



DVD 接收機

使用手冊

型號:LH-T256SD

(揚聲器:LHS-256DS, LHS-256DW)



在進行本產品之接線、操作或維修以前，
請事先徹底詳閱本說明手冊。

安全注意事項



注意

有電擊危險
請勿開啓



注意：爲了避免電擊危險，
切勿擅自開蓋（或背蓋）。
本機內部無用戶可自行維修之零組件。
如需維修，請由合格之維修人員代爲處理。



等邊三角形內之閃電箭頭標誌，在於提醒用戶，產品機殼內有無絕緣之危險電壓，其強度足以對人體構成電擊危險。



等邊三角形內之驚嘆號，在於提醒用戶，隨機內附文件上載有重要之操作及保養（維修）說明。

警告：爲免引火災或導致電擊，請勿讓本產品淋到雨或接觸到濕氣。

警告：請勿將本設備安置於書櫃或類似物品等空間狹隘之傢俱內。

CLASS 1 LASER PRODUCT
KLASSE 1 LASER PRODUKT
LUOKAN 1 LASER LAITE
KLASS 1 LASER APPARAT
CLASSE 1 PRODUIT LASER

小心：

本 DVD/CD 收音擴大機有使用到雷射系統。

爲了確保您能夠正確地使用本產品，請仔細閱讀本使用手冊並將其保存好，以備未來參考之需。若本機需要維護時，請與您所在地的授權服務單位聯繫（請參閱服務程序的說明）。

未依本手冊說明之控制方式、調整方式，或是以本手冊說明以外的程序來操作本機，有可能會導致您暴露於放射線的危險。

爲了防止您直接受到雷射光束的照射，請勿嘗試開啓機蓋。當您開啓機蓋時，會看到雷射光束，請勿直視該光束。

小心：本設備不可碰到水（水滴或飛沫），同時機殼上不得擺放裝滿液體之物品，如花瓶等。

本設備不可在無人看管的情況下由年幼的兒童或意識不清的人使用。

年幼的兒童必須有成人陪伴，以確保他們不會把本設備玩壞。

如果本設備由延長線或攜帶型電源插座供電，攜帶型電源插座上的延長線必須放置在不會遭到液體潑灑或濕氣侵入的位置。

關於指示符號



表示可能導致發生機器本身損壞或其他材料損壞的危險。



表示本裝置的特殊操作功能。



表示能夠讓您更加輕鬆操作的提示及注意事項。

本產品在 Dolby Laboratories 的授權之下製造。“Dolby”、“Pro Logic”及雙 D 符號是 Dolby Laboratories 的商標。Confidential Unpublished works。著作權 1992-1997 Dolby Laboratories。保留所有權利。

在 Digital Theater Systems, Inc. 的授權之下製造。美國專利編號 5,451,942 5,956,674, 5,974,380, 5,978,762 及其他全球專利申請中。“DTS”與“DTS Digital Surround”爲 Digital Theater Systems, Inc. 的註冊商標。著作權 1996, 2000 Digital Theater Systems, Inc. 保留所有權利。



著作權的注意事項：

法律禁止未經許可之複製、傳播、陳列、透過有線電視廣播、在公開場合播放，或是出租擁有著作權之物品。

本產品含有由 Macrovision 公司所開發之著作權保護功能。複製保護訊號已錄製在某些光碟片上面。當錄放影機在錄製這些光碟片的影像時，影像會出現雜訊而無法觀賞，以此來達到保護著作權的目的。

本產品所使用的著作權保護技術是由 Macrovision 股份有限公司以及一些其它的權利擁有所擁有之美國專利權和其它智慧財產權所提出的方法來保護。這種著作權保護技術的使用必需得到 Macrovision 股份有限公司的授權，且僅限於家庭和其它限制觀賞使用之處所使用，除非得到 Macrovision 股份有限公司的另外授權。禁止逆向組譯或是逆向解析。

序號：產品序號請見於本機背面。此號碼爲本機專用，其他型號並不適用。請在此記下相關資料並妥爲保存本指南，以作爲個人購買產品之永久紀錄。

型號： _____

序號： _____

目錄

簡介

安全注意事項.....	2
目錄	3
在使用之前	4-5
可播放的光碟	4
注意事項	5
光碟注意事項	5
關於符號	5
前方面板與後方面板	6
遙控器概覽	7

準備工作

注意事項.....	8-10
連接到電視	8
外接設備連接	8
揚聲器系統之接線方式	9
天線的連接	9
揚聲器位置擺設.....	10
在操作之前	11-16
音效模式以及環繞音效模式的迷你詞彙	11
音效模式.....	11
在屏顯示.....	12
初始設定	13-16
● 一般操作.....	13
● 語言.....	13
● 畫面.....	13
● 聲音.....	14
● 鎖定 (播放限制).....	15
● 其他.....	16

操作說明

DVD 或 Video CD 操作.....	17-19
DVD 和影像 CD 的播放	17
一般功能	17-19
● 切換至另一個標題	17
● 切換至另一個章節/曲目.....	17
● 慢動作	17
● 靜態圖片及逐格播放.....	18
● 搜尋.....	18
● 重複.....	18
● 重複 A-B.....	18
● 時間搜尋.....	18
● 標記搜尋.....	19
● 放大.....	19
DVD 光碟的特殊功能.....	19
● 標題功能表	19
● 光碟功能表.....	19
● 改變聲音的語言發音	19
● 更改聲道.....	19
● 字幕.....	19

音樂 CD 與 MP3/WMA 光碟	20
音樂 CD 和 MP3/WMA 光碟的播放	20
● 暫停.....	20
● 移動至其他曲目.....	20
● 重複曲目/全部重複/關閉.....	20
● 搜尋.....	20
JPEG 光碟操作	21
觀看 JPEG 光碟	21
● 幻燈片展示.....	21
● 靜態影像	21
● 移動至其他檔案.....	21
● 旋轉相片	21
程序播放.....	22
重複播放已排程的曲目	22
清除排程清單上的曲目	22
清除整個排程清單	22
DivX 光碟操作.....	23
其他資訊.....	24
前次狀態記憶	24
螢幕保護程式.....	24
控制電視	24
操作收音機	25
預設廣播電台	25
收聽廣播	25
其他功能.....	26
睡眠定時	26
調光器.....	26
靜音	26
XTS (Excellent True Sound).....	26
XTS pro	26

參考資料

語言代碼.....	27
國家代碼.....	27
疑難排解.....	28-29
規格	30

在使用之前

可播放的光碟

	DVD (8公分 / 12公分光碟)
	Video CD (VCD) (8公分 / 12公分光碟)
	音樂CD (8公分 / 12公分光碟)

此外，本裝置也可播放包含音樂標題、MP3、WMA、JPEG 或 DivX 檔案的 DVD-RW、DVD+RW、SVCD 與 CD-R 或 CD-RW。

注意

- 由於錄製設備的狀況不同，或 CD-R/RW(或 DVD-RW、DVD+RW (光碟本身的原因，某些CD-R/RW (或 DVD-RW、DVD+RW (光碟可能無法在本機中播放。
- 請勿將任何貼紙或標籤貼到光碟的任意一面 (貼標籤的一面或錄製的一面)。
- 請勿使用形狀不規則的 CD (例如心形或八邊形的 CD)。因為這樣可能會導致發生故障。

DVD 與 Video CD 的注意事項

某些 DVD 及 Video CD 的播放功能被軟體商刻意鎖定了。由於本機會根據由軟體生產商所設計的光碟內容來播放 DVD 及 Video CD，因此本裝置的某些播放功能可能無法使用，或者可能會新增其他功能。請務必也要參考 DVD 及 Video CD 隨附的說明。某些供商業用途使用的 DVD 可能無法在本機中播放。

DVD/CD 接收器與 DVD 的區碼

本 DVD/CD 接收器是針對 "第三區" 編碼的 DVD 軟體播放所設計與製造的。

某些 DVD 標籤上的區碼指出了哪種類型的播放機可以播放那些光碟。本機只能播放標為 "第三區" 或 "全區" 的 DVD。

如果您嘗試播放其他光碟，那麼電視螢幕上將會顯示 "請檢查區碼" 的訊息。某些沒有區碼標籤的 DVD 可能仍然會受到區域的限制，因此也無法播放。



以 DTS 編碼的 CD 的注意事項

當播放以 DTS 編碼的 CD 時，您可能會從類比立體音輸出聽到過大的音量。為了避免使音響系統遭到損壞，在播放此類光碟之前，請先調低音量，然後再逐漸調整音量並保持低音量。要享受 DTS Digital Surround™ 播放為您帶來的樂趣，您必須將外部 5.1 聲道 DTS Digital Surround™ 解碼系統連接至本裝置的數位輸出。

光碟相關術語

標題 (僅適用於 DVD)

主要的電影內容或伴隨的預告片或其他預告片，或音樂專輯。

每個標題都會被指定一個標題參考號碼，以讓您能夠輕鬆找到它。

章節 (僅適用於 DVD)

比標題小的圖片或音樂片段。標題是由一個或多個章節所組成的。每個章節都會被指定一個章節號碼，以讓您能夠快速找到您想要的章節。由於光碟不同，章節可能不會被錄製。

場景 (VCD)

在擁有 PBC (播放控制, Playback control) 功能的 Video CD 中，移動的影像或靜態圖片會被分割為區段，這些區段就叫做 "場景"。每個場景都會顯示在功能表螢幕中，並會被指定一個場景號碼，來讓您能夠找到您想要的場景。

場景是由一個或多個曲目所組成的。

Video CD 的類型

有兩種類型的 Video CD：

擁有 PBC 的 Video CD (版本 2.0)

PBC (播放控制) 功能可讓您透過功能表、搜尋功能或其他典型的電腦方式與系統互動。此外，如果光碟中包含高解析度的靜態圖片，也可以播放它們。

不含 PBC 的 Video CD (版本 1.1)

這些光碟的操作方式與音樂 CD 相同，而且允許播放影像及聲音，但是它們不含 PBC 功能。

在使用之前（續）

注意事項

處理裝置

當運輸本裝置時

請保存好原始運輸盒及包裝材料，以備未來使用之需。為了能夠以最佳的方式保護本產品，運輸時，請將本產品重新包裝為出廠包裝方式。

當設定本裝置時

在播放期間，附近的電視、VCR 或收音機的圖片或聲音可能會受到干擾。在這種情況下，請將本裝置放到遠離電視、VCR 或收音機的地方，或在取出光碟之後關閉裝置電源。

要保持外表面清潔

請勿在裝置附近使用易揮發性液體，如噴灑殺蟲劑等。請勿使橡膠或塑膠製品長時間與本機接觸。因為它們會在裝置表面留下痕跡。

清潔裝置

要清潔機殼

請使用柔軟的乾布來進行清潔。如果裝置表面過髒，請使用稍微沾有中性清潔劑的軟布來清潔。請勿使用強烈的溶劑，如酒精、苯類或稀釋劑等，因為這些溶劑可能會導致裝置表面損壞。

要獲取清晰的圖形

DVD/CD 接收器是一種高科技的精密裝置。如果光學讀取鏡頭及光碟髒了或磨損了，圖形品質將會變差。建議每使用1,000 個小時定期檢查及維護本機一次。（這要依據操作環境而定）。如需詳細資訊，請與您最近的經銷商聯絡。

光碟注意事項

光碟處理

請勿觸摸光碟的播放面。
請拿住光碟的邊緣，以防止指印留在光碟表面。
請勿將紙或膠布貼在光碟上。



存放光碟

播放完之後，請將光碟存放在光碟盒中。請勿將光碟暴露在陽光直射或有熱源的地方，或將其放在停在陽光下的車輛中，因為車內溫度會大幅度升高。

清潔光碟

如果光碟上有指印或灰塵，則可能會使圖形失真或使聲音品質下降。因此在播放前，請使用乾淨的抹布清潔光碟。請從中央向外擦拭光碟。



請勿使用強烈的溶劑，如酒精、苯、稀釋劑、商用清潔劑或用於乙炔基唱片之防靜電噴霧劑。









關於符號

關於 符號顯示

在操作期間，電視螢幕上可能會顯示“”。此圖示表示本使用者手冊中說明的功能無法應用於特定的DVD-Video光碟中。

有關光碟的指示符號

標題中含有以下其中一個符號的片段僅適用於由此符號所表示的光碟。

-  DVD 與終結的 DVD±R/RW。
-  擁有 PBC（播放控制）功能的 Video CD。
-  不含 PBC（播放控制）功能的 Video CD。
-  音樂 CD。
-  MP3光碟。
-  WMA光碟。
-  JPEG光碟。
-  DivX 光碟。

前方面板與後方面板

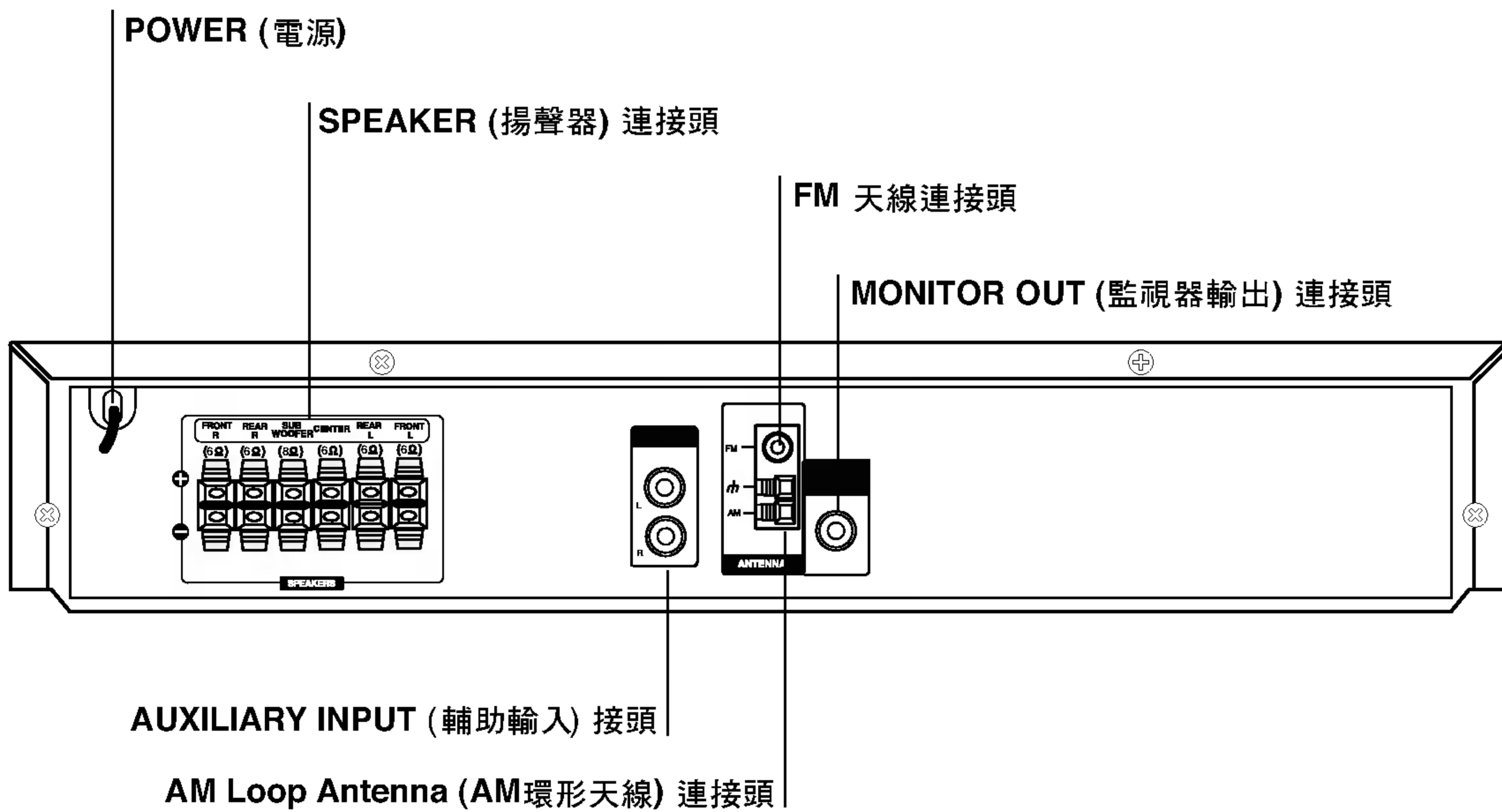
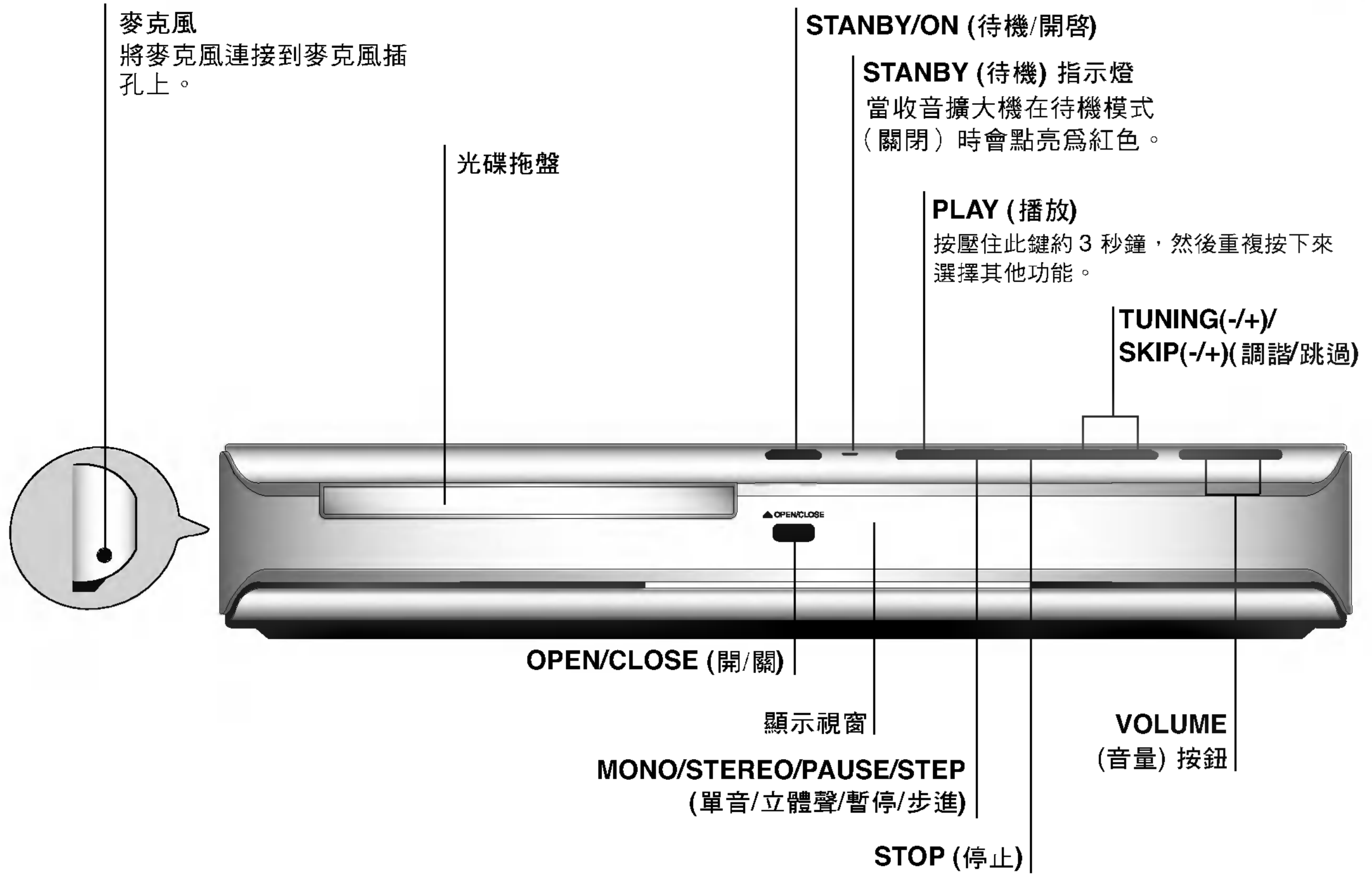

請勿碰觸背板插孔內部的接腳。靜電放電會導致本機產生永久性的損壞。

遙控器概覽

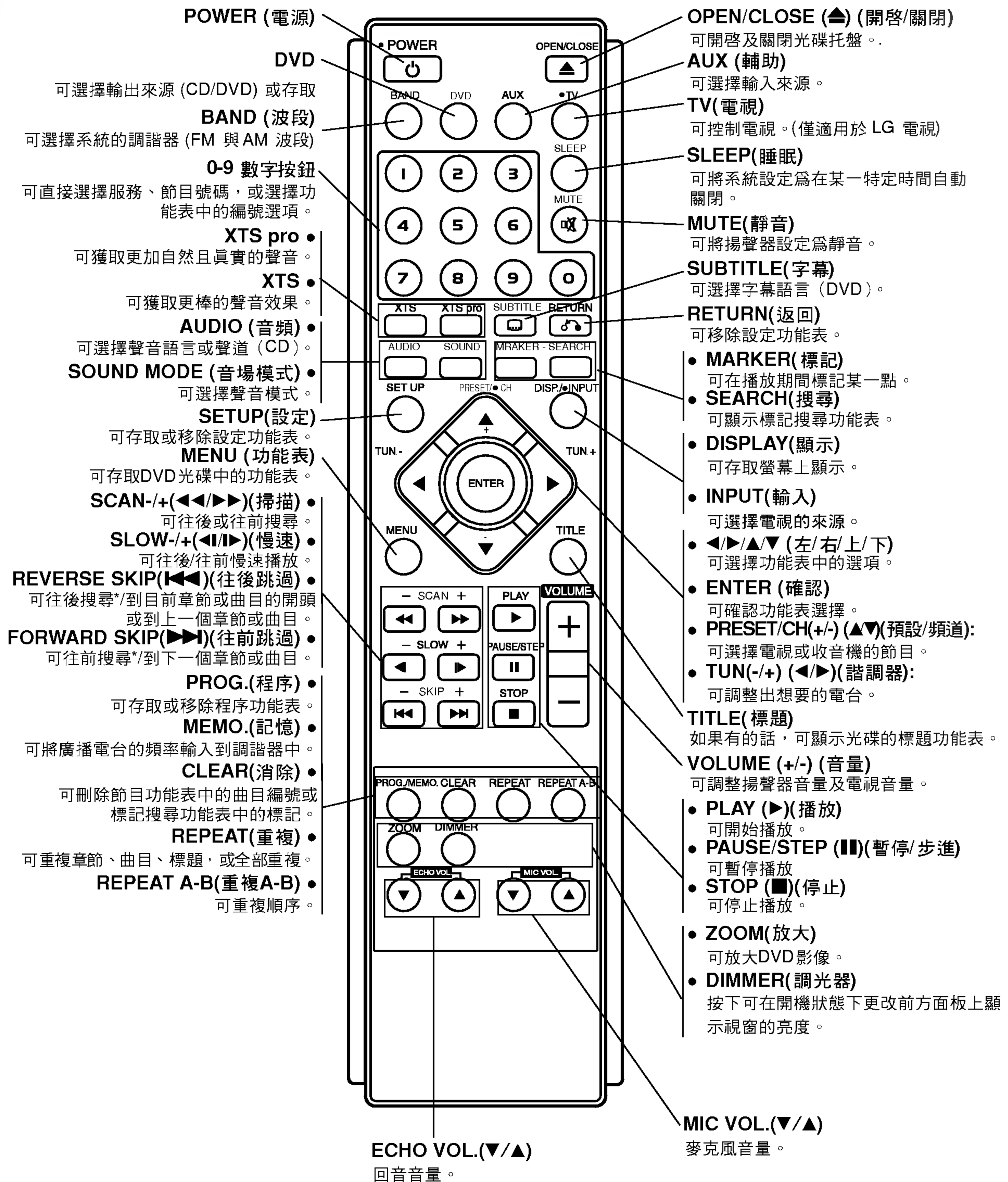

遙控器之操作範圍

- 將遙控器對準遙控感應器並操作各功能鍵。
- 距離：距遙控器感應器約 23 呎 (7 公尺)。
 - 角度：由遙控感應器前方向左右張開各 30°。



注意

請勿新舊電池混合使用。切勿混合使用不同種類的電池 (一般、鹼性等)。

遙控器之電池安裝

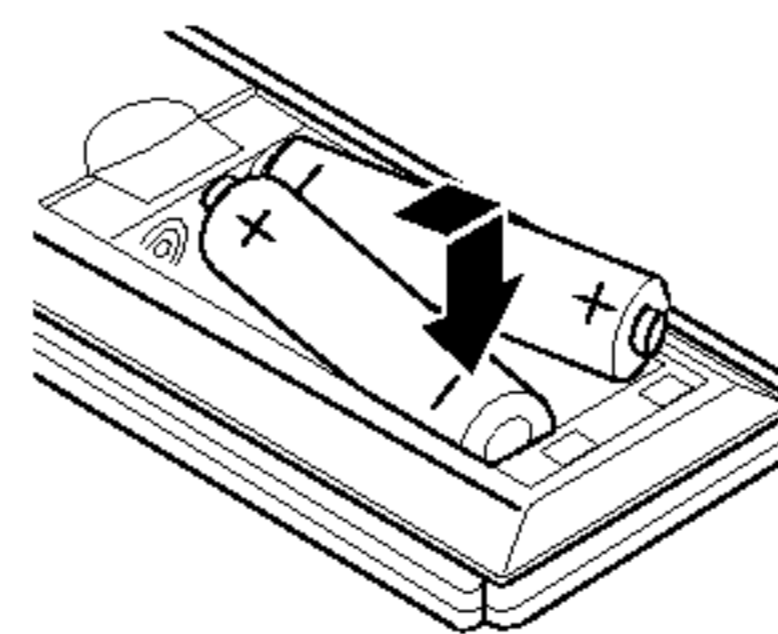

卸下遙控器背面的電池蓋，接著 ⊕ 按

- 正確的方式裝入兩顆 R03 (AAA 規格) 的電池。

注意事項

連接到電視

- 依據您現有器材的性能，請您以下述連接方法當中的一種來進行器材的連接。



提示

- 請參閱您電視機、錄放影機、兩聲道音響系統或是其它裝置的使用手冊，以決定出最好的連接方式。



小心

- 請確認 DVD/CD 收音擴大機是直接的與電視機連接，請在電視機上選擇正確的 AV 輸入組別。
- 請勿透過錄放影機來連接您的 DVD/CD 收音擴大機和電視機，DVD 的影像會因拷貝保護系統的動作而產生扭曲。

影像端子的連接

將 DVD/CD 收音擴大機上的 MONITOR OUT (監視器輸出端子) 插孔與電視機的 VIDEO IN (視頻輸入) 插孔以產品提供的視頻纜線 (V) 連接起來。

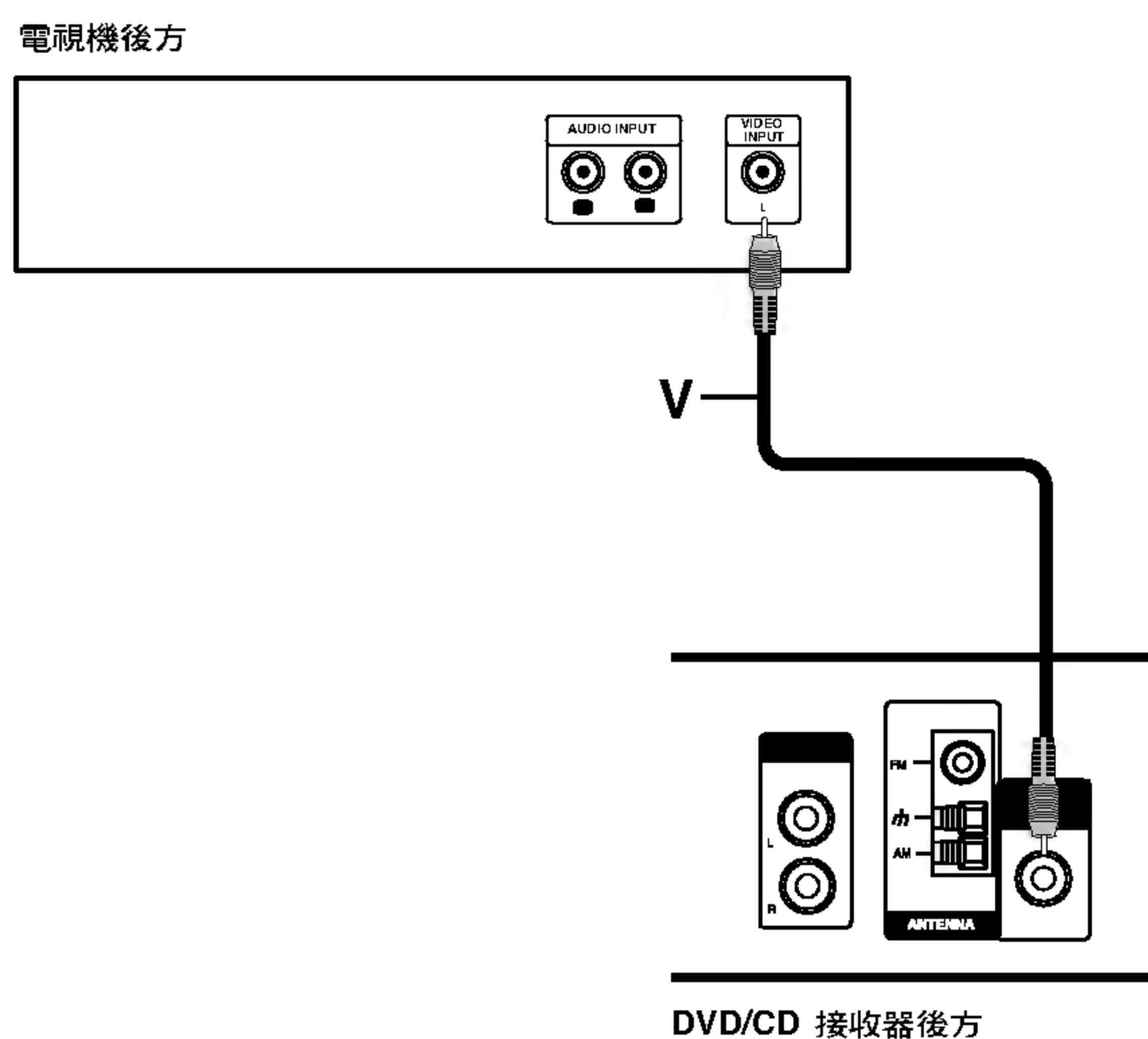

外接設備連接

連接

使用聲音纜線將 DVD/CD 接收器上的輔助輸入 (L/R) 插孔連接到錄影機、LD 播放機等上的聲音輸出 (L/R) 插孔。

提示：

按下遙控器上的 AUX 來選擇這些插孔的輸入。
AV 1 會顯示在顯示視窗上。

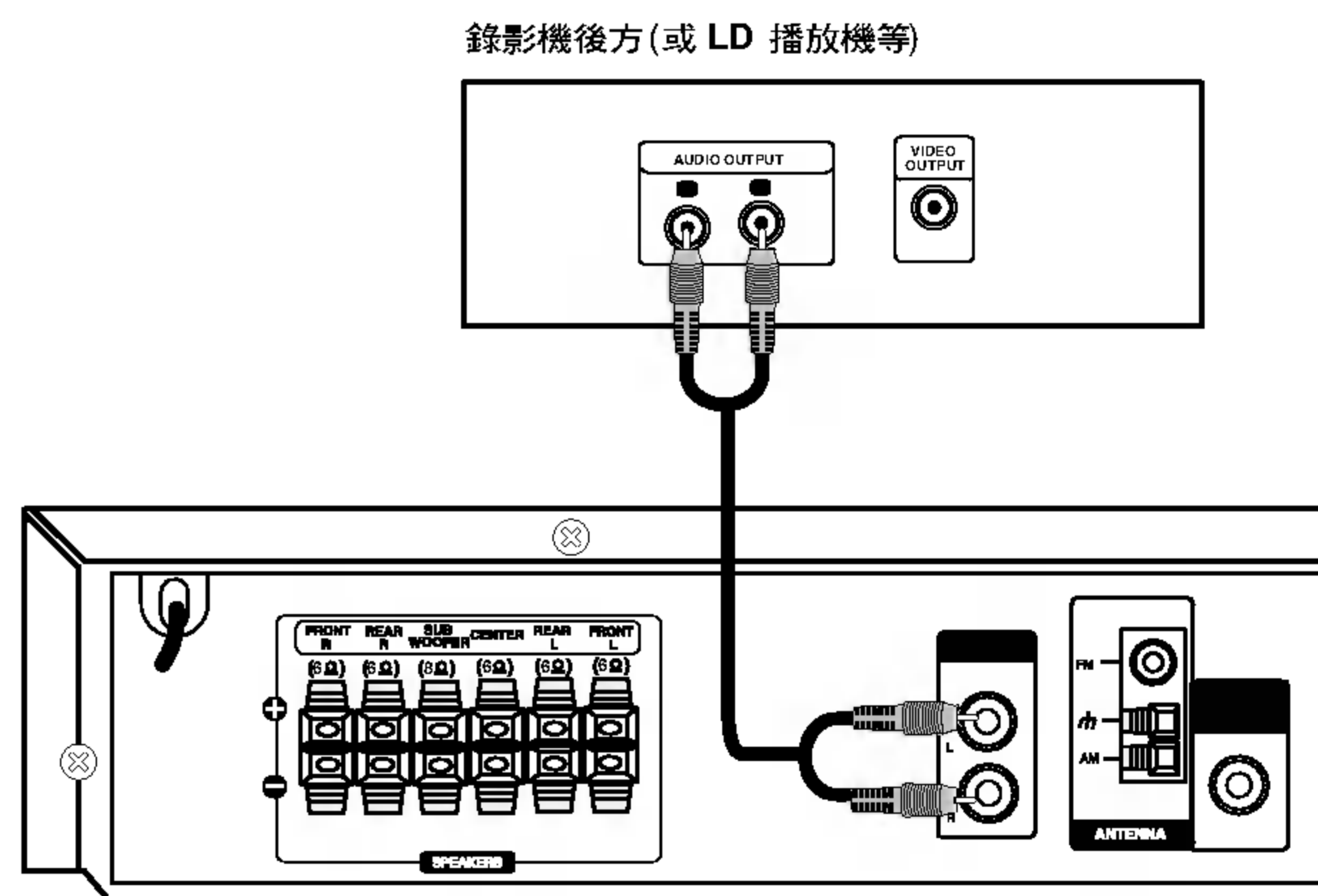

注意事項 (續)

揚聲器系統之接線方式

請利用附贈的揚聲器線來連接揚聲器。

為能享受到最佳效果的環繞音效，請適當調整揚聲器的各項參數 (音量、如距離等)。

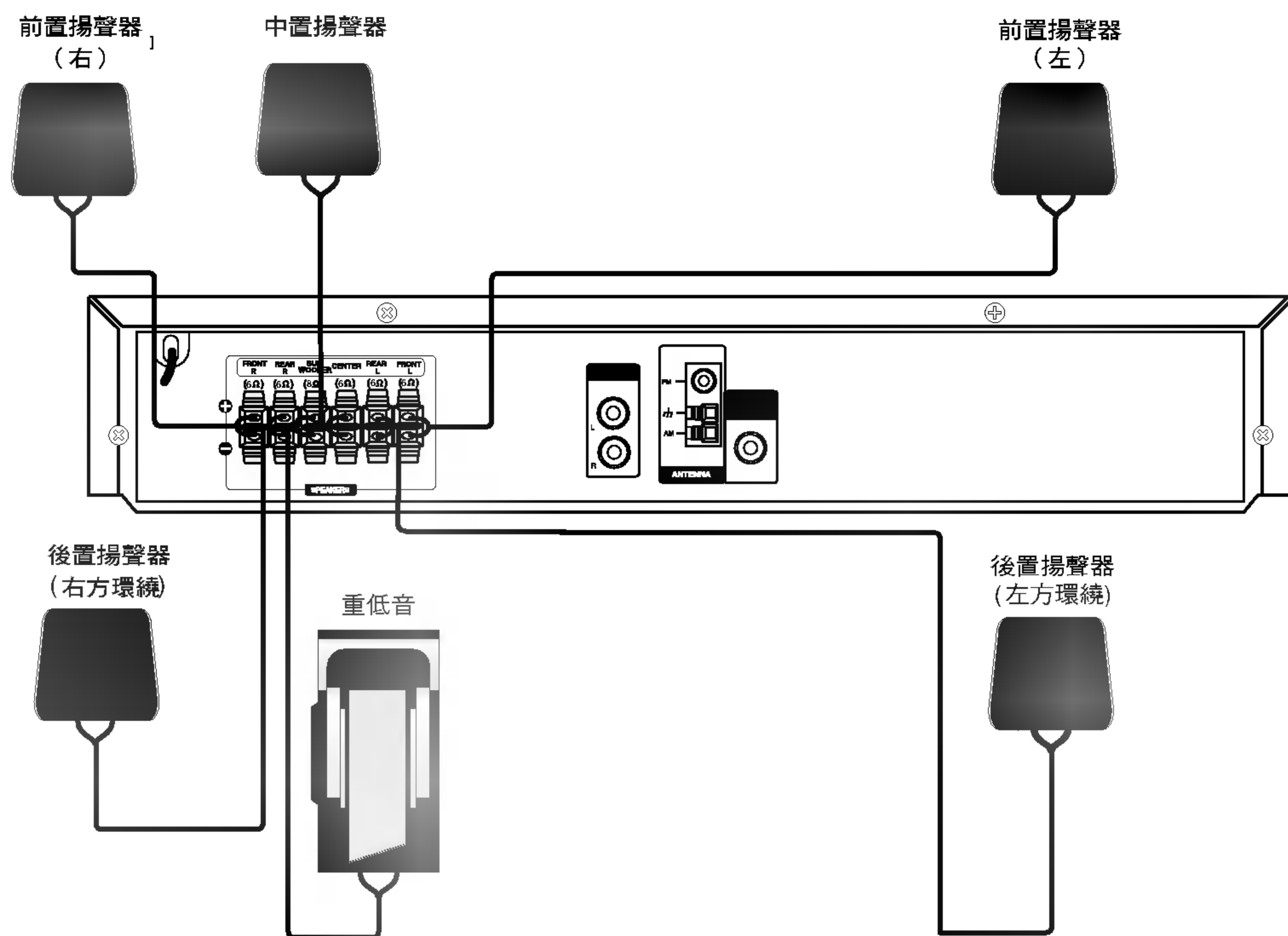

N 注意

- 如果數位輸出的聲音格式與您 DVD/CD 接收器的能力不符，那麼接收器將會產生強烈、失真的聲音，或根本沒有聲音。
- 您記憶卡中的 DivX 檔案將無法播放。

天線的連接

請連接包裝內附的 FM/AM 天線，以聆聽電台的節目。

- 請將 AM 的環形天線連接至 AM 天線端子。
- 連接 FM 的線形天線連接至 FM 天線端子。

AM 環形天線 (本產品有提供)

FM 天線 (本產品有提供)

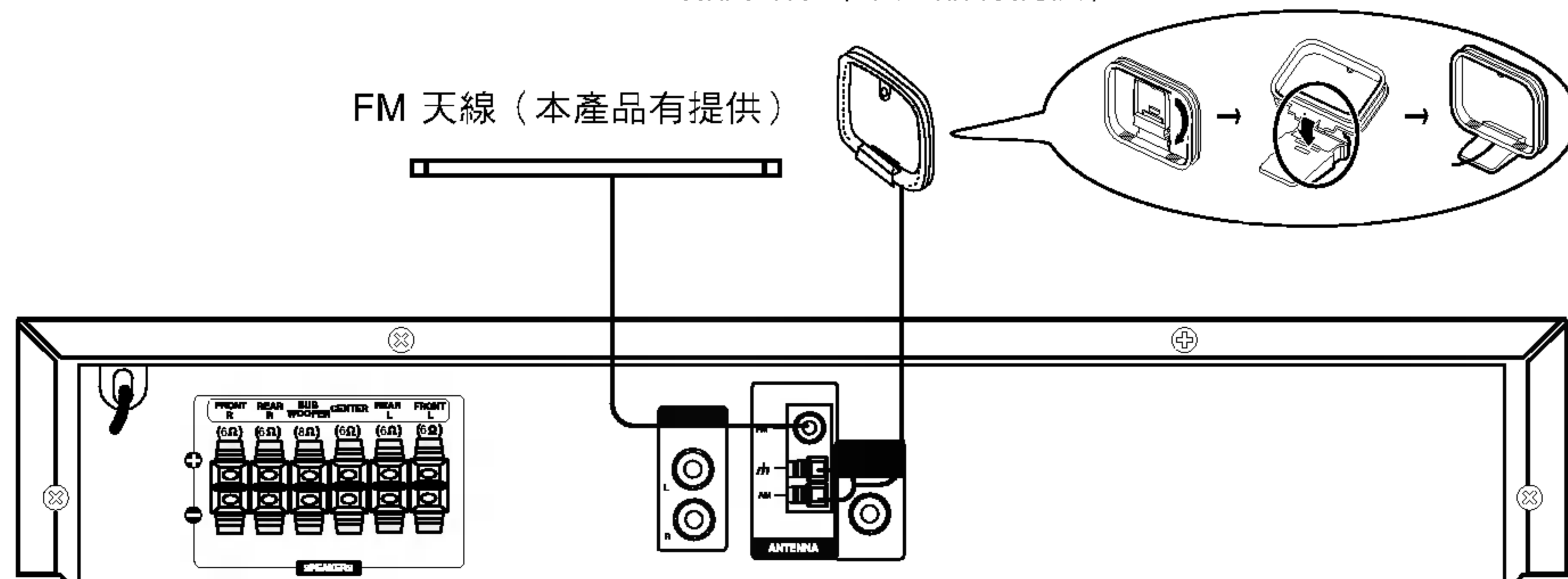

N 注意

- 為了避免接收到雜訊，請將 AM 環形天線置放於遠離 DVD/CD 擴大機和其它器材的位置。
- 請確認 FM 線形天線有完全地伸展開來。
- 在連接了 FM 線形天線以後，請儘可能地保持它的水平。

注意事項（續）

揚聲器位置擺設

在此示範使用六只揚聲器其位置的正確擺設方式（2只前置揚聲器、2只後置揚聲器及重低音）。

若您希望能播放出優質的低音音效、DTS 數位環繞音效或 Dolby Digital 環繞音效，則您應該要連接一只重低音才行。

- **前置揚聲器**
按照您所在的聆聽位置，依等距的方式來擺設揚聲器的位置。同時在聆聽位置的兩側，以 45° 角將揚聲器相互隔開。
- **中置揚聲器**
中置揚聲器與前置揚聲器應以相同的高度來擺設是最為理想。不過一般位置應是高於或低於電視機的高度。
- **後置揚聲器**
請擺設在聆聽區域的左、後方。這類揚聲器可重新為所播放的環繞音效製造出所需的音效動作與氣氛。為求產生最佳的效果，請勿將後置揚聲器擺設在距離聆聽位置太遠的位置，而是將它們安裝在同等於或高於聆聽者耳朵高度的位置。而將後置揚聲器靠在牆上或嵌在天花板上，對於進一步在音效的擴散上，亦是相當的有效。
當室內空間較小，若聽眾位置是較靠近牆壁，則請將後置揚聲器按彼此相對的位置來擺設，同時將後置揚聲器安裝在較聆聽者耳朵高出 60 - 90 公分的位置。
- **重低音**
本只揚聲器可擺設在前方任何的位置。

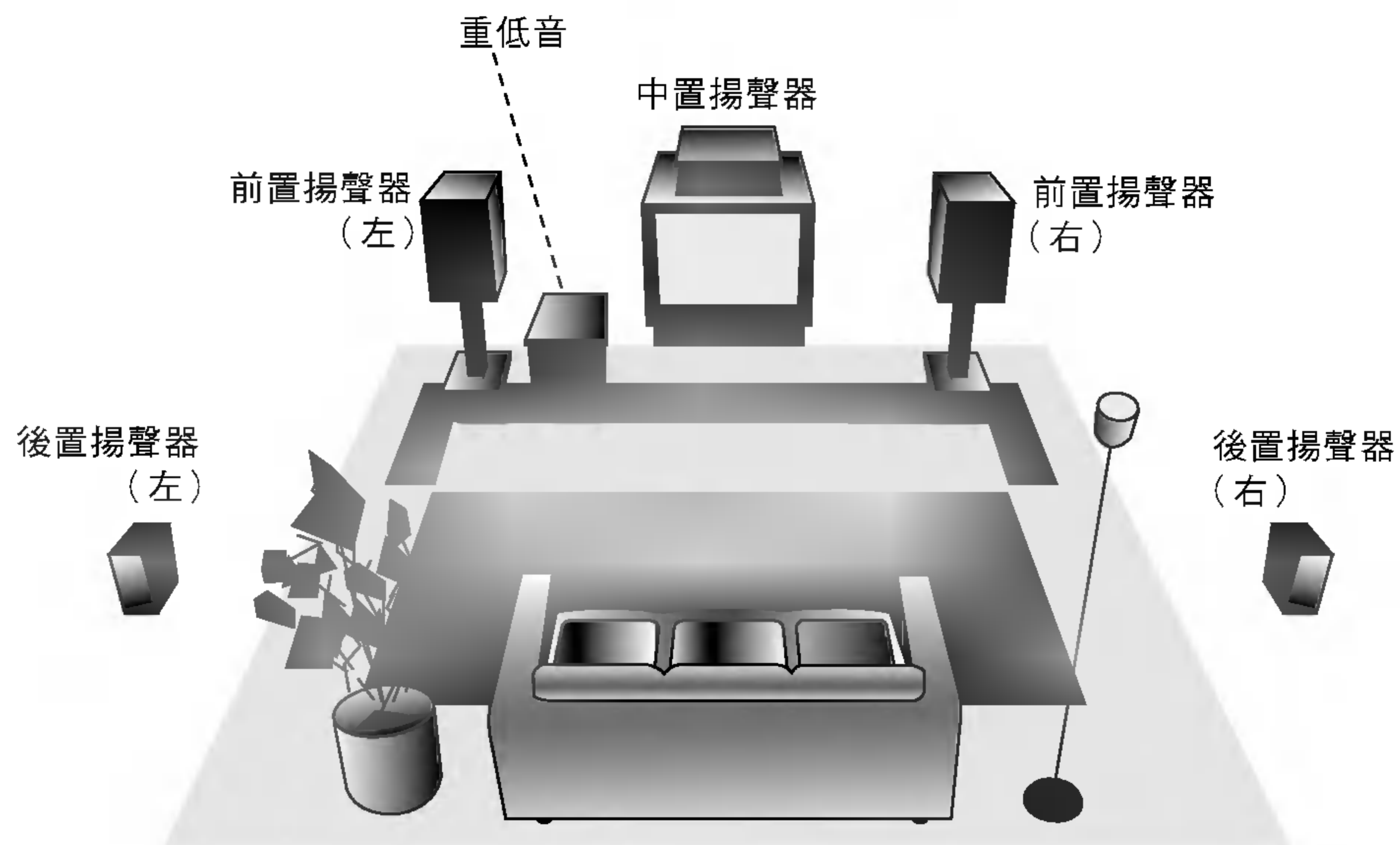

揚聲器位置擺設參考圖



在操作之前

音效模式以及環繞音效模式的迷你詞彙

dts

可允許您從像是光碟片、DVD 和 CD 等印製有 DTS 商標的 DTS 節目來源享受到 5.1 (或是 6) 個分離聲道之高品質數位音效。DTS 數位環繞音效可提供最多六個聲道的純淨音頻 (此指可與原始母帶的音質完全相同)，並且可以得到特別清晰和遍及整個房間之真實 360 度的音場。DTS 是 DTS Technology, LLC 的商標，生產相關的產品必需獲得 DTS Technology, LLC 授權才行。

DIGITAL

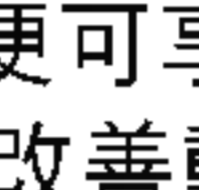
杜比數位環繞音效的格式可讓您享受到來自於杜比數位節目來源所提供最多 5.1 個聲道之數位環繞音效。如果您播放的 DVD 上面印有“”的標幟，您便可享受到更好的音效品質、更佳的空間精準度，並可以改善動態範圍。

PRO LOGIC (II)

杜比 Pro Logic II 可以從兩聲道的音源中產生五個全頻寬輸出的聲道。這是使用先進的高純淨矩陣環繞解碼器來達成的，可以取得原始錄音內容的空間感，而不必加入新的音效或是對音色加以渲染。

電影模式:

電影模式是供立體聲的電視節目和所有以杜比環繞音效編碼的節目使用。其效果是增強了音場的方向性，其效果很接近分離 5.1 聲道的音效品質。

音樂模式:

音樂模式可使用於任何立體聲的音樂錄音。

矩陣模式:

矩陣模式與音樂模式相同，除了它將方向性增強邏輯之功能關閉。它可以使用來增強單音的訊號，使其形體看起來較“大”。矩陣模式也可以在車用音響系統中見到，由很差的 FM 立體聲接收訊號所產生的波動也會造成從邏輯解碼器產生波動的音場訊號。對付這種不良的 FM 立體聲接收訊號，其終極的“治癒”方法只是將立體聲音頻訊號強迫其轉換為單音頻號如此的簡單而已。

直通 (BYPASS)

使用多聲道環繞音頻訊號的軟體，則會依據其錄音的方式來進行播放。

音效模式

您可以根據您所要聆賞的節目，經由選擇一個已經規劃好的音場模式，來輕鬆地享受環繞音效的樂趣。

當放入 DVD 時

在播放期間，您可以按下遙控器上的 **AUDIO** (音頻) 按鈕來更改數位聲音輸出模式。雖然 DVD 內容依光碟的不同而不同，但是以下還將為您介紹使用此功能時的基本操作。

a) 當您按下 AUDIO (音頻) 按鈕來選擇了 2 聲道 (例如

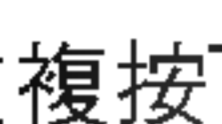
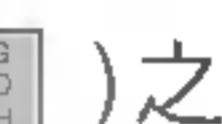
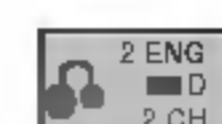

b) 當您按下 AUDIO (音頻) 按鈕來選擇了 5.1 聲道 (例如

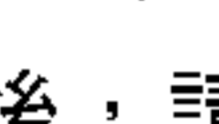
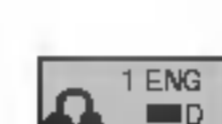

- 電視螢幕上將會顯示出“”指示符號。

- “BYPASS”指示符號將只會顯示在顯示視窗中。

當放入 Video CD 時

每次您按下 SOUND (音場) 按鈕時，Video CD 的聲音模式會在顯示視窗中按以下順序改變。

略過 → 錄音室 → 俱樂部 → 大廳 →
劇院 1 → 教堂 → PL II 電影 →
PL II 音樂 → PL II MTRX → 略過...

注意



當您按下 SOUND (音場) 按鈕來選擇了“略過”的聲音模式之後，請按下 AUDIO (音頻) 按鈕。
左、右及立體音聲道將會顯示在電視螢幕上。

當放入 CD 時

每次您按下 SOUND (音場) 按鈕時，音樂 CD 的聲音模式會在顯示視窗中按以下順序改變。

略過 → 錄音室 → 俱樂部 → 大廳 →
劇院 1 → 教堂 → PL II 電影 →
PL II 音樂 → PL II MTRX → 略過...

請您參考

- 您可以查看程式軟體的包裝來確定編碼格式。
 - 杜比數位光碟上標有  標誌。
 - 杜比環繞音效編碼節目上標有  標誌。
 - DTS 數位環繞音效光碟上會標記 DTS。

注意

- 當您播放 96kHz 取樣頻率的音軌時，輸出訊號將會被轉換為 48kHz (取樣頻率)。
- 當您使用麥克風時，您無法享受 5.1 聲道輸出。受到麥克風系統的影響，將只能輸出兩個聲道。

在操作之前 (續)

在屏顯示

您可以在電視螢幕上顯示一般播放狀態。部份項目可以使用此選單來變更。

使用在屏顯示畫面的方法:

- 1 在播放中按下 DISPLAY (顯示) 的按鍵。
- 2 按下 ▲ / ▼ 的按鍵來選擇項目。
被選到的項目會被突顯出來。
- 3 按下 ◀ / ▶ 變更設定值。如果可用的話，您也可以使用數字鍵 (例如輸入標題號碼)。部份功能請按下 ENTER (確認) 來執行設定值。

播放狀態/限制

 Title 重複標題

 A - B 重複播放片段



 由此處再繼續開始播放

 此項操作被禁止或是無此功能

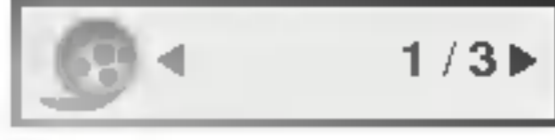
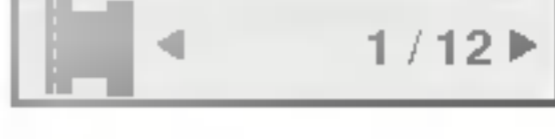
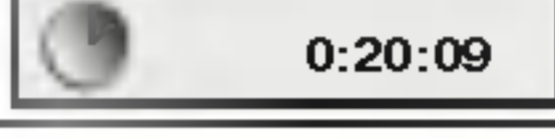
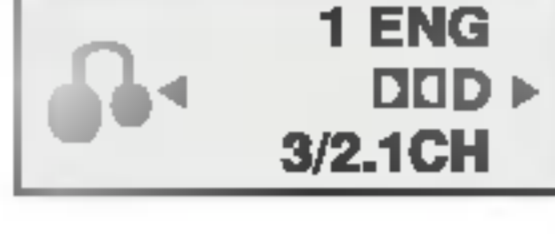
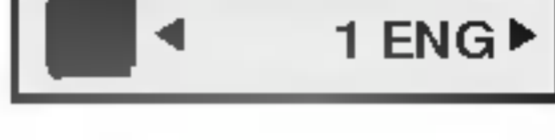

注意

- 部份光碟可能不會提供所有上面出現的功能。
- 如果在 10 秒鐘之內沒有按下任何一個按鍵，在屏顯示將會消失。

範例：在播放 DVD 影像光碟時的在屏顯示畫面

項目		選擇的方式
標題號碼		◀ / ▶，或是數字、ENTER (確認)
章節號碼		◀ / ▶，或是數字、ENTER (確認)
時間搜尋		數字，ENTER (確認)
發音的語言別和數位音效輸出模式		◀ / ▶或是AUDIO (音頻)
字幕的語言別		◀ / ▶，或是SUBTITLE (字幕)
多視角		◀ / ▶
音效模式		◀ / ▶

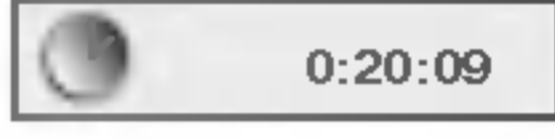
範例：在播放 VCD 時的在屏顯示畫面

項目		選擇的方式
曲目號碼 (或 PBC 模式)		◀ / ▶，或是數字、ENTER (確認)
時間搜尋		數字，ENTER (確認)
音訊模式		◀ / ▶或是AUDIO (音頻)
音效模式		◀ / ▶

在操作之前 (續)

初始設定

您可以使用設定選單來調整各種項目，如影像和聲音。您也可以選擇字幕和選單的語言以及其他設定值。關於每個選單項目的詳細資訊，請參閱第 13 頁到 16 頁。

顯示和結束選單：

按下 **SETUP** (設定) 顯示選單。再按一次 **SETUP** (設定) 會回到原本的畫面。

進到選單的下一層：

按下遙控器上的 **▶**。

回到選單的上一層：

按下遙控器上的 **◀**。

一般操作

- 1** 請按下 **SET UP** (設定) 按鍵。
設定功能表會出現。
- 2** 使用 **▲ / ▼** 選擇想要的選項後按下 **▶** 移動到第二層。
螢幕上會顯示選擇的項目目前之設定值以及其他可用的設定值。
- 3** 使用 **▲ / ▼** 選擇第二個想要的選項後按下 **▶** 移動到第三層。
- 4** 使用 **▲ / ▼** 選擇想要的設定值後按下 **ENTER** (確認) 確認選擇的設定值。
部份項目需要額外的步驟以確認。
- 5** 按下 **SETUP** (設定) 或 **PLAY** (播放) 離開設定選單。

語言

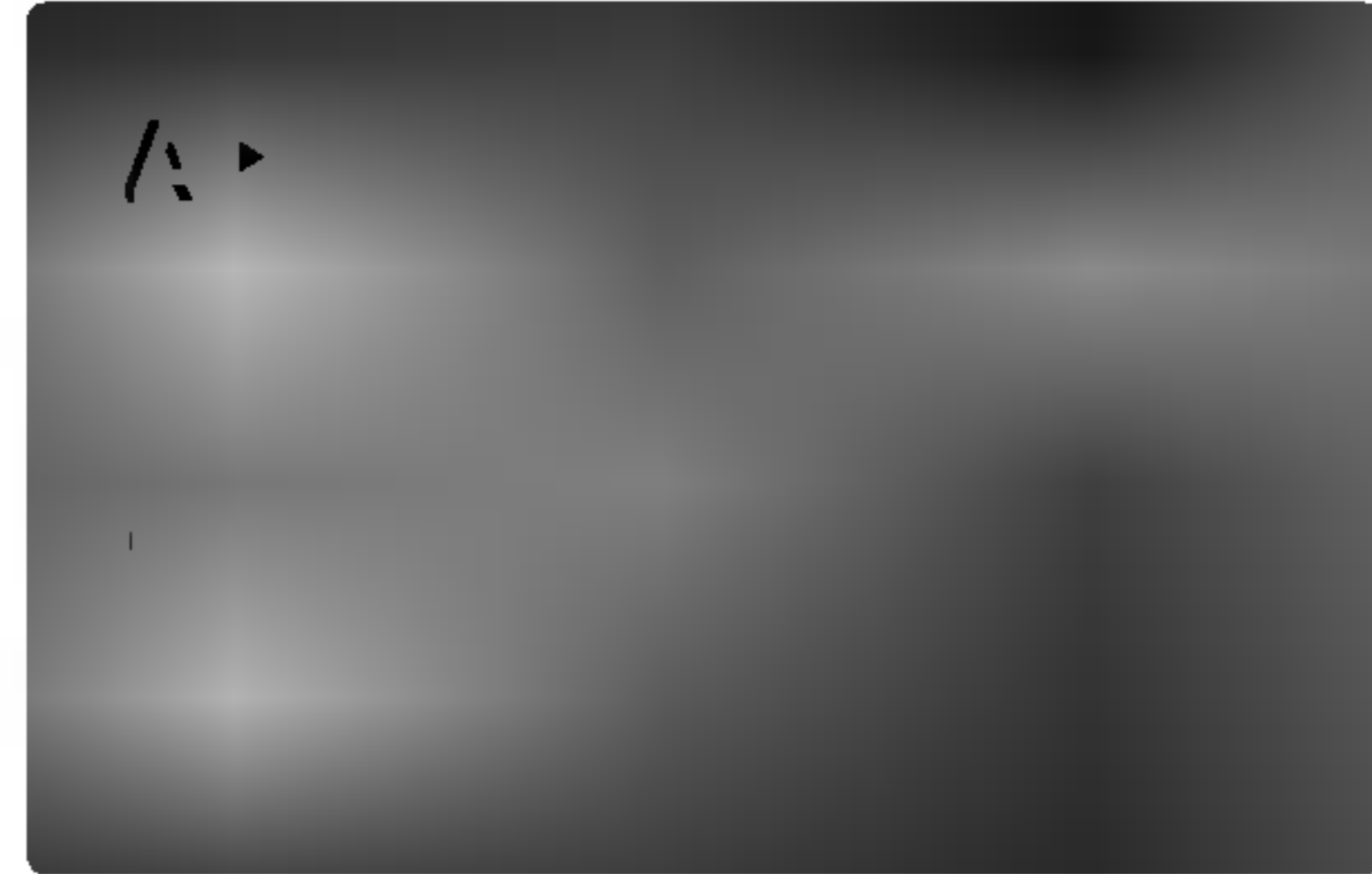

選擇語言

為設定功能表及螢幕上顯示選擇語言。

光碟音頻/光碟字幕/光碟選單

選擇聲音曲目 (光碟音訊)、字幕和光碟選單的語言。

原版：指光碟錄製時使用的原始語言。

其他：要選擇其他語言，請按下數字按鈕來根據第 27 頁上的語言碼清單輸入相對應的 4 位數數字。如果您輸入了錯誤的語言碼，請按下遙控器上的 **CLEAR** (消除)。

畫面

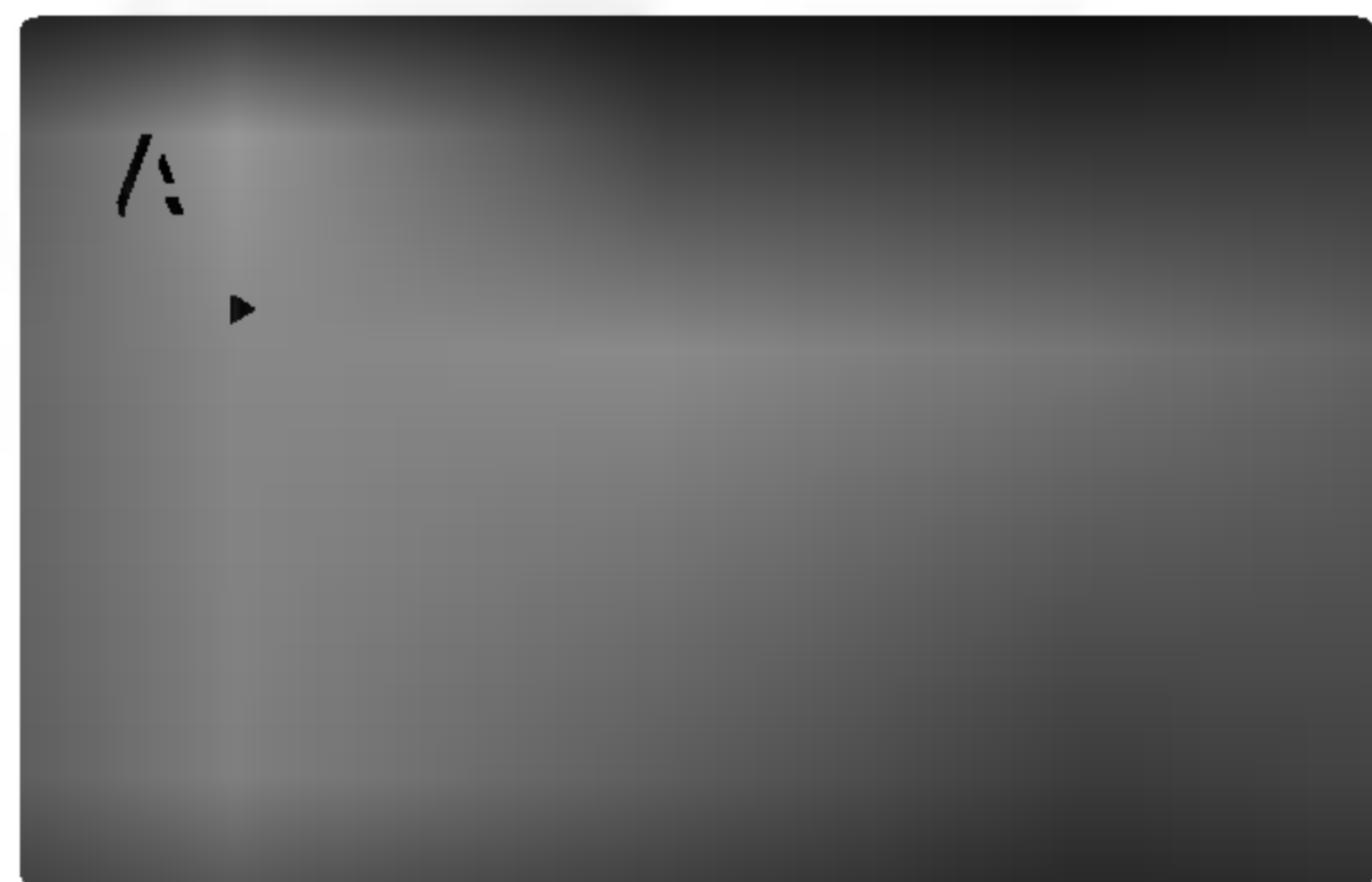

電視機視野

4:3: 當您所連接的電視為標準 4:3 電視的話，請選擇此項目。

16:9: 當您所連接的電視為 16:9 的寬螢幕電視的話，請選擇此項目。

顯示模式

顯示模式設定值只適用於電視螢幕長寬比設 "4:3"。

Letterbox: 螢幕上顯示的影像較寬，同時上下會有黑色帶子。

Panscan: 自動在整個螢幕上顯示寬畫面，並減掉畫面中不符合螢幕的比例。

在操作之前 (續)

音頻

每張 DVD 光碟都有許多不同的音訊輸出選項。請根據您使用的音訊系統類型來設定接收器的 AUDIO (音頻) 選項。

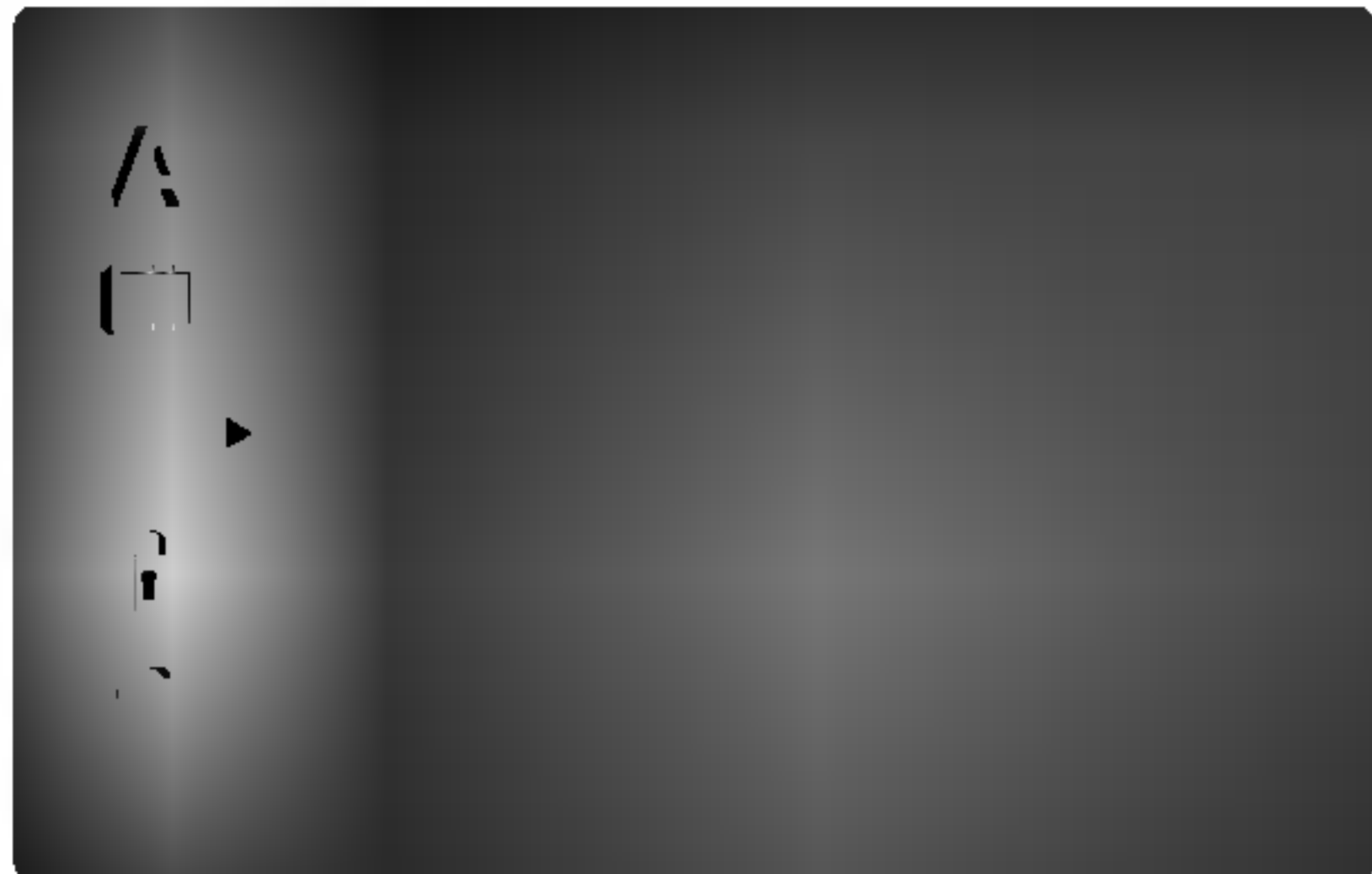

5.1 聲道設定

用以選擇揚聲器設定，包括音量平衡及延遲時間，或測試揚聲器設定。

揚聲器設定僅針對 Analog Multi-Channel Output (類比多聲道輸出) 才會發生作用。

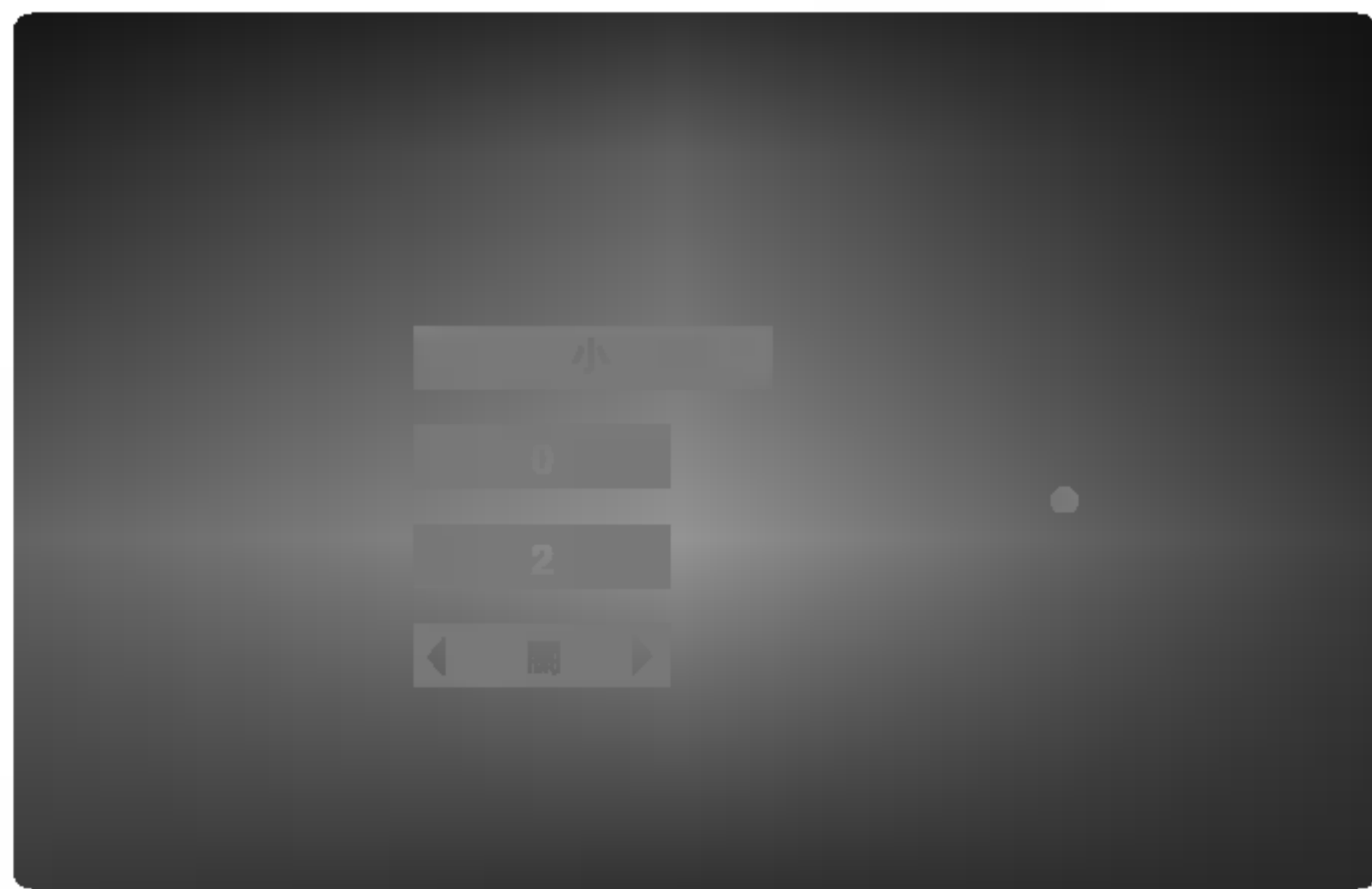

揚聲器

選擇您要調整的揚聲器。(前方揚聲器(左)、前方揚聲器(右)、中央揚聲器、重低音揚聲器、後方揚聲器(左)或後方揚聲器(右))



注意

杜比數位授權合約中禁止使用某些揚聲器設定值。

尺寸

由於揚聲器的設定值是固定的，因此您無法更改設定值。

音量

按下 ◀/▶ 來調整選取揚聲器的輸出音量。(-5dB ~ +5dB)

距離

如果您將揚聲器連接到 DVD/CD 接收器上，設定距離可以讓揚聲器知道聲音要經過多遠的距離才能到達您所設定的聆聽點。這可以允許每一個揚聲器的聲音都同時到達聽者的耳朵。

按下 ◀/▶ 來調整選取揚聲器的距離。



注意

您只能調整中央揚聲器及後方揚聲器(左與右)的距離。

測試

按下 ◀/▶ 來測試每一個揚聲器的訊號。

請調整音量以使其符合系統所記憶的測試訊號音量。

前左(L) → 中央 → 前右(R) →

後右(R) → 後左(L) → 重低音

DRC (動態範圍控制)



使用 DVD 的格式，您能夠聽到軟體的音軌以極為精確且真實的方式呈現出來，而這全都要感謝數位音效科技的進步。不管怎樣，您或許會想要去壓縮聲音輸出訊號的動態範圍(指音頻訊號中最響音與最輕音之間的差值)。然後，您可以在較低的音量下聽到電影的音效，而不會失去對話的清晰度。

請將 DRC 設定為開以享受這種效果。



注意

- 只有在播放以杜比數位技術所錄製的光碟時，才能使用 DRC 功能。
- 動態範圍壓縮 (Dynamic Range Compression) 的程度可能會依 DVD 光碟的不同而不同。

Vocal

只有當您播放多聲道卡拉 OK 的 DVD 時，才將此功能開啓。此時光碟上的卡拉 OK 聲道將會混音進入一般的立體聲聲道。



在操作之前 (續)

鎖定 (播放限制)

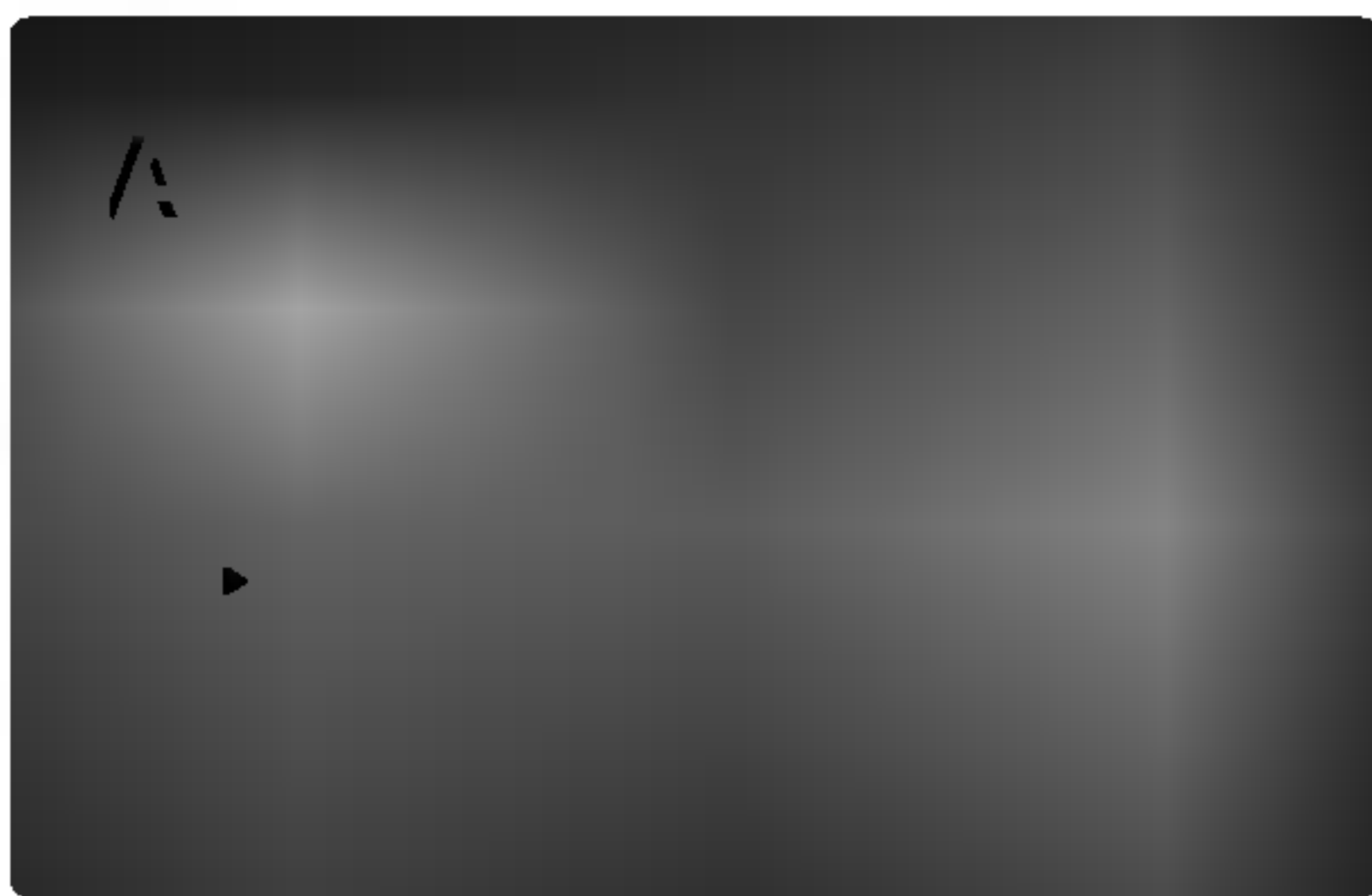

分級

部份電影可能包含兒童不宜觀賞的場景。許多這類光碟都有成人控制資訊，可套用到整張光碟或光碟的部份內容。視每個國家的不同，電影和場景的級別為 1 到 8。部份光碟會提供比較適合兒童觀賞的場景來替代。

此播放限制功能可讓您阻擋低於您輸入的級別之場景，讓您的孩子無法觀賞到您認為不適合的內容。

- 1 在鎖定選單中選擇 "分級" 後按下 ▶。
- 2 要存取分級、密碼和國家代碼功能，您必須輸入您建立的 4 位數安全碼。
如果您尚未建立安全碼，系統會提示您建立。
輸入 4 位數的安全碼後按下 ENTER (確認)。再輸入一次此安全碼按下 ENTER (確認) 以驗證無誤。如果您再按下 ENTER (確認) 前輸入錯誤，請按下 CLEAR (消除)。

- 3 使用 ▲ / ▼ 鍵選擇 1 到 8 的級別。

分級 1 到 8：光碟類型控制— (1) 限制最大，級別八 (8) 限制的內容最少。

解除鎖定

如果您選擇解除童鎖，播放限制功能將停用而光碟的內容將全部被播放。

N 注意

如果您為 DVD/CD 接收器設定了限制等級，則會播放所有擁有相同或更低限制等級的光碟場景。較高級別的場景將無法播放，除非光碟上有替代場景。此一替代場景的級別必須與播放器相同或更低。如果找不到適當的代替場景播放將停止。要播放此光碟您必須輸入 4 位數的密碼或變更級別。

- 4 按下 ENTER (確認) 您選擇的級別，然後按下 SETUP (設定) 此功能表。

密碼

您可以輸入或變更密碼。

- 1 在鎖定選單中選擇密碼後按下 ▶。
- 2 依照左邊 (分級) 的步驟 2。選取 "變更" 或 "新密碼"。
- 3 請輸入 4 位數代碼，然後按下 ENTER (確認)。重新輸入一次代碼以驗證無誤。
- 4 按下 SETUP (設定) 離開此選單。

忘記安全代碼

如果您忘記了安全代碼，您可以使用底下的步驟來清除它：

- 1 輸入 6 位數字的密碼 "210499"，原本的安全代碼將被清除。
- 2 請一按上述步驟輸入新密碼。

N 注意

當電視螢幕上顯示出 " " 時，請按下 STOP (停止) (■) 然後再按下 SETUP (設定) 來移動至設定功能表。

國家代碼

請根據參考資料一章中的清單，輸入 DVD 影像光碟分級標準所在的國家/地區代碼。

- 1 在鎖定選單中選擇 "國家代碼" 後按下 ▶。
- 2 依照左邊 (分級) 的步驟 2。
- 3 使用 ▲ / ▼ 鍵選擇第一章。
- 4 請使用 ▶ 按鈕來移動游標，並使用 ▲ / ▼ 按鈕來選擇第二個字元。
- 5 按下 ENTER (確認)，確認您選擇的國碼。

在操作之前 (續)

其他



PBC

設定播放控制 (PBC) 為開啓或是關閉。

開: 具有 PBC 功能的影像 CD 將會根據 PBC 來播放。

關: 具有 PBC 功能的影像 CD 將會以與音樂 CD 相同的方式來播放。

DivX(R) 登錄

您只能顯示您裝置的 DivX DRM (數位版權管理) 限制碼。

你的登錄碼為: xxxxxxxx
請使用此代碼登錄你的 Divx (R) 當
你有服務需求時。

這將允許你可以承租或購買使用
Divx (R) 格式的影像。
詳情請參考 www.divx.com/vod

此限制碼的用途是 VOD (隨選隨訊) 的服務代理。您可以購買或增用此一加密移動檔案。

注意

如果您租用 DivX VOD 檔，它有如底下所示的各種觀賞限制的選項。

- 顯示您可以觀賞檔案的次數。

此出租片左方有 7 段畫面。
當你停止、回轉、換片或關掉
此放映時就會結束。
你現在要使用左方 7 個畫面嗎?

- 租用已過期。

租期已滿。

- 顯示授權錯誤。

此播放器是無法播放此影像。

DVD 或 Video CD 操作

DVD 和影像 CD 的播放

播放之設定

- 請將電視機的電源打開，然後選擇連接到 DVD/CD 收音擴大機的視頻輸入來源。
- 音響系統：開啓音響系統並選擇連接至 DVD/CD 接收器的輸入來源。

1 按下 OPEN/CLOSE (開啓/關閉) (▲) 開啓光碟托盤。

2 將所選的光碟片方入托盤中，貼有標籤面請朝上。當雙面的 DVD 被置入時，請確定您要播放的那一面是朝下放置的。

3 按下 OPEN/CLOSE(開啓/關閉) (▲) 按鈕收回托盤。電視螢幕將出現讀取中字樣，並且開始自動播放。如果播放沒有自動開始，請按下 PLAY (播放) 鍵。在某些情況之下，電視螢幕上會出現光碟選單。

如果顯示出功能表畫面

在放入了包含功能表的 DVD 或 Video CD 之後，首先會顯示出功能表畫面。

請使用 ◀/▶/▲/▼ 的按鍵來選擇您所想觀賞的標題/章節，然後按下 ENTER (確認) 的按鍵來開始播放。請按下 TITLE (標題) 或是 DVD MENU (功能表) 的按鍵以回到功能表的畫面。

- 請使用數字按鈕來選擇您想要觀賞的曲目。請按下 RETURN (返回) 來返回至功能表畫面。
- 功能表設定及使用功能表的正確操作程序可能會依光碟的不同而不同。請遵循每個功能表畫面上的說明。設定時，您也可以將 PBC 設定為關。

注意

- 如果設定了限制級保護且光碟不在限制等級設定之內 (未授權)，您必須輸入四位數的密碼，且/或光碟必須經過授權 (請參考第 15 頁上的 "限制級保護")。
- DVD 可能擁有區碼。
- 您的接收器將無法播放區碼與接收器不同的光碟。本播放機的區碼為 3 (三)。

一般功能

注意

除非有特別的說明，否則所有的操作說明都是以遙控器的操作為主。某些功能則可能會出現在設定功能表當中。

切換至另一個標題

當光碟擁有多個標題時，您可以依照以下方式移動至其他標題：

- 請按下 DISP. (顯示)，然後再按下適當的數字按鈕 (0-9) 來選擇標題編號。

切換至另一個章節/曲目

當光碟具有一個以上的標題時，您可以依下述的方法來切換到其它的標題：

- 在播放的期間短促地按下 ◀◀ 或是 ▶▶ 的按鍵，以回到目前播放章節/曲目起頭的位置，或是選擇下一個章節/曲目。
- 短促地按下 ◀◀ 兩次，以回到先前播放的章節/群組/曲目位置。
- 要在播放期間直接到任一章節，請按下 DISP. (顯示)。接下來，請按下 ▲/▼ 來選擇章節/曲目圖示。然後，請使用數字按鈕 (0-9) 來輸入章節/曲目。

注意

對於兩位數的數字來說，請連續快速按下數字按鈕 (0-9)。

慢動作

1 請在暫停期間按下 SLOW +/- (慢速)。
接收器將會進入 SLOW (慢速) 模式。

2 請使用 SLOW +/- (慢速) 來選擇所需速度: ◀ 1/16, ◀ 1/8, ◀ 1/4 或 ◀ 1/2 (往後), 或 ▶ 1/16, ▶ 1/8, ▶ 1/4 或 ▶ 1/2 (往前)。

3 要退出慢動作模式，請按下 PLAY (播放)。

注意

反方向慢動作播放不適用於 Video CD。

DVD 或 Video CD 操作 (續)

一般功能 (續)

靜態圖片及逐格播放

- 1 請在播放期間按下 **PAUSE/STEP** (暫停/步進)。
此時，DVD/CD 接收器將會進入 PAUSE (暫停) 模式。
- 2 您可以重複按下遙控器上的 **PAUSE/STEP** (暫停/步進) 來逐格使圖片前進。

搜尋

- 1 請在播放期間按下 **◀◀** 或 **▶▶**。
此時，DVD/CD 接收器將會進入 SEARCH (搜尋) 模式。
- 2 請重複按下 **◀◀** 或 **▶▶** 來選擇所需速度：**◀◀X2**, **◀◀X4**, **◀◀X8**, **◀◀X16**, **◀◀X100** (往後) 或 **▶▶X2**, **▶▶X4**, **▶▶X8**, **▶▶X16**, **▶▶X100** (往前)。
針對 Video CD, DivX, 搜尋速度的更改方式為：**◀◀X2**, **◀◀X4**, **◀◀X8**, **◀◀X16** (往後) 或 **▶▶X2**, **▶▶X4**, **▶▶X8**, **▶▶X16** (往前)。
- 3 要退出 SEARCH (搜尋) 模式，請按下 **PLAY** (播放)。

重複

DVD-Video 光碟 - 重複章節/標題/關閉

- 1 要重複目前播放的章節，請按下 **REPEAT** (重複)。
電視螢幕上將會顯示出重複章節圖示。
- 2 要重複目前播放的標題，請再次按下 **REPEAT** (重複)。
電視螢幕上將會顯示出重複標題圖示。
- 3 要退出重複模式，請再次按下 **REPEAT** (重複)。
電視螢幕上將會顯示出關閉重複圖示。

Video CDs - 重複曲目/全部重複/關閉

- 1 要重複目前播放的曲目，請按下 **REPEAT** (重複)。
電視螢幕上將會顯示出重複曲目圖示。
- 2 要重複目前播放的光碟，請再次按下 **REPEAT** (重複)。
電視螢幕上將會顯示出全部重複圖示。
- 3 要退出重複模式，請再次按下 **REPEAT** (重複)。
電視螢幕上將會顯示出關閉重複圖示。

N 注意

在擁有 PBC 的 Video CD 中，您必須在設定功能表中將 PBC 設定為關以使用重複功能。請參見第 16 頁。

重複 A-B

要重複標題中的順序：

- 1 請在您選擇的開始點按下 **A-B**。
電視螢幕上會短暫的顯示出 A-。
- 2 請在您選擇的結束點再次按下 **A-B**。
電視螢幕上會短暫的顯示出 A-B，而且重複順序會開始。
- 3 要取消順序，請按 **A-B** 或 **CLEAR** (消除)。

時間搜尋

時間搜尋功能可讓您在光碟中的任一選取時間開始播放。

- 1 請在播放期間按下 **DISP.** (顯示)。畫面中將會顯示出螢幕上顯示功能表。
時間搜尋方塊中會顯示出目前光碟的已播放時間。
- 2 請在 10 秒鐘之內按下 **▲/▼** 來在螢幕中顯示中選擇時間搜尋圖示。
“-:--:--” 會顯示在時間搜尋方塊中。
- 3 請在 10 秒鐘之內使用數字按鈕來輸入所需的開始時間。請在方塊中從左至右依次輸入小時、分鐘及秒。
如果您輸錯了數字，請按下 **CLEAR** (消除) 來刪除您輸入的數字。然後再輸入正確的數字。
- 4 請在 10 秒鐘之內按下 **ENTER** (確認) 來確認開始時間。
播放將會從光碟中的選取時間開始。如果您輸入了無效時間，則會從目前的點開始繼續播放。

DVD 或 Video CD 操作 (續)

一般功能 (續)

標記搜尋

您可以從記一點開始播放。最多可以記住九個點。
要輸入標記，請遵循以下步驟。

1 在光碟播放期間，請在播放到達您想要記憶的點時按下 **MARKER** (標記)。
電視螢幕上將會短暫的顯示出標記圖示。

2 請重複步驟 1 來在光碟中輸入最多九個標記點。

要恢復標記場景

1 請在光碟播放期間按下 **SEARCH** (搜尋)。
螢幕中將會顯示出 **MARKER SEARCH** (標記搜尋)功能表。

2 請在 10 秒鐘之內按下 **◀▶** 來選擇您想要恢復的標記編號。

3 請按下 **ENTER** (確認)。
播放將會從標記場景開始。

4 要移除 **MARKER SEARCH** (標記搜尋)功能表，
請按下 **SEARCH** (搜尋)。

要清除標記場景

1 請在光碟播放期間按下 **SEARCH** (搜尋)。
螢幕中將會顯示出 **MARKER SEARCH** (標記搜尋)功能表。

2 請按下 **◀▶** 來選擇您想要刪除的標記編號。

3 請按下 **CLEAR** (消除)。
標記編號將會從清單中刪除。

4 請重複步驟 2 與步驟 3 來刪除其他標記編號。

5 要移除 **MARKER SEARCH** (標記搜尋)功能表，
請按下 **SEARCH** (搜尋)。

放大

縮放功能可以讓您放大影像，並在放大的影像中移動。

1 請在播放或靜態播放期間按下 **ZOOM** (放大) 來啟動放大功能。

如果您重複按下 **ZOOM** (放大)，放大倍數最高可達四倍。
400% 大小 → 800% → 1600% 大小

2 請使用 **◀▶▲▼** 按鈕來在縮放的圖片中移動。

注意

縮放功能可能無法應用於某些 DVD。

DVD光碟的特殊功能

檢查影像 DVD 光碟片的內容：功能表

DVD 中可能包含允許您存取特殊功能的功能表。要使用光碟功能表，請按下 **MENU** (功能表)。

然後，請按下適當的數字按鈕來選擇選項。此外，您也可以使用 **◀▶/▲▼** 按鈕來反白顯示您的選擇，然後再按下 **ENTER** (確認)。

標題功能表

1 請按下 **TITLE** (標題)。

如果目前的標題中含有功能表，功能表將會顯示在螢幕中。否則，將會顯示出光碟功能表。

2 功能表中可以列出拍攝角度、播放語言與字幕選項，以及標題的章節。

光碟功能表

請按下 **MENU** (功能表)。

光碟功能表會顯示出來。

改變聲音的語言發音

在播放時按下 **AUDIO** (音頻) 收聽不同的聲音語言或音樂曲目。

更改聲道

請在播放期間重複按下 **AUDIO** (音頻) 來聆聽不同的聲道 (立體音、左聲道或右聲道)。

注意

如果  顯示出來，則表示光碟上無此功能。

字幕

在光碟播放時重複地按下 **S-TITLE** (字幕) 按鍵，以觀賞不同語言的字幕。

注意

- DivX 檔的能顯示的字幕檔只有 smi、srt 和 sub。
- 如果沒有資料或 DivX 檔案中有無法讀取的代碼，會顯示 "1/1" 和他數字。

音樂 CD 與 MP3/WMA 光碟

音樂 CD 和 MP3/WMA 光碟的播放

本 DVD/CD 收音擴大機可以播放錄製在 CD-ROM、CD-R 或是 CD-RW 光碟片裡面的 MP3/WMA 格式的錄音。

音樂 CD

當您置入音樂 CD 時電視螢幕上會出現一個選單。按下 ▲ / ▼ 選擇曲目後按下 PLAY (播放) 或 ENTER (確認) 後將開始播放。



MP3 / WMA

1. 按下 ▲ / ▼ 選擇資料夾後按下 ENTER (確認) 查看該資料夾的內容。
2. 按下 ▲ / ▼ 選擇曲目後按下 PLAY (播放) 或 ENTER (確認)，開始播放。

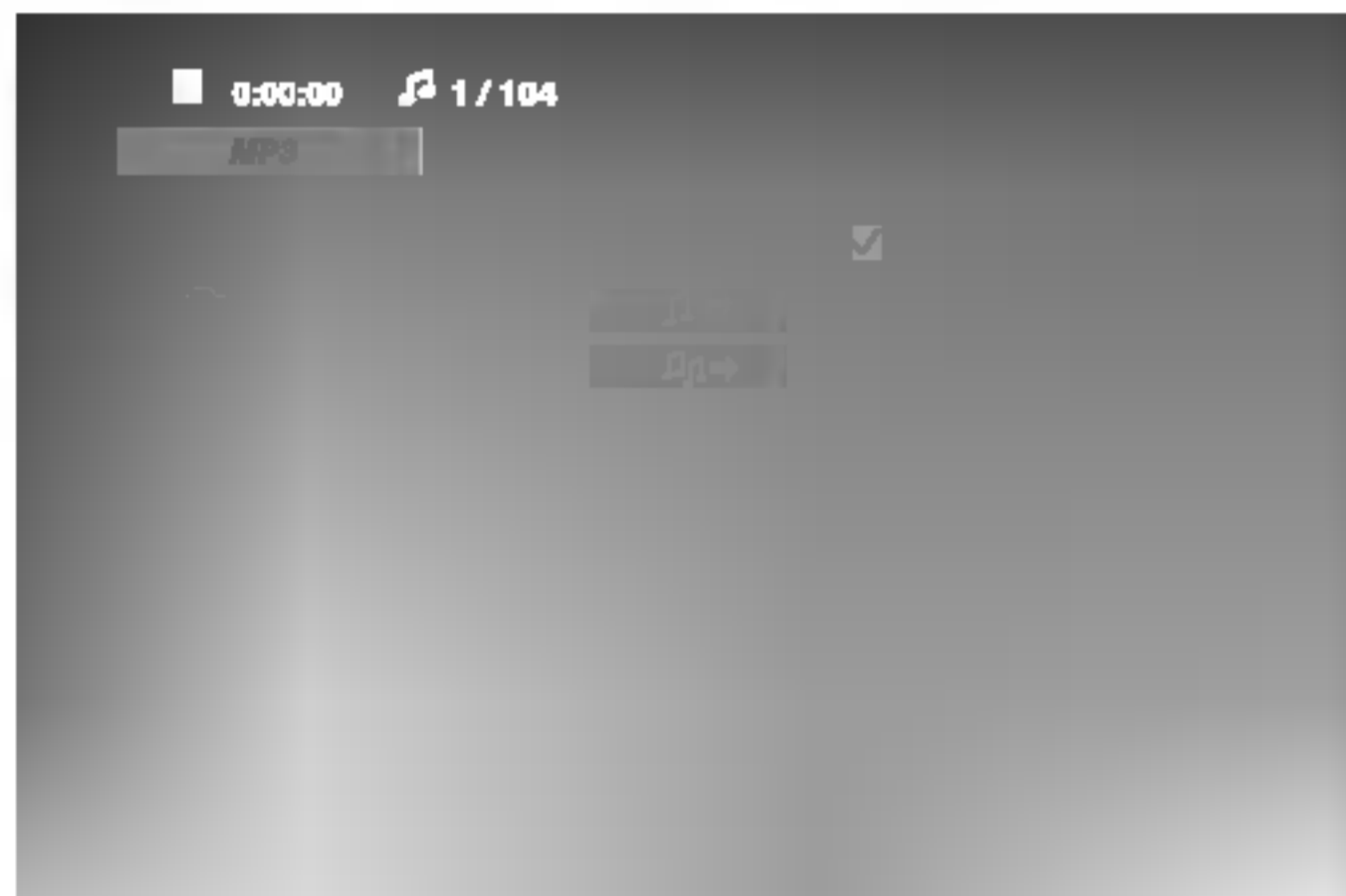

注意

- 如果您在 MP3/WMA 選單的檔案清單中，要返回資料夾清單時，請使用 ▲ / ▼ 選擇該資料夾後按下 ENTER (確認)。
- 按下 MENU (功能表)，移動到下一頁。
- 在含有 MP3/WMA 和 JPEG 的光碟上，您可以切換 MP3/WMA 和 JPEG 檔案。按下選單最上方以高亮度顯示的 TITLE (標題) 和 MUSIC (音樂) 或 PHOTO (相片) 的文字。然後，請使用 ◀ / ▶ 來選擇 MP3/WMA 或 JPEG，並按下 ENTER (確認)。

暫停

- 1 請在播放期間按下 PAUSE/STEP (暫停/步進)。
- 2 要返回至播放模式，請按下 PLAY (播放) 或再次按下 PAUSE/STEP (暫停/步進)。

移動至其他曲目

- 請在播放時短暫地按下 I◀◀ 或 ▶▶I 來到下一個曲目，或返回至目前曲目的開頭。
- 請短暫地按兩次 I◀◀ 來回到上一個曲目。
- 如果是音樂 CD，要直接到任一曲目，請在播放期間使用數字按鈕 (0-9) 來輸入曲目編號。

重複曲目/全部重複/關閉

您可以播放光碟中的標題/章節/全部/曲目。

- 1 播放光碟時，請按下 REPEAT (重複)。重複圖示會顯示出來。
- 2 請按下 REPEAT (重複) 來選擇您所需的重複模式。
 - 曲目：重複目前的曲目
 - 全部：重複光碟中的所有曲目。
 - 關閉 (無顯示)：不會重複播放。

搜尋

- 1 請在播放期間按下 ◀◀ 或 ▶▶。
此時，接收器將會進入 SEARCH (搜尋) 模式。
- 2 請重複按下 ◀◀ 或 ▶▶ 來選擇所需速度：◀◀X2, ◀◀X4, ◀◀X8 (往後) 或 ▶▶X2, ▶▶X4, ▶▶X8 (往前)。
- 3 要結束 SEARCH (搜尋) 模式，請按下 PLAY (播放)。

本 DVD/CD 收音擴大機對 MP3/WMA 光碟片的相容性有如下之限制：

- 取樣頻率必需為 32 - 48kHz (MP3)，24 - 48kHz (WMA)
- 位元率要在 8 - 320kbps (MP3)、32 - 192kbps (WMA) 的範圍以內。
- 本DVD/CD接收器無法讀取“.mp3”/“.wma”副檔名以外的MP3/WMA檔案。
- CD-R 實體層格式必需為 ISO 9660。
- 如果您轉錄 MP3/WMA 檔案所使用的軟體本身無法建立檔案系統，(例如 Direct-CD) 等軟體，這樣本機將不可能去播放這些 MP3/WMA 檔案。我們建議您使用像是 Easy-CD Creator 的軟體，它會幫您建立 ISO 9660 的檔案系統。
- 檔案名稱必需使用八個字母或是低於八個字母，且必需使用“.mp3”或“.wma”的延伸檔名。
- 這些資訊的內容不得包含如 / ? * : " < > | 等的特殊字元。
- 光碟內的檔案總數要低於 999 個檔案。

本 DVD/CD 收音擴大機需要光碟片/錄製內容符合確定的技術標準，以達到最佳的播放品質。事先錄製的 DVD 已經自動地設定至這些標準。可錄式光碟片的格式有很多不同的類型 (包括含有 MP3 或是 WMA 檔案的 CD-R 光碟片)。這樣便會需要確定的預設條件 (請參見上面所述之條件)，以確保播放的相容性。

還有一點需要消費者注意的是，如果您想從網際網路上下載 MP3/WMA 的檔案和音樂時，您必需要獲得許可才行。本公司無權為您提供此授權，您應該從版權的擁有者處來獲得授權。

JPEG 光碟操作

觀看 JPEG 光碟

本裝置可以播放含有 JPEG 檔案的光碟。
在播放 JPEG 錄製內容之前，請先閱讀右側的 JPEG 錄製內容注意事項。

- 1 置入光碟後關上光碟托盤。
JPEG 選單會出現在電視螢幕上。

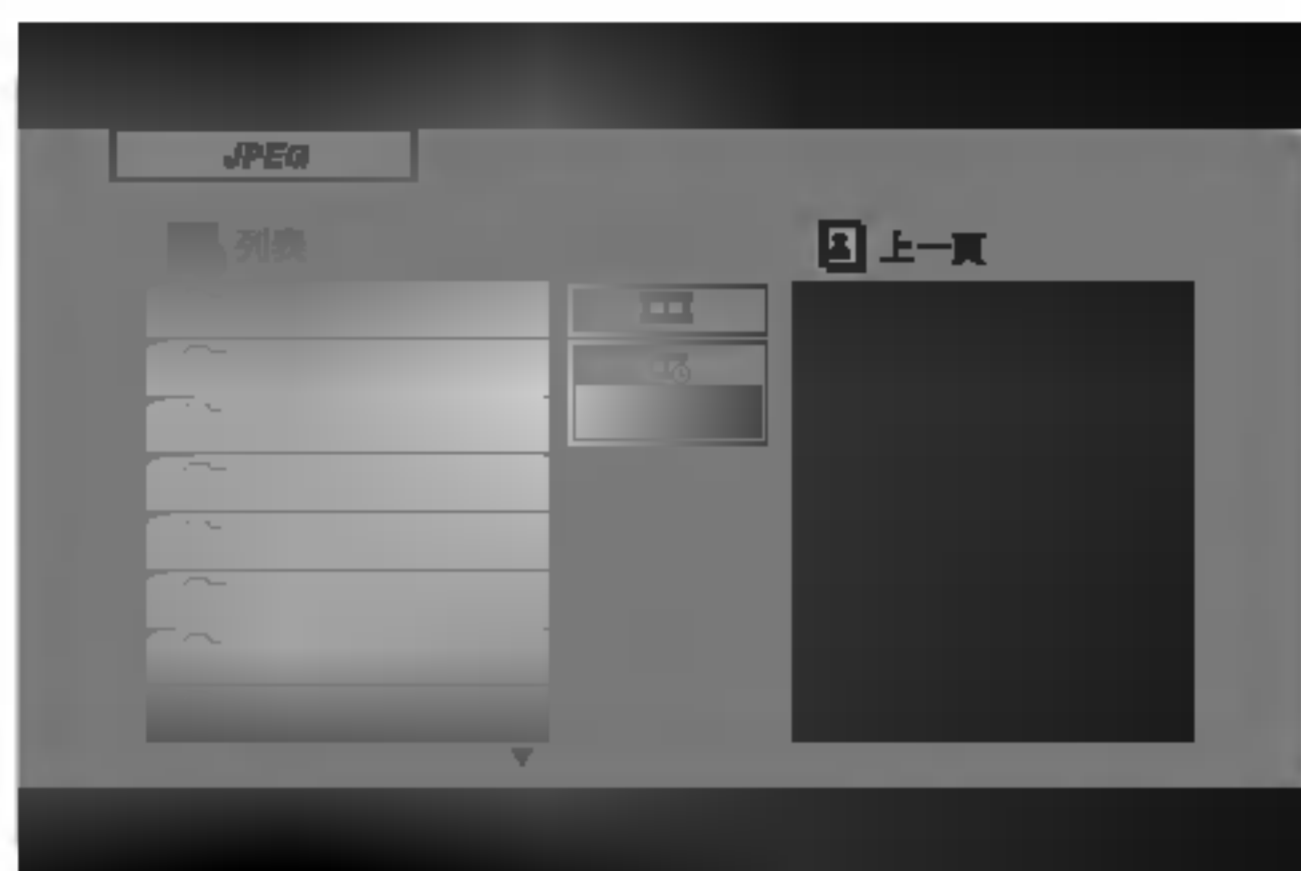

- 2 按下 ▲ / ▼ 選擇資料夾後按下 ENTER (確認)。
會出現該資料夾內的檔案清單。
如果你在檔案清單中想要返回前一個資料夾清單時，請使用遙控器上的 ▲ / ▼ 鍵選取該資料夾後按下 ENTER (確認)。

- 3 如果您想要檢視特定的檔案，請按下 ▲ / ▼ 選擇該檔案後按下 ENTER (確認) 或 PLAY (播放) 就可開始檢視檔案。
檢視檔案時您可以按下 STOP (停止) 移動到前一個選單 (JPEG 選單)。

提示

- 有三種 Slide Speed (播放速度) 選項：
> (慢速)、>> (正常)、>>> (快速) 及 || (關閉)。
請使用 ▲/▼/◀/▶ 選擇 Speed (速度) 後再用 ◀ / ▶ 選擇您要的選項，最後再按下 ENTER。
- 如果您將速度選項設定為關閉，幻燈片將不會啟動。

幻燈片展示

使用 ▲▼◀▶ 選擇 (Slide Show) (幻燈片展示) 後按下 ENTER (確認)。

靜態影像

1. 在幻燈片展示時按下 PAUSE/STEP (暫停/步進)。
此時，DVD/CD 接收器將會進入 PAUSE (暫停) 模式。
2. 要返回幻燈片展示，請按下 PLAY (播放) 或再按一次 PAUSE/STEP (暫停/步進)。

移動到其他檔案

在觀賞時按下 SKIP (跳過) (◀◀◀ 或 ▶▶▶) 可前進到下一個或上一個檔案。

旋轉相片

在顯示影像時按下 ◀ / ▶ 可順時鐘或逆時鐘旋轉影像。

JPEG 光碟與此播放器的相容性之限制如下：

- 根據 JPEG 檔案的大小和數目，DVD/CD 收音擴大機可能會花上很長的時間來讀取光碟片的內容。如果經過了數分鐘以後您仍然沒有見到在屏顯示畫面出現，這表示某些檔案的容量可能太大 — 將 JPEG 檔案的解析度縮小為小於 2760 x 2048 畫數，然後燒錄另一片光碟。
- 光碟內的檔案和檔案夾總數要低於 999 個。
- 有些光碟可能會因格式的不同或是碟片本身的狀態問題而會有不相容的情形發生。
- 在複製到光碟內時請確定所有選擇的檔案都有 “.jpg” 的副檔名。
- 如果檔案的延伸檔名有 “.jpe” 或是 “.jpeg” 時，請將副檔名全部更改為 “.jpg” 檔案。
- 如果檔案名稱沒有 “.jpg” 的延伸檔名時，將無法被本 DVD/CD 收音擴大機讀取。即使在 Windows 瀏覽器中這些檔案看起來仍然是 JPEG 型式的影像。

程序播放

排程功能可讓您將任何光碟上您喜歡的曲目儲存到播放器記憶體中。一個排程可包含多達 300 個曲目。

1 置入光碟。

音樂 CD 或 MP3/WMA 光碟：
音樂 CD 或 MP3/WMA 功能表會顯示出來，如下所示。



音樂 CD 選單



MP3/WMA 選單

2 請選擇 "列表" 中的曲目，並按下編輯或選擇 "↵" (增加) 圖示，然後再按下 ENTER (確認) 來將選取的曲目放到 "編輯" 清單中。重複上述步驟可將其他曲目放到清單中。

N 注意

您可以將所有曲目新增到光碟中。請選擇 "↵" (全部增加) 圖示，並按下 ENTER (確認)。

3 請在 "編輯" 清單中選擇您想要開始播放的曲目。按下 MENU (功能表) 可移動至下一頁。

4 按下 PLAY (播放) 或 ENTER (確認) 開始播放，曲目的播放順序將依您排定的先後播放。當 "編輯" 清單中全部的曲目都播放過一次之後播放將會停止。

5 要從排程播放回復到一般播放，請選擇 AUDIO CD (音樂 CD) 或 MUSIC (音樂) 清單上的曲目後按下 PLAY (播放)。

重複播放已排程的曲目

1. 播放光碟時按下 REPEAT (重複)，此時會出現重複播放圖示。
2. 按下 REPEAT (重複) 選擇想要的重複播放模式。
 - Track (曲目)：重複播放目前的曲目。
 - All (全部)：重複播放排程清單上的全部曲目。
 - Off (關，不會顯示)：不重複播放。

清除排程清單上的曲目

1. 使用 ▲▼ 選擇您要在 "編輯" 清單中清除的曲目。
2. 請按下 CLEAR (消除)。或者，您也可以選擇 "⌫" (刪除) 圖示，然後再按下 ENTER (確認) 來將選取的曲目放到節目清單中。重複上述步驟可刪除清單中的其他曲目。

清除整個排程清單

請使用 ▲ / ▼ 來選擇 "⌫" (全部刪除)，並按下 ENTER (確認)。

N 注意

取出光碟時也會清除全部排程。

DivX 光碟操作

您可以使用本 DVD/CD 接收器播放 DivX 光碟。

- 1 置入光碟後關上光碟托盤。電視畫面上會出現 DivX 選單。



- 2 按下 ▲ / ▼ 選擇資料夾後按下 ENTER (確認) 後會出現該資料夾內的檔案清單。如果你在檔案清單中想要返回前一個資料夾清單時，請使用遙控器上的 ▲ / ▼ 鍵選取該資料夾後按下 ENTER (確認)。

- 3 如果您想要觀看特定的檔案，請按下 ▲ / ▼ 選擇該檔案後按下 ENTER (確認) 或 PLAY (播放)。

- 4 按下 STOP (停止) 離開。

注意

- 請務必每次按下 ENTER (確認) 以在播放 DivX 檔案前選擇 "字幕開啓" 模式。
- 當字幕在檔案中含有兩種以上的語言時，只能使用原始字幕。
- 對於 DivX 檔案來說，無法使用 Pro logic II 聲音模式。
- 在播放 DivX 檔案時，中文字幕將不會顯示出來。(英文字幕會顯示出來)

DivX 光碟與此播放器的相容性之限制如下:

- DivX 可用的解析度大小在 720x576 (寬x高) 畫素以下。
- DivX 字幕的檔名可有 20~40 個字元。(因語言的不同而不同)。
- 如果無法 DivX 檔案中有無法解碼的內容，它在顯示畫面會出現 "_" 標誌來代替。
- 如果畫面訊框的數量每秒鐘超過 30 個，本裝置將無正常運作。
- 如果錄製的檔案之影像和聲音結構沒有交錯，將只會輸出影像或聲音。
- 如果檔案是以 GMC 錄製的，本裝置只支援錄製位準的 1-point (1 點)。
* GMC?
GMC 是 Global Motion Compensation (全域動態畫面補償) 的縮寫。它是種 MPEG4 標準的編碼工具。部份 MPEG4 編碼器，例如 DivX 或 Xvid 都有此選項。GMC 編碼有許多不同位準，通常稱為 1-point (1 點)、2-point (2 點) 或 3-point (3 點) GMC。

可播放的 DivX 檔案

- ".avi ", ".mpg ", ".mpeg "

可播放的編解碼器格式

- "DIVX3.xx ", "DIVX4.xx ", "DIVX5.xx ", "XVID ", "MP43 ", "3IVX ", "MP42".

可播放的音訊格式

- "AC3 ", "DTS ", "PCM ", "MP3 ", "WMA ".
 - 取樣頻率：在 32 到 48 kHz 以內 (MP3)、在 24到 48kHz 以內 (WMA)
 - 位元率：在 32 到 320kbps 以內 (MP3)、在 40 到 192kbps 以內 (WMA)

其他資訊

前次狀態記憶

此 DVD/CD 接收器可以記住您已經瀏覽的最後一片光碟的使用者設定值。即使您將光碟從播放機中取出來，或關閉播放機，設定值依然會保留在記憶體中。如果您放入了已經記住設定值的光碟，則會自動恢復到上一次停止的位置。

注意

- 設定值會儲存在記憶體中，以供您隨時使用。
- 如果您在開始播放之前，關閉了 DVD/CD 接收器，本 DVD/CD 接收器將不會記憶光碟的設定值。

螢幕保護程式

當您使 DVD 播放機處於停止模式約五分鐘的時間時，螢幕保護程式將會顯示出來。

控制電視

您的遙控器可以用來操作 DVD/CD 接收器以及 LG 電視的限制功能。

請遵循以下說明來操作您的 LG 電視。

1 在使用遙控器之前，請按下電視來選擇要操作的裝置。要切換遙控器模式 (要操作不同的裝置)，請務必先按下電視。

2 遙控器上的 **POWER** (電源)、**CH** (頻道) (▲/▼)、**VOLUME** (音量) (+/-) 及輸入按鈕可以用來操作 LG 電視。

為 LG 電視設定遙控器密碼

- 請按住 **POWER** (電源) 並重複按下 **PR/CH** (預設/頻道) (+/-) (▲/▼) 按鈕，直到電視開啓或關閉為止。

注意

如果無法使用遙控器來操作您的電視，請嘗試其他密碼或使用 LG 電視隨附的原始遙控器。

由於各生產商所使用的密碼各有不同，本公司無法保證此遙控器可以用來操作各種型號的 LG 電視。

操作收音機

預設無線電台

您可以對 FM 和 AM (MW) 波段來預設 50 個電台，在您進行調諧動作之前，請確認您已經將音量關小。

- 1** 按下遙控器上面的 **BAND (波段)** 按鈕，直到 **FM** 或是 **AM (MW)** 出現在顯示視窗上面為止。
- 2** 然後當您每次按下 **BAND (波段)** 的按鈕時，**FM** 和 **AM (MW)** 的波段會相互地變換。
- 3** 按住本機前面板上面的 **TUNING (調諧)** ◀◀◀ 或是 ▶▶▶ 的按鈕不放大約兩秒鐘左右，直到頻率顯示開始改變為止。然後便可將此按鈕鬆開。當 DVD/CD 收音擴大機調諧到電台時，電台掃描的動作便會停止。"TUNED" 和 "STEREO" (對以立體聲播送的節目才會出現) 的顯示燈號會出現在顯示視窗上面。
- 4** 請按下遙控器上的 **PROG./MEMO. (程序/記憶)**。預設的號碼會在顯示視窗中閃爍。
- 5** 請按下遙控器上的 **PR (預設) (▲/▼)** 來選擇您想要的預設號碼。
- 6** 請再次按下遙控器上的 **PROG./MEMO. (程序/記憶)**。電台會被儲存起來。
- 7** 重複步驟 **3** 到步驟 **6** 的步驟來儲存其它的電台。

在訊號很弱的情況下來調諧電台

在步驟 3 中重複地按下 **TUNING (諧調器)** ◀◀◀ 或是 ▶▶▶ 的按鈕來以手動方式調諧電台。

清除所有已儲存的電台

按住 **PROG./MEMO. (程序/記憶)** 按鈕不放大約兩秒鐘左右，則 "CLEAR ALL" 的顯示燈號出現在顯示視窗上，然後請您再按一次 **PROG./MEMO. (程序/記憶)** 的按鈕，則儲存之電台資料已經被清除了。

- 如果您意外的進入了 "CLEAR ALL" 的模式，並且您也不希望將記憶給清除掉，此時請您不要按下任何的按鈕。經過幾秒鐘之後，"CLEAR ALL" 的顯示燈號會自己熄滅並會回復到正常的操作模式。

N 注意

如果所有的電台都已經被儲存，FULL 的訊息會出現在顯示視窗一會兒，然後預設的號碼便會閃爍。要改變預設的號碼，請依照上面的步驟 5 到步驟 6 的步驟來進行操作。

收聽廣播

請先將無線電台預設至 DVD/CD 收音擴大機的記憶體裡 (請參見左邊的 "預設無線電台" 中的說明)。

- 1** 按下 **BAND (波段)** 的按鈕，直到 **AM (MW)** 或是 **FM** 出現在顯示視窗上面為止。會被調諧到最後一次聆聽的電台頻道。
- 2** 重複地按下遙控器上面的 **PR (預設) (▲/▼)** 按鈕來選擇您所想要聆聽的電台。每當您按下此按鈕，DVD/CD 收音擴大機一次會調諧到一個已經預設的電台。
- 3** 經由旋轉前面板上面的 **VOLUME (音量)** 旋鈕，或是重複地按下遙控器上面的 **VOLUME (音量) +** 或是 **-** 的按鈕來調整音量。

關閉收音機

按下 **POWER (電源)** 功能鍵來關閉 DVD/CD 接收機或選擇使用其他的模式 (DVD/CD、輔助等)。

收聽非事先設定的廣播電台

- 在步驟 2 採用手動或自動調諧。
- 對於手動調諧來說，請重複按下遙控器上的 **TUN (諧調器)(-) ◀** 或 **TUN (諧調器)(+) ▶**。
- 對於自動調諧來說，請按住遙控器上的 **TUN (諧調器)(-) ◀** 或 **TUN (諧調器)(+) ▶** 約兩秒鐘的時間。

直接選擇預設的無線電台節目

您可使用遙控器上面的數字按鈕來直接地選擇預設的無線電台。

例如：要聆聽預設的第 4 號電台，按下遙控器上的數字按鈕 4 就可以了。要聆聽預設的第 19 號電台，請按下遙控器上面的數字按鈕 1，然後按下 9 就可以了 (要在三秒鐘以內按完)。

參考資訊

- 若收聽到 **FM** 節目聲音吵雜
請按下遙控器上的 **MONO/ST.** 功能鍵，接著顯示幕中會出現 "ST." 的字樣。此時不會有任何的立體聲音效，但接收的情形會有所改善。再按此鍵，以儲存立體聲音效。
- 要改善接收條件
請重新調整所附天線的方向。

其他功能

睡眠定時

您可以設定在指定的時間來關閉 DVD/CD 接收機設定。

- 1** 按下 **SLEEP**(睡眠)功能鍵以設定所需的睡眠時間。
顯示幕出現 SLEEP (睡眠) 指示燈及睡眠時間。
- 2** 每次按下 **SLEEP** (睡眠) 功能鍵，設定值便會按下列的次序切換。
SLEEP 180 → 150 → 120 → 90 → 80 → 70 → 60 → 50 → 40 → 30 → 20 → 10 → OFF

注意

- 您可以在關閉 DVD/CD 接收機之前來查看所剩的時間。按下 SLEEP (睡眠) 功能鍵。此時顯示幕上出現所剩的時間。

調光器

本項功能可改變在開機狀態下前面板顯示幕的亮度。

連續按 **DIMMER** (調光器) 功能鍵。

靜音

按下 **MUTE** (靜音) 功能可關閉本機的聲音。

您可以在適當的時機來關閉本機的聲音，例如，接聽電話時，顯示幕中即會閃動著 "MUTE (靜音)" 指示燈。

XTS (Excellent True Sound)

您可以聆聽到數位原始來源的逼真立體音效聲音，而不會出現訊號訊號失真的情形。

每次您在 2 聲道模式下按下 **XTS** 時，設定都會依以下順序變更：

XTS- 1 → XTS- 2 → XTS- 3 → 標準...

提示：

- XTS- 1: 當播放擁有與一般音樂相對的較弱低音當您所播放的電影的低音比一般音樂要弱時，它會加強重低音的音感，以達到您能夠滿足的程度。
- XTS- 2: 在 2 聲道略過模式下，它會透過後方揚聲器與前方揚聲器相同的聲音來創造高顯示效果。
- XTS- 3: 您可以同時操作 XTS- 1 與 XTS- 2，它可以在 XTS- 2 模式下補償低音音高的相對減損部分。

注意

- 當從 2.1 聲道更改為 5.1 聲道時，XTS- 2 模式會暫時停用，而當更改為 2.1 聲道時，它又會啟用。

XTS pro

LG 科技的獨特聲音品質建立了最佳音效，可使原音重現，並使您身臨其境。

每次您按下 **XTS pro** 時，設定都會依以下順序變更。

XTS-P 開 → XTS-P 關

語言代碼

使用本清單輸入底下起始設定值中想要的語言：
Disc Audio (光碟音頻)、Disc Subtitle (光碟字幕)、Disc Menu (光碟選單)。

編碼	語言	編碼	語言	編碼	語言	編碼	語言
6566	阿布哈西亞語	7074	斐濟語	7678	林格拉語	8373	錫蘭語
6565	阿發爾語	7073	芬蘭語	7684	立陶宛語	8375	斯洛伐克語
6570	南非荷蘭語	7082	法語	7775	馬其頓語	8376	斯洛維尼亞語
8381	阿爾巴尼亞語	7089	弗利然語	7771	馬拉加西語	8379	索馬利族語
6577	亞美哈裏克語	7176	加里西亞語	7783	馬來語	6983	西班牙語
6582	阿拉伯語	7565	喬治亞語	7776	馬來亞拉姆語	8385	蘇丹語
7289	亞美尼亞語	6869	德語	7784	馬爾他語	8387	斯華西裏語
6583	阿薩姆語	6976	希臘語	7773	毛利語	8386	瑞典語
6588	艾瑪拉語	7576	格林蘭島語	7782	馬拉地語	8476	塔加拉語
6590	亞塞拜然語	7178	瓜拉尼語	7779	摩爾達維亞語	8471	塔吉克語
6665	巴士克語	7185	瓜迦拉提語	7778	蒙古語	8465	塔米爾語
6985	巴斯克語	7265	豪薩語	7865	諾魯語	8484	塔塔語
6678	孟加拉語	7387	希伯來語	7869	尼泊爾語	8469	特拉古語
6890	不丹語	7273	北印度語	7879	挪威語	8472	泰國語
6672	比哈爾語	7285	匈牙利語	7982	歐裏亞語	6679	藏語
6682	不列塔尼語	7383	冰島語	8065	潘加比語	8473	提格利尼亞語
6671	保加利亞語	7378	印尼語	8083	帕施圖語	8479	東加語
7789	緬甸語	7365	人工國際語	7065	波斯語	8482	土耳其語
6669	俄語	7165	愛爾蘭語	8076	波蘭語	8475	土庫曼語
7577	柬埔寨語	7384	義大利語	8084	葡萄牙語	8487	契維語
6765	嘉泰羅尼亞語	7465	日語	8185	蓋楚瓦語	8575	烏克蘭語
9072	中文	7487	爪哇語	8277	裏托羅曼斯方言	8582	烏都語
6779	科西加語	7578	坎那達語	8279	羅馬尼亞語	8590	烏茲別克語
7282	克羅埃西亞語	7583	喀什米爾語	8285	俄語	8673	越南語
6783	捷克語	7575	哈薩克語	8377	薩摩牙語	8679	沃拉普克語
6865	丹麥語	7589	吉爾吉斯語	8365	梵語	6789	威爾斯語
7876	荷蘭語	7579	韓語	7168	蘇格蘭蓋爾語	8779	握盧夫語
6978	英語	7585	庫德語	8382	塞爾維亞語	8872	科薩語
6979	世界語	7679	寮國語	8372	塞爾維亞-克羅埃西亞語	7473	意第緒語
6984	愛沙尼亞語	7665	拉丁語	8378	梭拿語	8979	優魯巴語
7079	法羅語	7686	拉脫維亞語，列特語	8368	辛地語	9085	祖魯語

國家代碼

在此清單中選擇國碼。

編碼	國家	編碼	國家	編碼	國家	編碼	國家
阿富汗	AF	衣索比亞	ET	馬來西亞	MY	沙島地阿拉伯	SA
阿根廷	AR	斐濟	FJ	馬爾地夫	MV	塞內加爾	SN
澳大利亞	AU	芬蘭	FI	墨西哥	MX	新加坡	SG
奧地利	AT	法國	FR	摩納哥	MC	斯洛伐克共和國	SK
比利時	BE	德國	DE	蒙古	MN	斯洛維尼亞	SI
不丹	BT	英國	GB	摩洛哥	MA	南非	ZA
玻利維亞	BO	希臘	GR	尼泊爾	NP	南韓	KR
巴西	BR	格林蘭島	GL	荷蘭	NL	西班牙	ES
柬埔寨	KH	荷德與麥當納群島	HM	荷屬大小安地列斯群島	AN	斯裏蘭卡	LK
加拿大	CA	香港	HK	紐西蘭	NZ	瑞典	SE
智利	CL	匈牙利	HU	奈及利亞	NG	瑞士	CH
中國	CN	印度	IN	挪威	NO	台灣	TW
哥倫比亞	CO	印尼	ID	阿曼	OM	泰國	TH
剛果	CG	以色列	IL	巴基斯坦	PK	土耳其	TR
哥斯達黎加	CR	意大利	IT	巴拿馬	PA	烏幹達	UG
克羅埃西亞共和國	HR	牙買加	JM	巴拉圭	PY	烏克蘭	UA
捷克共和國	CZ	日本	JP	菲律賓	PH	美國	US
丹麥	DK	肯尼亞	KE	波蘭	PL	烏拉圭	UY
厄瓜多爾	EC	科威特	KW	葡萄牙	PT	烏茲別克斯坦	UZ
埃及	EG	利比亞	LY	羅馬尼亞	RO	越南	VN
薩爾瓦多	SV	盧森堡	LU	俄羅斯聯邦	RU	辛巴威	ZW

疑難排解

在與服務中心聯絡之前，請先閱讀以下指南，來查看一下問題可能發生的原因。

症狀	原因	解決方法
沒有電源。	<ul style="list-style-type: none"> 沒有連接電源線。 	<ul style="list-style-type: none"> 請將電源線牢固地插到牆上的電源插座。
電源已經開啓了，但 DVD/CD 收音擴大機無法工作。	<ul style="list-style-type: none"> 沒有置入光碟片。 	<ul style="list-style-type: none"> 請置入光碟片。(並查看一下顯示視窗中的 DVD 或是音樂 CD 的指示燈號是否點亮。)
沒有影像。	<ul style="list-style-type: none"> 電視尚未設定至可接收 DVD 輸出訊號的位置。 	<ul style="list-style-type: none"> 請在電視上選擇適當的影像輸入模式，以使來自 DVD/CD 收音擴大機的影像能夠顯示在電視螢幕上。
	<ul style="list-style-type: none"> 影像纜線沒有連接牢固。 	<ul style="list-style-type: none"> 請將視頻纜線牢固地插入到插孔之中。
	<ul style="list-style-type: none"> 所連接的電視機其電源被關掉。 	<ul style="list-style-type: none"> 請開啓電視機的電源。
沒有聲音或是只能夠聽到非常微弱的聲音。	<ul style="list-style-type: none"> 與聲音纜線連接的器材尚未設定為可以接收 DVD 的輸出訊號。 	<ul style="list-style-type: none"> 請選擇收音擴大機正確的音頻輸入模式，這樣您便能聽得到來自於 DVD/CD 收音擴大機的聲音。
	<ul style="list-style-type: none"> 聲音纜線沒有連接牢固。 	<ul style="list-style-type: none"> 請將音頻纜線牢固地插入到插孔中。
	<ul style="list-style-type: none"> 與聲音纜線連接之器材其電源已經關閉了。 	<ul style="list-style-type: none"> 請開啓與聲音纜線連接之器材的電源。
	<ul style="list-style-type: none"> 音頻纜線已經損壞。 	<ul style="list-style-type: none"> 請更換新的音頻纜線。
播放的畫質很差。	<ul style="list-style-type: none"> 光碟片髒污。 	<ul style="list-style-type: none"> 請清潔光碟片的播放面。
DVD/CD 收音擴大機沒有開始播放的動作。	<ul style="list-style-type: none"> 沒有置入光碟片。 	<ul style="list-style-type: none"> 請置入光碟。(並查看一下顯示視窗中的 DVD 或是音樂 CD 的顯示燈號是否點亮。)
	<ul style="list-style-type: none"> 置入了無法播放的光碟。 	<ul style="list-style-type: none"> 請置入本機可以播放的光碟。(請檢查光碟片的類型、適用的影像系統以及區域碼。)
	<ul style="list-style-type: none"> 將光碟片放反了(上下倒置)。 	<ul style="list-style-type: none"> 請將光碟片的播放面向下放置。
	<ul style="list-style-type: none"> 光碟沒有正確地置放於托盤上的溝槽裡。 	<ul style="list-style-type: none"> 請將光碟片正確地置放於光碟片托盤上的溝槽當中。
	<ul style="list-style-type: none"> 光碟片髒污。 	<ul style="list-style-type: none"> 請清潔光碟片的播放面。
	<ul style="list-style-type: none"> 功能表出現在電視螢幕上面。 	<ul style="list-style-type: none"> 請按下 SETUP (設定) 按鈕來關閉此功能表畫面。
	<ul style="list-style-type: none"> 設定了限制級的等級。 	<ul style="list-style-type: none"> 請取消限制級分級的功能，或是變更限制級數的等級。
聽到很大聲的哼聲 (Hum) 或是噪聲。	<ul style="list-style-type: none"> 插頭或是插孔髒污。 	<ul style="list-style-type: none"> 以布料沾點酒精來輕輕地擦拭它們。
	<ul style="list-style-type: none"> 光碟片髒污。 	<ul style="list-style-type: none"> 請清潔光碟片。
	<ul style="list-style-type: none"> 揚聲器與主機之間的連接不良。 	<ul style="list-style-type: none"> 請將揚聲器與主機之間的接線連接牢固。
	<ul style="list-style-type: none"> DVD/CD 收音擴大機放置的位置太靠近電視機。 	<ul style="list-style-type: none"> 將置放電視機的位置儘量地遠離音響器材。

疑難排解 (續)

症狀	原因	解決方法
無法調諧到無線電台。	<ul style="list-style-type: none"> 天線放置的位置不對，或是沒有連接妥當。 	<ul style="list-style-type: none"> 將天線的纜線連接牢固。 調整天線放置的位置，必要時請安裝室外天線。
	<ul style="list-style-type: none"> 電台的訊號強度太弱（當以自動調諧方式調諧到電台時）。 	<ul style="list-style-type: none"> 請改以手動方式來調諧電台。
	<ul style="list-style-type: none"> 沒有預設電台或是預設的電台已經被清除（經由掃描預設電台的方式調諧電台時）。 	<ul style="list-style-type: none"> 預設電台（請參見第 25 頁的說明）。
遙控器無法正常地動作。	<ul style="list-style-type: none"> 遙控器沒有對準 DVD/CD 收音擴大機的遙控訊號接收器。 	<ul style="list-style-type: none"> 請將遙控器對準 DVD/CD 收音擴大機的遙控訊號接收器。
	<ul style="list-style-type: none"> 遙控器距離 DVD/CD 收音擴大機太遠。 	<ul style="list-style-type: none"> 請在大約 23 英尺 (7 公尺) 的距離以內使用遙控器。
	<ul style="list-style-type: none"> 在遙控器與 DVD/CD 收音擴大機之間有障礙物。 	<ul style="list-style-type: none"> 請將障礙物移開。
	<ul style="list-style-type: none"> 遙控器的電池電力已經耗盡。 	<ul style="list-style-type: none"> 請更換新的電池。
前面板顯示視窗的亮度太暗。	<ul style="list-style-type: none"> 沒有東西顯示在顯示視窗上。 	<ul style="list-style-type: none"> 按下遙控器上面的 DIMMER (調光器) 按鈕。

規格

一般	電源	參閱主要標示	
	功率消耗	參閱主要標示	
	重量	2.5 kg	
	外觀尺寸 (寬 x 高 x 深)	360 x 56 x 310 mm	
	操作條件	溫度: 5°C 至 35°C, 操作狀態: 水平	
	操作濕度	5% 至 85%	
CD/DVD	雷射系統	半導體雷射, 使用波長 650 nm	
	訊號系統	NTSC 525/60	
	頻率響應 (音頻)	140 Hz 至 20 kHz	
	訊號雜音比 (音頻)	高於 75 dB (1 kHz, NOP-3dB, 20 kHz LPF/A-Filter)	
	動態範圍 (音頻)	高於 80 dB	
	諧波失真 (音頻)	0.5 % (1 kHz, 在 12W 的位置) (20 kHz LPF/A-Filter)	
	視訊輸出	1.0 V (p-p), 75 Ω, 負同步, RCA 型插孔	
調諧器	FM	調諧範圍	87.5 - 108.0 MHz 或 65.0 - 74.0 MHz, 87.5 - 108.0 MHz
		中頻	10.7 MHz
		訊號雜訊比 (SNR)	60 dB (單聲道)
	AM [MW]	調諧範圍	522 - 1,620 kHz 或 520 - 1,720 kHz
		中頻	450 kHz
		輸出	監視器
擴大機部份	立體聲模式	30W + 30W (6Ω 時 1 kHz, THD 10 %)	
	環繞音效模式 (* 取決於音效模式的設定及所使用的輸入來源, 因此不見得會有音效輸出。)	前置: 30W + 30W (THD 10 %) 中置*: 30W 環繞*: 30W + 30W (6Ω 時 1 kHz, THD 10 %) 重低音*: 70W (8Ω 時 30 Hz, THD 10 %)	
	輸出	監視器	
揚聲器部份		衛星揚聲器 (LHS-25SDS)	被動式重低音 (LHS-25SDW)
	類型	1 音路 1 揚聲器	1 音路 1 揚聲器
	阻抗	6 Ω	8 Ω
	頻率響應	160 - 20,000 Hz	65 - 1,500 Hz
	聲壓強度	84 dB/W (1m)	82 dB/W (1m)
	額定輸入功能	30 W	70 W
	最大輸入功能	60 W	140 W
	總尺寸 (寬 x 高 x 深)	94 x 102 x 88mm	160 x 350 x 273 mm
淨重	0.52 kg	3.01 kg	
隨附配件	<ul style="list-style-type: none"> • 揚聲器6 • AM 環型天線1 • 遙控器1 		<ul style="list-style-type: none"> • 視訊電纜1 • FM 天線1 • 電池 (AAA)2

* 設計與規格如有變更, 恕不另行通知。



總公司：台北市內湖區基湖路 3 巷 47 號 7 樓 (02) 2627-2788

汐止服務本部：台北縣汐止市中興路 31 巷 1 號 7 樓 (02) 2647-6668

板橋服務中心：台北縣板橋市信義路 161 號 3 樓 (02) 8952-2572

桃園服務中心：桃園市南平路 56 號 (03) 326-7070

新竹服務中心：新竹市食品路 270 號 (03) 562-5401

台中服務中心：台中市南屯區大墩南路 188 號 (04) 2472-8500

彰投服務中心：彰化市金馬路三段 415 號 1 樓 (04) 761-6002

嘉義服務中心：嘉義市世賢路 2 段 69 號 (05) 231-0678

台南服務中心：台南市西門路四段 7 巷 49 號 (06) 281-8898

高屏服務中心：高雄市鼓山區華泰路 297 號 (07) 555-1837

花蓮服務中心：花蓮縣吉安鄉北昌村自強路 477 號 (038) 560-558

LG網址：www.lge.com.tw

LG售後服務諮詢中心——免付費專線：0800-898-899

台灣樂金電器股份有限公司

LG ELECTRONICS TAIWAN TAIPEI CO.,LTD.

P/N: 3834RH0104Y