



HDD/DVD REKORDER

PRIRUČNIK ZA KORISNIKE

MODEL: RHS7750MH

Prije spajanja, upotrebe ili podešavanja ovog proizvoda,
molimo pažljivo i temeljito pročitajte ovu knjižicu s uputama.

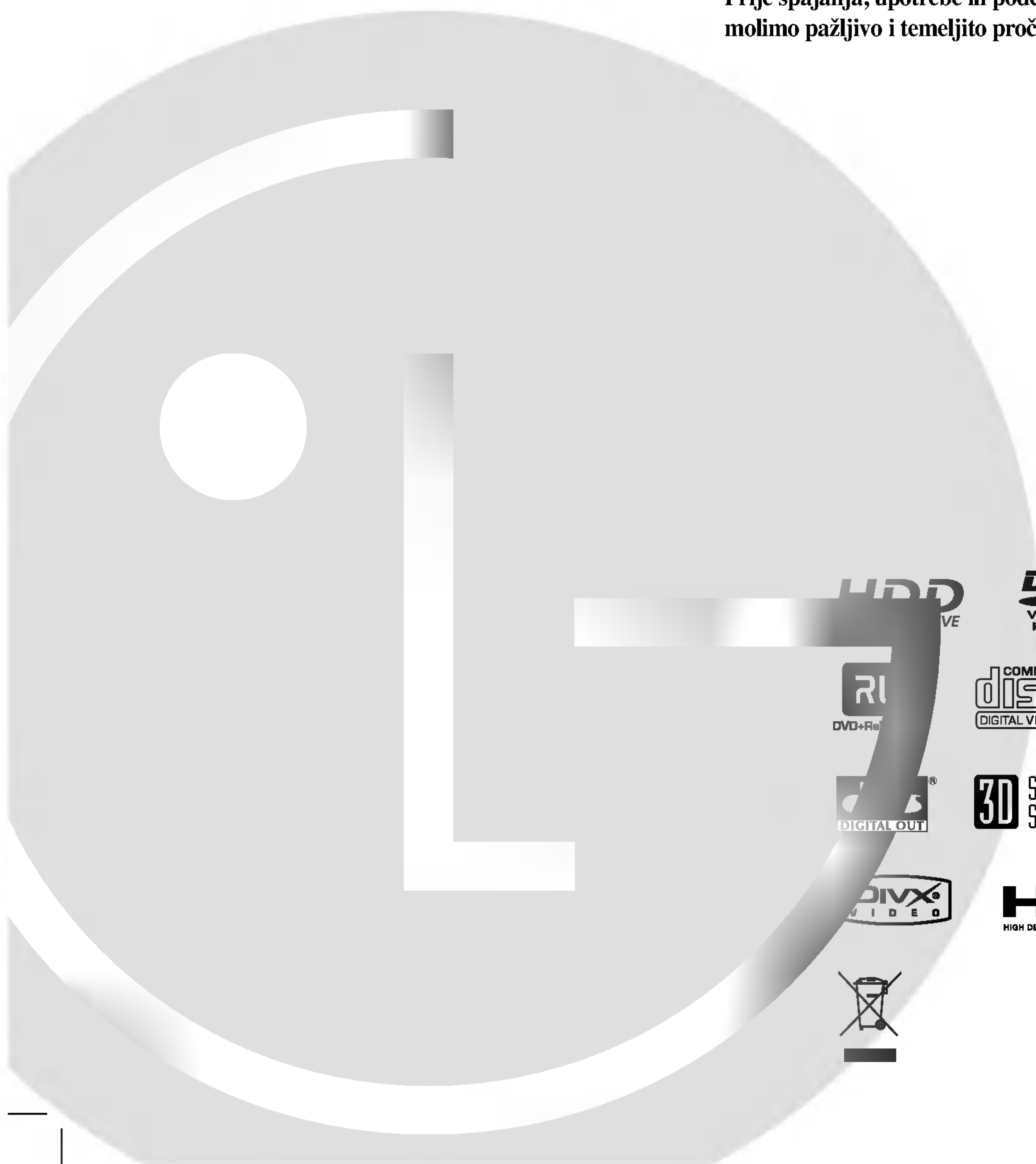



UPOZORENJE: OVE UPUTE ZA SERVISIRANJE SU NAMIJENJENE SAMO ZA KVALIFICIRANO OSOBLJE OBUČENO ZA SERVISIRANJE. KAKO BISTE SMANJILI RIZIK OD MOGUĆEG STRUJNOG UDARA NE IZVODITE NIKAKVE DRUGE RADOVE NA SERVISIRANJU OSIM ONIH KOJI SU SADRŽANI U UPUTAMA ZA RAD OSIM AKO NISTE ZA TO KVALIFICIRANI.



Upozorenje: Ne izlažite uređaj vodi koja kaplje ili pljuska, kiši niti vlazi. Ne odlažite na uređaj predmete ispunjene vodom kao što su na primjer vaze.

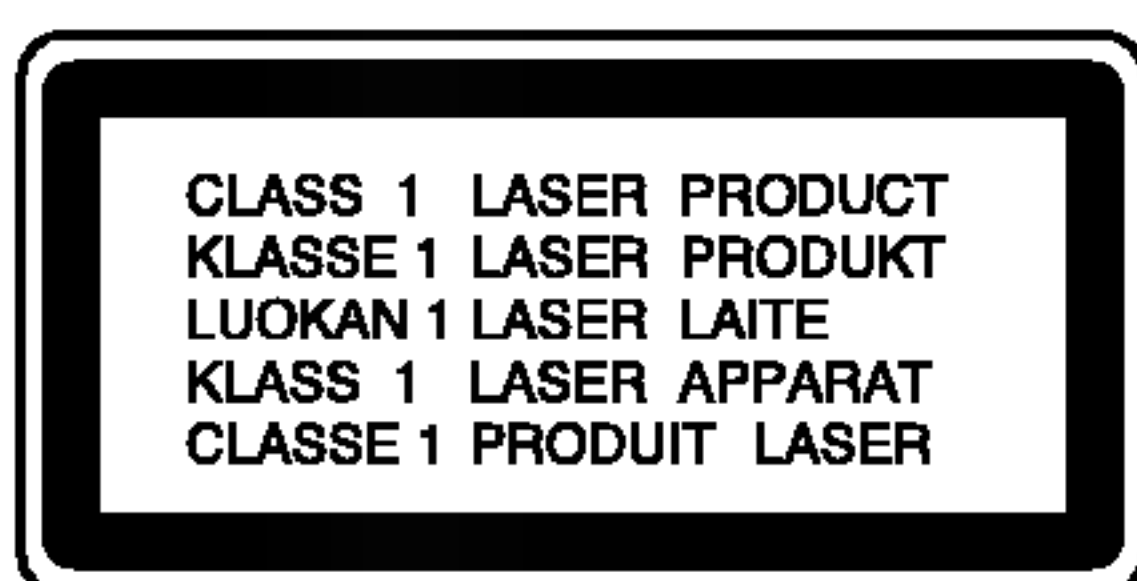

UPOZORENJE: Ovaj proizvod upotrebljava laserski sistem.

Kako biste osigurali pravilnu upotrebu ovog proizvoda molimo pažljivo i u cijelosti pročitajte ovaj priručnik za korisnika i sačuvajte ga kao buduću referencu. U slučaju potrebe servisiranja uređaja, molimo potražite ovlaštenu servisnu centar.

Upotreba upravljačkih kontrola, ili rad na način koji nije naveden u ovom priručniku može dovesti do opasnog izlaganja radijaciji.

Kako biste spriječili izlaganje laserskoj zruci, ne pokušavajte otvarati kućište. U slučaju otvaranja dolazi do vidljivog laserskog zračenja. NE GLEDAJ U ZRAKU.



OPREZ: Ne uključujte ovaj uređaj u ograničeno zatvorenim prostorima, kao što su na primjer police za knjige i slično.



Ovaj uređaj proizveden je na način koji ispunjava zahtjeve radijske interferencije prema UPUTAMA EEC-a 89/336/EEC, 93/68/EEC i 73/23/EEC.

UPOZORENJE u vezi s električnim kabelom

Za većinu uređaja se preporučuje da imaju svoj zasebni strujni krug napajanja;

Drugim riječima, zidna utičnica s koje se napaja ovaj uređaj treba biti jedina utičnica na jednom osiguraču i na tom osiguraču ne smije biti drugih utičnica. Kako biste bili sigurni provjerite specifikacijsku stranicu ovog priručnika.

Utičnice nemojte preopterećivati. Preopterećene zidne utičnice, slabo pričvršćene ili oštećene utičnice, produžni kablovi, izlizani električni kablovi ili kablovi s oštećenom ili napuklom izolacijom su opasni. Bilo koje od ovih stanja može dovesti do opasnosti od strujnog udara ili do požara. S vremena na vrijeme pregledajte električni kabel vašeg uređaja, a ako pregledom utvrdite oštećenja ili izlisanost, iskopčajte kabel, prestanite upotrebljavati uređaj i zamijenite kabel s točno određenim zamjenskim kabelom kod vašeg ovlaštenog serviser.

Zaštitite električni kabel od fizičkih ili mehaničkih oštećivanja, kao što su presavijanje, lomljenje, probadanja, priklještenja vratima ili gaženje preko kabla. Posebnu pažnju posvetite utikačima, zidnim utičnicama i mjestu na kojem kabel izlazi iz uređaja.

SERIJSKI BROJ:

Serijski broj možete naći na zadnjem dijelu ovog uređaja. Ovaj broj jedinstven je za ovu jedinicu uređaja i nije ga moguće naći na drugim uređajima. Tražene informacije trebate zabilježiti ovdje i ovaj priručnik trebate zadržati kao potvrdu Vaše kupovine.

Broj modela: _____

Serijski broj: _____



Uklanjanje starog aparata

1. Ako se na proizvodu nalazi simbol prekrizane kante za smeće, to znači da je proizvod pokriven europskom direktivom 2002/96/EC.
2. Električni i elektronski proizvodi ne smiju se odlagati zajedno s komunalnim otpadom, već u posebna odlagališta koja je odredila vlada ili lokalne vlasti.
3. Pravilno odlaganje starog proizvoda sprečat će potencijalne negativne posljedice po okoliš i zdravlje ljudi.
4. Podrobnije informacije o odlaganju starog proizvoda potražite u gradskom uredu, službi za odlaganje otpada ili u trgovini u kojoj ste kupili proizvod.

Sadržaj

UVOD	4-10
Simboli upotrebljeni u ovom priručniku	4
Napomene o diskovima	4
Diskovi za snimanje i reprodukciju	5
Diskovi koji se mogu reproducirati	6
Rad s daljinskim upravljačem	6
O unutarnjem tvrdom disku	7
Kartice koje se mogu upotrebljavati na ovom uređaju	7
Termini povezani s diskovima	8
Prednja ploča	9
Daljinski upravljač	10
Spajanje i podešavanje	11-26
Zadnja ploča	11
Priključivanje na antenu	11
Priključivanje na vaš TV	12
HDMI connection	13
Priključivanje na pojačalo	14
Dodatna Audio / Video (A/V) priključivanja	15-16
Upotreba početnog izbornika (Home)	17
Početna podešavanja	17-26
Opća podešavanja	17-20
Auto programiranje	17
Uređivanje programa (Edit)	18
podešavanje sata	19
TV aspekt	19
Display modus	19
Progresivno skeniranje	20
PBC	20
Inicijaliziranje	20
Podešavanje jezika	20-21
Audio podešavanja	21
Dolby Digital / DTS / MPEG	21
Frekvencija uzorka	21
DRC (Dinamična kontrola opsega -Dynamic Range Control)	21
Vokal	21
Podešavanje zaključavanja (Roditeljska kontrola)	22-23
Ocjenjivanje / Postavite lozinku (password) / Kod područja	22
DivX kod za registraciju	23
Podešavanje snimanja	23-24
Postavljanje modusa snimanja	23
Aspekt snimanja	23
DV audio snimanje	24
TV audio snimanje	24
Samo-postavljanje poglavlja (Chapter)	24
Podešavanja za disk	24-25
Formatiranje diska	24
Finaliziranje / Naziv diska (Disc Label) / Zaštita diska (Disc Protect)	25
Općenito o display-u na ekranu	26
Reprodukcija	27-39
Reproduciranje HDD-a, DVD-a, DivX datoteke ili Video CD-a	27-30
Reprodukcija DivX filmske datoteke	31-32
Reprodukcija Audio CD ili MP3/WMA datoteka	33-34
Programirana reprodukcija Audio CD-a i MP3/WMA datoteka	35
Gledanje JPEG datoteke	36-37
Uređivanje MP3/WMA, JPEG i DivX datoteka	38-39
Snimanje	40-46
Više o DVD snimanju	40
Više o HDD snimanju	40
Timeshift	41
Osnovno snimanje TV programa	42
Brzo snimanje pomoću vremenskog brojača (Timer)	42
Snimanje pomoću vremenskog brojača (Timer)	43
Provjera detalja za snimanje pomoću vremenskog brojača (Timer Recording)	44
Snimanje s vanjskog ulaza	44
Snimanje s DV ulaza	45
Istovremeno snimanje i reprodukcija	46
Reprodukcija drugog naslova tijekom snimanja	46
Time Slip	46
Uređivanje	47-54
Pregled izbornika za popis naslova i poglavlja (Title List i Chapter List)	47
HDD disk, VR modus: Uređivanje originala i popisa za reprodukciju (Playlist)	48
Dodavanje oznaka za poglavlja (Chapter Markers)	48
Mijenjanje sličica za naslove (Thumbnail)	48
Stvaranje novog popisa za reprodukciju (New Playlist)	49
Dodavanje dodatnog naslova / poglavlja na popis za reprodukciju (Playlist)	49
Brisanje originalnog ili playlist naslova/poglavlja	50
Brisanje dijela	50
Upisivanje naziva za naslov	51
Pretraga vremena	51
Sortiranje	52
Poništavanje/vraćanje posljednjeg brisanja	52
Kombiniranje dva naslova u jedan	52
Podjela jednog naslova u dva	53
Kombiniranje dva poglavlja u jedno	53
Premještanje poglavlja na popisu za reprodukciju (Playlist Chapter)	54
Sakrivanje poglavlja/naslova	54
Zaštita naslova	54
Presnimavanje (Dubbing)	55-57
Prije presnimavanja (Dubbing)	55
Presnimavanje s HDD diska na DVD	56
Presnimavanje s DVD-a na HDD disk	56
Kopiranje jednim dodirrom (HDD na DVD)	57
Kopiranje jednim dodirrom (DVD na HDD)	57
Reference	58-63
Dodatne informacije	58
Snimanje preko već postojećeg zapisa	58
Gledanje izbornika za popis naslova (Title List) koji je prikazan na drugim DVD rekorderima ili player-ima	58
Reproduciranje vašeg snimljenog materijala na drugim DVD player-ima (Finaliziranje diska)	58
Kodovi jezika	59
Kodovi zemalja	59
Kodovi zemaljaUpravljanje s vašim TV-om pomoću isporučeng daljinskog upravljača	60
Rješavanje problema	61-62
Specifikacija	63

UVOD

Molimo vas da zbog pravilne uporabe ovog uređaja pažljivo pročitate ovaj priručnik i da ga sačuvate kao referencu za buduće potrebe.

Ovaj priručnik sadrži informacije o operacijama i održavanju vašeg rekordera. Ukoliko uređaj bude trebao servis obratite se ovlaštenom servisnom mjestu.

Simboli upotrebljeni u ovom priručniku



Simbol munje vas upozorava na postojanje opasnog napona unutar kućišta uređaja koji može izazvati strujni udar.



Uskličnik vas upozorava na prisutnost važnih uputa za operacije i održavanje / servisiranje.



Označava postojanje opasnosti oštećivanja samog uređaj ili nastajanja neke druge materijalne štete.















Napomena:

Označava posebna uputstva i operacijske pogodnosti.

Savjet:

Označava savjete za lakše postizanje željenog cilja.

Odjeljak čiji naslov sadrži jedan od slijedećih simbola odnosi se samo na disk koji je predstavljen tim simbolom.

-  Naslovi snimljeni na HDD disku
-  DVD-RAM disk
-  DVD-RW s VR modusom snimanja
-  DVD-RW s Video modusom snimanja
-  DVD+RW disk
-  DVD-R disk
-  DVD+R disk
-  DVD-Video disk
-  Video CD-i
-  Audio CD-i
-  DivX datoteke
-  MP3 datoteke
-  WMA datoteke
-  JPEG datoteke

O simbolu na display-u

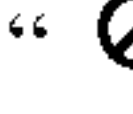
Simbol “  “ se može pojaviti na display-u vašeg TV-a tijekom operacija i označava da funkcija koja je objašnjena u ovom priručniku nije dostupna na tom određenom DVD video disku.

Napomene o diskovima

Rukovanje diskovima

Ne dirajte stranu diska koja se reproducira. Disk držite na rubovima tako da na njegovoj površini ne ostaju otisci prstiju. Nikada ne lijepite na disk papir ili trake.



Spremanje diskova

Nakon reprodukcije, diskove spremite u njihove kutije. Ne izlažite diskove izravnoj sunčevoj svjetlosti niti izvorima topline, ne ostavljajte ih u parkiranoj automobilu izloženoj izravnoj sunčevoj svjetlosti.

Čišćenje diskova

Otisci prstiju i prašina na disku mogu prouzrokovati lošu kvalitetu slike i izobličenje zvuka. Prije reprodukcije disk očistite čistom krpom. Disk brišite od sredine prema van.



Ne koristite jaka otapala poput alkohola, benzina, razrjeđivača, reklamiranih sredstava za čišćenje ili anti-statični spray namijenjen starim pločama od vinila.

Kondenziranje vlage

Nikada ne upotrebljavajte ovaj proizvod odmah nakon njegovog premještanja iz hladne u toplu prostoriju. Ostavite uređaj da stoji dva do tri sata prije njegovog uključivanja. Ako uređaj upotrebljavate pod ovim okolnostima, može doći do oštećenja na diskovima / trakama i na unutarnjim dijelovima.

Diskovi za snimanje i reprodukciju



DVD-RW (Digital Video Disc - ReWritable):

- DVD-RW diskovi se mogu formatirati za VR modus snimanja ili Video modus snimanja.
- Na ovim diskovima je moguće ponavljati snimanje. Snimljeni materijal se može pobrisati, a zatim se na istom disku možete ponovno snimati.

[VR modus]

- Moguće je u velikoj mjeri uređivati snimljeni materijal.
- Može se reproducirati na player-ima koji su kompatibilni s VR modusom (nakon finaliziranja)

[Video modus]

- Može se reproducirati na običnim DVD player-ima (nakon finaliziranja)
- Ograničene mogućnosti uređivanja



DVD-R (Digital Video Disc - Recordable)

- Ovi se diskovi mogu snimiti samo jedanput. Nakon što ste finalizirali DVD-R disk, na tom disku više ne možete snimati i ne možete ga više uređivati.
- DVD-R diskovi se mogu formatirati samo u Video modusu.
- Može se reproducirati na običnim DVD player-ima (nakon finaliziranja)
- Ograničene mogućnosti uređivanja



DVD-RAM (DVD - Random Access Memory)

- DVD-RAM diskovi mogu se formatirati za VR modus snimanja.
- Na ovim se diskovima može ponavljati snimanje. Snimljeni materijali se mogu pobrisati, a zatim se na isti disk može ponovo snimati.
- Mogu se reproducirati na DVD-RAM kompatibilnim player-ima.
- Snimanja se mogu dobro uređivati.
- Samo DVD-RAM diskovi standardne verzije 2.0, 2.1 i 2.2 se mogu upotrebljavati na ovom uređaju.
- Na ovom uređaju se ne mogu upotrebljavati DVD-RAM diskovi cartridge vrste.



DVD+RW (Digital Video Disc + ReWritable)

- Na ovim diskovima je moguće ponavljati snimanje. Snimljeni materijal se može pobrisati, a zatim na istom disku možete ponovno snimati.
- Može se reproducirati na DVD+RW kompatibilnim player-ima (automatsko finaliziranje)
- Uređivani sadržaji se mogu reproducirati na DVD+RW kompatibilnim player-ima samo nakon finaliziranja diska
- Snimljeni materijal se može uređivati pomoću naslova / poglavlja



DVD+R (Digital Video Disc + Recordable)

- Ovi se diskovi mogu snimiti samo jedanput. Nakon što ste finalizirali DVD+R disk, na tom disku više ne možete snimati i ne možete ga više uređivati.
- Može se reproducirati na DVD+R kompatibilnim player-ima (nakon finaliziranja)
- Svaki uređeni sadržaj nije kompatibilan sa DVD+R kompatibilnim player-ima (Sakrij, kombiniraj poglavlje, dodaj oznaku za poglavlje, i sl.)
- Ograničene mogućnosti uređivanja naslova / poglavlja



DVD+R DL (Digital Video Disc + Recordable; Double Layer)

- Ovi se diskovi mogu snimiti samo jedanput. Nakon što ste finalizirali DVD+R DL disk, na tom disku više ne možete snimati i ne možete ga više uređivati.
- Prostor za memoriju je gotovo udvostručen kod dvoslojnih DVD+R diskova i tako omogućuje korisnicima snimanje do 8.5GB video materijala na jednom DVD+R disk.
- Može se reproducirati na DVD+R DL kompatibilnim player-ima (nakon finaliziranja)
- Svaki uređeni sadržaj nije kompatibilan sa DVD+R DL kompatibilnim player-ima (Sakrij, kombiniraj poglavlje, dodaj oznaku za poglavlje, i sl.)
- Ograničene mogućnosti uređivanja naslova / poglavlja

DVD diskovi koji se preporučuju za snimanje

DVD-R	DVD+R	DVD-RW	DVD+RW	DVD+R (DL)	DVD-RAM
SONY (8x, 16x)	SONY (2.4x, 4x, 8x, 16x)	Victor (1x, 4x)	SONY (2.4x)	Mitsubishi (2.4x)	Maxell (3x, 5x)
TDK (4x, 8x)	TDK (4x)	Maxell (1x, 2x, 4x)	TDK (2.4x)	Maxell (2.4x)	-
Verbatim (4x, 8x)	Mitsubishi (4x, 8x)	TDK (2x)	Philips (4x)	-	-
Panasonic (2x, 4x)	Ricoh (2x, 4x, 8x)	Mitsubishi (2x)	Ricoh (2.4x)	-	-
-	-	-	HP (2.4x, 4x)	-	-

Napomena:

Ako su DVD-RW/DVD+RW diskovi snimljeni na osobnom računalu ili na nekom drugom DVD rekorderu, nećete moći formatirati disk pomoću ovog rekordera. Stoga, budete li htjeli uporabiti takav disk na ovom rekorderu, morat ćete ga formatirati pomoću originalnog rekordera.

Diskovi koji se mogu reproducirati



DVD (8 cm / 12 cm disk)

- Diskovi kao što su filmovi koji se mogu kupiti ili iznajmiti



Video CD (VCD) (8 cm / 12 cm disk)

- VIDEO CD-i ili CD-R-i/CD-RW-i u VIDEO CD/Super VIDEO CD formatu



Audio CD (8 cm / 12 cm disk)

- Glazbeni CD-i ili CD-R-i/CD-RW-i u glazbenom CD formatu koji se mogu kupiti



CD-R/CD-RW (8 cm / 12 cm disk)

- CD-R/CD-RW diskovi koji sadrži audio naslove, DivX, MP3, WMA, ili JPEG datoteke.

Napomene:

- Ovisno o uvjetima opreme za snimanje ili samog CD-R/RW (ili DVD±R/RW) diska, neki CD-R/RW (ili DVD±R/RW) diskovi neće se moći reproducirati na uređaju.
- Ne stavljajte nikakav pečat ili naljepnicu ni na jednu stranu (strana s naljepnicom ili snimljena strana) diska.
- Ne upotrebljavajte CD diskove nepravilnog oblika (npr., u obliku srca ili osmerokuta). Upotreba takvih diskova može dovesti do nepravilnosti.
- Ovisno o software-u za snimanje i finaliziranje, neki snimljeni diskovi (CD-R/RW ili DVD±R/RW) se možda neće moći reproducirati.
- DVD-R/RW, DVD+R/RW i CD-R/RW diskovi koji su snimljeni pomoću osobnog računala ili pomoću DVD ili CD rekordera možda se neće reproducirati ako je disk oštećen ili prljav, ili ako na lećama rekordera ima nečistoće ili kondenzacije.
- Ako disk snimate pomoću osobnog računala, čak i ako je disk snimljen u kompatibilnom formatu, postoje slučajevi u kojima možda neće doći do reprodukcije zbog postavki u software-u programa s kojim je snimljen disk. (Provjerite s proizvođačem software-a za detaljnije informacije.)

Regionalni kod za rekorder i DVD-e



Ovaj rekorder namijenjen je i proizveden za reprodukciju DVD software-a koji su kodirani za regiju 2. Regionalni kod na naljepnici nekih DVD diskova ukazuje na to koji tip rekordera može reproducirati tu vrstu diskova. Ovaj uređaj može reproducirati samo DVD diskove označene s "2" ili "All". Ako pokušate reproducirati DVD s nekim drugim regionalnim kodom na TV ekranu će se pojaviti poruka "Incorrect region code. Can't play back (Neispravan kod. Nije moguća reprodukcija)." Neki DVD diskovi mogu nemati regionalni kod na naljepnici iako je njihova reprodukcija ograničena regionalnim kodom.

Napomene o DVD-ima i Video CD-ima

Neke operacije reprodukcije DVD-a i Video CD-a mogu biti namjerno programirane od strane proizvođača software-a. Obzirom da ovaj uređaj reproducira DVD i Video CD prema sadržaju na disku određenom od strane proizvođača software-a, možda će neke od pogodnosti uređaja za reproduciranje biti nedostupne, ili će neke funkcije biti dodane. Pogledajte također informacije koje idu s DVD-ima i Video CD-ima. Neki DVD-i proizvedeni samo za poslovne svrhe možda se neće moći reproducirati na uređaju.

Rad s daljinskim upravljačem

Usmjerite daljinski upravljač prema senzoru za daljinski upravljač i pritisnite tipke.

Umetanje baterija na daljinskom upravljaču

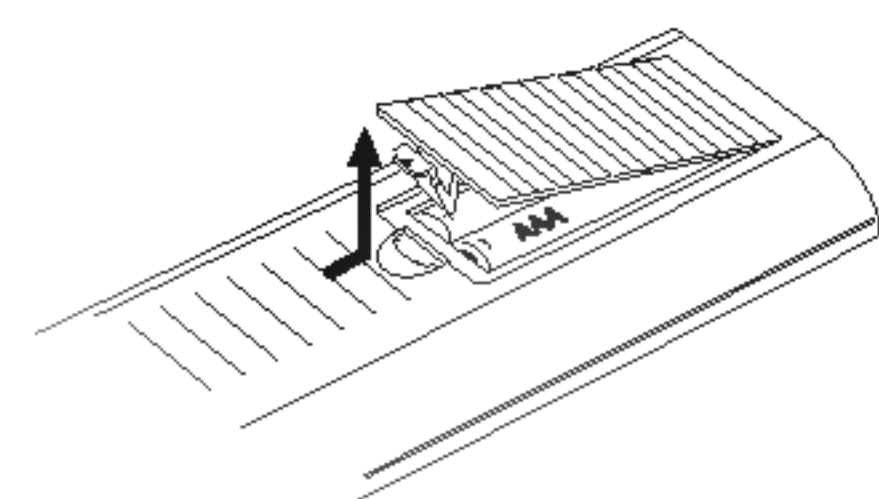

Skinite poklopac za baterije na zadnjoj strani daljinskog upravljača i umetnite dvije R03 (veličina AAA) baterije s pravilno postavljenim **+** i **-** polovima.

⚠ Upozorenje

Ne miješajte stare i nove baterije. Nikada ne miješajte različite vrste baterija (standardne, alkalne, i sl.).

O unutarnjem tvrdom disku

Unutarnji tvrdi disk (hard disk drive (HDD)) je osjetljivi dio opreme. Molimo upotrebljavajte rekorder tako da se pridržavate uputa dalje iznesenih kako biste se zaštitili od mogućih nepravilnosti na HDD disku. Preporučujemo da napravite kopiju (back up) vama važnog snimljenog materijala na DVD diskovima kako bi se zaštitili od mogućeg gubitka u slučaju greške.

- Ne mičite rekorder kad je uključen (on).
 - Instalirajte i upotrebljavajte rekorder na stabilnoj i ravnoj površini.
 - Ne blokirajte zadnji ventilator za hlađenje.
 - Ne upotrebljavajte rekorder na izuzetno vrućim ili vlažnim mjestima, ili na mjestima gdje će rekorder biti izložen naglim promjenama temperature. Nagle promjene temperature mogu prouzročiti kondenzaciju koja se može stvoriti unutar rekordera. To može biti uzrok nepravilnosti HDD diska.
 - Kada je rekorder uključen (on), ne iskopčavajte ga iz zidne utičnice i ne prekidajte električno napajanje prekidačem za strujni krug (osigurač).
 - Ne pomičite rekorder odmah nakon što ste ga isključili (off). Ako već trebate pomaknuti rekorder, molimo slijedite korake navedene dolje:
 1. Nakon što se poruka POWER OFF (El. napajanje isključeno) pojavi na display-u, pričekajte najmanje dvije minute.
 2. Iskopčajte utikač uređaja iz zidne utičnice.
 3. Premjestite rekorder.
 - Ako je došlo do nestanka električne struje za vrijeme dok je rekorder bio uključen postoji mogućnost da se izgube neki podaci na HDD disku.
 - HDD disk je jako osjetljiv. Ako se upotrebljava na nepravilan način ili u neprikladnoj sredini, postoji mogućnost da dođe do greške na HDD disku nakon nekoliko godina rada. Znakovi problema uključuju neočekivano zamrzavanje reprodukcije i primjetne kvadratne smetnje na slici (mozaik).
- Međutim, ponekad neće biti nikakvih znakova upozorenja na grešku na HDD disku.
- Ako postoji greška na HDD disku, neće biti moguće reprodukcija snimljenog materijala. U tom slučaju je neophodna zamjena neispravnog HDD diska.

Kartice koje se mogu upotrebljavati na ovom uređaju

- Compact Flash Card (CF)
- Micro Drive (MD)
- Secure Digital Card (SD)
- Multi Media Card (MMC)
- Smart Media Card (SMC)
- xD-Picture Card (xD)
- Memory Stick (MS)
- Memory Stick Pro (MS-Pro)
- Kartice kompatibilne s: FAT 12, FAT 16, ili FAT 32
- Upotrebljavajte samo gore preporučene memorijske kartice.

O zaštiti snimljenog materijala

Za kartice koje imaju prekidač za zaštitu snimljenog materijala, ako je prekidač uključen (on) tada neće biti moguće snimanje na karticu, brisanje ili formatiranje kartice.

Umetanje/vađenje memorijske kartice



Umetanje kartice: Umetnite karticu ravno unutra dok ne sjedne na svoje mjesto.

Vađenje kartice: Pažljivo izvucite karticu.

Napomene:

- Držite memorijsku karticu dalje od dosega djece. U slučaju gutanja odmah potražite liječnički savjet.
- Memorijska kartica se možda neće moći upotrebljavati na ovom rekorderu.
- **Nemojte vaditi memorijsku karticu za vrijeme rada uređaja (reprodukcija, kopiranje, premještanje, u sl.).**

Upotreba memorijske kartice

1. Umetnite memorijsku karticu.
2. Pritisnite tipku HOME na daljinskom upravljaču.
3. Odaberite mogućnost [MEMORY CARD], a zatim pritisnite tipku ►.
4. Odaberite [Memory Card 1] ili [Memory Card 2], a zatim pritisnite tipku ENTER.



5. Odaberite [TV(HDD)], [MUSIC], ili [PHOTO] mogućnost.
Detalji o mogućnostima nalaze se na strani 17.

Termini povezani s diskovima

DVD-RAM

DVD-RAM disk se može formatirati u DVD-Video Recording format (VR modus). Na ovu vrstu diska se može ponovo snimati i uređivati snimljeni materijal.

DVD +R (Double Layer – Dva sloja)

Dvoslojna tehnologija snimanja omogućuje postojanje dva sloja za snimanje na jednom DVD, pružajući na taj način gotovo dvostruki kapacitet od 4.7GB prostora koliko ima na jednoslojnim DVD-ima.

Najveća, najvrijednija prednost dvoslojne tehnologije snimanja leži u povećanom kapacitetu. Prostor za spremanje podataka je gotovo udvostručen kod dvoslojnog DVD+R diska, što omogućuje korisnicima snimanje do 8.5GB video materijala na jedan DVD+R disk.

DVD ±R / DVD ±RW

DVD-R i DVD +R predstavljaju dva različita standarda za nasnimavajuće DVD pogone i diskove. Ovaj format dozvoljava da se informacija snima na disk više puta.

DVD+RW i DVD-RW predstavljaju dva različita standarda za višestruko nasnimavajuće (re-writable) medije, što znači da se DVD sadržaj može pobrisati i ponovno nasnimati. Jednostrani diskovi mogu imati 4,38 GB a dvoslojni diskovi imaju dva puta toliko.

VCD (Video CD)

VCD sadrži do 74 minute (650 MB disk) ili 80 minuta (700 MB disk) MPEG-1 puni video zajedno s kvalitetnim stereo zvukom.

MPEG

MPEG je međunarodni standard za video i audio kompresiju. MPEG-1 je upotrebljen za kodiranje videa za VCD i osigurava kodiranje za višekanalni surround zvuk kao što je na primjer PCM, Dolby Digital, DTS i MPEG audio.

MP3

MP3 je popularani format za kompresiju koji se koristi za digitalne audio datoteke koji omogućuje vrlo visoku kvalitetu zvuka gotovo jednaku CD-u.

WMA

Windows media audio file. Vrsta kodiranja / dekodiranja koju je razvila tvrtka Microsoft Corp.

JPEG

Joint Pictures Expert Group. JPEG format komprimirane datoteke koji vam pruža mogućnost spremanja slika bez ograničenja u broju boja.

DivX

DivX je naziv revolucionarnog novog video kodeksa koji se zasniva na novom MPEG-4 standardu komprimiranja podataka za video. Pomoću ovog rekordera ćete moći reproducirati DivX filmove.

PBC: Reprodukcija Control (Video CD only)

Upravljanje reprodukcijom je moguće za Video CD (VCD) verziju 2.0 disk formata. PBC vam omogućuje interakciju sa sistemom pomoću izbornika, funkcija pretraživanja, ili pomoću drugih operacija nalik onima na računalu. Također je moguće reproducirati mirne slike visoke rezolucije ako su one uključena na disku. Video CD-i koji nisu opremljeni PBC-om (Verzija 1.1) rade na isti način kao i audio CD-i.

Naslov (Title (samo DVD video diskovi))

Općenito, naslov je različiti odjeljak DVD diska. Na primjer, glavna karakteristika može biti naslov 1, dokumentarni opis načina na koji je film nastao može biti naslov 2, razgovori s glumcima mogu biti naslov 3. Svakom je naslovu pridodan referentni broj koji će vam pomoći da ga s lakoćom nađete.

Poglavlje (Chapter (samo DVD video diskovi))

Poglavlje je segment naslova kao što je scena u filmu ili jedan razgovor u nizu. Svako poglavlje ima svoj broj kako bi Vam se omogućilo lakše pronalaženje željenog poglavlja. Ovisno o disku, poglavlja možda neće biti snimljena.

Scene (VCD)

Na video CD-u s funkcijama PBC (Reprodukcija control-Upravljanje reprodukcijom), premještanje slika i zaustavljenih slika podijeljeno je u odjeljke koji se zovu "scene". Svaka scena nalazi se u ekranu izbornika i ima svoj scenski broj kako bi Vam se omogućilo lakše pronalaženje željene scene. Scena je sastavljena od jednog ili nekoliko snimaka.

Snimak (Track)

Određeni element audiovizualne informacije, kao što je slika ili zvučna snimka za određeni jezik (DVD) ili muzički komad na video ili audio CD-u. Svaka snimka ima svoj broj kako bi vam se omogućilo lakše pronalaženje željene snimke. DVD diskovi omogućuju jedan video snimak (s višestrukim kutevima) i nekoliko audio snimaka.

Prednja ploča

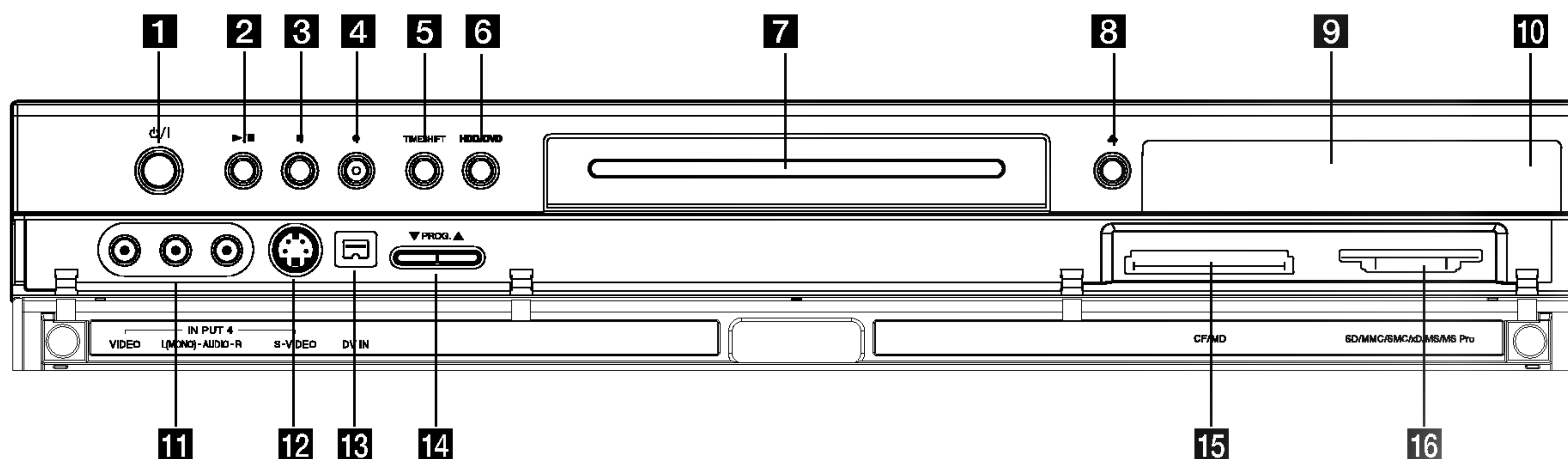
**1 POWER tipka**

Uključuje (ON) ili isključuje (OFF) uređaj.

2 ► / II (PLAY / PAUSE)

Započinje reprodukciju.

Privremeno pauzira reprodukciju ili snimanje, ponovno pritisnite tipku kako biste izašli iz pauza modusa.

3 ■ (STOP)

Zaustavlja reprodukciju ili snimanje.

4 ● (REC)

Započinje snimanje. Pritisnite tipku više puta kako biste postavili vrijeme snimanja.

5 TIMESHIFT

Aktivira pauzu za živi TV / reprodukciju (timeshift) za živi TV program.

6 HDD/DVD

Postavlja modus rekordera na HDD ili DVD.

7 Disc Tray (Ladica za disk)

Ovdje umetnite disk.

8 OPEN/CLOSE (▲)

Otvara ili zatvara ladicu za disk.

9 Prozor display-a

Prikazuje trenutno stanje rekordera.

T/S: Ukazuje na timeshift modus.

REC: Rekorder vrši snimanje.

HDD: Rekorder je u HDD modusu.

DVD: Rekorder je u DVD modusu.

HDD ◀ ▶ DVD: Rekorder vrši presnimavanje (dubbing).

TV: Ukazuje na to da je rekorder u TV tuner modusu.

☉ : Ukazuje na to da rekorder snima pomoću vremenskog brojača ili je snimanje s vremenskim brojačem programirano.

⏰ : Ukazuje na sat, ukopno vrijeme reprodukcije, proteklo vrijeme, broj naslova, broj poglavlja/snimka, kanal, itd.

10 Senzor daljinskog upravljača

Ovdje usmerite daljinski upravljač rekordera.

11 INPUT4 (VIDEO IN / AUDIO IN (Lijevo / Desno))

Priključite audio / video izlaz vanjskog izvora (Audio sistem, TV / Monitor, VCR, Video kamera, itd.).

12 INPUT 4 (S-VIDEO IN)

Priključite S-Video izlaz vanjskog izvora (TV / Monitor, VCR, Videokamera, i sl.).

13 DV IN

Priključite DV izlaz digitalne videokamere.

14 PROG. (▼/▲)

Prelazi gore ili dolje kroz memorirane kanale.

15 MEMORY CARD Slot 1

Umetnite memorijsku karticu (CF / MD).

16 MEMORY CARD Slot 2

Umetnite memorijsku karticu (SD / MMC / SMC / xD / MS / MSPro).

Daljinski upravljač

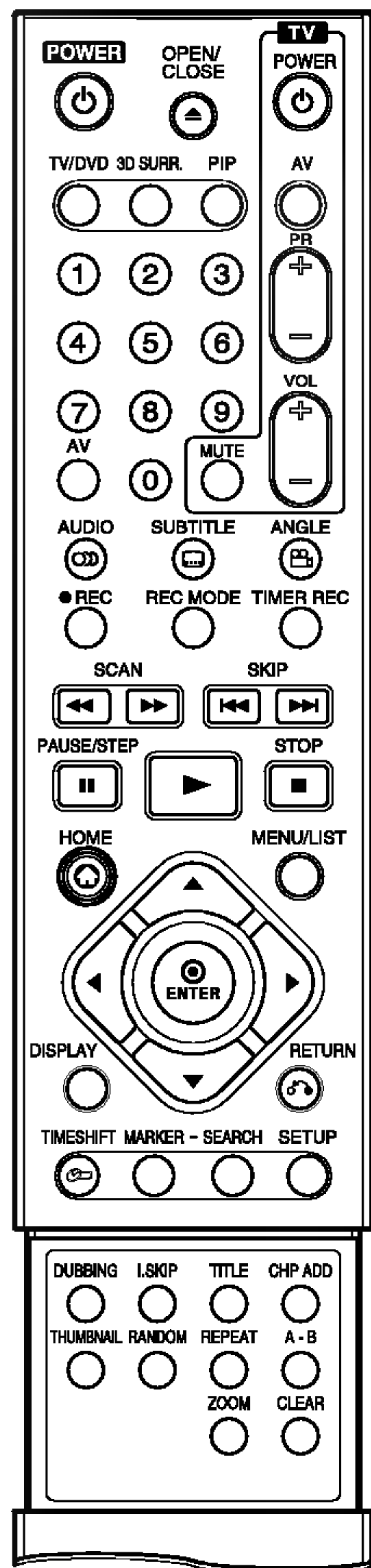

0-9 brojčane tipke: Služe za izbor brojanog sadržaja u izborniku.

3D SURR.: Odabire 3D SURROUND tijekom reprodukcije.

◀ / ▶ / ▲ / ▼ tipke (lijevo/desno/gore/dolje): Služe za izbor sadržaja u izborniku.

▲ / ▼ tipke (gore/dolje): Služe za prelazak gore ili dolje kroz memorirane kanale.

A-B: Ponavlja sekvencu.

ANGLE (Kut): Služi za izbor kuta DVD kamere, ako je to moguće.

AUDIO: Služi za izbor audio jezika (DVD) ili audio kanala (CD).

AV: Mijenja ulaz koji se upotrebljava za snimanje (Tuner, AV1-4 ili DV IN).

CHP ADD: Postavlja oznaku za poglavlje (chapter) tijekom reprodukcije / snimanja.

CLEAR: Uklanja broj snimke (track) na Listi programa ili oznaku na izborniku za traženje oznaka (Marker Search).

DISPLAY: Otvara display na ekranu.

DUBBING: Presnimava DVD na HDD disk (ili HDD na DVD).

ENTER

- Potvrđuje izbor izbornika.
- Prikazuje informaciju tijekom gledanja TV programa.

HOME: Otvara ili zatvara početni (HOME) izbornik.

LSKIP (INSTANT SKIP): Preskače 15 sekundi naprijed na disku (prosječno trajanje tipične TV reklame).

MARKER: Postavlja oznaku na bilo kojem mjestu tijekom reprodukcije.

MENU/LIST: Otvara izbornik na DVD disku. Prelazi iz izbornika za listu naslova - original u izbornik za listu naslova - lista za reprodukciju (Title List-Original i Title List-Playlist).

OPEN/CLOSE (▲): Otvara i zatvara ladicu za disk.

PAUSE/STEP (II): Privremeno pauzira reprodukciju ili snimanje, ponovno pritisnite tipku za izlazak iz modusa pauze.

PIP: Uključuje (on) ili isključuje (off) PIP funkciju.

▶ (PLAY): Započinje reprodukciju.

POWER: Uključuje (ON) ili isključuje (OFF) rekorder.

RANDOM: Reproducira snimke prema nasumičnom odabiru.

REC (●): Započinje snimanje. Pritisnite tipku više puta kako biste postavili vrijeme za snimanje.

REC MODE: Vršiti izbor modusa snimanja (HQ, SQ, LQ ili EQ).

REPEAT: Ponavlja poglavlje, snimku, naslov, sve.

RETURN (↶)

- Zatvara izbornik.
- Prikazuje izbornik za video CD s PBC-om.

SCAN (◀◀ / ▶▶): Vršiti traženje naprijed ili natrag.

SEARCH: Prikazuje izbornik za traženje oznake (Marker Search).

SETUP: Otvara ili zatvara izbornik za podešavanja (Setup).

SKIP (◀◀◀ / ▶▶▶): Prelazi na sljedeće poglavlje ili snimku. Vraća se na početak trenutnog poglavlja ili snimke ili prelazi na prethodno poglavlje ili snimku.

STOP (■): Zaustavlja reprodukciju ili snimanje.

SUBTITLE: Vršiti izbor jezika za titl.

THUMBNAIL: Vršiti izbor sličice za trenutni naslov i poglavlje za upotrebu u izborniku za original i reprodukciju (Original i Playlist).

TIMER REC: Prikazuje izbornik za snimanje pomoću vremenskog brojača (Timer Record).

TIMESHIFT: Aktivira pauzu za živi TV / reprodukciju (timeshift) za živi TV program.

TITLE: Prikazuje izbornik za naslove na disku, ako je to moguće.

TV/DVD: Služi za gledanje kanala koji su odabrani pomoću tuner-a rekordera ili tuner-a TV-a.

TV tipke za upravljanje

- **POWER:** Uključuje ili isključuje TV.
- **AV:** Vršiti izbor izvora za TV.
- **PR +/-:** Vršiti izbor kanala za TV.
- **VOL +/-:** Podešava jačinu zvuka na TV-u.
- **MUTE:** Privremeno isključuje zvuk na TV-u (OFF), za vraćanje zvuka ponovno pritisnite tipku.
- ZOOM:** Povećava DVD video sliku.

Spajanje i podešavanje

Zadnja ploča

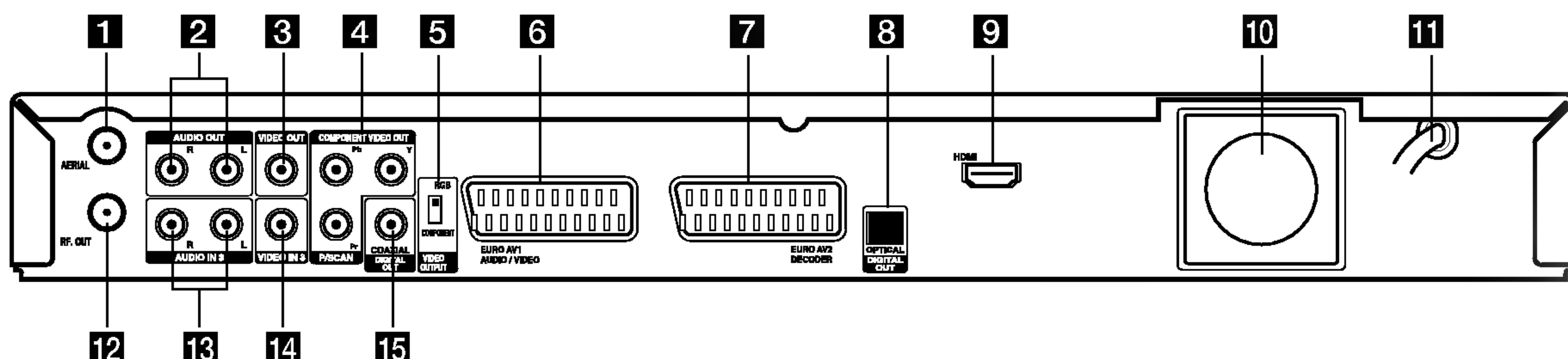

- 1 AERIAL**
Priključite antenu na ovaj priključak.
- 2 AUDIO OUT (Left/Right)**
Priključite na TV s audio ulazima.
- 3 VIDEO OUT**
Priključite na TV s video ulazima.
- 4 COMPONENT VIDEO OUT/PROGRESSIVE SCAN (Y Pb Pr)**
Priključite na TV s Y Pb Pr ulazima.
- 5 VIDEO OUTPUT Switch**
Odaberite ili COMPONENT VIDEO OUT ili RGB signal za EURO AV1 AUDIO/VIDEO priključak ovisno o načinu na koji priključujete rekorder na TV.
- 6 EURO AV 1 AUDIO/VIDEO**
Priključite na TV sa SCART konektorom.
- 7 EURO AV 2 DECODER**
Priključite audio / video izlaz vanjskog izvora (TV dekođer, Set Top Box, VCR, i sl).
- 8 OPTICAL (Digitalni audio izlazni konektor)**
Priključite na digitalnu (optičku) audio opremu.
- 9 HDMI Connector (Type A)**
HDMI izlaz pruža visokokvalitetno sučelje za digitalni audio i video.
- 10 Cooling fan (Ventilator za hlađenje)**
- 11 AC Power Cord (El. kabel za istosmjernu struju)**
Ukopčajte u izvor za el. napajanje.
- 12 RF. OUT**
Prosljeđuje signal s antene (AERIAL) na vaš TV / monitor.
- 13 AUDIO IN 3 (Left/Right)**
Priključite audio izlaz s vanjskog izvora (Audio sistem, TV/Monitor, VCR, Video kamera).
- 14 VIDEO IN 3**
Priključite video izlaz s vanjskog izvora (Audio sistem, TV/Monitor, VCR, Video kamera).
- 15 COAXIAL (Digitalni audio izlazni konektor)**
Priključite na digitalnu (koaksijalnu) audio opremu.

Priključivanje na antenu

Izvadite utikač antenskog kabla s vašeg TV uređaja i stavite ga u antenski priključak na zadnjoj strani rekordera. Jedan kraj antenskog kabla umetnite u TV priključak na rekorderu a drugi kraj u ulazni antenski priključak na vašem TV uređaju.

RF koaksijalno priključivanje

Priključite RF. OUT konektor na rekorderu ulazni antenski priključak na vašem TV uređaju pomoću isporučenog 75-ohm-skog koaksijalnog kabla (R). RF. OUT konektor prosljeđuje signal s antenskog (AERIAL) konektora.

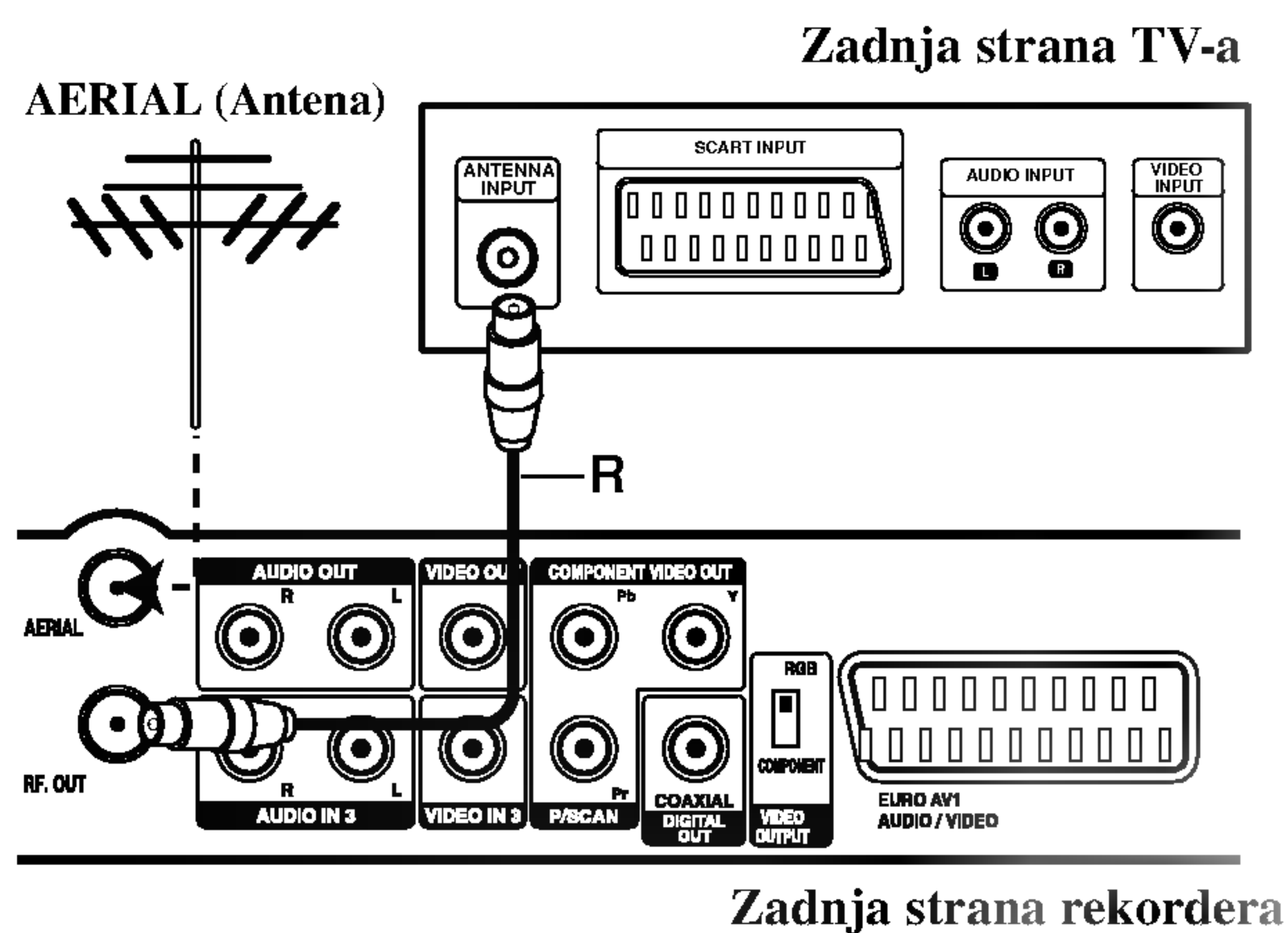

Priključivanje na vaš TV

- Napravite jedno od sljedećih priključivanja, ovisno o mogućnostima vaše postojeće opreme.
- Kada upotrebljavate COMPONENT VIDEO OUT/ PROGRESSIVE SCAN konektore, podesite prekidač za VIDEO OUTPUT na COMPONENT. Kada upotrebljavate SCART konektor, podesite prekidač za VIDEO OUTPUT na RGB.

Savjeti:

- Ovisno o vašem TV-u i drugoj opremi koju želite priključiti, postoje razni načini na koje možete priključiti vaš rekorder. Upotrijebite samo jedan od dolje opisanih načina za priključivanje.
- Molimo pogledajte priručnike za vaš TV, VCR, stereo sistem ili dugu opremu ako je potrebno kako biste napravili najbolje priključivanje.

⚠ Upozorenje

- Pazite da je rekorder priključen izravno na TV. Podesite TV na ispravan video ulazni kanal.
- Ne priključujte konektor za AUDIO OUT na rekorderu na konektor za ulaz za slušalice (record deck) na vašem audio sistemu.
- Ne priključujte vaš rekorder preko vašeg VCR-a. Sistem za zaštitu od kopiranja bi mogao izobličiti DVD sliku.

Zadnja strana TV-a

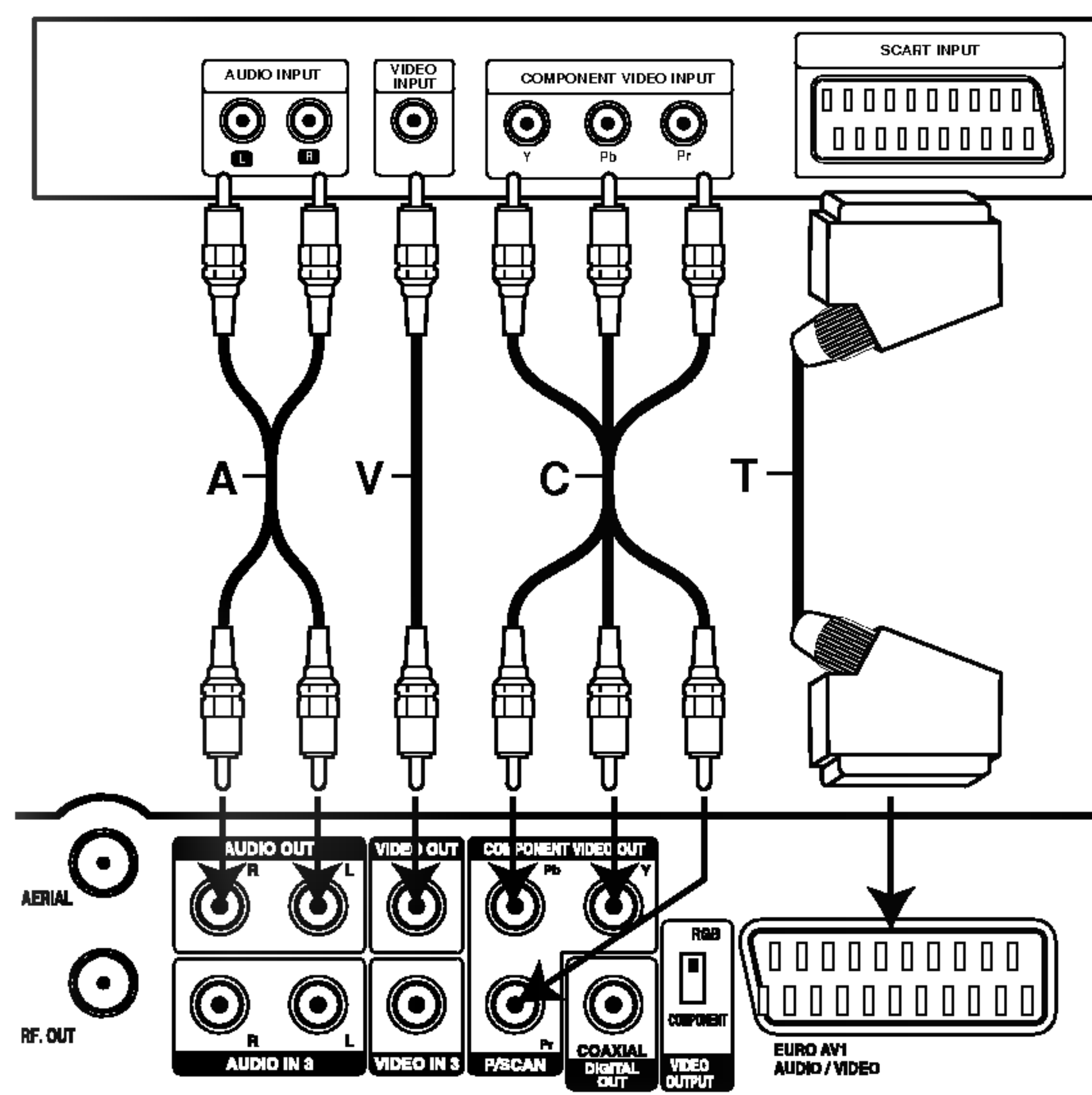

Zadnja strana rekordera

SCART priključivanje

Priključite EURO AV1 AUDIO/VIDEO scart konektor na rekorderu na odgovarajuće konektore na TV-u pomoću scart kabla (T).

Video priključivanje

Priključite VIDEO OUT konektor na rekorderu na video ulazni konektor na TV-u pomoću video kabla (V).

Component Video priključivanje

Priključite COMPONENT VIDEO OUT / PROGRESSIVE SCAN konektore na rekorderu na odgovarajuće ulazne konektore na TV-u pomoću Y Pb Pr kabla (C).

Progressive Scan priključivanje

Ako vaš televizor ima visoku rezoluciju ili je "digital ready" televizor, možete koristiti prednosti izlaza za progresivno skeniranje na vašem rekorderu za postizanje najviše moguće video rezolucije. Ako vaš TV ne prihvaća format Progressive Scan, slika će bit izobličena u slučaju korištenja progresivnog skeniranja na rekorderu.

Priključite COMPONENT VIDEO OUT/ PROGRESSIVE SCAN konektore na rekorderu na odgovarajuće ulazne konektore na TV-u pomoću Y Pb Pr kabla (C).

Napomene:

- Podesite Progressive na [ON - uključeno] u izborniku za podešavanje za progresivni signal, pogledajte stranu 20.
- Podesite Progressive na [Off - isključeno] tako da izvadite svaki disk iz uređaja i zatvorite ladicu za disk.

⚠ Upozorenje:

Jednom kada je podešavanje za izlaz za progresivno skeniranje, slika će se moći vidjeti samo na TV ili monitoru koji su kompatibilni s formatom signala za progresivno skeniranje. Ako greškom postavite Progressive Scan na [ON] (uključeno), tada morate resetirati rekorder. Najprije, izvadite disk iz rekordera. Zatim pritisnite tipku STOP (■) i držite tipku pritisnutu otprilike pet sekundi prije nego tipku otpustite. Video izlaz će se ponovno vratiti na standardno podešavanje, a slika će se ponovno moći vidjeti na konvencionalnom analognom TV-u ili monitoru.

Audio (Left/Right) priključivanje

Priključite left (lijevo) i right (desno) konektore za AUDIO OUT na rekorderu na audio left i right IN konektore na TV-u pomoću audio kablova (A). Ne priključujte konektor za AUDIO OUT na rekorderu na konektor za ulaz za slušalice (record deck) na vašem audio sistemu.

HDMI priključivanje

Ako posjedujete HDMI TV ili monitor, tada TV ili monitor možete priključiti na rekorder pomoću HDMI kabla.

1. Priključite konektor za HDMI na rekorderu na HDMI konektor na HDMI kompatibilnom TV-u ili monitoru (H).
2. Podesite TV izvor na HDMI (pogledajte priručnik za korisnika TV-a).

Napomene:

- Kada upotrebljavate HDMI priključivanje, frekvencija uzorka za audio ima izlaz samo 48KHz čak i kada odaberete [96KHz].
- Ovaj rekorder ne provodi unutarnje (2 kanalno) dekodiranje DTS zvučne snimke. Za uživanje u DTS višekanalnom surround-u, ovaj rekorder morate priključiti na DTS kompatibilni receiver preko jednog od digitalnih audio izlaza na rekorderu.
- **Neće biti nikakvog izlaza zvuka s HDMI kabala ako [Dolby Digital] ili [MPEG] mogućnost nije podešena na [PCM] izborniku za podešavanja (Setup) (Pogledajte stranu 21).**
- Strelica na tijelu konektora treba gledati prema gore za ispravno poravnanje s konektorom na rekorderu.

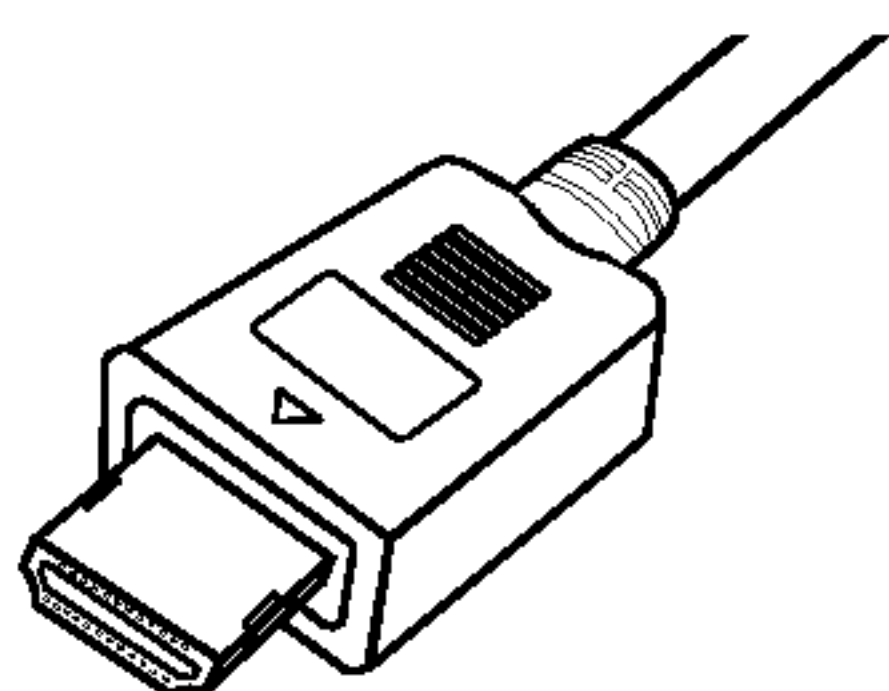

(Tip A)

- Ako dolazi do šuma ili se linije pojavljuju na ekranu, molimo provjerite HDMI kabel.

Savjet :

Kada upotrebljavate HDMI priključivanje, možete promijeniti rezoluciju (576i, 576p) za HDMI izlaz tako da podesite [Progressive Scan] mogućnost u izborniku za podešavanje. (Pogledajte stranu 20)

- Progressive Scan ON modus: 576p
- Progressive Scan OFF modus: 576i
- Rekorder ne podržava 720p i 1080i rezolucije za HDMI.

⚠ Oprez:

Mijenjanje modusa za progresivno skeniranje kada je rekorder priključen pomoću HDMI priključka može dovesti do nepravilnosti u radu. Kako biste riješili problem, isključite rekorder i ponovo ga uključite.

HDMI kompatibilan TV

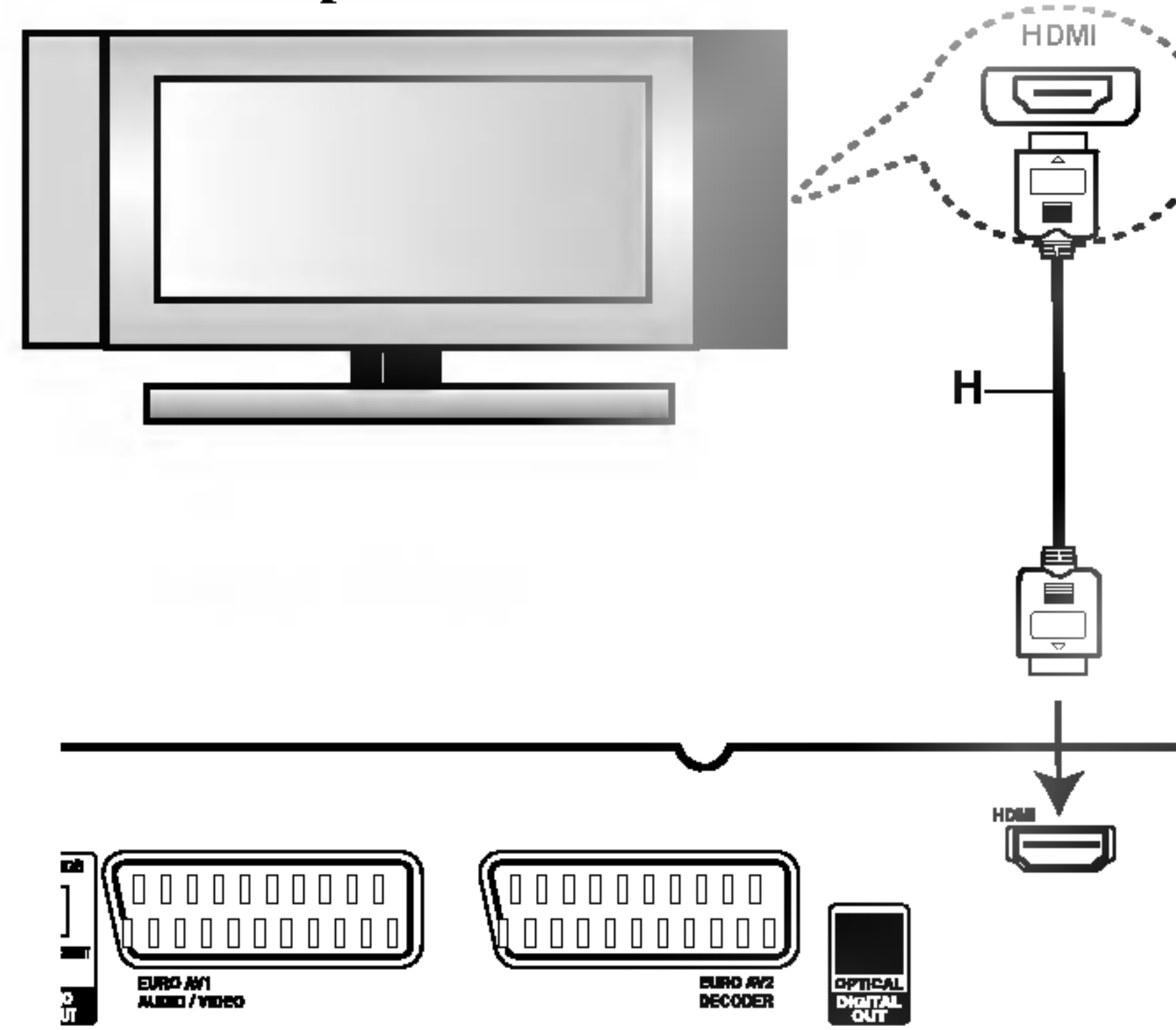

Zadnja strana rekordera

Više o HDMI-u

HDMI (High Definition Multimedia Interface) podržava i video i audio na jednom digitalnom priključivanju koje se upotrebljava za DVD player-e, Set-Top Boxes, i druge AV uređaje.

HDMI je razvijen s ciljem da pruži tehnologije HDCP-a (High Definition Contents Protection). HDCP je razvijen s ciljem da zaštiti sadržaj koji se prima i šalje.

HDMI ima mogućnost da podržava standardni, poboljšani ili video plus standard visoke rezolucije na više kanalnom audio surround zvuku, HDMI karakteristike uključuju nekomprimirani digitalni video, širina kanala do 5 gigabyt-a po sekundi, jedan konektor (umjesto nekoliko konektora i kablova) i komunikaciju između AV izvora i AV uređaja kao što su DTV-i.

HDMI, HDMI logo i High-Definition Multimedia Interface su robne marke ili zaštićene robne marke HDMI-a koji licencira LLC.

Dodatne informacije za HDMI

- Kada priključite HDMI ili DVI kompatibilni uređaj obratite pažnju na sljedeće:
 - Pokušajte isključiti HDMI/DVI uređaj i ovaj rekorder. Sljedeće, uključite HDMI/DVI uređaj i ostavite ga uključenog otprilike 30 sekundi, a zatim uključite ovaj rekorder.
 - Video ulaz za priključeni uređaj je postavljen na ispravan način.
 - Priključeni uređaj je kompatibilan s 720(1440)x576i ili 720x576 progresivnim video ulazom.
- Svi HDCP-kompatibilni DVI uređaji neće raditi s ovim rekorderom.
 - Nije moguće presnimati zaštićenu DVD reprodukciju naslova sa ne-HDCP uređajima.

Priključivanje na pojačalo

Priključivanje na pojačalo opremljeno s dvo-kanalnim analognim stereom ili Dolby Pro Logic II/ Pro Logic

Priključite Left i Right konektore za AUDIO OUT na rekorderu na audio left i right ulazne konektore na vašem pojačalu, receiver-u, ili stereo sistemu, pomoću audio kablova (A).

Priključivanje na pojačalo opremljeno s dvo-kanalnim digitalnim stereom (PCM) ili na Audio/Video receiver opremljenim s više-kanalnim dekoderom (Dolby Digital™, MPEG 2, ili DTS)

1. Priključite jedan od DIGITAL AUDIO OUT konektora na rekorderu (OPTICAL O ili COAXIAL X) na odgovarajući konektor na vašem pojačalu. Upotrijebite dodatni digitalni (optički O ili koaksijalni X) audio kabal.
2. Potrebno je da aktivirate digitalni izlaz na rekorderu. (Pogledajte "Audio podešavanja" na strani 21).

Digitalni više-kanalni zvuk

Digitalno više-kanalno priključivanje pruža najbolju kvalitetu zvuka. Za ovo vam je potreban više-kanalni Audio/Video receiver koji podržava jedan ili više audio formata koje podržava vaš rekorder (MPEG 2, Dolby Digital i DTS). Provjerite priručnik za receiver i oznake logo-a na prednjoj ploči receiver-a.

Upozorenje:

Zbog ugovora o DTS licenci, digitalni izlaz će biti u DTS digitalnom formatu u slučaju kada je odabran DTS audio stream.

Napomene:

- Ako audio format digitalnog izlaza ne odgovara mogućnostima vašeg receiver-a, receiver će proizvoditi jaki, izobličeni zvuk ili neće proizvoditi nikakav zvuk.
- Digitalni surround šestero-kanalni zvuk (Six Channel Digital Surround Sound) preko digitalnog priključivanja može se postići samo ako je vaš receiver opremljen s digitalnim više-kanalnim dekoderom.
- Kako biste vidjeli audio format trenutnog DVD-a na ekranskom display-u, pritisnite tipku AUDIO.
- Ovaj rekorder ne obavlja unutarnje (2 kanalno) dekodiranje DTS zvučnih snimki. Kako biste uživali u DTS više-kanalnom surround-u, ovaj rekorder morate priključiti na DTS kompatibilni receiver preko jednog od digitalnih audio izlaza na samom rekorderu.

Zadnja strana rekordera

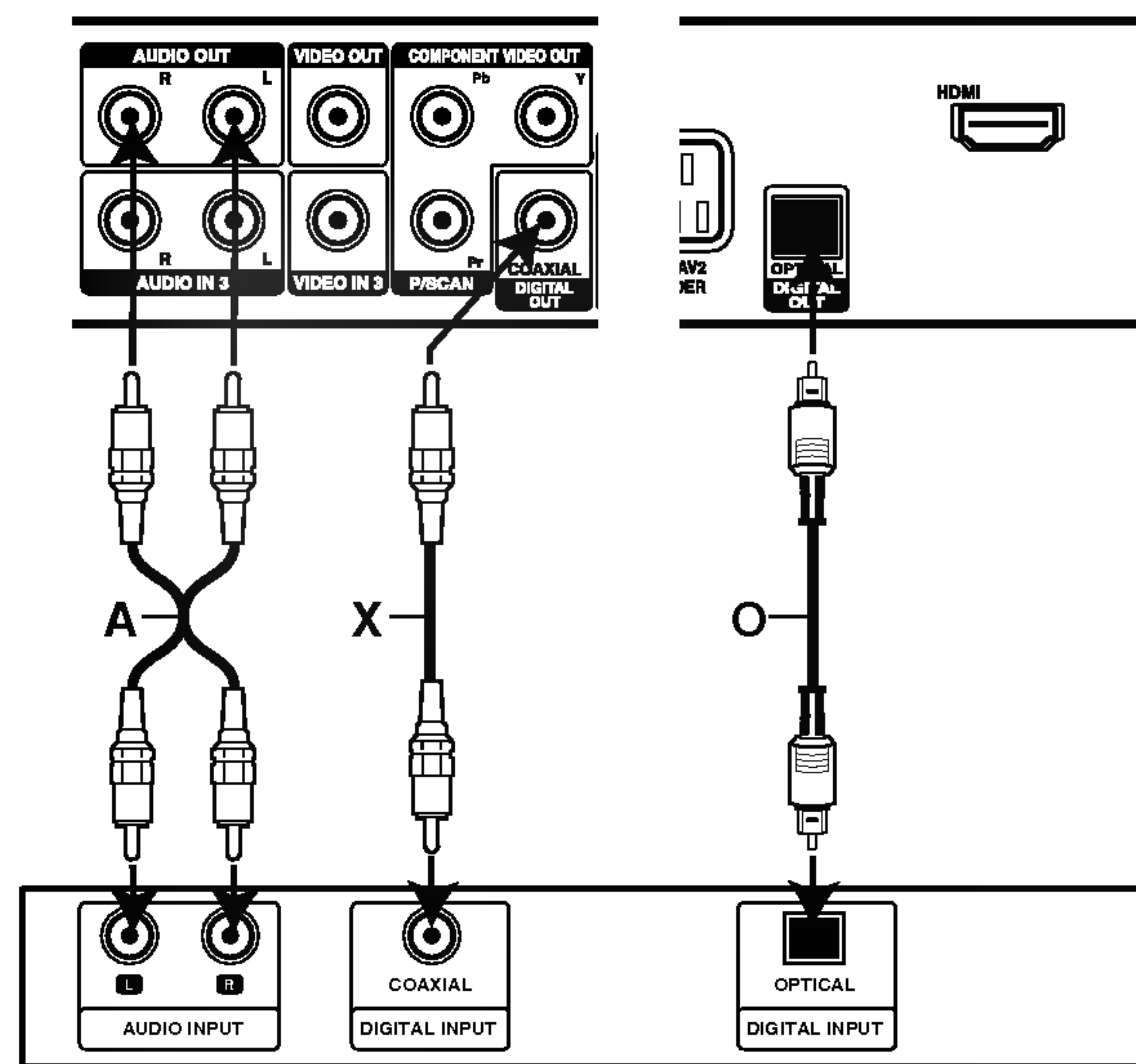

Pojačalo (Receiver)

Proizvedeno prema licenci Dolby Laboratories. "Dolby", "Pro Logic", i dvostruki D simbol su robne marke Dolby Laboratories.

"DTS" i "DTS Digital Out" su robne marke Digital Theater Systems, Inc.

Dodatna Audio / Video (A/V) priključivanja

Priključivanje plaćanog (PAY) –TV / Kanal Plus Dekodera

Vi možete gledati ili snimati PAY-TV/Canal Plus programe ako priključite dekoder (nije isporučen) na rekorder. Kada priključujete dekoder iskopčajte napojni električni kabel rekordera. Kako biste mogli gledati PAY-TV/Canal Plus programe, podesite mogućnost za programe [Decoder On/Off] na [On - uključeno] u izborniku za podešavanja (setup).

Pogledajte “Uređivanje programa” (strana 18).

Savjet:

Nije potrebno da uključite vaš rekorder kako biste vidjeli signale s priključenog tuner-a na vašem TV-u.

Napomena:

Ako iskopčate električni kabel vašeg rekordera, nećete biti u stanju vidjeti signale s priključenog dekodera.

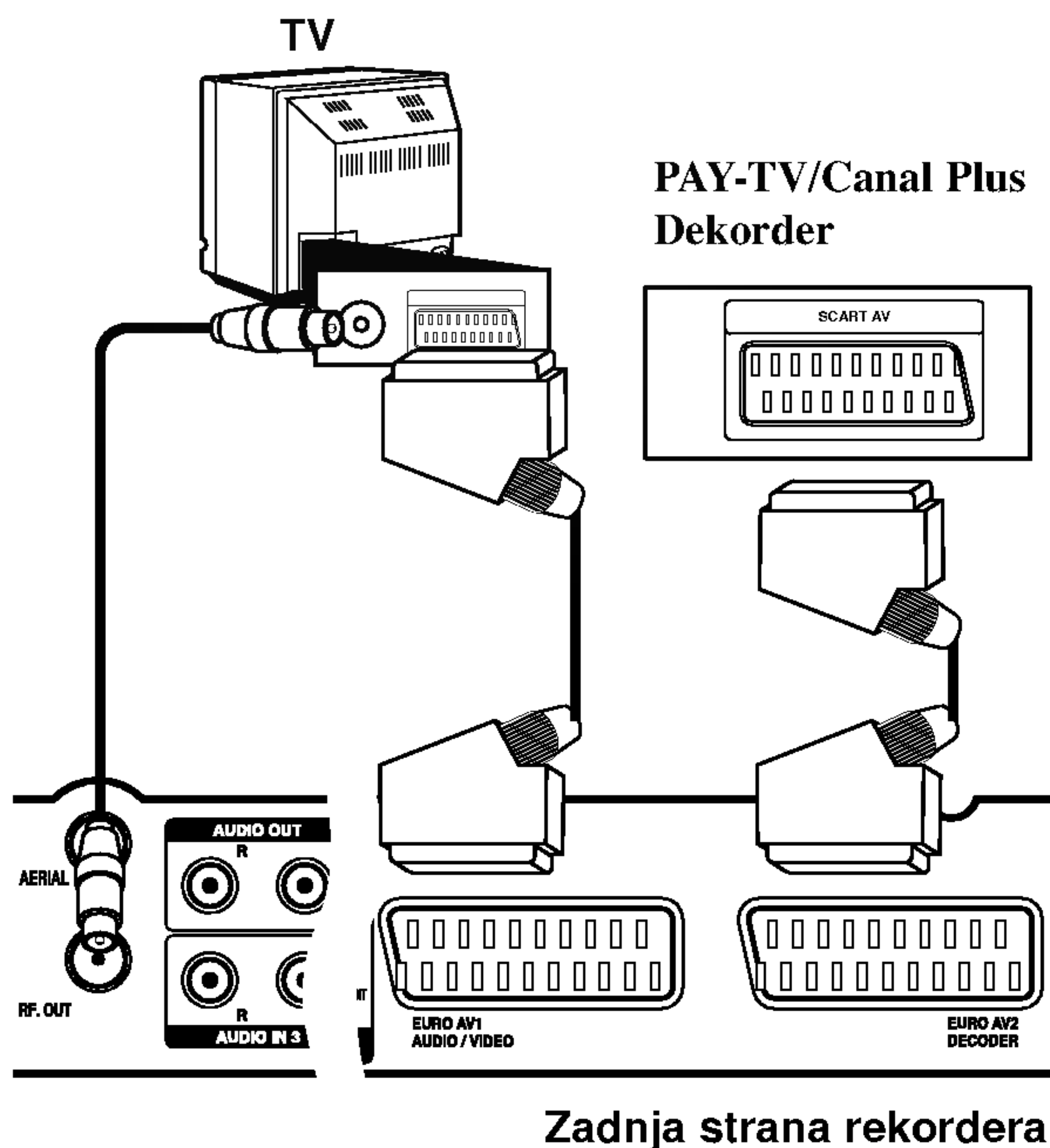

Priključivanje na EURO AV2 DECODER konektor

Priključite VCR ili sličan uređaj za snimanje na EURO AV2 DECODER konektor na ovom rekorderu.

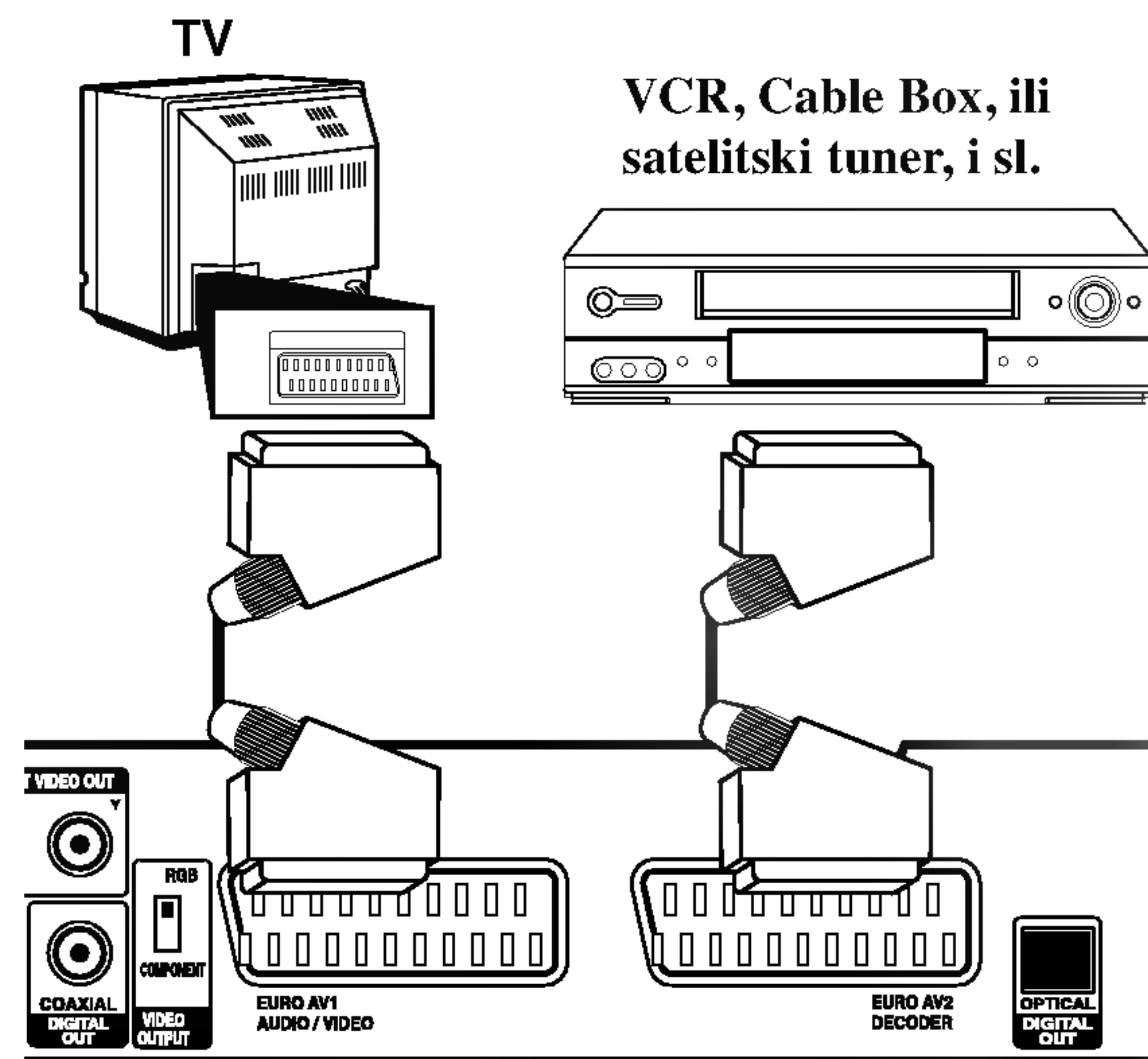

Savjet:

vaš rekorder kako biste vidjeli signale s priključenog tuner-a na vašem TV-u.

Napomene:

- Slike koje sadrže signale za zaštitu od kopiranja koji onemogućuju svako kopiranje se ne mogu snimati.
- Ako prosljedite signal s rekordera preko VCR, možda nećete dobiti jasnu sliku na ekranu vašeg TV-a. Provjerite jeste li priključili vaš VCR na rekorder kao i vaš TV na dolje prikazani način. Kako biste gledali video trake, gledajte trake preko drugog linijskog ulaza na vašem TV-u.

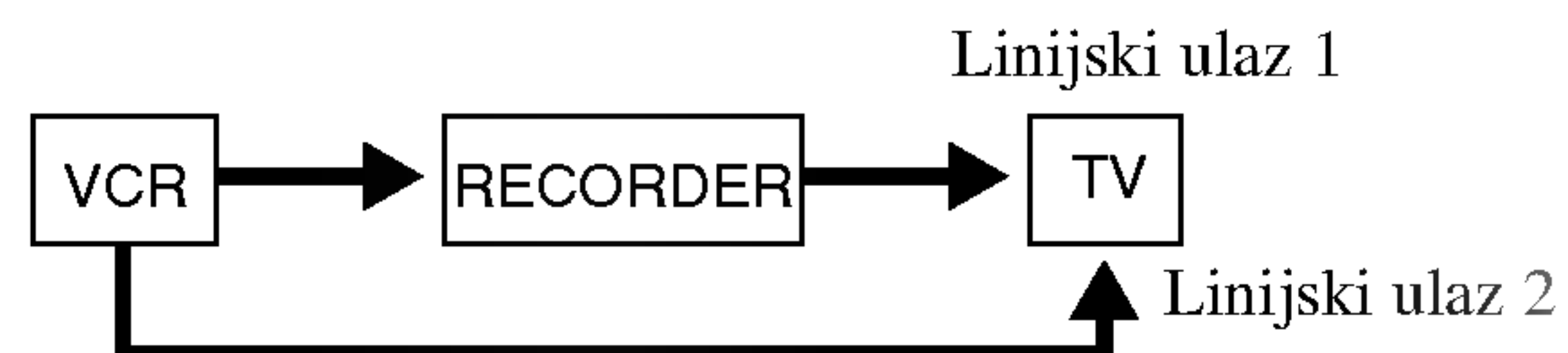

- Kada s ovog rekordera snimate na VCR, ne uključujte ulazni izvor na TV pritiskom na tipku TV/DVD na daljinskom upravljaču.
- Ako upotrebljavate B Sky B tuner, pazite da priključite VCR SCART konektor na EURO AV2 DECODER konektor.
- Ako iskopčate električni kabel vašeg rekordera, nećete biti u stanju vidjeti signale s priključenog VCR-a ili tuner-a.

Priključivanje na INPUT 3 ili INPUT 4 konektore

Priključite ulazne konektore (AV3, AV4) na rekorderu na audio/video izlazne konektore na vašoj dodatnoj opremi pomoću audio/video kablova.

Napomena:

Ako upotrebljavate S-VIDEO IN konektor na prednjoj ploči, VIDEO IN konektor na prednjoj ploči neće biti vidljiv.

Ploča s konektorom dodatne komponente (VCR, video kamera, i sl.)

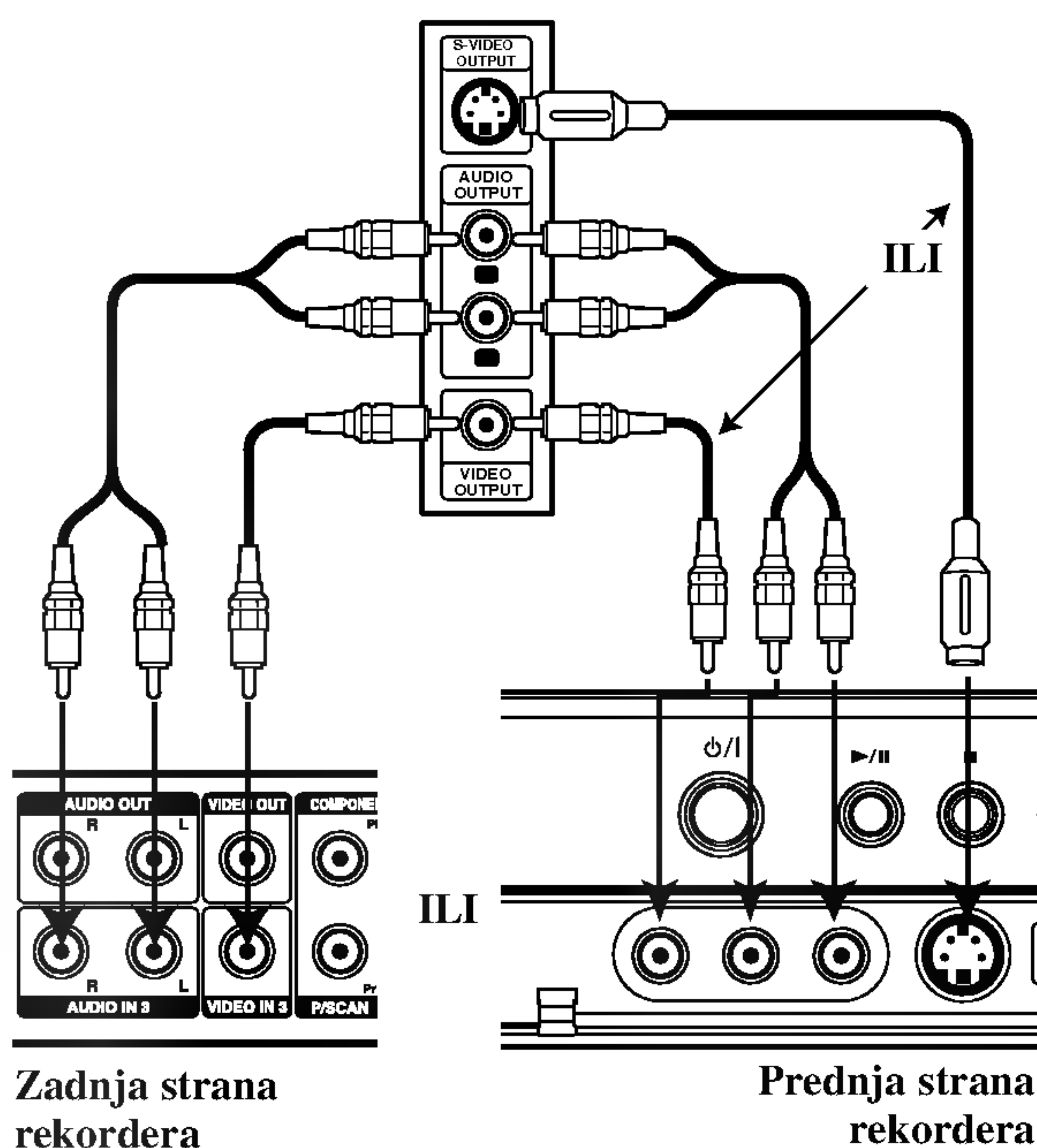

Priključivanje digitalne video kamere

Upotrebom konektora DV IN na prednjoj ploči može se priključiti DV digitalna video kamera i digitalno se mogu prenijeti DV trake na DVD. to DVD.

Upotrijebite DV kabel (nije isporučen) kako biste priključili DV ulaz/izlaz konektor na vašoj DV video kameri na konektor DV IN na prednjoj ploči na rekorderu.

Napomena:

Ovaj konektor služi isključivo za priključivanje na DV digital video kameru. On nije kompatibilan s digitalnim satelitskim tuner-ima ili D-VHS video deck-ima.

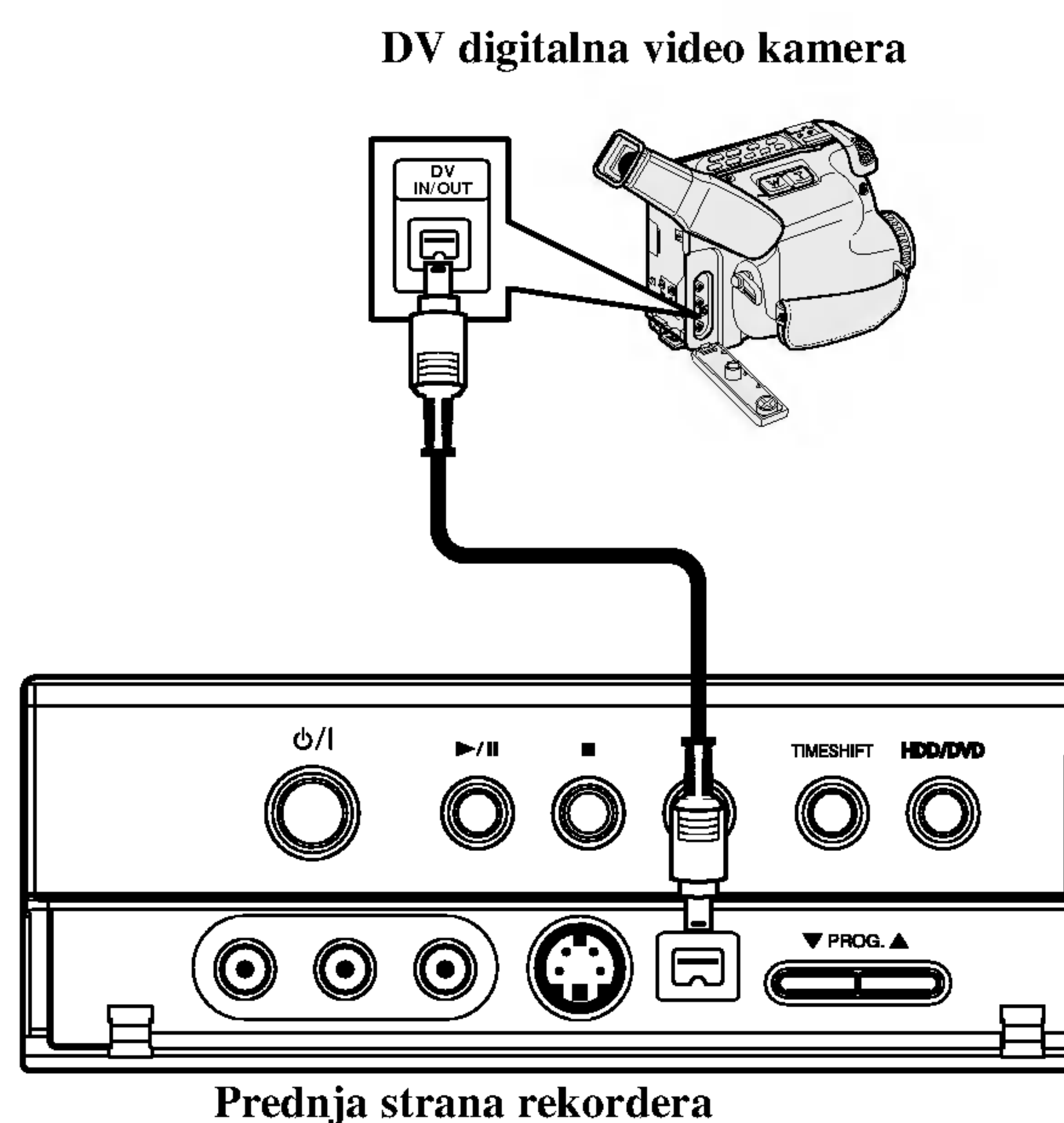

Upotreba početnog izbornika (Home)

Iz početnog izbornika (Home) možete pristupiti svim medijima (HDD, DISK, MEMORIJSKA KARTICA) za reprodukciju i snimanjima s rekorderom.

1. Pritisnite tipku HOME kako biste prikazali ekran početnog izbornika (Home).
2. Upotrijebite tipke ▲ / ▼ i tipku ENTER kako biste odabrali medij koji želite. Pojavljuju se mogućnosti.
3. Upotrijebite tipke ▲ / ▼ i tipku ENTER kako biste odabrali mogućnost koju želite.



4. Za izlazak iz početnog izbornika (Home), pritisnite tipku HOME.

- **TV (HDD):** Vraća se na živo gledanje TV-a za HDD snimanje.
- **TV (DVD):** Vraća se na živo gledanje TV-a za DVD snimanje.
- **TITLE LIST:** Prikazuje izbornik za listu naslova (Title List).
- **MOVIE:** Reproducira film s DVD-Video-a, Video CD-a. Ili prikazuje izbornik za film.
- **MUSIC:** Prikazuje izbornik za glazbu (ili Audio CD).
- **PHOTO:** Prikazuje izbornik za foto.

Početna podešavanja

U ovom sistemu izbornika postoji nekoliko načina da se podese moguće postavke. Većina izbornika se sastoji od tri razine za podešavanje mogućnosti (opcija), dok neki zahtijevaju više razina za raznovrsna podešavanja.

Opće operacije

1. Pritisnite tipku SETUP i pojavit će se izbornik za podešavanja (Setup).
2. Upotrijebite tipke ▲ / ▼ kako biste odabrali željenu mogućnost.
3. Za vrijeme dok željena stavka odabrana, pritisnite tipku ► za prelazak na sljedeću razinu.
4. Upotrijebite tipke ▲ / ▼ kako biste odabrali drugu željenu mogućnost.
5. Pritisnite tipku ► za prelazak na sljedeću razinu.

6. Upotrijebite tipke ▲ / ▼ kako biste odabrali željenu mogućnost, a zatim pritisnite tipku ENTER za potvrdu svog izbora.
Neke postavke zahtijevaju dodatne korake.
7. Pritisnite tipku SETUP za izlazak iz izbornika za podešavanje (Setup).

Napomena:

Pritisnite tipku ◀ za prelazak na prethodnu razinu.

Opća podešavanja

Auto programiranje

Ovaj rekorder je opremljen tuner-om koji sintetizira frekvencije koji može primiti najviše TV kanala.

Priprema:

- Priključite rekorder na željenu vrstu antene na način prikazan u poglavlju "Priključivanje na antenu" na strani 11.



1. Odaberite mogućnost [Auto Programming].
2. Pritisnite tipku ► za prelazak na treću razinu.
Jače je osvijetljena mogućnost za početak [Start].
3. Pritisnite tipku ENTER kako biste počeli tražiti kanale.
Tuner će automatski prijeći ciklus kroz sve dostupne kanale u području i pohranit će ih u svoju memoriju.

Napomena:

Nakon što ste po prvi put priključili svoj rekorder, ako pritisnete tipku SETUP za početna podešavanja, tada možete izabrati jedino mogućnost [Auto Programming]. Poslije toga možete podešavati druge mogućnosti.

Uređivanje programa (Edit)

Kanal možete urediti ručno (dodavanje, brisanje, nazivanje, premještanje, i sl.).

1. Odaberite mogućnost [Program Edit], a zatim pritisnite tipku ►.



2. Pritisnite tipku ENTER za vrijeme dok je odabrano [Edit]. Pojavljuje se izbornik za listu programa.



3. Upotrijebite tipke ▲ / ▼ kako biste odabrali PR broj, a zatim pritisnite tipku ENTER.
4. Upotrijebite tipke ▲ / ▼ kako biste odabrali mogućnost programa, a zatim pritisnite tipku ENTER.
 - [Program Edit] - Ručno podešavanje kanala. Pogledajte "Program Edit" na desnoj strani.
 - [Station Rename] - Mijenja naziv stanice. Pojavljuje se display za unos slova. Za unos slova pogledajte stranu 51.
 - [Move] Sortira položaje programa na listi programa. Pritisnite tipke ▲ / ▼ kako biste premjestili željeni program na novi položaj.
 - [Delete] Briše položaj koji vam nije potreban.
 - [Decoder On/Off] Postavlja kanale za dekoder. Ovo podešavanje vam je potrebno kako biste mogli gledati ili snimati plaćene TV/Canal Plus programe. Pritisnite tipku ENTER kako bi se [Decoder] pojavio na display-u. Pritisnite tipku ENTER ponovno kako biste isključili podešavanje.
 - [NICAM Auto/off] Podešava kanale za NICAM prijenose. Obično je [NICAM] osvijetljen na display-u. Ako zvuk s NICAM prijenosa nije jasan, pritisnite tipku ENTER kako bi se [NICAM] izgubio.
5. Pritisnite tipku RETURN (↵) više puta za redom za izlazak iz izbornika za listu programa.

Uređivanje programa (Edit)

Vi možete pokrenuti traženje kako biste ručno odabrali i pospremili TV kanale.

Kada ste odabrali [Program Edit] u koraku 4 gore, pojavljuje se display za podešavanje kanala.

1. Upotrijebite tipke ◀ / ▶ kako biste odabrali postavku i pritisnite tipku ▲ / ▼ kako biste promijenili postavku.



- [PR] Ukazuje na položaj odabranog programa.
 - [Seek] Automatski pretražuje kanale. Traženje prestaje kada se rekorder ugodu na kanal.
 - [Ch.] Mijenja broj kanala.
 - [MFT] Fino ugada kanal kako bi se postigla jasnija slika.
2. Odaberite OK, a zatim pritisnite tipku ENTER kako biste potvrdili odabranu postavku i vratili se u izbornik za listu programa.

AV1 dekoder

Podešava EURO AV1 AUDIO/VIDEO konektor za unošenje kodiranih video signala.

1. Pritisnite tipku AV za vrijeme dok je na ekranu izbornik za listu programa (Program List).

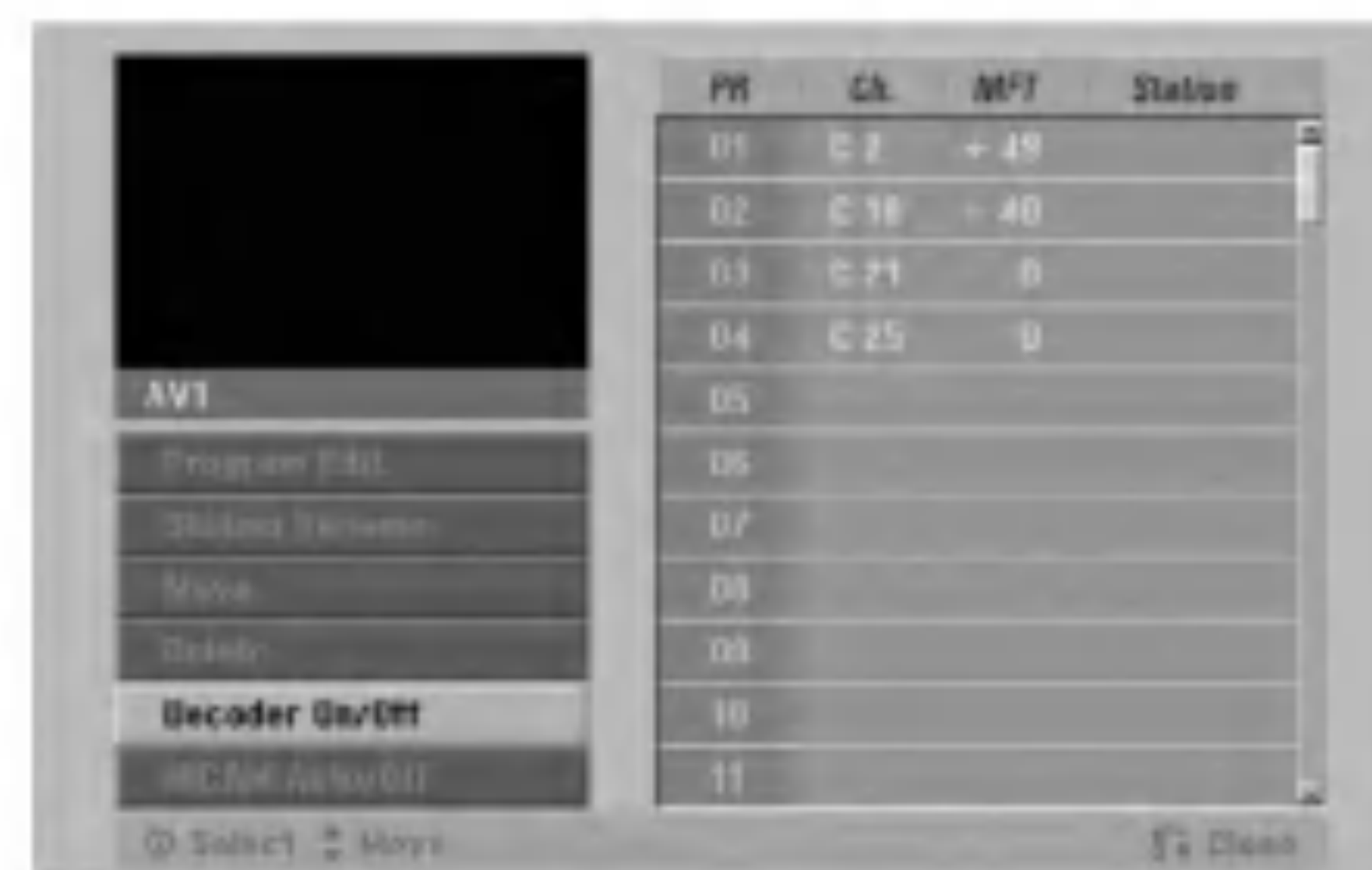

2. Pritisnite tipku ENTER kako biste odabrali [On-uključeno] ili [Off-isključeno]
 - Off: Unosi signale s EURO AV1AUDIO/VIDEO konektora. Ovo obično odaberite.
 - On: Kodirani ulaz video signala s EURO AV1 AUDIO/VIDEO konektora se prebacuje na izlaz za EURO AV2 DECODER konektor za dekodiranje. Dekodirani signal se zatim vraća natrag na ulaz kroz EURO AV2 DECODER konektor tako da možete gledati ili snimati programe za plaćenu (PAY)-TV/Canal Plus. U ovom slučaju odaberite [AV1] tako da pritisnete tipku AV.

podešavanje sata

1. Odaberite mogućnost [Clock set], a zatim pritisnite tipku ►.



2. Unesite potrebne podatke za vrijeme i datum.
◀ / ▶ (lijevo / desno): Premještaju kursor na prethodni ili sljedeći stupac.
▲ / ▼ (gore/dolje): Mijenjaju postavke trenutnog položaja kursora.
3. Pritisnite tipku ENTER za potvrdu vašeg podešavanja, a zatim pritisnite tipku SETUP za izlazak iz izbornika za podešavanja.

TV aspekt

Odaberite omjer aspekta za priključeni TV (4:3 standardni ili široki).

- [4:3] Odabrite ovaj omjer kada se priključujete an TV s ekranom 4:3. Kada odabirete [4:3], podesite [Display modus] dolje.
- [16:9] Odabrite ovaj omjer kada se priključujete na TV sa širokim ekranom ili TV s funkcijom širokog modusa.



Display modus

Odabire način kako prikazati široku sliku na ekranu kada je odabran aspekt za TV [4:3] u [TV aspect].

- [Letter Box] Prikazuje široku sliku sa rubovima na gornjem i donjem dijelu ekrana.
- [Pan Scan] Automatski prikazuje široku sliku na cijelom ekranu i odsjeca dijelove koji u nju ne ulaze.

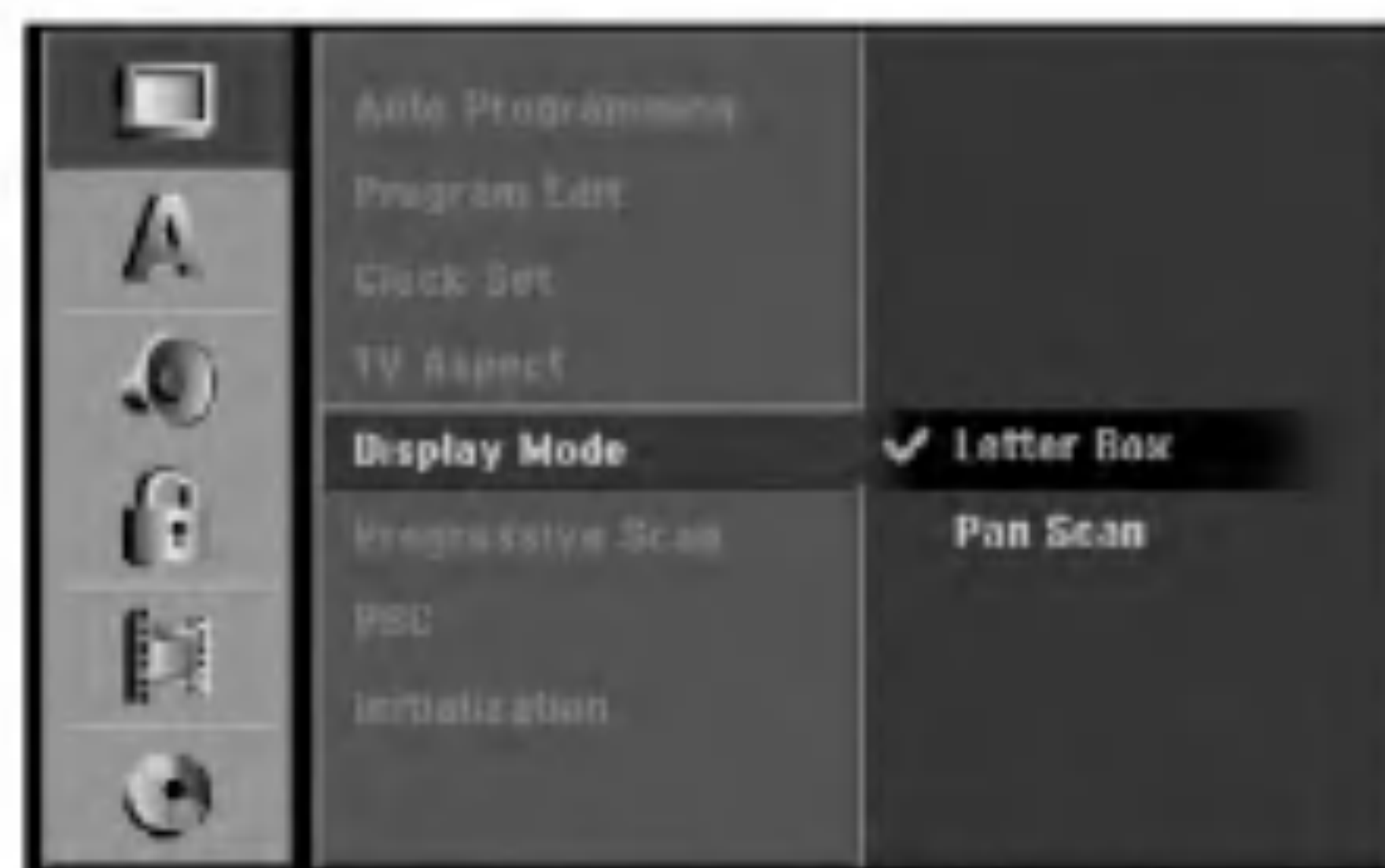

Progressivno skeniranje

Video s progresivnim skeniranjem omogućuje najvišu kvalitetu slike s manje treptanja.

Ako upotrebljavate COMPONENT VIDEO OUT/PROGRESSIVE SCAN ili HDMI konektore ali rekorder priključujete na standardni (analogni) televizor, podesite Progressive Scan na [OFF - isključeno]. Ako upotrebljavate COMPONENT VIDEO OUT/PROGRESSIVE SCAN ili HDMI konektore za priključivanje na TV ili monitor koji je kompatibilan sa signalom za progresivno skeniranje, podesite Progressive Scan na [ON - uključeno].



Napomena:

Progressivno skeniranje neće biti onemogućeno u izborniku za podešavanja (Setup) kada je prekidač za VIDEO OUTPUT na zadnjoj ploči postavljen na položaj za RGB.

⚠ Upozorenje:

Jednom kada je podešavanje za izlaz za progresivno skeniranje, slika će se moći vidjeti samo na TV ili monitoru koji su kompatibilni s formatom signala za progresivno skeniranje. Ako greškom postavite Progressive Scan na [ON] (uključeno), tada morate resetirati rekorder. Najprije, izvadite disk iz rekordera. Zatim pritisnite tipku STOP (■) i držite tipku pritisnutu otprilike pet sekundi prije nego tipku otpustite. Video izlaz će se ponovno vratiti na standardno podešavanje, a slika će se ponovno moći vidjeti na konvencionalnom analognom TV-u ili monitoru.

PBC

PBC je kratica za Play Back Control (Upravljanje reprodukcijom) i odnosi se na posebne izbornike i mogućnosti navigacije koji su mogući na nekim Video CD-ima.

- [ON] Video CD-i se reproduciraju u skladu s PBC-om, ako je to moguće.
- [OFF] Video CD-i se reproduciraju na isti način kao i Audio CD-i.

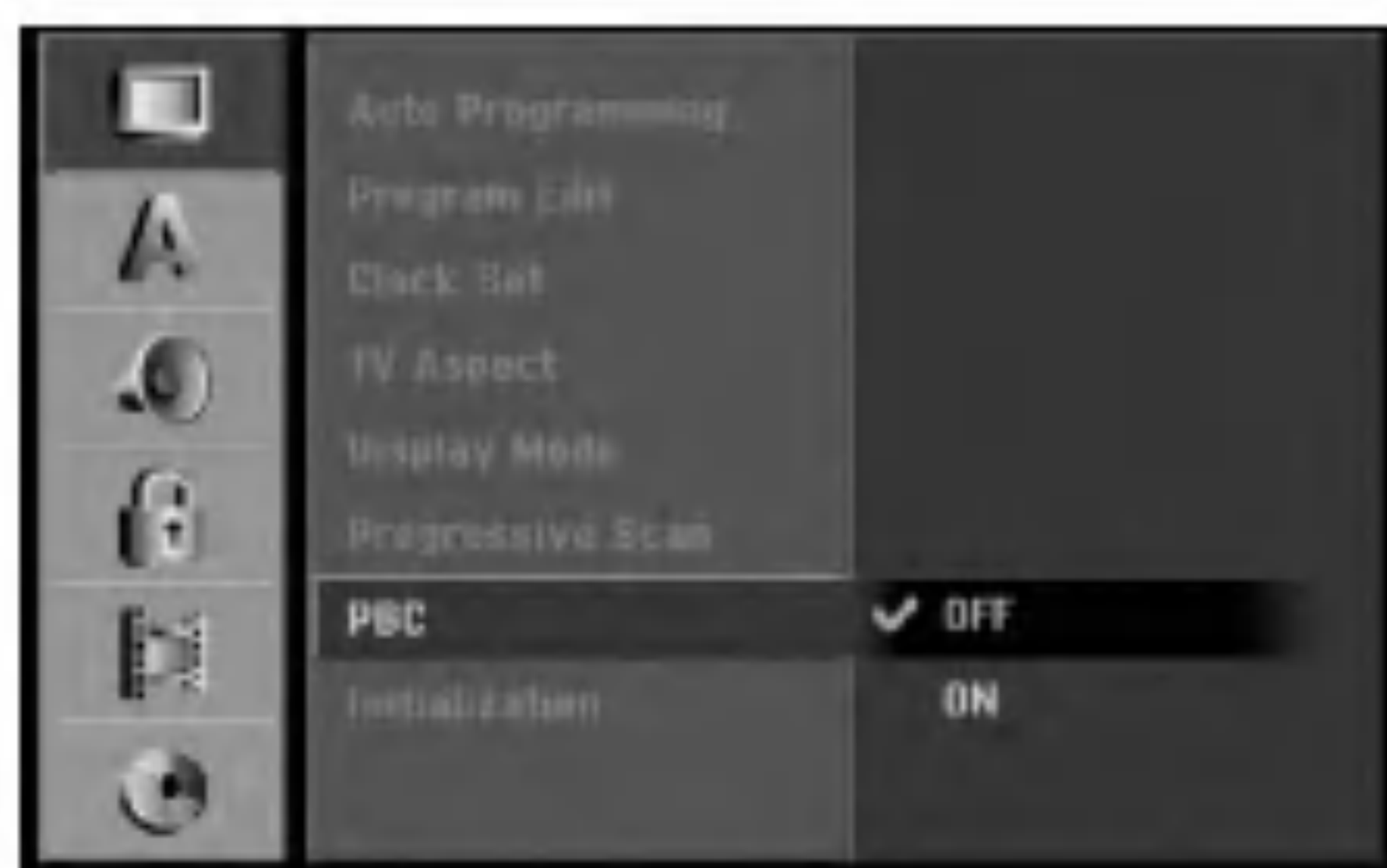

Inicijaliziranje

Rekorder možete resetirati na njegovu osnovnu tvorničko podešavanje i tako inicijalizirati HDD disk ili memorijsku karticu.

- [Factory Set] Ako imate potrebu, možete resetirati rekorder tako da je podešen na sve tvorničke postavke. Neke postavke nije moguće resetirati. (Ocjenjivanje, lozinka, i regionalni kod).
 - [HDD format] Inicijalizira HDD disk (Hard Disk Drive): svi podaci koji su snimljeni na HDD disku će biti pobrisani.
 - [M/C format] Inicijalizira M/C (Memorijsku karticu): svi podaci koji su snimljeni na memorijsku karticu će biti pobrisani.
1. Odaberite mogućnost [Initialization], a zatim pritisnite tipku ►.



2. Pritisnite tipku ▲ / ▼ kako biste odabrali željenu mogućnost, a zatim pritisnite tipku ENTER. Pojavit će se poruka za potvrdu.
3. Upotrijebite tipke ◀ / ▶ kako biste odabrali [Yes] ili [No], a zatim pritisnite tipku ENTER.

Podešavanje jezika

Izbornik za display

Odaberite jezik za izbornik za podešavanje (Setup) i za ekranski display.



Izbornik za disk / Audio / Titl

- [Original] Odnosi se na original jezik na kojem je disk snimljen.
- [Other] Služi za odabir drugog jezika, pritisnite brojčane tipke, a zatim tipku ENTER za unos odgovarajućeg 4-znamenkastog broja prema popisu kodova za jezike u poglavlju s referencama (pogledajte stranu 59). Ako unesete pogrešni kod za jezik, pritisnite tipku CLEAR.
- [Off] (za titl na disku) : Isključuje titl.



Audio podešavanja

Svaki DVD disk ima raznovrsne mogućnosti audio izlaza. Podesite Audio Output na rekorderu u skladu s vrstom audio sistema koji upotrebljavate.

Dolby Digital / DTS / MPEG



- [Bitstream]: Odaberite "Bitstream" ako priključujete konektor za DIGITAL AUDIO OUT na rekorderu na pojačalo ili na drugu opremu s Dolby Digital, DTS ili MPEG dekoder.
- [PCM] (za Dolby Digital / MPEG): Odaberite u slučaju kada rekorder priključujete na dvo-kanalno digitalno stereo pojačalo. DVD-i koji su kodirani u Dolby Digital-u ili MPEG-u će biti automatski prilagođeni na dvo-kanalni PCM audio.
- [Off] (za DTS): Ako odaberete "Off - isključeno", DTS signal se neće prosljeđivati kroz konektor za DIGITAL AUDIO OUT.

Frekvencija uzorka

Ako vaš receiver ili pojačalo NIJE u stanju raditi s signalima od 96 kHz, odaberite [48 kHz]. Kada napravite ovaj izbor, ovaj će uređaj automatski pretvarati sve signale od 96 kHz u signale od 48 kHz tako da ih vaš sistem može dekodirati.

Ako je vaš receiver ili pojačalo u stanju raditi s signalima od 96 kHz, odaberite [96 kHz]. Kada napravite ovaj izbor, ovaj će uređaj prosljeđivati svaki signal bez ikakvog daljnjeg obrađivanja.

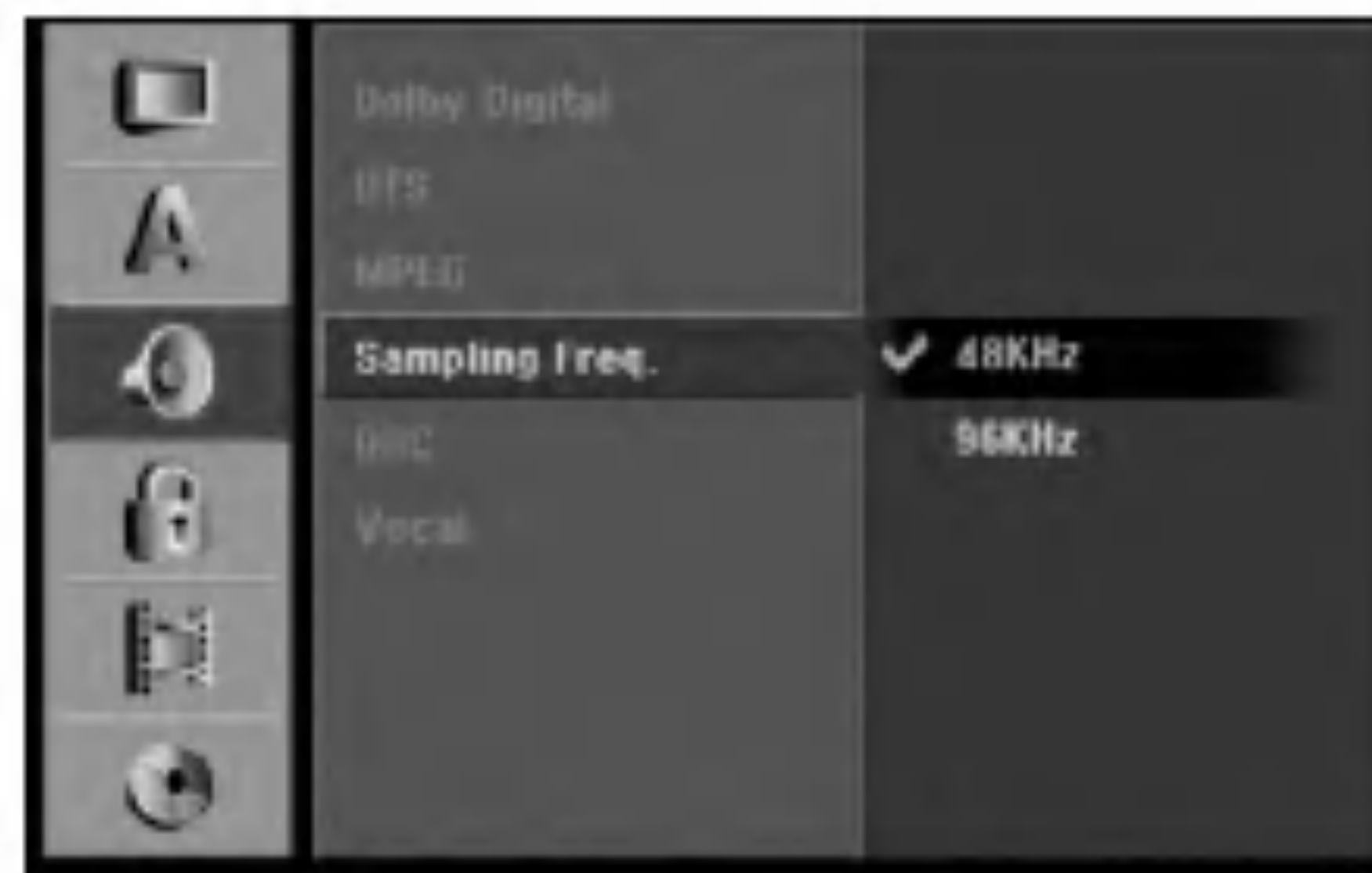

DRC (Dinamična kontrola opsega -Dynamic Range Control)

S DVD-e formatom, možete slušati zvučnu snimku na najtočniji i najstvarniji mogući način prezentacije, zahvaljujući digitalnoj audio tehnologiji. Međutim, možda ćete poželjeti komprimirati dinamičko područje audio izlaza (razlika između najglasnijeg i najtišeg zvuka). Nakon toga možete slušati film na nižoj glasnoći a da ne izgubite jasnoću zvuka. Podesite DRC na [ON - uključeno] za dobijanje ovog efekta.

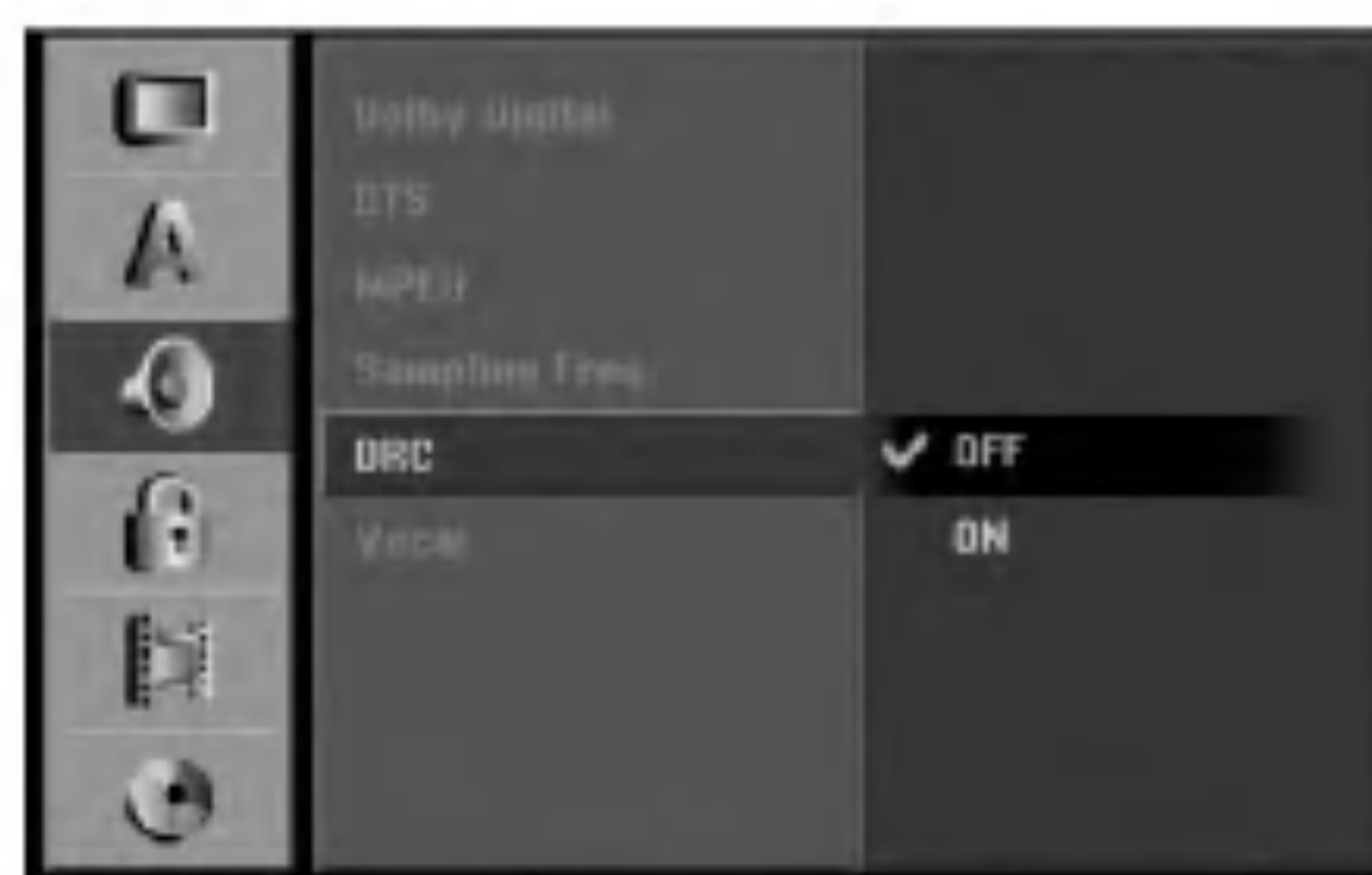

Vokal

Podesite Vokal na [ON – uključeno] samo kada reproducirate DVD s više-kanalnim karaokama. Karaoke kanali na disku će se preraditi u normalni stereo zvuk.

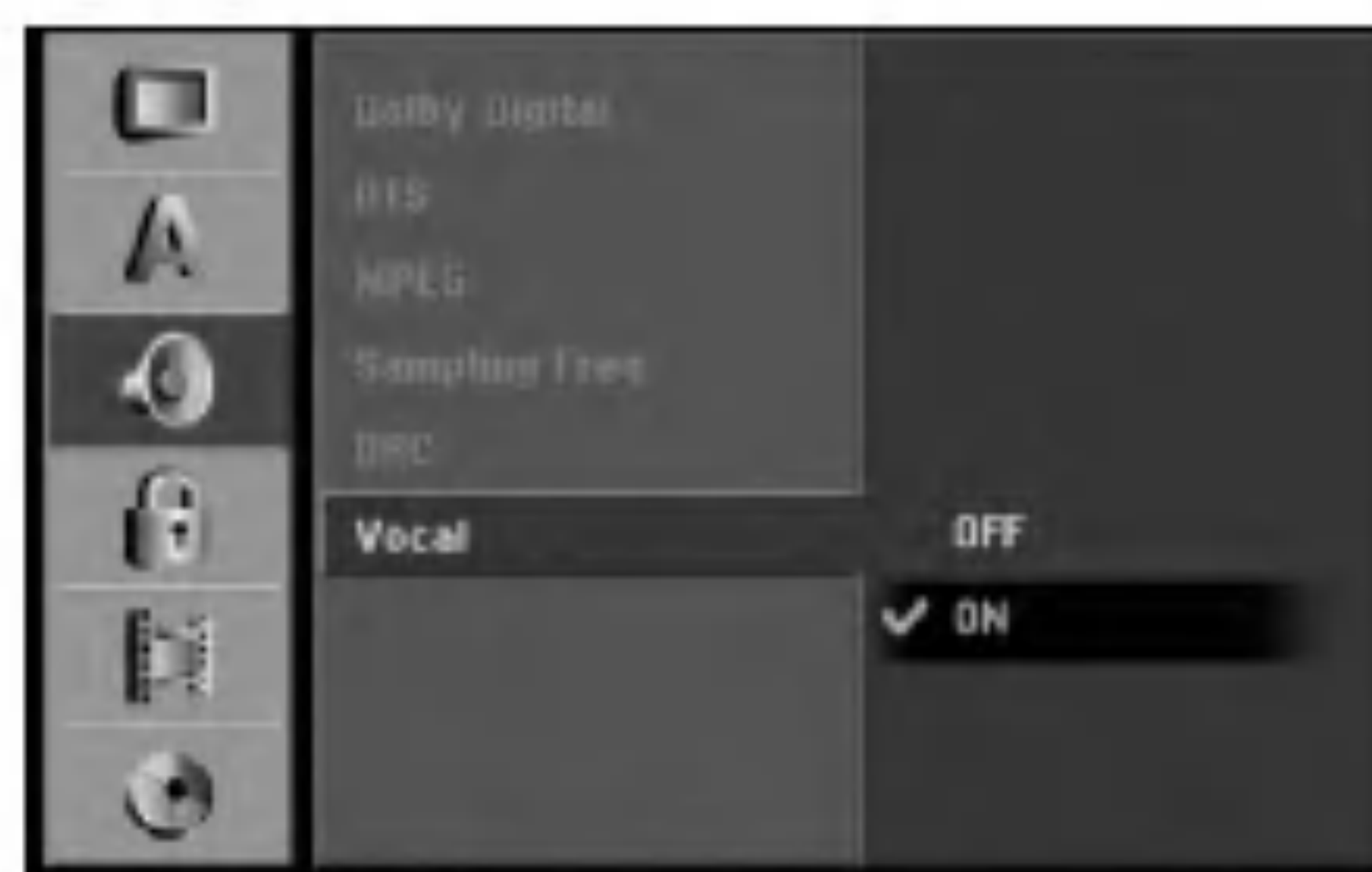

Podešavanje zaključavanja (Roditeljska kontrola)

Ocjenjivanje

Neki filmovi sadrže scene koje možda nisu prikladne za djecu. Puno diskova sadrži informaciju o roditeljskoj kontroli koja se primjenjuje na cijeli disk ili na izvjesne scene na disku. Filmovi i scene ocjenjuju se od 1 do 8, ovisno o zemlji. DVD diskovi mogu ali ne moraju odgovarati na funkciju roditeljske kontrole ako regionalni kod za disk nije pravilno postavljen. Neki diskovi kao alternativu nude prikladnije scene. Ocjenjivanje zavisi o regiji. Funkcija roditeljske kontrole vam omogućuju blokiranje pristupa do scena ispod ocjene koju ste izabrali, te tako sprečava da vaša djeca vide materijal za koji vi vjerujete da je neprikladan.



1. Odaberite mogućnost [Rating], a zatim pritisnite tipku ►.
2. Za pristup u funkcije: Rating (Ocjenjivanje), Password (Lozinka) i Country Code (Kod zemlje) morate unijeti 4-znamenasti sigurnosni kod koji ste sami odredili. Ako još niste unijeli sigurnosni kod to trebate odmah sada učiniti. Unesite 4-znamenasti kod i pritisnite tipku ENTER. Unesite ga ponovno i pritisnite tipku ENTER za potvrdu. Ako pogriješite prije pritiskanja tipke ENTER, pritisnite tipku CLEAR.
3. Odaberite ocjenu od 1 do 8 koristeći tipke ▲ / ▼ .
[1] - [8]: Ocjena (1) postavlja najveća ograničenja, a ocjena osam (8) postavlja najmanja ograničenja.
[No Limit]: Ako odaberete [No Limit], roditeljska kontrola neće biti aktivna i disk će se reproducirati u cijelosti.
4. Pritisnite tipku ENTER kako biste potvrdili svoj odabir ocjene, a zatim pritisnite tipku SETUP za izlazak iz izbornika.

Napomena:

Ako postavite ocjenu za rekorder, prikazivaće se sve disk scene s istom ili nižom ocjenom. Više ocjenjene scene se neće prikazivati osim ako na disku za njih ne postoji alternativa. Alternativa mora imati istu ili nižu ocjenu. Ako ne postoji prikladna alternativa, reprodukcija se zaustavlja. Morate unijeti 4-znamenastu lozinku ili morate promijeniti razinu ocjenjivanja kako biste nastavili s reprodukcijom diska.

Postavite lozinku (password)



1. Odaberite mogućnost [Set Password], a zatim pritisnite tipku ►.
2. Slijedite korak 2 na način prikazan u "Rating". Kako biste promijenili lozinku odaberite [Change], zatim pritisnite tipku ENTER i unesite 4-znamenasti kod, a zatim pritisnite tipku ENTER. Za potvrdu ponovite unos. Kako biste pobrisali (delete) lozinku, odaberite [Delete], a zatim pritisnite tipku ENTER.

U slučaju da zaboravite vašu lozinku

Ako zaboravite svoju lozinku, za brisanje trenutne lozinke slijedite dolje opisani postupak.

1. Pritisnite tipku SETUP za pojavljivanje izbornika za podešavanja (Setup).
2. Unesite pomoću brojčanih tipki 6-znamenasti broj "210499" i sigurnosni kod će se pobrisati.
3. Odaberite [Yes], a zatim pritisnite tipku ENTER. 4-znamenasta lozinka je pobrisana. Unesite novi kod.

Kod područja

Unesite kod područja čiji su standardi upotrebljeni za ocjenjivanje DVD diska, pogledajte popis na strani 59, "Kod područja".

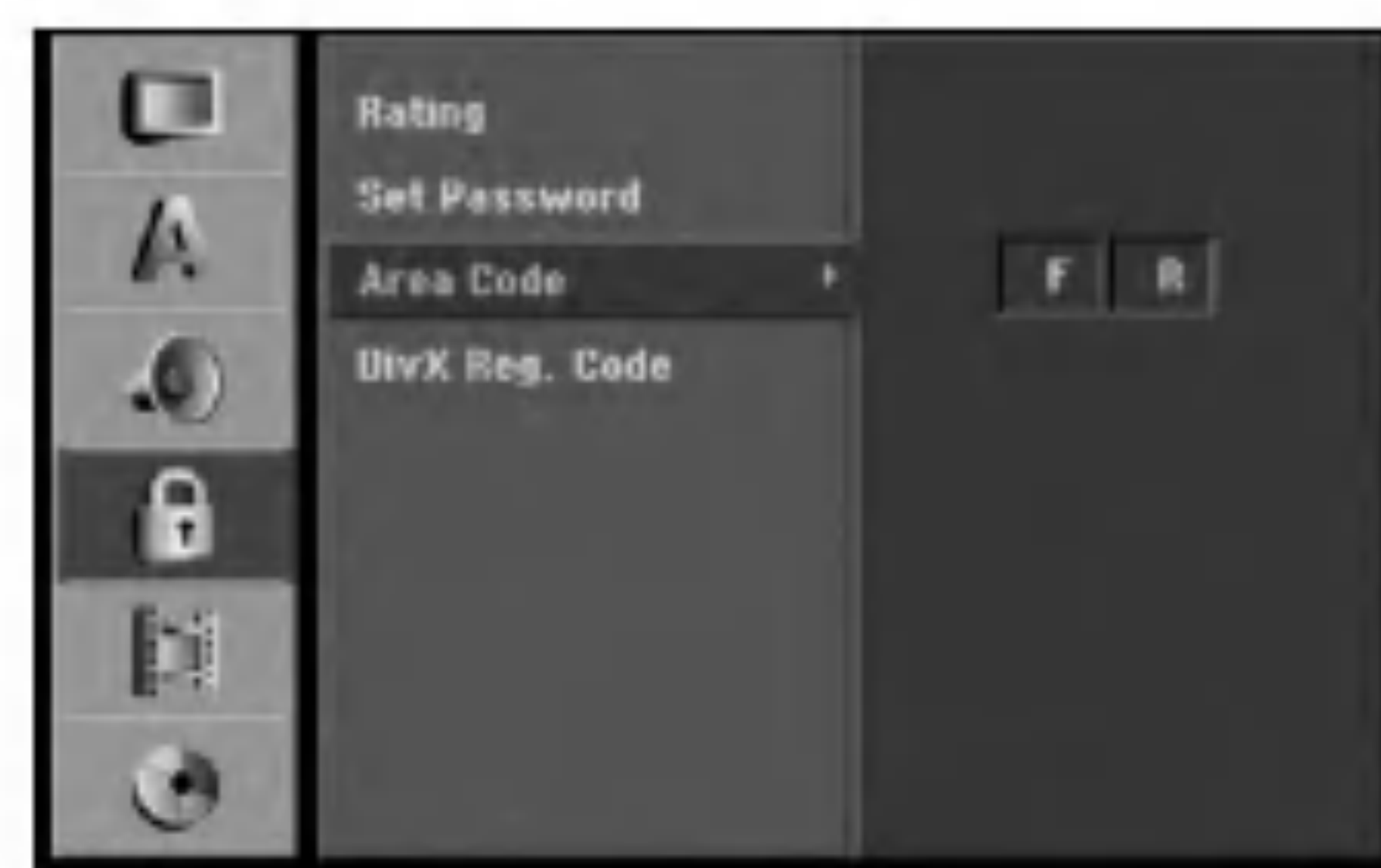

1. Odaberite mogućnost [Area Code], a zatim pritisnite tipku ►.
2. Slijedite korak 2 na način pokazan u "Rating".
3. Odaberite prvi karakter koristeći tipke ▲ / ▼ .
4. Pokrećite kursor koristeći tipku ► i izaberite drugi karakter koristeći tipke ▲ / ▼ .
5. Pritisnite tipku ENTER za potvrdu odabira koda područja, a zatim pritisnite tipku SETUP za izlazak iz izbornika.

DivX kod za registraciju

Dodijelit ćemo vam DivX® VOD (Video On Demand - Video na zahtjev) registracijski kod koji vam omogućuje iznajmljivanje i kupovinu video filmova pomoću usluge DivX® VOD. Za više informacija, molimo posjetite www.divx.com/vod.

1. Odaberite opciju [DivX Reg. Code]m a zatim pritisnite tipku ►.
2. Pritisnite tipku ENTER tijekom odabiranja opcije pregleda[View], zatim će se pojaviti registracijski kod.

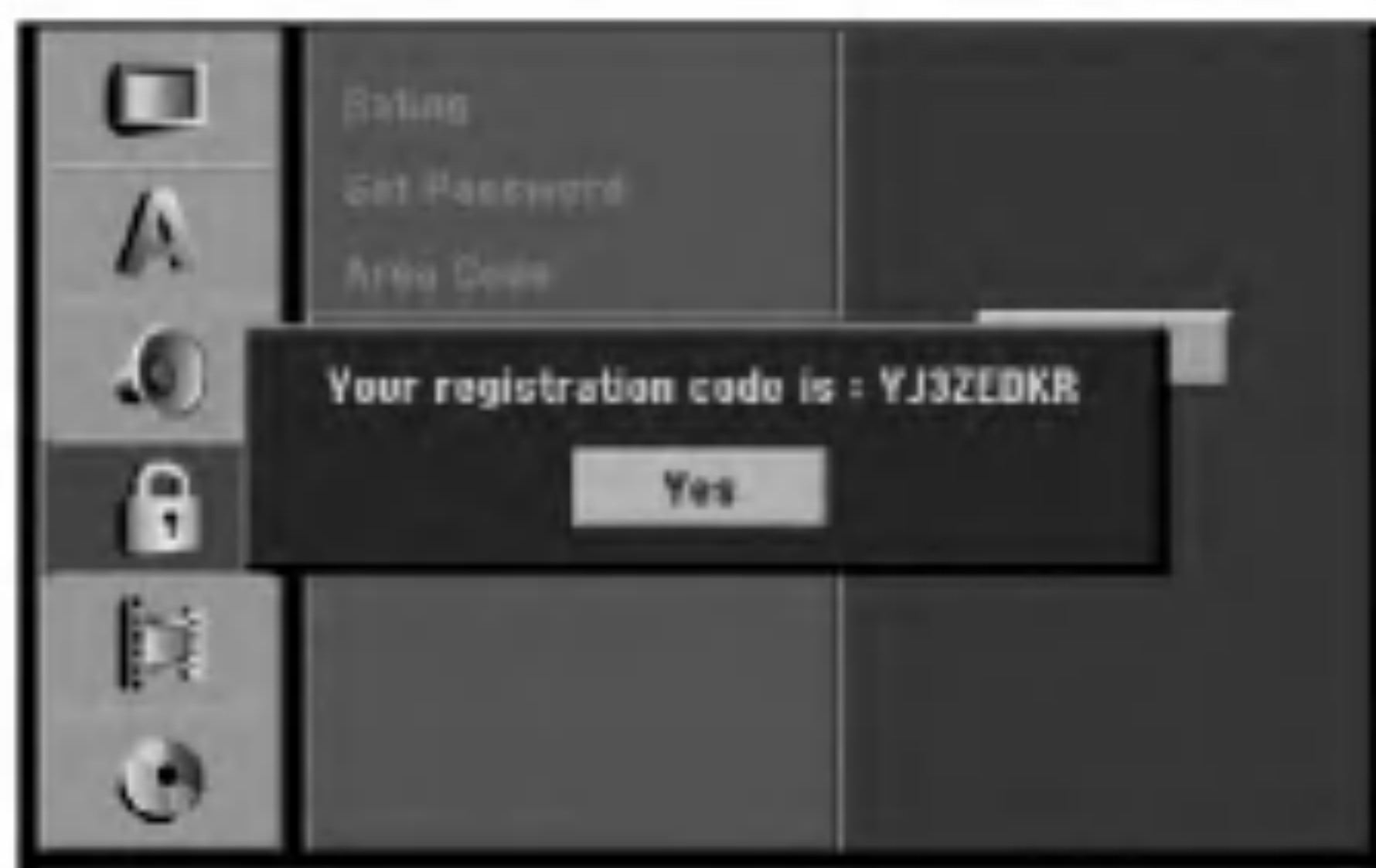

3. Registracijski kod uporabite za iznajmljivanje ili kupovinu video filmova pomoću usluge Divx® VOD na www.divx.com/vod. Slijedite upute na stranici i preuzmite video film na disk za reprodukciju na ovom uređaju.

Napomena:

Svi video filmovi preuzeti s DivX® VOD namijenjeni su reprodukciji isključivo na ovom uređaju.

Podešavanje snimanja

Postavljanje modusa snimanja

Vi možete postaviti kvalitetu slike za snimanje; HQ (High Quality – Visoka kvaliteta), SQ (Standard Quality), LQ (Low Quality – Niska kvaliteta), EQ (Extend Quality – Proširena kvaliteta).



1. Odaberite mogućnost [Rec Mode Set], a zatim pritisnite tipku ►.
2. Upotrijebite tipke ▲ / ▼ kako biste odabrali željeni modus snimanja (HQ, SQ, LQ ili EQ).
3. Pritisnite tipku ENTER za potvrdu vašeg odabira, a zatim pritisnite tipku SETUP za izlazak iz izbornika.

Aspekt snimanja

Kada se vrši DVD snimanje, vi možete postaviti omjer za aspekt kako bi se prilagodili materijalu kojeg snimate. (16:9 ili 4:3).



DV audio snimanje

Potrebno je postaviti ovu postavku ako imate video kameru koja upotrebljava zvuk od 32kHz/12-bit-a, a koja je priključena na DV IN konektor na prednjoj ploči. Neke video kamere imaju dva stereo snimka za audio snimanje. Jedan se snima u vrijeme snimanja; drugi se presnimava nakon snimanja.

Kada je postavljena postavka Audio 1, upotrebljava se zvuk koji je snimljen tijekom snimanja.

Kada je postavljena postavka Audio 2, upotrebljava se zvuk koji je presnimljen naknadno.



TV audio snimanje

Kad je TV snimanje dvo-jezično, vi možete odabrati audio kanal za snimanje.

[Main+Sub] Glavni jezik i Pod jezik.

[Main] Samo glavni jezik

[Sub] Samo pod-jezik



Samo-postavljanje poglavlja (Chapter)

Kod snimanja u Video modusu, oznake za poglavlja se postavljaju u posebnom podešavanju. Ovaj interval možete promijeniti na 5 minuta, 10 minuta ili 15 minuta. Ako odaberete [None - Ništa], isključit ćete automatsko označavanje poglavlja zajedno s [None] podešavanjima.

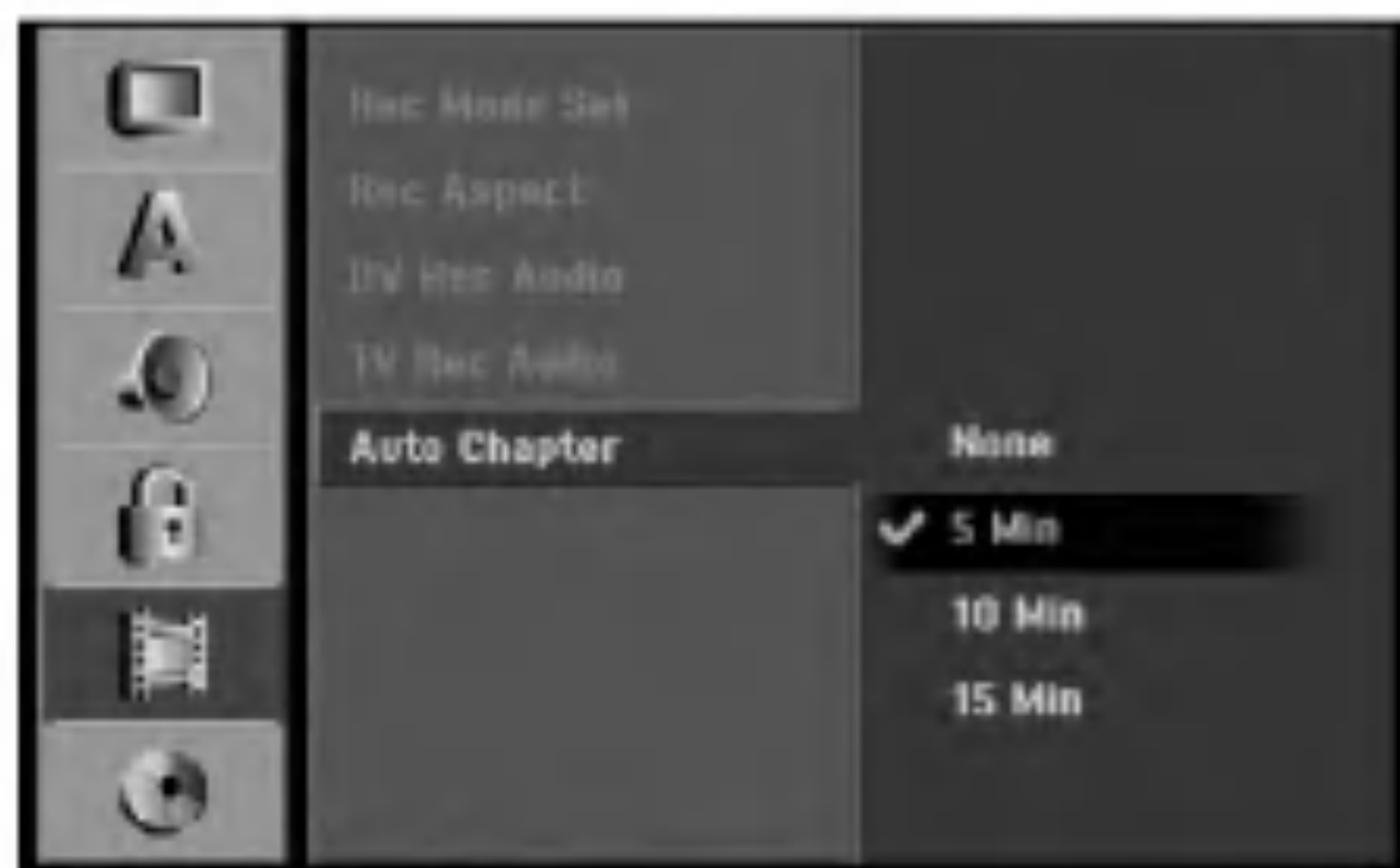

Podešavanja za disk

Formatiranje diska

Ako ste umetnuli potpuno prazni disk, rekorder će inicijalizirati disk.

DVD-R: Rekorder inicijalizira disk u Video modus.

Snimanje će uvijek biti u Video modusu.

DVD-RW: Rekorder inicijalizira disk u VR modusu.

DVD+R (DL)/DVD-RAM: Pojavit će se Izbornik za inicijaliziranje. Odaberite "Yes", a zatim pritisnite tipku ENTER.

DVD+RW: Rekorder inicijalizira disk u DVD+RW modusu.

Isto tako, vi možete reformatirati DVD-RW/DVD+RW/DVD-RAM iz izbornika za podešavanja (Setup) na dolje prikazani način.



1. Odaberite mogućnost [Disc Format], a zatim pritisnite tipku ►.
2. Pritisnite tipku ENTER za vrijeme dok je odabrano [Start]. Pojavljuje se izbornik za formatiranje diska (Format Disc).



3. Pritisnite tipku ◀ / ▶ kako biste odabrali željenu mogućnost (VR Mode ili Video Mode), a zatim pritisnite tipku ENTER. Pojavit će se poruka za potvrdu. U slučaju DVD+RW-a, prijedite na korak 4.
4. Pritisnite tipku ◀ / ▶ kako biste odabrali [Ok], a zatim pritisnite tipku ENTER. Potrebno je nekoliko minuta da se disk inicijalizira.

⚠ Upozorenje

Ako želite promijeniti format diska, sav snimljeni materijal pohranjen na disku biti će pobrisan.

Finaliziranje

Finaliziranje 'fiksira- učvršćuje' snimljeni materijal na njegovom mjestu, tako da se disk može reproducirati na običnom DVD player-u ili računalu koje je opremljeno s odgovarajućim DVD-ROM pogonom. Finaliziranje diska u Video modusu stvara ekran za izbornik za navigaciju kroz disk. U ovaj izbornik pristupate tako da pritisnete tipku MENU/LIST ili TITLE.

⚠ Upozorenje

Kada ste jednom finalizirali DVD-R i DVD+R disk, taj disk više ne možete uređivati niti na njega više možete snimati osim DVD+RW. Međutim, možete snimati i uređivati DVD-RW disk tako da izaberete mogućnost [Unfinalize].



1. Odaberite mogućnost [Finalize], a zatim pritisnite tipku ►.
2. Pritisnite tipku ENTER za vrijeme dok je odabrano [Finalize].
Pojavljuje se izbornik za finaliziranje.

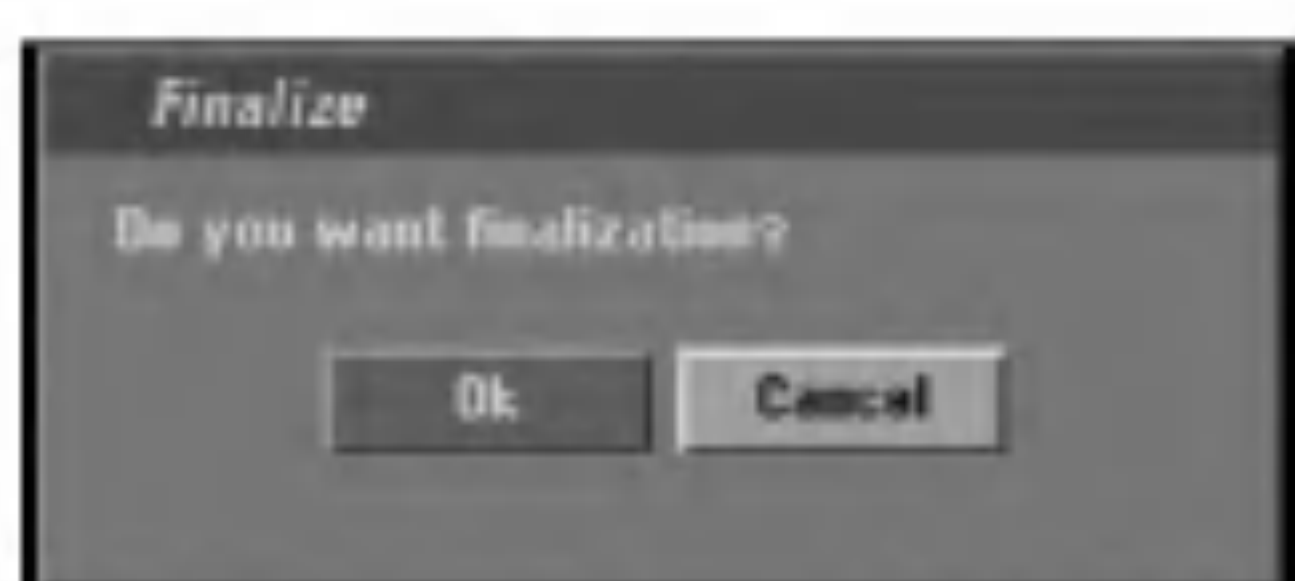

3. Odaberite [Ok], a zatim pritisnite tipku ENTER.
Rekorder započinje finalizirati disk.

Napomena:

- Koliko će vremena biti potrebno za finaliziranje ovisi o vrsti diska, o količini snimljenog materijala i broju naslova na disku.
- Za DVD+R DL disk može biti potrebno do 30 minuta za finaliziranje.

Savjeti:

- Ako ste umetnili DVD-RW disk koji je već bio finaliziran, vi možete poništiti njegovu finalizaciju tako da odaberete 'Unfinalize' u izborniku za finaliziranje. Nakon što ste to učinili, vi taj disk možete uređivati i na njemu možete snimati.
- Finaliziranje ne možete poništiti na DVD-R i DVD+R diskovima.
- Ako je postavljena mogućnost [Disc Protect –zaštita diska] na [ON - uključeno], tada finaliziranje nije moguće. Kako biste mogli napraviti finaliziranje diska postavite mogućnost [Disc Protect] na [OFF - isključeno].

Naziv diska (Disc Label)

Upotrijebite ovu mogućnost kako biste unijeli naziv za disk. Ovaj će se naziv pojaviti kad umetnete disk i kada prikazete informacije o disku na ekranu.

- Naziv za disk može imati najviše 32 znaka.
- Za diskove koji su formatirani na drugačijem rekorderu, vidjet ćete smo ograničeni broj znakova.



1. Odaberite mogućnost [Disc Label], a zatim pritisnite tipku ►.
2. Pritisnite tipku ENTER za vrijeme dok je odabrano [Edit].
Pojavit će se izbornik za tipkovnicu (Keyboard).
Za unos znakova pogledajte stranu 51.

Zaštita diska (Disc Protect)

Kod snimanja na DVD-RAM / DVD+RW / +R disk ili VR mode formatirani DVD-RW disk, postavite postavku [ON - uključeno] kako biste spriječili slučajno snimanje, uređivanje ili brisanje umetnutog diska. Ako je potrebno da otključate disk kako biste ga mogli uređivati, odaberite postavku [OFF- isključeno].

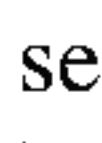

Općenito o display-u na ekranu

Ovaj priručnik sadrži osnovne upute za rad s rekorderom. Neki DVD-i zahtijevaju posebne operacije ili dopuštaju samo ograničene operacije tijekom reprodukcije. Kada se to dogodi, Na TV ekranu se pojavljuje simbol  koji ukazuje na to da ta operacija nije dopuštena od strane rekordera ili nije moguća na tom disku.

Prikazivanje informacije tijekom gledanja TV-a

Tijekom gledanja TV-a pritisnite tipku ENTER ili DISPLAY kako biste prikazali/uklonili informaciju prikazanu na ekranu.

npr., kada je DVD-RW disk u VR modusu umetnut.

Pokazuje broj kanala, naziv stanice i audio signal (STEREO, MONO) koje prima tuner.

Pokazuje radni modus rekordera. (HDD, DVD, VCD, i sl.)

Pokazuje modus snimanja, slobodan prostor na disku, i proteklo vrijeme naliniiji napredovanja.

Pokazuje naziv diska i format.



Pokazuje trenutni datum i vrijeme.

Prikazivanje informacije o disku na ekranu

Vi možete prikazati razne informacije o umetnutom disku na ekranu.

1. Pritisnite tipku DISPLAY jedanput kako biste prikazali stanje.



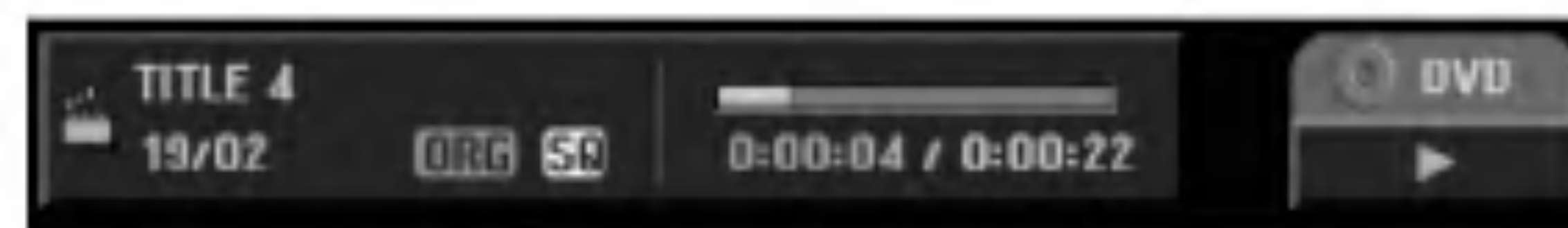

Primjer: DVD-RW u VR modusu



2. Pritisnite ponovno tipku DISPLAY jedanput kako biste prikazali razne informacije o reprodukciji.

Prikazani sadržaj će se razlikovati ovisno o vrsti diska ili stanju reprodukcije.



3. Postavku možete izabrati tako da pritisnete tipke  / , a postavku mijenjate ili odabirete tako da pritisnete tipku  / .

Detalje o svakoj postavci potražite na stranama u zagradama.

- [Title]: Broj trenutnog naslova (ili snimak) / ukupan broj naslova (ili snimki) (strana 27)
- [Chapter]: Broj trenutnog poglavlja / ukupan broj poglavlja (strana 27)
- [Time]: Proteklo vrijeme reprodukcije (strana 28)
- [Audio]: Odabrani audio jezik (samo za DVD VIDEO) ili audio kanal (strana 29)
- [Subtitle]: Odabrani titl (strana 30)
- [Angle]: Odabrani kut / ukupan broj kutova (strana 29)
- [Sound]: Odabrani modus za zvuk (strana 30)

Napomene:

Ako nijedna tipka nije pritisnuta tijekom 10 sekundi, display na ekranu će nestati.

Reprodukcija

Reproduciranje HDD-a, DVD-a, DivX datoteke ili Video CD-a

Podešavanje reprodukcije

- Uključite TV i odaberite ulazni video izvor koji je priključen na rekorder.
- Audio sistem: Uključite audio sistem i odaberite ulazni izvor koji je priključen na rekorder.

1. Umetnite željeni disk u ladicu za disk, sa stranom za reprodukciju prema dolje.
2. Započnite reprodukciju upotrebljavajući početni izbornik (HOME) (pogledajte stranu 17).

Ako je prikazan izbornik za ekran

Izbornik za ekran se može prikazati najprije nakon umetanja DVD-a ili Video CD-a koji sadrže izbornik.

DVD

Upotrijebite tipke ◀ / ▶ / ▲ / ▼ kako biste odabrali naslov / poglavlje koje želite gledati, a zatim pritisnite tipku ENTER da započnete reprodukciju.

Pritisnite tipku TITLE ili MENU/LIST kako biste se vratili u izbornik za ekran.

VCD

- Upotrijebite brođane tipke kako biste odabrali snimku koju želite gledati. Pritisnite tipku RETURN (↵) kako biste se vratili u izbornik za ekran.
- Podešavanja u izborniku i točni postupci rada se mogu razlikovati ovisno o disku. Slijedite upute koje su date u svakom izborniku za ekran. Također možete postaviti PBC na OFF- isključeno u izborniku za podešavanja (Setup). Pogledajte stranu 20.

3. Kako biste zaustavili reprodukciju, pritisnite tipku STOP ■. Uređaj će snimiti mjesto zaustavljanja, što ovisi o disku. Na ekranu se kratko pojavljuje "■■■". Pritisnite tipku ▶ (PLAY) kako biste nastavili reprodukciju (na istom mjestu gdje ste zaustavili). Ako ponovno pritisnete tipku STOP (■) ili izvadite disk ("■■■" se pojavljuje na ekranu), uređaj će pobrisati mjesto gdje je zaustavljena reprodukcija. Pritisnite tipku OPEN/CLOSE (⏏) kako biste izvadili disk. Pritisnite tipku OPEN/CLOSE (⏏) kako biste zatvorili ladicu za disk ili pritisnite tipku POWER (⏻), ladicu za disk će se automatski zatvoriti a uređaj će se isključiti.

Napomene:

- Ako je postavljena Roditeljska kontrola (Parental Control), a disk unutar ocijenjenog razreda (nije autoriziran), mora se unijeti 4-znamenasti broj i/ili disk mora biti autoriziran (pogledajte "Rating", na strani 22).
- DVD-i mogu imati kod za područje. Vaš rekorder neće reproducirati diskove koji imaju kod za područje različit od koda za područje na vašem rekorderu. Kod za područje na ovom rekorderu je 2 (dva).

- Osim ako nije drugačije naznačeno, sve opisane operacije mogu se vršiti pomoću daljinskog upravljača. Neke karakteristike su također dostupne u izborniku za podešavanja (Setup).

Prelazak na sljedeći naslov (TITLE)

HDD **-RW_{VR}** **-RW_{Video}** **RAM** **+RW** **-R**
+R **DVD** **DivX**

Ako disk sadrži više od jednog naslova možete prijeći na drugi naslov na sljedeći način:

- Pritisnite dva puta tipku DISPLAY, a zatim upotrijebite tipke ▲ / ▼ da odaberete ikonu. Zatim pritisnite odgovarajuću brođanu tipku (0-9) ili ◀ / ▶ za prelazak na drugi naslov.

Prelazak na sljedeće poglavlje / snimku (CHAPTER / TRACK)

-RW_{VR} **-RW_{Video}** **RAM** **+RW** **-R** **+R**
DVD **VCD**

Kada disk sadrži više od jednog poglavlja/snimke, vi možete prijeći na novo poglavlje/snimku na sljedeći način:

- Pritisnite tipku SKIP ◀◀ ili ▶▶ kratko tijekom reprodukcije za odabir sljedećeg poglavlja/snimke ili za povratak na početak trenutnog poglavlja/snimke.
- Pritisnite tipku SKIP ◀◀ dva puta kratko kako biste se vratili na prethodno poglavlje/snimku.
- Za izravnu reprodukciju određenog poglavlja/snimke tijekom reprodukcije DVD-a Pritisnite dva puta tipku DISPLAY, a zatim upotrijebite tipke ▲ / ▼ da odaberete ikone poglavlja. Zatim unesite broj poglavlja/snimke ili upotrijebite tipku ◀ / ▶.

Traženje (Search) **HDD** **-RW_{VR}** **-RW_{Video}**

RAM **+RW** **-R** **+R** **DVD** **VCD**

1. Pritisnite tipku SCAN (◀◀ ili ▶▶) tijekom reprodukcije.
2. Pritisnite tipku SCAN (◀◀ ili ▶▶) više puta kako biste odabrali potrebnu brzinu.
 HDD, DVD ; 5 koraka (naprijed i natrag)
 DivX file; 4 koraka (samo naprijed)
 Video CD; 3 koraka (naprijed i natrag)
3. Za izlazak iz SEARCH modusa, pritisnite tipku PLAY.

Reprodukcija mirne slike i okvira-po-okvir (Still Picture, Frame-by-Frame)

1. Pritisnite tipku PAUSE/STEP (⏸) tijekom reprodukcije. Pomjerajte sliku okvir-po-okvir tako da više puta pritisnete tipku PAUSE/STEP (⏸).
2. Za izlazak iz modusa za mirnu sliku, pritisnite tipku PLAY.

Savjet:

Slike možete pomjerati naprijed ili natrag okvir-po-okvir tako da više puta pritisnete tipke ◀ / ▶ tijekom modusa PAUSE.

Pomjeranje slike okvir-po-okvir unatrag nije moguće za Video CD.

Usporeno prikazivanje (Slow Motion)

HDD -RW_{VR} -RW_{Video} RAM +RW -R
+R DVD VCD

1. Pritisnite tipku PAUSE/STEP (II) tijekom reprodukcije.
The DVD player will now go into PAUSE modus.
2. Upotrijebite tipku SCAN (◀◀ ili ▶▶) više puta kako biste odabrali potrebnu brzinu.
HDD, DVD ; 4 koraka (naprijed i natrag)
Video CD; 3 koraka (samo naprijed)
3. Za izlaz iz modusa usporenog prikazivanja pritisnite tipku PLAY (▶).

Nasumičan odabir (Random)

Karaoke DVD VCD

1. Pritisnite tipku RANDOM tijekom reprodukcije.
Uređaj će automatski početi s reprodukcijom prema nasumičnom odabiru , a na TV ekranu se pojavljuje "RANDOM".
2. Kako biste se vratili na normalnu reprodukciju, pritisnite tipku RANDOM dok se "NORMAL" ne pojavi na TV ekranu.

Savjet:

Pritiskom na tipku SKIP ▶▶I tijekom reprodukcije prema nasumičnom odabiru (Random) uređaj odabire sljedeći naslov (snimak) i nastavlja s reprodukcijom prema nasumičnom odabiru.

Napomene:

- Ova funkcija je moguća samo za DVD Karaoke diskove ili Video CD-e bez PBC-a.
- Kod Video CD-a s PBC-om, PBC morate postaviti na [OFF – isključeno]. Pogledajte stranu 20.

Ponavljanje (Repeat) **HDD -RW_{VR} -RW_{Video}**

RAM +RW -R +R DVD VCD

Pritisnite tipku REPEAT kako biste odabrali željeni modus ponavljanja.

- [Chapter] ponavlja trenutno poglavlje. (samo DVD)
- [Title] ponavlja trenutni naslov. (samo DVD,HDD)
- [All] ponavlja sve naslove / poglavlja na disku, DVD-RW, DVD-RAM VR modusa ili Video CD-u.
- [Track]: ponavlja trenutnu snimku. (samo Video CD)
- [OFF] ne vrši ponavljanje.

Napomena:

Na Video CD-u s PBC-om, PBC morate postaviti na [OFF – isključeno]. Pogledajte stranu 20.

Ponavljanje A-B (Repeat A-B)

HDD -RW_{VR} -RW_{Video} RAM +RW -R
+R DVD VCD

Služi za ponavljanje sekvence.

1. Pritisnite A-B na početnoj točki koju ste sami izabrali.
"A *" se pojavljuje kratko na TV ekranu.
2. Pritisnite A-B ponovo na krajnjoj točki koju ste sami izabrali. "A B" se pojavljuje kratko na TV ekranu i počinje ponavljanje sekvence.
3. Pritisnite A-B ponovno za poništenje.

Napomena:

Tijekom reprodukcije s HDD diska, ne možete odabirati sekvence kraće od 5 sekundi.

Traženje vremena (Time Search)

HDD -RW_{VR} -RW_{Video} RAM +RW -R
+R DVD DivX

Kako biste počeli s reprodukcijom na bilo kojem odabranom vremenu na disku:

1. Pritisnite tipku DISPLAY dva puta tijekom reprodukcije. Kvadrat za traženje vremena prikazuje proteklo vrijeme reprodukcije.
2. Pritisnite tipku ▲ / ▼ kako biste odabrali ikonu za vrijeme sata i pojavit će se "0:00:00".
3. Unesite potrebno početno vrijeme u satima, minutama i sekundama s lijeva na desno. Ako unesete pogrešno vrijeme, pritisnite tipke ◀ / ▶ za kretanje unutar prozora, da dođete do pogrešnog broja. Zatim unesite ispravno vrijeme.
4. Pritisnite tipku ENTER za potvrdu. Reprodukcijska će početi od postavljenog vremena.

Povećanje (Zoom) **HDD -RW_{VR} -RW_{Video}**

RAM +RW -R +R DVD VCD

Funkcija povećanja (Zoom) vam omogućuje povećanje video slike i kretanje kroz povećanu sliku.

1. Pritisnite tipku ZOOM tijekom reprodukcije ili umirite reprodukciju kako biste aktivirali Zoom funkciju.
Svaki put kada pritisnete tipku ZOOM veličina TV ekrana se mijenja prema sljedećem redosljedu.
x1 veličina → x2 veličina → x4 veličina → x1 veličina (normalna veličina)
2. Upotrijebite tipke ◀ / ▶ / ▲ / ▼ kako biste se mogli kretati kroz povećanu sliku.
3. Za povratak na normalnu reprodukciju, pritisnite tipku CLEAR ili pritisnite tipku ZOOM više puta dok se nepojavi normalna slika.

Napomena:

Funkcija povećanja slike možda neće raditi za neke DVD-e.

Traženje oznake (Marker)



Unošenje oznake

Reprodukciju možete započeti s memorirane oznake, može se unijeti do šest oznaka. Za unošenje oznaka (mark), pritisnite tipku MARKER na željenoj točki na disku. Ikona Marker pojaviti će se na kratko na TV ekranu. Ponovite isto za unošenje do šest oznaka.

To Recall ili Clear a Marked Scene

1. Tijekom reprodukcije diska, pritisnite tipku SEARCH. Na ekranu će se pojaviti izbornik za traženje oznaka (marker search).
2. Upotrijebite tipke ◀ / ▶ / ▲ / ▼ kako biste pozvali ili pobrisali označene scene.
3. Pritisnite tipku ENTER i reprodukcija će započeti od označene scene. Ili, pritisnite tipku CLEAR i označena scena će se pobrisati u izborniku za traženje oznaka (marker search).



Provjera sadržaja DVD Video diskova: Izbornici

DVD-i mogu sadržavati izbornike koji će vam omogućiti pristup do različitih funkcija. Kako biste otvorili izbornik za disk, pritisnite tipku MENU/LIST. Nakon toga, pritisnite odgovarajuću brojčanu tipku kako biste odabrali mogućnost. Ili, upotrijebite tipke ◀ / ▶ / ▲ / ▼ kako biste jače osvijetlili svoj izbor, a zatim pritisnite tipku ENTER.

Izbornik za naslov (Title Menu)

1. Pritisnite tipku TITLE.
Ako trenutni naslov ima izbornik, na TV ekranu će se pojaviti izbornik. U protivnom, izbornik za disk se možda neće pojaviti.
2. Izbornik može sadržavati kutove za kamere, govorni jezik, mogućnosti za titl i poglavlja za naslove.

Izbornik za disk (Disc Menu)

1. Pritisnite tipku MENU/LIST.
Prikazat će se izbornik za disk.
2. Kako biste uklonili izbornik za disk, pritisnite ponovo tipku MENU/LIST.

Kut kamere

Ako disk sadrži scene koje su snimljene pod različitim kutovima kamere, vi možete promijeniti kut kamere tijekom reprodukcije.

- Pritisnite tipku ANGLE a zatim pritisnite tipku ◀ / ▶ više puta za redom tijekom reprodukcije kako biste odabrali željeni kut.
Broj trenutnih kutova se pojavljuje na TV ekranu.

Savjet:

Indikator za kut (ANGLE) će treptati na TV ekranu na scenama koje su snimljene pod različitim kutovima kako bi vam pokazao da je moguće mijenjanje kuteva kamere.

Mijenjanje Audio zvučne snimke

Pritisnite tipku AUDIO, a zatim pritisnite tipku ◀ / ▶ više puta za redom tijekom reprodukcije kako biste čuli različite audio jezike ili audio zvučne snimke ako je to moguće.

Napomena:

Neki diskovi sadrže Dolby Digital i DTS zvučne snimke. Kada odaberete DTS tada nećete imati analogni audio izlaz. Kako biste slušali DTS zvučne snimke priključite ovaj rekorder na DTS dekodirer preko jednog od digitalnih izlaza. Pogledajte stranu 14 za detalje priključivanja.

Mijenjanje Audio kanala



Pritisnite tipku AUDIO, a zatim pritisnite tipke ◀ / ▶ više puta za redom tijekom reprodukcije kako biste čuli različite audio kanale (STEREO, LEFT ili RIGHT).

Kod DVD-RW diskova koji su snimljeni u VR modusu i HDD diska koji imaju i glavni i dvojezični audio kanal, vi možete birati između Glavnog jezika (Main (L), pod-jezika (Sub (R), ili Main+sub (L+R) pritiskom na tipku AUDIO.

3D Surround

Ovaj uređaj može proizvesti 3D Surround učinak, koji simulira više-kanalnu audio reprodukciju na dva konvencionalna stereo zvučnika, umjesto da imate pet ili više zvučnika koji su normalno potrebni za slušanje više-kanalnog audia na sistemu kućnog kina.

1. Pritisnite tipku 3D SURR. tijekom reprodukcije kako biste odabrali [3D SUR.].
2. Kako biste isključili 3D Surround učinak, odaberite postavku [NORMAL].

Titlovi

Pritisnite tipku SUBTITLE, a zatim pritisnite više puta tipku ◀ / ▶ tijekom reprodukcije da vidite različite jezike za titl.

Brzo preskakanje (Instant Skip)

Svaki put kada pritisnete tipku I.SKIP preskočiti ćete prikazivanje naprijed za 15 sekundi.

Kod HDD reprodukcija ili Timeshift modusa, svaki put kad pritisnete tipku ◀ / ▶ preskočiti ćete prikazivanje naprijed ili natrag za 5 minuta.

Napomena:

Ako se pojavi simbol ⓪ tada ova funkcija nije moguća za taj disk.

Pronalaženje lokacije na disku

Vi možete izravno pristupiti svakoj točki (mjestu) na video CD-u pomoću ove funkcije. Upotrijebite ovu funkciju samo kada se reproducira video CD. Reprodukcija će preskočiti na posebno naznačeno mjesto.

1. Pritisnite tipku SEARCH tijekom reprodukcije. Linija napredovanja će se pojaviti na the TV ekranu.
2. Upotrijebite tipke ◀ / ▶ kako biste našli početan položaj za reprodukciju.
3. Pritisnite tipku ENTER kako biste potvrdili odabrani položaj. Reprodukcija će započeti od odabranog položaja.

Napomena:

Ova funkcija radi samo kada nijedna oznaka (marker) nije memorirana.

Memoriranje zadnjeg stanja

Ovaj rekorder memorira podešavanja koja je korisnik odabrao za zadnji disk koji je gledao. Podešavanja ostaju u memoriji čak i onda kada disk izvadite iz rekordera ili kada isključite rekorder. Ako umetnete u rekorder disk koj ije imao memorirana svoja podešavanja, pozvat će se automatski zadnje mjesto zaustavljanja.

Napomene:

- Podešavanja su pospremljena u memoriju kako bi se mogla upotrebljavati u bilo koje vrijeme.
- Ovaj rekorder ne će memorirati podešavanja za disk ako rekorder isključite prije nego što ste počeli s reprodukcijom diska.

Slika u slici PIP (Picture in Picture)

Ova funkcija vam omogućuje gledanje memoriranih stanica u pod-slici tijekom reprodukcije.

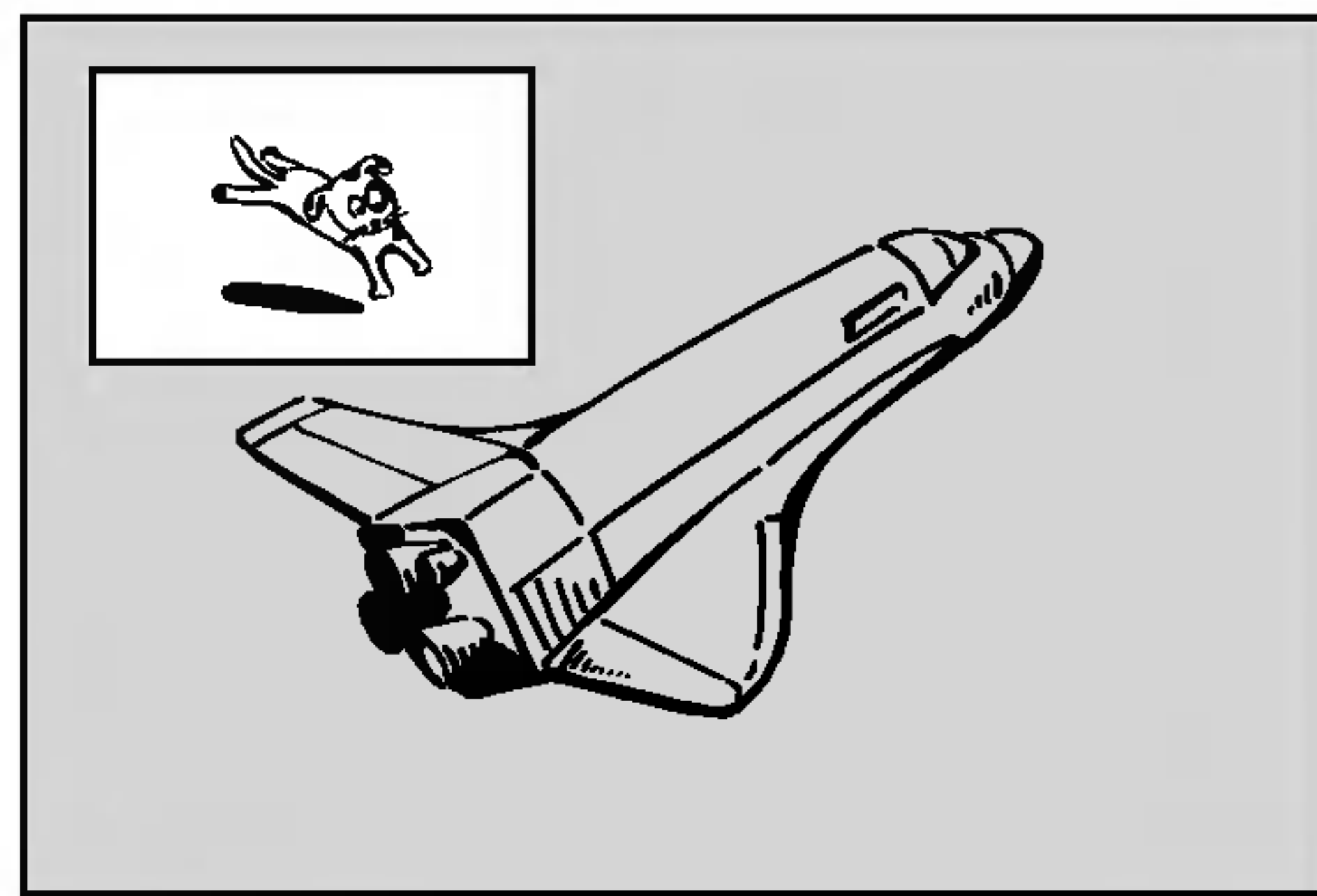

Uključeno i isključeno (On i off)

Pritisnite tipku PIP kako biste uključili (on) pod-sliku, pritisnite ovu tipku tipku ponovo kako biste isključili (off) pod-sliku.

Odabiranje ulaznog modusa za pod-sliku

Pritisnite tipku AV kako biste odabrali ulazni modus za pod-sliku. Svaki put kada pritisnete ovu tipku, prikazuje se svaki ulazni modus za pod-sliku na dolje prikazani način.

Tuner → AV1 → AV2 → AV3 → AV4

Odabiranje programa za pod-sliku

Upotrijebite tipke ▲ / ▼ kako biste promijenili program kada je za tuner postavljen ulaz za pod-sliku. Broj odabranog programa se prikazuje na TV ekranu. Odabrani program možete gledati tako da pritisnete tipku STOP (■).

Promjena položaja za pod-sliku

Pritisnite više puta tipku ◀ / ▶ dok ne dodete do željenog položaja. Pod-slika se pomjera u smjeru kretanja sata ili suprotno.

Povećavanje pod-slike

Pritisnite tipku ZOOM više puta kako biste povećali pod-sliku, stupanj povećavanja raste u tri koraka.

Reprodukcija DivX filmske datoteke

The rekorder može reproducirati Divx datoteke na HDD disku, CD-R/RW, DVD-RAM ili DVD±R/RW diskovima. Prije reprodukcije DivX datoteke, pročitajte poglavlje “Više o DivX filmskoj datoteci” na strani 32.

Napomena:

Ovaj rekorder ne može reproducirati DivX datoteke koje su pospremljene na memorijskim karticama.

1. Pritisnite tipku HOME.
2. Odaberite medij koji sadrži DivX datoteke, a zatim pritisnite tipku ENTER.
3. Odaberite [MOVIE] mogućnost, a zatim pritisnite tipku ENTER.

Izbornik za film (Movie menu) se pojavljuje na TV ekranu.



4. Pritisnite tipke ▲ / ▼ kako biste odabrali folder, a zatim pritisnite tipku ENTER.
Pojavit će se popis datoteka u folderu. Ako se nalazite na strani s popisom datoteka a želite se vratiti u popis foldera, upotrijebite tipke ▲ / ▼ na daljinskom upravljaču kako biste jače osvijetlili odabrani folder i pritisnite tipku ENTER.
5. Ako želite pogledati određenu datoteku, pritisnite tipke ▲ / ▼ kako biste jače osvijetlili odabranu datoteku i pritisnite tipku PLAY.
Vi možete upotrijebiti različite funkcije za reprodukciju. Pogledajte više na stranama 27-30.
6. Pritisnite tipku STOP kako biste zaustavili reprodukciju. Pojavit će se izbornik za film.

Napomena za prikazivanje DivX titla

Ako se tijekom reprodukcije pravilno ne prikaže titl, pritisnite i držite tipku SUBTITLE otprilike 3 sekunde, a zatim pritisnite tipke ◀ / ▶ kako biste odabrali drugi kod za jezik sve dok se titl pravilno ne prikaže.

Mogućnosti izbornika za film (Movie menu)

1. Pritisnite tipke ▲ / ▼ kako biste odabrali folder/datoteku u izborniku za film, a zatim pritisnite tipku ENTER.

Pojavit će se izbornik za film (Movie menu).



2. Pritisnite tipku ▲ / ▼ / ◀ / ▶ kako biste odabrali mogućnost, a zatim pritisnite tipku ENTER.
 - [Play] Započinje reprodukciju odabranog titla.
 - [Open] Otvara folder i pojavljuje se popis datoteka u folder.
 - [Delete] Briše datoteku(e) ili folder(e) s medija. (samo HDD)
 - [Rename] Uređuje naziv za datoteku. (samo HDD) (strana 38)
 - [Move] Premješta datoteku(e) u drugi folder ili medij. (samo HDD) (strana 39)
 - [Copy] Kopira datoteku(e) u drugi folder ili medij. (strana 39)

Više o DivX filmskoj datoteci

Kompatibilnost DivX diska s ovim rekorderom je ograničena na sljedeći način:

- Dostupna veličina resolucije DivX datoteka je ispod 720x576 (š x v) pixel-a.
- Ovaj rekorder ne može reproducirati DivX datoteku(e) u memorijskoj kartici.
- Nazivi datoteka za DivX titl je ograničen na znakove.
- Ukupan broj datoteka i foldera na disku ne smije biti veći od 1999.
- **Ako je broj okvira ekrana preko 29.97 okvira po sekundi, tada ovaj uređaj možda neće normalno raditi.**
- **Ako se video i audio struktura snimljene datoteke ne poklapaju, bit ćete vraćeni na zaslon izbornika.**
- **Ako je datoteka snimljena s GMC-om, u tom slučaju uređaj podržava samo 1-točku razine snimanja.**

* GMC?

GMC je skraćenica za Global Motion Compensation. To je alat za kodiranje koji specificiran u MPEG4 standardu. Neki MPEG4 koderi, poput DivX ili Xvid imaju ovu mogućnost.

Postoje različite razine GMC kodiranja, obično se nazivaju GMC s 1-točkom, 2-točke, ili 3-točke.

Može se reproducirati DivX datoteka

“.avi”, “.divx”

Može se reproducirati DivX titl

“.smi”, “.srt”,

“.sub (samo Micro DVD format)”,

“.txt (samo Micro DVD format)”

- Divx titl osim onih koji su navedeni u gornjem popisu se ne pojavljuju na TV ekranu.

Može se reproducirati Codec format

“DIV3”, “MP43”, “DIVX”, “XVID”, “DX50”

Može se reproducirati Audio format

“AC3”, “PCM”, “MP2”, “MP3”, “WMA”

- Frekvencija uzorka: unutar 8 - 48 kHz (MP3), unutar 32 - 48kHz (WMA)
- Bit omjer: unutar 8 - 320kbps (MP3), 32 - 192kbps (WMA)

Reprodukcija Audio CD ili MP3/WMA datoteka

Rekorder može reproducirati audio CD-e i MP3/WMA datoteke na HDD disku, memorijskoj kartici, CD-ROM, DVD-RAM, DVD±R/RW ili CD-R/RW diskovima. Prije reprodukcije MP3/WMA datoteke, pročitajte u “Više o MP3/WMA audio datotekama” na strani 34.

1. Pritisnite tipku HOME.
Pojavit će se početni izbornik (Home).
2. Odaberite medij koji sadrži MP3/WMA ili audio naslov, a zatim pritisnite tipku ENTER.
3. Odaberite [MUSIC] mogućnost, a zatim pritisnite tipku ENTER.
Izbornik za audio CD ili glazbu će se pojaviti na TV ekranu.



Izbornik za audio CD

Izbornik za glazbu

4. Upotrijebite tipke ▲/▼ kako biste odabrali snimku, a zatim pritisnite tipku ► (PLAY).
Reprodukcija će započeti.
Tijekom reprodukcije će se pojaviti proteklo vrijeme reprodukcije za trenutnu snimku na display-u na prednjoj ploči i pojavit će se izbornik. Reprodukcija će se zaustaviti na kraju diska.

Savjeti:

- Pritisnite tipku DISPLAY kako biste vidjeli ID3-Tag informaciju za MP3 datoteku. Ako ID3-Tag informacija nije prisutna, “Not Checked” će se pojaviti. Ako vi odaberete folder, broj pod-foldera i broj MP3/WMA datoteka u folderu će se prikazati na display-u. Pritisnite tipku DISPLAY ponovno kako biste uklonili informaciju na ekranu.
- Ako želite prijeći u viši direktorij, upotrijebite tipke ▲ / ▼ kako biste ga jače osvijetlili, a zatim pritisnite tipku ENTER.
- Vi također možete prikazati početni izbornik (HOME) kako biste odabrali drugi medij tako da pritisnete tipku RETURN (↵).

5. Kako biste zaustavili reprodukciju u bilo koje vrijeme, pritisnite tipku STOP.

Savjet:

Vi možete napraviti novi folder. Odaberite [New Album] mogućnost u izborniku za glazbu (Music-HDD) ili glazbu (Memory Card), a zatim pritisnite tipku ENTER. Biti će napravljen “NONAME##” folder.

Mogućnosti izbornika za audio CD i glazbu

1. Pritisnite tipku ▲ / ▼ kako biste odabrali, a folder/datoteka izborniku za audio CD ili glazbu, a zatim pritisnite tipku ENTER.
Pojavit će se mogućnosti izbornika.



2. Pritisnite tipku ▲ / ▼ / ◀ / ▶ kako biste odabrali jednu mogućnost, a zatim pritisnite tipku ENTER.
 - [Play] Započinje reprodukciju odabranog naslova.
 - [Open] Otvara folder i pojavljuje se popis datoteka u folderu.
 - [Delete] Briše datoteku(e) s medija.
 - [Rename] Uređuje naziv za datoteku. (strana 38)
 - [Move] Premješta datoteku(e) u neki drugi folder ili medij. (strana 39)
 - [Copy] Kopira datoteku(e) u neki drugi folder ili medij. (strana 39)
 - [Program Add] Dodaje snimak(e) na listu programa. (strana 35)

Pauza

1. Pritisnite tipku PAUSE/STEP (⏸) tijekom reprodukcije.
2. Kako biste nastavili s reprodukcijom, pritisnite tipku ► (PLAY) ili pritisnite ponovo tipku PAUSE/STEP (⏸).

Prelazak na drugu snimku

- Pritisnite kratko tipku SKIP ◀◀ ili ▶▶ tijekom reprodukcije kako biste prešli na sljedeću snimku ili kako bi se vratili na početak trenutne snimke.
- Pritisnite tipku SKIP ◀◀ dva puta kratko kako biste se vratili natrag na prethodnu snimku.
- Kod audio CD-a, kako biste došli izravno na neku snimku, unesite broj snimke pomoću brojčanih tipki (0-9) tijekom reprodukcije.

Ponavljanje (Repeat)

Audio CD-i – Ponavljanje snimka/sve/isključeno

Pritisnite tipku REPEAT kako biste odabrali željeni modus za ponavljanje.

- TRACK: ponavlja trenutnu snimku.
- ALL: ponavlja sve snimke na disku.
- OFF (nema display-a): ne vrši funkciju ponavljanja.

MP3/WMA - Ponavljanje snimka/foldera/isključeno

Pritisnite tipku REPEAT kako biste odabrali željeni modus za ponavljanje.

- TRACK: ponavlja trenutnu snimku.
- FOLDER: ponavlja sve snimke u trenutnom folderu.
- OFF (nema display-a): ne vrši funkciju ponavljanja.

Nasumičan odabir (Random)

1. Pritisnite tipku RANDOM tijekom reprodukcije ili u stop modusu.
Uređaj će automatski započeti s nasumičnom (Random) reprodukcijom i "RANDOM" će se pojaviti na ekranu izbornika.
2. Za povratak u normalnu reprodukciju, pritisnite tipku RANDOM više puta sve dok se "RANDOM" ne ugasi na ekranu.

Savjet:

Pritiskom na tipku SKIP : tijekom reprodukcije s nasumičnim odabirom (Random), uređaj će sam odabrati drugi snimak i nastaviti će s Random reprodukcijom.

3D Surround

Ovaj uređaj može proizvesti 3D Surround učinak, koji simulira više-kanalnu audio reprodukciju na dva konvencionalna stereo zvučnika, umjesto da imate pet ili više zvučnika koji su normalno potrebni za slušanje više-kanalnog audia na sistemu kućnog kina.

1. Pritisnite tipku 3D SURR. tijekom reprodukcije kako biste odabrali [3D SUR].
2. Kako biste isključili 3D Surround učinak, pritisnite tipku 3D SURR. sve dok se "3D SUR" ne izgubi s ekrana izbornika.

Mijenjanje audio kanala

Pritisnite tipku AUDIO više puta kako biste čuli različite audio kanale (stereo, left ili right).

Traženje (Search (samo Audio CD))

1. Pritisnite tipku SCAN (◀◀ ili ▶▶) tijekom reprodukcije.
Rekorder će sada prijeći u SEARCH modus.
2. Pritisnite tipku SCAN (◀◀ ili ▶▶) više puta kako biste odabrali željenu brzinu (3 koraka).
3. Za izlazak iz SEARCH modus, pritisnite tipku ▶ (PLAY).

Ponavljanje A-B (Repeat (samo Audio CD))

Služi za ponavljanje sekvencu unutar snimka:

1. Pritisnite tipku A-B na od vas odabranoj početnoj točki. Ikona za ponavljanje i 'A' se pojavljuju na ekranu izbornika.
2. Pritisnite tipku A-B ponovo na od vas odabranoj krajnjoj točki. Ikona za ponavljanje i 'A - B' se pojavljuju na ekranu izbornika, a ponovljena sekvenca se počinje reproducirati.
3. Za izlaz iz sekvence i povratak na normalnu reprodukciju, pritisnite tipku A-B još jednom. Ikona za ponavljanje (Repeat) će nestati s ekrana izbornika.

Više o MP3/WMA audio datotekama

MP3 / WMA datoteke su kompatibilne s ovim rekorderom na ograničeni dolje prikazani način:

- Frekvencija uzorka: unutar 8 - 48 kHz (MP3), unutar 32 - 48kHz (WMA).
- Bit omjer: unutar 8 - 320kbps (MP3), 32 - 192kbps (WMA).
- Rekorder ne može čitati MP3/WMA datoteku koja ima ekstenziju za datoteku drugačiju od ".mp3" / ".wma".
- CD-R fizički format treba biti "ISO 9660" i "JOLIET".
- DVD±R/RW fizički format treba biti "ISO 9660 (UDF Bridge format)".
- Ako snimate MP3 / WMA datoteke pomoću software-a koji nije u stanju stvoriti sistem za datoteke (npr. Direct-CD) tada nije moguće reproducirati MP3 / WMA datoteke. Mi vam preporučujemo da upotrijebite Easy-CD Creator, koji proizvodi ISO 9660 sistem za datoteke.
- Nazivi datoteka moraju imati najmanje 8 slova i moraju sadržavati jednu od ekstenzija .mp3 ili .wma.
- Nazivi ne smiju sadržavati posebne karaktere kao što su / ? * : " < > | i sl.
- Ukupan broj datoteka i foldera na disku ne smije biti veći od 1999.

Ovaj rekorder zahtijeva od diskova i snimanja da ispune određene tehničke standarde kako bi se postigla optimalna kvaliteta reprodukcije. Prije-snimljeni DVD-i su automatski podešeni na ove standarde. Postoji mnogo različitih vrsta formata diskova za snimanje (uključujući CD-R koji sadrži MP3 ili WMA datoteke), a oni zahtijevaju neke postojeće uvjete (pogledajte gore) kako bi osigurali kompatibilnu reprodukciju.

Korisnici moraju znati da je potrebno dopuštenje za download MP3 / WMA datoteka i glazbe s interneta. Naša kompanija nema nikavih prava da garantira ovo dopuštenje. Dopuštenje je potrebno tražiti od vlasnika autorskih prava.

Programirana reprodukcija Audio CD-a i MP3/WMA datoteka

Programirana reprodukcija vam omogućuje prilagodavanje prema svojim željama popisa za reprodukciju Audio CD ili MP3/WMA snimaka. Program može sadržavati najviše 99 Audio CD snimki ili 256 MP3/WMA datoteka.

1. Upotrijebite tipke ▲ / ▼ kako biste odabrali snimku/datoteku (ili folder) u izborniku za Audio CD ili glazbu.
Vi možete odabrati sve datoteke i foldere u izborniku za glazbu tako da pritisnete tipku CLEAR. Kako biste poništili odabire pritisnite ponovo tipku CLEAR.
Odabiranje višestrukih datoteka/snimki (foldera)
 1. Pritisnite tipku MARKER.
Oznaka će se pojaviti na datoteci/snimci ili folderu. Pritisnite ponovo tipku MARKER kako biste poništili označenu datoteku/snimku ili folder.
 2. Ponovite korak 1 kako biste označili dodatnu datoteku/snimku (foldere).
2. Pritisnite tipku ENTER.
Mogućnosti će se pojaviti na lijevoj strani izbornika.
3. Upotrijebite tipke ▲ / ▼ kako biste odabrali [Program Add] mogućnost, a zatim pritisnite tipku ENTER.
4. Ponovite korake 1-3 kako biste označili dodatne snimke.

Napomena:

Ako odaberete folder za programiranu reprodukciju, sve snimke/datoteke u folderu će se postaviti na popis programa (Program List).

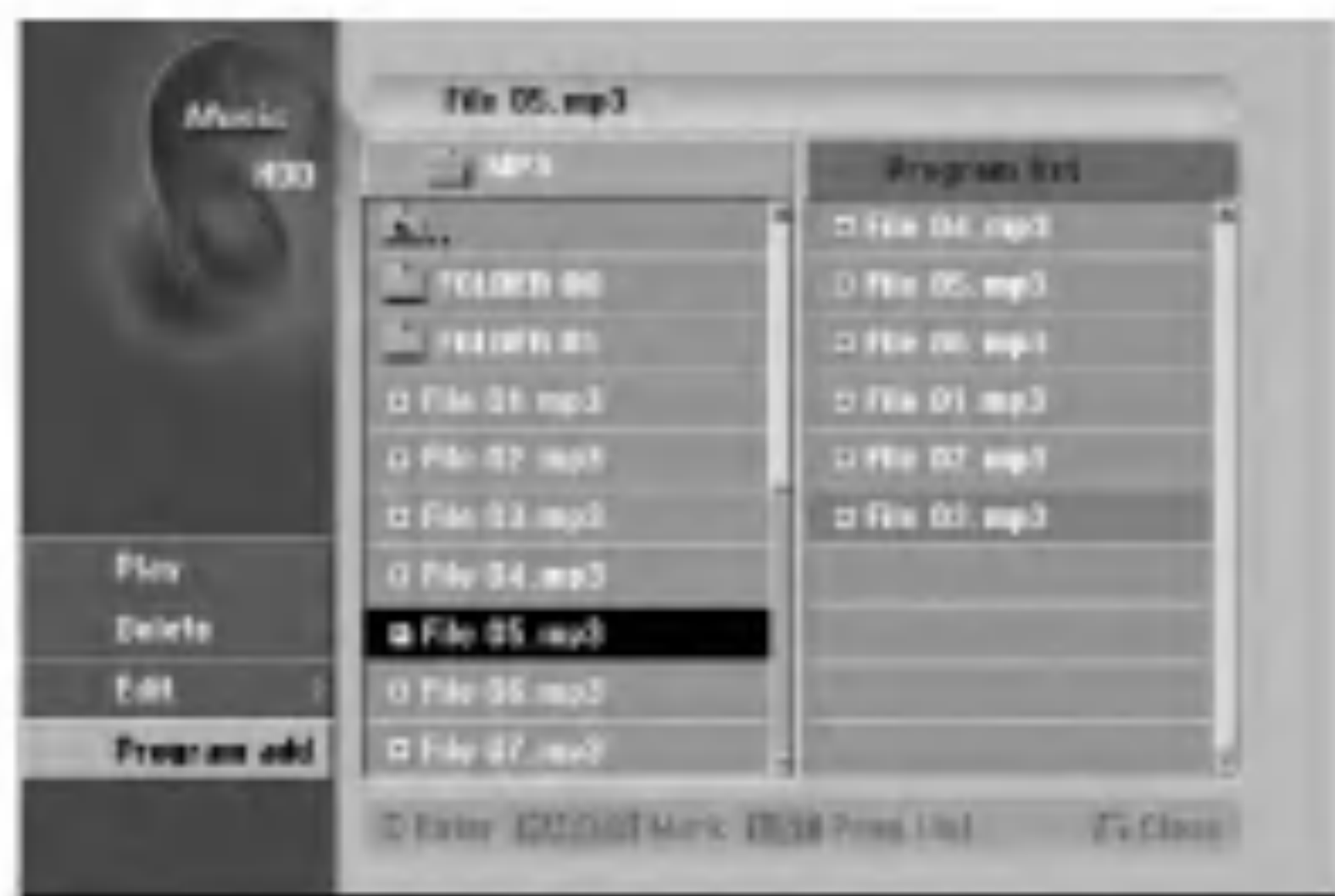

5. Upotrijebite tipku ► Kako biste prešli na popis programa (Program list).
Programirana snimka koju zadnju odaberete bit će jače osvijetljena na popisu programa.
6. Upotrijebite tipke ▲ / ▼ kako biste odabrali the snimka koju želite početi reproducirati.
7. Pritisnite tipku ► (PLAY) za početak.
Reprodukcija se zaustavlja nakon što je reproducirana zadnja snimka s popisa programa.
8. Za izlazak iz programirane reprodukcija i za nastavljajanje s normalnom reprodukcijom, odaberite snimku na popisu i pritisnite tipku ► (PLAY).

Savjet:

Vi možete otvoriti ili zatvoriti ekran s popisom programa tako da pritisnete tipku MENU/LIST.

Mogućnosti izbornika za popis programa

1. Pritisnite tipke ▲ / ▼ kako biste odabrali snimku/datoteku na popisu programa (Program List), a zatim pritisnite tipku ENTER.
Pojavit će se mogućnosti izbornika.



2. Upotrijebite tipke ▲ / ▼ kako biste odabrali jednu mogućnost, a zatim pritisnite tipku ENTER za potvrdu vašeg odabira.
 - [Play] Reprodukcija će započeti prema redosljedu po kojem su snimke poredane na popisu.
 - [Delete] Briše snimak(e) s izbornika za popis programa (Program List).
 - [Move] Premješta snimak(e) kako biste promijenili redosljed programa.
 - [Save] Memorira popis programa. (samo za HDD)

Ponavljanje programiranih snimki

Pritisnite tipku REPEAT kako biste odabrali željeni modus ponavljanja.

- [TRACK] Ponavlja trenutnu snimku.
- [ALL] Ponavlja sve snimke na popisu programa (Program List).
- [OFF] Poništava modus ponavljanja (nema display-a).

Brisanje snimke s popisa programa (Program List)

1. Odaberite snimku koju želite pobrisati s popisa programa (Program List). Upotrijebite tipku MARKER kako biste odabrali više snimki.
2. Pritisnite tipku ENTER. Pojavit će se mogućnosti izbornika.
3. Odaberite [Delete] mogućnost, a zatim pritisnite tipku ENTER.

Mijenjanje redosljeda snimki na popisu programa (Program List)

1. Odaberite snimku koju želite premjestiti na popisu programa. Upotrijebite tipku MARKER kako biste odabrali više snimki.
2. Pritisnite tipku ENTER. Pojavit će se mogućnosti izbornika.
3. Odaberite [Move] mogućnost, a zatim pritisnite tipku ENTER.
4. Upotrijebite tipke ▲ / ▼ kako biste premjetili žutu prugu na željeno mjesto, a zatim pritisnite tipku ENTER.

Memorirajte svoj popis programa (Program List) (samo za HDD)

Ovaj rekorder memorira odabrani popis programa koji ste sami programirali.

1. Odaberite snimku na popisu programa (Program List).
Pojavit će se mogućnosti izbornika.
2. Odaberite [Save] mogućnost, a zatim pritisnite tipku ENTER.
popis programa (Program List) će se memorirati u PROGRAM folderu na HDD disku.

Gledanje JPEG datoteke

Rekorder može reproducirati JPEG datoteke na CD-R/RW-u, DVD±R/RW-u, DVD-RAM-u, HDD disku, ili memorijskoj kartici. Prije reprodukcije JPEG snimljenog materijala, pročitajte “Više o JPEG slikovnim datotekama” na strani 37.

1. Pritisnite tipku HOME.
Pojavit će se početni izbornik (Home).
2. Odaberite medij koji sadrži JPEG datoteka, a zatim pritisnite tipku ENTER.
3. Odaberite [PHOTO] mogućnost, a zatim pritisnite tipku ENTER.
Pojavit će se izbornik za foto na TV ekranu.



4. Upotrijebite tipke ◀ / ▶ / ▲ / ▼ kako biste odabrali folder, a zatim pritisnite tipku ENTER.
Mogućnosti izbornika će se pojaviti na lijevoj strani izbornika.
5. Odaberite [Open] mogućnost, a zatim pritisnite tipku ENTER. Pojavit će se popis datoteka u odabranom folderu.
6. Upotrijebite tipke ◀ / ▶ / ▲ / ▼ kako biste odabrali datoteku, a zatim pritisnite tipku ENTER. Možnosti izbornika će se pojaviti na lijevoj strani izbornika.

Savjeti:

- Ako želite prijeći na viši direktorij, upotrijebite tipke ▲ / ▼ kako biste jače osvijetlili direktorij, ■.. a zatim pritisnite tipku ENTER.
 - Vi možete također prikazati početni izbornik (HOME) kako biste odabrali drugi medij tako da pritisnete tipku RETURN (↵).
7. Upotrijebite tipke ▲ / ▼ kako biste odabrali [Full Screen] mogućnost, a zatim pritisnite tipku ENTER.
Odabrana slika će se potpuno prikazati na ekranu.
 8. Kako biste u bilo koje vrijeme zaustavili gledanje, pritisnite tipku STOP.
Pojavit će se izbornik za foto.



Pritisnite ENTER da bi se ovaj izbornik pojavio ili izgubio.

Photo menu mogućnosti

1. Pritisnite tipke ▲ / ▼ kako biste odabrali datoteku u popisu programa (Program List), a zatim pritisnite tipku ENTER.
Pojavit će se mogućnosti izbornika.
Vi možete odabrati sve datoteke i foldere u izborniku menu tako da pritisnete tipku CLEAR. Kako biste poništili odabreno, ponovo pritisnite tipku CLEAR.
Odabiranje višestrukih datoteka (foldera)
 1. Pritisnite tipku MARKER.
Oznaka će se pojaviti na datoteci/snimci ili folderu.
Pritisnite ponovo tipku MARKER kako biste poništili označenu datoteku/snimku ili folder.
 2. Ponovite korak 1 kako biste označili dodatnu datoteku/snimku (foldere).



2. Upotrijebite tipke ▲ / ▼ kako biste odabrali jednu mogućnost, a zatim pritisnite tipku ENTER za potvrdu svog izbora.
 - [Open] Otvara folder i pojavljuje se popis datoteka u folderu.
 - [Full Screen] Prikazuje odabranu datoteku na punom ekranu.
 - [Delete] Briše odabranu datoteku s medija. (samo za HDD, memorijsku karticu)
 - [Slide Show] Prikazuje izbornik za Slide Show.
 - [Rename] Uređuje naziv za datoteku. (strana 38) (samo za HDD, memorijsku karticu)
 - [Move] Premješta datoteku(e) u drugi folder (album) ili medij. (strana 39) (samo za HDD, memorijsku karticu).
 - [Copy] Kopira datoteku(e) u drugi folder ili medij. (strana 39)

Savjet:

Vi možete napraviti novi folder na HDD disku ili memorijskoj kartici. Odaberite [New Album] mogućnost, a zatim pritisnite tipku ENTER.
“NONAME##” folder je napravljen.

Preskakanje slika (Skip Images)

Za vrijeme gledanja slika, pritisnite tipku SKIP (◀◀ ili ▶▶) jedanput kako biste prešli na sljedeću datoteku ili se vratili na prethodnu datoteku.

Okretanje slika (Rotate Images)

Upotrijebite tipke ▲ / ▼ tijekom gledanja slike kako biste okrenuli sliku u smjeru kretanja sata ili suprotno.

Gledanje Slide Show-a

1. Odaberite [Slide Show] mogućnost u izborniku za foto. (Pogledajte “Mogućnosti izbornika za foto” na strani 36).
2. Pritisnite tipku ENTER.
Pojavit će se izbornik za Slide Show.



3. Upotrijebite ◀ / ▶ / ▲ / ▼ kako biste postavili mogućnosti.

[Object] mogućnost:

- [Selected] Gleda na način slide show-a samo odabrane datoteke. Upotrijebite tipku MARKER kako biste odabrali višestruke datoteke.

- [All] Gleda na način slide show-a sve datoteke.

[Speed] mogućnost:

Postavlja brzinu prikazivanja Slide Show-a na [Slow - polako], [Normal], ili [Fast - brzo].

4. Odaberite [Starts] mogućnost, a zatim pritisnite tipku ENTER za početak Slide Show-a.
5. Pritisnite tipku STOP kako biste zaustavili Slide Show i vratili se u izbornik za foto.

Pauziranje Slide Show-a

1. Pritisnite tipku PAUSE/STEP (⏸) kako biste pauzirali show.
2. Kada želite nastaviti sa slide show-om, pritisnite tipku tipku ▶ (PLAY).

Istovremeno slušanje glazbe i gledanje slide show-a

Vi možete prikazivati foto datoteke tijekom slušanja MP3/WMA glazbenih datoteka koje su snimljene na HDD disk.

1. Odaberite [Slide Show] mogućnost u izborniku za foto. (Pogledajte “Mogućnosti izbornika za foto” na strani 36).
2. Pritisnite tipku ENTER.
Pojavit će se izbornik za Slide Show.
3. Odaberite [Simultaneous Music play] mogućnost u izborniku za Slide Show.

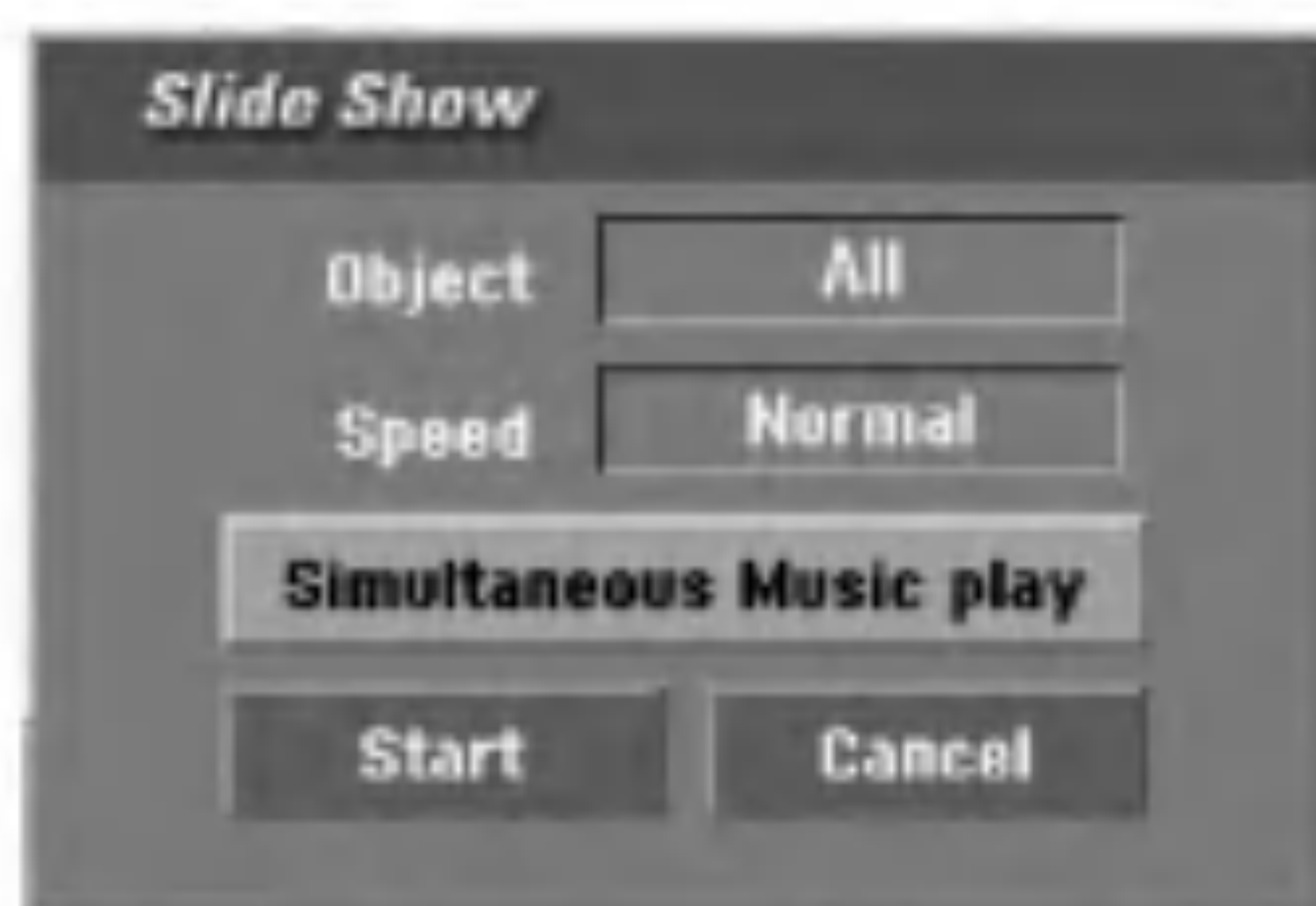

4. Pritisnite tipku ENTER.
Pojavit će se izbornik za istovremenu reprodukciju MP3-a (Simultaneous Music play).

5. Pritisnite tipku MARKER kako biste odabrali višestruke datoteke.
 - Odaberite [Select All] mogućnost kako biste odabrali sve snimke, a zatim pritisnite tipku ENTER.
 - Odaberite [Deselect All] mogućnost kako biste opozvali odabir svih odabranih snimki, a zatim pritisnite tipku ENTER.
 - Odaberite [Cancel] mogućnost za izlazak iz ovog izbornika, a zatim pritisnite tipku ENTER.
6. Upotrijebite tipke ◀ / ▶ / ▲ / ▼ kako biste jače osvijetlili [Starts] mogućnost, a zatim pritisnite tipku ENTER.



7. Pritisnite tipku STOP kako biste zaustavili Slide Show i vratili se u izbornik za foto.

Više o JPEG slikovnim datotekama

Kompatibilnost JPEG diska s ovim rekorderom je ograničena na sljedeći način:

- Ovisno o veličini i broju JPEG file-ova, DVD Playeru može trebati prilično vremena da učita sadržaje na disku. Ako ne vidite display na ekranu nakon nekoliko minuta tada neke od datoteka mogu biti preveliki - smanjite rezoluciju JPEG datoteka na manje od 4M pixela.
- Ukupan broj datoteka i foldera na disku treba biti manji od 1999.
- Neki diskovi mogu biti inkompatibilni zbog različitog formata snimanja ili samog stanja diska.
- Provjerite da svi izabrani file-ovi imaju “.jpg” ekstenzije kada se kopiraju na CD.
- Ako datoteke imaju “.jpe” ili “.jpeg” ekstenzije, molimo vas da ih preimenujete u “.jpg” file-ove.
- Nazivi datoteka bez “.jpg” ekstenzije neće se moći čitati na ovom rekorderu. Čak i ako su u Windows Explorer-u datoteke prikazani kao JPEG slikovne datoteke.
- Nisu podržane progresivno komprimirane JPEG slikovne datoteke.

Uređivanje MP3/WMA, JPEG i DivX datoteka

Ovi opisi rada s MP3 datotekama služe samo kao primjer, sa datotekama drugih vrsta se radi na isti način.

Napomene:

- MP3/WMA i DivX datoteke na disku ili HDD disku se ne mogu kopirati i prenijeti na memorijsku karticu.
- DivX datoteka(e) na memorijskoj kartici nije dostupna.

Brisanje datoteke(a)/folder(a) s HDD diska ili memorijske kartice

Vi možete pobrisati MP3/WMA, JPEG ili DivX datoteku(e)/folder(e) na HDD disku ili memorijskoj kartici.

1. Odaberite u izborniku datoteku koju želite pobrisati. Vi možete odabrati sve datoteke i foldere izborniku tako da pritisnete tipku CLEAR. Kako biste poništili prije odabrano, ponovo pritisnite tipku CLEAR.

Odabiranje višestrukih datoteka (foldera)

1. Pritisnite tipku MARKER. Oznaka će se pojaviti na datoteci/snimci ili folderu. Pritisnite ponovo tipku MARKER kako biste poništili označenu datoteku/snimku ili folder.
2. Ponovite korak 1 kako biste označili dodatnu datoteku/snimku (foldere).
2. Pritisnite tipku ENTER. Mogućnosti izbornika će se pojaviti u izborniku.



3. Odaberite [Delete] mogućnost a zatim pritisnite tipku ENTER. Odabrana datoteka(e) će biti pobrisana na HDD disku ili memorijskoj kartici.

Postavljanje naziva za datoteku na HDD disku ili memorijskoj kartici

Vi možete postaviti naziv za MP3/WMA datoteke na HDD disku ili memorijskoj kartici, nezavisno. Nazivi mogu imati najviše 32 znaka.

1. Odaberite u izborniku datoteku kojoj želite promijeniti naziv.
2. Pritisnite tipku ENTER. Mogućnosti izbornika će se pojaviti u izborniku.
3. Odaberite [Edit] mogućnost, a zatim pritisnite tipku ENTER. Pojavit će se mogućnosti za uređivanje (Edit).



4. Odaberite [Rename] mogućnost, a zatim pritisnite tipku ENTER. Pojavit će se izbornik za tipkovnicu. Za unos znakova pogledajte stranu 51.



Kopiranje datoteke(a) na drugi medij ili folder

Vi možete kopirati datoteku(e)/folder(e) na drugi medij ili folder.

1. Odaberite u izborniku datoteku koju želite kopirati.

Vi možete odaberati sve datoteke i foldere u izborniku tako da pritisnete tipku CLEAR. Kako biste poništili odbrano, ponovo pritisnite tipku CLEAR.

Odabiranje višestrukih datoteka (foldera)

1. Pritisnite tipku MARKER.
Oznaka će se pojaviti na datoteci/snimci ili folderu. Pritisnite ponovo tipku MARKER kako biste poništili označenu datoteku/snimku ili folder.
2. Ponovite korak 1 kako biste označili dodatnu datoteku/snimku (foldere).
2. Pritisnite tipku ENTER.
Mogućnosti izbornika će se pojaviti u izborniku.
3. Odaberite [Edit] mogućnost a zatim pritisnite tipku ENTER.
Pojavit će se mogućnost za uređivanje (Edit).
4. Odaberite [Copy] mogućnost, a zatim pritisnite tipku ENTER.
Pojavit će se mogućnost za kopiranje (Copy).



5. Vi možete odabrati album (folder) za kopiranje.
 1. Nakon izbora medija a zatim pritisnite tipku ENTER.
Pojavit će se popis albuma (foldera).
 2. Odaberite folder.
Također, možete napraviti novi album (folder). Odaberite [New Album] mogućnost u izborniku za kopiranje, a zatim pritisnite tipku ENTER.
Napravljen je "NONAME##" folder.
6. Odaberite [Copy] mogućnost, a zatim pritisnite tipku ENTER da započnete kopiranje.



Premještanje datoteke(a)

Vi možete premjestiti datoteku(e)/folder(e) na drugi medij ili folder. Nakon premještanja, datoteka(e)/folder(i) su pobrisani na trenutnoj lokaciji.

1. Slijedite korake 1-3 na način prikazan na lijevoj strani.
2. Pritisnite tipku ENTER.
Mogućnosti će se pojaviti na lijevoj strani izbornika.
3. Odaberite [Move] mogućnost, a zatim pritisnite tipku ENTER.
Pojavit će se izbornik za premještanje (Move).



4. Vi možete odabrati album (folder) za premještanje.
 1. Prvo odaberite medij, a zatim pritisnite tipku ENTER.
Pojavit će se popis albuma (foldera).
 2. Odaberite folder.
Također, možete napraviti novi album (folder). Odaberite [New Album] mogućnost u izborniku za kopiranje, a zatim pritisnite tipku ENTER.
Napravljen je "NONAME##" folder.
5. Odaberite [Move] mogućnost, a zatim pritisnite tipku ENTER da započnete premještanje.



Snimanje

Više o DVD snimanju

Napomene:

- Ovaj rekorder ne može snimati na CD-R ili CD-RW diskove.
- Naša kompanija ne preuzima nikavu odgovornost za greške kod snimanja koje nastaju zbog nestanka el. struje, neispravnih diskova ili oštećenja na rekorderu.
- Otisci prstiju i male ogrebotine na disku mogu utjecati na kvalitetu reprodukcije i/ili snimanja. Molimo čuvajte svoje diskove na pravilan način.

Vrste diskova i formati, modusi i postavke za snimanje

Ovaj rekorder može reproducirati pet različitih vrsta DVD diskova : prije-snimljeni DVD-Video diskovi, DVD-RW, DVD-R, DVD-RAM, DVD+RW i DVD+R diskovi . Disk format za DVD-R, DVD+R, DVD+RW diskove je uvijek "Video format" — isti kao i kod prije-snimljenih DVD-Video diskova.

To znači da možete, jednom kad su finalizirani, reproducirati DVD-R, DVD+R, ili DVD+RW diskove na običnom DVD player-u. DVD-RAM disk format je Video Recording (VR) format. Po default postavci, DVD-RW disk ima format Video Recording (VR) format, iako vi ovaj format možete promijeniti u Video format, ako je to potrebno. (Ponovno inicijaliziranje diska će pobrisati sadržaj diska.)

Modus snimanja je usko vezan s formatom diska. Ako je disk format Video Recording format, tada je modus snimanja VR modus; ako je format disk Video modus, tada je modus snimanja Video modus (osim za DVD-Video, koji nije za snimanje, i zato nema modus za snimanje).

Unutar modusa snimanja (koj isu postavljeni za cijeli disk i ne mijenjaju se) nalaze se postavke za snimanje. Ove se postavke mogu prema potrebi promijeniti za svako snimanje i mogu odrediti kvalitetu slike i količinu prostora potrebnog da se snimljeni materijal pohrani na disk.

Više o HDD snimanju

Snimanje na unutarnji tvrdi disk (hard disk drive (HDD)) je u osnovi slično snimanju na DVD-RW disk VR modusa. Imate mogućnost izbora različitih kvaliteta snimanja, uključujući i ručni modus, i naravno vi možete snimati, brisati, presnimavati kolikogod puta želite. Kapacitet tvrdog diska znači da na njega možete pospremiti mnogo sati videa, čak i u najvišoj kvaliteti modusa za snimanje. Kako bi vam pomogao organizirati sadržaj, HDD disk je podijeljen na deset žanrova. Ove žanrove možete nazivati i upotrebljavati kako god vi to želite — na primjer, možete imati jedan žanr za filmove, drugi za TV show-e, a jedan za snimanja s video kamerom.

Napomena:

- Maksimalan broj naslova koje možete snimiti na HDD disk je 255.
- Upotreba HDD diska vam omogućuje neprestano snimanje od maksimalno 12 sati.

Napomene za snimanje

- Potrebno vrijeme za snimanje nije točno zato što rekorder upotrebljava različiti bit-rate za kompresiju podataka. To znači da će točno vrijeme za snimanje ovisiti o materijalu koji se snima.
- Kada se snima TV prijenos, ako je prijemni signal slabe kvalitete ili slika ima interferenciju, vrijeme za snimanje može biti kraće.
- Ako snimate samo mirne slike ili audio, vrijeme za snimanje će možda biti duže.
- Prikazana vremena za snimanje i preostalo vrijeme možda neće uvijek točno odgovarati dužini na disku.
- Preostalo vrijeme za snimanje može se smanjiti ako povećavate uređenje diska.
- Ako upotrebljavate DVD-RW disk, pazite da promijenite format za snimanje (Video modus ili VR modus) prije nego li bilo što snimate na disk. Pogledajte stranu 24 (Disc Format) da vidite kako to učiniti.
- Kada upotrebljavate DVD-R ili DVD+R disk, možete nastaviti snimanje sve dok disk nije pun, ili dok disk ne finalizirate. Prije nego što započnete sa snimanjem, provjerite količinu vremena za snimanje preostalo na disku.
- Kada upotrebljavate DVD-RW disk u Video modusu, preostalo vrijeme za snimanje će se povećati samo ako pobrišete zadnji naslov koji je snimljen na disk.
- Mogućnost brisanja naslova (Delete Title) u izborniku za popis naslova (original) samo skriva naslov, naslov u stvari nije pobrisan s diska i povećava preostalo vrijeme za snimanje na disku (osim za zadnji snimljeni naslov na DVD-RW disku u Video modusu).
- Presnimavanje preko već snimljenog materijala je moguće upotrebom DVD+RW diskova.
- Kada upotrebljavate DVD+R/RW disk, rekorder će izvršiti operaciju stvaranja izbornika kako bi ažurirao novi naslov i uređivanje kada disk izvadite iz rekordera. Zato morate izvaditi disk nako što ste odabrali modus rada rekordera u DISC modus.

Vrijeme snimanja i kvaliteta slike

Postoje četiri prije postavljena modusa kvalitete za snimanje:

- **HQ** – Postavka najviše kvalitete, daje otprilike 1 sat 20 minuta vremena za snimanja na DVD disku (4.7GB).
- **SQ** – Default kvaliteta, dovoljna za većinu potreba, daje otprilike 2 sata snimanja na DVD disku (4.7GB).
- **LQ** – Nešto niža video kvaliteta, daje otprilike 4 sata snimanja na DVD disku (4.7GB).
- **EQ** – Najniža video kvaliteta, daje otprilike 6 sati snimanja na DVD disku (4.7GB). Tijekom reprodukcije sadržaja koji je snimljen u EQ modusu možete vidjeti fragmentiranu sliku.

Timeshift

Nemojte propustiti scenu u živom TV prijenosu. Ako telefon zazvoni za vrijeme dok gledate vaš omiljeni TV prijenos, samo pritisnite "TIMESHIFT" i "PAUSE". prije nego što odgovorite na telefonski poziv. Timeshift funkcija će se aktivirati, a živi prijenos će se snimati kako bi se mogao kasnije pogledati.

Nakon telefonskog poziva ili gledanja prekida, pritisnite tipku "PLAY" ili "SCAN" kako biste gledali program. Pritisnite tipku "STOP" za povratak na živi TV prijenos.

Timeshift (Pauza, TV u živo/reprodukcija) operacija

Vi možete privremeno pospremiti program na HDD disk memoriju.

Pritisnite tipku TIMESHIFT tijekom gledanja TV programa.

Linija za napredovanje će se pojaviti na ekranu na dolje prikazani način. Linija za napredovanje će se promijeniti u timeshift ikonu nakon 5 sekundi.

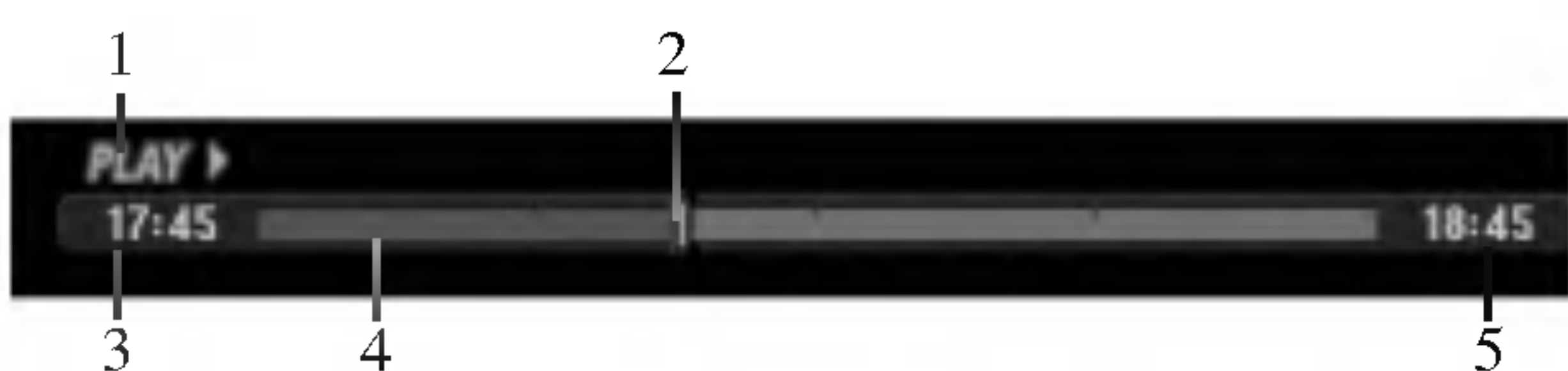

1. Ukazuje na modus reprodukcije.
2. Ukazuje na trenutni položaj Timeshift-a.
3. Ukazuje na početno vrijeme za Timeshift.
4. Ukazuje na proteklo vrijeme za Timeshift.
5. Ukazuje na vrijeme koje je jedan sat poslije početnog vremena za Timeshift.

Savjeti:

- Vi možete upotrijebiti funkcije za trik reprodukciju (Polako, skeniranje, i sl.) tijekom timeshift-a. Pogledajte operacije reprodukcije na stranama 27-30.
- Vi možete uređivati memorirani odsječak tijekom Timeshift-a kako biste program zadržali na HDD disku. Pogledajte Clip Record na desnoj strani.

Napomene:

- Ako nema memorijskog prostora na HDD disku, tada će se najstariji timeshift isječci u memoriji pobrisati.
- Ako tijekom 6 sati ne pritisnete nijednu tipku, Timeshift će se automatski zaustaviti.

Traženje oznake (Marker Search) u Timeshift modusu

Vi možete postaviti oznaku u Timeshift modusu. Pritisnite tipku MARKER na željenoj točki tijekom Timeshift-a. Pritisnite tipku SEARCH kako biste pozvali sve označene scene.

Snimanje isječka (Clip Record)

Vi možete uređivati tijekom Timeshift-a kako biste pospremili program na HDD disk (Hard Disk Drive).

1. Tijekom Timeshift-a, upotrijebite korak pauze, traženje i usporeno prikazivanje kako biste pronašli početnu točku.
2. Pritisnite tipku REC na početnoj točki isječka koji želite snimiti.
Napredovanje uređivanja je naznačeno u crvenoj boji na liniji za napredovanje.



3. Upotrijebite korak pauze, traženje i usporeno prikazivanje kako biste pronašli krajnju točku.
4. Pritisnite tipku REC na krajnjoj točki isječka koji želite snimiti.
Normalna se reprodukcija nastavlja.
5. Ponovite korake 1 i 4 kako biste napravili nekoliko snimanja isječaka programa (Clip Record)



6. Pritisnite tipku STOP kako biste zaustavili Timeshift. Pojavit će se poruka za potvrdu.
7. Upotrijebite ◀ / ▶ kako biste odabrali [Yes], a zatim pritisnite tipku ENTER. Ili, ponovo pritisnite tipku STOP.
Trenutni TV prijenos će se prikazati na ekranu.

Napomene:

- Odabrani isječci su snimljeni na HDD disk.
- Ako želite zaustaviti snimanje isječaka, pritisnite tipku STOP. Ako pritisnete tipku POWER kako biste zaustavili snimanje isječaka, program se možda neće snimiti na HDD disk.
- Snimanja isječaka se ne mogu primijeniti na isječke koji su kraći od 5 sekundi.

Skoči na početak ili kraj (Start ili End) tijekom Timeshift-a

1. Pritisnite tipku ENTER tijekom timeshift-a. Pojavit će se izbornik.
2. Pritisnite tipku ◀ i reprodukcija će započeti od samog početka timeshift-a.
Pritisnite tipku ▶ i skočit ćete na sami kraj timeshift-a, a zatim će prijeći u modus pauze.

Izlaz iz Timeshift-a

1. Pritisnite tipku STOP kako biste izašli iz Timeshift funkcije. Pojavit će se poruka za potvrdu.
2. Upotrijebite ◀ / ▶ kako biste odabrali [Yes], a zatim pritisnite tipku ENTER.
Trenutni TV prijenos će se prikazati na ekranu.

Osnovno snimanje TV programa

Za snimanja TV programa slijedite dolje iznesene upute.

Snimanje će započeti odmah i nastaviti će se dok se disk ne napuni ili dok ne zaustavite snimanje.

Napomena:

Za DVD snimanje morate umetnuti disk na koji je moguće snimati.

1. Pritisnite tipku HOME.
Pojavit će se početni izbornik (Home).
2. Odaberite medij (HDD ili DISC) kako biste snimali TV program, a zatim pritisnite tipku ENTER.
3. Odaberite [TV (HDD)] ili [TV (DVD)] mogućnost, a zatim pritisnite tipku ENTER.
Provjerite također jeli TV ulaz postavljen na ovaj rekorder. Ako ste umetnuli potpuno prazan disk, rekorder će trebati kratko vrijeme da inicijalizira disk.
4. Postavite modus za snimanje na željenu postavku tako da pritisnete tipku REC MODE više puta za redom. (HQ, SQ, LQ, EQ)
5. Upotrijebite tipke ▲ / ▼ kako biste odabrali TV kanal koji želite snimati.

Mijenjanje TV Audio kanala

Vi možete odabrati audio kanal (jezik) za slušanje tako da pritisnete tipku AUDIO tijekom gledanja TV programa. Trenutni audio kanal je prikazan na ekranu.

Stereo ili mono prijenos:

Stereo → Left → Right → Mono

Dvojezični prijenos:

Main → Sub → Main+Sub

- Za TV snimanje s dvojezičnim prijenosom, postavite audio kanal iz [TV Rec Audio] u pod-izborniku za podešavanja (Setup) (pogledajte stranu 24).
 - Ako je zvuk slabe kvalitete kada je postavljen na Stereo, često zvuk možete poboljšati tako da odaberete Mono (Left ili Right).
 - Ovaj rekorder može snimati NICAM ili redovni audio. Ako je NICAM postavka (strana 18) postavljena na Auto, zatim ako je prijenos NICAM, audio se automatski mijenja u NICAM i vi možete snimiti NICAM audio. Ako prijenos nije NICAM, tada se uvijek snima redovni prijenos. Ako dođe do izobličenja NICAM zvuka, zbog slabog prijemnog signala, vi možete isključiti postavku za NICAM program.
6. Pritisnite tipku REC (●) jedanput.
Snimanje će započeti. (REC indikator će se upaliti upozoru display-a.)
 - Snimanje se nastavlja sve dok ne pritisnete tipku STOP (■) ili dok se disk ne napuni.
 - Za snimanje točne određene dužine vremena, pogledajte na desnoj strani Brzo snimanje timer-om na desnoj strani.

7. Pritisnite tipku STOP (■) kako biste zaustavili snimanje.

Kako puzirati snimanje

1. Pritisnite tipku PAUSE/STEP (||) kako biste pauzirali snimanje.
2. Kada želite nastaviti snimanje, pritisnite tipku PAUSE/STEP (||).

Snimanje jednog TV programa dok gledate drugi program

1. Pritisnite tipku TV/DVD kako biste odabrali TV modus tijekom snimanja. Pojavit će se TV indikator.
2. Pomoću TV-a odaberite kanal koji želite gledati.

Brzo snimanje pomoću vremenskog brojača (Timer)

Brzo snimanje s vremenskim brojačem (Timer) vam omogućuje da lako snimate prije postavljenu dužinu bez upotrebe vremenskog brojača.

1. Slijedite korake 1-4 na način pokazan na lijevoj strani (Osnovno snimanje TV programa).
2. Pritisnite tipku REC (●) više puta kako biste odabrali dužinu vremena snimanja.

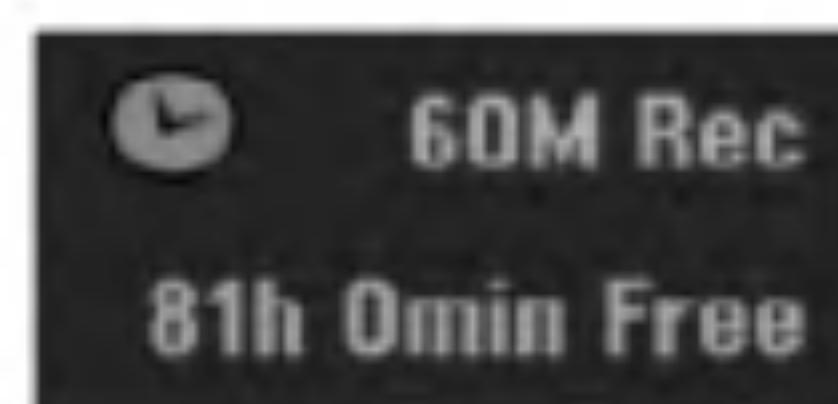

Snimanje će započeti nakon što prvi put pritisnete tipku. Svaki sljedeći put kada pritisnete tipku povećavate vrijeme za snimanje unutar slobodnog prostora (maksimalno 240 minuta).
Vrijeme za snimanje se prikazuje na TV ekranu. Na kraju snimanja, rekorder će zaustaviti snimanje i isključiti će se.

Provjera vremena za snimanje

Pritisnite tipku REC (●) jedanput kako biste provjerili vrijeme za snimanje. Pozvane postavke će se na trenutak odmah vratiti na TV ekran.

Također, preostalo vrijeme za snimanje je prikazano na prozoru display-a.

Povećavanje vremena za snimanje

Vrijeme za snimanje se može povećati u bilo kojke vrijeme pritiskom na tipku REC (●).
Svakim sljedećim pritiskom na tipku povećavate vrijeme za snimanje unutar slobodnog prostora (maksimalno 240 minuta).

⚠ Upozorenje

Ako je rekorder iskopčan iz zidne utičnice (ili je došlo do nestanka struje) za vrijeme dok rekorder snima, snimanje će biti izgubljeno.

Snimanje pomoću vremenskog brojača (Timer)

Ovaj rekorder se može programirati da snima najviše 16 programa unutar perioda od 1 mjeseca. Za snimanje pomoću vremenskog brojača treba znati kanale koji će se snimati, početno i krajnje vrijeme snimanja.

Napomena:

Uporabite li potpuno prazan disk za snimanje s brojačem vremena, prije samo snimanja disk morate formatirati. (Za točne podatke pogledajte "Formatiranje diska" na stranici 24.)

1. Pritisnite tipku **TIMER REC**.
Pojavit će se izbornik za snimanje pomoću vremenskog brojača (Timer Record).



- [Media] Odaberite medij za snimanje (HDD ili DVD).
- [PR] Odaberite memorirani broj programa ili jedan od vanjskih ulaza s kojeg želite snimati.
- [Date] Odaberite datum najviše do 1 mjesec unaprijed.
- [Start Time] Postavite početno vrijeme.
- [End Time] Postavite krajnje vrijeme.
- [Repeat] Odaberite željeno ponavljanje (Jednom, dnevno (Ponedjeljak - Petak) ili tjedno).
- [VPS/PDC] VPS/PDC sistem automatski podešava vrijeme za snimanje time tako da čak i kad program ne ide prema rasporedu vi ga nećete propustiti. Kako bi VPS/PDC ispravno radio, vi morate unijeti točno najavljeni vrijeme i datum za program koji želite snimati.

Napominjemo da VPS/PDC možda neće raditi sa svakom stanicom.

Napomene:

- Stanice koje upotrebljavaju VPS/PDC obično uključuju VPS/PDC informaciju na teletekst stranicama za TV program. Molimo pogledajte ove stranice kada postavljate snimanje pomoću vremenskog brojača.
- Kada upotrebljavate VPS/PDC, može se dogoditi da početak program nije snimljen.

2. Unesite potrebnu informaciju za vaše(a) snimanje(a) pomoću vremenskog brojača.
 - ◀ / ▶ (lijevo / desno) – pomiće kursor lijevo / desno
 - ▲ / ▼ (gore/dolje) – mijenja postavke na trenutnom položaju kursora
 - Pritisnite tipku **RETURN** (↵) za izlazak iz izbornika za snimanje pomoću vremenskog brojača (Timer Record).
 - Pritisnite tipku **ENTER** nakon što ste ispunili sve informacije o programu.
 - Pritisnite tipku **TIMER REC** kako biste prikazali popis snimanja pomoću vremenskog brojača.

3. Postavite modus snimanja na potreban način tako da pritisnete tipku **REC MODE** više puta. (HQ, SQ, LQ, EQ)
4. Pritisnite tipku **ENTER**, rekorder će memorirati program. Pojavit će se popis snimanja pomoću vremenskog brojača.
Provjerite polja "Rec. OK" na popisu snimanja pomoću vremenskog brojača ukazuje na to da je snimanje pomoću vremenskog brojača pravilno programirano.
5. Pritisnite tipku **RETURN** (↵) za izlazak spopisa programa.
6. Provjerite jeste li umetnuli disk na koji sem ože snimati za DVD snimanje i pritisnite tipku **POWER** kako biste uključili svoj uređaj u stanje pripravnosti.

Napomene:

- Indikator za timer svijetli u prozoru display-a kada je rekorder u stanju pripravnosti a u isto vrijeme je timer aktiva.
- Za TV snimanje s dvojezičnom mogućnošću, postavite audio kanal s Rec Audio pod-izborniku za podešavanja (Setup) (pogledajte strana 24).
- Morate pritisnite tipku **POWER** kako biste zaustavili snimanje pomoću vremenskog brojača.
- Ako ste postavili snimanje pomoću vremenskog brojača ali nema diska na koji je moguće snimiti program, funkcija Recovery Recording će za vas automatski snimiti program ana HDD disk.

Provjera detalja za snimanje pomoću vremenskog brojača (Timer Recording)

Programiranje se može provjeriti uvijek kada je rekorder uključen. Pritisnite tipku TIMER REC dva puta.

- Upotrijebite tipke ▲ / ▼ kako biste odabrali snimanje pomoću vremenskog brojača.
- Pritisnite tipku ENTER za uređivanje odabranog programa. Pojavit će se izbornik za snimanje pomoću vremenskog brojača (Timer Record).
- Pritisnite tipku CLEAR za brisanje odabranog programa s popisa za snimanje pomoću vremenskog brojača (Timer Record List).



Poništavanje snimanja pomoću vremenskog brojača (Timer Recording)

Vi možete pobrisati postavke za snimanje pomoću vremenskog brojača u bilo koje vrijeme prije nego što snimanje započne.

- Upotrijebite tipke ▲ / ▼ kako biste odabrali program koji želite pobrisati na popisu za snimanja pomoću vremenskog brojača (Timer Record List). Ako želite pobrisati program, pritisnite tipku CLEAR.

Zaustavljanje snimanja pomoću vremenskog brojača (Timer Recording)

Nakon što je snimanje započeto, vi još uvijek možete poništiti program.

- Pritisnite tipku POWER.

Rješavanje problema kod snimanja pomoću vremenskog brojača (Timer Recording)

Čak i kad je vremenski brojač postavljen, rekorder neće snimati u slučaju kada:

- Disk nije umetnut i nema dovoljno slobodnog prostora na HDD disku.
- Umetnut disk nije namijenjen za snimanje i nema slobodnog prostora na HDD disku.
- [Disc Protect] mogućnost je postavljena na [ON - uključeno] u izborniku za podešavanja (Setup) i nema dovoljno slobodnog prostora na HDD disku. (pogledajte stranu 25).
- Uključeno je el.napajanje.
- Već postoji 99 naslova (DVD-RW, DVD-R, DVD-RAM), 49 naslova (DVD+RW, DVD+R) koji su snimljeni na disku i već postoji 255 snimljenih naslova na HDD disku.

Vi ne možete unijeti program za timer kada je:

- Snimanje već započeto.
- Vrijeme koje pokušavate postaviti već prošlo.
- Već memorirano 16 programa za snimanje pomoću vremenskog brojača (timer).

Ako se dva ili više programa za timer preklapaju:

- Raniji program će imati prednost.
- Kada se raniji program završi, započeti će kasniji program.
- Ako su dva programa postavljena da započnu u točno isto vrijeme, program koji je unešen prvi će imati prednost.

Ako je disk oštećen, snimanje se možda neće uspješno završiti. U tom slučaju čak i kad je polje za provjeru "Rec. OK", to neće biti tako.

Snimanje s vanjskog ulaza

Snimanje s vanjskih komponenti

Vi možete snimati s vanjske komponente, kao što je video kamera ili VCR, koj isu priključeni na bilo koji od vanjskih ulaza na rekorderu.

1. Pazite da komponenta s koje želite snimati bude pravilno priključena na rekorder. Pogledajte strane 15-16.
2. Odaberite medij (HDD ili DVD) za snimanje pomoću početnog izbornika(HOME). (Pogledajte stranu 17).
3. Pritisnite tipku AV više puta kako biste odabrali vanjski ulaz s kojeg želite snimati.
 - Tuner: Ugrađeni tuner
 - AV1: EURO AV1 AUDIO VIDEO postavljen na zadnju ploču
 - AV2: EURO A/V2 DECODER postavljen na zadnju ploču
 - AV3: AUDIO IN 3 / VIDEO IN 3 postavljen na zadnju ploču
 - AV4: INPUT 4 (VIDEO, AUDIO (L/R), S-VIDEO IN) postavljen na prednju ploču
 - DV: DV IN postavljen na prednju ploču
4. Odaberite modus za snimanje prema potrebi tako da pritisnete tipku REC MODE više puta. (HQ, SQ, LQ, ili EQ)
5. Pritisnite tipku REC (●) jedanput. Snimanje će početi. (REC indikator će svijetliti u prozoru display-a.)
 - Snimanje se nastavlja sve dok ne pritisnete tipku STOP (■) ili dok se disk ne napuni.
 - Za snimanje točno određene dužine vremena, pogledajte "Brzo snimanje pomoću vremenskog brojača" na strani 42.
6. Pritisnite tipku STOP (■) da zaustavite snimanje.

Napomena:

Ako je vaš izvor za snimanje zaštićen protiv presnimavanja s CopyGuard-om, tada vi nećete moći snimati pomoću ovog rekordera. Za više detalja pogledajte autorska prava (Copyright) na strani 55.

Snimanje s DV ulaza

Prije DV presnimavanja (dubbing)

Vi možete priključiti DV-opremljenu video kameru na ovaj rekorder jednog DV kabla za ulaz i izlaz audia, videa, podataka i signala za upravljanje.

- Ovaj rekorder kompatibilan samo s video kamerama DV-formata (DVC-SD, DV25). Digitalni satelitski i digitalni VHS video rekorderi nisu kompatibilni.
- Vi ne možete priključiti više od jedne DV video kamere u isto vrijeme na ovaj rekorder.
- Vi ne možete upravljati ovim rekorderom s vanjske opreme koja je priključena preko DV IN konektora (uključujući dva rekordera).
- Možda neće uvijek biti moguće upravljati s priključenom video kamerom preko DV IN konektora. AV2: EURO A/V2 DECODER postavljen na zadnju ploču AV2: EURO A/V2 DECODER postavljen na zadnju ploču Digitalne video kamere obično mogu snimati audio kao stereo 16-bit/48kHz, ili dvostruke stereo snimke of 12-bit/32kHz. Ovaj rekorder može snimati samo jednu stereo audio snimku. Set [DV Rec Audio] mogućnost na [Audio 1] ili [Audio 2] prema potrebama (pogledajte stranu 24).
- Audio ulaz na DV IN konektoru treba biti 32 ili 48kHz (not 44.1kHz).
- Nepravilnosti na slici tijekom snimanja se mogu pojaviti ako komponente izvora pauziraju reprodukciju ili reproduciraju nenasnimljeni odsječak na traci, ili ako dođe do nestanka el. napajanja na strani komponente izvora, ili DV kabel bude iskopčan.

Snimanje s digitalne video kamere

Vi možete snimati s digitalne video kamere koja je priključena na DV IN konektor postavljen na prednju ploču rekordera. Pomoću daljinskog upravljača za rekorder možete upravljati i s video kamerom i rekorderom. Prije snimanja, provjerite je li postavljen audio ulaz za DV IN konektor (pogledajte stranu 24).

Savjeti:

- Signal izvora mora biti u DVC-SD formatu.
- Neke video kamere se ne mogu kontrolirati pomoću daljinskog upravljača za ovaj rekorder.
- Ako priključite drugi rekorder pomoću DV kabla, s ovog rekordera nećete moći kontrolirati drugi DVD.
- Vi ne možete upravljati s ovim uređajem pomoću daljinskog uređaja komponente koja je priključena na DV IN konektor.
- Vi ne možete snimati podatak za datum i vrijeme s DV kazete.

1. Provjerite je li vaša digitalna video kamera priključena na DV IN konektor prednjoj ploči. Pogledajte stranu 16.
2. Odaberite [TV(HDD)] ili [TV(DVD)] mogućnost u početnom izborniku (HOME), a zatim pritisnite tipku ENTER. (pogledajte stranu 17).
3. Provjerite je li DV audio ulaz onaj koji vam je potreban. Vi možete birati između Audio 1 (original audio) i Audio 2 (presnimljeni audio).
 - DV ulaz se postavlja u [DV Rec Audio] u pod-izborniku izbornika za podešavanje (Setup). Pogledajte "DV Snimanje audio-a" na strani 24 za više informacija.
4. Pritisnite tipku AV više puta kako biste odabrali DV ulaz. DV se pojavljuje u prozoru display-a i na TV ekranu.
5. Pronađite mjesto na traci video kamere s kojeg želite početi snimanje. Za najbolji rezultat, pauzirajte reprodukciju na točki s kojeg želite početi snimati.
 - Ovisno o vašoj video kameri, možete upotrebljavati daljinski upravljač ovog rekordera za upravljanje s video kamerom upotrebljavajući tipke za STOP, PLAY i PAUSE funkcije.
6. Pritisnite tipku REC (●) jedanput za početak snimanja.
 - Snimanje se automatski zaustavlja ako rekorder ne detektira signal.
 - Vi možete pauzirati ili zaustaviti snimanje tako da pritisnete tipku PAUSE/STEP (▬) ili STOP (■). Vi ne možete upravljati s video kamerom s ovog daljinskog upravljača tijekom snimanja.
 - U Video modusu, krajnji okvir za snimanje može ostati prikazan na ekranu kratko vrijeme nakon zaustavljanja snimanja.
 - Kako bi snimanje pomoću vremenskog brojača pravilno radilo na ovom rekorderu, digitalna video kamera mora također biti uključena i mora raditi.

Rješavanje problema

Ako ne možete dobiti sliku i/ili audio preko DV IN konektora, provjerite sljedeće točke:

- Provjerite je li DV kabel pravilno priključen.
- Pokušajte s isključivanjem i ponovnim uključivanjem priključene opreme.
- Pokušajte uključiti audio ulaz.

Napomena:

Ovisno o priključenju video kamere, možda nećete biti u stanju upravljati s video kamerom s daljinskog upravljača za ovaj rekorder.

Istovremeno snimanje i reprodukcija

Reprodukcija drugog naslova tijekom snimanja

Reprodukcija i snimanje na DVD-u i ugrađenom tvrdom disku (HDD disk) su potpuno nezavisni. Na primjer, vi možete snimati bilo na DVD ili na HDD izvor možete u isto vrijeme reproducirati video iz nekog drugog izvora.

1. Započinje snimanje.
2. Pritisnite tipku HOME kako biste prikazali na ekranu početni izbornik (Home).
3. Upotrijebite tipke ▲ / ▼ / ◀ / ▶ i ENTER da odaberete različitu vrstu medija koji želite reproducirati.
4. Započinje reprodukcija.
The snimanje će se nastaviti dok se u isto vrijeme vrši reprodukcija drugog medija s nekog drugog modusa.

Napomene:

- Vi možete upotrijebiti istovremenu reprodukciju i snimanje tijekom kopiranja.
- Vi ne možete uređivati programe tijekom istovremenog snimanja i reprodukcije.

Time Slip **HDD**

Trenutni naslov možete reproducirati u isto vrijeme dok snimate.

1. Pokrenite HDD snimanje.
2. Pritisnite tipku PLAY (▶).
Započinje reprodukcija i snimanje će se nastaviti tijekom reprodukcije.
 - Možete upotrijebiti tipke PAUSE (⏸) i SCAN (◀◀ / ▶▶) za pauzu, skeniranje, sporu reprodukciju tijekom reprodukcije.
3. Pritisnite tipku STOP (■).
Reprodukcija će se zaustaviti, a zatim će se vratiti na trenutni položaj snimanja.

Napomene:

- Reprodukcija ne može započeti prije nego što prođe 15 sekundi nakon početka snimanja.
- Ova funkcija neće raditi u DVD modusu snimanja.

Pregled izbornika za popis naslova i poglavlja (Title List i Chapter List)

Upotrebom izbornika za popis naslova (Title List) možete uređivati video sadržaj. Funkcije za uređivanje su dostupne u izborniku za popis naslova (Title List) ovisno o tome uređujete li video na DVD-u, ili HDD disku, i ovisno o tome uređujete li originalni sadržaj ili popis za reprodukciju.

Postoje dva načina za uređivanje DVD-RW diskova u VR modusu. Vi možete izravno uređivati originalni sadržaj diska, ili možete napraviti i urediti popis za reprodukciju (Playlist). Popis za reprodukciju u stvari ne mijenja nikakav sadržaj na disku, već samo upravlja načinima na koji se sadržaj reproducira.

Uređivanje snimljenog materijala na HDD disku je slično uređivanju originalnog sadržaja na DVD-RW-u u VR modusu, sa sličnim naredbama za brisanje i nazivanje naslova, isto kao i finu kontrolu nad sadržajem poglavlja unutar naslova za DVD disk.

Napomena:

Tijekom snimanja, ako ste prikazali izbornik za popis naslova (Title List) za HDD disk, neki se naslovi mogu pojaviti s oznakom. Ovi su naslovi snimljeni s postavkama za linijski ulaz koji je različit od trenutnih postavki rekordera.

Tijekom snimanja, ovi se naslovi ne mogu reproducirati.

1. Pritisnite tipku MENU/LIST kako biste prikazali izbornik za popis naslova (Title List).
Kada to napravite reprodukcija se treba zaustaviti.
 - Vi možete također ući u ovaj izbornik pomoću početnog izbornika (HOME), odaberite [TITLE LIST] mogućnost, a zatim pritisnite tipku ENTER.
 - Kada odabirete naslove, upotrijebite tipke ▲ / ▼ kako biste prikazali prethodnu/sljedeću stranu ako postoji više od šest naslova.
 - Ako uređujete disk u VR modusu, pritisnite tipku MENU/LIST kako biste prelazili između izbornika za original i izbornika za reprodukciju.

Na lijevoj strani ekrana date su mogućnosti u izborniku. Glavni dio ekrana prikazuje sličice naslova (ili poglavlja) na DVD-u ili HDD disku. Vi možete promijeniti ove sličice pomoću tipke THUMBNAIL — pogledajte mijenjanje sličica za naslove na strani 48.

Pritisnite tipku DISPLAY kako biste prikazali informaciju o odabranom naslovu u izborniku za popis naslova (Title List).

Nakon što ste odabrali naslov ili poglavlje u izborniku za popis naslova u popisu poglavlja (Title List or Chapter List), pritisnite tipku ENTER. Mogućnosti izbornika se pojavljuju se na lijevoj strani izbornika. Upotrijebite ▲ / ▼ kako biste odabrali mogućnost, a zatim pritisnite tipku ENTER za potvrdu svog izbora.

2. Za izlazak iz izbornika za popis naslova (Title List), pritisnite tipku RETURN (↵) više puta.



1. Mogućnosti izbornika: Kako biste prikazali mogućnosti izbornika, odaberite naslov ili poglavlje, a zatim pritisnite tipku ENTER. Prikazane mogućnosti se razlikuju zavisno o vrsti diska.
 - [Combine] Kombinira dva naslova ili poglavlja u jednu cijelinu (strana 52, 53).
 - [Delete] Briše naslov ili poglavlje. (strana 50)
 - [Delete Parts] Briše jedan dio naslova (strana 50).
 - [Divide] Dijeli naslov na dva dijela (strana 53).
 - [Dubbing] Kopira naslov na drugi medij. (strana 56)
 - [Full Play] Započinje reprodukciju odabranog naslova uključujući i skrivena poglavlja.
 - [Hide (Show)] Sakriva (ili prikazuje) odabrani naslov ili poglavlje. (strana 54)
 - [Move] Premješta poglavlje na izborniku za popis poglavlja – popis za reprodukciju na položaj u izborniku. (strana 54)
 - [Play] Započinje reprodukciju odabranog naslova ili poglavlja. Sakriveni naslovi i poglavlja na DVD+R/RW disku se ne mogu reproducirati.
 - [Playlist Add] Dodaje naslov ili poglavlje na popis za reprodukciju (Playlist). (strana 49)
 - [Protect] Štiti od slučajnog presnimavanja, mijenjanja ili brisanja naslova datoteke. (vidi stranicu 54)
 - [Rename (Title Name)] Uređuje naziv za naslov. (strana 51)
 - [Search - Traženje]
 - [Chapter- Poglavlje]; Prikazuje popis poglavlja za naslov.
 - [Time - Vrijeme]; Tražite vrijeme na kojem želite otpočeti naslov. (strana 51)
 - [Sort] Preslaguje programe na popisu izbornika za popis naslova (Title List) prema datumu, naslovu ili kategoriji. (strana 51)
 - [Title] Prikazuje popis naslova (Title List)Title List of the poglavlje.
 - [Undo]/[Redo] Un-do/Re-do the last deletion/ action. (page 52)
2. Ukazuje na modus snimanja, slobodan prostor i proteklo vrijeme na liniji napredovanja.
3. Trenutni medij.
4. Trenutno odabrani naslov.
5. Mala sličica (thumbnail)
6. Prikazuje broj odabranog naslova i ukupan broj naslova.
7. Pokazuje naziv naslova, snimljeni datum i dužinu snimana.

HDD disk, VR modus: Uređivanje originala i popisa za reprodukciju (Playlist)

Naslovi, poglavlja i dijelovi

Naslovi u originalnom sadržaju diska sadrže jedno ili više poglavlja. Kada postavite naslov diska na popis za reprodukciju (Playlist), također će se pojaviti sva poglavlja unutar tog naslova. Drugim riječima, poglavlja na popisu za reprodukciju (Playlist) ponašaju se na potpuno isti način kao i poglavlja na DVD-Video disku. Dijelovi su sekcije originalnih naslova ili naslova s popisa za reprodukciju (Playlist). Iz izbornika za original i Playlist vi možete dodavati ili brisati dijelove. Dodavanje poglavlja ili naslova na popis za reprodukciju (Playlist) stvara novi naslov koji je napravljen od sekcija (npr., poglavlje) originalnog naslova. Poništavanje (Delete) dijela uklanja dio naslova s izbornika za original i Playlist

Upozorenje

- Kada uređujete sadržaja pomoću funkcija za brisanje, dodavanje i premještanje (Delete, Add i Move) okviri za početak i kraj možda neće biti postavljeni točno na prikazanim točkama za početak i kraj.
- Tijekom reprodukcije s popisa za reprodukciju (Playlist), možete primjetiti malu pauzu između uređenih dijelova. Ovo nije nepravilnost.

Jeli uređivanje DVD-a isto kao i uređivanje video trake?

Ne. Kada uređujete video traku vama je potreban jedan video uređaj kako biste reproducirali originalnu, a drugi uređaj vam je potreban za snimanje uređivanja. U slučaju DVD-a, vi uređujete tako da pravite popis za reprodukciju (Playlist) onoga što reproducirati kada to reproducirati. Tijekom reprodukcije, rekorder reproducira disk u skladu s popisom za reprodukciju (Playlist).

Više o riječi 'Original' i 'Playlist'

Kroz ovaj priručnik često ćete vidjeti da se riječi Original i Playlist odnose na aktualan sadržaj i uređenu verziju.

- **Original:** sadržaj se odnosi na ono što je stvarno snimljeno na disk.
- **Playlist:** sadržaj se odnosi na uređenu verziju na disku — način na koji će se originalni sadržaj reproducirati.

Dodavanje oznaka za poglavlja

(Chapter Markers) Chapter



Vi možete napraviti poglavlje unutar naslova tako da na željenim točkama umetnete oznake za poglavlje (mark).

Napomena:

Oznake za poglavlja se automatski postavljaju u pravilnim razmacima. Vi možete mijenjati veličinu razmaka iz izbornika za početno podešavanje (Initial Setup) (pogledajte "Samo-postavljanje poglavlja (Chapter)" na strani 24).

Tijekom snimanja ili reprodukcije, na točki na kojoj želite početi novo poglavlje, pritisnite tipku CHP ADD. Ikona za oznaku poglavlja će se pojaviti na TV ekranu.

Mijenjanje sličica za naslove

(Thumbnail) Thumbnail



Svaki naslov koji je prikazan u izborniku za popis naslova (Title List) predstavljen je sličicom (thumbnail) koja je uzeta s početka tog naslova ili poglavlja. Ukoliko želite, odaberite različitu mirnu sliku unutar tog naslova. Pritisnite tipku THUMBNAIL kako biste trenutno prikazanu sliku napravili kao onu koja će se pojavljivati u izborniku za popis naslova (Title List). Mirna slika koju odaberete pojaviti će se i u izborniku za original kao i u izborniku popisa za reprodukciju (Playlist).

Savjet:

Vi možete također mijenjati sličice (thumbnail) za naslov u izborniku za popis poglavlja (Chapter List). Odaberite poglavlje u izborniku za popis poglavlja (Chapter List), a zatim pritisnite tipku THUMBNAIL. Sličica (thumbnail) za naslov koji uljučuje poglavlje je promijenjena.

Stvaranje novog popisa za reprodukciju (New Playlist)

Upotrijebite ovu funkciju kako biste dodali originalni naslov ili poglavlje na popis za reprodukciju (Playlist). Kada ovo radite, cijeli naslov je postavljen na popis za reprodukciju (Playlist) (dijelove koje ne trebate možete pobrisati kasnije — pogledajte brisanje originalnog ili Playlist naslova/poglavlja na strani 50).

Naslov se pojavljuje na popisu za reprodukciju (Playlist) potpuno s oznakama za poglavlja koje se pojavljuju u originalu. Međutim, ako dodate više oznaka za poglavlje u original kasnije, ove se oznake neće automatski kopirati u naslov koji je na popisu za reprodukciju (Playlist).

Vi možete dodati najviše 999 poglavlja na jedan disk. Ako želite dodati samo jedno poglavlje za naslov, upotrijebite dodavanje naslova/poglavlja na popis za reprodukciju (Playlist) na ovoj strani.

1. Odaberite naslov ili poglavlje u izborniku za popis naslova – original (Title List-Original) ili u izborniku za popis poglavlja – original (Chapter List-Original) koji ćete postaviti na popis za reprodukciju (Playlist), a zatim pritisnite tipku ENTER. Mogućnosti izbornika će se pojaviti na lijevoj strani izbornika.



2. Upotrijebite tipke ▲ / ▼ kako biste odabrali [Playlist Add] mogućnost, a zatim pritisnite tipku ENTER.



3. Odaberite [New Playlist], a zatim pritisnite tipku ENTER. Novi naslov će se pojaviti u obnovljenom popisu za reprodukciju (Playlist). Sva poglavlja tog naslova su pridodana na popis za reprodukciju (Playlist).



Dodavanje dodatnog naslova / poglavlja na popis za reprodukciju (Playlist)

Vi možete dodati originalni naslov ili poglavlje na popis za reprodukciju (Playlist) čak i ako je taj naslov već postavljen na popis.

1. Odaberite naslov ili poglavlje u izborniku za popis naslova – original (Title List-Original) ili u izborniku za popis poglavlja – original (Chapter List-Original) koji ćete postaviti na popis za reprodukciju (Playlist), a zatim pritisnite tipku ENTER.

Mogućnosti izbornika će se pojaviti na lijevoj strani izbornika.



2. Upotrijebite tipke ▲ / ▼ kako biste odabrali [Playlist Add] mogućnost, a zatim pritisnite tipku ENTER.



3. Odaberite popis naslova – popis za reprodukciju (Title List-Playlist) koji već postoji kako biste umetnuli naslov ili poglavlje, a zatim pritisnite tipku ENTER.
4. Ponovite korake 1-3 kako biste dodali dodatni naslov ili poglavlje na popis za reprodukciju (Playlist). Pridodana poglavlja možete vidjeti u u izborniku za popis poglavlja -playlist (Chapter List -Playlist).



5. Pritisnite tipku RETURN (↵) za izlazak, ili MENU/LIST za povratak u izborniku za popis naslova – original (Title List-Original).

Brisanje originalnog ili playlist naslova/poglavlja

Kada naslov ili poglavlje pobrišete u izborniku popisa za reprodukciju (Playlist), vi ga brišete samo s Playlist-e; naslov/poglavljje ostaju u izborniku za original.

Ako odaberete pobrisati naslov ili poglavlje na izborniku za original (naslov/poglavljje), naslov ili poglavlje je stvarno pobrisano s diska i time povećavate preostalo stvarno vrijeme snimanja. Naslovi/poglavljja koji su pobrisani u izborniku za original istovremeno su i pobrisani s Playlist-e.

Napomena:

Možda nećete moći brisati poglavlja koja su kraća od 5 sekundi.

1. Upotrijebite tipke ◀ / ▶ / ▲ / ▼ za odabir poglavljja ili naslova koji želite brisati u izborniku za popis naslova ili poglavljja (Title List ili Chapter List), a zatim pritisnite tipku ENTER. Mogućnosti izbornika će se pojaviti na lijevoj strani izbornika.
2. Odaberite [Delete] mogućnost u mogućnostima izbornika. Primjer: Title List (HDD)



3. Pritisnite tipku ENTER za potvrdu. Pojavit će se poruka za potvrdu.
4. Upotrijebite tipke ◀ / ▶ kako biste odabrali [Yes], a zatim pritisnite tipku ENTER. Odabrano poglavlje ili naslov je pobrisano. Nakon pritiska na tipku ENTER, novi, obnovljeni izbornik će se prikazati na display-u.
5. Ponovite korake 1 - 4 za nastavak brisanja u izborniku.
6. Pritisnite tipku RETURN (↵) više puta za izlazak iz izbornika.

Napomene:

- Kod DVD+RW snimanja, naziv pobrisanog naslova je promijenjen u 'Deleted Title' (Pobrisani naslov).
- Ako su više od dva naslova više puta poništeni, naslovi se kombiniraju u jedan naslov.
- Kada brišete naslov ili poglavlje, samo zadnji naslov na DVD+RW-u povećava preostalo vrijeme za snimanje.

Brisanje dijela

Vi možete pobrisati dio koji ne želite imati u naslovu.

1. Upotrijebite tipke ◀ / ▶ / ▲ / ▼ za odabir poglavljja ili naslova koji želite brisati u izborniku za popis naslova (Title List), a zatim pritisnite tipku ENTER. Mogućnosti izbornika će se pojaviti na lijevoj strani izbornika.
2. Odaberite [Delete Part] mogućnost u mogućnostima izbornika. Na TV ekranu će se pojaviti izbornik za uređivanje naslova –brisanje dijela (Title Edit (Delete Part)). [Start Point] ikona je jače osvijetljena (početna točka).

Primjer: Title Edit (Delete Part) (HDD)



3. Započnite reprodukciju i upotrijebite pauzu, korak, traženje i usporeno prikazivanje kako biste pronašli početnu točku.
4. Pritisnite tipku ENTER na početnoj točki sekcije koju želite pobrisati. 'End Point' ikona je jače osvijetljena (krajnja točka). Dio je označen na liniji napredovanja.
5. Upotrijebite pauzu, korak, traženje i usporeno prikazivanje da nađete krajnju točku.
6. Na krajnjoj točki odsječka koji želite pobrisati pritisnite tipku ENTER. Vi možete poništiti odabranu točku, upotrijebite tipke ▲ / ▼ da odaberete [Cancel] ikonu, a zatim pritisnite tipku ENTER.

Savjet:

Kod HDD snimanja, vi možete pobrisati dodatni dio. Odaberite [Next Part] ikonu u izborniku, pritisnite tipku ENTER, a zatim ponovite korake 3-6.

7. Ako ste završili s uređivanjem, odaberite [Done] ikonu, a zatim pritisnite tipku ENTER. Pojavit će se poruka za potvrdu. Upotrijebite tipke ◀ / ▶ kako biste odabrali [Yes], a zatim pritisnite tipku ENTER. Odabrani dio je pobrisan iz naslova i pojavljuje se u izborniku za popis naslova (Title List).

Napomena:

Možda nećete moći brisati poglavlja koja su kraća od 3 sekunde.

Upisivanje naziva za naslov

Vi možete nezavisno imenovati original i playlist naslove. Nazivi mogu imati najviše 32 znaka.

1. Odaberite naslov kojem želite dati naziv u izborniku za popis naslova (Title List), a zatim pritisnite tipku ENTER. Mogućnosti izbornika će se pojaviti na lijevoj strani izbornika.
2. Upotrijebite tipke ▲/▼ kako biste odabrali [Rename (Title Name)] mogućnost, a zatim pritisnite tipku ENTER. Pojavit će se izbornik za tipkovnicu.



3. Unesite naziv za naslov. Upotrijebite tipke ◀/▶/▲/▼ kako biste odabrali znak, a zatim pritisnite tipku ENTER za potvrdu vašeg izbora.
 - Pomoću tipke MENU/LIST mijenjajte vrstu tipkovnice.
 - **OK:** Odaberite za kraj.
 - **Cancel:** Poništava sve unesene znakove.
 - **Space:** Umeće prazan prostor na položaju kursora.
 - **Delete:** Briše prethodni znak na položaju kursora.
 - ◀/▶: Pomiče kursor lijevo ili desno.

Savjet:

Tipke na daljinskom upravljaču za upisivanje imena

▶ (PLAY): Na položaju kursora umeće razmak.

⏏ (PAUSE/STEP): Briše znak iza na položaju kursora.

■ (STOP), CLEAR: Briše prethodni znak na na položaju kursora.

◀◀ / ▶▶: Pomjeraju kursor lijevo ili desno.

Brojevi (0-9): Umeću odgovarajuće znakove na položaju kursora.

Savjet:

Vi možete postaviti žanr samo za naziv u naslovu na HDD disku.

4. Odaberite OK, a zatim pritisnite tipku ENTER da potvrdite ime i vratite se na prethodni izbornik na ekranu.
5. Pritisnite tipku RETURN (↵) više puta za izlazak iz izbornika.

Napomene:

- Nazivi mogu imati najviše 32 znaka.
- Za diskove koji su formatirani na različitom r rekorderu, vi ćete vidjeti samo ograničen broj znakova.
- Kod snimanja na DVD-R, DVD+R ili DVD+RW diskovima, upisani naziv je prikazan na DVD player- u samo nakon finaliziranja.

Pretraga vremena



Možete izabrati početno mjesto naslova.

1. Upotrijebite tipke ◀/▶/▲/▼ kako biste odabrali naslov u izborniku za popis naslova (Title List), a zatim pritisnite tipku ENTER. Mogućnosti se pojavljuju na lijevoj strani izbornika.
2. Odaberite mogućnost [Time -Vrijeme], a zatim pritisnite tipku ENTER. [Time Search -Traženje vremena] izbornik se pojavljuje na TV ekranu.

Primjer: Popis naslova (Title List) (DVD-VR)

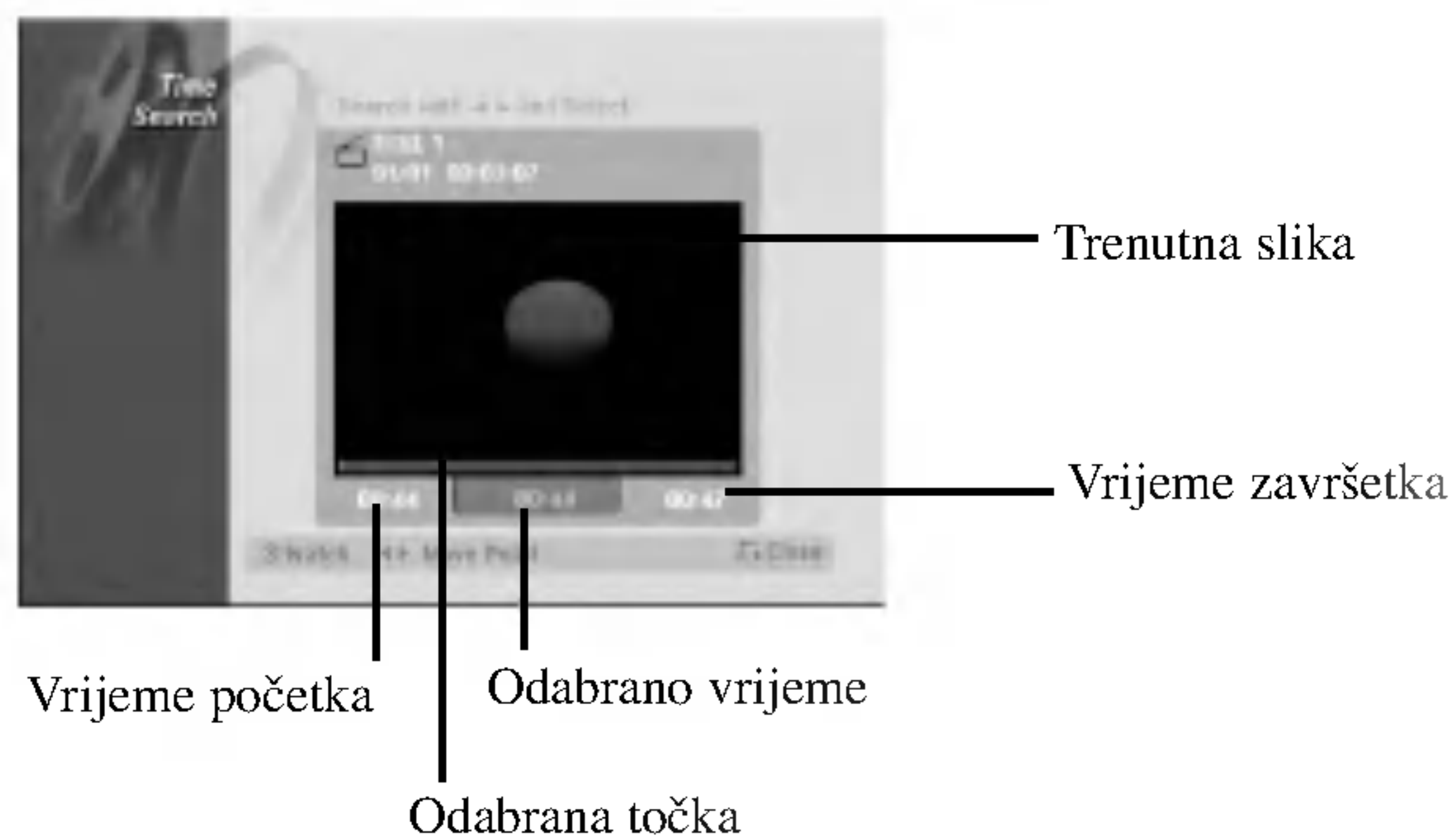

3. Upotrijebite tipke ◀/▶ kako biste pronašli točku na kojoj želite početi. Točka se povećava korakom od 1-ne minute. Ako pritisnete i držite tipke ◀/▶ tada se točka povećava korakom od 5 minuta.
4. Pritisnite tipku ENTER za početak odabrane točke.

Sortiranje

Ova funkcija vam omogućuje pristup u popis show-a koji je organiziran po datumu, naslovu ili kategoriji u izborniku za popis naslova (Title List-HDD) za HDD. Tako da željeni naslov možete s lakoćom naći.

1. Odaberite bilo koji naslov u izborniku za popis naslova (Title List- HDD) za HDD, a zatim pritisnite tipku ENTER. Mogućnosti izbornika će se pojaviti na lijevoj strani izbornika.
2. Upotrijebite tipke ▲/▼ kako biste odabrali [Sort] mogućnost, a zatim pritisnite tipku ENTER. Pojavit će se mogućnost sortiranja.



3. Upotrijebite tipke ▲/▼ kako biste odabrali [Date], [Title] ili [Category] mogućnost, a zatim pritisnite tipku ENTER. Nakon pritiska na tipku ENTER, na display-u će se pojaviti izbornik za sortiranje.

Poništavanje/vraćanje posljednjeg brisanja

Ako pogriješite prilikom brisanja, tu akciju možete poništiti. Postoji jedna razina poništavanja (drugim riječima, poništiti možete posljednje brisanje).

Upotrijebite tipke ▲ / ▼ ako biste odabrali opciju poništavanja [Undo] a zatim pritisnite tipku ENTER. Nije bitno jeste li trenutno na zaslonu izbornika; bit će poništena posljednja akcija brisanja.



Napomene:

- Ne možete poništiti snimanje.
- Ne možete poništiti ništa nakon što izvadite disk iz rekordera ili nakon postavljanja rekordera u modus čekanja standby.
- Čak i nakon izlaska iz zaslona izbornika, možete poništiti posljednju akciju brisanja.

Savjet:

Posljednju akciju poništavanja možete vratiti pomoću opcije za vraćanje [Redo].

Kombiniranje dva naslova u jedan

Upotrijebite ovu funkciju kako biste kombinirali dva susjedna originalna-HDD naslova u jedan.

Napomene:

- Ova funkcija nije dostupna ako postoji samo jedan naslov unutar HDD diska.
- Ako ima više od 60 naslova na HDD disku, naslove nećete moći kombinirati.

1. U izborniku za popis naslova (Title List-HDD) za HDD, odaberite prvi od dva naslova koje želite kombinirati, a zatim pritisnite tipku ENTER. Mogućnosti izbornika će se pojaviti na lijevoj strani izbornika.
2. Odaberite [Combine] mogućnost, a zatim pritisnite tipku ENTER.



3. Odaberite drugi naslov od dva naslova koje želite kombinirati, a zatim pritisnite tipku ENTER. Pojavit će se poruka za potvrdu.
4. Upotrijebite tipke ◀ / ▶ kako biste odabrali [Yes], a zatim pritisnite tipku ENTER. Nakon pritiskanja tipke ENTER, na display-u će se pojaviti obnovljeni izbornik.

Podjela jednog naslova u dva

Upotrijebite naredbu da podijelite jedan naslov u dva nova naslova.

1. U izborniku za popis naslova (Title List), odaberite naslov koji želite podijeliti, a zatim pritisnite tipku ENTER. Mogućnosti izbornika će se pojaviti na lijevoj strani izbornika.
2. Odaberite [Divide] mogućnost.
Primjer : Title List (HDD)



3. Pritisnite tipku ENTER. Pojavit će se izbornik za uređivanje naslova (Dijeljenje) (Title Edit (Divide)). [Divide] mogućnost je jače osvijetljena.

Trenutna slika



4. Upotrijebite play, pauzu, korak, traženje i usporeno prikazivanje da nađete točku na kojoj želite podijeliti naslov.
5. Odaberite [Divide] mogućnost, a zatim pritisnite tipku ENTER na odabranoj točki. Za brisanje točke (reset), odaberite [Cancel] mogućnost, a zatim pritisnite tipku ENTER. Ponovite isto od koraka 3.
6. Odaberite [Done] mogućnost, a zatim pritisnite tipku ENTER da potvrdite točku podjele. Naslov je podijeljen u dva nova naslova. Potrebno je do 4 minute da se napravi podjela naslova.

Napomena:

Vi ne možete odaberati točku za dijeljenje na mjestu koje je kraće od 3 sekunde.

Kombiniranje dva poglavlja

Upotrijebite ovu funkciju kako biste kombinirali dva susjedna poglavlja u jedno poglavlje ili originalna -HDD poglavlja.

Napomena:

Ova funkcija nije dostupna ako postoji više od dva poglavlja unutar HDD diska.

1. U izborniku za popis poglavlja (Chapter List), odaberite jedno i drugo poglavlje od dva koje želite kombinirati, a zatim pritisnite tipku ENTER. Mogućnosti izbornika će se pojaviti na lijevoj strani izbornika.
2. Upotrijebite tipke ▲ / ▼ kako biste odaberete [Combine] mogućnost. Indikator za kombiniranje će se pojaviti na poglavlju koje želite kombinirati.



3. Pritisnite tipku ENTER.

Premještanje poglavlja na popisu za reprodukciju (Playlist Chapter)

Upotrijebite ovu funkciju kako biste preuredili redosljed reproduciranja na popisu poglavlja u izborniku za popis naslova –playlist (Title List-Playlist).

Napomena:

Ova funkcija nije dostupna ako postoji samo jedno poglavlje.

1. Odaberite poglavlje u izborniku za popis poglavlja - playlist (Chapter List-Playlist).
2. Pritisnite tipku ENTER.
Mogućnosti izbornika će se pojaviti na lijevoj strani izbornika.
3. Upotrijebite tipke ▲ / ▼ kako biste odabrali [Move] mogućnost u Playlist mogućnostima, a zatim pritisnite tipku ENTER.



4. Upotrijebite tipke ◀ / ▶ / ▲ / ▼ kako biste odabrali mjesto na koje želite premjestiti poglavlje, a zatim pritisnite tipku ENTER.
Nakon pritiskanja tipke ENTER, na display-u će se pojaviti obnovljeni izbornik.

Sakrivanje poglavlja/naslova

Vi možete preskočiti reprodukciju poglavlja ili naslova bez njihovog brisanja na disku.

1. Upotrijebite tipke ▲ ▼ ◀ ▶ za odabir poglavlja ili naslova koje želite sakriti u izborniku za popis naslova ili poglavlja (Title List ili Chapter List), a zatim pritisnite tipku ENTER.
Mogućnosti izbornika će se pojaviti na lijevoj strani izbornika.
2. Odaberite [Hide] mogućnost.

Primjer: Title List (DVD+RW)



3. Pritisnite tipku ENTER za potvrdu.
Sličica (thumbnail) za poglavlje ili naslov će se prigušiti.

Savjet

Ako odaberete sakriveno poglavlje ili naslov u izborniku za popis naslova ili poglavlja (Title List ili Chapter List), možete ih prikazati odabirom [Show] mogućnosti u izborniku. Nakon što ste to učinili moći ćete vidjeti poglavlje ili naslov.

Zaštita naslova

Upotrijebite ovu funkciju da naslov zaštitite od slučajnog snimanja, uređivanja ili brisanja.

1. Pritisnite tipku MENU/LIST da prikažete izbornik za popis naslova (Title List).
2. Upotrijebite tipke ▲ ▼ ◀ ▶ kako biste odabrali naslov želite zaštititi, a zatim pritisnite tipku ENTER.
Mogućnosti izbornika će se pojaviti na lijevoj strani izbornika.
3. Odaberite [Protect -Zaštiti] mogućnost.



4. Pritisnite tipku ENTER za potvrdu.
Oznaka zaključavanja će se pojaviti na sličici naslova (thumbnail).

Savjet

Ako odaberete naslov koji je već zaštićen u izborniku za popis naslova (Title List), vi možete 'skinuti' zaštitu s naslova tako da odaberete [Protect] mogućnost u u izborniku za popis naslova (Title List). Nakon što ste to učinili, naslov možete uređivati i pobrisati.

Presnimavanje (Dubbing)

Prije presnimavanja (Dubbing)

Ovu funkciju kopiranja na rekorderu upotrijebite za:

- Pravljenje “back up-a” važnog snimljenog materijala koji je pohranjen na HDD disku na DVD.
- Pravljenje DVD kopije snimljenog materijala koji je pohranjen na HDD disku za reprodukciju na drugom player-u.
- Prijenos videa s DVD-a na HDD disk zbog uređivanja.
- Prijenos uređenog videa s HDD diska na DVD.

Najjednostavniji način kopiranja je da upotrijebite funkciju kopiranja jednim dodiranjem (One Touch Copy). Pomoću ove funkcije, naslov koji se trenutno reproducira, vi možete jednostavno kopirati s HDD diska na DVD, ili obrnuto.

Napomena:

Ako je dužina naslova kraća od 5 sekundi, presnimavanje (dubbing) nije moguće. (s HDD-a na DVD)

Ograničenja kod kopiranja

Neki video materijali su zaštićeni sistemom jednog kopiranja. To znači da će se taj materijal moći snimiti na HDD disk, ali se više neće moći dalje kopirati. Ako želite prenijeti na taj način zaštićeni materijal s HDD diska na DVD, potrebno je da upotrijebite DVD-RW disk u VR modusu koji je kompatibilan s CPRM Ver. 1.1, uz važenje sljedećih ograničenja:

Nakon kopiranja materijala koji su zaštićeni sistemom jednog kopiranja na DVD on se automatski briše s HDD diska. Zato nije moguće kopirati zaključan naslov koji je zaštićen sistemom jednog kopiranja. Prepoznavanje takvog materijala koji je zaštićen sistemom jednog kopiranja možete izvršiti prikazivanjem informacija o disku na ekranu.

- Medij u NTSC formatu se ne može kopirati.
- Video, koji je ‘kopiraj-samo-jednom’ može snimati samo pomoću HDD, DVD-RW diska u VR modusu ili DVDRAM disku s CPRM-om (pogledaj dolje).

Što je ‘CPRM’?

CPRM je sistem zaštite protiv kopiranja (koristi “scramble” sistem) koji dopušta samo snimanje materijala koji su zaštićeni sistemom jednog kopiranja ‘copy once’ a koji se emitiraju sa stanica. CPRM je kratica za Content Protection for Recordable Media (Zaštita sadržaja na medijima za snimanje). Ovaj rekorder je CPRM kompatibilan, što znači da možete snimiti program koji je emitiran po sistemu jednog kopiranja, ali taj snimljeni materijal nećete moći poslije presnimavati. CPRM snimanja se mogu napraviti na DVD-RW diskovima koji su formatirani u VR modusu ili DVD-RAM diskovi, a CPRM snimanja se mogu reproducirati samo na player-ima koji su posebno kompatibilni s CPRM-om.

Zaštita autorskih prava (Copyright)

- Oprema za snimanje se treba upotrijebiti samo za kopiranje koja su u skladu sa zakonom, molimo vas da pažljivo provjerite što je to zakonito kopiranje u području u kojem obavljate kopiranje. Kopiranje materijala koji su zaštićeni autorskim pravom (copyright) kao što su filmovi ili glazba je nezakonito osim ako nije dopušteno zakonskim izuzećem ili pristankom vlasnika prava.
- Ovaj proizvod uključuje tehnologiju za zaštitu autorskih prava (copyright) koja se štite načinom koji je zaštićen nekim U.S. patentima i drugim pravima na intelektualno vlasništvo koje posjeduje Macrovision Corporation i drugi vlasnici prava. Upotreba ove tehnologije za zaštitu autorskih prava (copyright) mora ovlastiti Macrovision Corporation, i namijenjena je samo za kućnu upotrebu i ograničeno gledanje, osim ako to nije drugačije ovlašteno od strane Macrovision korporacije. Zabranjeno je rastavljanje i ponovno sastavljanje
- **KORISNICI MORAJU ZNATI DA NISU SVI TV UREĐAJI VISOKE REZOLUCIJE KOMPATIBILNI S OVIM PROIZVODOM ŠTO MOŽE DOVESTI DO NEKVALITETNE SLIKE. u SLUČAJU PROBLEMA SA SLIKOM KOD 625 PROGRESIVNOG SKENIRANJA, PREPORUČUJE SE KORISNIKU PREBACIVANJE PRIKLJUČIVANJA NA IZLAZ ZA “STANDARDNU DEFINICIJU”. AKO POSTOJE PITANJA U VEZI S TIM JELI NAŠ TV UREĐAJ KOMPATIBILAN S OVIM MODELOM 625p HDD/DVD REKORDERA, MOLIMO OBRATITE SE NAŠEM KORISNIČKOM SERVISNOM CENTRU.**

Brzo kopiranje

Kopiranje između DVD-a i HDD diska je potpuno digitalni proces i zato neće doći ni do kakvog gubljenja kvalitete audio ili video zapisa. To znači da možete da možete bezbrižno presnimavati materijale bez straha da ćete izgubiti kvalitetu zapisa sa svakim daljnjim kopiranjem materijala. To isto tako znači da se kopiranje može izvesti najvećom mogućom brzinom. Kod kopiranja s HDD diska na DVD, brzina kopiranja ovisi o modusu snimanja i o vrsti DVD diska koji upotrebljavate.

Presnimavanje s HDD diska na DVD

1. U izborniku za popis naslova –HDD (Title List-HDD), odaberite naslov koji želite presnimati, a zatim pritisnite tipku ENTER. Mogućnosti izbornika će se pojaviti na lijevoj strani ekrana.



2. Upotrijebite tipke ▲ / ▼ kako biste odabrali [Dubbing] mogućnost, a zatim pritisnite tipku ENTER. Pojavit će se izbornik za presnimavanje (Dubbing)



3. Upotrijebite tipke ◀ / ▶ kako biste odabrali modus snimanja (HQ, SQ, LQ, EQ, ili Fast -brzo), a zatim pritisnite tipku ▼. Ikona 'Start' je jače osvijetljena. Fast-Brzo: Za više informacija pogledajte Brzo kopiranje na strani 55.
4. Kada je ikona [Start] jače osvijetljena, pritisnite tipku ENTER. Presnimavanje će započeti.
5. Kako biste presnimavanje zaustavili u bilo koje vrijeme, pritisnite tipku STOP (■).

Napomene:

- Vrijeme snimanja u [Fast] modusu se može razlikovati ovisno o veličini podataka izvora. Procijenjeno vrijeme (Primjer: 4x DVD disk):
 - 1 sat sadržaja LQ kvalitete: 5-6 minuta
 - 1 sat sadržaja HQ kvalitete: 12-15 minuta
- Zaustavljanje presnimavanja u [Fast] modusu koje je djelomično obavljeno će poništiti snimanje i svi će snimljeni podaci biti izgubljeni.
- Ako preostali prostor na disk nije dovoljan za snimanje, [Fast] modus neće biti dostupan.
- Modus [Fast -Brzo] nije moguć za uređivani HDD naslov i naslov za snimanje isječka (Clip Recording).

Presnimavanje s DVD-a na HDD disk

1. U izborniku za popis naslova (Title List), odaberite naslov koji želite presnimati, a zatim pritisnite tipku ENTER. Mogućnosti izbornika će se pojaviti na lijevoj strani ekrana.



2. Upotrijebite tipke ▲ / ▼ kako biste odabrali [Dubbing] mogućnost, a zatim pritisnite tipku ENTER. Pojavit će se izbornik za presnimavanje (Dubbing)



3. Upotrijebite tipke ◀ / ▶ kako biste odabrali modus snimanja (HQ, SQ, LQ, EQ, ili Fast -brzo), a zatim pritisnite tipku ▼. Ikona 'Start' je jače osvijetljena. Fas - Brzo: Funkcija je dostupna samo za kopiranje s diska VR modusa na HDD disk. (Za više informacija pogledajte Brzo kopiranje na strani 55.)
4. Kada je [Start] jače osvijetljena, pritisnite tipku ENTER. Presnimavanje će započeti.
5. Kako biste presnimavanje zaustavili u bilo koje vrijeme, pritisnite tipku STOP (■).

Napomene:

- Ovisno o uvjetima opreme za snimanje ili samog diska, presnimavanje možda neće biti moguće.
- Zaustavljanje presnimavanja u [Fast] modusu koje je djelomično obavljeno će poništiti snimanje i svi će snimljeni podaci biti izgubljeni.
- Vrijeme presnimavanja za [Fast] modus može trajati i do 19 minuta.

Kopiranje jednim dodirom (HDD na DVD)

Funkcija kopiranja jednim dodirom kopira (One Touch Copy) trenutno reproducirani naslov s HDD diska na DVD. Kopira se cijeli naslov, bez obzira na kojem ste mjestu započeli s kopiranjem. Rekorder obavlja kopiranje u najvećoj mogućoj brzini.

Kako bi funkcija kopiranja jednim dodirom radila provjerite jeste li umetnuli DVD disk na kojem je moguće snimanje.

Tijekom reprodukcije s HDD diska, pritisnite tipku DUBBING kako biste prekopirali trenutni naslov na DVD. Ekran na display-u će pokazati da je otpočeto kopiranje naslova. Reprodukcija se nastavlja tijekom procesa kopiranja.

- Vi ne možete upotrijebiti funkciju kopiranja jednim dodirom za kopiranje naslova ako je bilo koji dio naslova zaštićen sistemom za jedno kopiranje.



Kopiranje jednim dodirom (DVD na HDD)

Funkcija kopiranja jednim dodirom (One Touch Copy) s DVD-a na HDD kopira jedan naslov na HDD stvarnom vremenu. Kada počnete kopiranje, reprodukcija se vraća na početak naslova, a zatim se nastavlja sve do kraja naslova, kada se snimanje automatski nastavlja. Kopiranje će se napraviti u trenutno postavljenom modusu za snimanje (HQ, SQ, LQ, EQ).

Tijekom reprodukcije s DVD diska pritisnite tipku DUBBING kako biste prekopirali trenutni naslov na HDD.

Reprodukcija će ponovo započeti od početka trenutnog naslova. Ekran na display-u će pokazati da je otpočeto kopiranje naslova.



Napomene:

- Video CD se ne može kopirati na HDD disk.
- Kopiranje će se zaustaviti ako rekorder otkrije teško ogreban ili protiv kopiranja zaštićeni dio.
- Ako je neki dio naslova zaštićen autorskim pravom, kopiranje će početi ali se zaštićeni dijelovi neće snimiti.
- Tijekom reprodukcije naslova s popisa naslova za reprodukciju, neće biti dostupna opcija kopiranja jednim dodirom (One Touch Copy).

Savjet:

Kako biste zaustavili kopiranje u bilo kojem trenutku, pritisnite tipku STOP (■).

Reference

Dodatne informacije

Snimanje preko već postojećeg zapisa

Kako biste novi video nasnimili na prethodno snimljeni naslov, slijedite ove korake. Ova funkcija nije dostupna za DVD+R diskove, koji snimaju uvijek na kraj diska.

1. Odaberite ulaz koji želite snimati (TV kanal, AV1-4, DV).
2. Pritisnite tipku MENU/LIST da prikazete izbornik za popis naslova (Title List).



3. Upotrijebite tipke ▲ ▼ ◀ ▶ za odabir naslova preko kojeg želite snimati.
4. Pritisnite tipku REC (●) za početak snimanja preko već postojećeg zapisa. Snimanje preko već postojećeg zapisa će započeti od početne točke naslova.
5. Pritisnite tipku STOP (■) kako biste zaustavili snimanje preko već postojećeg zapisa. Napravljen je novi naslov, a obnovljeni izbornik je prikazan na display-u.

Napomene:

- Ova funkcija nije dostupna u slučaju zaštićenog naslova.
- **Ako presnimavanje traje duže od dužine snimanja trenutnog naslova, sljedeći će naslov biti presnimljen. Ali ako je sljedeći naslov zaštićen, u tom slučaju se presnimavanje zaustavlja na mjestu početka drugog naslova.**
- Ako je dužina snimanja odabranog naslova manja od 10 sekundi, sljedeći će naslov biti presnimljen. Ali ako je sljedeći naslov zaštićen, snimanje će se zaustaviti.

Gledanje izbornika za popis naslova (Title List) koji je prikazan na drugim DVD rekorderima ili player-ima

Vi možete gledati izbornik za popis naslova (Title List) koji je prikazan na drugom DVD player-u koji može reproducirati DVD+RW ili DVD+R diskove.

1. Umetnite već snimljeni DVD+R ili DVD+RW disk.

2. Pritisnite tipku TITLE u modusu reprodukcije. Izbornik za popis naslova (Title List) će se prikazati na dolje prikazani način.

Savjet

Vi možete ukloniti izbornik za popis naslova (Title List) tako da pritisnete tipku STOP (■).



3. Za reproduciranje naslova, odaberite naslov koji želite gledati, a zatim pritisnite tipku ENTER ili ► (PLAY).

Reproduciranje vašeg snimljenog materijala na drugim DVD player-ima (Finaliziranje diska)

Većina običnih DVD player-a može reproducirati finalizirane DVD+R ili DVD+RW diskove koji su snimljeni u Video modusu. Mali broj player-a može isto tako reproducirati DVD-RW diskove koji nisu snimljeni u VR modusu, bez obzira jesu li finalizirani ili ne. Provjerite priručnik koji dolazi sa svakim player-om kako biste provjerili koje formate diskova taj player može reproducirati.

Finaliziranje 'fiksira' snimljeni materijal i uređivanja na mjestu tako da se disk može reproducirati na običnom DVD player-u ili računalu koje je opremljeno s odgovarajućim DVDROM-om.

Finaliziranje diska u Video modusu stvara ekran s izbornikom za navigaciju kroz sadržaj na disku. U izbornik se može pristupiti tako da pritisnete tipku MENU/LIST ili TITLE.

Za finaliziranje diska, pogledajte "Finaliziranje" na strani 25.

Napomene:

- Nefinalizirani DVD+RW disk je moguće reproducirati na običnim DVD player-ima.
- Uređeni sadržaj na DVD+RW disku je kompatibilan s običnim DVD player-ima samo poslije finaliziranja.
- Svaki uređeni sadržaj na DVD+R disku nije kompatibilan s običnim DVD player-ima. (Sakrivanje, poglavlje, kombiniranje, oznaka za dodavanje poglavlja, i sl.)
- Koliko je vremena potrebno za finaliziranje ovisi o vrsti diska, o količini snimljenog materijala na disku i broju naslova na disku.
- Za DVD+R DL disk može trebati i do 30 minuta kako bi se disk finalizirao.

Kodovi jezika

Upotrijebite ovaj popis kako biste unijeli jezik koji želite za sljedeća početna podešavanja:
Disk audio, disk titl i izbornik za disk.

Jezik	Kod	Jezik	Kod	Jezik	Kod	Jezik	Kod
Abkazian	6566	Fidžijski	7074	Lingalski	7678	Singaleski	8373
Afar	6565	Finski	7073	Litvanski	7684	Slovački	8375
Afrikaanski	6570	Francuski	7082	Makedonski	7775	Slovenski	8376
Albanski	8381	Frizijski	7089	Malagasijski	7771	Somalijski	8379
Ameharički	6577	Galicijski	7176	Malajski	7783	Španjolski	6983
Arapski	6582	Gruzijski	7565	Malajalamski	7776	Sudanski	8385
Armenski	7289	Njemački	6869	Malteški	7784	Svahili	8387
Asameski	6583	Grčki	6976	Maorski	7773	Švedski	8386
Ajmarski	6588	Grenlandski	7576	Maratski	7782	Tagaloški	8476
Azerbejdžanski	6590	Guaranski	7178	Moldavijski	7779	Tadiski	8471
Baškirski	6665	Guđaratski	7185	Mongolski	7778	Tamilski	8465
Baskijski	6985	Hauski	7265	Naurski	7865	Tatarski	8484
Bengalski; Bangla	6678	Zidovski	7387	Nepalski	7869	Teluški	8469
Bhutanski	6890	Hinduski	7273	Norveški	7879	Thai	8472
Biharski	6672	Mađarski	7285	Orijski	7982	Tibetanski	6679
Bretonski	6682	Islandski	7383	Pandapski	8065	Tigrinijski	8373
Bugarski	6671	Indonezijski	7378	Paštanski, Pušto	8083	Tongoanski	8479
Burmanski	7789	Interlingva	7365	Perzijski	7065	Turski	8482
Bjeloruski	6669	Irski	7165	Poljski	8076	Turkmenski	8475
Kambodžanski	7577	Talijanski	7384	Portugalski	8084	Tvi	8487
Katalanski	6765	Japanski	7465	Kečuanški	8185	Ukrajinski	8575
Kineski	9072	Javanski	7487	Reto-romanski	8277	Urdski	8582
Korzikanski	6779	Kanadski	7578	Rumunjski	8279	Uzbekistanski	8590
Hrvatski	7282	Kašmirski	7583	Ruski	8285	Vijetnamski	8673
Hrvatski	6783	Kozački	7575	Samoanski	8377	Volapski	8679
Danski	6865	Kirgijski	7589	Sanskrtski	8365	Velški	6789
Nizozemski	7876	Korejski	7579	Škotsko Galski	7168	Volofski	8779
Engleski	6978	Kurdski	7585	Srpski	8382	Xhosa	8872
Esperanto	6979	Laotski	7679	Srpsko – Hrvatski	8372	Jidiš	7473
Estonki	6984	Latinski	7665	Šonanski	8378	Yorupski	8979
Faroeski	7079	Latvijski, Letski	7686	Sindski	8368	Zulu	9085

Kodovi zemalja

Odaberite odgovarajući kod za zemlje s popisa.

Zemlja	Kod	Zemlja	Kod	Zemlja	Kod	Zemlja	Kod
Afganistan	AF	Etiopija	ET	Malezija	MY	Saudijska Arabija	SA
Argentina	AR	Fidi	FJ	Maldivi	MV	Senegal	SN
Australija	AU	Finska	FI	Meksiko	MX	Singapur	SG
Austrija	AT	Francuska	FR	Monako	MC	Slovačka Republika	SK
Belgija	BE	Njemačka	DE	Mongolija	MN	Slovenija	SI
Bolivija	BO	Velika Britanija	GB	Maroko	MC	Južna Afrika	ZA
Brazil	BR	Grčka	GR	Nepal	NP	Južna Koreja	KR
Butan	BT	Grendland	GL	Nizozemska	NL	Španjolska	ES
Kambodža	KH	Otoci	HM	Nizo. Antili	AN	Šri Lanka	LK
Kanada	CA	Hong Kong	HK	Novi Zeland	NZ	Švedska	SE
Kongo	CG	Mađarska	HU	Nigerija	NE	Švicarska	CH
Čile	CL	Indija	IN	Norveška	NO	Tajvan	TW
Kina	CN	Indonezija	ID	Oman	OM	Tajland	TH
Kolumbija	CO	Izrael	IL	Pakistan	PK	Turska	TR
Kostarika	CR	Italija	IT	Panama	PA	Uganda	UG
Hrvatska	HR	Jamajka	JM	Paragvaj	PY	Ukrajina	UA
Češka Republika	CZ	Japan	JP	Filipini	PH	Sjedinjene Države	US
Danska	DK	Kenija	KE	Poljska	PL	Urugvaj	UY
Ekvador	EC	Kuvajt	KW	Portugal	PT	Uzbekistan	UZ
Egipat	EG	Libija	LY	Rumunjska	RO	Vijetnam	VN
Salvador	SV	Luksemburg	LU	Ruska Federacija	RU	Zimbabve	ZW

Upravljanje s vašim TV-om pomoću isporučeng daljinskog upravljača

Vi možete kontrolirati jačinu zvuka, ulazni izvor i prekidač za uključivanje/isključivanje na vašem LG TV-u pomoću isporučeng daljinskog upravljača.

TV možete kontrolirati pomoću dolje navedenih tipki.

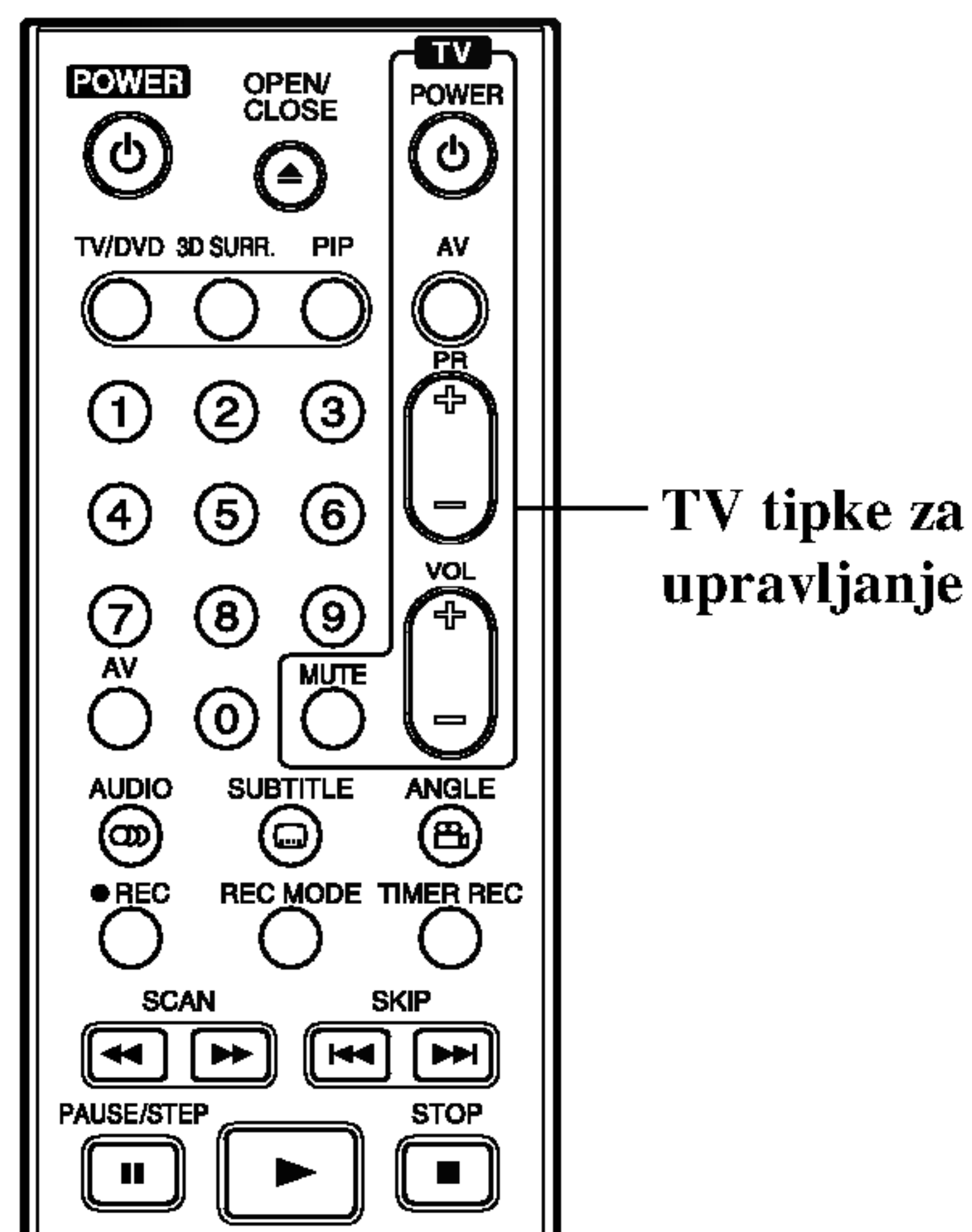

Pritiskom na tipku	Vi možete
POWER	Uključiti (on) i isključiti (off) TV.
AV	Prebacivati ulazni izvor za TV između TV-a i drugih ulaznih izvora.
PR +/-	Prelaziti gore i dolje preko memoriranih kanala.
VOL +/-	Podešaviti jačinu zvuka na TV-u.
MUTE	Privremeno isključiti zvuk na TV-u, ponovno pritisnite tipku za povratk zvuka.

Upravljanje s drugim TV-om pomoću daljinskog upravljača

Isto tako vi možete kontrolirati jačinu zvuka, ulazni izvor i prekidač za uključivanje/isključivanje na drugom TV-u koji nije LG TV.

Ako je vaš TV na donjem popisu, postavite odgovarajući kod proizvođača.

1. Dok držite pritisnutom tipku TV POWER, pritisnite brojčane tipke kako biste odabrali kod proizvođača vašeg TV-a (pogledajte tabelu dolje).
2. Otpustite tipku TV POWER.

Brojevi kodova za TV-e koje je moguće kontrolirati

Ako se na popisu nalazi više od jednog kodnog broja, pokušajte unijeti jedan po jedan dok ne nađete onaj koji radi za vaš TV-u.

Proizvođač	Kodni broj
LG / GoldStar	1 (Default), 2
Zenith	1, 3, 4
Samsung	6, 7
Sony	8, 9
Hitachi	4

Napomene:

- Ovisno o vašem TV-u, neke ili sve tipke neće raditi na TV -u, čak i kada unesete ispravan kod proizvođača.
- Ako unesete novi kodni broj, prethodno uneseni kodni broj će se pobrisati.
- Kada mijenjate baterije na daljinskom upravljaču, kodni broj koji ste postavili se može resetirati na default postavku. Ponovno postavite odgovarajući kodni broj.

Rješavanje problema

Provjerite sljedeći vodič kako biste našli mogući uzrok problema prije nego što pozovete servis.

Simptom	Mogući uzrok	Ispravljanje
Nema napajanja.	<ul style="list-style-type: none"> Napojni kabel nije priključen. 	<ul style="list-style-type: none"> Sigurno priključi napojni kabel u utičnicu u zidu.
Nema slike.	<ul style="list-style-type: none"> TV/DVD modus za rekorder je podešen na TV. 	<ul style="list-style-type: none"> Pritisnite tipku TV/DVD na daljinskom upravljaču više puta i odaberite DVD modus. TV indikator će nestati s display-a.
	<ul style="list-style-type: none"> TV nije podešen da prima izlazni signal s rekordera. 	<ul style="list-style-type: none"> Na TV-u izaberite pravi video ulazni modus tako da se slika s rekordera pojavi na ekranu TV-a.
	<ul style="list-style-type: none"> TV video kabel nije sigurno priključen. 	<ul style="list-style-type: none"> Priključi sigurno video kabel.
	<ul style="list-style-type: none"> TV el. napajanje je isključeno. 	<ul style="list-style-type: none"> Uključite (on) TV.
Nema zvuka	<ul style="list-style-type: none"> Oprema koja je priključena s audio kabelom nije podešena da prima izlazni signal s rekordera. 	<ul style="list-style-type: none"> Izaberite ispravan ulazni modus audio prijemnika kako bi mogli slušati zvuk s rekordera.
	<ul style="list-style-type: none"> Audio kablovi nisu sigurno ukopčani. 	<ul style="list-style-type: none"> Ukopčajte sigurno audio kabel.
	<ul style="list-style-type: none"> Nije uključeno napajanje opreme koja je priključena na audio kabel. 	<ul style="list-style-type: none"> Uključite opremu spojenu na audio kabel.
	<ul style="list-style-type: none"> Priključni audio kabel je oštećen. 	<ul style="list-style-type: none"> Zamijenite oštećeni kabel novim kablom.
Reprodukcija slike je slabe kvalitete.	<ul style="list-style-type: none"> Disk nije čist. 	<ul style="list-style-type: none"> Očistite disk.
DVD player ne počinje s reprodukcijom.	<ul style="list-style-type: none"> Nema umetnutog diska. 	<ul style="list-style-type: none"> Umetnite disk (Provjerite je li indikator za disk upaljen na display-u).
	<ul style="list-style-type: none"> Stavljen je disk koji se ne može reproducirati. 	<ul style="list-style-type: none"> Umetni disk koji se može reproducirati (provjerite vrstu diska, sistem za boju i regionalni kod).
	<ul style="list-style-type: none"> Disk je naopačke umetnut. 	<ul style="list-style-type: none"> Umetnite disk tako da strana za reprodukciju gleda prema dolje.
	<ul style="list-style-type: none"> Disk nije umetnut unutar vodilice. 	<ul style="list-style-type: none"> Postavite disk ispravno u ladicu za disk unutar vodilice.
	<ul style="list-style-type: none"> Disk nije čist. 	<ul style="list-style-type: none"> Očistite disk.
	<ul style="list-style-type: none"> Postavljena je razina za ocjenjivanje. 	<ul style="list-style-type: none"> Poništi funkciju Ocjenjivanja (Rating) ili promijeni razinu ocjene.
Slika s vanjskog ulaza je izobličena.	<ul style="list-style-type: none"> Video signal s vanjske komponente je zaštićen protiv kopiranja. 	<ul style="list-style-type: none"> Vi se ne možete priključiti preko rekordera. Priključite komponentu izravno na vaš TV.
Neki se kanali preskaču kad se upotrebljavaju tipke ▲ / ▼.	<ul style="list-style-type: none"> Ti kanali nisu pospremljeni u memoriju rekordera. 	<ul style="list-style-type: none"> Obnovite kanale. Pogledajte "Uređivanje programa - Program Edit" na strani 18.
Slika ili zvuk emitiranog kanala su slabi ili ih nema.	<ul style="list-style-type: none"> Antene ili kablovi nisu dobro pričvršćeni. 	<ul style="list-style-type: none"> Učvrstite priključke ili zamijenite kabel.
Slika s video kamere se ne prikazuje.	<ul style="list-style-type: none"> Video kamera je isključena.. 	<ul style="list-style-type: none"> Uključite video kameru na i pravilno je upotrebljavajte.
Slika s video kamere preko A/V ulaza ili DV IN na rekorderu nije prikazana na TV ekranu.	<ul style="list-style-type: none"> Izvor s rekordera nije pravilan. 	<ul style="list-style-type: none"> Upotrijebite AV kako biste odabrali ulazni kanal (AV1, AV2, DV, i sl.)

Simptom	Mogući uzrok	Ispravljanje
Ne može reproducirati na nekom drugom rekorderu, disk koji je snimljen na ovom rekorderu.	• Disk je snimljen u Video modusu.	• Finalizirajte disk. (strana 25)
	• Neki player-i neće reproducirati neki disk čak i kad je on finaliziran u Video modusu.	• Nema rješenja.
	• Disk je snimljen u VR modusu.	• Drugi player mora biti RW kompatibilan kako biste ga reproducirali.
	• Diskovi koji su snimljeni s materijalom jedno-kopiraj ne mogu se reproducirati na drugim rekorderima.	• Nema rješenja.
Ne može snimati ili nije uspješno snimio.	• Preostali prazan prostor na disku je nedovoljan.	• Upotrijebite drugi disk.
	• Izvor koji pokušavate snimiti je zaštićen protiv kopiranja.	• Izvor ne možete snimati.
	• Kada postavljate kanal za snimanje, kanal je podešen na kanal TV prijemnika.	• Odaberite kanal na prijemniku koji je ugrađen u vašem TV-u.
	• Kad snimate na disk u Video modusu, neće biti moguće kopirati programe koji su zaštićeni sistemom "jednog-kopiranja".	• Upotrijebite disk koji je formatiran u VR modusu za kopiranje materijala koji je zaštićen sistemom "jednog-kopiranja".
Snimanje s vremenskim brojačem (Timer) nije moguće.	• Sat na rekorderu nije pravilno postavljen.	• Postavite ispravno vrijeme na satu. Pogledajte "podešavanje sata" na strani 19.
	• Timer je nepravilno programiran.	• Reprogramirajte timer. Pogledajte "Snimanje pomoću vremenskog brojača" na strani 43.
	• Žaruljica indikatora za snimanje timer-om se ne pojavljuje nakon programiranja timer-a.	• Reprogramirajte timer.
Nije prisutan Stereo Audio zapis i/ili reprodukcija.	• TV nije Stereo-kompatibilan.	• Nema rješenja.
	• Emitirani program nije u stereo formatu.	• Nema rješenja.
	• A/V izlazni konektori nisu priključeni na TV A/V ulazne konektore.	• Napravite A/V priključivanje. Stereo je dostupan samo preko A/V izlaza s rekordera.
	• Audio/Video izlaz na rekorderu nije odabran za gledanje na TV-u.	• Odaberite AUX ili A/V izvor kao na TV ulazu.
	• TV audio kanal na rekorderu je postavljen na mono.	• Postavite TV kanal modus na Stereo. Pogledajte "Mijenjanje TV audio kanala" na strani 42.
Daljinski upravljač ne radi ispravno.	• Daljinski upravljač nije usmjeren prema senzoru daljinskog upravljača na rekorderu.	• Usmjerite daljinski upravljač prema senzoru za daljinski upravljač na rekorderu.
	• Daljinski upravljač je previše udaljen od rekordera.	• Radite s daljinskim upravljačem unutar 7 m.
	• Postoji prepreka na putu između daljinskog upravljača i rekordera.	• Uklonite prepreku.
	• Baterije u daljinskom upravljaču su ispražnjene.	• Zamijenite stare baterije novim baterijama.

Resetiranje rekordera

Ako primjetite neki od sljedećih simptoma...

- Uređaj je iskopčan, ali se el. napajanje ne isključuje ili ne uključuje.
- Prednja ploča display-a ne radi.
- Rekorder ne radi normalno...

rekorder možete resetirati na sljedeći način:

- Pritisnite tipku POWER i držite je pritisnutom otprilike 5 sekundi. Ovo će prisiliti uređaj da se isključi, a zatim ponovo uključite uređaj.
- Iskopčajte električni kabel, pričekajte najmanje pet sekundi, a zatim ponovno ukopčajte kabel.

Specifikacija

Općenito

Električno napajanje	AC 110-240V, 50/60 Hz
Potrošnja el. snage	45W
Dimenzije (približno)	430 X 55 X 350 mm (š x v x d) bez nogu
Masa (približno)	5.6 kg
Radna temperatura	5°C to 35°C
Radna vlaga	5 % to 90 %
Televizijski sistem	PAL I, B/G, I/I, SECAM D/K, K1 kolor sistem
Format za snimanje	PAL

Snimanje

Format za snimanje	DVD Video snimanje, DVD-VIDEO
Medij za snimanje	HDD (250GB), DVD-ReWritable, DVD-Recordable, DVD+ReWritable, DVD+Recordable, DVD+Recordable (Double Layer) DVD-Random Access Memory
Vrijeme za snimanje	DVD (4.7GB): Približno 1 sat 20 minuta (HQ modus), 2 sata (SQ modus), 4 sata (LQ modus), 6 sati (EQ modus) DVD+R DL (8.5GB): Približno 3 sata (HQ modus), 3 sata 40 minuta (SQ modus), 7 sati 10 minutes (LQ modus), 10 sati 30 minutes (EQ modus) HDD (250GB): Približno 66 sati 30 minutes (HQ modus), 129 sata (SQ modus), 239 sata (LQ modus), 356 sata (EQ modus)

Format za video snimanja

Frekvencija uzorka	27MHz
Format kompresije	MPEG 2 (podržava VBR)

Format za audio snimanja

Frekvencija uzorka	48kHz
Format kompresije	Dolby Digital

Reprodukcija

Frekvencijski odgovor	DVD (PCM 48 kHz): 8 Hz to 20 kHz, CD: 8 Hz to 20 kHz DVD (PCM 96 kHz): 8 Hz to 44 kHz
Omjer signal-šum	Više od 100 dB (AUDIO OUT konektor)
Izobličenje harmonika	Manje od 0.008% (AUDIO OUT konektor)
Dinamički opseg	Više od 95 dB (AUDIO OUT konektor)

Ulazi

AERIAL IN	Antenski ulaz, 75 ohma
VIDEO IN	1.0 Vp-p 75 ohma, sync negativna, RCA konektor x 2 / SCART x 2
AUDIO IN	0 dBm više od 47 kohms, RCA konektor (L, R) x 2 / SCART x 2
DV IN	4 pin (IEEE 1394 standard)

Izlazi

VIDEO OUT 1	Vp-p 75 Ω, sync negativna, RCA konektor x 1 / SCART x 2
COMPONENT VIDEO OUT	(Y) 1.0 V (p-p), 75 Ω, negativna sync, RCA konektor x 1 (Pb)/(Pr) 0.7 V (p-p), 75 Ω, RCA konektor x 2
HDMI video/audio izlaz	19 pin (HDMI standard, Tip A)
Audio izlaz (digitalni audio)	0.5 V (p-p), 75 Ω, RCA konektor x 1
Audio izlaz (optički audio)	3 V (p-p), 75 Ω, Optički konektor x 1
Audio izlaz (analogni audio)	2.0 Vrms (1 KHz, 0 dB), 600 Ω, RCA konektor (L, R) x 1 / SCART x 2

Dodatna oprema:

Scart kabel1	Video kabel1
Audio kabel1	RF koaksijalni kabel1
Daljinski upravljač1	Baterije2

- Izvedba i specifikacije su podložni promjenama bez posebnog najavljanja.