

Contenido

Precauciones de seguridad

Accesorios

Utilización del mando a distancia

Organización de los cables (opcional)

Conexión de los altavoces (opcional)

Nombres y funciones de las partes

Conexión de dispositivos externos

Conexión a un PC

Recepción de VCR/DVD

Recepción de HDTV (720p/1080i)

Recepción de DVD (480i)

Recepción de DVI-D (HDCP) desde el DVD/CAJA RECEPTORA

Recepción de salidas AV

Selección y ajuste de la pantalla

Cómo ajustar la pantalla OSD (menú de visualización en pantalla)

Ajuste del color de la pantalla

Ajuste de la función de audio

Selección de las opciones

Ajuste de la posición y del RELOJ/FASE de la pantalla

Ajuste de las funciones del modo PIP/POP/PBP (varias pantallas)

Control de varios productos (protocolo RS-232C)

Código IR

Solución de problemas

Especificaciones



es una marca comercial de SRS Labs, Inc.

es una tecnología incorporada bajo la licencia de SRS Labs, Inc.

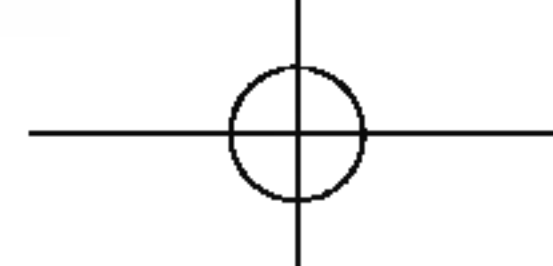

Lea estas precauciones de seguridad atentamente antes de utilizar el producto.

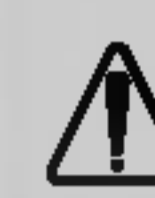
-  **Advertencia** Si hace caso omiso a los mensajes de advertencia, corre el riesgo sufrir daños graves, tener un accidente o incluso morir.
-  **Precaución** Si hace caso omiso a los mensajes de precaución, corre el riesgo de sufrir daños leves o dañar el producto.

Precauciones que se deben tomar al instalar el producto

Advertencia

- **Mantenga el producto alejado de fuentes de calor como calefactores eléctricos.**
 - Podría producirse una descarga, un incendio, un error de funcionamiento o alguna deformación en el producto.
- **Mantenga el material incluido en el embalaje para evitar la acumulación de humedad o el material de embalaje de vinilo fuera del alcance de los niños.**
 - El material para evitar la acumulación de humedad resulta nocivo si se traga. Si alguien lo ingiere accidentalmente, haga lo posible por provocarle el vómito y acuda al hospital más cercano. El material de embalaje de vinilo puede, además, provocar asfixia. Manténgalo siempre fuera del alcance de los niños.
- **No coloque objetos pesados sobre el producto ni se siente sobre él.**
 - Si el producto se rompe o se cae, podría provocar daños. Preste atención especial a los niños.
- **Evite que el cable de alimentación o de señal interrumpa el paso.**
 - Alguien podría tropezarse y provocar una descarga eléctrica, un incendio, una avería en el producto o daños personales.
- **Instale el producto en un lugar limpio y seco.**
 - El polvo y la humedad pueden ser la causa de una descarga eléctrica, un incendio o una avería en el producto.
- **Si percibe olor a humo o a otras sustancias o si escucha ruidos extraños, desenchufe el cable de alimentación y póngase en contacto con el centro de asistencia.**
 - Si sigue utilizando el aparato sin tomar las medidas adecuadas, existe el riesgo de producirse una descarga eléctrica o un incendio.
- **Si se cae el producto o se rompe la carcasa, apáguelo y desenchufe el cable de alimentación.**
 - Si sigue utilizando el aparato sin tomar las medidas adecuadas, existe el riesgo de producirse una descarga eléctrica o un incendio. Póngase en contacto con el centro de asistencia.
- **No deje caer objetos metálicos como monedas, horquillas, palillos o alambres en el producto. Evite, asimismo, acercar objetos inflamables como papel o cerillas. Preste atención especial a los niños.**
 - Podría provocar una descarga eléctrica, un incendio o daños personales. Si cayese un objeto extraño en el interior del producto, desenchufe el cable de alimentación y póngase en contacto con el centro de asistencia.

Precaución

- **Verifique que el orificio de ventilación no esté bloqueado. Instale el producto en un lugar con la anchura necesaria (más de 10 cm desde la pared)**
 - Si instala el producto demasiado cerca de la pared, podría deformarse o producirse un incendio por la acumulación del calor interno.
- **No bloquee el orificio de ventilación del producto con un mantel o una cortina.**
 - El producto podría deformarse o producirse un incendio por el sobrecalentamiento en su interior.
- **Instale el producto en un lugar liso y estable para que no haya riesgo de caídas.**
 - Si se cae el producto, podría provocar daños personales o romperse.
- **Instale el producto en un lugar en el que no existan perturbaciones electromagnéticas.**
- **Mantenga el producto alejado de la luz directa del sol.**
 - El producto podría dañarse.

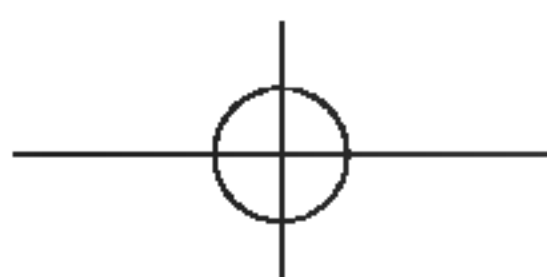

Precauciones relativas a la fuente de alimentación

Advertencia

- **Verifique que el cable de alimentación está conectado a una toma de tierra.**
 - Si no lo hace, podría sufrir daños o electrocutarse.
- **Utilice únicamente el voltaje nominal.**
 - Si no lo hace, podría electrocutarse o dañar el producto.
- **En caso de tormentas o tormentas eléctricas, desenchufe el cable de alimentación o el cable de señal.**
 - Si no lo hace, podría electrocutarse o provocar un incendio.
- **No conecte varias alargaderas, aparatos eléctricos o calefactores eléctricos a una sola toma. Utilice una regleta con terminal a tierra diseñada exclusivamente para su uso con equipos informáticos.**
 - Si no lo hace, el sobrecalentamiento podría provocar un incendio.
- **No toque el enchufe si tiene las manos mojadas. Además, si la clavija del cable está mojada o cubierta de polvo, séquela completamente o límpiela.**
 - De no hacerlo, podría electrocutarse por exceso de humedad.
- **Si no va a utilizar el producto durante un largo periodo de tiempo, desenchúfelo.**
 - El polvo acumulado o el deterioro del material aislante podría provocar un incendio o un cortocircuito
- **Enchufe el cable de alimentación correctamente.**
 - Si no lo hace, podría producirse un incendio.
- **Cuando desenchufe el cable, tire del enchufe. No doble demasiado el cable de alimentación ni coloque objetos pesados sobre él.**
 - Si lo hace, el cable podría dañarse y provocar descargas eléctricas o un incendio.
- **No inserte ningún conductor (por ejemplo, un palillo de metal) en uno de los extremos del cable de alimentación si el otro extremo está conectado a la toma de corriente de la pared. Es más: no toque el cable de alimentación justo después de haberlo enchufado a la toma de corriente de la pared.**
 - Podría electrocutarse.
- **El cable de la fuente de alimentación se utiliza como dispositivo de conexión principal. Compruebe que puede acceder fácilmente a la toma una vez instalado el producto.**

Precaución

- **No desenchufe el cable de alimentación mientras el producto está en uso.**
 - El cortocircuito podría dañar el producto.

Precauciones que se deben tomar al mover el producto

Advertencia

- **Verifique que ha apagado el producto.**
 - Si lo hace, podría electrocutarse o dañar el producto.
- **Compruebe también que todos los cables están desconectados antes de mover el producto.**
 - Si lo hace, podría electrocutarse o dañar el producto.

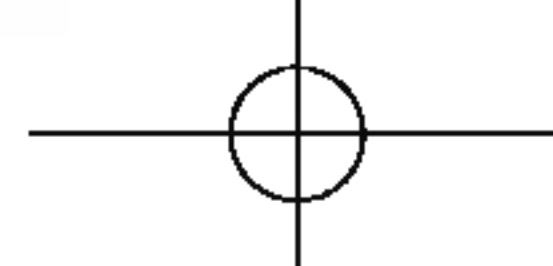

Precaución

- **No golpee el aparato mientras lo mueve.**
 - Si lo hace, podría electrocutarse o dañar el producto
- **No se deshaga del embalaje del producto. Utilícelo para moverlo.**
- **Orienta la cara frontal del panel hacia arriba y cójalo con las dos manos para moverlo.**
 - Si se cae el producto, podría producirse una descarga eléctrica o un incendio. Póngase en contacto con el centro de asistencia para la reparación.

Precauciones que se deben tomar al utilizar el producto

Advertencia

- **No desmonte, repare ni manipule el producto por decisión propia.**
 - Podría producirse un accidente, una descarga eléctrica o un incendio.
 - Póngase en contacto con el centro de asistencia para realizar comprobaciones, calibraciones o reparaciones.
- **No rocíe agua sobre el producto ni lo limpie con sustancias inflamables (disolvente o benceno). Podría producirse un accidente, una descarga eléctrica o un incendio.**
- **Mantenga el producto alejado del agua.**
 - Podría producirse un accidente, una descarga eléctrica o un incendio.

Precaución

- **No almacene ni coloque sustancias inflamables cerca del producto.**
 - Existe un riesgo de explosión o de incendio si no manipula este tipo de sustancias con la atención necesaria.
- **Cuando limpie la superficie del tubo marrón del producto, desenchufe el cable de alimentación y frótelas con un paño para evitar arañazos. No la limpie con un paño húmedo.**
 - El agua podría introducirse en el producto y provocar una descarga eléctrica o alguna avería importante.
- **Para proteger la vista, deje de mirar la pantalla de vez en cuando.**
- **Mantenga limpio el producto.**
- **Cuando trabaje con el producto, adopte una postura cómoda y natural para relajar los músculos.**
- **Oblíguese a tomar descansos de forma regular cuando utilice el producto durante mucho tiempo.**
- **No presione con fuerza el panel con las manos ni con objetos punzantes como las uñas, lápices o bolígrafos, ya que podría arañar la pantalla.**
- **Utilice el producto desde una distancia adecuada.**
 - Podría dañar la vista si lo utiliza a poca distancia.
- **Ajuste la resolución y el reloj adecuados tal como se indica en el manual de usuario.**
 - Podría dañar la vista.
- **Utilice únicamente detergentes recomendados para limpiar el producto. (No utilice benceno, disolventes ni alcohol.)**
 - De hacerlo, el producto podría deformarse.

Información relativa al modo de deshacerse del producto

- La lámpara fluorescente de este producto contiene una pequeña cantidad de mercurio.
- No se deshaga de este producto de la misma forma que lo haría con el resto de desperdicios domésticos. A la hora de deshacerse de este producto, tenga muy en cuenta las normativas locales.

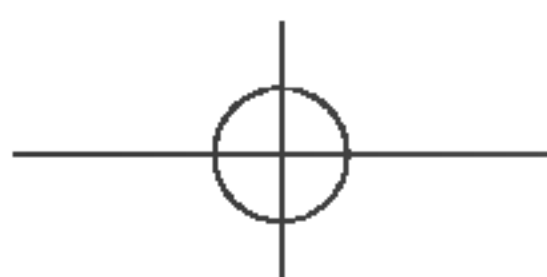

Compruebe que todos los accesorios están incluidos en el embalaje del producto.

*** El producto y los accesorios pueden no coincidir con las figuras incluidas en este manual.**

Tipo: monitor con pie para escritorio

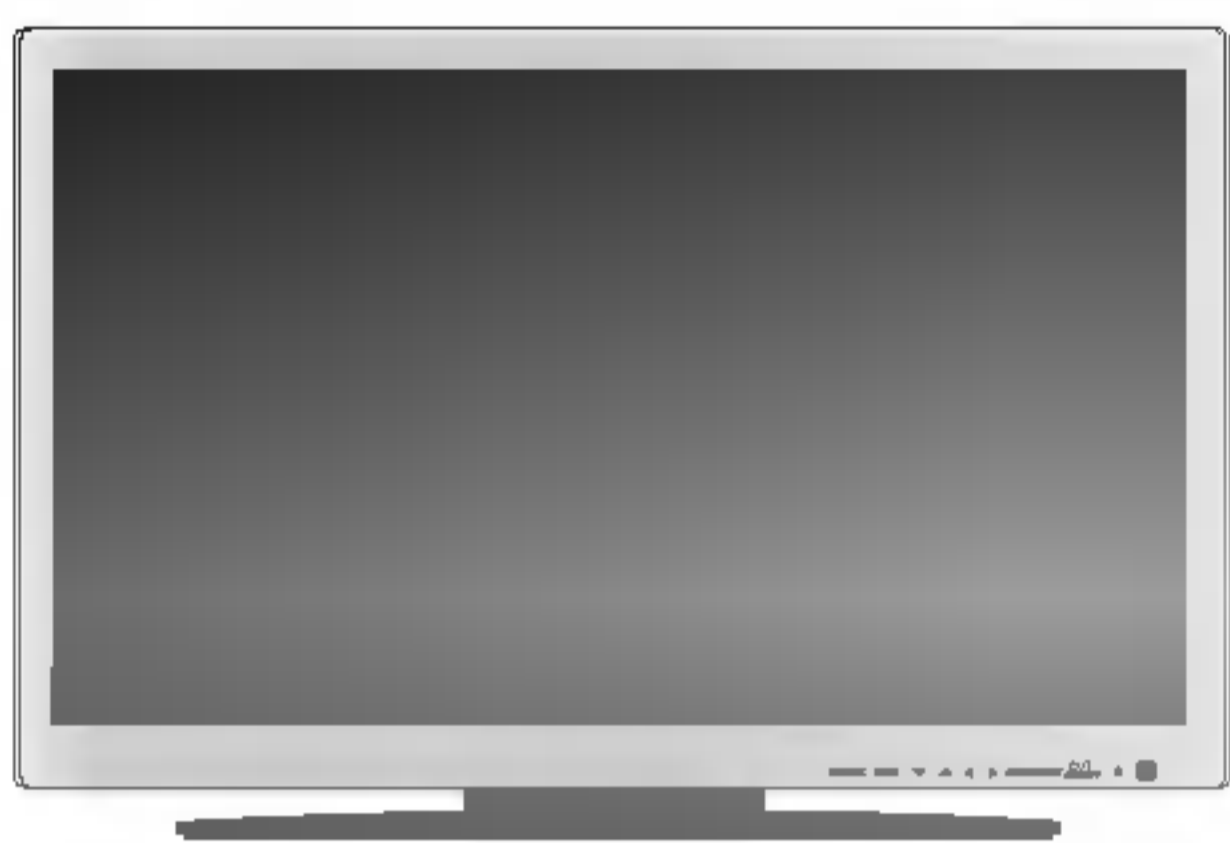

Tipo: monitor para montaje libre

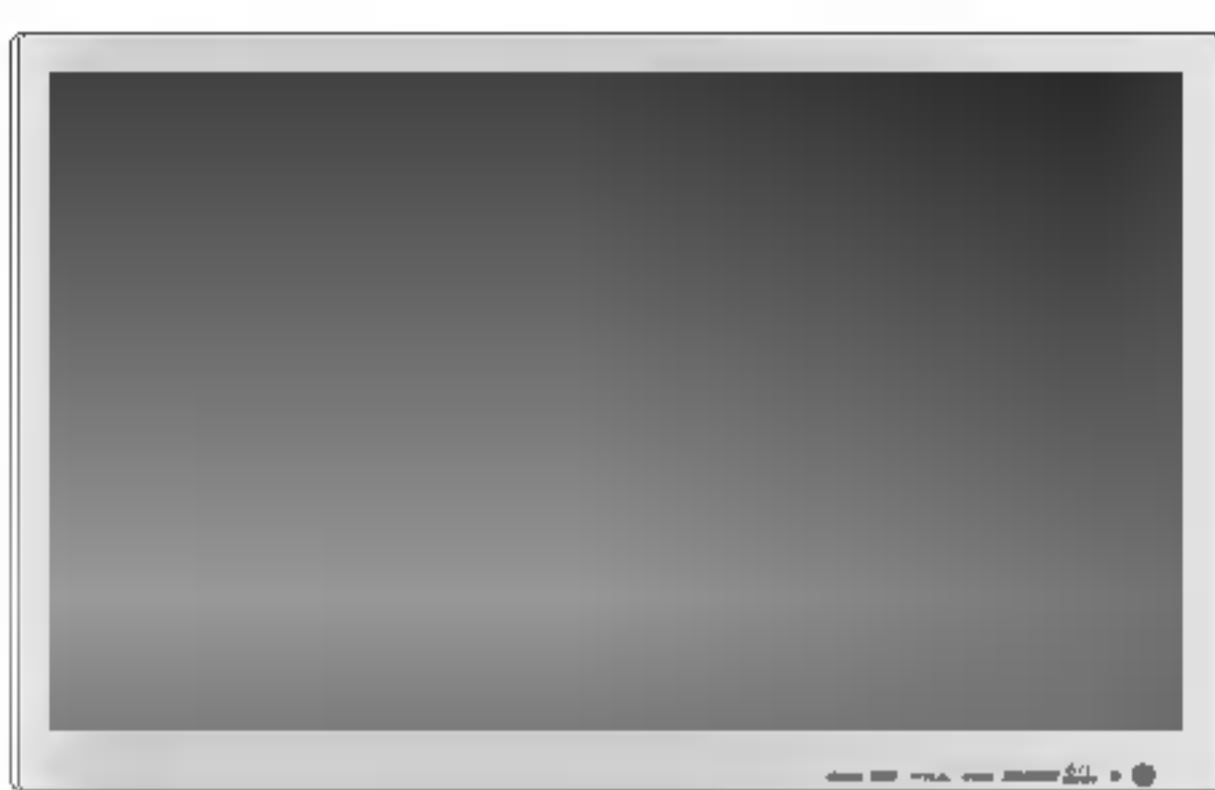

Producto



Mando a distancia/pilas

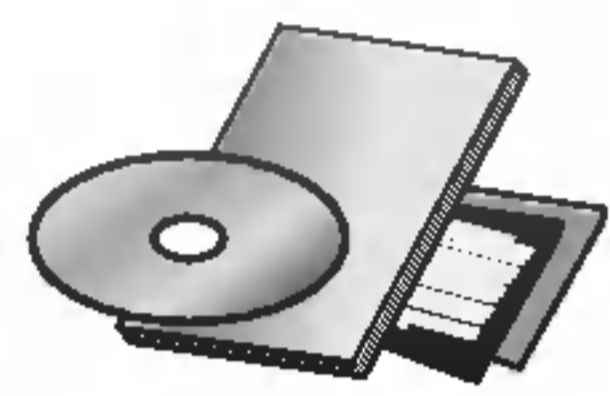

Guía del usuario/
CD de controladores/
Tarjetas



Cable de señal D-Sub
de 15 patillas



Cable de señal DVI-D

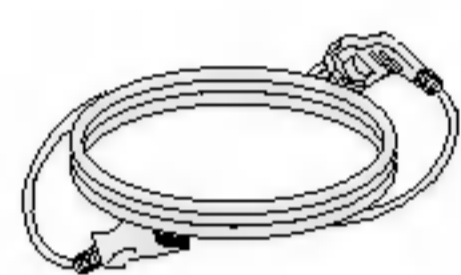

Cable de alimentación

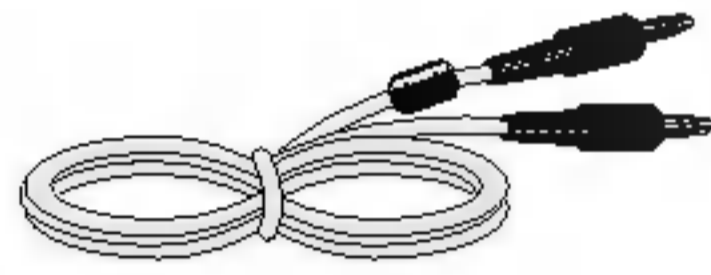

Cable de audio (PC)

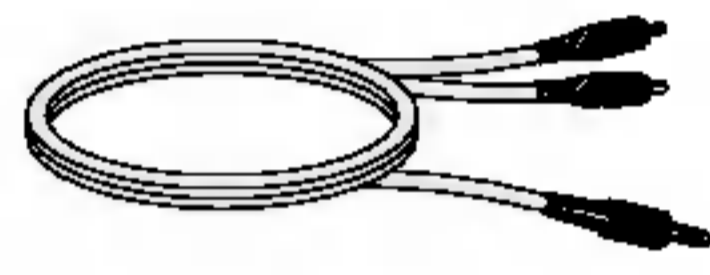

Cable de audio RCA-PC

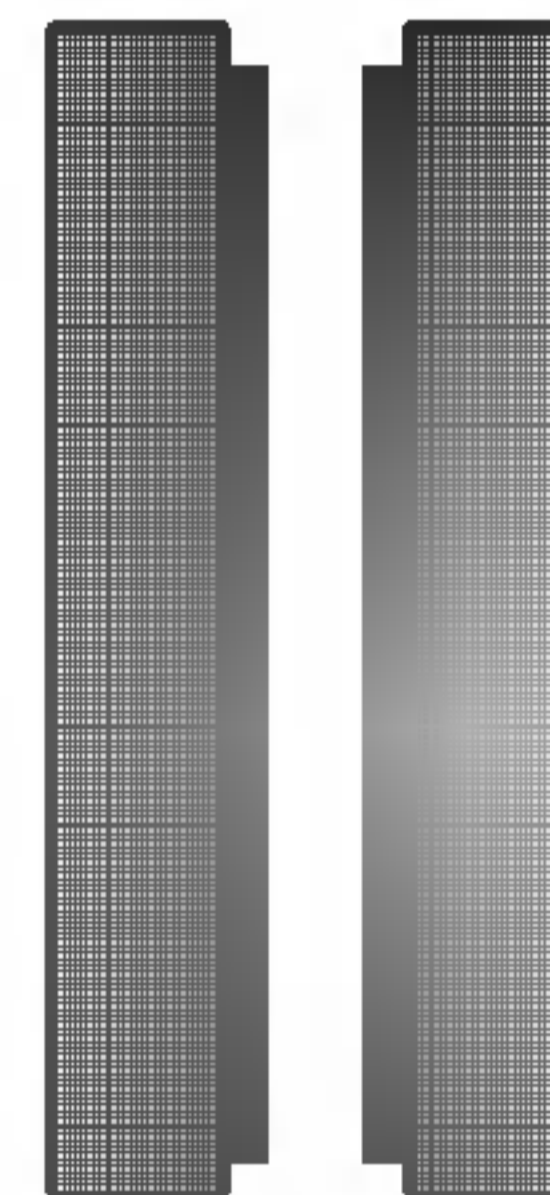

Kit de altavoces/Tornillos
(Sólo para modelos que
admitan la colocación de
altavoces)

● Opcional

Bastidor para montaje en pared

Consulte la "Guía de instalación" adjunta para instalar el bastidor para montaje en pared.

● Inserción de las pilas en el mando a distancia.

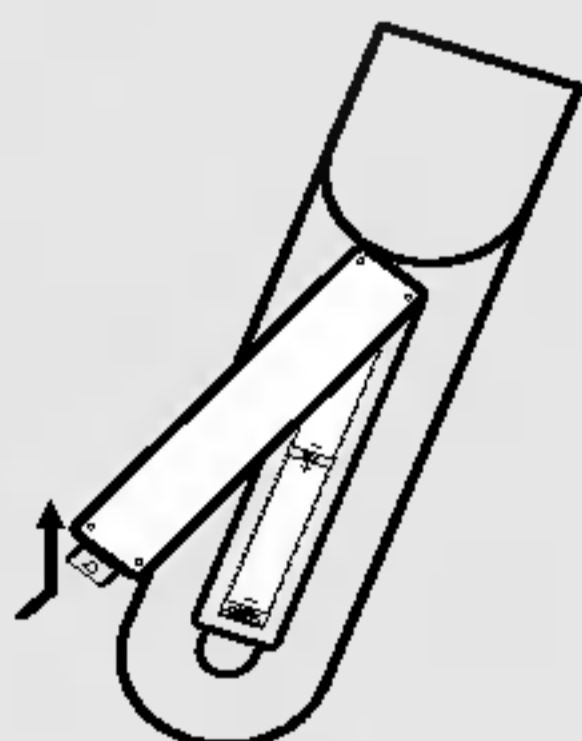

1. Quite la tapa del compartimento de las pilas.
2. Inserte las pilas con la orientación de polaridad correcta (+/-).
3. Cierre la tapa del compartimento de las pilas.
 - Puede utilizar el mando a 7 metros de distancia y con un ángulo de 30 grados (izquierda/derecha) dentro del radio de alcance de la unidad receptora.
 - Deshágase de las pilas tirándolas a un contenedor de reciclaje de pilas para evitar la contaminación del medio ambiente.

Nombre de los botones del mando a distancia

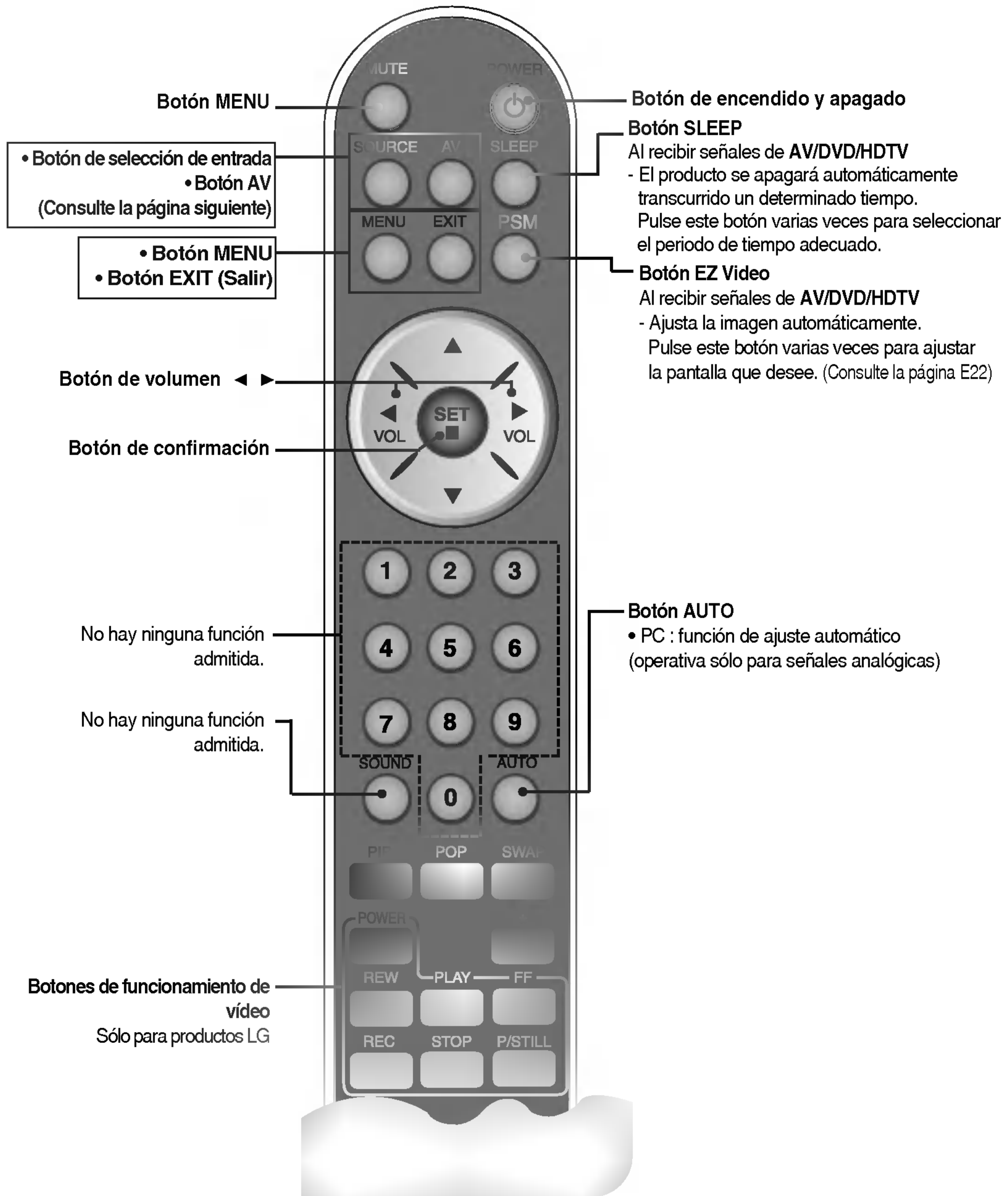

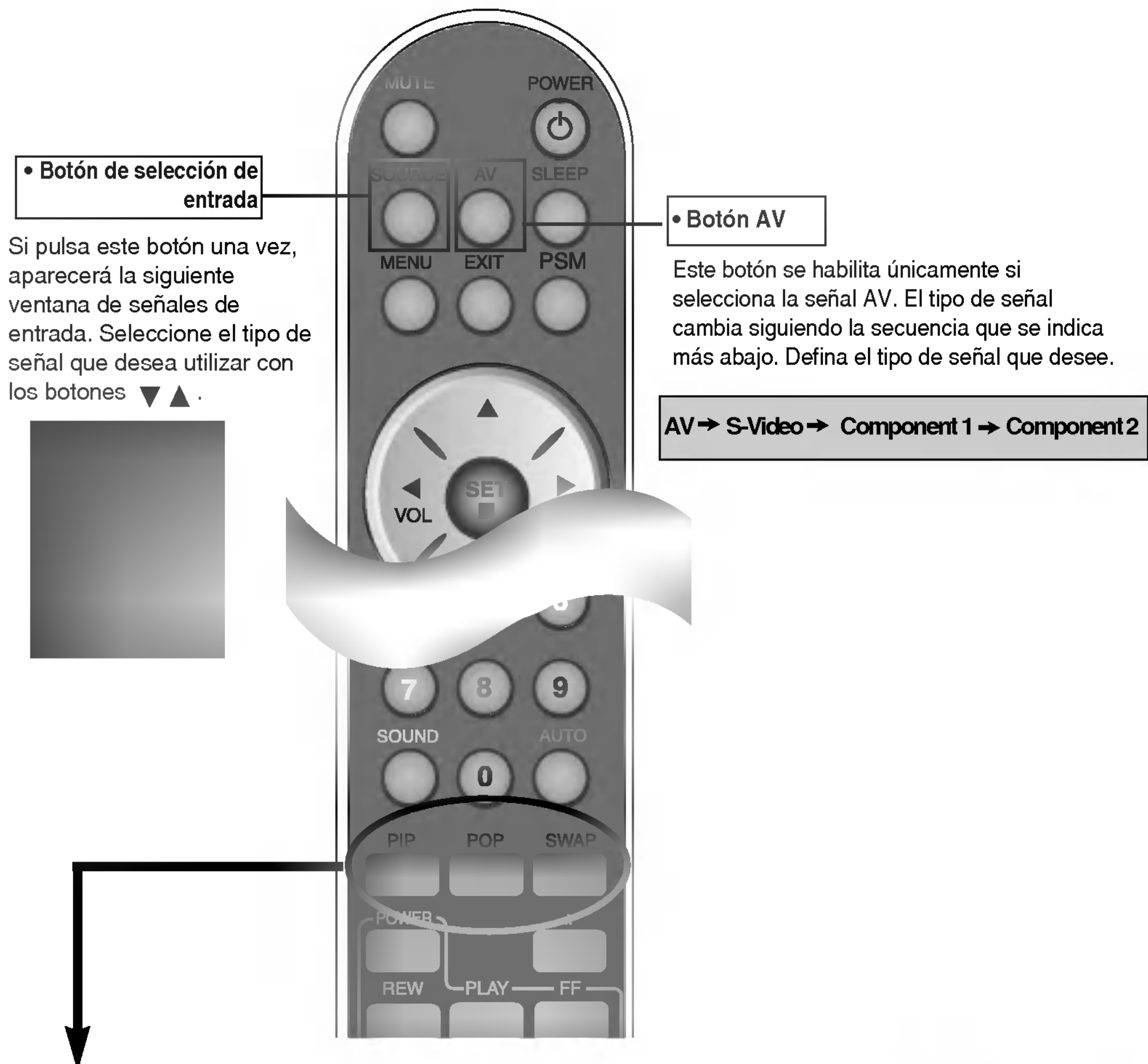

1. Botón PIP (Picture in Picture)

La subpantalla pasa al siguiente modo siempre que pulse este botón.
: PEQUEÑO -> MEDIO -> GRANDE -> DESCON

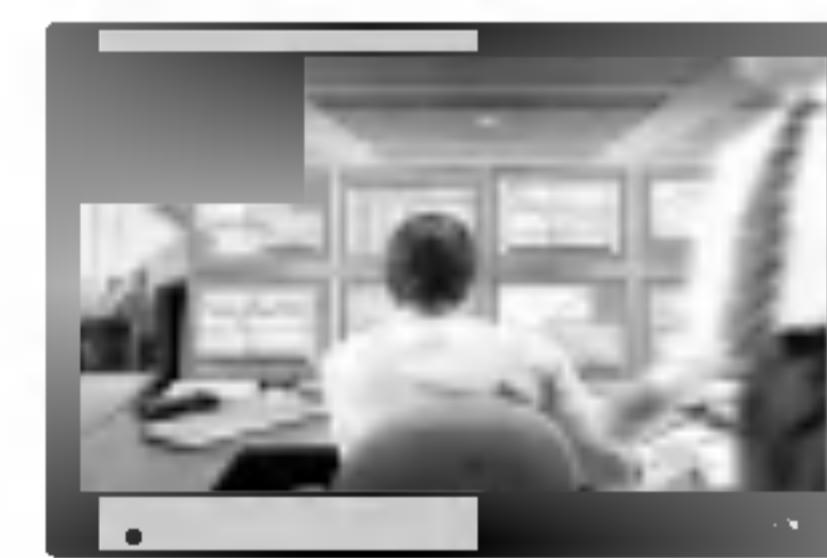

PIP

2. Botón POP (Picture out Picture)

La subpantalla pasa al siguiente modo siempre que pulse este botón.
: POP CONEX -> PBP (COMPLETO) -> PBP(4:3) -> DESCON



POP CONEX



PBP (COMPLETO)



PBP (4:3)



Nota

• Caso 1/Caso2

Las distintas descripciones se aplican según el tipo de opción AV seleccionada (producto opcional).

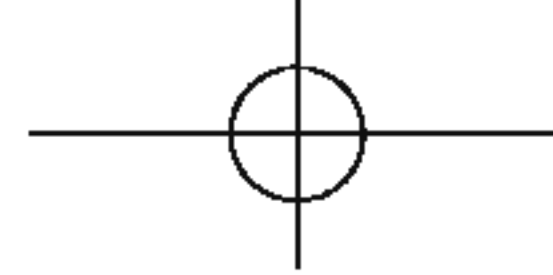

3. Botón SWAP

Puede alternar entre la pantalla principal y la subpantalla si utiliza la función PIP/POP/PBP.

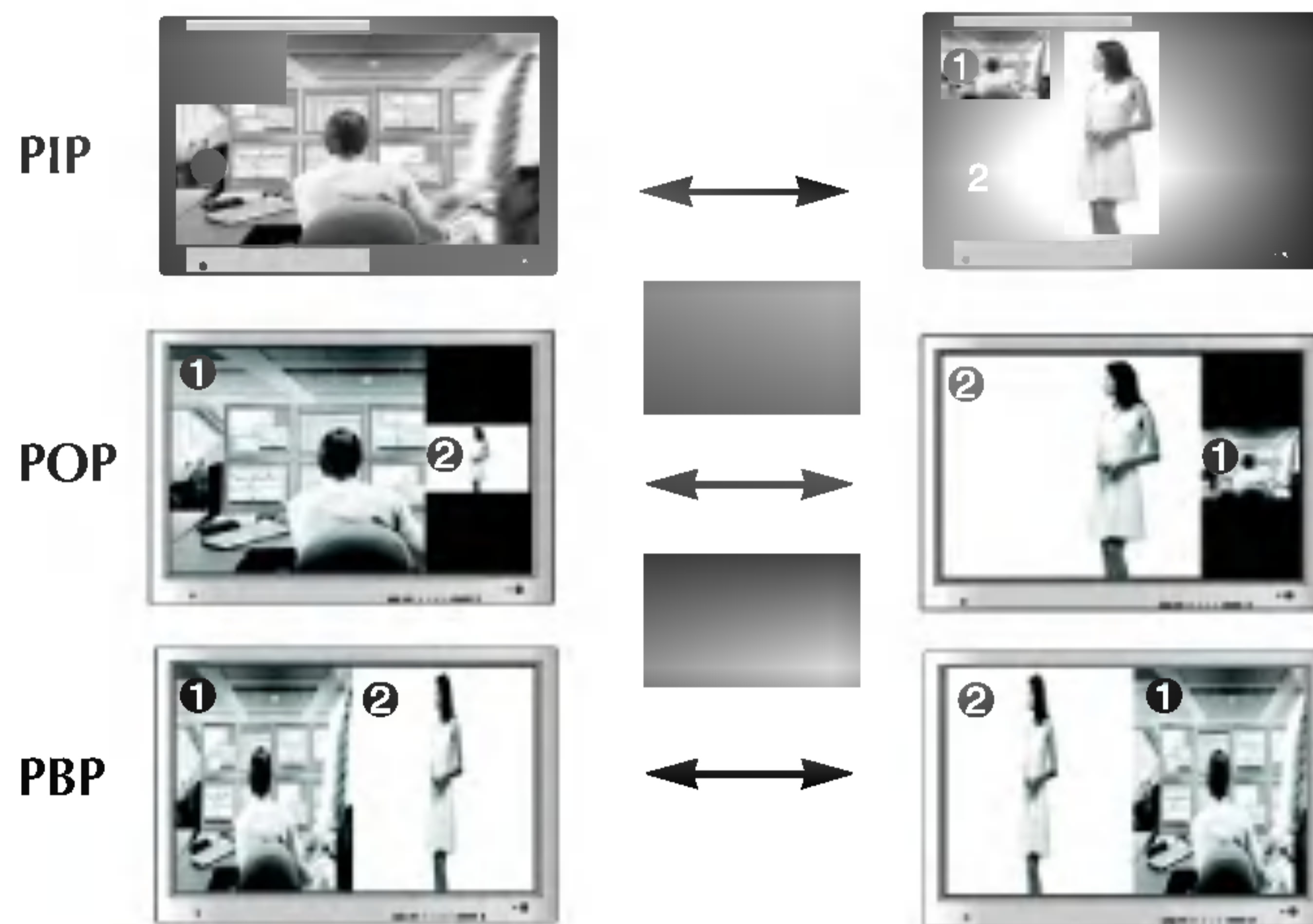

Cuando la 'Señal de entrada 1' aparece en la pantalla principal, únicamente puede mostrarse la 'Señal de entrada 2' en la subpantalla. Por el contrario, si la pantalla principal muestra la 'Señal de entrada 2', en la subpantalla sólo aparecerá la 'Señal de entrada 1'. Puede alternar entre la 'Señal de entrada 1' y la 'Señal de entrada 2' con el botón SWAP.

*La función PIP no es compatible con los modos 480i, 576i y 1080i.

<Tabla de compatibilidad de las funciones PIP/POP/PBP>

Pantalla principal / Subpantalla	AV	S-Video	COMPONENT 1	COMPONENT 2	RGB PC	DVI PC
AV	X	X	X	X	●	●
S-Video	X	X	X	X	●	●
COMPONENT 1	X	X	X	X	●	●
COMPONENT 2	X	X	X	X	●	●
RGB PC	●	●	●	●	X	●
DVI PC	●	●	●	●	●	X

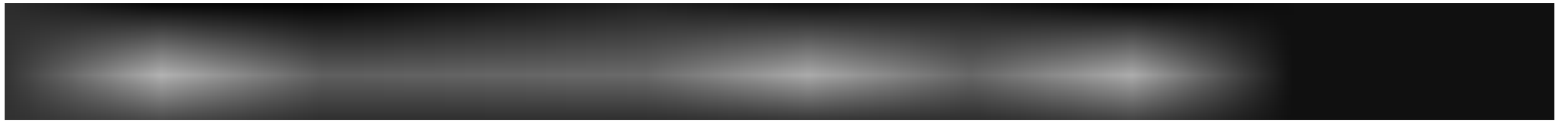
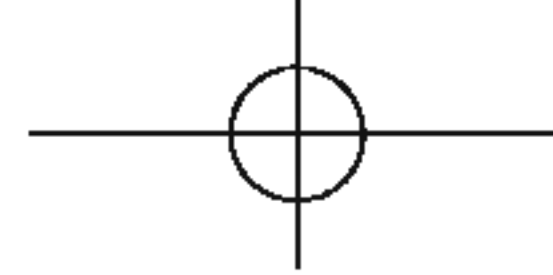

* Sólo para modelos con pie

1. Desmonte la **cubierta del pie**. Para extraer fácilmente la cubierta, presione hacia abajo en la base tal como se muestra en la figura.

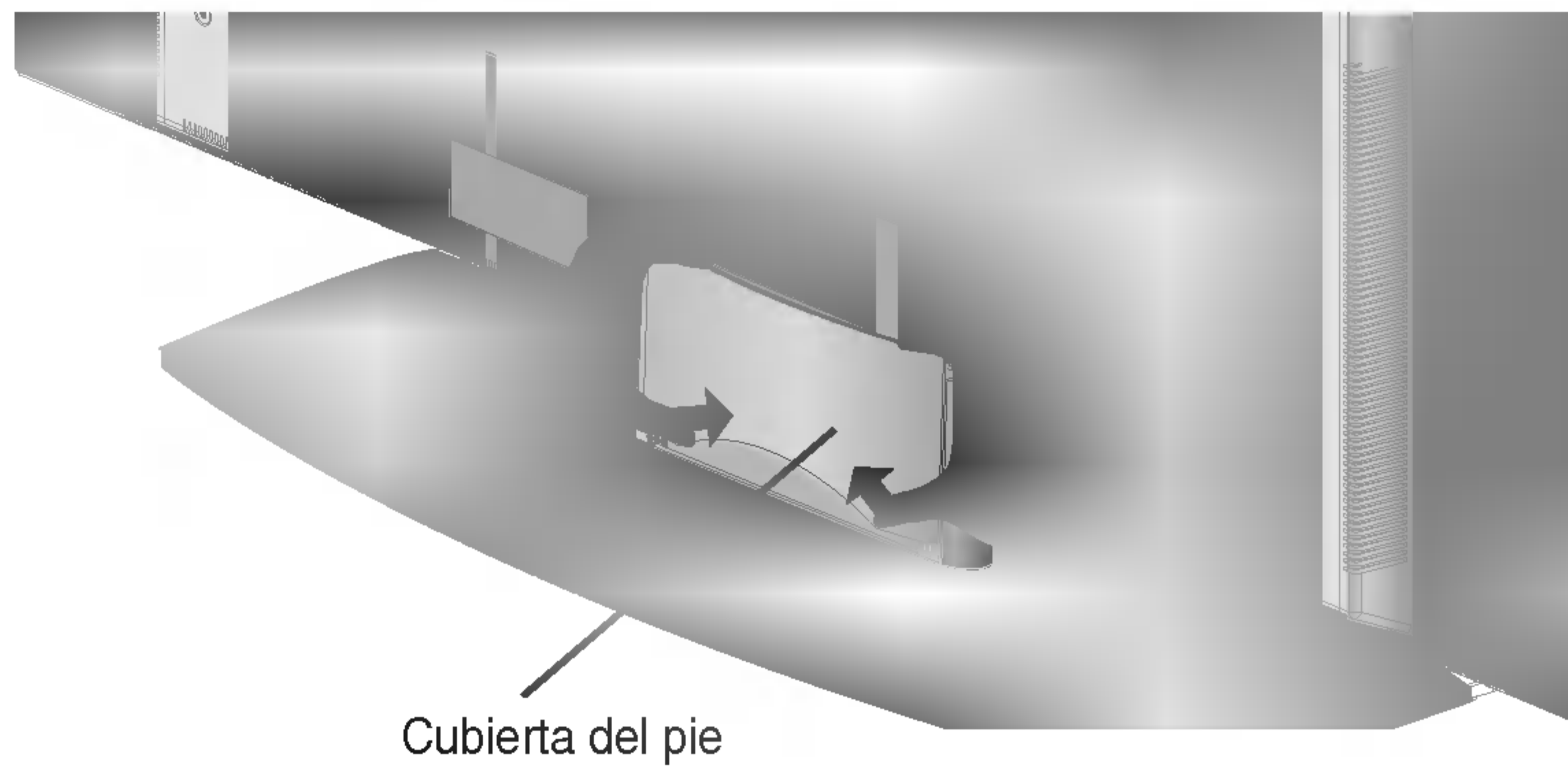

2. Una vez conectados los cables, coloque correctamente la cubierta del pie en su posición sobre los orificios del pie. Sabrá que la ha insertado correctamente cuando escuche el chasquido de las pestañas.

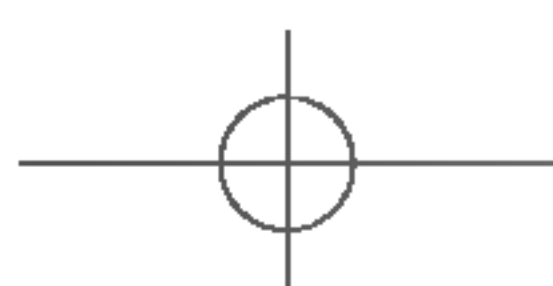
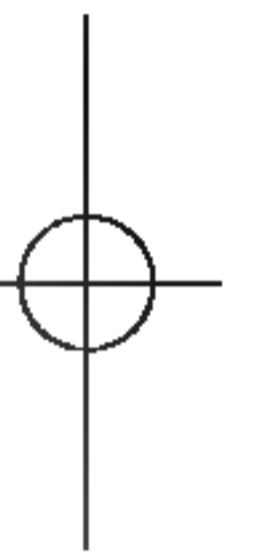
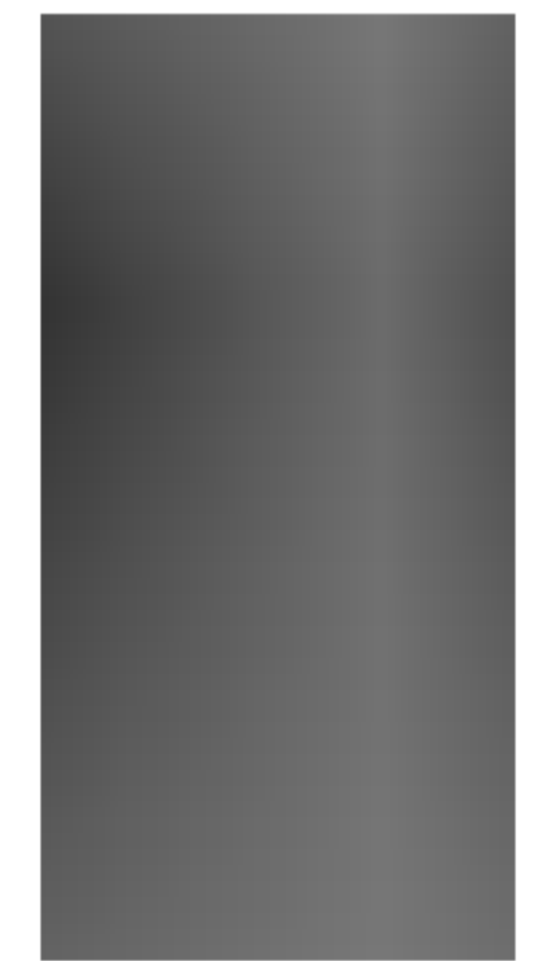

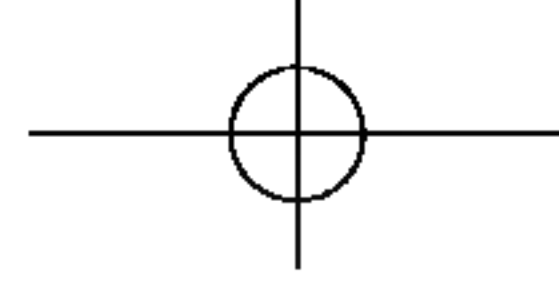

* Sólo para modelos con altavoces.

Utilice los tornillos para fijar los altavoces en el panel posterior del producto, tal como se muestra en la figura.

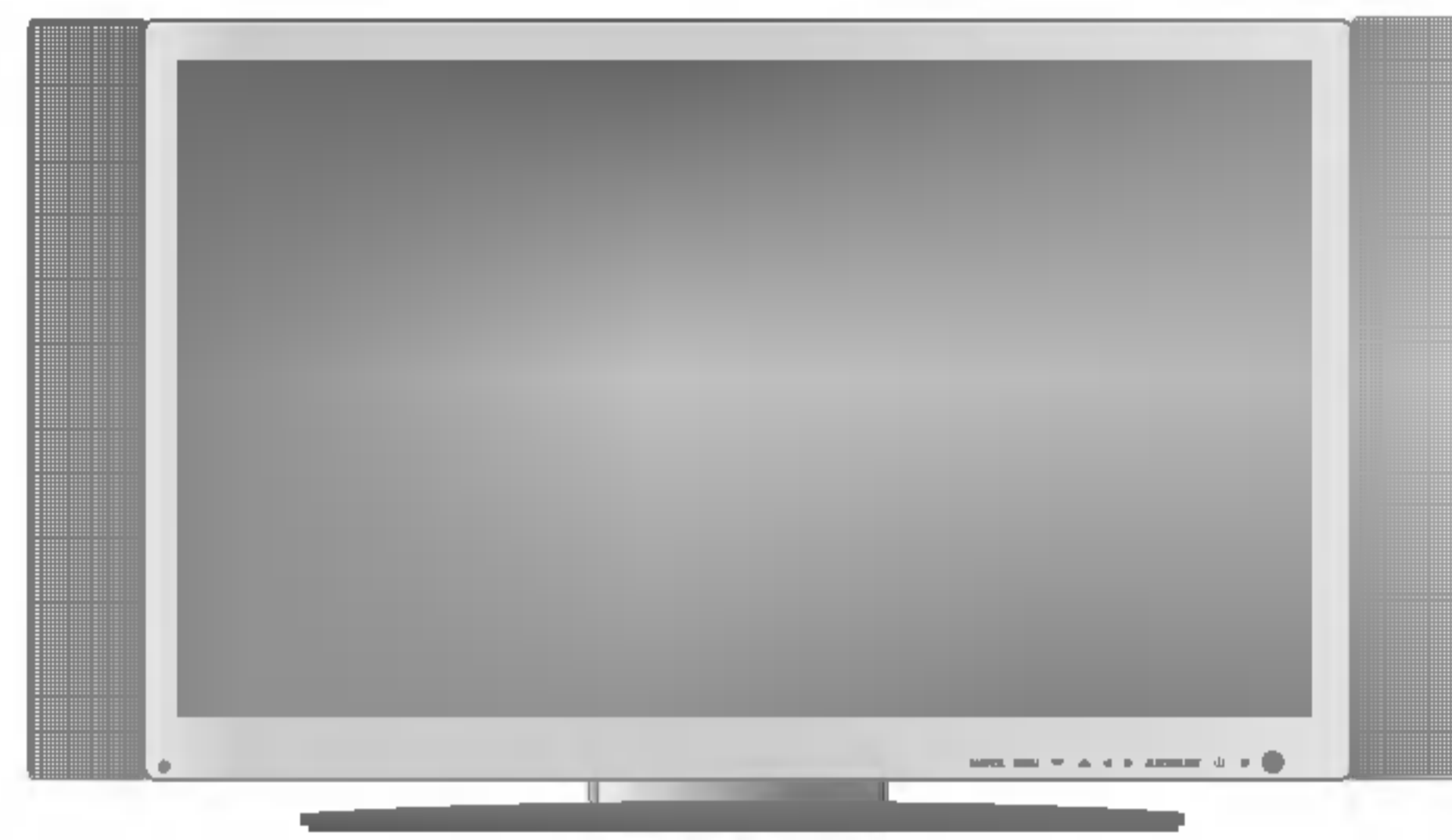
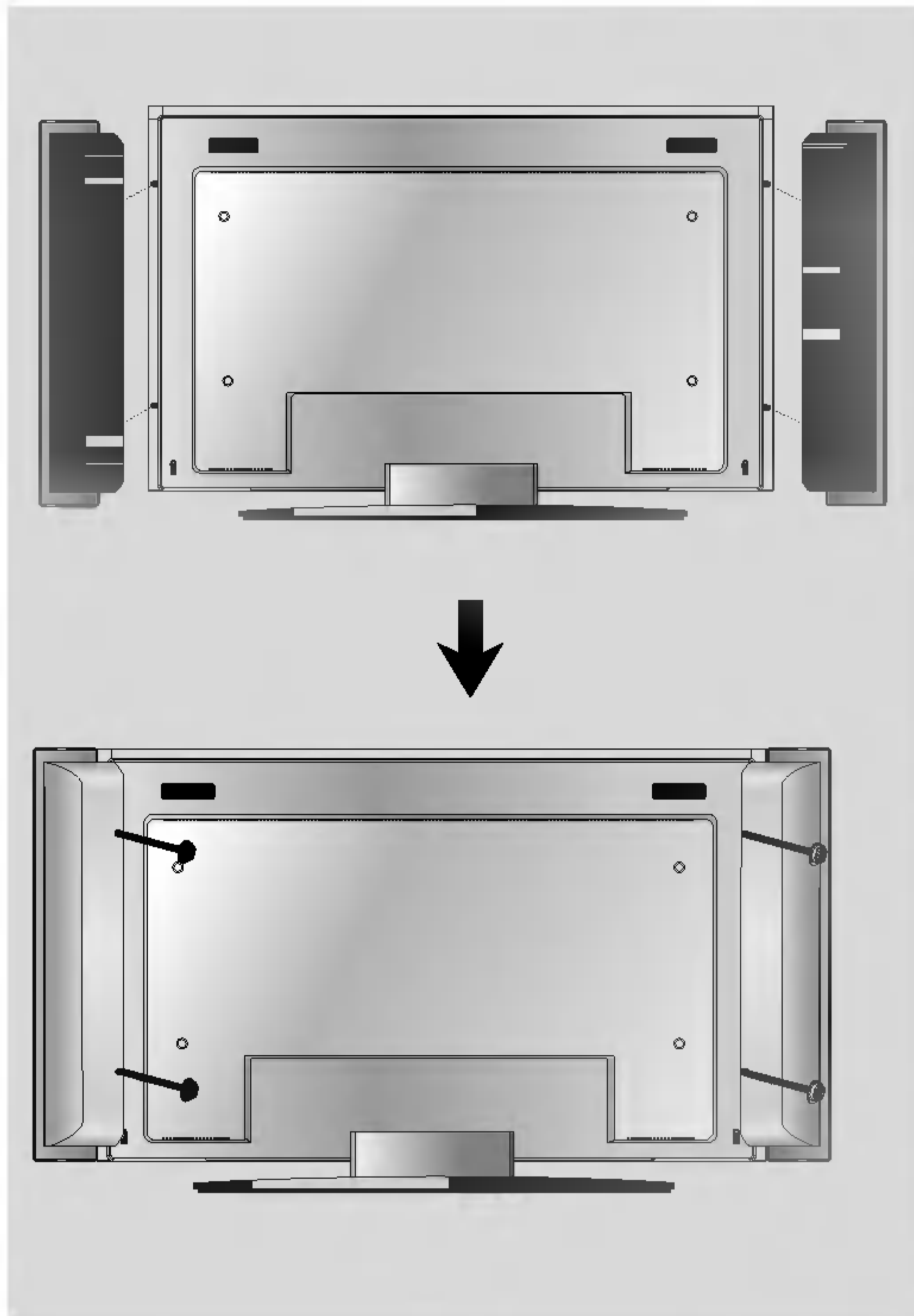

Aspecto del monitor con los altavoces instalados.

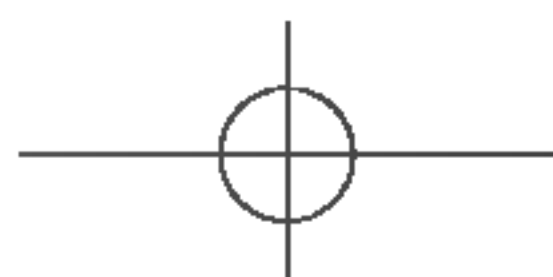
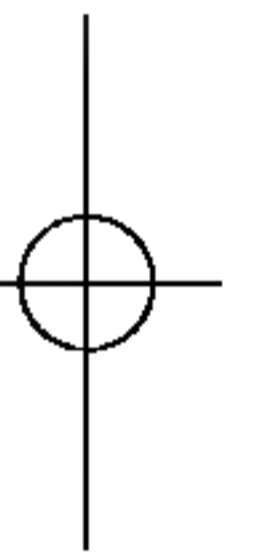

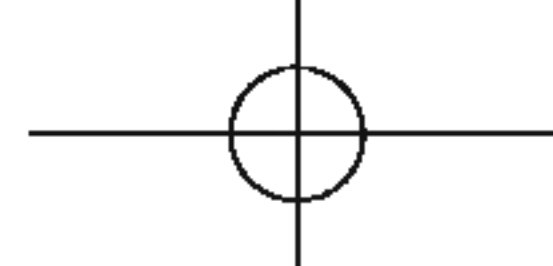

● Vista posterior

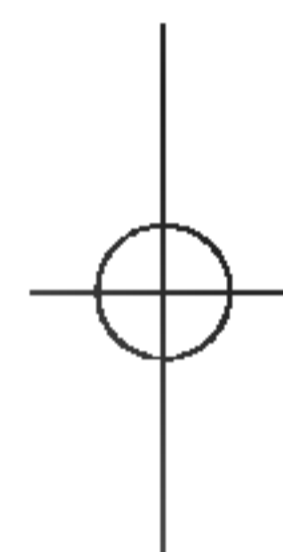
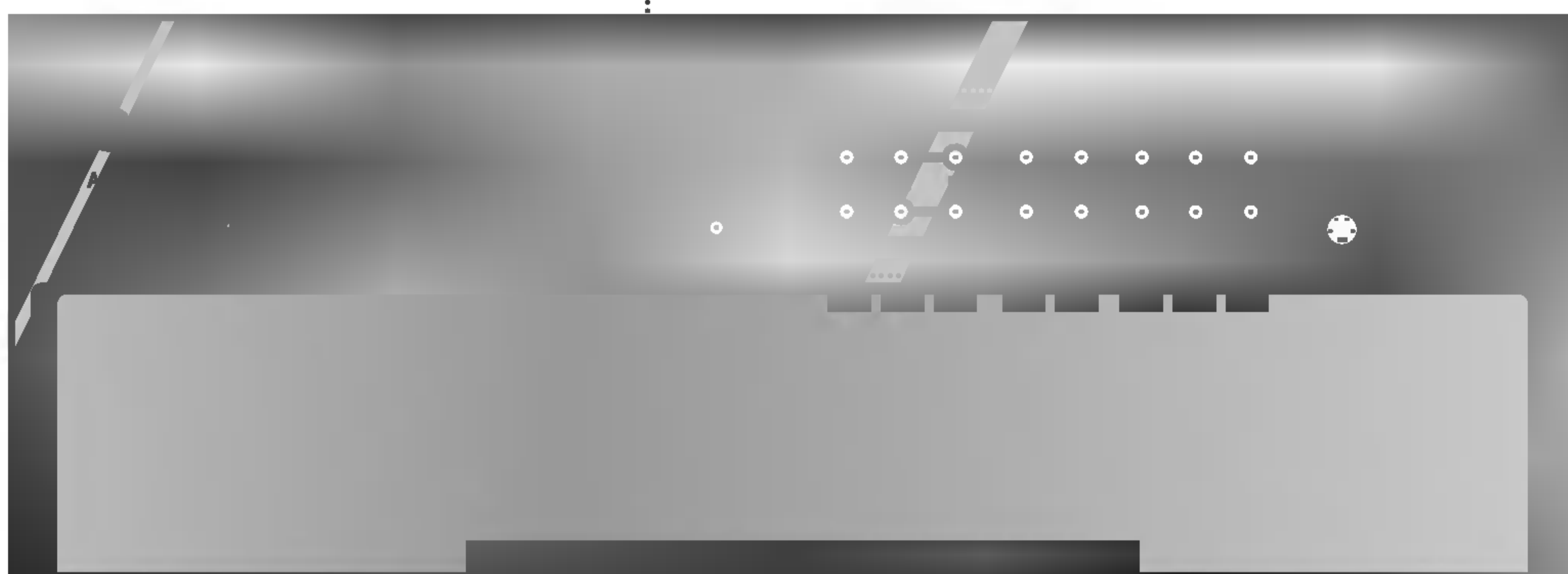
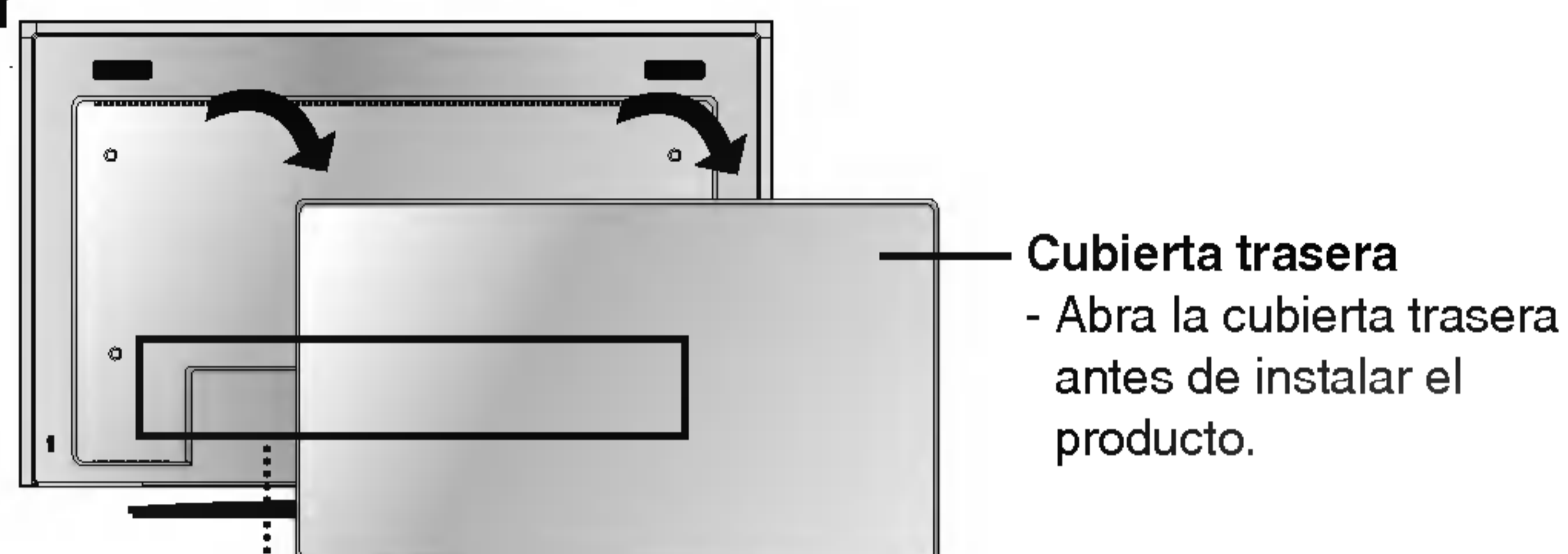

- ❶ Conector de alimentación: conecte el cable de alimentación
- ❷ Puerto analógico del mando a distancia
- ❸ Puertos serie RS-232C
- ❹ Entradas de señal PC
- ❺ Toma de sonido PC
: conecte el cable de audio a la toma *LINE OUT de la tarjeta de sonido del PC.
- ❻ Puertos de entrada AV

*LINE OUT

Terminal utilizado para realizar la conexión al altavoz mediante un amplificador incorporado (Amp). Asegúrese de haber verificado el terminal de conexión de la tarjeta de sonido del PC antes de realizar la conexión. Si la salida de audio de la tarjeta de sonido sólo tiene una toma de salida de altavoces (Speaker Out), reduzca el volumen del PC.

Si la salida de la tarjeta de sonido del PC admite tomas de salida de altavoces (Speaker Out) y de línea de salida (Line Out), conviértala a línea de salida mediante el conversor de la tarjeta del programa (consulte el manual de usuario de la tarjeta de sonido).

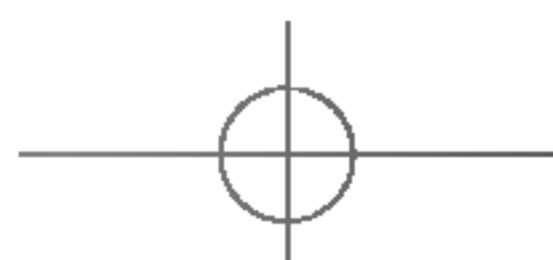

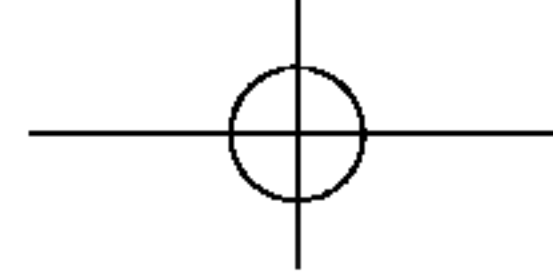

1 En primer lugar, compruebe que el ordenador, el producto y todos los periféricos están apagados.
A continuación, conecte el cable de entrada de señal.

- A** Cuando se realiza la conexión con el cable de entrada de señal DVI.
- B** Cuando se realiza la conexión con un cable de entrada de señal D-Sub. (PC compatible con IBM)
- C** Cuando se realiza la conexión con un cable de entrada de señal D-Sub. (Macintosh)

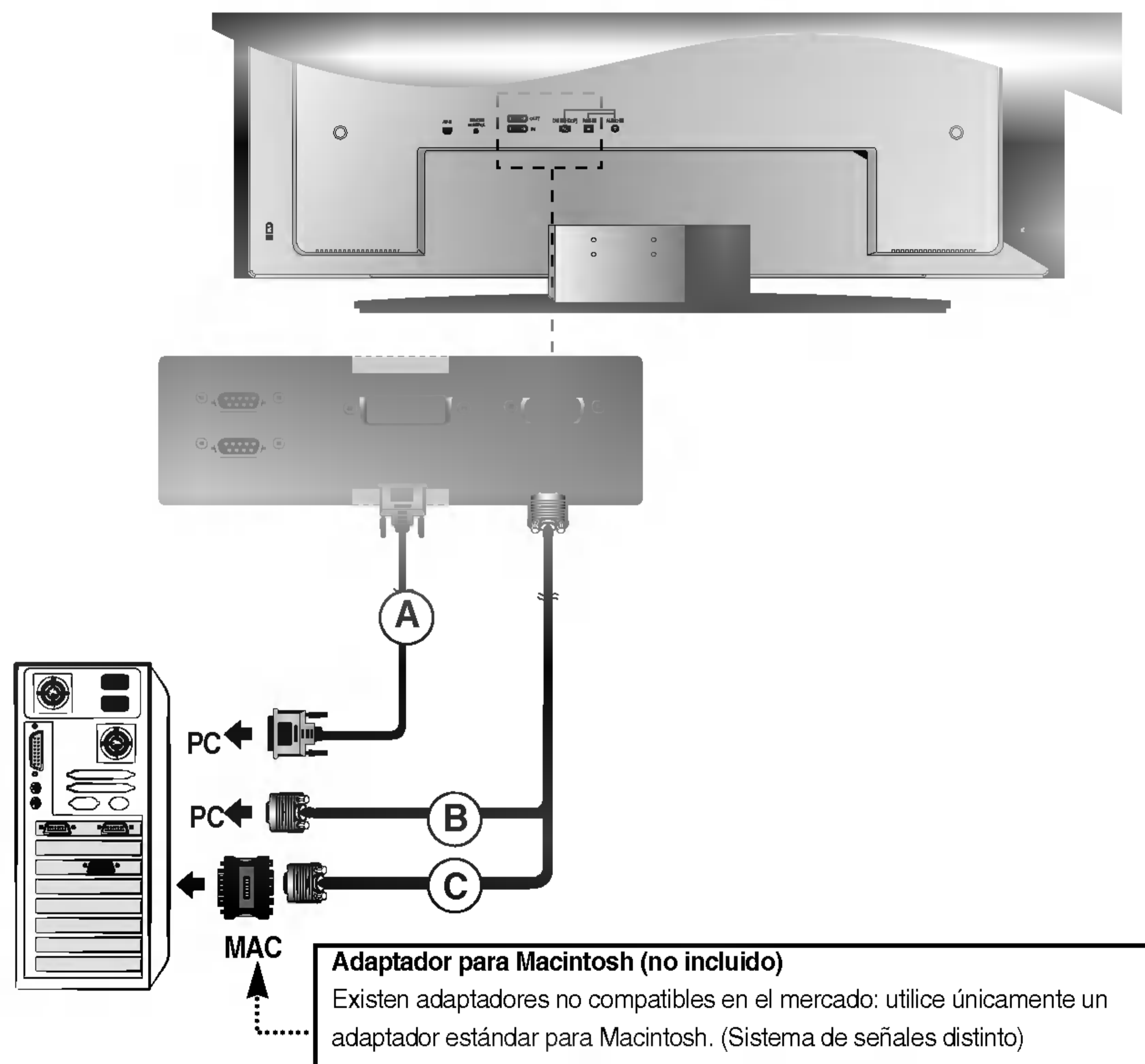

2 Conecte el cable de alimentación.



* Al realizar la conexión en una toma de pared.

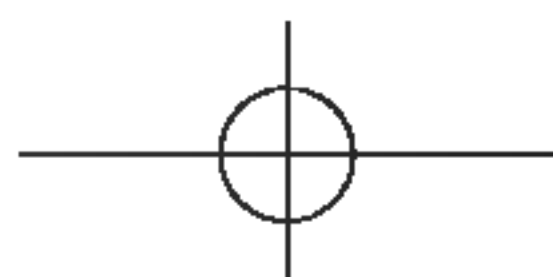
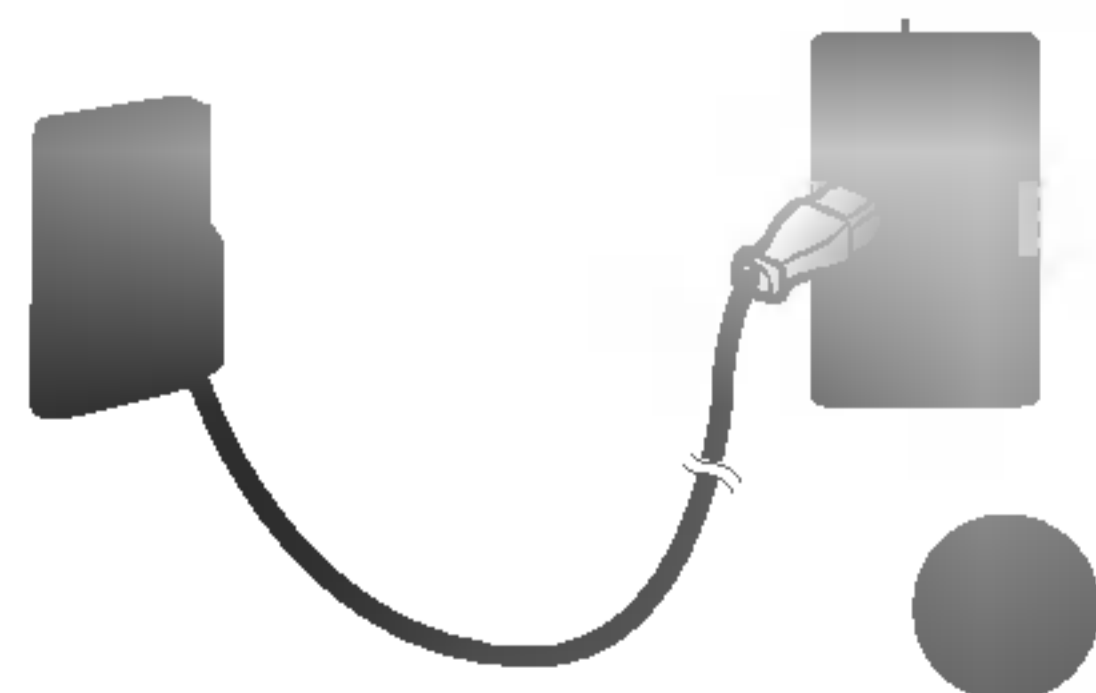

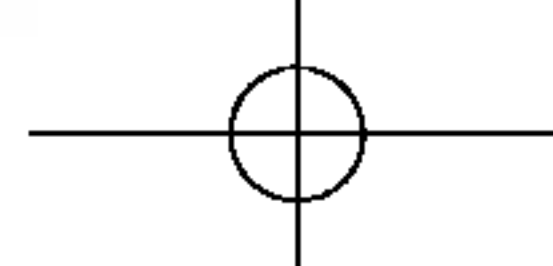

- 3** **(A)** Encienda el aparato pulsando el botón de encendido del producto.

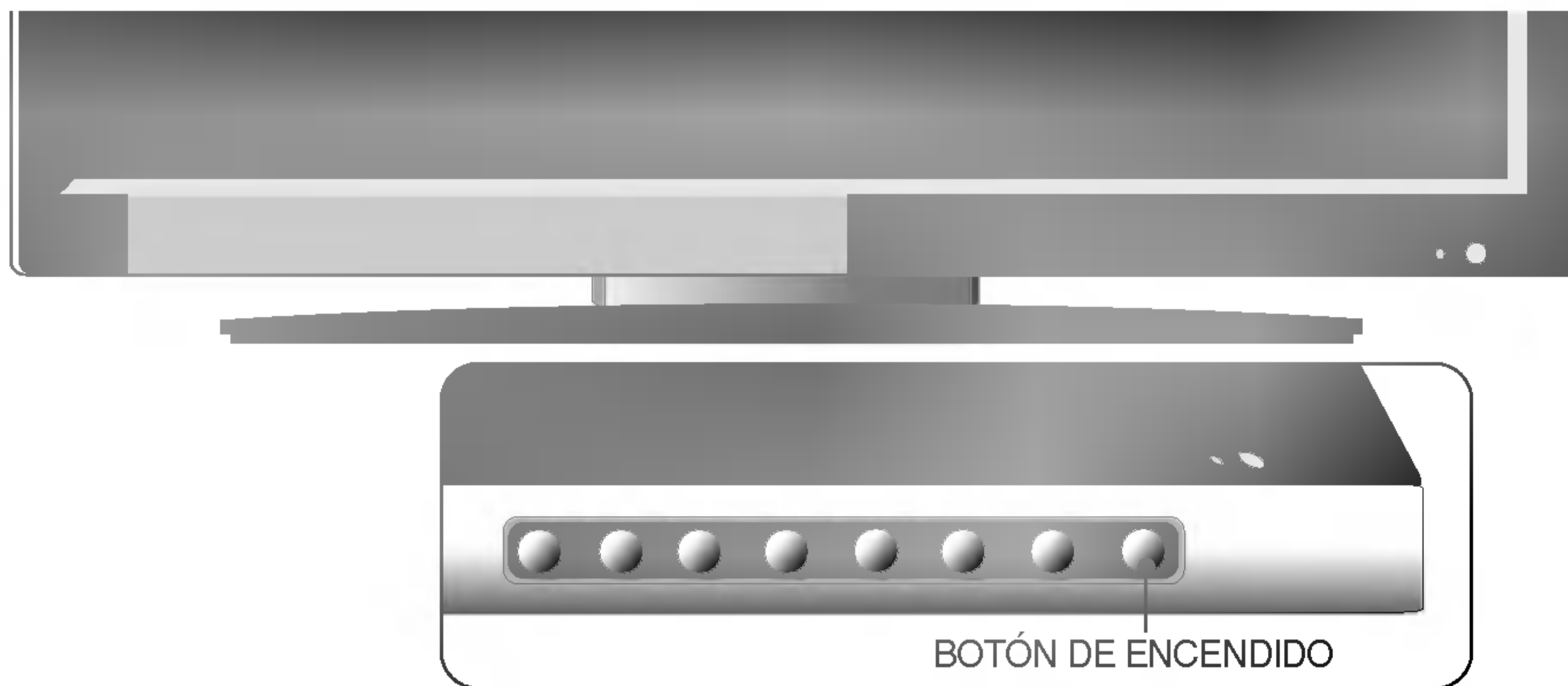

- (B)** Encienda el PC.

- 4** Seleccione una señal de entrada.
Pulse el botón SOURCE del mando a distancia para seleccionar la señal de entrada.

SOURCE → ▼▲ → **SET**

O bien, pulse el botón SOURCE situado en la parte delantera del producto.

SOURCE → ▼▲ → **SELECT**

- (A)** Cuando se realiza la conexión con un cable de entrada de señal DVI-D.
• Seleccione **DVI PC**: señal digital DVI-D.
- (B)** Cuando se realiza la conexión con un cable de entrada de señal D-Sub.
• Seleccione **RGB PC**: señal analógica D-Sub de 15 patillas.

Nota



- **Cómo realizar la conexión a dos ordenadores.**
Conecte los cables de señal (DVI y D-Sub) a cada ordenador.
Pulse el botón SOURCE del mando a distancia para seleccionar el ordenador que quiere utilizar.
- **Realice la conexión directamente a una toma de corriente de pared con toma de tierra o a una regleta de enchufes con toma de tierra.**

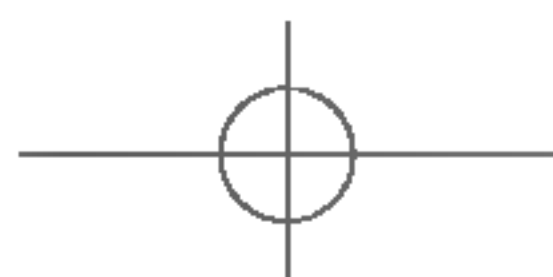

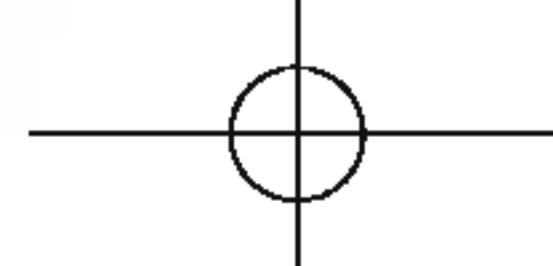

1 Conecte el cable de vídeo tal como se muestra en la siguiente figura y, a continuación, conecte el cable de alimentación (consulte la página E11).

A Al realizar la conexión con un cable RCA.

- Conecte el terminal de entrada siguiendo el código de colores adecuado.
[Vídeo: amarillo; Sonido (izquierda): blanco; Sonido (derecha): rojo]

B Al realizar la conexión con un cable S-Video.

- Conecte el terminal de entrada de S-Video para visualizar películas con calidad de imagen alta.

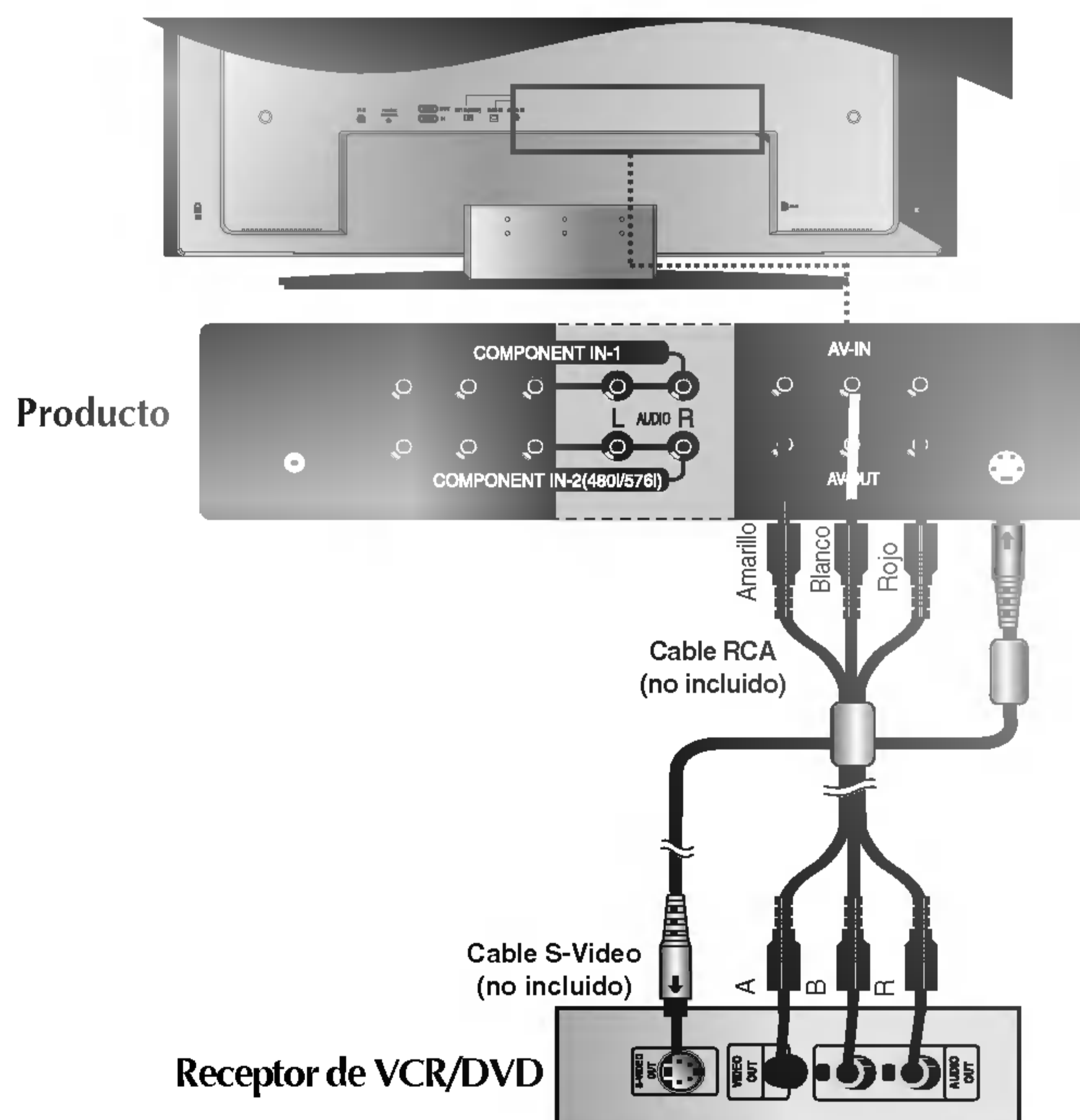

2 Seleccione una señal de entrada.

Pulse el botón SOURCE del mando a distancia para seleccionar la señal de entrada.

SOURCE → ▼▲ → **SET**

O bien, pulse el botón SOURCE situado en la parte delantera del producto.

SOURCE → ▼▲ → **SELECT**

A Al realizar la conexión con un cable RCA.

- Seleccione **AV**.

B Al realizar la conexión con un cable S-Video.

- Seleccione **S-Video**.

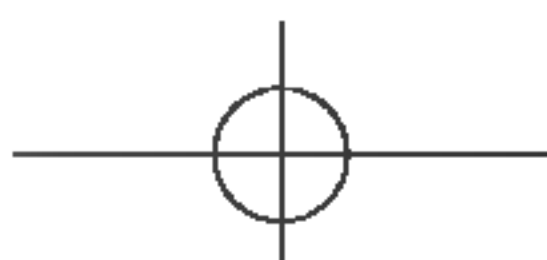

- 1** Conecte el cable de vídeo/audio tal como se muestra en la siguiente figura y, a continuación, conecte el cable de alimentación (consulte la página E11).

- Conecte el terminal de entrada siguiendo el código de colores adecuado.

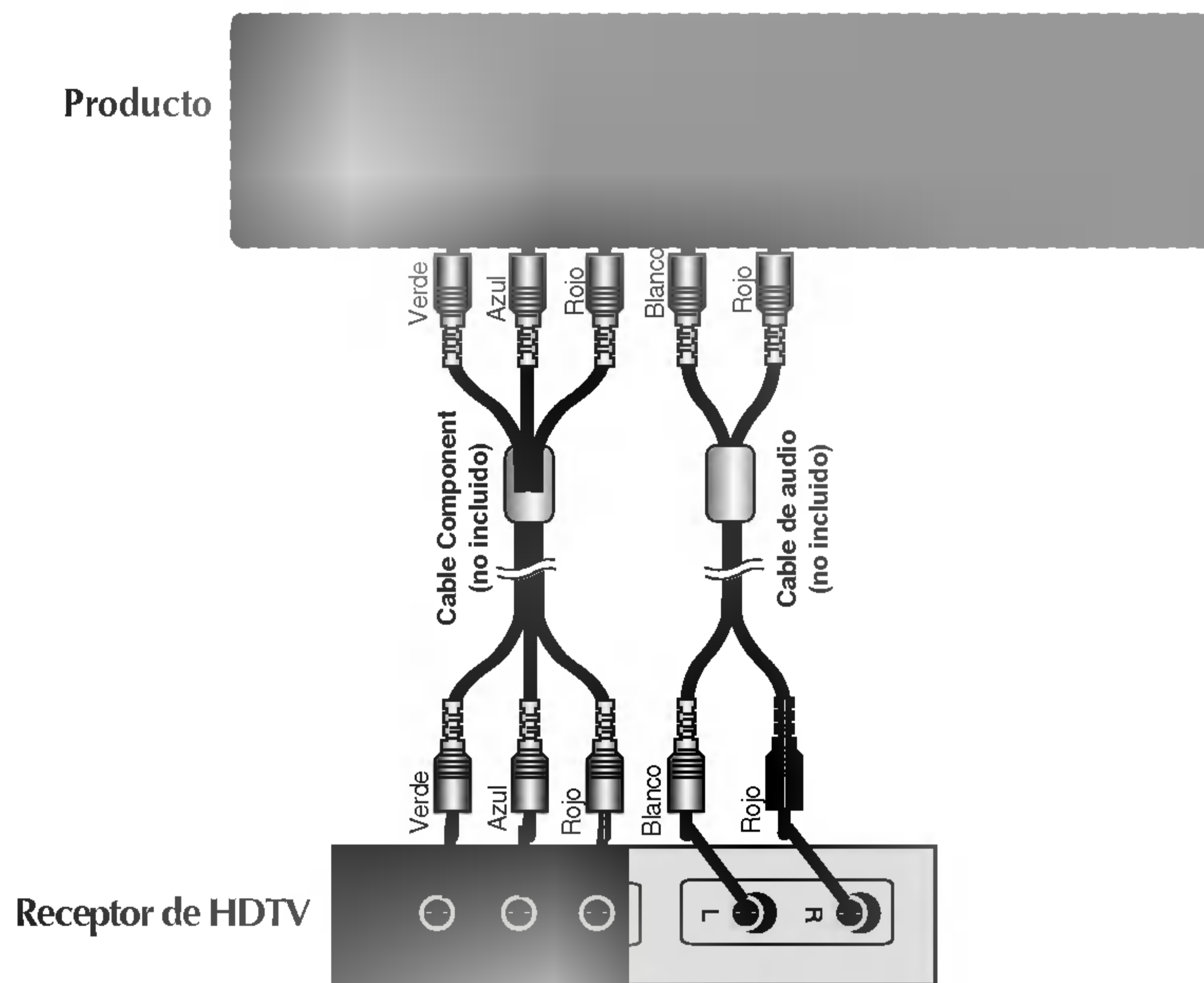

- 2** Seleccione una señal de entrada.
Pulse el botón SOURCE del mando a distancia para seleccionar la señal de entrada.

SOURCE → ▼▲ → **SET**

O bien, pulse el botón SOURCE situado en la parte delantera del producto.

SOURCE → ▼▲ → **SELECT**

- Seleccione Component 1.

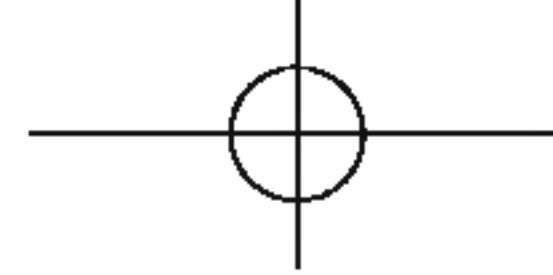

- 1** Conecte el cable de vídeo/audio tal como se muestra en la siguiente figura y, a continuación, conecte el cable de alimentación (consulte la página E11).

- Conecte el terminal de entrada siguiendo el código de colores adecuado.

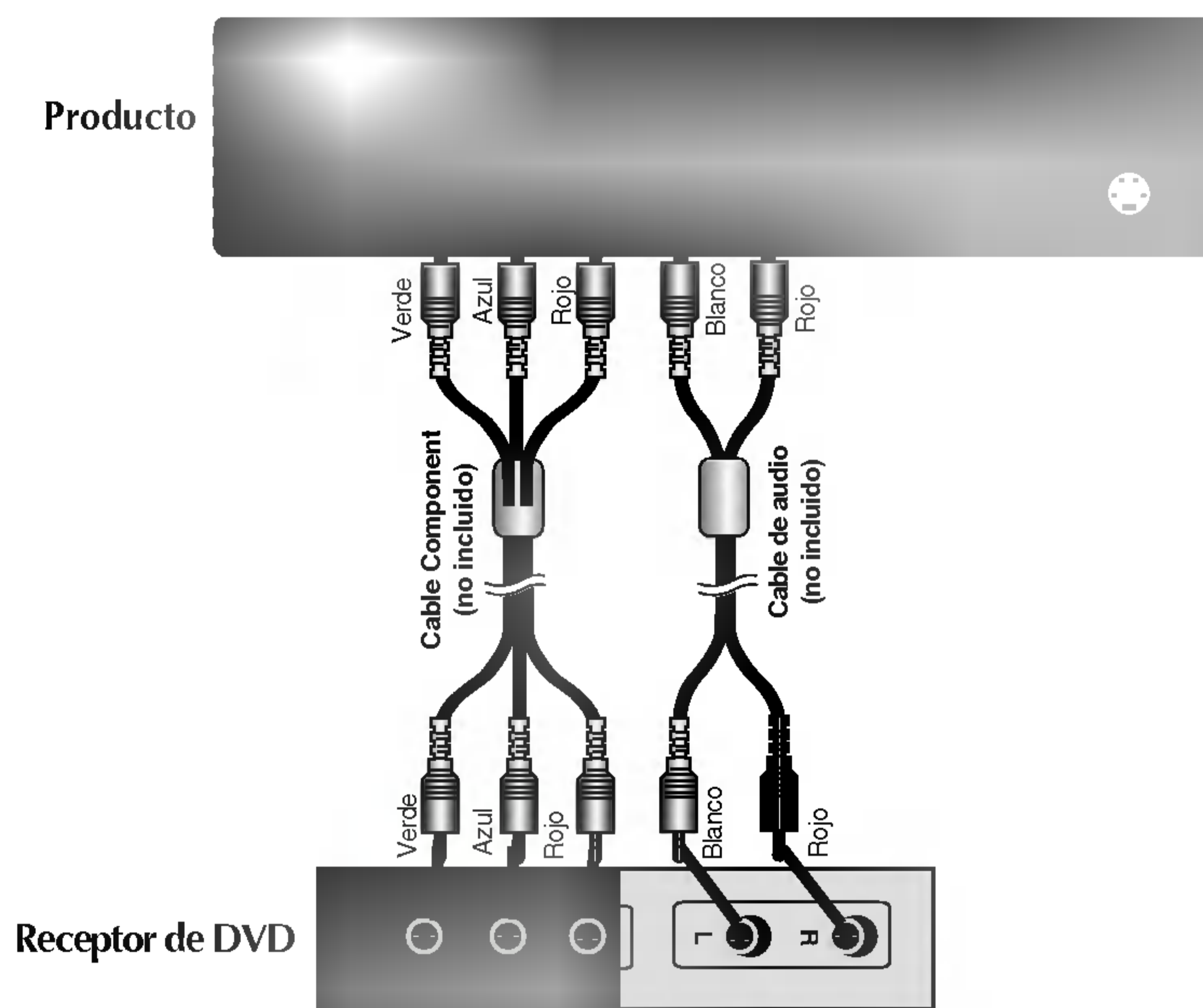

- 2** Seleccione una señal de entrada.
Pulse el botón SOURCE del mando a distancia para seleccionar la señal de entrada.

SOURCE → ▼▲ → **SET**

O bien, pulse el botón SOURCE situado en la parte delantera del producto.

SOURCE → ▼▲ → **SELECT**

- Seleccione Component2.

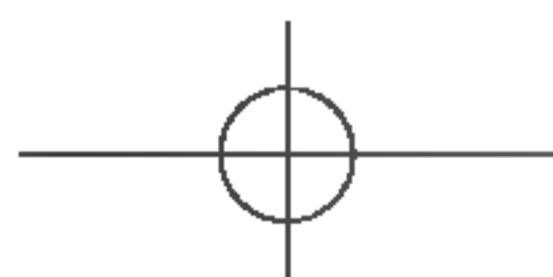

- 1** Conecte el cable de vídeo/audio tal como se muestra en la siguiente figura y, a continuación, conecte el cable de alimentación (consulte la página E11).

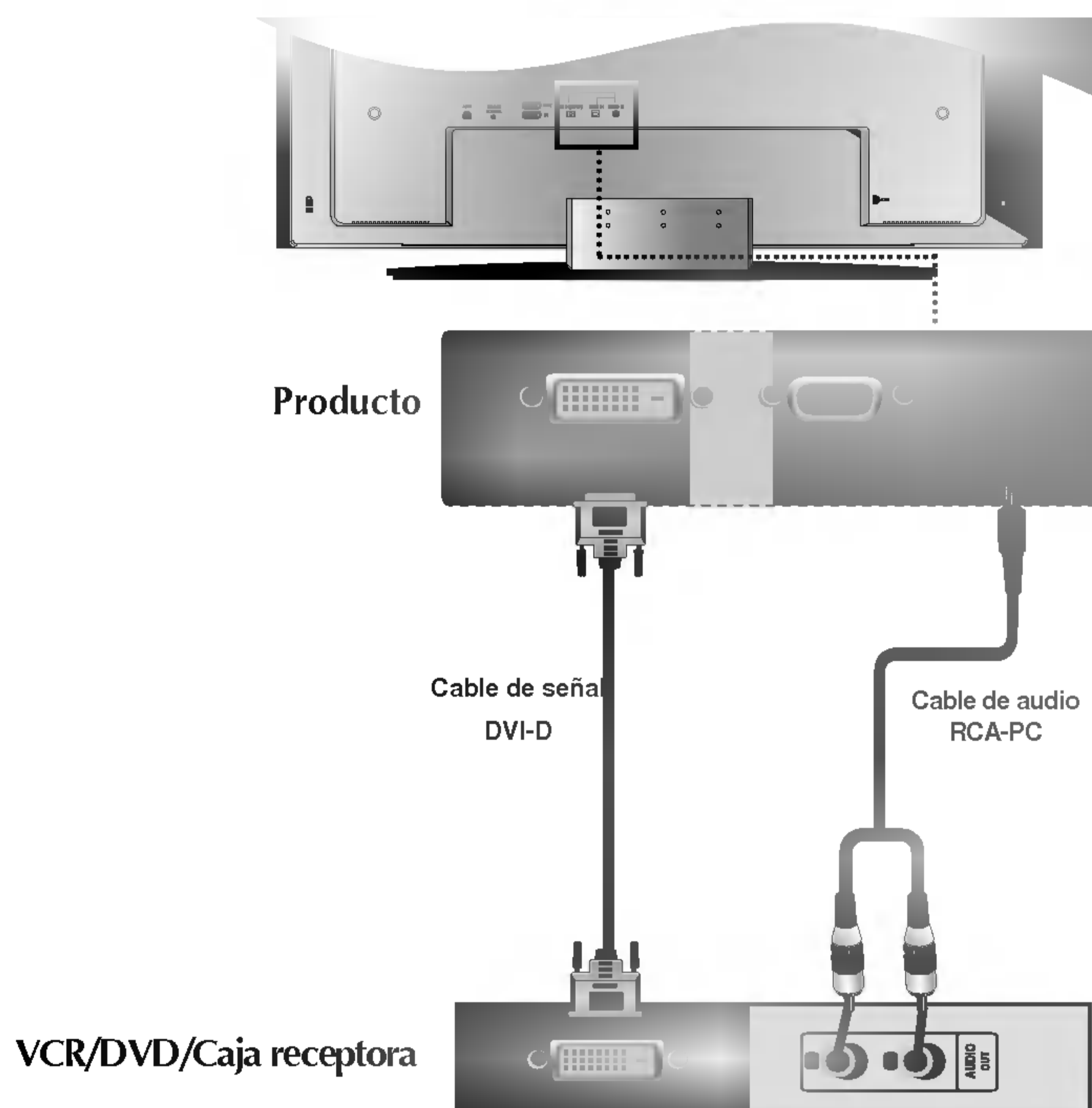

- 2** Seleccione una señal de entrada.
Pulse el botón SOURCE del mando a distancia para seleccionar la señal de entrada.

SOURCE → ▼▲ → **SET**

O bien, pulse el botón SOURCE situado en la parte delantera del producto.

SOURCE → ▼▲ → **SELECT**

- Seleccione DVI PC.

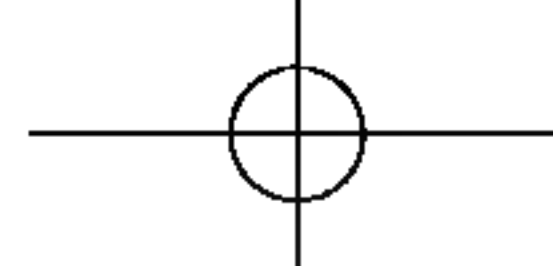

Realice la conexión al dispositivo externo si va a grabar la emisión.

- Al ajustar la señal de entrada de la pantalla principal como 'AV (CVBS)', puede transmitir la señal que está viendo al terminal de salida AV.

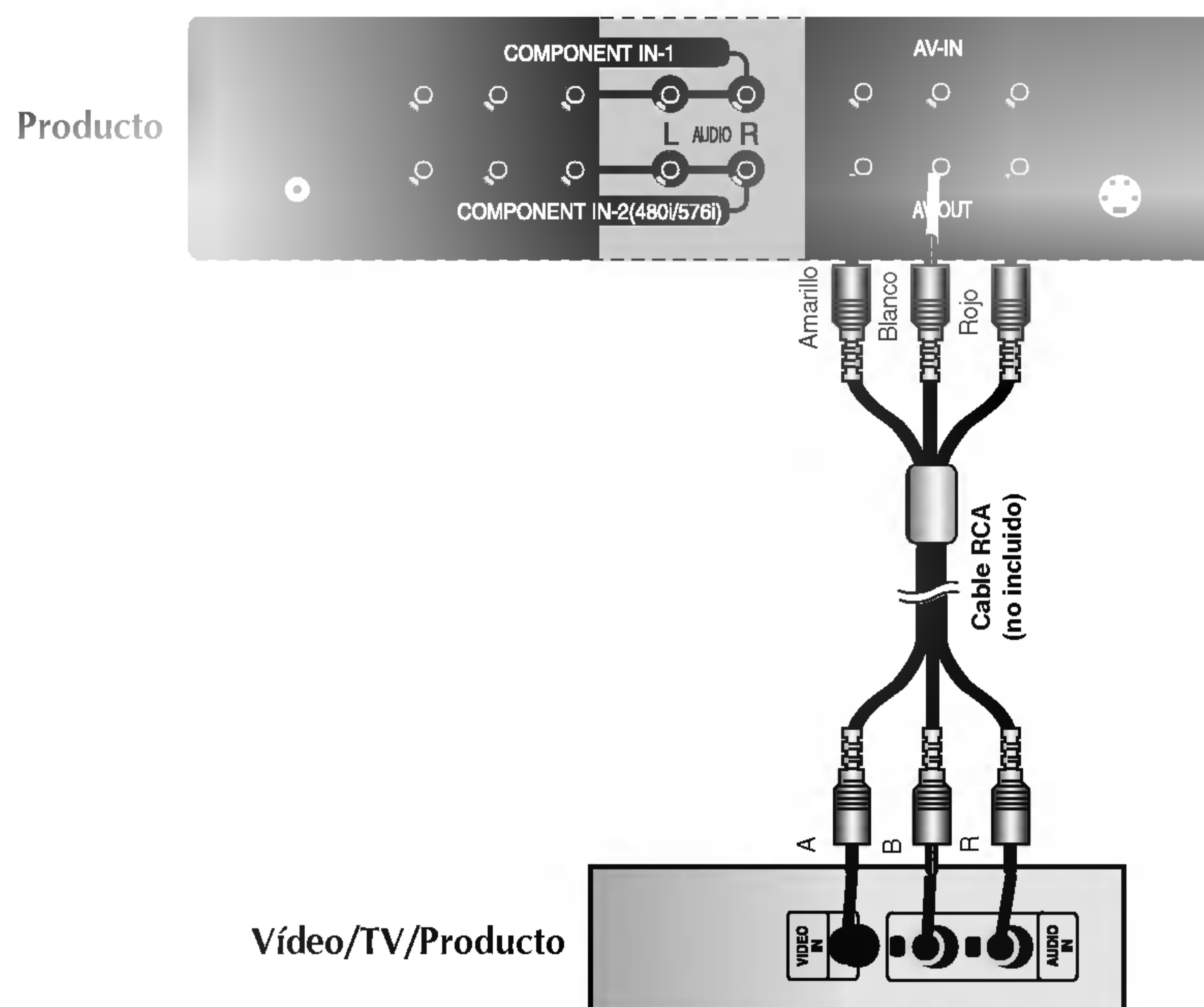

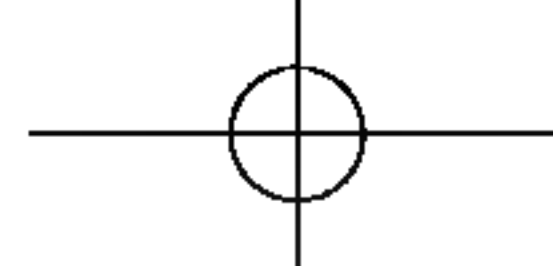

Nombre de los botones de la unidad de ajustes de pantalla

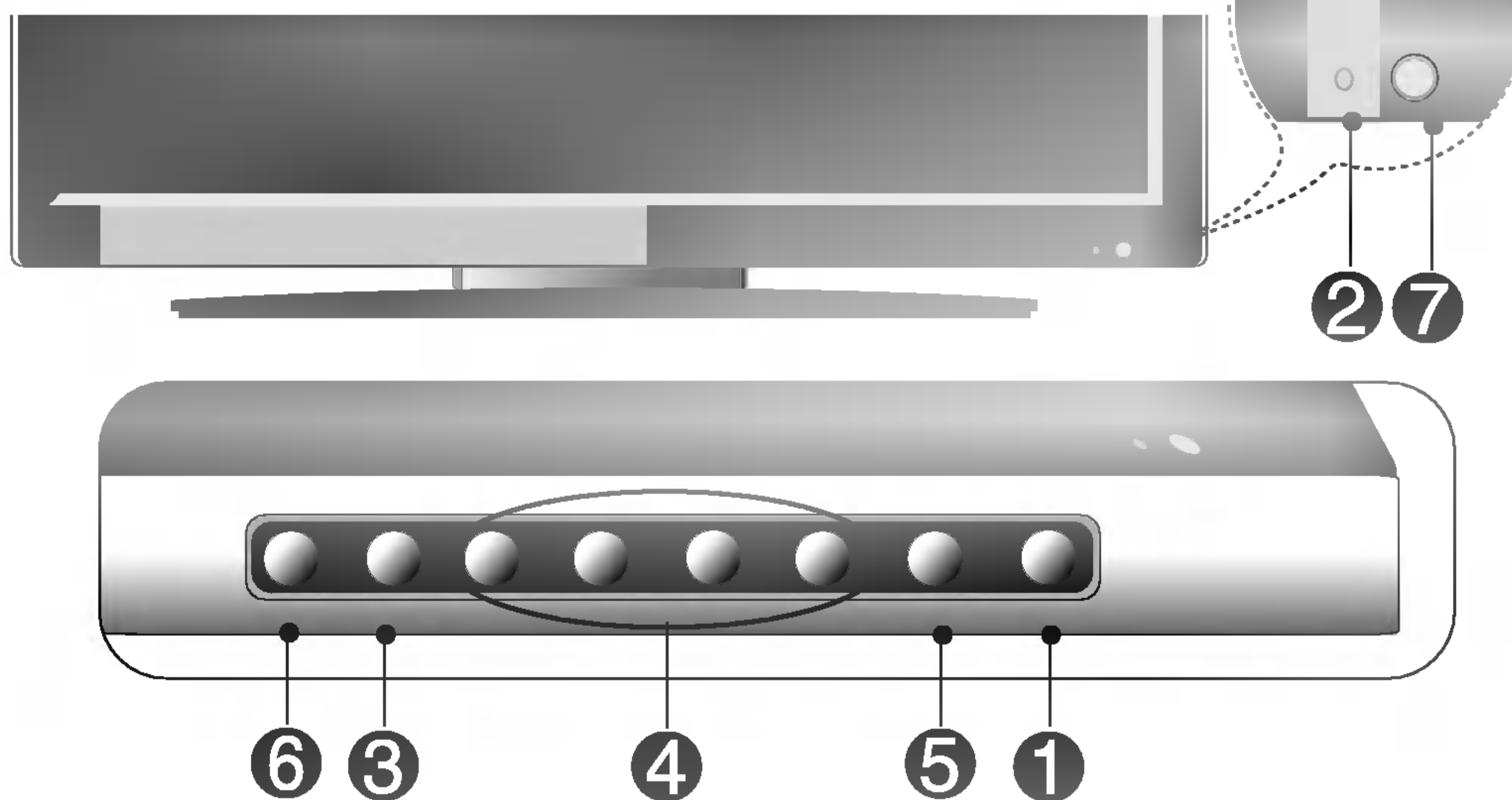

- | | | |
|----------|--|--|
| 1 | Botón de encendido | <ul style="list-style-type: none"> • Pulse este botón para encender la unidad. Vuelva a pulsarlo para apagar la unidad. |
| 2 | Indicatore de encendido | <ul style="list-style-type: none"> • Este indicador se ilumina en verde cuando la pantalla funciona normalmente (en el modo correspondiente). Si la pantalla está en modo de suspensión (ahorro de energía), el color del indicador cambia a ámbar. |
| 3 | Botón MENU | <ul style="list-style-type: none"> • Utilice estos botones para mostrar u ocultar la pantalla del menú OSD (menú de visualización en pantalla). |
| 4 | Botones de selección/ajuste OSD | <ul style="list-style-type: none"> • Utilice este botón para seleccionar un icono o ajustar una configuración en la pantalla OSD. |
| | ▼▲ | <ul style="list-style-type: none"> • Utilice estos botones para controlar directamente el brillo y el contraste de la señal PC (RGB PC/DVI PC). |
| | ◀▶ | <ul style="list-style-type: none"> • Ajuste el volumen. |

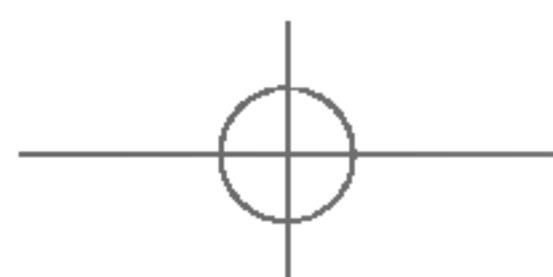
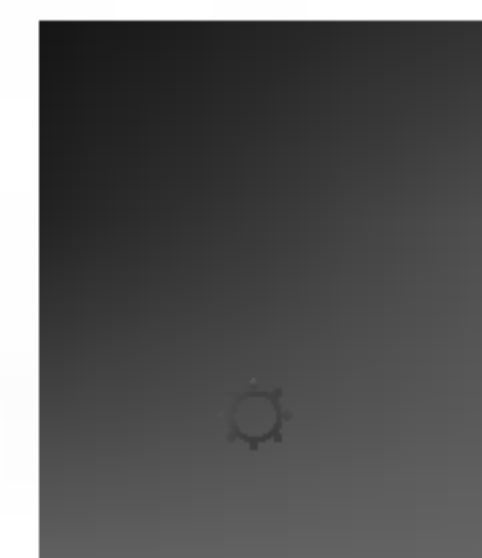

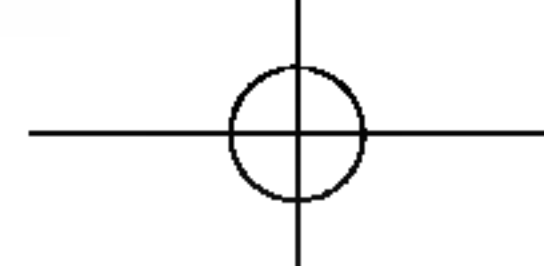

● Nombre de los botones de la unidad de ajustes de pantalla

5

Botón AUTO/SELECT

[Para señal PC analógica]



[Otras señales]

- Se mostrará la información actual de la señal y del modo.

6

Botón SOURCE

SOURCE → ▼▲ → AUTO/SELECT

- Seleccione a señal de entrada

AV	Vídeo compuesto
S-Video	Vídeo independiente
Component 1	HDTV
Component 2	DVD
RGB PC	señal analógica D-Sub de 15 patillas
DVI PC	Señal DVI digital







7

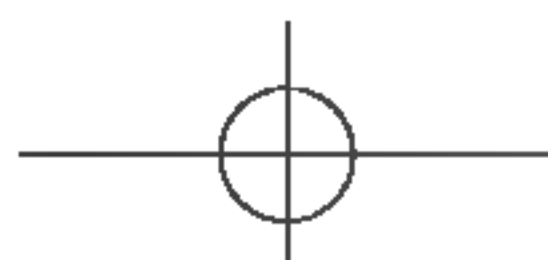

- Unidad que recibe la señal desde el mando a distancia.

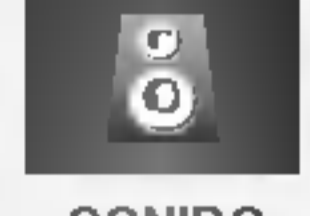

Menú OSD

Icono	Descripción de la función
 IMAGEN	Ajusta el brillo, el contraste y el color de la pantalla, según sus preferencias.
 SONIDO	Ajusta la función de audio.
 ESPECIAL	Ajusta el estado de la pantalla según las circunstancias.
 PANTALLA	Ajusta la pantalla de vídeo.
 PIP/POP/PBP	Ajusta la función del modo PIP/POP/PBP.



Nota

OSD (menú de visualización en pantalla)

La función OSD permite ajustar adecuadamente el estado de la pantalla, ya que proporciona una presentación gráfica.

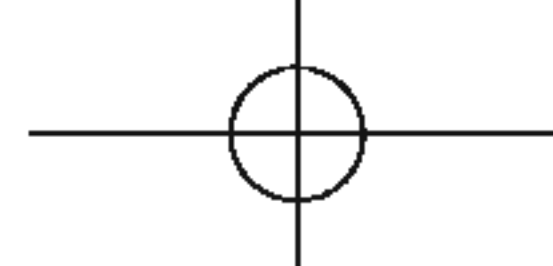

● Cómo ajustar la pantalla OSD (menú de visualización en pantalla)



Primero pulse el botón **MENU** para que aparezca el menú OSD.

Para acceder a cada uno de los controles, pulse los botones ▼ ▲.

Cuando el icono aparezca resaltado, pulse el botón **SET** (Ajustar).

Utilice los botones ▼ ▲ ◀ ▶ para ajustar el elemento en el nivel deseado.

Para aceptar los cambios pulse el botón **SET**.

Salga del menú OSD pulsando el botón **EXIT** (Salir).

● Cómo ajustar la pantalla automáticamente

Deberá ajustar la visualización de la pantalla al conectar el producto a un ordenador por primera vez o al modificar alguno de los modos. Consulte la siguiente sección para ajustar de forma óptima la pantalla del producto.

Pulse el botón **AUTO/SELECT** (botón **AUTO** del mando a distancia) con la señal PC analógica. A continuación, se seleccionará un modo óptimo de pantalla que se ajuste al modo actual.

Si el ajuste no resulta satisfactorio, deberá ajustar la posición, el reloj y la fase de la pantalla en el menú OSD.

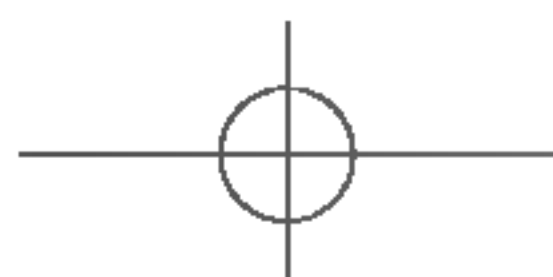

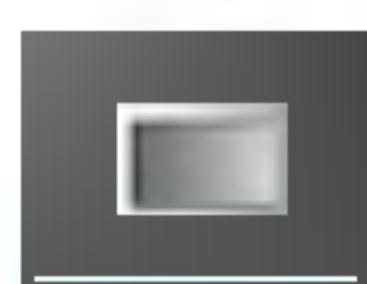
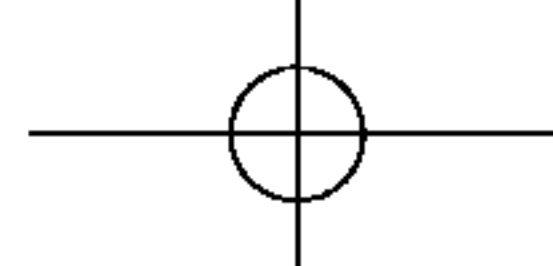

Ajuste del color de la pantalla

PSM

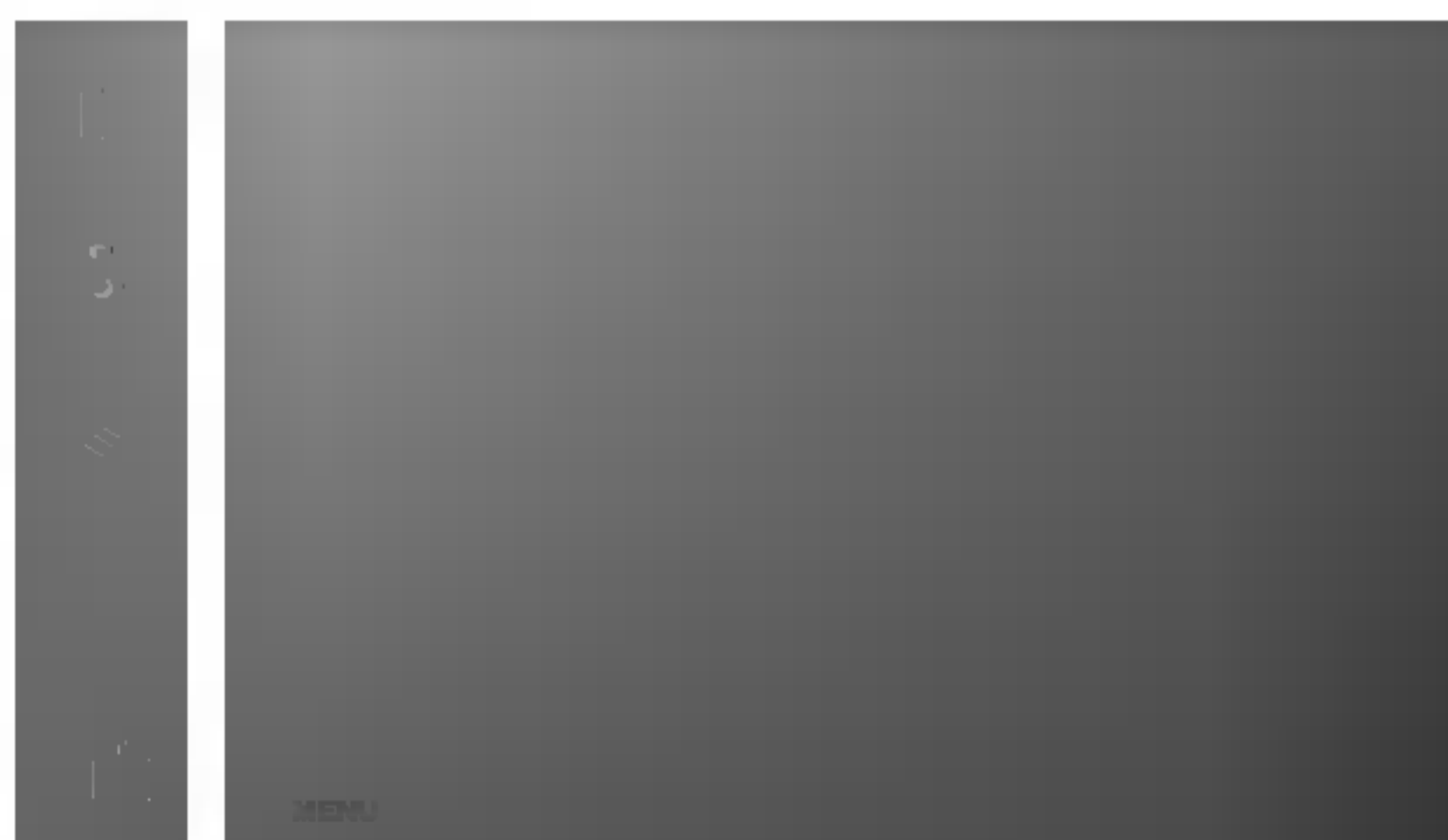

Sólo entradas **AV/S-Video/Component 1/Component 2**

La función **PSM** ajusta automáticamente la calidad de la imagen de la pantalla en función del entorno de uso de AV.

- **Dinámico:** seleccione esta opción para obtener una imagen definida.
- **Estándar:** estado más general y natural de la imagen en pantalla.
- **Suave:** seleccione esta opción para obtener una imagen suave.
- **Juego:** seleccione esta opción para disfrutar de imágenes dinámicas mientras juega.
- **Usuario:** seleccione esta opción para utilizar los ajustes definidos por el usuario.



Contraste

Para ajustar el contraste de la pantalla.

Luminosidad

Para ajustar la luminosidad de la pantalla.

Color

Para ajustar el color en el nivel que desee.

Definición

Para ajustar la claridad de imagen de la pantalla.

Tinte

Para ajustar el tinte en el nivel que desee.

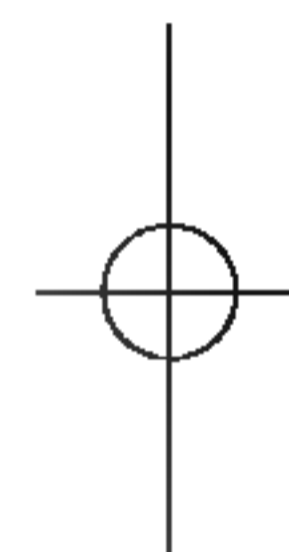

ACC

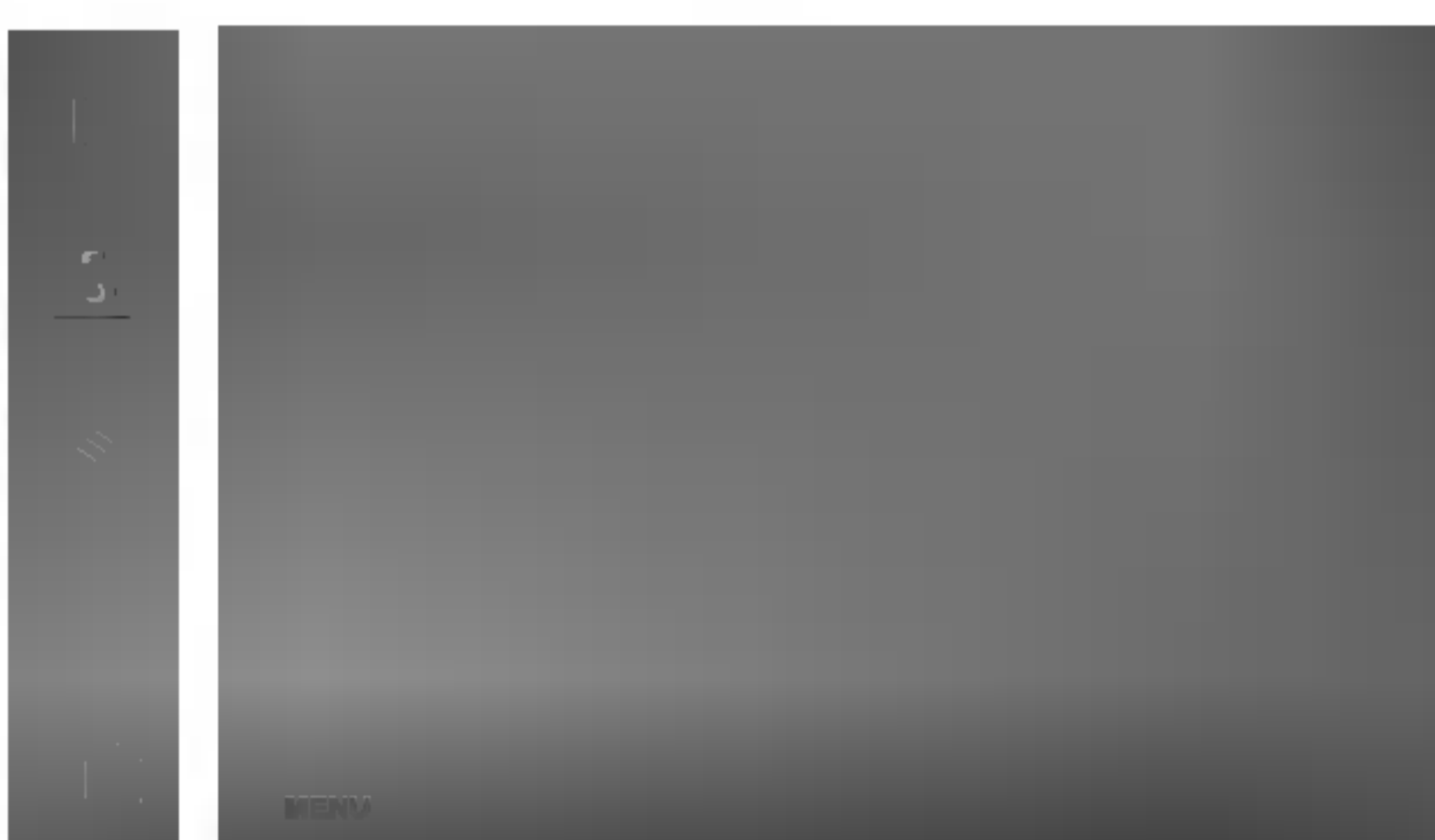

Selección de una definición de color de fábrica.

- **Caliente:** blanco ligeramente rojizo.
- **Flat:** blanco ligeramente azulado.
- **Frio:** blanco ligeramente violáceo.



Nota

Si la entrada es RGB PC (D-Sub analógica)/DVI PC (DVI digital), los elementos ajustables en la función ACC se ajustan a la temperatura del color (9300 K/6500 K).
Si el ajuste 'PSM' del menú IMAGEN se define en **Dinámico, Estándar, Suave o Juego**, los menús correspondientes relacionados se ajustarán automáticamente.

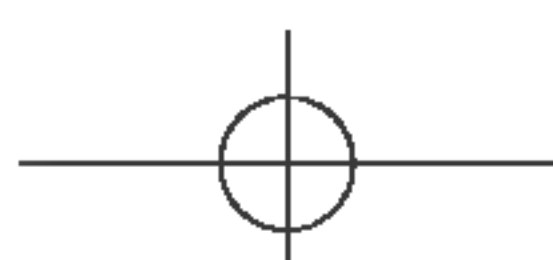

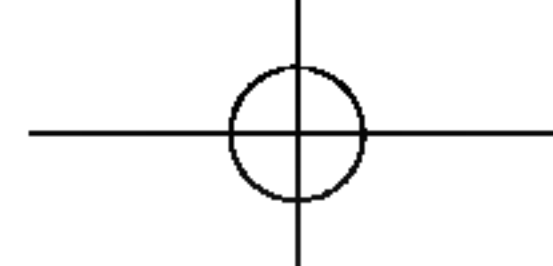

Ajuste del color de la pantalla

ACC



Sólo entradas **RGB PC/DVI PC**

- **6500K/9300K**
Selección de una definición de color de fábrica.
6500K: blanco ligeramente rojizo.
9300K: blanco ligeramente azulado.
- **Usuario**: seleccione esta opción para utilizar la los parámetros definidos por el usuario.



Contraste
Para ajustar el contraste de la pantalla.

Luminosidad
Para ajustar la luminosidad de la pantalla.

Rojo/Verde/Azul
Defina sus propios niveles de color.

Ajuste de la función de audio

EZ Audio

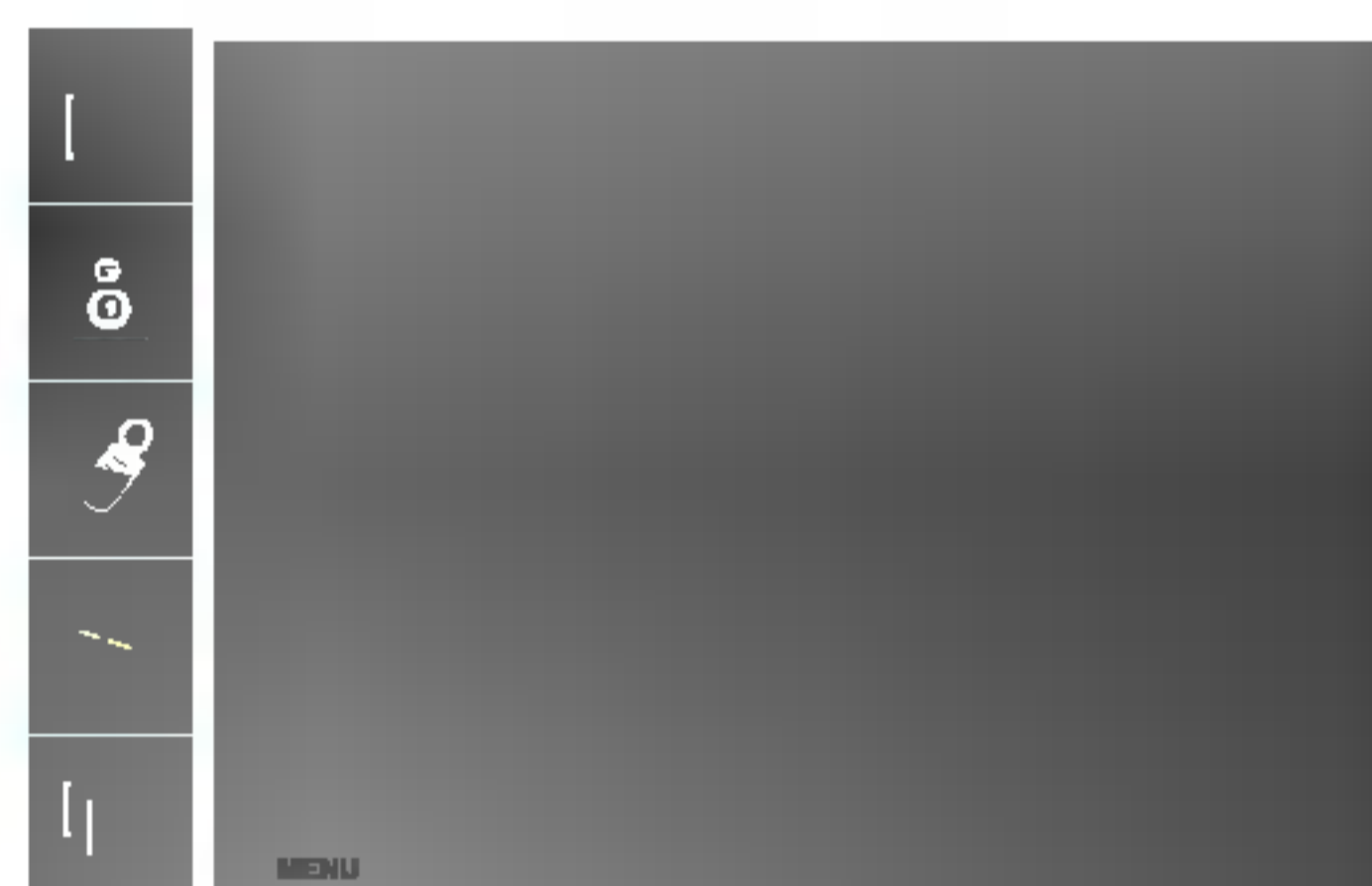

La mejor calidad de sonido disponible se seleccionará automáticamente según el tipo de vídeo que esté viendo en ese momento.

- **Flat**
Tipo de audio más natural y común.
- **Música**
Seleccione esta opción para disfrutar del sonido original mientras escucha música.
- **Película**
Seleccione esta opción para disfrutar de un sonido sublime.
- **Voz**
Seleccione esta opción para ver la retransmisión de un evento deportivo.
- **Usuario**
Seleccione esta opción para utilizar los ajustes de audio definidos por el usuario.

Balance Utilice esta función para equilibrar el sonido entre los altavoces derecho e izquierdo.

AVL Para ajustar volúmenes de sonido no equilibrados en todos los canales o señales de forma automática y conseguir el nivel más adecuado. Para utilizar esta función seleccione CONEX.

SRS WOW Activa el menú SRS WOW.
La función SRS WOW reproduce la entrada de sonido mono o estéreo con efectos dinámicos de sonido envolvente y proporciona un tono de sonido rico y profundo. Si activa la función SRS WOW, no será posible realizar ajustes den la configuración de audio del usuario.



Nota

Cuando está conectado al ordenador y el ajuste 'EZ Audio' del menú de audio es Flat, Música, Película o Voz, los menús disponibles son Balance, AVL y SRS WOW .

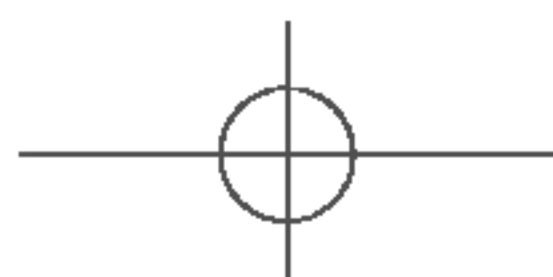



Selección de las opciones

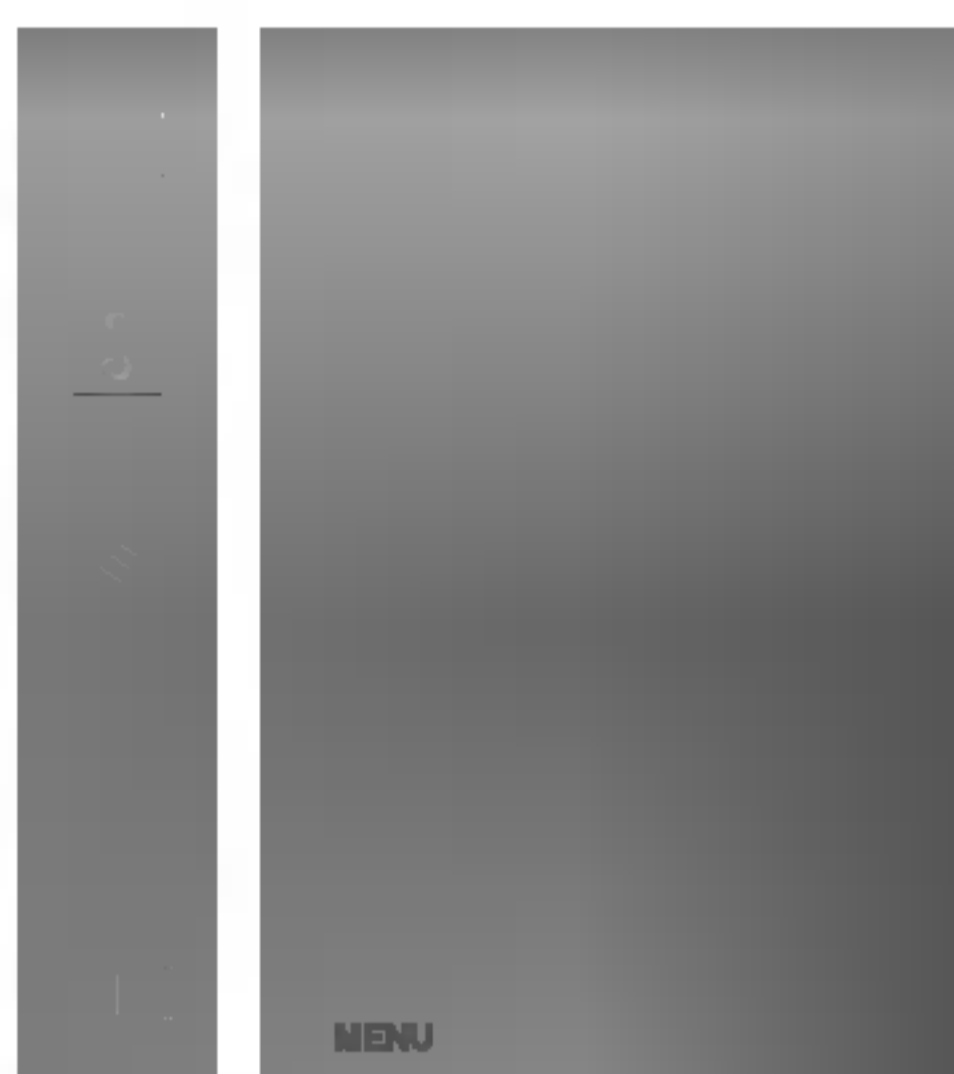

Modo



Si pulsa este botón una vez, aparecerá la siguiente ventana de señales de entrada. Seleccione el tipo de señal que desea utilizar con el botón ▼▲.

Clave segur.

Utilice los botones ▼▲ para seleccionar **Conex** o **Descon**. Es posible configurar la unidad para que únicamente se pueda utilizar desde el mando a distancia y evitar, así, un uso no autorizado.

Para bloquear el ajuste de la pantalla OSD, configure la pestaña **Clave segur.** en la posición '**Conex**'.

Para desbloquearla, realice el siguiente procedimiento:

1) Pulse el botón **MENU** del mando a distancia y ajuste **Clave segur.** en la posición '**Descon**'.

Idioma

Para seleccionar el idioma en que se muestran los nombres de los controles.

Indicatore de encendido

Utilice esta función para ajustar el estado del indicatore de encendido situado en el panel frontal del producto en **Conex** o en **Descon**.

Si lo ajusta en **Descon**, se apagará. Si lo ajusta en **Conex** en cualquier momento, el indicatore de encendido se encenderá automáticamente.

Trans. de OSD

Para ajustar el grado de transparencia del menú OSD en pantalla.

Zoom



Utilice esta función para ampliar la pantalla.

Si apaga el producto y lo vuelve a encender, se restaurará el tamaño predeterminado de la pantalla. Pulse el botón ► para acceder a los submenús de la opción Zoom.

* Si el valor de zoom se define en '0', no será posible ajustar la posición vertical y horizontal.

* El rango variable puede cambiar según el tipo de la señal de entrada.

Reajuste

Utilice esta función para restaurar el producto en sus valores predeterminados de fábrica. No obstante, tenga en cuenta que la selección del idioma no se inicializará.



Nota

El menú **Zoom** se desactivará si el tamaño de la pantalla no es Completo o si la función PIP/POP/PBP está en uso.

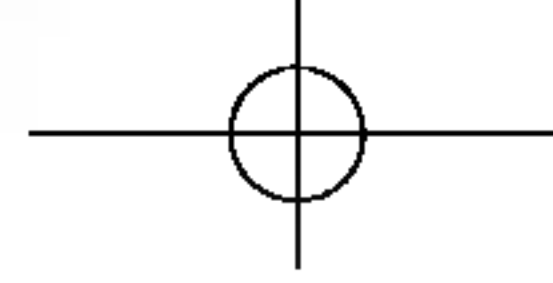

Selección de las opciones

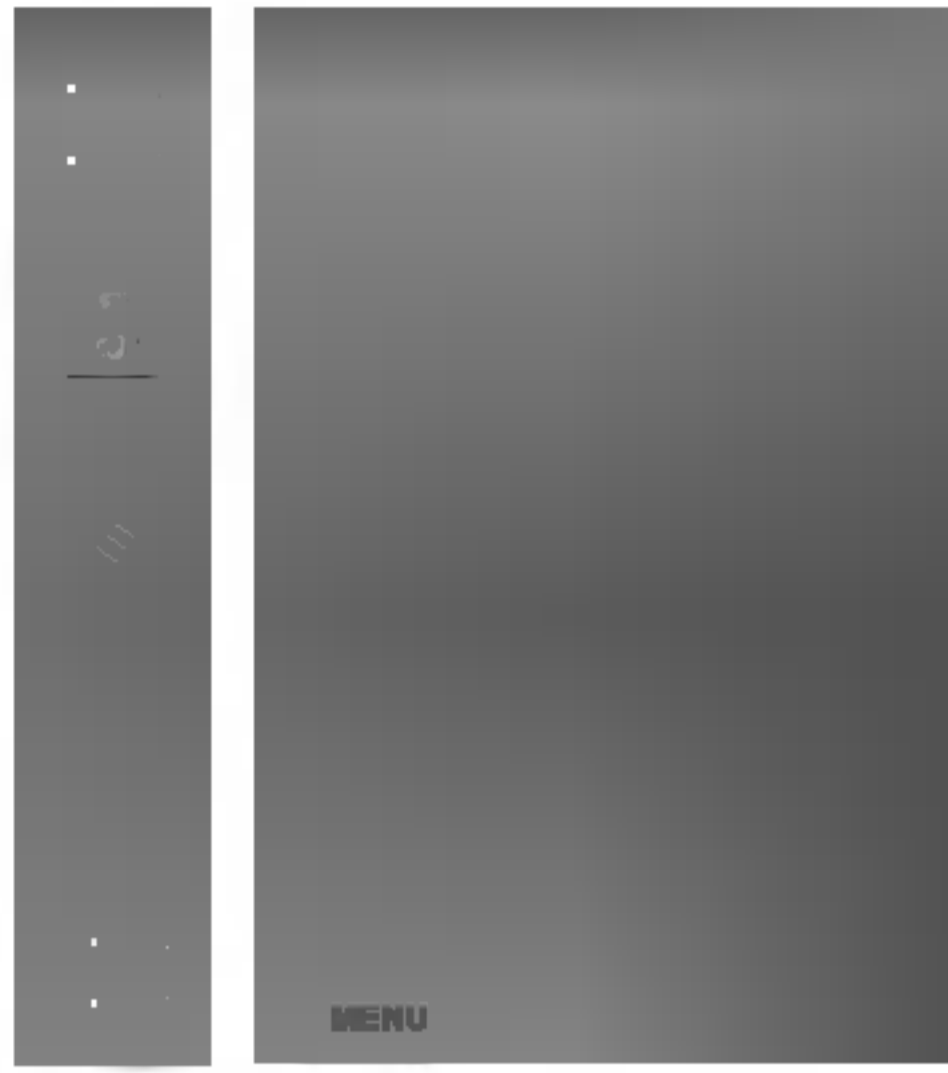

Set ID



Puede asignar un número de SET ID unívoco (asignación de nombres) a cada producto si hay varios productos conectados para la visualización. Especifique un número (0~99) utilizando el botón ▼ ▲ y salga del menú. Utilice el SET ID asignado para controlar de forma independiente cada producto mediante el Programa de control de productos.

Lámpara Del Logotipo

Utilice esta función para ajustar el estado de la lámpara del logotipo situada en el panel frontal en **Conex** o en **Descon**. Si lo ajusta en **Conex**, la lámpara se encenderá automáticamente.

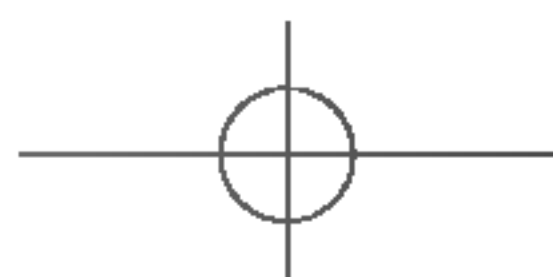
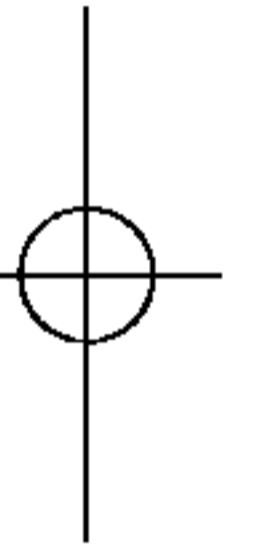
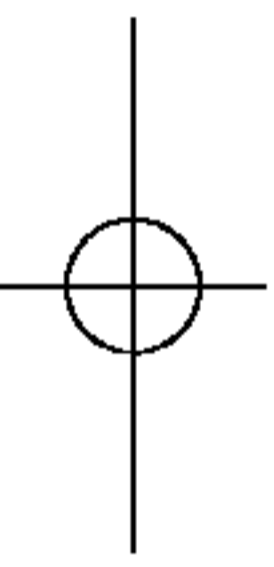

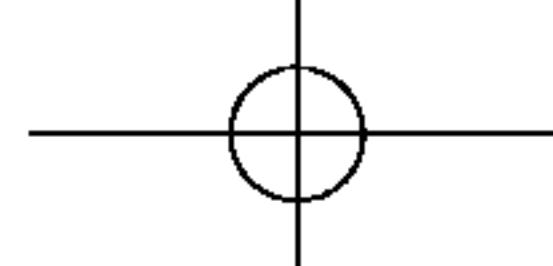

Ajuste de la posición y del RELOJ/FASE de la pantalla

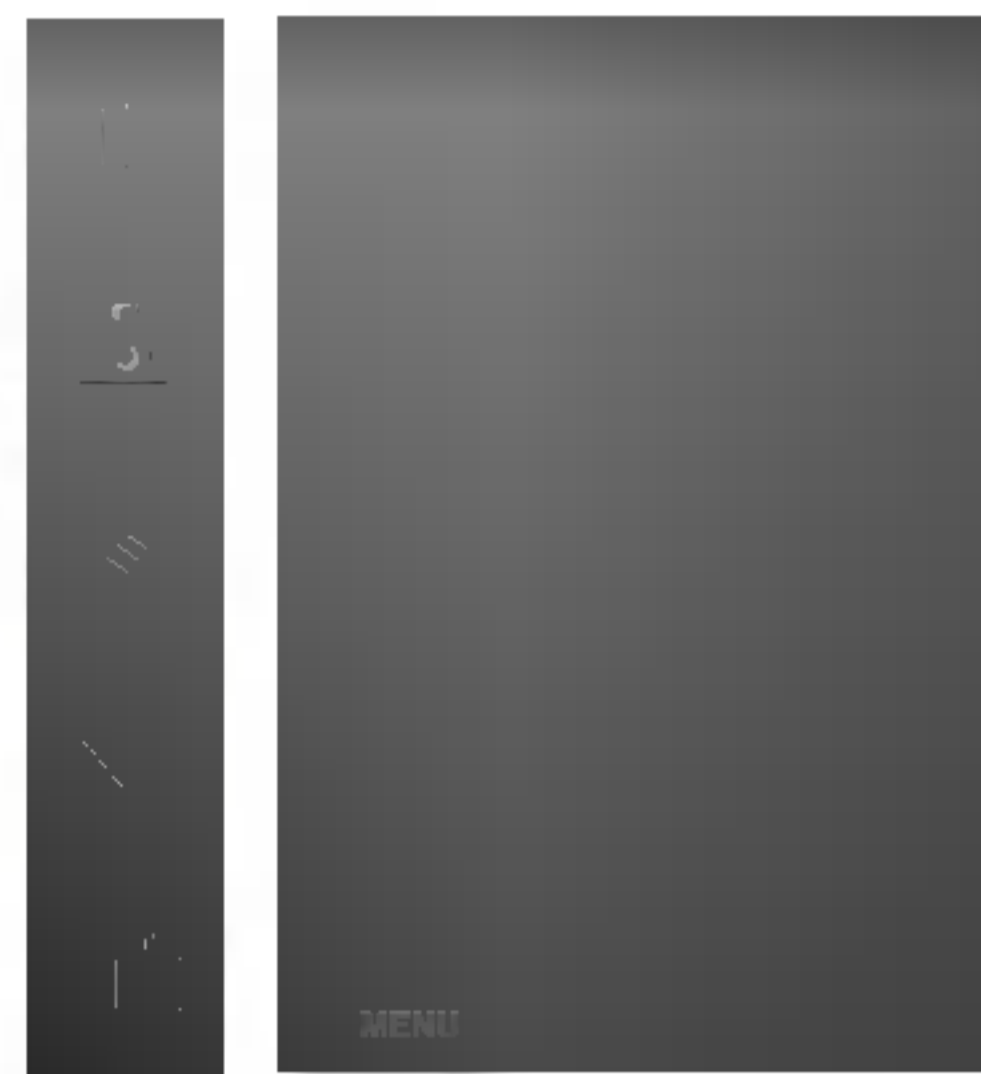

ARC

Para seleccionar el tamaño de la imagen de la pantalla.

<Sólo entradas **AV/S-Video/Component 1, 2**> <Sólo entradas **RGB PC/DVI PC**>



* Si la señal de entrada **Component 1** es 720p o 1080i, la función Spectacle no está disponible.

Config. auto

Este botón se utiliza para el ajuste automático de la posición, el reloj y la fase de la pantalla. Esta función está indicada sólo para la entrada de señales analógicas (sólo entrada RGB PC).

Reloj

Para minimizar la aparición de barras o bandas verticales en el fondo de la pantalla. El tamaño de la pantalla horizontal también cambiará. Esta función está indicada sólo para la entrada de señales analógicas (sólo entrada RGB PC).

Fase

Para ajustar el enfoque de la pantalla. Este elemento permite eliminar todo el ruido horizontal y limpiar o definir más la imagen de los caracteres. Esta función está indicada sólo para la entrada de señales analógicas (sólo entrada RGB PC).

Posición



Para ajustar la posición de la pantalla (sólo para la entrada RGB PC).

Pulse el botón ► para acceder a los submenús de posición.

◀ Izquierda Desplazamiento de la posición horizontal en la pantalla.

▲ Arriba Desplazamiento de la posición vertical en la pantalla.

▼ Abajo

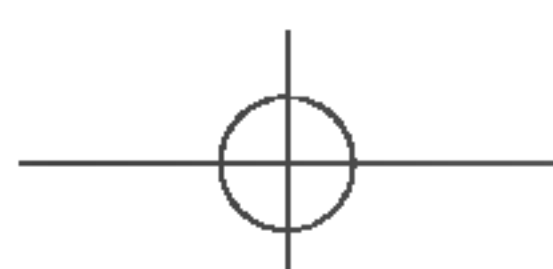

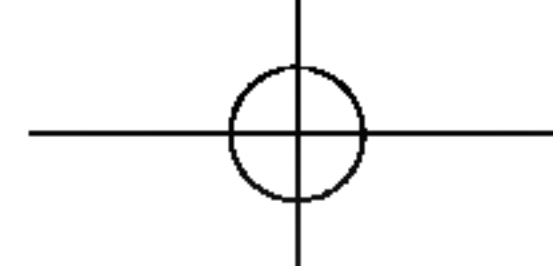

Ajuste de las funciones del modo PIP/POP/PBP (varias pantallas)



Conex/ Descon



PIP

Tras seleccionar **PIP** en el menú **PIP Conex/Descon**, es posible ajustar los siguientes elementos del menú.



POP

Tras seleccionar **POP** en el menú **POP Conex/Descon**, es posible ajustar los siguientes elementos del menú.



PBP

Tras seleccionar **PBP** en el menú **PBP Conex/Descon**, es posible ajustar los siguientes elementos del menú.

Modo PIP Para seleccionar una señal de entrada para PIP/POP/PBP.

Tamaño Para ajustar el tamaño de la pantalla PIP/POP/PBP (PIP: Pequeño, Medio, Grande/PBP: Completo, 4:3).

Imagen Para ajustar la imagen de la pantalla PIP/POP/PBP; pulse el botón ► para mostrar el submenú de la imagen PIP/POP/PBP. Utilice los botones ◀ ▶ para ajustar el elemento en el nivel deseado. Los elementos del submenú pueden variar según el tipo de fuente.

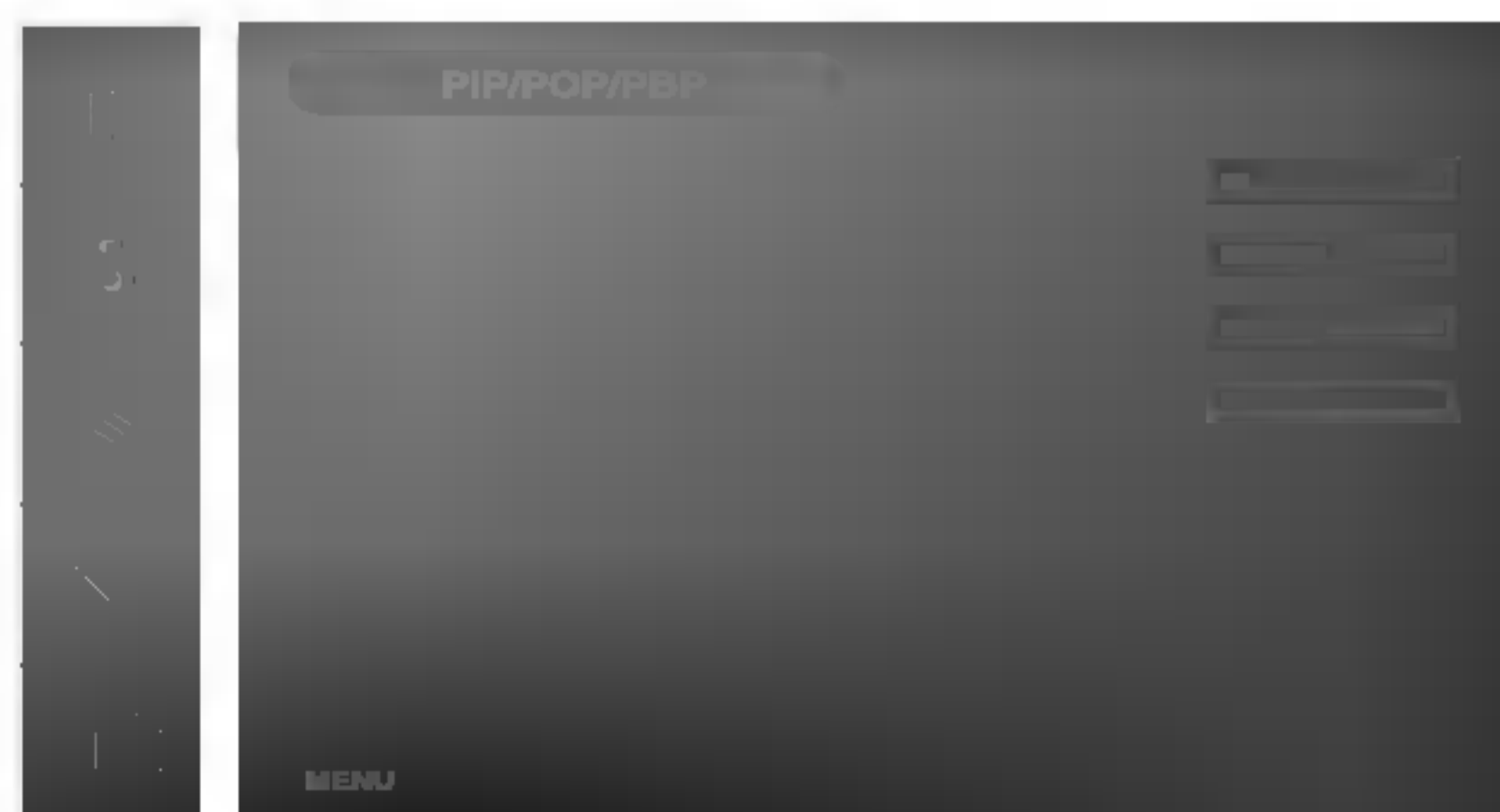

■ Contraste

Ajusta el contraste de la pantalla PIP/POP/PBP.

■ Luminosidad

Ajusta la luminosidad de la pantalla PIP/POP/PBP.

■ Color

Ajusta el color de la pantalla PIP/POP/PBP.

■ Tinte

Para ajustar el tinte en el nivel que desee. Esta función sólo está disponible en el modo de retransmisión NTSC.

Sonido

Para activar o desactivar el sonido de PIP/POP/PBP

* El submenú puede variar según el tipo de la señal de entrada.

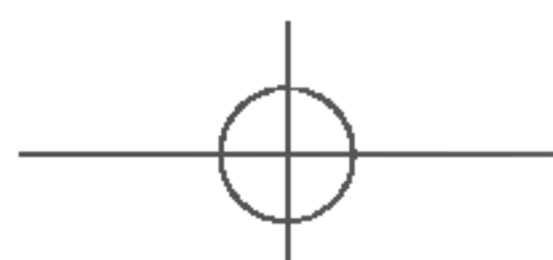

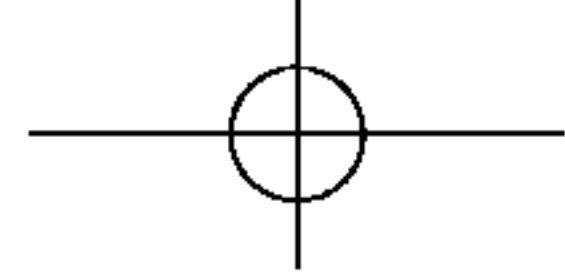

Ajuste de las funciones del modo PIP/POP/PBP (varias pantallas)

Posición



Para ajustar la posición de la pantalla PIP.

Swap



Para alternar entre la pantalla principal y la subpantalla en el modo PIP/POP/PBP.

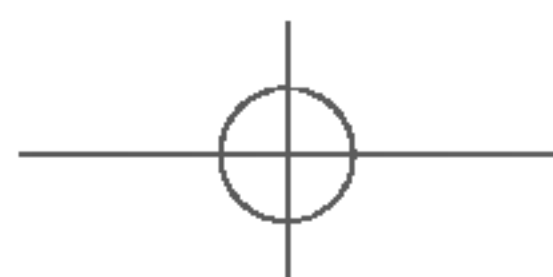
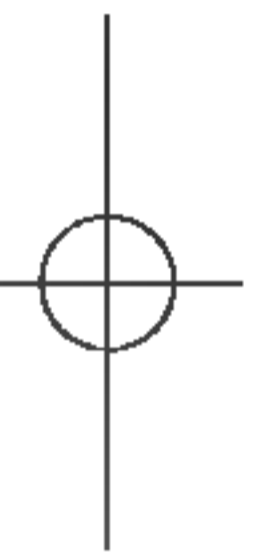
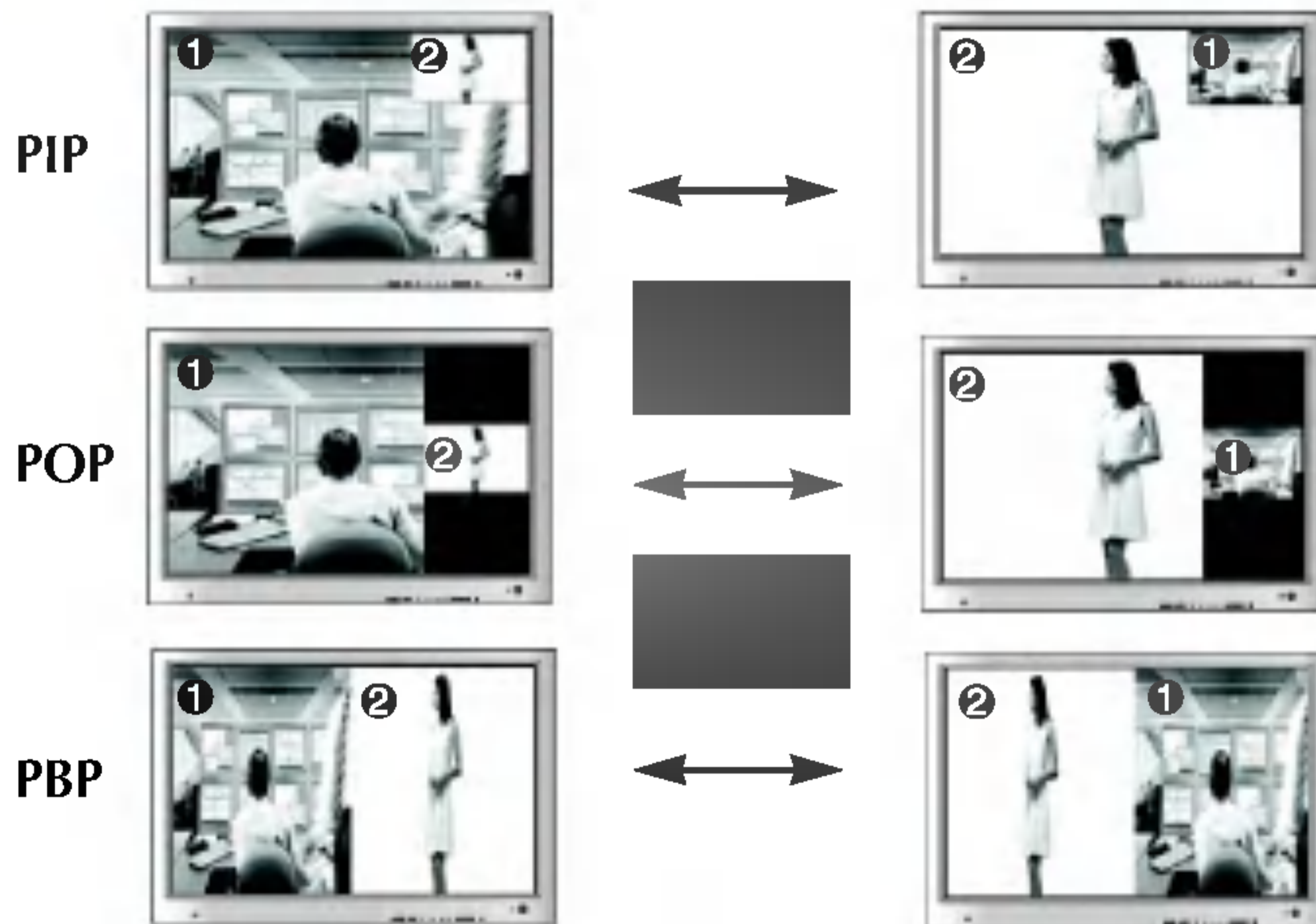

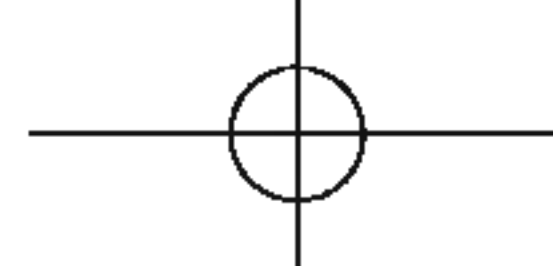

**Utilice este método para conectar varios productos a un solo PC.
Puede controlar varios productos simultáneamente mediante su conexión a un solo PC.**

● Conexión del cable

Conecte el cable RS-232C tal como se muestra en la imagen.

* El protocolo RS-232C se utiliza para comunicaciones entre el PC y el producto. Puede apagar y encender el producto, seleccionar una fuente de entrada o ajustar el menú OSD desde el PC.

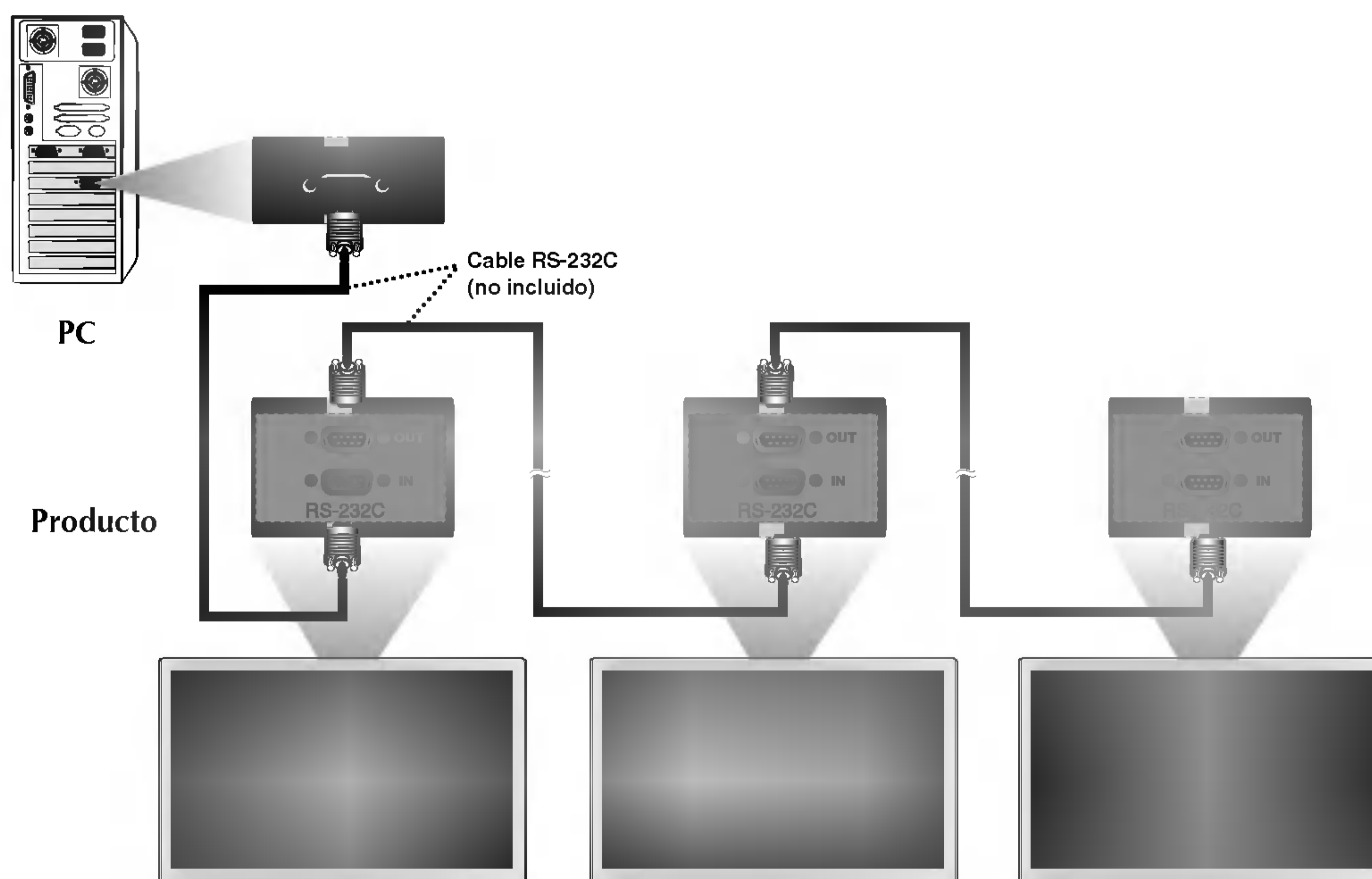

● Parámetro de comunicación

- ▶ Velocidad de línea en baudios: 9600 bps (UART)
- ▶ Longitud de los datos: 8 bits
- ▶ Bit de paridad: ninguno
- ▶ Bit de parada: 1 bit
- ▶ Control de flujo: ninguno
- ▶ Código de comunicación: código ASCII

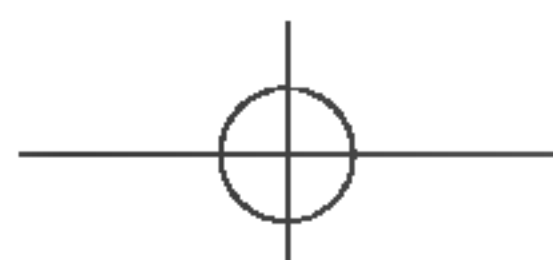

● Lista de referencia de comandos

	COMMAND1	COMMAND2	DATA(Hexa)
01. Encendido	k	a	00H - 01H
02. Selección de entrada	k	b	00H - 08H
03. Relación de aspecto	k	c	01H - 06H
04. Silencio de pantalla	k	d	00H - 01H
05. Silencio de volumen	k	e	00H - 01H
06. Control de volumen	k	f	00H - 64H
07. Contraste	k	g	00H - 64H
08. Luminosidad	k	h	00H - 64H
09. Color	k	i	00H - 64H
10. Tinte	k	j	00H - 64H
11. Definición	k	k	00H - 64H
12. Selección	k	l	00H - 01H
13. Bloqueo/Desbloqueo del mando a distancia	k	m	00H - 01H
14. Activación/Desactivación de PIP/PBP/POP	k	n	00H - 03H
15. Posición PIP	k	q	00H - 03H
16. Balance	k	t	00H - 64H
17. ACC	k	u	00H - 03H
18. FUENTE PIP/PBP/POP	k	y	00H - 08H
19. Config. automático	j	u	01H
20. Clave	m	c	Código de clave

● Protocolo de transmisión y recepción

Transmisión

[Command1][Command2][][Set ID][][Data][Cr]

* [Command 1]: primer comando (j o k)

* [Command 2]: segundo comando.

* [Set ID]: puede ajustar Set ID para seleccionar el número de ID del producto que desee en el menú Especial. El rango de ajuste es 0 ~ 99.

Al seleccionar Set ID '0', controlará todos los monitores conectados. Set ID se expresa como un número decimal (0~99) en el menú y como un número hexadecimal (0x0~0x64) en el protocolo de transmisión y recepción.

* [DATA]: para transmitir los datos del comando.

Transmita datos 'FF' para leer el estado del comando.

* [Cr]: retorno de carro

Código ASCII '0x0D'

* []: espacio en código ASCII (0x20)'

● Protocolo de transmisión y recepción

Confirmación correcta

[Command2][][Set ID][][OK][Data][x]

* El producto transmite un ACK (confirmación) basado en este formato al recibir datos normales. En ese momento, si los datos son datos en modo de lectura, indicará los datos del estado actual. Si los datos son datos en modo de escritura, devolverá los datos al PC.

Confirmación de error

[Command2][][Set ID][][NG][Data][x]

* El producto transmite un ACK (confirmación) basado en este formato al recibir datos incorrectos de funciones no viables o comunicaciones de error.

Data 1 : código no admitido
2 : función no admitida
3 : solicitud de ampliación de espera

01. Encendido (Comando: a)

▶ Para controlar el encendido y apagado de la unidad.

Transmisión

[k][a][][Set ID][][Data][Cr]

Data 0: Apagado 1: encendido

Confirmación

[a][][Set ID][][OK][Data][x]

▶ Para mostrar el estado de encendido o apagado.

Transmisión

[k][a][][Set ID][][FF][Cr]

Data 0: Apagado 1: encendido

Confirmación

[a][][Set ID][][OK][Data][x]

* El producto transmite un ACK (confirmación) basado en este formato al recibir datos normales. En ese momento, si los datos son datos en modo de lectura, indicará los datos del estado actual. Si los datos son datos en modo de escritura, devolverá los datos al PC.

● Protocolo de transmisión y recepción

02. Selección de entrada (Comando: b) (Entrada de imagen principal)

- ▶ Para seleccionar la fuente de entrada de la unidad.

También puede seleccionar una fuente de entrada utilizando el botón SOURCE del mando a distancia.

Transmisión

[k][b][][Set ID][][Data][Cr]

Data 2 : AV 6 : RGB PC
3 : S-Video 8 : DVI PC
4 : Component 1
5 : Component 2

Confirmación

[b][][Set ID][][OK][Data][x]

03. Relación de aspecto (Comando: c) (Formato de imagen principal)

- ▶ Para ajustar el formato de la pantalla.

También puede ajustar el formato de la pantalla con el botón ARC (Control de relación de aspecto) desde el mando a distancia o en el menú Screen.

Transmisión

[k][c][][Set ID][][Data][Cr]

Data 1 : 4:3
2 : Completo
3 : Spectacle
4 : Zoom1
5 : Zoom2
6 : 1:1(PC)

Confirmación

[c][][Set ID][][OK][Data][x]

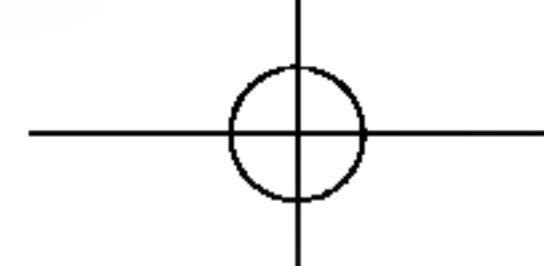

● Protocolo de transmisión y recepción

04. Silencio de pantalla (Comando: d)

- ▶ Para seleccionar la activación o desactivación del silencio de pantalla.

Transmisión

[k][d][][Set ID][][Data][Cr]

Data 0 : Silencio de pantalla desactivado (Imagen sí)

1 : Silencio de pantalla activado (Imagen no)

Confirmación

[d][][Set ID][][OK][Data][x]

05. Silencio de volumen (Comando: e)

- ▶ Para controlar la activación y desactivación del silencio de volumen.

Transmisión

[k][e][][Set ID][][Data][Cr]

Data 0 : silencio de volumen activado (volumen apagado)

1 : silencio de volumen desactivado (volumen encendido)

Confirmación

[e][][Set ID][][OK][Data][x]

Data 0 : silencio de volumen activado (volumen apagado)

1 : silencio de volumen desactivado (volumen encendido)

06. Control de volumen (Comando: f)

- ▶ Para ajustar volumen.

Transmisión

[k][f][][Set ID][][Data][Cr]

Data Min: 00H ~ Max: 64H

(código hexadecimal)

Confirmación

[f][][Set ID][][OK][Data][x]

Data Min: 00H ~ Max: 64H

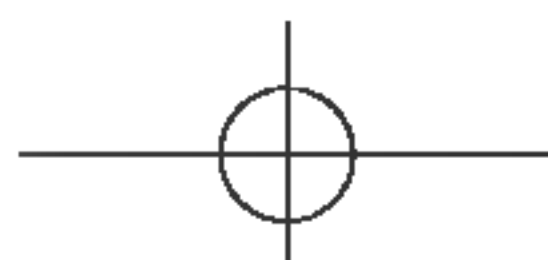

Protocolo de transmisión y recepción

07. Contraste (Comando: g)

- ▶ Para ajustar el contraste de la pantalla.
También puede ajustar el contraste en el menú Imagen.

Transmisión

[k][g][][Set ID][][Data][Cr]

Data Min: 00H ~ Max: 64H

- Consulte la 'Asignación de datos reales' tal como se muestra más abajo.

Confirmación

[g][][Set ID][][OK][Data][x]

* Asignación de datos reales

0 : Paso 0
:
A : Paso 10
:
F : Paso 15
10 : Paso 16
:
64 : Paso 100

08. Luminosidad (Comando: h)

- ▶ Para ajustar el brillo de la pantalla.
También puede ajustar la luminosidad en el menú Imagen.

Transmisión

[k][h][][Set ID][][Data][Cr]

Data Min: 00H ~ Max: 64H

- Consulte la 'Asignación de datos reales' tal como se muestra más abajo.

Confirmación

[h][][Set ID][][OK][Data][x]

* Asignación de datos reales

0 : Paso
:
A : Paso 10
:
F : Paso 15
10 : Paso 16
:
64 : Paso 100

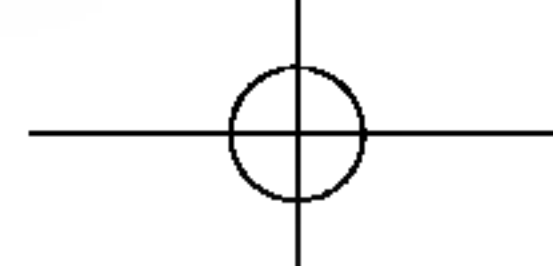

Protocolo de transmisión y recepción

09. Color (Comando: i) (sólo AV)

- ▶ Para ajustar el color de la pantalla.
También puede ajustar el color en el menú Imagen.

Transmisión

[k][i][][Set ID][][Data][Cr]

Data Min: 00H ~ Max: 64H
(código hexadecimal)

Confirmación

[i][][Set ID][][OK][Data][x]

Data Min: 00H ~ Max: 64H

10. Tinte (Comando: j) (sólo AV-NTSC)

- ▶ Para ajustar el tinte de la pantalla.
También puede ajustar el tinte en el menú Imagen.

Transmisión

[k][j][][Set ID][][Data][Cr]

Data Rojo: 00H ~ Verde: 64H
(código hexadecimal)

Confirmación

[j][][Set ID][][OK][Data][x]

Data Rojo: 00H ~ Verde: 64H

* Tinte : -50 ~ +50

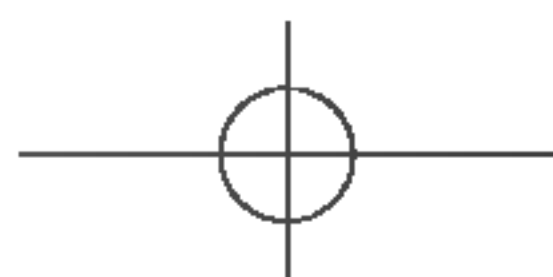
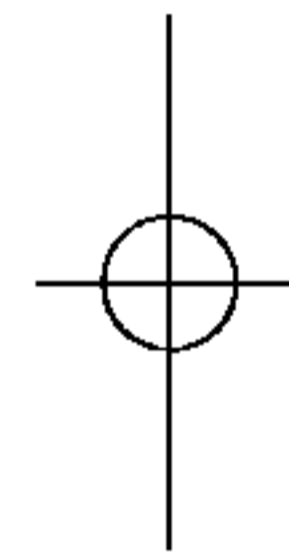
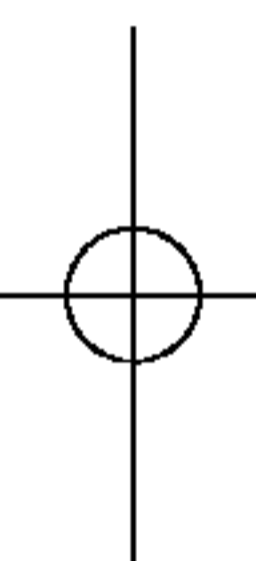

● Protocolo de transmisión y recepción

11. Definición (Comando: k) (sólo AV)

- ▶ Para ajustar la definición de la pantalla.
También puede ajustar la definición en el menú Imagen.

Transmisión

[k][k][][Set ID][][Data][Cr]

Data Min: 00H ~ Max: 64H
(código hexadecimal)

Confirmación

[k][][Set ID][][OK][Data][x]

Data Min: 00H ~ Max: 64H

12. Selección de OSD (Comando: l)

- ▶ Para habilitar o deshabilitar el control de OSD de la unidad.

Transmisión

[k][l][][Set ID][][Data][Cr]

Data 0: OSD desactivado 1: OSD activado

Confirmación

[l][][Set ID][][OK][Data][x]

Data 0: OSD desactivado 1: OSD activado

13. Bloqueo/Desbloqueo del mando a distancia (Comando: m)

- ▶ Para bloquear o desbloquear el mando a distancia de la unidad.

Transmisión

[k][m][][Set ID][][Data][Cr]

Data 0: bloqueo mando a distancia desactivado 1: bloqueo mando a distancia activado

Confirmación

[m][][Set ID][][OK][Data][x]

Data 0: bloqueo mando a distancia desactivado 1: bloqueo mando a distancia activado

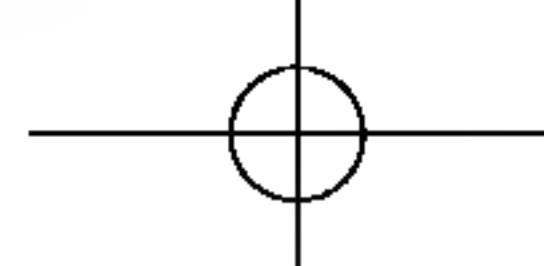

Protocolo de transmisión y recepción

14. Activación/Desactivación de PIP/PBP/POP (Comando: n)

► Para controlar la activación y la desactivación de PIP/PBP/POP de la unidad.

Transmisión

[k][n][][Set ID][][Data][Cr]

Data 0 : DESACTIVADO

1 : PIP

2 : PBP

3 : POP

Confirmación

[n][][Set ID][][OK][Data][x]

Data 0 : DESACTIVADO

1 : PIP

2 : PBP

3 : POP

15. Posición PIP (Comando: q)

► Para ajustar la posición PIP.

Transmisión

[k][q][][Set ID][][Data][Cr]

Data 0 : esquina inferior derecha de la pantalla

1 : esquina inferior izquierda de la pantalla

2 : esquina superior izquierda de la pantalla

3 : esquina superior derecha de la pantalla

Confirmación

[q][][Set ID][][OK][Data][x]

Data 0 : esquina inferior derecha de la pantalla

1 : esquina inferior izquierda de la pantalla

2 : esquina superior izquierda de la pantalla

3 : esquina superior derecha de la pantalla

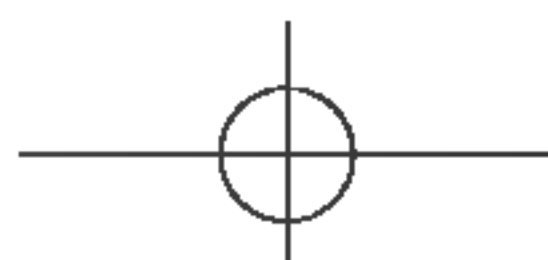
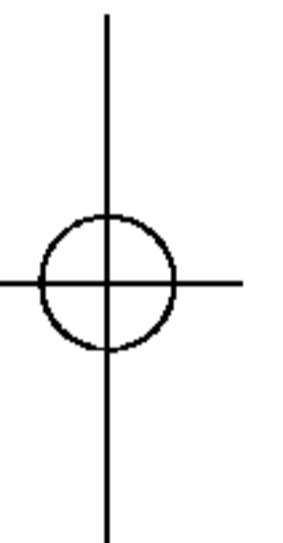

● Protocolo de transmisión y recepción

16. Balance (Comando: t)

▶ Para ajustar el balance de la sonido.

Transmisión

[k][t][][Set ID][][Data][Cr]

Data Min: 00H ~ Max: 64H
(código hexadecimal)

Confirmación

[t][][Set ID][][OK][Data][x]

Data Min: 00H ~ Max: 64H

* Balance : -50 ~ +50

17. ACC (Comando: u)

▶ Para ajustar la temperatura de color de la pantalla.

Transmisión

[k][u][][Set ID][][Data][Cr]

Data 0 : Flat (9300K)	2 : Caliente (6500K)
1 : Frío	3 : Usuario
PC : 0, 2, 3	AV : 0, 1, 2

Confirmación

[u][][Set ID][][OK][Data][x]

Data 0 : Flat (9300K)	2 : Caliente (6500K)
1 : Frío	3 : Usuario
PC : 0, 2, 3	AV : 0, 1, 2

18. FUENTE PIP/PBP/POP (Comando: y)

▶ Para seleccionar la fuente de la subpantalla.

Transmisión

[k][y][][Set ID][][Data][Cr]

Data 2 : AV	5 : Component 2
3 : S-Video	6 : RGB PC
4 : Component 1	8 : DVI PC

Confirmación

[y][][Set ID][][OK][Data][x]

Data 2 : AV	5 : Component 2
3 : S-Video	6 : RGB PC
4 : Component 1	8 : DVI PC

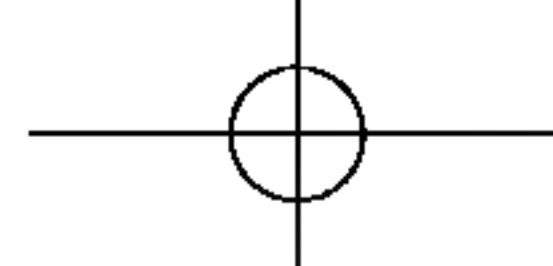

Protocolo de transmisión y recepción

19. Config. automático (Comando: j u)

- ▶ Para ajustar la posición de la imagen y minimizar las vibraciones automáticamente. Funciona solamente en modo RGB(PC).

Transmisión

[j][u][][Set ID][][Data][Cr]

Data 1: Validación

Confirmación

[u][][Set ID][][OK][Data][x]

20. Clave (Comando: m c)

- ▶ Para enviar el código de clave del mando a distancia por infrarrojos.

Transmisión

[m][c][][Set ID][][Data][Cr]

Data Código de clave: Consulte la página 41.

Confirmación

[c][][Set ID][][OK][Data][x]

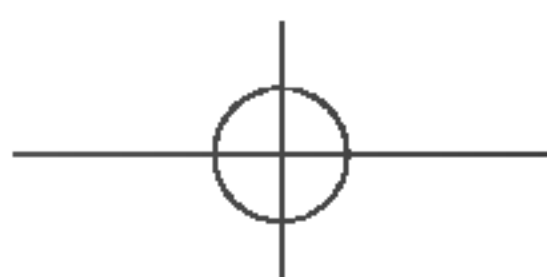

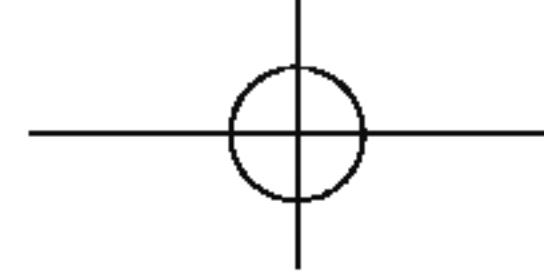

Códigos IR

Cómo conectar

- ▶ Conecte el mando a distancia cableado al puerto del mando a distancia del producto.

Código IR del mando a distancia

- ▶ **Forma de onda en la salida**
impulso único, modulado con señal de 37,917 Khz. a 455 Khz.

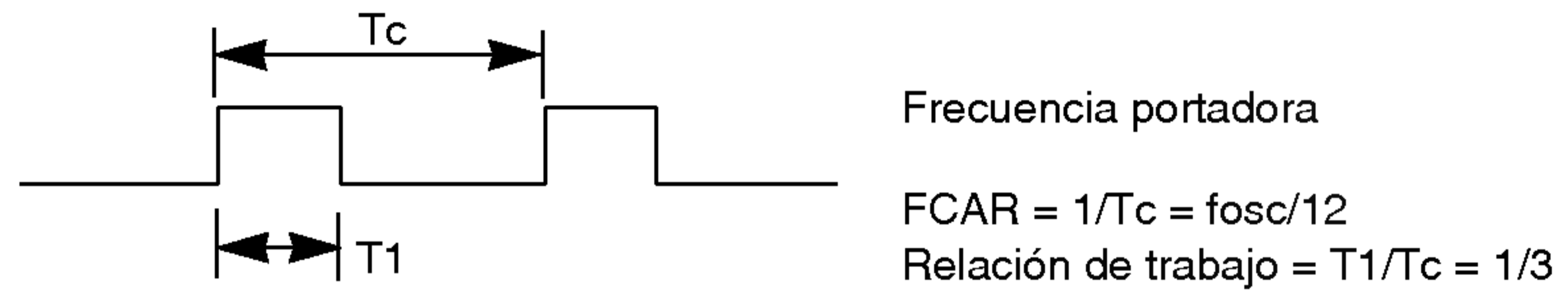

Configuración del cuadro

- 1er cuadro

Código del cable conductor	Bajo código personalizado							Alto código personalizado							Código de datos							Código de datos										
	C0	C1	C2	C3	C4	C5	C6	C7	C0	C1	C2	C3	C4	C5	C6	C7	D0	D1	D2	D3	D4	D5	D6	D7	D0	D1	D2	D3	D4	D5	D6	D7

- Repetir cuadro

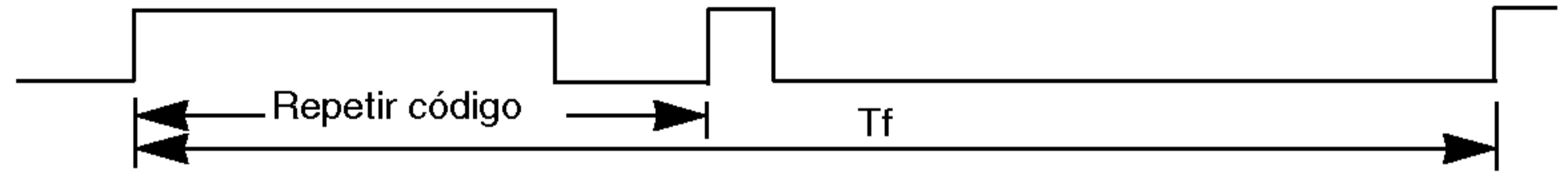

Código del cable conductor

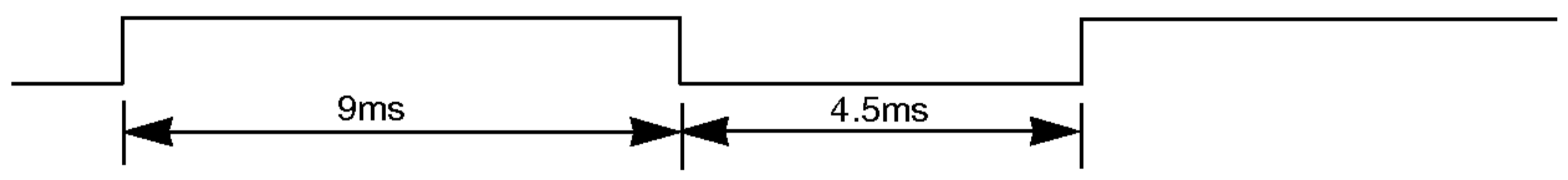

Código de repetición

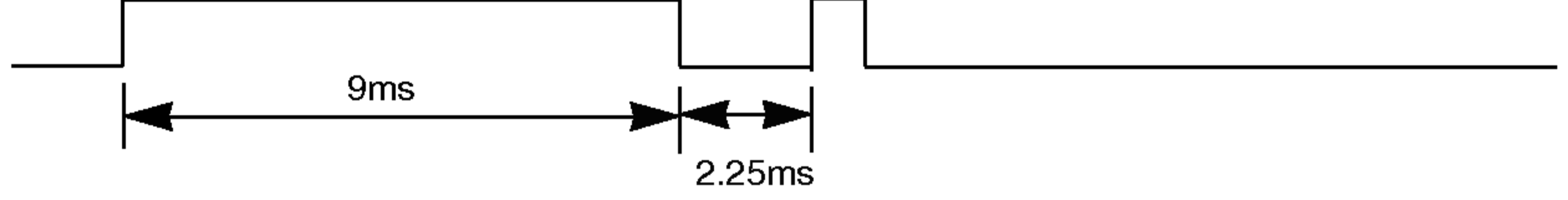

Descripción de bits

- Bit "0"

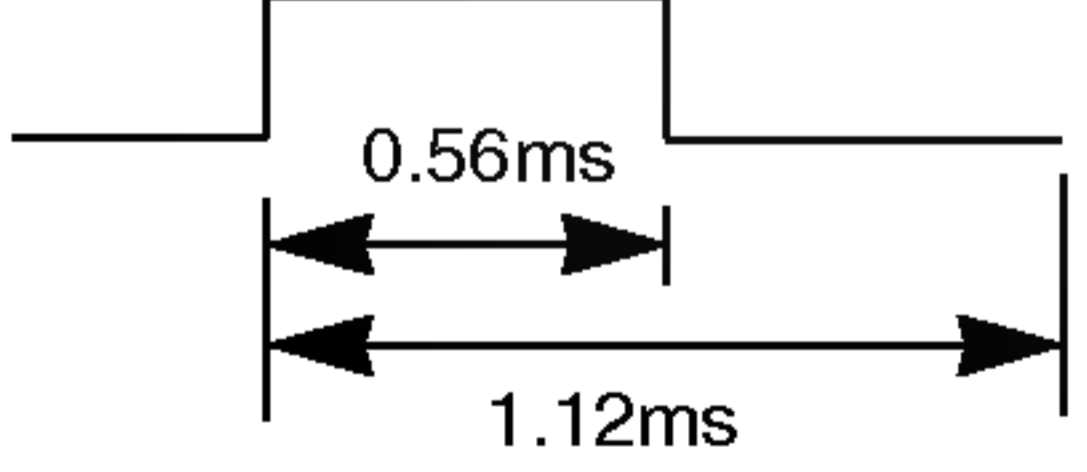

- Bit "1"

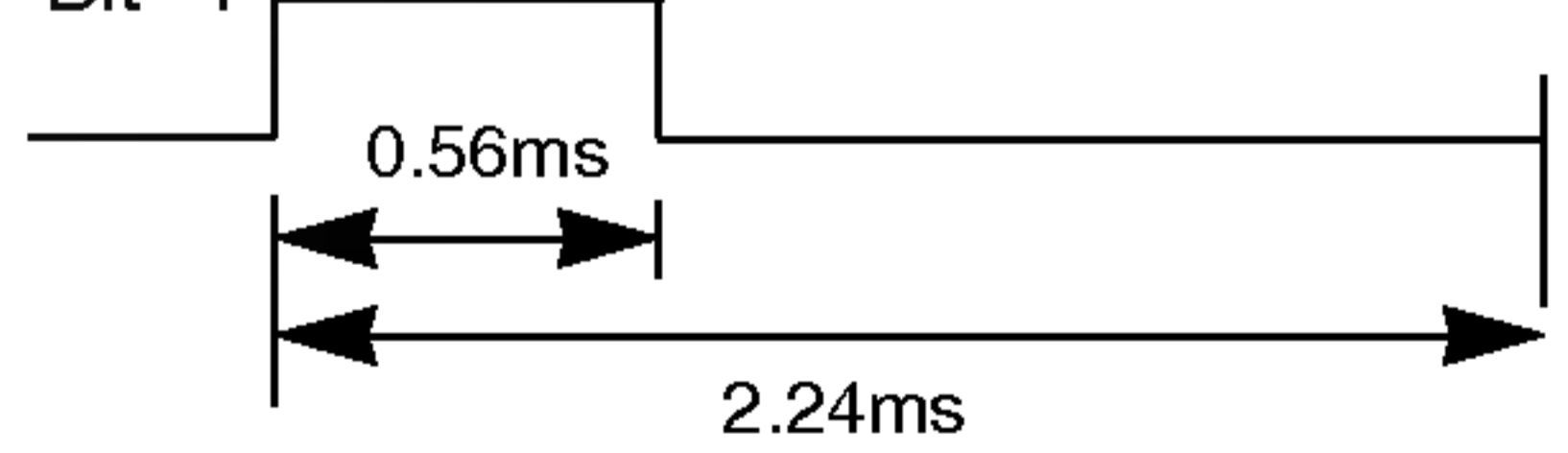

Intervalo de cuadros: Tf

- La forma de onda se transmite siempre que esté pulsada una tecla.

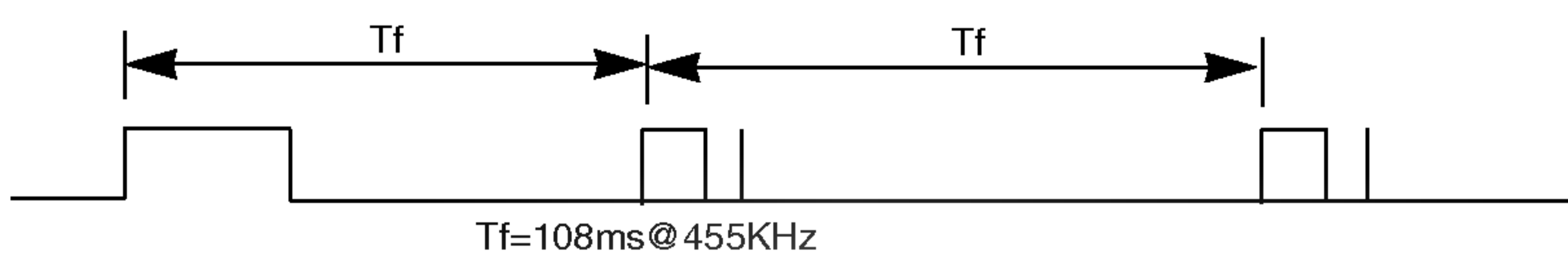

ESPAÑOL

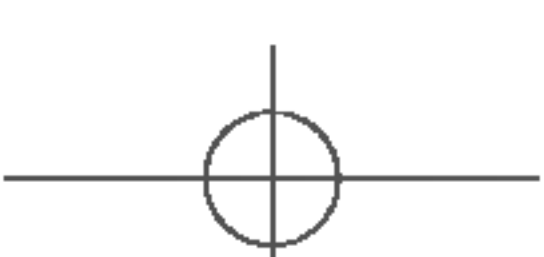

Códigos IR

Código (Hexa)	Función	Nota
00	(▲)	Botón R/C
01	(▼)	Botón R/C
02	VOL(▶)	Botón R/C
03	VOL(◀)	Botón R/C
08	ENCENDIDO/APAGADO	Botón R/C (Encendido/apagado)
C4	ENCENDIDO	Código IR discreto (Sólo encendido)
C5	APAGADO	Código IR discreto (Sólo apagado)
09	SILENCIO	Botón R/C
10	Tecla numérica 0	Botón R/C
11	Tecla numérica 1	Botón R/C
12	Tecla numérica 2	Botón R/C
13	Tecla numérica 3	Botón R/C
14	Tecla numérica 4	Botón R/C
15	Tecla numérica 5	Botón R/C
16	Tecla numérica 6	Botón R/C
17	Tecla numérica 7	Botón R/C
18	Tecla numérica 8	Botón R/C
19	Tecla numérica 9	Botón R/C
0B	AV	Botón R/C
98	FUENTE	Botón R/C
5A	AV	Código IR discreto (Selección de entrada AV)
D8	S-Video	Código IR discreto (Selección de entrada S-Video)
BF	Component 1	Código IR discreto (Selección de entrada Component 1)
D4	Component 2	Código IR discreto (Selección de entrada Component 2)
C6	DVI	Código IR discreto (Selección de entrada DVI)
D5	RGB	Código IR discreto (Selección de entrada RGB)
0E	REPOSO	Botón R/C
43	MENÚ	Botón R/C
44	AJUSTAR	Botón R/C
60	PIP	Botón R/C
63	SWAP	Botón R/C
79	ARC	Botón R/C
76	ARC(4:3)	Código IR discreto (Sólo en modo 4:3)
77	ARC (Completo)	Código IR discreto (Sólo en modo Completo)
AF	ARC (ZOOM)	Código IR discreto (Sólo en modo Zoom)
99	CONFIG. AUTOMÁTICO	Código IR discreto

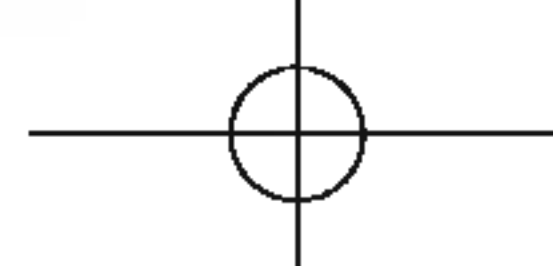

● Ha conectado el cable de alimentación del producto?

● Está iluminado el indicador de encendido?

● El aparato está encendido, el indicador se ilumina en verde, pero la pantalla está muy oscura.

● El indicador de encendido está iluminado en ámbar?

● Aparece el mensaje 'Out of range' (Fuera de rango)?

● Aparece el mensaje 'Check signal cable' (Compruebe el cable de señal)?

• Compruebe si el cable de alimentación está bien conectado a la toma.

• Compruebe que el interruptor de encendido está activado.

• Vuelva a ajustar el brillo y el contraste.

• Si el producto se encuentra en modo de ahorro de energía, mueva el ratón o pulse cualquier tecla.

• La señal del PC (tarjeta de vídeo) está fuera del rango de frecuencia vertical u horizontal del producto. Ajuste el rango de frecuencia (consulte la sección Especificaciones de este manual).

*** Resolución máxima**

RGB PC : 1600 x 1200 @60Hz

DVI PC : 1360 x 768 @60Hz

• El cable de señal entre el PC y el producto no está conectado. Compruebe el cable de señal.

• Pulse el botón 'SOURCE' del mando a distancia para comprobar la señal de entrada.

● Ha instalado el controlador?

• Instale el controlador del producto (suministrado con el mismo) o descárguelo del sitio Web. (<http://www.lge.com>)

• Compruebe si la función Plug&Play es compatible. Para ello, consulte el manual de usuario de la tarjeta de vídeo.

● Este mensaje aparece cuando pulsa el botón MENU.

• La función de bloqueo de controles impide las modificaciones accidentales de configuración de OSD debidas a faltas de atención. Para desbloquear los controles, pulse simultáneamente el botón MENU y el botón ► durante unos segundos. (No puede ajustar esta función desde los botones del mando a distancia. Sólo es posible hacerlo desde el producto.)

Compruebe si el cable de alimentación está bien conectado a la toma.



Nota

* **Frecuencia vertical:** para que el usuario pueda ver la pantalla del producto, la imagen debe cambiar cada varias décimas de segundo, igual que una lámpara fluorescente. La frecuencia vertical o tasa de refresco es el número de veces por segundo que aparece la imagen. La unidad de medida son los Hz.

* **Frecuencia horizontal:** el intervalo horizontal representa el tiempo que se tarda en mostrar una línea vertical. Al dividir 1 por el intervalo horizontal, el número de líneas horizontales que aparecen por segundo se puede tabular como la frecuencia horizontal. La unidad de medida son los Khz.

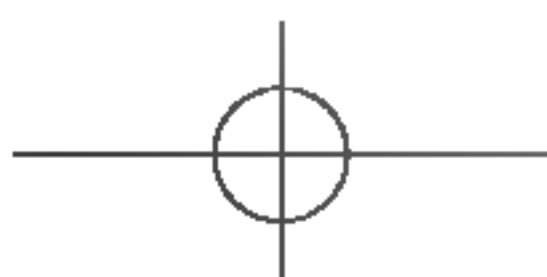

Solución de problemas

La imagen en pantalla presenta un aspecto extraño.

- **Es correcta la posición de la pantalla?**
 - Señal analógica D-Sub: pulse el botón "AUTO" del mando a distancia para seleccionar automáticamente el estado de pantalla que mejor se ajuste al modo actual. Si el ajuste no resulta satisfactorio, utilice el menú OSD Posición.
 - Compruebe que la resolución y la frecuencia de la tarjeta de vídeo son compatibles con el producto. Si la frecuencia está fuera de rango, configure la resolución recomendada en Panel de control - Pantalla - Configuración.
- **Aparecen líneas finas en el fondo de la pantalla?**
 - Señal analógica D-Sub: pulse el botón "AUTO" del mando a distancia para seleccionar automáticamente el estado de pantalla que mejor se ajuste al modo actual. Si el ajuste no resulta satisfactorio, utilice el menú OSD Reloj.
- **Aparece ruido horizontal o los caracteres se muestran borrosos.**
 - Señal analógica D-Sub: pulse el botón "AUTO" del mando a distancia para seleccionar automáticamente el estado de pantalla que mejor se ajuste al modo actual. Si el ajuste no resulta satisfactorio, utilice el menú OSD Fase.
- **No es posible ajustar la posición horizontal/vertical en el menú Zoom.**
 - Compruebe si el valor de zoom es 0. Si es así, no podrá ajustar el valor de la posición H/V.
- **El tamaño de la pantalla se ajusta automáticamente al conectar el PC.**
 - Si el tamaño de la pantalla no se muestra en su totalidad al conectar el PC, ejecute el PIP/POP/PBP para cambiar al modo de pantalla completa.
- **El brillo no es el mismo en las pantallas principal y secundaria al conectar el PC.**
 - No es posible ajustar el brillo y el tinte en el menú PIP/POP/PBP para la subpantalla en los menús PIP/POP/PBP. Por tanto, es cierto que pueda haber diferencias de brillo en la subpantalla.
- **La imagen en la pantalla no se muestra con normalidad.**
 - La señal de entrada adecuada no está conectada al puerto de la señal. Conecte el cable de señal que coincida con la señal de entrada de la fuente.

Aparecen imágenes posteriores en el producto.

- **Las imágenes posteriores aparecen al apagar el equipo.**
 - Si mantiene una imagen fija durante mucho tiempo, es posible que los píxels se dañen de prisa. Utilice la función del salva pantallas.

La función de audio no funciona.

- **No hay sonido?**
 - Compruebe si el cable de audio está bien conectado.
 - Ajuste el volumen.
 - Compruebe si el sonido está bien ajustado.
- **No hay sonido cuando se entra en modo PIP/POP/PBP.**
 - Compruebe que el sonido está activado en el menú PIP/POP/PBP.
- **El sonido no se aprecia con claridad.**
 - Seleccione el sonido ecualizado adecuado.
- **El sonido está demasiado bajo.**
 - Ajuste el volumen.

La función del tamaño de pantalla del menú OSD no funciona.

- **La función del tamaño de pantalla del menú OSD no funciona.**
 - Compruebe que la función PIP/POP/PBP se está utilizando. Si es así, es posible que la función del tamaño de pantalla no esté disponible.

El color de la pantalla no es normal.

- **La pantalla tiene poca resolución de color (16 colores).**
 - Ajuste el número de colores en más de 24 bits (color verdadero)
En Windows, seleccione Panel de control – Pantalla – Configuración – Calidad del color.
- **El color de la pantalla no es estable o se muestra en un solo color.**
 - Compruebe el estado de conexión del cable de señal. O bien, vuelva a insertar la tarjeta de vídeo del PC.
- **Aparecen puntos negros en la pantalla?**
 - Es posible que aparezcan varios píxeles en la pantalla (de color rojo, verde, blanco o negro). Esto puede deberse a las características propias del panel LCD. No se trata de una avería.

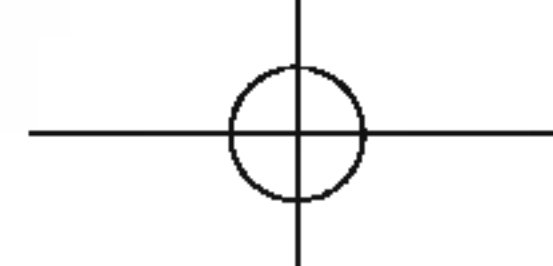

Las especificaciones del producto pueden variar sin previo aviso con la finalidad de mejorar el producto.

Panel LCD	[32 pulgadas]	32 pulgadas (80,04 cm) TFT (Thin Film Transistor - Transistor de película fina) Panel LCD (Liquid Crystal Display - Pantalla de cristal líquido) Tamaño de visibilidad diagonal: 80,04 cm 0,5025 mm (pitch de píxeles)
	[37 pulgadas]	37 pulgadas (94,03 cm) TFT (Thin Film Transistor - Transistor de película fina) Panel LCD (Liquid Crystal Display - Pantalla de cristal líquido) Tamaño de visibilidad diagonal: 94,03 cm 0,6000 mm (pitch de píxeles)
	[42 pulgadas]	42 pulgadas (106,68 cm) TFT (Thin Film Transistor - Transistor de película fina) Panel LCD (Liquid Crystal Display - Pantalla de cristal líquido) Película de recubrimiento antibrillos Tamaño de visibilidad diagonal: 106,68 cm 0,681 mm (pitch de píxeles)
Encendido	[32 pulgadas]	Tensión nominal CA 100-240 V ~ 50/60 Hz 2,0 A Consumo de energía En modo de activación : 160W En modo de suspensión : ≤ 4W En modo de desactivación : ≤ 2W
	[37 pulgadas]	Tensión nominal CA 100-240 V ~ 50/60 Hz 2,4 A Consumo de energía En modo de activación : 220W En modo de suspensión : ≤ 4W En modo de desactivación : ≤ 3W
	[42 pulgadas]	Tensión nominal CA 100-240 V ~ 50/60 Hz 2,8 A Consumo de energía En modo de activación : 300W En modo de suspensión : ≤ 4W En modo de desactivación : ≤ 3W

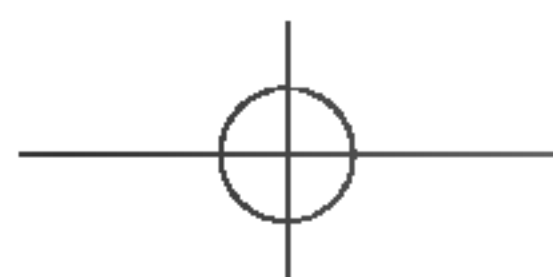
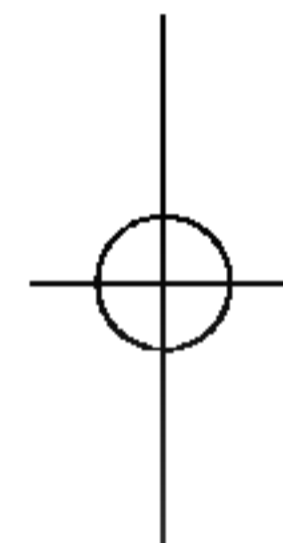

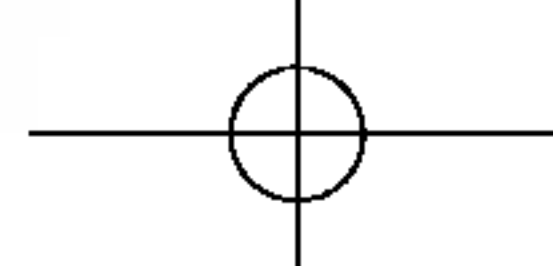

Las especificaciones del producto pueden variar sin previo aviso con la finalidad de mejorar el producto.

Peso y dimensiones

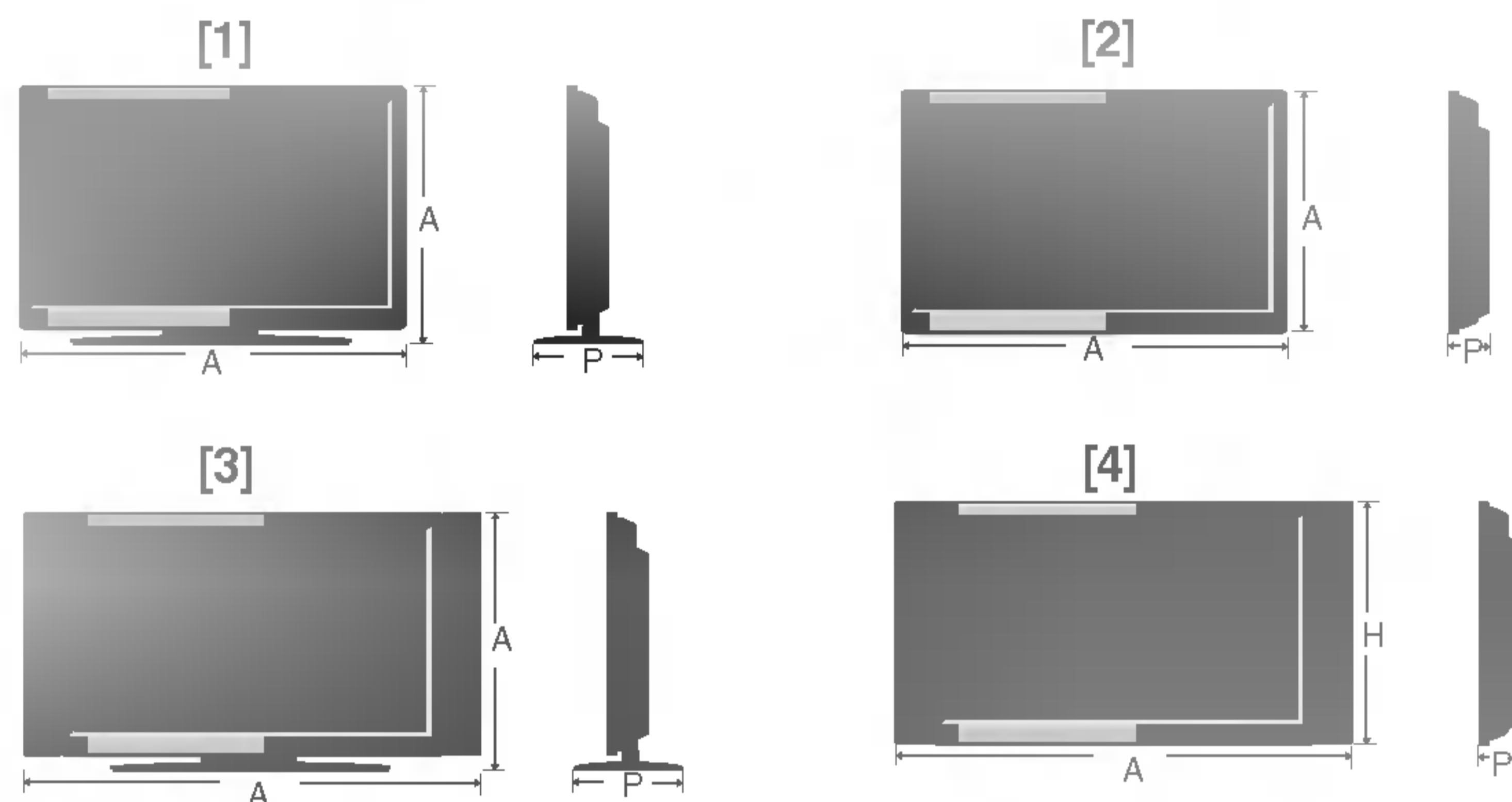

Ancho x Alto x Profundidad

[32 pulgadas]

[1] 80,30 cm (31,61 pulgadas) x 54,00 cm (21,26 pulgadas) x 18,00 cm (7,09 pulgadas)

[2] 80,30 cm (31,61 pulgadas) x 49,30 cm (19,4 pulgadas) x 9,99 cm (9,93 pulgadas)

[3] 96,40 cm (31,95 pulgadas) x 54,00 cm (21,26 pulgadas) x 18,00 cm (7,09 pulgadas)

[4] 96,40 cm (37,95 pulgadas) x 49,30 cm (19,4 pulgadas) x 9,99 cm (9,93 pulgadas)

[37 pulgadas]

[1] 92,80 cm (36,54 pulgadas) x 61,90 cm (24,37 pulgadas) x 22,77 cm (8,96 pulgadas)

[2] 92,80 cm (36,54 pulgadas) x 57,12 cm (22,49 pulgadas) x 12,00 cm (4,72 pulgadas)

[3] 112,9 cm (44,45 pulgadas) x 61,90 cm (24,37 pulgadas) x 22,77 cm (8,96 pulgadas)

[4] 112,9 cm (44,45 pulgadas) x 57,12 cm (22,49 pulgadas) x 12,00 cm (4,72 pulgadas)

[42 pulgadas]

[1] 105,7 cm (41,61 pulgadas) x 70,20 cm (27,64 pulgadas) x 29,45 cm (11,59 pulgadas)

[2] 105,7 cm (41,61 pulgadas) x 65,30 cm (25,71 pulgadas) x 11,91 cm (4,69 pulgadas)

[3] 125,9 cm (49,57 pulgadas) x 70,20 cm (27,64 pulgadas) x 29,45 cm (11,59 pulgadas)

[4] 125,9 cm (49,57 pulgadas) x 65,30 cm (25,71 pulgadas) x 11,91 cm (4,69 pulgadas)

Neto

[32 pulgadas]

[1] 19,4 kg (42,77 libras)

[2] 16,0 kg (35,27 libras)

[3] 21,1 kg (46,52 libras)

[4] 17,7 kg (39,02 libras)

[37 pulgadas]

[1] 31,1 kg (68,56 libras)

[2] 29,0 kg (63,93 libras)

[3] 39,1 kg (86,20 libras)

[4] 35,1 kg (77,38 libras)

[42 pulgadas]

[1] 41,4 kg (91,27 libras)

[2] 37,0 kg (81,57 libras)

[3] 44,0 kg (97,00 libras)

[4] 39,6 kg (87,30 libras)

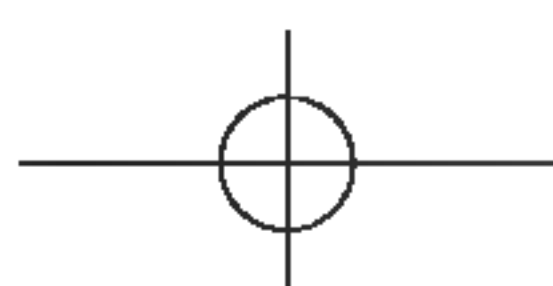
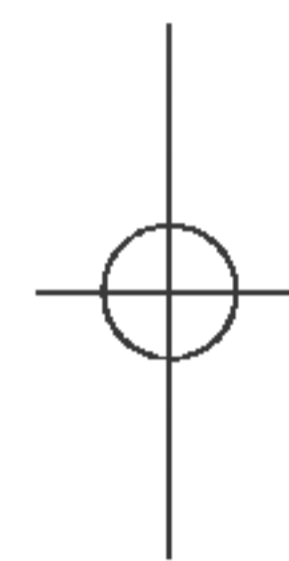
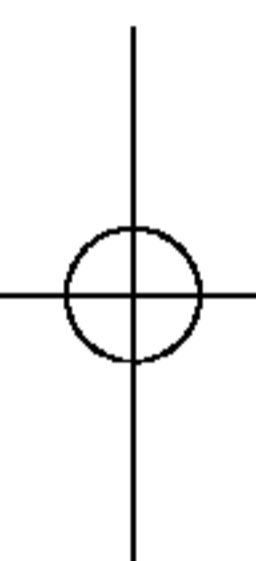

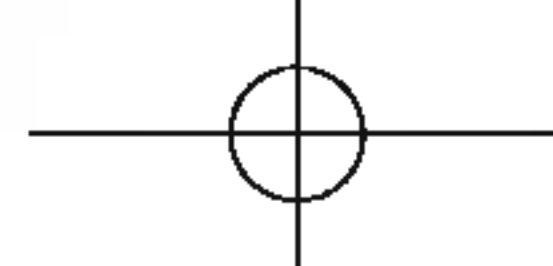

Las especificaciones del producto pueden variar sin previo aviso con la finalidad de mejorar el producto.

Señal de vídeo	Resolución máxima	RGB PC : 1600 X 1200 @60Hz DVI PC : 1360 X 768 @60Hz – Tal vez no sea compatible, según el SO o el tipo de tarjeta de vídeo.
	Resolución recomendada	RGB PC : WXGA 1360 X 768 @60Hz DVI PC : WXGA 1360 X 768 @60Hz – Tal vez no sea compatible, según el SO o el tipo de tarjeta de vídeo.
	Frecuencia horizontal	RGB PC : 30 - 83 kHz DVI PC : 30 - 72 kHz
	Frecuencia vertical	56 - 85 Hz
	Tipo de sincronización	Independiente/Compuesta/SOG (Sync On Green - Sincronización en verde)/Digital
		Tipo D-Sub de 15 patillas, DVI-D (digital), S-Video, vídeo compuesto, HDTV, DVD
	Condiciones de funcionamiento	Temperatura: 10 °C ~ 35 °C, Humedad: 10% ~ 80%
Condiciones de almacenamiento	Temperatura: -20 °C ~ 60 °C, Humedad: 5% ~ 95%	

* Sólo para modelos con altavoces.

Salida de audio RMS	10 W+10 W (R+L)
Sensibilidad de entrada	0,7Vrms
Impedancia de los altavoces	8Ω

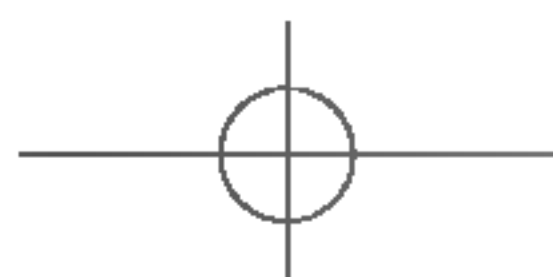

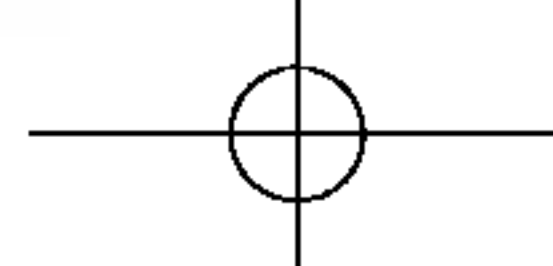

● Modo PC – Modo de presintonización

1	VGA	640 x 350	31,469	70	11	VESA 1024 x 768	60,123	75
2	VGA	720 x 400	31,468	70	12	VESA 1024 x 768	68,68	85
3	VGA	640 x 480	31,469	60	13	VESA 1280 x 720	44,772	60
4	VESA	640 x 480	37,500	75	14	VESA 1360 x 768	47,72	60
5	VESA	640 x 480	43,269	85	15	VESA 1280 x 1024	63,981	60
6	VESA	800 x 600	37,879	60	16	VESA 1280 x 1024	79,98	75
7	VESA	800 x 600	46,875	75	17	VESA 1600 x 1200	75,00	60
8	VESA	800 x 600	53,674	85	RGB PC: Modo 1 ~ Modo 17 DVI PC: Modo 1 ~ Modo 15			
9	MAC	832 x 624	49,725	75				
10	VESA	1024 x 768	48,363	60				

● Indicatore de encendido

Modo de funcionamiento	Verde
Modo de suspensión	Ámbar
Modo de desactivación	-

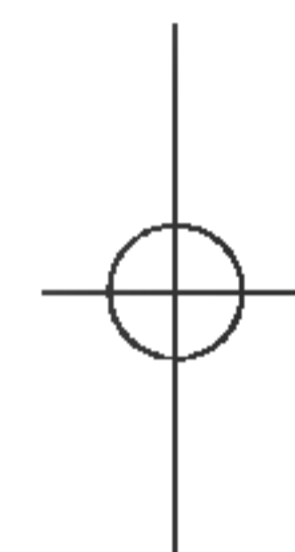

Montaje en pared VESA

Conectado a otro objeto (con pie o montaje en pared. Este producto acepta interfaz de montaje compatible con VESA - **opcional**).

Si desea obtener más información consulte la guía de instrucciones de montaje en pared VESA.

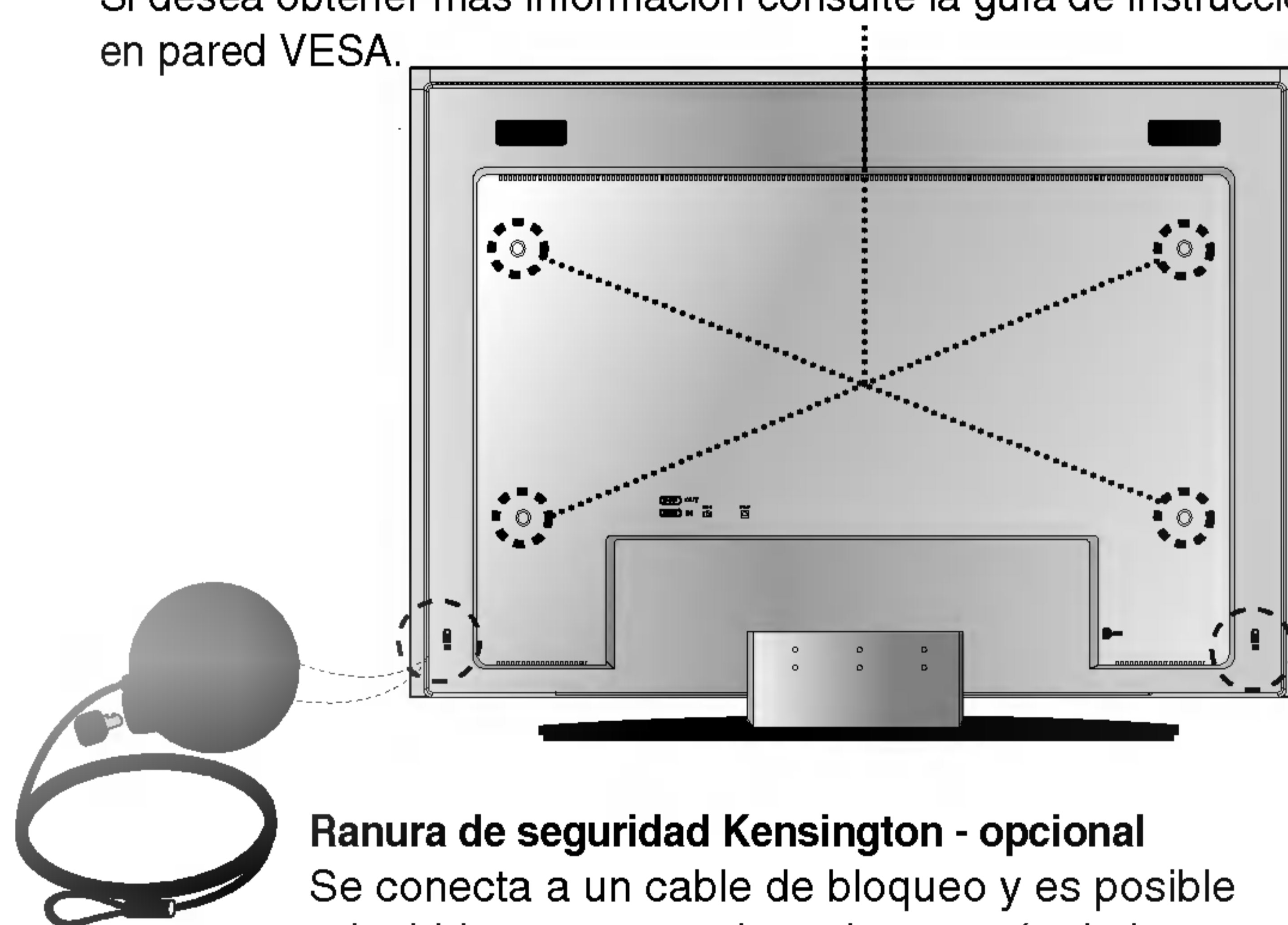

Ranura de seguridad Kensington - opcional

Se conecta a un cable de bloqueo y es posible adquirirla por separado en la mayoría de las tiendas de informática.

