



ENREGISTREUR DE DVD

MANUEL DE L'UTILISATEUR

Modèle : DR7400W

Ce manuel d'instructions est à lire attentivement et en entier avant de brancher, de faire fonctionner et de régler cet appareil.





AVERTISSEMENT

Risque de choc électrique
Ne pas ouvrir



Avertissement: Afin de réduire le risque de choc électrique, ne pas ouvrir le boîtier de protection. L'appareil ne comprend aucun élément pouvant être réparé par l'utilisateur. Toute réparation doit être faite par un personnel qualifié.



Le symbole du flash lumineux en forme de flèche dans un triangle équilatéral indique à l'utilisateur la présence dans l'appareil, d'éléments à haute tension non-isolés, d'une puissance suffisante pour provoquer un choc électrique.



Le point d'exclamation dans un triangle équilatéral indique à l'utilisateur la présence, dans le guide accompagnant le produit, d'instructions importantes relatives au fonctionnement et à l'entretien (SAV).

ATTENTION : Afin d'éviter tout risque d'incendie ou de choc électrique, ne pas exposer ce produit à la pluie ou à la moisissure.

ATTENTION: Ne pas installer cet appareil dans un espace clos, comme une bibliothèque ou un endroit similaire.

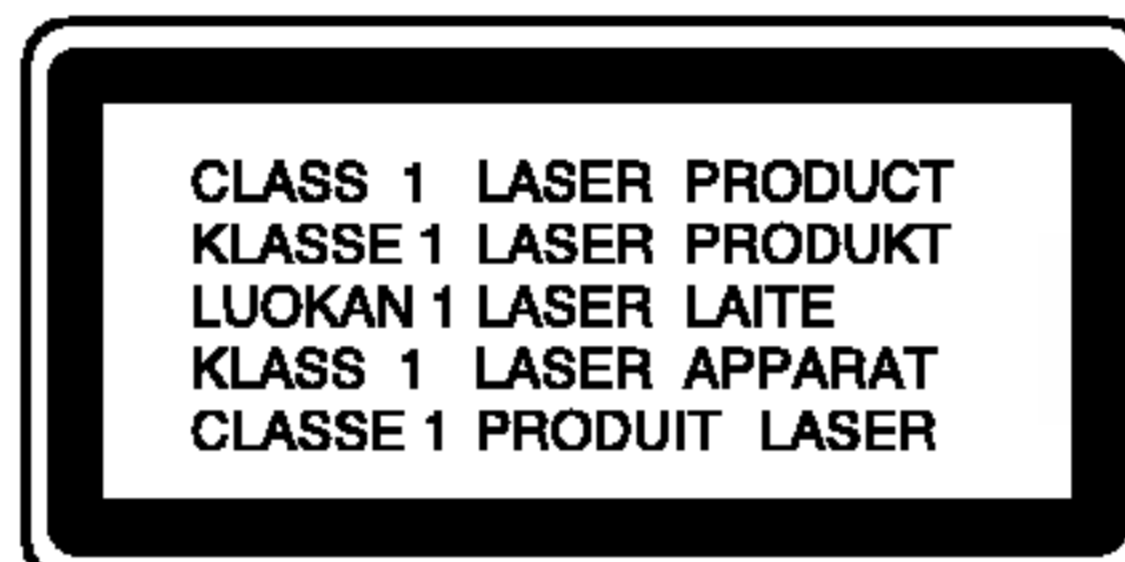

AVERTISSEMENT :

Ce produit est doté d'une technologie Laser. Pour garantir une utilisation convenable du produit, veuillez lire le manuel de l'utilisateur attentivement et le conserver pour référence future. Si l'appareil doit être réparé, contactez un centre de réparation agréé.

Effectuer des contrôles, des réglages ou toute autre manipulation autre que celles spécifiées dans le présent manuel peut entraîner une exposition dangereuse à des radiations. Afin d'éviter toute exposition directe avec le faisceau laser, ne pas essayer d'ouvrir le boîtier. Les rayons sont visibles lorsque le boîtier est ouvert. Ne pas regarder le faisceau laser.

AVERTISSEMENT :

Lorsque le boîtier est ouvert ou que le système de verrouillage est défectueux, risque d'exposition à des rayons laser visibles ou invisibles de catégorie 2M. Ne pas regarder le faisceau directement, ne pas utiliser d'instruments optiques.

AVERTISSEMENT : Cet appareil ne doit pas rentrer en contact avec de l'eau (suintement ou éclaboussure). Les objets contenant des substances liquides, comme des vases, ne doivent pas être placés sur l'appareil.

AVERTISSEMENT concernant le câble d'alimentation.

Il est conseillé de brancher la plupart des appareils électroménagers sur un circuit dédié;

C'est-à-dire, un circuit qui est relié uniquement à cet appareil et qui n'a pas d'autres prises ni d'autres circuits de dérivation. Vérifiez la page concernant ce sujet dans le présent manuel.

Ne pas surcharger les prises murales. Des prises murales surchargées, mal fixées ou endommagées, les rallonges électriques, les câbles d'alimentation élimés, le revêtement abîmé ou déchiré des fils électriques, constituent un danger. Chacun de ces facteurs peut provoquer un choc électrique ou un incendie. Examinez périodiquement le câble d'alimentation de votre appareil, et s'il présente des signes de détérioration, débranchez-le et cessez d'utiliser l'appareil. Faites remplacer le câble d'alimentation par un réparateur agréé.

Protégez le câble d'alimentation de mauvais traitements physiques ou mécaniques. Evitez qu'il ne soit tordu, vrillé, pincé, coincé dans une porte ou que l'on marche dessus. Faites particulièrement attention aux prises, et à l'endroit où le câble sort de l'appareil.

NUMÉRO DE SÉRIE :

Vous trouverez le numéro de série au dos de l'appareil. Il s'agit d'un numéro unique pour cet appareil. Nous vous conseillons de noter les informations demandées dans les emplacements réservés ci-dessous, et de conserver ce guide de façon permanente.

Numéro de Modèle. _____

Numéro de Série. _____

Table des Matières

Introduction	4-8
Symboles utilisés dans ce manuel	4
Remarques à propos des disques	4
Disques Enregistrables et Disques Lisibles	5
Disques Lisibles	5
Termes spécifiques	6
Face avant et face arrière	7
La télécommande	8
Fonctionnement de la télécommande	8
Branchement et réglages	9-23
Raccordement à votre télévision et à votre antenne	9
Raccordement à un amplificateur	9
Raccordement aux accessoires Audio/Vidéo (A/V) ..	10
Réglage automatique	11
À propos du menu d'initialisation de l'enregistreur de DVD	11
Utilisation du menu d'initialisation	12
Réglage de la télévision	12-14
Scan automatique	12
Edition du programme	13
Réglage manuel	13
Installation automatique	14
Réglage de l'enregistrement	14
Réglage du mode d'enregistrement	14
Réenregistrer sur	14
Marqueur de Chapitre	14
Réglage général	15
Affichage télévision	15
Marqueur d'angle	15
Langue d'affichage	15
Réglage de l'horloge	15
Réglage Vidéo	16
Qualité	16
Dolby Digital	16-17
DRC (Dynamic Range Control)	16
Réglage du SPDIF	16
Dolby Digital	17
3D Surround	17
Préférence	18-19
Type de télévision	18
Langue Audio / Sous-titrage / Menu	18
Contrôle parental	18-19
Par défaut	19
Utilisation du menu de fonctionnement du disque ..	20-22
Effacer le contenu du DVD	20
Finaliser	21
Protéger le disque	21
Rendre les changements compatibles	21
Adaptation	22
Informations relatives au DVD	22
Explication générale sur l'affichage à l'écran ..	23
Utilisation de l'Affichage Ecran	23
Lecture	24-30
Lecture d'un DVD, CD Vidéo ou CD Audio ..	24-27
Lecture d'un fichier MP3	28
Lecture d'un fichier JPEG	29
Utilisation du menu Miniatures pour les fichiers JPEG	30
Utilisation d'une liste avec des fichiers MP3 et JPEG	30
Enregistrement	31-34
À propos de l'enregistrement sur DVD	31
Enregistrement simple à partir de la télévision ..	32
OTR (Enregistrement Instantané)	32
Enregistrement Programmé	33
Vérification du programme d'enregistrement ..	34
Enregistrement à partir d'une source extérieure ..	34
Éditeur	35-42
Aperçu des menus Liste des Titres et Listes des Chapitres	35
Effacer un titre	36
Nommer un titre	36
Modifier l'aperçu d'un titre	37
Diviser un titre en deux	37
Ajouter des marqueurs de chapitre	38
Effacer des marqueurs de chapitre	38
Cacher un chapitre	38
Utilisation du menu Edition du DVD	39-42
Nommer un titre	39
Effacer un titre	40
Protéger un titre	40
Modifier l'aperçu d'un titre	40
Editer un titre par chapitre	41
Ajouter des marqueurs de chapitre	41
Effacer des marqueurs de chapitre	42
Cacher un chapitre	42
Réenregistrer sur	42
Référence	43-47
Contrôler votre télévision avec la télécommande fournie	43
Codes Langues	44
Codes régionaux	44
Astuces de dépannage	45-46
Spécifications Techniques	47

Introduction

Pour garantir une utilisation convenable du produit, veuillez lire le manuel de l'utilisateur attentivement et le conserver pour référence future.

Ce manuel comporte des informations sur le fonctionnement et l'entretien de votre enregistreur de DVD. Si l'appareil doit être réparé, contactez un centre de réparation agréé.

Symboles utilisés dans ce manuel



Le symbole du flash lumineux indique à l'utilisateur la présence dans l'appareil, d'éléments à haute tension qui pourraient constituer un risque de choc électrique.



Le point d'exclamation indique à l'utilisateur la présence d'instructions importantes relatives au fonctionnement et à l'entretien (SAV).



Indique des risques de dommages matériels (pour cet enregistreur et d'autres appareils).







Remarque :

Pour des remarques ou une fonction particulière.

Astuce :

Pour des trucs et astuces qui vous faciliteront la tâche.

Une section dont le titre comprend un des symboles suivants s'applique uniquement au format représenté par le symbole.

-  Disque DVD+RW
-  Disque DVD+R
-  Disque DVD-Vidéo
-  Disque Vidéo
-  CD Audio
-  Fichiers MP3
-  Fichiers JPEG

À propos du symbole

L'icône "  " peut apparaître sur votre écran de télévision lorsque vous êtes en train d'utiliser l'enregistreur de DVD. Ceci indique que la fonction explicitée dans le manuel de l'utilisateur n'est pas disponible sur ce DVD.

Remarques à propos des disques

Manipulation des disques

Ne pas toucher la face de lecture du disque. Tenir le disque par les côtés afin de ne pas laisser d'empreintes sur la surface. Ne jamais coller de papier ou de ruban adhésif sur le disque.

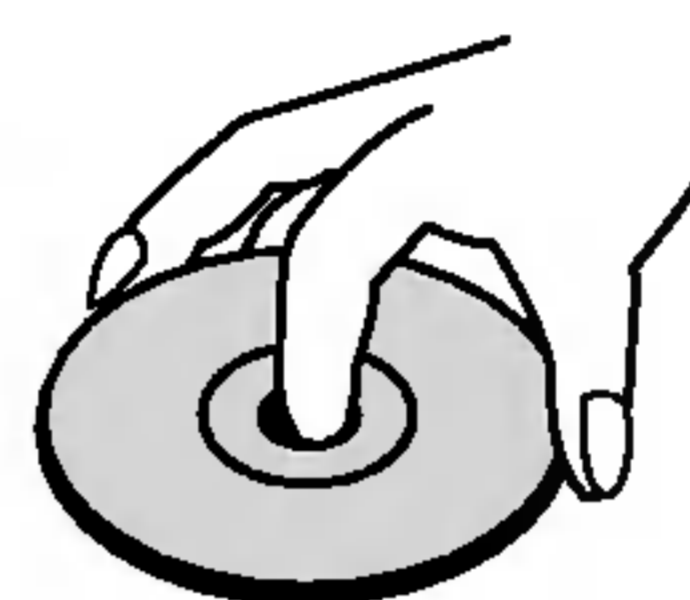

Rangement des disques

Après utilisation, rangez le disque dans son boîtier. Ne pas exposer le disque à la lumière directe du soleil ou à une source de chaleur. Ne jamais laisser un disque dans une voiture garée en plein soleil.

Nettoyage des disques

Les empreintes digitales et la poussière sur le disque peuvent réduire la qualité de l'image et du son. Avant toute utilisation, nettoyez le disque avec un chiffon propre. Essuyez le disque en partant du centre vers l'extérieur.



Ne pas utiliser de solvants agressifs comme de l'alcool, de la benzine, du fluidifiant, des détergents ou du spray anti-statique réservé aux anciens disques en vinyle.

Condensation d'humidité

Ne jamais utiliser cet appareil immédiatement après l'avoir passé d'un endroit froid à un endroit chaud. Attendez deux à trois heures avant de vous en servir. Dans le cas contraire, cela pourrait endommager le disque/cassette ainsi que les composants internes.

Disques Enregistrables et Disques Lisibles



DVD+RW (Disque Vidéo Digital + Ré-Enregistrable)

- Il est possible d'enregistrer plusieurs fois sur ces disques. Vous pouvez effacer les enregistrements, puis enregistrer à nouveau sur le même disque.
- Lisibles sur les lecteurs compatibles DVD+RW (finalisation automatique)
- Le contenu édité est lisible sur les lecteurs compatibles DVD+RW uniquement après finalisation.
- Les enregistrements peuvent être édités par titre et par chapitre.



DVD+R (Disque Vidéo Digital + Enregistrable)

- Vous pouvez enregistrer seulement une seule fois sur ces disques. Une fois que vous avez finalisé un DVD+R, vous ne pouvez plus enregistrer dessus, ni l'éditer.
- Lisible sur les lecteurs compatibles DVD+R (après finalisation)
- Les contenus édités ne sont pas compatibles avec les lecteurs compatibles DVD+R (Cacher, combinaison de chapitres, ajouter un marqueur de chapitre, etc.)
- Fonctionnalités limitées d'édition de titre et de chapitre.

Les DVD enregistrables conseillés

DVD+R	DVD+RW
SONY (2.4x, 4x, 8x, 16x)	SONY (2.4x)
TDK (4x)	TDK (2.4x)
Mitsubishi (4x, 8x)	Philips (4x)
Ricoh (2x, 4x, 8x)	Ricoh (2.4x)
	HP (2.4x, 4x)

Remarque:

Si vous enregistrez sur un DVD+RW à l'aide d'un ordinateur ou un autre enregistreur de DVD, vous ne pourrez pas formater ce disque avec cet appareil. C'est pourquoi, si vous souhaitez utiliser le DVD sur cet appareil, vous devez formater le disque avec l'enregistreur de DVD d'origine.

Disques Lisibles



DVD (disque 8cm/12cm)

- DVD tels que les films que vous achetez ou louez.



CD Vidéo (VCD) (disque 8cm/12cm)

- CD Vidéo ou CD-R/CD-RW au format CD Vidéo/Super CD Vidéo.



CD Audio (disque 8cm/12cm)

- CD musicaux ou CD-R/CD+RW au format des CD musicaux que vous pouvez acheter.



CD-R/CD+RW (disque 8cm/12cm)

- Disques CD-R/CD+RW contenant des fichiers audios, MP3 ou JPEG.

Remarques :

- Selon l'état de l'équipement d'enregistrement ou selon l'état du disque CD-R/RW (ou DVD±R/±RW) lui-même, certains disques CD-R/RW (ou DVD±R/±RW) ne peuvent pas être lus avec cet appareil.
- Ne pas coller d'étiquette ou ni d'autocollant sur aucune des faces du disque (face de lecture et face d'informations).
- Ne pas utiliser de CD aux formes particulières (CD en forme de cœur ou hexagonaux). Cela pourrait entraîner un mauvais fonctionnement.
- En fonction du logiciel d'enregistrement et de la finalisation, il est possible que certains disques enregistrés (CD-R/RW ou DVD±R/RW) ne puissent pas être lus.
- Les DVD±R/RW et les CD-R/RW enregistrés avec un ordinateur ou un autre enregistreur de CD/DVD, peuvent ne pas passer si le disque est abîmé ou sale, ou s'il y a de la poussière ou de la condensation sur la lentille de l'appareil.
- Si vous utilisez un ordinateur pour enregistrer un disque, même lorsque vous l'enregistrez dans un format compatible, il est possible que dans certains cas le disque ne puisse pas être lu, à cause des réglages du logiciel d'application utilisés pour l'enregistrement. (Adressez-vous à l'éditeur du logiciel pour plus de détails).

Termes spécifiques

DVD +R / DVD +RW

DVD+R représente deux standards différents pour les disques et les lecteurs de DVD enregistrables. Ce format permet d'enregistrer une seule fois de l'information sur le DVD.

DVD+RW représente deux standards différents pour les supports réenregistrables. Cela signifie que le contenu du DVD peut être effacé et enregistré à nouveau. Les disques à face unique ont une capacité de 4.38 Gigabits et les disques à double face, le double.

VCD (CD Vidéo)

Un CD Vidéo a une capacité de 74 min (disque de 650 MB) ou de 80 min (disque de 700 MB) pour une vidéo au format MPEG-1 avec son stéréo.

MPEG

MPEG est un standard international de compression vidéo et audio. Le format MPEG-1 est utilisé pour l'encodage des vidéos pour les VCD et fournit un son multiplex aux formats PCM, Dolby Digital, DTS et MPEG Audio.

MP3

MP3 est un format de compression très populaire utilisé pour les fichiers audios, et d'une très haute qualité, quasiment similaire à la qualité d'un CD audio.

JPEG

Joint Pictures Expert Group. JPEG est un format de compression de fichier qui vous permet de sauvegarder des images sans limites du nombre de couleurs.

PBC : Contrôle de la lecture (pour les CD Vidéo uniquement).

La fonctionnalité de contrôle de la lecture est disponible pour les disques VCD 2.0. Le contrôle de la lecture vous permet d'interagir avec le système via des menus, des fonctions de recherche et d'autres fonctions habituellement réservées aux ordinateurs. De plus, les images inanimées de haute résolution peuvent être lues si elles sont incluses dans le disque. Les CD Vidéos non-équipés du dispositif de contrôle de la lecture (version 1.1) fonctionnent comme les CD audios.

Titre (uniquement pour les DVD vidéo)

Un titre est généralement une section distincte d'un DVD. Par exemple, le film principal pourrait être le 1er titre, un documentaire décrivant le tournage du film constituerait le 2nd titre, et les interviews de l'équipe, le 3ème titre. À chaque titre correspond un numéro de référence vous permettant de le localiser plus facilement.

Chapitre (uniquement pour les DVD vidéo)

Un chapitre est un segment d'un titre, comme par exemple une scène dans un film ou une interview dans une série d'interviews. À chaque chapitre correspond un numéro vous permettant de localiser le chapitre que vous désirez. En fonction des disques, il peut ne pas y avoir de séparation par chapitre.

Scène (VCD)

Dans un CD Vidéo muni du dispositif de contrôle de lecture, les images animées comme les images inanimées sont divisées en sections appelées « scènes ». Chaque scène apparaît dans le menu principal, avec un numéro correspondant, ce qui vous permet de trouver la scène que vous désirez. Une scène est composée de une ou plusieurs pages.

Plage

Il s'agit d'un des éléments constituant une information audiovisuelle, telle une image ou une bande sonore pour une langue spécifique (DVD), un morceau de musique sur un CD Audio ou Vidéo. À chaque plage correspond un numéro vous permettant de localiser la plage que vous désirez. Les DVD supportent une plage vidéo (avec plusieurs angles de prises de vue) et plusieurs plages audios.

Code régional du graveur et des disques DVD



Ce graveur est conçu et fabriqué pour lire des disques DVD codés pour la région 5. Le code régional inscrit sur les étiquettes de certains disques DVD indique le type de graveur pouvant les lire. Cette unité peut lire seulement des disques DVD dont l'étiquette indique "5" ou "ALL". Si vous essayez de lire d'autres types de disques, le message "Incorrect region code Can't play back" ("Code Régional Incorrect. Impossible de lire ce disque") apparaîtra à l'écran de votre téléviseur. Il arrive que certains disques DVD ne portent aucune indication du code régional sur l'étiquette, bien que leur lecture soit interdite en dehors d'une certaine zone.

Remarques sur les disques DVD et CD Vidéo

Certaines fonctions de lecture des disques DVD et CD Vidéo peuvent être volontairement conditionnées par les éditeurs de logiciels. Étant donné que cet appareil lit les disques DVD et CD Vidéo en fonction du contenu conçu par les éditeurs de logiciels, certaines fonctions de lecture de l'appareil peuvent ne pas être disponibles ou d'autres fonctions peuvent être ajoutées.

Consultez également les instructions fournies avec les disques DVD et CD Vidéo. Il est possible que certains disques DVD, fabriqués à des fins commerciales, ne puissent pas être lus sur cet appareil.

Face avant et face arrière

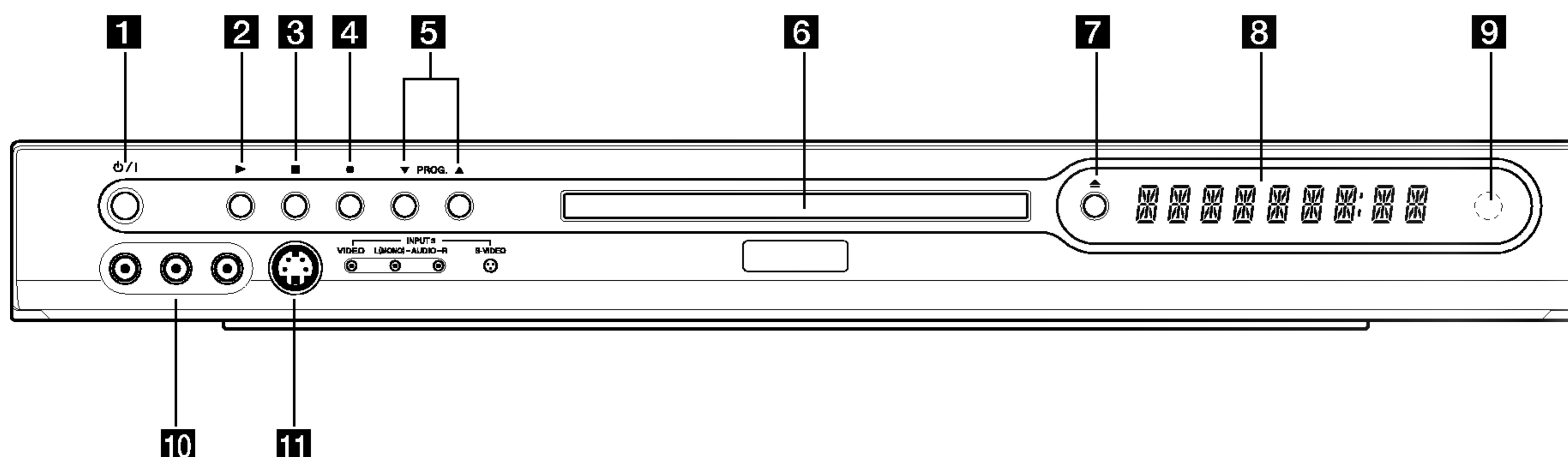

- | | |
|---|--|
| <p>1 Touche POWER (MARCHE/ARRÊT)
Pour allumer et éteindre l'enregistreur.</p> <p>2 PLAY (Lecture) (▶)
Pour lancer la lecture</p> <p>3 ■ (STOP)
Pour stopper la lecture ou l'enregistrement</p> <p>4 ● (REC)
Pour lancer l'enregistrement. Appuyez plusieurs fois sur ce bouton pour régler l'heure de début et de fin d'enregistrement.</p> <p>5 PROG. (▼/▲)
Fait défiler vers le haut ou vers le bas les chaînes mémorisées.</p> <p>6 Disc Tray
Insérez un disque.</p> | <p>7 ▲ (OUVRIR/FERMER)
Pour ouvrir ou fermer le tiroir DVD.</p> <p>8 Fenêtre d'affichage
Pour visualiser le statut de l'enregistreur de DVD (heure, numéro du programme, etc.)</p> <p>9 Capteur infrarouge
Dirigez la télécommande vers ce point.</p> <p>10 VIDEO IN/AUDIO IN (Gauche/Droite)
Pour brancher la prise de sortie audio/vidéo d'une source externe (Chaîne hi fi, Télévision, Magnétoscope, Caméscope, etc.).</p> <p>11 S-VIDEO IN
Pour brancher la prise S-VIDEO d'une source externe (Télévision, Magnétoscope, Caméscope, etc.)</p> |
|---|--|

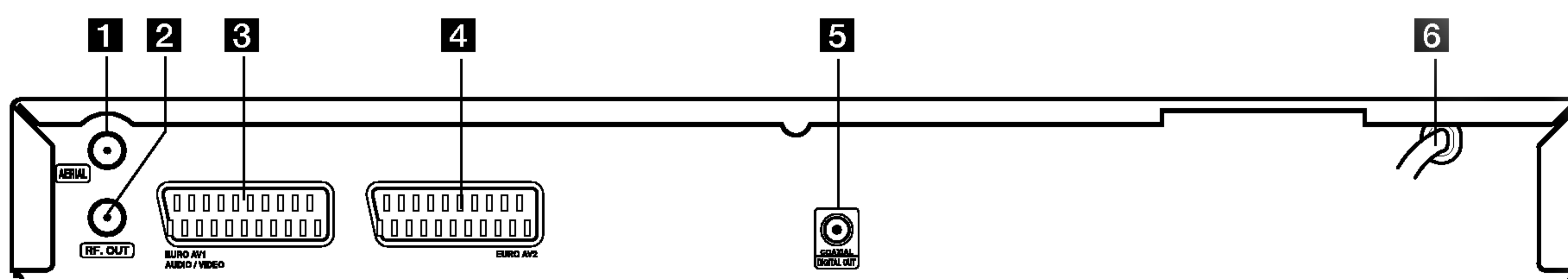

- | | |
|---|--|
| <p>1 AERIAL
Pour connecter l'antenne à l'appareil.</p> <p>2 RF. OUT
Pour transmettre le signal de l'antenne vers la télévision.</p> <p>3 EURO AV 1 AUDIO/VIDEO
À connecter au téléviseur avec une prise péritel.</p> | <p>4 EURO AV 2
Pour connecter la prise de sortie audio/vidéo d'une source externe (Décodeur, Magnétoscope, etc.)</p> <p>5 COAXIAL (Sortie son digital)
Pour se connecter à équipement de son digital (coaxial).</p> <p>6 Câble d'alimentation
À brancher dans une prise de courant.</p> |
|---|--|

La télécommande

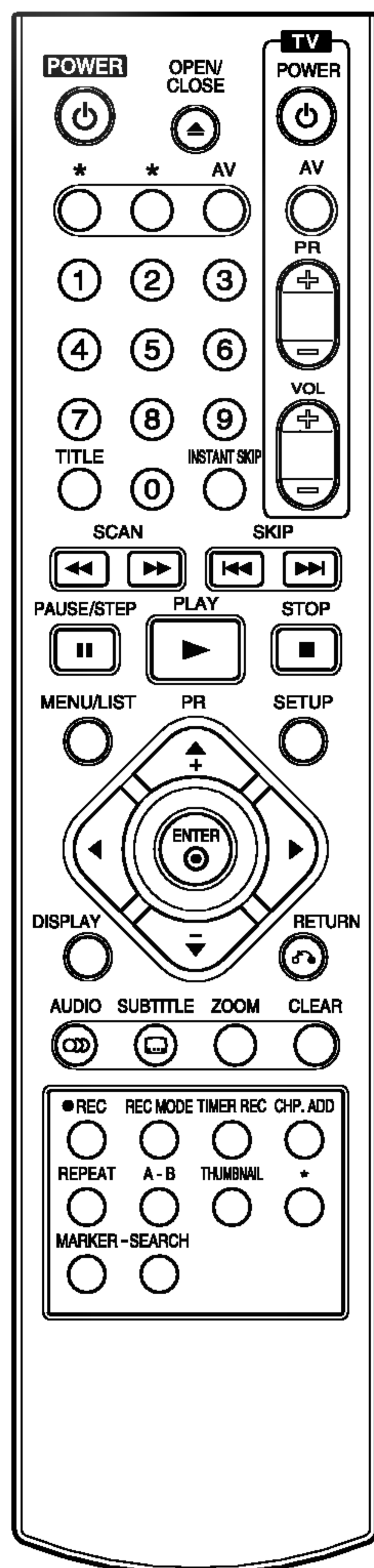

Touches numériques de 0 à 9: pour sélectionner le numéro d'une option dans le menu.

◀ / ▶ / ▲ / ▼ (gauche / droite / haut / bas) : pour sélectionner une option dans un menu.

PR ▲ / ▼ (haut / bas): Fait défiler vers le haut ou vers le bas les chaînes mémorisées.

A-B: Pour répéter la séquence

AUDIO: pour sélectionner une langue (DVD) ou un canal audio (CD).

AV: Pour modifier la source à utiliser pour l'enregistrement (Radio, SCART 1, SCART 2, AV)

CHP. ADD: pour insérer un marqueur de chapitre en mode lecture/enregistrement.

CLEAR (effacer): pour effacer un numéro de plage dans une liste de programmes ou un marqueur dans le menu de recherche de marqueurs.

DISPLAY (affichage) : pour actionner l'affichage écran.

ENTER (entrée)

- valide un choix dans un menu
- affiche des renseignements pendant que vous regardez un programme de télévision.

INSTANT SKIP: Permet de sauter 30 secondes en avant sur le disque (à peu près la durée d'un commercial à la télévision).

MARKER (Marqueur) : pour marquer n'importe quel endroit pendant la lecture.

MENU/LIST: pour accéder au menu d'un DVD.

OPEN/CLOSE (ouvrir/fermer) (▲): pour ouvrir ou fermer le tiroir DVD.

PAUSE/STEP (II) : Pour arrêter temporairement la lecture ou l'enregistrement. Appuyez une nouvelle fois pour sortir du mode pause.

PLAY (Lecture) (▶): Pour lancer la lecture.

POWER (MARCHE/ARRÊT): pour allumer ou éteindre l'appareil.

REC (●): pour lancer l'enregistrement. Appuyez plusieurs fois sur cette touche pour régler l'heure de début et de fin de l'enregistrement.

REC MODE: Pour sélectionner le mode d'enregistrement (HQ, SQ, LQ ou EQ).

REPEAT (Répétition): pour répéter un chapitre, une plage, un titre ou tout.

RETURN (Retour) (↶):

- pour faire disparaître le menu
- pour afficher le menu d'un CD Vidéo muni du dispositif PBC.

SCAN (◀◀ / ▶▶): Recherche avant et recherche arrière.

SEARCH (Recherche): pour faire apparaître le menu de recherche des marqueurs.

SETUP (Réglage): Pour accéder ou faire disparaître le menu des réglages.

SKIP (Précédent/Suivant) (◀◀ / ▶▶): Pour aller au chapitre ou à la plage suivante. Pour revenir au début du chapitre ou de la plage en cours ou pour aller au chapitre ou à la plage précédente.

STOP (■): Pour arrêter la lecture ou l'enregistrement.

SUBTITLE (Sous-titrage): pour sélectionner une langue pour les sous-titres.

THUMBAIL (Miniatures): Pour sélectionner une image miniature pour le titre et le chapitre en cours pour la liste des titres.

TIMER REC (Enregistrement programmé): Pour afficher le menu d'enregistrement programmé.

TITLE (Titre): Pour afficher le menu des Titres du disque, si disponible.

Touches de Contrôle de la Télévision

- POWER (MARCHE/ARRÊT) : pour allumer ou éteindre la télévision.
 - AV : Pour sélectionner la télévision comme source
 - PR +/- : Pour sélectionner la chaîne de télévision
 - VOL +/- : pour ajuster le volume de la télévision.
- ZOOM:** Pour agrandir l'image vidéo.

Fonctionnement de la télécommande

Orientez la télécommande vers le capteur infrarouge, puis appuyez sur les touches.

Installation des piles de la télécommande

Retirez le couvercle des piles situé au dos de la télécommande, puis insérez deux piles R03 (taille AAA), avec les pôles ⊕ et ⊖ bien orientés.

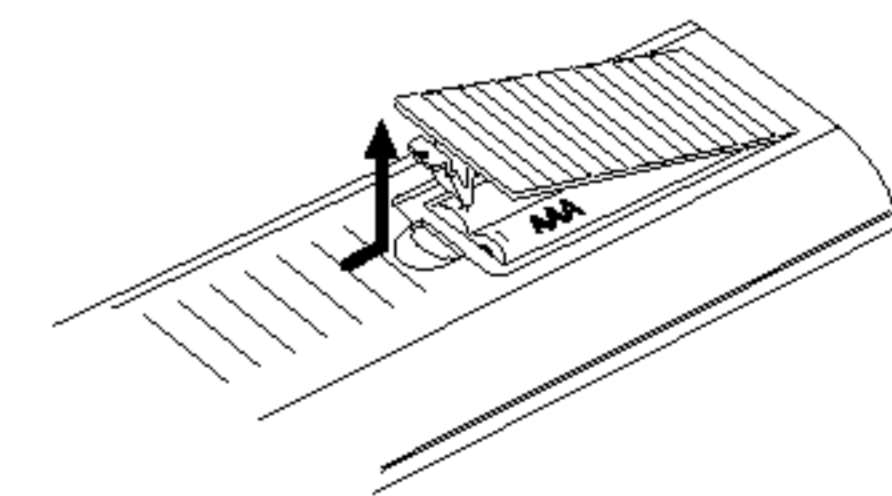

⚠ Avertissement

Ne pas mélanger les piles neuves avec les piles usagées. Ne jamais mélanger les différents types de piles (standard, alcaline, etc.).

Branchement et Réglages

Raccordement à votre télévision et à votre antenne

1. Débranchez la prise de l'antenne de votre téléviseur et insérez-la dans le réceptacle prévu à cet effet à l'arrière de l'enregistreur.
2. Connectez la prise RF. OUT de votre enregistreur avec la prise femelle d'entrée de l'antenne de votre téléviseur grâce au câble coaxial 75-ohm fourni (R). La prise RF. OUT fait passer le signal à partir de la prise ANTENNE.
3. Reliez la prise EURO AV1 AUDIO/VIDEO de l'enregistreur à la prise correspondante de votre téléviseur, grâce au câble péritel (T).

⚠ Avertissement

- Assurez-vous que l'enregistreur soit relié directement à la télévision. Réglez la télévision sur le bon canal vidéo.
- Ne pas brancher votre enregistreur en passant par le magnétoscope. L'image du DVD pourrait être déformée en cause du système de protection anti-copie.

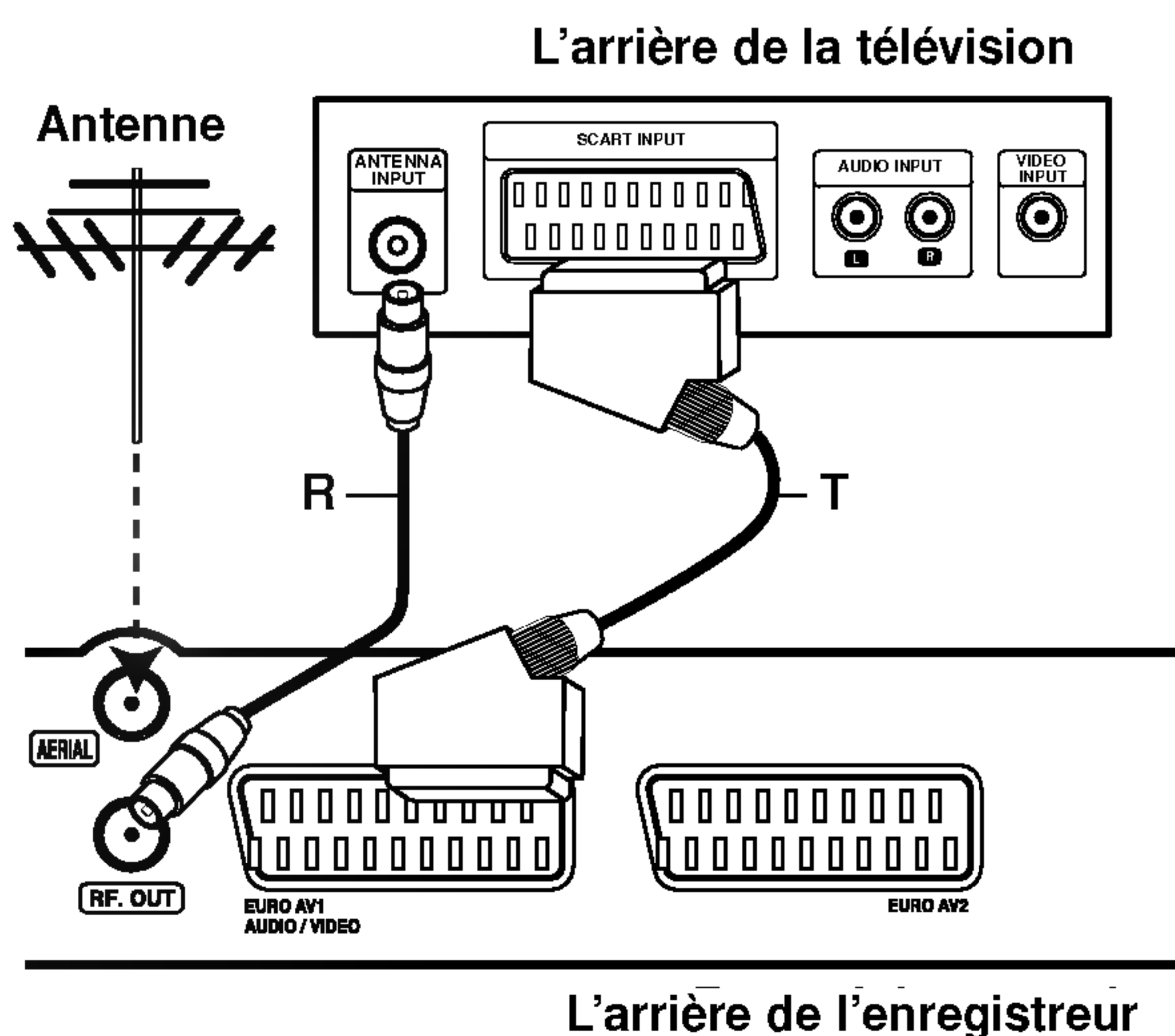

Raccordement à un amplificateur

Raccordement à un amplificateur muni d'un système stéréo numérique (PCM) ou à un appareil audio/vidéo équipé d'un décodeur multi-canal (Dolby Digital™, MPEG 2 ou DTS).

1. Connectez une des prises DIGITAL AUDIO OUT de l'enregistreur à la prise correspondante de l'amplificateur. Utilisez un câble audio numérique.
2. Vous devez activer la sortie numérique de l'enregistreur (Voir Réglage Audio, page 16/17).

Son numérique multi-canal

Une connexion numérique multi-canal garantit un son d'une qualité optimale. Pour cela, vous avez besoin d'un récepteur Audio/Vidéo multi-canal qui reconnaît au moins un des différents formats compatibles avec votre enregistreur de DVD (MPEG 2, Dolby Digital et DTS). Vérifiez dans le manuel du récepteur et avec les logos présents sur la face avant de l'appareil.

⚠ Avertissement :

À cause du contrat de licence DTS, la sortie numérique sera en DTS Digital Out (DTS numérique) lorsque le format audio DTS est sélectionné.

Remarques :

- Si le format audio de la sortie numérique n'est pas compatible avec votre récepteur, celui-ci produira un son fort et déformé ou pas de son du tout.
- Vous pouvez obtenir un son Digital Surround multi-canal par connexion numérique seulement si votre récepteur est muni d'un décodeur numérique multi-canal.
- Pour que le format audio d'un DVD apparaisse à l'écran, appuyez sur AUDIO.
- Cet enregistreur ne dispose pas de décodeur interne (2 canaux) pour décoder une bande musicale en DTS. Pour profiter du son multi-canal en DTS, vous devez connecter votre enregistreur à un récepteur compatible avec le format DTS, via une des sorties numériques audio de l'appareil.

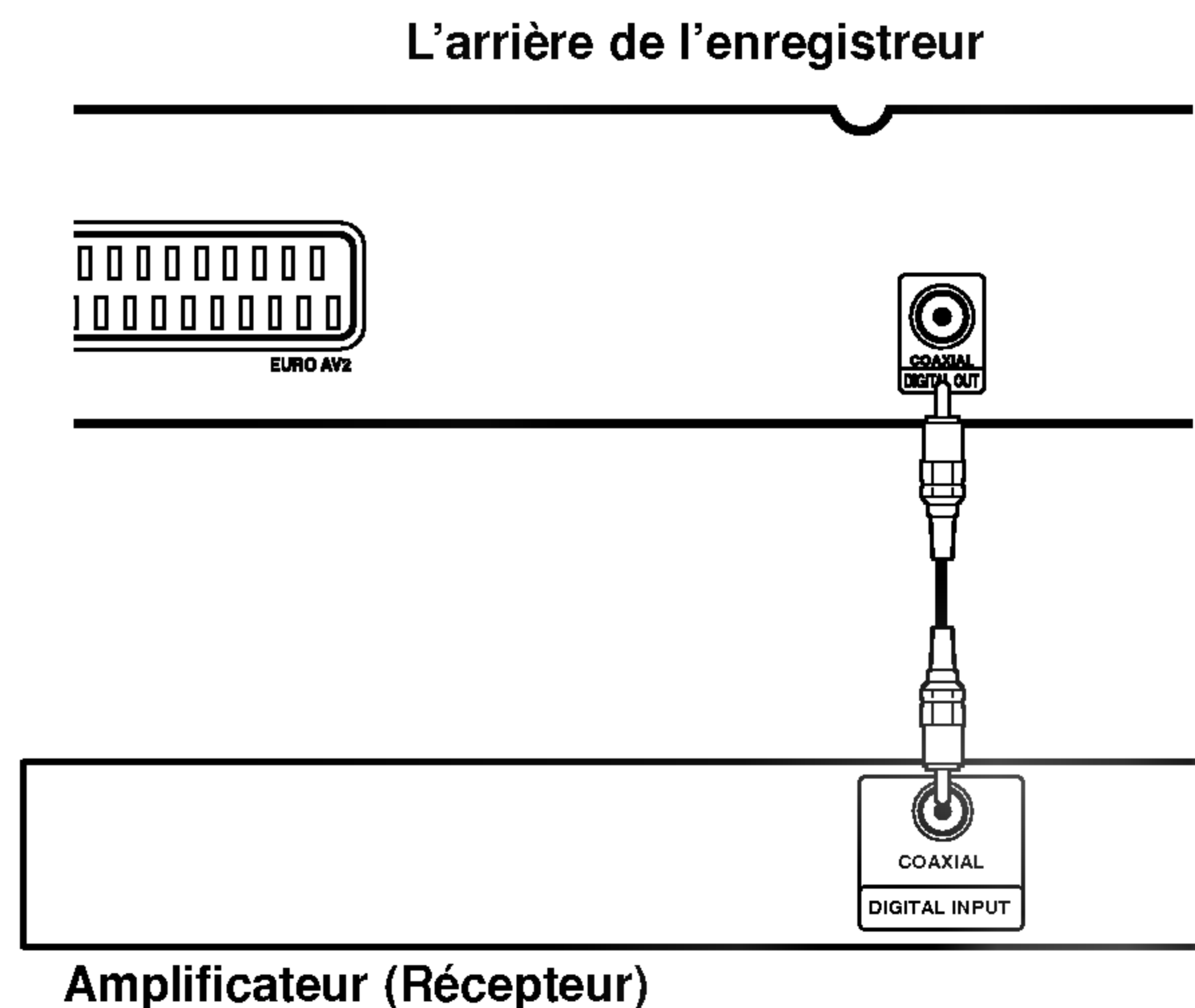

Raccordement aux accessoires Audio/Vidéo (A/V)

Raccordement à la prise EURO AV2

Connectez un magnéscope ou un appareil d'enregistrement similaire à la prise EURO AV2 de cet enregistreur.

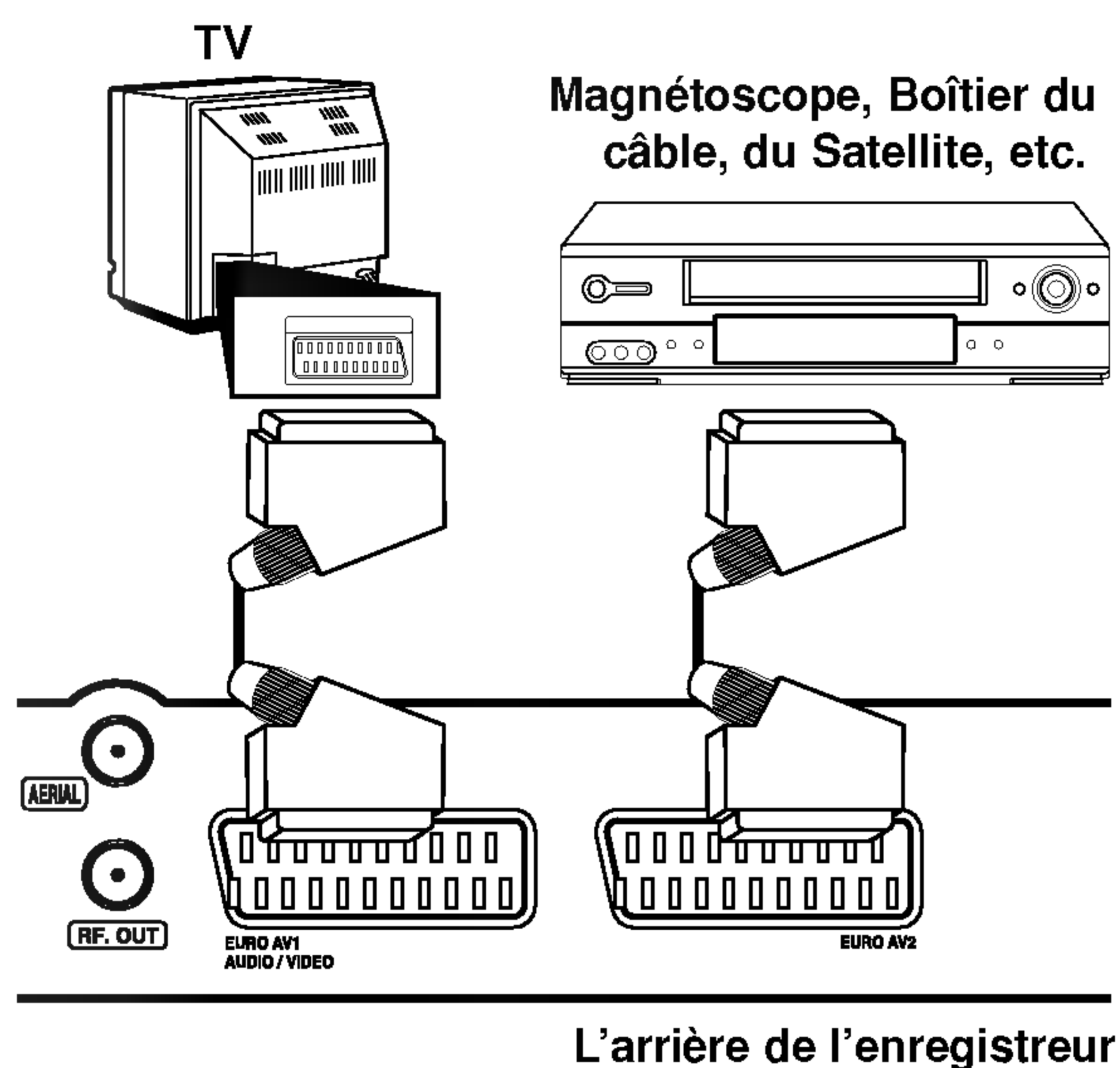

Remarques :

- Les images protégées contre la copie ne pourront pas être enregistrées.
- Si les signaux émis par l'enregistreur doivent passer par le magnéscope avant d'atteindre votre téléviseur, il se peut que l'image reçue ne soit pas nette. Assurez-vous de connecter votre magnéscope, enregistreur et votre télévision dans l'ordre montré ci-dessous. Pour lire une cassette vidéo, passez par une seconde prise d'entrée sur votre télévision.

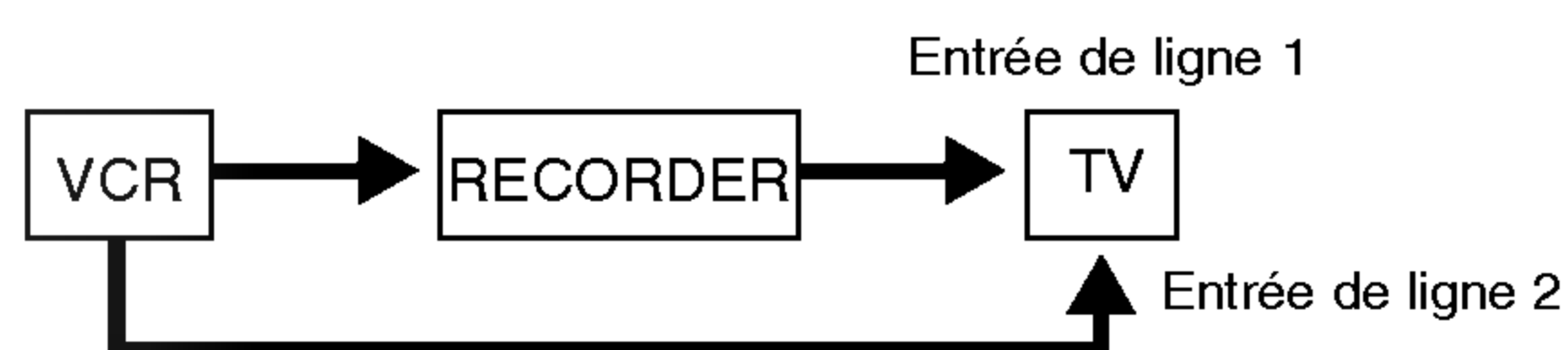

- Si vous utilisez un syntoniseur B Sky B, assurez-vous de bien connecter la prise VCR SCART du syntoniseur avec la prise EURO AV2.
- Si vous débranchez le câble d'alimentation de l'enregistreur, vous ne pourrez plus voir les signaux émis par le magnéscope ou le syntoniseur.

Raccordement aux prises d'entrée de la face avant

Connectez les prises d'entrée de la face avant de votre enregistreur avec les prises de sortie audio/vidéo de votre accessoire, à l'aide des câbles audio/vidéo.

Remarque :

Si vous utilisez la prise S-VIDEO IN de la face avant de votre appareil, la prise VIDEO IN (face avant) n'est pas disponible.

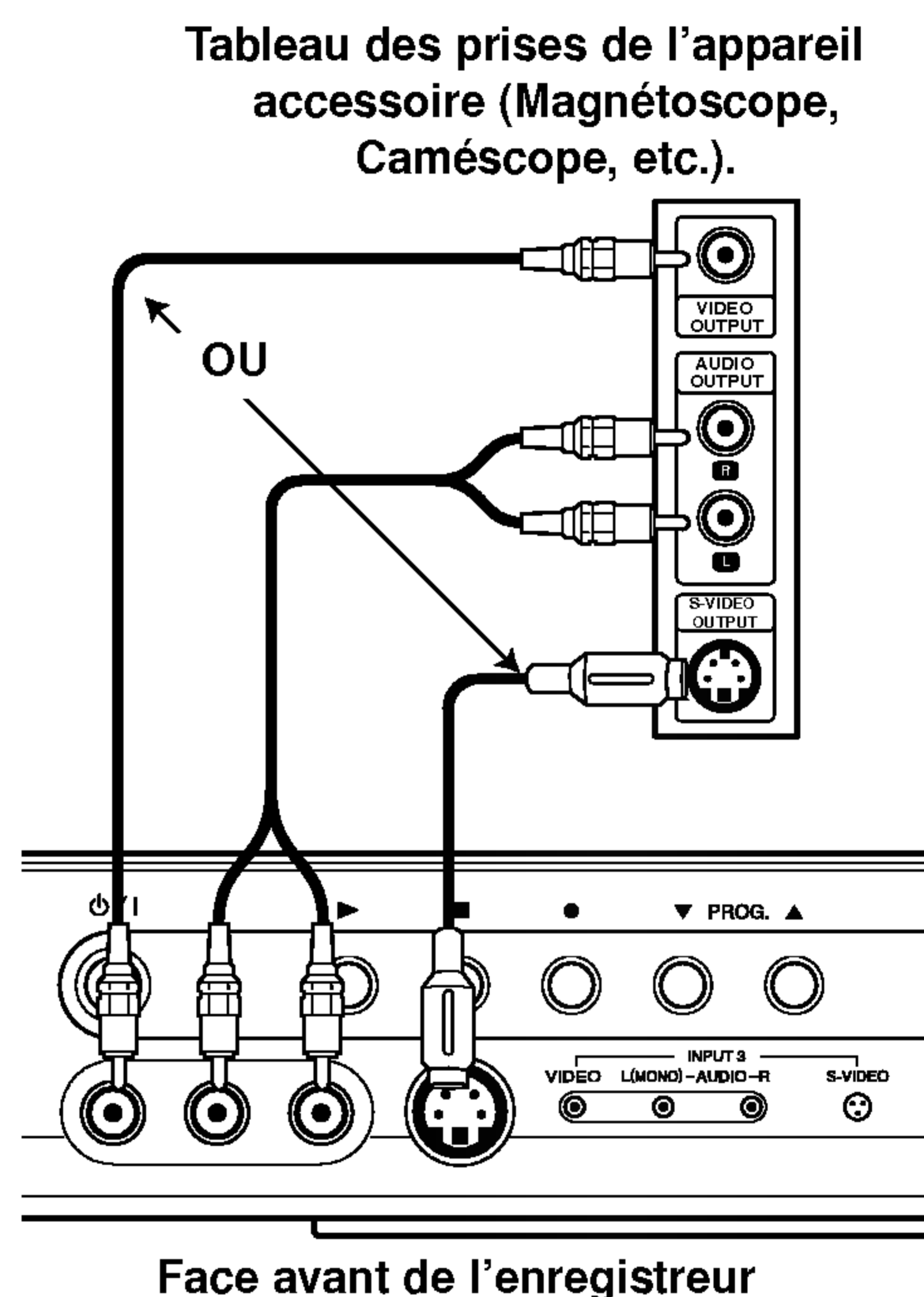

Réglage automatique

Après avoir appuyé pour la première fois sur la touche POWER (MARCHE/ARRÊT) pour allumer l'appareil, la fonction [Initial Setup Wizard] (Assistant du Réglage Initial) règle l'heure, la langue d'affichage, et les chaînes automatiquement.

Suivez les différentes étapes pas à pas jusqu'à ce que l'initialisation soit terminée.

1. Appuyez sur ENTER (Entrée) pour passer à l'étape suivante.

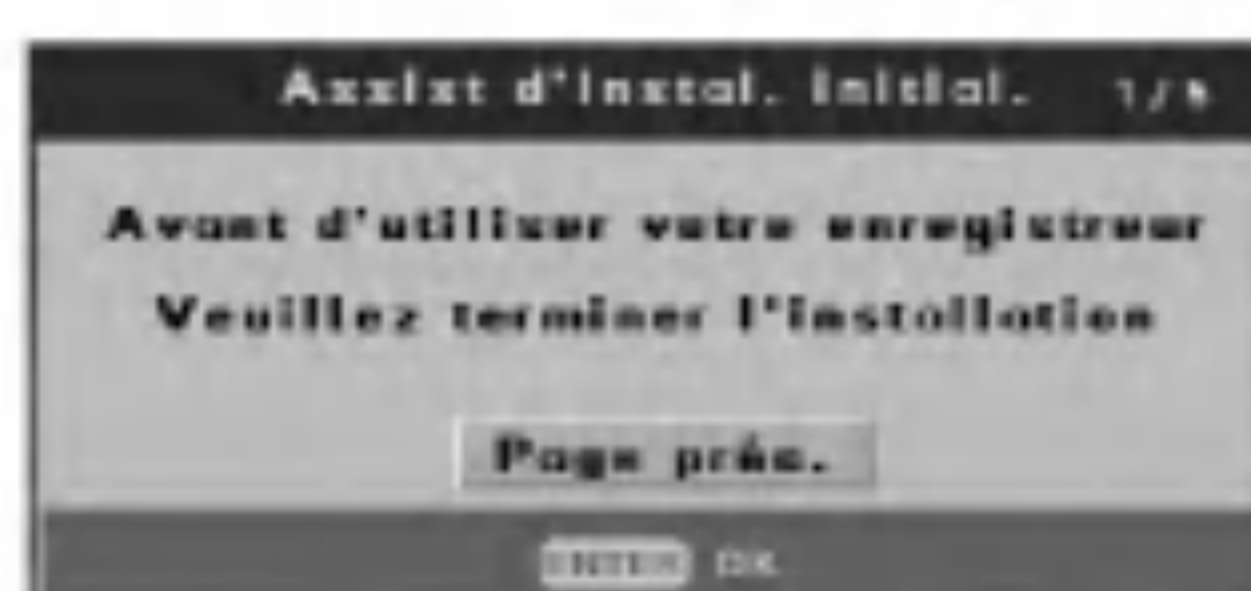

2. Entrez l'heure et la date.

◀ / ▶ (gauche/droite) ou les touches numériques : pour déplacer le curseur vers la colonne suivante ou la colonne précédente.

▲ / ▼ (haut/bas) ou les touches numériques : pour modifier la sélection à l'emplacement du curseur.

ENTER (Entrée) : Pour confirmer votre réglage.



3. Sélectionnez une langue pour le menu et pour l'affichage écran. Appuyez sur ▲ / ▼ pour choisir une langue, puis appuyez sur ENTER.

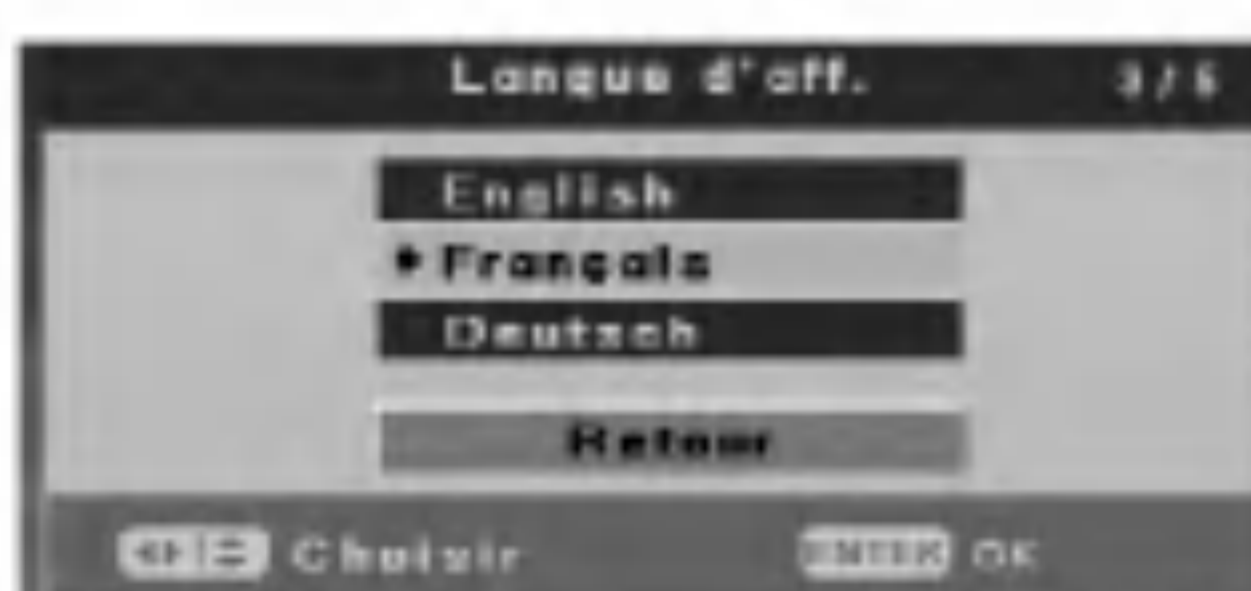

4. L'enregistreur va automatiquement scanner l'ensemble des chaînes disponibles dans votre région et les sauvegarder dans la mémoire du syntoniseur.

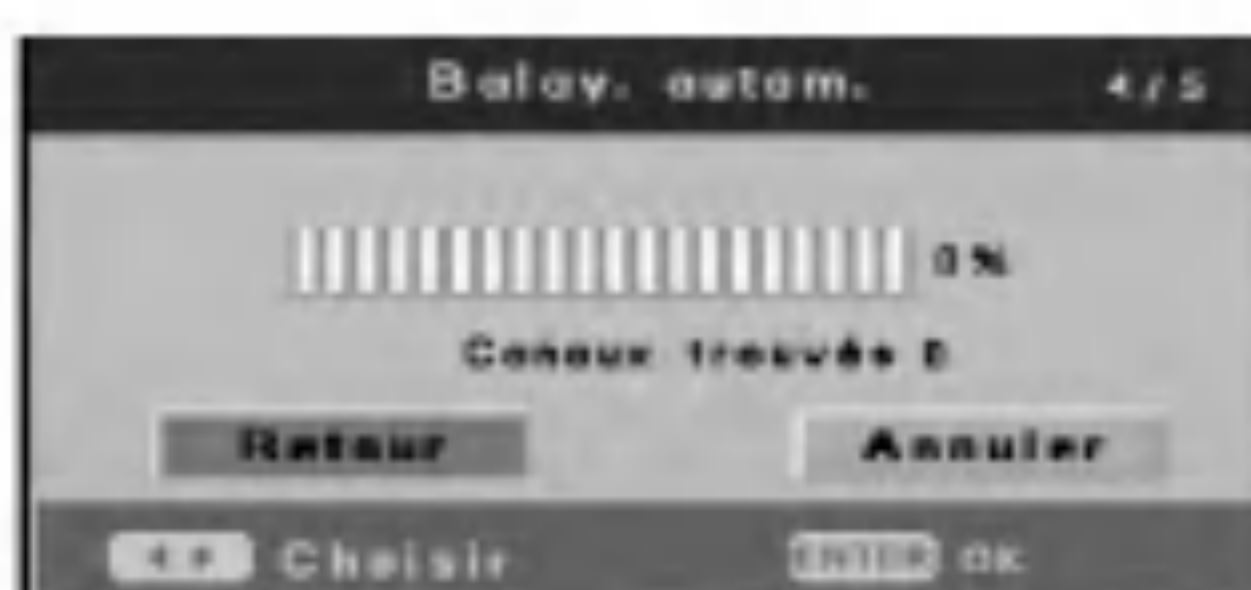

5. Appuyez sur ENTER lorsque [Finnois] est surligné pour terminer l'initialisation.

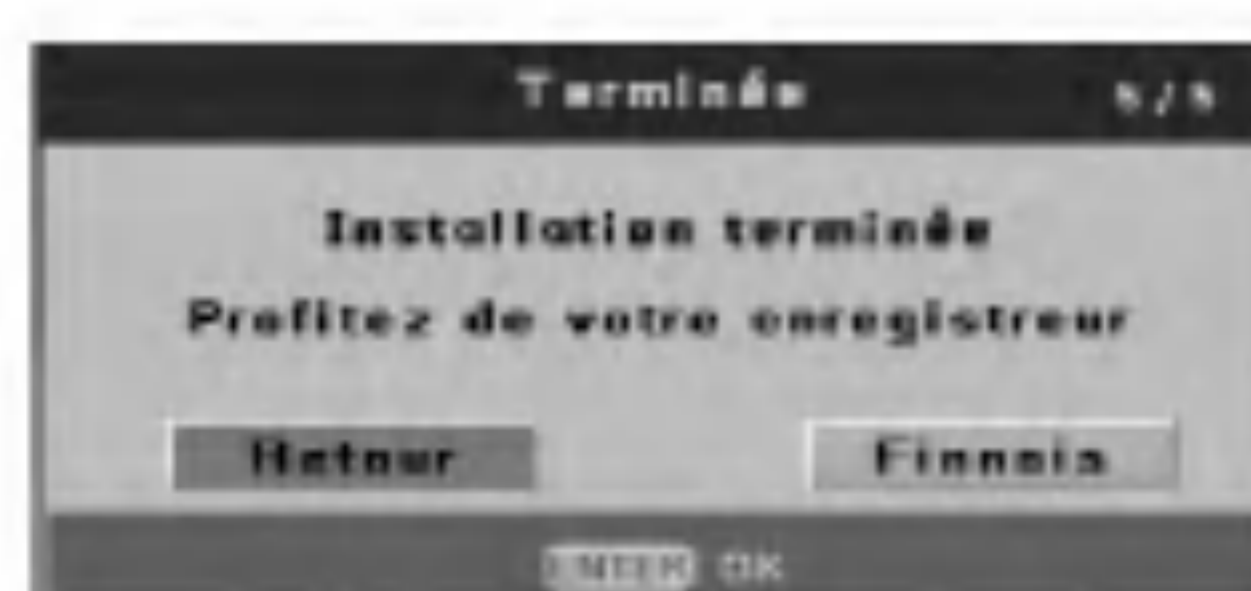

À propos du menu d'initialisation de l'enregistreur de DVD

À l'aide de l'affichage des réglages d'initialisation, vous pouvez modifier plusieurs éléments comme l'image ou le son.

1. Appuyez sur SETUP (Initialisation) et le menu [Enregistreur de DVD Conf Init] apparaît.



- [ENR prog.] (Enregistrement programmé). En cas d'absence, vous pouvez sauvegarder 7 programmes d'enregistrement sur une période de 1 mois. (page 33)
 - [Fct disq] (Utilisation du disque). Vous avez accès aux fonctions suivantes : Effacer, Finaliser, Protéger, Rendre Compatible, Adapter, Vérifier les Informations du disque. (page 20-22).
 - [Mod. disq] (Edition du disque). Vous avez accès aux fonctions d'édition suivantes pour n'importe quel titre : Nommer, Effacer, Protéger, Editer Chapitre, Miniature. (page 39-42).
 - [Conf init] (Réglage d'Initialisation). En utilisant la fonction Réglage d'initialisation, vous pouvez modifier plusieurs éléments comme l'image ou le son, et aussi sélectionner une langue pour les sous-titres.
2. Utilisez les flèches ◀ / ▶ pour sélectionner une option puis appuyez sur ENTER.

Utilisation du menu d'initialisation

1. Appuyez sur SETUP (Initialisation) et le menu [Enregistreur de DVD Conf Init] apparaît.
2. Utilisez les touches ◀ / ▶ pour sélectionner l'option [Conf init] puis appuyez sur ENTER. Le menu d'initialisation apparaît.

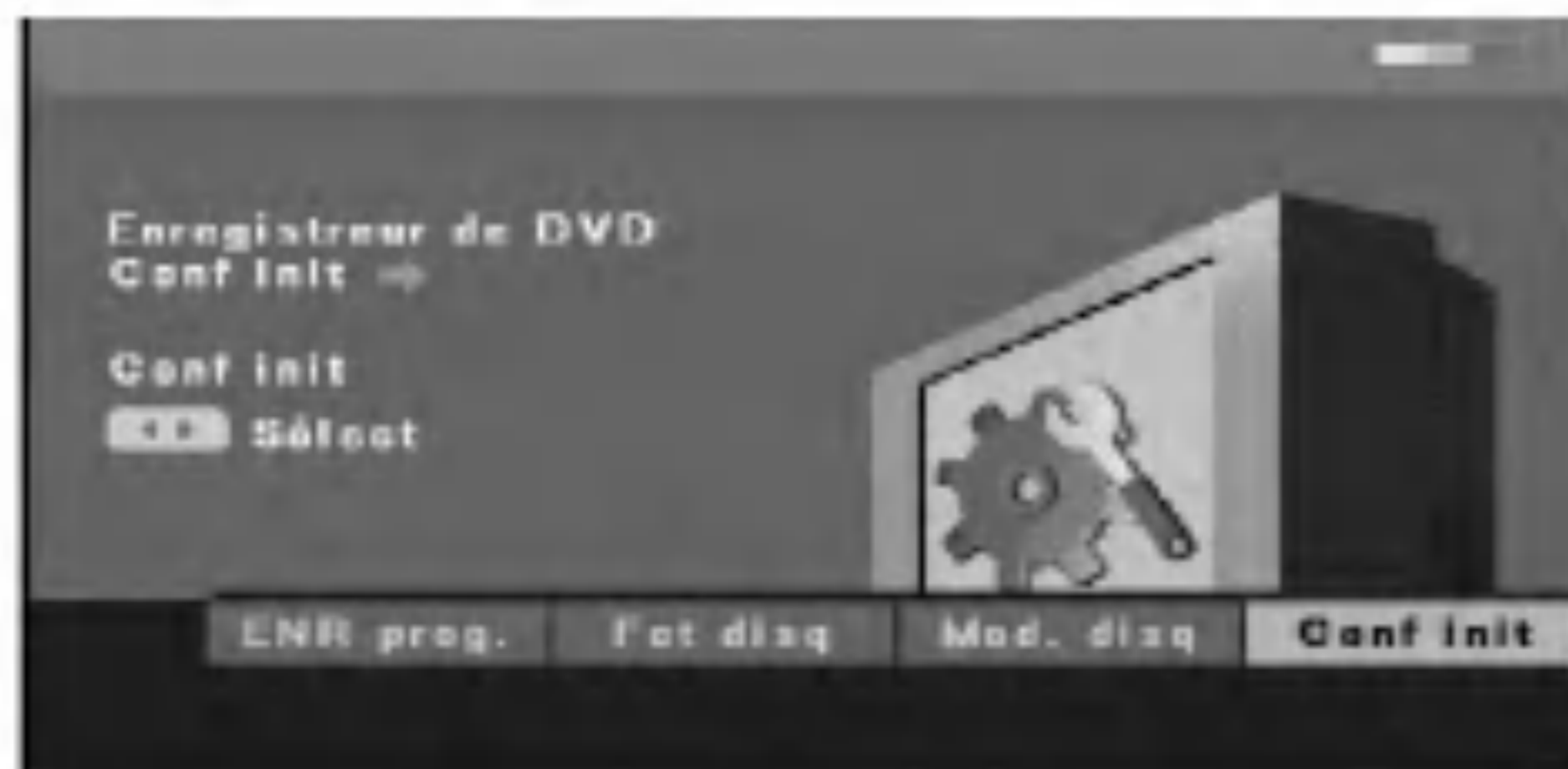

3. Utilisez les flèches ▲ / ▼ / ◀ / ▶ pour sélectionner une option.

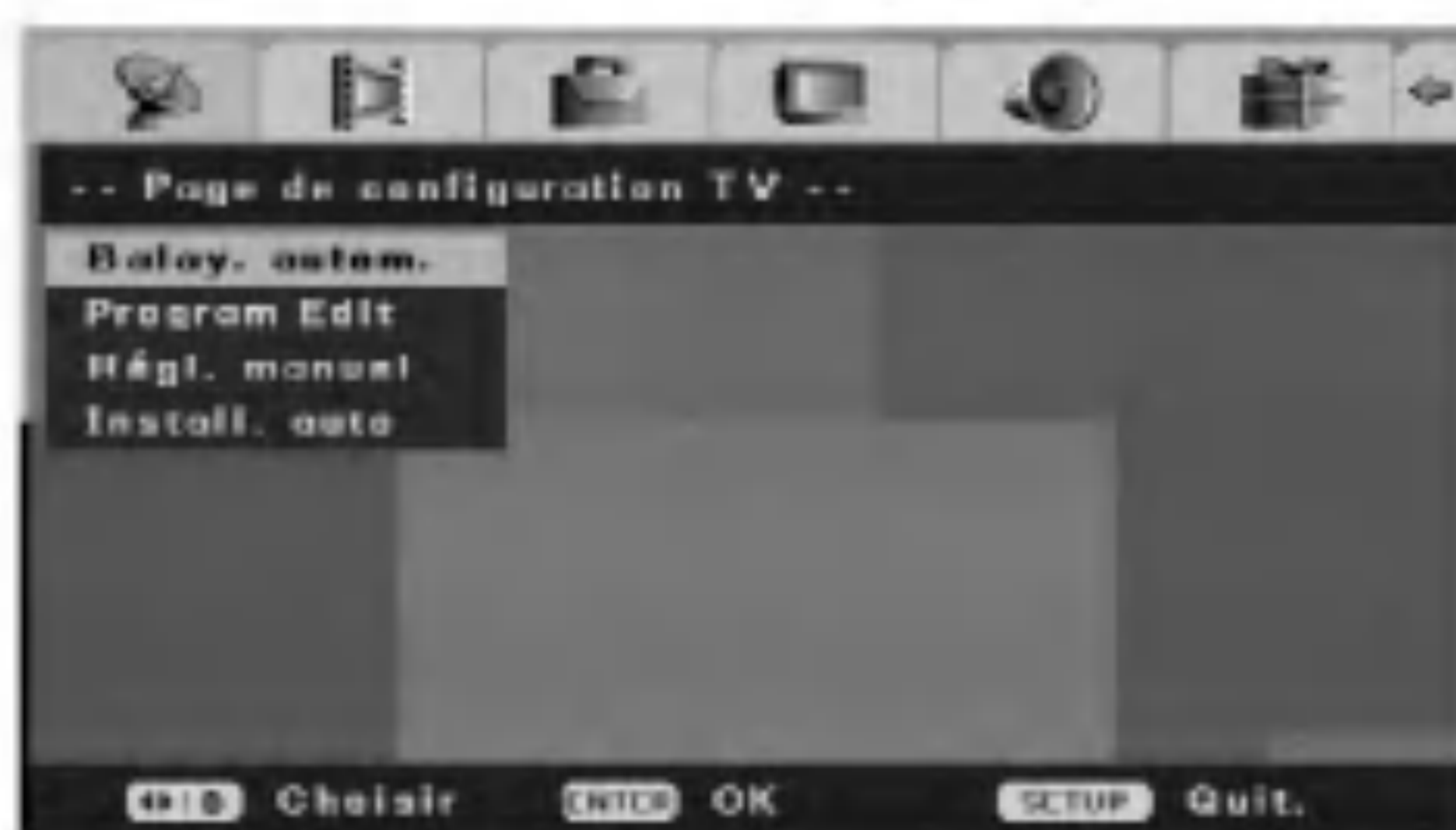

4. Appuyez sur ENTER pour confirmer votre choix.
5. Appuyez sur SETUP pour sortir du menu d'initialisation.

Remarques :

- Appuyez sur ◀ pour retourner au niveau précédent.
- Pour retourner au menu [Enregistreur de DVD Conf Init], sélectionnez l'option [◀] dans le menu [Conf init], puis appuyez sur ENTER.

Réglage de la télévision

Scan automatique

Cet appareil est équipé d'un tuner de fréquence synthétisé capable de recevoir jusqu'à 99 chaînes de télévision.

Préparation :

- Connectez l'enregistreur au type d'antenne désiré, comme expliqué dans la section « Raccordement à votre télévision et à votre antenne », page 9.

1. Sélectionnez l'option [Balay. autom.]



2. Appuyez sur ENTER pour la lancer la recherche des chaînes. Le syntoniseur va automatiquement scanner l'ensemble des chaînes disponibles dans la région et les sauvegarder dans sa mémoire.

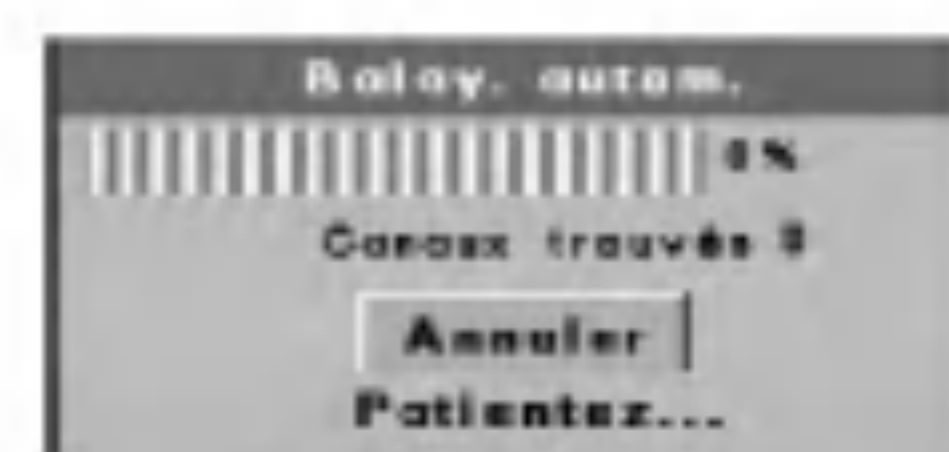

3. Appuyez sur SETUP pour quitter le Menu d'initialisation.

Edition du programme

Vous pouvez éditer une chaîne manuellement (ajouter, supprimer, nommer, déplacer, etc.)

1. Sélectionnez l'option [Program Edit] dans le menu [Conf init].

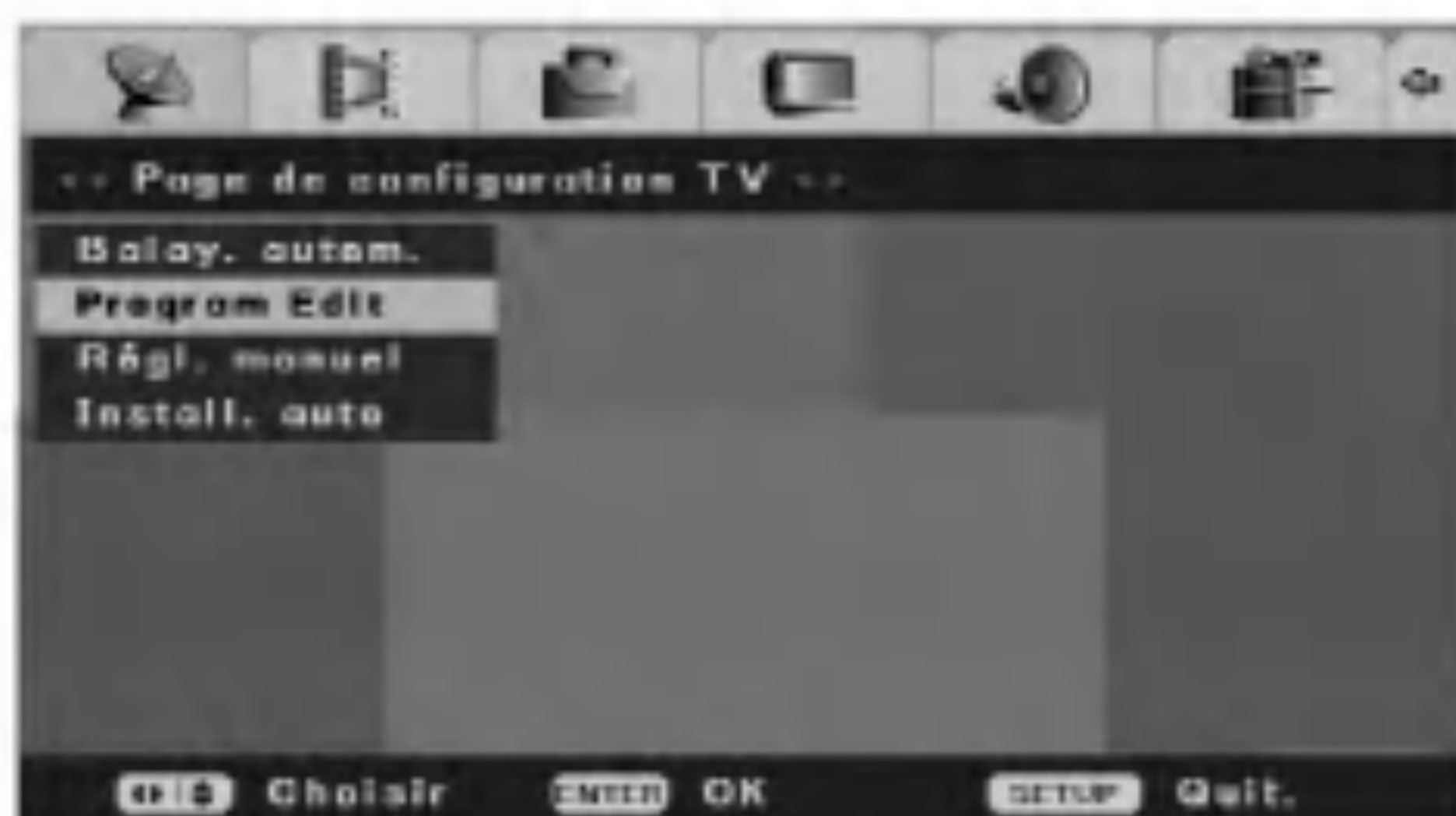

2. Appuyez sur ENTER.
Le menu [Program Edit] s'affiche.



3. Utilisez les flèches ▲ / ▼ / ◀ / ▶ pour sélectionner un numéro de programme puis appuyez sur ENTER.



4. Touche CLEAR (Effacer) : pour supprimer un programme dont vous n'avez pas besoin.
Touches ▲ / ▼ (haut/bas) : pour modifier la position des programmes dans le menu Edition du Programme.
Appuyez sur ▲ / ▼ pour changer la position du programme sélectionné, puis appuyez sur ENTER.
Touche REC (●) : Pour éditer le programme.
 - Lorsque le numéro de la chaîne est surlignée, appuyez sur ▲ / ▼ pour régler le canal manuellement.
 - Lorsque le nom de la chaîne est surligné, appuyez sur ENTER pour modifier ce nom.
Vous pouvez désormais rentrer des caractères.
Pour rentrer des caractères, voir page 39.
5. Pour quitter le menu [Program Edit], appuyez sur ENTER lorsque [OK] ou [Annuler] est surligné.
Le menu [Conf init] apparaît.
[OK] pour quitter le menu en sauvegardant les modifications.
[Annuler] pour quitter le menu sans sauvegarder les modifications.

Réglage manuel

Vous pouvez rechercher et sauvegarder les chaînes de télévision manuellement.

1. Sélectionnez l'option [Régl. manuel], dans le menu des [Conf init].

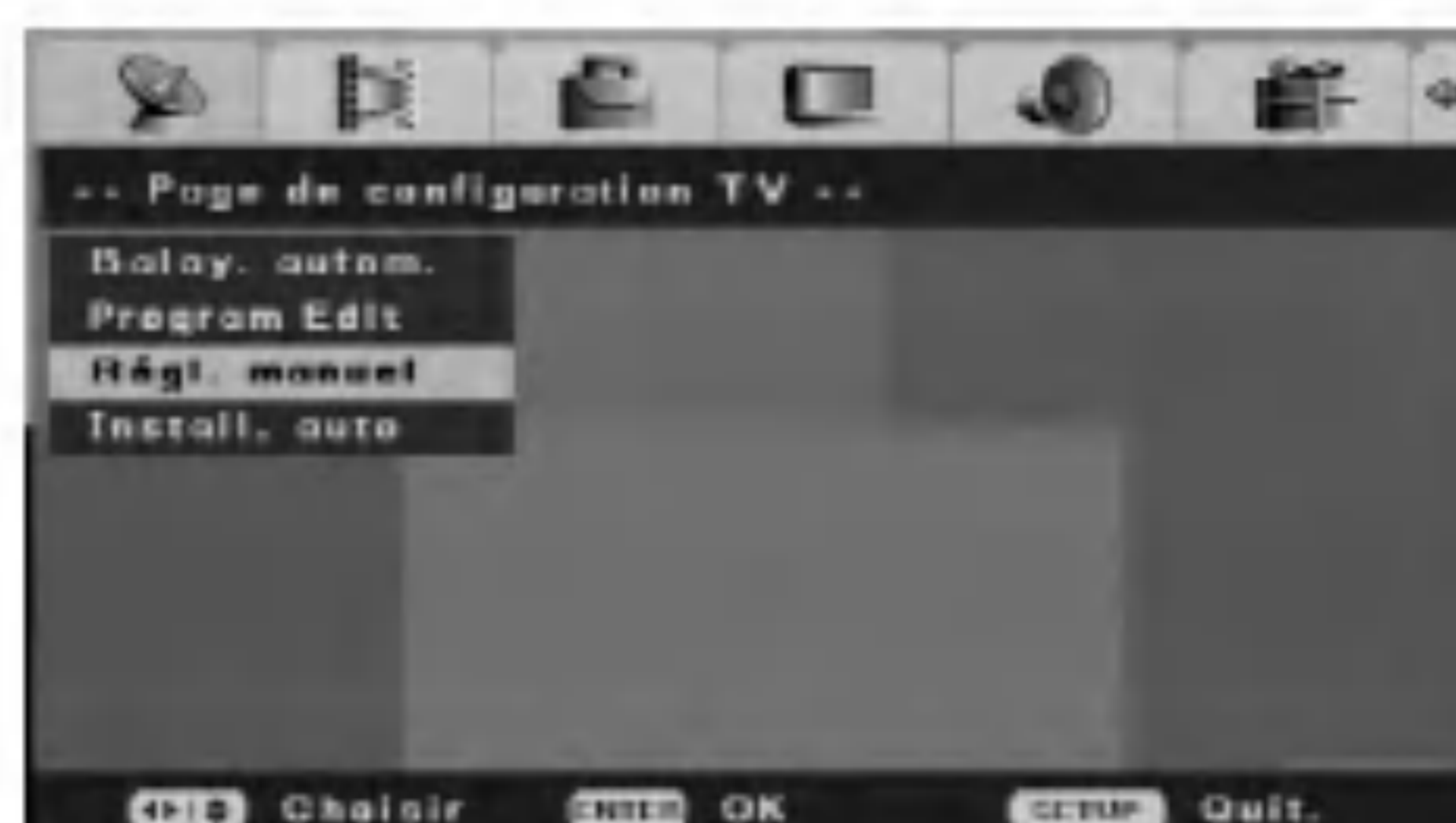

2. Appuyez sur ENTER.
Le menu [Régl. manuel] apparaît.

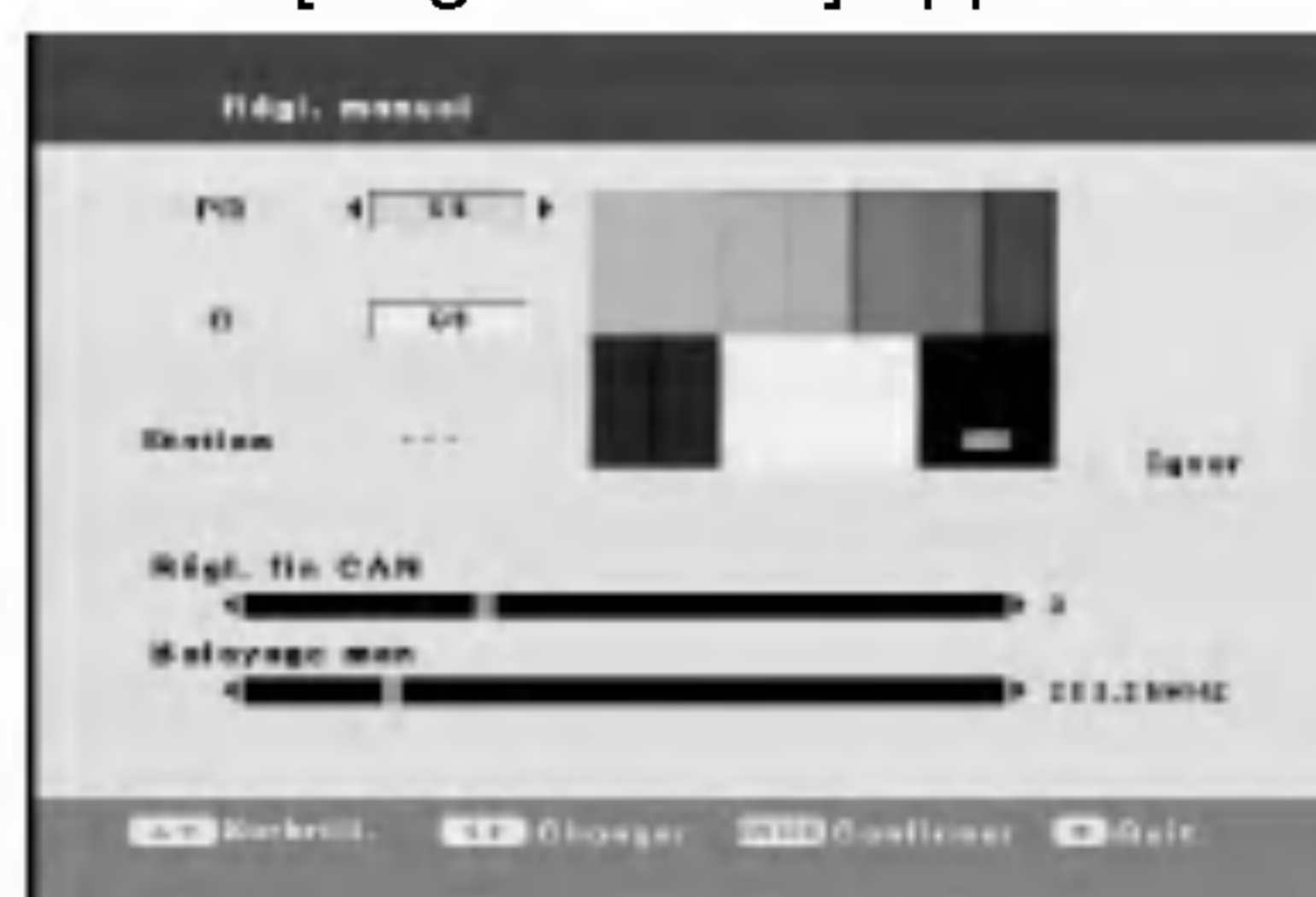

- [PR] pour sélectionner un numéro de programme.
 - [C] pour sélectionner un numéro de chaîne.
Appuyez sur AV pour sélectionner "S--" ou "C--".
Vous pouvez sélectionner le numéro de chaîne à l'aide des touches numériques.
 - [Régl. fin CAN] pour terminer de régler la chaîne afin d'obtenir une image plus nette.
 - [Balayage man] pour chercher un canal automatiquement. La recherche s'arrête lorsque l'enregistreur a détecté un canal
 - [Ignor] S'il n'y pas de coche, cela signifie que la chaîne actuelle est mémorisée. Si vous voulez supprimer cette chaîne de la mémoire, appuyez sur ENTER et une coche apparaît.
3. Entrez la date et l'heure. Boutons ◀ / ▶ (gauche/droite) : pour modifier la sélection à l'emplacement du curseur.
Boutons ▲ / ▼ (haut/bas) : pour déplacer le curseur vers la colonne suivante ou précédente.
Touche ENTER (Entrée) : pour confirmer le réglage et retourner au menu des [Conf init].
Touche STOP : pour quitter le menu.

Installation automatique

Reconfigurez les réglages initiaux. Sélectionnez l'option [Install. auto] dans le menu [Conf init], puis appuyez sur ENTER. Le menu de l'assistant des [Assist d'instal. initial.] apparaît. Voir «Réglage Automatique», page 11.

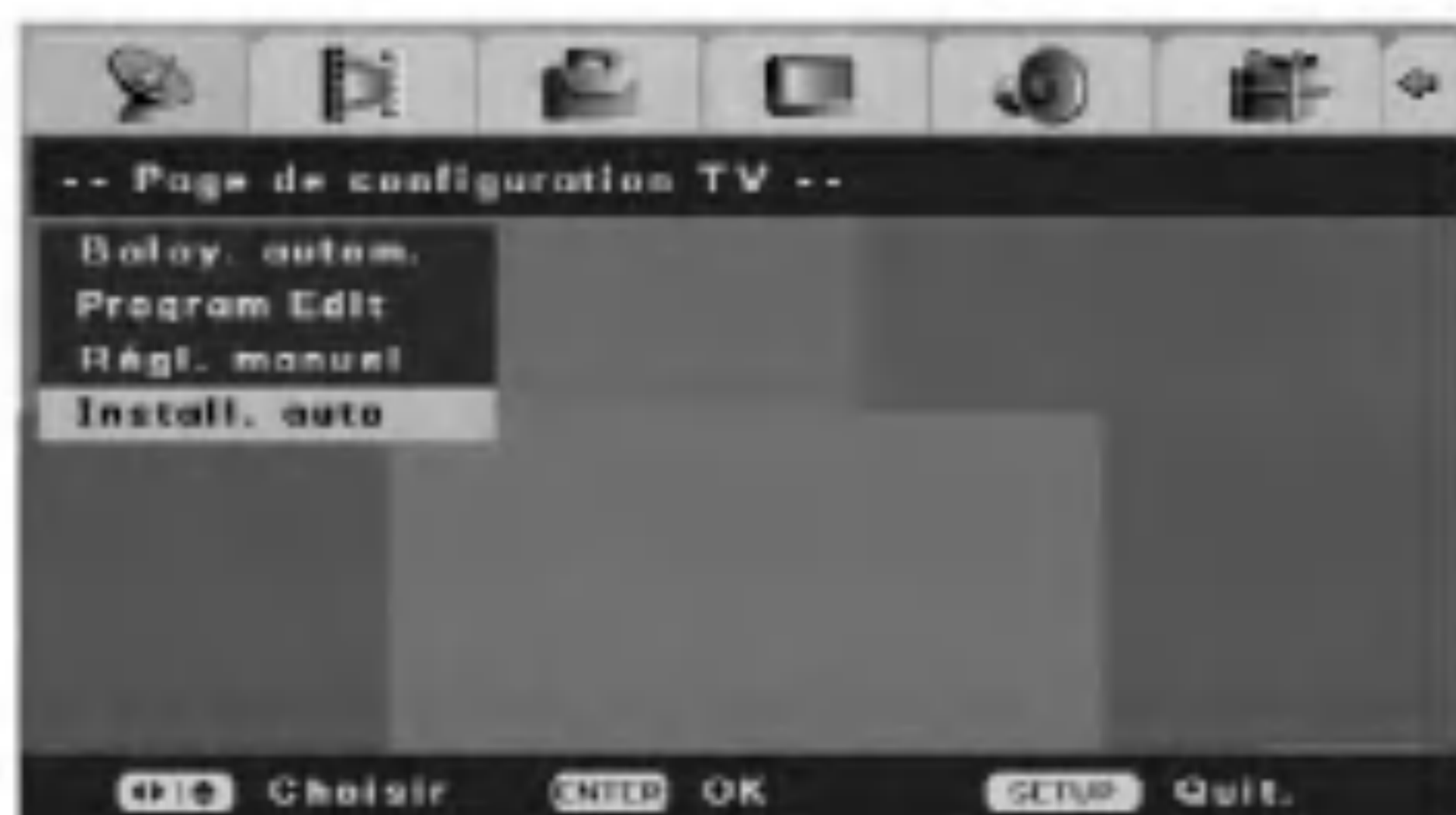

Marqueur de Chapitre

Les marqueurs de chapitre sont ajoutés comme des réglages spécifiques. Vous pouvez changer l'intervalle à 5, 10 ou 15 minutes. Si vous sélectionnez la position [Désa], cela annulera l'option de marquage de chapitre automatique, et l'option [Désa] disparaîtra.

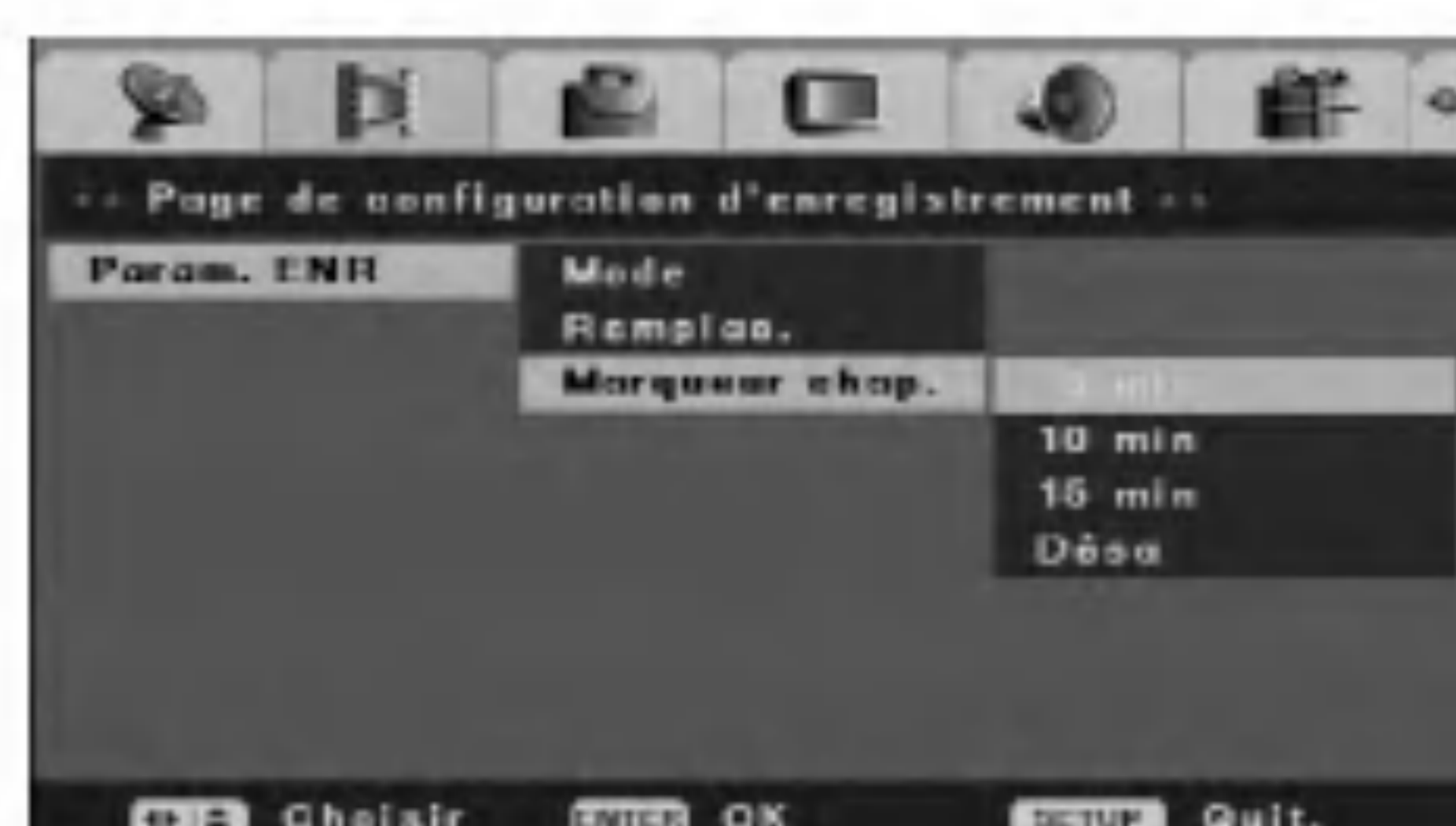

Réglage de l'enregistrement

Réglage du mode d'enregistrement

Vous pouvez régler la qualité de l'image pour l'enregistrement ; HQ (Haute Qualité), SQ (Qualité Standard), LQ (Basse Qualité) et EQ (Qualité Étendue).

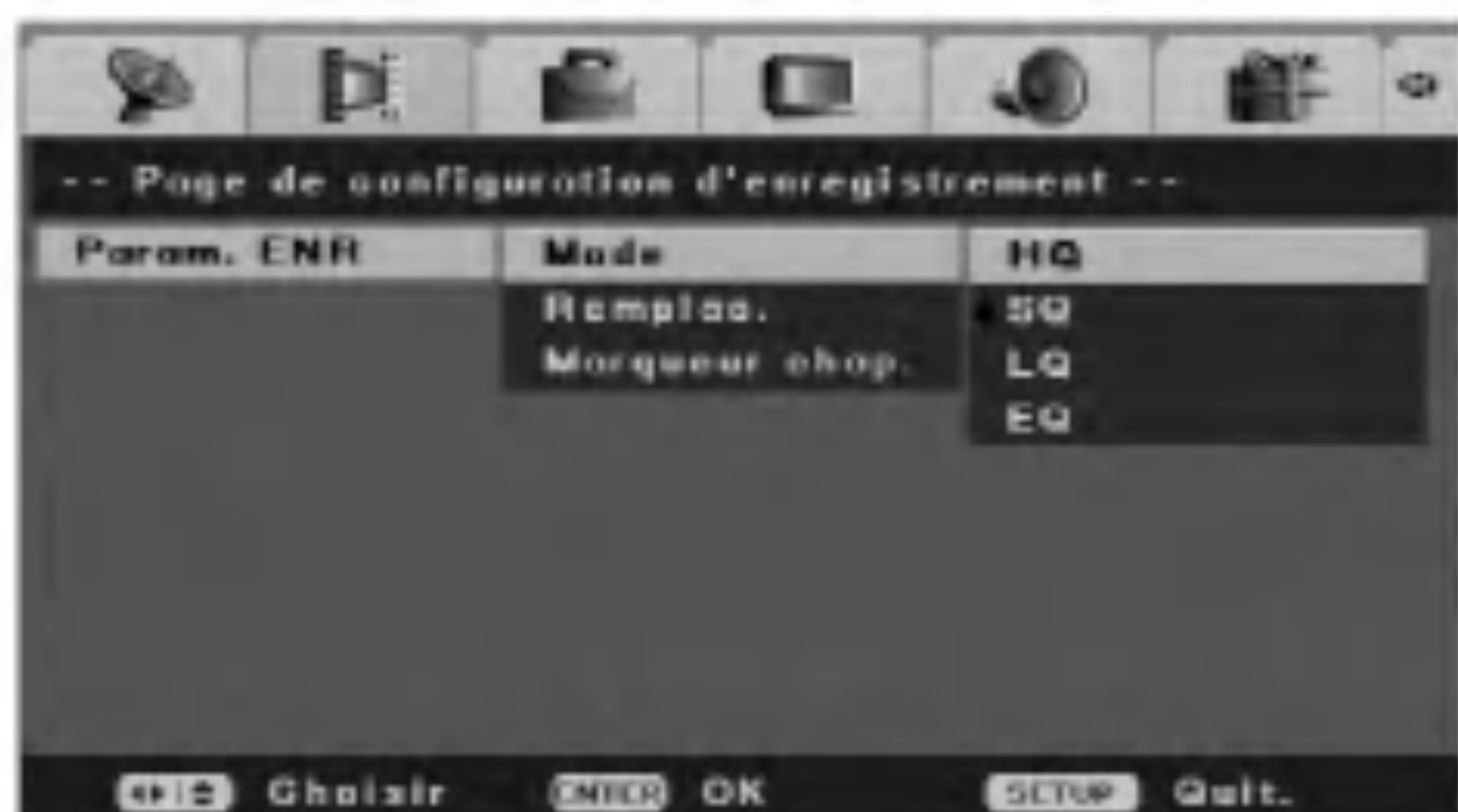

Réenregistrer sur

Pour enregistrer un programme sur un titre déjà enregistré, mettez l'option [Remplac.] sur la position [Acti]. Cette fonctionnalité n'est pas disponible sur les DVD+R qui enregistrent seulement sur l'espace disponible.

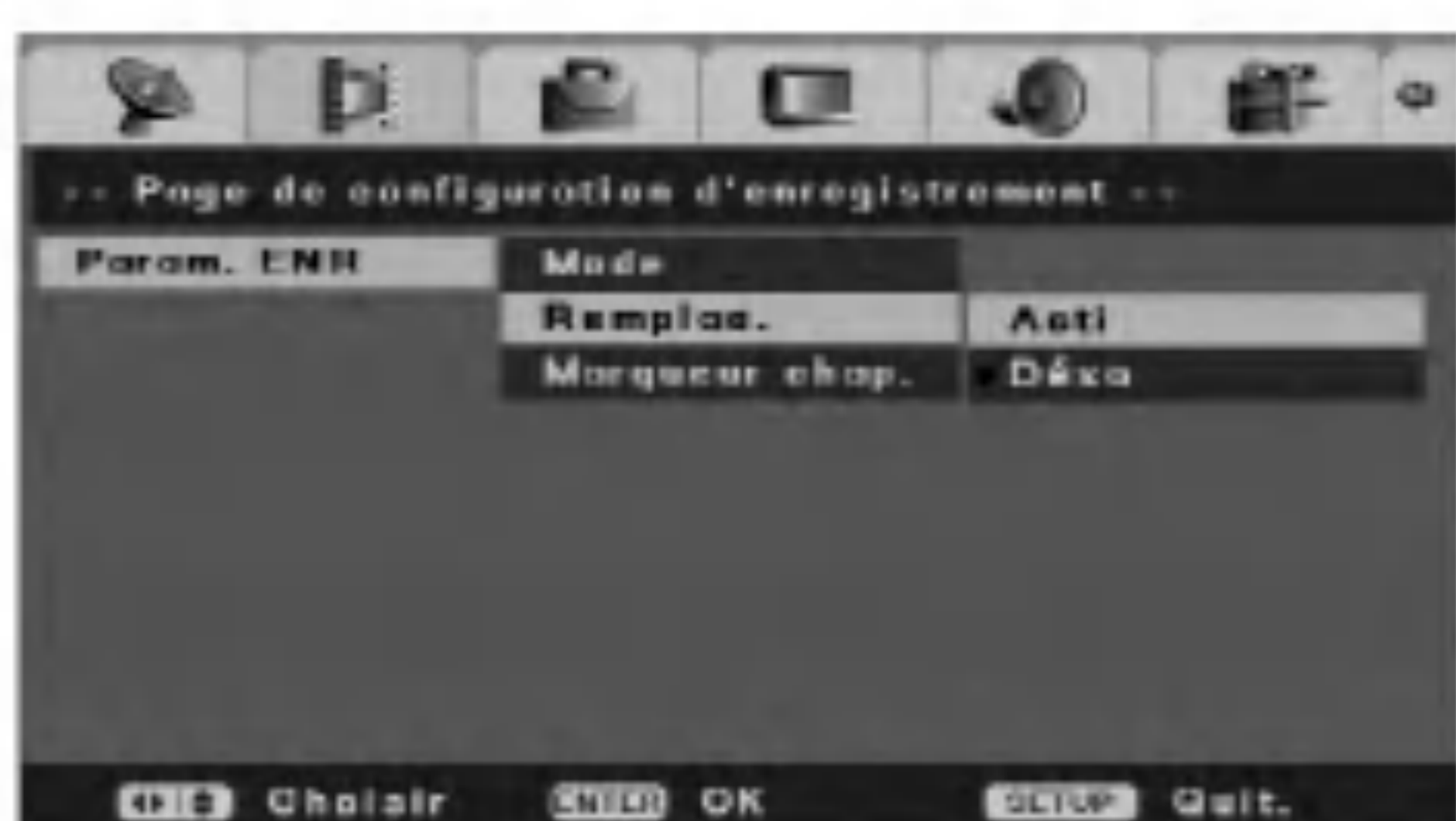

Réglage général

Affichage télévision

Pour sélectionner le format d'image de la télévision.

[Pan Scan] Peut être sélectionnée lorsque la télévision connectée est au format 4/3. La vidéo formatée par le recadrage automatique est lue dans ce format (les deux côtés de l'image sont coupés).

[Letter Box] Peut être sélectionnée lorsque la télévision connectée est au format 4/3. Les images apparaissent en style théâtre avec une barre en haut et en bas de l'image.

[Grand écran] Peut être sélectionnée quand la télévision est au format 16/9.

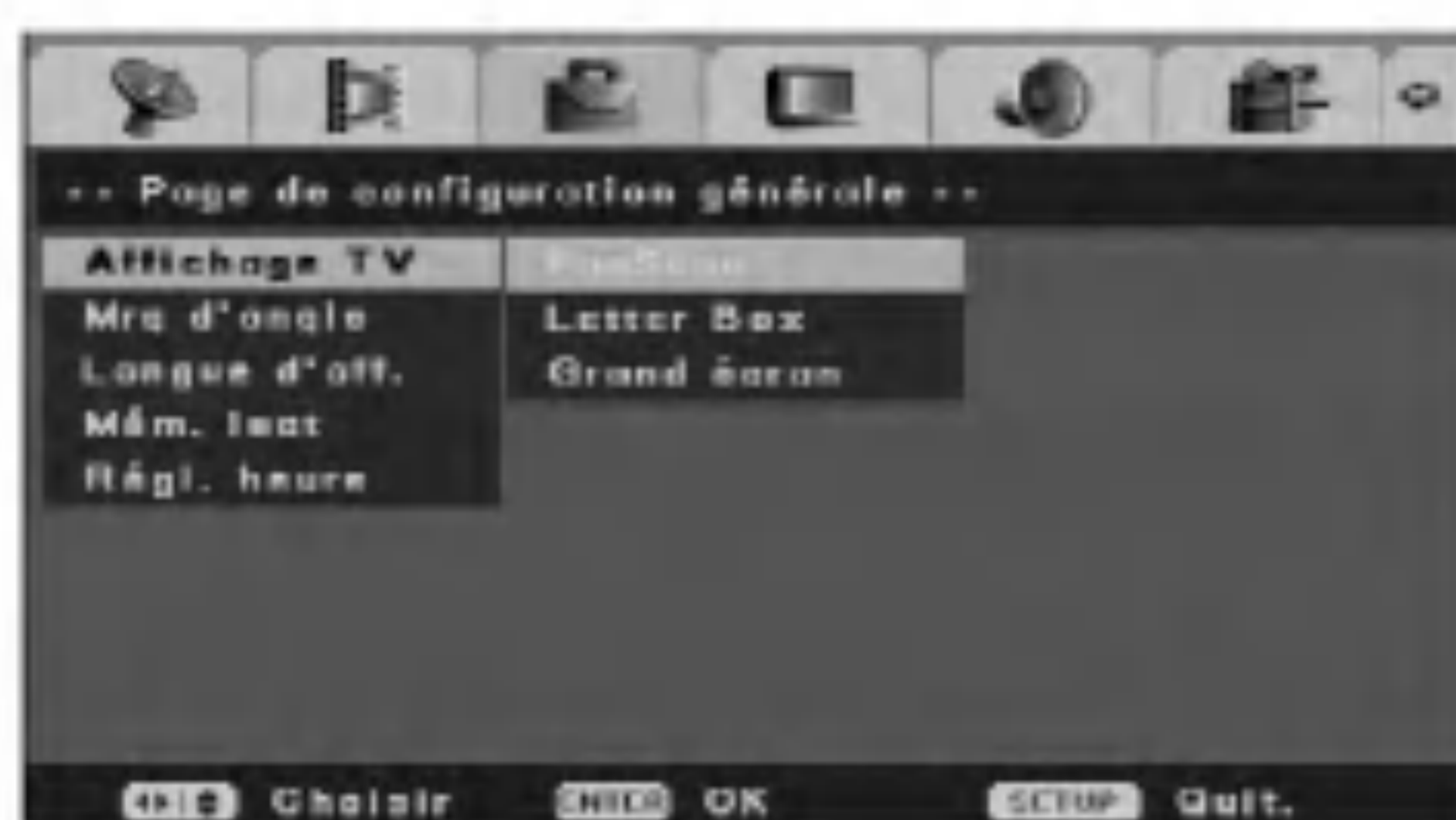

Marqueur d'angle

Avec certains DVD, vous pouvez visualiser la même scène filmée sous des angles différents, en le sélectionnant grâce à l'affichage sur l'écran. Vous pouvez régler votre enregistreur de façon à ce qu'il affiche l'icône du marqueur d'angle à l'écran, pour vous prévenir lorsque plusieurs angles sont disponibles pour une même scène.

[Acti] Pour afficher l'icône de marqueur d'angle

[Désa] L'icône du marqueur d'angle ne s'affichera pas

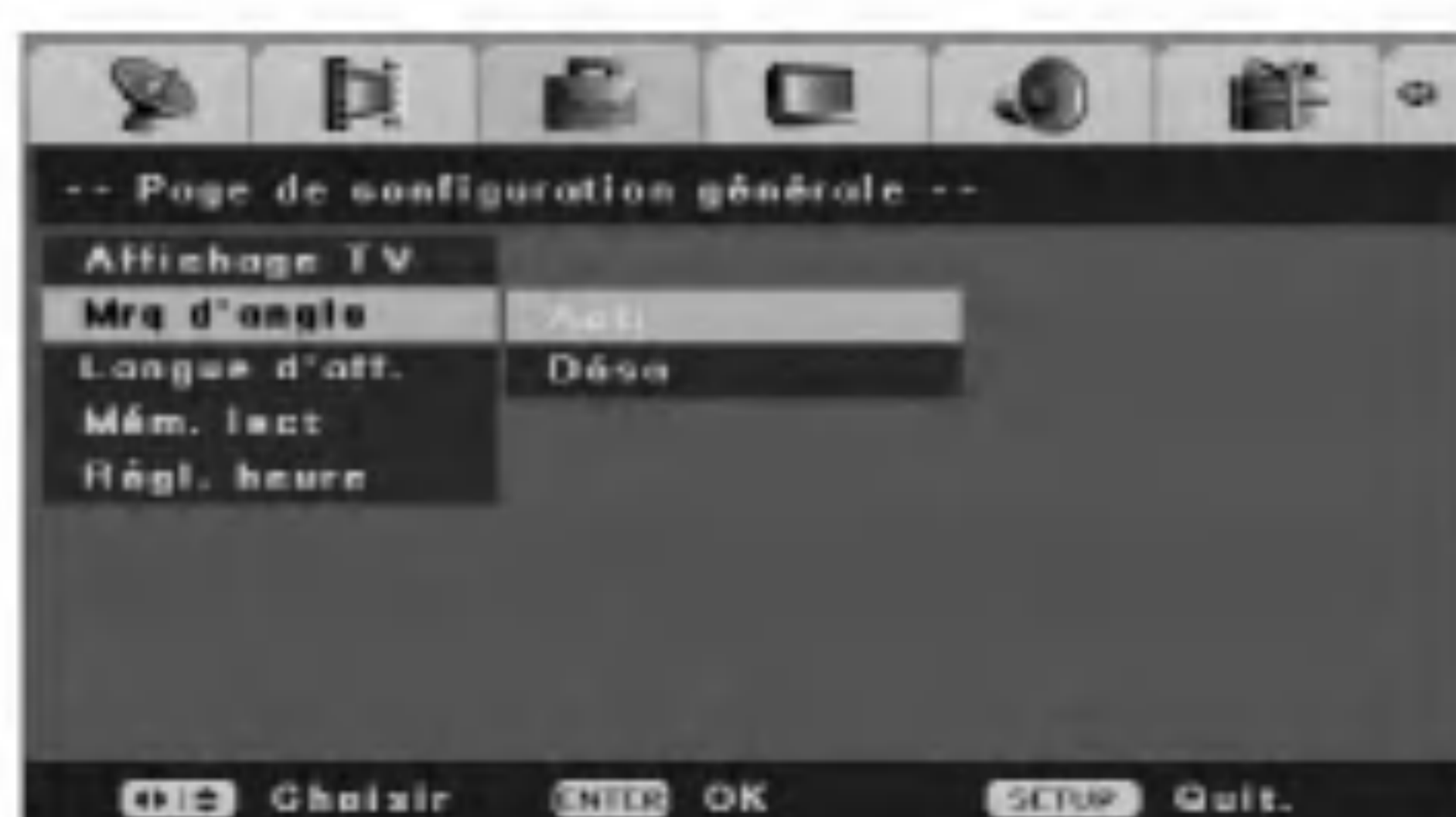

Langue d'affichage

Sélectionnez une langue pour le menu d'initialisation ainsi que pour l'affichage écran.



Mémorisation de la dernière position lue

Ce graveur mémorise les réglages que vous avez effectués sur le dernier disque visionné. Les réglages sont stockés dans la mémoire du graveur même si vous enlevez le disque ou si vous mettez hors tension l'appareil. Si vous insérez un disque dont les réglages ont été mémorisés, la dernière position d'arrêt est rappelée automatiquement. Pour activer cette fonction, réglez l'option 'Last Memory' [Mém. lect] sur [Acti].

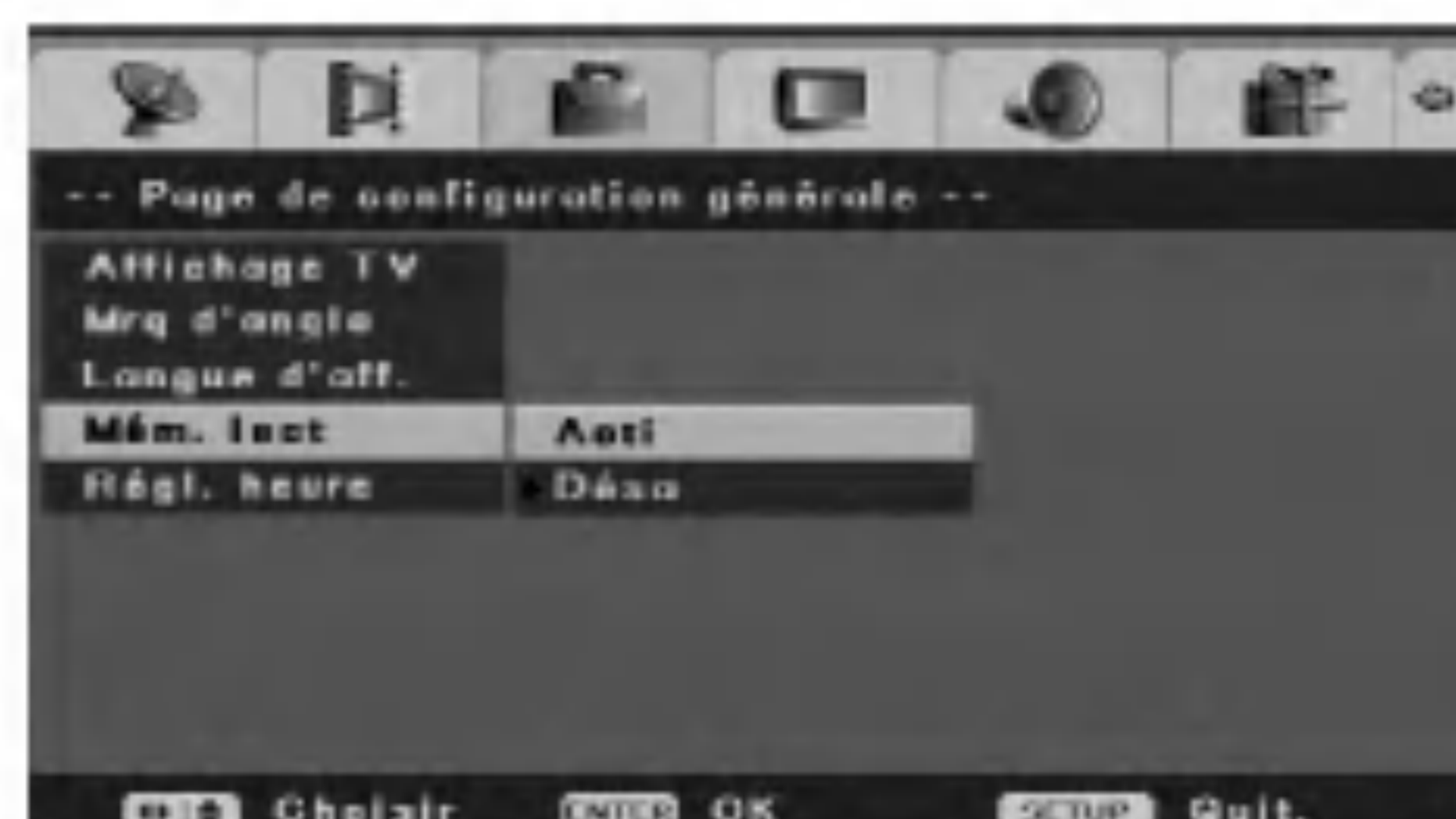

Réglage de l'horloge

1. Sélectionnez l'option [Régl. heure] dans le menu [Conf init].

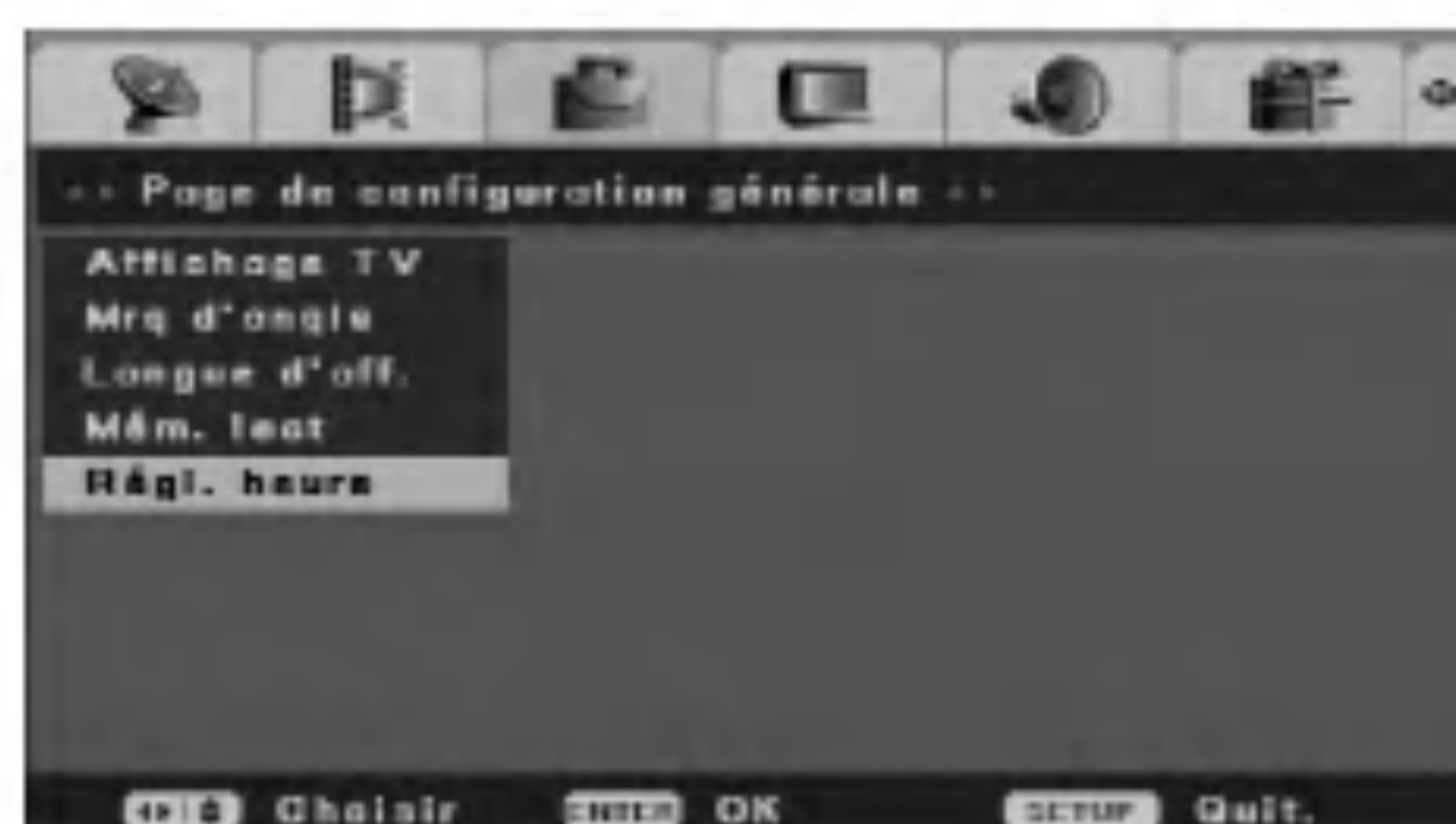

2. Appuyez sur ENTER.



3. Entrez la date et l'heure. Boutons ◀ / ▶ (gauche/droite) : pour déplacer le curseur vers la colonne suivante ou précédente. Boutons ▲ / ▼ (haut/bas) : pour modifier la sélection à l'emplacement du curseur.
4. Appuyez sur ENTER pour valider vos réglages.

Réglage Vidéo

Qualité

Réglez la qualité vidéo en fonction des paramètres de luminosité, contraste, teinte et saturation.

1. Sélectionnez l'option [Qualité] puis appuyez sur ► dans le menu [Conf init].



2. Appuyez sur ▲ / ▼ pour sélectionner l'option désirée puis appuyez sur ENTER. La barre d'état apparaît. Exemple : Luminosité



3. Appuyez sur ◀ / ▶ pour sélectionner la position désirée puis appuyez sur ENTER pour valider votre réglage.

Réglage de l'audio

DRC (Dynamic Range Control)

Ce dispositif permet d'obtenir un son clair lorsque le volume est baissé pendant la lecture d'un DVD compatible avec l'option [Post DRC].

[Acti] Permet d'obtenir un son clair même si vous baissez le volume.

[Désa] Normalement, sélectionnez cette position.

[Auto] Pour diminuer la dynamique automatiquement.



Réglage du SPDIF

- Sortie SPDIF (Audio Numérique)

Pour sélectionner le type de signal lorsque vous utilisez la prise DIGITAL OUT.

[SPDIF/RAW] A sélectionner lorsque votre enregistreur est connecté à un appareil audio ne disposant pas de décodeur interne Dolby Digital, DTS ou MPEG.

[SPDIF/PCM] A sélectionner lorsque votre enregistreur est connecté à un appareil audio disposant d'un décodeur interne Dolby Digital, DTS ou MPEG.



- Sortie Audio PCM

Pour sélectionner la fréquence d'échantillonnage du signal audio numérique.

[48 K] Les signaux audio des DVD Vidéos sont toujours convertis à 48kHz/16 bit.

[96 K] Tous les types de signaux, incluant 96kHz/24 bit, sont émis dans leur format original.

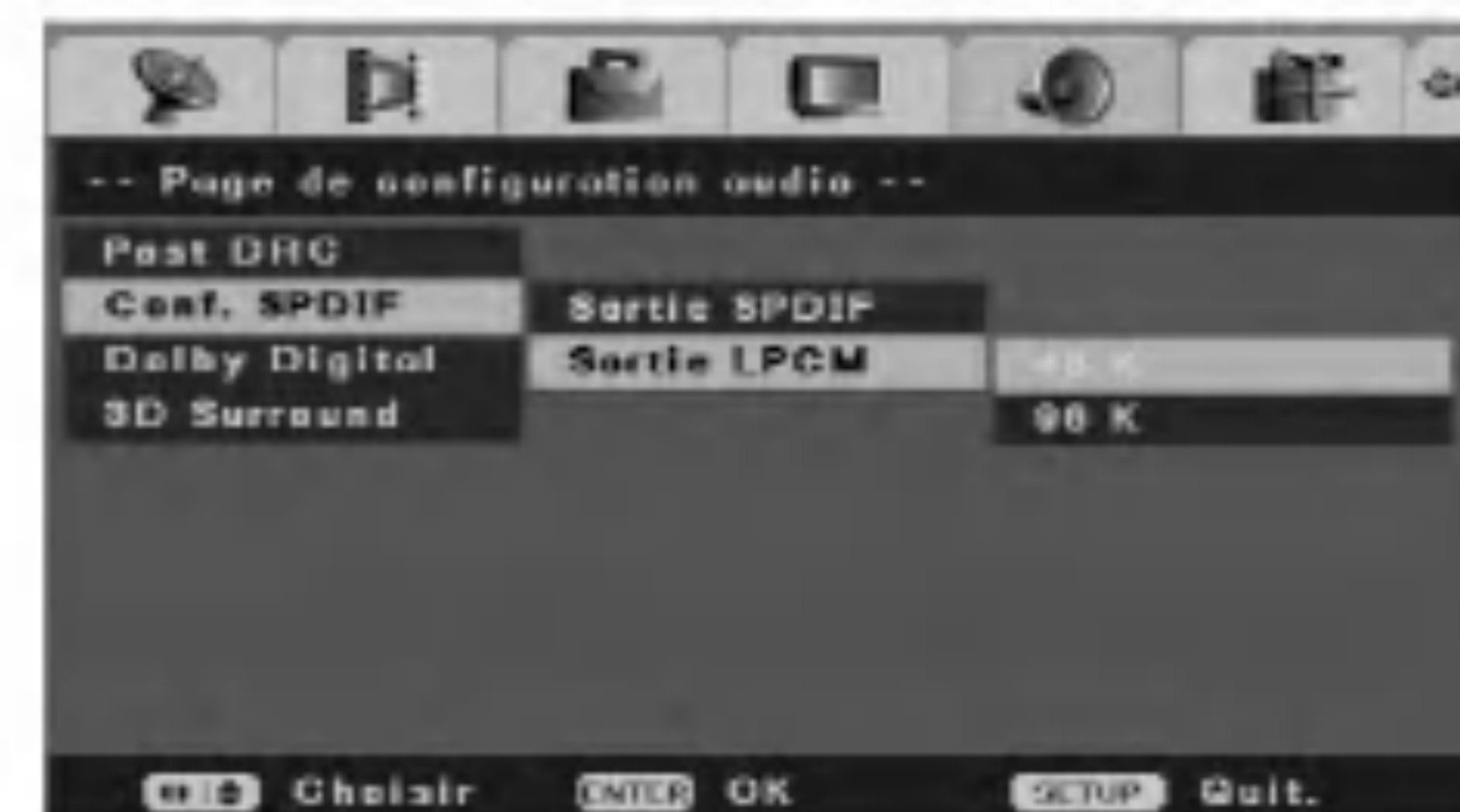

Dolby Digital

- Dual Mono

Vous pouvez sélectionner un canal audio Dolby Digital.

[Stéréo] Le son du canal gauche (L) sort de l'enceinte gauche, et le son du canal droit (R) sort de l'enceinte droite.

[G mono] Le son du canal gauche (L) sort des deux enceintes.

[D mono] Le son du canal droit (R) sort des deux enceintes.

[Mix-Mono] Le son mixé (du canal droit et du canal gauche) sort des deux enceintes.

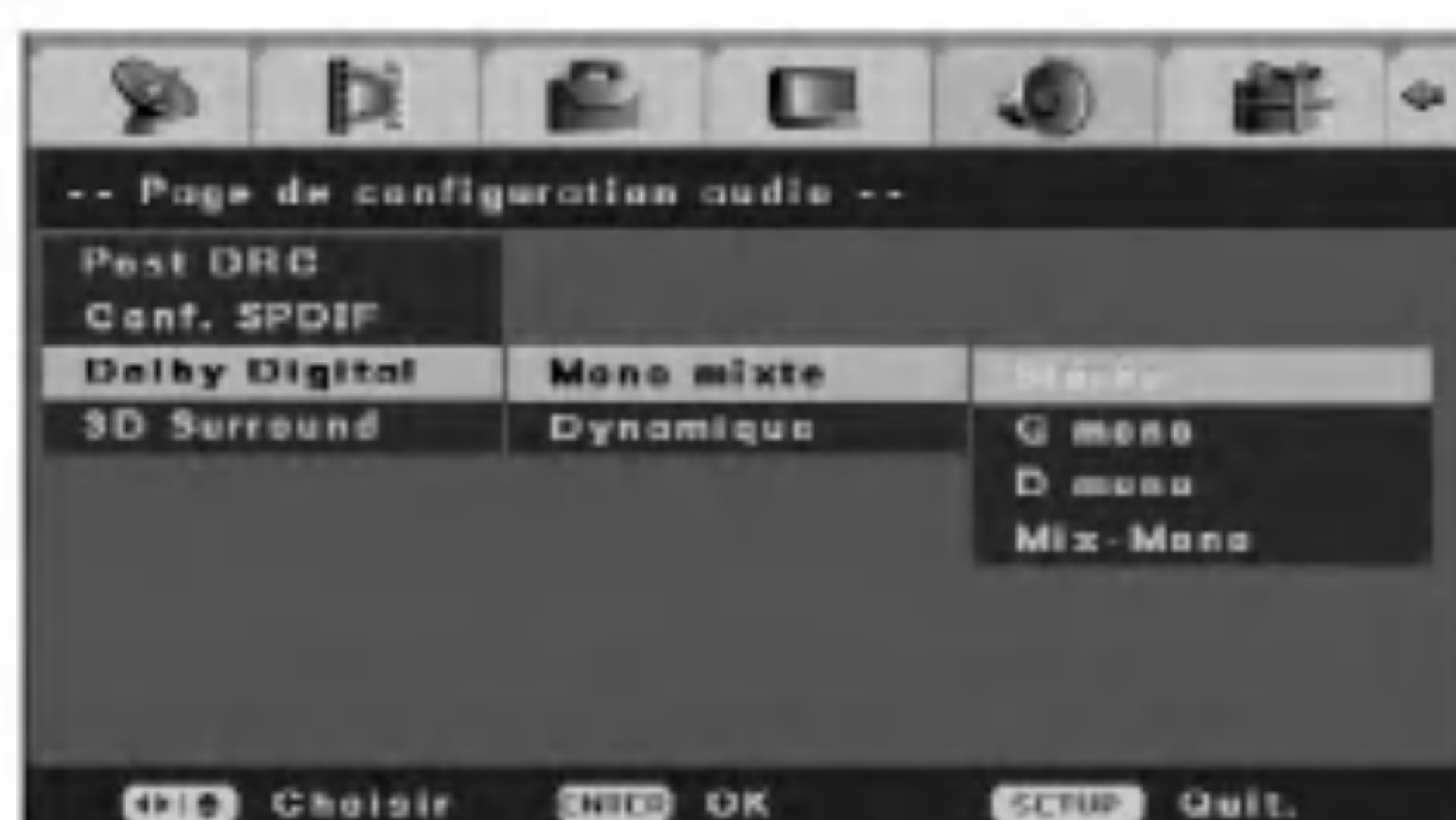

- Dynamique

Cette fonctionnalité optimise la dynamique du son lors d'écoutes à bas volume, pour minimiser la gêne dans des environnements calmes. Cette option fonctionne seulement pour le son Dolby Digital sur les DVD vidéo.

1. Sélectionnez l'option [Dolby Digital] puis appuyez sur [ENTER] dans le menu [Conf init].
2. Appuyez sur ▲ / ▼ pour sélectionner l'option [Dynamique], puis appuyez sur ENTER. La barre d'état apparaît.

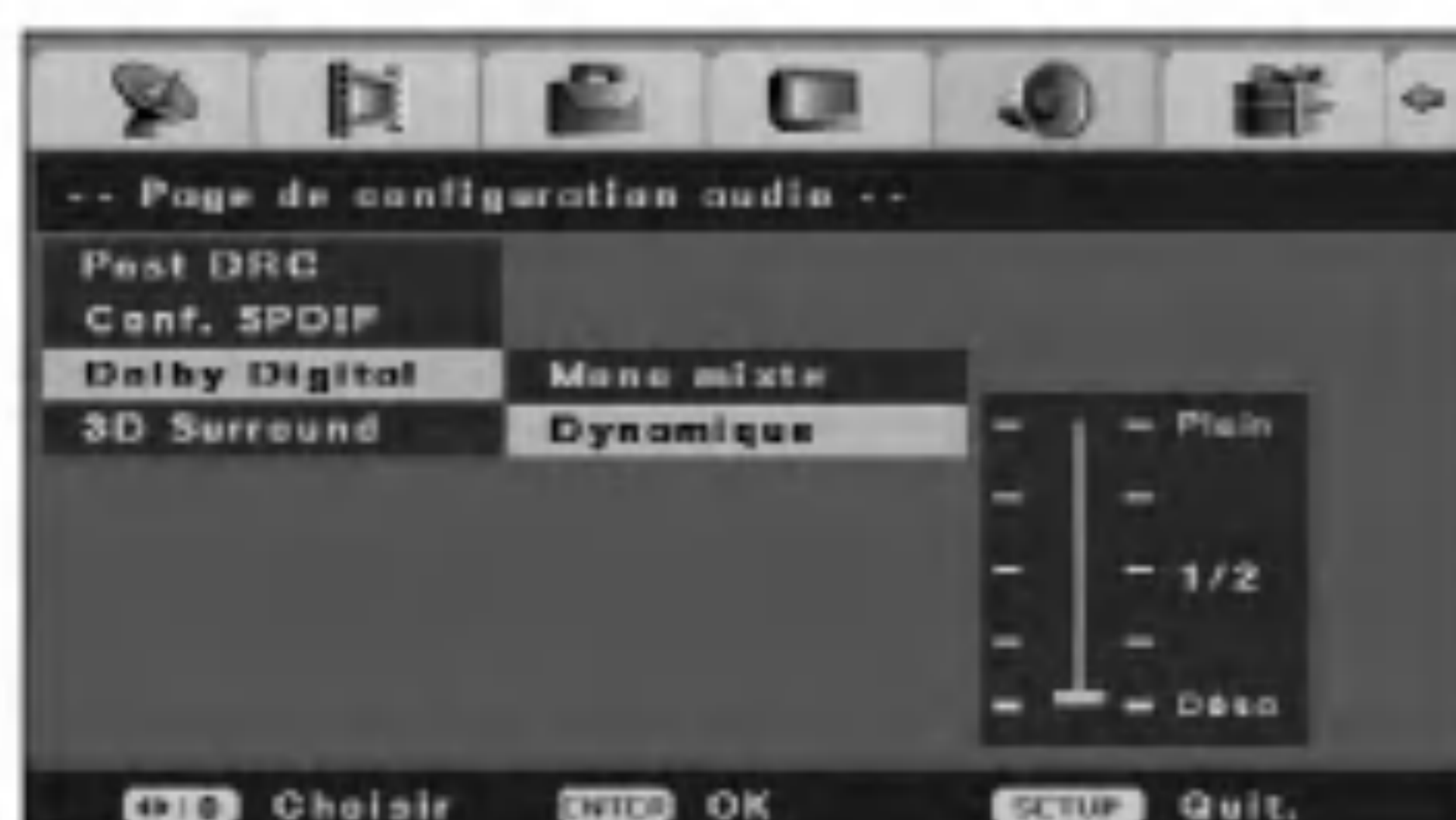

3. Appuyez sur ▲ / ▼ pour sélectionner puis appuyez sur ENTER pour activer la fonctionnalité DRC (Dynamic Range Compress). L'avantage du DRC, c'est que la différence entre les basses et les aigus ne sera pas si évidente.

3D Surround

Cet appareil peut produire un effet 3D Surround, qui simule la qualité d'un son audio multi-canal avec seulement deux enceintes conventionnelles, au lieu des 5 haut-parleurs (ou d'avantage) normalement requis pour obtenir un son multi-canal à partir d'un système de Home Theatre. Pour utiliser cette fonctionnalité, réglez l'option [3D Surround] sur la position [Acti].



Préférence

Type de télévision

Vous devez sélectionner le mode approprié à votre système TV.

- lorsque le système sélectionné ne coïncide pas avec votre système TV, les images couleur peuvent ne pas être lues.

[PAL] Si votre enregistreur est connecté à une télévision PAL.

[Auto] Si votre enregistreur est connecté à une télévision multi-système.

[NTSC] Si votre enregistreur est connecté à une télévision NTSC.



Langue Audio / Sous-titrage / Menu

Sélectionnez une langue pour le menu du disque, l'audio et les sous-titres.

[Original] Pour la langue d'origine dans laquelle le disque a été enregistré.

[Autres] Pour sélectionner une autre langue, appuyez sur les touches numériques puis sur ENTER pour rentrer le numéro à 4 chiffres correspondant au code de la langue que vous souhaitez, selon la liste des codes présentée dans le chapitre Référence (voir page 44).

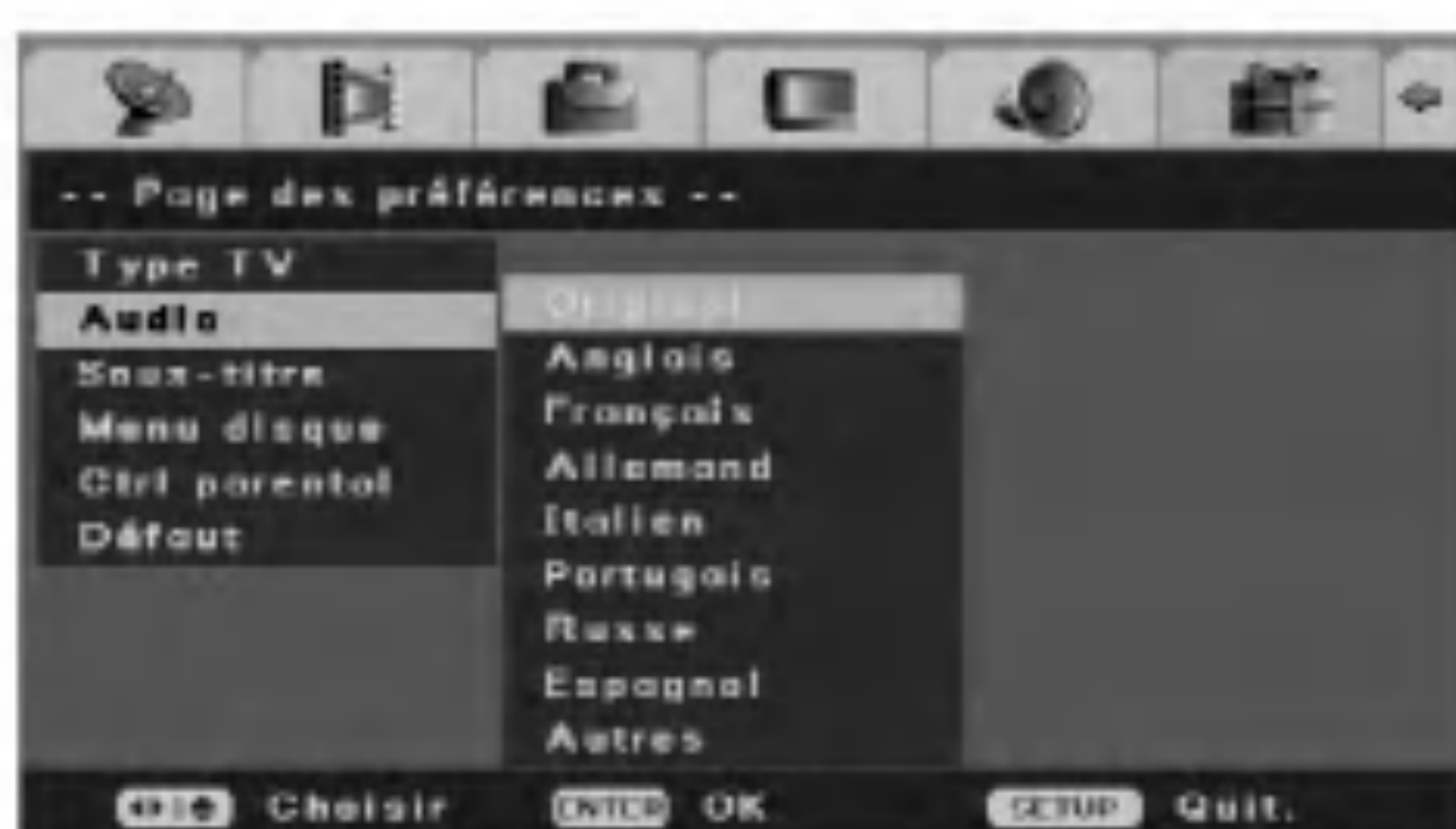

Contrôle parental

La lecture de certains DVD peut être limitée selon certains critères, comme l'âge de l'utilisateur par exemple. Des scènes peuvent être bloquées ou bien remplacées par d'autres.

Sélectionnez [Ctrl parental] dans le menu de configuration.

- Parental

Pour sélectionner le niveau de limitation.

Le niveau 1 a le plus grand nombre de restrictions et le niveau 8 correspond au niveau le moins restrictif.

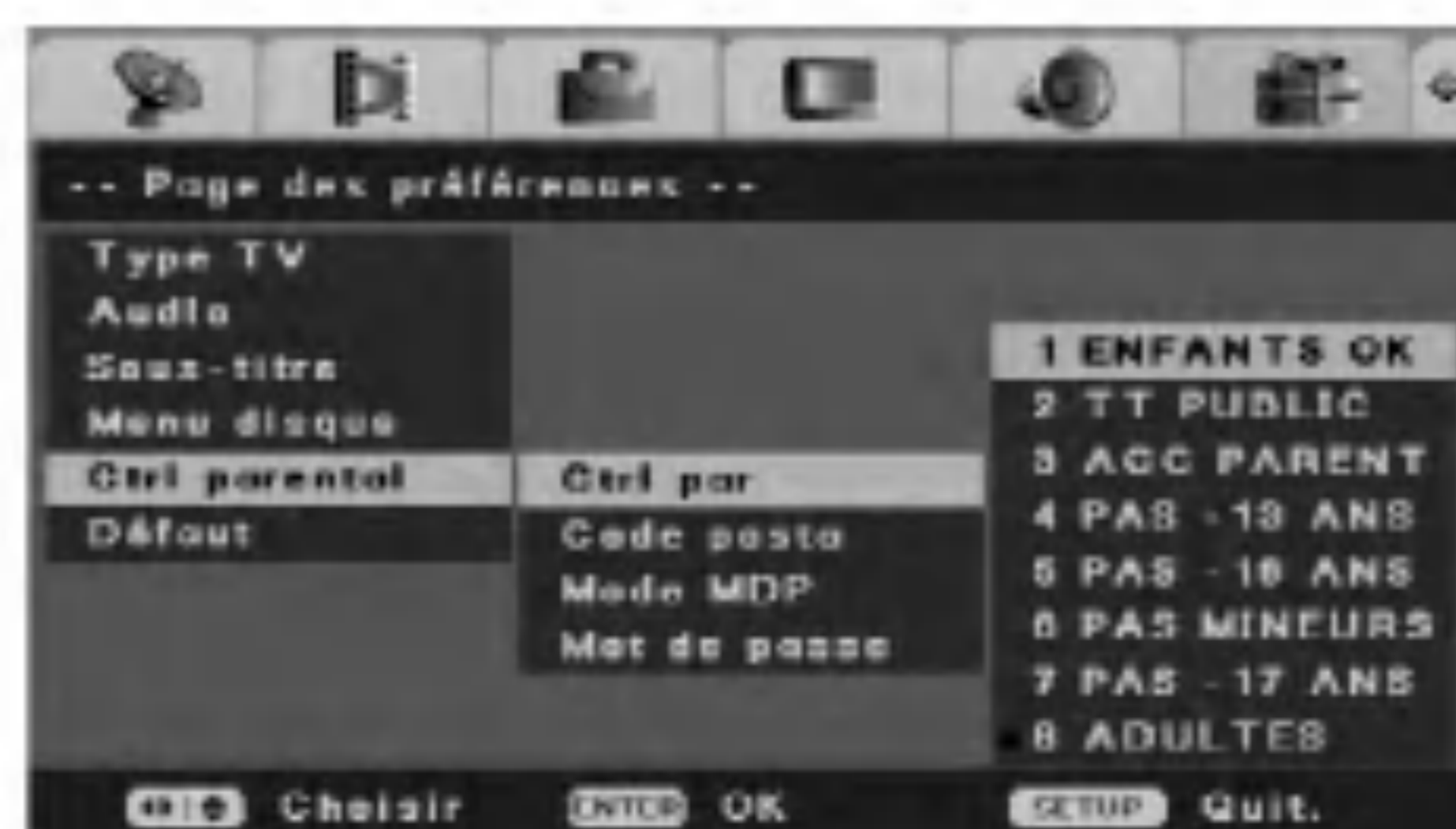

Remarque :

Si l'option [Mode MDP] est réglée sur [Acti], le mot de passe est nécessaire pour changer le niveau de classement parental.

- Code Régionaux

Pour sélectionner un code pour une région comme un niveau de limitation. Voir « Code Régionaux » (page 44).

1. Sélectionnez l'option [Ctrl parental] puis appuyez sur ► dans le menu [Conf init].

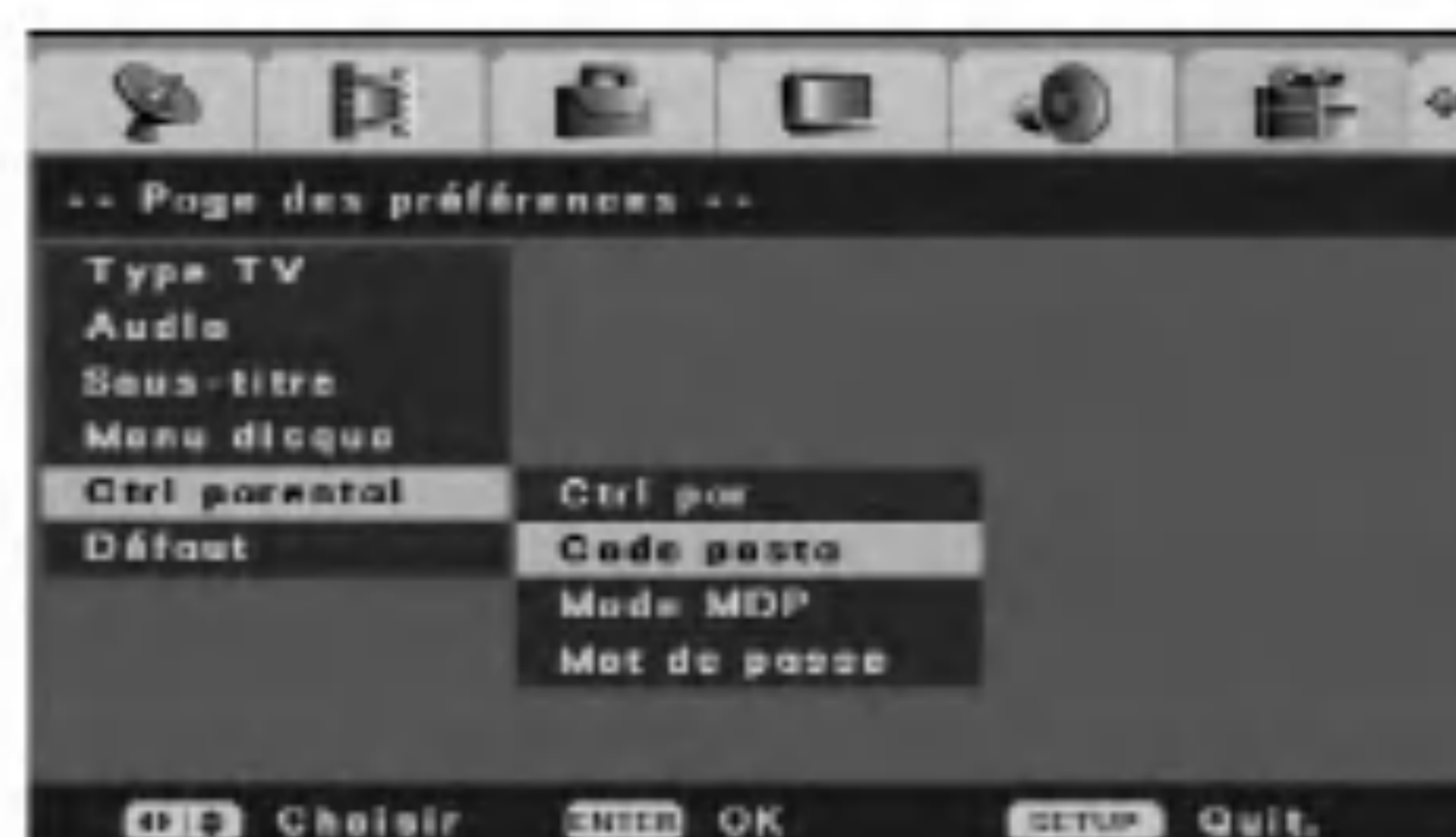

2. Appuyez sur ▲ / ▼ pour sélectionner l'option [Code posta] puis appuyez sur ENTER. Le menu [Code posta] apparaît.



3. Appuyez sur ▲ / ▼ pour rentrer le premier caractère de la région, puis appuyez sur ►.
4. Appuyez sur ▲ / ▼ pour rentrer le second caractère de la région, puis appuyez sur ENTER.

- Mode Code d'accès

Active ou désactive la fonction de Commande Parentale.
[Acti] Pour pouvoir lire des films classés ou changer les options de réglage de la commande parentale (niveau parental, code de zone, etc.), vous devez introduire votre mot de passe à 4 chiffres.

[Désa] Le contrôle parental est inactif et le disque est lu en entier.

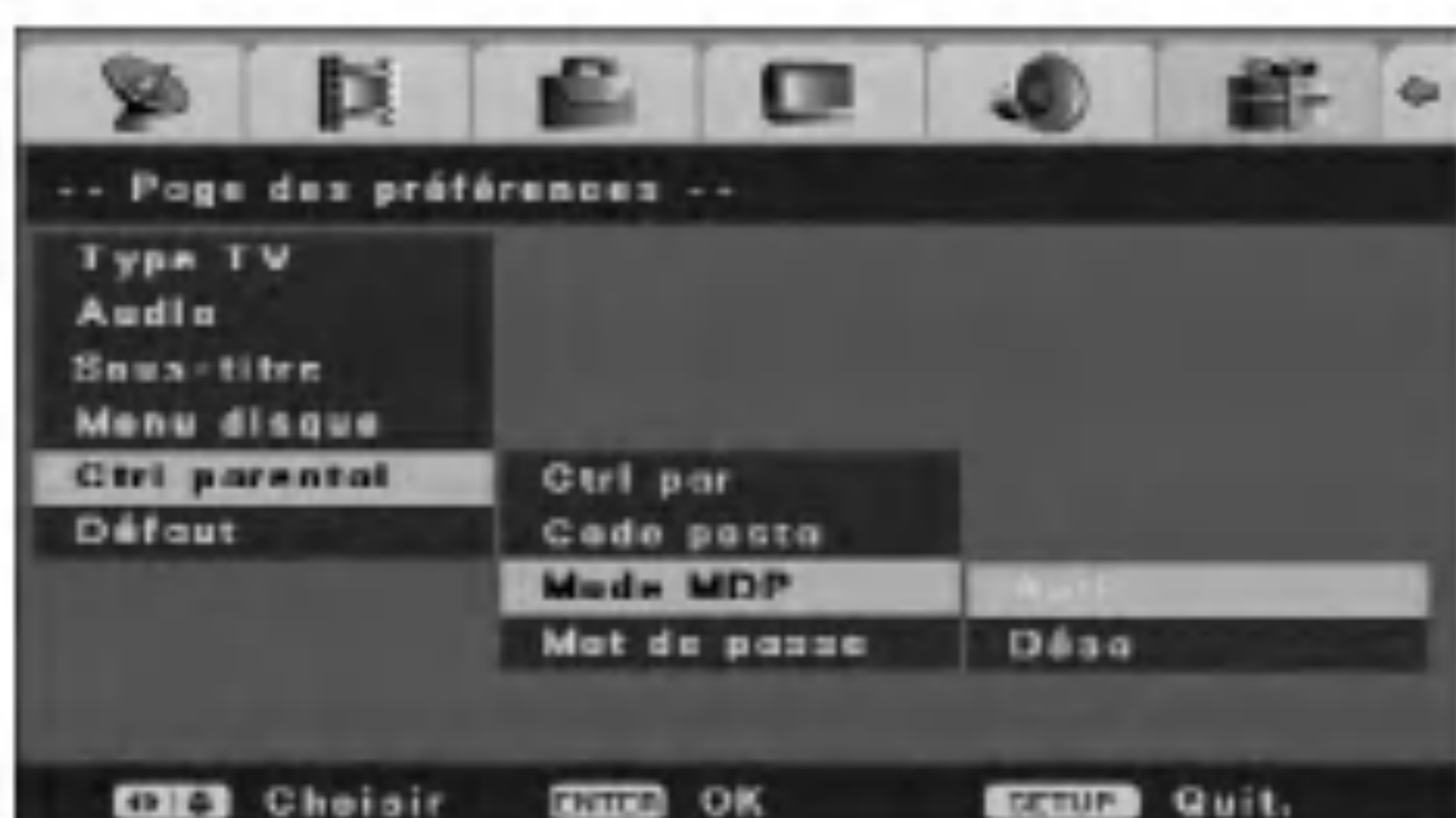

Remarque :

Le mot de passe est nécessaire pour pouvoir changer les réglages.

- Code d'accès

Change le mot de passe nécessaire pour gérer la fonction de commande parentale.

1. Sélectionnez l'option [Ctrl parental] puis appuyez sur ► dans le menu [Conf init].
2. Appuyez sur ▲ / ▼ pour sélectionner l'option [Mot de passe], puis appuyez sur ►.

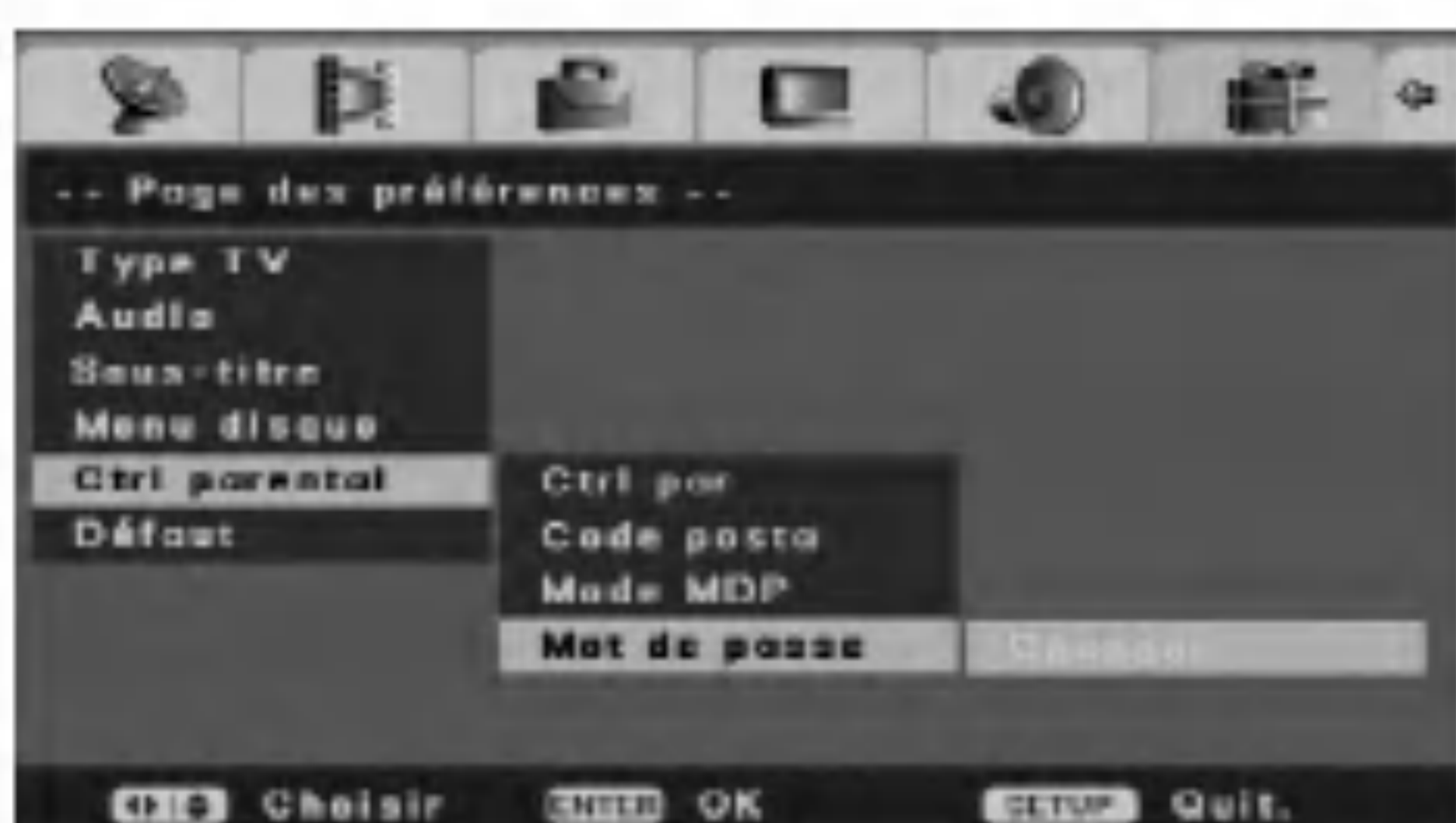

3. Appuyez sur ENTER pendant que [Changer] est surligné.
Le menu [Entrer mot de passe] apparaît.

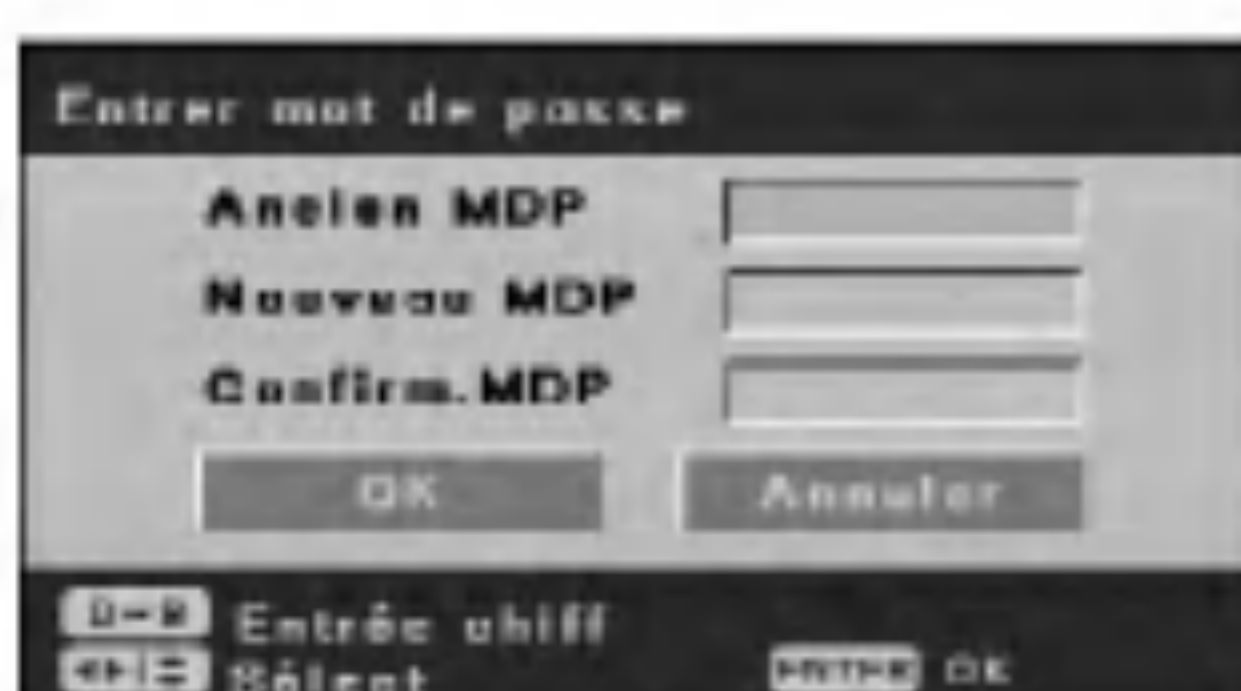

4. Rentrez l'ancien code à 4 chiffres à l'aide des touches numériques.
Si vous n'avez pas encore introduit de mot de passe, la colonne [Ancien MDP] est désactivée.
5. Tapez le nouveau code à 4 chiffres avec les touches numériques. Tapez-le une seconde fois pour confirmer, puis appuyez sur ENTER pendant que [OK] est sélectionné. Le nouveau code d'accès est sauvegardé.

Si vous oubliez votre code d'accès

Si vous oubliez votre code d'accès, pour effacer le code actuel, suivez la procédure suivante.

1. Appuyez sur SETUP pour afficher le menu [Enregistreur de DVD Conf Init].
2. Utilisez les touches numériques pour rentrer le code à 6 chiffres « 210499 ». Un message de confirmation va apparaître.
3. Sélectionnez [Oui] et appuyez sur ENTER. Le mot de passe à 4 chiffres est effacé. Introduisez un nouveau code

Par défaut

Sélectionnez cette option pour réinitialiser votre enregistreur, et revenir aux réglages par défaut. Le réglage du [Ctrl parental] reste inchangé. Le menu de l'assistant des [Assist d'instal. initial.] apparaît. Voir « Réglage Automatique », page 11.

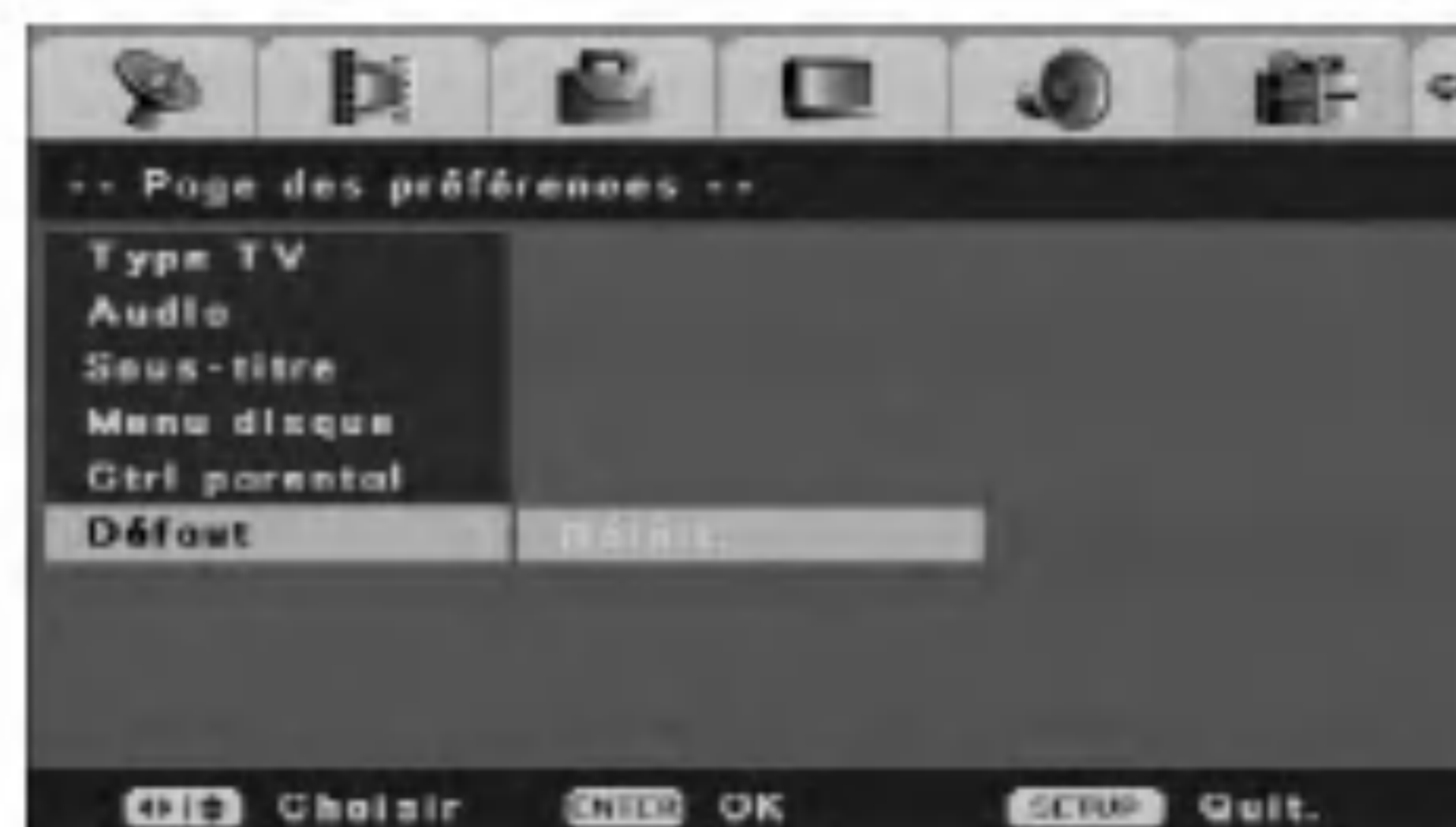

Utilisation du menu de fonctionnement du disque

1. Appuyez sur SETUP et le menu [Enregistreur de DVD Conf Init] apparaît.
2. Utilisez les flèches ◀ / ▶ pour sélectionner l'option [Fct disq] puis appuyez sur ENTER. Le menu Fonctionnement du Disque apparaît.



3. Utilisez ▲ / ▼ pour sélectionner une option.



4. Appuyez sur ENTER pour confirmer votre sélection.
5. Pour quitter le menu, appuyez sur SETUP [CONFIGURATION] ou sélectionnez l'option [◀ Quit.] dans le menu [Fct disq], puis appuyez sur ENTER [ENTRÉE].

Effacer le contenu du DVD

Si vous insérez un disque complètement vierge, l'enregistreur effacera le disque automatiquement.

De plus, vous pouvez également effacer le contenu d'un DVD+RW à partir du menu de réglage, comme indiqué ci-dessous.

1. Sélectionnez l'option [Effacer] dans le menu [Fct disq].



2. Appuyez sur ENTER. Le menu [Effacer] apparaît.

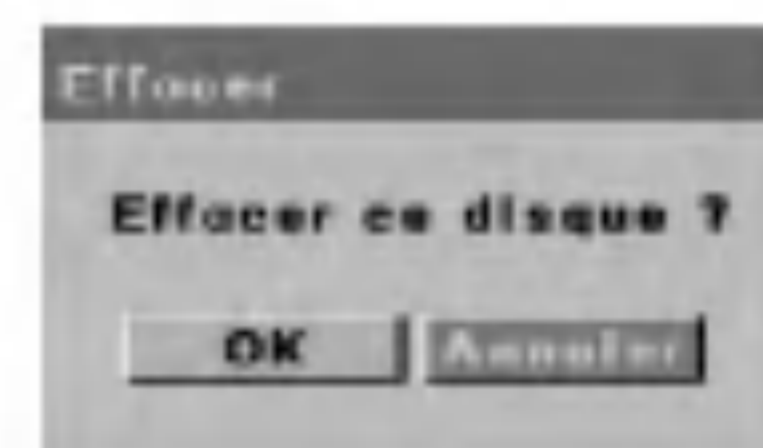

3. Utilisez les flèches ◀ / ▶ pour sélectionner [OK] puis appuyez sur ENTER. L'opération peut prendre quelques instants.

Avertissement

Si vous souhaitez effacer un disque, tout ce qui a été enregistré sur le disque sera effacé.

Finaliser

La finalisation « fixe » les données enregistrées sur le DVD+R afin que le disque puisse être lu par un lecteur de DVD classique ou un ordinateur équipé d'un lecteur de DVD-ROM.

La finalisation crée un menu pour naviguer à l'intérieur du DVD. Pour accéder à ce menu, appuyez sur MENU/LIST ou TITLE (Titre).

Avertissement

Une fois que vous avez finalisé un DVD+R, vous ne pouvez plus rien éditer ou enregistrer sur ce disque.

1. Sélectionnez l'option [Finaliser] dans le menu [Fct disq]



2. Appuyez sur ENTER. Le menu [Finaliser] apparaît.

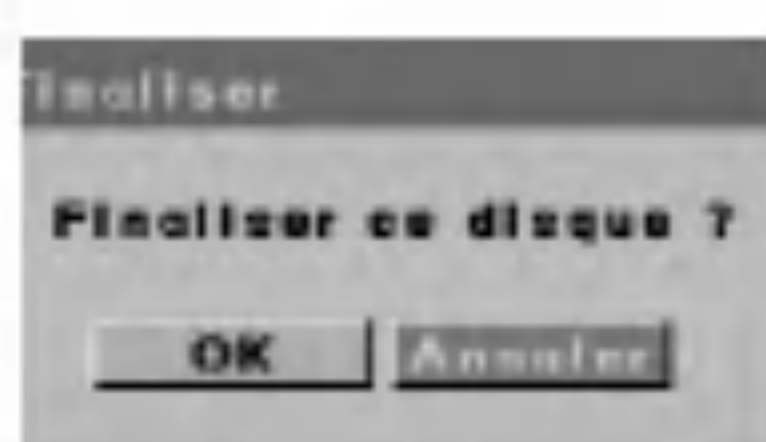

3. Sélectionnez [OK] puis appuyez sur ENTER. L'enregistreur commence la finalisation sur le disque.

Remarque :

La durée du processus de finalisation dépend de la quantité de données enregistrées et du nombre de titres sur le disque.

Astuce

Si l'option [Protég.] est activée, la finalisation n'est pas disponible. Dans ce cas, activez l'option [Déprot.].

Protéger le disque

Utilisez l'option [Protég.] pour éviter tout enregistrement, édition ou effacement accidentel sur le disque inséré.

1. Sélectionnez l'option [Protég.] dans le menu [Fct disq].



2. Appuyez sur ENTER. Le menu [Protég.] apparaît.

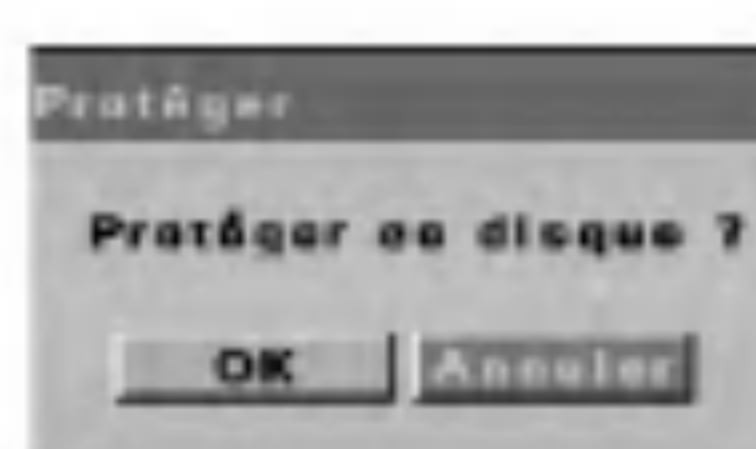

3. Sélectionnez [OK] puis appuyez sur ENTER. Le disque est protégé. Vous ne pouvez plus enregistrer, éditer ou effacer. Si vous souhaitez débloquer le disque, sélectionnez [Déprot.] dans le menu [Fct disq].

Rendre les changements compatibles

Utilisez l'option [Compat.] lorsque le DVD+RW utilisé n'est pas compatible avec d'autres lecteurs de DVD car vous avez ajouté des marqueurs de chapitres.

1. Sélectionnez l'option [Compat.] dans le menu [Fct disq].



2. Appuyez sur ENTER. Le menu [Compat.] apparaît.

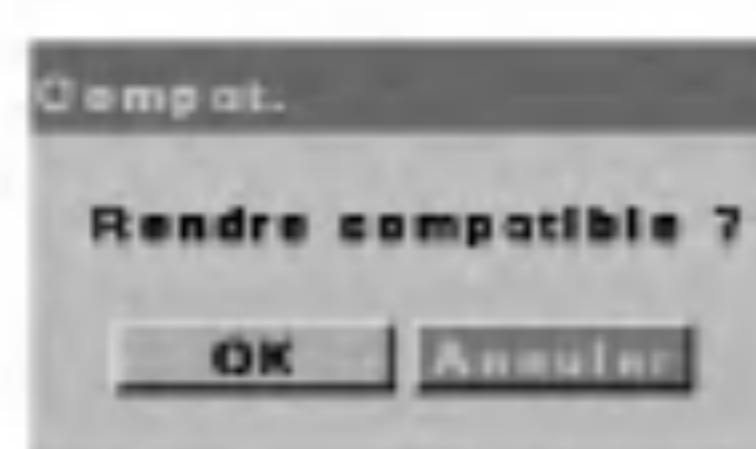

3. Sélectionnez [OK] puis appuyez sur ENTER.

Adaptation

Les disques enregistrés par un autre enregistreur ne passeront pas sur votre appareil. Vous pourrez seulement utiliser le disque après l'avoir adapté à votre enregistreur.

1. Sélectionner l'option [Adapter] dans le menu [Fct disq].



2. Appuyez sur ENTER. Le menu [Adapter] apparaît.

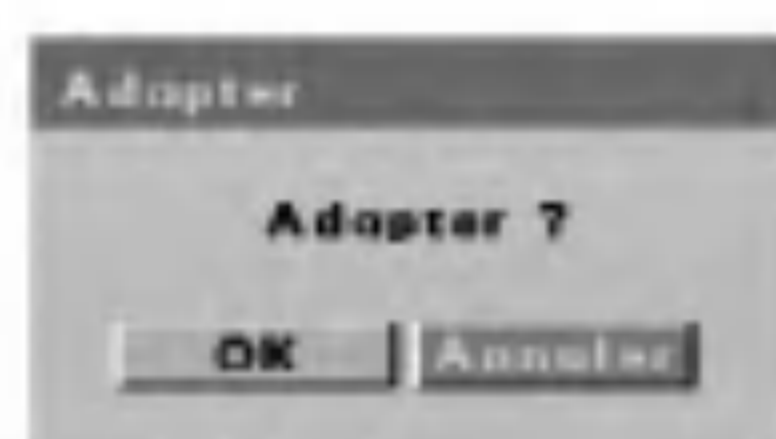

3. Sélectionnez [OK] puis appuyez sur ENTER.

Informations relatives au DVD

Vous pouvez visualiser les informations des disques DVD+R/RW insérés. (Label, Media, Numéro du titre, Statut, temps restant).

1. Sélectionnez l'option [Info disq] dans le menu [Fct disq].



2. Appuyez sur ENTER. Le menu [Info disq] apparaît.

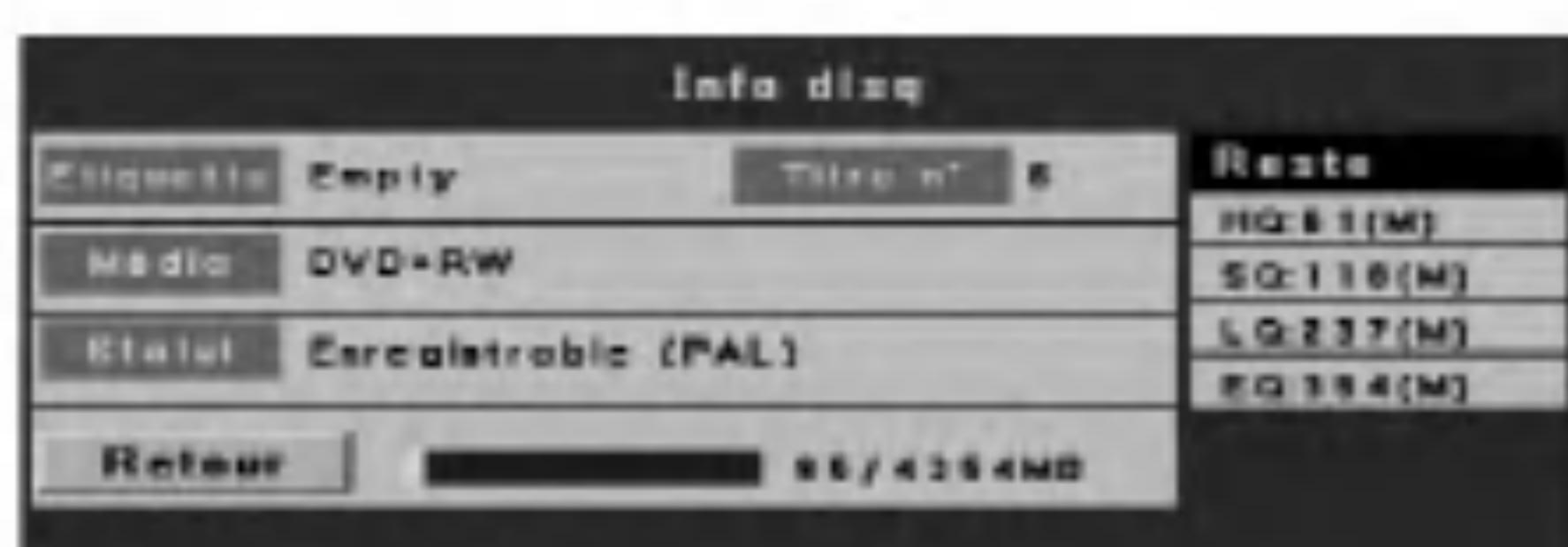

3. Pour retourner au menu [Fct disq], appuyez sur SETUP, RETURN ou ENTER.

Explication générale sur l'affichage à l'écran

Ce manuel donne des instructions de base pour le bon fonctionnement de l'enregistreur de DVD. Certains DVD ont un mode de fonctionnement particulier ou permettent une utilisation limitée durant la lecture. Dans ce cas, le symbole  apparaît sur l'écran de télévision, ce qui indique que l'opération n'est pas autorisée par le lecteur ou bien qu'elle n'est pas disponible sur ce disque.

Affichage d'informations pendant que vous regardez la télévision.

Lorsque vous regardez la télévision, appuyez sur DISPLAY (affichage) pour afficher / retirer les informations.

Indique le numéro du canal, le nom de la station et le signal audio (Stéréo, Mono) reçu par le tuner.



Indique l'heure et la date

Utilisation de l'Affichage Ecran











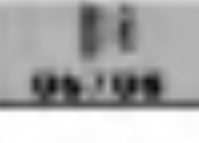
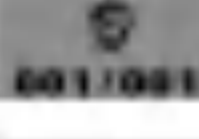

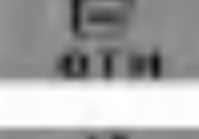

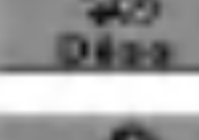
L'Affichage Ecran comprend beaucoup d'options de lectures. Pour accéder à l'Affichage Ecran, appuyez sur DISPLAY (affichage). L'Affichage Ecran apparaît en haut de votre écran. Chaque fonctionnalité dispose d'une icône propre. Utilisez les touches ▲ / ▼ / ◀ / ▶ pour naviguer entre les différentes icônes de l'Affichage Ecran.

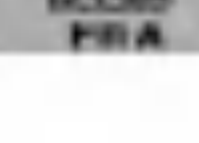
Lorsqu'une icône est surlignée, utilisez les touches ▲ / ▼ pour faire défiler les différentes options du menu déroulant de chaque icône.

Les fonctionnalités de l'Affichage Ecran sont uniquement disponibles si le disque a été créé avec cette fonctionnalité particulière (ex : si vous sélectionnez l'icône Sous-titres, vous ne pourrez pas changer la langue des sous-titres si le disque n'a pas été créé avec des sous-titres). Vous pouvez visualiser différentes informations relatives au disque inséré.

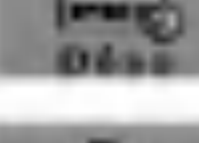
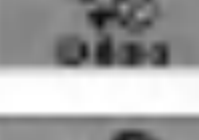
Pour de plus amples détails, reportez-vous aux pages indiquées entre parenthèses.

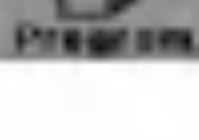

-  : Numéro du Titre (Actuel/Total) (page 24)
 -  : Numéro du Chapitre ((Actuel/Total) (page 24)
 -  : Temps de lecture écoulé pour le titre (page 25)
 -  : Codage Audio et langue (page 26)
 -  : Numéro des sous-titres (page 26)
 -  : Numéro d'angle (Actuel /Total) (page 26)
 -  : Mode répétition (page 25)
 -  : Mode répétition A-B (page 25)
 -  : Mode Effet Son (page 27)
 -  : Langue de l'Affichage Ecran
-
-  : Numéro de la page (Actuelle/Total) (page 24)
 -  : Temps de lecture écoulé pour la page (page 25)
 -  : Canal audio (page 26)
 -  : Mode PBC (uniquement CD Vidéo) (page 24)
 -  : Mode répétition (page 25)
 -  : Mode répétition A-B (page 25)
 -  : Edition du programme de lecture (CD audio uniquement) (page 27)
 -  : Lecture aléatoire (CD audio uniquement) (page 25)
 -  : Langue de l'Affichage Ecran

Lecture

Lecture d'un DVD, CD Vidéo ou CD Audio

Réglage de la lecture

- Allumez la télévision et sélectionnez la source vidéo reliée à votre enregistreur.
- Système audio : Allumez le système audio et sélectionnez la source reliée à votre enregistreur.

1. Insérez le disque désiré dans le tiroir DVD, avec la face de lecture vers le bas.

Si un menu apparaît

Le menu principal apparaît après avoir inséré un DVD ou un CD Vidéo qui contient un menu.

DVD

Utilisez les touches ◀ / ▶ / ▲ / ▼ pour sélectionner le titre/chapitre que vous souhaitez voir, puis appuyez sur ENTER pour lancer la lecture.

Appuyez sur TITLE (Titre) ou MENU/LIST pour retourner au menu principal.

VCD

- Utilisez les touches numériques pour sélectionner la plage que vous souhaitez voir. Appuyez sur RETURN (↵) pour revenir au menu principal.
- Les fonctionnalités ainsi que le mode d'utilisation du menu peuvent changer en fonction du disque. Suivez les instructions du menu principal. Vous pouvez aussi mettre l'option PBC sur OFF à partir de l'Affichage Ecran. Voir page 24.

2. Pour arrêter la lecture, appuyez sur STOP (■). Selon le disque, l'appareil peut mémoriser le point d'arrêt. "■" apparaît brièvement sur l'écran. Appuyez sur PLAY (▶) pour relancer la lecture (à partir de la scène où vous vous êtes arrêté). Si vous appuyez une nouvelle fois sur STOP (■) ou si vous retirez le disque ("■" apparaît à l'écran), l'appareil va effacer le point d'arrêt de sa mémoire. Appuyez sur OPEN/CLOSE (⏏) pour retirer le disque. Appuyez sur OPEN/CLOSE (⏏) pour fermer le tiroir DVD, ou bien appuyez sur POWER (⏻), et le tiroir se ferme et l'appareil s'éteint automatiquement.

Remarques :

- Si le Contrôle Parental est activé et que le disque a été classifié comme non-autorisé, vous devez rentrer le code d'accès à 4 chiffres (Voir « Parental », page 18).
- Les DVD répondent à une zone de lecture. Votre enregistreur ne lira pas les disques d'une zone différente à la sienne. Votre enregistreur est de zone 5 (cinq).

- Pour regarder une chaîne de télévision ou un programme provenant de la source vidéo, pendant la lecture d'un CD audio, appuyez sur STOP (■).
- Sauf contre-indication, toutes les opérations décrites fonctionnent avec la télécommande. Certaines fonctions peuvent aussi être accessibles dans le menu d'initialisation.

Activer et désactiver la fonction PBC **VCD**

PBC signifie PlayBack Control (Contrôle de la Lecture) et se réfère aux menus spécifiques et aux fonctionnalités de navigation disponibles sur certains CD Vidéo.

1. Appuyez sur DISPLAY (Affichage) puis sur ◀ / ▶ pour sélectionner l'icône PBC.
2. Appuyez sur ▲ / ▼ pour mettre la fonction PBC sur la position [Acti] ou [Désa].

[Acti] Les CD Vidéo sont lus selon le PBC s'il est disponible.

[Désa] Les CD Vidéo sont lus de la même façon que les CD audio.

Passer à un autre Titre **+RW** **+R** **DVD**

Quand un disque dispose de plus de 1 titre, vous pouvez passer d'un titre à un autre de la manière suivante :

1. Appuyez sur DISPLAY [AFFICHAGE] pendant la lecture puis sélectionnez l'icône du titre à l'aide des touches ◀ / ▶ et appuyez sur ENTER [ENTRÉE].
2. Appuyez sur la touche numérique correspondante (0-9) ou utilisez les flèches ▲ / ▼ pour sélectionner un numéro de titre.

Conseil :

Vous pouvez également sélectionner le titre en mode d'arrêt. Appuyez deux fois sur DISPLAY [AFFICHAGE] ; l'icône du titre s'affiche. Sélectionnez un numéro de titre à l'aide des touches numériques puis appuyez sur ENTER [ENTRÉE]. La lecture du titre commence.

Passer à un autre chapitre ou à une autre plage

Quand un titre est composé de plusieurs chapitres ou qu'un disque dispose de plusieurs plages, vous pouvez passer à un autre chapitre ou une autre plage de la manière suivante :

- Appuyez brièvement sur SKIP ◀◀ ou ▶▶ pendant la lecture pour sélectionner le chapitre ou la plage suivante ou pour retourner au début du chapitre ou de la plage en cours.
- Appuyez deux fois brièvement sur SKIP ◀◀ pour revenir au chapitre ou à la plage précédente.
- Pour passer directement à n'importe quel chapitre ou plage pendant la lecture, appuyez sur DISPLAY puis sur ◀ / ▶ pour sélectionner l'icône Chapitre/Plage. Puis, tapez le numéro de la plage ou du chapitre ou utilisez les flèches ▲ / ▼.

Recherche

1. Appuyez sur SCAN (◀◀ ou ▶▶) pendant la lecture.
2. Appuyez sur SCAN (◀◀ ou ▶▶) à plusieurs reprises pour sélectionner la vitesse souhaitée. DVD; 5 pas (marche avant et marche arrière) CD Vidéo, CD Audio; 3 pas (marche avant et marche arrière)
3. Pour quitter le mode Recherche, appuyez sur PLAY.

Lecture des images inanimées et lecture image par image **+RW +R DVD VCD**

1. Appuyez sur PAUSE/STEP (||) pendant la lecture. Appuyez plusieurs fois sur la touche PAUSE/STEP (||) pour avancer image par image.
2. Pour quitter le mode lecture par image, appuyez sur PLAY (Lecture).

Pause **ACD**

1. Appuyez sur PAUSE/STEP (||) pendant la lecture.
2. Pour revenir au mode de lecture, appuyez sur PLAY (▶) ou de nouveau sur PAUSE/STEP (||).

Ralenti **+RW +R DVD VCD**

1. Appuyez sur PAUSE/STEP (||) pendant la lecture. Le lecteur DVD se mettra en mode PAUSE.
2. Sélectionnez la vitesse souhaitée à l'aide de SCAN (◀◀ ou ▶▶). DVD; 4 niveaux (avant et arrière) Disques CD Vidéo; 3 pas (marche avant seulement)
3. Pour quitter le mode Recherche, appuyez sur PLAY (▶).

Répétition

Appuyez sur REPEAT (Répéter) pour sélectionner le mode de Répétition désiré.

- [C] pour répéter le chapitre en cours (DVD)
- [T] pour répéter le titre en cours (DVD)
- [TOUT] pour répéter toutes les plages (CD Audio, CD Vidéo)
- [Piste]: pour répéter la plage en cours (CD Audio, CD Vidéo)
- [Désa] pour ne rien répéter.

Remarque :

Sur un CD Vidéo muni du système PBC, vous devez d'abord mettre la fonction PBC sur la position OFF à partir du menu d'Affichage Ecran, pour pouvoir utiliser la fonction Répétition. Voir page 24.

Répétition de la séquence A-B

Pour répéter une séquence.

1. Appuyez sur A-B au point de départ désiré. "A-" apparaît brièvement sur l'écran de télévision.
2. Appuyez de nouveau sur A-B au point final désiré. "A-B" apparaît brièvement sur l'écran de télévision et la séquence de répétition se lance.
3. Appuyez de nouveau sur A-B pour annuler la sélection.

Recherche du niveau de démarrage

Pour lancer la lecture à partir de n'importe quel endroit du disque:

1. Appuyez sur DISPLAY (Affichage) pendant la lecture. L'icône Temps affiche le temps de lecture restant.
2. Appuyez sur ◀ / ▶ pour sélectionner l'icône Temps, et "0:00:00" apparaît.
3. Renseignez le temps de démarrage désiré en heures, minutes et secondes, de la gauche vers la droite. La lecture démarre à partir du moment que vous avez sélectionné.

Remarque :

Sur un CD Vidéo muni du système PBC, vous devez d'abord mettre la fonction PBC sur la position OFF à partir du menu d'Affichage Ecran, pour pouvoir utiliser la fonction Recherche du niveau de démarrage. Voir page 24.

Zoom **+RW +R DVD VCD**

La fonction Zoom vous permet d'agrandir l'image et de vous déplacer à l'intérieur de cet agrandissement.

1. Appuyez sur ZOOM pendant la lecture pour activer la fonction Zoom. À chaque pression de la touche ZOOM vous modifiez l'écran de télévision dans cet ordre : Taille x2 → Taille x4 → Taille Normale
2. Utilisez les touches ◀ / ▶ / ▲ / ▼ pour vous déplacer à l'intérieur de l'image agrandie.
3. Pour reprendre une lecture normale, appuyez sur ZOOM plusieurs fois jusqu'à ce que l'image normale apparaisse.

Remarque :

La fonction zoom peut ne pas marcher sur certains DVD.

Lecture aléatoire **ACD**

1. Appuyez sur DISPLAY (Affichage) puis sur ◀ / ▶ pour sélectionner l'icône Aléatoire.
2. Utilisez les touches ▲ / ▼ pour sélectionner la position [Acti] ou [Désa], puis appuyez sur ENTER. [Acti] L'appareil démarre automatiquement la lecture aléatoire. [Désa] Pour revenir à une lecture normale.

Astuce :

En appuyant sur SKIP ▶▶ pendant la lecture aléatoire, l'appareil sélectionne une autre plage et désactive la fonction Aléatoire.

Recherche à l'aide des Marqueurs

Pour insérer un marqueur

Vous pouvez lancer la lecture à partir de 12 moments mémorisés. Pour insérer un marqueur, appuyez sur MARKER (Marqueur) à l'endroit désiré du disque. L'icône Marqueur apparaît brièvement sur l'écran de télévision. Répéter la même action pour insérer jusqu'à 12 marqueurs.

Pour rappeler ou effacer une scène marquée

1. Pendant la lecture du disque, appuyez sur SEARCH (Recherche). Le menu de Recherche des Marqueurs apparaît à l'écran.
2. Utilisez les flèches ◀ / ▶ / ▲ / ▼ pour sélectionner la scène marquée que vous souhaitez rappeler ou effacer.
3. Appuyez sur ENTER et la lecture commence à partir de la scène marquée. Ou appuyez sur CLEAR (EFFACER) et la scène est effacée du menu de Recherche des Marqueurs.
4. Appuyez sur RETURN (Retour) pour quitter le menu.



Vérifier le contenu du DVD Vidéo : Menus

Les DVD peuvent contenir des menus qui vous permettront d'accéder à des fonctionnalités particulières. Pour ouvrir le menu du disque, appuyez sur MENU/LIST. Puis, appuyez sur la touche numérique appropriée pour sélectionner une option. Vous pouvez aussi utiliser les flèches ◀ / ▶ / ▲ / ▼ pour surligner votre sélection, puis appuyez sur ENTER.

Menu du Titre

1. Appuyez sur TITLE (Titre).
Si le titre en cours dispose d'un menu propre, celui-ci apparaîtra à l'écran. Autrement, rien n'apparaît.
2. Le menu peut contenir des options concernant les angles de prises de vue, les langues ou les sous-titres, mais aussi des chapitres pour le titre.

Menu du disque

1. Appuyez sur MENU/LIST.
Le menu du disque apparaît.
2. Pour quitter ce menu, appuyez de nouveau sur MENU/LIST.

Angle de Prise de Vue

Si le disque contient des scènes qui ont été enregistrées sous différents angles de prise de vue, vous pouvez modifier ces angles de prise de vue pendant la lecture.

1. Appuyez sur DISPLAY (Affichage) puis sur ◀ / ▶ pour sélectionner l'icône Angle.
2. Utilisez les flèches ▲ / ▼ pour sélectionner l'angle de prise de vue désiré.

Astuce :

Le symbole ANGLE va clignoter sur votre écran de télévision pendant la lecture de scènes qui ont été enregistrées sous différents angles, afin de vous indiquer que vous pouvez changer d'angles de prise de vue.

Changer la bande sonore

Appuyez sur AUDIO plusieurs fois pendant la lecture pour changer de langue d'écoute ou de bande sonore (si disponible).

Remarque :

Certains disques contiennent une bande sonore Dolby Digital et une au format DTS. Il n'y a pas de sortie analogique audio lorsque le format DTS est détecté. Pour écouter la bande sonore au format DTS, branchez cet appareil à un décodeur DTS via une des prises numériques. Voir page 9 pour plus de détails.

Changer le canal Audio

Appuyez sur AUDIO plusieurs fois pendant la lecture pour écouter un canal audio différent.

Sous-titres

Appuyez sur SUBTITLE (Sous-titres) plusieurs fois pendant la lecture pour voir les sous-titres dans les différentes langues.

Saut instantané

Chaque fois que vous appuyez sur INSTANT SKIP [SAUT INSTANTANÉ], il se produit un saut en avant de 30 secondes.

Remarque:

Si  s'affiche lorsque la fonction n'est pas disponible sur le disque

Mémorisation du dernier état

Ce graveur mémorise les réglages que vous avez effectués sur le dernier disque visionné. Les réglages sont stockés dans la mémoire du graveur même si vous enlevez le disque ou si vous mettez hors tension l'appareil. Si vous insérez un disque dont les réglages ont été mémorisés, la dernière position d'arrêt est rappelée automatiquement.

Remarques:

- Les réglages sont stockés dans la mémoire du graveur pour les utiliser à tout moment.
- Les réglages ne sont stockés dans la mémoire que si l'option [Mémor.dernière posit.lue] est réglée sur [Acti] dans le menu de configuration.
- Ce graveur ne garde pas en mémoire les réglages d'un disque si vous mettez l'appareil hors tension avant de commencer la lecture.

Effet Sonore

Vous pouvez choisir entre 7 modes Son.

1. Appuyez sur DISPLAY (Affichage) puis sur ◀ / ▶ pour sélectionner l'icône Mode Son.
2. Utilisez les flèches ▲ / ▼ pour sélectionner le mode son désiré puis appuyez sur ENTER.

Utilisation de la fonction Programme de Lecture

Pour utiliser l'option Programme de Lecture, vous devez créer un programme afin d'indiquer l'ordre dans lequel vous souhaitez que les plages du CD audio soient jouées.

1. Appuyez sur DISPLAY (Affichage) puis sur ◀ / ▶ pour sélectionner l'icône Programme.
2. Appuyez sur ENTER et le menu Programme apparaît.
3. Utilisez les touches numériques ou les flèches ▲ / ▼ / ◀ / ▶ pour rentrer le numéro d'une plage.
4. Continuez à ajouter des plages comme l'explique l'étape 3 jusqu'à ce que votre programme soit terminé.



- Utilisez le bouton CLEAR (Effacer) pour supprimer un numéro de plage.
 - Utilisez le bouton SKIP (◀◀ ou ▶▶) pour aller à la page précédente ou suivante.
5. Pour écouter votre programme, surlignez PLAY (Lecture) puis appuyez sur ENTER.

Remarques :

Le programme est effacé lorsque vous arrêtez la lecture, que vous retirez le disque ou que vous éteignez l'appareil.

Lecture d'un fichier MP3

L'enregistreur peut lire des fichiers MP3 sur CD-R/RW ou DVD±R/RW. Avant de lire des fichiers MP3, lisez attentivement la partie « À propos des fichiers MP3 » sur la page de droite.

1. Insérez un disque contenant des fichiers MP3. Le menu de Navigation apparaît sur l'écran de la télévision.

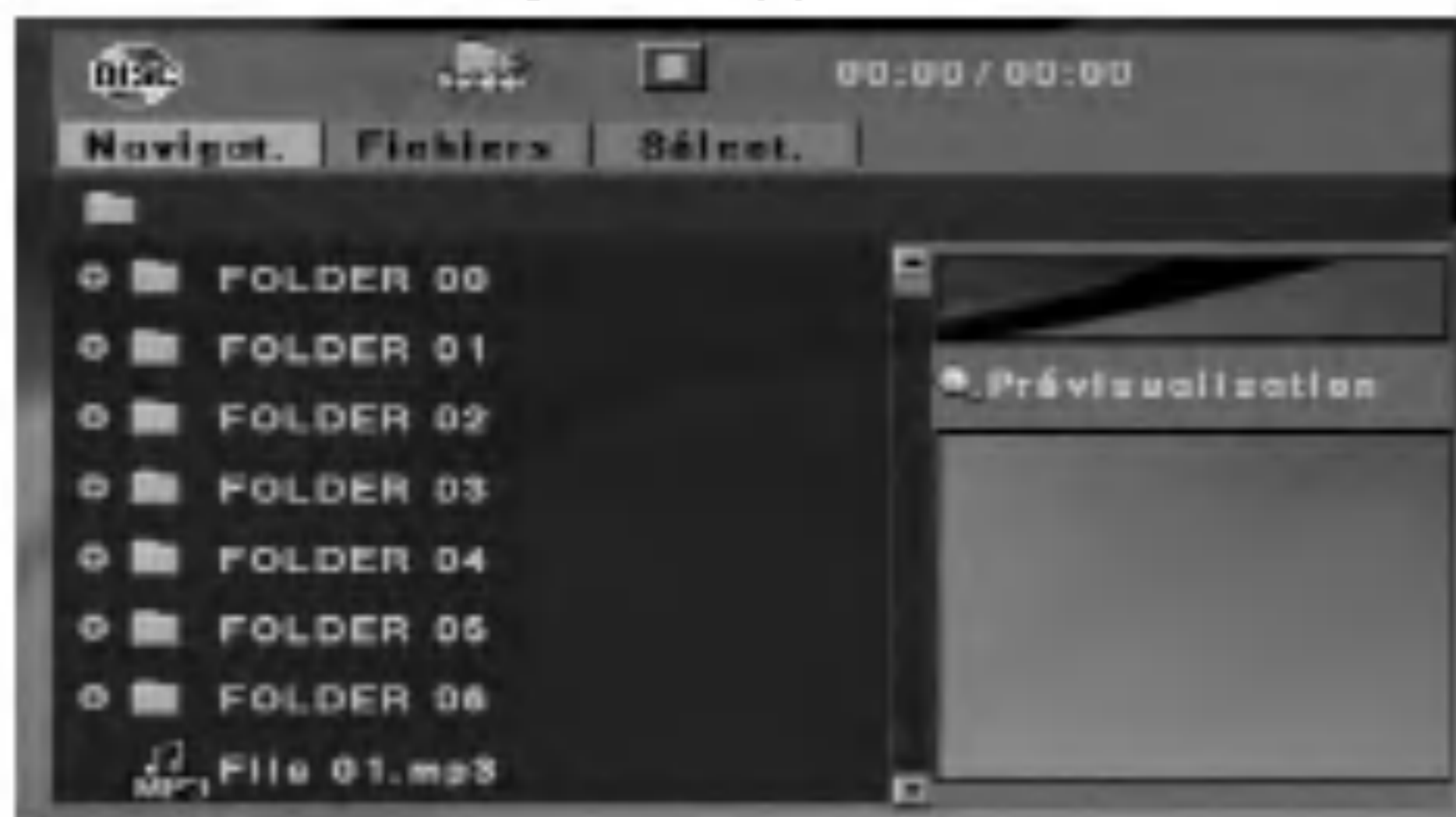

2. Dans le menu [Navigat.], utilisez les flèches ▲ / ▼ et ENTER pour ouvrir un dossier contenant des fichiers MP3. La liste des fichiers et sous-dossiers apparaît. Pour effacer les fichiers MP3 et les sous-dossiers, sélectionnez le dossier puis appuyez de nouveau sur ENTER.
3. Appuyez sur ▲ / ▼ pour sélectionner un fichier MP3 puis appuyez sur ENTER. La lecture démarre.
4. Pour arrêter la lecture à n'importe quel moment, appuyez sur STOP.

Astuces :

- Vous pouvez sélectionner un fichier MP3 dans le menu [Fichiers]. Appuyez sur ◀ plusieurs fois pour sélectionner [Fichiers] en haut du menu, puis appuyez sur ENTER. Ainsi vont apparaître tous les fichiers mais pas les dossiers.



- Pour regarder une émission télévisée et quitter le menu, appuyez sur STOP à plusieurs reprises. Pour retourner au menu [Navigat.], appuyez sur MENU/LIST.
- Pour visualiser d'autres pages, appuyez brièvement sur SKIP ◀◀ ou ▶▶ en mode STOP (lorsque "■" apparaît dans le menu).

À propos des fichiers MP3

La compatibilité des fichiers MP3 avec cet enregistreur est limitée aux éléments suivants:

- Taux d'échantillonnage : entre 8 - 48 kHz
- Débit binaire : entre 8 – 320 kbps
- L'enregistreur ne peut pas lire les fichiers MP3 dont l'extension n'est pas ".mp3"
- Le CD-R doit être au format ISO 9660 ou JOLIET.
- Si, pour enregistrer des fichiers MP3, vous utilisez un logiciel qui ne sait pas créer de fichier système (ex : Direct-CD), vous ne pourrez pas lire les fichiers MP3. Nous vous conseillons d'utiliser le logiciel Easy-CD Creator qui crée un fichier système au format ISO 9660.
- Les noms de fichiers doivent comporter 8 caractères maximum et l'extension ".mp3".
- Les noms de fichiers ne doivent pas contenir de caractères spéciaux comme / ? * : " < > | etc.
- Le nombre total de dossiers et de fichiers sur le disque doit être inférieur à 4500, et le nombre total de fichiers dans un dossier ne doit pas dépasser 500.

Afin d'obtenir une qualité de lecture optimale avec cet enregistreur, les enregistrements et les disques utilisés doivent répondre à certains standards techniques. Les DVD préenregistrés répondent automatiquement à ces standards. Il existe plusieurs formats de disques enregistrables (dont des CD-R contenant des fichiers MP3). Ceci explique pourquoi ces disques doivent comporter certaines caractéristiques de base pour pouvoir être lus (voir ci-dessus).

Veillez noter que vous avez besoin d'une autorisation pour télécharger des fichiers MP3 et de la musique depuis Internet. Notre société n'a aucun droit en la matière. L'autorisation doit être obtenue par le détenteur du copyright.

Lecture d'un fichier JPEG

L'enregistreur peut lire des fichiers JPEG sur CD-R/RW ou DVD±R/RW. Avant de lire des fichiers JPEG, lisez la partie « À propos des fichiers d'images JPEG », page 30.

1. Insérez un disque contenant des fichiers JPEG. Le menu [Navigat.].



2. Dans le menu [Navigat.], utilisez les flèches ▲ / ▼ et ENTER pour ouvrir un dossier contenant des fichiers JPEG. La liste des fichiers et sous-dossiers apparaît. Pour effacer les fichiers JPEG et les sous-dossiers, sélectionnez le dossier puis appuyez de nouveau sur ENTER.
3. Appuyez sur les flèches ▲ / ▼ pour sélectionner un fichier JPEG puis appuyez sur ENTER. Le diaporama se lance.
4. Pour revenir au menu [Navigat.] pendant le diaporama, appuyez sur MENU/LIST

Astuces :

- Vous pouvez sélectionner un fichier JPEG dans le menu [Fichiers]. Appuyez sur ◀ plusieurs fois pour sélectionner [Fichiers] en haut du menu, puis appuyez sur ENTER. Ainsi vont apparaître tous les fichiers mais pas les dossiers.



- Pour regarder une émission télévisée et quitter le menu, appuyez sur STOP à plusieurs reprises. Pour retourner au menu [Navigat.], appuyez sur MENU/LIST.
- Pour visualiser d'autres pages, appuyez brièvement sur SKIP ◀◀ ou ▶▶ en mode STOP (lorsque "■" apparaît dans le menu).

Pour arrêter le diaporama momentanément

1. Appuyez sur PAUSE/STEP (||) pendant le diaporama.
2. Pour continuer le diaporama, appuyez sur PLAY (Lecture) (▶) ou PAUSE/STEP (||).

Sauter des images

Pendant la lecture d'une image, appuyez une fois sur SKIP (◀◀ ou ▶▶) pour passer à l'image suivante ou pour revenir à l'image précédente.

Faire pivoter des images

Utilisez les flèches ◀ / ▶ pendant la lecture d'une image pour la faire pivoter dans le sens des aiguilles d'une montre ou dans le sens inverse des aiguilles d'une montre.

Retourner une image

Utilisez les flèches ▲ / ▼ pendant la lecture d'une image pour la retourner horizontalement ou verticalement.

Pour immobiliser une image

1. Appuyez sur PAUSE/STEP pendant le diaporama. Vous êtes maintenant en mode Pause.
2. Pour continuer le diaporama, appuyez sur PLAY (Lecture) ou PAUSE/STEP

Zoom

1. Appuyez sur ZOOM pendant la lecture d'une image. Vous êtes maintenant en mode ZOOM.
2. Appuyez sur SCAN (◀◀ ou ▶▶) en mode ZOOM pour zoomer en avant ou en arrière (50%, 100%, 150%, 200%)

Utilisation du menu Miniatures pour les fichiers JPEG

Si vous appuyez sur STOP pendant le diaporama, le menu Miniatures va apparaître. Ainsi vous pouvez facilement trouver l'image que vous souhaitez voir.

Utilisez les flèches ▲ / ▼ / ◀ / ▶ pour sélectionner une image ou une option puis appuyez sur ENTER.

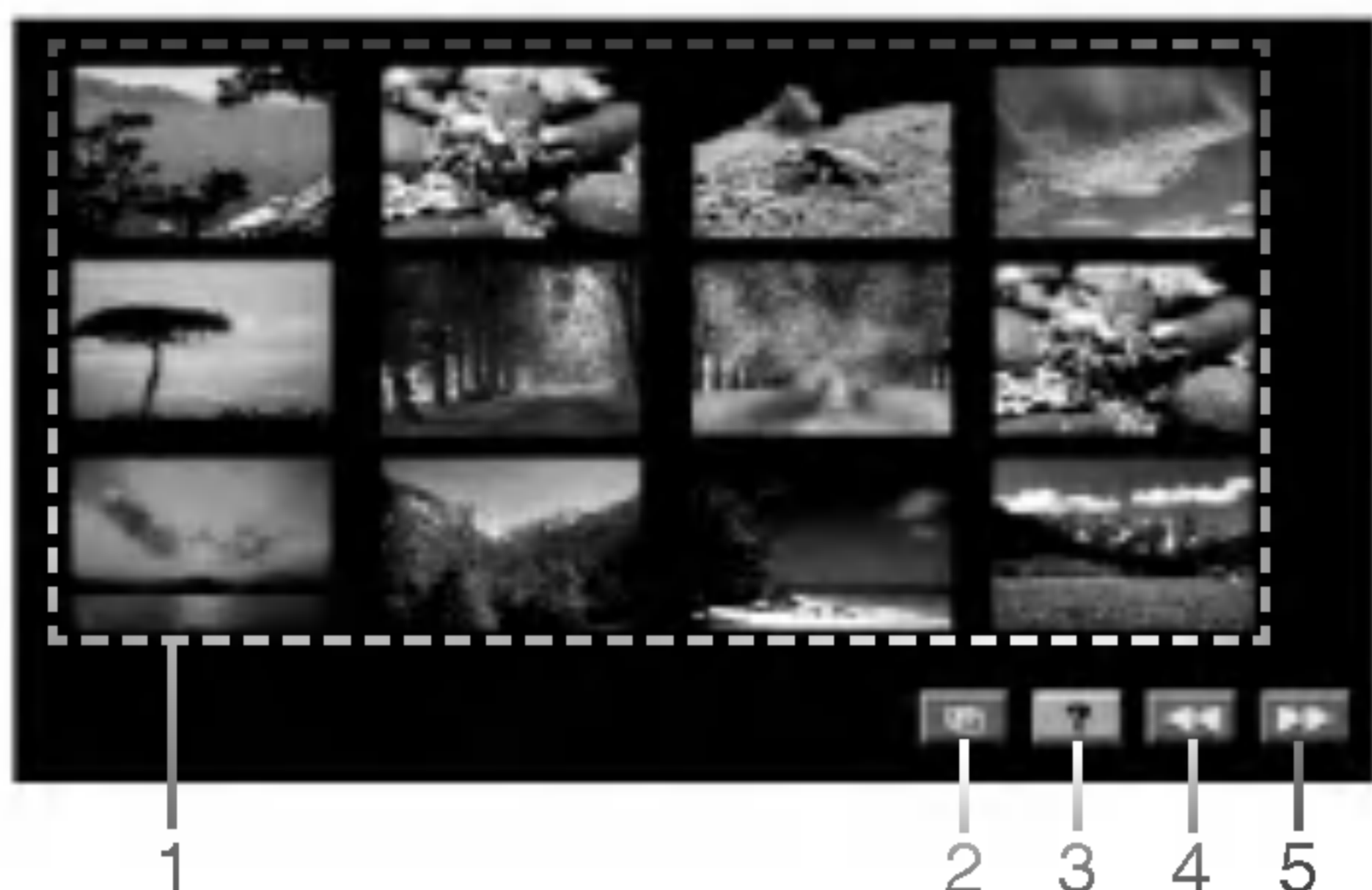

1. Pour démarrer le diaporama à partir de l'image.
2. Pour démarrer le diaporama.
3. Pour faire apparaître le menu [Fonction touche à distance]
4. Pour aller à la page précédente
5. Pour aller à la page suivante

Utilisation d'une liste avec des fichiers MP3 et JPEG

La fonction Playlist (liste d'écoute) vous permet de réaliser des listes d'écoutes personnalisées de fichiers MP3 et JPEG. Une liste d'écoute peut contenir jusqu'à 256 fichiers.

1. Dans le menu [Navigat.] ou [Fichiers], sélectionnez un fichier puis appuyez sur MARKER (Marqueur) pour ajouter le fichier au menu [Sélection]. Appuyez sur CLEAR (effacer) désélectionner le fichier.
2. Répétez l'étape 1 pour sélectionner d'autres fichiers.
3. Appuyez plusieurs fois sur ◀ pour sélectionner [Sélection] en haut du menu puis appuyez sur ENTER. Le menu [Sélection] apparaît.



4. Sélectionnez un fichier dans le menu [Sélection] puis appuyez sur ENTER. La lecture commence en suivant l'ordre de votre programme.

Effacer un fichier du menu [Sélection]

1. Sélectionnez le fichier que vous souhaitez effacer puis appuyez sur MARKER (marqueur)
2. Répétez l'étape 1 pour sélectionner d'autres fichiers.
3. Appuyez plusieurs fois sur ◀ pour sélectionner [Suppr] dans le menu [Sélection] puis appuyez sur ENTER.
Les fichiers sélectionnés sont effacés du menu [Sélection]

Effacer tous les fichiers du menu [Sélection]

Appuyez plusieurs fois sur ◀ pour sélectionner [Supp. tout] dans le menu [Sélection] puis appuyez sur ENTER.
Tous les fichiers sélectionnés sont effacés du menu [Sélection].

À propos des fichiers d'images JPEG

La compatibilité des disques contenant des fichiers JPEG avec cet appareil est limitée aux éléments suivants :

- Suivant le nombre et la taille des fichiers JPEG, l'enregistreur peut mettre un certain temps avant de lire les fichiers. Si rien ne s'affiche à l'écran au bout de plusieurs minutes, il se peut que certains fichiers soient trop lourds – réduisez la résolution des fichiers JPEG à moins de 4M de pixels.
- Le nombre total de dossiers et de fichiers sur le disque doit être inférieur à 4500, et le nombre total de fichiers dans un dossier ne doit pas dépasser 500.
- Certains disques peuvent se révéler incompatibles car ils ont été gravés sous un format différent ou parce qu'ils sont en mauvais état.
- Vérifiez que tous les fichiers disposent d'une extension « .jpg ».
- Si les fichiers ont une extension « .jpg » ou « .jpeg », renommez-les avec une extension « .jpg ».
- Les fichiers ne disposant pas d'une extension « .jpg » ne pourront pas être lus avec cet enregistreur, même si les fichiers apparaissent comme des images JPEG dans l'Explorateur Windows.
- Les fichiers JPEG ayant subi une compression (progressive ou sans perte) ne sont pas reconnus par l'appareil.

Enregistrement

À propos de l'enregistrement sur DVD

Remarques :

- Cet appareil ne peut pas enregistrer sur des disques CD-R ou CD-RW.
- Notre société décline toute responsabilité quant aux échecs d'enregistrement dont la cause serait une coupure de courant, le mauvais état d'un disque, ou de l'enregistreur de DVD.
- Les empreintes digitales ou des petites éraflures sur un disque peuvent affecter la qualité de lecture ou d'enregistrement. Merci de prendre soin de vos disques.

Types de disques et réglages, modes et formats d'enregistrement

Cet appareil reconnaît 3 types de DVD : les DVD Vidéo préenregistrés, les DVD+RW et les DVD+R. Les DVD+RW et les DVD+R sont toujours au « Format Vidéo », tout comme les DVD Vidéo préenregistrés. Cela veut dire qu'une fois finalisés ou que leur édition a été rendue compatible, il est possible de lire des disques DVD+R ou DVD+RW sur un lecteur DVD courant.

Durée d'enregistrement et qualité de l'image

Il existe 4 niveaux de qualité d'enregistrement prédéfinis :

- **HQ** – Qualité maximale. 1 heure d'enregistrement sur un DVD (4.7 GB)
- **SQ** – Niveau de qualité par défaut. Suffisant pour la plupart des utilisations. Environ 2 heures d'enregistrement sur un DVD (4.7GB).
- **LQ** – Qualité légèrement inférieure. Environ 4 heures d'enregistrement sur un DVD (4.7GB)
- **EQ** – Qualité minimale. Environ 6 heures d'enregistrement sur un DVD (4.7GB).

Copyright

- Cet équipement d'enregistrement doit être utilisé pour faire des copies légales. Nous vous conseillons de vérifier la législation en vigueur dans votre pays afin de savoir ce qui est légal ou non. La copie de matériels protégés par copyright, comme des films ou de la musique, est interdite sauf exception légale ou autorisation particulière du détenteur du copyright.
- Cet appareil est muni d'un dispositif de protection du copyright, qui est protégé par des brevets américains ou par des droits de propriété intellectuelle possédés par MacroVision Corporation ou d'autres détenteurs. L'utilisation de cette technologie de protection du copyright doit être autorisée par MacroVision Corporation, et ne vise que l'usage privé, sauf autorisation particulière donnée par MacroVision Corporation. L'ingénierie inverse ou le démontage est interdit.

Remarques concernant l'enregistrement

- Les durées d'enregistrement montrées ne sont pas exactes car l'enregistreur utilise un format de compression vidéo à débit binaire variable. Cela signifie que la durée exacte d'enregistrement va dépendre du matériel qui a été enregistré.
- Lorsque vous enregistrez un programme de télévision, si la réception est mauvaise ou si l'image contient des interférences, la durée d'enregistrement devrait être plus courte.
- Si vous enregistrez uniquement des images inanimées ou de l'audio, la durée d'enregistrement sera plus longue.
- Si vous ajoutez la durée affichée pour l'enregistrement plus le temps restant il se peut que vous ne trouviez pas exactement la durée totale du disque.
- La durée d'enregistrement disponible peut diminuer si vous éditer beaucoup de choses sur le disque.
- Lorsque vous utilisez un DVD+R, vous pouvez enregistrer jusqu'à ce que le disque soit rempli ou jusqu'à ce que vous le finalisiez. Avant de lancer un nouvel enregistrement, vérifiez le temps qu'il vous reste sur le disque.
- L'option Effacer Titre dans le menu [Liste titres] ne fait que cacher le titre, sans l'effacer du disque et donc sans créer de l'espace supplémentaire (sauf pour le dernier titre enregistré sur le disque sur un DVD+RW).
- Avec un DVD+RW, lorsque vous retirez le disque de l'appareil, l'enregistreur va exécuter le menu de fonctionnement pour mettre à jour le nouveau titre et les éditions. Par conséquent, vous devez retirer le disque après avoir sélectionné le mode DVD comme mode de fonctionnement de l'enregistreur.
- Ce graveur enregistre avec le signal NTSC ou PAL en fonction de la source. Cependant, il ne peut pas enregistrer les signaux NTSC et PAL sur un disque DVD de façon simultanée.

Enregistrement simple à partir de la télévision

Suivez les instructions suivantes pour enregistrer un programme de télévision. L'enregistrement commence immédiatement et continue jusqu'à ce que le disque soit plein ou jusqu'à ce que vous arrêtez l'enregistrement.

Remarque :

Vous devez insérer un DVD enregistrable.

1. Réglez le mode d'enregistrement désiré en appuyant plusieurs fois sur REC MODE. (HQ, SQ, LQ, EQ)
2. Utilisez les touches PR (▲ / ▼) pour sélectionner la chaîne de télévision à enregistrer.

Changer le canal audio de la télévision

Vous pouvez sélectionner le canal audio (langue) que vous souhaitez écouter en appuyant sur AUDIO pendant que vous regardez un programme de télévision. Le canal audio actuel s'affiche à l'écran.

Mono/Main → Stéréo/Main → Stéréo/Sub

- Si le son est de mauvaise qualité quand vous êtes en stéréo, il suffit de passer en [Mono/Main] et souvent la qualité s'améliore.
 - Cet appareil peut enregistrer en NICAM ou comme de l'audio classique. Dans le cas où l'option NICAM est activée (page 13), si le programme diffusé est en NICAM, l'audio passe automatiquement en NICAM afin que vous puissiez enregistrer l'audio NICAM. Si le programme diffusé n'est pas en NICAM, l'audio classique est enregistré. Si le son NICAM est déformé à cause d'une mauvaise réception, vous pouvez désactiver l'option NICAM pour le programme.
3. Appuyez une fois sur (●)
L'enregistrement va démarrer. (REC apparaît dans la fenêtre d'affichage).
 - Pour enregistrer pendant une durée fixe, reportez à la partie OTR (Enregistrement instantané), page de droite.
 4. Appuyez sur STOP (■) pour arrêter l'enregistrement.

Pour arrêter momentanément l'enregistrement

1. Appuyez sur PAUSE/STEP (■) pour arrêter momentanément l'enregistrement.
2. Appuyez de nouveau sur PAUSE/STEP (■) ou sur REC (●) pour relancer l'enregistrement.

OTR (Enregistrement Instantané)

OTR (Enregistrement Instantané) vous permet de facilement lancer un enregistrement pour une durée prédéterminée sans utiliser la fonction programmation.

1. Suivez les étapes 1 à 3 de la colonne de gauche (Enregistrement simple à partir de la télévision).
2. Appuyez plusieurs fois sur REC (●) pour sélectionner la durée de l'enregistrement.

L'enregistrement démarre après la première pression. À chaque pression vous augmentez la durée d'enregistrement dans la limite de l'espace disponible.

La durée d'enregistrement s'affiche sur l'écran de télévision.

À la fin de l'enregistrement, l'appareil s'éteindra.

Vérifier la durée d'enregistrement

Appuyez sur DISPLAY (Affichage) pour vérifier la durée d'enregistrement. L'information va de nouveau apparaître sur l'écran de télévision pendant quelques instants.

De plus, la durée restante d'enregistrement apparaît dans la fenêtre d'affichage.

Pour allonger la durée d'enregistrement

Vous pouvez allonger la durée d'enregistrement à tout moment en appuyant sur REC (●).

À chaque pression vous augmentez la durée d'enregistrement dans la limite de l'espace disponible.

Avertissement

Si l'enregistreur est débranché (ou s'il y a une coupure d'électricité) pendant que l'appareil est en train d'enregistrer, l'enregistrement sera perdu.

Enregistrement Programmé

Cet appareil peut sauvegarder jusqu'à 7 programmes d'enregistrement, pour une période de 1 mois. Pour les enregistrements instantanés, l'enregistreur a simplement besoin de la chaîne à enregistrer ainsi que l'heure de début et de fin.

1. Appuyez sur TIMER REC. (Enregistrement Programmé).

L'écran [Enregistr. program.] apparaît.



2. Sélectionnez [Nouvelle entrée].

Le menu [Enregistr. program] apparaît.



- [Date] Choisissez une date jusqu'à un mois à l'avance
- [Début] Réglez l'heure de début
- [Arrêter] Réglez l'heure de fin
- [Entrée] Choisissez un numéro de programme mémorisé ou une des sources externes à partir de laquelle vous voulez enregistrer.
- [Répéter] Choisissez la fréquence désirée (Une fois, Tous les jours, de Lundi à Vendredi, ou toutes les semaines).
- [Mode] Choisissez un mode d'enregistrement (HQ, SQ, LQ, EQ).
- [Titre] Pour éditer le nom du titre. Appuyez sur REC (●) pour modifier le nom du titre. La fenêtre pour rentrer des caractères apparaît. Pour rentrer des caractères, voir page 39.

3. Entrez les informations nécessaires à vos programmes d'enregistrement.

- ◀ / ▶ (gauche/droite) – pour déplacer le curseur vers la droite ou la gauche
- ▲ / ▼ (haut/bas) ou les touches numériques – pour modifier la sélection à l'emplacement actuel du curseur.
- Appuyez sur ENTER après avoir rempli toutes les informations concernant le programme.
- Appuyez sur TIMER REC pour quitter le menu d'Enregistrement Programmé.

4. Appuyez sur ENTER, le programme sera mémorisé par l'enregistreur. Pour vérifier la programmation, l'écran [Enregistr. program.] va apparaître. L'indication [Valide] dans le champ [Result] (Résultat) de l'écran [Enregistr. program.] signifie que vous avez correctement programmé votre enregistrement.
5. Appuyez sur TIMER REC pour quitter la liste des programmes.
6. Veillez à insérer un disque DVD enregistrable pour l'enregistrement.

Vérification du programme d'enregistrement

Vous pouvez vérifier une programmation n'importe quand tant que l'appareil est allumé. Appuyez sur TIMER REC (Enregistrement Programmé).

- Utilisez ▲ / ▼ pour sélectionner un programme d'enregistrement.
- Appuyez sur ENTER pour éditer le programme sélectionné. Le menu Enregistrement Programmé apparaît.
- Appuyez sur CLEAR (Effacer) pour supprimer le programme sélectionné de la liste des Enregistrements Programmés.



Annuler un Enregistrement Programmé

Vous pouvez effacer un programme à tout moment avant le début de l'enregistrement.

1. Sélectionnez le programme que vous voulez effacer de la liste d'enregistrements programmés à l'aide des touches ▲ / ▼.
2. Appuyez sur CLEAR [EFFACER]. Confirmez le message qui s'affiche.
3. Sélectionnez [Yes] et appuyez sur ENTER [ENTRÉE]. Sélectionnez le programme que vous voulez effacer de la liste d'enregistrements programmés à l'aide des touches ▲ / ▼.

Arrêter un Enregistrement Programmé en cours d'exécution

Une fois un programme d'enregistrement commencé, vous pouvez toujours l'annuler.

- Appuyez sur STOP.

Problèmes concernant l'enregistrement programmé

Même si l'enregistrement est bien programmé, l'enregistreur n'enregistrera pas si :

- Aucun disque n'a été inséré.
- Le disque inséré n'est pas enregistrable.
- L'option [Protég.] est [Acti] dans le menu de Réglages (voir page 21).
- Il y a déjà 49 titres enregistrés sur le disque s'il s'agit d'un DVD+R ou un DVD+RW.

Vous ne pourrez pas programmer d'enregistrement si :

- Un autre enregistrement est en cours.
- L'heure de début que vous indiquez, est déjà passée.
- Il y a déjà 7 programmes sauvegardés.

Si deux ou plusieurs programmes d'enregistrement se chevauchent:

- Le programme commençant en premier est prioritaire.
- Lorsque le premier programme se termine, le dernier programme démarre.
- Si deux enregistrements sont programmés pour démarrer à la même heure, le programme qui a été rentré en premier est prioritaire.

Si le disque est endommagé, il se peut que l'enregistrement ne se fasse pas correctement. Dans ce cas, même si le champ [Résult.] indique [Valide], l'enregistrement ne l'est pas forcément.

Enregistrement à partir d'une source extérieure

Enregistrement à partir d'un appareil extérieur.

Vous pouvez enregistrer à partir d'un appareil extérieur, comme un caméscope ou un magnétoscope, connecté à une des prises externes de l'enregistreur de DVD.

1. Assurez-vous que l'appareil à partir duquel vous souhaitez enregistrer, soit correctement connecté à l'enregistreur. Voir page 10.
2. Appuyez plusieurs fois sur AV pour sélectionner la source à partir de laquelle vous souhaitez enregistrer.
 - Tuner : Tuner interne
 - SCART1 : EURO AV1 AUDIO VIDEO située à l'arrière de l'appareil.
 - SCART2 : EURO AV2 située à l'arrière de l'appareil.
 - AV av: VIDEO, AUDIO (L/R), S-VIDEO IN située à l'avant de l'appareil.
3. Sélectionnez le mode d'enregistrement désiré en appuyant plusieurs fois sur REC MODE (HQ, SQ, LQ ou EQ).
4. Appuyez une fois sur REC (●). L'enregistrement démarre (REC apparaît dans la fenêtre d'affichage).
 - L'enregistrement continue jusqu'à ce que vous appuyez sur STOP (■) ou que le disque soit plein.
 - Pour enregistrer pendant une durée déterminée, reportez-vous à la section « OTR (Enregistrement Instantané) », page 32.
5. Appuyez sur STOP (■) pour arrêter l'enregistrement.

Remarque :

Si votre source est protégée par CopyGuard, vous ne pourrez pas en faire une copie avec cet enregistreur. Voir page 31 pour plus de détails concernant les Copyright.

Édition

Vous pouvez éditer le contenu vidéo en passant par les menus [Liste titres] ou [Mod. disq].

- Pour utiliser le menu Liste des Titres, voir pages 35 à 38
- Pour utiliser le menu Édition du Disque, voir pages 39 à 42.

Aperçu des menus Liste des Titres et Listes des Chapitres

Vous pouvez éditer le contenu vidéo en passant par le menu Liste des Titres. Les fonctionnalités d'édition disponibles à partir du menu Liste des Titres varient si vous éditez une vidéo ou autre chose sur le DVD.

1. Appuyez sur MENU/LIST pour afficher le menu Liste des Titres. Arrêtez la lecture pour effectuer cette manipulation.
 - Lors de la sélection des titres, utilisez les touches ▲ / ▼ pour afficher les pages suivantes ou précédentes, s'il y a plus de 3 titres.

Les options du menu apparaissent à gauche de l'écran. La partie principale de l'écran montre les aperçus miniatures des titres (ou des chapitres) du DVD. Vous pouvez modifier ces aperçus – voir la partie Changer les aperçus Miniatures, page 37 ou page 40.

Après avoir sélectionné un titre ou un chapitre, dans les menus Liste des Titres ou Liste des Chapitres, appuyez sur ENTER. Les options de menu apparaissent à gauche de l'écran. Utilisez les flèches▲ / ▼ pour sélectionner une option puis appuyez sur ENTER pour confirmer votre choix.

2. Pour quitter le menu Liste des Titres, appuyez sur STOP (■).

1 Les options du menu : Pour afficher les options du menu, sélectionnez un titre ou un chapitre puis appuyez sur ENTER. Les options affichées diffèrent selon le type de disque.

- [Ajouter] (Ajouter) pour afficher le menu qui permet d'ajouter un chapitre.
- [Chapitre] pour afficher la liste des chapitres du titre.
- [Suppr] pour effacer le marqueur de titre ou de chapitre (page 36 ou 38).
- [Diviser] Pour diviser un titre en deux (voir page 37).
- [Masquer (Affich)] Pour cacher ou montrer le chapitre sélectionné (page 38).
- [Lect.] Pour lire le titre ou le chapitre sélectionné. Les chapitres cachés ne sont pas lus.
- [Rename] (Renommer) Pour éditer le nom du titre (page 36)
- [Titre] Pour afficher la liste des titres pour le chapitre.
- [Miniature] Pour afficher le menu qui permet de changer les aperçus miniatures. (page 37).

2 Aperçu

3 Montre le nom du titre, la date, la durée et le mode d'enregistrement.

4 Affiche le numéro de page en cours.

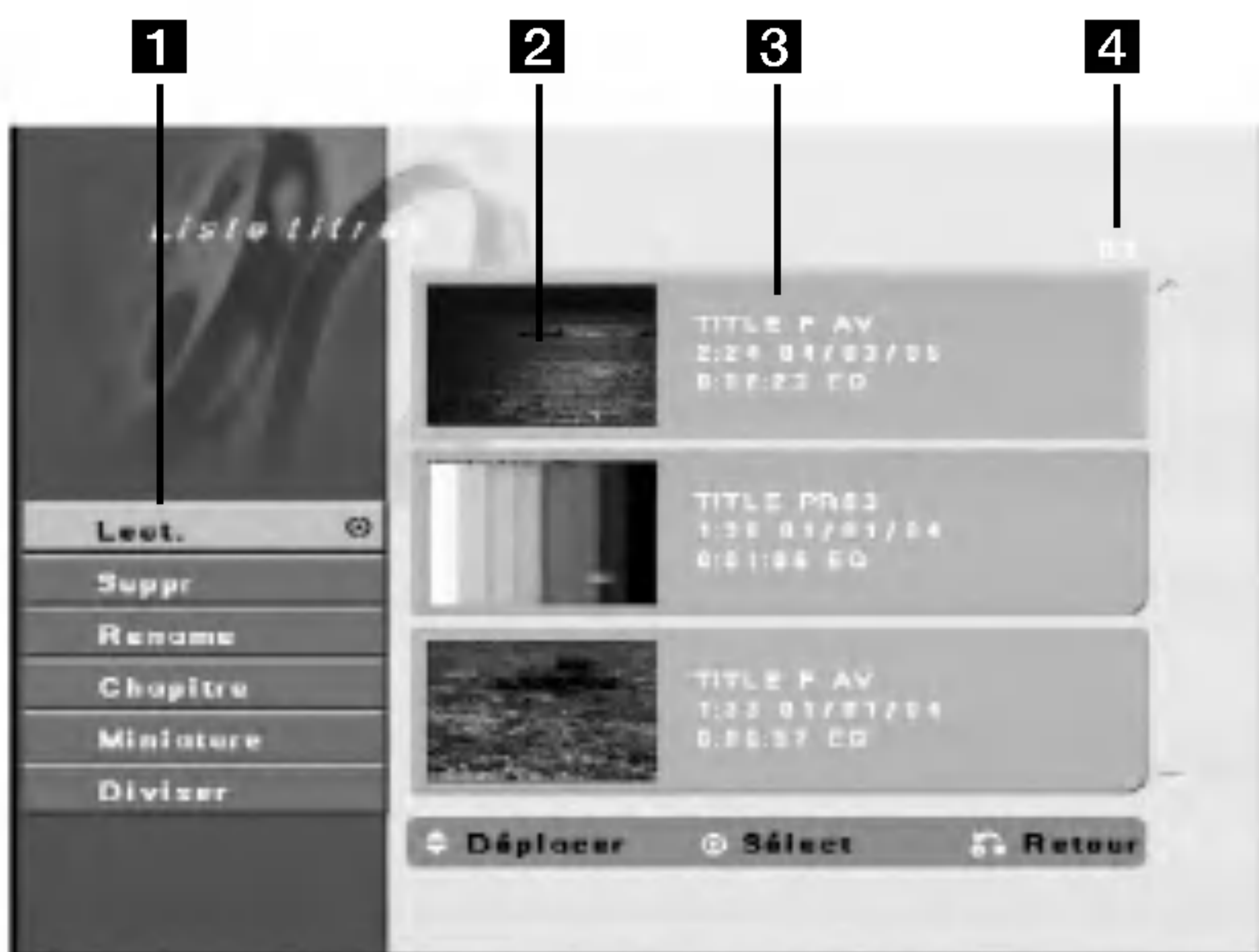

Menu Liste des Titres

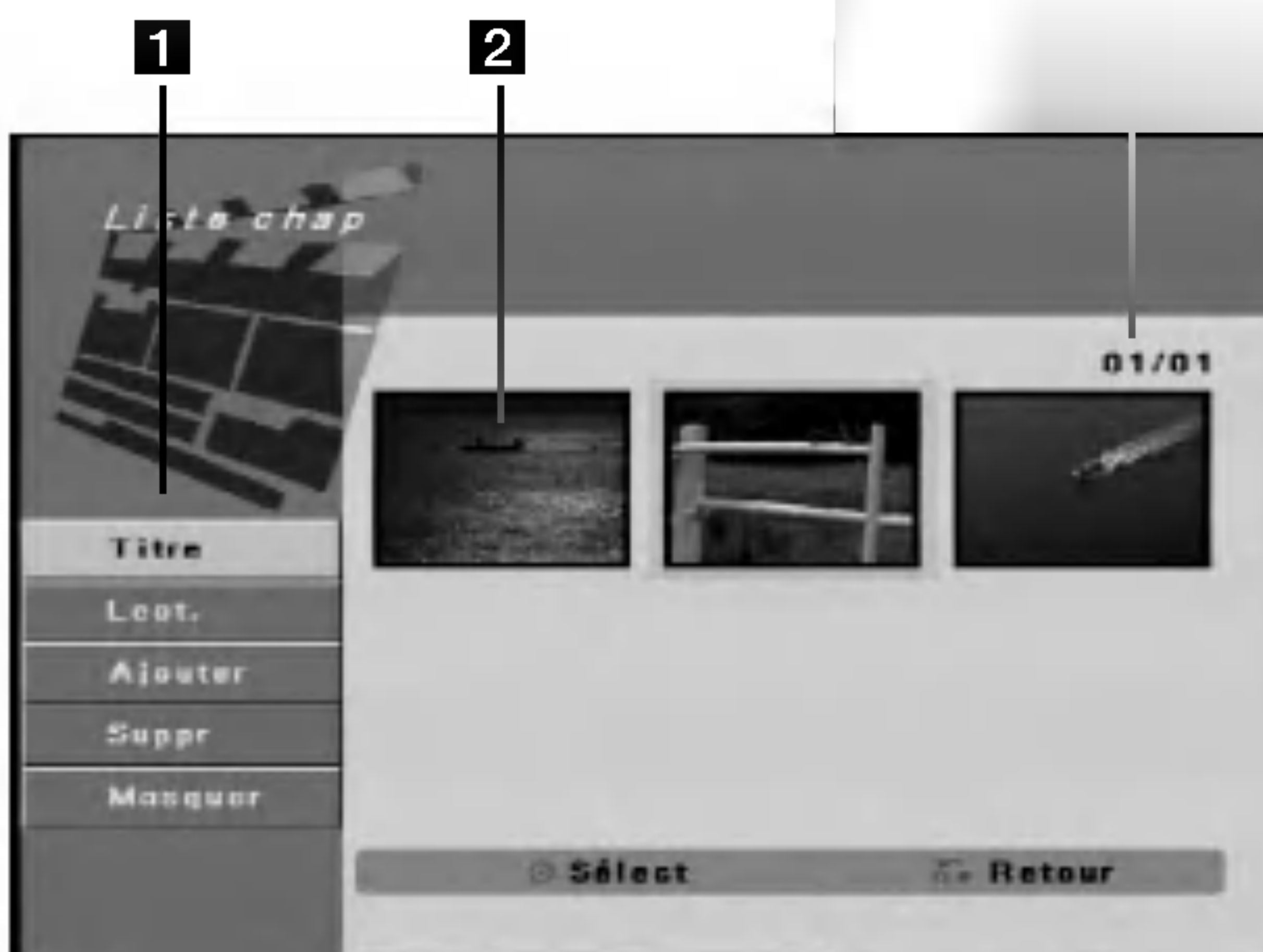

Menu Liste des Chapitres

Effacer un titre

Si vous choisissez d'effacer un titre à partir du menu Liste des Titres, le titre sera complètement effacé du disque.

1. Utilisez les flèches ◀ / ▶ / ▲ / ▼ pour choisir le titre que vous souhaitez effacer dans le menu Liste des Titres, puis appuyez sur ENTER. Les options du menu apparaissent à gauche de l'écran.
2. Sélectionnez l'option [Suppr] du menu. Les différentes options d'effacement apparaissent.



3. Sélectionnez une option puis appuyez sur ENTER. Le titre est effacé. Après avoir appuyé sur ENTER, le nouveau menu, mis à jour apparaît.
[Eff. les titres séléc.] Pour effacer les titres sélectionnés uniquement.
[Effacer tous titres] Pour effacer tous les titres du disque.
[Annuler] Pour retourner au menu précédent.
4. Répétez les étapes 1 à 3 pour continuer à effacer des titres à partir du menu.
5. Appuyez sur STOP pour quitter le menu.

Remarques :

- Le nom du titre effacé est changé pour [EMPTY].
- Si plus de deux titres sont effacés, ils sont tous fusionnés en un seul titre.
- Lorsqu'un titre est effacé, seul le temps restant d'enregistrement du dernier titre du DVD+RW augmente.

Nommer un titre

Vous pouvez nommer les titres indépendamment. Les noms peuvent comporter jusqu'à 32 caractères mais seulement les 15 premiers apparaîtront dans le Liste des Titres.

1. Choisissez le titre que vous souhaitez nommer à partir du menu Liste des Titres, puis appuyez sur ENTER. Les options du menu apparaissent à gauche de l'écran.



2. Utilisez les flèches ▲ / ▼ pour sélectionner l'option [Rename] puis appuyez sur ENTER. Un clavier apparaît.



3. Rentrez un nom pour le titre. Utilisez les flèches ◀ / ▶ / ▲ / ▼ pour sélectionner un caractères puis appuyez sur ENTER pour confirmer votre sélection.

Astuces :

Touches de la télécommande à utiliser pour entrer un nom

- **SKIP (◀◀ / ▶▶)**: Pour changer le type de clavier
 - **SCAN (◀◀)**: Pour effacer le caractère précédent.
 - **◀ / ▶**: Pour déplacer le curseur vers la gauche ou vers la droite.
 - **Chiffres (0-9)**: Pour rentrer un chiffre.
4. Choisissez [OK] puis appuyez sur ENTER pour enregistrer le nom et retourner au menu précédent. Choisissez [Annuler] puis appuyez sur ENTER pour retourner au menu précédent sans rien enregistrer. Choisissez [Rénit.] puis appuyez sur ENTER pour effacer tous les caractères.

Remarques :

- Pour les disques formatés par un autre enregistreur, vous verrez un nombre limité de caractères.
- Le nouveau nom apparaît sur le lecteur de DVD seulement après avoir finalisé le disque ou après l'avoir rendu compatible.

Modifier l'aperçu d'un titre

Vous pouvez sélectionner votre scène favorite comme aperçu dans le menu Liste des Titres.

1. Utilisez les flèches ◀ / ▶ / ▲ / ▼ pour choisir un titre dans le menu Liste des Titres, puis appuyez sur ENTER. Les options du menu s'affichent sur le côté gauche de l'écran.
2. Sélectionnez l'option [Miniature].



3. Appuyez sur ENTER. Le menu apparaît comme montré ci-dessous.



4. Utilisez les fonctions Lecture, pause, recherche et ralenti pour trouver la scène que vous désirez.
5. Appuyez sur THUMBNAIL pour que l'image que vous êtes en train de visionner devienne l'aperçu du titre et apparaisse dans le menu Liste des Titres. L'image que vous avez choisie apparaît dans le menu Liste des Titres.

Diviser un titre en deux

Utilisez cette fonction pour diviser un titre en deux.

1. Dans le menu Liste de Titres, sélectionnez le titre que vous souhaitez diviser, puis appuyez sur ENTER. Les options du menu apparaissent à droite de l'écran.
2. Sélectionnez l'option [Diviser].



3. Appuyez sur ENTER. Le menu apparaît comme montré ci-dessous.



4. Utilisez les fonctions Lecture, pause, recherche et ralenti pour trouver le moment où vous souhaitez diviser le titre.
5. Appuyez sur REC (●) à ce moment. Le titre est divisé en deux nouveaux titres. L'opération peut prendre jusqu'à 4 minutes.

Remarque:

Vous ne pouvez pas sélectionner un point de division à moins de trois secondes du début.

Ajouter des marqueurs de chapitre

Vous pouvez créer des chapitres au sein d'un titre en insérant des marqueurs de chapitres aux endroits voulus.

1. Utilisez ◀ / ▶ / ▲ / ▼ pour choisir un chapitre dans le menu Liste des Chapitres puis appuyez sur ENTER.
Les options du menu s'affichent sur le côté gauche de l'écran.
2. Sélectionnez l'option [Ajouter].



3. Appuyez sur ENTER. Le menu apparaît comme montré ci-dessous.



4. Utilisez les fonctions lecture, pause, recherche et ralenti pour trouver la scène que vous souhaitez.
5. Appuyez sur CHP. ADD pour ajouter un marqueur de chapitre.
6. Répétez l'étape 4-5 pour ajouter d'autres marqueurs de chapitre depuis le menu.

Remarque :

Les marqueurs de chapitres sont insérés automatiquement à intervalles réguliers. Vous pouvez changer cet intervalle à partir du menu [Conf init] (voir la section 'Marqueur de Chapitre', page 14).

Effacer des marqueurs de chapitre

Vous pouvez effacer des marqueurs de chapitre.

1. Utilisez les flèches ◀ / ▶ / ▲ / ▼ pour choisir un chapitre dans le menu Liste des Chapitres, puis appuyez sur ENTER.
Les options du menu s'affichent sur le côté gauche de l'écran.
2. Sélectionnez l'option [Suppr].



3. Appuyez sur ENTER.
Un message de confirmation va apparaître.
4. Utilisez les flèches ◀ / ▶ pour sélectionner [OK] puis appuyez sur ENTER. Le marqueur de chapitre sélectionné est effacé.

Cacher un chapitre

Vous pouvez enlever certains chapitres de la lecture sans pour autant les effacer du disque.

1. Utilisez les flèches ▲ ▼ ◀ ▶ pour choisir, dans le menu Liste des Chapitres, un chapitre que vous voulez cacher, puis appuyez sur ENTER. Les options du menu apparaissent à gauche de l'écran.
2. Sélectionnez l'option [Masquer].



3. Appuyez sur ENTER.

Remarque :

Si vous sélectionnez un chapitre caché dans le menu Liste des Chapitres, vous pouvez le 'montrer' en choisissant l'option [Affich] du menu. Dès lors, le chapitre peut être lu.

Utilisation du menu Edition du DVD

1. Appuyez sur SETUP (Initialisation) et le menu [Enregistreur de DVD Conf Init] apparaît.
2. Utilisez ◀ / ▶ pour sélectionner l'option [Mod. disq] puis appuyez sur ENTER. Le menu Edition du Disque apparaît.



3. Utilisez les flèches ▲ / ▼ pour sélectionner un titre puis appuyez sur ENTER. Les options du menu apparaissent à droite de l'écran.

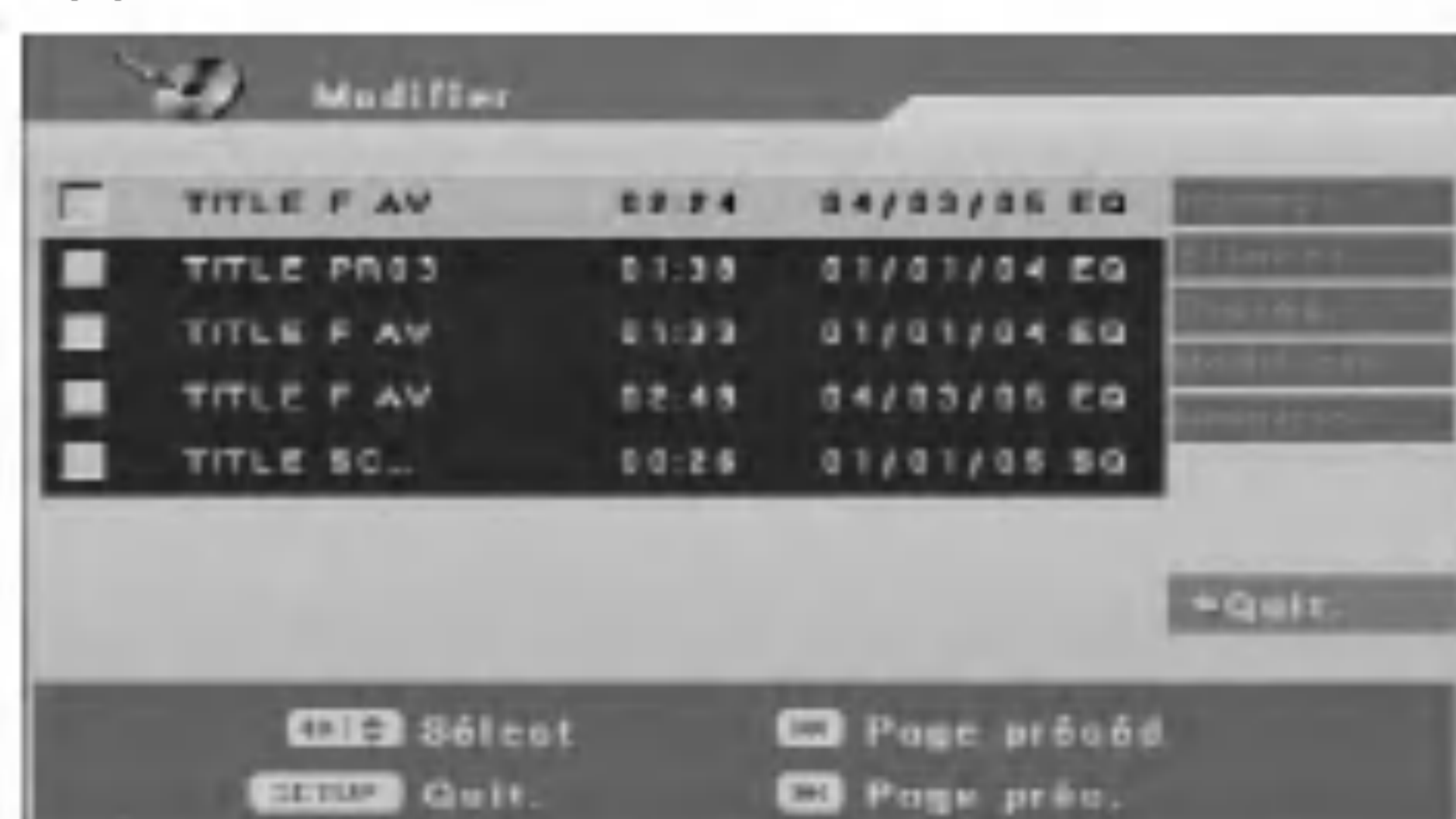

4. Sélectionnez une option puis appuyez sur ENTER pour confirmer votre choix.

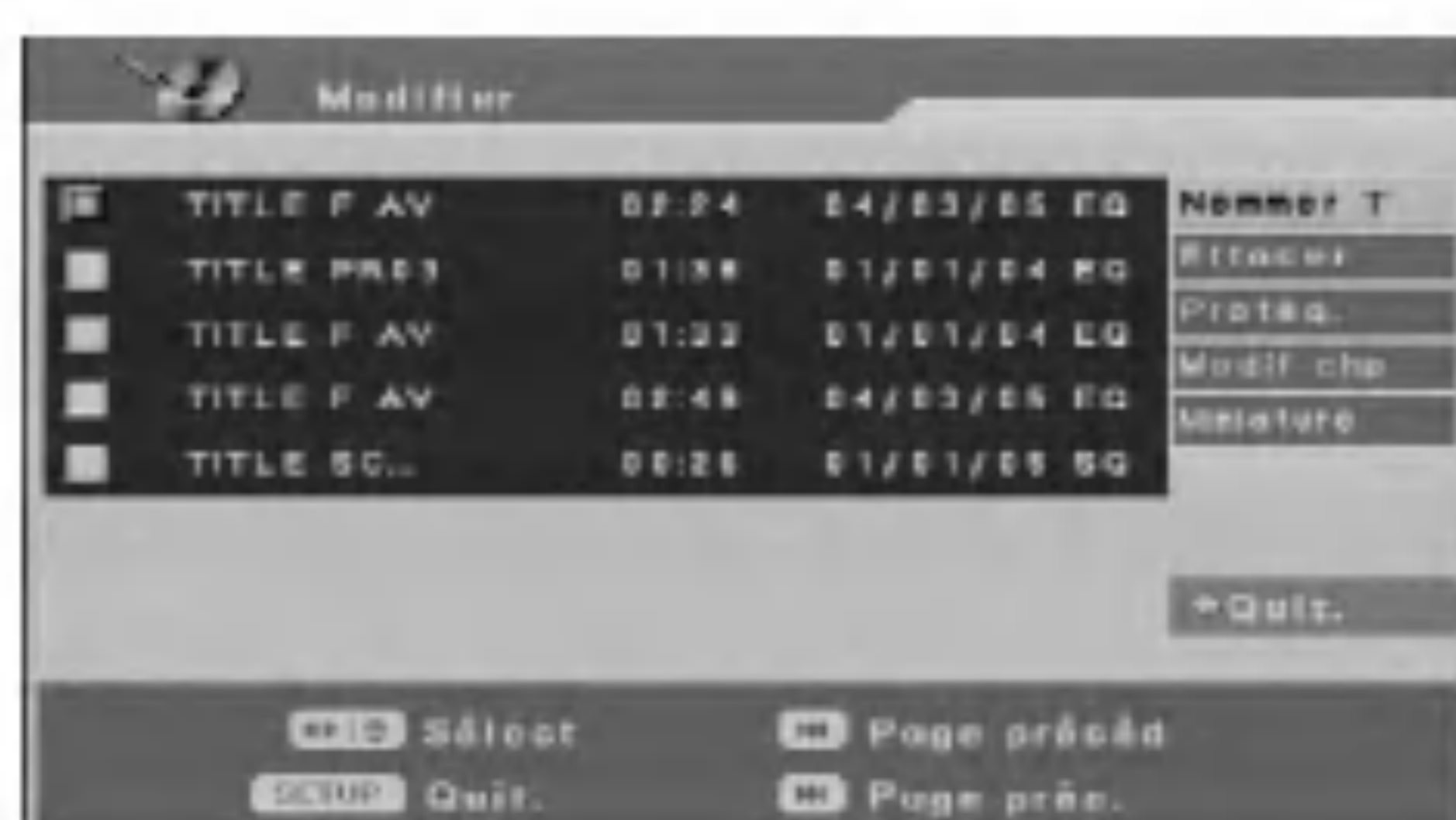

[Nommer T] Pour éditer le nom du titre (voir page 39).

[Effacer] Pour supprimer le titre (voir page 40)

[Protég.] (Protéger) Pour éviter tout enregistrement, édition ou suppression accidentelle du titre (voir page 40).

[Miniature] Pour afficher le menu [Modif chp]. (Voir page 41-42).

[Imgs ind.] Pour changer l'image de l'aperçu du titre dans le menu Liste des Titres (voir page 40).

5. Pour quitter le menu, appuyez sur SETUP ou sélectionnez l'option [← Quit] dans le menu [Modifier], puis appuyez sur ENTER [ENTRÉE].

Nommer un titre

Vous pouvez nommer les titres indépendamment. Les noms peuvent comporter jusqu'à 32.

1. Choisissez le titre que vous souhaitez nommer dans le menu [Modifier], puis appuyez sur ENTER. Les options du menu apparaissent à droite de l'écran.



2. Utilisez les flèches ▲/▼ pour sélectionner l'option [Nommer T] puis appuyez sur ENTER. Un clavier apparaît.



3. Rentrez un nom pour le titre. Utilisez les flèches ◀ / ▶ / ▲ / ▼ pour sélectionner un caractères puis appuyez sur ENTER pour confirmer votre sélection.

Astuces :

Touches de la télécommande à utiliser pour entrer un nom :

- **SKIP (◀◀ / ▶▶)**: Pour changer le type de clavier
- **SCAN (◀◀)**: Pour effacer le caractère précédent.
- **◀ / ▶**: Pour déplacer le curseur vers la gauche ou vers la droite.
- **Chiffres (0-9)**: Pour rentrer un chiffre.

4. Choisissez [OK] puis appuyez sur ENTER pour enregistrer le nom et retourner au menu précédent. Choisissez [Annuler] puis appuyez sur ENTER pour retourner au menu précédent sans rien enregistrer. Choisissez [Réinit.] puis appuyez sur ENTER pour effacer tous les caractères.

Effacer un titre

Si vous choisissez d'effacer un titre à partir du menu Liste des Titres, le titre sera complètement effacé du disque.

1. Utilisez les flèches ◀ / ▶ / ▲ / ▼ pour choisir le titre que vous souhaitez effacer dans le menu [Modifier], puis appuyez sur ENTER. Répétez cette étape pour sélectionner d'autres titres. Les options du menu apparaissent à droite de l'écran.
2. Sélectionnez l'option [Effacer] du menu.

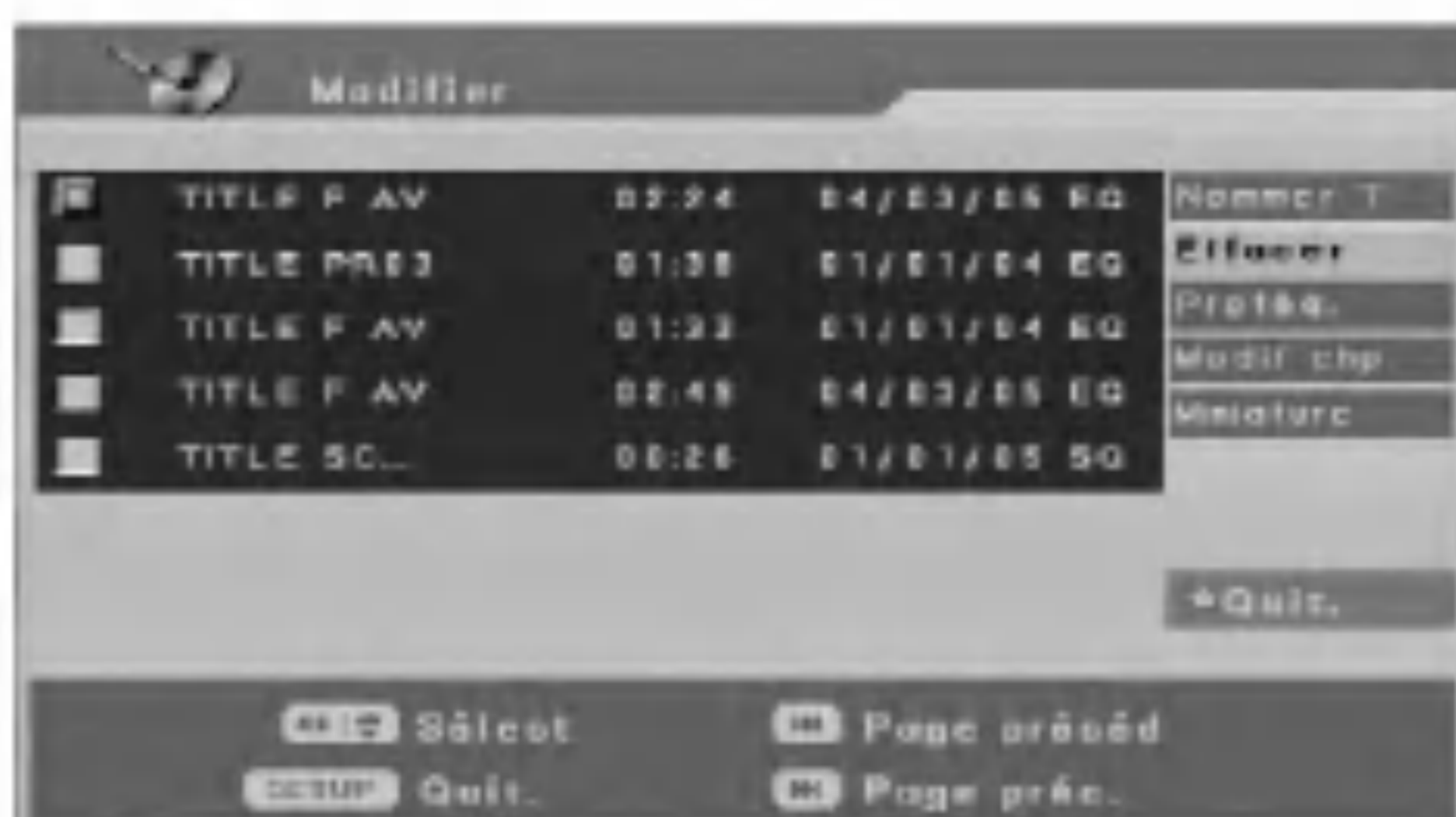

3. Appuyez sur ENTER. Un message de confirmation apparaît.
4. Utilisez les flèches ◀ / ▶ pour sélectionner [OK] puis appuyez sur ENTER. Les titres sélectionnés sont effacés.
5. Répétez les étapes 1 à 3 pour effacer d'autres titres depuis le menu.

Remarques :

- Si plus de deux titres sont effacés, ils sont tous fusionnés en un seul titre.
- Lorsqu'un titre est effacé, seul le temps restant d'enregistrement du dernier titre du DVD+RW augmente.

Protéger un titre

Utilisez cette fonction pour protéger le titre d'enregistrement, édition ou suppression accidentelle.

1. Utilisez les flèches ◀ / ▶ / ▲ / ▼ pour choisir un titre que vous souhaitez protéger dans le menu [Modifier], puis appuyez sur ENTER. Répétez l'étape 1 pour sélectionner d'autres titres. Les options du menu apparaissent à droite de l'écran.
2. Sélectionnez l'option [Modifier].



3. Appuyez sur ENTER. Un message de confirmation apparaît.

4. Utilisez les flèches ◀ / ▶ pour sélectionner [OK] puis appuyez sur ENTER. Le symbole Bloquer apparaît à gauche du nom du titre.

Astuce

Si vous sélectionnez, dans le menu [Modifier], un titre qui a déjà été protégé, vous pouvez le 'déprotéger' en choisissant l'option [Déprot.] du menu [Modifier]. Dès lors, vous pouvez éditer et effacer ce titre.

Modifier l'aperçu d'un titre

Vous pouvez sélectionner votre scène favorite comme aperçu dans le menu Liste des Titres.

1. Utilisez les flèches ◀ / ▶ / ▲ / ▼ pour choisir un titre dans le menu [Modifier], puis appuyez sur ENTER. Les options du menu apparaissent à droite de l'écran.
2. Sélectionnez l'option [Miniature].



3. Appuyez sur ENTER. Le menu apparaît comme montré ci-dessous.



4. Utilisez les fonctions Lecture, pause, recherche et ralenti pour trouver la scène que vous désirez.
5. Appuyez sur THUMBNAIL pour que l'image que vous êtes en train de visionner devienne l'aperçu du titre et apparaisse dans le menu Liste des Titres. L'image que vous avez choisie apparaît dans le menu Liste des Titres.

Editer un titre par chapitre

À partir du menu [Modif chp] vous pouvez ajouter/supprimer des marqueurs de chapitres mais aussi actionner d'autres fonctions pour les chapitres.

1. Utilisez ◀ / ▶ / ▲ / ▼ pour choisir un titre dans le menu [Modifier] puis appuyez sur ENTER. Les options de menu apparaissent à droite de l'écran.



2. Sélectionnez l'option [Modif chp] dans le menu puis appuyez sur ENTER. Le menu [Modif chp] apparaît.
3. Utilisez ◀ / ▶ / ▲ / ▼ pour choisir un chapitre dans le menu [Modif chp] puis appuyez sur ENTER. Répétez cette étape pour sélectionner d'autres titres. Les options de menu apparaissent à droite de l'écran.



[Titre] Pour retourner au menu [Modifier]

[Lect.] Pour lire le chapitre

[Ajt marq] Pour ajouter un marqueur de chapitre (voir page 41).

[Sup marq] Pour effacer un marqueur de chapitre (voir page 42).

[Masq CAN] Pour cacher un marqueur de chapitre (Voir page 42).

4. Utilisez les flèches ◀ / ▶ / ▲ / ▼ pour choisir une option du menu puis appuyez sur ENTER.

Ajouter des marqueurs de chapitre

Vous pouvez créer des chapitres au sein d'un titre en insérant des marqueurs de chapitres aux endroits voulus.

1. Utilisez ◀ / ▶ / ▲ / ▼ pour choisir un chapitre dans le menu [Modif chp] puis appuyez sur ENTER. Les options de menu apparaissent à droite de l'écran.
2. Sélectionnez l'option [Ajt marq].

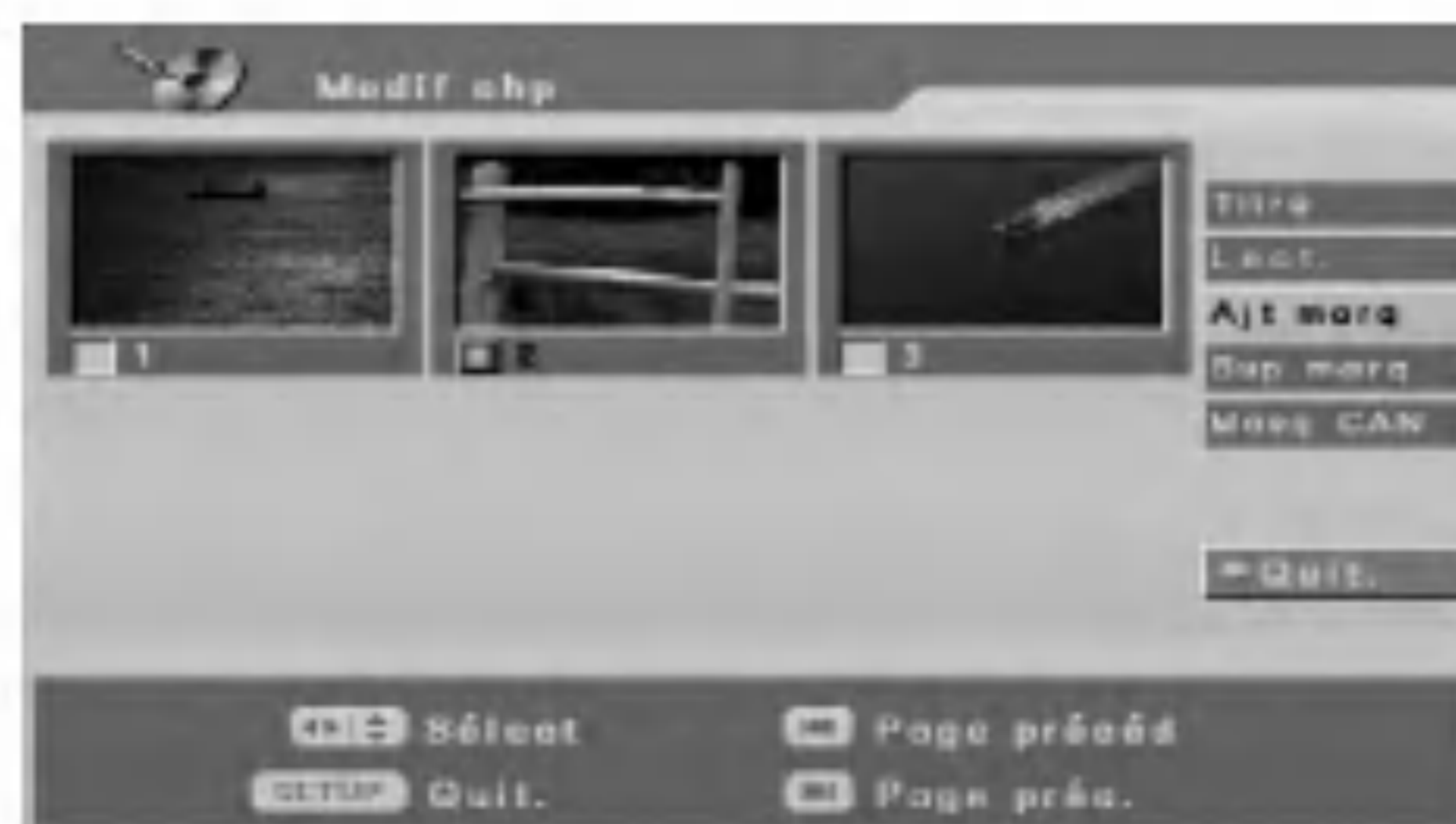

3. Appuyez sur ENTER. Le menu apparaît comme montré ci-dessous.



4. Utilisez les fonctions lecture, pause, recherche et ralenti pour trouver la scène que vous souhaitez.
5. Appuyez sur CHP. ADD pour ajouter un marqueur de chapitre
6. Répétez l'étape 5 pour ajouter d'autres marqueurs de chapitre depuis le menu.

Remarque :

Les marqueurs de chapitres sont insérés automatiquement à intervalles réguliers. Vous pouvez changer cet intervalle à partir du menu [Conf init] (voir la section 'Marqueur de Chapitre, page 14).

Effacer des marqueurs de chapitre

Vous pouvez effacer des marqueurs de chapitre.

1. Utilisez les flèches ◀ / ▶ / ▲ / ▼ pour choisir un chapitre dans le menu [Modif chp], puis appuyez sur ENTER.
Répétez cette étape pour sélectionner d'autres chapitres. Les options du menu apparaissent à droite de l'écran.
2. Sélectionnez l'option [Sup marq].

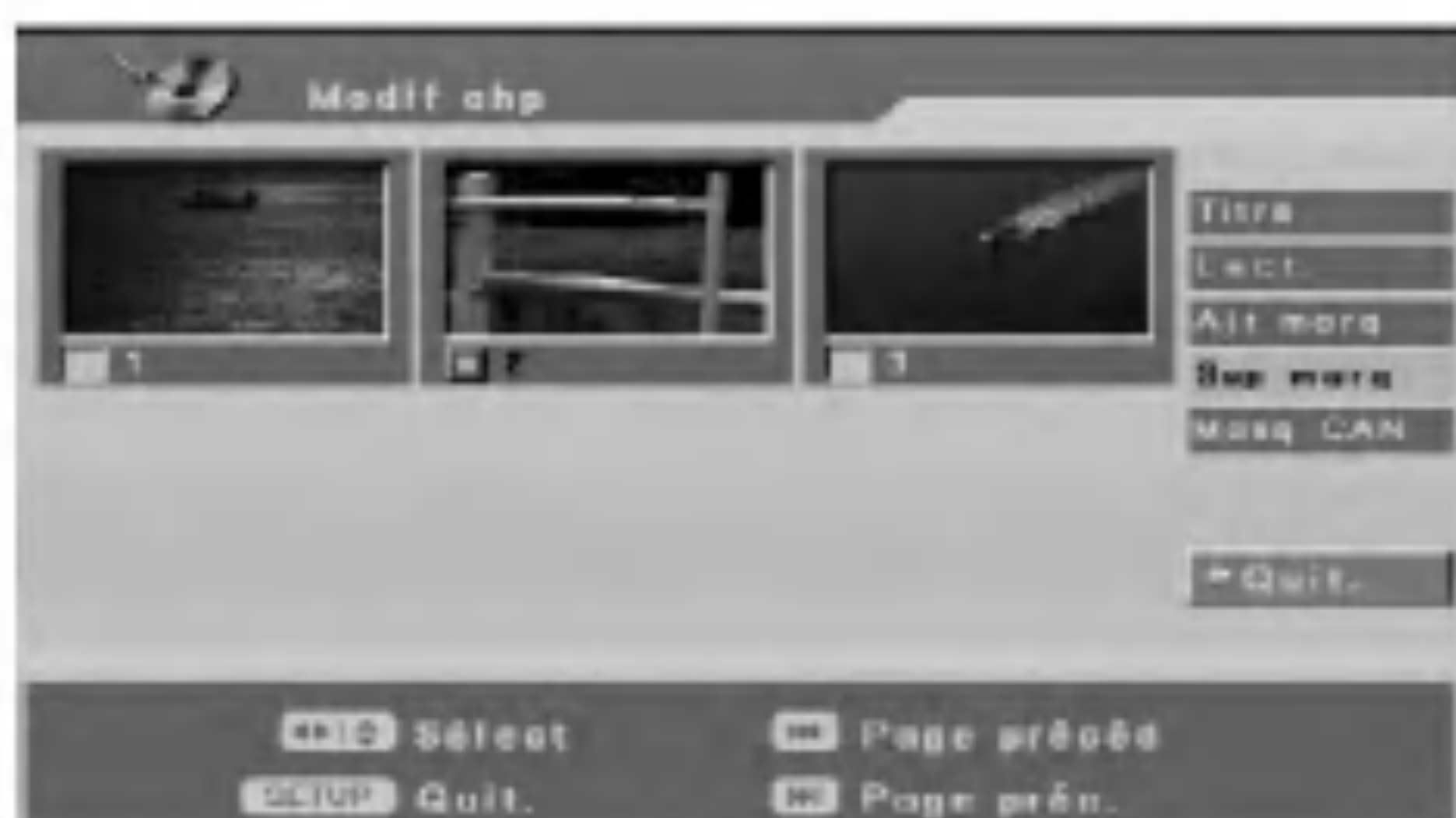

3. Appuyez sur ENTER.
Un message de confirmation va apparaître.
4. Utilisez les flèches ◀ / ▶ pour sélectionner [OK] puis appuyez sur ENTER.
Le marqueur de chapitre sélectionné est effacé.

Cacher un chapitre

Vous pouvez enlever certains chapitres de la lecture sans pour autant les effacer du disque.

1. Utilisez les flèches ◀ / ▶ / ▲ / ▼ pour choisir, dans le menu Liste des Chapitres, un chapitre que vous voulez cacher, puis appuyez sur ENTER.
Les options du menu apparaissent à droite de l'écran.
2. Sélectionnez l'option [Masq CAN].

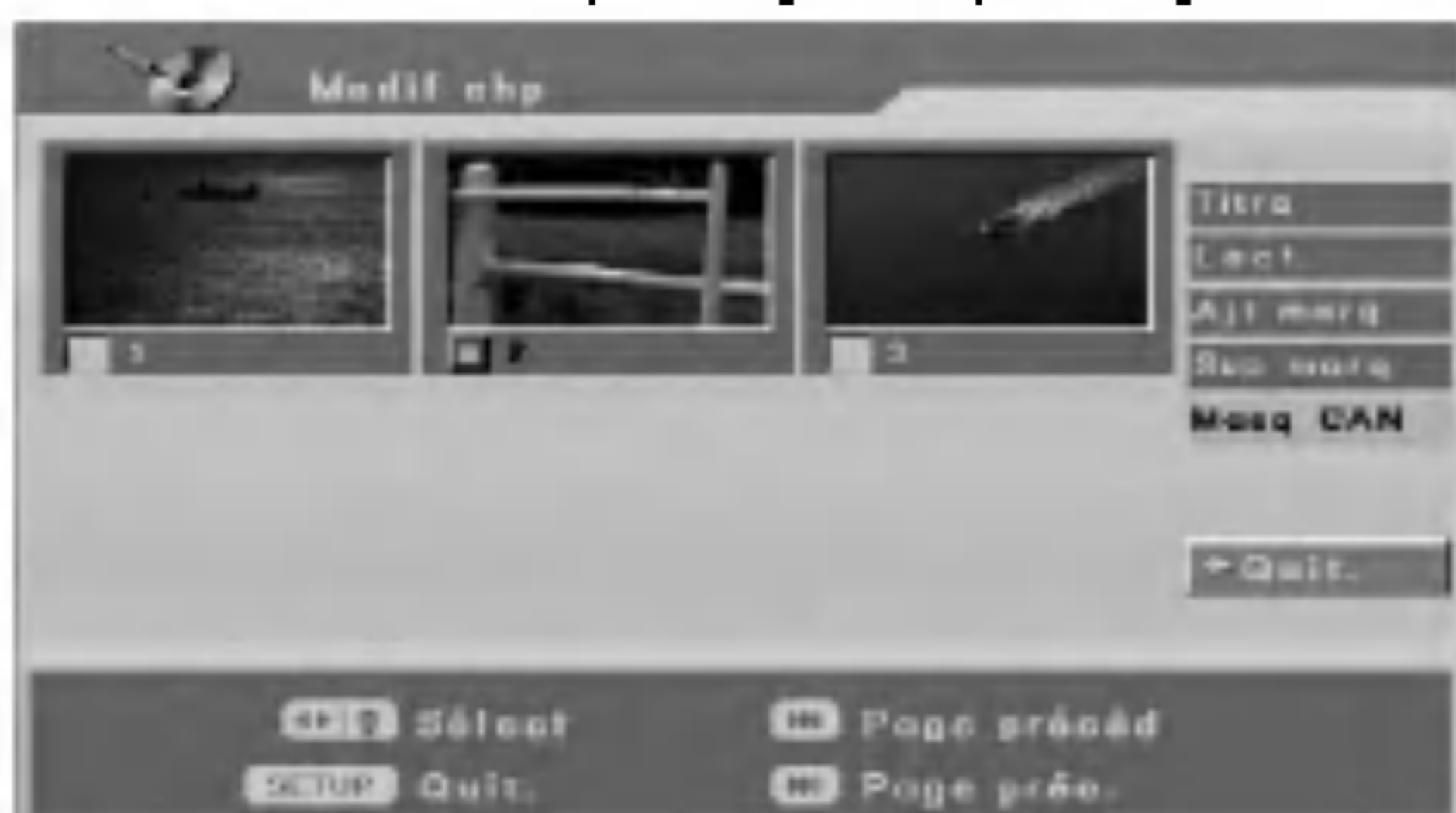

3. Appuyez sur ENTER.
Le message [Masq CAN] s'affiche à droite du numéro de chapitre.

Remarque :

Si vous sélectionnez un chapitre caché dans le menu [Modif chp], vous pouvez le 'montrer' en choisissant l'option [Affich] du menu.
Dès lors, le chapitre peut être lu.

Réenregistrer sur []

Pour enregistrer un programme sur un titre déjà enregistré, suivez les instructions suivantes. Cette fonctionnalité n'est pas disponible sur les DVD+R qui enregistrent seulement à la fin du disque.

1. Appuyez sur MENU/LIST pour afficher le menu Liste des Titres.
2. Utilisez ▲ / ▼ pour choisir un titre sur lequel vous souhaitez réenregistrer.
3. Sélectionnez la source d'enregistrement désirée (Chaîne TV ou AV).
4. Appuyez sur REC (●) pour commencer à réenregistrer par-dessus l'ancien enregistrement. L'enregistrement commence au début du titre.
5. Appuyez sur STOP (■) pour arrêter l'enregistrement.

Remarques :

- Cette fonctionnalité n'est pas disponible lorsque l'option [Remplac.] est sur la position [Acti] dans le menu [Conf init] (page 14).
- Si un titre protégé est sélectionné, un message de confirmation va apparaître. Sélectionnez [Oui] puis appuyez sur ENTER pour lancer l'enregistrement par-dessus un enregistrement existant.

Référence

Contrôler votre télévision avec la télécommande fournie

Vous pouvez contrôler le volume, la source et la fonction MARCHÉ/ARRÊT de votre télévision LG avec la télécommande fournie.

Les touches ci-dessous peuvent s'appliquer à votre télévision .

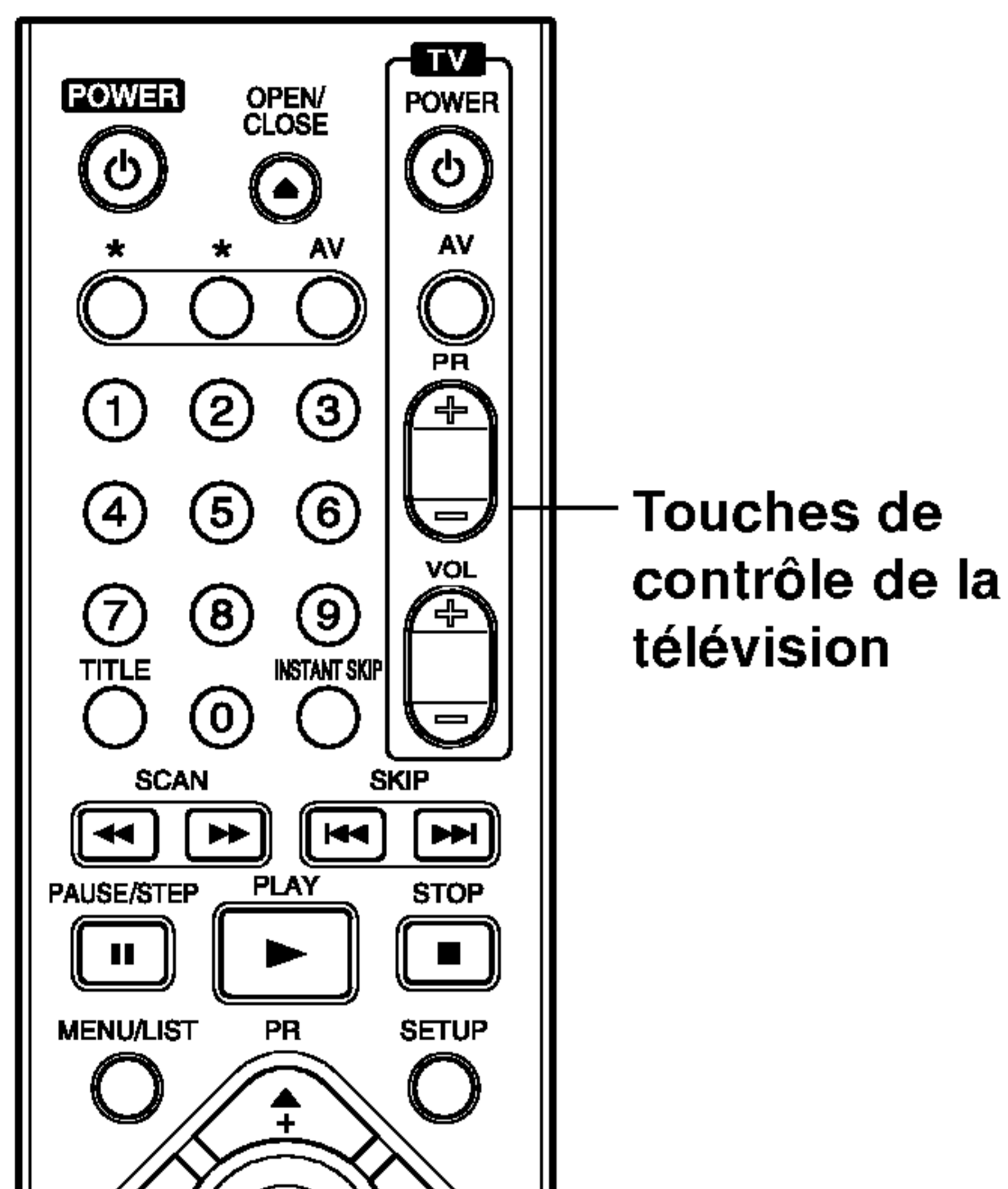

En appuyant sur	Vous pouvez
POWER (MARCHÉ/ARRÊT)	Allumer ou éteindre la télévision
AV	Changer la source de la télévision (TV ou autres sources)
PR +/-	Faire défiler les chaînes mémorisées vers le haut ou vers le bas
VOL +/-	Régler le volume de la télévision.

Contrôler une télévision qui n'est pas de marque LG avec la télécommande fournie

Vous pouvez contrôler le volume, la source et la fonction MARCHÉ/ARRÊT de votre télévision avec la télécommande fournie, même si elle n'est pas de marque LG. Si votre télévision apparaît dans la liste ci-dessous, rentrez le code constructeur approprié.

1. Maintenez enfoncée la touche TV POWER (MARCHÉ/ARRÊT TV), et marquez en même temps le code constructeur de votre télévision à l'aide des touches numériques (voir tableau ci-dessous).
2. Lâchez la touche TV POWER (MARCHÉ/ARRÊT TV).

Codes des télévisions compatibles avec la télécommande fournie

Si plusieurs codes sont renseignés pour votre télévision, essayez-les un par un jusqu'à trouver celui qui correspond.

Constructeur	Code
LG / GoldStar	1 (défaut), 2
Zenith	1, 3, 4
Samsung	6, 7
Sony	8, 9
Hitachi	4

Remarques :

- En fonction de votre télévision, il se peut que certaines touches (voire toutes) ne fonctionnent pas sur votre téléviseur, même après avoir correctement rentré le code constructeur.
- Lorsque vous rentrez un nouveau code constructeur, celui qui a été précédemment rentré, est effacé.
- Lorsque vous remplacez les piles de la télécommande, il se peut que le code rentré soit effacé. Dans ce cas, renouvelez l'opération.

Codes des langues

Utilisez cette liste pour saisir la langue de votre préférence pour la configuration initiale suivante : audio du disque, sous-titres du disque, menu du disque.

Langue	Code	Langue	Code	Langue	Code	Langue	Code
Abkhaze	6566	Fidjien	7074	Lingala	7678	Singalais	8373
Afar	6565	Finnois	7073	Lithuanien	7684	Slovaque	8375
Afrikaans	6570	Français	7082	Macédonien	7775	Slovène	8376
Albanais	8381	Frisien	7089	Malgache	7771	Somali	8379
Ameharic	6577	Galicien	7176	Malais	7783	Espagnol	6983
Arabe	6582	Géorgien	7565	Malayalam	7776	Soudanais	8385
Arménien	7289	Allemand	6869	Maltais	7784	Swahili	8387
Assamèse	6583	Grec	6976	Maori	7773	Suédois	8386
Aymara	6588	Groenlandais	7576	Marathi	7782	Tagalog	8476
Azerbaïjani	6590	Guarani	7178	Moldave	7779	Tajik	8471
Bashkir	6665	Gujarati	7185	Mongolien	7778	Tamoul	8465
Basque	6985	Hausa	7265	Nauru	7865	Tatar	8484
Bengali ; Bangla	6678	Hébreux	7387	Népalais	7869	Telugu	8469
Bhutan	6890	Hindi	7273	Norvégien	7879	Thaï	8472
Bihari	6672	Hongrois	7285	Oriya	7982	Tibétain	6679
Breton	6682	Islandais	7383	Panjab	8065	Tigrinya	8473
Bulgare	6671	Indonésien	7378	Pashto, Pushto	8083	Tonga	8479
Birman	7789	Interlingua	7365	Perse	7065	Turc	8482
Biélorusse	6669	Irlandais	7165	Polonais	8076	Turkmène	8475
Cambodgien	7577	Italien	7384	Portugais	8084	Twi	8487
Catalan	6765	Japonais	7465	Quechua	8185	Ukrainien	8575
Chinois	9072	Javanais	7487	Rhaeto-Romance	8277	Ourdou	8582
Corse	6779	Kannada	7578	Roumain	8279	Ouzbek	8590
Croate	7282	Kashmiri	7583	Russe	8285	Vietnamien	8673
Tchèque	6783	Kazakh	7575	Samoan	8377	Volapük	8679
Danois	6865	Kirghiz	7589	Sanskrit	8365	Gallois	6789
Hollandais	7876	Coréen	7579	Ecossais	7168	Wolof	8779
Anglais	6978	Kurde	7585	Serbe	8382	Xhosa	8872
Espéranto	6979	Laotien	7679	Serbo-croate	8372	Yiddish	7473
Estonien	6984	Latin	7665	Shona	8378	Yoruba	8979
Faroese	7079	Latvien, Letton	7686	Sindhi	8368	Zoulou	9085

Code des régions

Choisissez un code régional de la liste.

Région	Code	Région	Code	Région	Code	Région	Code
Afghanistan	AF	Éthiopie	ET	Malaisie	MY	Arabie Saoudite	SA
Argentine	AR	Fidji	FJ	Maldives	MV	Sénégal	SN
Australie	AU	Finlande	FI	Mexique	MX	Singapour	SG
Autriche	AT	France	FR	Monaco	MC	République Slovaque	SK
Belgique	BE	Allemagne	DE	Mongolie	MN	Slovénie	SI
Bhoutan	BT	Grande-Bretagne	GB	Maroc	MA	Afrique du sud	ZA
Bolivie	BO	Grèce	GR	Népal	NP	Corée du sud	KR
Bésil	BR	Groenland	GL	Pays-Bas	NL	Espagne	ES
Cambodge	KH	Îles Heard et McDonald	HM	Antilles Hollandaises	AN	Sri Lanka	LK
Canada	CA	Hongrie	HU	Nouvelle-Zélande	NZ	Suède	SE
Chili	CL	Inde	IN	Nigeria	NG	Suisse	CH
Chine	CN	Indonésie	ID	Norvège	NO	Thaïlande	TH
Colombie	CO	Israël	IL	Oman	OM	Turquie	TR
Congo	CG	Italie	IT	Pakistan	PK	Ouganda	UG
Costa-Rica	CR	Jamaïque	JM	Panama	PA	Ukraine	UA
Croatie	HR	Japon	JP	Paraguay	PY	États-Unis	US
République Tchèque	CZ	Kenya	KE	Philippines	PH	Uruguay	UY
Danemark	DK	Koweït	KW	Pologne	PL	Ouzbékistan	UZ
Équateur	EC	Libye	LY	Portugal	PT	Vietnam	VN
Égypte	EG	Luxembourg	LU	Roumanie	RO	Zimbabwe	ZW
El Salvador	SV			Fédération Russe	RU		

Astuces de dépannage

Vérifiez le guide ci-dessous pour vous aider à identifier la cause de votre problème, avant de faire appel à votre service après-vente.

Symptôme	Cause	Solution
pas de courant.	<ul style="list-style-type: none"> Le câble d'alimentation est débranché 	<ul style="list-style-type: none"> Branchez le câble d'alimentation dans la prise murale.
Pas d'image.	<ul style="list-style-type: none"> La télévision ne reconnaît pas la sortie audio de l'enregistreur. 	<ul style="list-style-type: none"> Sélectionnez le mode de réception vidéo approprié sur la télévision afin que l'image émise par l'enregistreur apparaisse à l'écran.
	<ul style="list-style-type: none"> Le câble vidéo n'est pas connecté correctement 	<ul style="list-style-type: none"> Connectez le câble vidéo correctement.
	<ul style="list-style-type: none"> La télévision connectée est éteinte. 	<ul style="list-style-type: none"> Allumer la télévision
Pas de son.	<ul style="list-style-type: none"> L'équipement connecté avec le câble audio ne reconnaît pas la sortie audio de l'enregistreur. 	<ul style="list-style-type: none"> Sélectionnez le mode de réception audio approprié afin de pouvoir écouter le son diffusé depuis l'enregistreur.
	<ul style="list-style-type: none"> Les câbles audio ne sont pas connectés correctement. 	<ul style="list-style-type: none"> Connectez le câble audio correctement
	<ul style="list-style-type: none"> L'équipement connecté avec les câbles audio n'est pas allumé. 	<ul style="list-style-type: none"> Allumer l'appareil relié au câble audio.
	<ul style="list-style-type: none"> Le câble audio est endommagé. 	<ul style="list-style-type: none"> Remplacez-le par un câble neuf.
L'image est de mauvaise qualité.	<ul style="list-style-type: none"> Le disque est sale. 	<ul style="list-style-type: none"> Nettoyez le disque
L'enregistreur ne lance pas la lecture.	<ul style="list-style-type: none"> Aucun disque n'a été inséré. 	<ul style="list-style-type: none"> Insérez un disque (Vérifiez que l'indicateur de la présence d'un disque soit bien allumé dans la fenêtre d'affichage).
	<ul style="list-style-type: none"> Un disque illisible a été inséré 	<ul style="list-style-type: none"> Insérez un disque lisible. (Vérifiez le type de disque, le système couleur et la zone).
	<ul style="list-style-type: none"> Le disque a été placé à l'envers 	<ul style="list-style-type: none"> Placez le disque avec la face de lecture orientée vers le bas.
	<ul style="list-style-type: none"> Le disque n'a pas été bien placé dans le guide-disque 	<ul style="list-style-type: none"> Placez le disque correctement dans le tiroir, à l'intérieur du guide-disque.
	<ul style="list-style-type: none"> Le disque est sale 	<ul style="list-style-type: none"> Nettoyez le disque
	<ul style="list-style-type: none"> Le contrôle parental est activé. 	<ul style="list-style-type: none"> Annulez la fonction contrôle parental, ou changez les paramètres de classification.
L'image provenant d'un appareil extérieur est déformée.	<ul style="list-style-type: none"> Le signal vidéo émis par le composant extérieur est protégé contre la copie. 	<ul style="list-style-type: none"> Vous ne pouvez pas connecter l'appareil extérieur via l'enregistreur, connectez-le directement via le téléviseur.
Certaines chaînes n'apparaissent pas quand vous utilisez ▲ / ▼.	<ul style="list-style-type: none"> Ces chaînes n'ont pas été sauvegardées dans l'enregistreur. 	<ul style="list-style-type: none"> Sauvegardez ces chaînes. Voir la section "Program Edit" (Edition Programme), page 13.
L'image ou le son des chaînes de télévision est faible ou inexistant.	<ul style="list-style-type: none"> L'antenne et les câbles sont desserrés. 	<ul style="list-style-type: none"> Resserrez les connexions ou changez les câbles..
On ne peut pas regarder les images provenant de l'entrée extérieure.	<ul style="list-style-type: none"> La source de l'enregistreur est incorrecte. 	<ul style="list-style-type: none"> Utilisez la touche AV pour sélectionner la bonne chaîne source (SCART 1, SCART 2, Front AV).

Symptôme	Cause	Solution
Un disque enregistré avec cet enregistreur ne passe pas sur un autre lecteur.	<ul style="list-style-type: none"> Le disque a été enregistré en mode Vidéo. 	<ul style="list-style-type: none"> Finalisez le disque (page 21).
	<ul style="list-style-type: none"> Certains lecteurs ne peuvent pas lire de disques enregistrés en mode vidéo même s'ils ont été finalisés. 	<ul style="list-style-type: none"> Pas de solution
	<ul style="list-style-type: none"> Les disques enregistrés avec du matériel de copie unique ne peuvent pas être lus sur d'autres lecteurs. 	<ul style="list-style-type: none"> Pas de solution
Ne peut pas enregistrer ou n'a pas enregistré correctement.	<ul style="list-style-type: none"> L'espace restant disponible sur le disque est insuffisant. 	<ul style="list-style-type: none"> Utilisez un autre disque
	<ul style="list-style-type: none"> La source que vous souhaitez copier est protégée contre les copies. 	<ul style="list-style-type: none"> Vous ne pouvez pas copier cette source.
	<ul style="list-style-type: none"> Lorsque vous réglez la chaîne à enregistrer, la télévision passe sur cette chaîne. 	<ul style="list-style-type: none"> Sélectionnez la chaîne sur le tuner TV de l'enregistreur
Impossible de programmer un enregistrement.	<ul style="list-style-type: none"> L'horloge de l'enregistreur n'est pas réglée à la bonne heure. 	<ul style="list-style-type: none"> Réglez l'horloge à la bonne heure. Voir la section « Réglage de l'horloge » page 15.
	<ul style="list-style-type: none"> L'enregistrement a été mal programmé. 	<ul style="list-style-type: none"> Reprogrammez votre enregistrement. Voir la section « Enregistrement Programmé », page 33.
Les enregistrements en stéréo ne passent pas et/ou lecture ne passe pas	<ul style="list-style-type: none"> Votre télévision n'est pas stéréo. 	<ul style="list-style-type: none"> Pas de solution
	<ul style="list-style-type: none"> Le programme n'est pas diffusé en stéréo. 	<ul style="list-style-type: none"> Pas de solution
	<ul style="list-style-type: none"> Les prises de sortie A/V OUT de l'enregistreur ne sont pas reliées aux prises d'entrée A/V IN de la télévision. 	<ul style="list-style-type: none"> Faire les branchements A/V. La stéréo est disponible seulement via la prise A/V de l'enregistreur.
	<ul style="list-style-type: none"> Vous n'avez pas sélectionné la source Audio/Vidéo Out de l'enregistreur 	<ul style="list-style-type: none"> Sélectionnez la source AUX ou A/V.
	<ul style="list-style-type: none"> Le canal audio de l'enregistreur est en position MONO. 	<ul style="list-style-type: none"> Réglez le canal audio sur la position Stéréo. Voir la section «Changer le canal audio de la télévision» page 32.
La télécommande ne fonctionne pas normalement.	<ul style="list-style-type: none"> La télécommande n'est pas dirigée vers le capteur infrarouge de l'enregistreur. 	<ul style="list-style-type: none"> Dirigez la télécommande vers le capteur infrarouge de l'enregistreur.
	<ul style="list-style-type: none"> La télécommande est trop éloignée de l'enregistreur. 	<ul style="list-style-type: none"> Utilisez la télécommande à moins de 7 mètres de l'appareil.
	<ul style="list-style-type: none"> Il y a un obstacle entre la télécommande et l'enregistreur. 	<ul style="list-style-type: none"> Enlevez les obstacles.
	<ul style="list-style-type: none"> Les piles de la télécommande sont usagées. 	<ul style="list-style-type: none"> Remplacez par les piles usagées par des neuves.

Spécifications Techniques

Générales

Puissance requise	AC 110-240V, 50/60 Hz
Energie consommée	19W
Dimensions (approx.)	430 X 49 X 300 mm (w x h x d) sans les pieds
Poids (approx.)	2.7 kg
Température supportée	Entre 5°C et 35°C
Humidité supportée	Entre 5% et 90%
Système TV	PAL I, B/G, I/I, SECAM D/K, K1 système couleur
Format d'enregistrement	PAL ou NTSC

Enregistrement

Format d'enregistrement	DVD-VIDEO
Support d'enregistrement	DVD+RW (Réenregistrable), DVD+R (Enregistrable)
Durée d'enregistrement	DVD(4.7GB): Approx. 1 heure (mode HQ), 2 heures (mode SQ), 4 heures (mode LQ), 6 heures (mode EQ)

Format d'enregistrement vidéo

Fréquence d'échantillonnage	27MHz
Format de Compression	MPEG 2 (VBR)

Format d'enregistrement audio

Fréquence d'échantillonnage	48kHz
Format de Compression	Dolby Digital

Lecture

Réponse en fréquence	DVD (PCM 48 kHz): de 8 Hz à 20 kHz, CD: de 8 Hz à 20 kHz DVD (PCM 96 kHz): de 8 Hz à 44 kHz
Rapport signal sur bruit	Plus de 100 dB (Prise AUDIO OUT)
Distorsion harmonique	Moins de 0.008% (prise AUDIO OUT)
Dynamique	Plus de 95 dB (prise AUDIO OUT)

Prises d'entrée

AERIAL IN	Entrée antenne, 75 ohms
VIDEO IN	1.0 Vp-p 75 ohms, sync négative, prise RCA / SCART x 2
AUDIO IN	0 dBm plus de 47 kohms, prise RCA (G, D) / SCART x 2

Prises de sortie

VIDEO OUT	SCART x 2 (Vidéo composite uniquement)
Sortie Audio (audio numérique)	0.5 V (p-p), 75 Ω, RCA prise x 1
Sortie Audio (audio analogique)	SCART x 2

Accessoires:

Télécommande1	Câble Coaxial RF1
Piles2		

- Fabriqué sous licence de Dolby Laboratories.

Fabriqué sous licence de Dolby Laboratories. « Dolby », « Pro Logic », et le symbole du double D sont des marques déposées de Dolby Laboratories.

« DTS » et « DTS Digital Out » sont des marques déposées de Digital Theater Systems, Inc.

