



ПЛАЗМЕННЫЙ ТЕЛЕВИЗОР

Руководство пользователя



BZ03

Пожалуйста, прочтите данное руководство пользователя перед использованием Монитора. Сохраните его.

Запишите номер модели и серийный номер Монитора.

См. ярлык, приложенный к Монитору и сообщите информацию своему дилеру, когда Вам потребуется обслуживание.

Номер модели :
Серийный номер :

Инструкции по Безопасности

Внимание

Не ставьте предметы с жидкостью на верхнюю часть Монитора.

- Это может вызвать пожар или удар током.

Не используйте воду для очистки Монитора.

- Это может вызвать повреждение Монитора или удар током.

В случае возникновения дыма или странного запаха из Монитора, выньте шнур из розетки и свяжитесь с сервис центром или дилером.

- Это может вызвать пожар или удар током.

Заземление должно быть установлено.

- Если заземление не установлено, есть опасность возникновения электро-шока, вызванного утечкой напряжения (тока).
- Если установить заземление невозможно, то необходимо, чтобы опытный электрик установил отдельный выключатель.

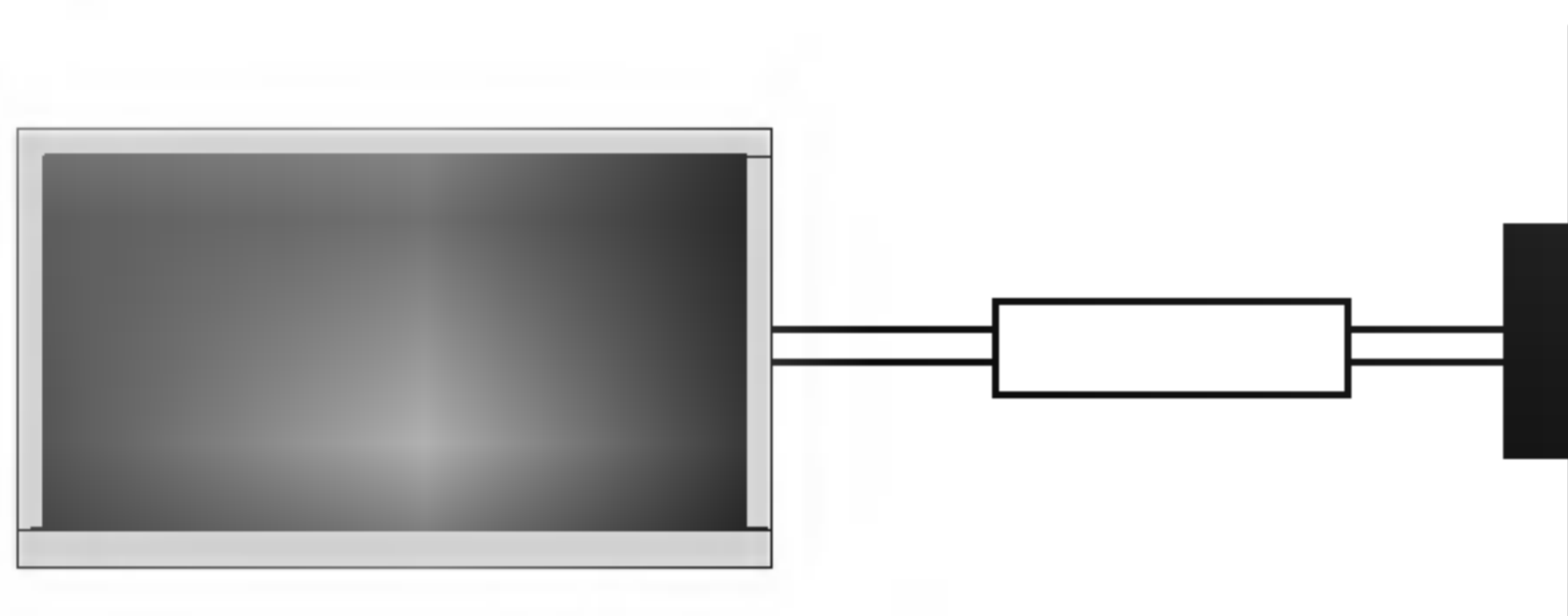

- Не соединяйте заземление к телефонным проводам, молниеотводам или линиям подачи газа.

Аппаратура должна быть защищена от попадания капель или брызг, на аппаратуру нельзя ставить никаких предметов, наполненных жидкостью, например, ваз.

Не вставляйте никаких предметов в вытяжной вентиль.

- Это может вызвать пожар или удар током.

Не ставьте тяжелые предметы на Монитор.

- Это может причинить серьезную травму ребенку или взрослому.

Не используйте воду для очистки Монитора.

- Это может вызвать повреждение Монитора или удар током.

В случае возникновения дыма или странного запаха из Монитора, выньте шнур из розетки и свяжитесь с сервис центром или дилером.

- Это может вызвать пожар или удар током.

Не пытайтесь обслуживать Монитор самостоятельно. Свяжитесь со своим дилером или сервис центром.

- Это может вызвать повреждение Монитора или удар током.

Во время молнии, не включайте Монитор от розетки и не прикасайтесь к антенному кабелю.

- Это может вызвать повреждение Монитора или удар током.

* Инструкции по безопасности несут два вида информации, и каждое значение приводится ниже.



Внимание

Нарушение инструкций по безопасности может вызвать серьезные травмы и даже смерть.



Примечания

Нарушение этой инструкции может причинить легкие травмы или повреждение изделия.



Помните об опасности, которая может возникнуть при определенных условиях.



Примечания

Никогда не прикасайтесь к силовому штепселю влажными руками.

- Это может вызвать удар током.

Отключите от сети и удалите все провода, прежде, чем передвигать.

Не устанавливайте Монитор во встроенную мебель, например книжный шкаф или стойки.

- Требуется вентиляция.

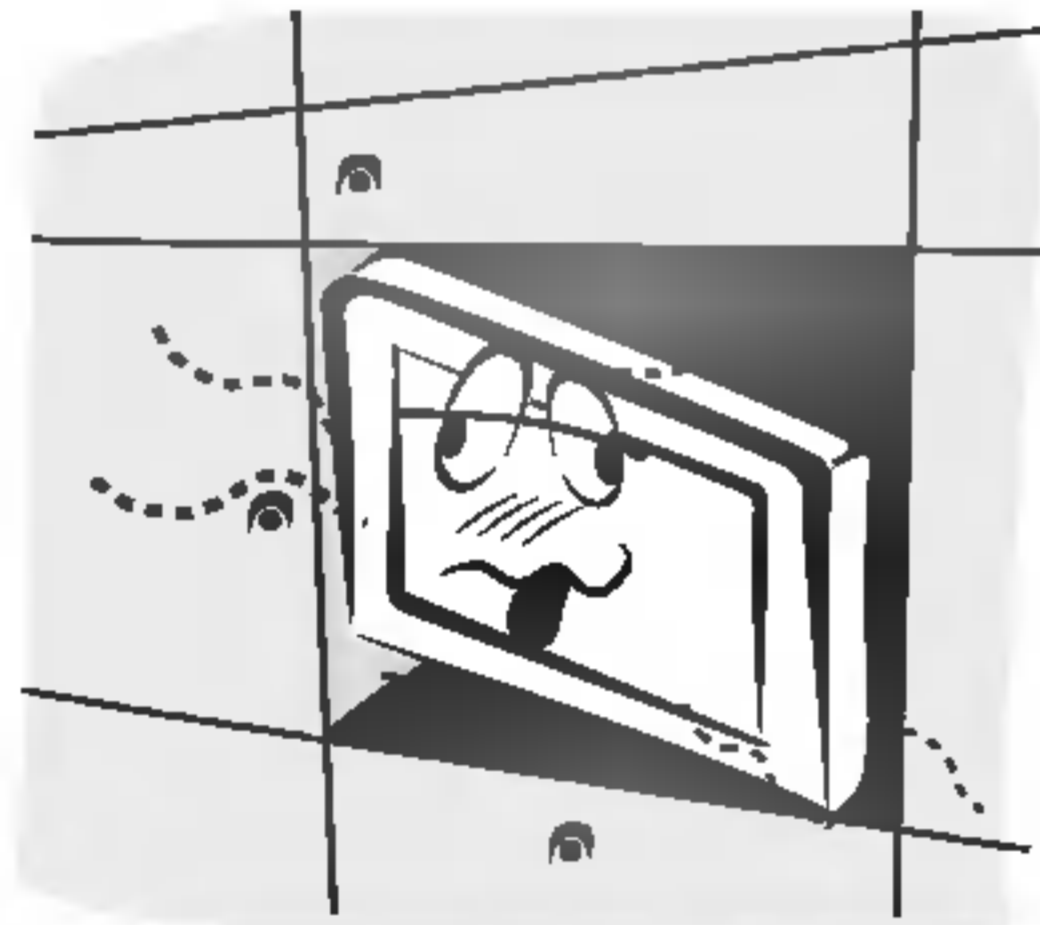

Если Вы ставите Монитор на стол, проследите, чтобы он не стоял на краю.

- Это может привести к падению Монитора, причиняя серьезную травму ребенку или взрослому и серьезное повреждение Монитора.



Не ставьте внешнюю антенну рядом с воздушными линиями электропередачи или другими электрическими сетями.

- Это может вызвать удар током.

Между внешней антенной и линиями электропередачи должно иметься достаточное расстояние для того, чтобы они не соприкасались даже в том случае, если антенна падает.

- Это может вызвать удар током.

При отключении от электросети тяните не за шнур, а за штепсель.

- В противном случае это может привести к пожару.

Проследите, чтобы силовым шнур не соприкасался с любыми нагревающимися объектами, например, обогревателем.

- Это может привести к пожару.

Не включайте в сеть, если силовым шнур или штепсель поврежден или соединяющая часть розетки ослабла.

- Это может вызвать пожар или удар током.

Следите за использованными батарейками для того, чтобы ребенок не проглотил их.

- В случае, если он проглотит их, немедленно обратитесь к врачу.

При перемещении Монитора вместе с Колонками, не держите его за Колонки.

- Это может вызвать падение Монитора и привести к серьезной травме ребенка или взрослого и серьезному повреждению Монитора.

Отключите изделие от сети перед чисткой. Не используйте жидкие моющие средства или аэрозоли.

- Это может вызвать повреждение Монитора или удар током.

Раз в год обращайтесь в сервис центр для чистки внутренней части Монитора.

- Скапливаемая пыль может вызвать механические неисправности.

Во время работы, расстояние от экрана должно быть приблизительно в 5-7 раз больше длины экрана по диагонали.

- В противном случае это вызовет утомление глаз.

Отключайте Монитор от сети, если оставляете его без присмотра и не пользуетесь им в течение длительного времени.

- Скапливаемая пыль может вызвать пожар или удар током в случае ухудшения или электрической утечки.

Содержание

Защитные предупреждения	
Инструкции по Безопасности	2~3
Введение	
Дистанционное управление	6
Местоположение и функции органов управления	7~8
Установка	
Настройки просмотра на внешнем оборудовании	9~12
Спецификация Монитора	13
HDMI	14~15
Аксессуары	16
Установка Монитора	17
Функционирование	
Включение Монитора	18
Выбор языка экрана (не во всех моделях)	18
Опции меню канала	
Настройка автопрограмм	19
Настройка программы вручную	19
Точная настройка	20
Присвоение имени станции	20
Booster (Усилитель) (не во всех моделях)	20
Изменение программы	21
Любимый канал	21
Запрос программной таблицы	21
меню картинки	
PSM (память состояния изображения)	22
ПЦС (Память цветового состояния)	22
Наладка температуры цвета	22
XD	22
sRGB	23
ACM (Активное управление цветом)	23
Настраиваемые условия картинки	23
меню звукового сопровождения	
SSM(память состояния звука)	24
VBE	24
AVL (автоматическое выравнивание громкости)	24
Регулировка Звука	24
ТВ динамик	25
Стерео / Двойка	25
NICAM прием (опция)	25
Опции меню времени	
Установка часов	26
Установка таймера Вкл/Выкл	26
Автоматический таймер сна	26
Установка таймера отключения	26
меню функций	
Электронный замок от детей	27
ISM Метод	27
Маломощность	28
XD Demo	28
меню Экранные (SCREEN)	
Авто конфигурация	29
Фаза настройки	29
Выбор режима Wide VGA/XGA	29
Установка формата картинки	30
Увеличение размера картинки	30
Положение экрана	31
Кино	31
NR (Ослабление помех)	31
Установка в исходное положение	31
Телетекст (опция)	
Включение и выключение функции телетекста	32
SIMPLE текст (опция)	32
TOP текст (опция)	32
FASTEXT	33
Специальные функции телетекста	33
Разное	
Установка внешнего контрольного устройства	34~39
IR CODE (NEC формат)	40~41
Поиск неисправностей	42
Спецификации изделия	43

Срок службы данного товара - 7 лет со дня передачи товара потребителю.

После прочтения данного руководства, храните его в доступном месте.

Введение

Что такое Плазменный Монитор?

Если напряжение подводится к газу в стеклянных группах, получаются ультрафиолетовые лучи и соединяются с флуоресцентным веществом. В этот момент испускается свет. Плазменный Монитор - это плоский Монитор следующего поколения, использующего этот Феномен.

160° - Широкий угловой диапазон видения

Плазменный Монитор обеспечивает 160° угловой диапазон видения, поэтому Вы можете видеть картину без искажений с любого направления.

Легкая установка

Плазменный Монитор намного легче и меньше, чем другие изделия этого класса, поэтому Вы можете установить Плазменный Монитор в любом месте.

Большой экран

Экран Плазменного Монитора - 42" (или 50"), поэтому Вы можете почувствовать те же ощущения, что и в театре.

Мультимедийный Плазменный Монитор

Плазменный Монитор может быть подключен к компьютеру, поэтому Вы можете использовать этот экран для конференций, игр, Интернета и так далее.

Пояснение по цветным точкам на экране PDP

PDP, который является дисплеем данного продукта, состоит из 0,9 - 2,2 миллион клеток, и небольшое количество дефектных клеток могут возникнуть при производстве PDP. Несколько цветных точек, заметных на экране, допустимы в числе с другими PDP производителями, и не считаются бракованным PDP. Надеемся на Ваше понимание того, что продукт, соответствующий данному стандарту, считается приемлемым. Это означает, что продукт не может быть заменен или возмещен. Мы обещаем, что сделаем все возможное для развития нашей технологии с целью минимизации дефектных клеток.

Внимание

Этот продукт В класса. В домашних условиях этот продукт может вызвать радиопомехи, в случае с которыми потребителю потребуется принять адекватные меры.

Внимание

ВО ИЗБЕЖАНИЕ ПОЖАРА И ЭЛЕКТРО-ШОКА НЕ ПОДВЕРГАЙТЕ ЭТОТ ПРОДУКТ ВОЗДЕЙСТВИЮ ДОЖДЯ ИЛИ ВЛАЖНОСТИ.

Дистанционное управление

- При использовании пульта дистанционного управления, направляйте его на датчик дистанционного управления Монитора.
- Возможно, имеется сбой в последовательной работе пульта дистанционного управления по яркости, заданной в соответствии с параметром этого монитора.

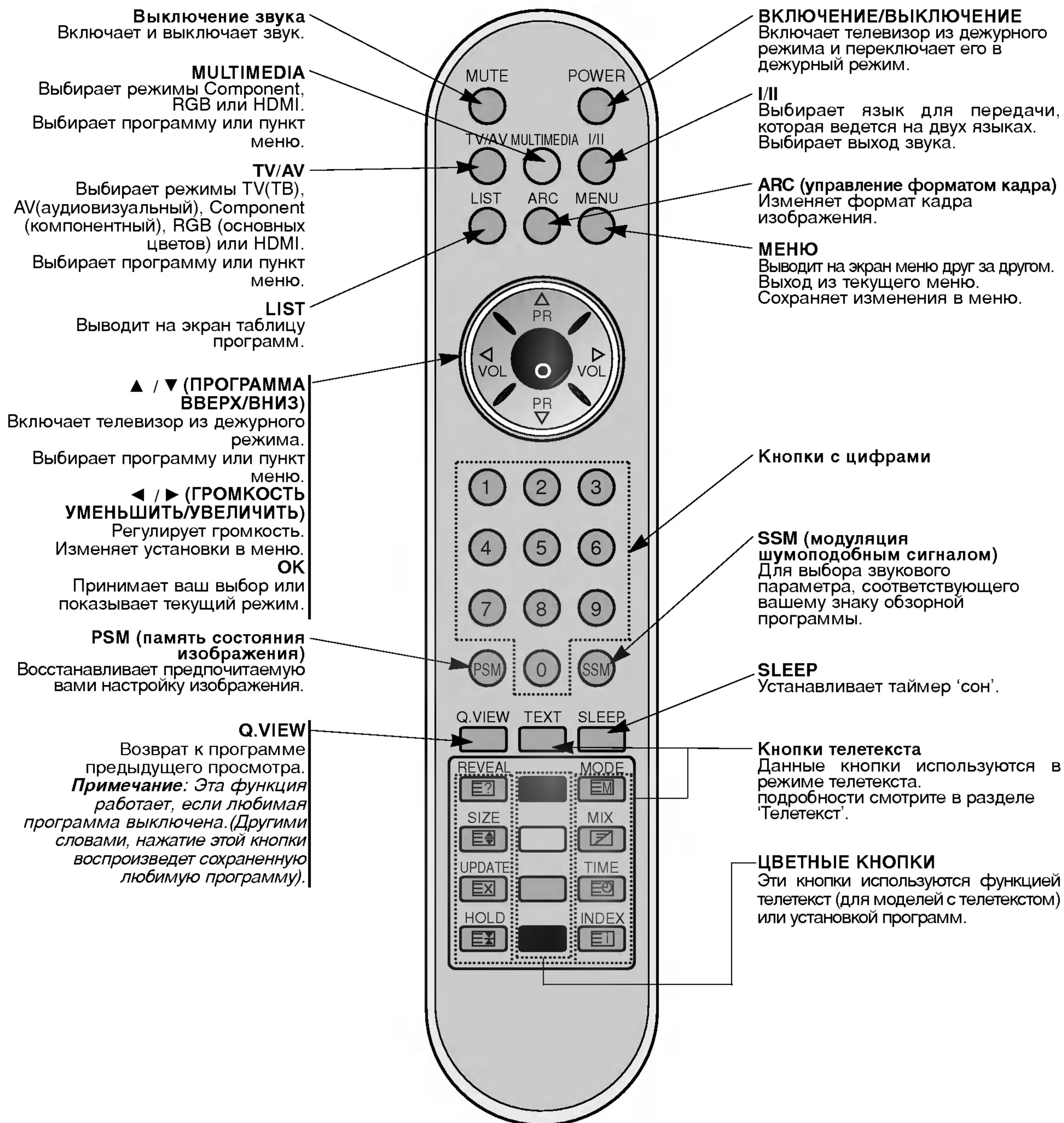

Вставка батареек

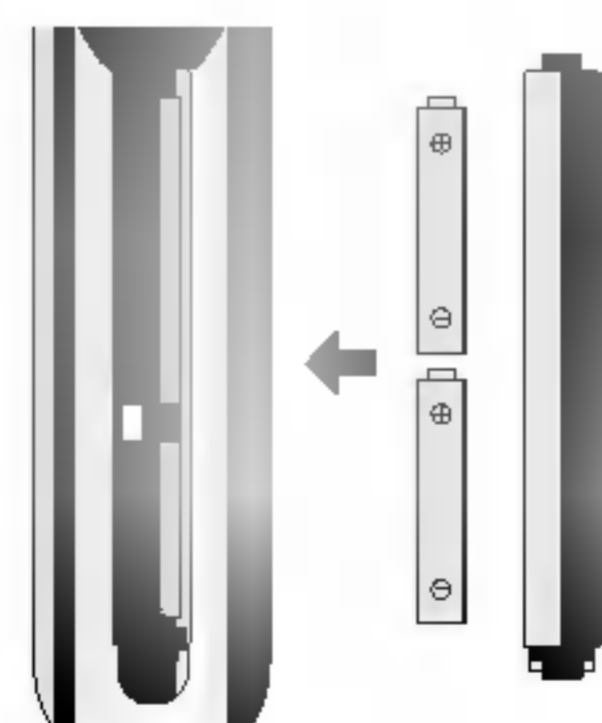

- Откройте крышку отделения для батареек на задней стороне и вставьте батарейки с правильной полярностью.
- Используйте две 1.5V щелочные батареи типа AAA. Не смешивайте используемые батареи с новыми батареями.

Местоположение и функции органов управления

< Передняя панель >

42PX3RV ряд

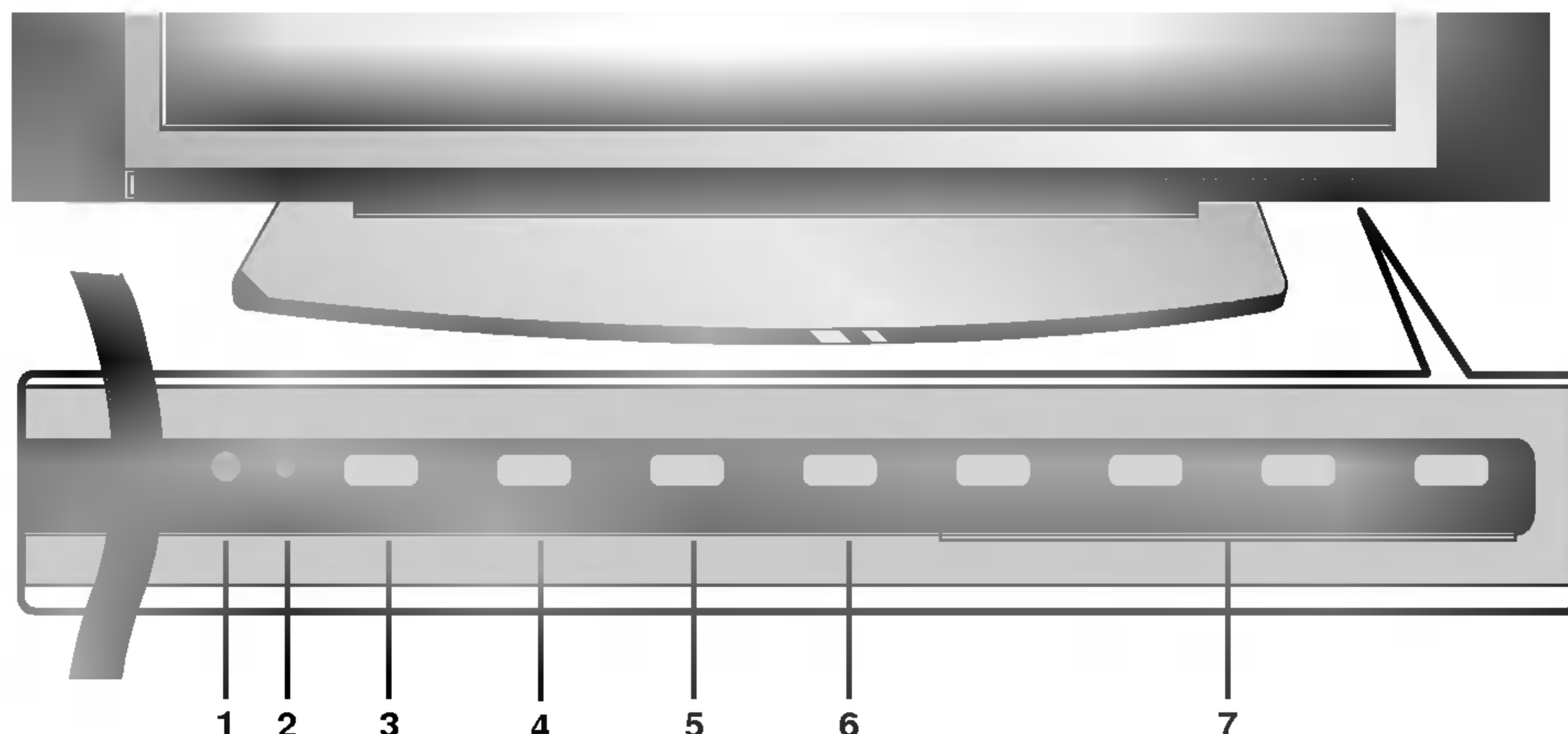

- | | |
|---|--|
| <p>1. ДАТЧИК ДИСТАНЦИОННОГО УПРАВЛЕНИЯ</p> <p>2. ИНДИКАТОР ПИТАНИЯ/ДЕЖУРНЫЙ РЕЖИМ
Красное освещение в рабочем режиме.
Зеленое освещение, когда Монитор включен.</p> <p>3. КНОПКА ОСНОВНОГО ИСТОЧНИКА ПИТАНИЯ
Включает телевизор из дежурного режима и переключает его в дежурный режим.</p> <p>4. TV/AV
Выбирает режимы Component, RGB или HDMI.
Выбирает программу или пункт меню.</p> | <p>5. МЕНЮ
Выводит на экран меню друг за другом.
Выход из текущего меню.
Сохраняет изменения в меню.</p> <p>6. ОК
Принимает ваш выбор или показывает текущий режим.</p> <p>7. ▲ / ▼ (ПРОГРАММА ВВЕРХ/ВНИЗ)
Включает телевизор из дежурного режима.
Выбирает программу или пункт меню.
◀ / ▶ (ГРОМКОСТЬ УМЕНЬШИТЬ/УВЕЛИЧИТЬ)
Регулирует громкость.
Изменяет установки в меню.</p> |
|---|--|

42PX2RV ряд

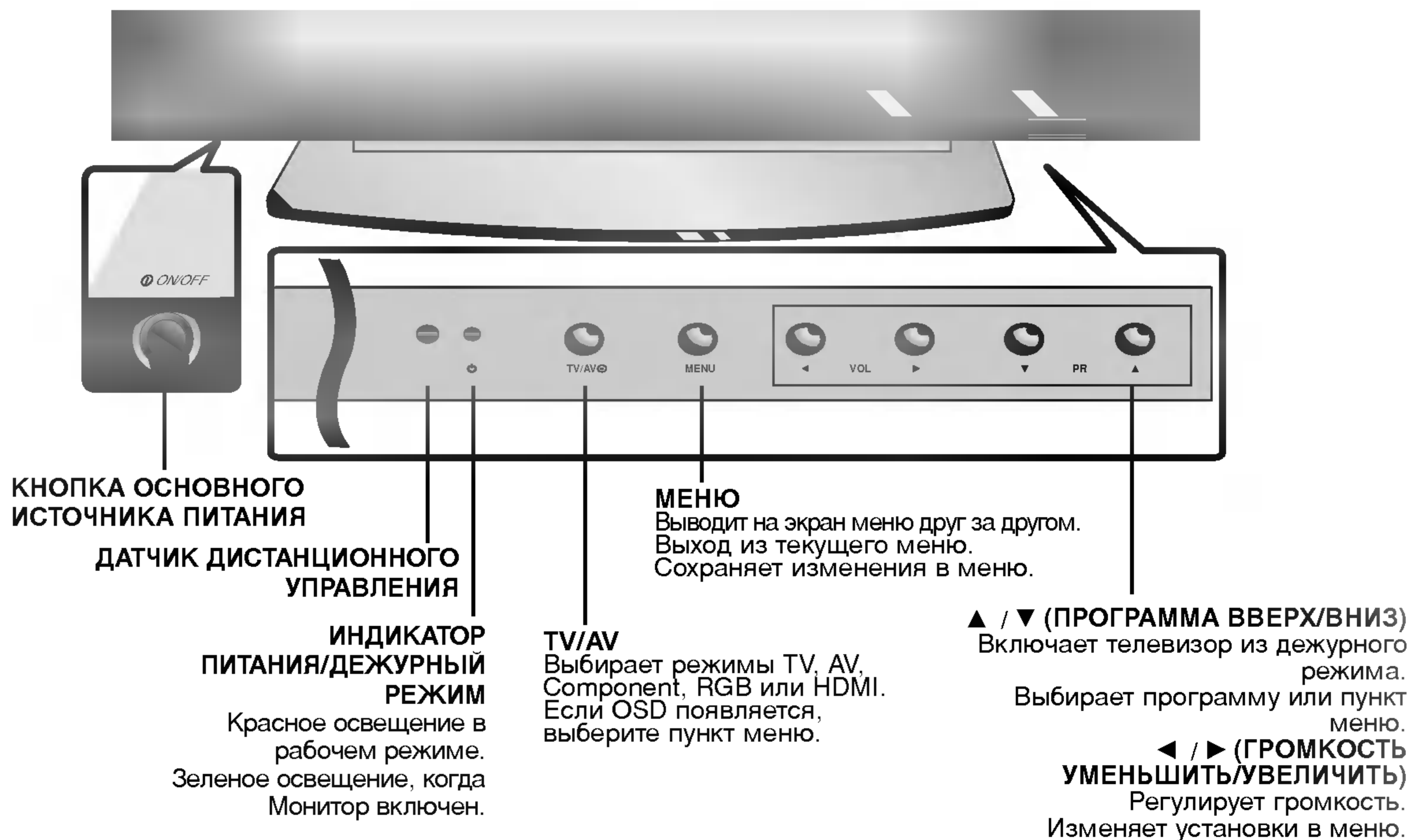

Местоположение и функции органов управления

- Она может несколько отличаться от вида панели вашего телевизора.

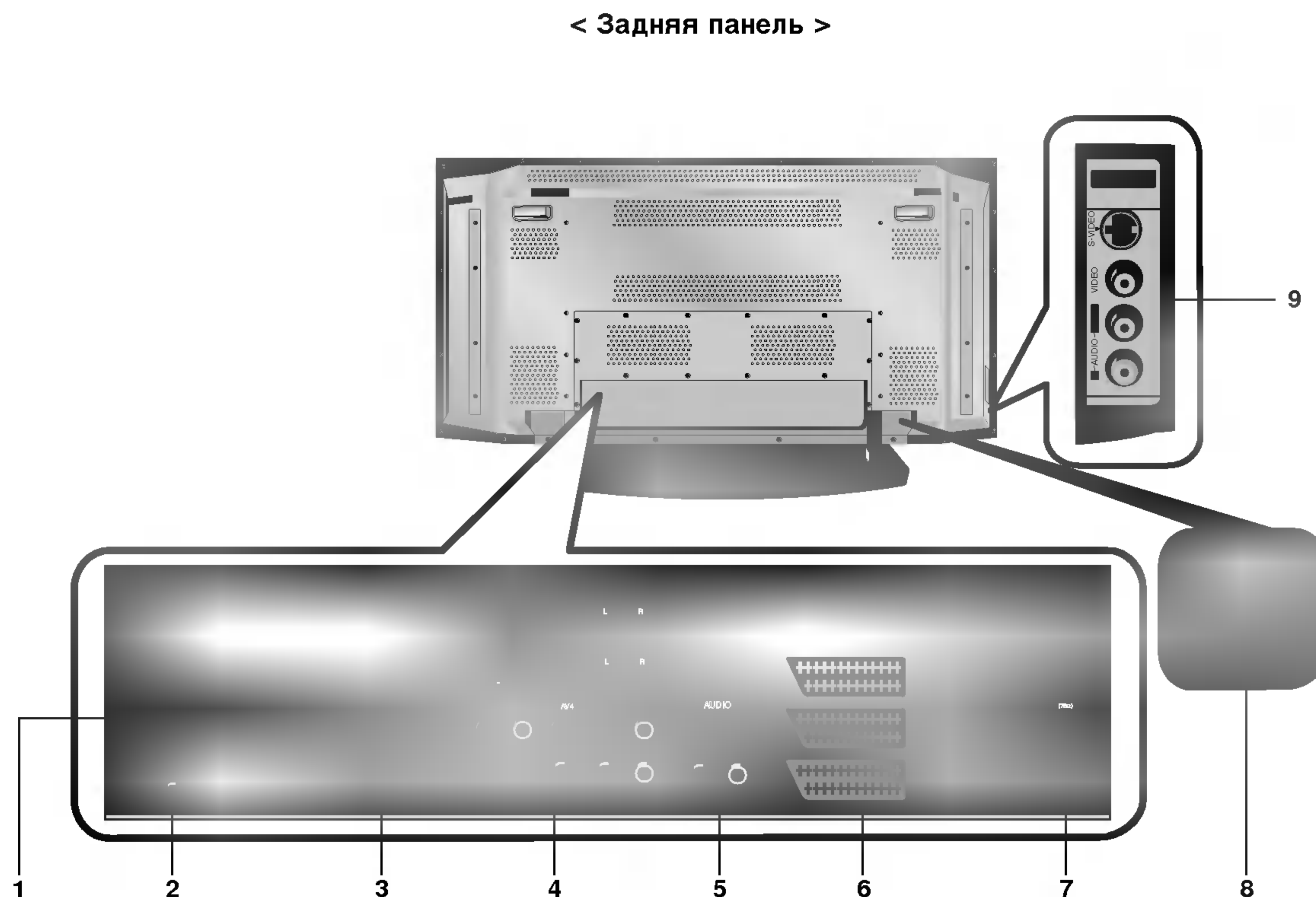

- 1. HDMI(DVI видео(ЦИФРОВОЙ ВИЗУАЛЬНЫЙ ИНТЕРФЕЙС)) / AUDIO INPUT (АУДИОВХОД) / RGB INPUT (RGB ВХОД)**
Возможно, имеется сбой в последовательной работе пульта дистанционного управления по яркости, заданной в соответствии с параметром этого монитора.
- 2. КОНТРОЛЬНЫЙ (УПРАВЛЯЮЩИЙ) И БЛОКИРУЮЩИЙ переключатель ПУЛЬТ ДИСТАНЦИОННОГО УПРАВЛЕНИЯ**
- 3. ПОРТ ВВОДА (УПРАВЛЕНИЯ / СВЯЗИ) RS-232C**
Уменьшает размер основного изображения.
- 4. COMPONENT ВХОД**
Подсоедините видео входы DVD с Y, PB, pr COMPONENT (480i или 480p) (DVD INPUT) и аудио входы к Аудио гнездам AUDIO INPUT.
Входные гнезда AUDIO/VIDEO (AV4)
Соедините выходные гнезда аудио/видео внешней аппаратуры с этими входными гнездами вашего телевизора.
Входные гнезда S-Video/Аудио
Соедините выход видеосигнала видеоманитфона стандарта S-Video с гнездом S-Video. Соедините выходы аудио сигнала видеоманитфона стандарта S-Video с гнездами Аудио входа AV4.

- 5. ГНЕЗДА РЕГУЛИРУЕМОГО АУДИОВЫХОДА**
- 6. Евроразъем**
Подсоедините разъем типа Euro scart (скарт) видеоманитфона к разъему Euro scart телевизора.
Примечание :
а. Если вы хотите использовать кабель Euro scart, то необходимо использовать одножильный армированный кабель Euro scart.
б. Если сигнал S-VHS получен через гнездо Euro scart 2 (AV 2), вы должны изменить режим на S-Video 2 (Y/C).
- 7. ВХОД АНТЕННЫ**
- 8. ГНЕЗДО ПИТАНИЯ**
Данный Монитор работает от AC сети, напряжение должно соответствовать указанному на внутренней стороне обложки руководства. Никогда не подключайте источник питания DC к Монитору.
- 9. Входные гнезда AUDIO/VIDEO (AV5)**
Входные гнезда S-Video/Аудио

Настройки просмотра на внешнем оборудовании

Подсоединение антенны

- Проследите, чтобы бронзовый провод не согнулся при подключении к антенному входному порту.

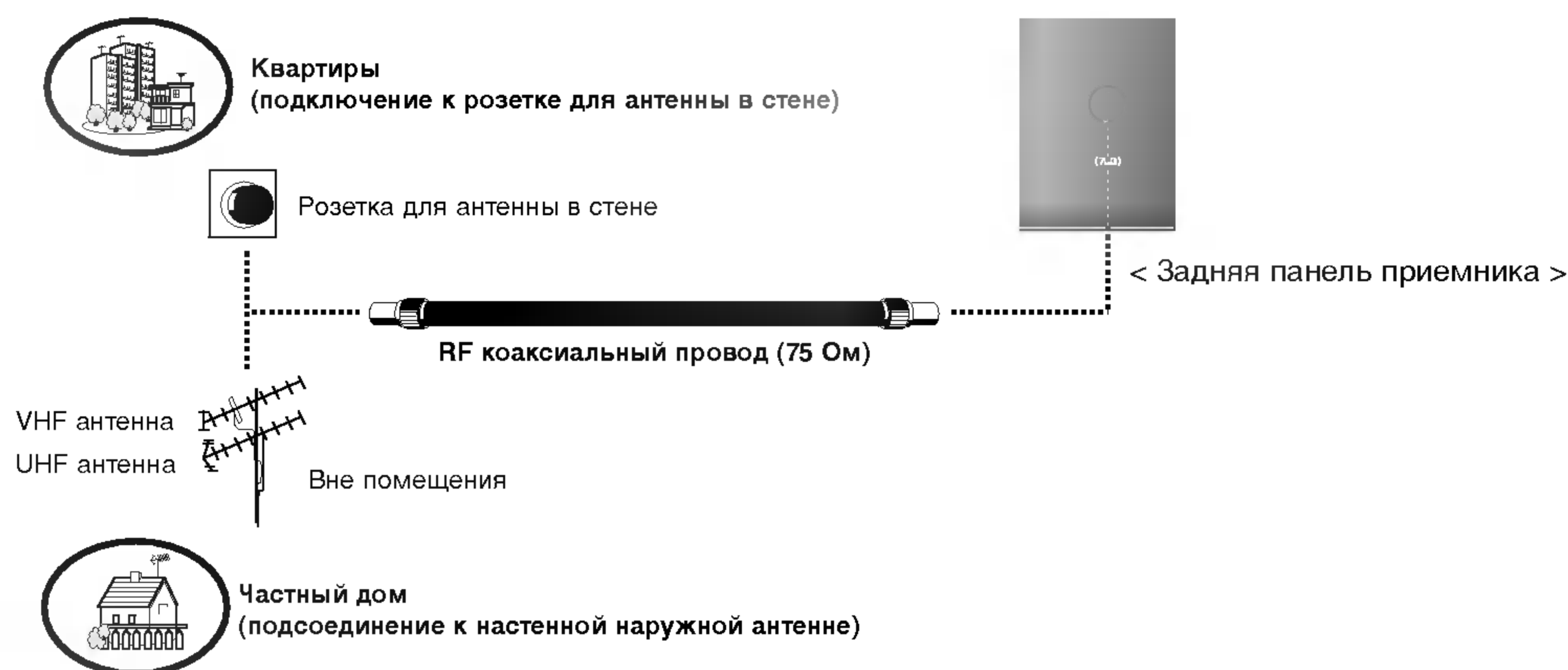

Использование ВИДЕОМАГНИТОФОНА

- При подключении Монитора к внешнему оборудованию, следите, чтобы цвета соединяющихся портов совпадали (Видео - желтый, Аудио (L) - белый, Аудио (R) - красный).
- Если у Вас моно ВИДЕОМАГНИТОФОН, подсоедините аудио кабель от ВИДЕОМАГНИТОФОНА к АУДИО (L/MONO) входу Монитора.
- Если вы соединяете S-VIDEO VCR к S-VIDEO входу, качество изображения улучшается, сравнивая с соединением обычного VCR к видео- входу.
- Избегайте сохранения фиксированного изображения на экране в течение длительного времени. Типично фиксированная картинка из VCR, картинка форматом 4:3 или, если имеется CH знак, фиксированное изображение может оставаться на экране.
- Во избежание помех изображения (накладка) сохраняйте адекватную дистанцию между VCR и монитором.

Просмотр ТВ программ

- Включите Плазменный Дисплей и выберите нужную программу.

ВИДЕОМАГНИТОФОН

1. Нажмите кнопку **TV/AV** на дистанционном управлении, чтобы выбрать **AV1, AV2, S-Video2, AV3, AV4** или **AV5**.
- Если и S-ВИДЕО и ВИДЕО были подключены к S-VHS ВИДЕОМАГНИТОФОНУ, только S-ВИДЕО может работать.
2. Вставьте кассету в ВИДЕОМАГНИТОФОН и нажмите кнопку **PLAY** на ВИДЕОМАГНИТОФОНЕ.

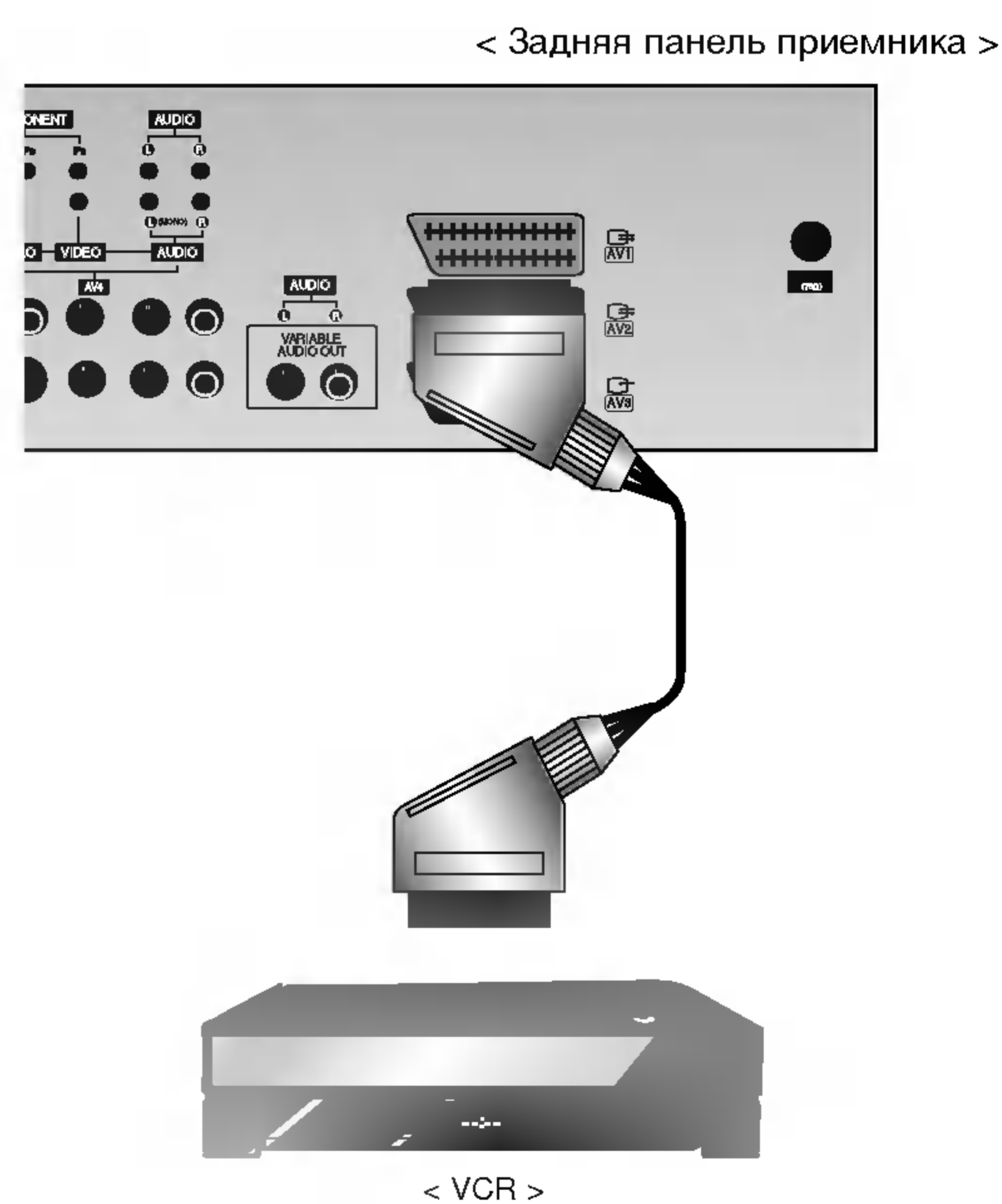

Настройки просмотра на внешнем оборудовании

Кабельное телевидение

- После подключения к местной станции кабельного ТВ и установки дешифратора вы можете смотреть кабельное телевидение.

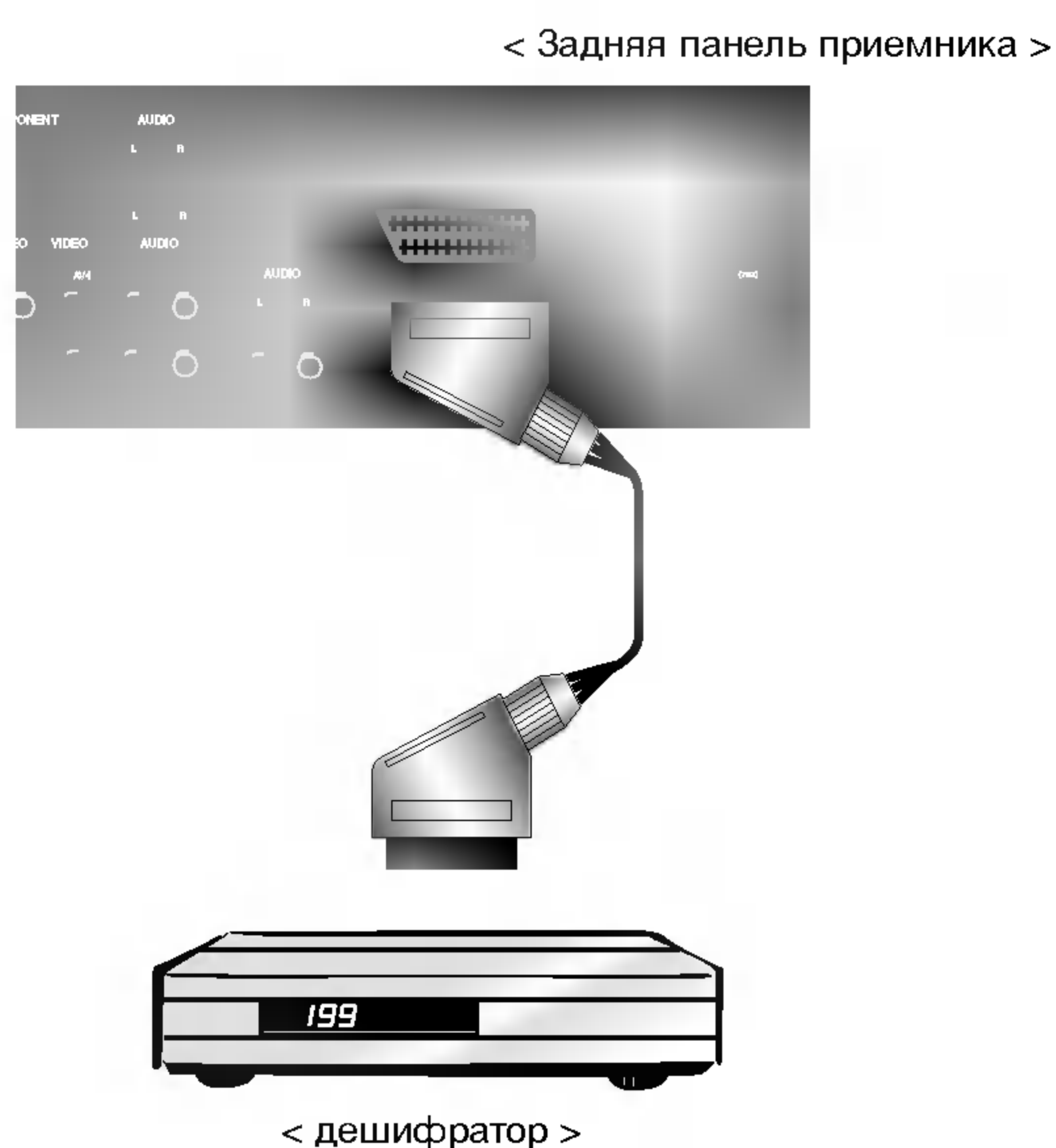

Кабельное телевидение

1. Нажмите **TV/AV** кнопку на дистанционном управлении, чтобы выбрать **AV1, AV2, S-Video2, AV3, AV4** или **AV5**.
- Если и S-ВИДЕО и ВИДЕО были подключены к S-VHS ВИДЕОМАГНИТОФОНУ, только S-ВИДЕО может работать.
2. Настройте на каналы кабельного обслуживания, используя дешифратор.

Внешний AV источник

- При подключении Монитора к внешнему оборудованию, проследите за соответствием цветов соединяющихся портов.
- Подсоедините разъем типа Euro scart (скарт) видеомонитора к разъему Euro scart телевизора.

Как использовать

1. Нажмите **TV/AV** кнопку на дистанционном управлении, чтобы выбрать **AV1, AV2, S-Video2, AV3, AV4** или **AV5**.
2. Пользуйтесь соответствующим внешним оборудованием.

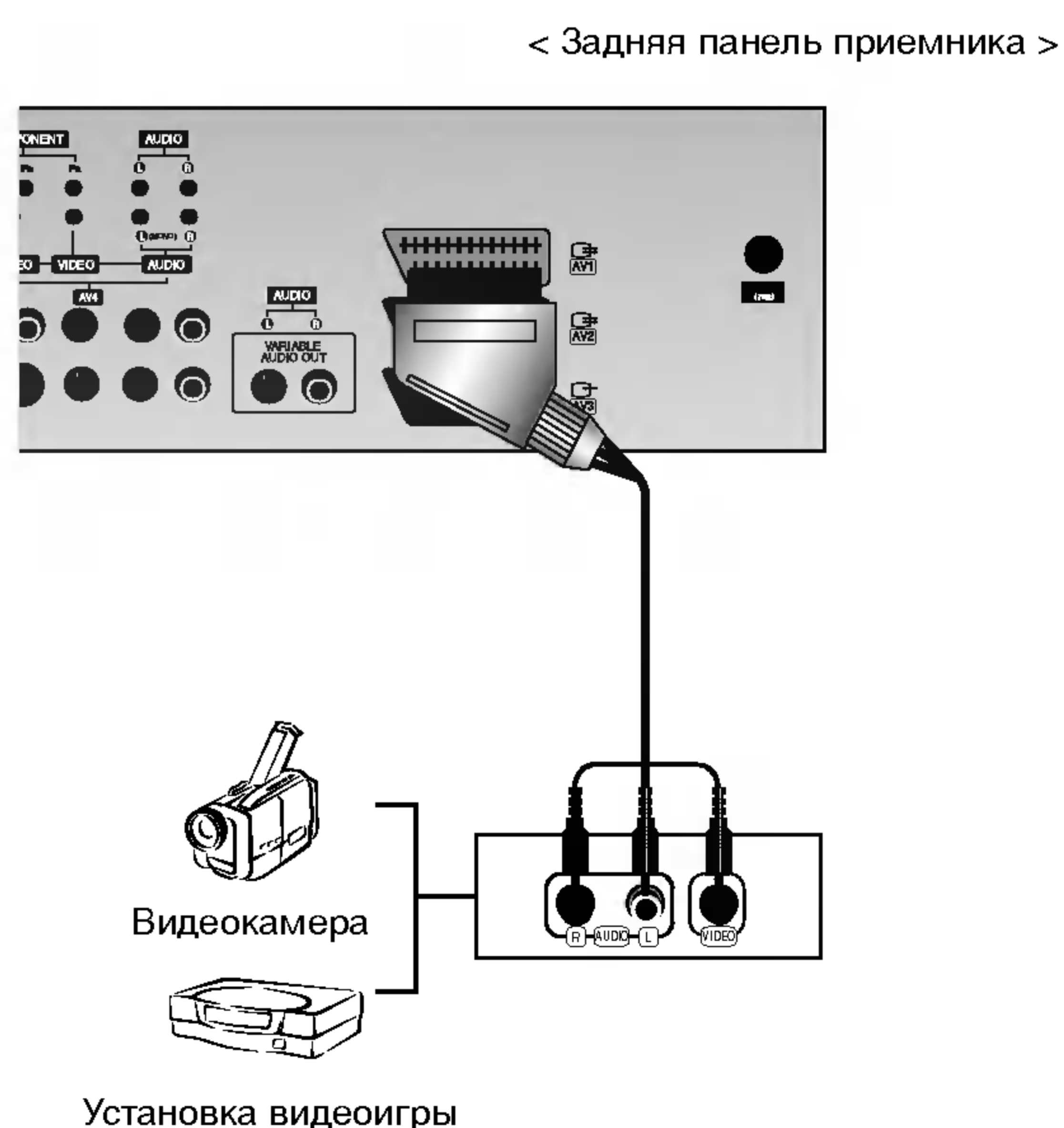

DVD

Как подсоединить

- Подсоедините видео входы DVD с Y, P_B, P_R or COMPONENT INPUT (480i или 480p) и аудио входы к Аудио гнездам AUDIO INPUT.

Как использовать

1. Попробуйте это после включения DVD плеера.
2. Нажмите кнопку **TV/AV** или **MULTIMEDIA** на пульте дистанционного управления, чтобы выбрать **Component**.

- **Порты входа Компонента**

Вы сможете получить лучшее качество изображения, если подключите DVD плеер с портами входа компонента как показано ниже.

Порты компонента Монитора	Y	
---------------------------	---	--

Порты видео выхода DVD плеера	Y	P _B
	Y	B-Y
	Y	C _b
	Y	P _B

< Задняя панель приемника >

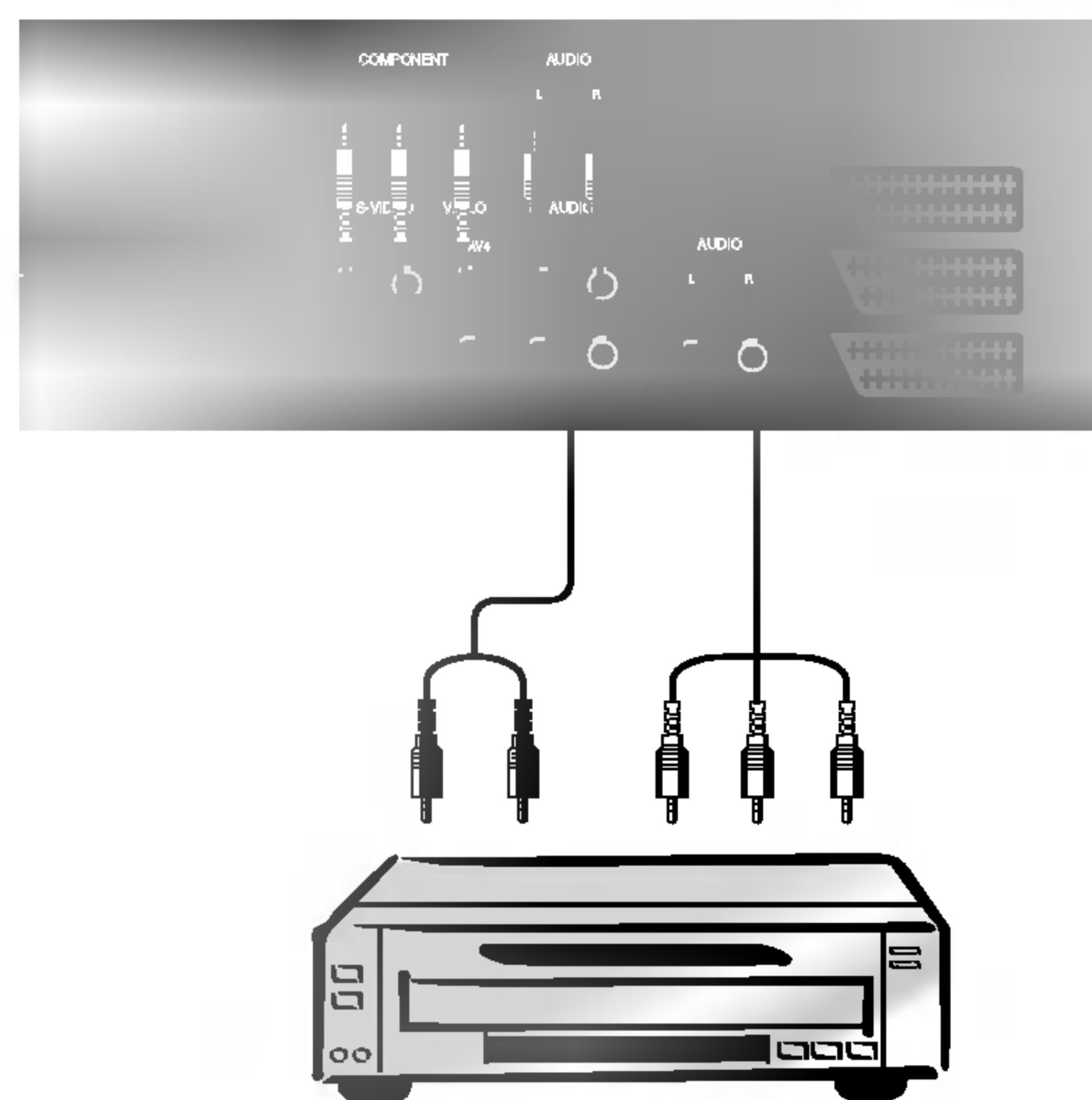

< Задняя панель DVD плеера >

Настройки просмотра на внешнем оборудовании

Подключение ПК

- Вы можете получить живое изображение и звук, соединив ПК с Монитором.
- Во избежание перегорания, изображение на экране монитора не должно храниться длительное время.
- Присоедините компьютер к RGB (PC INPUT) или HDMI (DIGITAL RGB INPUT) портам монитора после изменения разрешения компьютера.
- В режиме PC могут присутствовать помехи в отношении разрешающей способности, вертикального изображения, контрастности или яркости. При наличии помех в режиме PC, настройте на другую степень разрешающей способности, частоту (скорость) регенерации, или отрегулируйте посредством меню яркость и контрастность, до получения чистого и четкого изображения. Если частоту (скорость) регенерации графической платы (карты) PC изменить нельзя, замените саму графическую плату (карту) PC или проконсультируйтесь с ее изготовителем.
- Форма синхронизации входа: отдельно

Инструкции установки для подключения компьютера к монитору.

- Если разрешение PC больше UXGA, на Мониторе не будет никакой картинки.
- Соедините сигнальный кабель от порта выхода монитора PC к RGB ВХОДУ (ВХОД PC) порту Монитора или сигнальный кабель от HDMI порта выхода PC к HDMI ВХОДУ (ЦИФРОВОЙ RGB ВХОД) порту Монитора.
- При использовании звуковой карты отрегулируйте звук PC как требуется.
- Этот монитор применяет VESA Plug and Play Solution (штепсель VESA и Решение Игры). При соединении совместимых с PC систем Plug and Play на мониторе дополнительные установки не требуются. Монитор обеспечивает EDID данные к системе PC с DDC протоколом. PC автоматически регулируется при использовании этого монитора.
- DDC протокол является пре-установкой для RGB (Аналоговый RGB), HDMI (HDMI, Цифровой RGB) режим.
- Если требуется, отрегулируйте установки монитора для Plug and Play функционально.
- Если графическая карта на PC не производит выход аналоговых и цифровых RGB одновременно, соедините RGB ВХОД (ВХОД PC) или HDMI ВХОД (ЦИФРОВОЙ RGB ВХОД) порта на Мониторе PC.
Если графическая карта на PC производит выход аналоговых и цифровых RGB одновременно, установите монитор либо в RGB, либо в HDMI; (в другом режиме устанавливается автоматически в Plug and Play монитором.)

< Задняя панель приемника >

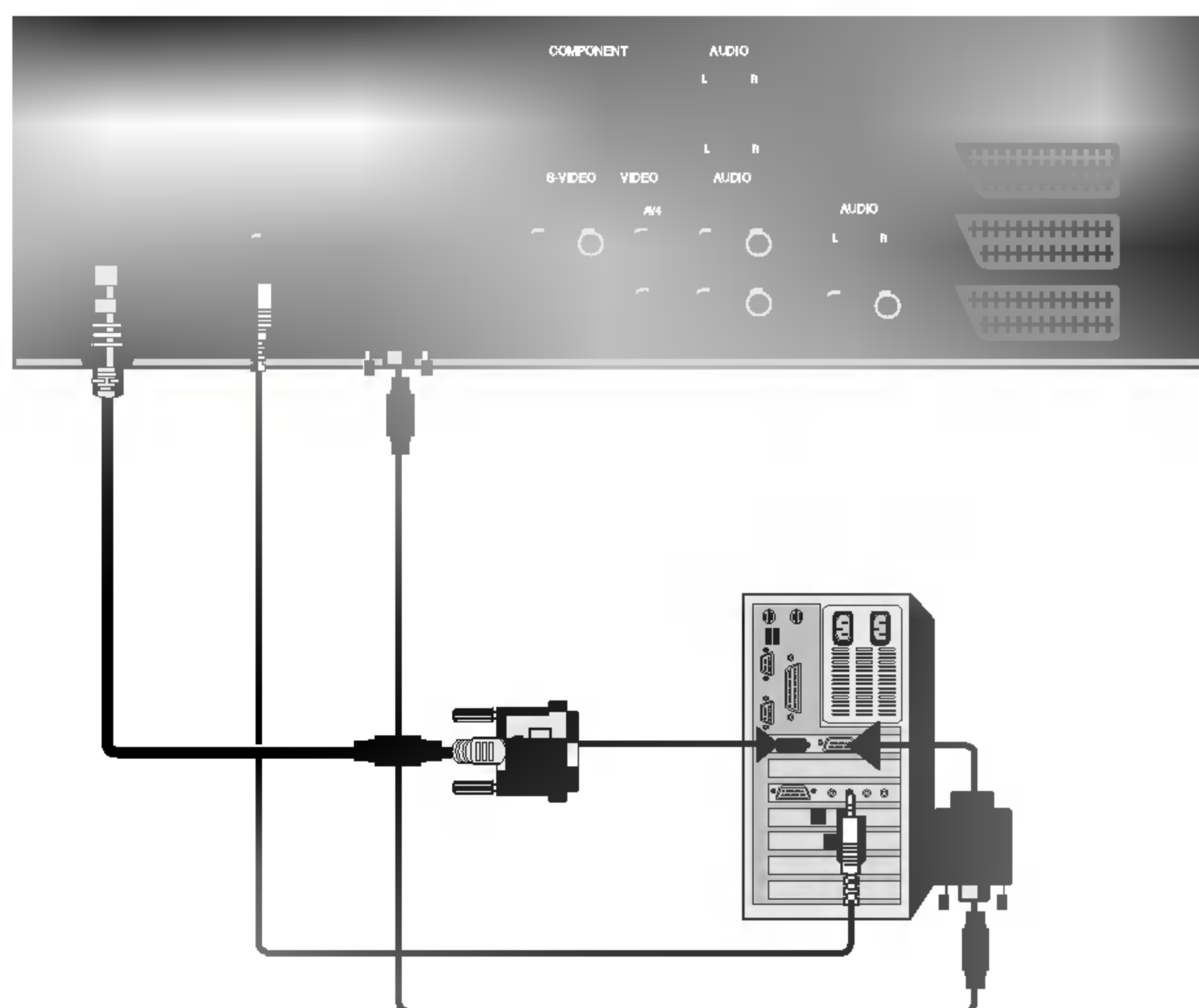

Как использовать

1. Нажмите кнопку **POWER** на ПК и нажмите кнопку **ON/OFF** на Мониторе. После этого нажмите кнопку на Мониторе или кнопку **POWER** на пульте дистанционного управления.
2. Нажмите кнопку **TV/AV** или **MULTIMEDIA** на пульте дистанционного управления, чтобы выбрать **RGB** или **HDMI**.
3. Установите разрешение ПК ниже SXGA (1280x1024, 60Гц). (См. стр. 13)

Спецификация Монитора

< Режим RGB / HDMI >

Разрешение	Горизонтальная Частота (КГц)	Вертикальная Частота (Гц)
640x350	31.468	70.09
	37.861	85.08
720x400	31.469	70.08
	37.927	85.03
640x480	31.469	59.94
	35.000	66.66
	37.861	72.80
	37.500	75.00
848x480	43.269	85.00
	31.500	60.00
	37.799	70.00
	39.375	75.00
852x480	31.500	60.00
	37.799	70.00
	39.375	75.00
800x600	31.500	60.00
	37.799	70.00
	39.375	75.00
	35.156	56.25
832x624	37.879	60.31
	48.077	72.18
	46.875	75.00
	53.674	85.06
1024x768	49.725	74.55
	48.363	60.00
	56.476	70.06
	60.023	75.02
1152x864	68.677	85.00
	54.348	60.05
	63.995	70.01
1152x870	67.500	75.00
	68.681	75.06
1280x960	60.023	60.02
1280x1024	63.981	60.02

42PX3RV ряд

42PX2RV ряд

< Режим RGB / HDMI >

Разрешение	Горизонтальная Частота (КГц)	Вертикальная Частота (Гц)
640x350	31.468	70.09
	37.861	85.08
720x400	31.469	70.08
	37.927	85.03
640x480	31.469	59.94
	35.000	66.66
	37.861	72.80
	37.500	75.00
848x480	43.269	85.00
	31.500	60.00
	37.799	70.00
	39.375	75.00
852x480	31.500	60.00
	37.799	70.00
	39.375	75.00
800x600	31.500	60.00
	37.799	70.00
	39.375	75.00
	35.156	56.25 (RGB)
832x624	37.879	60.31
	48.077	72.18
	46.875	75.00
	53.674	85.06
1024x768	49.725	74.55
	48.363	60.00
	56.476	70.06
	60.023	75.02
1360x768	68.677	85.00
	47.700	60.00
	59.625	75.02
1366x768	68.500	85.00
	47.700	60.00
1152x864	59.625	75.02
	69.500	85.00
	54.348	60.05
1152x870	63.995	70.01
	67.500	75.00
1280x768	77.487	85.00
	68.681	75.06
1280x960	47.693	60.00
	60.091	75.00
	68.504	85.00
1280x1024	60.023	60.02
1280x1024	63.981	60.02

50PX3R ряд



- HDMI™, HDMI logo и High-Definition Multimedia Interface представляют собой торговые знаки, или зарегистрированные торговые знаки HDMI Licensing.
- Данный телевизор может принимать Мультимедийный интерфейс высокого разрешения (HDMI) или Вход цифрового визуального интерфейса (DVI).
- Данный телевизор поддерживает протокол HDCP (Цифровая защита широкополосного спектра) для режимов телевизора (480p, 720p, 1080i).
- Если вы соединяетесь с устройствами-источниками HDMI/DVI (DVD-плеер, приставка к телевизору или ПК), поддерживающих функцию Auto HDMI/DVI, установите автоматически конфигурируемое устройство "Plug and Play", а затем настройте устройства-источники HDMI/DVI (640 x 480p) (или 50PХ3R ряд ; 1280 x 720p). После считывания в устройствах-источниках HDMI/DVI с использованием Протокола DDC (Канал отображения данных), EDID сохраняется в памяти используемого телевизора. Если устройства-источники HDMI/DVI не поддерживают функцию Auto HDMI/DVI, разрешение настраивается вручную.
- Для того чтобы получить наилучшее качество изображения, настройте выходное разрешение DVD-плеера или приставки на 640 x 480p (или 50PХ3R ряд ; 1280 x 720p).
- Для того чтобы получить наилучшее качество изображения, настройте графическую карту ПК на 640 x 480 (или 50PХ3R ряд ; 1024 x 768p), 60Гц.
- В том случае, если устройства-источники имеют выходной штепсельный разъем DVI, вы должны подсоединять звук при помощи отдельного кабеля (Обратитесь к пункту <Как подсоединять>)

Как подсоединять

1. В том случае, когда устройства-источники (DVD – плеер или приставка к телевизору) поддерживают HDMI.
 - Если устройства-источники имеют выходной штепсельный разъем HDMI, они подсоединяются к цифровому телевидению с использованием кабеля HDMI (не поставляется с изделием).
 - Если устройства-источники поддерживают Auto HDMI, автоматически, устройства-источники переключают выходное разрешение на 640 x 480p (или 50PХ3R ряд ; 1280 x 720p). Если нет, переключитесь на Ручную настройку разрешения для указания режима Manual (вручную) устройств-источников.
 - Для того чтобы получить наилучшее качество изображения, настройте выходное разрешение DVD-плеера или приставки на 640 x 480p (или 50PХ3R ряд ; 1280 x 720p).
 - Так как HDMI посылает цифровые видео и звуковому сигналу при помощи одного кабеля, для использования HDMI кабеля не требуется специального кабеля звуковых сигналов.
2. В том случае, когда устройства-источники (DVD – плеер или приставка к телевизору) поддерживают DVI.
 - Если устройства-источники имеют выходной штепсельный разъем DVI, они подсоединяются к цифровому телевидению с использованием кабеля HDMI для кабеля DVI (не поставляется с изделием).
 - Если устройства-источники поддерживают Auto DVI, автоматически, устройства-источники переключают выходное разрешение на 640 x 480p (или 50PХ3R ряд ; 1280 x 720p). Если нет, переключитесь на Ручную настройку разрешения для указания режима Manual (ручной) устройств-источников.
 - Для того чтобы получить наилучшее качество изображения, настройте выходное разрешение DVD-плеера или приставки на 640 x 480p (или 50PХ3R ряд ; 1280 x 720p).
 - В этом случае, для звука используется другой кабель. Если устройства-источники имеют волоконно-оптический выходной штепсельный разъем для цифрового звука, звуковой вход RGB/DVI DTV подсоединяется к кабелю звука (не поставляется с изделием). И после этого вы можете прослушивать нормальный звук.
3. Если ПК поддерживает DVI.
 - Если ПК имеет выходной штепсельный разъем DVI, устройства-источники подсоединяются к цифровому телевидению с использованием HDMI для кабеля DVI (не поставляется с изделием).
 - Для того чтобы получить наилучшее качество изображения, настройте графическую карту ПК на 640 x 480 (или 50PХ3R ряд ; 1024 x 768), 60Гц.
 - Используйте HDMI/DVI (ВИДЕО) цифрового телевидения для видео соединений, в зависимости от штепсельного разъема вашего ПК.
 - Если графическая карта на ПК не выводит аналоговый RGB и DVI одновременно, подсоедините либо только RGB вход, либо HDMI/DVI вход, чтобы отображать на дисплее ПК цифровое телевидение.
 - Если графическая карта на ПК не выводит аналоговый RGB и DVI одновременно, настройте цифровое телевидение либо на RGB вход, либо, на HDMI/DVI вход, (другой режим настраивается DTV на устройства "Plug and Play" автоматически).
 - Затем, выполните соответствующие соединения для звука. Если используется звуковая карта, настройте звук ПК в соответствии с требованиями.
 - В этом случае, для звука используется другой кабель. Если ПК (или звуковая карта ПК) имеет волоконно-оптический выходной штепсельный разъем для цифрового звука, звуковой вход RGB/DVI DTV подсоединяется к кабелю аналогового звука (не поставляется с изделием). После этого вы можете прослушивать нормальный звук.

Ссылка

Пример кабеля

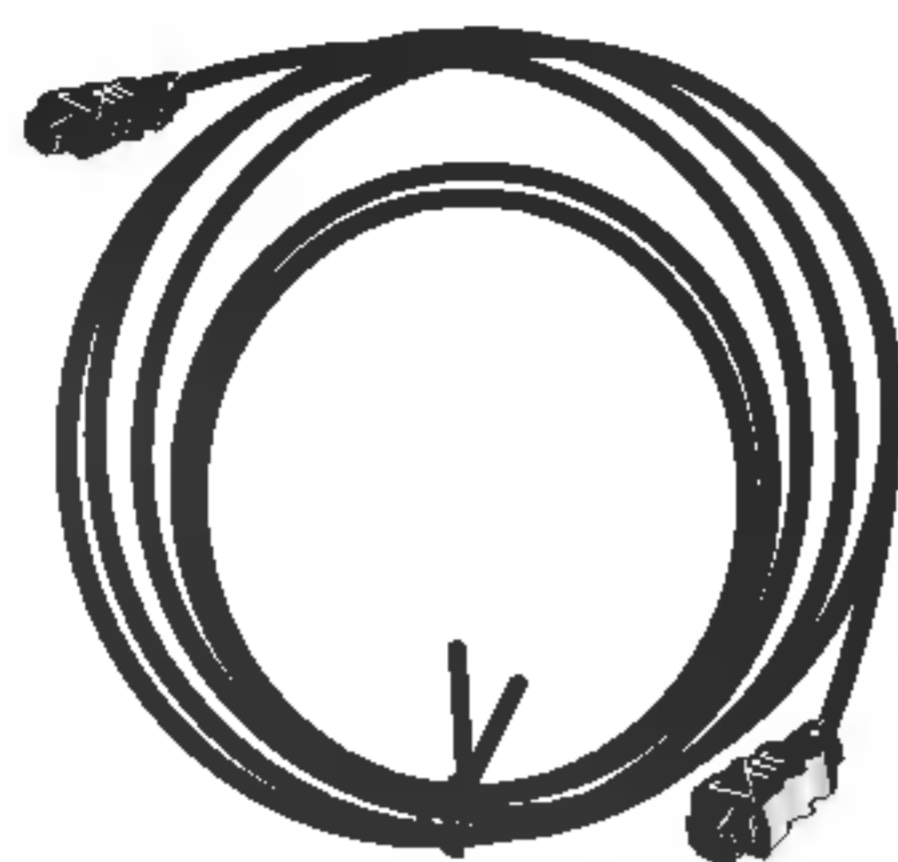

Кабель HDMI
(не поставляется с изделием)

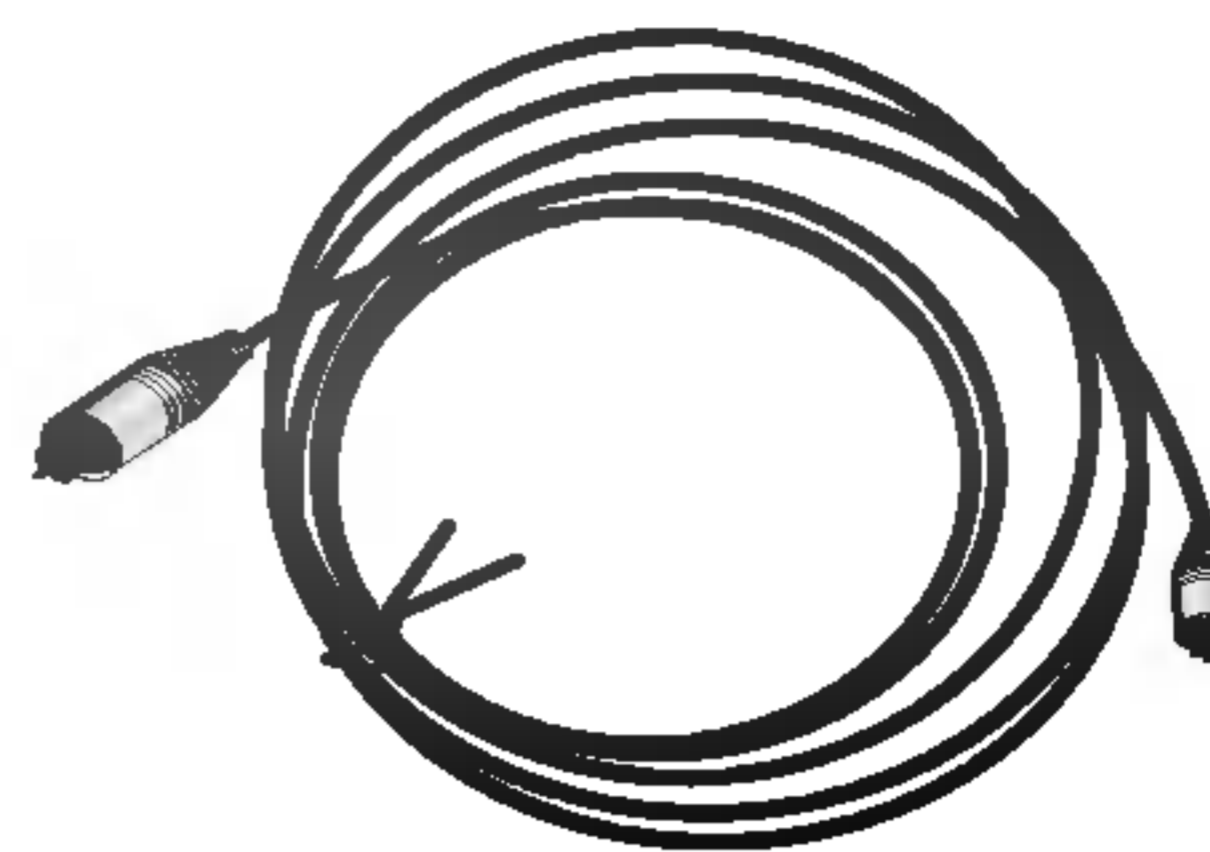

Кабель для аналогового звука (RCA тип)
(не поставляется с изделием)



HDMI для DVI кабеля
(не поставляется с изделием)



Кабель для аналогового звука (стерео для RCA типа)
(не поставляется с изделием)

Как использовать

1. Соедините устройства-источники HDMI/DVI (DVD – плеер или приставка к телевизору) и телевизор.
2. Включите экран нажатием кнопки POWER на телевизоре и на пульте дистанционного управления устройств-источников HDMI/DVI.
3. Выберите входной источник HDMI/DVI в пункте Main Input (главный вход) меню PIP/DW.
4. Проверьте изображение на своем телевизоре. Могут иметься помехи, связанные с разрешением, вертикальным растром, контрастностью или яркостью в устройствах-источниках HDMI/DVI. Если присутствуют помехи, измените для устройств-источников HDMI/DVI разрешение, скорость регенерации изображения, или регулируйте яркость и контрастность в меню до тех пор, пока картинка не станет четкой. Если скорость регенерации изображения графической карты ПК меняться не может, замените графическую карту ПК, или проконсультируйтесь с производителем графической карты ПК.

Примечание

- В зависимости от графической карты, режим DOS может не работать, если вы используете HDMI для кабеля DVI.
- Избегайте сохранения неподвижного изображения на экране телевизора в течение продолжительного периода времени. Неподвижное изображение может надолго отпечататься на экране. Если возможно, используйте “хранитель экрана” Orbiter.
- В том случае, когда устройства-источники подсоединяются к HDMI/DVI входу, выходное разрешение ПК (VGA, SVGA, XGA), положение, размер могут не настраиваться на экране. как показано на картинке ниже, нажмите кнопку **MENU** для регулирования положения экрана телевизора, свяжитесь с центром технического обслуживания графических карт ПК.
- В том случае, когда устройства-источники подсоединяются к HDMI/DVI входу, выходное разрешение телевизора (480p, 720p, 1080i), экран телевизора соответствует Спецификации EIA/CEA-861-B на экран. Если нет, обратитесь к Руководству по устройствам-источникам HDMI/DVI, или свяжитесь со своим центром технического обслуживания.
- В случае, если к устройству-источнику HDMI/DVI кабель не подсоединен, или имеется слабое кабельное соединение, на входе HDMI/DVI отобразится сообщение “Нет сигнала”. В случае, если видео разрешение не поддерживается выходом телевизора в устройствах-источниках HDMI/DVI, отобразится “Неправильный сигнал”. Обратитесь к Руководству по устройствам-источникам HDMI/DVI, или свяжитесь со своим центром технического обслуживания.

Аксессуары

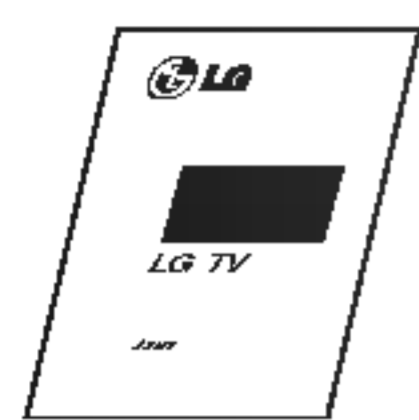

Руководство Пользователя



Пульт Дистанционного управления



2-Eye Bolts

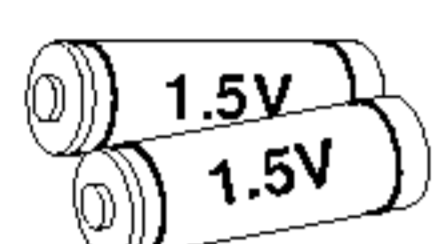

Алкалиновые батарейки



Силовой шнур



2-настенные скобки

Телевизор крепят к стене, чтобы предотвратить его падение

- Прочно прикрепляют телевизор, устанавливая его на стену при помощи ТВ и настенных креплений.

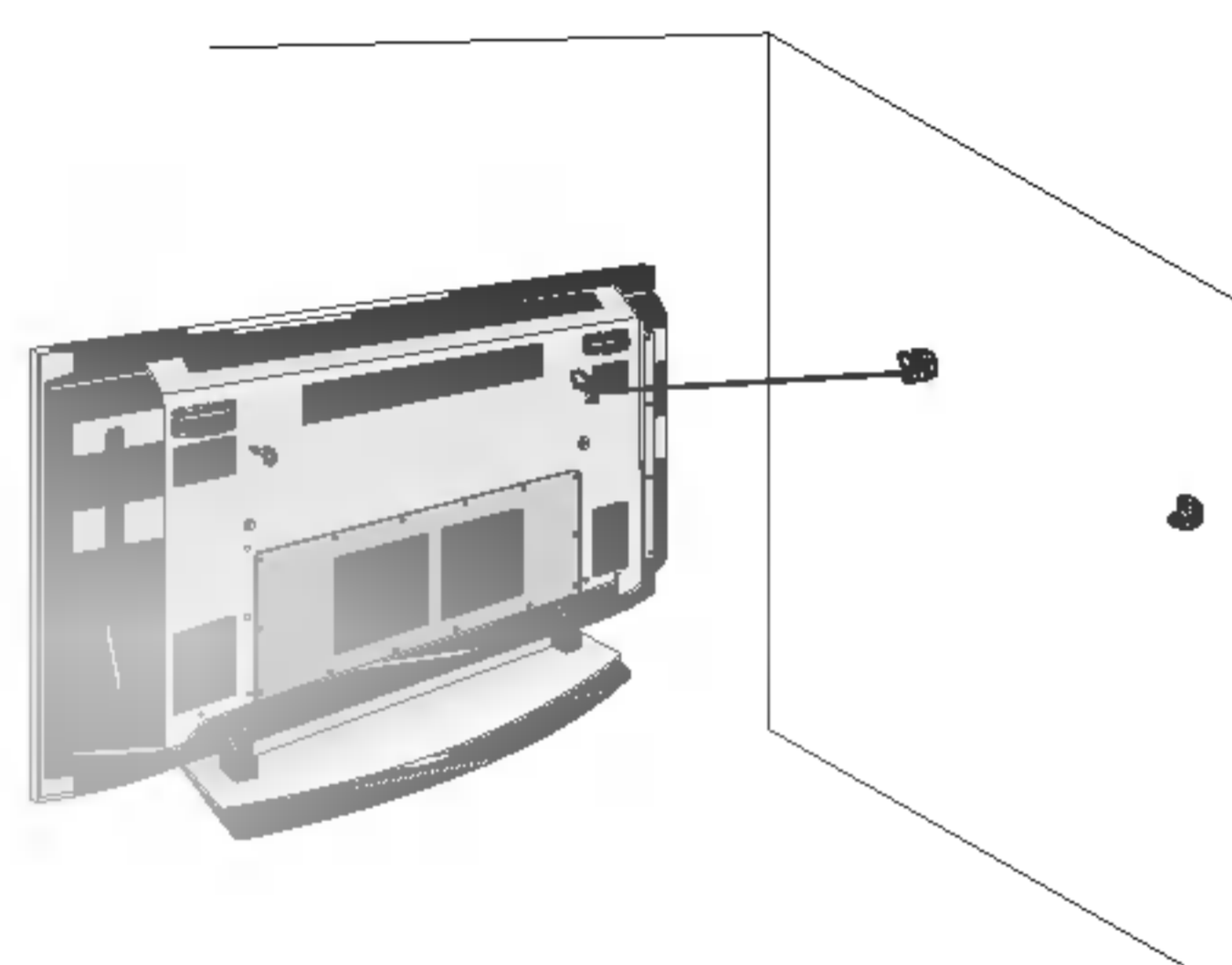

- После телевизор должен быть смонтирован на рабочий стол, насадить ТВ крепления на телевизор как показано на картине. Вставьте 2 болта сзади монитора в указанные отверстия и хорошо затяните.

Установите настенные скобки на стену с 2 болтами (не прилагаются к изделию), как показано выше.

Проследите, чтобы высота скобок монитора настенных скобок совпадала. Проверьте, чтобы скобки были крепко установлены.

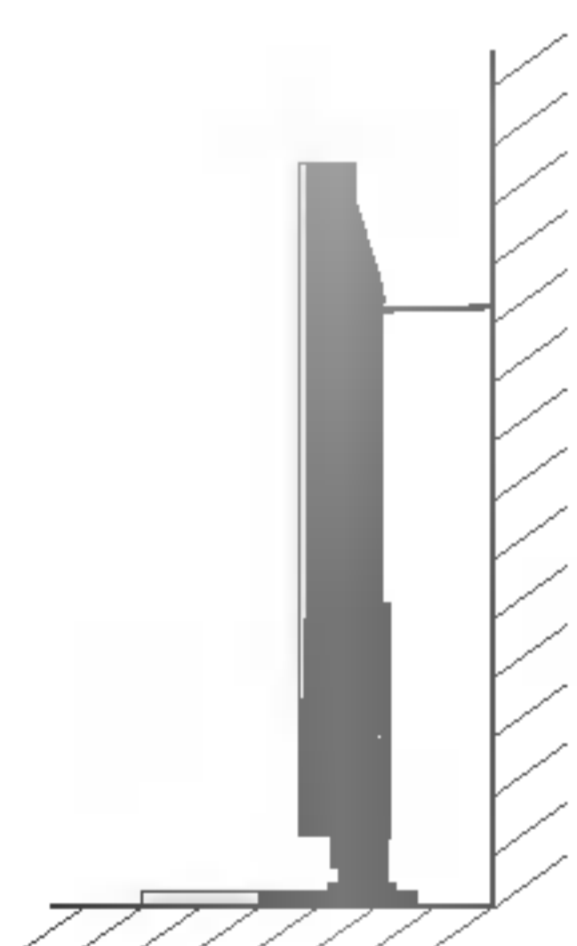

- Прикрепите сборку Монитор / подставка к стене крепкими пружинами (не прилагаются к изделию), как показано выше.

Дополнительные Отдельно Оплачиваемые Аксессуары

- Дополнительные отдельно оплачиваемые аксессуары могут изменяться или модифицироваться для улучшения качества без уведомления.
- Свяжитесь со своим дилером для покупки этих аксессуаров.

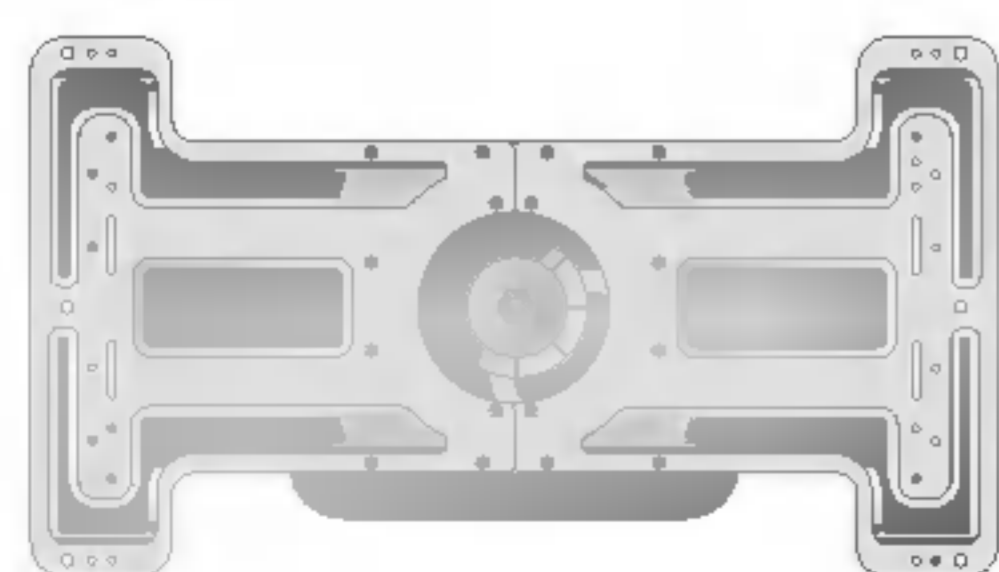

Наклонный настенный кронштейн

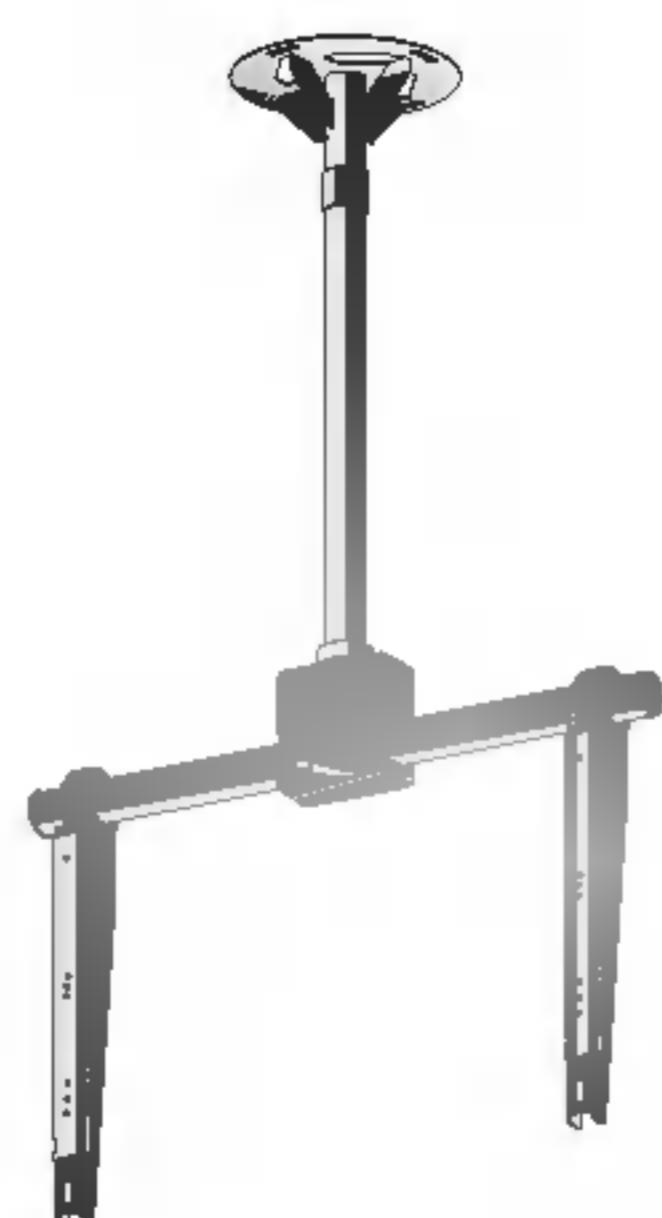

Подставка для Колонок

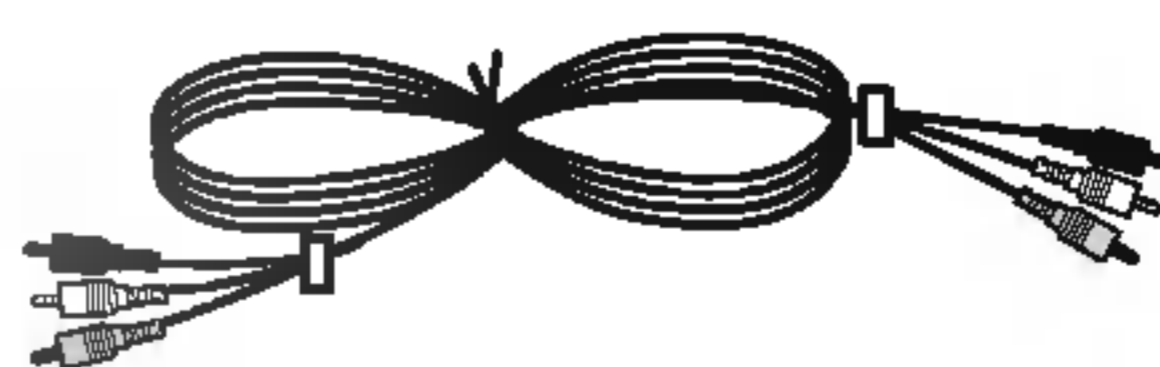

Видео кабели

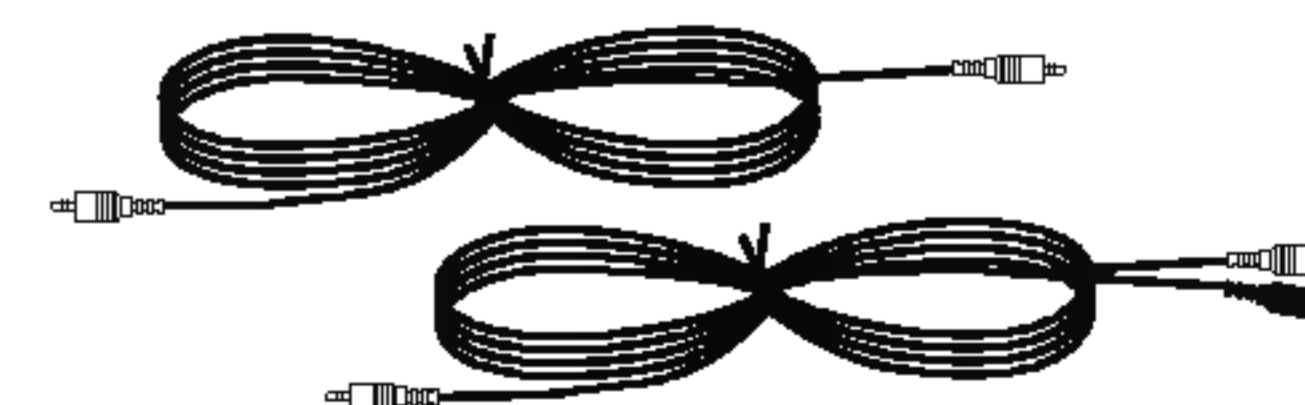

Аудио кабели

Установка Монитора

- Монитор может устанавливаться несколькими способами - на стену, на стол и т.д.
- Данный монитор разработан и изготовлен в соответствии с конструктивным решением, позволяющим устанавливать его как горизонтально, так и вертикально.

Настенный монтаж: горизонтальная установка

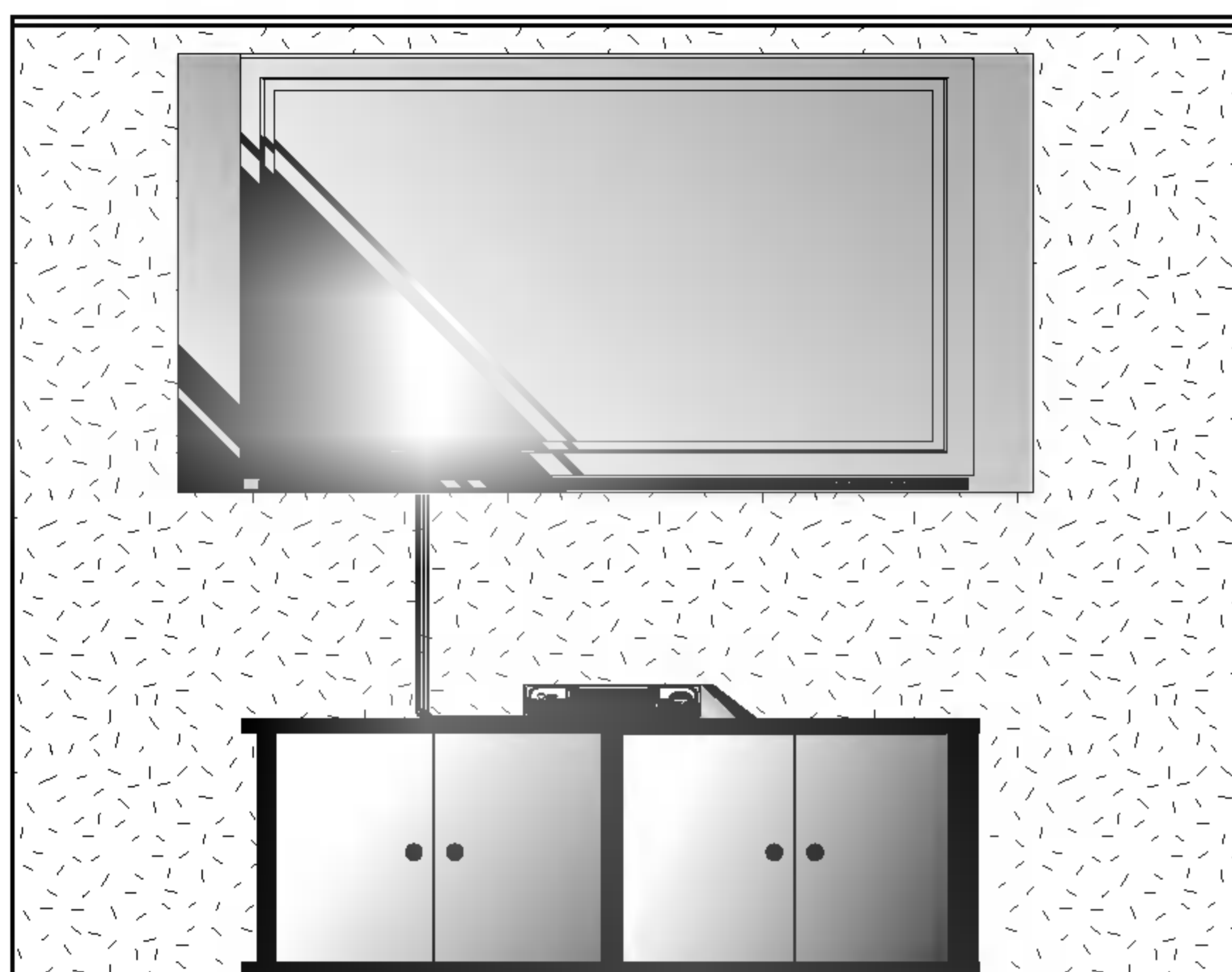

- Монитор можно монтировать к стене, как показано выше. (Относительно дополнительной информации просмотрите инструкцию по настенному монтажу, установке на кронштейнах и настройке)

Установка на тумбе письменного стола

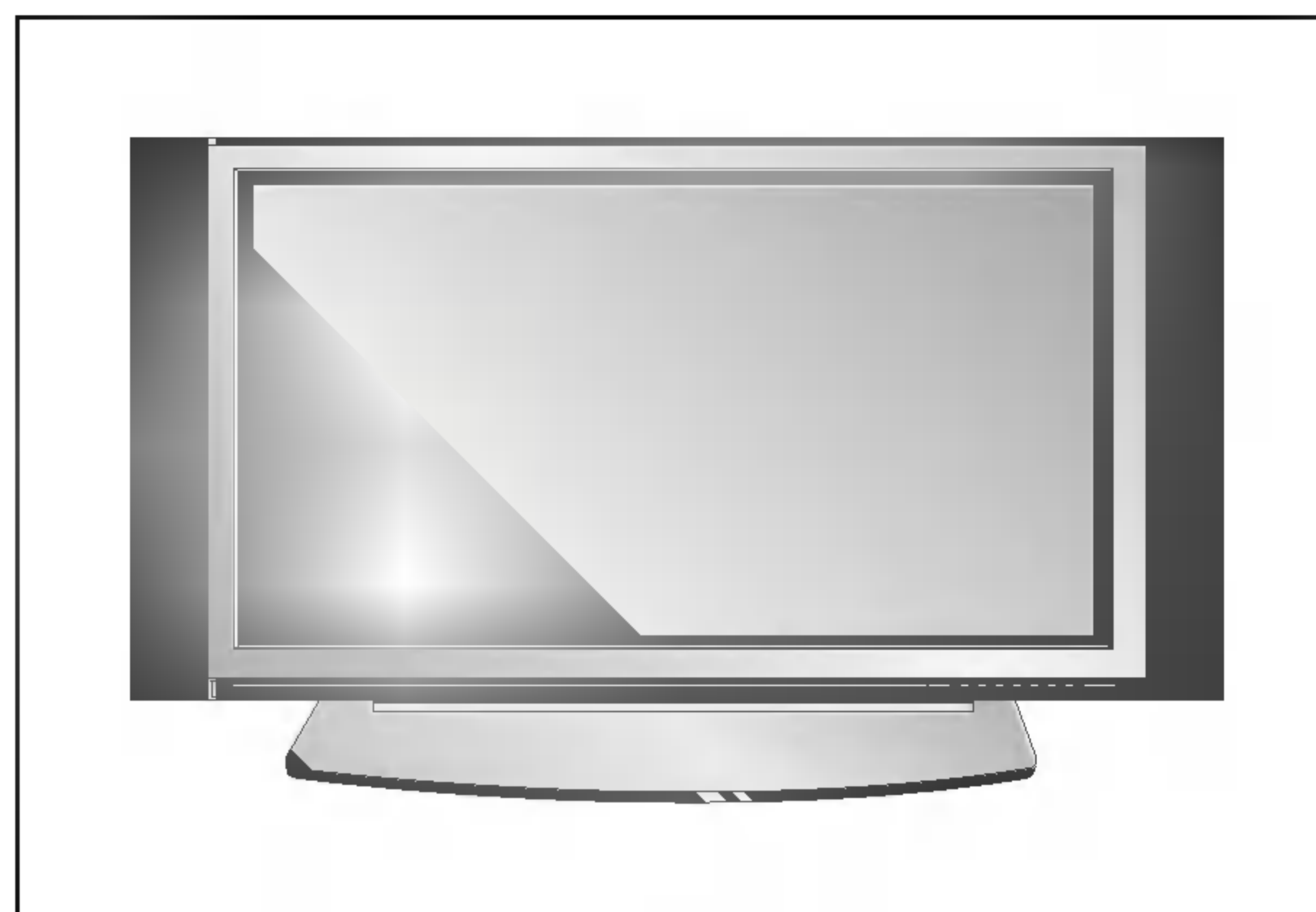

- Монитор можно устанавливать на столе, как показано выше.

Установка на стену

Чистота стены должна быть стандартной для достаточной вентиляции

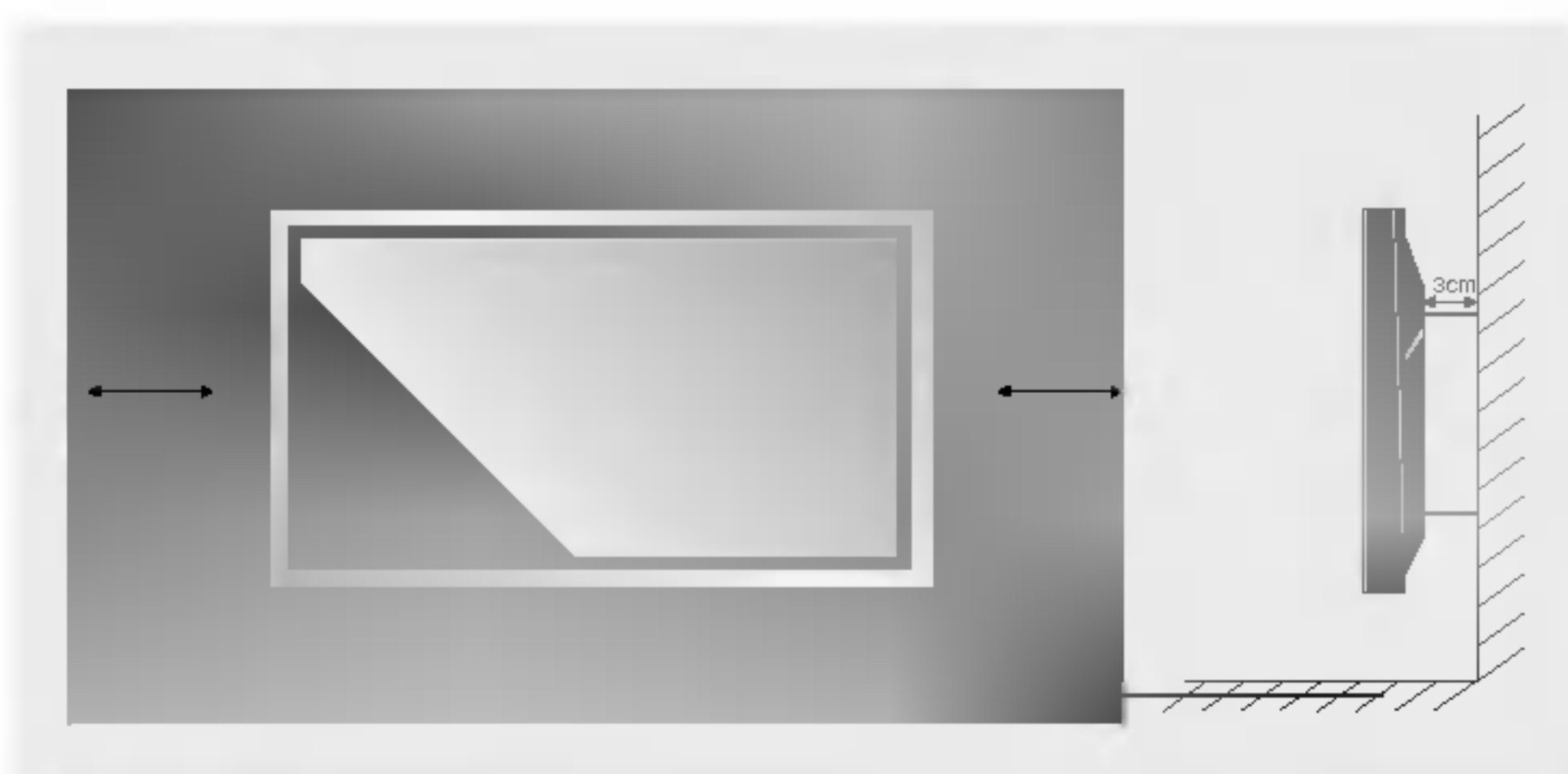

Установка на стол

Чистота подставки должна быть стандартной для достаточной вентиляции

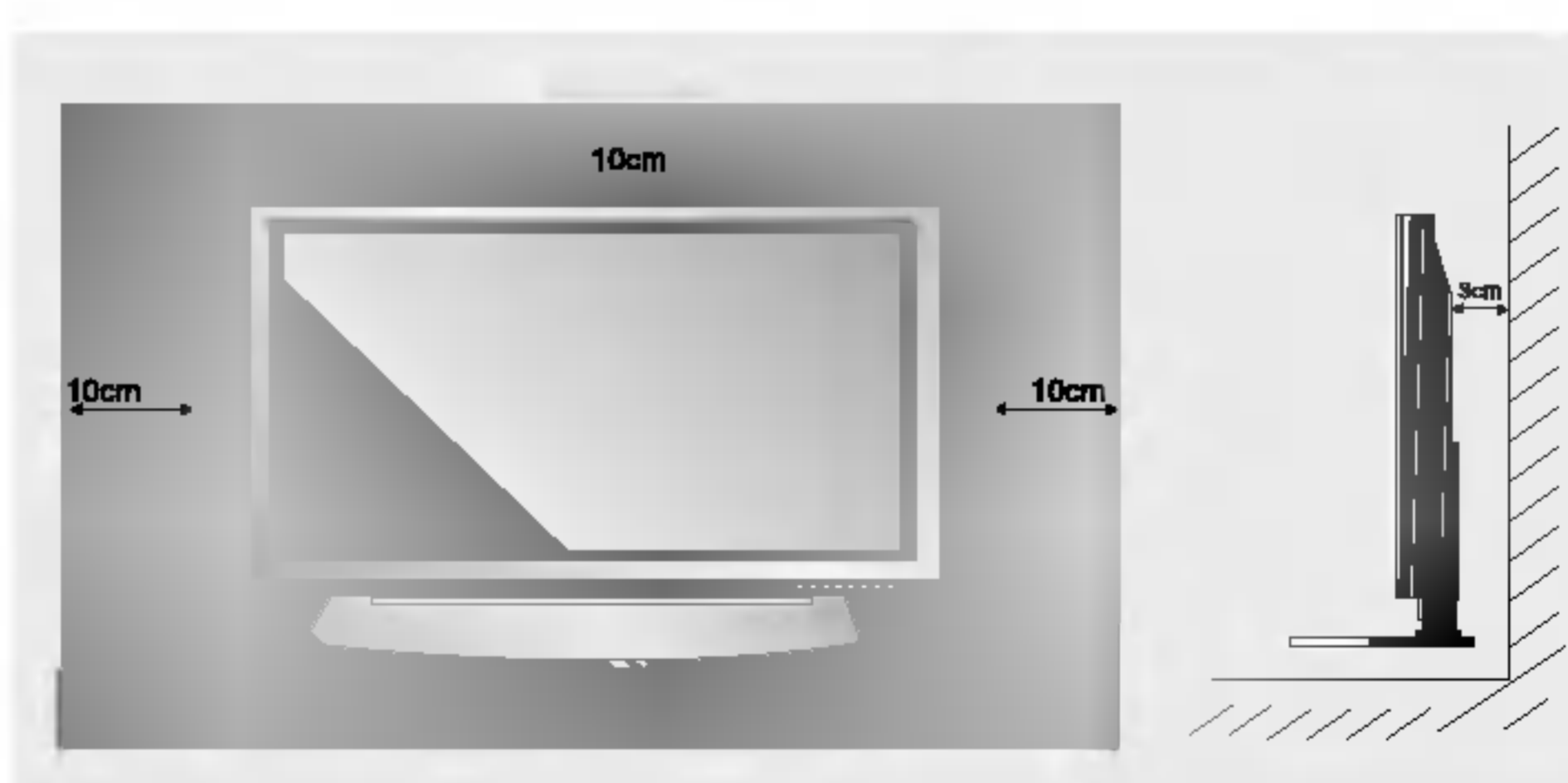

Включение Монитора

42PX3RV ряд

- При использовании пульта дистанционного управления, направляйте его на датчик на Мониторе.



1. Правильно подсоедините шнур питания, прибор включен в режиме ожидания.
2. Нажмите кнопку \odot / I, TV/AV или PR \blacktriangle / \blacktriangledown на приборе или кнопки POWER, TV/AV, MULTIMEDIA, \blacktriangle / \blacktriangledown или NUMBER на пульте дистанционного управления и прибор включится.



Если Монитор выключается с помощью пульта дистанционного управления и также кнопкой \odot / I на Мониторе.

- Нажмите кнопку \odot / I, TV/AV или PR \blacktriangle / \blacktriangledown на приборе или нажмите кнопки POWER, TV/AV, MULTIMEDIA, \blacktriangle / \blacktriangledown или NUMBER на пульте дистанционного управления.

42PX2RV ряд

- При использовании пульта дистанционного управления, направляйте его на датчик на Мониторе.



1. Правильно подключайте силовой шнур.
2. Нажмите кнопку \odot ON/OFF на Мониторе. В этот момент, Дисплей переключается на режим ожидания. Нажмите кнопку TV/AV или PR \blacktriangle / \blacktriangledown на Мониторе или POWER, TV/AV, MULTIMEDIA, \blacktriangle / \blacktriangledown на пульте дистанционного управления и Монитор будет включен.



1. Если Монитор отключен с помощью кнопки \odot ON/OFF на Мониторе.
 - Нажмите кнопку \odot ON/OFF на Мониторе, чтобы включить Монитор.
2. Если Монитор выключается с помощью пульта дистанционного управления и также кнопкой \odot ON/OFF на Мониторе.
 - Нажмите кнопку \odot ON/OFF на Мониторе, и затем нажмите кнопку TV/AV или PR \blacktriangle / \blacktriangledown на Мониторе или POWER, TV/AV, MULTIMEDIA, \blacktriangle / \blacktriangledown на пульте дистанционного управления для включения Монитора.

Выбор языка экрана (не во всех моделях)

- Это является еще одной опцией. Меню может отображаться на экране на выбранном языке. Прежде всего выберите язык пользования.

1. Нажать кнопку МЕНЮ, а затем кнопку \blacktriangle / \blacktriangledown , чтобы перейти к меню функций.
2. Для выбора режима **Language** нажмите кнопку \blacktriangleright , затем кнопку \blacktriangle / \blacktriangledown .
3. Чтобы выбрать желаемый язык нажмите кнопку \blacktriangleright затем \blacktriangle / \blacktriangledown . После этого вся экранная информация будет выводиться на экран телевизора только на выбранном Вами языке.
4. Повторно нажать кнопку МЕНЮ, чтобы вернуться к нормальному телевизионному просмотру.

Опции меню канала

Настройка автопрограмм

- Все станции которые можно принимать запоминаются этим способом. Рекомендуется использовать автопрограмму во время установки этого Плазменного Дисплея.

1. Нажмите кнопку МЕНЮ а затем кнопку ▲ / ▼ чтобы выбрать меню STATION канал.
2. Нажмите кнопку ► а затем кнопку ▲ / ▼ чтобы выбрать Автопрограмму.
3. Нажмите кнопку ► для выбора Системы. Выберите телевизионную систему с помощью кнопки ◀ / ▶ ;
 - L** : SECAM LL' (не во всех моделях)
 - BG** : PAL BG SECAM BG Европа Восточная Европа Азия Новая Зеландия Ближний Восток Африка
 - I** : PAL III Великобритания Ирландия Гонконг Южная Африка
 - DK** : PAL DK SECAM DK Восточная Европа Китай Африка СНГ
 - M** : США Корея Филиппины опция (не во всех моделях)
4. Нажмите кнопку ▼ чтобы выбрать. Запоминание Storage. Выберите номер начальной программы с помощью кнопки ◀ / ▶ или используя кнопки NUMBER номер в меню Запоминание.
5. Нажмите кнопку ▼ чтобы выбрать Старт.
6. Чтобы начать автопрограммирование нажмите кнопку ►. Запоминаются все принимаемые станции.

Примечание : Название станции запоминается для тех станции которые вещают VPS Видеопрограммное обслуживание PDC Управление передачей программы или данные TELETEXT телетекст. Если для станции невозможно установить название станции устанавливается номер канала и запоминается как C VUHF 0169 или S кабель 0147 за ним следует номер.

Для остановки автопрограммирования нажмите кнопку MENU . После завершения автопрограммирования на экране появится меню Programme Edit редактирование программы. Смотрите раздел 'Programme edit' для редактирования хранимой программы.

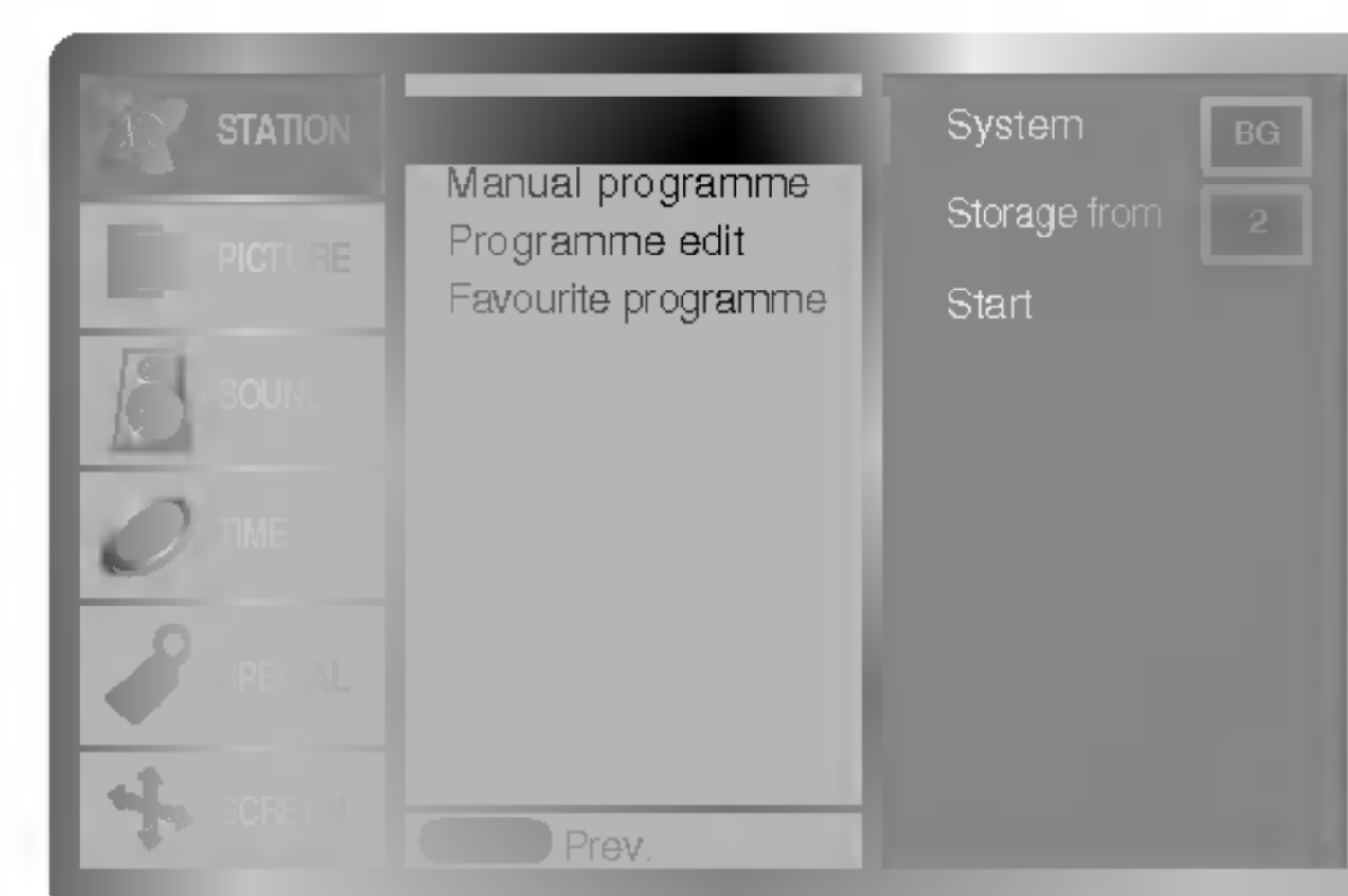

Настройка программы вручную

Программирование вручную позволит Вам проводить настройку и расположить станции вручную в любом порядке по Вашему желанию. Также Вы можете присвоить название станции с пятью знаками для каждого номера программы.

1. Нажмите кнопку МЕНЮ а затем кнопку ▲ / ▼ чтобы выбрать меню STATION канал.
2. Для выбора Программирования Вручную нажмите кнопку ► и затем кнопку ▲ / ▼.
3. Для выбора Запоминания нажмите кнопку ►. Выберите номер начальной программы с помощью кнопки ◀ / ▶ или используя кнопки NUMBER в меню Запоминание.
4. Для выбора Системы нажмите кнопку ▼. Выберите систему ТВ с помощью кнопки ◀ / ▶.
 - L** : SECAM LL' (не во всех моделях)
 - BG** : PAL BG SECAM BG Европа Восточная Европа Азия Новая Зеландия Ближний Восток Африка
 - I** : PAL III Великобритания Ирландия Гонконг Южная Африка
 - DK** : PAL DK SECAM DK Восточная Европа Китай Африка СНГ
 - M** : США Корея Филиппины опция (не во всех моделях)
5. Для выбора Band нажмите кнопку ▼. Нажмите кнопку ◀ / ▶ чтобы выбрать VUHF или кабельное телевидение по требованию;
6. Для выбора Channel нажмите кнопку ▼. Вы можете выбрать номер желаемого канала с помощью кнопок NUMBER. Если возможно выбирайте номер канала от 1 до 69 непосредственно используя кнопки номеров.
7. Для выбора Поиска Search нажмите кнопку ▼. Для запуска поиска нажмите кнопку ◀ / ▶. Если станция найдена поиск прекращается.
8. Чтобы сохранить ее нажмите кнопку ОК.
9. Для сохранения еще одной станции повторите шаги 3 по 8.

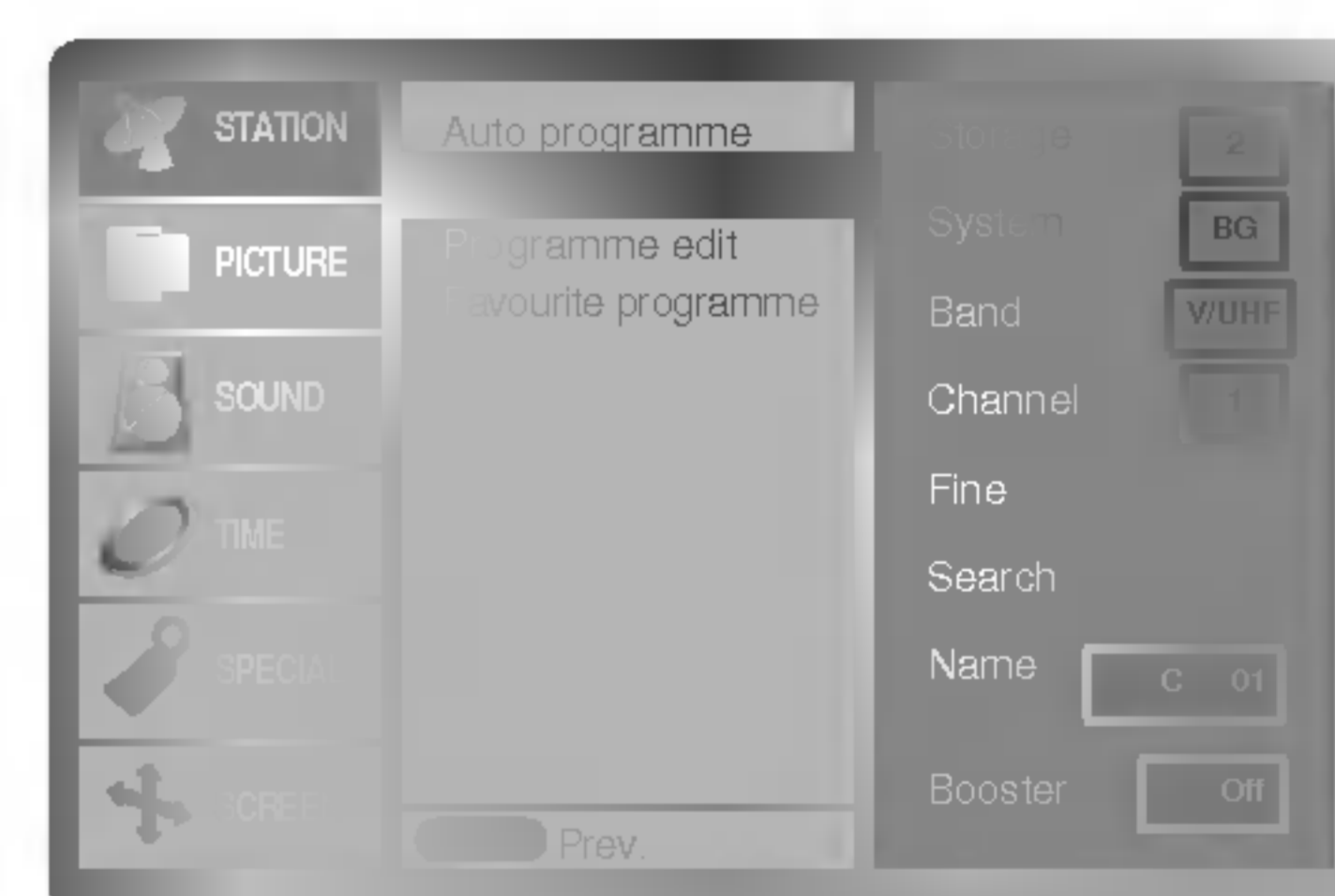

Опции меню канала

Точная настройка

- Обычно точная настройка потребуется только при плохом приеме сигнала.
- 1. Повторите шаги 1 по 2 Настройка программы вручную.
- 2. Чтобы выбрать Fine точный нажмите кнопку ► а затем кнопку ▲ / ▼.
- 3. Для точной настройки качества изображения и звука нажмите кнопку ◀ / ▶.
- 4. Нажмите кнопку ОК.
Точно настроенная программа отображается желтым номером во время выбора программы Редактирование программы.
- 5. Повторно нажать кнопку **МЕНЮ**, чтобы вернуться к нормальному телевизионному просмотру.



Присвоение имени станции

1. Повторите шаги 1 по 2 Настройка программы вручную.
2. Для выбора Имени нажмите кнопку ► а затем кнопку ▲ / ▼.
3. Нажмите кнопку ►.
4. Нажмите кнопку ▲ Вы можете использовать пробел + цифры от 0 до 9 и буквы от А до Z .
С помощью кнопки ▼ Вы можете выбирать в противоположном направлении.
5. Выберите следующую позицию нажав кнопку ► а затем выберите второй знак и т д .
5. Дважды нажмите кнопку ОК.
7. Повторно нажать кнопку **МЕНЮ**, чтобы вернуться к нормальному телевизионному просмотру.



Booster (Усилитель) (не во всех моделях)

- В некоторых моделях имеется дополнительная функция **Booster** (Усилитель). Только тот телевизор, у которого имеется **Booster**, может выполнить эту функцию.
- Если качество приема телевизионного сигнала плохое, тогда выберите функцию **Booster**

1. Повторите шаги 1 по 2 Настройка программы вручную.
2. Нажмите кнопку ► затем ▲ / ▼ чтобы выбрать **Booster**.
3. Нажатием кнопок ◀ / ▶ выберите пункт меню **On** или **Off**.
4. Нажмите кнопку ОК.
5. Повторно нажать кнопку **МЕНЮ**, чтобы вернуться к нормальному телевизионному просмотру.

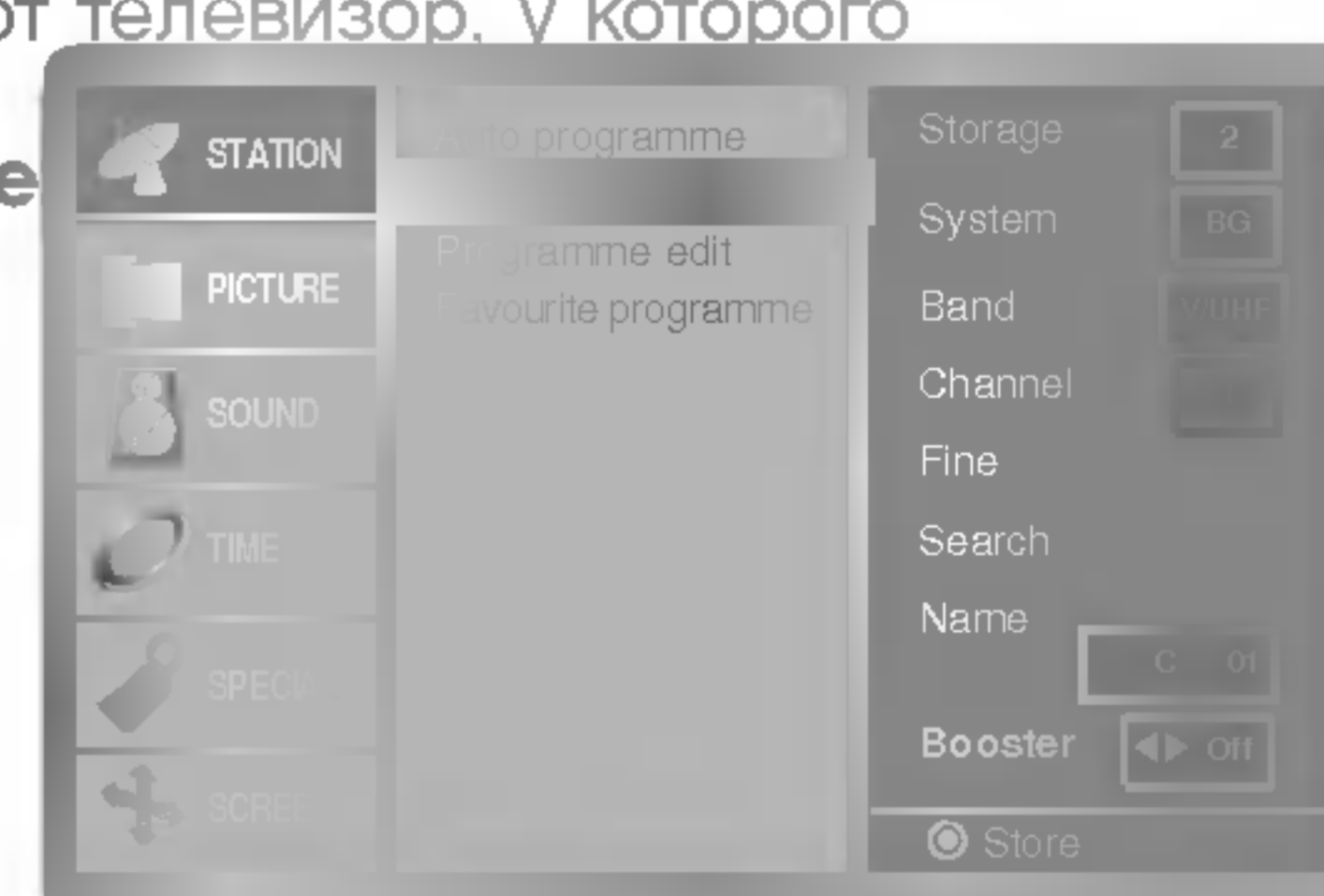

Редактирование программы

- Эта функция позволяет Вам удалять или пропускать сохраненные программы. Также Вы можете перемещать некоторые станции к другим номерам программ или копировать данные пустой станции в выбранный номер программы.

1. Нажмите кнопку МЕНЮ а затем кнопку ▲ / ▼ чтобы выбрать меню STATION канал.
2. Для выбора Редактирования Программы нажмите кнопку ► и затем кнопку ▲ / ▼.
3. Нажмите кнопку ► чтобы получить меню Редактирования Программы.

Удаление программы

1. С помощью кнопки ▲ / ▼ или ◀ / ▶ выберите удаляемую программу.
2. Дважды нажмите кнопку RED красный.
Выбранная программа удаляется все последующие программы перемещаются вверх на одну позицию.

Копирование программы

1. С помощью кнопки ▲ / ▼ или ◀ / ▶ выберите копируемую программу
2. Нажмите кнопку GREEN зеленый.
Все последующие программы перемещаются вниз на одну позицию.

Перемещение программы

1. С помощью кнопки ▲ / ▼ или ◀ / ▶ выберите перемещаемую программу .
2. Нажмите кнопку YELLOW желтый .
3. Переместите программу к нужному номеру программы используя кнопки ▲ / ▼ или ◀ / ▶.
4. Для отключения этой функции нажмите еще раз кнопку YELLOW.

Пропуск номера программы

1. Выберите номер пропускаемой программы с помощью кнопки ▲ / ▼ или ◀ / ▶.
2. Нажмите кнопку BLUE синий Пропускаемая программа превращается в синий цвет.
3. Нажмите еще раз кнопку BLUE чтобы сбросить пропущенную программу.
Пропустить номер программы означает что Вы не сможете выбрать его с помощью кнопки ▲ / ▼ во время обычного просмотра ТВ. Если Вы хотите выбрать пропущенную программу введите номер программы с помощью кнопок NUMBER или выберите его в меню Редактирование программы или Таблица.

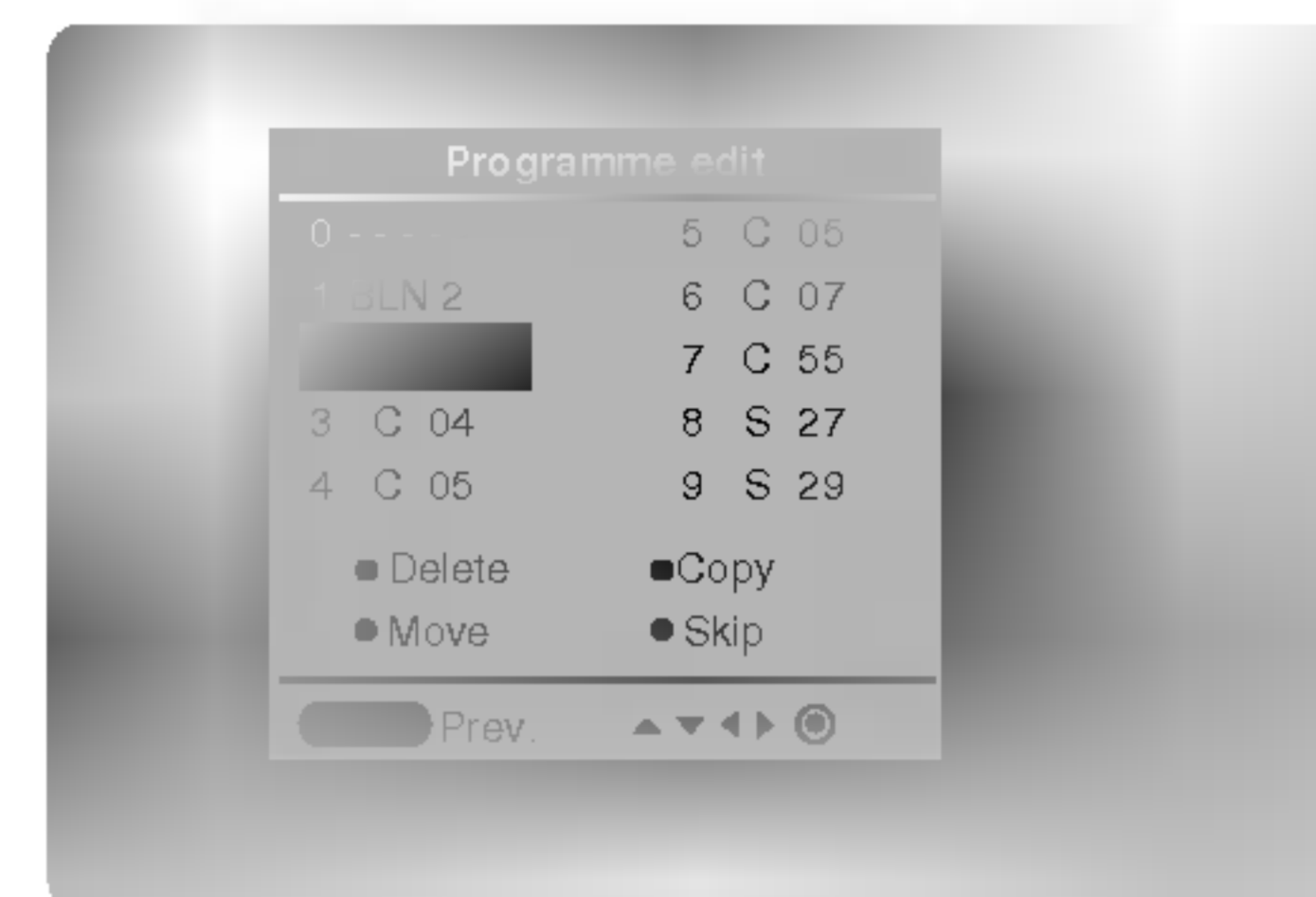

Любимый канал

- Эта функция позволит сразу переключиться Вам на любимые каналы.

1. Нажмите кнопку МЕНЮ а затем кнопку ▲ / ▼ чтобы выбрать меню STATION канал.
2. Нажмите кнопку ► затем ▲ / ▼ чтобы выбрать **Favourite programme**.
3. Нажмите кнопку ► затем ▲ / ▼ чтобы выбрать **On**.
4. Нажмите кнопку ► чтобы появилось меню **Favourite programme**.
5. Нажатием кнопок ▲ / ▼ выберите пункт меню -- -----.
6. Выбрать желаемую программу с помощью клавиш ◀ / ▶ или при помощи цифровых кнопок. Любой номер до 10 вводится с цифрой '0' (или '00') в начале, например '05' (или '005') для 5 канала.
7. Чтобы сохранить другие программы, повторить пункты 5 и 6.
Вы можете сохранить до 8 программ.
8. Нажмите кнопку OK.
9. Повторно нажать кнопку МЕНЮ, чтобы вернуться к нормальному телевизионному просмотру.

Чтобы выбрать сохраненную программу, необходимо повторно нажать клавишу Q.VIEW.

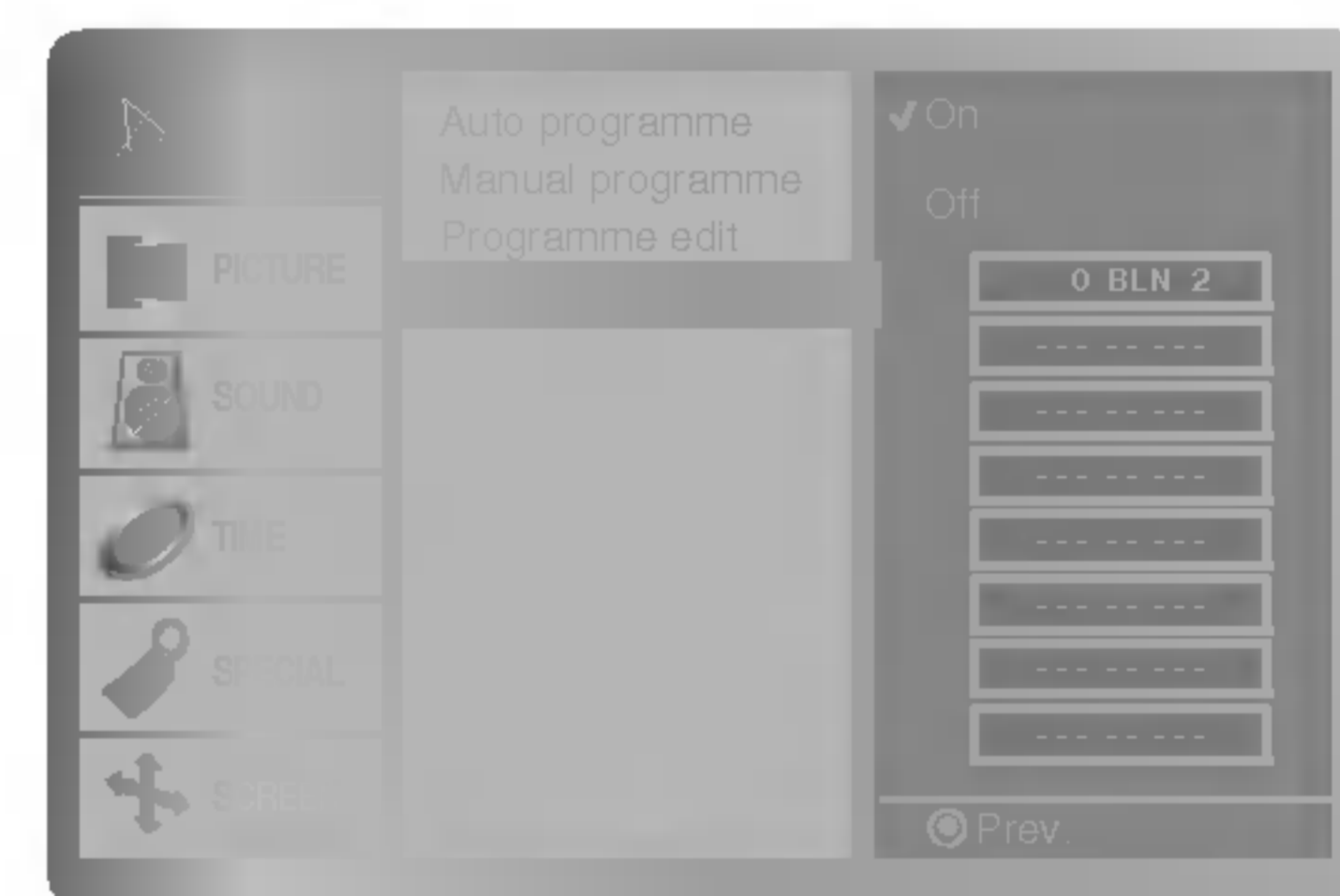

Вызов таблицы программ

- Вы можете проверить сохраняемые в памяти программы, вызвав на экран таблицу программ.

Вывод на экран таблицы программ

Нажмите кнопку LIST (список), чтобы вывести на экран таблицу программ. Таблица программ появляется на экране.

- Вы можете обнаружить, что некоторые программы имеют номера синего цвета. Они были установлены на пропуск при автоматической настройке или в режиме редактирования программ.
- У некоторых программ в таблице программ показан только номер канала и это означает, что отсутствует присвоенное им название станции.

Выбор программы в таблице программ

Выберите программу нажатием кнопок ▲ / ▼ или ◀ / ▶.

Нажмите кнопку OK.

Телевизор переключится на программу с выбранным номером.

Просмотр страниц таблицы программ

В таблице программ есть 10 страниц, которые содержат 100 программ. Страницы последовательно "перелистываются" нажатием кнопок ▲ / ▼ или ◀ / ▶.

Нажмите кнопку LIST для возврата к нормальному просмотру телевизора.



МЕНЮ КАРТИНКИ

PSM (память состояния изображения)

- Используйте PSM для установки лучшего изображения экрана монитора.
- При ручной настройке опций изображения (контрастность, яркость, цвет, резкость (четкость) и интенсивность цвета (цветовой тон)), PSM автоматически переключается на режим пользователя **User**.

1. Нажмите кнопку **PSM**.

- Каждое нажатие **PSM** кнопки изменяет картинку экрана.

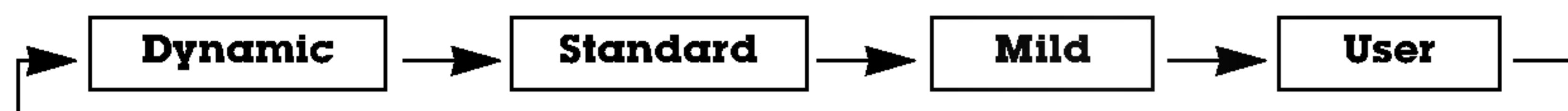

- Вы также можете выбрать **Dynamic**, **Standard**, **Mild** или **User** в меню **PICTURE**.
- **Dynamic**, **Standard** и **Mild** картинки запрограммированы изготовителем для лучшего воспроизведения картинки и не могут быть изменены.

ПЦС (Память цветового состояния)

- Для установки настроек (отменить установки по умолчанию), выберите **Normal**.

1. Нажать кнопку МЕНЮ, а затем кнопку ▲ / ▼, чтобы перейти к меню изображения.
2. Для выбора режима **CSM** нажмите кнопку ►, затем кнопку ▲ / ▼.
3. Нажмите кнопку ► затем ▲ / ▼ чтобы выбрать **Cool**, **Normal**, **Warm** или **User**.
4. Повторно нажать кнопку МЕНЮ, чтобы вернуться к нормальному телевизионному просмотру.

- Каждое нажатие ▲ / ▼ кнопки изменяет картинку экрана.



Настройка температуры цвета

- Вы можете выбрать по своему вкусу любую настройку цвета: стандартную, красноватую, зеленоватую или голубоватую.

1. Нажать кнопку МЕНЮ, а затем кнопку ▲ / ▼, чтобы перейти к меню изображения.
2. Для выбора режима **CSM** нажмите кнопку ►, затем кнопку ▲ / ▼.
3. Для выбора режима **User** нажмите кнопку ►, затем кнопку ▲ / ▼.
4. Используйте ▲ / ▼ / ◀ / ▶ кнопку для выбора наиболее подходящих настроек и затем нажмите кнопку ►.
5. Повторно нажать кнопку МЕНЮ, чтобы вернуться к нормальному телевизионному просмотру.



XD

- Вы можете наслаждаться живым и высокоточным изображением с помощью технологии обработки Digital Reality компании LG.
- Эта функция недоступна в режиме RGB[ПК], HDMI[ПК].
- При выборе опции картинки (**Dynamic**, **Standard** и **Mild**) в меню **PICTURE**, **XD** автоматически сменится на включение.

1. Нажать кнопку МЕНЮ, а затем кнопку ▲ / ▼, чтобы перейти к меню изображения.
2. Для выбора режима **XD** нажмите кнопку ►, затем кнопку ▲ / ▼.
3. Нажмите кнопку ► затем ▲ / ▼ чтобы выбрать **On** или **Off**.
4. Повторно нажать кнопку МЕНЮ, чтобы вернуться к нормальному телевизионному просмотру.

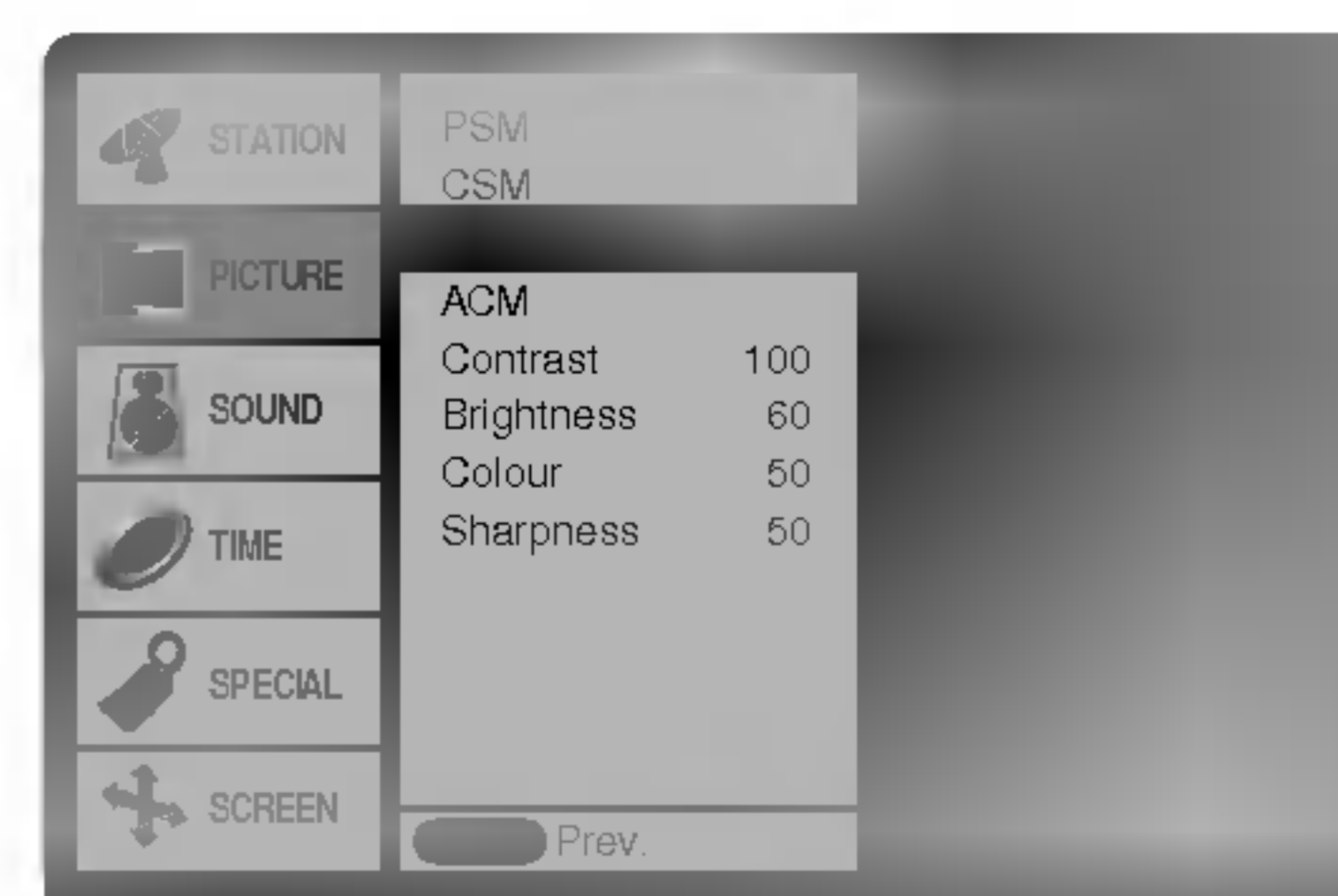

sRGB

- Когда приемник подключен к внешнему устройству с функцией sRGB, настраивается цветовая разница между ними, чтобы отображать одинаковое изображение.
- Эта функция работает в следующем режиме : RGB[ПК], HDMI[ПК].

1. Нажать кнопку МЕНЮ, а затем кнопку ▲ / ▼, чтобы перейти к меню изображения.
2. Для выбора режима **sRGB** нажмите кнопку ►, затем кнопку ▲ / ▼.
3. Нажмите кнопку ► затем ▲ / ▼ чтобы выбрать **On** или **Off**.
4. Повторно нажать кнопку **МЕНЮ**, чтобы вернуться к нормальному телевизионному просмотру.



ACM (Активное управление цветом)

- Регулируйте **ACM** для выбора требуемой опции "skin colour".
- Эта функция работает в следующем режиме: TV, AV1, AV2, S-Video2, AV3, AV4, AV5 или COMPONENT, RGB[DTV], HDMI[DTV].
- Эта функция недоступна в режиме **XD Off** (XD "Выкл").

1. Нажать кнопку МЕНЮ, а затем кнопку ▲ / ▼, чтобы перейти к меню изображения.
2. Для выбора режима **ACM** нажмите кнопку ►, затем кнопку ▲ / ▼.
3. Используйте ◀ / ▶ кнопку для выбора наиболее подходящих настроек и затем нажмите кнопку ►.
4. Повторно нажать кнопку **МЕНЮ**, чтобы вернуться к нормальному телевизионному просмотру.



Условия настройки изображения

- Вы можете осуществлять регулировку контраста, яркости, насыщенности цвета, четкости изображения и оттенков.
- Функция "colour (цвет), sharpness (резкость)" недоступна в режиме RGB[ПК], HDMI[ПК].
- В формате PAL/SECAM, функция настройки интенсивности цвета не работает.

1. Нажать кнопку МЕНЮ, а затем кнопку ▲ / ▼, чтобы перейти к меню изображения.
2. Нажмите кнопку ▲ / ▼, чтобы выбрать **Contrast** и затем нажмите кнопку ► еще раз. (для настройки контраст установки)
3. Используйте ◀ / ▶ кнопку для выбора наиболее подходящих настроек и затем нажмите кнопку ►.
4. Повторно нажать кнопку **МЕНЮ**, чтобы вернуться к нормальному телевизионному просмотру.



МЕНЮ ЗВУКОВОГО СОПРОВОЖДЕНИЯ

SSM (память состояния звука)

- Эта функция позволит Вам получить наилучшие условия звука и специальных характеристик, так как монитор автоматически выбирает подходящую опцию звука, основанную на содержании программы.
- При ручной настройке звуковых опций (верхние звуковые частоты (тона), нижние звуковые частоты (тона) и баланс), SSM автоматически переключается на режим пользователя **User**.

1. Нажмите кнопку **SSM**.
2. Нажмите кнопку **SSM** выберите желаемый пункт меню настройки звука.

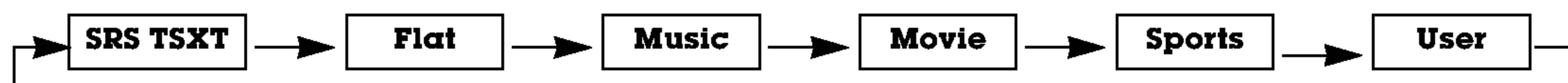

- Вы также можете выбрать **SRS TSXT**, **Flat**, **Music**, **Movie**, **Sports** или **User** в меню звукового сопровождения.
- Параметры режимов **SRS TSXT**, **Flat**, **Music**, **Movie** и **Sports** программируются на заводе для получения наилучшего воспроизведения звука, соответствующего каждому из этих типов передач и не могут быть изменены.

-  является торговым знаком корпорации SRS Labs, Inc.
- Технология TruSurround XT применяется по лицензии SRS Labs, Inc.

BBE

- BBE High Definition Sound восстанавливает четкость и наличие звуков для более разборчивой искусственной речи и реальности мелодии.

1. Нажать кнопку МЕНЮ, а затем кнопку ▲ / ▼, чтобы перейти к экрану меню звукового сопровождения.
2. Нажмите кнопку ► затем ▲ / ▼ чтобы выбрать **BBE**.
3. Нажмите кнопку ► затем ▲ / ▼ чтобы выбрать **On** или **Off**.
4. Повторно нажать кнопку МЕНЮ, чтобы вернуться к нормальному телевизионному просмотру.

BBE. Производится по лицензии корпорации BBE Sound, Inc.

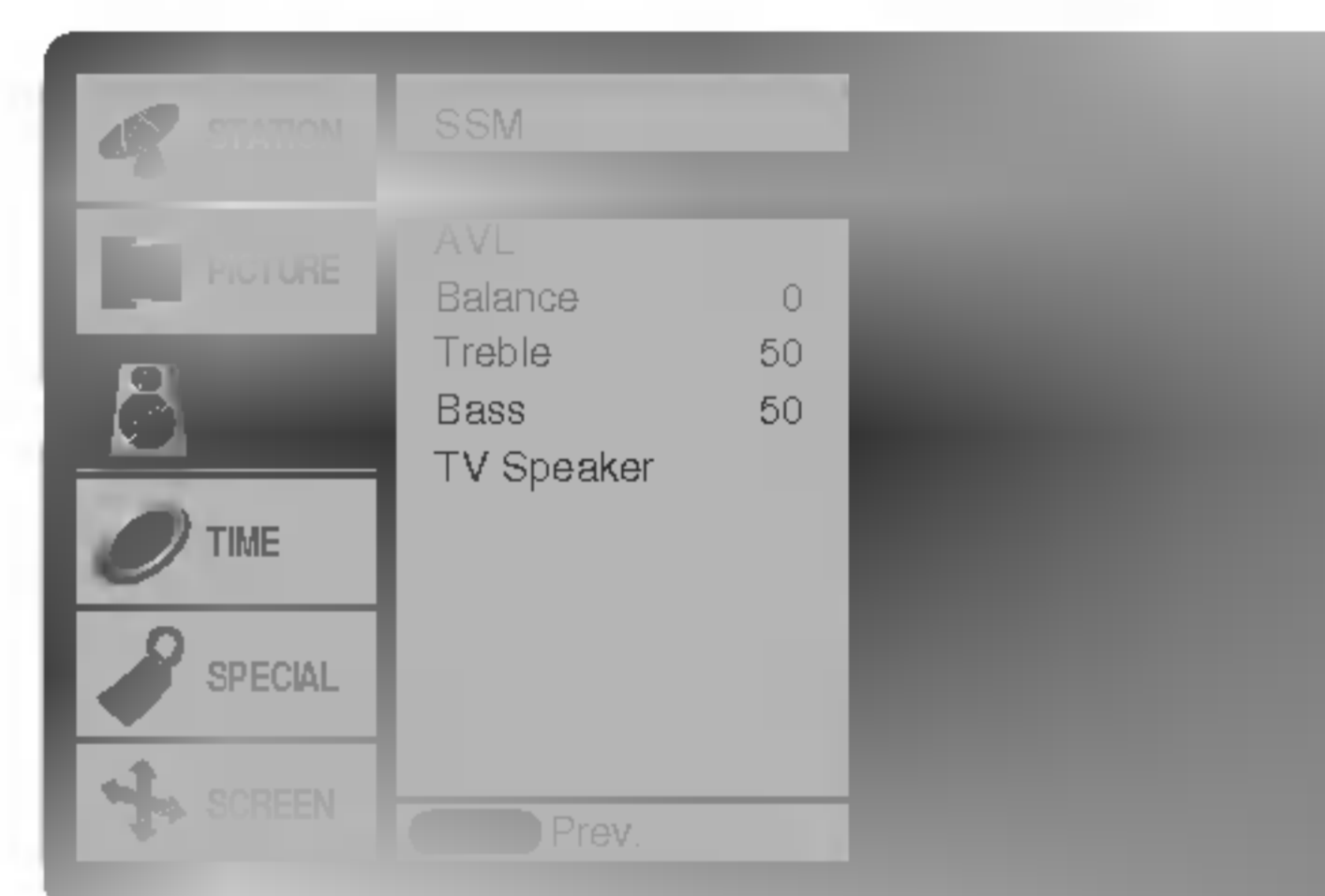

AVL (автоматическое выравнивание громкости)

- Эта особенность сохраняет определенный уровень звука, даже если Вы меняете каналы.

1. Нажать кнопку МЕНЮ, а затем кнопку ▲ / ▼, чтобы перейти к экрану меню звукового сопровождения.
2. Нажмите кнопку ► затем ▲ / ▼ чтобы выбрать **AVL**.
3. Нажмите кнопку ► затем ▲ / ▼ чтобы выбрать **On** или **Off**.
4. Повторно нажать кнопку МЕНЮ, чтобы вернуться к нормальному телевизионному просмотру.

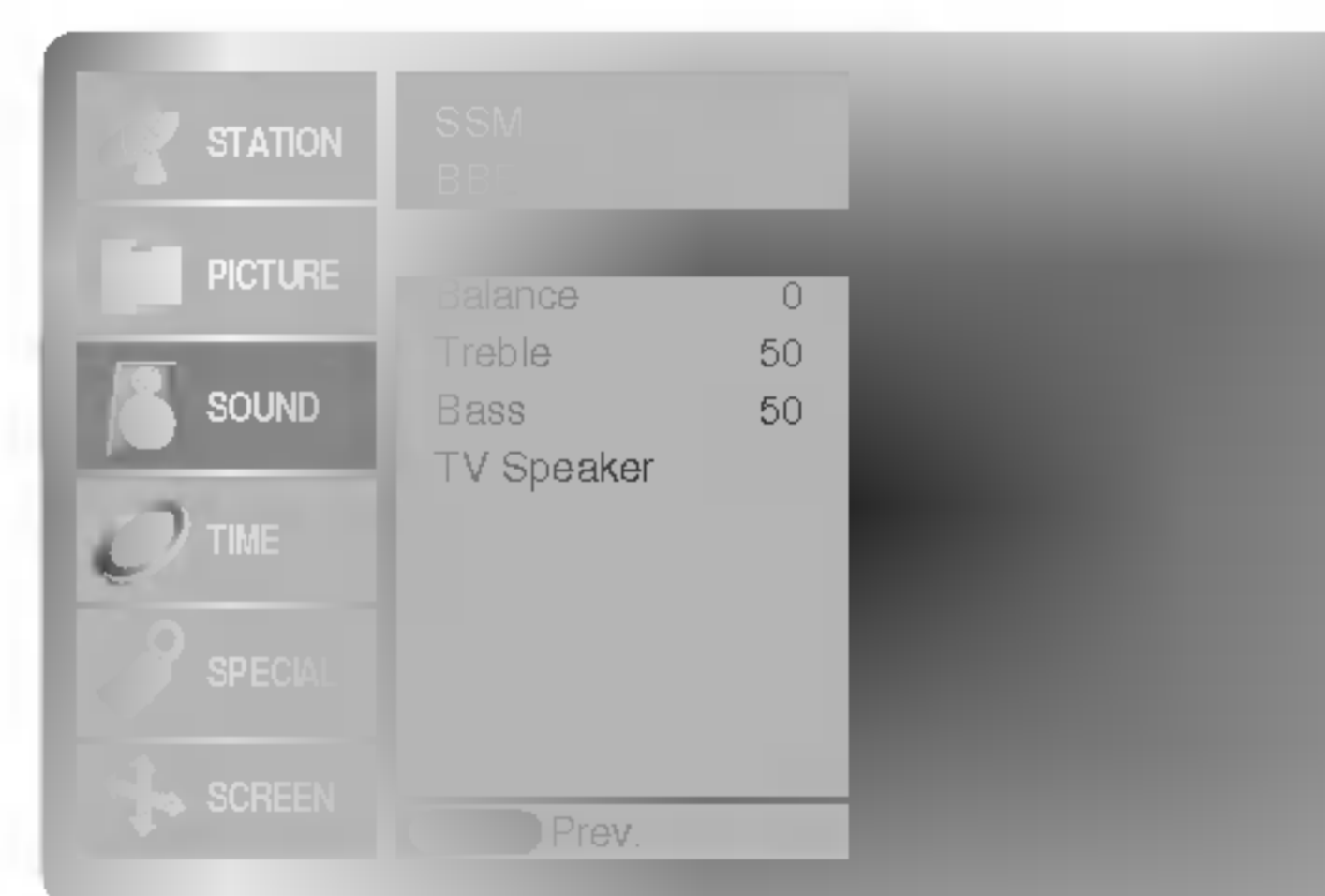

Регулировка Звука

1. Нажать кнопку МЕНЮ, а затем кнопку ▲ / ▼, чтобы перейти к экрану меню звукового сопровождения.
2. Нажмите кнопку ► затем ▲ / ▼ выберите желаемый пункт меню настройки звука.
3. Нажмите кнопку ► затем ◀ / ▶ выполните желаемые регулировки.
4. Повторно нажать кнопку МЕНЮ, чтобы вернуться к нормальному телевизионному просмотру.

Примечание : Для верхних и нижних звуковых частот или для BBE, функция SRS TSXT не используется.

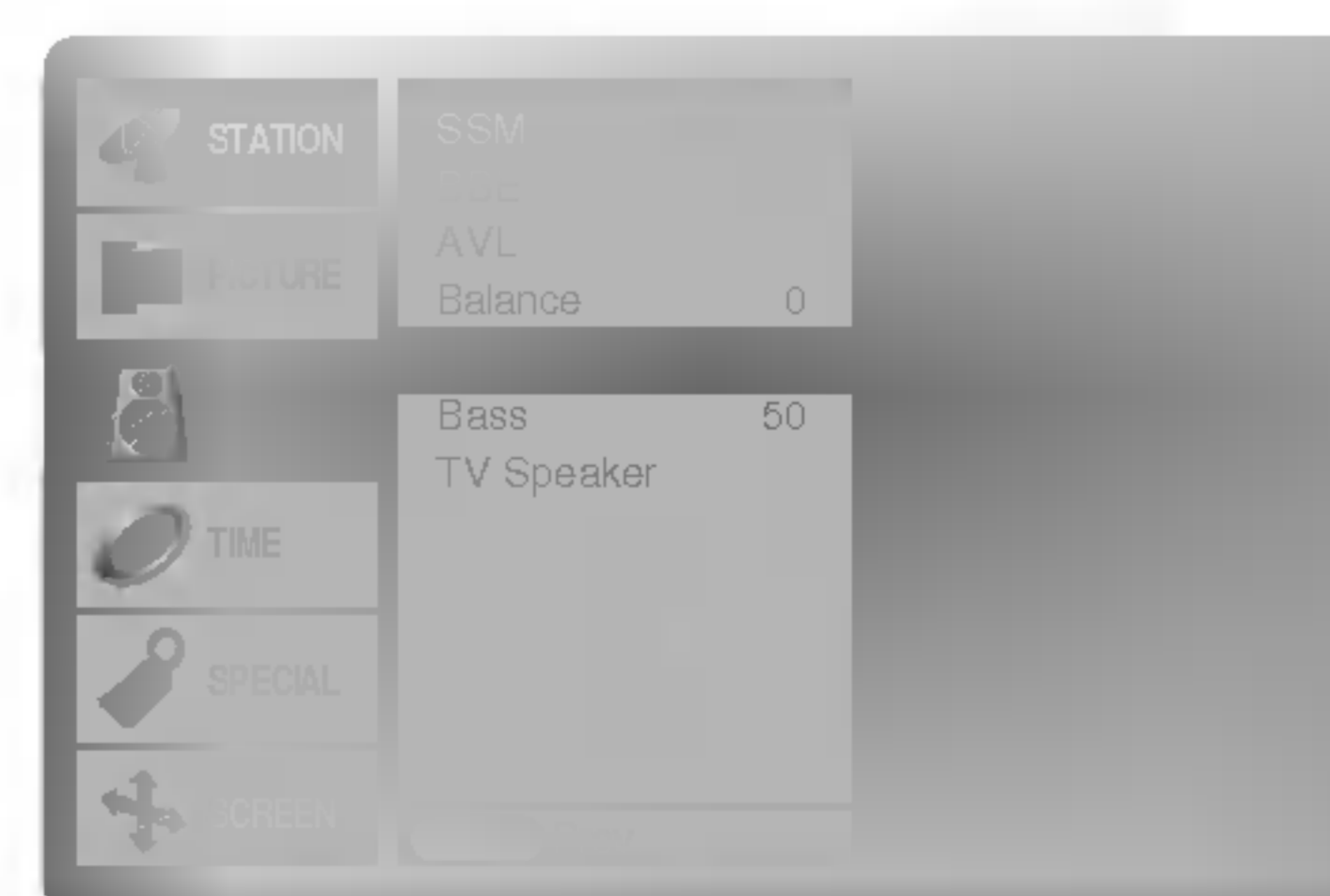

ТВ динамик

- Вы можете регулировать состояние внутреннего динамика.
- В режиме COMPONENT, RGB[ПК] и HDMI[ПК], ТВ динамик/регулируемый звук может выводиться, даже если нет видеосигнала.

1. Нажать кнопку МЕНЮ, а затем кнопку ▲ / ▼, чтобы перейти к экрану меню звукового сопровождения.
2. Нажмите кнопку ► затем ▲ / ▼ чтобы выбрать **TV Speaker**.
3. Нажмите кнопку ► затем ▲ / ▼ чтобы выбрать **On** или **Off**.
4. Повторно нажать кнопку МЕНЮ, чтобы вернуться к нормальному телевизионному просмотру.

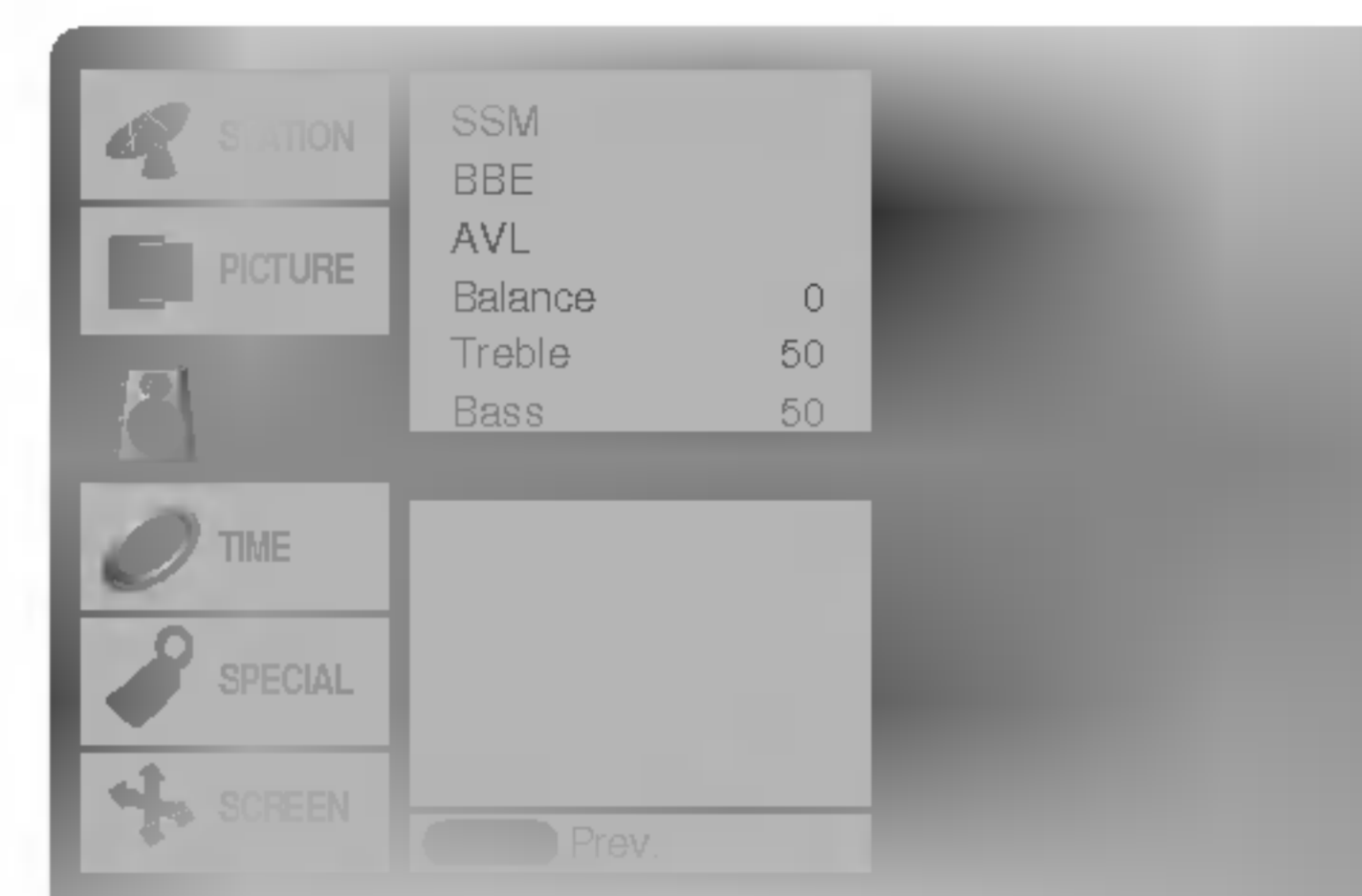

Сtereo / Dual

- После выбора программы, информация о звуке для станции появляется после того, как номер программы и название станции исчезнут.

На Дисплее Экрана

Нажмите кнопку I/II чтобы получить состояние трансляции.

Трансляция	на Дисплее экрана
Моно	MONO
Сtereo	STEREO
Dual	DUAL I

Выбор моно звука

При приеме stereo, если сигнал stereo слабый, Вы можете переключиться на моно, нажав I/II кнопку два раза. При моно приеме глубина звука улучшается. Чтобы переключиться назад к stereo, нажмите I/II кнопку два раза снова.

Выбор языка для трансляции на двух языках

Если программа принимается на двух языках (двойной язык), Вы можете переключиться на, **DUAL I**, **DUAL II**, или **DUAL I + II** несколько раз нажав I/II кнопку.

- **DUAL I** посылает первый язык передач на колонки.
- **DUAL II** посылает второй язык передач на колонки.
- **DUAL I + II** посылает отдельный язык на каждую колонку.

NICAM прием (опция)

- Если ваш Плазменный Дисплей оборудован PDP Блоком настройки для NICAM приема, высококачественный NICAM (Почти Непрерывный омпандирующий Аудио Мультимплекс) цифровой звук может быть получен.

Выход звука можно выбрать согласно типу полученной передачи следующим образом, нажав I/II кнопку несколько раз.

- Когда NICAM моно принимается, Вы можете выбрать **NICAM MONO** или FM MONO.
- Когда NICAM stereo принимается, Вы можете выбирать **NICAM STEREO** или FM MONO. Если сигнал stereo слабый, переключитесь на FM MONO.
- Когда NICAM dual принимается, Вы можете выбрать, **NICAM DUAL I**, **NICAM DUAL II**, **NICAM DUAL I + II** или **MONO**. Когда FM моно выбран, дисплей **MONO** появляется на экране.

Выбор выхода звука в режиме AV

В режиме AV, Вы можете выбрать выходящий звук для левого и правого громкоговорителя.

Несколько раз нажмите I/II кнопку, чтобы выбрать выход звука.

- **L+R**: Аудио сигнал от аудио L входа отправляется на левую колонку, а аудио сигнал от аудио R входа отправляется на правую колонку.
- **L+L**: Аудио сигнал от аудио L входа отправляется на левую и правую колонки.
- **R+R**: Аудио сигнал от аудио R входа отправляется на левую и правую колонки.

Опции меню времени

Установка часов

- Если текущее время стерто из за отключения электричества если телевизор выключен или если монитор выключен с помощью кнопки Φ/I на мониторе повторно установите часы.

1. Нажмите кнопку MENU и затем кнопку $\blacktriangle / \blacktriangledown$ для выбора меню TIME.
2. Для выбора Часов (Clock) нажмите кнопку \blacktriangleright и затем кнопку $\blacktriangle / \blacktriangledown$.
3. Для установки часов нажмите кнопку \blacktriangleright и затем кнопку $\blacktriangle / \blacktriangledown$.
4. Для исправления минуты нажмите кнопку \blacktriangleright и затем кнопку $\blacktriangle / \blacktriangledown$.
5. Повторно нажать кнопку **МЕНЮ**, чтобы вернуться к нормальному телевизионному просмотру.



Установка таймера Вкл/Выкл

- Функция таймера работает только если установлено текущее время.
- Функция Выкл Таймер перекрывает функцию Вкл Таймер если они установлены на одно и то же время.
- Для работы Вкл Таймера монитор должен быть в режиме ожидания.

1. Нажмите кнопку MENU и затем кнопку $\blacktriangle / \blacktriangledown$ для выбора меню TIME.
2. Нажмите кнопку \blacktriangleright затем $\blacktriangle / \blacktriangledown$ чтобы выбрать **Off time** или **On time**.
3. Чтобы выбрать Вкл Нажмите кнопку \blacktriangleright и затем кнопку $\blacktriangle / \blacktriangledown$.
4. Для установки часов нажмите кнопку \blacktriangleright и затем кнопку $\blacktriangle / \blacktriangledown$.
5. Для исправления минуты нажмите кнопку \blacktriangleright и затем кнопку $\blacktriangle / \blacktriangledown$.
6. Только функция Вкл Время для настройки громкости звука нажмите кнопку \blacktriangleright и затем кнопку $\blacktriangle / \blacktriangledown$.
7. Повторно нажать кнопку **МЕНЮ**, чтобы вернуться к нормальному телевизионному просмотру.



- Отменить функцию Выкл/Вкл Время.
Нажмите кнопку $\blacktriangle / \blacktriangledown$ чтобы выбрать Выкл в шаге 3.
- Через два часа, как приемник включается через функцию времени включения, он автоматически переключается в режим ожидания, если не будет нажата какая-либо кнопка.

Автоматический таймер сна

- Если входящие сигналы отсутствуют, монитор выключается автоматически через 10 минут.

1. Нажмите кнопку MENU и затем кнопку $\blacktriangle / \blacktriangledown$ для выбора меню TIME.
2. Для выбора **Auto sleep** нажмите кнопку \blacktriangleright и затем кнопку $\blacktriangle / \blacktriangledown$.
3. Нажмите кнопку \blacktriangleright затем $\blacktriangle / \blacktriangledown$ чтобы выбрать **On** или **Off**.
4. Повторно нажать кнопку **МЕНЮ**, чтобы вернуться к нормальному телевизионному просмотру.

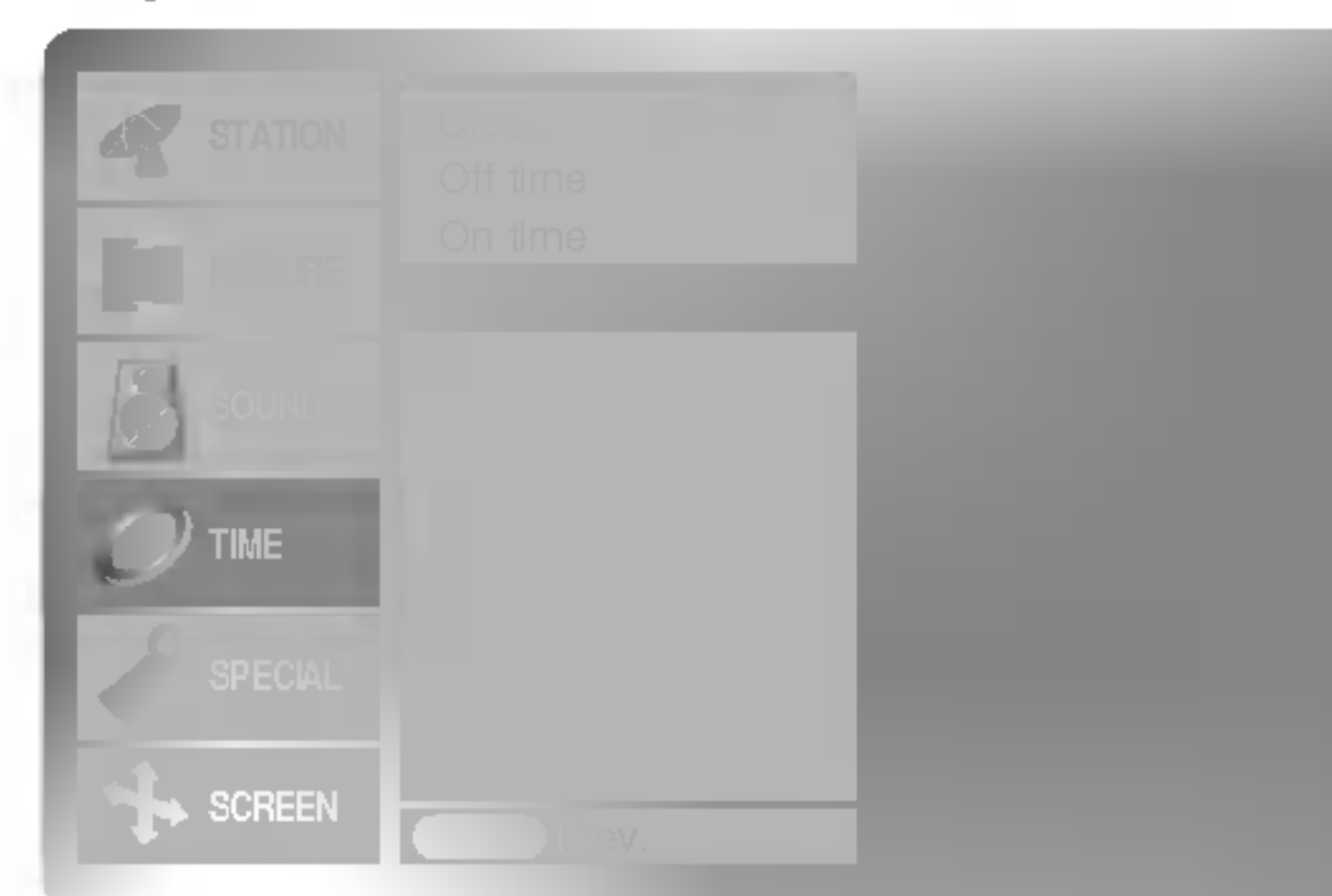

Установка таймера отключения

- Sleep Timer (таймер выключения) выключает монитор в предварительно установленное время.
- Выбирайте, через какое время вы хотите выключить телевизор, нажатиями кнопки **SLEEP** (сон). При нажатии кнопки на экране телевизора появится сообщение $L^{zz} \text{--- Min}$, за которым будут следовать цифры выбранного вами числа минут до выключения - **10, 20, 30, 60, 90, 120, 180** и **240**. Таймер начинает обратный отсчет времени с выбранного числа минут.

- a. Для проверки оставшегося времени до отключения после установки, один раз нажмите кнопку **SLEEP**.
- b. Для отмены действия таймера «сон» нажимайте кнопку **SLEEP** до тех пор, пока на экране не появится сообщение $L^{zz} \text{--- Min}$.
- c. Если Вы выключаете монитор после установки Sleep Timer, установка стирается.

меню функций

Электронный замок от детей

- В телевизоре может быть установлен такой режим работы, при котором его управление может осуществляться только с помощью ПДУ.
- 1. Нажмите кнопку MENU и затем кнопку ▲ / ▼ для выбора меню SPECIAL.
- 2. Для выбора **Child lock** нажмите кнопку ► и затем кнопку ▲ / ▼.
- 3. Нажмите кнопку ► затем ▲ / ▼ чтобы выбрать **On** или **Off**.
- 4. Повторно нажать кнопку **МЕНЮ**, чтобы вернуться к нормальному телевизионному просмотру.

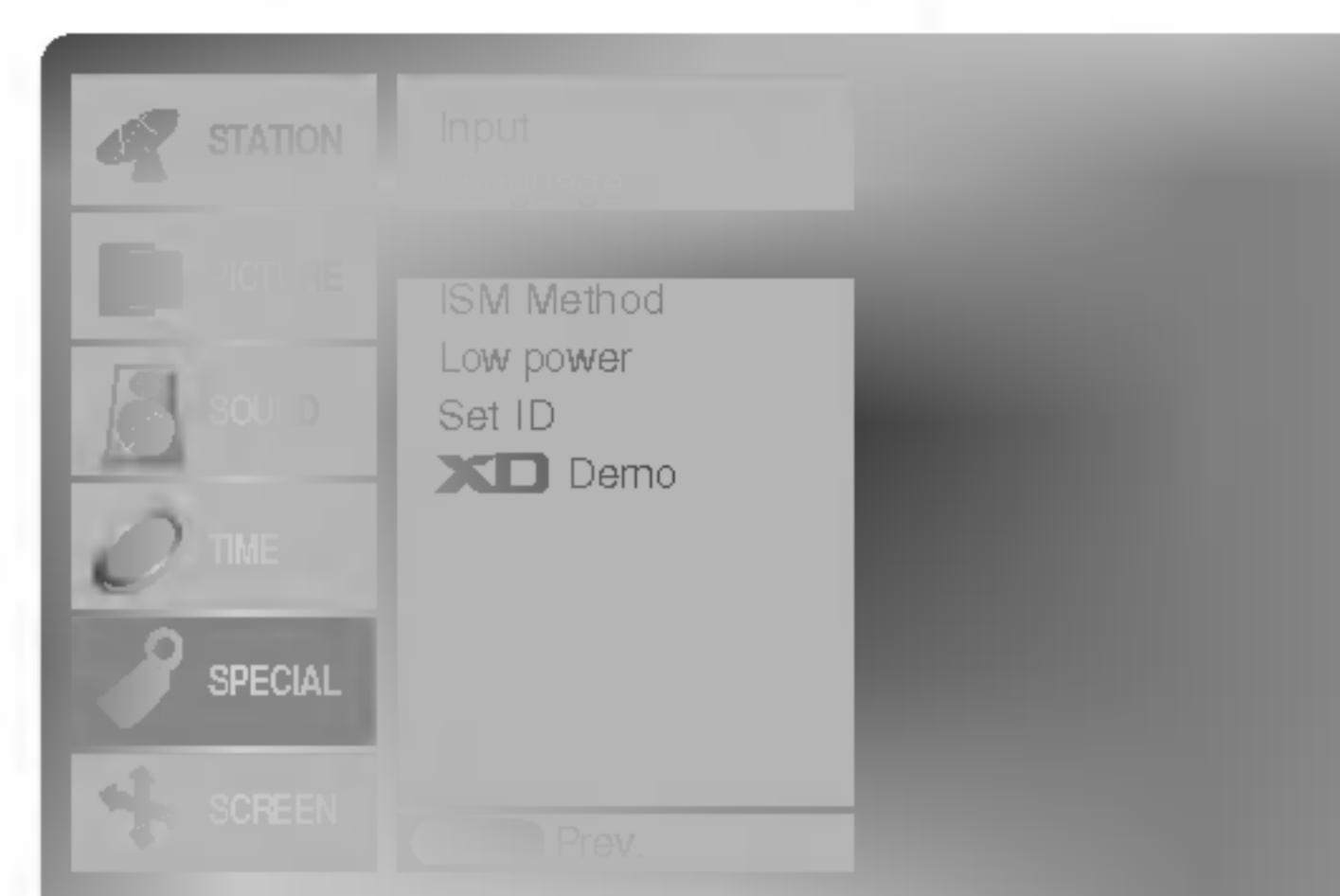

- Эта функция может использоваться для предотвращения несанкционированного использования телевизора.
- При включенной функции электронного замка от детей при нажатии любой из кнопок во время просмотра телевизионной передачи на экране появляется сообщение '▲ Child lock on'.

ISM Метод

- Старайтесь не оставлять фиксированное изображение на экране Монитора на продолжительный период времени. Фиксированное неподвижное изображение из PC видеоигры отображенное на экране в течение продолжительного времени приводит к появлению фантомного повторного изображения которое остается даже если Вы меняете изображение.

1. Нажмите кнопку MENU и затем кнопку ▲ / ▼ для выбора меню SPECIAL.
2. Чтобы выбрать метод ISM нажмите кнопку ► а затем кнопку ▲ / ▼.
3. Для выбора Обычный, Орбитер, Инверсия или Побелка нажмите кнопку ► и затем используйте кнопку ▲ / ▼.

- **White wash :**

Побелка устраняет постоянные изображения с экрана. Излишнее постоянное изображение невозможно очистить полностью с помощью этой функции.

- **Orbiter :**

В режиме Орбитер чтобы не допустить постоянного отображения экран перемещается каждые 2 минуты. Свойство режима Орбитер может помочь предотвратить фантомные изображения Но тем не менее, старайтесь не оставлять фиксированное изображение на экране

- **Inversion :**

Функция Инверсии изображения меняет цвет экрана каждые 1/2 часа.

4. Повторно нажать кнопку **МЕНЮ**, чтобы вернуться к нормальному телевизионному просмотру.

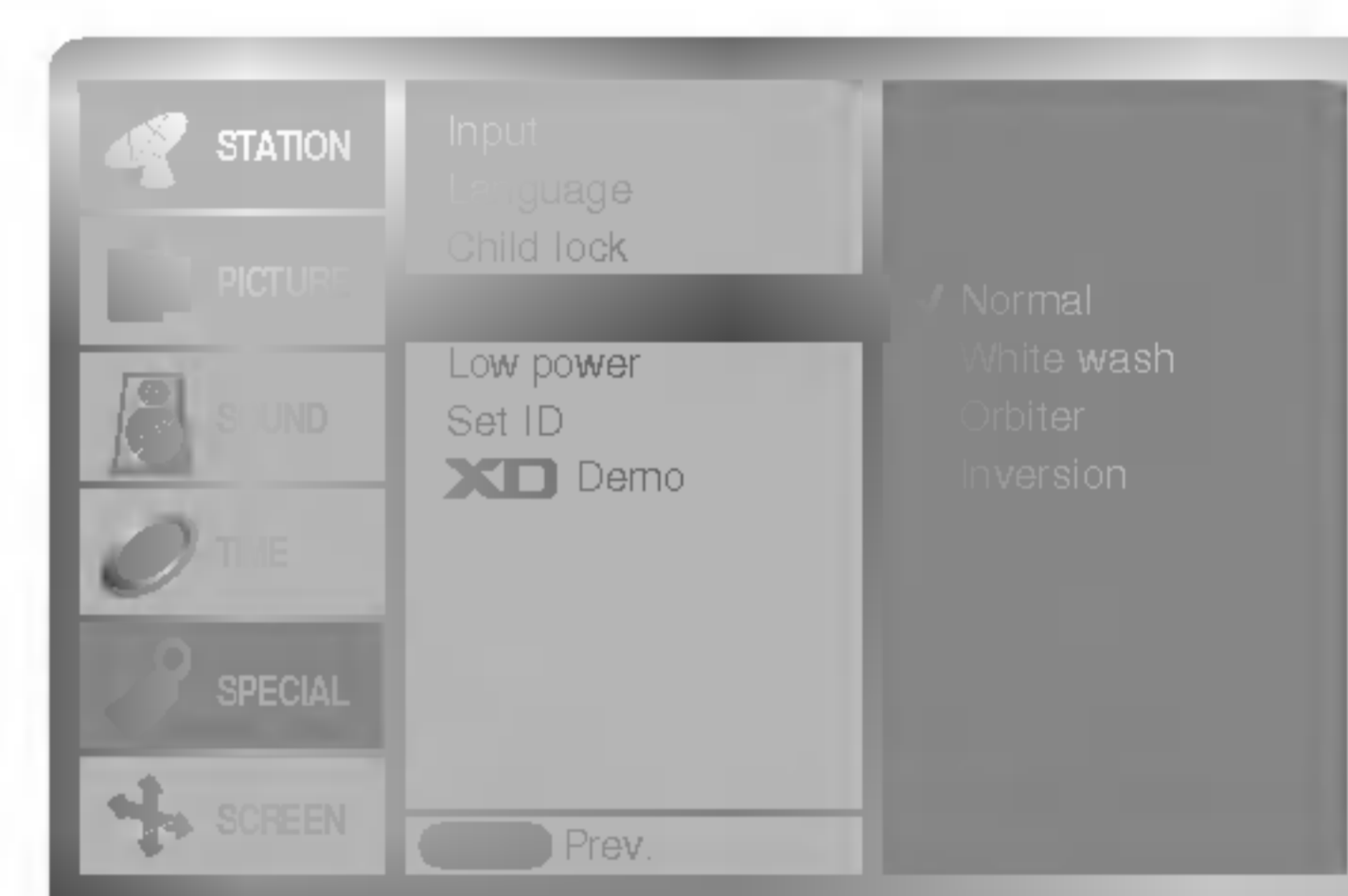

меню функций

Маломощность

- Функция для снижения потребляемой мощности монитора.
 1. Нажмите кнопку MENU и затем кнопку ▲ / ▼ для выбора меню SPECIAL.
 2. Для выбора Маломощности (Low Power) нажмите кнопку ► и затем используйте кнопку ▲ / ▼.
 3. Нажмите кнопку ► затем ▲ / ▼ чтобы выбрать **On** или **Off**.
 4. Повторно нажать кнопку **МЕНЮ**, чтобы вернуться к нормальному телевизионному просмотру.

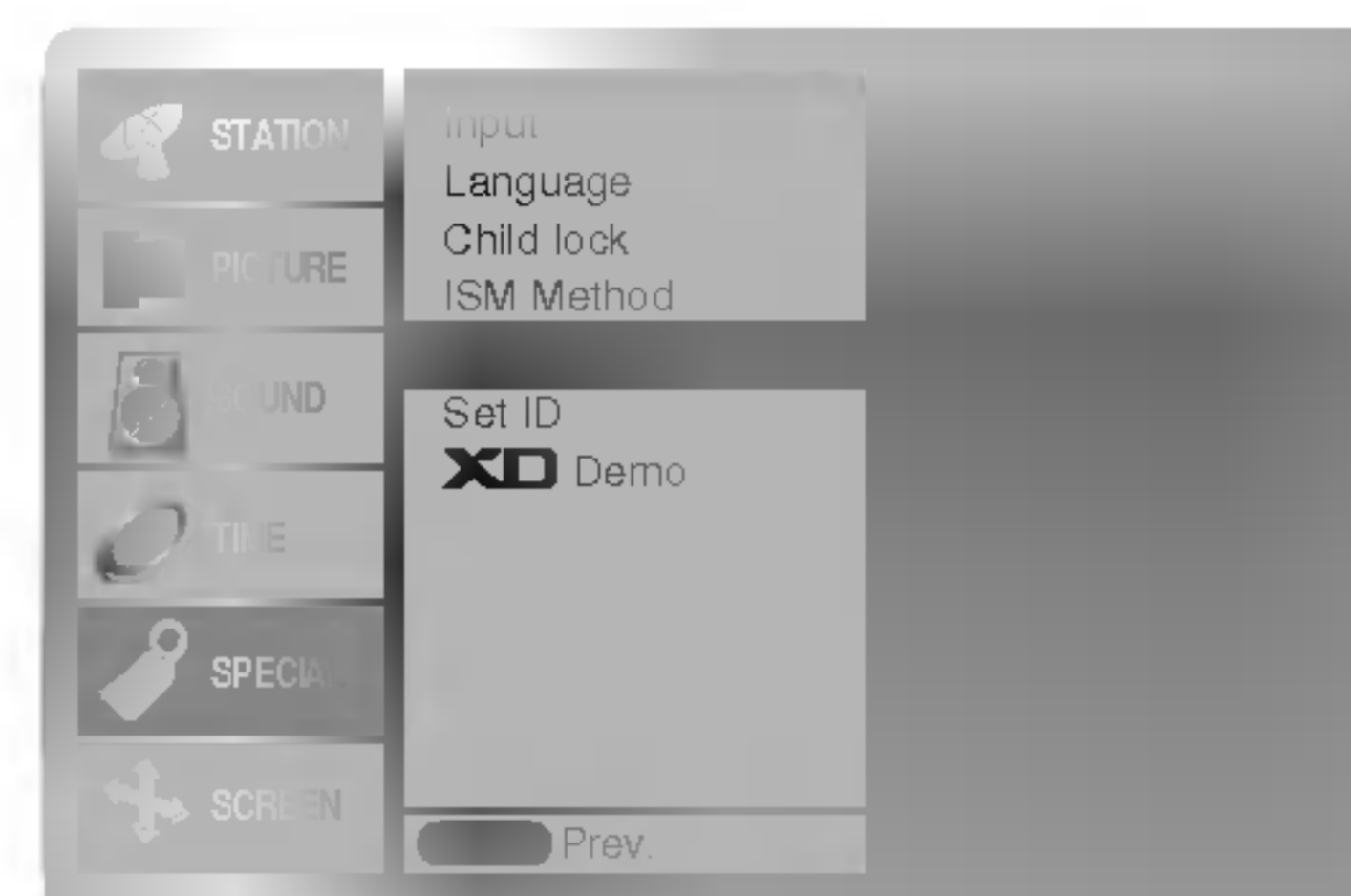

XD Demo

- Используйте это, чтобы видеть разницу между XD Demo Вкл. и XD Demo Выкл.
- Эта функция недоступна в режиме RGB[ПК], HDMI[ПК].
 1. Нажмите кнопку MENU и затем кнопку ▲ / ▼ для выбора меню SPECIAL.
 2. Для выбора **XD Demo** нажмите кнопку ► и затем кнопку ▲ / ▼.
 3. Чтобы начать **XD Demo** нажмите кнопку ►.
 4. Чтобы остановить **XD Demo**, нажмите кнопку **МЕНЮ**.

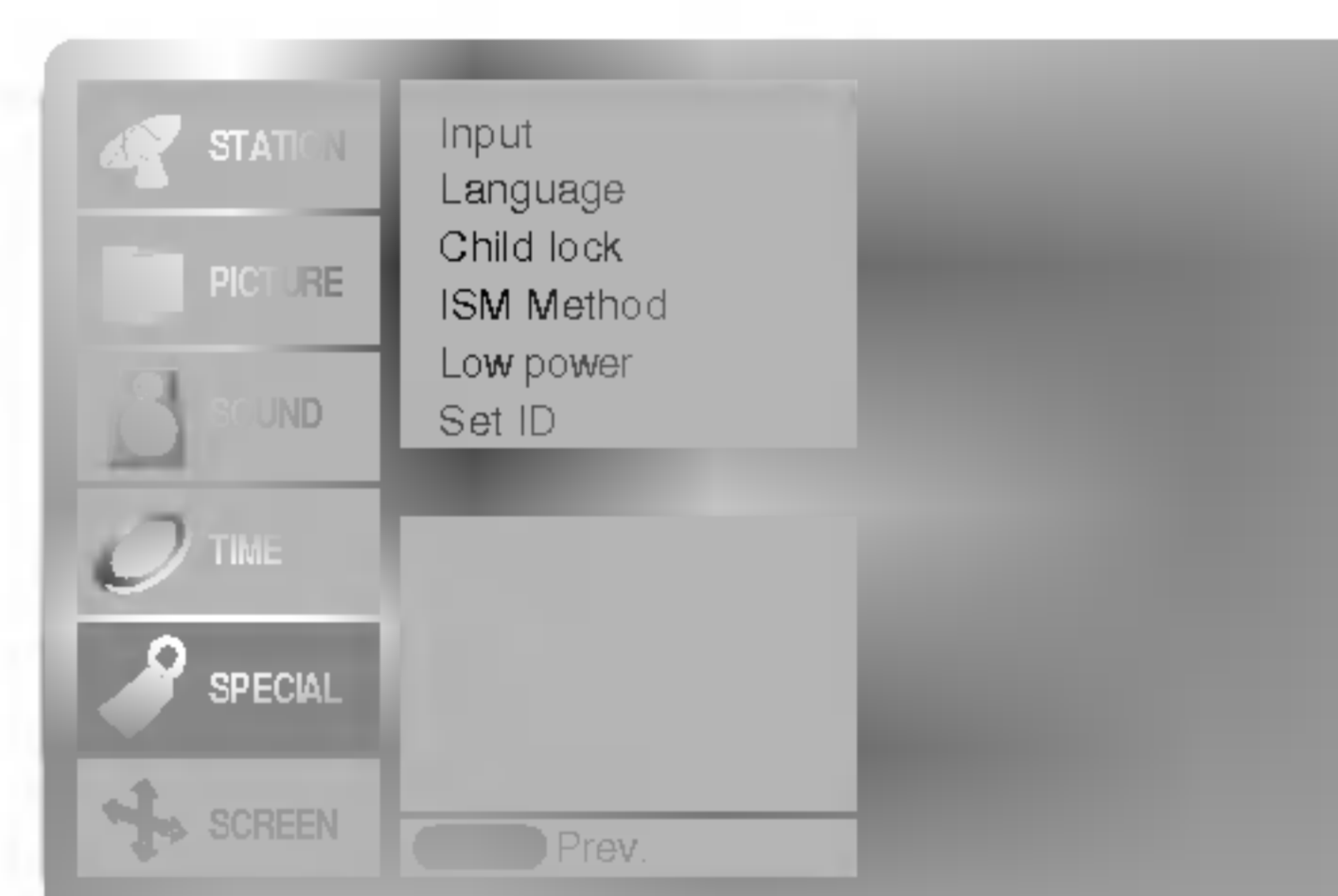

Экранные меню

Авто конфигурация

- Автоматически регулируется положение картинки и устраняется тряска изображения.
- Эта функция работает в следующем режиме : RGB[ПК]

1. Нажмите кнопку MENU и затем кнопку ▲ / ▼ для выбора меню SCREEN.
2. Нажмите кнопку ► затем ▲ / ▼ чтобы выбрать **Auto config.**
3. Нажмите кнопку ►.
 - Когда процесс авто-настройки закончен, на экране появляется надпись "OK".
 - Если положение картинки неправильное, запустите процесс авто-настройки еще раз.
4. Если изображение нужно отрегулировать после авто-настройки, настройте **Manual config.**
5. Повторно нажать кнопку **МЕНЮ**, чтобы вернуться к нормальному телевизионному просмотру.

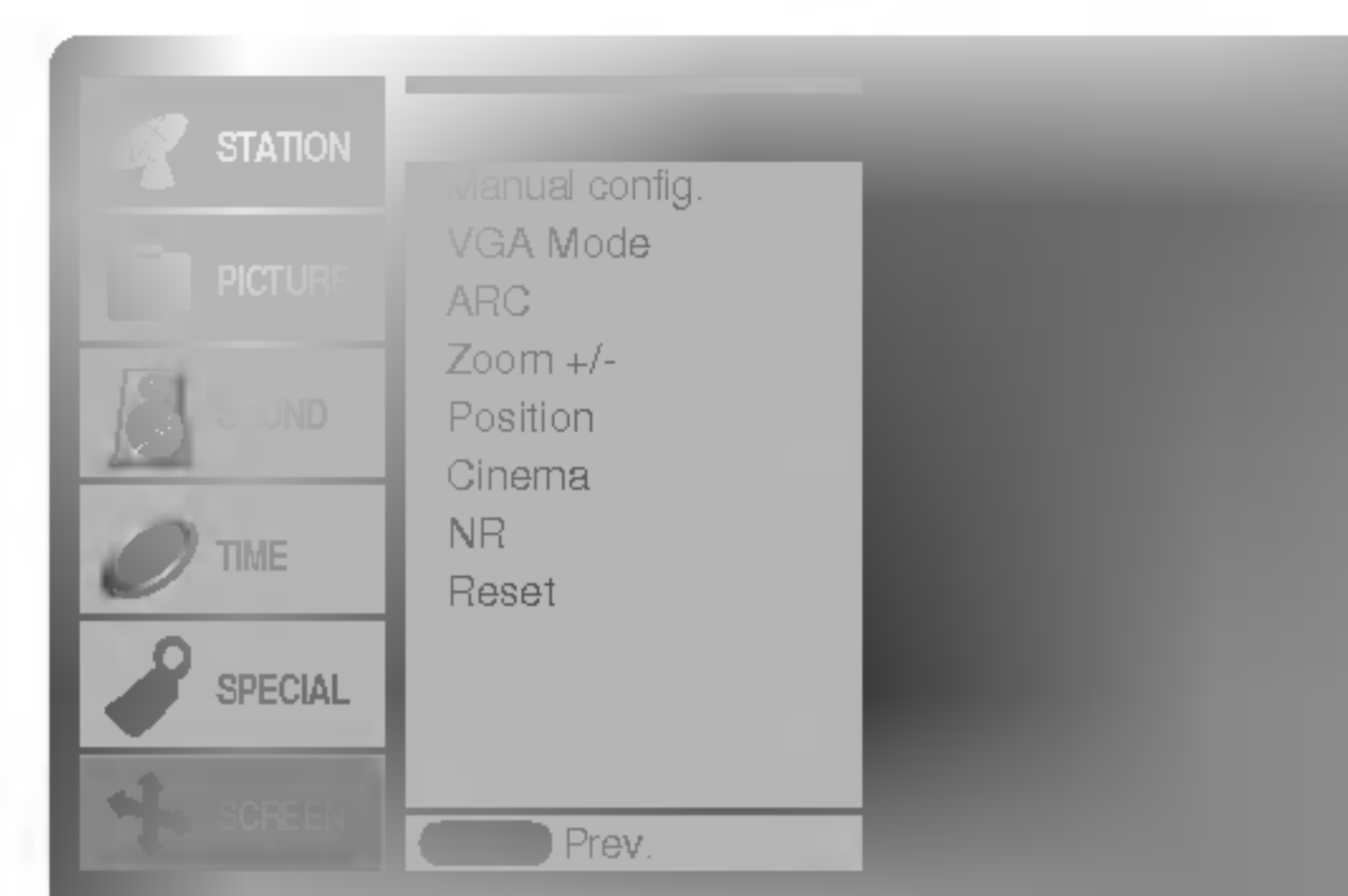

- Хотя изображение еще не совсем правильное Ваш Монитор функционирует нормально но требуется дальнейшая настройка.
- Функции авто конфигурирования не обязательно использовать для режима HDMI.

Фаза настройки

- Если после авто-настройки картинка неясная, или присутствует дребезжание, настройте фазу картинки вручную.
- Эта функция работает в следующем режиме : RGB[ПК], RGB[цифровое ТВ], COMPONENT (480p/576p/720p/1080i), HDMI (480p/576p/720p/1080i).
- Функция "Phase, Clock (фаза, часы)" недоступна в режиме RGB[цифровое ТВ], COMPONENT[480p/576p/720p/1080i], HDMI [480p/576p/720p/1080i].

1. Нажать кнопку МЕНЮ, а затем кнопку ▲ / ▼, чтобы перейти к меню SCREEN.
2. Нажмите кнопку ► затем ▲ / ▼ чтобы выбрать **Manual config.**
3. Нажмите кнопку ► затем ▲ / ▼ чтобы выбрать **Phase, Clock, H-Position** или **V-Position.**
4. Нажмите кнопку ◀ / ▶ выполните желаемые регулировки.
5. Повторно нажать кнопку **МЕНЮ**, чтобы вернуться к нормальному телевизионному просмотру.

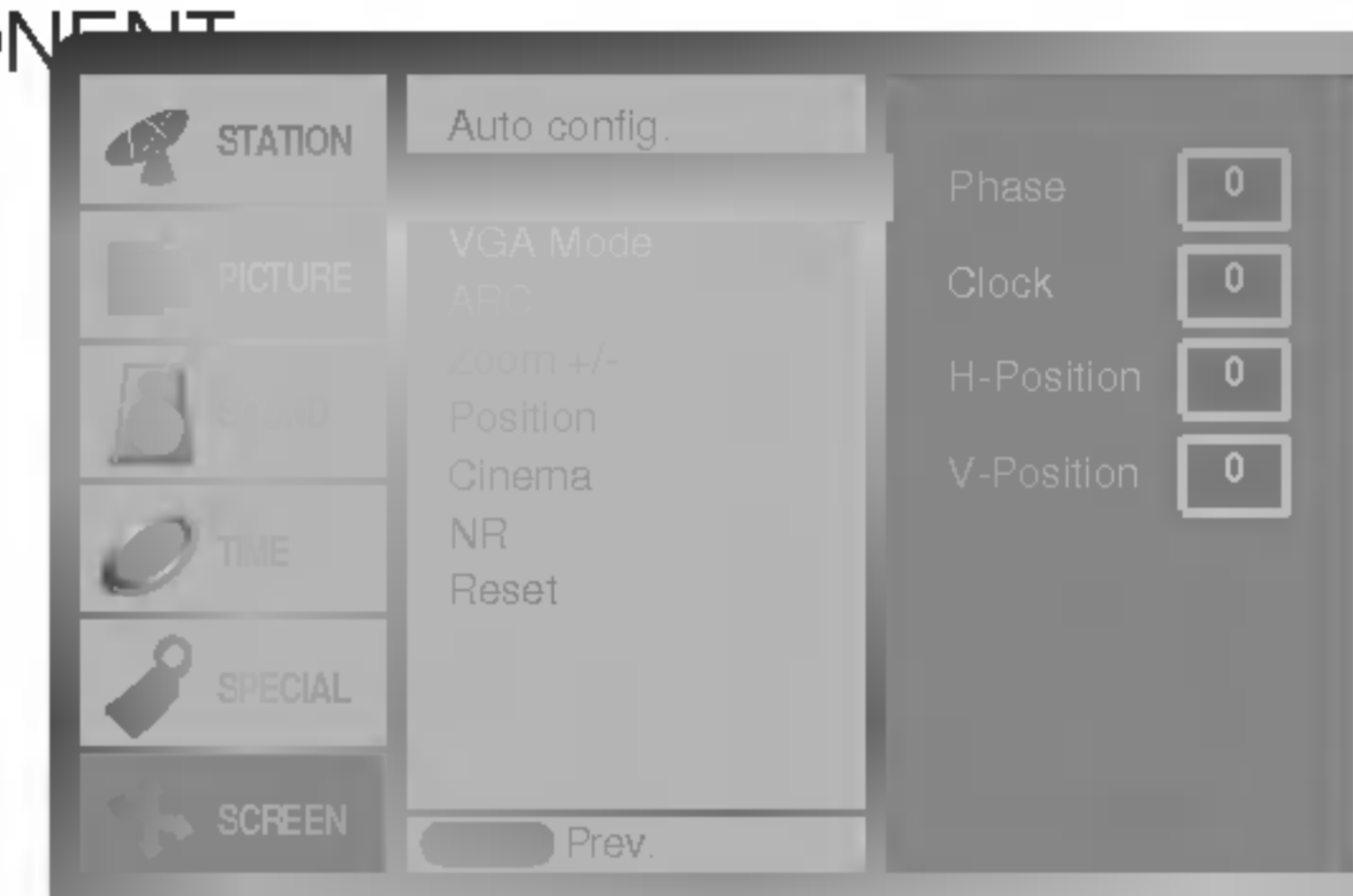

Выбор режима Wide VGA/XGA

- Чтобы смотреть обычное изображение, согласуйте разрешение режима RGB и выбор разрешения.
- Эта функция работает в следующем режиме : RGB[ПК]

1. Нажать кнопку МЕНЮ, а затем кнопку ▲ / ▼, чтобы перейти к меню Экранные.
2. Нажмите на кнопку ►, затем используйте кнопку ▲ / ▼, чтобы выбрать режим VGA Mode (или XGA Mode).
3. Нажмите на кнопку ►, затем используйте кнопку ▲ / ▼, чтобы выбрать желаемое разрешение VGA/XGA.
4. Повторно нажать кнопку **МЕНЮ**, чтобы вернуться к нормальному телевизионному просмотру.

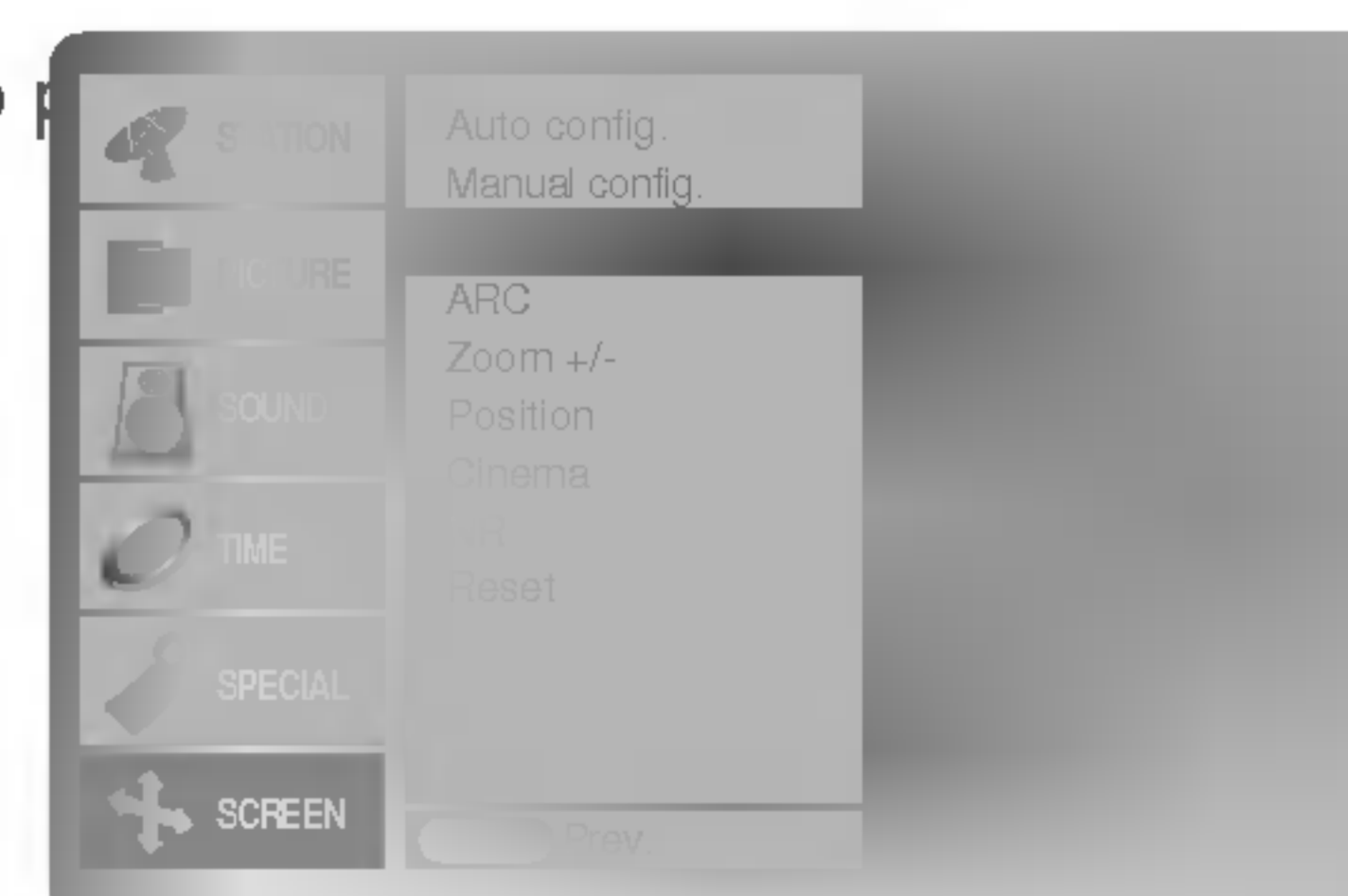

Экранные меню

Установка формата картинки

- При просмотре телевизора вы можете выбирать разные форматы изображения; **Spectacle, Full** (не во всех моделях), **Original, 4:3** (стандартное), **16:9** (Широкий экран), **14:9** и **Zoom** (увеличение изображения).

1. Нажмите кнопку MENU и затем кнопку ▲ / ▼ для выбора меню SCREEN.
2. Нажмите кнопку ► затем ▲ / ▼ чтобы выбрать **ARC**.
3. Нажмите кнопку ► затем ▲ / ▼ чтобы выбрать **Spectacle, Full** (не во всех моделях), **Original, 4:3, 16:9, 14:9** или **Zoom**.

- **Spectacle**

При получении широкоформатного сигнала на ваш ТВ, следующее действие (выбор опции Spectacle) приведет к настройке горизонтального изображения в линейной пропорции по всему экрану.

- **Full** (не во всех моделях)

При получении широкоформатного сигнала на ваш ТВ, следующее действие (выбор опции Full) приведет к настройке горизонтального или вертикального изображения в линейной пропорции по всему экрану.

- **Original**

Когда ваше ТЕЛЕВИДЕНИЕ получает широкий сигнал экрана, это будет автоматически изменено(заменено) на картинный формат, который будет послан.

- **4:3**

Это - стандартный формат изображения 4:3, используемый в обычных телевизорах.

- **16:9** (Широкий экран)

В режиме Wide (16:9) вы можете смотреть широкоэкранные кинофильмы (с форматом изображения 16:9) или обычные телевизионные передачи. Изображение с форматом 16:9 показывается на экране без изменения, а изображение с форматом 4:3 увеличивается влево и вправо так, что оно занимает весь экран формата 16:9.

- **14:9**

Вы можете наслаждаться картинным форматом 14:9 или общей программой телевидения через 14:9 способ.

Экран 14:9 рассматривается, точно также, как экран 4:3, который увеличен вверх, влево и вправо.

- **Zoom**

Вы можете смотреть кинофильмы с увеличением изображения благодаря использованию режима Zoom. Изображение формата 4:3 увеличивается вверх/вниз и вправо/влево, так что оно занимает весь экран формата 16:9. Верхние и нижние границы изображения при этом могут стать не видны.

4. Повторно нажать кнопку **МЕНЮ**, чтобы вернуться к нормальному телевизионному просмотру.

- Вы можете выбрать **4:3** и **16:9** (Ширина) только в режиме RGB[ПК], HDMI[ПК].
- Вы можете выбрать **4:3** и **16:9** (Ширина) и **Zoom** (масштабирование) только в режиме RGB[цифровое ТВ], HDMI[цифровое ТВ], Component [цифровое ТВ].
- Вы можете выбрать **Spectacle, Full** (не во всех моделях), **4:3, 16:9** (Ширина), **14:9** и **Zoom** (масштабирование) только в режиме Component [480i/576i].

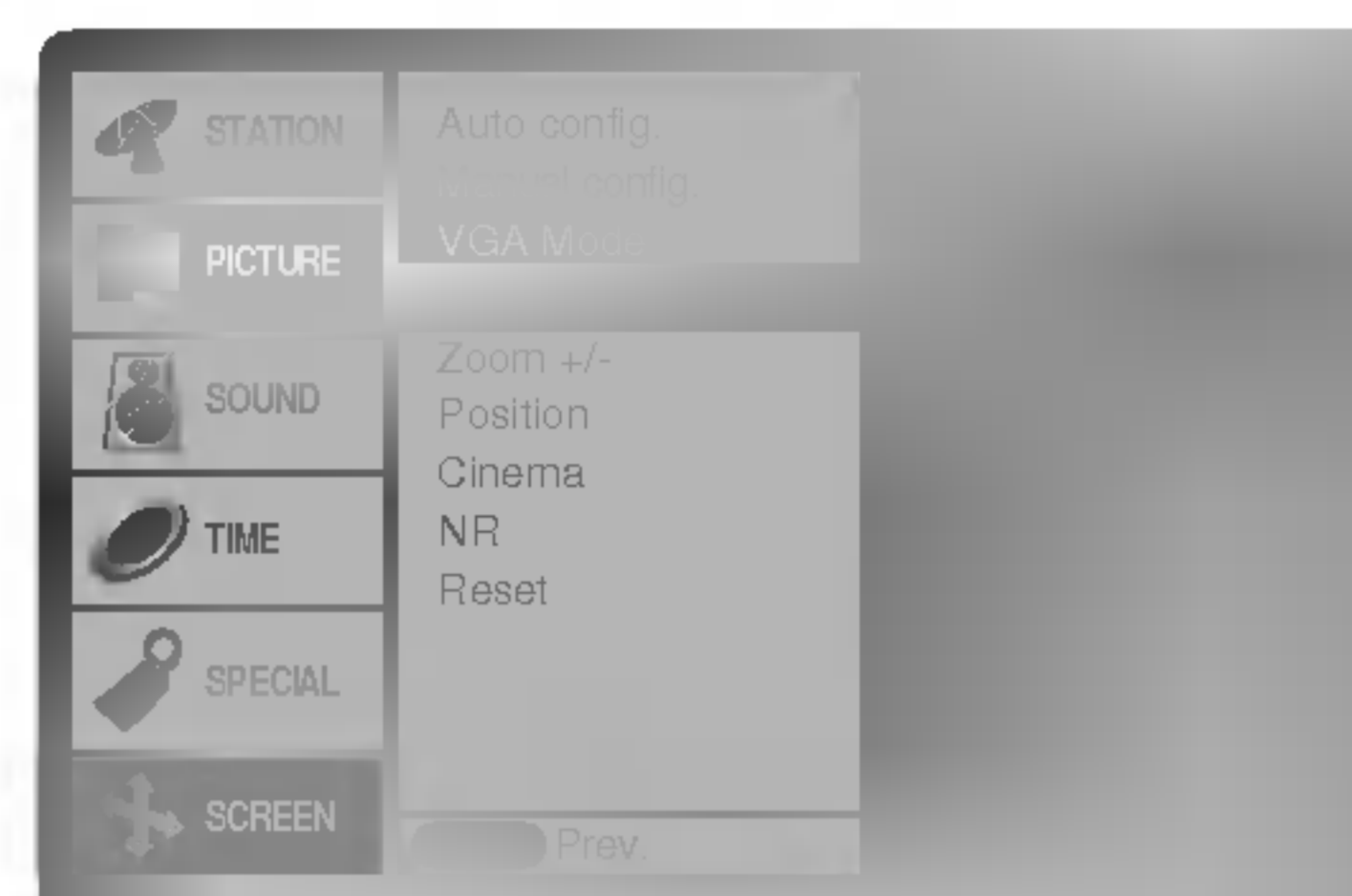

Увеличение размера картинки

- При увеличении или уменьшении картинки на экране может быть показана неестественная картинка.

1. Нажмите кнопку MENU и затем кнопку ▲ / ▼ для выбора меню SCREEN.
2. Нажмите кнопку ► затем ▲ / ▼ чтобы выбрать **Zoom +/-**.
3. Нажмите кнопку ► затем ◀ / ▶ выполните желаемые регулировки.
4. Повторно нажать кнопку **МЕНЮ**, чтобы вернуться к нормальному телевизионному просмотру.

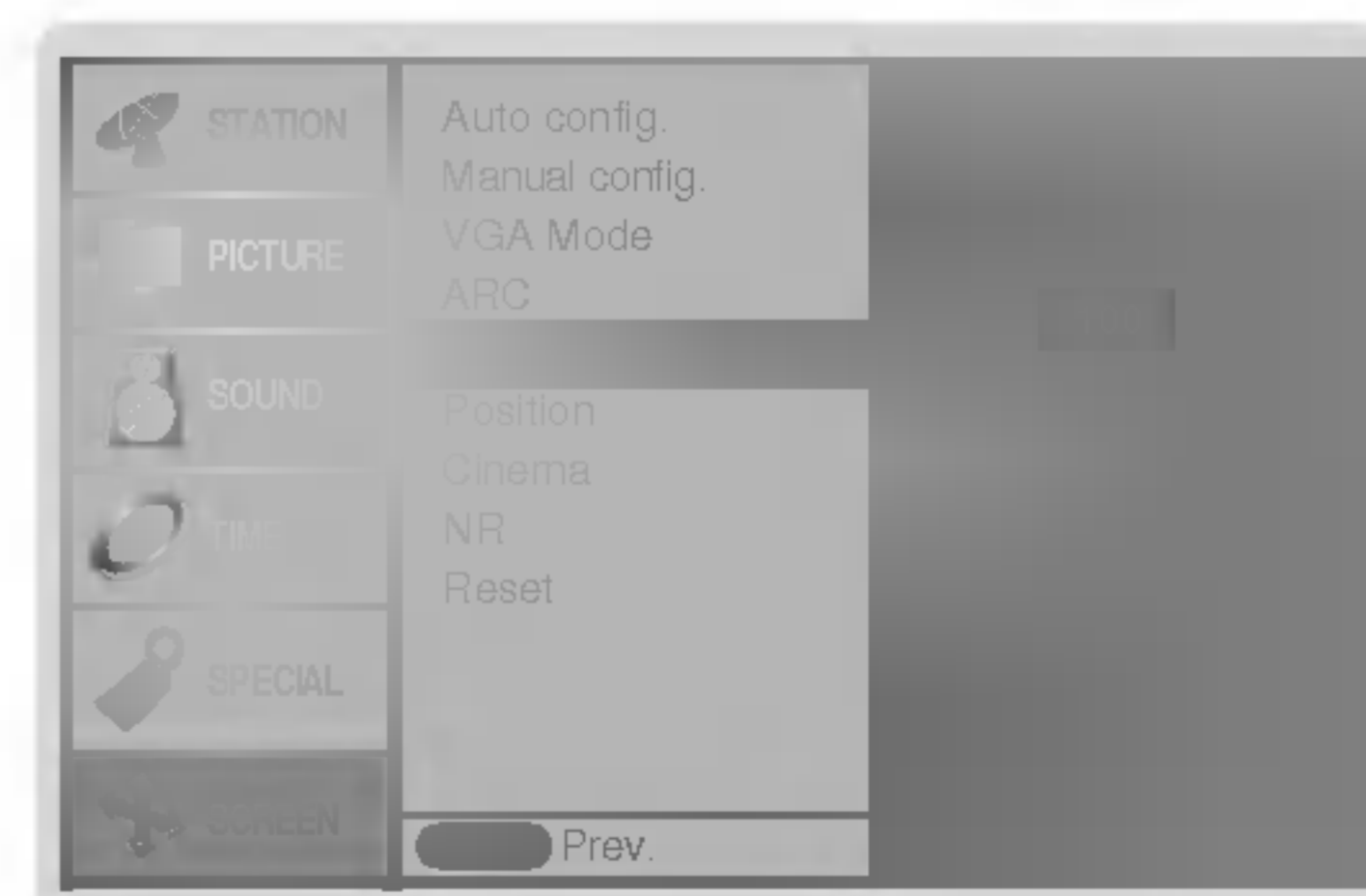

Положение экрана

1. Нажмите кнопку MENU и затем кнопку ▲ / ▼ для выбора меню SCREEN.
2. Для выбора Положения (Position) нажмите кнопку ► и затем используйте кнопку ▲ / ▼.
3. Для регулирования положения нажмите кнопку ► и затем кнопку ▲ / ▼ или ◀ / ▶.
4. Повторно нажать кнопку **МЕНЮ**, чтобы вернуться к нормальному телевизионному просмотру.

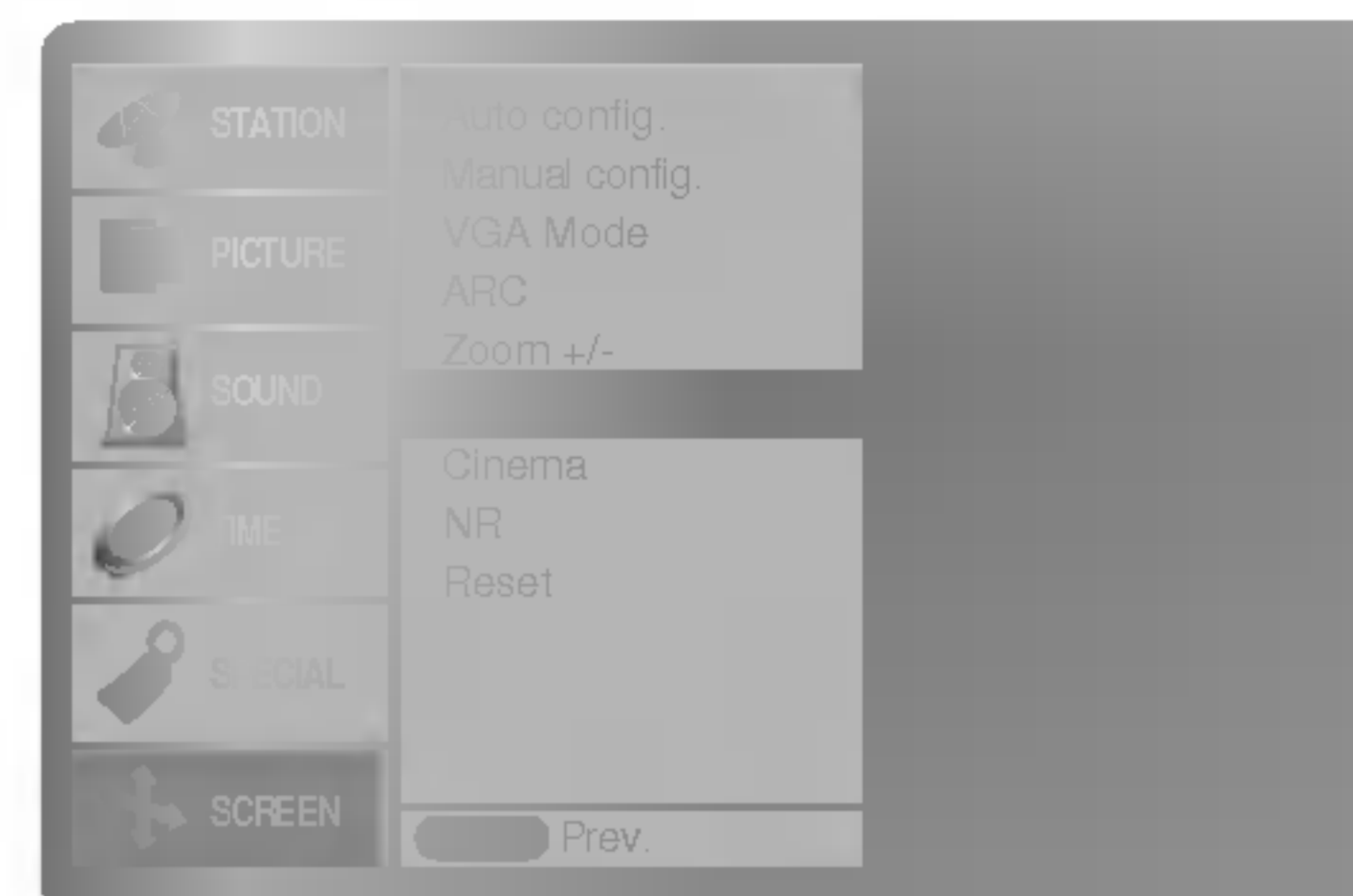

Кино

- Когда вы смотрите фильм, эта функция настраивает телевизор для получения наилучшего качества изображения.
- Эта функция работает в следующих режимах :
- TV, AV1, AV2, S-Video2, AV3, AV4, AV5 или COMPONENT 480i/576i.

1. Нажать кнопку МЕНЮ, а затем кнопку ▲ / ▼, чтобы перейти к меню Экранные.
2. Для выбора **Cinema** нажмите кнопку ► и затем кнопку ▲ / ▼.
3. Нажмите кнопку ► затем ▲ / ▼ чтобы выбрать **On** или **Off**.
4. Повторно нажать кнопку **МЕНЮ**, чтобы вернуться к нормальному телевизионному просмотру.

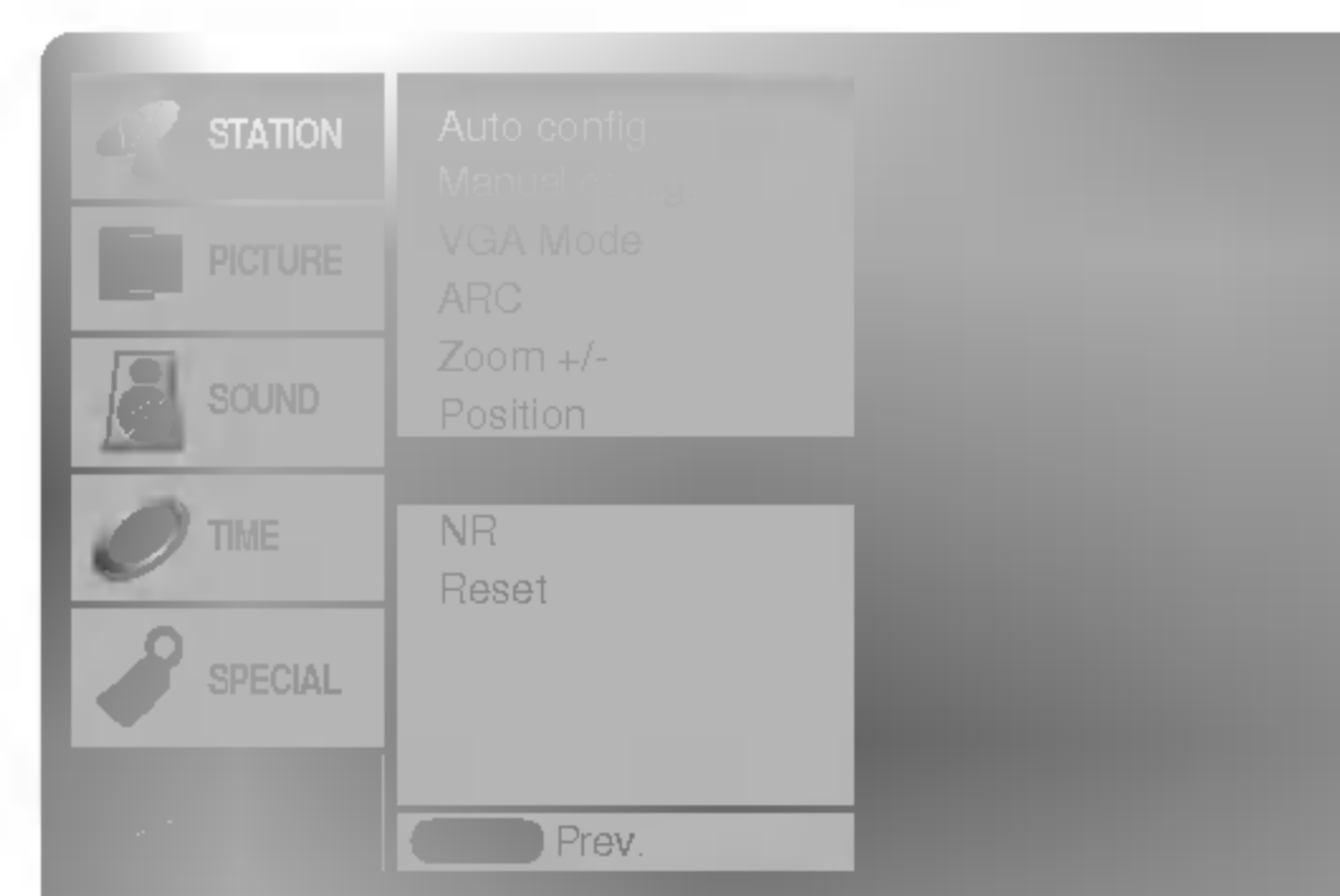

NR (Ослабление помех)

- Эта функция недоступна в режиме RGB[ПК], HDMI[ПК].

1. Нажать кнопку МЕНЮ, а затем кнопку ▲ / ▼, чтобы перейти к меню Экранные.
2. Для выбора **NR** нажмите кнопку ► и затем кнопку ▲ / ▼.
3. Нажмите кнопку ► затем ▲ / ▼ чтобы выбрать **3D NR** или **MPEG NR**.
4. Нажмите кнопку ◀ / ▶ выполните желаемые регулировки.
5. Повторно нажать кнопку **МЕНЮ**, чтобы вернуться к нормальному телевизионному просмотру.



Установка в исходное положение

Эта функция работает в текущем режиме.
Для восстановления настроенного значения.

1. Нажать кнопку МЕНЮ, а затем кнопку ▲ / ▼, чтобы перейти к меню Экранные.
2. Нажмите кнопку ► затем ▲ / ▼ чтобы выбрать **Reset**.
3. Нажмите кнопку ►.
 - Вы можете инициализировать Положение, ZOOM +/-, Часы, Фазу, регулировку по-горизонтали.

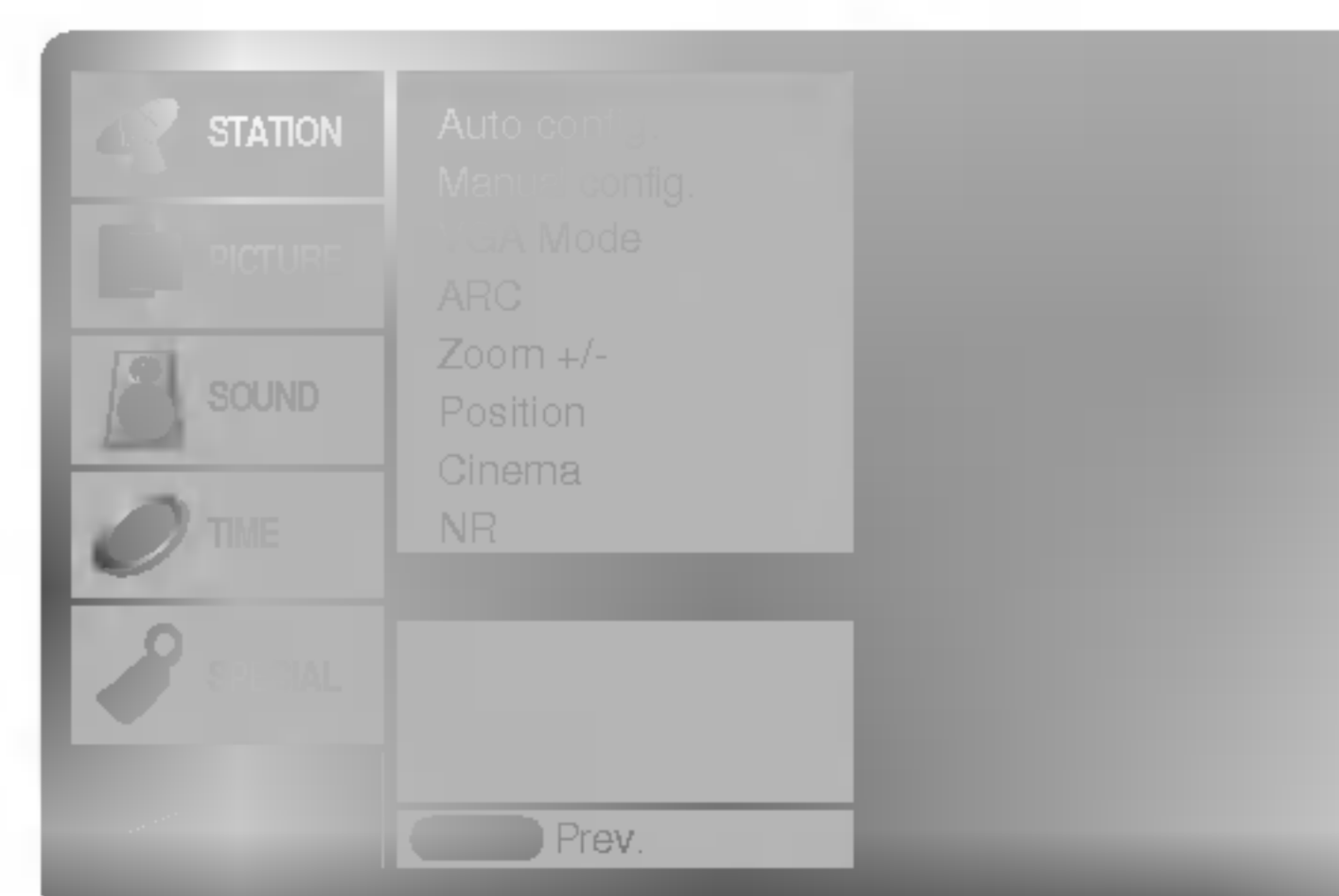

Телетекст (опция)

- Телетекст (или TOP текст) - вспомогательная функция, поэтому только Плазменный Дисплей с системой телетекста может получать трансляцию телетекста.
- Телетекст - бесплатная услуга большинства телестанций, которые передают самую последнюю информацию о новостях, погоде, телевизионных программах, курсах акций и многом другом.
- Декодер телетекста этого Плазменного Дисплея может поддерживать SIMPLE, TOP и FASTEXT системы. SIMPLE (стандартный телетекст) состоит из множества страниц, которые выводятся простым вводом соответствующего номера страницы. TOP и FASTEXT - более современные.

Включение и выключение функции телетекста

Нажмите кнопку **ТЕХТ**, чтобы переключиться на телетекст.

- на экране появится первая или последняя страница.

В заголовке экрана появятся два номера страницы, название телестанции, дата и время. Первый номер страницы указывает ваш выбор, в то время как второй показывает текущую страницу.

Нажмите кнопку **ТЕХТ**, чтобы выключить телетекст.

SIMPLE текст (опция)

Выбор страницы

1. Введите нужный номер страницы как трехзначное число с помощью кнопок с цифрами. Если во время выбора Вы нажимаете неправильный номер, Вы должны закончить трехзначный номер и затем повторно ввести правильный номер страницы.
2. ▲ / ▼ кнопка может также использоваться для выбора предыдущей или последующей страницы.

Программирование цветных кнопок в режиме СПИСОК

На некоторых моделях, если телевизор включен в режим Простой текст/ Текст СВЕРХУ/ БЫСТРЫЙ ТЕКСТ, нажмите кнопку  для переключения в режим СПИСОК.

Четырем номерам страницы по вашему выбору может быть назначен цветовой код, что позволяет легко выводить на экран эти страницы нажатием соответствующей цветной кнопки на ПДУ.

1. Нажмите цветную кнопку.
2. Используя цифровые кнопки выберите страницу программы по вашему желанию.
3. Нажмите кнопку **ОК**. Когда выбранная страница запомнена, номер страницы мигнёт. С этого времени вы можете выбирать эту страницу используя кнопку с тем же цветом.
4. Остальные 3 цветные кнопки программируются аналогично.

TOP текст (опция)

Руководство пользователя высвечивает четыре поля - красное, зеленое, желтое и синее на дне экрана. Желтое поле обозначает следующую группу, а синее поле указывает следующий блок.

Выбор Блока / группы / страницы

1. С помощью синей кнопки Вы можете переходить с блока на блок.
2. Используйте желтую кнопку для перехода к следующей группе с автоматическим переходом к следующему блоку.
3. С помощью зеленой кнопки Вы можете переходить к следующей существующей странице с автоматическим переходом к следующей группе. (Может использоваться кнопка.)
4. Красная кнопка разрешает вернуться к предыдущему выбору. (Может использоваться кнопка.)

Прямой выбор страницы

Согласно режиму SIMPLE текст, Вы можете выбрать страницу, введя ее как трехзначное число, используя кнопки с цифрами в режиме TOP.

FASTEXT

Страницы телетекста имеют цветовую кодировку по основанию экрана и выбираются соответствующими цветными кнопками.

Выбор страницы

1. Нажмите кнопку , чтобы выбрать страницу индекса.
2. Вы можете выбирать страницы с цветовой кодировкой внизу экрана теми же цветными кнопками.
3. Согласно режиму SIMPLE текст, Вы можете выбрать страницу, введя ее как трехзначное число, используя кнопки с цифрами в режиме FASTEXT.
4. ▲ / ▼ кнопка может также использоваться для выбора предыдущей или последующей страницы.

Специальные функции телетекста

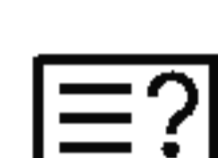

REVEAL / Обнаружение

Нажмите эту кнопку для показа скрытой информации, например решения загадок или задач.

Нажмите эту кнопку снова, чтобы удалить информацию с дисплея.



SIZE

Удваивает высоту текста.

Нажмите эту кнопку, чтобы увеличить верхнюю половину страницы.

Нажмите эту кнопку снова, чтобы увеличить нижнюю половину страницы.

Нажмите эту кнопку снова, чтобы вернуться к нормальному дисплею.



UPDATE / Обновление

Показывает ТВ изображение на экране при ожидании новой страницы телетекста.

Нажмите эту кнопку, чтобы просмотреть обновленную страницу телетекста.



HOLD / Остановка

Останавливает автоматическое изменение страницы, которое произойдет, если страница телетекста состоит из 2 или более вспомогательных страниц. Номер вспомогательных страниц и показанная вспомогательная страница обычно показаны на экране под временем. Когда эта кнопка нажата, символ остановки появится в верхнем левом углу экрана, и автоматическое изменение страницы будет запрещено.

Чтобы продолжить, нажмите эту кнопку снова.



MIX

Показывает страницы телетекста, наложенные на ТВ изображение.

Чтобы отключить ТВ изображение, нажмите эту кнопку снова.



TIME / ВРЕМЯ

а) При просмотре ТВ программы, нажмите эту кнопку, чтобы показать время в верхнем правом углу экрана. Нажмите эту кнопку снова, чтобы удалить дисплей.

б) В режиме телетекста, нажмите эту кнопку, чтобы выбрать номер вспомогательной страницы. Номер вспомогательной страницы показан внизу экрана. Чтобы остановить или изменить вспомогательную страницу, нажмите кнопки КРАСНЫЙ / ЗЕЛЕНый, ▲ / ▼. Нажмите еще раз, чтобы выйти из этой функции.

Установка внешнего контрольного устройства

- Подключите RS-232C входное гнездо к внешнему контрольному устройству (типа компьютера или А/V системы управления) и внешне управляйте функциями монитора.
- Подключите последовательный порт устройства управления к гнезду (разъему) RS-232C на задней контрольной панели.
- RS-232C соединительные кабели не поставляются с монитором.

< Задняя панель приемника >

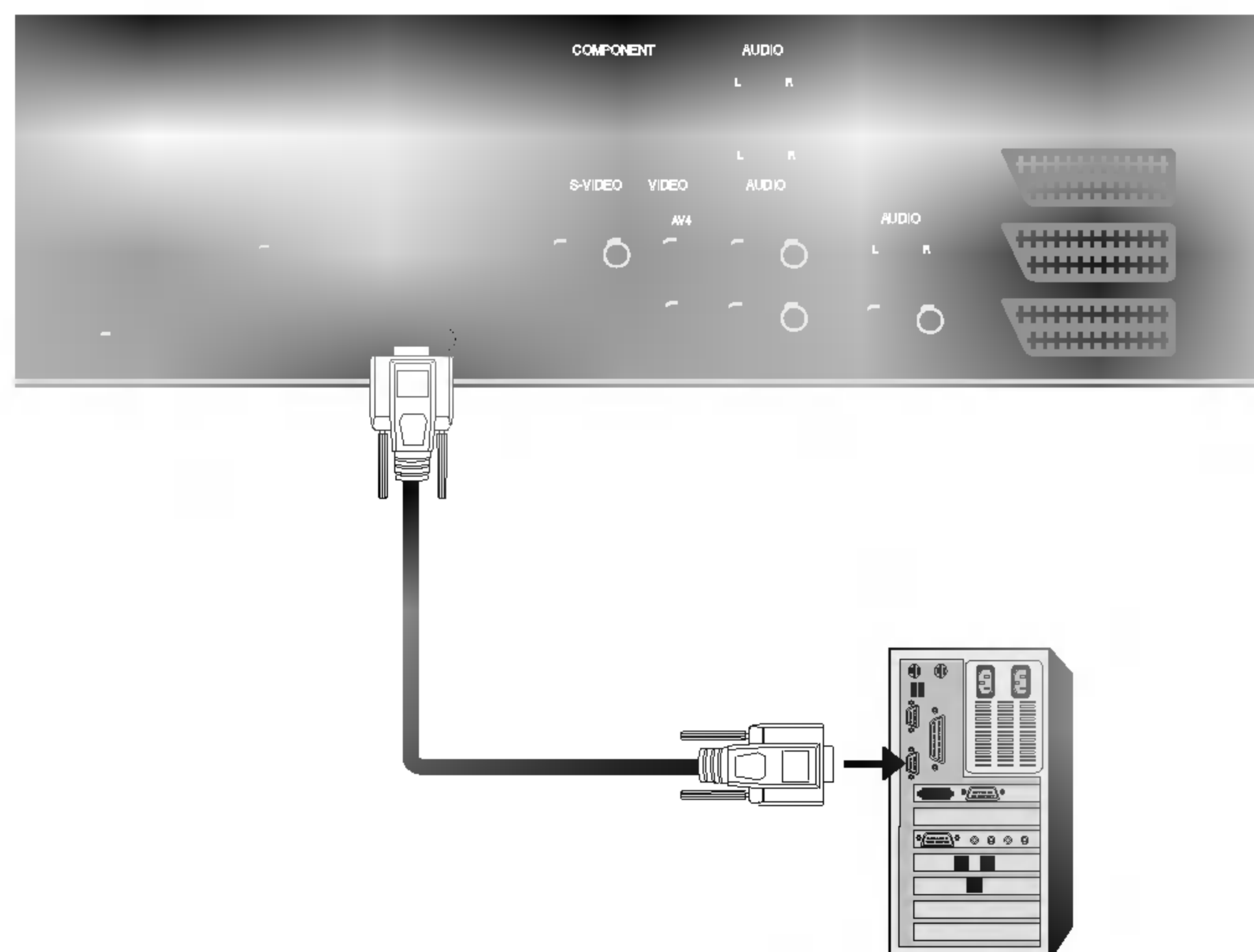

Тип соединителя : D-Sub 9-pin male (входящий)

№.	Наименование Pin
1	Нет соединения
2	RXD (входные данные)
3	TXD (Пересылка данных)
4	DTR (готовность стороны)
5	GND (заземление)
6	DSR (готовность стороны)
7	RTS (готовность передачи)
8	CTS (очистка передачи)
9	Нет соединения

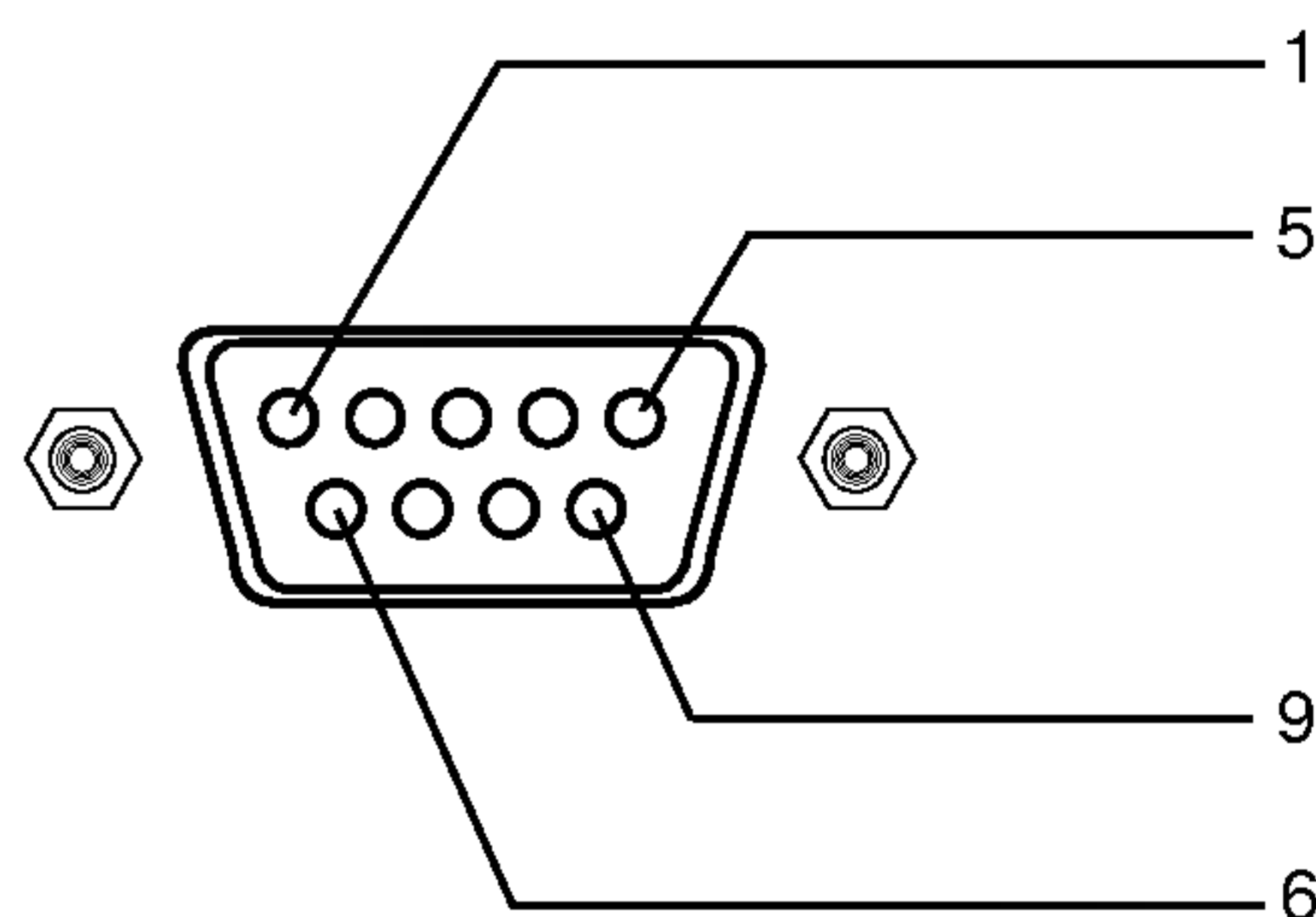

RS-232C конфигурации

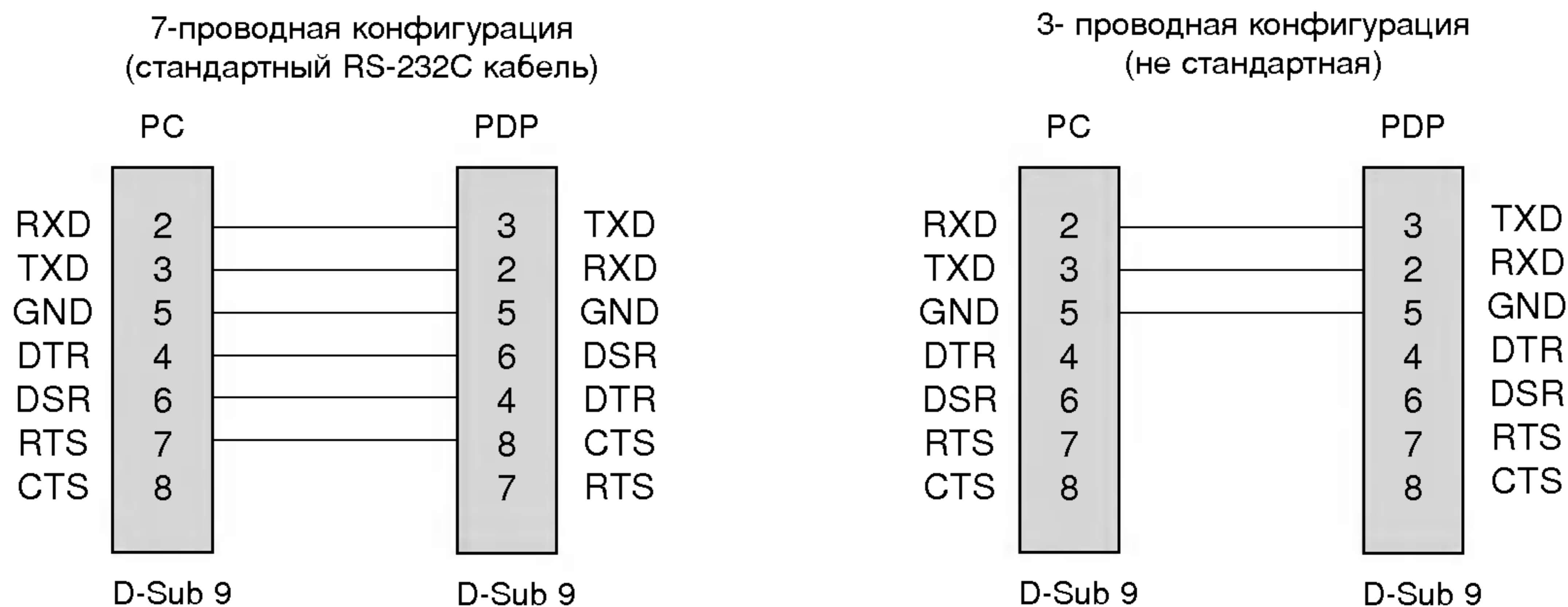

Установка ID

- эта функция для определения номера ID монитора.
- Смотрите 'Реальное отображение данных' показанное ниже. (см. стр. 39).

1. Нажать кнопку МЕНЮ, а затем кнопку ▲ / ▼, чтобы перейти к меню функций.
2. Нажмите кнопку ► затем ▲ / ▼ чтобы выбрать **Set ID**.
3. Нажмите кнопку ►. Используйте ◀ / ▶ кнопку для настройки Set ID при выборе желаемого номера ID монитора.
 - Предел регулировки Соедините гнездо VIDEO ВХОДА (желтое) с BNC-RCA адаптером на гнездо AV ВХОДА комплекта. 1 ~ 99.
4. Повторно нажать кнопку МЕНЮ, чтобы вернуться к нормальному телевизионному просмотру.

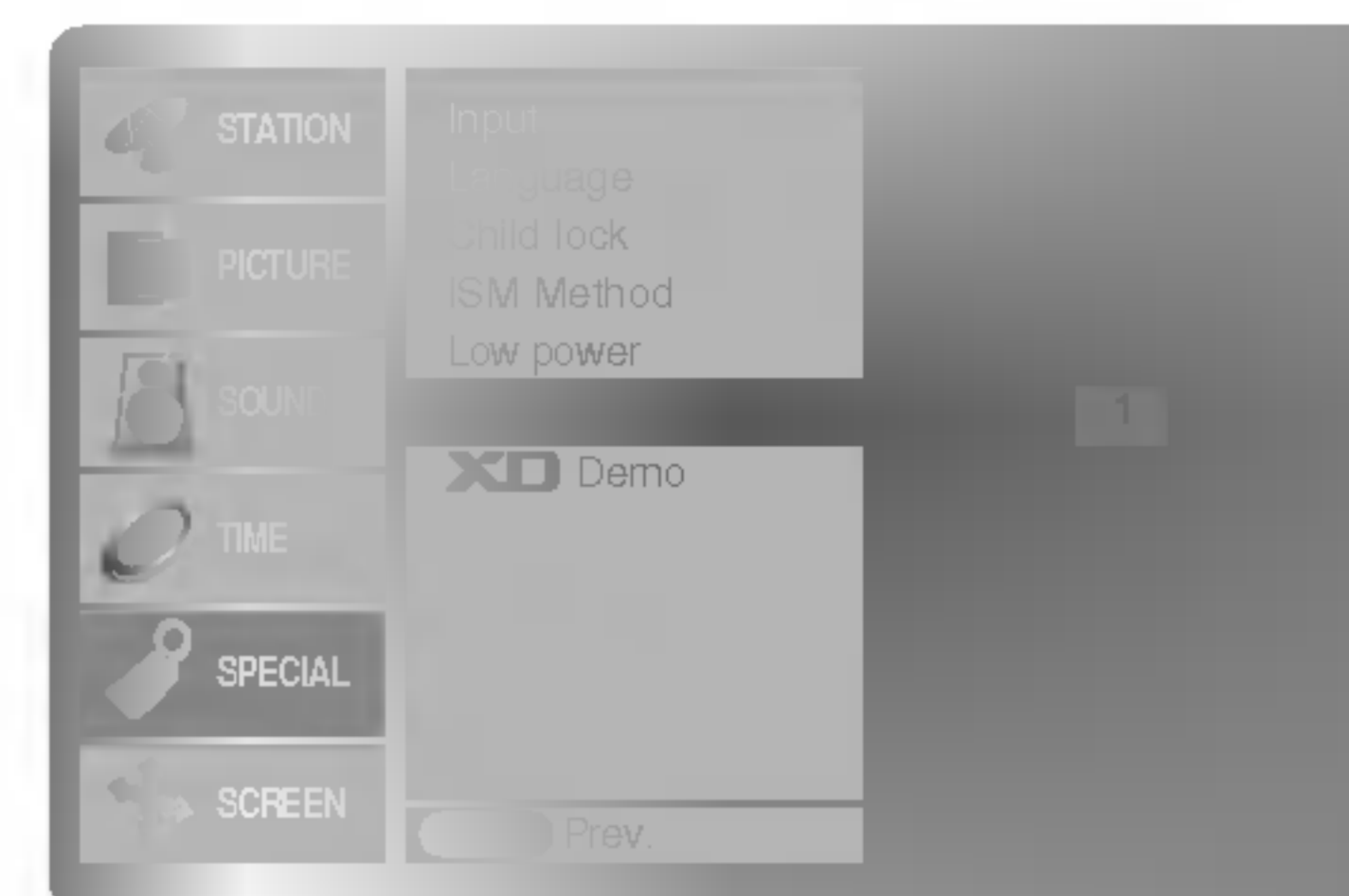

Параметры соединения

- Коэффициент полосы : 9600 бит\сек (UART)
- Длина данных : 8 бит
- Четность : Отсутствует
- * Используйте скрещенный / скрученный (обратный) кабель.
- Стоповый (остановочный) бит : 1 бит
- Код соединения : ASCII код

Список справочных команд

	Команда1	Команда2	Диапазон (Hexadecimal)
01. Напряжение	k	a	0 ~ 1
02. Выбор входа	k	b	0 ~ 9
03. Относительное Удлинение	k	c	См. стр. 36
04. Эквивалент экрана	k	d	0 ~ 1
05. Эквивалент звука	k	e	0 ~ 1
06. Уровень звука	k	f	0 ~ 64
07. Контраст	k	g	0 ~ 64
08. Яркость	k	h	0 ~ 64
09. Цвет	k	i	0 ~ 64
10. Оттенок (не во всех моделях)	k	j	0 ~ 64
11. Резкость	k	k	0 ~ 64
12. OSD выбор	k	l	0 ~ 1
13. Режим внешнего управления	k	m	0 ~ 1
14. Низкая частота	k	r	0 ~ 64
15. Бас	k	s	0 ~ 64
16. Баланс	k	t	0 ~ 64
17. Цветовая гамма	k	u	0 ~ 3
18. Регулировка красного	k	v	0 ~ 50
19. Регулировка зелёного	k	w	0 ~ 50
20. Регулировка голубого	k	\$	0 ~ 50
21. Ненормальное состояние	k	z	0 ~ a
22. ISM Метод	j	p	0 ~ 3
23. Маломощность	j	q	0 ~ 1
24. Установка Таймера Орбитра	j	r	1 ~ FE
25. Установка Pixel Орбитра	j	s	1 ~ 3
26. Авто конфигурация	j	u	1
27. Выбор программы	m	a	0~63
28. Ключ	m	c	Key Code
29. ввести выбор	x	b	См. стр. 39

* При установке 21 ~ 29, меню не показывается на экране.

Передача / Получение Протокола

Передача

```
[Команда1][Команда2][ ][Устройство ID][ ][Данные][Cr]
```

- * [Команда 1] : Контроль PDP устройства.(j или k)
- * [Команда 2] : Контроль PDP устройства.
- * [Устройство ID] : Вы можете установить устройство ID для выбора желаемого номера ID монитора в специальном меню. Уровень настройки - 1~99. При выборе Устройства ID '0', каждое соединенное PDP устройство контролируется. Настройте устройство индикации (идентификатор) ID на обозначение арабскими цифрами (1~99) на меню и шестнадцатичное представление (0x0~0x63) на протоколе передачи / получения сигналов.
- * [Данные] : Для передачи командных данных. Передача 'FF' данных для определения состояния команды.
- * [Cr] : Возврат каретки ASCII код '0x0D'
- * [] : ASCII код 'space (0x20)'

Признание ОК.

```
[Команда2][ ][Устройство ID][ ][OK][Данные][x]
```

- * Монитор передает ACK (признание), основанное на формате во время получения нормальных данных. Если в это время данные находятся в режиме чтения данных, он определяет реальный статус данных. Если данные в режиме записи данных, он возвращает данные компьютера.

Признание ошибки

```
[Команда2][ ][Устройство ID][ ][NG][Данные][x]
```

- * Монитор передает ACK (признание), основанное на формате во время получения ненормальных данных из недействующих функций или ошибок сообщения.

01. Напряжение (Команда2 : a)

- ▶ Для контроля включения/выключения напряжения монитора.

Передача

[k][a][][Устройство ID][][Данные][Cr]

Данные 0 : Напряжение выключено 1 : Напряжение включения

Признание

[a][][Устройство ID][][OK][Данные][x]

- ▶ Для демонстрации включения/выключения напряжения.

Передача

[k][a][][Устройство ID][][FF][Cr]

Признание

[a][][Устройство ID][][OK][Данные][x]

* Если другие функции передают 'FF' данные, основанные на этом формате, признанные данные представляют состояние относительно каждой функции.

02. Выбор входа (Команда2 : b)

- ▶ Для выбора источника входа для монитора. Вы также можете выбрать входной источник, используя кнопку INPUT SELECT на пульте управления монитора.

Передача

[k][b][][Устройство ID][][Данные][Cr]

Данные 0 : TV	5 : AV4
1 : AV1	6 : AV5
2 : AV2	7 : Component
3 : S-Video2	8 : RGB
4 : AV3	9 : HDMI

Признание

[b][][Устройство ID][][OK][Данные][x]

03. Относительное удлинение (Команда2 : c)

- ▶ Для регулировки формата экрана. Вы также можете настроить формат экрана, используя кнопку ARC (Aspect Ratio Control) на пульте управления или в Экранные меню.

Передача

[k][c][][Устройство ID][][Данные][Cr]

Данные 1 : Нормальный экран (4:3)
 2 : Широкий экран (16:9)
 3 : Spectacle
 4 : Полный экран (Zoom/размер окна)
 6 : Original
 7 : Широкий экран (14:9)
 8 : Full (не во всех моделях)

Признание

[c][][Устройство ID][][OK][Данные][x]

* Используя вход PC, Вы выбираете либо 16:9, либо 4:3 относительное удлинение экрана.

04. Настройка экрана (Команда2 : d)

- ▶ Для выбора Настройка экрана включена/выключена.

Передача

[k][d][][Устройство ID][][Данные][Cr]

Данные 0 : Настройка экрана включена (Picture off/картинка отключена)
 1 : Настройка экрана выключена (Picture on/картинка включена)

Признание

[d][][Устройство ID][][OK][Данные][x]

05. Настройка звука (Команда2 : e)

- ▶ Для контроля включения/выключения настройки звука. Вы также можете отрегулировать настройку, используя кнопку MUTE на пульте управления.

Передача

[k][e][][Устройство ID][][Данные][Cr]

Данные 0 : Настройка звука включена (Volume off/Звук отключен)
 1 : Настройка звука выключена (Volume on/Звук включен)

Признание

[e][][Устройство ID][][OK][Данные][x]

06. Контроль звука (Команда2 : f)

- ▶ Настройка звука. Вы также можете настроить звук кнопками звука на пульте управления.

Передача

[k][f][][Устройство ID][][Данные][Cr]

Данные Min : 0 ~ Max : 64
 * Смотрите 'Реальное отображение данных 1' показанное ниже. (см. стр. 39).

Признание

[f][][Устройство ID][][OK][Данные][x]

07. Контраст (Команда2 : g)

- ▶ Для настройки контраста экрана. Вы также можете отрегулировать контраст в меню картинки.

Передача

[k][g][][Устройство ID][][Данные][Cr]

Данные Min : 0 ~ Max : 64
 * Смотрите 'Реальное отображение данных 1' показанное ниже. (см. стр. 39).

Признание

[g][][Устройство ID][][OK][Данные][x]

08. Яркость (Команда2 : h)

- ▶ Для настройки яркости экрана. Вы также можете отрегулировать яркость в меню картинки.

Передача

[k][h][][Устройство ID][][Данные][Cr]

Данные Min : 0 ~ Max : 64
 * Смотрите 'Реальное отображение данных 1' показанное ниже. (см. стр. 39).

Признание

[h][][Устройство ID][][OK][Данные][x]

09. Цвет (Команда2 : i)

- ▶ Для настройки цвета экрана. Вы также можете отрегулировать цвет в меню картинки.

Передача

[k][i][][Устройство ID][][Данные][Cr]

Данные Min : 0 ~ Max : 64

* Смотрите 'Реальное отображение данных 1' показанное ниже. (см. стр. 39).

Признание

[i][][Устройство ID][][OK][Данные][x]

10. Оттенок (Команда2 : j) (не во всех моделях)

- ▶ Для настройки оттенков экрана. Вы также можете отрегулировать оттенки в меню картинки.

Передача

[k][j][][Устройство ID][][Данные][Cr]

Данные Min : 0 ~ Max : 64

* Смотрите 'Реальное отображение данных 1' показанное ниже. (см. стр. 39).

Признание

[j][][Устройство ID][][OK][Данные][x]

11. Резкость (Команда2 : k)

- ▶ Для настройки резкости экрана. Вы также можете отрегулировать резкость в меню картинки.

Передача

[k][k][][Устройство ID][][Данные][Cr]

Данные Min : 0 ~ Max : 64

* Смотрите 'Реальное отображение данных 1' показанное ниже. (см. стр. 39).

Признание

[k][][Устройство ID][][OK][Данные][x]

12. OSD выбор (Команда2 : I)

- ▶ Для выбора Включения/выключения OSD (On Screen Display/Отображение на экране).

Передача

[k][I][][Устройство ID][][Данные][Cr]

Данные 0 : OSD выключен. 1 : OSD включен.

Признание

[I][][Устройство ID][][OK][Данные][x]

13. Режим внешнего управления (Команда2 : m)

- ▶ Для блокировки кнопок управления на передней панели монитора и пульта дистанционного управления.

Передача

[k][m][][Устройство ID][][Данные][Cr]

Данные 0 : Lock выключено 1 : Lock включения

Признание

[m][][Устройство ID][][OK][Данные][x]

* Если вы не используете пульт дистанционного управления, установите этот режим.

При включении/отключении питания, механизм блокировки внешнего управления разблокируется.

14. Низкая частота (Команда2 : r)

- ▶ Отрегулируйте низкую частоту. Также вы можете отрегулировать НЧ в меню звукового сопровождения.

Передача

[k][r][][Устройство ID][][Данные][Cr]

Данные Min : 0 ~ Max : 64

* Смотрите 'Реальное отображение данных 1' показанное ниже. (см. стр. 39).

Признание

[r][][Устройство ID][][OK][Данные][x]

15. Бас (Команда2 : s)

- ▶ Регулировка басов. Также Вы можете отрегулировать басы в меню звукового сопровождения.

Передача

[k][s][][Устройство ID][][Данные][Cr]

Данные Min : 0 ~ Max : 64

* Смотрите 'Реальное отображение данных 1' показанное ниже. (см. стр. 39).

Признание

[s][][Устройство ID][][OK][Данные][x]

16. Баланс (Команда2 : t)

- ▶ Регулировка баланса. Также Вы можете отрегулировать баланс в меню звукового сопровождения.

Передача

[k][t][][Устройство ID][][Данные][Cr]

Данные Min : 0 ~ Max : 64

* Смотрите 'Реальное отображение данных 1' показанное ниже. (см. стр. 39).

Признание

[t][][Устройство ID][][OK][Данные][x]

17. Цветовая гамма (Команда2 : u)

- ▶ Отрегулируйте цветовую гамму. Вы также можете отрегулировать CSM в меню PICTURE.

Передача

[k][u][][Устройство ID][][Данные][Cr]

Данные 0 : Нормальный 2 : Теплый
1 : Холодный 3 : Пользователь

Признание

[u][][Устройство ID][][OK][Данные][x]

18. Регулировка красного (Команда2 : v)

- ▶ Для регулировки красного в цветовой гамме.

Передача

[k][v][][Устройство ID][][Данные][Cr]

Данные Min : 0 ~ Max : 50

* Смотрите 'Реальное отображение данных 2' показанное ниже. (см. стр. 39).

Признание

[v][][Устройство ID][][OK][Данные][x]

19. Регулировка зелёного (Команда2 : w)

► Для регулировки зелёного в зелёной гамме.

Передача

[k][w][][Устройство ID][][Данные][Cr]

Данные Min : 0 ~ Max : 50

* Смотрите 'Реальное отображение данных 2' показанное ниже. (см. стр. 39).

Признание

[w][][Устройство ID][][OK][Данные][x]

20. Регулировка голубого (Команда2 : \$)

► Для регулировки голубого в зелёной гамме.

Передача

[k][\$][][Устройство ID][][Данные][Cr]

Данные Min : 0 ~ Max : 50

* Смотрите 'Реальное отображение данных 2' показанное ниже. (см. стр. 39).

Признание

[\$][][Устройство ID][][OK][Данные][x]

21. Ненормальное состояние (Команда2 : z)

► Для распознавания ненормального состояния.

Передача

[k][z][][Устройство ID][][FF][][Cr]

Данные FF: Read

Признание

[z][][Устройство ID][][OK][Данные][x]

- Данные 0: Нормальная работа (питание включено и имеется сигнал)
- 1: Нет сигнала (питание включено)
 - 2: выключение монитора пультом дистанционного управления
 - 3: выключение монитора функцией режима ожидания
 - 4: выключение монитора функцией RS-232C
 - 5: Отключение сети напряжением 5 В
 - 6: Отключение сети переменного тока
 - 7: выключение монитора функцией Fan Alarm (не во всех моделях)
 - 8: выключение монитора функцией времени отключения
 - 9: выключение монитора автоматической функцией режима ожидания
 - а: Выключите монитор посредством вызова панели AV

* Эта функция "доступна только для чтения".

22. ISM Метод

(Команда1 : j, Команда2 : p)

► Контролировать метод ISM. Вы также можете регулировать метод ISM в меню SPECIAL.

Передача

[j][p][][Устройство ID][][Данные][Cr]

Данные 0 : Normal

2 : Orbiter

1 : White Wash

3 : Inversion

Признание

[p][][Устройство ID][][OK][Данные][x]

23. Маломощность

(Команда1 : j, Команда2 : q)

► Уменьшение потребляемой мощности монитора. Вы также можете регулировать Маломощность в меню SPECIAL.

Передача

[j][q][][Устройство ID][][Данные][][Cr]

Данные 0 : Off

1 : On

Признание

[q][][Устройство ID][][OK][Данные][x]

24. Установка Таймера Орбитра

(Команда1 : j, Команда2 : r)

► Для настройки времени работы арбитра.

Передача

[j][r][][Устройство ID][][Данные][][Cr]

Данные Min : 1 ~ Max : FE

* Смотрите 'Реальное отображение данных 1' показанное ниже. (см. стр. 39).

Признание

[r][][Устройство ID][][OK][Данные][x]

25. Установка Pixel Орбитра

(Команда1 : j, Команда2 : s)

► Для настройки количества точек в функции арбитра.

Передача

[j][s][][Устройство ID][][Данные][Cr]

Данные Min : 1 ~ Max : 3

* Смотрите 'Реальное отображение данных 1' показанное ниже. (см. стр. 39).

Признание

[s][][Устройство ID][][OK][Данные][x]

26. Авто конфигурация (Команда1 : j, Команда2 : u)

- ▶ Автоматически регулируется положение картинки и устраняются тряска изображения.

Передача

[j][u][][Устройство ID][][Данные][Cr]

Данные 1 : To set

Признание

[u][][Устройство ID][][OK][Данные][x]

27. Выбор программы (Команда1 : m, Команда2 : a)

- ▶ Для выбора программы для основной картинки.

Передача

[m][a][][Устройство ID][][Данные0][][Данные1][][Данные2][Cr]

Данные Min : 0 ~ Max : 63 (0 ~ C7, 200Pr is on)
* Смотрите 'Реальное отображение данных 1'
показанное ниже.

Признание

[a][][Устройство ID][][OK][Данные0][x]

* Реальное отображение данных 1
0 : Шаг 0
⋮
A : Шаг 10 (Установка ID 10)
⋮
F : Шаг 15 (Установка ID 15)
10 : Шаг 16 (Установка ID 16)
⋮
64 : Шаг 100
⋮
6E : Шаг 110
⋮
73 : Шаг 115
74 : Шаг 116
⋮
C7 : Шаг 199
⋮
FE : Шаг 254
FF : Шаг 255

* Реальное отображение данных 2
0 : -40
1 : -39
2 : -38
⋮
28 : 0
⋮
4E : +38
4F : +39
50 : +40

28. Пересылка IR кода (Команда1 : m, Команда2 : c)

- ▶ Чтобы послать удаленный код ключа IR.

Передача

[m][c][][Устройство ID][][Данные][Cr]

Данные Key code - см. стр. 41

Признание

[c][][Устройство ID][][OK][Данные][x]

29. ввести выбор (Команда1 : x, Команда2 : b)

- ▶ Для выбора ввода начальной настройки телевизора.

Передача

[x][b][][Устройство ID][][Данные][Cr]

Данные Структура

MSB				LSB			
0	0	0	0	0	0	0	0
└─ Внешний вход ─┘				└─ Число входов ─┘			

Внешний вход				Данные
0	0	0	1	Аналог
0	0	1	0	AV
0	1	0	0	Component
0	1	0	1	RGB-DTV
0	1	1	0	RGB-PC
1	0	0	1	HDMI

Число входов				Данные
0	0	0	0	введите1
0	0	0	1	введите2
0	0	1	0	введите3
0	0	1	1	введите4
0	1	0	0	введите5
0	1	0	1	введите6

Признание

[b][][Устройство ID][][OK][Данные][x]

IR CODE (NEC формат)

Способы соединения

- ▶ Подсоедините вшитое дистанционное управление к гнезду дистанционного управления монитора.

Дистанционное управление IR код (NEC формат)

▶ Выходная форма сигнала

Одиночный импульс, модулированный с 37.917KHz сигнала на 455KHz

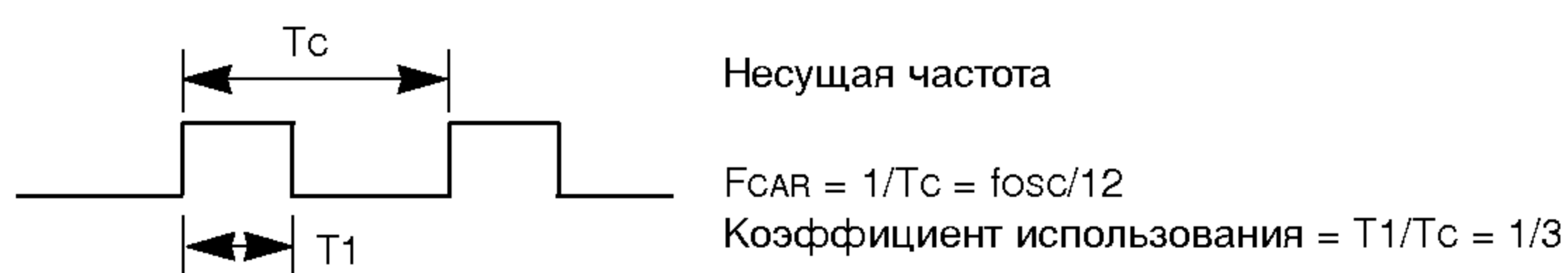

▶ Конфигурация фрейма

- 1-й фрейм

Код ввода	Низкий Обиходный код							Высокий Обиходный код							Код данных							Код данных										
	C0	C1	C2	C3	C4	C5	C6	C7	C0	C1	C2	C3	C4	C5	C6	C7	D0	D1	D2	D3	D4	D5	D6	D7	D0	D1	D2	D3	D4	D5	D6	D7

- Возвратная решётка

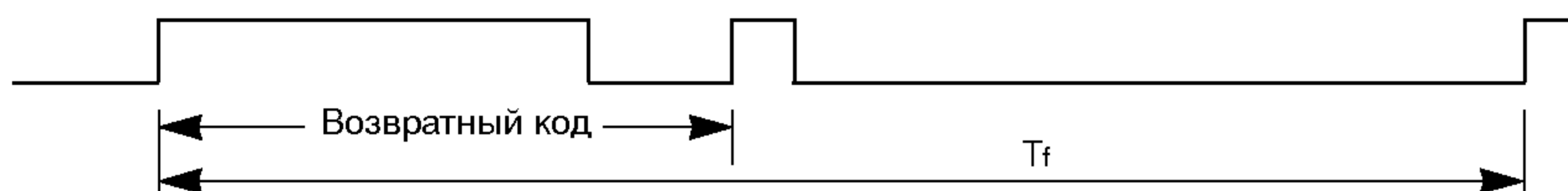

▶ Код ввода

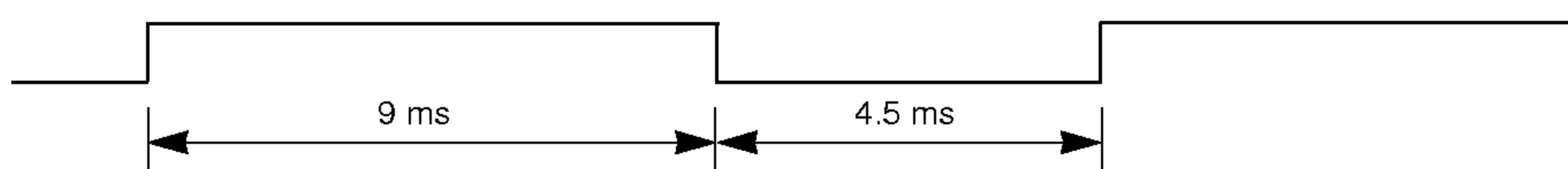

▶ Повторный код

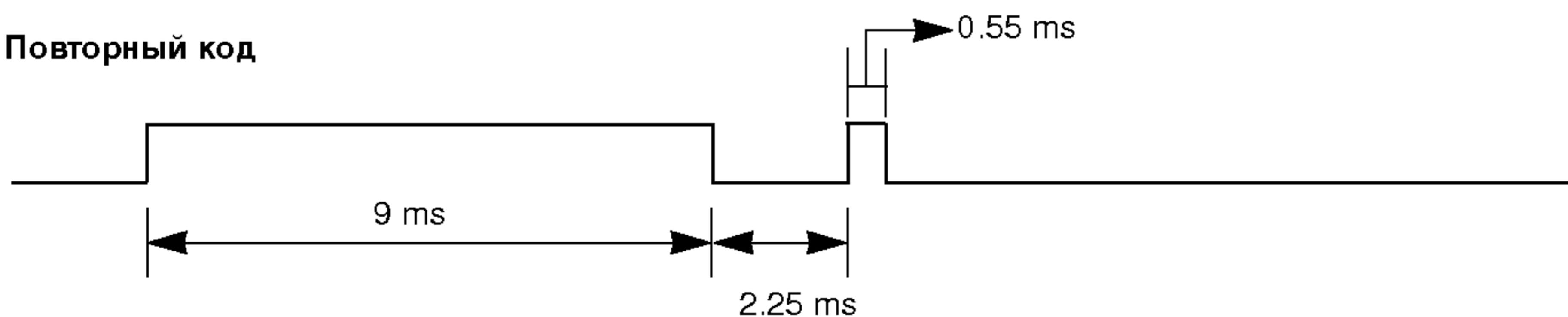

▶ Описание бита

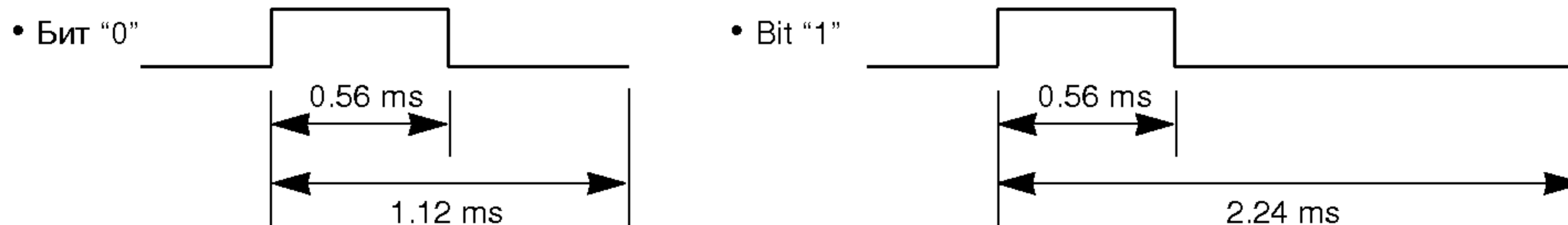

▶ Интервал фрейма : Tf

Передача сигнала во время нажатия кнопки понижена.

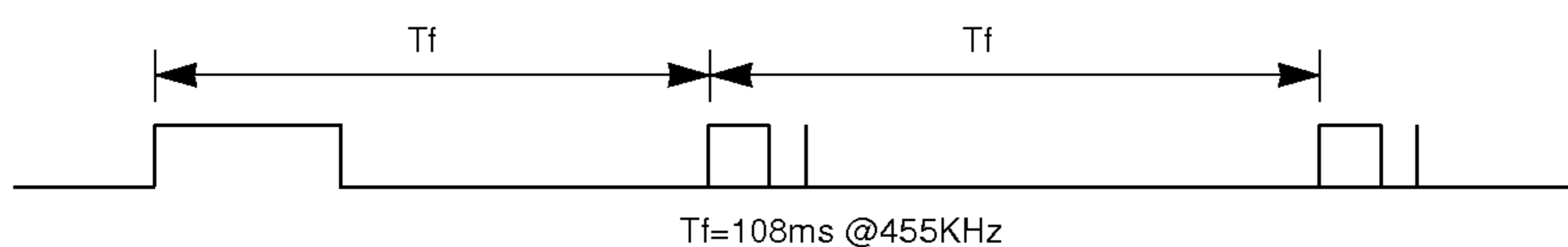

Код (Hexa)	Функция	Заметка
00	PR (▲)	R/C Кнопка
01	PR (▼)	R/C Кнопка
02	Громк (►)	R/C Кнопка
03	Громк (◄)	R/C Кнопка
08	Питание	R/C Кнопка (Питание Вкл/Выкл)
C4	Питание Вкл	Отдельно (Питание Вкл только режим)
C5	Система Выкл	Отдельно (Питание Выкл только режим)
09	Тишина	R/C Кнопка
10	Кнопки с цифрами 0	R/C Кнопка
11	Кнопки с цифрами 1	R/C Кнопка
12	Кнопки с цифрами 2	R/C Кнопка
13	Кнопки с цифрами 3	R/C Кнопка
14	Кнопки с цифрами 4	R/C Кнопка
15	Кнопки с цифрами 5	R/C Кнопка
16	Кнопки с цифрами 6	R/C Кнопка
17	Кнопки с цифрами 7	R/C Кнопка
18	Кнопки с цифрами 8	R/C Кнопка
19	Кнопки с цифрами 9	R/C Кнопка
0B	TV/AV	R/C Кнопка
98	MULTIMEDIA	R/C Кнопка
BF	Компонент	Отдельно (Вход Компонент)
C6	HDMI	Отдельно (Вход HDMI)
D5	RGB	Отдельно (Вход RGB)
D6	TV	Отдельно (Вход TV)
5A	Видео 1	Отдельно (Вход Видео1)
D0	Видео 2	Отдельно (Вход Видео2)
D1	Видео 3	Отдельно (Вход Видео3)
D2	Видео 4	Отдельно (Вход Видео4)
CF	Видео 5	Отдельно (Вход Видео5)
D3	S-Video2	Отдельно (Вход S-Video2)
1A	Q.VIEW	R/C Кнопка
0A	I/II	R/C Кнопка
0E	Режим ожидания	R/C Кнопка
43	Меню	R/C Кнопка
44	OK(●)	R/C Кнопка
4D	PSM	R/C Кнопка
52	SSM	R/C Кнопка
53	LIST	R/C Кнопка
20	TEXT	R/C Кнопка
2A	REVEAL	R/C Кнопка
22	MODE	R/C Кнопка
24	MIX	R/C Кнопка
26	TIME	R/C Кнопка
62	UPDATE	R/C Кнопка
64	SIZE	R/C Кнопка
65	HOLD	R/C Кнопка
70	INDEX	R/C Кнопка
5C	Zoom +	R/C Кнопка
5D	Zoom -	R/C Кнопка
79	ARC	R/C Кнопка
76	ARC (4:3)	Отдельно (4:3 режим)
77	ARC (16:9)	Отдельно (16:9 режим)
AF	ARC (Zoom)	Отдельно (Zoom режим)

Поиск неисправностей

Поиск неисправностей

- Проверьте, включен ли Монитор.
- Вставлен ли шнур питания в настенную розетку?
- Вставьте шнур другого изделия в розетку, в которую был вставлен шнур Монитора.

Хорошее изображение, но нет звука

- Нажмите кнопку **VOLUME** (▶) .
- Приглушен ли звук? Нажмите кнопку **MUTE**.

- Нажмите кнопку **VOLUME** (▶).
- Приглушен ли звук? Нажмите кнопку **MUTE**.

- Проверьте, нет ли между Монитором и пультом дистанционного управления предметов, вызывающих помехи.
- Проверьте, установлены ли батарейки с правильной полярностью. (См. стр. 6)
- Вставьте новые батарейки. (См. стр. 6)

После включения изображение появляется медленно

- Это нормально, так как изображение подавляется во время процесса запуска монитора. Обратитесь в свой сервисный центр, если изображение не появляется по истечении пяти минут.

Нет цвета или плохой цвет

- Выберите **Colour** в меню **PICTURE** и нажмите кнопку **VOLUME** (▶). (См. стр. 23).
- Сохраняйте определенную дистанцию между Монитором и видеомагнитофоном.
- Между монитором и видеомагнитофоном должно оставаться определенное расстояние. (Если изображение остается на экране более 5 минут, экран темнеет)

Горизонтальные / вертикальные полосы или прыгающее изображение

- Проверьте на наличие местных помех, например, от электрического прибора или механизированного инструмента.

Нет выхода из одной из Колонок

- Отрегулируйте **Balance** в меню **SOUND**. (См. стр. 24)

Необычный звук из монитора

- Изменение влажности или температуры окружающего воздуха может вызвать нежелательные помехи при выключении или включении монитора, что не означает неисправности монитора.

Спецификации изделия

Ширина (инч/мм)	47.64 / 1210	47.7 / 1210
Высота (инч/мм)	27.60 / 701	27.4 / 696
Глубина (инч/мм)	11.61 / 295	10.7 / 270
Вес (фунт/кг)	66.14 / 30	77.2 / 35
Требования к источнику питания	AC100-240V, 50/60Hz	
Температура	32 ~ 104°F (0 ~ 40°C)	
Влажность	Менее 80%	

Ширина (инч/мм)	55.1 / 1400
Высота (инч/мм)	32.3 / 821
Глубина (инч/мм)	3.9 / 99
Вес (фунт/кг)	115 / 52.15
Требования к источнику питания	AC100-240V, 50/60Hz
Температура	32 ~ 104°F (0 ~ 40°C)
Влажность	Менее 80%

- Спецификации данного изделия могут изменяться без уведомления для улучшения качества 5.

