



LCD TV

UŽÍVATEĽSKÁ PRÍRUČKA

MODELS: RZ-23LZ25***

RZ-23LZ55***

RZ-26LZ55***

RZ-32LZ55***



Skôr ako začnete čítať túto príručku a používať televízor, prečítajte si priloženú **Information Manual** (Informačnú príručku).

POZNAČTE SI ČÍSLO MODELU A SÉRIOVÉ ČÍSLO PRÍSTROJA.
POZRITE SI ŠTÍTK NA ZADNEJ STRANE KRYTU A V PRÍPADE
OPRAVY POSKYTNITE INFORMÁCIE Z NEHO SVOJMU PREDAJCOVI.

OBSAH

Inštalácia	3
Rozmiestnenie a funkcie ovládacích prvkov	5
Dialkové ovládanie	
Inštalácia batérií / Predný/ Zadná strana	
Základné operácie	10
Zapnutie a vypnutie / Voľba programov	
Nastavenie hlasitosti / Návrat späť	
Potlačenie zvuku	
Voľba jazyka OSD (obrazovkového menu)	
OSD (obrazovkové menu)	11
Voľba menu	
Nastavenie televíznych staníc	12
Automatické ladenie programov	
Manuálne ladenie programov	
Editácia programu	
Oblíbené predvolby	
Vyvolanie tabuľky programov	
Nastavenie obrazu	17
PSM (pamäť nastavenia obrazu)	
Nastavenie obrazu	
Formát obrazu	
Nastavenie zvuku	19
SSM (Pamäť nastavenia zvuku)	
Nastavenie zvuku / Stereo / Duálny príjem	
NICAM príjem / Výber zvukového výstupu	
Menu TIME	21
Hodiny / čas. zapnutie a vypnutie	
Auto off / čas. vypínač	
Ostatné funkcie	23
Režimy TV, AV a PC	
Automatické prepnutie na AV / Detská poistka	
Teletext	25
Zapnutie a vypnutie	
SIMPLE text / TOP text	
FASTEXT / Špeciálne funkcie teletextu	
Pripojenie externých zariadení	28
Anténový konektor	
Konektory Euro scart (VCR) / Vstupné konektory S-Video/Audio (S-Video)	
Konektory Euro scart (DVD)	
Vstupné konektory DVD (RZ-23LZ55***/ RZ-26LZ55***/ RZ-32LZ55***)	
Vstupné konektory Audio/Video ((iba model RZ-23LZ25***)	
Pripojenie osobného počítača	30
Zdierka PC in	
Nastavenie pre PC (len režim DVI-Analogue)	
Nastavenie externého ovládacieho zariadenia, RS-232C	32
Odstránenie problémov	36
Montáž televízora na stenu ako ochrana pred prevrátením	38

INŠTALÁCIA

Varovanie

Aby nedošlo k požiaru alebo zasiahnutiu elektrickým prúdom, nevystavujte prístroj dažďu ani inej vlhkosti. Neotierajte obrazovku Active Matrix LCD ničím tvrdým, pretože by sa mohla poškrabať, zničiť, alebo trvale poškodiť.

Servis

Nikdy neodstraňujte zadný kryt prístroja, okrem iného by ste boli vystavení riziku úrazu veľmi vysokým napätím. Pokiaľ prístroj nepracuje správne, odpojte ho od napájania a kontaktujte autorizovaný servis alebo predajcu.

Umiestnenie

Neumiestňujte televízor na miesto, kde na obrazovku priamo dopadá jasné svetlo alebo slnečné lúče. Zabráňte tomu, aby bol televízor vystavený zbytočným vibráciám, vlhkosťou, prachu alebo teplu. Zabezpečte tiež, aby bol televízor umiestnený na mieste s voľným prúdením vzduchu. Neprikrývajte ventilačné otvory na zadnom kryte.

Ak chcete namontovať televízor na stenu, pripevnite na zadnú stranu televízora montážne rozhranie VESA (voliteľné časti).

Ak televízor montujete na montážnu konzolu na stenu (voliteľné súčasti), pripevnite ho pevne, aby nepadol.

Čistenie

Skôr ako začnete čistiť povrch LCD obrazovky, odpojte prístroj od elektrického napájania. Otrite prach z obrazovky a skrinky prístroja mäkkou čistou handričkou. Ak obrazovka vyžaduje ďalšie vyčistenie, použite čistú vlhkú handričku. Nepoužívajte tekuté čistiace prostriedky alebo aerosóly.

Likvidácia

Fluorescentná lampa použitá v tomto výrobku obsahuje malé množstvo ortuti.

Nevyhadzujte tento výrobok spolu s bežným odpadom z domácnosti.

Likvidácia výrobku musí byť v súlade s reguláciami miestnych kompetentných orgánov.

INŠTALÁCIA

Zapojenie televízora

- Zatlačte oba držiaky a zadný kryt televízora stiahnite smerom dozadu a hore.
- Na zadnej strane pripojte kábel antény ku konektoru označenému 1175 Ω, Na dosiahnutie čo najlepšieho príjmu použite vonkajšiu anténu.
- Ak chcete pripojiť ďalšie zariadenia, prečítajte si časť Pripojenie externých zariadení.
- Pripojte kábel napájania.
- Zatvorte zadný kryt.

Poznámka. Nákres sa môže mierne líšiť od vášho televízora.

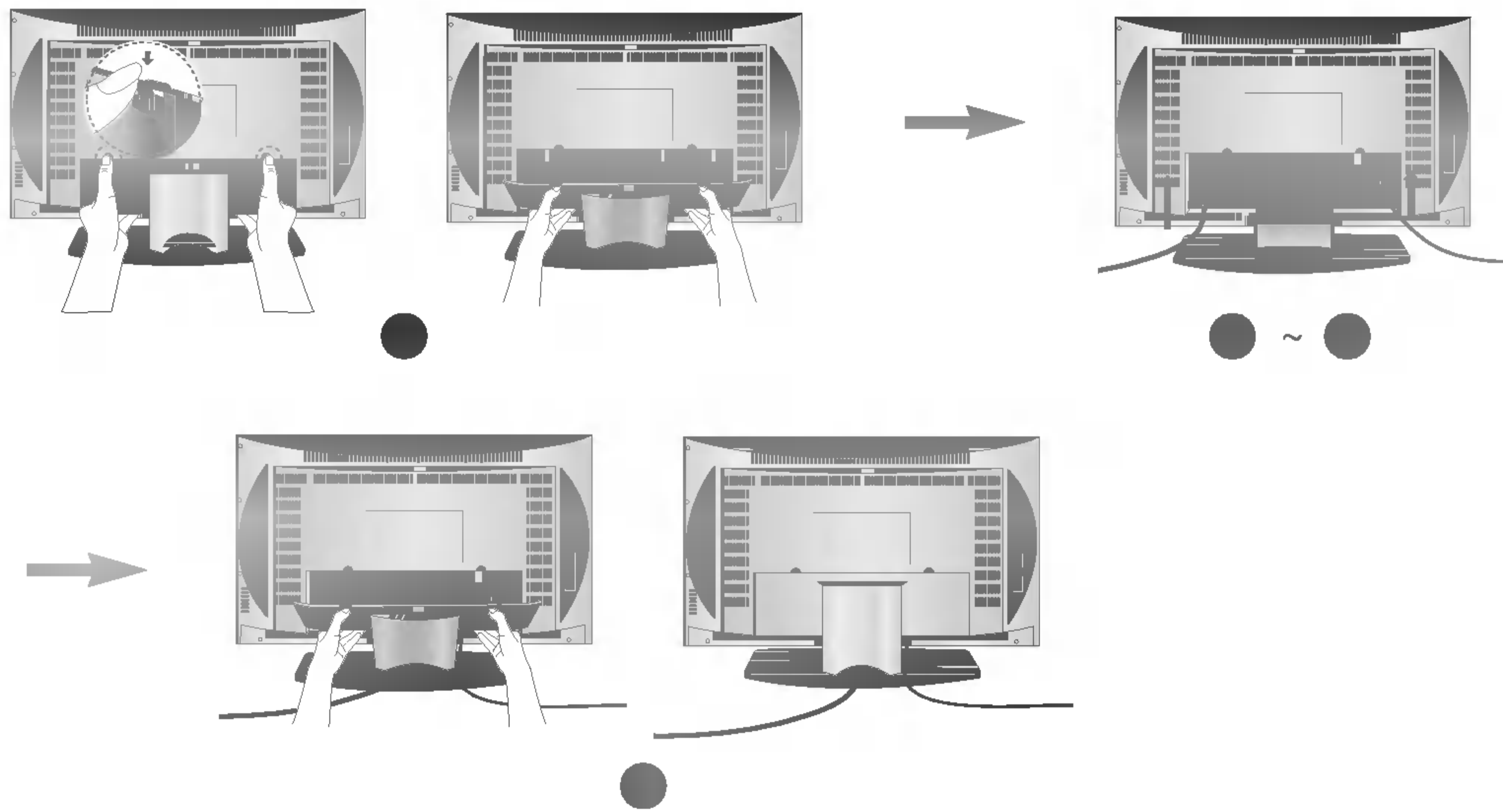

Umiestnenie obrazovky

Nastavte panel do rôznych polôh na dosiahnutie maximálneho pohodlia.

- Rozsah naklonenia

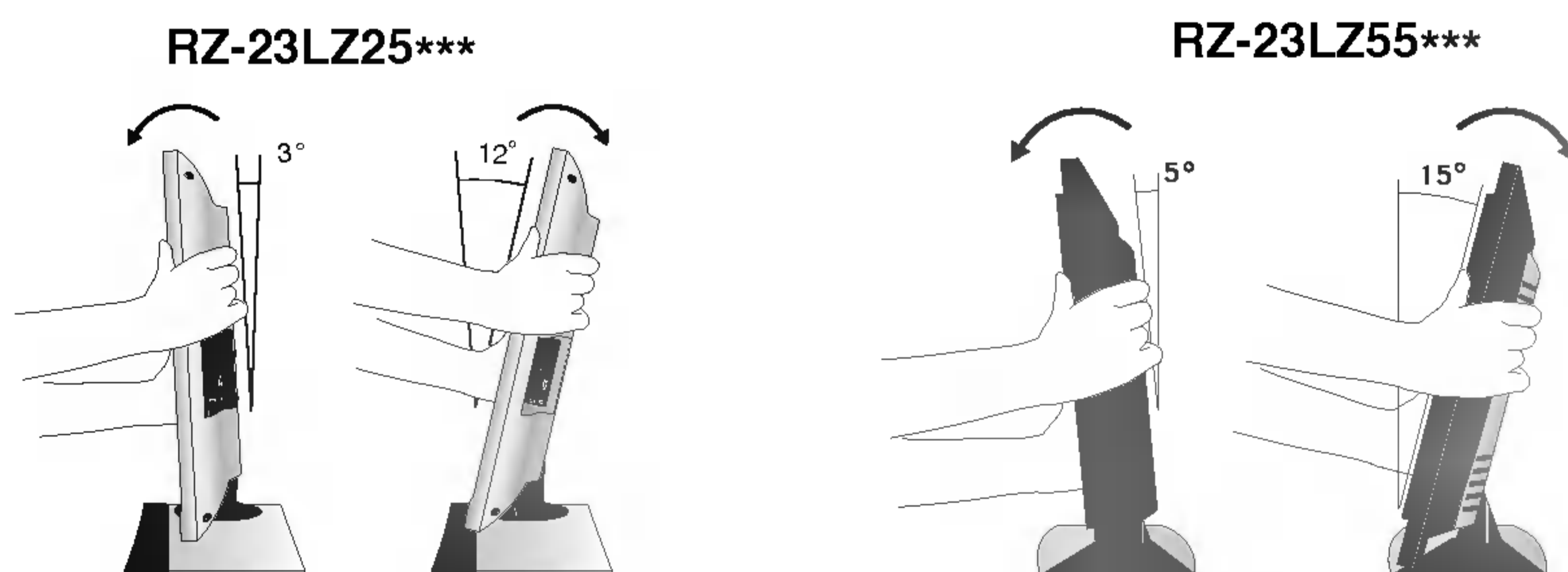

- Rozsah otočenia (iba model RZ-23LZ25***)

Televízor možno na stojane pohodlne otočiť o 25 stupňov doľava alebo doprava na zaistenie optimálneho uhla pri pozeraní.

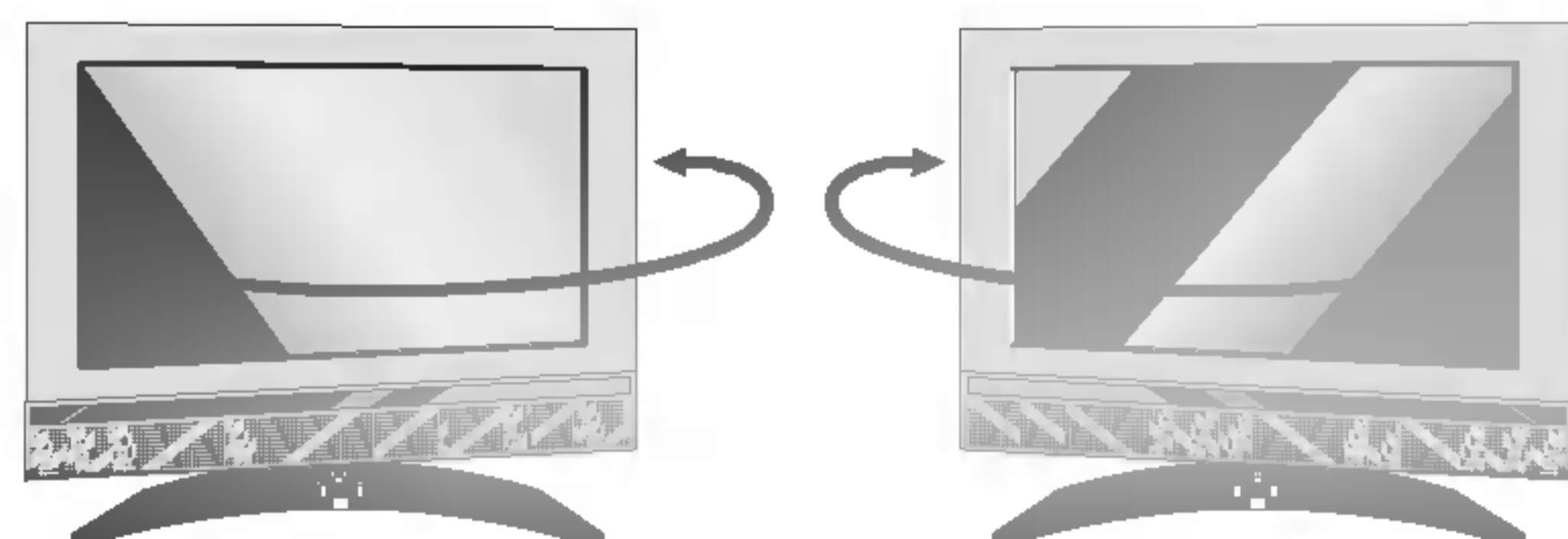

Rozmiestnenie a funkcie ovládacích prvkov

Všetky funkcie môžu byť ovládané pomocou diaľkového ovládača. Niektoré funkcie sú dostupné tiež na čelnom paneli televízora.

Diaľkový ovládač

Pred použitím diaľkového ovládača je nutné inštalovať batérie. Viac informácií nájdete na nasledujúcej strane.

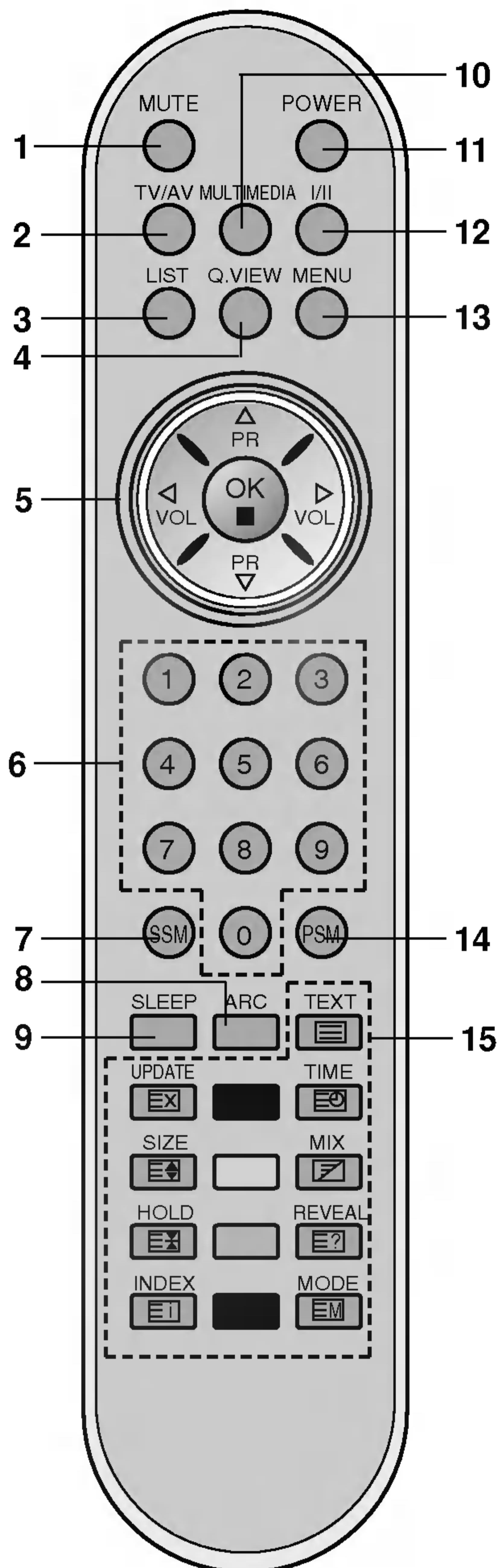

1. MUTE

Zapína a vypína zvuk.

2. TV/AV

Vyberie režim monitora TV alebo AV.

Odstráni ponuku z obrazovky.

Zatlačením tohto tlačidla zapnete televízor z pohotovostného stavu.

3. LIST

Zobrazí tabuľku programov.

4. Q.VIEW

Návrat k naposledy sledovanému kanálu.

Vyberie obľúbenú predvoľbu.

5. ▲ / ▼ (Program hore/dolu)

Volí program alebo položku menu.

Zapína prístroj z pohotovostného režimu (standby).

◀ / ▶ (Hlasitosť hore/dolu)

Nastavuje hlasitosť.

Nastavuje položky menu.

OK.

Potvrdenie voľby alebo zobrazenia súčasného režimu.

6. ČÍSELNÉ TLAČIDLÁ

Zatlačením týchto tlačidiel zapnete televízor z pohotovostného stavu a priamo vyberte žiadanú predvoľbu.

7. SSM (Pamäť nastavenia zvuku)

Vyvolá Vami preferované nastavenie zvuku.

8. ARC

Vyberie žiadaný formát obrazu.

9. SLEEP

Nastavuje časovač.

10. MULTIMEDIA

Vyberie režim **TV**, **COMPONENT**(RZ-23LZ55***/ RZ-26LZ55***/ RZ-32LZ55***) alebo **PC**.

Rozmiestnenie a funkcie ovládacích prvkov

11. POWER

Pred použitím diaľkového ovládača je nutné inštalovať batérie. Viac informácií nájdete na nasledujúcej strane.

12. I/II

Volí jazyk pri duálnom vysielaní.
Volí zvukový výstup.

13. MENU

Aktivuje menu.

14. PSM (Pamäť nastavenia obrazu)

Vyvolá vami preferované nastavenie obrazu.

15. TLAČIDLÁ NA OVLÁDANIE TELETEXTU

Tieto tlačidlá slúžia na ovládanie teletextu.
Detailnejšie informácie nájdete v kapitole "Teletext".

* : Žiadna funkcia

FAREBNÉ TLAČIDLÁ : Tieto tlačidlá sa používajú na teletext (len modely s teletextom) alebo na úpravy programov.

INŠTALÁCIA BATÉRIÍ

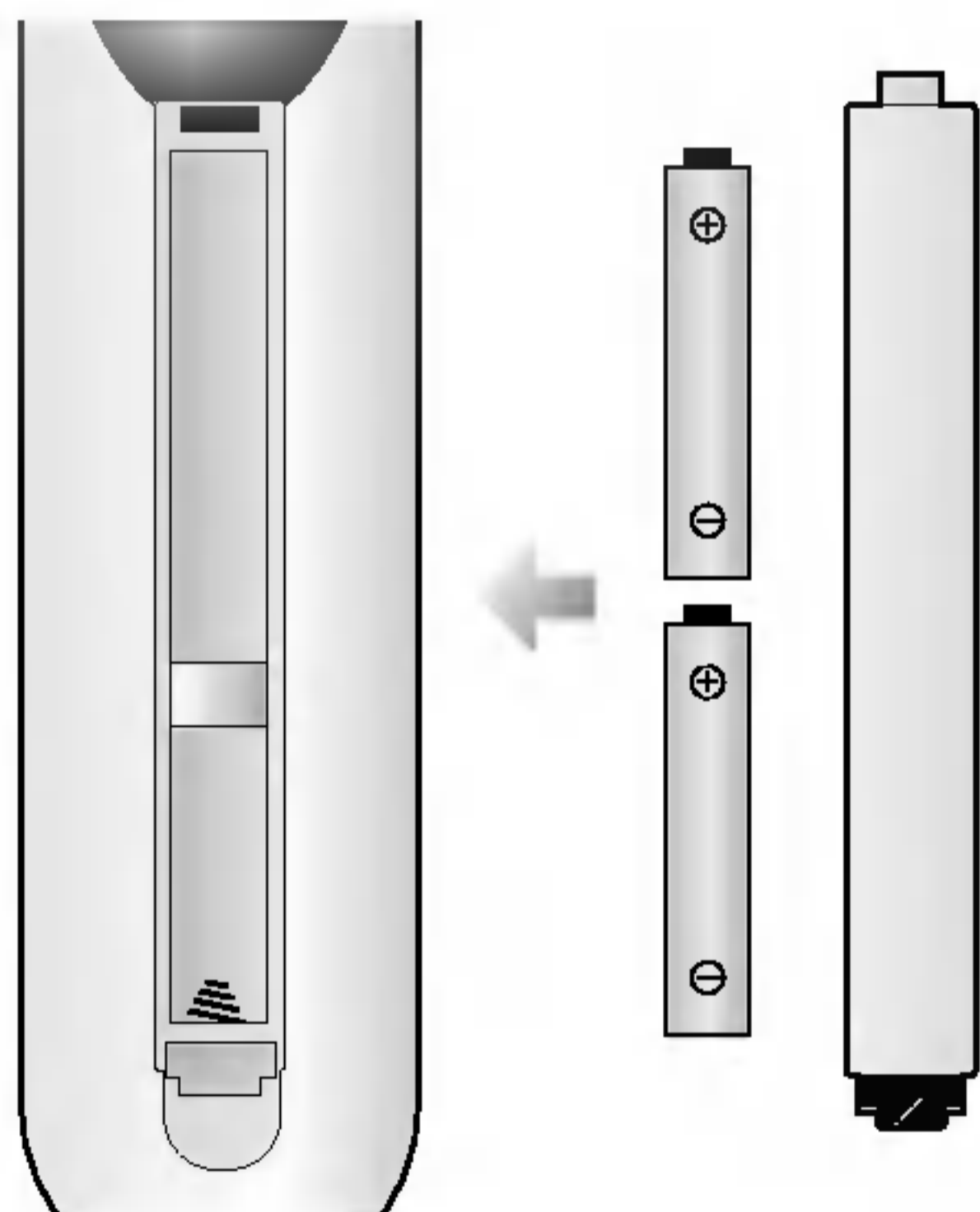

Diaľkový ovládač je napájaný dvoma batériami typu AAA. Otočte diaľkový ovládač zadnou stranou k vám a otvorte priehradku. Vložte dve batérie s pólmi orientovanými podľa symbolov (+ a -) vyznačených vo vnútri priehradky.

Poznámka: Pokiaľ dlhší čas neplánujete diaľkový ovládač používať, vyberte batérie. Tým zabránite možnému poškodeniu v dôsledku úniku náplne batérií.

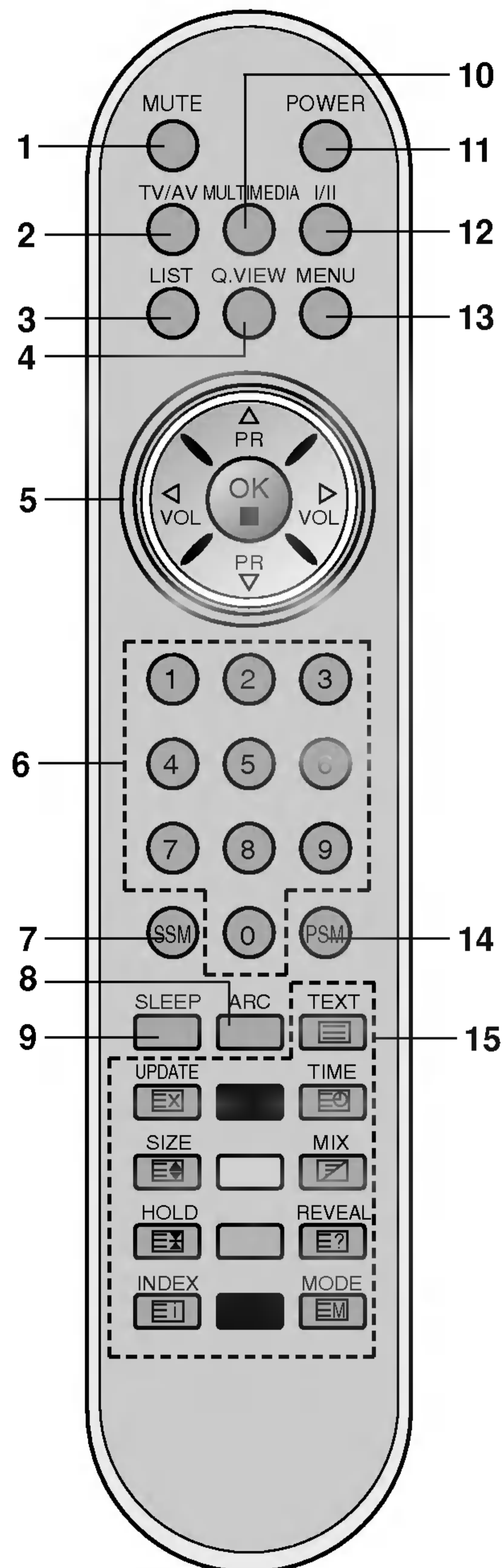

Rozmiestnenie a funkcie ovládacích prvkov

Predný

* : Tento znak predstavuje prázdne miesto alebo písmeno.

RZ-23LZ25***

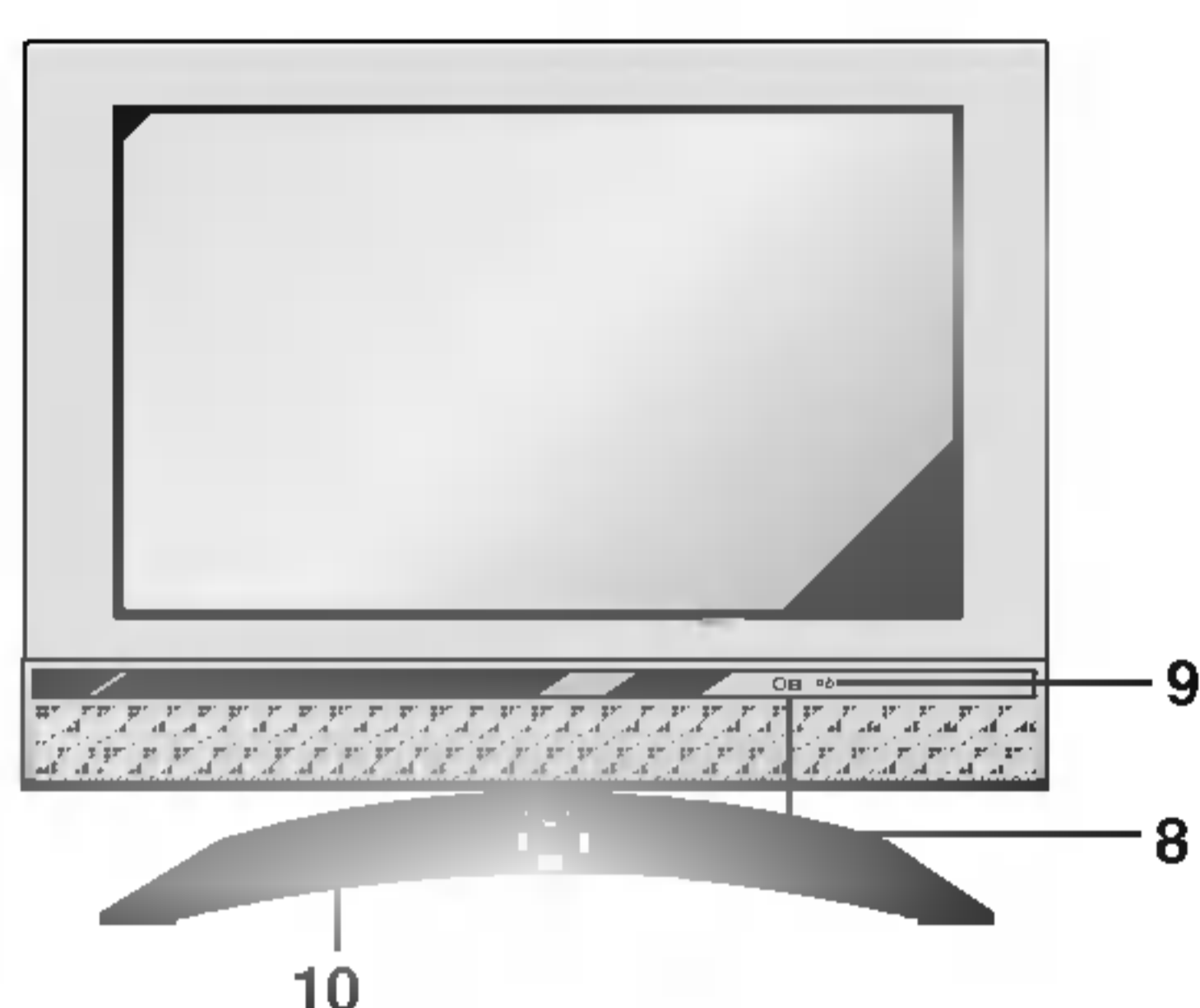

Bočný panel

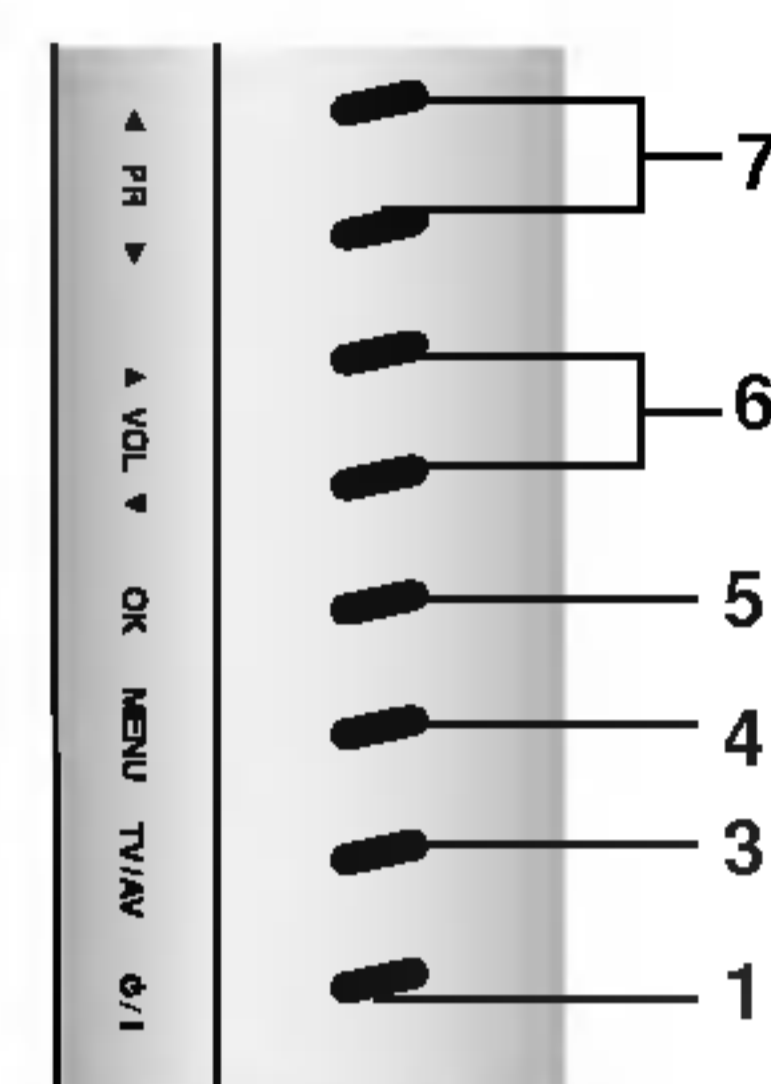

RZ-23LZ55*** / RZ-26LZ55*** / RZ-32LZ55***

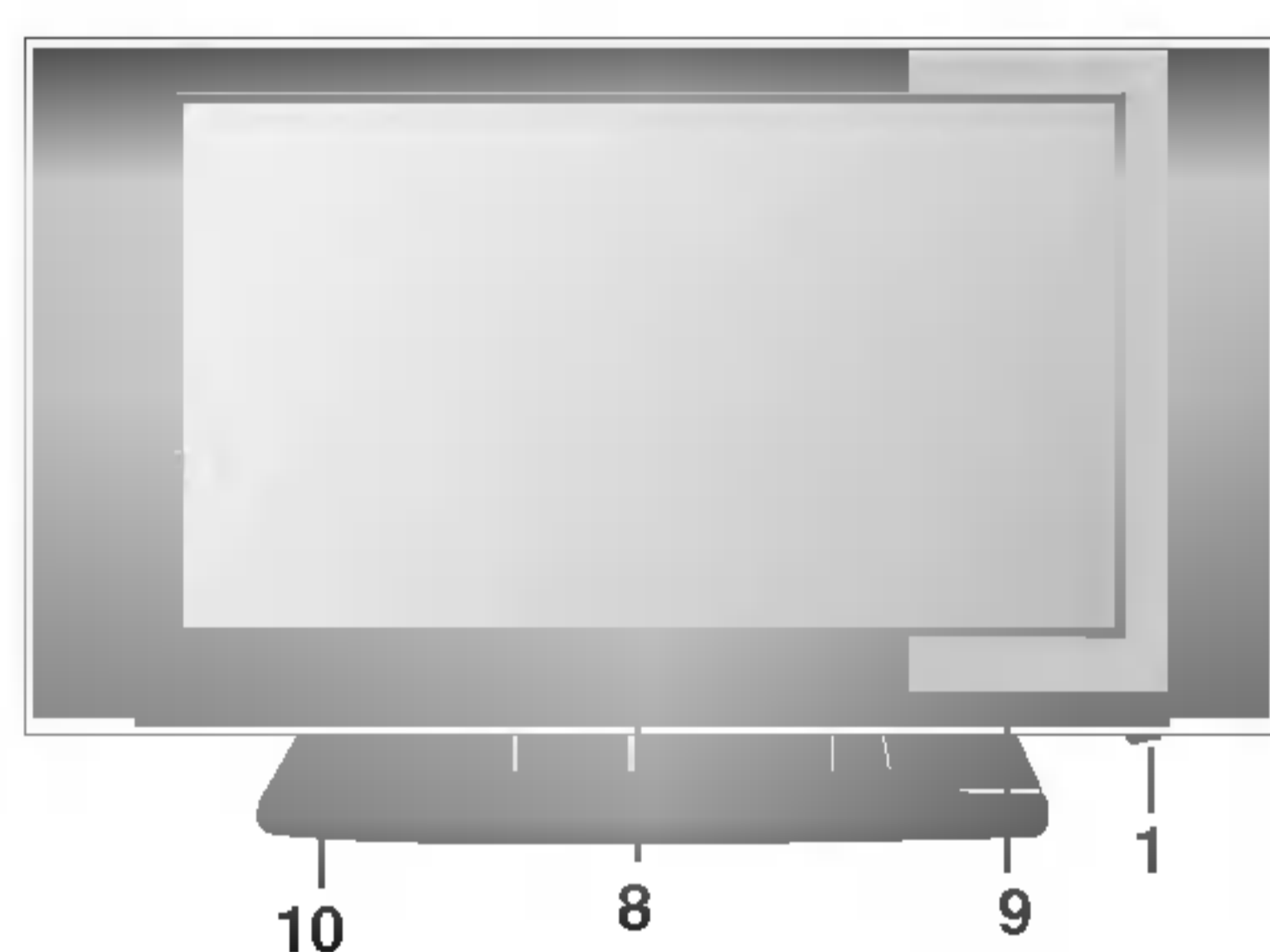

Bočný panel

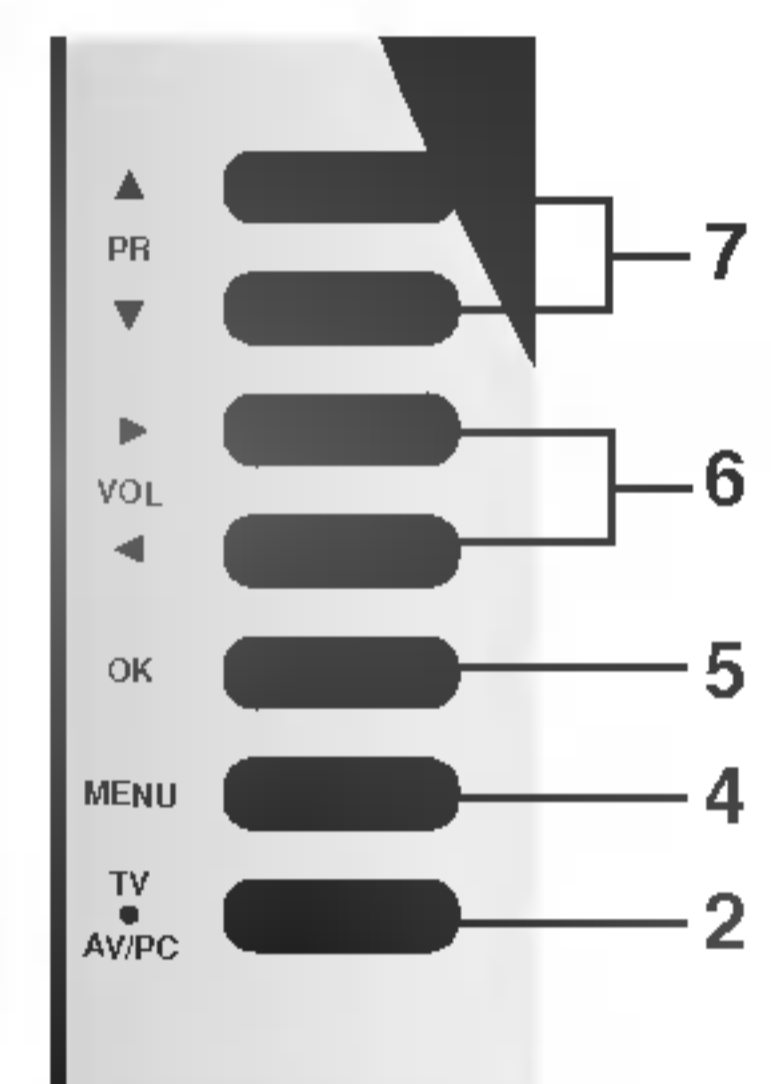

- 1. ON/OFF (⏻ / I)**
Zatlačením tohto tlačidla zapnete televízor alebo ho prepnete späť do pohotovostného stavu.
- 2. TV/AV/PC**
Vyberie režim TV, AV alebo PC.
Odstráni ponuku z obrazovky.
Zapína prístroj z režimu (standby).
- 3. TV/AV**
Volí TV alebo AV režim.
Odstráni ponuku z obrazovky.
Zapína prístroj z režimu (standby).
- 4. MENU**
Zobrazí menu.
- 5. OK**
Potvrďuje vašu voľbu alebo zobrazuje súčasný režim.
- 6. ◀ / ▶ (Hlasitosť dolu/hore)**
Nastavuje hlasitosť.
Nastavuje položky menu.
- 7. ▲ / ▼ (Program hore/dolu)**
Volí program alebo položku menu.
Zapína prístroj z pohotovostného režimu (standby).
- 8. SENZOR DIALKOVÉHO OVLÁDANIA**
- 9. INDIKÁTOR POWER/STANDBY (⏻)**
v pohotovostnom režime svieti červene.
keď je prístroj zapnutý, svieti zelene.
- 10. Stojan (voliteľný)**

Rozmiestnenie a funkcie ovládacích prvkov

Zadná strana

RZ-23LZ25***

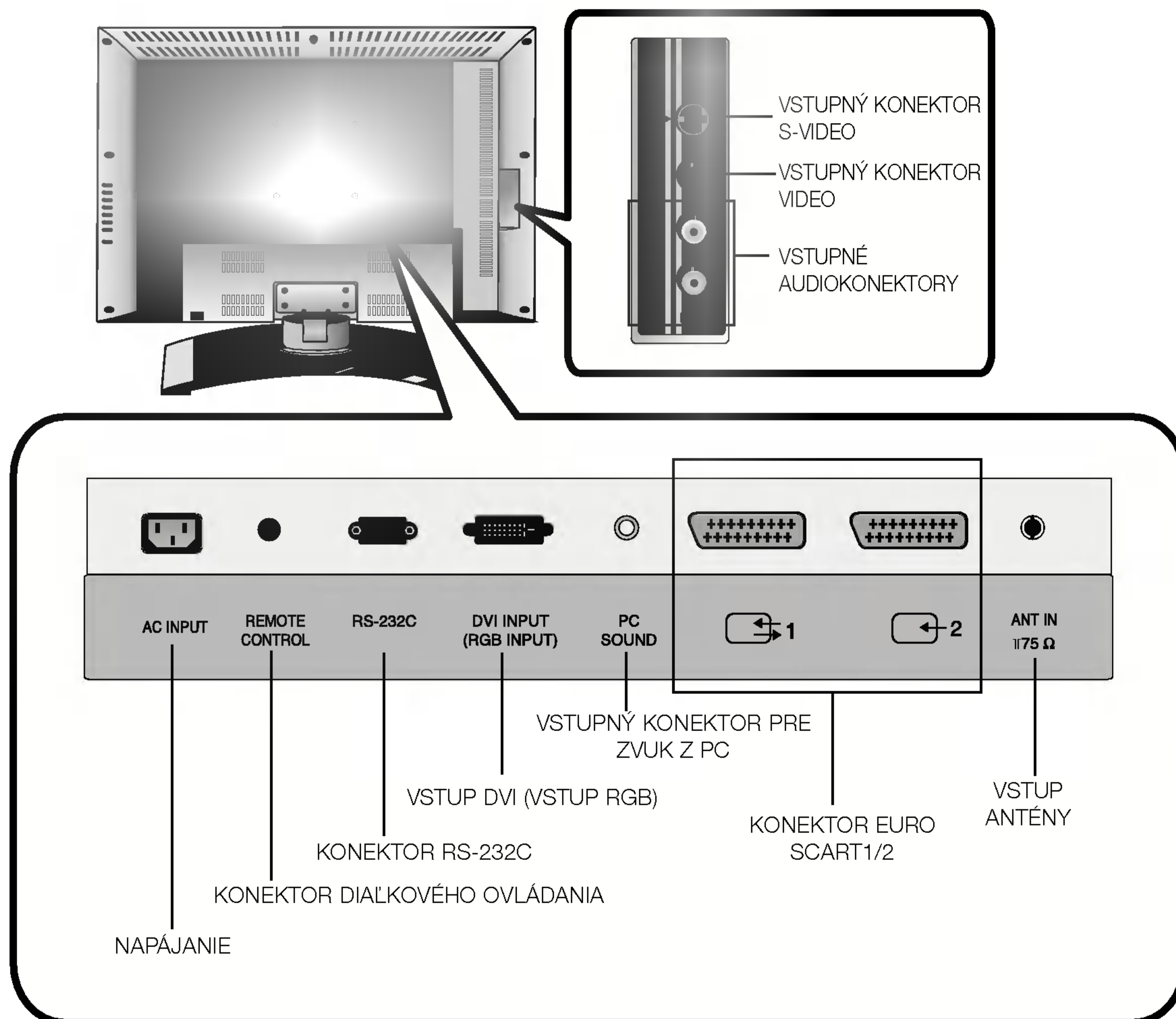

Rozmiestnenie a funkcie ovládacích prvkov

Zadná strana

RZ-23LZ55*** / RZ-26LZ55*** / RZ-32LZ55***

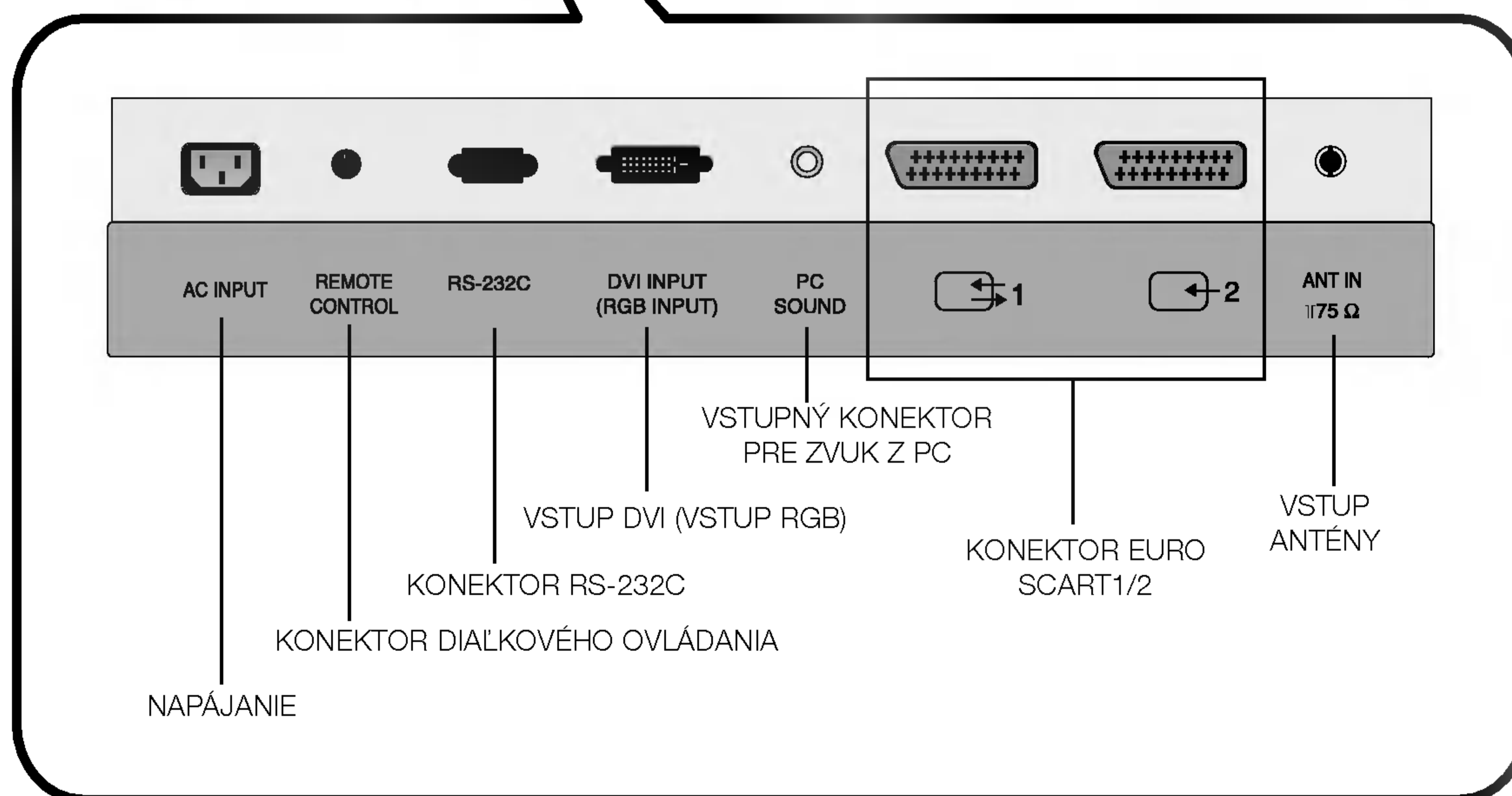
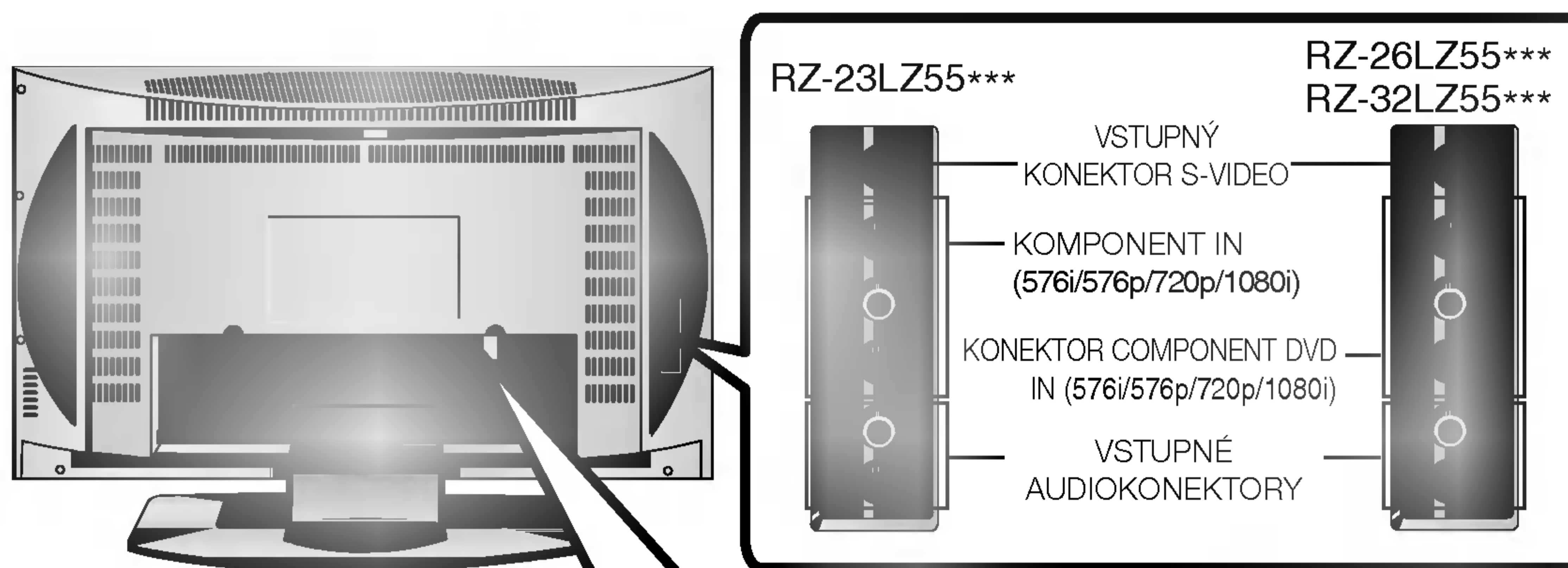

ZÁKLADNÉ OPERÁCIE

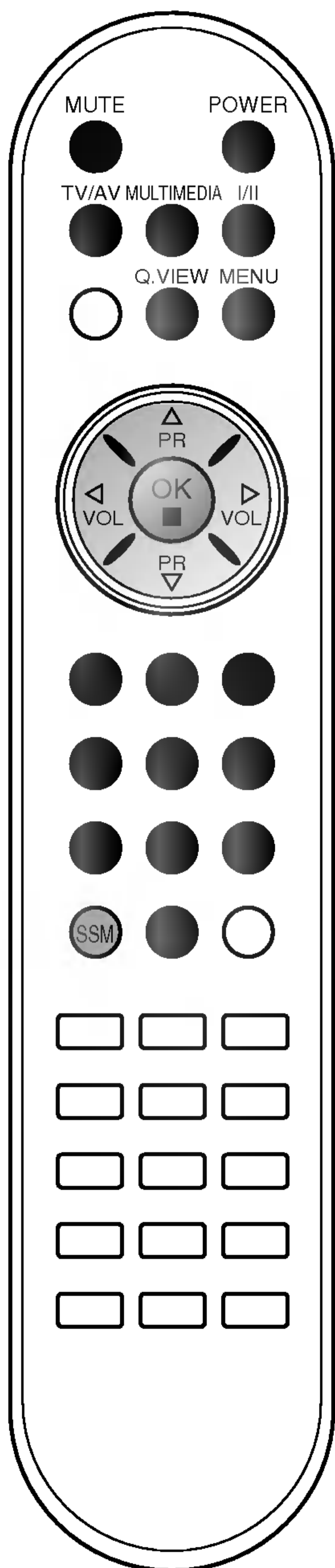

Zapnutie a vypnutie

1. Zariadenie zapnete tlačidlom **POWER**, **▲ / ▼**, **TV/AV**, **MULTIMEDIA** alebo číselnými tlačidlami na diaľkovom ovládači.
2. Zatlačte tlačidlo **POWER**. Zariadenie sa prepne opäť do pohotovostného stavu.
3. Pre vypnutie zariadenia vytiahnite sieťovú zástrčku z elektrickej siete.

***Poznámka :** Ak je pri zapnutom prístroji odpojená sieťová zástrčka, prístroj sa po jej navrátení do sieťovej elektrickej zásuvky opäť prepne do pohotovostného režimu alebo zapne.*

Voľba programu

Program môžete navoliť pomocou **▲ / ▼** alebo ČÍSELNÝCH tlačidiel.

Nastavenie hlasitosti

Hlasitosť môžete nastaviť pomocou tlačidiel **◀ / ▶**.

Návrat späť

Stlačte tlačidlo **Q.VIEW** pre prepnutie na naposledy sledovaný program.

***Poznámka:** Túto funkciu môžete použiť len v prípade, že je položka **Favourite programme** (Oblíbené predvoľby) nastavená na **Off** (Vypnuté). V inom prípade sa každým zatlačením tohto tlačidla zobrazí uložená oblíbená predvoľba.*

Funkcia potlačenia zvuku

Zvuk potlačíte zatlačením tlačidla **MUTE**. Zobrazí sa symbol . Zvuk znovu zapnete zatlačením tlačidiel **MUTE**, **◀ / ▶**, **I/II** alebo **SSM**.

Voľba jazyka OSD (obrazovkového menu)

Menu môže byť zobrazené v žiadanom jazyku. Najprv zvolte svoj jazyk.

1. Tlačidlami **MENU** a **▲ / ▼** zobrazte menu Setup.
2. Zatlačením **▶** a tlačidlami **▲ / ▼** zvolte **Language** (jazyk).
3. Zatlačením **▶** a tlačidlami **▲ / ▼** zvolte žiadaný jazyk.
Všetky menu na obrazovke sa budú zobrazovať vo zvolenom jazyku.
4. Zatlačte tlačidlo **OK**.
5. Zatlačením tlačidla **TV/AV** sa vrátite k normálnemu sledovaniu televízie.

OSD (obrazovkové menu)

Výber menu

1. Zatlačením tlačidiel **MENU** a **▲** / **▼** môžete zobrazíť jednotlivé ponuky.
2. Pomocou tlačidiel **▶** a **▲** / **▼** označte položku menu.
3. Tlačidlami **◀** / **▶** zmeňte nastavenie položky vo vedľajšej ponuke alebo v rozbaľovacej ponuke.
Zatlačením tlačidla **OK** sa presuniete do vyššej úrovne alebo zatlačením tlačidla **MENU** sa presuniete do nižšej úrovne.

Poznámka:

- a. V režime TV/AV alebo COMPONENT (RZ-23LZ55***/ RZ-26LZ55***/ RZ-32LZ55***) sa nezobrazuje menu PC.
- b. V teletextovom režime sa nezobrazujú menu.
- c. Na niektorých modeloch sa nezobrazuje položka **Language**.

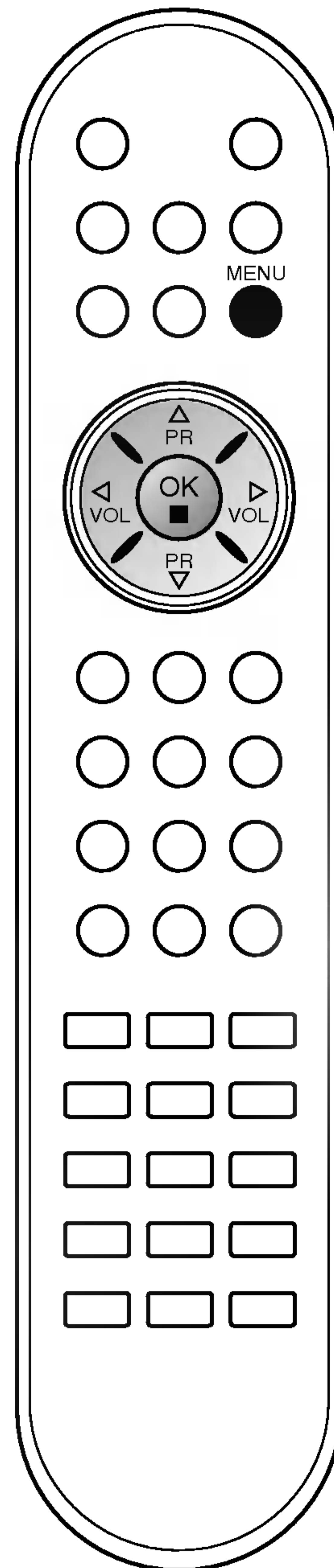
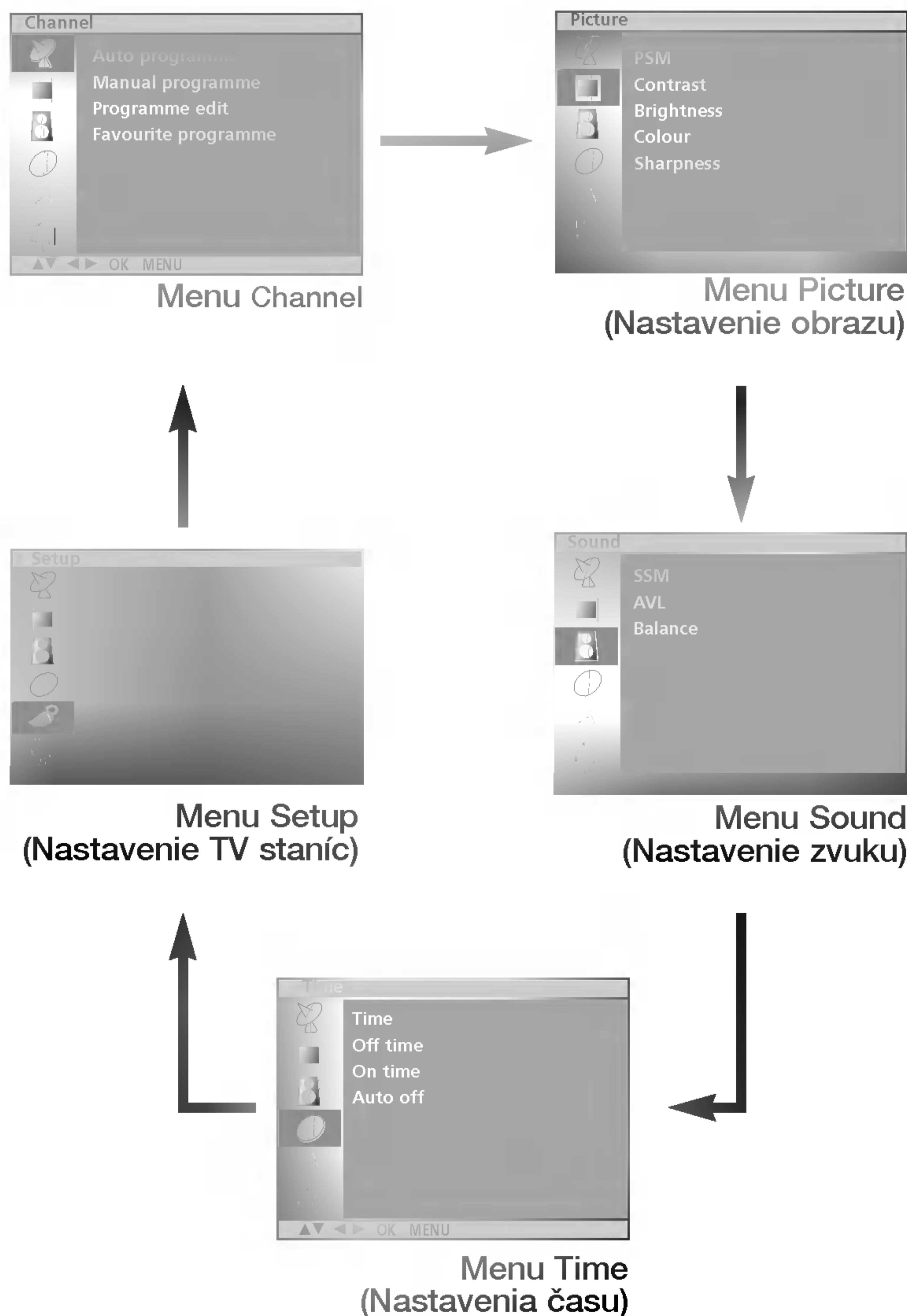

Nastavenie televíznych staníc

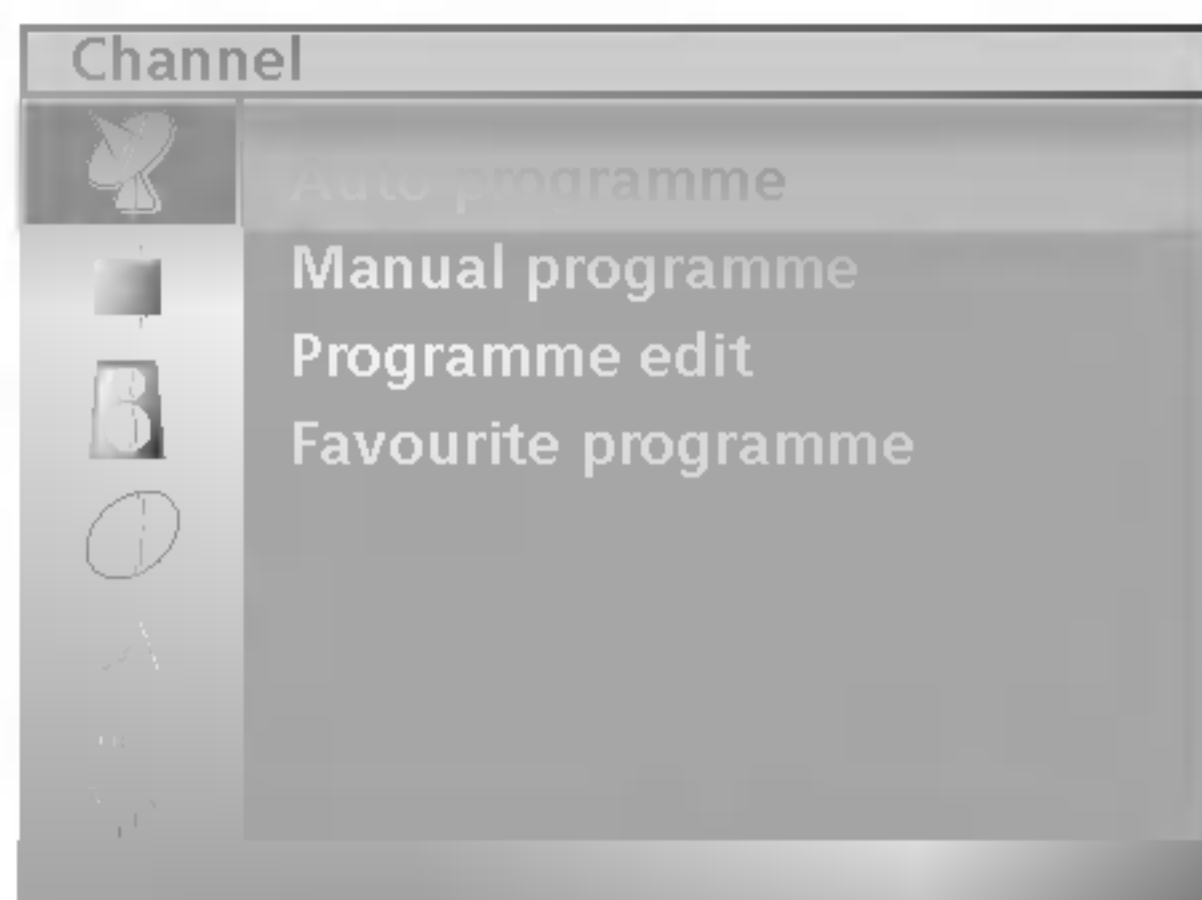

V pamäti prístroja môže byť uložených až 100 televíznych staníc (0 - 99). Ak raz stanice naladíte a uložíte, budete medzi nimi prechádzať pomocou ▲ / ▼ alebo ČÍSELNÝCH tlačidiel. Stanice môžu byť naladené automaticky alebo manuálne.

Automatické ladenie programov

Týmto spôsobom sú uložené všetky stanice, ktoré je možné naladiť. Tento spôsob ladenia je odporúčaný pri prvotnej inštalácii prístroja.

1. Tlačidlami **MENU** a ▲ / ▼ navoľte menu Channel.
2. Zatlačením tlačidiel ► a ▲ / ▼ zvolte **Auto programme**.



3. Zatláčením tlačidiel ►. Tlačidlami ► a tlačidlami ▲ / ▼ vyberte žiadaný televízny systém z ponuky **System** (Systém);
BG : PAL B/G, SECAM B/G (Európa, Východná Európa)
I : PAL I/II (Veľká Británia, Írsko)
DK : PAL D/K, SECAM D/K (Východná Európa/CIS)
L : SECAM L/L' (Francúzsko)
M : (USA/Kórea/Filipíny)
4. Zatláčením tlačidiel **OK**.
5. Zatláčať ► a zvolte **Storage from (uložiť od)**.
6. Pomocou tlačidiel ◀ / ▶ alebo priamo číselnými tlačidlami vyberte z roletkovej ponuky **Storage from** (Uložiť od) počiatkové číslo predvolby. Ľubovoľné číslo predvolby nižšie ako 10 zadáte tak, že zatlačíte najskôr tlačidlo '0' - tzn. pre predvolbu 5 zatlačte tlačidlo '05'.
7. Zatláčať ► a zvolte **Search**.
8. Zatláčať ► začne ladenie.

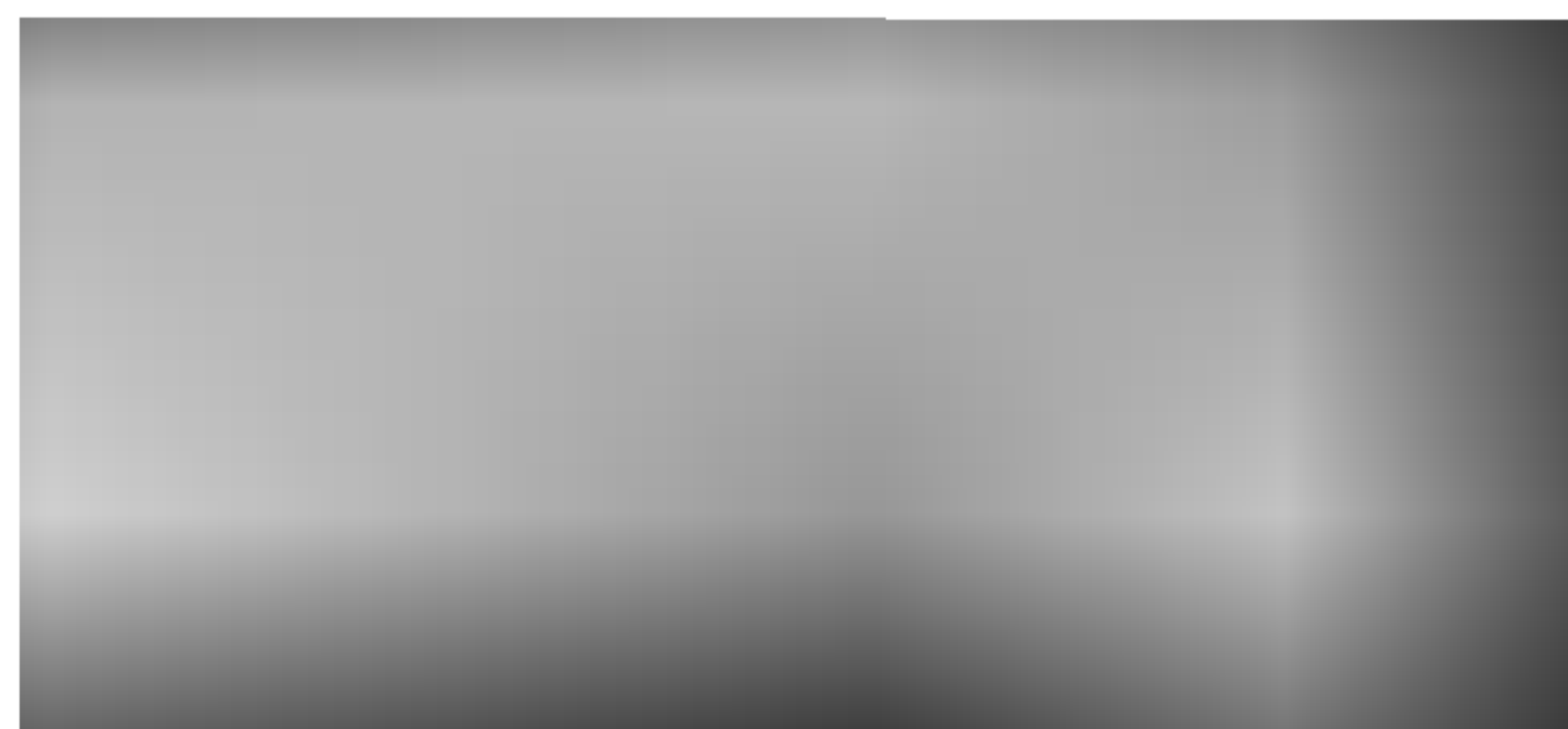

Budú uložené všetky dostupné stanice. Názov stanice sa uloží pri staniciach, ktoré vysielajú VPS (Video Programme Service), PDC (Programme Delivery Control) alebo informácie pre TELETEXT. Ak nie je možné stanici priradiť názov, priradí sa jej číslo kanála a uloží ako **C** (V/UHF 01-69) alebo **S** (Kábel 01-47), nasledované číslom.

Automatické programovanie prerušíte zatlačením tlačidla **MENU**. Po dokončení automatického programovania sa zobrazí menu **Programme edit**. Viac informácií o úprave naprogramovaných údajov nájdete v kapitole „Editácia programu“.

9. Zatláčením tlačidiel **TV/AV** sa vrátite k normálnemu sledovaniu televízie.

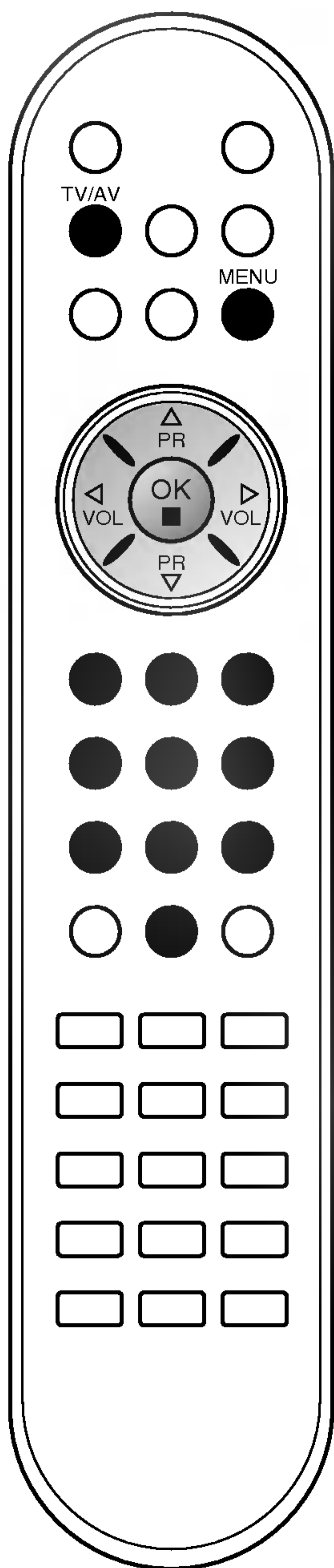

Nastavenie televíznych staníc

Manuálne ladenie programov

Tento spôsob ladenia Vám umožňuje ručne naladiť stanice a uložiť ich v pamäti vo vami zvolenom poradí. Každú stanicu môžete tiež pomenovať piatimi znakmi.

1. Tlačidlami **MENU** a ▲ / ▼ navoľte menu Channel.
2. Zatláčením tlačidiel ► a ▲ / ▼ zvolte **Manual programme**.
3. Zatláčením tlačidiel ► a ▲ / ▼ zvolte **Storage**.



4. Pomocou tlačidiel ◀ / ▶ alebo priamo číselnými tlačidlami vyberte z roletkovej ponuky **Storage** (Číslo predvoľby) číslo predvoľby (0 až 99). Ľubovoľné číslo predvoľby nižšie ako 10 zadáte tak, že zatlačíte najskôr tlačidlo '0' - tzn. pre predvoľbu 5 zatlačte tlačidlo '05'.
5. Zatláčením tlačidiel ▲ / ▼ zvolte **System**.
6. Tlačidlami ► a ◀ / ▶ vyberte z ponuky **System** (Systém) žiadaný televízny systém;
BG : PAL B/G, SECAM B/G (Europe/East Europe)
I : PAL I/II (Veľká Británia, Írsko)
DK : PAL D/K, SECAM D/K (Východná Európa/CIS)
L : SECAM L/L' (Francúzsko)
M : (USA/Kórea/Filipíny)
7. Zatláčením tlačidiel **OK**.
8. Zatláče ▲ / ▼ pre výber **Channel** (číslo kanálu).
9. Tlačidlami ◀ / ▶ nastavte v ponuke **Channel** (Kanál) pásmo **VHF/UHF** alebo **Cable** (Káblové pásmo). Pokiaľ to bude možné, vyberte číslo kanálu priamo číselnými tlačidlami. Ľubovoľné číslo predvoľby nižšie než 10 zadáte tak, že zatlačíte najskôr tlačidlo '0' - tzn. pre predvoľbu 5 zatlačte tlačidlo '05'.
10. Zatláčením tlačidiel **OK**.
11. Zatláčením tlačidiel ▲ / ▼ zvolte **Search**.
12. Zatláčením tlačidiel ► a ◀ / ▶ začnete v roletkovej ponuke **Search** (Vyhľadať) vyhľadávanie. V prípade, že je stanica nájdená, vyhľadávanie sa zastaví.



13. Zatláče **OK**.
14. Pre uloženie inej stanice opakujte kroky 3 - 13.
15. Zatláčením tlačidiel **TV/AV** sa vrátite k normálnemu sledovaniu televízie.

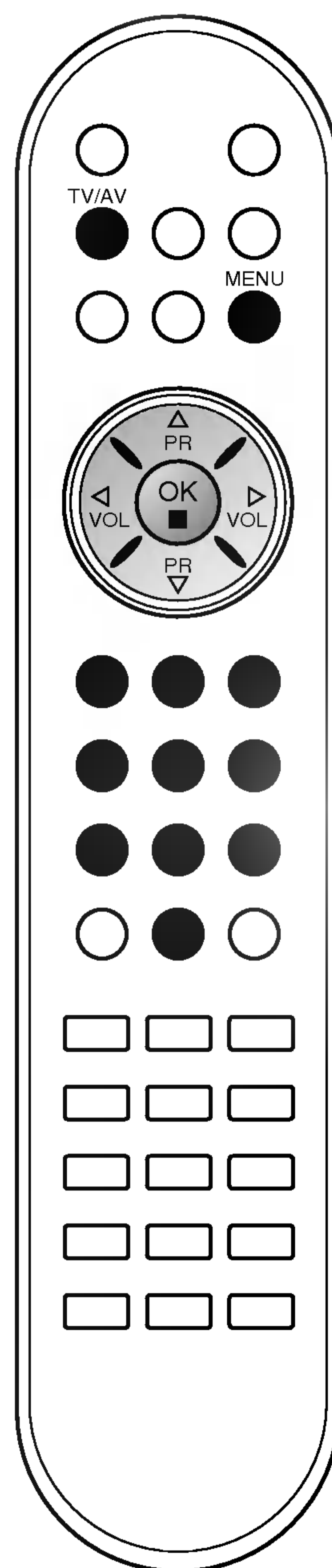

Nastavenie televíznych staníc



Pomenovanie stanice

1. Zopakujte kroky 1 až 2 kapitoly „Manuálne ladenie programov“.
2. Tlačidlom ► a ▲ / ▼ zvolte **Name (meno)**.
3. Zatlačte tlačidlo ► a potom tlačidla ▲ / ▼ Môžete použiť znaky medzera, +, -, číslice **0** až **9** a znaky **A** až **Z**.
Použitím tlačidla ◀ budete prechádzať ponukou znakov v obrátenom poradí.
4. Zatlčením tlačidla ◀ / ► sa posuniete v názve na ďalší znak.
5. Zatlačte **OK**.
6. Zatlačte tlačidlo **TV/AV** button to return to normal TV viewing.

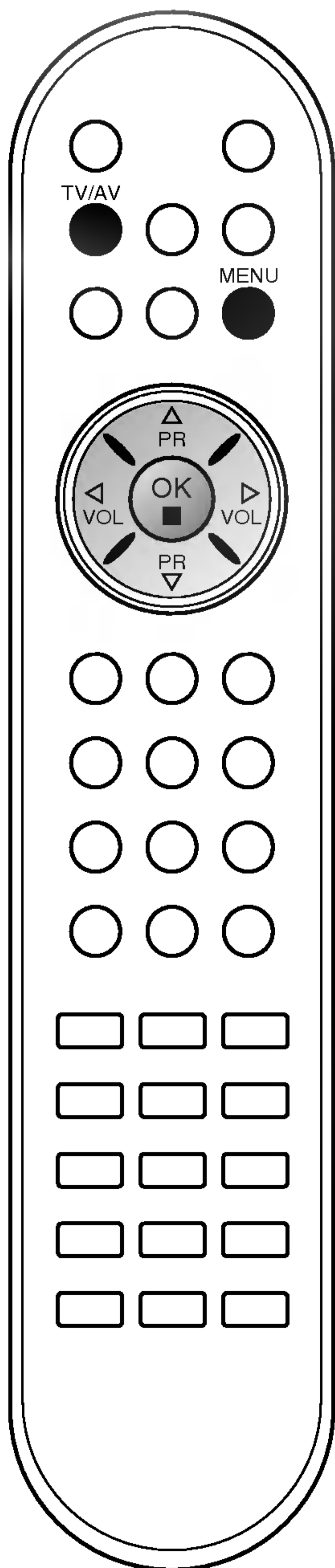

Nastavenie televíznych staníc

Editácia programu

Táto funkcia Vám umožňuje uložené programy mazať a preskakovať. Ďalej ich môžete v pamäti presúvať na iné čísla alebo môžete vložiť na zvolené číslo programu prázdnu stanicu.

1. Tlačidlami **MENU** a **▲ / ▼** navoľte Channel Menu.
2. Pomocou tlačidiel **▶** a **▲ / ▼** zvolte **Programme edit**.
3. Zatláčať tlačidlo **▶** a zobrazí sa menu **Programme edit**.

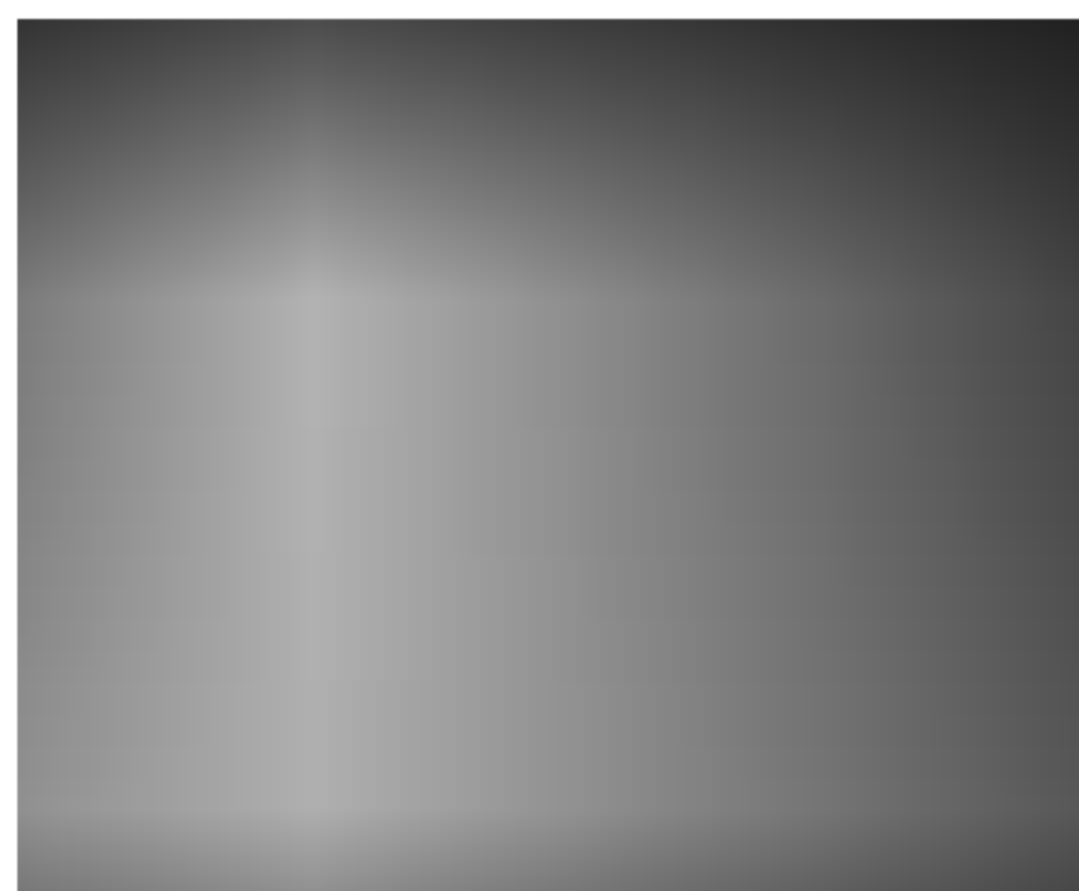

Mazanie programu

1. Tlačidlami **▲ / ▼** alebo **◀ / ▶** zvolte program, ktorý chcete vymazať.
2. Dvakrát zatláčať ČERVENÉ tlačidlo.
Zvolený program bol vymazaný, všetky nasledujúce boli posunuté o jednu pozíciu späť.

Kopírovanie programu

1. Tlačidlami **▲ / ▼** alebo **◀ / ▶** zvolte program, ktorý chcete kopírovať.
2. Zatláčať ZELENÉ tlačidlo.
Všetky nasledujúce programy boli posunuté o jednu pozíciu dopredu.

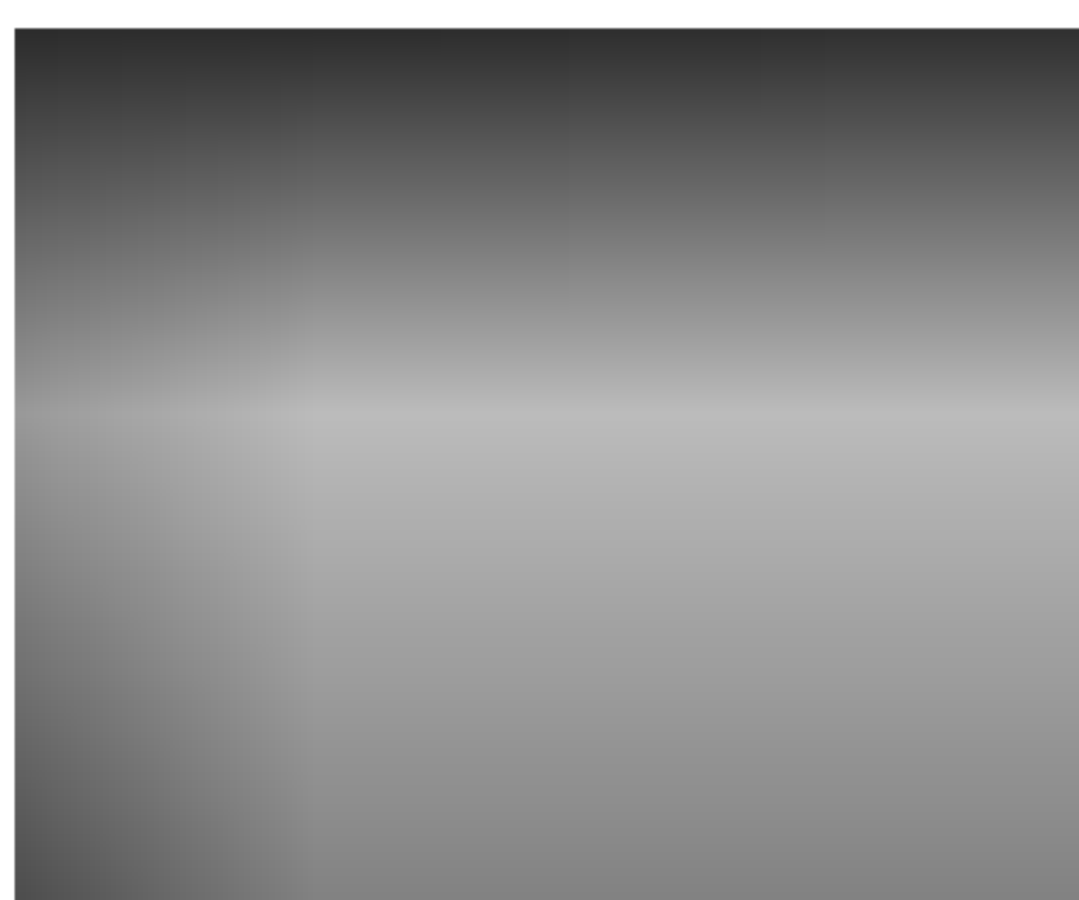

Presúvanie programu

1. Tlačidlami **▲ / ▼** alebo **◀ / ▶** zvolte program, ktorý chcete presunúť.
2. Zatláčať ŽLTÉ tlačidlo.
3. Presuňte program na žiadané číslo pomocou tlačidiel **▲ / ▼** alebo **◀ / ▶**.
4. Opätovným zatlačením ŽLTÉHO tlačidla ukončíte túto funkciu.

Preskočenie čísla programu

1. Tlačidlami **▲ / ▼** alebo **◀ / ▶** zvolte program, ktorý chcete preskočiť.
2. Zatláčať MODRÉ tlačidlo. Preskočený program zmodrie.
3. Opätovným zatlačením MODRÉHO tlačidla uvoľníte preskočený program.
Preskočenie programu znamená, že ho nebudete môcť zvoliť pomocou tlačidiel **▲ / ▼** počas sledovania televízie. Pokiaľ chcete sledovať preskočený program, musíte ho zvoliť priamo ČÍSELNÝMI tlačidlami, v menu editácie programu alebo v tabuľke programov.

Zatláčať tlačidlo **TV/AV** sa vrátite k normálnemu sledovaniu televízie.

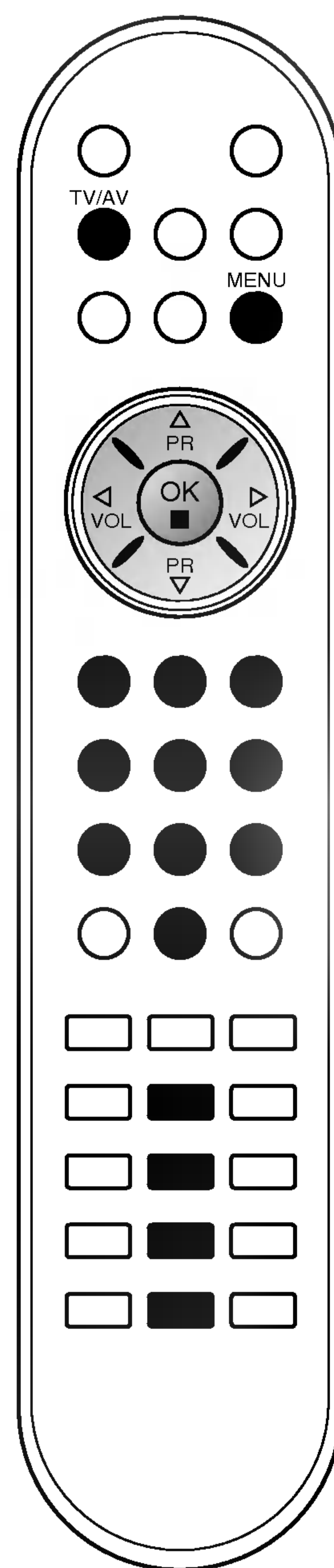

Nastavenie televíznych staníc

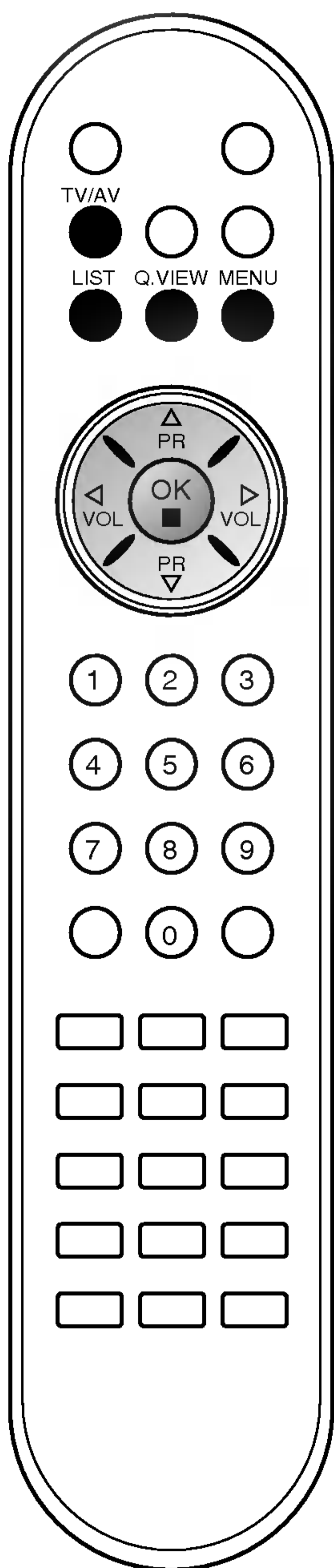

Oblúbené predvoľby

Touto funkciou môžete vyberať priamo svoje oblúbené predvoľby.

1. Zatláčte tlačidlo **MENU** a potom pomocou tlačidiel **▲ / ▼** vyberte ponuku **Channel**.
2. Zatláčte tlačidlo **▶** a potom tlačidlami **▲ / ▼** vyberte položku **Favourite programme** (Oblúbené predvoľby).
3. Zatláčte tlačidlo **▶** a potom tlačidlami **◀ / ▶** vyberte **On** (Zapnuté) alebo **Off** (Vypnuté).

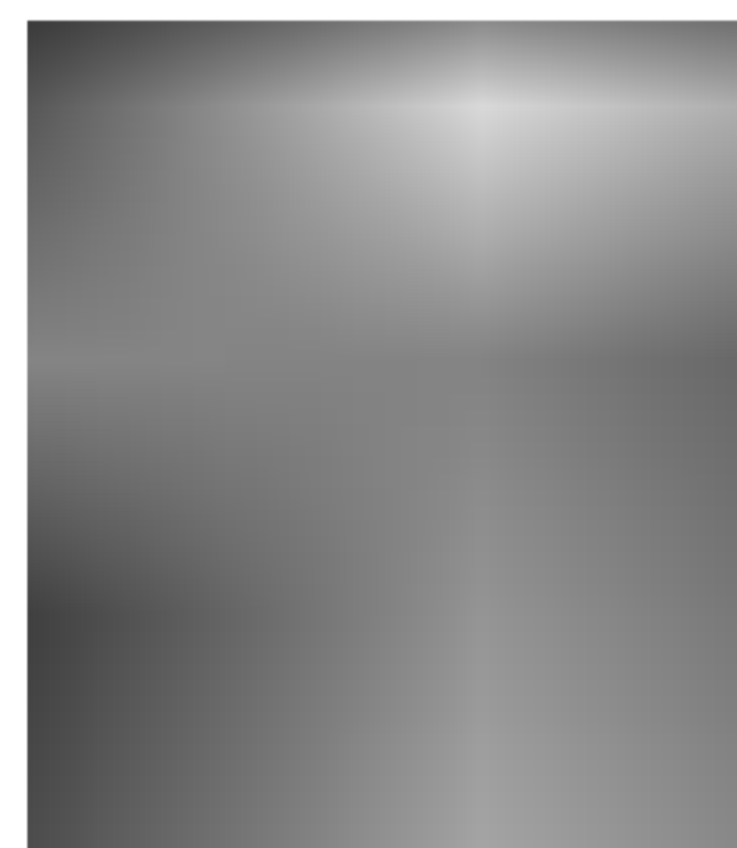

4. Zatláčením tlačidiel **▲ / ▼** vyberte -- -----.
5. Tlačidlami **◀ / ▶** alebo priamo číselnými tlačidlami vyberte žiadanú predvoľbu.
6. Pre uloženie ďalšej predvoľby zopakujte kroky 4 až 5. Môžete uložiť až päť predvoľieb.
7. Pre návrat do normálneho režimu sledovania zatláčte tlačidlo **TV/AV**.

Pre výber oblúbených predvoľieb opakovane zatláčte tlačidlo **Q.VIEW**.

Vyvolanie tabuľky programov

Programy uložené v pamäti môžete prezerať a kontrolovať zobrazením tabuľky programov.

Zobrazenie tabuľky programov

Zatláčením tlačidla **LIST** zobrazíte menu **Programme table**. Na obrazovke sa objaví tabuľka programov.

V jednej tabuľke predvoľieb je uvedených desať programov, ako je vidieť nižšie.

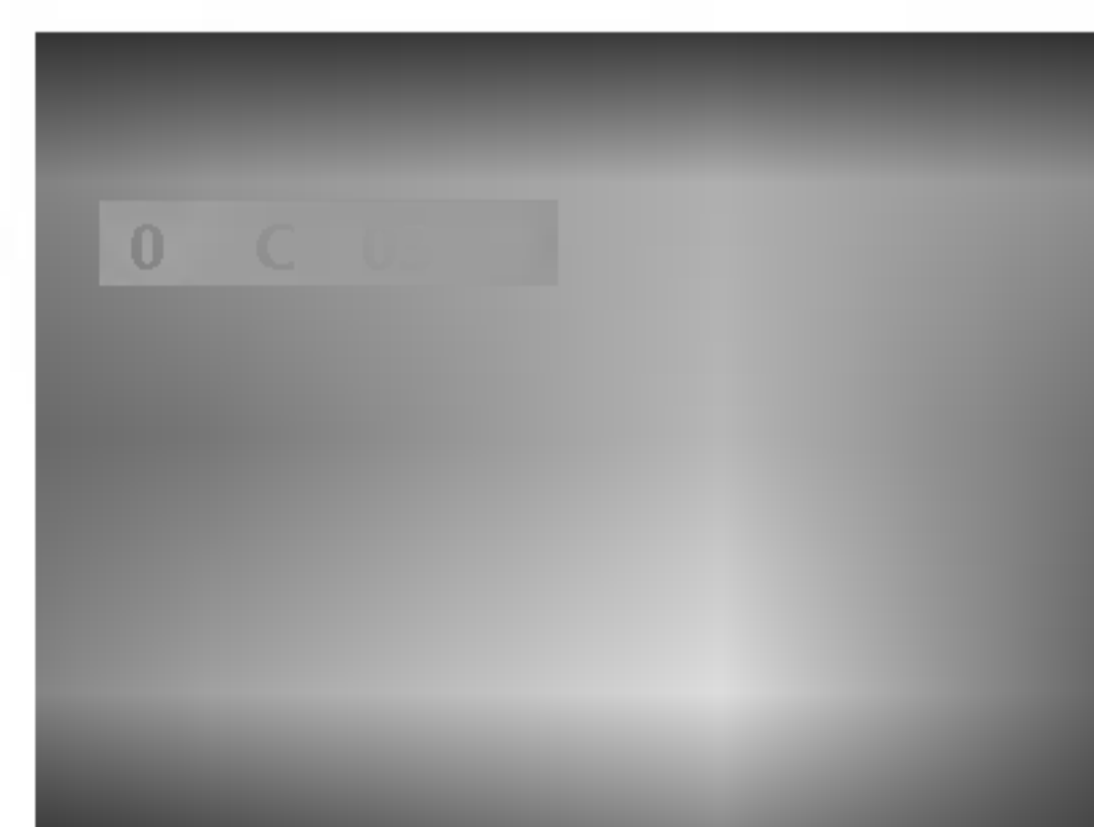

Poznámka:

- a. Môžete tu nájsť modro vypísané programy. Tie boli upravené v režime editácia programu.
- b. Ako je vidieť z čísel na obrázku, k niektorým programom neboli priradené mená.

Voľba programu v tabuľke programov

Zvoľte program pomocou tlačidiel **▲ / ▼** alebo **◀ / ▶**.

Zatláčte **OK**.

Televízor sa prepne na program, ktorého číslo ste zvolili.

Listovanie tabuľkou programov

V pamäti televízora sa nachádzajú 10 tabuľky programov, ktoré obsahujú 100 programov.

Pomocou tlačidiel **▲ / ▼** alebo **◀ / ▶** môžete listovať jednotlivými stránkami tabuľky.

Zatláčením tlačidla **TV/AV** sa vrátite k normálnemu sledovaniu televízie.

Nastavenie obrazu

PSM (pamäť nastavenia obrazu)

1. Tlačidlami **MENU** a **▲ / ▼** navoľte MENU Picture.
2. Tlačidlami **▶** a **▲ / ▼** vyberte **PSM**.
3. Tlačidlami **▶** a **▲ / ▼** vyberte v rozbalovacom menu **PSM** potrebné nastavenie.
4. Zatlačte tlačidlo **OK**.



5. Pre návrat do normálneho režimu sledovania zatlačte tlačidlo **TV/AV**.

Pre obnovenie preferovaného nastavenia zatlačte opakovane tlačidlo **PSM**, až sa zobrazí žiadané nastavenie obrazu - **Dynamic** (Dynamické), **Standard** (Štandardné), **Mild** (Mäkké), **Game** (Hry) alebo **User** (Používateľské). Nastavenie obrazu **Dynamic** (Dynamické), **Standard** (Štandardné), **Mild** (Mäkké), **Game** (Hry) sú naprogramované vo výrobe a nie je možné ich meniť.

Nastavenie obrazu

Môžete upravovať kontrast, jas, intenzitu farieb, ostrosť.

1. Tlačidlami **MENU** a **▲ / ▼** navoľte Picture menu.

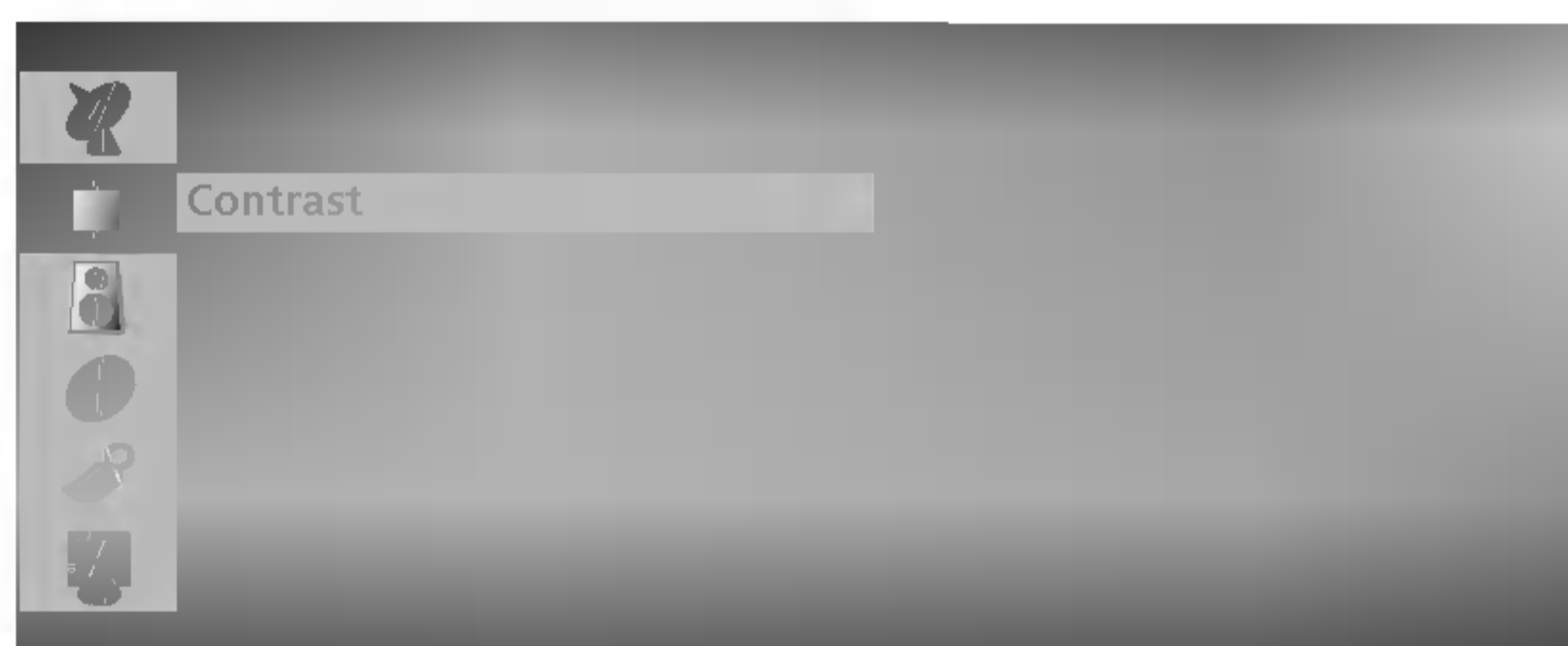

2. Tlačidlami **▲ / ▼** vyberte žiadanú položku menu nastavenia obrazu.
3. Tlačidlami **◀ / ▶** vybranú položku prispôbte.
4. Tlačidlami **TV/AV** sa vrátite k normálnemu sledovaniu televízie.

Poznámka: V režime **PC** sú zobrazené len ponuky **Contrast** (Kontrast) a **Brightness** (Jas).

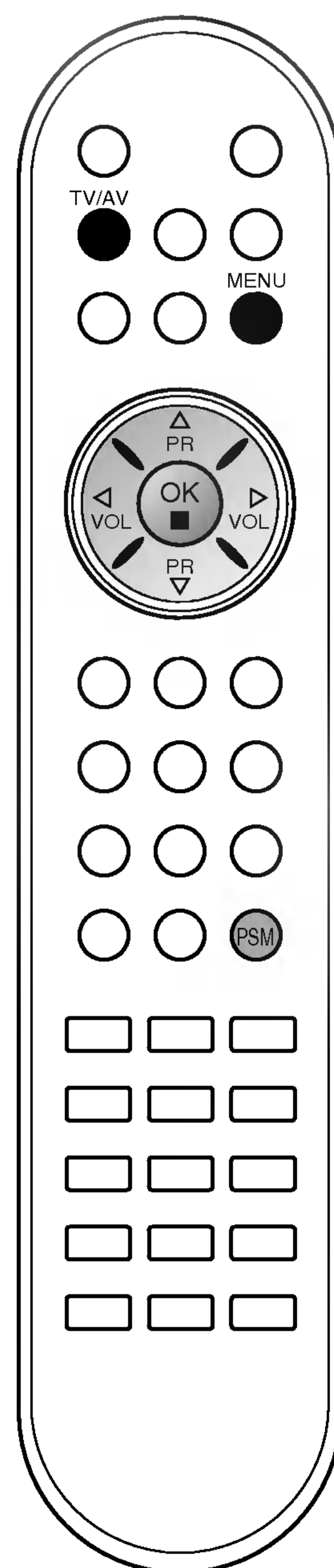

Nastavenie obrazu

Formát obrazu

TV program môžete sledovať v rôznych formátoch obrazu: **16:9, 14:9, Zoom, Spectacle (kino), Original (pôvodný), 4:3**.
Opakovaným zatlačením tlačidla **ARC** vyberte žiadaný formát obrazu.

16:9

V režime 16:9 môžete vychutnávať kinematografický (formát obrazu 16:9) alebo bežný TV program.
Zobrazí sa obrazovka 16:9 a obrazovka 4:3 je zväčšená doľava a doprava tak, že je obrazovka 16:9 plná.

14:9

V režime 14:9 môžete vychutnávať formát obrazu 14:9 alebo bežný TV program. Obrazovka 14:9 sa zobrazuje tak, že sa obrazovka 4:3 zväčší nahor/nadol a doľava/doprava.

Zoom

S použitím režimu Zoom si môžete užívať kinematografický obraz na veľkej obrazovke.
Obrazovka 4:3 sa zväčší nahor/nadol a doľava/doprava tak, že je obrazovka 16:9 plná. Pritom sa môže stratiť dolná a horná časť obrazu.

Spectacle (kino)

Keď televízor prijíma širokouhlý signál, umožňuje nastaviť obraz horizontálne (v nelineárnom pomere), aby sa vyplnila celá obrazovka.

Original (pôvodný)

Keď televízor prijíma širokouhlý signál, signál sa automaticky zmení na obrazový formát na odoslanie.

4:3

Týmto formátom obrazu je bežný 4 ku 3.

Poznámka: V režime PC sú k dispozícii iba formáty **16:9** a **4:3**.

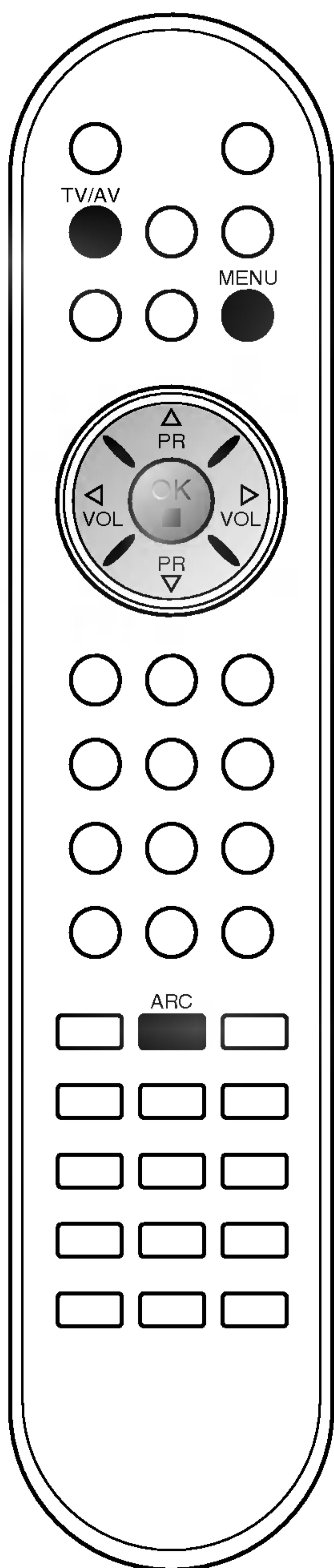

Nastavenie zvuku

SSM (Pamät' nastavenia zvuku)

Môžete si zvoliť Vami uprednostňované nastavenie zvuku: Flat, Music, Movie alebo Speech a navyše máte tiež možnosť nastaviť charakteristiku zvuku ekvalizérom.

1. Tlačidlami **MENU** ▲ / ▼ navoľte menu Sound.

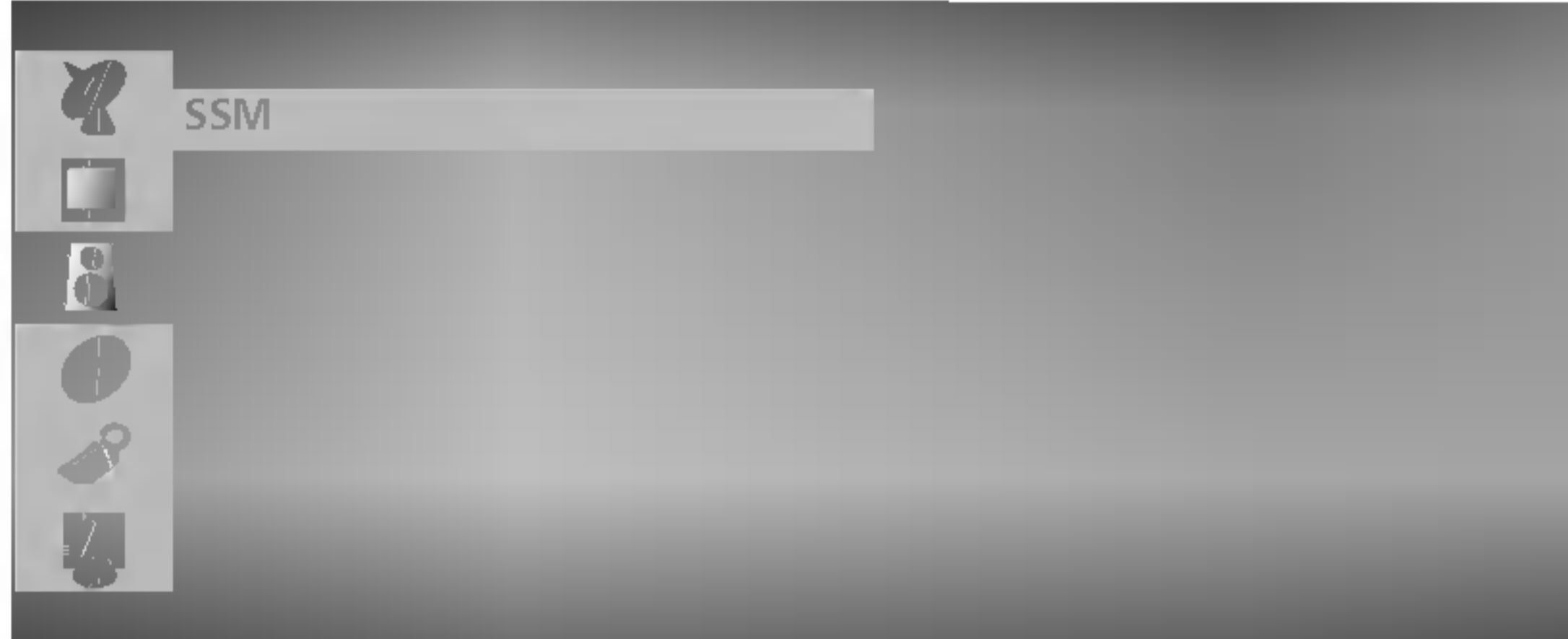

2. Tlačidlami ► a ▲ / ▼ vyberte **SSM**.
3. Tlačidlami ► a ▲ / ▼ vyberte v rozbalovacom menu **SSM** potrebné nastavenie zvuku.

Nastavenie kmitočtovej charakteristiky zvuku

- a. V ponuke **User** (Pamät' nastavenia zvuku) zatlačte tlačidlo **OK**.
- b. Tlačidlami ◀ / ▶ vyberte kmitočtové pásmo.
- c. Tlačidlami ▲ / ▼ nastavte žiadajú úroveň v danom pásme.
- d. Pre uloženie zmien nastavenia zvuku **User** (Používateľské nastavenie) zatlačte tlačidlo **OK**.



Zatlačte tlačidlo **TV/AV** sa vrátite k normálnemu sledovaniu televízie.

Tiež je možné vyvolať požadované nastavenie zvuku (Plochý, Hudba Film Reč, alebo Užívateľský) tlačidlom **SSM** na diaľkovom ovládači. Nastavenie zvuku Plochý, Hudba Film a Reč, sú naprogramované na optimálnu reprodukciu zvuku výrobcami a nie je možné ich meniť.

Poznámka: Pokiaľ po nastavení zvuku pomocou ekvalizéra zatlačíte tlačidlo **SSM**, automaticky sa objaví režim **User**, aj keby ste mali zvolený prednastavený režim **Flat**, **Music**, **Movie** alebo **Speech**.



Nastavenie zvuku

Môžete nastaviť vyváženú a **AVL** (automatické nastavenie úrovne hlasitosti). Ak zapnete funkciu AVL bude zariadenie automaticky udržiavať rovnakú hladinu hlasitosti aj v prípade, že prepnete na inú predvoľbu.

1. Zatlačením tlačidla **MENU** a potom tlačidlami ▲ / ▼ vyberte ponuku **Sound**.
2. Zatlačte tlačidlo ► a potom tlačidlami ▲ / ▼ vyberte žiadajú položku pre nastavenie zvuku **AVL** (Automatické nastavenie úrovne hlasitosti) alebo **Balance** (Vyváženie).
3. Tlačidlami ◀ / ▶, ▲ / ▼ zmeňte nastavenie a potom zatlačte tlačidlo **OK**.
4. Pre návrat do normálneho režimu sledovania zatlačte tlačidlo **TV/AV**.

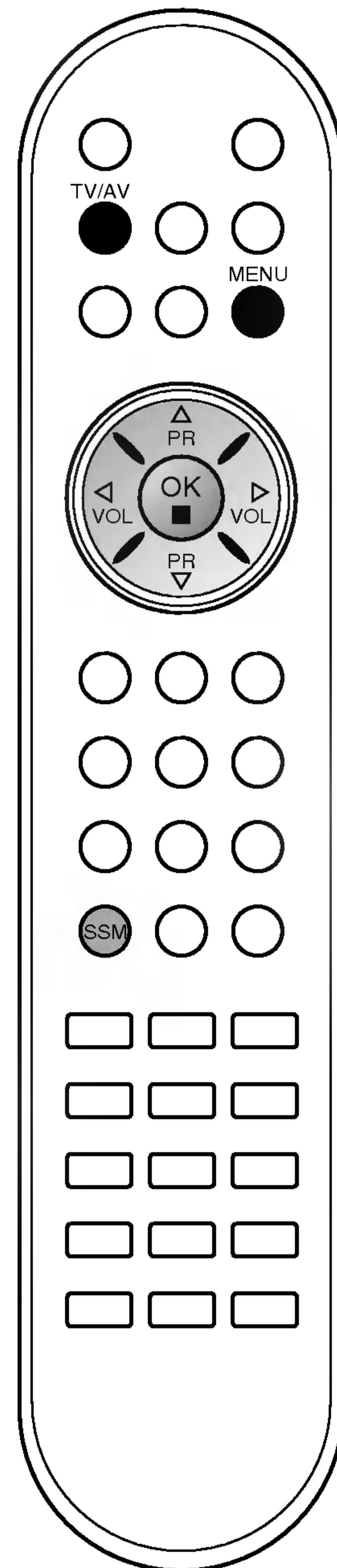
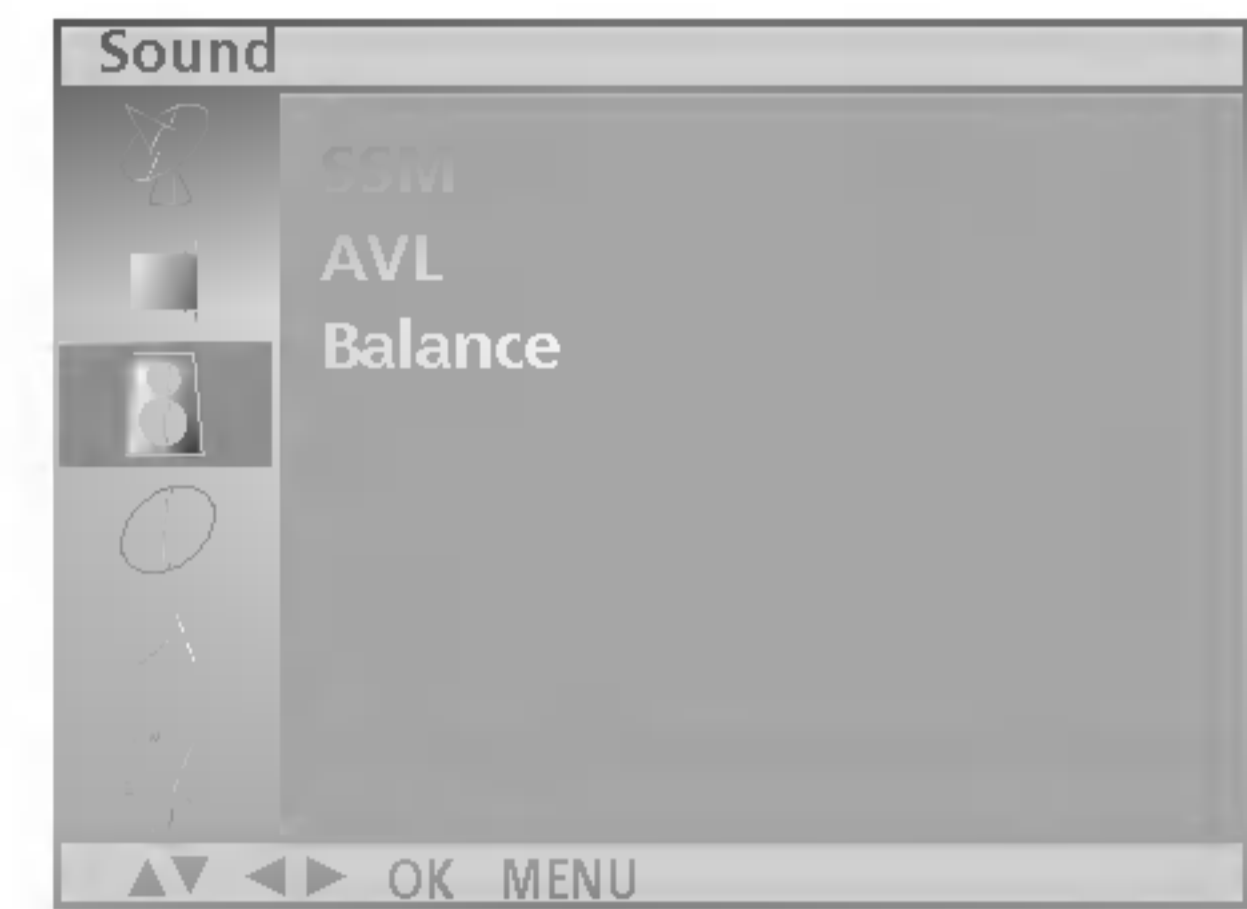

Nastavenie zvuku

Stereo /Duálny príjem

Informácia o prijme zvuku sa na obrazovke objaví po zmiznutí čísla a názvu práve zvoleného programu.

Vysielanie	Zobrazovanie na obrazovke
Mono	MONO
Stereo	STEREO
Dual	DUAL I

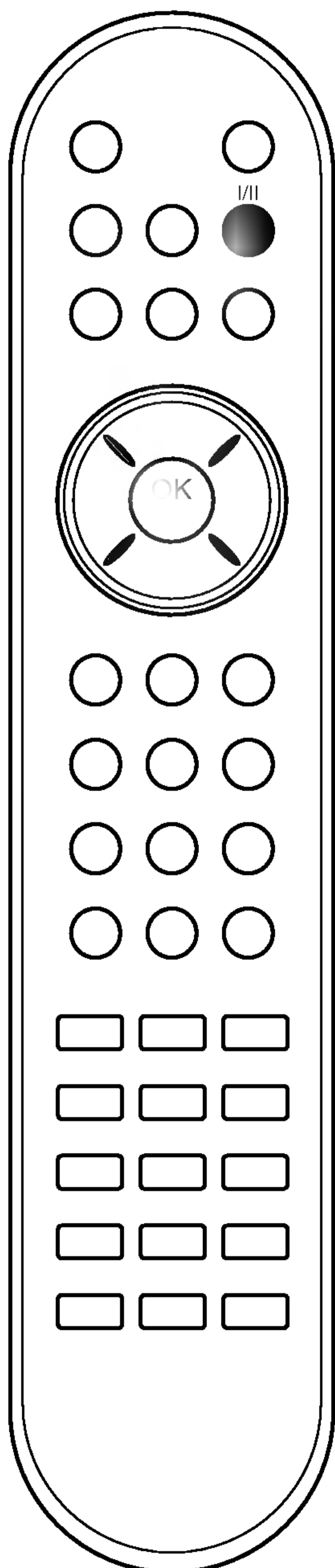

Voľba mono zvuku

Pokiaľ máte pri stereo vysielaní slabý príjem, môžete dvojitým zatlačením tlačidla **I/II** prepnúť na mono, čím zvýšite hĺbku zvuku. Opätovným dvojitým zatlačením **I/II** prepnete zvuk opäť na stereo.

Voľba jazyka pri dvojjazyčnom vysielaní

Pokiaľ je program prijímaný v dvoch jazykoch (dual language), môžete prepínať opakovaným zatlačením tlačidla **I/II** medzi **DUAL I**, **DUAL II** alebo **DUAL I+II**.

DUAL I - pošle do reproduktorov primárne vysielaný jazyk.

DUAL II - pošle do reproduktorov sekundárne vysielaný jazyk.

DUAL I+II - pošle do každého reproduktora jeden jazyk.

NICAM príjem

Pokiaľ je váš televízor vybavený prijímačom NICAM, môže byť prijímaný vysoko kvalitný digitálny zvuk NICAM (Near Instantaneous Companding Audio Multiplex).

Opakovaným zatlačením tlačidla **I/II** môžete zvoliť žiadaný zvukový výstup zodpovedajúci televíznemu vysielaniu.

1. Pokiaľ je prijímaný zvuk **NICAM** mono, môžete zvoliť **NICAM MONO** alebo **FM MONO**.
2. Pokiaľ je prijímaný zvuk **NICAM** stereo, môžete zvoliť **NICAM STEREO** alebo **FM MONO**. Keď je stereo signál slabý, prepnete zvuk na **FM MONO**.
3. Pokiaľ je prijímaný zvuk **NICAM DUAL**, môžete zvoliť **NICAM DUAL I**, **NICAM DUAL II** alebo **NICAM DUAL I+II** alebo **MONO**. Keď vyberiete **FM** mono zobrazí sa na obrazovke **MONO**.

Výber zvukového výstupu

V režime AV môžete vybrať zvukový výstup pre ľavý a pravý reproduktor.

Zvukový výstup vyberiete opakovaným stláčaním tlačidla **I/II**.

L+R : Audio signál z audio vstupu L (ľavý) sa odošle do ľavého reproduktora a audio signál z audio vstupu R (pravý) sa odošle do pravého reproduktora.

L+L : Audio signál z audio vstupu L sa odošle do ľavého a pravého reproduktora.

R+R : Audio signál z audio vstupu R sa odošle do ľavého a pravého reproduktora.

MENU TIME (NASTAVENIE ČASU)

Clock

Aby ste mohli používať funkciu časového zapnutia / vypnutia, musíte najskôr správne nastaviť čas.

1. Stlačením tlačidla **MENU** a potom tlačidla ▲ / ▼ vyberte menu Time.
2. Stlačte tlačidlo ► a potom tlačidlo ▲ / ▼, aby ste vybrali položku Time.

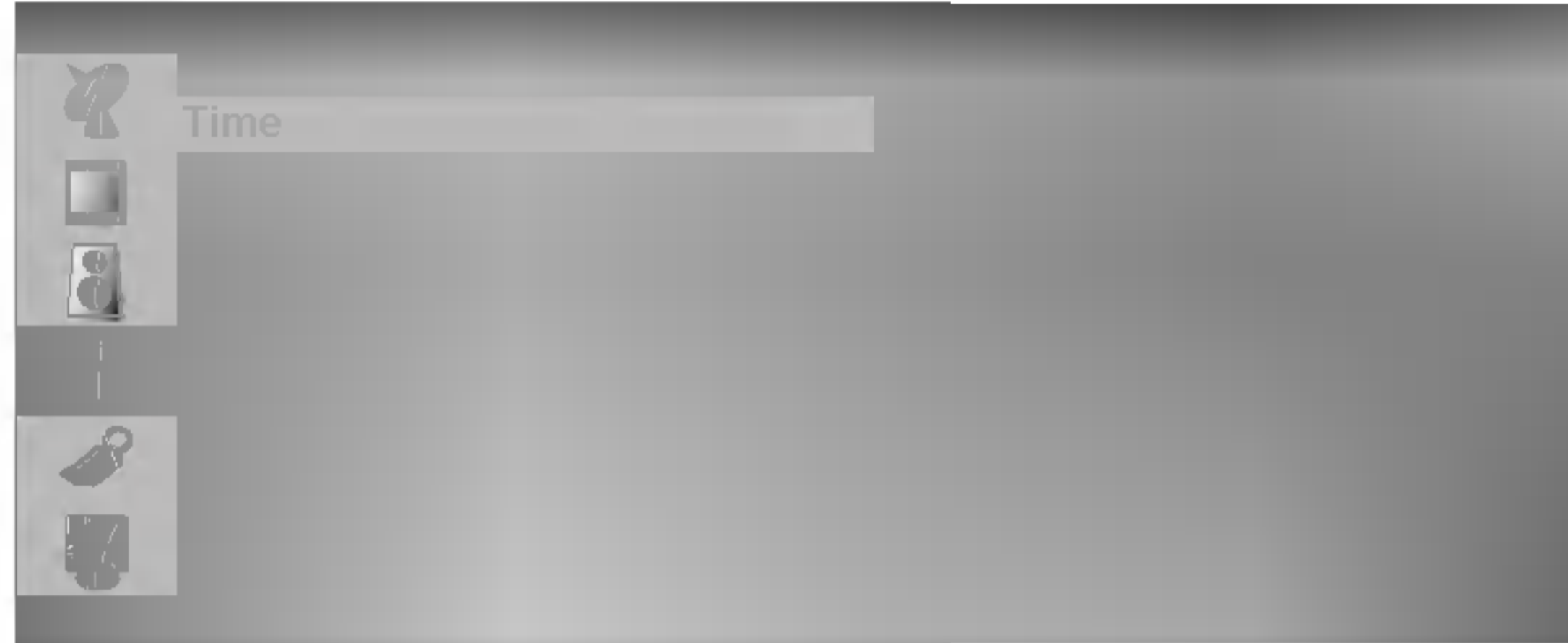

3. Stlačením tlačidla ► a potom tlačidla ▲ / ▼ nastavte hodiny.
4. Stlačením tlačidla ► a potom tlačidla ▲ / ▼ nastavte minúty.
5. Stlačte tlačidlo **MENU** pre uloženie do pamäti.

Časové zapnutie a vypnutie

Časový vypínač automaticky vypína prístroj do pohotovostného režimu po uplynutí nastaveného času.

1. Stlačením tlačidla **MENU** a potom tlačidla ▲ / ▼ vyberte menu Time.
2. Stlačením tlačidla ► a potom tlačidla ▲ / ▼ vyberte možnosť Off Time alebo On Time.
3. Stlačením tlačidla ► a potom tlačidla ▲ / ▼ vyberte možnosť On. Ak chcete zrušiť funkciu Off/On Time, stlačte tlačidlo ▲ / ▼ a vyberte možnosť Off.

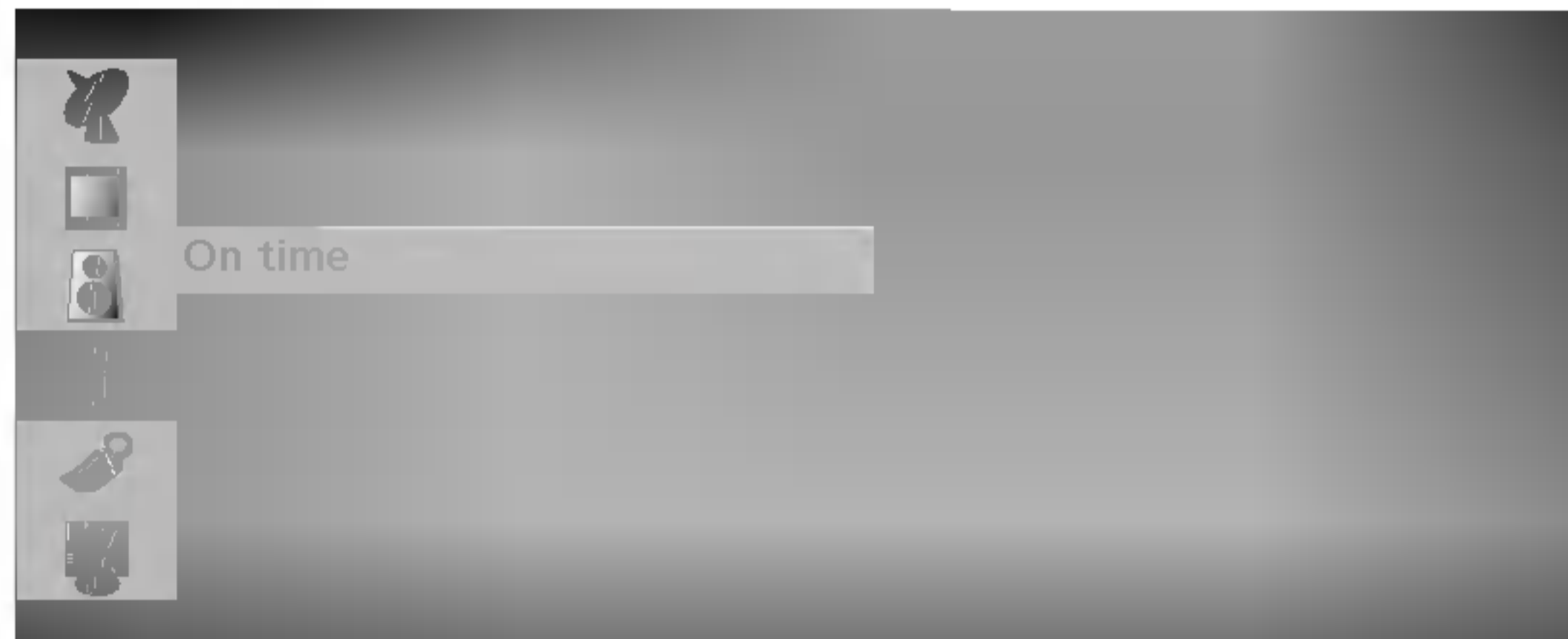

4. Stlačením tlačidla ► a potom tlačidla ▲ / ▼ nastavte hodiny.
5. Stlačením tlačidla ► a potom tlačidla ▲ / ▼ nastavte minúty.
6. **Len funkcia Zapnutie** ; Stlačením tlačidla ► a potom tlačidla ▲ / ▼ nastavte hlasitosť a číslo programu.
7. Stlačte tlačidlo **MENU** pre uloženie do pamäti.

Poznámka :

- a. V prípade prerušenia elektrického napájania (vypojenie zo siete alebo výpadok), musíte znovu nastaviť hodiny.
- b. Dve hodiny potom, čo sa prístroj zapne s použitím funkcie časového zapnutia, sa prepne automaticky zase späť do pohotovostného režimu, ak nie je stlačené žiadne tlačidlo.
- c. Keď nastavíte funkciu časového zapnutia alebo vypnutia, pracujú tieto funkcie každý deň v zadaný čas.
- d. Funkcia časového vypnutia má prednosť pred funkciou časového zapnutia, ak sú nastavené na rovnaký čas.
- e. Aby pracovalo časové zapnutie, musí byť prístroj v pohotovostnom režime.

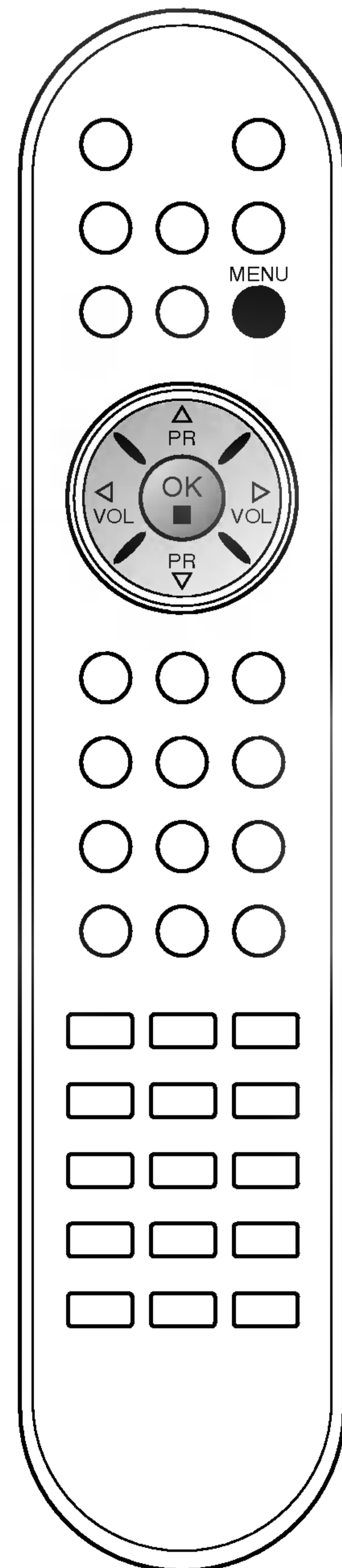

MENU TIME (NASTAVENIE ČASU)



Auto off

Keď vyberiete možnosť On v menu Auto sleep, prepne sa prístroj automaticky do pohotovostného režimu približne desať minút potom, čo TV stanica prestane vysielat'.

1. Stlačením tlačidla **MENU** a potom tlačidla ▲ / ▼ vyberte menu Time.
2. Stlačte tlačidlo ► a potom tlačidlo ▲ / ▼, aby ste vybrali položku Auto off.
3. Stlačením tlačidla ► a potom tlačidla ▲ / ▼ vyberte položku On alebo Off.

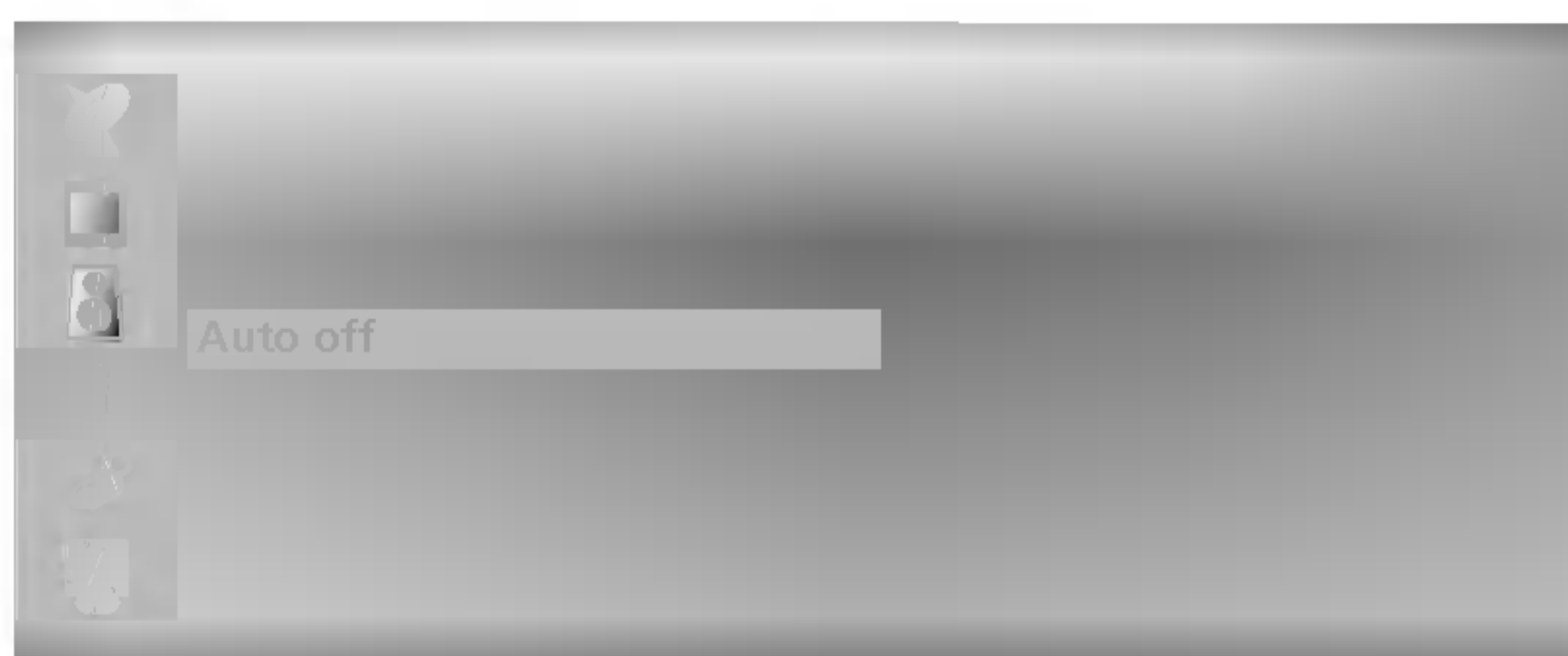

4. Stlačte tlačidlo **MENU** pre uloženie do pamäti.

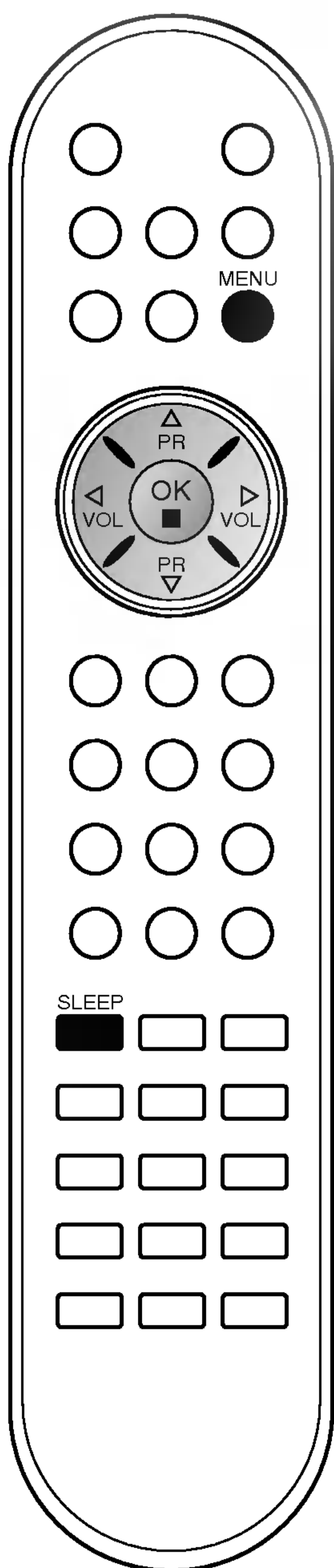

Funkcia Sleep Timer (časovač vypnutia)

Nemusíte myslieť na to, že je potrebné vypnúť prístroj pred tým než pôjdete spať. Funkcia časovač vypnutia prepne prístroj do režimu (standby) po uplynutí nastaveného času.

Zatlačením tlačidla **SLEEP** zvolíte čas, za ktorý sa má televízor vypnúť. Objavuje sa **10, 20, 30, 60, 90, 120, 180** a **240**. Od zvoleného času začne odpočítavanie.

Poznámka:

- a. Ak chcete zobrazit' zostávajúci čas do vypnutia, zatlačte raz tlačidlo **SLEEP**.
- b. Pokiaľ chcete funkciu vypnúť, zatlačte opakovane tlačidlo **SLEEP**, kým sa nezobrazí 'ZZ Off'.
- c. Pokiaľ prístroj vypnete, nastavenie sa anuluje.

Ostatné funkcie

Režimy TV, AV a PC

Vstupy televízorov môžu byť nastavené do režimov TV, AV alebo PC. AV režim sa používa, pokiaľ je k televízoru pripojený videorekordér alebo iné externé zariadenie.

Poznámka: Ak je videorekordér pripojený cez anténovú prípojku, prístroj používajte v režime TV. Pozrite si časť „Pripojenie externých zariadení“.

1. Tlačidlami **MENU** a **▲ / ▼** zvolte menu Setup.
2. Pomocou tlačidiel **▶** a **▲ / ▼** zvolte **Input**.
3. Pomocou tlačidiel **▶** a **▲ / ▼** zvolte **TV, AV1, AV2, AV3, S-Video, Component** alebo **PC**.
K dispozícii sú nasledujúce režimy **AV** a **PC**:

RZ-23LZ25***



RZ-23LZ55***

RZ-26LZ55***

RZ-32LZ55***

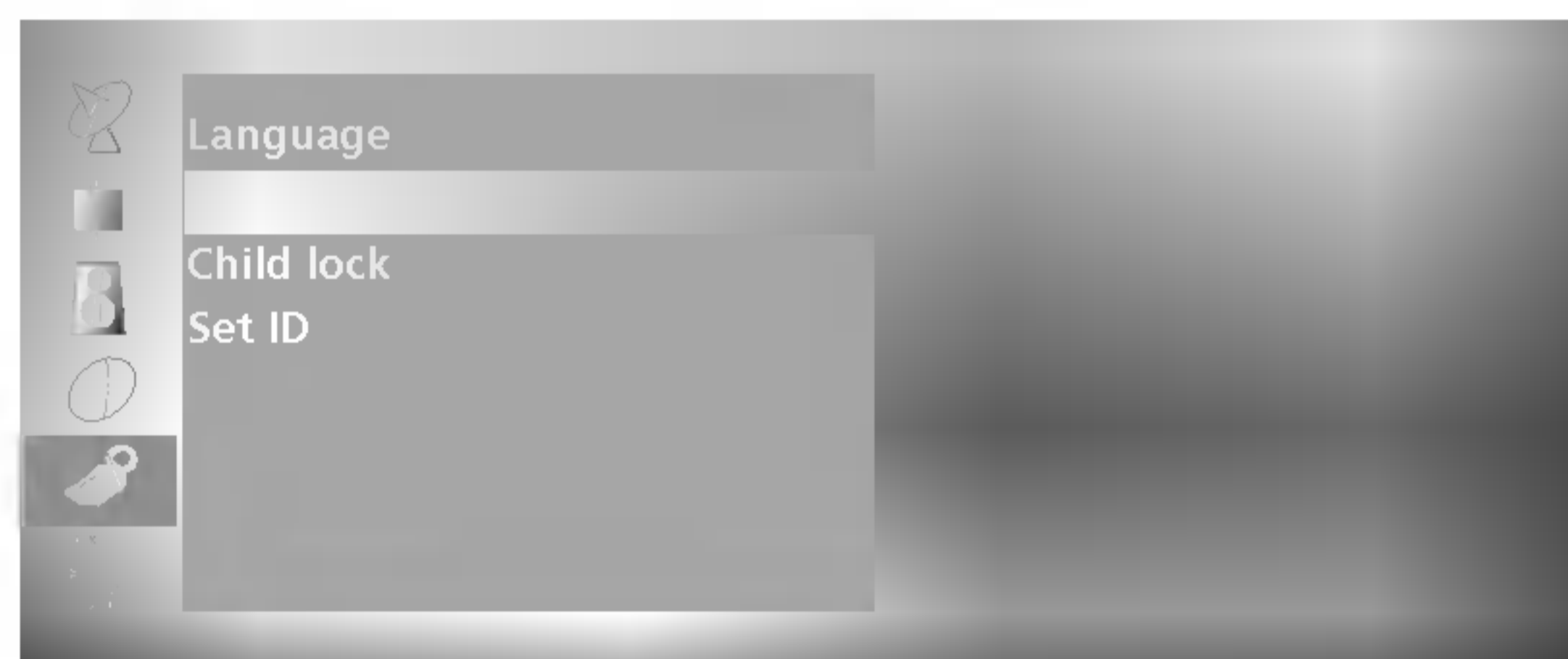

AV 1 : Videorekordér je pripojený pomocou konektora Euro scart na zariadení.

AV 2 : Videorekordér je pripojený pomocou konektora AV2 na zariadení.

AV 3 : Videorekordér je pripojený pomocou konektora AV3 na zariadení.

S-Video: Videorekordér je pripojený pomocou konektora S-Video na zariadení.

Component : DVD pripojené k zdieľke DVD IN na prístroji

PC : Osobný počítač je pripojený ku konektoru PC na zariadení.

4. Pre návrat do normálneho režimu sledovania zatlačte tlačidlo **TV/AV**.

Režimy môžete tiež vyberať tlačidlom **TV/AV**.

Pre návrat z režimov AV do TV režimu použite tlačidlá **▲ / ▼** alebo **ČÍSELNÉ** tlačidlá.

Automatické prepnutie na AV

V prípade, že pripojený videorekordér vysiela po zapnutí stavový signál pomocou konektora Euro Scart, zariadenie sa prepne automaticky na vstup **AV1**. Avšak v prípade, že budete chcieť pokračovať v sledovaní televízneho vysielania v režime **TV**, zatlačte tlačidlá **▲ / ▼** alebo použite číselné tlačidlá.

Zatlačením tlačidla **TV/AV** sa vrátite do režimu AV vstupov.

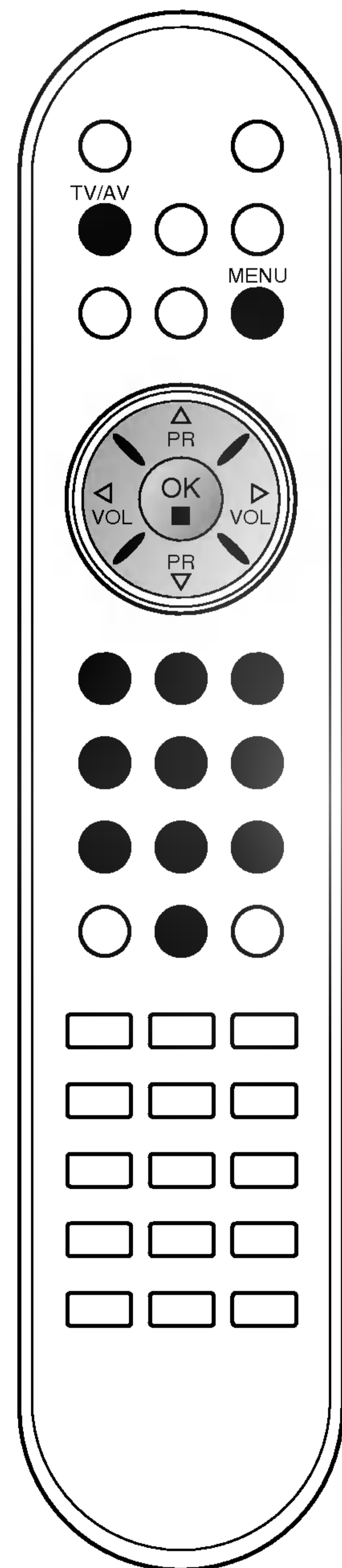

Ostatné funkcie

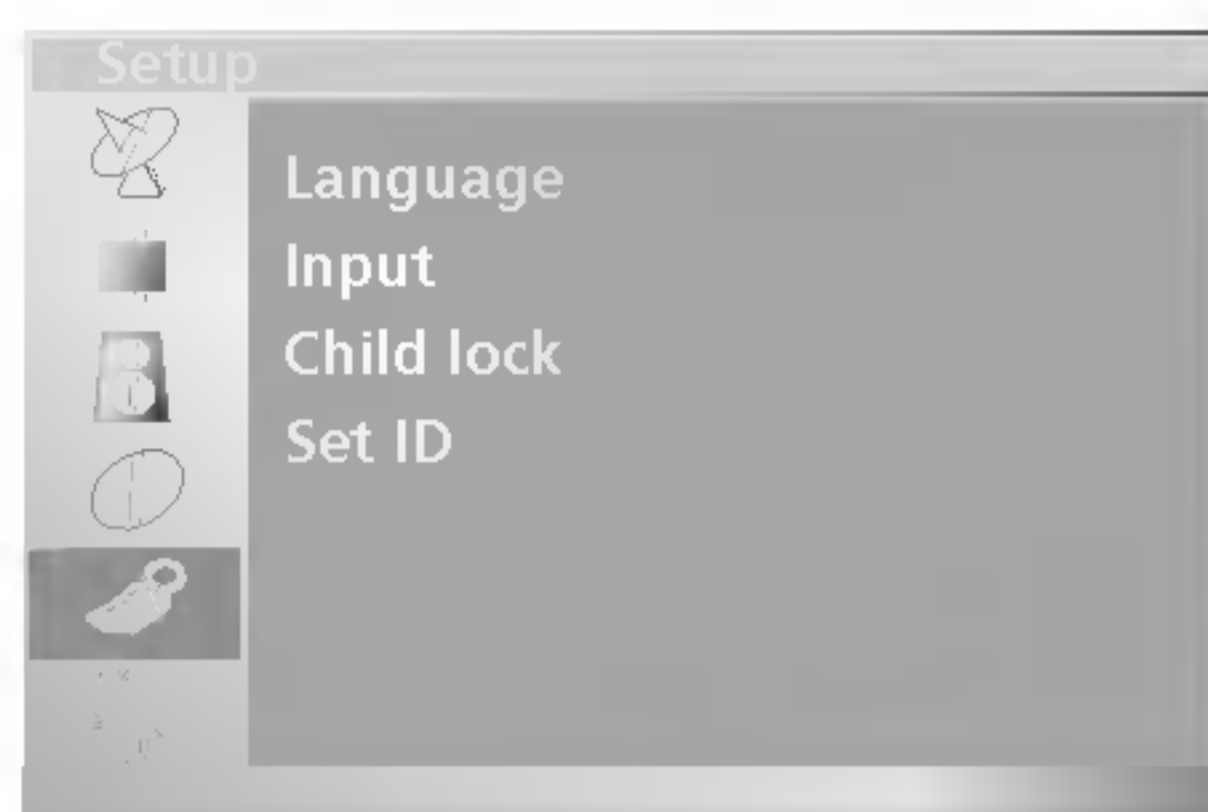

Detská zámka

TV sa dá nastaviť tak, aby sa dal ovládať len diaľkovým ovládačom. Táto funkcia umožňuje zabrániť nepovolanému sledovaniu televízie.

1. Tlačidlami **MENU** a **▲ / ▼** zvolíte menu Setup.
2. Pomocou tlačidiel **▶** a **▲ / ▼** zvolíte **Child lock**.
3. Pomocou tlačidiel **▶** a **▲ / ▼** zvolíte **On** (zap.) alebo **Off** (vyp.).



4. Pomocou tlačidiel **TV/AV** sa vrátite k normálnemu sledovaniu televízie.

Keď je detský zámok aktívny, objaví sa na obrazovke počas sledovania televízora nápis **Child lock** pri každom zatlačení akéhokoľvek tlačidla umiestneného na Bočný panel.

Poznámka: Nápis **Child lock** sa pri zatlačení akéhokoľvek tlačidla umiestneného na Bočný panel na obrazovke neobjaví, keď je aktívované menu.

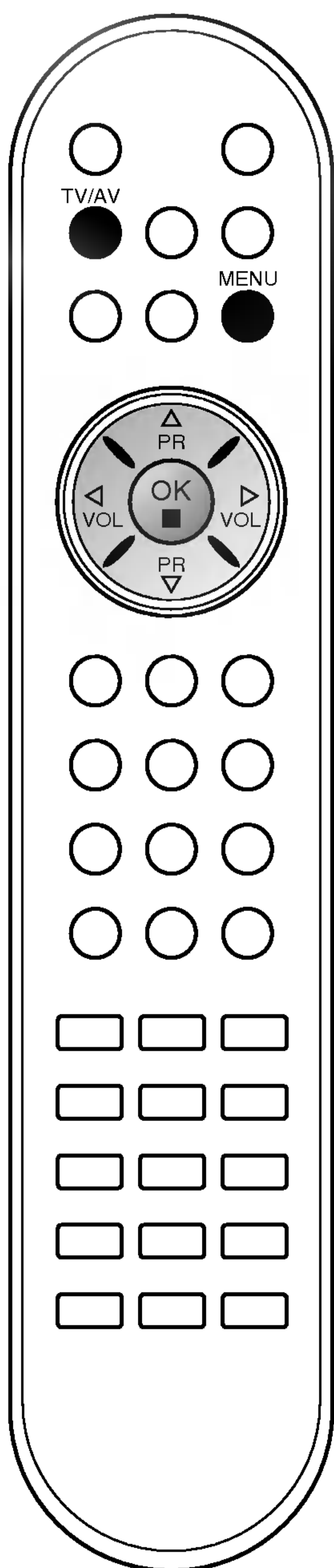

TELETEXT

TELETEXT (alebo TOP text)

Funkcia dostupná len pri určitých typoch televízorov, preto ho môže prijímať len televízor so zariadením pre príjem teletextu.

Teletext je bezplatná služba poskytovaná väčšinou televíznych staníc, ktorá poskytuje najčerstvejšie spravodajské informácie z novín, správy o počasí, programy televízneho vysielania, kurzové lístky a mnoho iných.

Dekodér teletextu môže podporovať systémy SIMPLE, TOP a FASTEXT. SIMPLE (štandardný teletext) pozostáva z množstva stránok, ktoré sa volí priamym zadáním ich čísla. TOP a FASTEXT sú modernejšie metódy umožňujúce rýchly a ľahký výber informácií na teletexte.

Zapnutie / Vypnutie

Do teletextu sa prepnete zatlačením tlačidla **TEXT**. Na obrazovke sa objaví východisková alebo posledne zvolená stránka.

V záhlaví obrazovky sú zobrazené dve čísla stránok, meno televíznej stanice, dátum a čas. Prvé číslo stránky označuje vašu zvolenú stránku, druhé určuje práve zobrazovanú stranu.

Teletext vypnete zatlačením tlačidla **TEXT**. Televízor sa prepne do predchádzajúceho režimu.

SIMPLE text

Voľba stránky

1. Zadajte číslo žiad. stránky ako trojciferné číslo ČÍSELNÝMI tlačidlami. Pokiaľ urobíte chybu, musíte dokončiť trojciferné číslo a potom opäť zadať správne číslo.
2. Pomocou tlačidiel ▲ / ▼ môžete krokovať po stránkach dopredu a späť.

Programovanie farebného tlačidla v režime LIST

Ak je televízor v režime SIMPLE text, TOP text alebo FASTEXT, prepnete sa do režimu LIST zatlačením tlačidla  .

Štyri vami zvolené stránky teletextu môžu byť farebne kódované a pomocou farebných tlačidiel na diaľkovom ovládači jednoducho volené.

1. Zatlačte farebné tlačidlo.
2. Pomocou ČÍSELNÝCH tlačidiel zvolte stránku, ktorú si prajete naprogramovať.
3. Zatlačte tlačidlo **OK**. Potom sa strana so zvoleným číslom uloží, čo je signalizované jedným bliknutím čísla strany. Od tejto chvíle môžete túto stránku voliť zatlačením tohto farebného tlačidla.
4. Ostatné tri farebné tlačidlá sa programujú rovnakým spôsobom.

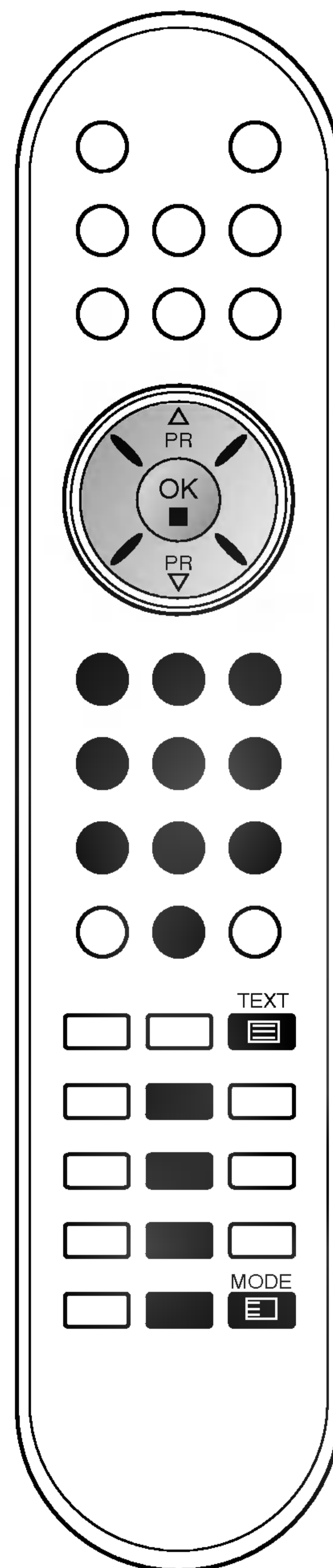

TELETEXT

TOP text (voliteľne)

V dolnej časti obrazovky sa zobrazujú štyri políčka: červené, zelené, žlté a modré. Žlté políčko označuje nasledujúcu skupinu a modré ukazuje nasledujúci blok.

Voľba bloku / skupiny / stránky

1. Modrým tlačidlom sa môžete pohybovať medzi blokmi
2. Žltým tlačidlom môžete pokračovať do ďalšej skupiny s automatickým pretečením do ďalšieho bloku.
3. Zeleným tlačidlom môžete pokračovať na ďalšiu existujúcu stránku s automatickým pretečením do ďalšej skupiny.
Rovnako môžete použiť tlačidlo ▲.
4. Červené tlačidlo umožňuje návrat k predchádzajúcej voľbe.
Rovnako môžete použiť tlačidlo ▼.

Priama voľba stránky

Rovnako ako v SIMPLE režime teletextu, tak i v režime TOP môžete zadať číslo stránky ako trojciferné číslo pomocou ČÍSELNÝCH tlačidiel.

FASTEXT

Stránky teletextu sú farebne kódované v dolnej časti obrazovky a volia sa príslušnými farebnými tlačidlami na diaľkovom ovládači.

Voľba stránky

1. Indexovú stránku zvolíte zatlačením tlačidla  .
2. Stránky, ktoré sú farebne kódované v dolnej časti stránky, môžete vyberať príslušnými farebnými tlačidlami.
3. Rovnako ako v SIMPLE režime teletextu, aj v režime FASTEXT môžete zadať číslo stránky ako trojciferné číslo pomocou ČÍSELNÝCH tlačidiel.
4. Pomocou tlačidiel ▲ / ▼ môžete krokovať po stránkach dopredu a späť.

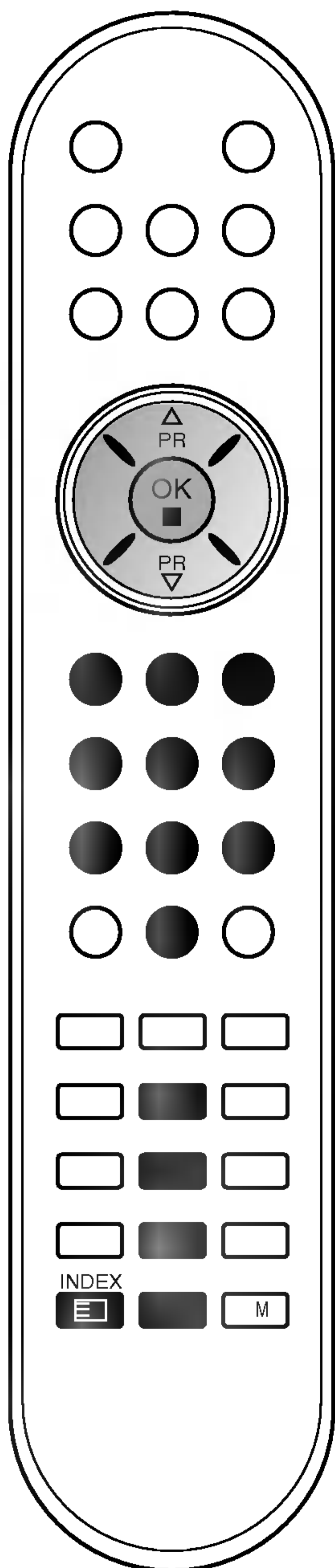

TELETEXT

Špeciálne funkcie teletextu

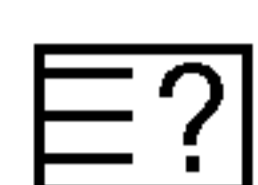

REVEAL

Zatlačením tohoto tlačidla odhalíte skryté informácie, ako sú riešenia úloh, hádaniek a hlavolamov. Opätovným zatlačením zobrazenie skrytých informácií znovu skryjete.





SIZE

Zdvojnásobí výšku textu. Zatlačením sa zobrazí horná polovica textu. Ďalším zatlačením sa zobrazí dolná polovica textu. Ďalším zatlačením sa text zobrazuje v pôvodnej veľkosti.



UPDATE

Počas načítania novej stránky teletextu zobrazí obraz TV. V ľavom hornom rohu obrazovky sa objaví . Po načítaní stránky sa miesto  objaví číslo načítanej strany. Zatlačením tohoto tlačidla zobraziť znovu načítanú stránku teletextu.



HOLD

Zastaví automatickú výmenu stránok, čo sa prejaví len pokiaľ sa stránka skladá z viacerých oddielov (substránok). Počet (substránok) oddielov a číslo zobrazovaného oddielu je obyčajne uvedený na obrazovke pod zobrazením času. Po zatlačení tohoto tlačidla sa objaví v ľavom hornom rohu nápis stop a zastaví sa automatická výmena substránok. Pre pokračovanie zatlačte opäť toto tlačidlo.



MIX

Zobrazuje teletext zároveň s televíznym programom. Televízny program odstránite ďalším zatlačením tlačidla.



TIME

Zatlačením tohoto tlačidla zobraziť počas sledovania televízneho programu v pravom hornom rohu obrazovky aktuálny čas. Ďalším zatlačením tlačidla ho z obrazovky odstránite. V režime teletextu vyberiete zatlačením tohoto tlačidla číslo substránky. Zatlačením tlačidiel ČERVENÉ / ZELENÉ, ▲ / ▼ alebo ČÍSELNÝCH tlačidiel zastavíte alebo zmeníte substránku.

Ďalším zatlačením túto funkciu zrušíte.

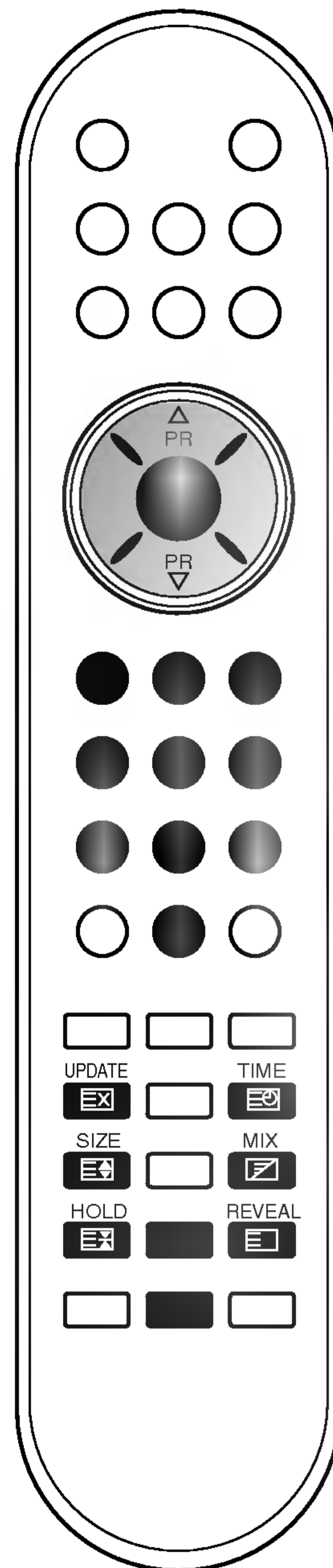

Pripojenie externých zariadení

K televízoru môžete pripájať prídavná zariadenia, ako sú videorekordéry, videokamery atď.

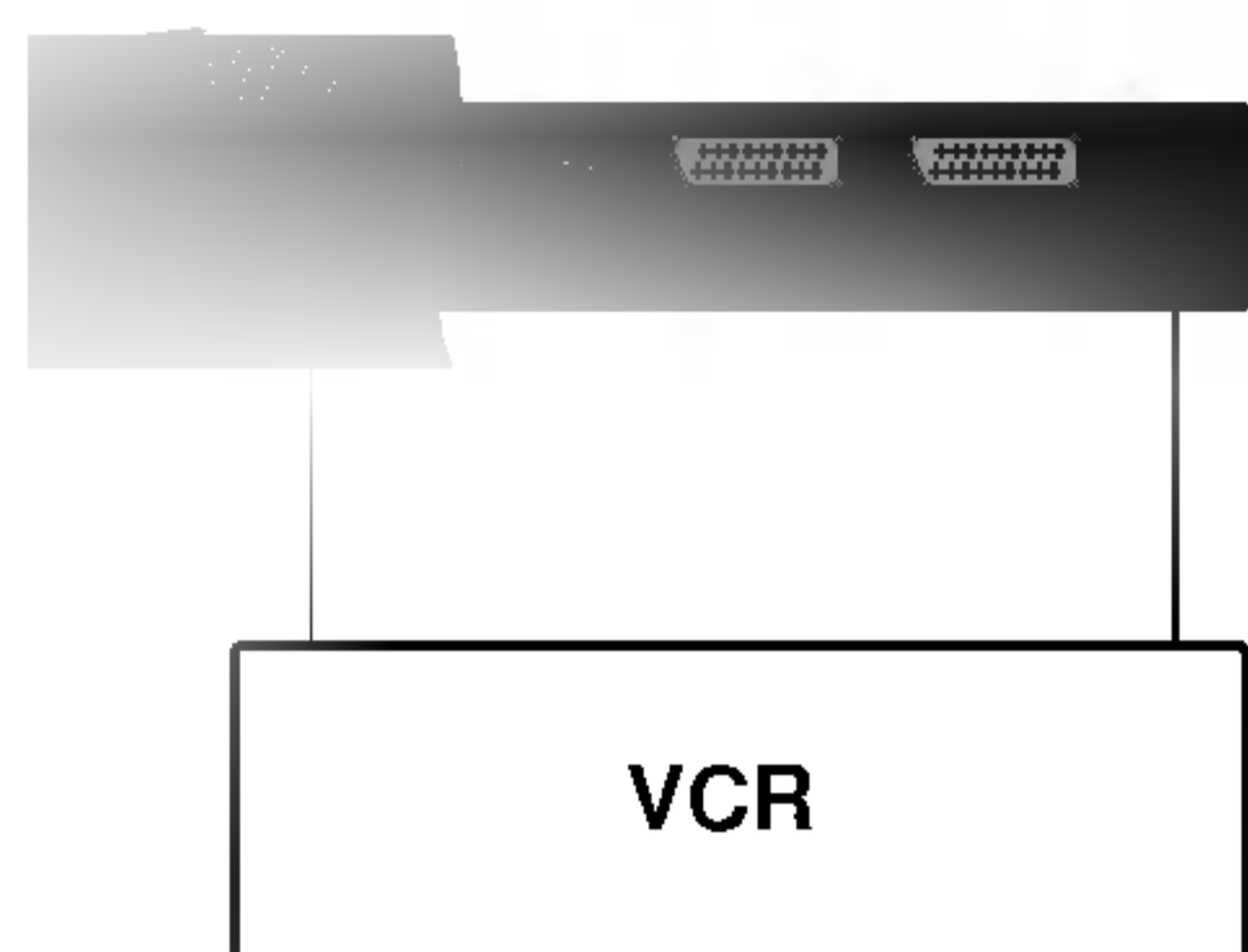

Anténový konektor

1. Pripojte konektor RF out videorekordéra k anténnej zdierke na zadnej strane prístroja.
2. Pripojte anténu k vstupnému RF videorekordéra.
3. Uložte kanál videorekordéra do žiadaného čísla programu pomocou funkcie jemného ladenia.
4. Vyberte číslo programu, kde je uložený kanál videorekordéra.
5. Zatlačte tlačidlo **PLAY** na videorekordéri.

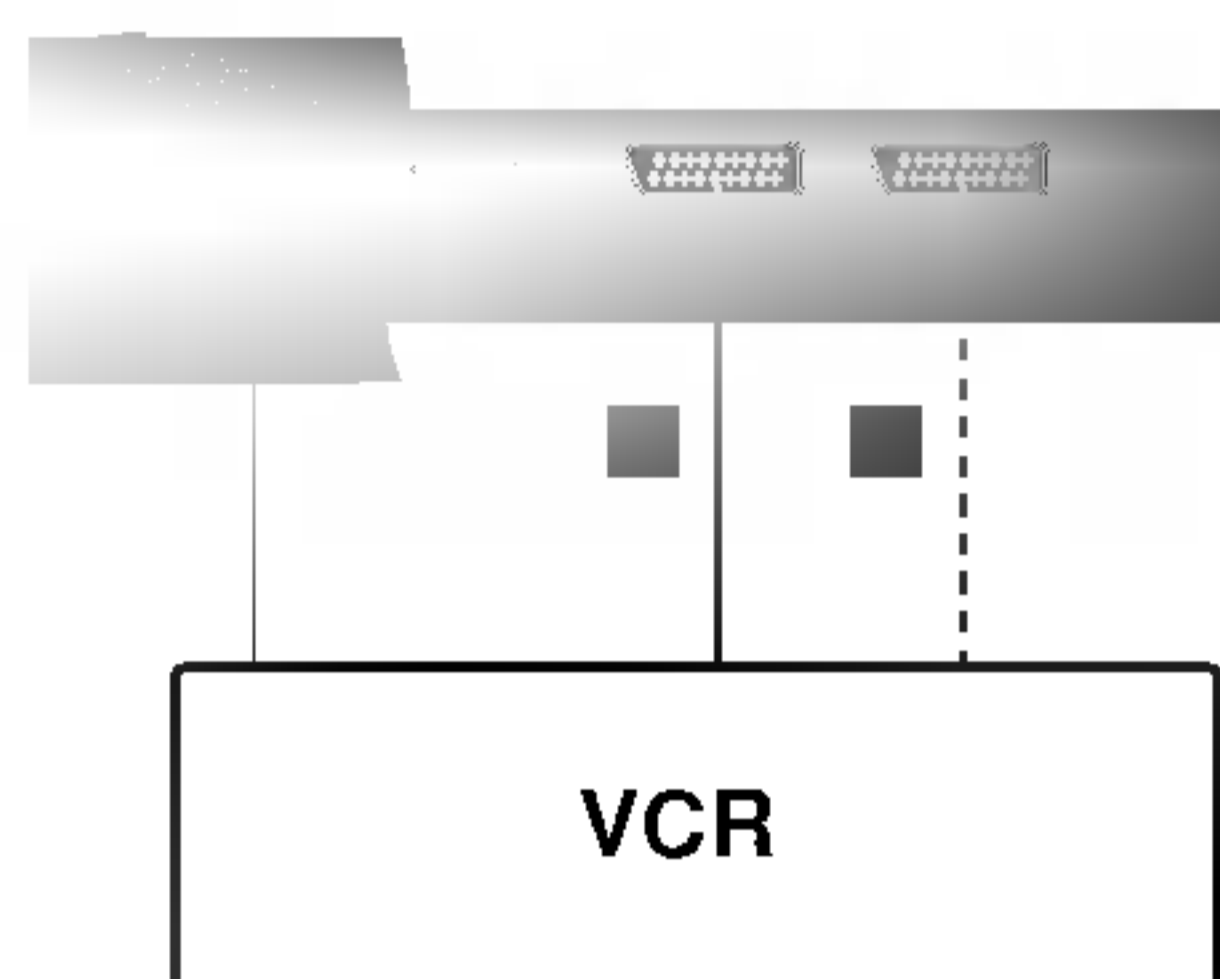

Euro scart (VCR)

1. Prepojte konektor Euroscart videorekordéra ku konektoru Euroscart televízora.
2. Zatlačte tlačidlo **PLAY** na videorekordéri.

V prípade, že pripojený videorekordér vysiela po zapnutí stavový signál pomocou konektora Euro Scart na vstup AV1, AV2 zariadenie sa prepne automaticky na vstup **AV1**, **AV2**. V prípade, že chcete pokračovať v sledovaní televízneho programu v režime TV, zatlačte tlačidlá **▲ / ▼** alebo použite číselné tlačidlá.

Alebo stlačte tlačidlo **TV/AV** na diaľkovom ovládači a zvoľte **AV1**. Na obrazovke sa objaví obraz prehrávaný videorekordérom.

Môžete tiež nahrávať programy prijímané televízorom na videokazetu.

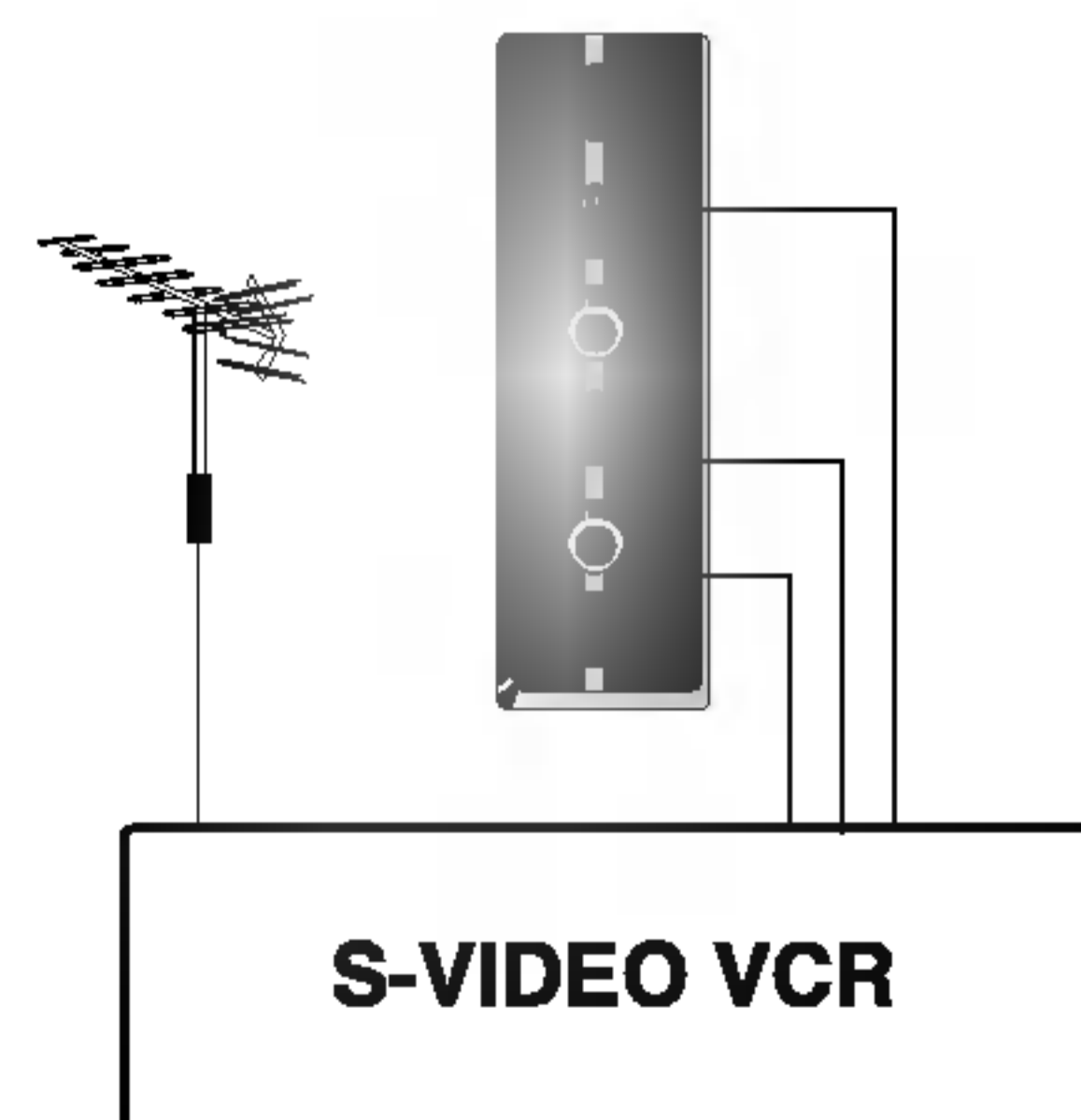
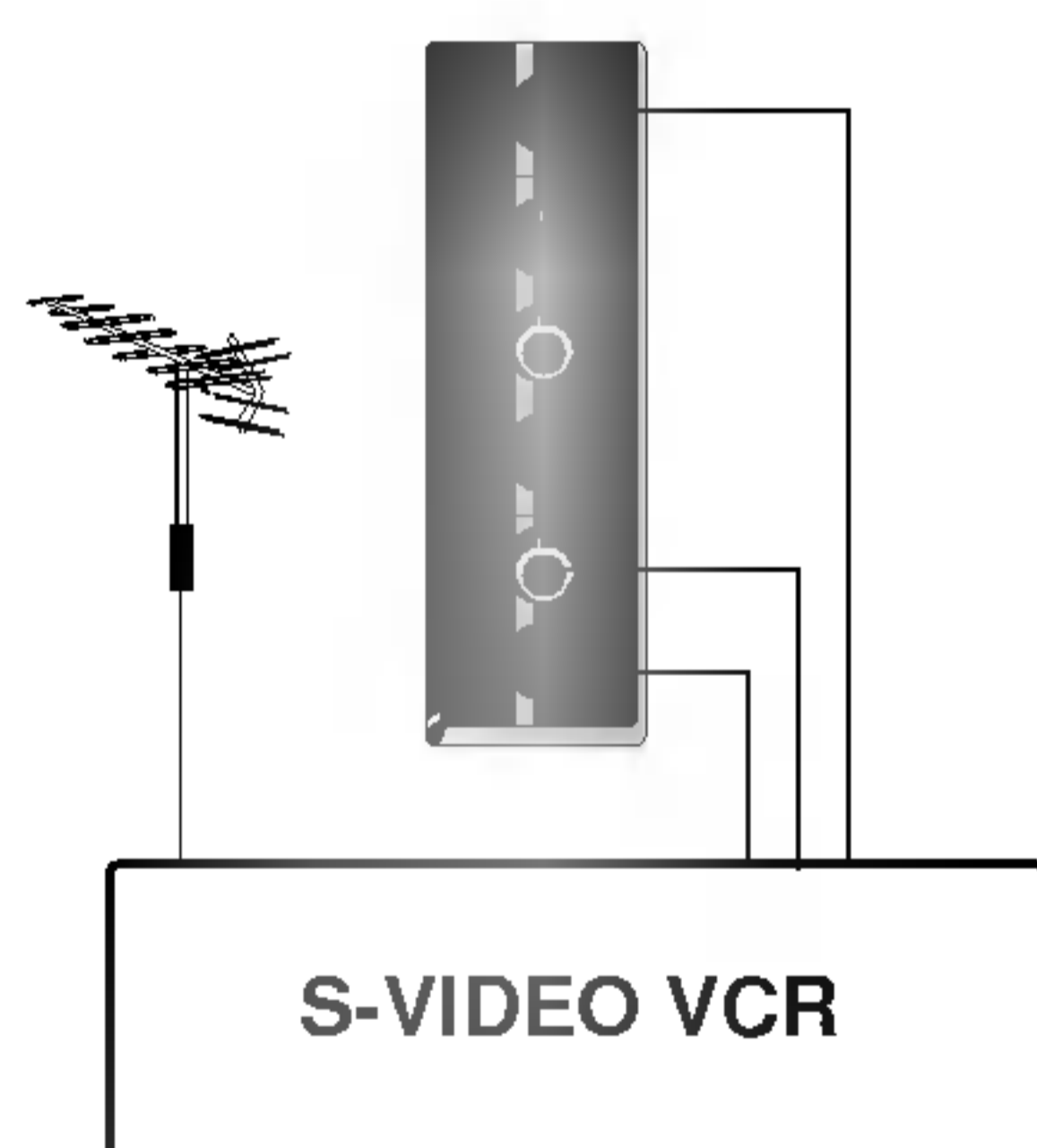
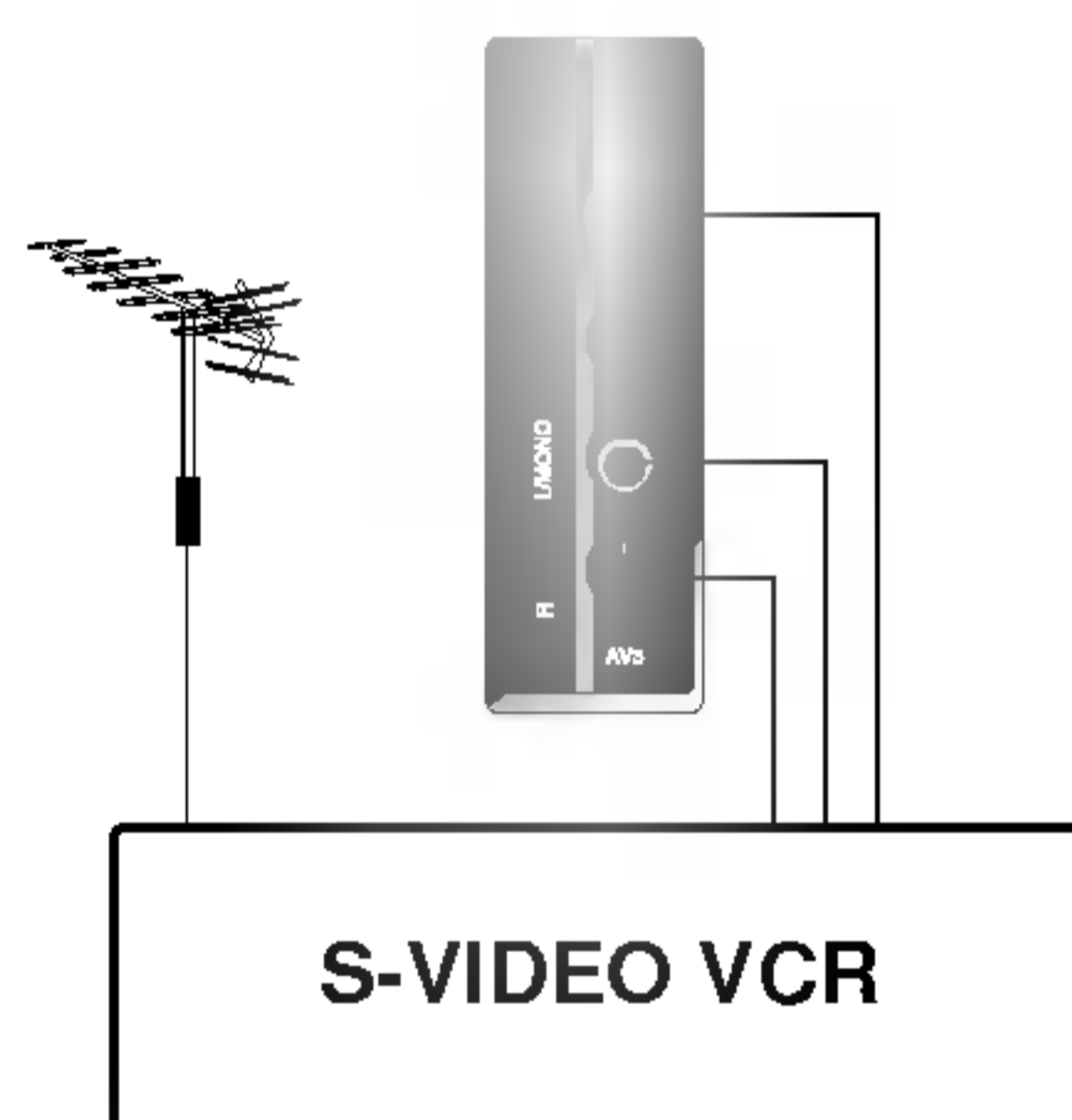

Poznámka :

- a. Pre Euro SCART 1 sa dá vybrať len signál typu RGB, tzn. signály červené, zelené a modré a prijímať len **AV 1**. Tieto signály sú vysielané napr. platenými TV dekodérmi, hracími prístrojmi, foto CD jednotkami atď.
- b. Ak pripojíte k videorekordérom zdierky Euro SCART 1 a 2 zároveň, môžete prijímať len **AV 2**.
- c. Ak prijímate signál S-VHS cez S-VIDEO, musíte prepnúť na režim **S-Video**.
- d. Použite tienový kábel scart.

Vstupné konektory S - Video /Audio

Pripojením videorekordéra **S-VIDEO** do konektora S-VIDEO, sa zvýši kvalita prehrávaného obrazu.

1. Zapojte konektor S-Video videorekordéra do zdierky **S-VIDEO** prístroja.
2. Zapojte audio kábel z S-VIDEO videorekordéra do zdierok **AUDIO** prístroja.
3. Opakovaným zatlačením tlačidla **TV/AV** prepnite na **S-Video**.
4. Zatláčte **PLAY** na **VCR**.

Na obrazovke sa objaví obraz, prehrávaný z VCR.

Pripojenie externých zariadení

Euro scart (DVD)

1. Spojte konektor Euro scart na prehrávači DVD s konektorom Euro scart na televízore.
2. Stlačením tlačidla **TV/AV** alebo **MULTIMEDIA** vyberte ponuku **AV1** alebo **AV2**.
3. Na prehrávači DVD stlačte tlačidlo **PLAY** (PREHRÁVAŤ).
Na obrazovke sa objaví obraz prehrávaného disku DVD.

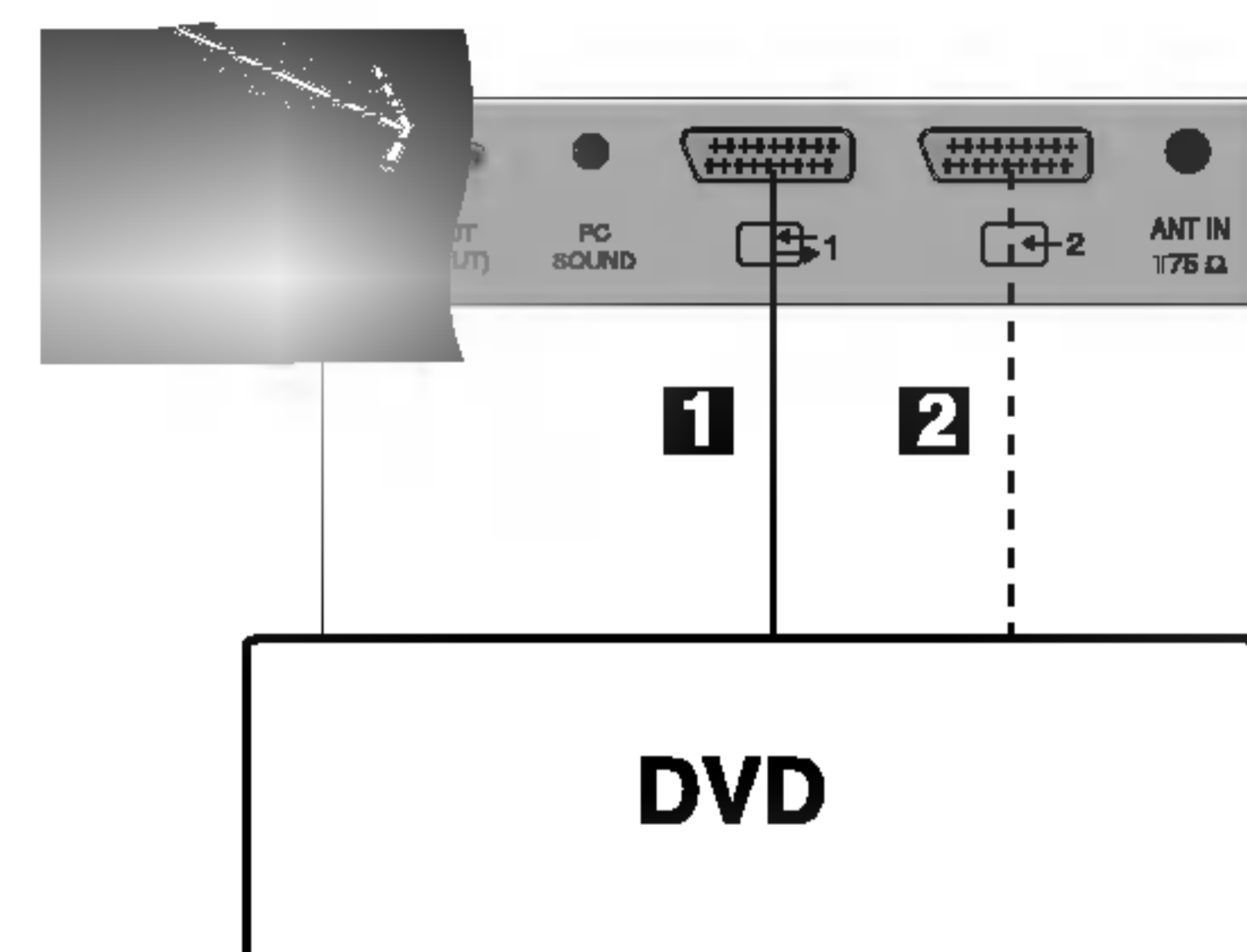

Vstupné konektory DVD

(RZ-23LZ55***/ RZ-26LZ55***/ RZ-32LZ55***)

1. Pripojte výstupné konektory DVD (Y Cb Cr, Y Pb Pr, Y B-Y R-Y alebo Y P_B P_R) DVD prístroja ku vstupným konektorom **DVD INPUT** (Y PB PR) televízora.
2. Pripojte audio kábel z DVD na vstupné konektory **DVD/DTV INPUT AUDIO** televízora.
3. Stlačením tlačidla **TV/AV** alebo **MULTIMEDIA** vyberte **Component**.
4. Stlačte tlačidlo **PLAY** na DVD.
Na obrazovke sa zobrazí prehrávaný obraz DVD.

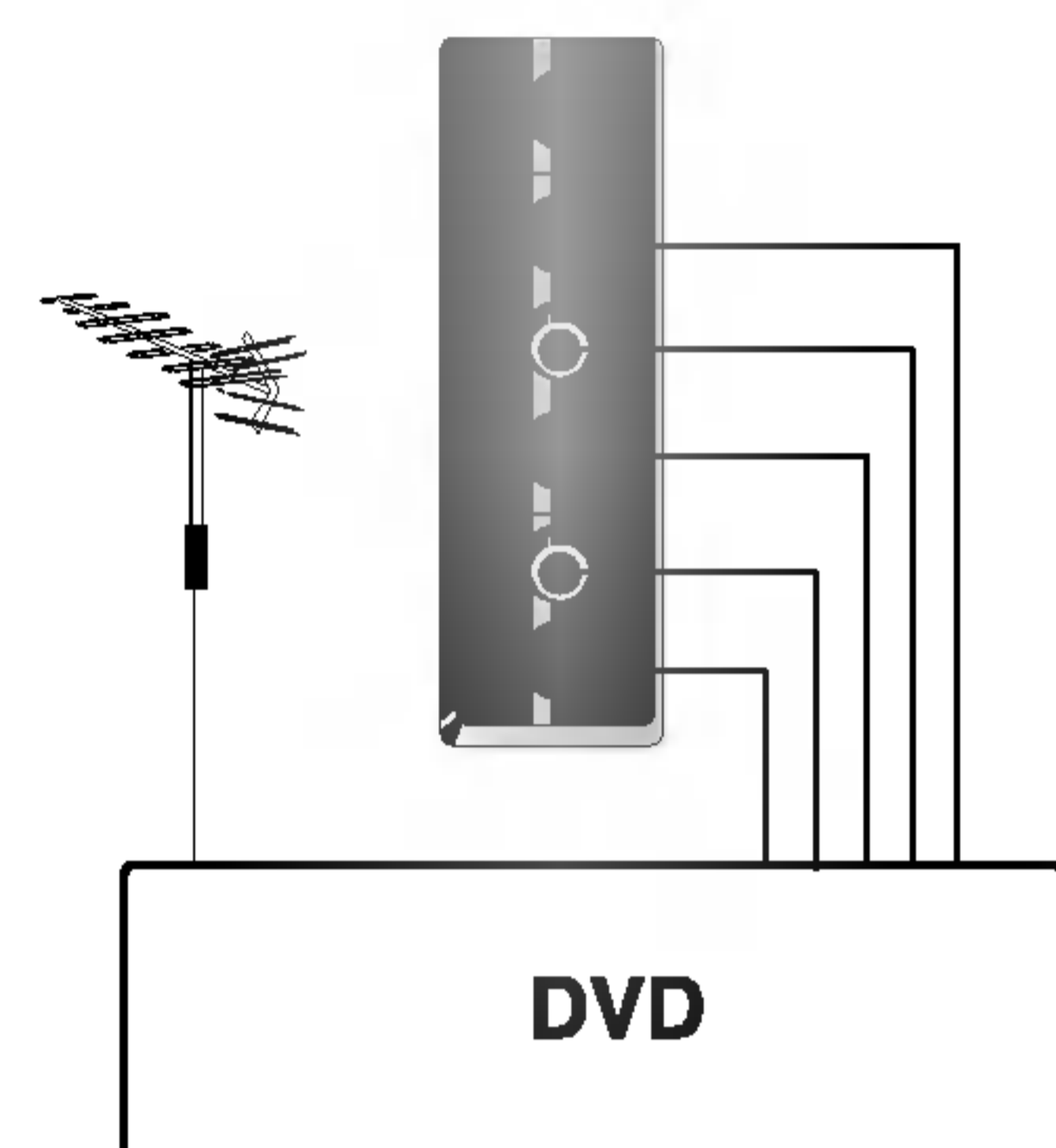

Vstupné konektory Audio / Video (iba model RZ-23LZ25***)

1. Prepojte výstupné audio/video konektory VCR so vstupnými audio/video konektormi televízora.
2. Zatláčením tlačidla **TV/AV** zvolíte **AV 3**.
3. Zatláčajte tlačidlo **PLAY** na VCR. Na obrazovke sa objaví obraz prehrávaný videorekordérom.

Poznámka: Pokiaľ máte mono VCR, zapojte audio kábel z VCR do vstupu **AUDIO L/MONO** na TV.

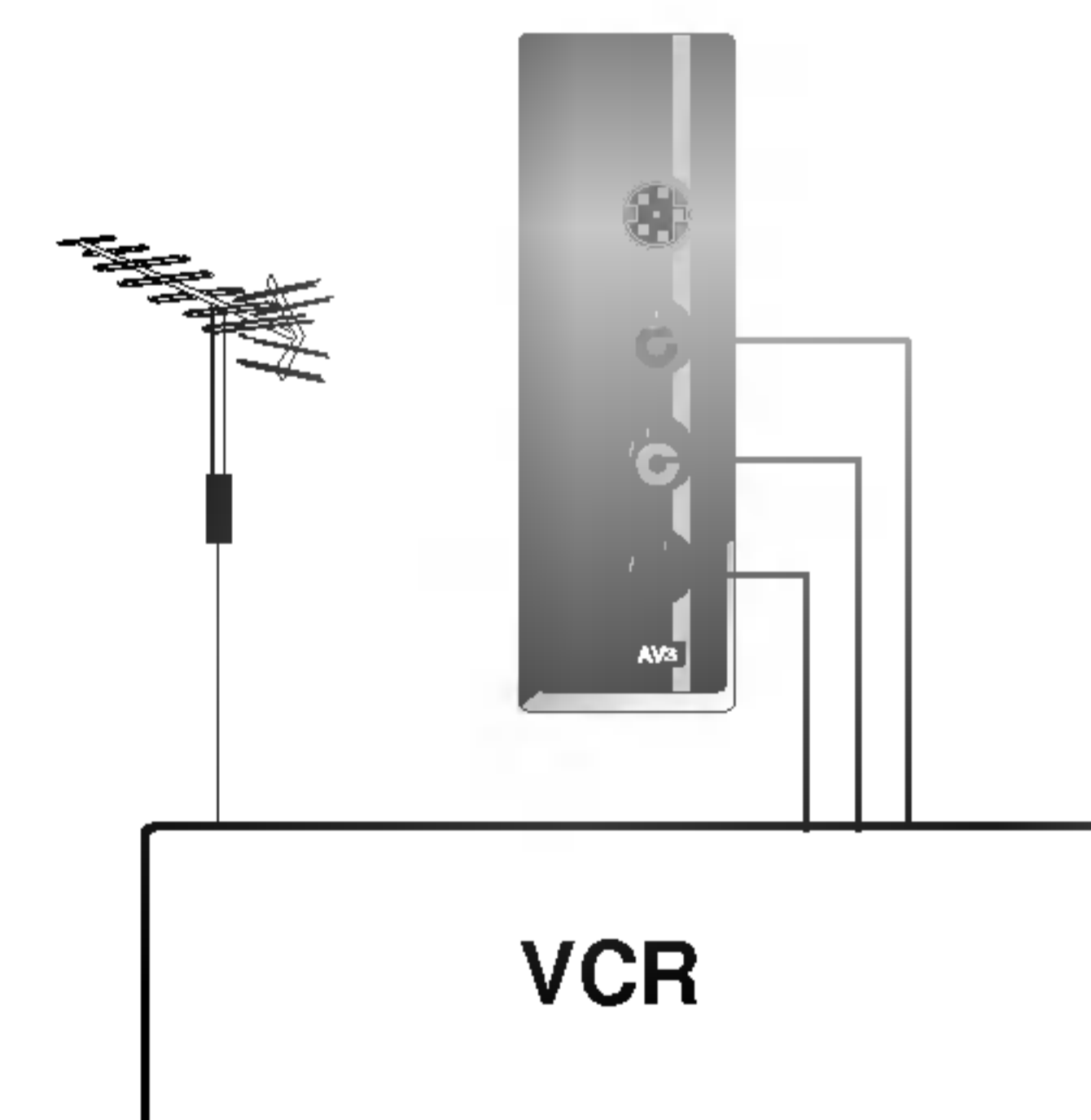
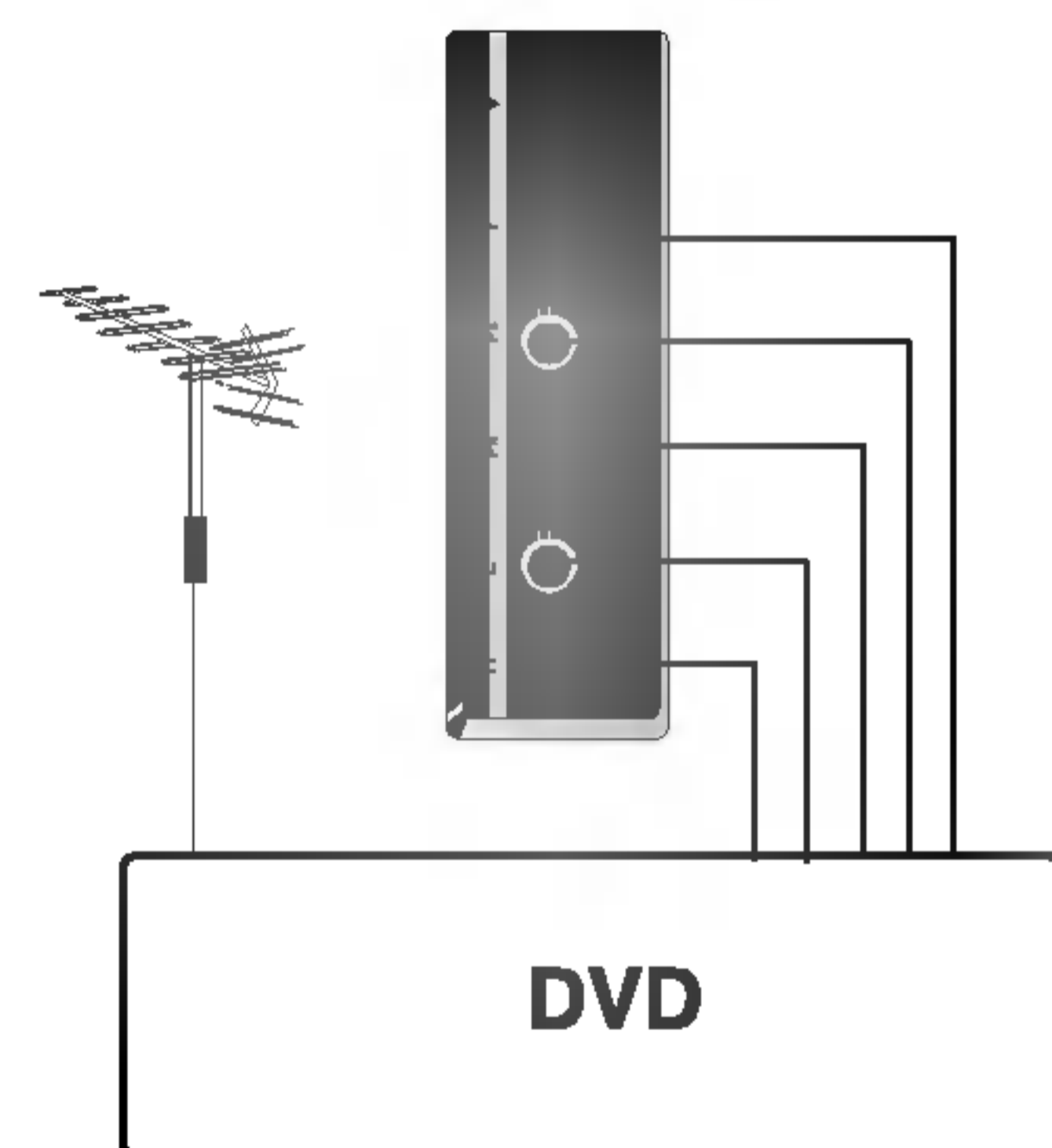

Pripojenie externých zariadení

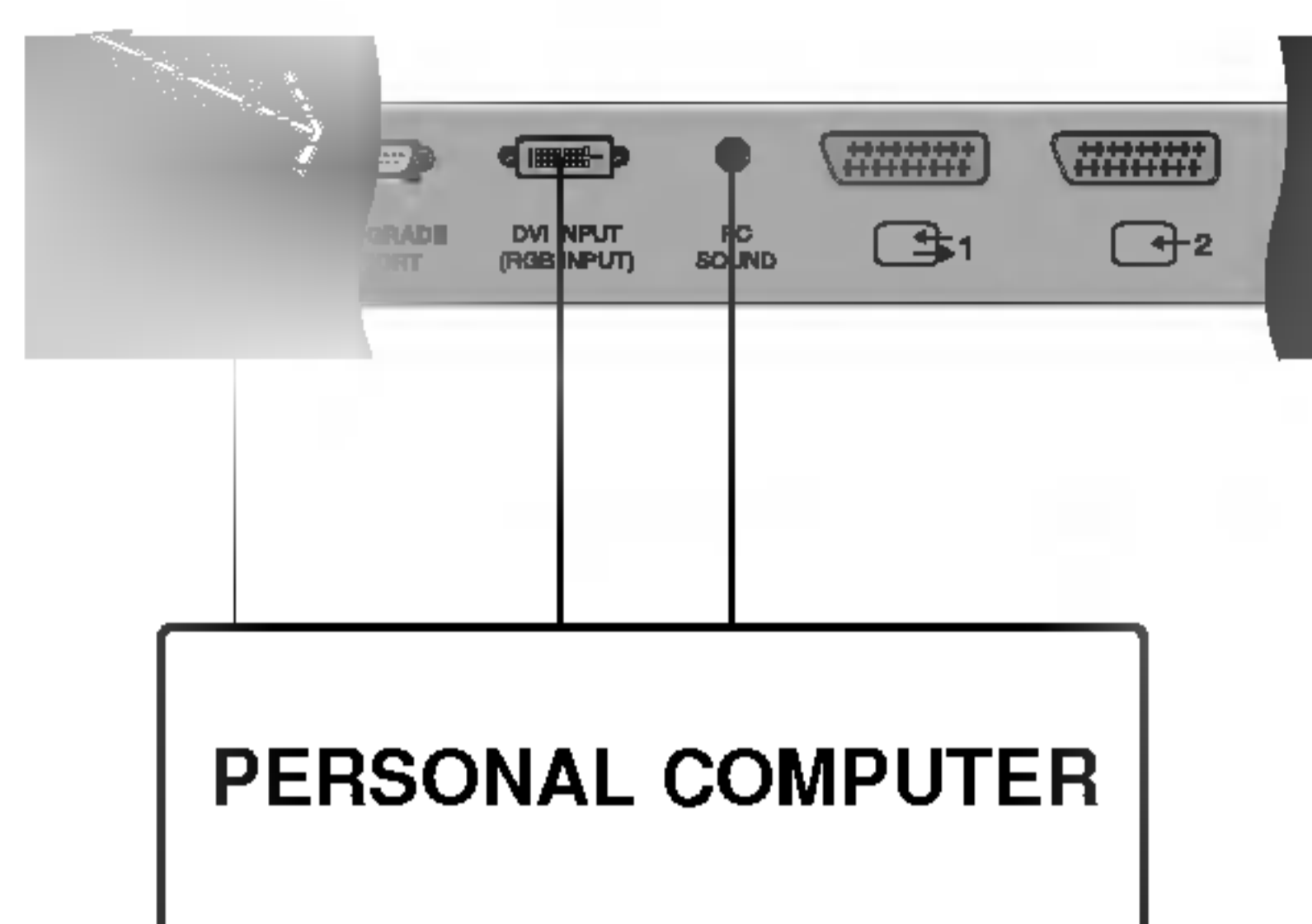

Zdierka PC in

1. Tento konektor (PC) prepojte signálovým káblom s výstupným konektorom pre pripojenie monitora na osobnom počítači.
2. Zvukový konektor osobného počítača pripojte ku konektorom **PC SOUND** na televízore.
3. Pre výber vstupu **PC** zatlačte tlačidlo **TV/VA** alebo **MULTIMEDIA**.
4. Zapnete PC a na televízore sa objaví obrazovka PC.
Televízor môže pracovať ako monitor PC.

Poznámka : Ak používate počítač s výstupom DVI, pripojte ho k digitálnemu výstupu DVI. Analogový výstup DVI možno nepodporuje niektoré videokarty.

Obrazové špecifikácie monitora

MODE	Rozlíšenie	Horizontálna frekvencia (kHz)	Vertikálna frekvencia (Hz)
VGA	640x480	31.4	60
SVGA	800x600	37.8	60
XGA	1024x768	48.3	60
WXGA	1280x768	47.6	60
	1360x768	47.6	60

Poznámka :

- a. Ak je prístroj studený, môže sa pri jeho zapnutí objaviť menšie chvenie obrazu. To je normálne a s prístrojom je všetko v poriadku.
- b. Ak je to možné, na dosiahnutie čo najlepšej kvality obrazu LCD monitora použite videorežim VESA 1360x768 pri 60Hz. Ak sa použije iné rozlíšenie, na obrazovke sa môžu objaviť skreslené časti obrazu. Televízor je z výroby nastavený na videorežim VESA 1360x768 pri 60Hz.
- c. Na obrazovke sa môžu objaviť určité bodové defekty, ako napr. červené, zelené alebo modré škvrny. To však nemá žiaden negatívny vplyv na vlastnosti monitora.
- d. Nedotýkajte sa LCD obrazovky dlhší čas prstami, pretože by to mohlo na obrazovke vyvolať určité prechodné skresľujúce efekty.
- e. Keď sa na televízore objaví PC obrazovka, môže sa na obrazovke objaviť hlásenie a toto hlásenie sa líši podľa verzie systému Windows (Win98, 2000). Ak sa objaví hlásenie, klopnite na tlačidlo "Next", dokiaľ toto hlásenie nezmizne.
- f. Ak sa na obrazovke objaví hlásenie "out of Range", nastavte PC podľa pokynov v kapitole 'Obrazové špecifikácie monitora'.

Režim DPM (úsporný režim)

Keď je na osobnom počítači aktivovaný úsporný režim, monitor sa automaticky prepne do režimu DPM.

Poznámka : Používajte dodaný signálový kábel. V inom prípade nemusí funkcia DPM správne pracovať.

Pripojenie externých zariadení

Nastavenie pre PC (len režim DVI-Analogue)

Podľa svojich požiadaviek môžete nastaviť horizontálne/vertikálne umiestnenie obrazu, časovanie, fázu a automatickú konfiguráciu.

1. Zatláčením tlačidla **MENU** a potom tlačidlami ▲ / ▼ vyberte ponuku Setup.
2. Zatláčením tlačidla ► a potom tlačidlami ▲ / ▼ vyberte ponuku **Input**.
3. Zatláčením tlačidla ► a potom tlačidlami ▲ / ▼ vyberte ponuku **PC**.
4. Zatláčením tlačidla **MENU** a potom tlačidlami ▲ / ▼ vyberte ponuku **PC**.

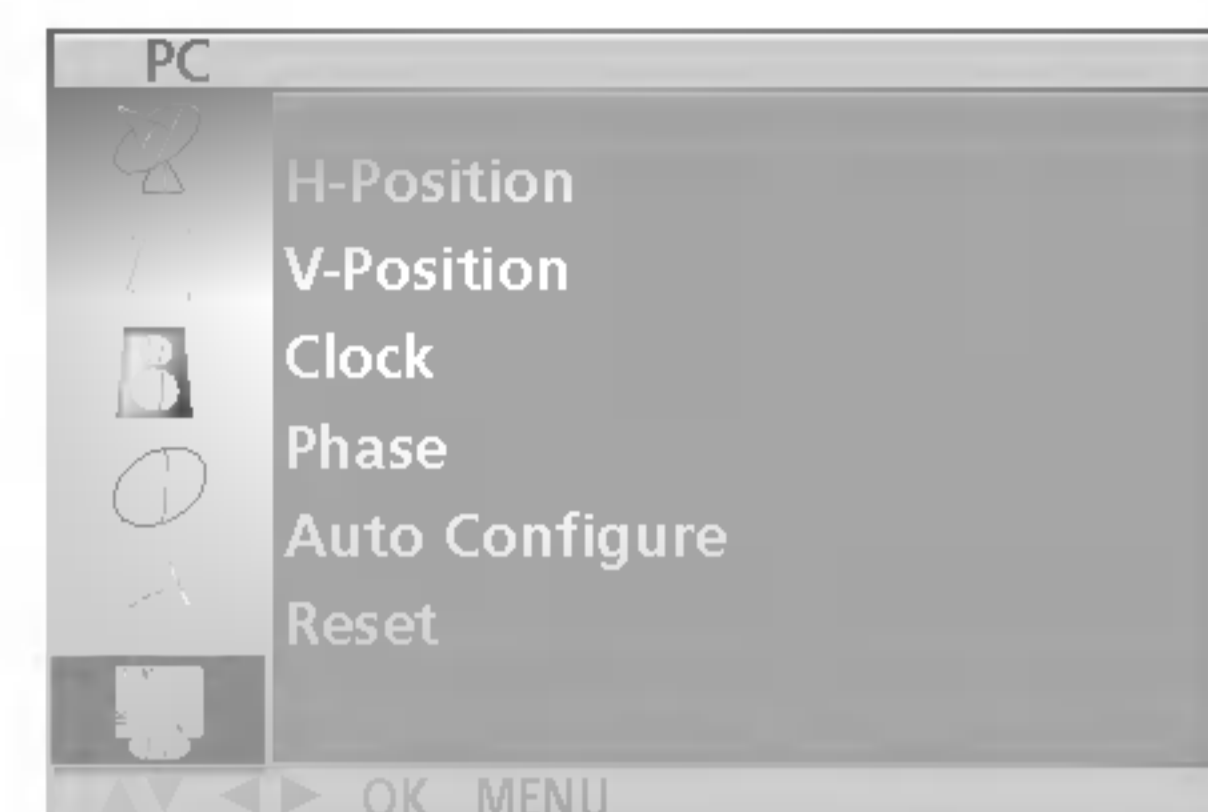

5. Zatláčajte tlačidlo ► a potom tlačidlami ▲ / ▼ vyberte žiadajúcu položku pre nastavenie obrazu.
6. Tlačidlami ◀ / ▶ vykonajte žiadajúce nastavenia.

H. Position (Horizontálna pozícia)/V. Position (Vertikálna pozícia)

Táto funkcia slúži na žiadajúce nastavenie pozície obrazu vľavo/vpravo a hore/dolu.

Clock (Časovanie)

Touto funkciou môžete minimalizovať ľubovoľné vertikálne pruhy alebo čiary, ktoré sú na pozadí obrazu. Súčasne sa tiež zmení horizontálna veľkosť obrazu.

Phase (Fáza)

Touto funkciou môžete odstrániť ľubovoľný horizontálny šum a vyčistiť alebo zaostríť obraz znakov.

Auto-configure (Automatická konfigurácia)

Táto položka slúži na automatické nastavenie pozície obrazu, časovania a fázy. Počas nastavovania automatickej konfigurácie sa obraz na niekoľko sekúnd vytratí.

Reset

Táto funkcia umožňuje vrátiť sa k dobrej reprodukcii obrazu naprogramovanej výrobcom, ktorá sa nedá zmeniť.

Poznámka: Niektoré signály určitých grafických kariet nemusia fungovať správne. Ak je výsledok neuspokojivý, vykonajte nastavenie pozície obrazu, časovania a fázy ručne.

7. Zatláčením tlačidla **OK** uložíte nastavenie obrazu z osobného počítača.
8. Zatláčením tlačidla **TV/AV** sa vrátite do režimu PC.

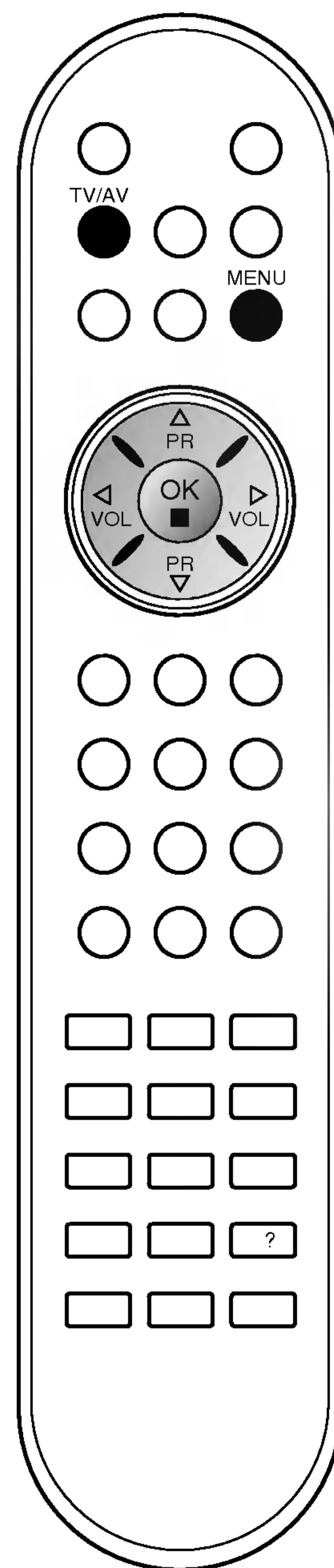

Nastavenie externého ovládacieho zariadenia, RS-232C

- Zapojením vstupného konektora jack RS-232C do externého ovládacieho zariadenia (ako napr. počítač alebo ovládací systém A/V) môžete externe ovládať funkcie televízora.
- Sériový port ovládacieho zariadenia zapojte do konektora RS-232C na zadnom paneli televízora.
- Pripájací kábel RS-232C sa nedodáva s televízorom.

Zapojenie RS-232C

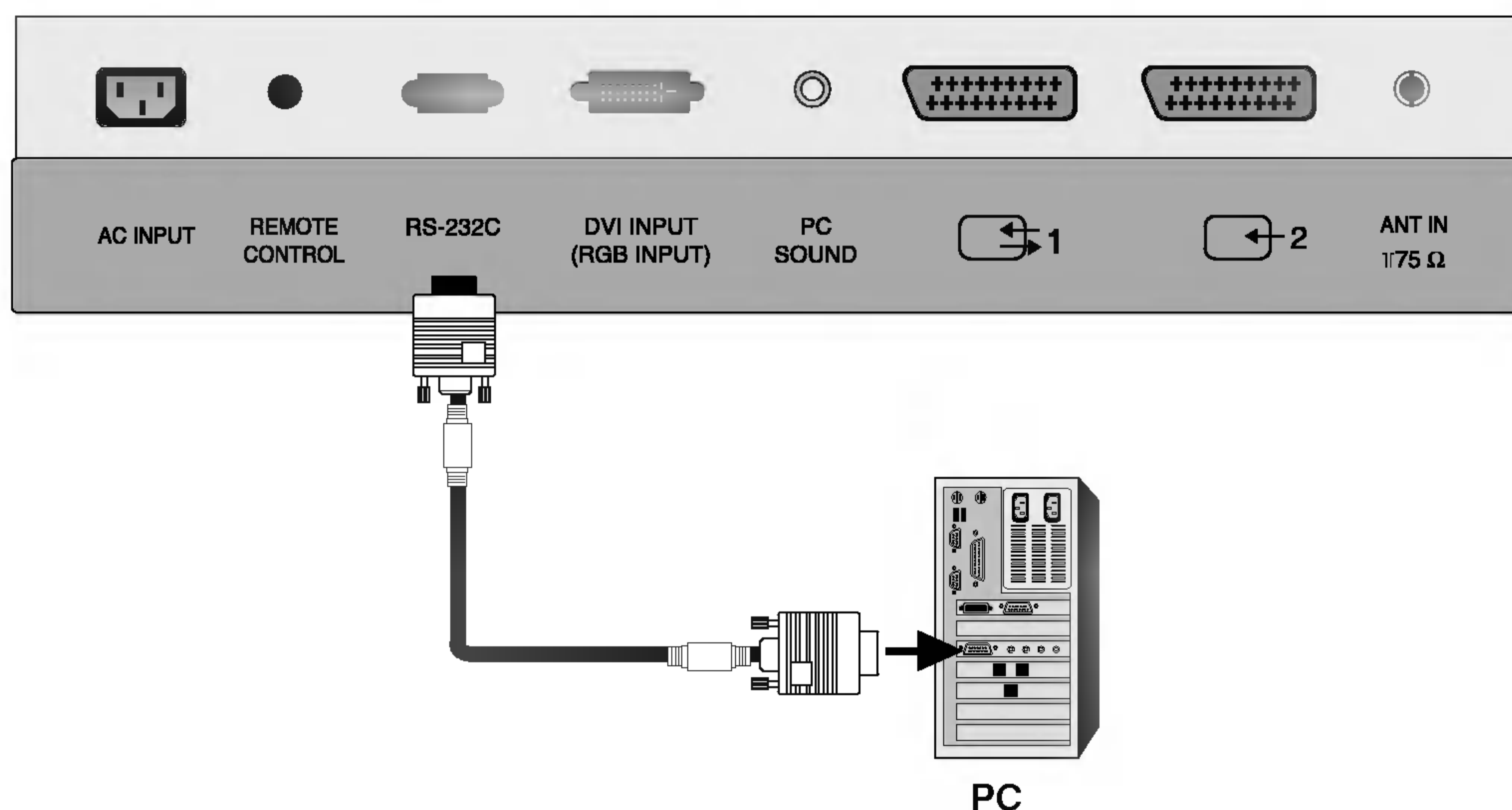

Typ konektora - 9-koľkový samec D-Sub

Č	Názov kolíka
1	Žiadne pripojenie
2	RXD (prijíma dáta)
3	TXD (prenáša dáta)
4	DTR (DTE pripravené)
5	GND
6	DSR (DCE pripravené)
7	RTS (pripravené na posielanie)
8	CTS (možno poslať)
9	Žiadne pripojenie

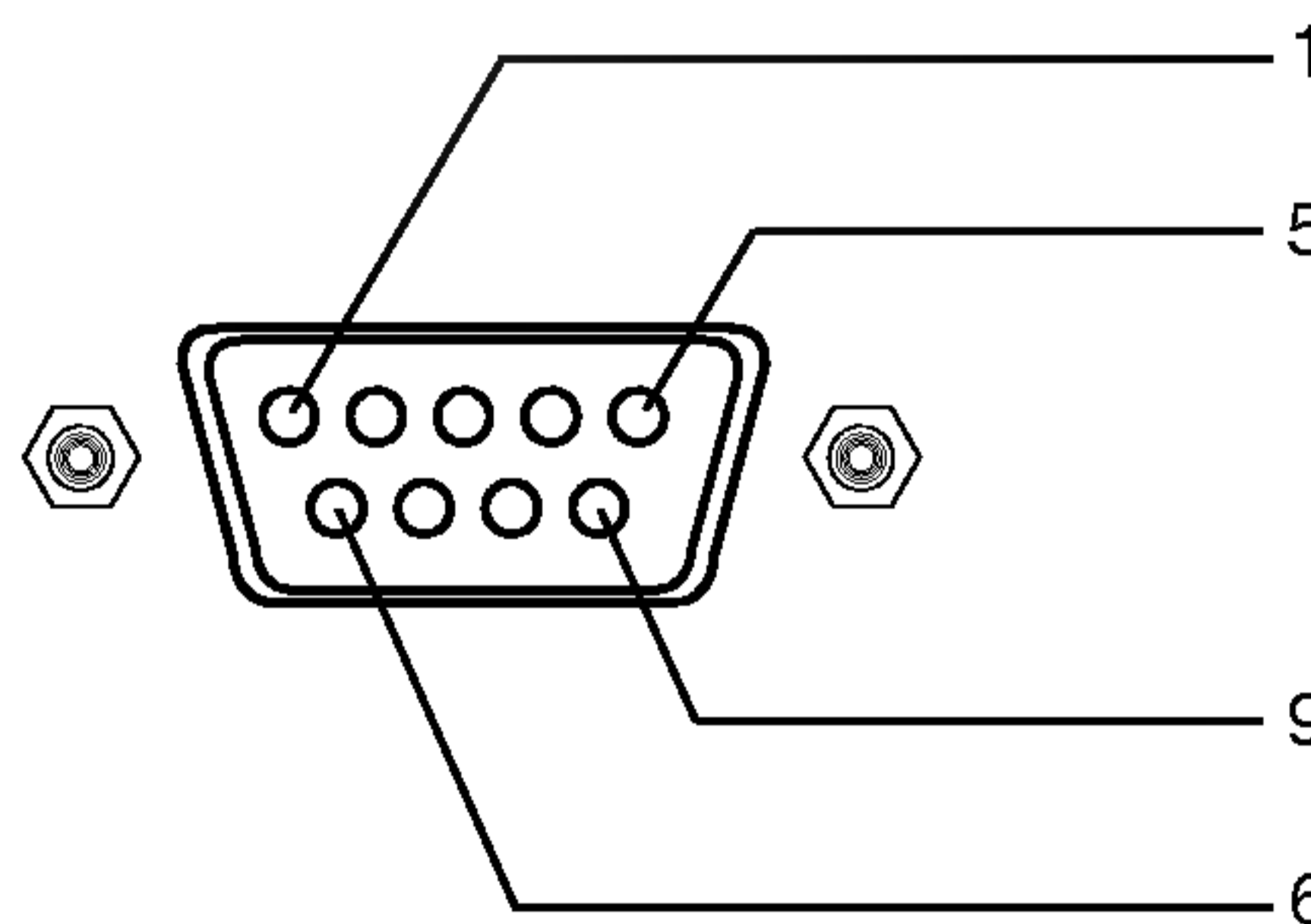

Zapojenie RS-232C

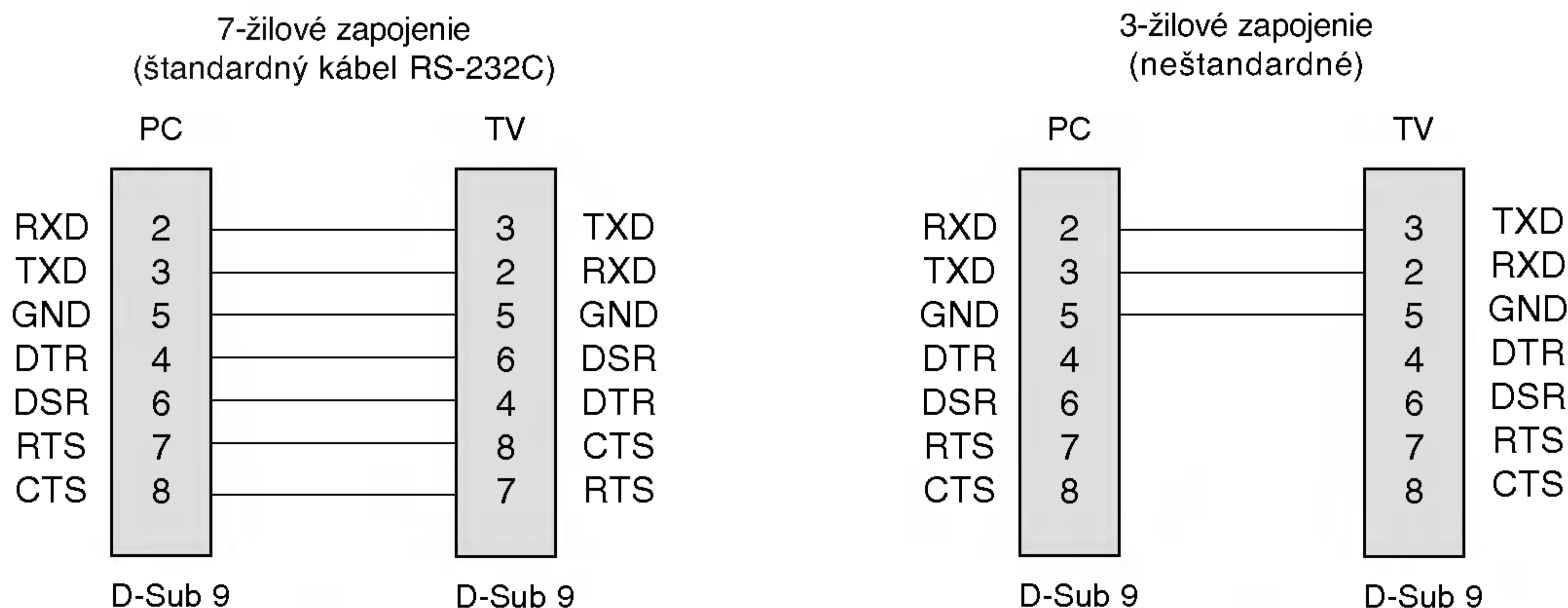

Nastavenie externého ovládacieho zariadenia, RS-232C

Nastavenie ID

- Túto funkciu použite na určenie ID čísla monitora.
- Pozrite si časť "Mapovanie reálnych dát 1" Pozri stranu 34.

1. Stlačením tlačidla **MENU** a tlačidla **▲ / ▼** vyberte menu Setup.
2. Stlačením tlačidla **▶** a potom **▲ / ▼** vyberte **Set ID (Nastaviť ID)**.
3. Stlačením tlačidla **▶** a potom tlačidla **◀ / ▶** upravte voľbu **Set ID** na požadované ID číslo monitora. Rozsah nastavenia voľby **Set ID** je 1 ~ 99.
4. Stlačte tlačidlo **OK** pre uloženie do pamäti.



Komunikačné parametre

- Prenosová rýchlosť: 9600 bps (UART)
- Dĺžka dát: 8 bitov
- Parita: žiadna
- Stop-bit: 1 bit
- Komunikačný kód: ASCII

* Použite prekrížený (obráteneý) kábel.

Zoznam príkazov

	PRÍKAZ 1	PRÍKAZ 2	DÁTA (Hexa)
01. Napájanie	k	a	0 ~ 1
02. Zvoliť vstup	b		*
03. Formát	k	c	0 ~ 6
04. Vypnúť obrazovku	k	d	0 ~ 1
05. Vypnúť zvuk	k	e	0 ~ 1
06. Ovládanie zvuku	k	f	0 ~ 64
07. Kontrast	k	g	0 ~ 64
08. Jas	k	h	0 ~ 64
09. farba	k	i	0 ~ 64
10. Odtieň	k	j	0 ~ 64
11. Ostrosť	k	k	0 ~ 64
12. Zvoliť OSD	k	l	0 ~ 1
13. Zamknúť tlačidlá	k	m	0 ~ 1
14. Vyváženie	k	t	0 ~ 64
15. Príkaz ladenia	m	a	0 ~ 63
16. Pridať/Vymazať	m	b	0~1
17. Tlačidlo	m	c	Kód tlačidla

* : Pozri časť „02. Zvoliť vstup“ na str. 34.

Protokol prenosu/prijímania

Prenos

[Command1][Command2][][Set ID][][Data][Cr]

- * [Command 1]: Prvý príkaz (j alebo k).
- * [Command 2]: Druhý príkaz.
- * [Set ID]: Môžete nastaviť identifikačné číslo (ID) televízora na výber požadovaného identifikačného čísla monitora v Špeciálnom menu. Rozsah nastavenia je 1 - 99. Ak je vybrané ID televízora 0, ovláda sa každý pripojený televízor. ID televízora sa určuje ako desiatkové číslo (1 - 99) v menu a ako hexadecimálne číslo (0x0 - 0x63) v protokole prenosu/prijímania.
- * [DATA]: Na prenos dát príkazu.
Prenos dát „FF“ na prečítanie stavu príkazu.
- * [Cr]: Nový riadok.
Kód ASCII '0x0D'
- * []: Kód ASCII 'medzera (0x20)'

Potvrdenie OK

[Command2][][Set ID][][OK][Data][x]

- * Monitor prenáša potvrdenie ACK (acknowledgement) na základe tohto formátu pri prijímaní normálnych dát. Ak sú v tom čase dáta v režime čítania, indikuje aktuálne dáta. Ak sú dáta v režime zápisu, vráti dáta počítača.

Potvrdenie chyby

[Command2][][Set ID][][NG][Data][x]

- * Monitor prenáša potvrdenie ACK (acknowledgement) na základe tohto formátu pri prijímaní abnormálnych dát z nerealizovateľných funkcií alebo komunikačných chýb.

Nastavenie externého ovládacieho zariadenia, RS-232C

01. Napájanie (Príkaz:a)

- ▶ Ovláda napájanie televízora.

Prenos

[k][a][][Set ID][][Data][Cr]

Data 0 : Vypnuté 1 : Zapnuté

Potvrdenie

[a][][Set ID][][OK][Data][x]

- ▶ Zobrazuje napájanie.

Prenos

[k][a][][Set ID][][FF][Cr]

Potvrdenie

[a][][Set ID][][OK][Data][x]

Data 0 : Vypnuté 1 : Zapnuté

02. Zvoliť vstup (Príkaz:b) (hlavný vstup obrazu)

- ▶ Vyberá vstupný zdroj televízora.
Vstupný zdroj môžete vybrať aj tlačidlom TV/AV na diaľkovom ovládaní televízora

Prenos

[k][b][][Set ID][][Data][Cr]

Data 10 : TV 30 : S-Video
 20 : AV1 40 : Komponent alebo AV3
 21 : AV2 60 : PC

Potvrdenie

[b][][Set ID][][OK][Data][x]

03. Formát (Príkaz:c) (Hlavný formát obrazu)

- ▶ Nastavuje formát obrazovky.
Formát obrazovky môžete nastaviť aj tlačidlom ARC (Aspect Ratio Control) na diaľkovom ovládaní.

Prenos

[k][c][][Set ID][][Data][Cr]

Data 0 : Normálna obrazovka (4:3) 3 : Priblíženie
 1 : Širokouhlá obrazovka (16:9) 4 : Spectacle
 2 : 14:9 6 : Original

* V režime PC sú k dispozícii iba formáty 16:9 a 4:3.

Potvrdenie

[c][][Set ID][][OK][Data][x]

04. Vypnúť obrazovku (Príkaz:d)

- ▶ Vyberie vypnutie/zapnutie obrazovky.

Prenos

[k][d][][Set ID][][Data][Cr]

Data 0 : Vypnutie obrazovky neaktívne (obraz je zapnutý)
 1 : Vypnutie obrazovky aktívne (obraz je vypnutý)

Potvrdenie

[d][][Set ID][][OK][Data][x]

05. Vypnutie zvuku (Príkaz:e)

- ▶ Ovláda vypnutie/zapnutie zvuku.
Vypnutie zvuku môžete nastaviť aj tlačidlom MUTE na diaľkovom ovládaní

Prenos

[k][e][][Set ID][][Data][Cr]

Data 0 : Vypnutie zvuku neaktívne (zvuk zapnutý)
 1 : Vypnutie zvuku aktívne (zvuk vypnutý)

Potvrdenie

[e][][Set ID][][OK][Data][x]

06. Ovládanie zvuku (Príkaz:f)

- ▶ Nastavuje zvuk.
Zvuk môžete nastaviť aj tlačidlami na ovládanie zvuku na diaľkovom ovládaní

Prenos

[k][f][][Set ID][][Data][Cr]

Data Min : 0 ~ Max : 64
• Pozri časť „Mapovanie skutočných dát 1“ nižšie

Potvrdenie

[f][][Set ID][][OK][Data][x]

07. Kontrast (Príkaz:g)

- ▶ Nastavuje kontrast obrazovky.
Kontrast môžete nastaviť aj v menu Obraz

Prenos

[k][g][][Set ID][][Data][Cr]

Data Min : 0 ~ Max : 64
• Pozri časť „Mapovanie skutočných dát 1“ nižšie

Potvrdenie

[g][][Set ID][][OK][Data][x]

08. Jas (Príkaz:h)

- ▶ Nastavuje jas obrazovky. Jas môžete nastaviť aj v menu Obraz.

Prenos

[k][h][][Set ID][][Data][Cr]

Data Min : 0 ~ Max : 64
• Pozri časť „Mapovanie skutočných dát 1“ nižšie

Potvrdenie

[h][][Set ID][][OK][Data][x]

* Mapovanie skutočných dát 1

0 : krok 0
⋮
A : krok 10
⋮
F : krok 15
10 : krok 16
⋮
64 : krok 100

* Odtieň : -50 ~ +50

Nastavenie externého ovládacieho zariadenia, RS-232C

09. Farba (Príkaz:i)

- Nastavuje farbu obrazovky.
Farbu môžete nastaviť aj v menu Obraz.

Prenos

```
[k][i][ ][Set ID][ ][Data][Cr]
```

Data Min : 0 ~ Max : 64

- Pozri časť „Mapovanie skutočných dát 1“ na str. 34.

Potvrdenie

```
[i][ ][Set ID][ ][OK][Data][x]
```

10. Odtieň (Príkaz:j)

- Nastavuje odtieň obrazovky (len vstup NTSC M).
Odtieň môžete nastaviť aj v menu Obraz

Prenos

```
[k][j][ ][Set ID][ ][Data][Cr]
```

Data :Zelená: 0 - červená: 64

- Pozri časť „Mapovanie skutočných dát 1“ na str. 34.

Potvrdenie

```
[j][ ][Set ID][ ][OK][Data][x]
```

11. Ostrosť (Príkaz:k)

- Nastavuje ostrosť obrazovky
Ostrosť môžete nastaviť aj v menu Obraz

Prenos

```
[k][k][ ][Set ID][ ][Data][Cr]
```

Data Min: 0 ~ Max: 64

- Pozri časť „Mapovanie skutočných dát 1“ na str. 34.

Potvrdenie

```
[k][ ][Set ID][ ][OK][Data][x]
```

12. Zvoliť OSD (Príkaz:l)

- Vyberie vypnutie/zapnutie OSD (On Screen Display).

Prenos

```
[k][l][ ][Set ID][ ][Data][Cr]
```

Data 0: Vypnutie OSD aktívne 1: Vypnutie OSD neaktívne

Potvrdenie

```
[l][ ][Set ID][ ][OK][Data][x]
```

13. Zamknutie tlačidiel (Príkaz:m)

- Zamkne tlačidlá na diaľkovom ovládaní a na prednom paneli televízora.

Prenos

```
[k][m][ ][Set ID][ ][Data][Cr]
```

Data 0: Zamknuté 1: Odomknuté

Potvrdenie

```
[m][ ][Set ID][ ][OK][Data][x]
```

- Tento režim použijete, ak nepoužívate tlačidlá na diaľkovom ovládaní a prednom paneli televízora. Ak sa vypne a zapne napájanie, zamknutie tlačidiel na diaľkovom ovládaní sa zruš

14. Rovnováha (Príkaz:t)

- Nastavuje rovnováhu.

Prenos

```
[k][t][ ][Set ID][ ][Data][Cr]
```

Data Min: 0 ~ Max: 64 (prenos hexadecimálnym kódom)

Potvrdenie

```
[t][ ][Set ID][ ][OK][Data][x]
```

15. Ladenie (Príkaz:m a)

- Naladí kanál na nasledujúce fyzické/hlavné/vedľajšie číslo.

Prenos

```
[m][a][ ][Set ID][ ][Data0][ ][Cr]
```

Data 0: Číslo programu

Min : 0 ~ Max :63 (prenos hexadecimálnym kódom)

Potvrdenie

```
[a][ ][Set ID][ ][OK][Data0][x]  
[a][ ][Set ID][ ][NG][Data0][x]
```

16. Preskočiť program (Príkaz:m b)

- Preskočí aktuálny program.

Prenos

```
[m][b][ ][Set ID][ ][Data 0][Cr]
```

Data0: Preskočenie programu aktívne - 0, preskočenie programu neaktívne - 1

Potvrdenie

```
[b][ ][Set ID][ ][OK][Data0][x]  
[b][ ][Set ID][ ][NG][Data0][x]
```

17. Tlačidlo (príkaz: m c)

- Odošle infračervený vzdialený kód tlačidla

Prenos

```
[m][c][ ][Set ID][ ][Data][Cr]
```

Data: Kód tlačidla

Potvrdenie

```
[c][ ][Set ID][ ][OK][Data][x]
```

Kód tlačidla

Funkcia	Kód	Funkcia	Kód
MUTE	09	SSM	52
POWER	08	PSM	4D
LIST	53	SLEEP	0E
Q.VIEW	1A	ARC	79
MENU	43	TEXT	20
PR+	00	UPDATE	62
PR-	01	SIZE	64
VOL+	02	HOLD	65
VOL-	03	INDEX	70
OK	44	TIME	26
1	11	MIX	24
2	12	REVEAL	2A
3	13	MODE	22
4	14	BLUE	61
5	15	YELLOW	63
6	16	GREEN	71
7	17	RED	72
8	18	TV/AV	0B
9	19	TV/PC	98
0	10	I/II	0A

Kontrolný zoznam odstraňovania závad

Produkt nefunguje normálne.	
Dialkové ovládanie nefunguje	<ul style="list-style-type: none"> • Skontrolujte, či nie je medzi produktom a diaľkovým ovládaním nejaký rušivý predmet. • Sú batérie vložené správne (+ na +, - na -)? • Je nastavený správny režim diaľkového ovládania: televízor, videorekordér atď.? • Vložte nové batérie.
Produkt sa zrazu vypol	<ul style="list-style-type: none"> • Je nastavený časovač vypínania? • Skontrolujte nastavenia kontroly napájania. Skontrolujte, či nie je prerušený prívod elektrickej energie. • Stanica s nastaveným automatickým vypínaním nevysiela.

Funkcia video nefunguje.	
Žiadny obraz ani zvuk	<ul style="list-style-type: none"> • Skontrolujte, či je produkt zapnutý. • Skúste prepnúť kanál. Problém môže byť vo vysielaní. • Je kábel napájania zapojený do zásuvky? • Skontrolujte otočenie alebo umiestnenie antény. • Skontrolujte zásuvku tak, že do nej pripojíte kábel napájania iného produktu.
Po zapnutí sa obraz objavuje veľmi pomaly	<ul style="list-style-type: none"> • Je to bežné, obraz je počas zapínania produktu tlmený. Ak sa obraz neobjaví do piatich minút, kontaktujte servisné stredisko.
Žiadna alebo nevýrazná farba alebo nevýrazný obraz	<ul style="list-style-type: none"> • V ponuke nastavte Farbu. • Medzi produktom a videorekordérom zachovávajte dostatočnú vzdialenosť. • Skúste prepnúť kanál. Problém môže byť vo vysielaní. • Sú káble videorekordéra zapojené správne? • Aktivujte akúkoľvek funkciu, aby ste znova nastavili pôvodný jas obrazu.
Horizontálne/vertikálne čiary alebo chvenie obrazu	<ul style="list-style-type: none"> • Skontrolujte, či napríklad elektrické zariadenie nespôsobuje miestne rušenie.
Slabý príjem na niektorých kanáloch	<ul style="list-style-type: none"> • Na stanici alebo v kábli sa vyskytli problémy, preladte na inú stanicu. • Signál stanice je slabý, otočte anténu, aby sa signál zlepšil. • Pokúste sa nájsť možné zdroje rušenia.
Čiary alebo pásy na obraze	<ul style="list-style-type: none"> • Skontrolujte anténu (pootočte anténou).

Kontrolný zoznam odstraňovania závad

Funkcia audio nefunguje.	
Obraz je v poriadku, ale nejde zvuk	<ul style="list-style-type: none">• Stlačte tlačidlo VOL/VOLUME (HLASITOSĚ).• Zvuk je stlmený? Stlačte tlačidlo ZVUK.• Skúste prepnúť kanál. Problém môže byť vo vysielaní.• Sú audiokáble zapojené správne?
Z jedného z reproduktorov nejde zvuk	<ul style="list-style-type: none">• V ponuke nastavte Rovnováhu.
Z produktu počuť nezvyčajné zvuky	<ul style="list-style-type: none">• Nezvyčajný zvuk môže byť pri zapnutí alebo vypnutí produktu spôsobený zmenou vlhkosti alebo teploty okolia. Nejde o poruchu produktu.

Vyskytol sa problém v režime PC. (Len v režime PC)	
Signál je mimo dosahu.	<ul style="list-style-type: none">• Nastavte rozlíšenie, horizontálnu alebo vertikálnu frekvenciu.• Skontrolujte, či je kábel antény pripojený a či sa neuvolnil.• Skontrolujte zdroj napájania.
Vertikálna čiara alebo pás v pozadí, horizontálne rušenie a nesprávna poloha	<ul style="list-style-type: none">• Prebieha Automatická konfigurácia alebo nastavovanie taktovania, fázy alebo horizontálnej/vertikálnej polohy.
Farba obrazovky je nestála alebo je na obrazovke iba jedna farba	<ul style="list-style-type: none">• Skontrolujte kábel antény.• Vyberte a znova vložte počítačovú videokartu.

Montáž televízora na stenu ako ochrana pred prevrátením

Umiestnite televízor bezpečne, aby sa neprevrátil.



Umiestnite televízor blízko steny, aby sa pri potlačení dozadu neprevrátil. Televízor možno umiestniť bezpečnejšie podľa nižšie uvedených pokynov. Obsahujú návod na montáž na stenu, aby sa televízor pri posúvaní dopredu neprevrátil. Zabráni sa tak pádu televízora smerom dopredu a poraneniu osôb. Zabráni sa tiež poškodeniu televízora spôsobenému pádom. Zabráňte tomu, aby na televízor liezli deti.

Príslušenstvo



Pre modely s uhlopriečkou menšou ako 58 cm (23 palcov)

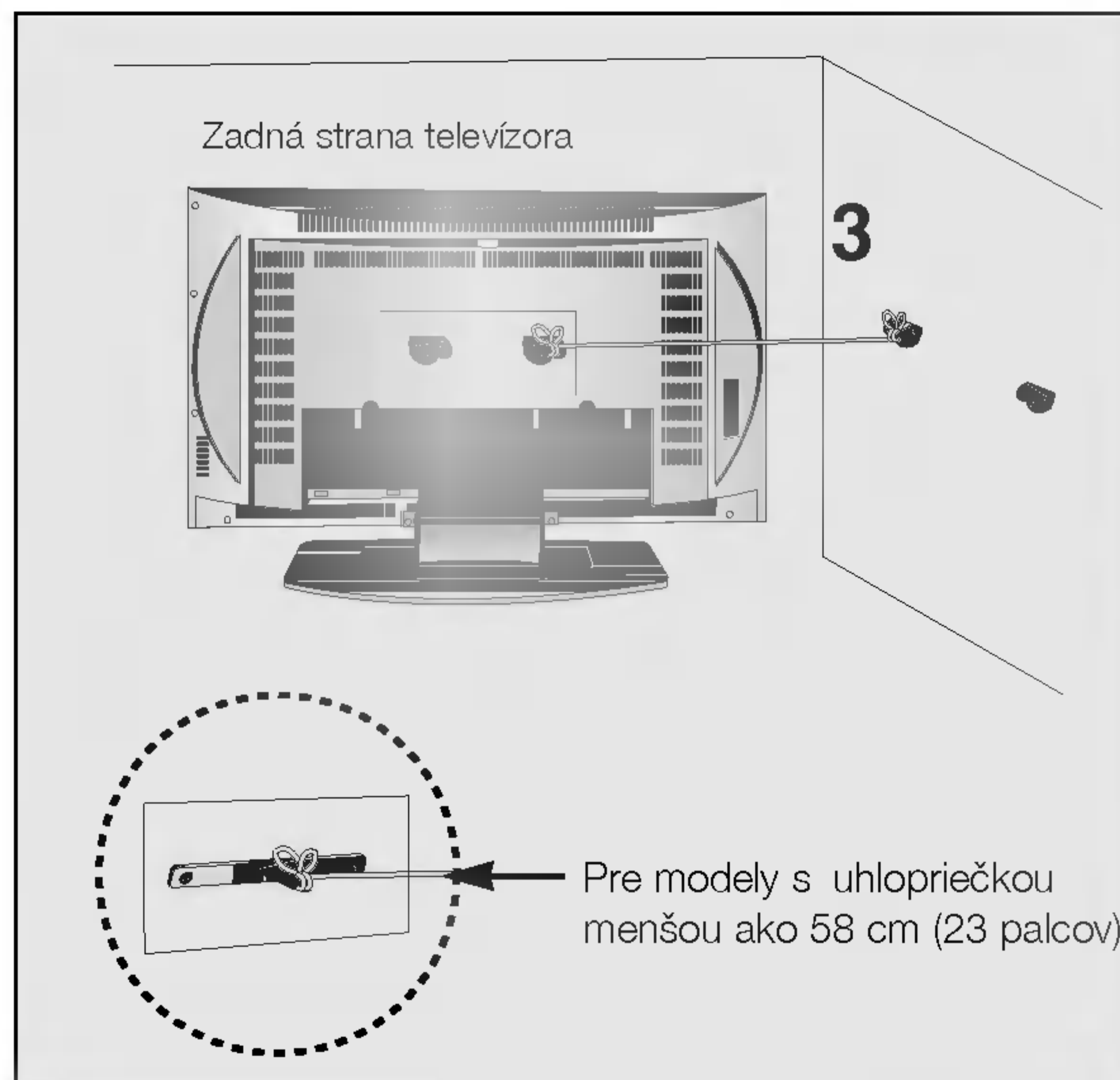
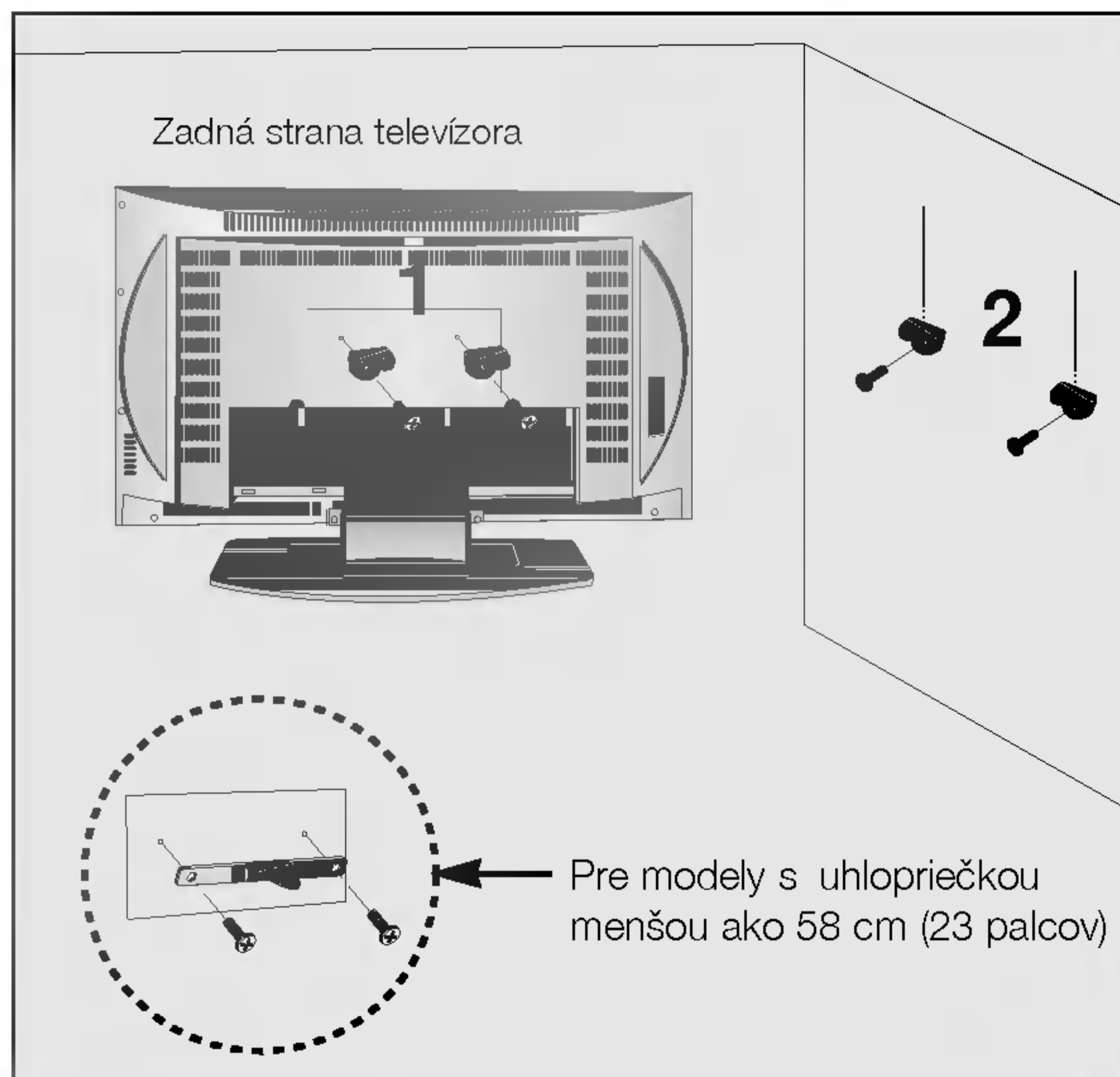

1. Podľa uvedeného obrázka namontujte pomocou konzoly a skrutky televízor na stenu.
2. Priskrutkujte konzolu na stenu pomocou skrutky (nie sú súčasťou balenia televízora, treba ich zakúpiť osobitne).
3. Na pripevnenie televízora použite pevné lano (nie je súčasťou balenia televízora, treba ho zakúpiť osobitne). Bezpečnejšie je lano pritiahnúť tak, aby bolo medzi stenou a televízorom v horizontálnej polohe.

Poznámky

- Ak chcete televízor presunúť na iné miesto, najskôr odmontujte laná.
- Použite dostatočne veľký a silný držiak televízora alebo policu primeranú veľkosti a hmotnosti televízora.
- Ak chcete televízor bezpečne používať, zabezpečte, aby bola konzola na stene namontovaná v rovnakej výške ako televízor.

Poznámka

