



كيفية تعليق مجموعة مكونات المنتج على الحائط لحمايتها من السقوط (اختياري)



يُرجى وضع المنتج بشكل رأسي وبحرص بحيث لا يسقط.

ضع المنتج قريباً من الحائط بحيث لا يسقط عند دفعه للخلف. تُعد الإرشادات الموضحة أدناه طريقة آمنة لوضع المنتج، وتتم من خلال تثبيته على الحائط بحيث لا يسقط عند سحبه إلى الأمام. وسوف تمنع هذه الإرشادات سقوط المنتج إلى الأمام، وكذا عدم إلحاق الأذى بالأشخاص. وستحفظ المنتج أيضاً من التلف في حالة سقوطه. يُرجى التأكد من عدم قيام الأطفال بالتسلق أو التعلق بالمنتج.

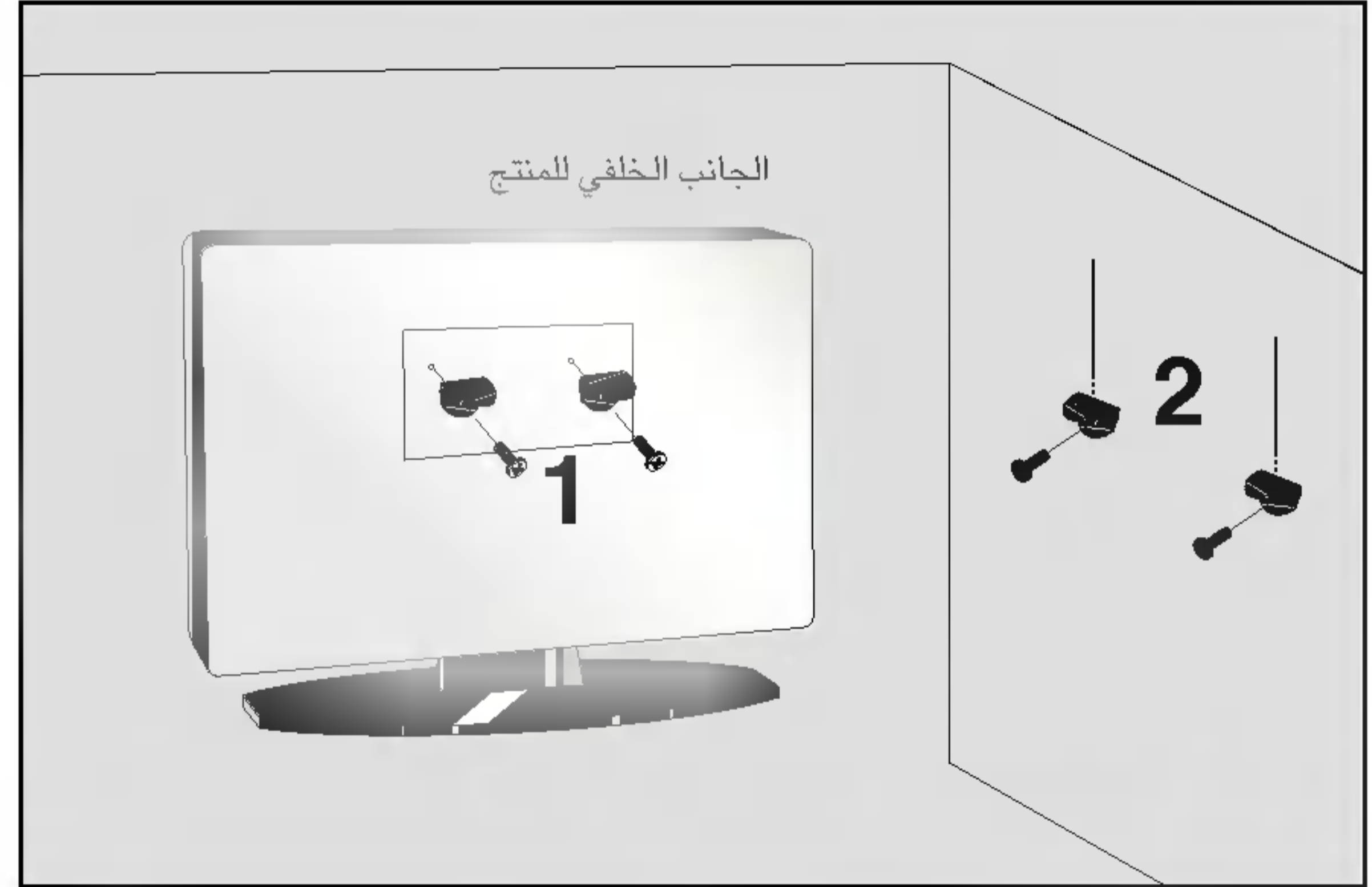
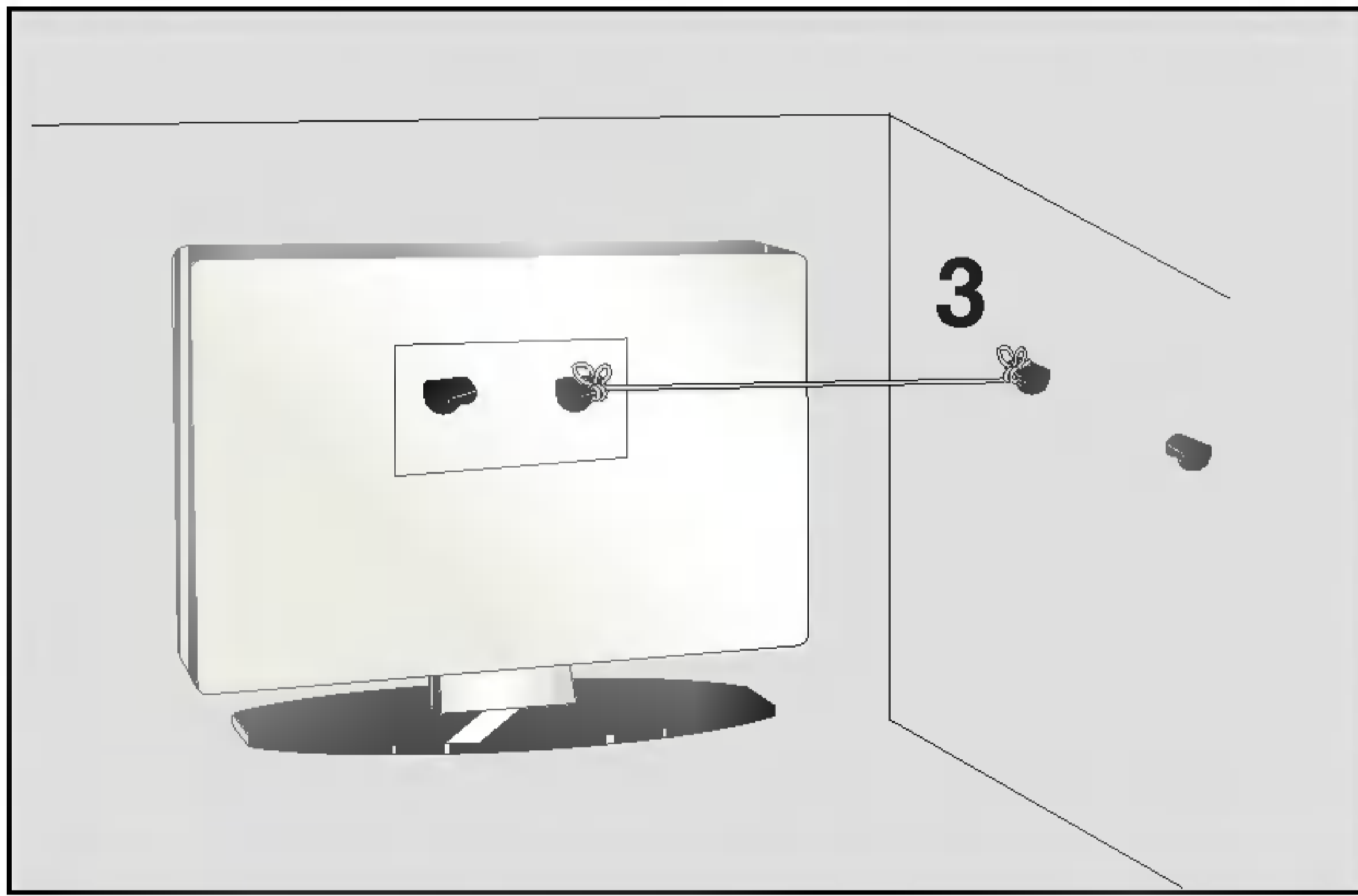

1. استخدم الحامل والمسمار لتثبيت المنتج على الحائط كما هو موضح بالصورة.
2. ثبت الحامل على الحائط بالمسامير (لا تتوفر هذه الأجزاء كجزء من المنتج، حيث يجب شراءها منفصلة).
3. استخدم رباطاً قوياً لربط المنتج (لا يكون متوفراً كجزء من المنتج، يجب شراؤه منفصلاً). يكون إحكام الرباط أكثر أماناً عندما يتم ربطه بحيث يكون في وضع أفقي بين الحائط والمنتج.

ملاحظات

- عند نقل المنتج إلى مكان آخر، قم بفك الأربطة أولاً.
- استخدم حاملاً مخصصاً للمنتج أو خزانة كبيرة وقوية بشكل كاف، بحيث يتناسب مع حجم ووزن المنتج.
- لاستخدام المنتج بشكل آمن، تأكد من أن ارتفاع الحامل المثبت على الحائط هو نفس ارتفاع الحامل الخاص بالمنتج.

Power On. 01 (التشغيل) (الأمر: a)

للتحكم في تشغيل / إيقاف تشغيل التلفزيون.

الإرسال

[k][a][][Set ID][][Data][Cr]

البيانات 0: إيقاف التشغيل / 1: التشغيل

إشعار

[a][][Set ID][][OK][Data][x]

إظهار التشغيل / إيقاف التشغيل

الإرسال

[k][a][][Set ID][][FF][Cr]

إشعار

[a][][Set ID][][OK][Data][x]

البيانات 0 : إيقاف التشغيل 1 : التشغيل

02. Input Select (تحديد الإدخال) (الأمر b:) (إدخال الصورة الرئيسية)

لتحديد مصدر الإدخال للتلفزيون.

كما يمكنك تحديد مصدر إدخال باستخدام الزر TV/VIDEO في جهاز التحكم عن بعد الخاص بالتلفزيون.

الإرسال

[x][b][][Set ID][][Data][Cr]

البيانات 10 : TV (التلفزيون) 20 : AV1 AV2 : 21
50 أو 60 : DVI PC 51 أو 61 : DVI DTV 30 : S-Video
90 : HDMI PC 40 : Component 1 (الجهاز 1)
91 : HDMI DTV 41 : Component 2 (الجهاز 2)

إشعار

[b][][Set ID][][OK][Data][x]

03. Input Select (تحديد الإدخال) (الأمر y:) (دخول الصورة الفرعية)

[x][y][][Set ID][][Data][Cr]

البيانات 10 : TV (التلفزيون) 20 : AV1 AV2 : 21
50 أو 60 : DVI 90 : HDMI
30 : S-Video
40 : Component 1 (الجهاز 1)
41 : Component 2 (الجهاز 2)

إشعار

[y][][Set ID][][OK][Data][x]

04. نسبة الارتفاع إلى العرض (الأمر: c) (تنسيق الصورة الرئيسية)

لضبط تنسيق الشاشة.

كما يمكنك ضبط تنسيق الشاشة باستخدام الزر ARC (التحكم في نسبة الارتفاع إلى العرض) في جهاز التحكم عن بعد أو في القائمة Screen (الشاشة).

الإرسال

[k][c][][Set ID][][Data][Cr]

البيانات 0 : الشاشة العادية (4:3) 1 : الشاشة العريضة (16:9)
4 (عريض) : Spectacle 5 : Full (اختياري)
6 الأصلي : Original 2 : 9:14
3 : Zoom (التكبير / التصغير)

* في وضع PC (الكمبيوتر) تتوفر نسبتا الارتفاع إلى العرض 16:9 و 4:3 فقط..

إشعار

[c][][Set ID][][OK][Data][x]

50. كتم صوت الشاشة (الأمر: d)

لتحديد تشغيل / إيقاف تشغيل كتم الشاشة.

الإرسال

[k][d][][Set ID][][Data][Cr]

البيانات 0: إيقاف تشغيل كتم الشاشة (تشغيل الصورة)
1 : تشغيل كتم الشاشة (إيقاف تشغيل الصورة)

06. كتم الصوت (الأمر: e)

للتحكم في تشغيل / إيقاف تشغيل كتم الصوت.

كما يمكنك أيضاً ضبط كتم الصوت باستخدام الزر MUTE (كتم الصوت) في جهاز التحكم عن بعد.

الإرسال

[k][e][][Set ID][][Data][Cr]

البيانات 0: إيقاف تشغيل كتم الصوت (تشغيل الصوت)
1 : تشغيل كتم الصوت (إيقاف تشغيل الصوت)

إشعار

[e][][Set ID][][OK][Data][x]

07. التحكم في الصوت (الأمر: f)

لضبط مستوى الصوت.

كما يمكنك أيضاً ضبط الصوت باستخدام أزرار الصوت في جهاز التحكم عن بعد.

الإرسال

[k][f][][Set ID][][Data][Cr]

الحد الأدنى للبيانات: 0 ~ الحد الأقصى للبيانات: 64 (إرسال بواسطة الرمز السداسي العشري)
• ارجع إلى "تعيين البيانات الفعلية 1" كما هو موضح أدناه.

إشعار

[f][][Set ID][][OK][Data][x]

08. Contrast (التباين) (الأمر: g)

لضبط تباين الشاشة.

كما يمكنك ضبط التباين في القائمة Picture (الصورة).

الإرسال

[k][g][][Set ID][][Data][Cr]

الحد الأدنى للبيانات: 0 ~ الحد الأقصى للبيانات: 64 (إرسال بواسطة الرمز السداسي العشري)
• ارجع إلى "تعيين البيانات الفعلية 1" كما هو موضح أدناه.

إشعار

[g][][Set ID][][OK][Data][x]

* تعيين البيانات الفعلية 1

0 : الخطوة 0

A : الخطوة 10

F : الخطوة 15

10 : الخطوة 16

64 : الخطوة 100

* Tint (درجة اللون): R50 ~ G50

* Balance (الاتزان): L50 ~ R50

المرجع

إعداد جهاز التحكم الخارجي؛ RS-232C

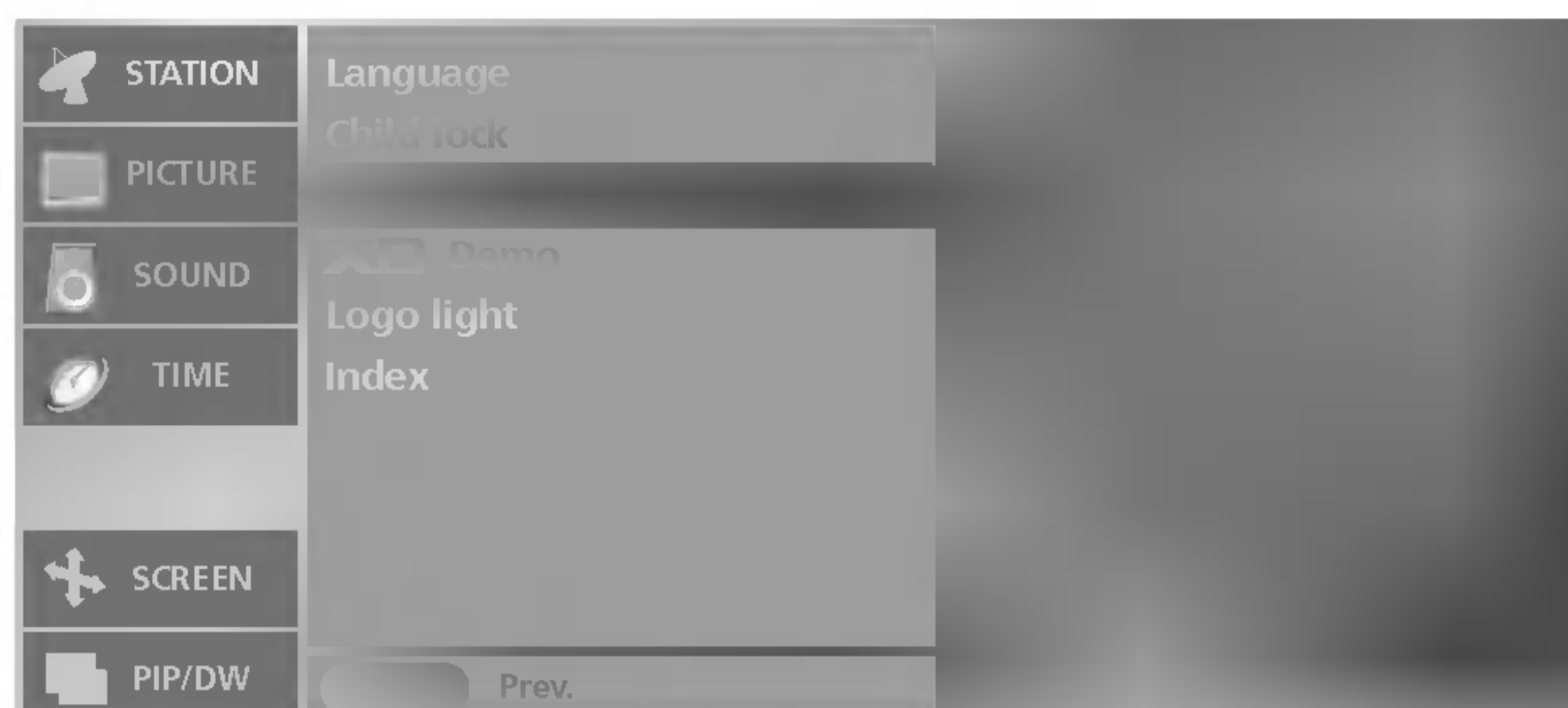

- استخدم هذه الوظيفة لتحديد معرف الشاشة.
- راجع "تعيين البيانات الفعلية 1" انظر صفحة ٦١.

١. اضغط على الزر **MENU** (القائمة) ثم الزر **▲ / ▼** لتحديد قائمة معروضاتك (خاصة).
٢. اضغط على الزر **▶** ثم الزر **▲ / ▼** لتحديد **Set ID** (معرف الجهاز).
٣. اضغط على الزر **▶** ثم استخدم الزر **◀ / ▶** لضبط **Set ID** (معرف الجهاز) لاختيار رقم معرف الشاشة المطلوب. نطاق ضبط **Set ID** (معرف الجهاز) ٩٩٤١.
٤. اضغط على الزر **OK** (موافق) للحفاظ.

الإرسال

[Command1][Command2][][Set ID][][Data][Cr]

- * [Command 1] : الأمر الأول. (m أو x,k)
- * [Command 2] : الأمر الثاني.
- * [Set ID] : يمكن ضبط معرف الجهاز لاختيار رقم معرف الشاشة المطلوبة في قائمة **Special** (خاص). نطاق الضبط هو من 1 إلى 99. وعند تحديد معرف الجهاز "0"، يتم التحكم في كل تليفزيون متصل. تتم الإشارة إلى **Set ID** (معرف الجهاز) كرقم عشري (من 1 إلى 99) في القائمة وكرقم سداسي عشري (من 0x0 إلى 0x63) عند إرسال / استقبال البروتوكول.
- * [DATA] : لإرسال بيانات الأمر.
- إرسال بيانات "F" لقراءة حالة الأمر.
- * [Cr] : إرجاع الناقل.
- رمز "0x0D" ASCII
- * [] : مسافة "رمز" ASCII (0x20)

إشعار بالموافقة

[Command2][][Set ID][][OK][Data][x]

- * تقوم الشاشة بإرسال **ACK** (إشعار) استناداً إلى هذا التنسيق عند استقبال بيانات عادية. في هذا الوقت، إذا كانت البيانات في وضع القراءة، فإنها تشير إلى بيانات الحالة الحالية. وإذا كانت البيانات في وضع الكتابة، فإنها تُرجع بيانات الكمبيوتر.

إشعار بالخطأ

[Command2][][Set ID][][NG][Data][x]

- * تقوم الشاشة بإرسال **ACK** (إشعار) استناداً إلى هذا التنسيق عند استقبال بيانات غير عادية من وظائف غير قابلة للتطبيق أو أخطاء اتصال.
- Data** (البيانات) ١: شفرة غير شرعية
- ٢: وظيفة غير مدعومة

رسائل الخطأ

١. **Illegal ID** (معرف مخالف): إذا تم كتابة معرف خطأ أو عدم كتابة معرف في الأمر.
٢. **B_TokenLength !=2**: إذا كانت القيمة الأولى الخاصة بالأمر لا تساوي ٢.
٣. **Error ==TOKEN_ERROR**: إذا تم كتابة حروف أو أرقام خاصة في قيمة الأمر الأولى أو إدراج مسافة غير صحيحة في قيمة الأمر الأولى.
٤. **Illegal Opcodes** (رموز تشغيل مخالفة): إذا تم كتابة حروف غير صحيحة في قيمة الأمر الأولى.
٥. **Illegal Params** (معلومات مخالفة): إذا تم كتابة معلمة خطأ في نهاية سطر الأوامر (فإن ذلك يعني أن قيمة المعلمة غير مدعومة).

- سرعة البث بالباود : 9600 بت في الثانية (UART)
- طول البيانات : 8 بت
- التماثل : بلا
- بت التوقف : 1 بت
- رمز الاتصال: رمز ASCII

* استخدم كابل متقاطع (عكسي).

بيانات (سداسية)	الأمر 2	الأمر 1	
1 ~ 0	a	k	01. التشغيل
*	b	x	02. تحديد الإدخال (الصورة الرئيسية)
*	y	x	03. تحديد الإدخال (الصورة الفرعية)
6 ~ 0	c	k	04. نسبة الارتفاع إلى العرض
1 ~ 0	d	k	05. كتم صوت الشاشة
1 ~ 0	e	k	06. كتم الصوت
64 ~ 0	f	k	07. التحكم في مستوى الصوت
64 ~ 0	g	k	08. التباين
64 ~ 0	h	k	09. السطوع
64 ~ 0	i	k	10. اللون
64 ~ 0	j	k	11. درجة الألوان
64 ~ 0	k	k	12. الحدة
1 ~ 0	l	k	13. تحديد OSD
1 ~ 0	m	k	14. تأمين المفاتيح
64 ~ 0	t	k	15. التوازن
63 ~ 0	a	m	16. Programme Select (تحديد البرامج) (Main TV Input) (إدخال التلفاز الرئيسي)
1~0	b	m	17. Programme Select (تحديد البرامج) (Sub TV Input) (إدخال التلفاز الفرعي)
	c	m	18. المفاتيح Key Code

* : ارجع إلى 02 ~ 03 "تحديد الإدخال" الصفحة ٦١.

إعداد جهاز التحكم الخارجي؛ RS-232C

- وصل مقبس الإدخال RS-232C بجهاز تحكم خارجي (مثل كمبيوتر أو نظام تحكم A/V) وتحكم في وظائف التلفزيون من الخارج.
- وصل المنفذ التسلسلي لجهاز التحكم بمقبس RS-232C على اللوحة الخلفية بالتلفزيون.
- لا يتم إرفاق كابل التوصيل RS-232C مع التلفزيون.

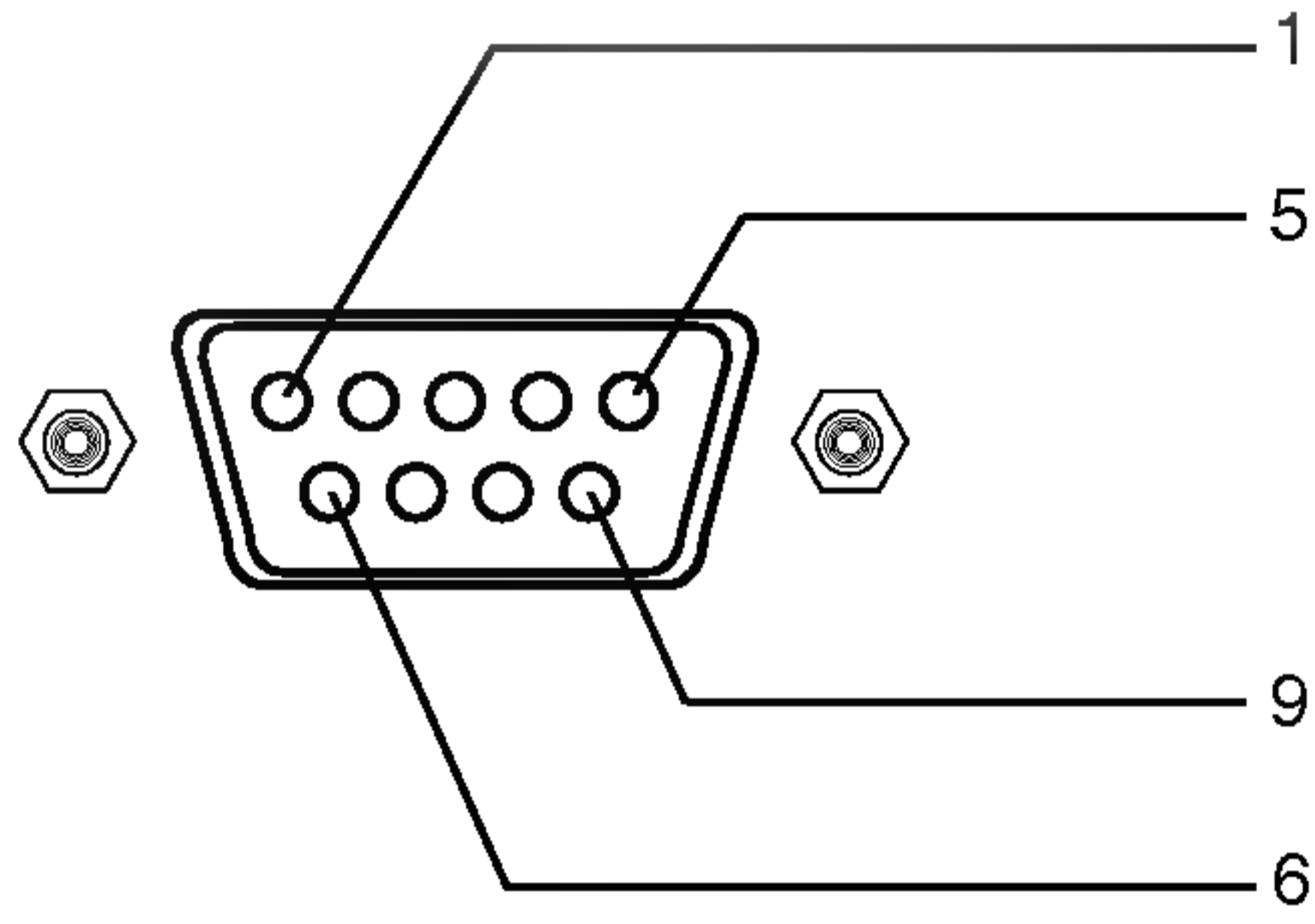
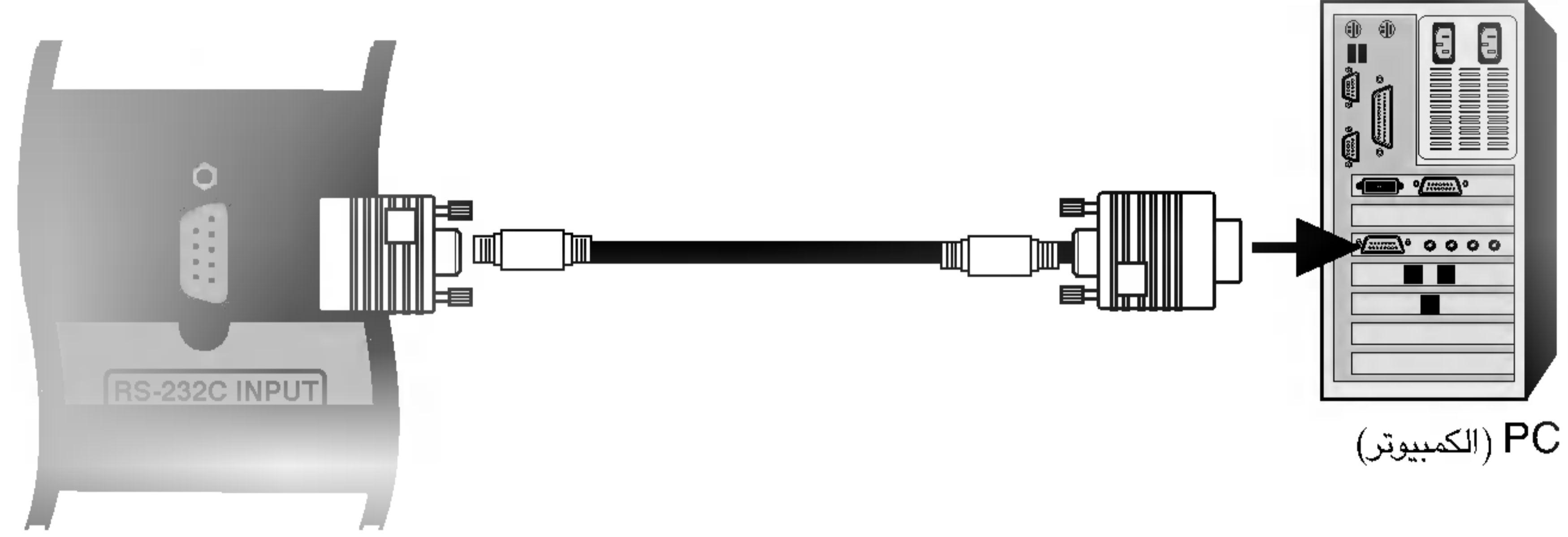

رقم	اسم الدبوس
1	لا يوجد اتصال
2	RXD (استقبال البيانات)
3	TXD (إرسال البيانات)
4	DTR (جانب DTE جاهز)
5	GND
6	DSR (جانب DCE جاهز)
7	RTS (جاهز للإرسال)
8	CTS (استعداد للإرسال)
9	لا يوجد اتصال

3 - عمليات تهيئة السلك
(غير قياسي)

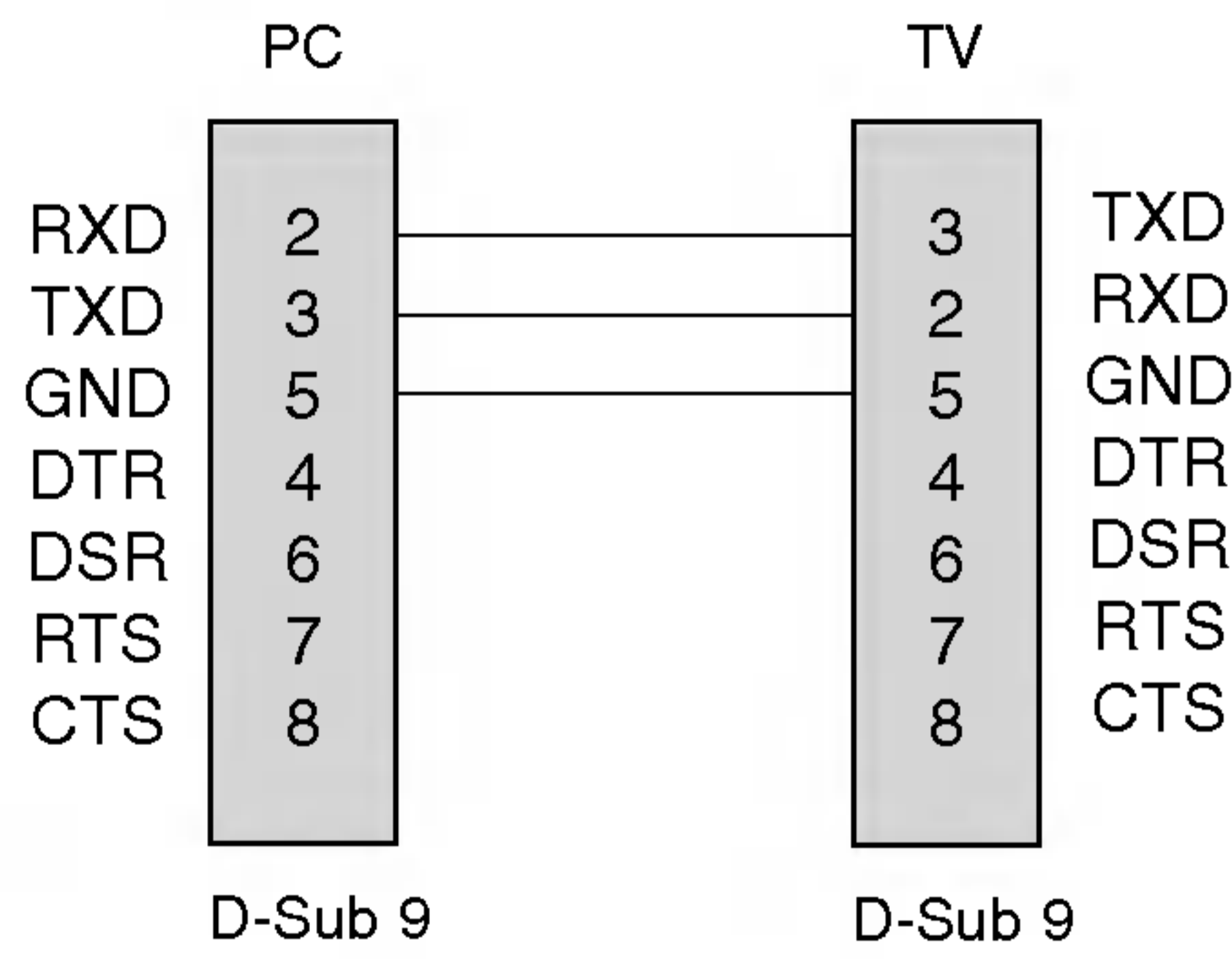

7 - عمليات تهيئة السلك
(كابل RS-232C قياسي)

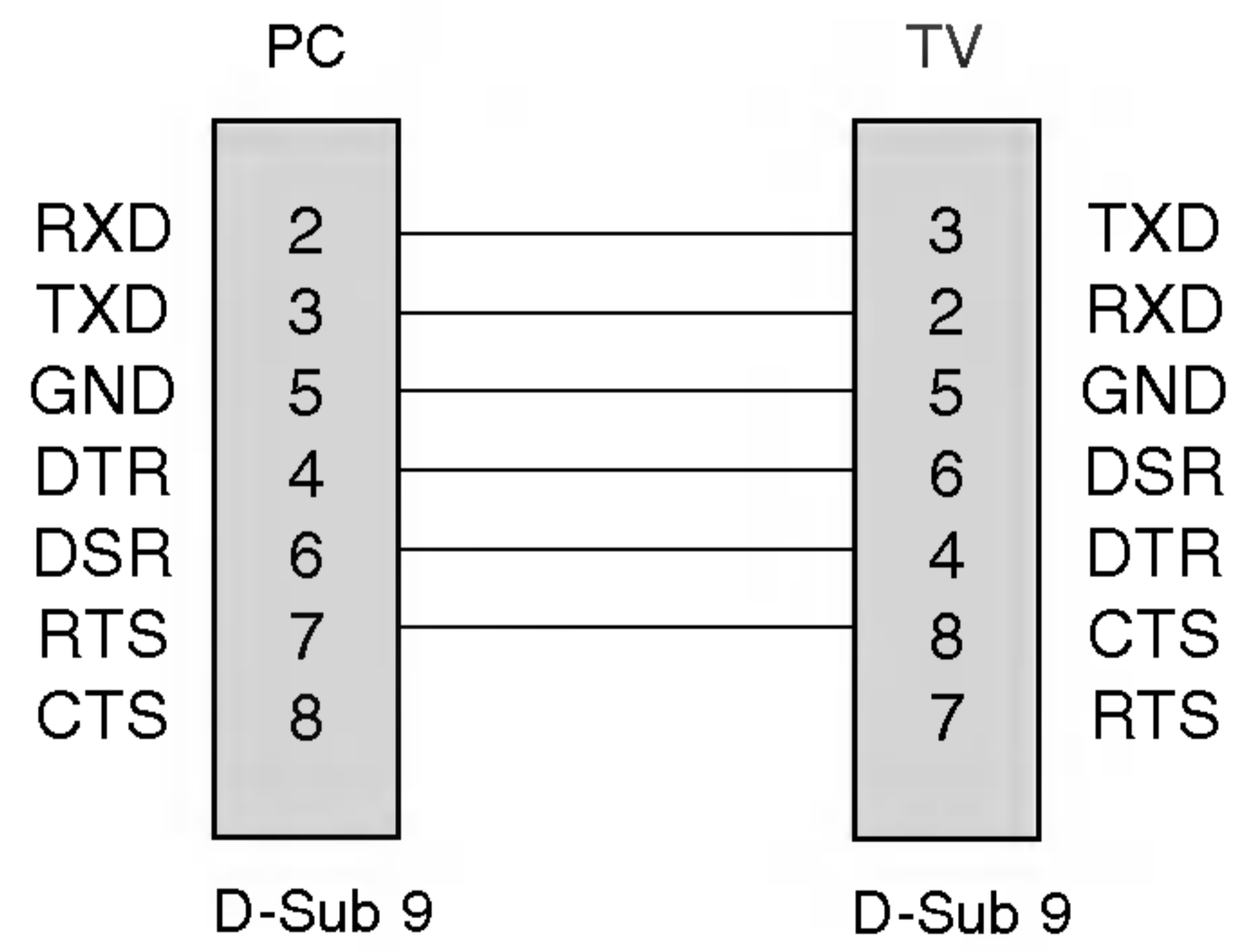

المرجع

رموز الأشعة تحت الحمراء

ملاحظة	الوظيفة	الرمز (Hexa)
زر جهاز التحكم عن بعد	TV	0F
زر جهاز التحكم عن بعد	POWER	08
زر جهاز التحكم عن بعد	INPUT	0B
فصل رمز الأشعة تحت الحمراء (في حالة تشغيل الطاقة فقط)	POWER ON	C4
فصل رمز الأشعة تحت الحمراء (في حالة إيقاف تشغيل الطاقة فقط)	POWER OFF	C5
زر جهاز التحكم عن بعد	PIP	60
زر جهاز التحكم عن بعد	ZOOM -	5D
زر جهاز التحكم عن بعد	ZOOM+	5C
زر جهاز التحكم عن بعد	SLEEP	0E
زر جهاز التحكم عن بعد	TXET (اختياري)	20
زر جهاز التحكم عن بعد	SSM	52
زر جهاز التحكم عن بعد	PSM	4D
زر جهاز التحكم عن بعد	I/II	0A
زر جهاز التحكم عن بعد	MENU	43
زر جهاز التحكم عن بعد	ARC	79
زر جهاز التحكم عن بعد	EXIT	5B
زر جهاز التحكم عن بعد	◀	07
زر جهاز التحكم عن بعد	▶	06
زر جهاز التحكم عن بعد	▲	40
زر جهاز التحكم عن بعد	▼	41
زر جهاز التحكم عن بعد	OK	44
زر جهاز التحكم عن بعد	PIP PR-	72
زر جهاز التحكم عن بعد	PIP PR+	71
زر جهاز التحكم عن بعد	SWAP	63
زر جهاز التحكم عن بعد	PIP INPUT	61
زر جهاز التحكم عن بعد	RED	72
زر جهاز التحكم عن بعد	GREEN	71
زر جهاز التحكم عن بعد	YELLOW	63
زر جهاز التحكم عن بعد	BLUE	61
زر جهاز التحكم عن بعد	VOL ▲	02
زر جهاز التحكم عن بعد	VOL ▼	03
زر جهاز التحكم عن بعد	PR ▲	00
زر جهاز التحكم عن بعد	PR ▼	01
زر جهاز التحكم عن بعد	MUTE	09
زر جهاز التحكم عن بعد	LIST	53
زر جهاز التحكم عن بعد	مفاتيح الأرقام من 0 ~ 9	10~19
زر جهاز التحكم عن بعد	FAVOURITE	1E
زر جهاز التحكم عن بعد	Q.VIEW	1A
زر جهاز التحكم عن بعد	SIZE	64
زر جهاز التحكم عن بعد	POSITION	62
زر جهاز التحكم عن بعد	INDEX (اختياري)	70
زر جهاز التحكم عن بعد	HOLD (اختياري)	65
زر جهاز التحكم عن بعد	TIME (اختياري)	26
زر جهاز التحكم عن بعد	REVEAL (اختياري)	2A
زر جهاز التحكم عن بعد	MIX (اختياري)	24
زر جهاز التحكم عن بعد	MODE (اختياري)	22

رموز الأشعة تحت الحمراء

كيفية التوصيل

صل جهاز التحكم عن بعد السلبي بمنفذ التحكم عن بعد في التلفاز.

رموز الأشعة تحت الحمراء لجهاز التحكم عن بعد

شكل موجة الخرج

تذبذب فردي، معدل بقوة إشارة تصل إلى ٣٧.٩١٧ كيلوهرتز عند ٤٥٥ كيلوهرتز

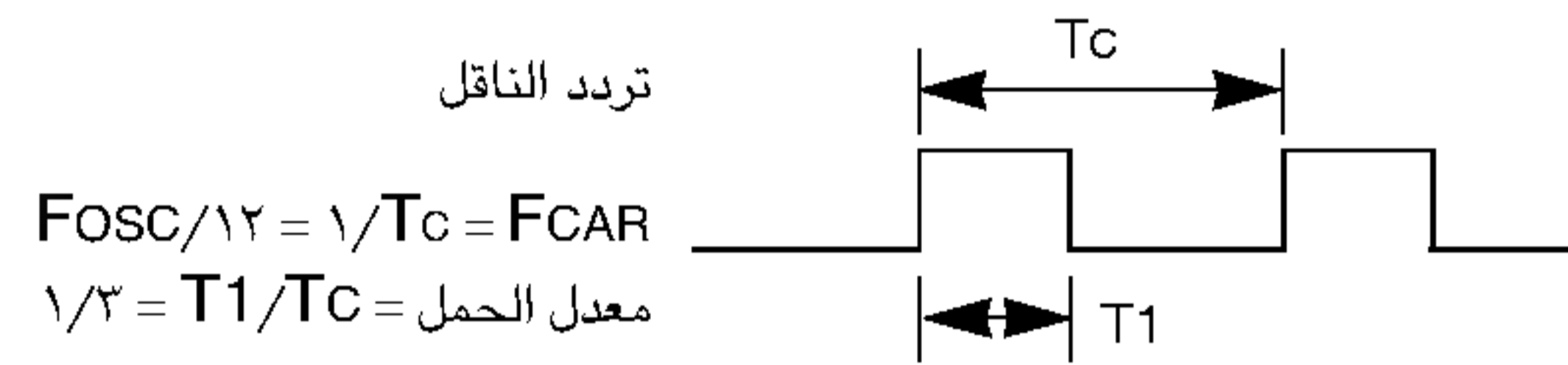

ضبط الإطار

• الإطار الأول

رمز السلك	رمز المخصص المنخفض							رمز المخصص المرتفع							رمز البيانات																	
	C0	C1	C2	C3	C4	C5	C6	C7	C0	C1	C2	C3	C4	C5	C6	C7	D0	D1	D2	D3	D4	D5	D6	D7	D0	D1	D2	D3	D4	D5	D6	D7

• تكرار الإطار

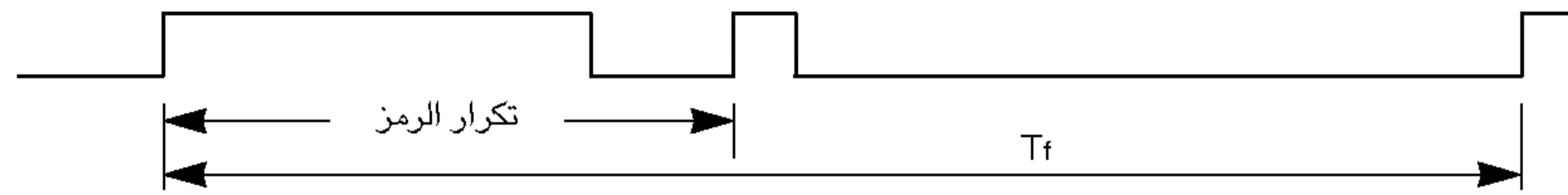

رمز السلك

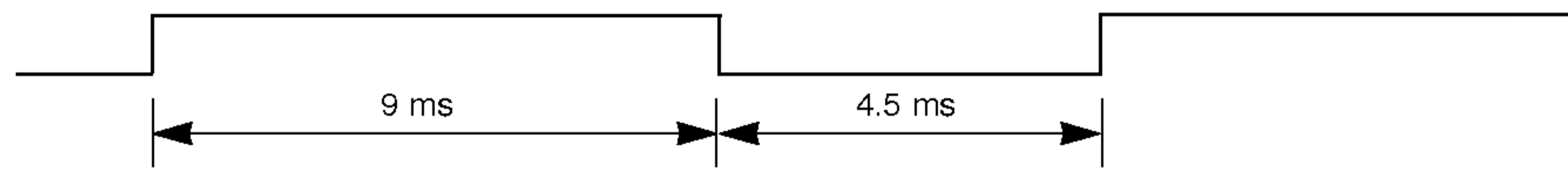

تكرار الرمز

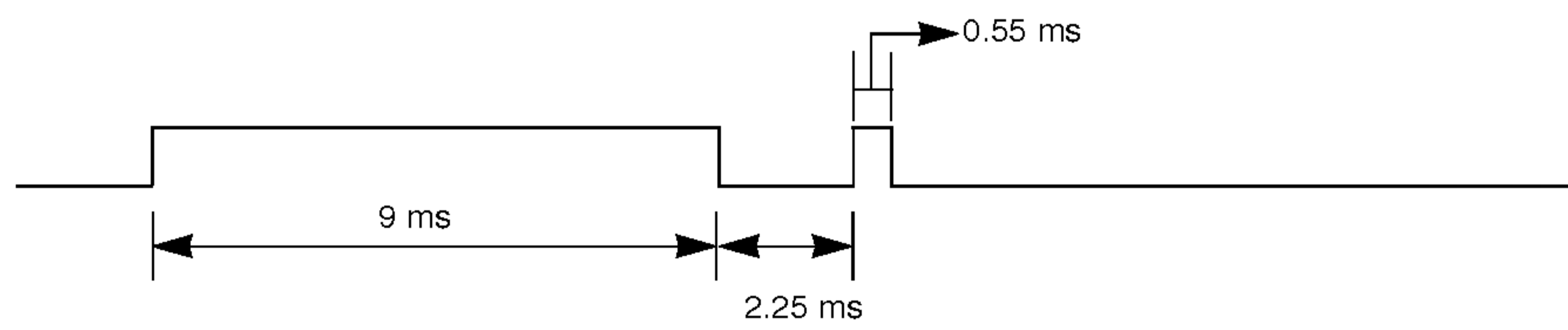

وصف بت

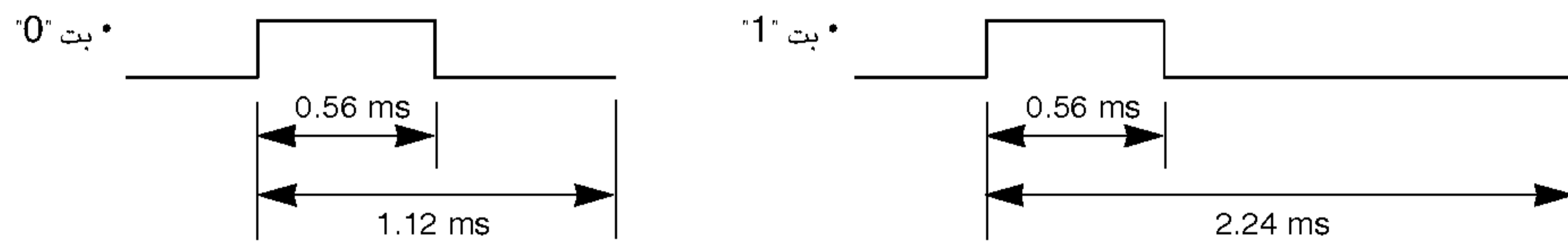

الفترة الزمنية للإطار: Tf

• يتم نقل شكل الموجة طالما أن الضغط مستمر على المفتاح.

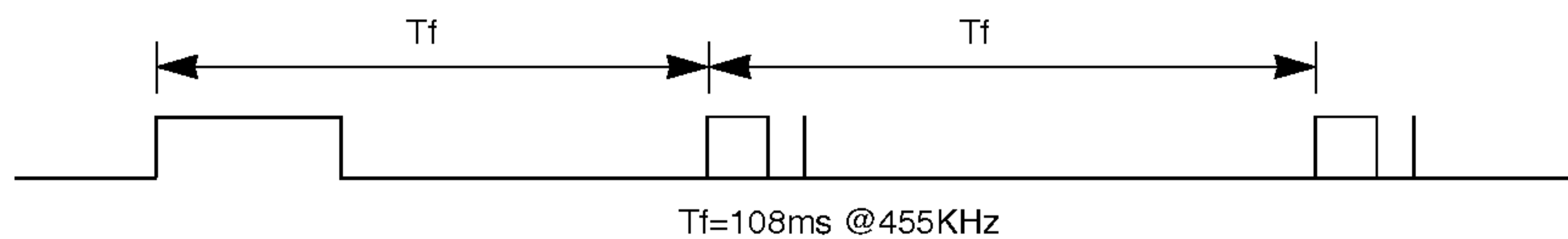

المرجع

برمجة الرموز

DVD ■

نوع	الرموز	نوع	الرموز	نوع	الرموز	نوع	الرموز
APEX DIGITAL	022	MAGNAVOX	013	PHILIPS	013	SONY	007
DENON	020 014	MARANTZ	024	PIONEER	004 026	THOMPSON	005 006
GE	005 006	MITSUBISHI	002	PROCEED	021	TOSHIBA	019 008
HARMAN KARDON	027	NAD	023	PROSCAN	005 006	YAMAHA	009 018
JVC	012	ONKYO	008 017	RCA	005 006	ZENITH	010 016 025
LG (GOLDSTAR)	001 010 016 025	PANASONIC	003 009	SAMSUNG	011 015		

الكابل ■

نوع	الرموز	نوع	الرموز	نوع	الرموز	نوع	الرموز
ABC	003 004 039 042	GOLDEN CHANNEL	030	PHILIPS	006 012 013 020	SPRUCER	047 078
	046 052 053	HAMLIN	049 050 055		065 085 090	STARCOM	002 004 008 009
AJIN	112	HITACHI	052 055	PIONEER	034 051 052 063	STARGATE	008 030
ANTRONIK	014	HOSPITALITY	070 077		076	TADIRAN	030
ARCHER	005 007 014 024	JERROLD	002 003 004 008	PRUCER	059	TAEKWANG	110
CABLE STAR	026		009 010 052 069	PTS	011 048 071 072	TAIHAN	105
CENTURION	092		074		073 074	TANDY	017
CENTURY	007	LG (GOLDSTAR)	001 106 101 005	PULSAR	100	TEXSCAN	029
CITIZEN	007	M-NET	037	RCA	047	TOCOM	039 040 056
COLOUR VOICE	065 090	MACOM	033	REGAL	049 050	TOSHIBA	100
COMBANO	080 081	MAGNAVOX	010 012 064 079	REGENCY	057	UNIKA	007 014 024
COMTRONICS	019 030	MEMOREX	100	REMBRANT	025	UNITED CABLE	004 053
DIAMOND	023	MOVIE TIME	028 032	SAMSUNG	102 107 030 068	UNIVERSAL	005 007 014 024
EAGLE	020 030 040	NSC	015 028 038 071	SCIENTIFIC ATLANTA	003 011 041 042		026 027 032 035
EASTERN	057 062 066		073		043 045 046	VIEWSTAR	012 015 018 086
ELECTRICORD	032	OAK	016 031 037 053	SHERITECH	022		087 088 089
GE	072	PANASONIC	044 047	SIGNAL	030	ZENITH	100 114 060 093
GEMINI	008 022 025 054	PARAGON	100	SIGNATURE	052		
GI	052 074	POST NEWS WEEK	016	SL MARX	030		

STB (صندوق الجهاز العلوي) ■

نوع	الرموز	نوع	الرموز	نوع	الرموز	نوع	الرموز
ALPHASTAR DSR	123	EUROPLUS	114	MACOM	010 059 063 064	SATELLITE SERVICE CO	028 035 047 057
AMPLICA	050	FUJITSU	017 021 022 027		065		085
BIRDVIEW	051 126 129		133 134	NEXTWAVE	028 124 125	SONY	103
CHANNEL MASTER	013 014 015 018	GENERAL INSTRUMENT	003 004 016 029	NORSAT	069 070	STARCAST	041
	036 055		031 059 101	PAGE SKY SATELLITE	143	SUPER GUIDE	020 124 125
CHAPARRAL	008 009 012 077	HITACHI	139 140	PANASONIC	060 142	TEECOM	023 026 075 087
CITOH	054	HOUSTON TRACKER	033 037 039 051	PANSAT	121		088 090 107 130
CURTIS MATHES	050 145		057 104	PERSONAL CABLE	117		137
DRAKE	005 006 007 010	HUGHES	068	PHILIPS	071	TOSHIBA	002 127
	011 052 112 116	JANIEL	060 147	PICO	105	UNIDEN	016 025 042 043
	141	JERROLD	061	PRESIDENT	019 102		044 045 048 049
DX ANTENNA	024 046 056 076	KATHREIN	108	PRIMESTAR	030 110 111		078 079 080 086
ECHOSTAR	038 040 057 058	LEGEND	057	PROSAT	072		101 135 136
	093 094 095 096	LG (GOLDSTAR)	001	RCA	066 106	VIEWSTAR	115
	097 098 099 100	LUTRON	132	REALISTIC	043 074	WINEGARD	128 146
	122	LUXOR	062 144	SAMSUNG	123	ZENITH	081 082 083 084
ELECTRO HOME	089	MEMOREX	057	SCIENTIFIC ATLANTA	032 138		091 120

برمجة الرموز sRCV (أجهزة الفيديو)

لنوع	الرموز	لنوع	الرموز	لنوع	الرموز	لنوع	الرموز
AIWA	034	KENWOOD	014 034 039 043	PORTLAND	108	TATUNG	039 043
AKAI	016 043 046 124		047 048	PULSAR	072	TEAC	034 039 043
	125 146	LG (GOLDSTAR)	001 012 013 020	QUARTZ	011 014	TECHNICS	031 033 070
AMPRO	072		101 106 114 123	QUASAR	033 066 075 145	TEKNIKA	019 031 033 034
ANAM	031 033 103	LLOYD	034	RCA	013 020 033 034		101
AUDIO DYNAMICS	012 023 039 043	LXI	003 009 013 014		040 041 062 063	THOMAS	034
BROKSONIC	035 037 129		017 034 101 106		107 109 140 144	TMK	006
CANON	028 031 033	MAGIN	040		145 147	TOSHIBA	008 013 042 047
CAPEHART	108	MAGNAVOX	031 033 034 041	REALISTIC	003 008 010 014		059 082 112 131
CRAIG	003 040 135		067 068		031 033 034 040	TOTEVISION	040 101
CURTIS MATHES	031 033 041	MARANTZ	012 031 033 067		053 054 101	UNITECH	040
DAEWOO	005 007 010 064		069	RICO	058	VECTOR RESEARCH	012
	065 108 110 111	MARTA	101	RUNCO	148	VICTOR	048
	112 116 117 119	MATSUI	027 030	SALORA	014	VIDEO CONCEPTS	012 034 046
DAYTRON	108	MEI	031 033	SAMSUNG	032 040 102 104	VIDEOSONIC	040
DBX	012 023 039 043	MEMOREX	003 010 014 031		105 107 109 112	WARDS	003 013 017 024
DYNATECH	034 053		033 034 053 072		113 115 120 122		031 033 034 040
ELECTROHOME	059		101 102 134 139		125		053 054 131
EMERSON	006 017 025 027	MGA	045 046 059	SANSUI	022 043 048 135	YAMAHA	012 034 039 043
	029 031 034 035	MINOLTA	013 020	SANYO	003 007 010 014	ZENITH	034 048 056 058
	036 037 046 101	MITSUBISHI	013 020 045 046		102 134		072 080 101
	129 131 138 153		049 051 059 061	SCOTT	017 037 112 129		
FISHER	003 008 009 010		151		131		
FUNAI	034	MTC	034 040	SEARS	003 008 009 010		
GE	031 033 063 072	MULTITECH	024 034		013 014 017 020		
	107 109 144 147	NEC	012 023 039 043		031 042 073 081		
GO VIDEO	132 136		048		101		
HARMAN KARDON	012 045	NORDMENDE	043	SHARP	031 054 149		
HITACHI	004 018 026 034	OPTONICA	053 054	SHINTOM	024		
	043 063 137 150	PANASONIC	066 070 074 083	SONY	003 009 031 052		
INSTANTREPLAY	031 033		133 140 145		056 057 058 076		
JCL	031 033	PENTAX	013 020 031 033		077 078 149		
JCPENNY	012 013 015 033		063	SOUNDESIGN	034		
	040 066 101	PHILCO	031 034 067	STS	013		
JENSEN	043	PHILIPS	031 033 034 054	SYLVANIA	031 033 034 059		
JVC	012 031 033 043		067 071 101		067		
	048 050 055 060	PILOT	101	SYMPHONIC	034		
	130 150 152	PIONEER	013 021 048	TANDY	010 034		

Audio (الصوت)

لنوع	الرموز	لنوع	الرموز	لنوع	الرموز	لنوع	الرموز
AIWA	014 028 070 096	INKEL	037 058 062 069	MARANTZ	002 018 020 025	SANYO	019 083 234
	125 129 139 229		078 079 095 121		034 041 081 090	SCOTT	106 186
	230		122 149 150 151		097 112	SHARP	031 032 051 052
AKAI	163		152 153 154 155	MEMOREX	107		072 082 117 119
ANAM	003 014 017 023		157 158 159 160	NAD	046		156 184 199 200
	059 106 189 216		189 207 222 224	ONKYO	013 040 041 047		206 209
	217 235 236		225 226 227 243		048 056 057 132	SHERWOOD	005 006 158
BURMECTER	252		247		133 140	SONY	044 045 109 114
CARVER	086	KEC	185 186 187	OPTIMUS	158		118 126 248 249
CLARION	199	KENWOOD	038 050 067 089	PANASONIC	007 033 064 113	TAEKWANG	012 020 073 074
DAEWOO	027 053 060 084		170 171 197 206		142 220 241 251		076 077 105 161
	102 148 198 221		215 222	PENNEY	104		162 163 164 165
DENON	015 075 130 143	KOHEL	030	PHILIPS	026 112 143		166 167 168 169
FANTASIA	071	NAD	045 046	PIONEER	039 042 043 063		205 231 233 242
FINEARTS	022	LOTTE	014 016 036 098		065 091 093 094	TEAC	010 085 106 136
FISHER	089 099		100 172 173 174		115 123 127 250		185 187 237
LG (GOLDSTAR)	001 021 024 029		175 176 177 178	QUASAR	113	TECHNICS	101 113 128 134
	087 107 108 110		179 180 181 183	RCA	080		147 218
	190 191 192 210		201 202 208 213	RCX	092	TOSHIBA	137
	211 212 239		214 219 223 232	REALISTIC	103 106	THE	061
HAITAI	034 035 188 222		238 240	SAMSUNG	124 145 146 182	VICTOR	088 131
HARMAN/KARDON	068	LXI	103		193 194 195 203	WARDS	089
JVC	004 013 141	MAGNAVOX	111		204 244 245 246	YAMAHA	054 055 066 092
MCS	104	MCINTOSH	049	SANSUI	011 135 138 144		199

المرجع برمجة جهاز التحكم عن بُعد

يصلح جهاز التحكم عن بعد لعدة أنواع أو هو جهاز تحكم شامل. ويمكن برمجته لتشغيل معظم الأجهزة المتحكم فيها عن بُعد من مصنعين آخرين.
لاحظ أيضاً أن جهاز التحكم عن بُعد قد لا يتحكم في كافة طرز الأنواع الأخرى.



١. اختبار جهاز التحكم عن بعد.

لمعرفة ما إذا كان جهاز التحكم عن بعد الخاص بك سيقوم بتشغيل الجهاز أم لا دون برمجة، شغل الجهاز كالفديو مثلاً واضغط على زر الوضع المعني (مثل **DVD** (مشغل أقراص الفيديو الرقمية أو **VCR** (جهاز الفيديو) الموجود على جهاز التحكم عن بعد أثناء الإشارة إلى أحد الأجهزة. اختبر أزرار **POWER** (الطاقة) و **PR** (تحديد البرامج / ▲ / ▼) لمعرفة ما إذا كان الجهاز يستجيب على نحو ملائم أم لا. وإلا، فإن ذلك يعني أن جهاز التحكم عن بعد بحاجة إلى البرمجة لتشغيل الجهاز.

٢. شغل الجهاز الذي سيتم برمجته، ثم اضغط على زر الوضع المناظر (مثل **DVD** (مشغل أقراص الفيديو الرقمية) أو **VCR** (جهاز الفيديو) في جهاز التحكم عن بعد. تتم إضاءة زر جهاز التحكم عن بعد للجهاز المطلوب.

٣. اضغط الزرين **MUTE MENU** معاً، ليصبح جهاز التحكم عن بُعد جاهزاً للبرمجة مع الرمز.

٤. أدخل رقم رمز باستخدام أزرار الأرقام في جهاز التحكم عن بُعد. يمكن العثور على أرقام رمز البرمجة للجهاز الملائم في الصفحات التالية. ومرة أخرى، إذا كان الرمز صحيحاً، فسيتم إغلاق الجهاز.

٥. اضغط على الزر **MENU** (قائمة) لحفظ الرمز.

٦. اختبر وظائف التحكم عن بُعد لمعرفة ما إذا كان الجهاز يستجيب بشكل صحيح. وإلم يفعل، فكرر الخطوات بدءاً بالخطوة ٢.

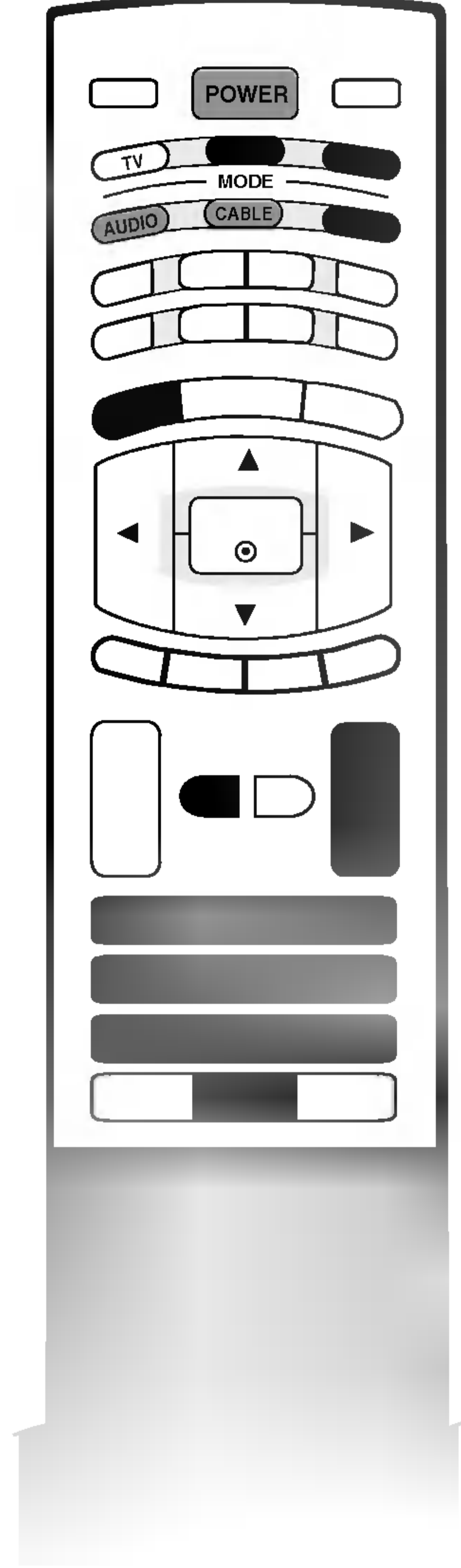

وظيفة الصوت لا تعمل.	
<ul style="list-style-type: none"> • اضغط على الزر VOLUME / VOL (مستوى الصوت) . • هل ما يزال الصوت مكتوماً؟ اضغط على الزر MUTE (كتم الصوت) . • حاول تشغيل قناة أخرى. فقد تكمن المشكلة في البث. • هل تم تركيب كابلات الصوت بصورة صحيحة؟ 	توجد صورة ولا يوجد صوت
<ul style="list-style-type: none"> • اضبط Balance (التوازن) من خيارات القائمة. 	لا يخرج صوت من أحد مكبري الصوت.
<ul style="list-style-type: none"> • قد يترتب على حدوث تغير في الرطوبة أو درجة الحرارة الخارجية صدور ضجيج غير عادي عند تشغيل الجهاز أو إيقاف تشغيله، ولا يعني ذلك وجود عيب بالجهاز. 	يصدر صوت غير عادي من داخل الجهاز.

يوجد مشكلة في وضع PC (الكمبيوتر). ينطبق ذلك فقط على وضع PC (الكمبيوتر)	
<ul style="list-style-type: none"> • اضبط الدقة والتردد الأفقي أو الرأسي. • افحص للتحقق مما إذا كان كابل الإشارة متصلاً أو غير محكم التوصيل. • تحقق من مصدر الإدخال. 	الإشارة خارج النطاق.
<ul style="list-style-type: none"> • قم بتشغيل وظيفة التهيئة التلقائية أو اضبط وظيفة الخطوط الرأسية وتركيز العرض وضبط الموضع الرأسي/الأفقي. 	يظهر شريط رأسي في الخلفية وتشوش أفقي وموضع الصورة غير صحيح
<ul style="list-style-type: none"> • تحقق من كابل الإشارة. • أعد تركيب بطاقة الفيديو الخاصة بجهاز الكمبيوتر. 	ألوان الجهاز غير ثابتة أو أحادية اللون

مواصفات المنتج

<p>32LP1R** : تيار متردد ٢٤٠-١٠٠ فولت ٥٠/٦٠ كهرتز ٢.٠ أمبير</p> <p>37LP1R** : تيار متردد ٢٤٠-١٠٠ فولت ٥٠/٦٠ كهرتز ٢.٤ أمبير</p> <p>42LP1R** : تيار متردد ٢٤٠-١٠٠ فولت ٥٠/٦٠ كهرتز ٣.٥ أمبير</p> <p>32LP1R** : ١٤٠ واط</p> <p>37LP1R** : ١٩٥ واط</p> <p>42LP1R** : ٢٣٠ واط</p> <p>NTSC-M, PAL I/II, PAL/SECAM B/G/D/K</p> <p>HYPER: S21 ~ S47, CATV: S1 ~ S20, UHF: E21 ~ E69, VHF: NZ1 ~ E12</p> <p>75Ω</p>	<p>متطلبات التشغيل</p> <p>استهلاك التيار الكهربائي</p> <p>نظام التلفاز</p> <p>تغطية البرنامج</p> <p>إعاقة الهوائي الخارجي</p>
---	---

• قد تتغير المواصفات المذكورة أعلاه دون إخطار مسبق لغرض تحسين الجودة.

المرجع

قائمة مراجعة استكشاف الأخطاء وإصلاحها



لا يتم تشغيل الجهاز بشكل طبيعي.	
<ul style="list-style-type: none"> • تحقق من وجود أي عائق بين الجهاز وجهاز التحكم عن بُعد يعوق تشغيل الجهاز. • هل تم تركيب البطاريات بحيث يكون اتجاه القطبين صحيحاً (القطب الموجب (+) باتجاه القطب الموجب (+) ، والقطب السالب (-) باتجاه القطب السالب (-))؟ • صحح وضع تشغيل جهاز التحكم عن بعد الذي تم ضبطه : في التلفزيون أو جهاز الفيديو أو ما إلى ذلك؟ • قم بتركيب بطاريات جديدة. 	جهاز التحكم عن بُعد لا يعمل
<ul style="list-style-type: none"> • هل تم ضبط مؤقت النوم؟ • تحقق من إعدادات التحكم في التشغيل . انقطاع التيار الكهربائي . • لا يوجد بث على المحطة التي تم ضبطها مع تنشيط خاصية الإغلاق التلقائي. 	يتوقف تشغيل الجهاز بصورة مفاجئة

وظيفة الفيديو لا تعمل.	
<ul style="list-style-type: none"> • تحقق من تشغيل الجهاز. • حاول تشغيل قناة أخرى . فقد تكمن المشكلة في البث. • هل تم إدخال سلك التيار الكهربائي في منفذ التيار الكهربائي بالحائط؟ • تحقق من اتجاه الهوائي و/أو موقعه. • اختبر منفذ التيار الكهربائي بالحائط وصل سلك تيار خاص بجهاز آخر بمنفذ التيار الكهربائي حيث تم توصيل سلك التيار الكهربائي الخاص بالجهاز. 	لا توجد صورة ولا يوجد صوت
<ul style="list-style-type: none"> • يعد هذا أمراً طبيعياً، حيث يتم كتم الصوت المتعلق بالصورة أثناء عملية بدء تشغيل الجهاز . في حالة عدم ظهور الصورة بعد خمس دقائق، يرجى الاتصال بمركز الخدمة الخاص بك. 	تظهر الصورة ببطء بعد تشغيل الجهاز
<ul style="list-style-type: none"> • اضبط الخيار Color (اللون) من خيارات القائمة. • احتفظ بمسافة كافية بين الجهاز وجهاز الفيديو. • حاول تشغيل قناة أخرى . فقد تكمن المشكلة في البث. • هل تم تركيب كابلات الفيديو بصورة صحيحة؟ • قم بتشغيل أية وظيفة لاستعادة سطوع الصورة. 	الألوان رديئة أو لا توجد ألوان أو الصورة رديئة
<ul style="list-style-type: none"> • تحقق من وجود تشويش مطي، مصدره على سبيل المثال، جهاز كهربي أو أحد أجهزة الطاقة. 	ظهور أشرطة أفقية أو رأسية أو اهتزاز الصورة
<ul style="list-style-type: none"> • توجد مشكلة في المحطة أو الكابل، جرب الانتقال إلى محطة أخرى. • إشارة المحطة ضعيفة، أعد توجيه الهوائي لاستقبال محطة أقوى. • ابحث عن مصادر تداخل الإشارات. 	الاستقبال ضعيف في بعض القنوات
<ul style="list-style-type: none"> • افحص الهوائي (غير اتجاه الهوائي) . 	تظهر خطوط أفقية في الصورة

FASTEXT (النص السريع)

يتم تمييز صفحات نصوص المعلومات لونياً على امتداد أسفل الشاشة، ويمكن تحديدها بالضغط على الأزرار الملونة الملائمة في جهاز التحكم عن بُعد.

■ تحديد الصفحة

1. اضغط على الزر  لتحديد صفحة الفهرس.
2. يمكنك تحديد الصفحات المميزة لونياً على امتداد أسفل الشاشة: بالضغط على الأزرار الملونة الملائمة.
3. ومثلما هو الحال في وضع نصوص المعلومات SIMPLE (بسيط)، يمكنك تحديد صفحة معينة في الوضع FASTEXT (النص السريع) بإدخال رقمها المكون من ثلاثة أرقام باستخدام أزرار الأرقام.
4. يمكن الضغط على الزر  /  PR

وظائف خاصة لنصوص المعلومات



REVEAL (إظهار)

اضغط على هذا الزر لإظهار المعلومات المخفية، مثل حلول الألغاز والمتاهات. اضغط على نفس الزر مرة أخرى لمنع عرض تلك المعلومات على الشاشة.

SIZE (الحجم)

يحدد نص بضعف الارتفاع. اضغط على هذا الزر لتكبير النصف العلوي من الصفحة. اضغط على هذا الزر مرة أخرى لتكبير النصف السفلي من الصفحة. اضغط على نفس الزر مرة أخرى للعودة إلى وضع العرض العادي.

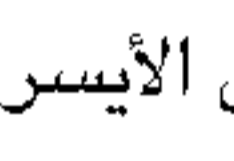
UPDATE (تحديث)

يعرض الصورة التليفزيونية على الشاشة أثناء انتظار صفحة نصوص المعلومات التالية. يتم عرض الرمز  في الركن الأيسر العلوي من الشاشة. عندما تتاح الصفحة التي تم تحديثها، يتغير الرمز  إلى رقم الصفحة. اضغط على هذا الزر لعرض صفحة نصوص المعلومات التي تم تحديثها.

HOLD (توقف)

يقوم بإيقاف التغيير التلقائي للصفحة والذي يحدث إذا احتوت صفحة نصوص المعلومات على صفتين فرعيتين أو أكثر. عادة ما يُعرض رقم الصفحات الفرعية والصفحات الفرعية لها أسفل الوقت على الشاشة. عند الضغط على هذا الزر يتم عرض رمز التوقف في الركن الأيسر العلوي من الشاشة ويتم منع التغيير التلقائي للصفحة. للمتابعة انقر على هذا الزر مرة أخرى.

MIX (مزج)

يقوم هذا الزر بعرض صفحات نصوص المعلومات فوق الصورة التليفزيونية. لإغلاق الصورة التليفزيونية: اضغط على هذا الزر مرة أخرى.

TIME (الوقت)

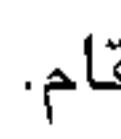
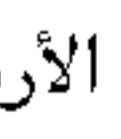
عند مشاهدة برنامج تليفزيوني، اضغط على هذا الزر لعرض الوقت في الركن العلوي الأيمن من الشاشة. اضغط على نفس الزر مرة أخرى لمنع العرض. في وضع نصوص المعلومات، اضغط على هذا الزر لتحديد رقم صفحة فرعية. يتم عرض رقم الصفحة الفرعية أسفل الشاشة. لإيقاف أو تغيير الصفحة الفرعية، اضغط على أي من الأزرار الأحمر / الأخضر أو  /  أو أزرار الأرقام. اضغط على هذا الزر مرة أخرى للخروج من هذه الوظيفة.

Teletext (نصوص المعلومات) (اختياري)

تعد Teletext (نصوص المعلومات) (أو النصوص العلوية) وظيفة اختيارية، ومن ثم فإن الجهاز المزود بنظام نصوص المعلومات هو الذي يمكنه فقط استقبال بث نصوص المعلومات.

وتعد نصوص المعلومات خدمة بث مجانية عبر أغلب المحطات التلفزيونية والتي تقوم بتوفير أحدث المعلومات فيما يتعلق بالأخبار والجو والبرامج التلفزيونية وأسعار الأسهم وموضوعات أخرى كثيرة.

يدعم جهاز فك شفرة نصوص المعلومات المدمج بهذا التلفزيون الأنظمة SIMPLE (بسيط) و TOP (علوي) و FASTEXT (النص السريع). يحتوي نظام نصوص المعلومات SIMPLE (بسيط) (نصوص معلومات قياسية) على عدد من الصفحات التي يتم تحديدها مباشرة عن طريق إدخال رقم الصفحة المناسب. أما نظاما نصوص المعلومات TOP (علوي) و FASTEXT (النص السريع) فإنهما طريقتان أكثر حداثة تسمحان بتحديد سريع وسهل لنصوص المعلومات.

التشغيل / إيقاف التشغيل

اضغط على الزر **TEXT** (النصوص) للانتقال إلى وضع نصوص المعلومات. يتم عرض إما الصفحة الأولى أو الأخيرة على الشاشة. يتم عرض رقمي صفحتين واسم المحطة التلفزيونية والتاريخ والوقت على عنوان الشاشة. يشير رقم الصفحة الأولى إلى تحديدك، بينما يشير رقم الصفحة الثاني إلى الصفحة المعروضة حالياً. اضغط على الزر **TEXT** (نصوص) لإيقاف تشغيل نصوص المعلومات. يتم عرض الوضع السابق.

نظام النص SIMPLE (بسيط)

تحديد الصفحة

- أدخل رقم الصفحة المراد المكون من ثلاثة أرقام بالضغط على أزرار الأرقام. إذا ضغطت على رقم خطأ أثناء التحديد، فعليك استكمال إدخال الأرقام الثلاثة ثم إعادة إدخال رقم الصفحة الصحيح.
- يمكن الضغط على الزر **PR ▲ / ▼** لتحديد الصفحة السابقة أو التالية.

برمجة زر ملون في الوضع LIST (سرد)

إذا كان التلفزيون في وضع نص SIMPLE (بسيط) أو TOP (علوي) أو FASTEXT (النص السريع)، فاضغط على الزر **EM** للانتقال للوضع LIST (سرد).

يمكن التمييز اللوني لأربع صفحات من نصوص المعلومات التي حددتها، ويمكن تحديدها بسهولة بالضغط على الأزرار الملونة الملائمة الموجودة في جهاز التحكم عن بُعد.

- اضغط على زر ملون.
- حدد الصفحة المراد برمجتها بالضغط على أزرار الأرقام.
- اضغط على الزر **OK** (موافق). يتم بعد ذلك تخزين الصفحة المحددة حيث يوضع رقم الصفحة المحددة لمرة واحدة. من الآن فصاعداً، يمكنك تحديد تلك الصفحة بالضغط على نفس الزر الملون.
- يتم برمجة الأزرار الثلاثة الأخرى بنفس الطريقة.

نص TOP (علوي) (اختياري)

يعرض دليل المستخدم أربعة حقول أسفل الشاشة وهي: أحمر وأخضر وأصفر وأزرق. يشير الحقل الأصفر إلى المجموعة التالية، بينما يشير الحقل الأزرق إلى الفقرة التالية.

تحديد فقرة / مجموعة / صفحة

- يمكنك الانتقال من فقرة إلى أخرى بالضغط على الزر الأزرق.
- يمكنك الانتقال إلى المجموعة التالية مع الانتقال التلقائي للفقرة التالية بالضغط على الزر الأصفر.
- يمكنك الانتقال إلى الصفحة التالية مع الانتقال التلقائي للمجموعة التالية بالضغط على الزر الأخضر.
- يمكن الضغط على الزر **PR ▲** بالتبادل.
- يسمح الضغط على الزر الأحمر بالعودة إلى التحديد السابق.
- يمكن الضغط على الزر **PR ▼** بالتبادل.

تحديد الصفحة مباشرة

ومتلماً هو الحال في وضع نصوص المعلومات SIMPLE (بسيط)، يمكنك تحديد صفحة معينة في الوضع TOP (علوي) بإدخال رقمها المكون من ثلاثة أرقام باستخدام أزرار الأرقام..

■ تحديد البرامج للصورة الفرعية

اضغط على الزر **PIP PR +/-** (تحديد البرامج لصورة داخل صورة) لتحديد برنامج للصورة الفرعية. يظهر رقم البرنامج المختار أسفل رقم برنامج الصورة الرئيسية.

■ التبديل بين الصور الرئيسية والصور الفرعية.

اضغط على الزر **SWAP** (مبادلة) لاستبدال الصور الرئيسية والصور الفرعية.

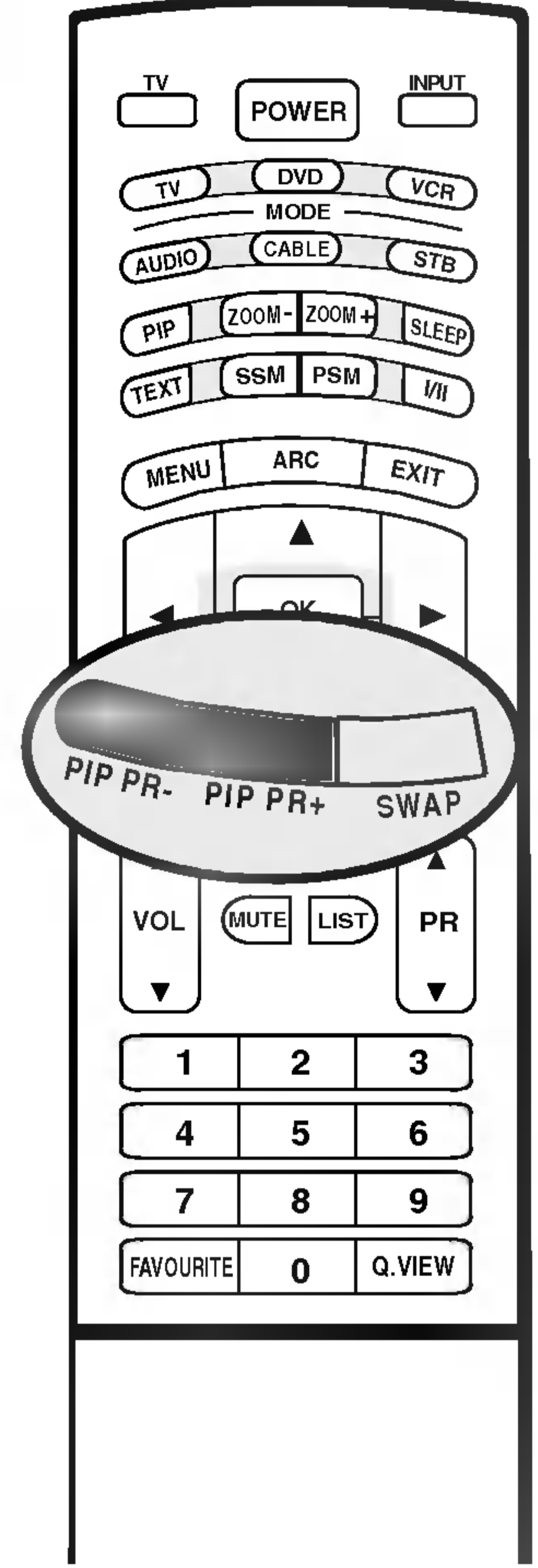
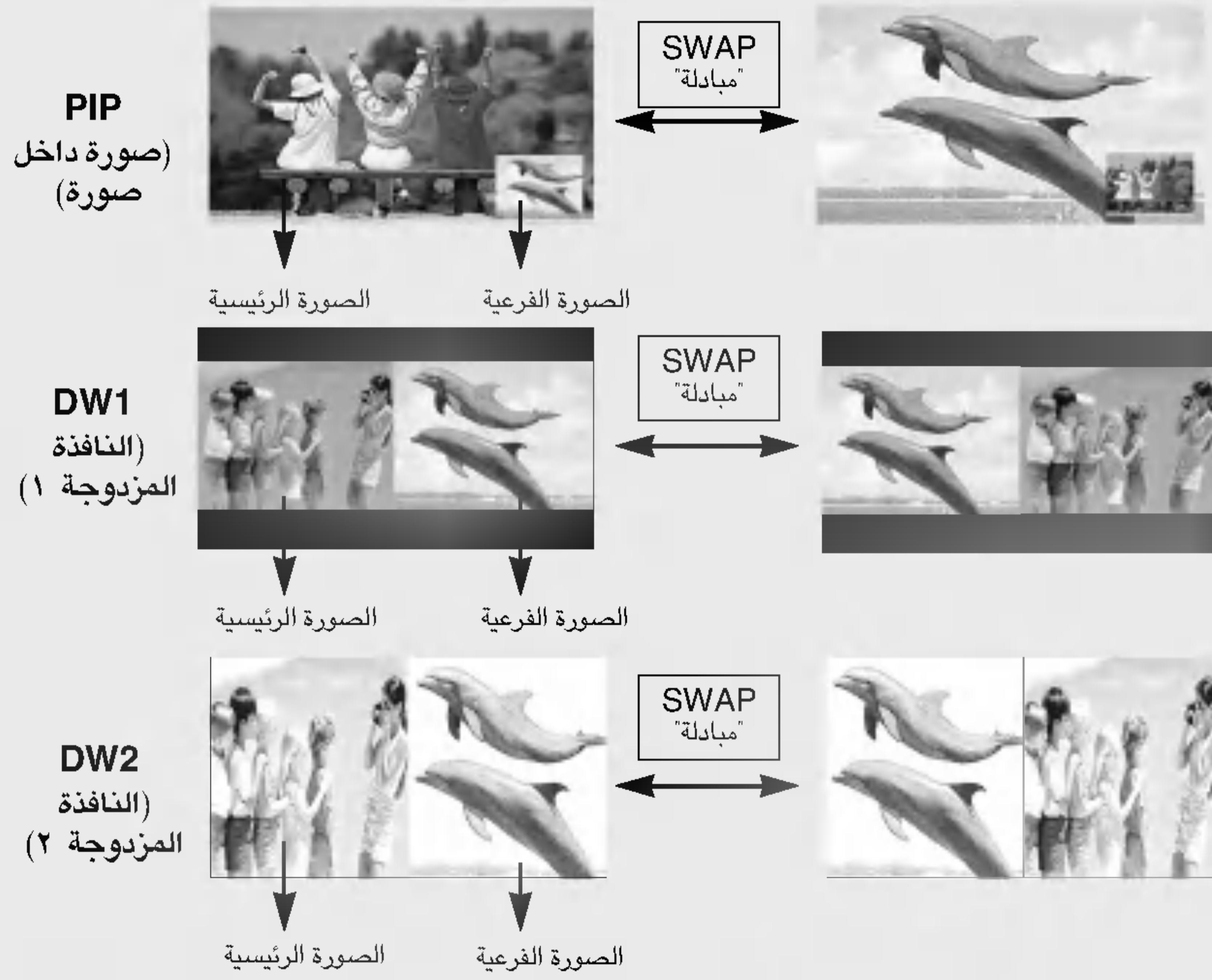

ملاحظة

a. في بعض حالات الوضع PIP/DW (صورة داخل صورة/النافذة المزدوجة)، من الممكن أن يكون هناك اختلاف بين جودة الصورة الرئيسية والصورة الفرعية. فمن الممكن أن تبدو جودة الصورة الفرعية ضعيفة مقارنة بجودة الصورة الرئيسية.

قائمة PIP (صورة داخل صورة) / DW (النافذة المزدوجة)

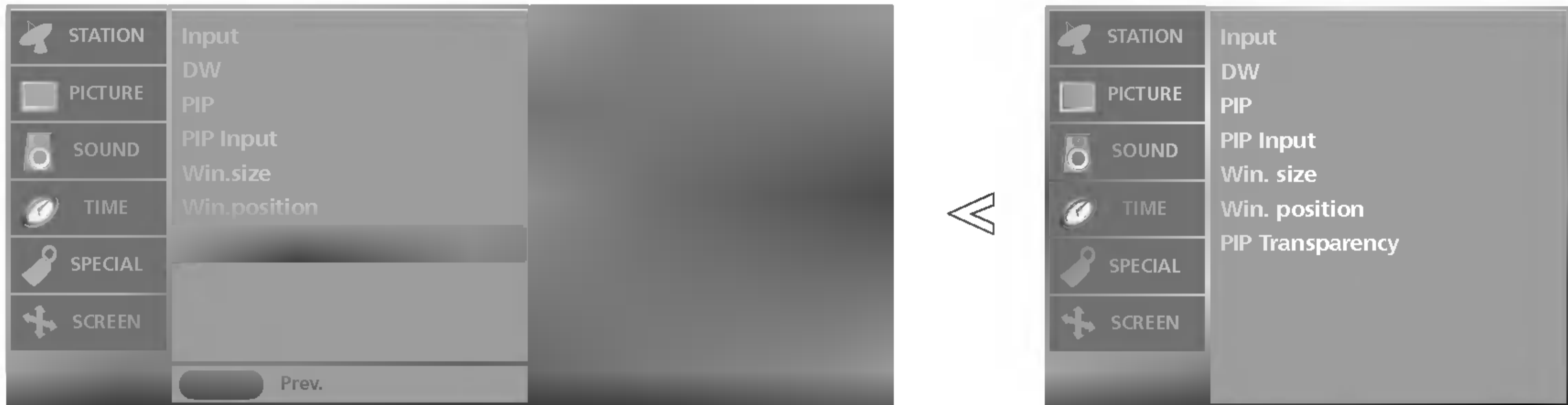

١ اضغط على الزر **MENU** (القائمة) ثم على الزر **▲ / ▼** لتحديد قائمة **PIP/DW**.

٢ اضغط على الزر **▶** ثم على الزر **▲ / ▼** لتحديد الخيار **PIP Transparency**.

٣ اضغط على الزر **▶** ثم استخدم الزر **◀ / ▶** لإجراء عمليات الضبط المناسبة.
• يتراوح نطاق الضبط من 0~10.

٤ اضغط على الزر **EXIT** للعودة إلى وضع المشاهدة العادية.

- تسهم هذه الوظيفة في جلاء **PIP** (صورة داخل صورة) أو جعلها كامدة.

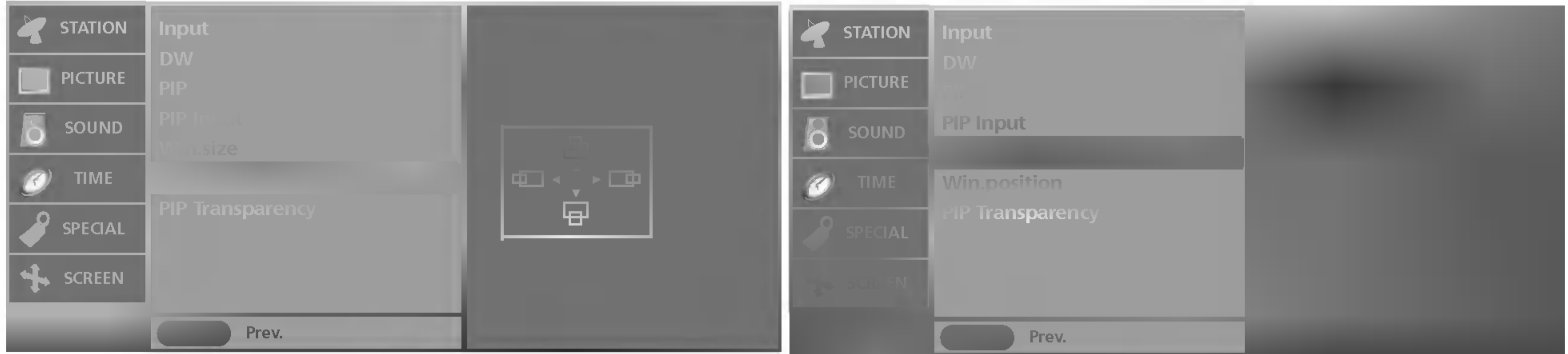

- ١ اضغط على الزر **MENU** (القائمة) ثم على الزر **▲ / ▼** لتحديد قائمة **PIP/DW**.
- ٢ اضغط على الزر **▶** ثم على الزر **▲ / ▼** لتحديد الخيار **Win. size** أو **Win. position**.
 - **Win. Size** (حجم النافذة): اضغط على الزر **◀ / ▶** لضبط حجم الصورة الفرعية.
 - **Win. position** (موضع النافذة): اضغط على الزر **▲ / ▼ / ▶ / ◀** حتى تصل إلى الموضع المطلوب.
- ٣ اضغط على الزر **EXIT** للعودة إلى وضع المشاهدة العادية.

- يمكن أيضاً ضبط **size/Win. Position** (حجم النافذة موضع النافذة) باستخدام الزر **SIZE/POSITION** (الحجم/الموضع) الموجود على جهاز التحكم عن بعد.

■ ضبط حجم الصورة الفرعية

اضغط على الزر **SIZE** (الحجم) ثم الزر **◀ / ▶** لضبط حجم الصورة الفرعية. يتم ضبط استخدام زر **SIZE** (الحجم) في الأوضاع **DW1** (النافذة المزدوجة) و **DW2** (النافذة المزدوجة ٢) والصورة الفرعية في وقت واحد يتم ضبط استخدام زر **SIZE** (الحجم) في الوضع **PIP** (صورة داخل صورة).



■ تحريك الصورة الفرعية (وضع PIP (صورة داخل صورة) فقط)

اضغط على زر **POSITION** (الموضع). اضغط بشكل متكرر على الزر **▲ / ▼ / ▶ / ◀** حتى يتم الوصول إلى الموضع المطلوب. تتحرك الصورة الفرعية لأعلى / لأسفل أو لليمن / لليسار.



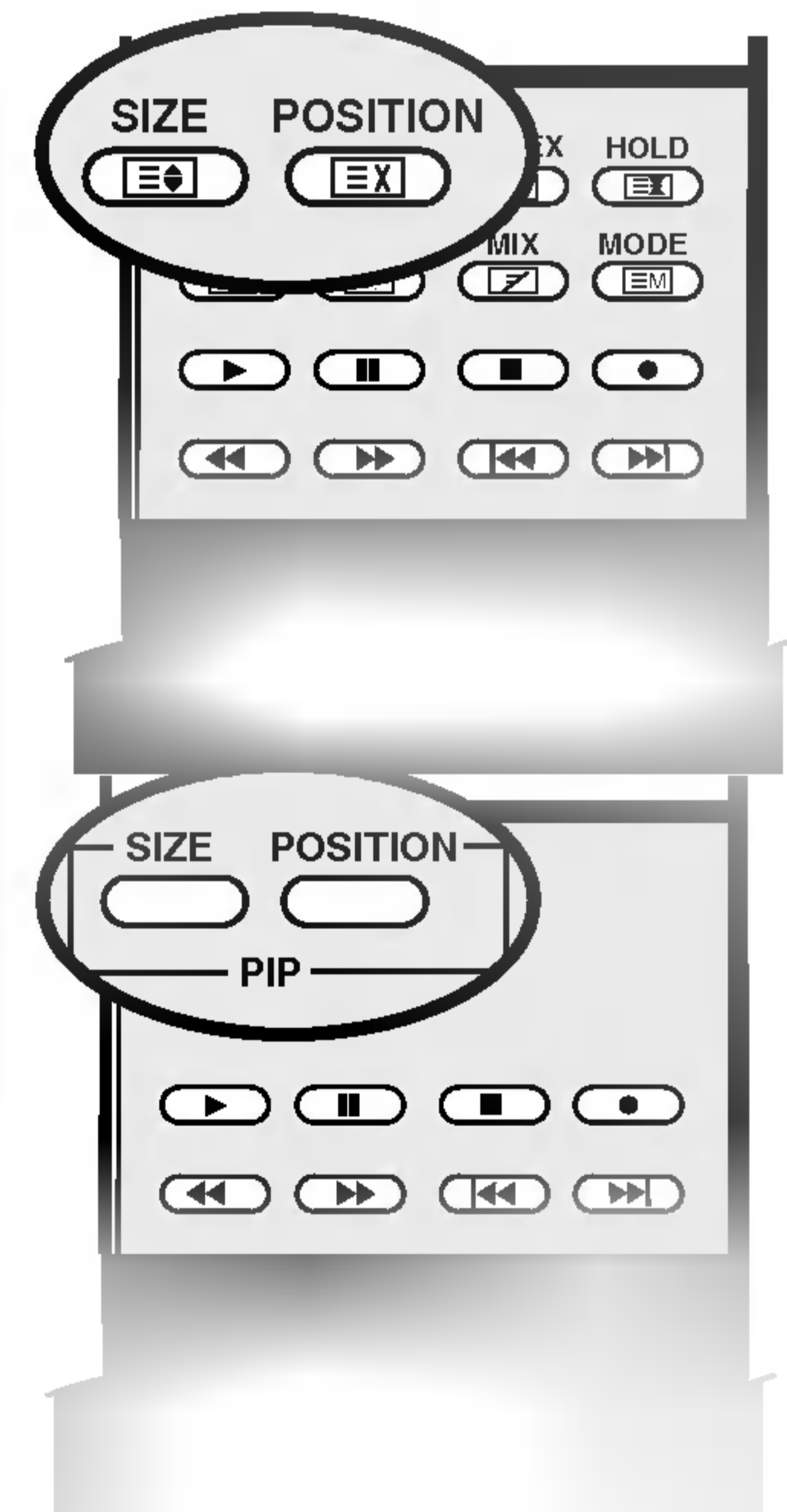

قائمة PIP (صورة داخل صورة) / DW (النافذة المزدوجة)

■ اضغط على الزر **PIP** (صورة داخل صورة) للوصول إلى الصورة الفرعية وتتغير خيارات **PIP** (صورة داخل صورة) تبعاً لكل ضغطة على زر **PIP** (صورة داخل صورة) كما هو موضح بالأسفل.
كما يمكن أيضاً سماع صوت الصورة الرئيسية في وضع **PIP** (صورة داخل صورة). استبدل الصورة الرئيسية بالصورة الفرعية لسماع صوت الصورة الفرعية.

وضع **PIP** (صورة داخل صورة)



وضع **DW1** (النافذة المزدوجة ١)



وضع **DW2** (النافذة المزدوجة ٢)



وضع **POP** (صورة خارج صورة)



إيقاف تشغيل **PIP**
(صورة داخل صورة)

■ **POP** (صورة خارج صورة): البحث عن برنامج

استخدم **POP** (صورة خارج صورة) للبحث عن كافة البرامج الموجودة في الذاكرة وإحدًا تلو الآخر في الشاشات الثلاثة لوضع **POP**

(صورة خارج صورة) مع الإبقاء على مصدر الصورة الرئيسية.

استخدم زر **SWAP** (مبادلة) لتكبير القناة المختارة التي يتم البحث عنها في شاشة **POP** (صورة خارج صورة) لتحويل عرضها على الصورة الرئيسية.

ملاحظة: شغل وظيفة **Auto programme** (برمجة تلقائية) قبل استخدام وضع **POP** (صورة خارج صورة).

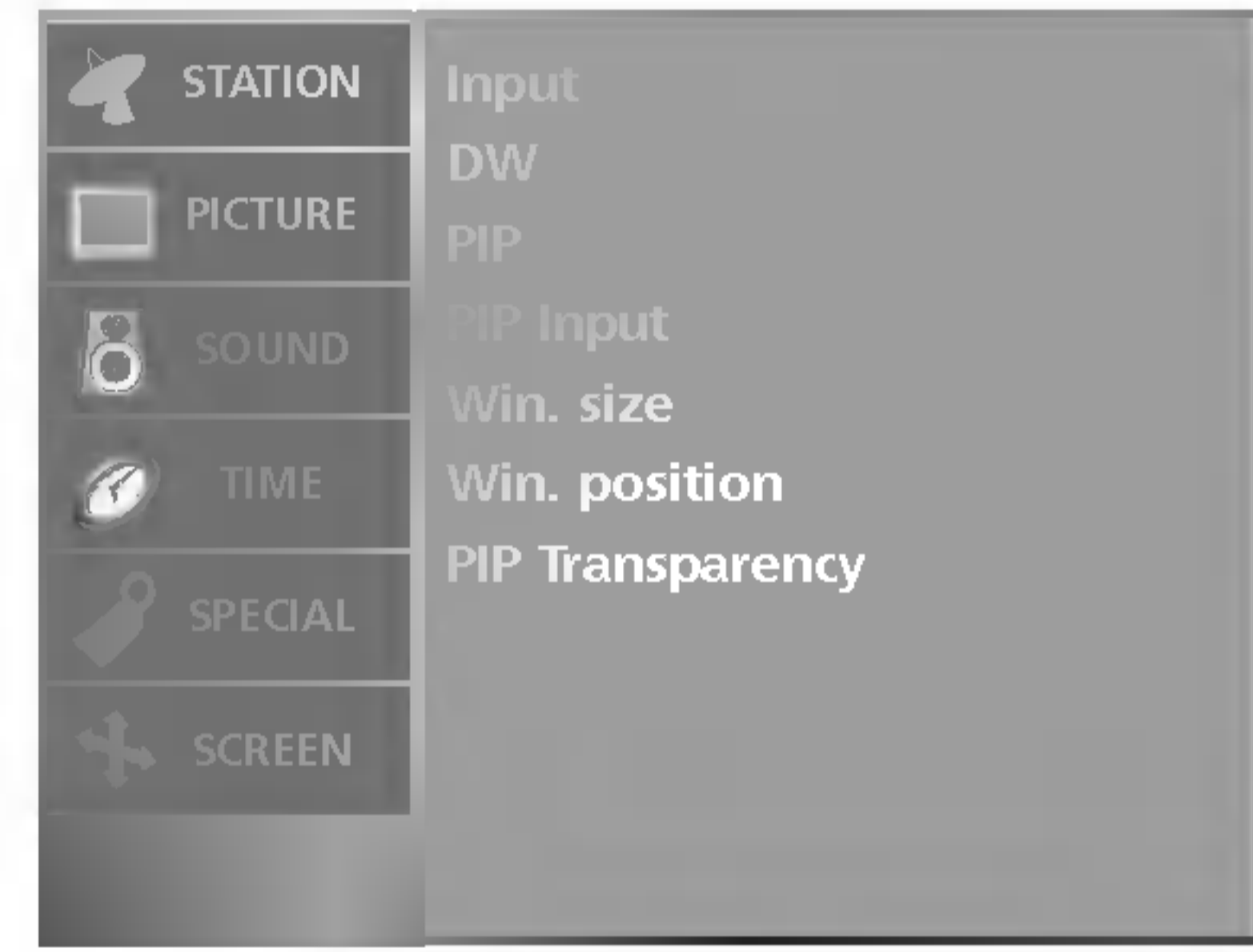
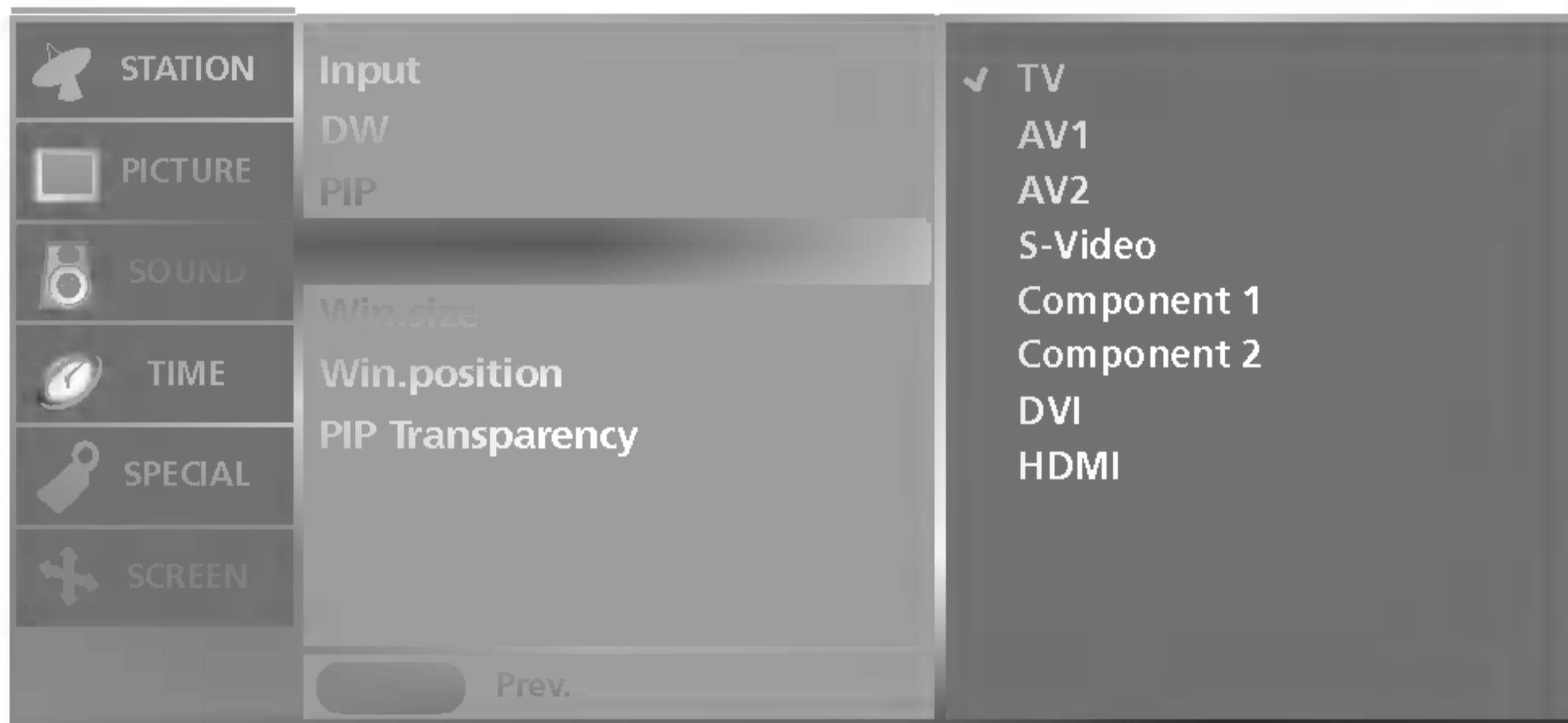
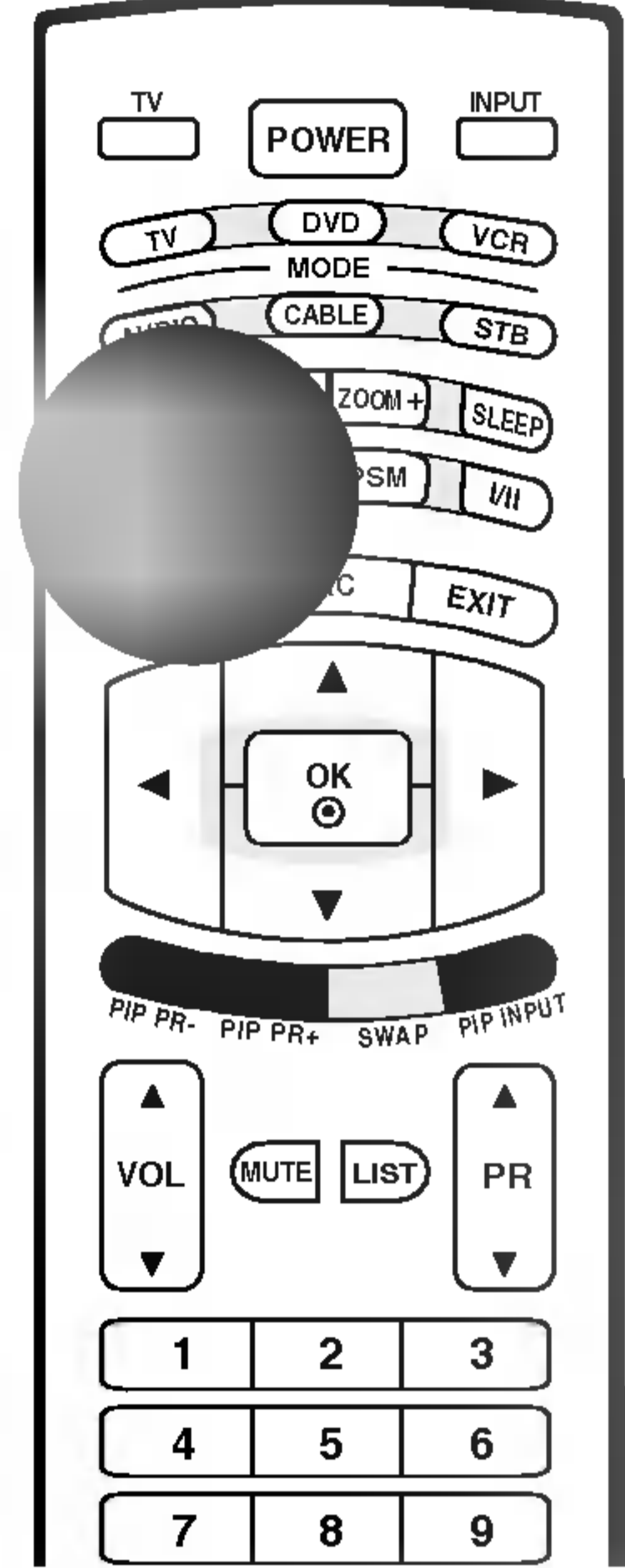

١ اضغط على الزر **MENU** (القائمة) ثم على الزر **▲ / ▼** لتحديد قائمة **PIP/DW**.

٢ اضغط على الزر **▶** ثم على الزر **▲ / ▼** لتحديد **PIP Input**.

٣ اضغط على الزر **▶** ثم الزر **▲ / ▼** لتحديد **TV** (التلفاز) أو **AV1** (الصوت الفيديو ١) أو **AV2** (الصوت الفيديو ٢) أو **S-Video** (مكون ١) أو **Component 1** (مكون ٢) أو **Component 2** (مكون ٢) أو **DVI** أو **HDMI**.

٤ اضغط على الزر **EXIT** للعودة إلى وضع المشاهدة العادية.

- يمكنك أيضاً تحديد الدخل المطلوب للصورة الفرعية من خلال الزر **PIP INPUT** (دخول صورة داخل صورة) الموجود على جهاز التحكم عن بعد.

■ اضغط على الزر **PIP INPUT** (دخول صورة داخل صورة) لتحديد مصدر الإدخال للصورة الفرعية.

الصورة الرئيسية	الصورة الفرعية	
	PIP/DW (صورة داخل صورة/النافذة المزدوجة)	POP (صورة خارج صورة)
TV (التلفاز)	All (الكل)	TV
AV1 (الصوت الفيديو ١)	الكل ما عدا AV1 (الصوت الفيديو ١)	
AV2 (الصوت الفيديو ٢)	الكل ما عدا AV2 (الصوت الفيديو ٢)	
S-Video	الكل ما عدا S-Video	
Component 1 (مكون ١)	الكل ما عدا Component 1 (مكون ١)	
Component 2 (مكون ٢)	الكل ما عدا Component 2 (مكون ٢)	
DVI PC/DVI DTV	الكل ما عدا HDMI, DVI	
HDMI PC/HDMI DTV	الكل ما عدا HDMI, DVI	

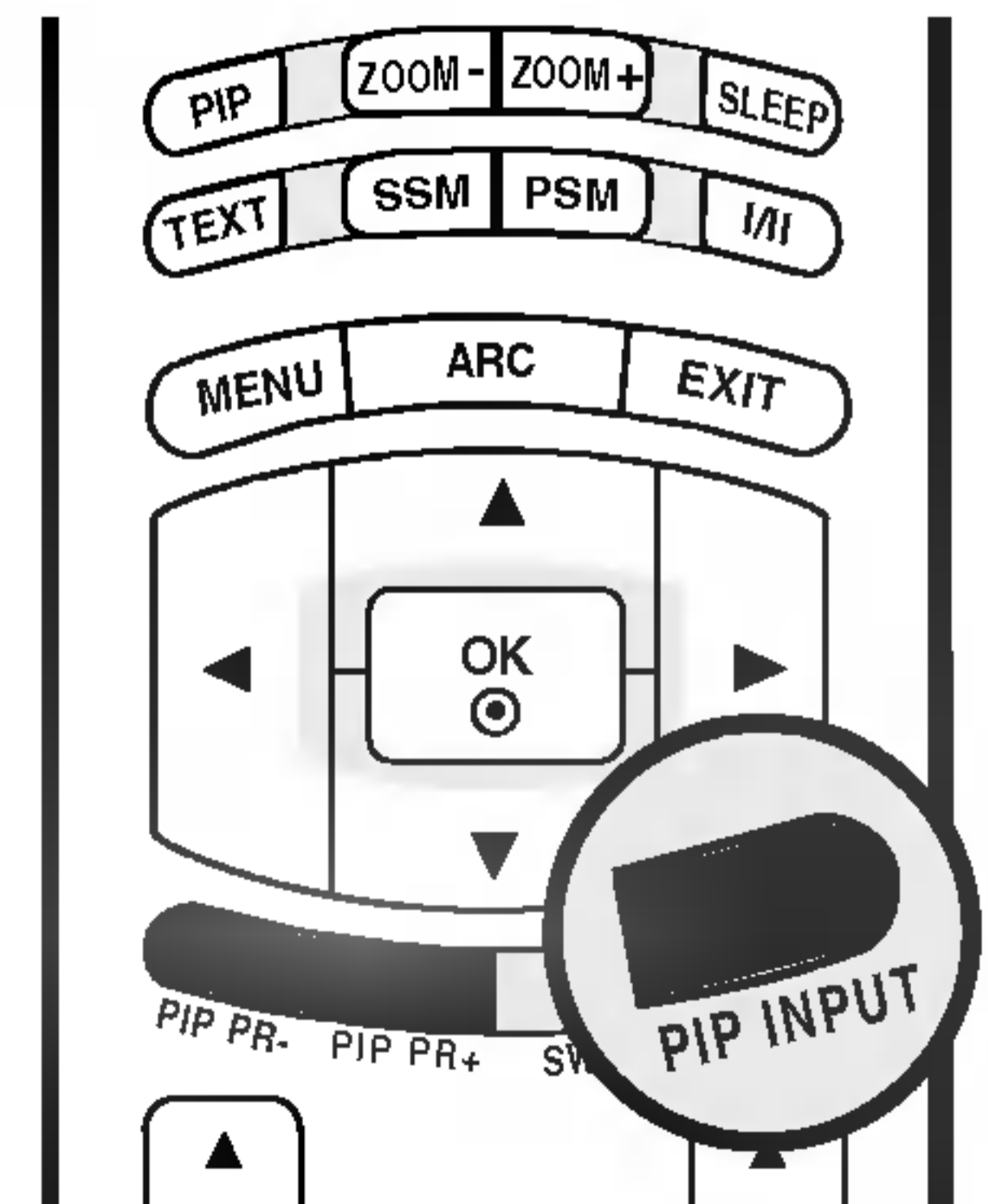

قائمة PIP (صورة داخل صورة) / DW (النافذة المزدوجة)

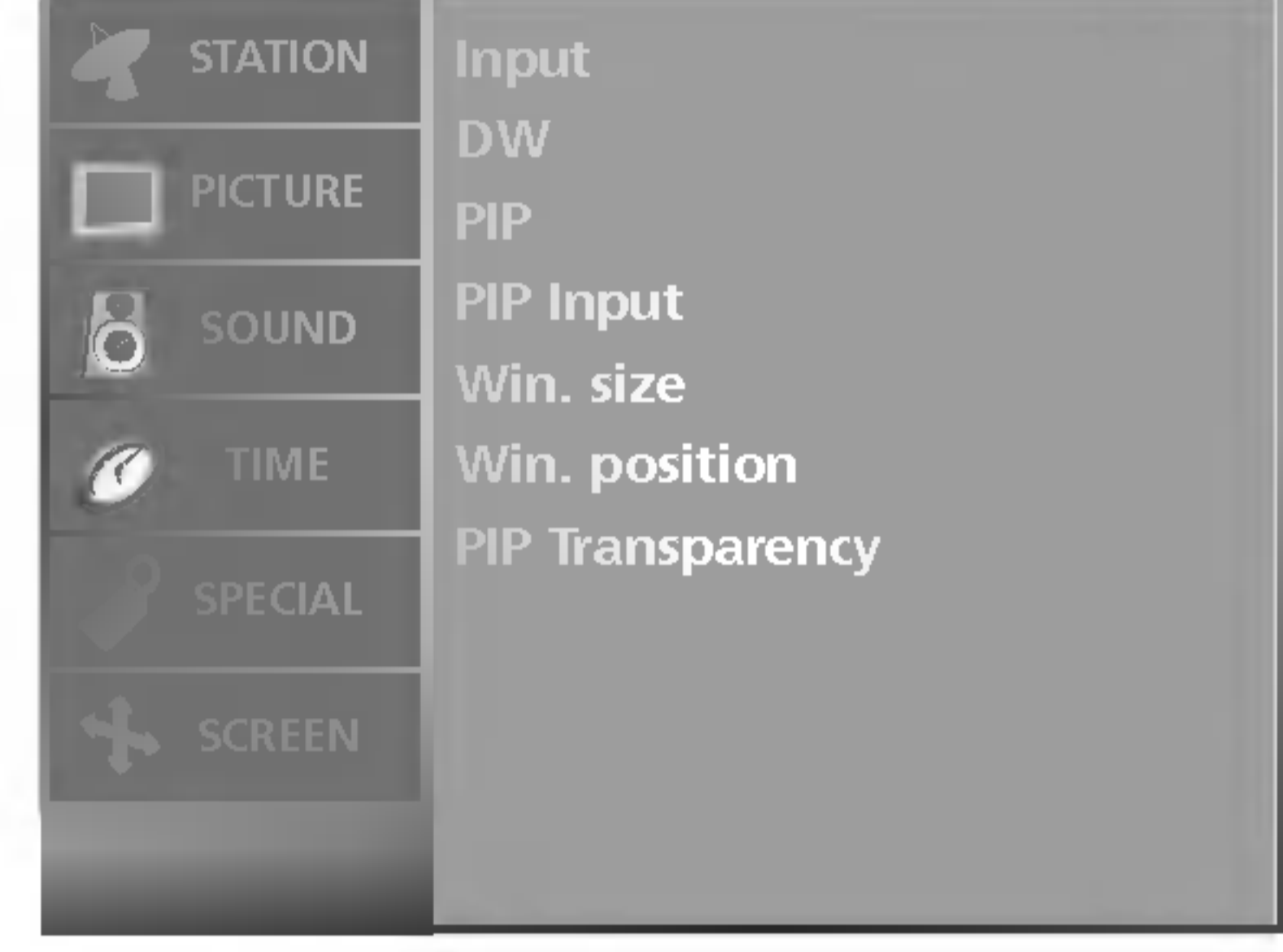
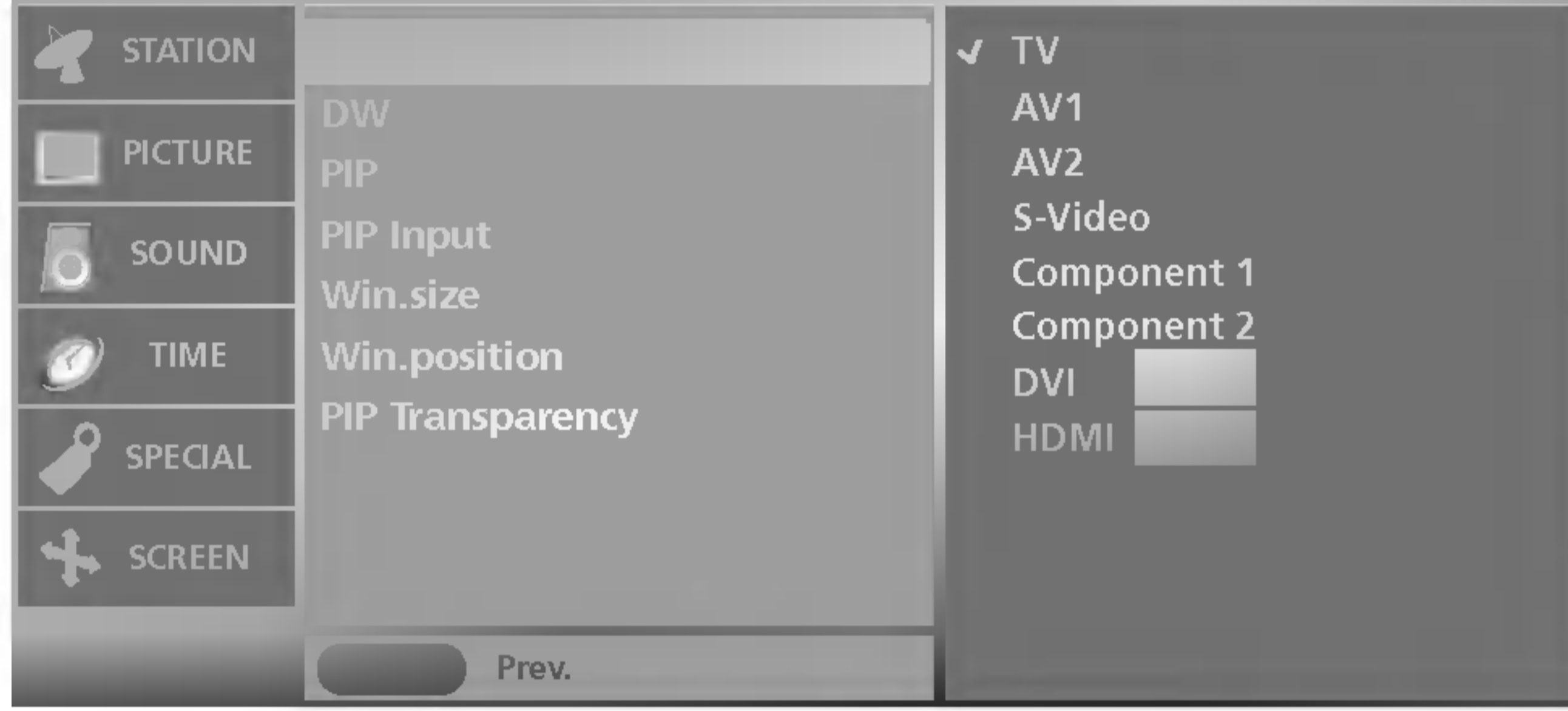

- ١ - يمكن أيضاً اختيار مصدر الدخل المطلوب باستخدام الزر INPUT (إدخال) الموجود على جهاز التحكم عن بعد.
- ٢ - اضغط على الزر ► ثم على الزر ▲ / ▼ لتحديد Input.
- ٣ - اضغط على الزر ► ثم الزر ▲ / ▼ لتحديد TV (التلفاز) أو AV1 (الصوت الفيديو ١) أو AV2 (الصوت الفيديو ٢) أو S-Video أو Component 1 (مكون ١) أو Component 2 (مكون ٢) أو PC/DVI DTV أو DVI أو HDMI PC/ HDMI DTV.
- ٤ - اضغط على الزر EXIT للعودة إلى وضع المشاهدة العادية.

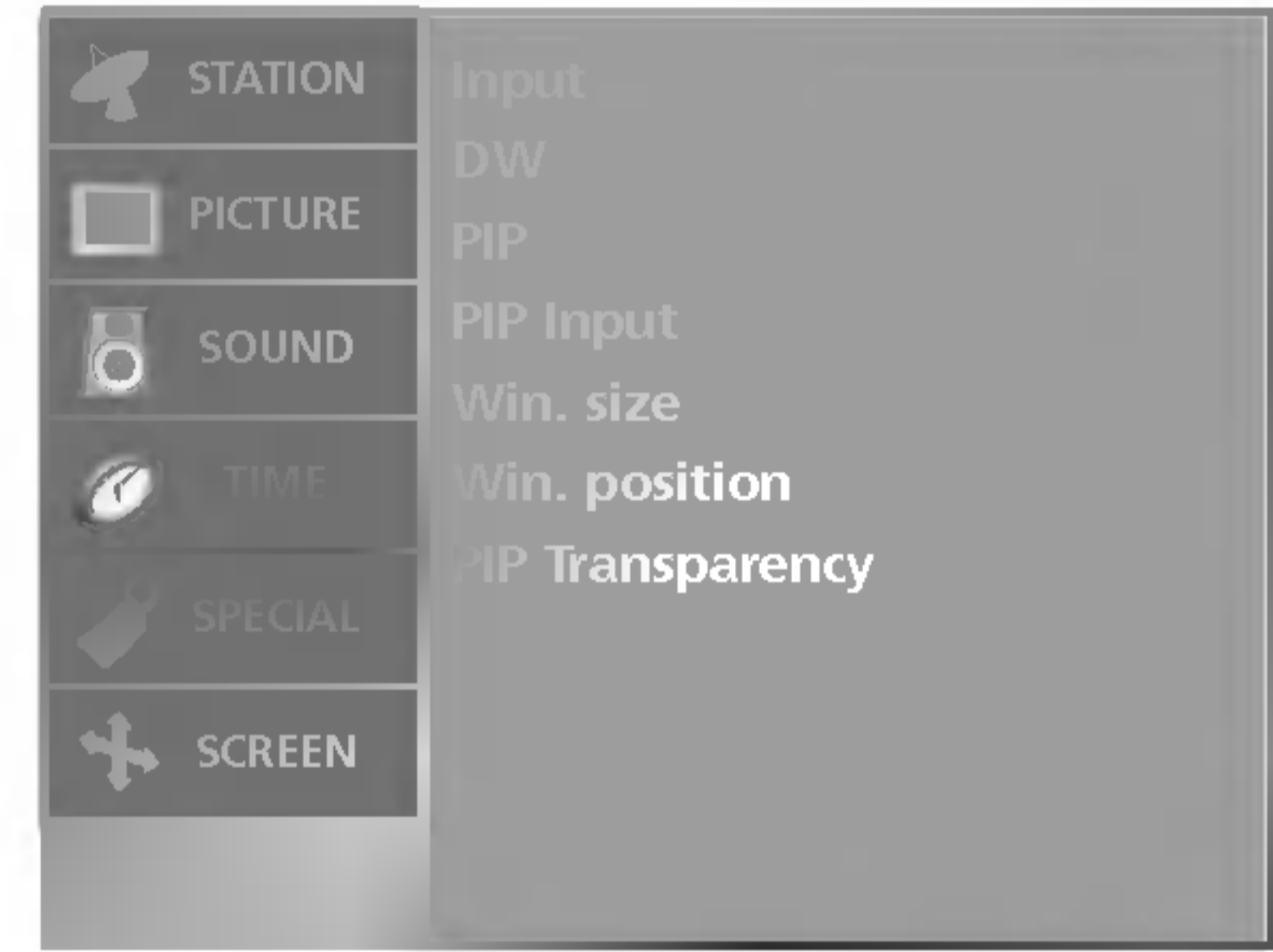
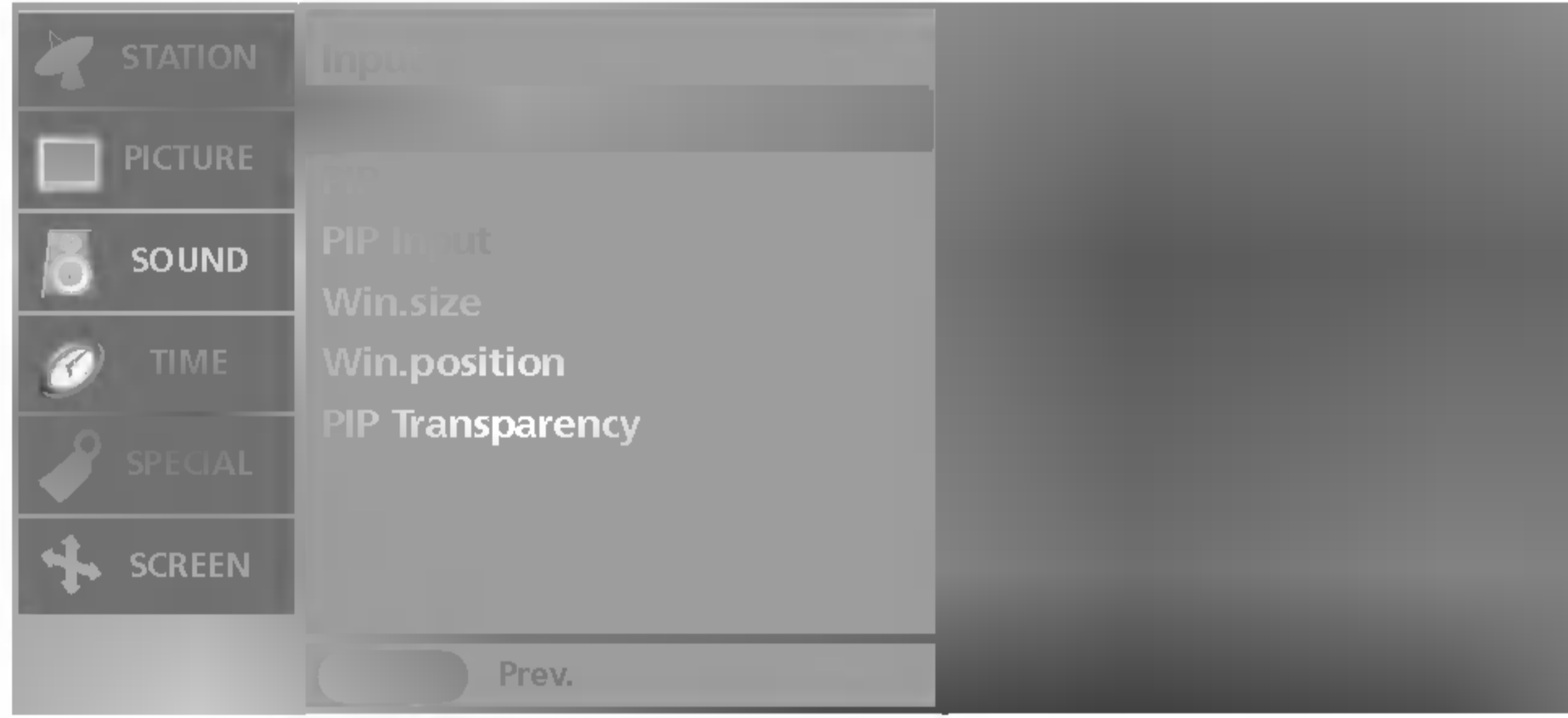

- ١ - اضغط على الزر MENU (القائمة) ثم على الزر ▲ / ▼ لتحديد قائمة PIP/DW.
 - ٢ - اضغط على الزر ► ثم على الزر ▲ / ▼ لتحديد الخيار DW أو PIP.
 - ٣ - اضغط على الزر ► ثم الزر ▲ / ▼ لتحديد العنصر.
 - ٤ - اضغط على الزر EXIT للعودة إلى وضع المشاهدة العادية.
- تتيح لك وظيفة PIP (صورة داخل صورة) عرض (مصدري) دخل مختلفين على شاشة التلفاز في نفس الوقت. يظهر أحدهما بحجم كبير و الآخر بشكل أصغر.
- يقسم عرض DW (النافذة المزدوجة) الشاشة إلى نصفين، مما يسمح بعرض صورتين على شاشة التلفاز في نفس الوقت. حيث تقع صورة في نصف الشاشة والصورة الأخرى في النصف الآخر.
- يمكن أيضاً اختيار DW/PIP (النافذة المزدوجة/صورة داخل صورة) من خلال الزر PIP (صورة داخل صورة) الموجود على جهاز التحكم عن بعد.

قائمة الشاشة

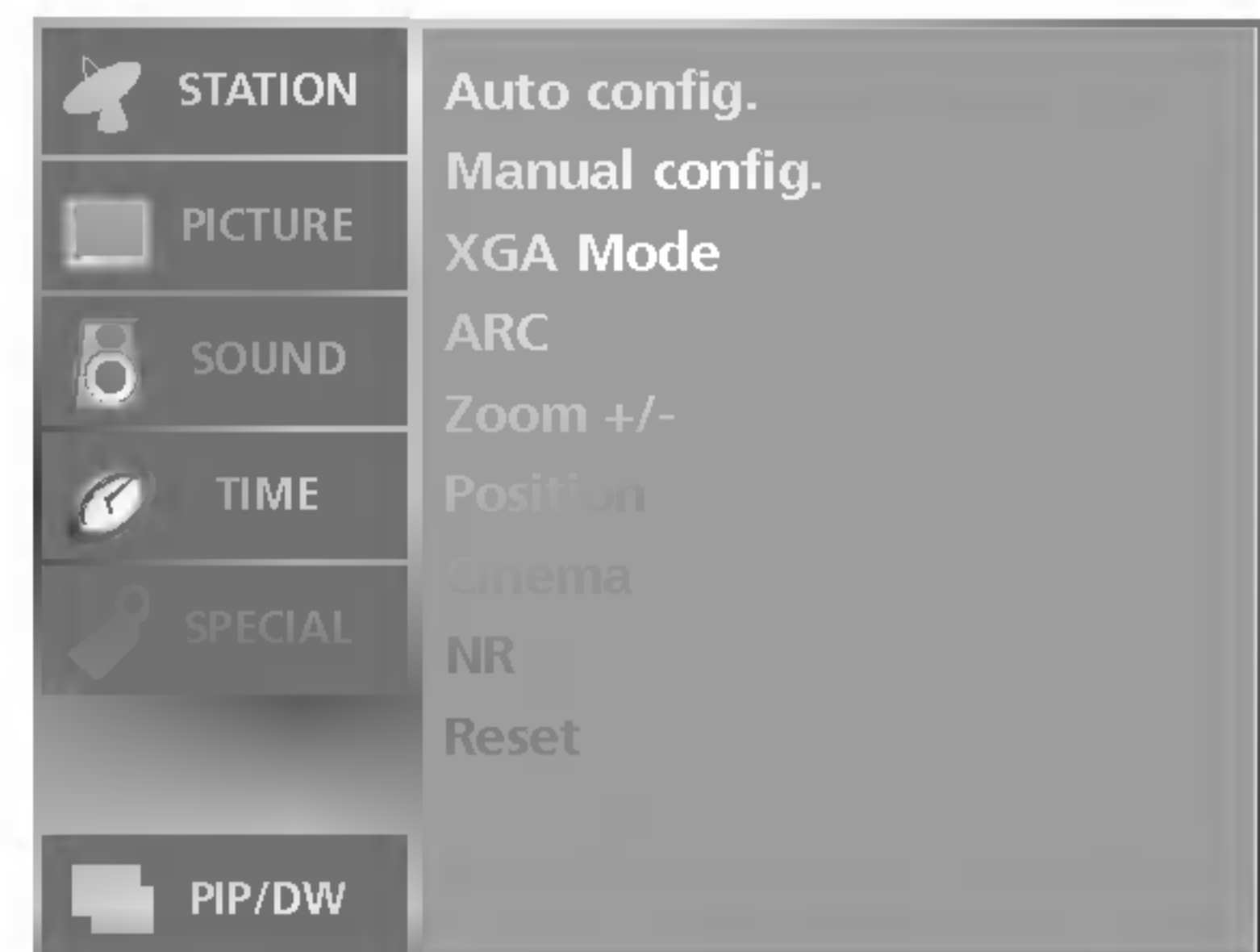
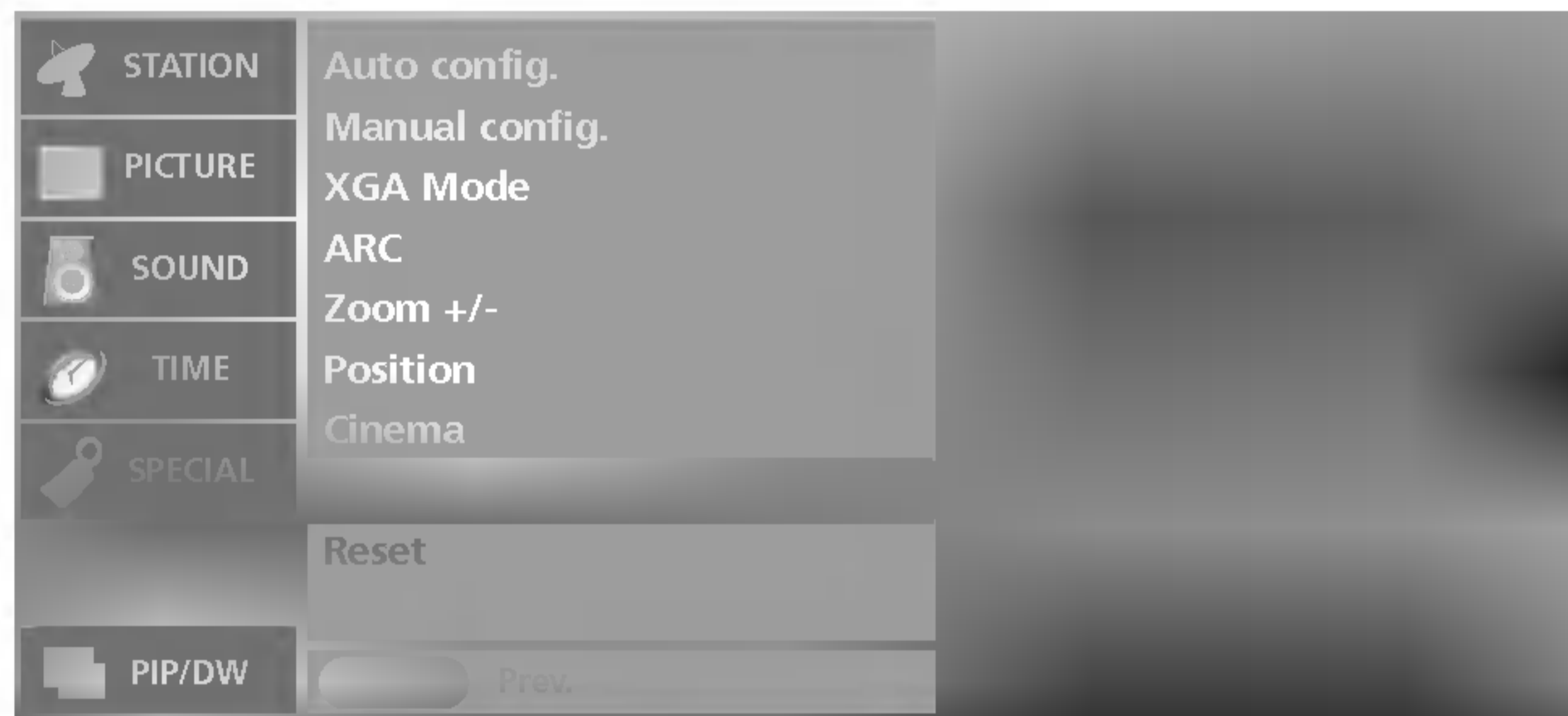

١ اضغط على الزر **MENU** (القائمة) ثم على الزر **▲ / ▼** لتحديد قائمة **SCREEN** (الشاشة).

٢ اضغط على الزر **▶** ثم على الزر **▲ / ▼** لتحديد **NR**.

٣ اضغط على الزر **▶** ثم على الزر **▲ / ▼** لتحديد الخيار **3D NR** أو **MPEG NR**.

٤ اضغط على الزر **◀ / ▶** لإجراء عمليات الضبط المناسبة.

- يتراوح نطاق الضبط الخاص بوظيفة **3D NR** (تقليل تشوش الصور ثلاثية الأبعاد) من 0~2.
- يتراوح نطاق الضبط الخاص بوظيفة **MPEG NR** من 0~15.

٥ اضغط على الزر **EXIT** للعودة إلى وضع المشاهدة العادية.

١ - يمكن تحديد **3D NR** أو **MPEG NR** لتقليل

تشوش الصورة التي قد تظهر على الشاشة أثناء مشاهدة التلفزيون.

٢ - لا يمكن استخدام هذه الوظيفة في الوضع **DVI PC**, **HDMI PC**,

3D NR غير متاح للاستخدام في الوضع

Component (المكون)، **DVI DTV**, **DTV**

HDMI.

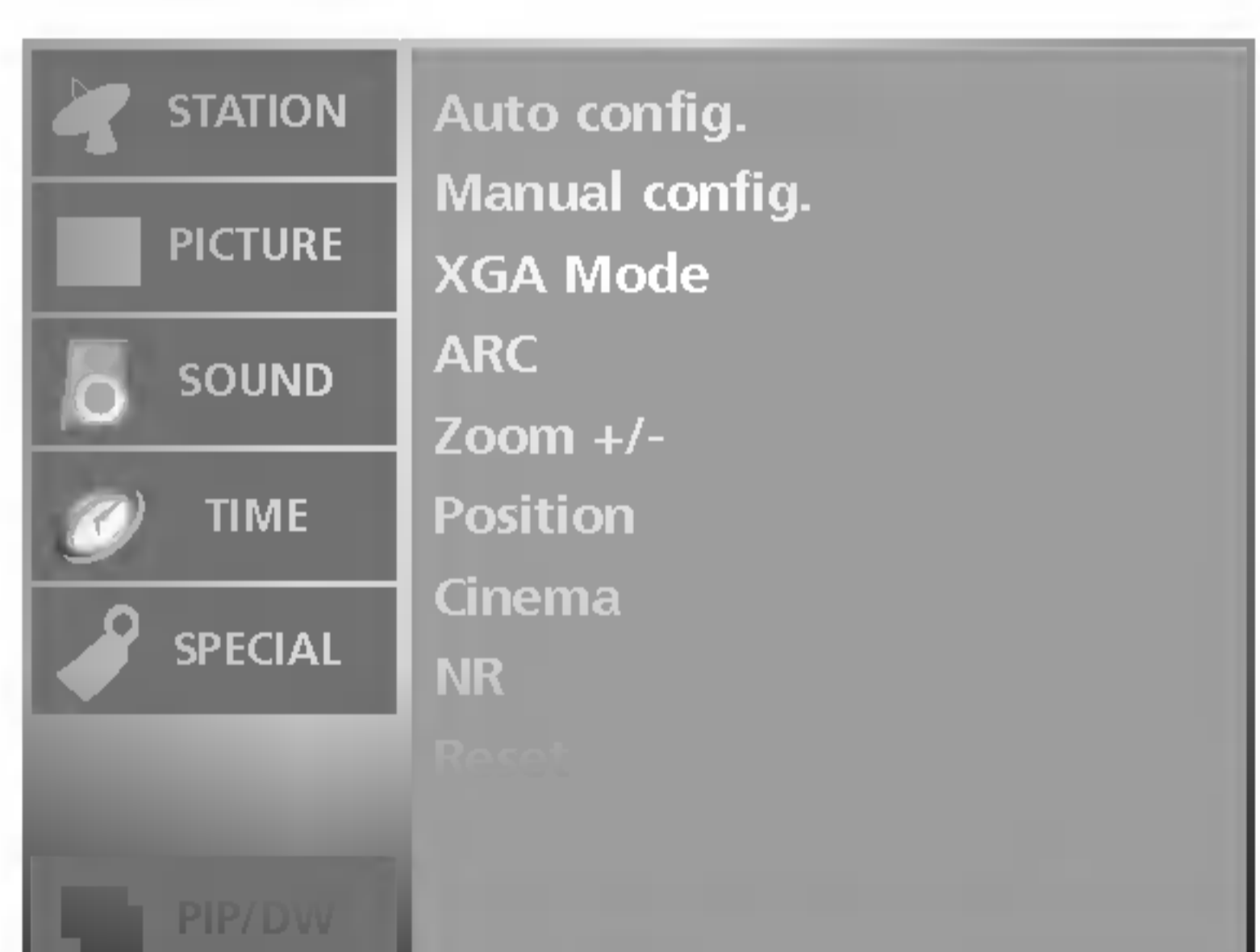
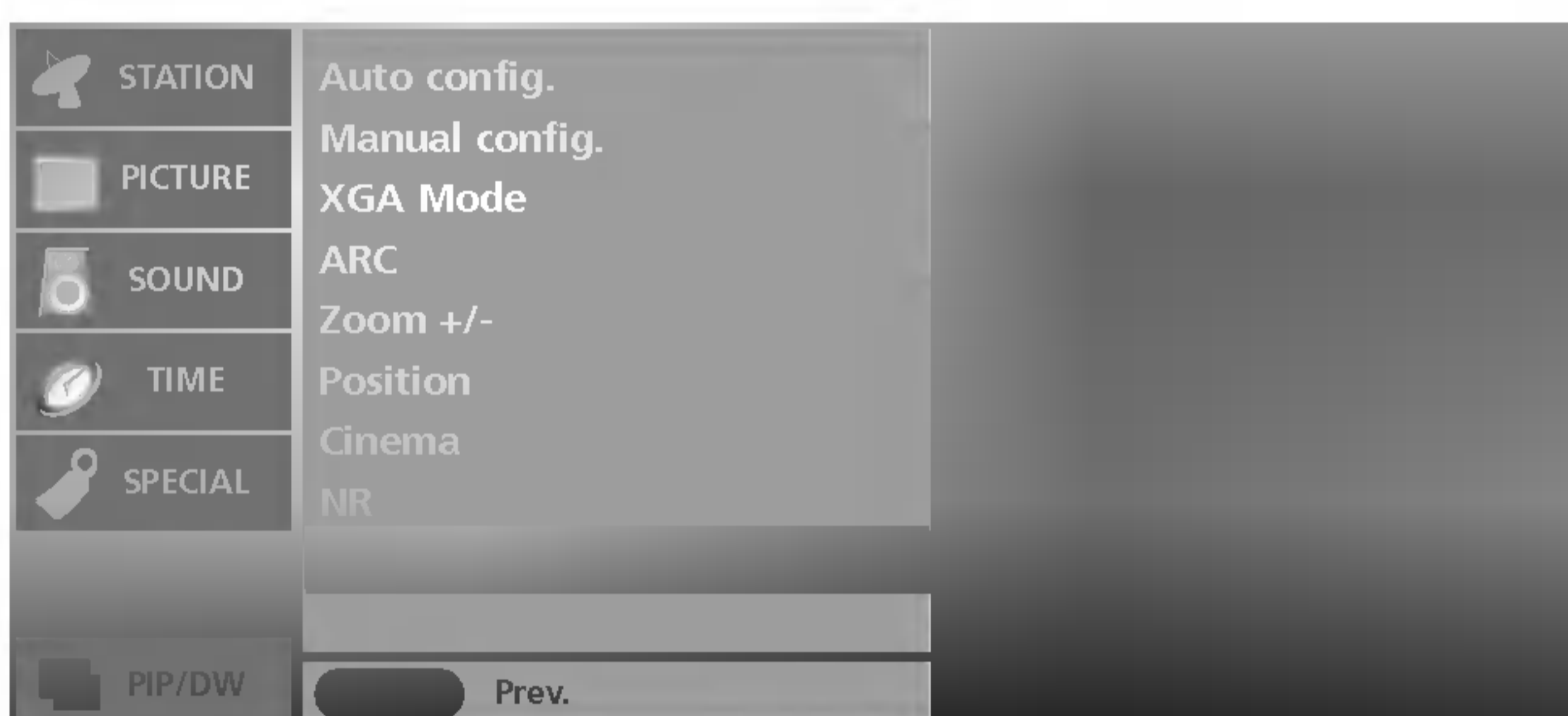

١ اضغط على الزر **MENU** (القائمة) ثم على الزر **▲ / ▼** لتحديد قائمة **SCREEN** (الشاشة).

٢ اضغط على الزر **▶** ثم على الزر **▲ / ▼** لتحديد **Reset**.

٣ اضغط على الزر **▶** لبدء **Reset** (إعادة الضبط). ستظهر كلمة **OK** (موافق).

١ - يمكن استعادة القيم الافتراضية لوظيفة **Zoom** (التكبير/التصغير) و **Position** (الموضع) و **Manual Config** (الضبط اليدوي) وحجم **PIP** (صورة داخل صورة) وحجم الصورة الفرعية للصورة المزدوجة.

٢ - تعمل هذه الوظيفة في جميع الأوضاع. للوصول إلى القيمة المضبوطة.

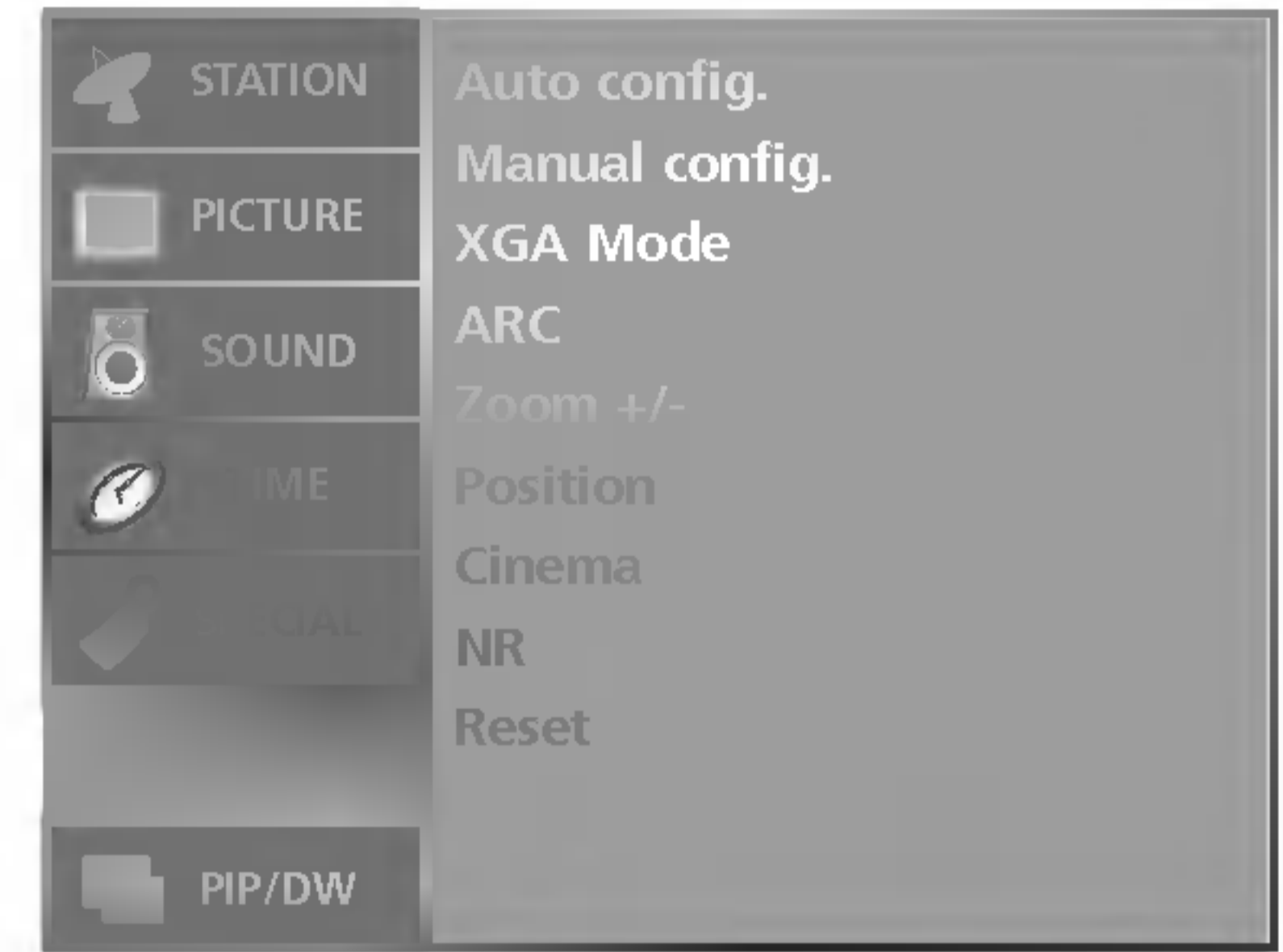
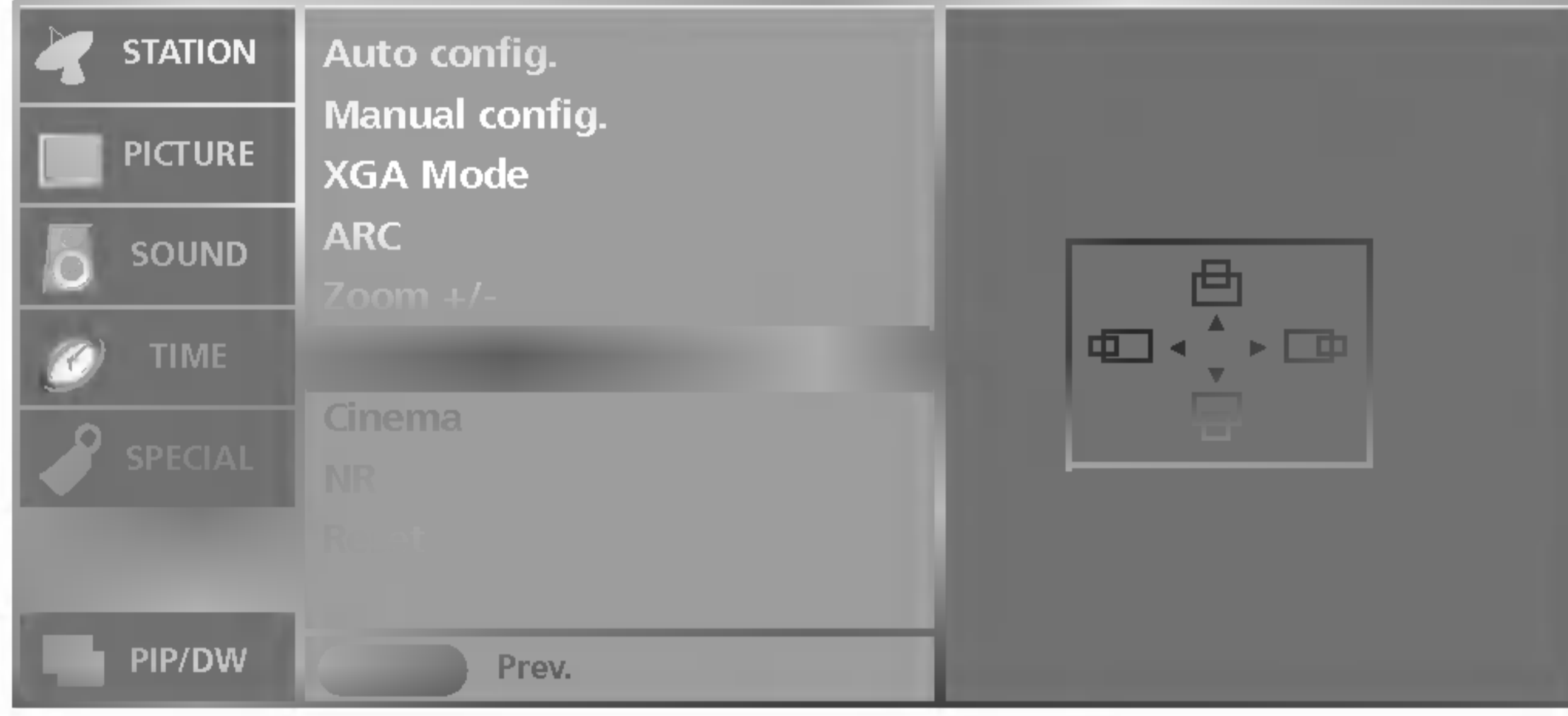

١ - عند تكبير الشاشة، يمكنك تغيير موضع الصورة.

٢ - لا تكون وظيفة **Position** متاحة في الوضع PC

٣ - **DVI**.

٤ - تتاح وظيفة **Position** (الموضع) بعد ضبط

Zoom + / - (التكبير/التصغير).

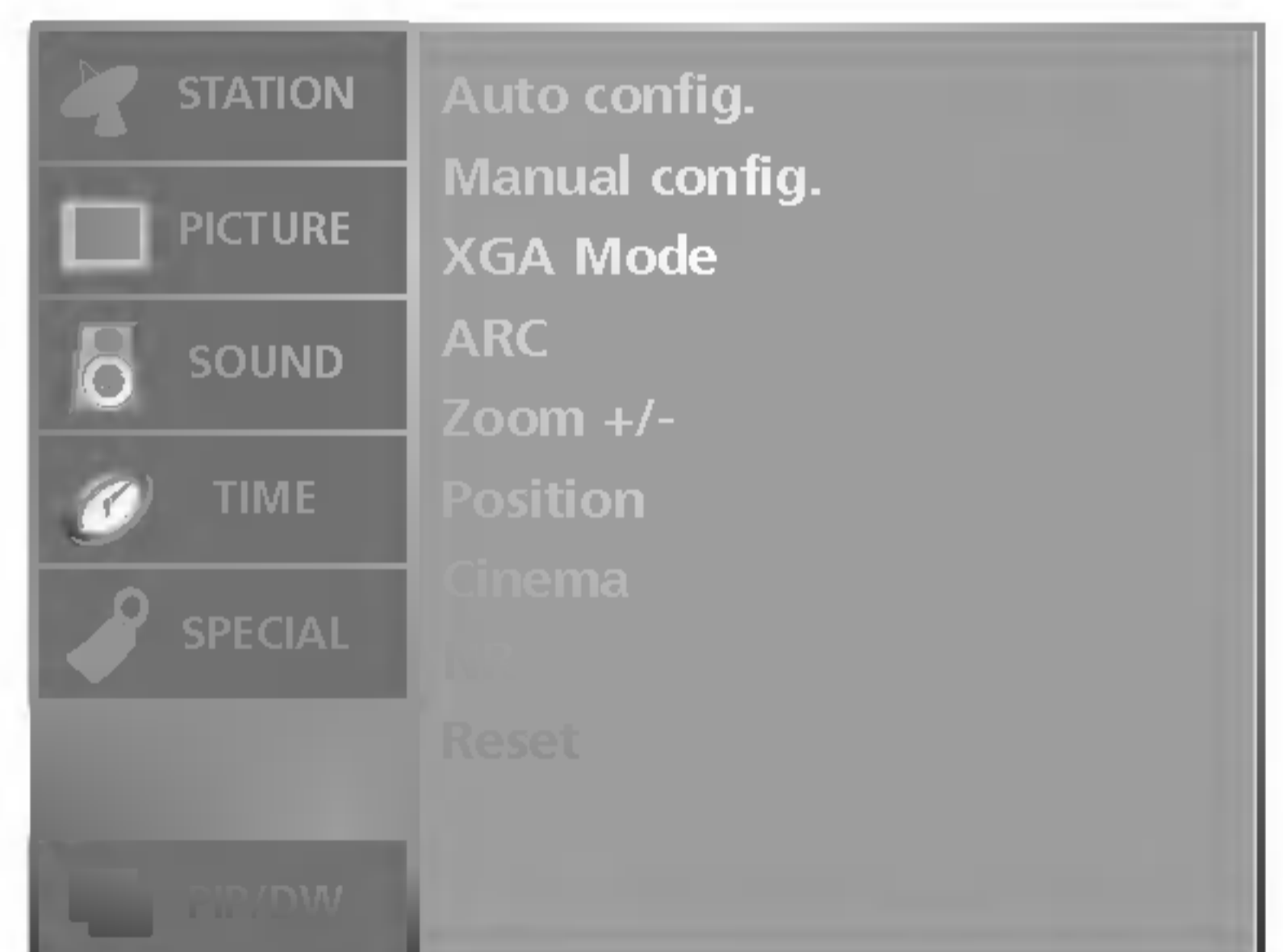
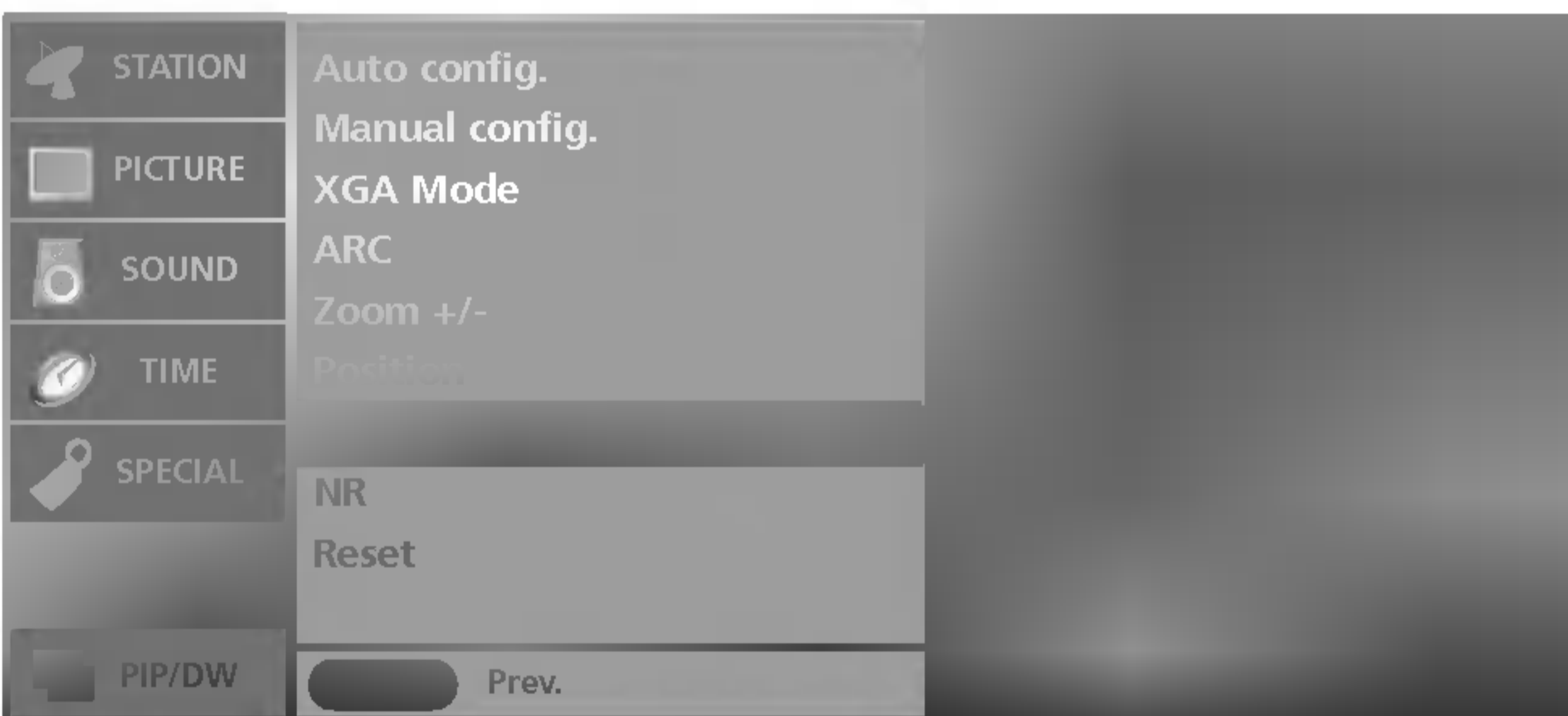

١ - عند مشاهدة فيلم، فإن هذه الوظيفة تقوم بضبط الجهاز

إلى أفضل شكل للصورة.

٢ - تتاح وظيفة **Cinema** (سينما) في الوضع **TV**

(التلفاز) أو **AV** (الصوت الفيديو) أو **S-Video**

٣ - أو **Component (576i, 480i)** (مكون

576i, 480i).

٤ - اضغط على الزر **EXIT** للعودة إلى وضع المشاهدة العادية.

قائمة الشاشة

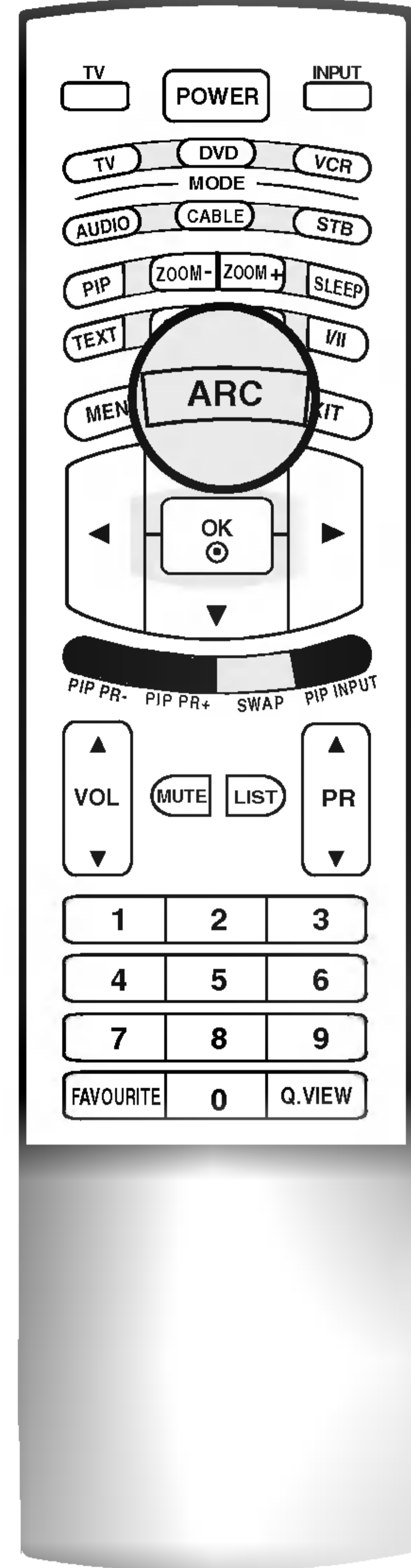

- يمكنك مشاهدة التلفزيون بتنسيقات عديدة للصورة وهي **Spectacle** (عريض)، **Full** (الشاشة) (اختياري)، و **Original** الأصلي، **4:3**، **16:9**، **14:9**، **Zoom**.

اضغط على الزر **ARC** بشكل متكرر لتحديد تنسيق الصورة المراد.

- يمكن أيضاً استخدام قائمة **SCREEN** (الشاشة) لضبط **ARC**.

Spectacle (عريض)

عندما يستقبل جهازك إشارة شاشة عريضة، فإن ذلك سيقودك إلى ضبط الصورة بشكل أفقي - بنسبة غير خطية - لملء الشاشة بالكامل.

Full (الشاشة) (اختياري)

عندما يستقبل التلفزيون شاشة عريضة، فإن ذلك سيؤدي إلى ضبط الشاشة أفقياً أو رأسياً، بنسبة خطية لملء الشاشة بأكملها.

Original الأصلي

عندما يستقبل جهازك إشارة شاشة عريضة، فإنه سيتحول تلقائياً إلى تنسيق الصورة المراد إرساله.

4:3

تنسيق الصورة بنسبة 4 إلى 3 من التلفزيون العام.

16:9

يمكنك الاستمتاع بمشاهدة صورة سينمائية (تنسيق الصورة 16:9) أو برنامج التلفزيون العام في وضع 16:9. يتم عرض صورة الشاشة في هذا التنسيق بنسبة 16:9 نفسها ولكن شاشة التنسيق 4:3 يتم تكبيرها يمينا ويساراً حتى يتم ملء الشاشة بتنسيق 16:9.

14:9

يمكنك الاستمتاع بمشاهدة صورة بنسبة 14:9 أو برنامج التلفزيون العام في وضع 14:9. يتم عرض صورة الشاشة في هذا التنسيق بنسبة 14:9 نفسها ولكن شاشة التنسيق 4:3 يتم تكبيرها علوياً / سفلياً ويمينياً / يساراً.

Zoom (خت)

يمكنك الإستمتاع بالصورة السينمائية للشاشة العريضة من خلا وضع التكبير (زوم). الشاشة ٣:٤ يتم تكبيرها عند الجانب العلوي / السفلي والجانب الأيسر / الأيمن بحيث تصبح الشاشة ٩:١٦ كاملة. وقد يؤدي هذا إلى فقد الجزء العلوي والسفلي من الصورة.

ملاحظة



- تتاح المعدلات ١٦:٩ و ٤:٣ فقط في الوضع **PC** (DVI أو HDMI).
- لا تكون الوظيفة **ARC** متاحة في الوضع **DW** (النافذة المزدوجة).
- في وضع **Component** (المكون): تتاح المعدلات **4:3**، **16:9** و **Zoom** (التكبير/التصغير) فقط.
- قد يكون التشغيل غير مريح في وضع التشغيل الكامل. عليك التعديل إلى وضع آخر.

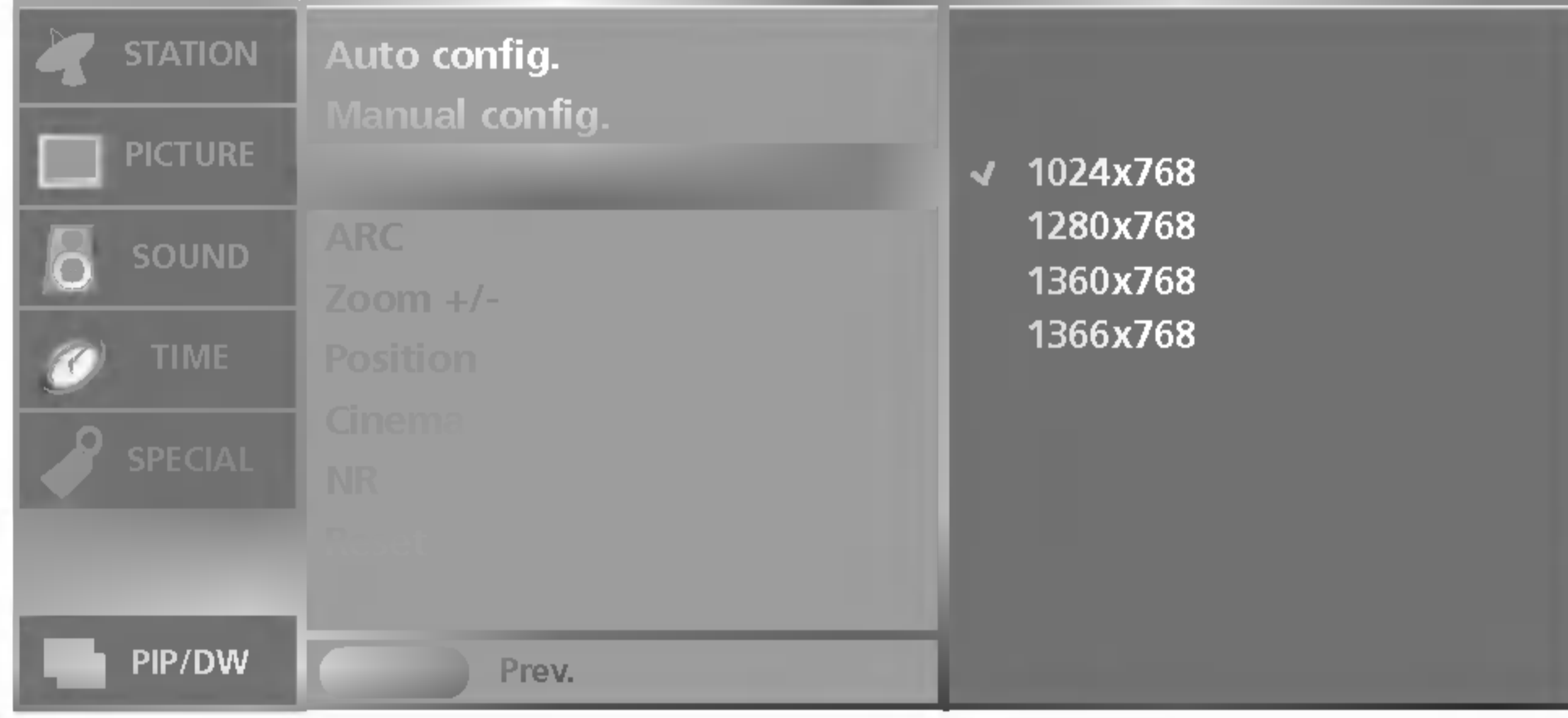

١ اضغط على الزر **MENU** (القائمة) ثم على الزر **▲ / ▼** لتحديد قائمة **SCREEN** (الشاشة).

٢ اضغط على الزر **▶** ثم على الزر **▲ / ▼** لتحديد **XGA Mode**.

٣ اضغط على الزر **▶** لتحديد الوضع المختار. يبدأ الضبط من هذه النقطة.

- تكون وظيفة **XGA Mode** متاحة في الوضع **DVI PC (RGB)** والوضع **XGA/WXGA** فقط.

- للحصول على جودة أفضل للصورة، حدد نفس الوضع المناظر لدقة الكمبيوتر.

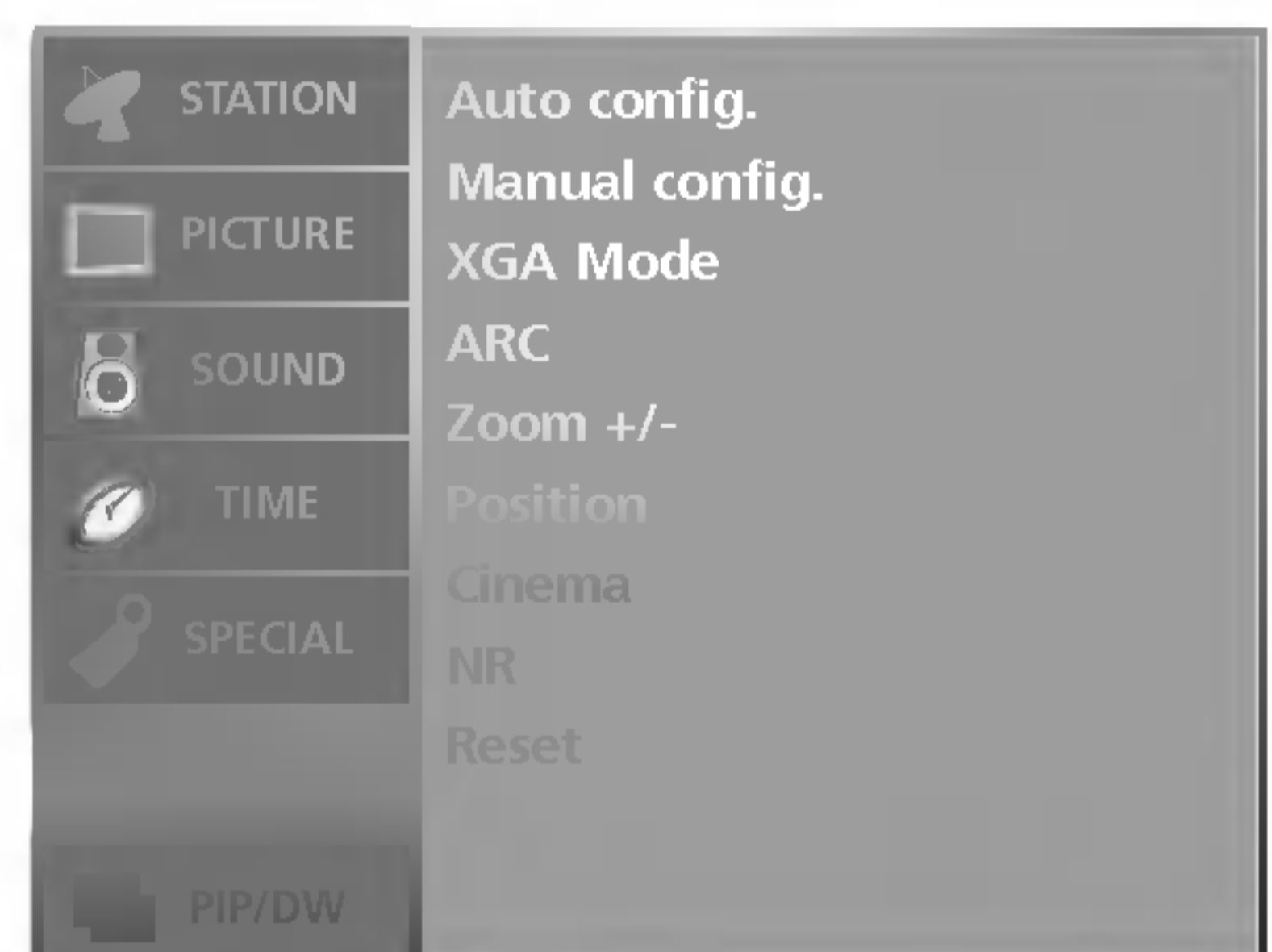
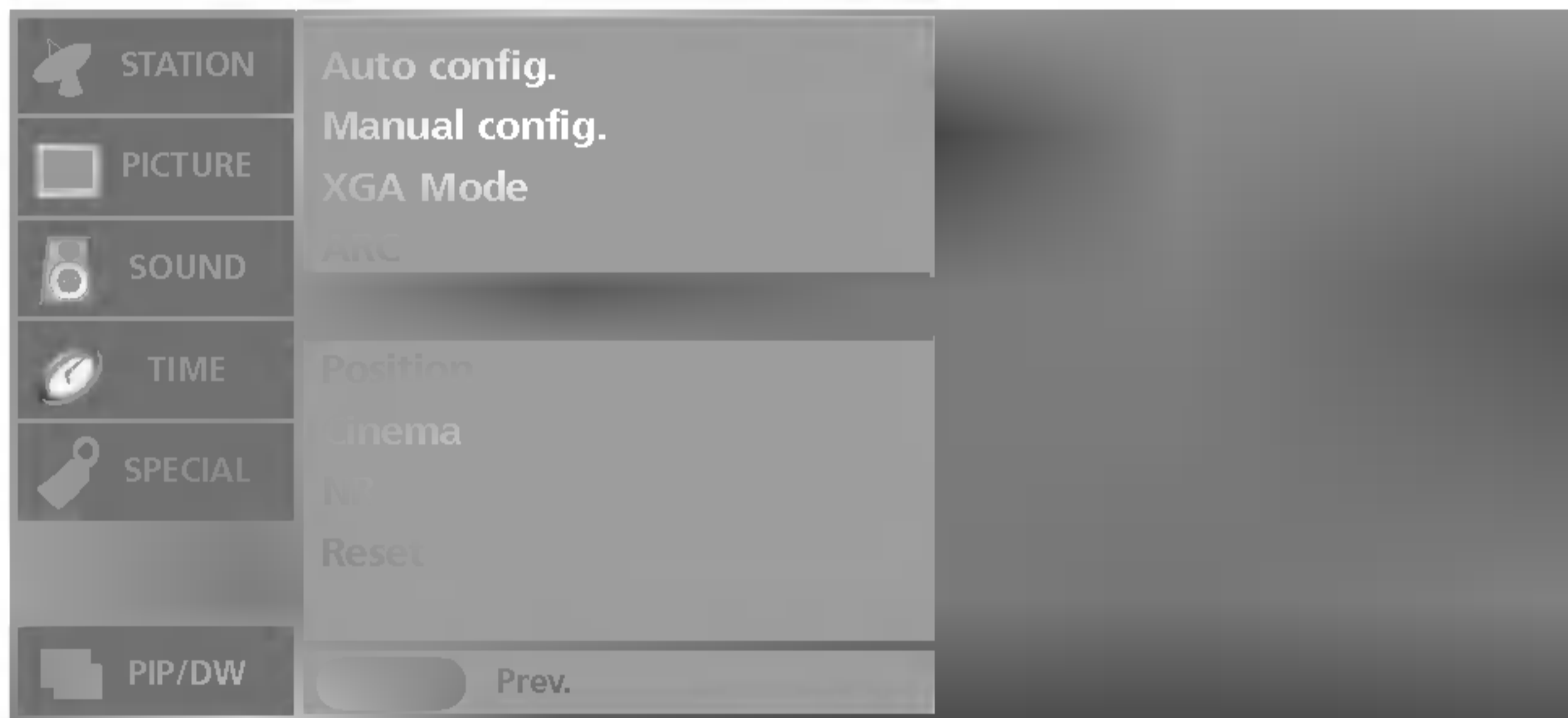

١ اضغط على الزر **MENU** (القائمة) ثم على الزر **▲ / ▼** لتحديد قائمة **SCREEN** (الشاشة).

٢ اضغط على الزر **▶** ثم على الزر **▲ / ▼** لتحديد **Zoom +/-**.

٣ اضغط على الزر **▶** ثم الزر **◀ / ▶** لتكبير أو تصغير حجم الصورة. نطاق الضبط للتكبير / التصغير هو ١٠٠ ~ ٣٠.

٤ اضغط على الزر **EXIT** للعودة إلى وضع المشاهدة العادية.

- عند تكبير الصورة أو تصغير حجمها، فقد تعرض الشاشة صورة غير طبيعية.

- يمكن أيضاً تكبير أو تصغير حجم الصورة من خلال الزر **ZOOM - / ZOOM +** (تصغير/تكبير) الموجود على جهاز التحكم عن بعد ثم بعد ذلك اضبط الموضع الرئيسي للصورة من خلال الأزرار **▲ / ▼** في وضع الصورة المكبر.

- لا تكون وظيفة **ZOOM +/-** متاحة في الوضع **PC DVI**.

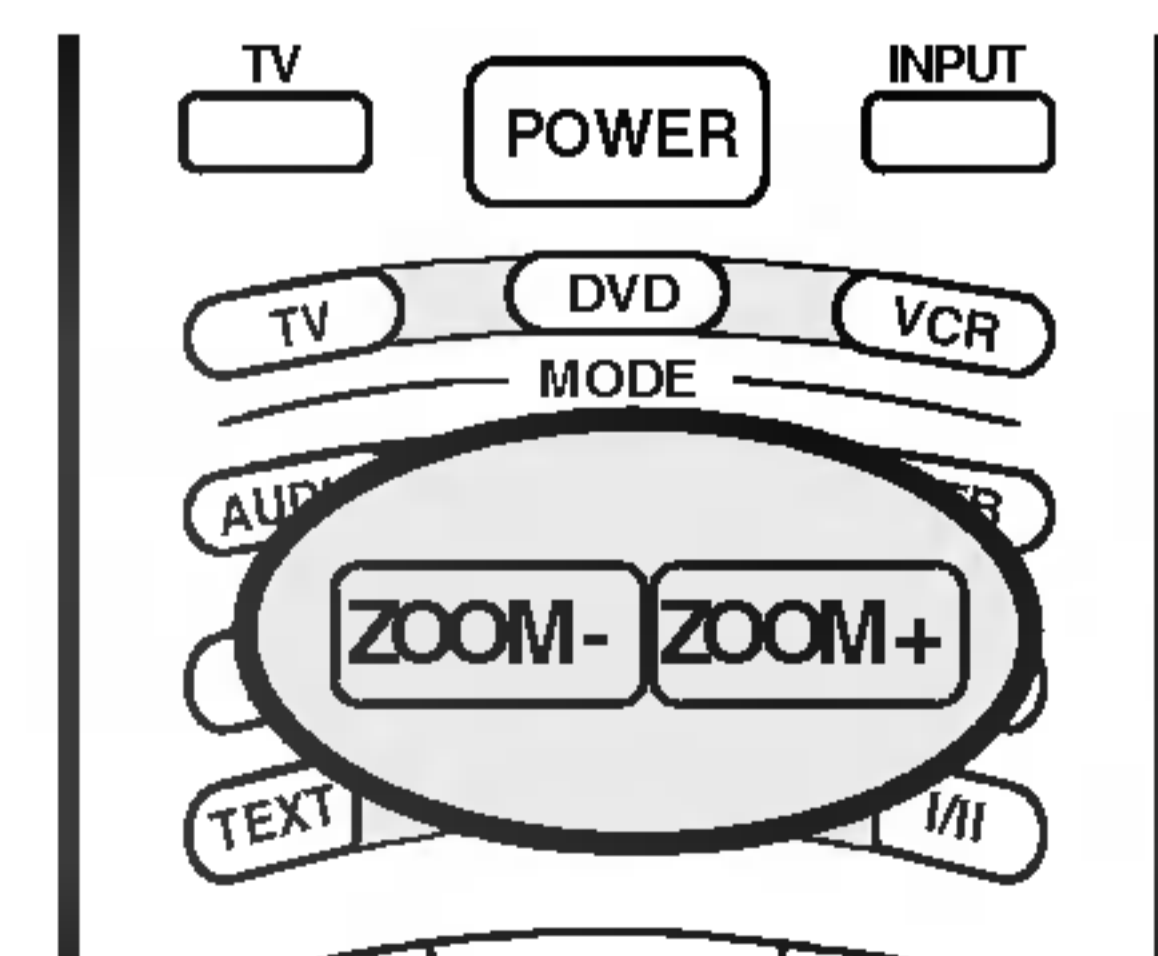

قائمة الشاشة

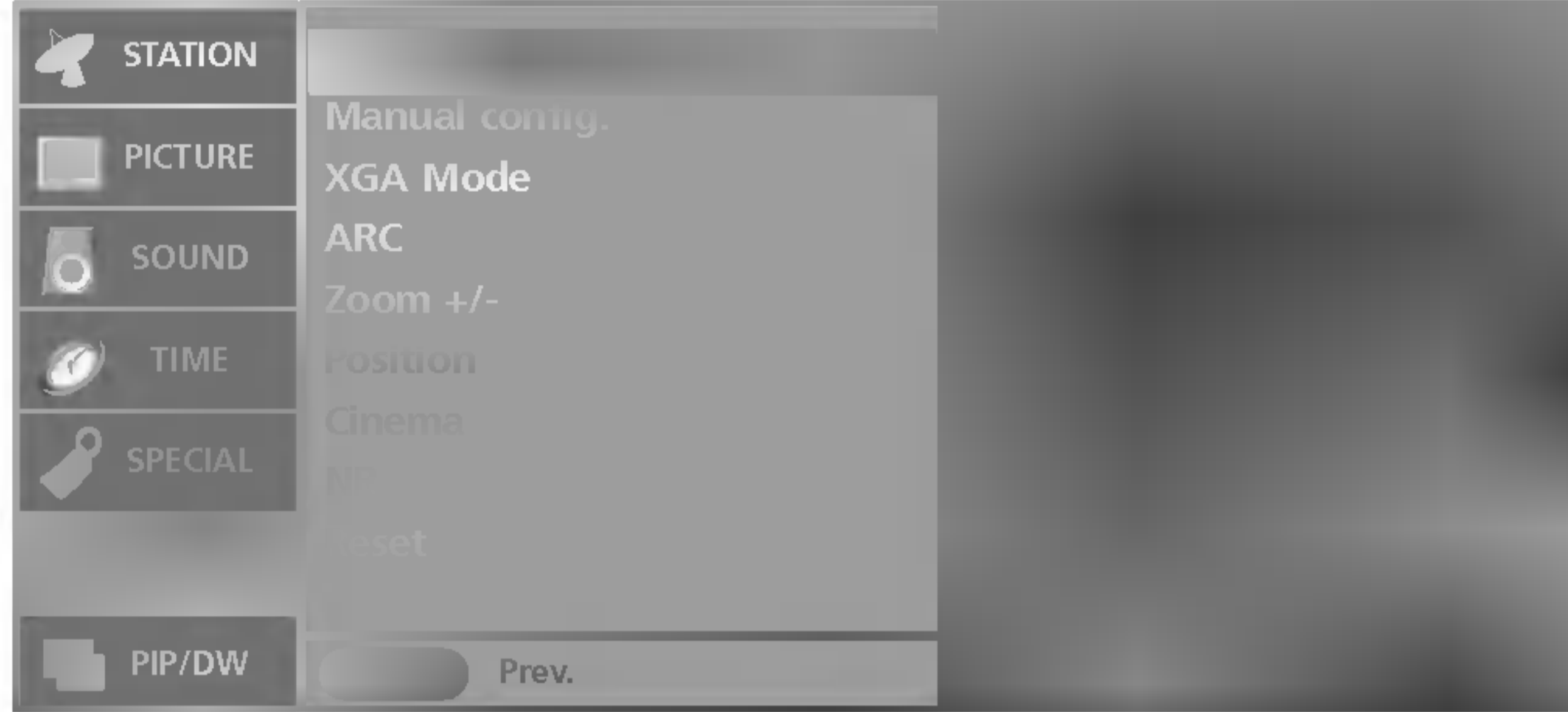

1 اضغط على الزر **MENU** (القائمة) ثم على الزر **▲ / ▼** لتحديد قائمة **SCREEN** (الشاشة).

2 اضغط على الزر **▶** ثم على الزر **▲ / ▼** لتحديد **Auto config**.

3 اضغط على الزر **▶** لبدء **Auto configure** (الضبط التلقائي).
• إذا لم يكن موضع الصورة صحيحاً بعد ذلك؛ حاول الضبط التلقائي مرة أخرى.

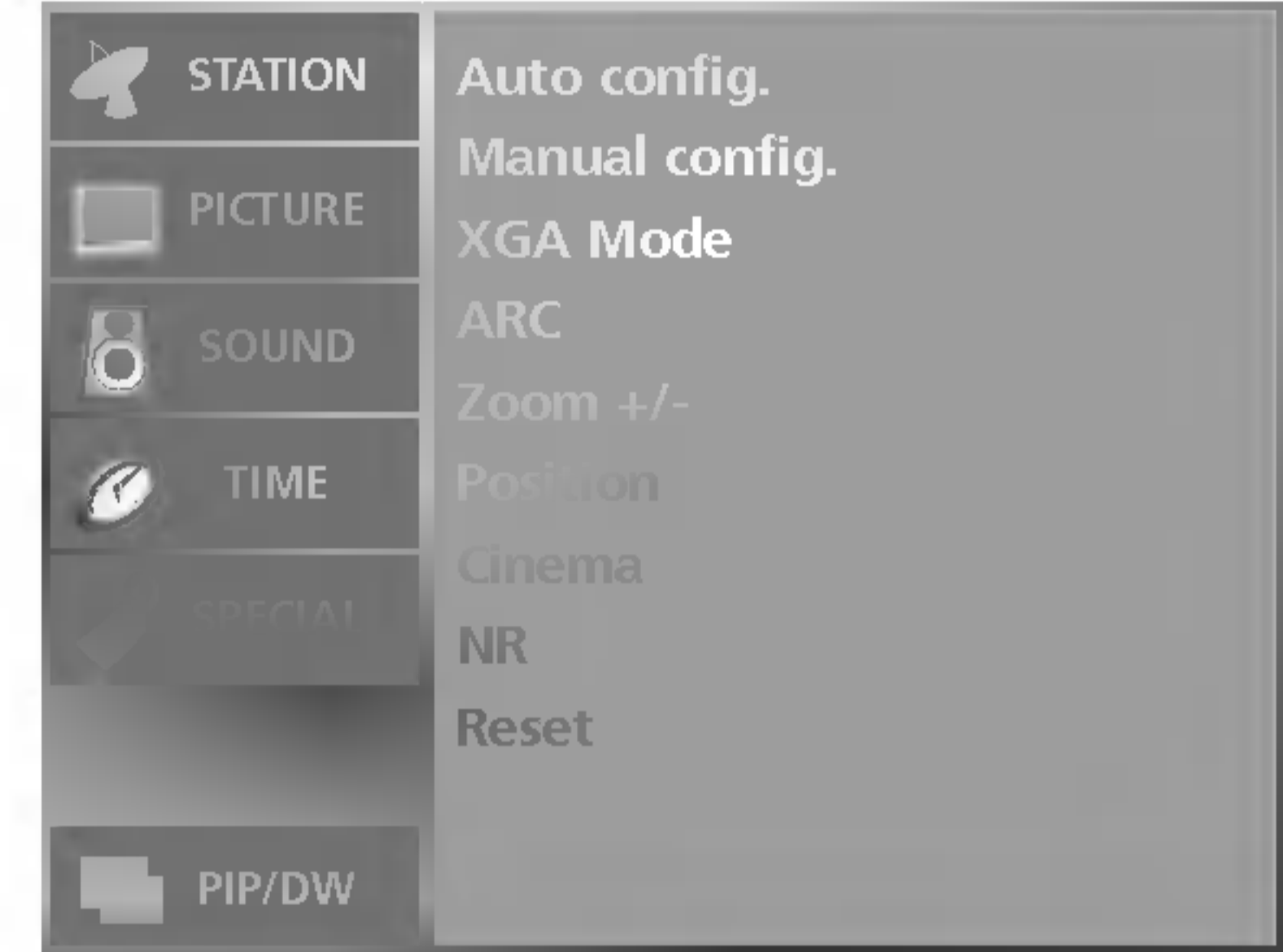

1 تكون وظيفة **Auto config** (الضبط التلقائي) متاحة في الوضع **DVI PC (RGB)** فقط..

2 لضبط موضع الصورة تلقائياً وتقليل اهتزاز الصورة.

3 إذا ظلت الصورة على وضعها غير الصحيح بعد الضبط، فإن هذا يعني أن التلفاز يعمل بشكل ملائم ولكنه يحتاج إلى مزيد من الضبط.

4 لضبط موضع الشاشة و الساعة وتركيز العرض. (سوف تختفي الصورة المعروضة لثوانٍ قليلة عندما تكون وظيفة الضبط التلقائي قيد التقدم).

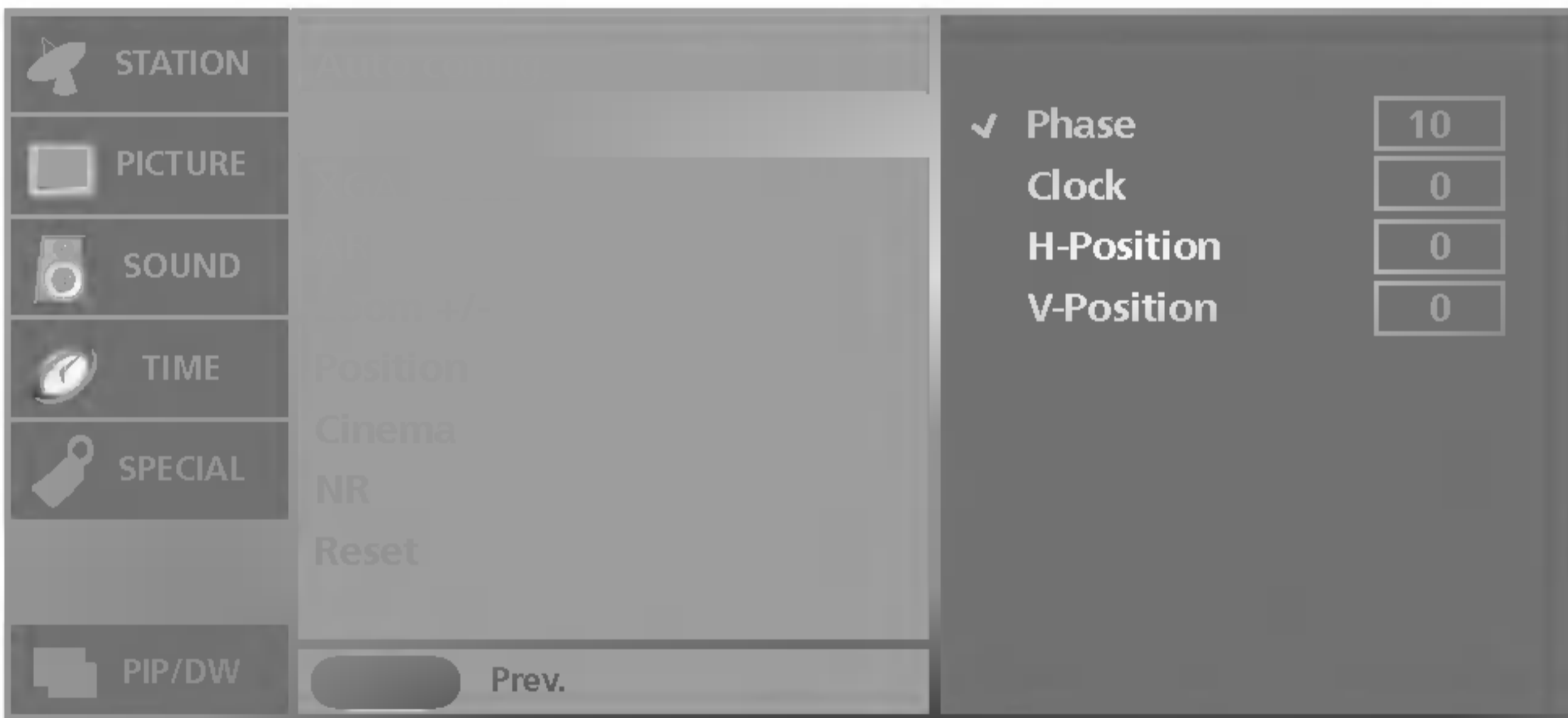

1 اضغط على الزر **MENU** (القائمة) ثم على الزر **▲ / ▼** لتحديد قائمة **SCREEN** (الشاشة).

2 اضغط على الزر **▶** ثم على الزر **▲ / ▼** لتحديد **Manual config**.

3 اضغط على الزر **▶** ثم استخدم الزر **▲ / ▼** لتحديد **Phase** (تركيز العرض) أو **Clock** (الساعة) أو **V-Position** (الموضع الأفقي) أو **H-Position** (الموضع الرأسي).

• **Phase** (تركيز العرض): تتيح لك هذه الوظيفة إزالة أي تشويش أفقي وتنقية أو توضيح صورة الشخصيات.
• **Clock**: تستخدم هذه الوظيفة في تقليل أية اشربة رأسية أو خطوط تظهر في خلفية الشاشة. ويتم تغيير حجم الشاشة الأفقي أيضاً.
• **H-Position/V-Position** (الموضع الأفقي / الموضع الرأسي): تستخدم هذه الوظيفة في ضبط الصورة يساراً ويمينا وعلوياً وسفلياً كما ترغب.

4 اضغط على الزر **◀ / ▶** لإجراء عمليات الضبط المناسبة.

5 اضغط على الزر **EXIT** للعودة إلى وضع المشاهدة العادية.

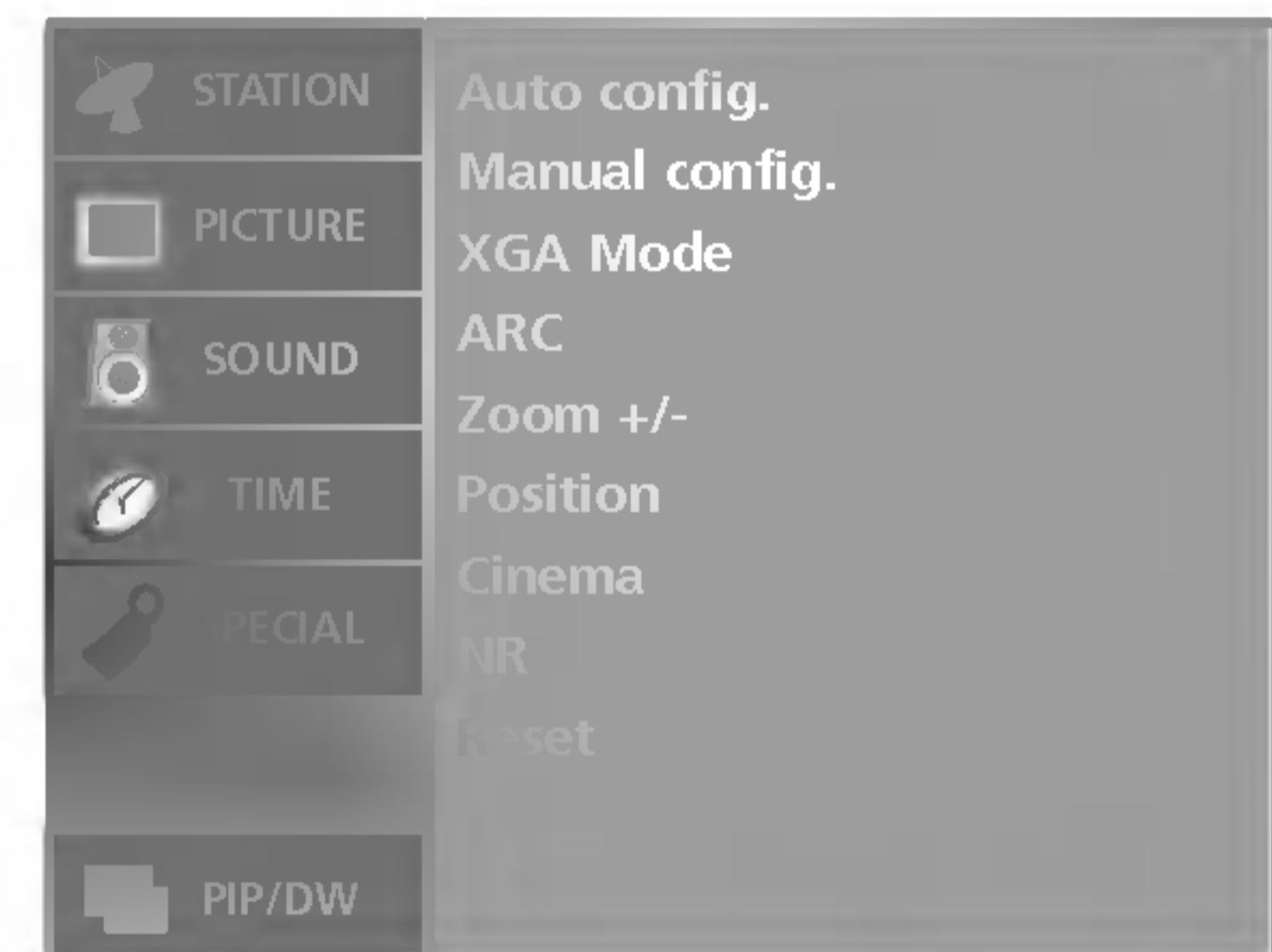

1 تكون وظيفة **Manual config** (الضبط اليدوي) متاحة في الوضع **DVI PC (RGB)** أو في وضع **Component** (المكون) فقط. (1080i , 720p , 576p , 480p)

2 إذا لم تكن الصورة واضحة بعد الضبط التلقائي بحيث لا تزال الشخصيات ترتعش؛ فاضبط الصورة يدوياً.

3 لتصحيح حجم الشاشة؛ اضبط **Clock** (الساعة).

4 لا تكون وظيفة **H-position/V-Position** (الموضع الأفقي/الموضع الرأسي) متاحة في وضع **Component [480i, 576i]** (مكون).

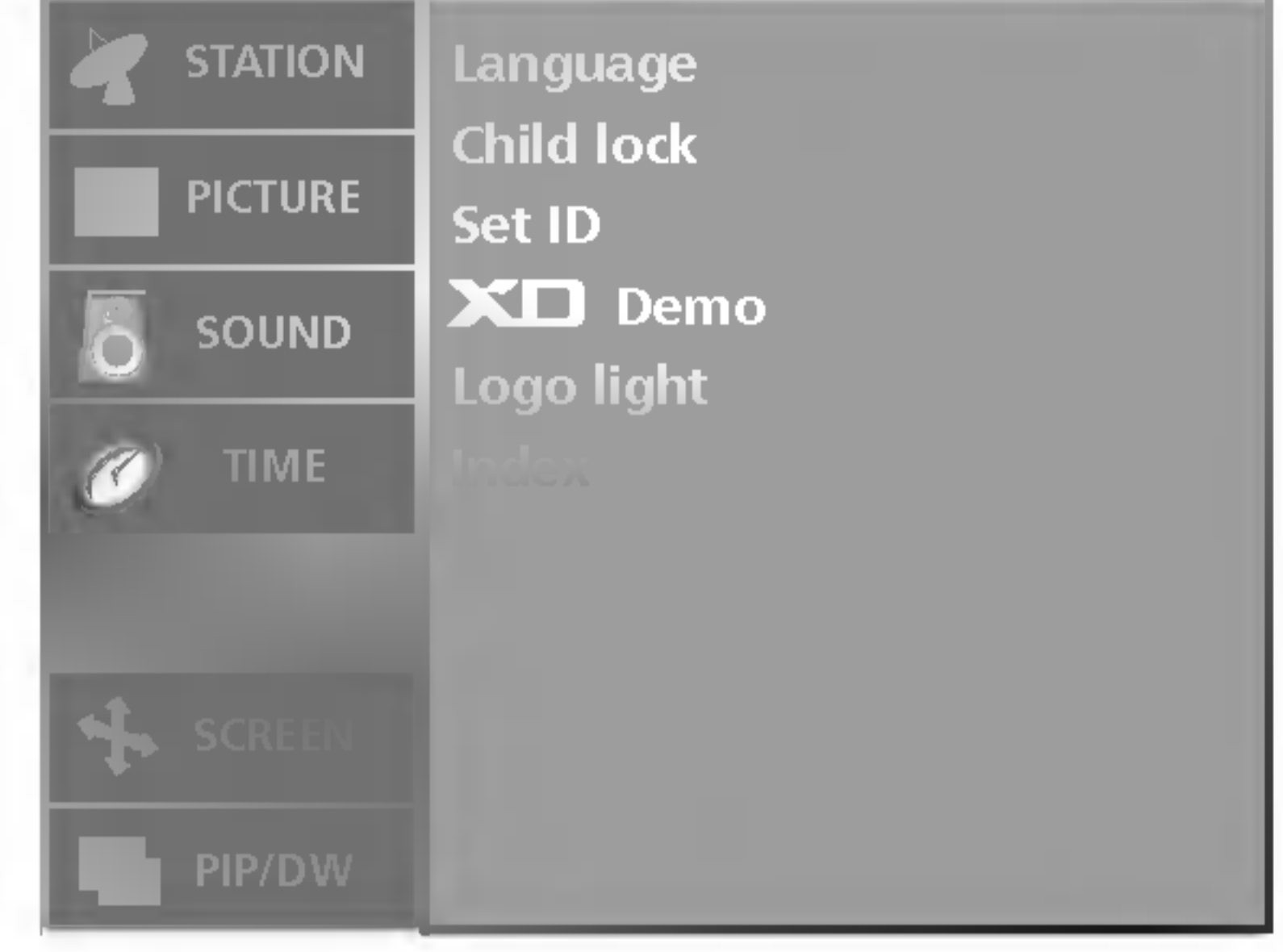
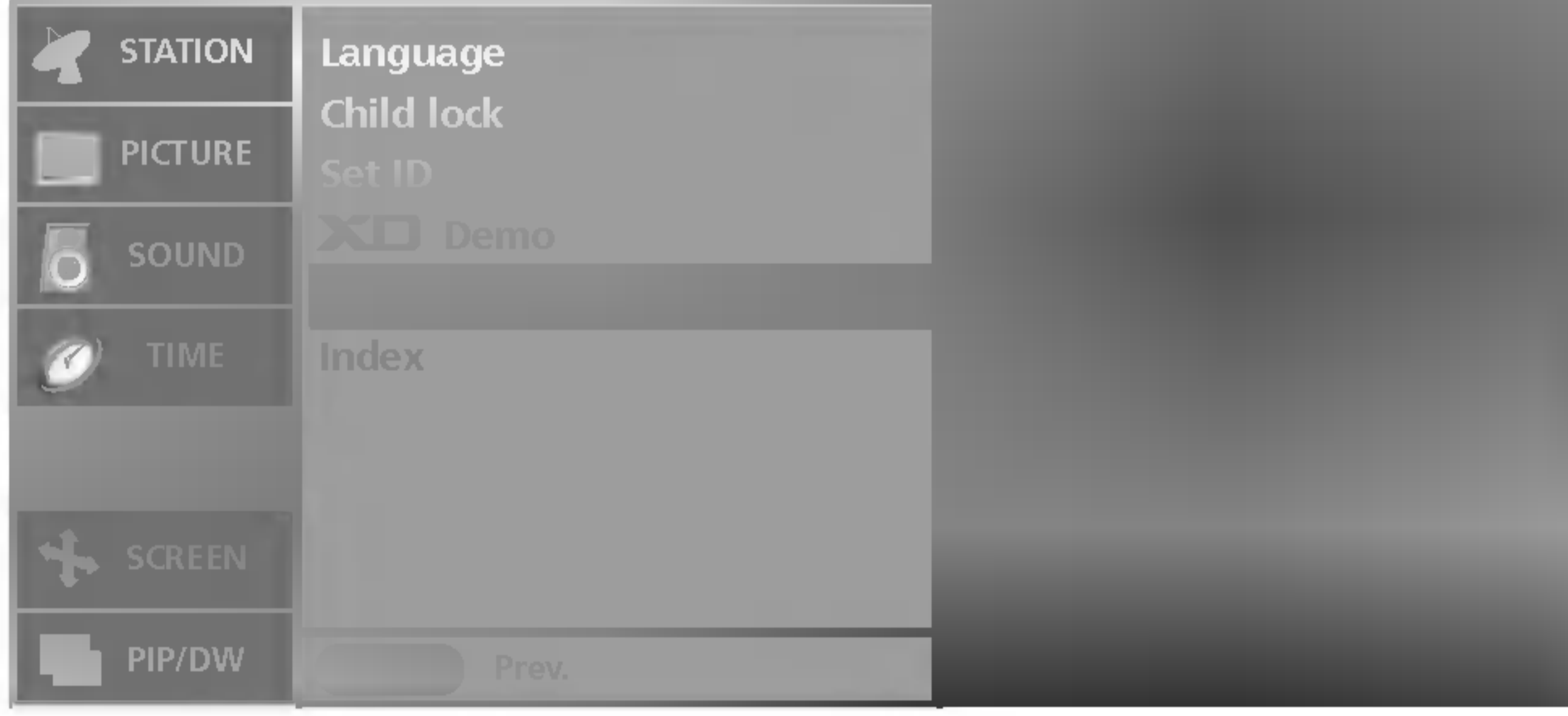

١ اضغط على الزر **MENU** (القائمة) ثم على الزر **▲ / ▼** لتحديد قائمة **SPECIAL** (خاص).

٢ اضغط على الزر **▶** ثم على الزر **▲ / ▼** لتحديد **Logo light**.

٣ اضغط على الزر **▶** ثم على الزر **▲ / ▼** لتحديد الخيار **On** (التشغيل) أو **Off** (إيقاف التشغيل).

٤ اضغط على الزر **EXIT** للعودة إلى وضع المشاهدة العادية.

- في حالة اختيار **on** (تشغيل)، يقوم شعار اللوحة الأمامية للتلفاز بإضاءة المصباح.



١ اضغط على الزر **MENU** (القائمة) ثم على الزر **▲ / ▼** لتحديد قائمة **SPECIAL** (خاص).

٢ اضغط على الزر **▶** ثم على الزر **▲ / ▼** لتحديد **index**.

٣ اضغط على الزر **▶** ثم على الزر **▲ / ▼** لتحديد الخيار **On** (التشغيل) أو **Off** (إيقاف التشغيل).

٤ اضغط على الزر **EXIT** للعودة إلى وضع المشاهدة العادية.

- إذا اخترت **On** (تشغيل) يعمل شعار الفهرس الموجود بلوحة التلفزيون الأمامية على تشغيل المصباح.

القائمة الخاصة

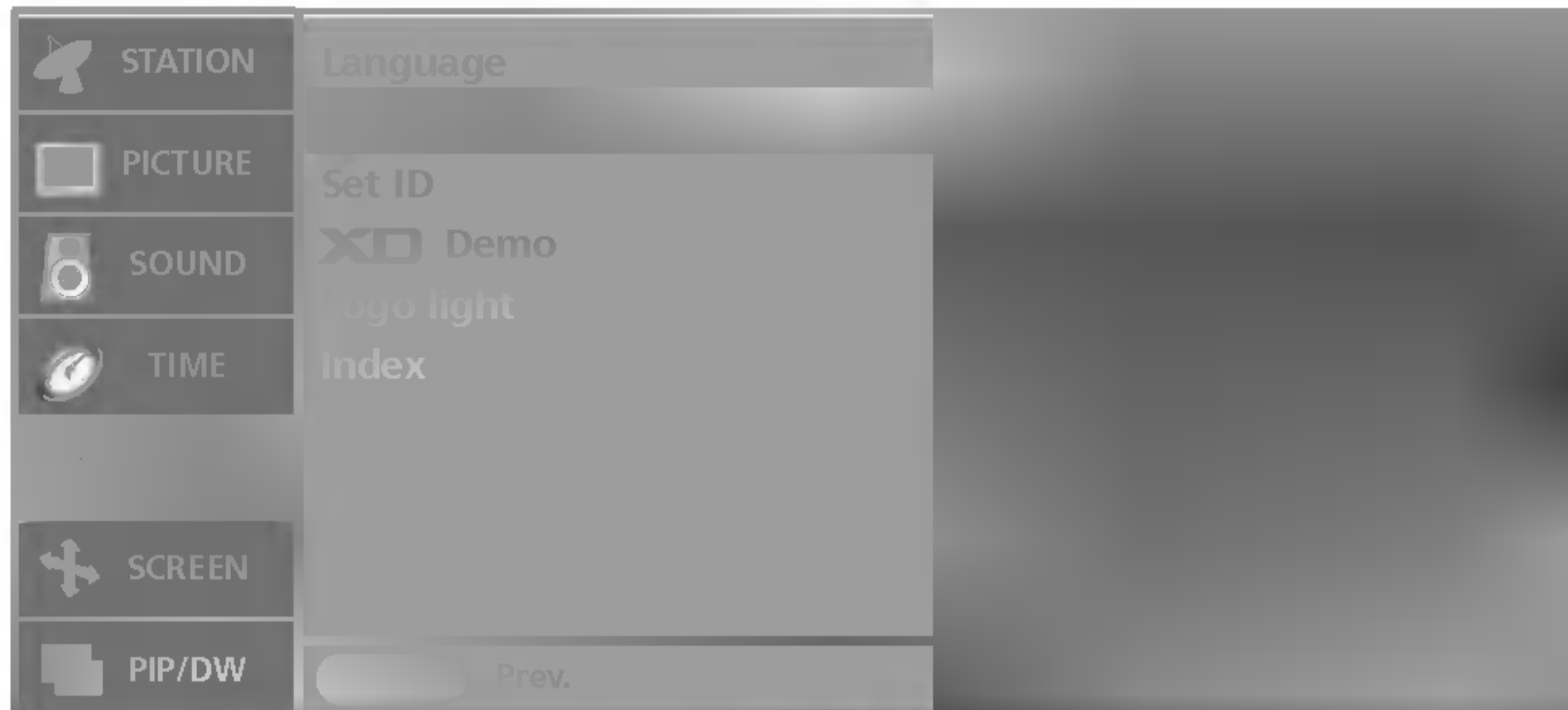

- ١ اضغط على الزر **MENU** (القائمة) ثم على الزر **▲ / ▼** لتحديد قائمة **SPECIAL** (خاص).
- ٢ اضغط على الزر **▶** ثم على الزر **▲ / ▼** لتحديد **Child lock** (التأمين ضد عبث الأطفال).
- ٣ اضغط على الزر **▶** ثم على الزر **▲ / ▼** لتحديد الخيار **On** (التشغيل) أو **Off** (إيقاف التشغيل).
- ٤ اضغط على الزر **EXIT** للعودة إلى وضع المشاهدة العادية.

ملاحظة



- a. تمت برمجة هذا الجهاز بحيث يتذكر آخر خيار تم ضبطه عليه حتى إذا تم إيقاف تشغيله.
- b. في **Child lock 'On'** (التأمين ضد عبث الأطفال "تشغيل")، إذا لم يكن الجهاز قيد التشغيل، اضغط على الزر **▲ / ▼ PR ,INPUT ,POWER** (تشغيل ، إدخال ، برنامج ٩/٩) أو أزرار الأرقام الموجودة بجهاز التحكم عن بعد.
- c. عند تشغيل ميزة التأمين ضد عبث الأطفال **Child lock on** ، تظهر العبارة **Child lock on** (تشغيل ميزة التأمين ضد عبث الأطفال) على الشاشة إذا تم الضغط على أي زر بلوحة التحكم الأمامية أثناء مشاهدة التلفزيون.

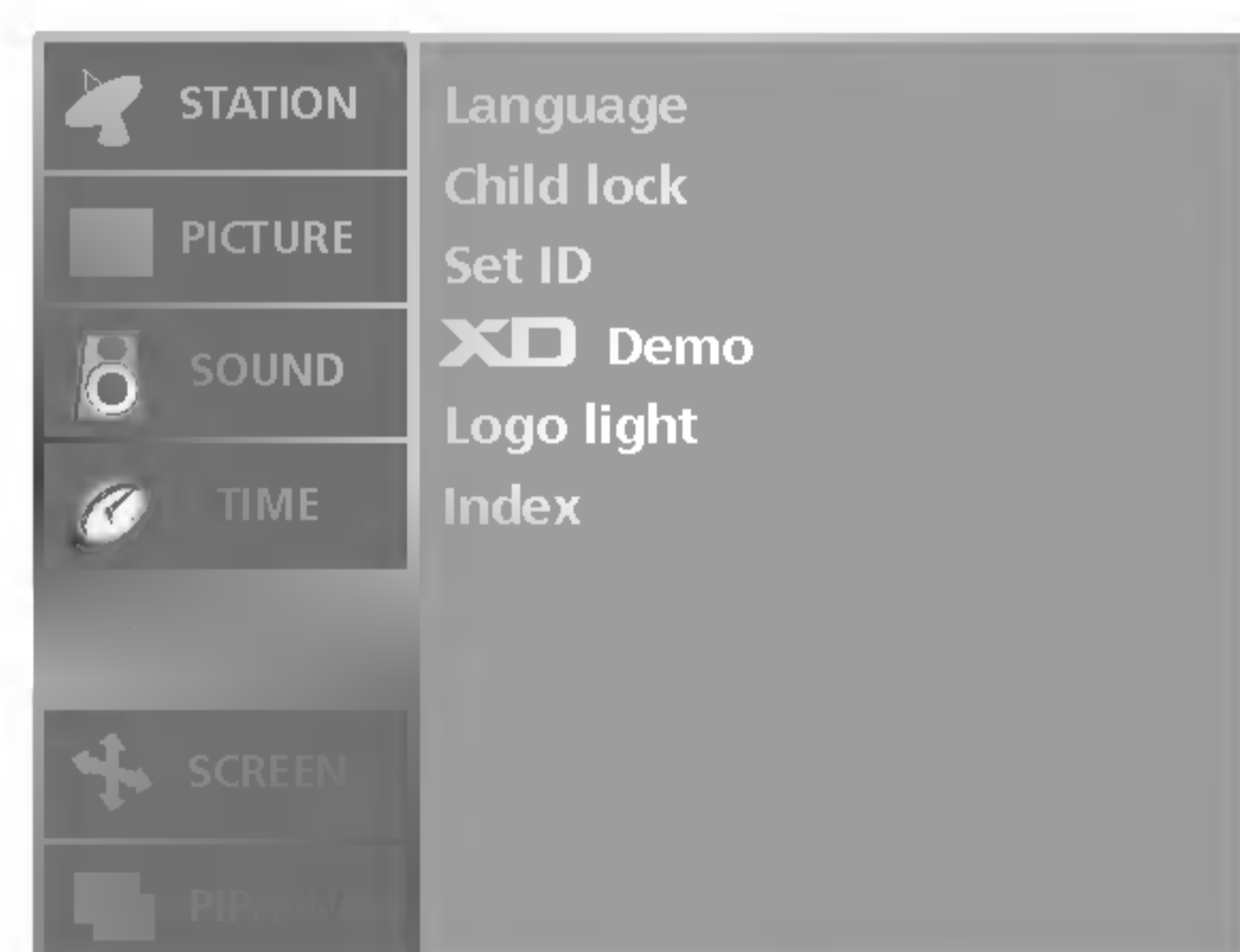
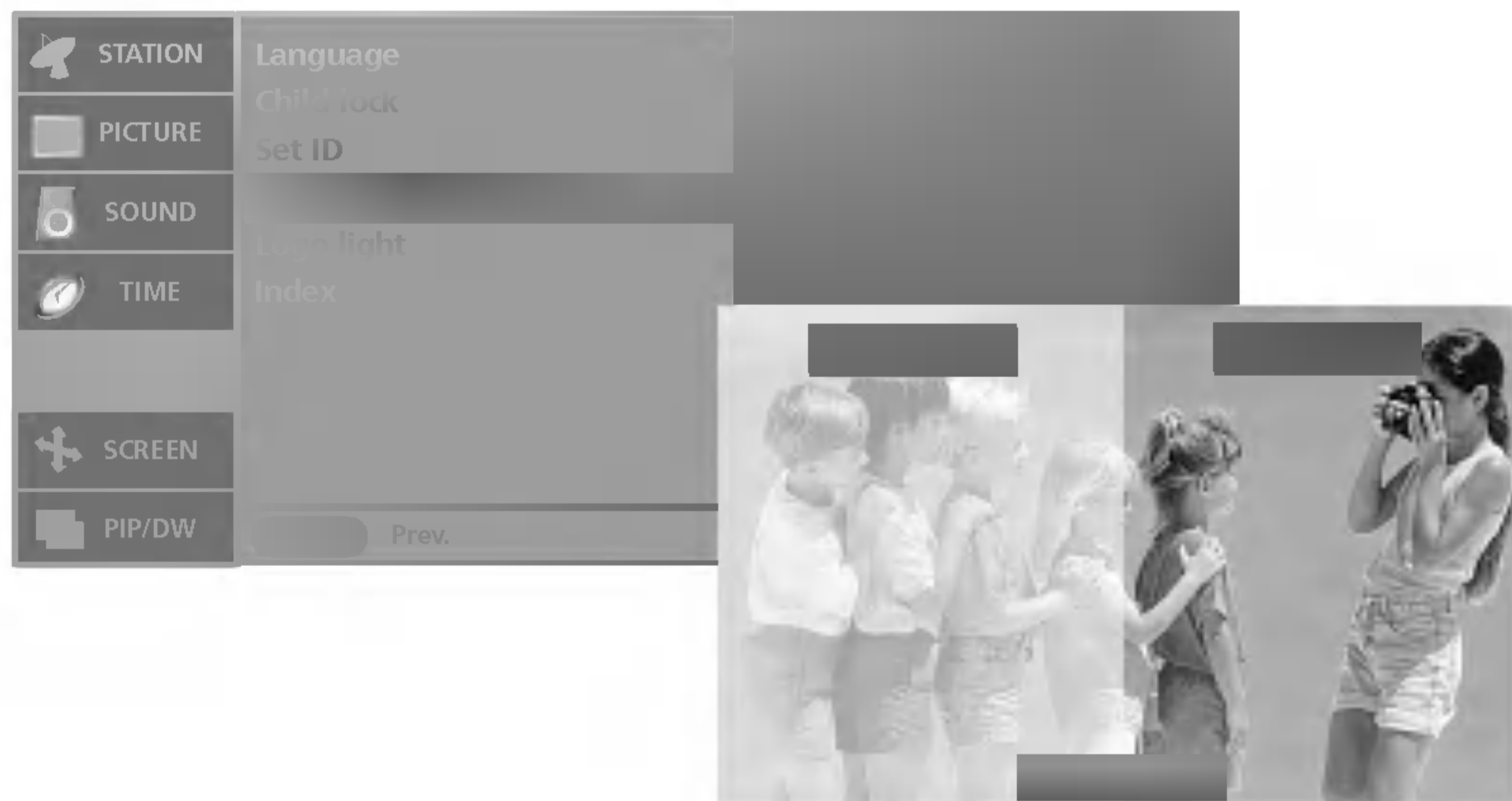

- ١ اضغط على الزر **MENU** (القائمة) ثم على الزر **▲ / ▼** لتحديد قائمة **SPECIAL** (خاص).
 - ٢ اضغط على الزر **▶** ثم على الزر **▲ / ▼** لتحديد **XD Demo**.
 - ٣ اضغط على الزر **▶** لبدء **XD Demo** (عرض XD).
 - ٤ اضغط على الزر **EXIT** (خروج) لإيقاف **XD Demo** (عرض XD).
- استخدم هذا العرض لرؤية الفرق بين **demo** (عرض XD) في وضع **on** (التشغيل)، و **XD Demo** (عرض XD) في وضع **off** (الإيقاف).
- لا تكون وظيفة **XD Demo** (عرض XD) متاحة في الوضع **DVI PC/HDMI PC**.

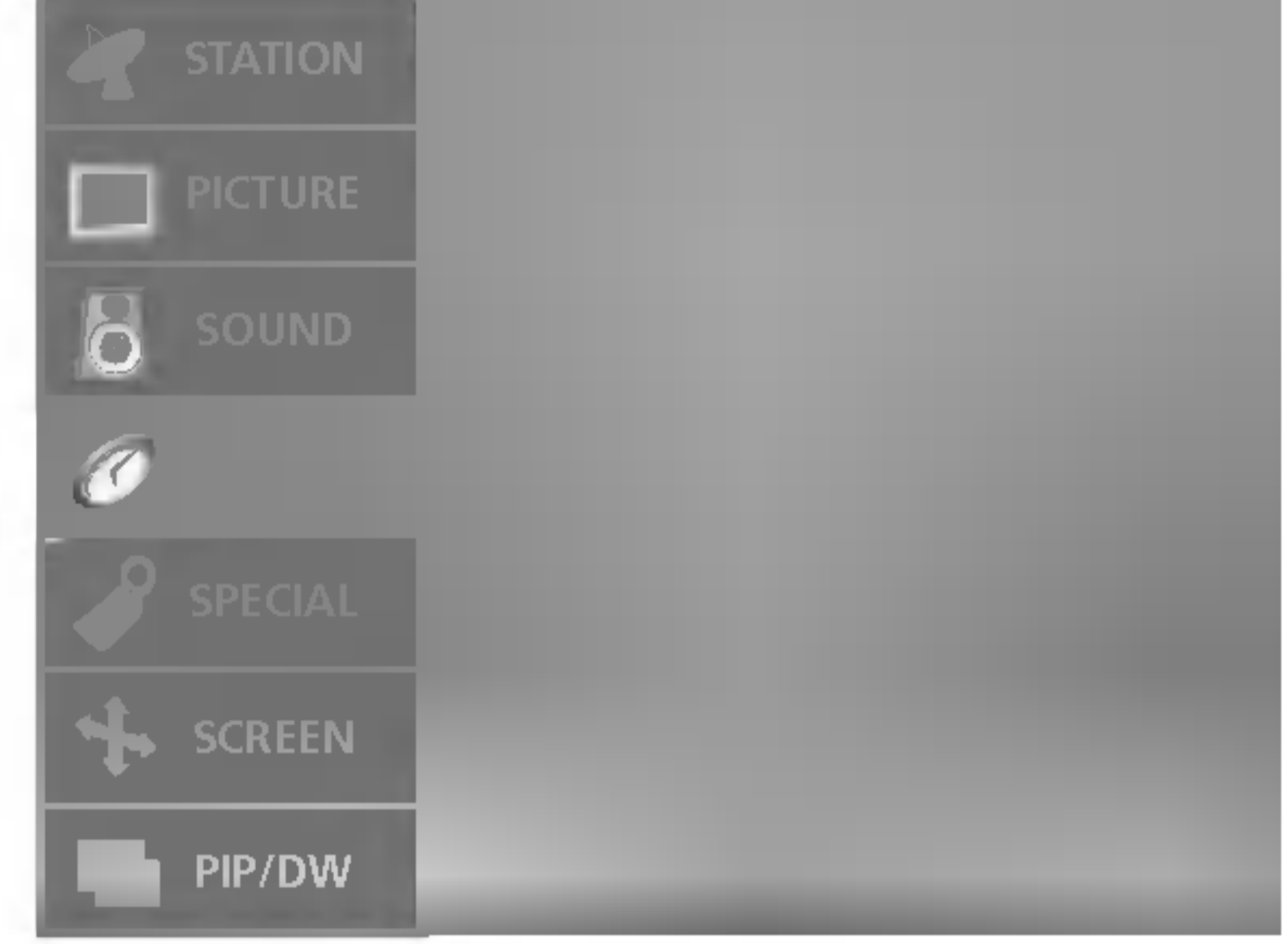
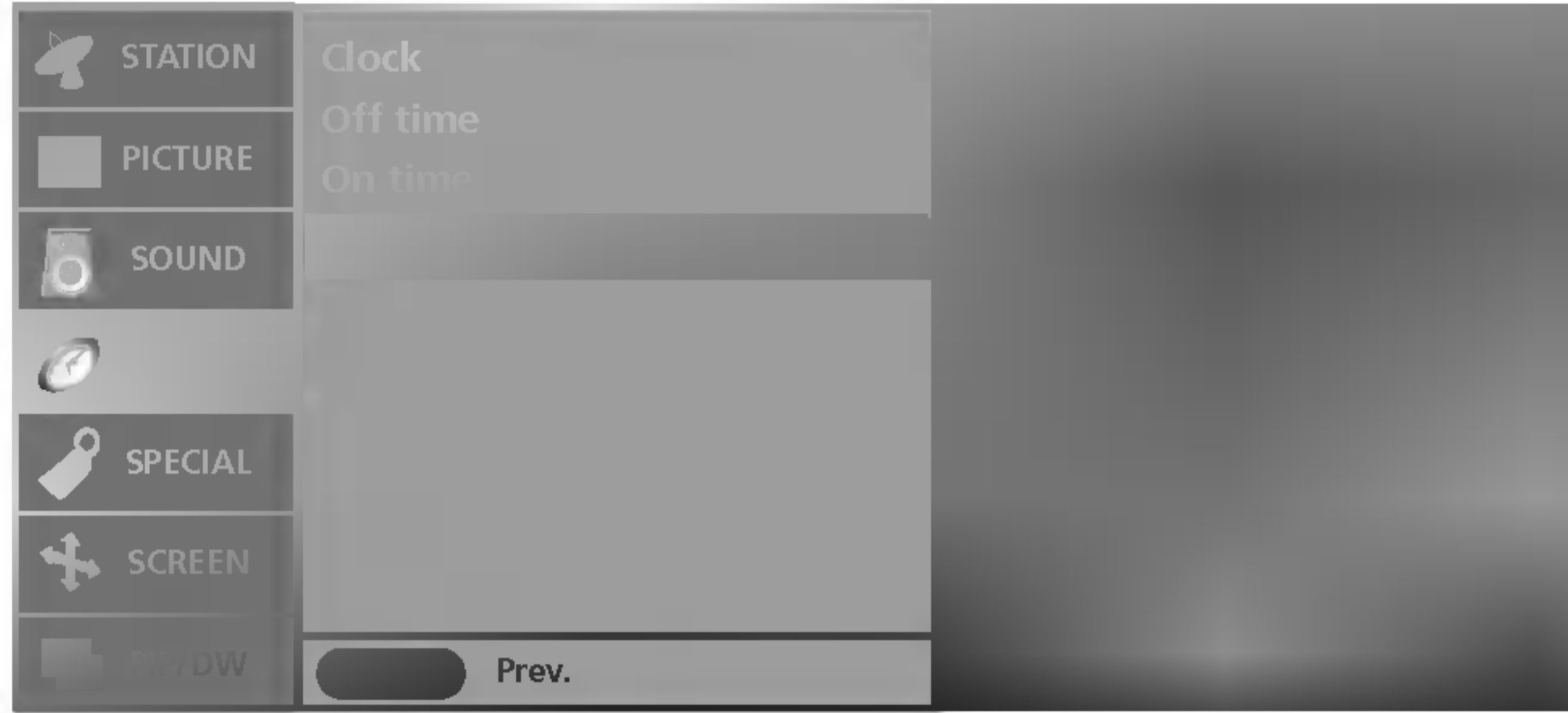

١ اضغط على الزر **MENU** (القائمة) ثم على الزر **▲ / ▼** لتحديد قائمة **TIME** (الوقت).

٢ اضغط على الزر **▶** ثم على الزر **▲ / ▼** لتحديد الخيار **Auto sleep**.

٣ اضغط على الزر **▶** ثم على الزر **▲ / ▼** لتحديد الخيار **On** (التشغيل) أو **Off** (إيقاف التشغيل).

٤ اضغط على الزر **EXIT** للعودة إلى وضع المشاهدة العادية.

- في حالة ضبطه على وضع التشغيل ولا يوجد أي إشارة داخلة، سيتم إقفال التلفاز تلقائياً بعد عشر دقائق.

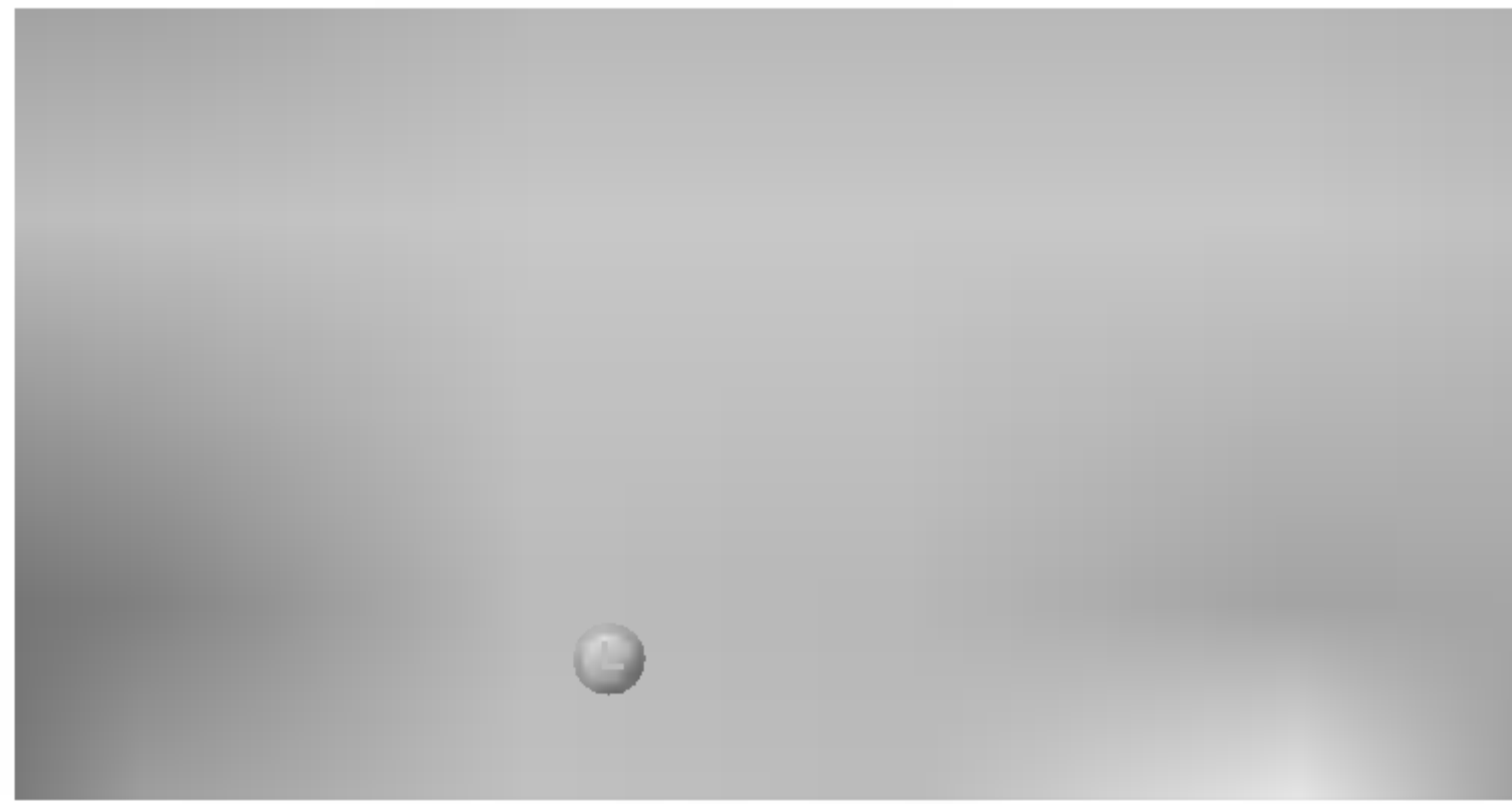

١ اضغط على الزر **SLEEP** (النوم) بشكل متكرر لتحديد عدد الدقائق يظهر أولاً عرض الخيار '---' على الشاشة متبوعاً بخيارات موقتات النوم التالية ١٠: ٢٠ و ٣٠ و ٦٠ و ٩٠ و ١٢٠ و ١٨٠ و ٢٤٠ دقيقة.

٢ سيبدأ الموقت في العد التنازلي بدءاً من عدد الدقائق المحدد.

٣ لعرض الوقت المتبقي لوقت النوم، اضغط على الزر **SLEEP** (النوم) مرة واحدة.

٤ لإلغاء ميزة وقت النوم، اضغط على الزر **SLEEP** (النوم) بشكل متكرر حتى يتم عرض '---' على الشاشة.

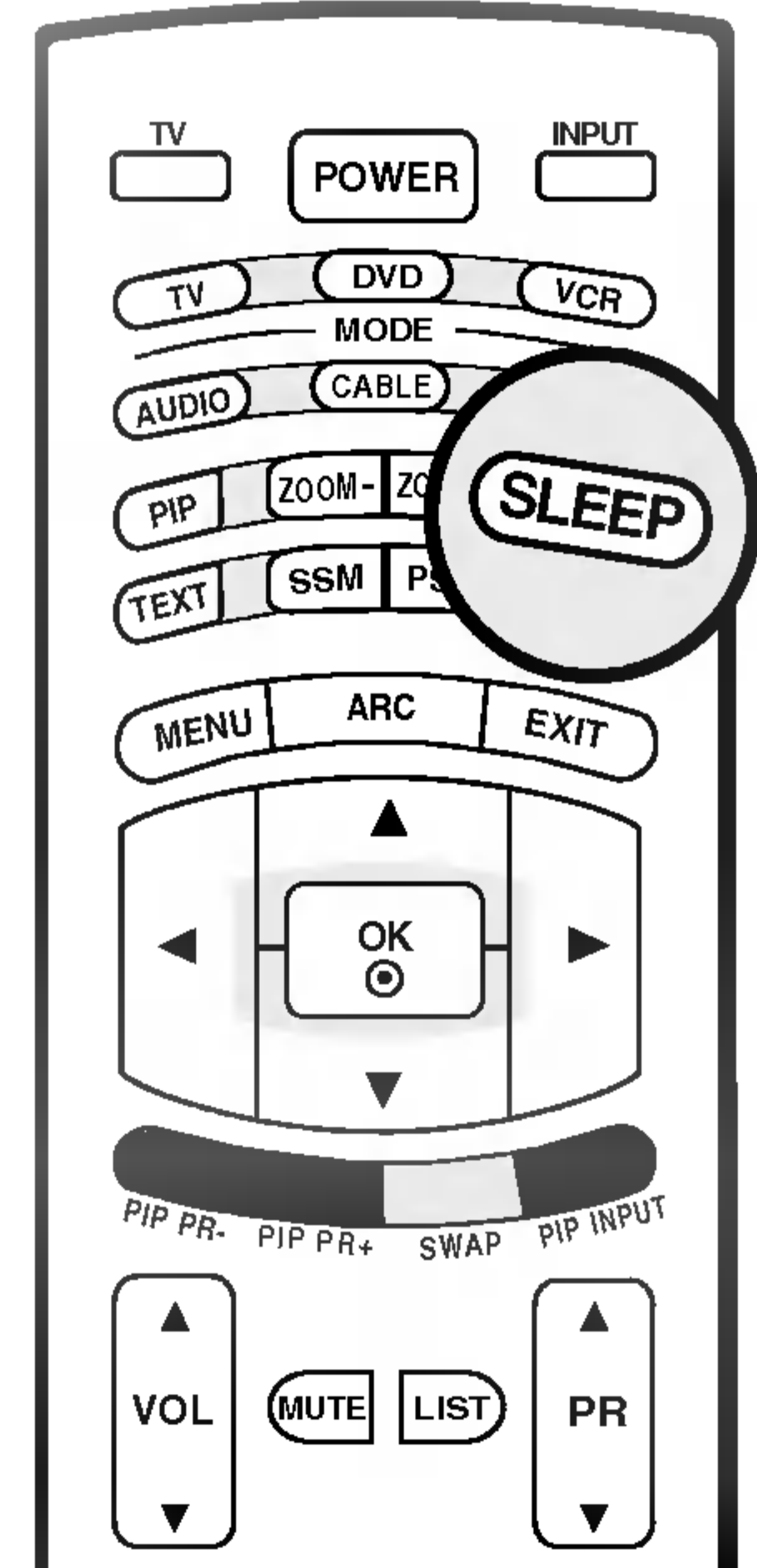

ملاحظة



a. لعرض الوقت المتبقي لموقت النوم، اضغط على الزر **SLEEP** (النوم) مرة واحدة.

b. عندما تقوم بإيقاف تشغيل الجهاز، فسوف يقوم الجهاز بإلغاء وقت النوم المحدد.

قائمة TIME (الوقت)

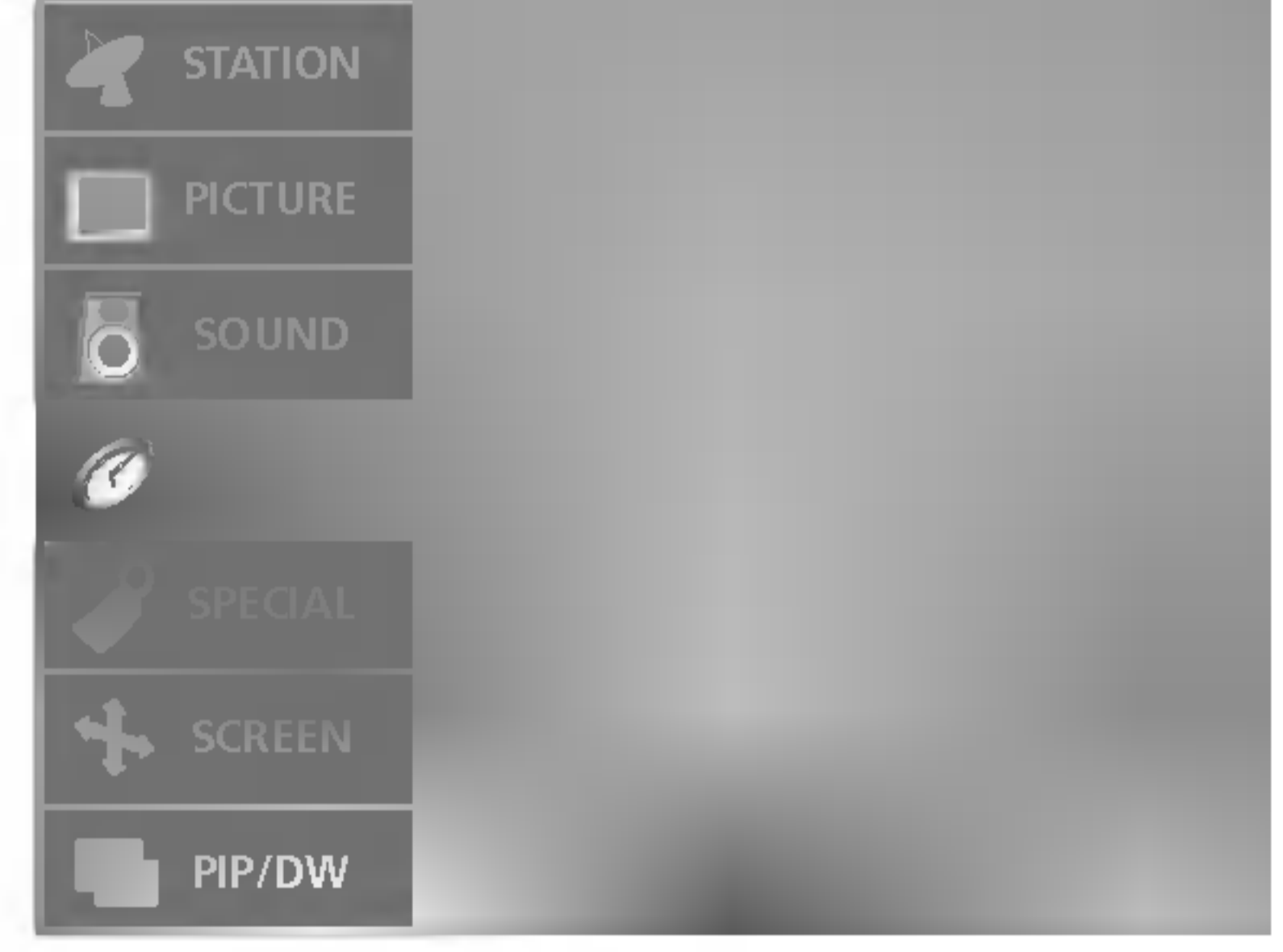
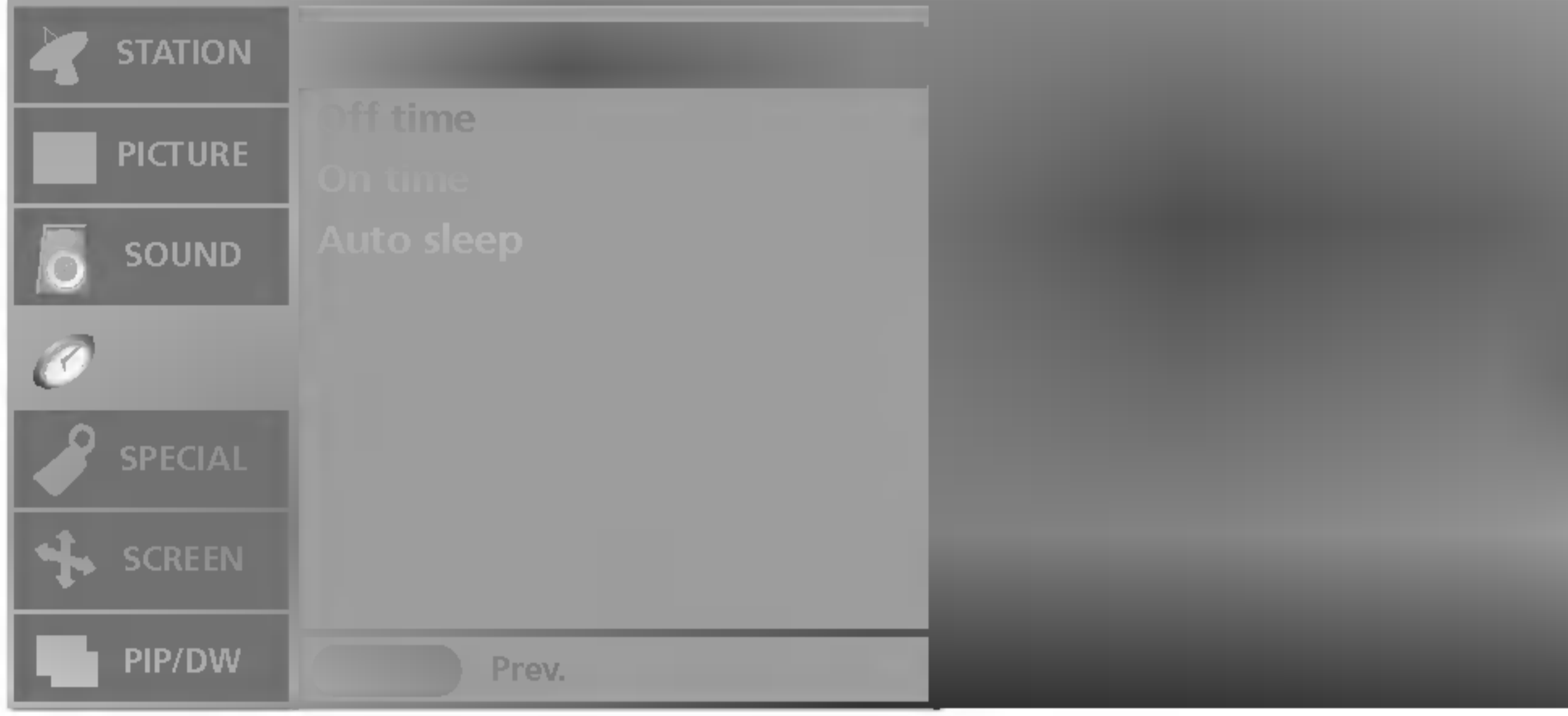

- ١ اضغط على الزر **MENU** (القائمة) ثم على الزر **▲ / ▼** لتحديد قائمة **TIME** (الوقت).
- ٢ اضغط على الزر **▶** ثم على الزر **▲ / ▼** لتحديد الخيار **Clock** (الساعة).
- ٣ اضغط على الزر **▶** ثم على الزر **▲ / ▼** لضبط حقل الساعة.
- ٤ اضغط على الزر **▶** ثم على الزر **▲ / ▼** لضبط حقل الدقائق.
- ٥ اضغط على الزر **EXIT** للعودة إلى وضع المشاهدة العادية.

- يتعين عليك ضبط الوقت بشكل صحيح قبل استخدام وظيفة وقت التشغيل / إيقاف التشغيل.
- إذا مسح ضبط الوقت الحالي بسبب انقطاع التيار أو فصل الجهاز عن الكهرباء، أعد ضبط الساعة.

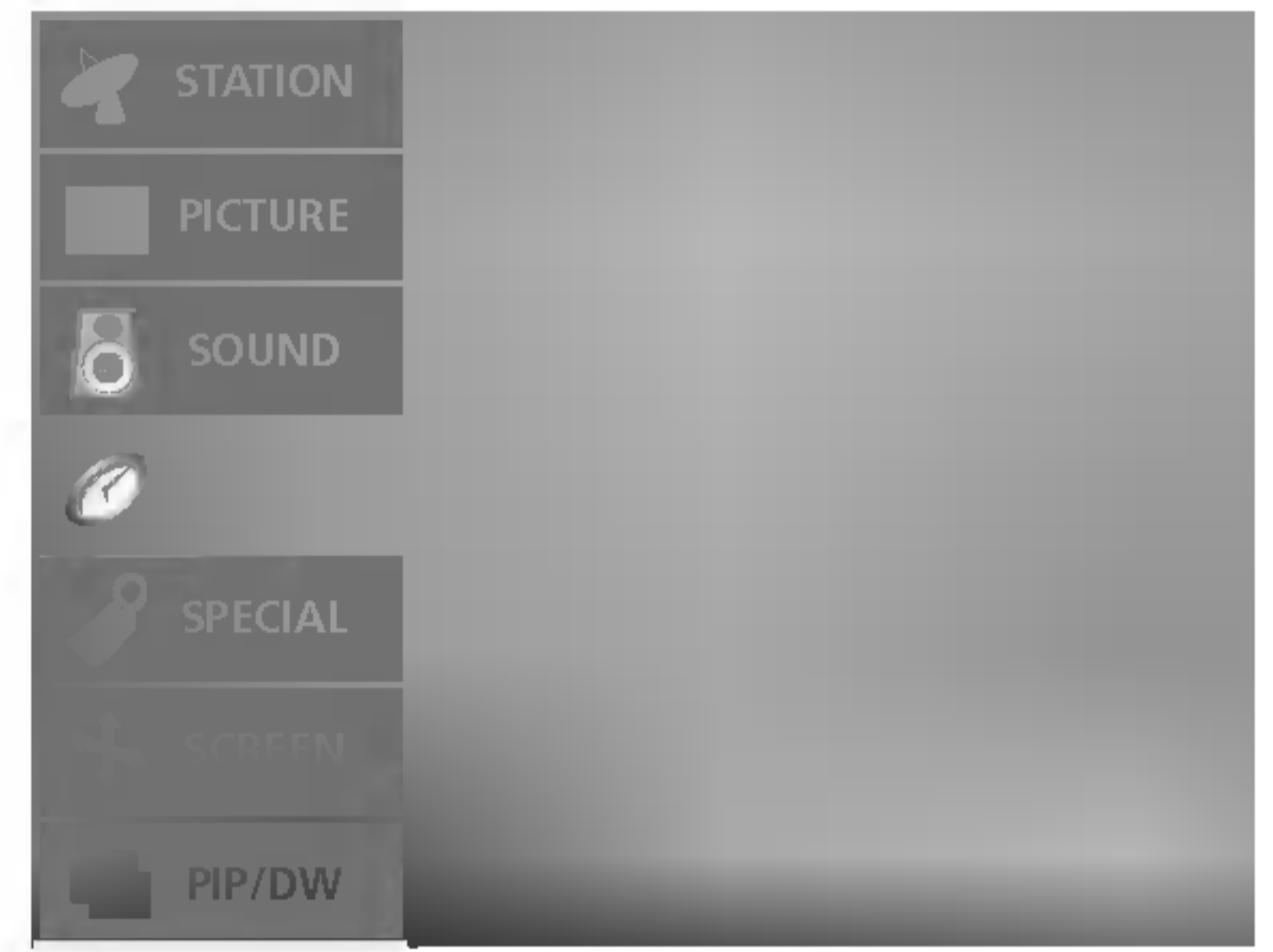
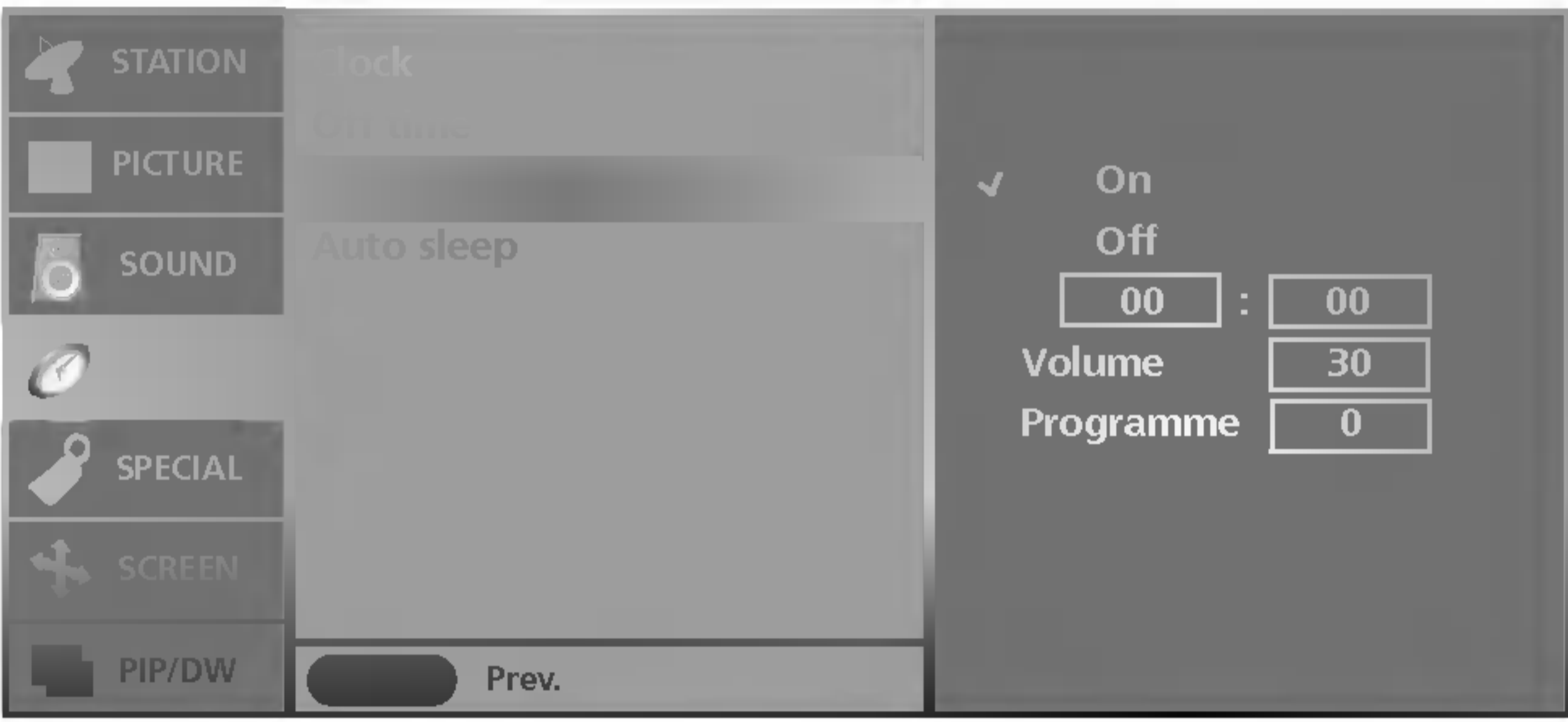

- ١ اضغط على الزر **MENU** (القائمة) ثم على الزر **▲ / ▼** لتحديد قائمة **TIME** (الوقت).
- ٢ اضغط على الزر **▶** ثم على الزر **▲ / ▼** لتحديد **Off Time** (وقت إيقاف التشغيل) أو **On Time** (وقت التشغيل).
- ٣ لإلغاء وظيفة **Off/On Time** (وقت إيقاف التشغيل / التشغيل)، اضغط على الزر **▲ / ▼** لتحديد **Off** (إيقاف التشغيل).
اضغط على الزر **▶** ثم على الزر **▲ / ▼** لتحديد الخيار في (التشغيل).
- ٤ اضغط على الزر **▶** ثم على الزر **▲ / ▼** لضبط الساعات.
- ٥ اضغط على الزر **▶** ثم على الزر **▲ / ▼** لضبط الدقائق.
- ٦ وظيفة **On Time** (وقت التشغيل) فقط: اضغط على الزر **▶** ثم على الزر **▲ / ▼** لضبط مستوى الصوت ورقم البرنامج.
- ٧ اضغط على الزر **EXIT** للعودة إلى وضع المشاهدة العادية.

- يتم من خلال وظيفة مؤقت إيقاف التشغيل تلقائياً من خلال وضع الجهاز في وضع الانتظار في الوقت المحدد.



- a. في حالة انقطاع التيار الكهربائي (سواءً عن طريق فصل مصدر التيار، أو نتيجة لانقطاع التيار الكهربائي)، يجب إعادة ضبط الساعة.
- b. بعد تشغيل التلفزيون بساعتين عن طريق وظيفة وقت التشغيل، فسيتم إعادة الجهاز لوضع الانتظار إلا إذا تم الضغط على أي زر آخر.
- c. بمجرد تعيين وقت التشغيل أو إيقاف التشغيل، فسوف تعمل هذه الوظائف يومياً في الوقت المحدد.
- d. تحل وظيفة مؤقت إيقاف التشغيل محل وظيفة مؤقت التشغيل إذا تم ضبط الوظائف على الوقت ذاته.
- e. حتى تعمل وظيفة **On Time** (موقت التشغيل)، يجب أن يكون الجهاز في وضع الانتظار.

■ استقبال استريو / ثنائي

عند تحديد برنامج معين، يتم عرض معلومات الصوت الخاصة بالمحطة بعد اختفاء رقم البرنامج واسم المحطة.

البث	شاشة العرض
MONO	Mono (أحادي)
Stereo (استريو)	STEREO
Dual (ثنائي)	DUAL I

تحديد نمط الصوت الأحادي

في حالة تحديد نمط الصوت الاستريو وكانت إشارة الاستريو ضعيفة، فيمكنك التبديل إلى نمط الصوت الأحادي بالضغط على الزر I/II مرتين. في حالة تحديد نمط الصوت الأحادي، يتم تحسين عمق الصوت. لإعادة التبديل إلى نمط الاستريو: اضغط على الزر I/II مرتين أيضاً.

تحديد اللغة للبث ثنائي اللغة.

إذا تم استقبال برنامج معين بلغتين مختلفتين (ثنائي اللغة): فسيمكنك التبديل بين الأوضاع **DUAL I** (ثنائي I) أو **DUAL II** (ثنائي II) أو **DUAL I+II** (ثنائي I+II) بالضغط على الزر I/II بشكل متكرر. يقوم الوضع **Dual I** (ثنائي I) بإرسال لغة البث الرئيسية إلى مكبرات الصوت. يقوم الوضع **Dual II** (ثنائي II) بإرسال لغة البث الثانوية إلى مكبرات الصوت. يقوم الوضع **DUAL I+II** (ثنائي I+II) بإرسال لغة واحدة إلى كل مكبر صوت بصورة منفصلة.

استقبال NICAM (اختياري)

إذا كان التلفزيون مزوداً بمستقبل NICAM: فيمكنه استقبال الصوت الرقمي NICAM (الصوت المتعدد المصاحب شبه الفوري). يمكن تحديد مستوى إخراج الصوت وفقاً لنوع البث المستقبل بالضغط على الزر I/II بشكل متكرر ويكون ذلك التحديد كما يلي.

1. عند استقبال صوت NICAM أحادي، يمكنك تحديد **NICAM MONO** (أحادي) أو **FM MONO** (أحادي).
2. عند استقبال صوت NICAM استريو، يمكنك تحديد **NICAM STEREO** (استريو) أو **FM MONO** (أحادي). إذا كانت إشارة الاستريو ضعيفة، فقم بالتبديل إلى **FM MONO** (أحادي).
3. عند استقبال صوت NICAM ثنائي، يمكنك تحديد الأوضاع **NICAM DUAL I** (ثنائي I) أو **NICAM DUAL II** (ثنائي II) أو **NICAM DUAL I+II** (ثنائي I+II) أو **MONO** (أحادي). عند تحديد الوضع **FM** أحادي تظهر شاشة بها كلمة **MONO** (أحادي) على الشاشة.

تحديد إخراج الصوت

في وضع AV، يمكنك تحديد إخراج الصوت لمكبر الصوت الأيسر والأيمن.

- اضغط على الزر I/II بشكل متكرر لتحديد مستوى إخراج الصوت.
- L+R** يتم إرسال الإشارة الصوتية الصادرة عن إدخال L الصوتي إلى مكبر الصوت الأيسر. ويتم إرسال الإشارة الصوتية الصادرة عن إدخال R الصوتي إلى مكبر الصوت الأيمن.
 - L+L** يتم إرسال الإشارة الصوتية الصادرة عن إدخال L الصوتي إلى مكبر الصوت الأيسر والأيمن.
 - R+R** يتم إرسال الإشارة الصوتية الصادرة عن إدخال R الصوتي إلى مكبر الصوت الأيسر والأيمن.

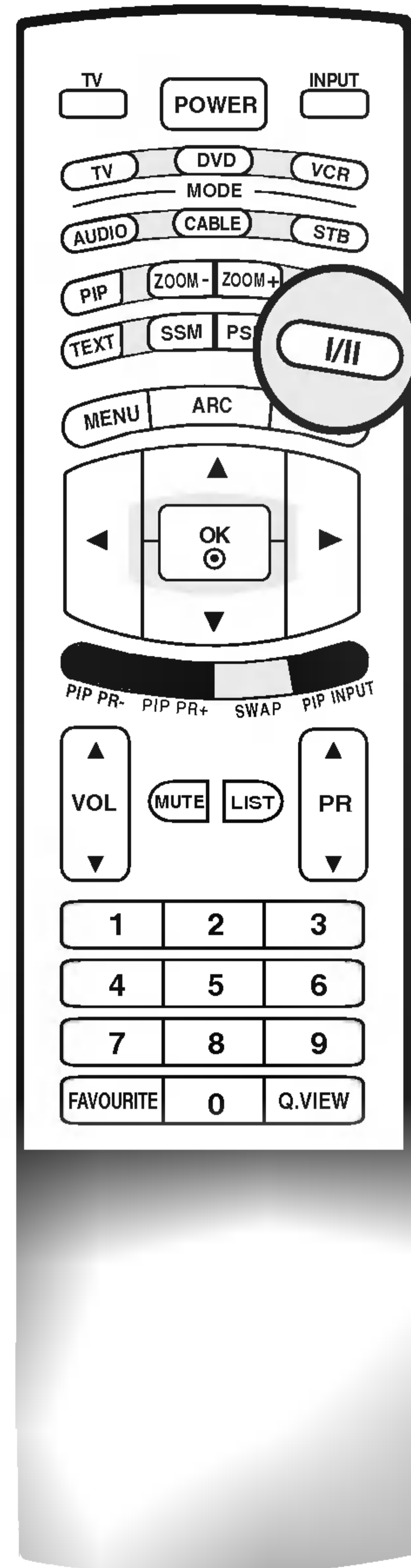

ضبط الصوت

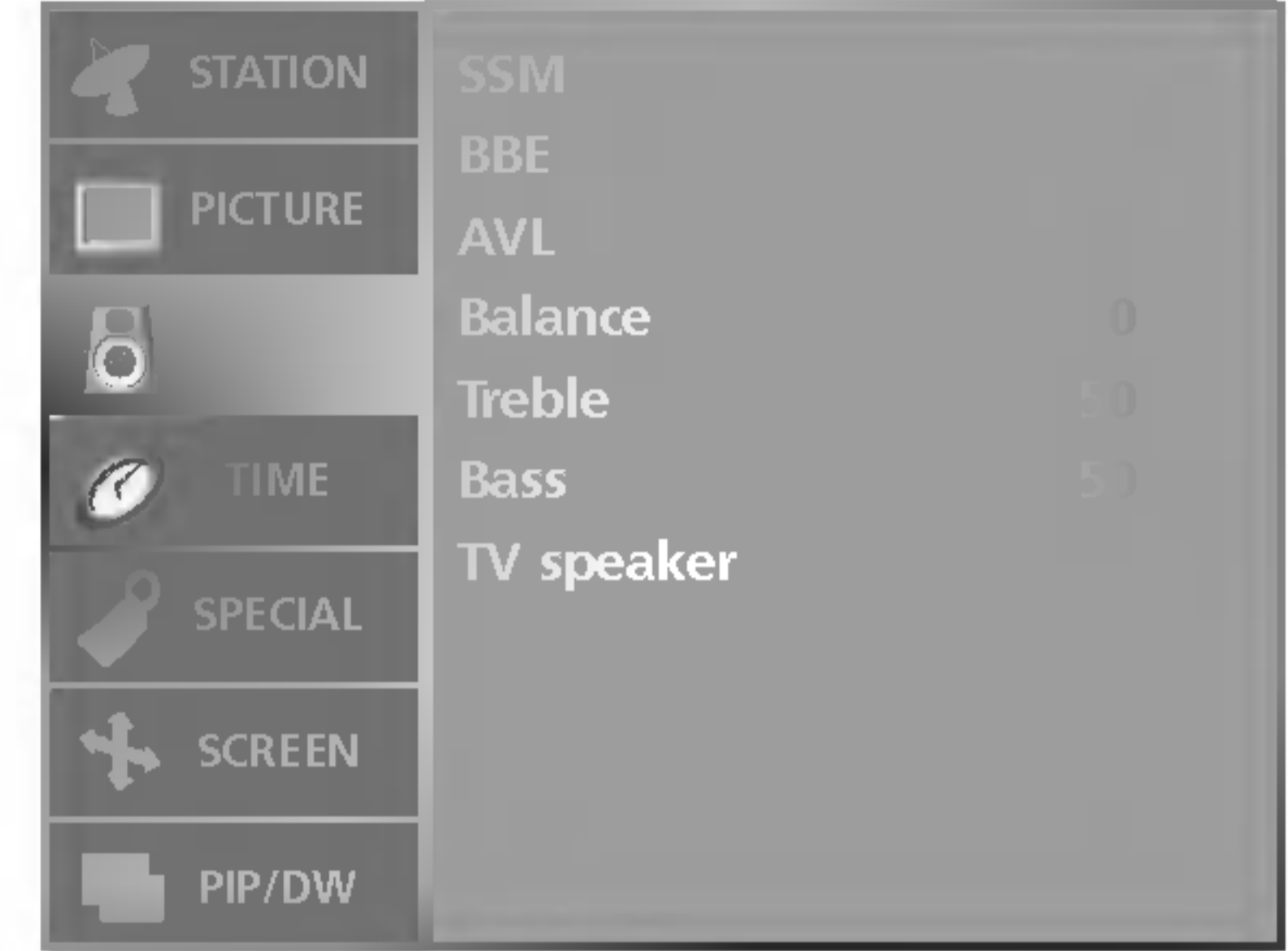
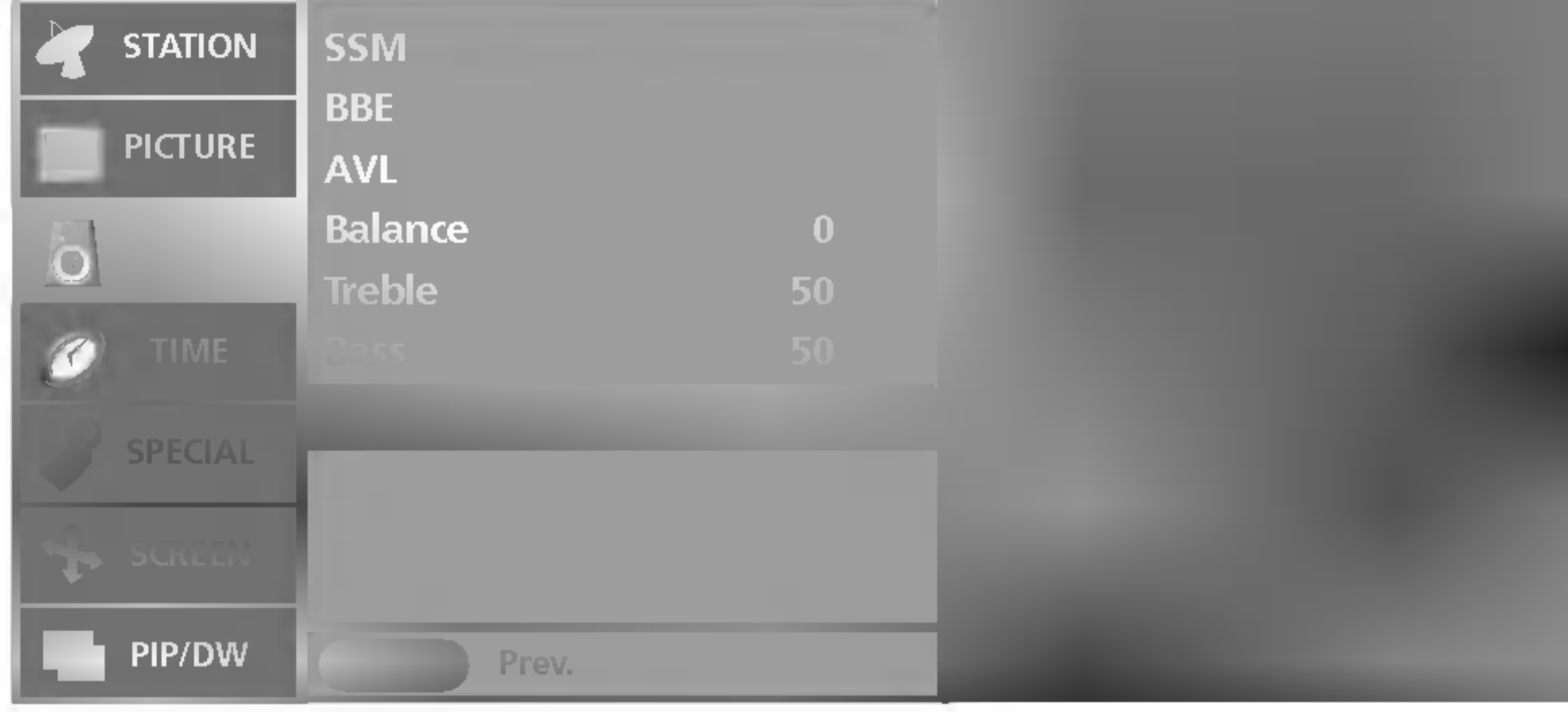

- ١ اضغط على الزر **MENU** (القائمة) ثم على الزر **▲ / ▼** لتحديد قائمة **SOUND** (الصوت).
- ٢ اضغط على الزر **▶** ثم على الزر **▲ / ▼** لتحديد الخيار **TV Speaker**.
- ٣ اضغط على الزر **▶** ثم على الزر **▲ / ▼** لتحديد الخيار **On** (التشغيل) أو **Off** (إيقاف التشغيل).
- ٤ اضغط على الزر **EXIT** للعودة إلى وضع المشاهدة العادية.

- يمكن ضبط وضع مكبر الصوت الداخلي.

- عند الرغبة في استخدام نظام هاي فاي استريو، أغلق مكبرات الصوت الداخلية للجهاز.

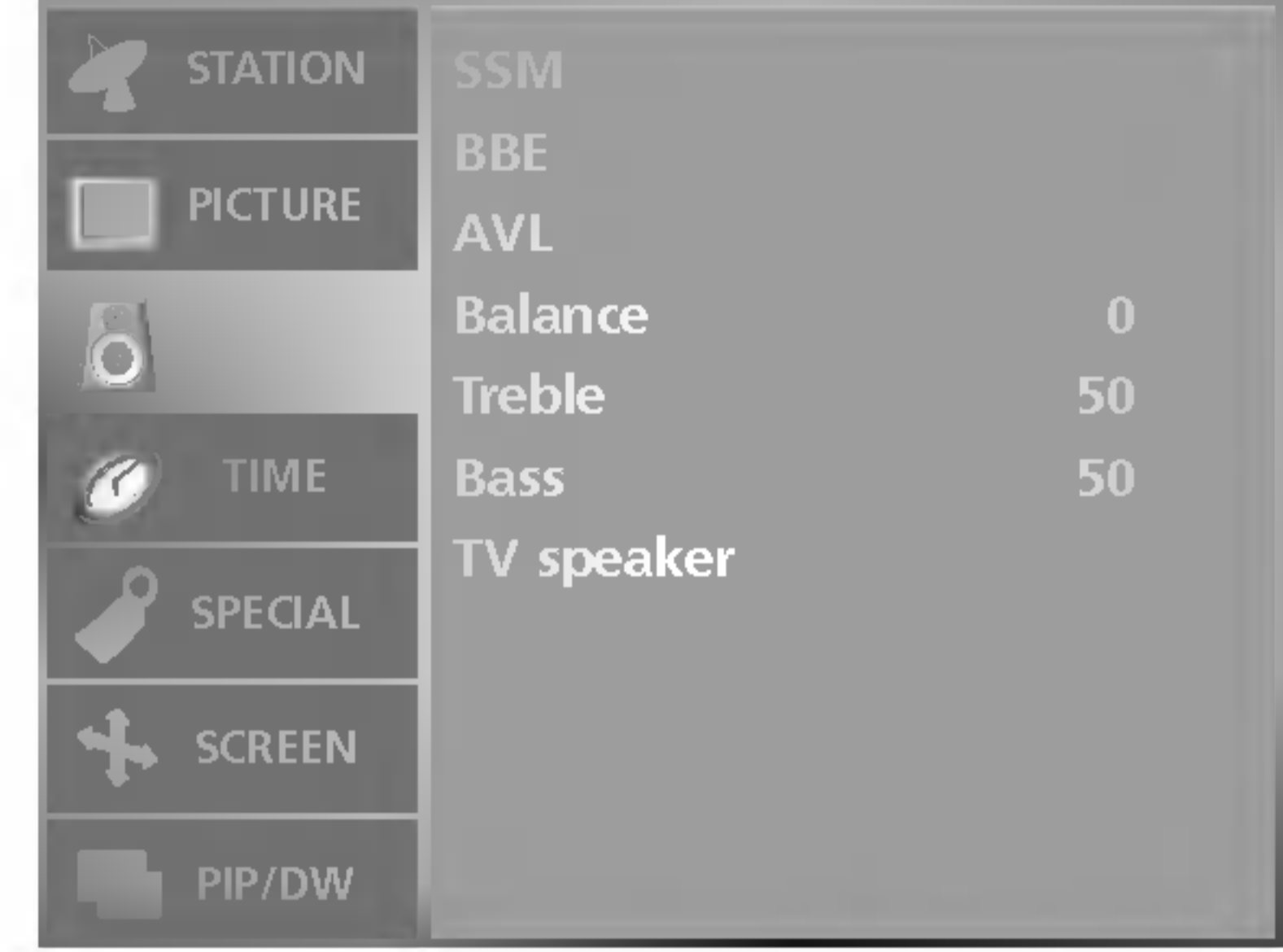
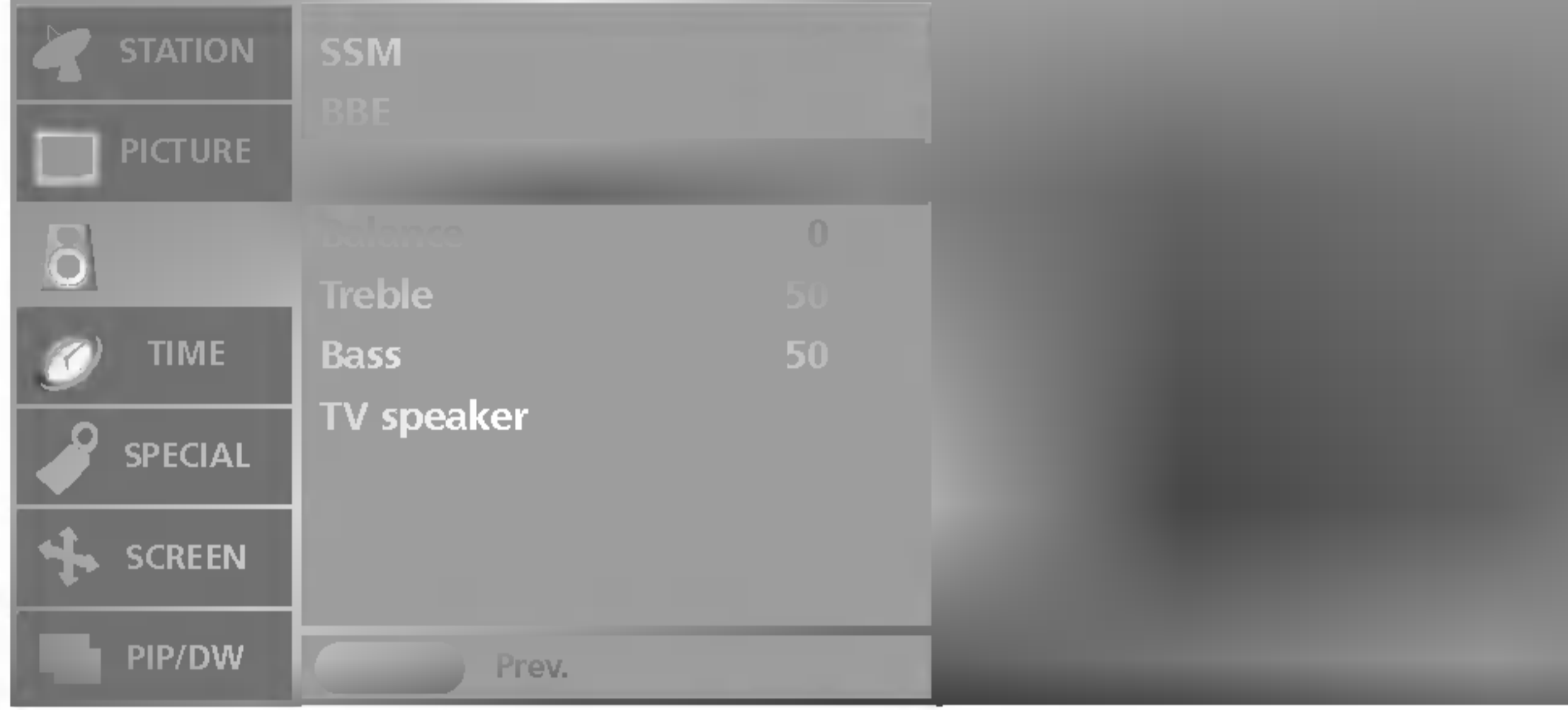

١ اضغط على الزر **MENU** (القائمة) ثم على الزر **▲ / ▼** لتحديد قائمة **SOUND** (الصوت).

٢ اضغط على الزر **▶** ثم على الزر **▲ / ▼** لتحديد الخيار **AVL**.

٣ اضغط على الزر **▶** ثم على الزر **▲ / ▼** لتحديد الخيار **On** (التشغيل) أو **Off** (إيقاف التشغيل).

٤ اضغط على الزر **EXIT** للعودة إلى وضع المشاهدة العادية.

- تحافظ **AVL** (أداة ضبط مستوى الصوت التلقائي) على مستوى صوت متساوي في حالة تغيير البرامج.

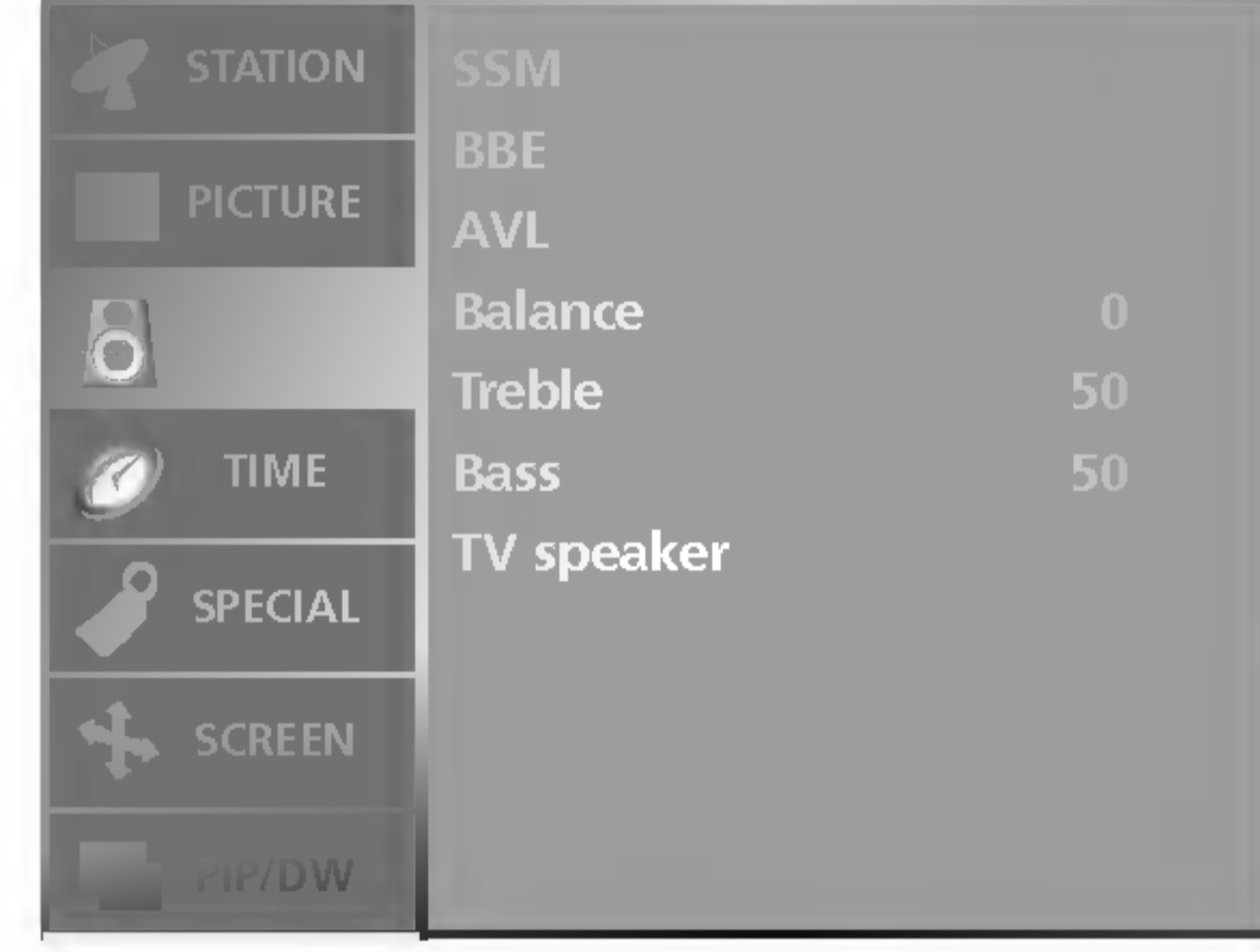
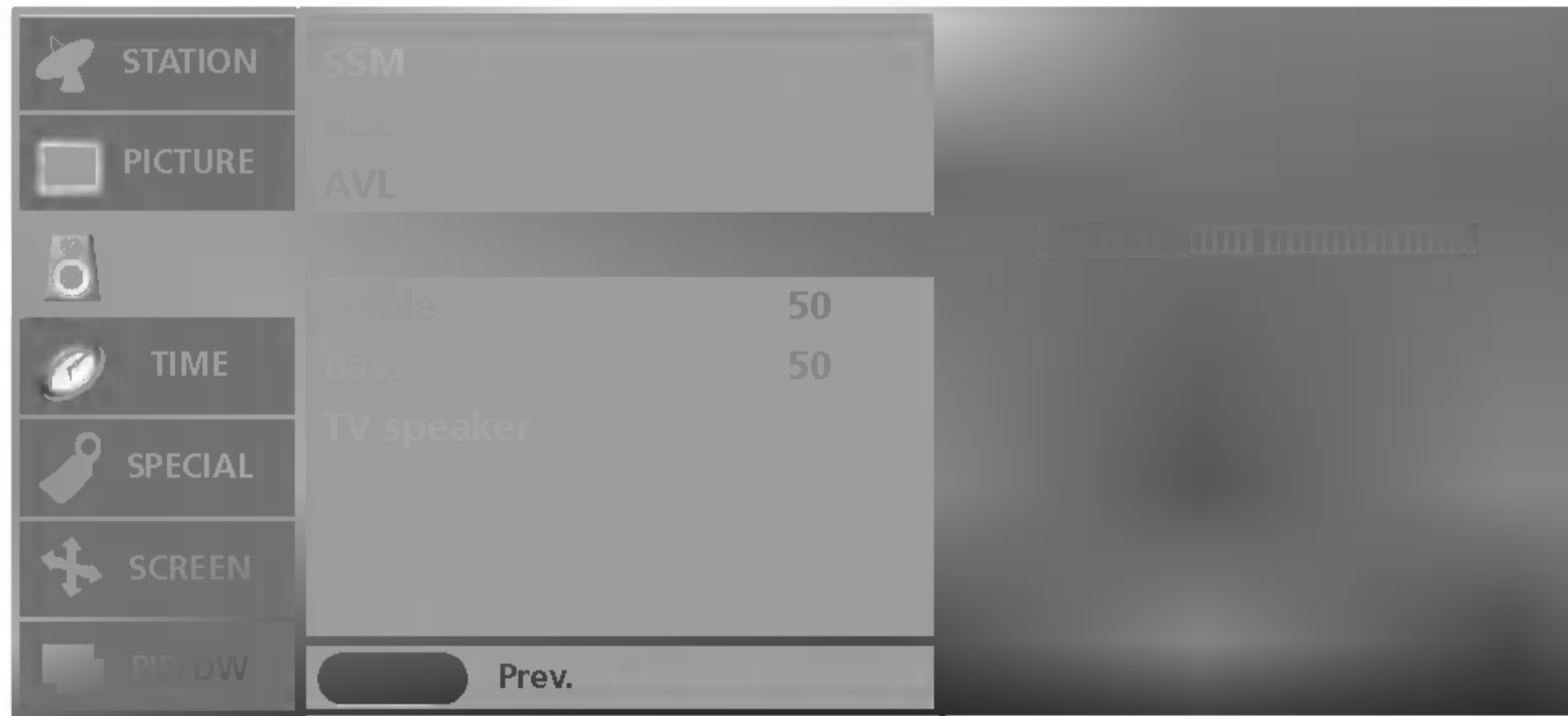

١ اضغط على الزر **MENU** (القائمة) ثم على الزر **▲ / ▼** لتحديد قائمة **SOUND** (الصوت).

٢ اضغط على الزر **▶** ثم الزر **▲ / ▼** لتحديد خيارات الصوت المطلوبة (**Balance** (التوازن) أو **Treble** ثلاثي أو **Bass** (جهير)).

٣ اضغط على الزر **▶** ثم الزر **◀ / ▶** لإجراء عمليات الضبط المناسبة.

٤ اضغط على الزر **EXIT** للعودة إلى وضع المشاهدة العادية.

- لضبط الصوت ليتماشى مع متطلباتك وظروف الحجرة.

ضبط الصوت

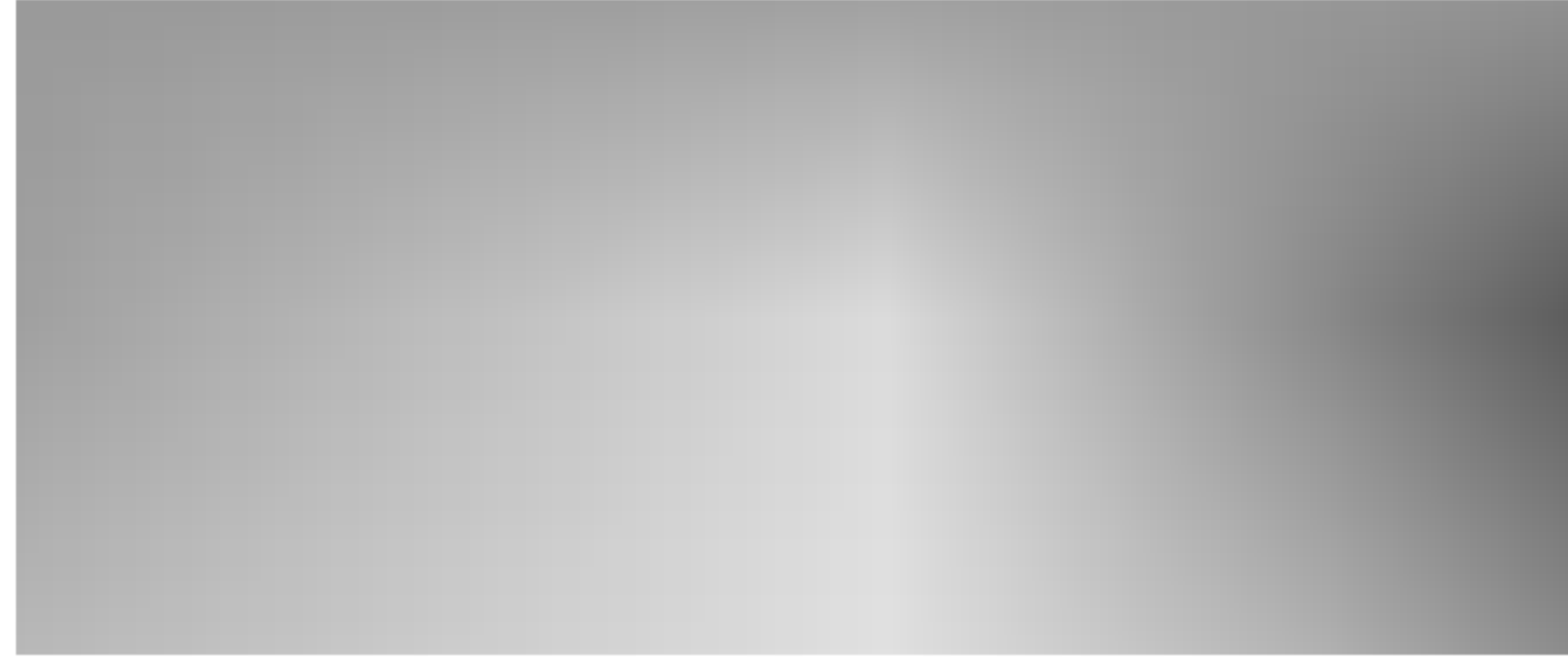

١ اضغط على الزر **SSM** (ذاكرة حالة الصوت) بشكل متكرر لتحديد خيارات إعداد شكل الصورة كما هو موضح بالأسفل **SRS TSXT** أو **Flat**. (بلا مؤثرات) أو **Music** (موسيقي) أو **Movie** (أفلام) أو **Sports** (رياضة) أو **User** (مخصص).

- تتيح وظيفة **SSM** (ذاكرة حالة الصوت) الاستمتاع بأفضل جودة صوت دون إجراء أي ضبط خاص؛ وذلك لأن جهاز التلفاز يقوم بضبط خيارات الصوت الملائمة تبعاً لمحتوى البرنامج.

- عند ضبط موازن الصوت يدوياً، تتحول **SSM** (ذاكرة حالة الصوت) تلقائياً إلى **User** (مخصص).

- تمت بالمصنع برمجة أوضاع الصوت **TSXT** و **SRS** و **Flat** (بلا مؤثرات) و **Music** (موسيقي) و **Sports** (رياضة) مسبقاً للحصول على أفضل جودة صوت جيدة ولا يمكن تعديل هذه الأوضاع.

- إذا تم اختيار **SRS TSXT** : لن تتاح الوظائف **BBE** و **Treble** (علو الطبقة) و **Bass** (الجهير).

- كما يمكن أيضاً استخدام قائمة **SOUND** (الصوت) لضبط **SSM** (ذاكرة حالة الصوت).

• تصدر تقنية **TruSurround XT** بموجب ترخيص من شركة **SRS Labs , Inc**.
 علامة تجارية لشركة **SRS Labs, Inc**.

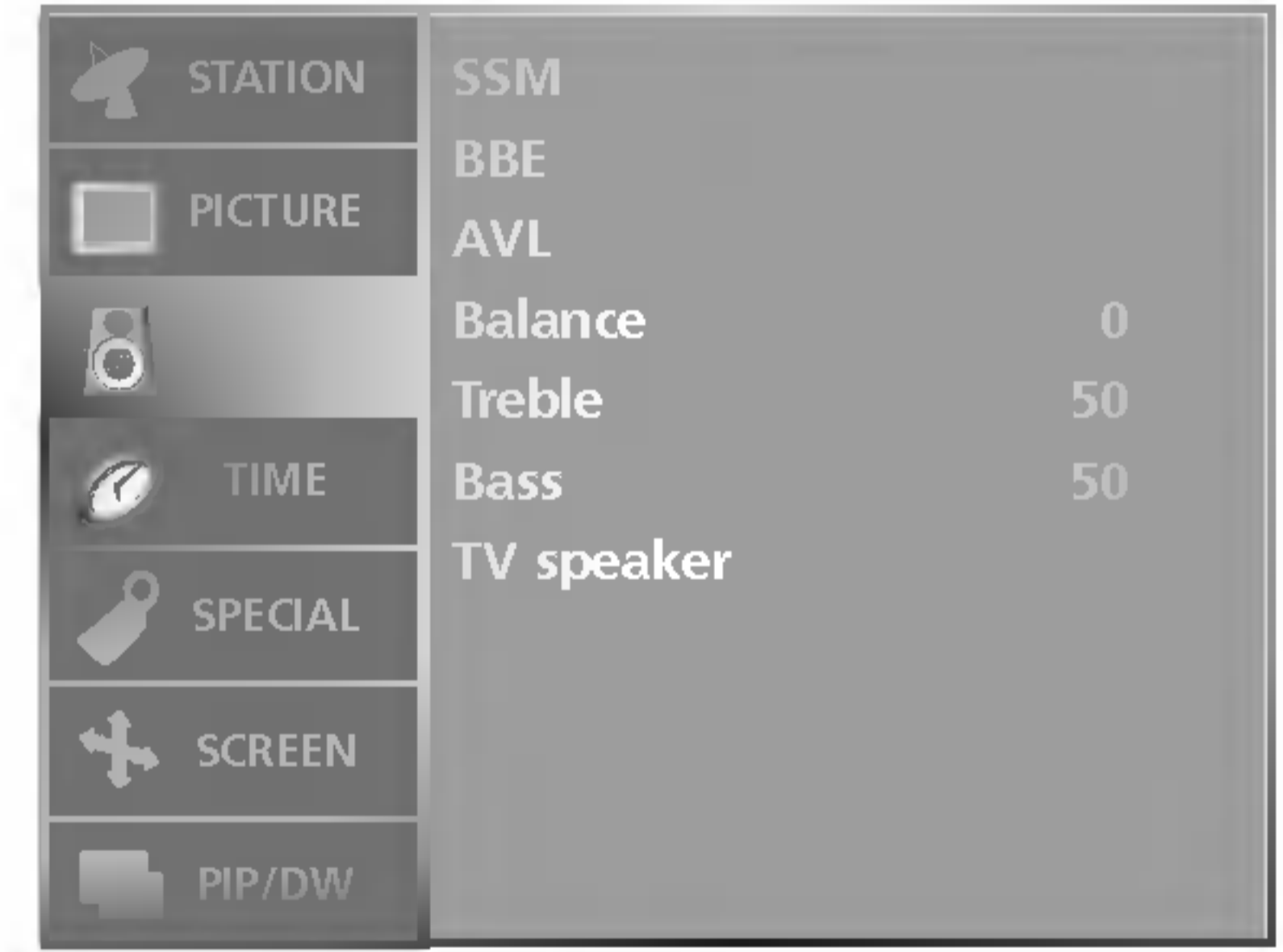
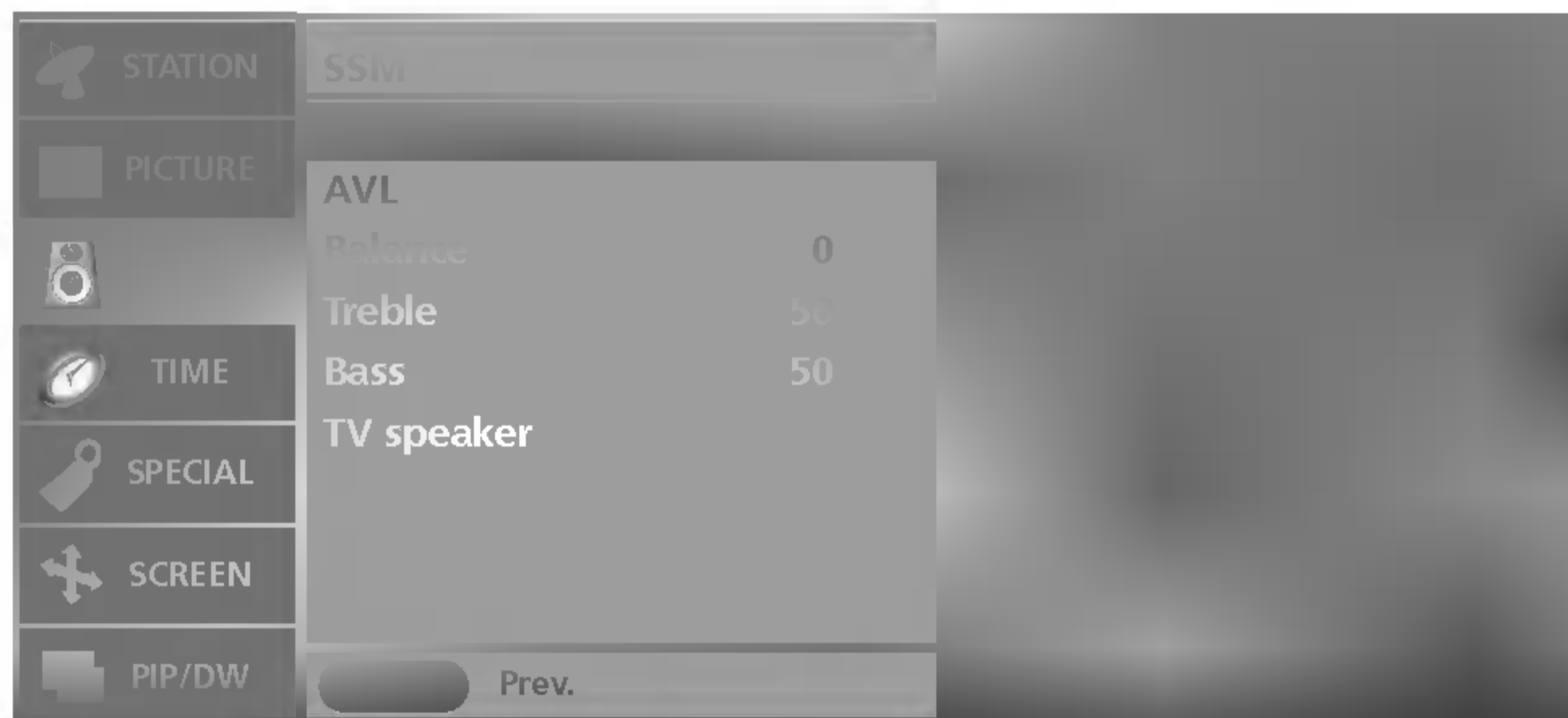

١ اضغط على الزر **MENU** (القائمة) ثم على الزر **▲ / ▼** لتحديد قائمة **SOUND** (الصوت).

٢ اضغط على الزر **▶** ثم على الزر **▲ / ▼** لتحديد الخيار **BBE**.

٣ اضغط على الزر **▶** ثم على الزر **▲ / ▼** لتحديد الخيار **On** (التشغيل) أو **Off** (إيقاف التشغيل).

٤ اضغط على الزر **EXIT** للعودة إلى وضع المشاهدة العادية.

- يعمل نظام **BBE** الصوتي العالي الجودة على استعادة الوضوح والتواجد سعياً وراء صوت أكثر وضوحاً وموسيقي أقرب للموسيقى الحقيقية.

• تم تصنيع **BBE** بموجب ترخيص من شركة **BBE Sound , Inc**.

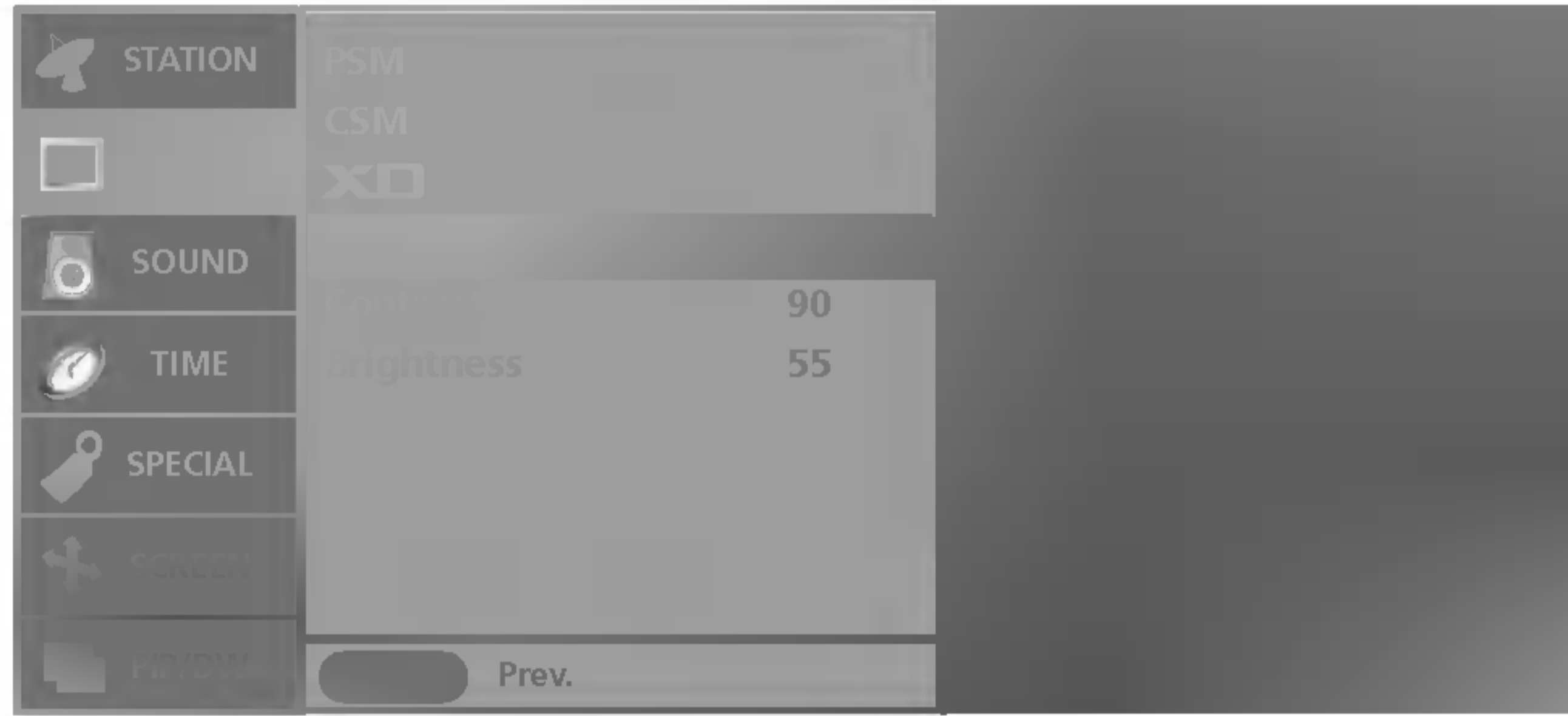

- ١ اضغط على الزر **MENU** (القائمة) ثم على الزر **▲ / ▼** لتحديد قائمة **PICTURE** (الصورة).
- ٢ اضغط على الزر **▶** ثم على الزر **▲ / ▼** لتحديد الخيار **sRGB**.
- ٣ اضغط على الزر **▶** ثم على الزر **▲ / ▼** لتحديد الخيار **On** (التشغيل) أو **Off** (إيقاف التشغيل).
- ٤ اضغط على الزر **EXIT** للعودة إلى وضع المشاهدة العادية.

- عند توصيل الجهاز بجهاز خارجي مع وظيفة **sRGB** ، فإنه يضبط اختلاف اللون لعرض صورة متساوية في كلا الجهازين.
- تكون وظيفة **sRGB** متاحة في الوضع **PC** **DVI PC/HDMI**.

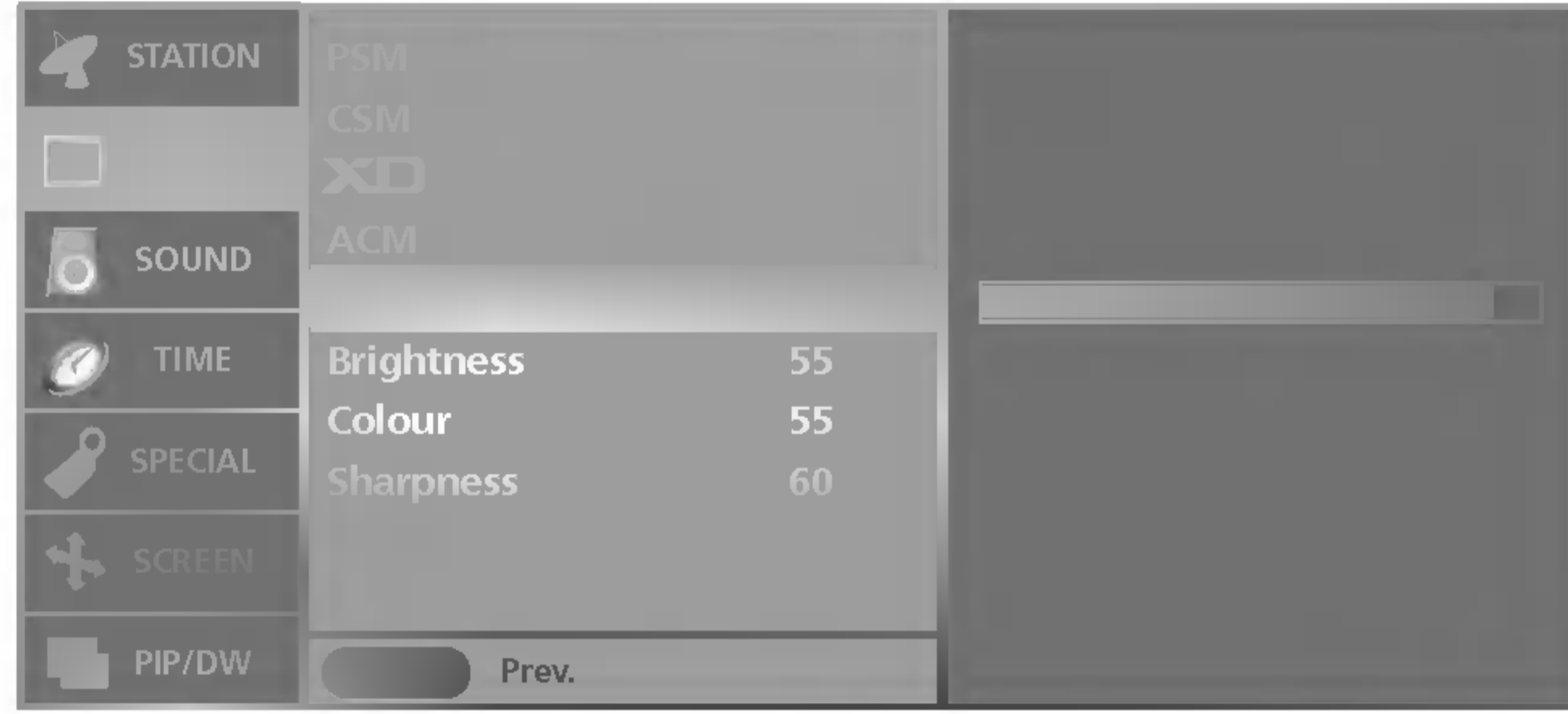

- ١ اضغط على الزر **MENU** (القائمة) ثم على الزر **▲ / ▼** لتحديد قائمة **PICTURE** (الصورة).
- ٢ اضغط على الزر **▶** ثم على الزر **▲ / ▼** لتحديد خيارات الصورة المطلوبة (**Contrast** (التباين) أو **Brightness** (السطوع) أو **Colour** (اللون) أو **Sharpness** (الوضوح)).
- ٣ اضغط على الزر **◀ / ▶** لإجراء عمليات الضبط المناسبة.
- ٤ اضغط على الزر **EXIT** للعودة إلى وضع المشاهدة العادية.

- يمكنك ضبط **Contrast** (التباين) و **Brightness** (السطوع) و **Colour** (اللون) و **Sharpness** (الوضوح) و **Tint** (درجة اللون) (فقط NTSC). إلى المستويات التي تفضلها.



• في وضع **PC** (الكمبيوتر) يتم فقط عرض الخيارين **Contrast** (التباين) و **Brightness** (السطوع).

ضبط الصورة

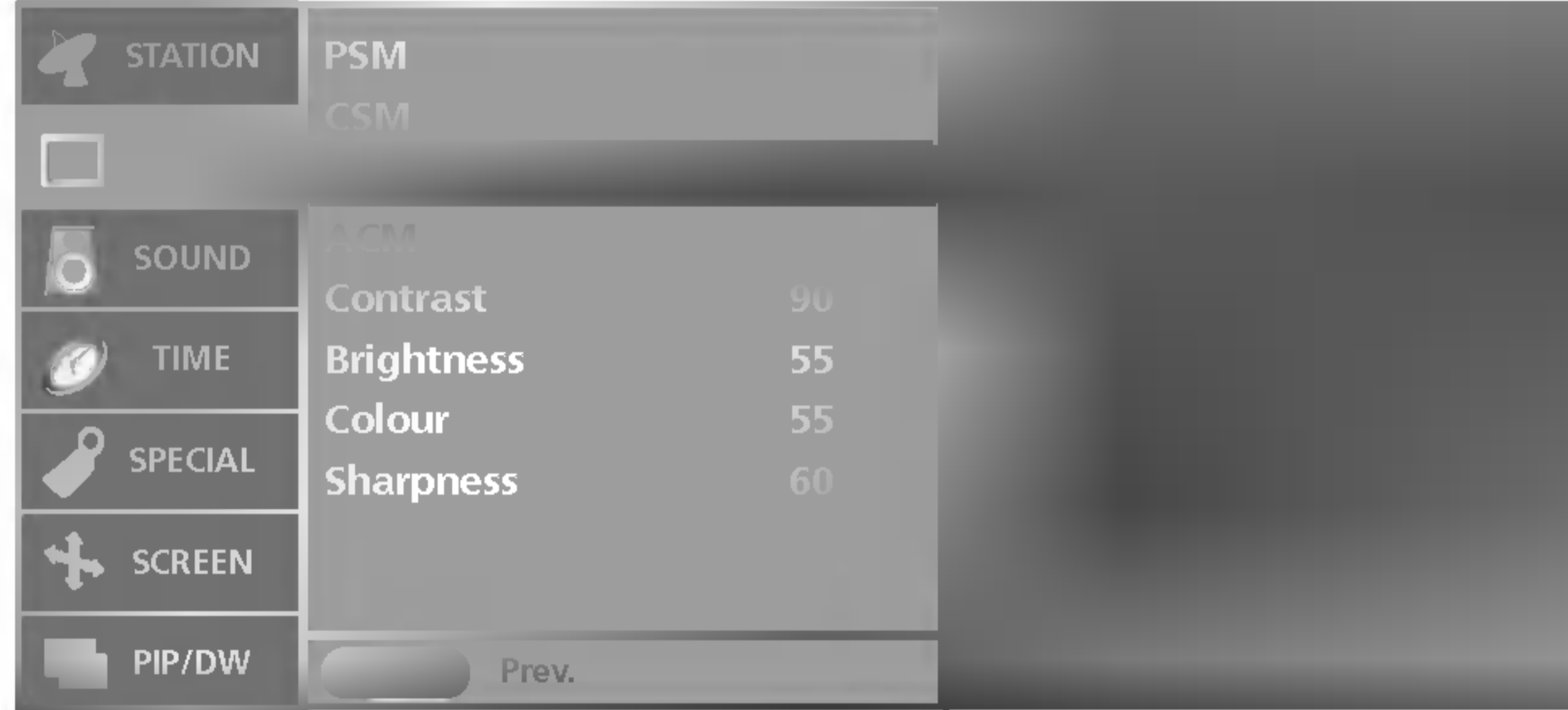

١ اضغط على الزر **MENU** (القائمة) ثم على الزر **▲ / ▼** لتحديد قائمة **PICTURE** (الصورة).

٢ اضغط على الزر **▶** ثم على الزر **▲ / ▼** لتحديد الخيار **XD**.

٣ اضغط على الزر **▶** ثم على الزر **▲ / ▼** لتحديد الخيار **On** (التشغيل) أو **Off** (إيقاف التشغيل).

٤ اضغط على الزر **EXIT** للعودة إلى وضع المشاهدة العادية.

- **XD** هي تقنية تحسين الصورة الفريدة من **LG** لعرض مصدر **HD** حقيقي على الرغم من نظام معالجة الإشارة الرقمية المتقدمة.
XD Demo - تستخدم لرؤية الفرق بين **On** و **XD Demo Off**.

- عند تحديد خيارات **PSM** (حالة ذاكرة الصورة) **Dynamic** (حيوي) أو **Standard** (قياسي) أو **Mild** (معتدل)، سيتغير تلقائياً إلى وضع **On** (تشغيل). عند ضبط **XD** على وضع **Off** (إيقاف)، سيتغير **PSM** (حالة ذاكرة الصورة) تلقائياً إلى **User** (مخصص) ولن تكون وظيفة **ACM** (إدارة الألوان النشطة) متاحة.

- لا تكون وظيفة **XD** متاحة في وضع.



١ اضغط على الزر **MENU** (القائمة) ثم على الزر **▲ / ▼** لتحديد قائمة **PICTURE** (الصورة).

٢ اضغط على الزر **▶** ثم على الزر **▲ / ▼** لتحديد الخيار **ACM**.

٣ اضغط على الزر **▶** ثم الزر **▲ / ▼** لتحديد **Fleshtone** (لون البشرة) أو **Greentone** (اللون الأخضر) أو **Bluetone** (اللون الأزرق).

٤ اضغط على الزر **◀ / ▶** لإجراء عمليات الضبط المناسبة.

٥ اضغط على الزر **EXIT** للعودة إلى وضع المشاهدة العادية.

- ضبط **ACM** (إدارة الألوان النشطة) لتحديد الخيار المفضل للون الخلفية.

- تكون وظيفة **ACM** (إدارة الألوان النشطة) متاحة في كل الأوضاع فيما عدا وضع **PC DVI PC/HDMI**.

ضبط الصورة



- تقوم هذه الوظيفة بضبط الجهاز للحصول على أفضل شكل للصورة.

- عند ضبط **Contrast** (التباين) و **Brightness** (السطوع) و **Colour** (اللون) و **Sharpness** (الوضوح) و **Tint** (درجة اللون) (فقط NTSC). يدويًا ستتغير **PSM** (ذاكرة حالة الصورة) تلقائيًا إلى **User** (مخصص).

- تمت بالمصنع برمجة الأوضاع **Dynamic**

(حيوي) و **Standard** (قياسي) و **Mild**

(معتدل) للحصول على أفضل دقة للصورة ولن

يمكن تغيير تلك الأوضاع.

- كما يمكن أيضًا استخدام قائمة **PICTURE** (الصورة) لضبط **PSM** (ذاكرة حالة الصورة).

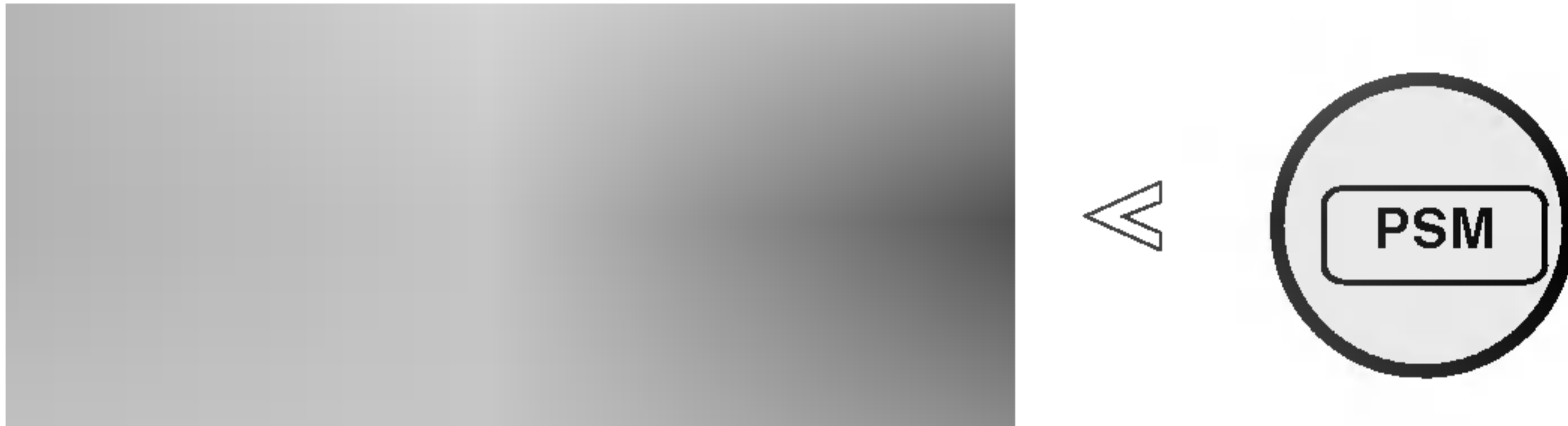

١ اضغط على الزر **PSM** (ذاكرة حالة الصورة) بشكل متكرر لتحديد خيارات إعداد شكل الصورة كما هو موضح بالأسفل **Dynamic** (حيوي) أو **Standard** (قياسي) أو **Mild** (معتدل) أو **User** (مخصص).

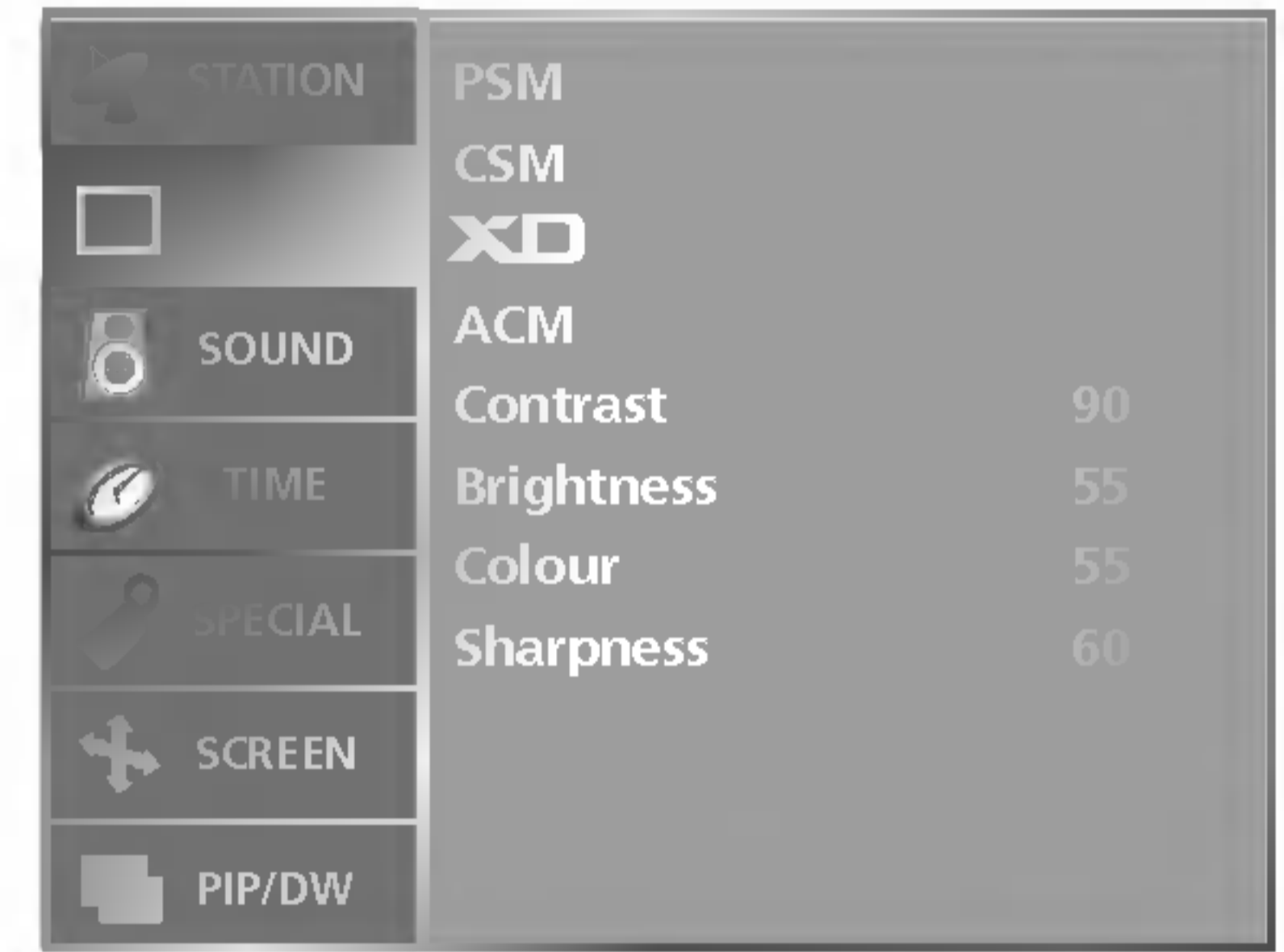

١ اضغط على الزر **MENU** (القائمة) ثم على الزر **▲ / ▼** لتحديد قائمة **PICTURE** (الصورة).

٢ اضغط على الزر **▶** ثم على الزر **▲ / ▼** لتحديد الخيار **CSM**.

٣ اضغط على الزر **▶** ثم الزر **▲ / ▼** لتحديد **Cool** (بارد) أو **Normal** (عادي) أو **Warm** (دافئ) أو **User** (مخصص).

• **Cool** (بارد): لرؤية ألوان أقل كثافة مصحوبة بزيادة اللون الأزرق.

• **Normal** (عادي): للوصول إلى القيم الافتراضية (لاستعادة الإعدادات الافتراضية).

• **Warm** (دافئ): لتحسين الألوان الساخنة مثل اللون الأحمر.

• **User** (مخصص): لضبط اللون الأحمر والأخضر والأزرق إلى درجة حرارة أي لون تفضله.

١. اضغط على الزر **▲ / ▼** لتحديد **User** (مخصص).

٢. اضغط على الزر **▶** ثم الزر **▲ / ▼** لتحديد رزؤ (أحمر) أو فززمؤ (أخضر) أو زوعص (أزرق).

٣. اضغط على الزر **◀ / ▶** لإجراء عمليات الضبط المناسبة.

٤ اضغط على الزر **EXIT** للعودة إلى وضع المشاهدة العادية.

- للوصول إلى القيم الأولية (إعادة ضبط الإعدادات الافتراضية): حدد الخيار **Normal** (عادي).

- عند ضبط خيارات درجة حرارة اللون (**Red** (أحمر) أو **Green** (أخضر) أو **Blue** (أزرق)) ((يدويًا تتغير **CSM** (ذاكرة حالة اللون) تلقائيًا إلى **User** (مخصص).

ضبط محطات التلفاز

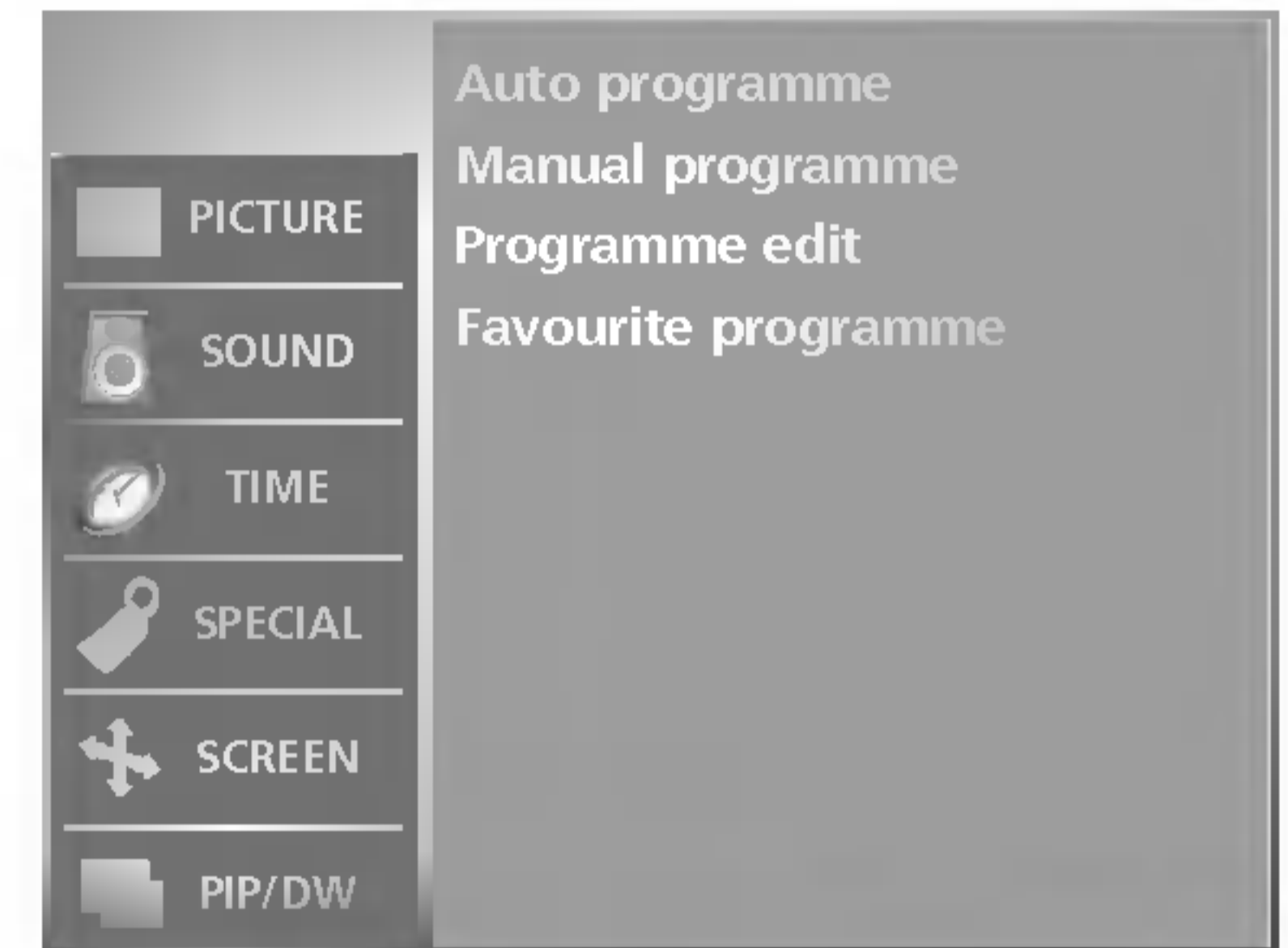

- ١ اضغط على الزر **MENU** (القائمة) ثم على الزر **▲ / ▼** لتحديد قائمة **STATION** (المحطة).
- ٢ اضغط على الزر **▶** ثم على الزر **▲ / ▼** لتحديد الخيار **Favourite Programme** (البرامج المفضلة).
- ٣ اضغط على الزر **▶**.
- ٤ اضغط على الزر **▲ / ▼** لتحديد -----.
- ٥ حدد البرنامج المراد باستخدام الزر **▶ / ◀** أو أزرار الأرقام. يتم إدخال أي رقم أقل من ١٠ بوضع '٠' أمام الرقم مثل '٠٥' في حالة إدخال الرقم ٥.
- ٦ كرر الخطوات من ٤ إلى ٥ لتخزين برنامج آخر. يمكنك تخزين ما يصل إلى ٨ برامج.
- ٧ اضغط على الزر **EXIT** للعودة إلى وضع المشاهدة العادية.

- تتيح لك هذه الوظيفة التحديد المباشر للبرامج المفضلة.

- اضغط بشكل متكرر على الزر **FAVOURITE** (العرض السريع) لتحديد البرامج المفضلة المخزنة.

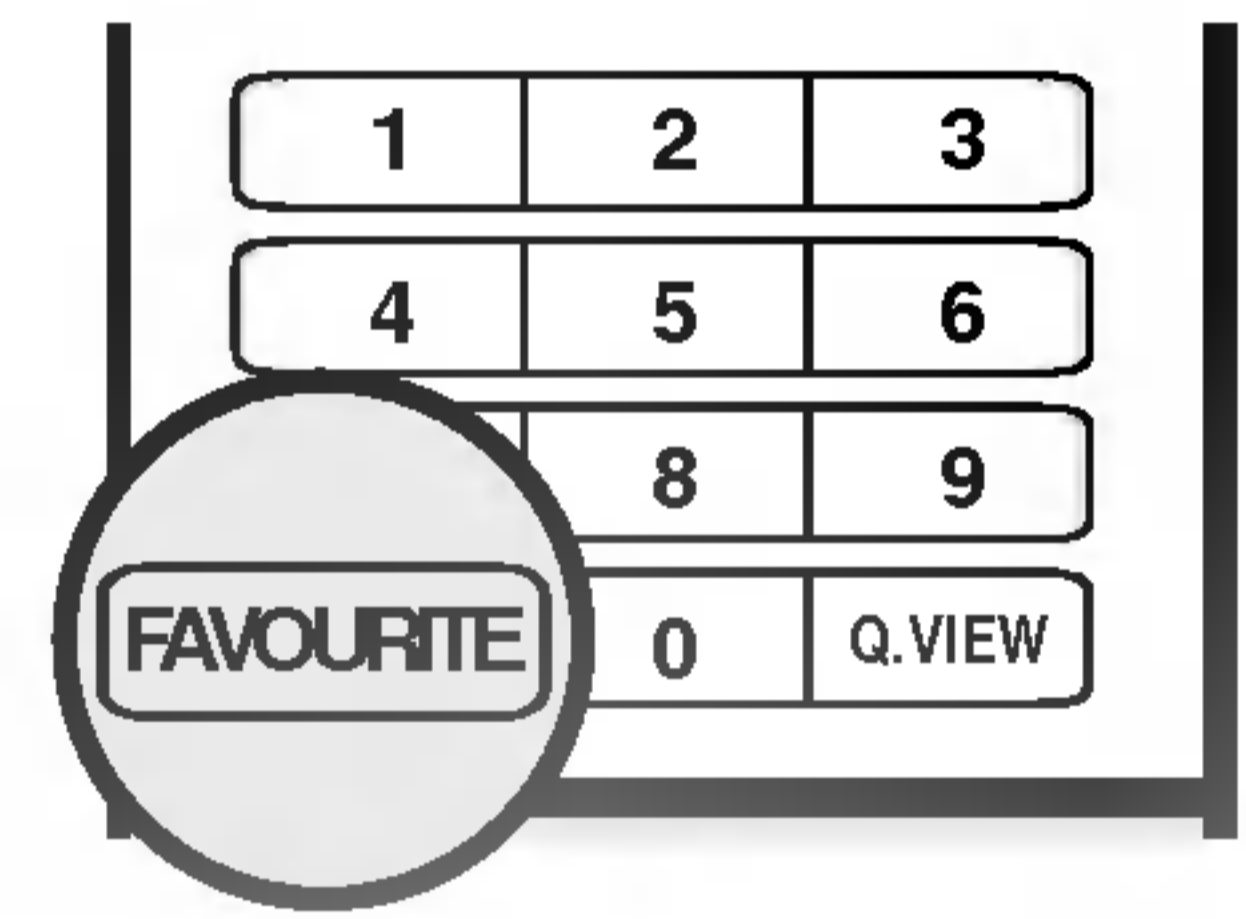

■ **عرض جدول البرامج**
 اضغط على الزر **LIST** (سرد) لعرض قائمة **Programme table** (جدول البرامج).
 يتم عرض جدول البرامج على الشاشة. يحتوي كل جدول من جداول البرامج على عشرة برامج كما هو موضح بالصورة..

0	-----	5	C 05
1	BLN 2	6	C 07
		7	C 55
3	C 04	8	S 27
4	C 05	9	S 29

ملاحظة

- a. قد تجد أن هناك بعض البرامج تتخذ اللون الأزرق. ويعني ذلك أن تلك البرامج تم تجاوزها عن طريق البرمجة التلقائية أو في وضع تحرير البرامج.
- b. تشير بعض البرامج المعرفة بأرقام قنوات موضحة في جدول البرامج إلى أنه لم يتم تعيين اسم محطة لتلك البرامج.

■ تحديد برنامج في قائمة البرامج

حدد برنامجاً من الجدول بالضغط على الزر **▲ / ▼** أو الزر **▶ / ◀**.
 ثم اضغط على الزر **OK** (موافق). ينتقل التلفزيون إلى رقم البرنامج الذي تم اختياره.

■ تصفح جداول البرامج

هناك ١٠ جداول للبرامج تحتوي على ١٠٠ برنامج.
 يؤدي الضغط المتكرر على الزر **▲ / ▼** أو الزر **▶ / ◀** إلى قلب الصفحات.

اضغط على الزر **EXIT** للعودة إلى وضع المشاهدة العادية.

- يمكنك فحص البرامج المخزنة في الذاكرة عن طريق عرض جدول البرامج.

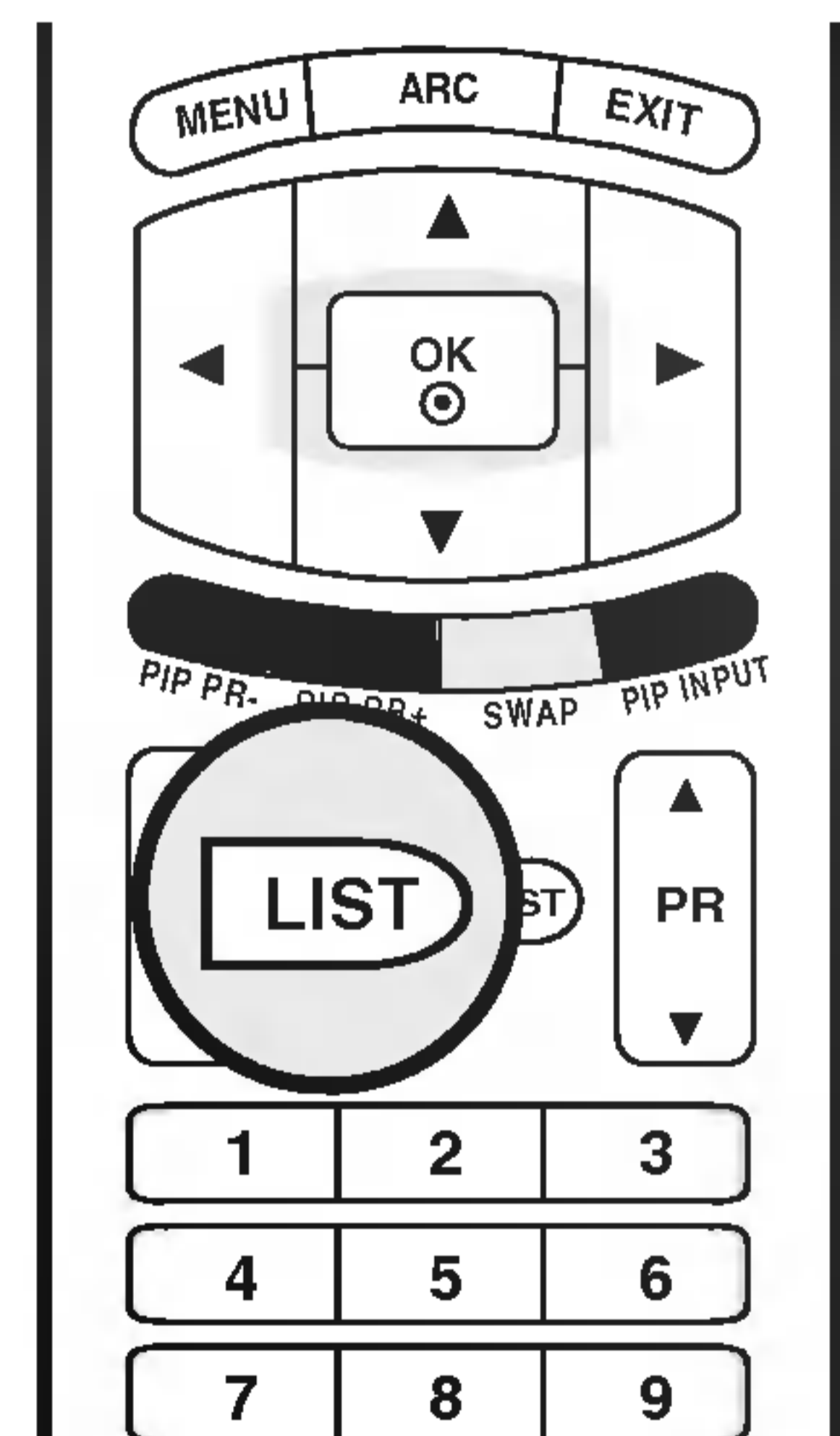



١ اضغط على الزر **MENU** (القائمة) ثم على الزر **▲ / ▼** لتحديد قائمة **STATION** (المحطة)

٢ اضغط على الزر **▶** ثم على الزر **▲ / ▼** لتحديد الخيار **Programme edit** (تحرير البرامج).

٣ اضغط على الزر **▶** لعرض **Programme edit** (قائمة تحرير البرمجة).

- تتيح لك هذه الوظيفة حذف البرامج المخزنة أو تجاوزها.

يمكنك أيضاً نقل بعض المحطات إلى أرقام برامج أخرى أو إدراج بيانات محطة خالية داخل رقم البرنامج المحدد.

■ حذف برنامج معين

١. حدد برنامجاً تريد حذفه بالضغط على الزر **▲ / ▼** أو الزر **◀ / ▶**.
 ٢. اضغط على الزر الأحمر مرتين.
- يتم حذف البرنامج المحدد، ويتم نقل كافة البرامج التالية له موضعاً واحداً للأعلى.

■ نسخ برنامج معين

١. حدد برنامجاً تريد نسخه بالضغط على الزر **▲ / ▼** أو الزر **◀ / ▶**.
 ٢. اضغط على الزر الأخضر.
- يتم نقل كافة البرامج التالية له موضعاً واحداً للأسفل.

■ نقل برنامج معين

١. حدد برنامجاً تريد نقله بالضغط على الزر **▲ / ▼** أو الزر **◀ / ▶**.
٢. اضغط على الزر الأصفر.
٣. قم بنقل البرنامج لرقم البرنامج المراد بالضغط على الزر **▲ / ▼** أو الزر **◀ / ▶**.
٤. اضغط على الزر الأصفر مرةً أخرى لإنهاء هذه الوظيفة.

■ تخطي رقم برنامج معين

١. حدد رقم برنامج تريد تجاوزه بالضغط على الزر **▲ / ▼** أو الزر **◀ / ▶**.
 ٢. اضغط على الزر الأزرق. يتحول لون البرنامج الذي تم تجاوزه للون الأزرق.
 ٣. اضغط على الزر الأزرق مرةً أخرى لإلغاء تجاوز البرنامج.
- عندما يتم تجاوز رقم برنامج معين، فهذا يعني إنه لن يمكنك تحديد هذا البرنامج بالضغط على الزر **▲ / ▼** أثناء وضع المشاهدة العادية. إذا أردت تحديد برنامج تم تجاوزه: فأدخل رقم البرنامج مباشرةً بالضغط على أزرار الأرقام، أو حدده من قائمة تحرير البرامج أو جدول البرامج.

٤ اضغط على الزر **EXIT** للعودة إلى وضع المشاهدة العادية.

ضبط محطات التلفاز

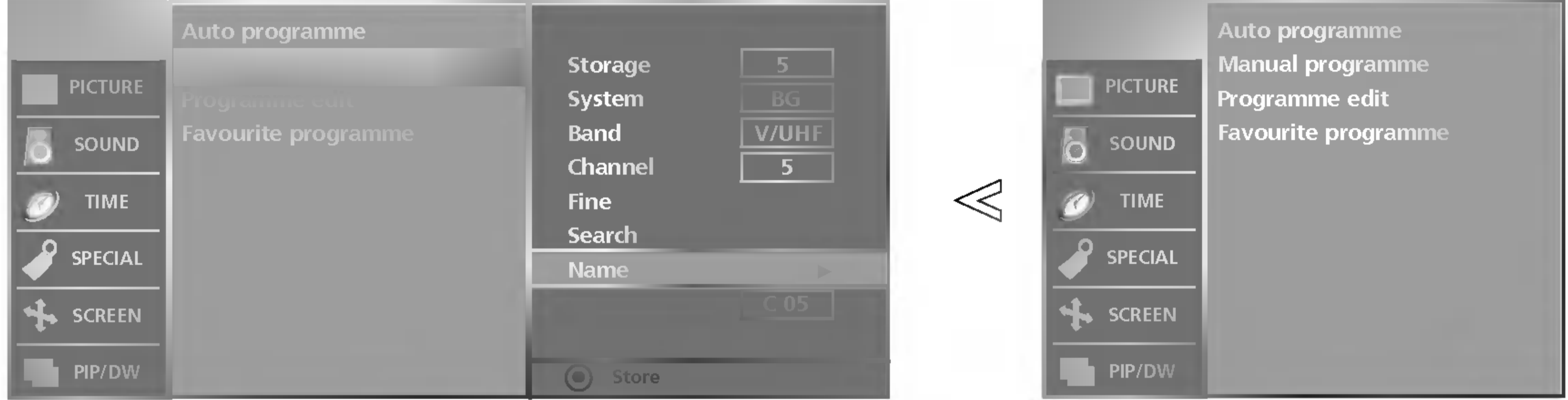

- ١ - اضغط على الزر **MENU** (القائمة) ثم على الزر **▲ / ▼** لتحديد قائمة **STATION** (المحطة).
- ٢ - اضغط على الزر **▶** ثم على الزر **▲ / ▼** لتحديد الخيار **Manual Programme** (برمجة يدوية).
- ٣ - اضغط على الزر **▶** ثم على الزر **▲ / ▼** لتحديد الخيار **Name** (اسم).
- ٤ - اضغط على الزر **▶** ثم استخدام الزر **▲ / ▼**. يمكنك استخدام اسم خالي و+ وزر الأرقام من **0** إلى **9** والحروف من **A** إلى **Z**.
- ٥ - حدد مكان إدخال الحرف بالضغط على الزر **◀ / ▶** ثم اختر الحرف التالي، وهكذا.
- ٦ - اضغط على الزر **OK** لحفظ المحطة.
- ٧ - اضغط على الزر **EXIT** للعودة إلى وضع المشاهدة العادية.

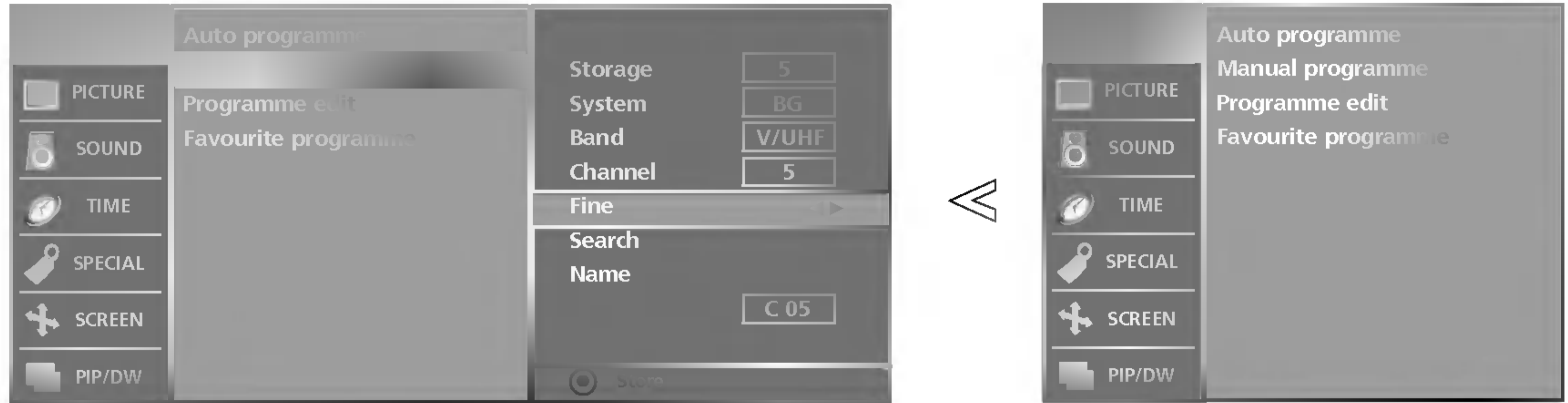

- ١ اضغط على الزر **MENU** (القائمة) ثم على الزر **▲ / ▼** لتحديد قائمة **STATION** (المحطة).
- ٢ اضغط على الزر **▶** ثم على الزر **▲ / ▼** لتحديد الخيار **Manual Programme** (برمجة يدوية).
- ٣ اضغط على الزر **▶** ثم على الزر **▲ / ▼** لتحديد الخيار **Fine**.
- ٤ اضغط على الزر **▶ / ◀** لإجراء الضبط الدقيق للحصول على أفضل جودة للصورة والصوت.
- ٥ اضغط على الزر **OK** لحفظ المحطة.
- ٦ اضغط على الزر **EXIT** للعودة إلى وضع المشاهدة العادية.

- عادة ما يلزم ضبط القنوات في حالة ما إذا كان الاستقبال ضعيفاً.

ضبط محطات التلفاز

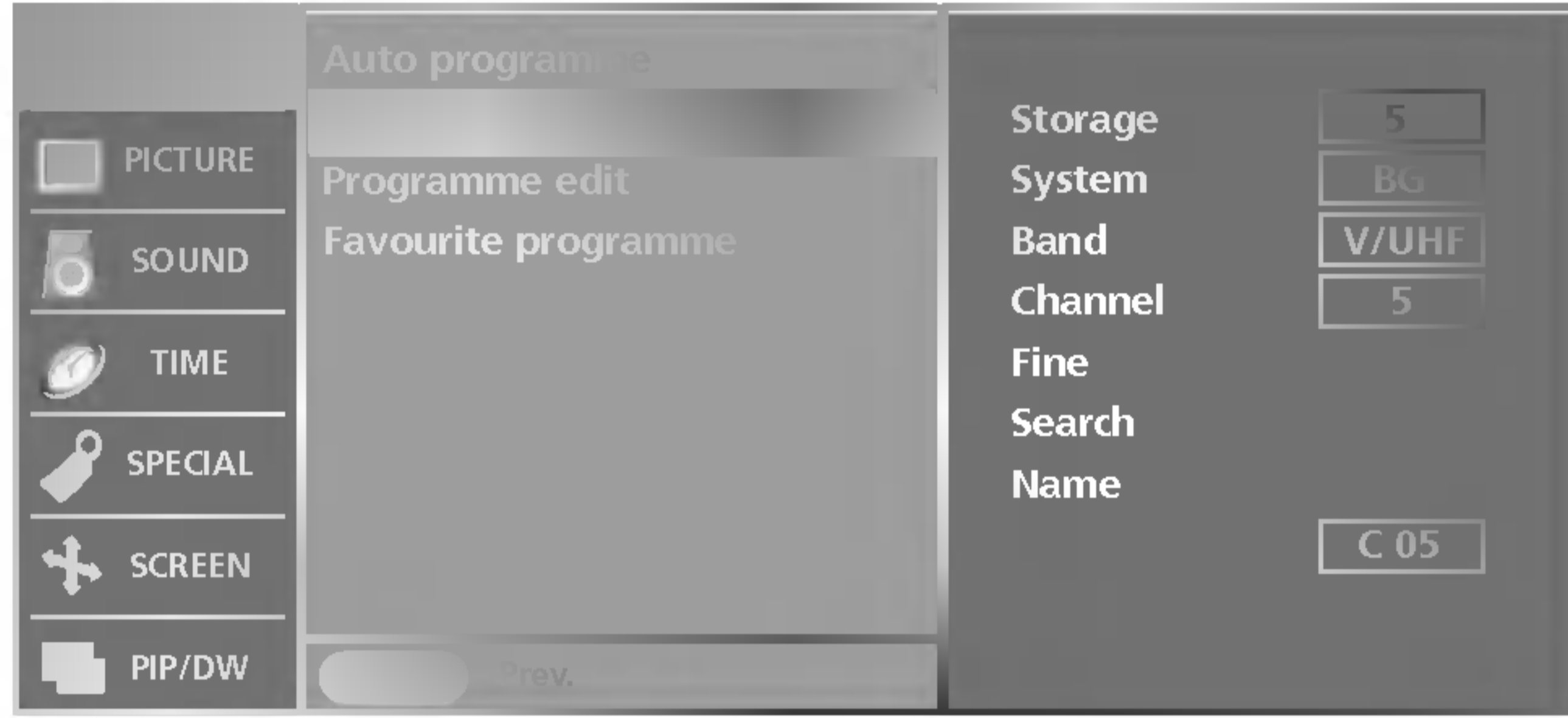

- ١ اضغط على الزر **MENU** (القائمة) ثم على الزر **▲ / ▼** لتحديد قائمة **STATION** (المحطة).
- ٢ اضغط على الزر **▶** ثم على الزر **▲ / ▼** لتحديد الخيار **Manual Programme** (برمجة يدوية).
- ٣ اضغط على الزر **▶** ثم على الزر **▲ / ▼** لتحديد الخيار **Storage** (تخزين).
- ٤ اضغط على الزر **◀ / ▶** أو أزرار الأرقام لتحديد رقم البرنامج المطلوب (٠ إلى ٩٩). في حالة استخدام أزرار الأرقام، يتم إدخال أي رقم أقل من ١٠ بوضع '٠' أمام الرقم مثل '٠٥' في حالة إدخال الرقم ٥.
- ٥ اضغط على الزر **▲ / ▼** لتحديد الخيار **System** (النظام).
- ٦ اضغط على الزر **◀ / ▶** لتحديد قائمة نظام تلفاز:
 - SECAM B/G, PAL B/G : BG** (أوروبا / شرق أوروبا)
 - PAL I/II : I** (المملكة المتحدة / أيرلندا)
 - SECAM D/K, PAL D/K : DK** (شرق أوروبا)
 - M** : (الولايات المتحدة / كوريا / الفلبين)
- ٧ اضغط على الزر **▼ / ▲** لتحديد **Band** (الموجة).
- ٨ اضغط على الزر **◀ / ▶** لتحديد **V/UHF** أو **Cable** (كابل).
- ٩ اضغط على الزر **▲ / ▼** لتحديد الخيار **Channel** (القناة).
- ١٠ ويمكن تحديد رقم البرنامج المطلوب باستخدام الزر **◀ / ▶** أو أزرار الأرقام حدد رقم البرنامج مباشرة بالضغط على أزرار الأرقام إن أمكن. يتم إدخال أي رقم أقل من ١٠ بوضع '٠' أمام الرقم مثل '05' عند إدخال الرقم ٥.
- ١١ اضغط على الزر **▲ / ▼** لتحديد الخيار **Search** (بحث).
- ١٢ اضغط على الزر **◀ / ▶** لبدء البحث. إذا تم العثور على أي محطة فسوف يتوقف البحث.
- ١٣ اضغط على الزر **OK** لحفظ المحطة.
- ١٤ كرر الخطوات من ٣ إلى ١٣ لحفظ محطة أخرى.
- ١٥ اضغط على الزر **EXIT** للعودة إلى وضع المشاهدة العادية.

- تتيح لك البرمجة اليدوية ضبط المحطات يدوياً وترتيبها بالشكل الذي ترغبه.

ضبط محطات التلفاز

يمكن تخزين ما يصل إلى ١٠٠ محطة تلفزيونية حسب أرقام البرامج (من ٠ إلى ٩٩).
وبمجرد انتهائك من ضبط المحطات: ستصبح قادراً على استخدام الزر ▲ / ▼ أو أزرار الأرقام للبحث عن القنوات التي قمت ببرمجتها.
ويمكن توليف المحطات من خلال الأوضاع التلقائية أو الأوضاع اليدوية.

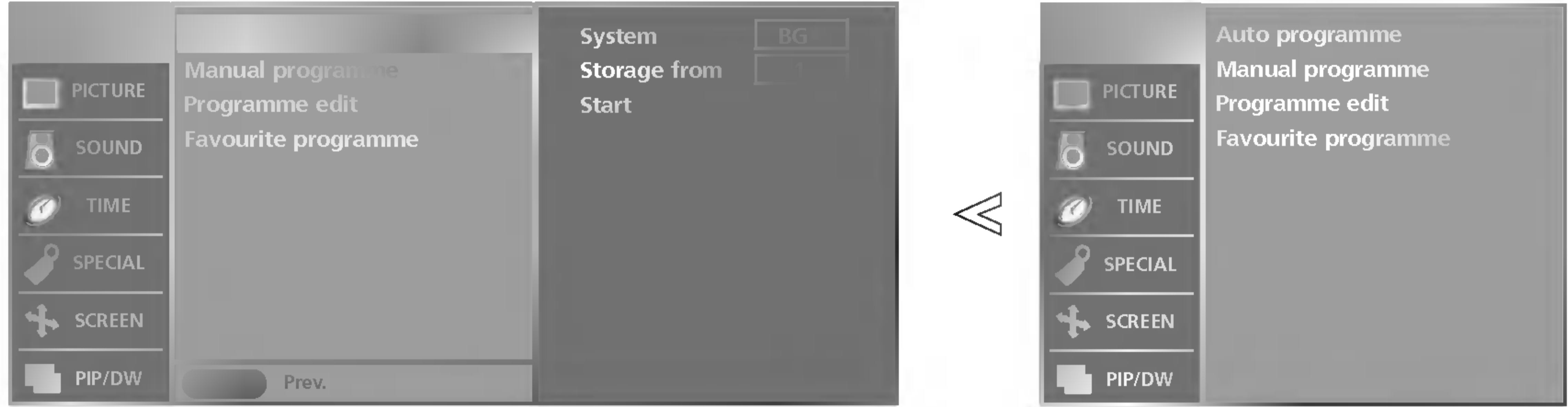

- ١ - اضغط على الزر **MENU** (القائمة)، ثم على الزر ▲ / ▼ لتحديد قائمة **STATION** (المحطة).
- ٢ - اضغط على الزر ▶ ثم على الزر ▲ / ▼ لتحديد الخيار **Auto Programme** (برمجة تلقائية).
- ٣ - اضغط على الزر ▶ ثم الزر ▲ / ▼ لتحديد **System** (النظام).
- ٤ - اضغط على الزر ◀ / ▶ لتحديد قائمة نظام تلفاز:
 - BG** : PAL B/G , SECAM B/G (أوروبا / شرق أوروبا)
 - I** : PAL I/II (المملكة المتحدة / أيرلندا)
 - DK** : SECAM D/K , PAL D/K (شرق أوروبا)
 - M** : (الولايات المتحدة / كوريا / الفلبين)
- ٥ - اضغط على الزر ▲ / ▼ أو لتحديد **Storage from** (تخزين من).
- ٦ - اضغط على الزر ◀ / ▶ أو أزرار الأرقام لتحديد رقم بداية البرنامج. في حالة استخدام أزرار الأرقام، يتم إدخال أي رقم أقل من ١٠ بوضع '٠' أمام الرقم مثل '05' في حالة إدخال الرقم ٥.
- ٧ - اضغط على الزر ▲ / ▼ لتحديد الخيار **Start**.
- ٨ - اضغط على الزر ▶ لبدء البرمجة التلقائية.
يتم تخزين كافة المحطات التي يمكن استقبالها.
- خيار: في استراليا: إذا تعذر تحديد اسم لمحطة معينة، يتم تحديد رقم القناة وتخزينه في شكل - - - - -
متبوع برقم محدد، انظر قسم "تحديد اسم محطة" لمعرفة كيفية تحديد اسم لمحطة.
- ٩ - اضغط على الزر **MENU** (القائمة)، لإيقاف البرمجة التلقائية.
عندما تنتهي عملية البرمجة التلقائية: تظهر قائمة **Programme edit** (تحرير البرامج) على الشاشة.
انظر قسم "تحرير البرامج" لتحرير البرنامج المخزن.
- ٩ - اضغط على الزر **EXIT** للعودة إلى وضع المشاهدة العادية.

التشغيل

التشغيل الأساسي

١ اضغط على الزر **MENU** (القائمة) ثم على الزر **▲ / ▼** لعرض كافة القوائم.

٢ اضغط على الزر **▶** ثم على الزر **▲ / ▼** لتحديد أحد الخيارات من أية قائمة.

٣ قم بتغيير إعداد خيار معين في القائمة الفرعية أو القائمة المنسدلة بالضغط على الزر **◀ / ▶**. يمكن التنقل إلى مستوى أعلى من القائمة بالضغط على زر **OK** (موافق) أو زر **MENU** (القائمة).

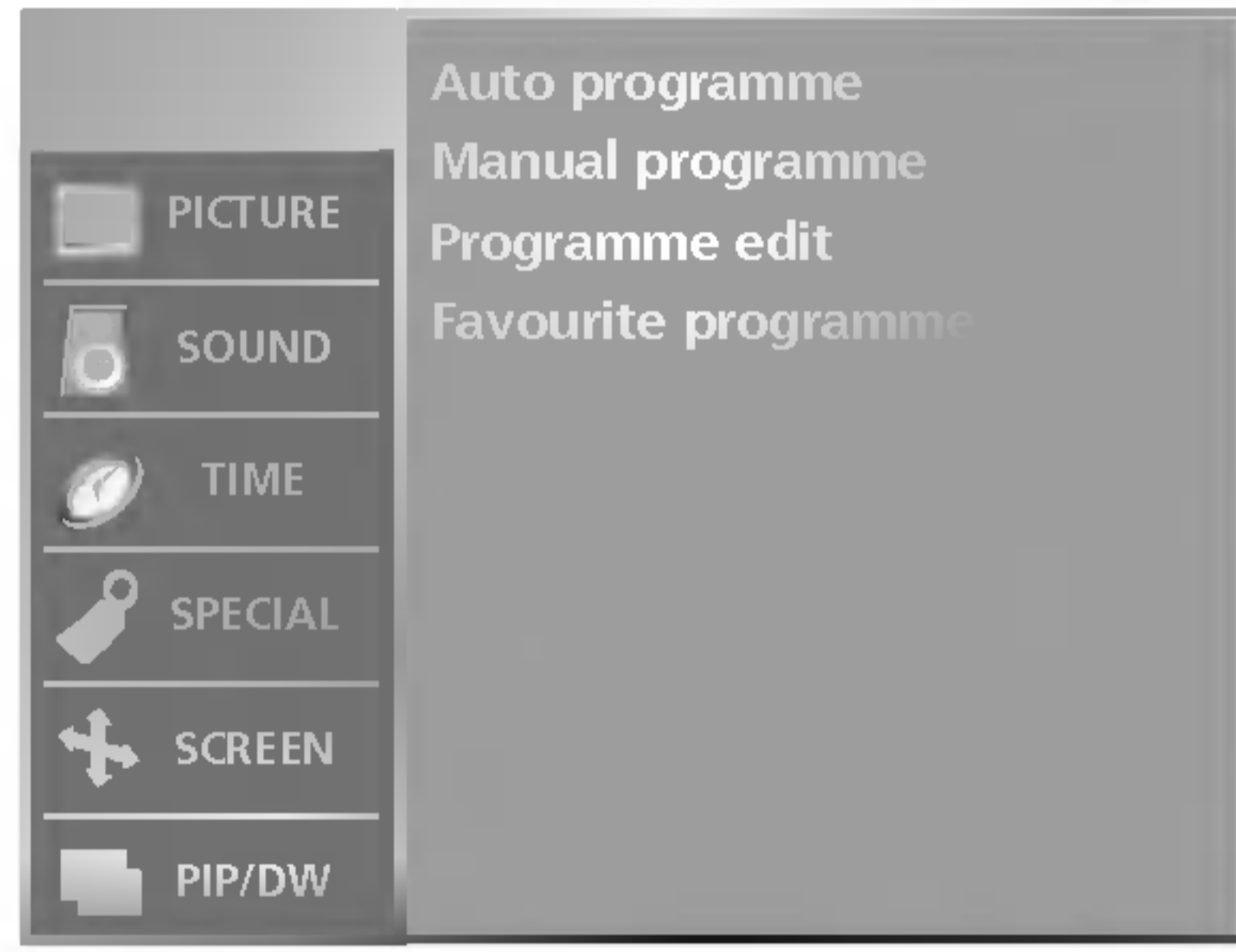

القائمة **STATION** (المحطة)



قائمة **PICTURE** (الصورة)

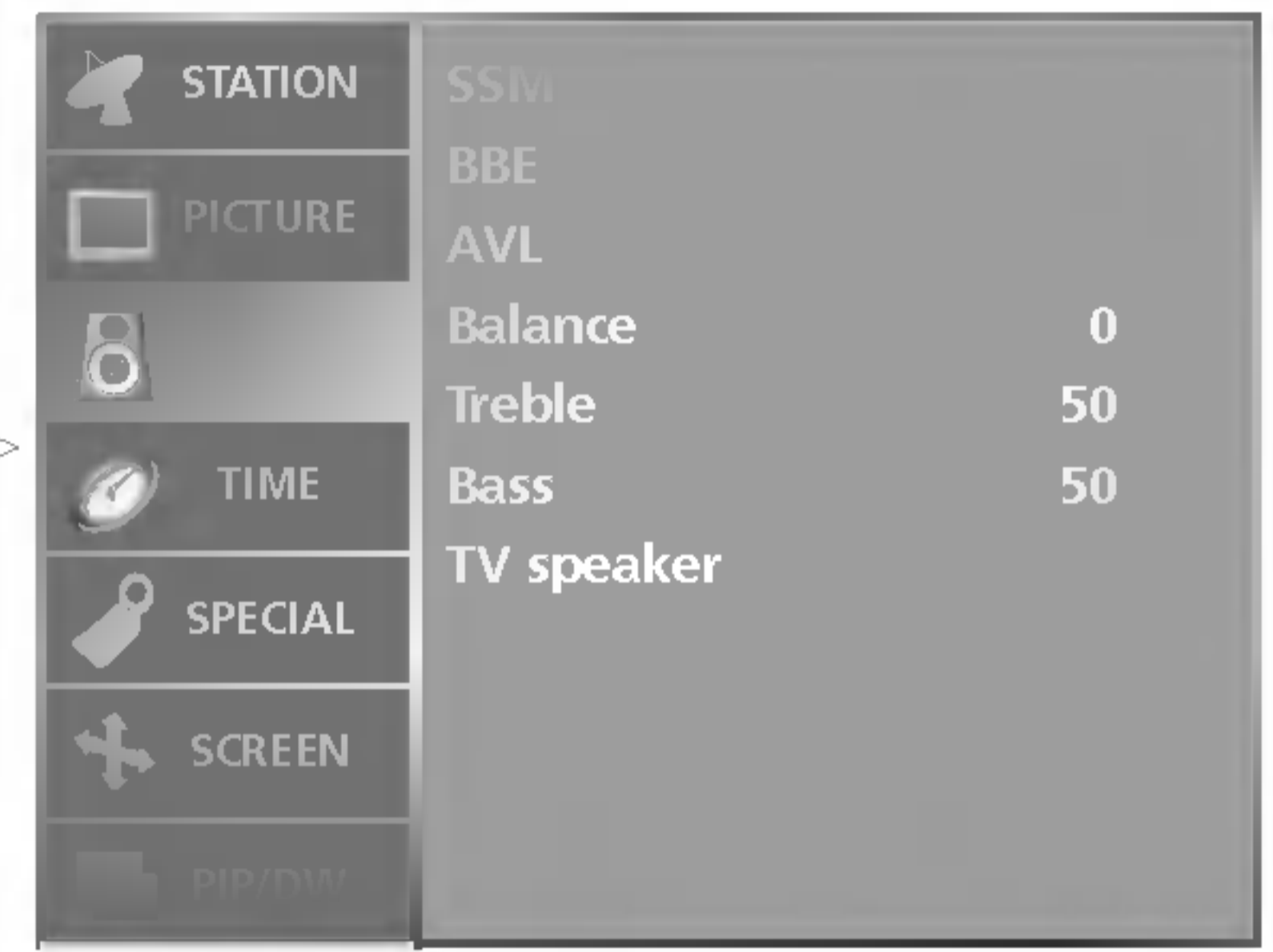

قائمة **SOUND** (الصوت)

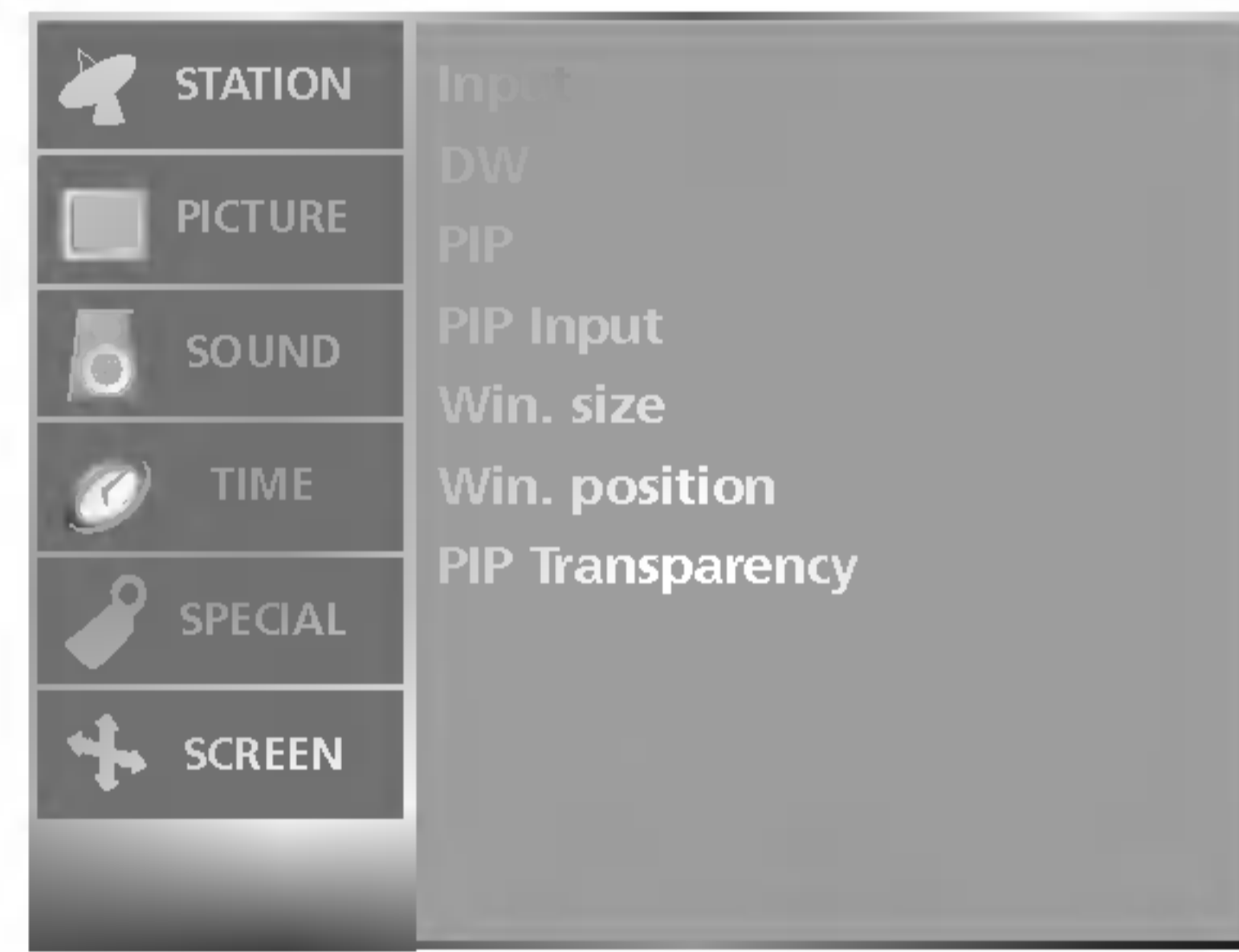

القائمة **PIP/DW** (صورة داخل صورة/النافذة المزدوجة)

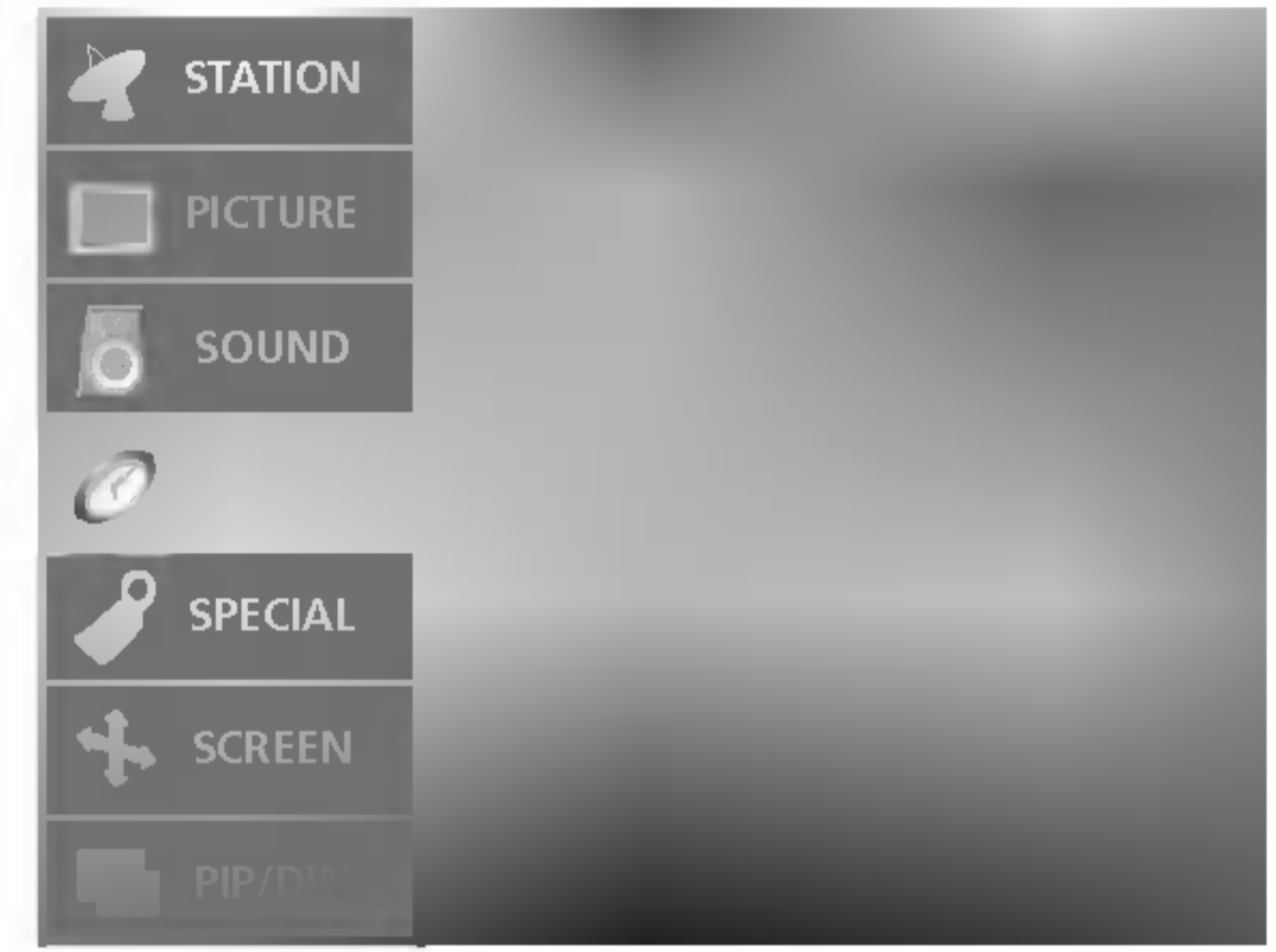

قائمة **TIME** (الوقت)

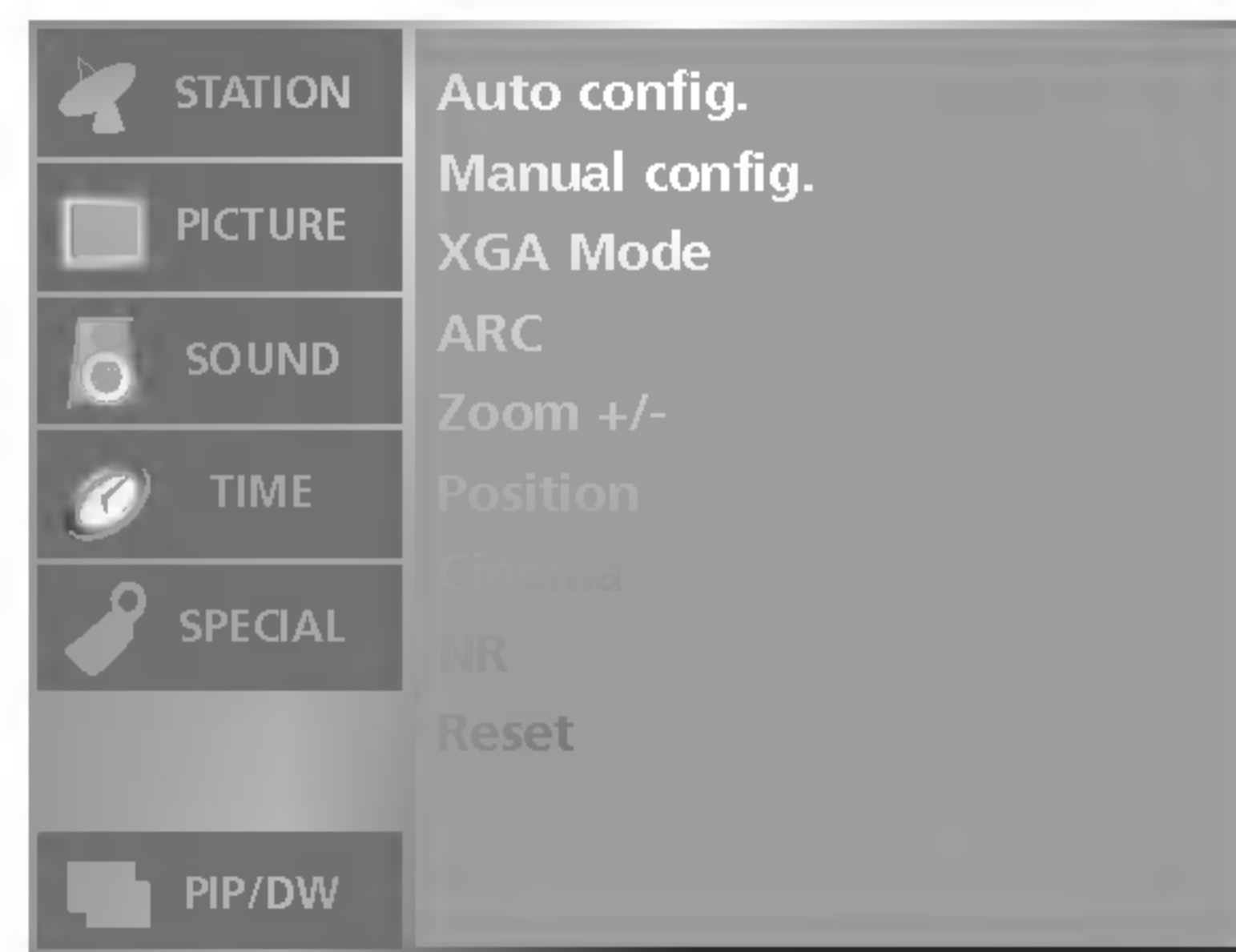

قائمة **SCREEN** (الشاشة)

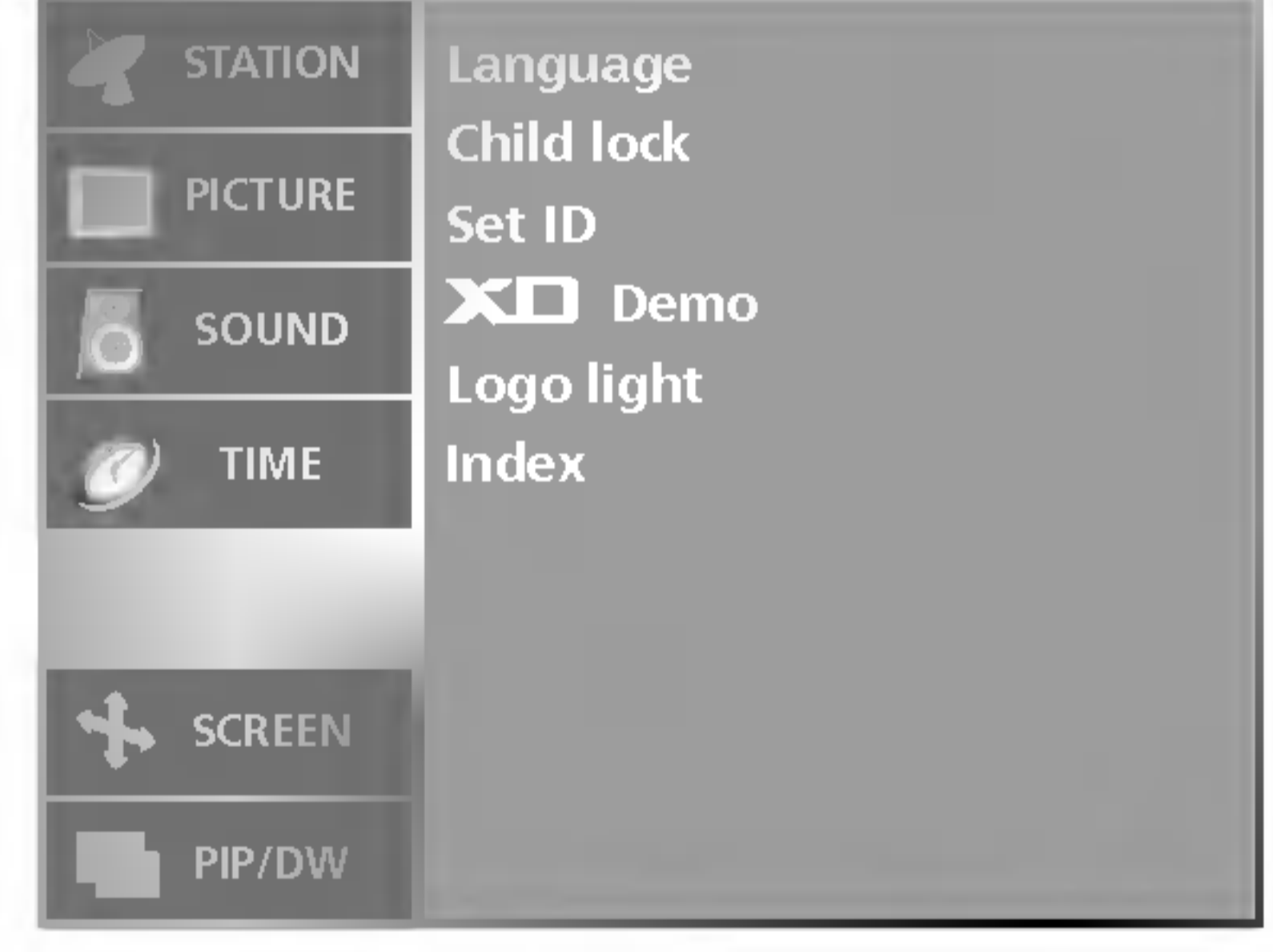

قائمة **SPECIAL** (خاص)

ملاحظة



- a. تتبع وظيفة **OSD** (خيارات العرض على الشاشة) إمكانية ضبط حالة الشاشة بسهولة حيث إنها تظهر في شكل رسومي.
- b. في هذا الدليل، قد تختلف وظيفة **OSD** (خيارات العرض على الشاشة) عن التلفاز لأنها مجرد مثال للمساعدة في تشغيل التلفاز.
- c. في وضع **teletext** (نصوص المعلومات): لا تظهر القوائم.

التشغيل

التشغيل الأساسي

١ أولاً، أتمم كافة توصيلات الجهاز. صل سلك التيار الكهربائي بالتلفاز، ثم صل سلك الكهرياء بمنفذ الكهرياء في الجدار. اضغط على زر **POWER** (الطاقة) الموجود في التلفاز لبدء تشغيله. وبعد ذلك سيضيء مؤشر الطاقة.

• في وضع الاستعداد، اضغط على زر **POWER** (الطاقة) أو زرا **PR** (تحديد البرامج) **▲ / ▼** أو زر **TV** (التلفاز) أو زر **INPUT** (إدخال) أو أزرار الأرقام في جهاز التحكم عن بعد لتشغيل التلفاز.

٢ عند الرغبة في إيقاف تشغيل التلفاز، اضغط على زر **POWER** (الطاقة) الموجود في جهاز التحكم عن بعد. في حالة العزم على ترك المكان لقضاء إجازة، افصل القابس من منفذ الكهرياء في الجدار.

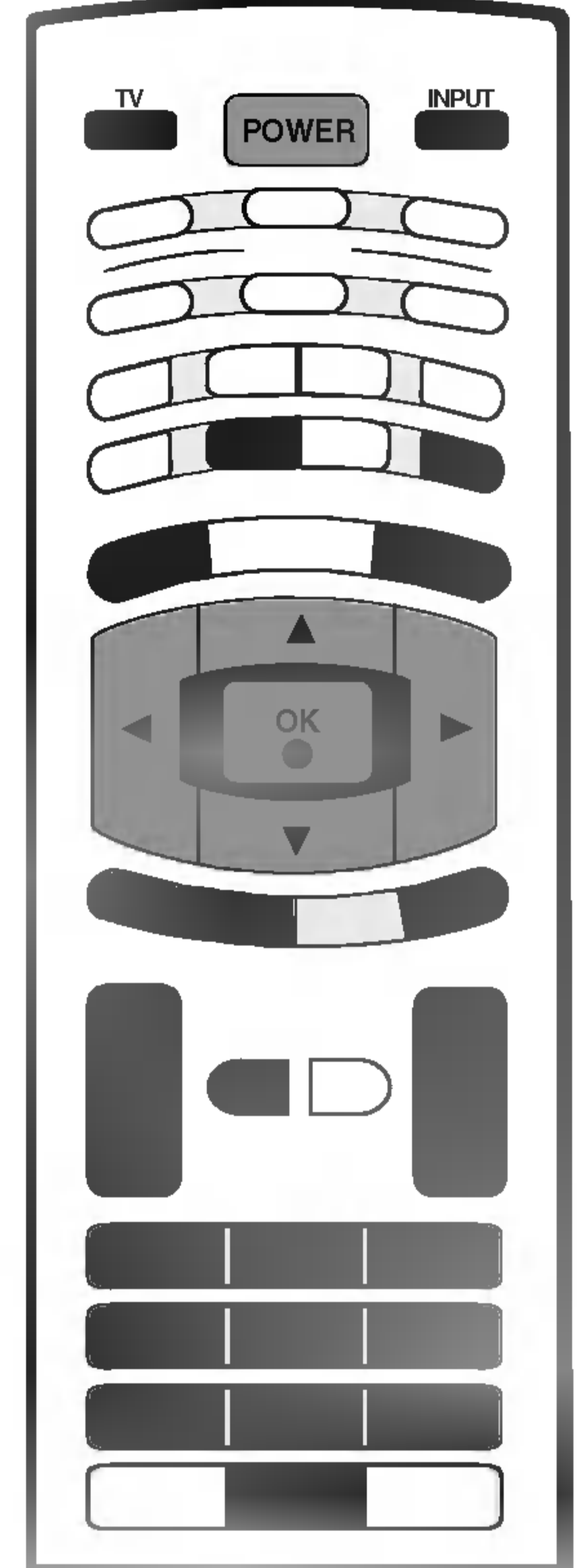

١ اضغط على الزر **VOL** (مستوى الصوت) **▲ / ▼** لضبط مستوى الصوت.

٢ لإيقاف تشغيل الصوت؛ اضغط على زر **MUTE** (كتم الصوت).

ويمكن إلغاء هذه الوظيفة بالضغط على الزر **MUTE** (كتم الصوت) أو الزر **VOL** (مستوى الصوت) **▲ / ▼** أو الزر **MI** أو الزر **SSM**.

١ اضغط على الزر **PR** (تحديد البرامج) **▲ / ▼** أو أزرار الأرقام لتحديد رقم برنامج معين.

١ اضغط على الزر **MENU** (القائمة)، ثم اضغط على الزر **▲ / ▼** لتحديد قائمة **SPECIAL** (خاص).

٢ اضغط على الزر **▲ / ▼** لتحديد **Language** (اللغة).

٣ اضغط على الزر **▶** ثم على الزر **▲ / ▼** لتحديد اللغة التي تريدها. ستظهر كافة الشاشات التي تظهر على الشاشة باللغة المحددة.

٤ اضغط على الزر **OK** (موافق).

٥ اضغط على الزر **EXIT** للعودة إلى وضع المشاهدة العادية.

التركيب وصلات الأجهزة الخارجية

ملاحظة



- a. للحصول على أعلى جودة للصورة، استخدم تنسيق خرج الكمبيوتر القياسي WXGA . ١٣٦٠ x ٧٦٨ بمعدل تحديث يصل إلى ٦٠ هرتز. فقد يؤدي استخدام التنسيقات الأخرى (VGA , SVGA, إلخ) أو معدلات التحديث الأخرى إلى تقليل جودة الصورة. (لتغيير تنسيق خرج فيديو الكمبيوتر، يرجى الرجوع إلى دليل تشغيل الكمبيوتر الذي تستخدمه.)
- b. عند ظهور الرسالة No signal (لا توجد إشارة) على الشاشة، اضبط تنسيق خرج الكمبيوتر إلى التنسيق الموجود في جدول مواصفات عرض الشاشة.
- c. يكون شكل دخل التزامن للترددات الأفقية والرأسية منفصلاً.

■ كمبيوتر شخصي (مقيس منفذ الكمبيوتر (اختياري))

الدقة	التردد الأفقي (كيلوهرتز)	التردد الرأسي (هرتز)
720 x 400	31.468	70
640 x 480	31.469 37.500	60 75
800 x 600	37.879 46.875	60 75
832 x 624	49.725	75
1024 x 768 (XGA)	48.363 56.470 60.123	60 70 75
1280 x 768 (WXGA)	47.776	60
1360 x 768 (WXGA)	47.720	60
1366 x 768 (WXGA)	47.720	60

وضع DPM (التحكم في طاقة الشاشة)

عندما يكون الكمبيوتر في وضع توفير الطاقة، تتحول الشاشة تلقائياً إلى وضع DPM (التحكم في طاقة الشاشة). إذا كنت لا ترغب في استخدام كابل الكمبيوتر المرفق، فقد لا يعمل وضع DPM (التحكم في طاقة الشاشة).

- وضع DPM (التحكم في طاقة الشاشة) غير متاح للاستخدام في الوضع HDMI PC .

■ DTV

الوضع	الجهاز	Component	DVI (DTV)	HDMI (DTV)
480i		o	x	x
576i		o	x	x
480p		o	o	o
576p		o	o	o
720p		o	o	o
1080i		o	o	o

- صل سلك التيار الكهربائي بشكل صحيح كما هو موضح.

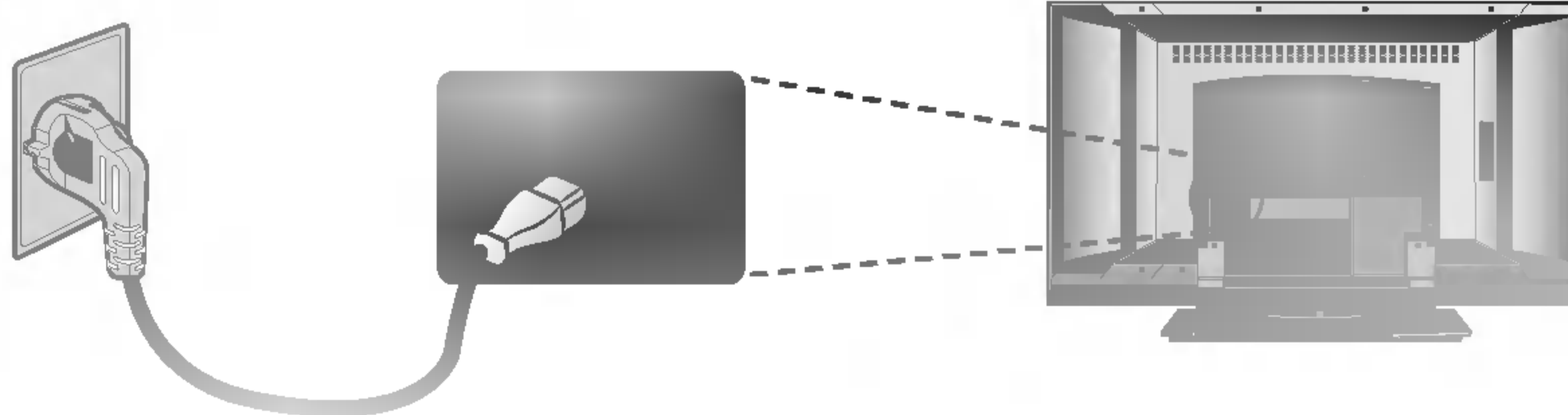

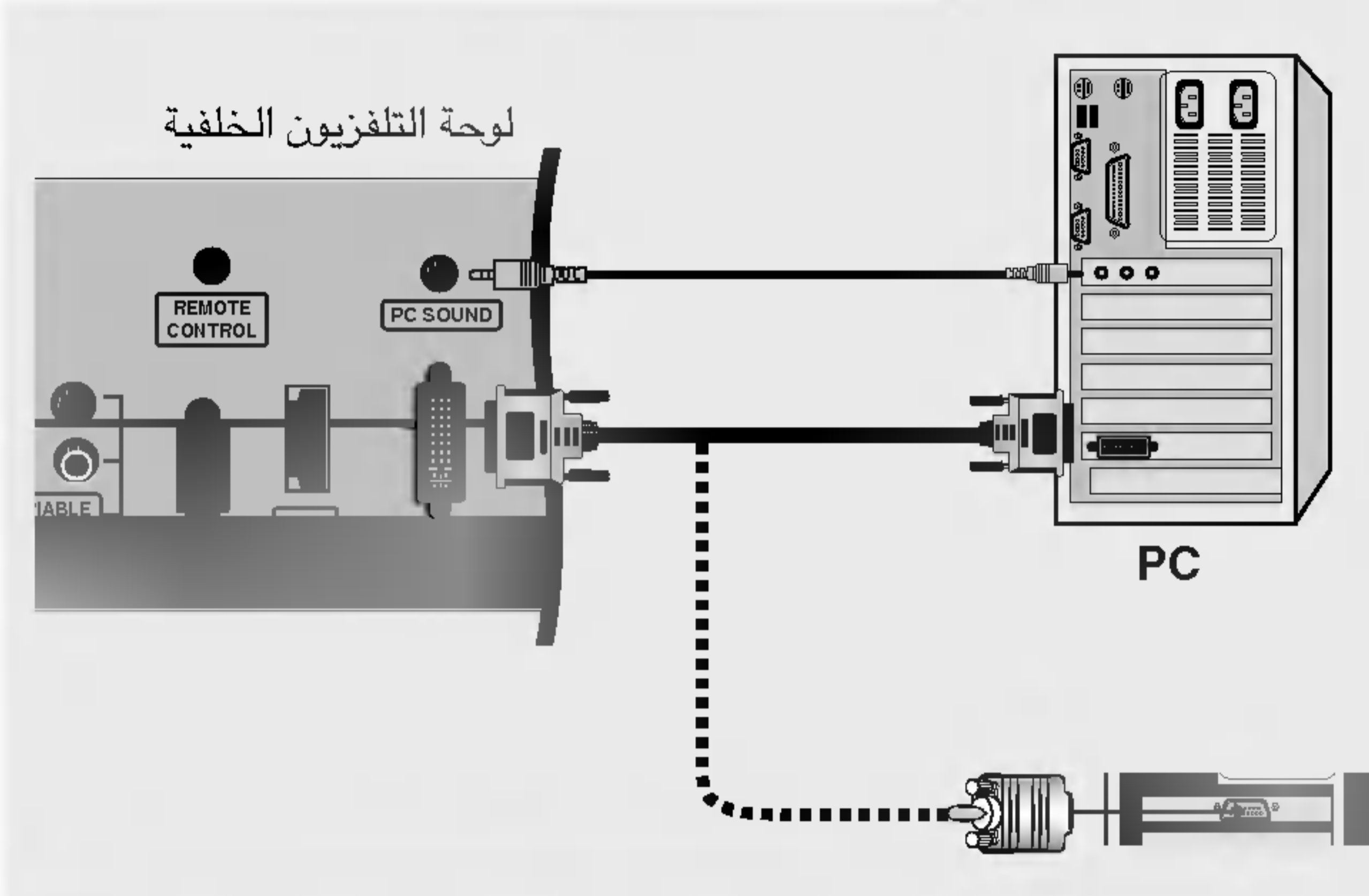

- صل التلفاز بالكمبيوتر بواسطة كابل الكمبيوتر.
- صل مخرج صوت الكمبيوتر بمدخل **PC SOUND** (صوت الكمبيوتر) الخاص بالتلفاز.
- شغل الكمبيوتر.
- اختر مصدر دخل **DVI PC** باستخدام زر **INPUT** (إدخال) الموجود في جهاز التحكم عن بعد.

ملاحظة

صل كابل الإشارة (من نوع من DVI إلى D وليس من نوع من DVI إلى D-Sub) من مقبس خرج DVI في الكمبيوتر إلى مقبس مدخل DVI الموجود بالتلفزيون عند استخدام كمبيوتر بخرج DVI. قد لا يكون خرج DVI التناظري مدعوماً في بعض بطاقات الفيديو.

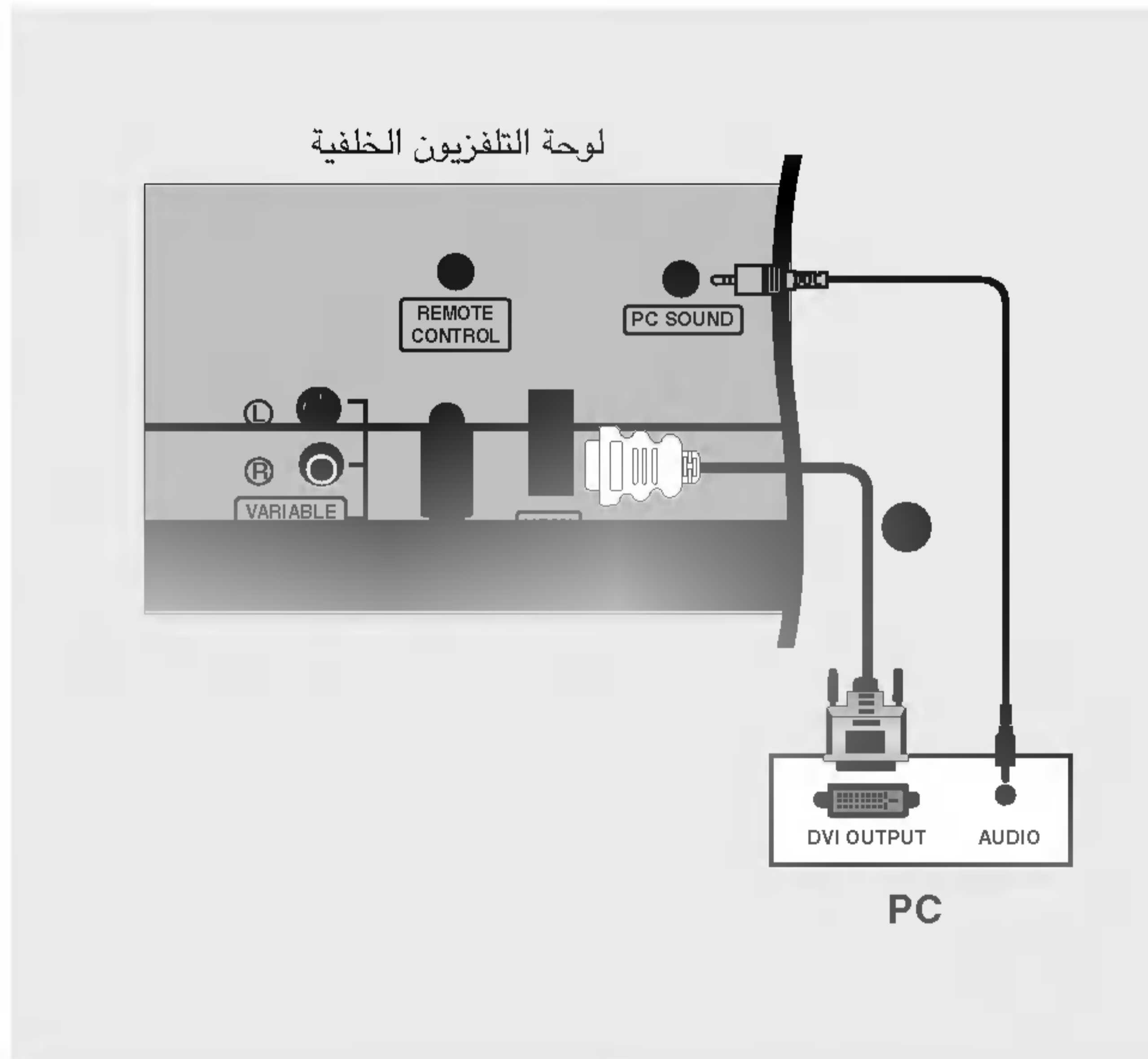

- صل خرج **DVI** في الكمبيوتر بقابس قنطرة في الجهاز.
- صل خرج صوت الكمبيوتر بقابس **PC SOUND** (صوت الكمبيوتر) في الجهاز.
- شغل الكمبيوتر والجهاز.
- اختر مصدر دخل **HDMI PC** باستخدام زر **INPUT** (إدخال) في جهاز التحكم عن بعد.



- في حالة وجود خرج قنطرة بالكمبيوتر وعدم وجود خرج قنطرة؛ ففي هذه الحالة يلزم إجراء توصيل صوتي منفصل.
- لا يمكن توصيل **HDMI** بكابل **DVI** بمنفذ **DVI INPUT** في الجهاز.

التركيب وصلات الأجهزة الخارجية



اللوحة الأمامية

● صل قابسي **AUDIO/VIDEO** (الصوت/الفيديو) بين التلفاز والجهاز الخارجي. طابق ألوان القابس. (فيديو = أصفر والصوت الأيسر = أبيض والصوت الأيمن = أحمر).

● اختر مصدر دخل **AV** (الصوت الفيديو) باستخدام زر **INPUT** (إدخال) في جهاز التحكم عن بعد.

● - عند التوصيل مع **S-VIDEO**, اختر مصدر دخل **S-VIDEO**.

● شغل الجهاز الخارجي المعني. ارجع إلى دليل تشغيل الجهاز الخارجي.

كاميرا الفيديو

جهاز ألعاب الفيديو



- يمكن الاستماع إلى الصوت عبر سماعة الرأس.

● صل سماعة الرأس بمقبس سماعة الرأس.

● اضغط على الزر **VOL** (مستوى الصوت) لضبط مستوى صوت سماعة الرأس. إذا ضغطت على الزر **PC** (كتم الصوت)، سيتم إغلاق صوت سماعة الرأس.

● لن يصدر صوت سماعات التلفاز أثناء الاستماع إلى الصوت عبر سماعة الرأس.



- يستخدم هذا المنفذ لتوصيل مكبر صوت خارجي أو إضافة مضخم الأصوات الفرعية إلى نظام الصوت الجسم.

لوحة التلفزيون الخلفية

● صل قابس دخل مكبر صوت الاستريو بمقابس **AUDIO OUT** (خرج الصوت المتغير) على الجهاز.

● اضبط السماعات من خلال مكبر الصوت الاستريو التناظري، طبقاً للتعليمات المرفقة مع مكبر الصوت.

● عند توصيل الجهاز بأجهزة الصوت الخارجية، مثل مكبر الصوت أو السماعات، يرجى إيقاف تشغيل سماعات التلفاز. (راجع الصفحة ٣٤)

مضخم صوت استريو تناظري

- بعد الاشتراك في خدمة اشتراك القنوات وتركيب المحول، يمكن مشاهدة برامج اشتراك القنوات.
- للاستزادة من معلومات اشتراك القنوات؛ اتصل بمزود خدمة اشتراك القنوات المحلي.

لوحة التلفزيون الخلفية

صندوق الكابل

- صل قابسي **AUDIO/VIDEO** (الصوت/الفيديو) بين التلفاز وصندوق الكابل. طابق ألوان القابس. (فيديو = أصفر و الصوت الأيسر = أبيض و الصوت الأيمن = أحمر)
- اختر مصدر دخل **AV1** (الصوت الفيديو) باستخدام زر **INPUT** (دخل) في جهاز التحكم عن بعد.
- - عند التوصيل مع **AV2**، اختر مصدر دخل **AV2**.
- اختر البرامج من خلال جهاز التحكم عن بعد الخاص بصندوق الكابل.

اللوحة الأمامية

صندوق الكابل

- صل خرج **S-VIDEO** الخاص بصندوق الكابل بمدخل **S-VIDEO** في الجهاز. لتحسن جودة الصورة.
- صل قوايس **AUDIO** (الصوت) بين التلفاز وصندوق الكابل.
- اختر مصدر دخل **S-Video** باستخدام زر **INPUT** (دخل) في جهاز التحكم عن بعد.
- اختر البرامج من خلال جهاز التحكم عن بعد الخاص بصندوق الكابل.

إرشادات التركيب

توصيلات الأجهزة الخارجية

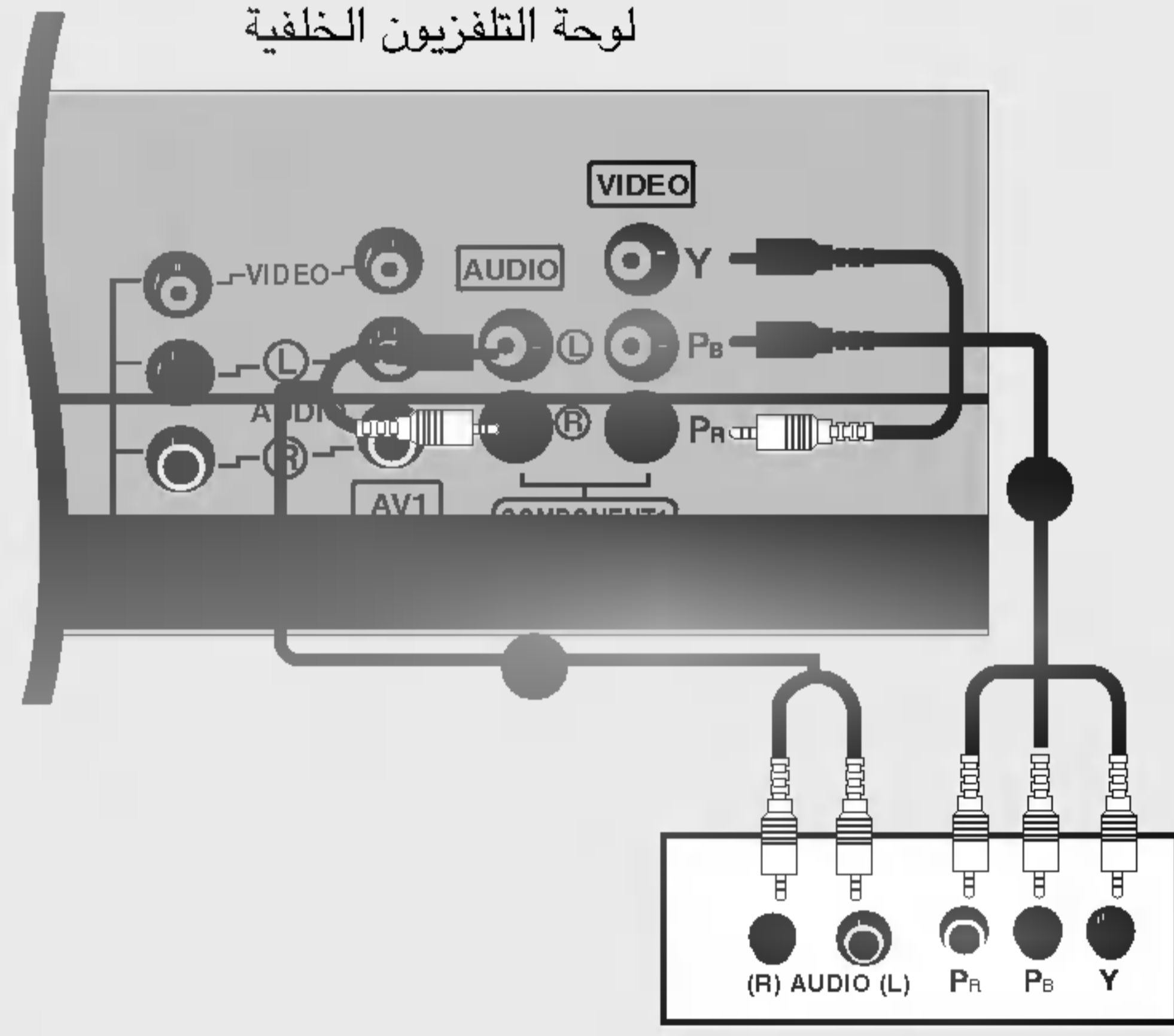

مستقبل DTV (صندوق الجهاز العلوي)

- صل مخارج الفيديو (Y, Pb, Pr) الخاصة بصندوق الجهاز العلوي الرقمي بقوابس **COMPONENT VIDEO** (مكون الفيديو بث صماً) في الجهاز.
- صل مخارج الصوت الخاصة بصندوق الجهاز العلوي الرقمي بقوابس **AUDIO COMPONENT** (مكون الصوت) في الجهاز.
- شغل صندوق الجهاز العلوي الرقمي. (ارجع إلى "دليل المالك" للتعرف على صندوق الجهاز العلوي الرقمي).
- اختر مصدر دخل **Component 1** (مكون ١) باستخدام زر **INPUT** (دخل) في جهاز التحكم عن بعد.
- - عند التوصيل مع **Component 2** (مكون ٢)، اختر مصدر دخل **Component 2** (مكون ٢).

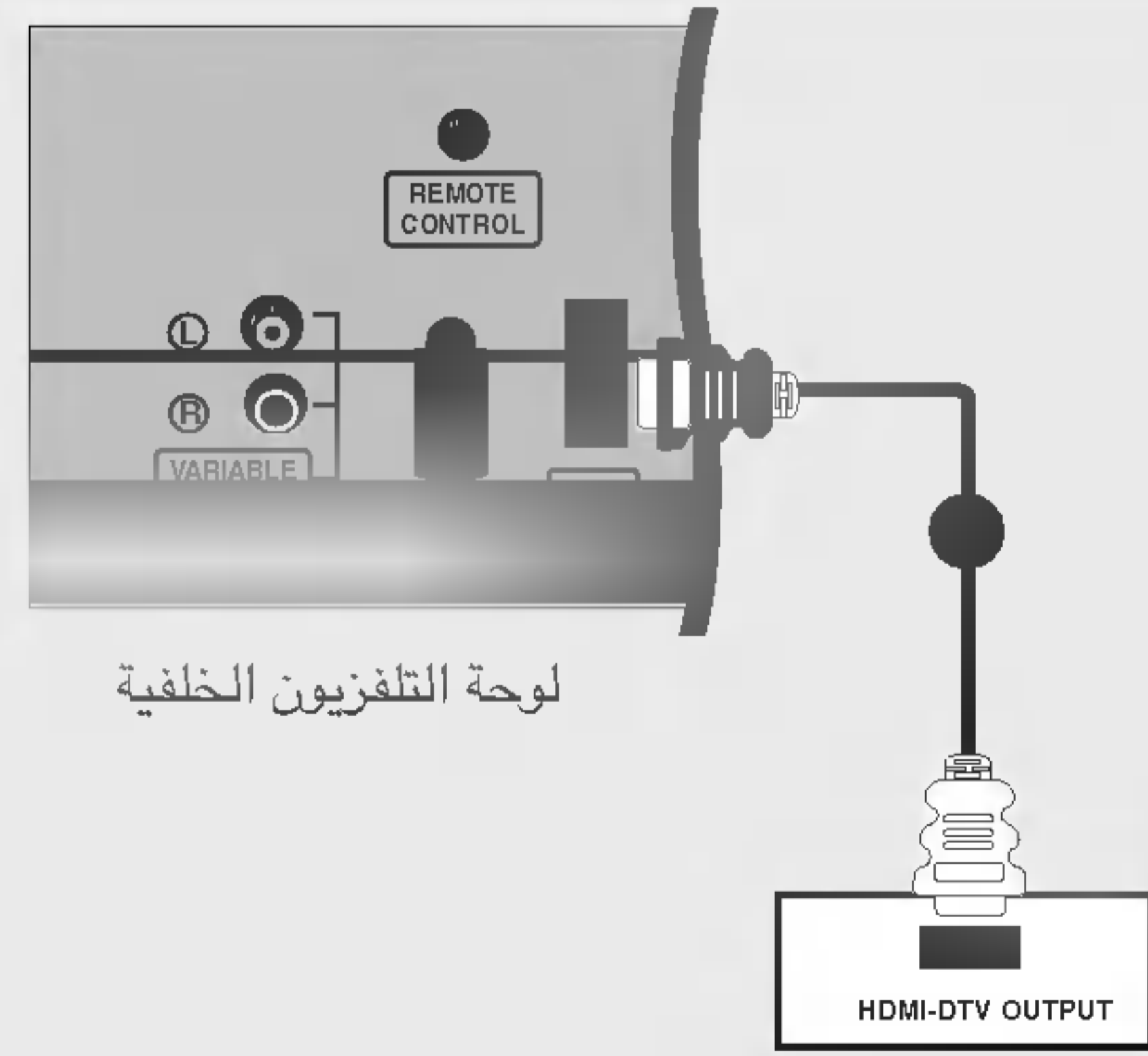

مستقبل DTV (صندوق الجهاز العلوي)

- صل خرج **HDMI** الخاص بصندوق الجهاز العلوي الرقمي بقابس قنطف في الجهاز.
- شغل صندوق الجهاز العلوي الرقمي. (ارجع إلى "دليل المالك" للتعرف على صندوق الجهاز العلوي الرقمي).
- اختر مصدر دخل **HDMI DTV** باستخدام زر **INPUT** (دخل) في جهاز التحكم عن بعد.



- يمكن للتلفاز استقبال إشارات الفيديو والصوت في وقت واحد من خلال كابل **HDMI**.

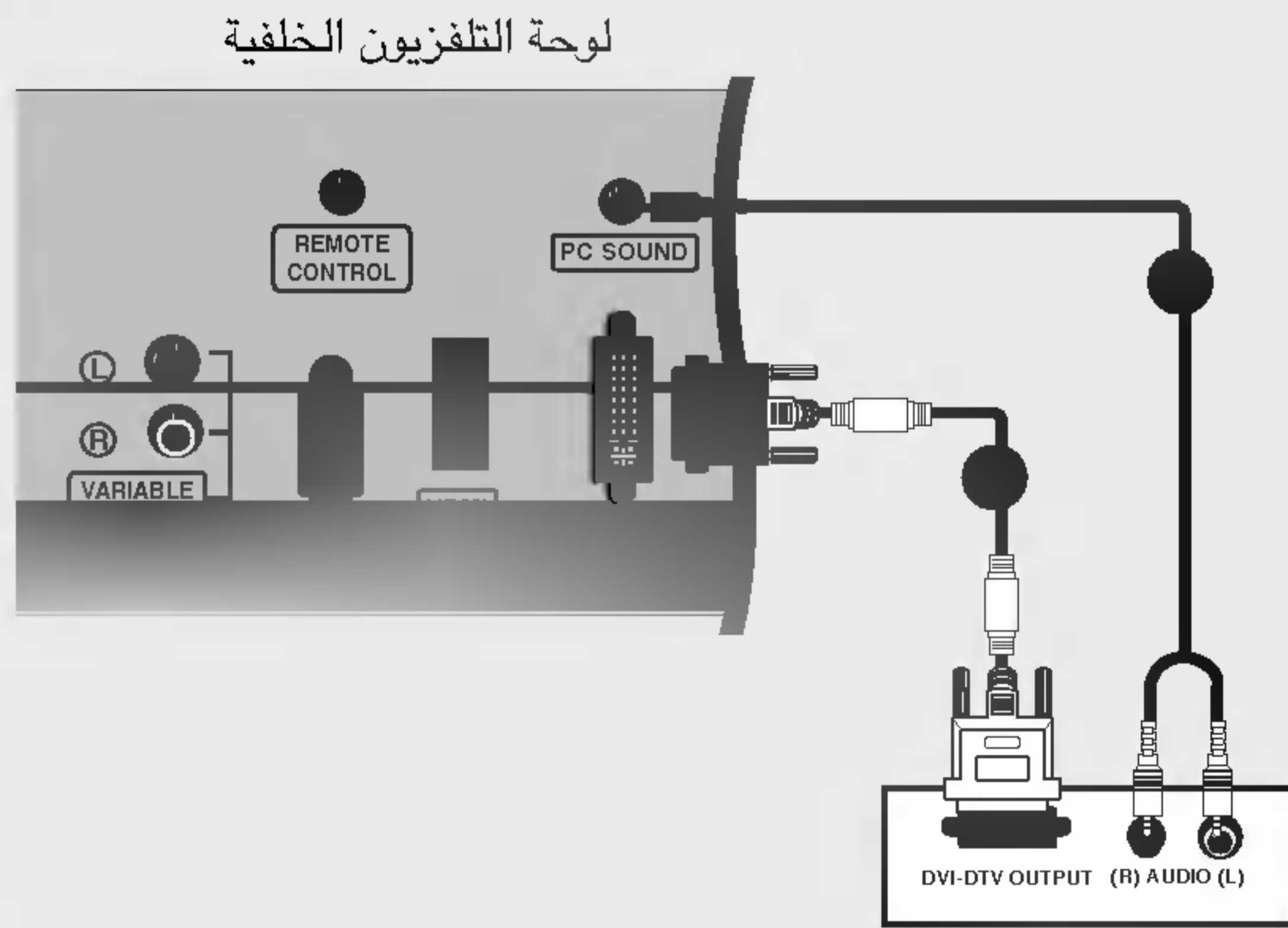

مستقبل DTV (صندوق الجهاز العلوي)

- صل خرج **DVI** في صندوق الجهاز العلوي الرقمي بقابس **DVI INPUT** (دخل **DVI** / **PC/DTV INPUT**) (دخل كمبيوتر / **DTV**) في الجهاز.
- صل مخارج الصوت في صندوق الجهاز العلوي الرقمي بقابس **PC SOUND** (صوت الكمبيوتر) في الجهاز.
- شغل صندوق الجهاز العلوي الرقمي. (ارجع إلى "دليل المالك" للتعرف على صندوق الجهاز العلوي الرقمي).
- اختر مصدر دخل **DVI DTV** باستخدام زر **INPUT** (دخل) في جهاز التحكم عن بعد.

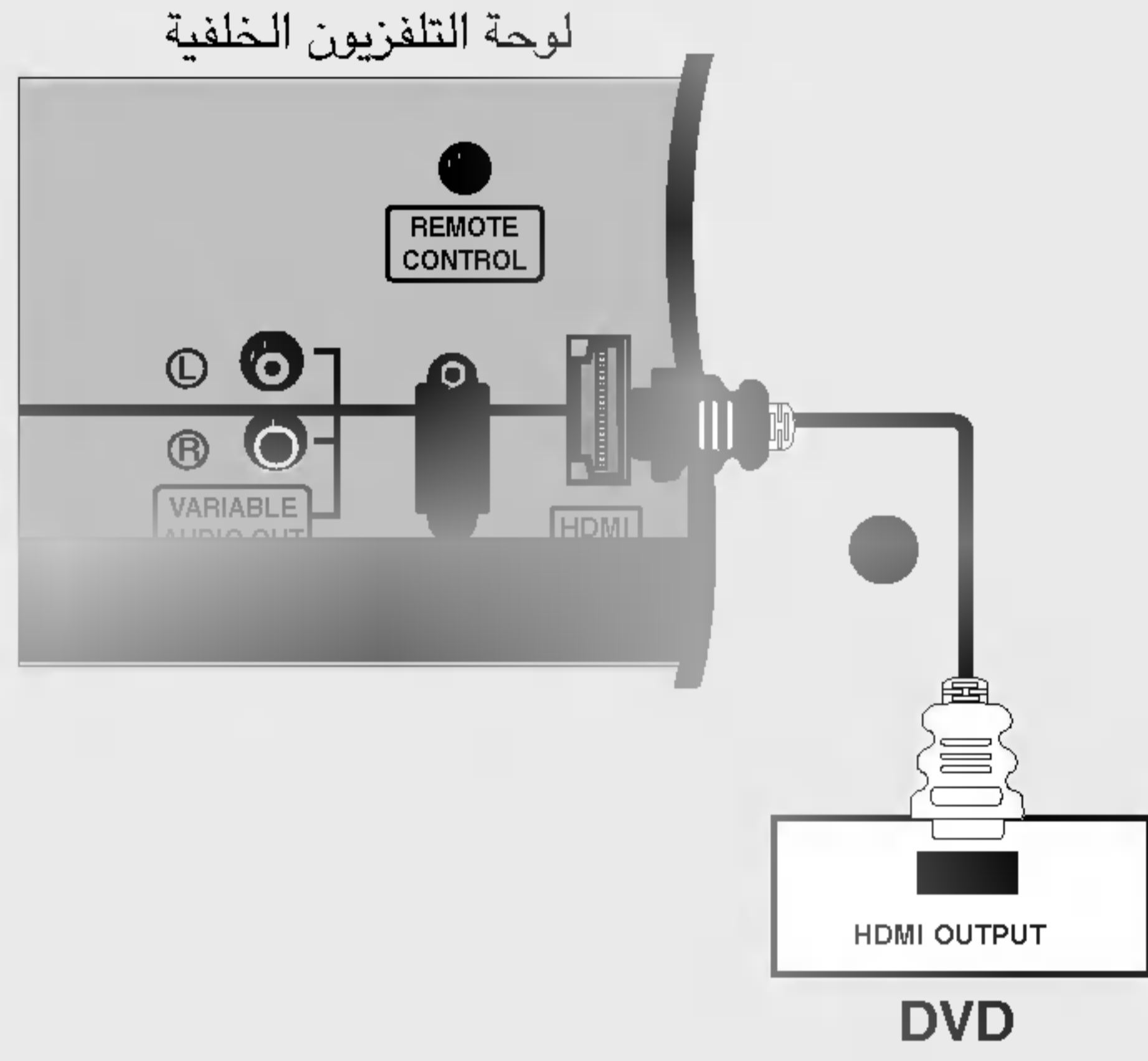

- صل خرج HDMI في مشغل أقراص الفيديو الرقمية بقابس HDMI في الجهاز.
- اختر مصدر دخل HDMI DTV باستخدام زر INPUT (دخل) في جهاز التحكم عن بعد.
- ارجع إلى دليل مشغل الأقراص الرقمية لمعرفة إرشادات التشغيل.



- يمكن للتلفاز استقبال إشارات الفيديو والصوت في وقت واحد من خلال كابل HDMI.

- يتمتع التلفاز بمخرج إشارة له قدرة خاصة، مما يتيح توصيل تلفاز آخر أو شاشة أخرى.

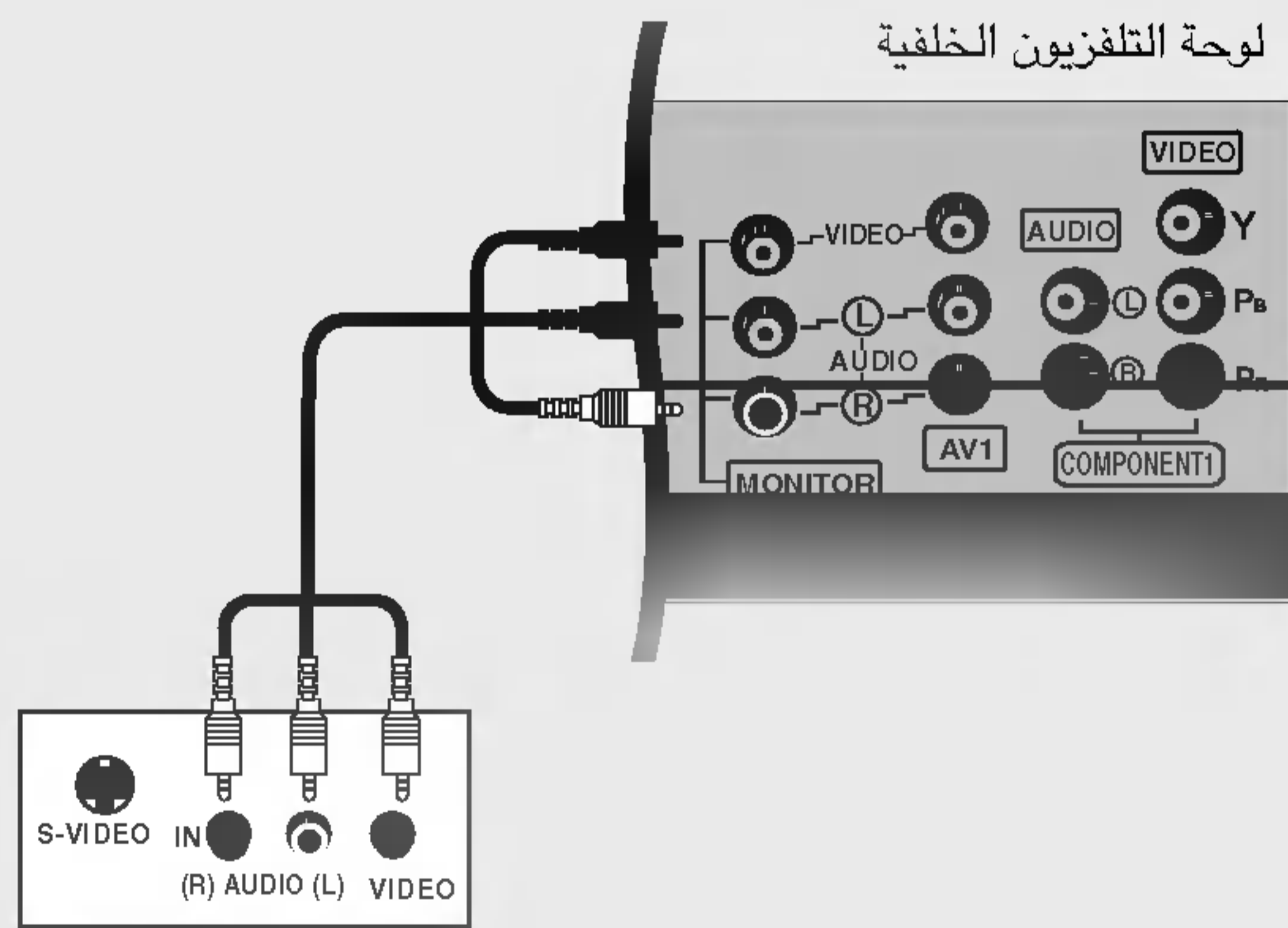

- صل التلفاز الثاني أو الشاشة الثانية بقوابس MONITOR OUT (خرج الشاشة) الخاص بالتلفاز.
- انظر دليل التشغيل للتلفاز الثاني أو الشاشة الثانية للحصول على مزيد من التفاصيل المتعلقة بإعدادات دخل ذلك الجهاز.



- يمكن استخدام TV أو AV1 أو AV2 لخرج الشاشة.
- عند التوصيل بأجهزة صوت خارجية، مثل المكبرات أو السماعات، يرجى إيقاف تشغيل سماعات التلفاز. (ارجع إلى الصفحة ٣٤)

إرشادات التركيب

توصيلات الأجهزة الخارجية

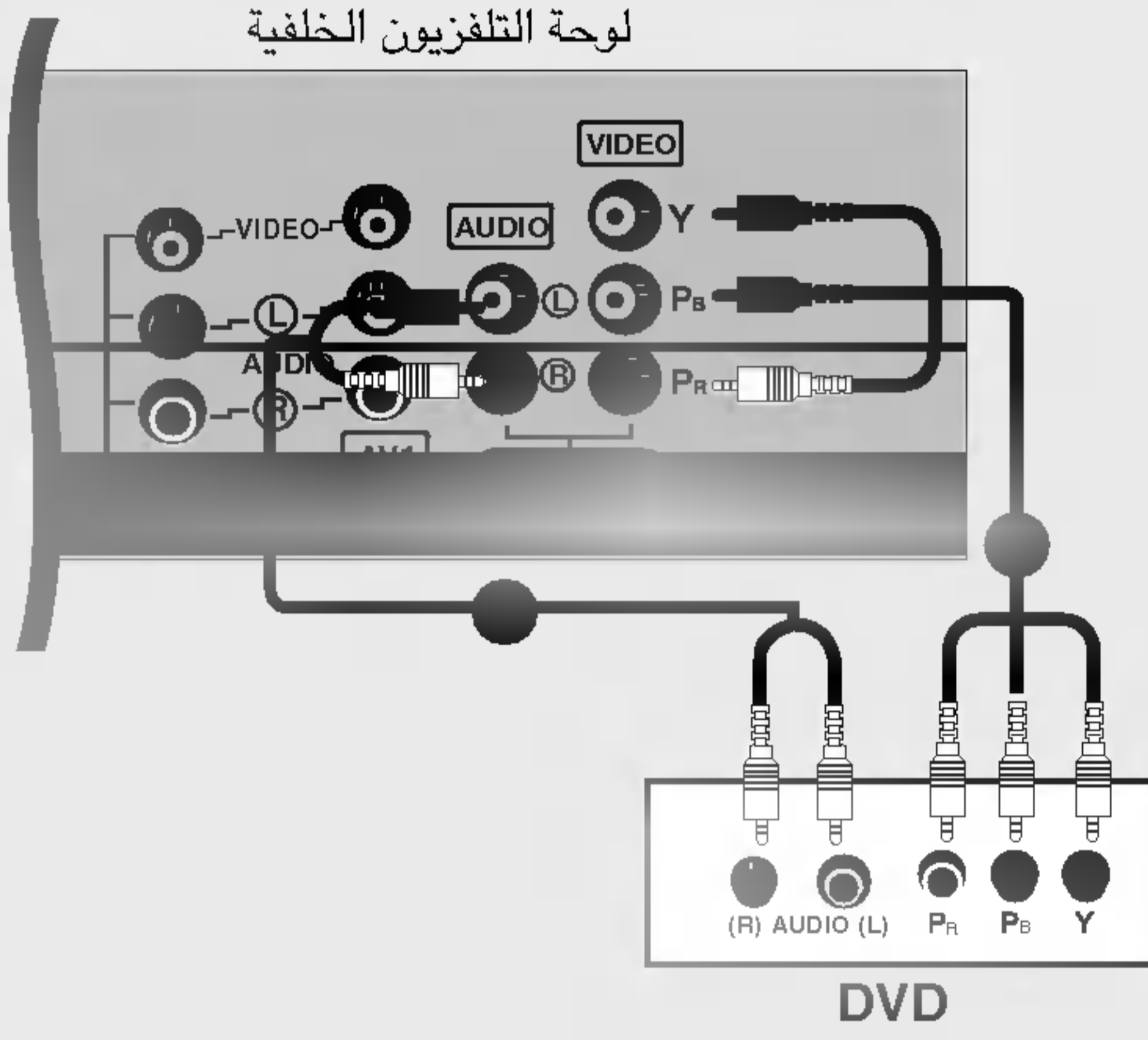

● صل مخارج الفيديو (PR, PB, Y) الخاصة بمشغل أقراص الفيديو الرقمية بقوابس **COMPONENT VIDEO** مكون الفيديو (PR , PB, Y) في الجهاز.

● صل مخارج الصوت الخاصة بمشغل أقراص الفيديو الرقمية بقوابس **AUDIO COMPONENT** (مكون الصوت) في الجهاز.

● شغل مشغل أقراص الفيديو الرقمية طبقاً ثم أدخل قرص DVD.

● اختر مصدر دخل **Component 1** (مكون 1) باستخدام زر **INPUT** (دخل) في جهاز التحكم عن بعد.

- عند التوصيل مع **Component 2** (مكون 2)، اختر مصدر دخل **Component 2** (مكون 2).

● ارجع إلى "دليل مشغل الأقراص الرقمية" لمعرفة إرشادات التشغيل.

لوحة التلفاز الجانبية

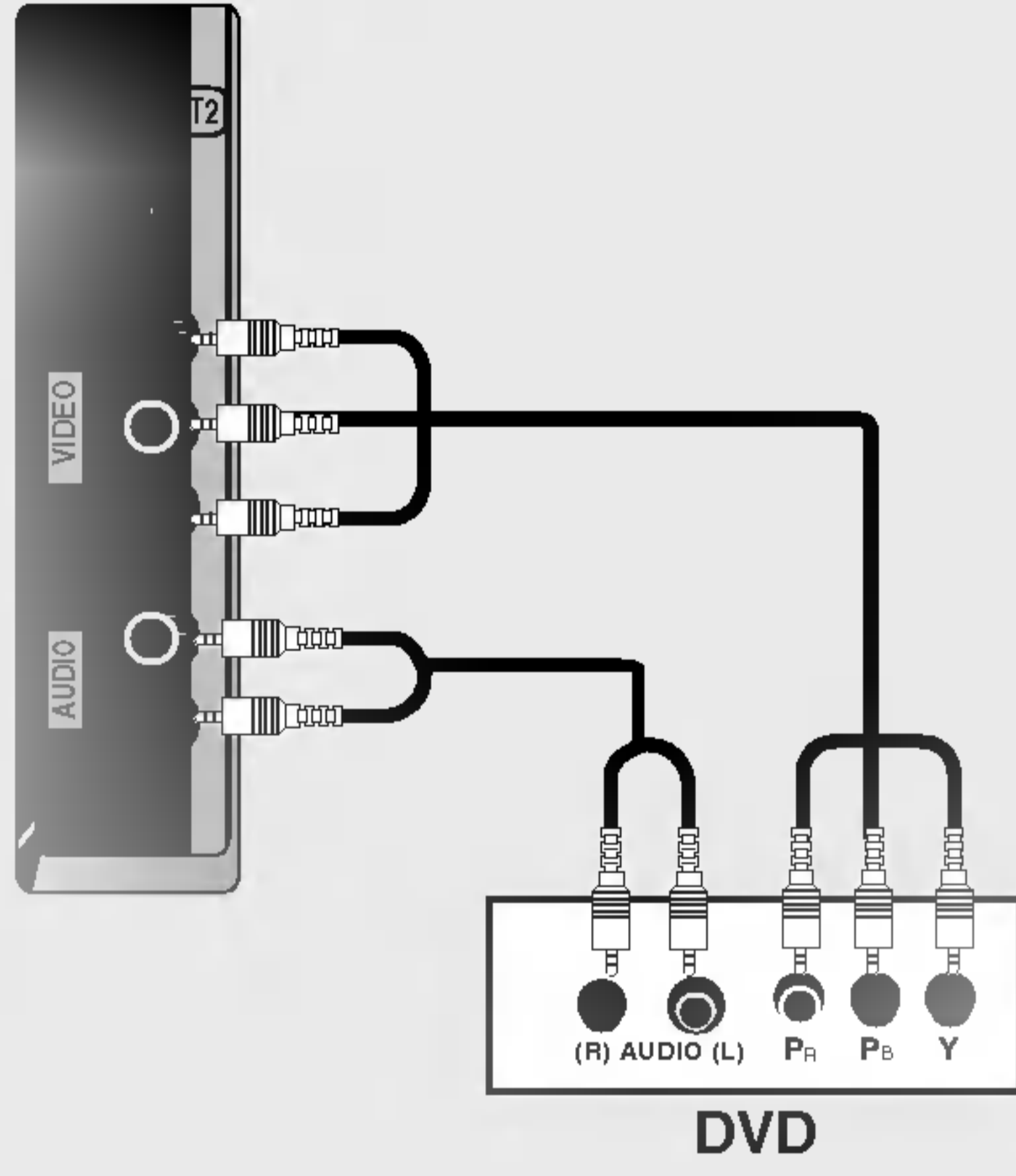

• منافذ دخل المكون

للحصول على صورة عالية الجودة؛ صل مشغل الأقراص الرقمية بمنافذ دخل المكون كما هو موضح أدناه.

منافذ المكون في التلفاز.	Y	PB	PR
منافذ خرج الفيديو في مشغل	Y	Pb	Pr
أقراص الفيديو الرقمية.	Y	Cb	Cr
	Y	PB	PR

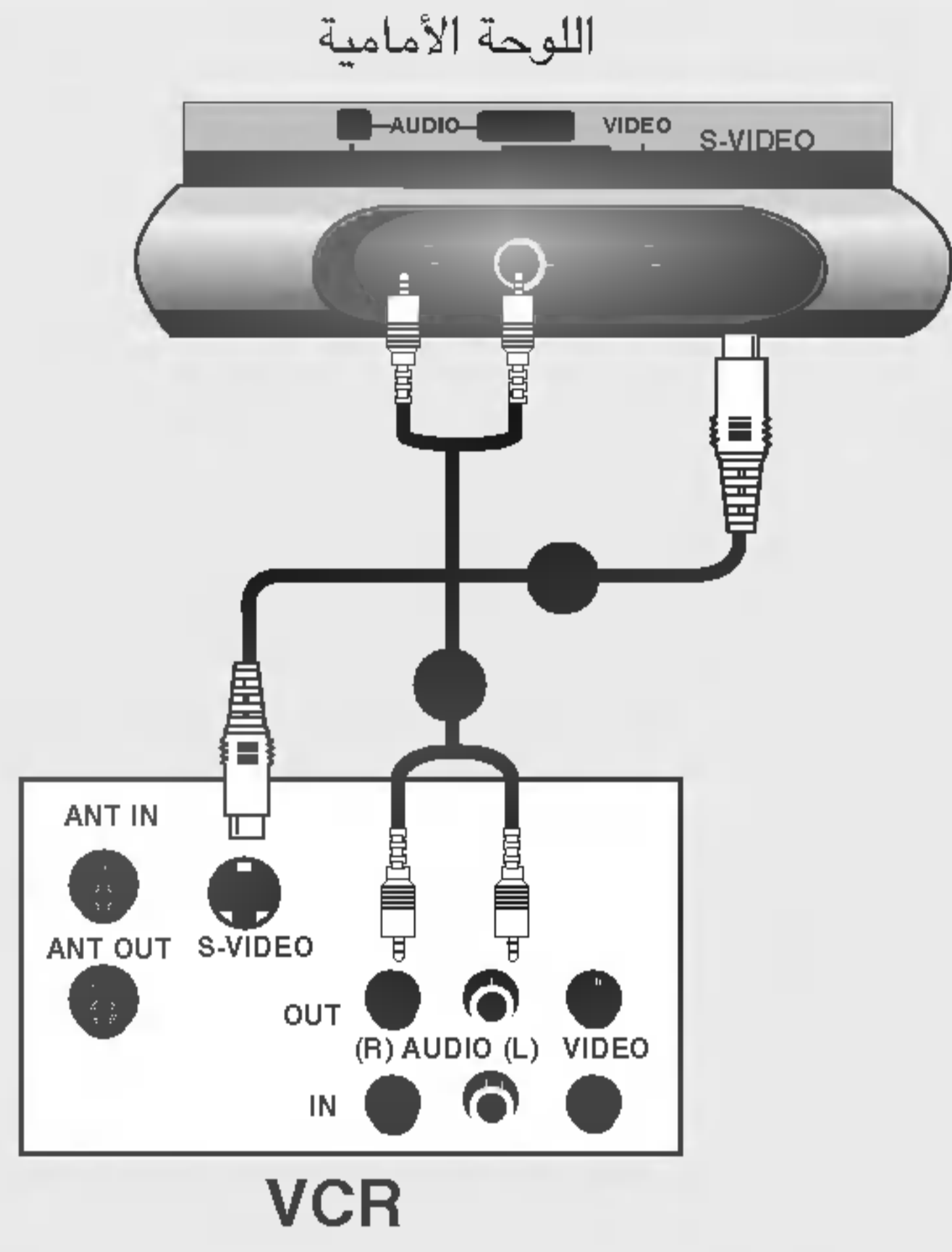

- صل مخرج **S-VIDEO** الخاص بجهاز الفيديو بمدخل **S-VIDEO** في الجهاز. تتحسن الصورة مقارنة بتوصيل جهاز فيديو عادي بمدخل الفيديو.
- صل قوابس **AUDIO** (الصوت) بين التلفاز وجهاز الفيديو.
- أدخل شريط الفيديو في جهاز الفيديو واضغط على زر **PLAY** (تشغيل) في جهاز الفيديو (ارجع إلى "دليل المالك" الخاص بجهاز الفيديو).
- اختر مصدر دخل **S-Video** باستخدام زر **INPUT** (دخل) في جهاز التحكم عن بعد.

إرشادات التركيب

توصيلات الأجهزة الخارجية

- لتجنب تشويش الصورة (تداخل)، اترك مسافة ملائمة بين التلفاز وجهاز الفيديو.
- صورة نموذجية ثابتة من جهاز الفيديو. عند استخدام تنسيق الصورة ٤:٣؛ تظل الصور الثابتة على جوانب الشاشة، مرئية على الشاشة.

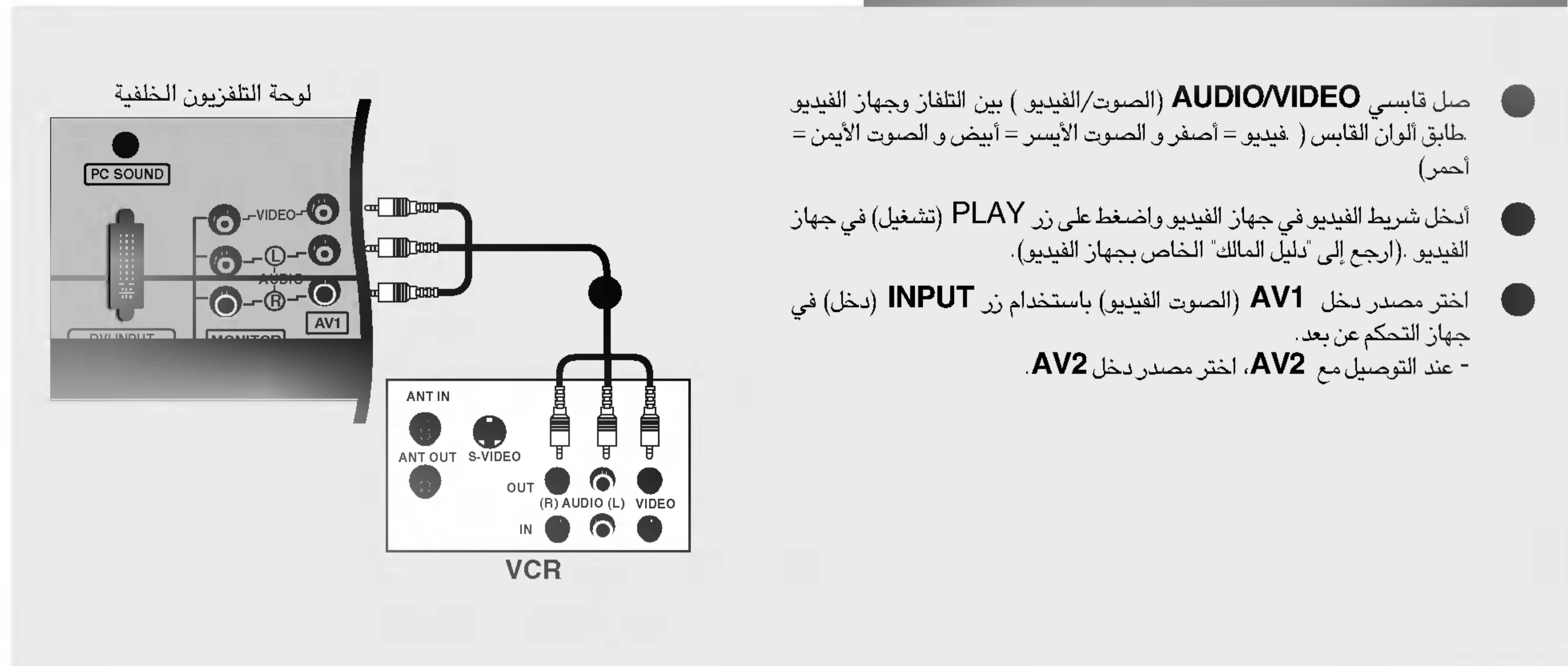
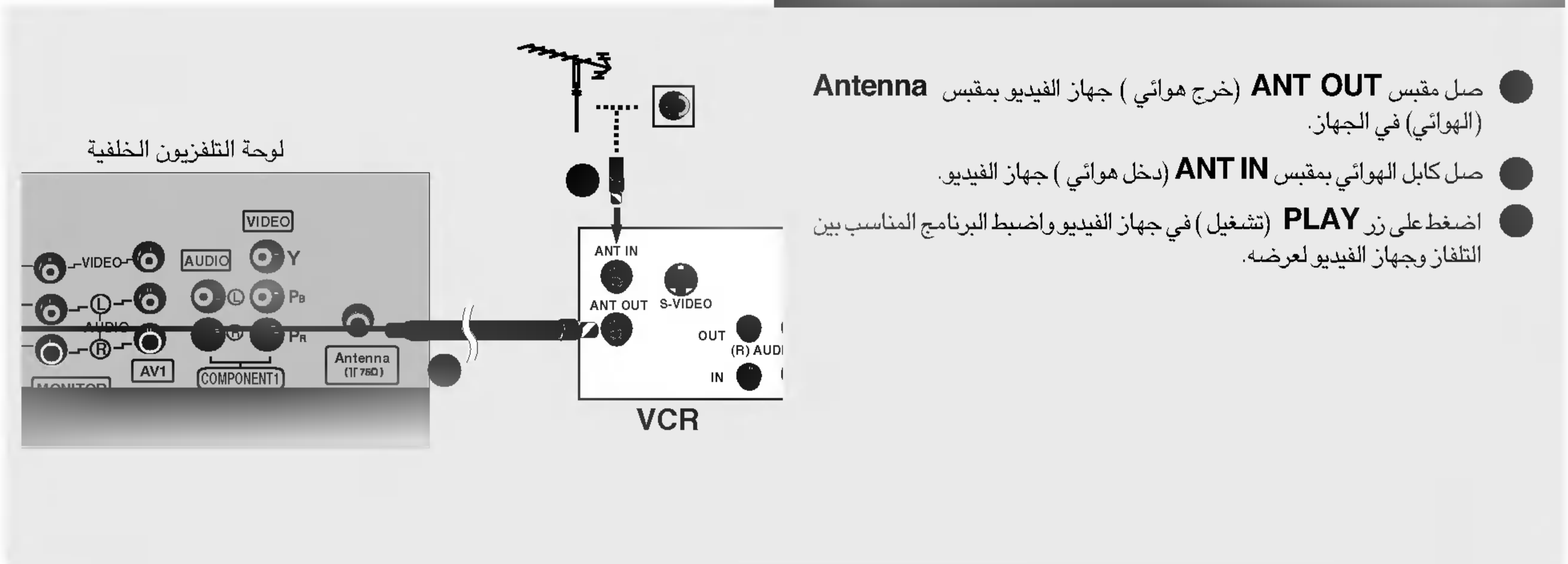

توصيلات الأجهزة الخارجية

لمنع تلف الجهاز؛ لا تصل أي سلك كهرباء حتى تنتهي من عملية توصيلاته بالكامل.

- للحصول على أعلى جودة للصورة؛ اضبط اتجاه الهوائي.

- كابلات الهوائي والمحول ليسا مرفقين.

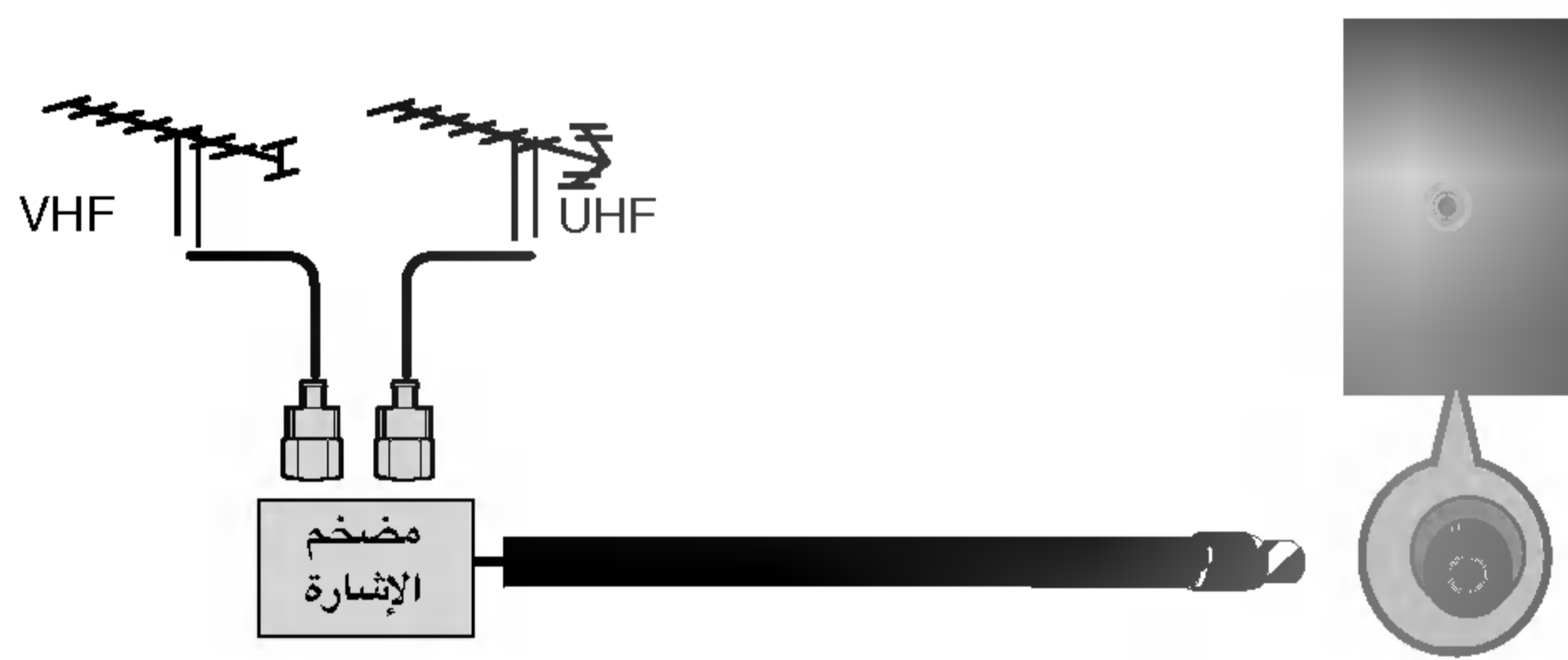
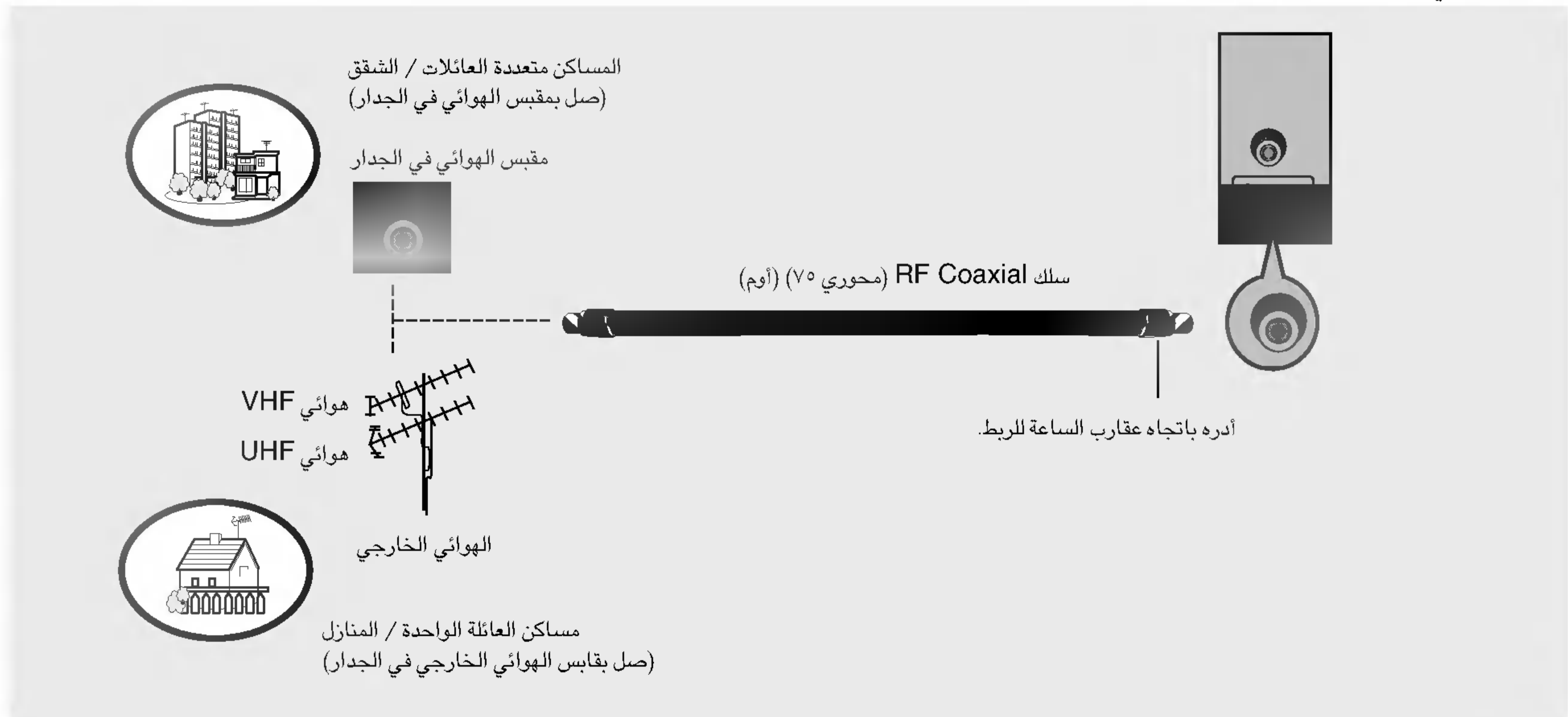

- للحصول على صورة عالية الجودة في المناطق ضعيفة الاستقبال؛ ركب مضخم استقبال الإشارة في الهوائي كما هو موضح ناحية اليمين.
- في حالة تقسيم الإشارة بين تلفازين، استخدم مقسم إشارة الهوائي للتوصيل.

التركيب التوصيل الأساسي

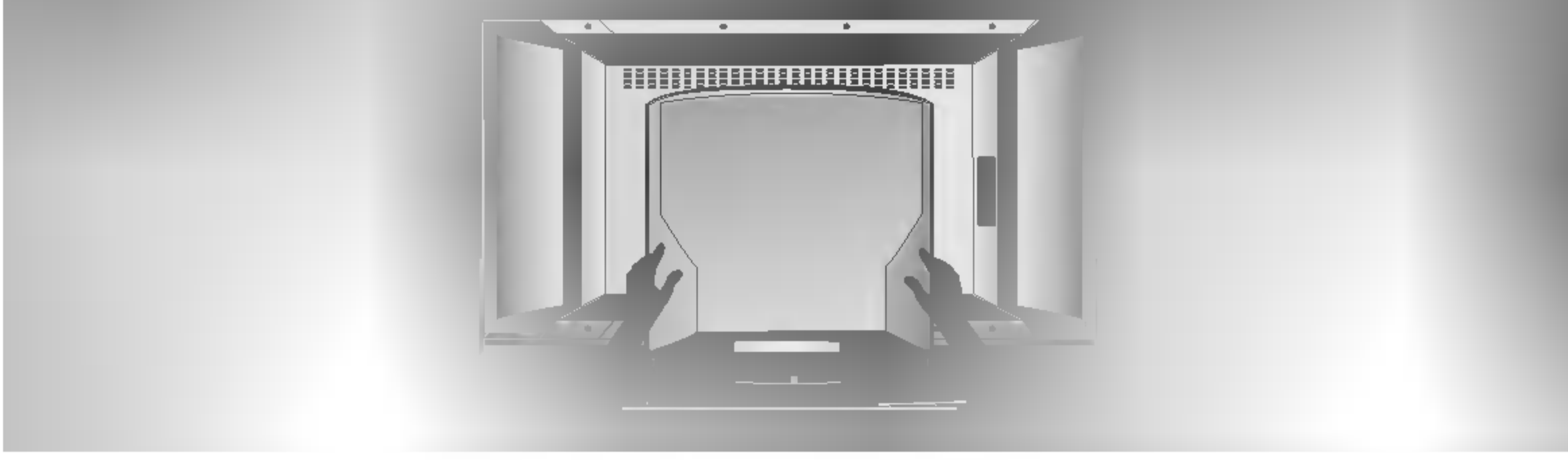

١ أمسك الغطاء بيدك واجذبه إلى الخلف.

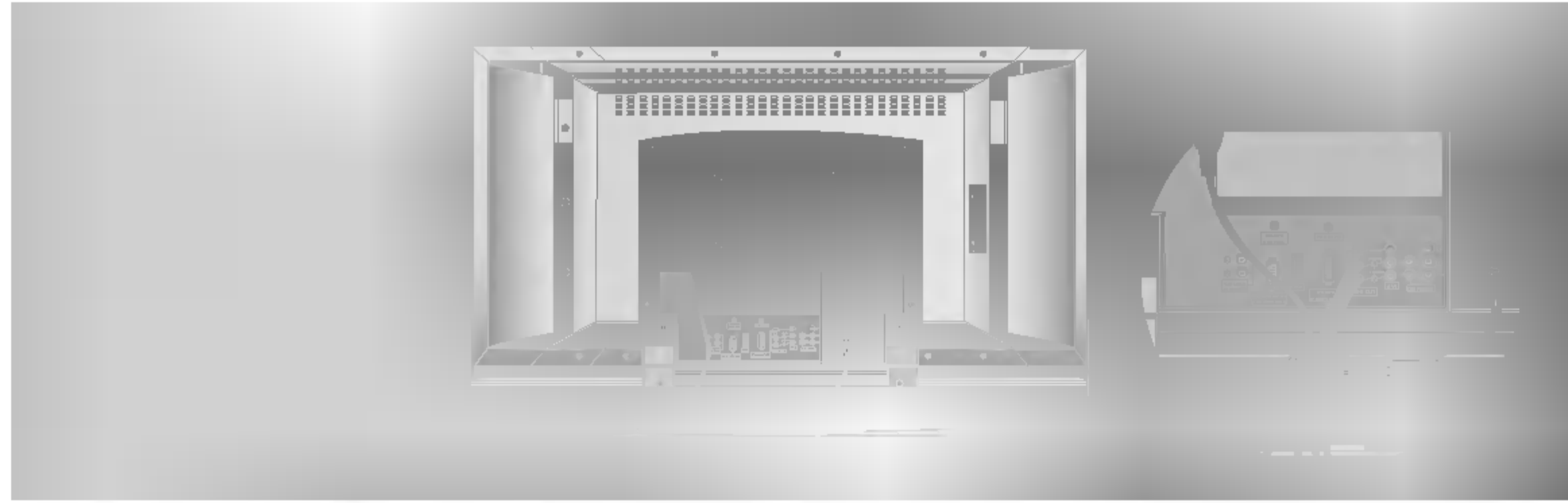

٢ صل الكابلات حسب الحاجة.
بعد توصيل الكابلات جيداً، أدخل الكابلات بحامل الكابلات (اختياري).
لتوصيل جهاز إضافي؛ انظر قسم "توصيل الأجهزة الخارجية".

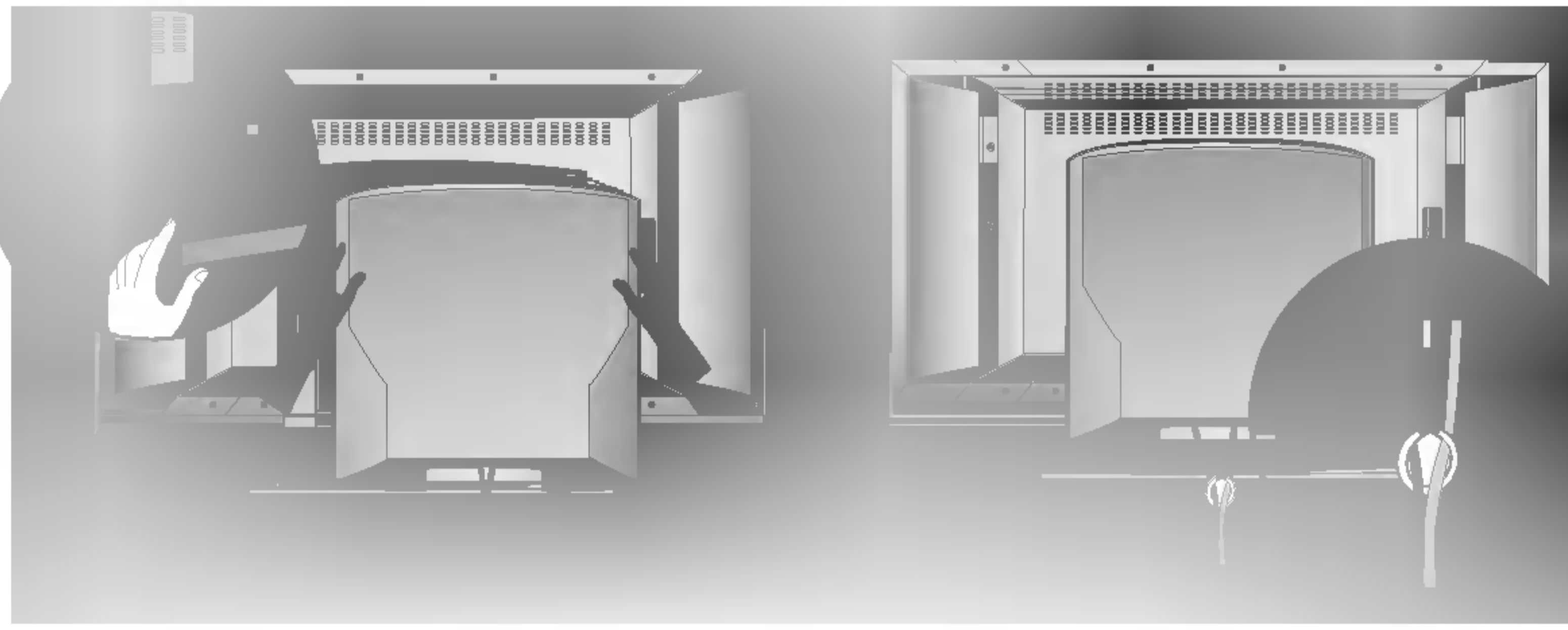

٣ اضبط الفتحات الموجودة على ظهر لوحة التلفاز مع البروز الموجود على ظهر الغطاء ثم أدخل الغطاء الخلفي.

اسحب الكابلات خلال الفراغ الموجود على الجهاز ثم ضم الأسلاك باستخدام الحامل.

للحصول على التهوية الملائمة؛ اترك فراغاً بمقدار أربع بوصات من كل جانب ومن الجدار أيضاً. يمكن الحصول على المعلومات التفصيلية المتعلقة بعملية التثبيت من التاجر، انظر التركيب الاختياري للرف المائل المثبت على الجدار و "دليل الإعداد".

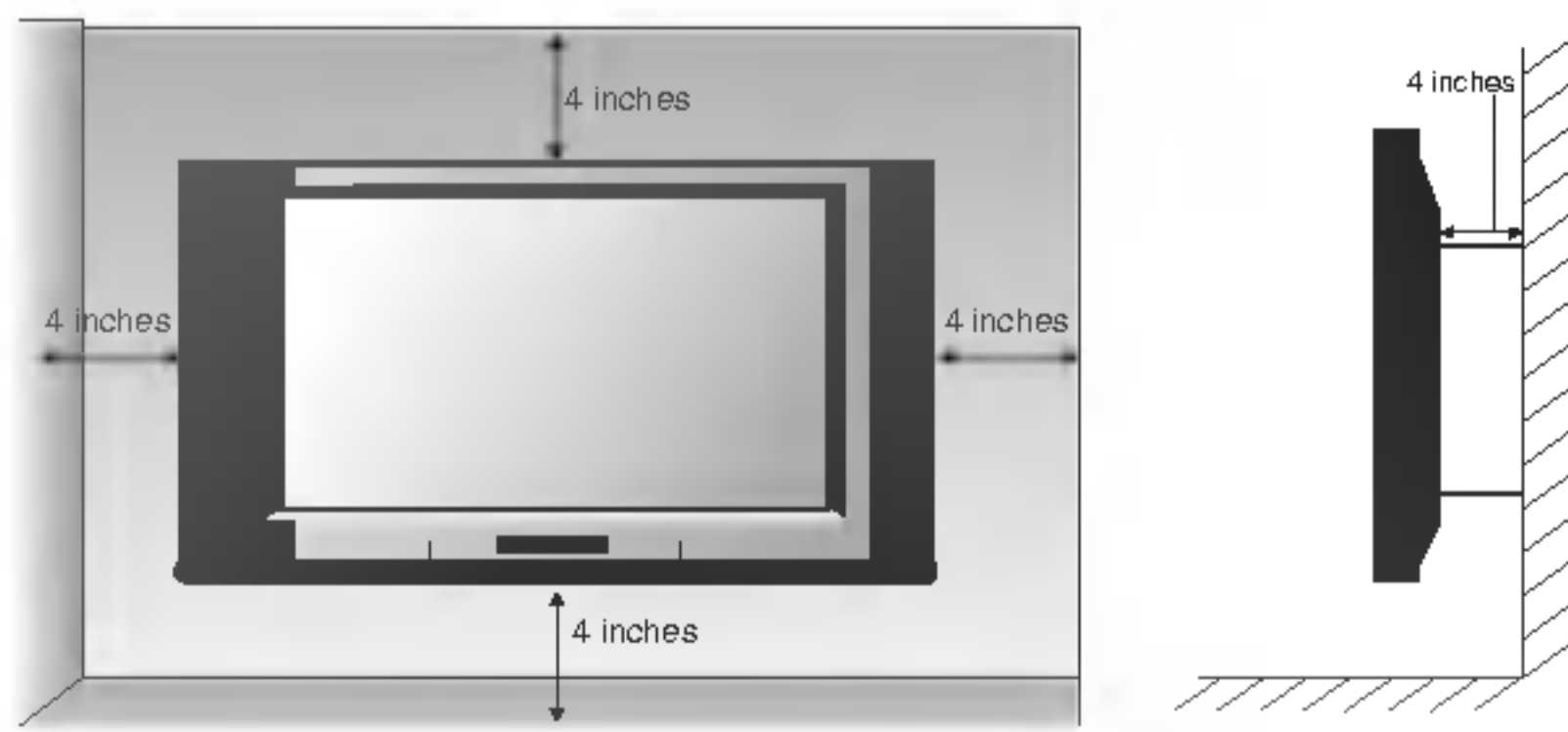

التعليق على الجدار: التثبيت الأفقي

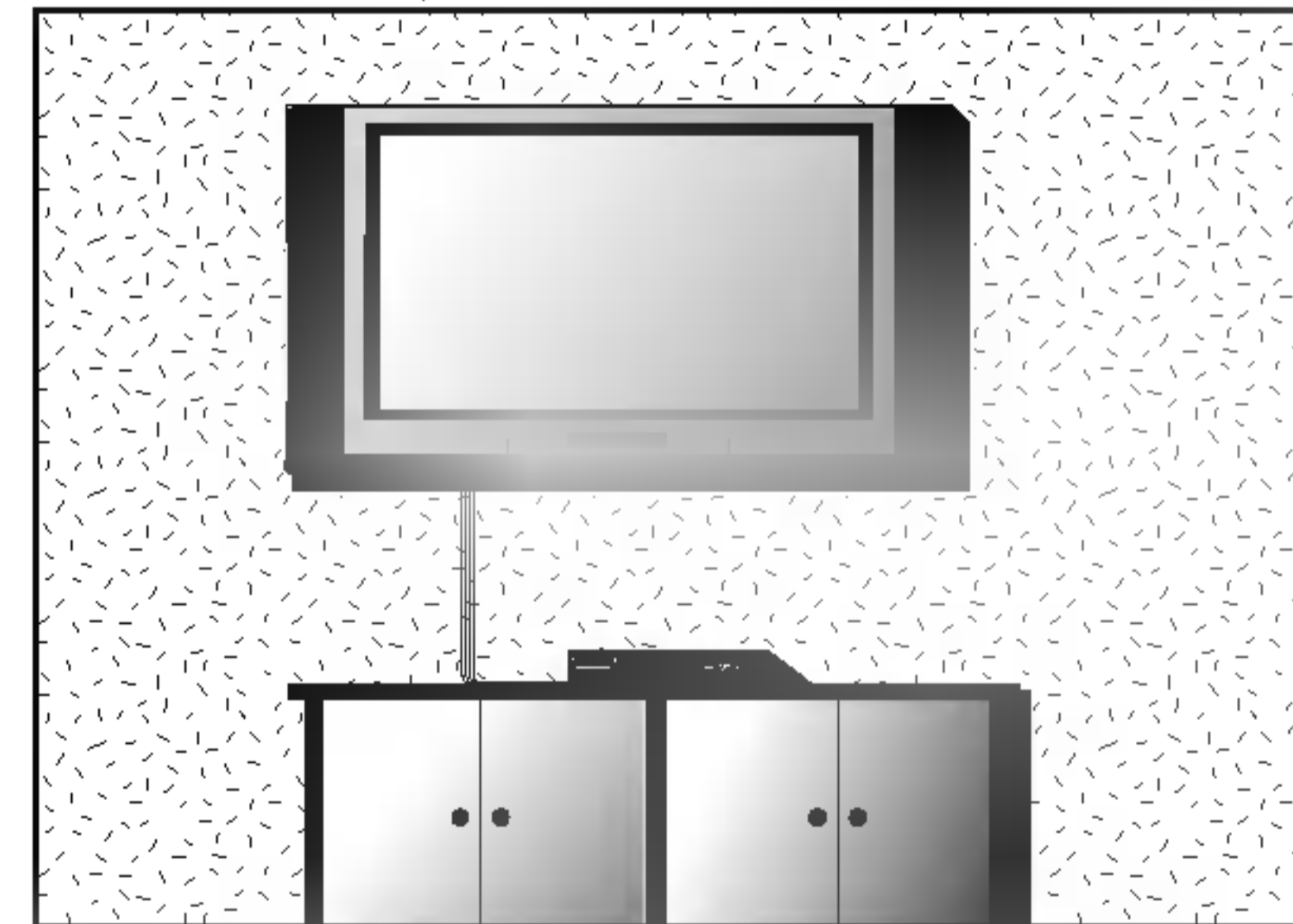

للحصول على التهوية الملائمة، اترك فراغاً بمقدار أربع بوصات من كل جانب ومن الجدار أيضاً.

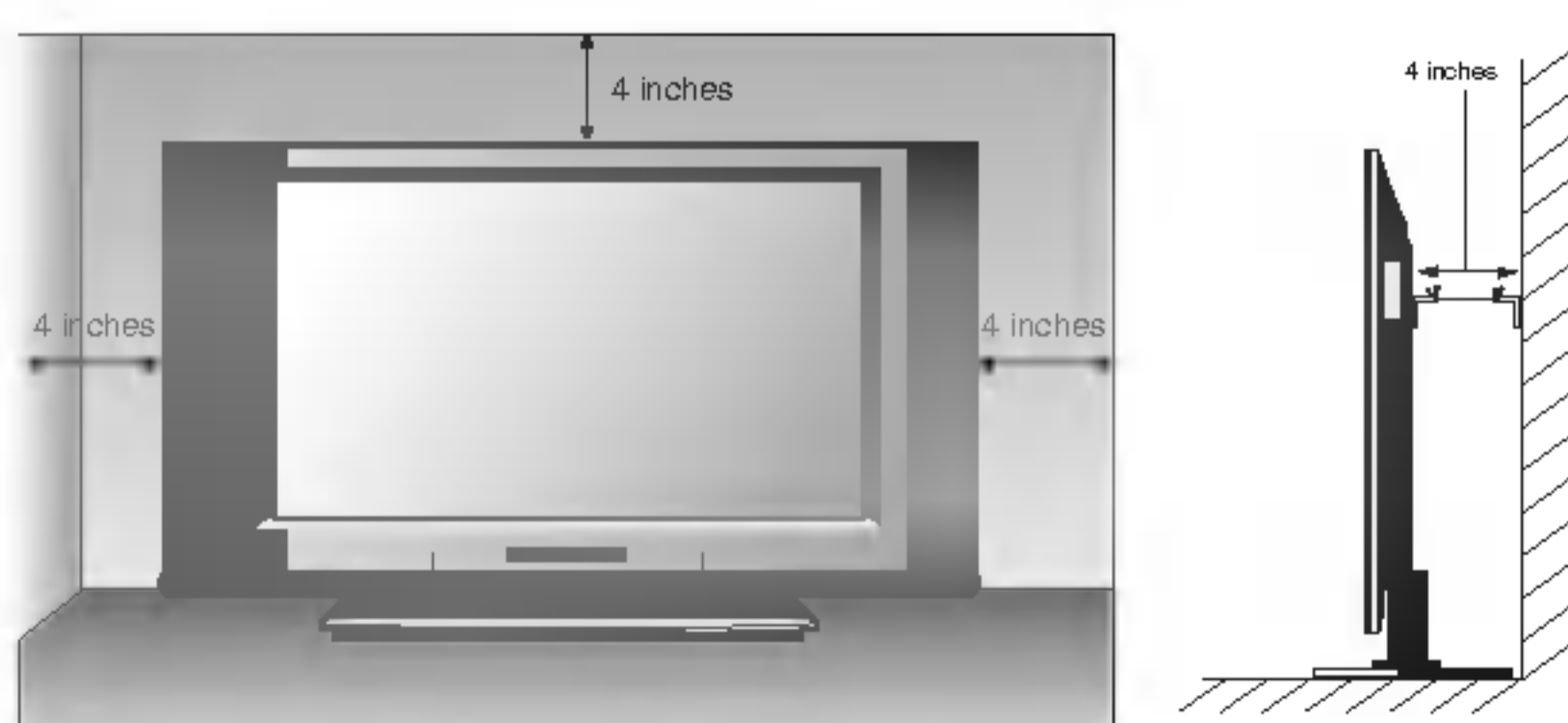

تركيب على قاعدة سطح المكتب

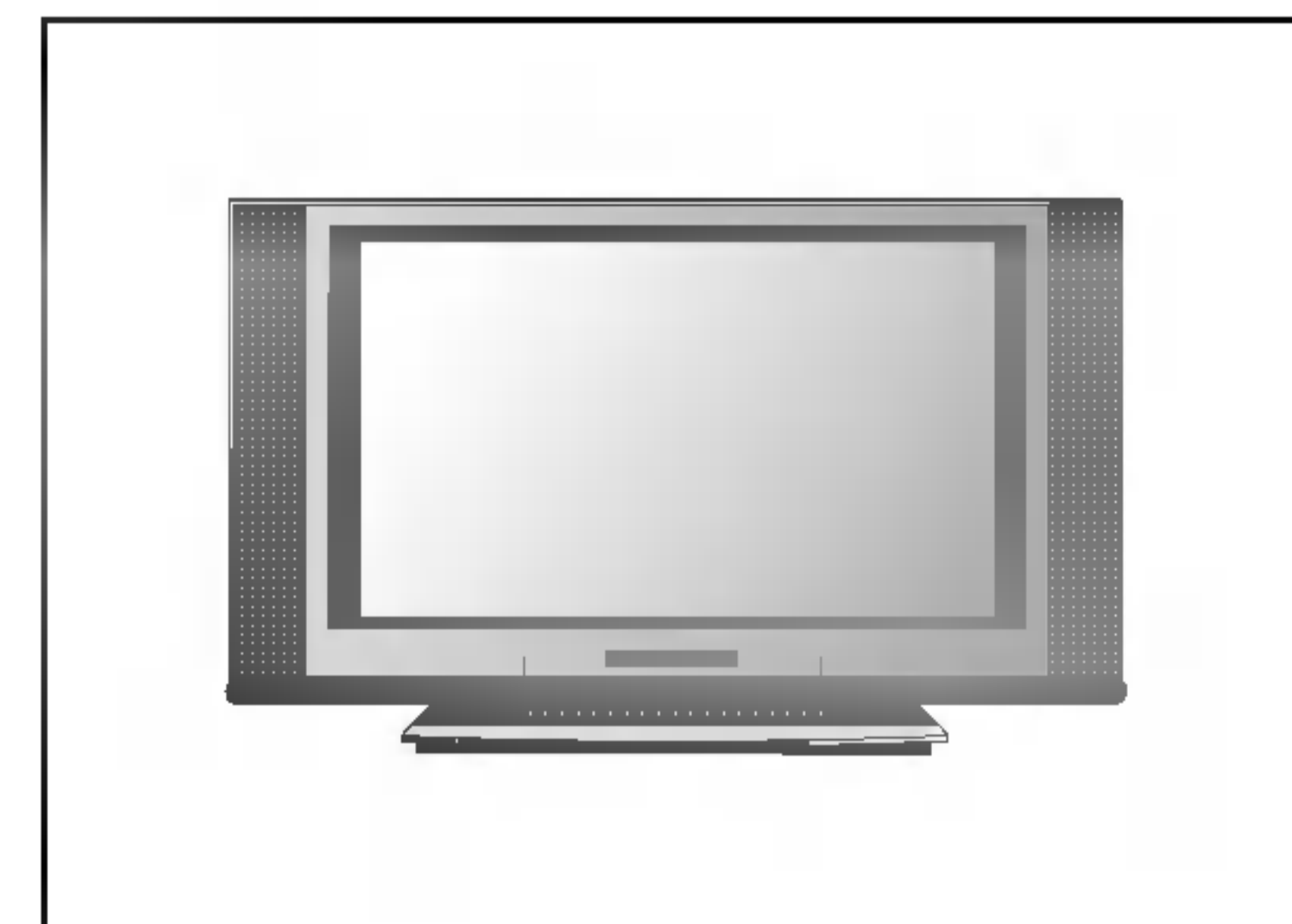

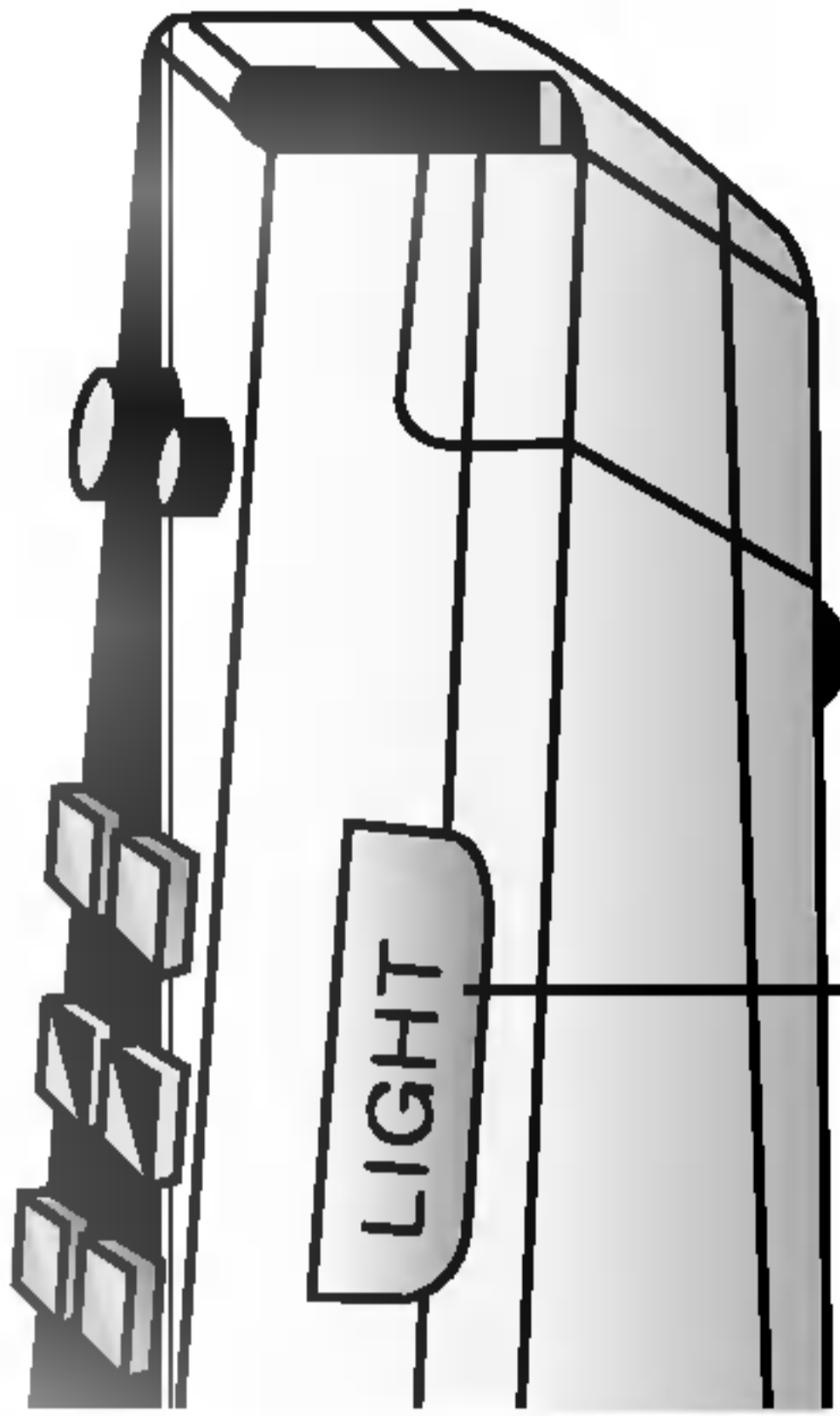

LIGHT (ضوء)
يضئ أزرار جهاز التحكم عن بعد.

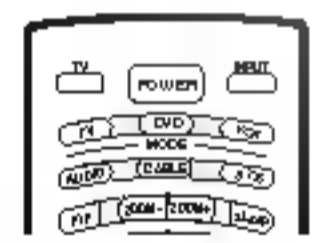
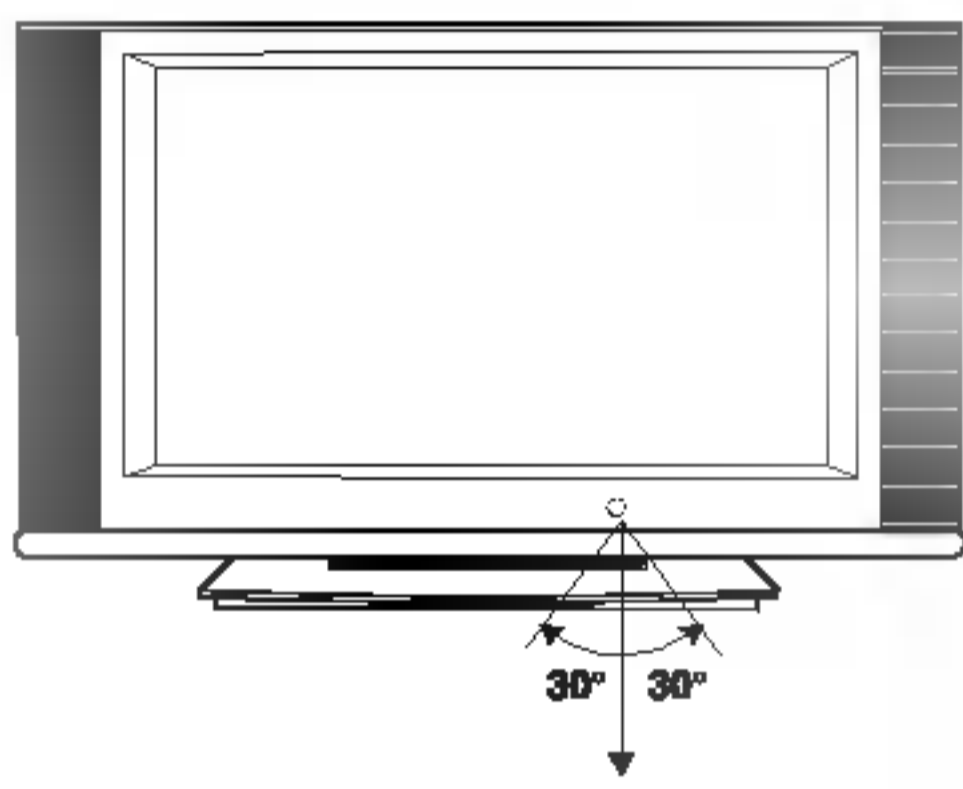

* استخدام جهاز التحكم عن بعد من مسافة ٧ أمتار وبزاوية قدرها ٣٠ درجة (يميناً / يساراً / أعلى / أسفل) ضمن نطاق وحدة الاستقبال.

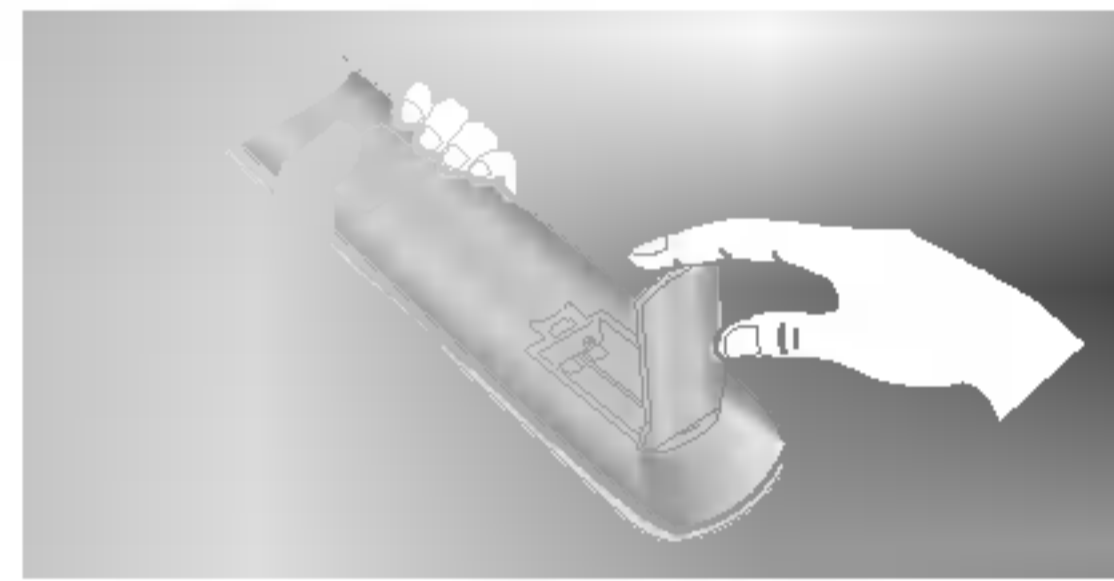

١ افتح غطاء البطاريات الموجود على الجانب الخلفي.

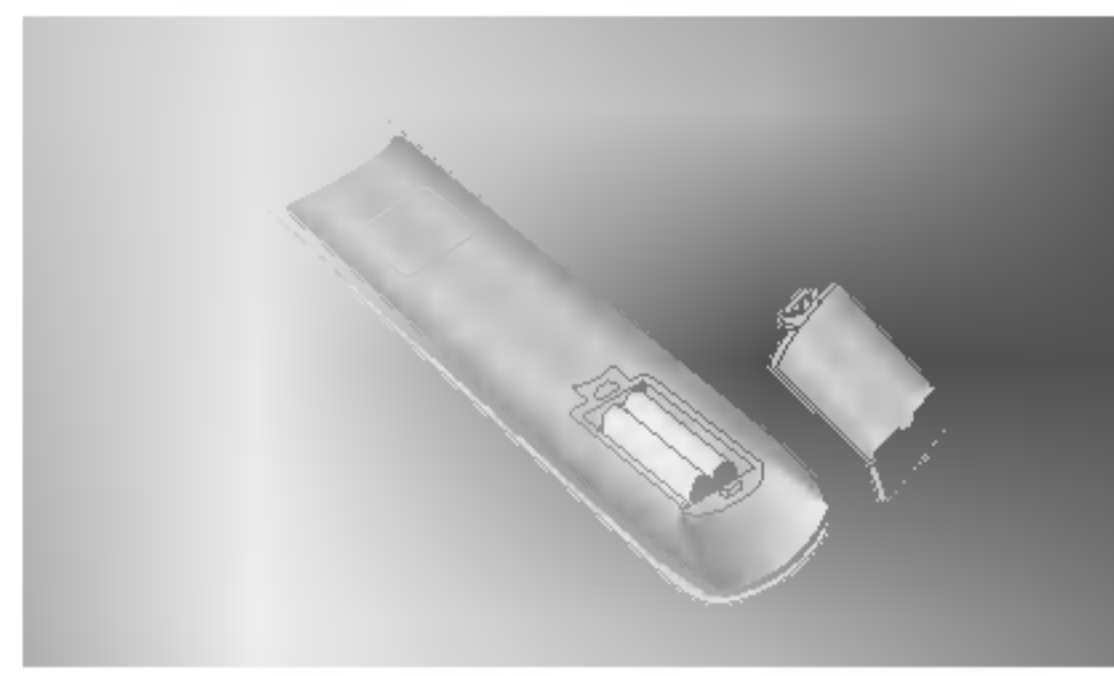

٢ أدخل بطاريتين بحجم AA ١.٥ في وضع القطب الصحيح (+ مع - و - مع +). لا تخلط البطاريات القديمة أو المستعملة مع البطاريات الجديدة.

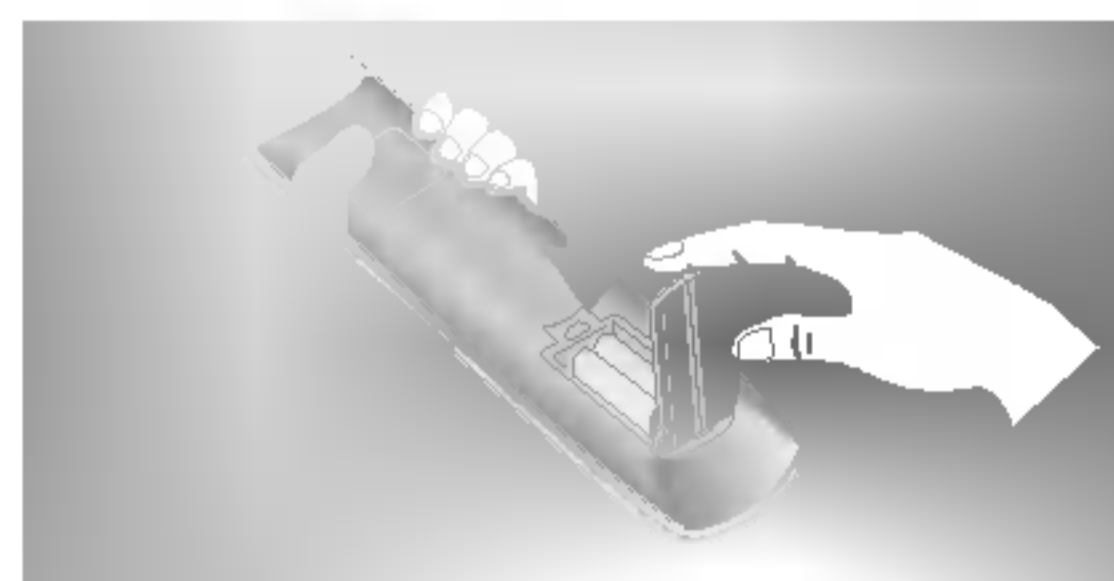

٣ أغلق الغطاء.

* تخلص من البطاريات المستعملة بوضعها في سلة المهملات لمنع التلوث البيئي.

- يمكن تدوير التلفاز بشكل ملائم على حامله الدوار بزواوية ٣٠ درجة مئوية يميناً أو يساراً لتوفير أفضل زاوية رؤية.

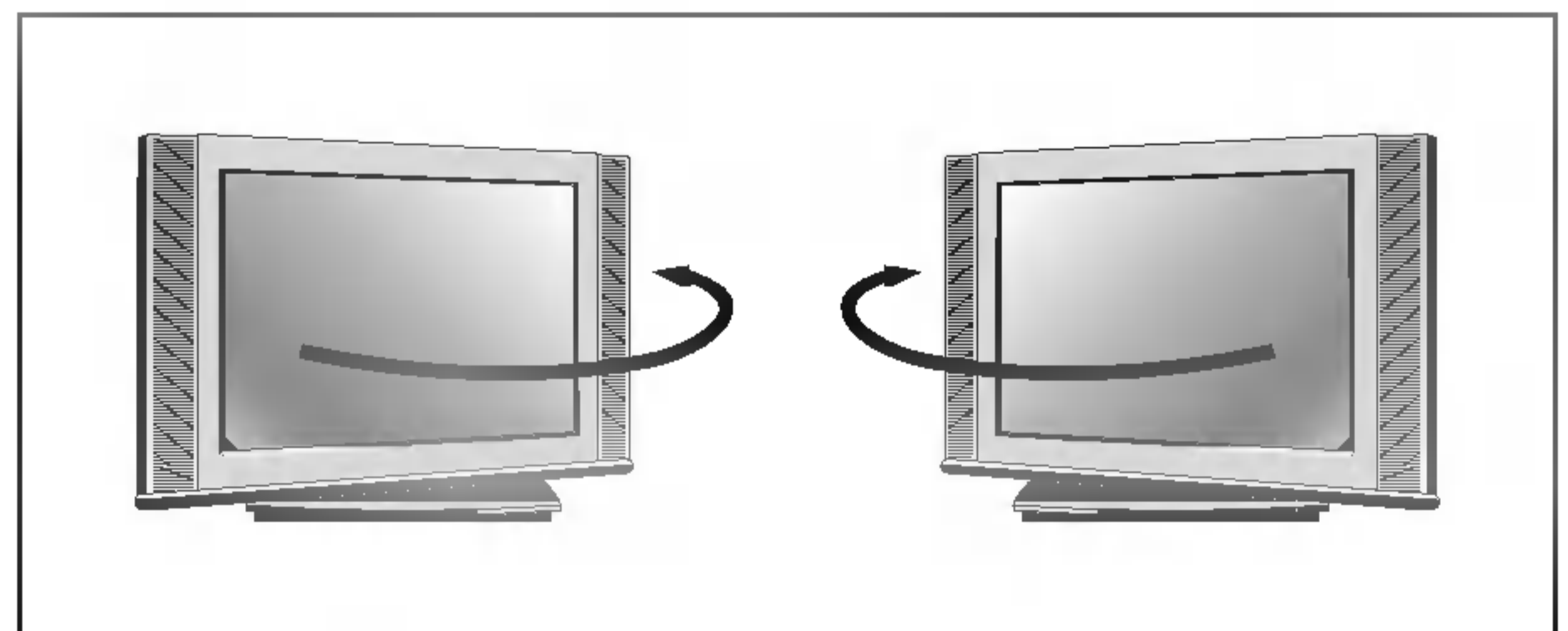

مقدمة

وظائف مفاتيح جهاز التحكم عن بعد

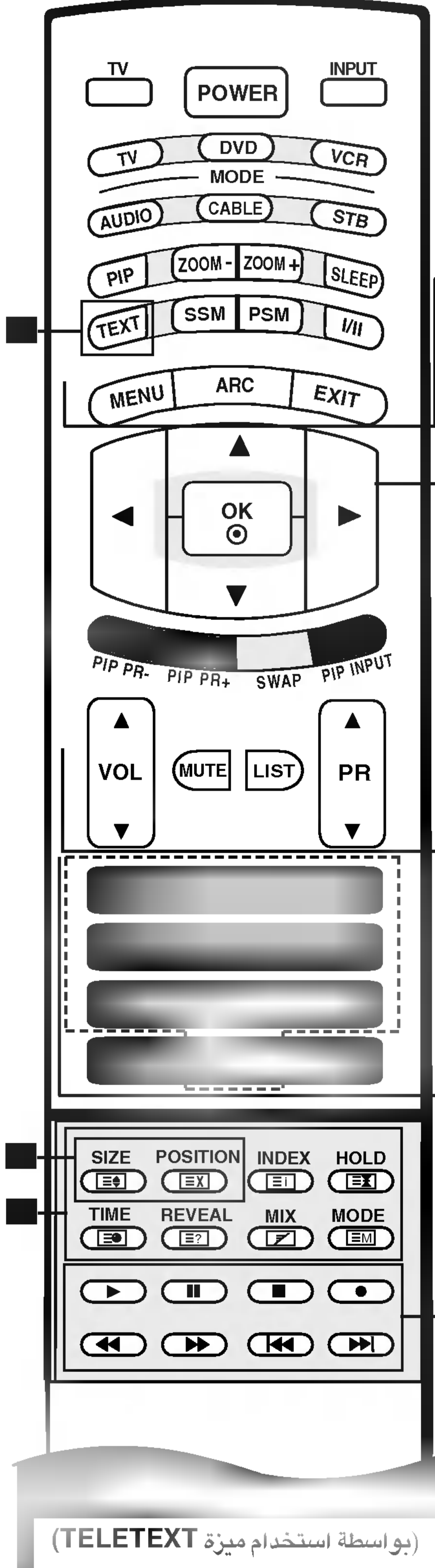

TELETEXT BUTTONS (أزرار وظيفة نصوص المعلومات) (اختياري)

تستخدم هذه الأزرار لوظيفة نصوص المعلومات. للحصول على مزيد من التفاصيل، ارجع إلى قسم "نصوص المعلومات". (ارجع إلى الصفحة ٥٠)

MENU (القائمة)

يحدد قائمة معينة.

ARC (اختياري)

يحدد تنسيق الصورة المفضل لديك. (ارجع إلى الصفحة ٤٢)

EXIT (خروج)

لغرض إخلاء جميع العروض على الشاشة والرجوع لمشاهدة التلفزيون من أي قائمة.

أزرار ▲ / ▼ / ◀ / ▶ (لأعلى/لأسفل/لليسار/لليمين) لتحديد أو ضبط عنصر من عناصر القائمة.

OK (موافق)

يتم من خلاله قبول التحديد المطلوب، أو عرض الوضع الحالي.

زرا ▲ \ ▼ (VOL (Volume) (مستوى الصوت)

لضبط مستوى الصوت.

MUTE (كتم الصوت)

يتم من خلاله تشغيل الصوت أو إيقاف تشغيله

LIST (سرد)

يعرض جدول البرامج. (ارجع إلى الصفحة ٢٨)

زرا ▲ / ▼ (PR (Programme) (تحديد البرامج)

لتحديد برنامج معين.

أزرار الأرقام من ٠-٩

- لاختيار برنامج معين.
- لتحديد عناصر مرقمة في القائمة.

FAVOURITE (المفضلة)

لعرض البرنامج المفضل المختار (ارجع إلى الصفحة ٢٨).

Q.VIEW (عرض سريع)

للمرجع إلى آخر برنامج شوهد.

أزرار تحكم VCR/DVD (جهاز الفيديو/مشغل أقراص الفيديو الرقمية)

للتحكم في مسجل فيديو غم أو مشغل أقراص الفيديو الرقمية.

(بواسطة استخدام ميزة TELETEXT)

وظائف مفاتيح جهاز التحكم عن بعد

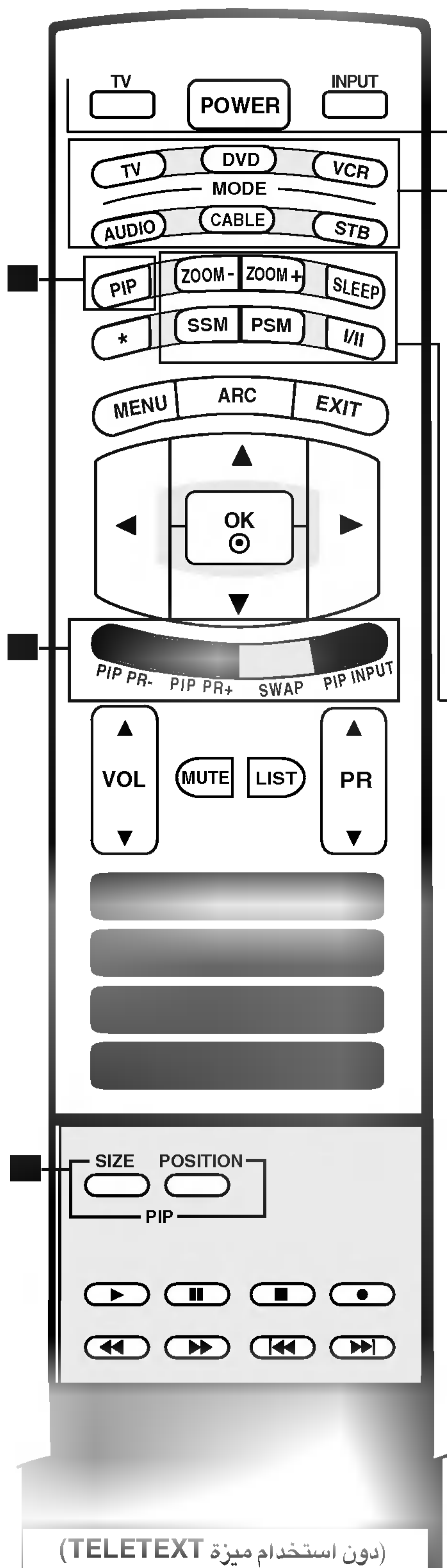

TV (تلفاز)

للعودة إلى عرض التلفاز من أي وضع.

POWER (التشغيل)

يتم من خلاله إعادة الجهاز من وضع الانتظار إلى وضع التشغيل أو من وضع إيقاف التشغيل إلى وضع الانتظار.

INPUT (دخول)

عند الضغط على هذا الزر مرة واحدة، سيتم عرض مصدر دخل OSD على الشاشة كما هو موضح. اضغط على زر ▲ / ▼ ثم زر OK (موافق) لاختيار مصدر الدخل المطلوب (TV (التلفاز)، AV1 (الصوت الفيديو ١)، AV2 (الصوت الفيديو ٢)، Component 1، S-Video (مكون ١)، Component 2 (مكون ٢)، DVI PC/DVI DTV، أو HDMI PC/HDMI DTV.

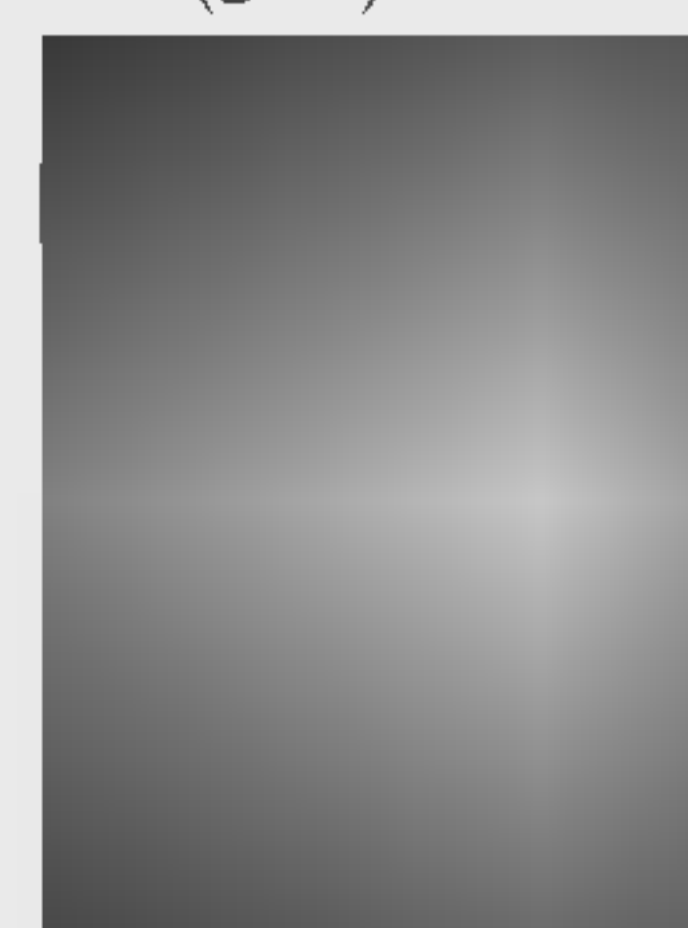

الوضع

لاختيار أوضاع التشغيل عن بعد: TV (التلفاز) أو DVD (مشغل أقراص الفيديو الرقمية) أو VCR (جهاز الفيديو) أو AUDIO (الصوت) أو CABLE (مستقبل البث عبر الكابل) أو STB (صندوق الجهاز العلوي).

أزرار PIP (صورة داخل صورة)

PIP (صورة داخل صورة) (ارجع إلى الصفحة ٤٦)
لتشغيل الصورة الفرعية PIP (صورة داخل صورة) أو DW (النافذة المزدوجة) أو Multi PIP (صور متعددة داخل صورة) أو وضع Off (الإيقاف).
PIP PR - / + (تحديد البرنامج الخاص بصورة داخل صورة) (ارجع إلى الصفحة ٤٩)
لتحديد البرنامج الخاص بالصورة الفرعية.
SWAP (تبادل) (ارجع إلى الصفحة ٤٩)
للتبديل بين الصورة الرئيسية والصورة الفرعية.
PIP INPUT (دخول صورة داخل صورة) (ارجع إلى الصفحة ٤٦)
لتحديد وضع الدخل الخاص بالصورة الفرعية.
SIZE (الحجم) (ارجع إلى الصفحة ٤٧)
لضبط حجم الصورة الفرعية.
POSITION (الموضع) (ارجع إلى الصفحة ٤٧)
لتحريك الصورة الفرعية في الاتجاه ▲ / ▼ أو الاتجاه ◀ / ▶.

* الأزرار الملونة: تستخدم هذه الأزرار لوظيفة نصوص المعلومات فقط (للطرازات التي تدعم وظيفة **TELETEXT** (نصوص المعلومات) فقط)، أو تستخدم لتحرير البرامج.

ZOOM -/ZOOM + (تصغير-/ تكبير+)

لتكبير أو تصغير حجم الصورة الرئيسية.

SLEEP (النوم)

يتم من خلاله ضبط مؤقت النوم. (ارجع إلى الصفحة ٣٧)

SSM (ذاكرة حالة الصوت)

يتم من خلاله استدعاء إعداد الصوت المفضل لديك. (ارجع إلى الصفحة ٣٢)

PSM (ذاكرة حالة الصورة)

تم من خلاله استدعاء إعداد الصورة المفضل لديك. (ارجع إلى الصفحة ٢٩)

I/I

يحدد مستوى إخراج الصوت.

* لا توجد وظائف

(دون استخدام ميزة TELETEXT)

مقدمة

خيارات التوصيل

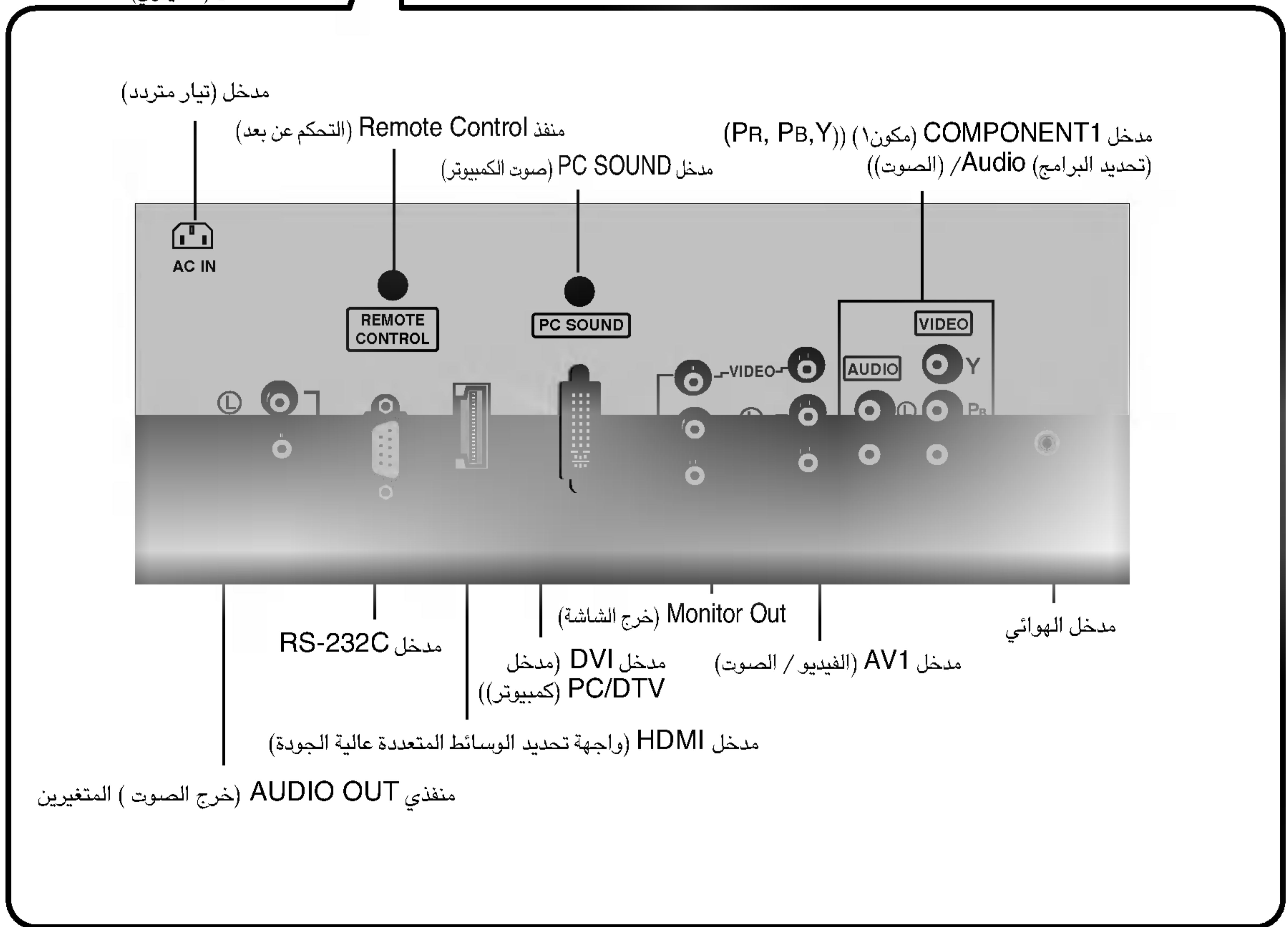
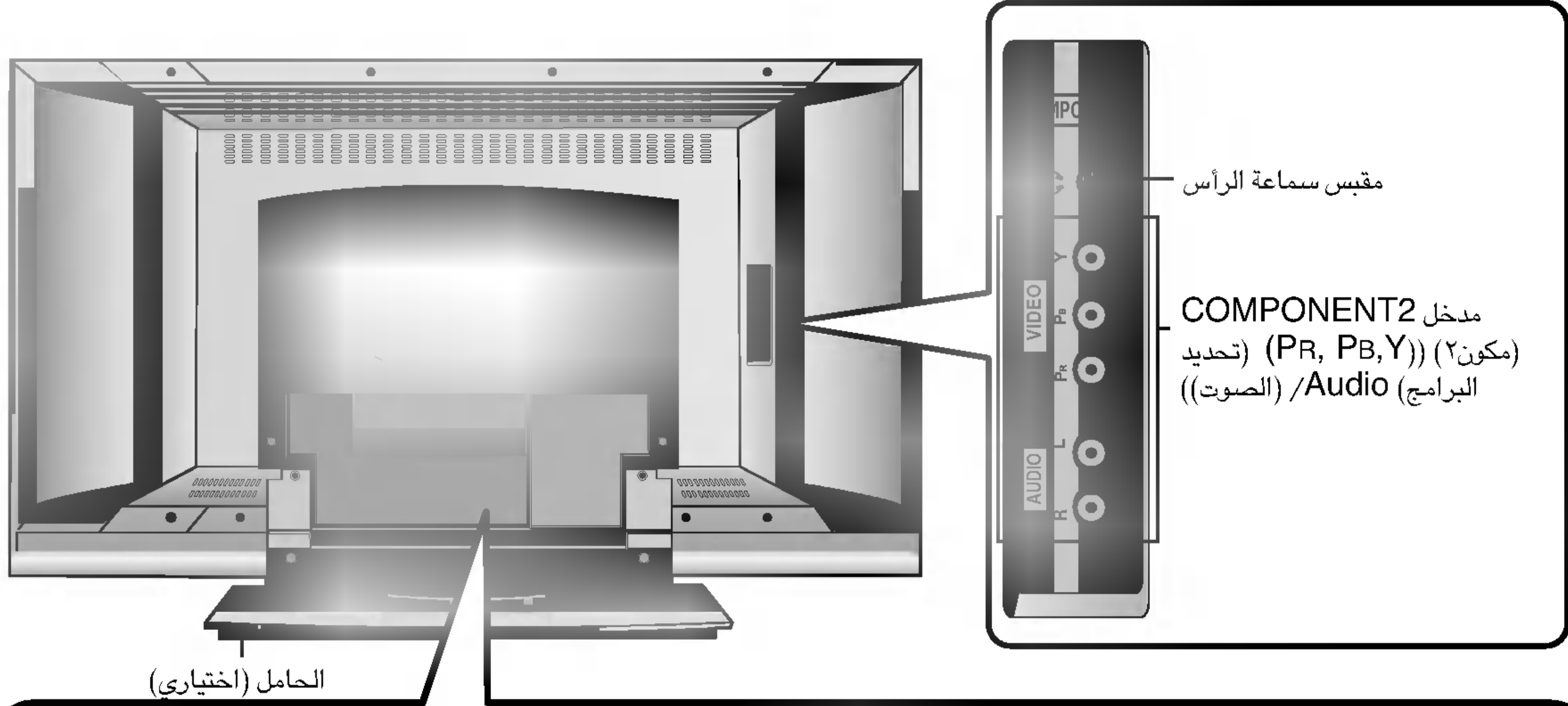

مقدمة عناصر التحكم

- هذا عرض مبسط للوحة الأمامية.
- وقد يختلف العرض الموجود هنا عن التلفاز إلى حد ما.

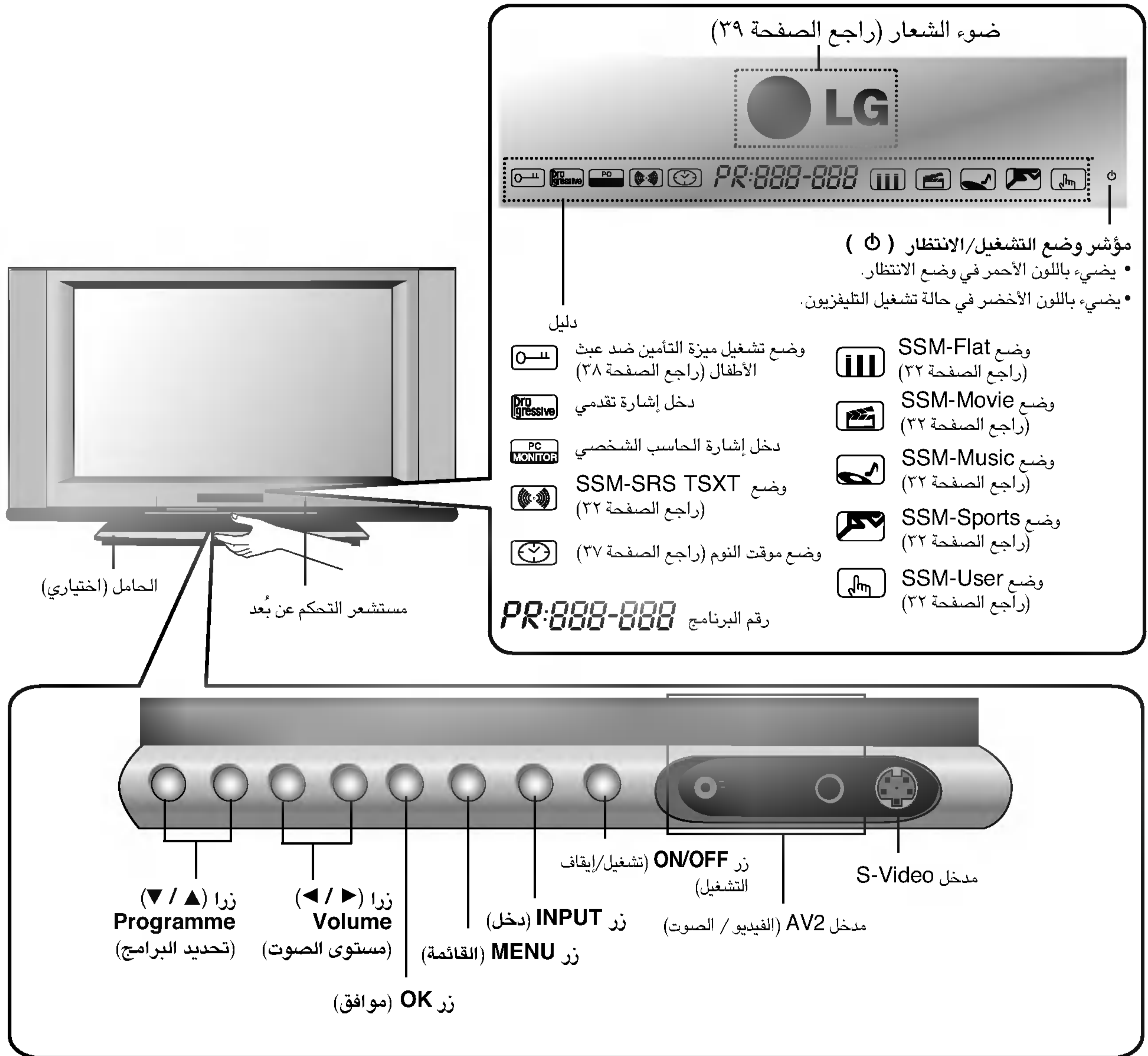

مميزة التأمين ضد عبث الأطفال	٣٨
XD Demo (عرض XD)	٣٨
شعار الإضاءة	٣٩
دليل الإضاءة	٣٩
.....	
الضبط التلقائي	٤٠
الضبط اليدوي	٤٠
وضع XGA	٤١
تغيير حجم الصورة	٤١
تنسيق الصورة (ARC)	٤٢
موضع الشاشة	٤٣
Cinema (سينما)	٤٣
NR (تقليل التشوش)	٤٤
إعادة ضبط قيم المصنع الافتراضية (بدء القيم الأولية)	٤٤
.....	
دخل الصورة الرئيسية	٤٥
مشاهدة (نافذة مزدوجة / صورة داخل صورة)	٤٥
PIP Input (دخل صورة داخل صورة)	٤٦
حجم / موضع النافذة	٤٧
شفافية PIP (صورة داخل صورة)	٤٨
.....	
التشغيل / إيقاف التشغيل	٥٠
نظام النص SIMPLE (بسيط)	٥٠
نص TOP (علوي) (اختياري)	٥٠
FASTEXT (النص السريع)	٥١
وظائف خاصة لنصوص المعلومات	٥١
.....	
قائمة مراجعة استكشاف الأخطاء وإصلاحها	٥٢
مواصفات المنتج	٥٣
برمجة جهاز التحكم عن بُعد	٥٤
برمجة الرموز	٥٥
رموز الأشعة تحت الحمراء	٥٧
إعداد جهاز التحكم الخارجي؛ RS-232C	٥٩
كيفية تعليق مجموعة مكونات المنتج على الحائط لحمايتها من السقوط (اختياري)	٦٣

القائمة الخاصة

قائمة الشاشة

قائمة PIP (صورة داخل صورة) / DW (النافذة المزبوجة)

Teletext (نصوص المعلومات) (اختياري)

المحتويات

الملحقات	٢
عناصر التحكم	٥
خيارات التوصيل	٦
وظائف مفاتيح جهاز التحكم عن بعد	٧
حامل دوار (اختياري)	٩

التوصيل الأساسي	١٠
توصيلات الأجهزة الخارجية	١١
توصيل الهوائي	١١
إعداد VCR (جهاز الفيديو)	١٢
ضبط DVD (مشغل أقراص الفيديو الرقمية)	١٤
ضبط Monitor Out (خرج الشاشة)	١٥
ضبط STB (صندوق الجهاز العلوي)	١٦
إعداد خدمة اشتراك القنوات	١٧
ضبط مصدر AV (الصوت الفيديو) الخارجي	١٨
مقبس سماعة الرأس	١٨
منفذ الاستريو الخارجي	١٨
ضبط الكمبيوتر	١٩
دقة العرض المدعومة	٢٠
توصيل سلك التيار	٢٠

تشغيل / إيقاف تشغيل التلفاز.	٢١
ضبط مستوى الصوت	٢١
تحديد البرامج	٢١
تحديد لغة العرض على الشاشة	٢١
كيفية ضبط شاشة OSD (خيارات العرض على الشاشة)	٢٢

توليف البرامج تلقائياً	٢٣
توليف البرامج يدوياً	٢٤
ضبط القنوات	٢٥
تعيين اسم محطة	٢٦
تحرير البرامج	٢٧
البرامج المفضلة	٢٨
استدعاء جدول البرامج	٢٨

PSM (ذاكرة حالة الصورة)	٢٩
CSM (ذاكرة حالة اللون)	٢٩
XD وظيفة	٣٠
ACM (إدارة الألوان النشطة)	٣٠
sRGB	٣١
ضبط الصورة يدوياً	٣١

SSM (ذاكرة حالة الصوت)	٣٢
BBE	٣٢
AVL (أداة ضبط مستوى الصوت التلقائي)	٣٣
ضبط الصوت يدوياً	٣٣
مكبر صوت التلفاز	٣٤
I/II	٣٥

Setup (الساعة) Clock	٣٦
وقت التشغيل / إيقاف التشغيل	٣٦
Auto sleep (موقت النوم التلقائي)	٣٧
موقت النوم	٣٧

التشغيل الأساسي

ضبط محطات التلفاز

ضبط الصورة

ضبط الصوت

قائمة TIME (الوقت)

تأكد من أن الملحقات التالية مرفقة مع التلفاز. في حالة عدم وجود أي من هذه الملحقات؛ يرجى الاتصال بالتاجر الذي اشتريته منه المنتج.

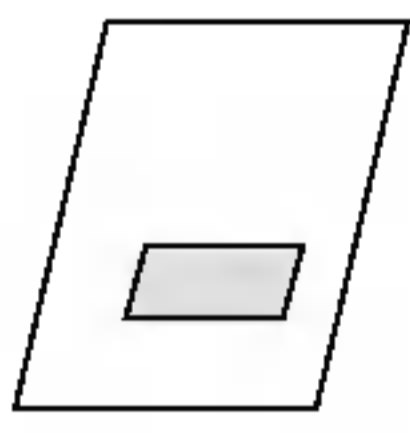

دليل المالك

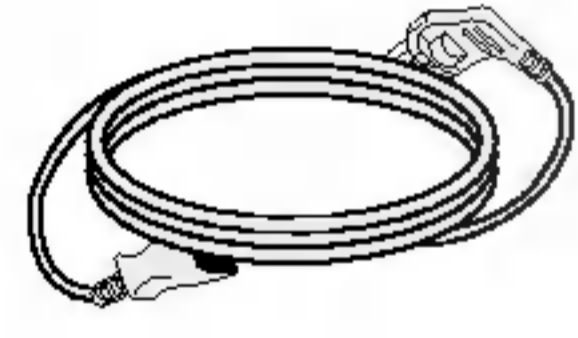

سلك التيار

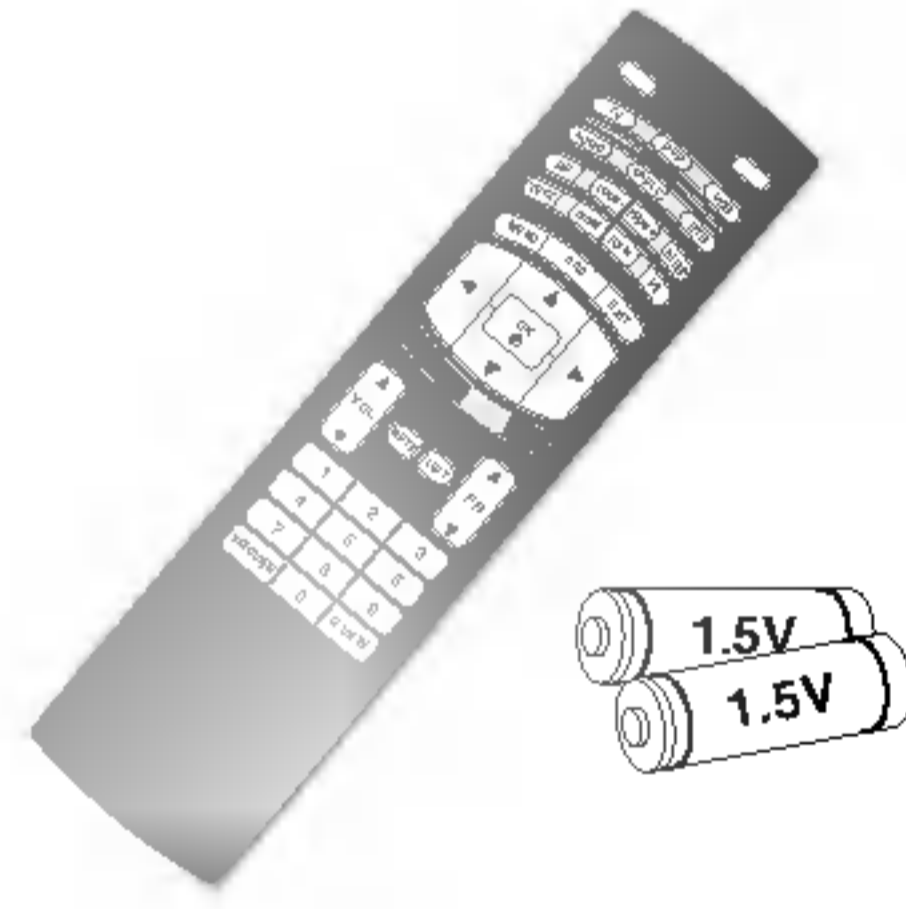

جهاز التحكم عن بُعد / البطاريات



فوطاة التلميع
لمع الشاشة بواسطة فوطاة التلميع.

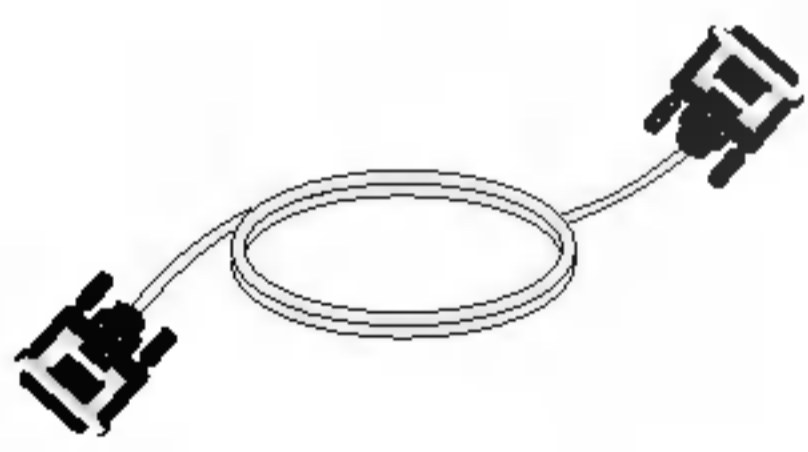

كابل (DVI-D (PC) كمبيوتر)

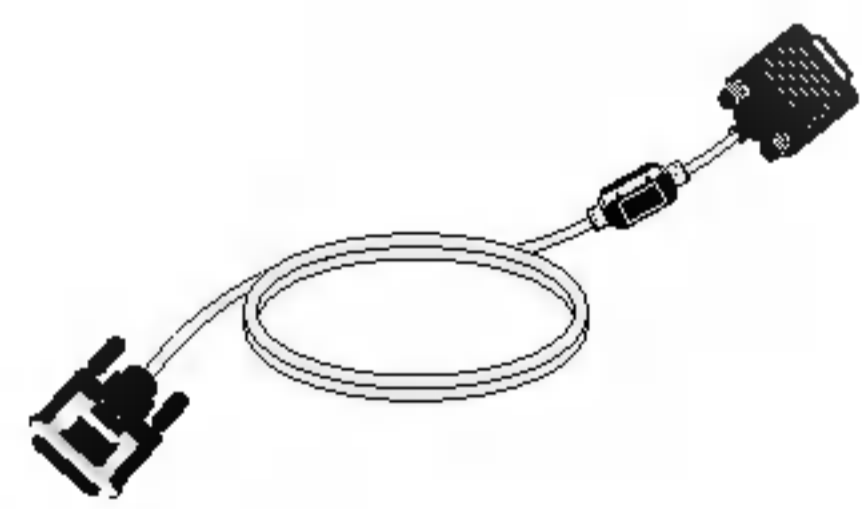

وصلة كابل DVI بكابل D (D-Sub)
فرعي (PC) (كمبيوتر)

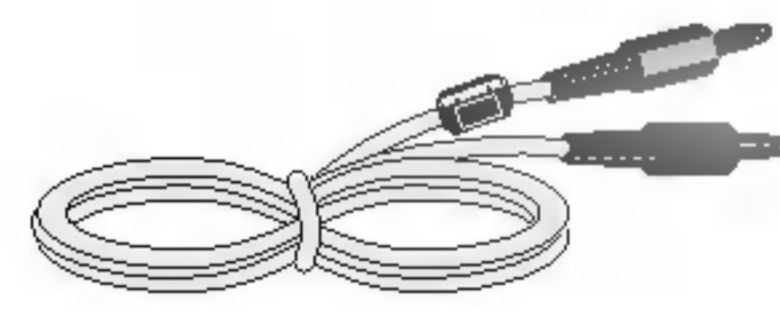

كابل الصوت (PC) (كمبيوتر)



حامل Twister



٢- حوامل التلفزيون، ٢- حامل حائطي
(اختياري)



٢- مسامير حامل التلفزيون
(اختياري)



تلفاز LCD

كتيب الإرشادات للمالك

الطراز | 37LP1R** | 32LP1R**
42LP1R**



يرجى قراءة دليل المعلومات المرفق قبل قراءة هذا الدليل وتشغيل الجهاز.

به لإستخدامه في المستقبل.

قم بتسجيل رقم موديل الجهاز ورقم مسلسل الجهاز وجهة صنع الجهاز.

عندما تحتاج للصيانة، أنظر الملصق المرفق على الغطاء الخلفي وقم بإعطاء المعلومات المدونة عليه للبائع.