



# LANGATON DVD- VASTAANOTTO-JÄRJESTELMÄ KÄYTTÖOHJE

MALLI: LH-W551TB

LH-W551, LHS-55TBS, LHS-55TBC,  
LHS-55TBW, ACC55T, ACC55R



Lue nämä käyttöohjeet huolellisesti ennen tuotteen käyttöönottoa ja säätämistä.

## Turvatoimet



### VAROITUS

SÄHKÖISKUN VAARA  
ÄLÄ AVAA



**VAROITUS:** SÄHKÖISKUN VAARAN VÄHENTÄMISEKSI ÄLÄ IRROTA KUORTA (TAI TAKALEVYÄ) SISÄLLÄ EI OLE KÄYTTÄJÄN HUOLLETTAVIA OSIA JÄTÄ HUOLTOTOIMET VALTUUTETUN HUOLLON TEHTÄVÄKSI.



Tämä nuolikärkinen salama tasasivuisen kolmion sisällä on tarkoitettu varoittamaan käyttäjää tuotteen kuoren sisällä olevasta eristämättömästä vaarallisesta jännitteestä, jonka voimakkuus voi riittää aiheuttamaan ihmisille sähköiskun vaaran.



Huutomerkki tasasivuisen kolmion sisällä on tarkoitettu herättämään käyttäjä huomioimaan tärkeät käyttö- ja huolto-ohjeet tuotteen mukana tulleessa kirjallisuudessa.

**VAROITUS:** TULIPALON TAI SÄHKÖISKUN VAARAN VÄHENTÄMISEKSI ÄLÄ JÄTÄ TÄTÄ LAITETTA ALTTIIKSI SATEELLE TAI KOSTEUDELLE.

CLASS 1 LASER PRODUCT  
KLASSE 1 LASER PRODUKT  
LUOKAN 1 LASER LAITE  
KLASS 1 LASER APPARAT  
CLASSE 1 PRODUIT LASER

### VAARA:

Tämä digitaalinen videolevyjen soitin/vastaanotin käyttää laserjärjestelmää.

Tuotteen oikean käytön varmistamiseksi lue käyttöohjekirja huolellisesti ja säilytä se myöhempää tarvetta varten. Jos laite tarvitsee huoltoa, ota yhteys valtuutettuun huoltopisteeseen - lisätietoja kohdassa huoltotoimet.

Muiden kuin tässä määritettyjen säätimien tai menettelyjen käyttö tai säätöjen teko voi saada aikaan altistuksen vaaralliselle säteilylle.

Vältäaksesi lasersäteiden kohdistumiselta suoraan itseesi älä yritä avata koteloja. Avattuna näkyvissä on lasersäteilyä. ÄLÄ KATSO SÄDETTÄ KOHTI.

**VAARA:** Laitteelle ei saa tippua tai roiskahtaa vettä, eikä sen päälle saa asettaa mitään nesteillä täytettyjä esineitä, kuten kukkamaljakoita.

**HUOMAUTUS:** Tätä tuotetta ei saa käyttää ulkona. Sen käyttäminen on rajoitettu vain sisätiloihin.

**CE** Tämä tuote on valmistettu vastaamaan EEC DIREKTIIVIEN 89/336/EEC, 93/68/EEC ja 73/23/EEC radiohäiriövaatimuksia.

## Ohjeiden kuvakkeet



Imaisee vaaroja, jotka voivat aiheuttaa haittaa laitteelle tai muita aineellisia vahinkoja.



Imaisee tämän laitteen erikoiskäyttöominaisuuksia.



Imaisee vihjeitä tehtävän helpottamiseksi.

*Valmistettu Dolby Laboratoriesin lisenssillä. "Dolby", "Pro Logic" ja kaksois-D-merkki ovat Dolby Laboratoriesin tavaramerkkejä. Luottamuksellisia julkaisemattomia töitä. Copyright 1992-997 Dolby Laboratories. Kaikki oikeudet pidätetään.*

*Valmistettu Digital Theater Systems, Inc:in lisenssillä. Myönnetty US Pat. No. 5,451,942 5,956,674, 5,974,380, 5,978,762 ja muita maailmanlaajuisia patenteja myönnetty ja hakemuksessa. "DTS" and "DTS Digital Surround" ovat Digital Theater Systems, Inc:n tavaramerkkejä. Copyright 1996, 2000 Digital Theater Systems, Inc.*



### Huomautus tekijänoikeuksista:

Laki kieltää kopioimasta, lähettämästä radiolla, esittämästä, jakelemasta kaapeliteitse, esittämästä julkisesti tai vuokraamasta tekijänoikeuden alaista aineistoa luvatta.

Tämä tuote käyttää Macrovisionin kehittämää kopioinninsuoja-toimintoa. Joillekin levyille on tallennettu kopiosuojasignaaleja. Tallennettaessa ja toistettaessa näiltä levyiltä kuvia videonauhurilla kuviin voi tulla häiriöitä.

Tämä tuote sisältää tekijänoikeuksien suojaustekniikkaa, joka on suojattu erällä yhdysvaltalaisilla patenttihakemuksissa ja muilla oikeuksilla henkiseen omaisuuteen, jotka ovat Macrovision Corporationin ja muiden oikeudenomistajien omaisuutta. Tämän tekijänoikeuksien suojaustekniikan käyttöön täytyy olla Macrovision Corporationin lupa ja se on tarkoitettu ainoastaan koti- ja muuhun rajoitettuun katseluun, ellei Macrovision Corporation ole antanut toisenlaista lupaa. Ohjelmakoodin purku tai laitteiston purkaminen on kielletty.

**SARJANUMERO:** Sarjanumero sijaitsee tämän laitteen takana. Sarjanumero on tälle laitteelle yksilöllinen, eikä sitä ole käytetty muihin laitteisiin. Kirjoita pyydytyt tiedot muistiin tähän ja pidä tämä käyttöohje tallessa pysyvänä tallenteena ostostasi.

Mallinro. \_\_\_\_\_

Sarjanro. \_\_\_\_\_



### Vanhojen laitteiden hävittäminen

1. Tämä merkki tuotteessa tarkoittaa, että tuote kuuluu sähkö- ja elektroniikkalaiteromusta annetun EU-direktiivin 2002/96/EC soveltamisalaan.
2. Kaikki elektroniset laitteet ovat ongelmajätettä, joten ne on toimitettava paikalliseen keräyspisteeseen.
3. Vanhan laitteen asianmukainen hävittäminen ehkäisee mahdollisia ympäristöön ja terveyteen kohdistuvia haittavaikutuksia.
4. Lisätietoa vanhan laitteen hävittämisestä saat ottamalla yhteyden paikallisiin viranomaisiin, kierrätyskeskukseen tai myymälään, josta ostit laitteen.

## Sisällys

### JOHDANTO

Turvatoimet	2
Sisällys	3
Ennen käyttöä	4-5
Sopivat levyt	4
Varotoimet	5
Huomautuksia levyistä	5
Merkinnöistä	5
Etupaneeli/Takapaneeli	6
Kaukosäädin	7

### VALMISTELUT

Liitännät	8-13
Liittäminen televisioon	8
Lisälaitteiden liitännät	9
Lanka-antenniliitännät	9
Kokoaminen ja liittäminen kaiuttimiin	10-12
Takakaiuttimen kiinnittäminen seinään	10
Kaiutinjärjestelmän liitännät	10
• Langaton lähetin	11
• Langaton vastaanotin	11
• Langattoman lähettimen ja vastaanottimen kanavan vaihtaminen	11
• Langattoman lähettimen ja vastaanottimen tunnuksen määrittäminen	11
• Kaiuttimien liittäminen	12
Kaiuttimien sijoittelu	13
Ennen käyttöä	14-19
Audio Stream & Surround-tila: pieni sanasto	14
Äänitila	14
Tv-ruutunäyttö	15
Alkuasetukset	16-19
• Peruskäyttö	16
• LANGUAGE (Kieli)	16
• DISPLAY (Näyttö)	16-17
• Audio	17
• LOCK (Vanhemmat valvovat)(Lukitus)	18
• OTHERS (Muut)	19

### KAYTTO

Käyttö DVD:llä ja Video CD:llä	19-22
Toisto DVD:llä tai Video CD:llä	19
Perusominaisuudet	20-22
• Siirtyminen toiseen NIMIKEESEEN/ RYHMÄÄN	20
• Siirtyminen toiseen KAPPALEESEEN/ RAIDALLE	20
• Hidastus	20
• Pysäytyskuva ja kuva kuvalta toisto	20
• Haku	20
• Uudestaan	20
• Uudestaan A-B	21
• Aikahaku	21
• Merkkihaku	21
• Zoom	21





DVD:n erikoisominaisuudet	22
• Nimikevalikko	22
• Disc Menu Levyvalikko	22
• Audiokielen vaihtaminen	22
• Audiokanavan vaihtaminen	22
• Alanimikkeet	22
DVD-audiolevyt	22
Audio CD- ja MP3/WMA-levyjen käyttö	23
Audio CD- tai MP3/WMA-levyjen toisto	23
• Tauko	23
• Siirtyminen toiselle raidalle	23
• Uudestaan raita/kaikki/ei	23
• Hidastus	23
JPEG-levyjen käyttö	24
JPEG-levyn katselu	24
• Diaesitys	24
• Pysäytyskuva	24
• Siirtyminen toiseen tiedostoon	24
• Kuvan kierto	24
Ohjelmoitu toisto	25
Ohjelmoidut raidat uudestaan	25
Raidan poistaminen ohjelmaluettelosta	25
Koko ohjelmaluettelon poistaminen	25
DivX-levyjen käyttö	26
Kaiutinasetukset	27
Lisätietoja	28
Viime tilan muisti	28
Ruudunsäästäjä	28
Järjestelmän valinta	28
Television ohjaus	28
Radion käyttö	29-30
Radioasemien esiviritys	29
Radion kuuntelu	29
RDS:n käyttö	30
Ohjelmien haku (PTY)	30
Muut toiminnot	31
Uniajastinasetukset	31
Dimmer (Himmennys)	31
Mute (Mykistys)	31
Kuulokeliittimen käyttö	31
Syöttölähteen valinta	31
XTS (Excellent True Sound-Loistava äänivaikutelma)	31
XTS pro	31

### VIITETIEDOT

Kielikoodit	32
Maakoodit	32
Vianetsintä	33-34
Tekniset tiedot	35

## Ennen käyttöä

### Sopivat levyt

	DVD-videolevyt (8 cm / 12 cm levy)
	DVD-audiolevyt (8 cm / 12 cm levy)
	Video CD (VCD) (8 cm / 12 cm levy)
	Audio CD (8 cm / 12 cm levy)

Lisäksi tällä laitteella voi toistaa DivX tiedostot, DVD -RW, DVD +RW, SVCD-levyjä sekä audion-imikkeitä, MP3-, WMA- tai JPEG-tiedostoja sisältäviä CD-R tai CD-RW -levyjä.

### Huomautuksia

- Tallennuslaitteen tekniikasta tai CD-R/RW (tai DVD-RW, DVD+RW) -levystä itsestään riippuen ei eritä CD-R/RW (tai DVD-RW, DVD+RW) -levyjä voi toistaa tällä laitteella.
- Älä kiinnitä mitään tarraoja levyn kummallekaan puolelle (etikettipuolelle tai tallennuspuolelle).
- Älä käytä muodoiltaan säännöttömiä CD-levyjä (esim. sydämenmuotoisia tai kahdeksankulmaisia). Seurauksena voi olla virhetoimintoja.

### Huomautuksia DVD- ja Video-CD-levyistä

Ohjelmistovalmistajat ovat saattaneet tehdä jotkin DVD- ja Video-CD-levyjen toiminnot tarkoituksella muuttamattomiksi. Laitteen joitakin toistotoimintoja ei ehkä ole käytettävissä tai toisia toimintoja on voitu lisätä, koska tämä laite toistaa DVD- ja Video-CD-levyjä ohjelmistovalmistajien suunnitteleminen levysisältöjen mukaisesti. Lue myös kaikki DVD ja Video CD -levyjen mukana tulleet ohjeet. Eräitä liiketoimintaan tarkoitettuja DVD-levyjä ei ehkä voi toistaa tällä laitteella.

### DVD-soittimen ja DVD-levyjen aluekoodi

Tämä DVD/CD-vastaanotin on suunniteltu ja valmistettu toistamaan alueelle "2" koodattua DVD-ohjelmistoa. Eräiden DVD-levyjen etikettien aluekoodi kertoo, minkä tyyppisellä soittimella kyseisiä levyjä voi toistaa. Tämä laite voi toistaa vain sellaisia DVD-levyjä, joiden tarrassa on "2" tai "ALL". Jos yrität toistaa muunlaisia levyjä, tv-ruudulle tulee viesti "Check Regional Code".

Joissakin DVD-levyissä ei ehkä ole aluekooditarraa, vaikka niiden toisto on estetty aluerajoituksilla.



### Huomautus DTS-koodatuista CD-levyistä

Toistettaessa DTS-koodattuja CD-levyjä saattaa analogisen stereoulostulon äänen voimakkuus olla liian suuri. Välttääksesi audiojärjestelmän mahdolliset vauriot säädä äänen voimakkuus pienelle ennen kuin toistat tällaisia levyjä, ja lisää sitten voimakkuutta vähitellen sekä pidä sen taso alhaisena. DTS Digital Surround™ -toistoa varten täytyy laitteen digitaaliulostuloon liittää ulkoinen 5.1-kanavainen DTS Digital Surround™ -dekooderi.

### Levyjen sanastoa

#### Nimike (vain DVD-videolevyt)

Tärkein levyn sisältämä elokuva tai siihen liittyvä viihdesisältö tai lisäviihdesisältö tai musiikkialbumi. Jokaiselle nimikkeelle on annettu nimikeviitenumero, jolla löydät nimikkeen helposti.

#### Kappale (vain DVD-videolevyt)

Elokuvan tai musiikkiesityksen osa, joka on nimikettä pienempi. Nimikkeen alle on koottu yksi tai useampia kappaleita. Jokaiselle kappaleelle on annettu kappalenumero, jolla löydät haluamasi kappaleen. Levystä riippuen sille ei ehkä tallenneta kappaleita lainkaan.

#### Ryhmä (vain DVD-audiolevyt)

Levyn tärkein äänisisältö tai viihdesisältö tai lisäviihdesisältö tai musiikkialbumi. Jokaiselle ryhmälle on annettu ryhmäviitenumero, jolla löydät ryhmän helposti.

#### Kohtaus

Toistonsäätötoiminnolla (PBC) varustetuilla video-CD-levyillä liikkuvat kuvat ja pysäytyskuvat on jaettu jaksoiksi, joita nimitetään kohtauksiksi (Scenes). Jokaiselle kohtaukselle on annettu kohtausnumero, joka näytetään valikkoikkunassa ja jonka avulla löydät haluamasi kohtauksen. Kohtaukset koostuvat yhdestä tai useammasta raidasta.

### Video-CD -levyjen tyypit

Video-CD -levyjä on kahta tyyppiä:

#### PBC-toistonsäätötoiminnolla varustetut Video CD:t (Versio 2.0)

Toistonsäätötoiminnolla (PBC) voit vuorovaikuttaa järjestelmän kanssa valikoiden, hakutoimintojen tai muiden tietokoneille tyyppisten toimintojen välityksellä. Lisäksi voidaan toistaa suuritiheyksisiä pysäytyskuvia, jos levyllä on sellaisia.

#### Video CD:t, joissa ei ole PBC-toistonsäätötoimintoa (Versio 1,1)

Käytettyinä samalla tavalla kuin musiikki-CD:t näiltä levyiltä voi toistaa videokuvia samoin kuin ääntä, mutta niissä ei ole PBC-toistonsäätötoimintoa.

## Ennen käyttöä (jatkoa)

### Varotoimet

#### Laitteen käsittely

##### **Laitteen kuljettaminen**

Alkuperäisestä tehtaan pahvilaatikosta ja pakkausmateriaaleista on apua. Parhaan suojan esim. muutossa saat, kun pakkaat laitteen takaisin tehtaan alkuperäispakkaukseen.

##### **Laitteen paikka**

Lähellä olevan television, videonauhurin tai radion kuva tai ääni voivat vääristyä toiston aikana.

Siirrä tässä tapauksessa laite kauemmaksi televisiosta, videonauhurista tai radiosta tai ota levy pois ja sammuta laite.

##### **Kun puhdistat ulkopintaa**

Älä käytä laitteen lähellä haihtuvia nesteitä, kuten hyönteissumutteita. Älä jätä kumi- tai muoviesineitä kosketukseen laitteen kanssa pitkäksi ajaksi.

Ne jättävät merkkejä pintaan.

#### Laitteen puhdistus

##### **Kotelon puhdistaminen**

Käytä pehmeää, kuivaa kangasta. Jos pinnat ovat erittäin likaiset, kostuta pehmeä kangas miedolla pesuaineella. Älä käytä vahvoja liuottimia, kuten alkoholia, bensiiniä tai ohenteita, koska voivat vaurioittaa laitteen pintaa.

##### **Toistokuvan selkeys**

DVD/CD-vastaanotin on korkeatekninen tarkkuuslaite. Jos optinen lukulinssi ja levyaseman osat ovat likaiset tai kuluneet, kuvan laatu huononee.

Suositetaan säännöllistä tarkastusta ja huoltoa 1000 tunnin käyttövälein. (Tämä riippuu käyttöolosuhteista.) Kysy tietoja lähimmästä myyjäliikkeestä.

### Huomautuksia levyistä

#### Levyjen käsittely

Älä koske levyjen toistopuoleen.

Pitele levyjä reunoista niin, ettei pintoihin jää sormenjälkiä.

Älä kiinnitä tarroja tai teippiä levyihin.



#### Levyjen säilytys

Säilytä levy käytön jälkeen kotelossaan.

Älä jätä levyä suoraan auringonpaisteeseen tai lämmönlähteiden lähelle tai jätä suoraan auringonpaisteeseen pysäköityyn autoon, koska lämpötila voi nousta auton sisällä merkittävästi.

#### Levyjen puhdistus

Sormenjäljet tai pöly levyillä voi heikentää kuvan laatua ja vääristää ääntä. Puhdista levy pehmeällä kankaalla ennen toistokäyttöä. Pyyhi levyä keskiöstä ulospäin.

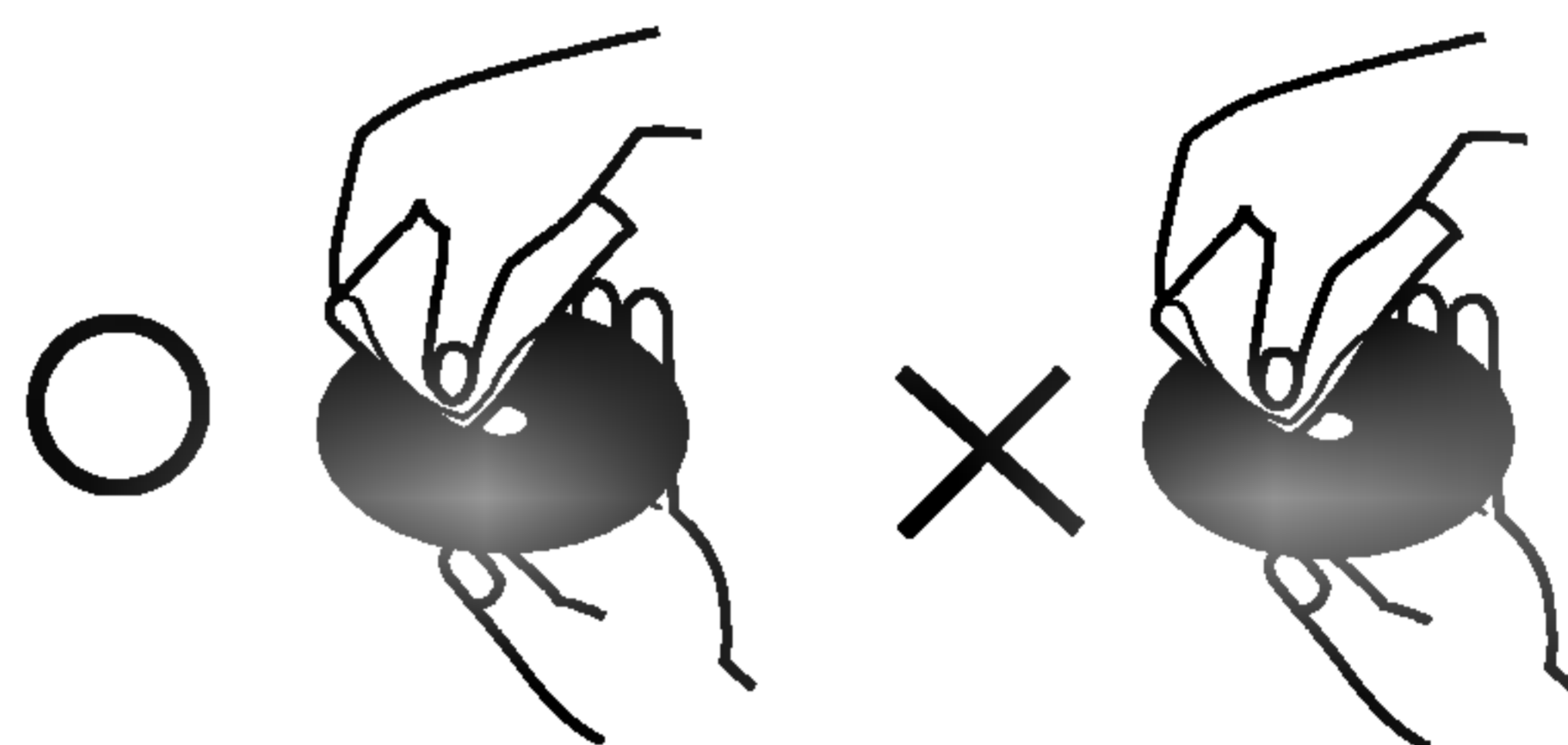

Älä käytä vahvoja liuottimia, kuten alkoholia, bensiiniä, ohenteita, kaupoissa myytäviä puhdistusaineita tai vanhalle muoville tarkoitettuja antistaattisia suihkeita.









### Merkinnöistä

#### Kun kuvake näkyy näytössä

“” saattaa näkyä televisioruudussa käytön aikana. Tämä kuvake tarkoittaa, ettei tässä käyttöohjekirjassa selitetty toiminto ole käytettävissä tällä DVD-videolevyllä.

#### Ohjeiden levykekuvakkeet

Jakso, jonka nimikkeessä on jokin seuraavista kuvakkeista, koskee ainoastaan kuvakkeen edustamaa levyä.

-  DVD ja viimeistelty DVD±R/RW
-  DVD-audiolevyt
-  VCD2.0 Video-CD:t, joissa on PBC-toistonsäätötoiminto.
-  VCD1.1 Video-CD:t, joissa ei ole PBC-toistonsäätötoimintoa
-  Audio CDt
-  MP3-levyt
-  WMA-levyt
-  JPEG-levyt
-  DivX-levyt

## Etupaneeli/Takapaneeli

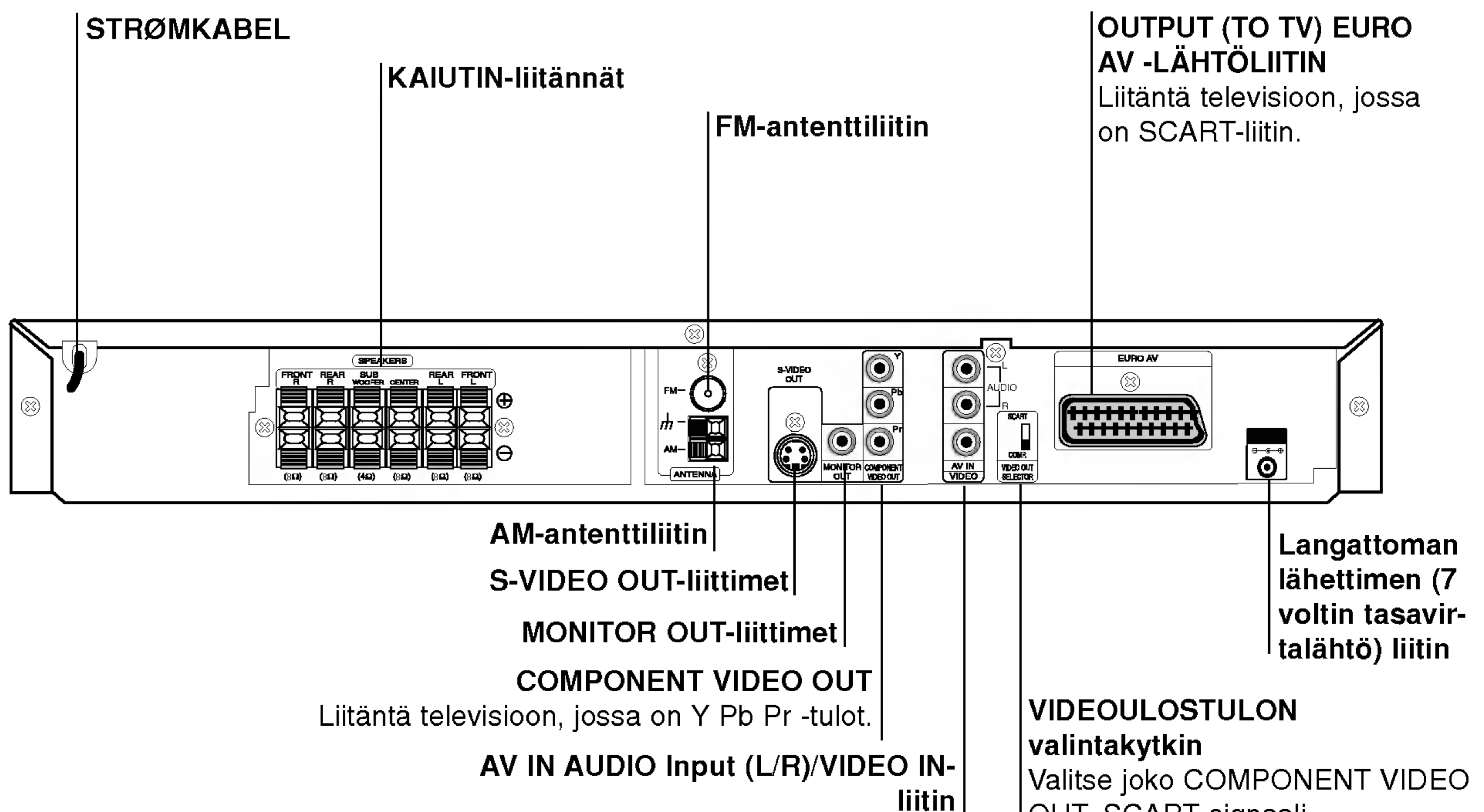
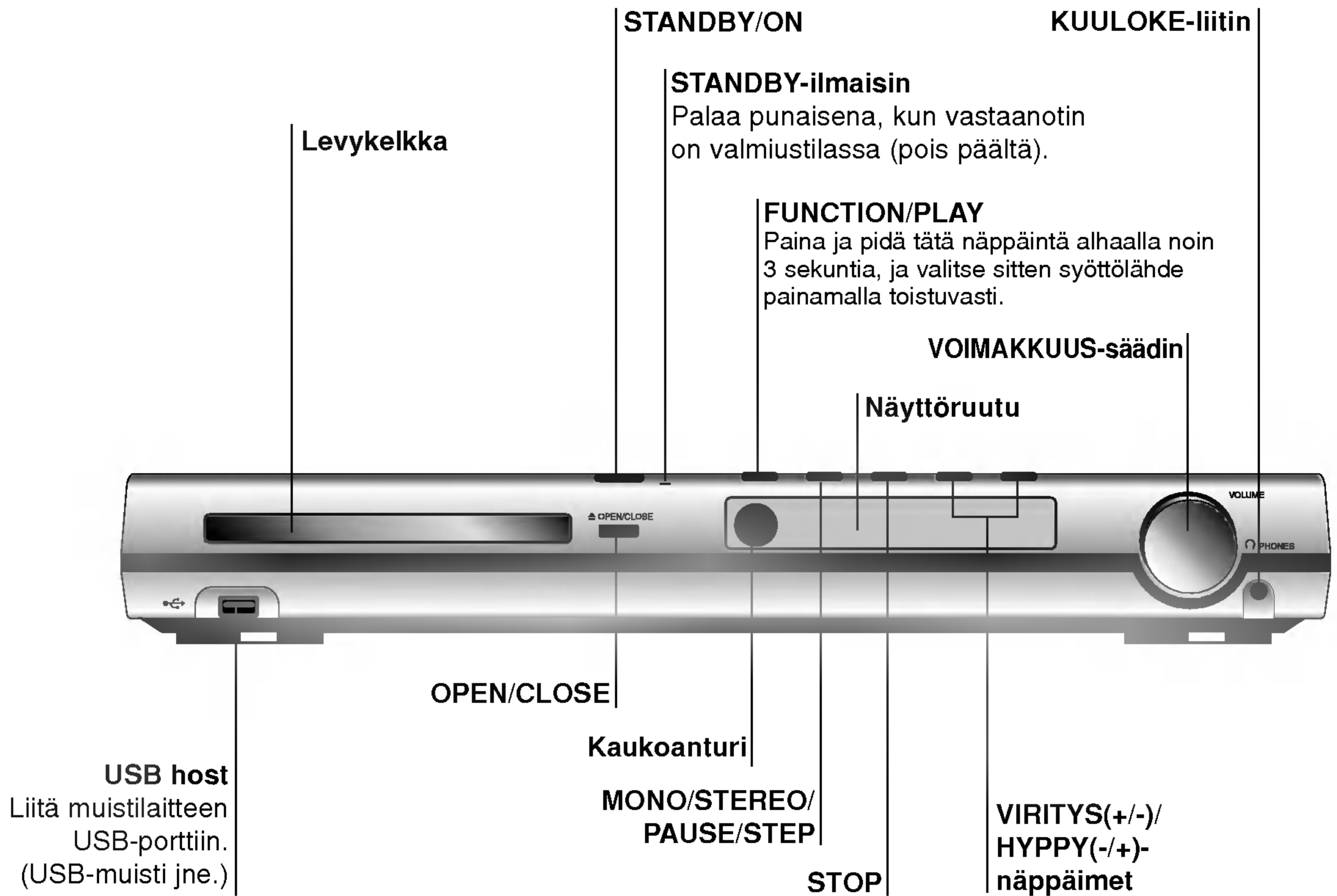

Älä koske takapaneelin liittimien sisällä olevia piikkejä. Staattisen varauksen purkautuminen voi vaurioittaa laitetta pysyvästi.

# Kaukosäädin

- VIRTA DVD**  
Valitse lähtölähte (CD/DVD)
- BAND**  
Valitse laitteen viritin (FM- ja AM-taajuusalueet)
- 0-9 numeronäppäimet**  
Valitse suoraan palvelu tai ohjelmanumero tai valikon numeroituja kohtia.
- XTS pro**  
Kuuntele luonnollisempaa ja realistisempaa ääntä.
- XTS**  
Nauti upeasta äänivaikutelmasta.
- AUDIO**  
Valitse audiotoston kielen (DVD) tai audiokanavan (CD).
- SOUND MODE**  
Äänitilan valinta.
- SETUP**  
Käytä asetusvalikkoo tai poistu siitä.
- MENU**  
DVD-levyn valikon käyttönäppäin.
- SCAN-/+(◀▶)**  
Haku taaksepäin tai eteenpäin.
- SLOW-/+(◀|▶)**  
Hidastettu eteen- ja taaksepäintoisto.
- TAAKSEHYPPY (◀◀)**  
Haku taaksepäin\* / siirry nykyisen kappaleen tai raidan alkuun tai edelliseen kappaleeseen tai raidalle.
- ETEEHYPY (▶▶)**  
Haku eteenpäin\*/siirry seuraavaan kappaleeseen tai raidalle.
- PROG.**  
Hae esiin ohjelmavalikko tai poistu siitä.
- MEMO.**  
Syötä virittimeen radioasemien taajuudet.
- CLEAR**  
TYHJENNÄ: poista raitanumero ohjelmavalikossa tai merkki MERKKIHAKU-valikossa.
- REPEAT**  
Toista uudestaan kappale, raita, nimike, kaikki.
- REPEAT A-B**  
Toistaa jakson uudestaan.
- RDS**  
Näyttää RDS-valinnat.
- PTY**  
Aloita tietyn PTY-tyyppin haku.

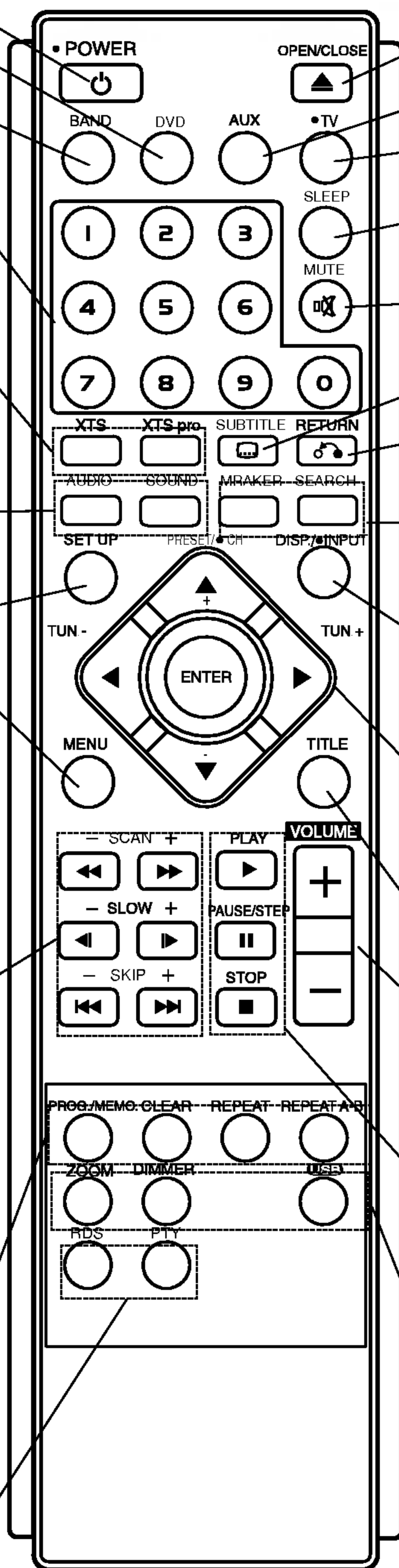

- OPEN/CLOSE (▲) - AUKI/KIINNI**  
Avaa ja sulkee levykelkan.
- AUX**  
Syöttölähteen valinta.
- TV**  
Television ohjaus. (Vain LG TV)
- SLEEP - UNIKYTKIN**  
Aseta laite sammuttamaan automaattisesti itsensä määrätyn ajan kuluttua.
- MUTE - MYKISTYS**  
Mykistää kaiuttimet.
- SUBTITLE - ALANIMIKE**  
Valitsee alanimikkeen kielen (DVD).
- RETURN - PALUU**  
Poistaa asetusvalikon.
- **MARKER - MERKKI**  
Marks a point during playback.
  - **SEARCH**  
Näyttää MERKKIHAKU-valikon.
  - **DISPLAY - NÄYTTÖ**  
Tuo esiin tv-ruutunäytön.
  - **INPUT - TULO**  
Valitsee TV:n lähteen.
  - **◀▶/▲▼ (vas/oik/ylös/alas)**  
Valitsee vaihtoehdon valikosta.
  - **ENTER**  
Hyväksyy valinnan valikossa.
  - **PRESET/CH(+/-) (▲/▼):**  
Valitse TV:n tai radion ohjelma.
  - **TUN(-/+) (◀▶): VIRITYS**  
Viritetään haluttu radioasema.
- TITLE - NIMIKE**  
Näyttää levyn nimikevalikon, jos sellainen on.
- VOIMAKKUUS (+/-)**  
Säätää kaiuttimien ja TV:n äänenvoimakkuuden.
- **PLAY (▶)- TOISTA**  
Aloittaa toiston.
  - **PAUSE/STEP (||)- TAUKO/ASKELLUS**  
Toistotauko/askellus.
  - **STOP (■)**  
Pysäyttää toiston.
  - **ZOOM**  
Suurentaa DVD-videokuvaa.
  - **DIMMER - HIMMENNYS**  
Painaminen muuttaa etupaneelin näytön kirkkautta laitteen virran ollessa päällä.
  - **USB**  
Multimediatiedostojen käyttö.

## Kaukosäätimen käyttöetäisyys

Kohdista kaukosäädin kaukoanturiin ja paina näppäimiä.

- **Etäisyys:** Noin 7 m kaukoanturin edessä
- **Kulma:** Noin 30° kaikkiin suuntiin kaukoanturista sen edessä



**Vaara**  
Älä käytä sekaisin vanhoja ja uusia paristoja. Älä koskaan käytä sekaisin eri tyyppin paristoja (vakio, alkaali jne.)

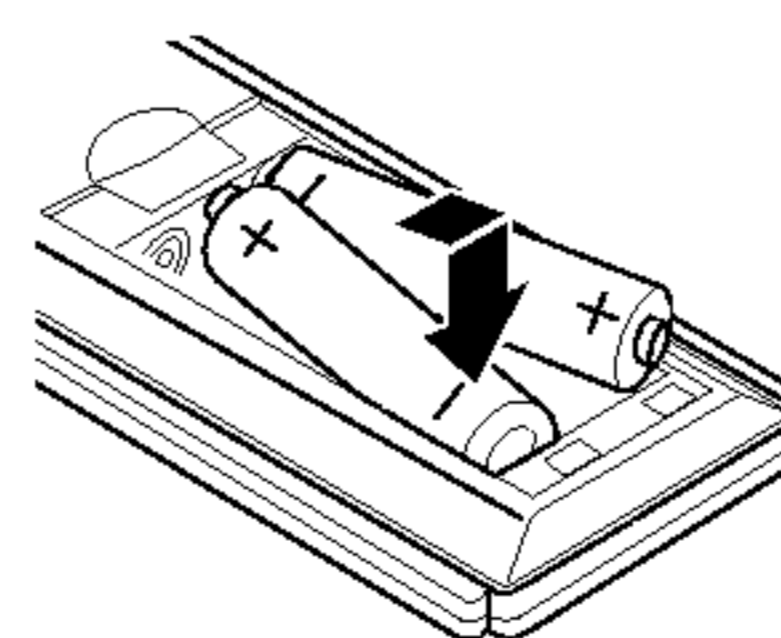

## Kaukosäätimen paristojen asennus

Irrota paristokotelon kuori kaukosäätimen takaa ja laita sisään kaksi R03 (koko AAA) paristoa + ja - oikein suunnattuina.

## Liitännät

### Liittäminen televisioon

- Tee jokin seuraavista liitännöistä riippuen nykyisen laitteistosi ominaisuuksista.
- Käytettäessä COMPONENT VIDEO OUT -liitäntä aseta VIDEO OUT SELECTOR -valintakytkin asentoon COMPONENT. Käytettäessä SCART -liitäntä aseta VIDEO OUTPUT-valintakytkin asentoon SCART.

#### Vihjeitä

- Soitin voidaan liittää monella tavalla riippuen televisiostasi ja niistä laitteista, joita haluat soittimeen liittää. Käytä ainoastaan alla kuvailtuja liitäntöjä.
- Teet liitännät parhaiten lukemalla television, videonauhurin sekä stereo- ja muiden laitteiden käyttöohjeet tarvittaessa.

#### Vaara

- Varmista, että DVD/CD-vastaanotin on liitetty suoraan televisioon. Valitse televisioon oikea videon sisääntulokanava.
- Älä liitä DVD/CD-vastaanotin televisioon videonauhurin kautta. Kopiointisuojausjärjestelmä saattaa vääristää DVD:n tuottamaa kuvaa.

#### S-Video -liitäntä

Kytke DVD/CD-vastaanotin S-VIDEO OUT -liitin mukana toimitetulla S-Video -kaapelilla (S) television S-Video -sisäänmenoon.

#### Videoliitäntä

Liitä DVD-vastaanotin MONITOR OUT-liitin television videon sisääntuloliittimeen mukana toimitetulla videokaapelilla (V).

#### SCART-liitäntä

Kytke DVD/CD-vastaanotin OUTPUT (TO TV) EURO AV -scartliittimestä scartkaapeli (T) television vastaaviin liittämiin.

#### Component Video (Color Stream®) -liitäntä

Kytke laitteen COMPONENT VIDEO OUT -liittimistä Y Pb Pr (C) -kaapeli television vastaaviin liittämiin.

#### Color Stream® Pro-liitäntä Progressive Scan -jatkuvapyyhkäisykuvulle

- Jos televisiosi on tarkkapiirto- tai "digivalmis" televisio, voit hyödyntää DVD/CD-vastaanotin jatkuvapyyhkäisyulostuloa videokuvan suurimman mahdollisen erottelutarkkuuden hyödyntämiseksi.
- Jos TV:si ei tue jatkuvapyyhkäisykuvaa, sen käyttäminen DVD/CD-vastaanotin aiheuttaa TV-kuvan vääristymisen.

Kytke laitteen COMPONENT VIDEO OUT -liittimistä Y Pb Pr (C) -kaapeli television vastaaviin liittämiin.

#### TV takaa

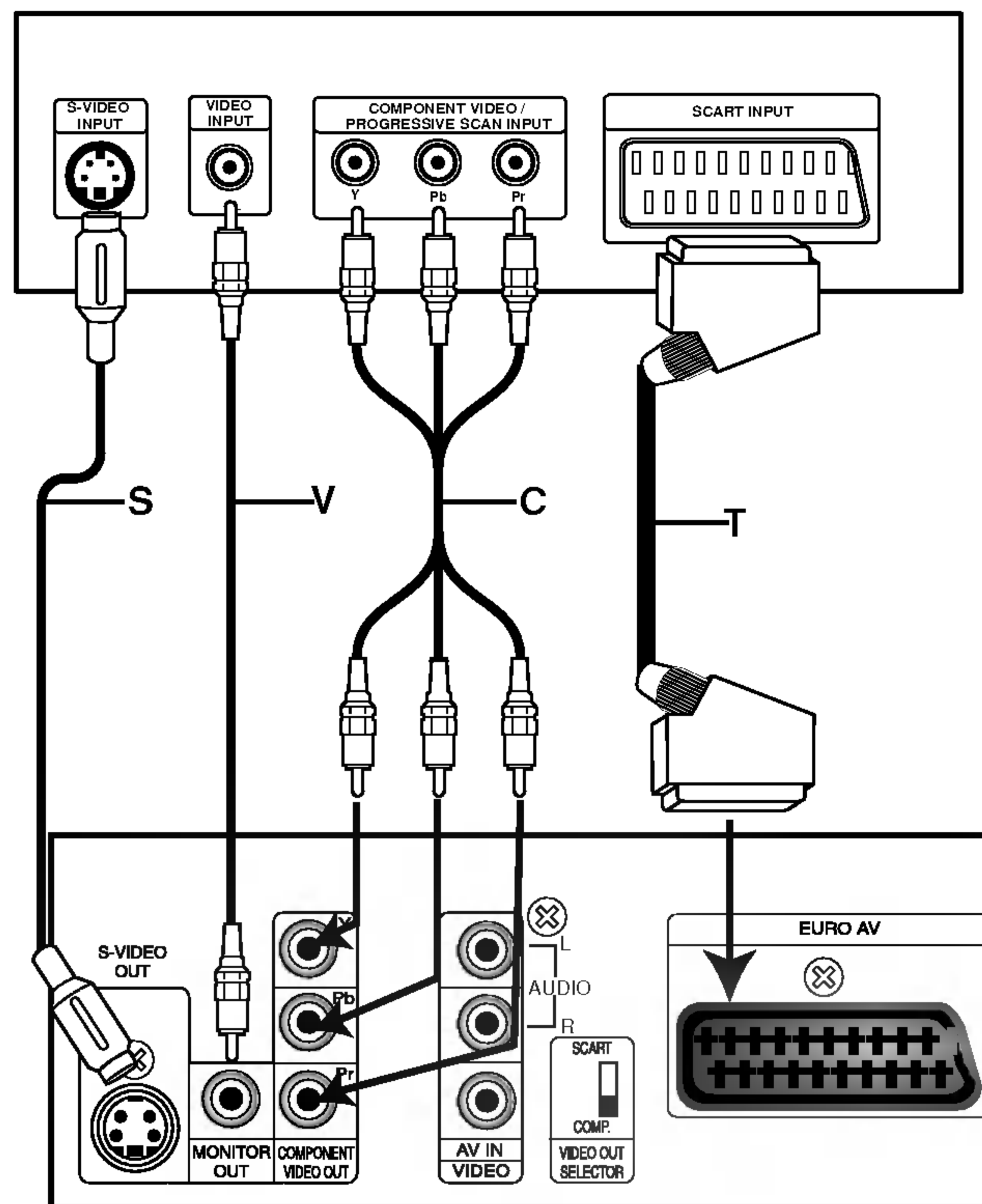

DVD/CD-vastaanotin takaa

#### Huomautuksia

- Aseta Progressive tilaan "On" jatkuvapyyhkäisyysignaalin asetusvalikosta, ks. sivu 17.
- Aseta jatkuva pyyhkäisy pois päältä ("Off") poistamalla kaikki levyt laitteesta ja sulkemalla levykelkka: huomioi, että näyttöikkunaan tulee viesti "no disc". Paina sitten STOP ja pidä se alhaalla viisi sekuntia ennen kuin vapautat.
- Jatkuva pyyhkäisy ei toimi analogisilla videoliitännöillä (keltainen VIDEO OUT -liitin) tai S-VIDEO-liitännällä.



## Liitännät (jatkoa)

### Lisälaitteiden liitännät

- 1 Liitä videonauhuri AV IN -liittimiin.
- 2 Liitä USB-muistin (tai MP3-soittimen jne.) USB-porttiin laitteen edessä tietokoneen USB-porttiin.

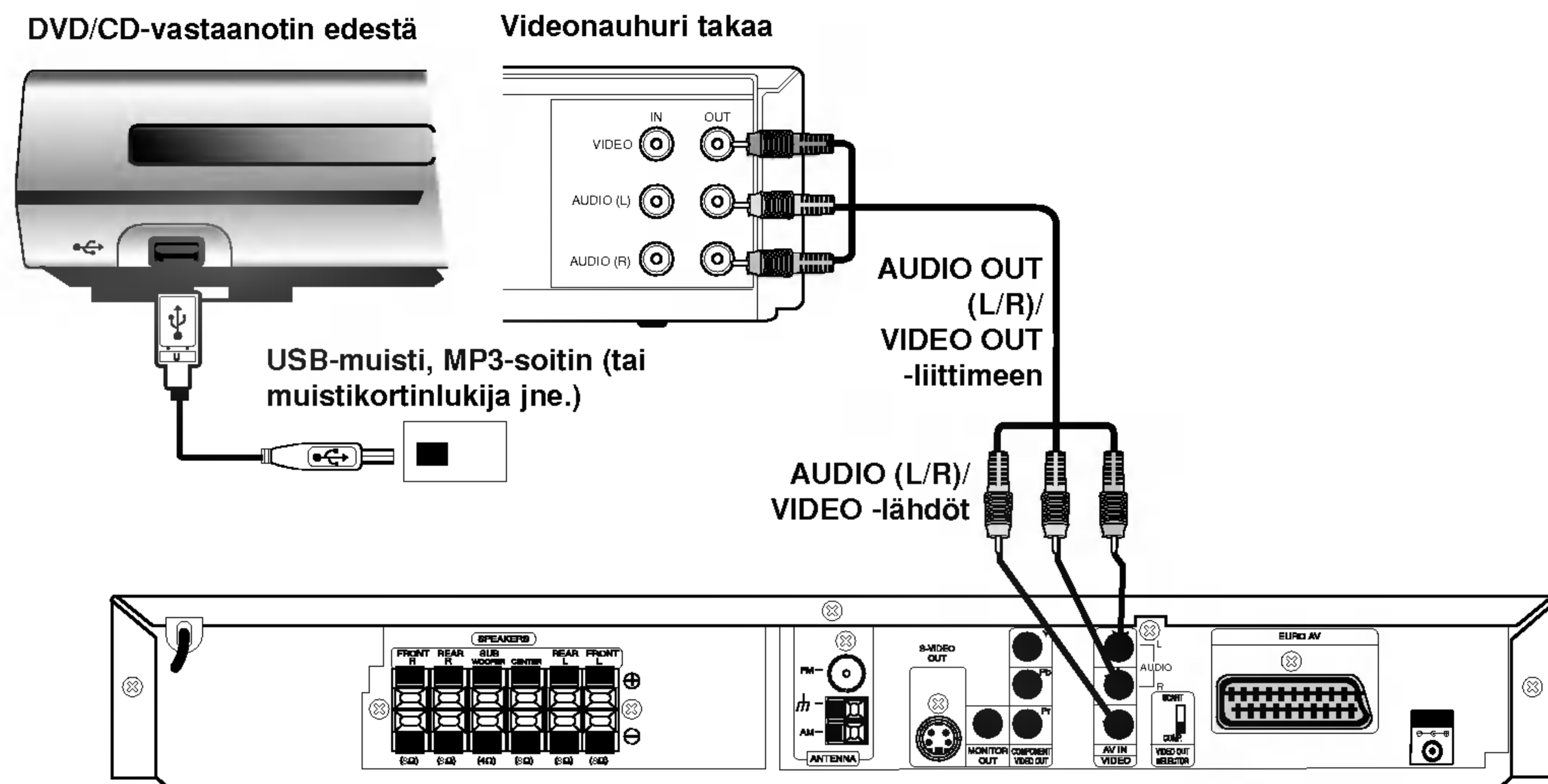

#### Huomautuksia

- Jos digitaalisen ulostulon audioformaatti ei vastaa vastaanottimesi ominaisuuksia, vastaanotin tuottaa kovaa, vääristynyttä ääntä tai ei tuota ääntä lainkaan.
- Laite ei pysty soittamaan muistikortilla olevia DivX-tiedostoja.

### Lanka-antenniliitännät

Liitä mukana toimitetut FM/AM-antennit radion kuuntelua varten.

- Liitä AM-kehäantenni AM-antenniliittimeen.
- Liitä FM-lanka-antenni FM-antennin liittimeen.

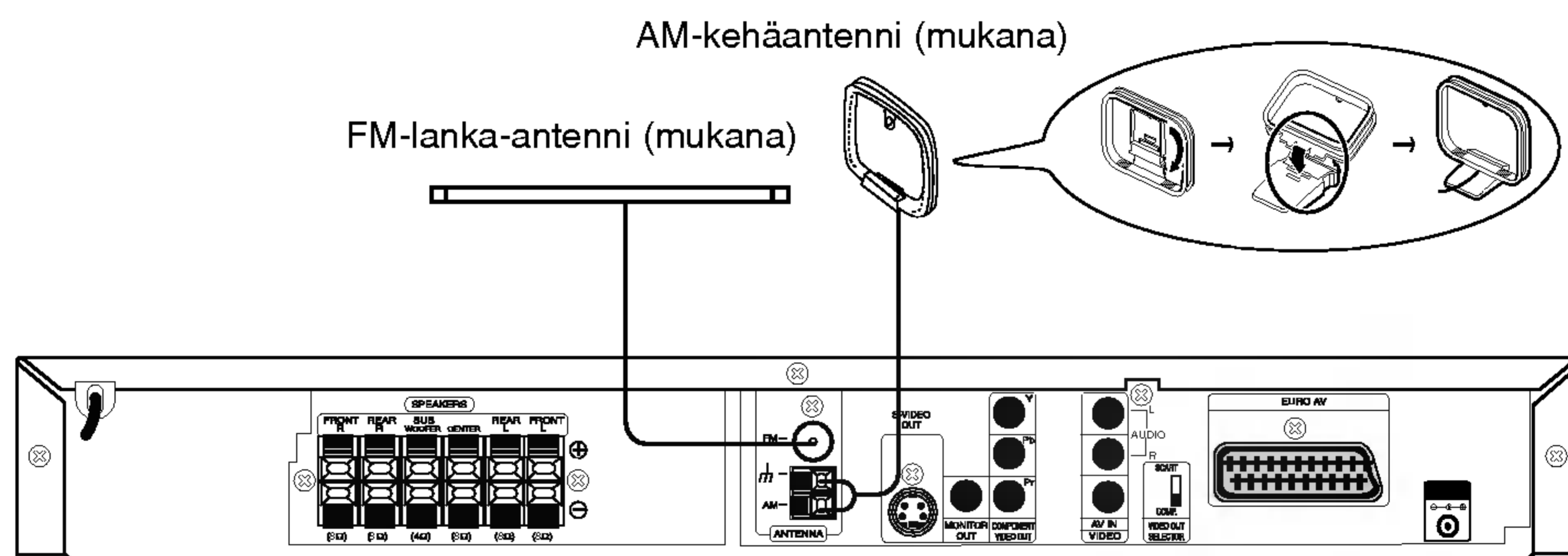

#### Huomautuksia

- Häiriöiden välttämiseksi pidä AM-kehäantenni poissa DVD/CD-vastaanottimen ja muiden osien läheltä.
- Käytä FM-lanka-antennin koko pituutta.
- Pidä kytketty FM-lanka-antenni mahdollisimman vaakasuorassa.

## Liitännät (jatkoa)

### Kokoaminen ja liittäminen kaiuttimiin

Etu- ja takakaiuttimet ovat erillään kaiutintelineistä. Kytke kaiutinjohdot ja asenna etu- ja takakaiuttimet kaiutintelineisiin kuvien mukaisesti.

- Liitä kaiutinjohdot sopiviin liittimeen jokaisen etu- ja takakaiuttimen taustalevyssä.
- Kun kaiutinjohdot on liitetty sopiviin liittimiin jokaisen etu- ja takakaiuttimen taustalevyssä, etu- ja takakaiuttimet asetetaan kaiutintelineille.

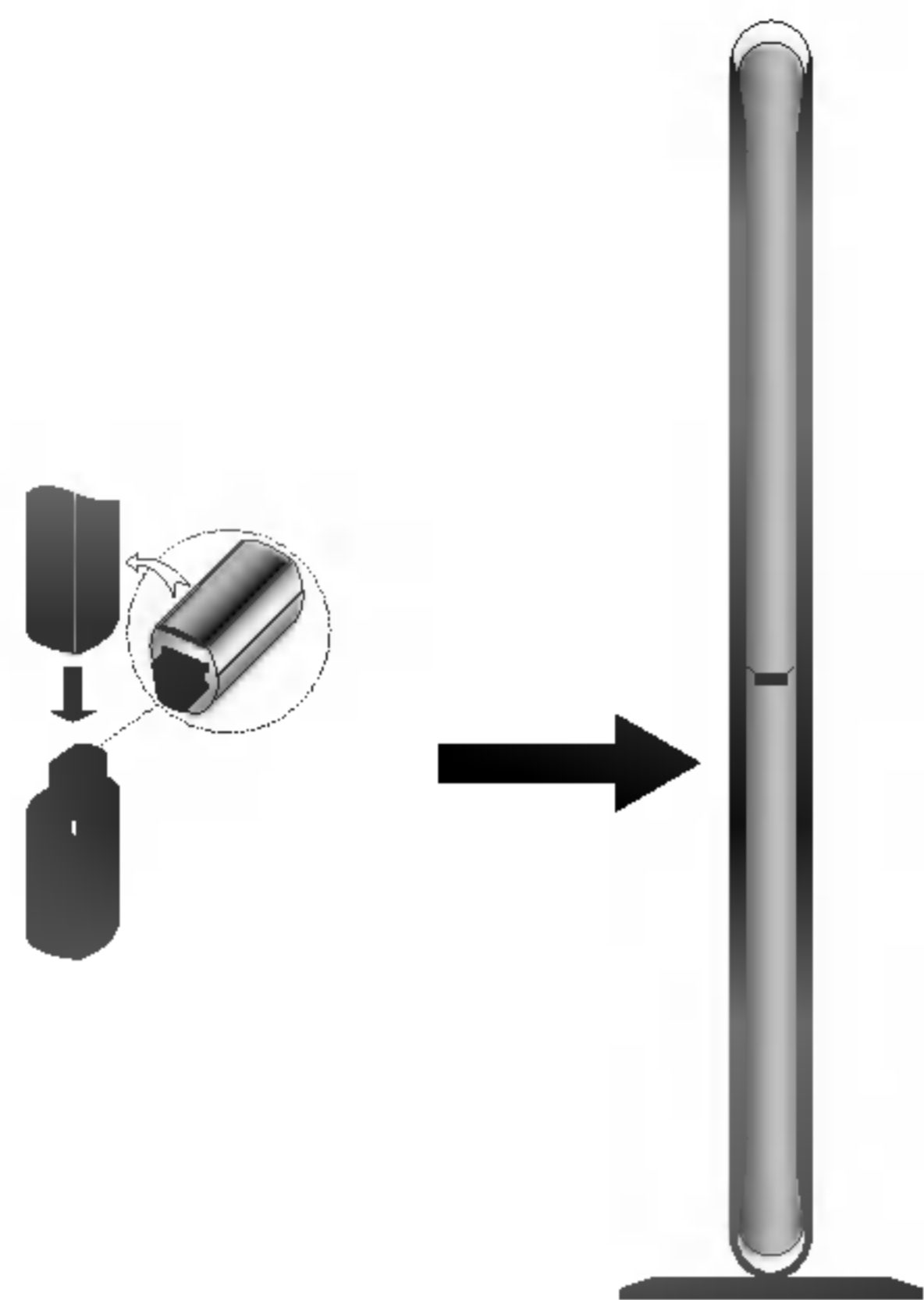

#### **N** Huomautus

- Kaiutinta ei voi irrottaa telineestä etu- ja takakaiuttimien asennuksen jälkeen.

### Takakaiuttimen kiinnittäminen seinään

Voit ripustaa takakaiuttimen seinälle.

- 1** Irrota teline kiertämällä ruuvia keskikaiuttimen pohjassa.

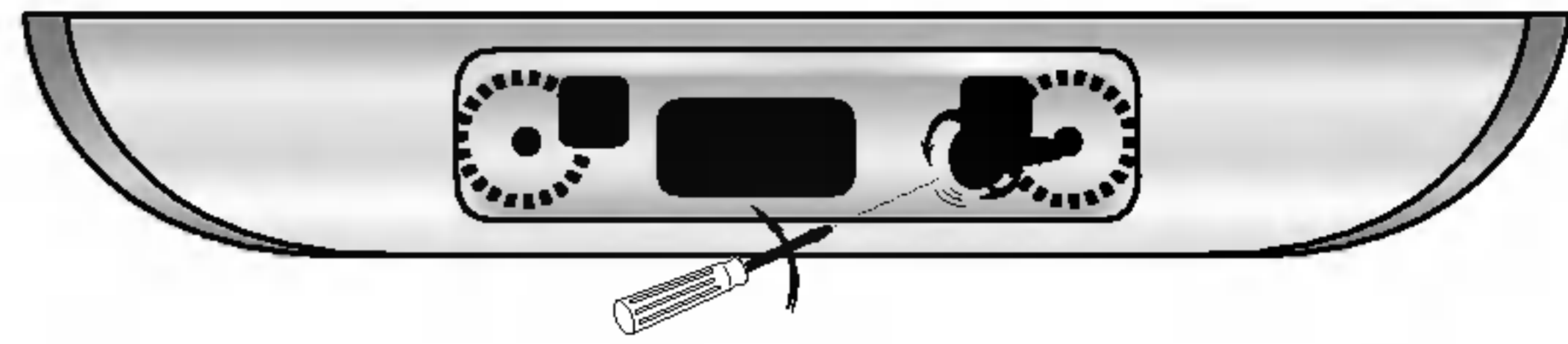

- 2** Kiinnitä teline kiertämällä ruuvia keskikaiuttimen pohjassa.

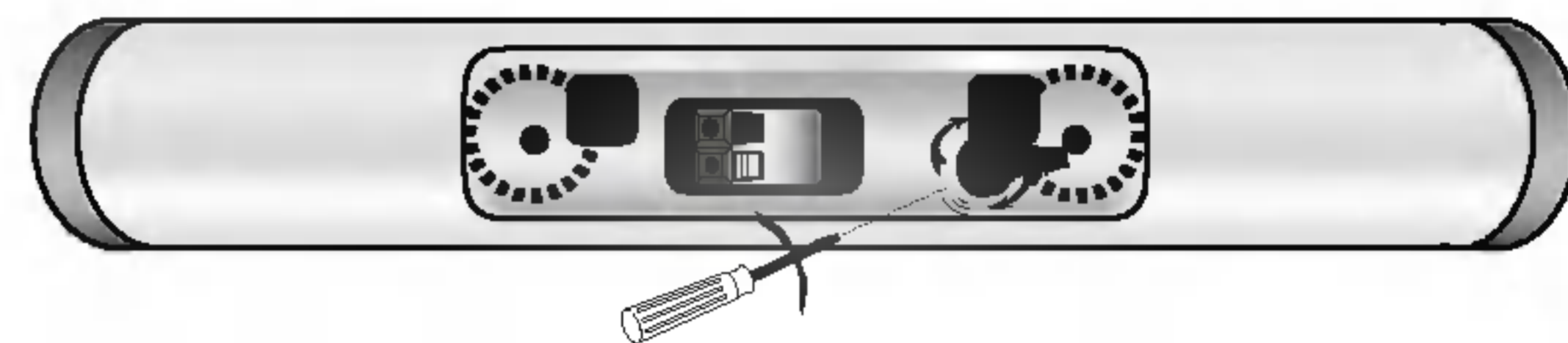

- 3** Ripusta se keskikaiuttimen taustalevyssä olevasta kolosta.

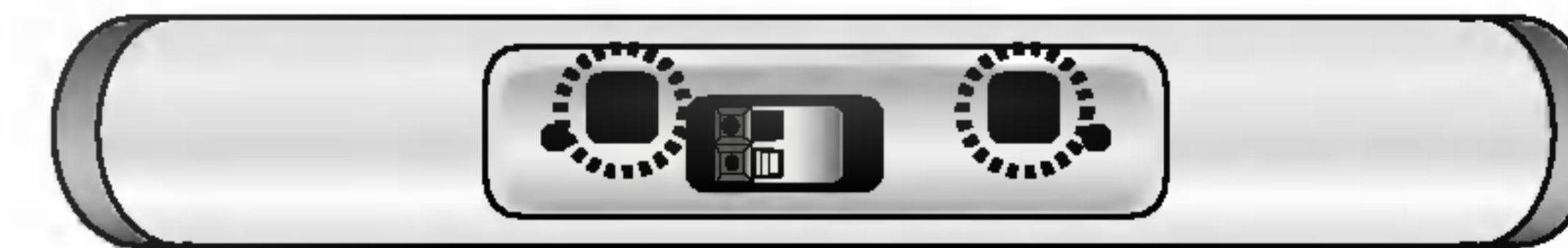

## Liitännät (jatkoa)

### Kaiutinjärjestelmän liitännät

#### **N** Huomautus

Jos lähellä on voimakasta sähkömagneettista säteilyä lähetävä laite, kuten mikroaaltouuni, häiriöitä voi esiintyä. (Esim : Micro wave oven)

#### Langaton lähetin

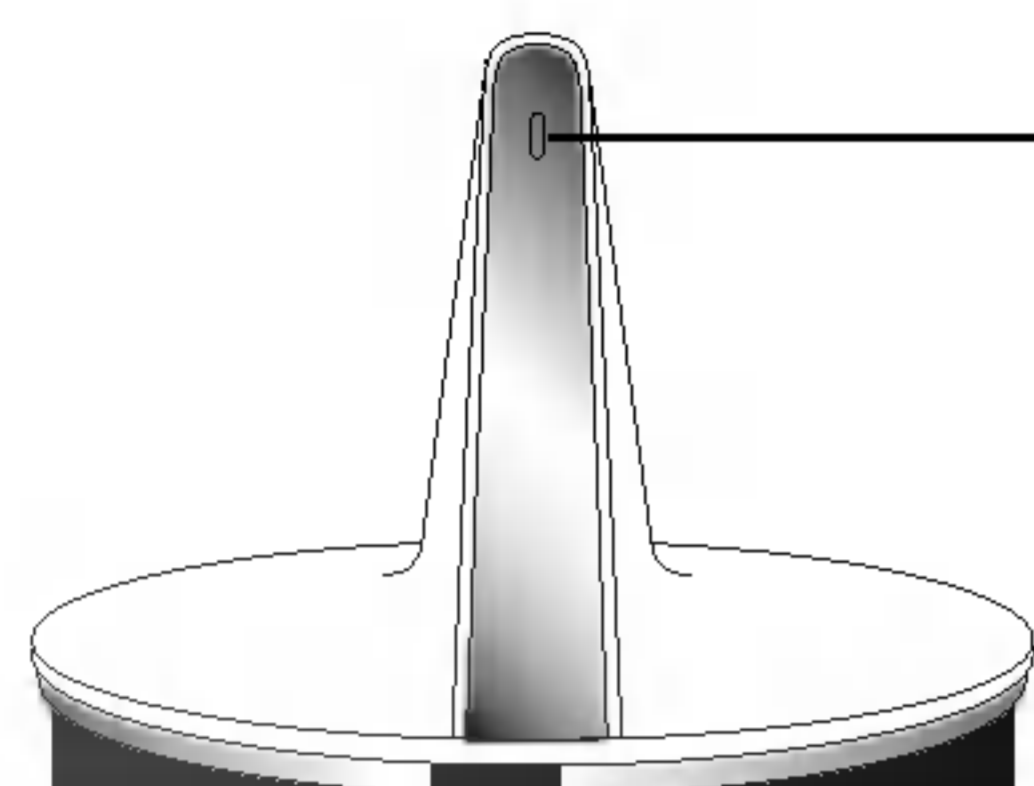

LED-merkkivalo  
Näyttää toimintatilan.

#### Langattoman lähettimen LED-merkkivalo

\* LED-merkkivalo - sininen

Päälaite käynnistyy, langaton lähetin yhdistetään SOUND SIGNAL -liittimeen sekä vasemman ja oikean takakaiuttimen liittimiin äänisignaali-kaapelilla. Lisäksi se yhdistetään langattoman lähettimen virtaliitäntään ja päälaitteen langattoman lähettimen 7 voltin tasavirtalähtöön tasavirtakaapelilla.

\* LED-merkkivalo - ei pala (ei näkyvässä)  
Päälaitteesta katkaistaan virta.

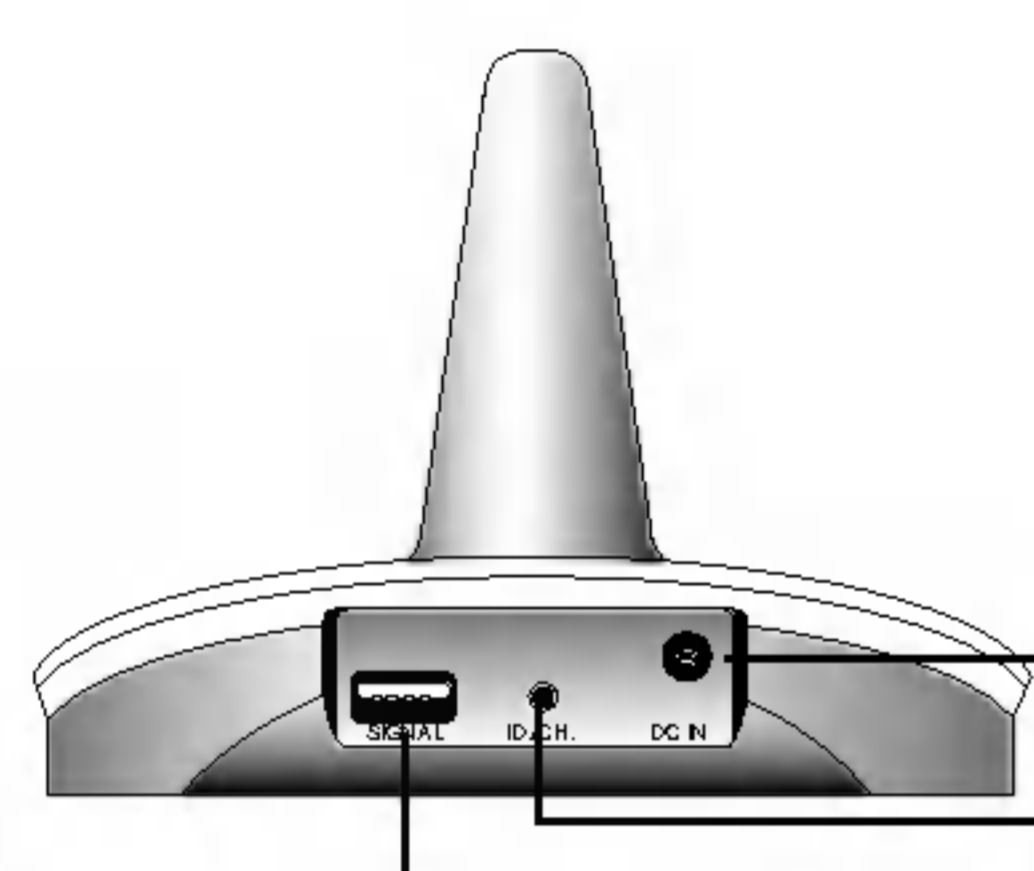

Virransyöttöliitäntä  
TUNNUS/KANAVA  
(ID./CH.) -painike  
ÄÄNISIGNAALI-liitin

#### Langaton vastaanotin

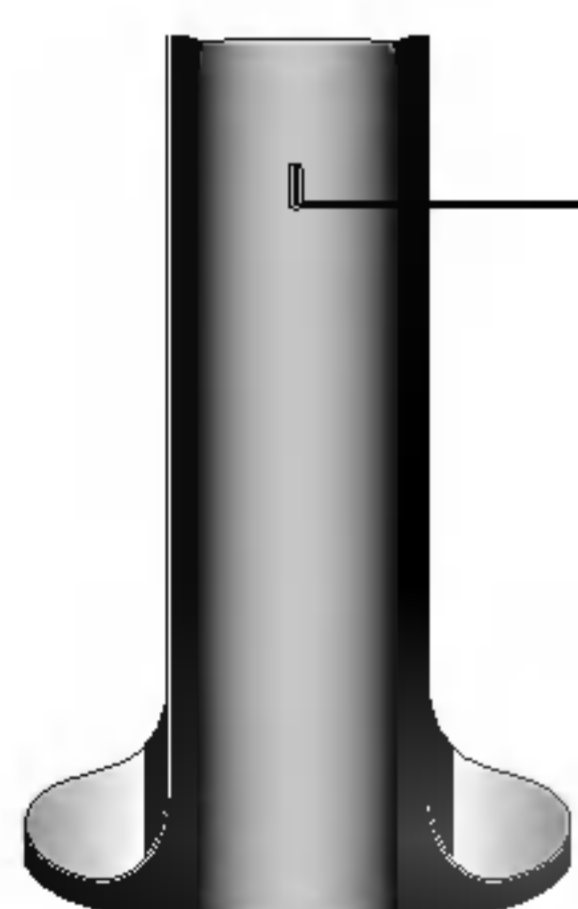

LED-merkkivalo  
Näyttää toimintatilan.

#### Langattoman vastaanottimen LED-merkkivalo

\* LED-merkkivalo - sininen

Langaton lähetin vastaanottaa langattoman lähettimen signaalia.

\* LED-merkkivalo - punainen

Langaton vastaanotin on valmiustilassa.

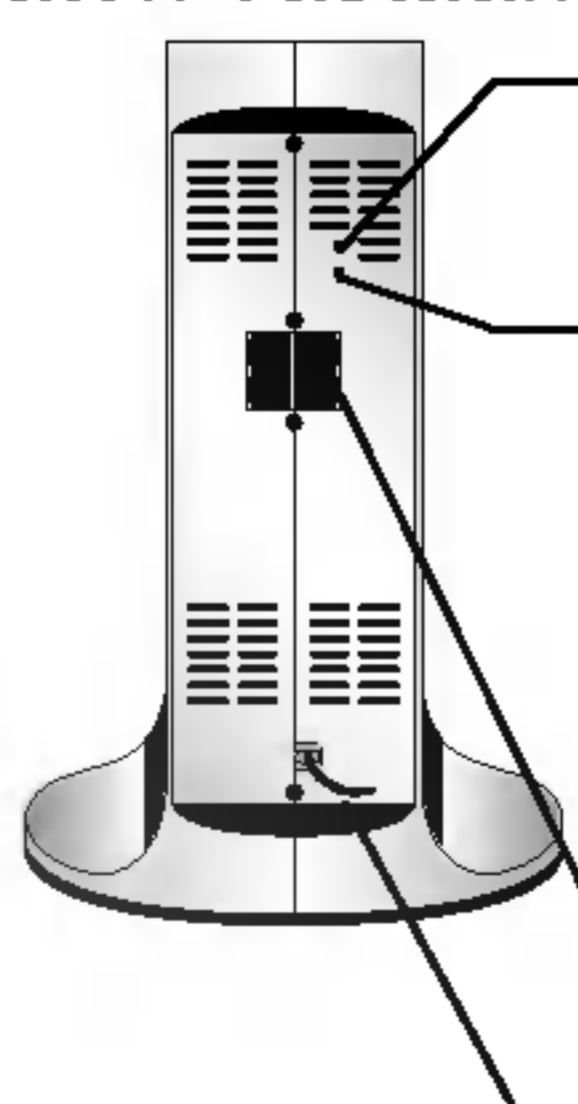

TUNNUS-painike  
(tai ID./CH.-painike)  
VALMIUSTILA/PÄÄLLÄ-  
painike  
(Jos painat tätä painiketta, lait-  
teesta katkaistaan virta. Jos  
painat sitä vielä kerran, laite  
siirtyy valmiustilaan)  
Langattoman kaiuttimen liitin  
Virtajohto

#### Langattoman lähettimen ja vastaanottimen kanavan vaihtaminen

Jos lähistöllä on käytössä samanlainen langaton laite, voi aiheutua häiriöitä. Vaihda tällöin kanavaa käyttämällä langattoman lähettimen TUNNUS/KANAVA (ID./CH.) -painiketta.

**Pidä TUNNUS/KANAVA (ID./CH.) -painiketta painettuna vähintään kolme sekuntia.**

#### **N** Huomautus

Langaton vastaanotin ei ehkä tunnista langattoman lähettimen kanavanvaihdosta. Pidä tässä tapauksessa langattoman vastaanottimen TUNNUS (ID./CH.) -painiketta painettuna vähintään kolme sekuntia.

- Langaton vastaanotin etsii vaihtunutta kanavaa.

#### Langattoman lähettimen ja vastaanottimen tunnuksen määrittäminen

Tunnus on määritetty jo laitetta valmistettaessa.

Jos häiriöitä esiintyy tai käytät uutta langatonta vastaanotinta, määritä uusi tunnus.

1. Aseta langaton vastaanotin ja lähetin vähintään 50 cm päähän toisistaan.
2. Käynnistä langaton lähetin ja vastaanotin.
3. Pidä langattoman lähettimen TUNNUS/KANAVA (ID./CH.) -painiketta ja langattoman lähettimen TUNNUS (ID) -painiketta painettuna vähintään kolme sekuntia.

#### **N** Huomautuksia

- Jos lähellä on voimakasta sähkömagneettista säteilyä lähetävä laite, häiriöitä voi esiintyä.
- Älä käytä tämän laitteen lähellä kannettavaa lähetintä, kuten langatonta lähiverkkolaitetta.



## Liitännät (jatkoa)

### Kaiuttimien sijoittelu

Tavallisessa sijoittelussa käytä 6 kaiutinta (2 etukaiutinta, keskikaiutin, 2 takakaiutinta ja bassokaiutin). Jos haluat toistaa loistavia bassoääniä, DTS-digitaalista surroundia tai Dolby Digital surroundia, liitä mukaan bassokaiutin.

- **Etukaiuttimet**

Sijoita kaiuttimet yhtä etäälle kuuntelupaikastasi mitattuina. Ja kuuntelupaikasta mitattuna aseta kaiuttimien väliksi 45 astetta.

- **Keskikaiutin**

Ihanteellisessa sijoittelussa keskikaiuttimet ja etukaiuttimet ovat samalla korkeudella. Tavallisesti ne sijoitetaan television yläpuolelle tai alapuolelle.

- **Takakaiuttimet**

Sijoita vasen ja oikea kaiutin kuuntelualueen taakse. Nämä kaiuttimet luovat ääneen surround-äänentoistoon tarvittavan vaikutelman liikkeestä ja tilasta. Parhaan tuloksen saavuttamiseksi älä asenna takakaiuttimia liian kauas taakse kuuntelukohdasta, ja asenna ne kuuntelijan korvien tasalle tai sen yläpuolelle. Tehokasta on myös suunnata takakaiuttimet kohti seinää tai kattoa äänen hajauttamisen edistämiseksi.

Jos huone on kooltaan pieni ja kuulijat ovat lähellä takaseinää, kohdista takakaiuttimet kohti toisiaan ja sijoita takakaiuttimet noin 60 - 90 cm kuulijoiden korvien yläpuolelle.

- **Bassokaiutin**

Tämä voidaan sijoittaa mihin tahansa kohtaan edessä.

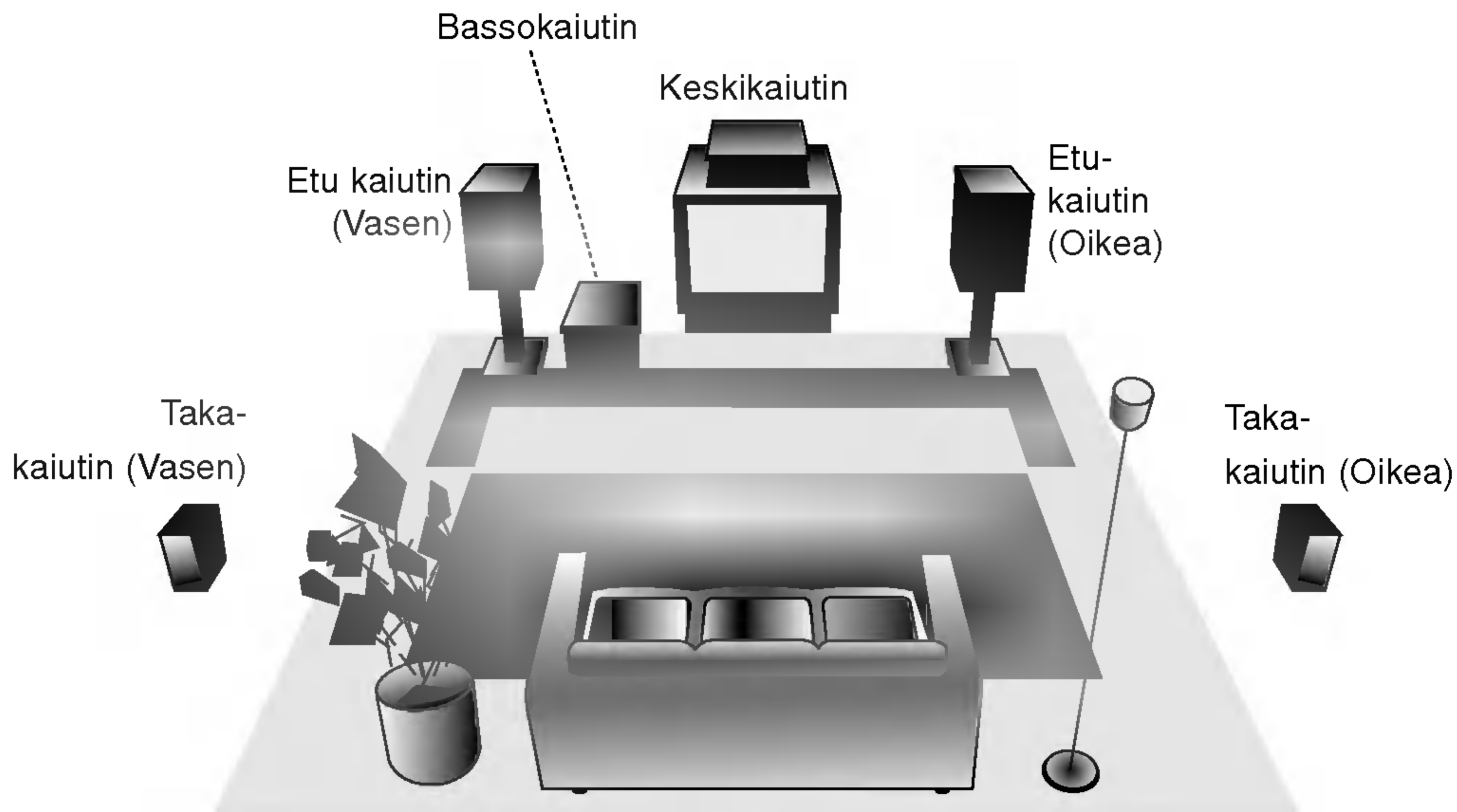

Kaiuttimien sijoitteluesimerkki

### Tietoja ferriittiytimestä (VALINNAINEN)

Muista liittää ferriittiydin kaiutinkaapeleihin (tämän laitteen liittämiseksi). Ferriittiydin voi vähentää häiriöitä.

#### Ferriittiytimen liittäminen

- 1 Avaa ferriittiytimen pidäke [a] työntämällä.
- 2 Kierrä bassokaiuttimien kaapeli kerran yhden ferriittiytimen ympäri.
- 3 Sulje ferriittiydin niin, että se naksahtaa.

#### Lisätietoa:

- Liitä ferriittiydin lähelle laitetta (ks. kuva 3 ja kuvateksti).

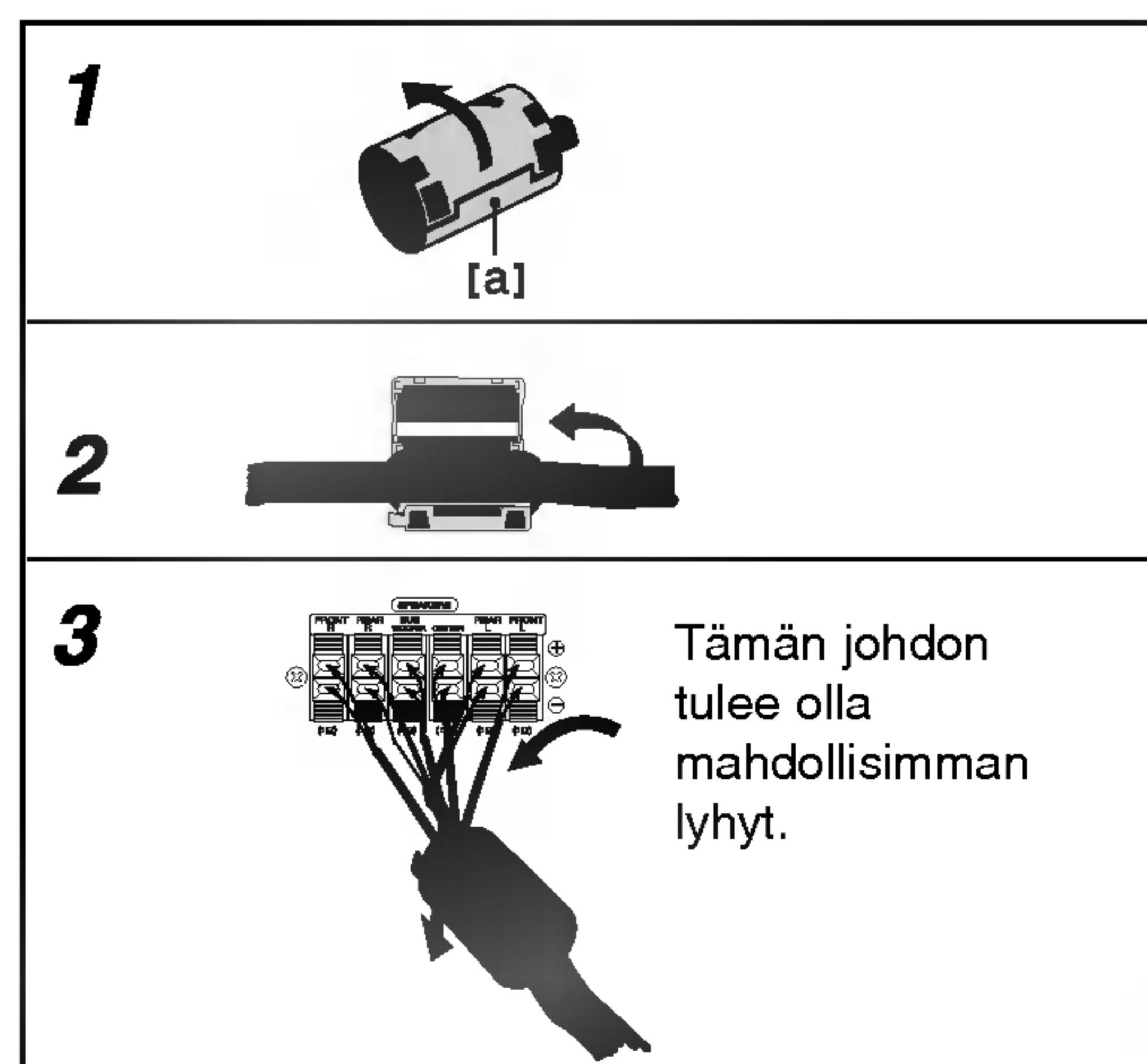

## Ennen käyttöä

### Audio Stream & Surround-tila: pieni sanasto



Voit kuunnella 5.1 (tai 6) discrete-kanavalta korkealaatuisia digitaaliääntä DTS-ohjelmälähteistä, joissa on tavaramerkki DVD ja CD:t jne. DTS Digital Surround tuottaa enintään 6 kanavalla transparenttia ääntä (tarkoittaa alkuperäisten master-äänitysten kanssa identtistä) ja tuloksena on äänen poikkeuksellinen selkeys koko 360 asteen äänikentässä. Termi DTS on DTS Technology, LLC:n omistama tavaramerkki. Valmistettu DTS Technology, LLC:n lisenssillä.

#### DOLBY DIGITAL

Dolby Digital surround -formaattissa voit kuunnella enintään 5.1-kanavaista digitaalista surround-ääntä Dolby Digital -ohjelmälähteestä. Jos toistat DVD-levyjä, joissa on "Dolby Digital" -merkki, saat toistossa vieläkin paremman äänen laadun, suuremman tilatarkkuuden ja kehittyneen dynamiikka-alueen.

#### DOLBY PRO LOGIC (II)

Dolby Pro Logic II luo koko kaistaleveyden ja kaikkien kanavien ulostulon kaksikanavaisista lähteistä. Tämä tehdään kehittyneellä, erittäin puhtaalla surround-matriisin dekooderilla, joka purkaa auki alkuperäisen tallenteen tilaominaisuudet lisäämättä uusia ääniä tai äänen värityksiä.

##### MOVIE-elokuvatila:

Movie-elokuvatilaa käytetään stereotelevisio-ohjelmille ja kaikille Dolby Surroundilla koodatuille ohjelmille. Tuloksena on suuntavaikutelmaltaan laajentunut äänikenttä, jonka laatu lähenee diskreettiä 5.1 -kanavaista ääntä.

##### MUSIC-musiikitila:

Musiikitilaa voi käyttää kaikille stereoäänityksille, ja se tuottaa laajan sekä syvän äänitilan.

##### MATRIX-matriisitila:

Matriisitila on sama kuin musiikitila, paitsi että matriisitilassa suuntavaikutelman laajennuslogiikka on kytketty pois toiminnasta. Sillä voidaan laajentaa monosignaaleja saamaan "suuremman" vaikutelman. Matriisitila voi olla kätevä myös autolaitteissa, joissa heikon FM-vastaanoton aiheuttamat heilahtelut muuten voisivat aiheuttaa häiriöitä logiikkadekooderin surround-signaaleihin. "Äärimmäinen" ratkaisu heikkoon FM-stereovastaanottoon voi olla yksinkertaisesti audion vaihtaminen monoksi.

#### BYPASS-OHITUS

Monikanavaisilla surround-äänisignaaleilla varustettu ohjelmisto toistetaan sillä tavalla kuin se on tallennettu.

### Äänitila

Voit kuunnella surround-ääntä helposti valitsemalla jonkin esiohjelmoiduista äänikentistä sen ohjelman mukaan, jota haluat kuunnella.

#### Kun DVD on sisällä

Voit vaihtaa DVD:n äänitilaa painamalla toiston aikana kaukosäätimen **AUDIO**-näppäintä. Vaikka eri DVD-levyjien sisältö vaihtelee, seuraavat ohjeet selvittävät peruskäytön tätä ominaisuutta käytettäessä.

a) Valittuasi 2 kanavaa (esimerkiksi tai ) painamalla AUDIO-näppäintä paina toistuvasti **SOUND**.



b) Valittuasi 5.1 kanavaa (esimerkiksi tai ) painamalla AUDIO-näppäintä paina toistuvasti **SOUND**.

- " " ilmaisain tulee tv-ruutuun.
- "BYPASS" -ilmaisain näytetään vain näyttöikkunassa.

#### Kun Video-CD on sisällä

Joka kerta painaessasi **SOUND**-näppäintä Video-CD:n äänitila vaihtuu näyttöikkunassa seuraavassa järjestyksessä.

BYPASS → STUDIO → CLUB → HALL → THEATER 1 → CHURCH → PL II MOVIE → PL II MUSIC → PL II MTRX → BYPASS...



#### Huomautus

Valittuasi äänitilan "Bypass"-ohituksen painamalla uudestaan **SOUND**-näppäintä, paina **AUDIO**-näppäintä. Tv-ruudussa näytetään äänikanavat vasen, oikea ja stereo.

#### Kun Video-CD on sisällä

Joka kerta painaessasi **SOUND**-näppäintä Video-CD:n äänitila vaihtuu näyttöikkunassa seuraavassa järjestyksessä.

BYPASS → STUDIO → CLUB → HALL → THEATER 1 → CHURCH → PL II MOVIE → PL II MUSIC → PL II MTRX → BYPASS...

#### Lisätietoja

- **Voit tunnistaa ohjelmiston koodausformaatin katsomalla ohjelman pakkauksesta.**

- Dolby Digital -levyissä on logotarra.
- Dolby Surround -koodatuissa ohjelmissa on logotarra.
- DTS Digital Surround -levyissä on merkintä DTS.



#### Huomautuksia

- Toistaessasi ääniraitoja 96kHz näytteenottotaajuudella ulostulosignaalit muunnetaan 48kHz näytteenottotaajuudelle.



## Ennen käyttöä (jatkoa)

### Alkuasetukset

Asetusvalikosta voit tehdä erilaisia säätöjä kohteille, kuten kuvalle ja äänelle.

Voit myös asettaa kielen alanimikkeille ja asetusvalikolle monien muiden asioiden lisäksi. Kaikista asetusvalikon kohteista on tietoja sivuilla 16– 19.

#### **Näin saat valikon esiin ja poistut siitä:**

Siirry asetusvalikkoon painamalla SET UP.

Takaisin aloitusnäyttöruutuun pääsee painamalla SET UP toisen kerran.

#### **Siirtyminen seuraavalle tasolle:**

Paina ► kaukosäätimessä.

#### **Siirtyminen takaisin edelliselle tasolle:**

Paina ◀ kaukosäätimessä.

### Peruskäyttö

- 1** Paina SET UP.  
Esiin tulee asetusvalikko.
- 2** Valitse haluttu vaihtoehto painamalla ▲ / ▼, ja siirry sitten toiselle tasolle painamalla ►.  
Ruudussa näkyvät valitun kohteen nykyiset asetukset sekä asetusvaihtoehto (-ehdot).
- 3** Valitse haluttu toinen vaihtoehto painamalla ▲ / ▼, ja siirry sitten kolmannelle tasolle painamalla ►.
- 4** Valitse haluttu asetukset painamalla ▲ / ▼, ja vahvista sitten valinta painamalla ENTER.  
Jotkut kohteet vaativat lisätoimia.
- 5** Palaa asetusvalikkoon painamalla SET UP tai PLAY.

### LANGUAGE (Kieli)

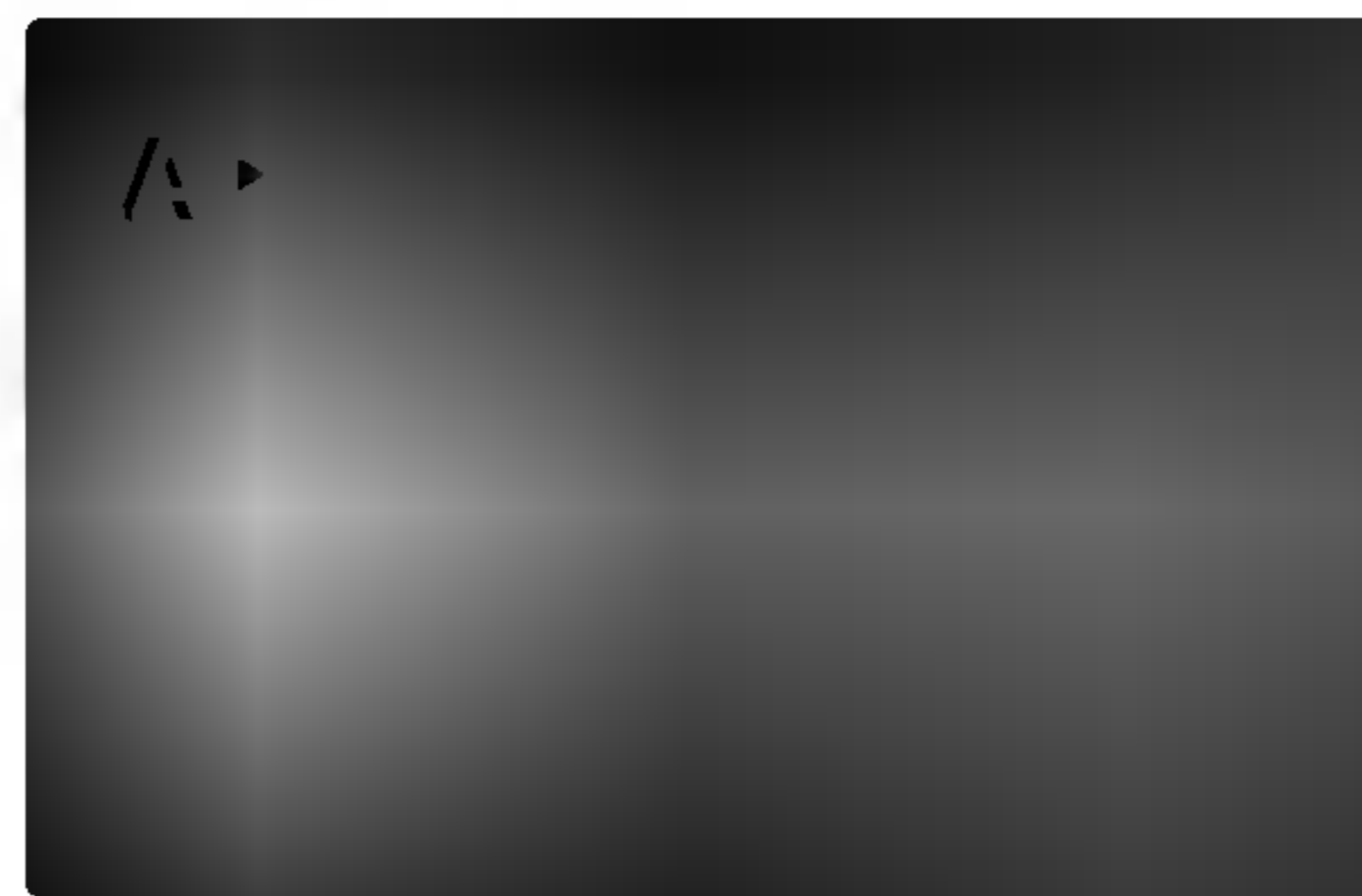

#### **OSD**

Valitse kieli asetusvalikolle ja tv-ruutunäytölle.

#### **Disc Audio / Subtitle / Menu**

Valitse levyn ääniraidalle (disc audio), alanimikkeille ja valikolle haluamasi kieli.

**Alkuperäinen:** Tarkoittaa alkuperäistä kieltä, jolla levy tallennettiin.

**Other (Muu):** Valitse jokin toinen kieli syöttämällä numeronäppäimillä vastaava 4-numeroinen luku sivun 32 kielikoodien luettelosta. Jos syötät väärän kielen, paina CLEAR.

### DISPLAY (Näyttö)

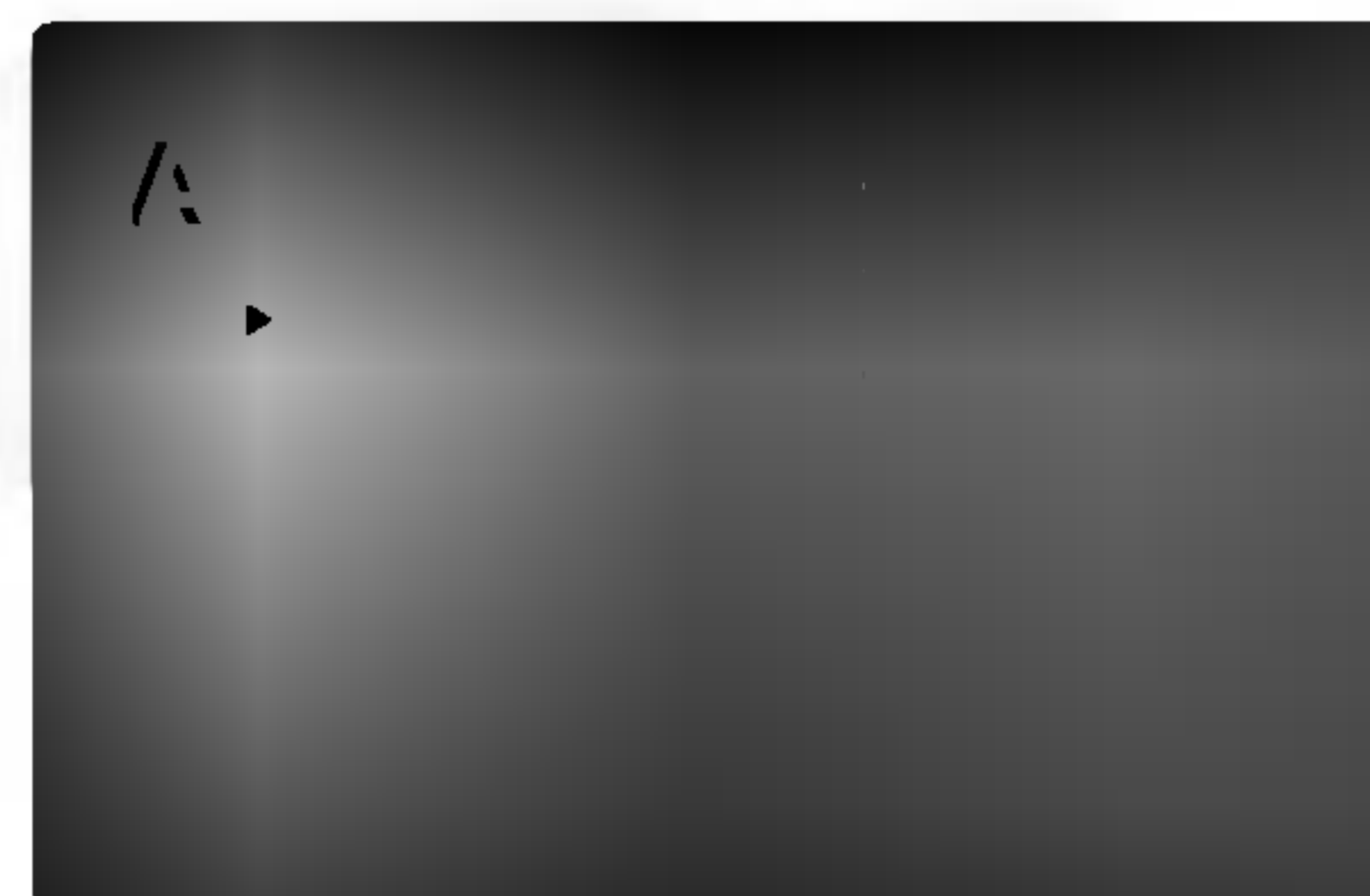

#### **TV Aspect (TV:n kuvasuhde)**

**4:3:** Valitse tämä, kun 4:3 vakiotelevisio on liitetty.

**16:9:** Valitse tämä, kun 16:9 laajakulmatelevisio on liitetty.

#### **Display Mode (Näyttötila)**

Näyttötila on asetettavissa vain, kun tv:n kuvasuhteeksi on asetettu "4:3".

**Letterbox:** Näyttää kuvan siten, että kuvaruudun ylä- ja alareunassa on palkit.

**Panscan:** Näyttää automaattisesti laajakuvan koko kuvaruudulla ja leikkaa pois osat, jotka eivät sovi ruutuun.





## Ennen käyttöä (jatkoa)

### Progressive Scan - Jatkuva pyyhkäisy

Jatkuvapyyhkäisyvideo (Progressive Scan Video) tarjoaa laadukkaimmat kuvat vähimmällä välkkymisellä.

Jos käytät COMPONENT VIDEO OUT -liittimiä, mutta liität tämän laitteen tavalliseen (analogiseen) televisioon, aseta Progressive Scan tilaan Off.

Jos käytät komponenttvideoliittimiä liitätään televisioon tai monitoriin, joka on jatkuvan pyyhkäisyn signaalin kanssa yhteensopiva, aseta Progressive Scan tilaan On.

- 1** Valitse valikosta DISPLAY vaihtoehto "Progressive Scan", ja paina sitten ►.

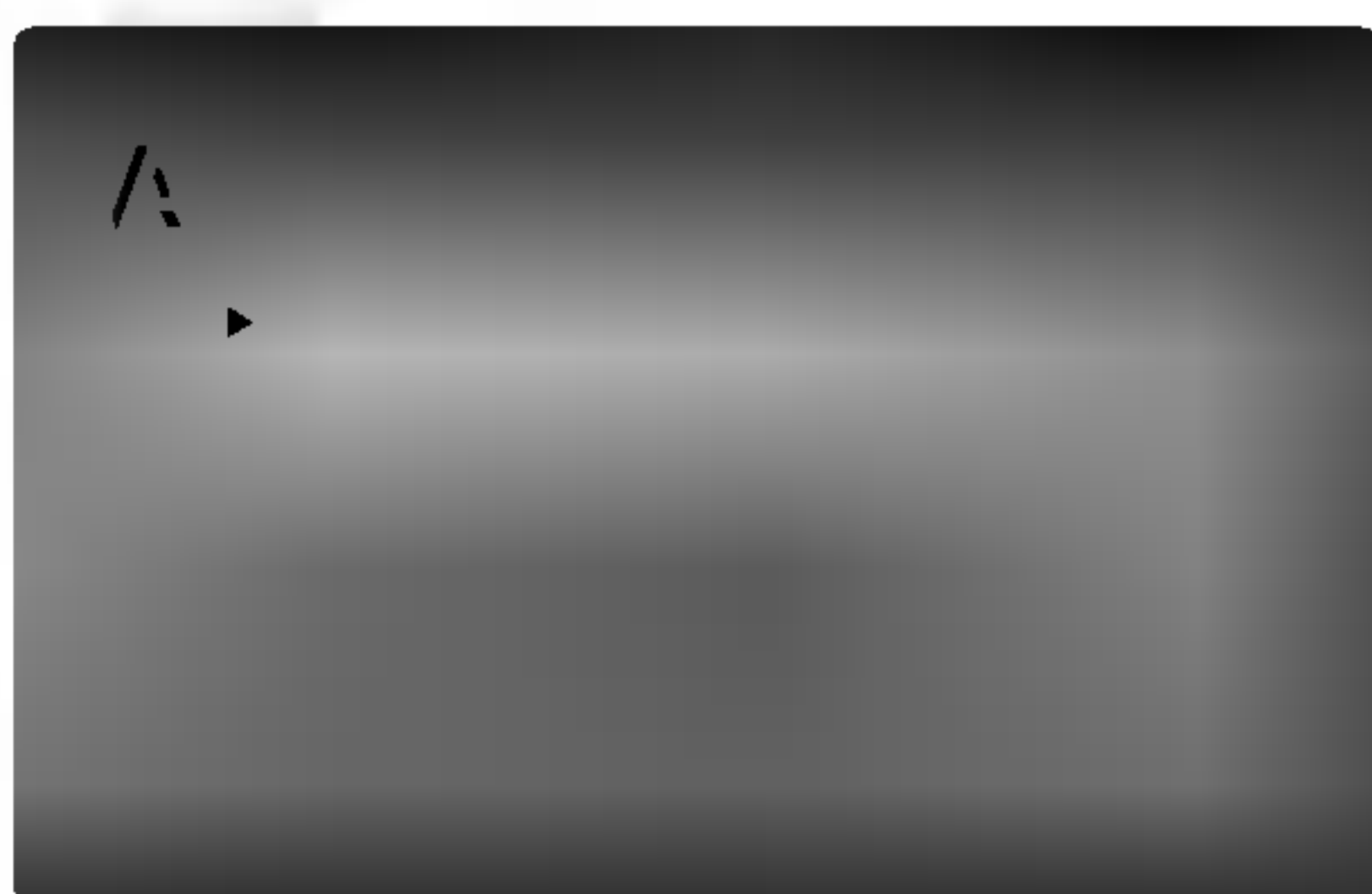

- 2** Valitse "On" näppäimillä ▲ / ▼.

- 3** Vahvasta valinta painamalla ENTER. Esiin tulee vahvistusvalikko.

- 4** Vahvistusvalikon tullessa ruutuun Cancel - Peruutus on oletuksena korostettu. Korosta Enter näppäimillä ◀ / ▶.

- 5** ENTERin painaminen asettaa soittimen jatkuvan pyyhkäisyn tilaan.

#### **N** Huomautus

- Asetusvalikossa ei näytetä Progressive Scan - jatkuvaa pyyhkäisyä, kun VIDEO OUT SELECTOR -kytkin on asetettu asentoon SCART.

#### **⚠** Vaara

Kun jatkuvan pyyhkäisyn lähtöasetus on tehty, kuva on nähtävissä ainoastaan jatkuvan pyyhkäisyn kanssa yhteensopivassa televisiossa tai monitorissa. Jos asetat jatkuvan pyyhkäisyn päälle vahingossa, joudut nollamaan laitteen.

- 1) Poista kaikki levyt laitteesta ja sulje levykelkka. Huomioi, että näyttöikkunaan tulee viesti "NO DISC".
- 2) Paina STOP (■) ja pidä se alhaalla viisi sekuntia ennen kuin vapautat. Videolähtöön palautuvat vakioasetukset, ja kuva on taas nähtävissä tavallisessa analogisessa televisiossa tai monitorissa.

## AUDIO

Kullakin DVD-levyllä on monia erilaisia vaihtoehtoja audiolähdölle. Säädä soittimen AUDIO-vaihtoehdot käyttämäsi äänentoistojärjestelmän mukaiseksi.

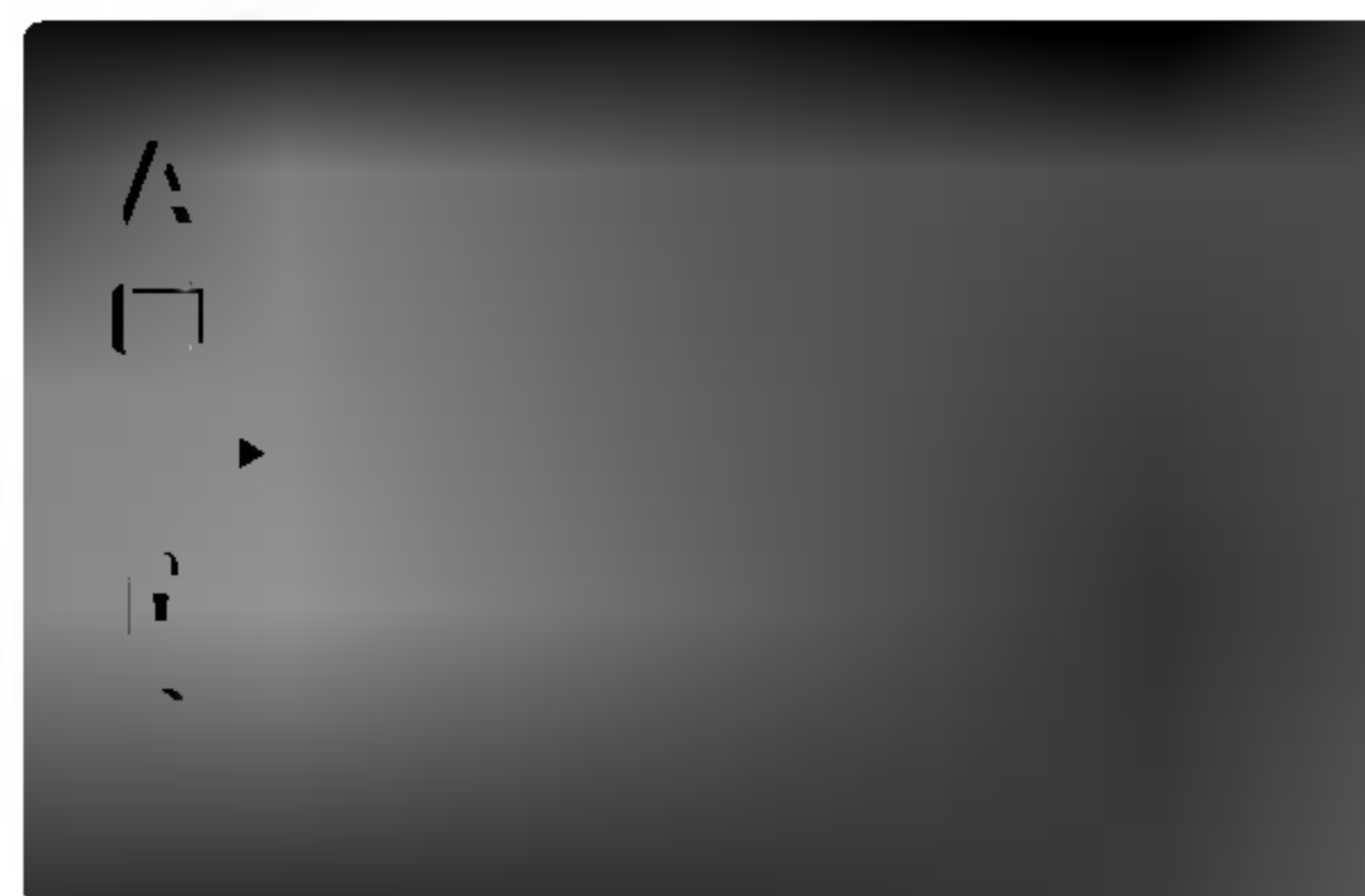

### 5.1 Kaiutinasetukset

Valitse kaiutinasetukset, kuten voimakkuustasapaino ja viiveaika tai testaa kaiutinasetuksia.

Kaiutinasetukset ovat voimassa ainoastaan analogisessa monikanavalähdössä. (Ks. "Kaiutinasetukset", sivu 27.)

### Dynamiikka-alueen säätö (DRC)



DVD tallennusmuodossa kuulet ohjelman ääniraidan mahdollisimman tarkkana ja todenmukaisena esityksenä digitaalisen audiotekniikan ansiosta. Saatat kuitenkin haluta supistaa audioulostulon dynamiikka-aluetta (kovimpien ja hiljaisimpien äänien välistä eroa). Silloin voit kuunnella elokuvan ääntä alemmalla äänenvoimakkuudella menettämättä äänen selkeyttä. Aseta DRC päälle tätä ominaisuutta varten.

#### **N** Huomautuksia

- DRC-toiminto toimii vain toistettaessa levyjä, joille on tallennettu Dolby Digitalilla.
- Dynamiikka-alueen säädön taso voi olla erilainen eri DVD-levyillä.

### Vocal

Aseta Vocal päälle vain silloin, kun toistetaan monikanavaista karaoke-DVD-levyä. Levyn karaokekanavat sekoittuvat normaaliin stereoääneen.

## Ennen käyttöä (jatkoa)

### LOCK (Vanhemmat valvovat)(Lukitus)

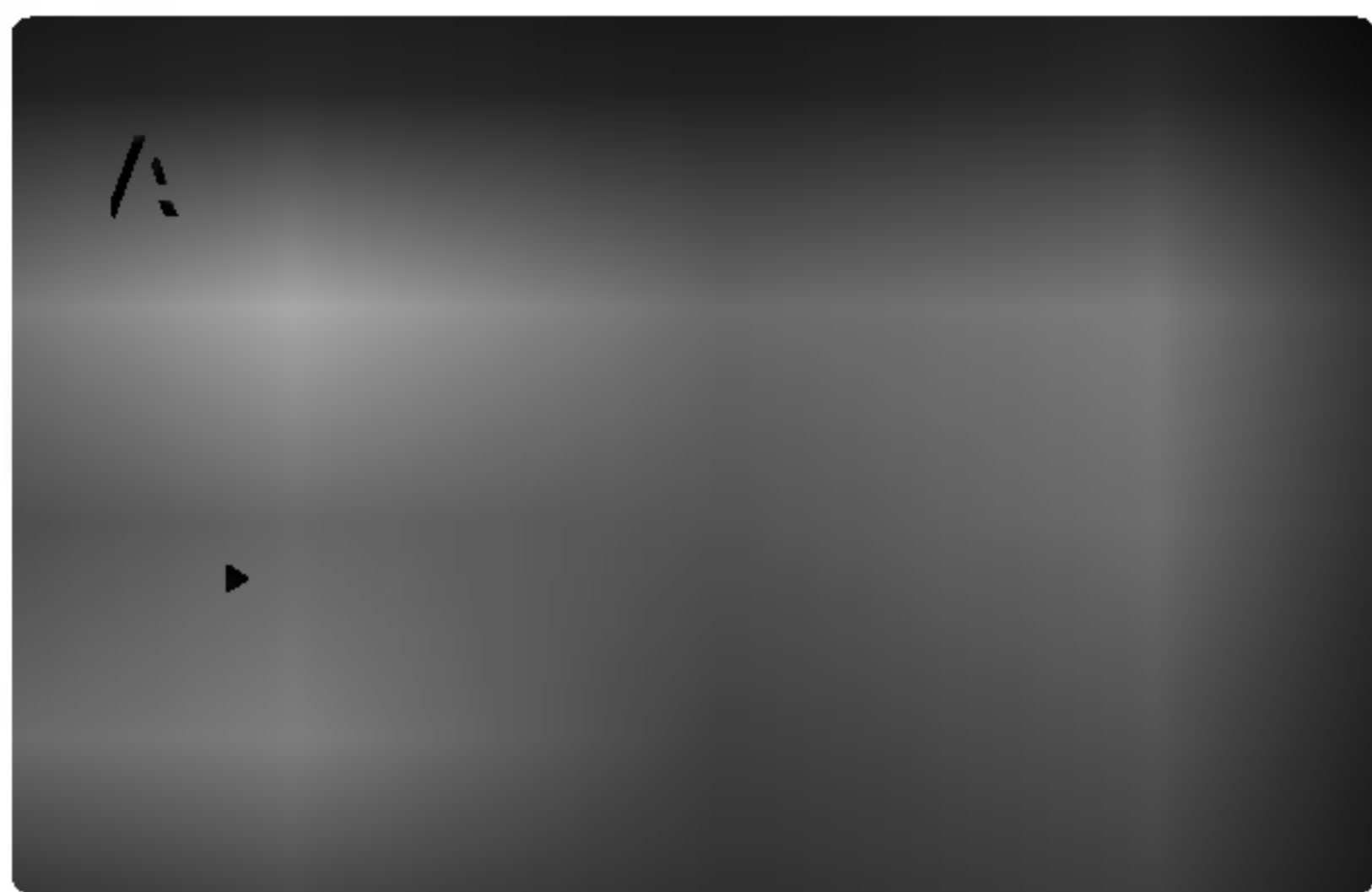

#### Rating (Luokitus)

Eräillä levyillä on lapsille katsottavaksi sopimattomia kohtauksia. Useilla tällaisilla levyillä on Parental Control -vanhempien valvontatietoja, jotka koskevat koko levyä tai sen joitakin kohtauksia. Elokuvat ja kohtaukset on luokitettu asteikolla 1 - 8 maasta riippuen. Joillakin levyillä tarjolla on vaihtoehtoina sopivampia kohtauksia.

Parental Control -toiminnolla voit estää lapsiasi toistamasta kohtauksia, joiden luokitus on asettamaasi luokitusrajaa alempi, ja siten lapset eivät kykene katselemaan sopimattomana pitämääsi aineistoa.

- 1** Valitse luokitus ("Rating") LOCK-valikosta ja paina sitten ►.
- 2** Päästäksesi toimintoihin Rating - Luokitus, Password - Salasana ja Country Code - Maakoodi syötä 4-numeroinen itse luomasi turvasalasana uudelleen.

Jos et ole vielä syöttänyt turvasalasanaa, laite pyytää nyt sinua tekemään sen.

Syötä 4-numeroinen salasana ja paina ENTER. Syötä se uudelleen ja vahvista painamalla ENTER. Jos teet virheen ennen kuin painat ENTER, paina CLEAR.

- 3** Valitse luokitus väliltä 1 - 8 näppäimillä ▲ / ▼.  
**Rating 1-8:** Ykkösellä (1) on vähiten toistorajoituksia ja kahdeksalla (8) on eniten toistorajoituksia.  
**Unlock - Avaa lukitus**  
Jos valitset lukituksen avauksen (Unlock), Parental Control -valvonta ei ole toiminnassa ka levyn voi toistaa kokonaan.

#### Huomautuksia

Jos asetat soittimeen luokituksen, kaikki saman tai alemman luokituksen kohtaukset toistetaan. Korkeamman luokituksen kohtauksia ei toisteta, ellei levyllä ole tarjolla vaihtoehtoisia kohtauksia. Vaihtoehdon luokituksen täytyy olla sama tai alempi. Jos sopivaa vaihtoehtoa ei löydy, toisto pysähtyy. Toistaaksesi levyä täytyy syöttää 4-numeroinen salasana tai muuttaa luokitustasoa.

- 4** Vahvista luokitusvalintasi painamalla ENTER ja poistu sitten valikosta painamalla SET UP.

### Password (Salasana (turvakoodi))

Voit syöttää salasanan tai muuttaa sitä.

1. Valitse Password ("Salasana") LOCK-valikosta ja paina sitten ►.
2. Noudata "Luokituksen" vaihetta 2 vasemmalla. "Change - Muuta" tai "New - Uusi" korostuu.
3. Syötä uusi 4-numeroinen koodi ja paina sitten ENTER. Vahvista syöttämällä uudelleen.
4. Poistu valikosta painamalla SET UP.

#### *Jos unohdat turvakoodisi*

Jos unohdat turvakoodisi, voit poistaa sen seuraavalla tavalla:

1. Syötä 6-numeroinen luku "210499", ja turvakoodi on poistettu.
2. Syötä uusi koodi kuten edellä neuvotaan.

#### Huomautuksia

Kun " " tulee tv-ruutuun, paina STOP (■) ja siirry sitten asetusvalikkoon painamalla SET UP.

### Country Code (Maakoodi)

Syötä sen maan/alueen koodi, jonka standardeilla DVD-videolevy on luokitettu. Tiedot koodeista ovat luvussa "Viitetiedot".

- 1** Valitse Maakoodi ("Country Code") LOCK-valikosta ja paina sitten ►.
- 2** Noudata "Luokituksen" vaihetta 2 vasemmalla.
- 3** Valitse ensimmäinen merkki näppäimillä ▲ / ▼.
- 4** Siirrä kohdistinta näppäimellä ►, ja valitse seuraava merkki näppäimillä ▲ / ▼.
- 5** Vahvista maakoodin valinta painamalla ENTER.

## Ennen käyttöä (jatkoa)

### OTHERS (Muut)



#### PBC

Aseta toistonhallinta (PBC) päälle (On) tai pois (Off).

**On:** PBC-toiminnolla varustetut Video CD:t toistetaan PBC:n mukaan.

**Off:** PBC-toiminnolla varustetut Video CD:t toistetaan samaan tapaan kuin audio-CD:t.

#### DivX-rekisteröinti

Saat esiin ainoastaan oman laitteen DivX DRM (Digital Right Management) rekisteröintikoodin.



Rekisteröintikoodia käyttää VOD (Video-On-Demand) -palveluntarjoaja. Voit ostaa tai vuokrata koodattuja elokuvatiedostoja.

#### Huomautuksia

Vuokratessasi DivX VOD-tiedoston sen katselurajoituksissa on useita alla esitettyjä vaihtoehtoja.

- Saat näyttöön numeron, jolla voit katsella tiedostoa.

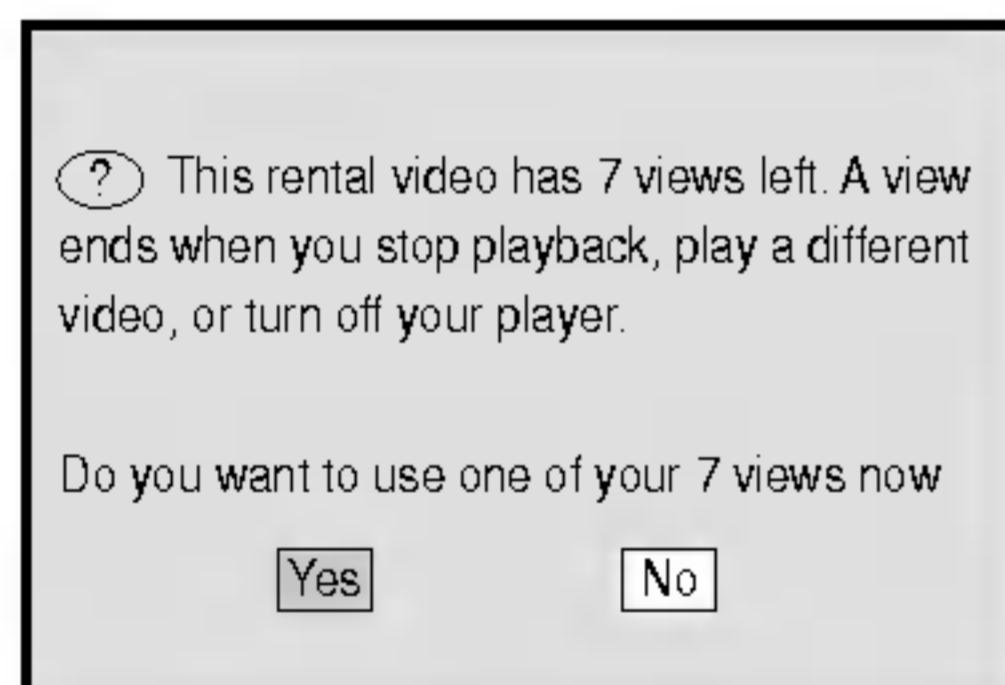

- Vuokra-aika on päätynyt.

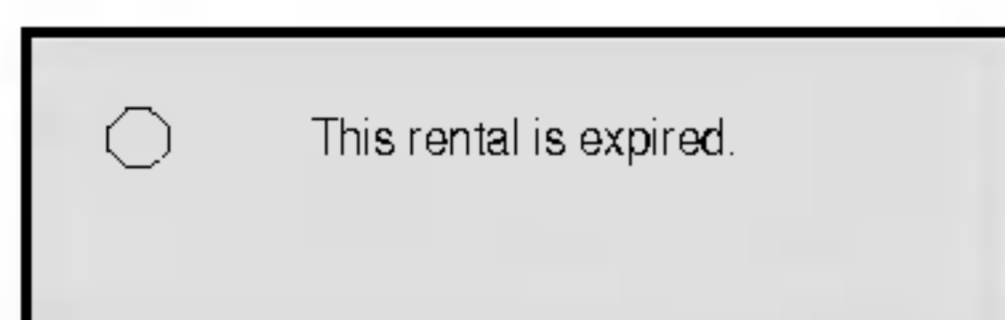

- Saat näyttöön käyttöoikeusvirheen.

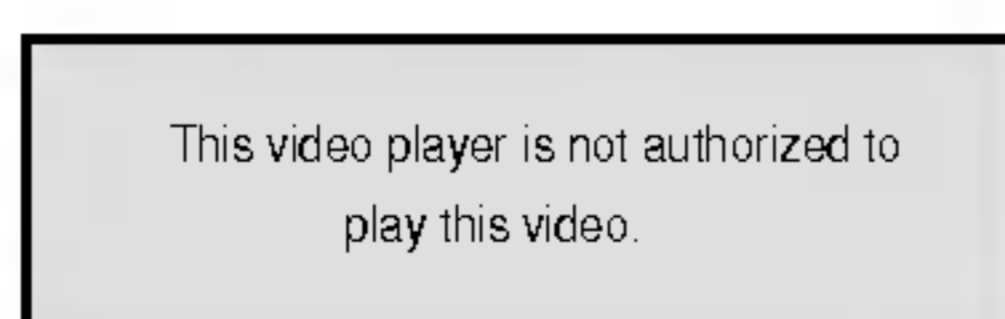

## Käyttö DVD:llä ja Video CD:llä

### Toisto DVD:llä tai Video CD:llä

#### Toiston asetukset

- Kytke virta televisioon ja valitse DVD/CD-soittimeen liitetty videon sisääntulolähde.
- Audiojärjestelmä: kytke virta audiolaitteisiin ja valitse DVD/CD-vastaanottimeen liitetty sisääntulolähde.

#### 1 Avaa levykelkka painamalla OPEN/CLOSE (▲).

#### 2 Lataa valitsemasi levy levykelkkaan nimiöpuoli ylöspäin.

Kun ladataan kaksipuolinen DVD, varmistu, että toistettava puoli on alaspäin.

#### 3 Sulje levykelkka painamalla OPEN/CLOSE(▲).

TV-ruudulle tulee viesti READING, ja toisto alkaa automaattisesti. Jos toisto ei ala, paina PLAY. Joissakin tapauksessa saattaa esiin tulla levyn valikko.

#### Jos valikkoikkuna on näkyvissä

Valikkoikkuna saattaa tulla esiin vasta, kun on ladattu valikon sisältävä DVD tai Video CD.

Valitse katseltavaksi haluamasi nimike/kappale näppäimillä ◀ ▶ ▲ ▼, ja aloita sitten toisto painamalla ENTER. Palaa valikkoikkunaan painamalla TITLE tai DVD MENU.

Valitse haluamasi vaihtoehto näppäimillä ◀ ▶ ▲ ▼, ja aloita sitten toisto painamalla ENTER.

- Valitse numeropainikkeilla katsottavaksi haluamasi raita, ja palaa valikkoikkunaan painamalla RETURN.
- Valikkoasetukset ja toiminnot voivat olla erilaisia. Noudata valikkonäyttösivujen ohjeita. Voit myös asettaa toistonhallinnan (PBC) pois päältä (Off).

#### Huomautuksia

- Jos Parental Control -käytönvalvonta on asetettu, eikä levy ole luokitusrajojen sisällä (levy on luokituslukittu), täytyy syöttää 4-numeroinen koodi ja/tai levyn lukitus täytyy avata (ks. "Käytönvalvonta" sivulla 18).
- DVD-levyillä voi olla aluekoodi.
- Soittimesi ei toista levyjä, joiden aluekoodi on eri kuin soittimellasi. Tämän soittimen aluekoodi on 2 (kaksi).

## Käyttö DVD:llä ja Video CD:llä (jatkoa)

### Perusominaisuudet

#### Huomautuksia

Ellei toisin mainita, kaikissa kuvatuissa toiminnoissa käytetään kaukosäädintä. Joitakin toimintoja voi suorittaa myös asetusvalikosta.

### Siirtyminen toiseen NIMIKKEESEEN/





#### RYHMÄÄN

Kun levyn nimikkeellä on useampia kappaleita kuin yksi tai levyllä on useampia raitoja kuin yksi, voit siirtyä toiseen kappaleeseen/raitaan seuraavasti:

- Valitse seuraava kappale/raita tai palaa nykyisen kappaleen/raidan alkuun painamalla  tai (0-9) lyhyesti toiston aikana.

### Siirtyminen toiseen KAPPALEESEEN/ RAIDALLE









Kun levyn nimikkeellä on useampia kappaleita kuin yksi tai levyllä on useampia raitoja kuin yksi, voit siirtyä toiseen kappaleeseen/raitaan seuraavasti:

- Valitse seuraava kappale/raita tai palaa nykyisen kappaleen/raidan alkuun painamalla  tai  toiston aikana.
- Palaa edelliseen kappaleeseen/edelliselle raidalle painamalla  lyhyesti kaksi kertaa.
- Voit siirtyä suoraan mihin tahansa kappaleeseen DVD:n toiston aikana painamalla DISP. Valitse sitten kappale/raita-kuvake painamalla / . Syötä sitten kappaleen/raidan numero numeronäppäimillä (0-9).

#### Huomautus

Kaksinumeroisia lukuja varten paina numeronäppäimiä (0-9) nopeasti peräkkäin.

### Hidastus

- 1** Paina toiston aikana **SLOW** -/+.  
Soitin siirtyy SLOW-hidastustilaan.
- 2** Valitse haluttu nopeus näppäimillä **SLOW** -/+:  1/16,  1/8,  1/4 tai  1/2 (taaksepäin), tai  1/16,  1/8,  1/4 tai  1/2 (eteenpäin).
- 3** Palaa normaalitoistoon painamalla PLAY.

#### Huomautuksia























Hidastustoisto taaksepäin ei ole mahdollista Video CD.

### Pysäytyskuva ja kuva kuvalta toisto



- 1** Paina toiston aikana **PAUSE/STEP**.  
DVD/CD-vastaanotin siirtyy nyt taukotilaan.
- 2** Voit edetä kuva kerrallaan painamalla kaukosäätimessä toistuvasti **PAUSE/STEP**.

### Haku

- 1** Paina toiston aikana  tai .  
Soitin siirtyy nyt HAKU-tilaan.
- 2** Valitse haluttu nopeus painamalla  tai  toistuvasti: X2, X4, X8, X16, X100 (taaksepäin), tai X2, X4, X8, X16, X100 (eteenpäin).  
Video CD:llä hakunopeudet vaihtuvat näin: X2, X4, X8, X16 (taaksepäin), tai X2, X4, X8, X16 (eteenpäin).
- 3** Poistu HAKU-tilasta painamalla **PLAY**.

### Uudestaan

DVD Videolevyt - uudestaan kappale/nimike/ei

- 1** Toista uudestaan juuri toistettava kappale painamalla **REPEAT**.  
Tv-ruudulle ilmestyy toista kappale uudestaan -kuvake.
- 2** Toista uudestaan juuri toistettava nimike painamalla **REPEAT** toisen kerran.  
Tv-ruudulle ilmestyy toista nimike uudestaan -kuvake.
- 3** Poistu Uudestaan-tilasta painamalla **REPEAT** kolmannen kerran.  
Tv-ruudulle ilmestyy Ei uudestaan -kuvake.

Video CD:t -- Uudestaan raita/kaikki/ei

- 1** Toista uudestaan juuri toistettava raita painamalla **REPEAT**.  
Tv-ruudulle ilmestyy Toista raita uudestaan -kuvake.
- 2** Toista uudestaan juuri toistettava levy painamalla **REPEAT** toisen kerran.  
Tv-ruudulle ilmestyy Toista kaikki uudestaan -kuvake.
- 3** Poistu Uudestaan-tilasta painamalla **REPEAT** kolmannen kerran.  
Tv-ruudulle ilmestyy Ei uudestaan -kuvake.

#### Huomautuksia

PBC:llä varustetulla Video CD:llä valitse valikosta PBC pois päältä (Off), jos haluat käyttää uudestaan-toimintoa (Ks. "PBC" sivulla 19).



## Käyttö DVD:llä ja Video CD:llä (jatkoa)

### Perusominaisuudet (jatkoa)

#### Uudestaan A-B

Toista uudestaan nimikkeen jakso:

- 1** Paina haluamassasi aloituskohdassa A-B.  
Tv-ruutuun ilmestyy hetkeksi A-
- 2** Paina haluamassasi lopetuskohdassa uudestaan A-B.  
Tv-ruutuun ilmestyy hetkeksi A-B, ja jakson toisto uudestaan alkaa.
- 3** Peruuta jakso painamalla A-B.

#### Aikahaku

Aikahakutoiminnolla voit aloittaa toiston mistä tahansa valitusta levyn ajankohdasta.

- 1** Paina toiston aikana DISP. Ruutuun ilmestyy ruutunäyttö.  
Aikahakulaatikossa nähdään nykyisen levyn kulunut toisto-aika.
- 2** Valitse aikahakukuvake ruutunäytössä painamalla 10 sekunnin kuluessa ▲▼.  
Aikahakulaatikkoon ilmestyy "-:--:-".
- 3** Syötä haluttu aloitusaika numeronäppäimillä 10 sekunnin kuluessa. Syötä laatikkoon vasemmalta oikealle tunnit, minuutit ja sekunnit.  
Jos syötät vääriä numeroita, poista syöttämäsi numerot painamalla CLEAR. Syötä sitten oikeat numerot.
- 4** Vahvista aloitusaika painamalla 10 sekunnin kuluessa ENTER.  
Toisto alkaa valitusta levyn ajankohdasta. Jos syötät täysin väärän ajan, toisto jatkuu nykyisestä kohdasta.

### Perusominaisuudet (jatkoa)

#### Merkkihaku

Voit aloittaa toiston muistiin tallennetusta kohdasta. Muistiin voi tallentaa enintään yhdeksän kohtaa. Syötä merkki seuraavia vaiheita noudattaen:

- 1** Paina toiston aikana MARKER, kun toisto saavuttaa kohdan, jonka haluat tallentaa muistiin.  
Tv-ruutuun ilmestyy hetkeksi merkki-kuvake.
- 2** Toistamalla vaihetta 1 voit syöttää levyllä enintään yhdeksän merkkikohtaa.

#### Merkityn kohtauksen haku esiin

- 1** Toiston aikana paina SEARCH.  
Ruudulle ilmestyy MARKER SEARCH -merkkihakuvalikko.
- 2** Valitse haettava merkinumero painamalla 10 sekunnin kuluessa ◀▶.
- 3** Paina ENTER.  
Toisto alkaa merkitystä kohtauksesta.
- 4** Poistu merkkihakuvalikosta painamalla SEARCH.

#### Kohtauksen merkin poisto

- 1** Toiston aikana paina SEARCH.  
Ruudulle ilmestyy MARKER SEARCH -merkkihakuvalikko.
- 2** Valitse poistettava merkinumero painamalla ◀▶.
- 3** Paina CLEAR.  
Merkinumero pyyhkiytyy pois luettelosta.
- 4** Pyyhi pois lisää merkinumeroita toistamalla vaiheet 2 ja 3.
- 5** Poistu merkkihakuvalikosta painamalla SEARCH.

#### Zoom

Zoom-toiminnolla voit suurentaa kuvaa ja siirtyä suurennuksessa kuvassa eri kohtiin.

- 1** Käynnistä zoomaustoiminto painamalla ZOOM toiston tai pysäytyskuvan toiston aikana.  
Jos painat ZOOM toistuvasti, suurennussuhde kasvaa enintään kuusi askelta.  
100 % koko → 400 % koko → 800% koko → 1600% koko → 100 % koko
- 2** Siirry suurennuksessa kuvassa eri kohtiin näppäimillä ◀▶▲▼.

#### Huomautus

Zoomaustoiminto ei ehkä toimi joillakin DVD-levyllä.

## Käyttö DVD:llä ja Video CD:llä (jatkoa)

### DVD:n erikoisominaisuudet

#### DVD-videolevyjen sisällön tarkistus: Valikot

DVD-levyillä voi olla valikoita, joilla voit käyttää erikois-toimintoja. Pääset levyn valikkoon painamalla MENU. Syötä vastaava numero tai korosta valintasi käyttämällä painikkeita ◀ ▶ ▲ ▼. Paina sitten ENTER.

#### NIMIKEVALIKKO

##### 1 Paina TITLE.

Jos kyseisellä nimikkeellä on valikko, valikko ilmestyy ruutuun. Muuten esiin tulee levyn valikko.

##### 2 Valikossa voi olla toimintoja, kuten kamerakulmia, puhuttuja kieliä ja alanimikevaihtoehtoja sekä nimikkeen kappaleita.

#### Disc Menu Levyvalikko

Levyvalikko tulee näyttöön painamalla MENU.

#### Audiokielen vaihtaminen

Paina toiston aikana toistuvasti AUDIO, ja kuulet eri audiokieliä tai audioraitoja.

#### Audiokanavan vaihtaminen

Voit kuunnella eri audiokanavia (Stereo, Vasen (Left) tai Oikea (Right)) painamalla toiston aikana toistuvasti AUDIO.

#### Huomautus

Jos merkki  ilmestyy, ominaisuutta ei ole käytettävissä levyllä.

#### Alanimikkeet

Näet eri alanimikekielet painamalla toiston aikana toistuvasti S-TITLE.

#### Huomautus

- DivX-tiedoston alanimike näytetään vain näissä: smi, srt ja sub.
- Jos DivX-tiedostossa ei ole informaatiota tai siinä on koodi, jota ei voi lukea, näytetään " 1/1 " jne.

### DVD-audiolevyt

DVD Audio on uusi DVD:n menestykselle perustuva levyformaatti, jonka laadukas monikanavainen toistoääni tarjoaa uuden kuunteluelämyksen. DVD-audiolevyn tunnistaa DVD-audiologosta levykuoressa tai itse levyssä.

DVD Audio pystyy tarjoamaan paremman stereolaadun kuin audio-CD:t näytteenottotaajuudella enintään 192 kHz (verrattuna CD-levyjen taajuuteen 44,1 kHz). DVD-audion digitaaliääni voidaan siirtää 24 databitillä (verrattuna vakio-CD:n 16 bittiin).v

Tyypillinen DVD-audiolevyn tietokapasiteetti on jopa seitsenkertainen CD-levyyn verrattuna. Tämä lisätila käytetään musiikille joko laadukkaana Advanced Resolution monikavanaääninä, joka on lähempänä musiikin tekijöiden masteräänityksiä, tai sitten pitempiin tallennuksiin. Monilla DVD-audiolevyillä on tv-ruutunäytön tekstejä, kuten esittäjien henkilötietoja, soitto listoja ja sanoituksia. Joillakin DVD-audiolevyillä on valokuvakokoelmia tai videoleikkeitä.

#### Huomautuksia

Parhaan äänen laadun ja surround-vaikutelman saamiseksi DVD-audiolähdöstä täytyy käyttää 5.1-kanavaista analogista audiolähtöä (5.1CH AUDIO OUT -lähtöliittimet DVD/CD-vastaanottimessa). Jos käytät audiolähtöliitäntää DIGITAL OUT (OPTICAL tai COAXIAL), ääni vastaa ainoastaan CD-laatuista ääntä, vaikka toistaisit DVD-Audio-levyjä.

#### Siirtyminen toiseen RYHMÄÄN

Joillakin DVD-audiolevyillä sisältö jaetaan ryhmiin. Soittimesi antaa mahdollisuuden löytää eri ryhmät nopeasti toiston aikana tv-ruutunäytön avulla.

1. Paina toiston tai pysäytystilan aikana DISP.
2. Valitse sitten ryhmäkuvake painamalla ▲▼.
3.  alitse sitten ryhmän numero painamalla tai numeronäppäimillä (0-9).

#### Huomautuksia

Toisinaan levyn valmistaja luo piilotettua sisältöä, jonka saa esiin vain syöttämällä salasanan. Syötä salana, jos tv-ruutuun tulee lukkokuvake (se voi olla myös levyn kuoressa tai verkkosivulla). DVD/CD-vastaanotin ei määrää tätä salasanavaihtoa — se on levyn toiminto. Koska DVD-audiolevyjen tekijöitä on paljon, ei joitakin tv-ruutunäytön valintoja ehkä ole saatavissa toistettavalla levyllä.

#### Uuden SIVUN (PAGE) katselu

Koska DVD-audiolevyille mahtuu paljon sisältöä, voi levyn sisältötarjontaa tarkastella monella tavalla.

1. Paina toiston aikana DISP.
  2. Valitse sitten Sivu-kuvake painamalla ▲▼.
  3. Valitse sivun numero painamalla ◀▶.
- Ruudulle tuleva aineisto vaihtelee eri levyillä, koska saatavissa oleva informaatio riippuu tavasta, jolla levy luotiin.

#### Huomautuksia

Koska DVD-audiolevyjen tekijöitä on paljon, ei joitakin tv-ruutunäytön valintoja ehkä ole saatavissa toistettavalla levyllä.

## Audio CD- ja MP3/WMA-levyjen käyttö

### Audio CD- tai MP3/WMA-levyjen toisto

DVD-soitin voi toistaa MP3/WMA-formaatin tallenteita CD-ROM, CD-R tai CD-RW -levyiltä.

#### Audio CD

Kun laitat sisään ääni-CD:n, tv-ruutuun ilmestyy valikko. Valitse raita painamalla ▲ / ▼ ja aloita sitten toisto painamalla PLAY tai ENTER.



#### MP3 / WMA

1. Valitse kansio painamalla ▲ / ▼, ja katso sitten kansion sisältö painamalla ENTER.
2. Valitse raita painamalla ▲ / ▼ ja paina sitten PLAY tai ENTER. Toisto alkaa.



#### Huomautuksia

- Jos olet MUSIC-valikon tiedostoluettelossa ja haluat palata Kansio-luetteloon, korosta näppäimillä ▲ / ▼,  ja paina ENTER.
- Siirry seuraavalle sivulle painamalla MENU.
- Jos CD:llä on sekä MP3/WMA-tiedostoja että JPEG-tiedostoja, voit vuorotella MP3/WMA- ja JPEG-valikon välillä. Painamalla TITLE korostuu sana MUSIC tai JPEG valikon yläreunassa. Valitse MP3/WMA tai JPEG painikkeilla ◀ / ▶ ja paina sitten ENTER.

#### Tauko

- 1 Paina toiston aikana PAUSE/STEP.
- 2 Palaa toistoon painamalla PLAY tai paina PAUSE/STEP uudelleen.

#### Siirtyminen toiselle raidalle

- Valitse seuraava raita tai palaa nykyisen raidan alkuun painamalla ◀◀ tai ▶▶ lyhyesti toiston aikana.
- Palaa edelliselle raidalle painamalla ◀◀ lyhyesti kaksi kertaa.
- Jos kyseessä on audio-CD, siirry suoraan mille tahansa raidalle syöttämällä toiston aikana raidan numero numeronäppäimillä (0-9).

#### Uudestaan raita/kaikki/ei

Voit toistaa uudestaan traccia/tutto levyiltä.

1. Paina levyn toiston aikana REPEAT. Uudestaan-kuvake ilmestyy.
2. Valitse haluttu uudestaantotila painamalla REPEAT.
  - Raita: toistaa uudestaan nykyisen raidan
  - Kaikki: toistaa uudestaan levyn kaikki raidat.
  - Off: ei toista uudestaan.

#### Hidastus

- 1 Paina toiston aikana ◀◀ tai ▶▶. Vastaanotin siirtyy nyt HAKU-tilaan.
- 2 Valitse haluttu nopeus painamalla ◀◀ tai ▶▶ toistuvasti: ◀◀X2, ◀◀X4, ◀◀X8 (taaksepäin), tai ▶▶X2, ▶▶X4, ▶▶X8 (eteenpäin).
- 3 Poistu hidastustilasta painamalla PLAY.

#### Tämän soittimen kanssa yhteensopivien MP3 / WMA -levyjen rajoitukset ovat:

- Näytteitystaajuus: rajoissa 32-48 kHz (MP3), rajoissa 24-48 kHz (WMA)
- Siirtonopeus: rajoissa 8 - 320 kbps (MP3), 32 - 192kbps (WMA)
- Soitin ei kykene lukemaan MP3/WMA-tiedostoa, jonka tarkennin ei ole ".mp3" / ".wma".
- CD-R:n fyysinen formaatti tulee olla ISO 9660
- Jos tallennat MP3/WMA-tiedostoja ohjelmalla, joka ei kykene luomaan tiedostojärjestelmää (esim. Direct-CD), MP3 / WMA-tiedostoja on mahdotonta toistaa. Suositamme, että käytätte Easy-CD Creator:ia, joka luo levyille ISO 9660 tiedostojärjestelmän.
- Tiedostonimien tulee olla enintään 8-merkkisiä ja niissä tulee olla tarkennin .mp3 tai .wma.
- Niissä ei saa olla erikoismerkkejä, kuten / ? . \* : " < > | jne.
- Levyn tiedostojen kokonaismäärän tulee olla alle 999.

Tämä DVD-soitin edellyttää mahdollisimman hyvän toistolaadun saavuttamiseksi levyjen ja tallenteiden vastaavan eräitä teknisiä standardeja. Tehdastallenteiset DVD-levyt tehdään automaattisesti näiden standardeihin. Tallennukseen sopivia levyformaatteja on useita erilaisia (mukaan lukien MP3 tai WMA-tiedostoja sisältävät CD-R -levyt), ja niiltä edellytetään eräitä ennalta määrättyjä seikkoja (ks. edellä) yhteensopivan toiston varmistamiseksi.

**Asiakkaiden tulee huomioida, että MP3 / WMA-tiedostojen ja musiikin lataamiseen internetistä tarvitaan lupa. Yhtiöllämme ei ole mitään oikeuksia sellaisen luvan myöntämiseen. Lupa tulee aina hankkia tekijänoikeuksien omistajalta.**

## JPEG-levyjen käyttö

### JPEG-levyn katselu

Tämä laite voi toistaa levyjä, joilla on JPEG-tiedostoja. Ennen kuin toistat JPEG-tallenteita, lue huomautukset JPEG-tallenteista oikealla.

#### 1 Laita sisään levy ja sulje levykelkka.

Tv-ruutuun ilmestyy JPEG-valikko.

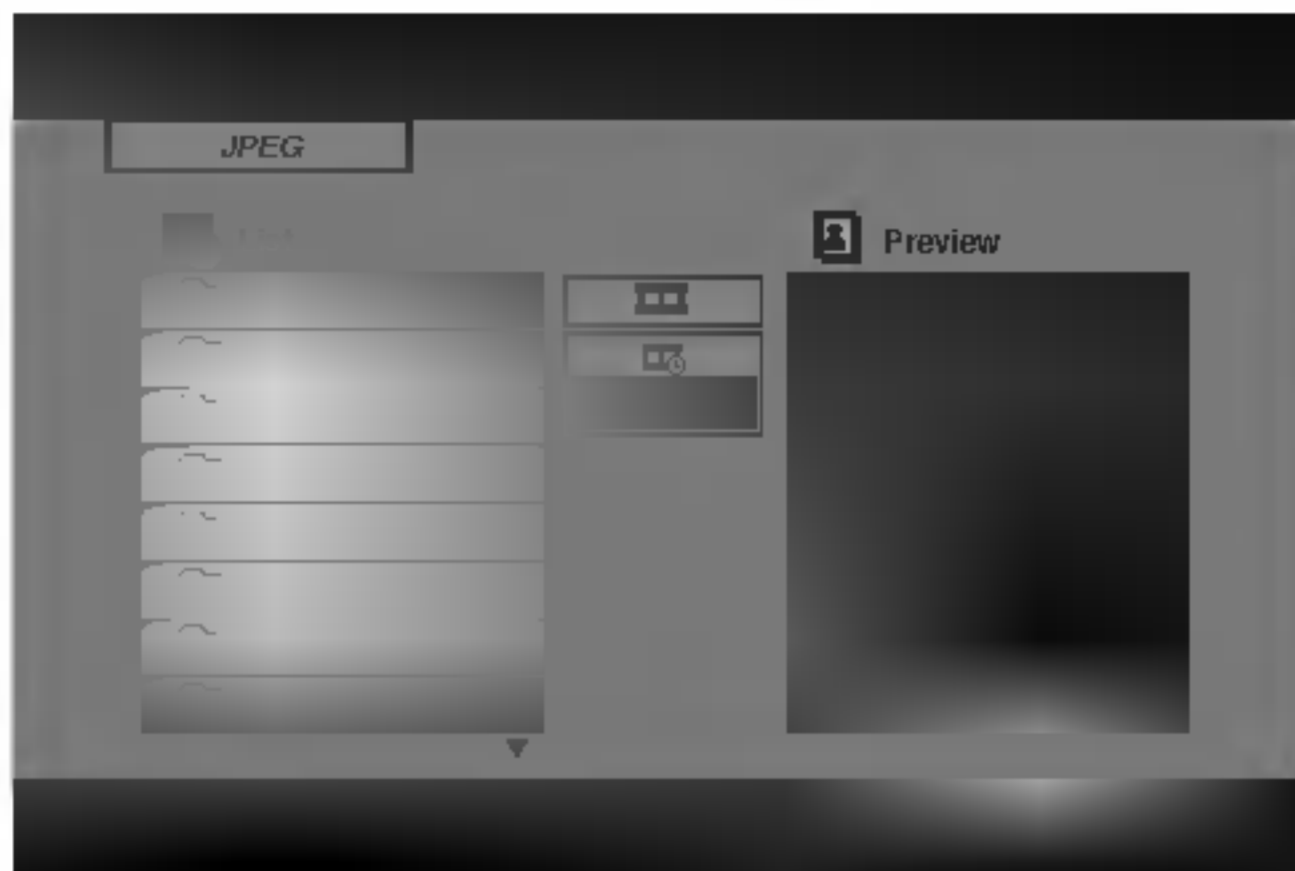

#### 2 Valitse kansio painamalla ▲ / ▼, ja paina sitten ENTER.

Esiin tulee luettelo kansion tiedostoista. Jos olet tiedostoluettelossa ja haluat palata Kansio-luetteloon, käytä kaukosäätimen näppäimiä ▲ / ▼, [Enter] ja paina ENTER.

#### 3 Jos haluat katsella tiettyä tiedosto, korosta tiedosto näppäimillä ▲ / ▼, ja paina ENTER tai PLAY.

Tiedoston katselu alkaa. Jos haluat tiedoston katselun aikana siirtyä edelliseen valikkoon (JPEG-valikko), paina RETURN.

#### T Vihjeitä

- Diaesityksen nopeudelle on neljä vaihtoehtoa: [Speed] : > Hidas, >> Tavallinen, >>> Nopea, ja [Off] pois päältä. Korosta Nopeus painikkeilla ▲ ▼ ◀ ▶. Valitse sitten käyttöön haluamasi vaihtoehto painikkeilla ◀ / ▶ ja paina ENTER.
- Jos nopeuden valinta on "pois päältä", diaesitys ei ole käytössä.

### Diaesitys

Korosta Slide Show [Slide Show] (Diaesitys) näppäimillä ▲ ▼ ◀ ▶, ja paina sitten ENTER.

### Pysäytyskuva

1. Paina diaesityksen aikana PAUSE/STEP. Soitin siirtyy nyt TAUKO-tilaan.
2. Palaa diaesitykseen painamalla PLAY tai paina PAUSE/STEP uudelleen.

### Siirtyminen toiseen tiedostoon

Siirry seuraavaan tai edelliseen tiedostoon painamalla SKIP (◀◀ tai ▶▶) kun katselet kuvaa.

### Kuvan kierto

Kierrä kuvaa myötäpäivään tai vastapäivään painamalla kuvan näytön aikana ◀ / ▶.

#### Tämän soittimen kanssa yhteensopivien JPEG-levyjen rajoitukset ovat:

- Riippuen JPEG-tiedostojen koosta ja määrästä DVD/CD-soittimelta saattaa kulua pitkä aika levyn sisällön lukemiseen. Jos et näe kuvaruutunäyttöä muutaman minuutin kuluttua, jotkut tiedostoista ovat liian suuria — pienennä JPEG-tiedostojen resoluutio alle esimerkiksi 2760 x 2048 pikseliin ja polta toinen levy.
- Levyn tiedostojen ja kansioden kokonaismäärän tulee olla alle 999.
- Jotkut levyt saattavat olla yhteensopimattomia levyn erilaisen tallenneformaatin tai levyn kunnan johdosta.
- Varmista, että valittujen tiedostojen tarkentimet ovat .jpeg, kun kopioit ne CD-koosteeksi.
- Jos tiedostojen tarkentimena on ".jpe" tai ".jpeg", nimeä niiden tarkentimiksi ".jpg".
- Tämä DVD/CD-soitin ei kykene lukemaan tiedostonimiä, joiden tarkennin ei ole ".jpg". Silti tiedostot näkyvät Windowsin selaimessa JPEG-kuvatiedostoina.



## Ohjelmoitu toisto

Ohjelmointitoiminnolla voit tallentaa miltä levyltä tahansa suosikkiraitojasi soittimen muistiin. Ohjelmassa voi olla enintään 300 raitaa.

### 1 Laita levy sisään.

#### Audio CD tai MP3/WMA-levyt:

Esiin tulee AUDIO CD- tai MP3/WMA-valikko.

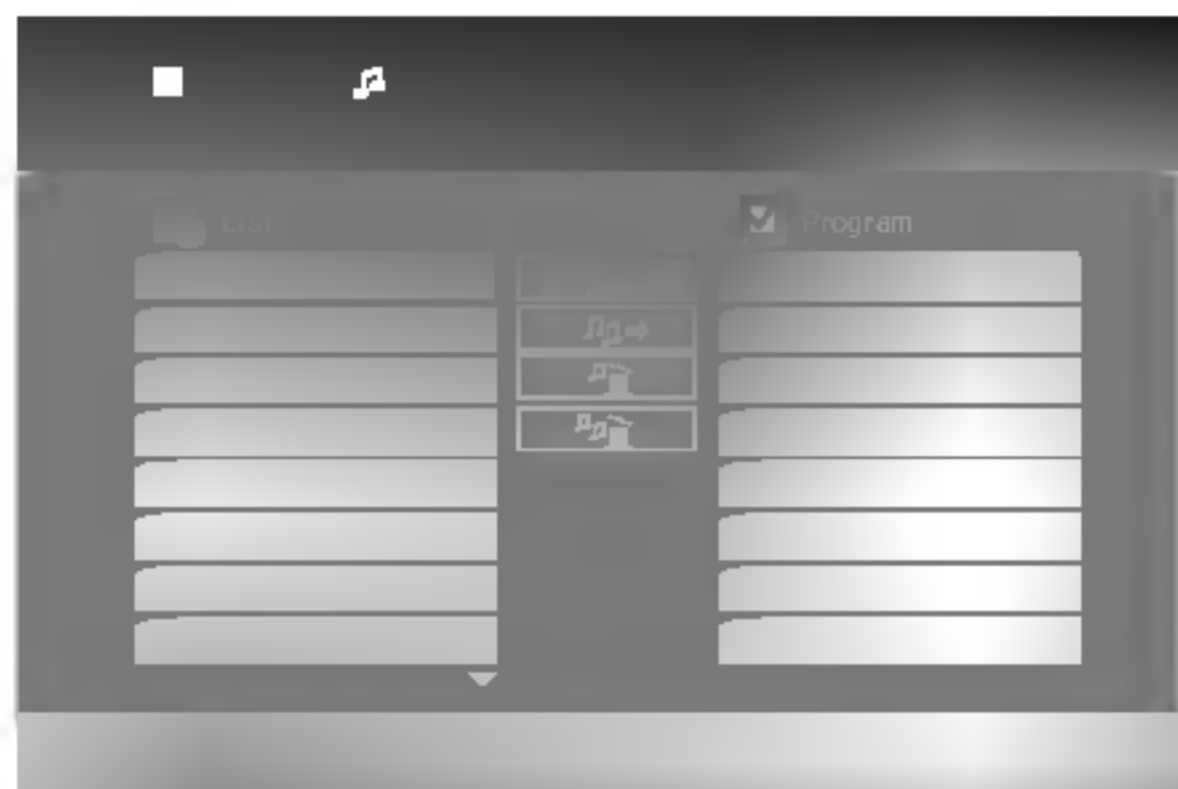

Audio CD -valikko



MP3/WMA-valikko

2 Valitse raita kohdasta "List", paina sitten PROGRAM tai valitse kuvake "▶" ja sijoita valittu raita "Program"-luetteloon painamalla ENTER.

#### Huomautuksia

Voit lisätä raitoja levyille. Valitse "▶ Lisää kaikki"-kuvake ja paina sitten ENTER.

3 Valitse "List"-listasta raita, ja sijoita sitten valittu raita "Program"-ohjelmaluetteloon painamalla MENU.

4 Aloita toisto painamalla PLAY tai ENTER. Toisto alkaa siinä järjestyksessä, jossa ohjelmoit raidat. Toisto pysähtyy, kun kaikki ohjelmaluettelon raidat on toistettu kerran.

5 Palaa ohjelmoidusta toistosta normaalitoistoon valitsemalla raita- tai AUDIO CD- (tai MP3/WMA) luettelosta, ja paina sitten PLAY.

### Ohjelmoidut raidat uudestaan

1. Paina levyn toiston aikana REPEAT. Uudestaan-kuvake ilmestyy.
2. Valitse haluttu uudestaantoistotila painamalla REPEAT.
  - Raita : toistaa uudestaan nykyisen raidan
  - Kaikki: toistaa uudestaan ohjelmoiden listan kaikki raidat.
  - Off (Ei näyttöä): ei toista uudestaan.

### Raidan poistaminen ohjelmaluettelosta

1. Valitse näppäimillä ▲ ▼ raita, jonka haluat poistaa ohjelmaluettelosta.
2. Paina CLEAR. Tai, valitse ikoni "▶" ja poista valittu raita ohjelmaluettelosta painamalla ENTER. Pyyhi muita raitoja luettelosta toistamalla toimenpide.

### Koko ohjelmaluettelon poistaminen

Valitse näppäimillä ▲ / ▼ "▶", ja paina sitten ENTER.

#### Huomautuksia

Ohjelmat tyhjennetään myös silloin, kun levy otetaan pois.

## DivX-levyjen käyttö

Tällä DVD-soittimella voit toistaa DivX-levyjä.

- 1** Laita sisään levy ja sulje levykelkka. Tv-ruutuun ilmestyy DivX-elokuvavalikko.



- 2** Valitse kansio painamalla ▲ / ▼, ja paina sitten ENTER. Esiin tulee luettelo kansion tiedostoista. Jos olet tiedostoluettelossa ja haluat palata Kansioluetteloon, korosta  kaukosäätimen näppäimillä ▲ / ▼, ja paina ENTER.

- 3** Jos haluat katsella tiettyä tiedostoa, korosta tiedosto näppäimillä ▲ / ▼, ja paina ENTER tai PLAY.

- 4** Poistu painamalla STOP.

### Huomautuksia

- Valitse "SUBTITLE ON" ennen DivX-tiedoston toistamista painamalla ENTER joka kerran.
- Kun tekstityskieliä on enemmän kuin kaksi, vain alkuperäinen tekstitys on käytettävissä.
- Pro logic II Sound ei ole käytettävissä toistettaessa DivX-tiedostoa.
- Laite ei pysty soittamaan muistikortilla olevia DivX-tiedostoja.

### Tämän soittimen kanssa yhteensopivien DivX-levyjen rajoitukset ovat:

- DivX-tiedoston käytettävissä oleva resoluutio (tarkkuus) on alle 720x576 (L x K) kuvapistettä eli pikseliä.
- DivX-alanimikkeen tiedostonimeen mahtuu 20~40 merkkiä.
- Jos DivX-tiedostossa on näytettäväksi mahdoton koodi, se esitetään näytössä alleviivausmerkillä "\_".
- **Jos näyttökuvan tuoreistusnopeus on yli 30 kuvaa sekunnissa, tämä laite ei ehkä toimi normaalisti.**
- **Jos tallennetun tiedoston video- ja audio-rakenne ei ole lomitettua, ei lähtöön tule joko videota tai audiota.**
- **Jos tiedosto on tallennettu GMC:llä, laite tukee tallennustasoa 1-point.**
  - \* GMC?  
GMC on lyhenne sanoista Global Motion Compensation. Se on MPEG4-standardissa määritetty koodaustyökalu. Joissakin MPEG4-koodereissa, kuten DivX tai Xvid, on tämä vaihtoehto. GMC-koodauksessa on eri tasoja, joista tavallisesti käytetään nimityksiä 1-point, 2-point tai 3-point GMC.

### Sopivat DivX-tiedostot

- ".avi ", ".mpg ", ".mpeg "

### Sopivat koodekkiformaatit

- "DIVX3.xx ", "DIVX4.xx ", "DIVX5.xx ", "XVID ", "MP43 ", "3IVX ", "MP42 "

### Sopivat audioformaatit

- "AC3 ", "DTS ", "PCM ", "MP3 ", "WMA "
  - Näytteistysaajuus: rajat 32 - 48 kHz (MP3), rajoissa 24 - 48 kHz (WMA)
  - Siirtonopeus: rajoissa 32 - 320 kbps (MP3), 42 - 192 kbps (WMA)



## Kaiutinasetukset

Tee sisäänrakennetulle 5.1-kanavan surround-dekooderille seuraavat asetukset.

- 1** Paina SET UP. Esiin tulee asetusvalikko.
- 2** Valitse haluttu AUDIO-vaihtoehto painamalla ▲ / ▼, ja siirry sitten toiselle tasolle painamalla ►.
- 3** Valitse kaiutinasetusten vaihtoehto painamalla ▲ / ▼, ja siirry sitten kolmannelle tasolle painamalla ►. Kohta "Select" korostuu.
- 4** 5.1 -kaiutinasetusten valikko tulee esiin painamalla ENTER.

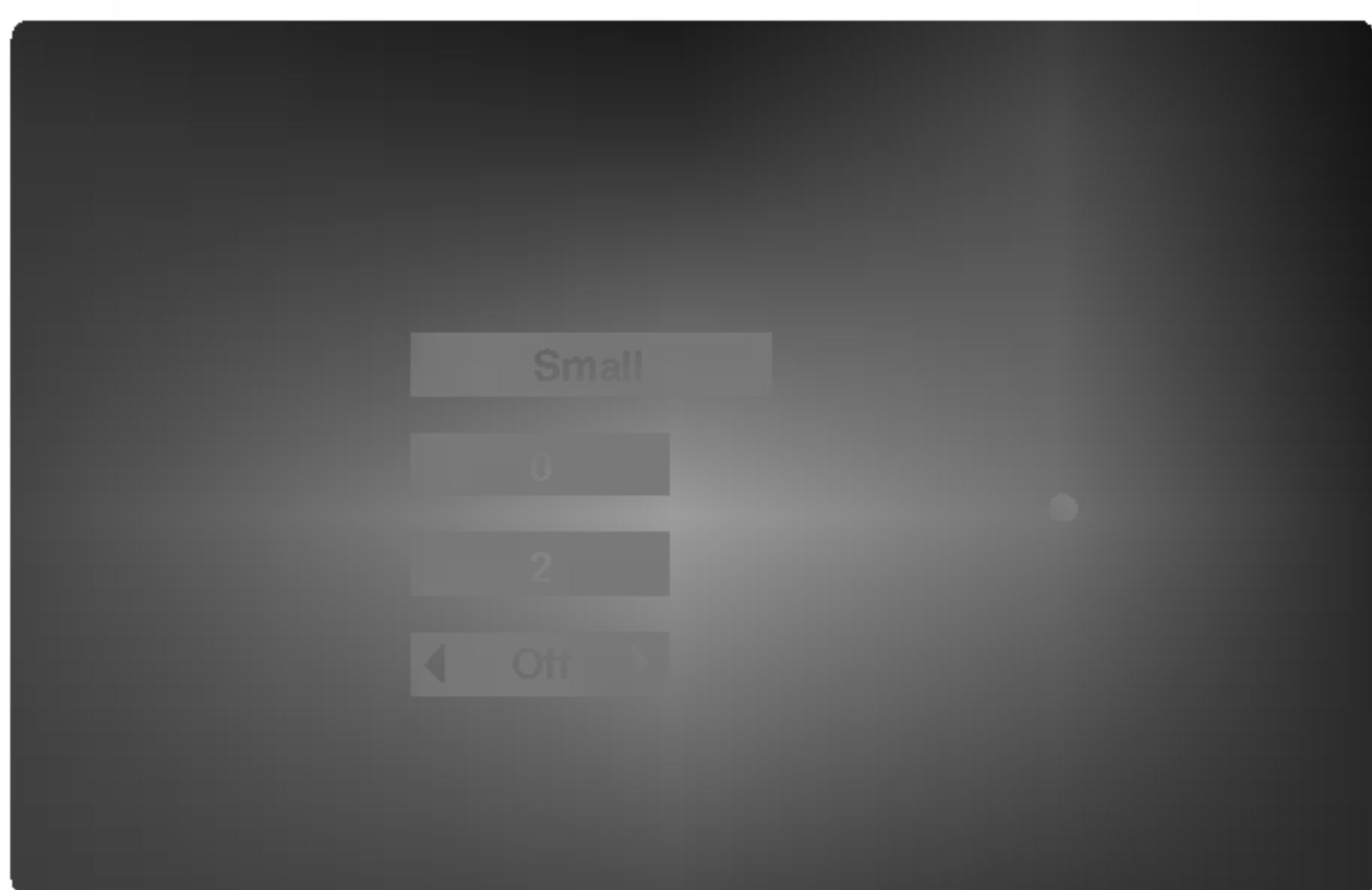

- 5** Valitse haluttu kaiutin painamalla ◀ / ▶.
- 6** Säädä vaihtoehtoja näppäimillä ▲ / ▼ / ◀ / ▶.
- 7** Vahvista valinta painamalla ENTER. Palaa edelliseen valikkoon.

### Kaiuttimien valinta

Valitse kaiutin, jota haluat säätää. (Etukaiuttimet (vasen), keskikaiutin, etukaiuttimet (oikea), takakaiuttimet (oikea) takakaiuttimet (vasen), ja bassokaiutin)

### **N** Huomautuksia

Dolby Digital lisenssisopimus kieltää eräät kaiutinasetukset.

### Koko

Koska kaiutinasetukset ovat kiinteät, et voi muuttaa asetuksia.

### Voimakkuus

Säädä valitun kaiuttimen äänenvoimakkuus painamalla ◀ / ▶. (-5dB ~ +5dB)

### Etäisyys

Liittäessäsi kaiuttimia DVD-soittimeen etäisyyden (Distance) asetuksilla kerrotaan kaiuttimille, kuinka pitkän matkan ääni joutuu kulkemaan saavuttaakseen kuuntelukohdan. Siten äänet kaikista kaiuttimista kohtaavat kuuntelijan samaan aikaan. Säädä valitun kaiuttimen etäisyys (Distance) painamalla ◀ / ▶.

### **N** Huomautuksia

Voit säätää vain keskikaiuttimen ja takakaiuttimien (vasen ja oikea) etäisyyttä.

### Testi

Testaa kunkin kaiuttimen signaalit painamalla ◀ / ▶. Säädä voimakkuus sopivaksi vastaamaan järjestelmään tallennettujen testisignaalien voimakkuuksia.

Vasen etu (V) → Keski → Oikea etu (O)  
→ Oikea taka (O) → Vasen taka (V) → Bassokaiutin

## Lisätietoja

### **Viime tilan muisti**

Tämä soitin muistaa viimeisen katsotun levyn viimeisen kohtauksen. Kohtaus säilyy muistissa, vaikka poistat levyn soittimesta tai katkaiset soittimesta virran. Jos lataat soittimeen levyn, jonka kohtaus on muistissa, kohtaus haetaan esiin automaattisesti.

#### **Huomautuksia**

- Asetukset tallentuvat muistiin käytettäväksi milloin tahansa.
- Tämä DVD/CD-vastaanotin ei muista levyn asetuksia, jos katkaiset DVD/CD-vastaanottimesta virran ennen kuin aloitat levyn toiston.

### **Ruudunsäästäjä**

Ruudunsäästäjäkuva ilmestyy, kun jätät DVD-soittimen seis-tilaan noin viideksi minuutiksi.

### **Järjestelmän valinta**

Sinun täytyy valita televisiollesi sopiva kuvajärjestelmä. Jos näyttöruutuun tulee viesti NO DISC, paina ja pidä alhaalla etupaneelissa tai kaukosäätimessä PAUSE/STEP yli 5 sekuntia, jolloin voit valita kuvajärjestelmän (PAL, NTSC tai AUTO).

- Jos valittu järjestelmä ei sovi yhteen televisiosi kanssa, normaali värikuva ei ehkä toistu ruudussa.

**AUTO:** Valitse tämä, kun DVD/CD-vastaanotin on liitetty monijärjestelmätelevisioon.

**NTSC:** Valitse tämä, kun DVD/CD-vastaanotin on liitetty NTSC-televisioon.

**PAL:** Valitse tämä, kun DVD/CD-vastaanotin on liitetty PAL-televisioon.

### **Television ohjaus**

Kaukosäädin kykenee ohjaamaan DVD/CD-vastaanottimen lisäksi eräitä LG-televisioita.

Noudata LG-televisioita käytössä seuraavia ohjeita.

**1** Ennen kaukosäätimen käyttöä valitse käytettävä laite painamalla **TV**.

Vaihto kaukosäätimen käyttöä varten (eri laitteen käyttämiseksi) tapahtuu painamalla ensin näppäintä **TV**.

**2** Kaukosäätimen näppäimillä **POWER**, **CH(▼/▲)**, **VOLUME (+/-)** ja **INPUT** säädetään LG-televisiota.

#### **Kaukosäätökoodien asetus LG TV:lle**

- Pidä alhaalla **POWER** ja paina näppäintä **PR/CH(+/-)** (**▼/▲**) toistuvasti, kunnes TV käynnistyy tai sammuu.

#### **Huomautus**

Jos kaukosäädin ei toimi sinun omalla televisiollasi, kokeile toista koodia tai käytä LG-televisioita mukana alunperin toimitettua kaukosäädintä.

Koska valmistajat käyttävät niin monenlaisia koodeja, ei YHTIÖMME voi taata, että kaukosäädin toimii kaikilla LG-televisiomalleilla.



## Radion käyttö

### Radioasemien esiviritys

Voit esivirittää 50 FM-asemaa ja AM-asemaa. Ennen virittämistä varmista, että äänenvoimakkuus on säädetty pienimmilleen.

- 1** Paina toistuvasti **BAND** kaukosäätimessä, kunnes näyttöikkunaan tulee **FM** tai **AM**.
- 2** Kun sitten painat **FM/AM**, niin joka kerta **FM** ja **AM** vaihtuvat vuorotellen.
- 3** Paina ja pidä **TUNING** **◀◀** **◀◀** tai **▶▶** **▶▶**-painiketta etupaneelissa noin kaksi sekuntia, kunnes taajuusilmaisain alkaa muuttua ja vapauta sitten painike.  
Skannaus pysähtyy, kun DVD-vastaanotin virittyy asemaan. Näyttöön tulee viesti "TUNED" tai "STEREO" (stereo-ohjelmalle).
- 4** Paina **PROG./MEMO** kaukosäätimessä.  
Esiviritysnumero vilkkuu näytössä.
- 5** Valitse haluamasi esiviritysnumero painamalla kaukosäätimessä **PR** (**▲/▼**).
- 6** Paina uudestaan **PROG./MEMO** kaukosäätimessä.  
Asema on tallennettu.
- 7** Tallenna muita asemia toistamalla vaiheet 3 – 6.

### Virittäminen asemaan, jonka signaali on heikko

Viritä asema käsin painamalla **TUNING** **◀◀** **◀◀** tai **▶▶** **▶▶** toistuvasti vaiheessa 3.

### Poista kaikki asemat muistista

Paina etupaneelissa ja pidä alhaalla **PROG./MEMO** noin kaksi sekuntia ja "CLEAR ALL" ilmestyy näyttöön, ja paina sitten **PROG./MEMO** uudelleen, asemat on poistettu.

- Jos olet vahingossa siirtynyt tilaan "CLEAR ALL" (Tyhjä kaikki), etkä halua tyhjentää muistia, älä paina mitään näppäintä. Muutaman sekunnin kuluttua "CLEAR ALL" sammuu näytöstä itseksensä ja näyttöön tulee normaalitila.

### Huomautus

Kun kaikki asemat on syötetty, näyttöön tulee hetkeksi viesti **FULL**, ja sitten esiviritysnumero vilkkuu. Muuta esiviritysnumeroa tekemällä vaiheet 5-6 kuten yllä.

### Radion kuuntelu

Esiviritä ensin radioasemat DVD/CD-vastaanottimen muistiin (ks. "Radioasemien esiviritys" vasemmalla).

- 1** Paina **BAND**, kunnes näyttöön tulee **AM** tai **FM**. Viimeksi kuunneltu asema in viritetty.
- 2** Valitse haluamasi asema painamalla **PR**(**▲/▼**) toistuvasti.  
Joka painalluksella DVD-vastaanotin virittyy yhteen esiasetettuun asemaan kerrallaan.
- 3** Säädä voimakkuus kiertämällä **VOLUME**-nuppia etupaneelissa tai painamalla toistuvasti **VOLUME +** tai **-** kaukosäätimessä.

### Näin suljet radion

Sammuta DVD-vastaanotin painamalla **POWER**-painiketta tai valitse joku muu toimintatila (DVD/CD, AV 1...)

### Esivirittämättömien radioasemien kuuntelu

- Viritä käsin tai automaattisesti vaiheessa 2.
- Viritä käsin painamalla kaukosäätimessä **TUN(-)** **◀** tai **TUN(+)** **▶**.
- Viritä automaattisesti painamalla kaukosäätimessä **TUN(-)** **◀** tai **TUN(+)** **▶**, ja pitämällä se painettuna noin kaksi sekuntia.

### Näin valitset esiviritetyn radioaseman suoraan

Voit valita esiviritetyn radioaseman suoraan käyttämällä kaukosäätimen numeronäppäimiä. Esimerkiksi kuunnellaksesi esiviritettyä asemaa 4, paina 4 kaukosäätimessä. Kuunnellaksesi esiviritettyä asemaa 19, paina kaukosäätimessä 1 ja sitten 9 (3 sekunnin kuluessa).

### Tiedoksi

- **Jos FM-ohjelmassa on hälyä,**  
Paina etupaneelissa **MONO/ST** niin, että "STEREO" poistuu näytöstä. Stereovaikutelma puuttuu, mutta vastaanotto paranee. Palauta stereovaikutelma painamalla painiketta uudelleen.
- **Paranna vastaanottoa**  
Kohdista antenni uudelleen.

## Radion käyttö (jatkoa)

### RDS:n käyttö

Tässä laitteessa on RDS (radion datajärjestelmä), joka toimittaa monenlaista tietoa FM-radioon.

Nykyään monissa maissa käytössä oleva RDS-järjestelmä lähettää aseman tunnuksen tai verkkotietoja, kuvauksen aseman ohjelmatyypeistä tekstiviestinä, muita tietoja asemasta tai musiikkivalikoimista sekä oikean kellonajan.

### RDS:n viritys

Kun RDS-tietoja lähettävä FM-asema on viritetty, laite näyttää automaattisesti aseman tunnuksen ja RDS-ilmaisimien syttyä näytössä samoin kuin ilmaisimet RDS-palvelun ohjelmasta (PS), ohjelmatyypin tunniste (PTY), Radiotext (RT) ja kelloaika (CT), jos asema niitä lähettää.

### RDS-näytön vaihtoehdot

RDS-järjestelmässä voidaan lähettää hyvin monenlaista tietoa aseman virittyessä tulevan alkutunnuksen lisäksi. Tavallisessa RDS-toiminnassa näytössä nähdään aseman nimi, lähetyserkko tai kutsukirjaimet. Painamalla kaukosäätimessä **RDS** voi selata erilaisia tietotyyppisiä seuraavassa järjestyksessä:

(PS ↔ TAAJUUS ↔ PTY ↔ RT ↔ CT)

- **PS (Ohjelmalvelun nimi)**- Kanavan nimi näytetään näytössä.
- **PTY (Ohjelmatyypin tunniste)**- Ohjelmatyypin nimi näytetään näytössä.
- **RT (Radiotext)**- "Tekstiviesti" sisältää radioaseman lähettämiä erikoistietoja. Huomioi, että tätä viestiä saattaa joutua vierittämään näytössä, jotta sen voisi lukea kokonaan.
- **CT (Kanavan antama kellonaika)**- Antaa laitteelle oikean kellonajan, joka näytetään näytössä.



### Huomautus

- Kaikki RDS-asetukset eivät lähetä kaikkia näistä lisätiedoista. Jos valittua tilaa vastaavaa tietoa ei lähetetä, näyttöön tulee viesti **PTY NONE**, **RT NONE**, **CT NONE**, **PS NONE**.

### Ohjelmien haku (PTY)

RDS-järjestelmän suuri etu on sen kyky koodata ohjelmia ohjelmatyypikoodeilla (PTY), jotka ilmaisevat lähetettävän aineiston tyyppin. Seuraavassa luettelossa ovat PTY-lyhenteet selityksineen.

NEWS	Uutisia
AFFAIRS	Ajankohtaista
INFO	Tieto-ohjelmia
SPORT	Urheilua
EDUCATE	Koulutus ja opiskelu
DRAMA	Kuunnelmia
CULTURE	Kulttuuria
SCIENCE	Tiedeohjelmia
VARIED	Vaihtelevaa puheohjelmaa
POP M	Populaarimusiikkia
ROCK M	Rockmusiikkia
EASY M	Leppoisaa kuuntelumusiikkia
LIGHT M	Kevyttä klassillista
CLASSICS	Klassillista musiikkia
OTHER M	Muuta musiikkia
WEATHER	Säätietoja
FINANCE	Talousohjelmia
CHILDREN	Lastenohjelmia
SOCIAL	Sosiaalialaa
RELIGION	Uskonnollisia lähetyksiä
PHONE IN	Kuulijat soittavat -ohjelmia
TRAVEL	Matkailua
LEISURE	Vapaa-aika ja harrasteet
JAZZ	Jazzmusiikkia
COUNTRY	Kantrimusiikkia
NATION M	Kansanmusiikkia
OLDIES	Ikivihreitä
FOLK M	Kansanmusiikkia
DOCUMENT	Dokumenttiohjelmia
TEST	Asemahälytyksen testiviesti
ALARM 1	Hätälähetystietoja

Voit etsiä tiettyä ohjelmatyypin (PTY) noudattamalla seuraavia vaiheita:

- 1** Valitse FM-tila painamalla **BAND**.
- 2** Paina kaukosäätimessä **PTY** ja näyttöön tulee viimeksi käytössä ollut **PTY**.
- 3** Valitsehaluttu **PTY**-tila painamalla toistuvasti **PTY**.
- 4** Kun **PTY** on valittu, paina ja pidä painettuna **PTY**. Laite siirtyy automaattiseen hakutilaan. Haku pysähtyy laitteen virittyessä asemaan.



## Muut toiminnot

### Uniajastinasetukset

Voit asettaa DVD-vastaanottimen sammuttamaan itsensä määrätyn ajan kuluttua.

#### **1** Aseta haluttu aika painamalla SLEEP -painiketta.

SLEEP-ilmaisimella ja aika tulevat näyttöön.

#### **2** Joka kerta painaessasi SLEEP-näppäintä, asetus muuttuu seuraavassa järjestyksessä.

SLEEP 180 → 150 → 120 → 90 → 80 → 70 → 60 → 50 → 40 → 30 → 20 → 10 → OFF

#### **N** Huomautus

- Voit tarkistaa jäljellä olevan ajan ennen kuin DVD/CD -vastaanotin sammuu. Paina SLEEP. Jäljellä oleva aika tulee näyttöön.

### Dimmer (Himmennys)

Tämä toiminto vaikuttaa näyttöön ja LED-voimakkuusilmaisimeen laitteen virran ollessa päällä.

Paina DIMMER-näppäintä toistuvasti.

### Mute (Mykistys)

Mykistä laite painamalla MUTE.

Voit mykistää laitteen esimerkiksi vastataksesi puhelimeen: "MUTE"-ilmaisimella vilkkuu näytössä.

### Kuulokeliittimen käyttö

Kytke stereokuulokkeiden pistoke (∅ 3,5 mm)

PHONES-kuulokeliittimeen.

Kaiuttimet kytkeytyvät automaattisesti pois päältä, kun työntät kuulokkeiden (ei mukana) pistokkeen liittimeen.

### Syöttölähteen valinta

Voit käyttää videonauhureita tai muita laitteita liitettyinä liittimiin AV IN, EURO AV. Katso lisätietoja käytöstä ko. laitteiden mukana tulleista käyttöohjeista.

Valitse haluttu syöttölähte painamalla kaukosäätimessä toistuvasti AUX.

Joka kerta painaessasi näppäintä toimintotila vaihtuu seuraavassa järjestyksessä:

- **AV 1:** valitaan analoginen signaali liittimistä AV1 AUDIO IN (L/R) & VIDEO IN.
- **TV-AUDIO:** valitaan television äänisignaali SCART-liittimestä.

#### **N** Huomautuksia

- Voit myös valita syöttölähteen painamalla etupaneelissa FUNC.-näppäintä.

### XTS (Excellent True Sound -

#### Loistava äänivaikutelma)

Voit nauttia digitaalisen alkuperäislähteen eloisasta stereoäänestä ilman signaalivääristymiä.

Joka kerta painaessasi XTS-näppäintä 2-kanavatilassa, asetus muuttuu seuraavassa järjestyksessä. XTS- 1 → XTS- 2 → XTS- 3 → NORMAL ...

#### Vihjeitä:

- XTS- 1: Toistettaessa elokuvaa, jossa bassoäänet ovat muuhun musiikkiin nähden heikot, tämä korostaa bassokaiuttimen äänen vaikutusta.
- XTS- 2: Tilassa 2 CH BYPASS tämä luo suuren tilavaikutelman toistamalla äänilähteen takakaiuttimista samoin kuin etukaiuttimista.
- XTS- 3: Voit käyttää tiloja XTS- 1 ja XTS- 2 samanaikaisesti, ja siten täydentää bassokaiuttimen suhteellisen heikkoa ääntä XTS- 2 -tilassa.

#### **N** Huomautus

- Tila XTS- 2 kytkeytyy tilapäisesti pois vaihdettaessa tilasta 2.1 CH tilaan 5.1 CH, ja tulee käyttöön vaihdettaessa takaisin tilaan 2.1 CH.

### XTS pro

LG-tekniikan ainutlaatuinen äänenlaatu luo mahdollisimman hyvän äänen soinnin, jolla voit toistaa alkuperäisen äänen täydellisenä ja saada live-äänilähteen vaikutelman

Joka kerta painaessasi XTS pro -näppäintä, asetus muuttuu seuraavassa järjestyksessä.

XTS-P ON → XTS-P OFF

## Kielikoodit

Tästä luettelosta voit syöttää haluamasi kielen seuraaviin alkuasetuksiin:  
Disc Audio, Disc Subtitle, Disc Menu.

Koodi	Kieli	Koodi	Kieli	Koodi	Kieli	Koodi	Kieli
abhaasi	6566	fidji	7074	lingala	7678	singaleesi	8373
afari	6565	suomi	7073	liettua	7684	slovakki	8375
afrikaans	6570	ranska	7082	makedonia	7775	sloveeni	8376
albania	8381	galitsia	7176	madagassi	7771	somali	8379
ameharik	6577	georgia	7565	malaiji	7783	espanja	6983
arabia	6582	saksa	6869	malajalam	7776	sudan	8385
armenia	7289	kreikka	6976	malta	7784	suaheli	8387
assami	6583	eskimokieli	7576	maori	7773	ruotsi	8386
azeri	6590	guarani	7178	marati	7782	tagalog	8476
bashkiiri	6665	gujarati	7185	moldavi	7779	tadzik	8471
baski	6985	hausa	7265	mongoli	7778	tamili	8465
bengali, bangla	6678	heprea	7387	nauru	7865	tataari	8484
bhutani	6890	hindi	7273	nepali	7869	telugu	8469
bihari	6672	unkari	7285	norja	7879	thai	8472
bretoni	6682	islanti	7383	orija	7982	tiibetti	6679
bulgaria	6671	indonesia	7378	punjabi	8065	tigrinja	8473
burma	7789	interlingua	7365	pashto, pushto	8083	tonga	8479
valkovenäjä	6669	iiri	7165	persia	7065	turkki	8482
khmer	7577	italia	7384	puola	8076	turkmeni	8475
katalaani	6765	japani	7465	portugali	8084	tvi	8487
kiina	9072	jaava	7487	ketsua	8185	ukraina	8575
korsika	6779	kannada	7578	reto-romania	8277	urdu	8582
kroatia	7282	kashmir	7583	romania	8279	usbekki	8590
tsekki	6783	kasakki	7575	venäjä	8285	vietnam	8673
tanska	6865	kirgiisi	7589	samoa	8377	volapük	8679
hollanti	7876	korea	7579	sanskriitti	8365	wales	6789
englanti	6978	kurdi	7585	gaeli	7168	wolof	8779
esperanto	6979	palaung	7679	serbia	8382	khoisan	8872
viro	6984	latina	7665	serbokroatia	8372	jiddish	7473
fääri	7079	latvia	7686	shona	8378	yoruba	8979
				sindhi	8368	zulu	9085

## Maakoodit

Syötä tästä luettelosta oman maasi koodi.

Maa	koodi	Maa	koodi	Maa	koodi	Maa	koodi
Afganistan	AF	Etiopia	ET	Malesia	MY	Saudi-Arabia	SA
Argentiina	AR	Fidzi	FJ	Malediivit	MV	Senegal	SN
Australia	AU	Suomi	FI	Meksiko	MX	Singapore	SG
Itävalta	AT	Ranska	FR	Monaco	MC	Slovakia	SK
Belgia	BE	Saksa	DE	Mongolia	MN	Slovenia	SI
Bhutan	BT	Iso-Britannia	GB	Marokko	MA	Etelä-Afrikka	ZA
Bolivia	BO	Kreikka	GR	Nepal	NP	Etelä-Korea	KR
Brasilia	BR	Grönlanti	GL	Alankomaat	NL	Espanja	ES
Kambodza	KH	Heard ja McDonald-saaret	HM	Alankomaiden Antillit	AN	Sri Lanka	LK
Kanada	CA	Hongkong	HK	Uusi-Seelanti	NZ	Ruotsi	SE
Chile	CL	Unkari	HU	Nigeria	NG	Sveitsi	CH
Kiina	CN	Intia	IN	Norja	NO	Taiwan	TW
Kolumbia	CO	Indonesia	ID	Oman	OM	Thaimaa	TH
Kongo	CG	Israel	IL	Pakistan	PK	Turkki	TR
Costa Rica	CR	Italia	IT	Panama	PA	Uganda	UG
Kroatia	HR	Jamaica	JM	Paraguay	PY	Ukraina	UA
Tsekki	CZ	Japani	JP	Filippiinit	PH	Yhdysvallat	US
Tanska	DK	Kenia	KE	Puola	PL	Uruguay	UY
Ecuador	EC	Kuwait	KW	Portugali	PT	Uzbekistan	UZ
Egypti	EG	Libya	LY	Romania	RO	Vietnam	VN
El Salvador	SV	Luxemburg	LU	Venäjän Federaatio	RU	Zimbabwe	ZW



## Vianetsintä

Ennen kuin soitat huoltoon, tarkista mahdolliset vian aiheuttajat alla olevasta taulukosta.

Vika	Vian aiheuttaja	Korjaus
Ei virtaa.	<ul style="list-style-type: none"> <li>Virtajohto on irti.</li> </ul>	<ul style="list-style-type: none"> <li>Kytke virtajohto tiukasti seinäpistokkeeseen.</li> </ul>
Virta on päällä, mutta DVD/CD-vastaanotin ei toimi.	<ul style="list-style-type: none"> <li>Laitteessa ei ole levyä.</li> </ul>	<ul style="list-style-type: none"> <li>Syötä levy laitteeseen. (Varmista, että DVD- tai CD-osoitinvalo palaa DVD-näytössä).</li> </ul>
Ei kuvaa.	<ul style="list-style-type: none"> <li>Televisiota ei ole asetettu vastaanottamaan DVD-signaalin ulostuloa.</li> </ul>	<ul style="list-style-type: none"> <li>Valitse television oikea videosyöttötila, jotta DVD-soittimen kuva tulee näkyviin.</li> </ul>
	<ul style="list-style-type: none"> <li>Videokaapeli ei ole kunnolla kiinnitetty.</li> </ul>	<ul style="list-style-type: none"> <li>Liitä videokaapeli tiukasti liitäntöihin.</li> </ul>
	<ul style="list-style-type: none"> <li>Televisiossa ei ole virtaa.</li> </ul>	<ul style="list-style-type: none"> <li>Kytke television virta päälle.</li> </ul>
Ääntä ei kuulu lainkaantai kuuluu vain hyvinheikko ääni.	<ul style="list-style-type: none"> <li>Äänikaapelilla liitettyä laitetta ei ole asetettu vastaanottamaan DVD-signaalin ulostuloa.</li> </ul>	<ul style="list-style-type: none"> <li>Valitse oikea äänivastaanottimen syöttötila, jotta saat DVD-soittimesta tulevan äänen kuuluviin.</li> </ul>
	<ul style="list-style-type: none"> <li>Äänikaapeleita ei ole kiinnitetty kunnolla.</li> </ul>	<ul style="list-style-type: none"> <li>Liitä äänikaapeli tiukasti liitäntöihin.</li> </ul>
	<ul style="list-style-type: none"> <li>Äänikaapelilla liitetyn laitteen virta on kytketty pois päältä.</li> </ul>	<ul style="list-style-type: none"> <li>Kytke äänikaapelilla liitetty laitteisto päälle.</li> </ul>
	<ul style="list-style-type: none"> <li>Ääniliitäntäjohto on viallinen.</li> </ul>	<ul style="list-style-type: none"> <li>Vaihda uuteen</li> </ul>
Toiston kuvanlaatu on huono.	<ul style="list-style-type: none"> <li>väärään asentoon.</li> </ul>	<ul style="list-style-type: none"> <li>Puhdista levy.</li> </ul>
DVD/CD-vastaanotin ei käynnistä toistoa.	<ul style="list-style-type: none"> <li>Levy on likainen.</li> </ul>	<ul style="list-style-type: none"> <li>Syötä levy laitteeseen. (Varmista, että DVD- tai CD-osoitinvalo palaa DVD-näytössä.)</li> </ul>
	<ul style="list-style-type: none"> <li>Laitteessa ei ole levyä.</li> </ul>	<ul style="list-style-type: none"> <li>Syötä laitteeseen toistokelpoinen levy. (Tarkista levyn tyyppi, värijärjestelmä ja aluetunnus).</li> </ul>
	<ul style="list-style-type: none"> <li>Laitteessa on levy, jota ei voida toistaa.</li> </ul>	<ul style="list-style-type: none"> <li>Aseta levy paikoilleen toistopuoli alaspäin.</li> </ul>
	<ul style="list-style-type: none"> <li>Levy ei ole ohjaimen sisäpuolella.</li> </ul>	<ul style="list-style-type: none"> <li>Aseta levykelkka oikein ohjaimen.</li> </ul>
	<ul style="list-style-type: none"> <li>Levy on likainen.</li> </ul>	<ul style="list-style-type: none"> <li>Puhdista levy.</li> </ul>
	<ul style="list-style-type: none"> <li>Televisioruudulla on valikko.</li> </ul>	<ul style="list-style-type: none"> <li>Kytke valikkonäyttö pois päältä painamalla SETUP-painiketta.</li> </ul>
	<ul style="list-style-type: none"> <li>Luokitustaso on asetettu.</li> </ul>	<ul style="list-style-type: none"> <li>Peruuta luokitustoiminto tai muuta luokitustaso.</li> </ul>
Kuuluu kovaa huminaa tai meluääntä.	<ul style="list-style-type: none"> <li>Liittimet ovat likaisia.</li> </ul>	<ul style="list-style-type: none"> <li>Pyyhi ne hieman alkoholilla kostutetulla kangaspalalla.</li> </ul>
	<ul style="list-style-type: none"> <li>Levy on likainen.</li> </ul>	<ul style="list-style-type: none"> <li>Puhdista levy.</li> </ul>
	<ul style="list-style-type: none"> <li>Kaiuttimet ja muut osat on liitetty heikosti</li> </ul>	<ul style="list-style-type: none"> <li>Liitä kaiuttimet ja muut osat kunnolla.</li> </ul>
	<ul style="list-style-type: none"> <li>Laite on sijoitettu lähelle televisiota.</li> </ul>	<ul style="list-style-type: none"> <li>Siirrä televisio kauemmaksi äänilaitteista.n.</li> </ul>

## Vianetsintä (jatkoa)

Vika	Vian aiheuttaja	Korjaus
Radioasemia ei voi virittää.	<ul style="list-style-type: none"><li>• Antennien sijainti, asento tai suuntaus on huono tai liitettä heikko.</li></ul>	<ul style="list-style-type: none"><li>• Liitä antenni kunnolla.</li><li>• Säädä antenni ja liitä tarvittaessa ulkoinen lisäantenni.</li></ul>
	<ul style="list-style-type: none"><li>• Aseman signaalivoimakkuus on liian heikko (viritettäessä automaattivirityksellä).</li></ul>	<ul style="list-style-type: none"><li>• Viritä asema käsin.</li></ul>
	<ul style="list-style-type: none"><li>• Asemia ei ole esiviritetty tai ne on pyyhitty pois (viritettäessä skannaamalla esiviritettyjä asemia).</li></ul>	<ul style="list-style-type: none"><li>• Esiviritä asemat(sivu 29).</li></ul>
Kauko-ohjain ei toimi kunnolla.	<ul style="list-style-type: none"><li>• Kauko-ohjainta ei ole kohdistettu DVD/CD-vastaanotin kauko-ohjainsensoriin.</li></ul>	<ul style="list-style-type: none"><li>• Kohdista kauko-ohjain DVD/CD-vastaanotin kauko-ohjainsensoriin.</li></ul>
	<ul style="list-style-type: none"><li>• Kauko-ohjain on liian kaukana DVD/CD-soittimesta.</li></ul>	<ul style="list-style-type: none"><li>• Käytä kauko-ohjainta n. 7 m etäisyydeltä.</li></ul>
	<ul style="list-style-type: none"><li>• Kauko-ohjaimen ja DVD/CD-vastaanotimen välissä on este.</li></ul>	<ul style="list-style-type: none"><li>• Poista este.</li></ul>
	<ul style="list-style-type: none"><li>• Kauko-ohjaimen paristot ovat lopussa.</li></ul>	<ul style="list-style-type: none"><li>• Vaihda paristot uusiin.</li></ul>
Etulevynäyttö on liian himmeä.	<ul style="list-style-type: none"><li>• Etulevynäyttö ei näytä mitään.</li></ul>	<ul style="list-style-type: none"><li>• Paina kaukosäätimessä DIMMER.</li></ul>

## Tekniset tiedot

[Yleistä]	Verkkovirta	Tiedot tyyppikilvessä			
	Virrankulutus	Tiedot tyyppikilvessä			
	Paino	3.9 kg			
	Ulkomitat (L x K x S)	430 x 54 x 350 mm			
	Käyttöolosuhteet	Lämpötila: 5°C – 35°C, käyttöasento: vaakasuora			
	Käyttöympäristön kosteus	5% – 85%			
CD/DVD	Laser	Puolijohdelaser, aallonpituus 650 nm			
	Signaalijärjestelmä	PAL 625/50, NTSC 525/60			
	Taajuusalue (ääni)	200 Hz - 20 kHz			
	Signaalikohinasuhde (ääni)	Parempi kuin 75 dB (1 kHz, NOP, 20 kHz LPF/A-suodatin)			
	Dynaaminen alue (ääni)	Parempi kuin 70 dB			
	Harmoninen särö (ääni)	0.5 % (1 kHz, at 12W asento) (20 kHz LPF/A-suodatin)			
Video	Videossisäänmeno	1.0 V (p-p), 75 Ω, negatiivinen synkr., RCA jack x 1 SCART (TO TV)			
	Videoulostulo	1.0 V (p-p), 75 Ω, negatiivinen synkr., RCA jack x 1/ SCART (TO TV)			
	S-video ulostulo	(Y) 1.0 V (p-p), 75 Ω, negatiivinen synkr., Mini DIN 4-pin x 1 (C) 0.3 V (p-p), 75 Ω			
	Component Video output	(Y) 1.0 V (p-p), 75 Ω, negatiivinen synkr., RCA jack x 1 (Pb)/(Pr) 0.7 V (p-p), 75 Ω, RCA jack x 1			
[Viritin]	FM	Viritysalue	87.5 - 108.0 MHz tai 65.0 - 74.0 MHz, 87.5 - 108.0 MHz		
		Välitaajuus	10.7 MHz		
		Signaalikohinasuhde	60 dB (Mono)		
		Taajuusalue	140 - 10,000 Hz		
	AM [MW]	Viritysalue	522 - 1,620 kHz tai 520 - 1,720 kHz		
		Välitaajuus	450 kHz		
[Vahvistin]	Stereotoisto	70W + 70W (8Ω taajuudella 1 kHz, THD 10 %)			
	Surroundtoisto (* Ääniasetuksista ja lähteestä riippuen ei ääniulostuloa ole ehkä lainkaan.)	Etu: 70W + 70W (THD 10 %) Keski*: 70W Surround*: 70W + 70W (8Ω taajuudella 1 kHz, THD 10 %) Apubasso*: 150W (4Ω taajuudella 30 Hz, THD 10 %)			
	Sisäänmenot	AV IN			
	Ulostulot	S-VIDEO, MONITOR, PHONES: (32 Ω, 1.0 V)			
Wireless TX (ACC55T) Wireless RX (ACC55R)		Lähettimen lähtö : 2,4 GHz, käyttövirta : DC 7 V Vastaanoton lähtö : 2,4GHz, Vahvistin: 70W + 70W (8Ω, THD 0,1%)			
[Kaiuttimet]		Etukaiutin	Keskikaiutin	Bassokaiutin	Langaton kaiutin
	Tyyppi	1-tie 2-kaiutinjärjestelmä	1-tie 2-kaiutinjärjestelmä	1-tie 1-kaiutinjärjestelmä	1-tie 2-kaiutinjärjestelmä
	Impedanssi	8 Ω	8 Ω	4 Ω	8 Ω
	Taajuusalue	150 - 20000 Hz	150 - 20000 Hz	40 - 1500 Hz	150 - 20000 Hz
	Äänenpaineen taso	86 dB/W (1m)	86 dB/W (1m)	82 dB/W (1m)	86 dB/W (1m)
	Nimellinen syöttöteho	70W	70W	150W	70W
	Suurin syöttöteho	140W	140W	300W	140W
	Mitat (L x K x S)	280x1200x280 mm	500x83x90 mm	195x402x360 mm	280x1200x280 mm
Nettopaino	2.38 kg	0.71 kg	6.2 kg	2.38 kg	

\* Muoto ja tekniset tiedot voivat muuttua ilman eri ilmoitusta.



**P/N: 3834RH0098V**