



جهاز DVD MINI HI-FI

دليل المستخدم

الطراز: LM-D7250

(LM-D7250A/D/X, LMS-D7250V)



MP3
CD - R/RW



JPEG
COMPATIBLE



PROGRESSIVE
SCAN



الرجاء قراءة دليل المستخدم بعناية قبل تشغيل الجهاز،
واحتفظ به للرجوع إليه مستقبلاً.

هذه النصوص والمواصفات عرضة للتغيير
بدون إشعار مسبق.

احتياطات الأمان

تحذير بخصوص سلك الكهرباء

يفضل استخدام دائرة كهربائية منفصلة لكل جهاز على حده:
أي أن مصدر التيار يقوم بتزويد هذا الجهاز فقط ولا يكون له أي مصادر تيار إضافية أو دوائر فرعية. راجع صفحة المواصفات في دليل التشغيل هذا كي تكون متأكداً.
احرص على عدم زيادة العبء على مصادر التيار الموجودة بالحائط. فقد يؤدي ذلك إلى تلفها، أو خطراً للأسلاك الإضافية أو اهترائها، أو تدمير أو قطع عزل الأسلاك والذي يعد خطراً للغاية. قد تؤدي أي من تلك الظروف إلى حريق أو صدمة كهربائية. قم بفحص سلك الجهاز دورياً، وإن ظهرت أي بوادر لتلفه أو تمزقه، قم بفصله، وتوقف عن استخدام الجهاز، ثم استبدل السلك بقطعة غيار مماثلة من مركز خدمة معتمد.

قم بحماية سلك الكهرباء من إساءة الاستخدام سواء كانت مادية أو ميكانيكية، مثل ليه أو تثنية، أو ثقبه، أو غلق الباب عليه، أو المشي عليه. ليكن هناك اهتمام خاص بالمنافذ ومقابس الحائط، ونقاط خروج الأسلاك من الجهاز.



تنبيه

خطر التعرض لصدمة كهربائية ممنوع الفتح



تنبيه: لتقليل خطر حدوث صدمة كهربائية، لا تنزع الغطاء (أو الجزء الخلفي) لا توجد قطع داخلية يمكن للمستخدم صيانتها عليك الاستعانة بموظفي الصيانة المختصين للقيام بالصيانة.

يهدف رمز الفلاش المضيء هذا والمحتوي على رأس سهم والموجود بداخل مثلث متساوي الأضلاع إلى تنبيه المستخدم إلى وجود جهد كهربائي خطير بدون مادة معزولة داخل الصندوق الحاوي للمنتج، وهو ما يشكل خطراً كافياً يندبى بحدوث صدمة كهربائية لأي شخص.



تهدف علامة التعجب الموجودة بداخل مثلث متساوي الأضلاع إلى تنبيه المستخدم إلى وجود تعليمات تشغيل وصيانة هامة ضمن التعليمات المرفقة مع هذا المنتج.



تحذير: لتجنب خطر حدوث حريق أو صدمة كهربائية، لا تعرض هذا الجهاز للمطر أو الرطوبة.

CLASS 1 LASER PRODUCT
KLASSE 1 LASER PRODUKT
LUOKAN 1 LASER LAITE
KLASS 1 LASER APPARAT
CLASSE 1 PRODUIT LASER

تنبيه:

تستخدم هذه الوحدة نظام ليزر.

لضمان الاستخدام السليم لهذا المنتج، يرجى قراءة دليل المستخدم بعناية والاحتفاظ به للرجوع إليه مستقبلاً. وفي حال احتياج الوحدة للصيانة، اتصل بموقع خدمة معتمد (انظر إجراءات الحصول على الخدمة).

قد ينتج عن القيام بفحوصات أو تعديلات أو تنفيذ إجراءات غير المحددة هنا إلى التعرض لإشعاع خطير.

لتجنب التعرض المباشر لشعاع الليزر، لا تحاول فتح الصندوق الحاوي. فهناك إشعاع ليزر مرئي عند الفتح. لا تركز نظرك إلى شعاع الليزر.

تنبيه: يجب عدم تعريض الجهاز للماء (المتساقط أو المتناثر)، وكذلك عدم وضع أية أشياء ممتلئة بالماء، كأواني الزهور، على الجهاز.



جدول المحتويات

٢١	مميزات أقراص DVD الخاصة
٢١	• قائمة Title (العنوان)
٢١	• قائمة Disc (القرص)
٢١	• زاوية الكاميرا
٢١	• تغيير لغة الصوت
٢١	• تغيير قناة الصوت
٢١	• لغة الترجمة
٢٢	معلومات إضافية
٢٢	• ذاكرة الإعدادات الأخيرة
٢٢	• شاشة التوقف
٢٢	• اختيار النظام
٢٢	• قاموس مصغر لمصطلحات وضع تدفق الصوت والصوت المحسم
٢٣	تشغيل أقراص Audio CD أو أقراص MP3/WMA
٢٣	تشغيل قرص Audio CD أو قرص MP3/WMA
٢٣	• الإيقاف المؤقت
٢٣	• الانتقال إلى مسار آخر
٢٣	• تكرار مسار/الكل/إيقاف التشغيل
٢٣	• البحث
٢٤	تشغيل أقراص JPEG
٢٤	عرض قرص JPEG
٢٤	• عرض الشرائح
٢٤	• الانتقال إلى ملف آخر
٢٤	• الصور الثابتة
٢٤	• لتدوير الصورة
٢٥	القراءة المبرمجة
٢٥	• تكرار المسارات المبرمجة
٢٥	• حذف مسار من قائمة Program (برمجة)
٢٥	• حذف محتويات قائمة Program (برمجة) بأكملها
٢٦	تشغيل أقراص DivX
٢٧-٢٨	تشغيل الراديو
٢٧	الضبط المسبق لمحطات الراديو
٢٧	الاستماع إلى الراديو
٢٨	وظيفة RDS - اختياري
٢٨	• حول نظام RDS - اختياري
٢٨	• توليف RDS - اختياري
٢٨	• خيارات عرض RDS - اختياري
٢٨	• البحث عن البرامج (PTY) - اختياري
٢٩	تشغيل أشربة الفيديو
٢٩	إجراءات التشغيل الأساسية
٢٩	لإيقاف التشغيل
٢٩	الترجيع أو التقديم السريع
٢٩	إعادة التسجيل
٢٩	التسجيل
٢٩	الإعدادات الأساسية
٢٩	التسجيل من جهاز راديو أو قرص مضغوط أو مصدر ملحق
٢٩	التسجيل المتزامن من قرص مضغوط إلى شريط فيديو

المرجع

٣٠	استكشاف الأعطال وإصلاحها
٣١	قائمة أكواد اللغات
٣٢	قائمة أكواد البلاد
٣٣	المواصفات

حول رموز التعليمات

-  يشير إلى المخاطر التي قد تسبب ضرراً للوحدة نفسها أو تلفاً للمواد الأخرى.
-  يشير إلى ميزات التشغيل الخاصة بهذه الوحدة.
-  النصائح والتلميحات التي تسهل من تنفيذ المهام.

مقدمة

٢	احتياطات الأمان
٣	جدول المحتويات
٥-٤	قبل الاستخدام
٤	الأقراص القابلة للتشغيل
٥	احتياطات
٥	ملاحظات حول الأقراص
٥	حول الرموز
٦	اللوحة الأمامية/ اللوحة الخلفية
٧	جهاز التحكم عن بعد

الإعداد

٨-١٠	التوصيلات
٨	توصيلات التلفاز
٩	التوصيل بهوائي
٩	التوصيل بأجهزة اختيارية
١٠	التوصيل بجهاز اختياري
١٠	التوصيل مع USB
١٠	توصيل نظام مكبرات الصوت
١٨-١١	قبل التشغيل
١١	ضبط درجة الصوت
١١	كتم الصوت
١١	مقبس سماعة الأذن
١١	تأثير الموازن EQUALIZER
١١	نظام XDSS (نظام الصوت الديناميكي عالي الشدة)
١١	تشغيل/إيقاف تشغيل OAO
١١	تحسين MP3
١١	تأثير المحسم SURROUND
١١	الخفت DIMMER
١١	DEMO
١٢	ضبط الساعة
١٢	وظيفة مؤقت النوم
١٢	استخدام الميكروفون : اختياري
١٣	وظيفة ساعة التوقيت
١٤	شرح عام
١٤	عرض المعلومات على شاشة التلفزيون
١٨-١٥	الإعدادات الأولية
١٥	• التشغيل العام
١٥	• اللغة
١٦	• DISPLAY (عرض)
١٧	• صوت
١٧	• بنود أخرى
١٨	• التأمين (الرقابة الأبوية)

التشغيل

٢٢-١٩	تشغيل أقراص DVD أو أقراص Video CD
١٩	تشغيل قرص DVD أو قرص Video CD
٢١-١٩	الميزات العامة
١٩	• الانتقال إلى عنوان آخر
١٩	• الانتقال إلى فصل/مسار آخر
١٩	• البحث
٢٠	• عرض الصور الثابتة وعرض صورة بصورة
٢٠	• العرض البطيء
٢٠	• REPEAT (تكرار)
٢٠	• تكرار A-B
٢٠	• البحث بالوقت
٢٠	• الزوم
٢١	• البحث بالعلامة

قبل الاستخدام

الأقراص القابلة للتشغيل

DVD (أقراص ٨ سم / ١٢ سم)	
Video CD (VCD) (أقراص الفيديو المضغوطة) (أقراص ٨ سم / ١٢ سم)	
Audio CD (أقراص الصوت المضغوطة) (أقراص ٨ سم / ١٢ سم)	

وبالإضافة إلى ذلك، يمكن لهذه الوحدة تشغيل أقراص DVD±RW، DVD±R، SVCD، و CD-R أو CD-RW التي تحتوي على عناوين صوتية أو ملفات MP3، WMA، JPEG، أو DivX.

ملاحظات

- وفقاً لظروف جهاز التسجيل أو قرص CD-R/RW (أو DVD±R/RW) نفسه، لا يمكن تشغيل بعض أقراص CD-R/RW (أو DVD±R/RW) على هذه الوحدة.
- لا تقم بلصق أية أختام أو ملصقات على أي من جانبي القرص (جانبي الملصق أو جانبي التسجيل).
- لا تستخدم أقراصاً مضغوطة مصممة بشكل غير منتظم (مثل المصممة على شكل قلب أو مثنى). فقد يتسبب ذلك في خلل في التشغيل.

ملاحظات حول أقراص DVD وأقراص Video CD

قد يتم تعديل بعض عمليات تشغيل أقراص DVD وأقراص الفيديو المضغوطة Video CD بشكل متعمد بواسطة مصنعي البرامج. ولأن هذه الوحدة تعرض محتويات أقراص DVD وأقراص الفيديو المضغوطة Video CD حسبما تم تصميم القرص بواسطة مصنعي البرامج، فقد لا تتوفر بعض ميزات التشغيل الخاصة بالوحدة أو قد تتم إضافة وظائف أخرى. راجع أيضاً التعليمات المرفقة بأقراص DVD وأقراص الفيديو المضغوطة Video CD. كما أن بعض أقراص DVD المصنعة لأغراض تجارية قد لا يمكن تشغيلها على هذه الوحدة.

كود المنطقة الخاص بجهاز عرض DVD وأقراص DVD

تم تصميم جهاز عرض DVD هذا وتصنيعه لتشغيل برامج أقراص DVD الخاصة بالمنطقة «٢». إن كود المنطقة المطبوع على ملصقات بعض أقراص DVD يشير إلى نوع جهاز العرض الذي يمكنه عرض هذه الأقراص. يمكن لهذه الوحدة عرض أقراص DVD الملصق عليها كود المنطقة «٢» أو «ALL» (الكل). إذا حاولت تشغيل أية أقراص أخرى، ستظهر الرسالة «Check Regional Code» (تحقق من كود المنطقة) على شاشة جهاز التلفزيون. قد لا تحتوي بعض أقراص DVD على ملصق كود المنطقة، ومع ذلك يحظر تشغيلها كنتيجة لقيود مناطق التشغيل.

المصطلحات المتعلقة بالأقراص

العنوان (أقراص DVD فقط)

محتوى الفيلم الرئيسي أو محتوى الميزة المصاحبة أو محتوى الميزة الإضافية أو ألبوم الموسيقى. يتم تخصيص رقم مرجع عنوان لكل عنوان بما يسهل تحديد موقعه.

الفصل (أقراص DVD فقط)

مقاطع من الصور أو القطعة الموسيقية، وهي أصغر من العناوين. يتكون العنوان من فصل واحد أو فصول متعددة. ويتم تخصيص رقم فصل لكل فصل، بما يسهل تحديد موقع الفصل المطلوب. ويتوقف تسجيل الفصول على أسلوب تسجيل القرص نفسه.

المسار (أقراص Video CD و Audio CD فقط)

مقاطع من الصور أو قطعة موسيقية على قرص فيديو مضغوط Video CD أو قرص صوت مضغوط Audio CD. يتم تخصيص رقم مسار لكل مسار، بما يسهل تحديد موقع المسار المطلوب.

المشهد

على أقراص الفيديو المضغوطة التي تحتوي على وظائف PBC (التحكم في التشغيل)، يتم تقسيم الصور المتحركة وتلك الثابتة إلى مقاطع تسمى «مشاهد». يتم عرض كل مشهد في شاشة القائمة ويخصص له رقم مشهد، بما يمكنك من تحديد موقع المشهد الذي تريده. يتكون المشهد من مسار واحد أو مسارات متعددة.

أنواع أقراص Video CD

يوجد نوعان من أقراص الفيديو المضغوطة Video CD:

أقراص فيديو مضغوطة مجهزة بوظائف التحكم في التشغيل PBC

(الإصدار ٢.٠)

تسمح وظائف PBC (التحكم في التشغيل) لك بالتفاعل مع النظام وذلك من خلال القوائم أو وظائف البحث أو عمليات التشغيل المشابهة لتلك الموجودة على أجهزة الكمبيوتر. علاوة على ذلك، يمكن عرض الصور الثابتة ذات دقة الألوان العالية إذا كانت مضمنة على القرص.

أقراص الفيديو غير المجهزة بخاصية التحكم في التشغيل (الإصدار ١.٠)

يتم تشغيلها بنفس أسلوب تشغيل الأقراص الصوتية، هذه الأقراص تسمح بتشغيل صور الفيديو بالإضافة إلى الصوت، ولكنها غير مجهزة بخاصية التحكم في التشغيل.



قبل الاستخدام (تابع)

احتياطات

التعامل مع الوحدة

عند شحن الوحدة

تأتي عبوة الشحن الأصلية ومواد التعبئة مناسبة لاستعمالات متعددة. لأقصى حماية، أعد تعبئة الوحدة بنفس طريقة تعبئتها من المصنع.

عند تركيب الوحدة

قد يتم تشويش الصورة والصوت الناتجين عن أجهزة التليفزيون أو الفيديو أو الراديو القريبة أثناء التشغيل. في هذه الحالة، ضع الوحدة بعيداً عن جهاز التليفزيون أو الفيديو أو جهاز الراديو أو أوقف تشغيل الوحدة بعد إخراج القرص.

للحفاظ على نظافة السطح الخارجي

لا تستخدم السوائل المتطايرة، مثل المبيدات الحشرية، بالقرب من الوحدة. احرص على عدم ترك المواد المطاطية أو البلاستيكية على سطح الوحدة لفترات طويلة. وذلك لأنها ستترك علامات على سطح الوحدة.

تنظيف الوحدة

تنظيف الهيكل الخارجي

استخدم قطعة قماش ناعمة وجافة. إذا كانت أسطح الوحدة متسخة للغاية، فاستخدم قطعة قماش ناعمة مبللة قليلاً بمحلول مادة منظفة خفيفة. لا تستخدم المذيبات القوية مثل الكحول أو البنزين أو التينر (مخفف الطلاء)، وذلك لأنها قد تتلف سطح الوحدة.

للحصول على صورة واضحة

يعتبر جهاز استقبال DVD جهازاً عالي التقنية يتميز بالدقة. إذا اتسخت أجزاء عدسة الالتقاط البصرية ومحرك الأقراص أو بليت، فستضعف جودة الصورة. ولذلك ينصح بالفحص والصيانة المنتظمة بعد كل ١٠٠ ساعة من الاستخدام. (يتوقف هذا الأمر على ظروف التشغيل). لمزيد من التفاصيل، يرجى الاتصال بأقرب موزع لك.

ملاحظات حول الأقراص

التعامل مع الأقراص

لا تلمس جانب التشغيل في القرص. امسك القرص باستخدام حوافه بحيث لا تتبقى آثار الأصابع على سطح القرص. لا تقم بلصق ورق أو أشرطة على القرص.



تخزين الأقراص

بعد الانتهاء من تشغيل محتويات القرص، قم بتخزينه داخل علبته.

لا تعرض القرص إلى أشعة الشمس المباشرة أو مصادر الحرارة، أو تترك القرص في سيارة موجودة في جراج السيارات ومعرضة لأشعة الشمس المباشرة لأن ذلك سيزيد درجة الحرارة بشكل كبير داخل السيارة.

تنظيف الأقراص

قد تسبب آثار الأصابع والأثرية على القرص ضعفاً في جودة الصورة وتشويشاً بالصوت. قبل عرض محتوى القرص، نظف القرص باستخدام قطعة قماش ناعمة. امسح القرص من المركز إلى الخارج.

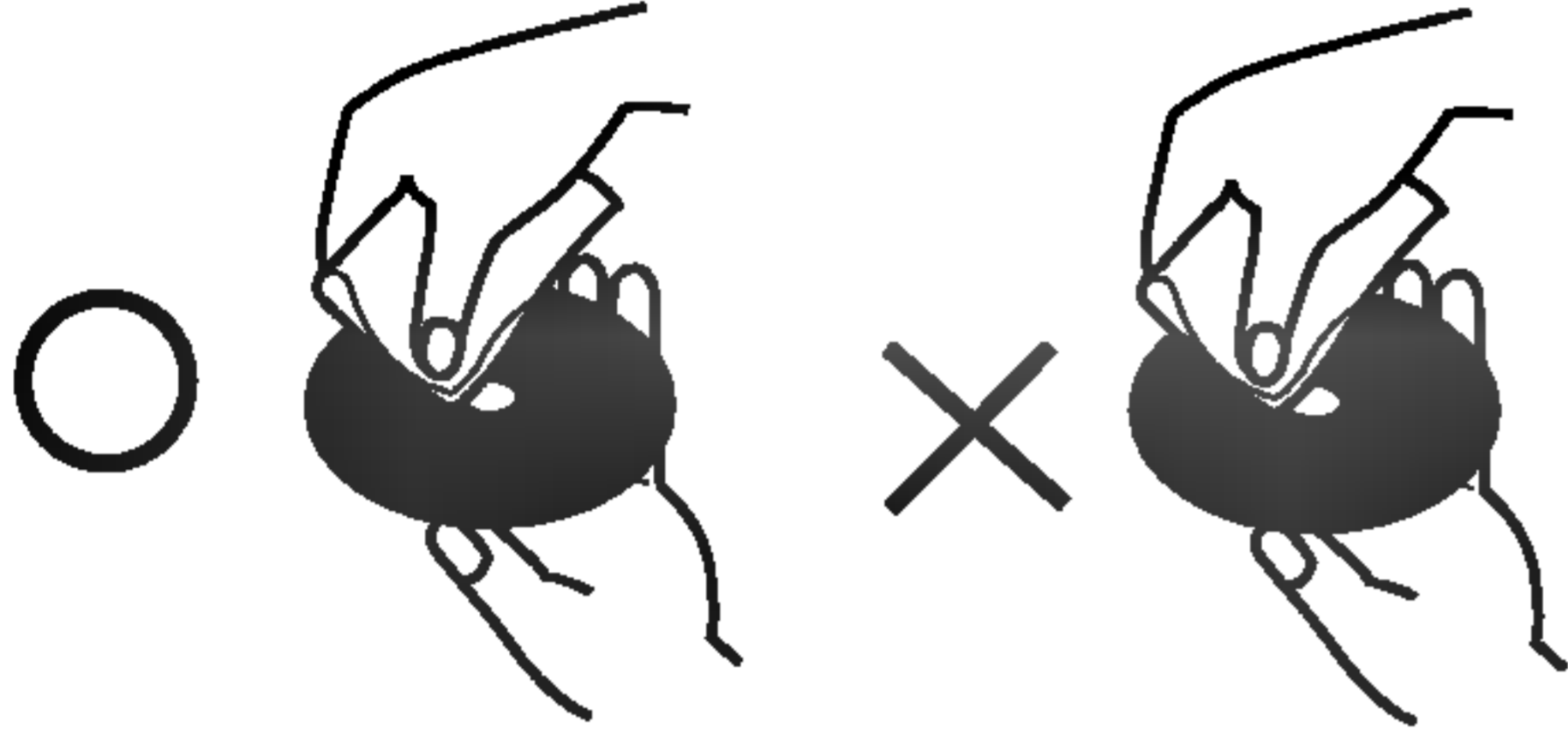

لا تستخدم مواد مذيبة قوية مثل الكحول أو البنزين أو التينر أو المنظفات المتاحة على نطاق تجاري أو مواد الرش ضد الكهرباء الاستاتيكية المخصصة للأسطوانات القديمة المصنوعة من الفينيل.

حول الرموز

حول عرض رمز

قد يظهر رمز «» على شاشة جهاز التليفزيون أثناء التشغيل. يعني هذا الرمز أن الوظيفة الموضحة في دليل المستخدم هذا غير متاحة على قرص فيديو DVD معين.

حول رموز القرص الموضوعة كتعليمات

ينطبق الموضوع الذي يحتوي عنوانه على أحد الرموز التالية فقط على القرص الممثل بهذا الرمز.

DVD

أقراص الفيديو

Audio CD (أقراص الصوت المضغوطة).

أقراص MP3.

أقراص WMA.

أقراص JPEG.

أقراص DivX.

اللوحة الأمامية / اللوحة الخلفية

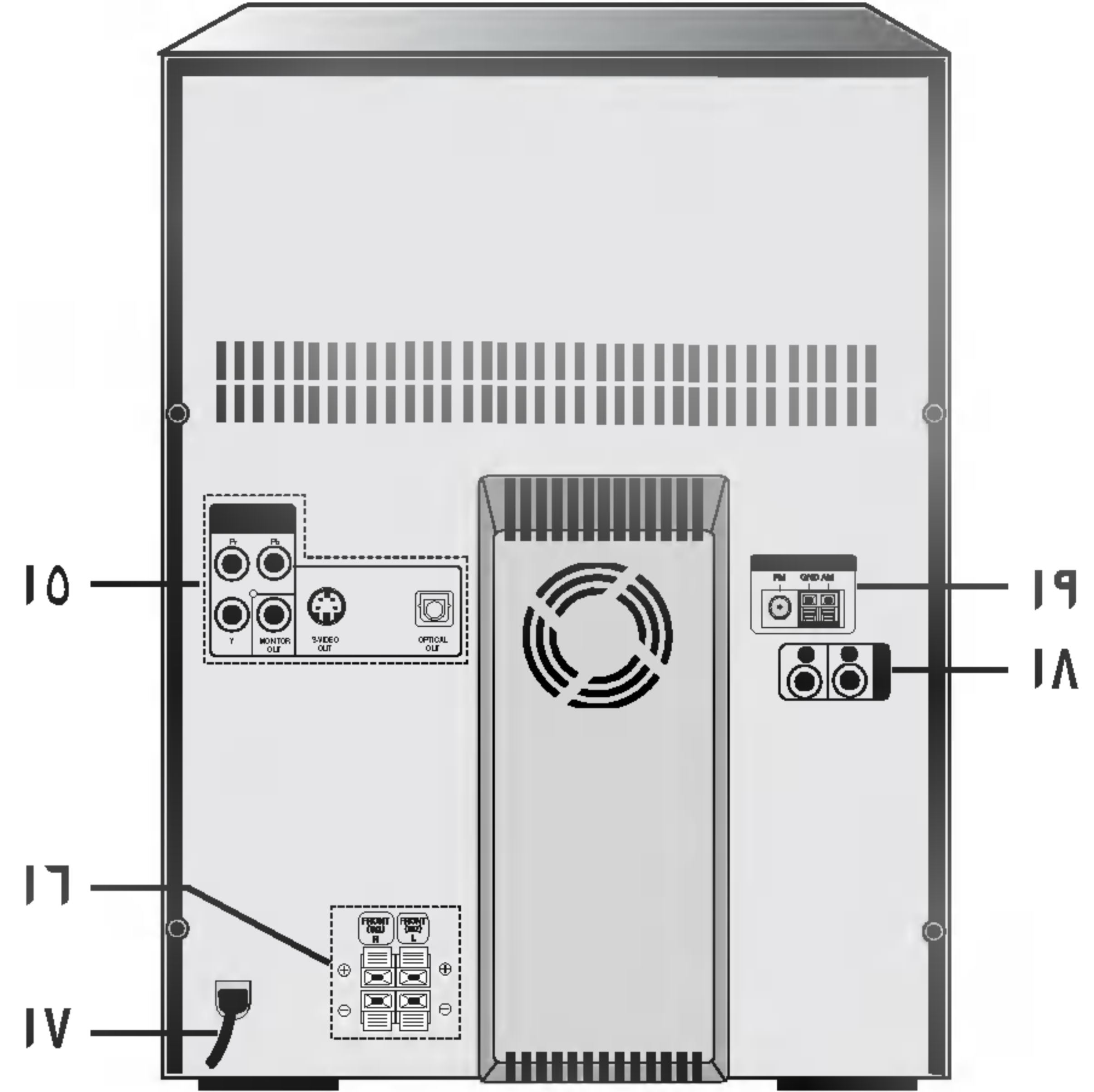
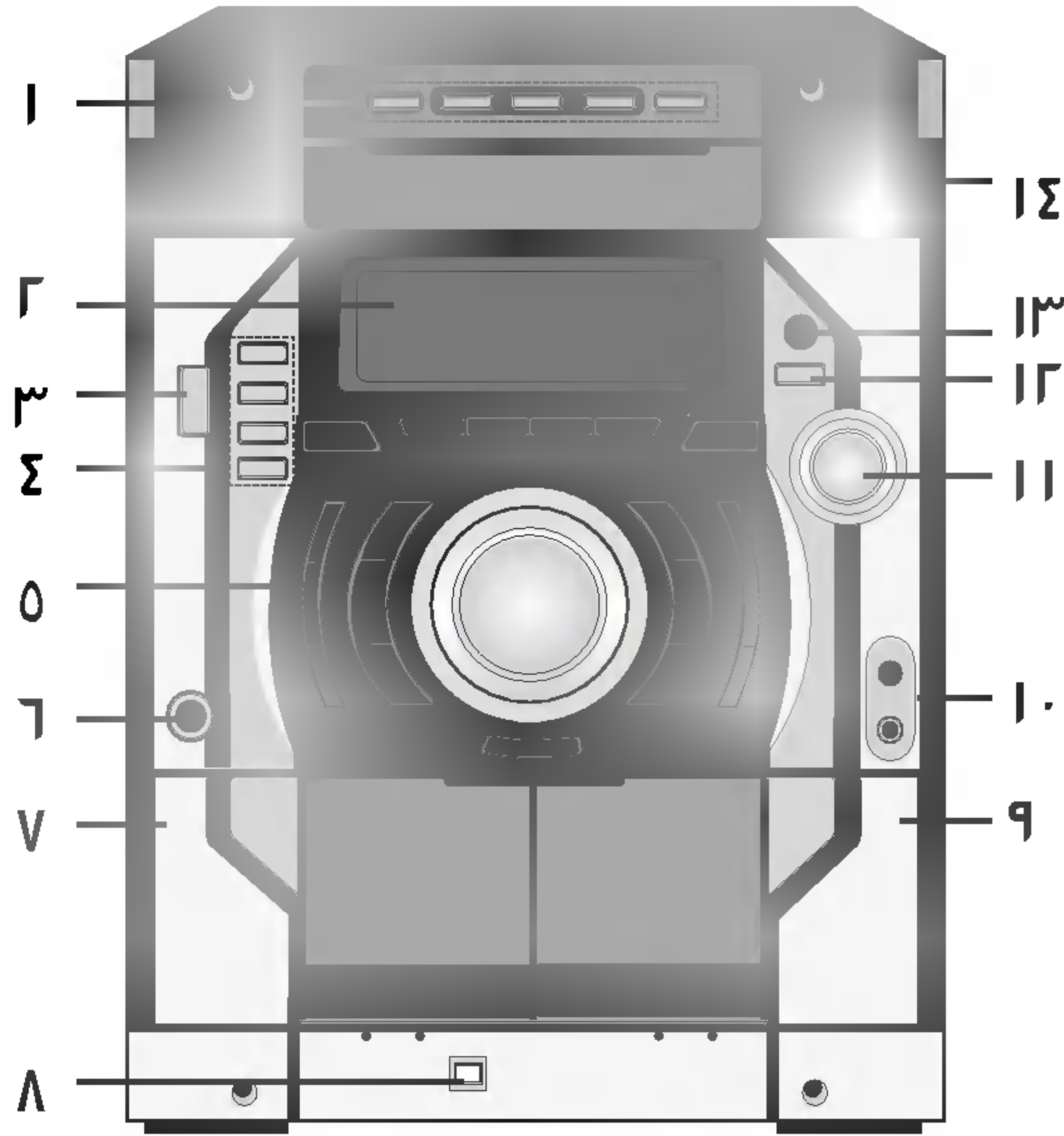

٦. مقبس سماعة الأذن (PHONES) - ٦,٢ø مم
٧. زر وضع PUSH EJECT (TAPE 1) ▲
٨. موصل USB (▶)
٩. زر وضع PUSH EJECT (TAPE 2) ▲
١٠. مقابس المايكروفون (MIC) : ٦,٢ø مم: اختيارية
- بكرة درجة صوت المايكروفون (MIC VOL.): اختيارية
١١. قرص متحرك متعدد الوظائف
- التوليف اليدوي
- تخطي القرص (◀▶)
- ضبط الساعة
١٢. زر USB
١٣. مستشعر التحكم عن بعد
١٤. DISC TRAY
١٥. قابس COMPONENT VIDEO OUT (Y Pb Pr) (PROGRESSIVE SCAN)
- مقبس MONITOR
- مقبس S-VIDEO OUT
- مقبس OPTICAL OUT
١٦. موصل مكبر الصوت SPEAKER
١٧. سلك الطاقة
١٨. مقابس (AUX IN) AUXILIARY INPUT
١٩. طرف توصيل الهوائي ANTENNA

١. زر DISC SKIP
- زر OPEN/CLOSE ▲
- أزرار DISC DIRECT PLAY (DISC3, DISC2, DISC1)
٢. شاشة العرض
٣. زر POWER (⏻) (STANDBY/ON)
٤. أزرار FUNCTION SELECT (TUNER, TAPE, DVD/CD, AUX)
٥. زر XDSS
- زر PLAY MODE/DEMO
- زر MODE/RIF/NOR-DUBB.
- زر CD SYNC./HI-DUBB.
- زر PROGRAM/MEMORY
- زر OAO
- زر CLOCK
- زر المؤقت TIMER ⏰
- زر RECORD/RECORD PAUSE (● REC/PAUSE)
- أزرار AUTO TUNING DOWN/UP
- أزرار CD SEARCH (◀▶)
- أزرار PRESET DOWN/UP
- أزرار REVERSE PLAY (◀)/PLAY (▶)
- زر STOP (■)/CLEAR
- زر SET/CD///AM-NOISE/RDS (اختياري)
- بكرة درجة الصوت VOLUME
- زر MP3 OPTIMIZER
- زر EQ/USER EQ/SURROUND

جهاز التحكم عن بعد

١. زر POWER
٢. أزرار FUNCTION SELECT (TUNER/BAND, DVD/CD, AUX, USB)
٣. الأزرار الرقمية (٠-٩)
٤. أزرار TAPE FUNCTION -
REVERSE PLAY (◀ : اختياري)
PLAY (▶) -
REWIND/FAST FORWARD PLAY (◀◀/▶▶) -
TAPE 1/2 SELECT أزرار -
RECORD/RECORD PAUSE (●/||) -
TAPE STOP (■) -
٥. زر SET UP
٦. أزرار الأسهم (▲/▼/◀/▶) •
(للاستخدام في تمييز اختيار معين على شاشة القوائم ذات
الواجهة الرسومية وشاشة العنوان وشاشة القائمة).
- أزرار PRESET (▲/▼)
- أزرار TUNING (-/+) [TUN. (◀/▶)]
٧. زر SELECT/ENTER
٨. زر MENU
(استخدم زر MENU لعرض شاشة القائمة المضمنة بأقراص
فيديو DVD).
٩. أزرار SKIP (◀◀/▶▶) / SLOW (◀|/|▶) / SCAN (◀◀/▶▶)
١٠. أزرار PROG./MEMO./REPEAT/REPEAT A-B
١١. أزرار STOP (■) / PAUSE (||) / STEP / PLAY (▶)
١٢. أزرار EQUALIZER (EQ) / OAO / AUDIO / CLEAR / ZOOM
١٣. أزرار DIMMER / SLEEP / ECHO
١٤. أزرار SURROUND (SURR.) / XDSS / SUBTITLE (S-TITLE)
RETURN / MARKER / SEARCH
١٥. أزرار DISC SKIP (D.SKIP)
١٦. أزرار VOLUME -/+
١٧. زر TITLE
(استخدم هذا الزر لعرض شاشة العنوان المضمنة في أقراص
فيديو DVD).
١٨. زر DISPLAY
١٩. زر MUTE

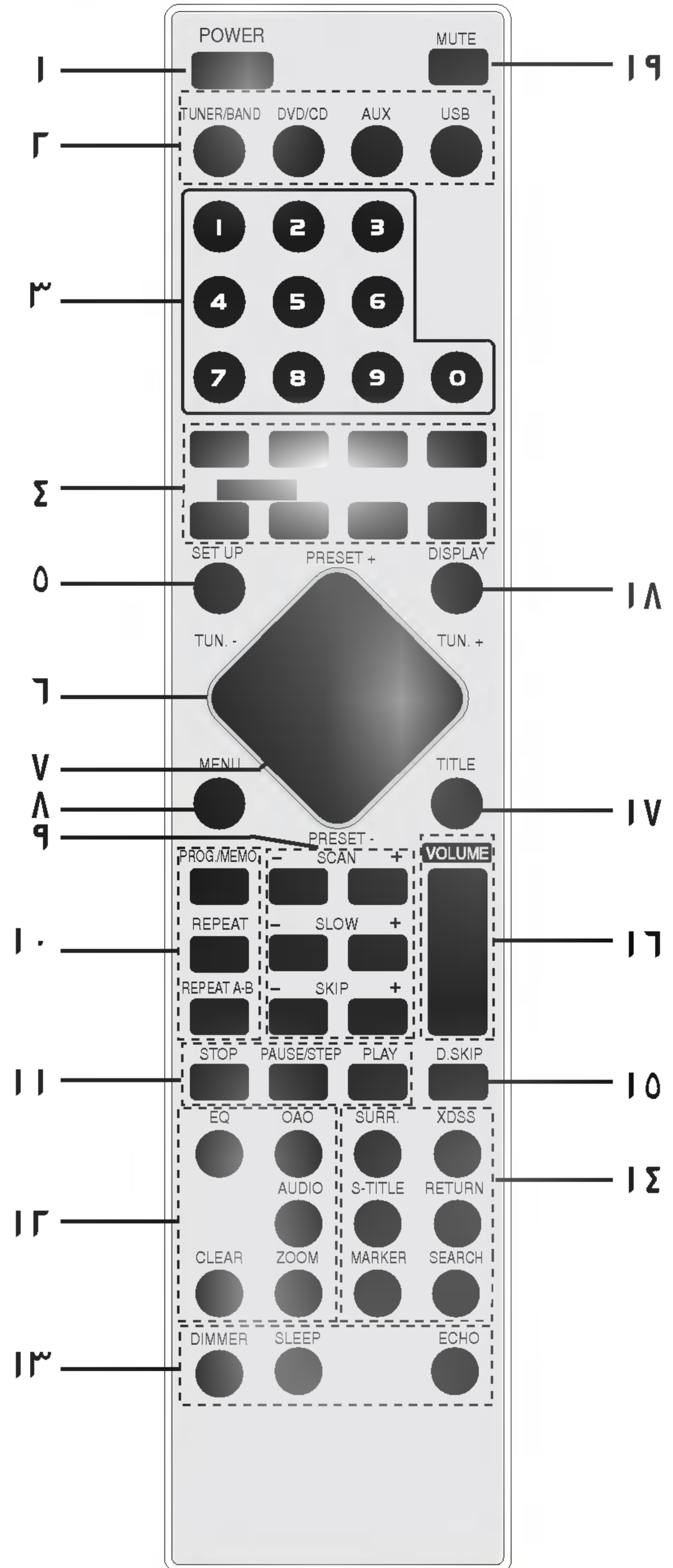

تركيب بطاريتنا جهاز التحكم عن بعد

انزع غطاء البطارية الموجود في الجانب الخلفي من جهاز التحكم عن بعد، وأدخل بطاريتي R03 (حجم AAA) مع محاذاة العلامتين بشكل صحيح + و - .

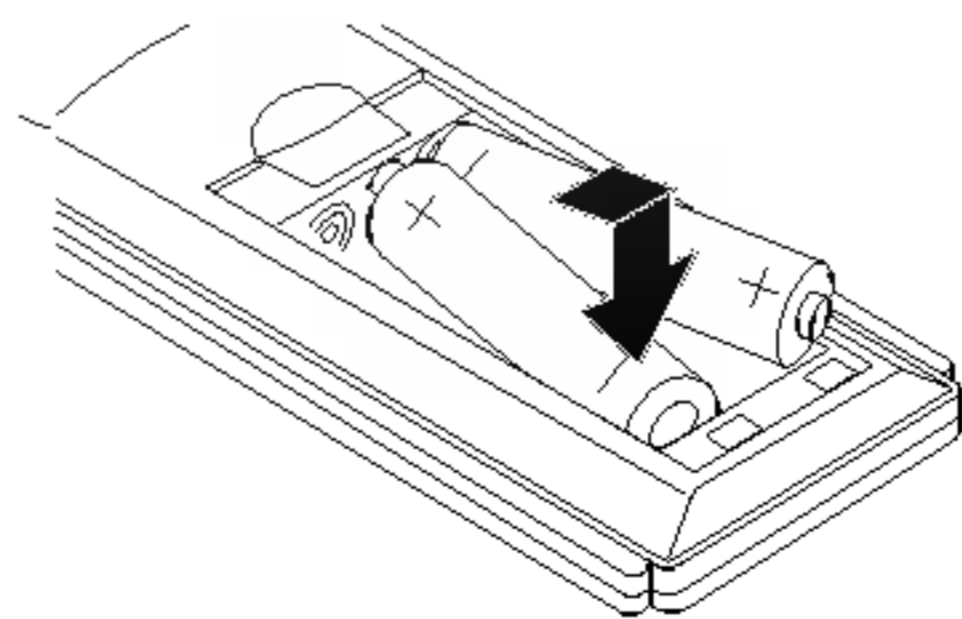

لا تستخدم بطاريات جديدة مع أخرى قديمة. لا تستخدم أبداً أنواع بطاريات مختلفة (قياسية، قلوية، إلخ...).

نطاق تشغيل جهاز التحكم عن بعد

- وجه جهاز التحكم عن بعد إلى مستشعر جهاز التحكم عن بعد واضغط على الأزرار.
- المسافة: حوالي ٢٣ قدم (٧ م) من واجهة مستشعر جهاز التحكم عن بعد
- الزاوية: حوالي ٣٠ درجة في كل اتجاه من واجهة مستشعر جهاز التحكم عن بعد

التوصيلات

توصيلات التلفاز

- قم بإحدى التوصيلات التالية، وذلك وفقاً لإمكانات جهازك.

تلميح

- اعتماداً على جهاز التلفزيون والأجهزة الأخرى التي ترغب في استخدامها، هنالك العديد من الطرق التي يمكنك بها التوصيل بجهاز استقبال. استخدم إحدى التوصيلات الموضحة أدناه.
- الرجاء الرجوع إلى الكتيبات الخاصة بأجهزة التلفزيون والفيديو ونظام الستيريو والأجهزة الأخرى طالما كان ذلك أمراً ضرورياً لعمل أفضل التوصيلات.

تنبيه

- تأكد من توصيل جهاز استقبال مباشرة بجهاز التلفزيون. اختر إدخال الصوت والصورة AV الصحيح على جهاز التلفزيون.
- لا تقم بتوصيل جهاز استقبال بجهاز التلفزيون عبر جهاز الفيديو. قد يتم تشويش صورة DVD بواسطة نظام الحماية ضد النسخ.

وصلة المسح التزايدى (ColorStream® pro)

- إذا كان جهاز التلفاز الخاص بك عال الوضوحية أو «جهاز رقمياً»، أو تلفازاً فيمكنك الاستفادة من ميزة إخراج المسح التزايدى للوحدة للحصول على أعلى دقة فيديو ممكنة.
- وإذا كان جهاز التلفاز لا يقبل تنسيق المسح التزايدى، فستظهر الصورة مشوشة إذا حاولت استخدام ميزة المسح التزايدى للوحدة.

صل قوابس COMPONENT VIDEO OUT (PROGRESSIVE SCAN) الموجودة بالوحدة بمقابس الإدخال المتوافقة في التلفاز باستخدام كابل Y Pb Pr (C).

ملاحظات

- اضبط ميزة المسح المتوالي على «On» (تشغيل) في قائمة Setup (إعداد) للحصول على الإشارة المتوالية، انظر صفحة ١٦.

الجانب الخلفى من جهاز التلفزيون

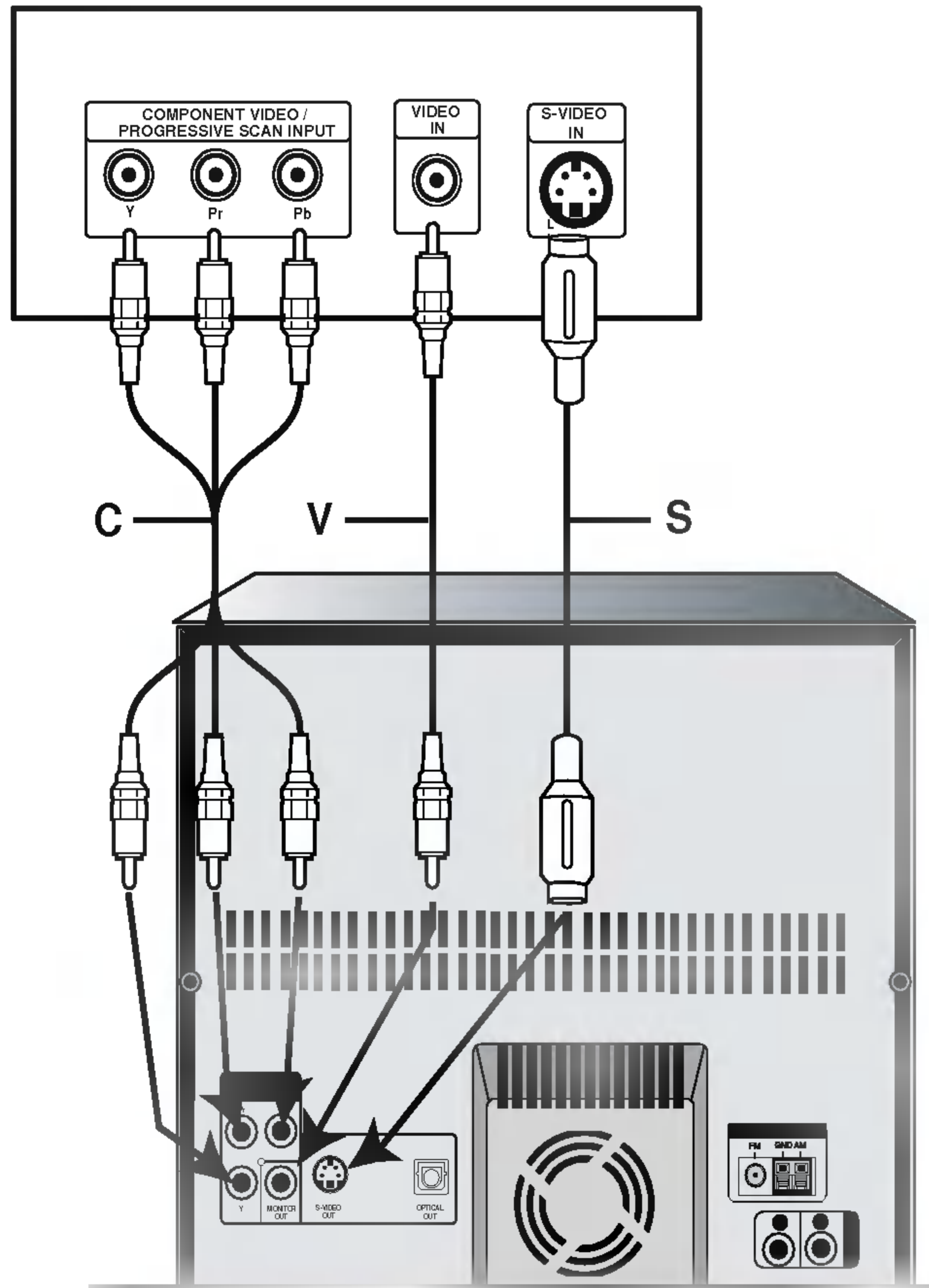

توصيل الفيديو

صل قابس MONITOR OUT الموجود بمستقبل بقابس VIDEO IN (مدخل الفيديو) في التلفاز باستخدام كابل الفيديو (V) المرفق.

توصيل S-Video

قم بتوصيل مقبس S-VIDEO OUT الموجود بجهاز استقبال بمقبس S-VIDEO IN الموجود بجهاز التلفزيون باستخدام كابل S-Video (S).

توصيل Component Video (Color Stream®)

صل قوابس COMPONENT VIDEO OUT (PROGRESSIVE SCAN) الموجودة بمشغل بمقابس الإدخال المتوافقة في التلفاز باستخدام كابل Y Pb Pr (C).

التوصيلات

التوصيل بهوائي

- قم بتوصيل هوائي FM/AM للاستماع إلى الراديو.
- قم بتوصيل هوائي AM الدائري إلى موصل هوائي AM.
- قم بتوصيل هوائي FM السلكي إلى موصل هوائي FM.

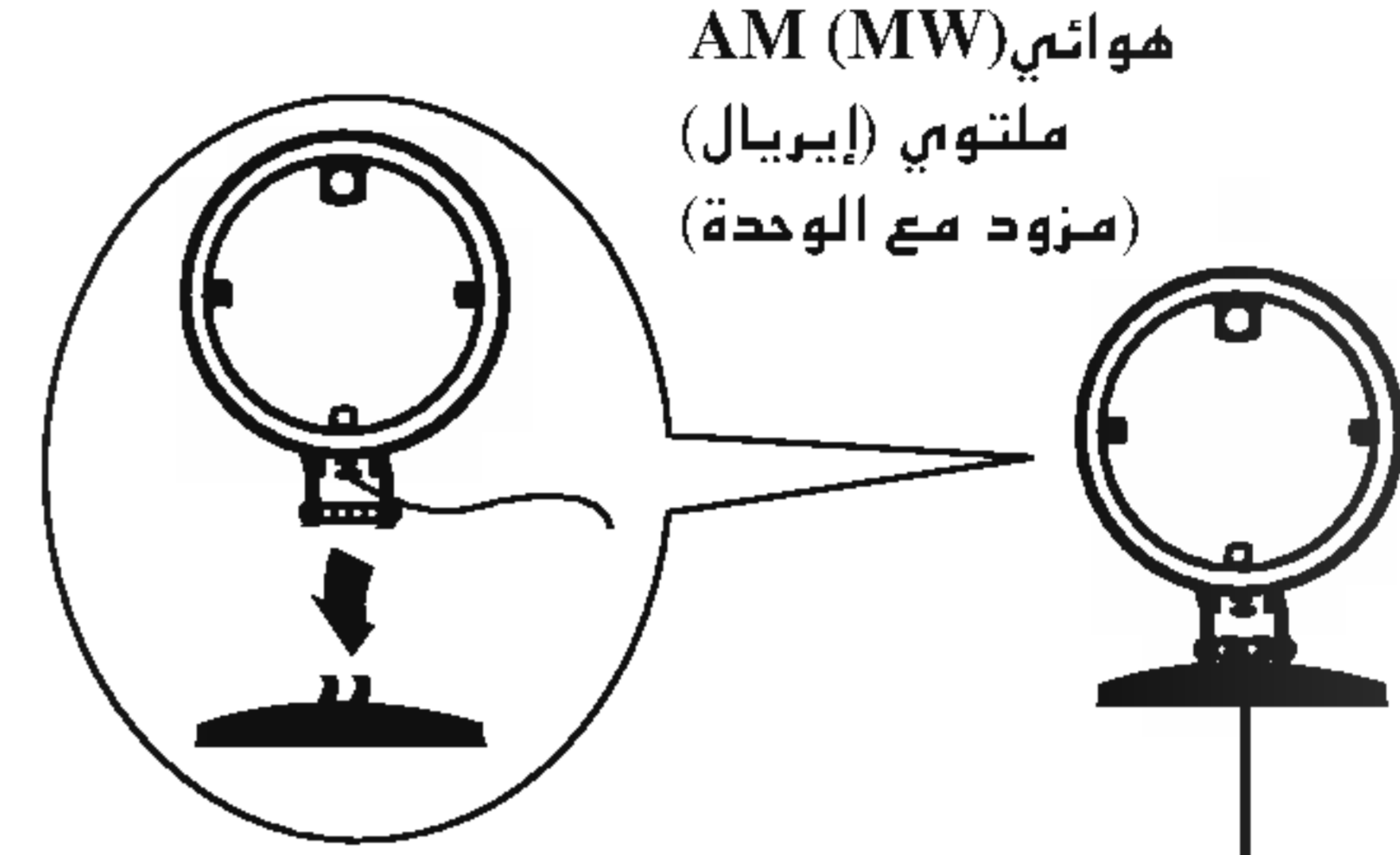

لاستقبال إرسال AM (MW) ، قم بتوصيل الهوائي الملتوي (الإيربيل) بالمحطة ذات العلامة AM.

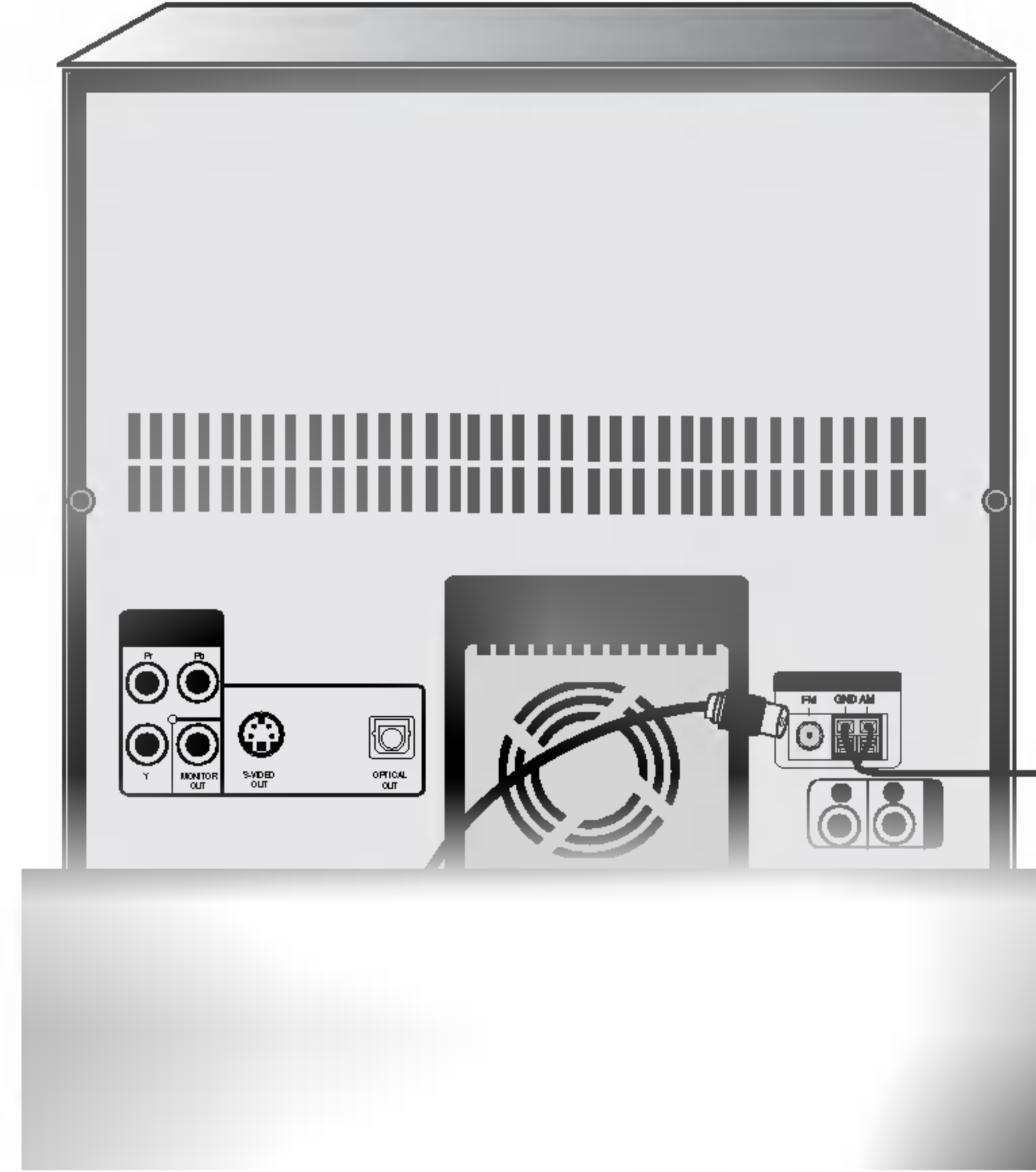

ملاحظات

- لمنع التشويش، احتفظ بهوائي AM الدائري بعيداً عن الوحدة والمكونات الأخرى.
- تأكد من مد هوائي FM السلكي بالكامل.
- بعد توصيل هوائي FM السلكي، احتفظ به أفقياً بقدر الإمكان.

التوصيل بأجهزة اختيارية

يمكن استخدام VCR أو أي وحدة أخرى متصلة بموصل AUX.

صل VCR أو جهاز إضافي إلخ بالموصل AUX.

حدد وظيفة AUX بالضغط على زر AUX الموجود على الوحدة أو جهاز التحكم عن بعد. تظهر «AUX» في الشاشة.

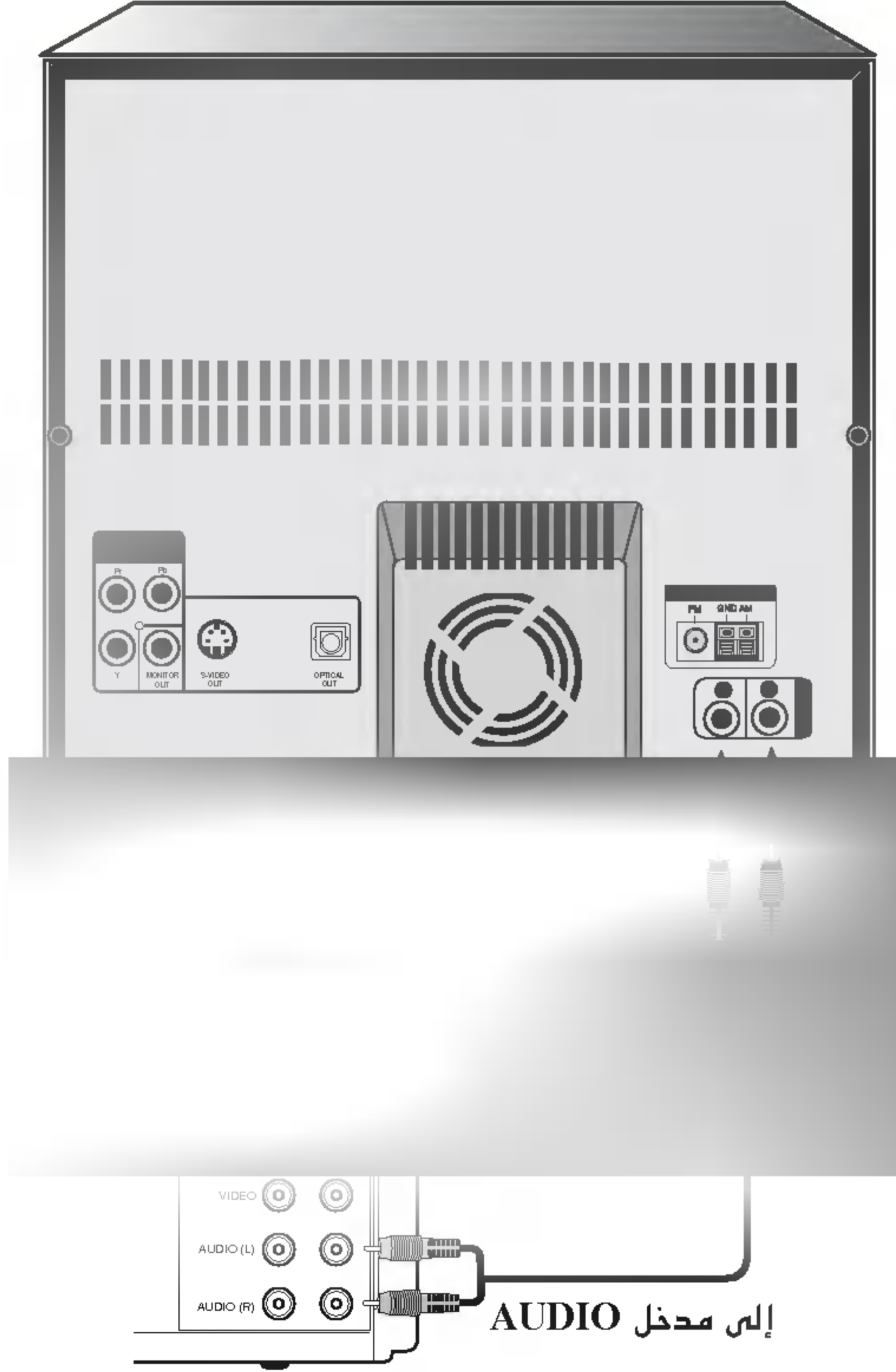

VCR (أو جهاز إضافي، إلخ)

التوصيلات

توصيل نظام مكبرات الصوت

قم بتوصيل مكبرات الصوت باستخدام أسلاك مكبرات الصوت المرفقة وذلك بمطابقة ألوان أطراف التوصيل بألوان الأسلاك.

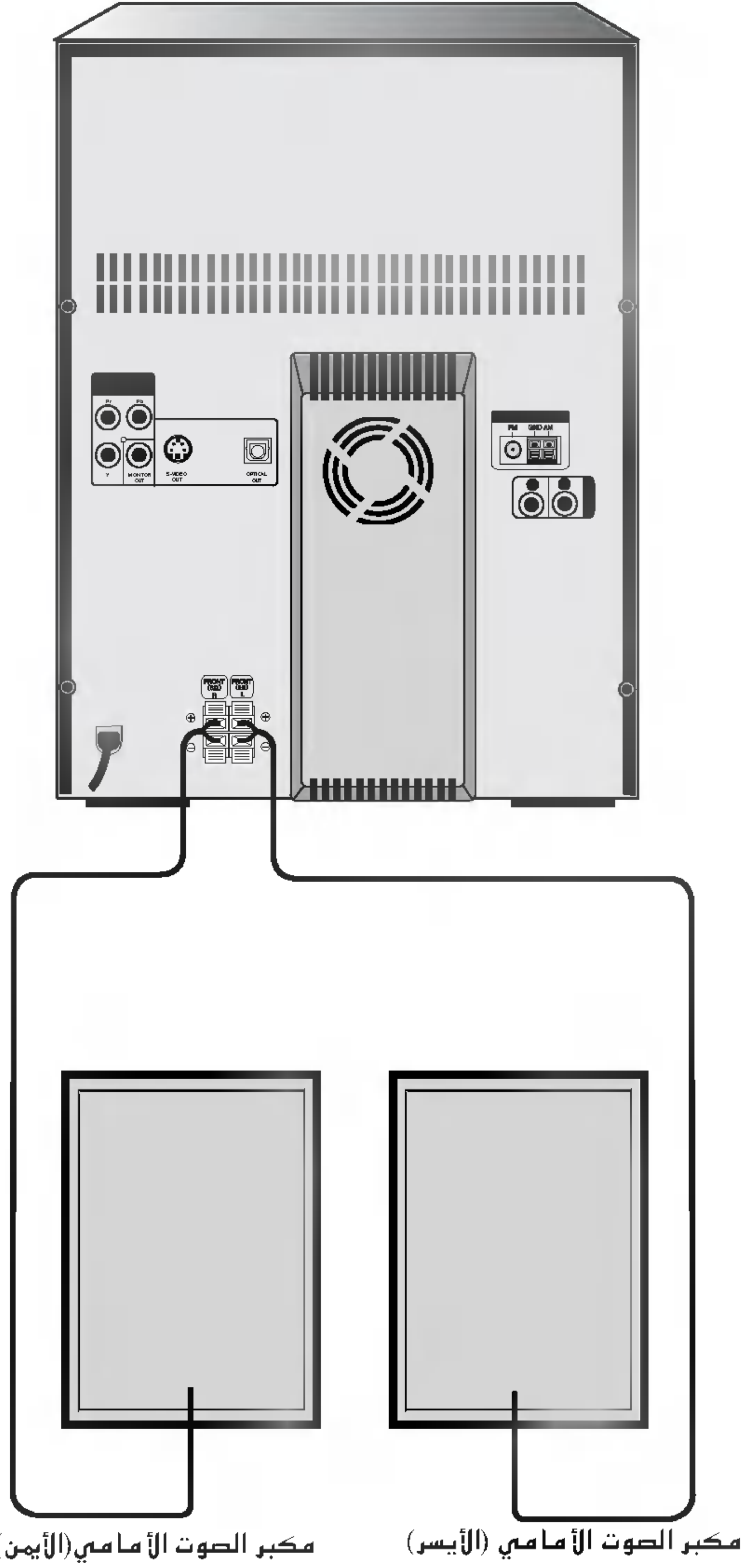

مكبر الصوت الأمامي (اليسر) مكبر الصوت الأمامي (الأيمن)

ملاحظات

- تأكد من مطابقة سلك مكبر الصوت لطرف التوصيل المناسب على المكونات: الموجب + بالموجب + والسالب - بالسالب - . إذا تم عكس تركيب الأسلاك، فسيصدر الصوت مشوشاً مفتقداً لطبقته.
- إذا كنت تستخدم مكبرات الصوت الأمامية مع مستوى إدخال أقل قليلاً من الحد الأقصى، فقم بتعديل درجة الصوت بعناية لتجنب إخراج الصوت الزائد عن الحد من مكبرات الصوت.
- في حالة ارتباك ألوان شاشة التلفاز، فلا تضع مكبرات الأصوات الأمامية على بعد ٣٠ سم من التلفاز.

التوصيل بجهاز اختياري

قم بالتوصيل بمضخم صوت مجهز بستريو رقمي ثنائي القناة (PCM) أو إلى جهاز استقبال صوت / فيديو مجهز بنظام فك شفرة متعدد القنوات (Dolby Digital™، MPEG 2 أو DTS)

صل موصل OPTICAL OUT (مخرج الضوء) في هذه الوحدة بالقباس المتوافق في مضخم الصوت أو المستقبل.

مكبر الصوت (مستقبل)

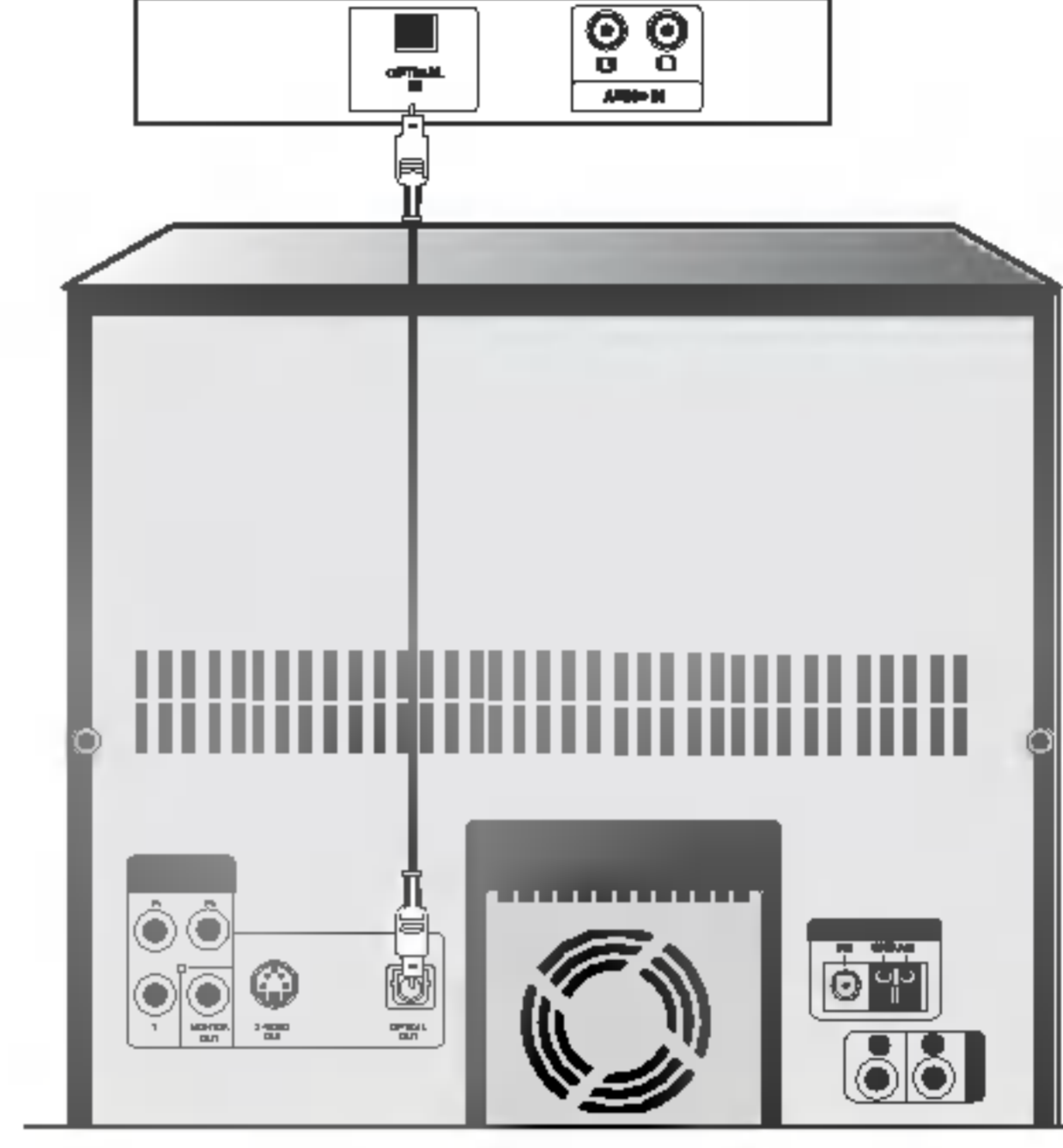

ملاحظات

- إذا لم يتطابق تنسيق الإخراج الرقمي مع قدرات الوحدة، فسيُعطي جهاز الاستقبال صوت مشوش قوي أو لن يعطي صوتاً على الإطلاق.
- لرؤية تنسيق الصوت للوحدة الحالية ضمن المعلومات المعروضة على شاشة التلفزيون، اضغط على AUDIO.

التوصيل مع USB

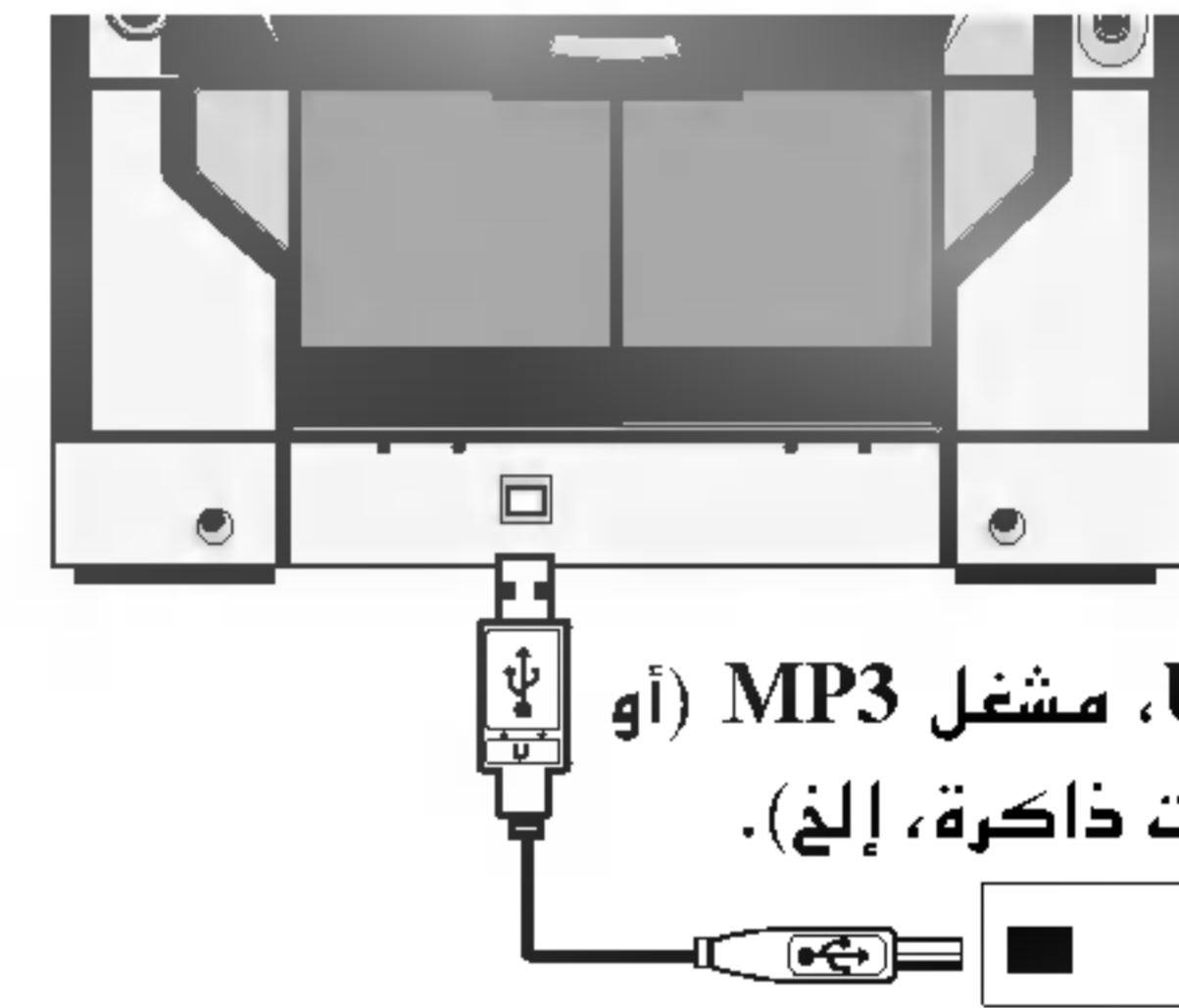

صل منفذ USB لذاكرة USB (أو مشغل MP3، إلخ) بموصل USB في اللوحة الأمامية.

اختر وظيفة USB بالضغط على الزر USB في اللوحة الأمامية أو في وحدة التحكم عن بعد. تظهر «USB» في الشاشة.

ملاحظات

- لن تعمل ملفات DivX في بطاقة الذاكرة.
- لا تدخل أكثر من بطاقة ذاكرة في قارئ البطاقات المتعددة.
- قد لا تكون الوحدة مدعومة بعيداً عن بطاقة الذاكرة أو قارئ البطاقات.
- لا تدخل بطاقة الذاكرة في قارئ البطاقة أو تخرجها منه عند استخدام قارئ البطاقة.
- في حالة عدم وجود بطاقة ذاكرة في قارئ البطاقة، فسيتم عرض الرسالة «NO USB» (لا يوجد USB). وفي هذه الحالة، يجب إخراج قارئ البطاقة وإدخاله مرة أخرى في بطاقة الذاكرة.

قبل التشغيل

ضبط درجة الصوت

- حرك بكرة الصوت في اتجاه عقارب الساعة لرفع مستوى الصوت أو عكس عقارب الساعة لخفضه.
- اضغط على + VOLUME لزيادة مستوى الصوت، أو استخدم - VOLUME لخفضه، على جهاز التحكم عن بعد.

كتم الصوت

- اضغط على MUTE لإيقاف الصوت، واضغط عليه ثانية لاستعادته.
- يمكنك كتم الصوت من هذه الوحدة للقيام بأمر ما للرد على الهاتف على سبيل المثال، وحينئذ سيومض المؤشر «X» في شاشة العرض.

مقبس سماعة الأذن

- قم بتوصيل طرف سماعة أذن ستريو (٦,٣٥ مم) بمقبس سماعة الأذن.
- يتم فصل مكبرات الصوت تلقائيًا عند توصيل سماعة الأذن (غير مزودة).

تأثير الموازن EQUALIZER

- يمكن اختيار ١٢ تأثيرًا صوتيًا ثابتًا وضبط BASS (الجهير)، و MIDDLE (المتوسط) و TREBLE (علو الطبقة).
- يمكن اختيار وضع الصوت المرغوب باستخدام الزر EQ في اللوحة الأمامية أو الزر EQ PATT. في وحدة التحكم عن بعد. عندما يمر وضع الصوت في الجانب الأيسر من اليمين؛ اضغط EQ أو EQ PATT.
- FAT → POP → CLASSIC → ROCK → DRAMA
JAZZ → SALSA → MUSICAL → SAMBA
ADVENTURE → PUMP → EXTREME → FLAT...
- يمكن اختيار الوضع باستخدام الزر USER EQ في اللوحة الأمامية.
- ١. اضغط الزر USER EQ لأكثر من ثانية. تظهر «BASS 0» في الشاشة.
- ٢. لف الزر MULTI JOG SHUTTLE في اتجاه عقارب الساعة أو عكس اتجاه عقارب الساعة لاختيار الضبط المرغوب.
- ٣. اضغط الزر USER EQ.
- ٤. اضبط MIDDLE و TREBLE كما هو موضح أعلاه.
- ٥. لإلغاء وضع المستخدم USER MODE؛ اضغط الزر USER EQ، تظهر «USER MODE OFF» (توقف وضع المستخدم).

نظام XDSS (نظام الصوت الديناميكي عالي الشدة)

- اضغط على XDSS لزيادة الصوت الجهير والصوت الثلاثي.
- - يضيء مؤشر «XDSS ON».
- لإلغائه، اضغط على XDSS ثانية.
- - يضيء مؤشر «XDSS OFF».

تشغيل/إيقاف تشغيل OAO

- اضغط OAO لتعزيز صوت الجهير.
- - يضيء مؤشر تشغيل «OAO ON».
- لإلغائه اضغط XDSS مرة ثانية.
- - يضيء مؤشر إيقاف تشغيل «OAO OFF».

تحسين MP3

تحسن هذه الوظيفة ملفات MP3 القابلة للضغط. فهي تحسن صوت الجهير لتحسين الصوت. وعند الضغط على MP3 OPTIMIZER؛ فإن الضبط يتغير بالترتيب التالي.

MP3-OPT ON → MP3-OPT OFF

تأثير المجسم SURROUND

يمكن اختيار وضع التجسيم المرغوب باستخدام الزر SURROUND في اللوحة الأمامية أو الزر SURR. في وحدة التحكم عن بعد. عندما يمر وضع التجسيم في الجانب الأيسر من اليمين؛ اضغط SURROUND أو SURR.

SURROUND OFF → CINEMA → EALA → TUNNEL → HALL → THEATER → VOCAL → CHURCH → DISCO → SURROUND OFF...

الخفت DIMMER

تؤدي هذه الوظيفة إلى انطفاء المصباح في اللوحة الأمامية وتعتيم الشاشة بنصف مقدار الضوء في حالة التشغيل. اضغط DIMMER مرة. ينطفئ المصباح في اللوحة الأمامية. يؤدي الضغط عليه مرة أخرى إلى إعتام الشاشة بمقدار النصف. اضغط الزر مرة أخرى لإلغاء العملية.

DEMO

اضغط DEMO في وضع إيقاف التشغيل الطاقة لإظهار الوظيفة في إطار شاشة العرض. لإلغائها، اضغط زر POWER أو DEMO مرة ثانية. أثناء الإظهار في حالة تشغيل الطاقة، يمكنك إلغائها باستخدام الزر الآخر.

قبل التشغيل

ضبط الساعة

1 اضغط على CLOCK (الساعة).
(إذا كانت الساعة تتطلب الضبط، فاضغط على CLOCK مع الاستمرار في الضغط لأكثر من ٢ ثانيتين).
- يبدأ عرض الساعات في الوميض.

2 حدد إما نظام ١٢ ساعة أو نظام ٢٤ ساعة بالضغط على زر الضبط المسبق MULTI JOG DIAL الموجود على اللوحة الأمامية.

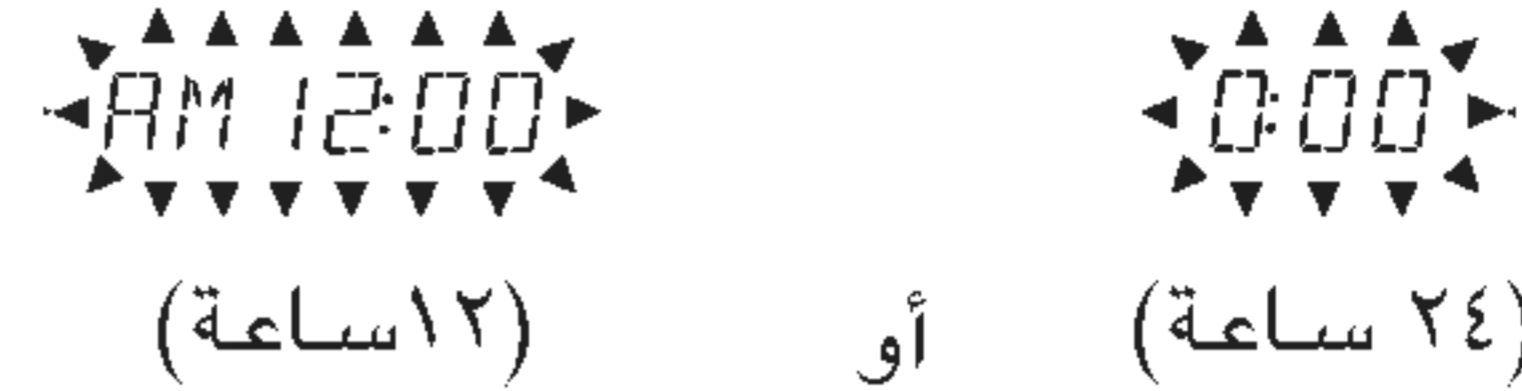

3 اضغط على SET لتأكيد نظام اليوم الذي تم اختياره.

4 استخدم MULTI JOG DIAL لضبط توقيت الساعة الحالي.

5 اضغط على SET.

6 استخدم MULTI JOG DIAL لضبط توقيت الدقائق الحالي.

7 اضغط على SET ليظهر الوقت الصحيح على شاشة العرض.

ملاحظات

- أثناء اختفاء الساعة من الشاشة؛ نفذ ما يلي:
- في حالة ضبط الساعة؛ اضغط الزر CLOCK.
- تظهر الساعة في الشاشة لمدة ٥ ثوان.
- في حال لم تكن الساعة مضبوطة؛ فإنها تومض في الشاشة لمدة دقيقة. اضبط الساعة كما سبق.

وظيفة مؤقت النوم

عند ضبط مؤقت النوم، تتوقف الوحدة عن التشغيل تلقائيًا بعد انقضاء الوقت المحدد.

1 لتحديد المدة المطلوبة قبل إيقاف التشغيل، اضغط على SLEEP. تستطيع أن ترى كلمة SLEEP 180 على شاشة العرض لحوالي ٥ ثوان. هذا يعني أن النظام سيتوقف عن العمل تلقائيًا بعد ١٨٠ دقيقة.

2 في كل مرة تضغط فيها على SLEEP، يتغير الإعداد بالترتيب التالي.

SLEEP 180 → 150 → 120 → 90 → 80 → 70 → 60 → 50 → 40 → 30 → 20 → 10 → OFF (الشاشة مطفأة) → SLEEP 180...

3 لمعرفة الوقت المتبقي قبل إيقاف تشغيل الوحدة.

أثناء نشاط وظيفة مؤقت النوم، اضغط على SLEEP برفق. يتم عرض الوقت المتبقي قبل إيقاف التشغيل لمدة ٥ ثوان.

ملاحظة

إذا ضغطت على SLEEP أثناء عرض وقت النوم، يتم إعادة ضبط مؤقت النوم.

إلغاء إعداد مؤقت النوم

إذا أردت إيقاف الوظيفة، اضغط على زر SLEEP بشكل متكرر حتى تظهر كلمة «SLEEP 10»، ثم اضغط مرة ثانية بعد ظهور «SLEEP 10» على الشاشة.

استخدام الميكروفون : اختياري

يمكن الاستماع لمصدر موسيقى بتوصيل ميكروفون بالوحدة.

1 صل الميكروفون بقابس MIC. «» سيظهر في إطار العرض.

2 يشغل الموسيقى المطلوبة.

3 الغناء مع الدور المصاحب. ضبط مستوى صوت الميكروفون بموالفة MIC.

لمعلوماتك

يمكنك التسجيل أثناء استخدام الميكروفون. يرجى الرجوع إلى «التسجيل»، قسم التفسير.

ملاحظات

- في حالة عدم استخدام الميكروفون، اضبط مقبض مستوى صوت الميكروفون على الحد الأدنى أو أوقف تشغيل الميكروفون وانزع الميكروفون من مقبس الميكروفون.
- إذا كان الميكروفون بالقرب من مكبر الصوت، قد يصدر صوت صياح. في هذه الحالة، حرك الميكروفون بعيدًا عن مكبر الصوت أو خفض مستوى الصوت باستخدام التحكم في مستوى صوت الميكروفون.
- إذا كان الصوت الصادر من الميكروفون عال جدًا، فقد يتم تشويشه. في هذه الحالة، اضبط التحكم في مستوى صوت الميكروفون على الحد الأدنى.

ضبط مستوى ECHO (صدى الصوت)

يمكن إحداث تأثير صدى الصوت على الصوت الصادر من الميكروفون.

اضغط على ECHO (صدى الصوت) بصورة متكررة.

ECHO-OFF → ECHO-1 → ECHO-2 → ECHO-3



قبل التشغيل

وظيفة ساعة التوقيت

يمكن من خلال وظيفة الموقت TIMER تشغيل استقبال الراديو والأقراص المضغوطة والشريط وتشغيل USB وإنهاؤها في الوقت المرغوب.

1 اضغط CLOCK لمعرفة الوقت الحالي.

لمعلوماك

إن لك تضبط الساعة، لن تعمل وظيفة ساعة التوقيت.

2 اضغط TIMER ⊕ للدخول إلى نمط إعداد ساعة التوقيت. كل وظيفة (TUNER → CD → TAPE → USB) تومض في الشاشة بالتتالي.

لمعلوماك

إن أردت تصحيح إعدادات ساعة التوقيت السابقة، اضغط واستمر في ضغط الزر ⊕ TIMER لأكثر من ثانيتين. - ستظهر إعدادات ساعة التوقيت السابقة لساعة التوقيت والمؤشر «⊕ TIMER» على الشاشة.

3 اضغط SET حينما تومض الوظيفة المطلوبة.

4 1. حينما تختار وظيفة TUNER، سيومض المؤشر «PLAY» و «REC» على شاشة العرض بالتبادل لمدة حوالي 3 ثواني.

المؤشر «PLAY»: تشغيل الضبط فقط
المؤشر «REC»: تشغيل الضبط والتسجيل
2. اضغط على SET عندما تومض الوظيفة المطلوبة.
3. اختر الرقم الذي سبق إعداده بواسطة MULTI JOG DIAL على اللوحة الأمامية ثم اضغط SET.

سيظهر المؤشر «TIME ON» لمدة حوالي 5.5 ثانية في شاشة العرض ثم يختفي.
4. عندما تختار وظيفة CD ، TAPE ، أو USB سيظهر المؤشر «TIME ON» لحوالي 5.5 ثانية في شاشة العرض ثم يختفي.

5 اضغط ساعة التشغيل بالضغط على MULTI JOG DIAL.

6 اضغط SET لتأكيد وقت ساعة التشغيل.

7 اضغط دقائق الإيقاف بالضغط على MULTI JOG DIAL.

8 اضغط SET لتأكيد دقائق التشغيل. سيظهر المؤشر «TIME OFF» لمدة حوالي 5.5 ثانية في شاشة العرض ثم يختفي.

9 اضغط وقت ساعة الإيقاف بالضغط على MULTI JOG DIAL.

10 اضغط SET.

11 اضغط دقائق الإيقاف بالضغط على MULTI JOG DIAL.

12 اضغط SET.

13 قد بتعديل مستوى الصوت بالضغط على MULTI JOG DIAL.

14 اضغط SET. سيظهر «⊕» على شاشة العرض وبذلك ينتهي ضبط ساعة التوقيت.

15 قم بإيقاف تشغيل النظام. يتم تلقائياً تشغيل وظائف ساعة التوقيت المختارة أو إيقافها طبقاً لزمان التوقيف الذي تم ضبطه.

لإلغاء أو معرفة ساعة التوقيت

في كل مرة تضغط فيها على الزر ⊕ TIMER بإمكانك تشغيل أو إلغاء ساعة التوقيت. يمكنك أيضاً معرفة حالة ضبط ساعة التوقيت.

لتنشيط أو معرفة ساعة التوقيت، اضغط الزر ⊕ TIMER بشكل متكرر بحيث يظهر «⊕» على شاشة العرض.

لإلغاء المؤقت، اضغط على زر ⊕ TIMER بشكل متكرر بحيث يختفي «⊕» من شاشة العرض.

ملاحظة

في حال وجود قائمة مع القرص؛ تظهر الشاشة الرئيسية فقط في الشاشة.

قبل التشغيل

⚠️ تحذير:

قبل استخدام وحدة التحكم عن بعد، اضغط على الزر DVD/CD لاختيار الجهاز المزمع تشغيله.

3 اضغط على أو لتغيير إعداد أحد العناصر.

يمكن أيضاً استخدام الأزرار الرقمية لضبط الأرقام (مثل رقم العنوان). بالنسبة لبعض الوظائف، اضغط على SELECT/ENTER لتنفيذ الإعداد.

شرح عام

يعطي هذا الدليل تعليمات أساسية حول تشغيل جهاز استقبال . تتطلب بعض أقراص DVD إجراءات تشغيل خاصة أو تسمح بإجراءات تشغيل محدودة أثناء التشغيل. عند حدوث ذلك، يظهر الرمز على شاشة جهاز التلفزيون، بما يشير إلى أن إجراء التشغيل غير مسموح به بواسطة جهاز استقبال أو أنه غير متاح على هذا القرص.

رموز حقل التعليقات المؤقتة

تكرار العنوان

تكرار تسلسل

استئناف التشغيل من هذه النقطة

الإجراء ممنوع أو غير متاح

ملاحظات

- قد لا توفر بعض الأقراص كافة الميزات الموجودة بمثل هذا العرض المعلومات على الشاشة الموضح أدناه.
- إذا لم يتم الضغط على أي زر لعشر ثوان، فسوف يختفي عرض المعلومات على الشاشة.

عرض المعلومات على شاشة التلفزيون

يمكن عرض حالة التشغيل العامة على شاشة جهاز التلفزيون. ويمكن تغيير بعض العناصر على القائمة.

تشغيل ميزة عرض المعلومات على شاشة التلفزيون

1 اضغط على DISPLAY (عرض) أثناء التشغيل.

2 اضغط على / لاختيار عنصر. سيتم تمييز العنصر المحدد.

مثال: العرض على الشاشة أثناء تشغيل DVD

رقم العنوان	الوظيفة/الإجراء باستخدام / لاختيار البند.	أسلوب الاختيار
رقم الفصل	1 / 3	يعرض رقم العنوان الحالي وكافة أرقام العناوين، ويستخدم للانتقال إلى رقم العنوان المطلوب.
البحث بالوقت	1 / 12	يعرض رقم الفصل الحالي وكافة أرقام الفصول، ويستخدم للانتقال إلى رقم الفصل المطلوب.
بحث عن الوقت	0:20:09	يعرض وقت التشغيل المنقضي ويبحث عن نقطة مباشرة ضمن الوقت المنقضي.
لغة الصوت ووضع إخراج الصوت الرقمي	1 ENG DSD 5.1 CH	يعرض لغة مسار الصوت الحالي، وأسلوب التشفير ورقم القناة ويستخدم لتغيير الإعداد.
لغة الترجمة	1 ENG	يعرض لغات الترجمة الحالية، ويستخدم لتغيير الإعداد.
الزاوية	1 / 3	يعرض رقم الزاوية الحالية وعدد الزوايا الإجمالية ويستخدم لتغيير رقم الزاوية.
الصوت	Bypass	لعرض وضع الصوت الحالي / لا يمكن تغيير الضبط.

مثال: العرض على الشاشة أثناء تشغيل VCD

العنصر	الوظيفة/الإجراء باستخدام / لاختيار البند.	أسلوب الاختيار
رقم المسار	1 / 3	يعرض رقم المسار الحالي وعدد المسارات الإجمالية ووضع تشغيل وظائف PBC، ويستخدم للانتقال إلى رقم المسار المطلوب.
الوقت	0:20:09	يعرض وقت التشغيل المنقضي (عرض فقط)
قناة الصوت	Stereo	يعرض قناة الصوت ويستخدم في تغيير قناة الصوت
الصوت	Bypass	لعرض وضع الصوت الحالي / لا يمكن تغيير الضبط.

قبل التشغيل

الإعدادات الأولية

باستخدام قائمة الإعداد، يمكنك إجراء العديد من التعديلات للعناصر مثل الصورة والصوت. يمكنك أيضاً ضبط لغة لترجمة الأفلام وقائمة الإعداد، بين الأشياء الأخرى. لمزيد من التفاصيل حول كل عنصر من قائمة الإعداد، انظر صفحات ١٥ إلى ١٨.

لعرض القائمة والخروج منها:

اضغط SETUP لعرض القائمة. سيؤدي الضغط لمدة ثانية على SETUP إلى العودة إلى الشاشة الأولية.

للانتقال إلى المستوى التالي:

اضغط على  على وحدة التحكم عن بعد.

للرجوع إلى المستوى السابق:

اضغط على  على وحدة التحكم عن بعد.

التشغيل العام



1 اضغط SETUP.

تظهر قائمة Setup.

2 استخدم  لتحديد الخيار صوت، ثم اضغط على .

للانتقال إلى المستوى الثاني.

ستظهر الشاشة الإعداد الحالي للعنصر المختار، والإعداد (الإعدادات) البديلة.

3 استخدم  لتحديد الخيار صوت، ثم اضغط على .

للانتقال إلى المستوى الثاني.

4 استخدم  لتحديد الإعداد المطلوب، ثم اضغط SELECT/ENTER لتأكيد الاختيار.

تتطلب بعض العناصر خطوات إضافية.

5 اضغط SETUP أو PLAY للخروج من قائمة الإعداد.

اللغة

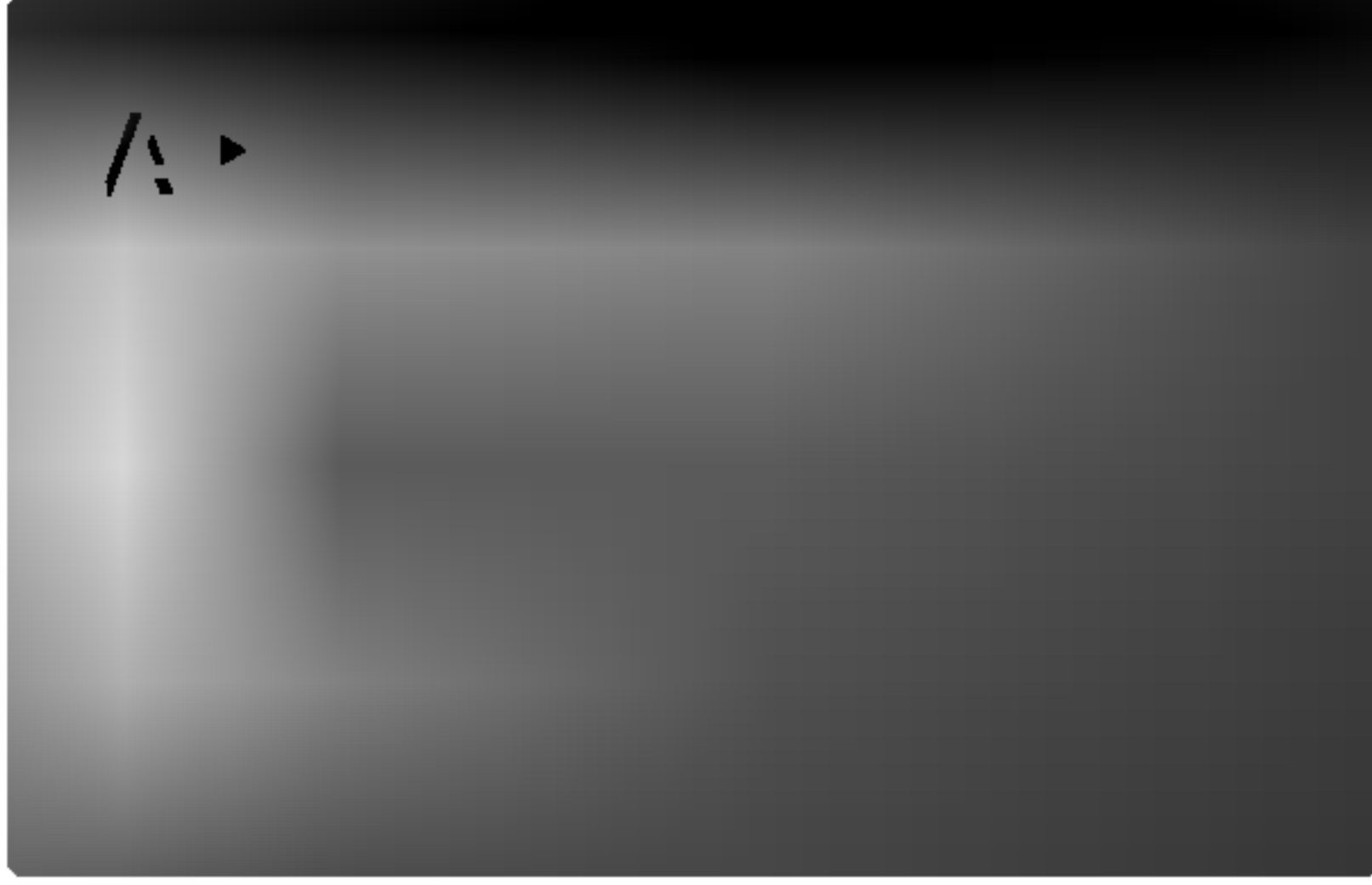

OSD (العرض على الشاشة)

اختر لغة لقائمة الإعداد والعرض على الشاشة.

قائمة القرص/لغة ترجمة الأفلام/صوت القرص

اختر اللغة التي تفضلها لمسار الصوت (صوت القرص)، وترجمة الأفلام، وقائمة القرص.

اللغة الأصلية: تشير إلى اللغة الأصلية التي تم تسجيل القرص بها.

لغات أخرى: لاختيار لغة أخرى، اضغط الأزرار الرقمية لإدخال رقم مطابق مكون من ٤ أرقام وفقاً لقائمة رمز اللغة في صفحة ٣١. في حالة إدخال رمز لغة خطأ، اضغط CLEAR.

قبل التشغيل

DISPLAY (عرض)

مسح متوالي



يعطي فيديو المسح المتوالي أعلى جودة للصور مع قلة الوميض.
إذا كنت تستخدم قوالب الفيديو المركب للتوصيل بال تلفزيون أو شاشة العرض المتوافقين مع إشارة المسح المتوالي، فاضبط ميزة المسح المتوالي على On (تشغيل).

لتشغيل ميزة المسح المتوالي :

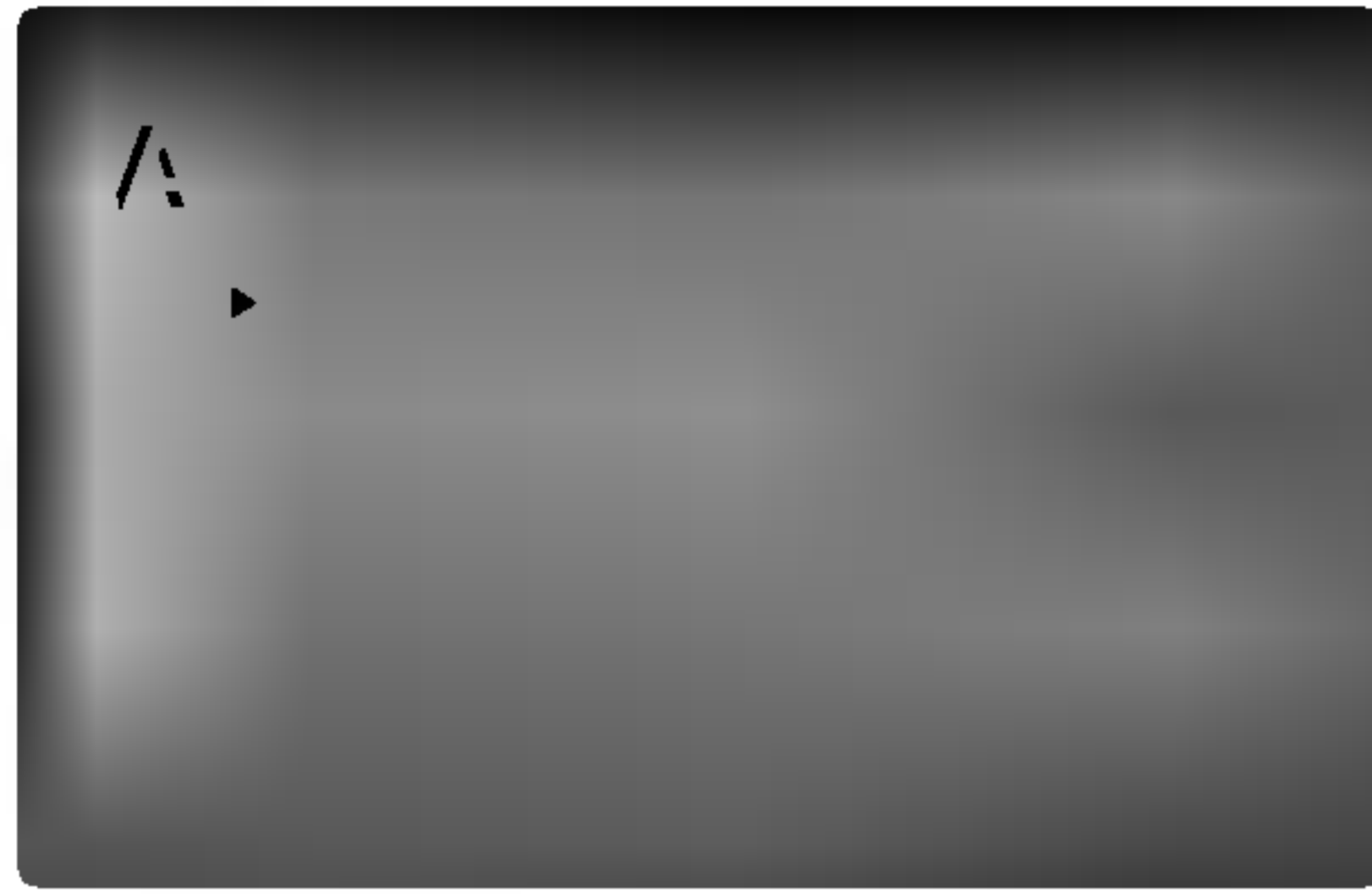

صل قابس مخرج الفيديو المركب لمشغل DVD بقابس مدخل شاشة العرض/التلفاز، واضبط التلفزيون أو الشاشة على إدخال الفيديو المركب.

١. اختر « Progressive Scan » في قائمة العرض ثم اضغط



٢. اختر « On » (تعمل) باستخدام زر / .

٣. اضغط SELECT/ENTER لتأكيد الاختيار.
ستظهر قائمة التأكيد.

٤. وعند ظهور قائمة التأكيد على الشاشة، سيتم تمييز الخيار Cancel (إلغاء) كخيار افتراضي. استخدم زر /  لتمييز Enter.

٥. سيؤدي الضغط على ENTER إلى ضبط المشغل على وضع المسح المتوالي.

⚠ تحذير

وبمجرد ضبط إخراج المسح المتوالي، سيتم رؤية الصورة على جهاز التلفزيون أو الشاشة المتوافقة مع المسح المتوالي فقط.
وفي حالة ضبط ميزة المسح المتوالي على On (تشغيل) بطريقة خطأ، يجب إعادة تشغيل الوحدة.
١) أزل أي قرص من الوحدة ثم أغلق علبة القرص. تأكد أن الرسالة « NO DISC » (لا يوجد قرص) غير معروضة في إطار العرض.

٢) اضغط على زر STOP (■) مع الاستمرار لمدة خمس ثواني ثم حرره. سيتم استعادة إخراج الفيديو إلى الإعداد القياسي، وسيتم عرض الصورة مرة أخرى على التلفزيون التناظري التقليدي أو على شاشة العرض.

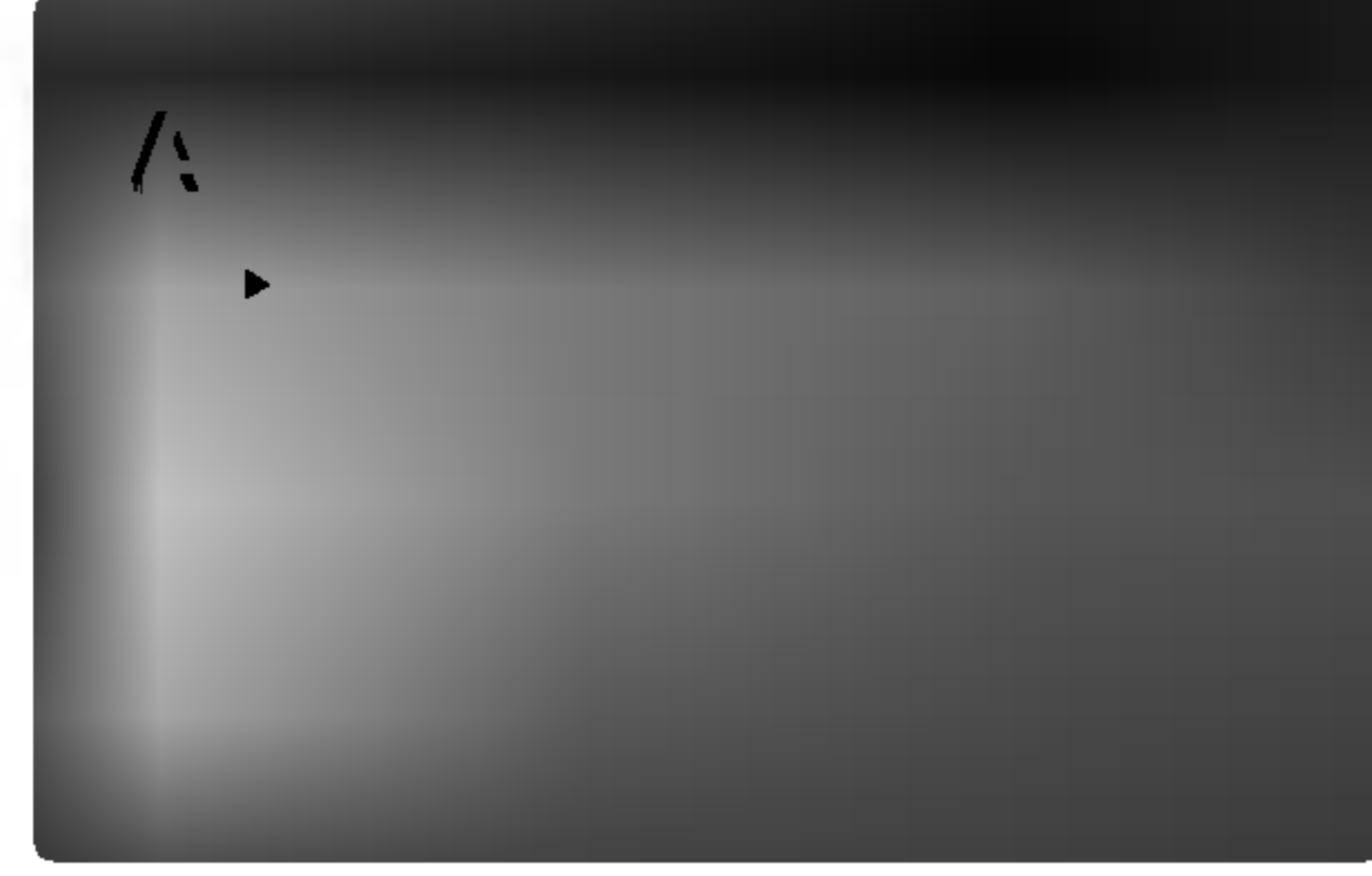

بعد التلفاز

4:3 : اختر هذا الوضع عندما يكون بعد جهاز التلفاز الموصل هو ٣:٤ القياسي.

16:9 Wide : اختر هذا الوضع عندما يكون بعد جهاز التلفاز الموصل هو ٩:١٦ wide.

وضع العرض

يعمل إعداد وضع العرض فقط عندما يكون وضع بعد التلفاز مضبوطاً على « ٣:٤ ».

Letterbox : يعرض صورة عريضة مع أشرطة في الأجزاء العلوية والسفلية من الشاشة.

Panscan : يعرض صورة عريضة على الشاشة أكلها تلقائياً ويقطع الأجزاء التي لا تتواءم مع حجم الشاشة.

قبل التشغيل

صوت

يوجد بكل قرص DVD خيارات متنوعة من خروج الصوت. قم بضبط خيارات صوت جهاز الاستقبال وفقاً لنوع نظام الصوت المستخدم.



Dolby Digital/ DTS/ MPEG

Bitstream: حدد « Bitstream » إذا قمت بتوصيل مقبس DIGITAL OUT (الخروج الرقمي) بمضخم صوت أو جهاز آخر مزود بشفرة Dolby Digital أو DTS أو MPEG.

PCM: حددها عند التوصيل بمضخم استريو رقمي ذو قناتين.

وأقرص DVD التي تم تشفيرها بنظام Dolby Digital أو MPEG سوف يتم دمجها تلقائياً إلى صوت PCM ذو القناتين.

Sample Freq. (التردد العيني) (التردد)

إذا كان جهاز الاستقبال الخاص بك أو مضخم الصوت لا يقدر على التعامل مع الإشارات ٩٦ كيلوهرتز، حدد ٤٨ كيلوهرتز. وعند اختيار هذا، سوف تقوم الوحدة تلقائياً بتحويل أي إشارة ٩٦ كيلوهرتز إلى ٤٨ كيلوهرتز، وهكذا يكون نظامك قادر على تشفيرهم.

إن كان مستقبل المكبر قادراً على التعامل مع إشارات بتردد ٩٦ كيلو هرتز، اختر ٩٦ كيلو هرتز. عند استخدام هذا الخيار، ستتم الوحدة كل أنواع الإشارات بدون المزيد من التجهيز. راجع المطبوعات المرفقة مع المكبر للتحقق من إمكاناته.

إعدادات أخرى

بتنسيق DVD يمكنك الاستماع إلى المسار الصوتي المبرمج بأفضل تقديم ممكن لصوت واقعي ودقيق، وهذا بفضل استخدام تكنولوجيا الصوت الرقمي. غير أنه في بعض الأحيان، قد ترغب في ضغط المدى الفعال للإخراج الصوتي (الفرق بين أعلى الأصوات وأهداها) حتى يتسنى لك الاستماع إلى الفيلم بمستوى صوت أقل دون فقد نقاء الصوت. اضبط DRC (التحكم في المدى الديناميكي) على On (تشغيل) للحصول على هذا التأثير.

ملاحظات

- تعمل وظيفة DRC فقط أثناء تشغيل الأقراص المسجلة بنظام دولبي ديجيتال.
- قد يختلف مستوى النطاق الديناميكي حسب أقراص DVD.

Vocal

قم بضبط Vocal إلى On (تشغيل) عند تشغيل قرص karaoke DVD متعدد القنوات. ستندمج قنوات karaoke على القرص ضمن صوت الستيريو الطبيعي.

بنود أخرى

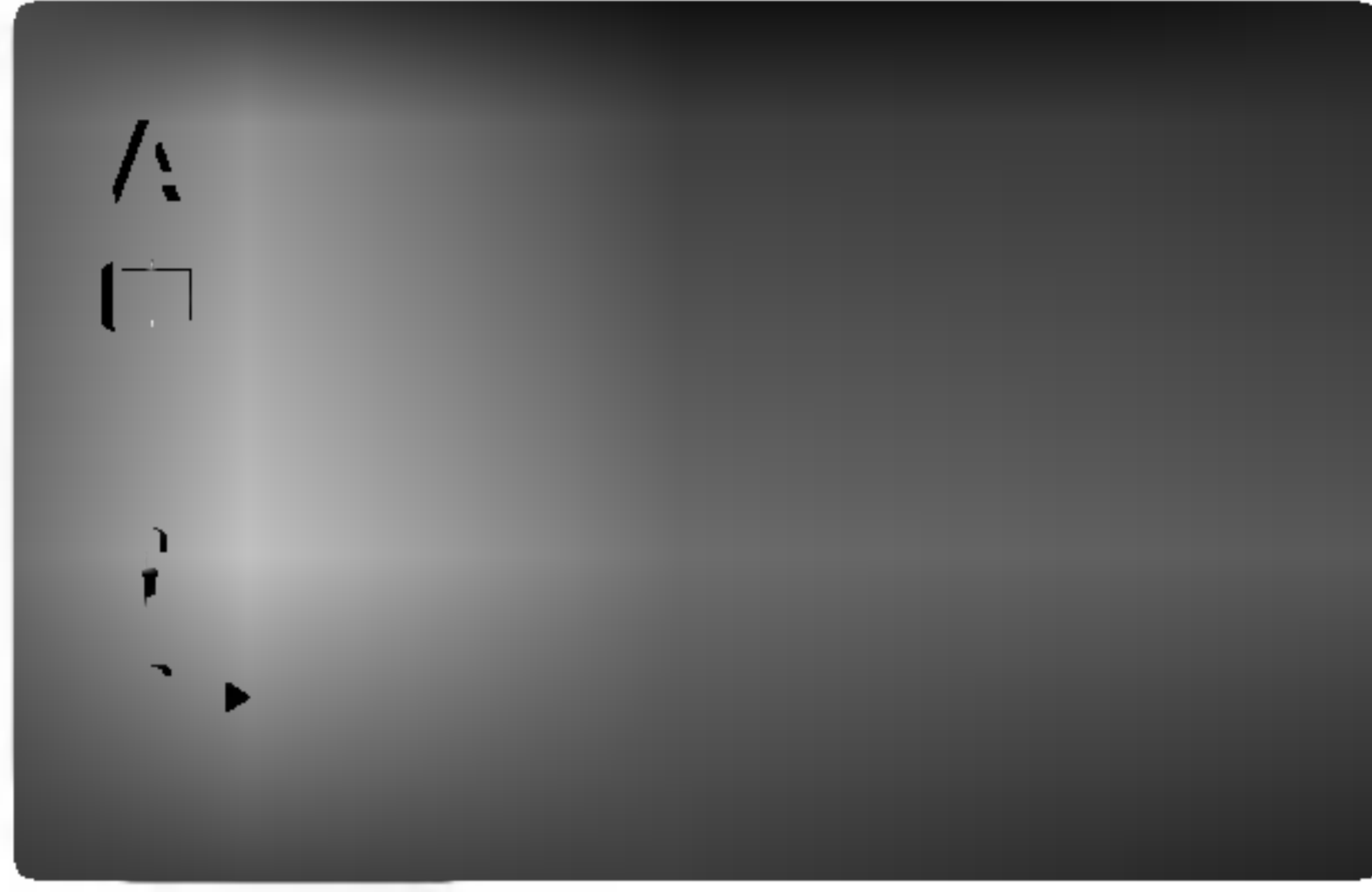

التحكم في القراءة

اضبط التحكم في القراءة (PBC) على On (تشغيل) أو Off (إيقاف تشغيل).

On (تشغيل): تتم قراءة أقراص الفيديو ذات خاصية PBC (التحكم في القراءة) طبقاً لهذه الخاصية.

Off (إيقاف تشغيل): تتم قراءة أقراص الفيديو ذات خاصية PBC (التحكم في القراءة) بنفس الطريقة التي تتم بها قراءة الأقراص الصوتية.

تسجيل DivX (R)

تستطيع إظهار رمز التسجيل DivX DRM (Digital Right Management) الخاص بوحدة فقط.



يستخدم رمز التسجيل فقط لوكيل خدمة VOD (الفيديو عند الطلب). يمكن شراء ملف فيديو مشفر أو تأجيره.

ملاحظات

إذا أجرت ملف DivX VOD، فسيكون به خيارات متعددة لحدود العرض حسبما هو موضح أدناه.

- عرض الرقم الذي يمكن مشاهدته الملف فيه.

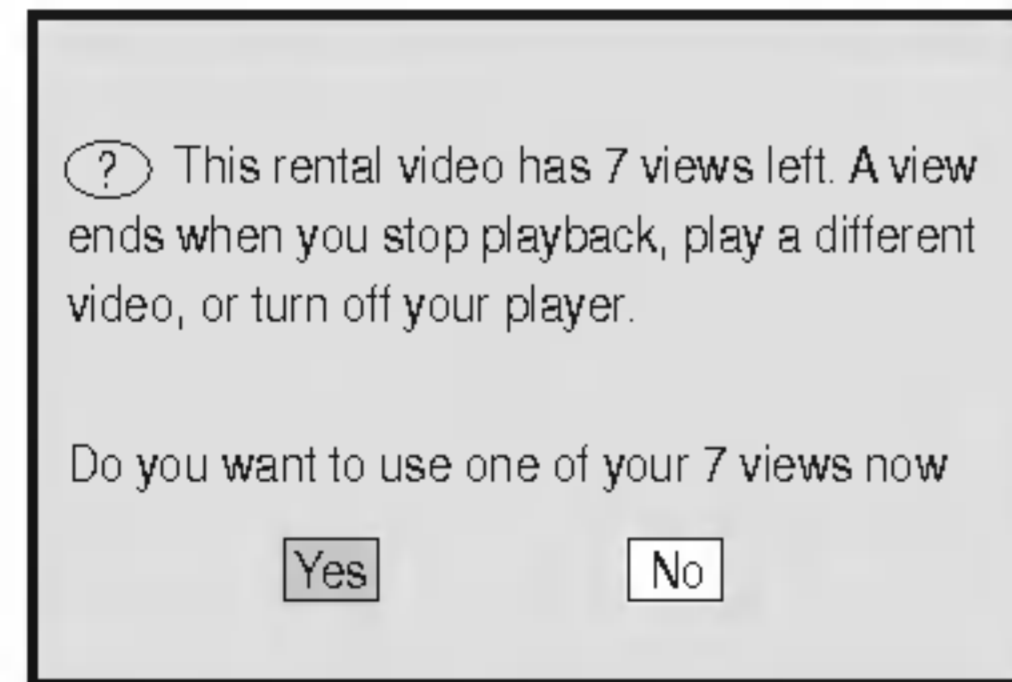

- انتهت فترة التأجير.

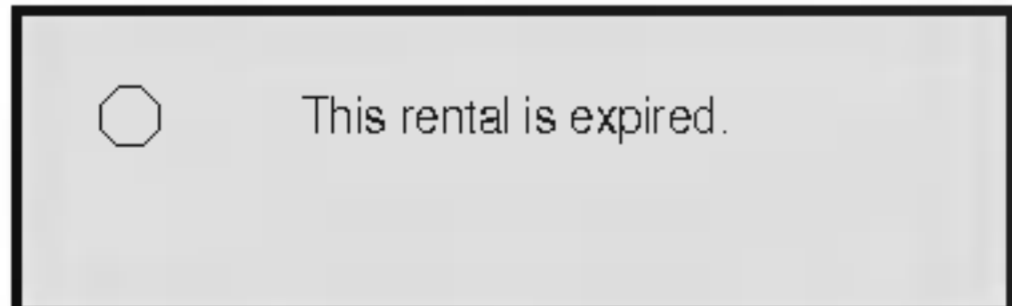

- عرض خطأ تصريح.

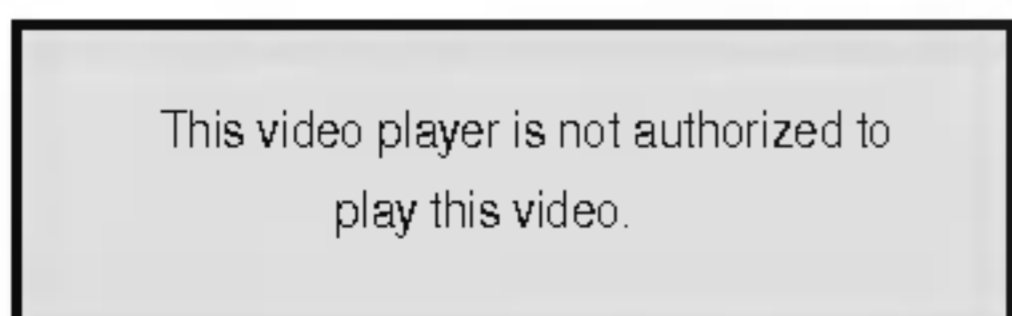

قبل التشغيل

التأمين (الرقابة الأبوية)

كلمة المرور (رمز التأمين)

يمكن إدخال كلمة مرور أو تغييرها.

١. اختر Password (كلمة مرور) في قائمة LOCK ثم اضغط ▶.

٢. اتبع الخطوة ٢ كما هو موضح على اليمين (تصنيف). تم تمييز « Change » (تغيير) أو « New » (جديدة).

٣. أدخل الرمز الجديد المكون من ٤ أرقام، ثم اضغط SELECT/ENTER. أدخله مرة أخرى للتحقق.

٤. اضغط SETUP للخروج من القائمة.

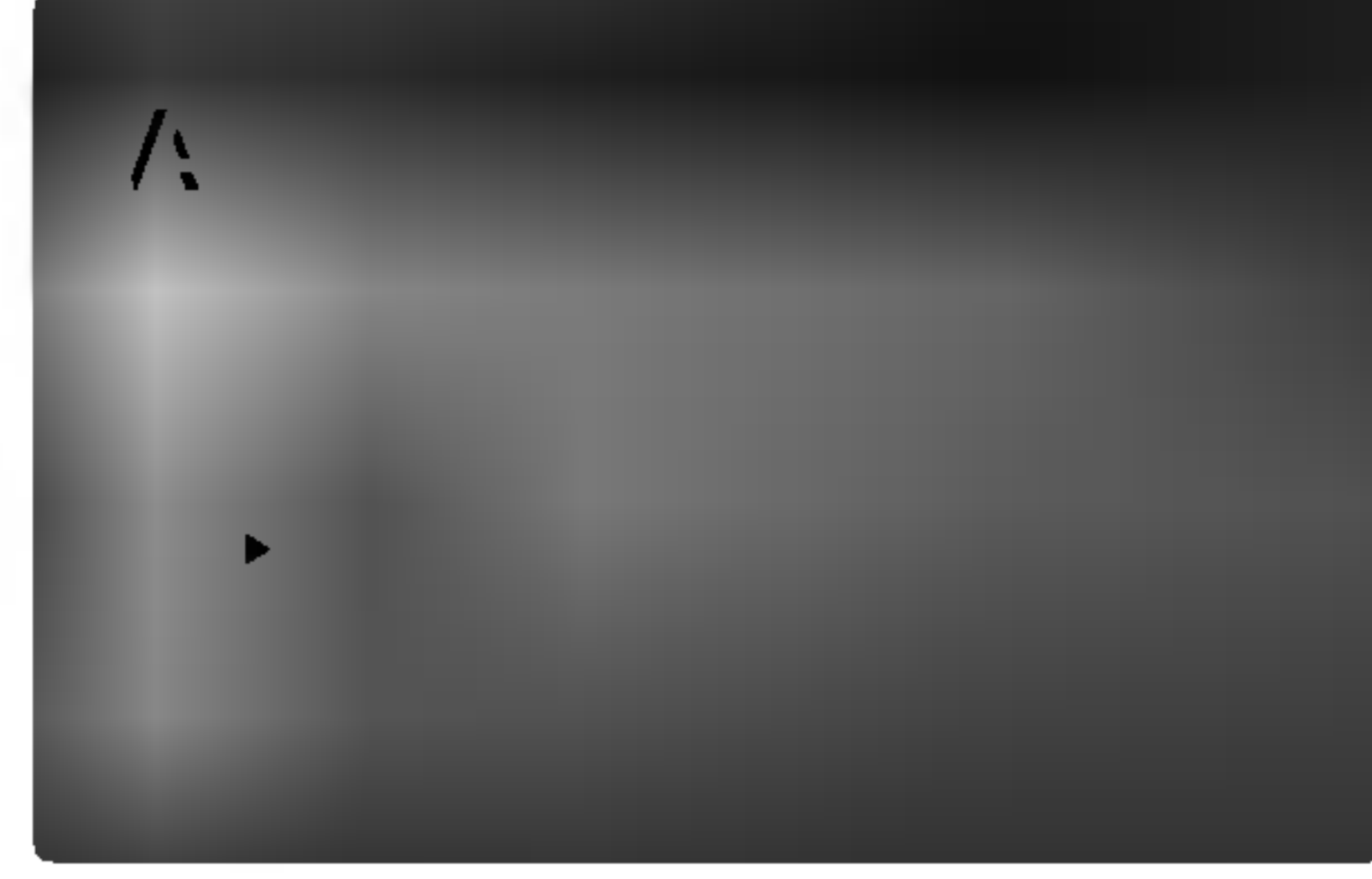

التصنيف

تحتوي بعض الأفلام على مشاهد غير مناسبة للأطفال. وبالتالي، قد تحتوي الأقراص على معلومات للرقابة الأبوية تسري على القرص بأكمله أو على بعض مشاهد منه. ويتم تصنيف هذه المشاهد من ١ إلى ٨ طبقاً للدولة. وهناك بعض المشاهد متاحة بصور أكبر على بعض الأقراص.

وتسمح ميزة الرقابة الأبوية من منع الوصول إلى المشاهد التي تأتي تحت مستوى التصنيف الذي قمت بإدخاله، وبهذا تمنع الأطفال من القدرة على عرض تلك المحتويات التي تعتقد أنها غير مناسبة لهم.

اختر « Rating » (تصنيف) في قائمة LOCK ثم اضغط ▶.

وللوصول إلى ميزات Rating (تصنيف) و Password (كلمة المرور) و Country Code (رمز الدولة)، يجب إدخال رمز تأمين مكون من أربعة أرقام قمت بتكوينه.

وفي حالة عدم إدخال رمز التأمين، فستطالب بإدخاله.

أدخل رمزاً مكوناً من أربعة أرقام واضغط على

SELECT/ENTER. أدخله مرة أخرى ثم اضغط

SELECT/ENTER للتحقق. في حالة حدوث خطأ قبل

الضغط على SELECT/ENTER، اضغط CLEAR.

اختر تصنيفاً من ١-٨ باستخدام زر / .

التصنيف من ١-٨ : التصنيف الأول (١) يتضمن أشد القيود، بينما التصنيف الثامن (٨) هو أخفها.

Unlock (إلغاء التأمين)

في حالة اختيار Unlock (إلغاء التأمين)، فلن تكون ميزة الرقابة الأبوية نشطة وبذلك يتم تشغيل القرص بالكامل.

ملاحظات

إذا قمت بضبط تصنيف للقارئ، فستتم قراءة كل مشاهد الفيلم ذات نفس التصنيف أو ذات التصنيف الأقل. ولن تتم قراءة المشاهد ذات التصنيف الأعلى إلا في حالة توفر مشهد بديل على القرص. ويجب أن يحتوي هذا المشهد البديل على نفس التصنيف أو تصنيف أقل. وفي حالة عدم العثور على بديل مناسب، فستتوقف القراءة. يجب إدخال كلمة المرور المكونة من ٤ أرقام أو تغيير مستوى التصنيف حتى يمكن قراءة القرص.

اختر « Rating » (تصنيف) في قائمة LOCK ثم اضغط ▶.

الوصول إلى ميزات Rating (تصنيف) و Password (كلمة المرور) و Country Code (رمز الدولة)، يجب إدخال رمز تأمين مكون من أربعة أرقام قمت بتكوينه.

في حال نسيان رمز التأمين

في حالة نسيان رمز التأمين، يمكنك مسحه باتباع الخطوات التالية:

١. أدخل الرقم التالي « 210499 »، وسيتم مسح رمز التأمين.

٢. أدخل رمزاً جديداً كما هو موضح أعلاه.

ملاحظات

عند ظهور رسالة « » (أدخل كلمة المرور) على شاشة التلفزيون، اضغط على زر (STOP) ■، ثم اضغط على SETUP للتحرك إلى قائمة الضبط.

رمز الدولة

أدخل رمز الدولة/المنطقة التي تم استخدام مقاييسها لتصنيف قرص فيديو DVD، طبقاً للقائمة الموجودة في الفصل المرجعي.

اختر « Country Code » (رمز الدولة) في قائمة LOCK

ثم اضغط ▶.

اتبع الخطوة ٢ كما هو موضح على اليمين (تصنيف).

اختر الحرف الأول باستخدام زر / .

قم بتحريك المؤشر باستخدام زر واختيار الحرف الثاني باستخدام

الزر / .

اضغط SELECT/ENTER لتأكيد اختيار رمز الدولة.

اختر « Rating » (تصنيف) في قائمة LOCK ثم اضغط ▶.

الوصول إلى ميزات Rating (تصنيف) و Password (كلمة المرور) و Country Code (رمز الدولة)، يجب إدخال رمز تأمين مكون من أربعة أرقام قمت بتكوينه.



تشغيل أقراص DVD أو أقراص Video CD

الميزات العامة

ملاحظة







ما لم يتم التصريح بغير ذلك، تستخدم كافة عمليات التشغيل المشروحة جهاز التحكم عن بعد. قد تتوفر أيضاً بعض الميزات ضمن قائمة الإعداد.

الانتقال إلى عنوان آخر

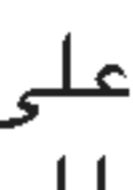

عندما يكون القرص له أكثر من عنوان، يمكنك التحرك إلى عنوان آخر. اضغط DISPLAY أثناء إيقاف التشغيل، ثم الرقم المناسب من (٠ إلى ٩) أو استخدم /  للتحرك إلى عنوان آخر. يمكنك تشغيل أي عنوان بواسطة إدخال رقمه أثناء إيقاف التشغيل.



الانتقال إلى فصل/مسار آخر

عندما يحتوي القرص على أكثر من فصل أو مسار، يمكنك الانتقال إلى فصل/مسار آخر كما يلي:

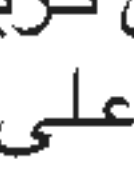
- 1. اضغط على  أو  برفق أثناء التشغيل لاختيار الفصل/المسار الحالي أو الرجوع إلى بداية الفصل/المسار الحالي.
- 2. اضغط على  مرتين برفق للرجوع إلى الفصل/المسار السابق.
- 3. للانتقال مباشرة إلى أي فصل أثناء عرض DVD، اضغط ثم اضغط DISPLAY لاختيار رمز /  الفصل/المسار. ومن ثم أدخل رقم الفصل/المسار أو اختر / .

البحث

1. اضغط باستمرار على  أو  لمدة ثانيتين أثناء التشغيل. سينتقل جهاز العرض الآن إلى وضع SEARCH.

2. اضغط باستمرار على  أو  بشكل متكرر لاختيار السرعة المطلوبة:

X2، X4، X8، X16، X100 (للخلف) أو X2، X4، X8، X16، X100 (للأمام).

مع أقراص الفيديو المضغوطة DivX/Video CD، تتغير سرعة البحث: X2، X4، X8، X16 (للخلف) أو X2، X4، X8، X16 (للأمام).

3. للخروج من وضع SEARCH، اضغط PLAY.

تشغيل قرص DVD أو قرص Video CD

إعداد التشغيل

- قم بتشغيل جهاز التلفزيون واختر مصدر إدخال الفيديو الموصل بالوحدة.
- نظام الصوت: قم بتشغيل نظام الصوت واختر مصدر الإدخال الموصل بالوحدة.

اضغط على OPEN/CLOSE لفتح درج الأقراص.

ضع القرص الذي تريده في درج الأقراص، على أن يتجه جانب التشغيل إلى الأسفل.

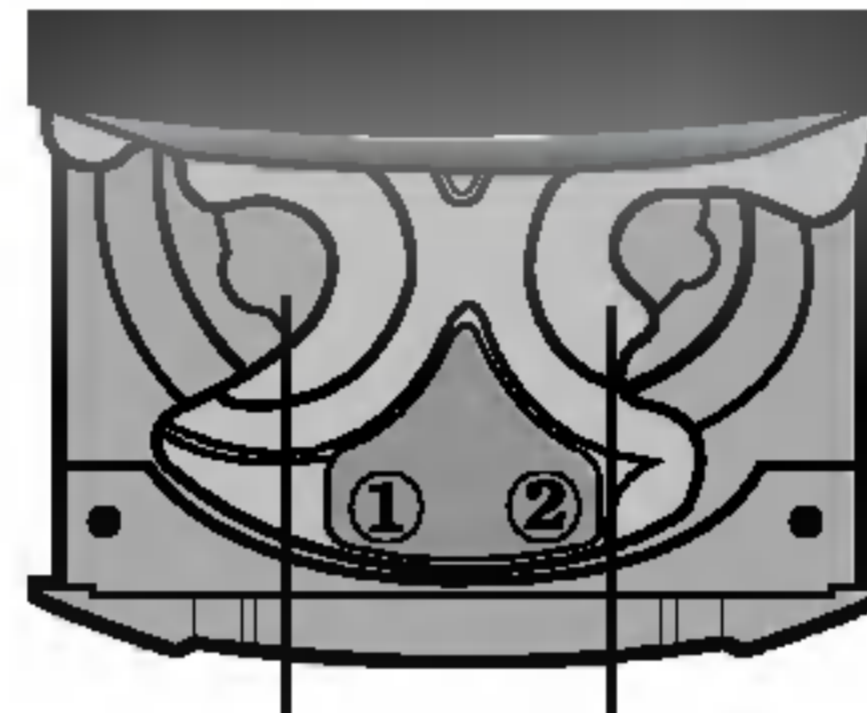

الرقم 1 القرص الرقم 2 القرص

- تشغيل قرص أو اثنين وضع الأقراص في الأدراج ١ أو ٢.
- تشغيل ثلاثة أقراص بعد وضع قرصين؛ اضغط DISC SKIP (تجاوز القرص) في اللوحة الأمامية لتبديل الصواني. ضع القرص التالي في الصينية الثالثة.

اضغط على OPEN/CLOSE لإغلاق درج الأقراص.

يبدأ التشغيل تلقائياً. إذا لم يبدأ التشغيل، فاضغط على PLAY. في بعض الحالات، قد تظهر قائمة القرص كبديل.

إذا ظهرت القائمة

قد تظهر القائمة أولاً بعد تحميل قرص DVD أو فيديو يكون محتويًا على قائمة.

استخدم أزرار / / /  لاختيار العنوان/الفصل الذي تريد عرضه، ثم اضغط على SELECT/ENTER لبدء التشغيل. اضغط على TITLE أو MENU للرجوع إلى شاشة القائمة.

استخدم أزرار الأرقام لاختيار المسار الذي تريد عرضه. اضغط على RETURN للرجوع إلى شاشة القائمة. قد يختلف إعداد القائمة وإجراءات التشغيل الخاصة باستخدام القائمة وذلك وفقاً للقرص المستخدم. اتبع التعليمات المعروضة على كل شاشة قائمة. يمكنك أيضاً ضبط إعداد PBC إلى Off (إيقاف تشغيل) من قائمة الإعداد. (انظر «PBC» في صفحة ١٧).

ملاحظات

- إن تم ضبط الرقابة الأبوية ولم يكن القرص داخل نطاق الضبط، عليك إدخال كلمة المرور. (انظر «التأمين» في صفحة ١٨).
- قد تحتوي أقراص DVD على كود منطقة. لن يشغل جهاز العرض الأقراص التي تحتوي على كود منطقة يختلف عن ذلك الخاص بجهاز العرض. وكود المنطقة لهذا الجهاز هو ٢ (اثنين).

لاختيار القرص مباشرة

اضغط DISC 1 (القرص ١) أو DISC 2 (القرص ٢) أو DISC 3 (القرص ٣) أثناء التشغيل أو الإيقاف. عند الضغط على القرص ١ أو ٢ أو ٣ قبل تشغيل قرص، سوف تقوم الوحدة بتشغيل القرص المحدد أوتوماتيكياً.

تشغيل أقراص DVD أو أقراص Video CD

الميزات العامة (تابع)

عرض الصور الثابتة وعرض صورة بصورة

- ١ اضغط على PAUSE/STEP على وحدة التحكم عن بعد أثناء القراءة.
سيعمل المشغل الآن في وضع PAUSE.
- ٢ يمكن تقديم الصور إطار بإطار بالضغط على PAUSE/STEP بصورة متكررة على وحدة التحكم عن بعد.
- ٣ للخروج من وضع العرض الثابت، اضغط على PLAY.

العرض البطيء

- ١ اضغط على **||** أو **|||** على وحدة التحكم عن بعد أثناء القراءة.
سينقل جهاز العرض إلى وضع العرض البطيء (SLOW).
- ٢ استخدم **||** أو **|||** لاختيار السرعة المطلوبة.
[للخلف - DVD فقط] أو **|||1/16**, **|||1/8**, **|||1/4**, **|||1/2** (للأمام).
- ٣ لإعادة التشغيل العادي، اضغط على PLAY.

ملاحظة

لا يتوفر العرض البطيء العكسي لأقراص الفيديو المضغوطة Video CD.

REPEAT (تكرار)

- يمكنك تشغيل عنوان/فصل/الكل/مسار/مجموعة على أحد الأقراص.
اضغط REPEAT أثناء القراءة لاختيار وضع التكرار المطلوب.

أقراص فيديو DVD - تكرار فصل/عنوان/إيقاف التشغيل

- Chapter (فصل): يكرر الفصل الحالي.
- Title (عنوان): يكرر العنوان الحالي.
- Off (إيقاف تشغيل): لا يعمل بصفة متكررة.

أقراص الفيديو - تكرار مسار/الكل/إيقاف التشغيل

- Track (مسار): يكرر المسار الحالي.
- All (الكل): يكرر كل المسارات على القرص.
- Off (إيقاف تشغيل): لا يعمل بصفة متكررة.

ملاحظة

في أقراص الفيديو المضغوطة Video CD المجهزة بوظائف التحكم في التشغيل، يجب ضبط PBC إلى Off (إيقاف تشغيل) في قائمة الإعدادات لاستخدام وظيفة Repeat (تكرار). (انظر «PBC» في صفحة ١٧).

تكرار A-B

لتكرار تسلسل ضمن عنوان:

- ١ اضغط على REPEAT A-B في نقطة البدء التي تريدها.
يظهر «A-» على شاشة جهاز التلفزيون.
- ٢ اضغط على REPEAT A-B مرة ثانية في نقطة الانتهاء التي تريدها.
يظهر «A-B» على شاشة جهاز التلفزيون ويبدأ تكرار التسلسل.
- ٣ لإلغاء تكرار التسلسل، اضغط على REPEAT A-B.

البحث بالوقت

تسمح وظيفة البحث بالوقت ببدء التشغيل من أي نقطة على القرص.

- ١ اضغط على DISPLAY أثناء التشغيل. تظهر المعلومات على الشاشة.
يعرض مربع Time Search (البحث بالوقت) وقت التشغيل المنقضي للقرص الحالي.
- ٢ في غضون ١٠ ثواني، اضغط على **▲/▼** لاختيار رمز البحث بالوقت من المعلومات المعروضة على الشاشة.
يظهر «--:--:--» في مربع Time Search (البحث بالوقت).
- ٣ في غضون ١٠ ثواني، استخدم أزرار الأرقام لإدخال وقت التشغيل المطلوب. أدخل الساعات والدقائق والثواني من اليسار إلى اليمين ضمن المربع.
إذا أدخلت أرقامًا غير صحيحة، فاضغط على CLEAR لمسح الأرقام التي أدخلتها. ثم أدخل الأرقام الصحيحة.
- ٤ في غضون ١٠ ثواني، اضغط على SELECT/ENTER لتأكيد وقت البدء.
يبدأ التشغيل من الوقت المحدد على القرص. إذا أدخلت وقتًا غير صحيح، فسوف يستمر التشغيل من النقطة الحالية.

الزوم

تسمح وظيفة الزوم بتكبير صورة الفيديو والتنقل عبر الصورة المكبرة.

- ١ اضغط على ZOOM أثناء القراءة أو القراءة في وضع الثبات لتنشيط خاصية Zoom.
إذا ضغطت بعد ذلك على ZOOM بصورة متكررة، سيزداد مستوى التكبير حتى أربع مرات.
حجم ١٠٠٪ (وضع ملاءمة الشاشة) ← حجم ٤٠٠٪ ← حجم ٨٠٠٪ ← حجم ١٦٠٠٪ (وضع ملاءمة الشاشة)
- ٢ استخدم الأزرار **▲/▼/◀/▶** للتنقل عبر الصورة المكبرة أو المصغرة.

ملاحظة

- قد لا تعمل وظيفة الزوم مع بعض أقراص DVD.

تشغيل أقراص DVD أو أقراص Video CD

الميزات العامة (تابع)



البحث بالعلامة

- يمكنك بدء التشغيل من نقطة محفوظة بالذاكرة. ويمكن حفظ حتى تسع نقاط.
- لإدخال علامة، اتبع هذه الخطوات.
- أثناء تشغيل القرص، اضغط على MARKER (علامة) عند وصول التشغيل إلى النقطة التي تريد حفظها.
- سيظهر رمز Marker (العلامة) على شاشة جهاز التلفزيون لوقت قصير.
- كرر الخطوة ١ لإدخال حتى تسعة نقاط علامات على القرص.

لاستدعاء مشهد موضوع عليه علامة





- أثناء تشغيل القرص، اضغط على SEARCH (بحث). ستظهر قائمة MARKER SEARCH (بحث بالعلامة) على الشاشة.
- في خلال ١٠ ثوان، اضغط على /  لاختيار رقم علامة تريد استدعاءها.
- اضغط على SELECT/ENTER. سيبدأ التشغيل من المشهد الموضوع له علامة.
- لإزالة قائمة MARKER SEARCH (بحث بالعلامة)، اضغط على SEARCH (بحث).

لمسح مشهد موضوع عليه علامة

- أثناء تشغيل القرص، اضغط على SEARCH (بحث). ستظهر قائمة MARKER SEARCH (بحث بالعلامة) على الشاشة.
- اضغط على /  لاختيار رقم العلامة التي تريد حذفها.
- اضغط على CLEAR (مسح). سيتم حذف رقم العلامة من القائمة.
- كرر الخطوات ٢ و٣ لحذف أرقام علامات إضافية.
- لإزالة قائمة MARKER SEARCH (بحث بالعلامة)، اضغط على SEARCH (بحث).

مميزات أقراص DVD الخاصة

التعرف على محتويات أقراص فيديو DVD : القوائم

قد توفر بعض أقراص DVD قوائم تسمح بالوصول للميزات الخاصة. لاستخدام قائمة القرص، اضغط على MENU (قائمة). ثم اضغط على زر الرقم المناسب لتحديد اختيار. أو استخدم أزرار / / /  لتمييز اختياراتك، ثم اضغط على SELECT/ENTER.





قائمة Title (العنوان)

- اضغط على TITLE (عنوان). إذا كان العنوان الحالي يحتوي على قائمة، فستظهر القائمة على الشاشة. أو ستظهر قائمة القرص.
- يمكن للقائمة عرض زوايا الكاميرا ولغة الحديث وخيارات لغات الترجمة وفصول العنوان.
- لإنهاء قائمة العنوان، اضغط على TITLE (عنوان) مرة أخرى.

قائمة Disc (القرص)

- اضغط على MENU (قائمة). يتم عرض قائمة القرص.

زاوية الكاميرا

- إذا احتوى القرص على مشاهد مسجلة من زوايا متعددة، فيمكنك التغيير إلى زاوية كاميرا مختلفة أثناء التشغيل.
- اضغط على DISPLAY (عرض)، ثم اضغط على /  لتحديد الزاوية.
 - يظهر رقم الزاوية الحالية في إطار شاشة العرض.
 - حدد الزاوية المطلوبة بالضغط على زري / .

تغيير لغة الصوت

اضغط على AUDIO بشكل متكرر أثناء التشغيل للاستماع إلى لغة صوت أو مسار صوت مختلف.

تغيير قناة الصوت

اضغط على AUDIO (صوت) بشكل متكرر أثناء التشغيل للاستماع إلى قناة صوت مختلفة (STER. أو LEFT أو RIGHT).

لغة الترجمة

اضغط على S-TITLE بشكل متكرر أثناء التشغيل لترى اللغات المختلفة للعناوين الفرعية.

ملاحظة

عند ظهور ، فيعني ذلك أن الميزة غير متاحة على القرص.

معلومات إضافية

ذاكرة الإعدادات الأخيرة

تحتفظ هذه الوحدة بإعدادات المستخدم التي قام بضبطها في آخر قرص قام بعرضه. وتبقى الإعدادات في الذاكرة حتى مع إخراج القرص من جهاز العرض أو إيقاف تشغيل الوحدة. إذا قمت بتحميل قرص إعداداته محفوظة، فسيتم تشغيل موضع الإيقاف الأحدث تلقائيًا.

ملاحظات

لا يحتفظ جهاز العرض بإعدادات القرص إذا قمت بإيقاف تشغيل الوحدة قبل البدء في تشغيل القرص.

شاشة التوقف

تظهر شاشة التوقف عند ترك مشغل DVD في وضع الإيقاف لمدة خمس دقائق.

اختيار النظام

يجب اختيار وضع النظام المناسب لنظام التلفاز. إذا ظهرت NO DISC في الشاشة؛ اضغط مع الاستمرار على PAUSE/STEP في وحدة التحكم عن بعد لأكثر من 5 ثوان لكي تتمكن من اختيار النظام PAL أو NTSC أو AUTO (تلقائي).

• إذا لم يتوافق النظام المحدد مع نظام التلفاز لديك؛ فلن تظهر الصور الملونة العادية.

AUTO : للاختيار عند توصيل الوحدة بتلفاز متعدد الأنظمة.

NTSC : للاختيار عند توصيل الوحدة بتلفاز NTSC.

PAL : للاختيار عند توصيل الوحدة بتلفاز PAL.

قاموس مصغر لمصطلحات وضع تدفق الصوت والصوت المجسم

DIGITAL

يتيح تنسيق صوت دولبي الرقمي المجسم الاستمتاع بـ 5.1 قناة من الصوت الرقمي المجسم من مصدر برنامج مصنع بتقنية دولبي الرقمية. إذا قمت بتشغيل أقراص DVD التي تحمل العلامة «**Dolby Digital**»، فسيمكنك الاستمتاع بجودة صوت أعلى ودقة حيز أكبر ونطاق ديناميكي محسن. تم تصنيعه بترخيص من معامل دولبي Dolby Laboratories. إن «Dolby» و«Pro Logic» وdouble-D symbol هي علامات تجارية لشركة Dolby Laboratories.

BYPASS

يقوم بإخراج الصوت من مكبرات الصوت اليسرى واليمنى الأمامية ومكبر الصوت الفرعي.

كمبرج لك

يمكنك التعرف على تنسيق التشفير للبرنامج بالنظر إلى العبوة الخاصة به.

- أقراص Dolby Digital ملصق عليها الشعار **Dolby Digital**.
- البرامج المشفرة باستخدام تقنية Dolby Surround ملصق عليها الشعار **Dolby Surround**.

ملاحظات

عند تشغيل ملفات صوت المواد المسجلة ذات التردد العيني 96 كيلوهرتز، سوف تتحول إشارة الخروج إلى 48 كيلوهرتز (تردد عيني).

تشغيل أقراص Audio CD أو أقراص MP3/WMA

تكرار مسار/الكل/إيقاف التشغيل

يمكنك تشغيل مسار/الكل على أحد الأقراص.

١. اضغط REPEAT عند تشغيل أحد الأقراص. تظهر أيقونة التكرار.

٢. اضغط REPEAT لاختيار وضع التكرار المطلوب.

- TRACK (مسار) : يكرر المسار الحالي.
- ALL (الكل) : يكرر كل المسارات على القائمة المبرمجة.
- Off (إيقاف تشغيل) (لا يوجد عرض) : لا يعمل بصفة

البحث

١. اضغط على << أو >> أثناء القراءة. التشغيل.

سينتقل جهاز العرض الآن إلى وضع SEARCH.

٢. اضغط على << أو >> بصفة متكررة لاختيار السرعة المطلوبة: <<<X8, <<<X4, <<<X2 (للخلف) أو >>>X2, >>>X4, >>>X8 (للأمام).

٣. للخروج من وضع SEARCH، اضغط زر PLAY.

تشغيل قرص Audio CD وأقراص

MP3/WMA

تستطيع الوحدة تشغيل تسجيلات MP3/WMA على أقراص CD-ROM أو CD-R أو CD-RW.

قرص صوتي

بمجرد إدخال قرص صوتي، تظهر قائمة على شاشة التلفاز. اضغط </> لاختيار مسار، ثم اضغط PLAY أو SELECT/ENTER وستبدأ القراءة.

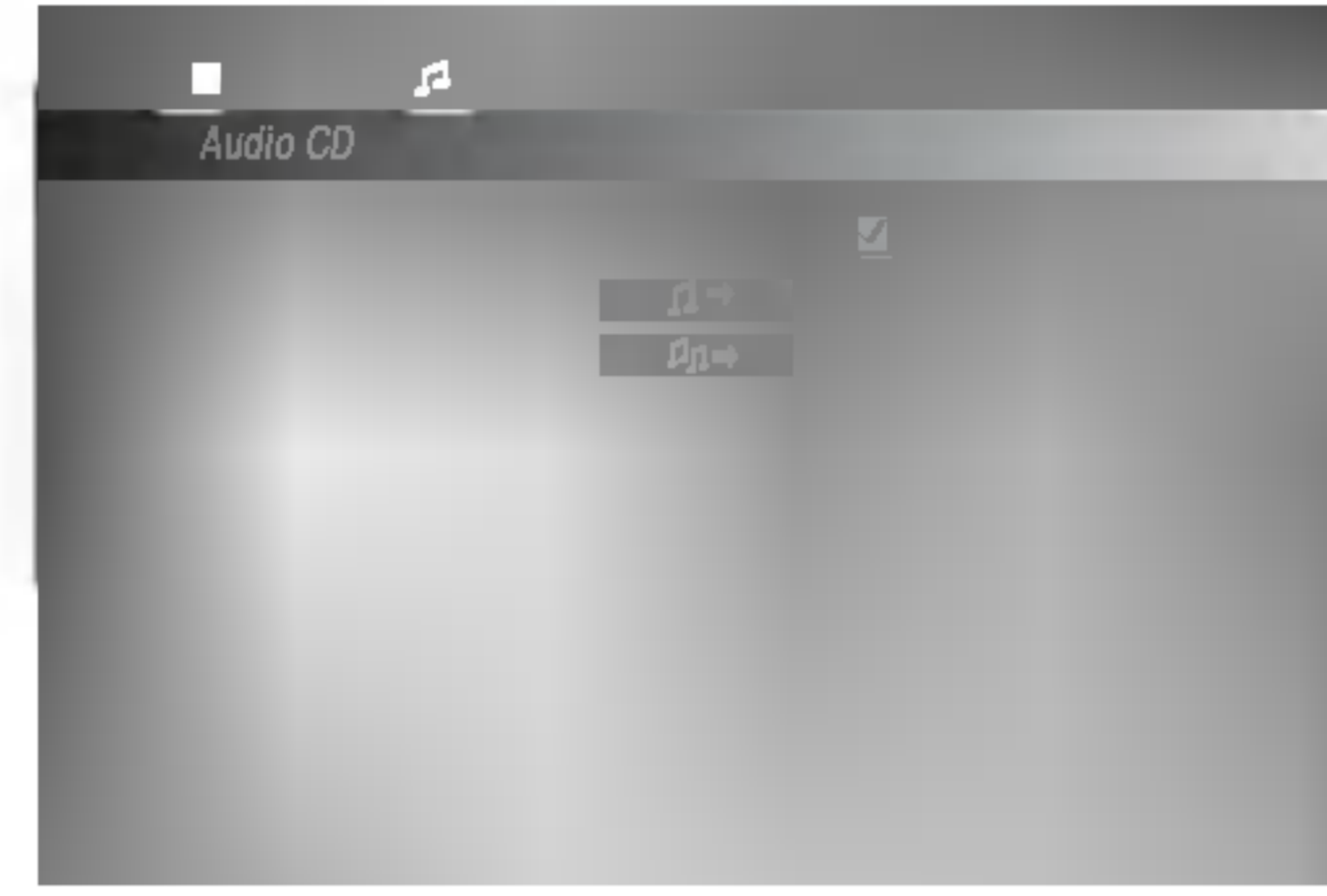

MP3/WMA

١. اضغط </> لاختيار مجلد، ثم اضغط SELECT/ENTER لرؤية محتويات المجلد.
٢. اضغط </> لاختيار مسار، ثم اضغط PLAY أو SELECT/ENTER. تبدأ القراءة.

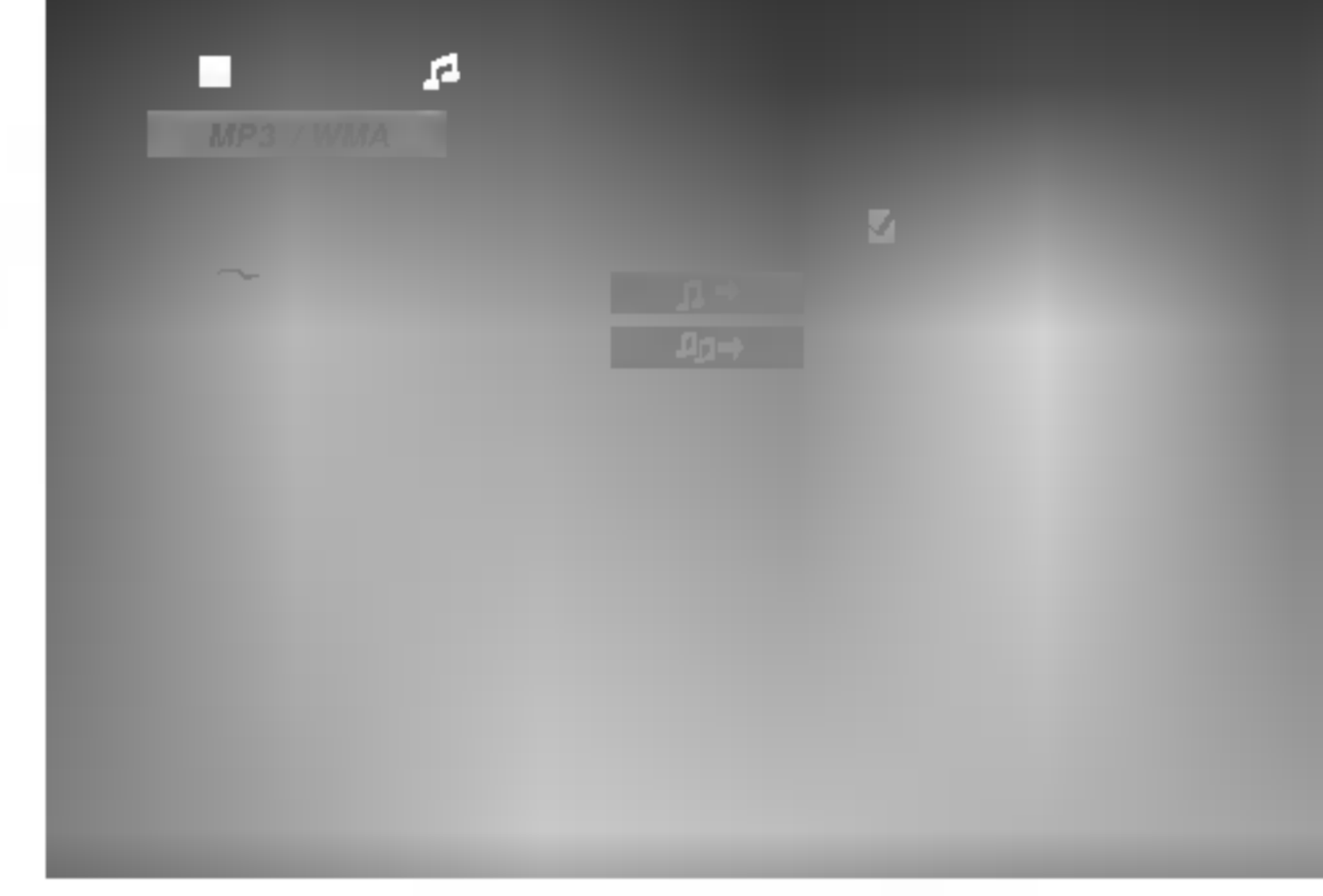

ملاحظة

- إذا كنت في قائمة ملف على قائمة MP3/WMA وأردت الرجوع إلى قائمة Folder (مجلد)، استخدم </> لتمييزه ثم اضغط على SELECT/ENTER.
- اضغط على MENU للانتقال إلى الصفحة التالية.
- يمكنك التبديل بين MP3/WMA و JPEG على القرص الذي يحتوي على MP3/WMA و JPEG. اضغط على TITLE مع تمييز كلمة MP3/WMA أو JPEG في أعلى القائمة. ثم استخدم </> لتحديد MP3/WMA أو JPEG. ثم اضغط على SELECT/ENTER.

الإيقاف المؤقت

١. اضغط على PAUSE/STEP أثناء التشغيل.
٢. للرجوع إلى التشغيل، اضغط على PLAY أو PAUSE/STEP مرة أخرى.

الانتقال إلى مسار آخر

- اضغط على <<< أو >>> برفق أثناء التشغيل للانتقال إلى المسار التالي أو للرجوع إلى بداية المسار الحالي.
- اضغط على <<< مرتين للرجوع إلى المسار السابق.
- في حالة أقراص الصوت المضغوطة، أدخل رقم المسار باستخدام أزرار الأرقام (٩-٠) أثناء التشغيل للانتقال مباشرة إلى أي مسار.

توافق قرص MP3 /WMA مع هذا المشغل محدود كما يلي:

- تردد عيني: فقط على ٢٢-٤٨ كيلو هرتز (MP3)، ٢٤-٤٨ كيلو هرتز (WMA)
- معدل بت: ضمن نطاق ٢٢-٢٢٠ كيلو بت في الثانية (MP3)، ٤٠-١٩٢ كيلو بت في الثانية (WMA)
- لا يمكن لمشغل قراءة ملفات MP3/WMA بامتداد مختلف عن «.wma»/«.mp3».
- يجب أن يكون تنسيق CD-R الفعلي ISO 9660
- إذا قمت بتسجيل ملفات MP3 /WMA باستخدام برنامج لا يستطيع إنشاء نظام ملفات (على سبيل المثال Direct-CD)، فمن المستحيل قراءة ملفات MP3 /WMA. وبالتالي نوصي باستخدام برنامج «Easy-CD Creator» الذي ينشأ نظام ملفات متوافق مع ISO 9660.
- يجب ألا تزيد أسماء الملفات عن ٨ أحرف كحد أقصى ويجب أن تحتوي على امتداد mp3 أو .wma.
- يجب ألا تحتوي الملفات على أحرف خاصة مثل | < > : * ? / الخ.
- يجب أن يكون عدد الملفات الموجودة على القرص أقل من ٩٩٩.

يحتاج جهاز استقبال DVD هذا إلى أن تفي الأقراص التسجيلات بمعايير فنية معينة لتحقيق أفضل جودة تشغيل ممكنة. يتم ضبط أقراص DVD المسجلة من قبل على هذه المعايير. توجد أنواع مختلفة من تنسيقات الأقراص التي يمكن تسجيلها (بما في ذلك أقراص CD-R التي تحتوي على ملفات MP3 أو WMA). ويتطلب ذلك وجود بعض الشروط مسبقاً (انظر أعلاه) لضمان تشغيل متوافق.

يجب على العملاء أيضاً أن يلاحظوا لزوم وجود ترخيص لتحميل ملفات MP3/WMA والموسيقى من على شبكة الإنترنت، وليس لشركتنا الحق في ضمان مثل هذا الترخيص. يجب أن يطلب الترخيص دائماً من المالك لحقوق النشر.

تشغيل أقراص JPEG

عرض قرص JPEG

يمكن لهذه الوحدة تشغيل أقراص بها ملفات JPEG. يمكن تشغيل تسجيلات JPEG، اقرأ الملاحظات حول تسجيلات JPEG على الجانب الأيسر.

أدخل القرص وأغلق درج الأقراص.

تظهر قائمة خيارات JPEG على شاشة جهاز التلفزيون.



اضغط على **▲/▼/◀/▶** للاختيار، ثم اضغط على **SELECT/ENTER**. ستظهر قائمة بالملفات الموجودة بالملد.

تلميح

إذا كنت ضمن قائمة ملف وترغب في الرجوع إلى قائمة ملد (Folder)، فاستخدم زري **▲/▼** على جهاز التحكم عن بعد لتمييز «...» واضغط على **SELECT/ENTER** للرجوع إلى شاشة القائمة السابقة.

إذا كنت تريد عرض ملف معين، فاضغط على **▲/▼** لتمييز ملف، ثم اضغط على **SELECT/ENTER** أو **PLAY**.

يبدأ عرض الشرائح من الملف المحدد إذا لم يتم إيقاف خيارات Speed (السرعة).

أثناء عرض ملف، يمكنك الضغط على **STOP** (■) للتحرك إلى القائمة السابقة (قائمة JPEG).

تلميح

اضغط على **MENU** للانتقال إلى الصفحة التالية.

توجد أربع خيارات لسرعة الشرائح: **■**:

< (بطيئة) << (عادية) >> (Fast) (سريعة) و II (إيقاف).

استخدم **▲/▼/◀/▶** لتحديد السرعة. ثم استخدم

◀/▶ لتحديد الخيار الذي تريد استخدامه، ثم اضغط

SELECT/ENTER.

إذا قمت بضبط خيار السرعة على **Off** (إيقاف)، فلن تنشط وظيفة عرض الشرائح.

عرض الشرائح

استخدم الأزرار **▲/▼/◀/▶** لتمييز **■** (Slide Show) (عرض الشرائح) ثم اضغط على **SELECT/ENTER**.

الانتقال إلى ملف آخر

اضغط على **▶▶** أو **◀◀** لمرة واحدة أثناء عرض صورة للتقدم إلى الملف التالي أو الملف السابق.

الصور الثابتة

1 اضغط على **PAUSE/STEP** أثناء عرض الشرائح.

سينتقل جهاز العرض الآن إلى وضع **PAUSE**.

2 للرجوع إلى عرض الشرائح، اضغط على **PLAY** أو **PAUSE/STEP** مرة أخرى.

لتدوير الصورة

اضغط **◀/▶** أثناء عرض الصورة لتدويرها في اتجاه عقارب الساعة أو عكس اتجاه عقارب الساعة.

توافق قرص JPEG مع هذا المشغل محدود كما يلي:

- وفقاً لحجم ملفات JPEG وعددها، يمكن أن يستغرق مستقبل DVD وقتاً طويلاً لقراءة محتويات القرص. وإذا لم ترى عرضاً على الشاشة لدقائق عدة، فمن الممكن أن تكون بعض الملفات طويلة جداً - قم بتقليل درجة دقة ملفات JPEG إلى أقل من 2.48x276. بيكسل وجهاز قرصاً آخر.
- يجب ألا يتجاوز إجمالي عدد الملفات والمجلدات على القرص 999 ملفاً.
- قد تكون بعض الأقراص غير متوافقة بسبب وجود تنسيق تسجيل مختلف أو بسبب ظرف خاص بالقرص.
- تأكد أن كافة الملفات المختارة لها امتداد «.jpg». عند نسخها إلى تخطيط القرص.
- وإذا كان امتداد الملفات هو «.jpe» أو «.jpeg»، فأعد تسميتها إلى امتداد الملف «.jpg».
- لن يتمكن مستقبل DVD من قراءة أسماء الملفات التي لها امتداد مختلف عن الامتداد «.jpg». وبرغم ذلك يتم عرض الملفات على أنها ملفات صور JPEG في مستكشف Windows.

القراءة المبرمجة

تسمح وظيفة البرنامج بتخزين المسارات المفضلة من أي قرص في ذاكرة المشغل. يمكن أن يحتوي البرنامج على ٣٠٠ مسارًا (قرص صوتي) (Audio CD/MP3/WMA).

أدخل قرصاً.

تكرار المسارات المبرمجة

يمكنك تشغيل عنوان/فصل/الكل/مسار على أحد الأقراص.

١. اضغط REPEAT عند تشغيل أحد الأقراص. تظهر أيقونة التكرار.

٢. اضغط REPEAT لاختيار وضع التكرار المطلوب.

- TRACK (مسار) : يكرر المسار الحالي.
- ALL (الكل) : يكرر كل المسارات على القائمة المبرمجة.
- Off (إيقاف تشغيل) (لا يوجد عرض) : لا يعمل بصفة متكررة.

مسح مسار من قائمة Program (برنامج)

١. استخدم الأزرار **▲/▼/◀/▶** لاختيار المسار المراد مسحه من قائمة البرنامج.

٢. اضغط CLEAR. أو حدد رمز «Delete» (حذف) ثم اضغط SELECT/ENTER لوضع المادة المسجلة المحددة في قائمة البرنامج. كرر لحذف المواد المسجلة الإضافية الموجودة في القائمة.

حذف محتويات قائمة Program (برمجة) بأكملها

حدد «Del all» (حذف الكل)، ثم اضغط SELECT/ENTER. يتم حذف البرمجة الكاملة الخاصة بالقرص.

ملاحظة

ويتم مسح كل البرامج عند إخراج القرص أيضاً.

لاستئناف القراءة العادية من القراءة المبرمجة من الصفحة التالية/السابقة.

اختر مساراً على القائمة ثم اضغط SELECT/ENTER. سيختفي مؤشر «PROG.» من إطار العرض.

الأقراص الصوتية وأقراص MP3/WMA :

تظهر قائمة AUDIO CD (قرص صوت) أو MP3/WMA.



قائمة Audio CD (قرص صوتي)



قائمة MP3/WMA

اختر مساراً في List (قائمة).

٣. اضغط PROG./MEMO. أو حدد رمز «Add» (إضافة) ثم اضغط SELECT/ENTER لوضع المادة المسجلة المحددة في قائمة البرنامج. قم بتكرار وضع المواد المسجلة الإضافية في القائمة.

ملاحظة

يمكنك إضافة جميع المواد المسجلة في القرص. حدد رمز «Add All» (إضافة الكل)، ثم اضغط على SELECT/ENTER.

حدد المادة المسجلة المراد بدء تشغيلها في قائمة البرنامج.

نصيحة

اضغط MENU للانتقال إلى الصفحة التالية.

٥ اضغط PLAY أو SELECT/ENTER لبدء التشغيل.

يبدأ التشغيل بالترتيب الذي قمت ببرمجة المواد المسجلة عليه وتظهر كلمة «PROG.» في إطار شاشة العرض. يتم إيقاف التشغيل بعد أن يتم تشغيل المواد المسجلة الموجودة في قائمة البرنامج مرة واحدة.

تشغيل أقراص DivX.

يمكن أن تعرض الوحدة ملفات DivX.

أدخل القرص ثم أغلق الصينية.
تظهر القائمة DivX على شاشة التلفاز.



اضغط /▲ للاختيار مجلد، ثم اضغط
SELECT/ENTER لرؤية محتويات المجلد.

نصيحة

إذا كنت في قائمة الملفات وتريد العودة إلى قائمة المجلدات؛
استخدم الأزرار ▲/▼ في وحدة التحكم عن بعد لتظليل
النافذة ثم اضغط SELECT/ENTER للعودة إلى شاشة القائمة
السابقة.

إذا أردت رؤية ملف معين؛ فاضغط ▲/▼ لتظليل الملف
ثم اضغط SELECT/ENTER أو PLAY.
تبدأ القراءة.

ملاحظة

- تأكد من اختيار الوضع SUBTITLE ON (تشغيل الترجمة)
بالضغط على ملف الترجمة كل مرة قبل تشغيل ملف DivX.
- إذا كان الترجمة تحتوي على لغتين في الملف؛ تتوفر الترجمة
الأصلية فقط.
- لن تعمل ملفات DivX في بطاقة الذاكرة.

العرض

اضغط DISPLAY أثناء القراءة.
يمكن عرض حالة القراءة العامة على شاشة التلفاز.

توافق قرص DivX مع هذا المشغل محدود كما يلي:

- حجم الدقة المتاح لملفات DivX تحت ٧٢٠ x ٥٧٦
(عرض x طول) بكسل.
- يتاح اسم ملف ترجمة أفلام DivX في حدود ٢٠-٤٠
حرف.
- إذا كان هناك رمزاً لا يمكن عرضه في ملف DivX،
فسيظهر كعلامة «_» على شاشة العرض.
- إذا زاد عدد إطارات الشاشة عن ٣٠ في كل ثانية، فربما لا تعمل
هذه الوحدة بشكل عادي.
- إذا لم يكن هناك فصل بين بناء الصوت والفيديو في الملف
المسجل، فسيتم إخراج الصوت أو الفيديو وليس كلاهما معاً.
- إذا كان الملف مسجلاً بتقنية GMC، فالوحدة تدعم ١ نقطة
فقط لمستوى التسجيل.
* GMC ؟
GMC هي اختصار للتعبير Global Motion Compensation
(التعويض العام للحركة).
وهي أداة تشفير محددة في معيار MPEG4. ويتاح هذا الخيار
لبعض مشفري MPEG4، مثل DivX أو Xvid. هناك مستويات
مختلفة من تشفير GMC، وعادة يسمى ١-نقطة، أو ٢-نقطة، أو
٣-نقطة GMC.

ملفات DivX القابلة للتشغيل

● "srt"، أو "smi"، أو "sub".

ملفات DivX القابلة للتشغيل

● "avi"، أو "mpg"، أو "mpeg".

تنسيقات المخطوطات القابلة للتشغيل

● "DIVX3.xx"، أو "DIVX4.xx"، أو "DIVX5.xx"، أو
"XVID"، أو "MP43"، أو "3IVX"، أو "MP42".

تنسيقات الصوت القابلة للتشغيل

- "AC3"، أو "DTS"، أو "PCM"، أو "MP3"، أو "WMA".
- عينة التردد: ٣٢-٤٨ كيلو بايت/ثانية (MP3)،
في نطاق ٢٤-٤٨ كيلو بايت/ثانية (WMA)
- في نطاق: ٣٢-٣٢٠ كيلو بايت/ثانية (MP3)،
في نطاق ٤٠-١٩٢ كيلو بايت/ثانية (WMA)

تشغيل الراديو

الضبط المسبق لمحطات الراديو

يمكنك الضبط المسبق لـ 5 محطة راديو FM و AM. قبل توليف المحطات، تأكد من تقليل درجة الصوت إلى أقل مستوى ممكن.

1 اضغط على TUNER/BAND (المؤلف/الموجة) (أو TUNER (المؤلف)) لعرض إما موجة FM أو AM في إطار شاشة العرض. في كل مرة تضغط فيها على هذا الزر، يتم تبادل عرض AM و FM.

2 قم بتدوير MULTI JOG DIAL (قرص التحديد متعدد الوظائف) الموجود على اللوحة الأمامية حتى يبدأ مؤشر التردد في التغير.

ملاحظات

• الضبط التلقائي
اضغط أزرار AUTO TUNING DOWN/UP الموجودة على اللوحة الأمامية أو زر (TUN). على جهاز التحكم عن بعد. - سيتوقف المسح حينما يتم ضبط الوحدة على محطة.

الضبط اليدوي

• قم باستخدام MULTI JOG DIAL .

3 اضغط زر PROGRAM/MEMORY على اللوحة الأمامية أو زر PROG./MEMO. على جهاز التحكم عن بعد. سيومض رقم تم ضبطه مسبقاً على شاشة العرض.

4 اضغط على PRESET DOWN/UP (أو PRESET) على جهاز التحكم عن بعد (لاختيار رقم الإعداد المسبق المطلوب).

5 اضغط زر PROGRAM/MEMORY على اللوحة الأمامية أو زر PROG./MEMO. على جهاز التحكم عن بعد. يتم تخزين محطة الراديو.

6 كرر الخطوات من 2 إلى 5 لتخزين محطات راديو أخرى.

مسح كافة محطات الراديو المحفوظة

اضغط باستمرار على PROGRAM/MEMORY على اللوحة الأمامية لثانيتين حتى ظهور «CLEAR» على شاشة العرض، حينئذ اضغط على (STOP) على اللوحة الأمامية لمسح المحطات.

كمرجع لك

إذا كانت كل محطات الراديو أدخلت بالفعل، فستظهر الرسالة «FULL» (مكتمل) في شاشة العرض للحظات قليلة، ثم يومض رقم تم ضبطه مسبقاً. لتغيير الرقم الذي تم ضبطه مسبقاً، اتبع الخطوات 4 و 5.

استرجاع الأرقام المعدة مسبقاً

اضغط على PRESET DOWN/UP (أو PRESET) على جهاز التحكم عن بعد حتى يظهر رقم الإعداد المسبق أو اضغط على الزر بشكل متكرر.

الاستماع إلى الراديو

1 اضغط على TUNER/BAND (أو TUNER) لاختيار إما AM أو FM في إطار العرض. يتم توليف آخر محطة تم استقبالها.

2 اضغط على PRESET DOWN/UP (أو PRESET) على جهاز التحكم عن بعد (بشكل متكرر لاختيار رقم الإعداد المسبق المطلوب).

في كل مرة يتم الضغط فيها على هذا الزر، تقوم الوحدة بتوليف محطة الراديو المعدة مسبقاً التالية.

3 قم بتعديل درجة الصوت عن طريق تدوير بكرة الصوت VOLUME أو بالضغط على +/- VOLUME على جهاز التحكم عن بعد بشكل متكرر.

الاستماع إلى محطات راديو لم يتم ضبطها مسبقاً

- للتوليف اليدوي، انظر «التوليف اليدوي».
- للتوليف التلقائي، انظر «التوليف التلقائي».

إيقاف تشغيل الراديو

اضغط على POWER لإيقاف تشغيل الوحدة أو اختر وضع وظيفة أخرى (TAPE أو DVD/CD أو AUX أو USB).

كمرجع لك

- في حالة تشويش برنامج FM اضغط على MODE/RIF بشكل متكرر حتى اختفاء «FM» من شاشة العرض. لن يكون هناك تأثير صوت ستريو، ولكن سيتحسن استقبال البرنامج. اضغط على MODE/RIF ثانية لاستعادة تأثير الستريو.
- لتحسين الاستقبال أعد توجيه الهوائي المزود.

ملاحظات

- استخدم وظيفة MODE/RIF (منقي تداخل إرسال الراديو) للانتقال إلى استقبال أحادي الصوت Mono في حال تشويش استقبال الستريو كنتيجة للضوضاء.
- أثناء تسجيل بث محطات AM الضعيف وحدوث تشويش، اضغط على MODE/RIF لمرة واحدة.
- قد تحدث بعض الضوضاء عند استقبال بث (AM) MW. فإن حدث ذلك؛ اضغط الزر AM-NOISE مرة واحدة. AM-NOISE ON ⇌ AM-NOISE OFF

وظيفة RDS – اختياري

حول نظام RDS – اختياري

هذه الوحدة مزودة بنظام RDS (نظام بيانات الراديو) والذي يمكنه التقاط نطاقاً كبيراً من المعلومات من محطات FM. إن نظام RDS هو نظام لإرسال إشارات الاتصال بالمحطات أو معلومات الشبكة أو إرسال وصف للرسائل النصية التي توضح أنواع البرامج المذاعة على محطة الراديو أو تحديد الموسيقى التي يتم لاستماع لها والوقت الصحيح.

توليف RDS – اختياري

عند توليف محطة FM تحتوي على بيانات RDS، ستعرض الوحدة تلقائياً إشارة اتصال محطة الراديو ويضيء مؤشر RDS في شاشة العرض وكذلك مؤشرات التعرف على نوع البرنامج (PTY) ونص الراديو (RT) والوقت (CT) وبرامج خدمات RDS أو (PS) إذا كان يتم إرسالها بواسطة المحطة.

خيارات عرض RDS – اختياري

يستطيع نظام RDS إرسال معلومات متنوعة وذلك إضافة إلى علامة الاتصال الأولية التي تظهر عند توليف محطة راديو للمرة الأولى. عند التشغيل العادي لـ RDS، تشير شاشة العرض إلى اسم محطة الراديو أو شبكة البث أو حروف الاتصال. يؤدي الضغط على RDS على اللوحة الأمامية إلى التنقل بين أنواع البيانات المختلفة حسب تسلسلها.

(PS → FREQUENCY → PTY → RT → CT)

- **PTY (التعرف على نوع البرنامج) –** يظهر نوع البرنامج على شاشة العرض.
- **RT (التعرف على نص الراديو) –** يتم عرض اسم محطة الراديو على شاشة العرض.
- **CT (الوقت الخاص بالمحطة) –** يتيح للوحدة استقبال الوقت وعرضه على شاشة العرض.
- **PS (اسم برنامج الخدمة) –** يتم عرض عنوان البرنامج على شاشة العرض.

ملاحظات

- قد تقرر بعض محطات RDS عدم تضمين هذه الميزات الإضافية. في حالة عدم التقاط البيانات المطلوبة للوضع المحدد، فستظهر شاشة العرض إحدى الرسائل التالية: PS NONE، CT NONE، RT NONE، PTY NONE.

البحث عن البرامج (PTY) – اختياري

الميزة الرئيسية لنظام RDS هو قدرته على ترميز الإرسال المرمزة من النوع Programme Type (PTY) والذي تشير إلى نوع المادة المرسل. القائمة التالية توضح الاختصارات المستخدمة في الإشارة إلى كل PTY بالإضافة إلى وصف PTY.

NEWS	أخبار
AFFAIRS	الأحداث الجارية
INFO	معلومات
SPORT	رياضة
EDUCATE	تعليم
DRAMA	دراما
CULTURE	ثقافة
SCIENCE	علوم
VARIED	برنامج حوارى منوع
POP M	موسيقى البوب
ROCK M	موسيقى الروك
EASY M	موسيقى هادئة
LIGHT M	موسيقى كلاسيكية
CLASSICS	موسيقى كلاسيكية جادة
OTHER M	موسيقى أخرى
WEATHER	معلومات الطقس
FINANCE	برنامج اقتصادى
CHILDREN	برنامج أطفال
SOCIAL	برنامج شؤون اجتماعية
RELIGION	إرسال دينى
PHONE IN	برنامج اتصالات هاتفية
TRAVEL	سفر وسياحة
LEISURE	هوايات
JAZZ	موسيقى الجاز
COUNTRY	موسيقى شعبية
NATION M	موسيقى وطنية
OLDIES	موسيقى قديمة
FOLK M	موسيقى فلكلورية
DOCUMENT	برنامج وثائقي
TEST	رسالة اختبار المحطة
ALARM 1	معلومات الطوارئ

يمكنك البحث عن نوع برنامج محدد (PTY) عن طريق اتباع هذه الخطوات:

1. اضغط على TUNER (أو TUNER/BAND) لاختيار وضع FM.

2. اختر المحطة المرغوبة بالضغط على التوليف التلقائي لأعلى / لأسفل.

3. عند التقاط إرسال RDS، يظهر على شاشة العرض اسم خدمة البرنامج (PS) وذلك بعد ظهور مؤشر RDS.

4. اضغط على RDS لاختيار وضع PTY.

5. للبحث عن وضع PTY مختلف، اضغط على PRESET DOWN/UP أثناء عرض آخر وضع PTY مستخدم وذلك للتمرير ضمن قائمة أنواع PTY المتاحة.

6. عند اختيار PTY؛ اضغط على التوليف التلقائي لأعلى / لأسفل خلال 5 ثوان.

7. ستنتقل الوحدة إلى وضع بحث تلقائي وتحاول العثور على محطة راديو تالية ذات قوة إشارة مقبولة تتطابق مع نوع PTY المطلوب.

تشغيل أشرطة الفيديو

إجراءات التشغيل الأساسية

1 اضغط على TAPE1-2 (أو TAPE) لاختيار وظيفة أشرطة الفيديو. (تظهر الرسالة «NO TAPE» على شاشة العرض).

2 افتح باب الأشرطة TAPE1-2 بالدفع إلى وضع PUSH EJECT ▲ (ادفع للإخراج).

3 قم بإدخال شريط أو اثنين مع مواجهة جانب الشريط لأسفل، ثم اغلق باب الشريط TAPE1 (و/أو 2).

4 اضغط على ▶ (أو ◀ اختياري).

جهاز الإيقاف التلقائي (TAPE1/2)

بعد تشغيل جهاز الإيقاف التلقائي الجانب الأمامي من شريط الفيديو، تتوقف الوحدة تلقائيًا.

جهاز التشغيل العكسي التلقائي (TAPE1/2) : اختياري

يمكنك اختيار اتجاه شريط الفيديو الذي تريده بالضغط على PLAY MODE.

الشاشة	الوظيفة
→ ←	بعد تشغيل الكاسيت في العلبه ١ أو ٢ للوجه الأول أو الثاني؛ فإنه يتوقف تلقائيًا.
→ ←)	بعد تشغيل الكاسيت في العلبه ١ أو ٢ للوجه الأول والثاني؛ فإنه يتوقف تلقائيًا.
(← →	بعد تشغيل الكاسيت في العلبه ١ أو ٢ للوجه الأول والثاني ست مرات متتالية؛ فإنه يتوقف تلقائيًا.
(← →) CONT.	بعد تشغيل الكاسيت في العلبه ١ أو ٢ للوجه الأول والثاني ست مرات متتالية؛ فإنه يتوقف تلقائيًا.

الإيقاف التشغيل

اضغط على STOP (■) على اللوحة الأمامية أو TAPE STOP (■) على جهاز التحكم عن بعد أثناء التشغيل.

الترجيع أو التقديم السريع

بعد الضغط على ◀/▶ على اللوحة الأمامية أو على جهاز التحكم عن بعد أثناء التشغيل، اضغط على ▶ (أو ◀ اختياري) في موضع الشريط الذي تريده.

إعادة التسجيل

توضح هذه الوظيفة كيفية التسجيل من شريط إلى شريط آخر.

اضغط على TAPE1-2 (أو TAPE).

- TAPE 1 - Cassette TAPE 1 - أدخل الشريط الذي سيتم تشغيله للتسجيل منه.
- TAPE 2 - Cassette TAPE 2 - أدخل شريطاً فارغاً للنسخ عليه.

اضغط على NOR-DUBB./HI-DUBB.

- NORMAL DUBBING - النسخ بسرعة عادية
- HIGH DUBBING - النسخ بسرعة مضاعفة

لإيقاف التسجيل، اضغط على STOP (■).

التسجيل

الإعداد الأساسي

1 اختر الوظيفة المراد تسجيلها باستثناء وظيفة الشريط.

2 افتح TAPE2 وأدخل شريط فيديو كاسيت إلى المكان الخاص بأشرطة الفيديو.

قم بضبط اتجاه التسجيل: اختياري

اضغط على PLAY MODE بشكل متكرر لضبط اتجاه التسجيل.

التسجيل من جهاز راديو أو قرص مضغوط أو مصدر ملحق

1 اضغط على REC/PAUSE ● في اللوحة الأمامية أو ●/|| في وحدة التحكم عن بعد.

تومض كلمة «PAUSE» و «REC» وتوقف الشريط على وضع الإيقاف المؤقت

2 اضغط على ▶ (أو ◀ اختياري). يبدأ التسجيل.

لإيقاف التسجيل مؤقتًا

اضغط على ●/|| أو ● REC/PAUSE.

لإيقاف التسجيل

اضغط على STOP (■).

التسجيل المتزامن من قرص مضغوط إلى شريط فيديو

تقوم ميزة التسجيل المتزامن من قرص مضغوط بإعادة تسجيل قرص مضغوط بأكمله وعناوين مبرمجة تلقائيًا إلى شريط الفيديو.

1 اضغط على زر DVD/CD في وحدة التحكم عن بعد.

2 اضغط على CD SYNC في وضع الإيقاف.

يومض «REC» ويتم عرض الرسالة «CD SYNC» على شاشة العرض.

3 يبدأ التسجيل المتزامن تلقائيًا بعد حوالي ٧ ثوان.

ملاحظات

- إذا كنت ترغب في التسجيل من مسار معين، فاختر هذا المسار باستخدام قرص الدفع المتعدد قبل البدء في التسجيل المتزامن.
- لا يمكن تغيير الوظيفة أثناء التسجيل.

استكشاف الأعطال وإصلاحها

راجع هذا الدليل لمعرفة السبب المحتمل وراء المشكلة قبل الاتصال بمراكز الخدمة.

الأعراض	استنفت	الحل
لا توجد طاقة.	• تم فصل كابل الطاقة.	• م بتوصيل كابل الطاقة بمأخذ الطاقة بشكل صحيح.
تم تشغيل الطاقة، ولكن الوحدة لا تعمل.	• لم يتم إدخال قرص.	• أدخل قرصاً. (تأكد من إضاءة مؤشر DVD أو قرص الصوت المضغوط في شاشة عرض DVD).
لا توجد صورة.	• جهاز التلفزيون غير معد لاستقبال إشارة قرص DVD.	• اختر وضع إدخال الفيديو المناسب على جهاز التلفزيون حتى تظهر الصورة الناتجة من الوحدة على شاشة جهاز التلفزيون.
	• كابل الفيديو غير موصل بشكل صحيح.	• قم بتوصيل كابل الفيديو بالمقابس بشكل صحيح.
	• تم إيقاف تشغيل جهاز التلفزيون الموصل.	• قم بتشغيل جهاز التلفزيون.
لا يوجد صوت أو هناك صوت ضعيف	• لم يتم ضبط الجهاز الموصل بكابل الصوت لاستقبال إشارة DVD.	• اختر وضع الإدخال الصحيح للصوت ليتمكن الاستماع إلى الصوت الصادر عن الوحدة.
	• كابلات الصوت غير موصلة بشكل صحيح.	• قم بتوصيل كابل الصوت بالمقابس بشكل صحيح.
	• تم إيقاف تشغيل الطاقة عن الجهاز الموصل بكابل الصوت.	• قم بتشغيل الجهاز الموصل بكابل الصوت.
	• كابل الصوت الموصل تالف.	• استبدله بكابل جديد.
جودة الصورة المعروضة سيئة.	• القرص متسخ.	• قم بتنظيف القرص.
لم تبدأ الوحدة التشغيل.	• لم يتم إدخال قرص.	• أدخل قرصاً. (تأكد من إضاءة مؤشر DVD أو قرص الصوت المضغوط في شاشة عرض DVD).
	• تم إدخال قرص غير قابل للتشغيل.	• أدخل قرصاً قابلاً للتشغيل. (تأكد من نوع القرص ونظام الألوان وكود المنطقة).
	• تم وضع القرص في اتجاه مقلوب.	• ضع القرص على أن يتجه جانب التشغيل لأسفل.
	• لم يتم وضع القرص بين الأدلة المعدة لضبط القرص.	• ضع القرص في درج الأقراص بشكل صحيح بداخل الأدلة.
	• القرص متسخ.	• قم بتنظيف القرص.
	• توجد قائمة على الشاشة.	• اضغط على زر SETUP (إعداد) لإيقاف تشغيل شاشة القائمة.
	• تم ضبط مستوى تصنيف.	• قم بإلغاء وظيفة Rating (التصنيف) أو قم بتغيير مستوى التصنيف.
يوجد صوت طنين أو تشويش	• المقابس متسخة.	• قم بمسحها بقطعة قماش مبللة بشكل خفيف بالكحول.
	• القرص متسخ.	• قم بتنظيف القرص.
	• تم توصيل مكبرات الصوت والمكونات بشكل غير صحيح.	• قم بتوصيل مكبرات الصوت والمكونات الأخرى بشكل صحيح.
	• الوحدة توجد بمكان قريب جداً من من جهاز التلفزيون.	• انقل جهاز التلفزيون بعيداً عن الأجزاء الخاصة بالصوت.
لا يمكن توليف محطات الراديو.	• تم وضع الهوائي أو توصيله بشكل غير صحيح.	• قم بتوصيل الهوائي بشكل صحيح.
	• إشارة محطات الراديو ضعيفة جداً (عند التوليف ضمن الوضع التلقائي).	• قم بتعديل الهوائيات ووصل الهوائي الخارجي إذا كان ذلك ضرورياً.
	• قم بتوليف المحطات يدوياً.	• قم بتوليف المحطات يدوياً.
	• لم يتم الضبط المسبق لأية محطات راديو أو تم مسح المحطات المضبوطة مسبقاً (عند التوليف عن طريق مسح محطات الراديو المضبوطة مسبقاً).	• قم بالضبط المسبق لمحطات الراديو.
جهاز التحكم عن بعد لا يعمل بشكل صحيح.	• لم يتم توجيه جهاز التحكم عن بعد إلى مستشعر جهاز التحكم عن بعد الخاص بالوحدة.	• وجه جهاز التحكم عن بعد إلى مستشعر جهاز التحكم عن بعد الخاص بالوحدة.
	• جهاز التحكم عن بعد بعيد جداً عن الوحدة.	• استخدم جهاز التحكم عن بعد في نطاق مسافة ٢٣ قدم (٧م).
	• توجد عقبات في مسار جهاز التحكم عن بعد والوحدة.	• أزل هذه العقبات.
	• البطاريات في جهاز التحكم عن بعد.	• استبدل البطاريات بأخرى جديدة.
صينية القرص غير مفتوحة.	• لم يتم اختيار وظيفة DVD/CD.	• اختر وظيفة DVD/CD بالضغط على الزر DVD/CD. ثم اضغط على الزر OPEN/CLOSE ▲.

قائمة أكواد اللغات

أدخل رقم كود اللغة المناسب لضبط الإعدادات الأولية لكل من إعدادات «صوت القرص»، «لغة ترجمة القرص» و/أو «قائمة القرص» (انظر صفحة ١٥).

الكود	اللغة	الكود	اللغة	الكود	اللغة	الكود	اللغة
6566	الأبخازية	7074	فيجي	8373	السنغالية	7678	اللينجالا
6565	أفار	7073	الفنلندية	8375	السلوفاكية	7684	الليتوانية
6570	الأفريقية	7082	الفرنسية	8376	السلوفينية	7775	المقدونية
8381	الألبانية	7089	الفريزية	8379	الصومالية	7771	مالاجاس
6577	الأمهرية	7176	غاليشيان	6983	الأسبانية	7783	الماليزية
6582	العربية	7565	الجورجية	8385	السودانية	7776	مالايلام
7289	الأرمنية	6869	الألمانية	8387	السواحيلية	7784	المالطية
6583	الأساميزية	6976	اليونانية	8386	السويدية	7773	المالورية
6588	الأيمارية	7576	جرين لاند	8476	التاجالوج	7782	الماراثية
6590	الأذربيجانية	7178	الغوارانية	8471	الطاجيكية	7779	المالدوفية
6665	البشكيرية	7185	الجوجاراتية	8465	التاميلية	7778	المانغولية
6985	الباسكية	7265	الهاوسا	8484	التاترية	7865	ناورو
6678	البنغالية	7387	العبرية	8469	التيلوجية	7869	النيبالية
6890	بوتان	7273	الهندية	8472	التيلاندية	7879	النرويجية
6672	البهارية	7285	المجرية	6679	التبتية	7982	الأوريا
6682	البريتونية	7383	الأيسلندية	8473	التيجرينية	8065	البنجابية
6671	البلغارية	7378	الأندونيسية	8479	التونجية	8083	الباشتو
7789	البورمية	7365	اللغة الدولية	8482	التركية	7065	الفارسية
6669	البيلاروسية	7165	الأيرلندية	8475	التركمانية	8076	البولندية
7577	الكمبودية	7384	الأيطالية	8487	التوية	8084	البرتغالية
6765	الكاتالانية	7465	اليابانية	8575	الأوكرانية	8185	كويتشوا
9072	الصينية	7487	الجافانية	8582	الأوردية	8277	رايتورومانيك
6779	الكورسيكية	7578	الكانادا	8590	الأوزبكية	8279	الرومانية
7282	الكرواتية	7583	الكشميرية	8673	الفيتنامية	8285	الروسية
6783	التشيكية	7575	الكازاخاستانية	8679	الفولابيكية	8377	السامسونية
6865	الدانماركية	7589	الكرغيزية	6789	الويلزية	8365	السنسكريتية
7876	الهولندية	7579	الكورية	8779	الولوفية	7168	الجيلية الأسكتلندية
6978	الإنجليزية	7585	الكردية	8872	إكسوزا	8382	الصربية
6979	إسبرانتو	7679	اللاوسية	7473	اليديشية	8372	الكرواتية الصربية
6984	الأستونية	7665	اللاتينية	8979	اليوروبا	8378	شونا
7079	الفاروزية	7686	اللاتفية	9085	الزولو	8368	السندية

المواصفات

القسم العام

ارجع إلى اللوحة الخلفية.
١١. وات

٨,٥ كيلو جرام

٢٨. x ٣٧.٠ - x ٤٠.٠ مم

مصدر الطاقة

استهلاك الطاقة

الوزن

الأبعاد الخارجية (عرض x ارتفاع x عمق)

قسم Tuner/Amplifier (مؤالف/مضخم صوت)

FM نطاق التوليف

التردد المتوسط

نسبة الإشارة إلى التشويش

استجابة التردد

AM نطاق التوليف

التردد المتوسط

نسبة الإشارة إلى التشويش

استجابة التردد

طاقة الإخراج

T.H.D

استجابة التردد

نسبة الإشارة إلى التشويش

٨٧,٥ - ١٠,٨ ميغا هرتز أو ٦٥ - ٧٤ ميغا هرتز أو ٨٧,٥ - ١٠,٨ ميغا هرتز

١٠,٧ ميغا هرتز

٥٥/٦. ديسيل (أحادي/ستريو)

٦. - ١٠,٠٠٠ هرتز

٥٢٢ - ١٦٢.٠ كيلو هرتز أو ٥٢.٠ - ١٧٢.٠ كيلو هرتز

٤٥.٠ كيلو هرتز

٣٥ ديسيل

١٢. - ٢٠,٠٠٠ هرتز

٢٥. وات + ٢٥. وات (٦ أوم / THD ١٠.٪)

٠,٧٪

٤٢ - ٢٠,٠٠٠ هرتز

٨.٠ ديسيل

مشغل الأشرطة / قسم مشغل DVD/VCD/CD

مشغل DVD/VCD/CD

استجابة التردد (الصوت)

نسبة الإشارة إلى التشويش (الصوت)

نسبة الإشارة إلى التشويش (الفيديو)

النطاق الديناميكي (الصوت)

إخراج الفيديو

مخرج S-Video

خرج Component Video

١٠.٠ - ١٨.٠٠٠ هرتز

أكثر من ٧.٠ ديسيل (١ كيلو هرتز)

أكثر من ٦.٠ ديسيل (١ كيلو هرتز)

أكثر من ٧.٠ ديسيل

١,٠ فولت (رقيق جداً)، ٧٥ Ω

(Y) ١,٠ فولت (رقيق جداً)، ٧٥ Ω

(C) ٠,٣ فولت (رقيق جداً)، ٧٥ Ω

(Y) ١,٠ فولت (رقيق جداً)، ٧٥ Ω، تزامن سلبي، مقبس RCA x ١

(Pb)/(Pr) ٠,٧ فولت (رقيق جداً)، ٧٥ Ω، مقبس RCA x ٢

مشغل شريك الكاسيت

سرعة الشريط

التفاوت في الذبذبة

وقت التقديم السريع / الترجيع

استجابة التردد

نسبة الإشارة إلى التشويش

فصل القنوات

نسبة المسح

٣٠٠٠ كيلو هرتز ± ٢ هرتز (MTT-111, NORMAL-SPEED)

٢٥,٠٪ (MTT-111, JIS-WTD)

١٢. ثانية (C-60)

١٢٥ - ٨.٠٠٠ هرتز

٤.٠ ديسيل

٥.٠ ديسيل (P/B) / ٤.٥ ديسيل (R/P)

٥٥ ديسيل (MTT-5511)

قسم مكبر الصوت

اسم مكبر الصوت

النوع

المقاومة

الاستجابة إلى التردد

مستوى ضغط الصوت

قوة الإدخال

أقصى قوة إدخال

الأبعاد الصافية (العرض X الارتفاع X العمق)

الوزن (IEA)

المجهر الأمامي

٣ مكبرات جهير عاكسة ثلاثية الاتجاه

٦ أوم

٥٥ - ٢٠,٠٠٠ هرتز

٨٦ ديسيل/وات (١ متر)

٢٥.٠ وات

٥٠.٠ وات

٢٥.٠ X ٣٠.٠ X ٤١.٥ مم

٩,٨ كجم



P/NO : 3834RH0107J