



# Barevný televizor

## UŽIVATELSKÁ PŘÍRUČKA

Dříve, než začnete používat televizor, pečlivě si prostudujte tuto uživatelskou příručku. Uchovejte si ji pro pozdější použití. Číslo modelu a sériové číslo zařízení. V případě, že budete potřebovat opravu, předejte informace uvedené na štítku, který se nachází na zadní části svému prodejci.

Číselné označení:

Sériové číslo:

P/NO : 3828VA00000-1/2 (MC049B, 124D/E TX, CZ) @  
(3828VA00000-2/2, 3840VA0051B/C)

---

# Obsah

---

<b>Instalace</b>	<b>3</b>
<b>Umístění a funkce ovládacích prvků</b>	<b>4</b>
Dálkový ovladač	
Vložení baterií / Přední panel	
<b>Základní ovládání</b>	<b>8</b>
Zapnutí a vypnutí/Volba předvoleb	
Nastavení hlasitosti/Quick view (rychlé zobrazení)	
Funkce ztišení	
Nastavení jazyka pro nabídky na obrazovce (volitelně)	
<b>Nabídky na obrazovce</b>	<b>9</b>
Výběr nabídek	
<b>Nastavení televizních stanic</b>	<b>10</b>
Automatické naladění předvoleb	
Ruční ladění předvoleb	
Úprava předvoleb	
Oblíbené předvolby	
Vyvolání tabulky předvoleb	
<b>Nastavení obrazu</b>	<b>16</b>
PSM (paměť nastavení obrazu)	
Nastavení vlastností obrazu	
Eye (volitelně)	
Výběr funkce Turbo picture (volitelně)	
<b>Nastavení zvuku (volitelně)</b>	<b>18</b>
SSM (paměť nastavení zvuku) / Nastavení zvuku	
Výběr funkce Turbo sound (volitelně)	
Nastavení zvukového výstupu (volitelně)	
Stereofonní/Duální příjem (volitelně)	
Příjem v normě NICAM (volitelně)	
<b>Nastavení času</b>	<b>21</b>
Nastavení hodin	
Nastavení časovače zapnutí/vypnutí (On/Off timer)	
Automatické vypnutí	
<b>Ostatní funkce</b>	<b>22</b>
Režimy TV a AV/Automatické přepínání AV (volitelně)	
Dětský zámek / Modré pozadí (volitelně)	
Náklon (volitelně) / Demagnetizace (volitelně)	
Game (Hra) (volitelně) / Časovač automatického vypnutí	
<b>Teletext (volitelně)</b>	<b>25</b>
Zapnutí/vypnutí	
SIMPLE text/TOP text (volitelně)	
FASTEXT/Speciální funkce teletextu	
<b>Připojení externích zařízení</b>	<b>28</b>
Konektor pro připojení antény	
Konektorové zásuvky Euro scart	
Vstupní zdířky Audio-L/R (nebo Audio)/Video (volitelně)	
Zdířka pro sluchátka (volitelně)	
<b>Řešení problémů</b>	<b>31</b>

---

# Instalace

---

## Tlačítko POWER

Tento televizor je napájen střídavým elektrickým proudem, který je specifikován na štítku zařízení, který se nachází na zadním panelu. V žádném případě nepřipojujte zařízení k stejnosměrnému napájení. Během bouřky nebo výpadků elektrického proudu odpojte zařízení od elektrické sítě vytažením síťové zástrčky ze síťové zásuvky a dále odpojte anténu.

## VÝSTRAHA

Abyste zabránili požáru nebo úrazu elektrickým proudem nevystavujte zařízení dešti nebo vlhkosti.

## Servis

V žádném případě nesnímejte zadní kryt zařízení, protože byste se mohli vystavit vysokému napětí a dalšímu nebezpečí. V případě, že zařízení nepracuje správně, odpojte jej od elektrické sítě a zavolejte svému prodejci.

## Anténa

Anténní kabel připojte do konektoru označeného 175  $\Omega$ , který se nachází na zadním panelu. Pro dosažení nejlepších výsledků byste měli použít venkovní anténu.

## Umístění

Televizor umístěte tak, aby na obrazovku nesvítilo žádné přímé světlo nebo sluneční paprsky. Televizor nevystavujte žádným zbytečným vibracím, vlhkosti, prachu nebo zvýšeným teplotám. Pro umístění televizoru vyberte místo, kde bude dostatečné proudění vzduchu. Nezakrývejte větrací otvory, které se nacházejí na zadním krytu zařízení.

## Umístění a funkce ovládacích prvků

Pomocí dálkového ovladače můžete ovládat všechny funkce. Některé funkce je rovněž možno nastavovat tlačítky na předním panelu televizoru.

### Dálkový ovladač

Před zahájením používání dálkového ovladače, nainstalujte do něj prosím baterie. Další podrobnosti naleznete na následující straně.

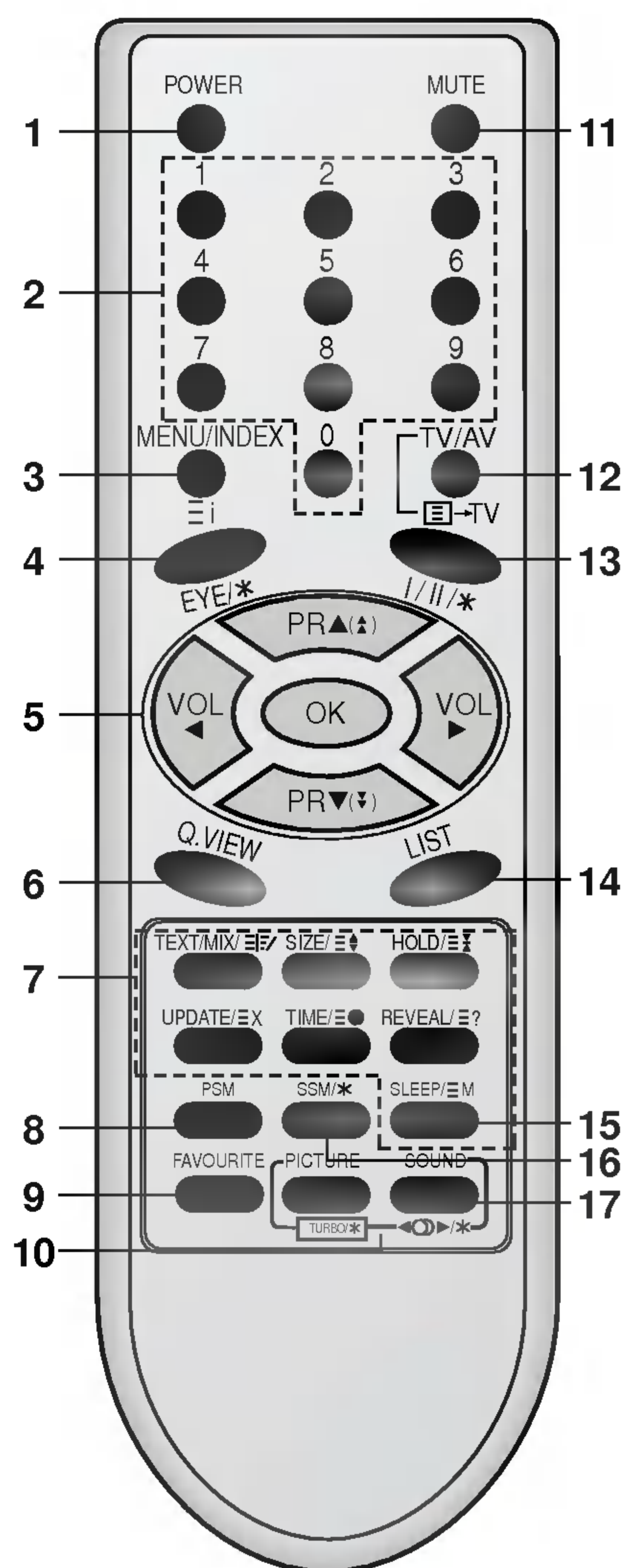

(S TELETEXTEM)

- 1. Tlačítko POWER**  
Stisknutím tohoto tlačítka zapnete televizor nebo jej přepnete zpět do pohotovostního stavu.
- 2. Číselná tlačítka**  
Stisknutím těchto tlačítek zapnete televizor z pohotovostního stavu nebo přímo vyberte požadovanou předvolbu.
- 3. Tlačítko MENU (nebo INDEX)**  
volí menu.  
pro volbu indexové stránky v režimu teletextu (pouze modely, vybavené TELETEXTEM). (volitelně)
- 4. Tlačítko EYE/\* (= OK) (volitelně)**  
Zapíná a vypíná funkci eye (=oko).
- 5. Tlačítka ▲(▲) / ▼(▼) (postupná volba předvoleb nahoru/dolů)**  
Těmito tlačítky můžete vybrat předvolbu nebo položku nabídky. Stisknutím tohoto tlačítka zapnete televizor z pohotovostního stavu.  
automatické prohledávání programů.  
**Tlačítka ◀ / ▶ (Nastavení hlasitosti)**  
Slouží pro nastavení úrovně hlasitosti.  
Změní nastavení nabídky.  
**Tlačítko OK**  
Potvrdí výběr nebo zobrazí aktuální režim.
- 6. Tlačítko Q.VIEW**  
Vybere naposledy sledovanou předvolbu.
- 7. Tlačítka pro ovládání teletextu (volitelně)**  
Tato tlačítka se používají pro ovládání teletextu. Další podrobnosti naleznete v části "Teletext".
- 8. Tlačítko PSM (paměť nastavení obrazu)**  
Obnoví přednastavené nastavení obrazu.
- 9. Tlačítko FAVOURITE**  
Oblíbené předvolby.
- 10. Tlačítko TURBO SOUND (volitelně)**  
Vybere funkci Turbo sound.  
**Tlačítko TURBO PICTURE (volitelně)**  
Tímto tlačítkem vyberete funkci Turbo picture.

## Umístění a funkce ovládacích prvků

### 11. Tlačítko MUTE

Zapne nebo vypne zvuk.

### 12. Tlačítko TV/AV

Vyberte režim TV nebo AV. Stisknutím tohoto tlačítka zapnete televizor z pohotovostního stavu.

### 13. Tlačítko I/II/\* (volitelně)

Tímto tlačítkem vyberete během vysílání programu s duálním zvukovým doprovodem požadovaný jazyk (volitelně).  
Nastavení zvukového výstupu.

### 14. Tlačítko LIST

Zobrazí tabulku předvoleb.

### 15. Tlačítko SLEEP

Nastaví časovač automatického vypnutí.

### 16. Tlačítko SSM/\* (paměť nastavení zvuku) (volitelně)

Obnoví přednastavené nastavení zvuku.

### 17. SURROUND (◀▶)/\* (volitelně)

pro volbu prostorového zvuku surround.

**Barevná tlačítka:** Tato tlačítka se používají pro ovládání teletextu (pouze u modelů vybavených teletextem) nebo pro úpravu předvoleb.

### Vložení baterií

Dálkový ovladač je napájen dvěma bateriemi (typ AAA). Pro založení baterií otočte dálkový ovladač a otevřete prostor baterií. Podle naznačených polarit ( ⊕ a ⊖ ) nainstalujte dvě baterie do prostoru baterie.

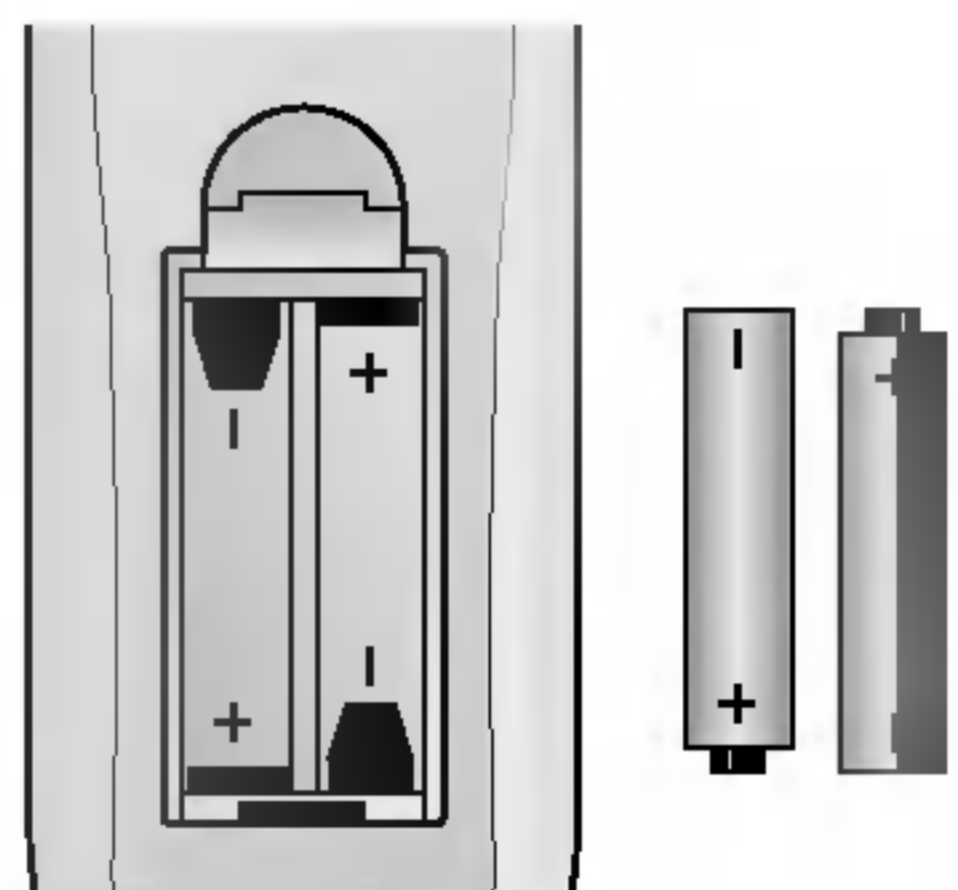

**Poznámka:** Abyste zabránili možnému vytečení elektrolytu z baterií, nenechávejte baterie v dálkovém ovladači v případě, že jej nebudete používat delší dobu.

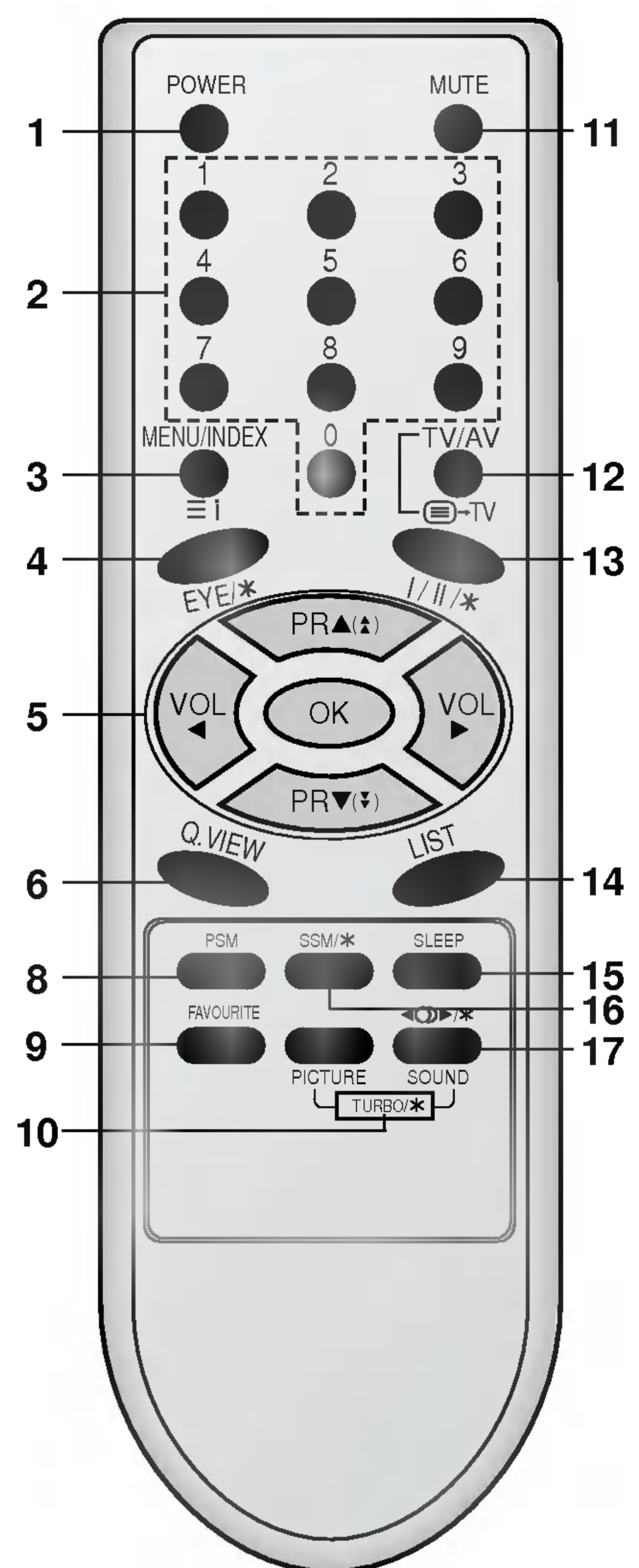

(Bez TELETXTU)

# Umístění a funkce ovládacích prvků

## Přední panel

### Řada televizorů RZ-21FA35

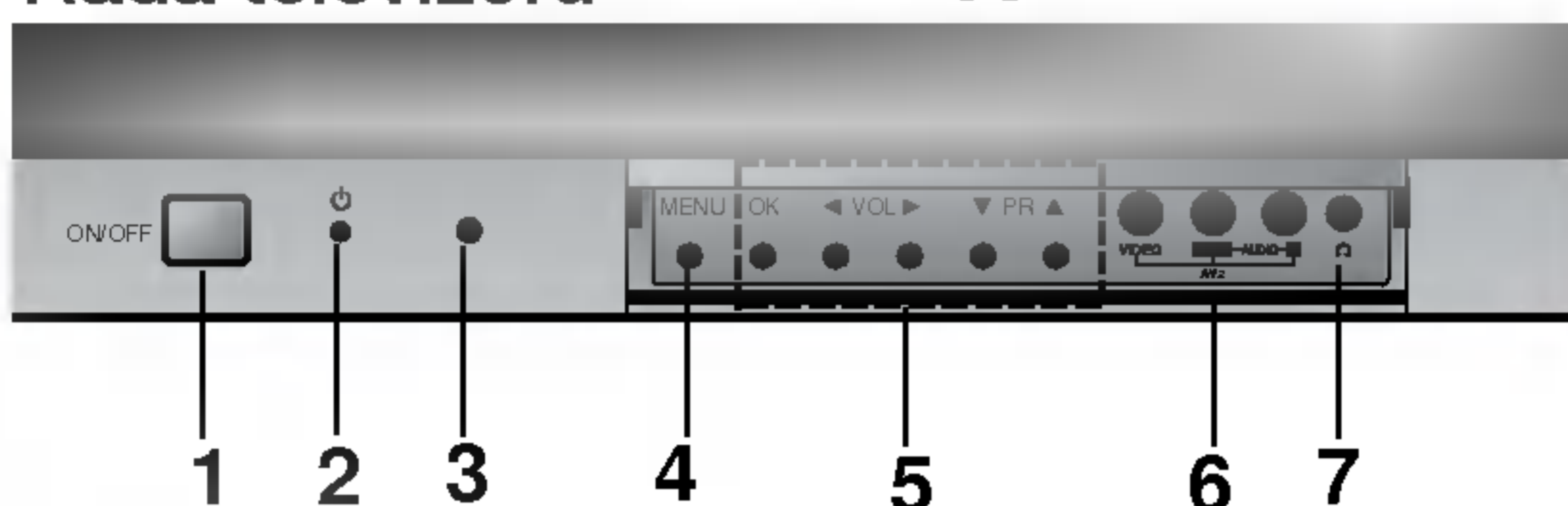

### Řada televizorů RZ-21FB25

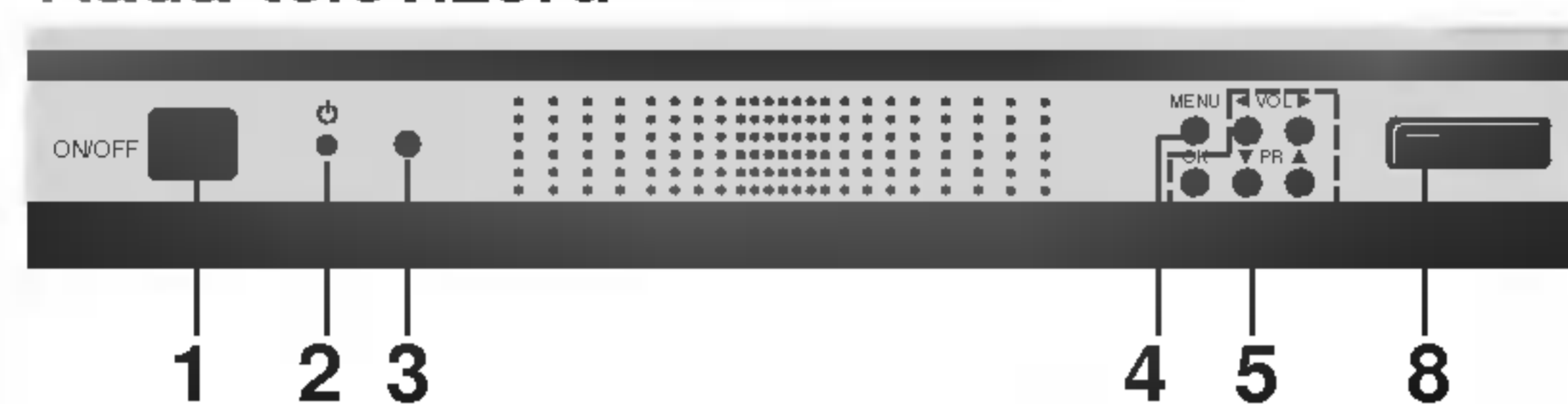

### Řada televizorů RZ-15/21FB55/56

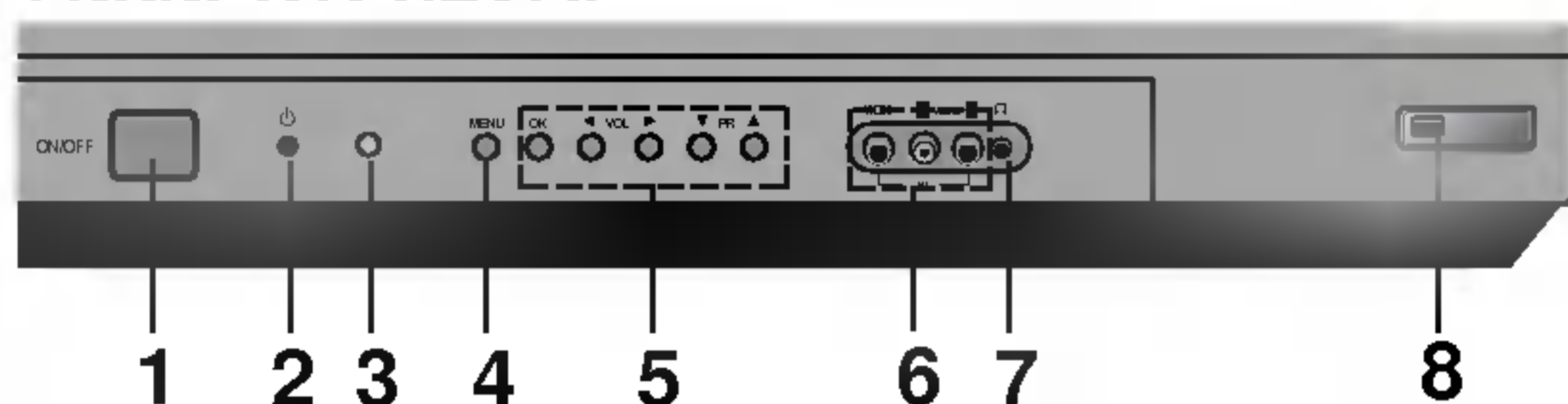

### Řada televizorů RZ-17/21FB75

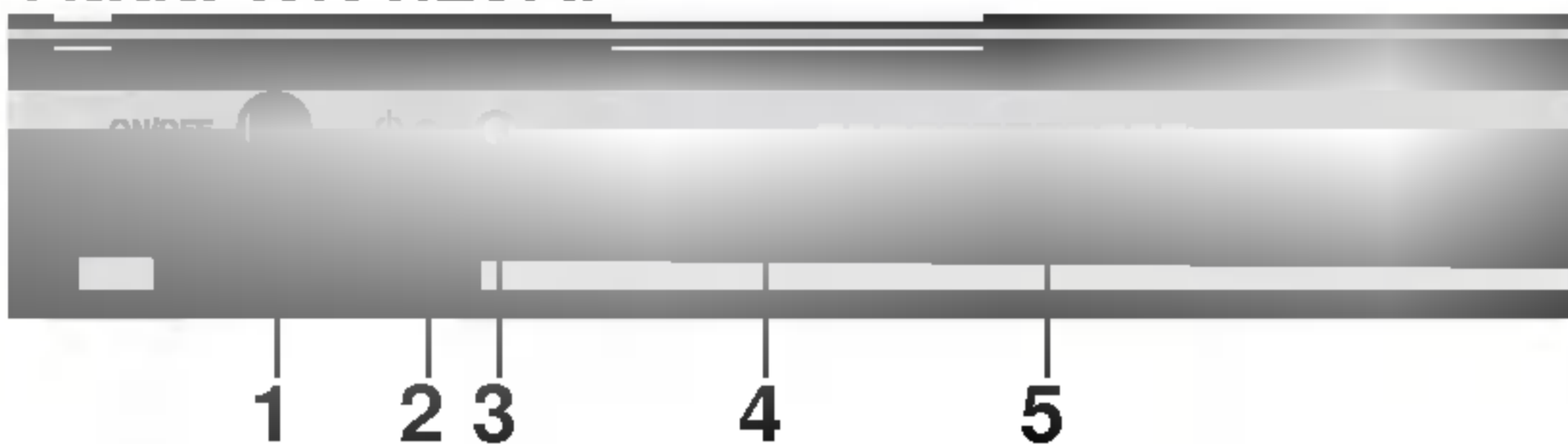

### Řada televizorů RZ-21FB35

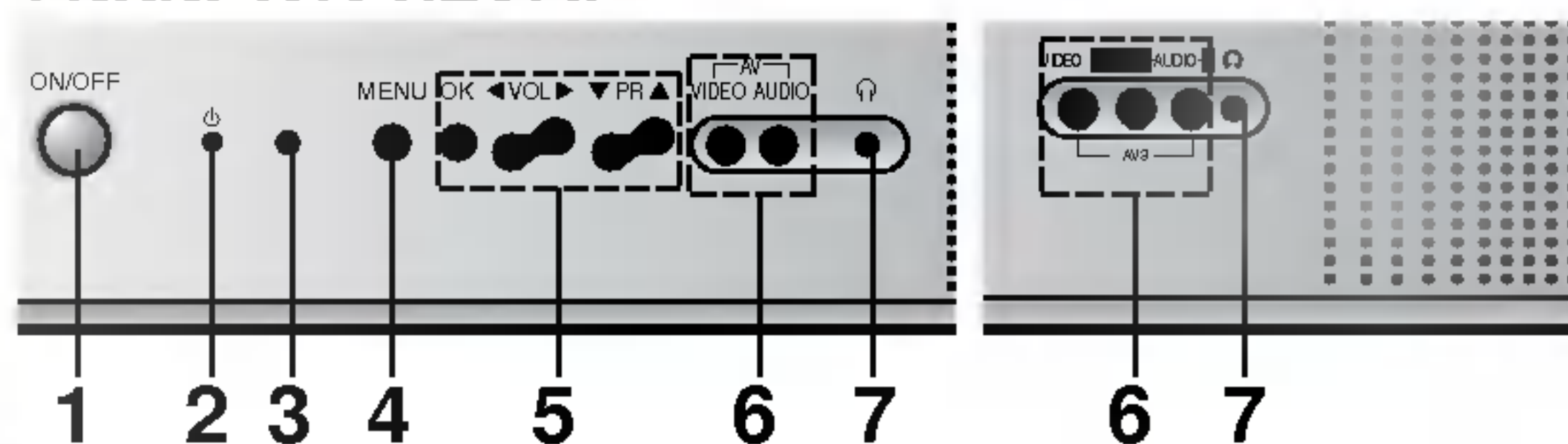

### Řada televizorů RZ-15/21FB95

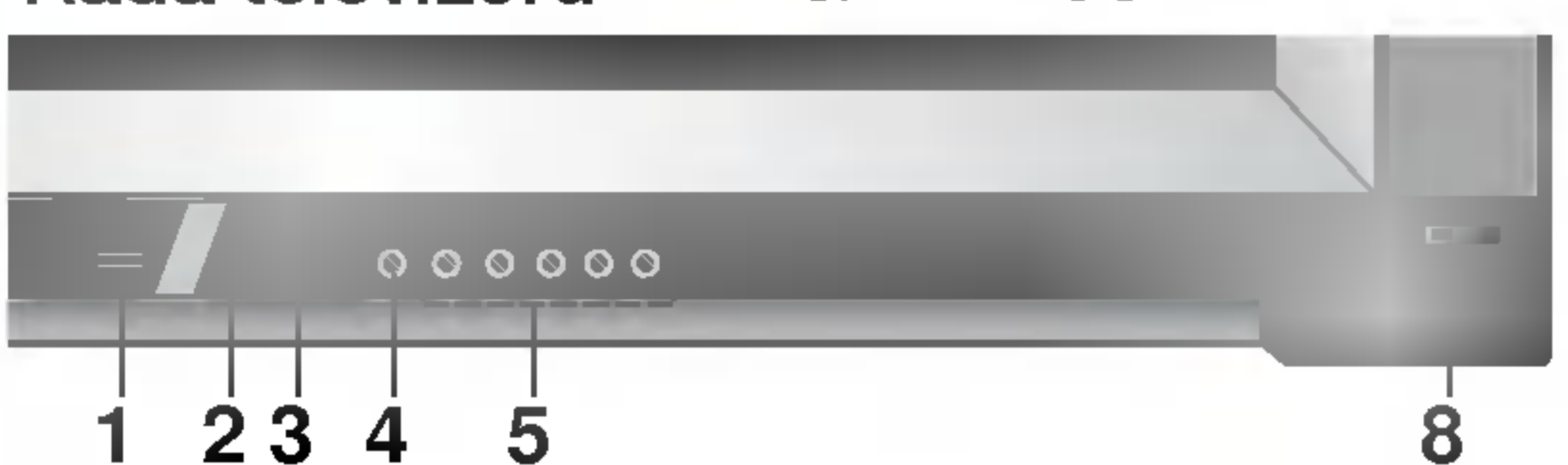

### Řada televizorů CZ-21Q65/66

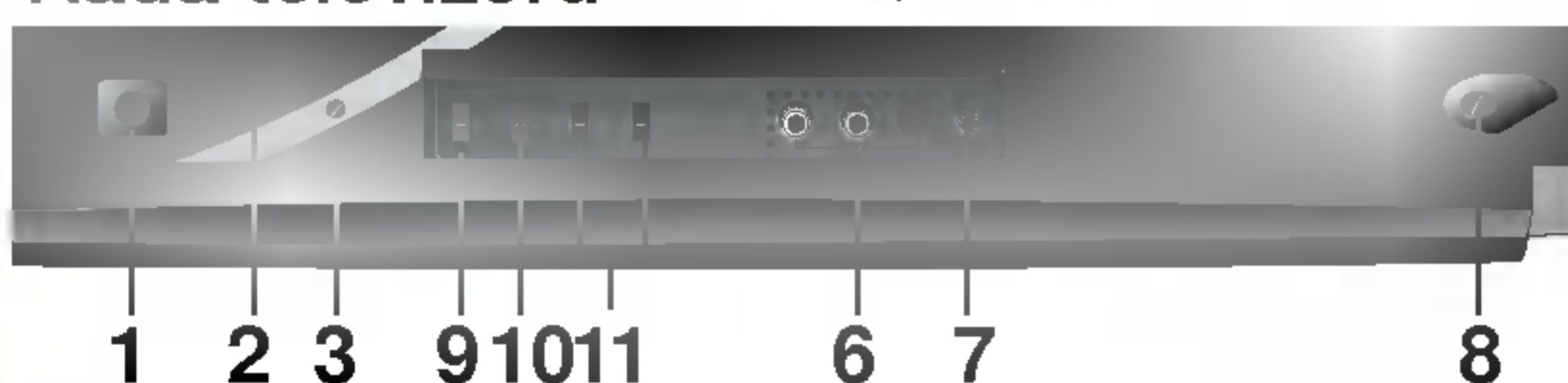

1. **Hlavní vypínač (ON/OFF)**  
Zapne nebo vypne zařízení.
2. **Kontrolka napájení/pohotovostního stavu**  
Jestliže je televizor v pohotovostním stavu bude svítit jasně. Jestliže je televizor v zapnutém stavu bude svítit tlumeně.
3. **OVLÁDACÍ SENZOR KOMUNIKÁTORU**
4. **Tlačítko MENU**  
Vybere nabídku.
5. **Tlačítko OK**  
Potvrdí výběr nebo zobrazí aktuální režim.  
**Tlačítka ◀ / ▶ (Nastavení hlasitosti)**  
Slouží pro nastavení úrovně hlasitosti. Změní nastavení nabídky.  
**Tlačítka ▲ / ▼ (Postupná volba předvoleb nahoru /dolů)**  
Vybere předvolbu nebo položku nabídky. Stisknutím tohoto tlačítka zapnete televizor z pohotovostního stavu.
6. **Vstupní konektory AUDIO/VIDEO (AV2) (volitelně)**  
Zde můžete připojit audio/video kabel z výstupu externího zařízení.
7. **ZDÍŘKA PRO SLUCHÁTKA (volitelně)**  
Připojte zástrčku sluchátek do této zdířky.
8. **EYE (=OKO) (volitelně)**  
Nastavuje parametry obrazu podle okolních podmínek.
9. **TV/AV (volitelně)**  
Volí režim TV nebo AV. odstraní menu z obrazovky. Zapíná televizor z pohotovostního režimu.
10. **⌚ (Funkce) (volitelně)**  
Volí hlasitost, funkci EYE (=OKO) (volitelně), položky nastavení obrazu nebo rychlé automatické nastavení, při kterém se nezobrazuje menu.
11. **+ / - (▲ / ▼) (volitelně)**  
Nastavuje funkci nebo volí program. Zapíná televizor z pohotovostního režimu.
12. **TURBO zvuk / obraz (volitelně)**  
Zapnutí nebo vypnutí funkce Turbo zvuk nebo Turbo obraz.

#### Poznámka :

- a. *Nepokládejte žádné těžké předměty (přes 4 kg) na modely série RZ-21FA35.*
- b. *Na obrázku je zjednodušeně vyobrazen čelní nebo boční panel. Zde uvedený obrázek se může poněkud odlišovat od vzhledu vašeho přístroje.*

# Umístění a funkce ovládacích prvků

## Přední panel

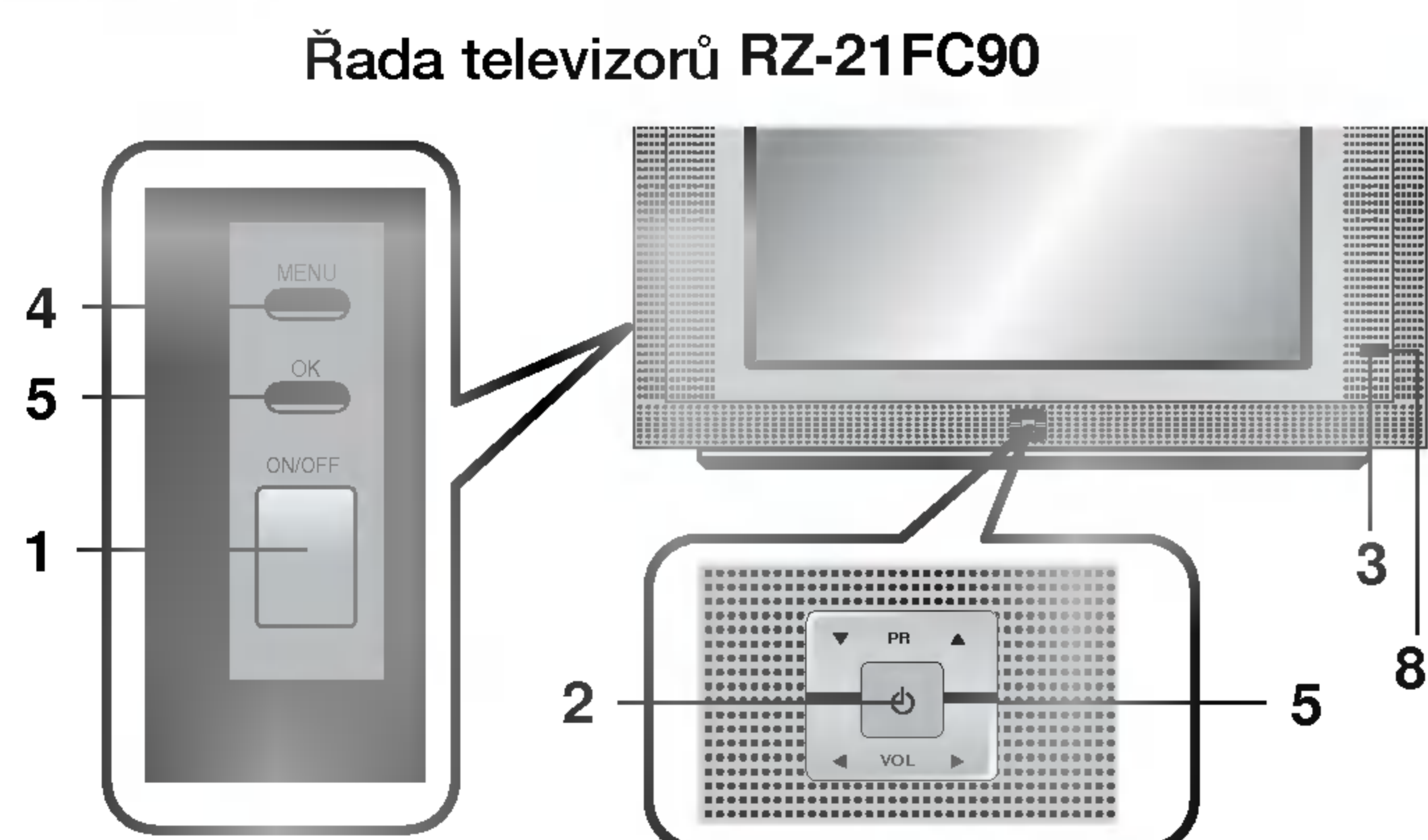
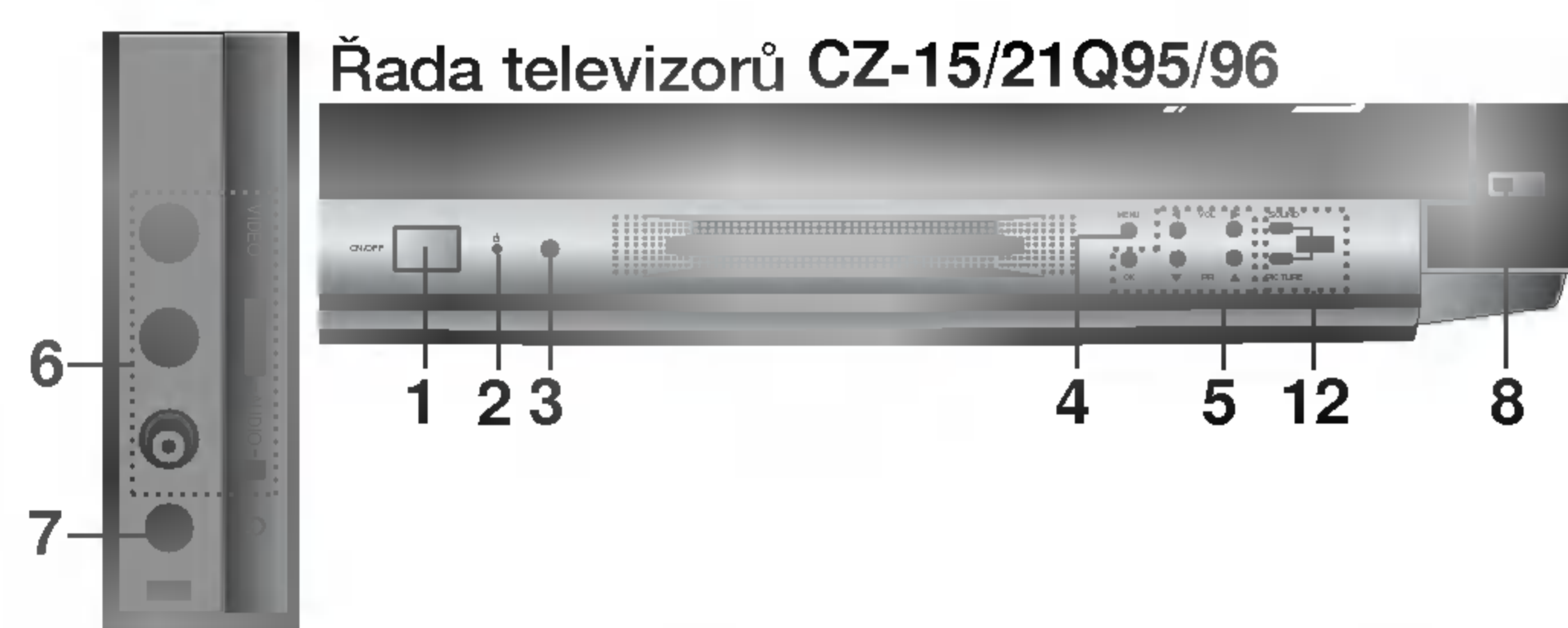
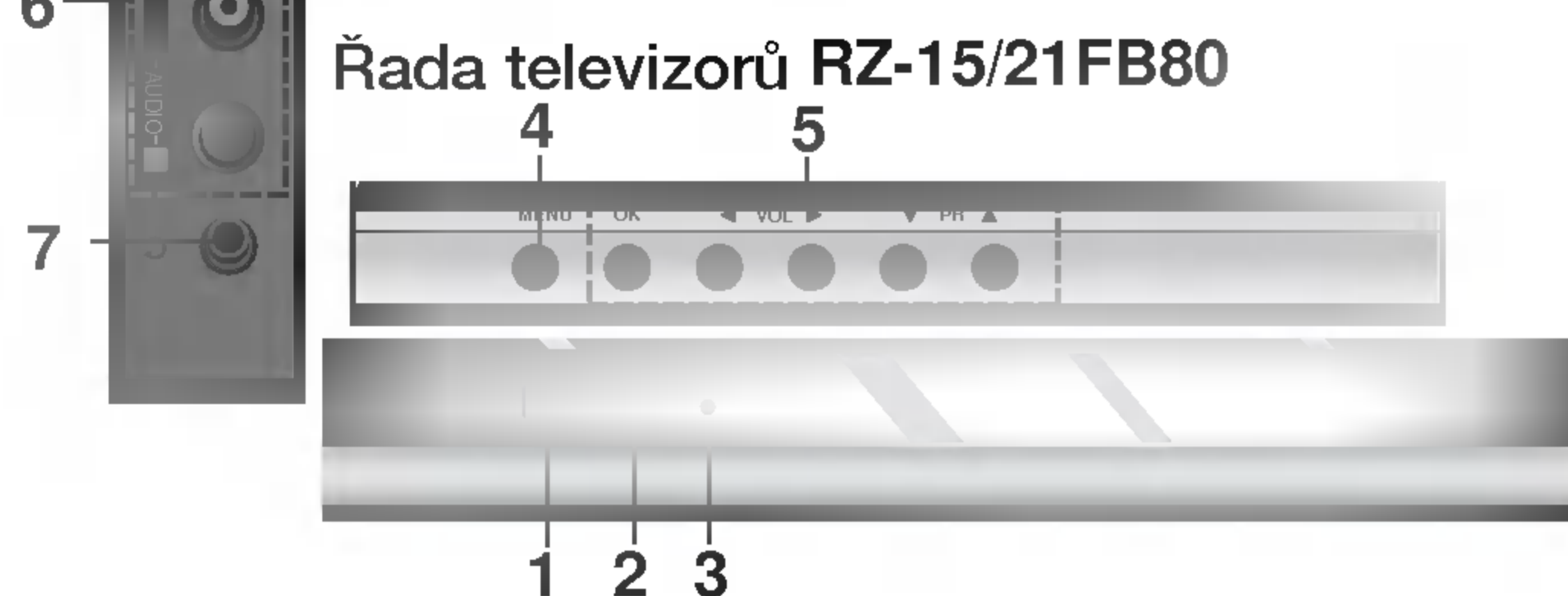
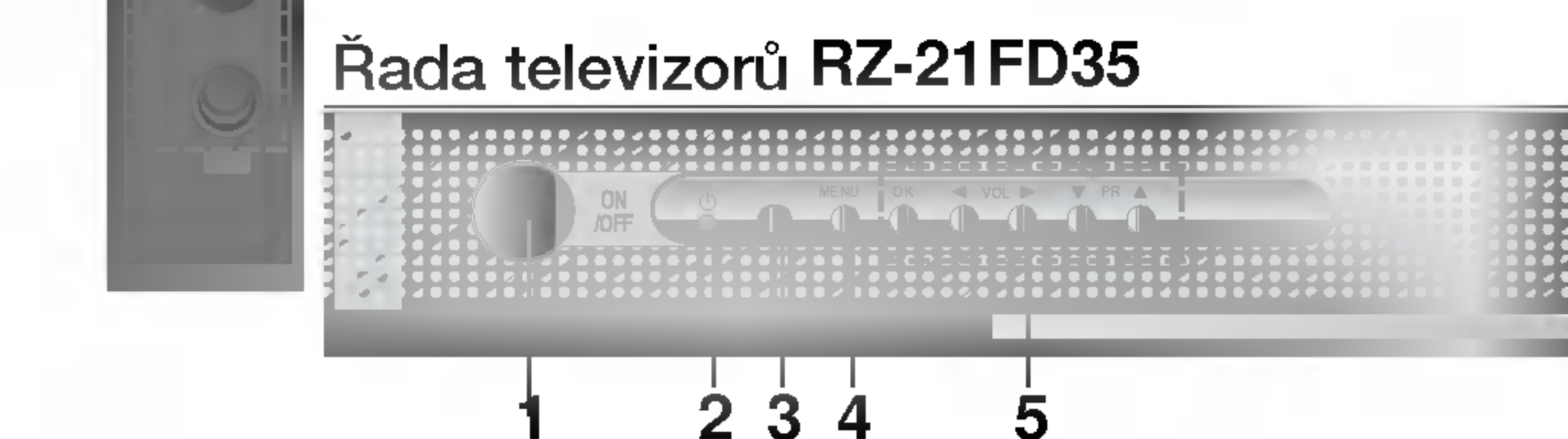
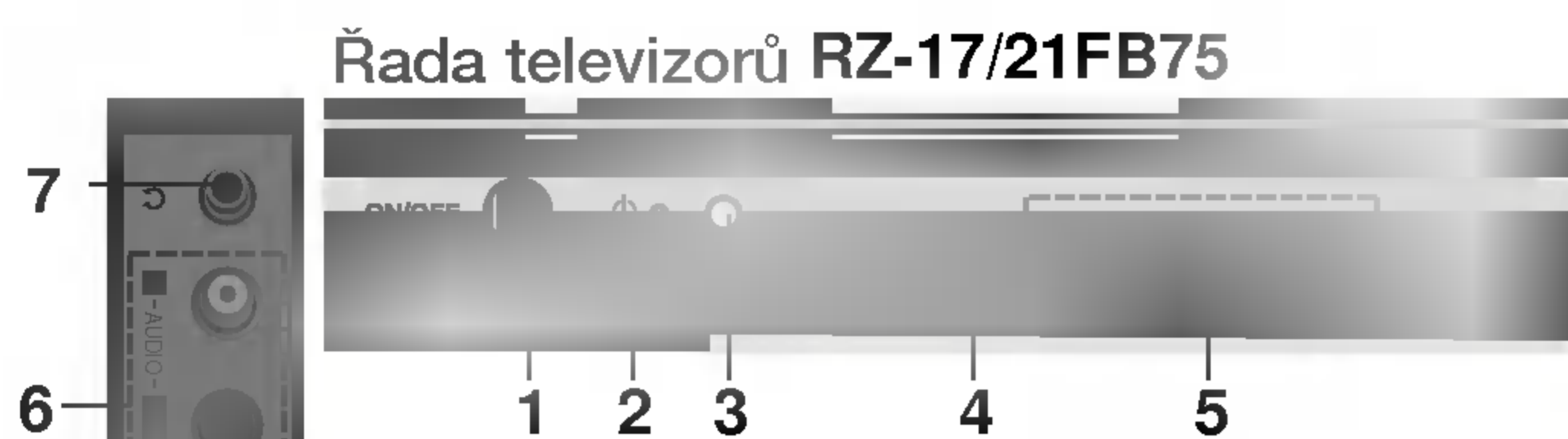

1. **Hlavní vypínač (ON/OFF)**  
Zapne nebo vypne zařízení.
2. **Kontrolka napájení/pohotovostního stavu**  
Jestliže je televizor v pohotovostním stavu bude svítit jasně. Jestliže je televizor v zapnutém stavu bude svítit tlumeně.
3. **OVLÁDACÍ SENZOR KOMUNIKÁTORU**
4. **Tlačítko MENU**  
Vybere nabídku.
5. **Tlačítko OK**  
Potvrdí výběr nebo zobrazí aktuální režim.  
**Tlačítka ◀ / ▶ (Nastavení hlasitosti)**  
Slouží pro nastavení úrovně hlasitosti.  
Změní nastavení nabídky.  
**Tlačítka ▲ / ▼ (Postupná volba předvoleb nahoru /dolů)**  
Vybere předvolbu nebo položku nabídky.  
Stisknutím tohoto tlačítka zapnete televizor z pohotovostního stavu.
6. **Vstupní konektory AUDIO/VIDEO (AV2) (volitelně)**  
Zde můžete připojit audio/video kabel z výstupu externího zařízení.
7. **ZDÍRKA PRO SLUCHÁTKA (volitelně)**  
Připojte zástrčku sluchátek do této zdířky.
8. **EYE (=OKO) (volitelně)**  
Nastavuje parametry obrazu podle okolních podmínek.
9. **TV/AV (volitelně)**  
Volí režim TV nebo AV.  
odstraní menu z obrazovky.  
Zapíná televizor z pohotovostního režimu.
10. **↻ (Funkce) (volitelně)**  
Volí hlasitost, funkci EYE (=OKO) (volitelně), položky nastavení obrazu nebo rychlé automatické nastavení, při kterém se nezobrazuje menu.
11. **+ / - (▲ / ▼) (volitelně)**  
Nastavuje funkci nebo volí program.  
Zapíná televizor z pohotovostního režimu.
12. **TURBO zvuk / obraz (volitelně)**  
Zapnutí nebo vypnutí funkce Turbo zvuk nebo Turbo obraz.

### Poznámka :

- a. *Nepokládejte žádné těžké předměty (přes 4 kg) na modely série RZ-21FA35.*
- b. *Na obrázku je zjednodušeně vyobrazen čelní nebo boční panel. Zde uvedený obrázek se může poněkud odlišovat od vzhledu vašeho přístroje.*

# Základní ovládání

## Zapnutí a vypnutí

1. Pro zapnutí zařízení stiskněte hlavní vypínač.
2. Pokud je televizor v pohotovostním režimu, stiskněte tlačítko **POWER**, **▲ / ▼**, **TV/AV** nebo ČÍSELNÁ tlačítka na komunikátoru, aby se přístroj úplně zapnul.
3. Stiskněte tlačítko **POWER** na komunikátoru. Zařízení se přepne opět do pohotovostního stavu.
4. Pro vypnutí zařízení stiskněte opět hlavní vypínač.

**Poznámka:** Jestliže během zapnutí zařízení dojde k výpadku elektrického proudu, zařízení se po opětovném připojení k síti přepne do pohotovostního stavu.

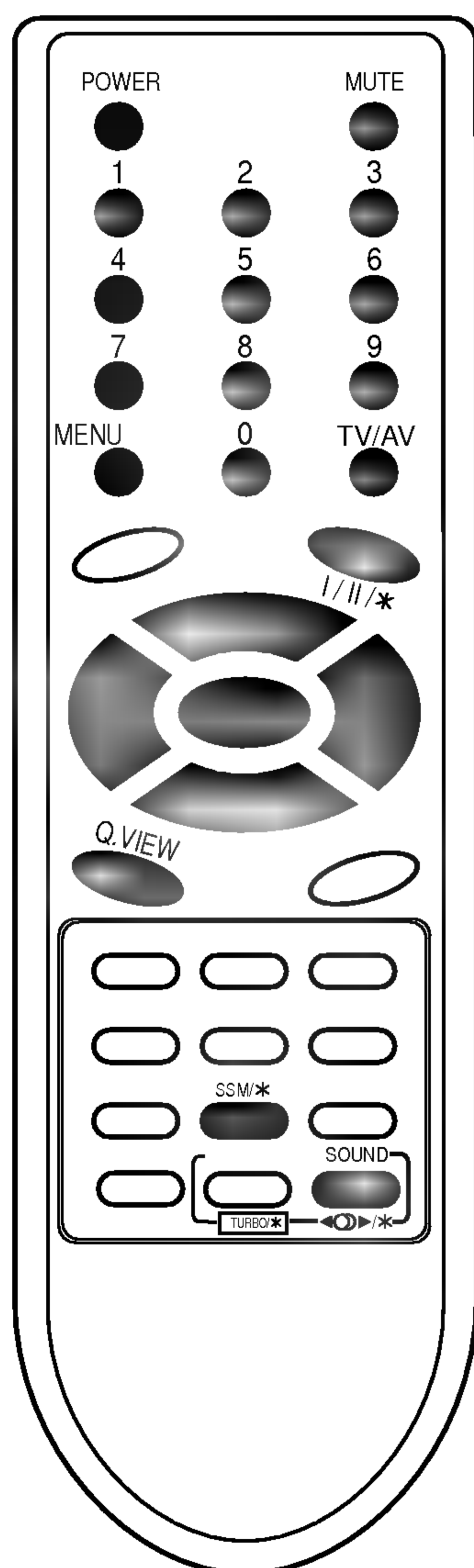

## Výběr předvoleb

Předvolby si můžete vybírat pomocí tlačítek **▲ / ▼** nebo přímo číselnými tlačítky.

## Nastavení hlasitosti

Pro nastavení hlasitosti stiskněte tlačítka **◀ / ▶**.

## Quick view (rychlé zobrazení)

Pro výběr naposledy sledované předvolby stiskněte tlačítka **Q.VIEW**.

## Funkce ztišení

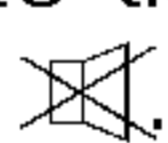
Stiskněte tlačítko **MUTE**. Zvuk se vypne a na obrazovce se zobrazí symbol .

Tento režim můžete zrušit stisknutím tlačítka **MUTE**, **◀ / ▶**, **SSM/\***, **I/II/\***, **TURBO SOUND**.

## Nastavení jazyka pro nabídky na obrazovce (volitelně)

Nabídku na obrazovce můžete zobrazit ve Vašem oblíbeném jazyce. Nejprve si vyberte požadovaný jazyk nabídek.

1. Stisknutím tlačítka **MENU** a tlačítka **▲ / ▼** vyberte nabídku Special (Speciální).
2. Stiskněte tlačítko **▶** vyberte položku **Language** (Jazyk).
3. Stiskněte tlačítko **▶** a potom tlačítka **▲ / ▼** vyberte požadovaný jazyk. Všechny nabídky na obrazovce budou nyní ve vybraném jazyce. Stisknutím tlačítka **OK** nebo tlačítkem **◀** vyberete nabídku Special (Speciální).
4. Opakovaným stisknutím tlačítka **MENU** se vrátíte do normálního režimu sledování.



# Nabídky na obrazovce

Komunikace mezi Vámi a Vaším televizorem se uskutečňuje pomocí systému nabídek, které jsou zobrazeny na obrazovce. V nabídkách jsou také zobrazena potřebná tlačítka pro ovládání.

## Výběr nabídek

1. Stisknutím tlačítka **MENU** a tlačítka **▲ / ▼** vyberte libovolnou nabídku.
2. Stiskněte tlačítko **▶** a potom tlačítka **▲ / ▼** vyberte položku nabídky.
3. Stisknutím tlačítka **▶** zobrazíte vedlejší nabídku nebo rozbalovací nabídku.
4. Tlačítka **◀ / ▶** nebo **▲ / ▼** změňte nastavení položky ve vedlejší nabídce nebo v rozbalovací nabídce.  
Stisknutím tlačítka **OK** nebo **◀** se přesunete do vyšší úrovně nebo stisknutím tlačítka **▶** se přesunete do nižší úrovně.

### Poznámka:

- a. V režimu teletextu se nabídky nezobrazí.
- b. U některých modelů se nezobrazí nabídky **Normal/Turbo search** (Normální vyhledávání/Vyhledávání Turbo). V nabídce **Auto programme** (Automatické naladění předvoleb) se zobrazí pouze položka **Start** (Spustit).
- c. U monofonních modelů se menu **Sound** (=Zvuk) nezobrazuje.
- d. U některých modelů se nezobrazí **Tilt** (=Náklon), **Degauss** (=Demagnetizace) **Game** (=Herní režim), nebo **Booster** (=Posilovač).
- e. U některých modelů se nezobrazí nabídky **Language** (Jazyk).

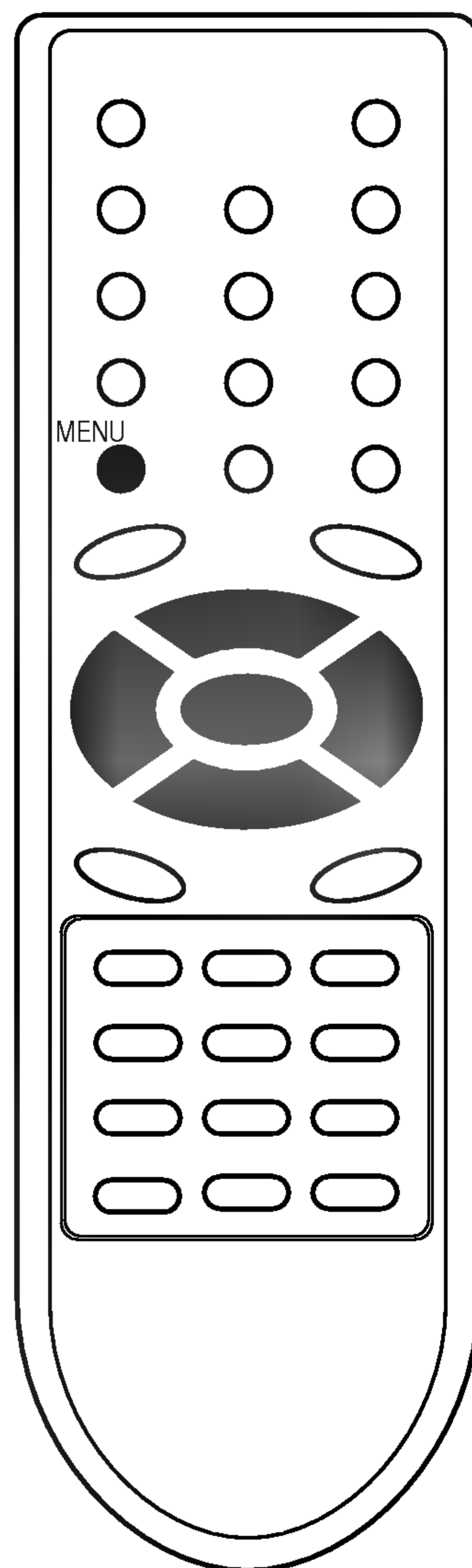
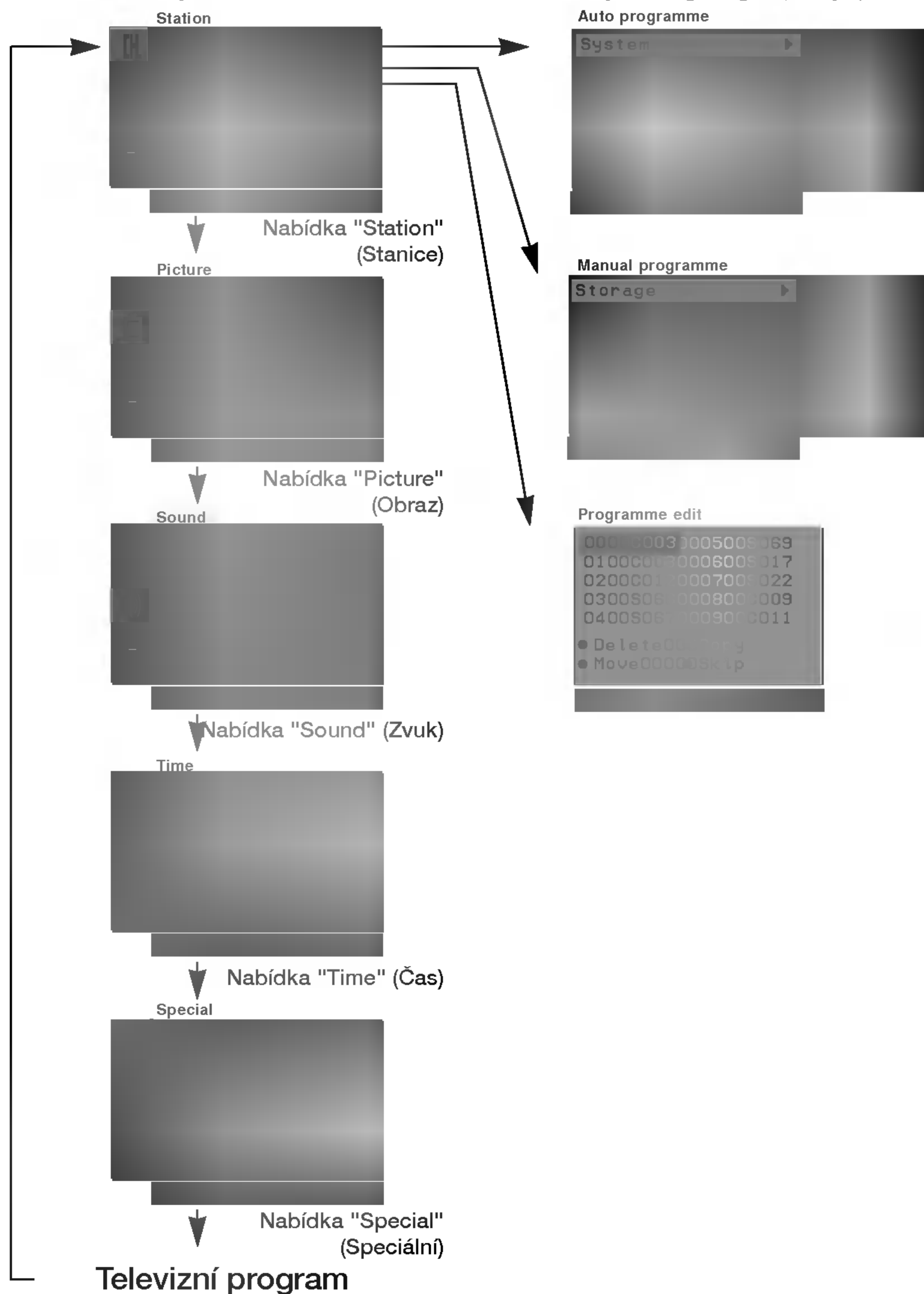

## Nastavení televizních stanic

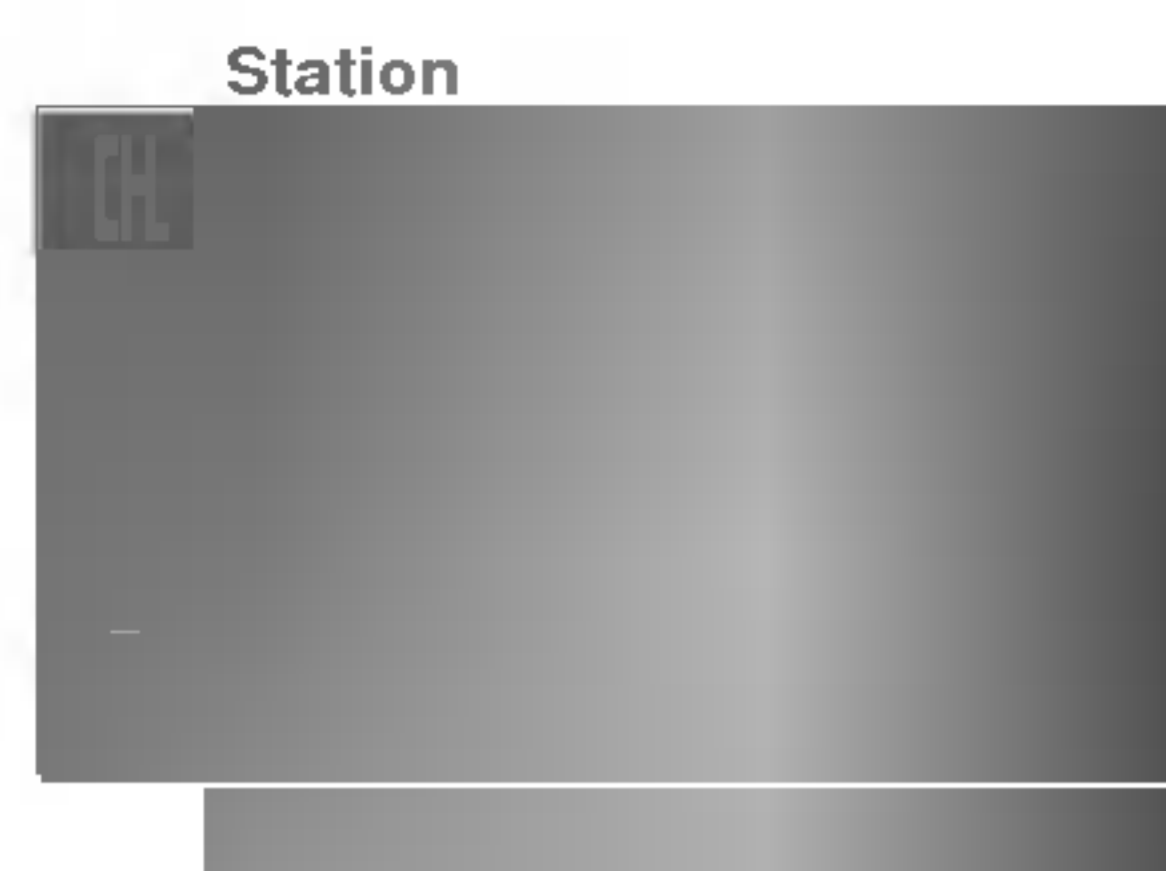

Do televizoru si můžete uložit až 100 televizních stanic na předvolbách 0 až 99. Jakmile máte naladěny televizní stanice na předvolbách, můžete si je procházet tlačítky ▲ / ▼ nebo přímo číselnými tlačítky. Televizní stanice můžete naladit pomocí automatického režimu nebo ručně.

### Automatické naladění předvoleb

Tímto způsobem můžete naladit všechny dostupné televizní stanice. Doporučujeme Vám, abyste tento režim použili během instalace tohoto zařízení.

1. Pomocí tlačítka **MENU** vyberte menu **Station** (=Stanice).
2. Stiskněte tlačítko ► a potom tlačítky ▲ / ▼ vyberte položku **Auto programme** (Automatické naladění předvoleb).
3. Pro zobrazení nabídky **Auto programme** (Automatické naladění předvoleb) stiskněte tlačítko ►.

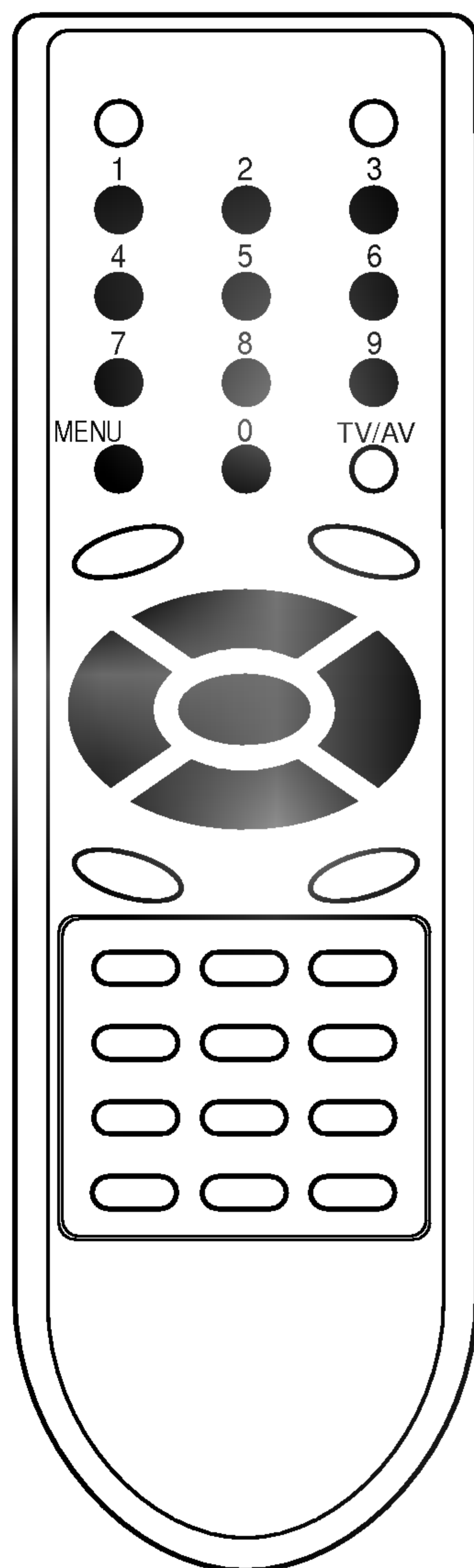

4. Stiskněte tlačítko ►. Tlačítky ▲ / ▼ vyberte požadovaný televizní systém z roletkové nabídky;
    - BG** : PAL B/G, SECAM B/G (Evropa/Východní Evropa)
    - I** : PAL I/II (Velká Británie/Irsko)
    - DK** : PAL D/K, SECAM D/K (Východní Evropa)
    - L** : SECAM L/L' (Francie)
  5. Stiskněte tlačítko **OK** nebo tlačítko ◀.
  6. Pomocí tlačítek ▲ / ▼ vyberte položku **Storage from** (Uložit od).
  7. Stiskněte tlačítko ►. Pomocí tlačítek ◀ / ▶ nebo přímo číselnými tlačítky vyberte z roletkové nabídky **Storage from** (Uložit od) počáteční číslo předvolby. Libovolné číslo předvolby nižší než 10 zadáte tak, že stisknete nejprve tlačítko '0' - tzn. pro předvolbu 5 stisknete tlačítko '05'.
  8. Stiskněte tlačítko **OK**.
  9. Tlačítky ▲ / ▼ vyberte položku **Normal** (Normální vyhledávání) nebo **Turbo search** (Vyhledávání Turbo).
- Volitelně:** U některých modelů si můžete vybrat pouze položku **Start** (Spustit).

#### Poznámka:

- a. Položka **Turbo search** (Vyhledávání turbo) je rychlejší než položka **Normal search** (Normální vyhledávání) a u některých modelů se během tohoto vyhledávání uloží všechny dostupné televizní stanice.
  - b. V případě, že je naprogramovaná stanice v nedostatečné kvalitě, vyberte opět systém a použijte položku **Manual programme** (Ruční naladění předvoleb).
10. Stisknutím tlačítka ► spustíte automatické naladění předvoleb.



(Normální vyhledávání)

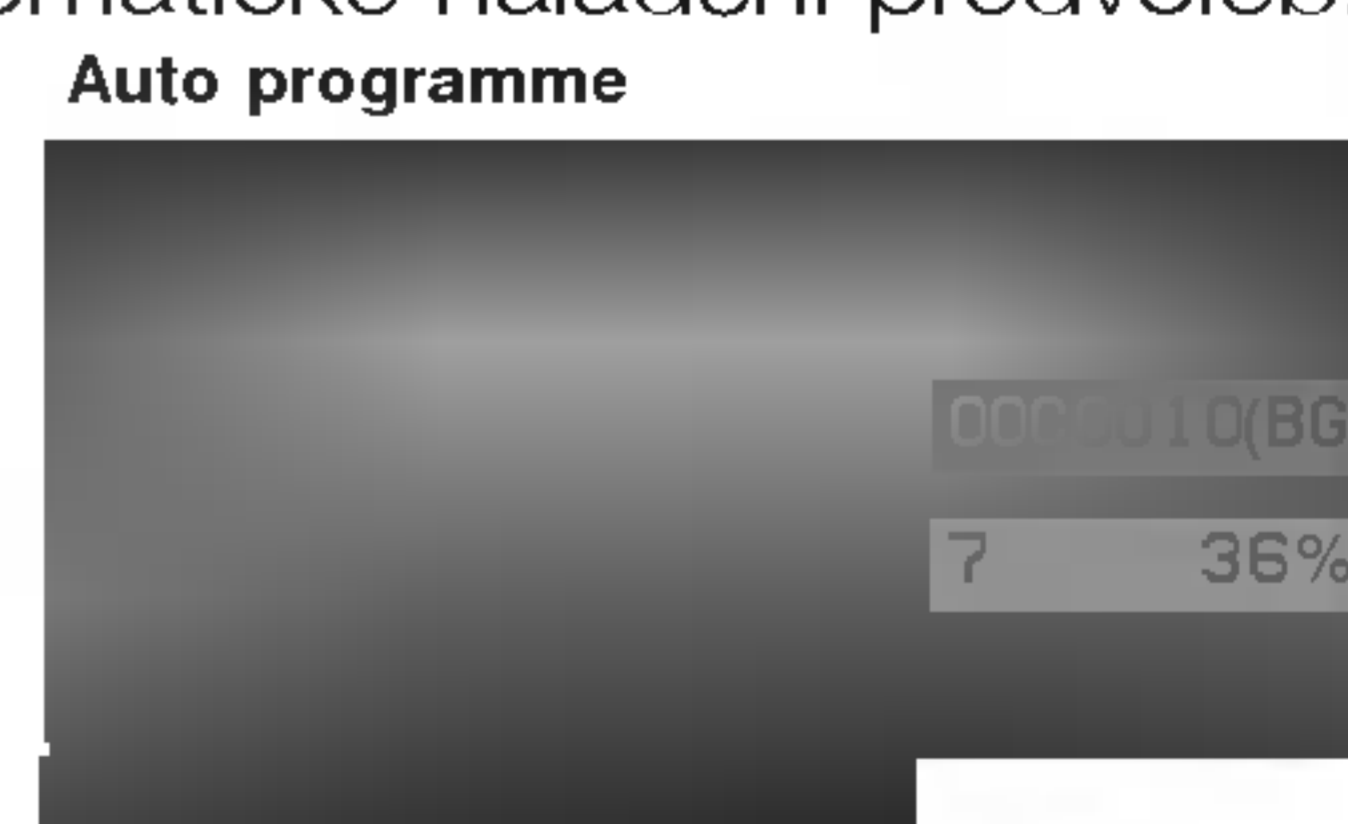

(Turbo vyhledávání)

Veškeré televizní stanice, které lze přijímat jsou uloženy. Televizní stanice, které jsou vysílány v systému **VPS** (Video Programme Service), **PDC** (Programme Delivery Control) nebo jsou vybaveny **TELETXTM** jsou uloženy se svým názvem. V případě, že nelze přiřadit stanici žádné jméno, bude přiřazeno číslo kanálu a uloženo jako **C** (Pásmo V/UHF 01-69) nebo **S** (Kabelové pásmo 01-47), následované číslem. Pro zastavení automatického ladění předvoleb stiskněte tlačítko **MENU**. Po dokončení automatického ladění předvoleb se zobrazí na obrazovce televizoru nabídka **Programme edit** (Uprava předvoleb). Další informace o úpravách předvoleb naleznete v části "Uprava předvoleb".

11. Opakovaným stisknutím tlačítka **MENU** se vrátíte do normálního režimu sledování.

## Nastavení televizních stanic

### Automatické prohlížení programů

Pro automatické prohlížení obrazů uložených programů, stiskněte tlačítko ▲(▲), nebo tlačítko ▼(▼) po dobu asi tří sekund. Obraz uložených programů se bude postupně objevovat na obrazovce.

Pro zastavení automatického prohlížení programů stiskněte jakékoliv tlačítko kromě tlačítek pro ovládání videorekordéru.

### Ruční ladění předvoleb

Pomocí ručního ladění předvoleb si můžete na libovolnou předvolbu uložit libovolnou televizní stanici. Dále můžete každé předvolbě přiřadit název, který bude až pět znaků dlouhý.

1. Pomocí tlačítka **MENU** vyberte menu **Station** (=Stanice).
2. Stiskněte tlačítko ► a potom tlačítka ▲ / ▼ vyberte položku **Manual programme** (Ruční naladění předvoleb).
3. Pro zobrazení nabídky **Manual programme** (Ruční naladění předvoleb) stiskněte tlačítko ►.



4. Tlačítka ▲ / ▼ vyberte položku **Storage** (Uložení).
5. Stiskněte tlačítko ► vyberte číslo předvolby. Pomocí tlačítek ◀ / ▶ nebo přímo číselnými tlačítky vyberte z roletkové nabídky **Storage** (Uložení) číslo předvolby. Libovolné číslo předvolby nižší než 10 zadáte tak, že stisknete nejprve tlačítko '0' - tzn. pro předvolbu 5 stisknete tlačítka '05'.
6. Stiskněte tlačítko **OK**.
7. Tlačítka ▲ / ▼ vyberte položku **System** (Systém).
8. Stiskněte tlačítko ►. Tlačítka ▲ / ▼ vyberte požadovaný televizní systém z roletkové nabídky **System** (Systém);  
**BG** : PAL B/G, SECAM B/G (Evropa/Východní Evropa)  
**I** : PAL I/II (Velká Británie/Irsko)  
**DK** : PAL D/K, SECAM D/K (Východní Evropa)  
**L** : SECAM L/L' (Francie)
9. Stiskněte tlačítko **OK** nebo tlačítko ◀.
10. Stiskněte tlačítko ▲ / ▼ vyberte položku **Channel** (Kanál).
11. Stiskněte tlačítko ► Tlačítka ▲ / ▼ nastavte v roletkové nabídce **Channel** (Kanál) pásmo **V/UHF** nebo **Cable** (Kabelové pásmo). Pokud to bude možné, vyberte číslo kanálu přímo číselnými tlačítky. Libovolné číslo předvolby nižší než 10 zadáte tak, že stisknete nejprve tlačítko '0' - tzn. pro předvolbu 5 stisknete tlačítka '05'.
12. Stiskněte tlačítko **OK** nebo tlačítko ◀.
13. Stiskněte tlačítko ▲ / ▼ vyberte položku **Search** (Vyhledat).
14. Stiskněte tlačítko ►. Tlačítka ◀ / ▶ zahájíte v roletkové nabídce **Search** (Vyhledat) vyhledávání. V případě, že je stanice nalezena, vyhledávání se zastaví.
15. Pro uložení stiskněte tlačítko **OK**. Na obrazovce se objeví nápis **Stored** (Uloženo).



16. Pro uložení další televizní stanice zopakujte kroky 4 až 15.
17. Opakovaným stisknutím tlačítka **MENU** se vrátíte do normálního režimu sledování.

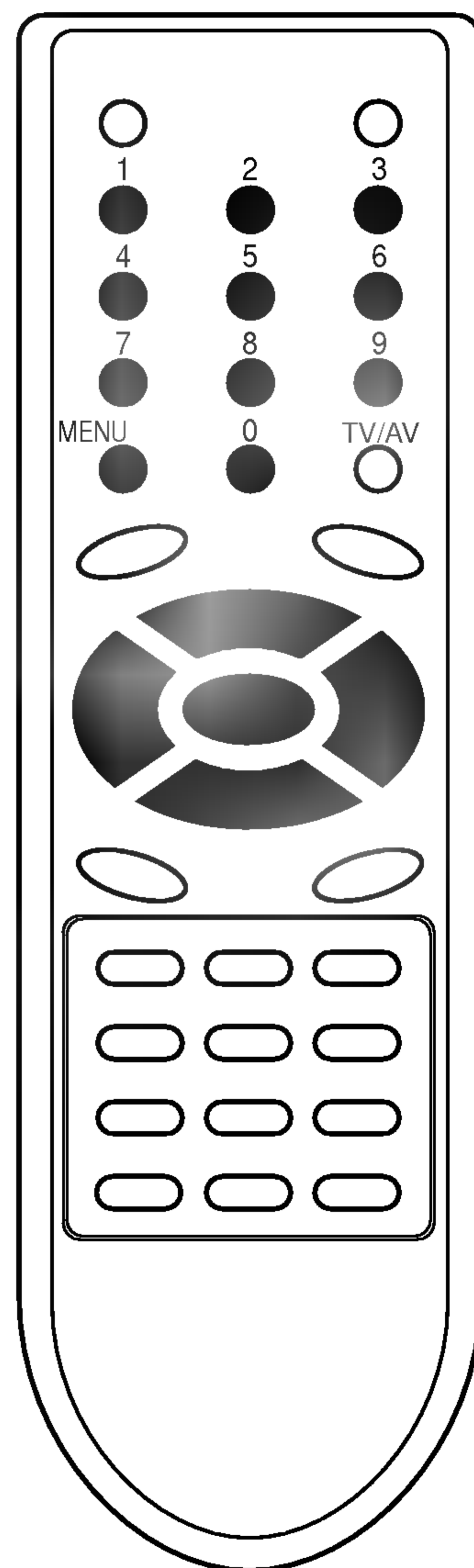
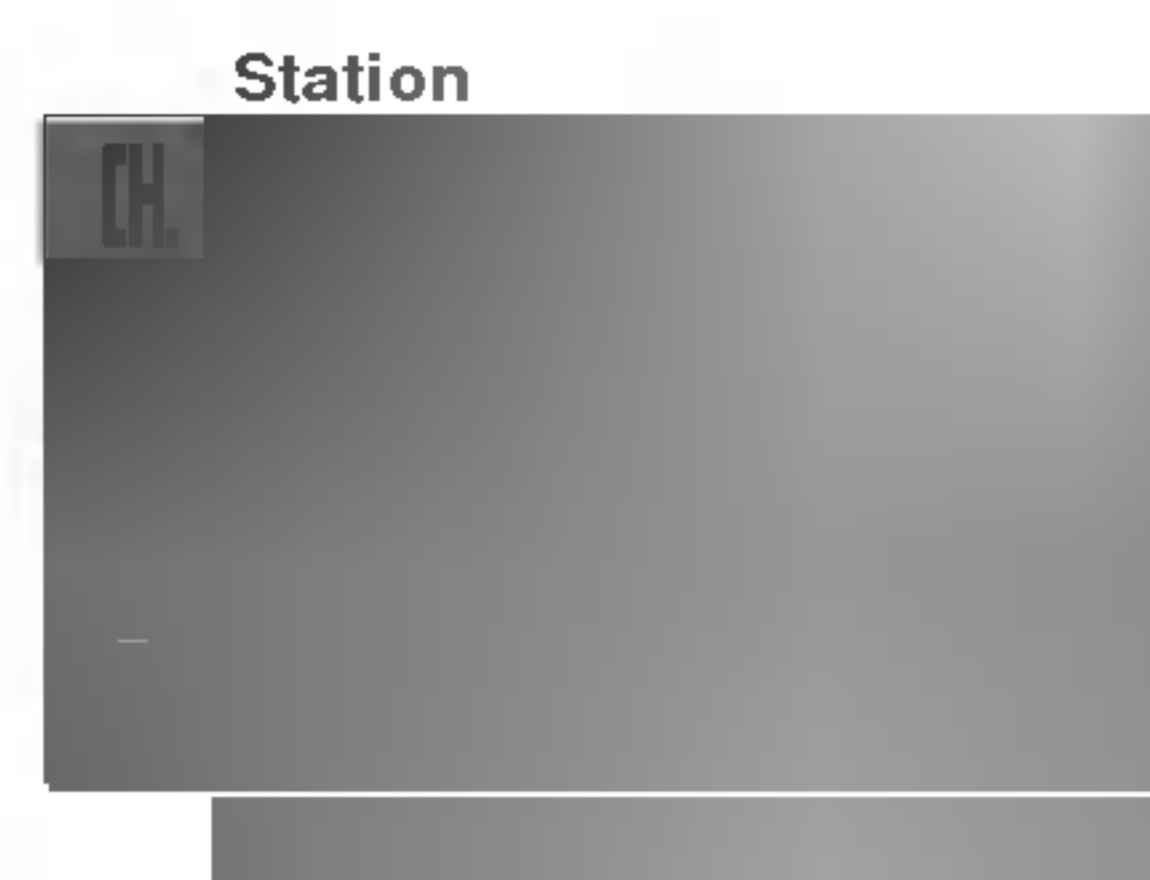

---

## Nastavení televizních stanic

---

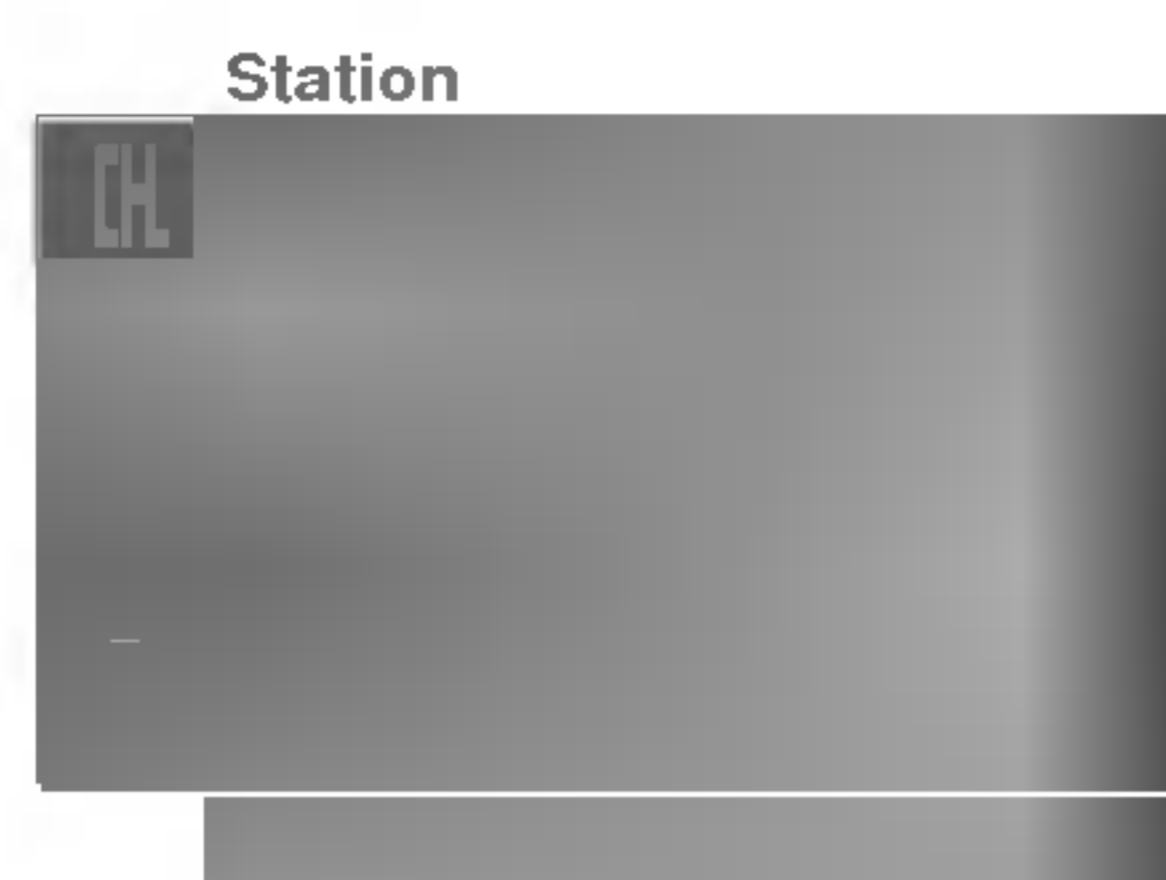

### Přiřazení názvu stanice

1. Zopakujte kroky 1 až 3 z postupu "Ruční ladění předvoleb".
2. Tlačítka ▲ / ▼ vyberte položku **Name** (Jméno).
3. Stiskněte tlačítko ► v rozbalovací nabídce **Name** (Jméno).
4. Stiskněte tlačítko ▲. Pro název předvolby můžete použít mezeru, znaky +, -, číslice (0 až 9) a písmena (A až Z). Tlačítkem ▼ můžete vybrat opačný směr.
5. Tlačítka ◀ / ▶ vyberte pozici a nastavte požadovaný znak a pokračujte dále v zadávání názvu.
6. Stiskněte tlačítko **OK**.
7. Opakovaným stisknutím tlačítka **MENU** se vrátíte do normálního režimu sledování.

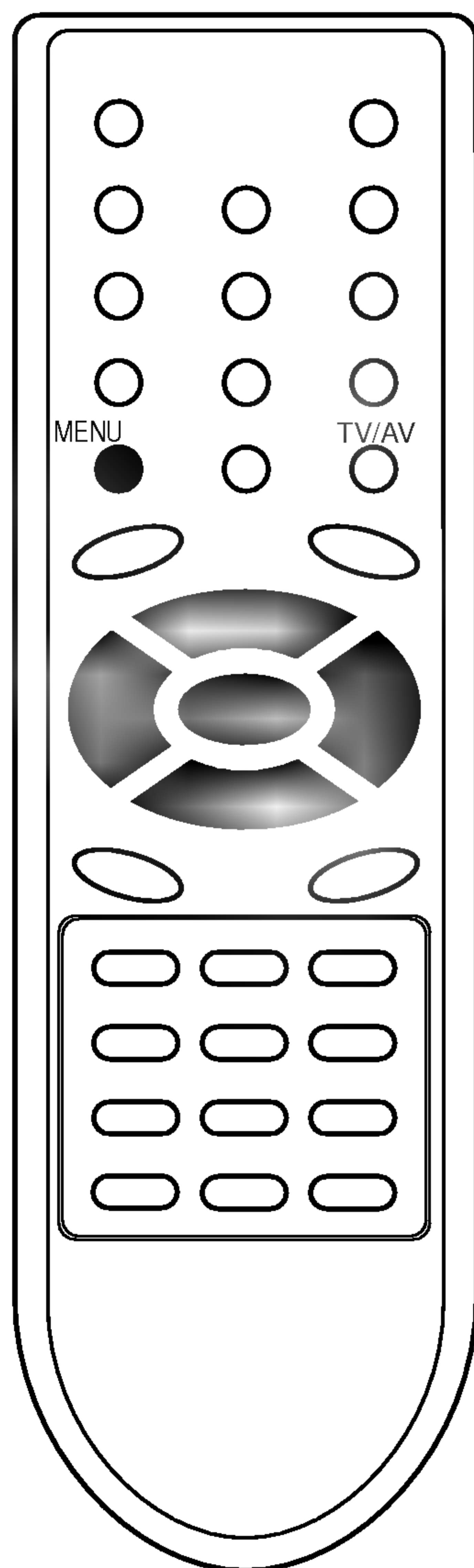

### Zesílení (volitelně)

U některých je další volitelnou položkou funkce **Booster** (Zesílení). Pouze televizor vybavený položkou **Booster** (Zesílení) může využívat tuto funkci.

Jestliže je na okraji pokrytí televizním signálem horší signál nastavte položku **Booster** (Zesílení) na **On** (Zapnuto). Jestliže je příjem dobrý, nenastavujte položku **Booster** (Zesílení) na **On** (Zapnuto).

1. Zopakujte kroky 1 až 3 z postupu "Ruční ladění předvoleb".
2. Tlačítka ▲ / ▼ vyberte položku **Booster** (Zesílení).
3. Stiskněte tlačítko ►.
4. Stiskněte tlačítko ▲ / ▼ pro volbu možnosti **On** (zapnuto) nebo **Off** (vypnuto) v roletovém menu **Booster**.
5. Stiskněte tlačítko **OK**.
6. Opakovaným stisknutím tlačítka **MENU** se vrátíte do normálního režimu sledování.

# Nastavení televizních stanic

## Úprava programů

Touto funkcí můžete aktivovat vymazání nebo přeskočení předvoleb. Dále můžete přesunout předvolbu na jiné místo (změnit číslo předvolby) nebo vložit prázdnou předvolbu mezi existující předvolby.

1. Stiskněte tlačítko **MENU** a potom tlačítka **▲ / ▼** vyberte nabídku Station (Stanice).
2. Stiskněte tlačítko **▶** a potom tlačítka **▲ / ▼** vyberte položku **Programme edit** (Úprava předvoleb).
3. Pro zobrazení nabídky **Programme edit** (Úprava předvoleb) stiskněte tlačítko **▶**.

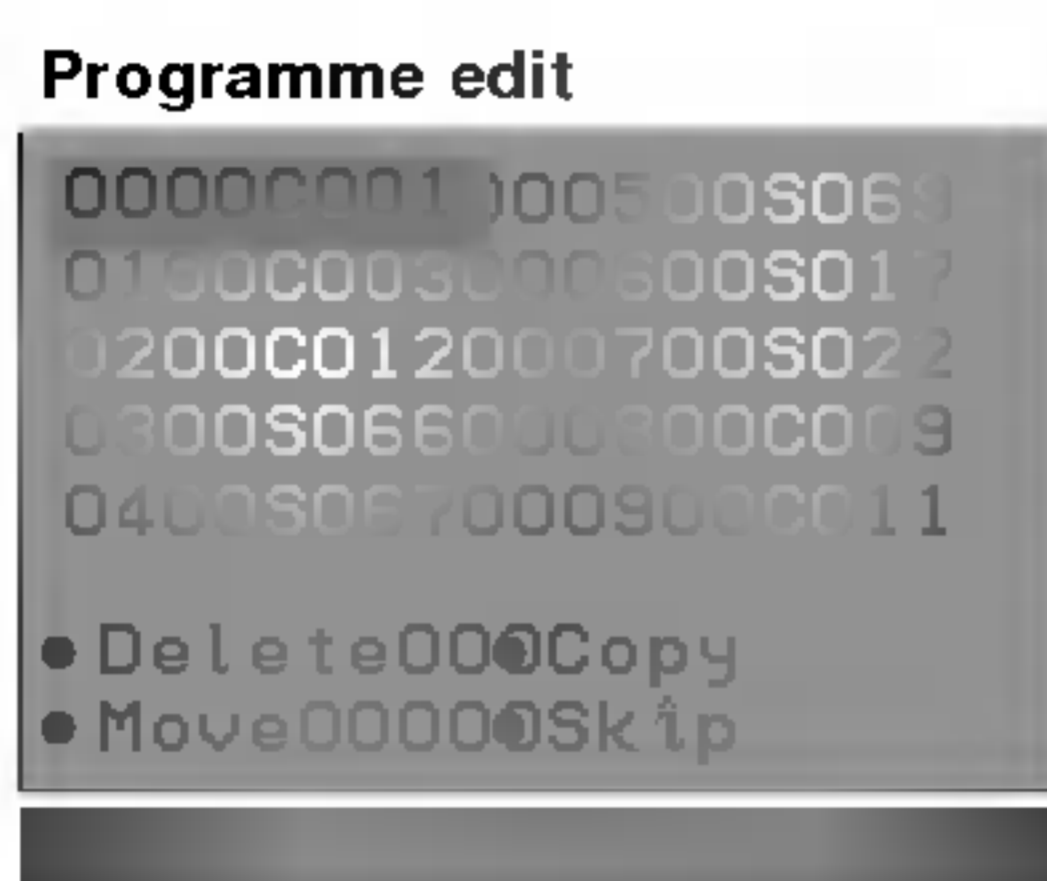
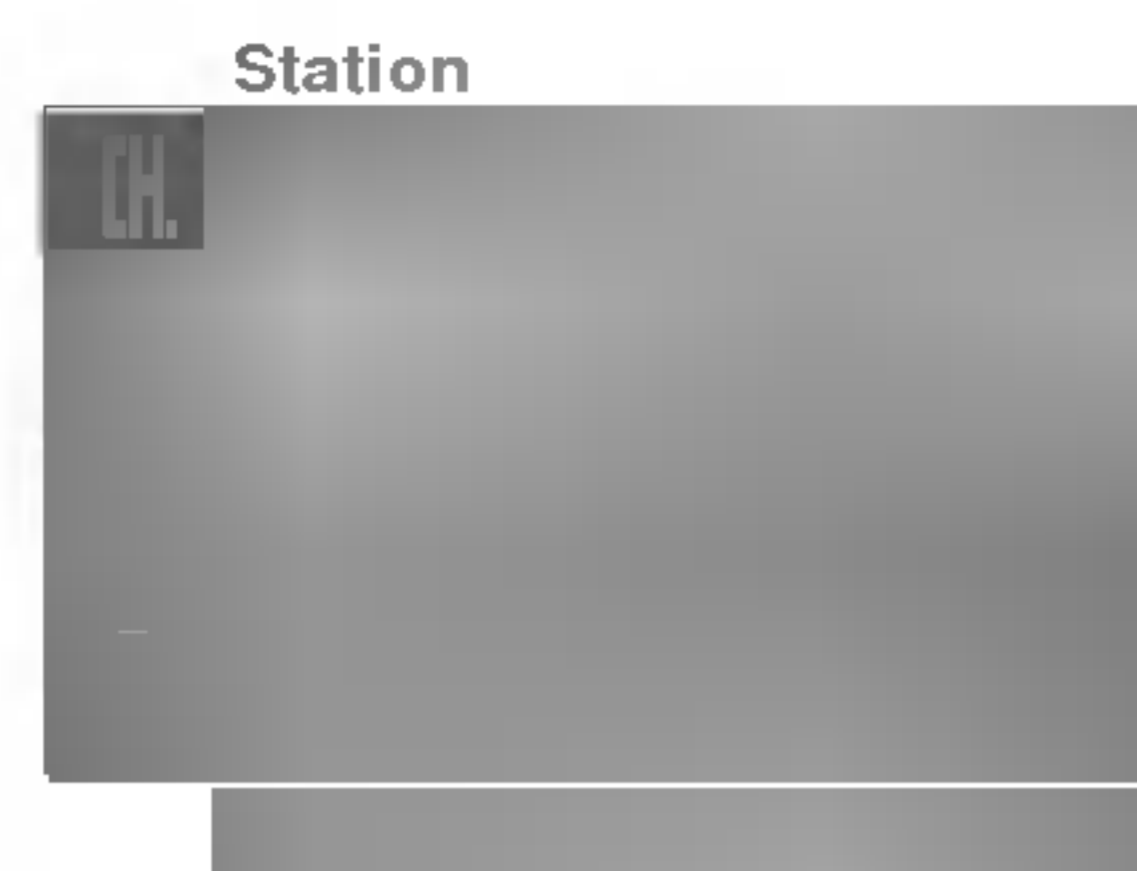

### Smazání předvolby

1. Pomocí tlačítek **▲ / ▼** nebo **◀ / ▶** vyberte předvolbu, kterou chcete vymazat.
2. Dvakrát stiskněte červené tlačítko.  
Vybraná předvolba je vymazána a všechny následující předvolby jsou posunuty o jedno místo nahoru.

### Kopírování předvolby

1. Pomocí tlačítek **▲ / ▼** nebo **◀ / ▶** si vyberte předvolbu, kterou chcete kopírovat.
2. Stiskněte zelené tlačítko.  
Všechny následující předvolby jsou posunuty o jedno místo dolů.

### Přesunutí předvolby

1. Pomocí tlačítek **▲ / ▼** nebo **◀ / ▶** si vyberte předvolbu, kterou chcete přesunout.
2. Stiskněte žluté tlačítko.
3. Pomocí tlačítek **▲ / ▼** nebo **◀ / ▶** přesunete předvolbu na požadované místo.
4. Pro potvrzení funkce přesunutí stiskněte znovu žluté tlačítko.

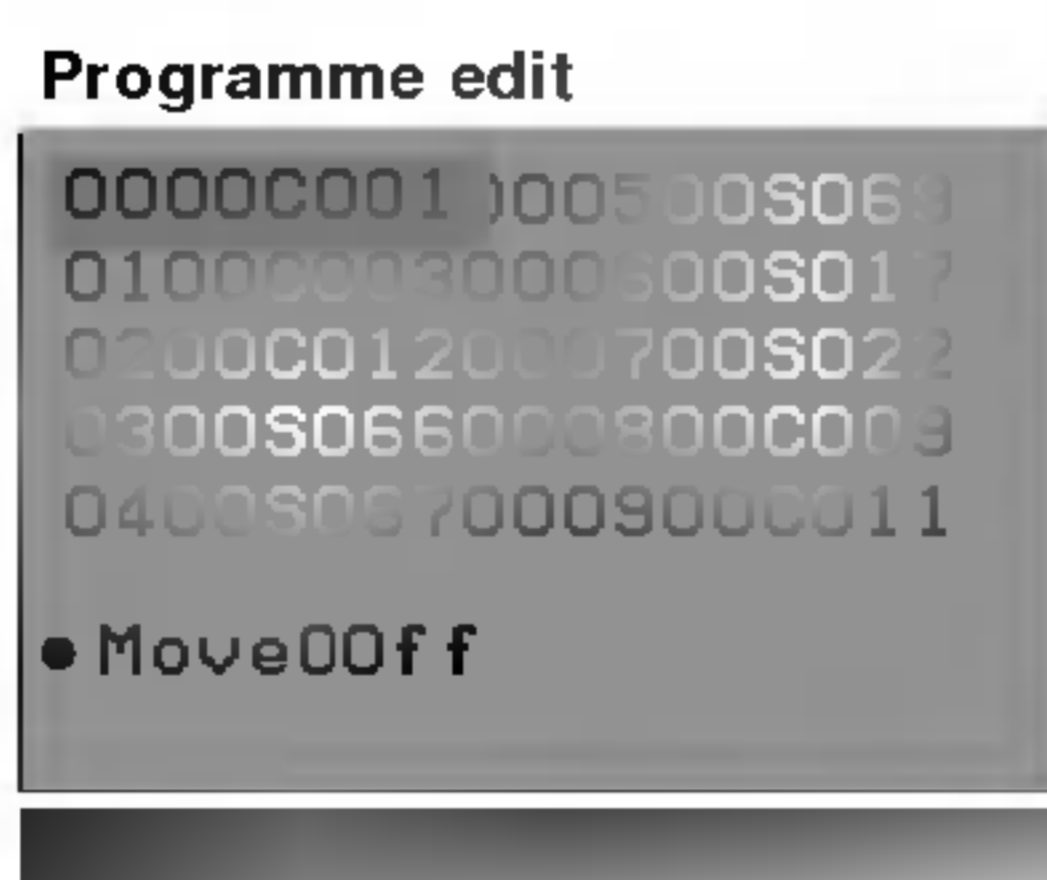

### Přeskočení čísla předvolby

1. Pomocí tlačítek **▲ / ▼** nebo **◀ / ▶** vyberte předvolbu, kterou chcete přeskočit.
2. Stiskněte modré tlačítko. Přeskočená předvolba bude označena modře.
3. Pro zrušení přeskočení předvolby stiskněte znovu modré tlačítko. Když je předvolba nastavena jako přeskočená, znamená to, že ji nemůžete během normálního sledování televizního programu vybrat postupnou volbou předvoleb tlačítka **▲ / ▼**. Přeskočenou předvolbu můžete vybrat přímým zapsáním čísla předvolby číselnými tlačítky nebo pomocí nabídky pro úpravy předvoleb.

Opakovaným stisknutím tlačítka **MENU** se vrátíte do normálního režimu sledování.

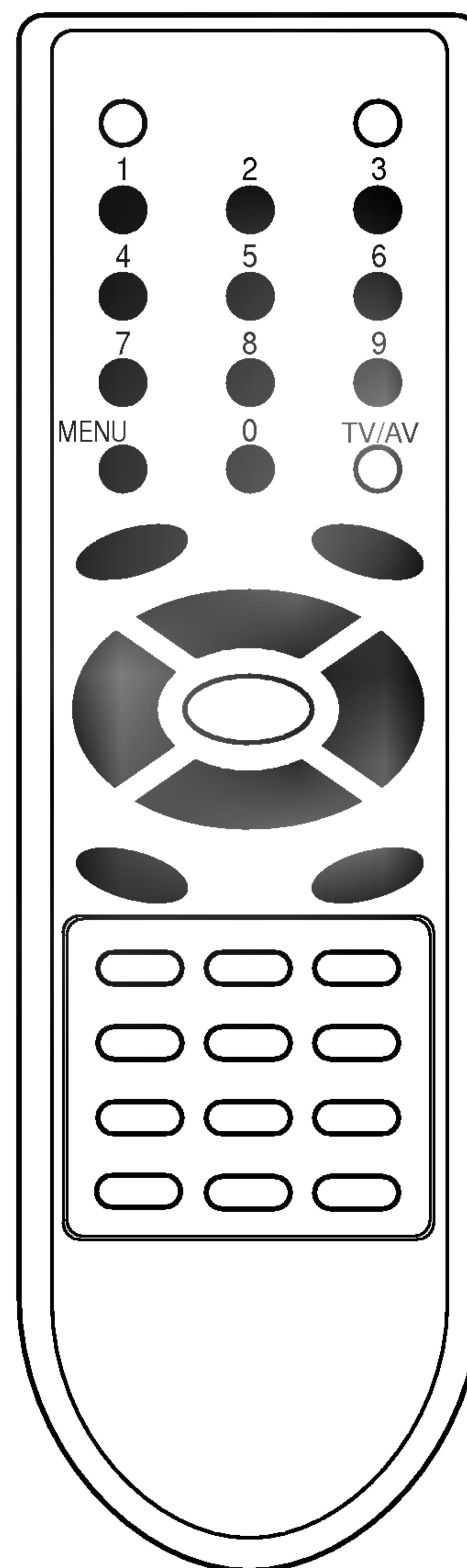

---

## Nastavení televizních stanic

---

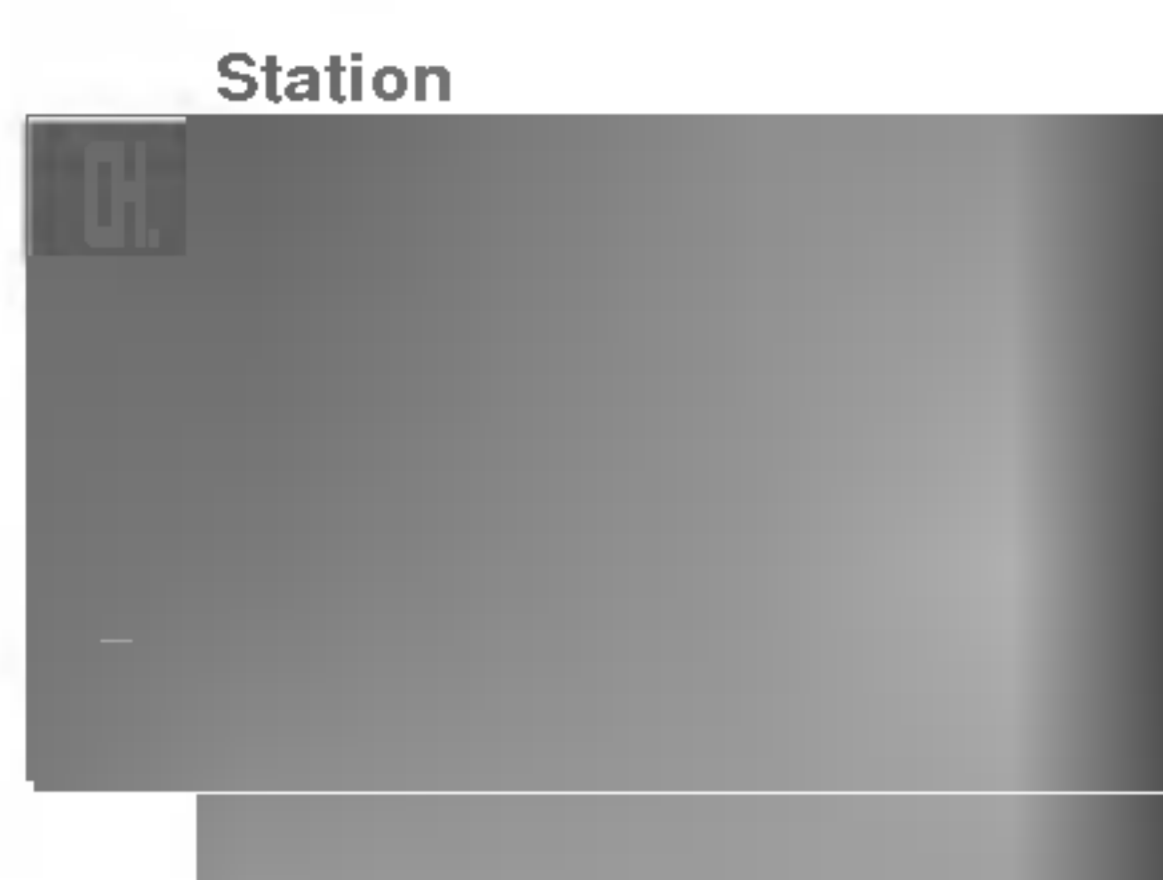

### Oblíbené předvolby

Touto funkcí můžete vybírat přímo své oblíbené předvolby.

1. Pomocí tlačítka **MENU** vyberte menu Station (=Stanice).
2. Stiskněte tlačítko **▶** a potom tlačítka **▲ / ▼** vyberte položku **Favourite programme** (Oblíbené předvolby).
3. Stiskněte tlačítko **▶**.



4. Tlačítka **▲ / ▼** vyberte **-- ----**.
5. Tlačítka **◀ / ▶** vyberte požadovanou předvolbu.
6. Pro uložení další předvolby zopakujte kroky 4 až 5. Můžete uložit až osm předvoleb.
7. Stiskněte tlačítko **OK**.
8. Opakovaným stisknutím tlačítka **MENU** se vrátíte do normálního režimu sledování.

Pro výběr oblíbených předvoleb opakovaně stiskněte tlačítko **FAVOURITE**.

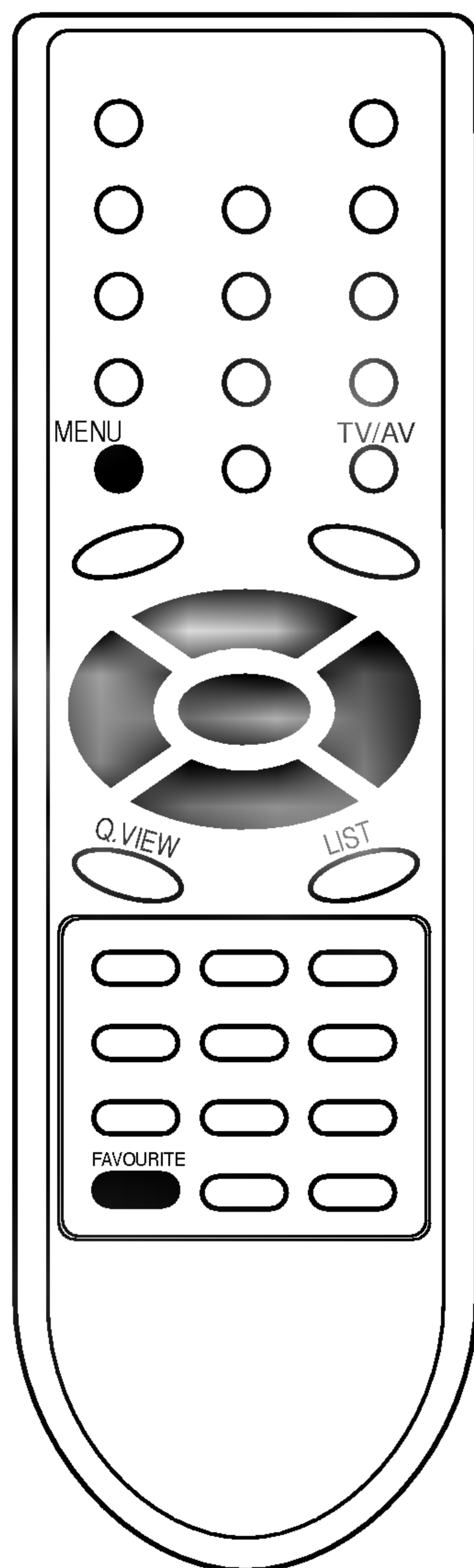

---

# Nastavení televizních stanic

---

## Vyvolání tabulky předvoleb

Zobrazením tabulky předvoleb můžete snadno zkontrolovat, na které předvolbě je uložena televizní stanice.

## Zobrazení tabulky předvoleb

Pro zobrazení nabídky **Programme table** (Tabulka předvoleb) stiskněte tlačítko **LIST**.

Na obrazovce televizoru se objeví tabulka předvoleb. V jedné tabulce předvoleb je uvedeno deset programů, jak je vidět níže.

Station
00000001 00000000 69
0100000300060000 7
0200001200070000 2
0300006600080000 9
04000056700090000 1

### Poznámka:

- V tabulce můžete vidět některé předvolby, které jsou zobrazeny modře. Tyto předvolby byla nastaveny jako přeskočené během automatického ladění předvoleb nebo v režimu úprav předvoleb.
- Některé předvolby, které mají v tabulce předvoleb uvedeno číslo kanálu. Tyto předvolby nemají ještě přiřazeno jméno předvolby.

### Výběr předvolby z tabulky předvoleb

Pomocí tlačítek ▲ / ▼ nebo ◀ / ▶ si vyberte předvolbu.

Potom stiskněte tlačítko **OK**.

Televizor naladí vybranou předvolbu.

### Procházení stránek s tabulkami předvoleb

Celkem je k dispozici 10 tabulek, které obsahují celkem 100 předvoleb. Opakovaným stisknutím tlačítek ▲ / ▼ nebo ◀ / ▶ budete otáčet stránky.

Stiskněte tlačítko **LIST** pro návrat k normálnímu sledování televize.

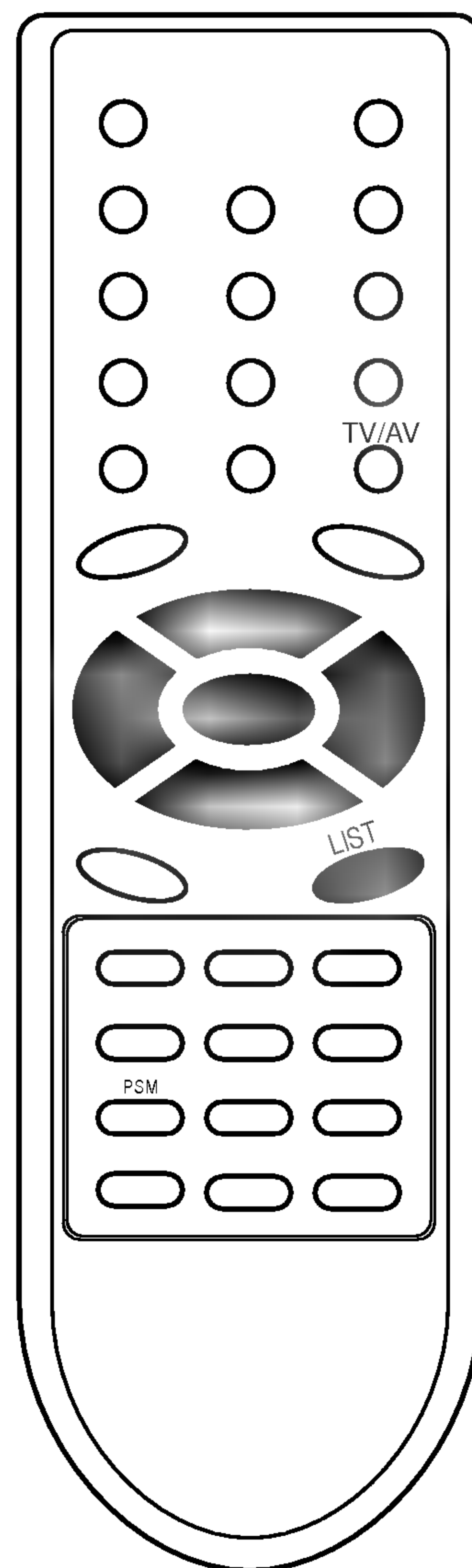

## Nastavení obrazu

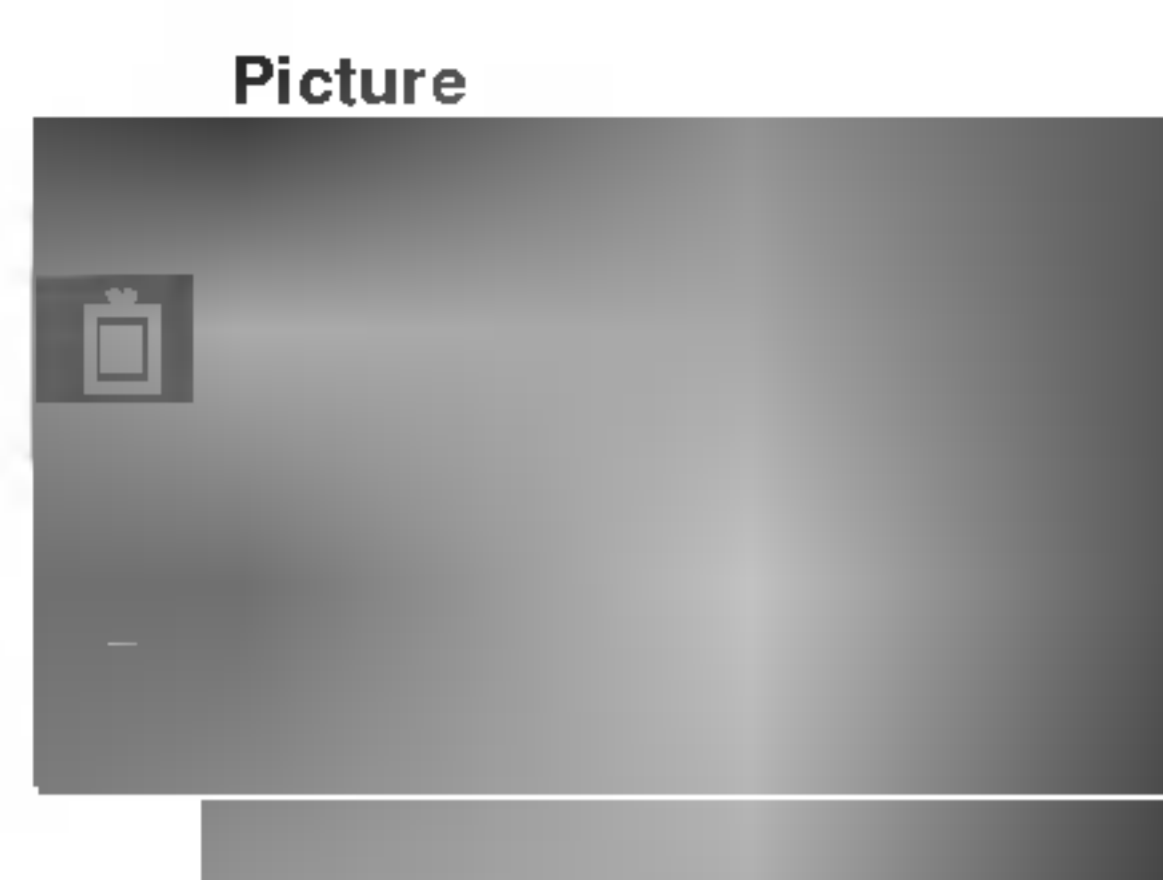

### PSM (paměť nastavení obrazu)

1. Stiskněte tlačítko **MENU** a potom tlačítka **▲ / ▼** vyberte nabídku **Picture** (Obraz).
2. Stiskněte tlačítko **▶** vyberte položku **PSM** (Paměť nastavení obrazu).
3. Stiskněte tlačítko **▶** a potom tlačítka **▲ / ▼** vyberte položku rozbalovací nabídky **PSM** (Paměť nastavení obrazu).



4. Stiskněte tlačítko **OK** nebo tlačítko **◀**.
5. Opakovaným stisknutím tlačítka **MENU** se vrátíte do normálního režimu sledování.

Pro obnovení preferovaného nastavení stiskněte opakované tlačítko **PSM**, až se zobrazí požadované nastavení obrazu - **Dynamic** (Dynamické), **Standard** (Standardní), **Mild** (Měkké), **Game** (Hry) nebo **User** (Uživatelské). Nastavení obrazu **Dynamic** (Dynamické), **Standard** (Standardní), **Mild** (Měkké), **Game** (Hry) jsou naprogramovány ve výrobě a nelze je měnit.

### Nastavení obrazu

Podle svých požadavků si u obrazu můžete nastavit kontrast, jas, barevnou sytost, ostrost a podbarvení (pouze u NTSC AV).

1. Stiskněte tlačítko **MENU** a potom tlačítka **▲ / ▼** vyberte nabídku **Picture** (Obraz).
2. Stiskněte tlačítko **▶** a potom tlačítka **▲ / ▼** vyberte požadovanou položku pro nastavení obrazu - **Contrast** (Kontrast), **Brightness** (Jas), **Colour** (Barva) nebo **Sharpness** (Ostrost).

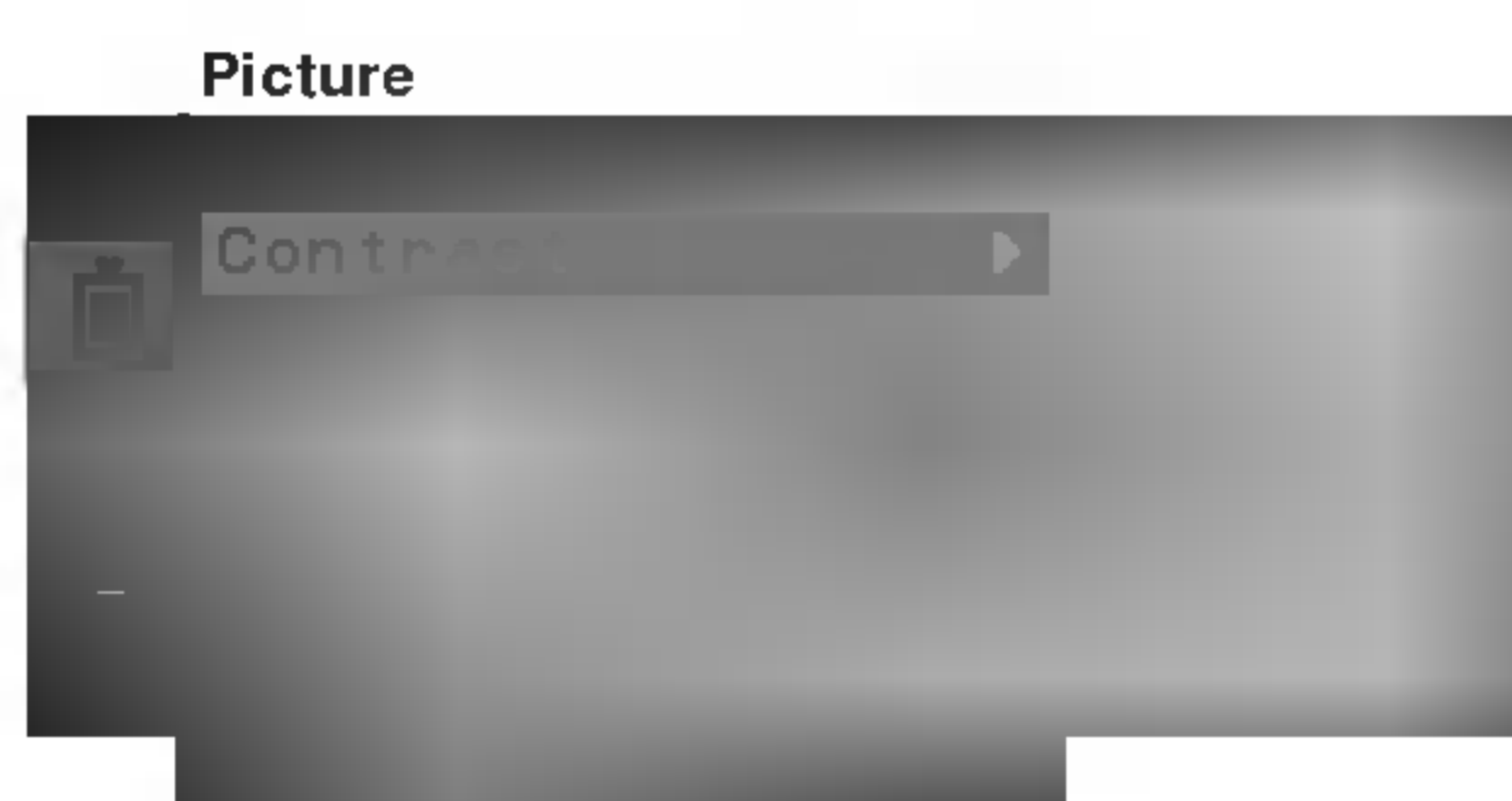

3. Stiskněte tlačítko **▶** a potom tlačítka **◀ / ▶** vyberte položku u každé vedlejší nabídky.

4. Stiskněte tlačítko **OK** pro uložení nastavení pro uživatele obrazu.
5. Opakovaným stisknutím tlačítka **MENU** se vrátíte do normálního režimu sledování.

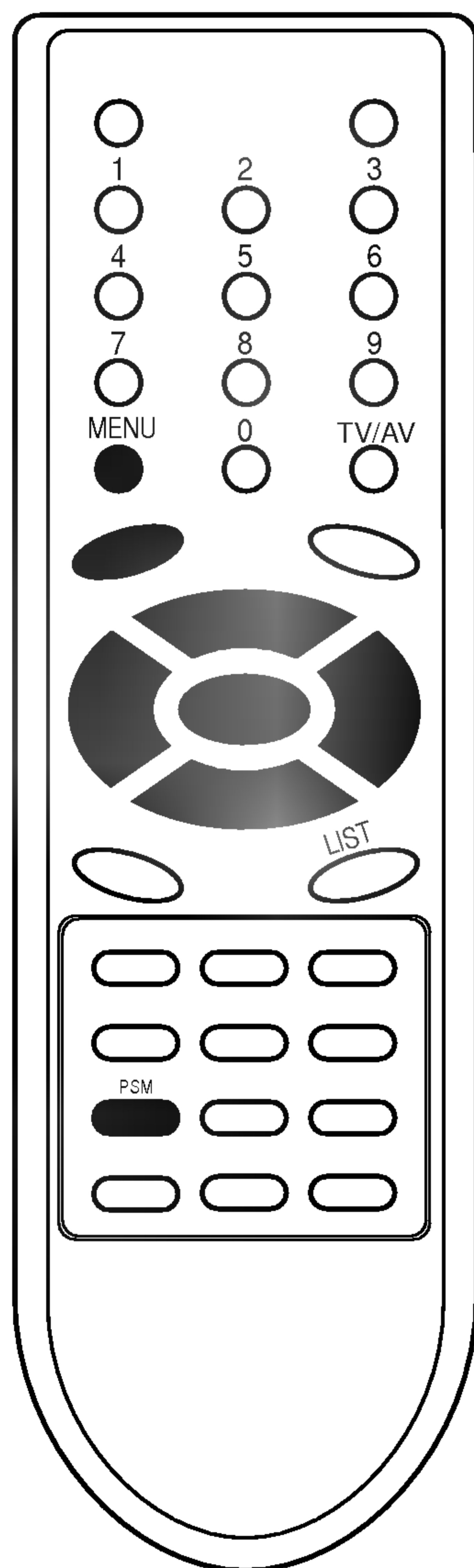



---

## Nastavení obrazu

---

### Eye (=Oko) (volitelně)

Některé modely televizorů automaticky nastavují parametry obrazu podle okolních podmínek. Toto vám umožní užívat si nejlepší dosažitelný obraz v daných podmínkách.

Stiskněte tlačítko **EYE/★** (=OKO) pro zapnutí nebo vypnutí funkce eye (=oko).

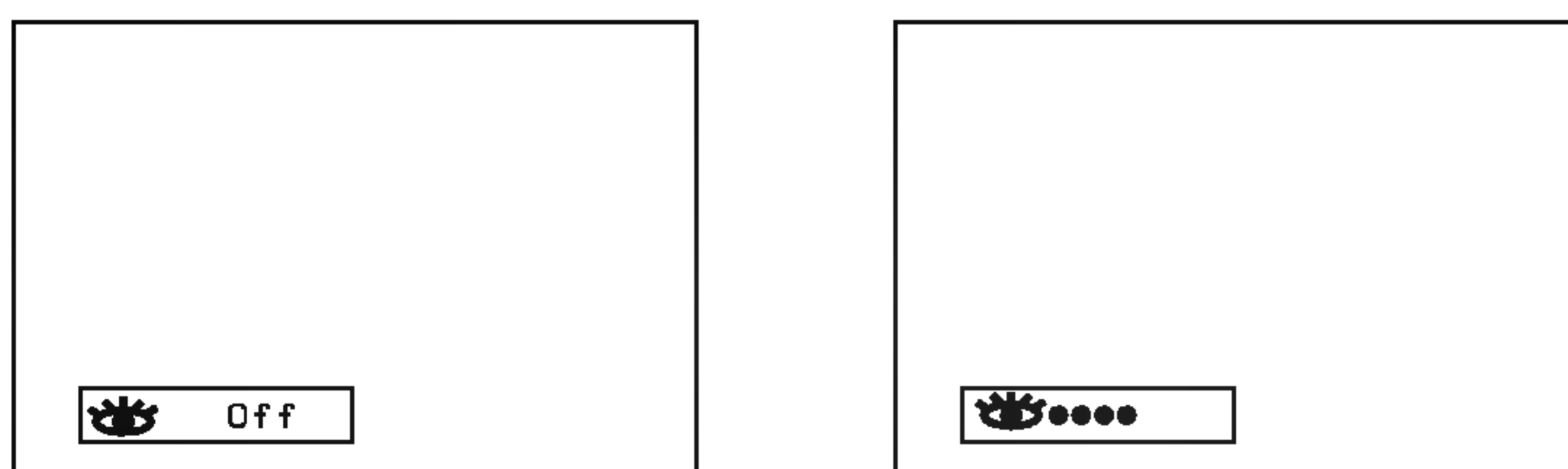

Pokud je funkce eye (=oko) zapnutá, bude se automaticky upravovat nastavení obrazu v závislosti na okolních podmínkách.

V tomto okamžiku se nebude nepřetržitě zobrazovat zpráva ..... v zelené barvě, ale pokaždé, když se změní nastavení obrazu, objeví se zpráva ..... ve žluté barvě.

**Poznámka :** Pokud stisknete tlačítko **PSM** (=Paměť Nastavení Obrazu) nebo **TURBO PICTURE** (=OBRAZ) se zapnutou funkcí Eye (=Oko), funkce eye (=oko) se automaticky vypne.

### Výběr funkce Turbo picture (volitelně)

Jestliže je tato funkce aktivní, bude obraz výraznější a zřetelnější než v normálním režimu. Opakovaným stisknutím tlačítka **TURBO PICTURE** tuto funkci zapnete nebo vypnete.

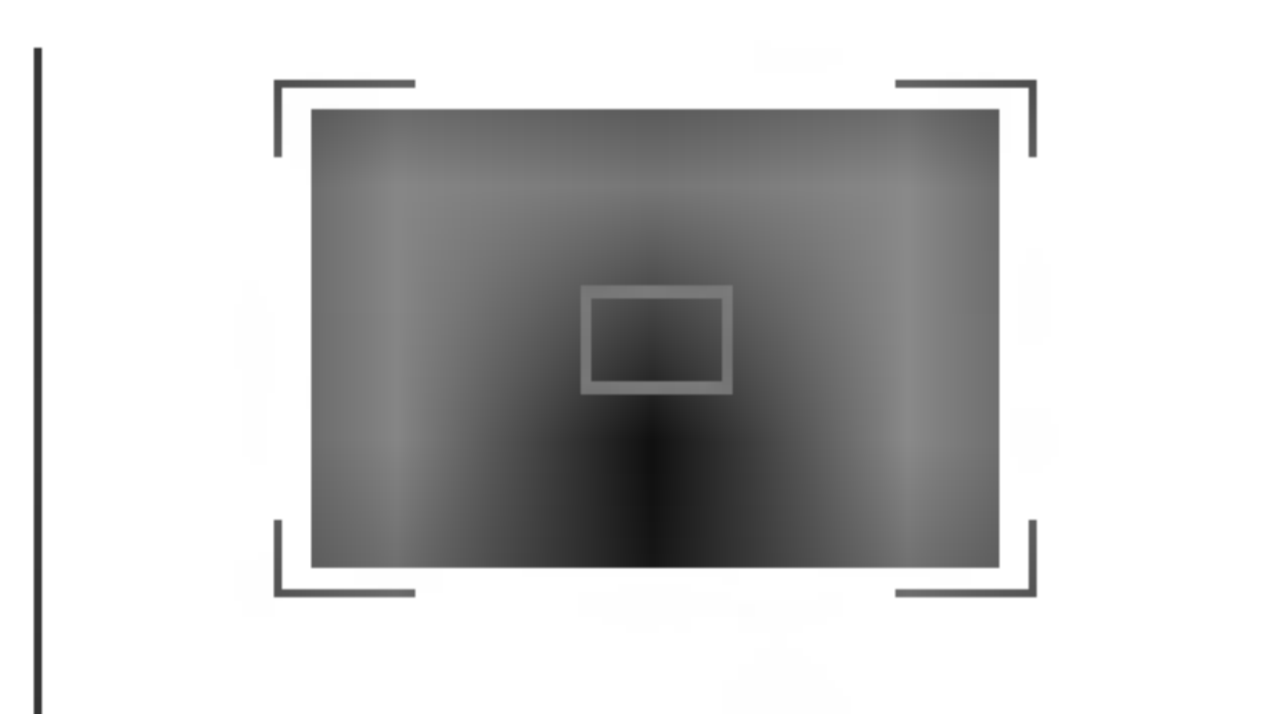

(Funkce Turbo Picture je vypnutá)

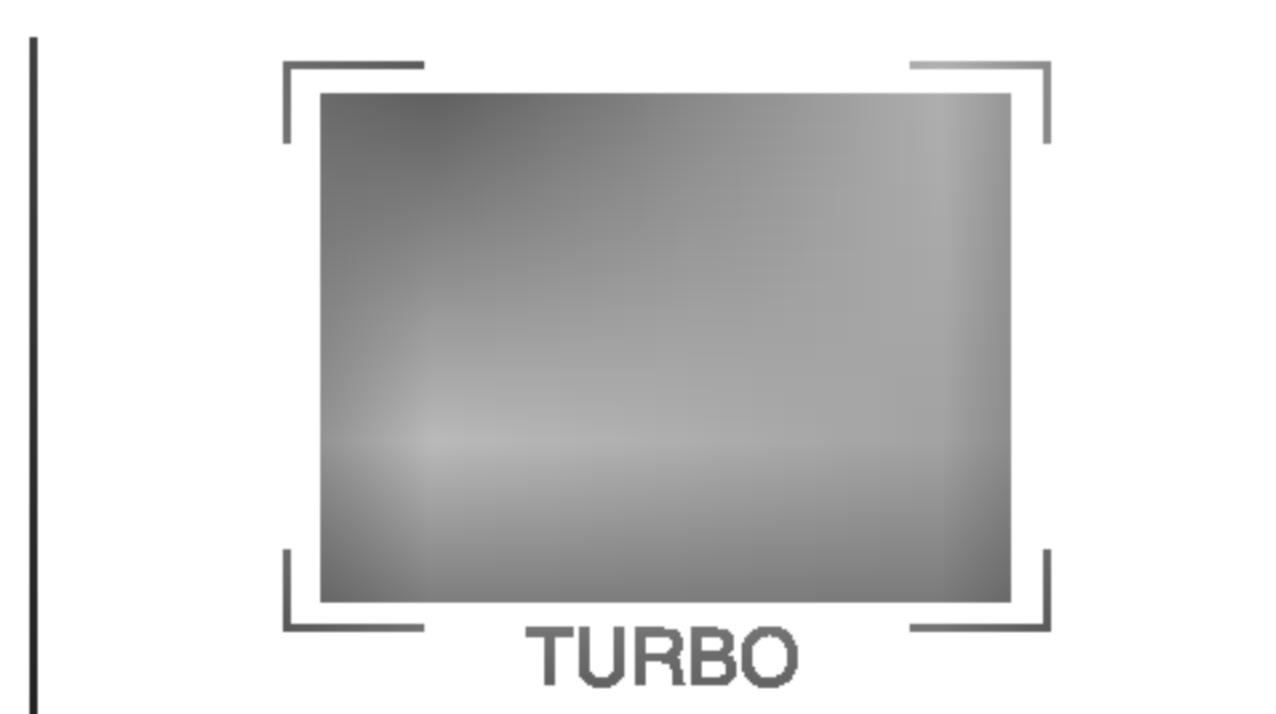

(Funkce Turbo Picture je zapnutá)

**Poznámka:** Jestliže během aktivované funkce Turbo picture stisknete tlačítko **PSM** funkce Turbo picture se automaticky vypne.

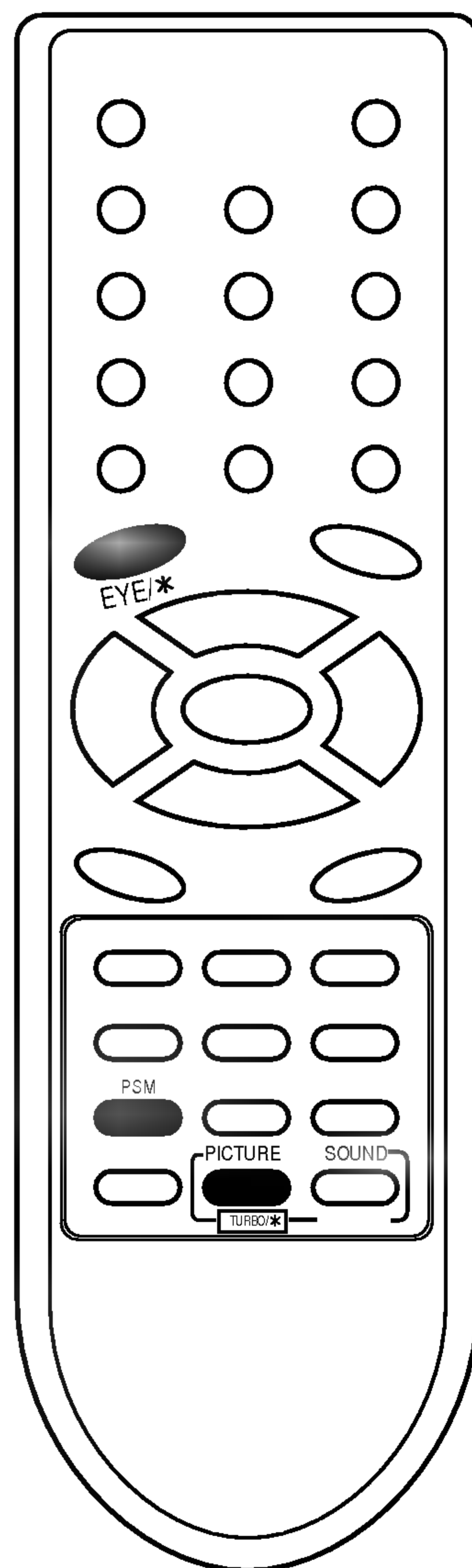

## Nastavení zvuku (volitelně)

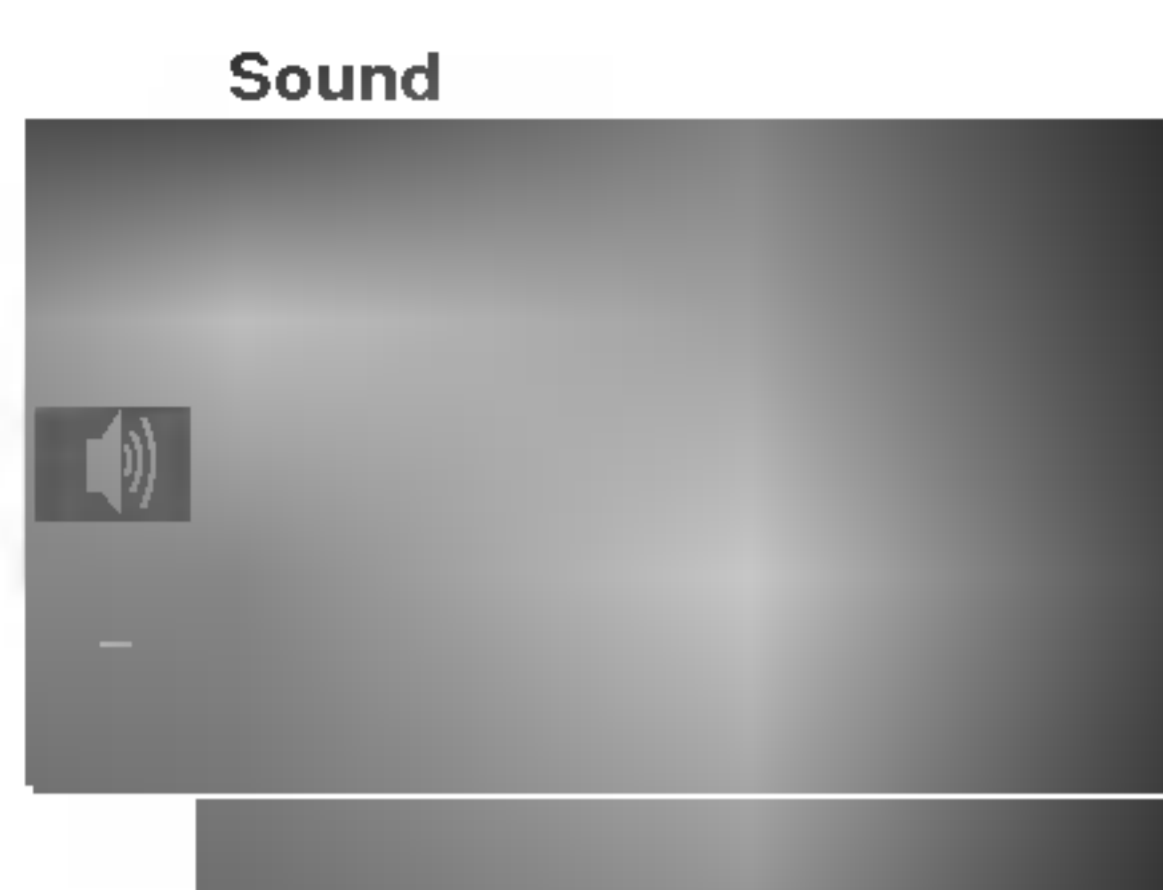

### Tlačítko SSM (paměť nastavení zvuku)

Můžete si vybrat oblíbené nastavení zvuku - Flat (Plochá charakteristika), Music (Hudba), Movie (Film), Speech (Řeč) nebo User.

1. Stiskněte tlačítko **MENU** a potom tlačítka **▲ / ▼** vyberte nabídku Sound (Zvuk).
2. Stiskněte tlačítko **▶** vyberte položku **SSM** (Paměť nastavení zvuku).
3. Stiskněte tlačítko **▶** a potom tlačítka **▲ / ▼** vyberte položku rozbalovací nabídky **SSM** (Paměť nastavení zvuku).



### Nastavení kmitočtové charakteristiky zvuku

- a. Stisknutím tlačítka **▶** na nabídce **User** (Uživatel) zobrazíte vedlejší nabídku **User** (Uživatel).



- b. Tlačítka **◀ / ▶** vyberte kmitočtové pásmo.
- c. Tlačítka **▲ / ▼** nastavte požadovanou úroveň v daném pásmu.
- d. Pro uložení změn do položky **User** (Uživatelské nastavení) stiskněte tlačítko **OK**.

Opakovaným stisknutím tlačítka **MENU** se vrátíte do normálního režimu sledování

Pro obnovení preferovaného nastavení stiskněte opakované tlačítko **SSM/★**, až se zobrazí požadované nastavení zvuku - **Flat** (Plochá charakteristika), **Music** (Hudba), **Movie** (Film), **Speech** (Řeč) nebo **User** (Uživatelské nastavení).

Nastavení zvuku **Flat** (Plochá charakteristika), **Music** (Hudba), **Movie** (Film) a **Speech** (Řeč) jsou naprogramovány ve výrobě a nelze je měnit.

**Poznámka:** Jestliže po odpovídajícím nastavení v nabídce **Sound** (Zvuk) stisknete tlačítko **SSM/★**, zobrazí se automaticky **User** (Uživatelské nastavení), přestože jste právě nastavili přednastavený režim - **Flat** (Plochá charakteristika), **Music** (Hudba), **Movie** (Film) nebo **Speech** (Řeč).

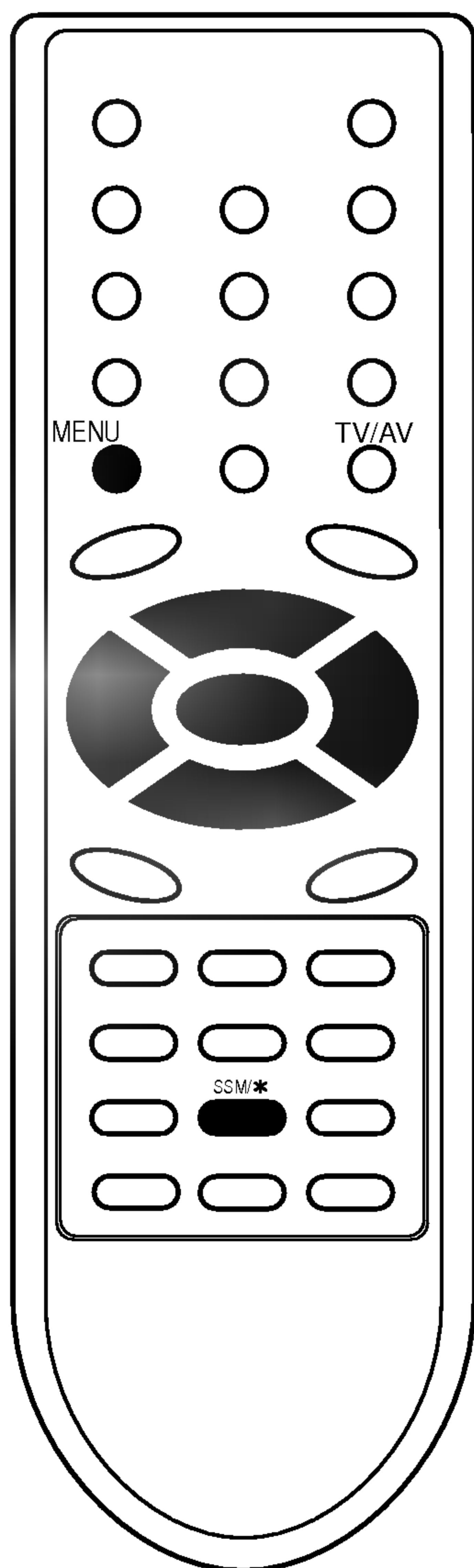

## Nastavení zvuku (volitelně)

### Nastavení zvuku

Můžete nastavit vyvážení, AVL (automatickou úroveň hlasitosti), DBS (Zdůraznění nízkých kmitočtů), TV Speaker (Nastavení hlasitosti reproduktorů televizoru) nebo vyvážení. Jestliže zapnete funkci AVL bude zařízení automaticky udržovat stejnou hladinu hlasitosti i v případě, že přepnete na jinou předvolbu. Jestliže zapnete funkci DBS, zařízení vytvoří dynamický basový zvuk. Funkcí Turbo sound je vytvořen plný zvuk, který znáte z koncertní síně.

1. Stiskněte tlačítko **MENU** a potom tlačítka **▲ / ▼** vyberte nabídku Sound (Zvuk).
2. Stiskněte tlačítko **▶** a potom tlačítka **▲ / ▼** vyberte požadovanou položku pro nastavení zvuku - **AVL**, **DBS**, **Balance** (Vyvážení) .
3. Stiskněte tlačítko **▶**.
4. Požadovaná nastavení proveďte tlačítky **◀ / ▶**, **▲ / ▼** nebo **OK** v jednotlivých roletových menu.



5. Stiskněte tlačítko **OK**.
6. Opakovaným stisknutím tlačítka **MENU** se vrátíte do normálního režimu sledování.

### Výběr funkce Turbo sound (volitelně)

Jestliže je tato funkce aktivní, bude zvuk výraznější a hlasitější než v normálním režimu. Opakovaným stisknutím tlačítka **TURBO SOUND** tuto funkci zapnete nebo vypnete.



(Funkce Turbo Sound je vypnutá)



(Funkce Turbo Sound je zapnutá)

### Výběr zvukového výstupu (volitelně)

V režimu AV si můžete vybrat výstupní zvuk pro levou a pravou reproduktorovou soustavu. Pro výběr zvukového výstupu opakovaně stiskněte tlačítko **I/II/★**.

**L+R** : Zvukový signál z levého kanálu je odeslán do levé reproduktorové soustavy a zvukový signál z pravého kanálu je odeslán do pravé reproduktorové soustavy.

**L+L** : Zvukový signál z levého kanálu je odeslán do levé i pravé reproduktorové soustavy.

**R+R**: Zvukový signál z pravého kanálu je odeslán do levé i pravé reproduktorové soustavy.

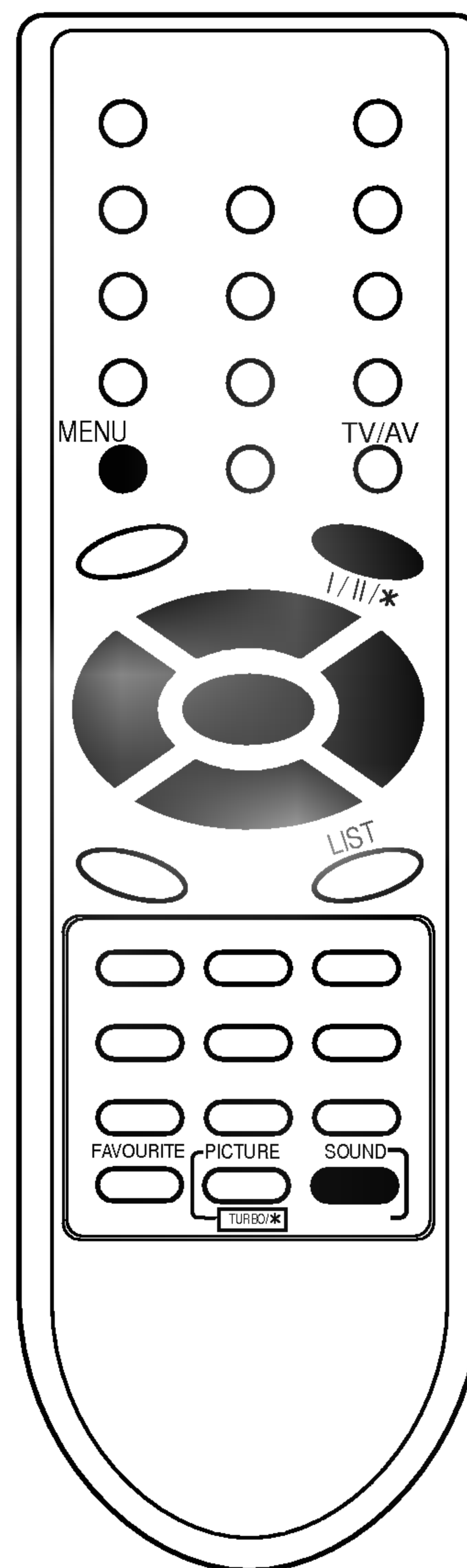
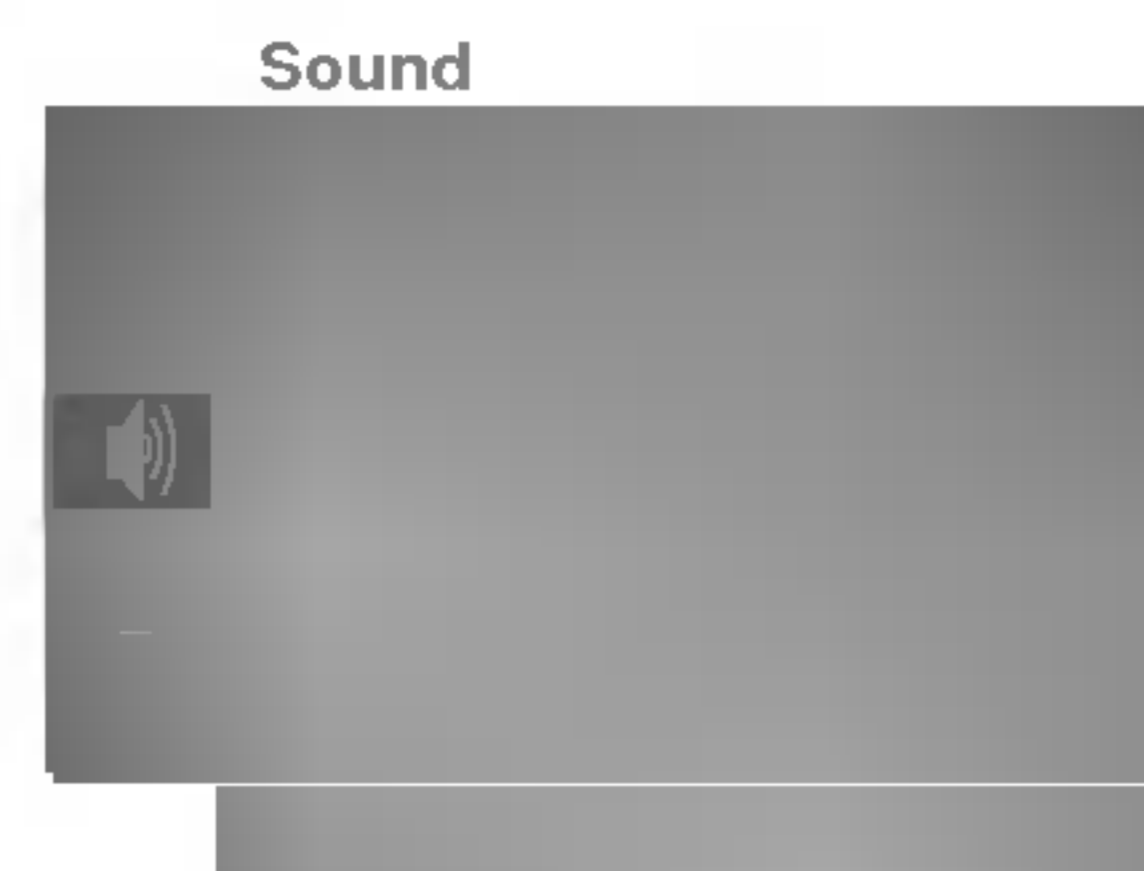

---

## Nastavení zvuku (volitelně)

---

### Stereofonní/duální příjem (volitelně)

Když vyberete předvolbu, objeví se na obrazovce informace o zvukovém doprovodu jakmile zmizí číslo předvolby a jméno.

Vysílání	Informace na obrazovce (OSD)
Monofonní	<b>MONO</b>
Stereofonní	<b>STEREO</b>
Duální	<b>DUAL I</b>

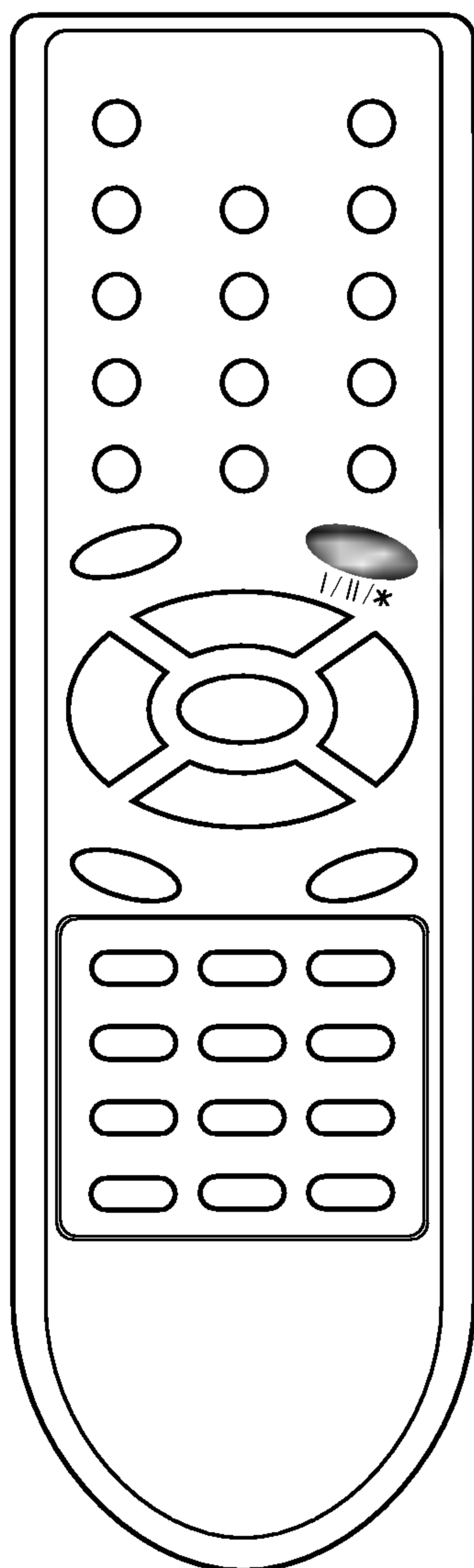

### Výběr monofonního zvukového doprovodu

V případě, že je stereofonní signál slabý, můžete dvojitým stisknutím tlačítka **I/II/\*** přepnout na monofonní režim. V monofonním režimu se zlepší hloubka zvuku. Pro přepnutí do stereofonního režimu stiskněte opět dvakrát tlačítko **I/II/\***.

### Nastavení jazyka pro duální zvukový doprovod

V případě, že je program vysílán ve dvou jazycích (duálně), můžete opakovaným stisknutím tlačítka **I/II/\*** vybrat **DUAL I**, **DUAL II** nebo **DUAL I+II**.

V režimu **DUAL I** je pro zvukový doprovod použit první jazykový doprovod.

V režimu **DUAL II** je pro zvukový doprovod použit druhý jazykový doprovod.

V režimu **DUAL I+II** je z každého reproduktoru slyšet jiný jazykový doprovod.

### Příjem v normě NICAM (volitelně)

V případě, že je Váš přijímač vybaven možností příjmu v normě NICAM, můžete přijímat digitální zvuk ve vysoké kvalitě.

Zvukový výstup si můžete vybrat podle typu přijímaného vysílání opakovaným stisknutím tlačítka **I/II/\***.

1. Jestliže je přijímán monofonní signál v normě NICAM můžete si vybrat **NICAM MONO** nebo **FM MONO**.
2. Jestliže je přijímán stereofonní signál v normě NICAM můžete si vybrat **NICAM STEREO** nebo **FM MONO**. V případě, že je stereofonní signál slabý, přepněte na FM mono.
3. Jestliže je přijímán duální signál v normě NICAM můžete si vybrat **NICAM DUAL I**, **NICAM DUAL II** nebo **NICAM DUAL I+II** nebo **MONO**. Když vyberte FM mono zobrazí se na obrazovce MONO.

# Nastavení času

## Nastavení hodin

1. Stiskněte tlačítko **MENU** a potom tlačítka **▲ / ▼** vyberte nabídku **Time** (Čas).
2. Stiskněte tlačítko **▶** vyberte **Clock**.
3. Stiskněte tlačítko **▶** a potom tlačítka **▲ / ▼** nastavte hodiny.

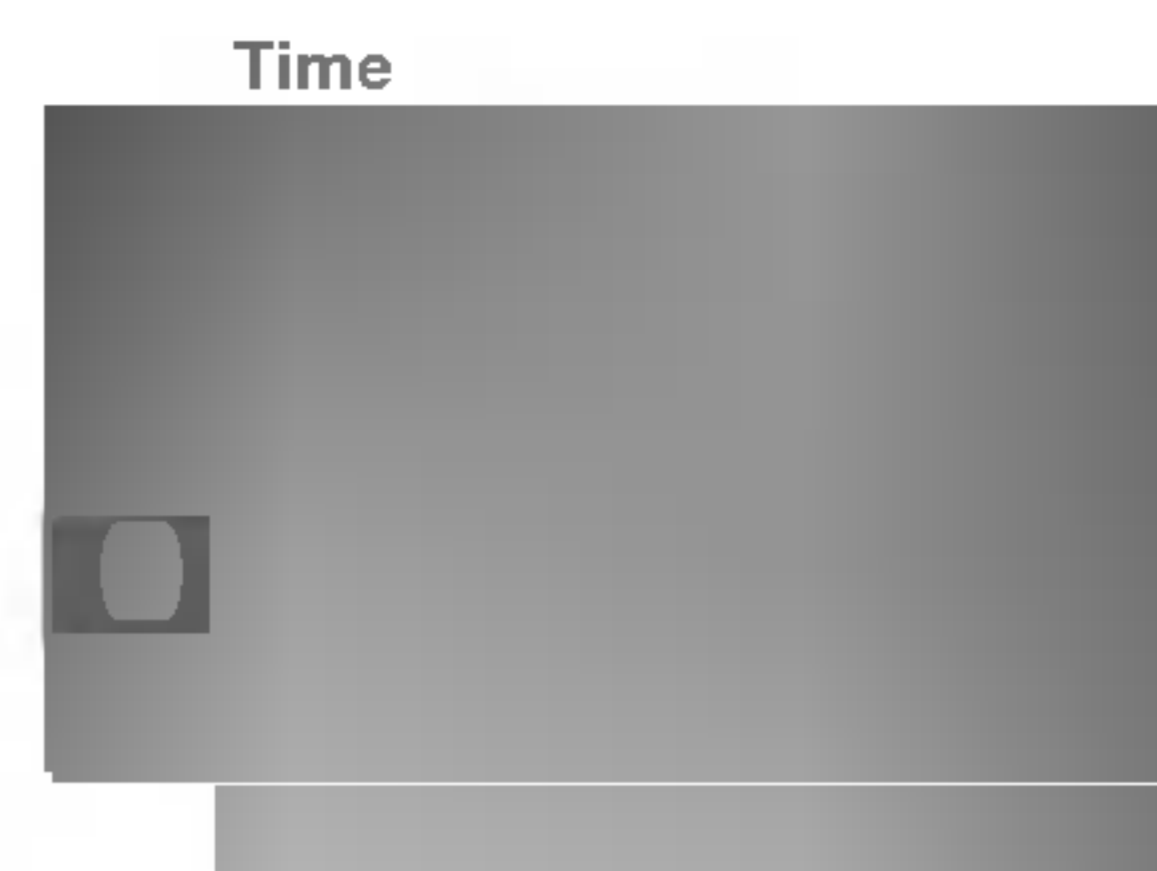
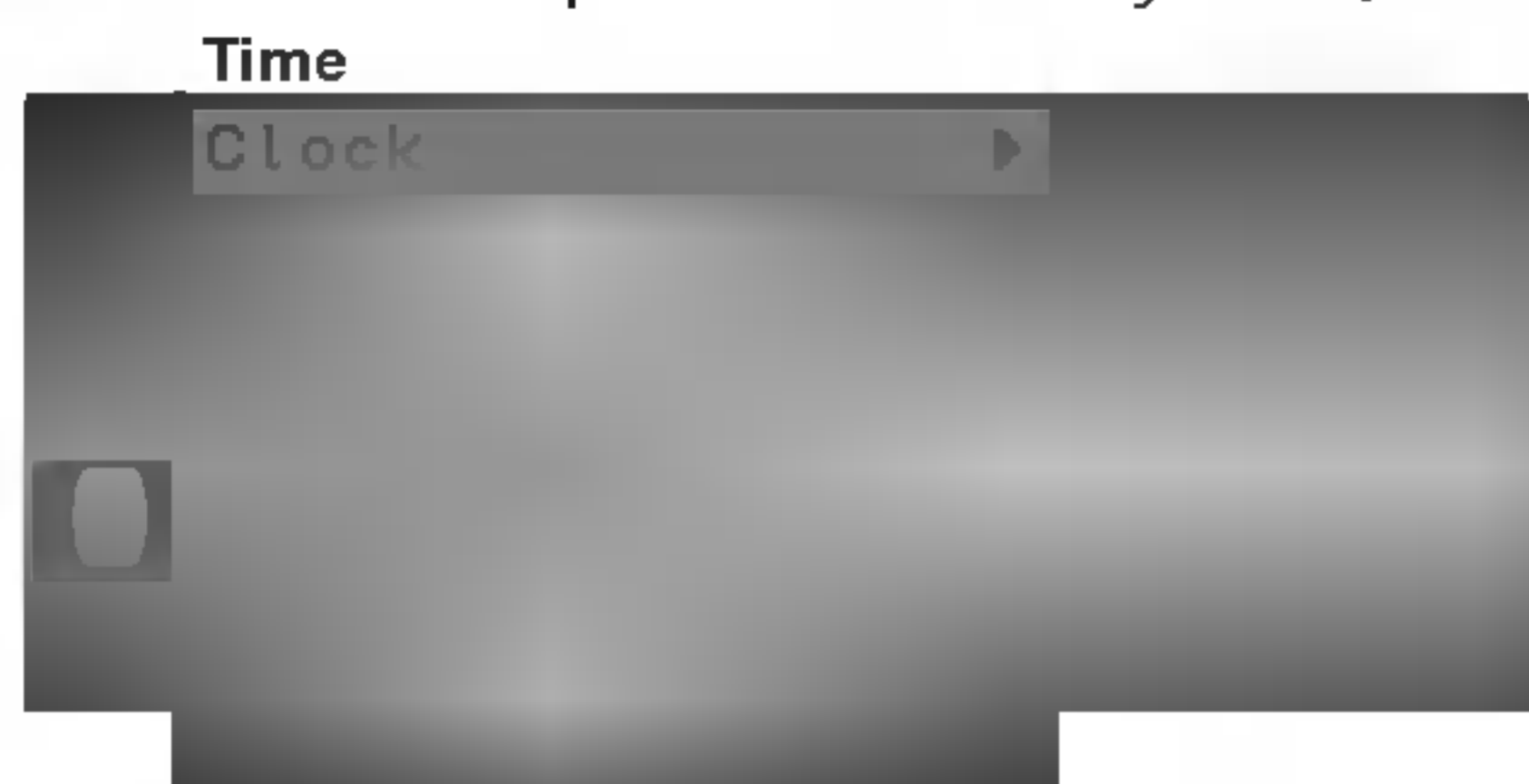

4. Stiskněte tlačítko **▶** a potom tlačítka **▲ / ▼** nastavte minuty.
5. Stiskněte tlačítko **OK**.
6. Opakovaným stisknutím tlačítka **MENU** se vrátíte do normálního režimu sledování.

## Nastavení časovače zapnutí/vypnutí (On/Off timer)

Jestliže je tato funkce zapnutá, bude se zařízení zapínat a vypínat v nastaveném čase. Před nastavením času vypnutí/zapnutí musíte mít správně nastavený systémový čas televizoru.

1. Stiskněte tlačítko **MENU** a potom tlačítka **▲ / ▼** vyberte nabídku **Time** (Čas).
2. Stiskněte tlačítko **▶** a potom tlačítka **▲ / ▼** vyberte **Off time** (Vypnutí) nebo **On time** (Zapnutí).
3. Stiskněte tlačítko **▶** a potom tlačítka **▲ / ▼** nastavte hodiny.

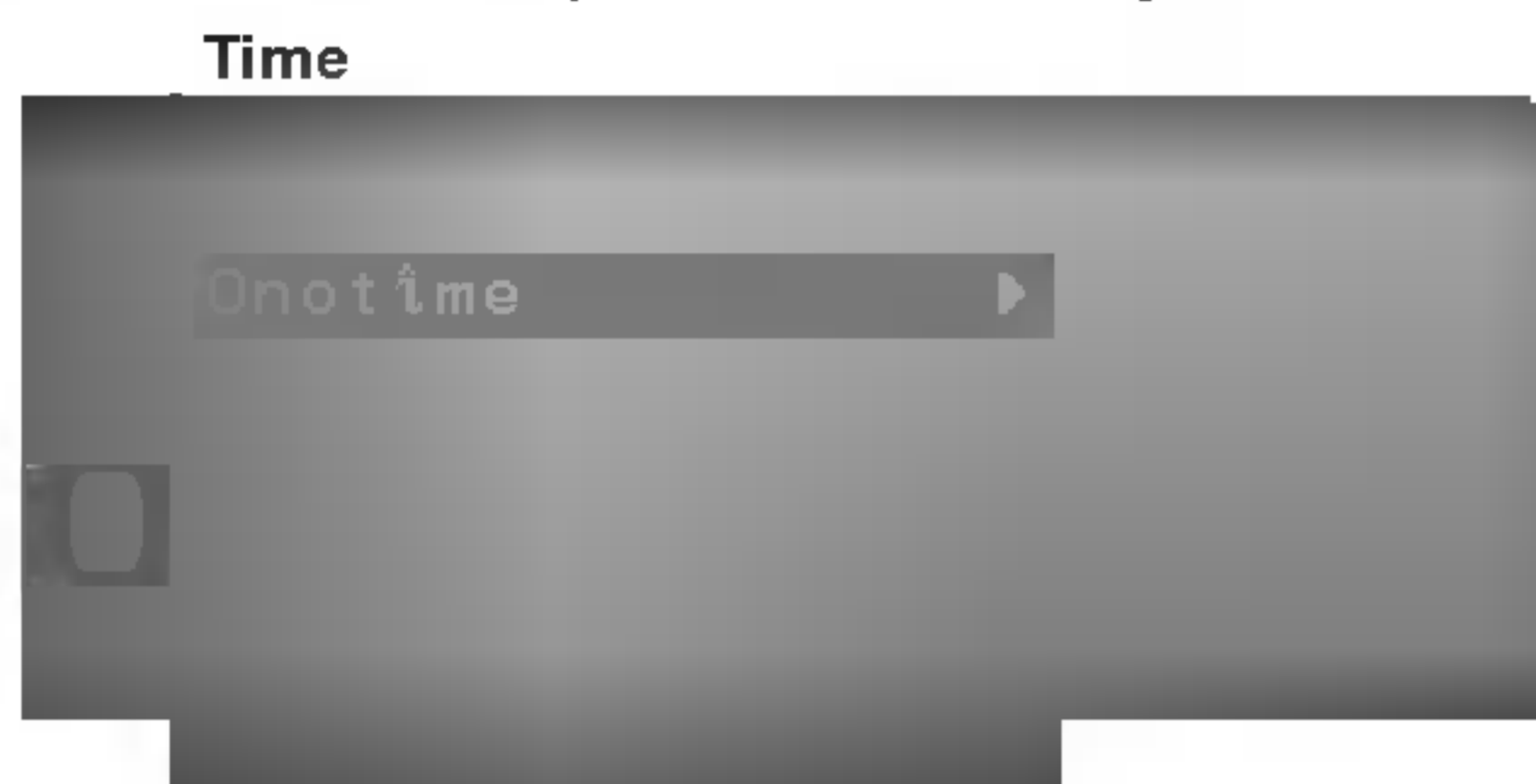

4. Stiskněte tlačítko **▶** a potom tlačítka **▲ / ▼** nastavte minuty.
5. **Funkce pouze zapnutí (Only On)**; Stiskněte tlačítko **▶** a pak stiskněte tlačítko **▲ / ▼** pro nastavení čísla programu a úrovně hlasitosti.
6. Stiskněte tlačítko **OK**.
7. Opakovaným stisknutím tlačítka **MENU** se vrátíte do normálního režimu sledování.

### Poznámka:

- a. Funkce **On time** (=Pouze zapnutí) pracuje pouze v pohotovostním režimu
- b. Pro zobrazení zbývajících času zapnutí/vypnutí vyberte nabídku **Time** (Čas).
- c. Jakmile televizor vypnete hlavním vypínačem, hodiny **clock** se vynulují.
- d. V případě, že do dvou hodin po zapnutí funkcí zapnutí nestisknete žádné tlačítko, zařízení se automaticky přepne do pohotovostního stavu.

## Automatické vypnutí

Jestliže nastavíte rozbalovací nabídku **Auto Sleep** (Automatické vypnutí) na **On** (Zapnuto) vypne se televizor automaticky přibližně deset minut po ukončení televizního vysílání.

1. Stiskněte tlačítko **MENU** a potom tlačítka **▲ / ▼** vyberte nabídku **Time** (Čas).
2. Stiskněte tlačítko **▶** a potom tlačítka **▲ / ▼** vyberte **Auto Sleep** (Automatické vypnutí).
3. Stiskněte tlačítko **▶** a potom tlačítka **▲ / ▼** vyberte položku **On** (Zapnuto) nebo **Off** (Vypnuto) rozbalovací nabídky **Auto Sleep** (Automatické vypnutí).
4. Stiskněte tlačítko **OK** nebo tlačítko **◀**.
5. Opakovaným stisknutím tlačítka **MENU** se vrátíte do normálního režimu sledování.

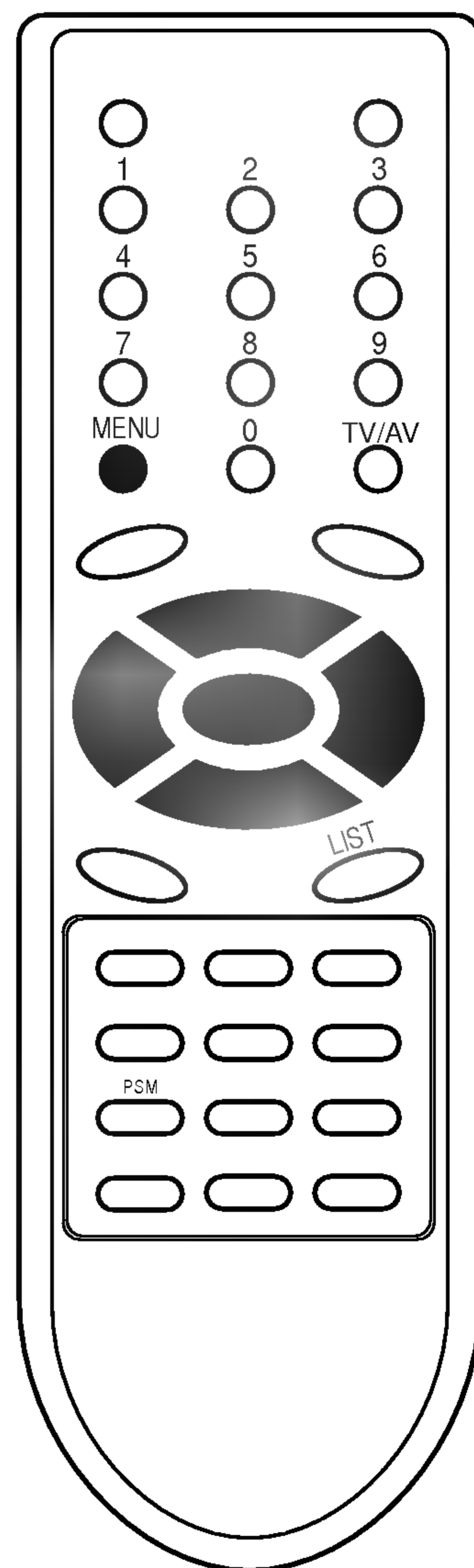

## Ostatní funkce

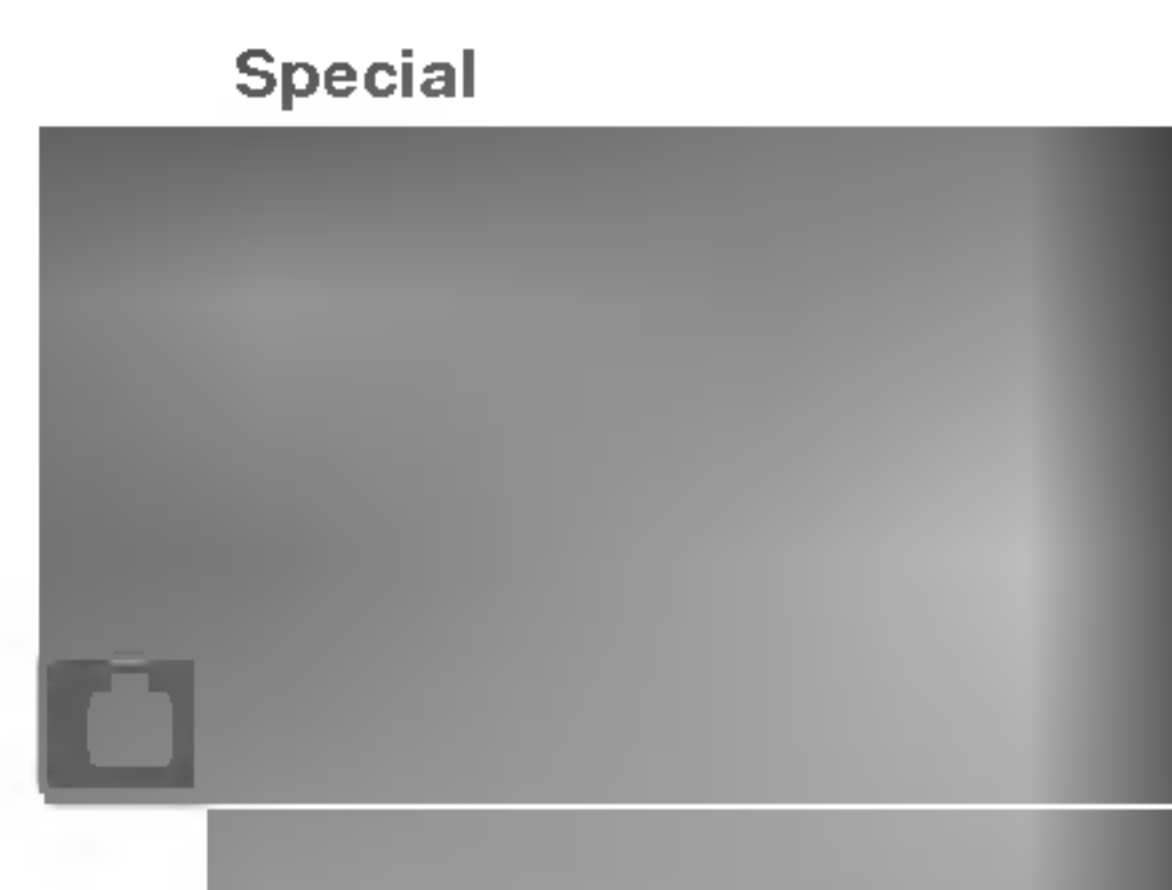

### Režimy TV a AV

Vstupy mohou být nastaveny v režimu TV nebo AV. Režim AV je používán v případě, že je k televizoru připojen videorekordér (VCR) nebo jiné zařízení.

**Poznámka:** Když je videorekordér připojen k televizoru pomocí zásuvky pro televizní anténu, bude používán v režimu TV. Další podrobnosti naleznete v části "Připojení externích zařízení".

1. Stiskněte tlačítko **MENU** a potom tlačítka **▲ / ▼** vyberte nabídku **Special** (Speciální).
2. Stiskněte tlačítko **▶** a potom tlačítka **▲ / ▼** vyberte **Input** (Vstup).
3. Stiskněte tlačítko **▶** a v rozbalovací nabídce **Input** (Vstup) vyberte tlačítka **▲ / ▼** položku **TV, AV (AV1 nebo AV2), AV3 (volitelně), S-VIDEO (volitelně)** nebo **COMPONENT (volitelně)**.

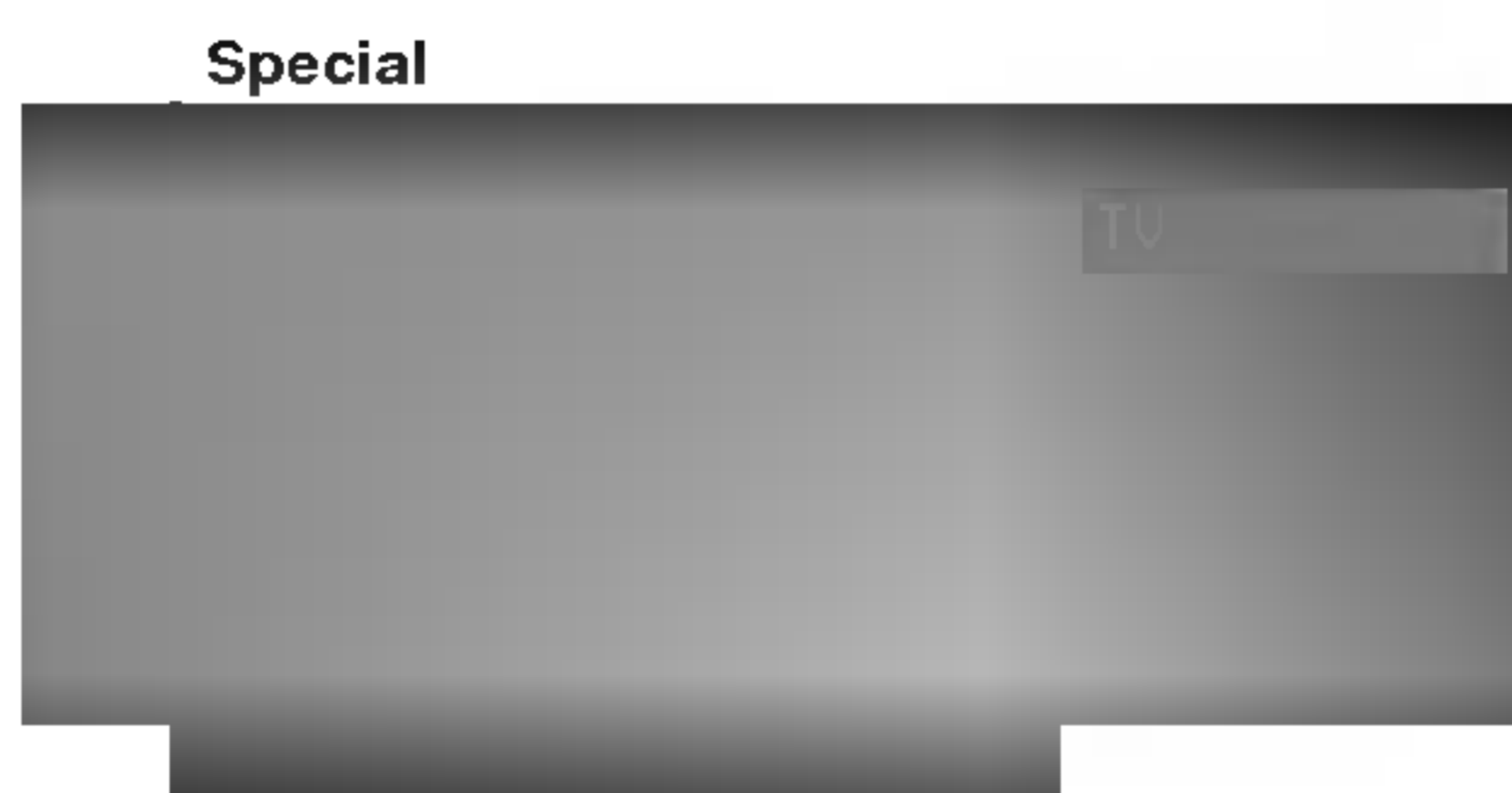
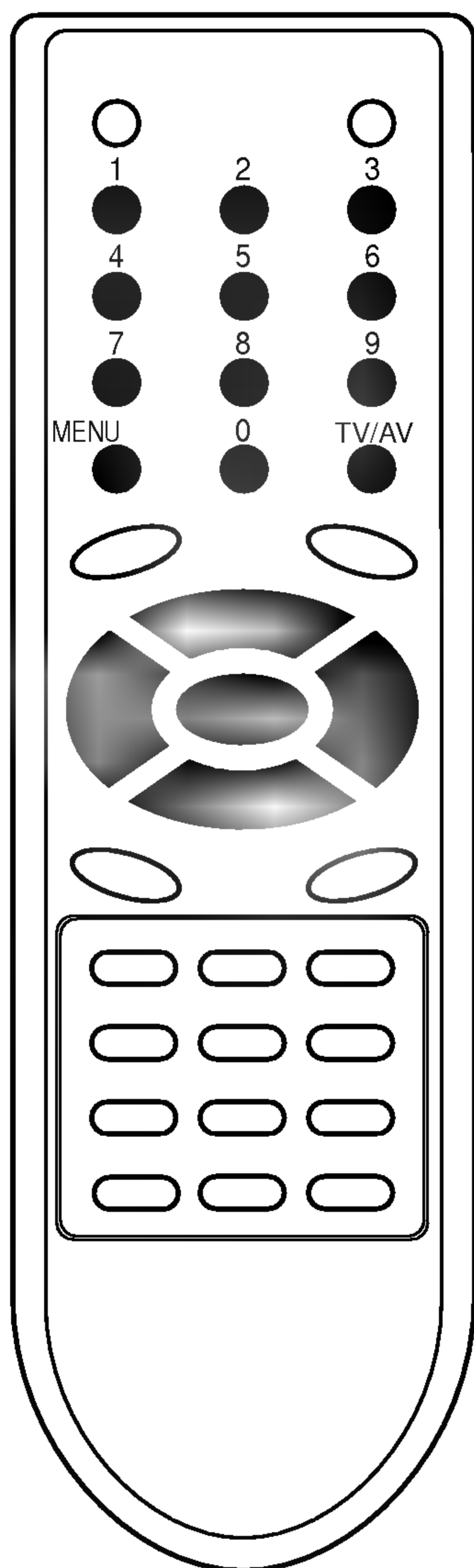

AV nebo AV1: Videorekordér (VCR) připojený do zdířky Euro Scart nebo do zdířek AV nebo AV1 na tomto přístroji

AV2 :Videorekordér je připojen pomocí konektoru AV2 na zařízení. (volitelně)

AV3 :Videorekordér je připojen pomocí konektoru AV3 na zařízení. (volitelně)

S-VIDEO : Videorekordér je připojen pomocí konektoru Euro scart, který se nachází na zadním panelu zařízení. (volitelně)

COMPONENT : DVD signál je připojen ke konektoru **COMPONENT**, který se nachází na zadním panelu zařízení. (volitelně)

4. Opakovaným stisknutím tlačítka **MENU** se vrátíte do normálního režimu sledování.

Stisknutím tlačítka **TV/AV** můžete dále vybrat režim **TV** nebo **AV**.

Nicméně v případě, že budete chtít pokračovat ve sledování televizního vysílání v režimu **TV**, stiskněte tlačítka **▲ / ▼** nebo použijte číselná tlačítka.

### Automatické přepínání AV (volitelně)

Pokud váš videorekordér připojený ke konektoru Euro Scart vysílá při zahájení přehrávání přepínací napětí, televizor se automaticky přepne do režimu **AV** nebo **AV1** pokud je vstupní signál AV. Pokud chcete pokračovat ve sledování v režimu **TV**, stiskněte tlačítka **▲ / ▼** nebo **ČÍSLICOVÉ** tlačítka.

Stiskněte tlačítko **TV/AV** pro návrat k režimům AV.

### Dětský zámek

Televizor je nastaven tak, že jej nelze používat bez dálkového ovladače. Tuto funkci můžete použít pro zamezení nepovoleného sledování.

1. Stiskněte tlačítko **MENU** a potom tlačítka **▲ / ▼** vyberte nabídku **Special** (Speciální).
2. Stiskněte tlačítko **▶** a potom tlačítka **▲ / ▼** vyberte **Child lock** (Dětský zámek).
3. Stiskněte tlačítko **▶** a potom tlačítka **▲ / ▼** vyberte položku **On** (Zapnuto) nebo **Off** (Vypnuto) rozbalovací nabídky **Child lock** (Dětský zámek).
4. Stiskněte tlačítko **OK** nebo **◀**.
5. Opakovaným stisknutím tlačítka **MENU** se vrátíte do normálního režimu sledování.

Jestliže během sledování televizoru v režimu zapnutí dětského zámku stisknete na televizoru libovolné tlačítko, zobrazí se na obrazovce televizoru nápis **Child lock on** (Dětský zámek je zapnut).

**Poznámka:** Jestliže během zobrazené nabídky stisknete na televizoru libovolné tlačítko, nezobrazí se na obrazovce televizoru nápis **Child lock on** (Dětský zámek je zapnut).

## Ostatní funkce

### Modré pozadí (volitelně)

Pokud vyberete volbu **On** (=Zapnuto) v roletovém menu **Blue back** (=Modré pozadí), na obrazovce se objeví modré pozadí, pokud zde není žádný signál nebo pokud je signál slabý.

1. Stiskněte tlačítko **MENU** a potom tlačítka **▲ / ▼** vyberte nabídku **Special** (Speciální).
2. Stiskněte tlačítko **▶** a potom pomocí tlačítek **▲ / ▼** vyberte položku **Blue back** (=Modré pozadí).
3. Stiskněte tlačítko **▶** a potom pomocí tlačítek **▲ / ▼** vyberte volbu **On** (=Zapnuto) nebo **Off** (=Vypnuto) v roletovém menu **Blue back** (=Modré pozadí).
4. Stiskněte tlačítko **OK** nebo tlačítko **◀**.
5. Opakovaným stisknutím tlačítka **MENU** se vrátíte do normálního režimu sledování.

**Poznámka:** Pokud není v režimu AV přítomen žádný signál, zobrazí se na obrazovce automaticky modré pozadí.

### Náklon (volitelně)

The TV picture may tilt to the left or right if the TV set moves to another position. This function can be used to compensate the tilt.

1. Stiskněte tlačítko **MENU** a potom tlačítka **▲ / ▼** vyberte nabídku **Special** (Speciální).
2. Stiskněte tlačítko **▶** a potom pomocí tlačítek **▲ / ▼** vyberte položku **Tilt**.
3. Stiskněte tlačítko **▶** a potom pomocí tlačítek **◀ / ▶** nastavte náklon.
4. Stiskněte tlačítko **OK**.
5. Opakovaným stisknutím tlačítka **MENU** se vrátíte do normálního režimu sledování.

### Demagnetizace (volitelně)

Je to díky extra velké obrazovce v přístroji. Čistota barev obrazu může být ovlivněna dalšími magnetickými vlivy, jako jsou například reproduktorové soustavy. Na obrazovce se mohou vyskytovat pruhy nebo se mohou objevit barevné skvrny.

1. Stiskněte tlačítko **MENU** a potom tlačítka **▲ / ▼** vyberte nabídku **Special** (Speciální).
2. Stiskněte tlačítko **▶** a potom pomocí tlačítek **▲ / ▼** vyberte položku **Degauss**.
3. Stiskněte tlačítko **▶** a potom pomocí tlačítek **▲ / ▼** vyberte volbu **On** (=Zapnuto).
4. Stiskněte tlačítko **OK** nebo tlačítko **◀**.
5. Opakovaným stisknutím tlačítka **MENU** se vrátíte do normálního režimu sledování.

**Poznámka:** Pokud se vám nepodaří zlepšit stav obrazovky pomocí demagnetizace, zkuste to znovu po uplynutí asi 4 minut.

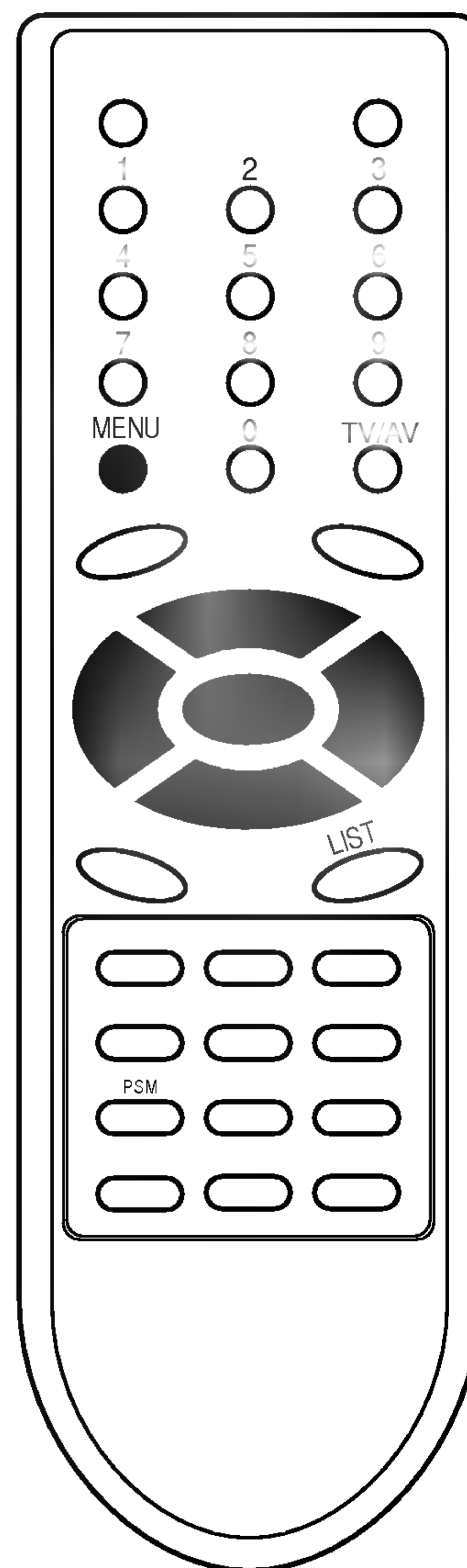
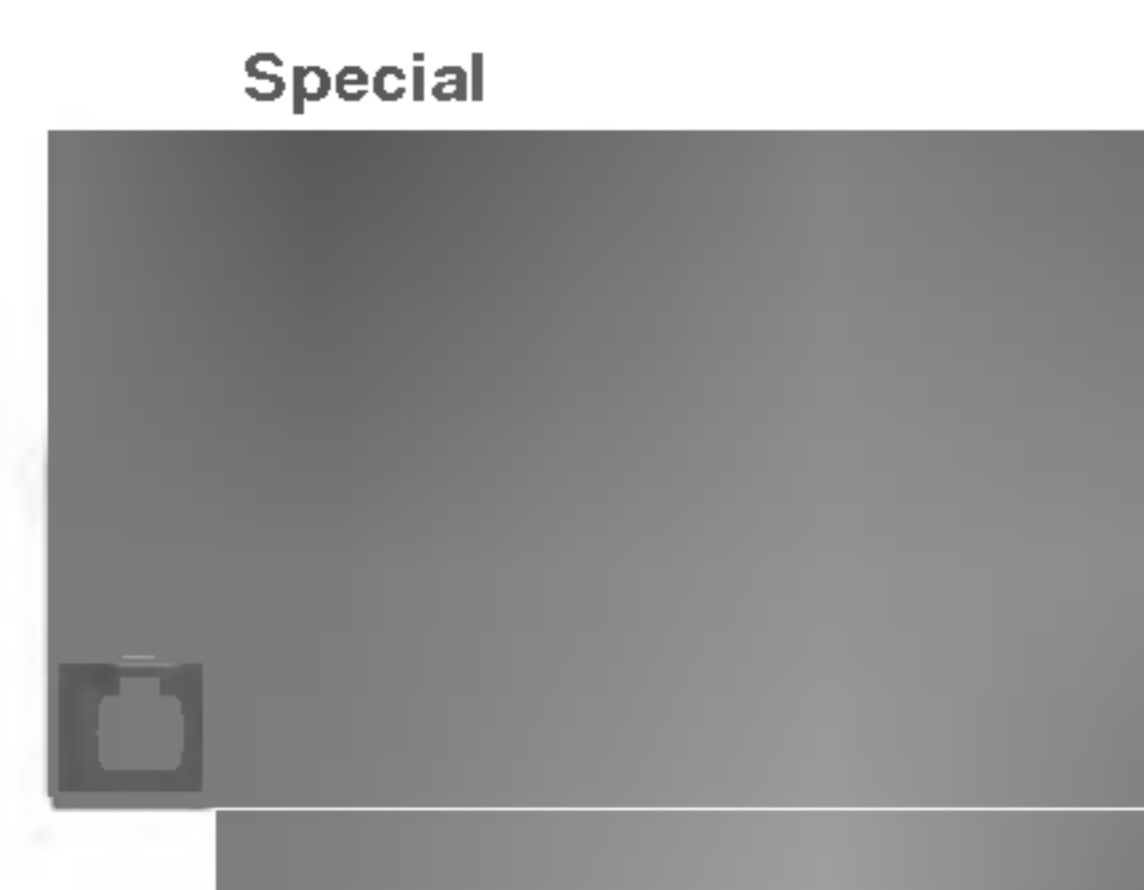

## Ostatní funkce

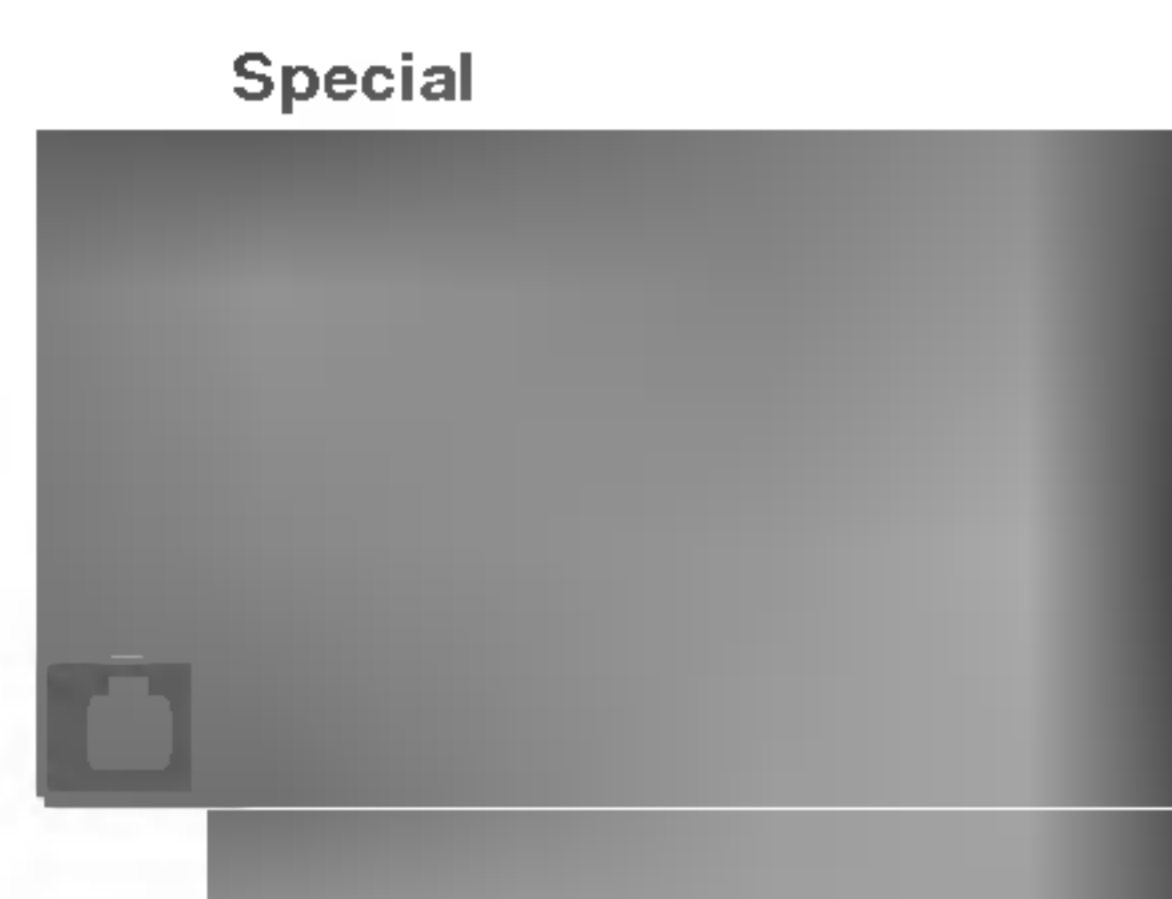

### Game (Hra) (volitelně)

Game (hra) představuje volitelnou funkci, přičemž je ji možno zvolit pouze na přístroji, který je touto funkcí vybaven.

1. Stiskněte tlačítko **MENU** a potom tlačítka **▲ / ▼** vyberte nabídku Special (Speciální).
2. Stiskněte tlačítko **▶** a potom pomocí tlačítek **▲ / ▼** vyberte položku **Game**.
3. Stiskněte tlačítko **▶** a vyberte režim Game (hra).
4. Stiskněte tlačítko **▲ / ▼** vyberte položku Game (hra).
5. Stiskněte tlačítko **OK**.

#### Poznámka :

- a. Stiskněte tlačítko **TV/AV** nebo **MENU** pro návrat k normálnímu sledování televize.
- b. Budete-li chtít zahájit novou hru, stiskněte **ČERVENÉ** tlačítko pro zahájení v průběhu hry.

### Časovač automatického vypnutí

Předtím, než půjdete spát si nemusíte pamatovat na vypnutí televizoru. Funkce automatického vypnutí přepne po nastaveném čase satelitní přijímač do pohotovostního stavu.

Opakovaným stisknutím tlačítka **SLEEP** nastavte požadovaný čas v minutách. Na obrazovce se zobrazí **⏻ --** a potom postupně **10, 20, 30, 60, 90, 120, 180** a **240**. Od nastaveného času začne odpočítávání času do vypnutí televizoru.

#### Poznámka:

- a. Pro zobrazení zbývajících času do vypnutí pomocí časovač vypnutí stiskněte jednou tlačítko **SLEEP**.
- b. Pro zrušení nastavení časovače automatického vypnutí opakovaně stiskněte tlačítko **SLEEP**, až se na obrazovce objeví **⏻ --**.
- c. Přepnutím televizoru do pohotovostního stavu se také zruší nastavený časovač automatického vypnutí.

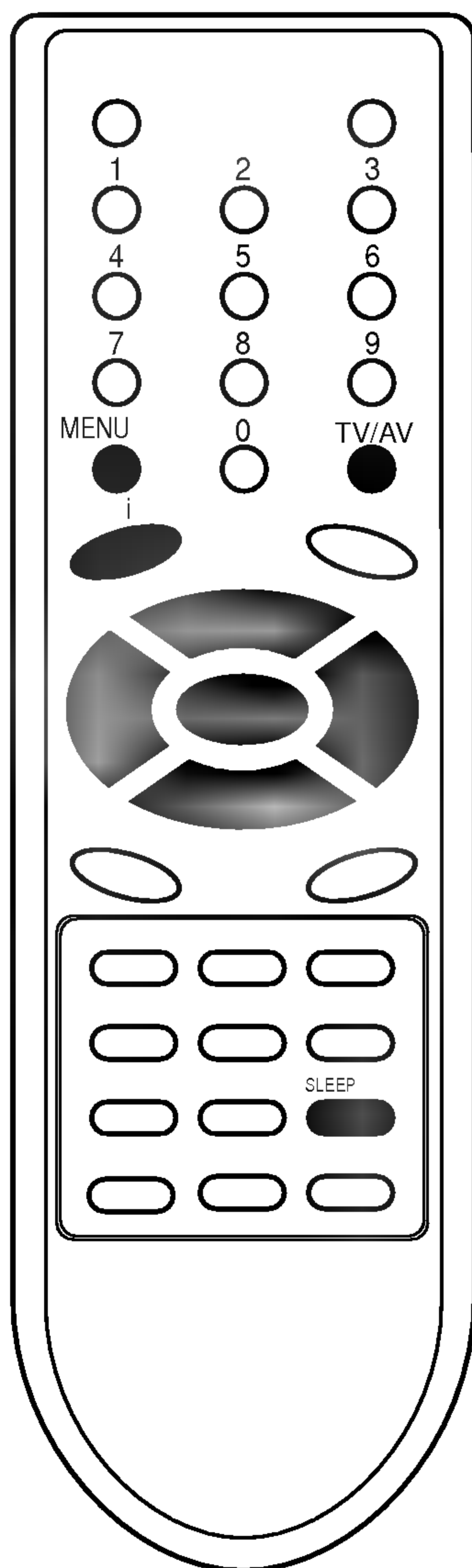



---

## Teletext (volitelně)

---

Teletext (nebo TOP text) je volitelnou funkcí zařízení, a proto ji můžete využívat pouze u televizorů, které jsou touto funkcí vybaveny.

Teletext je služba, která je vysílána zdarma většinou televizních stanic a poskytuje aktuální informace o novinkách, počasí, televizních programech, kurzech akcí a dalších informacích.

Dekodér teletextu, kterým je vybaven tento televizor je kompatibilní se systémy SIMPLE, TOP a FASTEXT. SIMPLE (standardní teletext) sestává z určitého počtu stránek, které lze vybírat přímým zadáním odpovídajícího čísla stránky. TOP a FASTEXT jsou moderní metody, kterými lze přistupovat k informacím v teletextu.

### Zapnutí/vypnutí

Stisknutím tlačítka **TEXT** zapnete teletext.

Pokud je na obrazovce zobrazen z poloviny televizní program a z druhé poloviny teletext, stiskněte tlačítko **TEXT**, aby se teletext zobrazil na celé obrazovce.

V záhlaví stránky se zobrazí dvě čísla stránek, název televizní stanice datum a čas. První číslo je Vaše volba stránky, zatímco druhé číslo zastupuje právě zobrazenou stránku.

Pro vypnutí teletextu stiskněte tlačítko **TEXT** nebo **TV/AV**. Zobrazí se naposledy vybraný režim.

### SIMPLE text

#### Výběr stránky

1. Číselnými tlačítky vyberte požadované číslo stránky (třímístné číslo). Jestliže během zadávání čísla stránky stisknete nesprávné číslo, musíte dokončit třímístné číslo a potom můžete zopakovat zápis čísla znovu.
2. Tlačítka **▲** / **▼** můžete použít pro výběr předcházející nebo následující stránky.

#### Programování barevného tlačítka v režimu seznamu (volitelně)

Jestliže je televizor v režimu SIMPLE text, TOP text nebo FASTEXT, stiskněte tlačítko **EM** pro přepnutí do režimu LIST (Seznam).

Čtyři čísla stránek teletextu (podle vašeho výběru) jsou barevně označena, aby je bylo možno snadno zvolit stisknutím příslušného barevného tlačítka na komunikátoru.

1. Stiskněte barevné tlačítko.
2. Číselnými tlačítky vyberte stránku, kterou chcete naprogramovat.
3. Stiskněte tlačítko **OK**. Potom je vybraná stránka uložena jako vybraná stránka. Od tohoto okamžiku můžete požadovanou stránku zobrazit pouhým stisknutím příslušného tlačítka.
4. Zbývající tři tlačítka můžete naprogramovat stejným způsobem.

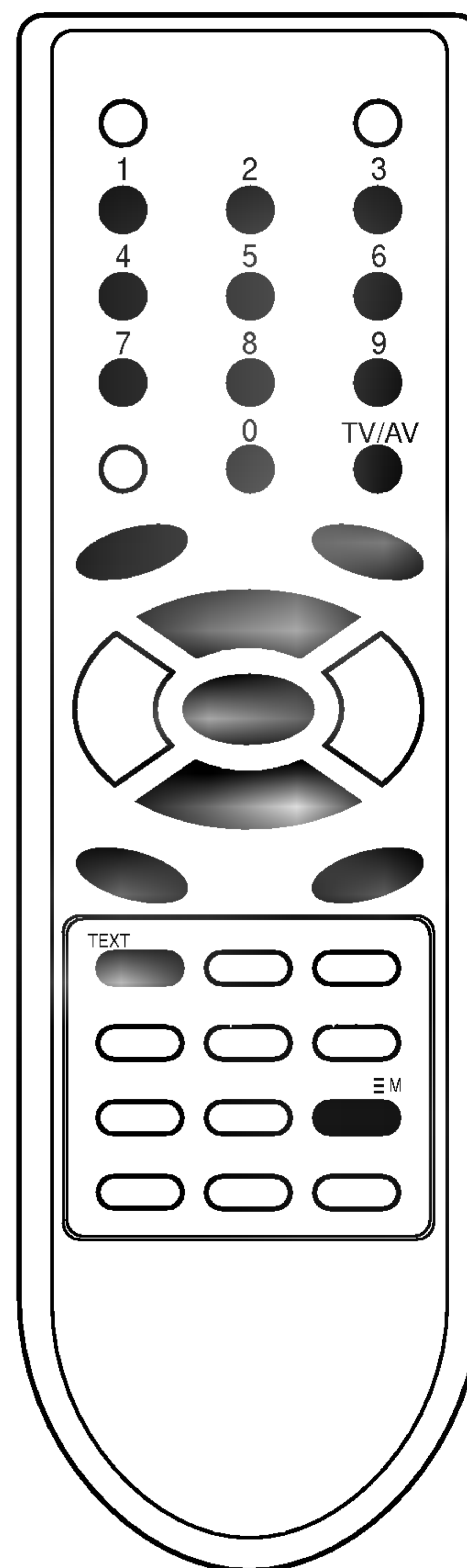

---

## Teletext (volitelně)

---

### TOP text (volitelně)

Průvodce uživatele zobrazí ve spodní části čtyři políčka - červené, zelené, žluté a modré. Žluté pole označuje následující skupinu a modré pole označuje následující blok.

### Výběr bloku/skupiny/stránky

1. Modrým tlačítkem můžete přecházet z bloku na blok.
2. Žlutým tlačítkem můžete přejít na následující skupinu s automatickým přeskočením do následujícího bloku.
3. Zeleným tlačítkem můžete přejít na následující existující stránku s automatickým přeskočením do následujícího bloku.  
Alternativně můžete také použít tlačítko ▲.
4. Červeným tlačítkem se můžete vrátit na předcházející výběr. Dále můžete také použít tlačítko ▼.

### Přímý výběr stránky

Stejně jako v režimu SIMPLE teletext, si můžete v režimu TOP vybrat stránku zapsáním třímístného čísla pomocí číselných tlačítek.

### FASTEXT

Barevným políčkům, které se nacházejí ve spodní části obrazovky jsou přiřazeny teletextové stránky, které si můžete vybrat stisknutím odpovídajícího barevného tlačítka.

### Page selection

1. Stisknutím tlačítka  vyberte úvodní stránku.
2. Stránky, které jsou uvedeny v barevných polích ve spodní části obrazovky můžete vybírat barevnými tlačítky na dálkovém ovladači.
3. Stejně jako v režimu SIMPLE teletext, si můžete v režimu FASTEXT vybrat stránku zapsáním třímístného čísla pomocí číselných tlačítek.
4. Tlačítka ▲ / ▼ můžete použít pro výběr předcházející nebo následující stránky.

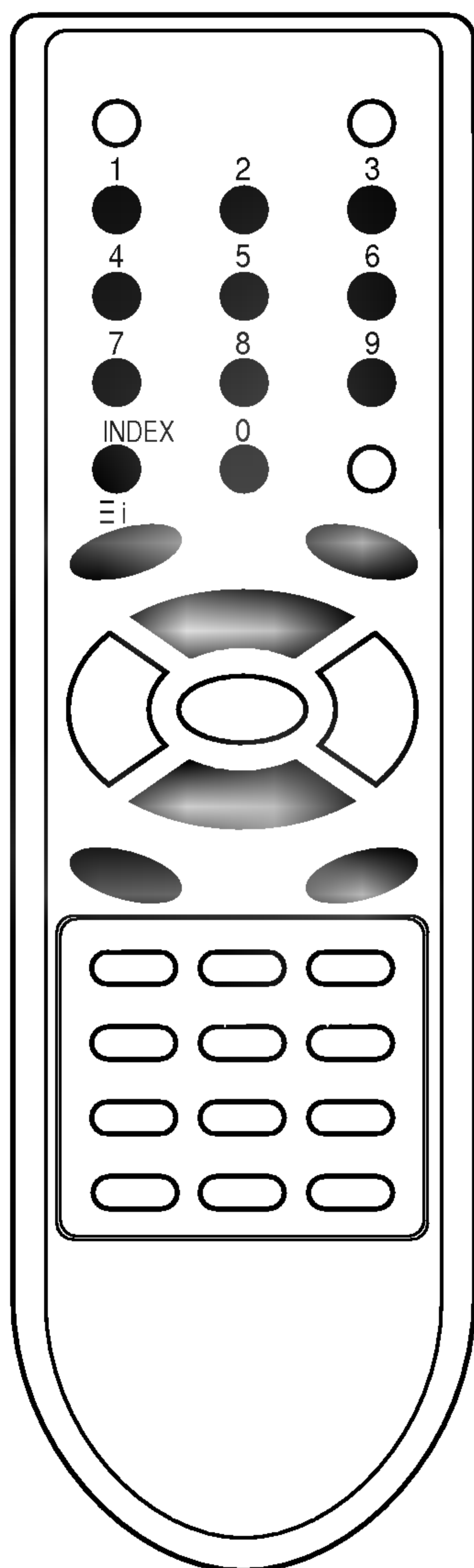

# Teletext (volitelně)

## Speciální funkce teletextu



### ODHALIT

Stisknutím tohoto tlačítka zobrazíte skryté informace, jako jsou řešení kvízů nebo hádanek. Dalším stisknutím tohoto tlačítka se obnoví původní zobrazení.



### VELIKOST

Stisknutím tohoto tlačítka se zobrazí dvojnásobná velikost písma. Stisknutím tohoto tlačítka se zvětší horní polovina stránky. Dalším stisknutím tohoto tlačítka se zvětší spodní polovina stránky. Pro návrat do normálního zobrazení stiskněte toto tlačítko ještě jednou.

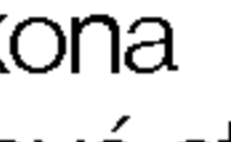

### AKTUALIZOVAT

V tomto okamžiku bude na obrazovce zobrazen televizní program, zatímco teletext načítá novou teletextovou stránku. V levém horním rohu bude zobrazena ikona . Jakmile je k dispozici aktualizovaná stránka, změní se ikona  na číslo stránky. Pro zobrazení aktualizované teletextové stránky stiskněte toto tlačítko.



### PŘIDRŽET

Zastaví automatickou změnu stránky, která nastává v případě, že se stránka skládá ze dvou a více podstránek. Počet podstránek a zobrazená podstránka je obvykle uvedena na obrazovce pod časem. Jestliže je stisknuto toto tlačítko objeví se v levé části obrazovky ikona zastavení a bude potlačeno načítání dalších podstránek. Pro pokračování v načítání podstránek stiskněte toto tlačítko znovu.



### MIX

Zobrazí obrázky nalezené během vyhledávání. Pro vypnutí obrazu televizního programu stiskněte toto tlačítko ještě jednou.

**Poznámka :** Pokud jsou obraz televizního vysílání a obraz teletextu zobrazovány každý na polovině obrazovky, funkce MIX není dostupná.



### ČAS

Jestliže je během sledování televizního programu stisknuto toto tlačítko objeví se v pravém horním rohu obrazovky čas. Pro odstranění zobrazeného času stiskněte toto tlačítko ještě jednou. V režimu teletextu slouží toto tlačítko pro výběr podstránek. Číslo podstránky je zobrazeno ve spodní části obrazovky. Pro přidržení nebo změnu podstránky stiskněte červené/zelené tlačítko, tlačítka ▲ / ▼ nebo číselná tlačítka. Dalším stisknutím ukončíte tuto funkci.

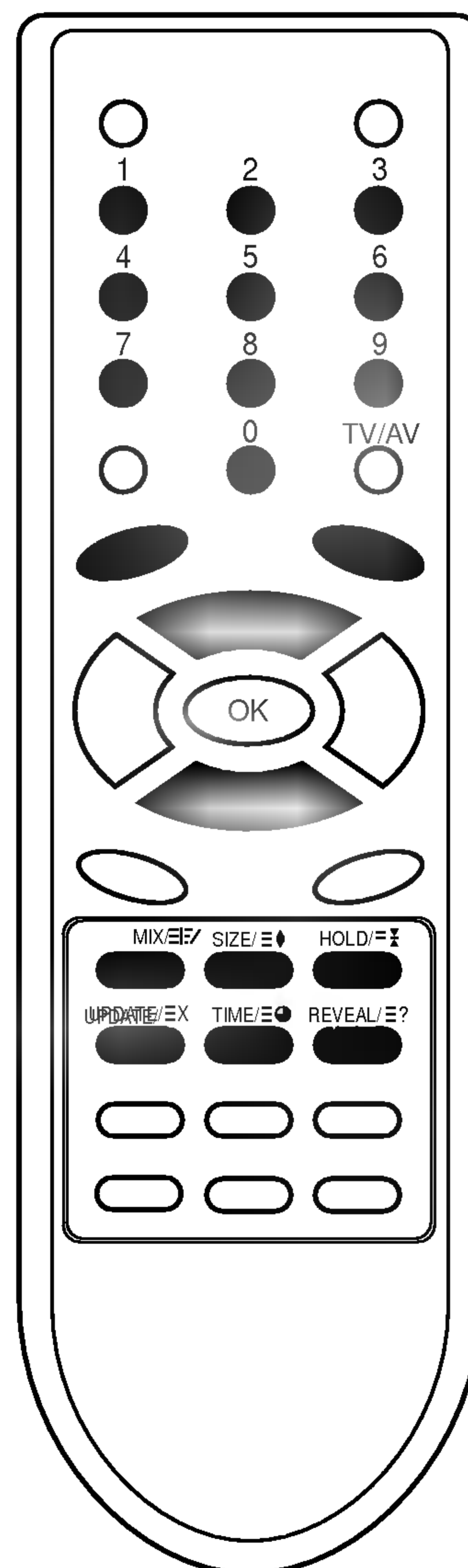

## Připojení externích zařízení

K televizoru můžete připojit další zařízení, jako je videorekordér, kamera, atd.

Vaše zařízení se můžete lišit od níže uvedeného zobrazení.

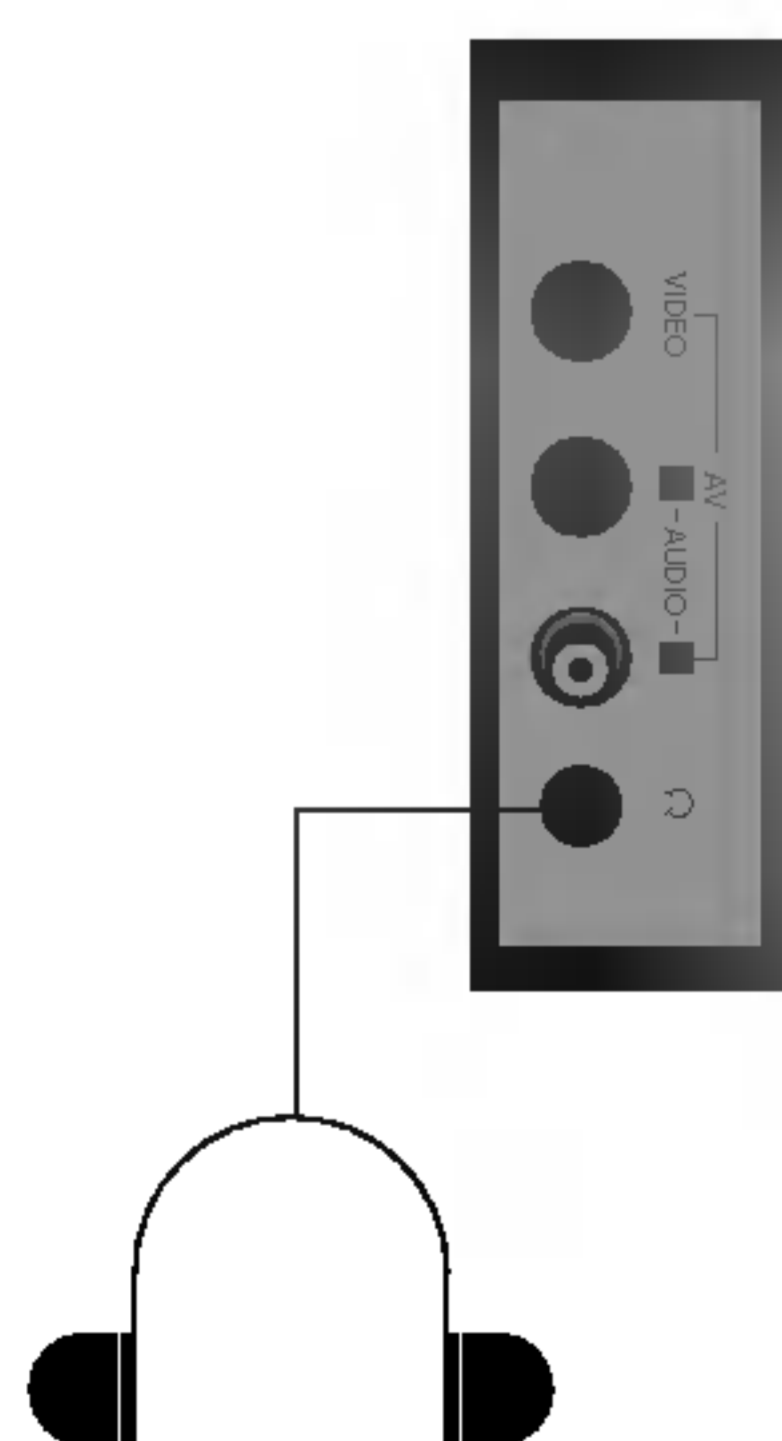
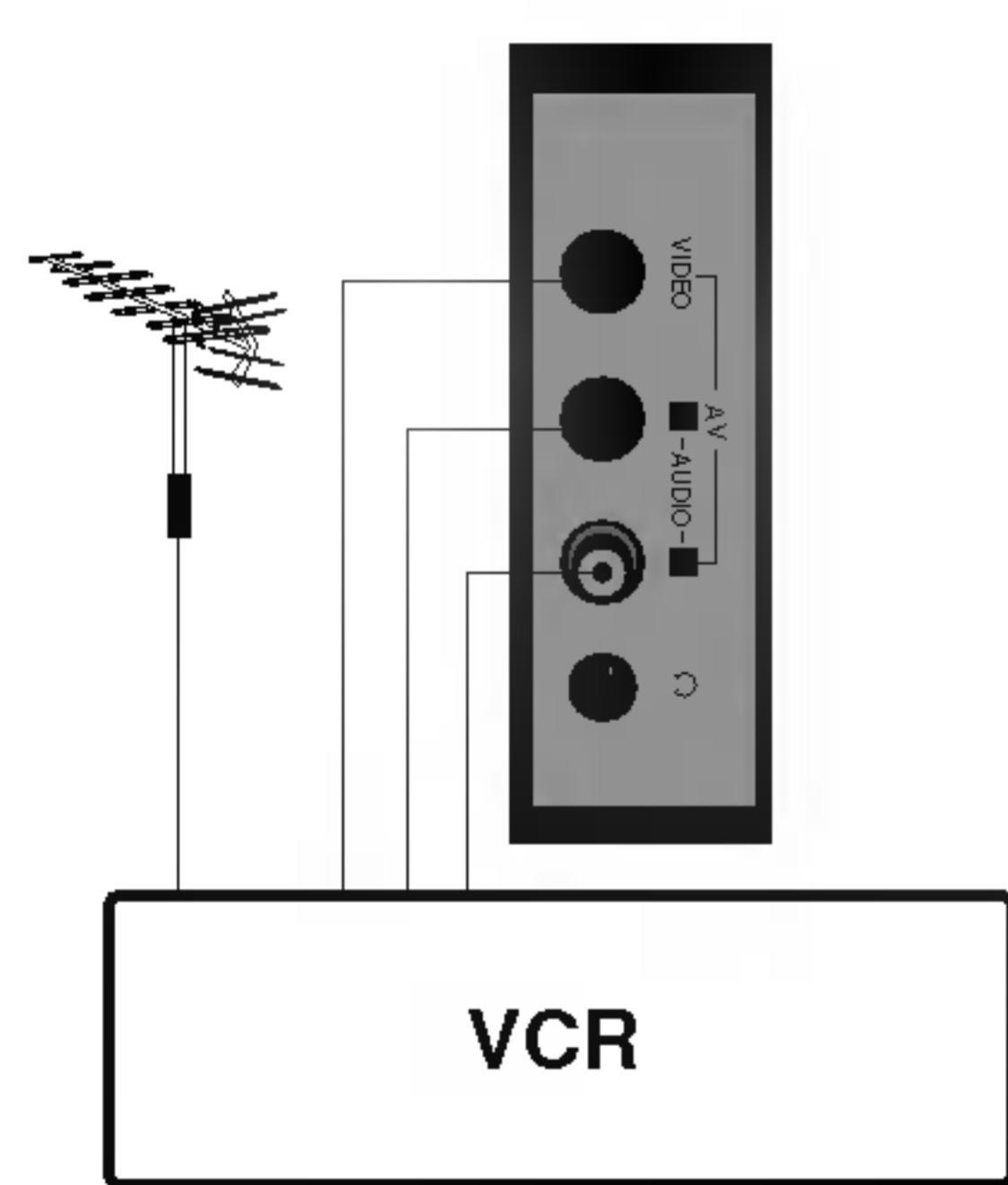
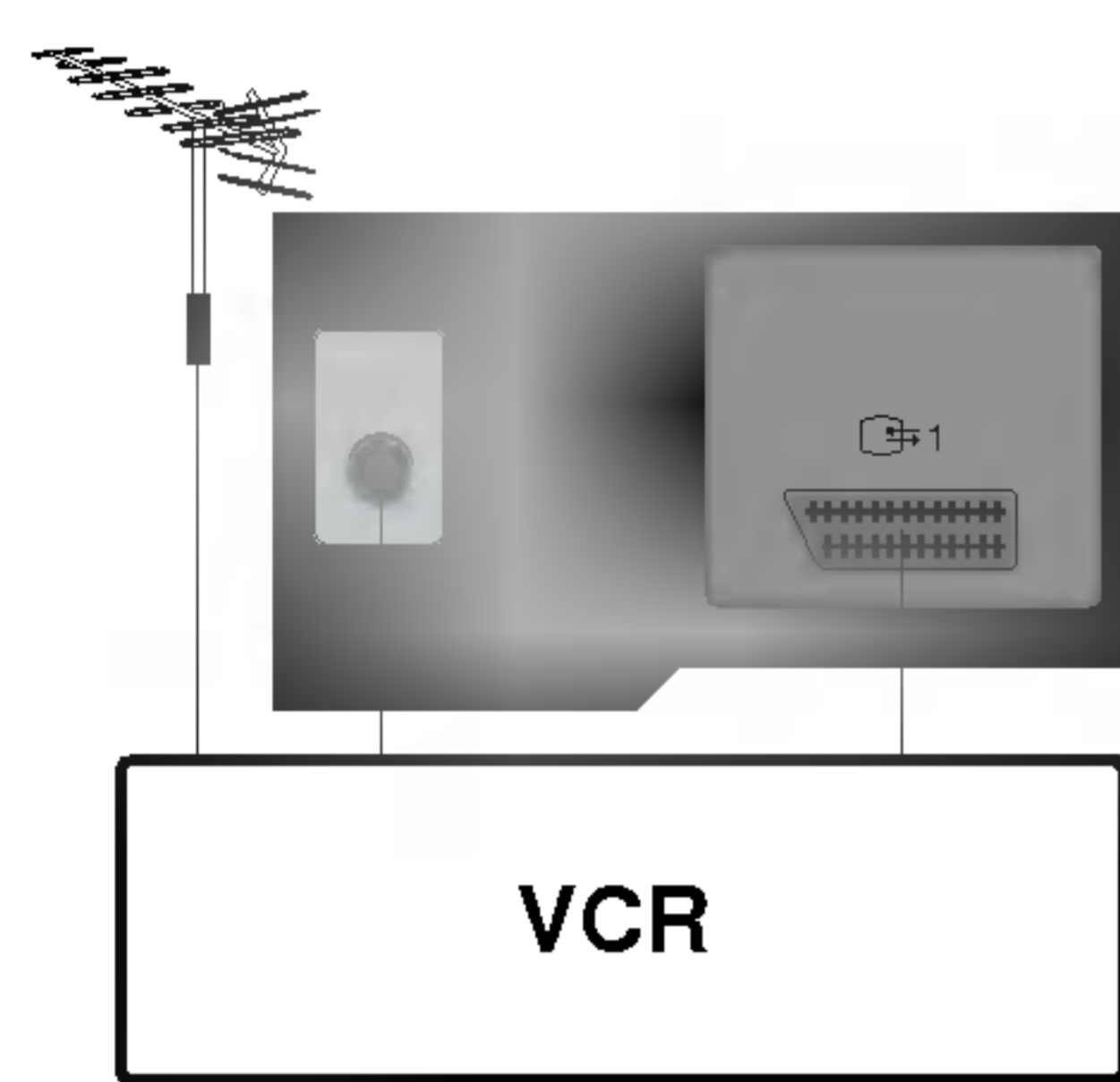
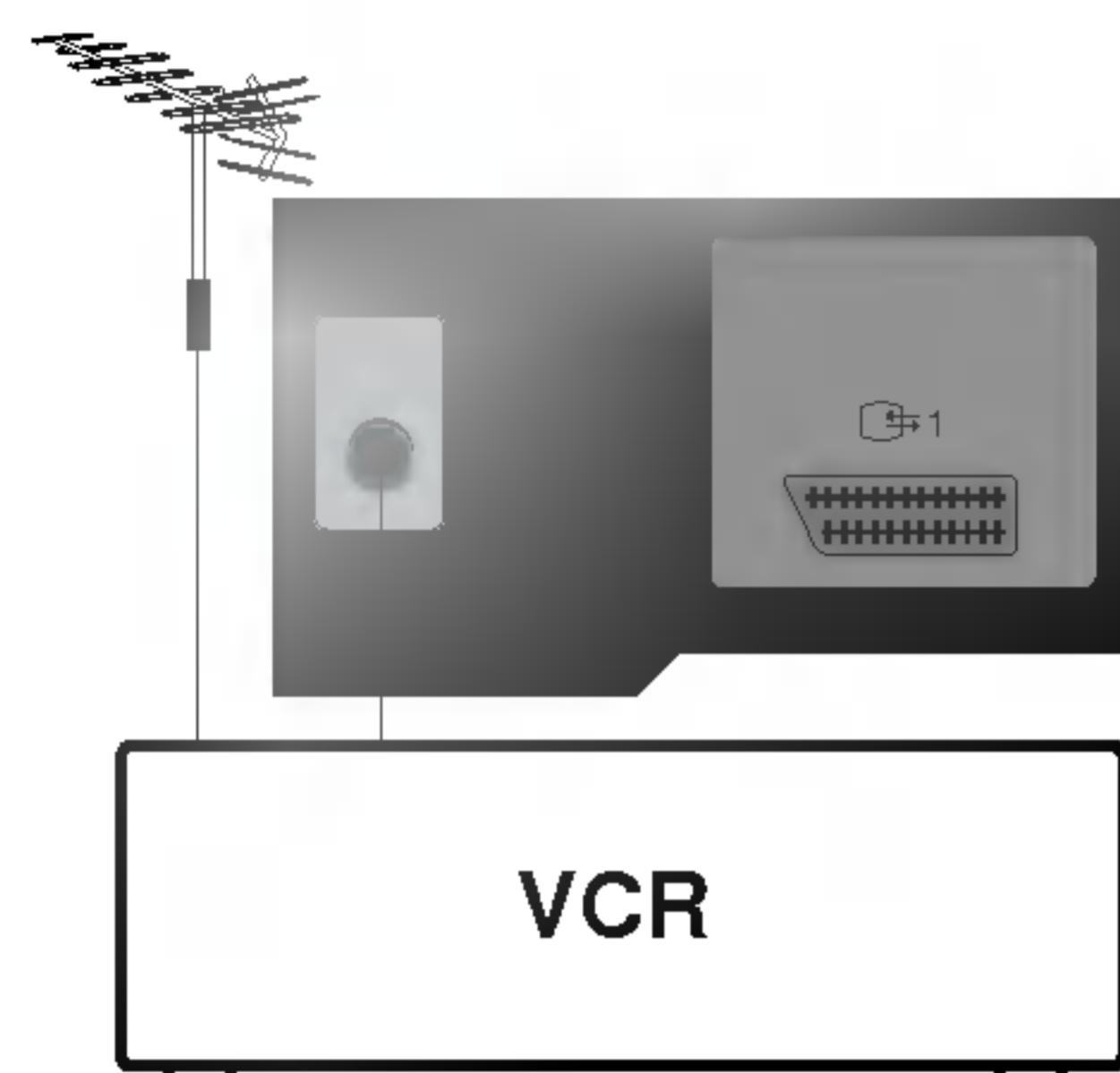

### Konektor pro připojení antény

1. Pomocí koaxiálního kabelu propojte konektor RF OUT na Videorekordéru s anténním vstupem na zadním panelu televizoru.
2. Anténní kabel připojte do konektoru pro připojení antény na videorekordéru.
3. Kanál videorekordéru uložte na předvolbě 0 pomocí postupu uvedeného v části "Ruční ladění předvoleb".
4. Vyberte číslo předvolby, na kterém je uložen kanál videorekordéru.
5. Na videorekordéru stiskněte tlačítko pro přehrávání **PLAY**.

### Konektorové zásuvky Euro scart

1. Propojte konektorovou zásuvku Euro scart na videorekordéru s konektorovou zásuvku Euro scart na televizoru.
2. Na videorekordéru stiskněte tlačítko pro přehrávání **PLAY**.  
V případě, že připojený videorekordér vysílá po zapnutí stavový signál pomocí konektoru Euro Scart 1 nebo 2, zařízení se přepne automaticky na vstup **AV** (nebo **AV1**). Nicméně v případě, že budete chtít pokračovat ve sledování televizního vysílání v režimu TV, stiskněte tlačítka **▲ / ▼** nebo použijte číselná tlačítka.

Dále můžete také pro výběr vstupu **AV** (nebo **AV1**) stisknout tlačítko **TV/AV** na dálkovém ovladači televizoru. Na obrazovce se objeví přehrávaný program z videorekordéru.

Televizní programy si můžete také z televizoru nahrávat na videokazety.

**Poznámka:** Signál typu RGB, to znamená samostatné barevné signály pro červenou, zelenou a modrou barvu je možno zvolit pouze pro zdířku Euro scart 1. Tyto signály jsou vysílány například z dekodéru placené televize, herního zařízení nebo z jednotky Photo CD a podobně.

### Vstupní zdířky Audio-L/R (nebo Audio)/Video (volitelně)

1. Výstupní audio/video konektor videorekordéru připojte ke vstupním audio/video konektorům na televizoru.
2. Pro výběr vstupu **AV** (nebo **AV1**), **AV 2** stiskněte tlačítko **TV/AV**.
3. Na videorekordéru stiskněte tlačítko pro přehrávání **PLAY**.  
Na obrazovce se objeví přehrávaný program z videorekordéru.

### Zdířka pro sluchátka (volitelně)

Tuto funkci umožňují pouze modely, které mají zdířku pro sluchátka. Zapojte kabel sluchátek do zdířky pro sluchátka na televizoru. Nyní můžete poslouchat zvuk pomocí sluchátek. Nastavit hlasitost sluchátek je možné pomocí tlačítek **◀ / ▶**.

Pokud stisknete tlačítko **MUTE**(=Potlačení zvuku), zvuk sluchátek se vypne.

---

## Poznámka

---

---

---

## Poznámka

---

---

# Řešení problémů

## Příznaky

Žádný obraz ani zvuk

Zvuk je v pořádku, obraz je špatný

Obrázek je v pořádku, zvuk je špatný

Obrázek je rozmazaný

Čáry nebo pruhy v obraze

Špatný příjem některých kanálů

Žádné barvy

Špatné barvy

Dálkový ovladač nepracuje

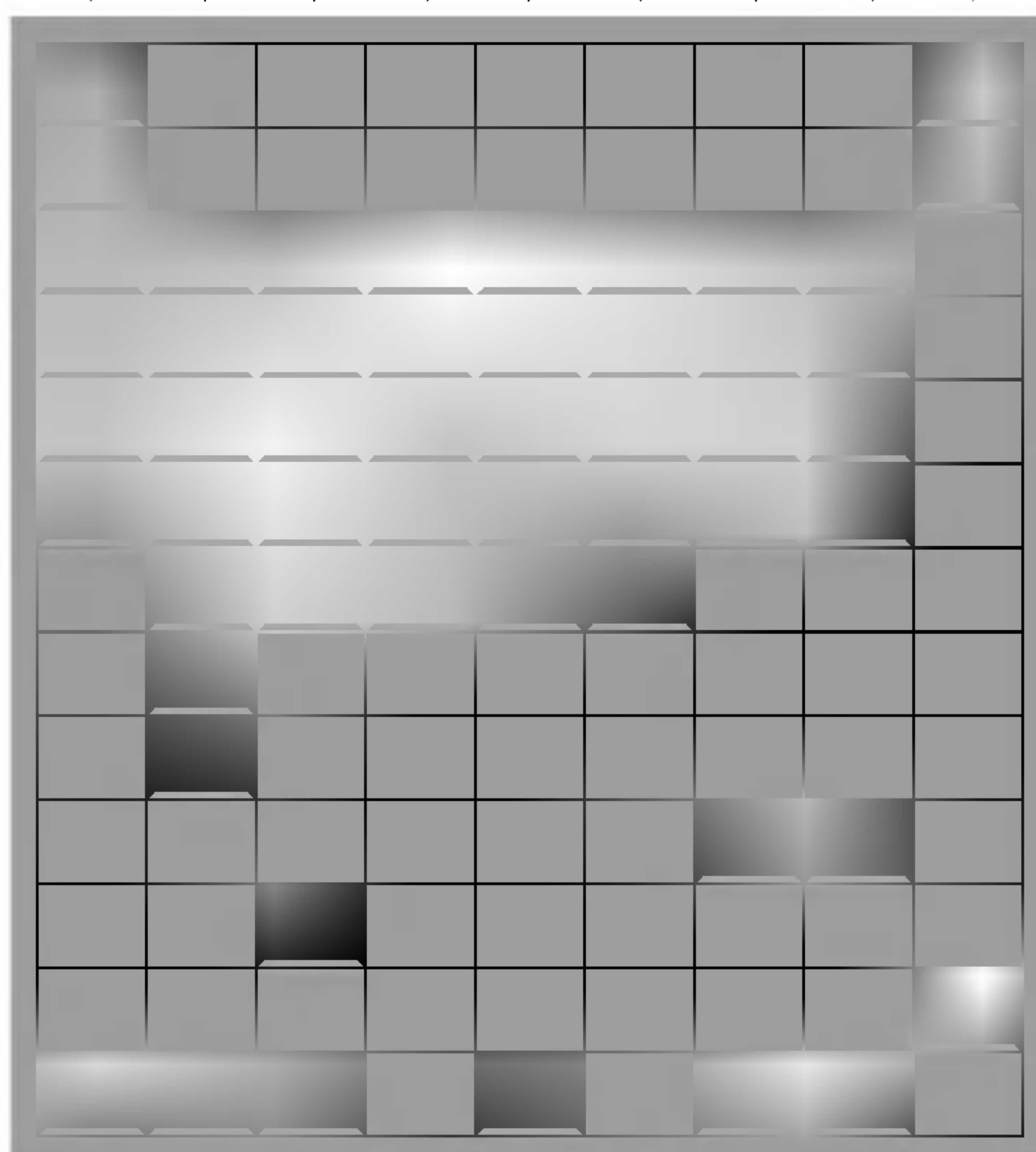

### Zkontrolujte tyto položky a vyzkoušejte jejich nastavení

Zástrčka napájení - (zapojená a zapnutá)

Je televizor zapnutý?

Vyzkoušejte jiný kanál (slabý signál)

Zkontrolujte anténu  
(Je připojená k televizoru?)

Zkontrolujte anténu  
(Není zlomený připojovací kabel?)

Zkontrolujte anténu

Zkontrolujte, zda nedochází  
k místnímu rušení

Nastavte kontrast

Nastavte jas

Nastavte barvy

Nastavte hlasitost

Zkontrolujte baterie v dálkovém ovladači

Zkontrolujte konektory AUDIO/VIDEO  
(pouze videorekordér)

