



# ТЕЛЕВИЗОР С ТЕЧНОКРИС ТАЛЕН ДИСПЛЕЙ

Ръководство за експлоатация

МОДЕЛ: 32LP1R\*\* | 37LP1R\*\* |  
42LP1R\*\* |



Моля, прочетете **Information Manual** (приложеното Информационно) ръководство, преди да прочетете това ръководство и да работите с вашия телевизор.

Запазете го за справка.

Запишете номера на модела и серийния номер на телевизора.

Вижте надписа върху задното капаче и го съобщете на продавача, когато ви потрѐбва сервиз.



Уверете се, че следните принадлежности са приложени към вашия телевизор. Ако някоя от тях липсва, моля, обърнете се към продавача, при когото сте закупили продукта.

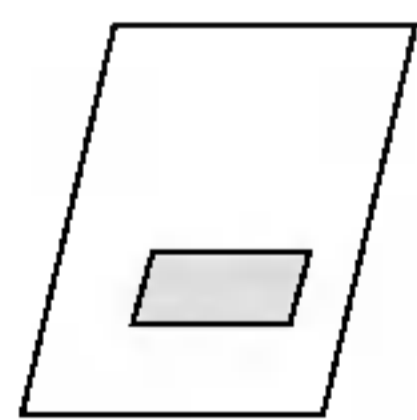

Ръководство за експлоатация

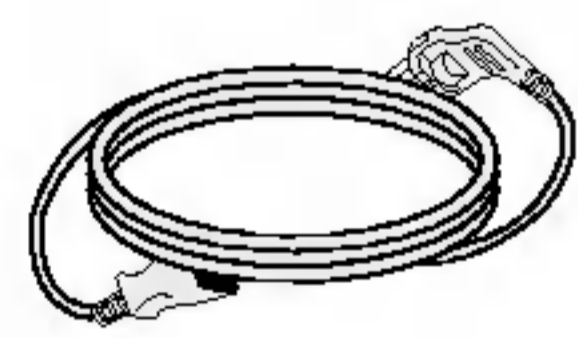

Захранващ кабел

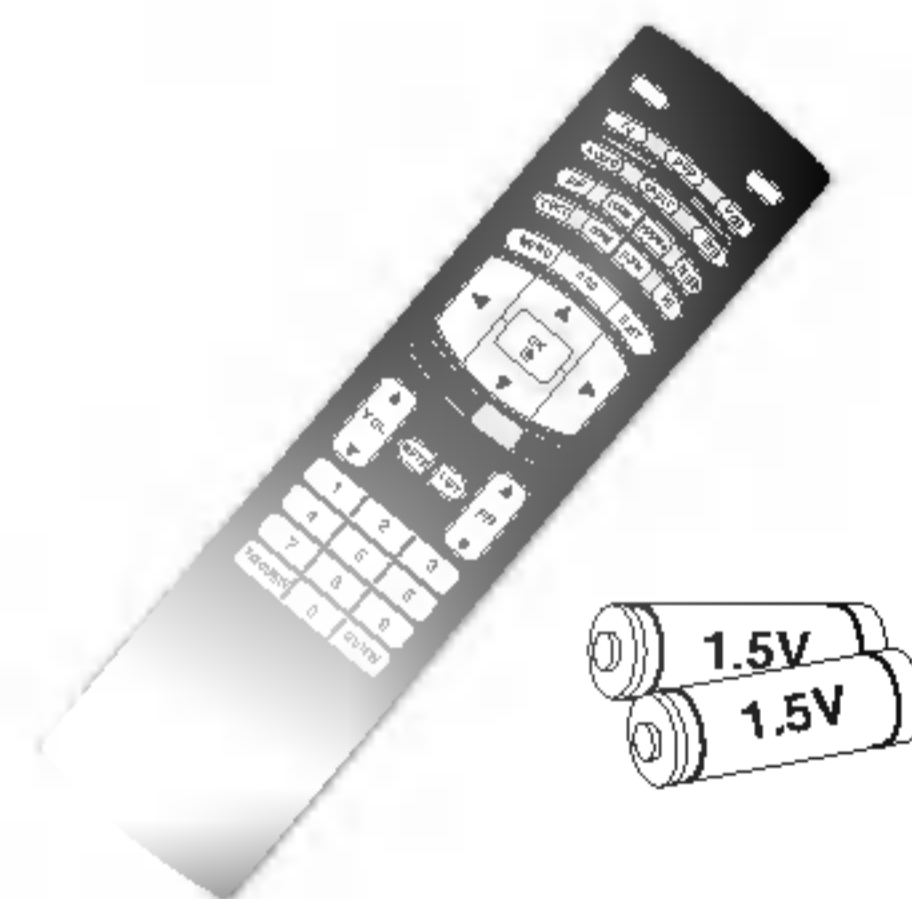

Дистанционно управление и батерии



Кърпа за чистене  
Почистете екрана с кърпата.

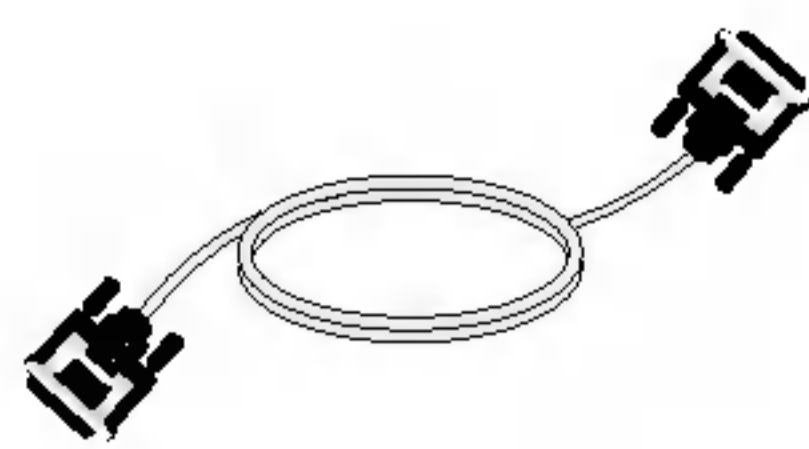

DVI-D кабел  
(за компютър)

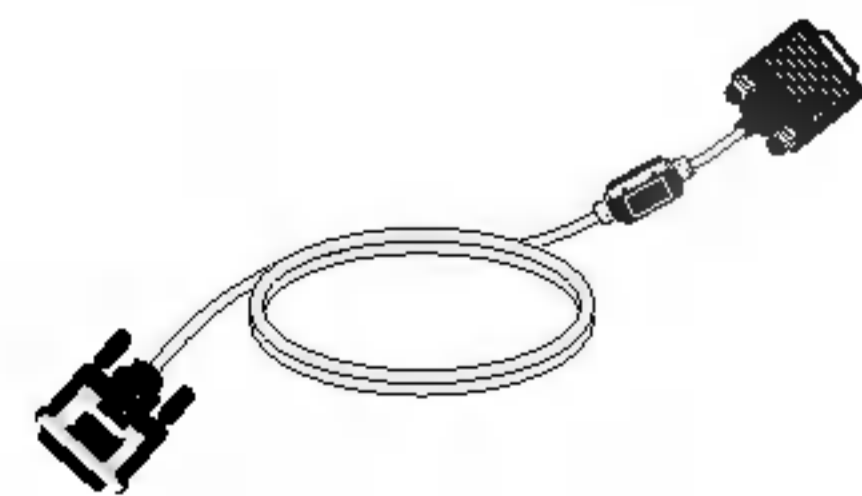

DVI към D-Sub кабел  
(за компютър)

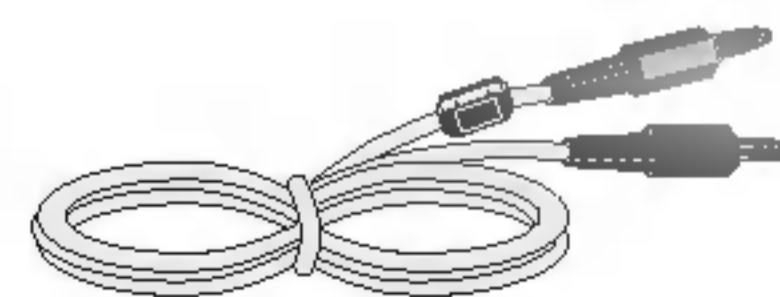

Аудиокабел  
(за компютър)



Усукана връзка

# Съдържание

## Въведение

- 2 Принадлежности
- 5 **Управление**
- 6 **Възможности за свързване**
- 7 **Функции на бутоните на дистанционното управление**
- 9 Шарнирна поставка (допълнително)

- 10 **Основно свързване**
- 11 **Свързване на външно оборудване**
- 11 Свързване на антена
- 12 Настройка на видеокасетофона
- 14 Настройка на DVD
- 16 Настройка на STB (сет-топ-бокс)
- 17 Настройка на кабелна телевизия
- 18 Настройка на външен аудио-видео източник
- 18 Гнездо за слушалки
- 19 Настройка за компютър
- 20 Поддържана разделителна способност на образа
- 20 Свързване на захранващия кабел

- 21 Включване и изключване на телевизора
- 21 Регулиране силата на звука
- 21 Избор на програма
- 21 Избор на език от екрана
- 22 Как да настроим информацията на екрана
- 23 Автоматична настройка на програмите
- 24 Ръчна настройка на програмите
- 25 Фина настройка
- 26 Задаване на име на канал
- 27 Промяна на програма
- 28 Предпочитана програма
- 28 Програмна схема
- 29 PSM (Picture Status Memory - Памет за настройката на образа)
- 29 CSM (Colour Status Memory - Памет за настройката на цветовете)
- 30 Функция **XD**
- 30 ACM (Active Colour Management, Активно управление на цветовете)
- 31 sRGB
- 31 Ръчна настройка на образа
- 32 SSM (Sound Status Memory - Памет за настройката на звука)
- 32 BBE
- 33 AVL (Auto Volume Leveler – автоматичен изравнител на силата на звука)
- 33 Ръчно регулиране на звука
- 34 Високоговорители на телевизора
- 35 I/II
- 36 Настройка на часовника
- 36 Време на включване/изключване
- 37 Автоматично изключване
- 37 Таймер за “сън”

<p>Меню SPECIAL (Специално)</p> <hr style="border-top: 1px dotted #000;"/> <p>Меню SCREEN (Екран)</p> <hr style="border-top: 1px dotted #000;"/> <p>Меню PIP (Картина в картина)/DW (Двоен прозорец)</p> <hr style="border-top: 1px dotted #000;"/> <p>Телетекст</p>	<p>38      Заключване за деца</p> <p>38      <b>XD</b> Demo</p> <p>39      Осветяване на логото</p> <p>39      Осветяване на индекса</p> <hr style="border-top: 1px dotted #000;"/> <p>40      Автоматично конфигуриране</p> <p>40      Ръчно конфигуриране</p> <p>41      Режим XGA</p> <p>41      Мащабиране на големината на образа</p> <p>42      Формат на образа (ARC)</p> <p>43      Положение на екрана</p> <p>43      Cinema (Кино)</p> <p>44      NR (Noise Reduction, Намаляване на шума)</p> <p>44      Възстановяване на оригиналните фабрични стойности (Инициализиране)</p> <hr style="border-top: 1px dotted #000;"/> <p>45      Входящ сигнал за главната картина</p> <p>45      Гледане на DW/PIP (Двоен прозорец/Картина в картина)</p> <p>46      PIP вход</p> <p>47      Прозорец Размер/Положение</p> <p>48      Прозрачност на PIP</p> <hr style="border-top: 1px dotted #000;"/> <p>50      Включване/изключване</p> <p>50      Телетекст SIMPLE</p> <p>50      TOP текст (опция)</p> <p>51      FASTEXT</p> <p>51      Специални функции на телетекста</p> <hr style="border-top: 1px solid #000;"/> <p>52      Списък за проверка при отстраняване на неизправности</p> <p>53      Спецификация на продукта</p> <p>54      Програмиране на дистанционното управление</p> <p>55      Кодове за програмиране</p> <p>57      Кодове IR</p> <p>59      Настройка на външно управляващо устройство; RS-232C</p>
--	--

# Въведение

## Управление

- Това е опростено изображение на предния панел.
- Тук може да е показано нещо по-различно от вашия телевизор.

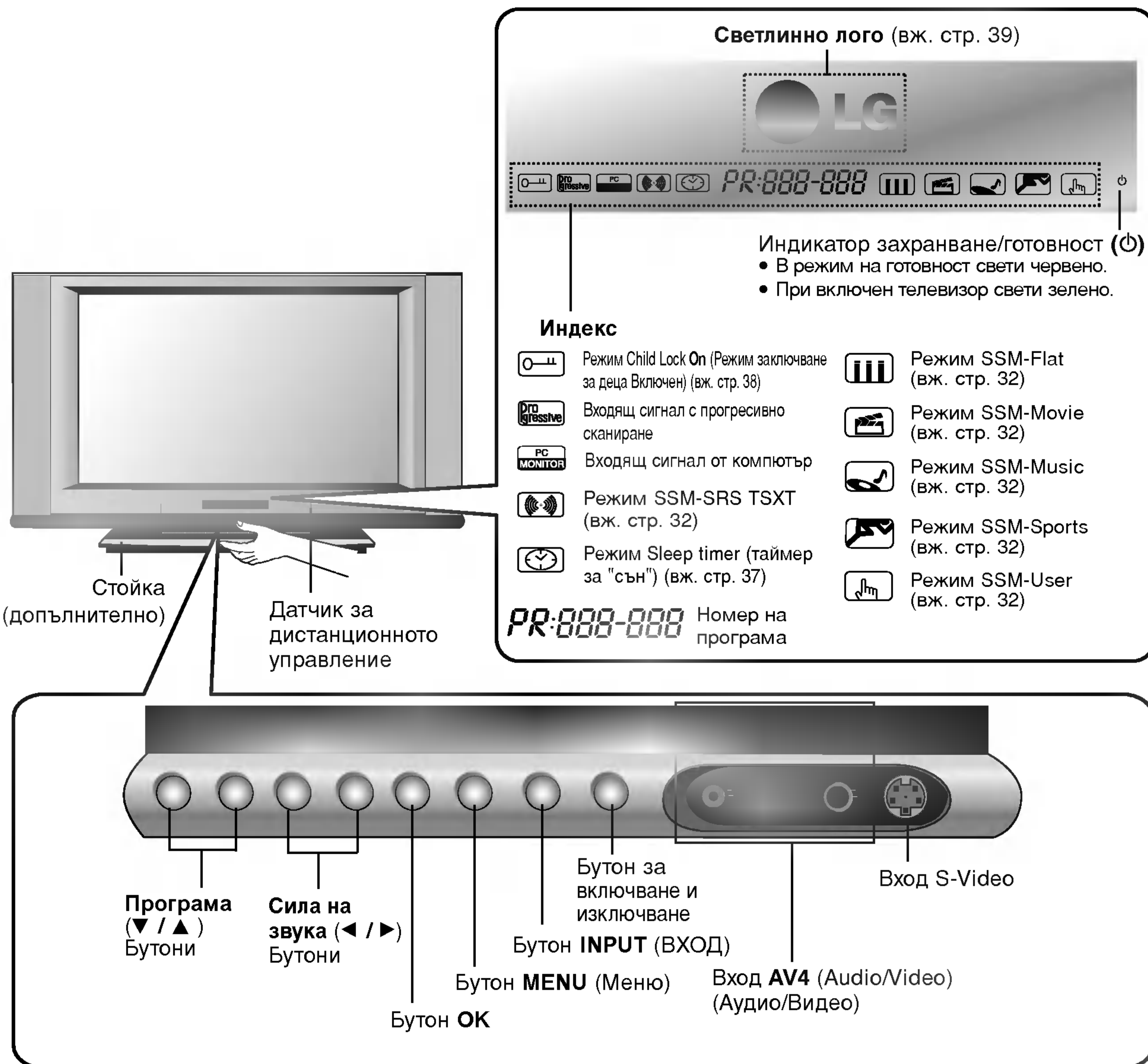

# Въведение

## Възможности за свързване

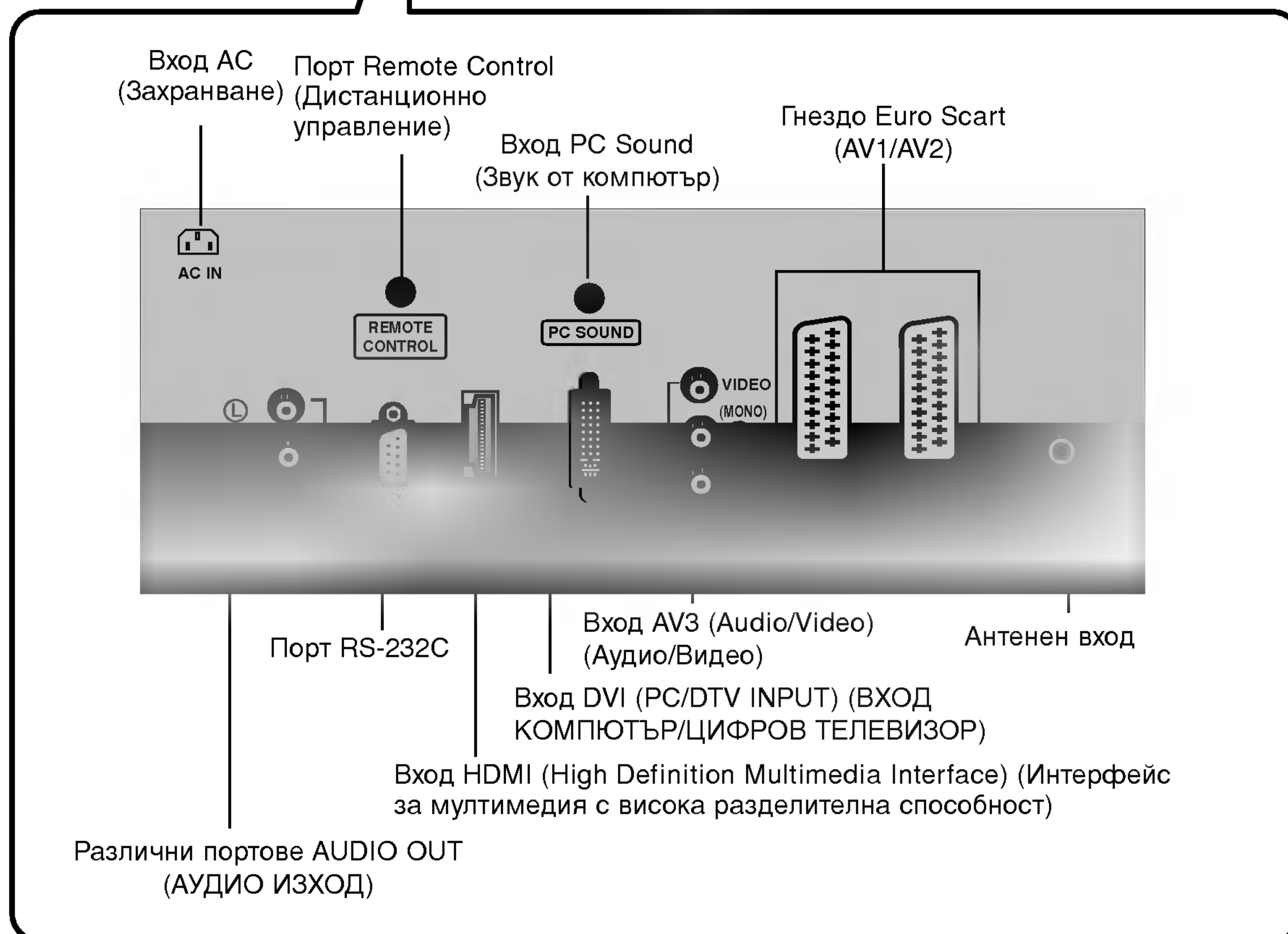
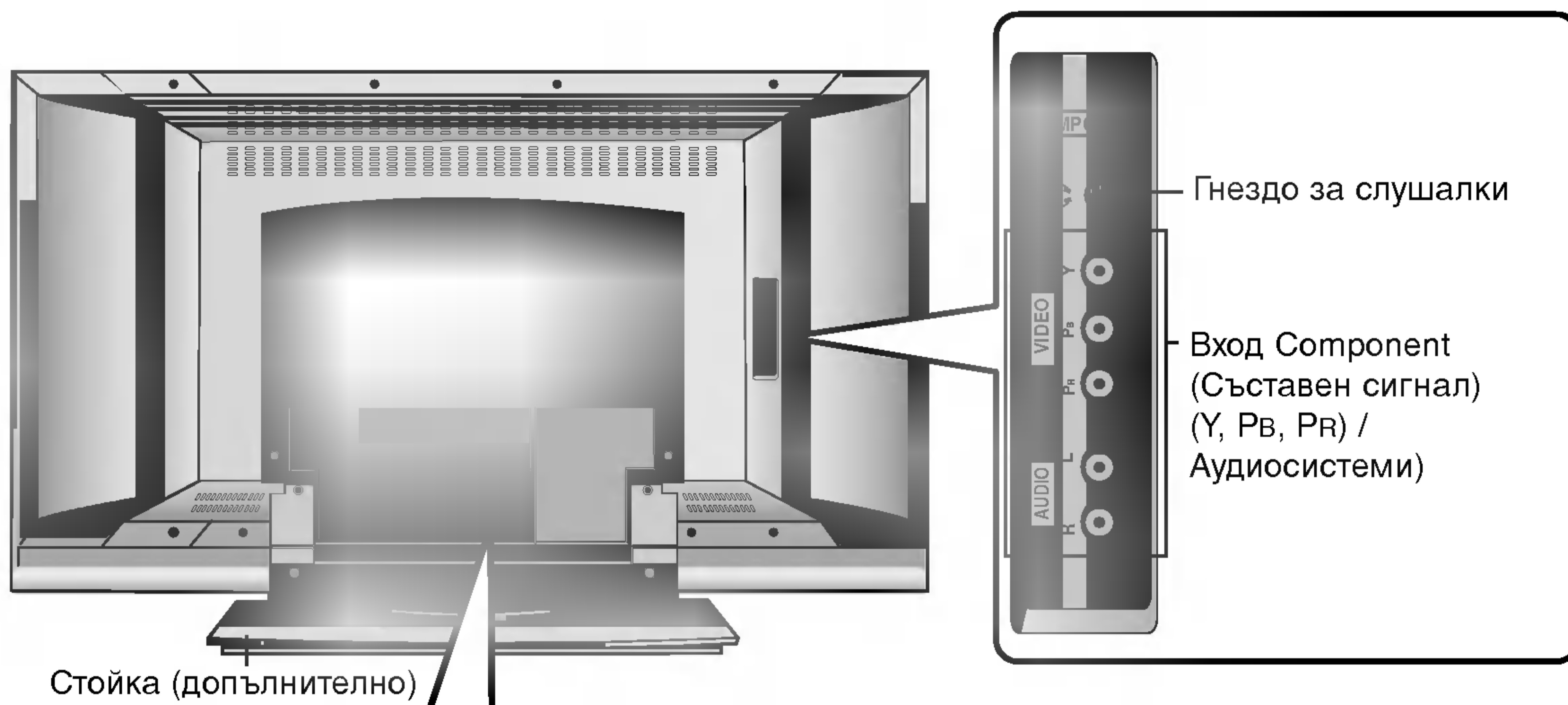

## Функции на бутоните на дистанционното управление

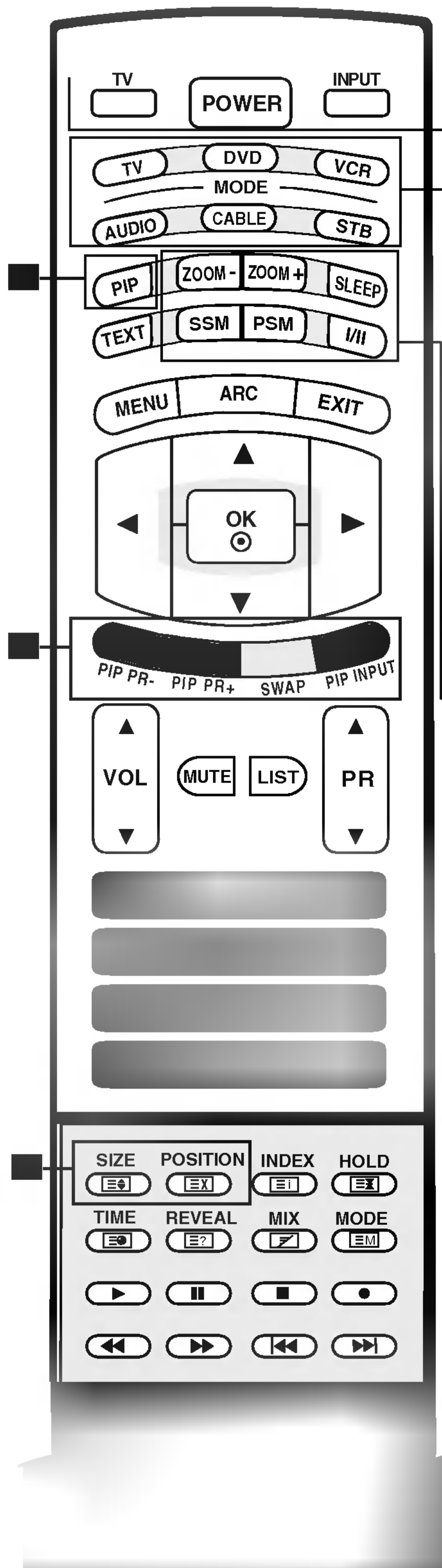

### TV (Телевизор)

Връща от всеки режим в режим на гледане на телевизия

### POWER (Включване/изключване)

**Включва** телевизора от режим на готовност или го **изключва** в режим на готовност.

### INPUT (ВХОД)

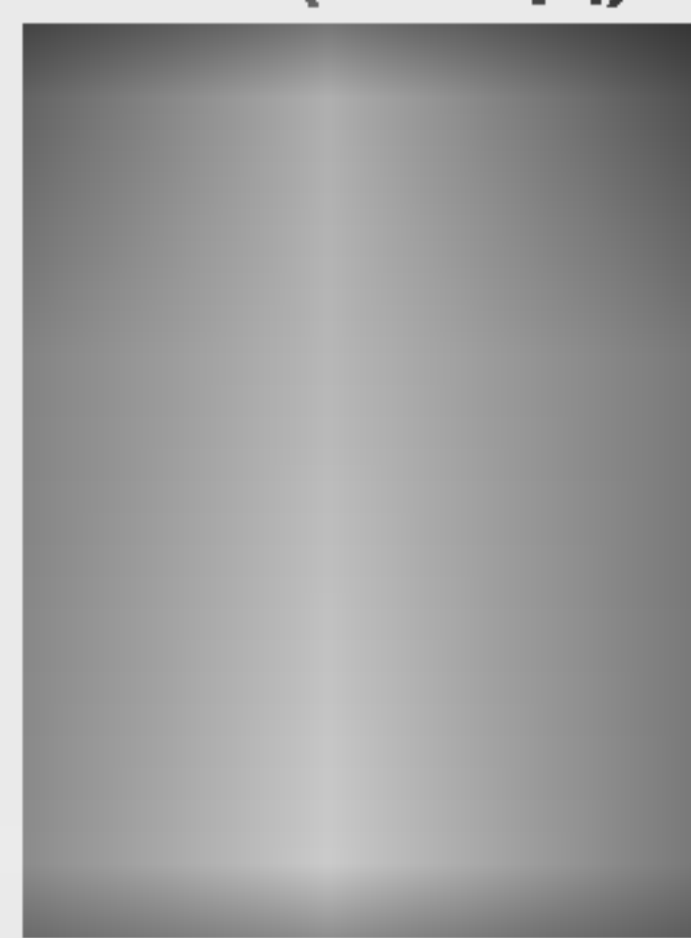

Ако натиснете бутона веднъж, на екрана се показва OSD (екранен дисплей) за източник на входящия сигнал, както е показано. Натиснете бутона ▲ / ▼ и след това бутона **OK**, за да изберете желанния източник на входящ сигнал (**TV**, **AV1**, **AV2**, **AV3**, **AV4**, **S-Video**, **Component** (Компонентно видео), **DVI PC/DVI DTV** или **HDMI PC/HDMI DTV**).

### MODE (РЕЖИМ)

Избира работния режим на дистанционното управление: Телевизор, DVD, видеокасетофон, аудио, кабелна телевизия или сет-топ-бокс

### PIР БУТОНИ

#### PIР (Refer to p.46)

Превключва режима за картина в картината PIP (картина в картина), DW (двоен прозорец), POP (картина върху картина) или го изключва.

#### PIР PR - /+ (Вижте стр. 49)

избира програма за картина в картина.

#### SWAP (Превключване) (Вижте стр. 49)

Превключване между основната картина и картина в картината.

#### PIР INPUT (PIР ВХОД) (Вижте стр. 46)

избира режим за вход за картина в картината.

#### SIZE (Вижте стр. 47)

настройва размерите на картина в картината.

#### POSITION (Вижте стр. 47)

премества картина в картината в посока ▲ / ▼ или ◀ / ▶.

**\*ЦВЕТНИ БУТОНИ:** Тези бутони се използват за телетекст (само при **TELETEXT** модели) или **редактиране на програми**.

### МАЩАБИРАНЕ- / МАЩАБИРАНЕ+

Увеличава или намалява големината на основната картина.

### SLEEP (ТСЪНУ)

Настройва таймера за "сън". (Вижте стр. 37)

### SSM (Sound Status Memory – памет за настройката на звука)

Извиква запазената предпочитана настройка на звука. (Вижте стр. 32)

### PSM (Picture Status Memory – памет за настройката на образа)

Извиква запазената предпочитана настройка на образа. (Вижте стр. 29)

### I/II

• Избира звуковия изход.

# Въведение

## Функции на бутоните на дистанционното управление

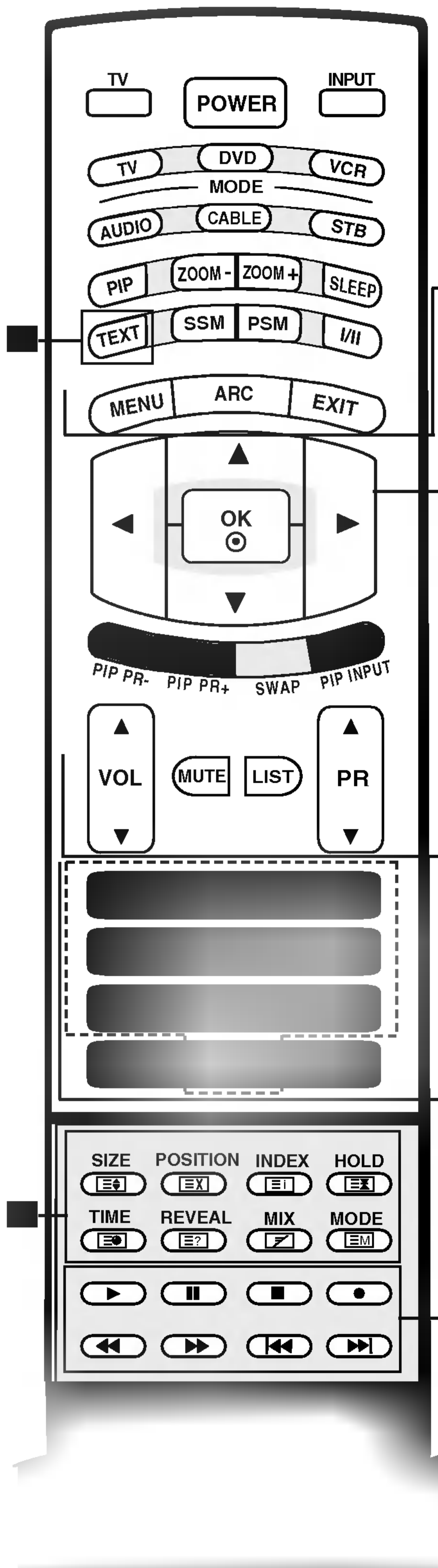

### ■ Бутони за TELETEXT (Телетекст)

Тези бутони се използват за телетекст.  
За повече информация вижте раздела "Телетекст". (Вижте стр. 50)

### MENU (Меню)

Избира меню.

### ARC (Контрол на съотношението на екрана)

Избира желаня формат на картината. (Вижте стр. 42)

### EXIT (Изход)

Изчиства всички образи от екрана и се връща към гледане на телевизия от всяко меню.

### ▲ / ▼ / ◀ / ▶ (нагоре/надолу/наляво/надясно)

Избира или регулира елемент от менюто.

### OK

Приема вашия избор или показва текущия режим.

### VOL (Volume) (Сила на звука) ▲ / ▼

Регулира силата на звука.

### MUTE (Изключване на звука)

Включва или изключва звука.

### LIST (Списък)

показва таблицата с програмите. (Вижте стр. 28).

### PR (Programme) (Програма) ▲ / ▼

Избира програма.

### Цифрови бутони 0-9

- Избира програма.
- Избира номерирани елементи от меню.

### FAVOURITE (ПРЕДПОЧИТАНА ПРОГРАМА)

Показва избраната предпочитана програма (вж. стр. 28).

### Q.VIEW (Бърз преглед)

Връща към програмата, която сте гледали непосредствено преди това.

### Бутони за управление на видеокасетофон или DVD плейър

За управление на LG видеокасетофон или DVD плейър.



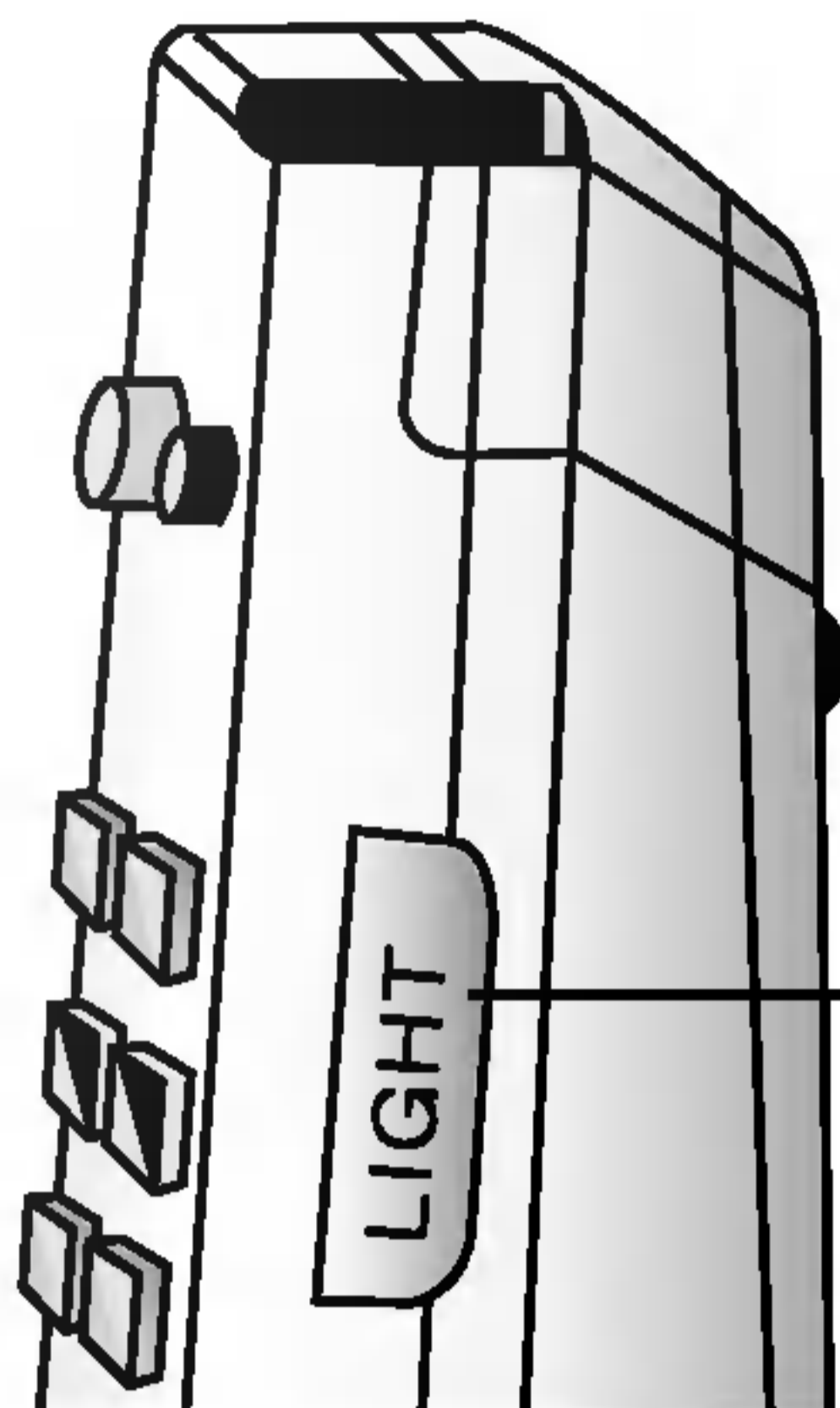

#### LIGHT (Осветление)

Осветява бутоните на дистанционното.

### Поставяне на батериите

- 1** Отворете капака на гнездото за батерии от задната страна.

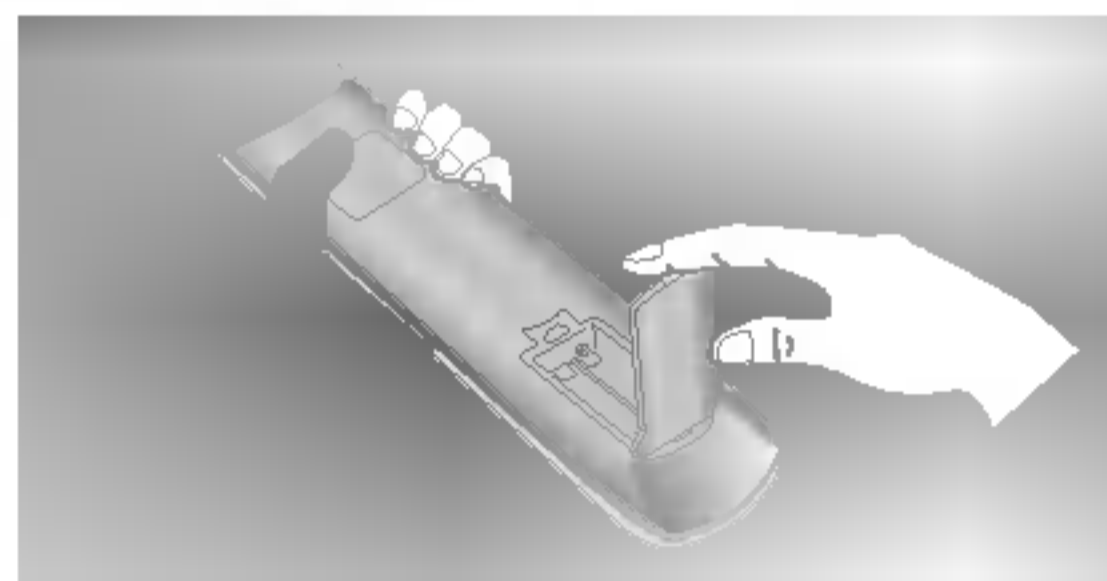

- 2** Поставете две батерии 1,5V AA, като спазвате полярността (+ с +, - с -). Не смесвайте стари или употребявани батерии с нови такива.

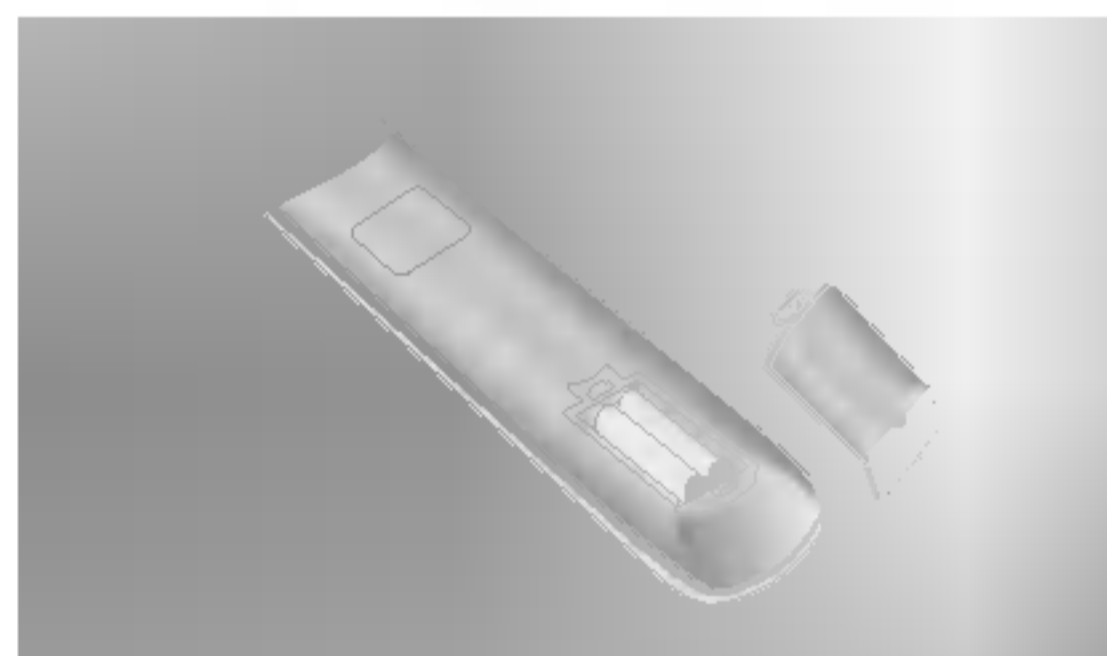

- 3** Затворете капака.

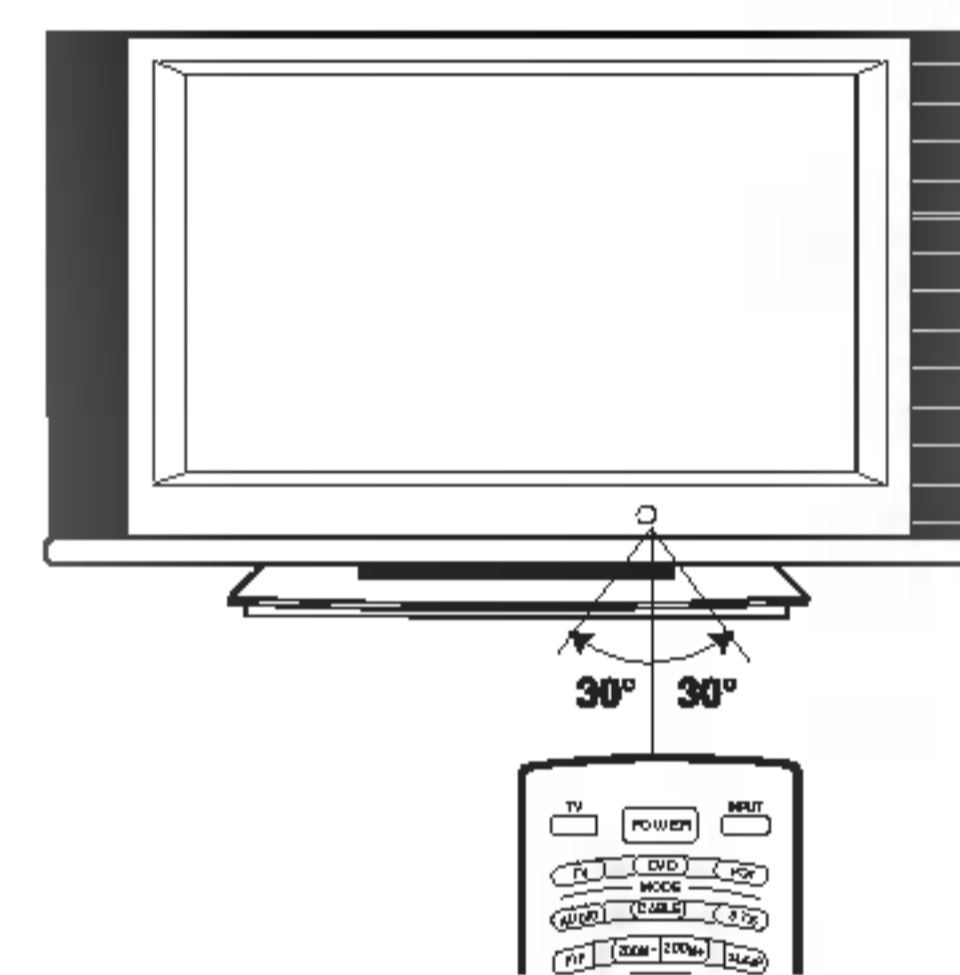
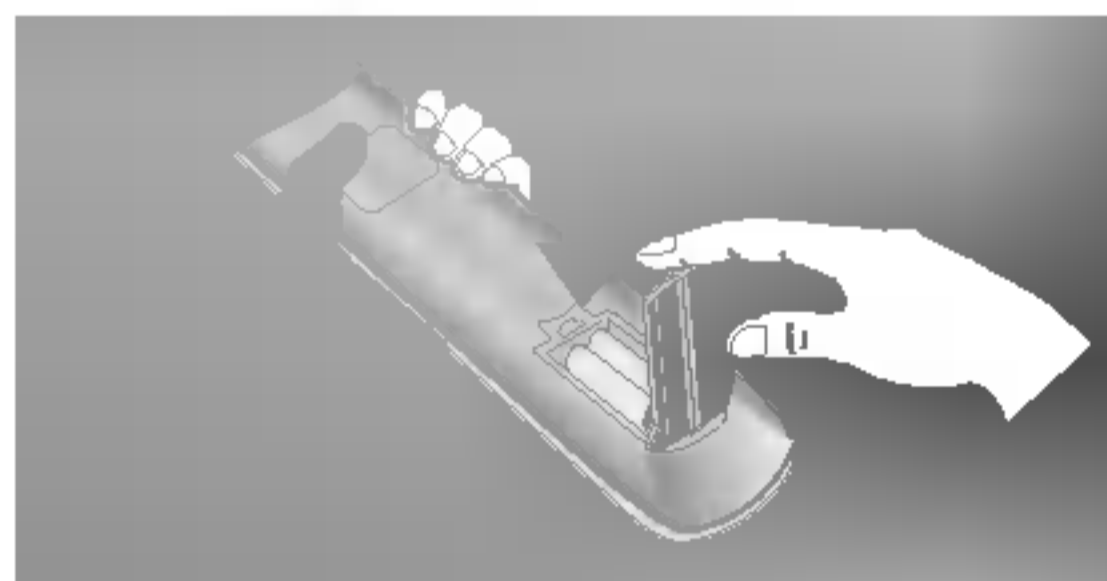

- \* Ползвайте дистанционното управление на разстояние до 7 метра и под ъгъл до 30 градуса (вляво или вдясно) от приемащото устройство.

\* Изхвърляйте използваните батерии в контейнера за рециклиране, за да не замърсявате околната среда.

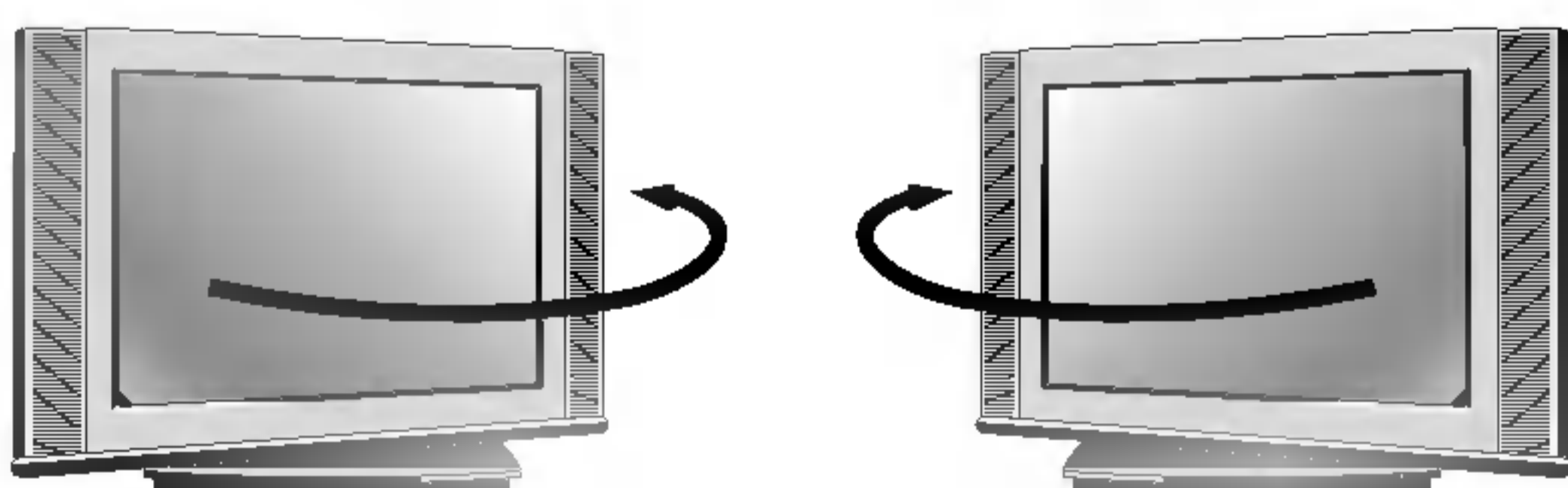

- Телевизорът може да бъде завъртан удобно на поставката си на 30° наляво или надясно за оптимален ъгъл на гледане.

# Инсталиране

## Основно свързване

- 1** Хванете капака с две ръце и го издърпайте назад.

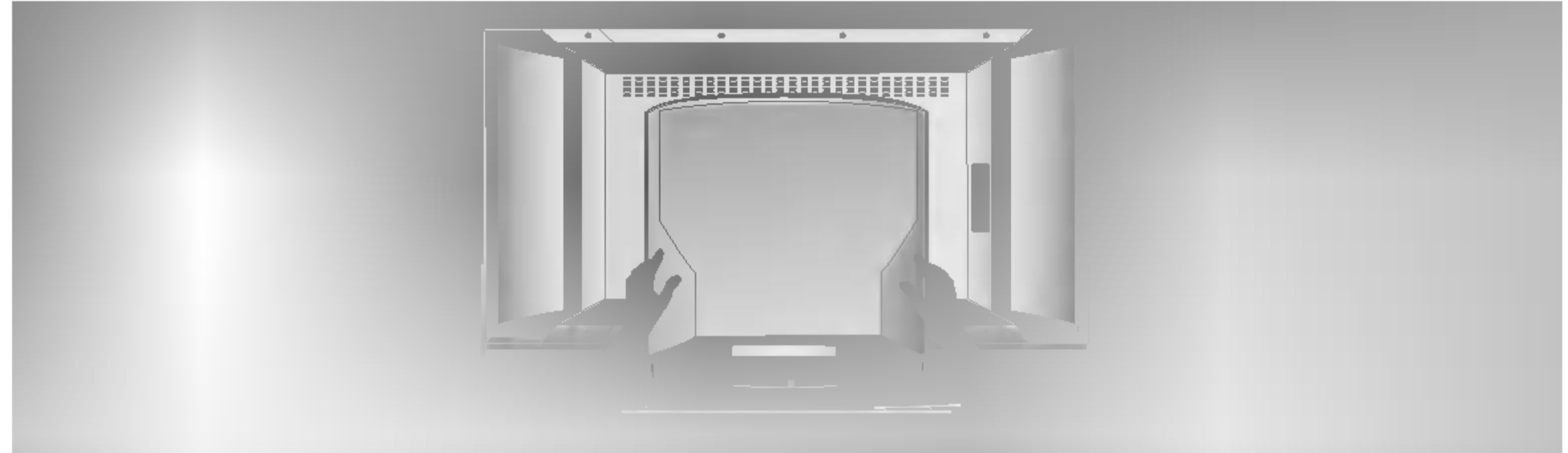

- 2** Свържете кабелите както е необходимо. След като свържете внимателно кабелите, подредете ги в държача за кабели. (допълнително).

За да свържете допълнително оборудване, вижте раздела **С свързване на външно оборудване**.

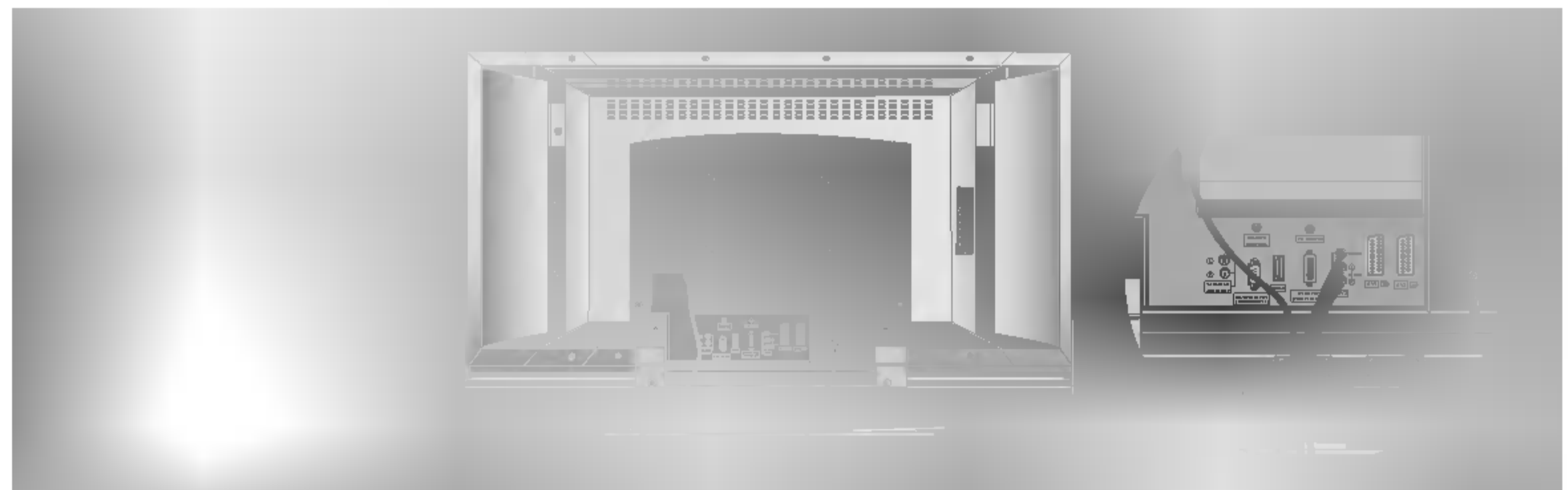

- 3** Подравнете отворите на задния панел на телевизора с издатината на задния капак и го поставете.

Изтеглете кабелите през отвора на телевизора и ги стегнете с доставената усукана връзка.

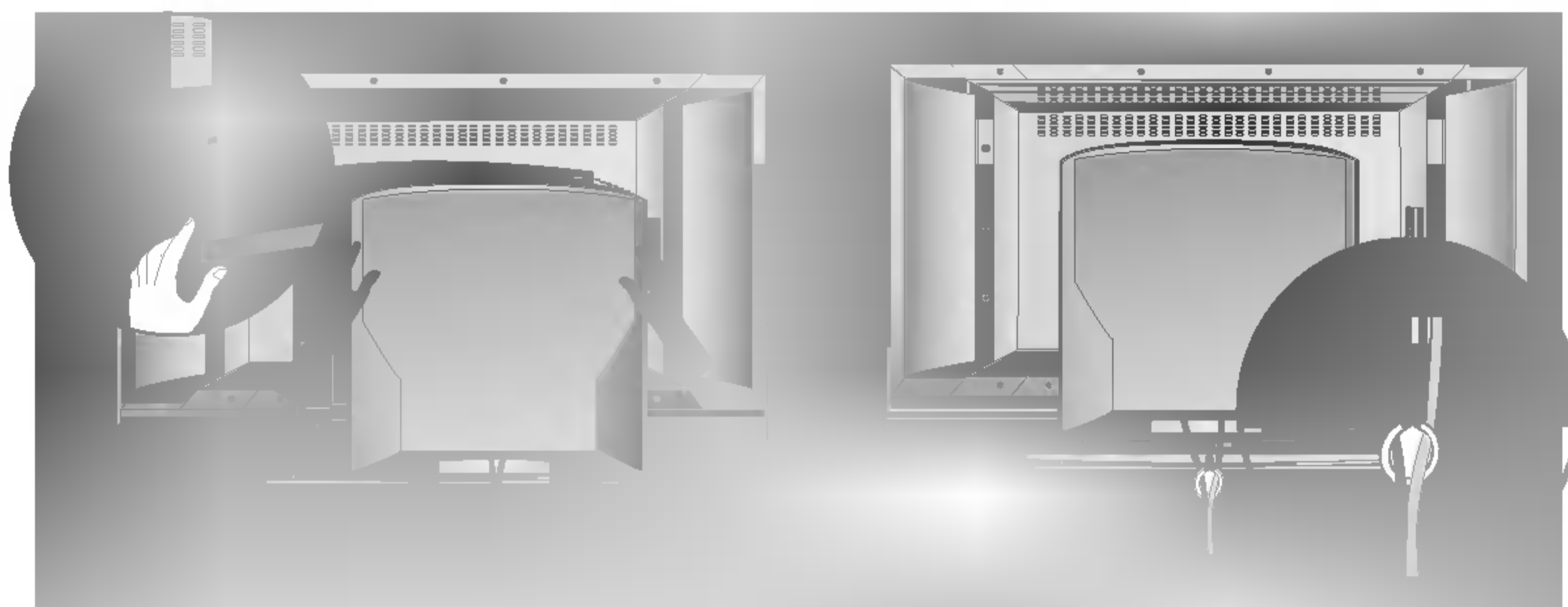

### Стенен монтаж: Хоризонтално поставяне

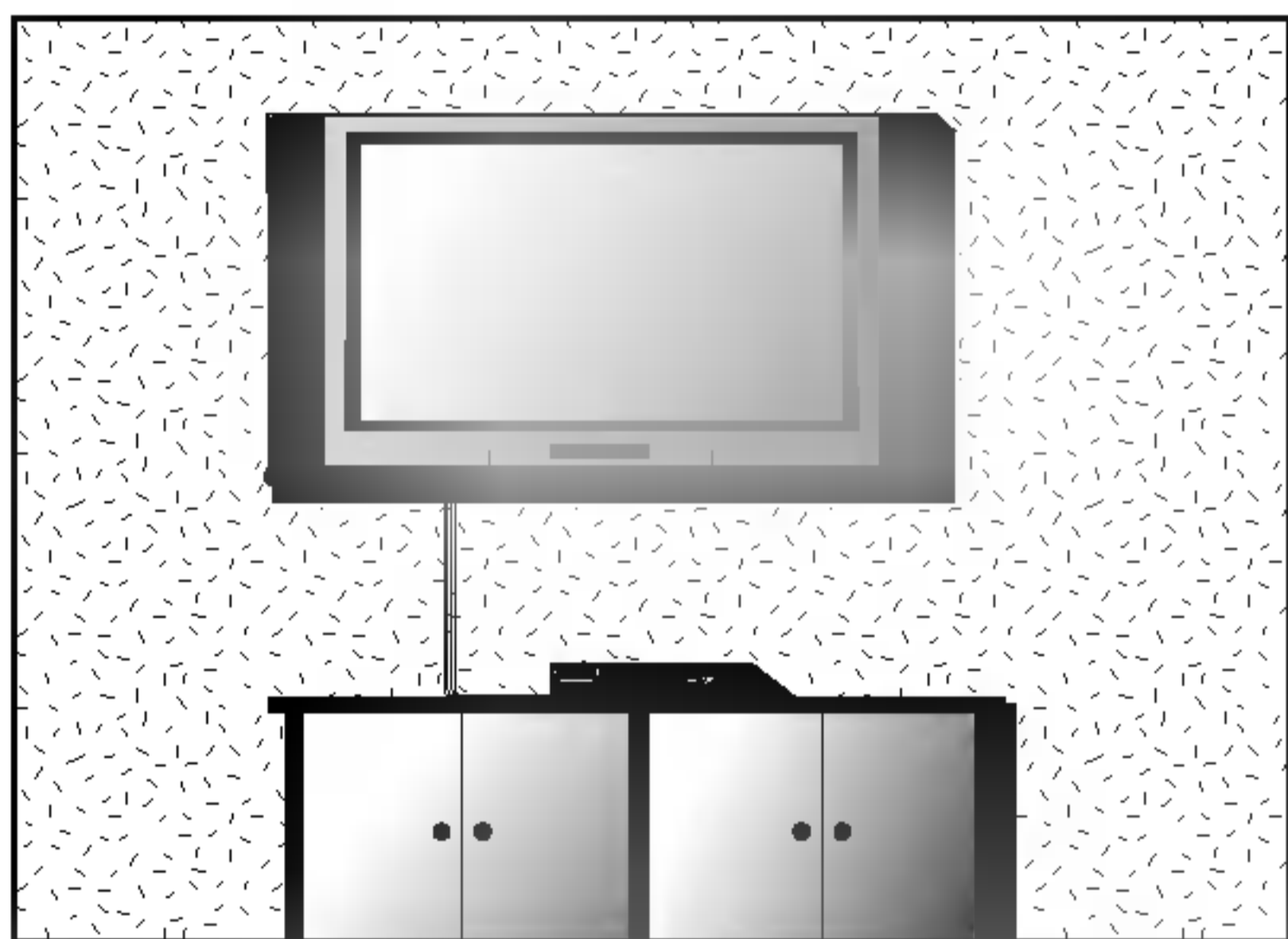

За да има добро охлаждане, оставете разстояние 10 см между всяка страна и стената. Подробни указания за поставянето можете да получите от вашия търговец. Вижте допълнителното ръководство "Поставяне и настройка на наклонената конзола за стенен монтаж".

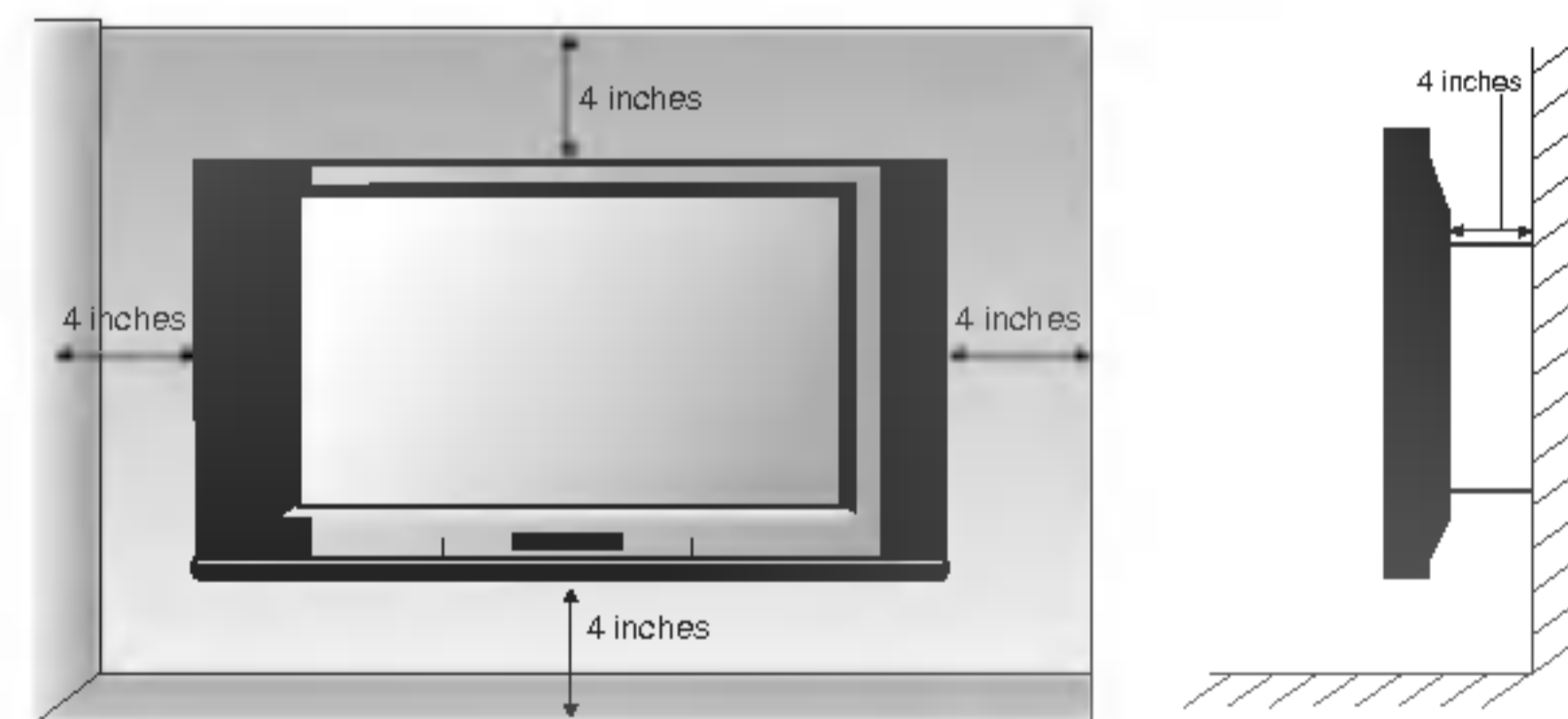

### Монтаж на настолната стойка

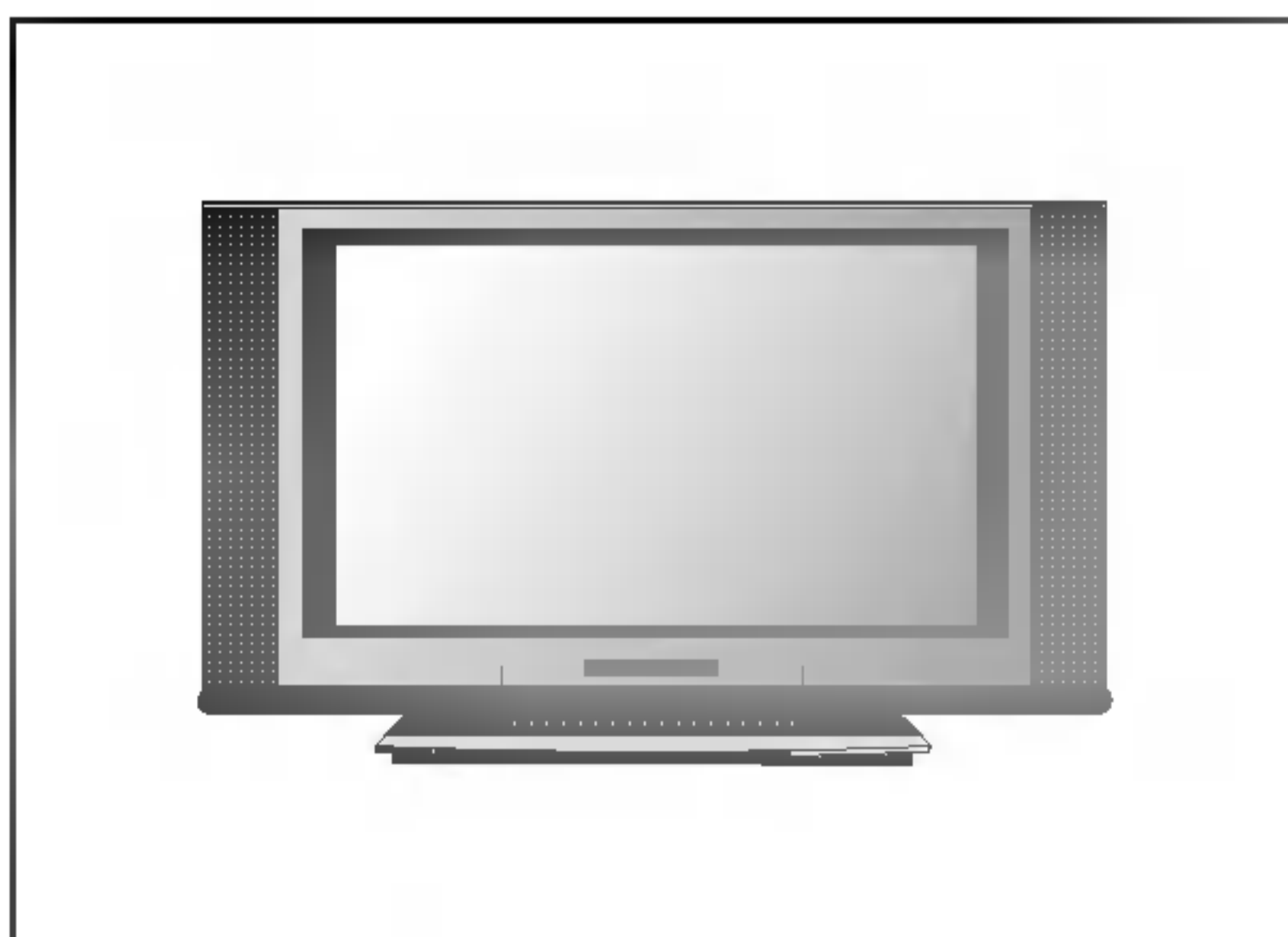

За да има добро охлаждане, оставете разстояние 10 см между всяка страна и стената.

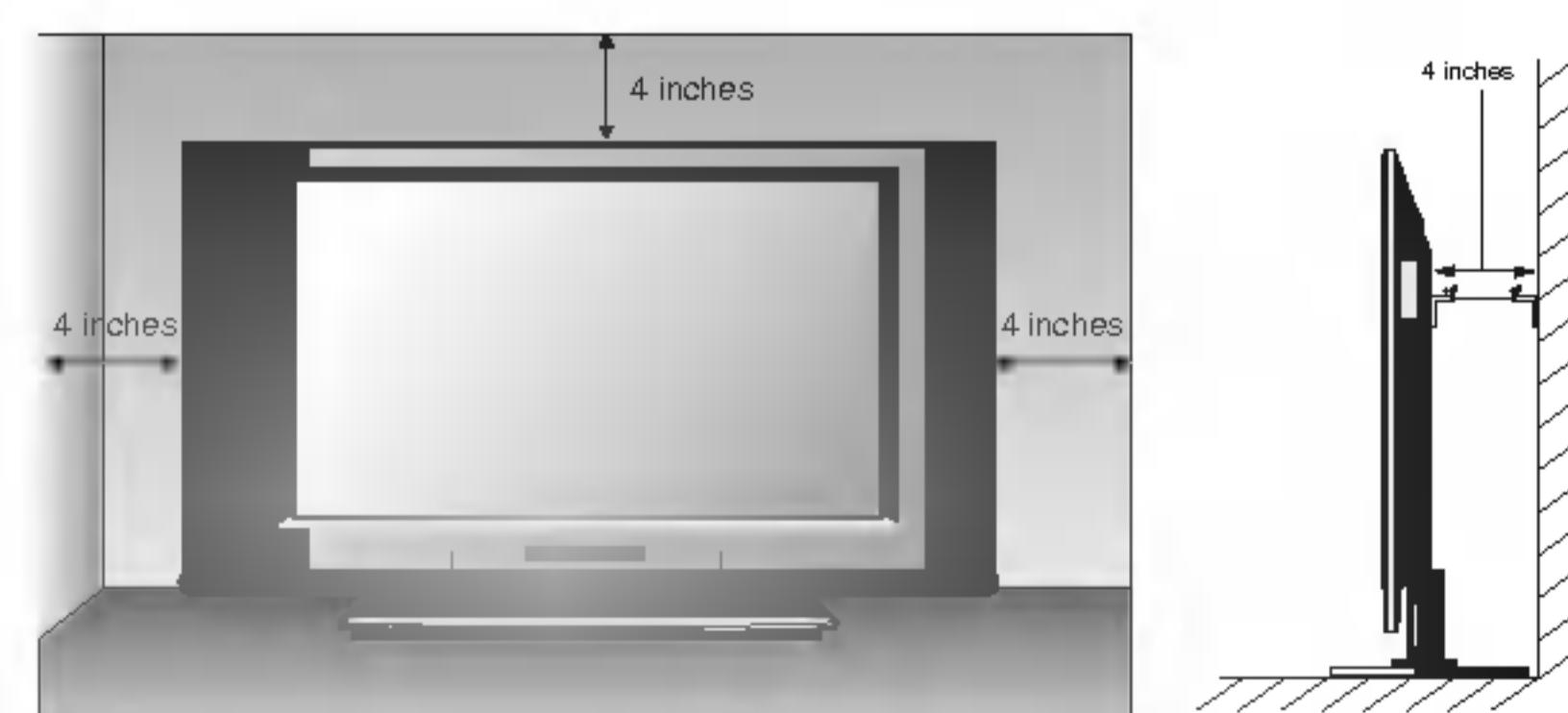

## Свързване на външно оборудване

За да избегнете повреда на устройствата, не включвайте никакви захранващи кабели, преди да сте приключили свързването на всички устройства.

- Регулирайте посоката на антената за най-добро качество на образа.
- Антенен кабел и преобразувател не са включени в доставката.

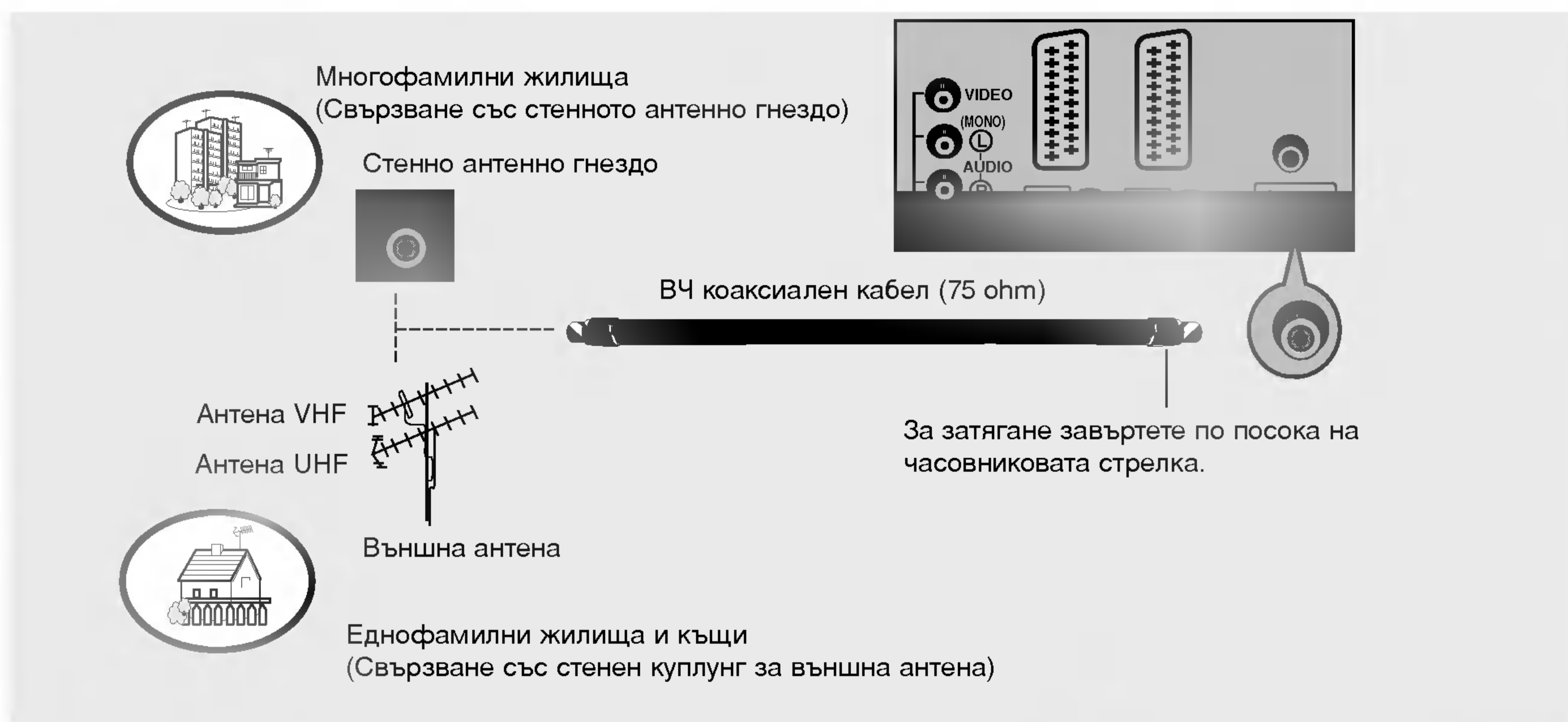

- В зони, в които сигналът е слаб, за по-добро качество на образа монтирайте антенен усилвател към антената, както е показано вдясно.
- Ако сигналът трябва да бъде разделен между два телевизора, за свързване ползвайте антенен сплитер.

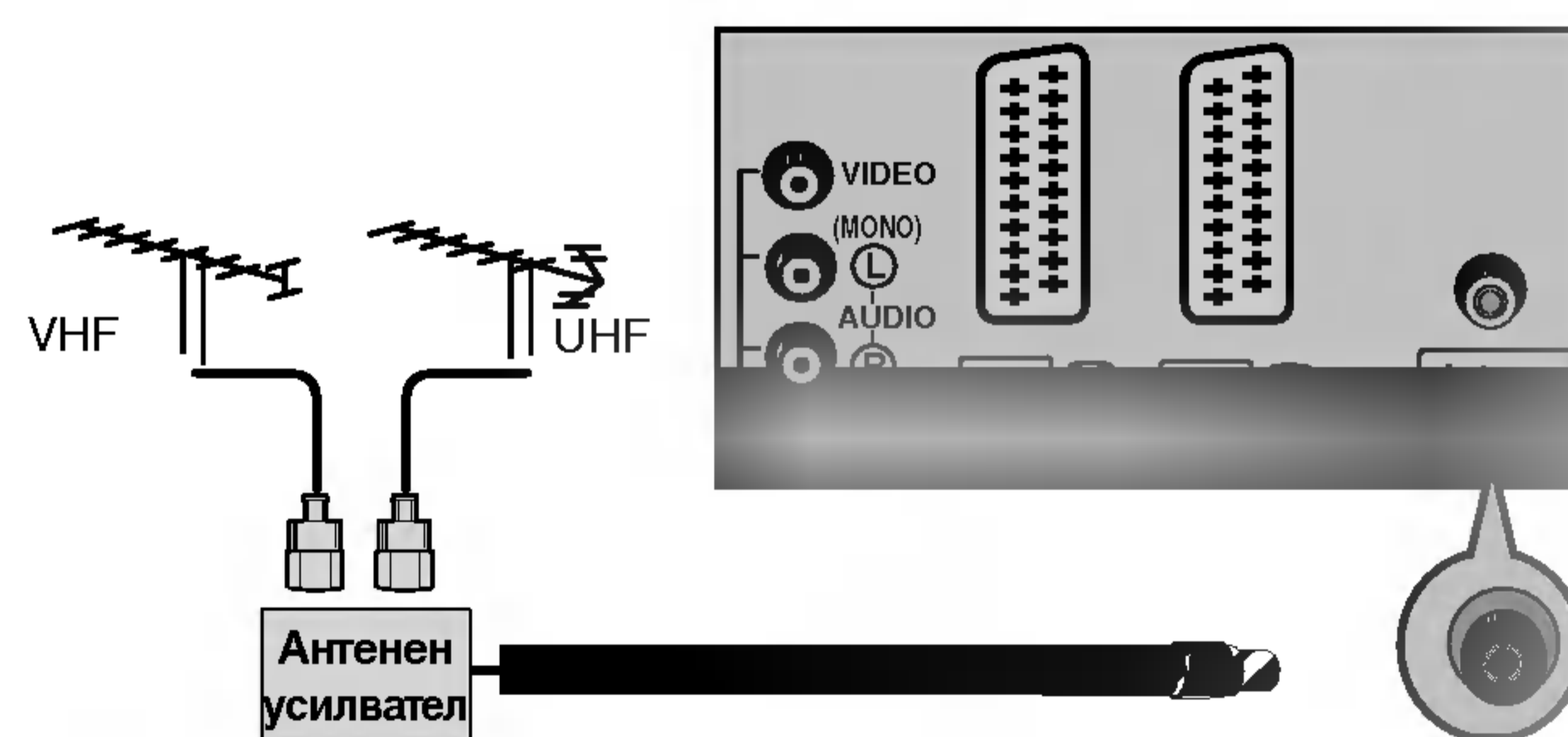

# Инсталиране

## Свързване на външно оборудване

- За да избегнете шум в картината (смущения), оставете достатъчно разстояние между видеокасетофона и телевизора.
- Обикновено това е видеокасетофон оставен на пауза. Ако се ползва формат на образа 4:3, статичните изображения отстрани на екрана може да останат видими.

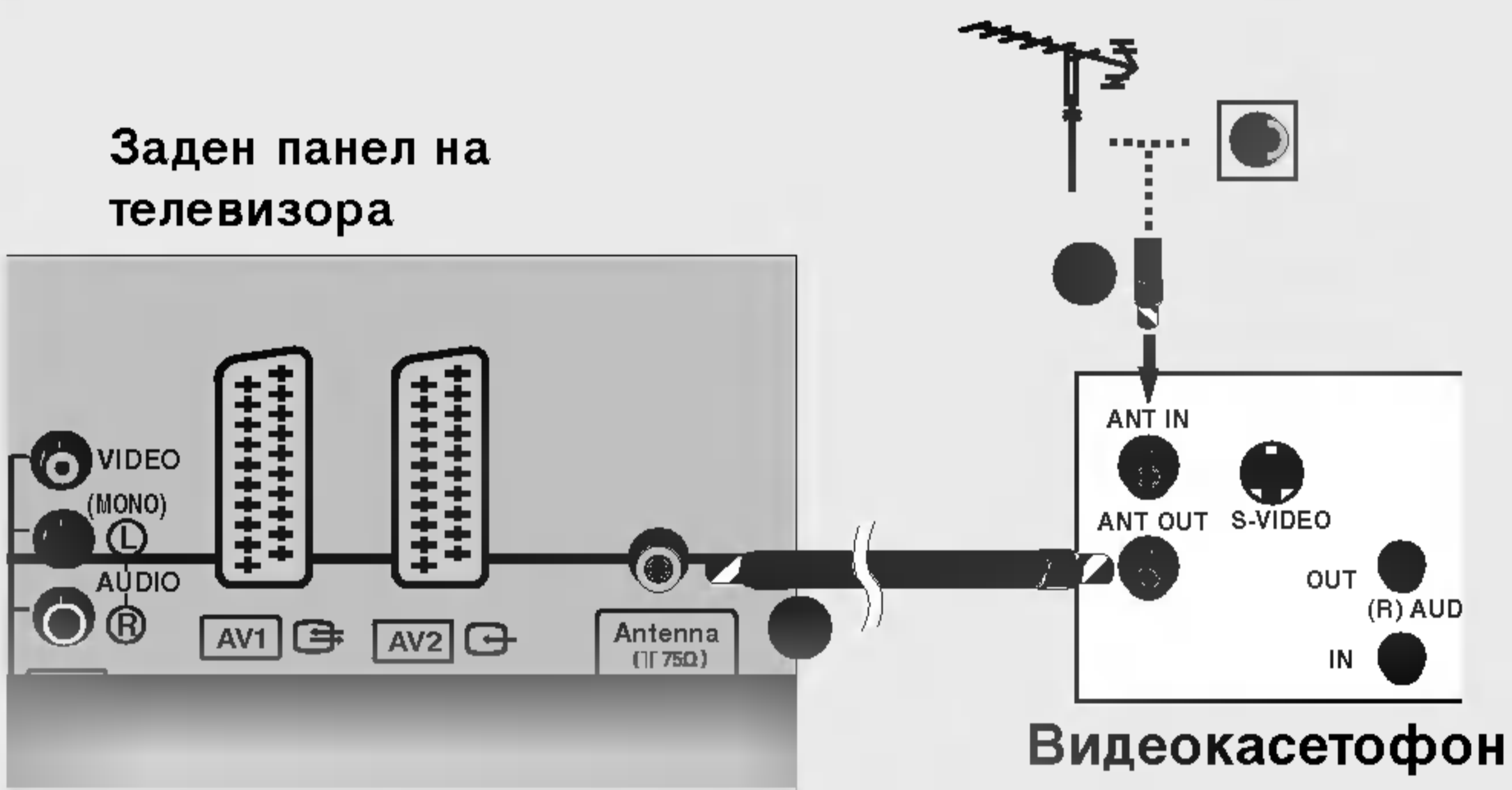

**Заден панел на телевизора**

**Видеокасетофон**

- Свържете гнездото **ANT OUT** (Антенен изход) на видеокасетофона към гнездото **Antenna** на телевизора.
- Свържете антенния кабел към гнездото **ANT IN** (Антенен вход) на видеокасетофона.
- Натиснете бутона **PLAY** (Възпроизвеждане) на видеокасетофона и настройте телевизора и видеокасетофона на подходящата програма за гледане.



**Заден панел на телевизора**

**Видеокасетофон**

- Свържете гнездото scart на видеокасетофона към гнездото scart **AV1** (Аудио-видео 1) на телевизора. Моля, ползвайте екраниран кабел scart.
- Вкарайте видеокасета във видеокасетофона и натиснете **PLAY** (Възпроизвеждане) на видеокасетофона. (Направете справка с ръководството на видеокасетофона.)
- Изберете **AV1** (Аудио-видео 1) като източник на входа с бутона **INPUT** на дистанционното управление.  
- Ако е свързано scart гнездото **AV2** (Аудио-видео 2), изберете **AV2** (Аудио-видео 2) като източник на входа.

Ако вашият видеокасетофон подава сигнал за превключване на аудио-видео през scart гнездата **AV1** (Аудио-видео 1) или **AV2** (Аудио-видео 2), телевизорът автоматично ще превключи на AV1 (Аудио-видео 1) като източник на входа. Ако желаете обаче да продължите да гледате телевизия, натиснете PR ▲ / ▼ или цифровите бутони.

Също така можете да записвате на видеокасета приемани програми на телевизора.

Сигнал от тип RGB (red, green and blue - червено, зелено и синьо) може да се избере само за scart гнездото **AV1** (аудио-видео 1) и тогава може да се приема през **AV1** (Аудио-видео 1) като източник на входа. Тези сигнали се приемат например от декодер за платена телевизия, от електронна игра, от устройство за компактдискове със снимки (photo CD) и други, а цифровият сигнал може да се записва през scart гнездото AV1 (Аудио-видео 1).

Ако scart гнездата **AV1** (Аудио-видео 1) и **AV2** (Аудио-видео 2) са свързани едновременно към видеокасетофони, може да се приема сигнал само от **AV2** (Аудио-видео 2) като източник на входа.

Scart гнездото **AV2** (Аудио-видео 2) не осигурява видеоизход.

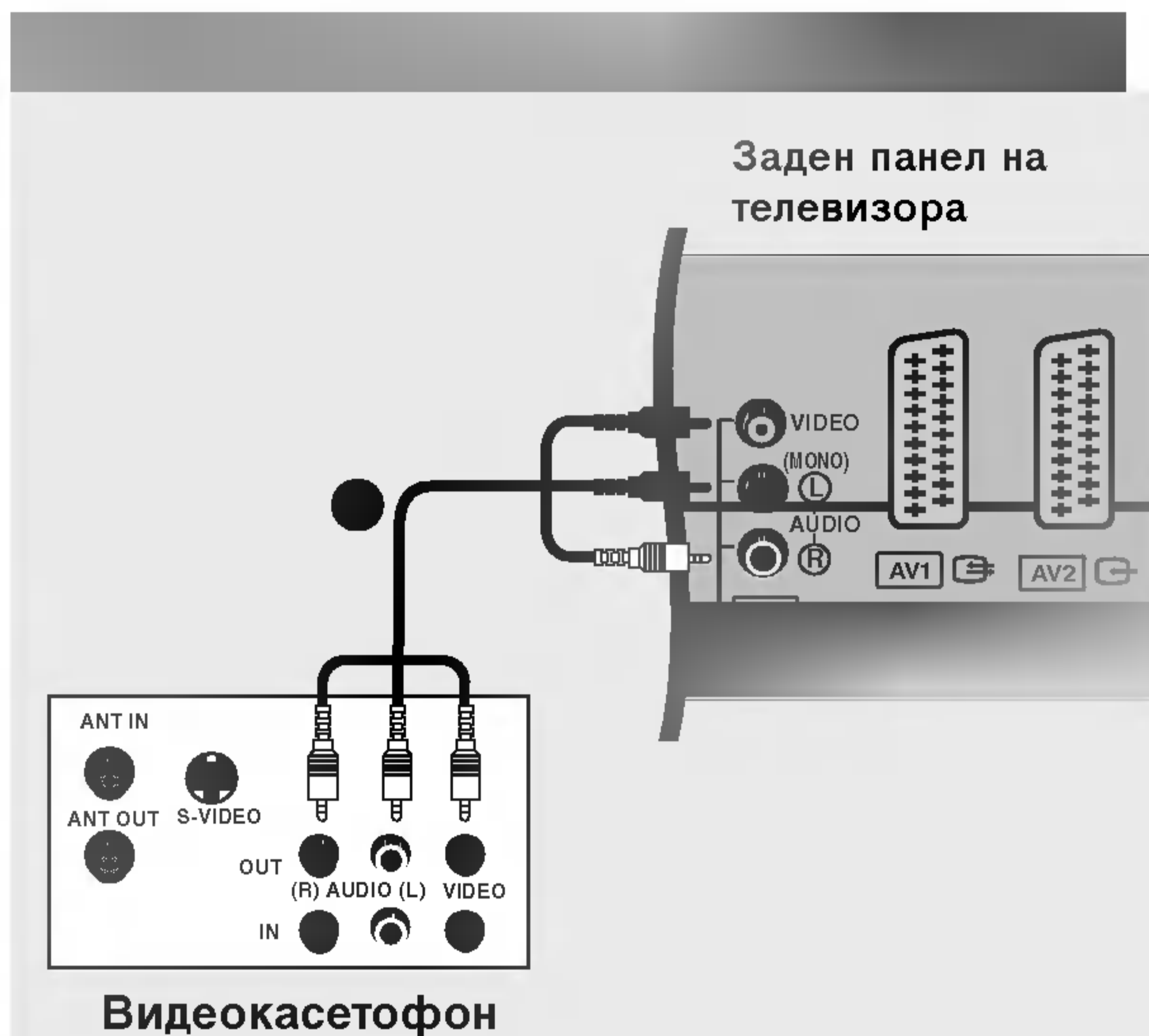

- Свържете **AUDIO/VIDEO** (АУДИО/ВИДЕО) конекторите между телевизора и видеокасетофона. Цветовете на жаковете трябва да отговарят на цветовете на гнездата. (Видео = жълто, аудио ляво = бяло, аудио дясно = червено)
- Вкарайте видеокасета във видеокасетофона и натиснете **PLAY** (ВЪЗПРОИЗВЕЖДАНЕ) на видеокасетофона. (Направете справка с ръководството на видеокасетофона.)
- Изберете **AV3** като източник на входящия сигнал с бутона **INPUT** (ВХОД) на дистанционното управление.  
- Ако е свързано гнездото **AV4** отпред на телевизора, изберете **AV4** като източник на входящия сигнал.



- Ако имате моно видеокасетофон, свържете аудио кабела от видеокасетофона към гнездото **AUDIO L/MONO** (АУДИО ЛЯВО/МОНО) на телевизора.

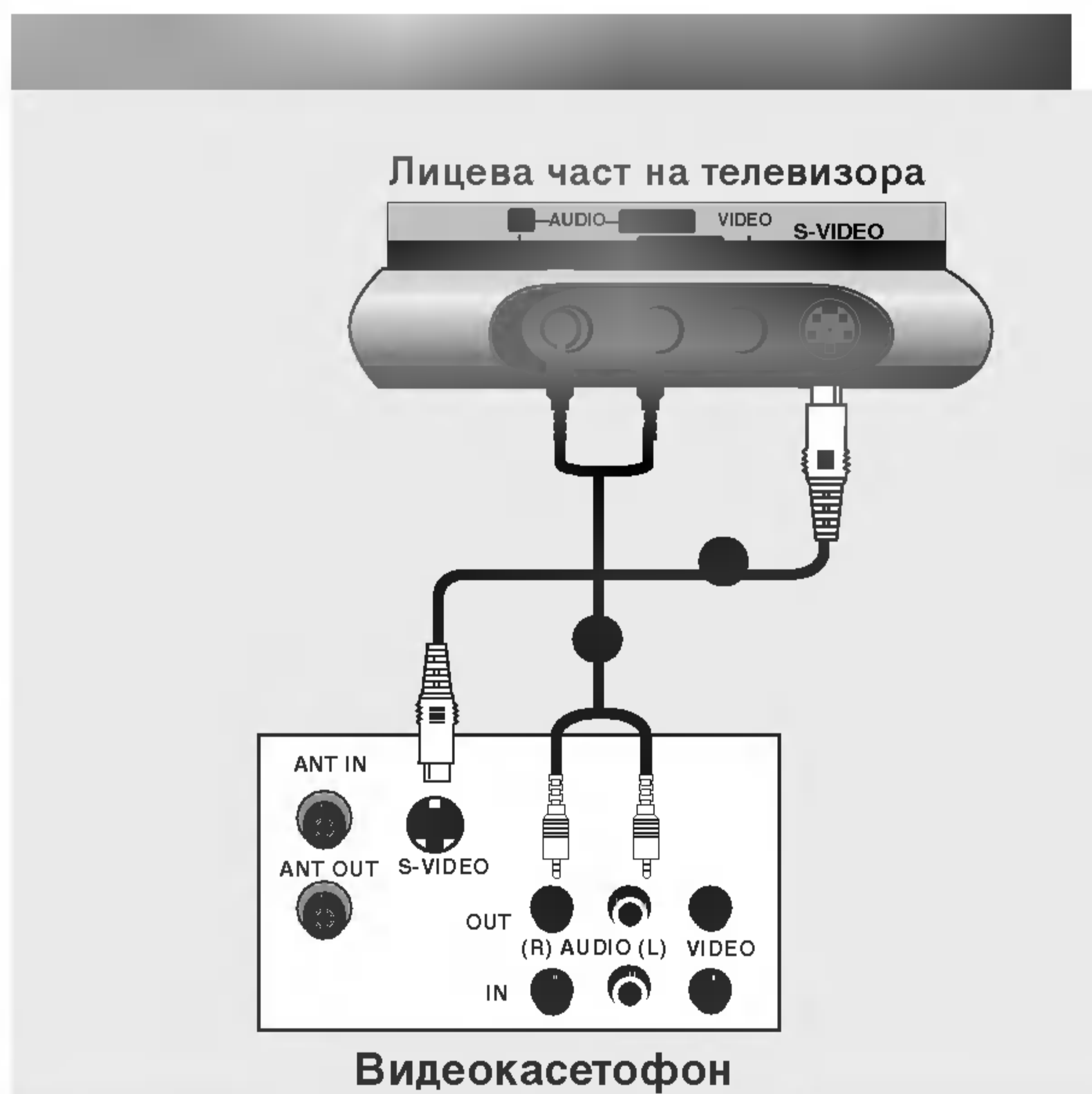

- Свържете изхода **S-VIDEO** на видеокасетофона към входа **S-VIDEO** на телевизора. Качеството на картината се подобрява в сравнение със свързването на нормален видеокасетофон към видеовхода.
- Свържете **AUDIO** (Аудио) гнездата между телевизора и видеокасетофона.
- Вкарайте видеокасета във видеокасетофона и натиснете **PLAY** (Възпроизвеждане) на видеокасетофона. (Направете справка с ръководството на видеокасетофона)
- Изберете **S-Video** като източник на входа с бутона **INPUT** на дистанционното управление.

# Инсталиране

## Свързване на външно оборудване

Страничен панел на телевизора

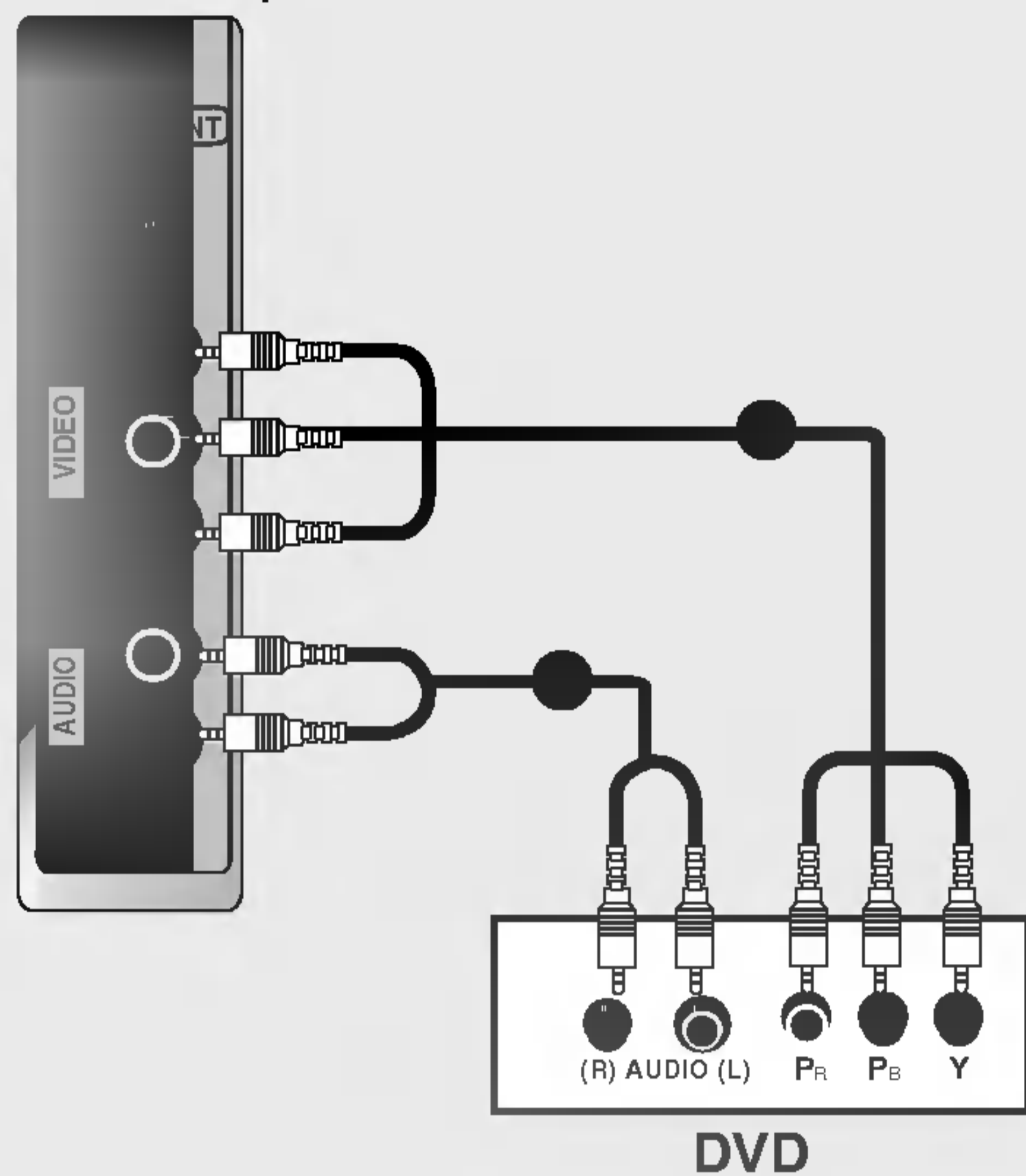

- Свържете видеоизходите (Y, P<sub>B</sub>, P<sub>R</sub>) на DVD плейъра към входовете **COMPONENT VIDEO** (Съставен вход за DVD) (Y, P<sub>B</sub>, P<sub>R</sub>) на телевизора.
- Свържете аудиоизходите на DVD плейъра към **COMPONENT AUDIO** (Аудио) входовете на телевизора.
- Включете DVD плейъра, поставете DVD диск.
- Изберете **Component** (Съставен) като източник на входа с бутона **INPUT** на дистанционното управление.
- Направете справка с ръководството на DVD плейъра за указания за работа.



● **Съставни входове**

За да получите по-добро качество на образа, свържете DVD плейър към съставните входове, както е показано по-долу.

Съставни входове на телевизора	Y	P <sub>B</sub>	P <sub>R</sub>
Видеоизходи на DVD плейъра	Y	P <sub>b</sub>	P <sub>r</sub>
	Y	B-Y	R-Y
	Y	Cb	Cr
	Y	P <sub>B</sub>	P <sub>R</sub>

Заден панел на телевизора

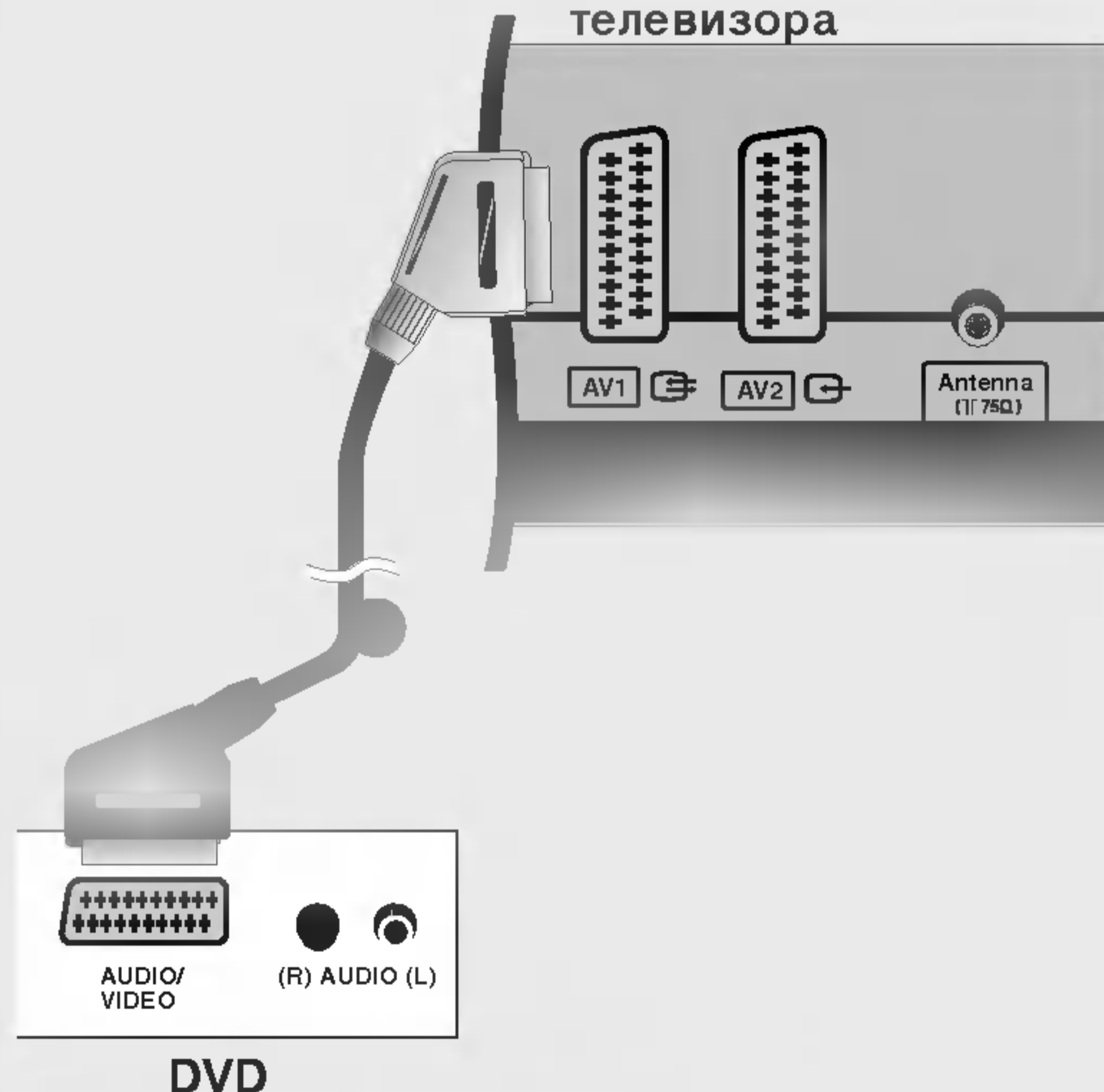

- Свържете гнездото scart на DVD плейъра към гнездото скарт **AV1** (Аудио-видео 1) на телевизора. Моля, ползвайте екраниран кабел scart.
- Включете DVD плейъра, вкарайте DVD диск.
- Изберете **AV1** (Аудио-видео 1) като източник на входа с бутона **INPUT** на дистанционното управление.  
- Ако е свързано scart гнездото **AV2** (Аудио-видео 2), изберете **AV2** (Аудио-видео 2) като източник на входа.

**Заден панел на телевизора**

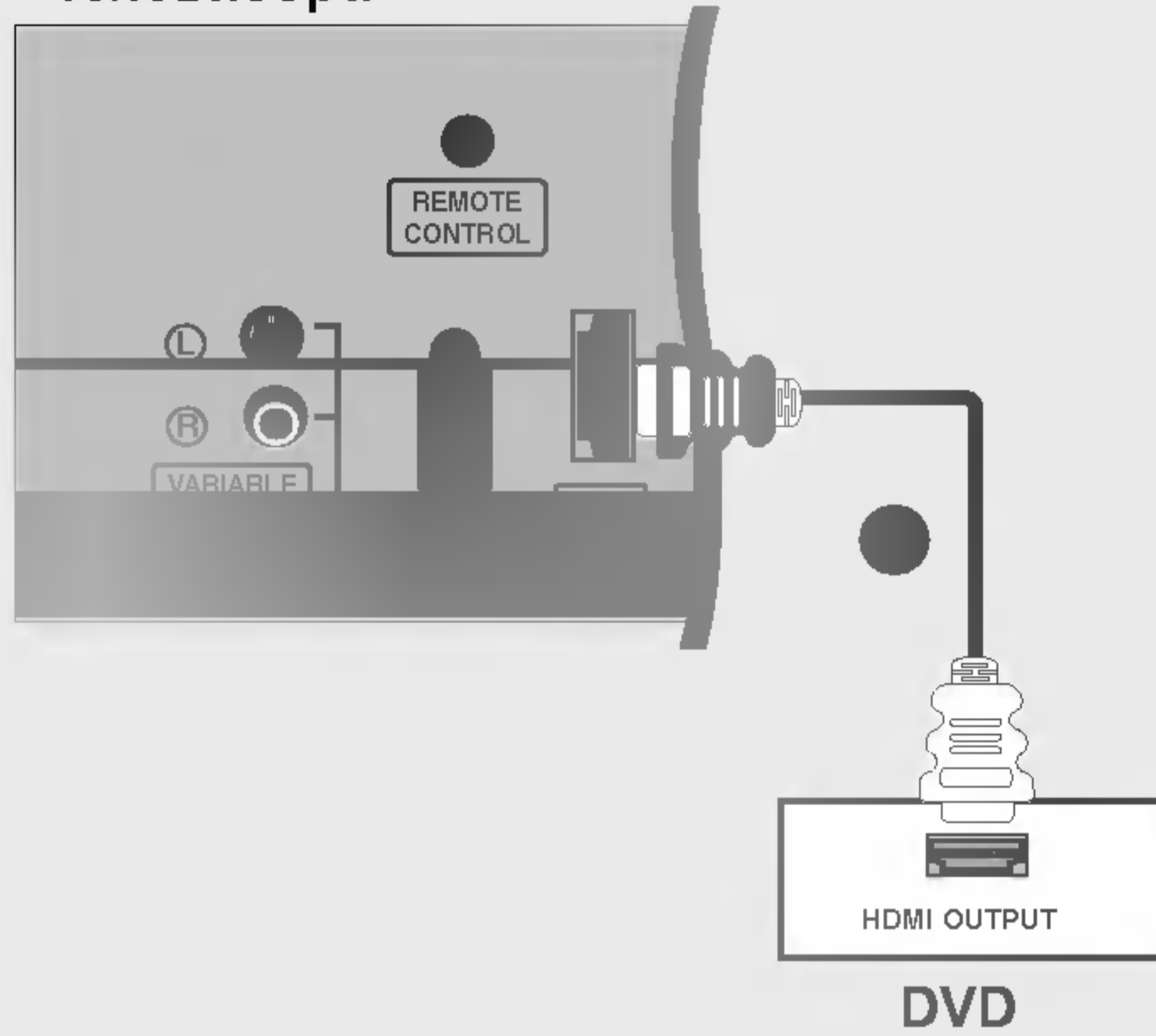

- Свържете HDMI конектора на DVD плейъра към гнездото **HDMI** (Интерфейс за мултимедия с висока разделителна способност) на телевизора.
- Изберете **HDMI DTV** като източник на входа с бутона **INPUT** на дистанционното управление.
- Направете справка с ръководството на DVD плейъра за указания за работа.



- Когато се използва HDMI кабел, телевизорът може да приема едновременно видео и аудио сигнали.

# Инсталиране

## Свързване на външно оборудване

Страничен панел на телевизора

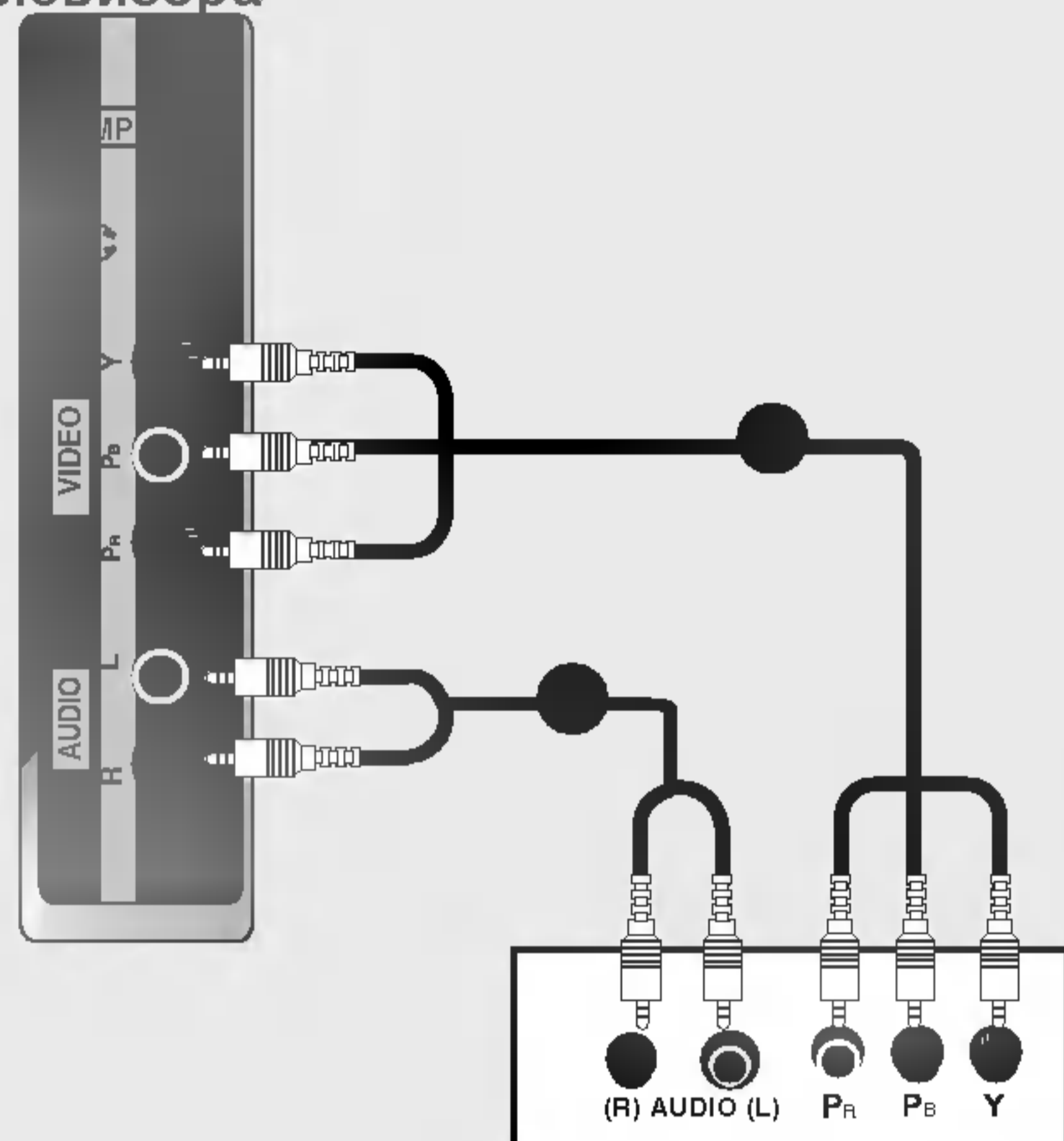

Ресивър за DTV (цифрова телевизия) (сет-топ-бокс)

- Свържете видеоизходите (Y, Pb, Pr) на DVD плейъра към входовете **COMPONENT VIDEO** (Съставен вход за DVD) (Y, Pb, Pr) на телевизора.
- Свържете аудиоизходите на DVD плейъра към **COMPONENT AUDIO** (Аудио) входовете на телевизора.
- Включете цифровия сет-топ-бокс. (Направете справка в ръководството на цифровия сет-топ-бокс.)
- Изберете **Component** (Съставен) като източник на входа с бутона **INPUT** на дистанционното управление.

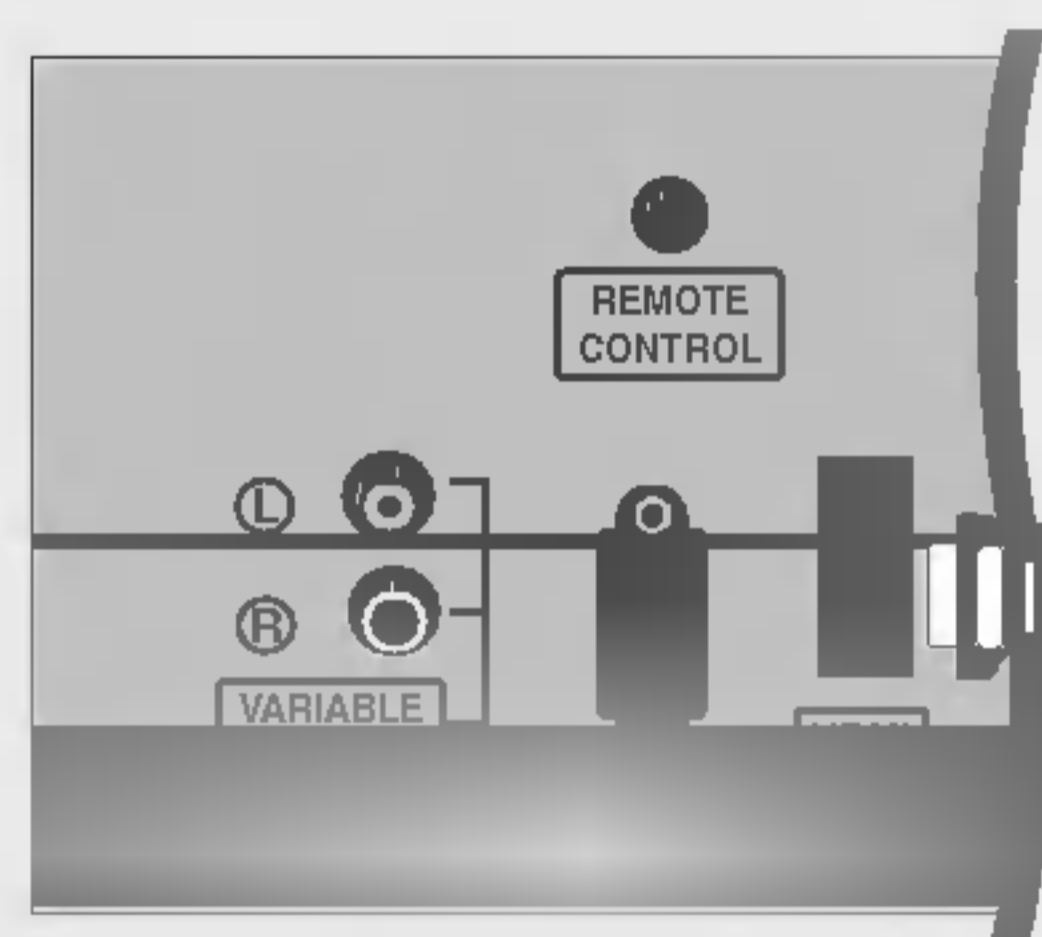

Заден панел на телевизора

Ресивър за DTV (цифрова телевизия) (сет-топ-бокс)

- Свържете HDMI конектора на цифровия сет-топ-бокс към **HDMI** (Интерфейс за мултимедия с висока разделителна способност) гнездото на телевизора.
- Включете цифровия сет-топ-бокс. (Направете справка в ръководството на цифровия сет-топ-бокс.)
- Изберете **HDMI DTV** като източник на входа с бутона **INPUT** на дистанционното управление.



- Когато се използва HDMI кабел, телевизорът може да приема едновременно видео и аудио сигнали.

Заден панел на телевизора

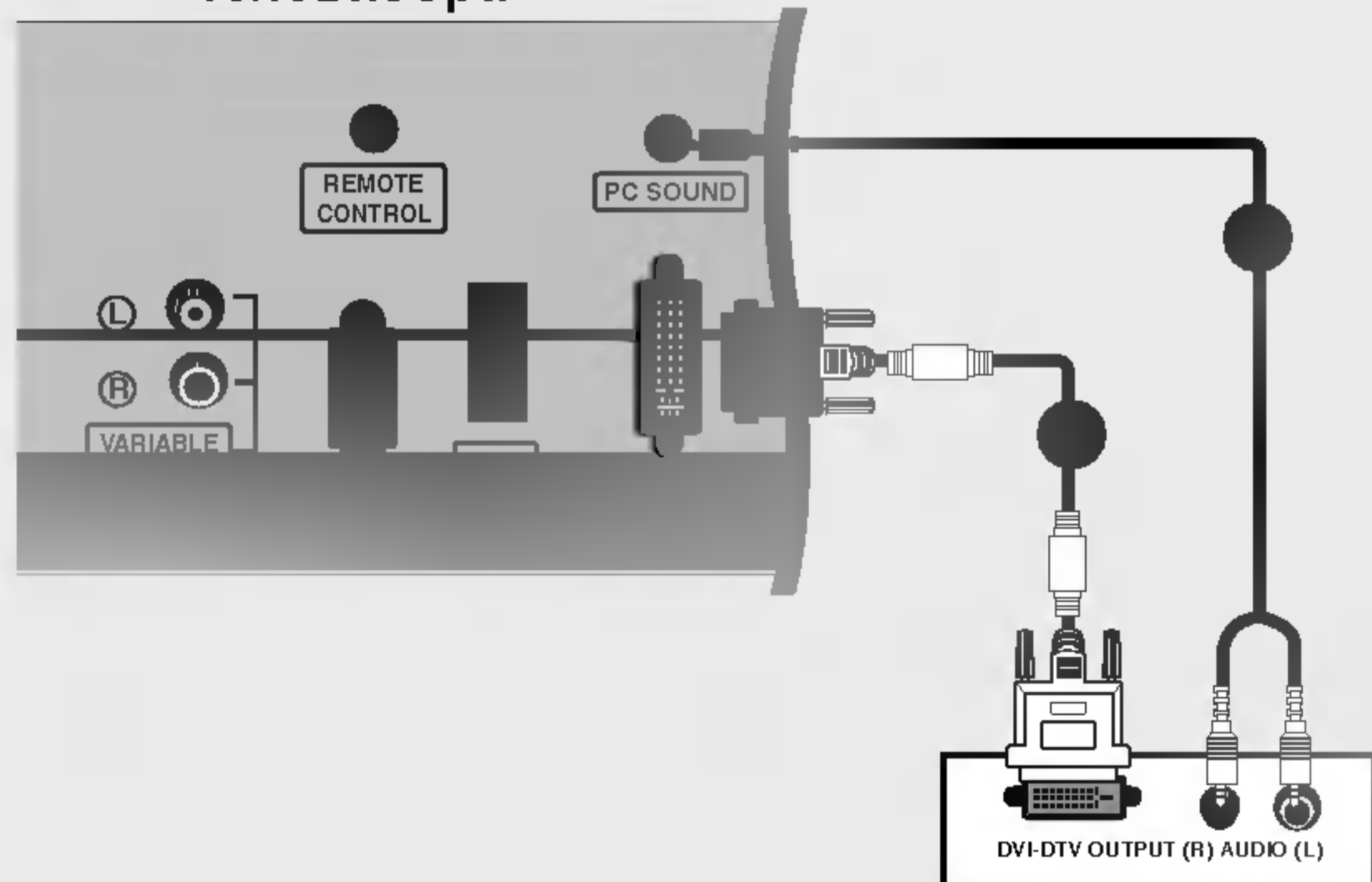

Ресивър за DTV (цифрова телевизия) (сет-топ-бокс)

- Свържете DVI конектора на цифровия сет-топ-бокс към гнездото **DVI INPUT** (DVI ВХОД) (**PC/DTV INPUT**) (PC/DTV ВХОД) на телевизора.
- Свържете аудио конекторите на цифровия сет-топ-бокс към гнездото **PC SOUND** (ЗВУК ОТ КОМПЮТЪР) на телевизора.
- Включете цифровия сет-топ-бокс. (Направете справка в ръководството на цифровия сет-топ-бокс.)
- Изберете **DVI DTV** като източник на входа с бутона **INPUT** на дистанционното управление.



- След като се абонирате за местната кабелна телевизия и инсталирате конвертор, можете да гледате програми на кабелната телевизия.
- За допълнителна информация относно кабелната телевизия се обърнете към местния доставчик на кабелна телевизия.

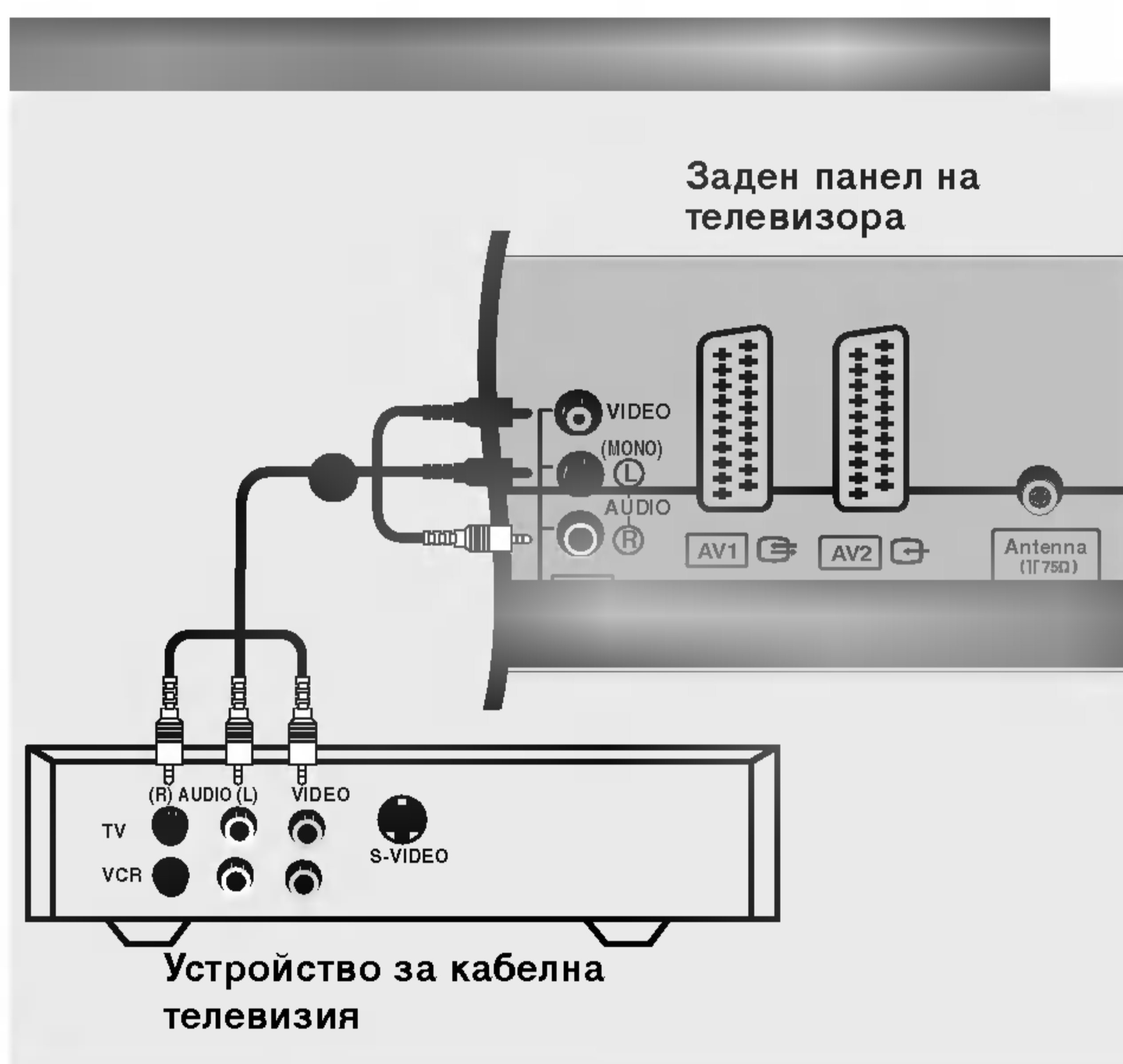

- Свържете **AUDIO/VIDEO** (АУДИО/ВИДЕО) конекторите между телевизора и устройството за кабелна телевизия. Цветовете на жаковете трябва да отговарят на цветовете на гнездата. (Видео = жълто, аудио ляво = бяло, аудио дясно = червено)
- Изберете **AV3** като източник на входящия сигнал с бутона **INPUT** (ВХОД) на дистанционното управление.  
- Ако е свързано гнездото **AV4** отпред на телевизора, изберете **AV4** като източник на входящия сигнал.
- Изберете програмите с дистанционното на устройството за кабелна телевизия.

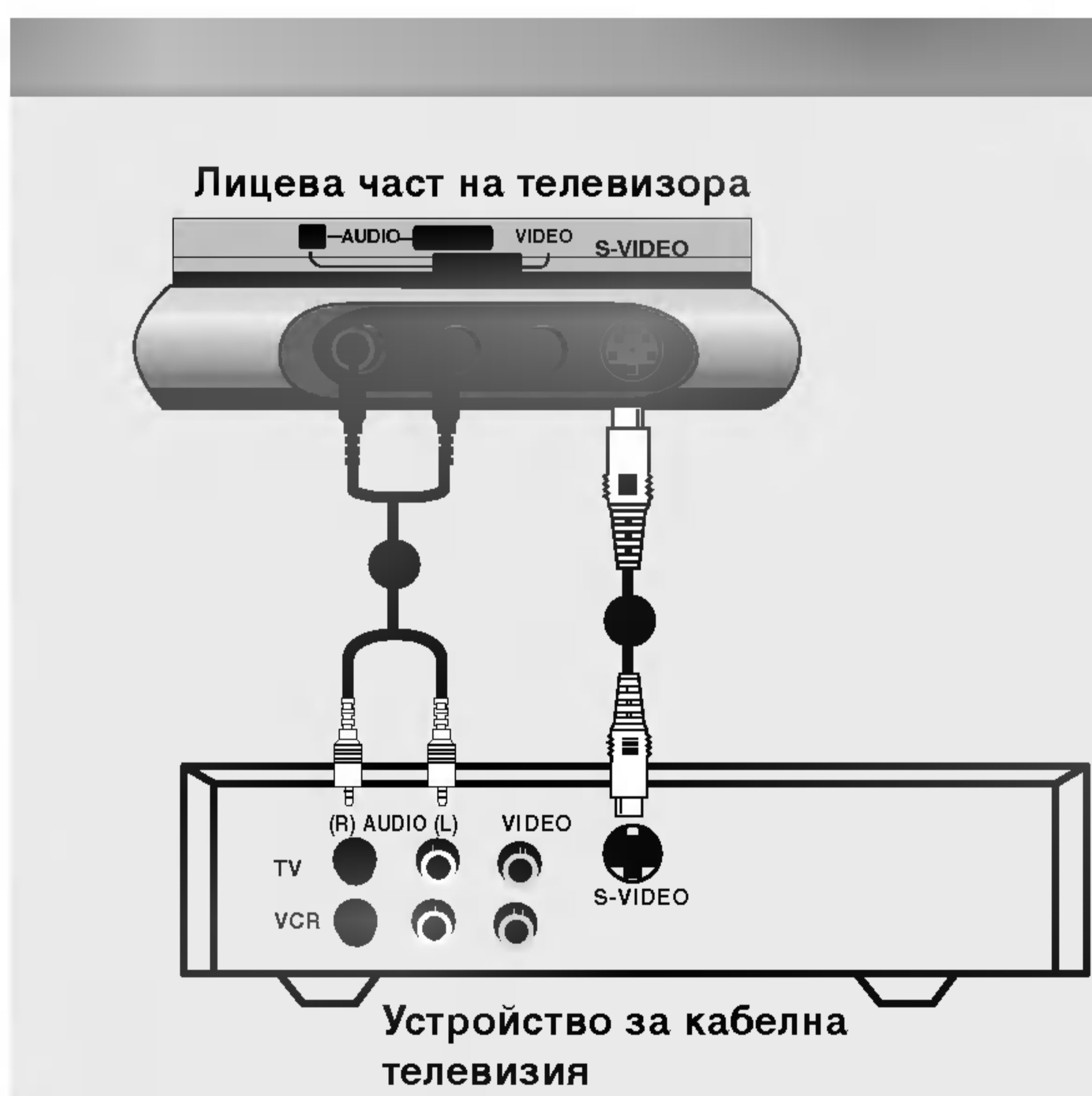

- Свържете изхода **S-VIDEO** на устройството за кабелна телевизия към входа **S-VIDEO** на телевизора. Качеството на картината е по-добро.
- Свържете **AUDIO** (АУДИО) конекторите между телевизора и устройството за кабелна телевизия.
- Изберете **S-Video** като източник на входа с бутона **INPUT** на дистанционното управление.
- Изберете програмите с дистанционното на устройството за кабелна телевизия.

# Инсталиране

## Свързване на външно оборудване

Лицева част на телевизора



- Свържете **AUDIO/VIDEO** (АУДИО/ВИДЕО) конекторите между телевизора и видеокасетофона. Цветовете на жаковете трябва да отговарят на цветовете на гнездата. (Видео = жълто, аудио ляво = бяло, аудио дясно = червено)
- Изберете **AV4** като източник на входящия сигнал с бутона **INPUT** (ВХОД) на дистанционното управление.  
- Ако е свързано гнездото **S-VIDEO** отпред на телевизора, изберете **S-Video** като източник на входящия сигнал.
- Работете със съответното външно оборудване. Направете справка с ръководството на външното оборудване.

- Можете да слушате звука през слушалките.



- Включете слушалките в гнездото за слушалки.
- За да настроите силата на звука в слушалките, натиснете бутона **VOL ▲ / ▼** (СИЛА НА ЗВУКА). Ако натиснете бутона **MUTE** (ИЗКЛЮЧВАНЕ НА ЗВУКА), звукът от слушалките се изключва.

• Когато слушате звука през слушалките, високоговорителите на телевизора не се чуват.

Заден панел на телевизора

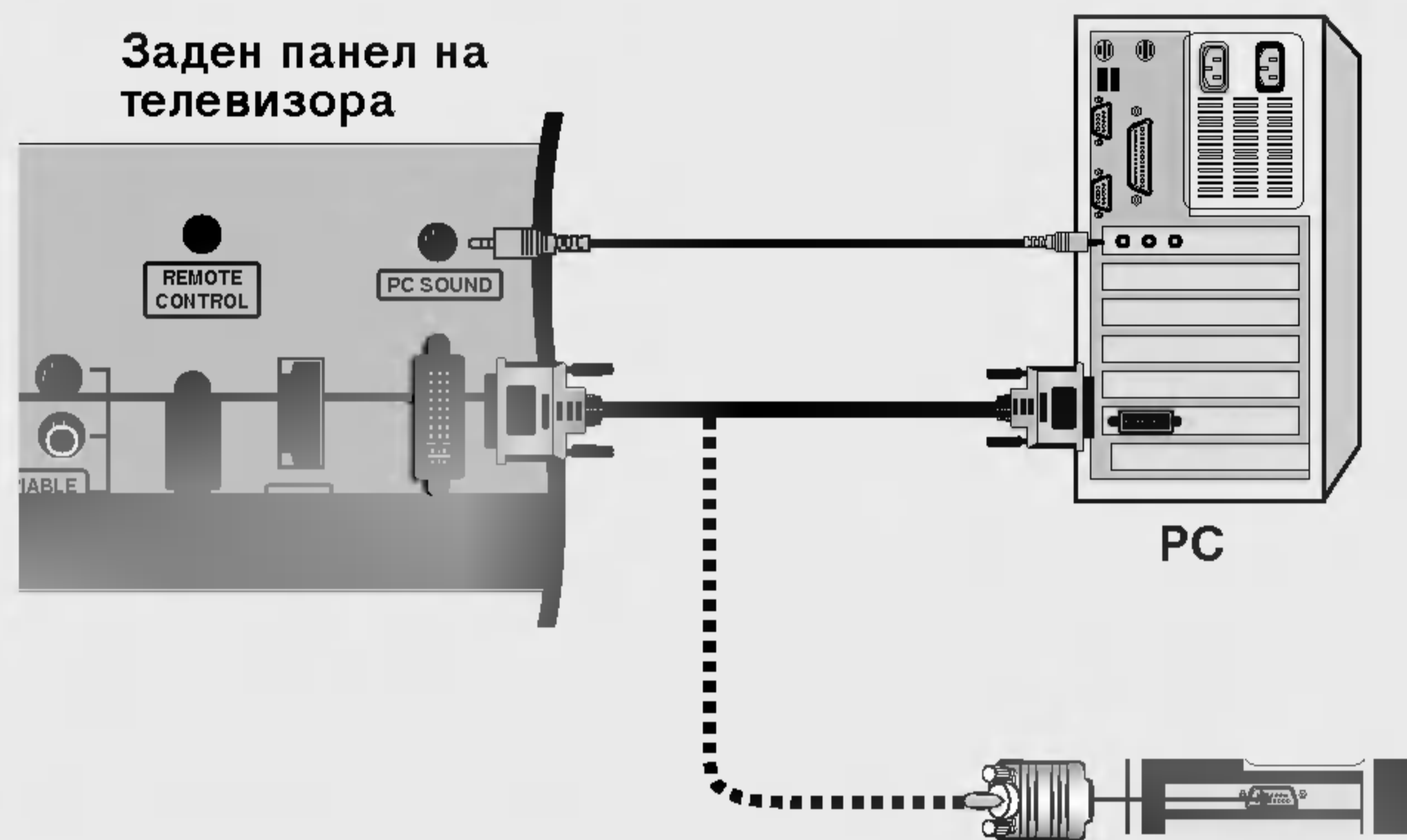

- Свържете телевизора към компютъра с кабела за компютър.
- Свържете аудиоизхода на компютъра към входа **PC SOUND** (Звук за компютър) на телевизора.
- Включете компютъра.
- Изберете **DVI PC** като източник на входа с бутона **INPUT** на дистанционното управление.

**БЕЛЕЖКА**

Свържете сигналния кабел (кабела DVI-D, а не DVI към D-Sub) от DVI изхода на компютъра към DVI входа. При някои видео карти аналоговият DVI изход може да не се поддържа.

Заден панел на телевизора

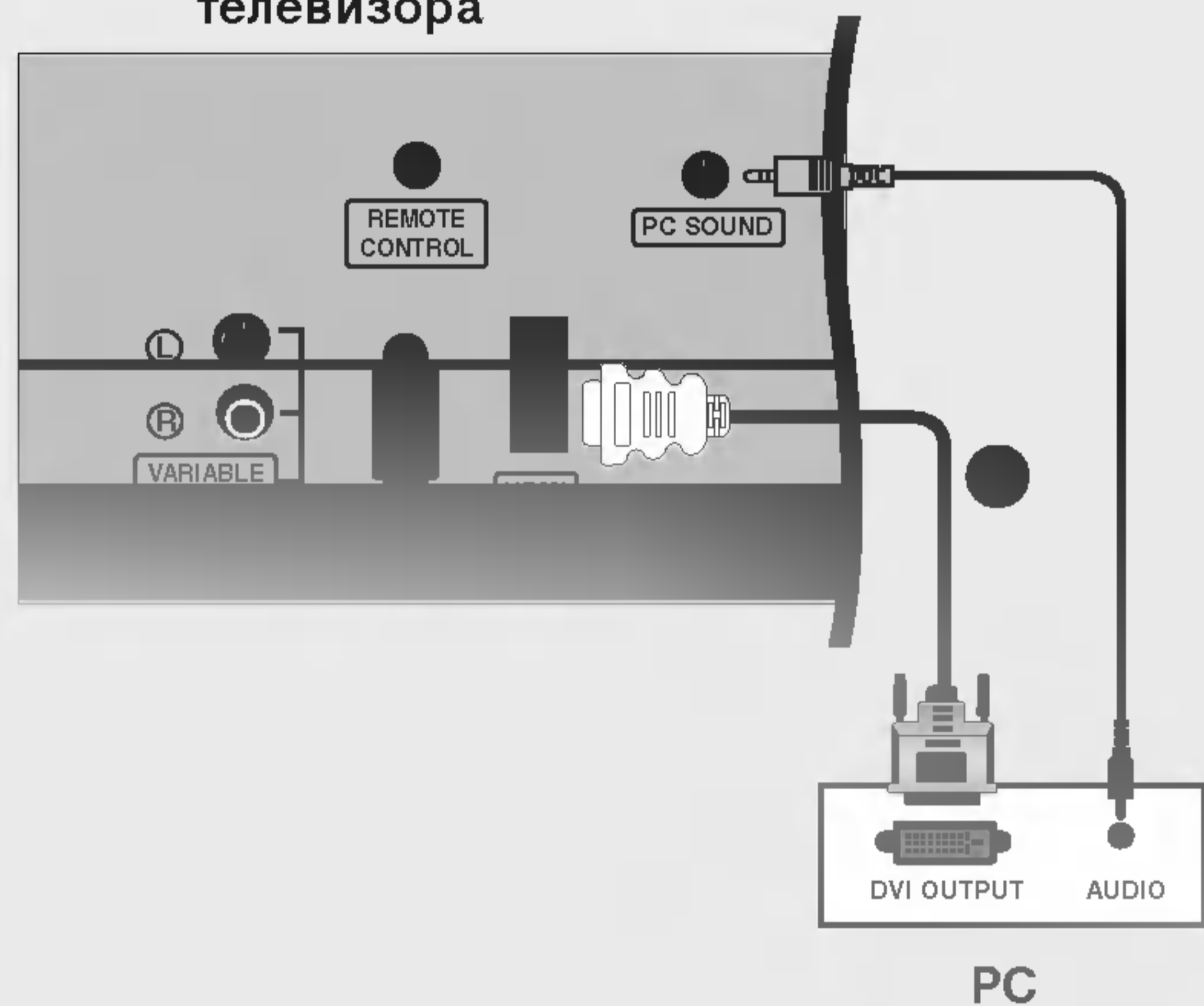

- Свържете DVI конектора на компютъра към гнездото **HDMI** (Интерфейс за мултимедия с висока разделителна способност) на телевизора.
- Свържете конектора за звук от компютър към гнездото **PC SOUND** (ЗВУК ОТ КОМПЮТЪР) на телевизора.
- Включете компютъра и телевизора.
- Изберете **HDMI PC** като източник на входа с бутона **INPUT** на дистанционното управление.



- Ако компютърът има изходящ конектор DVI, а няма изходящ конектор HDMI, необходима е отделна връзка за аудио.
- Не може да се извърши свързване с кабел от HDMI към DVI, като се използва гнездото **DVI INPUT** на апарата.

# Инсталиране

## Свързване на външно оборудване

### ■ Компютър (Технически данни на дисплея за монитор)

Разделителна способност	Хоризонтална честота (kHz)	Вертикална честота (Hz)
720 x 400	31,468	70
640 x 480	31,469 37,500	60 75
800 x 600	37,879 46,875	60 75
832 x 624	49,725	75
1024 x 768 (XGA)	48,363 56,470 60,123	60 70 75
1280 x 768 (WXGA)	47,776	60
1360 x 768 (WXGA)	47,720	60
1366 x 768 (WXGA)	47,720	60



### Бележка

- За оптимално качество на образа ползвайте стандартен компютърен изход WXGA1360x768 на 60Hz честота на обновяване (refresh rate). Ако ползвате други формати (VGA, SVGA и пр.) или честоти на обновяване, качеството на образа може да се влоши. (За да промените формата на видеоизхода за компютър, моля, направете справка с ръководството на компютъра, който ползвате).
- Ако на екрана се появи съобщение **No Signal**, настройте изхода на компютъра до формат, присъстващ в таблицата **Технически данни на дисплея за монитор**.
- Синхронизиращата форма на входа е отделна за хоризонталната и вертикалната честота.

### Режим DPM (Display Power Management) (Икономичен режим на дисплея)

Ако компютърът влезе в икономичен режим, мониторът автоматично минава в режим DPM.

Ако не ползвате доставения кабел за компютър, режимът DPM може да не работи.

- Функцията **Режим DPM** не е достъпна в режим **HDMI PC**.

### ■ DTV

Режим	Извод	Component	DVI (DTV)	HDMI (DTV)
480i		o	x	x
576i		o	x	x
480p		o	o	o
576p		o	o	o
720p		o	o	o
1080i		o	o	o

- Свържете захранващия кабел правилно, както е показано.

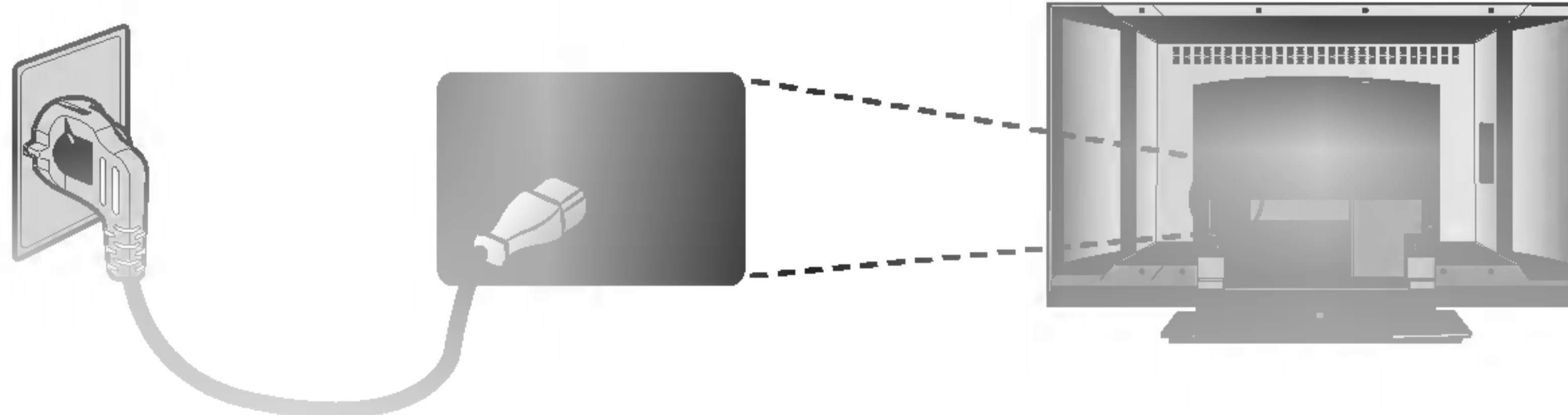

# Работа

## Основни функции

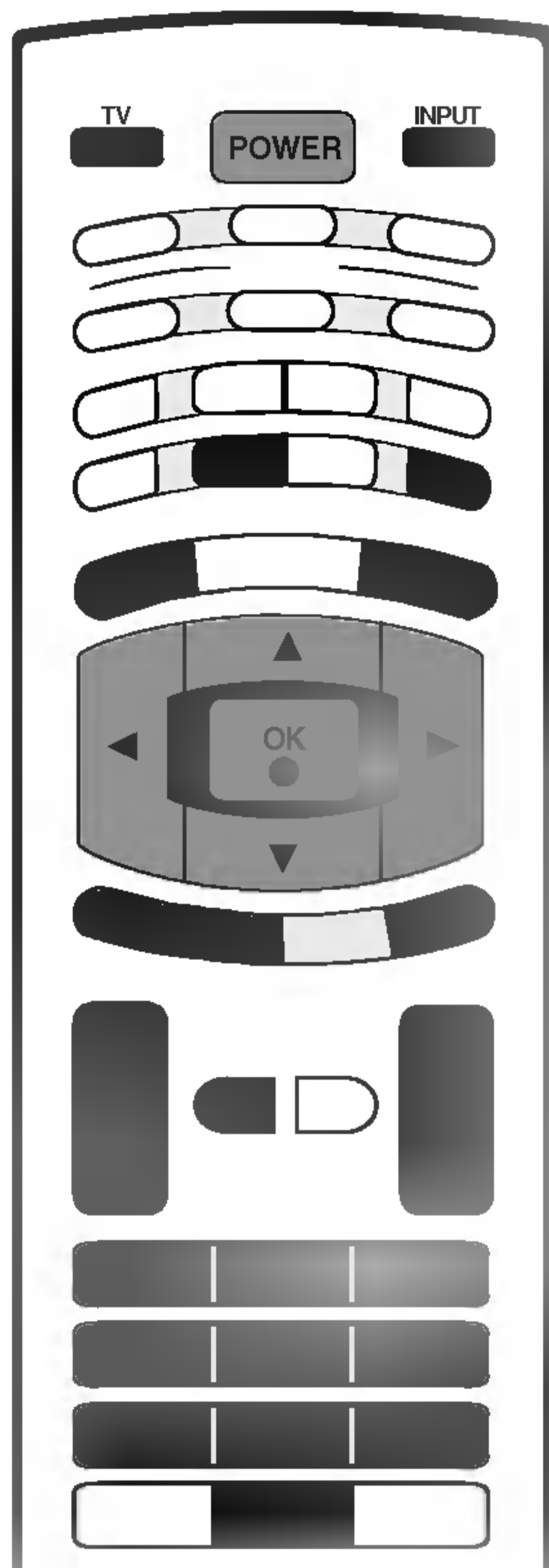

**1** Първо свържете всички устройства. Свържете захранващия кабел към телевизора и после го включете в контакта. Натиснете бутона **POWER** (Захранване) на телевизора, за да го включите. Индикаторът за захранване ще светне.

- В режим на готовност, натиснете **POWER** (Захранване), **PR ▲ / ▼**, **TV**, **INPUT** или цифровите бутони на дистанционното управление, за да включите телевизора.

**2** Ако желаете да изключите телевизора, натиснете бутона **POWER** (Захранване) на дистанционното управление. Ако заминавате на почивка, извадете щепсела от контакта.

**1** Натискайте бутона **VOL ▲ / ▼** (Сила на звука), за да регулирате силата на звука.

**2** Ако желаете да изключите звука, натиснете бутона **MUTE** (Изключване на звука). Можете да включите отново звука, като натиснете някой от бутоните **MUTE** (Изключване на звука), **VOL ▲ / ▼**, **I/II** или **SSM**.

**1** Натиснете **PR ▲ / ▼** или цифровите бутони, за да изберете номера на програмата.

**1** Натиснете бутон **MENU** (меню), след което бутон **▲ / ▼**, за да изберете менюто за **SPECIAL** (Специално).

**2** Натиснете бутон **►**, след което бутон **▲ / ▼**, за да изберете **Language** (език).

**3** Натиснете бутон **►**, след което бутон **▲ / ▼**, за да изберете предпочитания от вас език.  
На екрана всичко ще излиза на избрания език.

**4** Натиснете бутон **OK**.

**5** Натиснете бутон **EXIT**, за да се върнете към телевизионната програма.

# Работа

## Основни функции

- 1 Натиснете бутон **MENU (меню)**, след което бутон **▲ / ▼**, за да видите всяко меню.
- 2 Натиснете бутон **▶**, след което бутон **▲ / ▼**, за да изберете компонент от менюто.
- 3 Променете настройката в подменюто или падащото меню с бутон **◀ / ▶**.  
Можете да минете на меню на по-високо ниво, като натиснете бутон **OK** или **MENU (Меню)**.

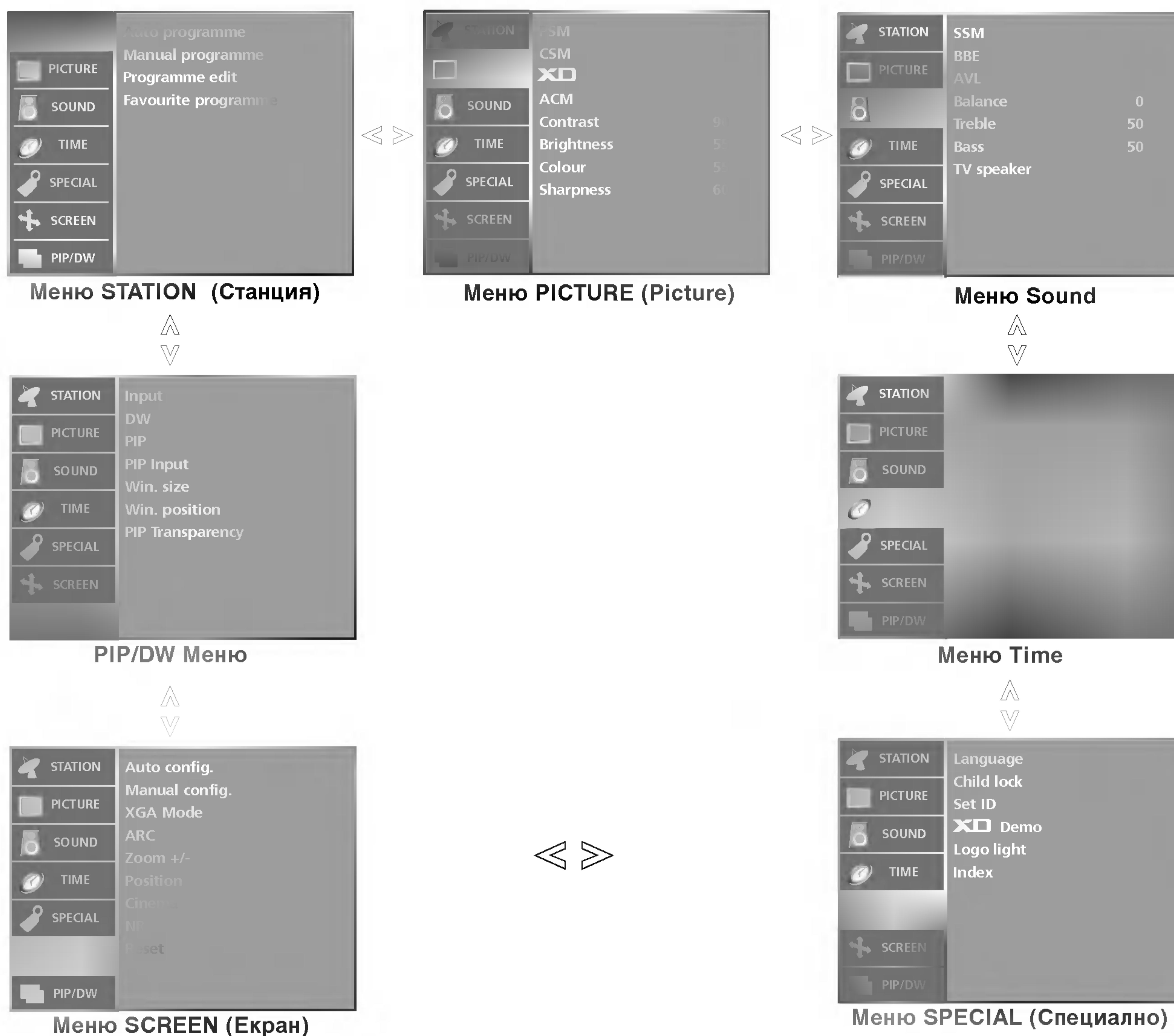

### Бележка

- а. Функцията OSD (Екранен дисплей) ви дава възможност да регулирате удобно състоянието на екрана, тъй като представя информацията в графичен вид.
- б. В това ръководство OSD (Екранен дисплей) може да се различава от това на вашия телевизор, защото това е само пример в помощ на работата с телевизора.
- в. В режим телетекст не излизат менюта.



# Настройка на телевизионните канали

На номера на програмите (0-99) могат да се запамятят до 100 телевизионни канала.

След като зададете каналите, с ▲ / ▼ и цифровите бутони ще можете да прегледате програмираните канали.

Каналите могат да се настроят в автоматичен или ръчен режим.

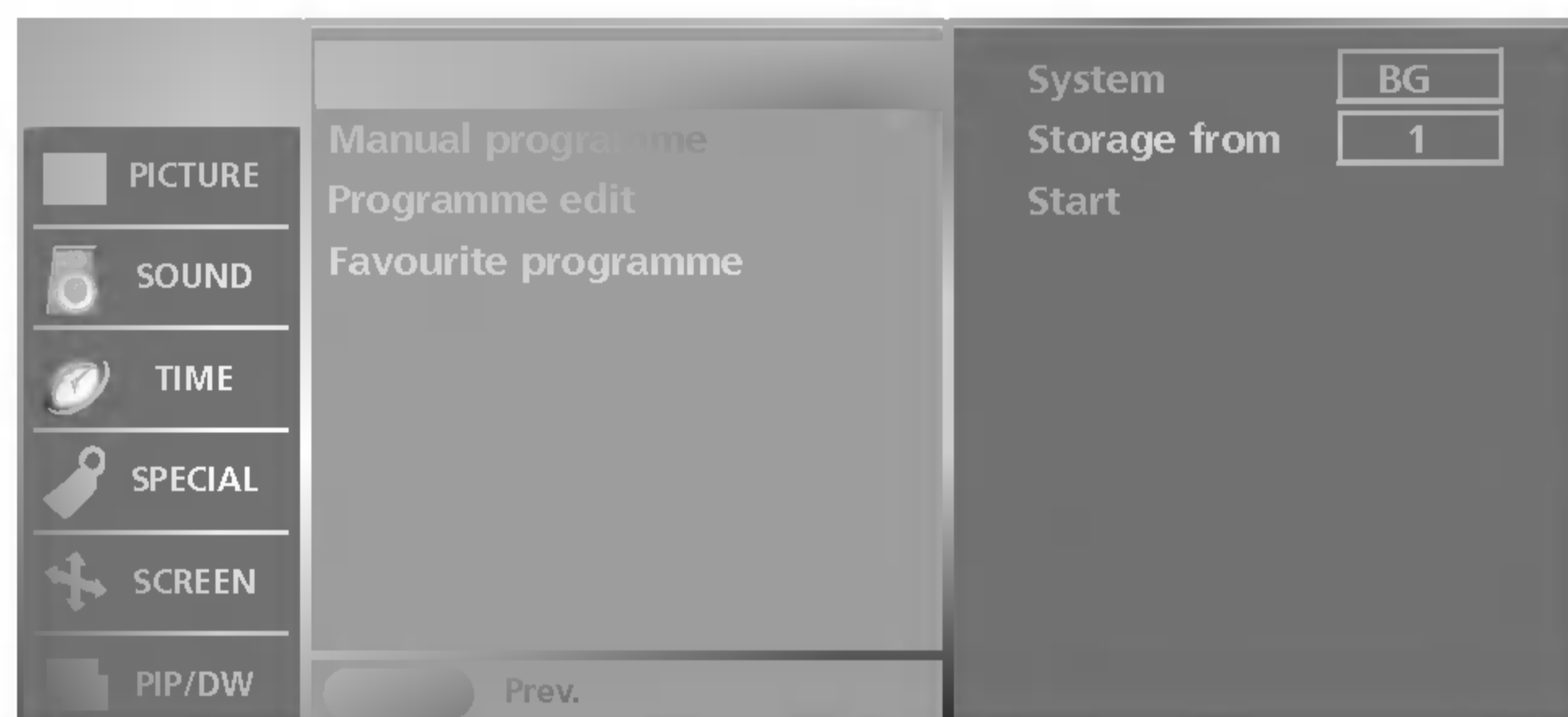
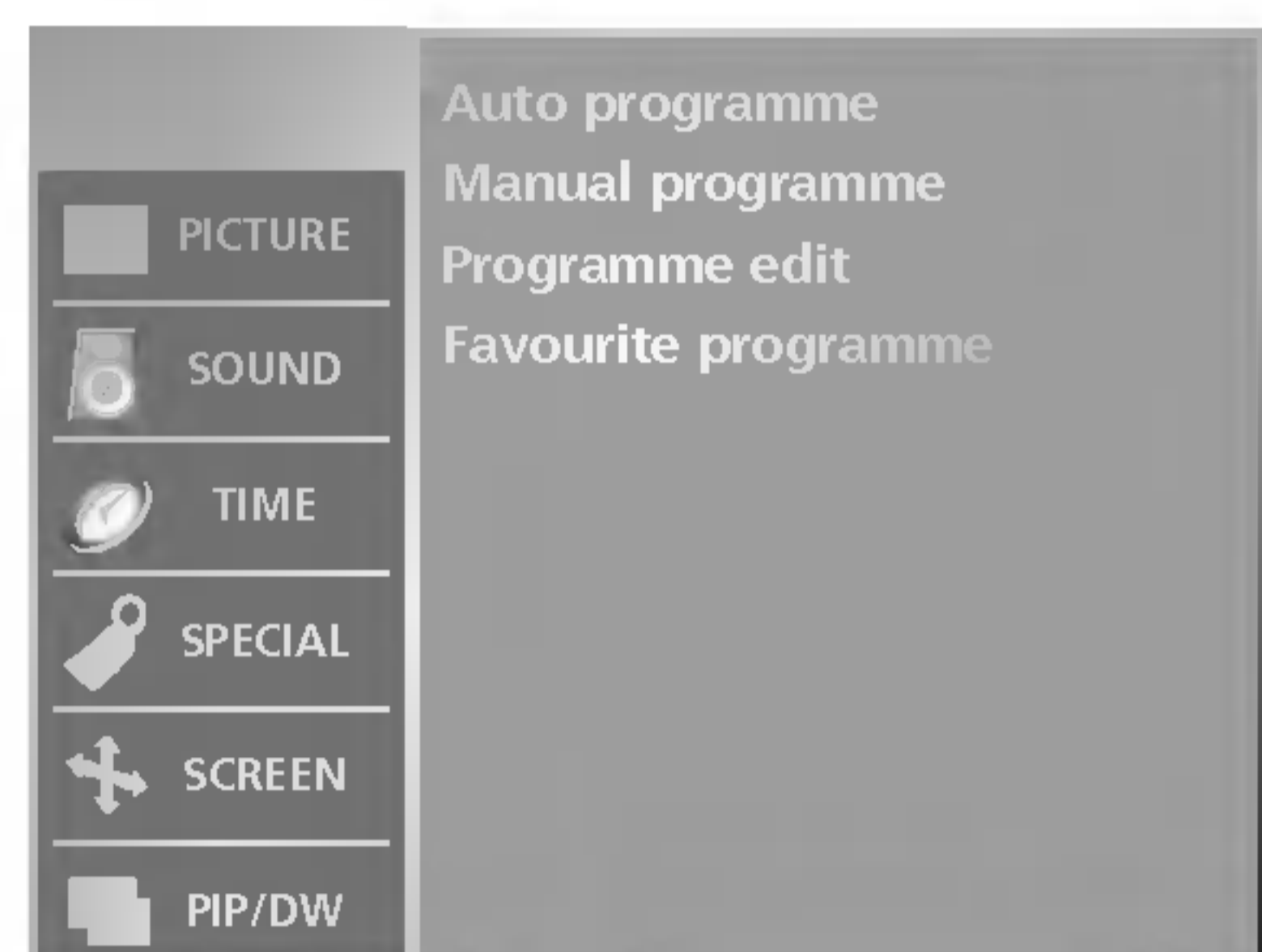

- По този начин се запамятват всички приемани канали. Препоръчваме ви при инсталиране на телевизора да използвате автоматичното програмиране.

- 1 Натиснете бутон **MENU (меню)**, след което бутон ▲ / ▼, за да изберете меню **STATION** (Станция).
- 2 Натиснете бутон ►, след което бутон ▲ / ▼, за да изберете **Auto programme** (автоматично програмиране).
- 3 Натиснете бутон ►, след това бутон ▲ / ▼, за да изберете **System** (Система).
- 4 Натиснете бутон ◀ / ▶, за да изберете меню за телевизионна система;  
BG : PAL B/G, SECAM B/G (Европа/Източна Европа)  
I : PAL I/II (Великобритания/Ирландия)  
DK : PAL D/K, SECAM D/K (Източна Европа)  
L : SECAM L/LX (Франция)
- 5 Натиснете ▲ / ▼ бутон, за да изберете **Storage from** (запаметяване от).
- 6 Натиснете бутон PR ◀ / ▶ (ПРОГРАМА) или цифровите бутони, за да изберете номера на началната програма. Ако използвате цифровите бутони, номерата под 10 се въвеждат с "0" отпред, напр. "05" за 5.
- 7 Натиснете ▲ / ▼ бутон, за да изберете **Start**.  
Натиснете бутон ►, за да стартирате автоматичното
- 8 програмиране.  
Всички приемани програми се запамятват. При канали, които излъчват VPS (Video Programme Service - услуга за видеопрограмиране), PDC (Programme Delivery Control - контрол върху предоставянето на програми) и телетекст, се запамятват и името на канала. Ако на канала не се даде име, той получава номер и се запамятват като **C** (V/UHF 01-69) или **S** (Cable 01-47) плюс номера.  
За да преустановите автоматичното програмиране, натиснете бутон **MENU** (меню).  
След приключване на автоматичното програмиране, на екрана се появява меню **Programme edit** (промяна на програмата). За промяна на запаметена програма вижте раздел "Промяна на програма".
- 9 Натиснете бутон **EXIT**, за да се върнете към телевизионната програма.



# Настройка на телевизионните канали

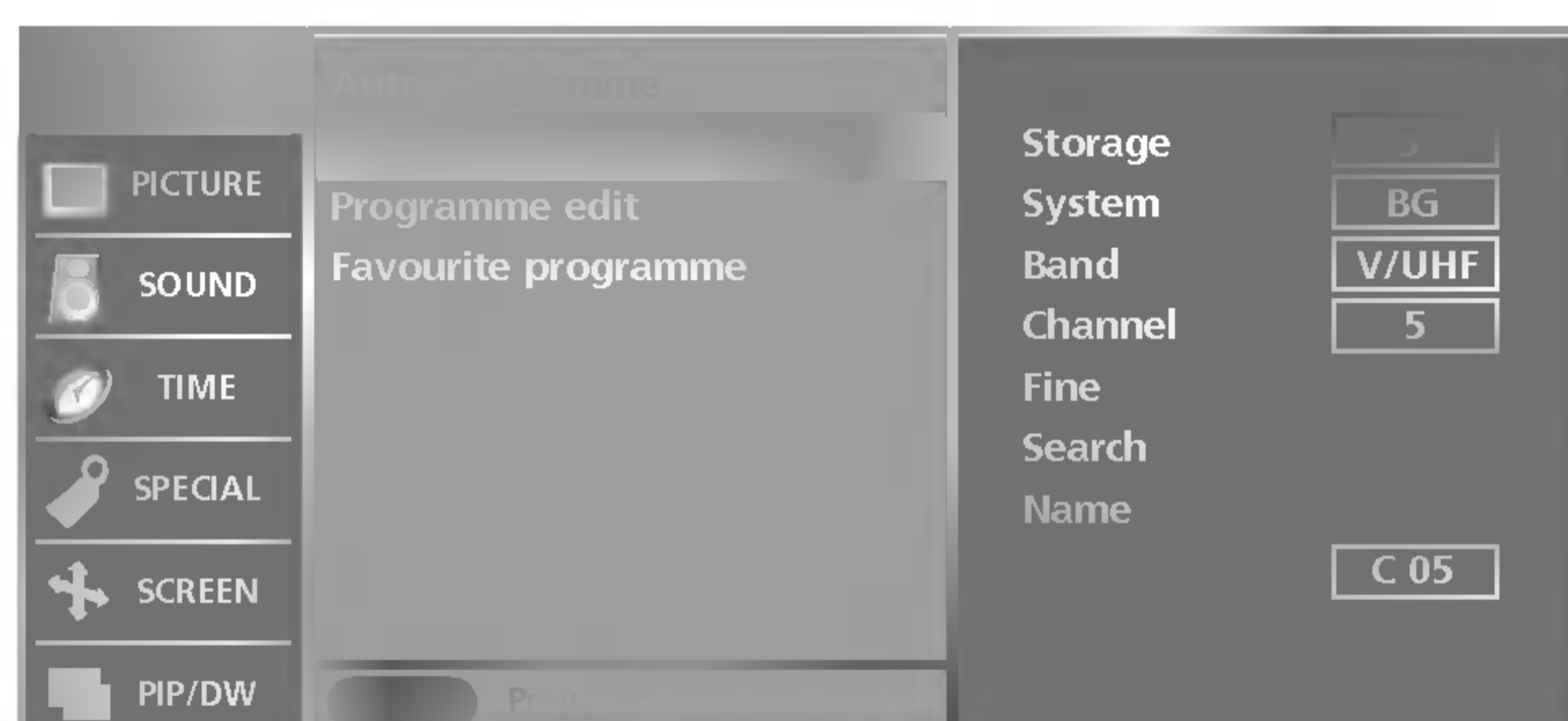
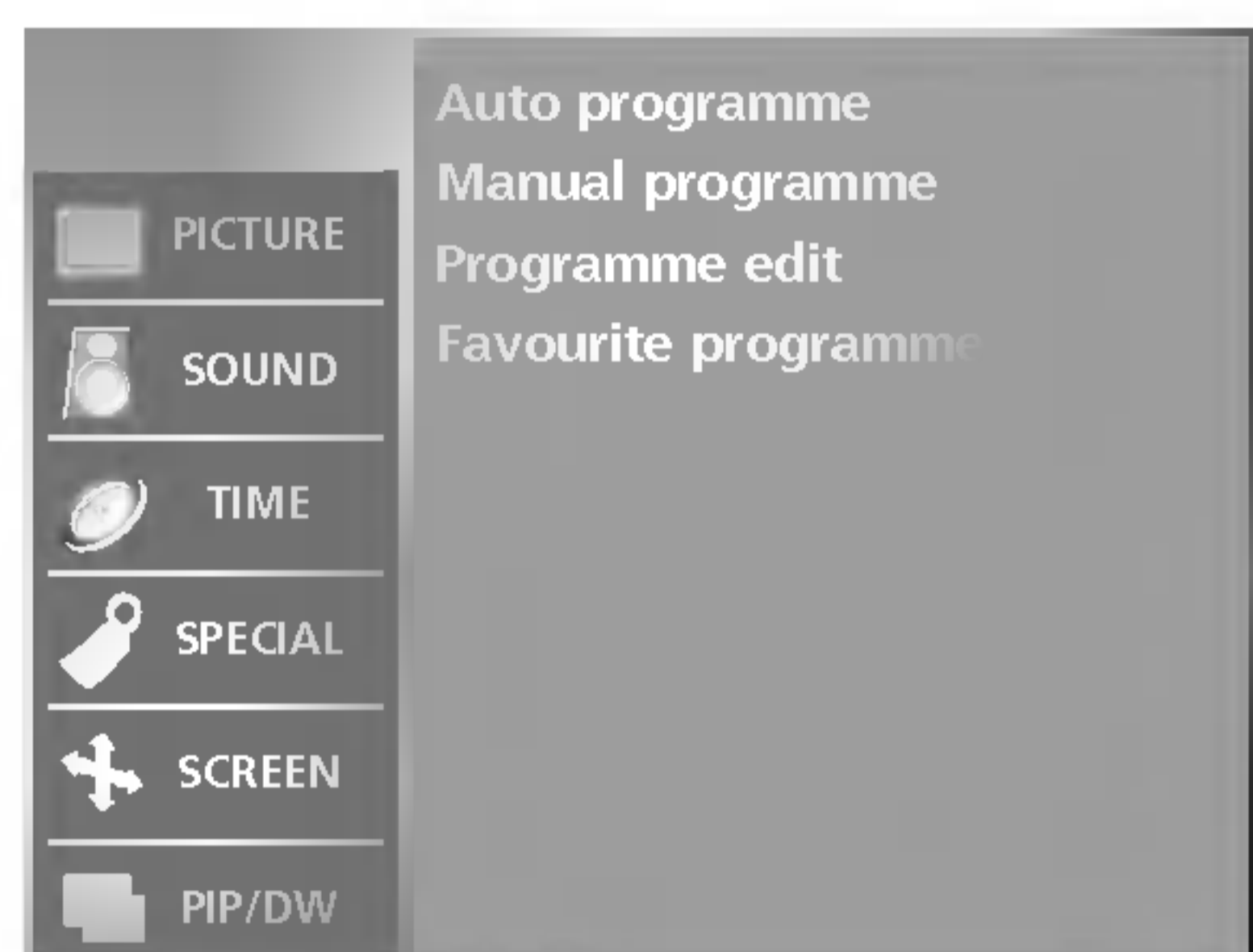

- Ръчната настройка ви дава възможност ръчно да настроите и подредите програмите в желаната от вас последователност.

- 1 Натиснете бутон **MENU (меню)**, след което бутон **▲ / ▼**, за да изберете меню **STATION** (Станция).
- 2 Натиснете бутон **▶**, след което бутон **▲ / ▼**, за да изберете **Manual programme** (ръчна настройка на програма).
- 3 Натиснете бутон **▶**, след което бутон **▲ / ▼**, за да изберете **Storage** (запамяване).
- 4 Натиснете бутон **◀ / ▶** или цифровите бутони, за да изберете номера на желаната програма (от 0 до 99). Ако използвате цифровите бутони, номерата под 10 се въвеждат с "0" отпред, напр. "05" за 5.
- 5 Натиснете **▲ / ▼** бутон , за да изберете **System** (система).
- 6 Натиснете бутон **◀ / ▶**, за да изберете меню за телевизионна система;  
**BG** : PAL B/G, SECAM B/G (Европа/Източна Европа)  
**I** : PAL I/II (Великобритания/Ирландия)  
**DK** : PAL D/K, SECAM D/K (Източна Европа)  
**L** : SECAM L/LX (Франция)
- 7 Натиснете **▲ / ▼** бутон, за да изберете **Band**.
- 8 Натиснете бутон **◀ / ▶**, за да изберете **V/UHF** или **Cable** (Кабелна телевизия).
- 9 Натиснете бутон **▲ / ▼**, за да изберете **Channel** (канал).
- 10 Можете да изберете номера на желаната програма с бутон **◀ / ▶** или с цифровите бутони. По възможност изберете директно номера на програмата с цифровите бутони. Номерата под 10 се въвеждат с "0" отпред, напр. "05" за 5.
- 11 Натиснете **▲ / ▼** бутон , за да изберете **Search** (търсене).
- 12 Натиснете бутон **◀ / ▶** , за да стартирате търсенето. При намиране на канал търсенето спира.
- 13 Натиснете бутон **OK**, за да го запаметите.
- 14 За да запаметите друг канал, повторете етапи **3-13**.
- 15 Натиснете бутон **EXIT**, за да се върнете към телевизионната програма.



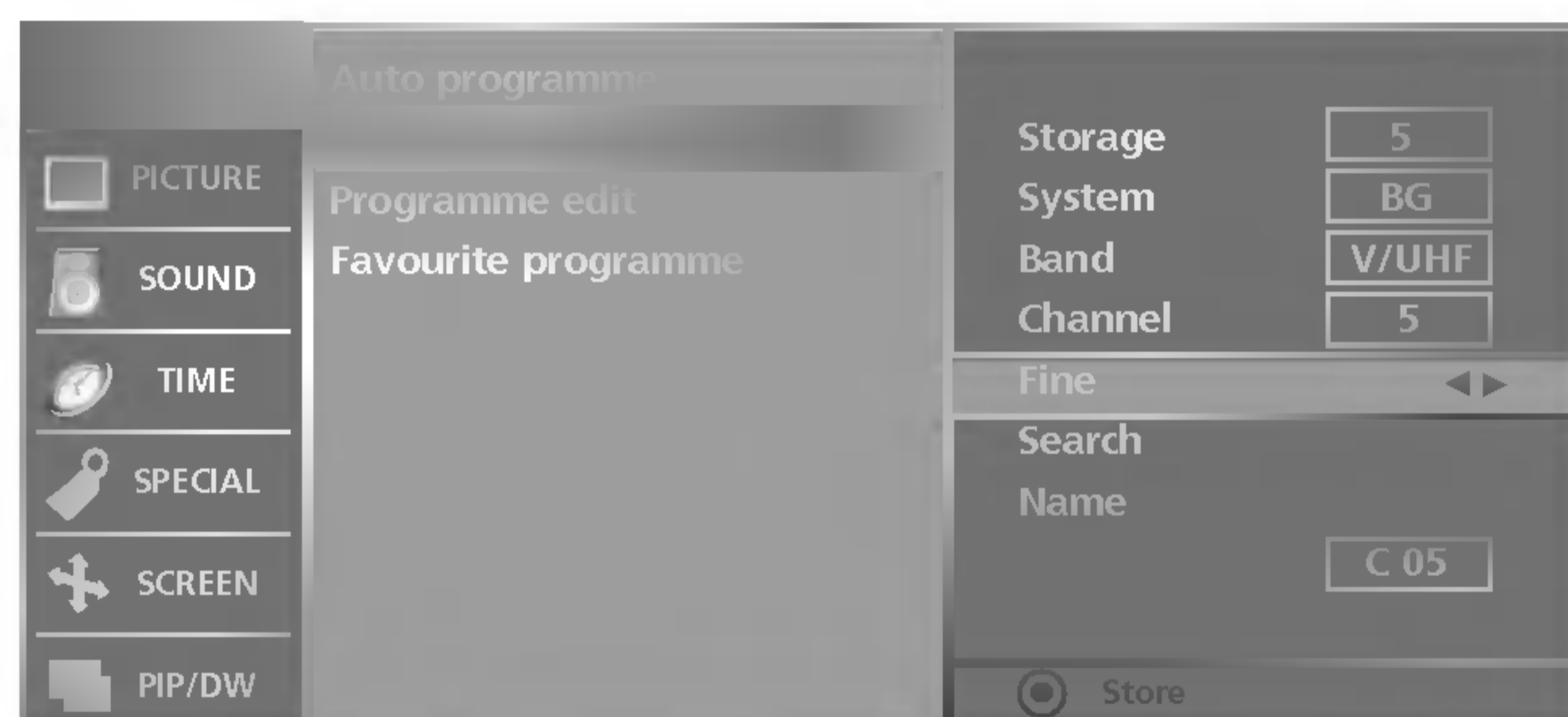
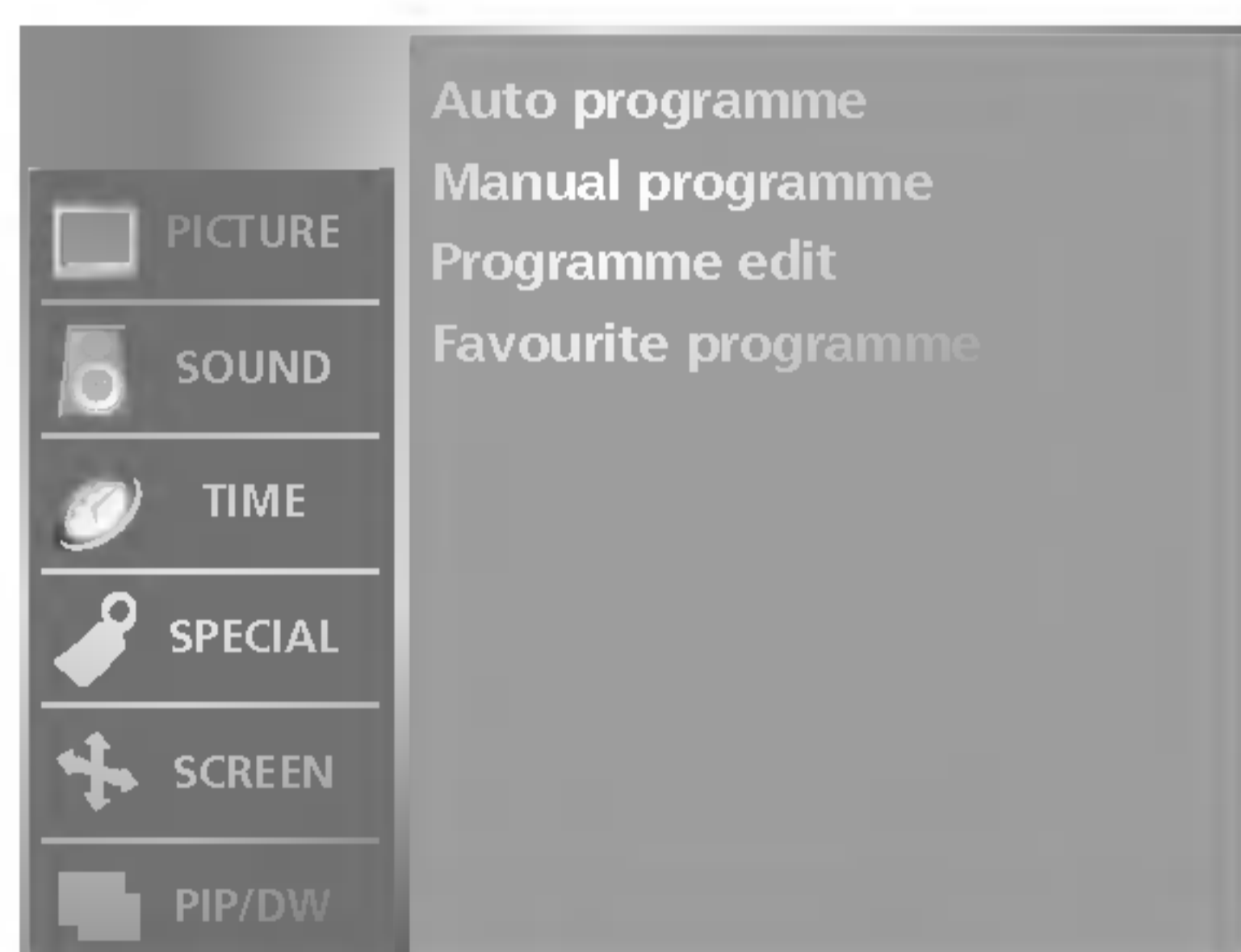

- По принцип фината настройка е необходима, ако образът е лош.

- 1 Натиснете бутон **MENU (меню)**, след което бутон **▲ / ▼**, за да изберете меню **STATION** (Станция).
- 2 Натиснете бутон **▶**, след което бутон **▲ / ▼**, за да изберете **Manual programme** (ръчна настройка на програма).
- 3 Натиснете бутон **▶**, след което бутон **▲ / ▼**, за да изберете **Fine**.
- 4 Натиснете бутон **◀ / ▶**, за да направите фина настройка за получаване на най-добра картина и звук.
- 5 Натиснете бутон **OK**, за да го запаметите.
- 6 Press the **EXIT** button to return to normal TV viewing.



## Настройка на телевизионните канали

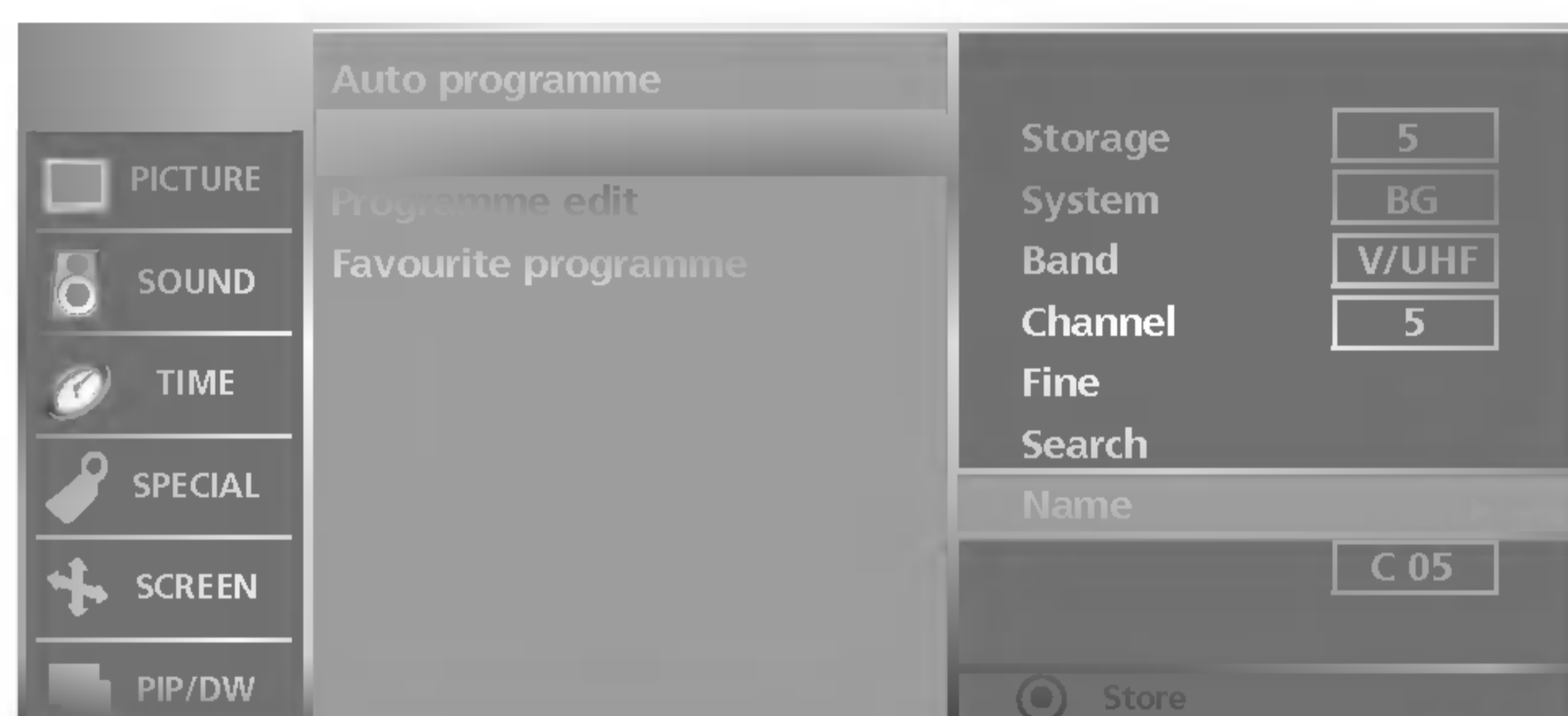
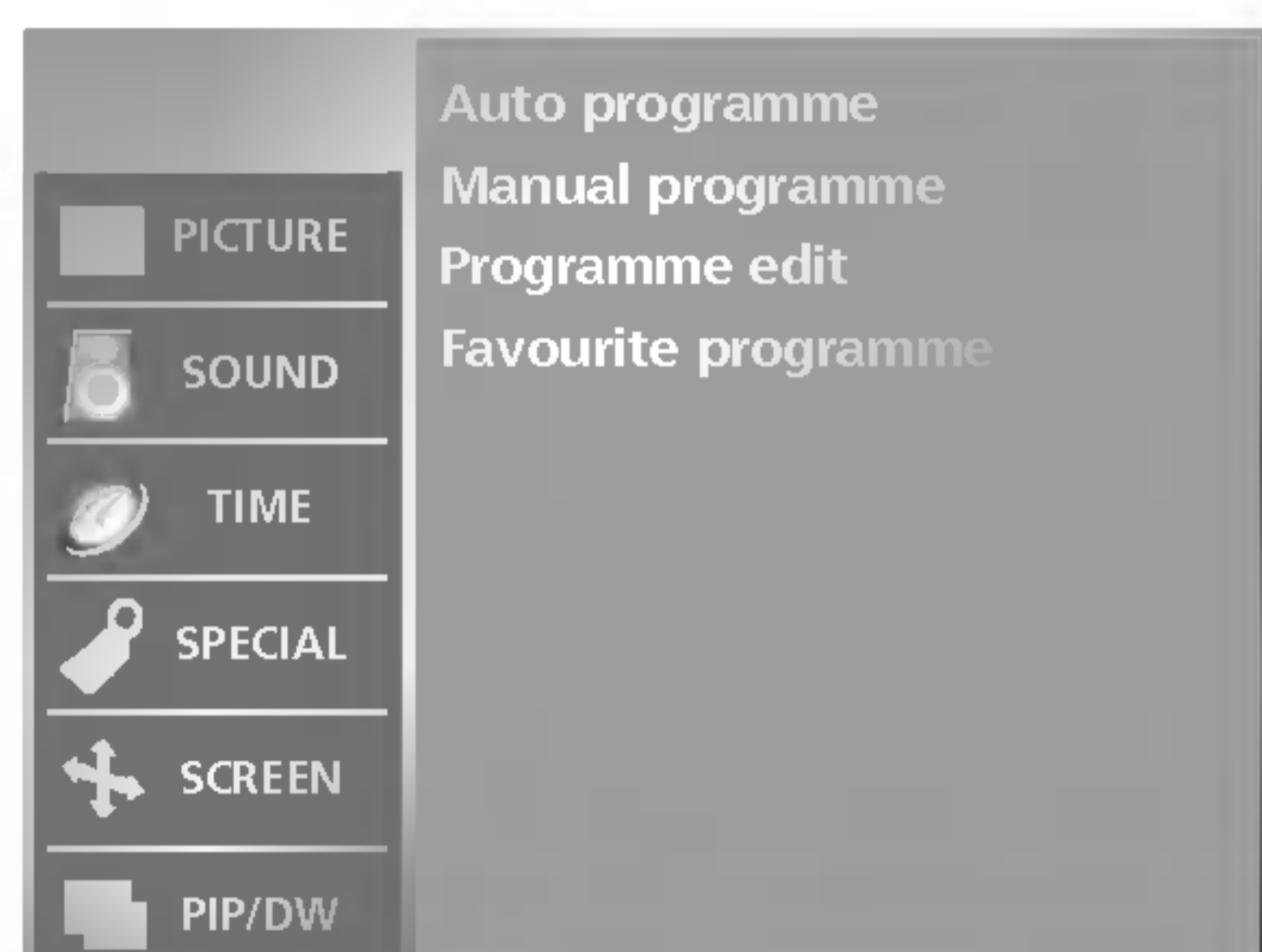

- Също така за всеки номер на програма можете да зададете име на канал от пет символа.

- 1 Натиснете бутон **MENU (меню)**, след което бутон **▲ / ▼**, за да изберете меню **STATION** (Станция).
- 2 Натиснете бутон **▶**, след което бутон **▲ / ▼**, за да изберете **Manual programme** (ръчна настройка на програма).
- 3 Натиснете бутон **▶**, след което бутон **▲ / ▼**, за да изберете **Name** (име).
- 4 Натиснете бутон **▶**, след което **▲ / ▼**. Можете да използвате празно поле, +, - числата от **0** до **9** и азбучните символи от **A** до **Z**.
- 5 Натиснете бутон **◀ / ▶**, за да изберете позиция, след което изберете втория символ и т. н.
- 6 Натиснете бутон **OK**, за да го запомните.
- 7 Натиснете бутон **EXIT**, за да се върнете към телевизионната програма.

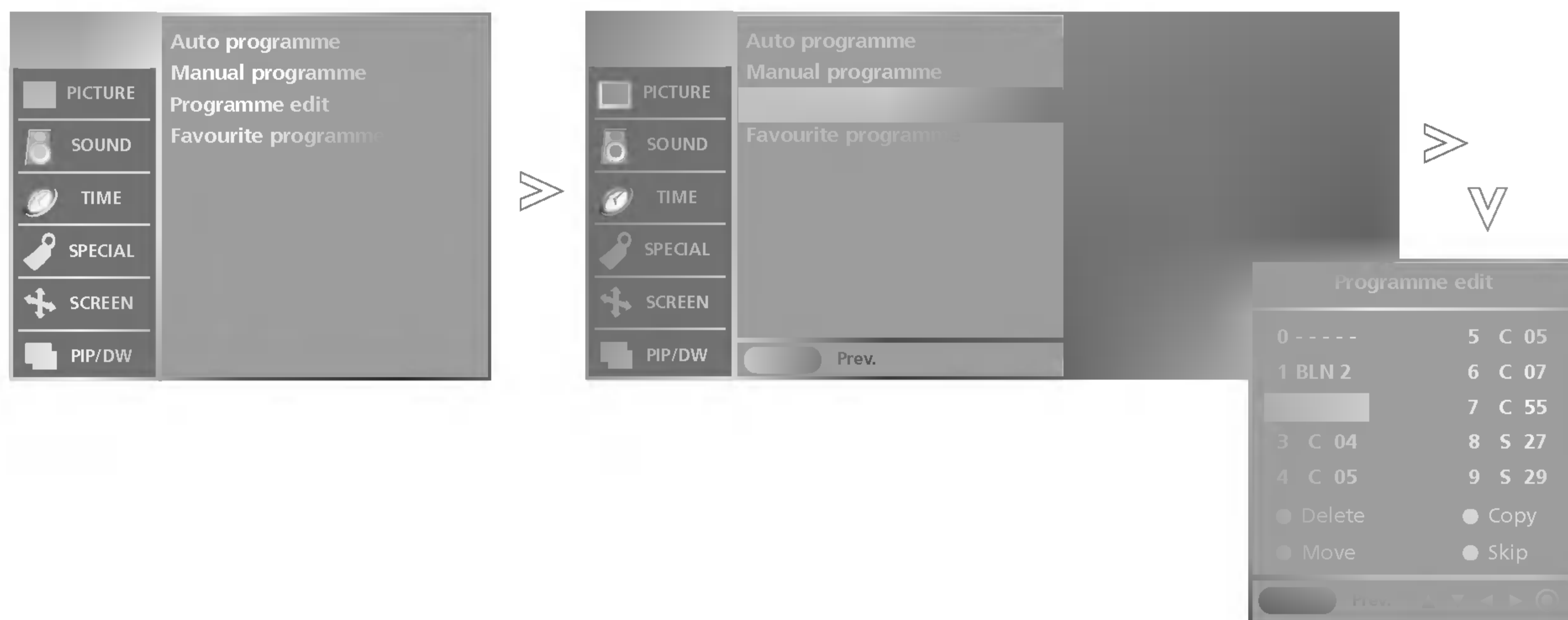

- Тази функция ви дава възможност да изтриете или пропуснете запазените програми. Също така можете да преместите някои канали на други номера или да вмъкнете празна програма на избран номер.

- 1 Натиснете бутон **MENU (меню)**, след което бутон **▲ / ▼**, за да изберете меню **STATION** (Станция).
- 2 Натиснете бутон **▶**, след което бутон **▲ / ▼**, за да изберете **Programme edit** (редактиране на програмата).
- 3 Натиснете бутон **▶**, за да излезе менюто за ръчна настройка на програмите.

#### ■ Изтриване на програма

1. Изберете програмата, която да изтриете, с бутон **▲ / ▼ / ◀ / ▶**.
2. Натиснете два пъти **ЧЕРВЕНИЯ** бутон.  
Маркираната програма се изтрива, всички останали програми се преместват с една позиция нагоре.

#### ■ Копиране на програма

1. Изберете програмата, която ще се копира, с бутон **▲ / ▼ / ◀ / ▶**.
2. Натиснете **ЗЕЛЕНИЯ** бутон.  
Останалите програми се преместват с една позиция надолу.

#### ■ Преместване на програма

1. Изберете програмата, която да преместите, с бутон **▲ / ▼ / ◀ / ▶**.
2. Натиснете **ЖЪЛТИЯ** бутон.
3. С бутон **▲ / ▼ / ◀ / ▶** преместете програмата на желанния номер.
4. Натиснете повторно **ЖЪЛТИЯ** бутон, за да освободите тази функция.

#### ■ Пропускане на номер на програма

1. Изберете програмата, която искате да пропуснете, с бутон **▲ / ▼ / ◀ / ▶**.
2. Натиснете **СИНИЯ** бутон. Пропуснатата програма се променя в синьо.
3. Натиснете повторно **СИНИЯ** бутон, за да освободите тази функция.  
Когато даден номер се пропуска, това означава, че при нормален режим на гледане на телевизия няма да можете да го избирате с бутон **▲ / ▼**. Ако искате да изберете пропуснатата програма, въведете директно номера на програмата с цифровите бутони или я изберете от менюто за редактиране на програма или програмната схема.

- 4 Натиснете бутон **EXIT**, за да се върнете към телевизионната програма.



# Настройка на телевизионните канали

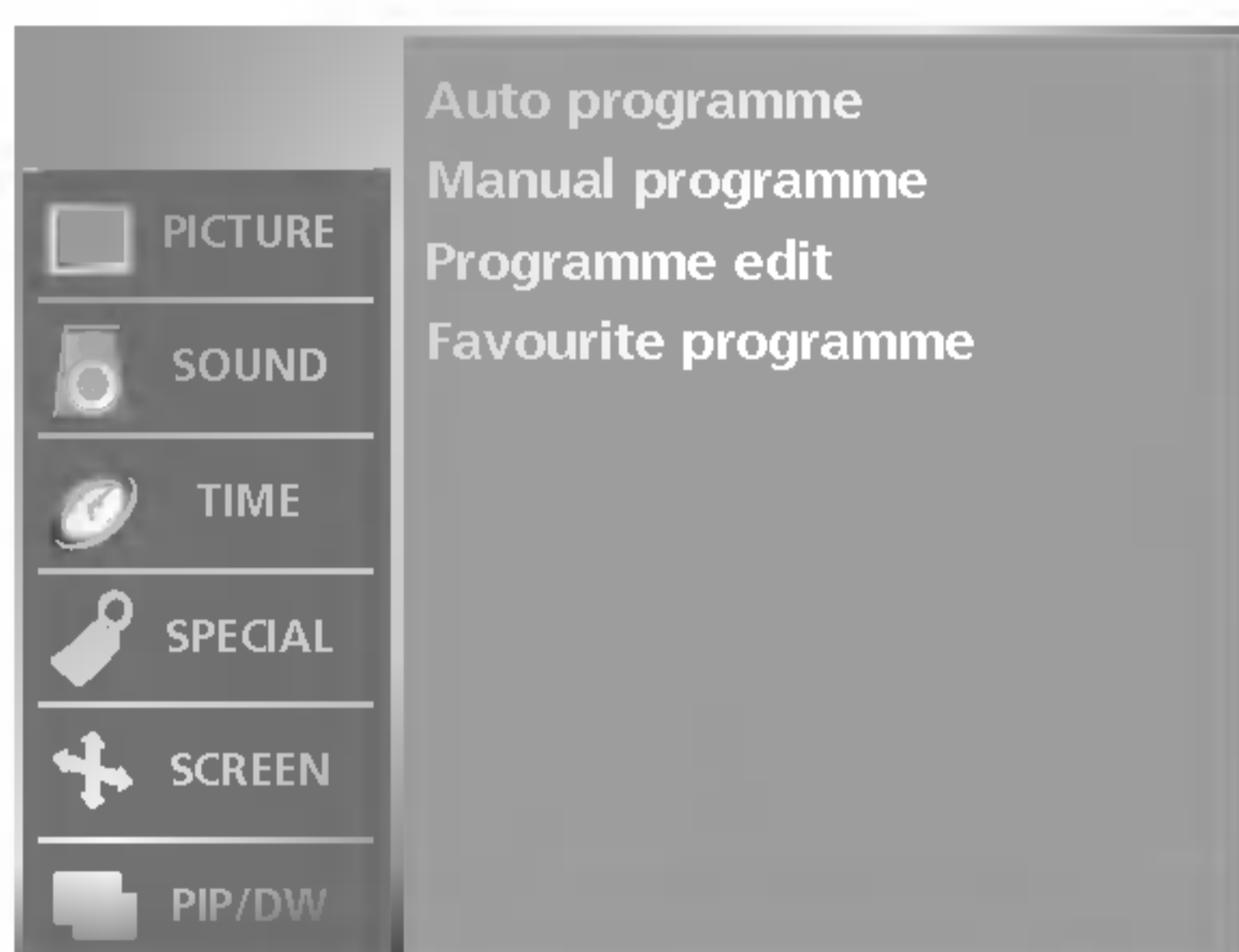

- Тази функция ви дава възможност директно да изберете предпочитаните си програми.

- За да изберете запаметени предпочитани програми, натиснете многократно бутон **FAVOURITE**.

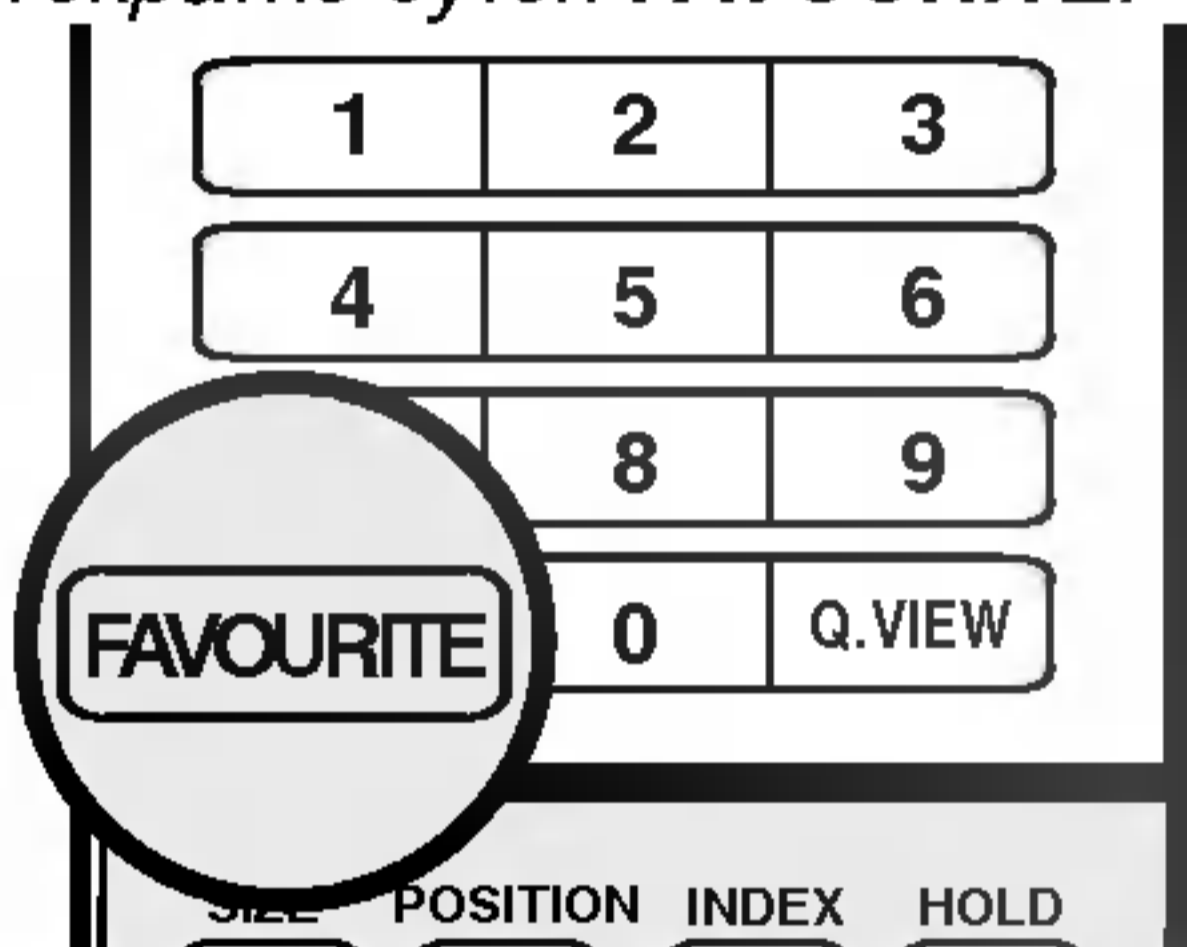

- 1 Натиснете бутон **MENU** (меню), след което бутон **▲ / ▼**, за да изберете меню **STATION** (Станция).
- 2 Натиснете бутон **▶**, след което **▲ / ▼**, за да изберете **Favourite programme** (предпочитана програма).
- 3 Натиснете бутон **▶**.
- 4 Натиснете **▲ / ▼** бутон , за да изберете -- ----.
- 5 Изберете желаната програма с бутон **◀ / ▶** или с цифровите бутони. Номерата под 10 се въвеждат с "0" отпред, напр. "05" за 5.
- 6 За да запаметите друга програма, повторете стъпки 4-5. Можете да запаметите до 8 програми.
- 7 Натиснете бутон **EXIT**, за да се върнете към телевизионната програма.

- Можете да проверите запаметените програми, като извикате програмната схема.

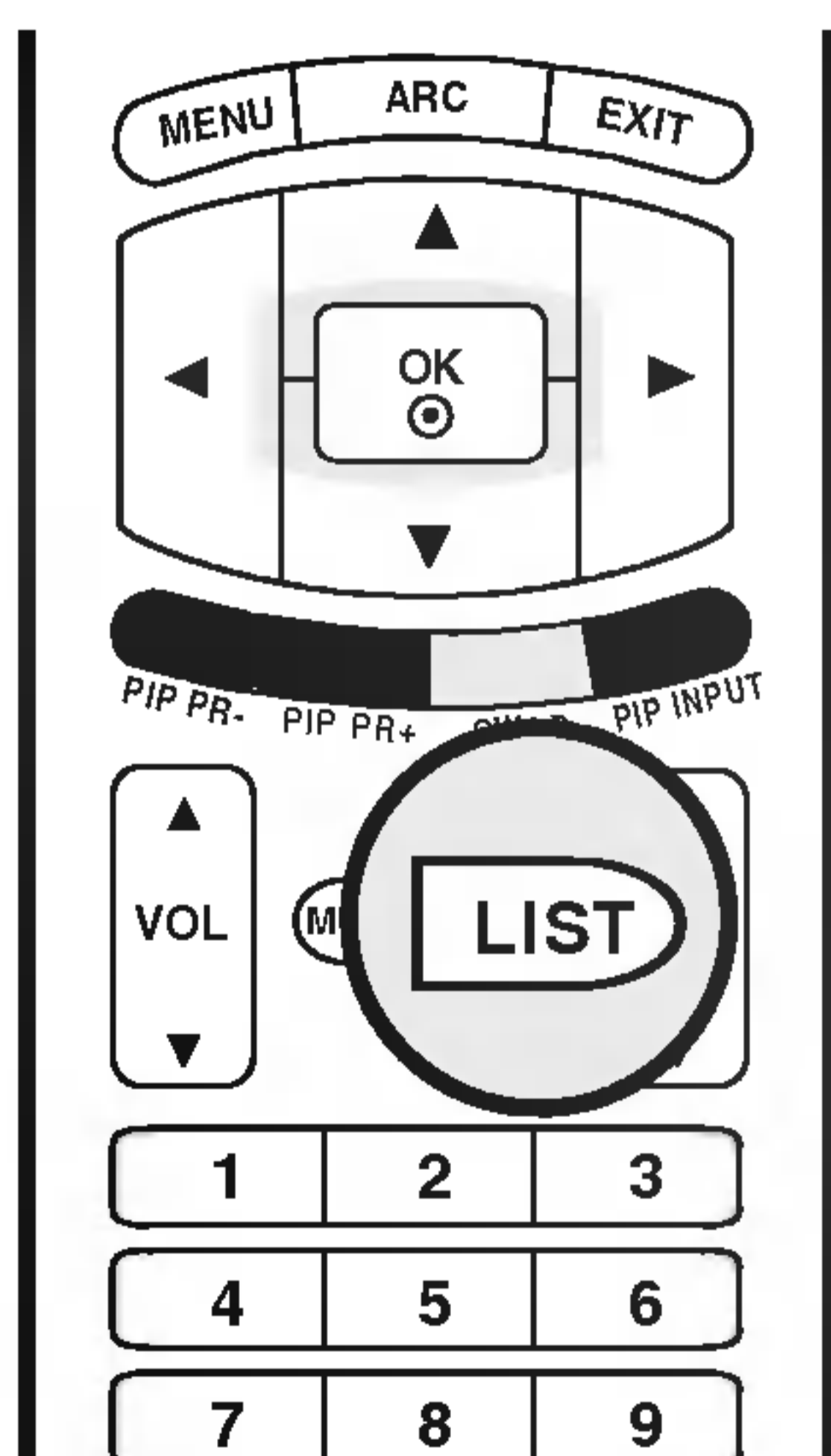

## ■ Извикване на програмната схема

Натиснете бутон **LIST** (списък), за да излезе менюто **Programme table** (програмна схема).

На екрана излиза програмната схема. Една програмна схема съдържа десет програми, както е показано по-долу.

0	----	5	C 05
1	BLN 2	6	C 07
		7	C 55
		8	S 27
4	C 05	9	S 29



## Бележка

- а. Може да откриете някои сини програми. Настроени са така, че да се пропускат в режим автоматично програмиране или редактиране.
- б. Някои програми с изписан номер в програмната схема указват, че нямат име на канала.

## ■ Избор на програма в програмната схема.

Изберете програма с бутон **▲ / ▼ / ◀ / ▶**.

След това натиснете бутон **OK**.

Телевизорът превключва на избрания програмен номер.

## ■ Преглеждане на програмната схема

Програмната схема има 10 страници, съдържащи 100 програми.

Страниците се сменят с многократното натискане на бутон **▲ / ▼ / ◀ / ▶**.

Натиснете бутон **EXIT**, за да се върнете към телевизионната програма.

## Настройка на образа

- Тази функция регулира телевизора за най-добър вид на картината.

- Когато регулирате **Contrast** (Контраст), **Brightness** (Яркост), **Colour** (Цвят), **Sharpness** (Рязкост), и **Tint** (Оттенък) (само за NTSC) ръчно, PSM автоматично се променя на **User** (Потребител).

- настройките **Dynamic** (Динамична), **Standard** (Стандартна) и **Mild** (Умерена) са фабрично програмирани за оптимална картина и не могат да бъдат променени.

- Можете да използвате и менюто **PICTURE** (КАРТИНА) за настройка на **PSM** (Памет за състоянието на картината).

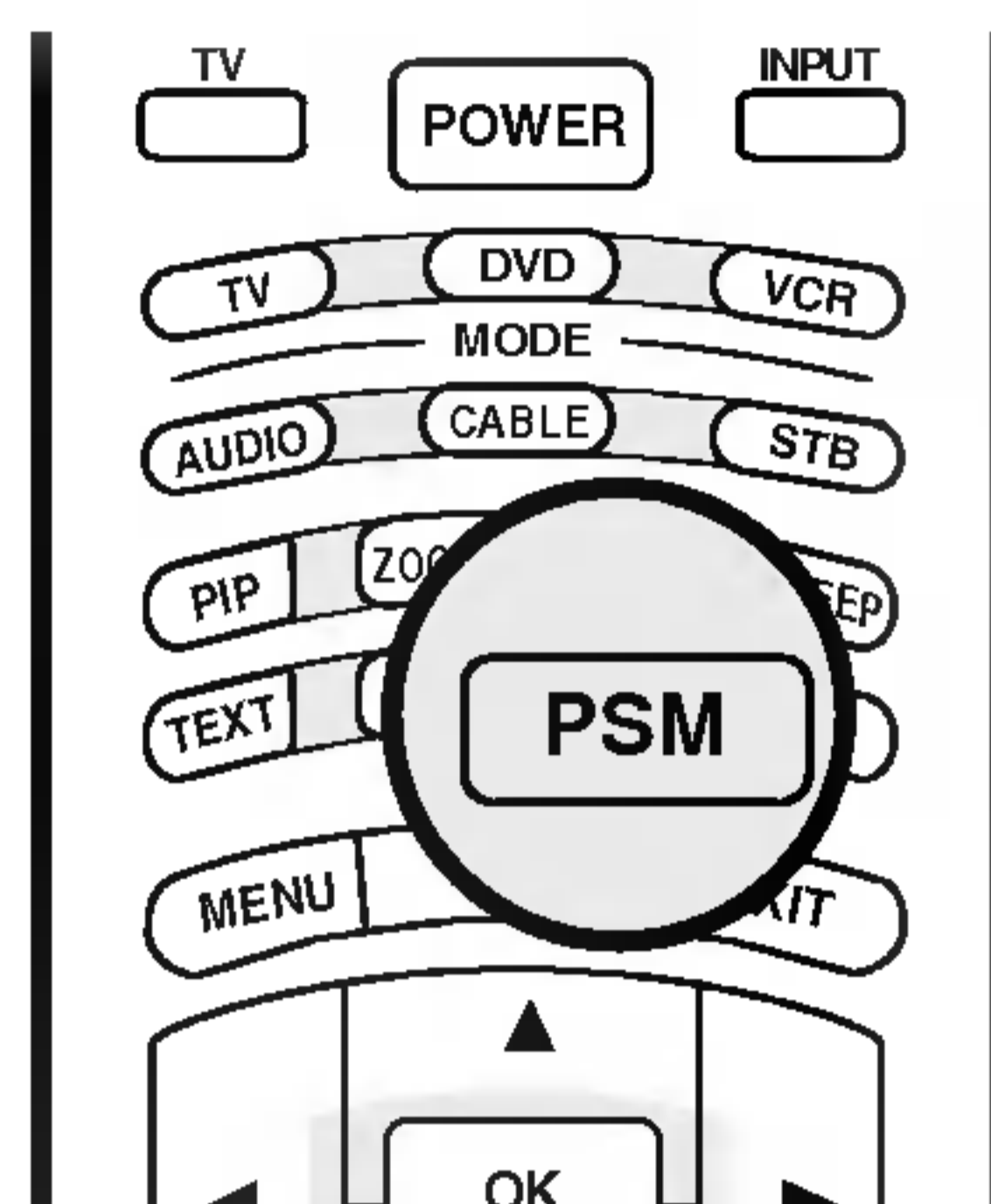

- 1 Натиснете неколкотократно бутона **PSM** (Памет за състоянието на картината), за да изберете опцията за настройка на вида на картината, както е показано по-долу: **Dynamic** (Динамична), **Standard** (Стандартна), **Mild** (Умерена) или **User** (Потребител).

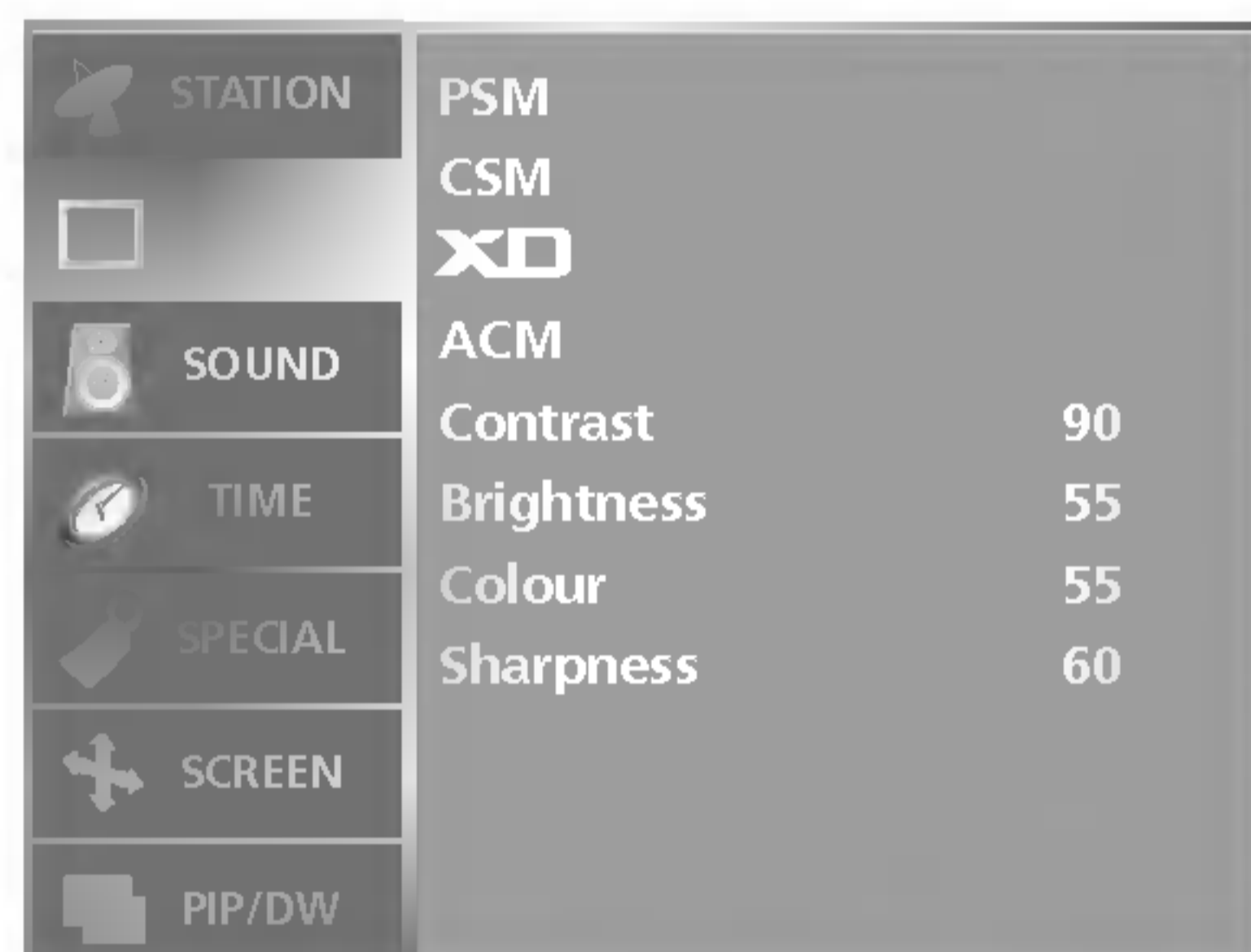

- За да нулирате стойностите (възстановите фабричните настройки), изберете опцията **Normal** (Нормално).

- когато настройвате ръчно температурните опции за цветовете (червено, зелено или синьо), CSM автоматично се променя на **User** (потребител).



- 1 Натиснете бутон **MENU** (меню), след което бутон **▲ / ▼**, за да изберете менюто за настройка на **PICTURE** (образа).
- 2 Натиснете бутон **▶**, след което бутон **▲ / ▼**, за да изберете **CSM**.
- 3 Натиснете бутона **▶**, а след това бутона **▲ / ▼**, за да изберете **Cool** (Студени), **Normal** (Нормални), **Warm** (Топли) или **User** (Потребител).
  - **Cool** (Студени): За да виждате слабо наситени цветове с повече синьо.
  - **Normal** (Нормални): За да инициализирате стойностите (нулиране и връщане към настройките по подразбиране).
  - **Warm** (Топли): За да засилите по-горещите цветове, например червено.
  - **User** (Потребител): За да регулирате червеното, зеленото или синьото за всякаква температура на цвета, която предпочитате.
    1. Натиснете бутона **▲ / ▼**, за да изберете **User** (Потребител).
    2. Натиснете бутона **▶**, а след това бутона **▲ / ▼**, за да изберете **Red** (Червено), **Green** (Зелено) или **Blue** (Синьо)
    3. Натиснете бутона **◀ / ▶**, за да направите съответните настройки.

- 4 Натиснете бутон **EXIT**, за да се върнете към телевизионната програма.

## Настройка на образа

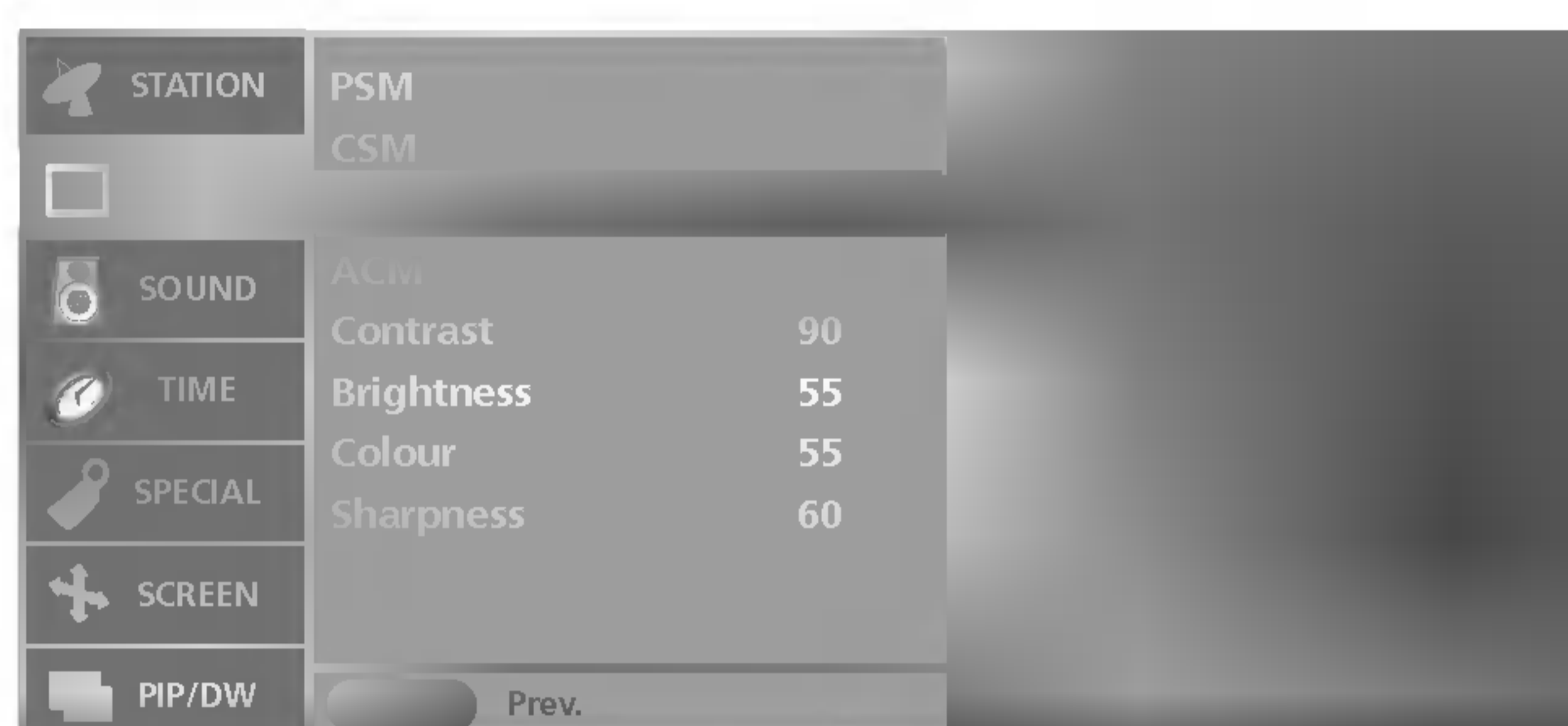

- **X-D** е уникална технология на LG Electronic за подобряване на образа, която позволява възпроизвеждане на реален HD източник с помощта на сложен цифров алгоритъм за обработка на сигнала.
- Когато избирате опциите на **PSM** (**Dynamic** (Динамична), **Standard** (Стандартна) или **Mild** (Умерена), **X-D** автоматично се променя на **On** (Включено). Ако **X-D** е в положение **Off** (Изключено), **PSM** автоматично се променя на **User** (Потребител), а функцията **ACM** не е достъпна.
- Функцията **X-D** не е достъпна в режим **DVI PC/HDMI PC**.

- 1 Натиснете бутон **MENU** (меню), след което бутон **▲ / ▼**, за да изберете менюто за настройка на **PICTURE** (образа).
- 2 Натиснете бутон **▶**, след което бутон **▲ / ▼**, за да изберете **X-D**.
- 3 Натиснете бутон **▶**, а след това ползвайте бутон **▲ / ▼**, за да изберете **On** (Включен) или **Off** (Изключен).
- 4 Натиснете бутон **EXIT**, за да се върнете към телевизионната програма.

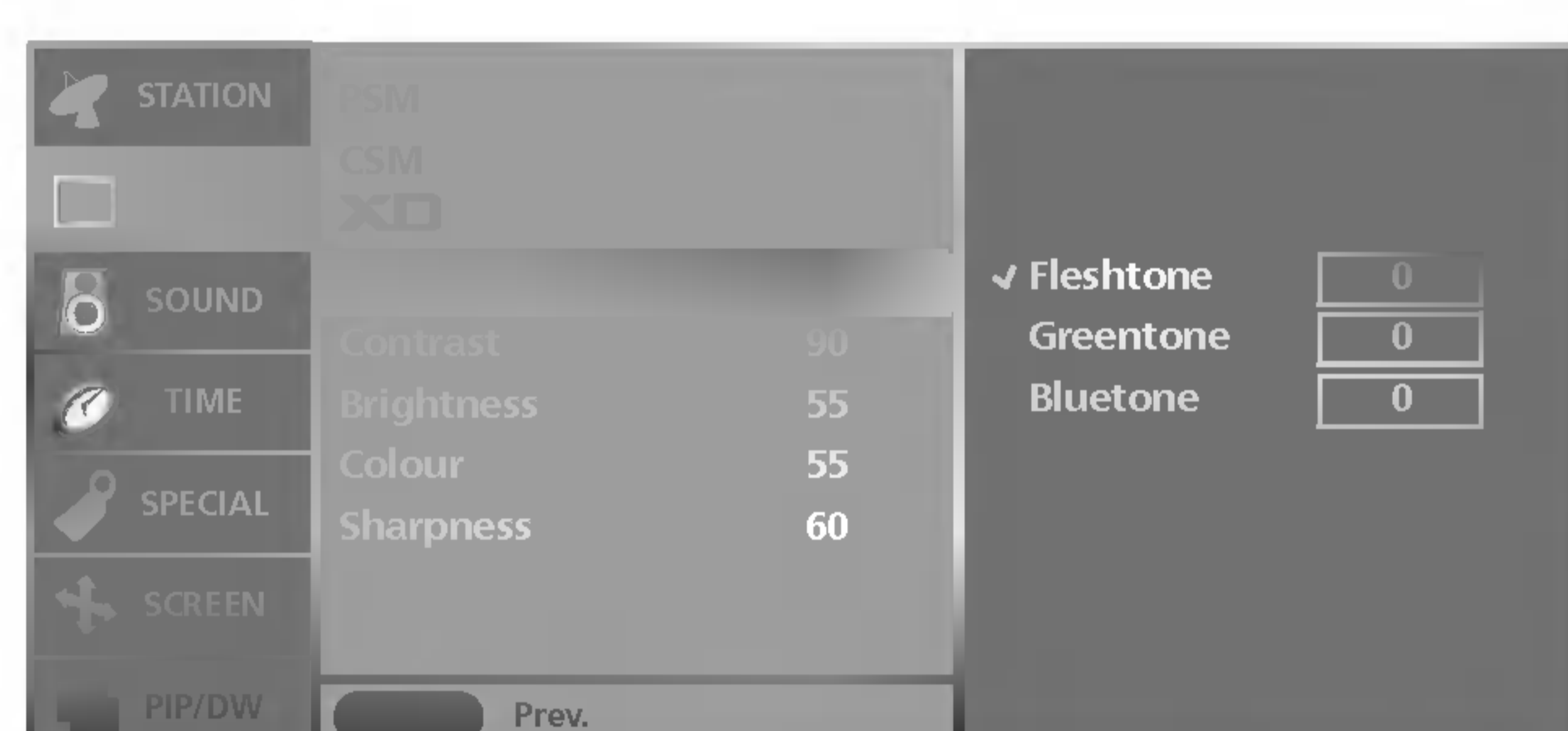

- Регулирайте **ACM**, за да изберете желаната опция за **ЦВЯТ НА КОЖАТА**.
- Функцията **ACM** е достъпна във всички режими с изключение на режим **DVI PC/HDMI PC**.

- 1 Натиснете бутон **MENU** (меню), след което бутон **▲ / ▼**, за да изберете менюто за настройка на **PICTURE** (образа).
- 2 Натиснете бутон **▶**, след което бутон **▲ / ▼**, за да изберете **ACM**.
- 3 Натиснете бутон **▶**, а след това бутон **▲ / ▼**, за да изберете **Fleshtone** (Телесен нюанс), **Greentone** (Зелен нюанс) или **Bluetone** (Син нюанс).
- 4 Натиснете бутон **◀ / ▶**, за да извършите желаните настройки, които ще бъдат запаметени към **User** (потребител).
- 5 Натиснете бутон **EXIT**, за да се върнете към телевизионната програма.

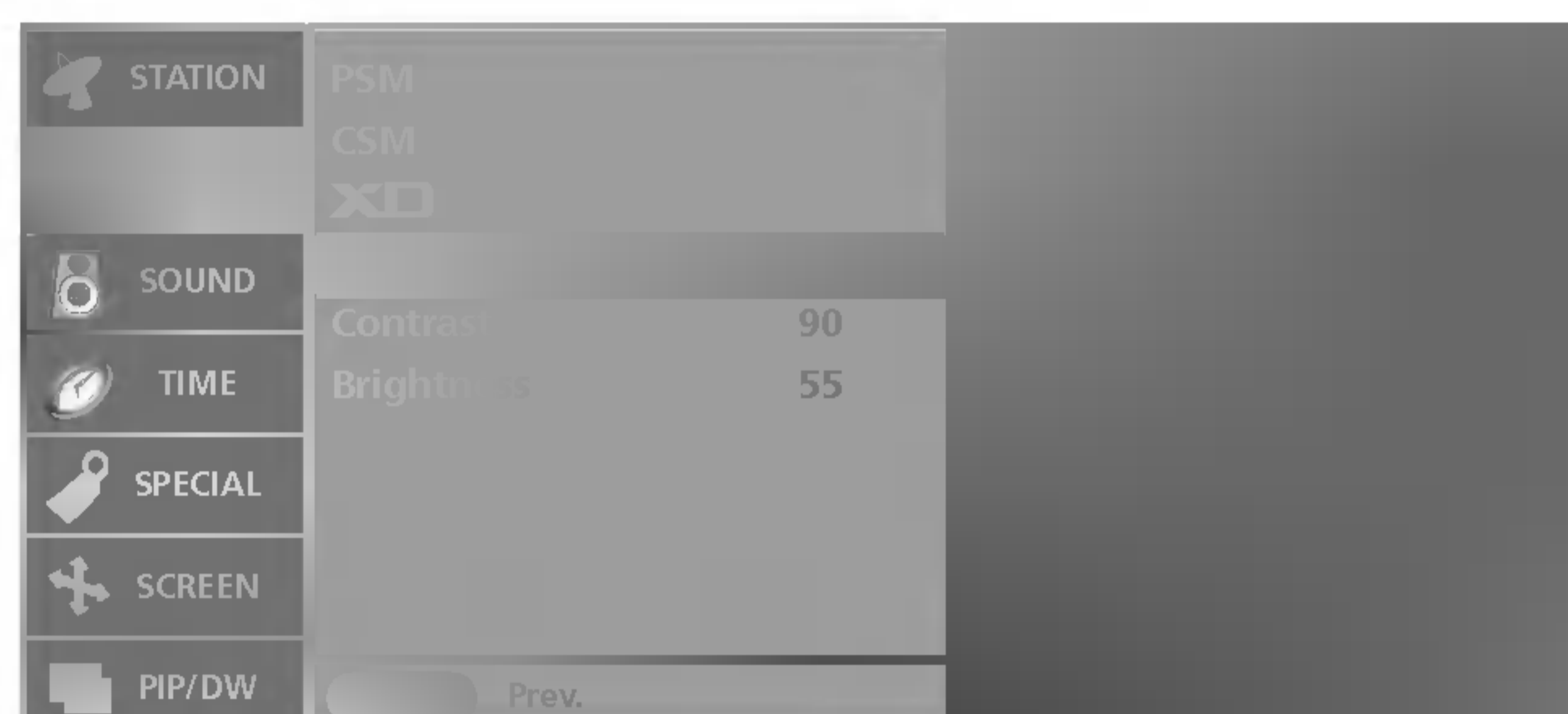

- *огато телевизорът е свързан към външно устройство с функция sRGB, тя регулира цветовата разлика, за да показва еднакво изображение на двете устройства.*
- *sRGB функцията е достъпна в режим DVI PC/HDMI PC.*

- 1** Натиснете бутон **MENU** (меню), след което бутон **▲ / ▼**, за да изберете менюто за настройка на **PICTURE** (образа).
- 2** Натиснете бутон **▶**, след което бутон **▲ / ▼**, за да изберете **sRGB**.
- 3** Натиснете бутон **▶**, а след това ползвайте бутон **▲ / ▼**, за да изберете **On** (Включен) или **Off** (Изключен).
- 4** Натиснете бутон **EXIT**, за да се върнете към телевизионната програма.

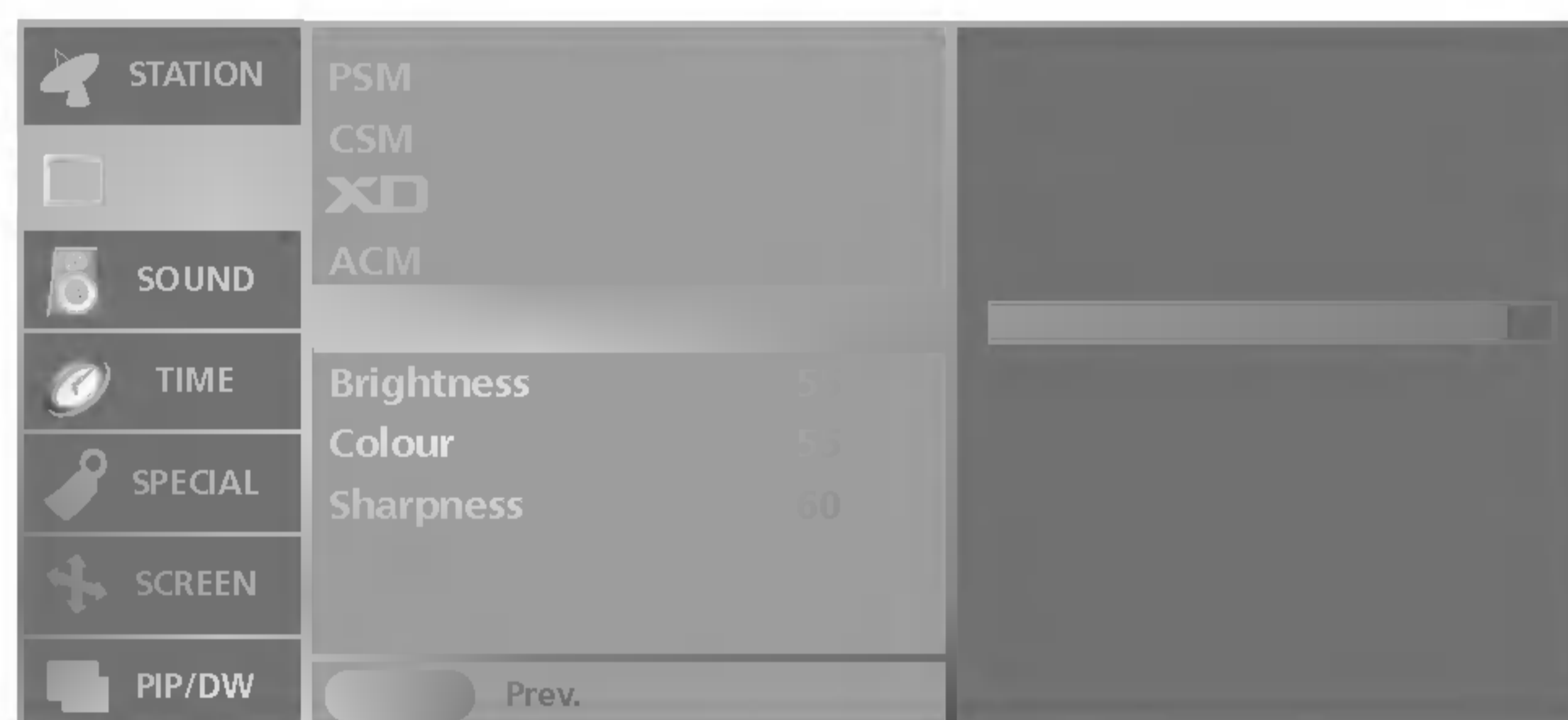

- *Можете да регулирате **Contrast** (Контраст), **Brightness** (Яркост), **Colour** (Цвят), **Sharpness** (Рязкост) и **Tint** (Оттенък) (само за NTSC) на картината на предпочитаните от вас нива.*

- 1** Натиснете бутон **MENU** (меню), след което бутон **▲ / ▼**, за да изберете менюто за настройка на **PICTURE** (образа).
- 2** Натиснете бутон **▶**, а след това бутон **▲ / ▼**, за да изберете желаната настройка на образа (**Contrast** (Контраст), **Brightness** (Яркост), **Color** (Цвят) или **Sharpness** (Рязкост)).
- 3** Натиснете бутон **◀ / ▶**, за да извършите желаните настройки, които ще бъдат запазени към **User** (потребител).
- 4** Натиснете бутон **EXIT**, за да се върнете към телевизионната програма.



#### Бележка

- В режим **PC** (компютър) излизат само **Contrast** (контраст) и **Brightness** (яркост).

# **Настройка на звука**

- **SSM** (Памет за състоянието на звука) ви дава възможност да се наслаждавате на най-добрия звук без специално регулиране, защото телевизорът настройва съответните опции за звука въз основа на съдържанието на програмата.
- Когато регулирате звуковия еквалайзер ръчно, **SSM** автоматично превключва на **User** (Потребител).
- **SRS TSXT**, **Flat** (Равен), **Music** (Музика), **Movie** (Филм), и **Sports** (Спорт) са фабрични настройки за добро качество на звука и не могат да бъдат регулирани.
- Ако бъде избрана **SRS TSXT**, функциите **BBE**, **Treble** (високи), и **Bass** (баси) не са достъпни.
- Можете да използвате и менюто **SOUND** (ЗВУК) за настройка на **SSM** (Памет за състоянието на звука).

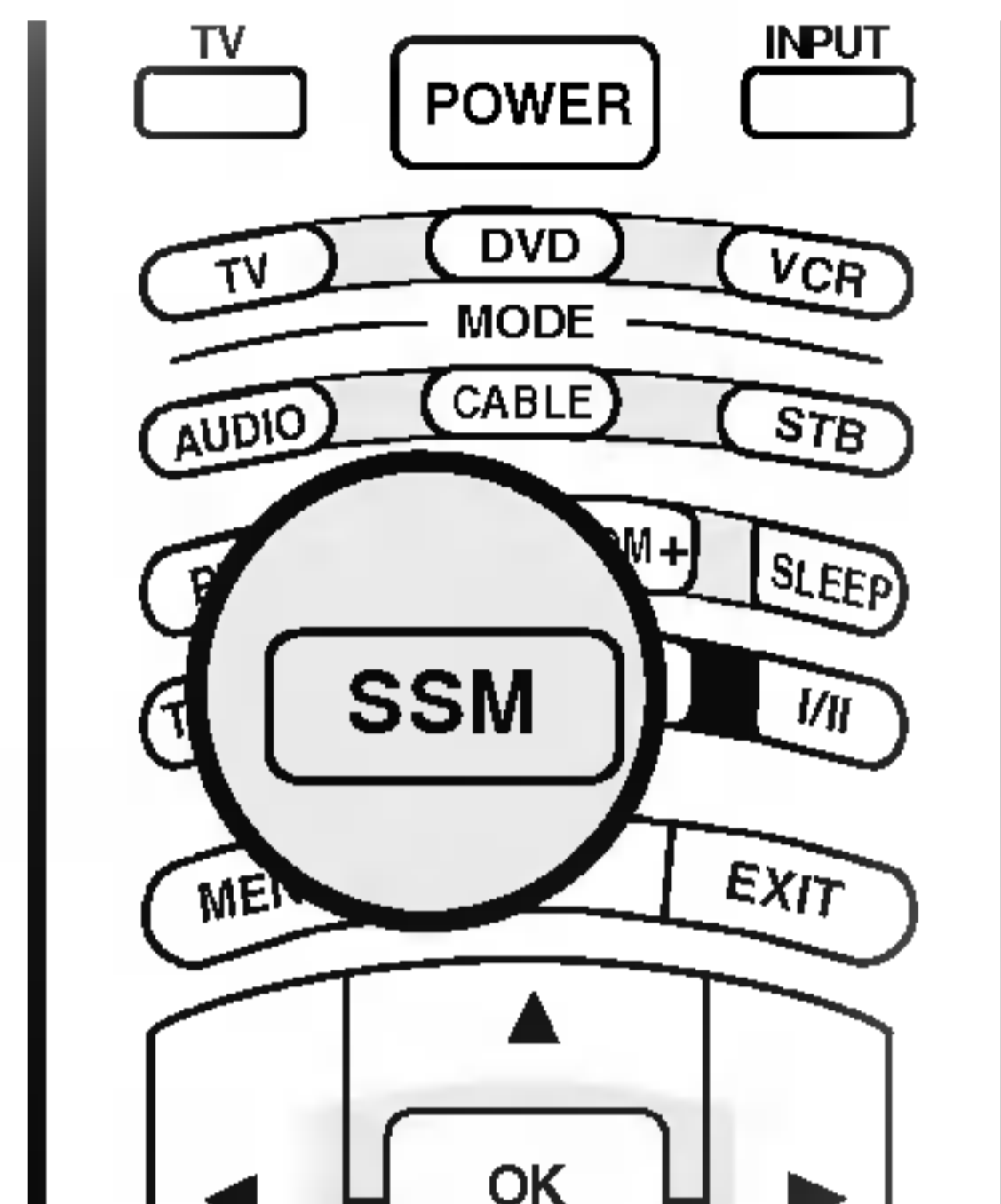

- 1 Натиснете неколккратно бутона **SSM** (Памет за състоянието на звука), за да изберете опцията за настройка на вида на картината, както е показано по-долу: **SRS TSXT**, **Flat** (Равен), **Music** (Музика), **Movie** (Филм), **Sports** (Спорт) или **User** (Потребител).

- Технологията TruSurround XT е вградена по лиценз на SRS Labs, Inc.
- **SRS CO** е търговска марка на SRS Labs, Inc.

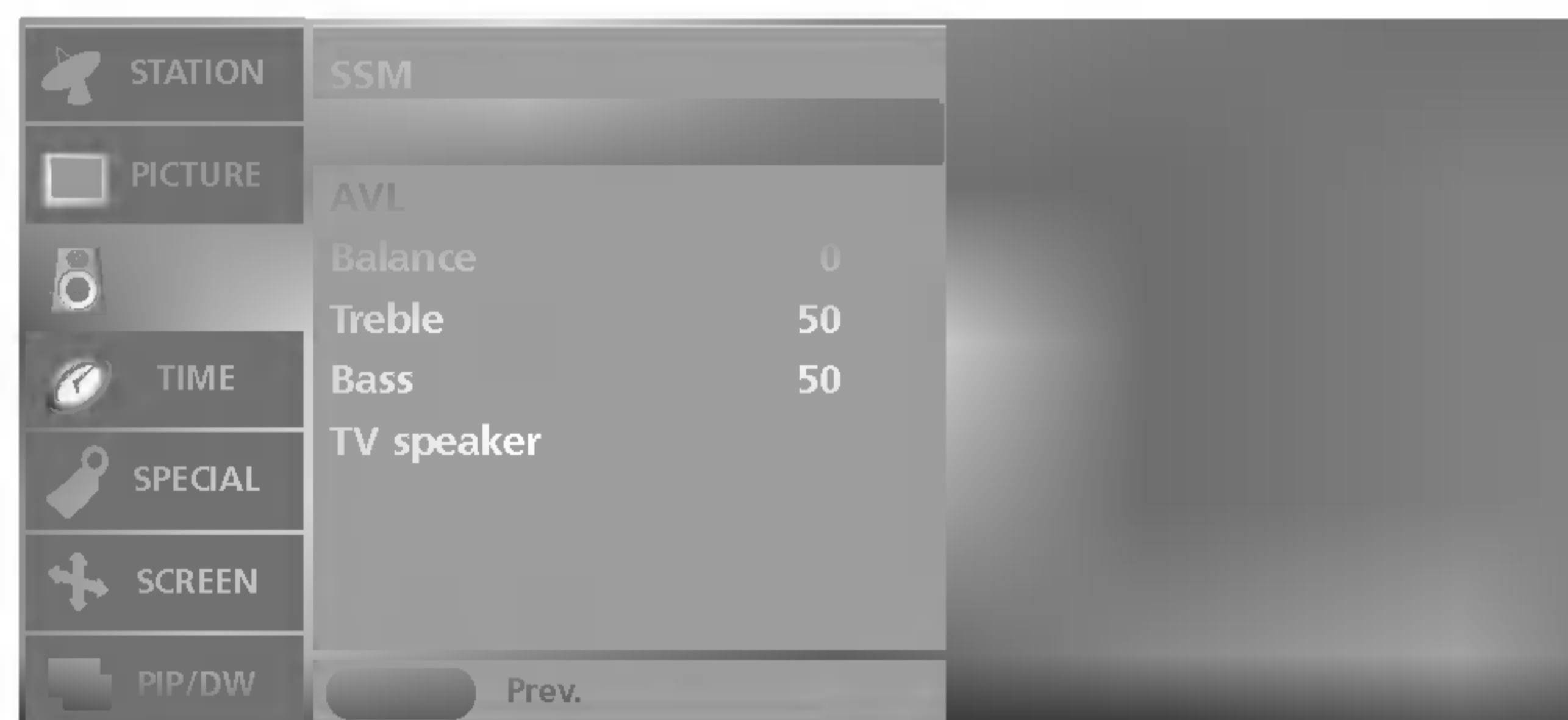
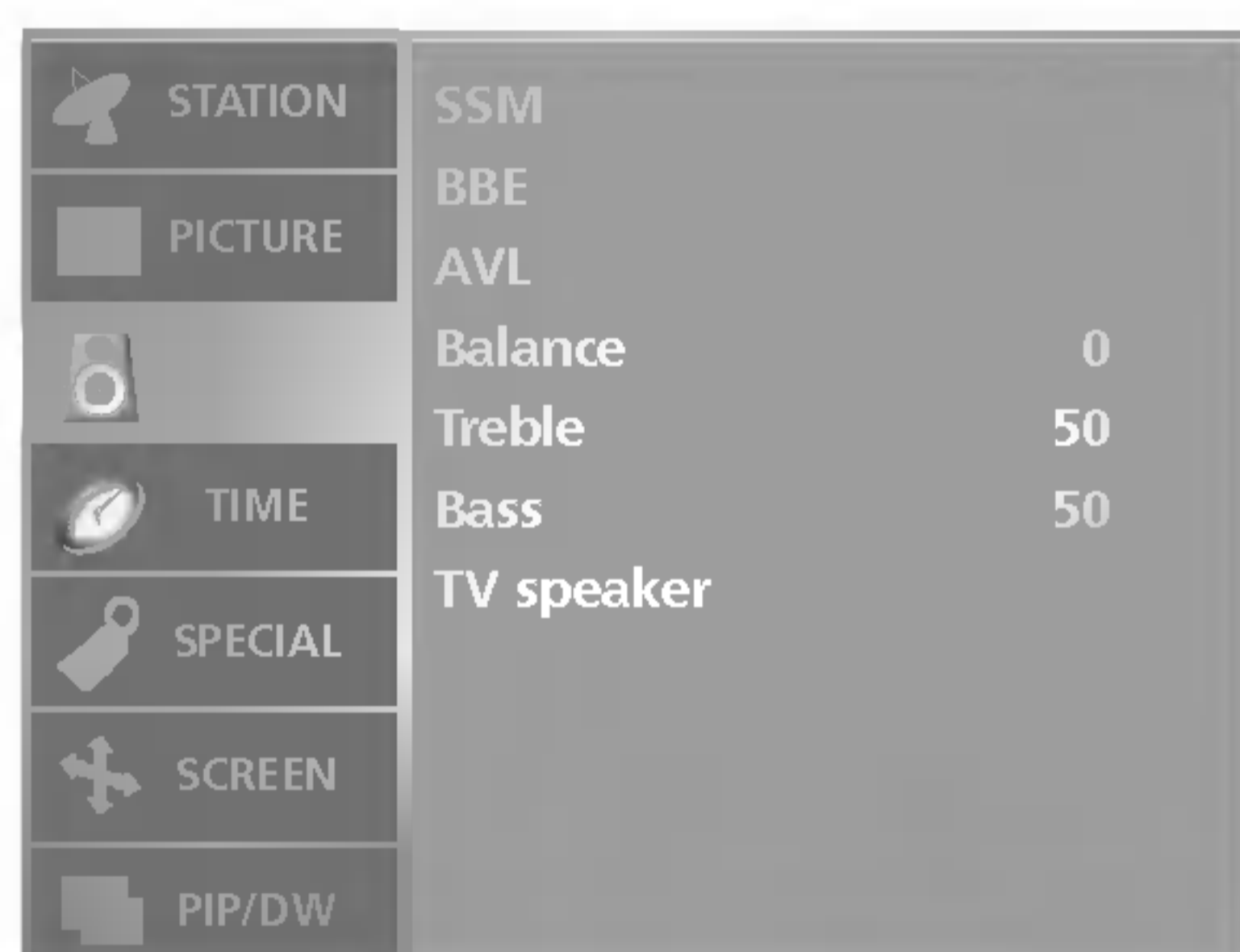

- **BBE High Definition Sound** (**BBE** звук с висока разделителна способност) възстановява яснотата и плътността за по-добра разбираемост на речта и реализъм на музиката.

- 1 Натиснете бутон **MENU** (меню), след което бутон **▲ / ▼**, за да изберете менюто за настройка на **Sound** (аудио).
- 2 Натиснете бутон **▶**, след което бутон **▲ / ▼**, за да изберете **BBE**.
- 3 Натиснете бутона **▶**, а след това ползвайте бутона **▲ / ▼**, за да изберете **On** (Включен) или **Off** (Изключен).
- 4 Натиснете бутон **EXIT**, за да се върнете към телевизионната програма.

- **BBE** Произведено по лиценз на BBE Sound, Inc.



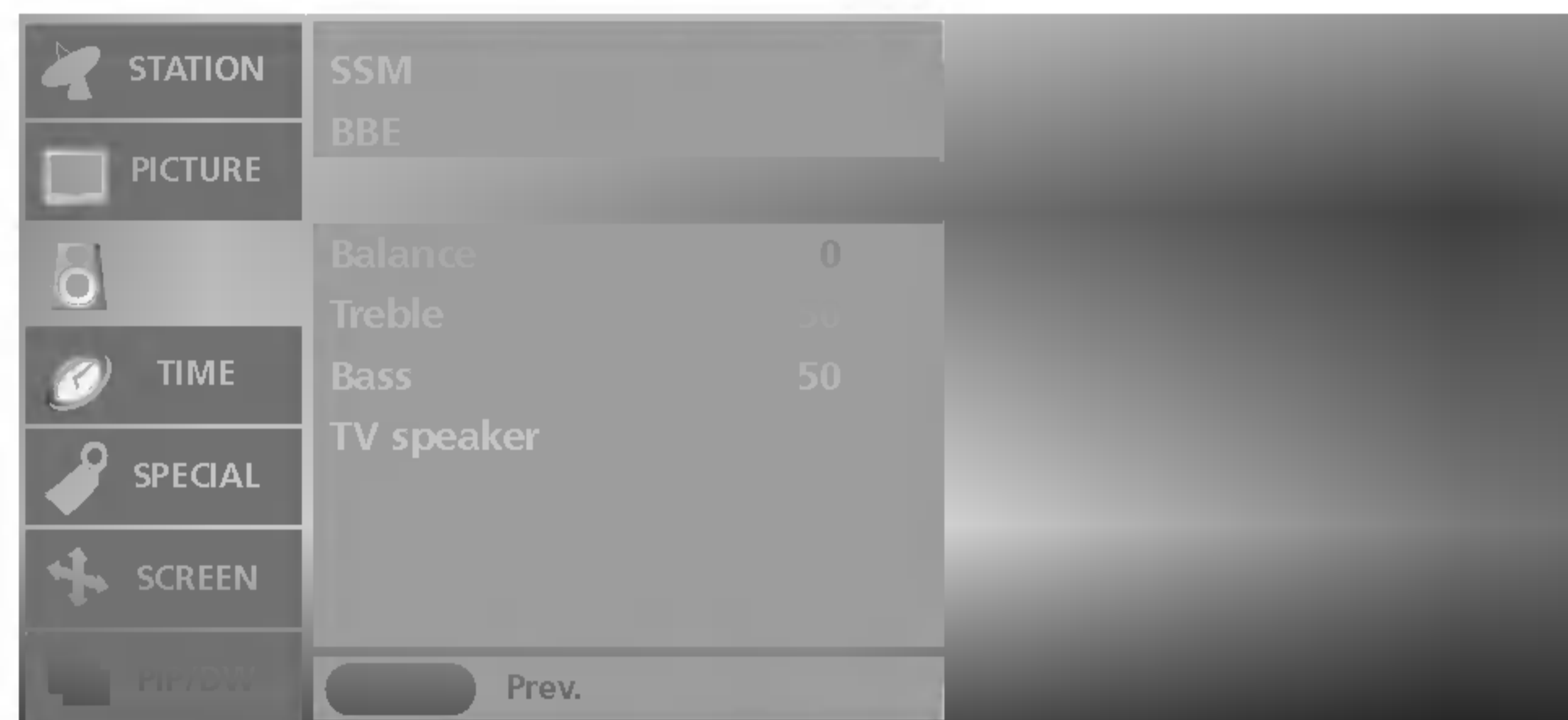

- **AVL** (Автоматичен изравнител на звука) поддържа автоматично еднаква сила на звука дори и при промяна на програмите.

- 1 Натиснете бутон **MENU** (меню), след което бутон **▲ / ▼**, за да изберете меню **Sound** (аудио).
- 2 Натиснете бутон **▶**, след което бутон **▲ / ▼**, за да изберете **AVL**.
- 3 Натиснете бутон **▶**, а след това ползвайте бутон **▲ / ▼**, за да изберете **On** (Включен) или **Off** (Изключен).
- 4 Натиснете бутон **EXIT**, за да се върнете към телевизионната програма.

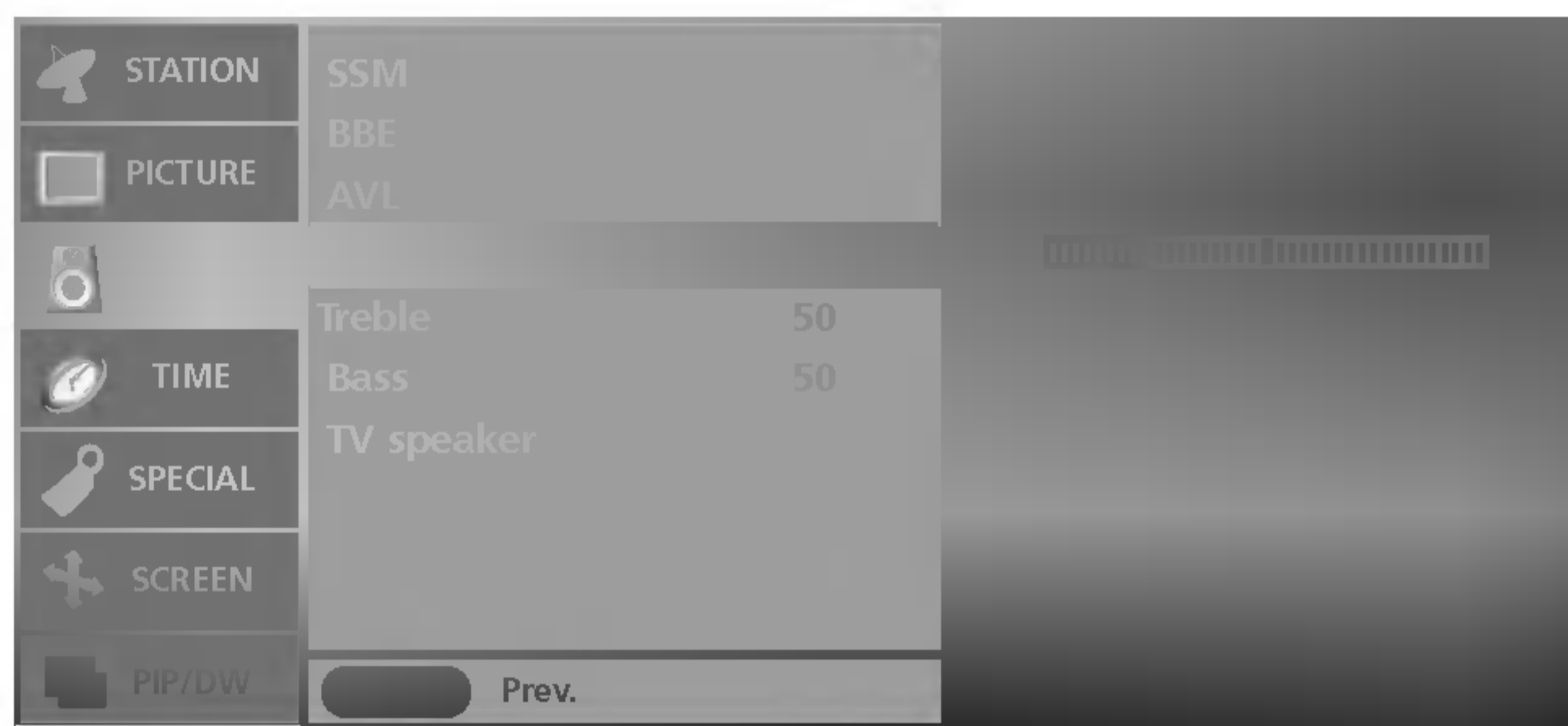
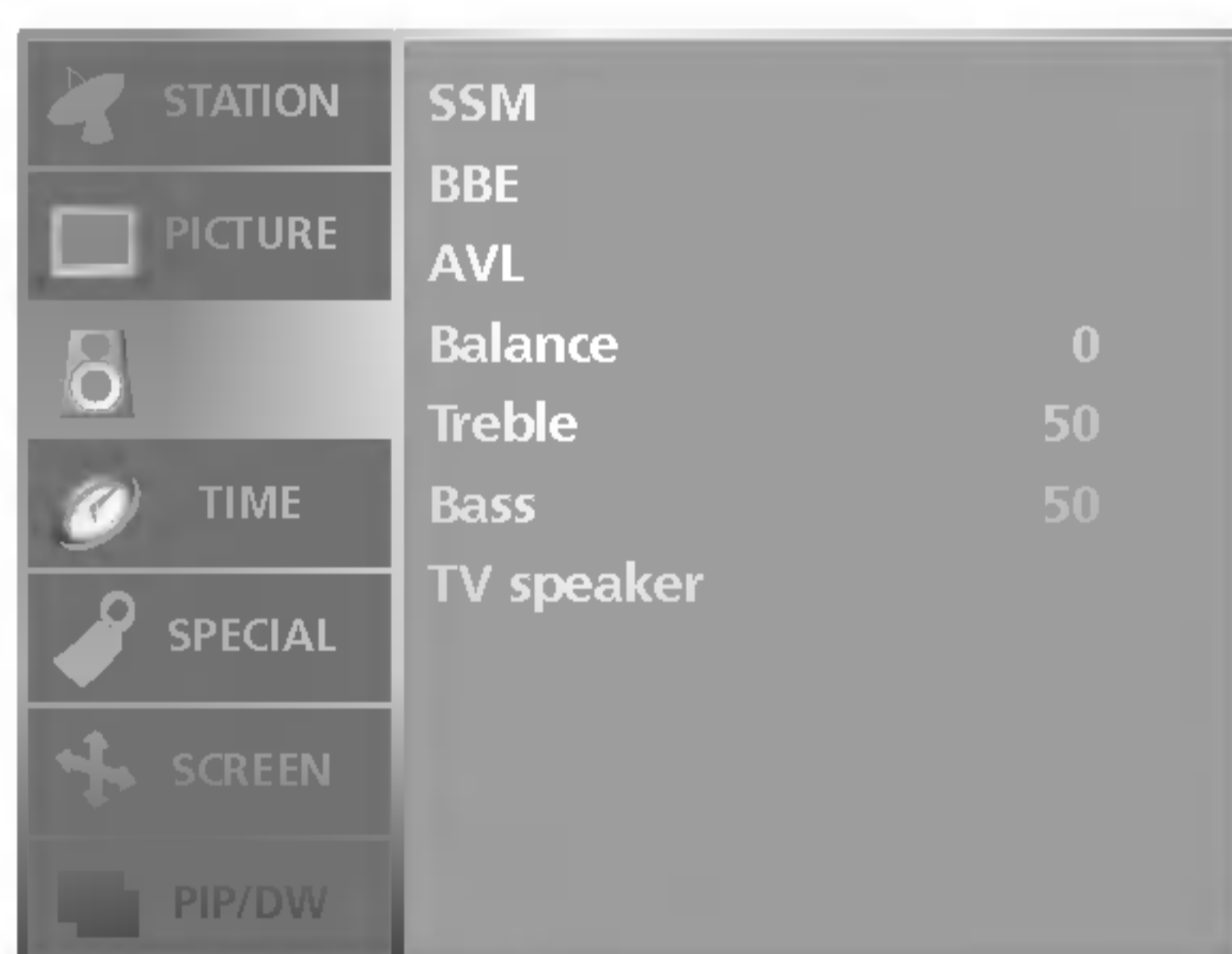

- Регулирайте звука според вашия вкус и обстановката в стаята.

- 1 Натиснете бутон **MENU** (меню), след което бутон **▲ / ▼**, за да изберете меню **Sound** (аудио).
- 2 Натиснете бутон **▶**, след което бутон **▲ / ▼**, за да изберете желаната настройка на звука (**Balance** (Баланс), **Treble** (Високи) или **Bass** (Баси)).
- 3 Натиснете бутон **▶** и след това бутон **◀ / ▶**, за да извършите съответното регулиране.
- 4 Натиснете бутон **EXIT**, за да се върнете към телевизионната програма.



## Настройка на звука

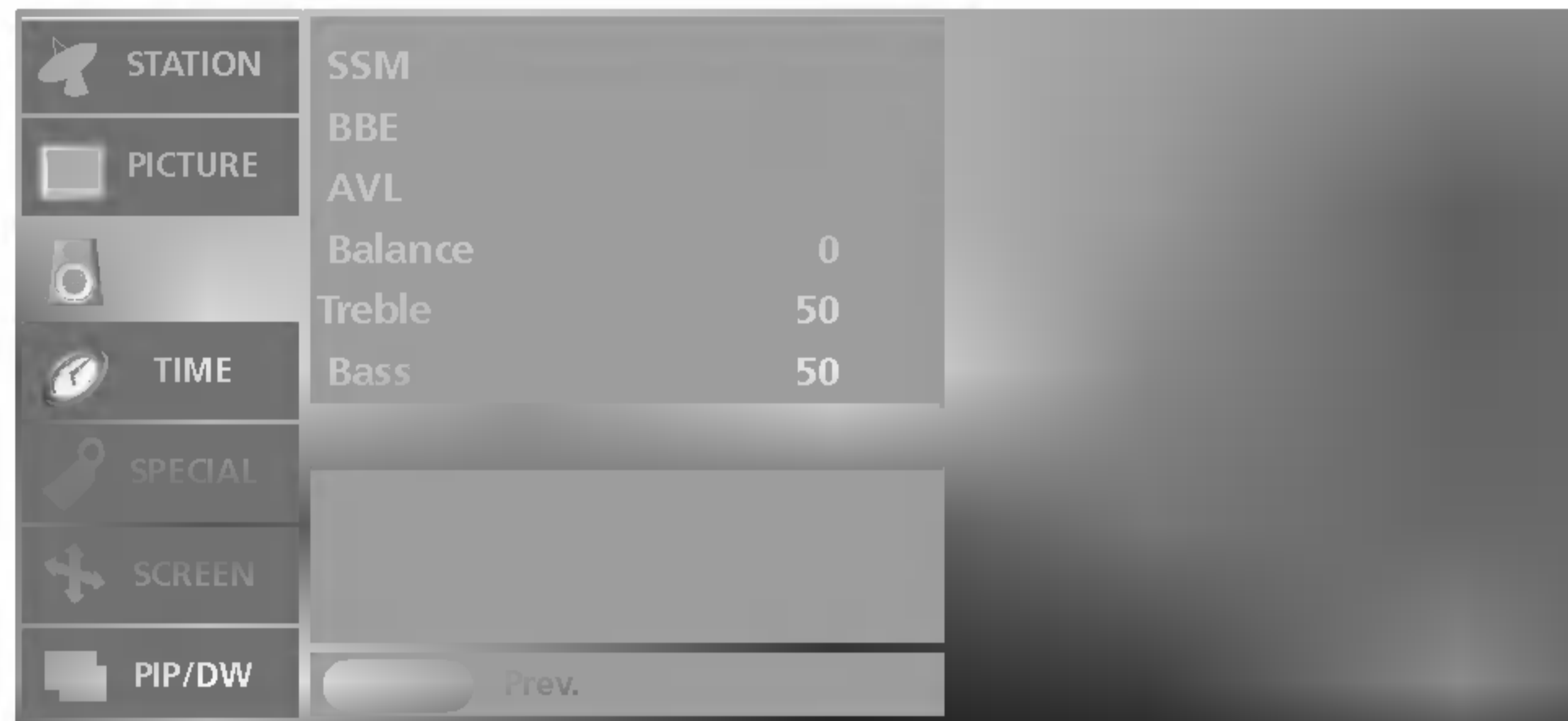
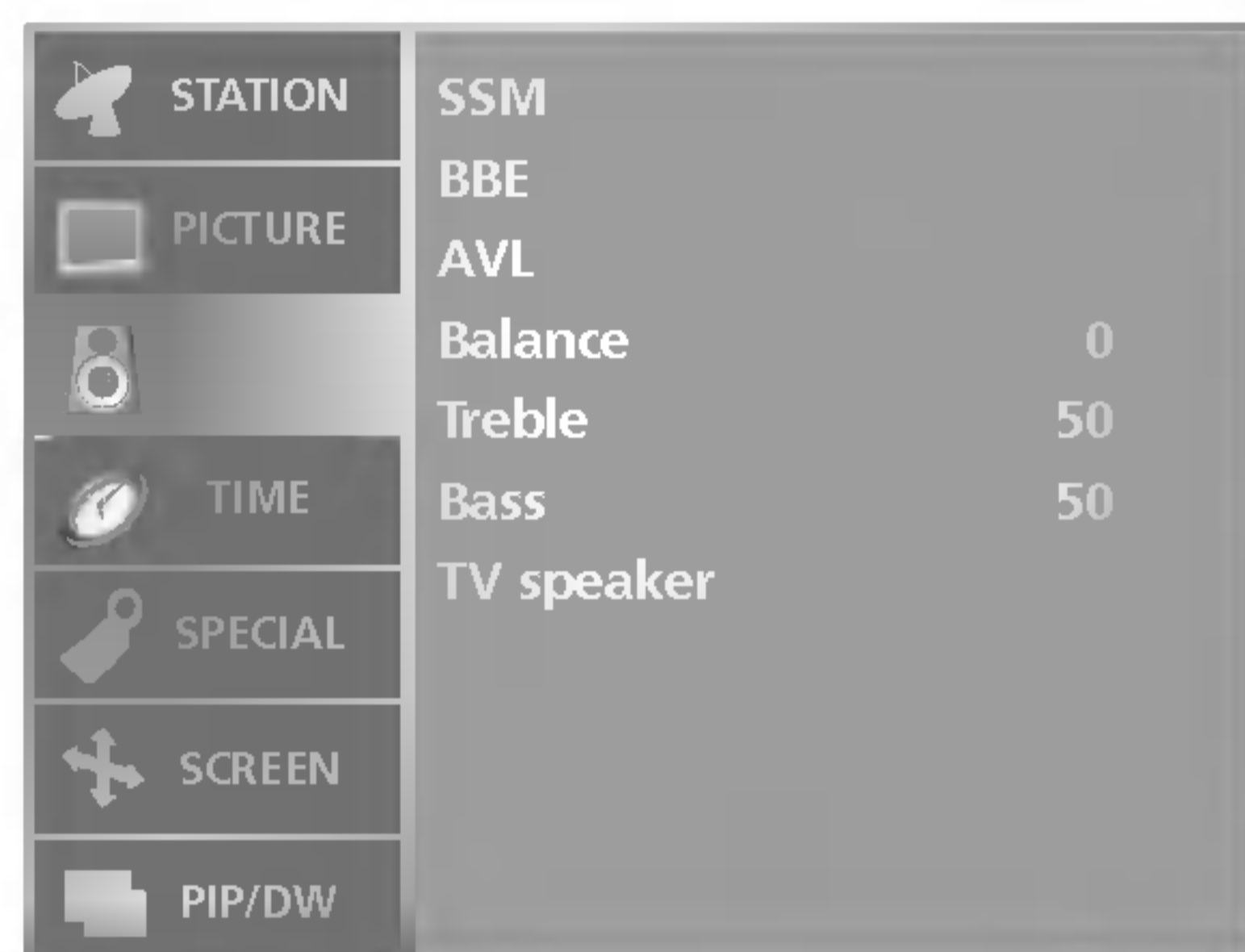

- Можете да регулирате състоянието на вътрешния високоговорител.

- Ако искате да използвате вашата външна hi-fi стерео система, изключете вътрешните високоговорители на телевизора.

- 1 Натиснете бутон **MENU** (меню), след което бутон **▲ / ▼**, за да изберете меню **Sound** (аудио).
- 2 Натиснете бутон **▶**, след което бутон **▲ / ▼**, за да изберете **TV Speaker**
- 3 Натиснете бутон **▶**, а след това ползвайте бутон **▲ / ▼**, за да изберете **On** (Включен) или **Off** (Изключен).
- 4 Натиснете бутон **EXIT**, за да се върнете към телевизионната програма.

I/II

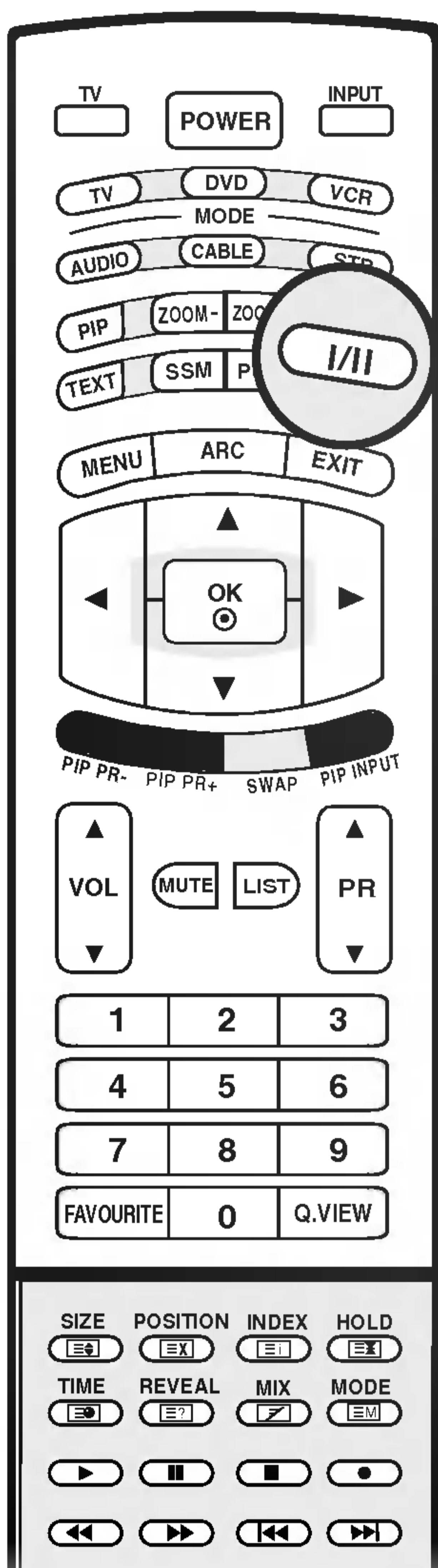

### ■ Стерео/двойно приемане

Когато се избере програма, след като изчезне номерът на програмата и името на канала, се появява информация за звука на канала.

Предаване	На екрана
Моно	<b>MONO</b>
Стерео	<b>STEREO</b>
Двойно	<b>DUAL I</b>

#### • Избор на моно звук

Ако, при стерео приемане, стерео сигналът е слаб, можете да включите моно като натиснете два пъти бутон I/II. При моно приемане се подобрява дълбочината на звука. За да превключите обратно на стерео, натиснете отново бутон I/II два пъти.

#### • Избор на език при излъчване на два езика

Ако дадена програма се приема на два езика (двоен език), с многократното натискане на бутон можете да включите на **DUAL I** (двоен I), **DUAL II** (двоен II) или **DUAL I+II** (двоен I+II).

**DUAL I** (двоен I) изпраща главния език на предаването към високоговорителите.

**DUAL II** (двоен II) изпраща втория език на предаването към високоговорителите.

**DUAL I+II** изпраща отделен език към всеки високоговорител.

### ■ NICAM приемане (опция)

Ако телевизорът ви разполага с приемник за NICAM приемане, може да се получава висококачественият дигитален звук NICAM (Near Instantaneous Companding Audio Multiplex).

В зависимост от вида получено предаване може да се избере изходящия звуков сигнал както следва, като многократно натиснете бутон I/II.

1. Когато получите NICAM моно, можете да изберете **NICAM MONO** или **FM MONO**.
2. Когато получите NICAM стерео, можете да изберете **NICAM STEREO** или **FM MONO**. Ако стерео сигналът е слаб, включете FM моно.
3. Когато получите двоен NICAM, можете да изберете **NICAM DUAL I** (двоен NICAM I), **NICAM DUAL II** (двоен NICAM II), **NICAM DUAL I+II** (двоен NICAM I+II) или **MONO** (моно). Когато изберете FM моно, на екрана се появява **MONO** (моно).

### ■ Избор на изходящия звуков сигнал

В режим AV (аудио-видео) можете да изберете изходящия звук за левия и десния високоговорител.

Натиснете многократно бутон I/II, за да изберете изходящия звуков сигнал.

**L+R** : Аудио сигналът от левия аудиовход се изпраща към левия високоговорител, а аудиосигналът от десния аудио вход се изпраща към десния високоговорител.

**L+L** : Аудио сигналът от левия аудио вход се изпраща до левия и десния високоговорител.

**R+R** : Аудио сигналът от десния аудио вход се изпраща до левия и десния високоговорител.

# Меню TIME (време)

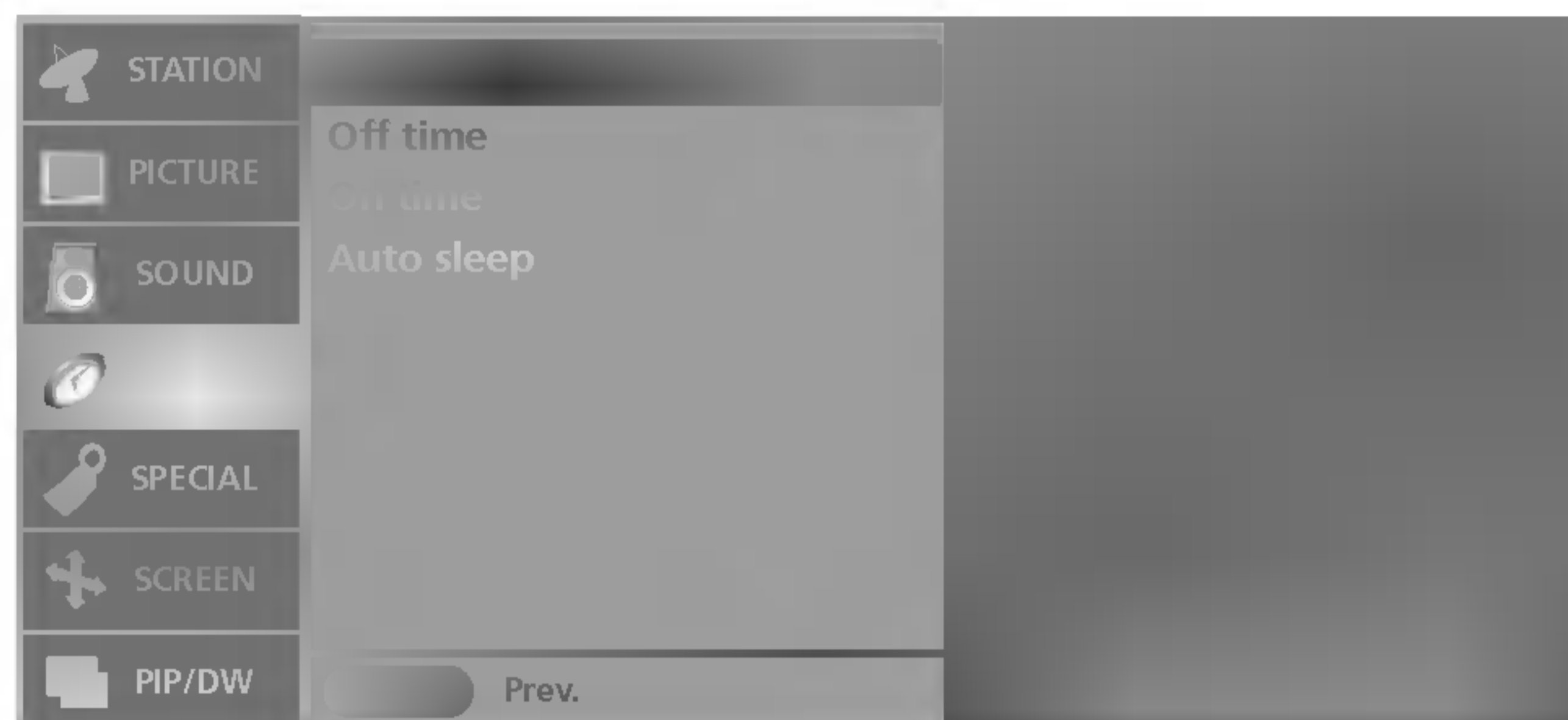
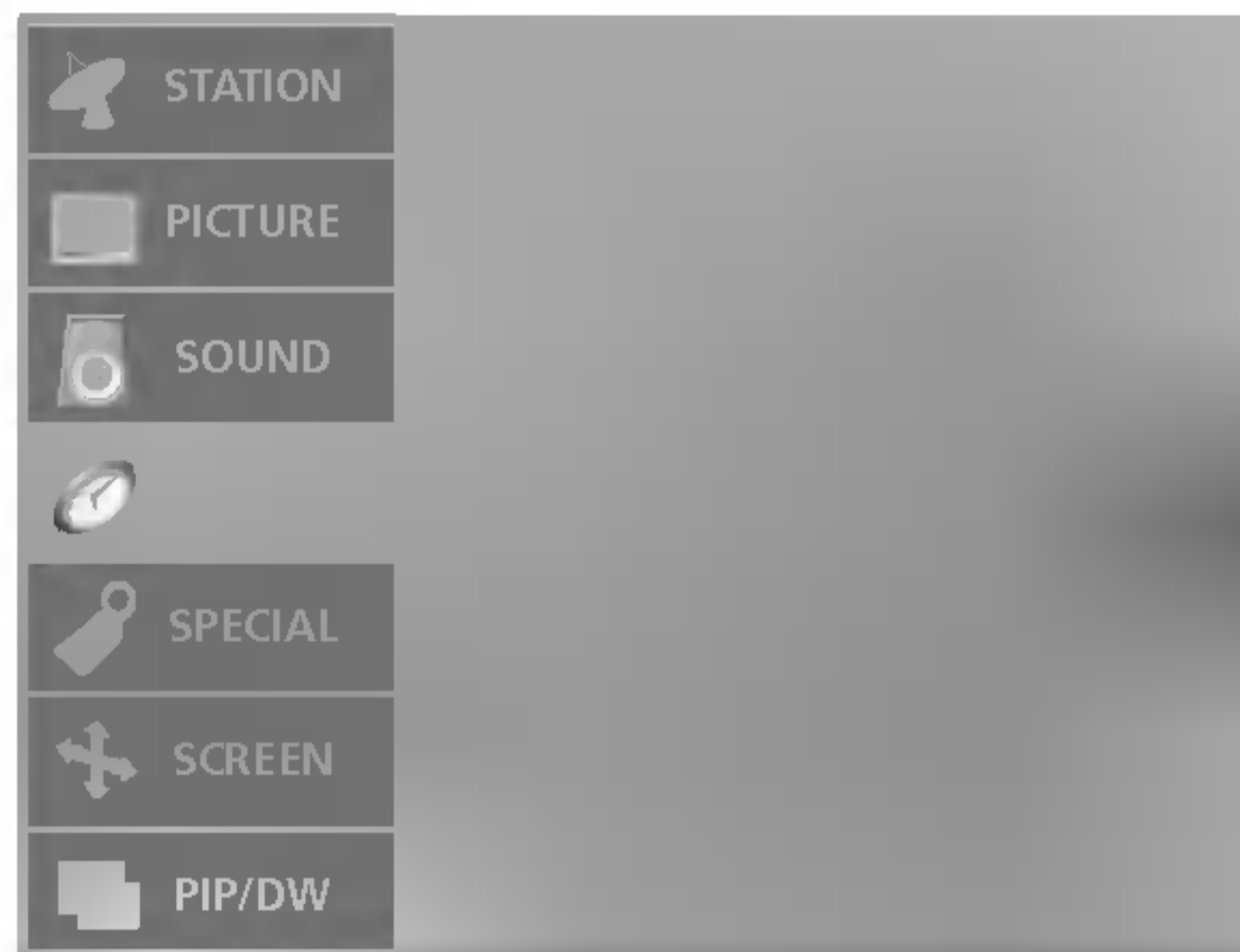

- Трябва да нагласите точното време, преди да използвате функцията за включване/изключване в определен час.

- Ако настройката за текущия час бъде изтрита поради спиране на тока или изключване на телевизора от контакта, настройте отново часовника.

- 1 Натиснете бутон **MENU** (меню), след което бутон ▲ / ▼, за да изберете менюто за време.
- 2 Натиснете бутон ►, след което бутон ▲ / ▼, за да изберете **Clock**.
- 3 Натиснете бутон ►, след което бутон ▲ / ▼, за да настроите часа.
- 4 Натиснете бутон ►, след което бутон ▲ / ▼, за да настроите минутите.
- 5 Натиснете бутон **EXIT**, за да се върнете към телевизионната програма.

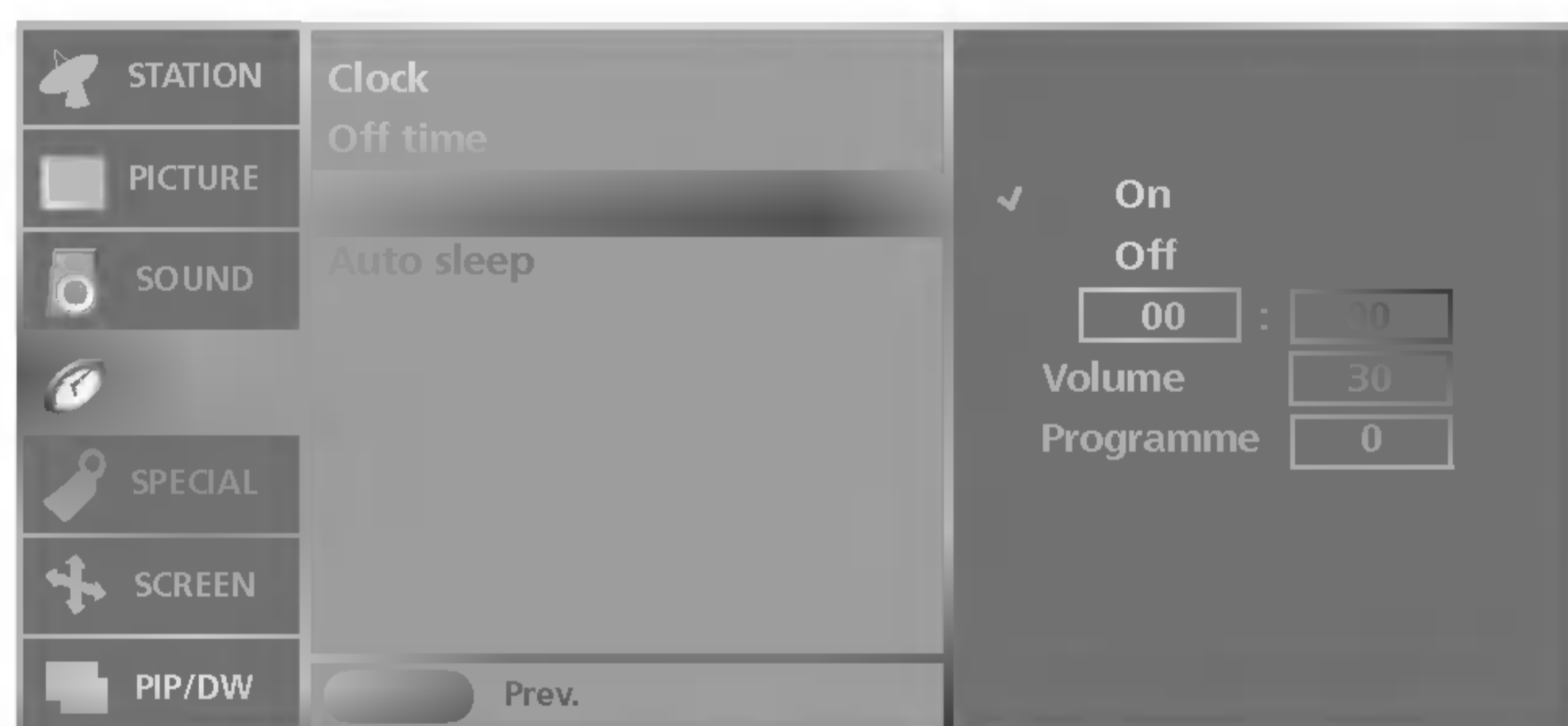
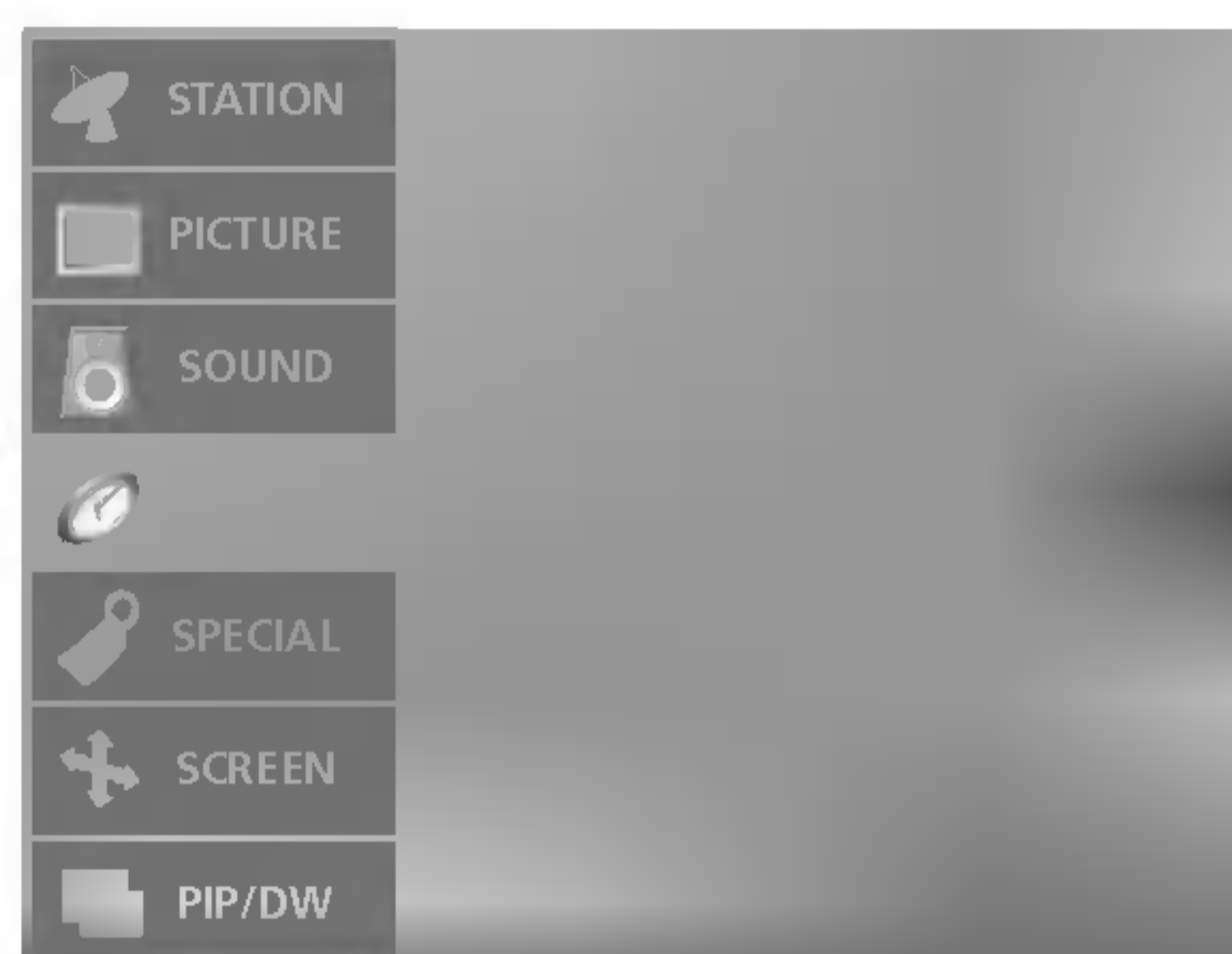

- Таймерът за изключване автоматично изключва телевизора до режим на готовност в определеното време.

- 1 Натиснете бутон **MENU** (меню), след което бутон ▲ / ▼, за да изберете менюто за време.
- 2 Натиснете бутон ►, след което бутон ▲ / ▼, за да изберете **Off time** (време на изключване) или **On time** (време на включване).
- 3 Натиснете бутон ►, след което бутон ▲ / ▼, за да изберете **On** (включен).  
За да излезете от функцията **On/Off time** (време на включване/изключване), натиснете бутон ▲ / ▼, за да изберете **Off** (изключен).
- 4 Натиснете бутон ►, след което бутон ▲ / ▼, за да настроите часа.
- 5 Натиснете бутон ►, след което бутон ▲ / ▼, за да настроите минутите.
- 6 Само функция **On (включен)**; Натиснете бутон ►, след което бутон ▲ / ▼, за да настроите силата на звука и номера на програмата.
- 7 Натиснете бутон **EXIT**, за да се върнете към телевизионната програма.



## Бележка

- а. В случай на прекъсване на захранването (изключване от захранването или спиране на тока) часовникът трябва да се настрои отново.
- б. Два часа след включване на телевизора чрез функцията за включване, той автоматично се връща в режим над готовност, освен ако не се натисне някой бутон.
- в. След като се зададе време за включване или изключване, тези функции се активират всеки ден в определеното време.
- г. Функцията за изключване измества функцията за включване, ако двете са настроени за един и същи час.
- д. Телевизорът трябва да е в режим на готовност, за да може да се активира таймерът за включване.

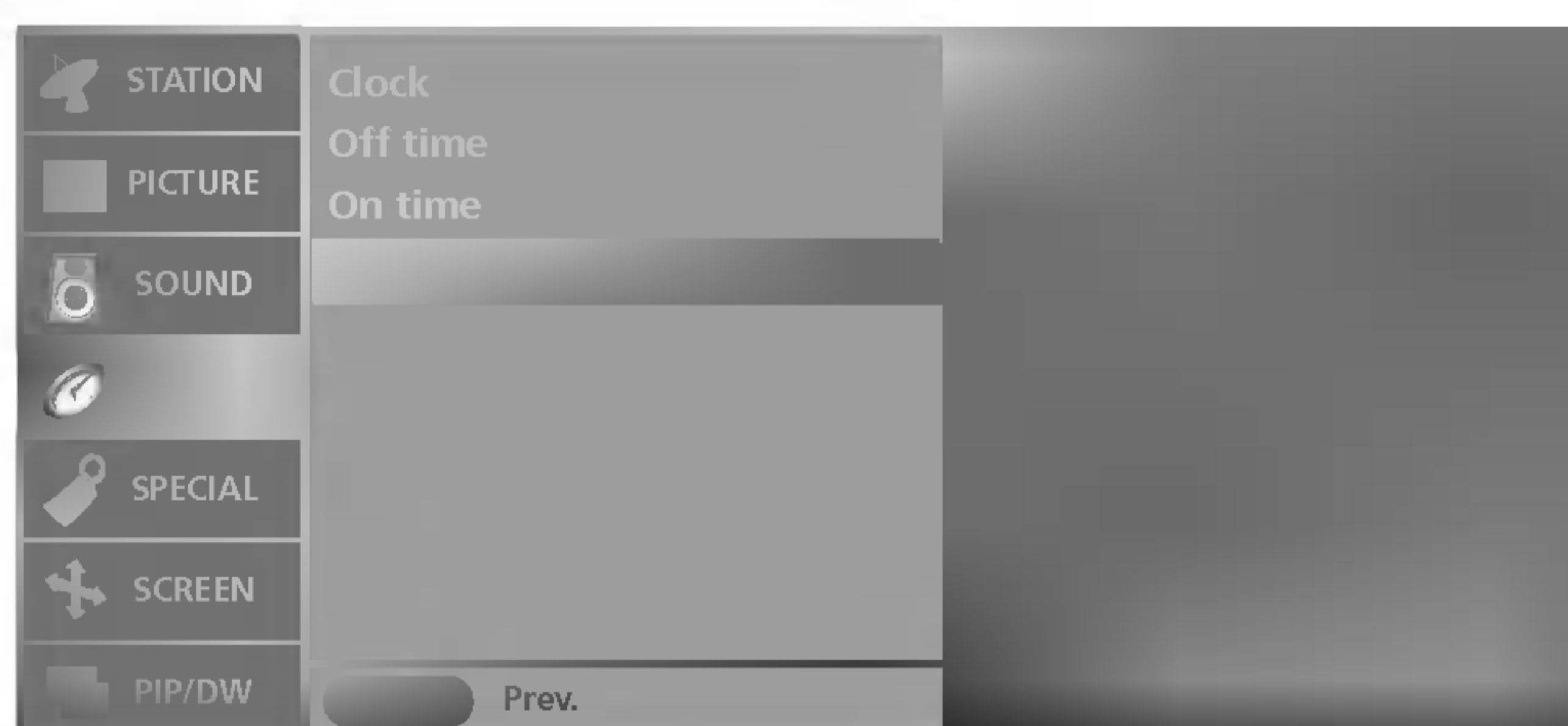
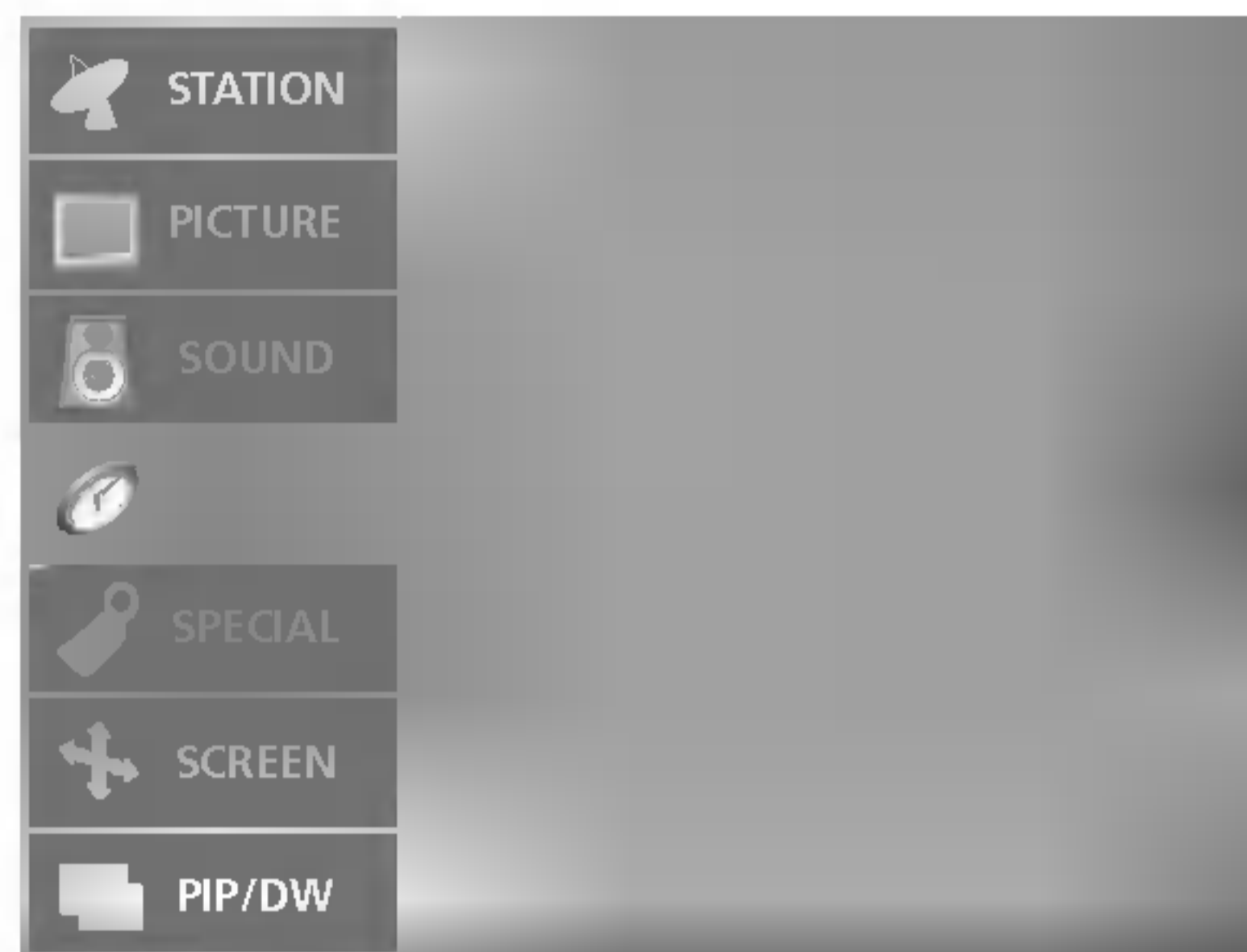

- Ако телевизорът е настроен да се включи, а няма входящ сигнал, той ще се изключи автоматично след 10 минути.

- 1 Натиснете бутон **MENU** (меню), след което бутон ▲ / ▼, за да изберете менюто за **Time** (време).
- 2 Натиснете бутон ►, след което бутон ▲ / ▼, за да изберете **Auto sleep**.
- 3 Натиснете бутон ►, след което бутон ▲ / ▼, за да изберете **On** (включен) или **Off** (изключен).
- 4 Натиснете бутон **EXIT**, за да се върнете към телевизионната програма.

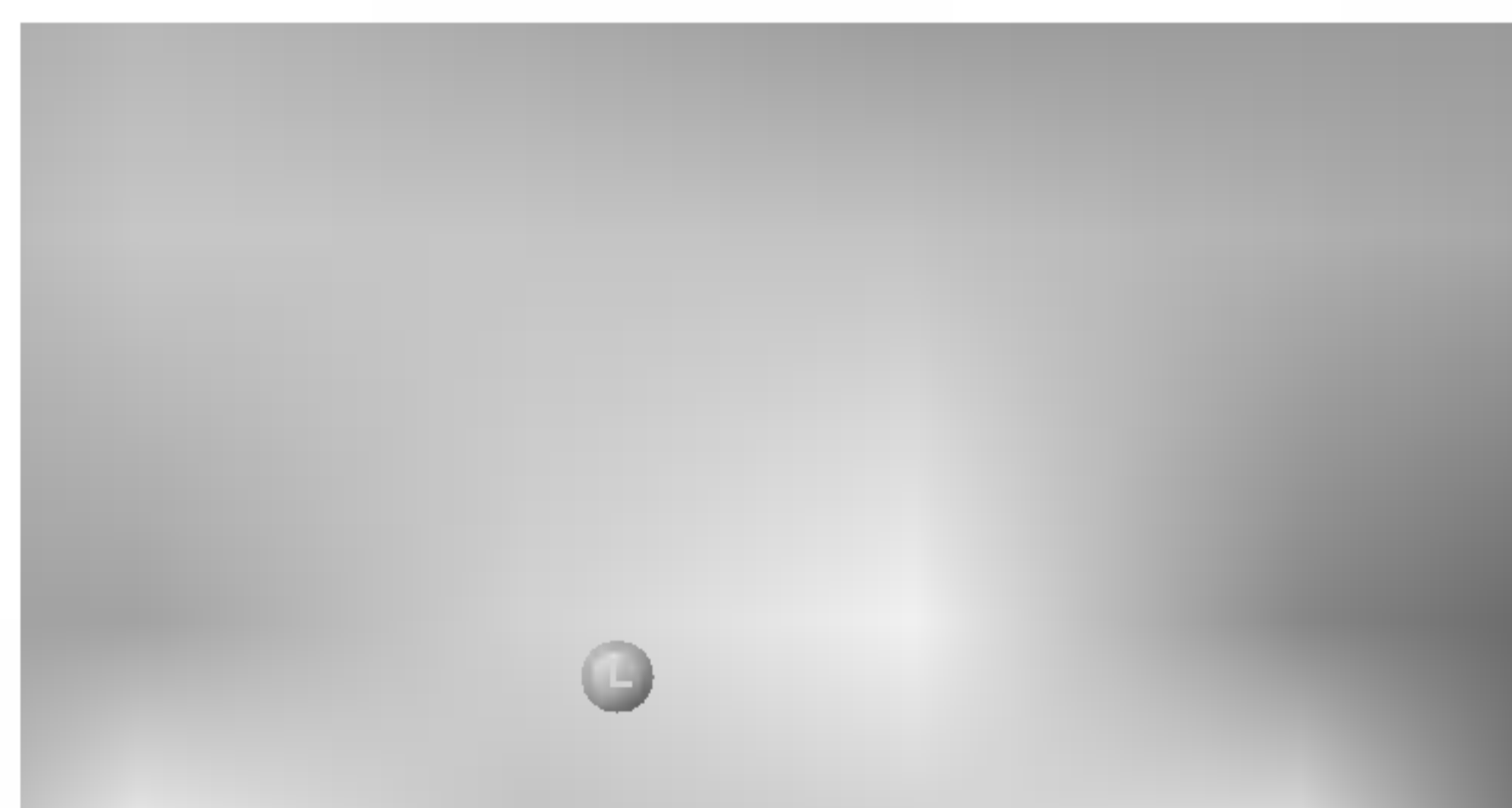
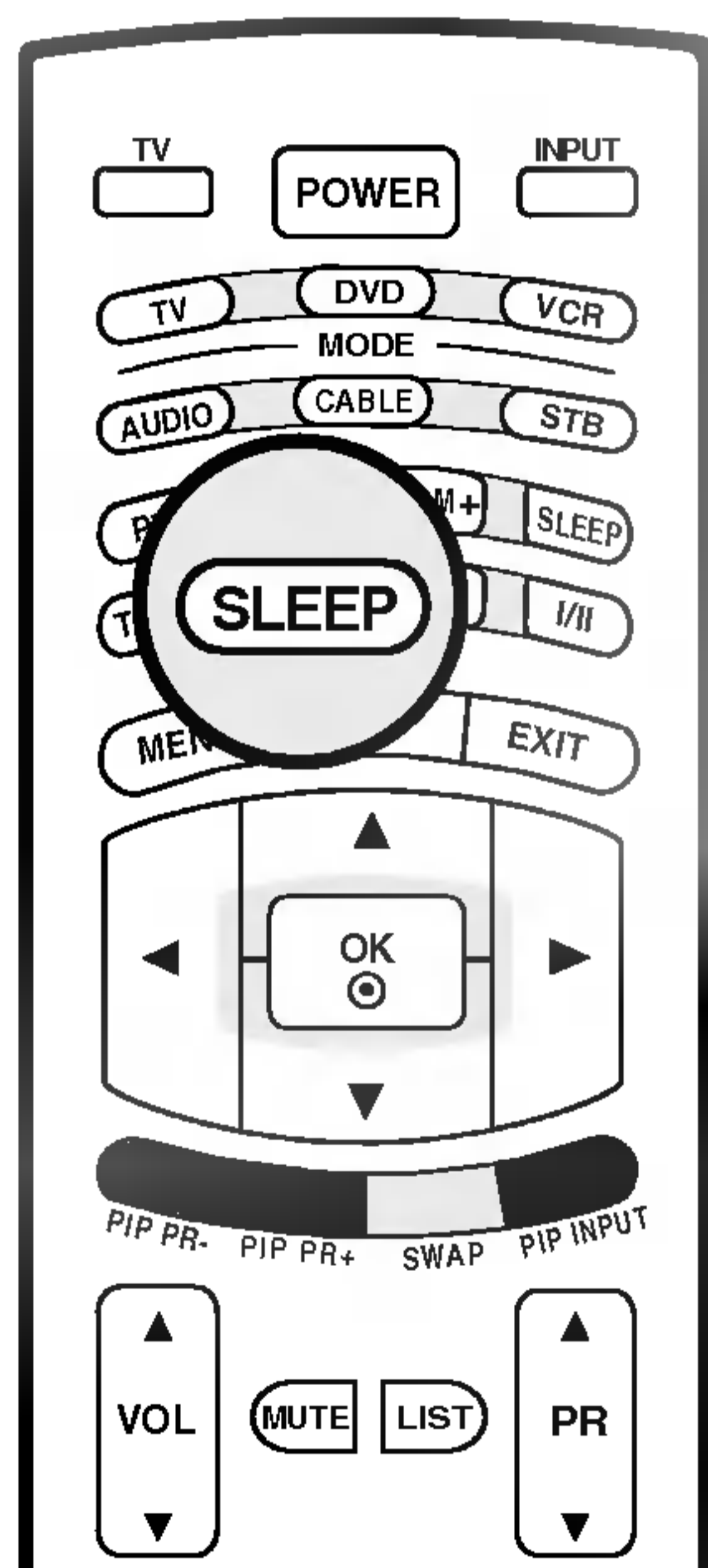

- 1 Натискайте бутона **SLEEP** (Сън) последователно, за да изберете броя минути. На екрана се появява първо опцията Φ - - - X, а след това следните варианти за таймера за "сън": 10, 20, 30, 60, 90, 120, 180 и 240 минути.
- 2 Таймерът започва да отчита избрания брой минути.
- 3 За да проверите колко минути остават, преди телевизорът да се изключи, натиснете веднъж бутона **SLEEP** (Сън).
- 4 За да откажете изключването за сън, натискайте последователно бутона **SLEEP** (Сън), докато на дисплея се появи Φ - - - X



#### Бележка

- а. За да проверите оставащото време, натиснете бутона **SLEEP** (сън) веднъж.
- б. Когато изключите телевизора, зададеното време за изключване се анулира.



## Меню SPECIAL (Специално)

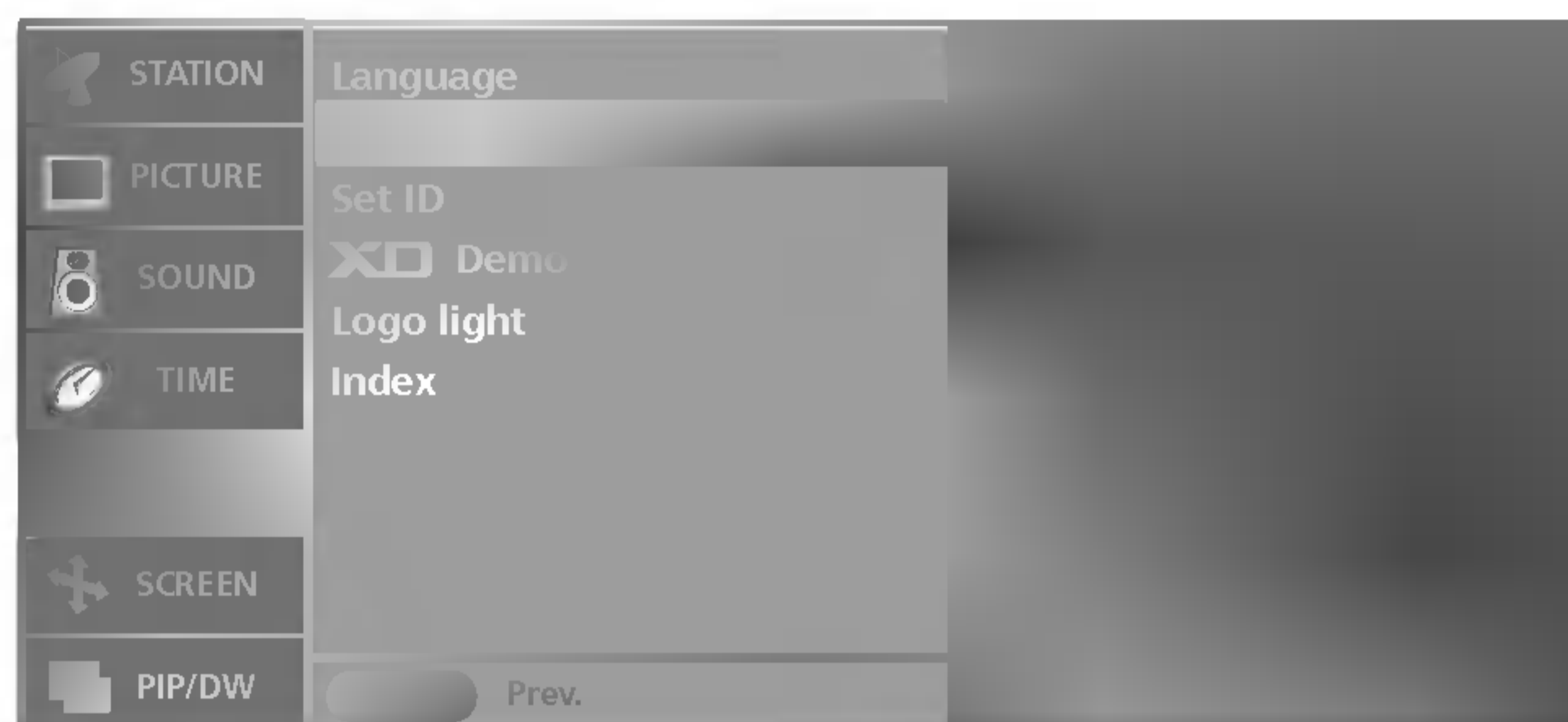
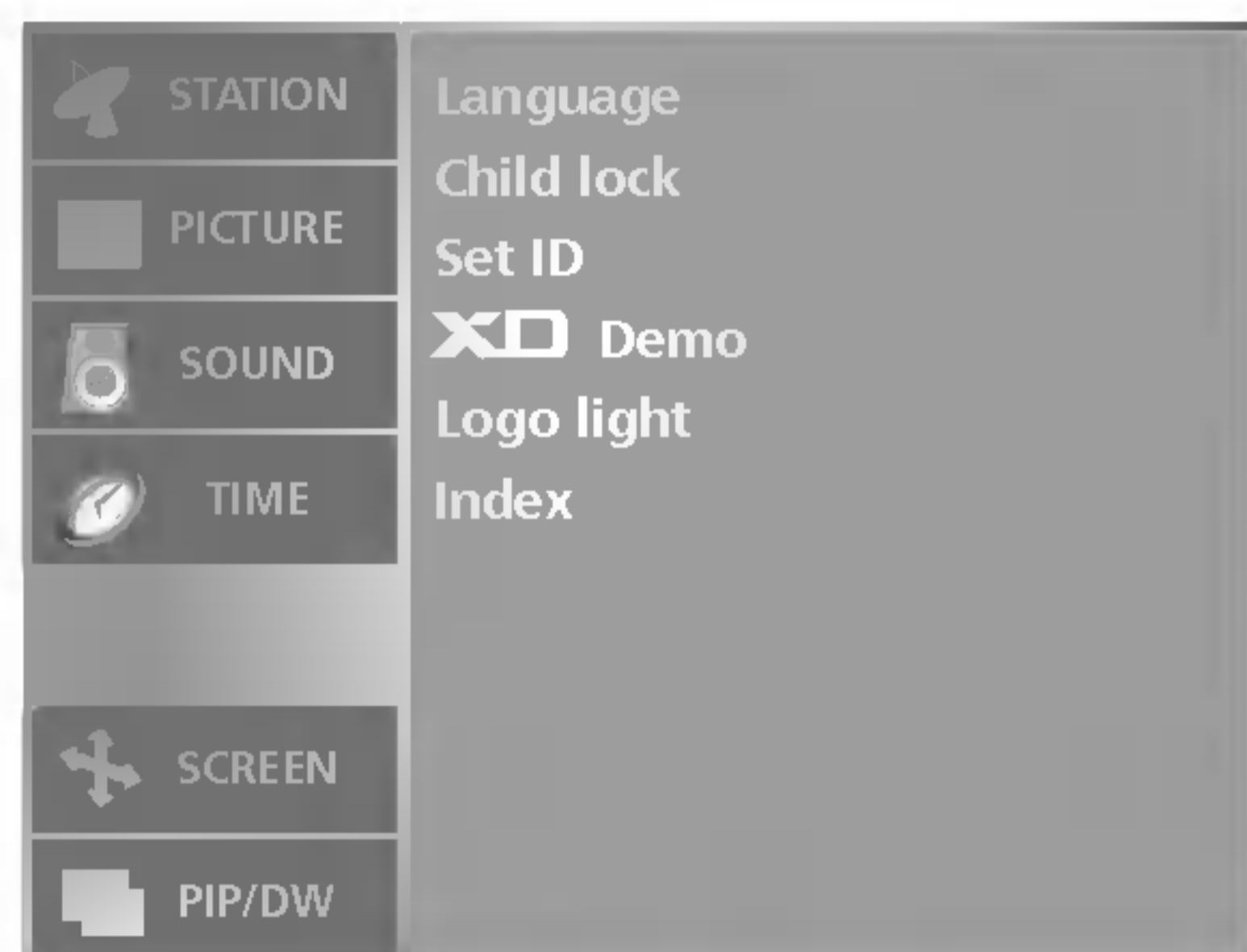

- Телевизорът може да се настрои така, че да се задейства само с дистанционното управление. Тази функция се използва, за да се предотврати гледане без разрешение.

- 1 Натиснете бутон **MENU (меню)**, след което бутон **▲ / ▼**, за да изберете менюто за **SPECIAL** (Специално).
- 2 Натиснете бутон **▶**, след което бутон **▲ / ▼**, за да изберете **Child lock** (заклучване за деца).
- 3 Натиснете бутон **▶**, след което бутон **▲ / ▼**, за да изберете **On** (включен) или **Off** (изключен).
- 4 Натиснете бутон **EXIT**, за да се върнете към телевизионната програма.



### Бележка

- а. Този апарат е програмиран да запамятава коя опция е била зададена последна, дори и ако изключите апарата.
- б. Когато **Child lock** (Заклучване за деца) е на **On** (Вкл.), ако телевизорът се изключи, натиснете бутоните **POWER** (ВКЛ./ИЗКЛ.), **INPUT** (ВХОД), **PR ▲/▼** (ПР ▲/▼) на апарата или бутоните **POWER**, **INPUT**, **PR ▲/▼** или цифров бутон на дистанционното управление.
- в. Когато Child lock (Заклучване за деца) е включено, екрана се появява **Child lock on** (Заклучване за деца вкл.), ако по време на гледане на телевизия бъде натиснат някой бутон на предния панел.

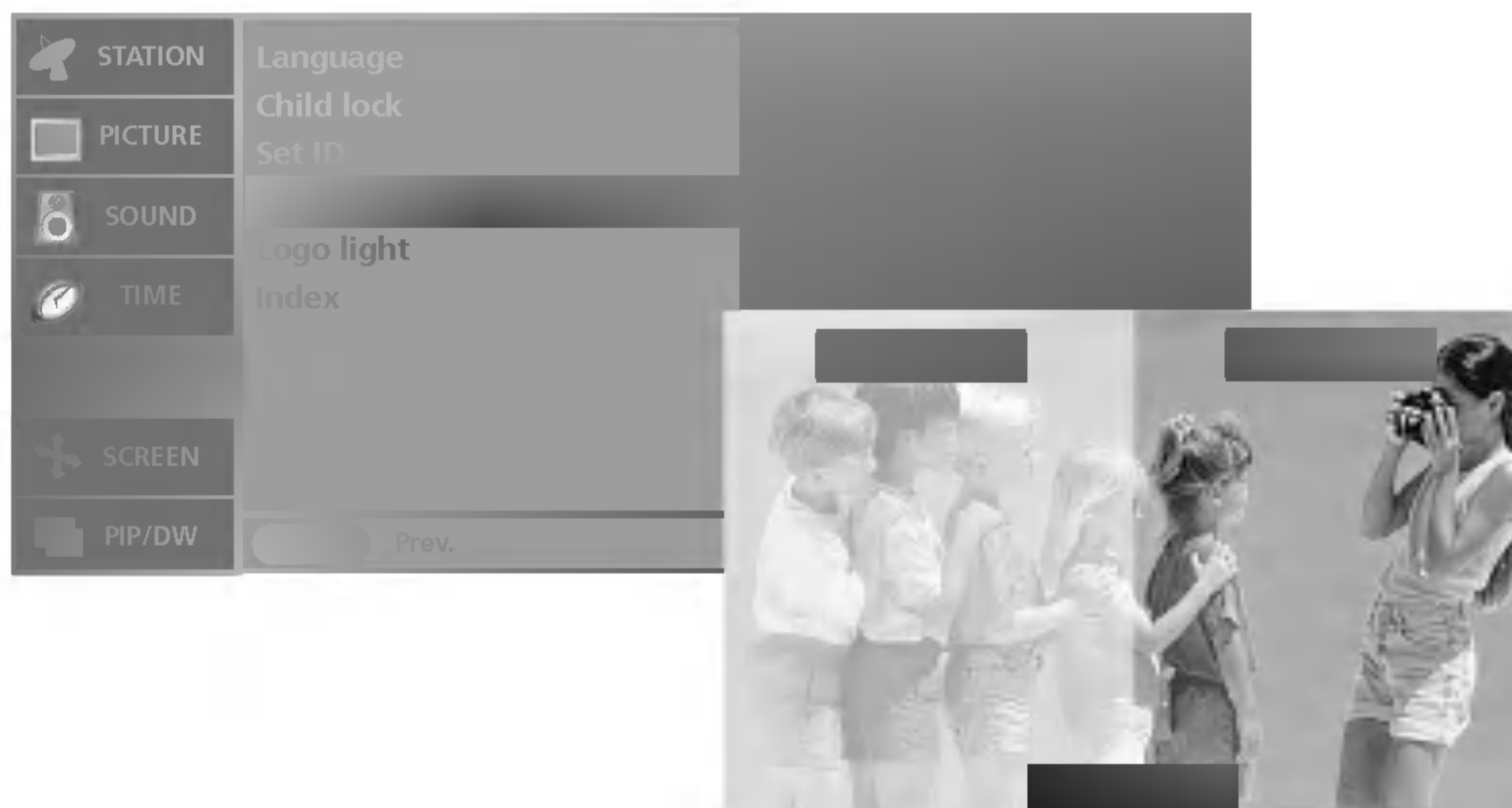
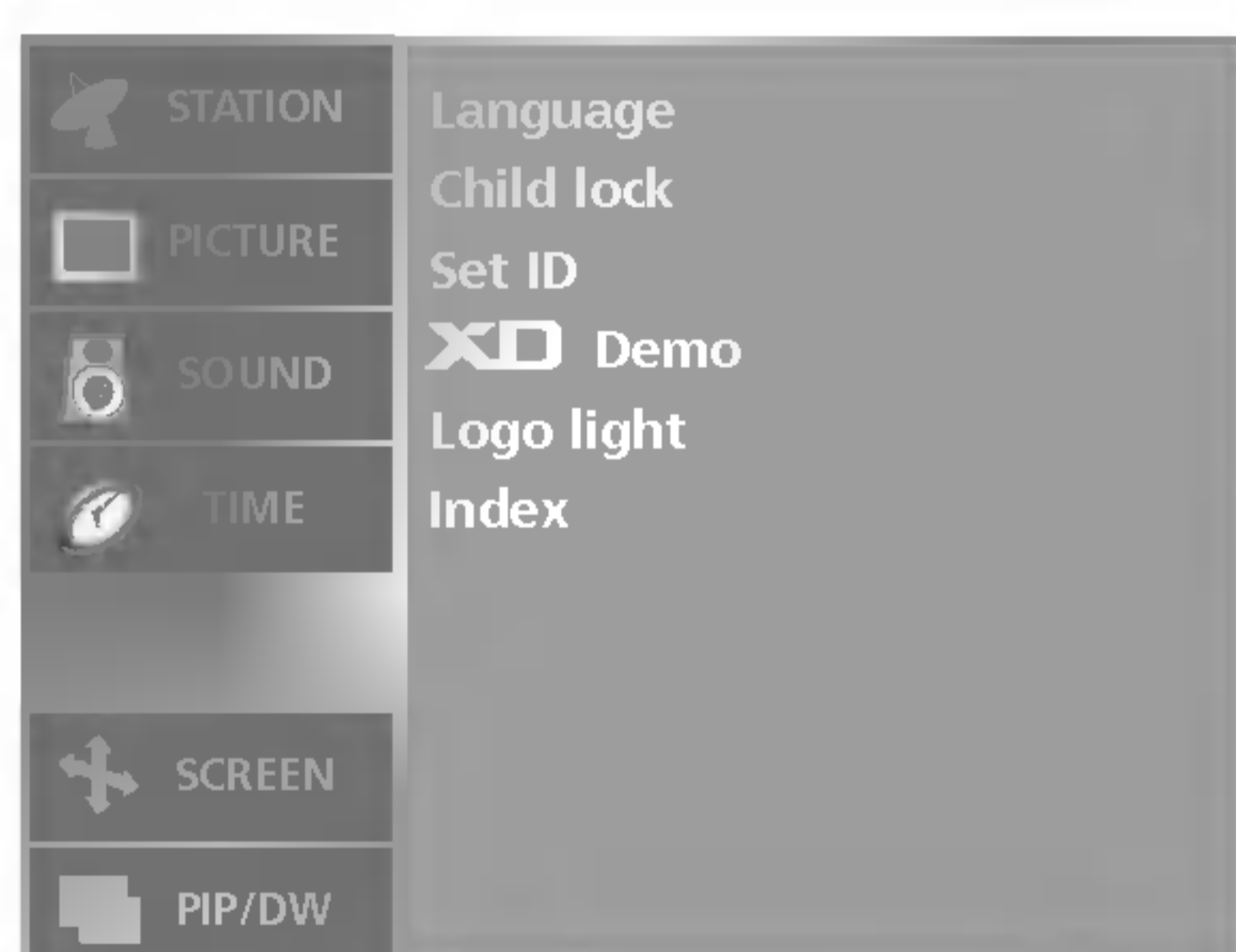

- Използвайте, за да видите разликата между включено и изключено положение на **XD demo** (XD демонстрация).

- Функцията **XD Demo** (XD демонстрация) не е достъпна в режим **DVI PC/HDMI PC**.

- 1 Натиснете бутон **MENU (меню)**, след което бутон **▲ / ▼**, за да изберете менюто за **SPECIAL** (Специално).
- 2 Натиснете бутон **▶**, след което бутон **▲ / ▼**, за да изберете **XD Demo**
- 3 Натиснете бутон **▶**, за да стартирате **XD Demo** (XD демонстрация).
- 4 За да спрете **XD Demo** (XD демонстрация), натиснете бутон **EXIT** (ИЗХОД).



- Ако изберете включено положение, лампата в логото на предния панел на телевизора се включва.

- 1 Натиснете бутон **MENU (меню)**, след което бутон **▲ / ▼**, за да изберете менюто за **SPECIAL** (Специално).
- 2 Натиснете бутон **▶**, след което бутон **▲ / ▼**, за да изберете **Logo light**.
- 3 Натиснете бутон **▶**, след което бутон **▲ / ▼**, за да изберете **On** (включен) или **Off** (изключен).
- 4 Натиснете бутон **EXIT**, за да се върнете към телевизионната програма.

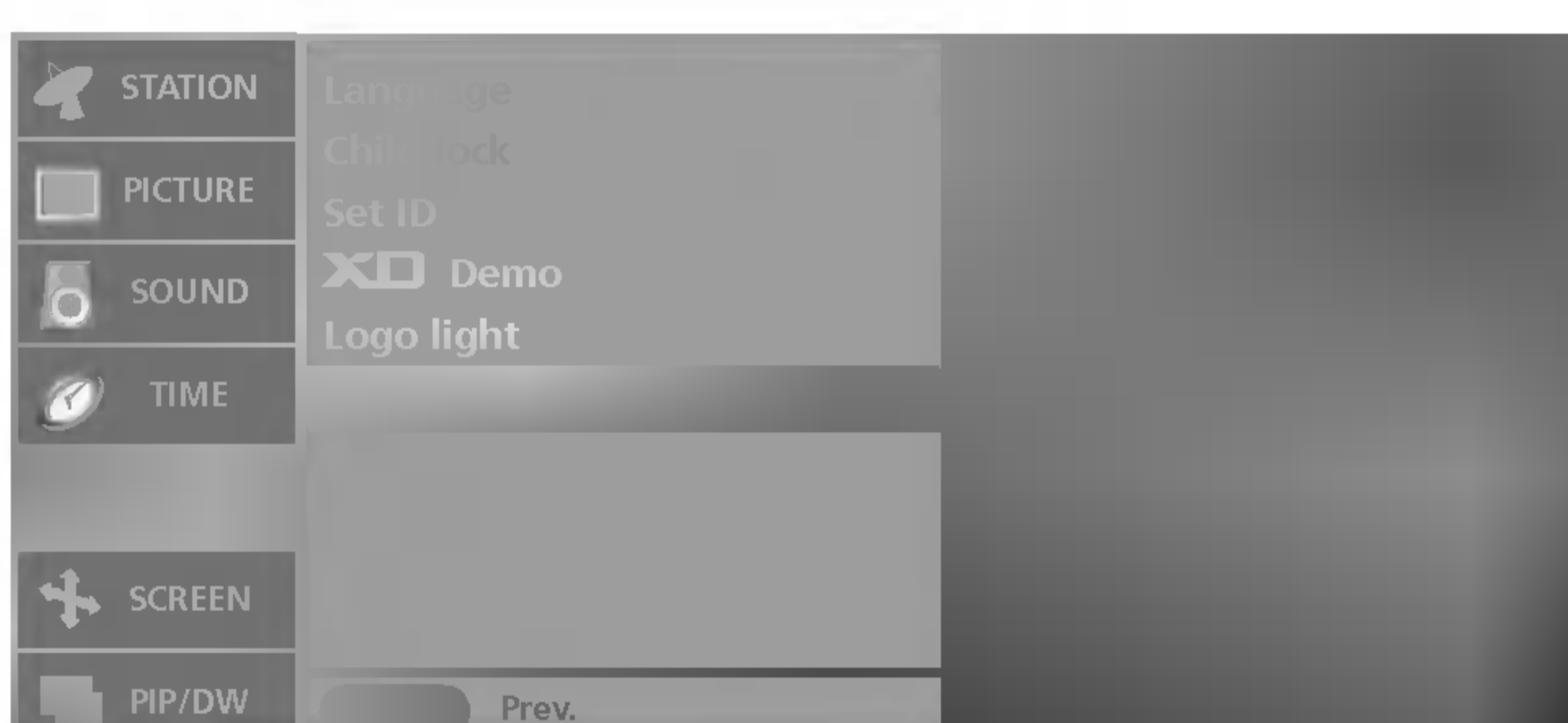
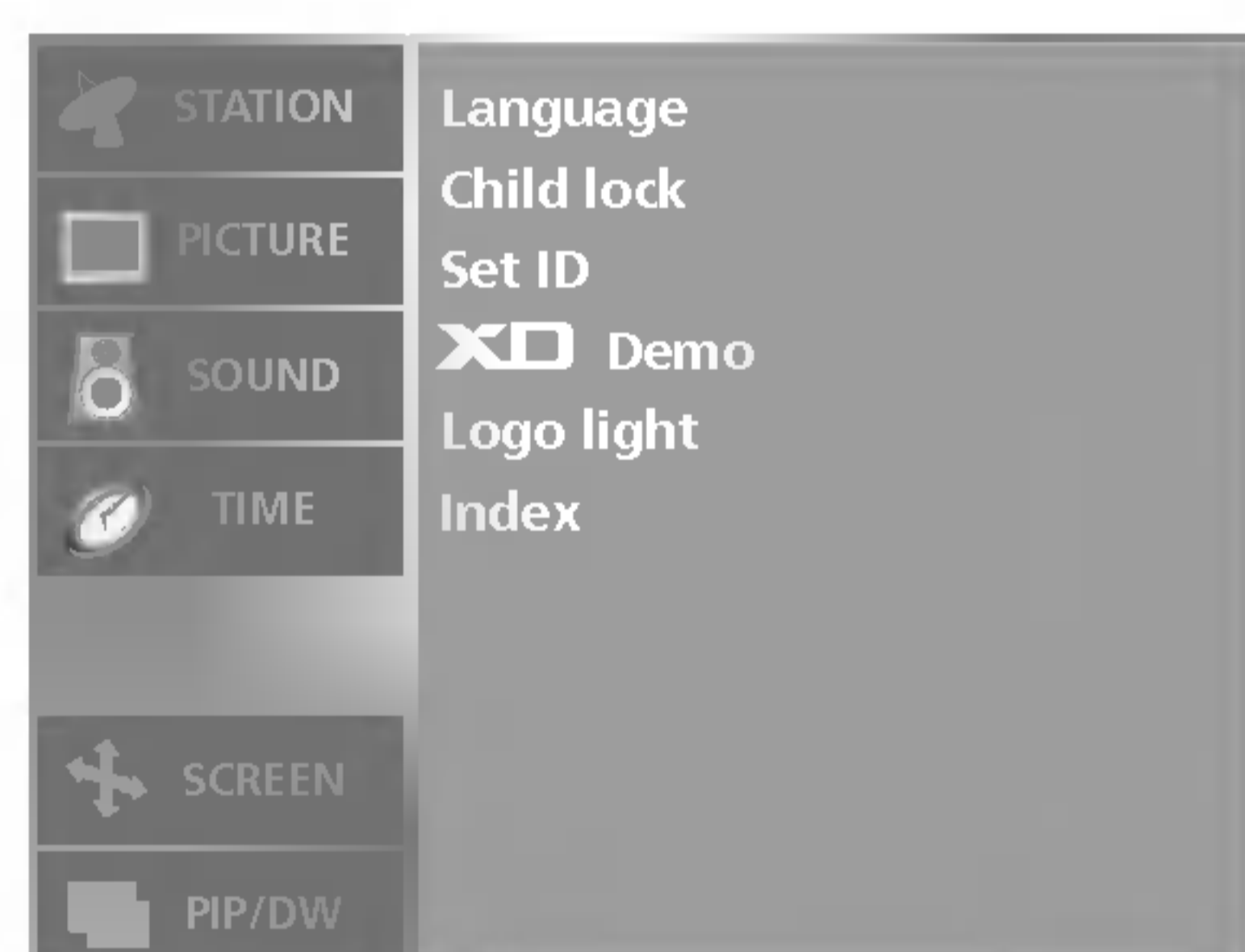

- Ако изберете включено положение, лампата в индекса на лицевия панел на телевизора се включва.

- 1 Натиснете бутон **MENU (меню)**, след което бутон **▲ / ▼**, за да изберете менюто за **SPECIAL** (Специално).
- 2 Натиснете бутон **▶**, след което бутон **▲ / ▼**, за да изберете **Index**.
- 3 Натиснете бутон **▶**, след което бутон **▲ / ▼**, за да изберете **On** (включен) или **Off** (изключен).
- 4 Натиснете бутон **EXIT**, за да се върнете към телевизионната програма.

## ➔ Меню SCREEN (Екран)

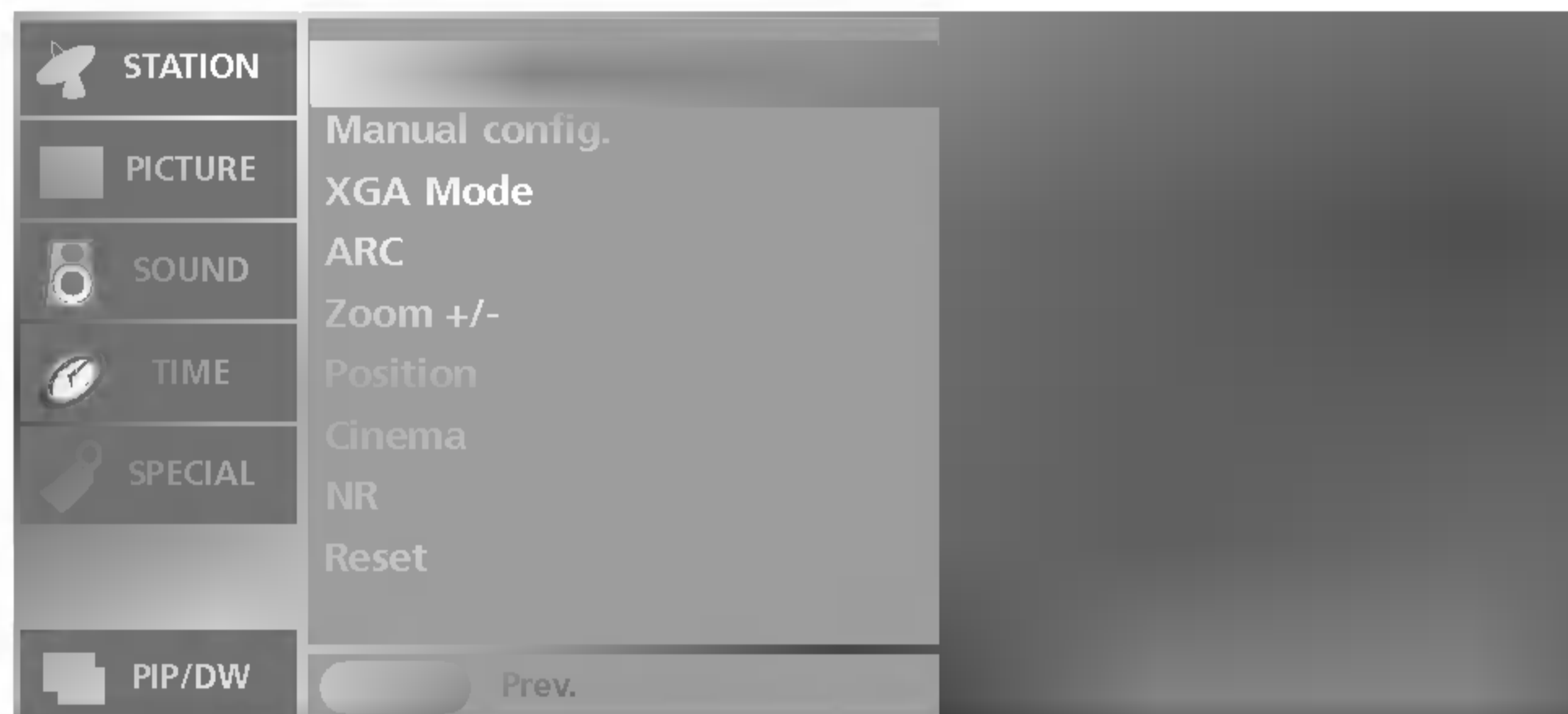
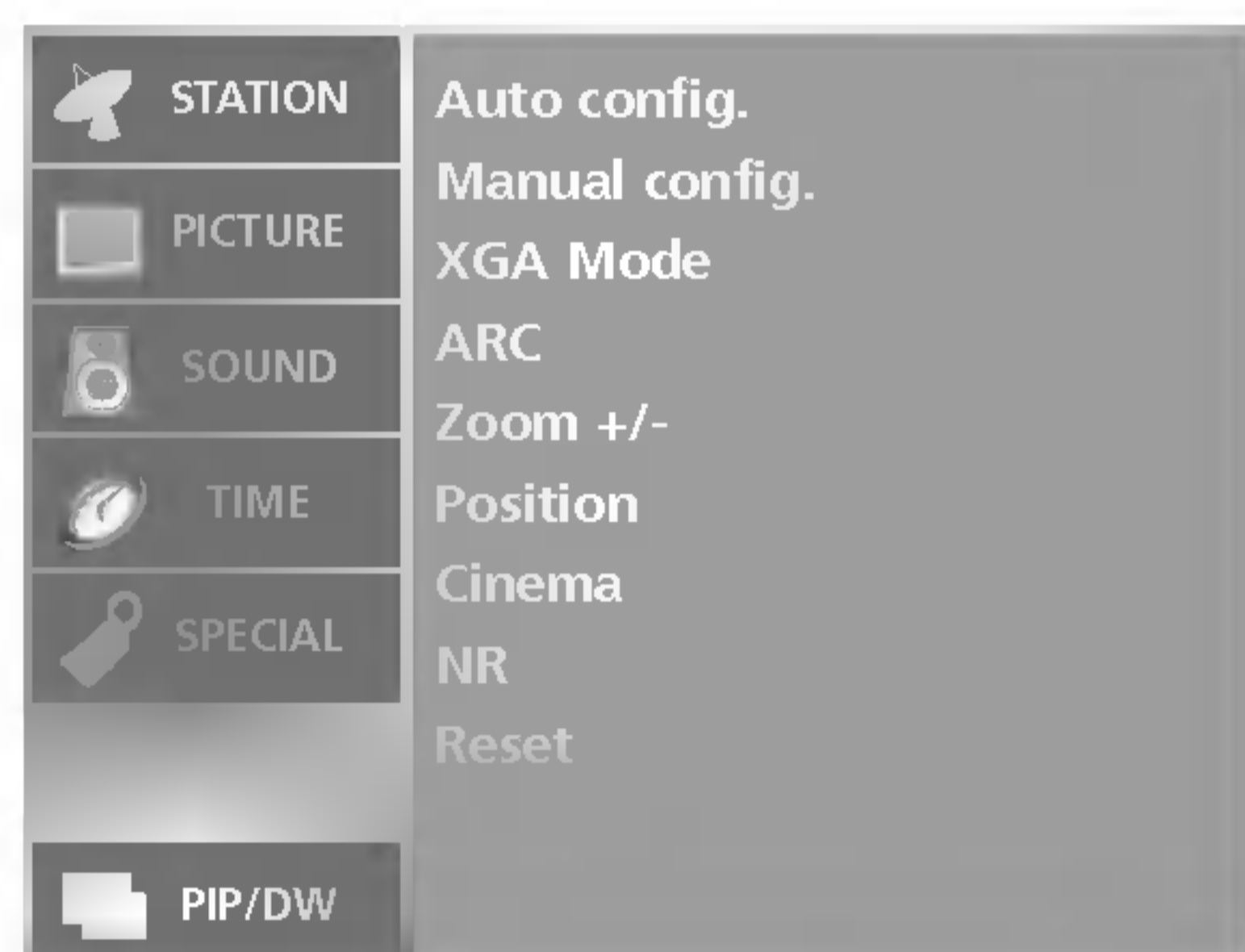

- Функцията **Auto config.** (Автоматично конфигуриране) е достъпна само в режим **DVI PC (RGB)**.
- Автоматично настройва позицията на образа и намалява трептенето на изображенията.
- След регулиране, ако образът все още не е добър, телевизорът ви функционира нормално, но има нужда от някои допълнителни настройки.
- Автоматично настройва положението на екрана, честотата и фазата. (Докато тече автоматичното конфигуриране, изображението ще изчезне за няколко секунди).

- 1** Натиснете бутона **MENU** (Меню), а след това използвайте бутона **▲ / ▼**, за да изберете меню **SCREEN** (Екран).
- 2** Натиснете бутон **▶**, а след това ползвайте бутон **▲ / ▼**, за да изберете **Auto Configure** (Автоматично конфигуриране).
- 3** Натиснете бутона **▶**, за да стартирате **Auto Configure** (автоматично конфигуриране).
  - Ако позицията на образа все още не е правилна, опитайте отново да направите автоматична настройка.

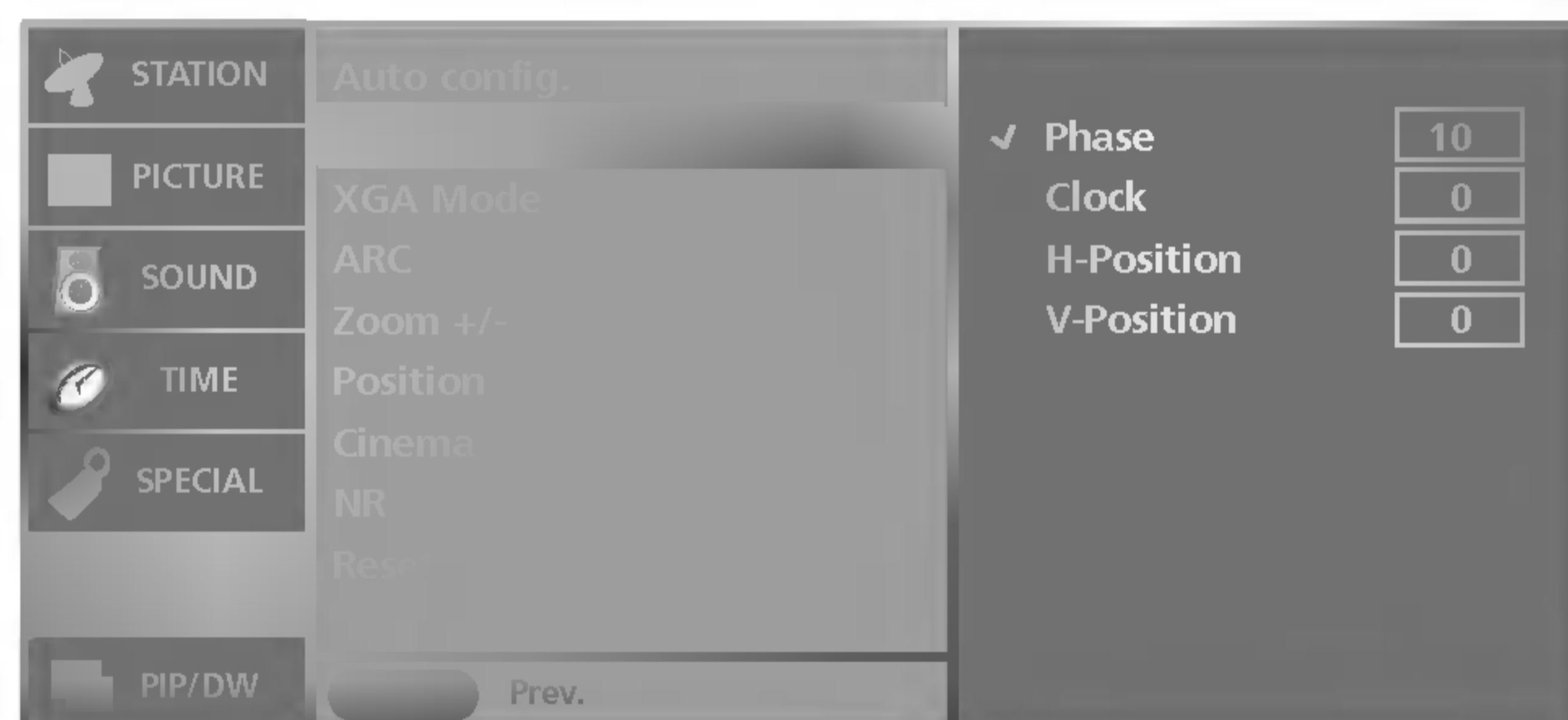
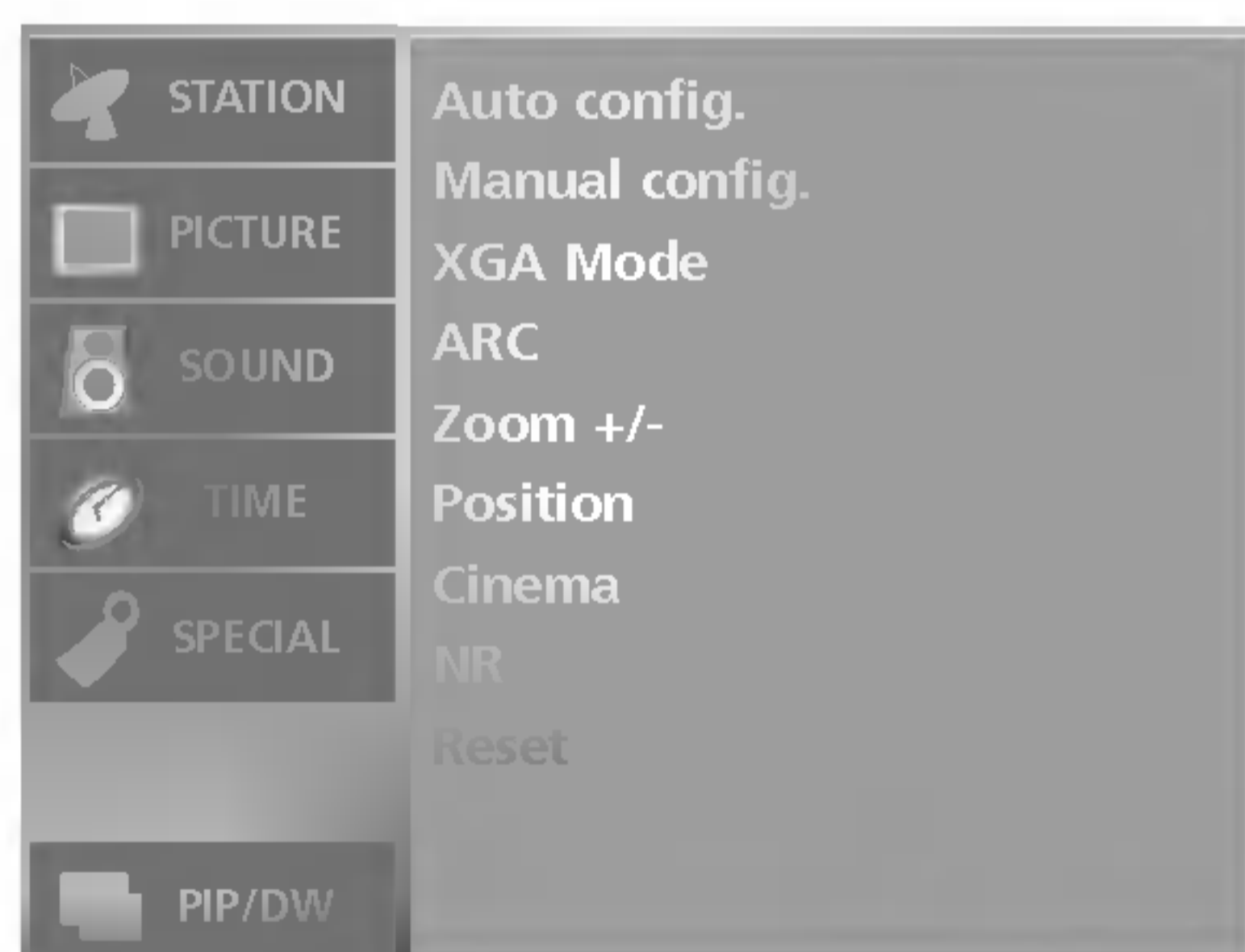

- Функцията **Manual config.** (Ръчно конфигуриране) е достъпна само в режим **DVI PC (RGB)** или **Component** (Компонентно видео) (480p, 576p, 720p, 1080i).
- Ако образът не е достатъчно ясен след автоматичното настройване и особено, ако има трептящи елементи, регулирайте ръчно фазата на образа.
- За да промените големината на екрана, настройте **Clock** (часовник).
- В режим **Component** (Компонентно видео) [480i, 576i], функцията **H-position/V-Position** (хоризонтално положение/вертикално положение) не е достъпна.

- 1** Натиснете бутона **MENU** (Меню), а след това използвайте бутона **▲ / ▼**, за да изберете меню **SCREEN** (Екран).
- 2** Натиснете бутон **▶**, а след това ползвайте бутон **▲ / ▼**, за да изберете **Manual config.**.
- 3** Натиснете бутона **▶**, а след това използвайте бутона **▲ / ▼**, за да изберете **Phase** (Фаза), **Clock** (Честота), **H-position** (Хоризонтално положение) или **V-Position** (Вертикално положение).
  - **Phase** (Фаза) : С тази функция се маха хоризонталният шум и се изчистват и правят по-контрастни символите.
  - **Clock** (Честота) : С тази функция се намаляват вертикалните черти или линии, които се виждат на фона на екрана. Също така се променя и хоризонталният размер на екрана.
  - **H position/V Position** : (Хоризонтална позиция/Вертикална позиция) С тази функция се настройва образът наляво/надясно и нагоре/надолу според желанието ви.
- 4** Натиснете бутон **◀ / ▶**, за да извършите желаните настройки, които ще бъдат запазени към **User** (потребител).
- 5** Натиснете бутон **EXIT**, за да се върнете към телевизионната програма.



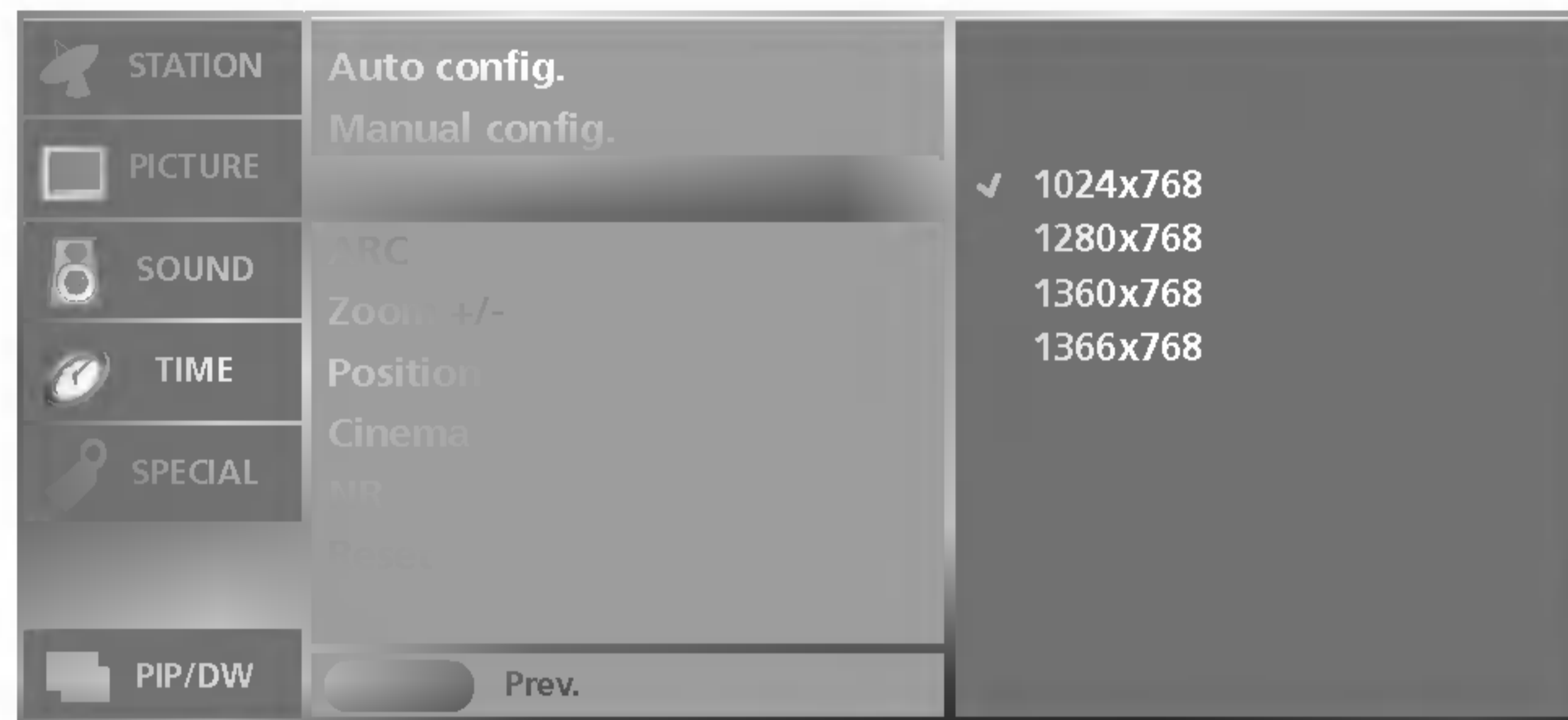

- Функцията **XGA Mode** (Режим XGA) е достъпна само в режим DVI PC (RGB) и в режим XGA/WXGA.

- За по-добра картина или по-добро качество на картината изберете режима, съответстващ на компютърната разделителна способност.

- 1 Натиснете бутона **MENU** (Меню), а след това използвайте бутона **▲ / ▼**, за да изберете меню **SCREEN** (Екран).
- 2 Натиснете бутон **▶**, а след това ползвайте бутон **▲ / ▼**, за да изберете **XGA Mode**.
- 3 Натиснете бутона **▶**, а след това използвайте бутона **▲ / ▼**, за да изберете желаните от вас режим. От този момент започва регулирането.

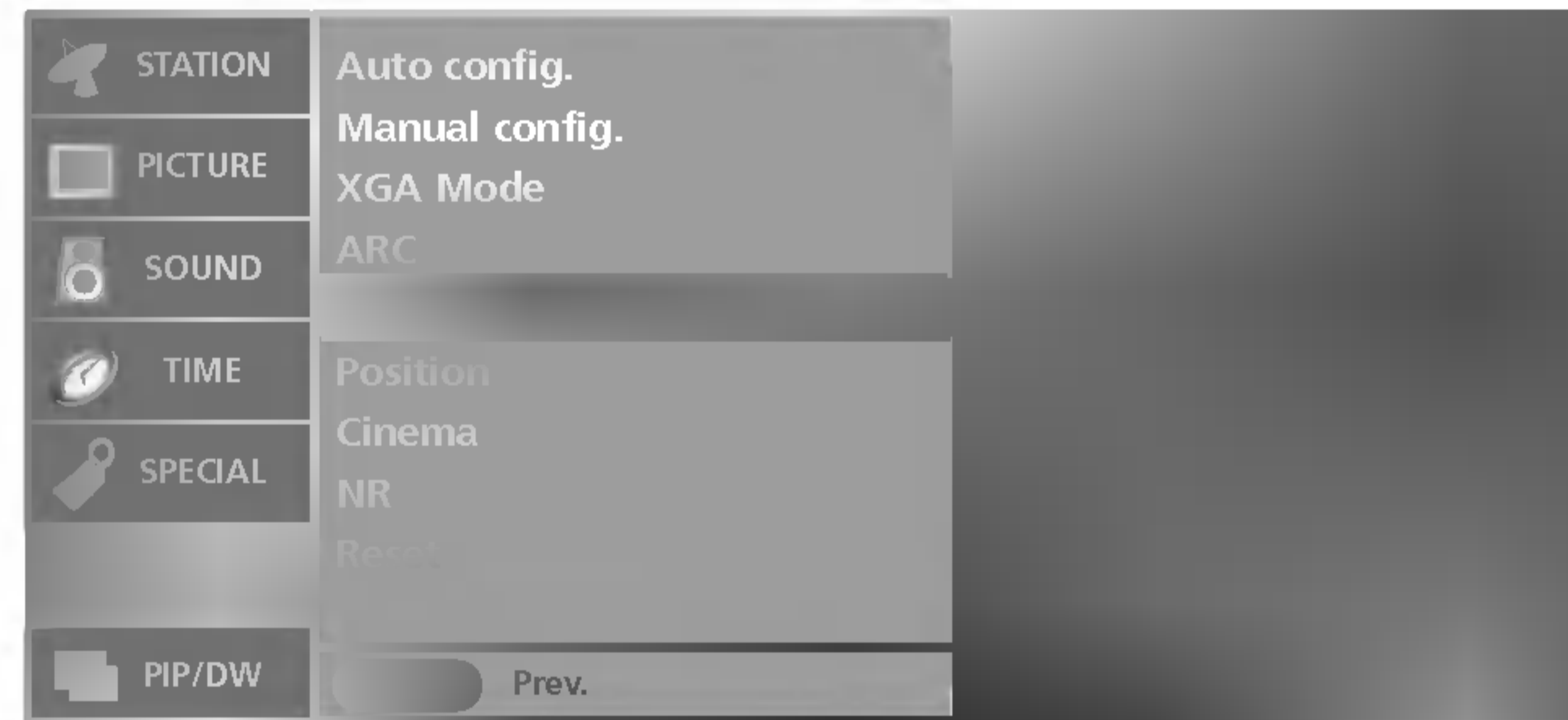
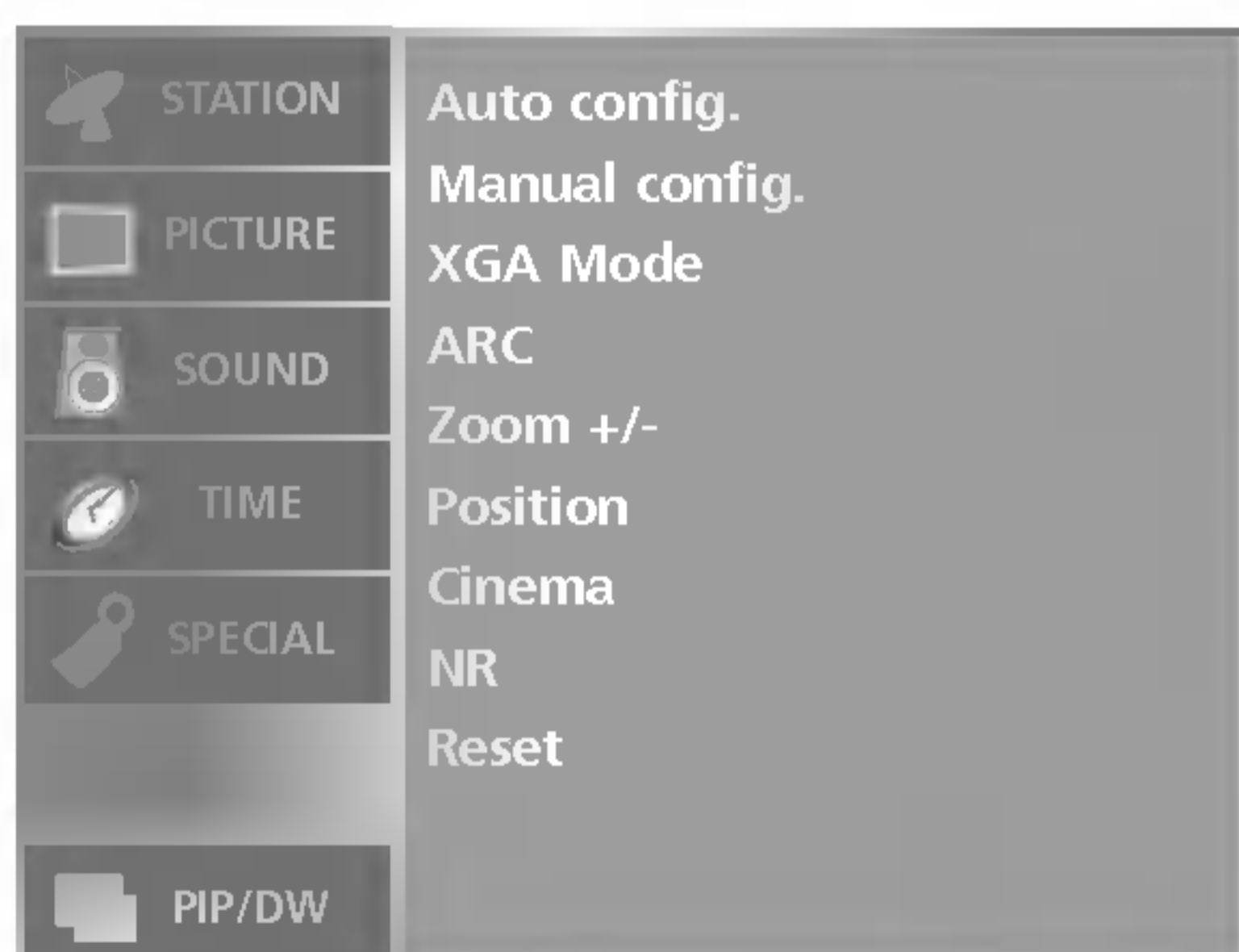

- Когато увеличавате или намалявате образа, на екрана може да се появява неестествен образ.

- Можете да намалите или увеличите големината на образа с **Zoom+/Zoom-** (Увеличаване/мащабиране) от дистанционното, а след това да настроите основното положение на образа с помощта на бутоните **▲ / ▼ / ◀ / ▶** в режим на увеличен образ.

- Функцията **Zoom + / -** не е достъпна в режим DVI PC.

- 1 Натиснете бутона **MENU** (Меню), а след това използвайте бутона **▲ / ▼**, за да изберете меню **SCREEN** (Екран).
- 2 Натиснете бутон **▶**, а след това ползвайте бутон **▲ / ▼**, за да изберете **Zoom + / -**.
- 3 Натиснете бутона **▶**, а след това бутона **▲ / ▼**, за да увеличите или намалите големината на образа.
  - Обхватът на настройване на мащабирането е 100~300.
- 4 Натиснете бутон **EXIT**, за да се върнете към телевизионната програма.

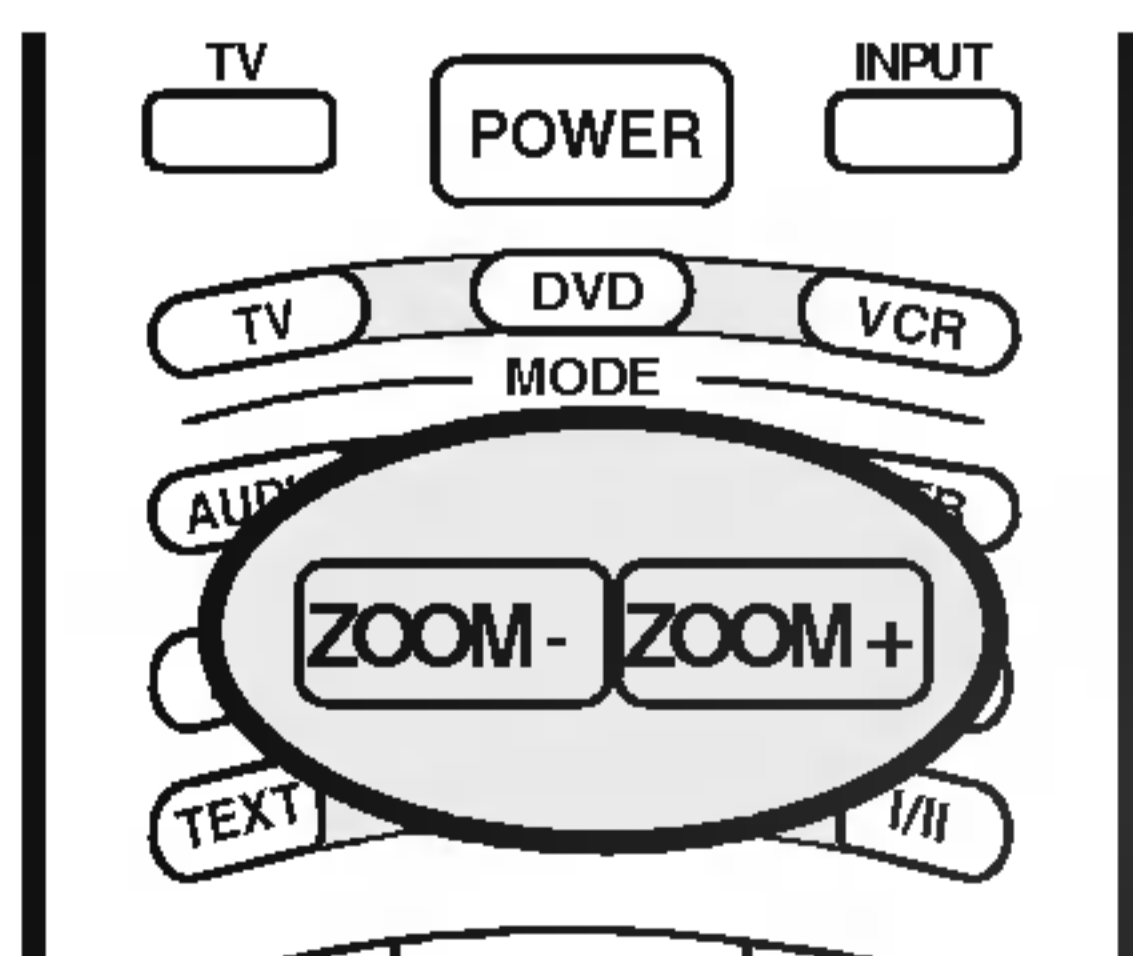

## Меню SCREEN (Екран)

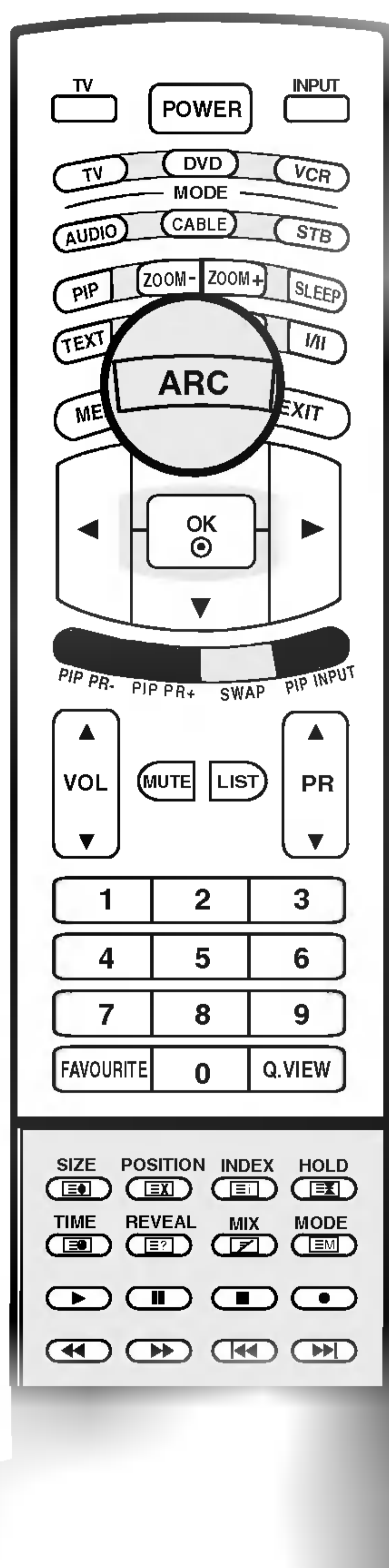

- Можете да гледате телевизия в различни формати на изображението; **Spectacle** (Спектакъл), **Full** (Пълен), **Original** (Оригинал), **4:3**, **16:9**, **14:9**, **Zoom** (Мащабиране)  
Натиснете многократно бутон **ARC** (автоматично дистанционно управление), за да изберете желанния формат.
- Можете да използвате и менюто **SCREEN** (ЕКРАН), за да настроите **ARC** (Автоматичен контрол на съотношението).

### **Spectacle** (Спектакъл)

Когато вашият телевизор приеме широкоекрания сигнал, той ще ви направлява да настроите образа хоризонтално, в нелинейна пропорция, за да запълни целия екран.

### **Full** (Пълен)

Когато вашият телевизор приеме широкоекрания сигнал, той ще ви направлява да настроите образа хоризонтално или вертикално в линейна пропорция, за да запълни целия екран.

### **Original** (Оригинал)

Когато вашият телевизор приеме широкоекрания сигнал, той автоматично ще превключи на формата на изпращания образ.

### **4:3**

Този формат на образа е 4 към 3 стандартна телевизия.

### **16:9**

В режим 16:9 можете да гледате кино (с формат 16:9) и стандартни телевизионни програми.

Екран 16:9 се гледа така, но екран 4:3 е увеличен вляво и вдясно, така че екран 16:9 е пълен.

### **14:9**

В режим 14:9 можете да гледате образ 14:9 и стандартни телевизионни програми.

Екран 14:9 се гледа така, че екран 4:3 е увеличен нагоре/надолу и наляво/надясно.

### **Zoom** (Мащабиране)

Можете да се насладите на филма, като направите екрана широк чрез режима Zoom (мащабиране). Екранът 4:3 е увеличен нагоре/ надолу и наляво / надясно, така че екран 16:9 е пълен. Долният и горният край на картината може да не се виждат.



### **Бележка**

- В режим **PC** (Компютър) (**DVI** или **HDMI**) се предлагат само съотношения 16:9 и 4:3.
- В режим **DW** (Двоен прозорец) функцията **ARC** не се предлага.
- В режим **Component** (Компонентен) са достъпни само съотношения **4:3**, **16:9** и **Zoom** (Мащабиране).

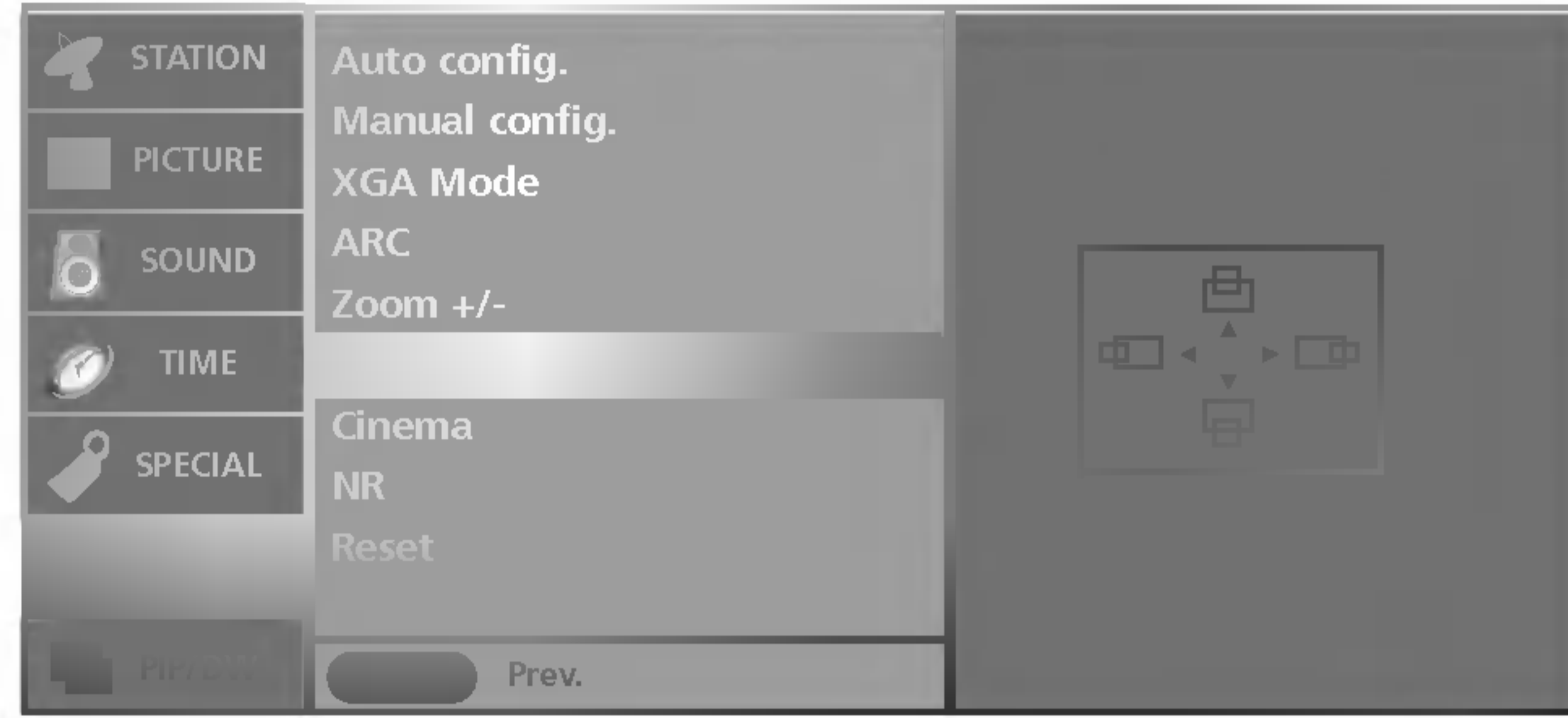
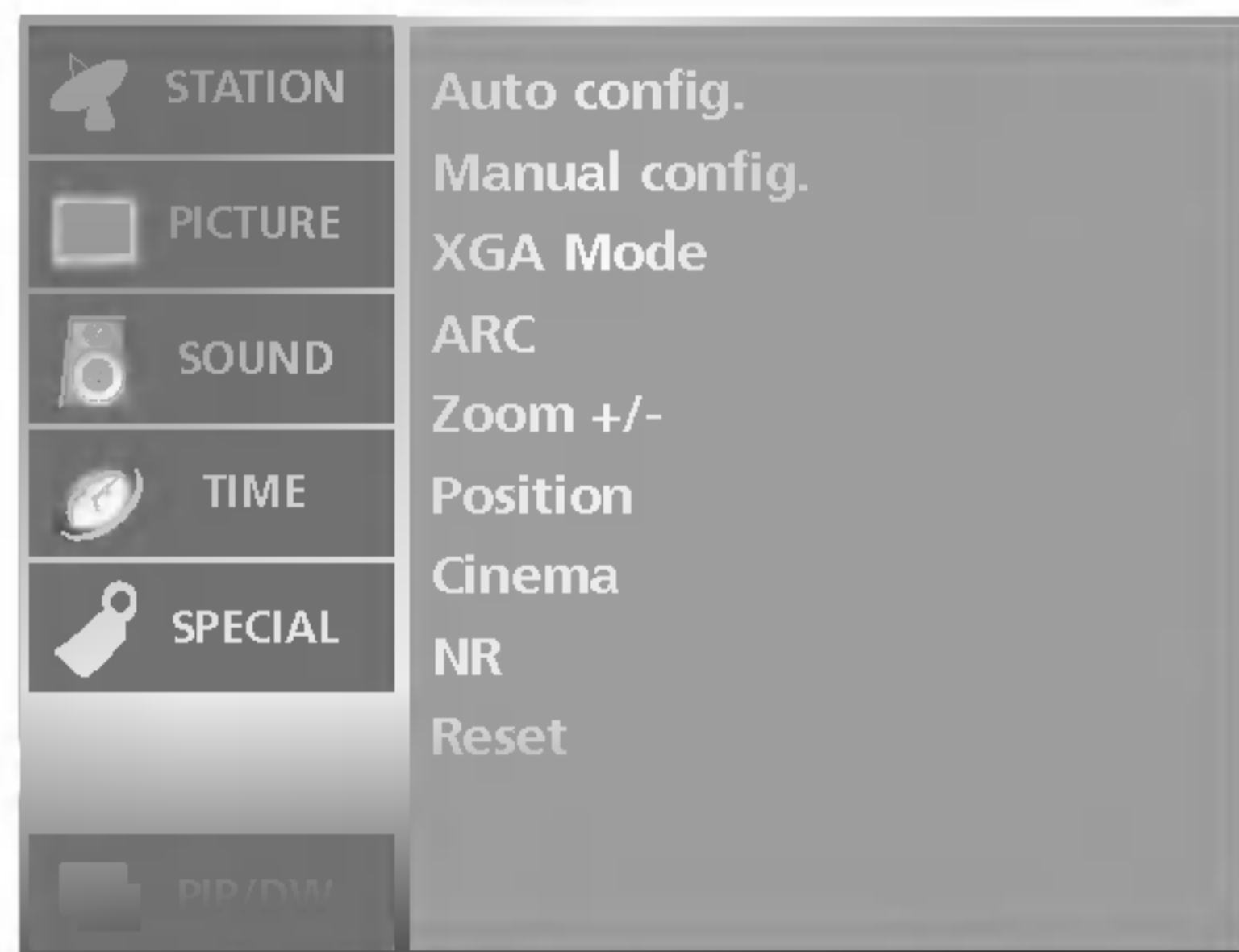

- Когато екранът е увеличен, можете да промените положението на образа.

- Функцията **Position** не е достъпна в режим **DVI PC**.

- 1** Натиснете бутон **MENU (меню)**, след което бутон **▲ / ▼**, за да изберете менюто за **SCREEN (Екран)**.
- 2** Натиснете бутон **▶**, след което бутон **▲ / ▼**, за да изберете **Position**.
- 3** Натиснете бутон **▶**, след което бутон **▲ / ▼ / ◀ / ▶**, за да настроите положението.
- 4** Натиснете бутон **EXIT**, за да се върнете към телевизионната програма.

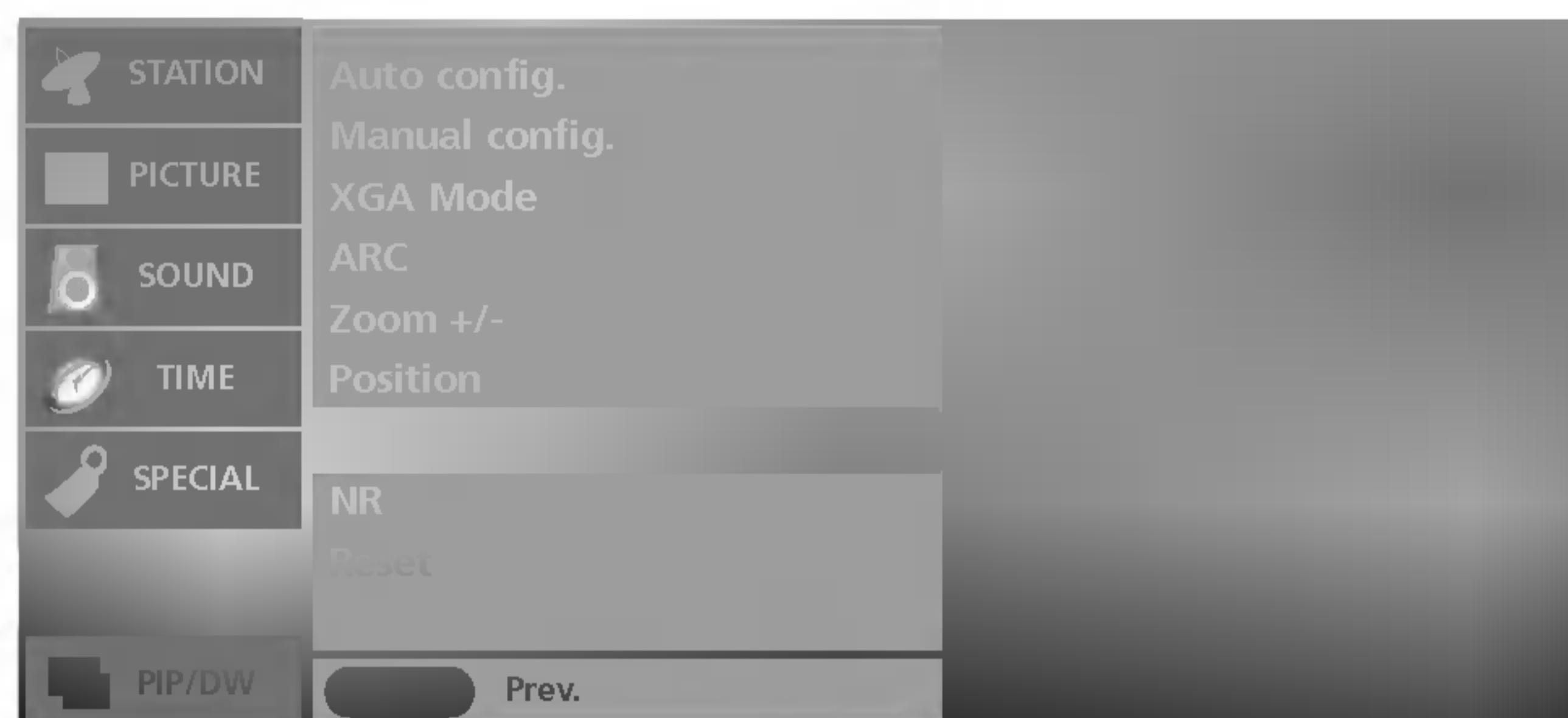
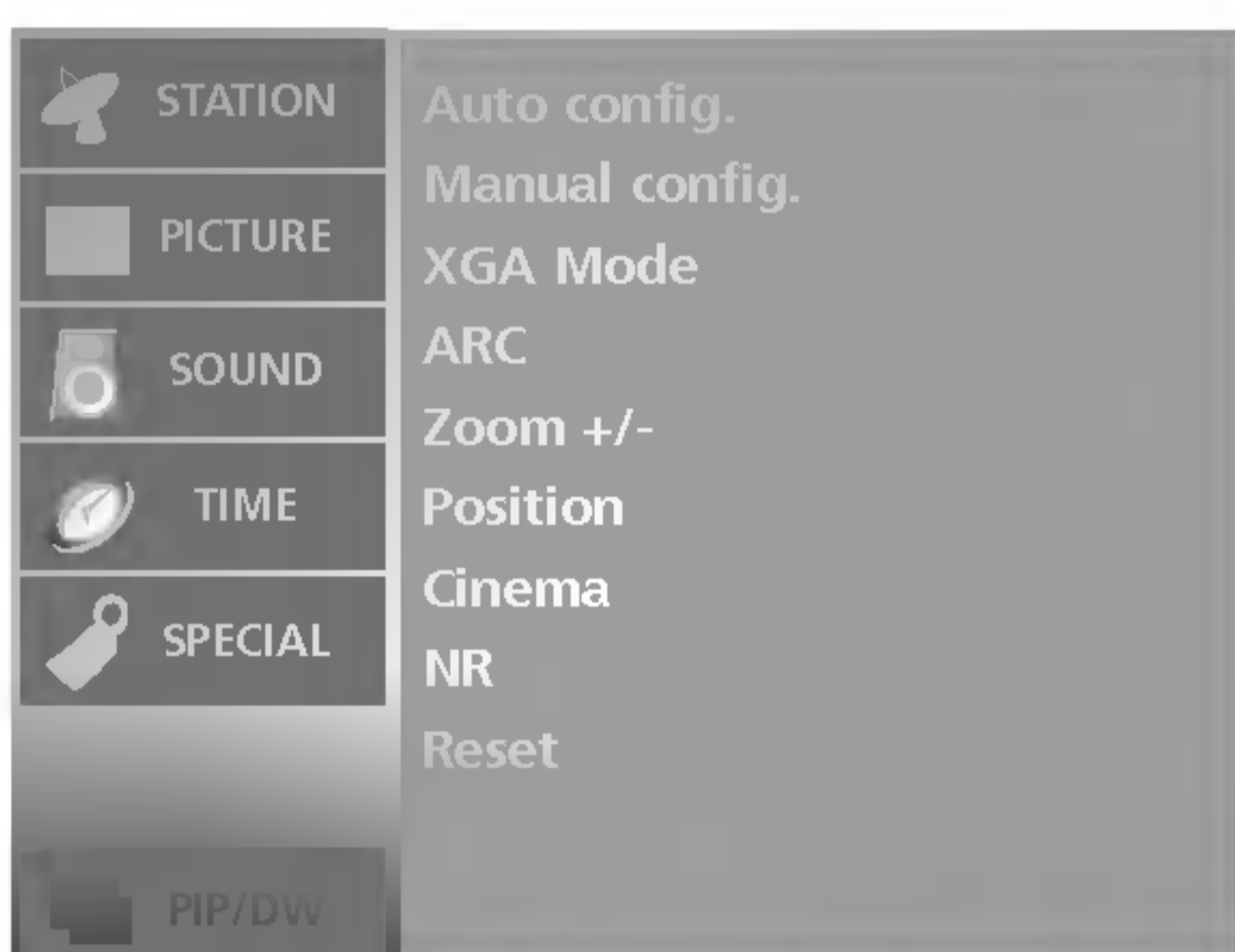

- Когато гледате филм, тази функция регулира телевизора за най-добър вид на картината.

- Функцията **Cinema (Кино)** се предлага в режими **TV, AV, S-Video** или **Component (480i, 576i)**

- 1** Натиснете бутон **MENU (меню)**, след което бутон **▲ / ▼**, за да изберете менюто за **SCREEN (Екран)**.
- 2** Натиснете бутон **▶**, след което бутон **▲ / ▼**, за да изберете **Cinema**.
- 3** Натиснете бутон **▶**, след което бутон **▲ / ▼**, за да изберете **On (включен)** или **Off (изключен)**.
- 4** Натиснете бутон **EXIT**, за да се върнете към телевизионната програма.

## Меню SCREEN (Екран)

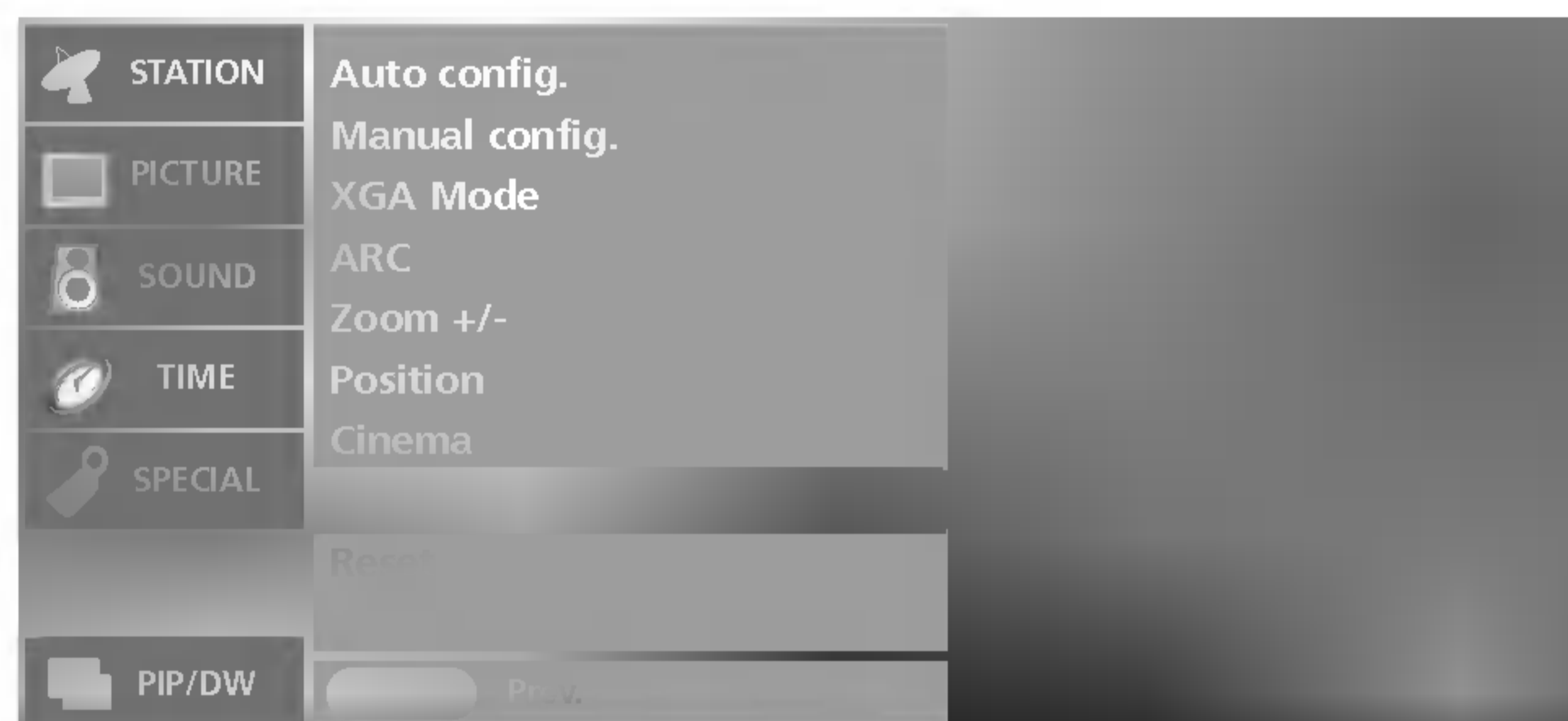
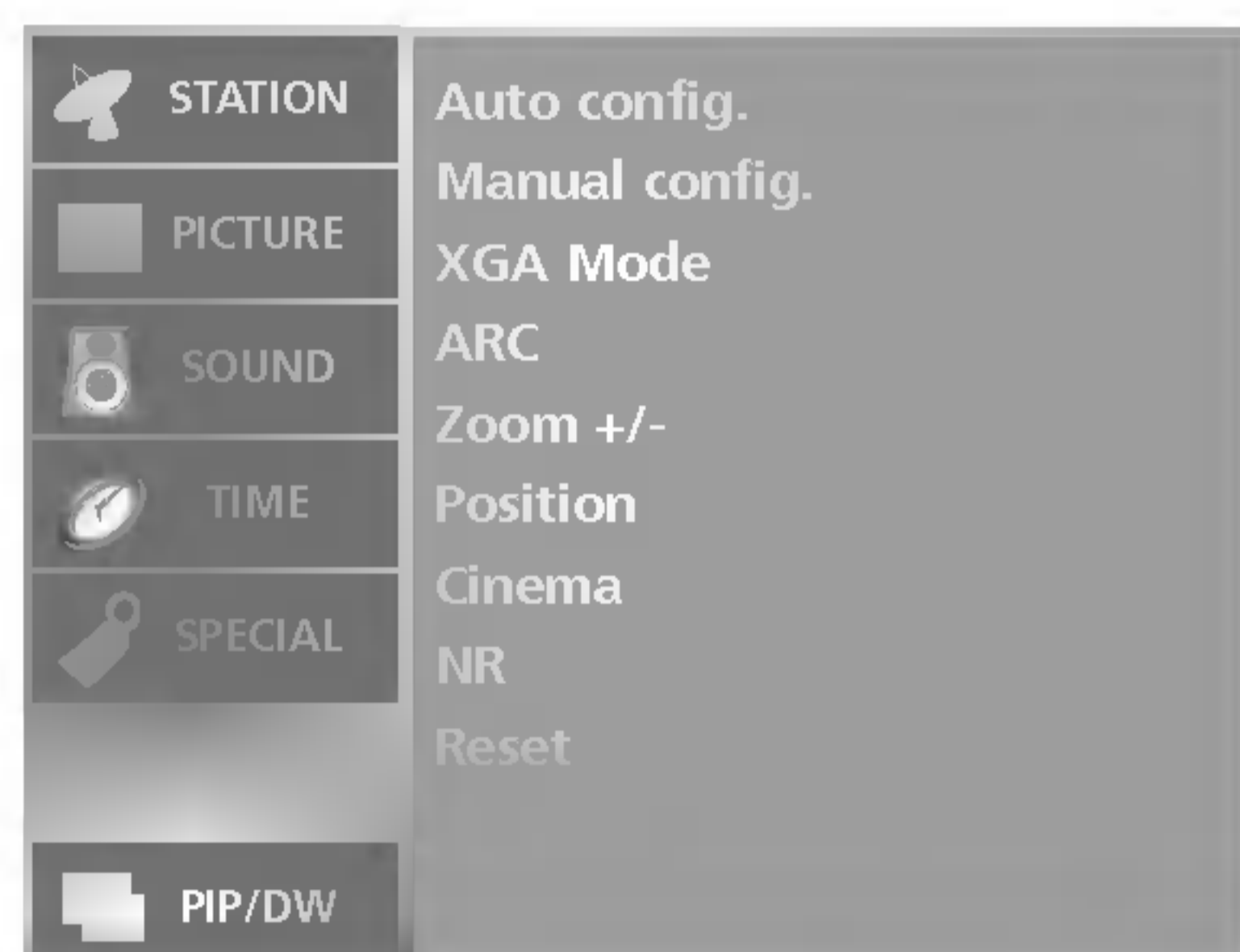

- Можете да изберете **3D NR** или **MPEG NR**, за да намалите смущенията в картината, които могат да се появят при гледане на телевизия .

- Тази функция не е достъпна в режим **DVI PC** и **HDMI PC**.

- **3D NR** не е достъпно в режим **Component (Компонентен)**, **DVI DTV** и **HDMI DTV**.

**1** Натиснете бутон **MENU (меню)**, след което бутон **▲ / ▼**, за да изберете менюто за **SCREEN** (Екран).

**2** Натиснете бутон **▶**, след което бутон **▲ / ▼**, за да изберете **NR**.

**3** Натиснете бутон **▶**, след което бутон **▲ / ▼**, за да изберете **3D NR** или **MPEG NR**.

**4** Натиснете бутон **◀ / ▶**, за да направите съответните настройки.

- Обхватът на регулиране на **3D NR** е 0~2.
- Обхватът на регулиране на **MPEG NR** е 0~15.

**5** Натиснете бутон **EXIT**, за да се върнете към телевизионната програма.

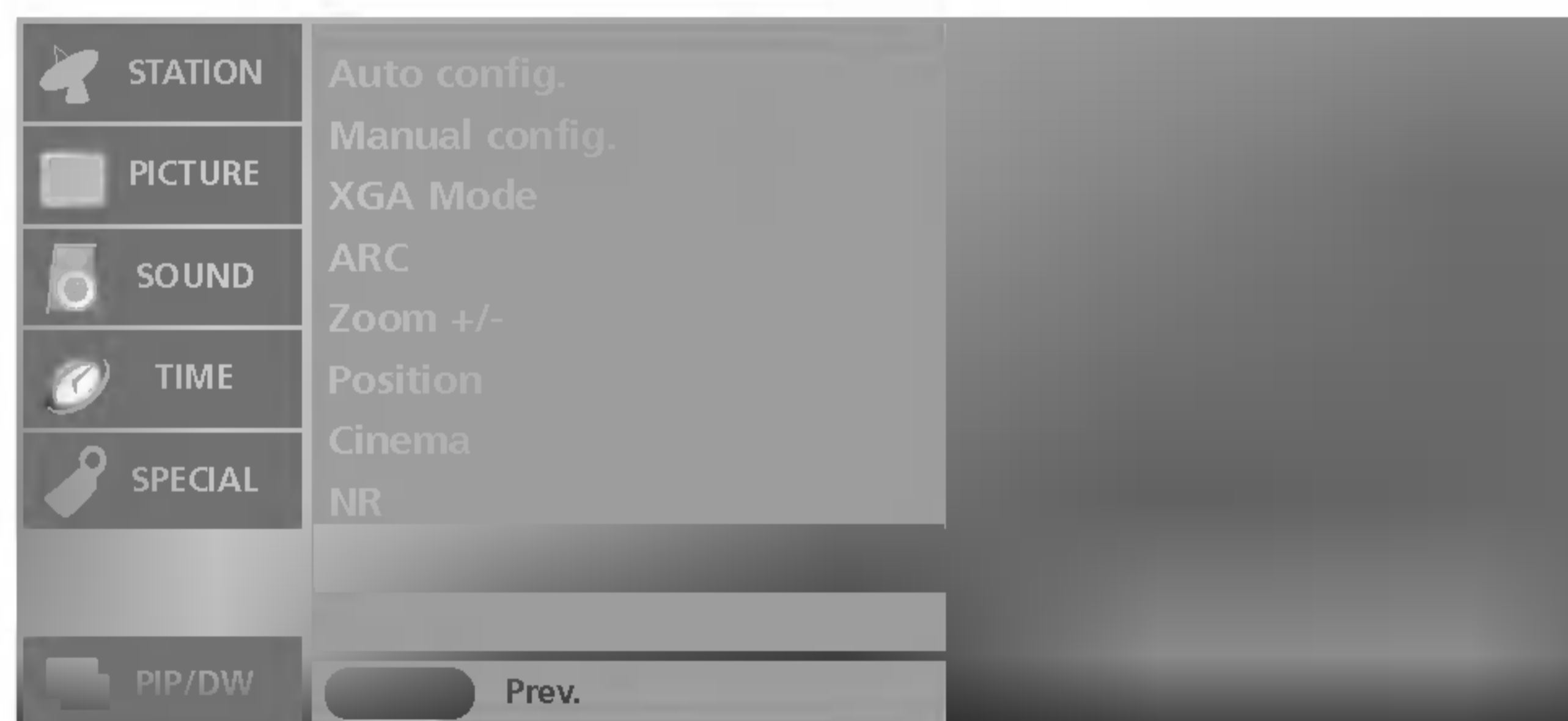
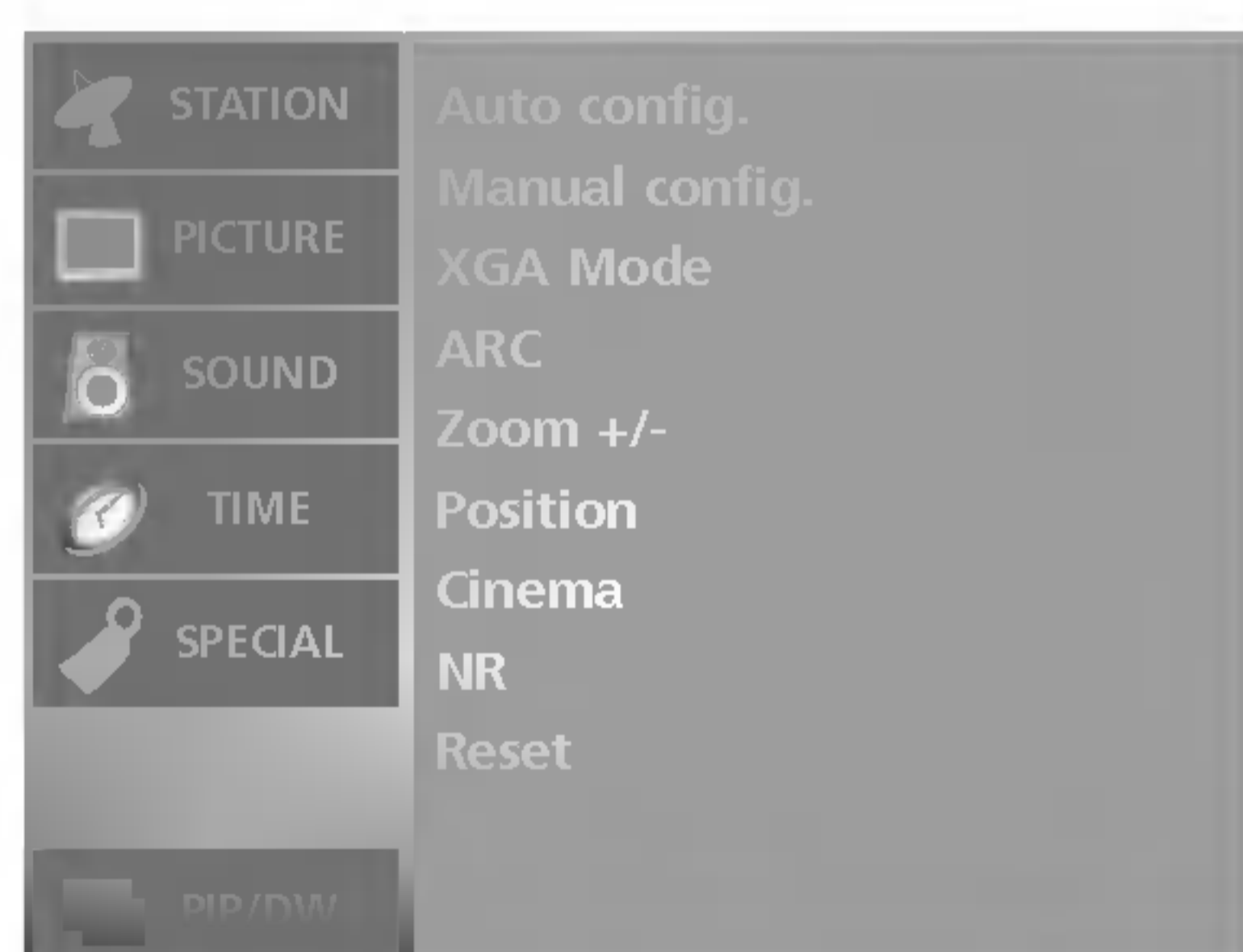

- Можете да инициализирате стойностите за **Zoom +/- (Увеличаване/Намаляване)**, **Position (Позициониране)**, **Manual Config. (Ръчно конфигуриране)**, **PIP size (Големина на PIP)**, **PIP position (Позиция на PIP)** и големина на втората картина при две картини.

- Тази функция е активна при всеки режим. За да нулирате зададената стойност.

**1** Натиснете бутон **MENU (меню)**, след което бутон **▲ / ▼**, за да изберете менюто за **SCREEN** (Екран).

**2** Натиснете бутон **▶**, след което бутон **▲ / ▼**, за да изберете **Reset** (възстановяване на настройките).

**3** Натиснете бутон **▶**, за да стартирате **Reset** (възстановяване на настройките). На екрана се появява **OK**.

## ☑ Меню PIP (Картина в картина)/DW (Двоен прозорец)

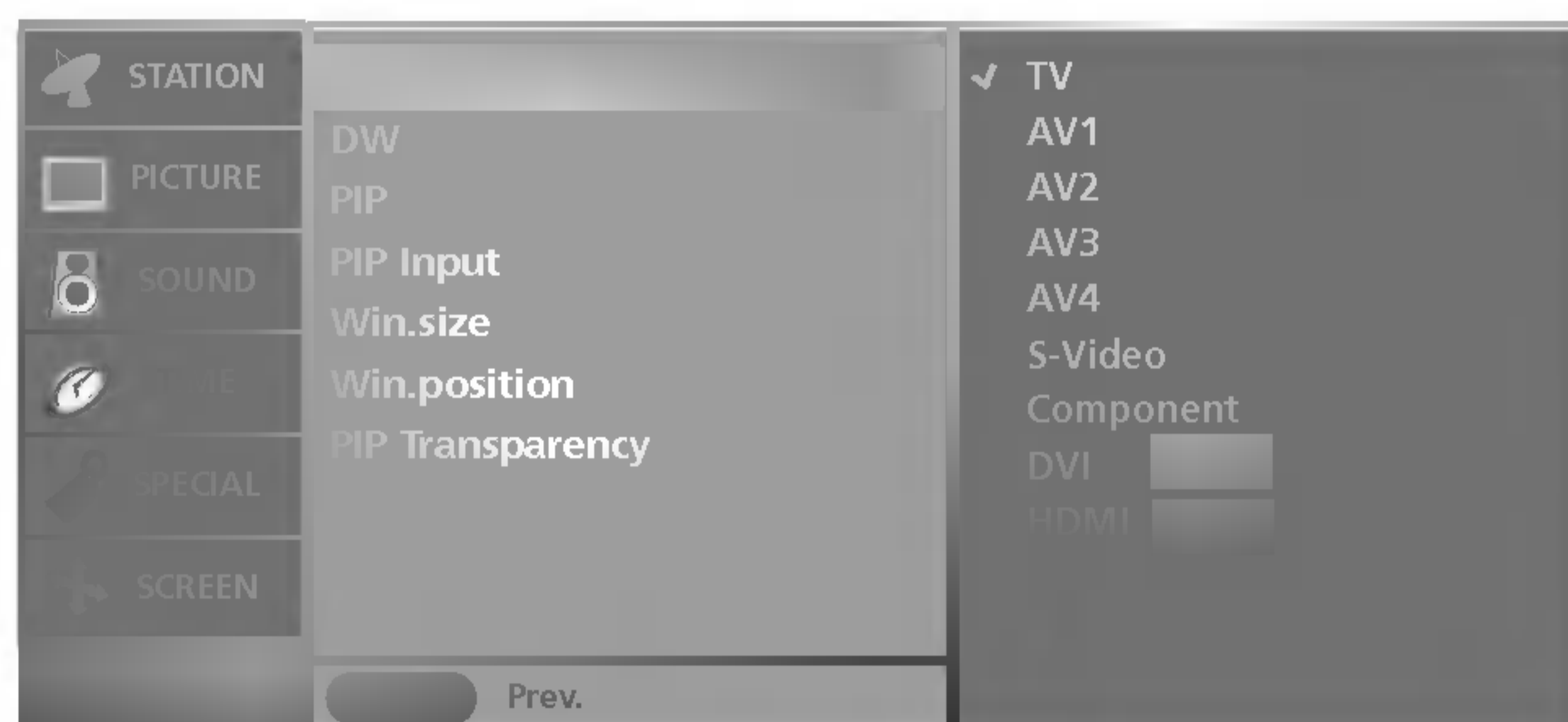
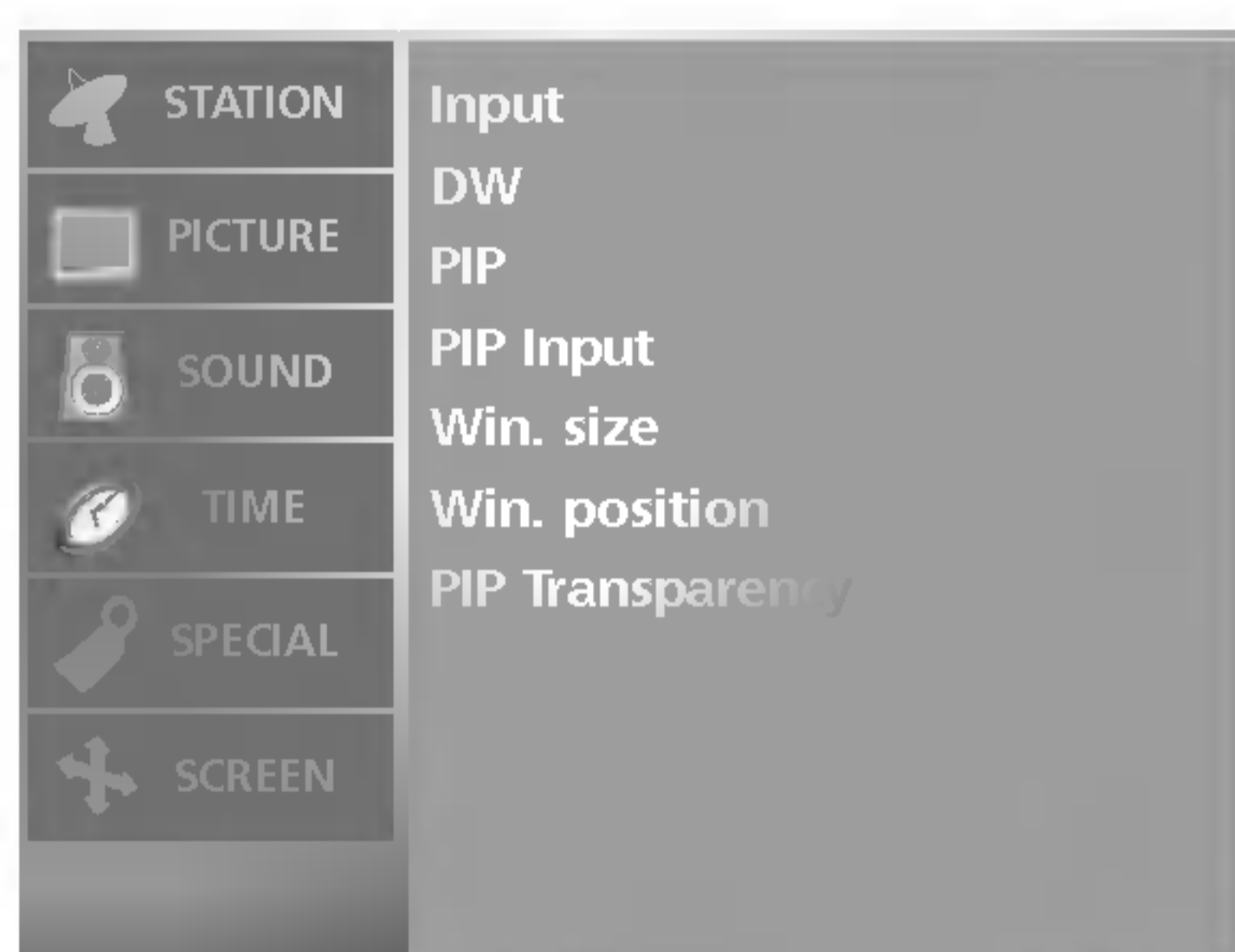

- Можете да изберете желания входящ сигнал и с бутона **INPUT (ВХОД)** на дистанционното управление.

- 1 Натиснете бутон **MENU (меню)**, след което бутон **▲ / ▼**, за да изберете менюто за **PIP/DW**.
- 2 Натиснете бутон **▶**, след което бутон **▲ / ▼**, за да изберете **Input**.
- 3 Натиснете бутона **▶** и след това бутона **▲ / ▼**, за да изберете **TV, AV1, AV2, AV3, AV4, S-Video, Component** (Компонентно видео), **DVI PC/DVI DTV** или **HDMI PC/HDMI DTV**.
- 4 Натиснете бутон **EXIT**, за да се върнете към телевизионната програма.

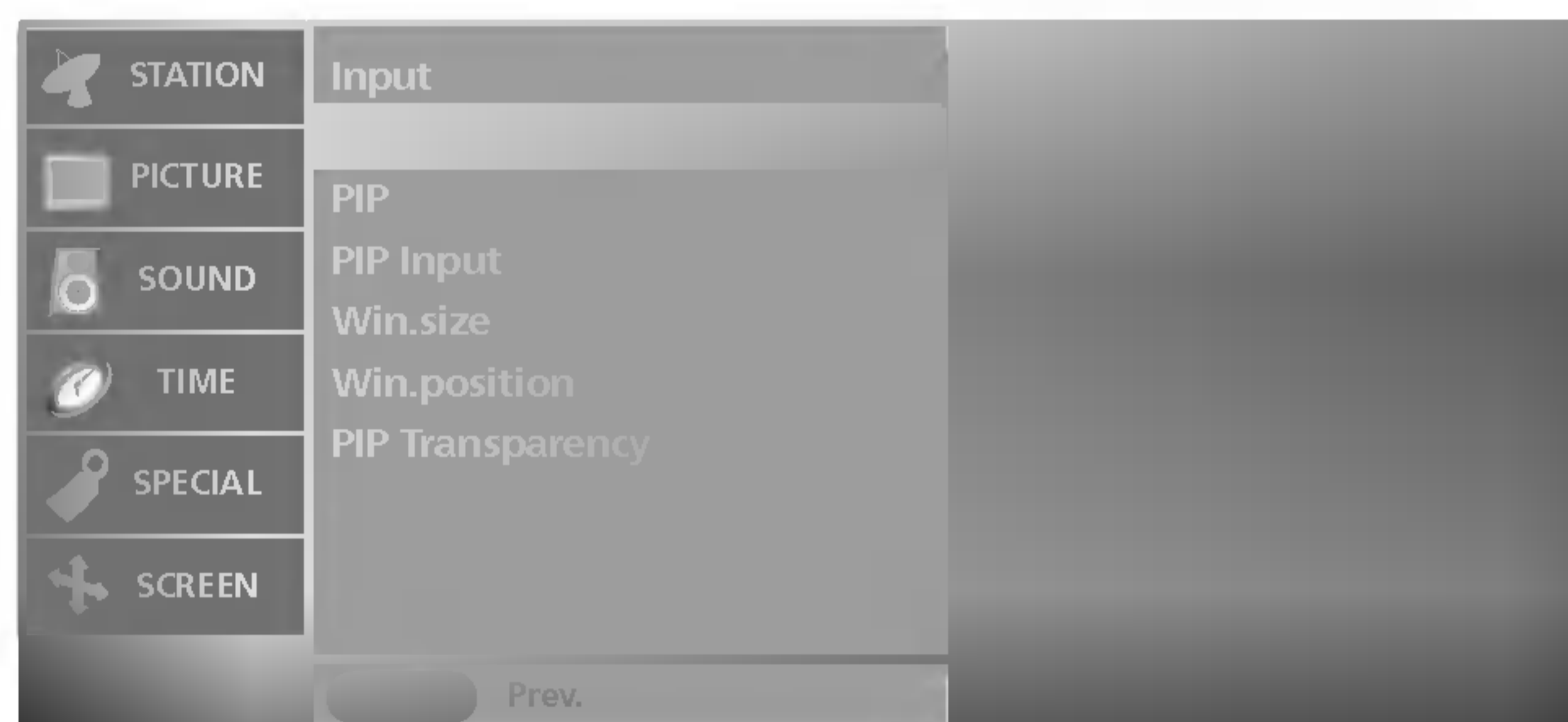
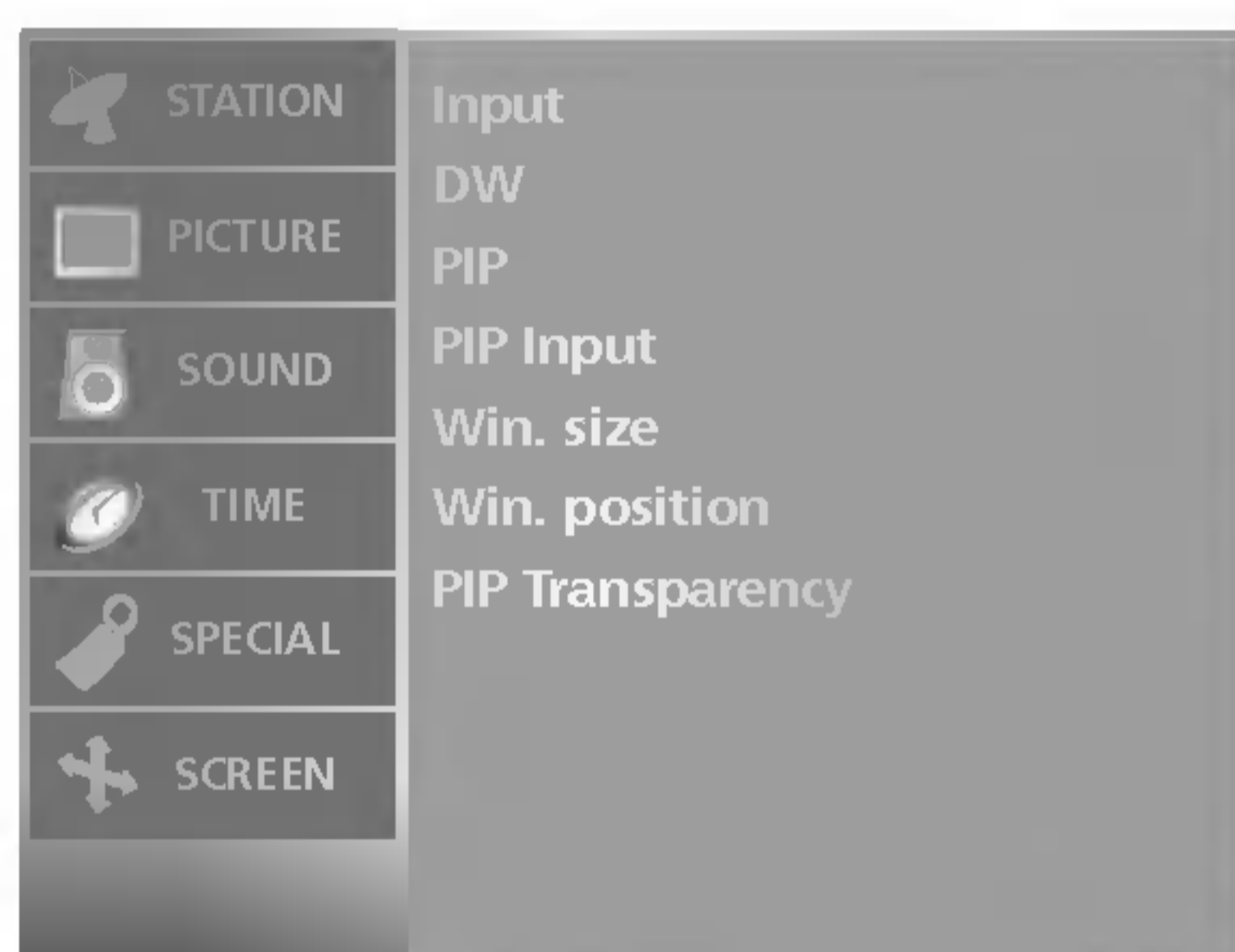

- PIP ви дава възможност да гледате на екрана на вашия телевизор едновременно сигнал от 2 различни източника. Сигналът от единия източник е представен като голяма картина, а сигналът от втория източник е представен като малка картина в картината.

- Режимът DW (Двоен прозорец) разделя екрана на 2, което позволява на екрана на телевизора да бъдат гледани едновременно 2 източника на картина. На всеки от източниците е предоставена половина от екрана.

- Можете да изберете **DW/PIP** и с бутона **PIP** на дистанционното управление.

- 1 Натиснете бутон **MENU (меню)**, след което бутон **▲ / ▼**, за да изберете менюто за **PIP/DW**.
- 2 Натиснете бутон **▶**, след което бутон **▲ / ▼**, за да изберете **DW** или **PIP**.
- 3 Натиснете бутона **▶** и след това бутона **▲ / ▼**, за да изберете желаното от вас.
- 4 Натиснете бутон **EXIT**, за да се върнете към телевизионната програма.

# Меню PIP (Картина в картина)/DW (Двоен прозорец)

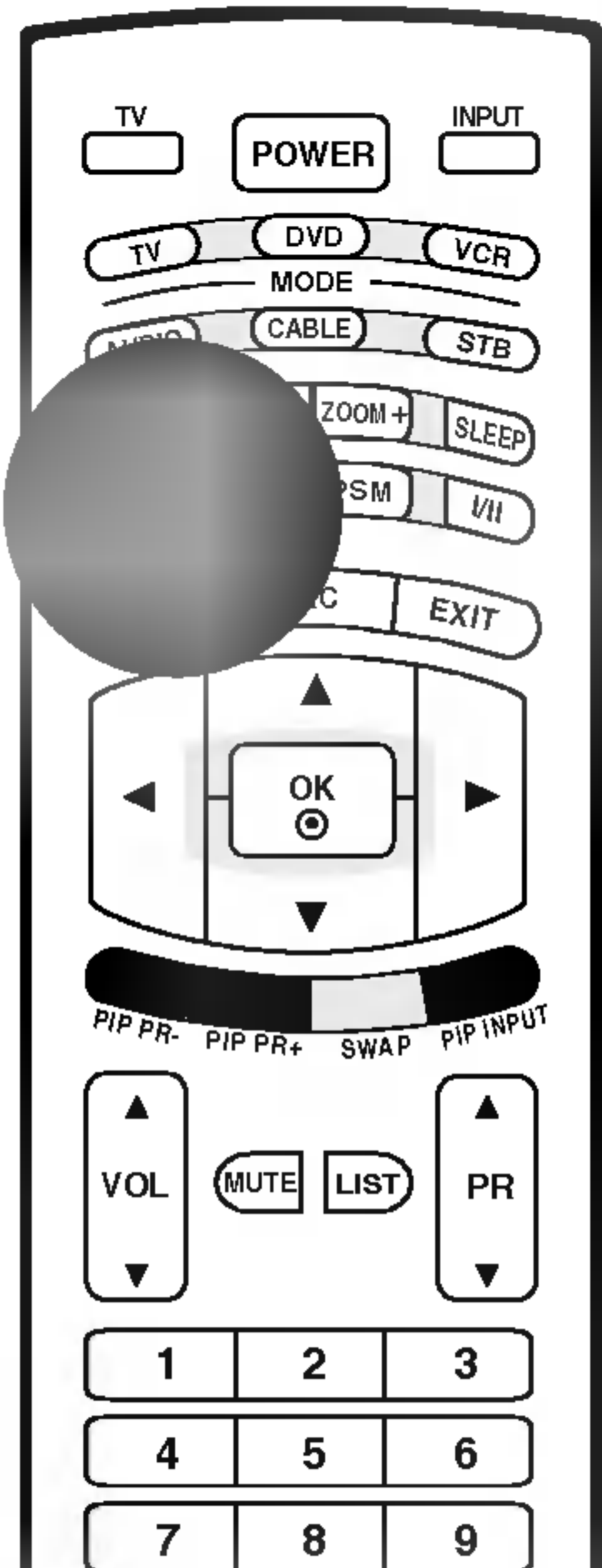

■ Натиснете бутона **PIP** за достъп до картината в картината. Всяко натискане на PIP променя PIP опциите, както е показано по-долу. В режим PIP чувате звука от главната картина. За да чуete звука от вмъкнатата картина, разменете местата на главната и вмъкнатата картина.



Режим PIP (картина в картина)      Режим DW1      Режим DW2



Режим POP (Картина върху картина)

PIP изключено

■ **POP (Картина върху картина: Сканиране на програми)**  
Използвайте POP за търсене на програма във всички запазени програми, една по една в 3 POP екрана, като източникът на главната картина си остава. Използвайте бутона **SWAP** (Размяна), за да увеличите избрания канал търсен на POP екрана и да го гледате като главна картина.  
Бележка: Изпълнете функцията **Auto programme** (Автоматично програмиране), преди да използвате режима POP.

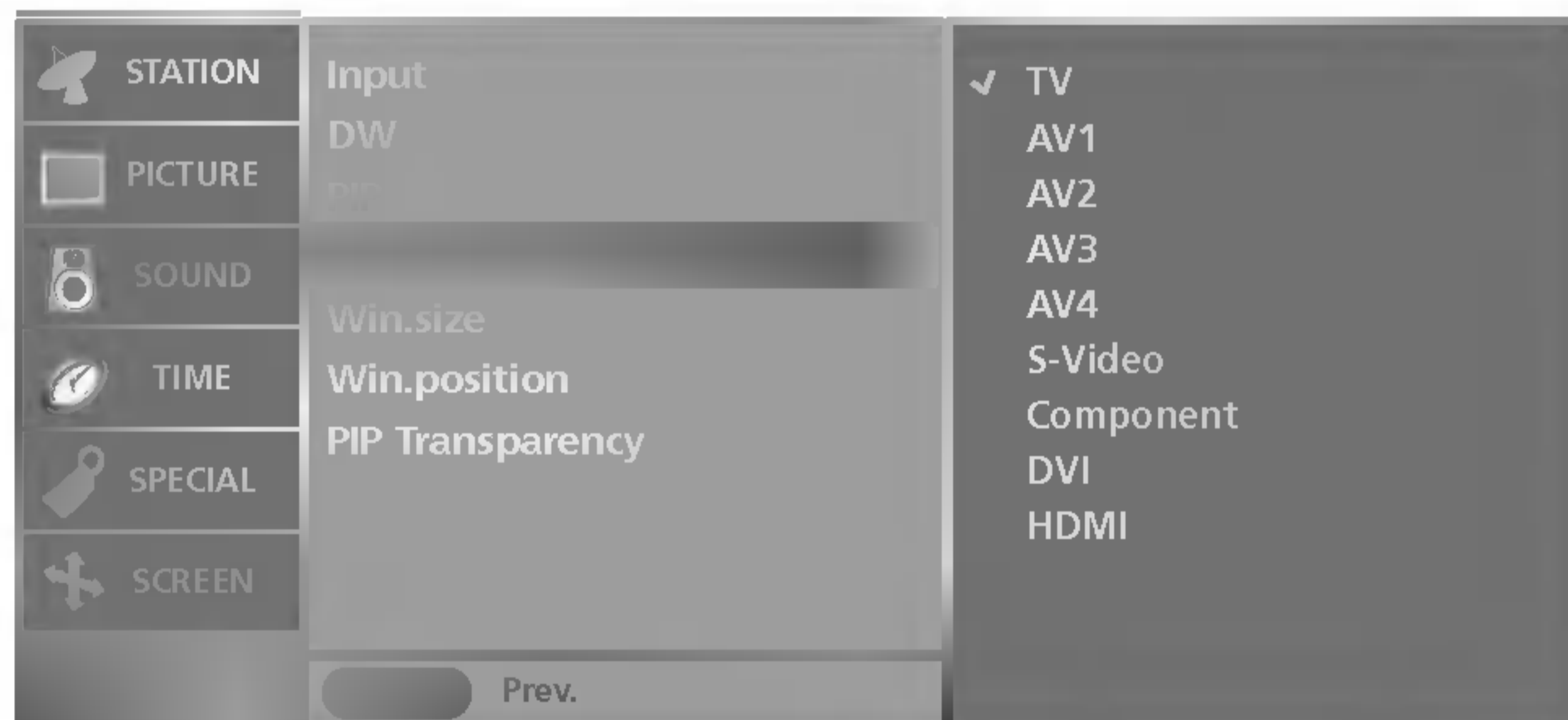
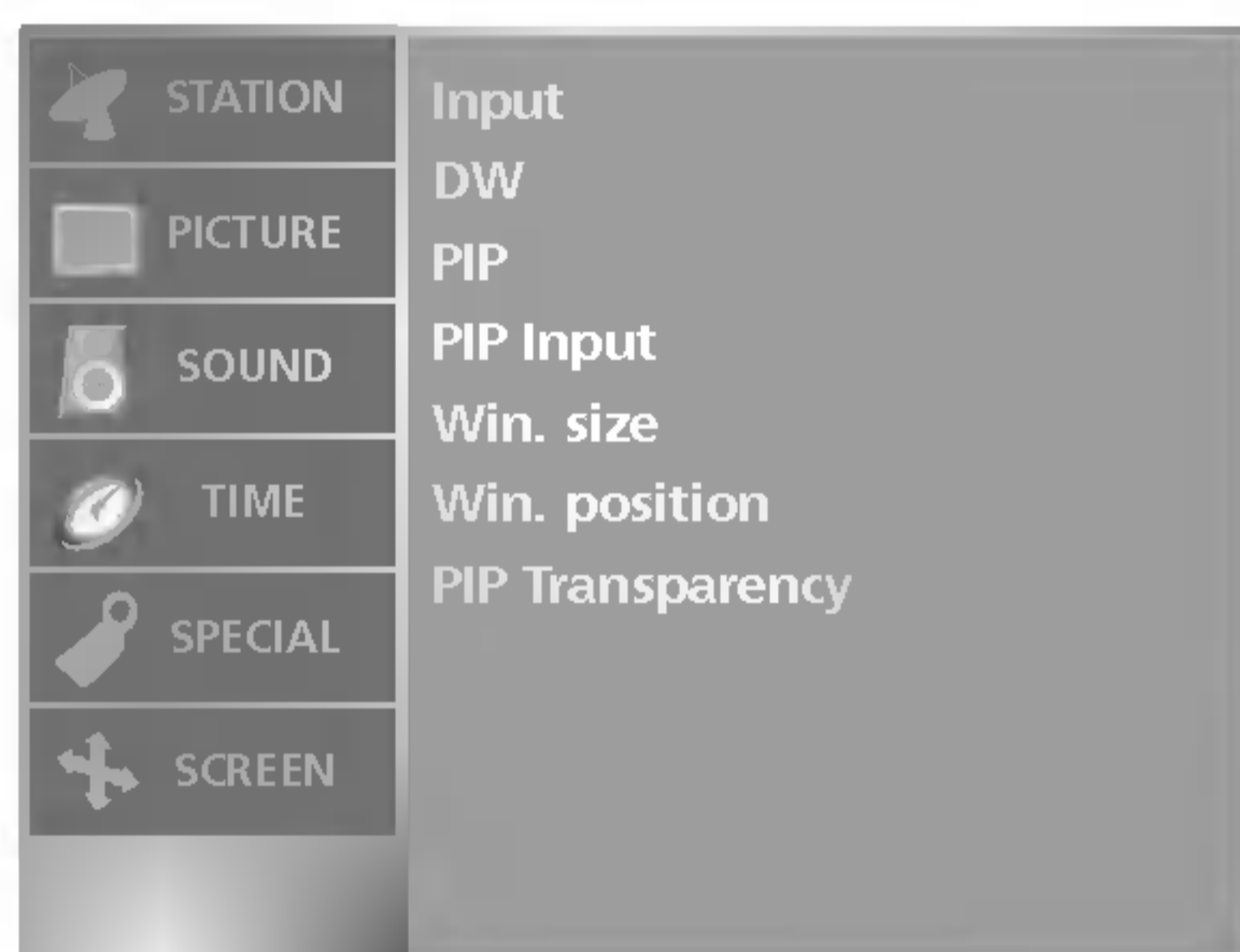

- Можете да изберете желаня входящ сигнал за вмъкнатата картина и с бутона **PIP INPUT (PIP ВХОД)** на дистанционното управление.

- 1 Натиснете бутон **MENU (меню)**, след което бутон **▲ / ▼**, за да изберете менюто за **PIP/DW**.
- 2 Натиснете бутон **▶**, след което бутон **▲ / ▼**, за да изберете **PIP Input**.
- 3 Натиснете бутона **▶** и след това бутона **▲ / ▼**, за да изберете **TV, AV1, AV2, AV3, AV4, S-Video, Component, DVI, или HDMI**.
- 4 Натиснете бутон **EXIT**, за да се върнете към телевизионната програма.

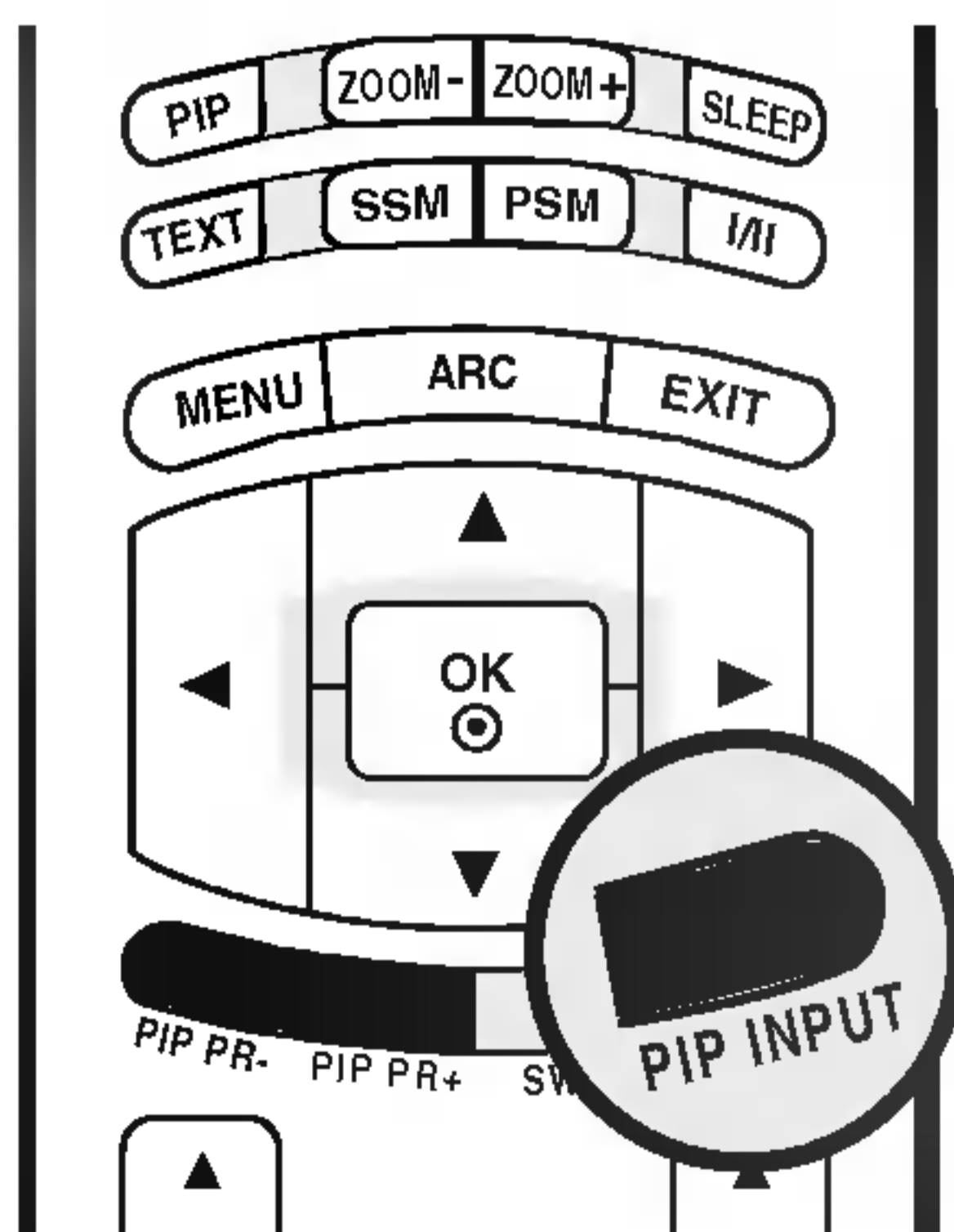

■ Натиснете бутона **PIP INPUT (PIP ВХОД)**, за да изберете източника на входящия сигнал за картина в картината.

Главна картина	Вмъкната картина	
	PIP/DW	POP
TV (Телевизор)	Всички	TV (Телевизор)
AV1	Всички (Без AV1)	
AV2	Всички (Без AV2)	
AV3	Всички (Без AV3)	
AV4	Всички (Без AV4)	
S-Video	Всички (Без S-Video)	
Component (Компонентно видео)	Всички (Без компонентно видео)	
DVI PC/DVI DTV	Всички (Без DVI, HDMI)	
HDMI PC/HDMI DTV	Всички (Без DVI, HDMI)	

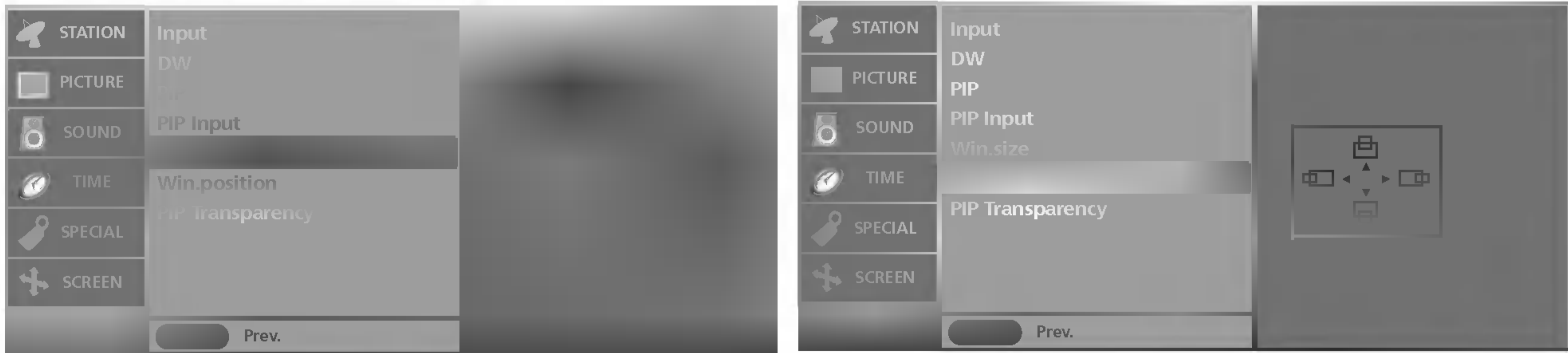

- Можете да регулирате **Win. size/Win. position** (Размер на прозореца/Положение на прозореца) и с бутон **SIZE/POSITION** (РАЗМЕР/ПОЛОЖЕНИЕ) на дистанционното.

- 1 Натиснете бутон **MENU** (меню), след което бутон **▲ / ▼**, за да изберете менюто за **PIP/DW**.
- 2 Натиснете бутон **▶**, след което бутон **▲ / ▼**, за да изберете **Win. size** или **Win. position**.
  - **Win. size** (Размер на прозореца): Натиснете бутон **◀ / ▶**, за да регулирате размера на вмъкнатата картина.
  - **Win. position** (Положение на прозореца): Натискайте бутон **▲ / ▼ / ◀ / ▶**, докато получите желаното положение.
- 3 Натиснете бутон **EXIT**, за да се върнете към телевизионната програма.

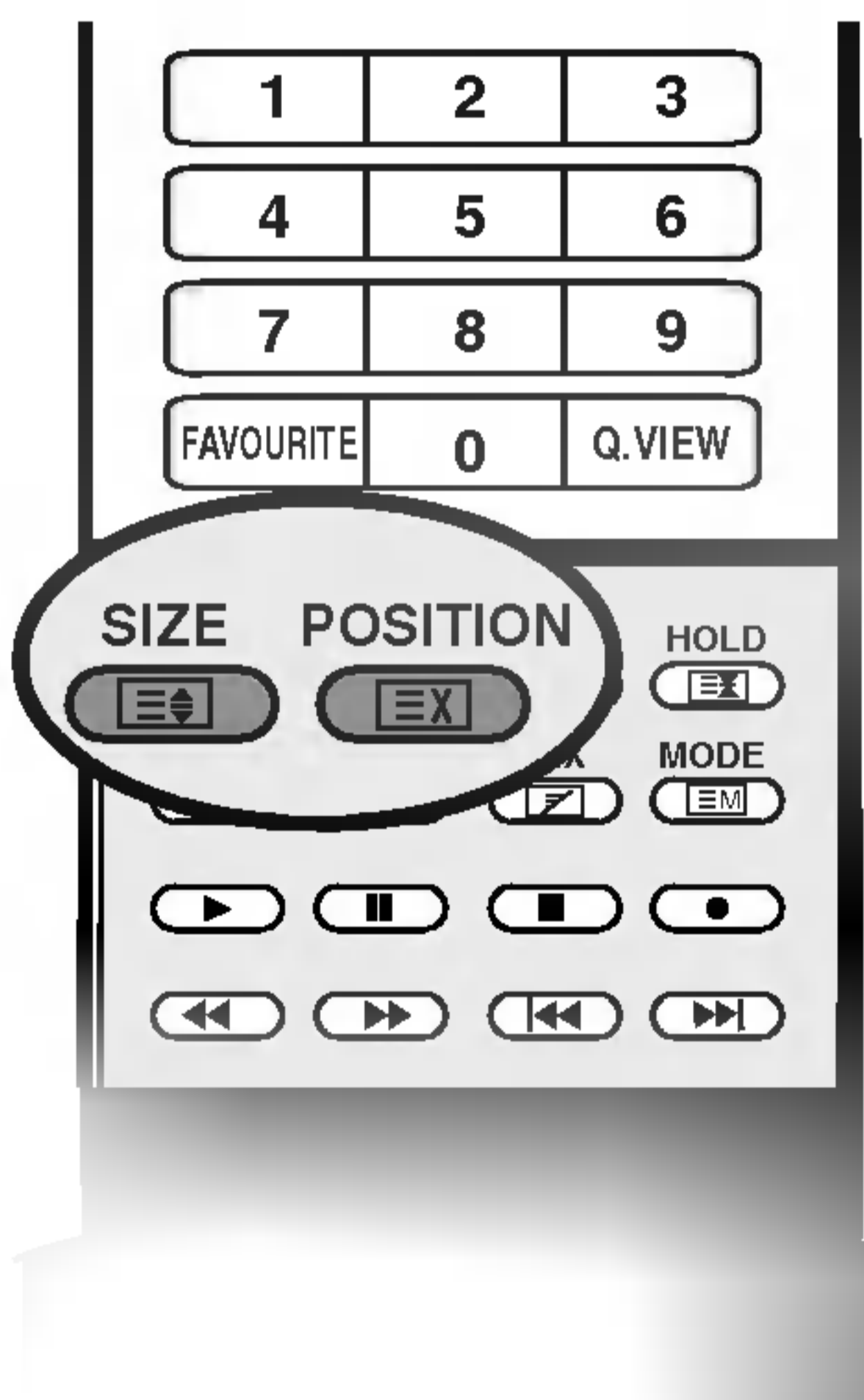

#### ■ Регулиране на размера на вмъкнатата картина



Натиснете бутон **SIZE** (РАЗМЕР) и след това бутон **◀ / ▶**, за да регулирате размера на вмъкнатата картина. Когато използвате бутон **SIZE** (РАЗМЕР) в режими DW1 и DW2, главната и вмъкнатата картина се регулират едновременно. Когато използвате бутон **SIZE** (РАЗМЕР) в режим PIP, се регулира вмъкнатата картина.

#### ■ Местене на вмъкнатата картина (само в режим PIP)



Натиснете бутон **POSITION** (ПОЛОЖЕНИЕ). Натискайте бутон **▲ / ▼ / ◀ / ▶**, докато получите желаното положение. Вмъкнатата картина се движи нагоре/надолу или наляво/надясно.

## Меню PIP (Картина в картина)/DW (Двоен прозорец)

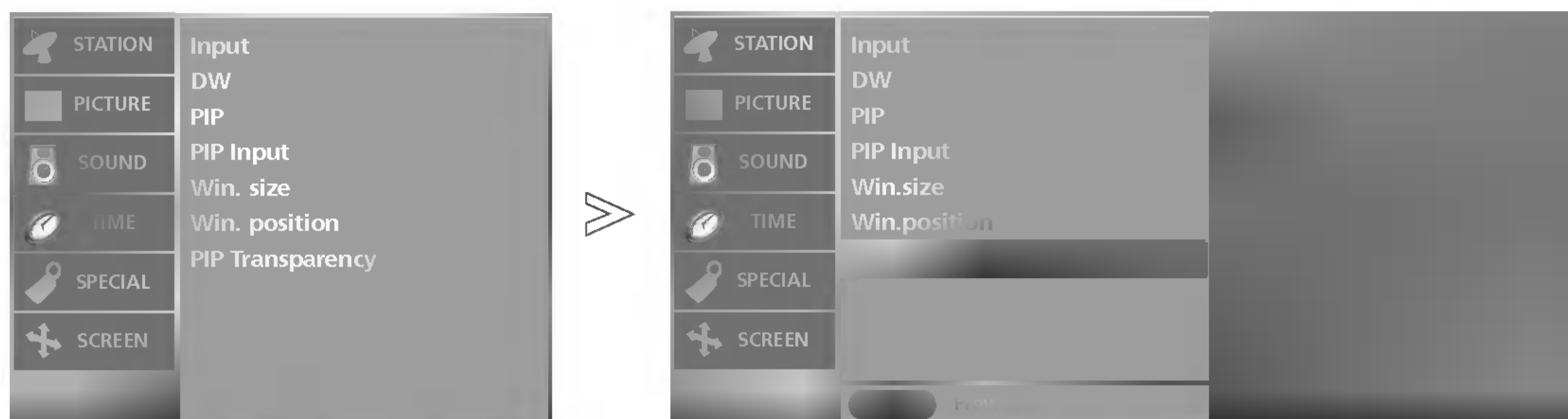

- Тази функция се използва, за да се направи картина в картината прозрачна или непрозрачна.

- 1 Натиснете бутон **MENU (меню)**, след което бутон **▲ / ▼**, за да изберете менюто за **PIP/DW**.
- 2 Натиснете бутон **▶**, след което бутон **▲ / ▼**, за да изберете **PIP Transparency**.
- 3 Натиснете бутон **▶**, а след това използвайте бутон **◀ / ▶**, за да извършите съответните настройки.
  - Диапазонът на настройките е 0~10.
- 4 Натиснете бутон **EXIT**, за да се върнете към телевизионната програма.



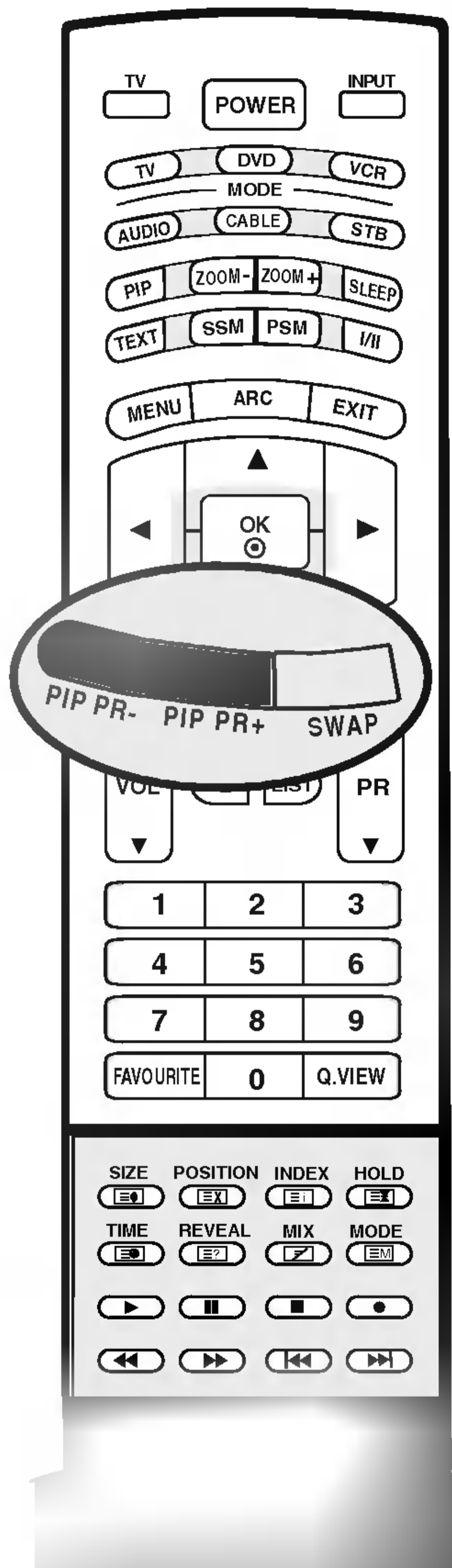

■ **Избор на програма за картина в картината**

Натиснете бутона **PIP PR +/-** (Картина в картина Програма +/-), за да изберете програма за вмъкнатата картина.  
 Номерът на избраната програма се показва непосредствено под номера на програмата на главната картина.

■ **Превключване между главната картина и вмъкнатата картина**

Натиснете бутона **SWAP** (Размяна), за да размените местата на главната картина и вмъкнатата картина.

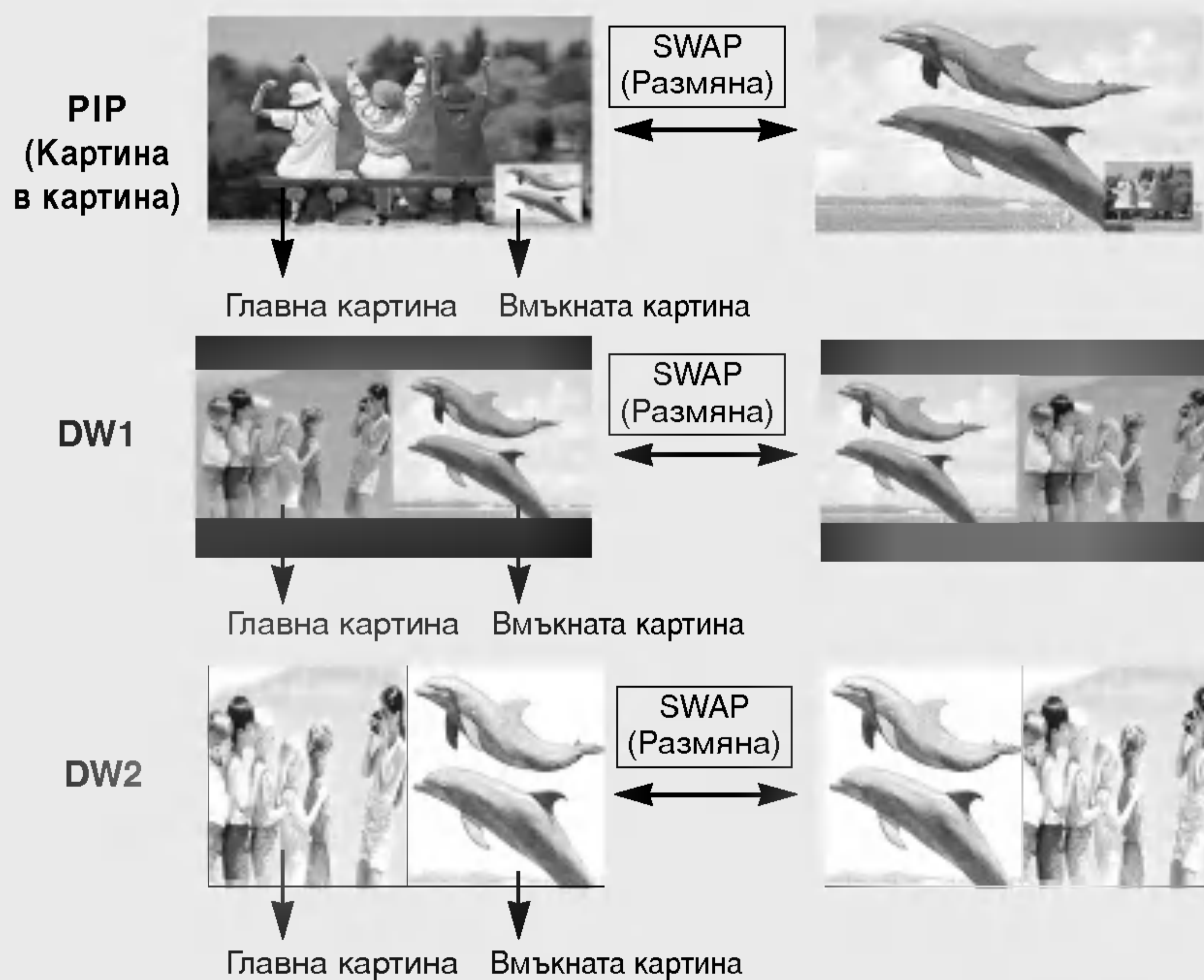

**Бележка**

а. В някои случаи на режим PIP/DW качеството на картината може да е различно за главната картина и вмъкнатата картина. Вмъкнатата картина може да изглежда с лошо качество в сравнение с главната картина.

# Телетекст

Телетекстът или (TOP текст) е допълнителна функция, така че само телевизор със система за телетекст може да приеме излъчване с телетекст.

Телетекстът е безплатна услуга, разпространявана от повечето телевизионни канали, която дава най-новата информация за новините, времето, телевизионните програми, цени на акции и много други теми.

Декодерът за телетекст на този телевизор поддържа системите SIMPLE, TOP и FASTEXT. SIMPLE (стандартен телетекст) се състои от определен брой страници, които се избират, като въведете директно съответния номер на страницата. TOP и FASTEXT са по-съвременни методи, които позволяват бърз и лесен избор на информацията от телетекста.

## Включване/изключване

Натиснете бутон **ТЕХТ**, за да включите телетекста. На екрана излиза първата или последната страница. На заглавния ред на екрана излизат номерата на две страници, името на телевизионния канал, датата и часът. Първият номер на страница указва вашия избор, докато вторият показва номера на текущата страница. Натиснете бутон **ТЕХТ**, за да изключите телетекста. Появява се предходният режим.

## Телетекст SIMPLE

### ■ Избор на страница

1. С цифровите бутони въведете желанния номер на страница, състоящ се от три цифри. Ако при избор натиснете грешна цифра, трябва да допишете трицифрния номер, след което отново да въведете правилния номер на страница.
2. С бутона **PR ▲ / ▼** може да се избере предходната или следващата страница.

### ■ Програмиране на цветен бутон в режим LIST (списък)

Ако телевизорът е в режим SIMPLE, TOP или FASTEXT, натиснете бутон, за да влезете в режим LIST (списък).

Можете да кодирате в цвят четири страници от телетекста по избор, които лесно се избират с натискане на съответния цветен бутон от дистанционното управление.

1. Натиснете цветен бутон.
2. Изберете страницата, която искате да програмирате, с цифровите бутони.
3. Натиснете бутон **OK**. След това избраната страница се запамятава под избран номер на страница, като мигне веднъж. От този момент можете да извиквате страницата с един и същ цветен бутон.
4. Трите останали цветни бутони се програмират по този начин.

## TOP текст (опция)

Указателят има четири полета - червено, зелено, жълто и синьо в долната част на екрана. Жълтото поле обозначава следващата група, а синьото - следващия блок.

### ■ Избор на блок / група/ страница

1. Със синия бутон можете да се придвижвате от блок до блок.
2. С жълтия бутон се придвижвате до следващата група с автоматично прехвърляне към следващия блок.
3. Със зеления бутон се придвижвате до следващата страница, ако има такава, с автоматично прехвърляне към следващата група.  
Може да използвате и бутон **PR ▲**.
4. С червения бутон се връщате към предходен избор.  
Може да използвате и бутон **PR ▼**.

### ■ Директен избор на страница

Както и при телетекст режима SIMPLE можете да изберете страница, като въведете трицифрен номер с цифровите бутони в режим TOP.

## FASTEXT

Телетекст страниците са кодирани в цвят в долната част на екрана и се избират с натискане на съответния цветен бутон.

### ■ Избор на страница

1. Натиснете бутон , за да изберете указателя.
2. Можете да избирате страници, указани в цвят на долния ред, с бутони в същия цвят.
3. Както и при телетекст режима SIMPLE можете да изберете страница, като въведете трицифрен номер с цифровите бутони в режим FASTEXT.
4. С бутона **PR ▲ / ▼** може да се избере предходната или следващата страница.

## Специални функции на телетекста

### ПОКАЖИ

Натиснете този бутон, за да извадите скрита информация като решения на гатанки и загадки. Натиснете го отново, за да махнете информацията от екрана.

### ГОЛЕМИНА



Избира двойно по-голям текст.

Натиснете този бутон, за да увеличите горната половина на страницата.

Натиснете този бутон отново, за да увеличите долната половина на страницата.

Натиснете бутона отново, за да се върнете към нормален дисплей.

### АКТУАЛИЗИРАЙ

Показва на екрана образ от телевизията, докато чакате за нова страница от телетекста. В горния ляв ъгъл на екрана ще се появи . Когато актуализираната страница се зареди, вместо  ще излезе номера на страницата.

Натиснете този бутон, за да прегледате актуализираната страница.

### ЗАДРЪЖ

Спира автоматичната смяна на страници при телетекст, състоящ се от 2 или повече подстраници. Обикновено броят на подстраниците и номерът на показваната страница излиза на екрана под часовника. Когато натиснете този бутон, в горния ляв ъгъл на екрана излиза символ "стоп" и се спира автоматичната смяна на страници.

За да продължите отново натиснете този бутон.

### СМЕСЕНО

Показва страниците от телетекста върху телевизионната картина.

За да изключите телевизионната картина, отново натиснете този бутон.

### ВРЕМЕ

Когато гледате телевизионна програма, натиснете този бутон, за да видите часа в горния десен ъгъл на екрана.

Натиснете го отново, за да махнете часа. В режим телетекст с този бутон се избира номер на подстраница.

Номерът на подстраницата излиза в долната част на екрана. За да задържите или смените подстраницата, натиснете бутон **ЧЕРВЕНО/ЗЕЛЕНО, ▲ / ▼** или цифровите бутони.

За да излезете от тази функция, натиснете го отново.

# Справочник

## Списък за проверка при отстраняване на неизправности

Устройството не работи нормално.	
<b>Дистанционното управление не работи</b>	<ul style="list-style-type: none"><li>• Проверете дали няма някакъв предмет между продукта и дистанционното управление, който да пречи на лъча.</li><li>• Спазена ли е полярността на батериите (+ към +, - към -)?</li><li>• Зададен ли е правилният режим на работа: TV (Телевизор), VCR (Видео) и пр.?</li><li>• Сложете нови батерии.</li></ul>
<b>Устройството внезапно се изключва</b>	<ul style="list-style-type: none"><li>• Включен ли е таймерът за сън?</li><li>• Проверете настройките за контрол на захранването. Прекъсване на захранването</li><li>• Няма предаване на станция, настроена с активна функция Auto off (Автоматично изключване).</li></ul>

Функцията за видео не работи.	
<b>Няма образ и звук</b>	<ul style="list-style-type: none"><li>• Проверете дали продукта е включен.</li><li>• Опитайте друг канал. Проблемът може да е в излъчването.</li><li>• Включен ли е захранващият кабел в стенен контакт?</li><li>• Проверете посоката и положението на антената.</li><li>• Пробвайте стенния контакт, включете захранващия кабел на друго устройство в контакта, в който е бил включен захранващият кабел на изделието.</li></ul>
<b>След включване картината се появява бавно</b>	<ul style="list-style-type: none"><li>• Това е нормално, картината се затъмнява при първоначално включване на продукта. Ако картината не се появи в рамките на пет минути, обадете се в сервиза.</li></ul>
<b>Няма цвят, цветовете или картината са лоши</b>	<ul style="list-style-type: none"><li>• Настройте Color (Цвят) в менюто.</li><li>• Оставете достатъчно разстояние между продукта и видеокасетофона.</li><li>• Опитайте друг канал. Проблемът може да е в излъчването.</li><li>• Правилно ли са поставени видеокабелите?</li><li>• Задействайте някоя от функциите, за да възстановите яркостта на картината.</li></ul>
<b>Хоризонтални или вертикални ивици, или трептене на картината</b>	<ul style="list-style-type: none"><li>• Проверете дали наблизо има смущаващи устройства - електроуреди, бормашини и други подобни инструменти.</li></ul>
<b>Лош образ на някои канали</b>	<ul style="list-style-type: none"><li>• Може станцията или кабелният канал да има проблеми, включете на друга станция.</li><li>• Сигналът на станцията е слаб, преориентирайте антената за приемане на по-слаба станция.</li><li>• Проверете за източници на евентуални смущения.</li></ul>
<b>Линии или черти на образа</b>	<ul style="list-style-type: none"><li>• Проверете антената (променете посоката на антената).</li></ul>

Функцията за звук не работи.	
Картината е добре, но няма звук	<ul style="list-style-type: none"> <li>• Натиснете бутона <b>VOL</b> или <b>VOLUME</b>.</li> <li>• Да не е изключен звукът? Натиснете бутон <b>MUTE</b>.</li> <li>• Опитайте друг канал. Проблемът може да е в излъчването.</li> <li>• Правилно ли са поставени аудиокабелите?</li> <li>• Проверете дали <b>TV Speaker</b> (Високоговорител на телевизора) е в положение <b>On</b> (Включен) в меню <b>SOUND</b> (ЗВУК).</li> </ul>
Няма звук от единия високоговорител	<ul style="list-style-type: none"> <li>• Настройте Balance (Баланс) в менюто.</li> </ul>
Необичаен шум от вътрешността на продукта	<ul style="list-style-type: none"> <li>• Промяна в околната влажност или температура може да доведе до необичаен шум, когато продукта бъде включен или изключен, но това не означава повреда на продукта.</li> </ul>

Има проблем в режим за компютър. (Важи само в режим за компютър)	
Сигналът е извън обхвата.	<ul style="list-style-type: none"> <li>• Променете разделителната способност, хоризонталната или вертикалната честота.</li> <li>• Проверете дали кабелът към компютъра е свързан добре, или е хлабав.</li> <li>• Проверете входния източник.</li> </ul>
Вертикална черта или ивица на фон, хоризонтален шум и неправилно положение	<ul style="list-style-type: none"> <li>• Ползвайте Auto configure (Автоматично конфигуриране) или настройте честотата, фазата или хоризонталното или вертикално положение.</li> </ul>
Цветове на екрана са нестабилни или има само един цвят	<ul style="list-style-type: none"> <li>• Проверете свързващия кабел.</li> <li>• Инсталирайте повторно видеокартата на компютъра.</li> </ul>

## Спецификация на продукта

Изисквания за електрозахранване	<b>32LP1R**</b> : AC 100-240V~ 50/60Hz 2,0A <b>37LP1R**</b> : AC 100-240V~ 50/60Hz 2,4A <b>42LP1R**</b> : AC 100-240V~ 50/60Hz 3,5A
Консумирана мощност	<b>32LP1R**</b> : 140W <b>37LP1R**</b> : 190W <b>42LP1R**</b> : 230W
Телевизионна система	PAL/SECAM B/G/D/K, PAL I/II, SECAM L/L'
Програмен обхват	VHF: E2 ~ E12, UHF: E21 ~ E69, CATV: S1 ~ S20, HYPER: S21 ~ S47
Импеданс на външна антена	75 Ω

- Показаната по-горе спецификация може да бъде променена без предизвестие с цел повишаване на качеството.

# Справочник

## Програмиране на дистанционното управление

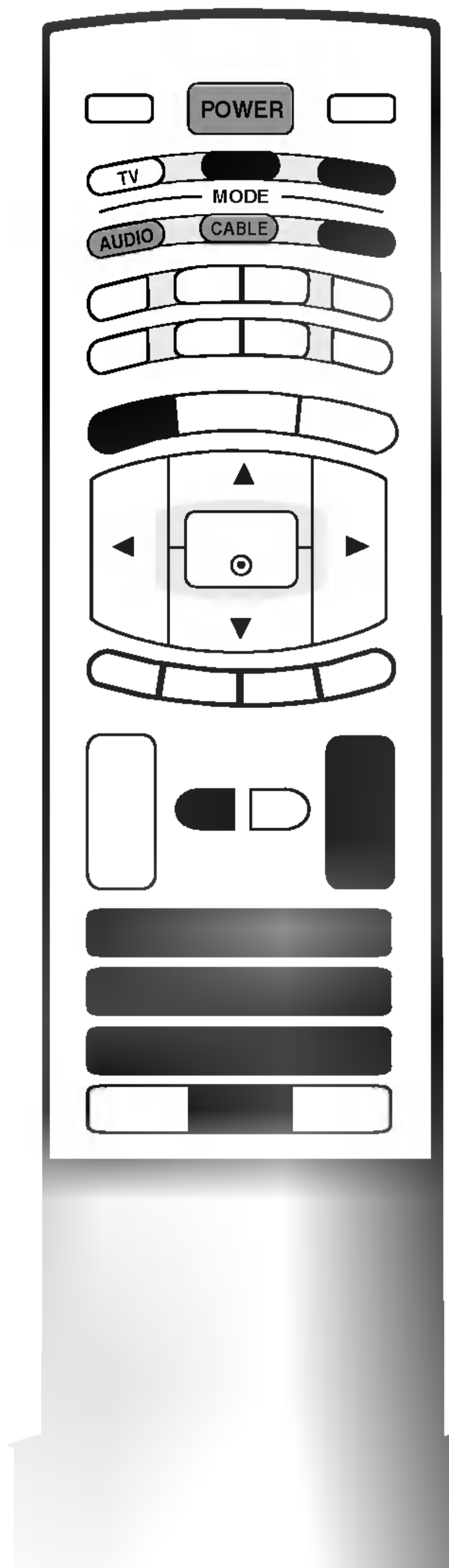

Дистанционното управление е универсално дистанционно управление за различни марки. То може да се програмира за управляване на повечето устройства с дистанционно управление на други производители. Имайте предвид, че дистанционното управление може да не управлява всички модели от други марки.

1. Пробвайте вашето дистанционно управление.  
За да разберете дали вашето дистанционно управление може да управлява устройството без програмиране, включете устройството - например видеокасетофон - и натиснете бутона за съответния режим **MODE** (например **DVD** или **VCR** (видеокасетофон)) на дистанционното управление, като го държите насочено към устройството. Пробвайте бутоните **POWER** (ЗАХРАНВАНЕ) и **PR ▲ / ▼** (ПРОГРАМА ▲ / ▼), за да видите дали устройството реагира, както трябва. Ако не реагира, дистанционното управление трябва да се програмира, за да може да управлява устройството.
2. Включете устройството, което трябва да се програмира, а след това натиснете бутона за съответния режим (например **DVD** или **VCR** (видеокасетофон)) на дистанционното управление. Бутонът на дистанционното за съответното устройство светва.
3. Натиснете едновременно бутоните **MENU** и **MUTE** Дистанционното управление е готово за програмиране на кода.
4. Въведете кода с цифровите бутони на дистанционното управление. Кодовете за програмиране на съответните устройства могат да бъдат намерени на следващите страници. Още веднъж - ако кодът е правилен, устройството ще се изключи.
5. Натиснете бутона **MENU** за запамяване на кода.
6. Пробвайте функциите на дистанционното управление, за да видите дали устройството реагира както трябва. Ако не реагира както трябва, повторете всичко от стъпка 2 нататък.

# Кодове за програмиране

## ■ Видеокасетофони

Марка	Кодове	Марка	Кодове	Марка	Кодове	Марка	Кодове
AIWA	034	KENWOOD	014 034 039 043	PORTLAND	108	TATUNG	039 043
AKAI	016 043 046 124		047 048	PULSAR	072	TEAC	034 039 043
	125 146	LG (GOLDSTAR)	001 012 013 020	QUARTZ	011 014	TECHNICS	031 033 070
AMPRO	072		101 106 114 123	QUASAR	033 066 075 145	TEKNIKA	019 031 033 034
ANAM	031 033 103	LLOYD	034	RCA	013 020 033 034		101
AUDIO DYNAMICS	012 023 039 043	LXI	003 009 013 014		040 041 062 063	THOMAS	034
BROKSONIC	035 037 129	MAGIN	017 034 101 106		107 109 140 144	TMK	006
CANON	028 031 033	MAGNAVOX	040	REALISTIC	145 147	TOSHIBA	008 013 042 047
CAPEHART	108		031 033 034 041		003 008 010 014		059 082 112 131
CRAIG	003 040 135	MARANTZ	067 068		031 033 034 040	TOTEVISION	040 101
CURTIS MATHES	031 033 041		012 031 033 067	RICO	053 054 101	UNITECH	040
DAEWOO	005 007 010 064	MARTA	069	RUNCO	058	VECTOR RESEARCH	012
	065 108 110 111	MATSUI	101	SALORA	148	VICTOR	048
	112 116 117 119	MEI	027 030	SAMSUNG	014	VIDEO CONCEPTS	012 034 046
DAYTRON	108	MEMOREX	031 033		032 040 102 104	VIDEOSONIC	040
DBX	012 023 039 043		003 010 014 031		105 107 109 112	WARDS	003 013 017 024
DYNATECH	034 053		033 034 053 072		113 115 120 122		031 033 034 040
ELECTROHOME	059		101 102 134 139	SANSUI	125		053 054 131
EMERSON	006 017 025 027	MGA	045 046 059	SANYO	022 043 048 135	YAMAHA	012 034 039 043
	029 031 034 035	MINOLTA	013 020		003 007 010 014	ZENITH	034 048 056 058
	036 037 046 101	MITSUBISHI	013 020 045 046		102 134		072 080 101
	129 131 138 153		049 051 059 061	SCOTT	017 037 112 129		
FISHER	003 008 009 010		151		131		
FUNAI	034	MTC	034 040	SEARS	003 008 009 010		
GE	031 033 063 072	MULTITECH	024 034		013 014 017 020		
	107 109 144 147	NEC	012 023 039 043		031 042 073 081		
GO VIDEO	132 136		048		101		
HARMAN KARDON	012 045	NORDMENDE	043	SHARP	031 054 149		
HITACHI	004 018 026 034	OPTONICA	053 054	SHINTOM	024		
	043 063 137 150	PANASONIC	066 070 074 083	SONY	003 009 031 052		
INSTANTREPLAY	031 033		133 140 145		056 057 058 076		
JCL	031 033	PENTAX	013 020 031 033		077 078 149		
JCPENNY	012 013 015 033		063	SOUNDESIGN	034		
	040 066 101	PHILCO	031 034 067	STS	013		
JENSEN	043	PHILIPS	031 033 034 054	SYLVANIA	031 033 034 059		
JVC	012 031 033 043		067 071 101		067		
	048 050 055 060	PILOT	101	SYMPHONIC	034		
	130 150 152	PIONEER	013 021 048	TANDY	010 034		

## ■ Аудиосистеми

Марка	Кодове	Марка	Кодове	Марка	Кодове	Марка	Кодове
AIWA	014 028 070 096	INKEL	037 058 062 069		097 112	SHARP	031 032 051 052
	125 129 139 229		078 079 095 121	MEMOREX	107		072 082 117 119
	230	122	149 150 151 152	NAD	046	156	184 199 200 206
AKAI	163	153	154 155 157 158	ONKYO	013 040 041 047	209	
ANAM	003 014 017 023	159	160 189 207 222		048 056 057 132	SHERWOOD	005 006 158
	059 106 189 216	224	225 226 227 243		133 140	SONY	044 045 109 114
217	235 236		247	OPTIMUS	158	118	126 248 249
BURMECTER	252	KEC	185 186 187	PANASONIC	007 033 064 113	TAEKWANG	012 020 073 074
CARVER	086	KENWOOD	038 050 067 089	142	220 241 251		076 077 105 161
CLARION	199		170 171 197 206	PENNEY	104	162	163 164 165 166
DAEWOO	027 053 060 084		215 222	PHILIPS	026 112 143	167	168 169 205 231
	102 148 198 221	KOHEL	030	PIONEER	039 042 043 063	233	242
DENON	015 075 130 143	NAD	045 046		065 091 093 094	TEAC	010 085 106 136
FANTASIA	071	LOTTE	014 016 036 098		115 123 127 250		185 187 237
FINEARTS	022		100 172 173 174	QUASAR	113	TECHNICS	101 113 128 134
FISHER	089 099	175	176 177 178 179	RCA	080		147 218
LG (GOLDSTAR)	001 021 024 029	180	181 183 201 202	RCX	092	TOSHIBA	137
	087 107 108 110	208	213 214 219 223	REALISTIC	103 106	THE	061
190	191 192 210 211	232	238 240	SAMSUNG	124 145 146 182	VICTOR	088 131
212	239	LXI	103		193 194 195 203	WARDS	089
HAITAI	034 035 188 222	MAGNAVOX	111		204 244 245 246	YAMAHA	054 055 066 092
HARMAN/KARDON	068	MCINTOSH	049	SANSUI	011 135 138 144		199
JVC	004 013 141	MARANTZ	002 018 020 025	SANYO	019 083 234		
MCS	104		034 041 081 090	SCOTT	106 186		

# Справочник

## Кодове за програмиране

### ■ DVD плейъри

Марка	Кодове	Марка	Кодове	Марка	Кодове	Марка	Кодове
APEX DIGITAL	022	MAGNAVOX	013	PHILIPS	013	SONY	007
DENON	020 014	MARANTZ	024	PIONEER	004 026	THOMPSON	005 006
GE	005 006	MITSUBISHI	002	PROCEED	021	TOSHIBA	019 008
HARMAN KARDON	027	NAD	023	PROSCAN	005 006	YAMAHA	009 018
JVC	012	ONKYO	008 017	RCA	005 006	ZENITH	010 016 025
LG (GOLDSTAR)	001 010 016 025	PANASONIC	003 009	SAMSUNG	011 015		

### ■ КАБЕЛНА ТЕЛЕВИЗИЯ

Марка	Кодове	Марка	Кодове	Марка	Кодове	Марка	Кодове
ABC	003 004 039 042 046 052 053	GOLDEN CHANNEL	030	PHILIPS	006 012 013 020 065 085 090	SPRUCER	047 078
AJIN	112	HAMLIN	049 050 055	PIONEER	034 051 052 063 076	STARCOM	002 004 008 009
ANTRONIK	014	HITACHI	052 055	PRUCER	059	STARGATE	008 030
ARCHER	005 007 014 024	HOSPITALITY	070 077	PTS	011 048 071 072 073 074	TADIRAN	030
CABLE STAR	026	JERROLD	002 003 004 008 009 010 052 069 074	TAEKWANG	110	TAIHAN	105
CENTURION	092	LG (GOLDSTAR)	001 106 101 005	TANDY	017	TEXSCAN	029
CENTURY	007	M-NET	037	TOCOM	039 040 056	TOSHIBA	100
CITIZEN	007	MACOM	033	UNIKA	007 014 024	UNITED CABLE	004 053
COLOUR VOICE	065 090	MAGNAVOX	010 012 064 079	REGENCY	057	UNIVERSAL	005 007 014 024 026 027 032 035
COMBANO	080 081	MEMOREX	100	REMBRANT	025	VIEWSTAR	012 015 018 086 087 088 089
COMTRONICS	019 030	MOVIE TIME	028 032	SAMSUNG	102 107 030 068	ZENITH	100 114 060 093
DIAMOND	023	NSC	015 028 038 071 073	SCIENTIFIC ATLANTA	003 011 041 042 043 045 046		
EAGLE	020 030 040	OAK	016 031 037 053	SHERITECH	022		
EASTERN	057 062 066	PANASONIC	044 047	SIGNAL	030		
ELECTRICORD	032	PARAGON	100	SIGNATURE	052		
GE	072	POST NEWS WEEK	016	SL MARX	030		
GEMINI	008 022 025 054						
GI	052 074						

### ■ Декодери

Марка	Кодове	Марка	Кодове	Марка	Кодове	Марка	Кодове
ALPHASTAR DSR	123	FUJITSU	017 021 022 027	NEXTWAVE	065	SONY	085
AMPLICA	050	GENERAL INSTRUMENT	133 134 003 004 016 029	NORSAT	028 124 125 069 070	STARCAST	103 041
BIRDVIEW	051 126 129	HITACHI	031 059 101 139 140	PACE SKY SATELLITE	143	SUPER GUIDE	020 124 125
CHANNEL MASTER	013 014 015 018 036 055	HOUSTON TRACKER	033 037 039 051 057 104	PANASONIC	060 142	TEECOM	023 026 075 087 088 090 107 130 137
CHAPARRAL	008 009 012 077	HUGHES	068	PANSAT	121	TOSHIBA	002 127
CITOH	054	JANIEL	060 147	PERSONAL CABLE	117	UNIDEN	016 025 042 043 044 045 048 049 078 079 080 086 101 135 136
CURTIS MATHES	050 145	JERROLD	061	PHILIPS	071	VIEWSTAR	115
DRAKE	005 006 007 010 011 052 112 116 141	KATHREIN	108	PICO	105	WINEGARD	128 146
DX ANTENNA	024 046 056 076	LEGEND	057	PRESIDENT	019 102	ZENITH	081 082 083 084 091 120
ECHOSTAR	038 040 057 058 093 094 095 096 097 098 099 100	LG (GOLDSTAR)	001	PRIMESTAR	030 110 111		
ELECTRO HOME	089	LUTRON	132	PROSAT	072		
EUROPLUS	114	LUXOR	062 144	RCA	066 106		
		MEMOREX	057	REALISTIC	043 074		
		MACOM	010 059 063 064	SAMSUNG	123		
				SCIENTIFIC ATLANTA	032 138		
				SATELLITE SERVICE CO	028 035 047 057		



# Кодове IR

## Как да направим връзката

- ▶ Свържете вашето кабелно дистанционно управление към порта за дистанционно управление на телевизора.

## IR кодове на дистанционното управление

- ▶ **Изходна вълна**  
Единичен импулс, модулиран с 37,917 KHz сигнал на 455 KHz

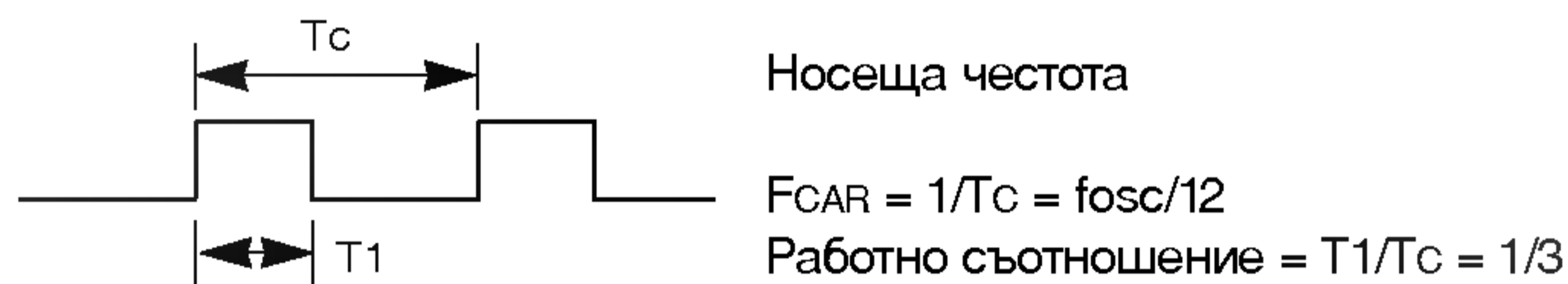

- ▶ **Конфигурация на кадъра**

- 1-ви кадър



- Повторен кадър

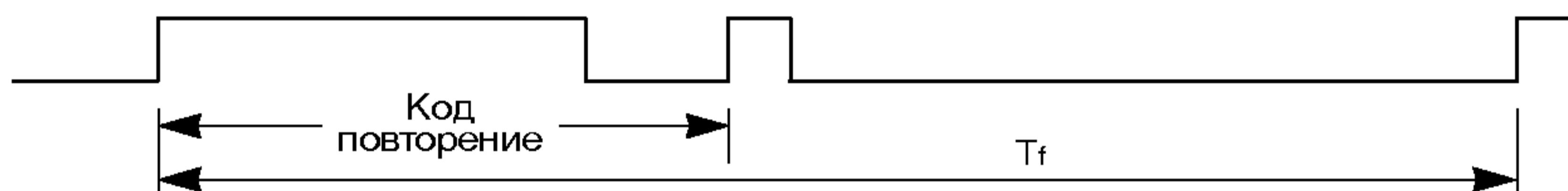

- ▶ **Водещ код**

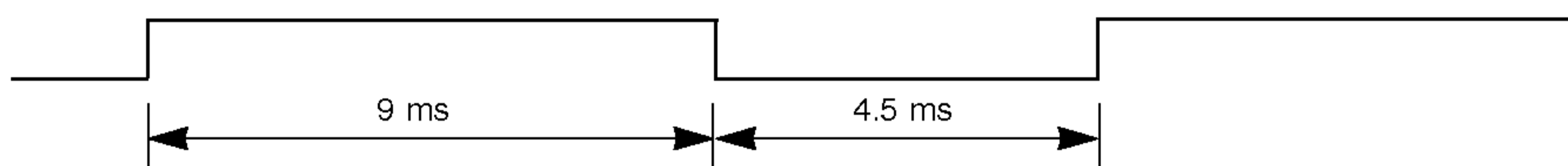

- ▶ **Код повторение**

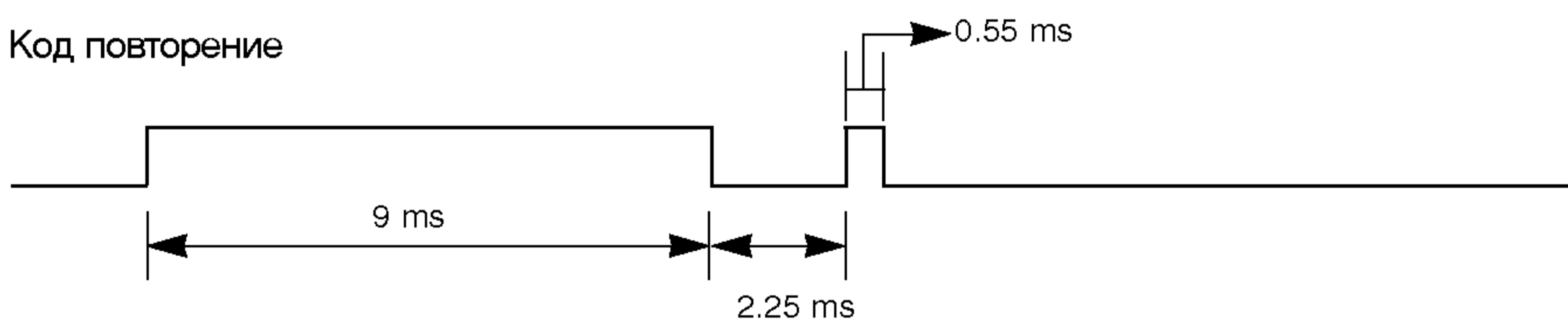

- ▶ **Описание на битовете**

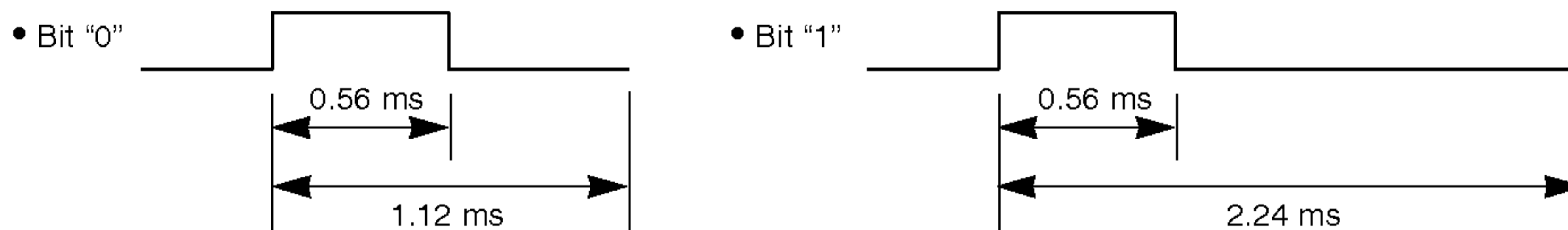

- ▶ **Интервал на кадрите: Tf**

Вълната продължава да се излъчва, докато клавишът остава натиснат.

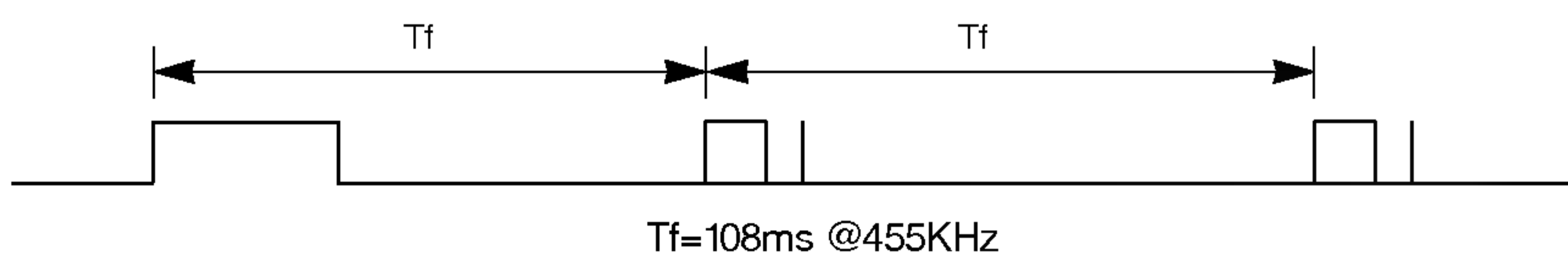

# Справочник

## Кодове IR

Код (шестнайсетичен)	Функция	Бележка
0F	TV	Бутон на дистанционното управление
08	POWER	Бутон на дистанционното управление
0B	INPUT	Бутон на дистанционното управление
C4	POWER ON (ЗАХРАНВАНЕ ВКЛЮЧЕНО)	Дискретен код IR (само захранване включено)
C5	POWER OFF (ЗАХРАНВАНЕ ИЗКЛЮЧЕНО)	Дискретен код IR (само захранване изключено)
60	PIP	Бутон на дистанционното управление
5D	ZOOM-	Бутон на дистанционното управление
5C	ZOOM+	Бутон на дистанционното управление
0E	SLEEP	Бутон на дистанционното управление
20	TEXT	Бутон на дистанционното управление
52	SSM	Бутон на дистанционното управление
4D	PSM	Бутон на дистанционното управление
0A	I/II	Бутон на дистанционното управление
43	MENU	Бутон на дистанционното управление
79	ARC	Бутон на дистанционното управление
5B	EXIT	Бутон на дистанционното управление
07	◀	Бутон на дистанционното управление
06	▶	Бутон на дистанционното управление
40	▲	Бутон на дистанционното управление
41	▼	Бутон на дистанционното управление
44	OK	Бутон на дистанционното управление
72	PIP PR-	Бутон на дистанционното управление
71	PIP PR+	Бутон на дистанционното управление
63	SWAP	Бутон на дистанционното управление
61	PIP INPUT	Бутон на дистанционното управление
72	RED	Бутон на дистанционното управление
71	GREEN	Бутон на дистанционното управление
63	YELLOW	Бутон на дистанционното управление
61	BLUE	Бутон на дистанционното управление
02	VOL ▲	Бутон на дистанционното управление
03	VOL ▼	Бутон на дистанционното управление
00	PR ▲	Бутон на дистанционното управление
01	PR ▼	Бутон на дистанционното управление
09	MUTE	Бутон на дистанционното управление
53	LIST	Бутон на дистанционното управление
10~19	Цифров клавиш 0 ~ 9	Бутон на дистанционното управление
1E	FAVOURITE	Бутон на дистанционното управление
1A	Q.VIEW	Бутон на дистанционното управление
64	SIZE	Бутон на дистанционното управление
62	PIP : POSITION	Бутон на дистанционното управление
	Телетекст : UPDATE	Бутон на дистанционното управление
70	INDEX	Бутон на дистанционното управление
65	HOLD	Бутон на дистанционното управление
26	TIME	Бутон на дистанционното управление
2A	REVEAL	Бутон на дистанционното управление
24	MIX	Бутон на дистанционното управление
22	MODE	Бутон на дистанционното управление

## Настройка на външно управляващо устройство; RS-232C

- Свържете конектора RS-232C към външно управляващо устройство (като компютър или A/V контролна система) и управлявайте откъм функциите на телевизора.
- Свържете серийния порт на управляващото устройство към RS-232C конектора на задното табло на телевизора.
- кабелът за RS-232C връзка не се доставя с телевизора.

### Настройка на RS-232C

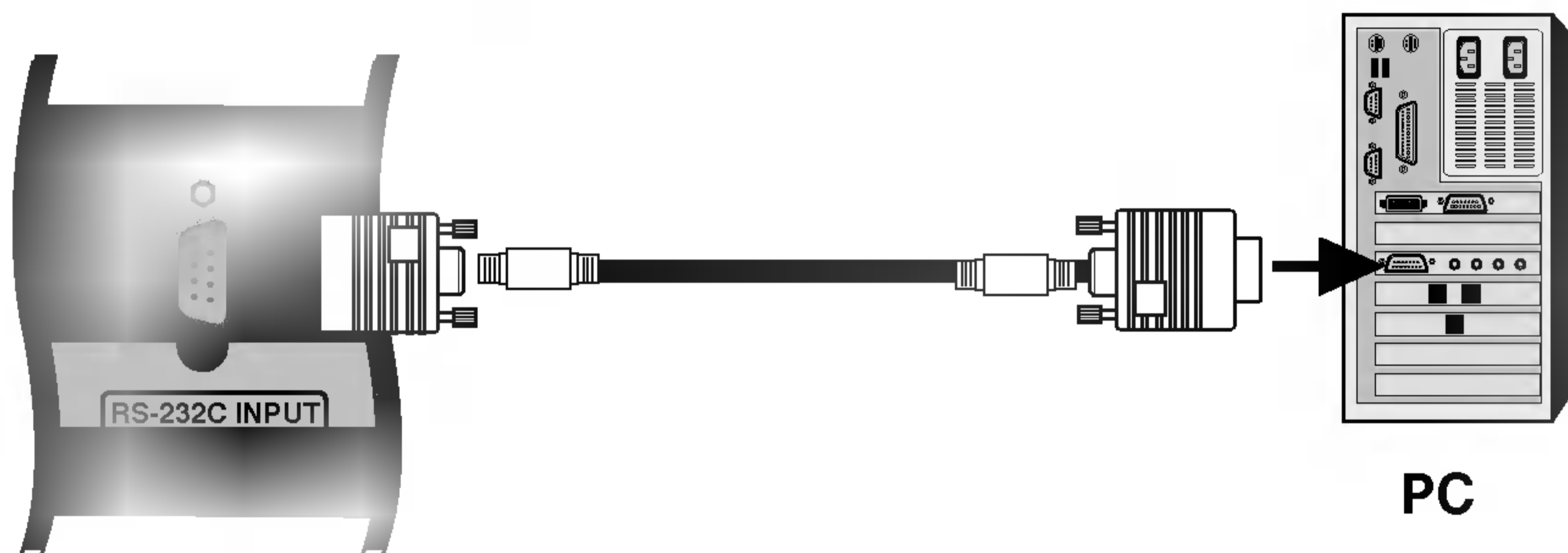

### Тип на конектора; D-Sub 9-полюсен мъжки

№	Име на полюс
1	Не се свързва
2	RXD (Получаване на данни)
3	TXD (Предаване на данни)
4	DTR (DTE страна готова)
5	GND (Земя)
6	DSR (DCE страна готова)
7	RTS (Готово за изпращане)
8	CTS (Свободно за изпращане)
9	Не се свързва

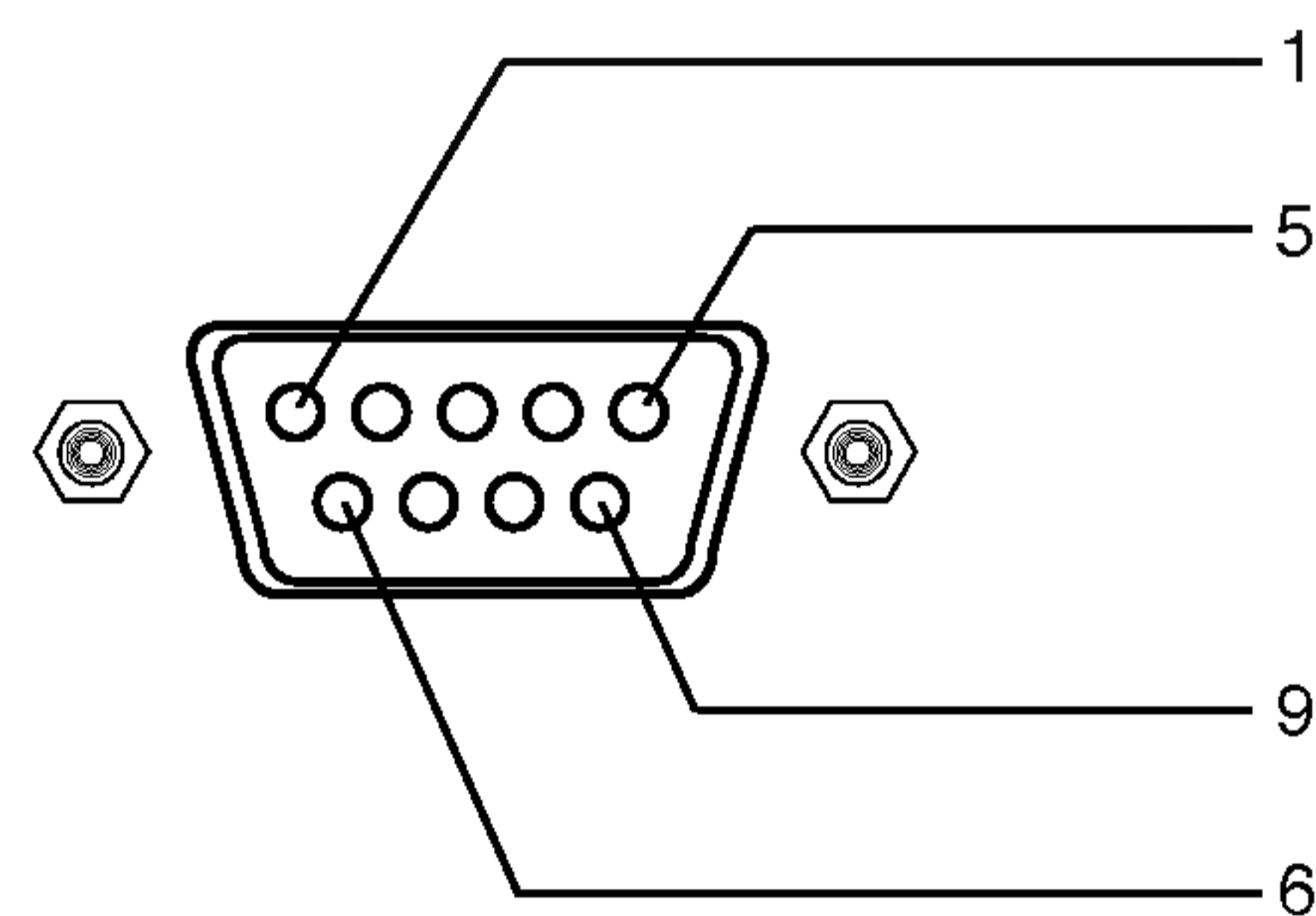

### Конфигурации на RS-232C

#### 7-жични конфигурации (стандартен кабел RS-232C)

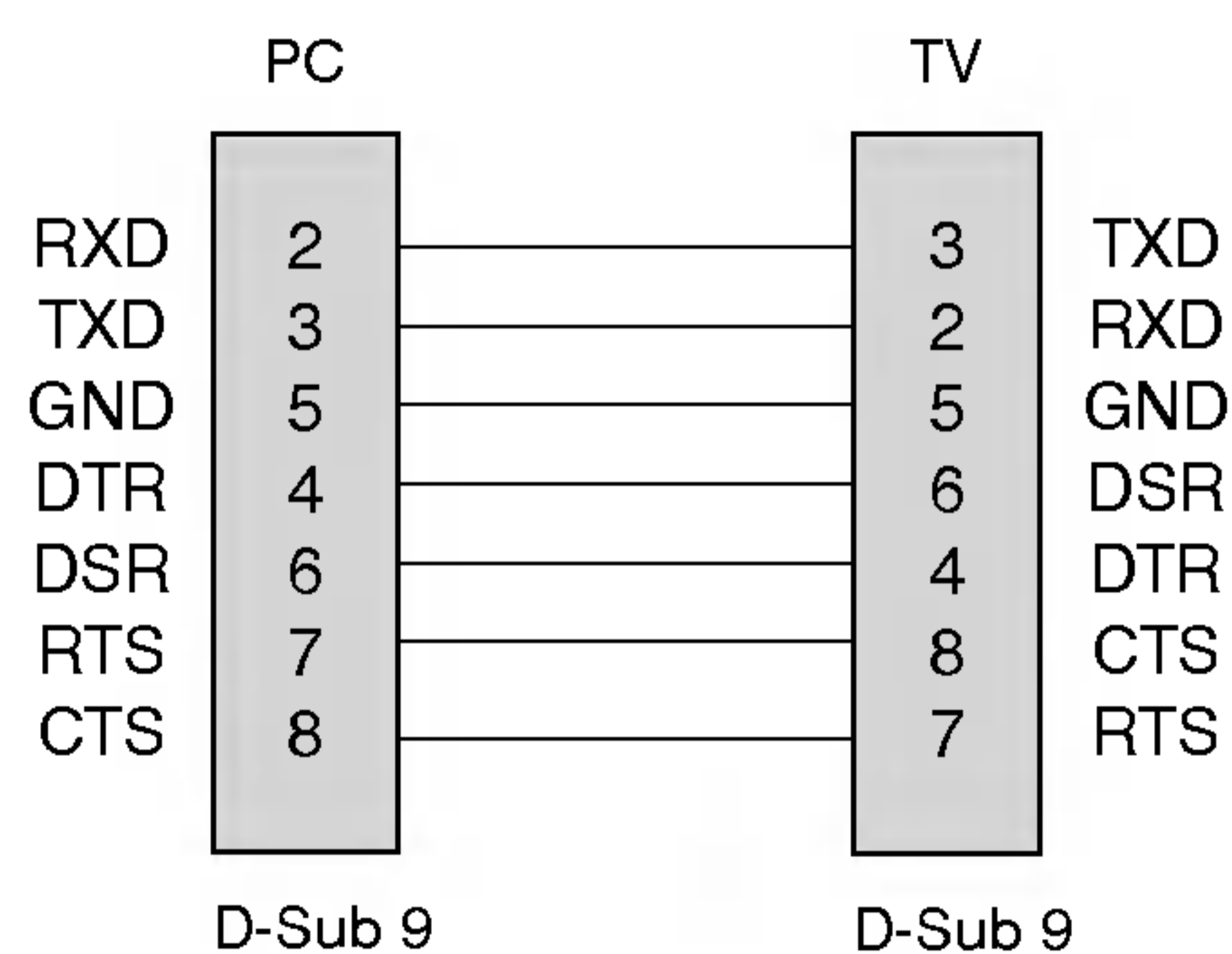

#### 3-Wire Configurations (Not standard)

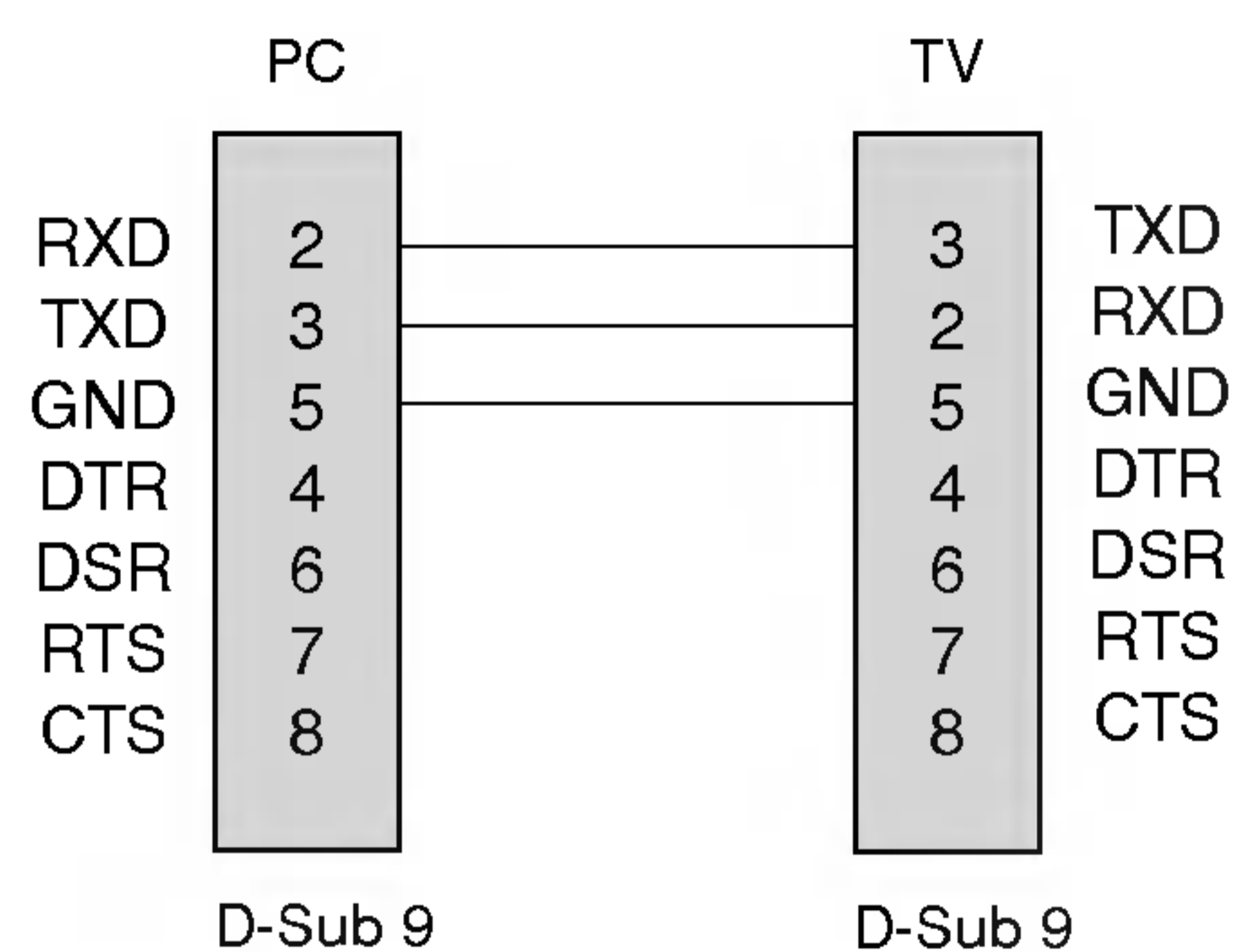

# Справочник

## Настройка на външно управляващо устройство; RS-232C

- Използвайте тази функция, за да определите идентификационен (ID) номер на монитора.
  - Вижте "Подреждане на реални данни 1". Вижте страница 61.
1. Натиснете бутона **MENU** (Меню), а след това използвайте бутона ▲ / ▼, за да изберете меню **SPECIAL** (Специално)
  2. Натиснете бутон ►, а след това ползвайте бутон ▲ / ▼, за да изберете **Set ID** (Зададен номер).
  3. Натиснете бутон ► и след това ползвайте бутона ◀ / ►, за да настроите в **Set ID** (Зададен номер) да се избере желан идентификационен номер на монитора. Обхватът на настройка на **Set ID** (Зададен номер) е 1 ~ 99.
  4. Натиснете бутона **OK** за запаметяване.

- Скорост: 9600 бита/сек. (UART)
  - Дължина на данните: 8 бита
  - Проверка по четност: Няма
  - Стоп бит: 1 бит
  - од на връзката: ASCII код
- \* Използвайте кръстосан (обърнат) кабел.

	КОМАНДА 1	КОМАНДА 2	Данни (Шестн.)
01. Захранване	k	a	0 ~ 1
02. Избор на вход (Главна картина)	x	b	*
03. Избор на вход (Вмъкната картина)	x	y	*
04. Съотношение на страните	k	c	0 ~ 6
05. Изключване на екрана	k	d	0 ~ 1
06. Изключване на звука	k	e	0 ~ 1
07. Управление на силата на звука	k	f	0 ~ 64
08. Контраст	k	g	0 ~ 64
09. Яркост	k	h	0 ~ 64
10. Цвят	k	i	0 ~ 64
11. Оттенък	k	j	0 ~ 64
12. Контрастност	k	k	0 ~ 64
13. OSD Избор	k	l	0 ~ 1
14. Заклучване на клавиши	k	m	0 ~ 1
15. Баланс	k	t	0 ~ 64
16. Избор на програма (Входящ сигнал за главна картина на телевизора)	m	a	0 ~ 63
17. Избор на програма (Входящ сигнал за вмъкната картина на телевизора)	m	b	0~1
18. Клавиш	m	c	лавиш код

\* : Вижте "02~03. Избор на входящ сигнал" на страница 61.

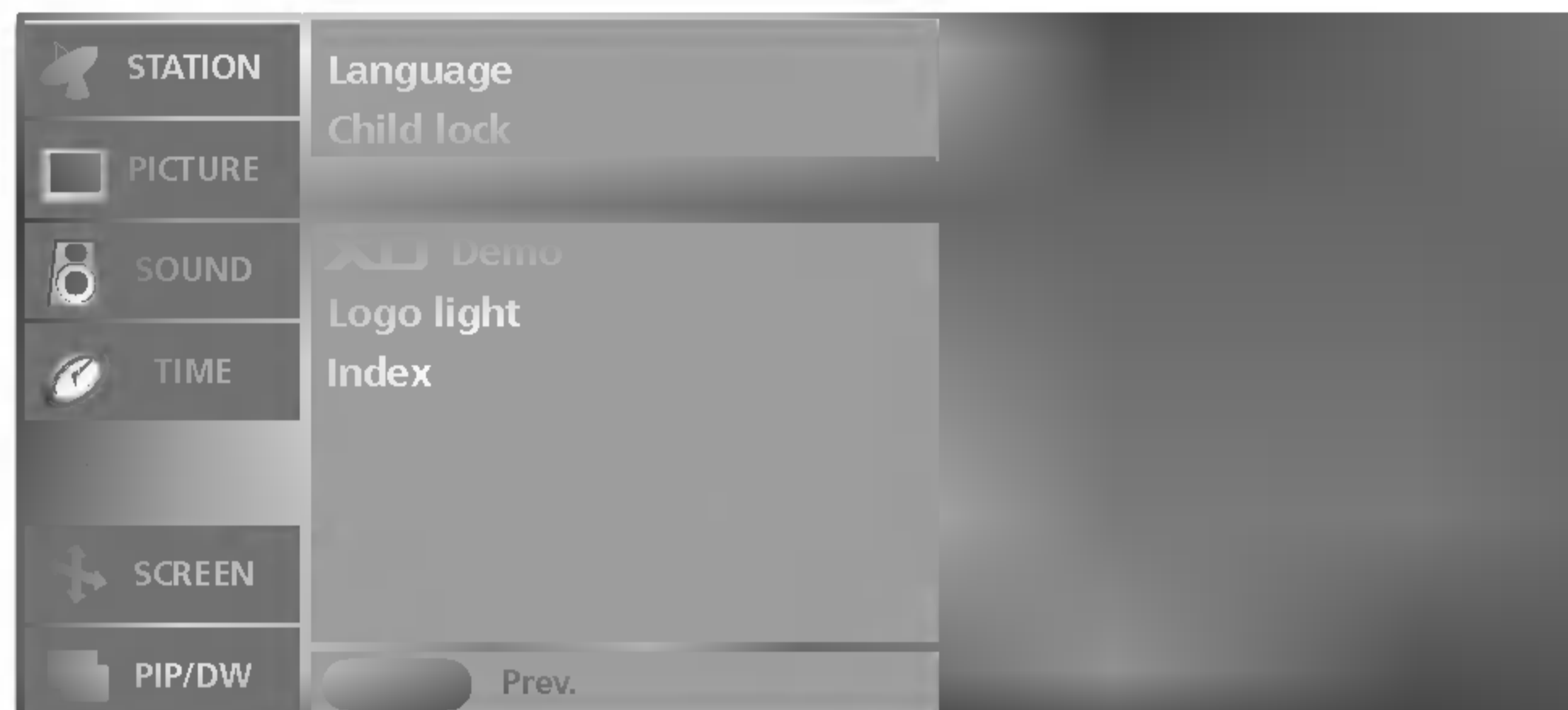

### Протокол за предаване/приемане на данни

#### Предаване

[Command1][Command2][ ][Set ID][ ][Data][Cr]

\* [Command 1]: Първа команда (k,x или m)

\* [Command 2]: Втора команда.

\* [Set ID]:

Можете да изберете номер на телевизора, който да избира желан идентификационен номер на монитор от менюто Special (Специални). Диапазонът за избор е от 1 до 99. Когато изберете номер телевизора '0', всеки свързан телевизор се контролира. Номерът на телевизора се посочва като десетичен (1~99) в менюто и като шестнадесетичен (0x0~0x63) в протокола за предаване/приемане на данни.

\* [DATA]: Предаване на данни за команда.

Предаване на 'FF' данни за четене състоянието на командата.

\* [Cr]: Символ за нов ред.

ASCII код '0x0D'

\* [ ]: ASCII код 'интервал (0x20)'

#### OK Потвърждение

[Command2][ ][Set ID][ ][OK][Data][x]

\* Мониторът предава сигнал ACK (acknowledgement - потвърждение) по този формат, когато получи данни нормално. В този момент, ако данните са в режим четене, той посочва настоящото състояние на данните. Ако данните са в режим запис, той връща данните към компютъра.

#### Потвърждение за грешка

[Command2][ ][Set ID][ ][NG][Data][x]

\* Мониторът предава сигнал ACK (acknowledgement - потвърждение) по този формат, когато не получи данни нормално поради неустойчиви функции или грешки в комуникацията.

Данни1: Невалиден код

2: неподдържана функция

#### • Съобщения за грешка

1. **Illegal ID** (Недопустим ИД): Неправилен или липсващ идентификатор в командата.
2. **B\_TokenLength !=2**: Ако първият аргумент на командата не е равен на 2.
3. **Error ==TOKEN\_ERROR**: Ако някой специален символ или цифра са записани в първия аргумент на командата или е записана неправилна позиция на интервал в първия аргумент на командата.
4. **Illegal Opcodes** (Недопустими кодове на операция): Ако първият аргумент на командата е записан с неправилна азбука.
5. **Illegal Params** (Недопустими параметри): Ако накрая на командния ред е поставен неправилен параметър (означава, че стойността на параметъра не се поддържа).

## 01. Включване на захранването (команда:a)

► За управление на включването и изключването на телевизора.

Предаване

[k][a][ ][Set ID][ ][Data][Cr]

Данни 0 : Изключване      1 : Включване

Потвърждение

[a][ ][Set ID][ ][OK][Data][x]

► За показване на включването и изключването.

Предаване

[k][a][ ][Set ID][ ][FF][Cr]

Потвърждение

[a][ ][Set ID][ ][OK][Data][x]

Данни 0 : Изключване      1 : Включване

## 02. Избор на вход (команда:b) (Вход за главната картина)

► За избиране на входен източник за телевизора.  
Можете да изберете входния източник и с бутона INPUT на дистанционното управление на телевизора.

Предаване

[x][b][ ][Set ID][ ][Data][Cr]

Данни 10 : TV(Телевизор)      50 or 60 : DVI PC  
20 : AV1      21 : AV2      51 or 61 : DVI DTV  
22 : AV3      23 : AV4      90 : HDMI PC  
30 : S-Video      91 : HDMI DTV  
40 : Component

Потвърждение

[b][ ][Set ID][ ][OK][Data][x]

## 03. Избор на вход (команда:y) (Входящ сигнал за вмъкната картина)

[x][y][ ][Set ID][ ][Data][Cr]

Данни 10 : TV      50 or 60 : DVI  
20 : AV1      21 : AV2      90 : HDMI  
22 : AV3      23 : AV4  
30 : S-Video  
40 : Component

Потвърждение

[y][ ][Set ID][ ][OK][Data][x]

## 04. Съотношение на страните (команда:c) (Формат на главната картина)

► За регулиране на формата на екрана.  
Можете да регулирате формата на екрана и с бутона ARC (Aspect Ratio Control – контрол на съотношението на страните) на дистанционното управление.

Предаване

[k][c][ ][Set ID][ ][Data][Cr]

Данни 0 : Нормален екран (4:3)      4 : Spectacle (Спектакъл)  
1 : Широк екран (16:9)      5 : Full (Пълен)  
2 : 14:9      6 : Original (Оригинал)  
3 : Zoom (Мащабиране)

\* В режим PC (Компютър) са достъпни само съотношения на страните 16:9 и 4:3.

Потвърждение

[c][ ][Set ID][ ][OK][Data][x]

## 05. Изключване на екрана (команда:d)

► За избор на изключен или включен екран.

Предаване

[k][d][ ][Set ID][ ][Data][Cr]

Данни 0: Включен екран (има образ)  
1: Изключен екран (няма образ)

## 06. Изключен звук (команда:e)

► За контрол на включването и изключването на звука.  
Може да изключвате звука и с бутона MUTE (Изключване на звука) на дистанционното управление.

Предаване

[k][e][ ][Set ID][ ][Data][Cr]

Данни 0: Звук изключен (няма звук)  
1: Звук включен (има звук)

Потвърждение

[e][ ][Set ID][ ][OK][Data][x]

## 07. Управление на силата на звука (команда:f)

► Регулиране на силата на звука.  
Може да регулирате звука и с бутоните за сила на звука на дистанционното управление.

Предаване

[k][f][ ][Set ID][ ][Data][Cr]

Данни Мин.: 0 ~ Макс.: 64 (предават се с шестнайсетичен код)  
• Вижте 'Реално съотнасяне на данни 1', както е дадено по-долу.

Потвърждение

[f][ ][Set ID][ ][OK][Data][x]

## 08. контраст (команда:g)

► За Регулиране на контраста на екрана.  
Можете да регулирате контраста и с меню PICTURE (Образ).

Предаване

[k][g][ ][Set ID][ ][Data][Cr]

Данни Мин.: 0 ~ Макс.: 64 (предават се с шестнайсетичен код)  
• Вижте 'Реално съотнасяне на данни 1', както е дадено по-долу.

Потвърждение

[g][ ][Set ID][ ][OK][Data][x]

\* Реално съотнасяне на данни 1

0 : Стъпка 0

⋮

A : Стъпка 10

⋮

F : Стъпка 15

10 : Стъпка 16

⋮

64 : Стъпка 100

\* Оттенък R50 ~ G50

\* Баланс L50 ~ R50

# Справочник

## Настройка на външно управляващо устройство; RS-232C

### 09. Яркост (команда:h)

- ▶ За регулиране на яркостта на екрана. Можете да регулирате яркостта и в меню Picture (Образ).

#### Предаване

```
[k][h][ ][Set ID][ ][Data][Cr]
```

Данни Мин.: 0 ~ Макс.: 64 (предават се с шестнайсетичен код)  
• Вижте 'Реално съотнасяне на данни 1'. Вижте страница 61.

#### Потвърждение

```
[h][ ][Set ID][ ][OK][Data][x]
```

### 10. Цвят (команда:i)

- ▶ За регулиране цвета на екрана. Можете да регулирате цвета и в меню Picture (Образ).

#### Предаване

```
[k][i][ ][Set ID][ ][Data][Cr]
```

Данни Мин.: 0 ~ Макс.: 64 (предават се с шестнайсетичен код)  
• Вижте 'Реално съотнасяне на данни 1'. Вижте страница 61.

#### Потвърждение

```
[i][ ][Set ID][ ][OK][Data][x]
```

### 11. Оттенък (команда:j)

- ▶ За регулиране на оттенъка на екрана. (Само за вход NTSC M) Можете да регулирате оттенъка и в меню Picture (Образ).

#### Предаване

```
[k][j][ ][Set ID][ ][Data][Cr]
```

Данни Мин.: 0 ~ Макс.: 64 (предават се с шестнайсетичен код)  
• Вижте 'Реално съотнасяне на данни 1'. Вижте страница 61.

#### Потвърждение

```
[j][ ][Set ID][ ][OK][Data][x]
```

### 12. контрастност (команда:k)

- ▶ За регулиране на контрастността на екрана. Можете да регулирате контрастността и в меню Picture (Образ).

#### Предаване

```
[k][k][ ][Set ID][ ][Data][Cr]
```

Данни Мин.: 0 ~ Макс.: 64 (предават се с шестнайсетичен код)  
• Вижте 'Реално съотнасяне на данни 1'. Вижте страница 61.

#### Потвърждение

```
[k][ ][Set ID][ ][OK][Data][x]
```

### 13. Избор на OSD (Извеждане на екрана) (команда:l)

- ▶ За да изберете дали на екрана да се извежда информация (OSD), или не.

#### Предаване

```
[k][l][ ][Set ID][ ][Data][Cr]
```

Данни 0: Извеждане на екрана изключено.  
1: Извеждане на екрана включено

#### Потвърждение

```
[l][ ][Set ID][ ][OK][Data][x]
```

### 14. Заклучване на клавиши (команда:m)

- ▶ За да заключите регулаторите на предния панел на телевизора.

#### Предаване

```
[k][m][ ][Set ID][ ][Data][Cr]
```

Данни 0: онтролът разрешен  
1: онтролът забранен

#### Потвърждение

```
[m][ ][Set ID][ ][OK][Data][x]
```

- Ако не използвате регулаторите на предния панел на телевизора, използвайте този режим. Когато главното захранване се включи или изключи, заключването на дистанционното управление отпада.

### 15. Баланс (команда:t)

- ▶ За регулиране на баланса.

#### Предаване

```
[k][t][ ][Set ID][ ][Data][Cr]
```

Данни Мин.: 0 ~ Макс.: 64 (предават се с шестнайсетичен код)  
• Вижте 'Реално съотнасяне на данни 1'. Вижте страница 61.

#### Потвърждение

```
[t][ ][Set ID][ ][OK][Data][x]
```

### 16. Избор на програма (Команда:m a) (Входящ сигнал за главна картина на телевизора)

- ▶ Настройка на канал към следния физически, голям или малък номер.

#### Предаване

```
[m][a][ ][Set ID][ ][Data0][Cr]
```

Данни 0: Номер на програма  
Мин: 0 ~ Макс.: 63 (предават се с шестнайсетичен код)

#### Потвърждение

```
[a][ ][Set ID][ ][OK][Data0][x]  
[a][ ][Set ID][ ][NG][Data0][x]
```

### 17. Избор на програма (Команда:m b) (Входящ сигнал за вмъкната картина на телевизора)

- ▶ Настройка на канал към следния физически, голям или малък номер.

#### Предаване

```
[m][b][ ][Set ID][ ][Data 0][Cr]
```

Данни 0: Номер на програма  
Мин: 0 ~ Макс.: 63 (предават се с шестнайсетичен код)

#### Потвърждение

```
[b][ ][Set ID][ ][OK][Data0][x]  
[b][ ][Set ID][ ][NG][Data0][x]
```

### 18. клавиш (команда:m c)

- ▶ За изпращане на инфрачервения код на клавиш на дистанционното управление.

#### Предаване

```
[m][c][ ][Set ID][ ][Data][Cr]
```

Данни: лавиш код (Вижте стр. 58)

#### Потвърждение

```
[c][ ][Set ID][ ][OK][Data][x]
```



