



Telewizor LCD

INSTRUKCJA OBSŁUGI

MODEL: 32LX2R** | 26LX2R** |
32LX1R** | 26LX1R** |



Przed rozpoczęciem korzystania z odbiornika i przeczytaniem tej instrukcji należy przeczytać dołączoną **Information Manual** (Instrukcję informacyjną.)

Po przeczytaniu warto ją zachować do dalszego wykorzystania w przyszłości.
Zaleca się również zapisanie numeru seryjnego oraz numeru modelu. Informacje te znajdują się na tabliczce znamionowej na tylnej obudowie urządzenia.

Należy się upewnić, że do telewizora dołączone są następujące akcesoria. W przypadku braku któregośkolwiek z nich, należy skontaktować się ze sprzedawcą, od którego kupiono ten produkt.

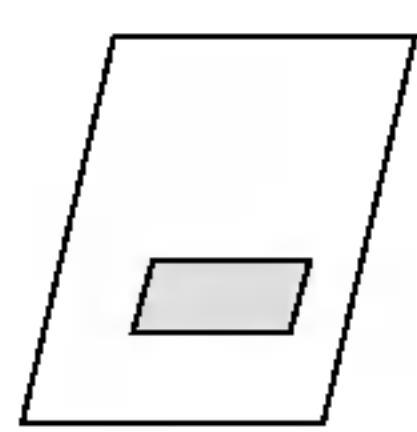

Instrukcja obsługi

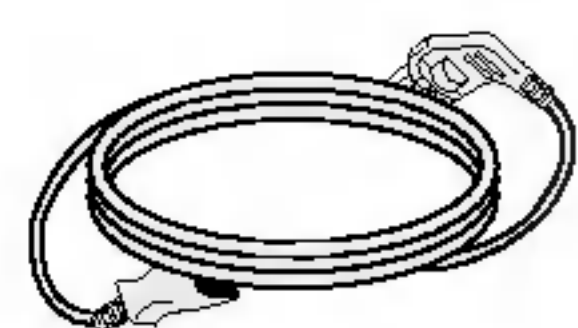

Przewód zasilający



Pilot zdalnego sterowania/baterie



Szmatka do czyszczenia
Tą szmatką można wyczyścić ekran.

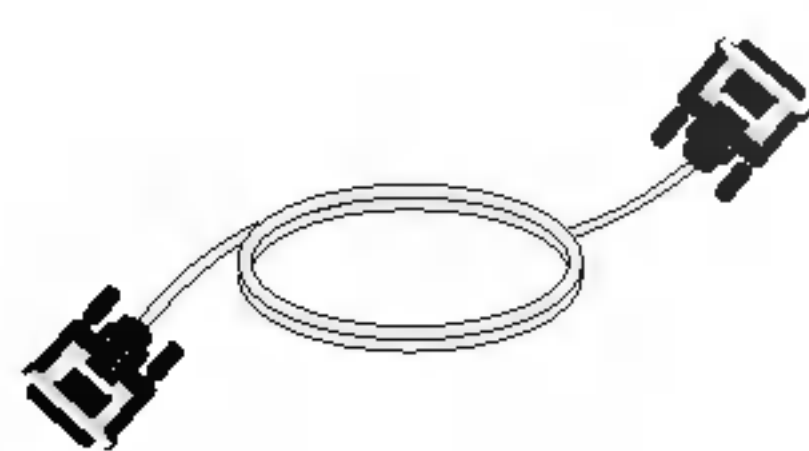

Kabel DVI-D (komputer PC)

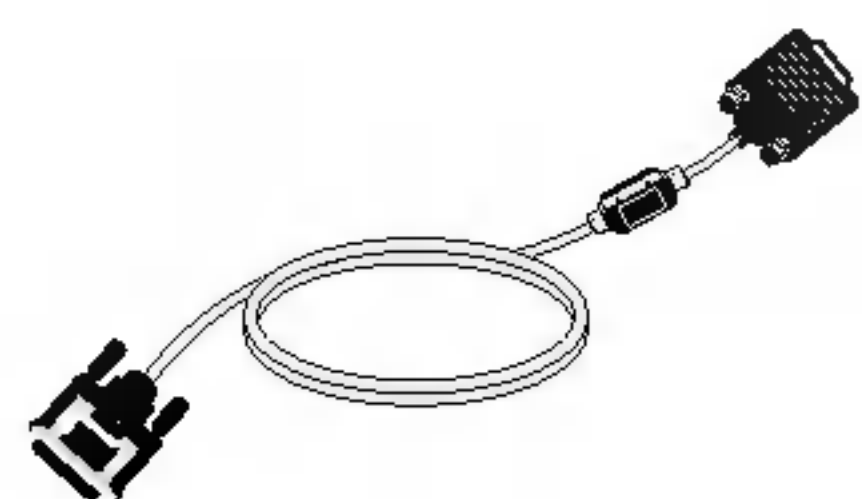

Kabel z końcówkami DVI-D i D-Sub (komputer PC)

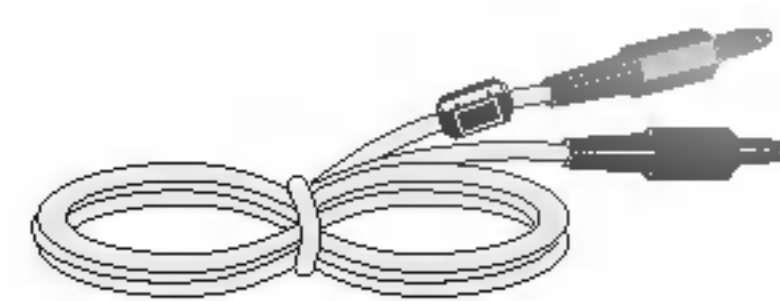

Kabel audio (PC)



Uchwyt przewodów



2 uchwyty do telewizora,
2 uchwyty ściienne



2 śruby do mocowania
uchwytów do telewizora

Spis treści

Wstęp

- 2 Akcesoria
- 5 **Przyciski sterujące**
- 5 Podstawka obrotowa (opcja) - 32/26LX2R**
- 6 **Opcje połączeń**
- 8 **Funkcje przycisków pilota zdalnego sterowania**

- 11 **Podstawowe połączenie**
- 12 **Połączenia urządzeń zewnętrznych**
- 12 Połączenie antenowe
- 12 Gniazdo słuchawkowe
- 13 Konfiguracja magnetowidu
- 15 Instalowanie odtwarzacza DVD
- 16 Instalowanie odbiornika STB (Przystawka Set-Top Box)
- 18 Instalowanie telewizji kablowej
- 19 Konfiguracja zewnętrznego źródła sygnału audio-wideo
- 20 Konfiguracja komputera PC
- 21 Obsługiwane rozdzielczości ekranu
- 21 Połączenie przewodu zasilającego

- 22 Włączanie/wyłączanie telewizora
- 22 Regulacja głośności
- 22 Wybieranie programu
- 22 Wybór języka na ekranie
- 23 Sposób regulacji ekranu OSD

- 24 **Automatyczne dostrajanie programów**
- 25 **Ręczne dostrajanie programów**
- 26 Precyzyjne dostrajanie
- 26 Nadawanie nazw stacjom
- 27 Edycja programów
- 28 Ulubiony program
- 28 Wywoływanie tablicy programów

- 29 **PSM (Pamięć stanu obrazu)**
- 29 **CSM (Pamięć stanu kolorów)**
- 30 **XD Funkcja**
- 30 **ACM (Active Colour Management, aktywne zarządzanie kolorami)**
- 31 sRGB
- 31 Ręczna regulacja obrazu

- 32 **SSM (Pamięć stanu dźwięku)**
- 32 SRS WOW
- 33 **AVL (Automatyczny poziom głośności)**
- 33 Ręczna regulacja dźwięku
- 34 Głośnik telewizora
- 35 I/II

- 36 Ustawianie zegara
- 36 **Godzina włączenia/wyłączenia**
- 37 **Auto wyłączanie**
- 37 **Programator zasypiania**

Menu SPECIAL (Specjalne)
Menu SCREEN (Ekran)
Menu PIP (obraz w obrazie)/DW (podwójne okno)
Teletext

38	Zabezpieczenie przed dziećmi
38	XD Demo
39	Podświetlone logo
.....	
40	Auto dostosowanie
40	Ręczna konfiguracja
41	Tryb XGA
41	Powiększenie rozmiaru obrazu
42	Format obrazu (ARC)
43	Pozycja ekranu
43	Kino
44	NR (Redukcja zakłóceń)
44	Przywrócenie oryginalnych ustawień fabrycznych (Inicjowanie)
.....	
45	Sygnał wejścia głównego obrazu
45	Oglądanie podwójnego okna/obrazu w obrazie
46	Wejście sygnału PIP
47	Rozmiar okna/Pozycja okna
48	PIP przezroczysty
.....	
50	Włączanie i wyłączanie
50	Tryb SIMPLE
50	Tryb TOP (opcja)
51	Tryb FASTEXT
51	Specjalne funkcje teletextu
.....	
52	Rozwiązywanie problemów
53	Parametry produktu
54	Programowanie pilota zdalnego sterowania
55	Kody programowania
57	Kody IR
59	Podłączanie zewnętrznego urządzenia sterującego; port RS-232C
63	Mocowanie urządzenia do ściany w sposób zabezpieczający je przed spadnięciem

Wstęp

Przyciski sterujące

- To jest uproszczony widok panelu przedniego.
- Pokazane tutaj elementy mogą nieco różnić się od elementów telewizora posiadanego przez użytkownika.

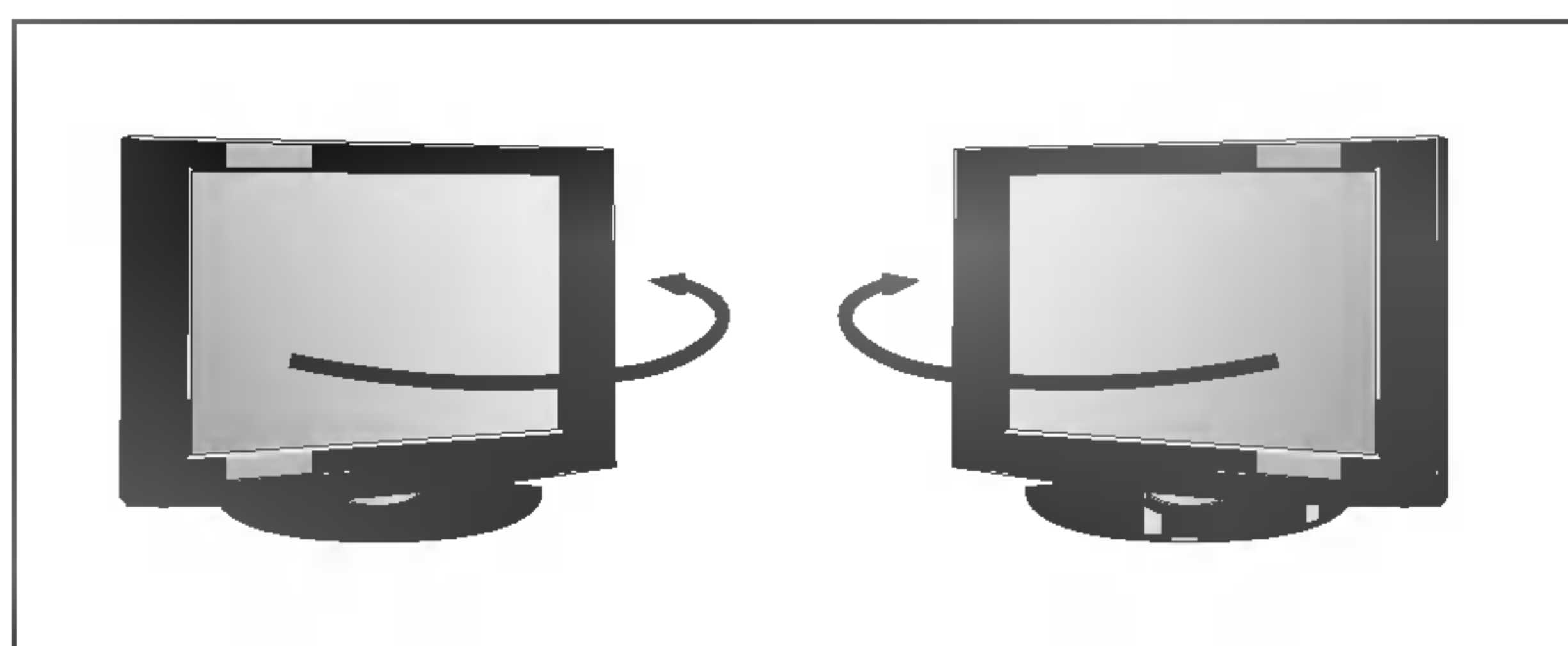
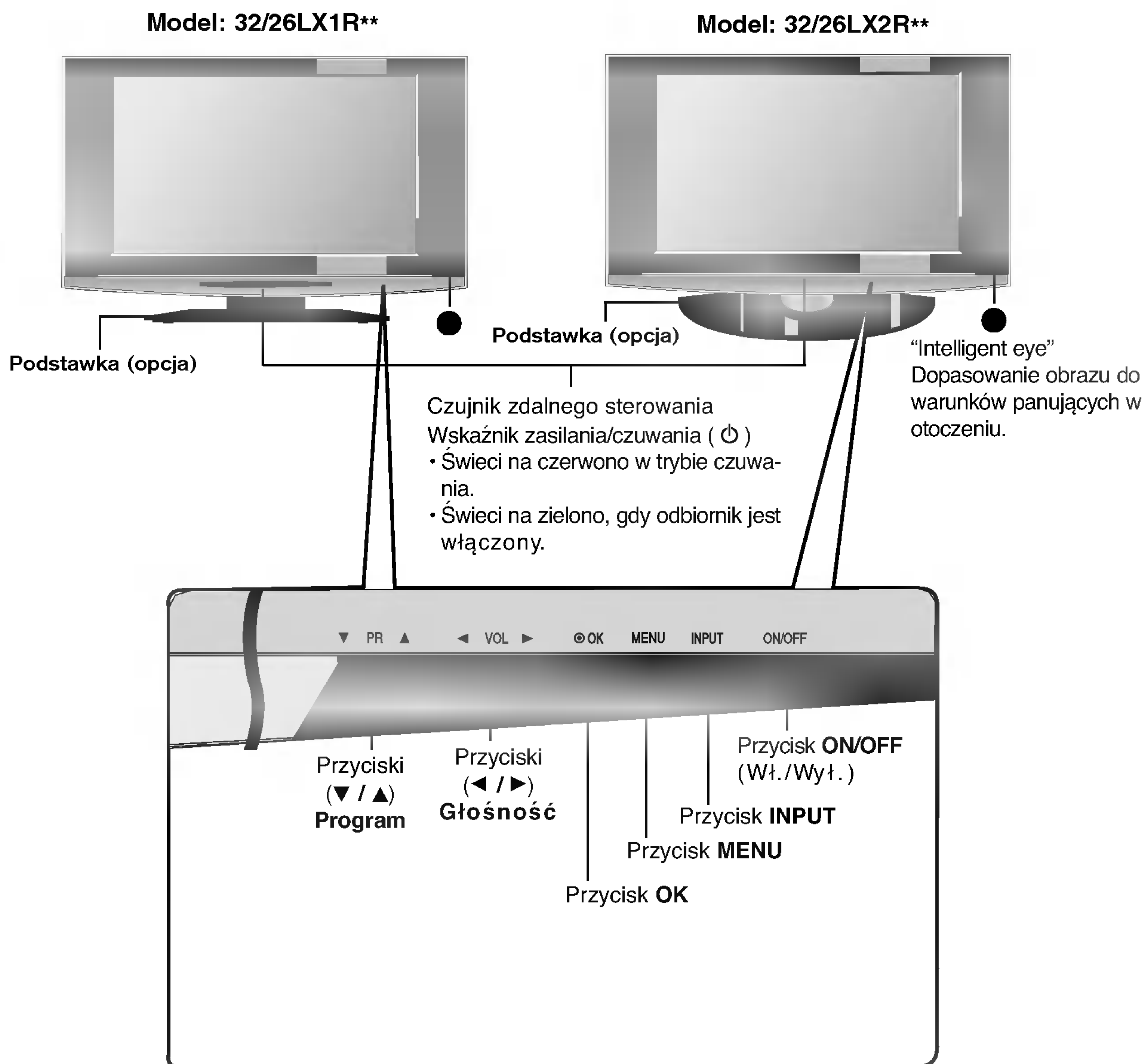

- Telewizor można wygodnie obracać na podstawce o 30° w lewo lub w prawo, aby ustawić go pod najlepszym kątem widzenia.

Wstęp

Opcje połączeń (Model: 32LX1R**/32LX2R**)

- Pokazane tutaj elementy mogą nieco różnić się od elementów telewizora posiadanego przez użytkownika.

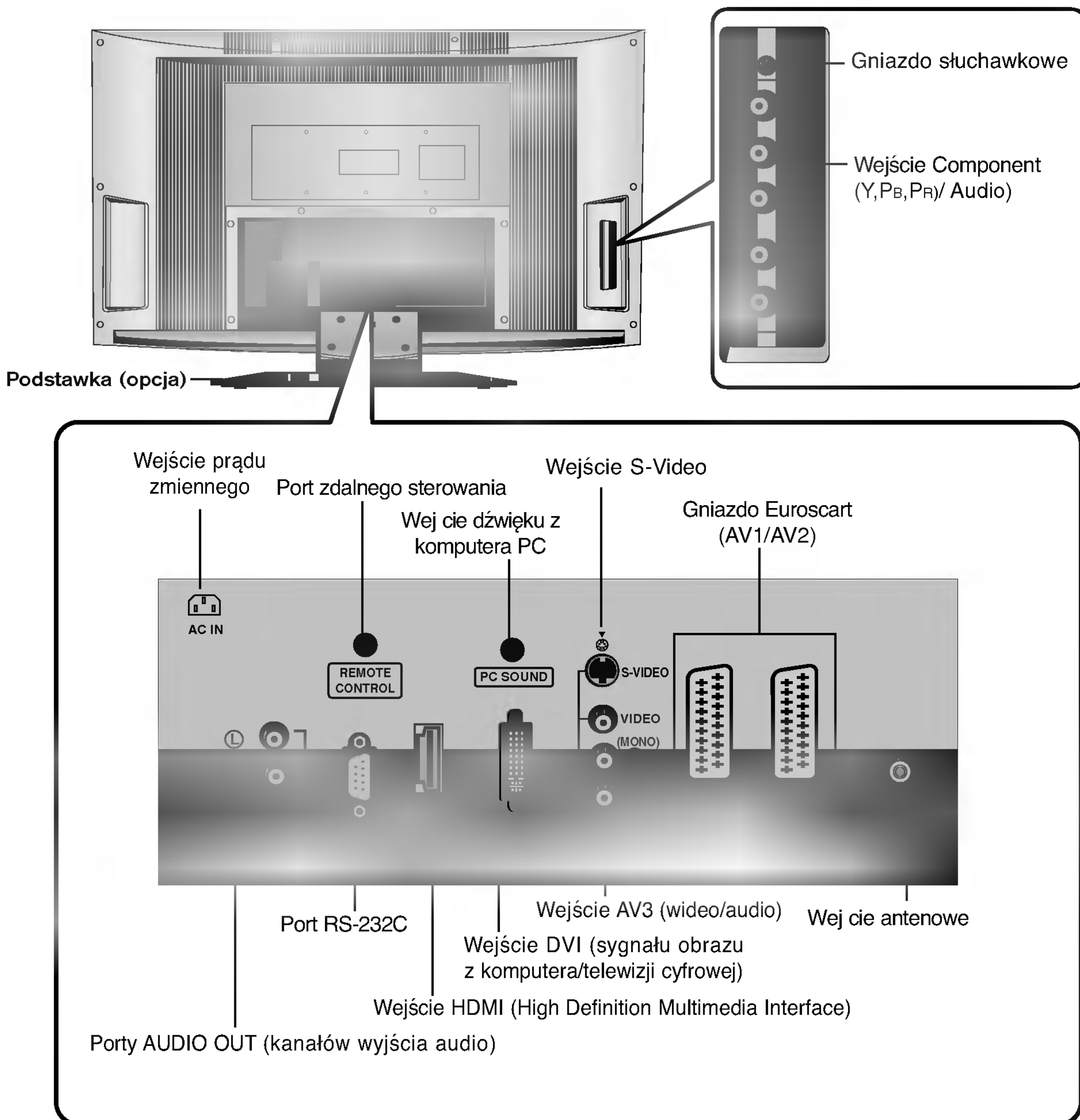

Opcje połączeń (Model: 26LX1R**/26LX2R**)

- Pokazane tutaj elementy mogą nieco różnić się od elementów telewizora posiadanego przez użytkownika.

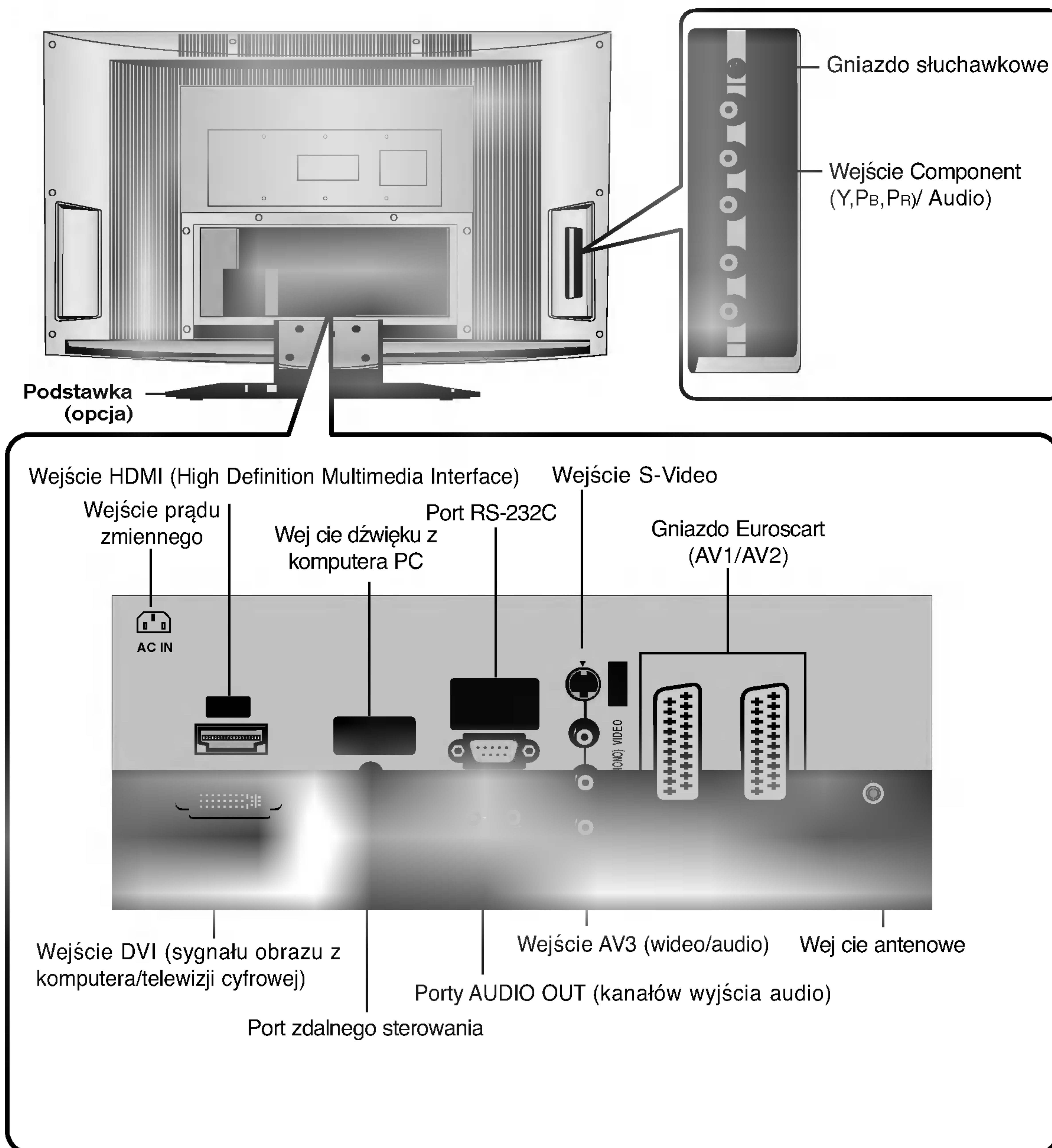

Wstęp

Funkcje przycisków pilota zdalnego sterowania

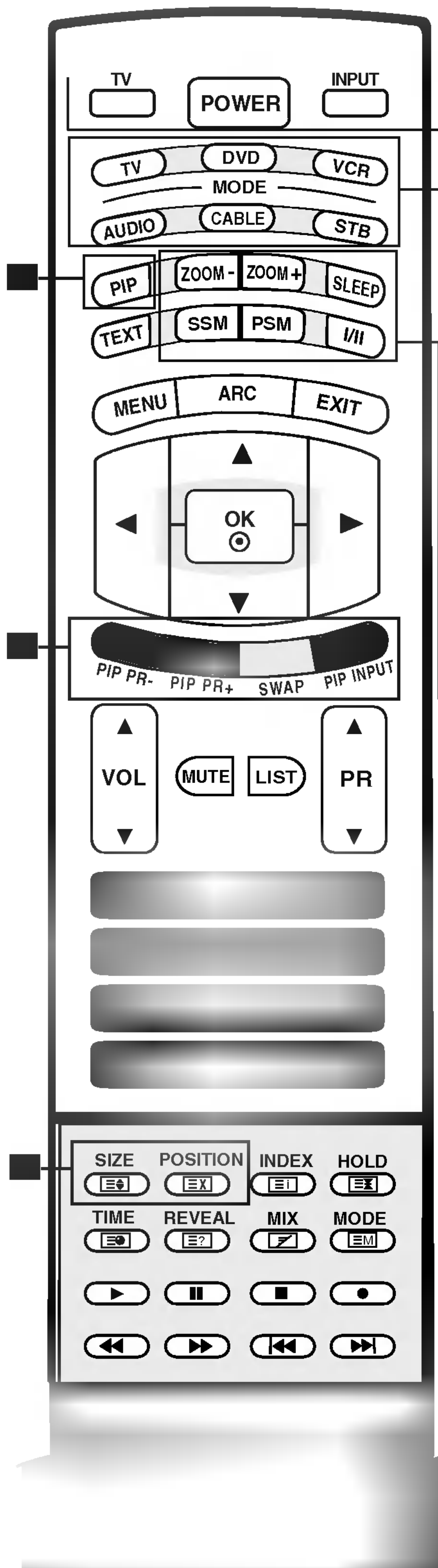

TV
Powrót do obrazu telewizyjnego z dowolnego trybu.

POWER (Zasilanie)
Włączanie odbiornika ze stanu czuwania i wyłączanie do stanu czuwania.

INPUT (Wejście)

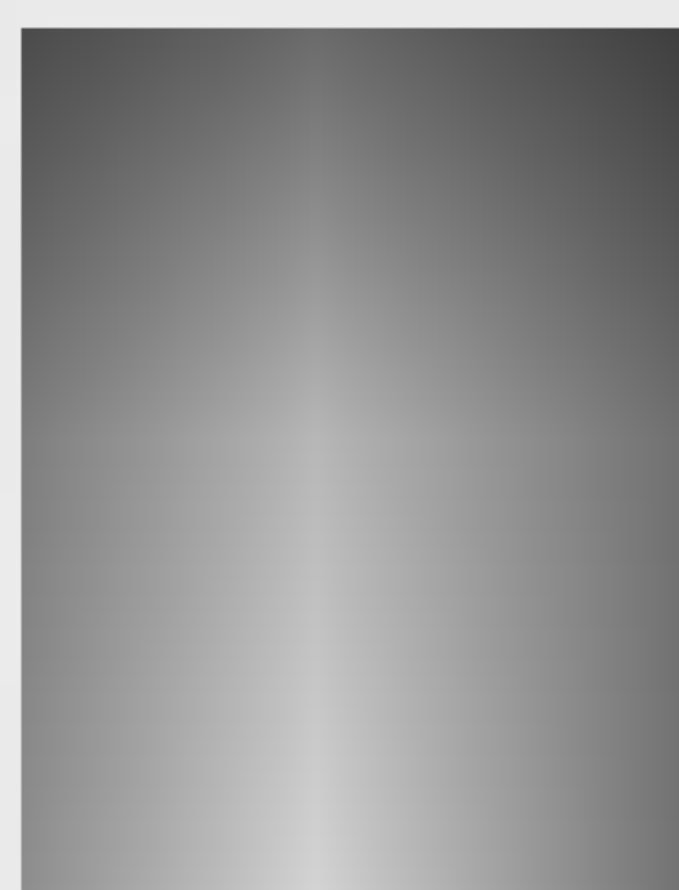

Jeśli naciśniesz przycisk jeden raz, zostanie wyświetlone następujące menu ekranowe źródła sygnału wejściowego. Za pomocą przycisków ▲ / ▼ zaznacz żądane źródło sygnału wejściowego (TV, AV1, AV2, AV3, S-Video, Component, DVI PC/DVI DTV lub HDMI PC/HDMI DTV), a następnie naciśnij przycisk OK.

MODE (Tryb)

Wybieranie trybów zdalnego działania: TV (Telewizor), DVD (Odtwarzacz DVD), VCR (Magnetowid), AUDIO (Urządzenie audio), CABLE (Telewizja kablowa) lub STB (Odbiornik STB).

PRZYCISKI PIP

PIP (Patrz strona 46)

Wybieranie trybów obrazu wewnętrznego PIP, DW, POP lub wyłączenie ich.

PIP PR -/+ (Patrz strona 49)

Wybór programu dla obrazu wewnętrznego.

SWAP (Patrz strona 49)

Zamiana obrazu głównego i wewnętrznego.

PIP INPUT (Patrz strona 46)

Wybór trybu wejścia dla obrazu wewnętrznego.

SIZE (Patrz strona 47)

Regulacja rozmiaru obrazu wewnętrznego.

POSITION (Patrz strona 47)

Przesuwanie obrazu wewnętrznego w poziomie ▲ / ▼ i w pionie ◀ / ▶.

★ **PRZYCISKI KOLOROWE:** Te przyciski służą do obsługi teletekstu (tylko modele z teletekstem) lub edycji programów.

ZOOM- / ZOOM+

Powiększenie lub pomniejszenie rozmiaru obrazu głównego.

SLEEP (Automatyczne wyłączenie)

Umożliwia włączenie programatora wyłączenia. (Patrz strona 37)

SSM (Pamięć stanu dźwięku)

Umożliwia przywołanie preferowanego ustawienia dźwięku. (Patrz strona 32)

PSM (Pamięć stanu obrazu)

Umożliwia przywołanie preferowanego ustawienia obrazu. (Patrz strona 29)

I/II

• Umożliwia wybór wyjścia dźwięku.

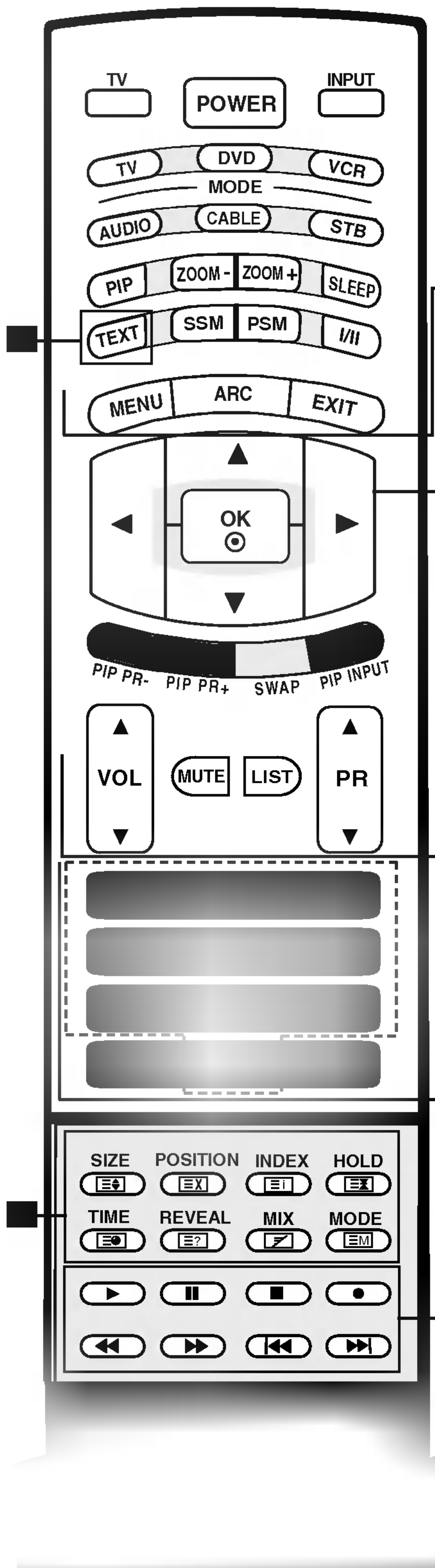

Przyciski TELETEXT (Teletekst)

Te przyciski służą do obsługi teletekstu. Szczegółowe informacje na ich temat znajdują się w podrozdziale **Teletekst**. (Patrz strona 50)

MENU

Umożliwia wybór menu.

ARC (Format)

Umożliwia wybranie żądanego formatu obrazu. (Patrz strona 42)

EXIT (Wyjście)

Umożliwia usunięcie wszystkich znaków z ekranu i powrót z każdego menu do oglądania telewizji.

▲ / ▼ / ◀ / ▶ (w górę/w dół/w lewo/w prawo)

Umożliwiają wybranie lub dostosowanie elementu w menu.

OK

Umożliwia zatwierdzenie wyboru lub wyświetlenie bieżącego trybu.

VOL (Głośność) ▲ / ▼

Umożliwia regulację głośności.

MUTE (Wycisz)

Umożliwia włączanie i wyłączanie dźwięku.

LIST

Wyświetlenie tablicy programów. (Patrz strona 28).

PR (Program) ▲ / ▼

Umożliwia wybór programu.

Przyciski numeryczne 0-9

- Umożliwiają wybór programu.
- Umożliwiają wybór numerowanych elementów menu.

FAVOURITE (Ulubione)

Wyświetlenie wybranego ulubionego programu (patrz strona 28).

Q.VIEW (Podgląd)

- Umożliwia powrót do poprzednio oglądanego programu.

Przyciski sterowania VCR/DVD (Magnetowid/DVD)

Sterowanie magnetowidem lub odtwarzaczem DVD LG.

Wstęp

Funkcje przycisków pilota zdalnego sterowania

- 1** Otwórz pokrywę komory baterii z tyłu pilota.

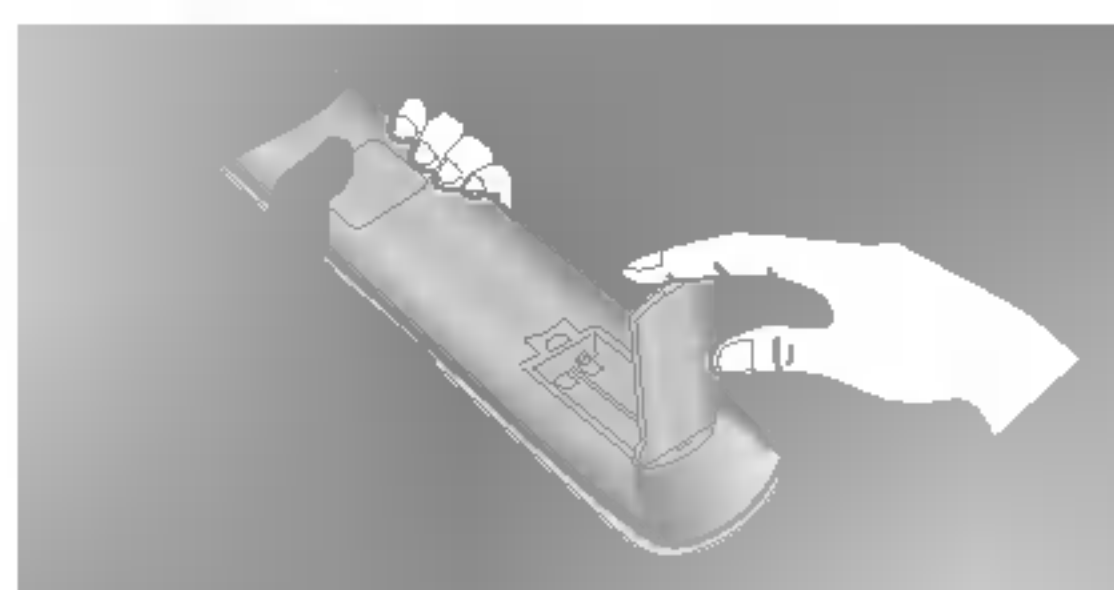

- 2** Włóż dwie baterie AA o napięciu 1,5 V z zachowaniem odpowiedniej polaryzacji (+ do +, - do -). Nie wolno mieszać nowych baterii ze starymi lub używanymi.

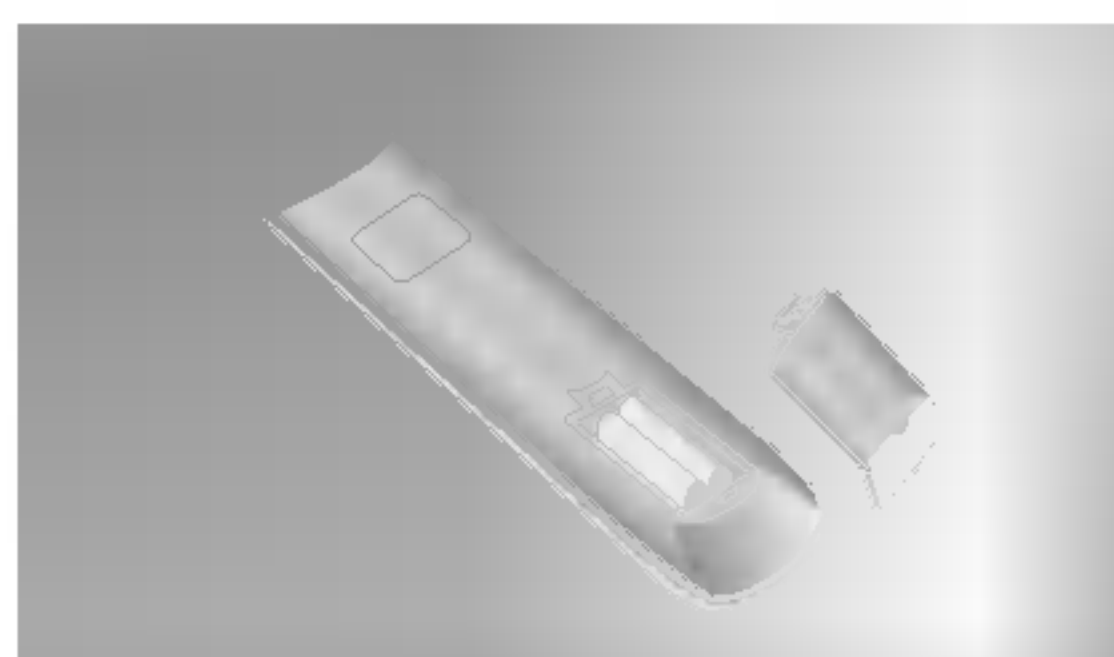

- 3** Zamknij pokrywę.

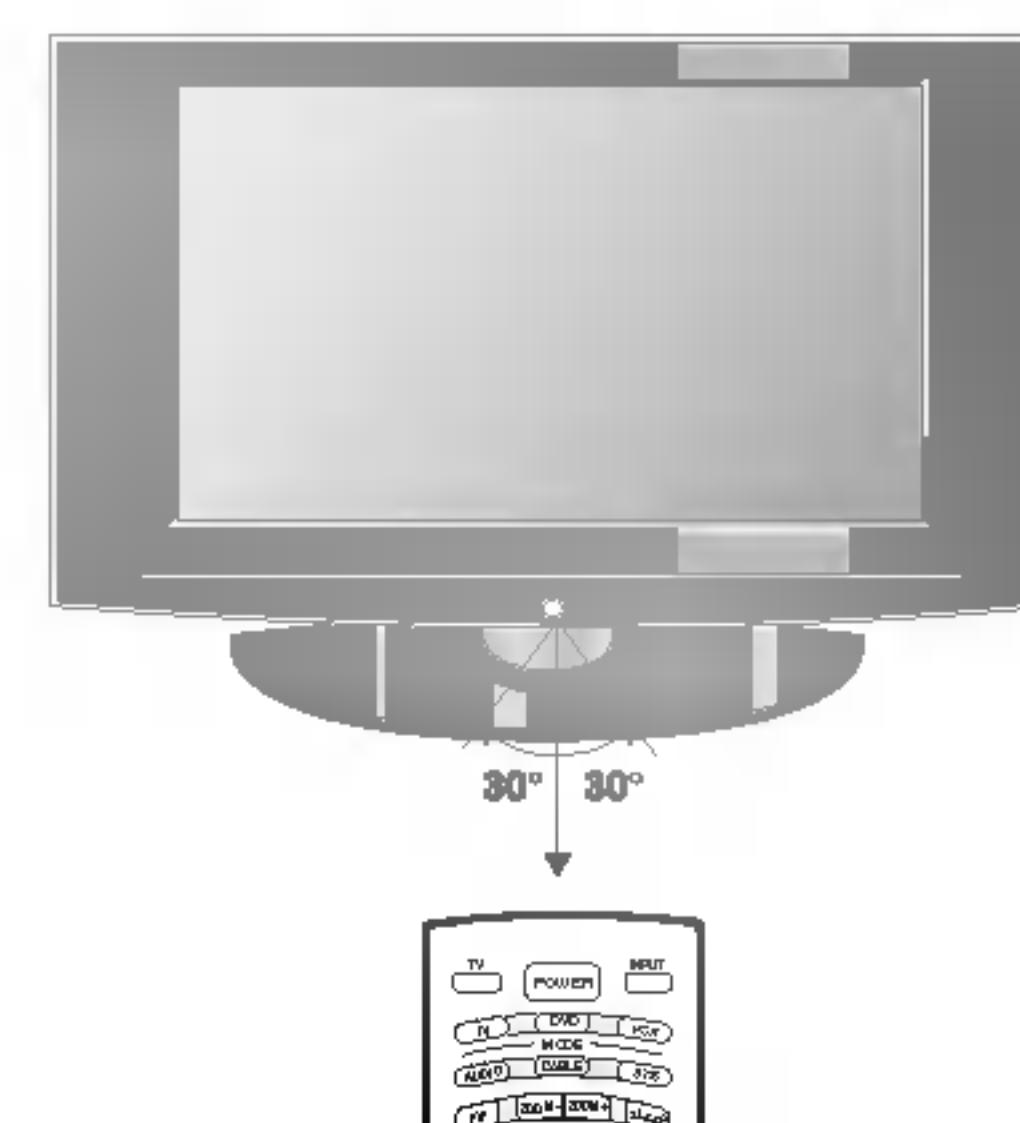
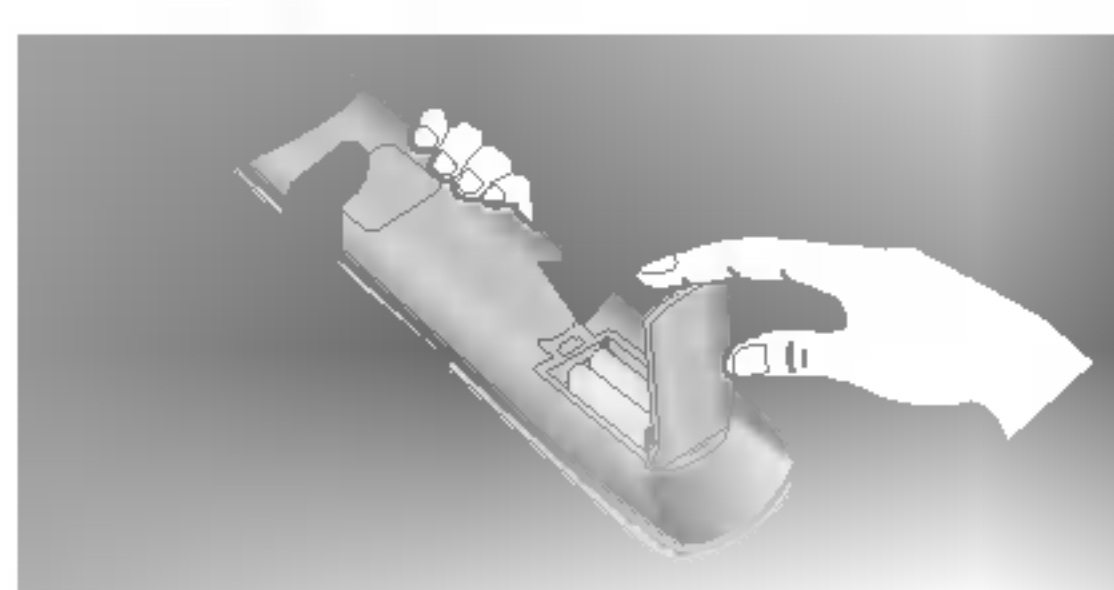

* Pilota zdalnego sterowania należy używać w odległości do 7 metrów i w promieniu 30 stopni (w lewo/prawo/góra/dół) od odbiornika.

* Zużyte baterie należy wyrzucić do odpowiedniego pojemnika, aby chronić środowisko.

Montaż na ścianie: Instalacja w poziomie

Aby zapewnić prawidłową wentylację, z każdej strony odbiornika (również od strony ściany) musi być ok. 10 cm wolnego miejsca. Szczegółowe instrukcje instalacji można uzyskać u sprzedawcy. Można też zapoznać się z opcjonalnym dokumentem poświęconym instalacji klamry do montażu telewizora na ścianie pod kątem oraz podręcznikiem instalacji.

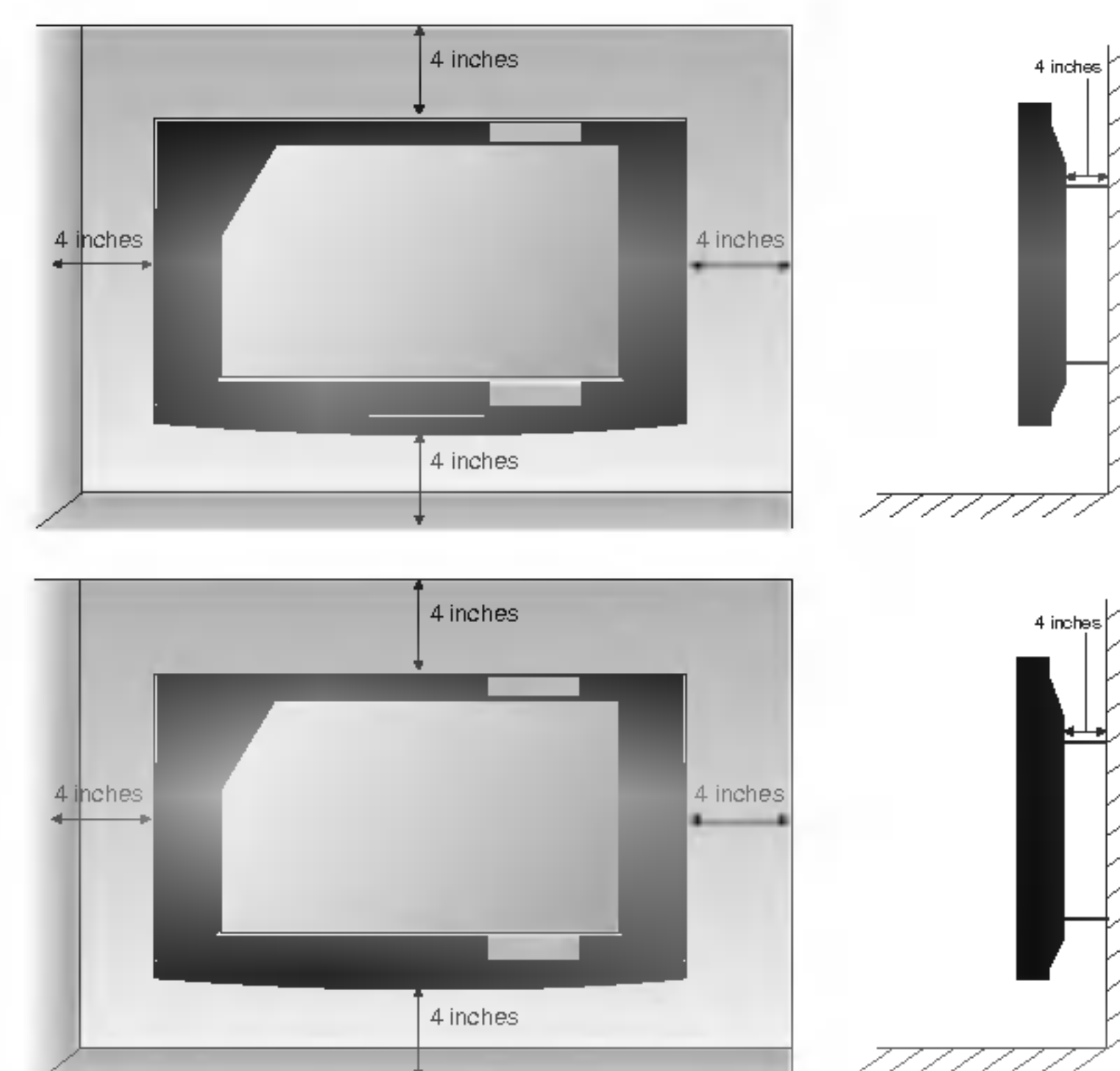

Instalacja stojaka stolikowego

Aby zapewnić prawidłową wentylację, z każdej strony odbiornika (również od strony ściany) musi być ok. 10 cm wolnego miejsca.

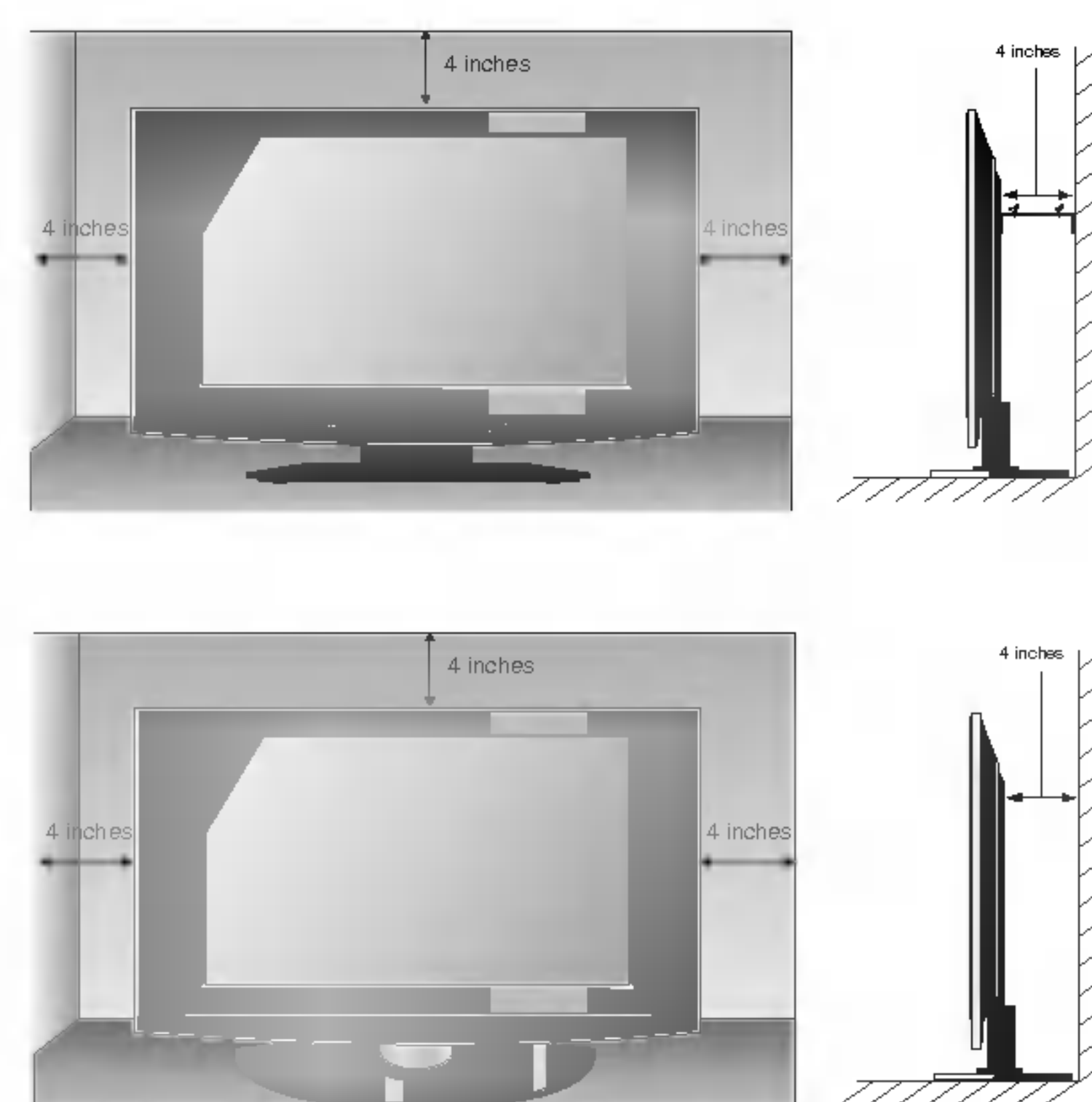

Instalacja / podłączenie

Podstawowe połączenie

- 1** Przytrzymaj panel oburącz i pociągnij go do siebie.



- 2** Podłącz kable zgodnie z potrzebami.

Aby podłączyć dodatkowy sprzęt, zobacz podrozdział **Połączenia urządzeń zewnętrznych**.

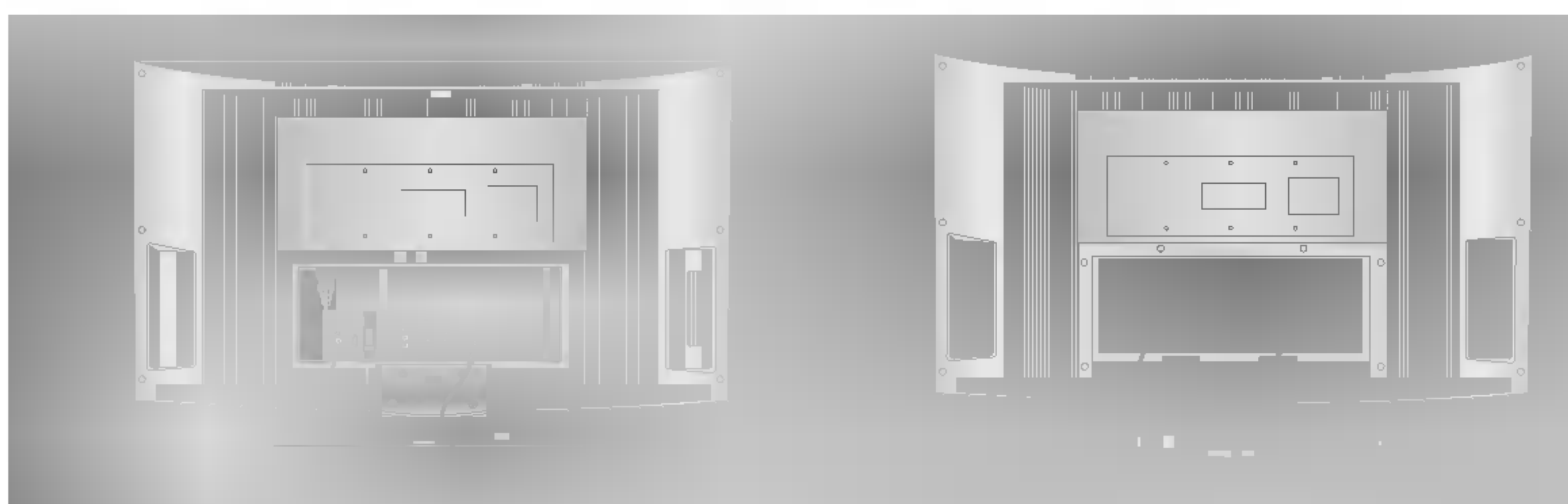

- 3** Dopasuj otwory na panelu tylnym telewizora do wypukłości na pokrywie tylnej i załóż tę pokrywę.

Przeciągnij kable przez otwór w odbiorniku i zbierz je w wiązki za pomocą dostarczonego uchwyty przewodów.



Instalacja / podłączenie

Połączenia urządzeń zewnętrznych

Aby zapobiec uszkodzeniu urządzeń, nigdy nie wolno podłączać przewodów zasilających przed zakończeniem łączenia urządzeń.

- Aby uzyskać optymalną jakość obrazu, należy dostosować położenie anteny.
- Kabel antenowy i konwerter nie są dostarczane.

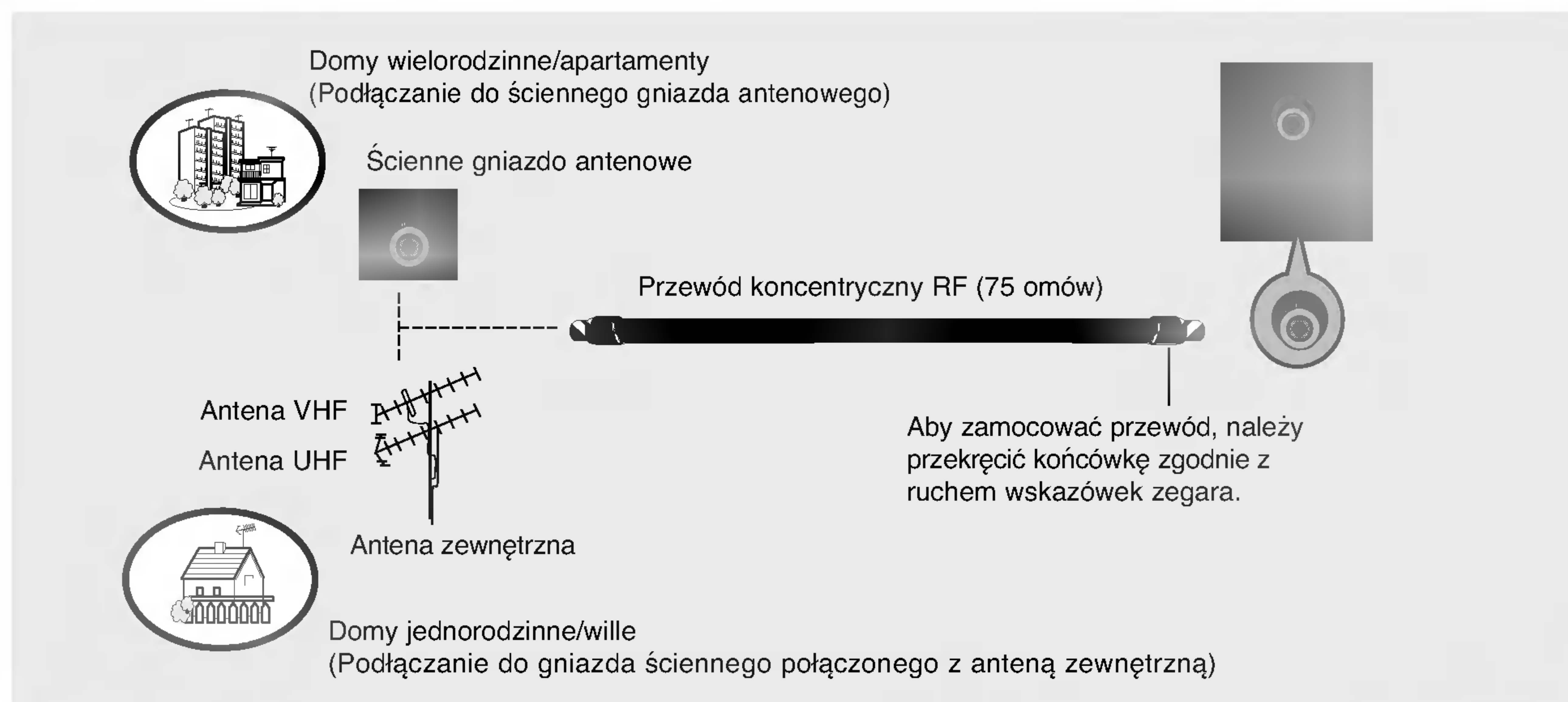

- Aby w lokalizacjach, w których sygnał ma małą moc, uzyskać lepszą jakość obrazu, należy zainstalować wzmacniacz sygnału antenowego tak, jak pokazano z prawej strony.
- Jeśli konieczne jest rozdzielanie sygnału na dwa telewizory, połączenie należy wykonać za pomocą rozdzielacza sygnału antenowego.

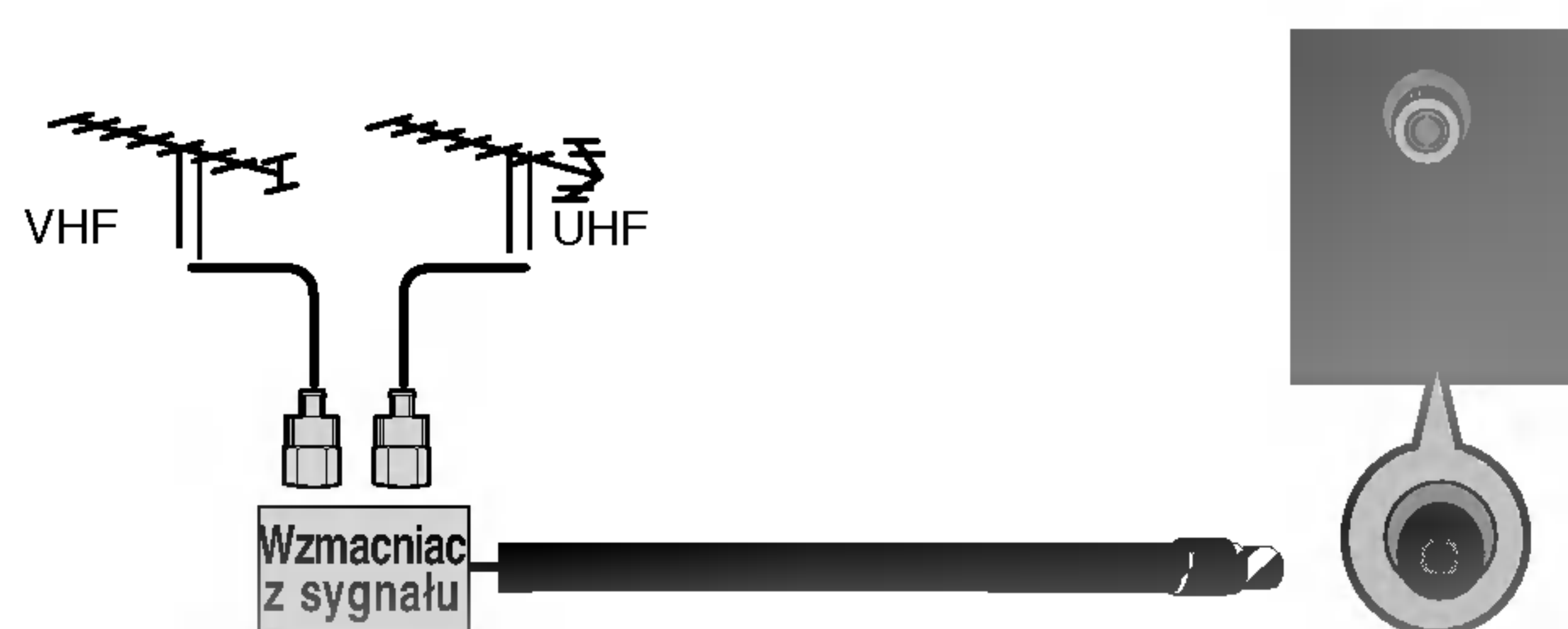

- Dźwięk będzie wówczas słyszany w słuchawkach.

The diagram shows a person wearing headphones connected to a television via a cable.

- Podłącz słuchawki do gniazda słuchawkowego.
- Aby ustawić głośność w słuchawkach, naciśnij przycisk **VOL ▲ / ▼**. Jeśli naciśniesz przycisk **MUTE**, dźwięk w słuchawkach zostanie wyłączony.

• Podczas słuchania dźwięku przez słuchawki głośniki telewizora będą wyłączone.

- Aby uniknąć zakłóceń obrazu (interferencji), należy umieścić magnetowid w odpowiedniej odległości od telewizora.
- Typowy obraz nieruchomy z magnetowidu. Jeśli używany jest format obrazu 4:3, na ekranie mogą pozostać widoczne stałe obrazy wyświetlane po bokach ekranu.

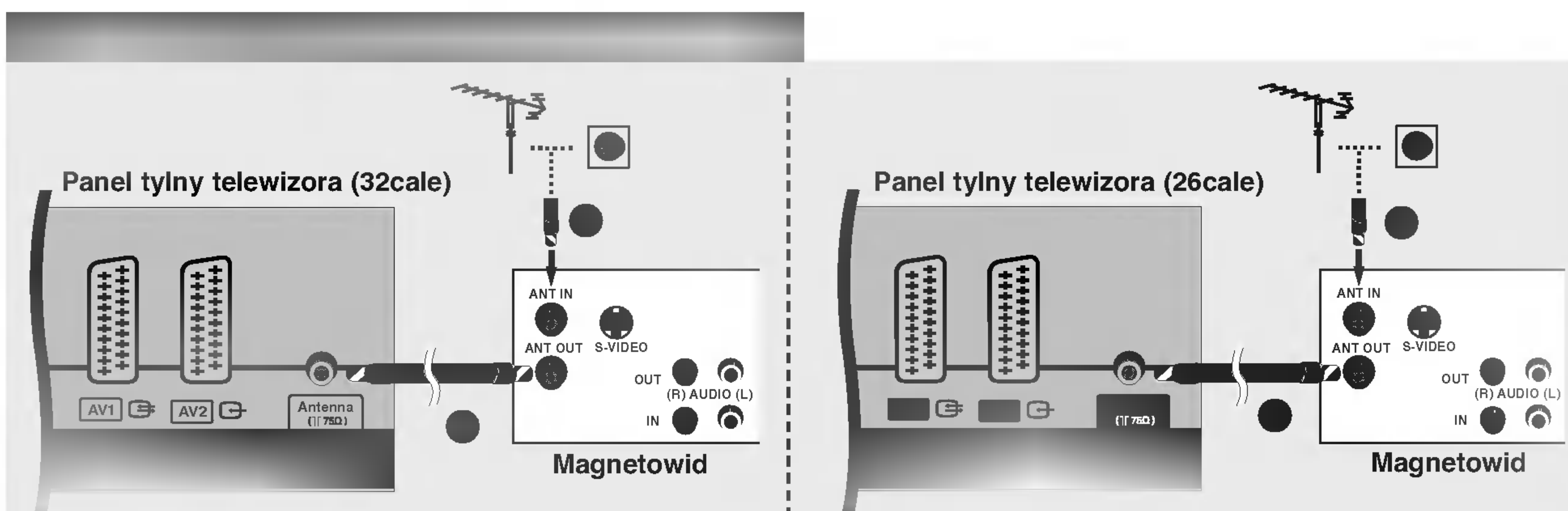

- Połącz kablem gniazdo **ANT OUT** (Wyjście antenowe) magnetowidu z gniazdem **Antenna** (Wejście antenowe) odbiornika.
- Podłącz kabel antenowy do gniazda **ANT IN** (Wejście antenowe) w magnetowidzie.
- Naciśnij przycisk **PLAY** (Odtwórz) magnetowidu i wybierz odpowiedni program, na którym będzie wyświetlany obraz z magnetowidu.

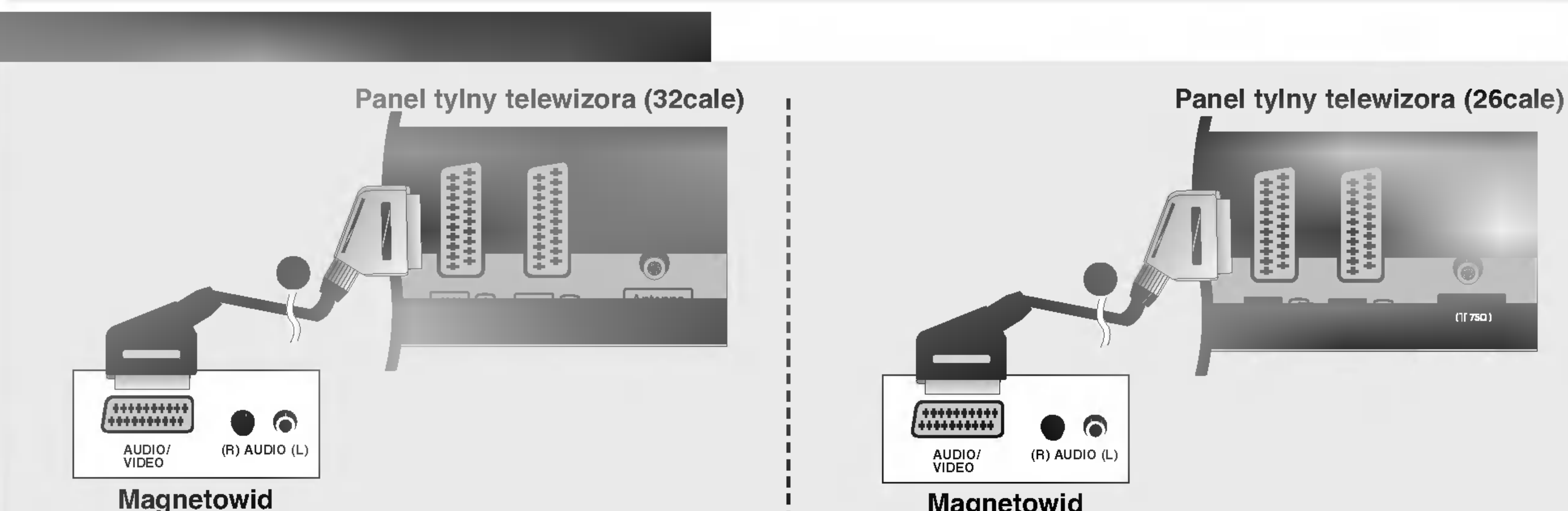

- Połącz kablem gniazdo scart magnetowidu z gniazdem scart **AV1** w odbiorniku. Należy użyć ekranowanego kabla scart.
- Włóż kasetę wideo do magnetowidu i naciśnij przycisk **PLAY** (Odtwórz) magnetowidu. (Szczegółowe informacje znajdują się w instrukcji obsługi magnetowidu).
- Za pomocą przycisku **INPUT** na pilocie zdalnego sterowania wybierz źródło sygnału wejściowego **AV1**.
- Jeśli magnetowid podłączono do gniazda scart **AV2**, należy wybrać źródło sygnału wejściowego **AV2**.



- Jeśli magnetowid wysłał sygnał napięcia przełączającego przez gniazda scart **AV1** lub **AV2**, odbiornik automatycznie przełączy się na źródło sygnału wejściowego **AV1**. Aby jednak kontynuować oglądanie w trybie TV, należy nacisnąć przycisk PR ▲ / ▼ lub przyciski numeryczne.
- Programy odbierane przez telewizor można także nagrywać na kasetach wideo.
- Sygnał typu RGB (sygnały koloru czerwonego, zielonego i niebieskiego) można wybrać tylko dla gniazda scart **AV1** i można go odbierać tylko ze źródła sygnału wejściowego **AV 1**. Takie sygnały są transmitowane np. przez dekodery płatnej telewizji, konsole do gier, urządzenia do odtwarzania dysków Photo CD itp. I taki sygnał cyfrowy można nagrywać za pomocą gniazda scart **AV1**.
- Jeśli do gniazd scart **AV1** i **AV2** podłączono równocześnie dwa magnetowidy, można odbierać tylko sygnał ze źródła sygnału wejściowego **AV 2**.
- W gnieździe scart **AV2** wyjście wideo nie jest dostępne.

Instalacja / podłączenie

Połączenia urządzeń zewnętrznych

Panel tylny telewizora (32cale)

Magnetowid

Panel tylny telewizora (26cale)

Magnetowid

- Połącz ze sobą gniazda **AUDIO/VIDEO** telewizora i magnetowidu. Dopasuj gniazda kolorami. (Wideo = żółty, Audio, kanał lewy = biały, Audio, kanał prawy = czerwony)
- Włóż kasetę wideo do magnetowidu i naciśnij przycisk **PLAY** (Odtwórz) magnetowidu. (Szczegółowe informacje znajdują się w instrukcji obsługi magnetowidu).
- Za pomocą przycisku **INPUT** na pilocie zdalnego sterowania wybierz źródło sygnału wejściowego **AV3**.

• Jeśli magnetowid jest monofoniczny, podłącz przewód audio z magnetowidu do gniazda **AUDIO L/MONO** w telewizorze.

Panel tylny telewizora (32cale)

Magnetowid

Panel tylny telewizora (26cale)

Magnetowid

- Połącz kablem gniazdo wyjściowe **S-VIDEO** magnetowidu z gniazdem wejściowym **S-VIDEO** odbiornika. Jakość obrazu poprawi się w porównaniu z osiąganą po podłączeniu magnetowidu do zwykłego wejścia wideo telewizora.
- Połącz kablem gniazda **AUDIO** telewizora i magnetowidu.
- Włóż kasetę wideo do magnetowidu i naciśnij przycisk **PLAY** (Odtwórz) magnetowidu. (Szczegółowe informacje znajdują się w instrukcji obsługi magnetowidu).
- Za pomocą przycisku **INPUT** na pilocie zdalnego sterowania wybierz źródło sygnału wejściowego **S-Video**.

Panel boczny telewizora (32, 26cale)

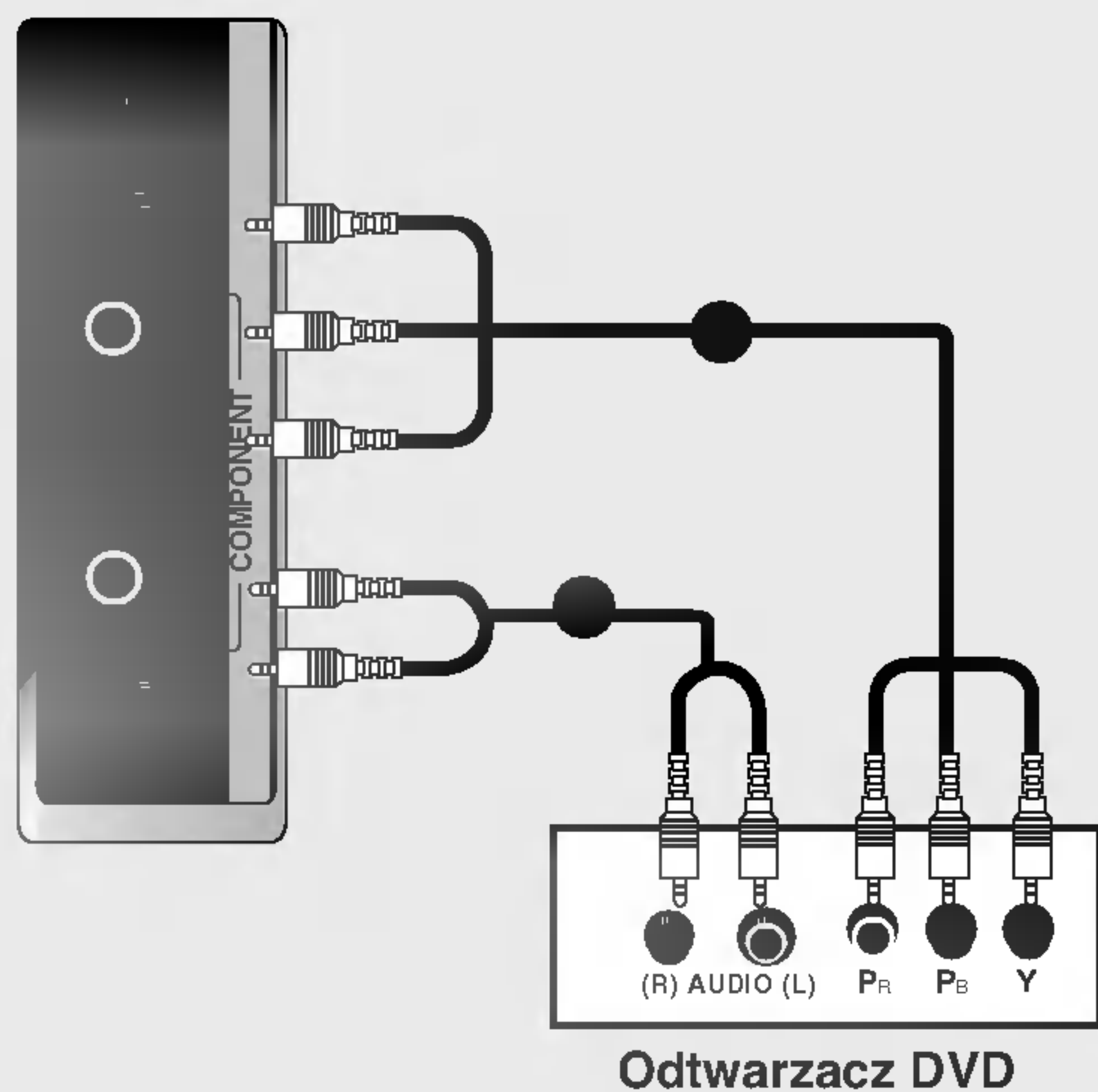

• Porty wejścia Component

Aby uzyskać lepszą jakość obrazu, należy podłączyć odtwarzacz DVD do portów wejścia Component, tak jak pokazano poniżej.

Porty Component odbiornika	Y	P _B	P _R
Porty wyjścia wideo odtwarzacza DVD	Y	P _b	P _r
	Y	B-Y	R-Y
	Y	C _b	C _r
	Y	P _B	P _R

- Połącz kablem wyjścia wideo (Y, P_B, P_R) odtwarzacza DVD z gniazdami **COMPONENT VIDEO (Y, P_B, P_R)** odbiornika.
- Połącz kablem wyjścia audio odtwarzacza DVD z gniazdami wejściowymi **COMPONENT AUDIO** odbiornika.
- Włącz odtwarzacz DVD i włóż do niego dysk DVD.
- Za pomocą przycisku **INPUT** na pilocie zdalnego sterowania wybierz źródło sygnału wejściowego **Component**.
- Szczegółowe informacje dotyczące odtwarzania znajdują się w instrukcji obsługi odtwarzacza DVD.

Panel tylny telewizora (32cale)

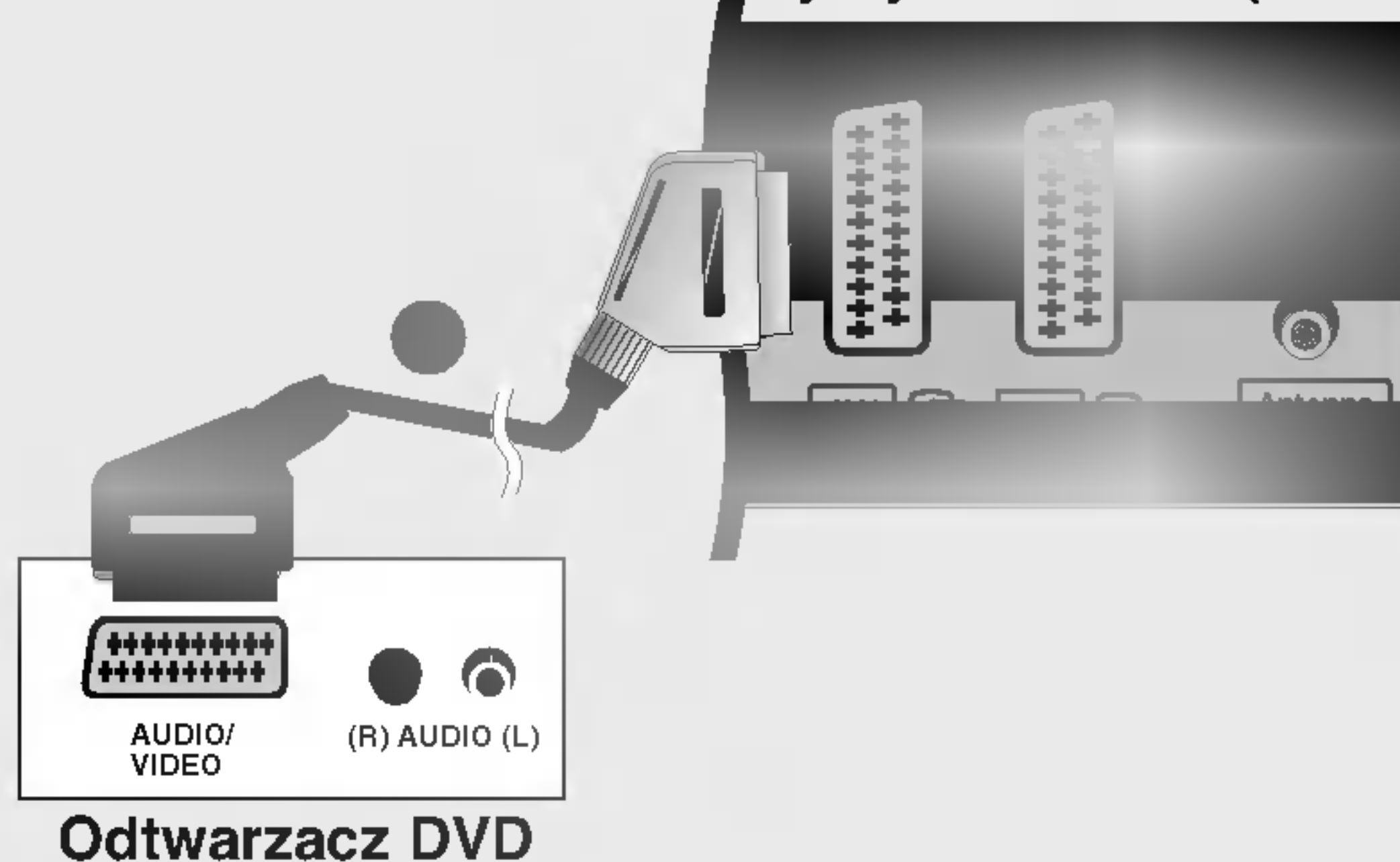

Panel tylny telewizora (26cale)

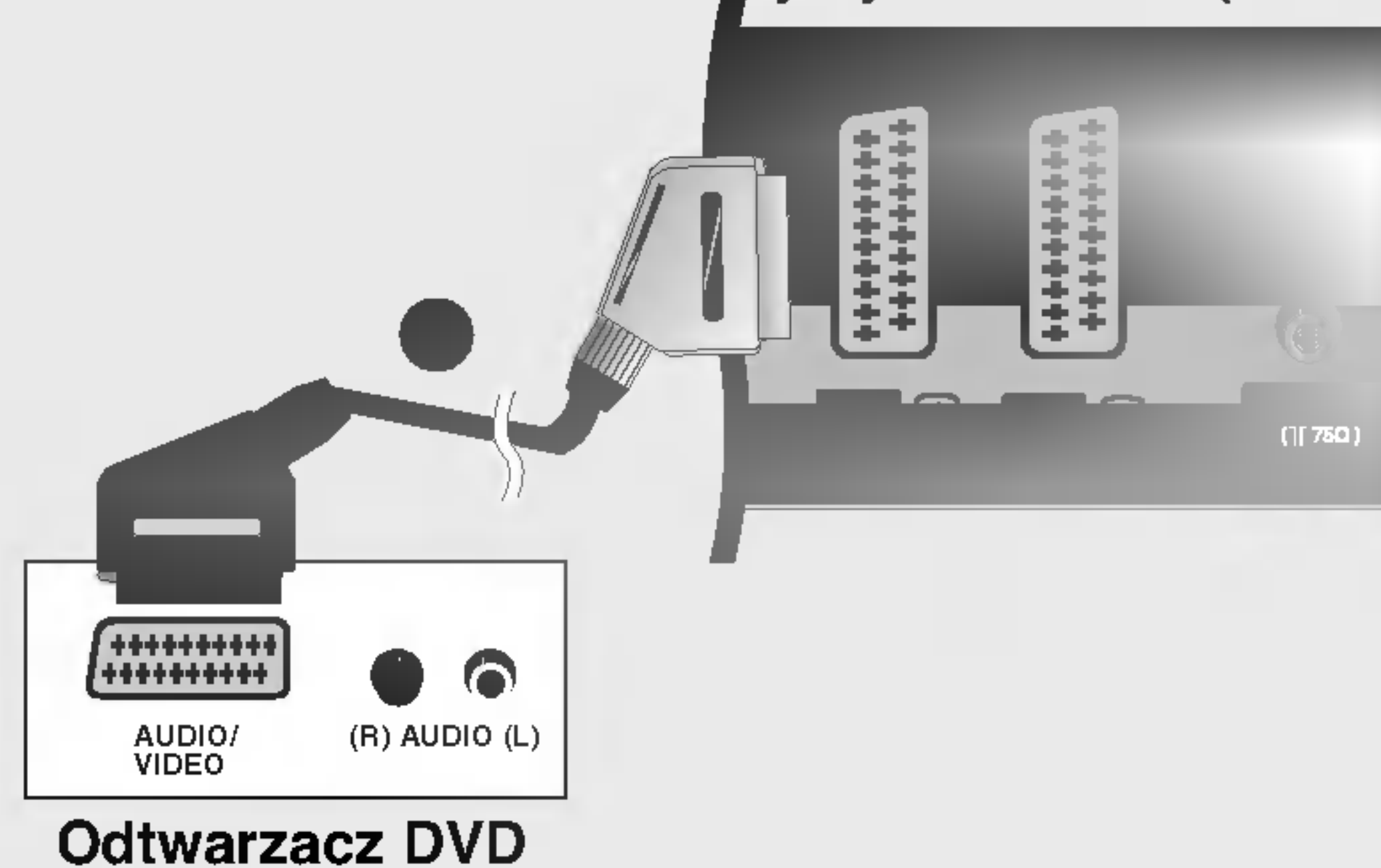

- Połącz kablem gniazdo scart odtwarzacza DVD z gniazdem scart **AV1** w odbiorniku. Należy użyć ekranowanego kabla scart.
- Włącz odtwarzacz DVD i włóż do niego dysk DVD.
- Za pomocą przycisku **INPUT** na pilocie zdalnego sterowania wybierz źródło sygnału wejściowego **AV1**.
- Jeśli odtwarzacz DVD podłączono do gniazda scart **AV2**, należy wybrać źródło sygnału wejściowego **AV2**.

Instalacja / podłączenie

Połączenia urządzeń zewnętrznych

Panel tylny telewizora (32cale)

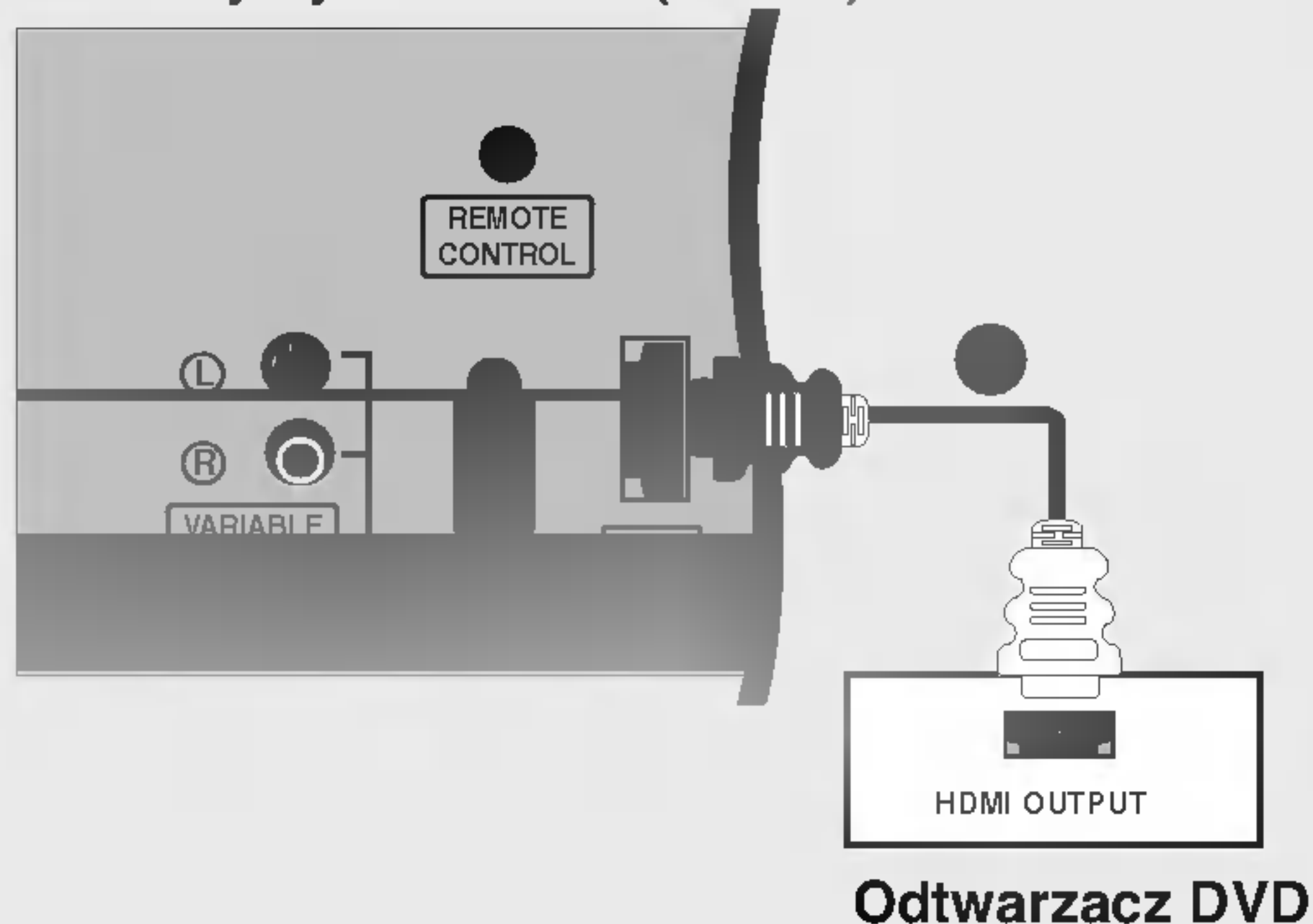

Panel tylny telewizora (26cale)

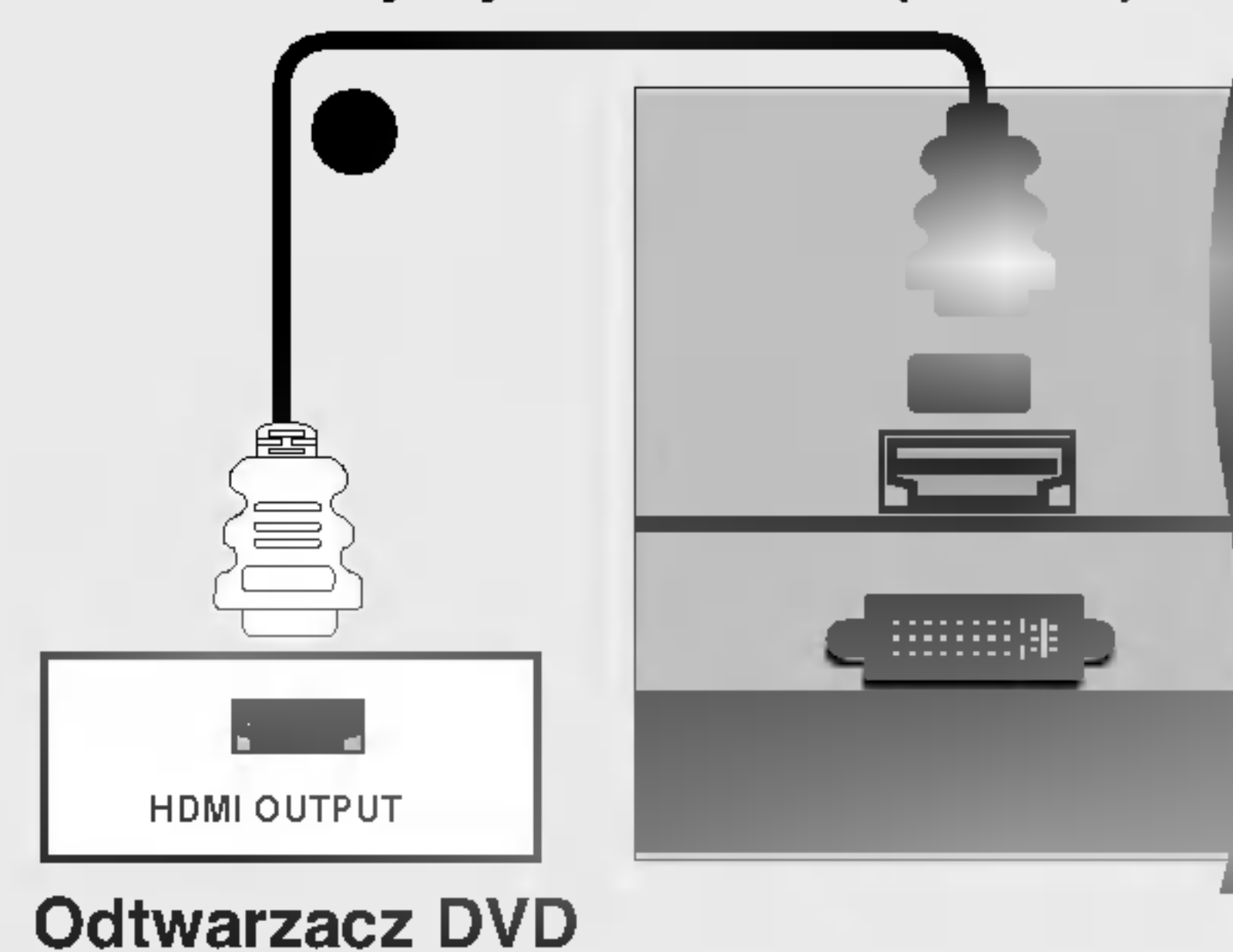

- Połącz wyjście HDMI odtwarzacza DVD z gniazdem **HDMI** telewizora.
- Za pomocą przycisku **INPUT** na pilocie zdalnego sterowania wybierz źródło sygnału wejściowego **HDMI DTV**.
- Szczegółowe informacje dotyczące odtwarzania znajdują się w instrukcji obsługi odtwarzacza DVD.



- Przez przewód HDMI telewizor może równocześnie odbierać sygnał audio i wideo.

Panel boczny telewizora (32, 26cale)

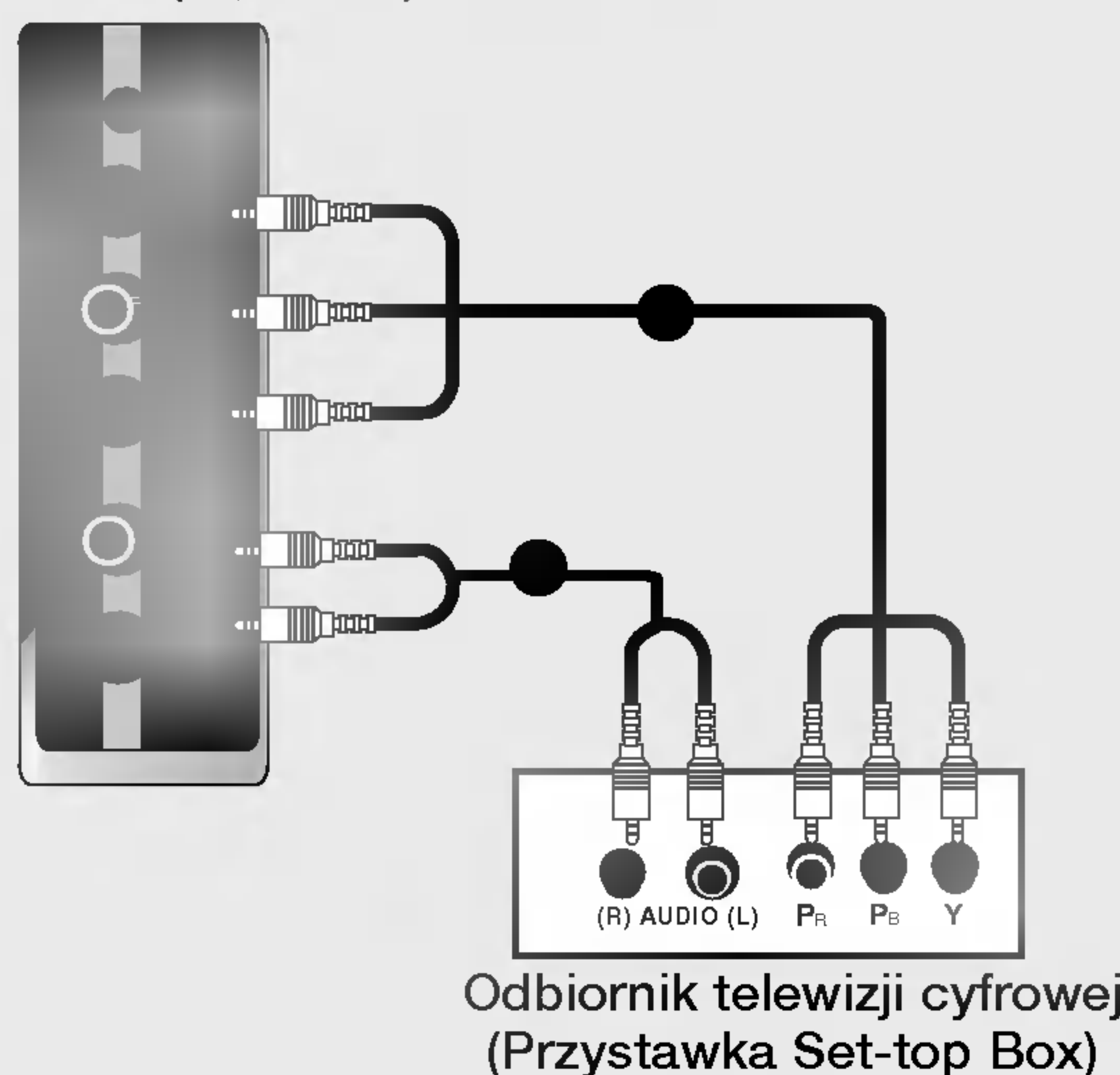

- Połącz kablem wyjścia wideo (Y, PB, PR) odtwarzacza DVD z gniazdami **COMPONENT VIDEO** (Y, PB, PR) odbiornika.
- Połącz kablem wyjścia audio odtwarzacza DVD z gniazdami wejściowymi **COMPONENT AUDIO** odbiornika.
- Włącz cyfrową przystawkę set-top box. (odpowiednie informacje można znaleźć w instrukcji obsługi cyfrowej przystawki set-top box).
- Za pomocą przycisku **INPUT** na pilocie zdalnego sterowania wybierz źródło sygnału wejściowego **Component**.

Panel tylny telewizora (32cale)

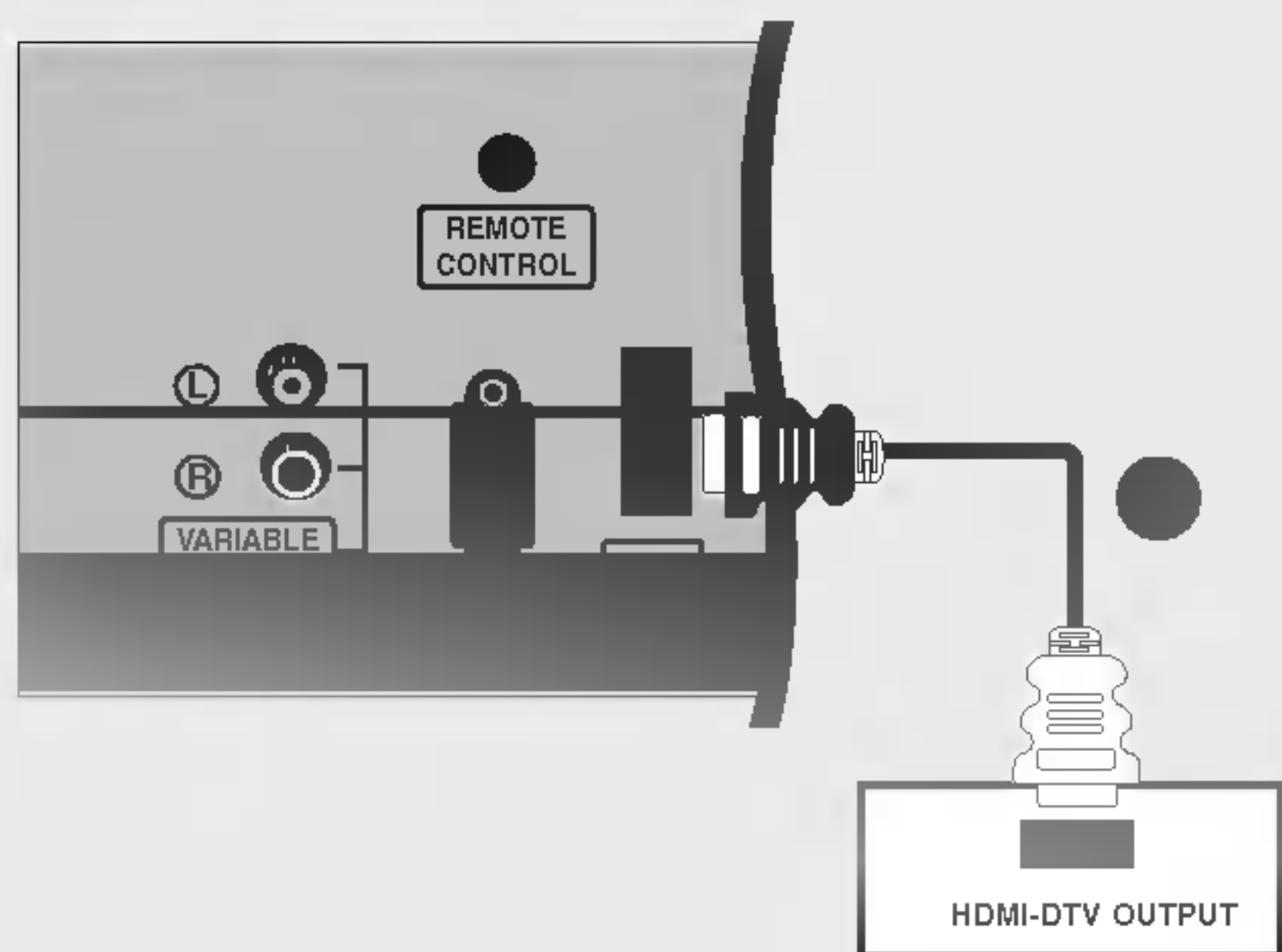

Odbiornik telewizji cyfrowej (Przystawka Set-top Box)

- Połącz wyjście HDMI cyfrowej przystawki set-top z gniazdem **HDMI** telewizora.
- Włącz cyfrową przystawkę set-top box. (odpowiednie informacje można znaleźć w instrukcji obsługi cyfrowej przystawki set-top box).
- Za pomocą przycisku **INPUT** na pilocie zdalnego sterowania wybierz źródło sygnału wejściowego **HDMI DTV**.

Panel tylny telewizora (26cale)

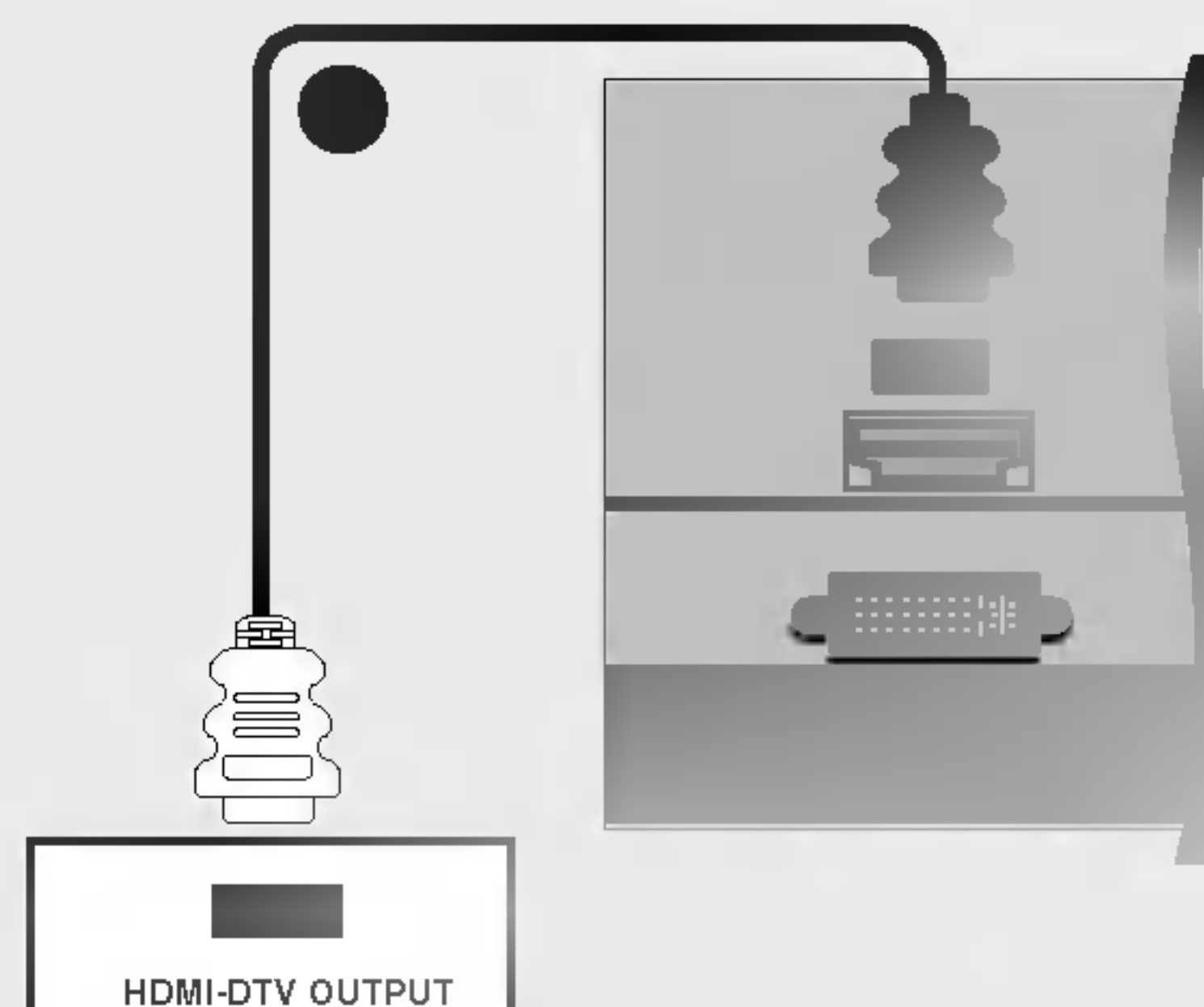

Odbiornik telewizji cyfrowej (Przystawka Set-top Box)

- Przez przewód HDMI telewizor może równocześnie odbierać sygnał audio i wideo.

Panel tylny telewizora (32cale)

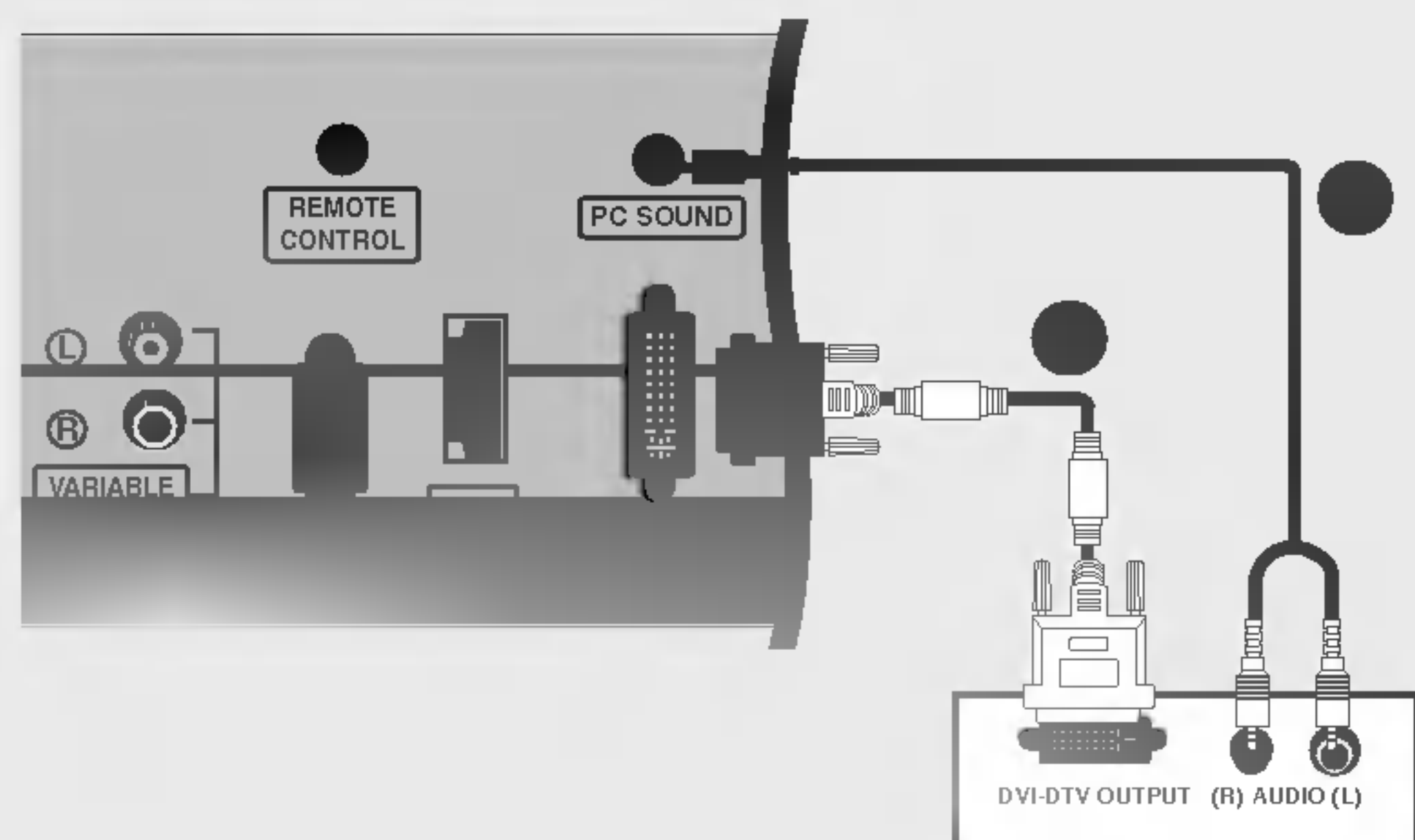

Odbiornik telewizji cyfrowej (Przystawka Set-top Box)

- Połącz wyjście DVI cyfrowej przystawki set-top box z gniazdem **DVI INPUT (PC / DTV INPUT)** telewizora.
- Połącz wyjścia audio cyfrowej przystawki set-top box z gniazdem **PC SOUND** telewizora.
- Włącz cyfrową przystawkę set-top box. (odpowiednie informacje można znaleźć w instrukcji obsługi cyfrowej przystawki set-top box).
- Za pomocą przycisku **INPUT** na pilocie zdalnego sterowania wybierz źródło sygnału wejściowego **DVI DTV**.

Panel tylny telewizora (26cale)

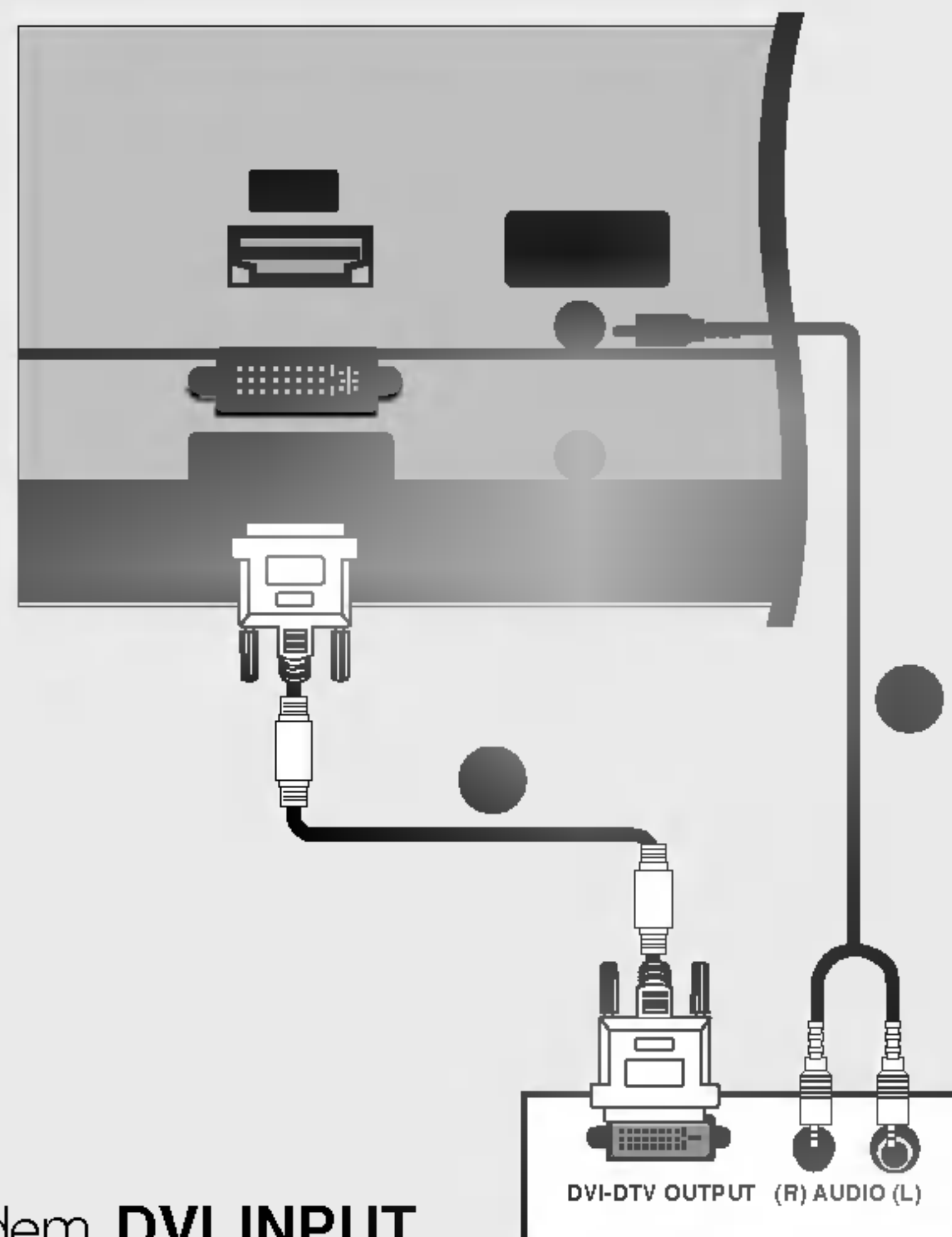

Odbiornik telewizji cyfrowej (Przystawka Set-top Box)

Instalacja / podłączenie

Połączenia urządzeń zewnętrznych

- W celu oglądania programów telewizji kablowej należy podpisać umowę z lokalnym operatorem telewizji kablowej i zainstalować konwerter.
- Dalsze informacje na temat telewizji kablowej można uzyskać od lokalnego operatora telewizji kablowej.

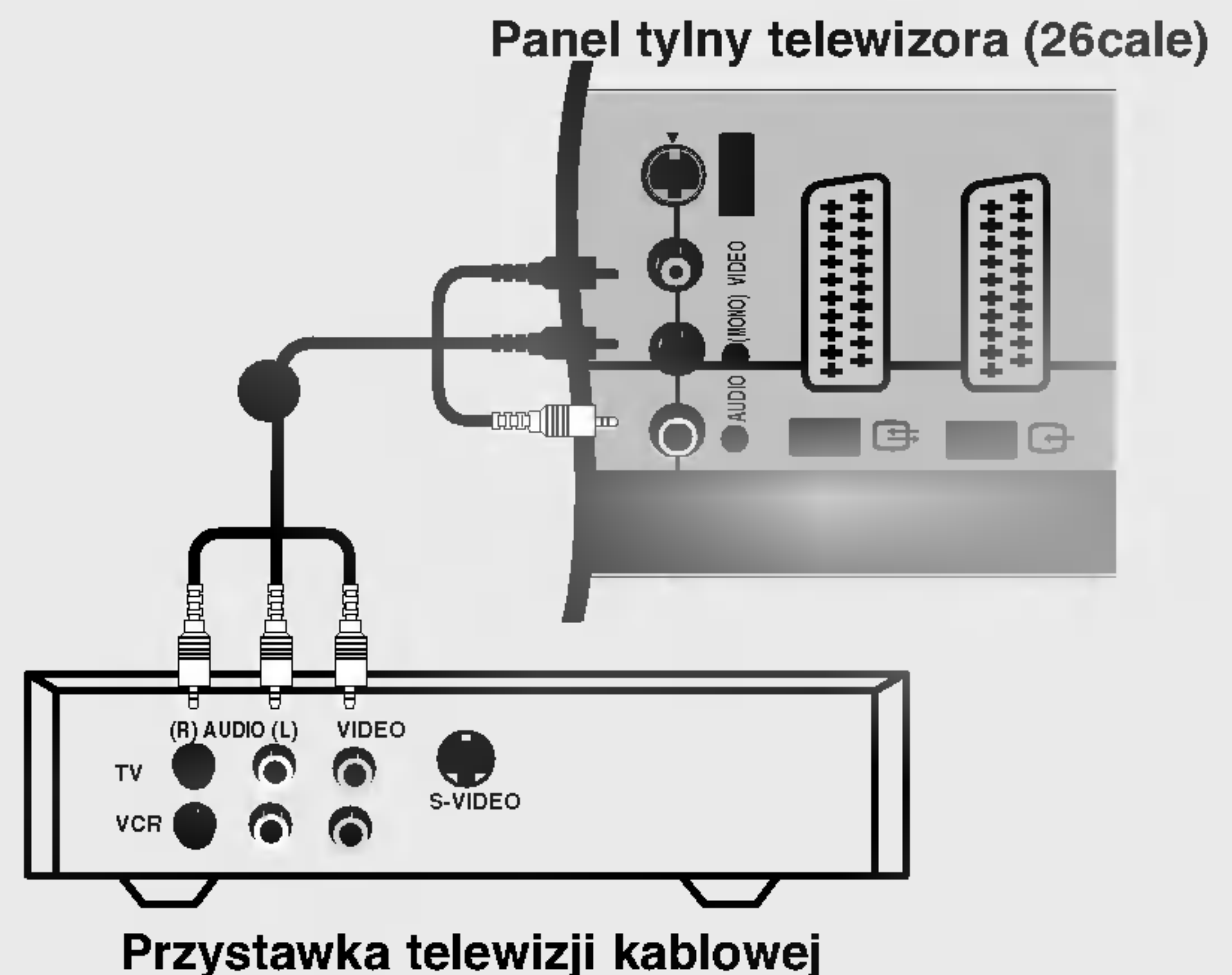
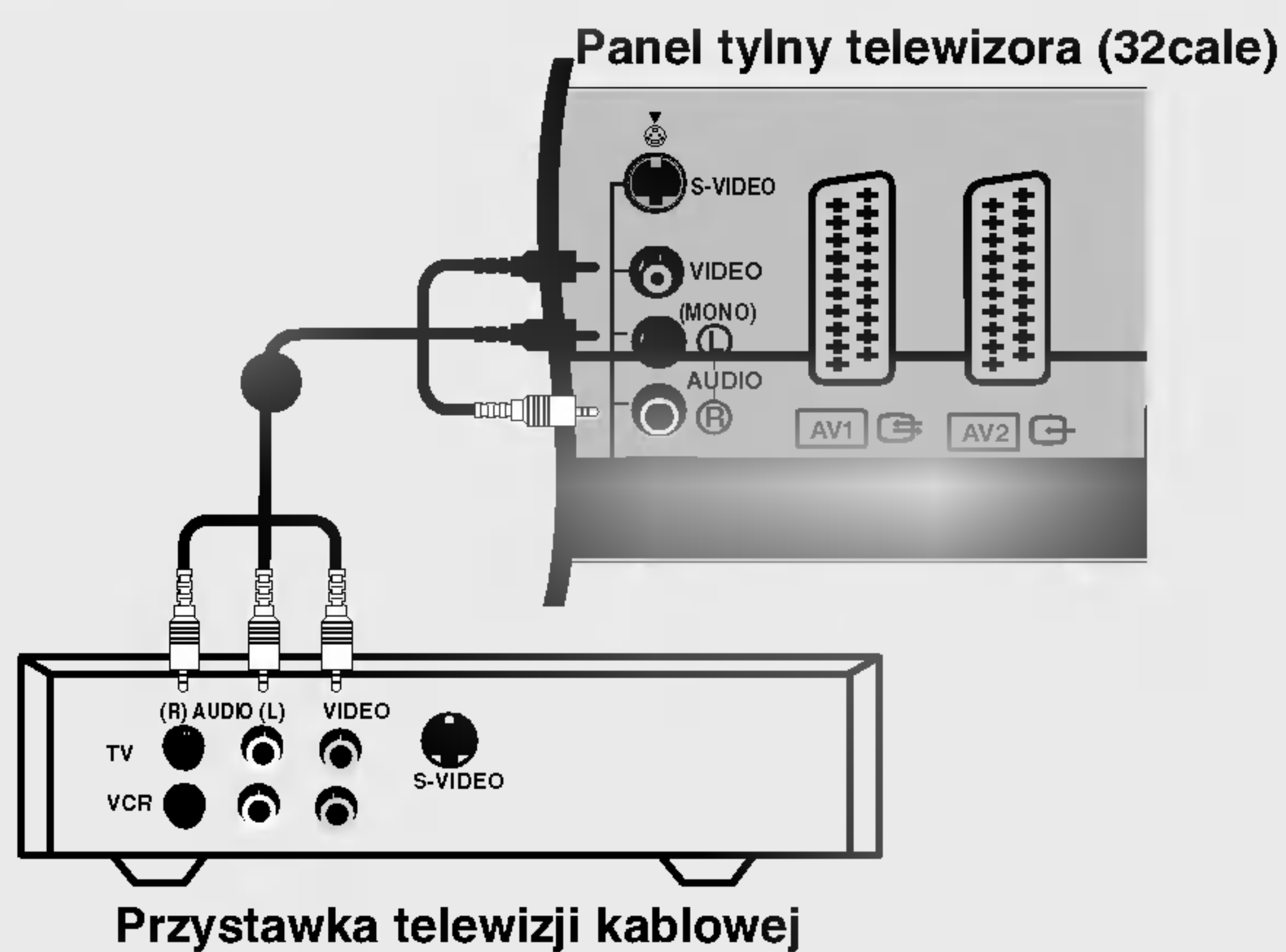

- Połącz ze sobą gniazda **AUDIO/VIDEO** telewizora i przystawki telewizji kablowej. Dopasuj gniazda kolorami. (Wideo = żółty, Audio, kanał lewy = biały, Audio, kanał prawy = czerwony)
- Za pomocą przycisku **INPUT** na pilocie zdalnego sterowania wybierz źródło sygnału wejściowego **AV3**.
- Do wybierania programów użyj pilota zdalnego sterowania przystawki telewizji kablowej.

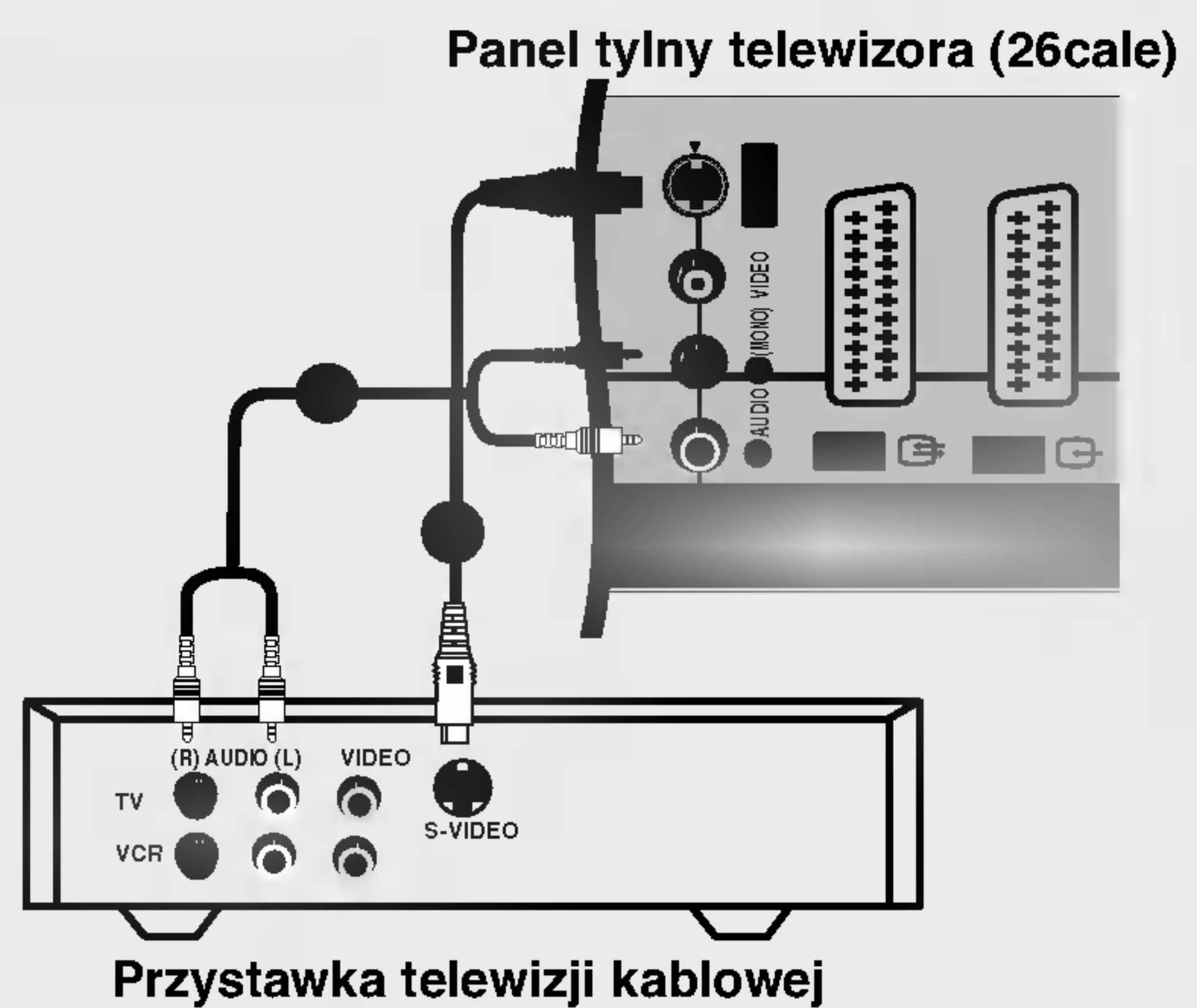
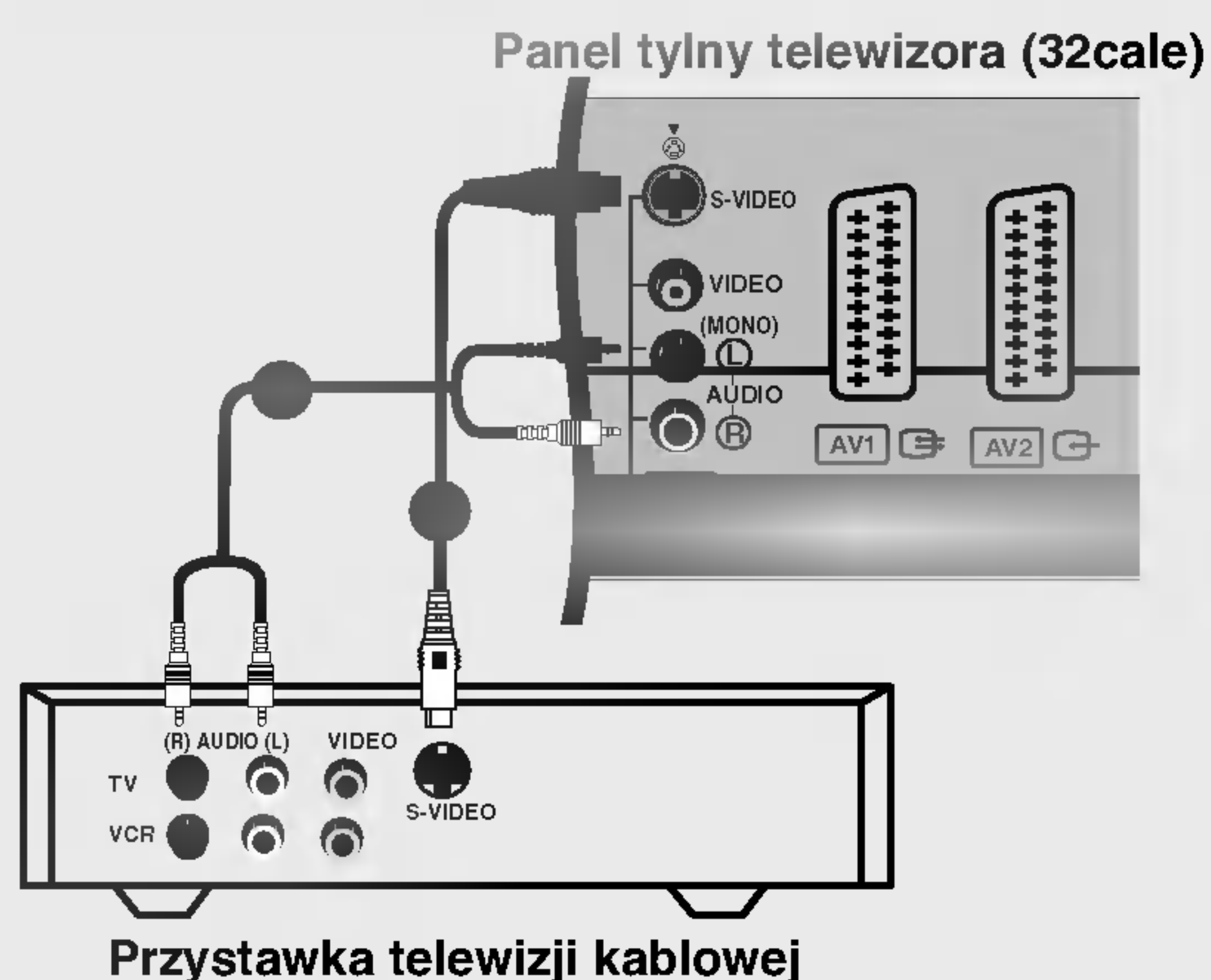

- Połącz wyjście **S-VIDEO** przystawki telewizji kablowej z wejściem **S-VIDEO** odbiornika. Jakość obrazu poprawi się.
- Połącz ze sobą gniazda **AUDIO** telewizora i przystawki telewizji kablowej.
- Za pomocą przycisku **INPUT** na pilocie zdalnego sterowania wybierz źródło sygnału wejściowego **S-Video**.
- Do wybierania programów użyj pilota zdalnego sterowania przystawki telewizji kablowej.

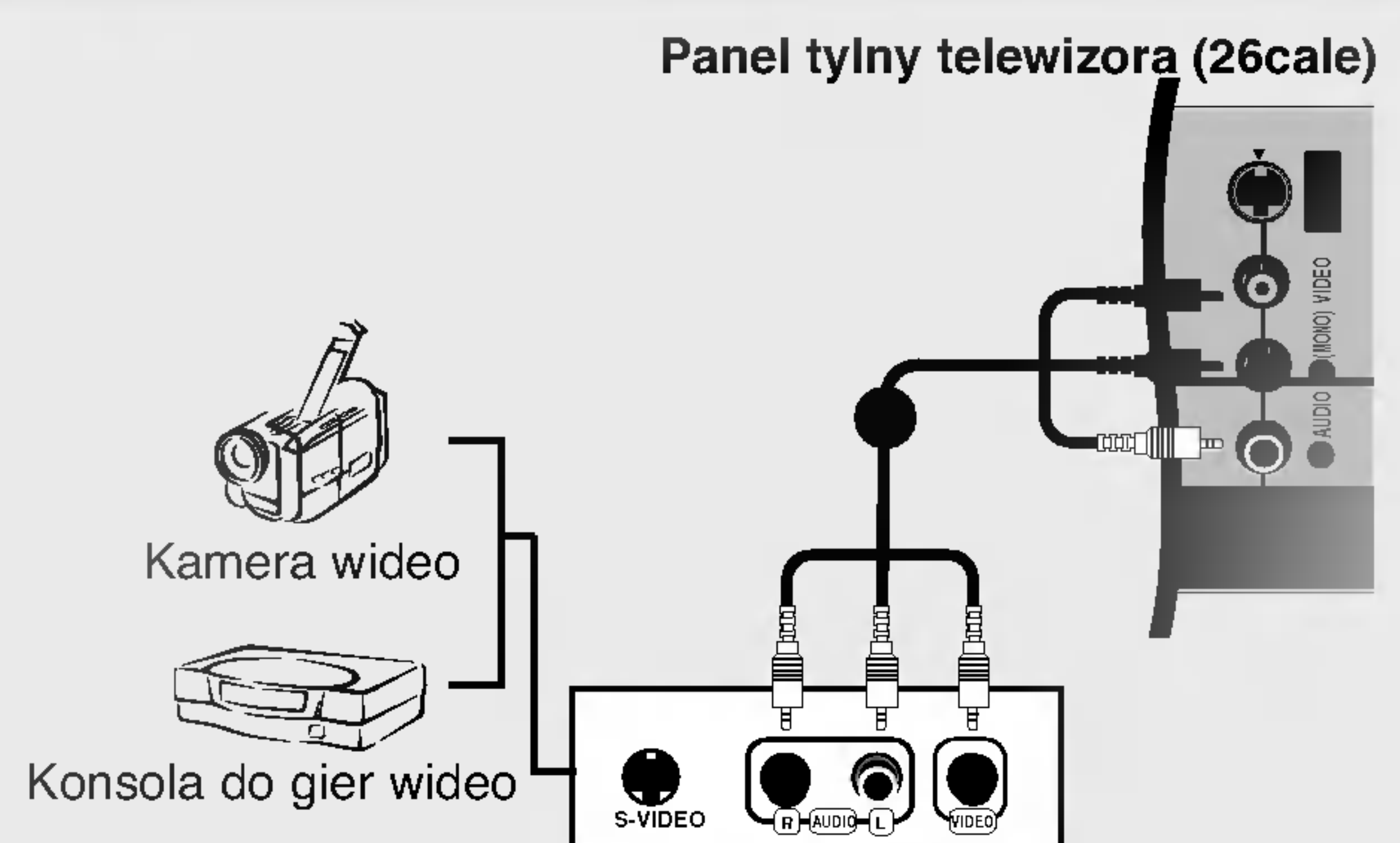
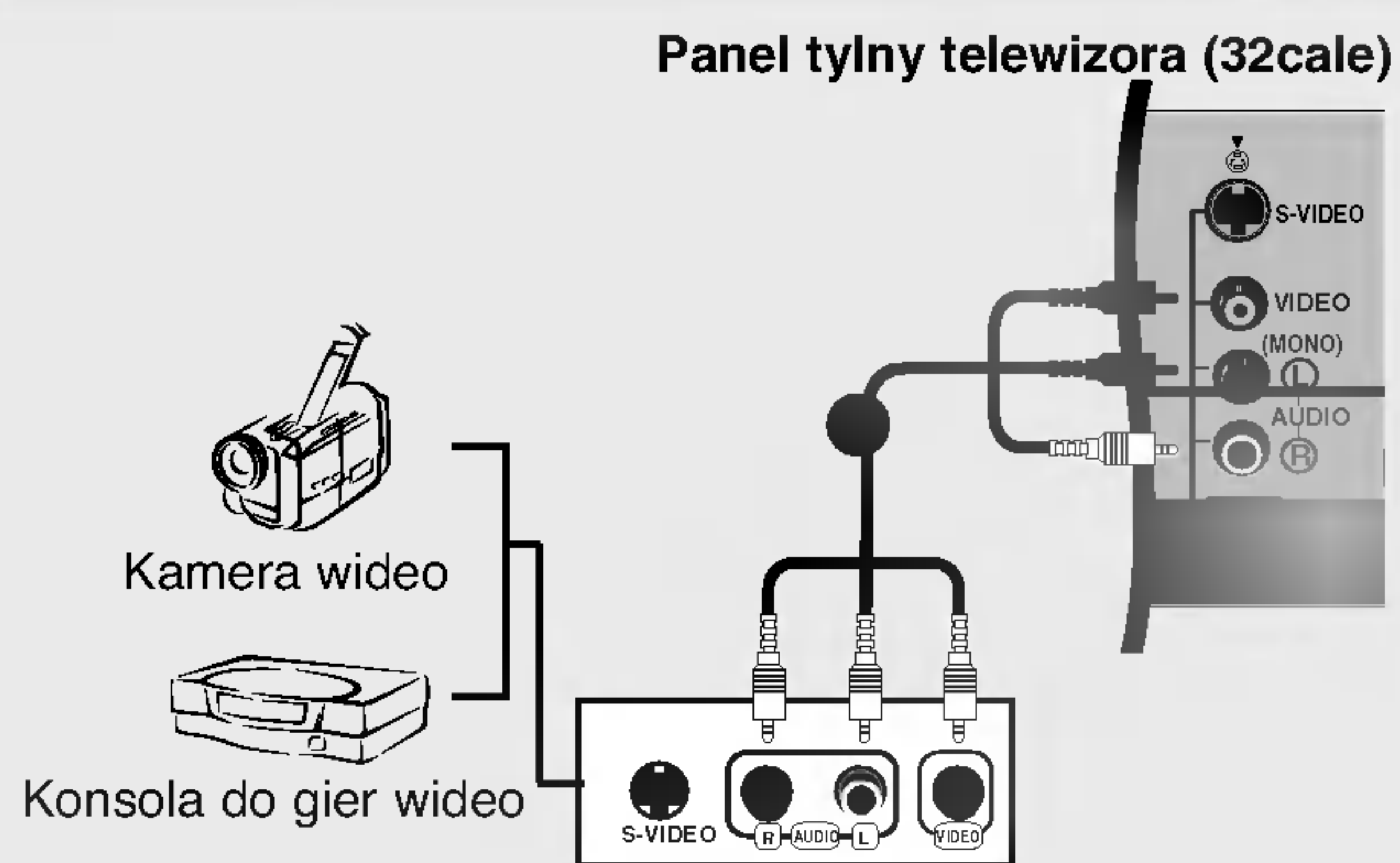

- Połącz ze sobą gniazda **AUDIO/VIDEO** telewizora i magnetowidu. Dopasuj gniazda kolorami. (Wideo = żółty, Audio, kanał lewy = biały, Audio, kanał prawy = czerwony)
- Za pomocą przycisku **INPUT** na pilocie zdalnego sterowania wybierz źródło sygnału wejściowego **AV3**.
- Uruchom odpowiednie urządzenie zewnętrzne. Szczegółowe informacje znajdują się w instrukcji obsługi tego urządzenia.

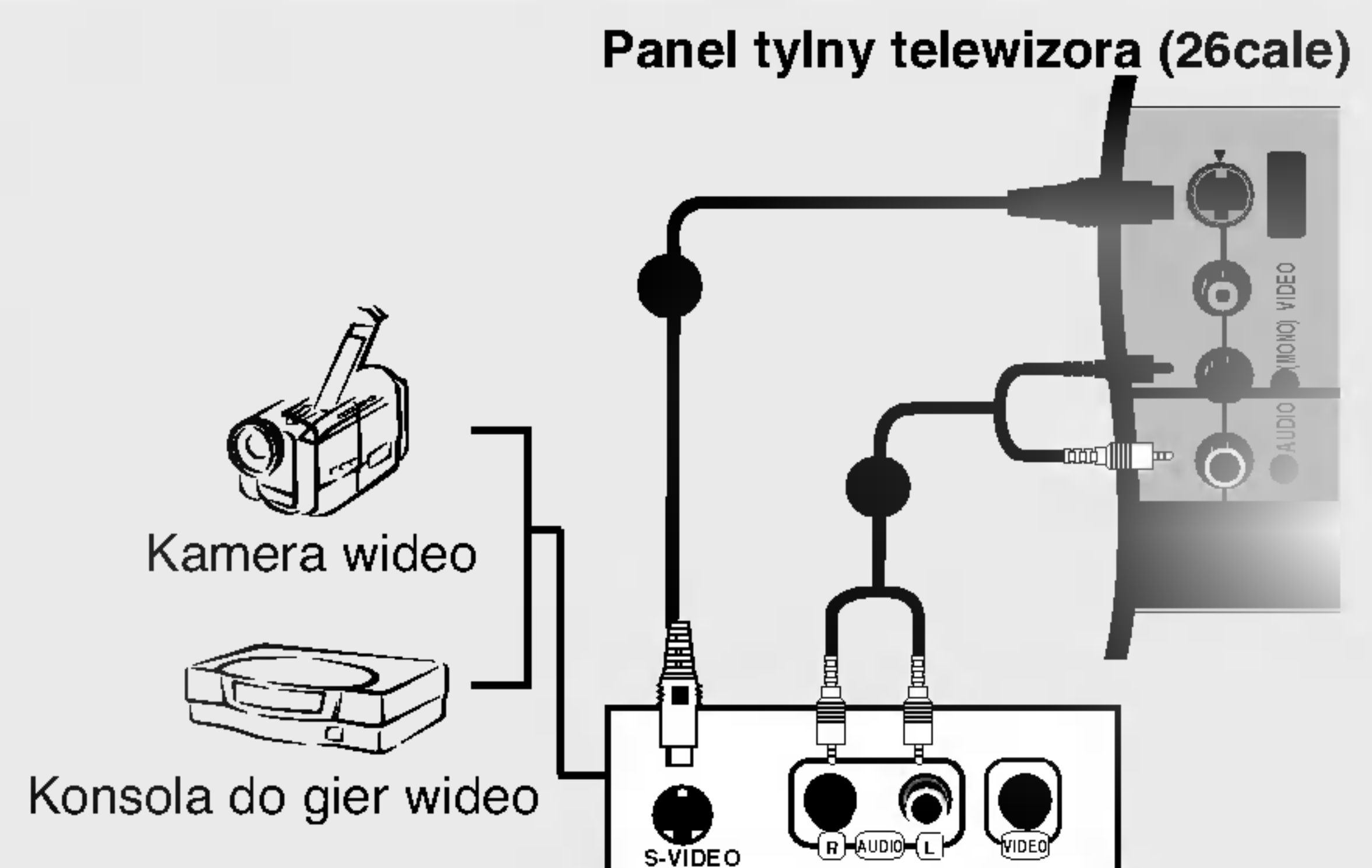
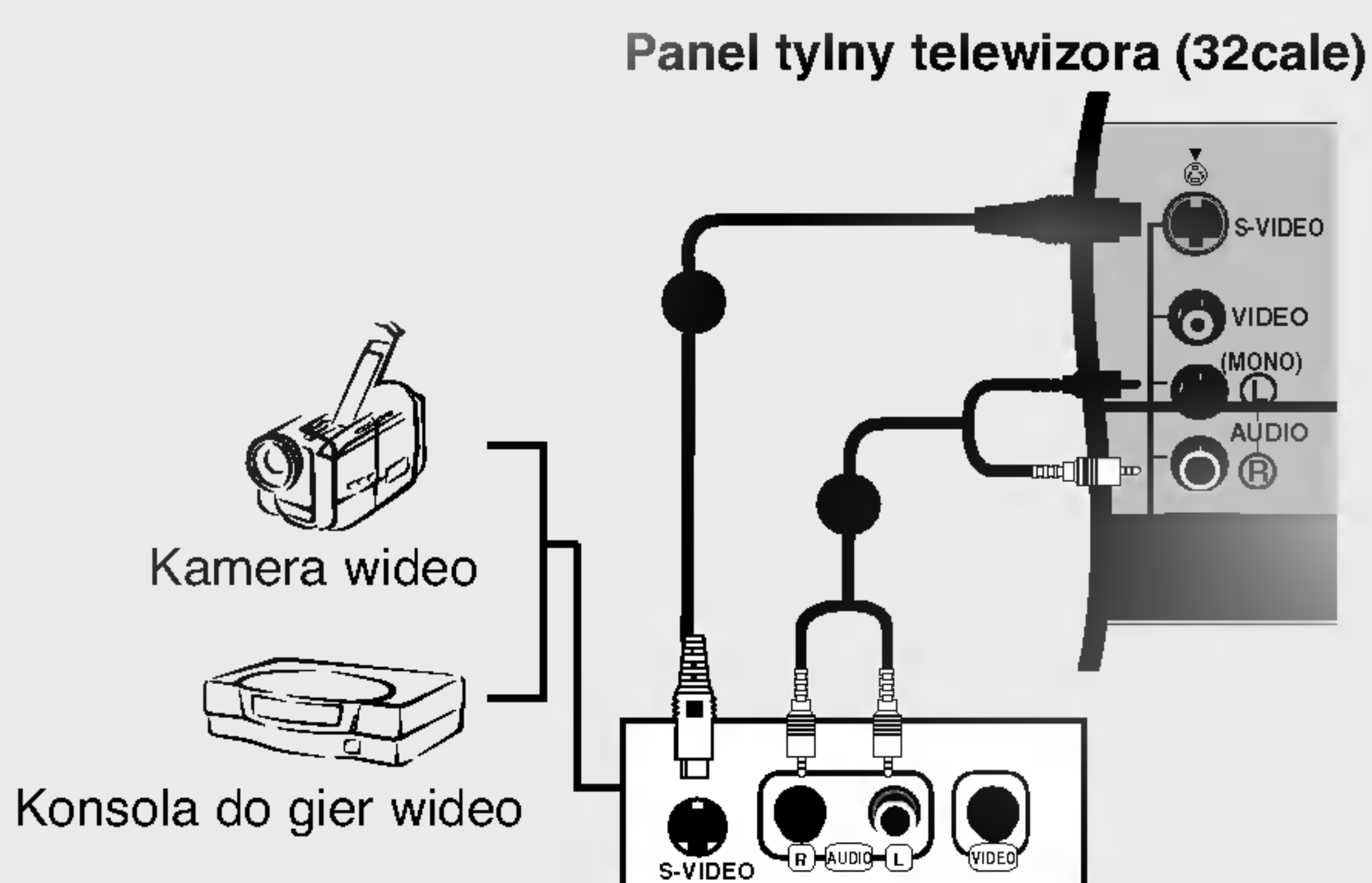

- Połącz kablem gniazdo wyjściowe **S-VIDEO** urządzenia zewnętrznego z gniazdem wejściowym **S-VIDEO** odbiornika. Jakość obrazu poprawi się.
- Połącz ze sobą gniazda **AUDIO** telewizora i urządzenia zewnętrznego.
- Za pomocą przycisku **INPUT** na pilocie zdalnego sterowania wybierz źródło sygnału wejściowego **S-Video**.
- Uruchom odpowiednie urządzenie zewnętrzne. Szczegółowe informacje znajdują się w instrukcji obsługi tego urządzenia.

Instalacja / podłączenie

Połączenia urządzeń zewnętrznych

Panel tylny telewizora (32cale)

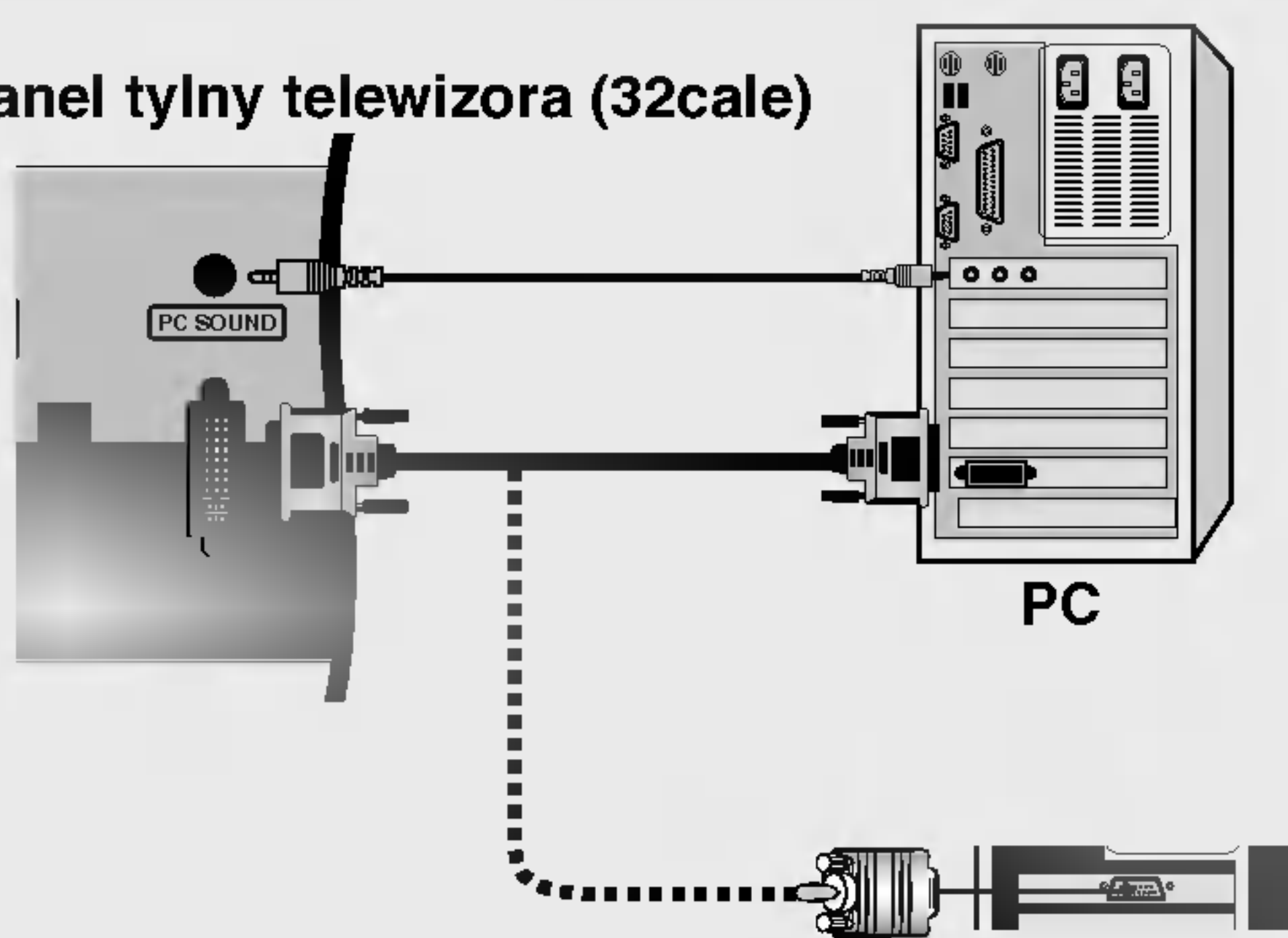

Panel tylny telewizora (26cale)

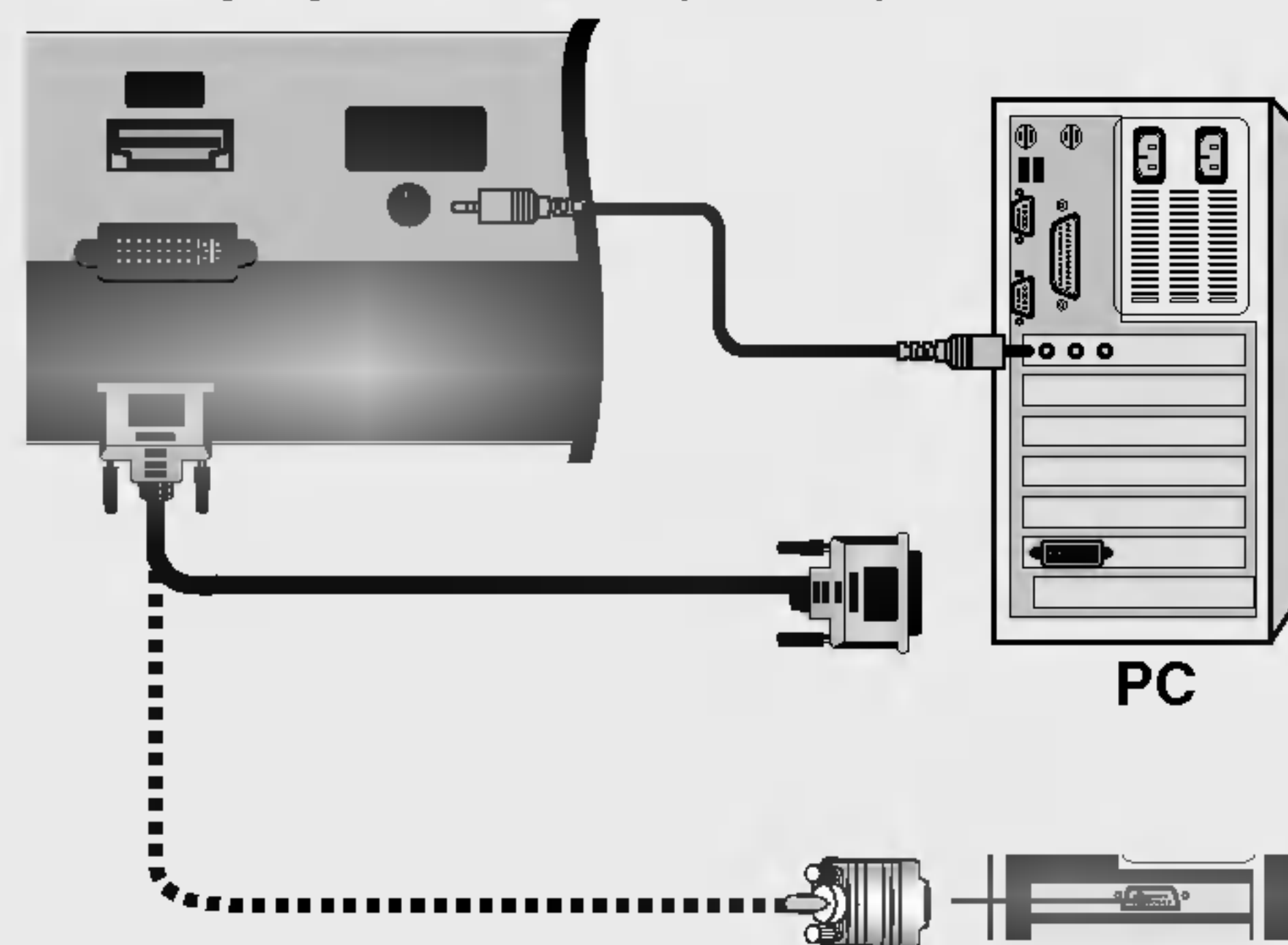

- Za pomocą kabla PC połącz telewizor z komputerem PC.
- Połącz kablem wyjście audio komputera PC z wejściem **PC SOUND** telewizora.
- Włącz komputer PC.
- Za pomocą przycisku **INPUT** na pilocie zdalnego sterowania wybierz źródło sygnału wejściowego **DVI PC**.

UWAGA

Gdy używany jest komputer z wyjściem DVD, należy podłączyć kabel sygnałowy (kabel DVI-D, nie kabel DVI — D-Sub) do gniazda wyjściowego DVD komputera i gniazda wejściowego DVI odbiornika. Wyjście DVI-Analog, w jakie wyposażone są niektóre karty wideo, może nie być obsługiwane.

Panel tylny telewizora (32cale)

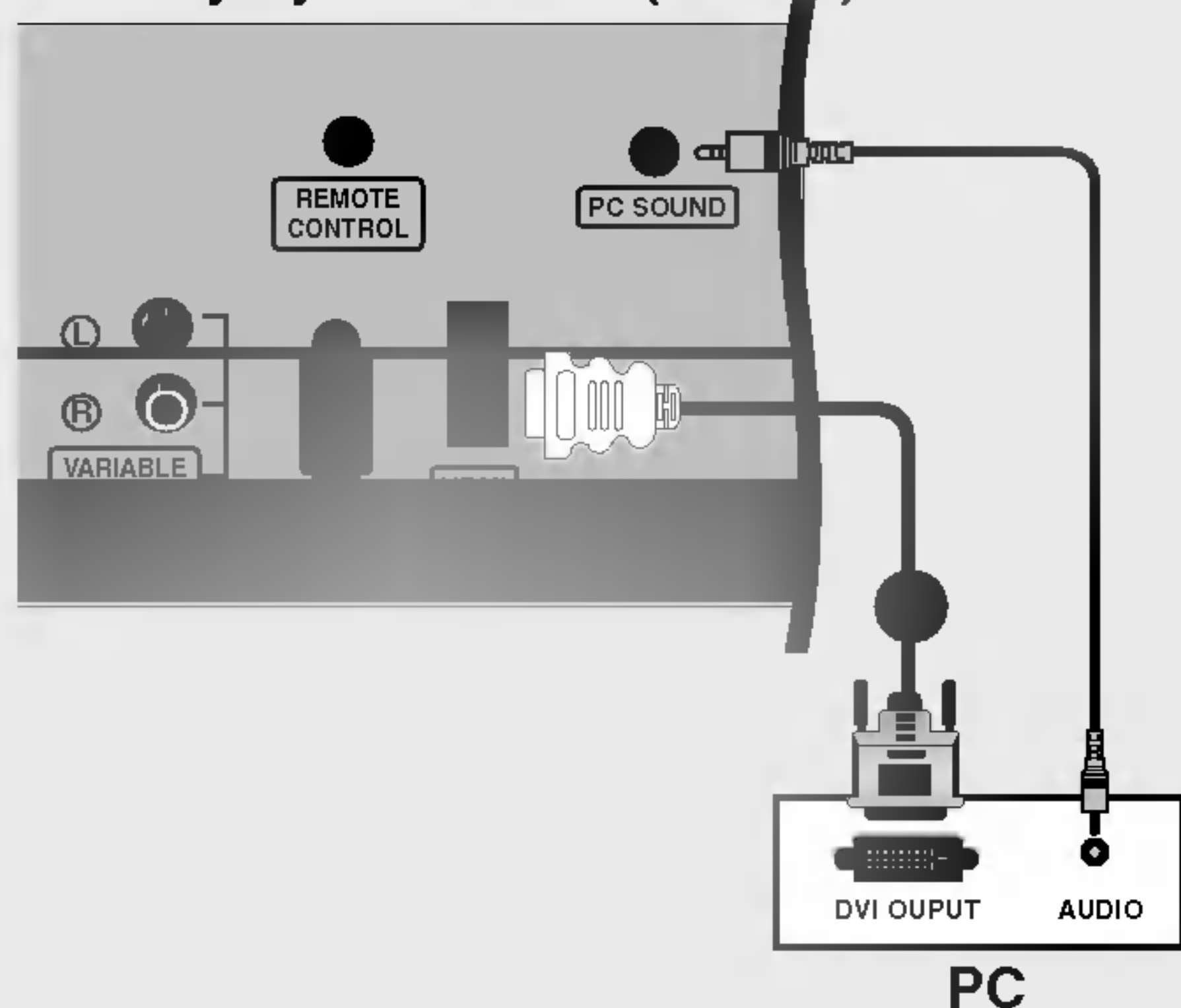

Panel tylny telewizora (26cale)

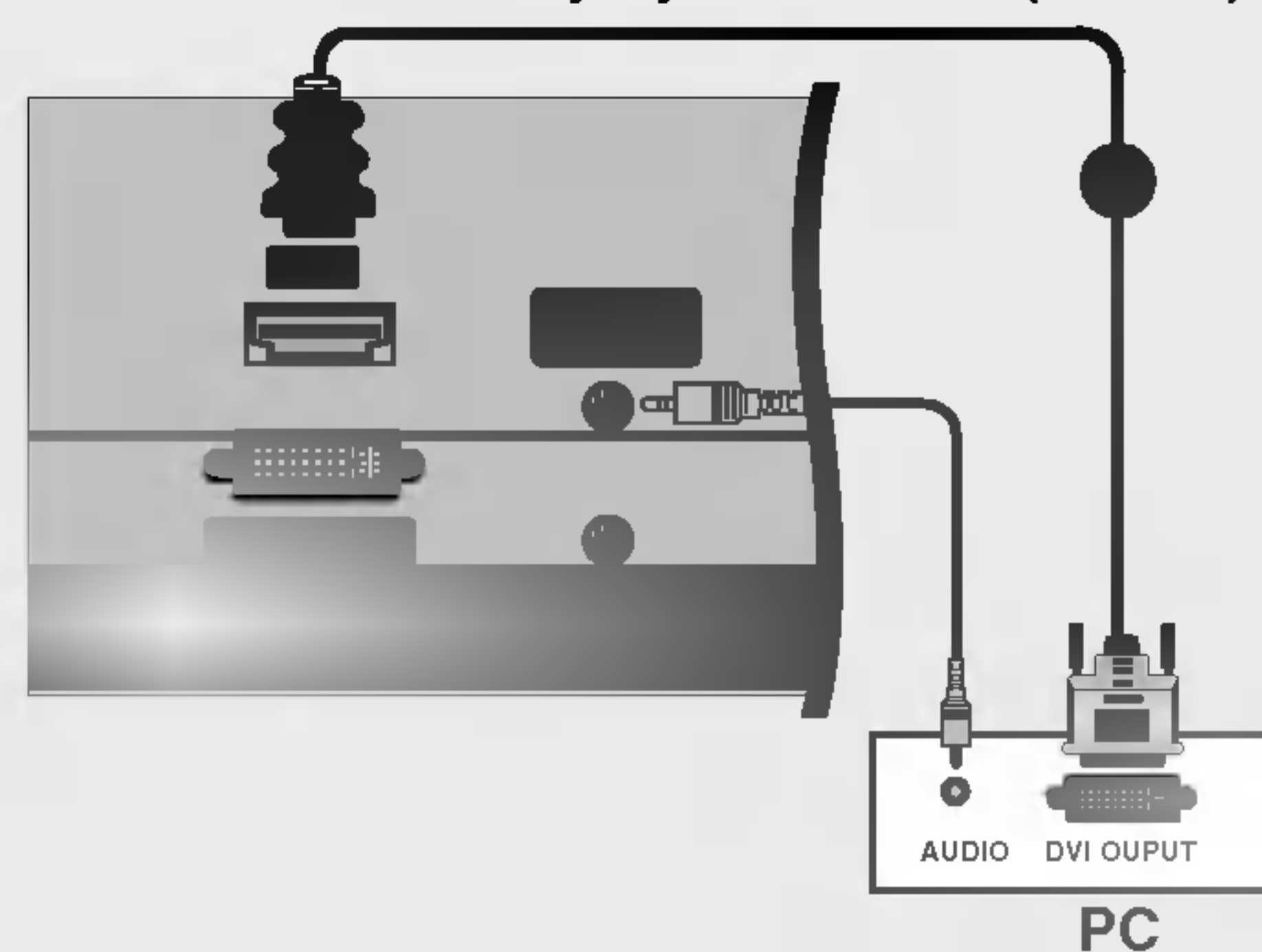

- Połącz wyjście DVI komputera z gniazdem **HDMI** telewizora.
- Podłącz wyjście audio komputera z gniazdem **PC SOUND** telewizora.
- Włącz komputer i telewizor.
- Za pomocą przycisku **INPUT** na pilocie zdalnego sterowania wybierz źródło sygnału wejściowego **HDMI PC**.



- Jeśli komputer jest wyposażony w wyjście DVI i nie ma w nim wyjścia HDMI, oddzielne połączenie audio nie jest potrzebne.
- Nie można podłączyć przewodu HDMI do **wejścia DVI** znajdującego się na zestawie za pomocą przewodu DVI.

■ Komputer PC

(Parametry wyświetlania monitora)

Rozdzielczość	Częstotliwość pozioma (kHz)	Częstotliwość pionowa (Hz)
720 x 400	31,468	70
640 x 480	31,469 37,500	60 75
800 x 600	37,879 46,875	60 75
832 x 624	49,725	75
1024 x 768 (XGA)	48,363 56,470 60,123	60 70 75
1280 x 768 (WXGA)	47,776	60
1360 x 768 (WXGA)	47,720	60
1366 x 768 (WXGA)	47,720	60



Uwaga

- Aby uzyskać optymalną jakość obrazu, należy korzystać ze standardowego sygnału wyjściowego komputera (WXGA 1360 x 768) przy częstotliwości odświeżania 60 Hz. Użycie innych formatów (VGA, SVGA itp.) lub częstotliwości odświeżania może spowodować obniżenie jakości obrazu. (Aby zmienić format wyjściowego sygnału wideo komputera, należy skorzystać z instrukcji obsługi używanego komputera).
- Jeśli na ekranie pojawi się komunikat **Brak sygnału**, format sygnału wyjściowego komputera PC należy przestawić na zgodny z jednym z formatów w tabeli **Parametry wyświetlania monitora**.
- Częstotliwości pozioma i pionowa sygnału wejściowego są synchronizowane osobno.

Tryb DPM (Zarządzanie zasilaniem wyświetlacza)

Jeśli komputer przejdzie do trybu oszczędzania energii, monitor automatycznie przełączy się do trybu DPM. Jeśli nie będzie używany dostarczony kabel PC, tryb DPM może nie działać

- Funkcja **Tryb DPM** nie jest dostępna w trybie HDMI PC.

■ Telewizor cyfrowy

Tryb	Terminal	Component	DVI (DTV)	HDMI (DTV)
480i		o	x	x
576i		o	x	x
480p		o	o	o
576p		o	o	o
720p		o	o	o
1080i		o	o	o

- Podłącz prawidłowo przewód zasilający, tak jak pokazano.

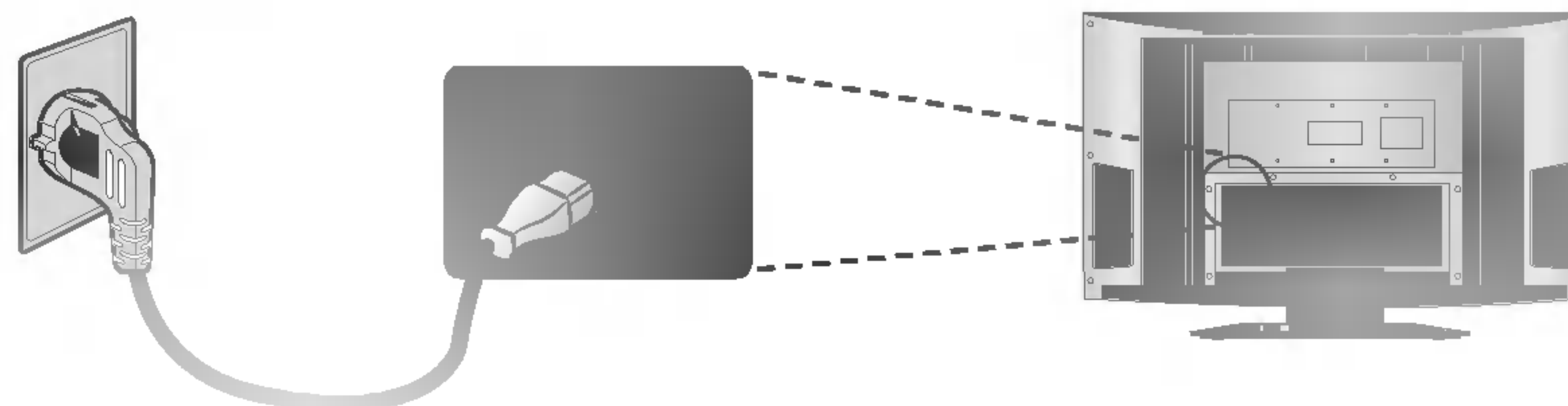

Użytkowanie

Funkcje podstawowe

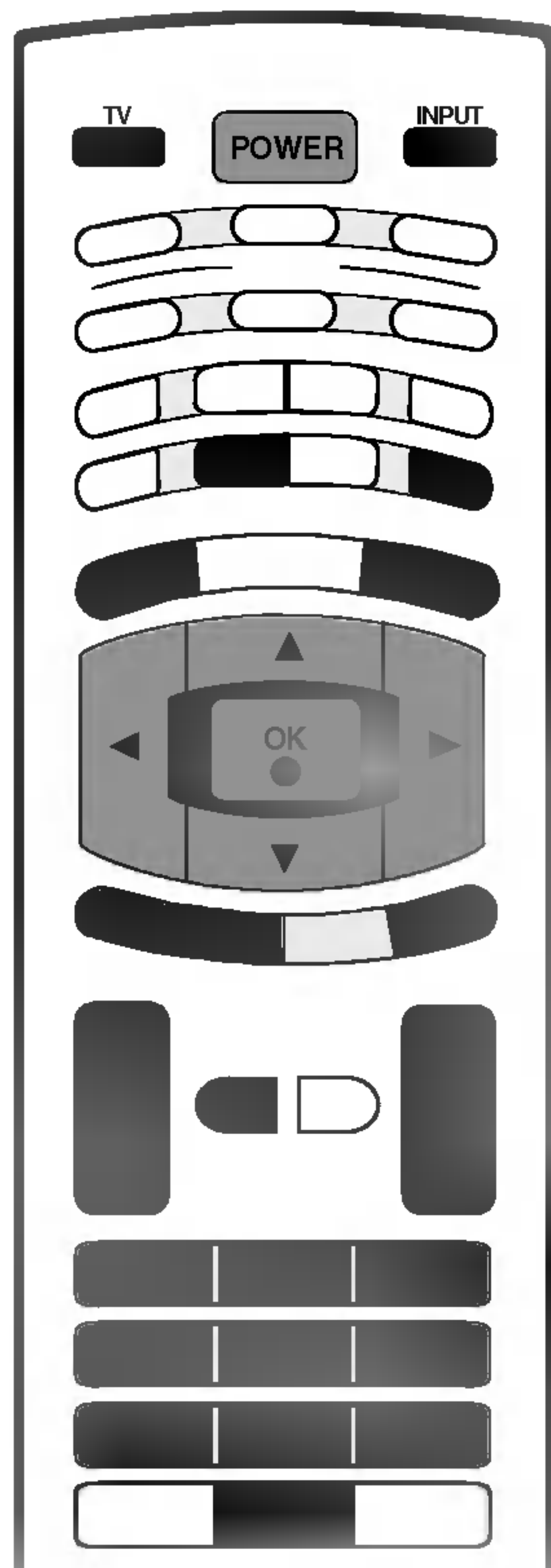

1 Najpierw podłącz wszystkie urządzenia. Podłącz przewód zasilający prądu zmiennego do telewizora, a następnie do ściennego gniazda zasilania. Naciśnij przycisk **POWER** (Zasilanie) na telewizorze, aby go włączyć. Zacznie świecić wskaźnik zasilania.

- Jeśli odbiornik jest w trybie czuwania, naciśnij przycisk **POWER** (Zasilanie), **PR ▲ / ▼**, **TV**, **INPUT** lub jeden z przycisków numerycznych na pilocie zdalnego sterowania, aby włączyć telewizor.

2 Aby wyłączyć telewizor, naciśnij przycisk **POWER** (Zasilanie) na pilocie zdalnego sterowania. Jeśli użytkownik wyjeżdża na dłużej (np. na urlop) należy odłączyć telewizor od gniazda ściennego.

1 Naciśnij przycisk **VOL** (Głośność) **▲ / ▼**, aby wyregulować głośność.

2 Aby wyłączyć dźwięk, naciśnij przycisk **MUTE** (Wycisz). Wyciszenie można anulować, naciskając przycisk **MUTE** (Wycisz), **VOL** (Głośność) **▲ / ▼**, **I/II** lub **SSM** (Pamięć stanu dźwięku).

1 Naciskaj przyciski **PR** (Program) **▲ / ▼** lub przyciski numeryczne, aby wybrać numer programu.

1 Naciśnij przycisk **MENU**, a następnie przycisk **▲ / ▼**, aby wybrać menu **SPECJAL. (Specjalne)**.

2 Naciśnij przycisk **▶**, a następnie przycisk **▲ / ▼**, aby wybrać polecenie **Język (Language)**.

3 Naciśnij przycisk **▶**, a następnie przycisk **▲ / ▼**, aby wybrać żądany język. Wszystkie informacje na ekranie będą wyświetlane w wybranym języku.

4 Naciśnij przycisk **OK**.

5 Naciśnij przycisk **EXIT**, aby powrócić do normalnego oglądania telewizji.

Użytkowanie

Funkcje podstawowe

- 1 Naciśnij przycisk **MENU**, a następnie przycisk **▲ / ▼**, aby wyświetlić każde z menu.
- 2 Naciśnij przycisk **▶**, a następnie przycisk **▲ / ▼**, aby wybrać element menu.
- 3 Za pomocą przycisku **◀ / ▶** zmień ustawienie elementu w menu podrzędnym lub rozwijanym. Aby przejść na wyższy poziom menu, należy nacisnąć przycisk **OK** lub **MENU**.

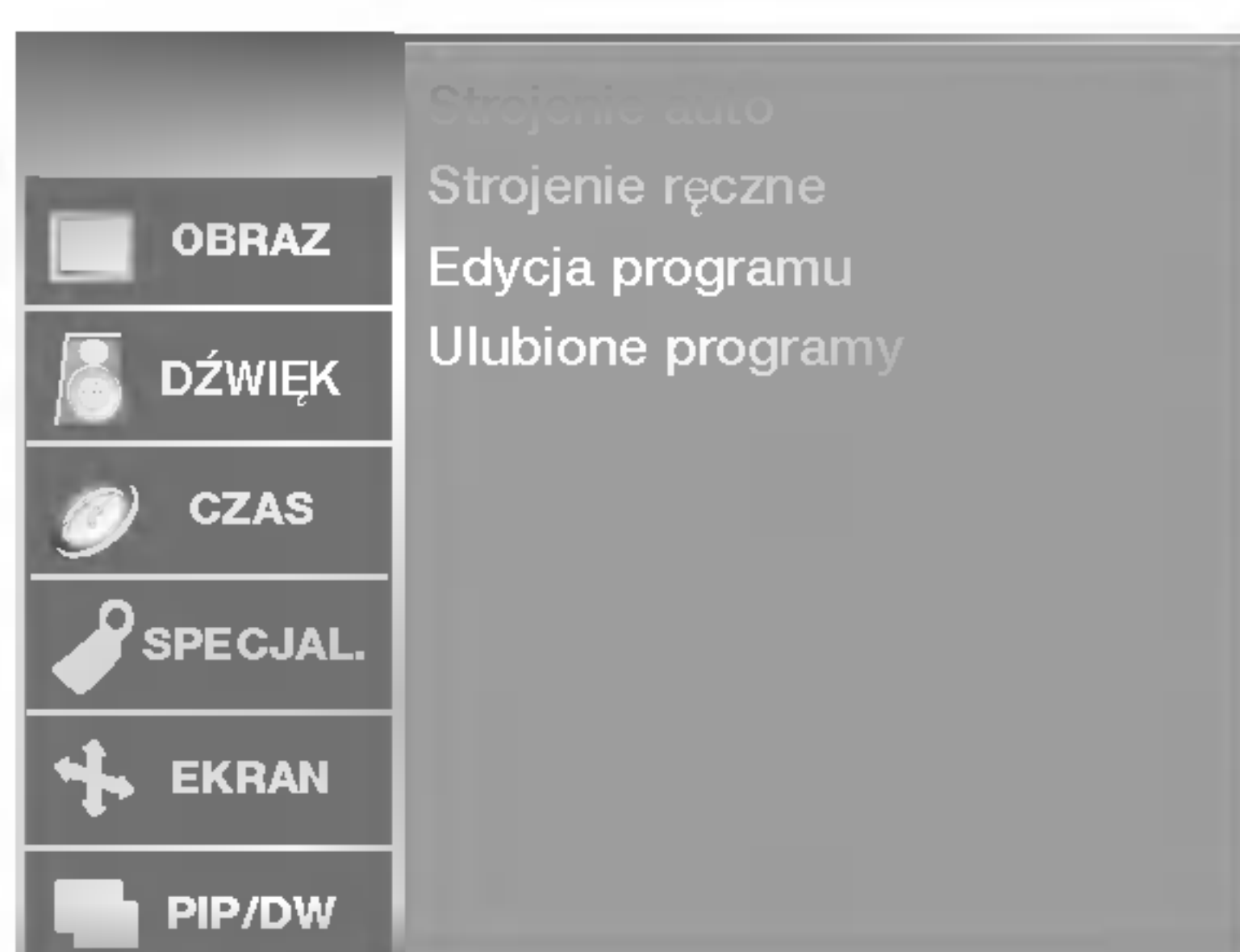

Menu STATION (PROGRAM)



Menu PICTURE (Obraz)



Menu SOUND (Dźwięk)

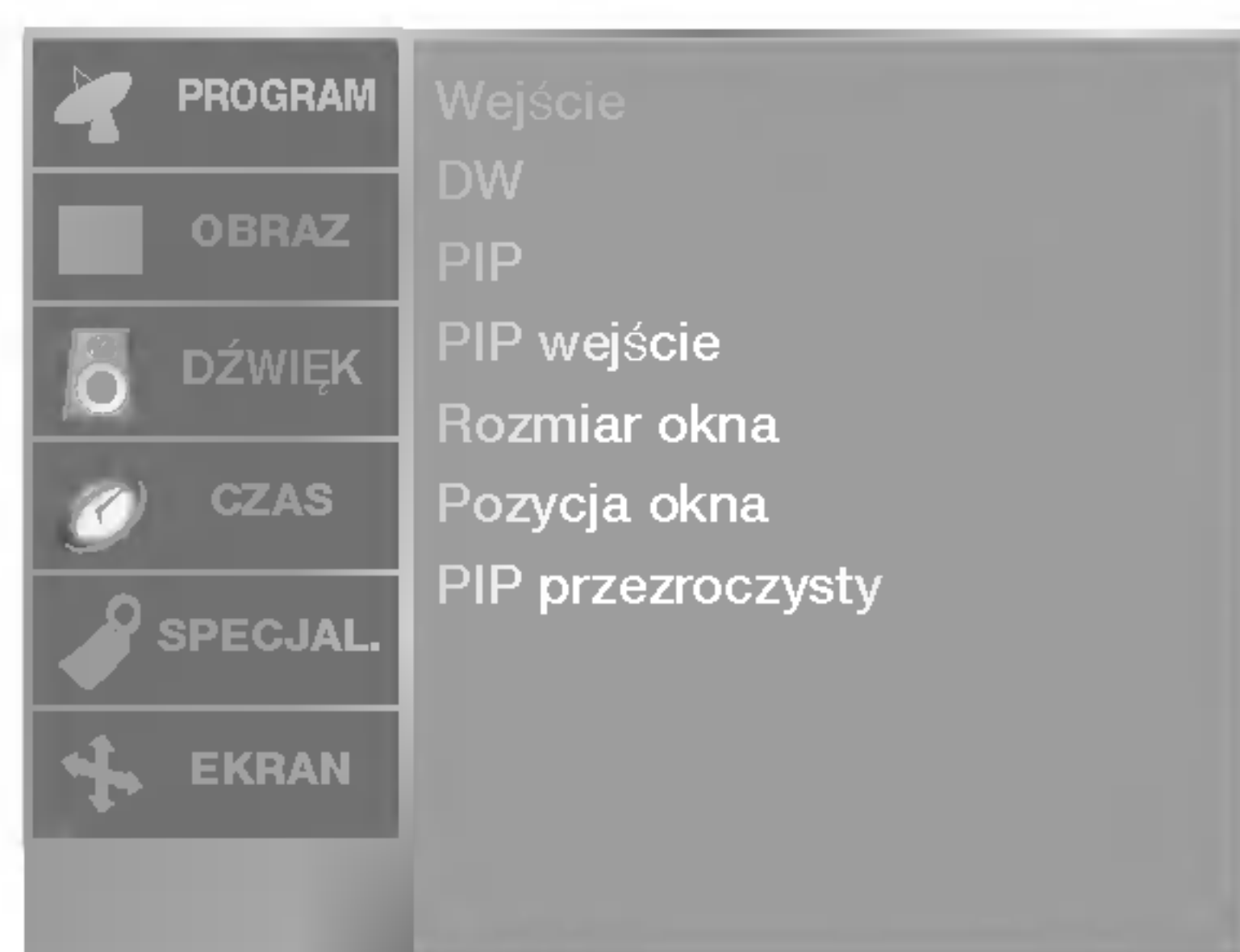

Menu PIP/DW

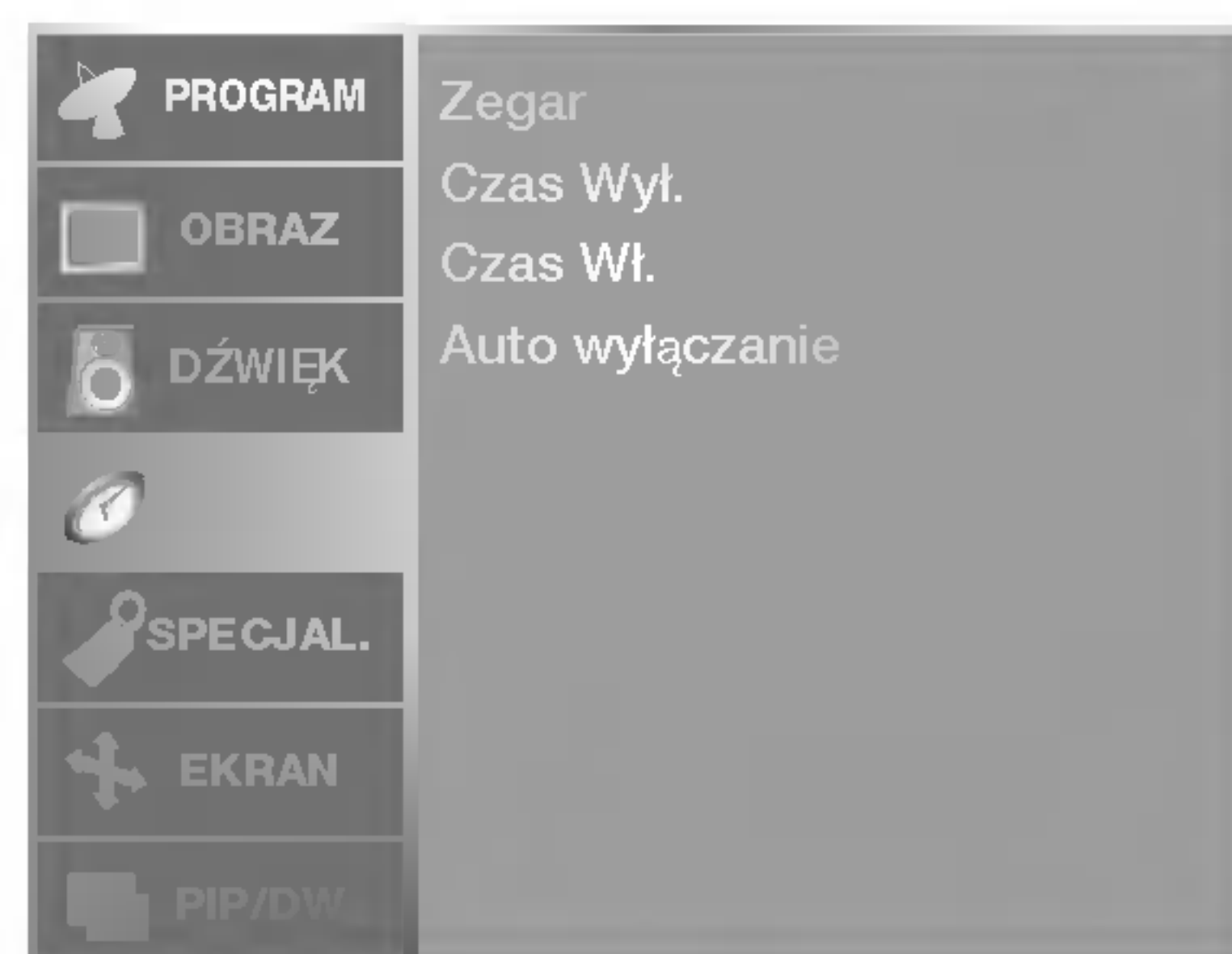

TIME menu

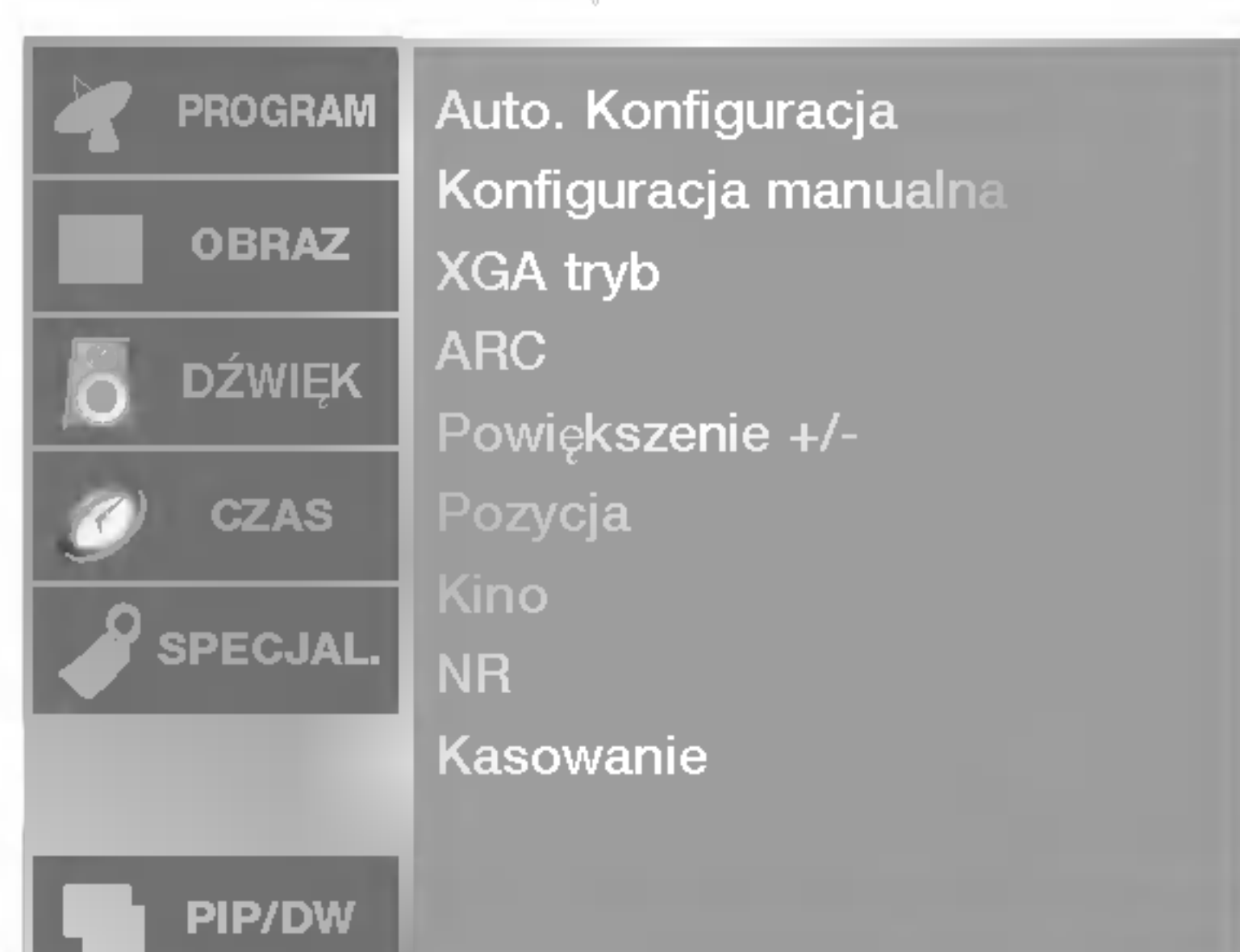

Menu SCREEN (Ekran)

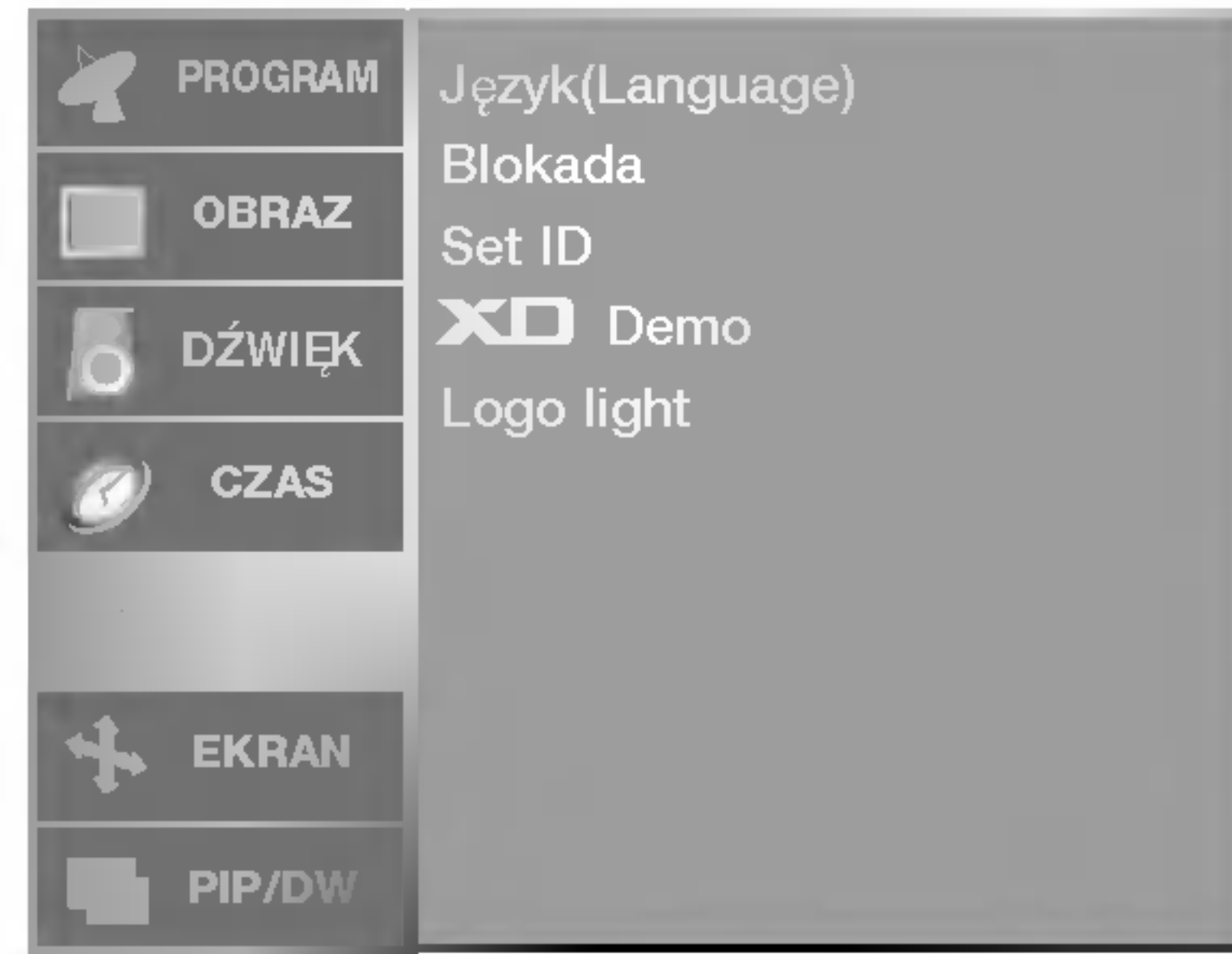

Menu SPECIAL (Specjalne)



Uwaga

- Funkcja OSD (menu ekranowe) umożliwia wygodne regulowanie stanu ekranu, ponieważ ustawienia są przedstawione w postaci graficznej.
- Menu ekranowe w tej instrukcji może być inne niż w telewizorze, jako że jest to tylko przykład pomagający w obsłudze telewizora.
- W trybie teletekstu menu nie są wyświetlane.



Nastawianie stacji telewizyjnych

Pod numerami programów można zapisać maksymalnie 100 stacji telewizyjnych (od 0 do 99). Po zaprogramowaniu stacji, można je przeglądać, korzystając z przycisków ▲ / ▼ i przycisków NUMERYCZNYCH. Stacje można dostroić w trybie automatycznym lub ręcznym.



- Przy użyciu tej metody można zapisać wszystkie odbierane stacje telewizyjne. Automatyczne dostrajanie programów jest zalecane przy instalacji odbiornika.

- 1 Naciśnij przycisk **MENU**, a następnie przycisk ▲ / ▼, aby wybrać menu **PROGRAM**.
- 2 Naciśnij przycisk ►, a następnie przycisk ▲ / ▼, aby wybrać polecenie **Strojenie auto**.
- 3 Naciśnij przycisk ►, a następnie przycisk ▲ / ▼, aby wybrać polecenie **System**.
- 4 Za pomocą przycisku ◀ / ▶ wybierz z menu system telewizyjny:
 - BG** : PAL B/G, SECAM B/G (Europa/Europa Wschodnia)
 - I** : PAL I/II (Wielka Brytania/Irlandia)
 - DK** : PAL D/K, SECAM D/K (Europa Wschodnia)
 - L** : SECAM L/L' (Francja)
- 5 Naciśnij przycisk ▲ / ▼, aby wybrać polecenie **Zaczynij od**.
- 6 Za pomocą przycisku ◀ / ▶ lub przycisków NUMERYCZNYCH wybierz początkowy numer programu. W przypadku korzystania z przycisków NUMERYCZNYCH numery mniejsze niż 10 należy wprowadzać z poprzedzającą cyfrą '0', na przykład '05' dla numeru 5.
- 7 Naciśnij przycisk ▲ / ▼, aby wybrać polecenie **Start**.
- 8 Aby rozpocząć automatyczne dostrajanie, naciśnij przycisk ►. Wszystkie dostępne stacje zostaną zapisane. Nazwa stacji zostanie zapamiętana, jeśli nadaje ona sygnał VPS, PDC lub dane teletekstu. Jeśli stacji nie można przyporządkować, nazwy, nazwą będzie numer kanału — zapisywany jako **C** (V/UHF 01-69) lub **S** (kablówce 01-47) z odpowiednim numerem.

Aby zakończyć automatyczne dostrajanie, naciśnij przycisk **MENU**. Po zakończeniu automatycznego dostrajania na ekranie pojawia się menu **Edycja programu**. Informacje na temat edycji zapisanych programów znajdują się w podrozdziale „Edycja programów”.
- 9 Naciśnij przycisk **EXIT**, aby powrócić do normalnego oglądania telewizji.

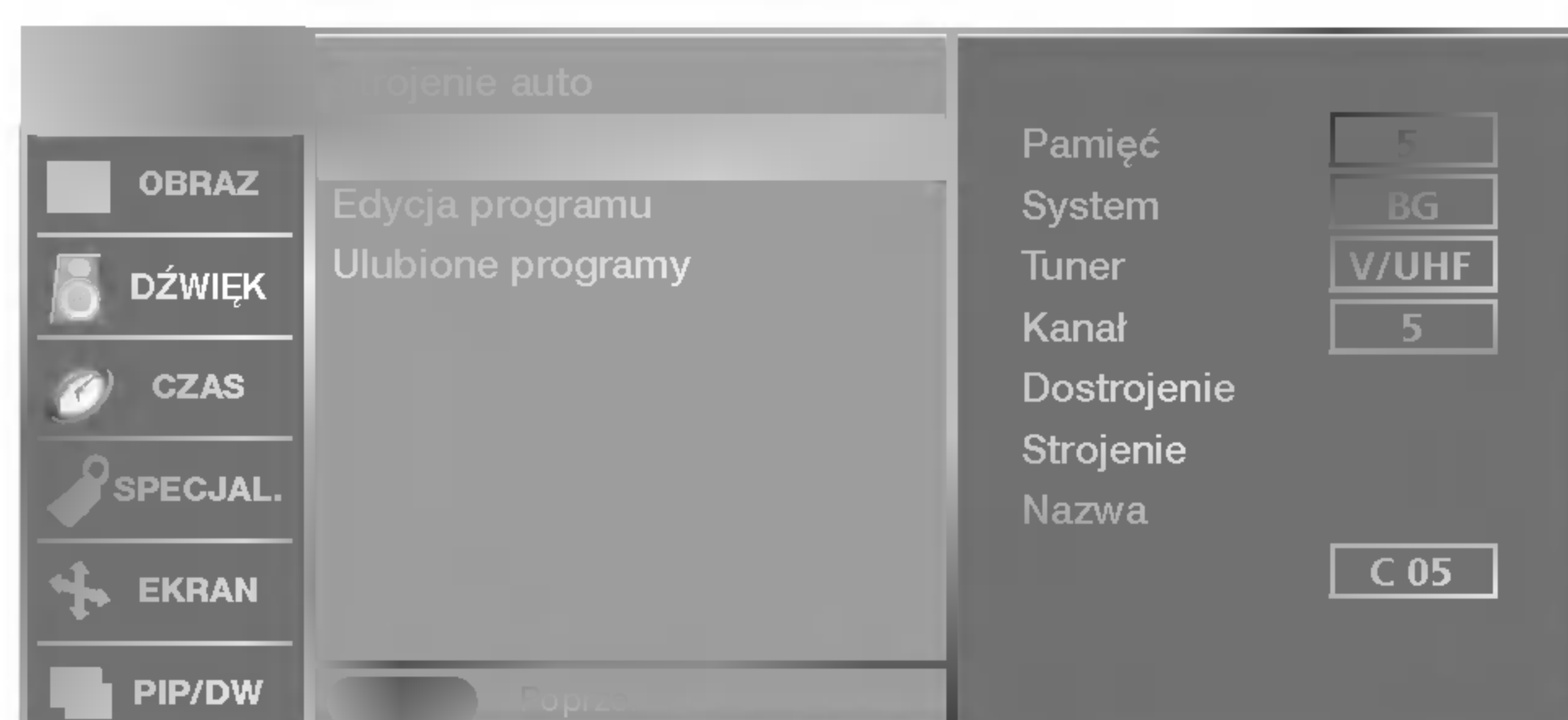
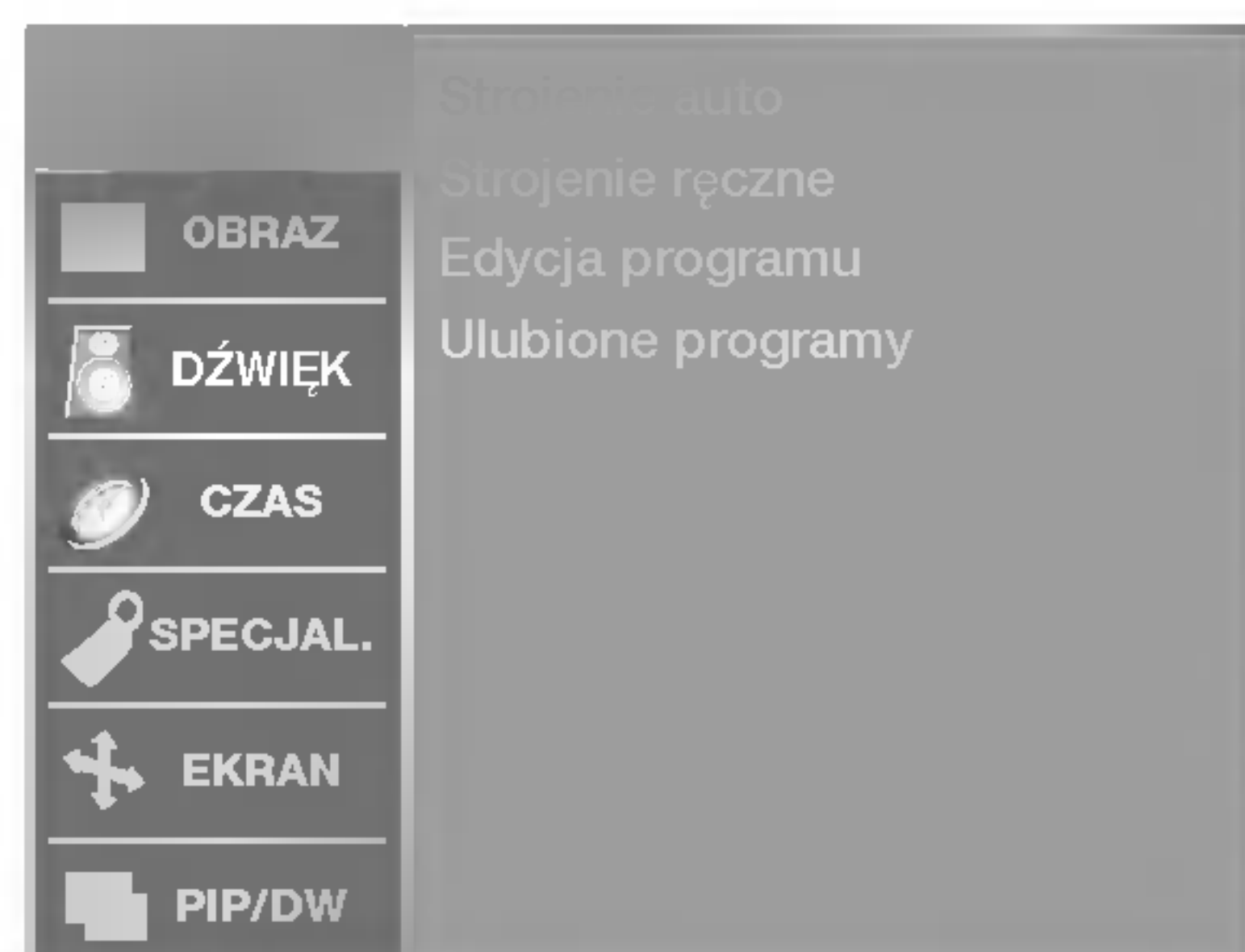

- Ręczne programowanie umożliwia ręczne dostrojenie i uporządkowanie stacji w dowolnej kolejności.

- 1 Naciśnij przycisk **MENU**, a następnie przycisk **▲ / ▼**, aby wybrać menu **PROGRAM**.
- 2 Naciśnij przycisk **▶**, a następnie przycisk **▲ / ▼**, aby wybrać polecenie **Strojenie ręczne**.
- 3 Naciśnij przycisk **▶**, a następnie przycisk **▲ / ▼**, aby wybrać polecenie **Pamięć**.
- 4 Za pomocą przycisku **◀ / ▶** lub przycisków NUMERYCZNYCH wybierz żądany numer programu (od 0 do 99). W przypadku korzystania z przycisków NUMERYCZNYCH numery mniejsze niż 10 należy wprowadzać z poprzedzającą cyfrą '0', na przykład '05' dla numeru 5.
- 5 Naciśnij przycisk **▲ / ▼**, aby wybrać polecenie **System**.
- 6 Za pomocą przycisku **◀ / ▶** wybierz z menu system telewizyjny:
 - BG** : PAL B/G, SECAM B/G (Europa/Europa Wschodnia)
 - I** : PAL I/II (Wielka Brytania/Irlandia)
 - DK** : PAL D/K, SECAM D/K (Europa Wschodnia)
 - L** : SECAM L/L' (Francja)
- 7 Naciśnij przycisk **▲ / ▼**, aby wybrać polecenie **Tuner**.
- 8 Za pomocą przycisku **◀ / ▶** wybierz ustawienie **Tv kab** lub **V/UHF**.
- 9 Naciśnij przycisk **▲ / ▼**, aby wybrać polecenie **Kanał**.
- 10 Żądany numer programu można wybrać za pomocą przycisku **◀ / ▶** lub przycisków numerycznych. Jeśli to możliwe, wybierz numer programu bezpośrednio przyciskami numerycznymi. Numery mniejsze niż 10 należy wprowadzać z poprzedzającą cyfrą '0', na przykład '05' dla numeru 5.
- 11 Naciśnij przycisk **▲ / ▼**, aby wybrać polecenie **Strojenie**.
- 12 Naciskaj przycisk **◀ / ▶**, aby prowadzić wyszukiwanie. Po znalezieniu stacji wyszukiwanie zostanie zakończone.
- 13 Naciśnij przycisk **OK**, aby zapisać stację.
- 14 Aby zapisać kolejną stację, powtarzaj kroki od **3** do **13**.
- 15 Naciśnij przycisk **EXIT**, aby powrócić do normalnego oglądania telewizji.



Nastawianie stacji telewizyjnych

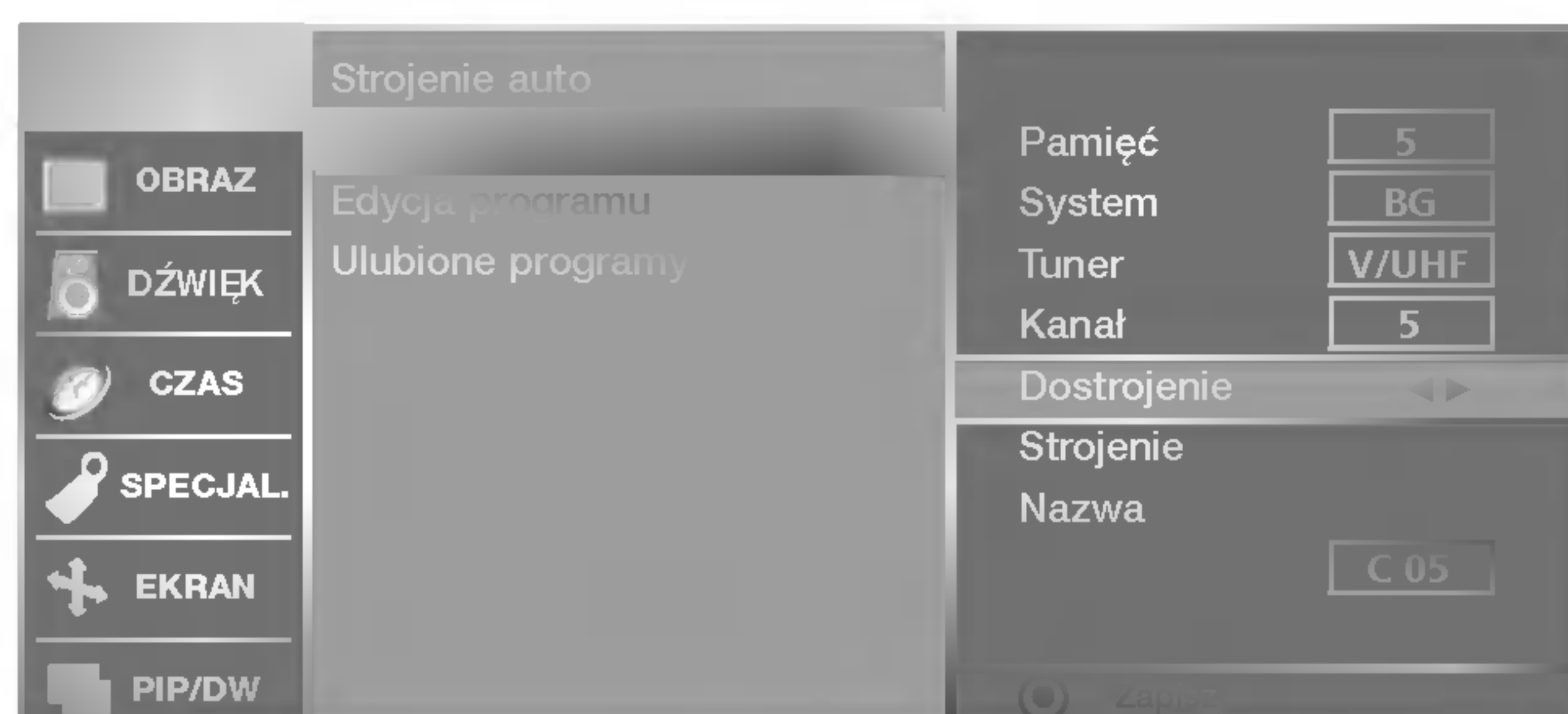
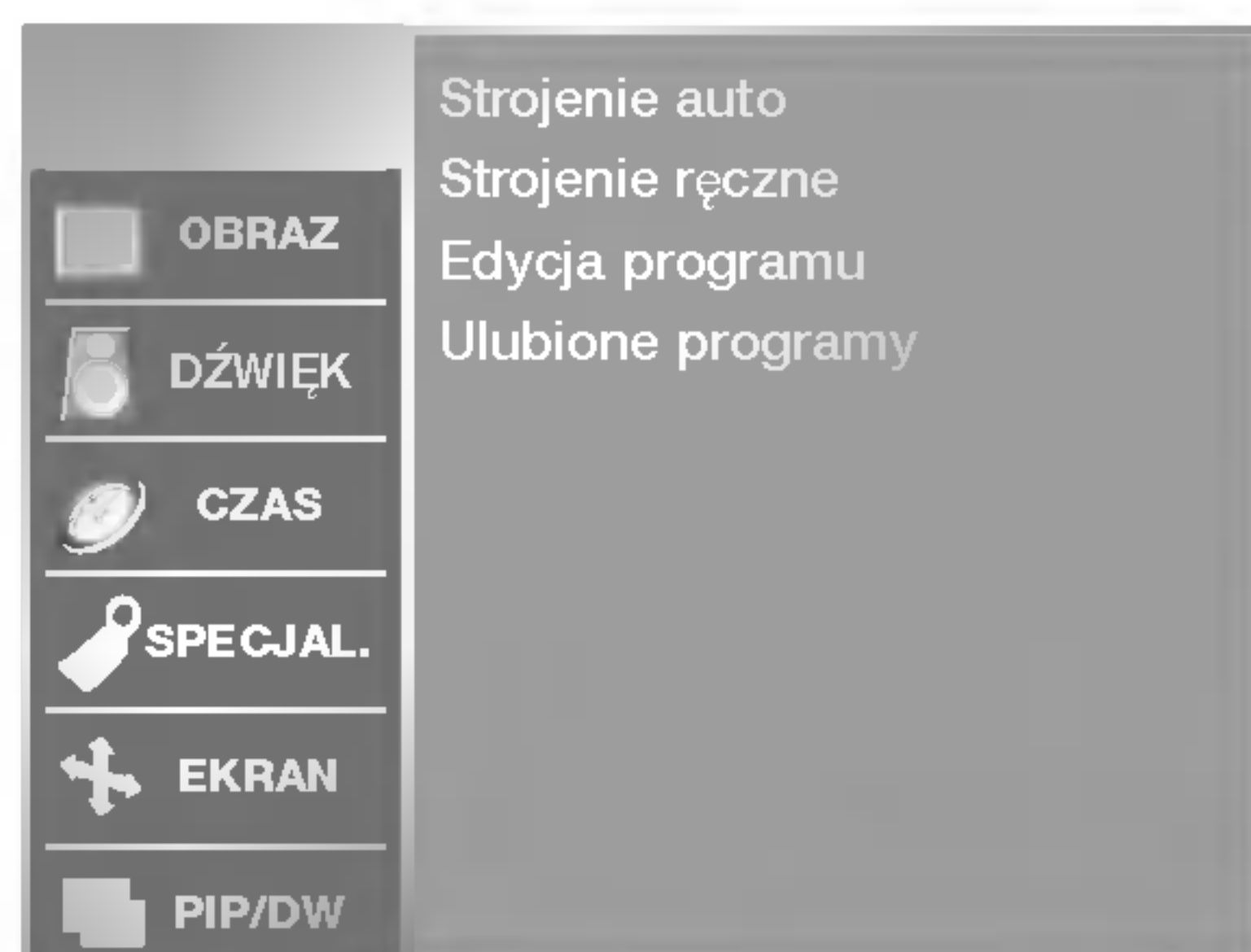

- Zazwyczaj precyzyjne dostrajanie jest konieczne tylko w warunkach słabego odbioru sygnału.

- 1 Naciśnij przycisk **MENU**, a następnie przycisk **▲ / ▼**, aby wybrać menu **PROGRAM**.
- 2 Naciśnij przycisk **▶**, a następnie przycisk **▲ / ▼**, aby wybrać polecenie **Strojenie ręczne**.
- 3 Naciśnij przycisk **▶**, a następnie przycisk **▲ / ▼**, aby wybrać polecenie **Dostrojenie**.
- 4 Naciskaj przycisk **◀ / ▶**, aby precyzyjnie dostroić obraz i dźwięk.
- 5 Naciśnij przycisk **OK**, aby zapisać stację.
- 6 Naciśnij przycisk **EXIT**, aby powrócić do normalnego oglądania telewizji.

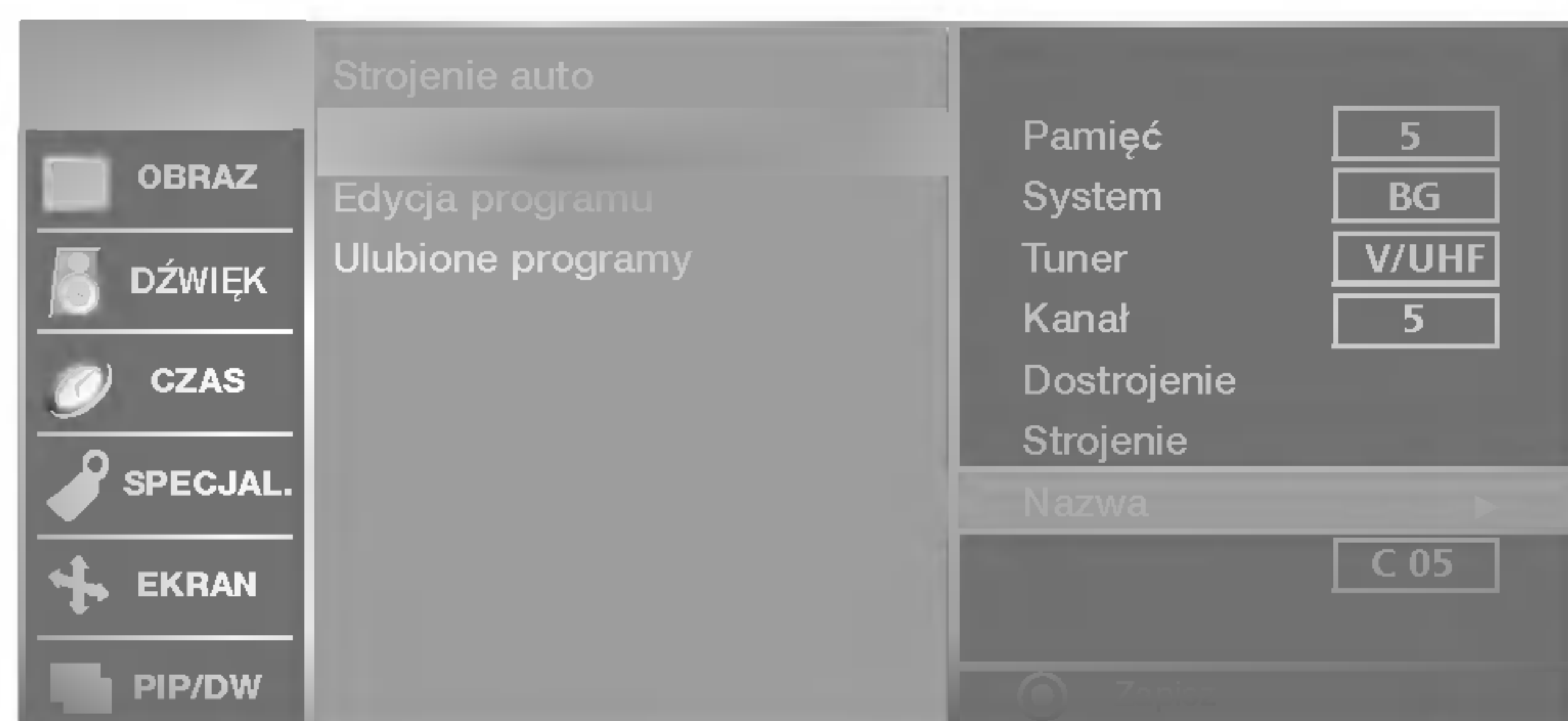
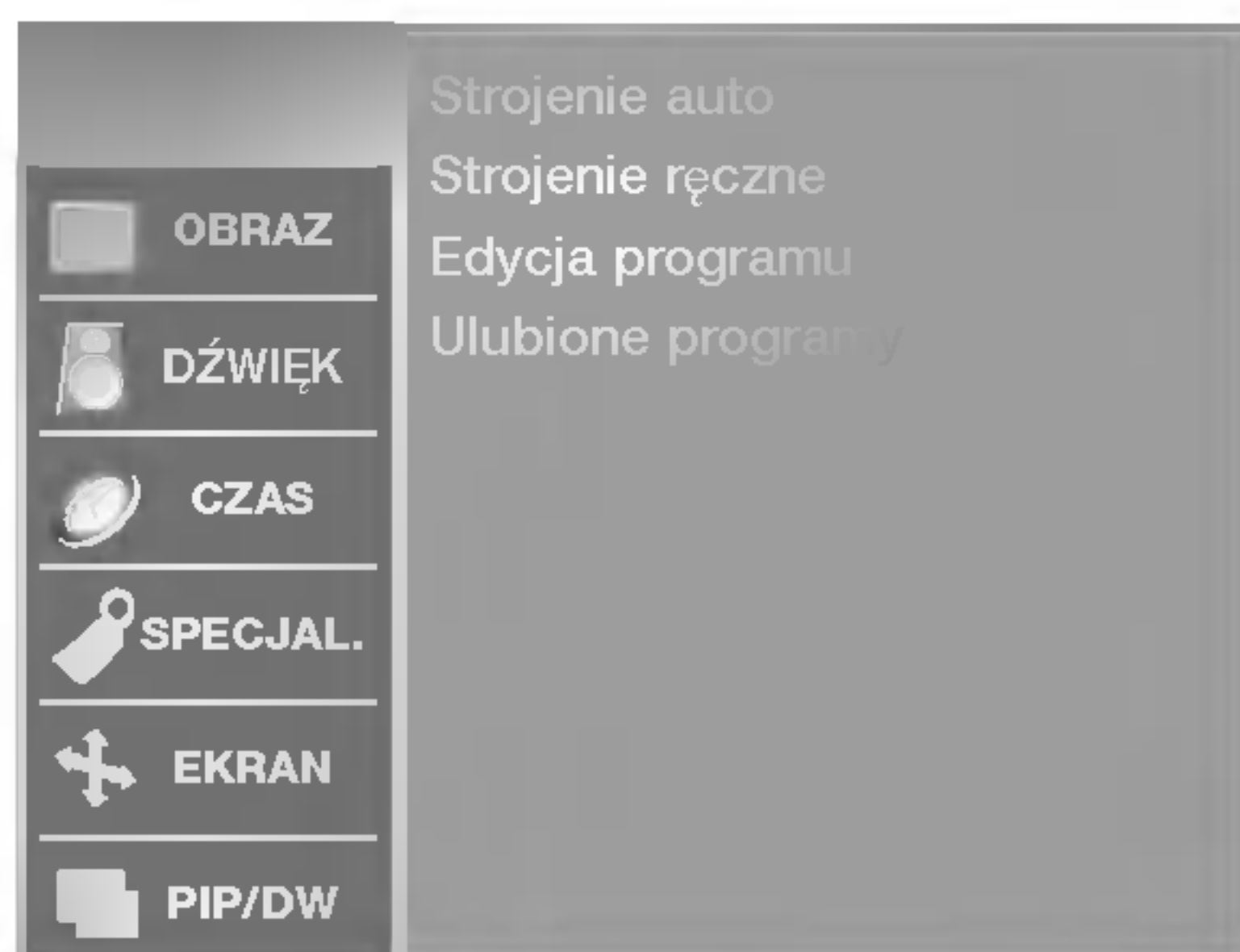

- Każdemu numerowi programu można także przypisać nazwę stacji składającą się z pięciu znaków.

- 1 Naciśnij przycisk **MENU**, a następnie przycisk **▲ / ▼**, aby wybrać menu **PROGRAM**.
- 2 Naciśnij przycisk **▶**, a następnie przycisk **▲ / ▼**, aby wybrać polecenie **Strojenie ręczne**.
- 3 Naciśnij przycisk **▶**, a następnie przycisk **▲ / ▼**, aby wybrać polecenie **Nazwa**.
- 4 Naciśnij przycisk **▶**, a następnie przycisk **▲ / ▼**. Można używać spacji, +, -, numerów od **0** do **9** i znaków alfabetu od **A** do **Z**.
- 5 Za pomocą przycisku **◀ / ▶** zaznacz pozycję, a następnie wybierz drugi znak i tak dalej.
- 6 Naciśnij przycisk **OK**, aby zapisać stację.
- 7 Naciśnij przycisk **EXIT**, aby powrócić do normalnego oglądania telewizji.

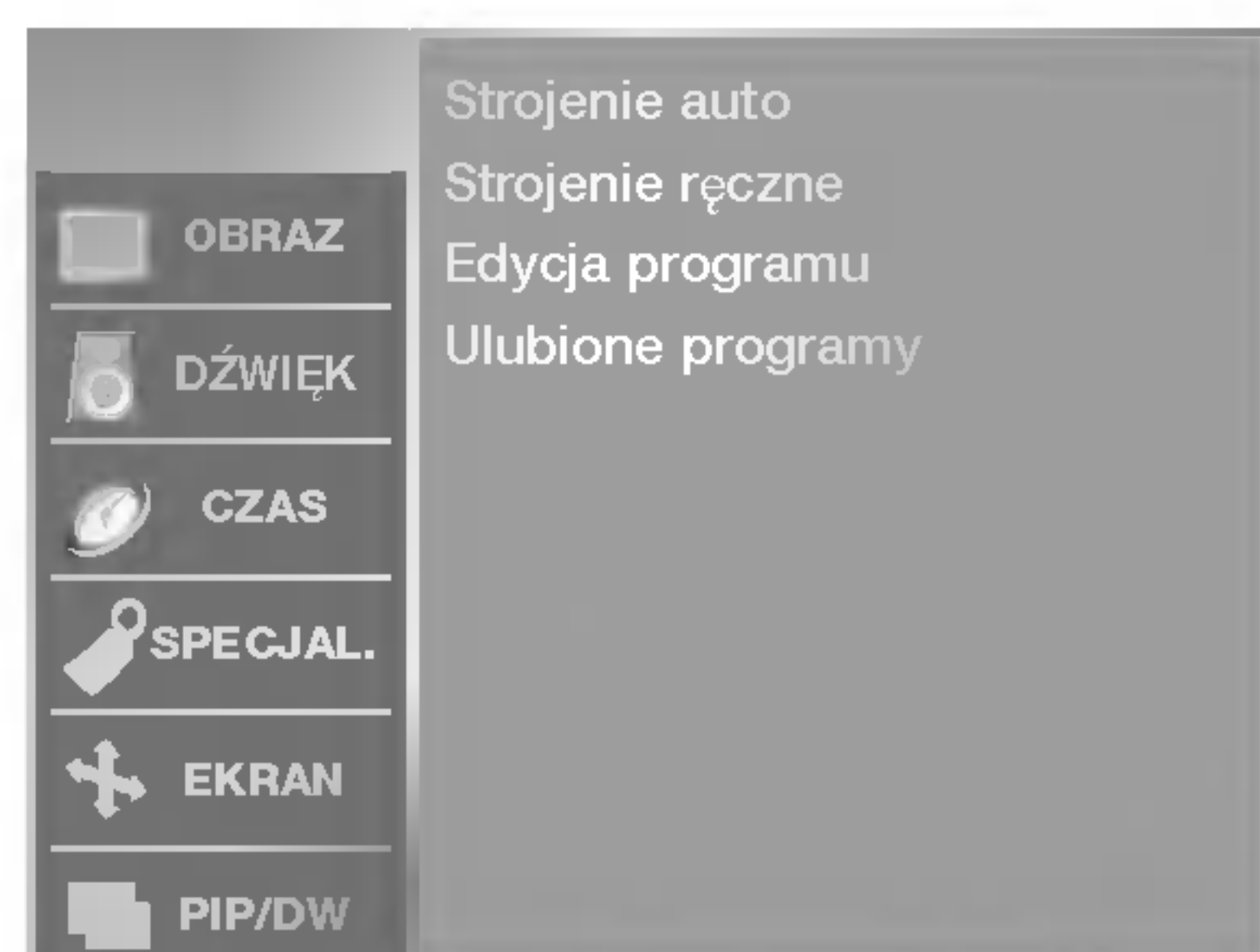

- Ta funkcja umożliwia usunięcie lub pominięcie programów zapisanych w pamięci odbiornika. Można także przenieść niektóre stacje pod inne numery programów lub wstawić "pustą" stację pod wybrany numer programu.

1 Naciśnij przycisk **MENU**, a następnie przycisk **▲ / ▼**, aby wybrać menu **PROGRAM**.

2 Naciśnij przycisk **▶**, a następnie przycisk **▲ / ▼**, aby wybrać polecenie **Edycja programu**.

3 Naciśnij przycisk **▶**, aby wyświetlić menu Programme edit(**Edycja programu**)

■ Usuwanie programu

1. Wybierz program, który chcesz usunąć, korzystając z przycisków **▲ / ▼ / ◀ / ▶**.
2. Naciśnij dwa razy przycisk **CZERWONY**.
Wybrany program zostanie usunięty, a kolejne programy zostaną przesunięte o jedną pozycję.

■ Kopiowanie programu

1. Wybierz program, który chcesz skopiować, korzystając z przycisków **▲ / ▼ / ◀ / ▶**.
2. Naciśnij przycisk **ZIELONY**.
Wszystkie kolejne programy zostaną odsunięte o jedną pozycję.

■ Przenoszenie programu

1. Wybierz program, który chcesz przenieść, korzystając z przycisków **▲ / ▼ / ◀ / ▶**.
2. Naciśnij przycisk **ŻŁTY**.
3. Przyciskiem **▲ / ▼ / ◀ / ▶** przenieś program pod żądany numer programu.
4. Naciśnij ponownie przycisk **ŻŁTY**, aby wyłączyć tę funkcję.

■ Pomijanie numeru programu

1. Wybierz numer programu, który chcesz pominąć, korzystając z przycisków **▲ / ▼ / ◀ / ▶**.
2. Naciśnij przycisk **NIEBIESKI**. Pomijany program jest oznaczony na niebiesko.
3. Naciśnij ponownie przycisk **NIEBIESKI**, aby zrezygnować z pomijania tego programu.
Kiedy numer programu jest pomijany, oznacza to, że nie można go wybrać przyciskiem **▲ / ▼** podczas normalnego oglądania telewizji. Aby wybrać pomijany program, wpisz bezpośrednio numer programu przyciskami **NUMERYCZNYMI** lub wybierz go w menu edycji programów lub tablicy programów.

4 Naciśnij przycisk **EXIT**, aby powrócić do normalnego oglądania telewizji.



Nastawianie stacji telewizyjnych

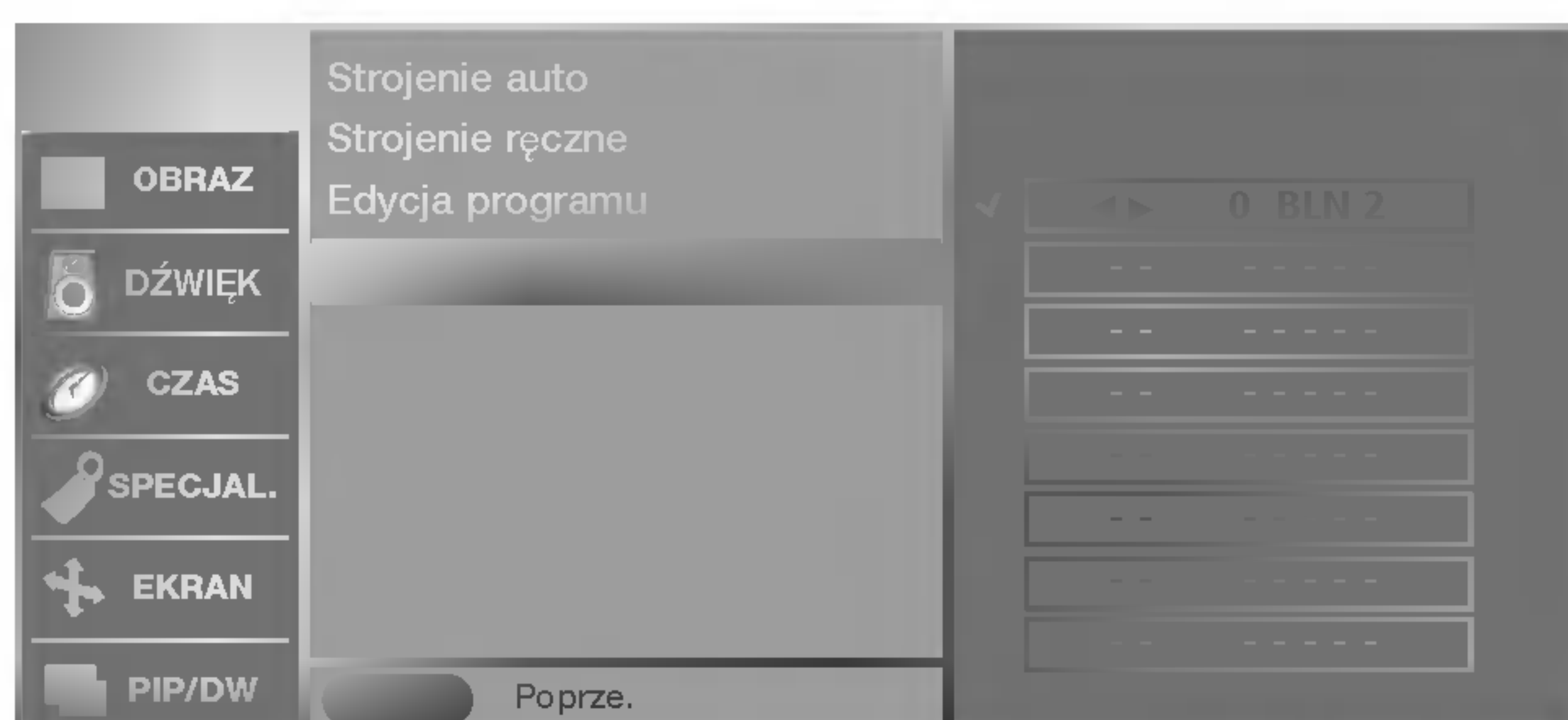
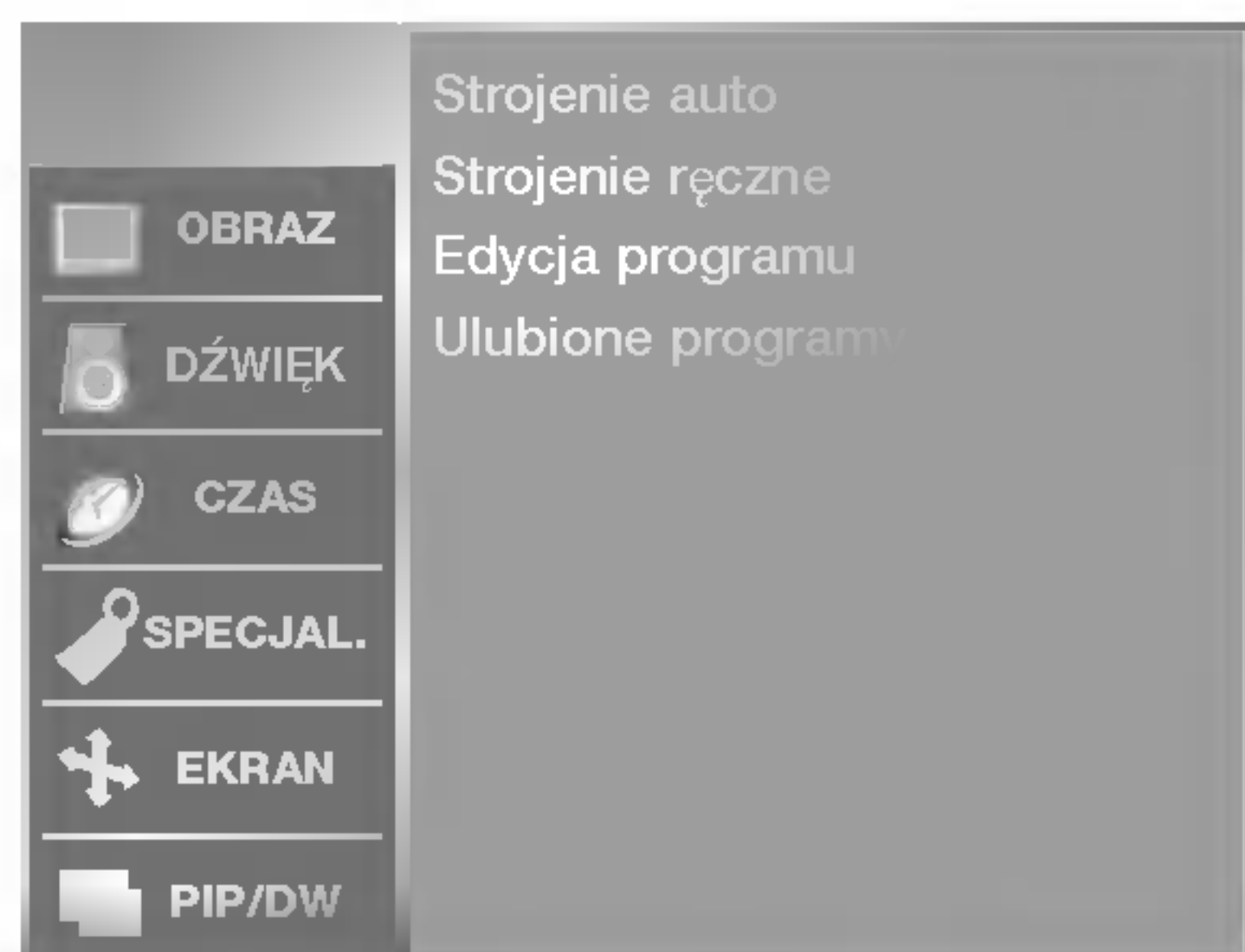

- Ta funkcja umożliwia bezpośredni wybór ulubionych programów.
- Naciskaj kilkakrotnie przycisk **FAVOURITE** aby wybierać zapisane ulubione programy.

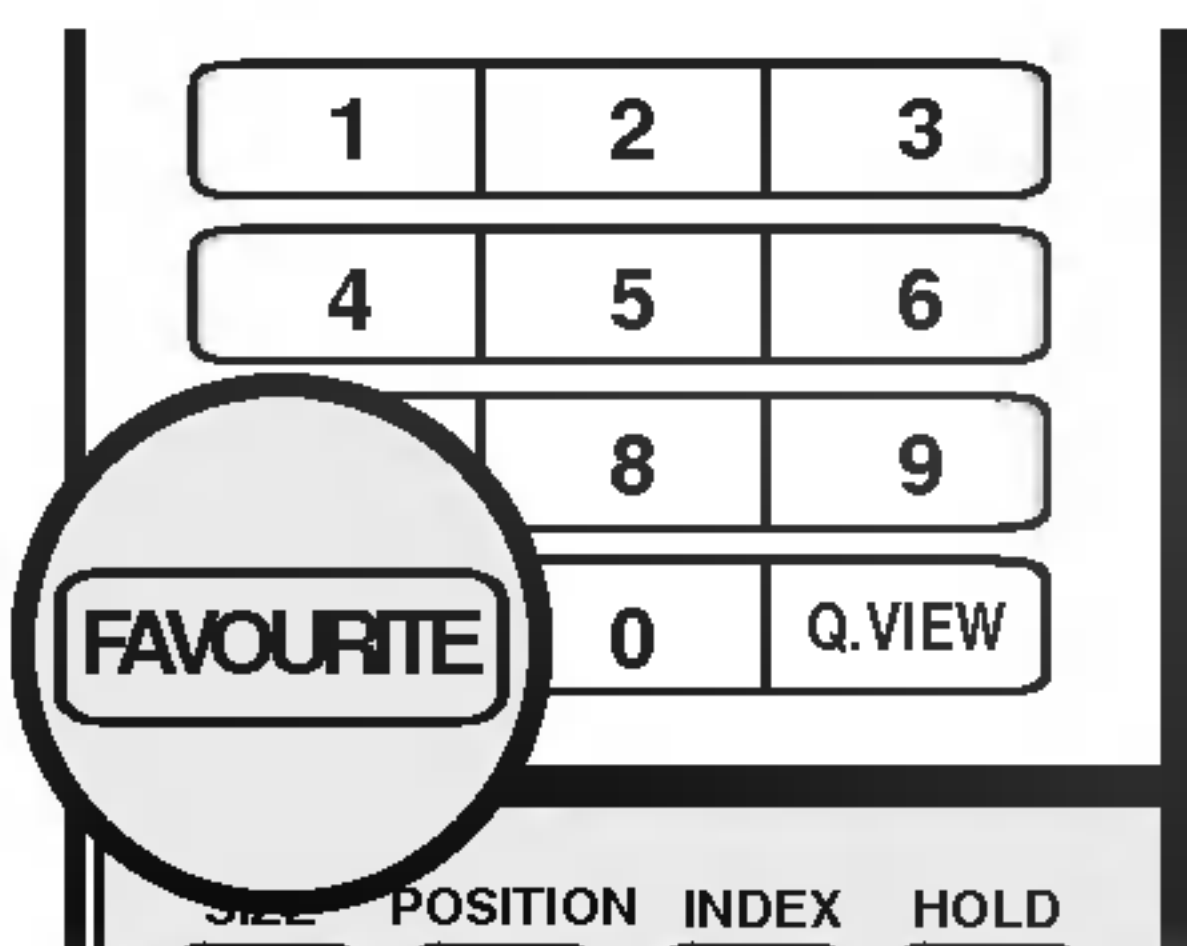

- 1 Naciśnij przycisk **MENU**, a następnie przycisk **▲ / ▼**, aby wybrać menu **PROGRAM**.
- 2 Naciśnij przycisk **▶**, a następnie przycisk **▲ / ▼**, aby wybrać polecenie **Ulubione programy**.
- 3 Naciśnij przycisk **▶**.
- 4 Naciśnij przycisk **▲ / ▼**, aby wybrać pozycję **-- -----**.
- 5 Wybierz żądany program za pomocą przycisku **◀ / ▶** lub przycisków **NUMERYCZNYCH**. Numery mniejsze niż 10 należy wprowadzać z poprzedzającą cyfrą '0', na przykład **'05'** dla numeru 5.
- 6 Aby zapisać inny program, powtarzaj kroki od **4** do **5**. Można zapisać maksymalnie **8** programów.
- 7 Naciśnij przycisk **EXIT**, aby powrócić do normalnego oglądania telewizji.

- Można sprawdzić programy zapisane w pamięci, wyświetlając **tablicę programów**.

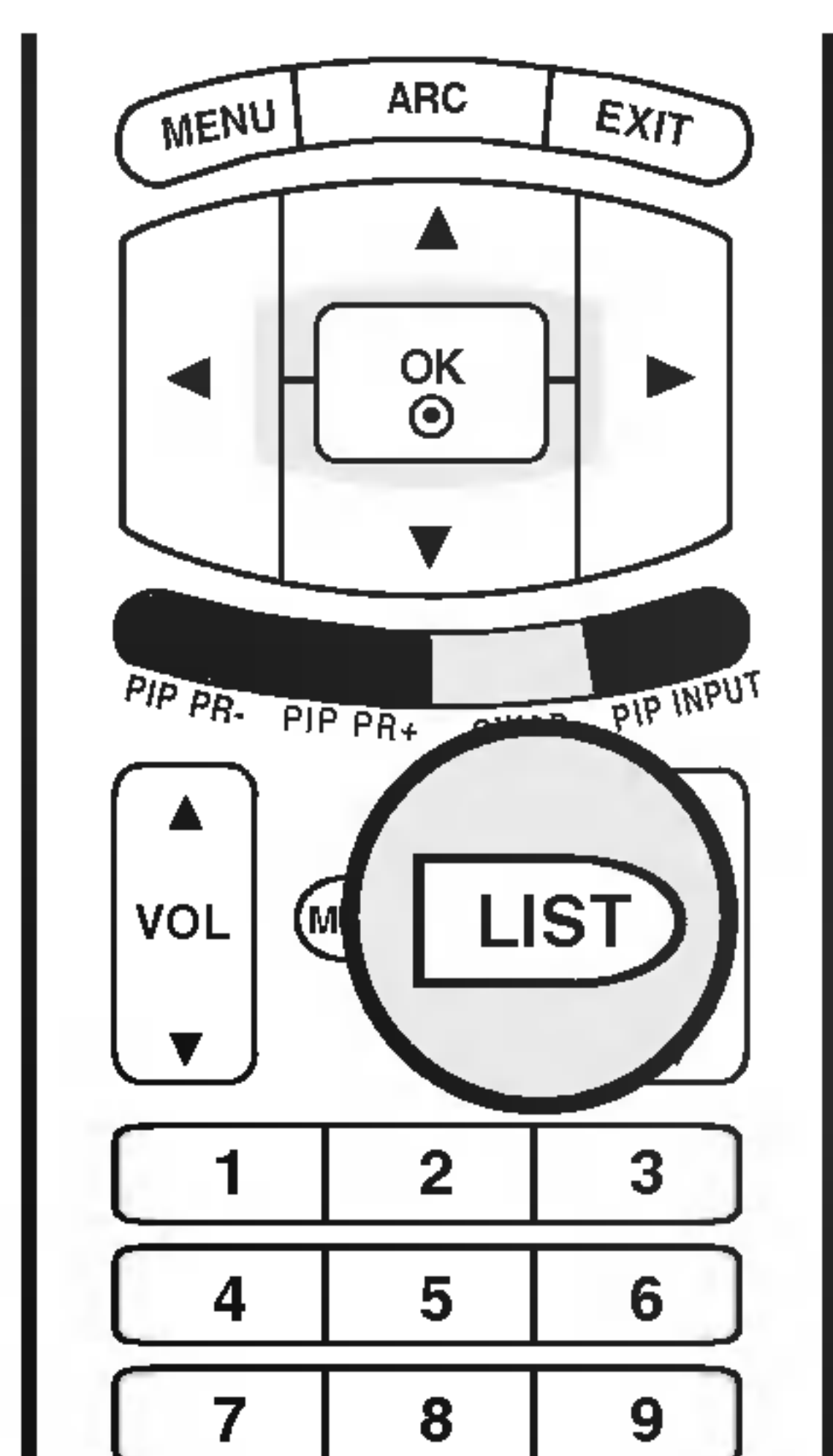

■ Wyświetlanie tablicy programów

Naciśnij przycisk **LIST**, aby wyświetlić menu **Tablica programów**. Tablica programów pojawi się na ekranie. Jedna tablica zawiera dziesięć programów, jak pokazano poniżej.

0	-----	5	C 05
1	BLN 2	6	C 07
2	-----	7	C 55
3	C 04	8	S 27
4	C 05	9	S 29



Uwaga

- Niektóre programy mogą być oznaczone na niebiesko. Przy automatycznym dostrajaniu lub w trybie edycji programów zostały one tak ustawione, że są pomijane.
- Numer kanału widoczny w tablicy programów oznacza, że stacji nie przydzielono nazwy.

■ Wybór programu z tablicy programów

Wybierz program, korzystając z przycisków **▲ / ▼ / ◀ / ▶**. Naciśnij następnie przycisk **OK**. Odbiornik przełączy się na wybrany numer programu.

■ Zmiana strony tablicy programów

Jest 10 stron tablicy programów, na których może znajdować się 100 programów.

Kolejne naciśnięcia przycisku **▲ / ▼ / ◀ / ▶** powodują zmiany strony.

Naciśnij przycisk **EXIT**, aby powrócić do normalnego oglądania telewizji.

Regulacja obrazu

- Ta funkcja służy do regulowania telewizora w celu uzyskania jak najlepszej jakości obrazu.
- Ręczna regulacja ustawień **Kontrast**, **Jasność**, **Kolor**, **Ostrość** i **Odcień-NTSC** (tylko tryb NTSC) automatycznie powoduje przestawienie trybu PSM na **Użytkownik**.
- Ustawienia obrazu **Dynamiczny**, **Standard** i **Łagodny** zostały fabrycznie zaprogramowane pod kątem najlepszej jakości obrazu i nie można ich zmienić.
- Gdy funkcja "Intelligent eye" jest włączona, ustawienia obrazu są automatycznie dopasowywane do warunków panujących w otoczeniu.
- Tryb **PSM** można również zmienić w menu **OBRAZ**.

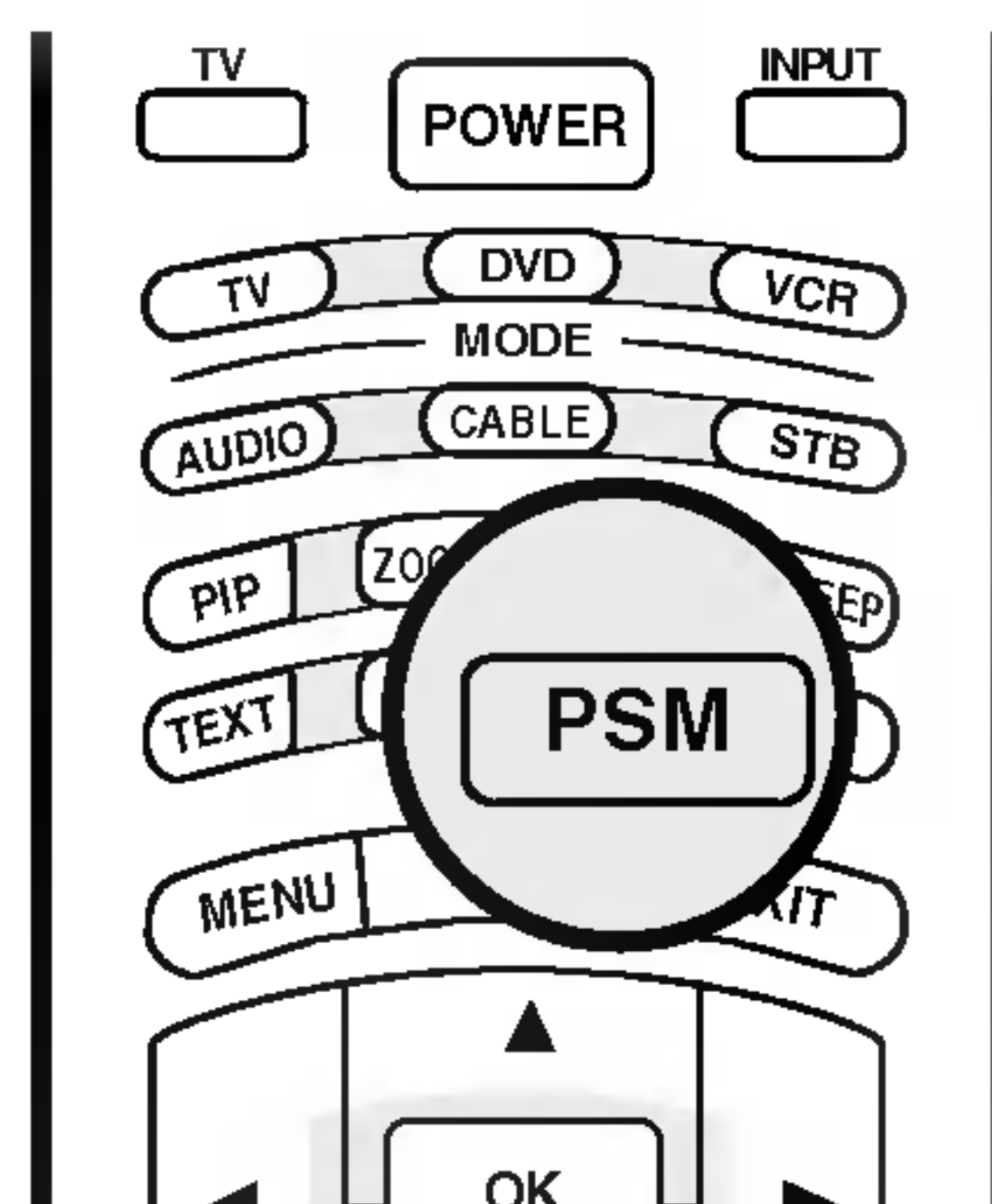

- 11** Naciskając przycisk PSM, wybierz jedną z opcji konfiguracji ustawień obrazu: **Intelligent Eye**, **Dynamiczny**, **Standard**, **Łagodny** lub **Użytkownik**.

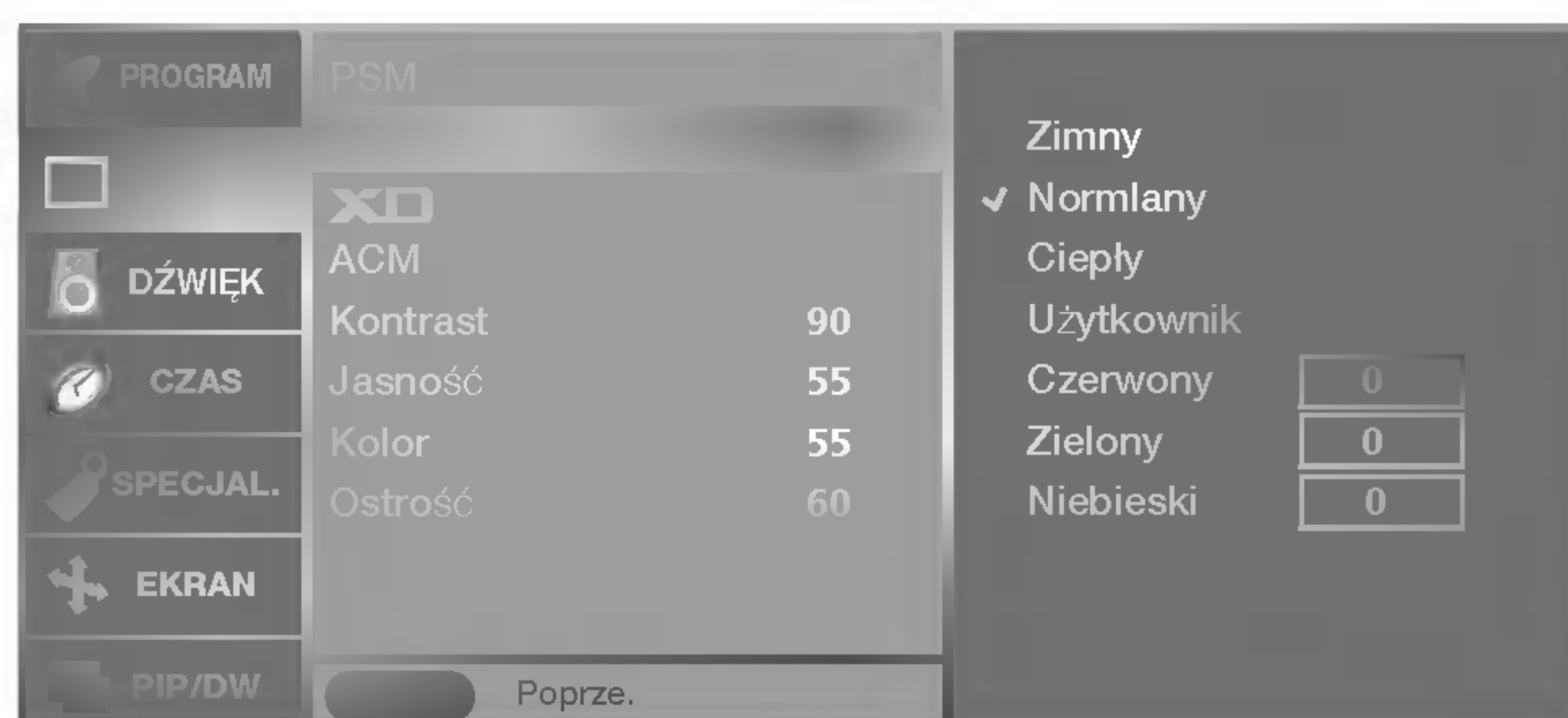

- Aby zastosować ustawienia (przywrócić ustawienia domyślne), wybierz opcję **Normlany**.
- Podczas ręcznej regulacji opcji temperatury kolorów (czerwony, zielony lub niebieski) tryb CSM (Pamięć stanu kolorów) jest automatycznie zmieniany na **Użytkownik**.

- 1 Naciśnij przycisk **MENU**, a następnie przycisk **▲ / ▼**, aby wybrać menu **OBRAZ**.
- 2 Naciśnij przycisk **▶**, a następnie przycisk **▲ / ▼**, aby wybrać polecenie **Funkcja CSM**.
- 3 Naciśnij przycisk **▶**, a następnie za pomocą przycisku **▲ / ▼** zaznacz opcję **Ciepły**, **Normlany**, **Zimny** lub **Użytkownik**.
 - **Zimny** : Mniej intensywne kolory z większą ilością niebieskiego.
 - **Normlany** : Przywrócenie ustawień domyślnych.
 - **Ciepły** : Uwydatnienie żywych kolorów, jak np. czerwonego.
 - **Użytkownik** : Ustawienie dowolnej preferowanej temperatury kolorów czerwonego, zielonego i niebieskiego.
 1. Naciśnij przycisk **▲ / ▼**, aby wybrać polecenie **Użytkownik**.
 2. Naciśnij przycisk **▶**, a następnie za pomocą przycisku **▲ / ▼** zaznacz opcję **Czerwony**, **Zielony** lub **Niebieski**.
 3. Wprowadź odpowiednie zmiany, naciskając przycisk **◀ / ▶**.
- 4 Naciśnij przycisk **EXIT**, aby powrócić do normalnego oglądania telewizji.

Regulacja obrazu

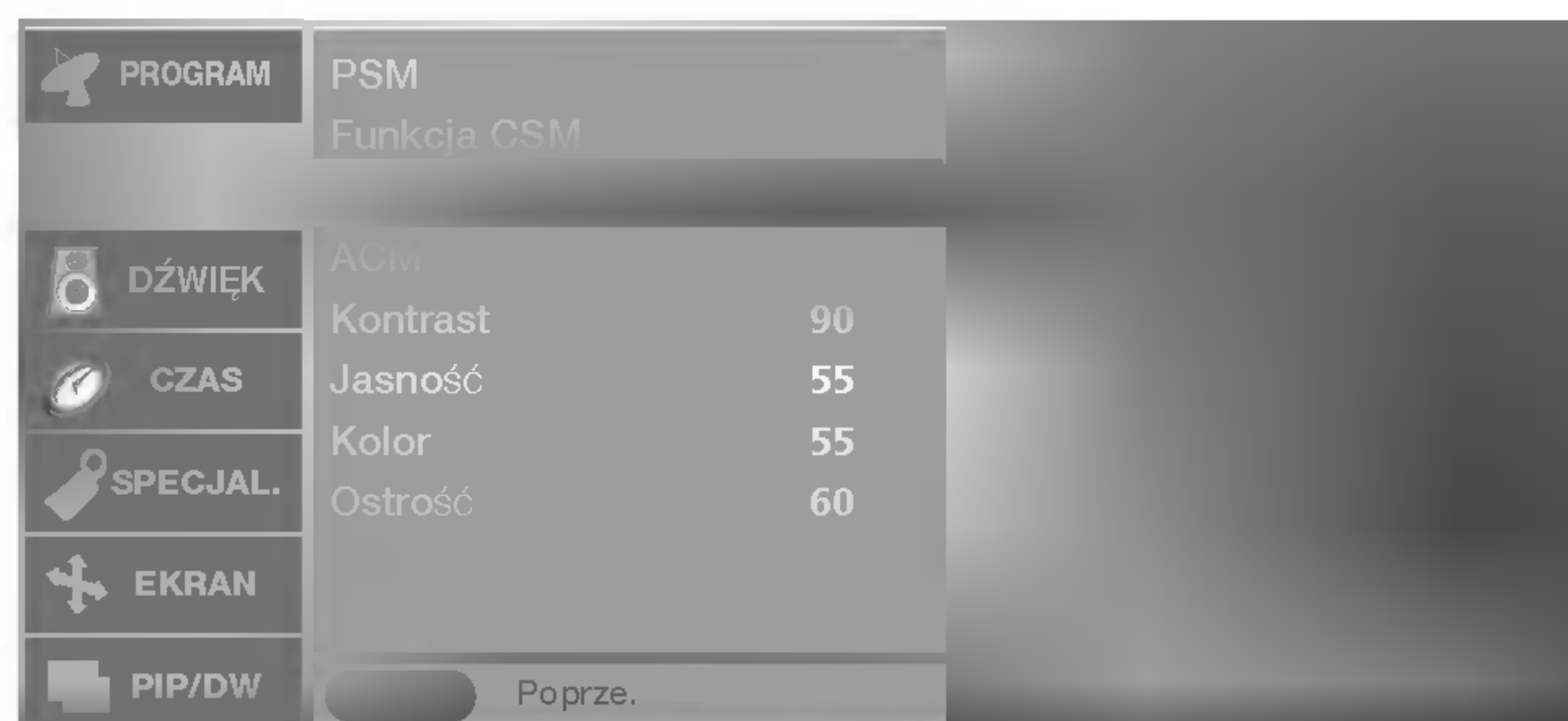

- **XD** to unikatowa technologia ulepszania obrazu firmy LG Electronic, która służy do wyświetlania obrazu ze źródła prawdziwego sygnału HD za pomocą zaawansowanego algorytmu cyfrowego przetwarzania sygnałów.
- Wybór opcji trybu **PSM (Dynamiczny, Standard lub Łagodny)** powoduje automatyczną zmianę ustawienia **XD** na **Wł.** Jeśli opcja **XD** ma ustawienie **Wył.**, tryb **PSM** jest automatycznie zmieniany na **Użytkownik**, a funkcja **ACM** nie jest dostępna.
- Funkcja **XD** nie jest dostępna w trybie DVI PC/HDMI PC.

- 1 Naciśnij przycisk **MENU**, a następnie przycisk **▲ / ▼**, aby wybrać menu **OBRAZ**.
- 2 Naciśnij przycisk **▶**, a następnie przycisk **▲ / ▼**, aby wybrać polecenie **XD**.
- 3 Naciśnij przycisk **▶**, a następnie przycisk **▲ / ▼**, aby wybrać opcję **Wł.** lub **Wył.**
- 4 Naciśnij przycisk **EXIT**, aby powrócić do normalnego oglądania telewizji.

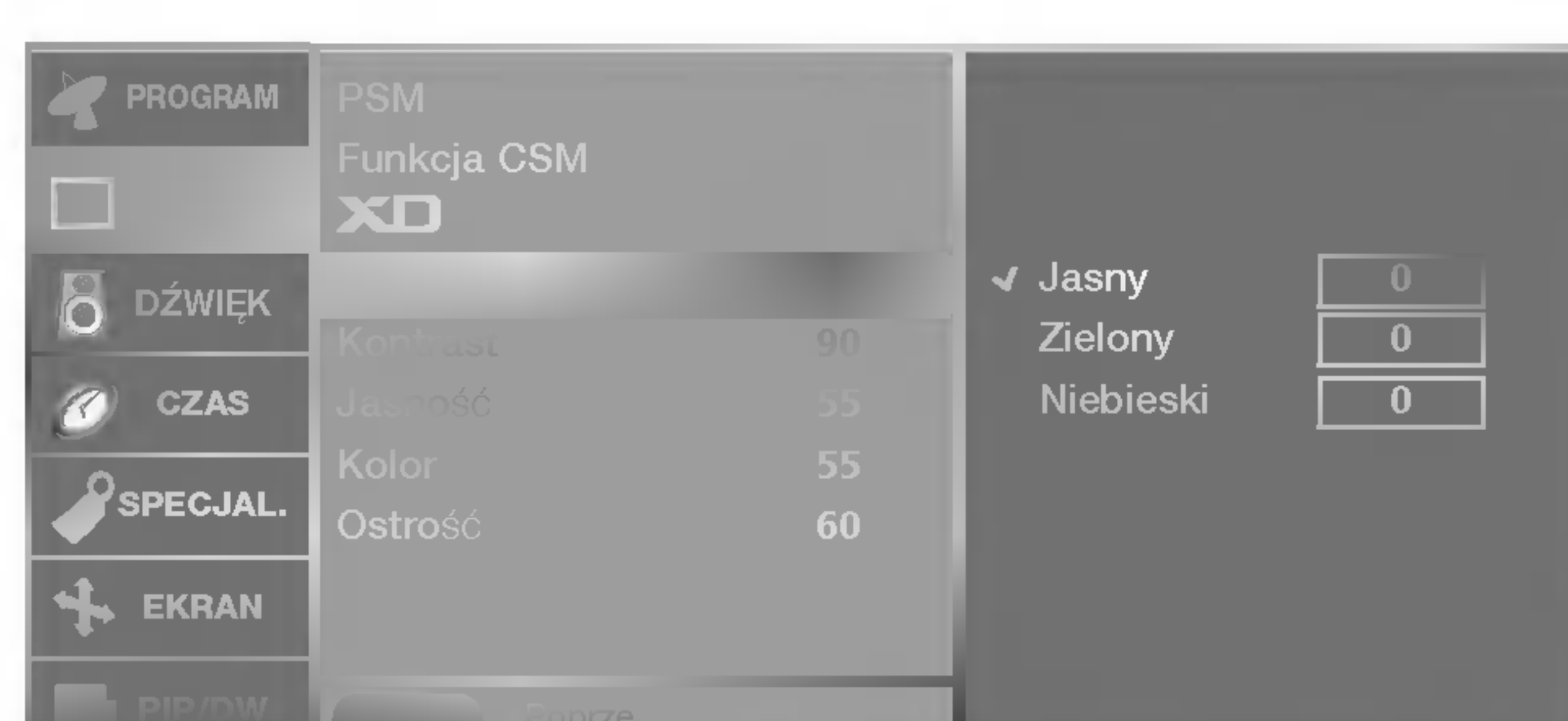

- Wyreguluj ustawienia **ACM**, aby wybrać pożądaną opcję koloru skóry.
- Funkcja **ACM** jest dostępna we wszystkich trybach z wyjątkiem trybu DVI PC/HDMI PC.

- 1 Naciśnij przycisk **MENU**, a następnie przycisk **▲ / ▼**, aby wybrać menu **OBRAZ**.
- 2 Naciśnij przycisk **▶**, a następnie przycisk **▲ / ▼**, aby wybrać polecenie **ACM**.
- 3 Naciśnij przycisk **▶**, a następnie za pomocą przycisku **▲ / ▼** zaznacz opcję **Jasny, Zielony** lub **Niebieski**.
- 4 Naciśnij przycisk **◀ / ▶**, aby odpowiednio wyregulować obraz. Ustawienia będą zapisane pod nazwą stanu obrazu **Użytkownik**.
- 5 Naciśnij przycisk **EXIT**, aby powrócić do normalnego oglądania telewizji.

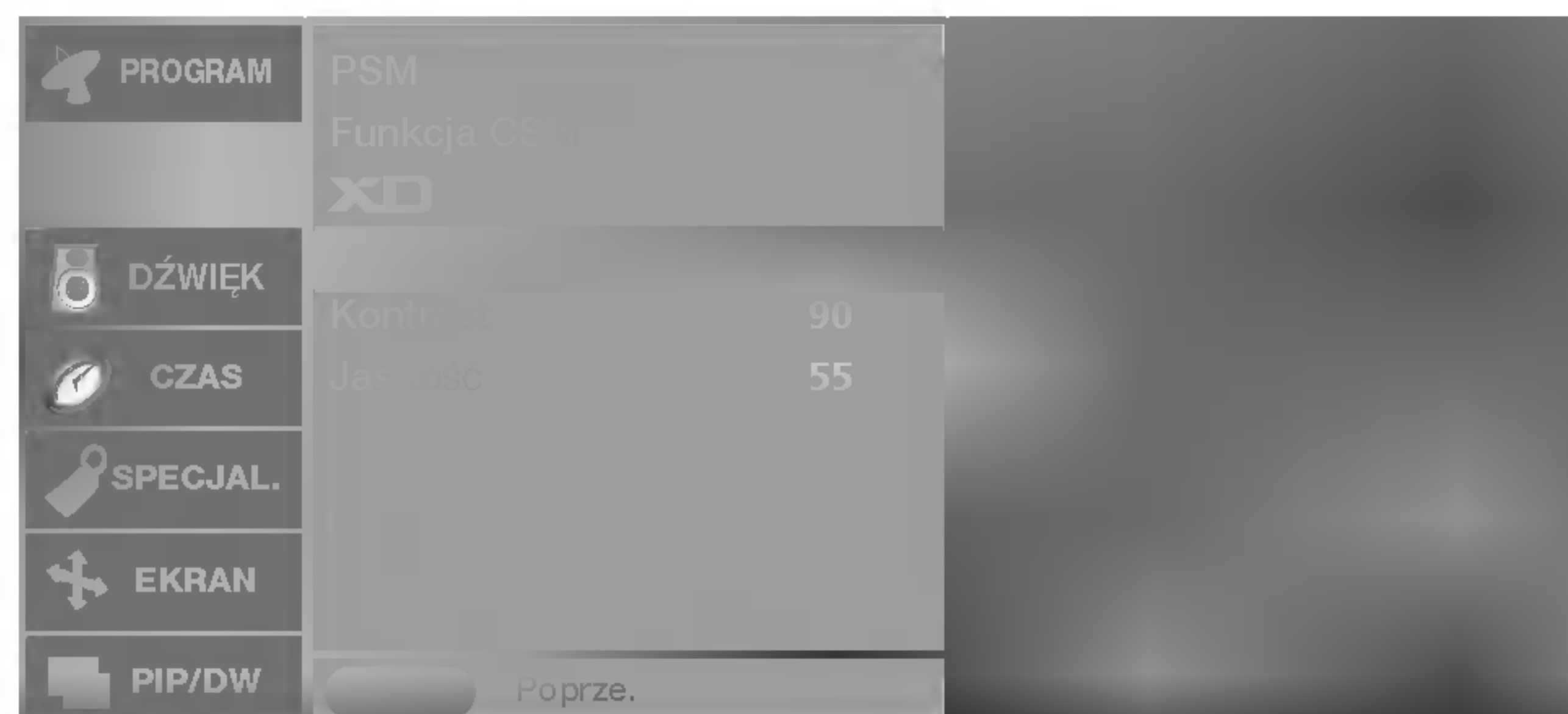

- Jeśli telewizor został podłączony do urządzenia zewnętrznego za pomocą funkcji sRGB, różnica kolorów jest tak dopasowana, aby były identyczne na obu obrazach.

- Funkcja **sRGB** jest dostępna w trybie DVI PC/HDMI PC.

- 1 Naciśnij przycisk **MENU**, a następnie przycisk **▲ / ▼**, aby wybrać menu **OBRAZ**.
- 2 Naciśnij przycisk **▶**, a następnie przycisk **▲ / ▼**, aby wybrać polecenie **sRGB**.
- 3 Naciśnij przycisk **▶**, a następnie przycisk **▲ / ▼**, aby wybrać opcję **Wi.** lub **Wył.**
- 4 Naciśnij przycisk **EXIT**, aby powrócić do normalnego oglądania telewizji.

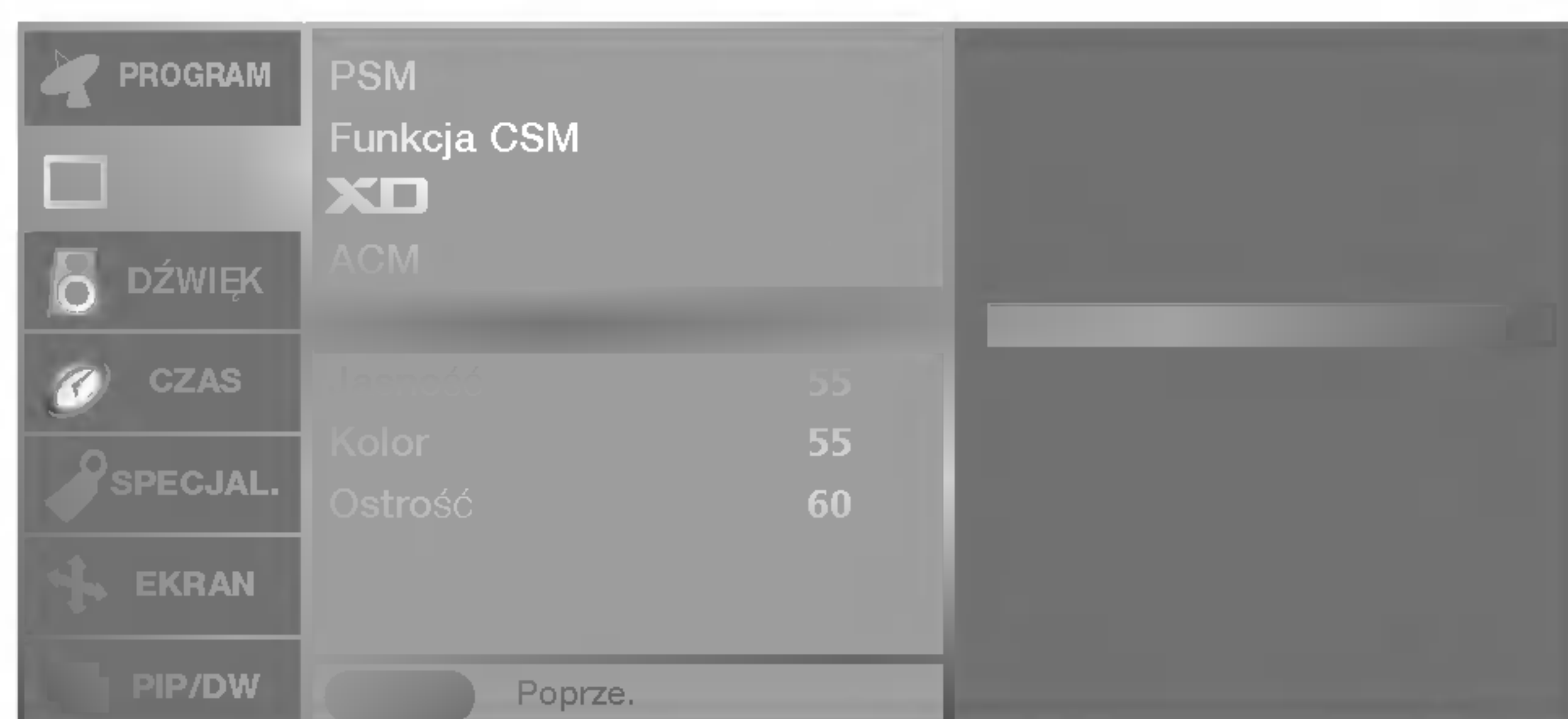

- Można regulować ustawienia **Kontrast, Jasność, Kolor, Ostrość** i **Odcień-NTSC** (tylko w trybie NTSC), aby dostosować je do własnych preferencji.

- 1 Naciśnij przycisk **MENU**, a następnie przycisk **▲ / ▼**, aby wybrać menu **OBRAZ**.
- 2 Naciśnij przycisk **▶**, a następnie przycisk **▲ / ▼**, aby wybrać odpowiedni element obrazu. (**Kontrast, Jasność, Kolor** lub **Ostrość**).
- 3 Naciśnij przycisk **◀ / ▶**, aby odpowiednio wyregulować obraz. Ustawienia będą zapisane pod nazwą stanu obrazu Użytkownik.
- 4 Naciśnij przycisk **EXIT**, aby powrócić do normalnego oglądania telewizji.



Uwaga

- W trybie PC wyświetlają się tylko ustawienia **Kontrast** i **Jasność**.

Regulacja dźwięku

- Funkcja **SSM** umożliwia słuchanie najlepszego dźwięku bez dodatkowej regulacji, ponieważ telewizor sam dostosowuje opcje dźwięku do rodzaju programu.
- Ręczna regulacja korektora graficznego dźwięku powoduje automatyczną zmianę trybu **SSM** na **Użytkownik**.
- Tryby **Stonowany, Muzyka, Kino i Sport** są fabrycznie zaprogramowane w celu zapewnienia najlepszej jakości dźwięku i nie można ich regulować.
- Tryb **SSM** można również zmienić w menu **SOUND**.

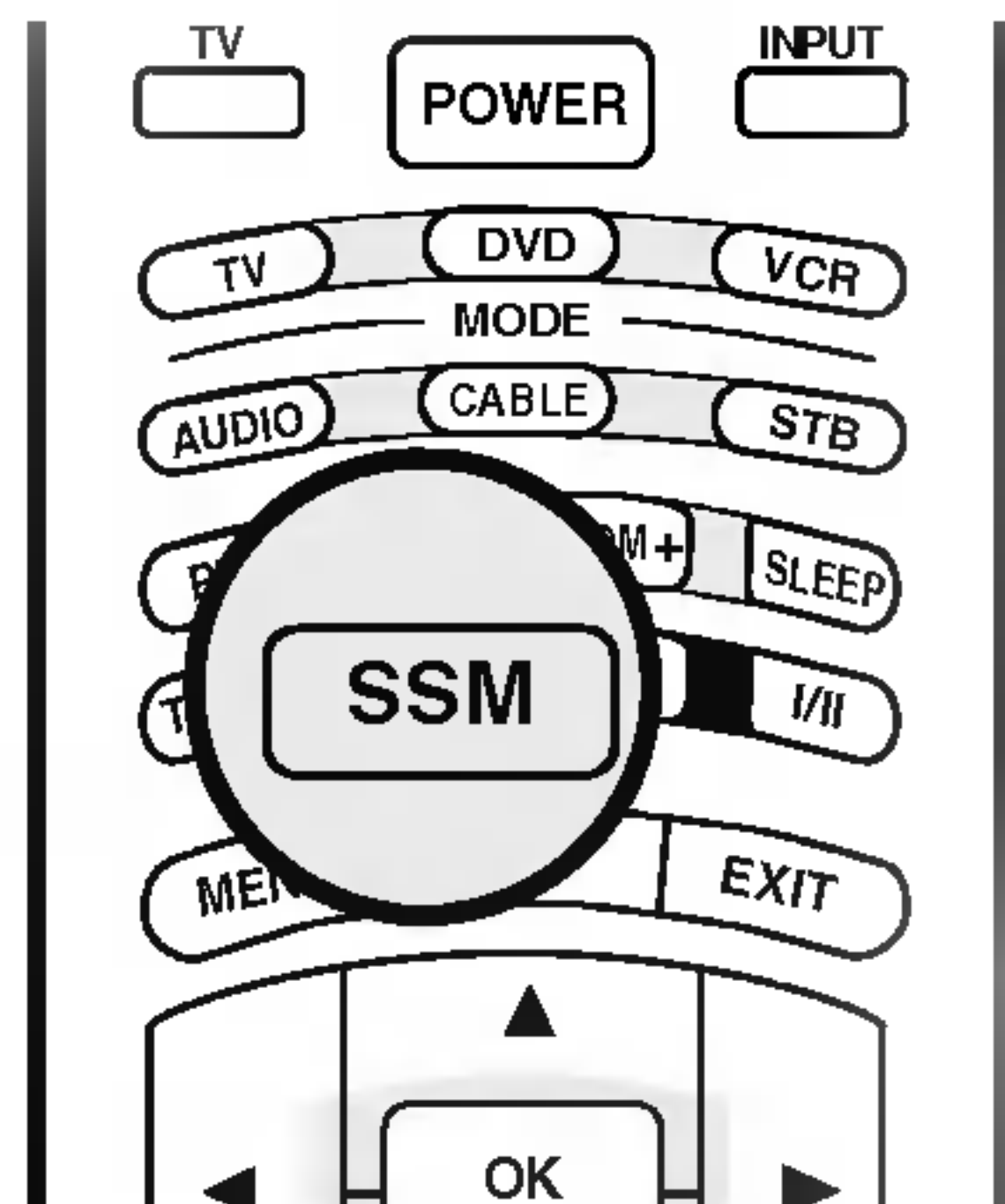

- 1 Naciskając przycisk **SSM**, wybierz jedną z opcji konfiguracji ustawień obrazu: **Stonowany, Muzyka, Kino, Sport** lub **Użytkownik**.

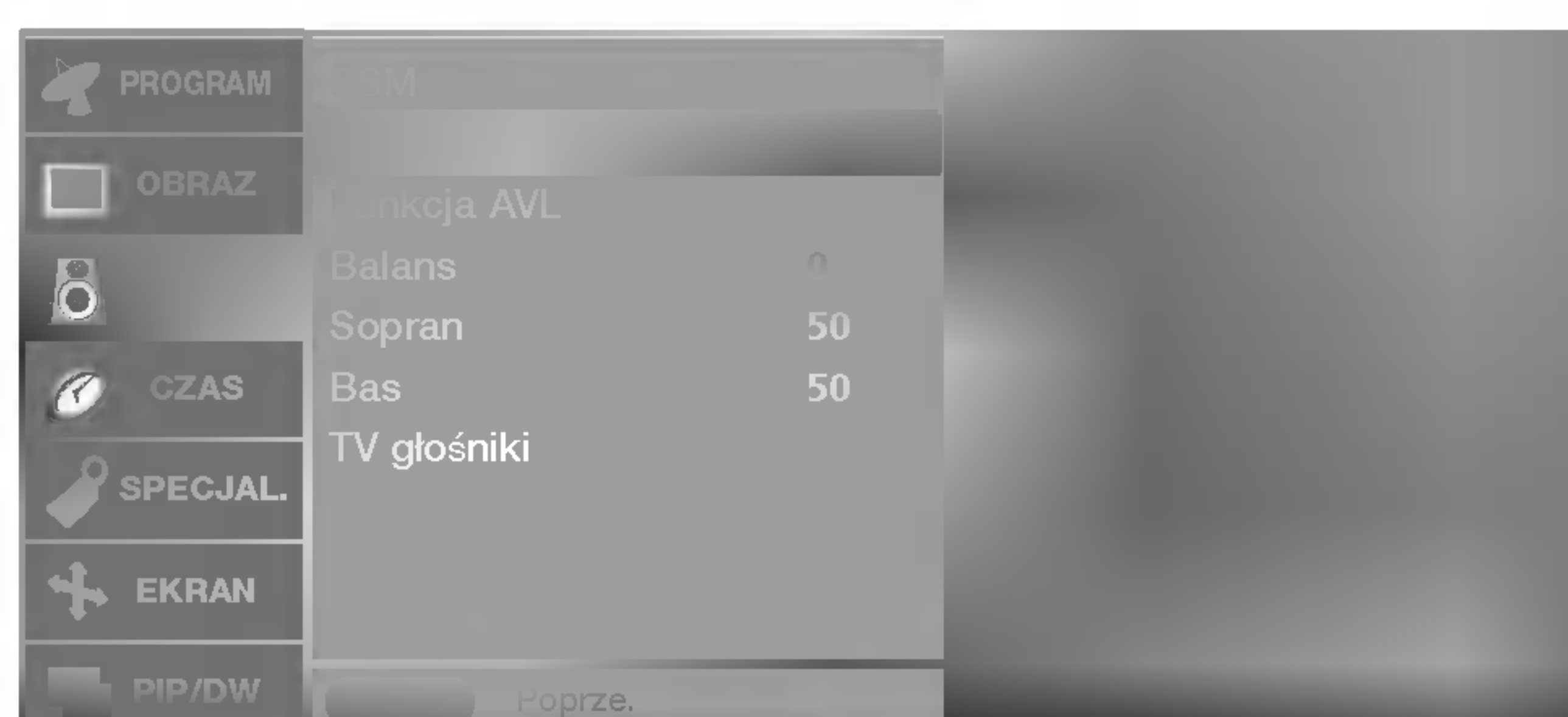

- Funkcja **SRS WOW** umożliwia odtwarzanie wejściowego dźwięku mono lub stereo wzbogaconego o dynamiczne efekty dźwięku przestrzennego. Dzięki tej funkcji dźwięk staje się bogatszy i głębszy.
- Po włączeniu funkcji **SRS WOW** nie można regulować ustawienia dźwięku użytkownika.

- 1 Naciśnij przycisk **MENU**, a następnie przycisk **▲ / ▼**, aby wybrać menu **DŹWIĘK**.
- 2 Naciśnij przycisk **▶**, a następnie przycisk **▲ / ▼**, aby wybrać polecenie **SRS WOW**.
- 3 Naciśnij przycisk **▶**, a następnie przycisk **▲ / ▼**, aby wybrać opcję **Wł.** lub **Wył.**
- 4 Naciśnij przycisk **EXIT**, aby powrócić do normalnego oglądania telewizji.



SRS WOW jest znakiem towarowym firmy SRS Labs, Inc. Technologia SRS WOW jest używana na podstawie licencji udzielonej przez firmę SRS Labs, Inc.

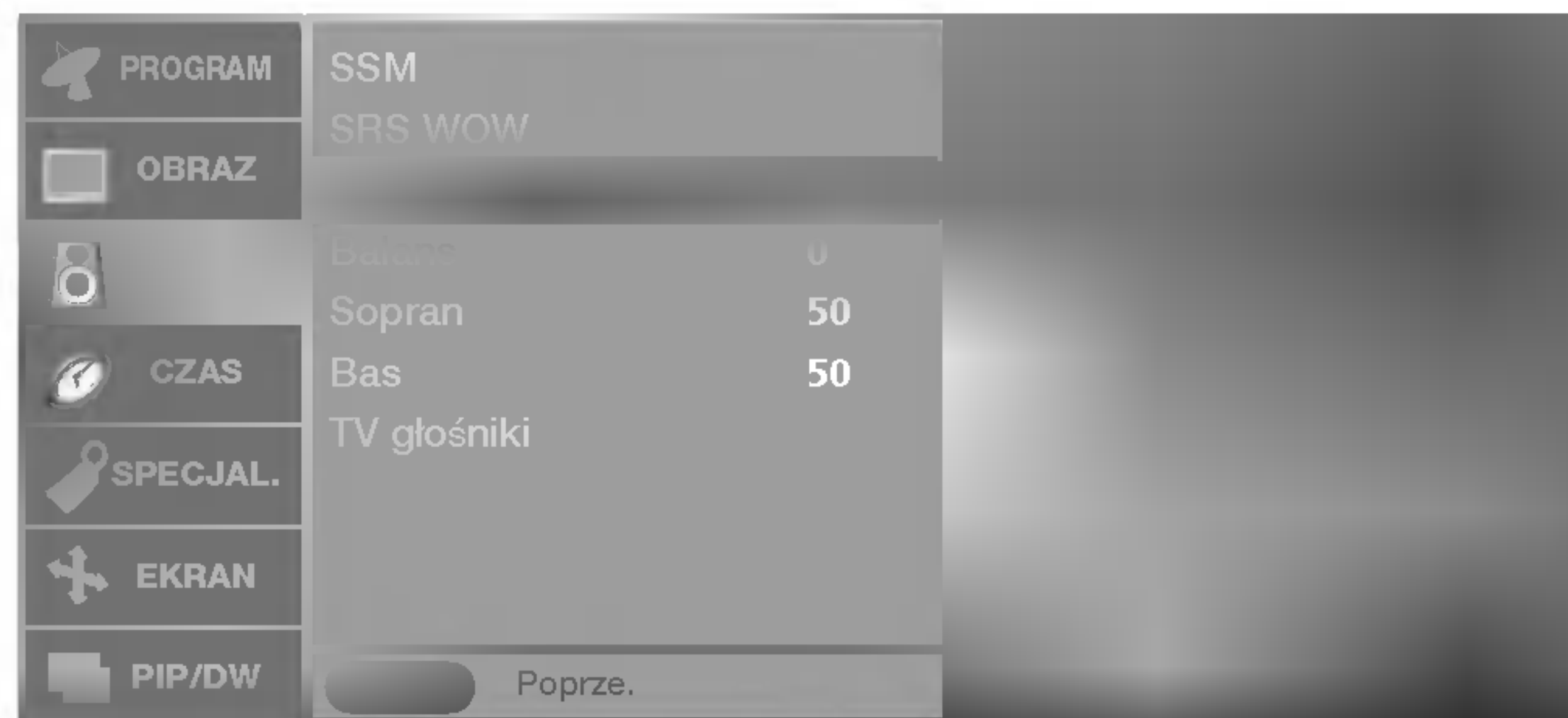

- Funkcja **Funkcja AVL** utrzymuje jednakową głośność, nawet przy zmianie programów.

- 1 Naciśnij przycisk **MENU**, a następnie przycisk **▲ / ▼**, aby wybrać menu **DŹWIĘK**.
- 2 Naciśnij przycisk **▶**, a następnie przycisk **▲ / ▼**, aby wybrać polecenie **Funkcja AVL**.
- 3 Naciśnij przycisk **▶**, a następnie przycisk **▲ / ▼**, aby wybrać opcję **Wł.** lub **Wył.**
- 4 Naciśnij przycisk **EXIT**, aby powrócić do normalnego oglądania telewizji.

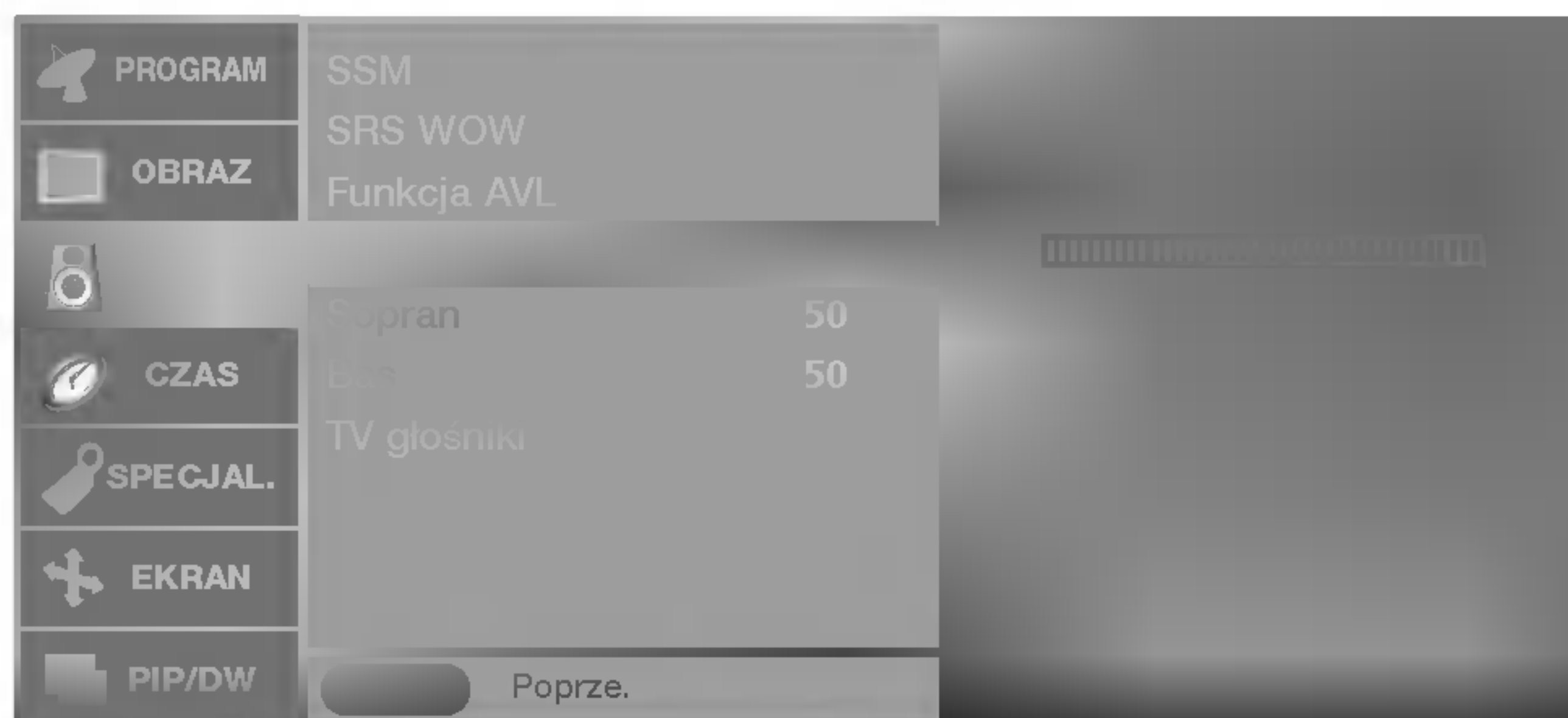

- Wyreguluj dźwięk w zależności od swoich upodobań i warunków panujących w pomieszczeniu.

- 1 Naciśnij przycisk **MENU**, a następnie przycisk **▲ / ▼**, aby wybrać menu **DŹWIĘK**.
- 2 Naciśnij przycisk **▶**, a następnie za pomocą przycisku **▲ / ▼** zaznacz żądaną opcję dźwięku (**Balans**, **Sopran** lub **Bas**).
- 3 Naciśnij przycisk **▶**, a następnie za pomocą przycisku **◀ / ▶** wprowadź żądane zmiany.
- 4 Naciśnij przycisk **EXIT**, aby powrócić do normalnego oglądania telewizji.

Regulacja dźwięku

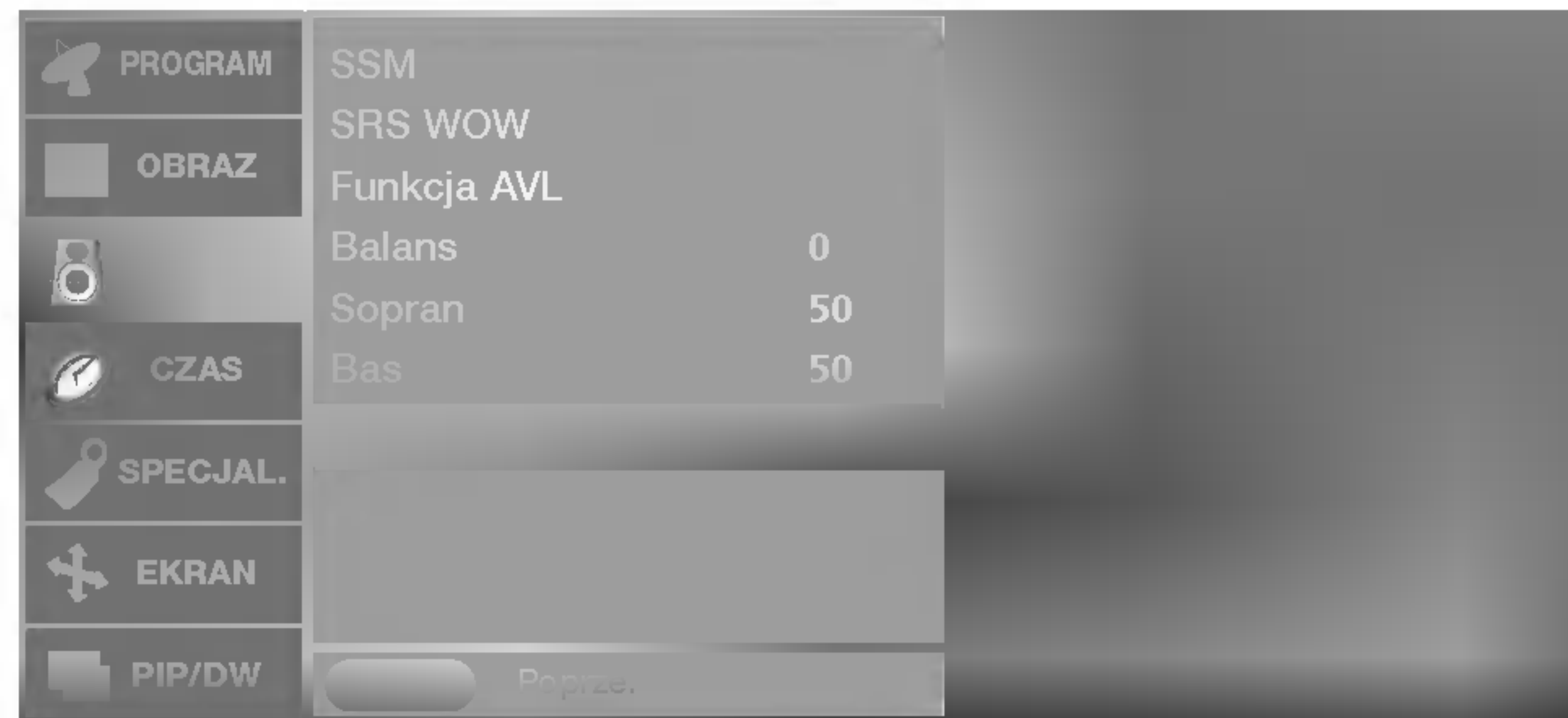

- Stan wewnętrznego głośnika można ustawić.

- Jeśli chcesz korzystać z zewnętrznego systemu stereofonicznego hi-fi, wyłącz wewnętrzne głośniki telewizora.

- 1 Naciśnij przycisk **MENU**, a następnie przycisk **▲ / ▼**, aby wybrać menu **DŹWIĘK**.
- 2 Naciśnij przycisk **▶**, a następnie przycisk **▲ / ▼**, aby wybrać polecenie **TV głośniki**.
- 3 Naciśnij przycisk **▶**, a następnie przycisk **▲ / ▼**, aby wybrać opcję **Wi.** lub **Wyt.**
- 4 Naciśnij przycisk **EXIT**, aby powrócić do normalnego oglądania telewizji.

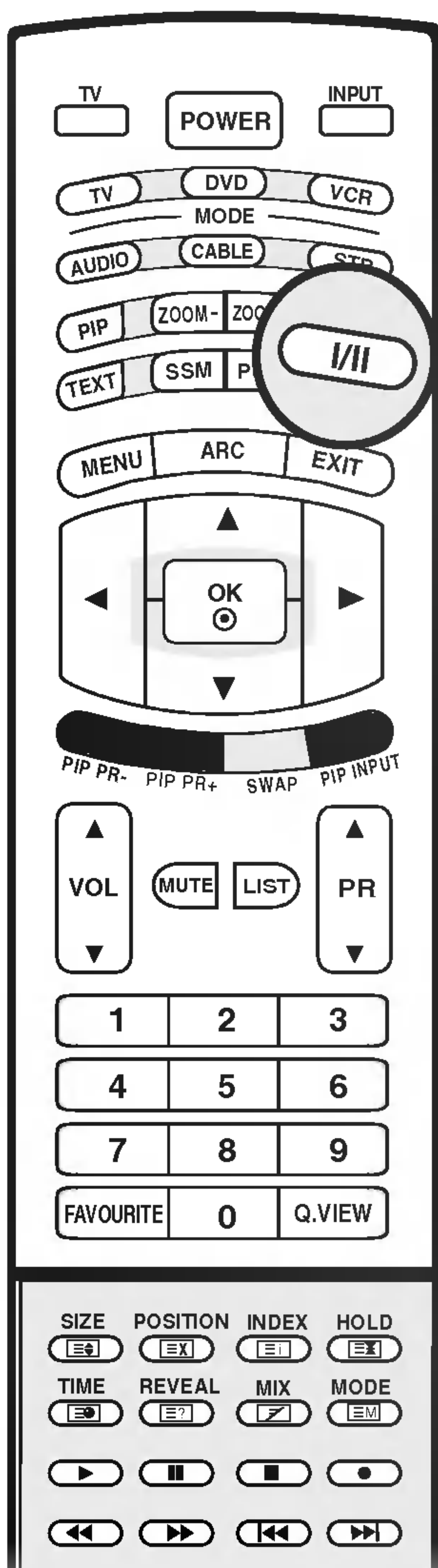

■ Odbiór dźwięku stereo/dual

Po wybraniu programu informacje o dźwięku stacji pojawiają się wówczas, gdy znika numer programu i nazwa stacji.

Sygnal	Napis na ekranie
Mono	MONO
Stereo	STEREO
Dual	DUAL I

• Wybór dźwięku monofonicznego

W trybie odbioru stereofonicznego, gdy sygnał stereo jest słaby, można przełączyć telewizor w tryb mono, naciskając dwukrotnie przycisk I/II. Przy odbiorze monofonicznym poprawia się głębia dźwięku. Aby powrócić do dźwięku stereo, należy ponownie dwukrotnie nacisnąć przycisk I/II.

• Wybór języka w wypadku audycji dwujęzycznych

Jeśli program jest odbierany w dwóch językach (program dwujęzyczny), można przełączyć się w tryb **DUAL I**, **DUAL II** oraz **DUAL I+II**, naciskając kilkakrotnie przycisk I/II.

W trybie **DUAL I** w głośnikach słyszalny jest podstawowy język audycji.

W trybie **DUAL II** w głośnikach słyszalny jest drugi język audycji.

W trybie **DUAL I+II** w poszczególnych głośnikach słyszalne są różne języki.

■ Odbiór w trybie NICAM (opcja)

Jeśli odbiornik jest wyposażony w funkcję NICAM, można odbierać wysokiej jakości dźwięk cyfrowy NICAM (Near Instantaneous Companding Dźwięk Multiplex).

Wyjście dźwięku można wybrać zgodnie z rodzajem odbieranej audycji w następujący sposób, naciskając kilkakrotnie przycisk I/II.

1. Jeżeli odbierany jest dźwięk NICAM mono, można wybrać ustawienie **NICAM MONO** lub **FM MONO**.
2. Jeżeli odbierany jest dźwięk NICAM stereo, można wybrać ustawienie **NICAM STEREO** lub **FM MONO**. Jeżeli sygnał stereofoniczny jest słaby, należy przełączyć na ustawienie **FM mono**.
3. Jeżeli odbierany jest dźwięk NICAM dual, można wybrać ustawienie **NICAM DUAL I**, **NICAM DUAL II**, **NICAM DUAL I+II** lub **MONO**. Gdy wybrane jest ustawienie **FM mono**, na ekranie ukazuje się napis **MONO**.

■ Wybór wyjścia dźwięku

W trybie AV można wybrać wyjście dźwięku dla lewego i prawego głośnika. Aby wybrać wyjście dźwięku, naciskaj cyklicznie przycisk I/II.

L+R : Sygnał audio z wejścia audio L jest wysyłany do lewego głośnika, a sygnał audio z wejścia audio R jest wysyłany do prawego głośnika.

L+L : Sygnał audio z wejścia audio L jest wysyłany do lewego i prawego głośnika.

R+R : Sygnał audio z wejścia audio R jest wysyłany do lewego i prawego głośnika.

Menu CZAS

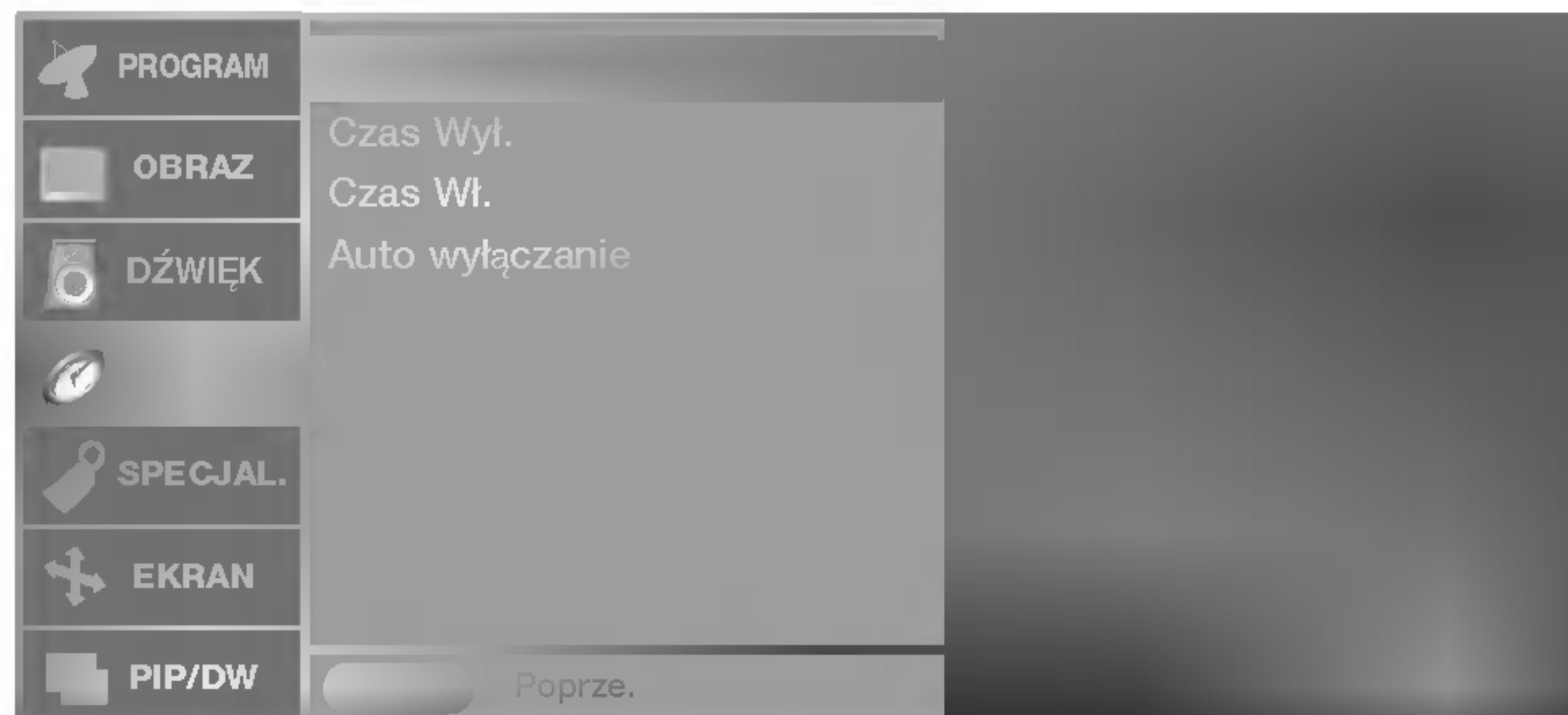
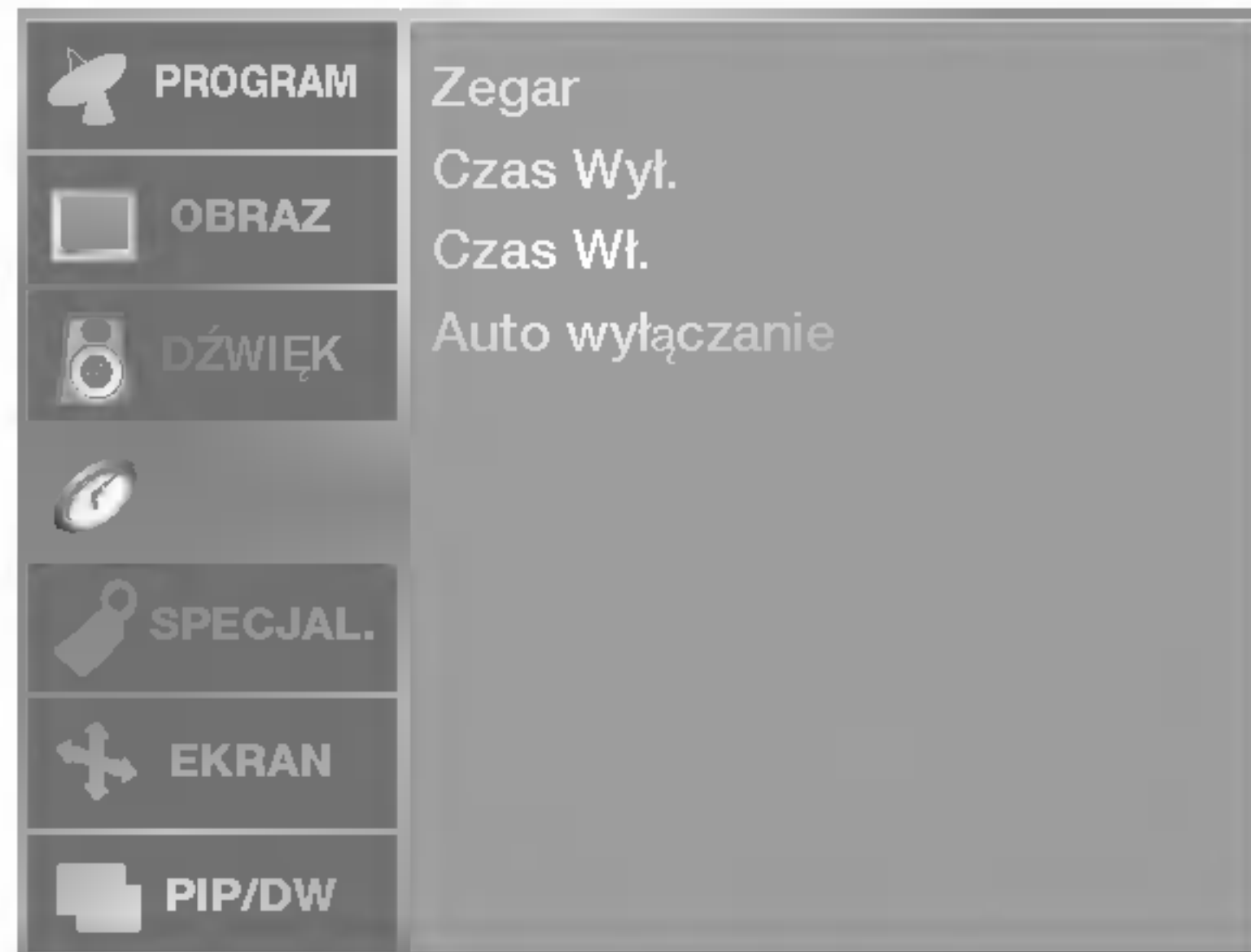

- Przed użyciem włącznika/wyłącznika czasowego należy poprawnie ustawić czas.
- Jeśli dotychczasowe ustawienie zegara zostanie wymazane przez awarię zasilania lub odłączenie telewizora od prądu, ustaw zegar ponownie.

- 1 Naciśnij przycisk **MENU**, a następnie przycisk ▲ / ▼, aby wybrać menu **CZAS**.
- 2 Naciśnij przycisk ►, a następnie przycisk ▲ / ▼, aby wybrać polecenie **Zegar**.
- 3 Naciśnij przycisk ►, a następnie przycisk ▲ / ▼, aby ustawić godzinę.
- 4 Naciśnij przycisk ►, a następnie przycisk ▲ / ▼, aby ustawić minuty.
- 5 Naciśnij przycisk **EXIT**, aby powrócić do normalnego oglądania telewizji.

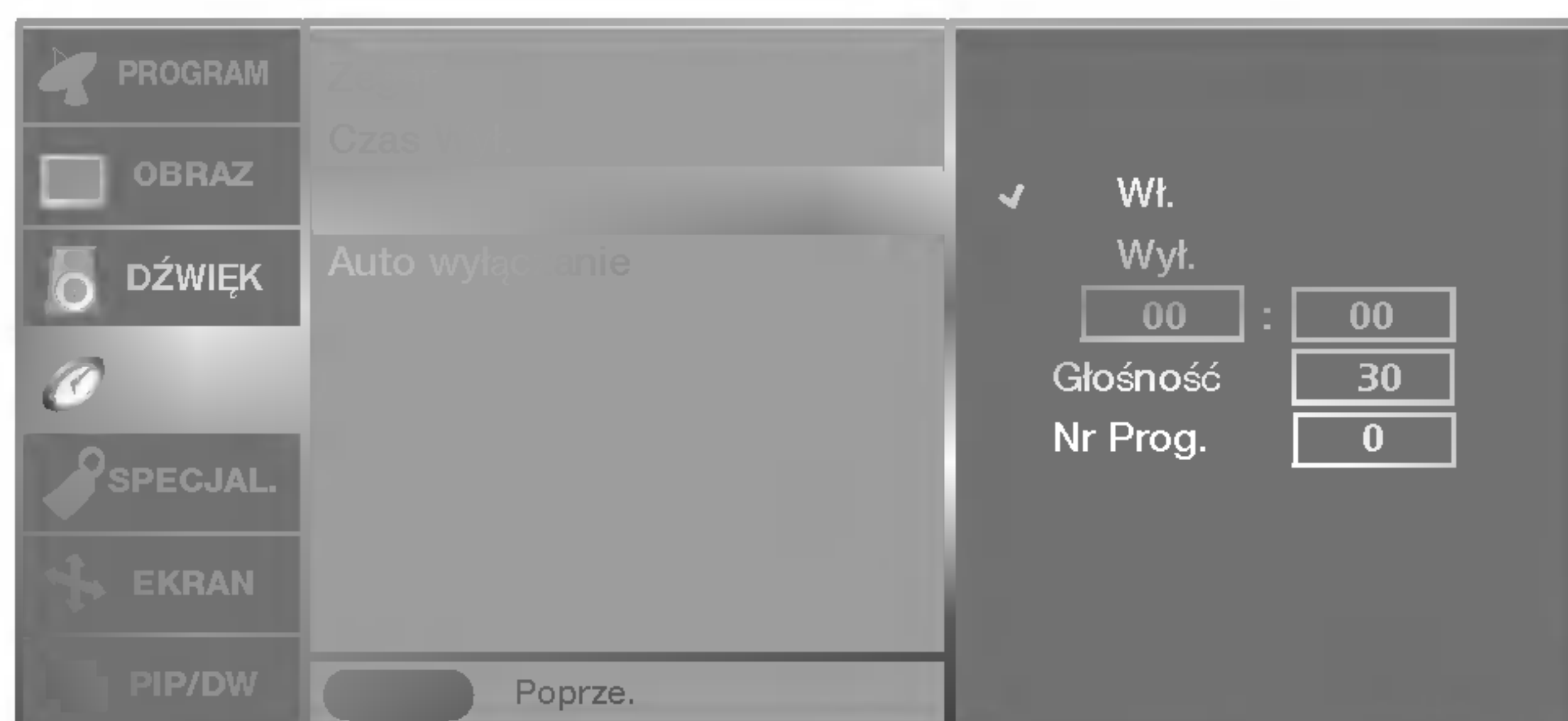
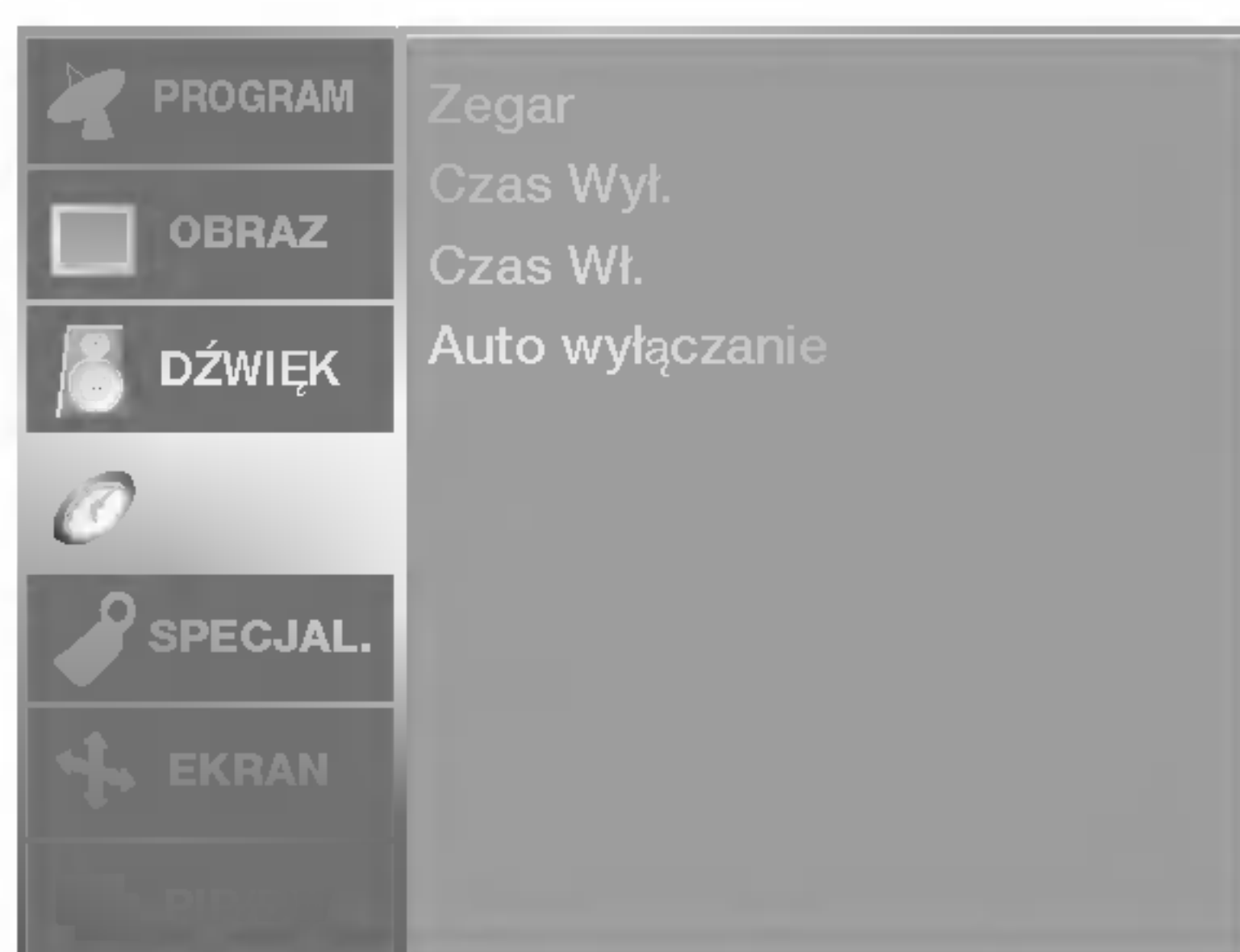

- Wyłącznik czasowy o ustawionej porze automatycznie wyłącza odbiornik do trybu czuwania.

- 1 Naciśnij przycisk **MENU**, a następnie przycisk ▲ / ▼, aby wybrać menu **CZAS**.
- 2 Naciśnij przycisk ►, a następnie przycisk ▲ / ▼, aby wybrać polecenie **Czas Wyl.** lub **Czas Wł.**.
- 3 Naciśnij przycisk ►, a następnie przycisk ▲ / ▼, aby wybrać ustawienie **Wł.**. Aby anulować funkcję **Wł./Czas Wyl.**, naciśnij przycisk ▲ / ▼, aby wybrać ustawienie **Wyl.**.
- 4 Naciśnij przycisk ►, a następnie przycisk ▲ / ▼, aby ustawić godzinę.
- 5 Naciśnij przycisk ►, a następnie przycisk ▲ / ▼ aby ustawić minuty.
- 6 **Tylko funkcja Czas Wł.** ; Naciśnij przycisk ►, a następnie przycisk ▲ / ▼, aby ustawić poziom głośności i numer programu.
- 7 Naciśnij przycisk **EXIT**, aby powrócić do normalnego oglądania telewizji.

Uwaga

- a. W razie zaniku zasilania (odłączenie od zasilania lub awaria) zegar musi zostać ponownie ustawiony.
- b. Dwie godziny po włączeniu odbiornika funkcją włącznika czasowego zostanie on automatycznie przełączony w tryb czuwania, o ile nie zostanie naciśnięty żaden przycisk.
- c. Po ustawieniu godziny włączenia lub wyłączenia funkcje te działają codziennie o ustawionej godzinie.
- d. Funkcja wyłącznika czasowego anuluje funkcję włącznika, jeśli obie zostały ustawione na tą samą godzinę.
- e. Odbiornik musi być w trybie czuwania, aby funkcja włącznika czasowego mogła działać.

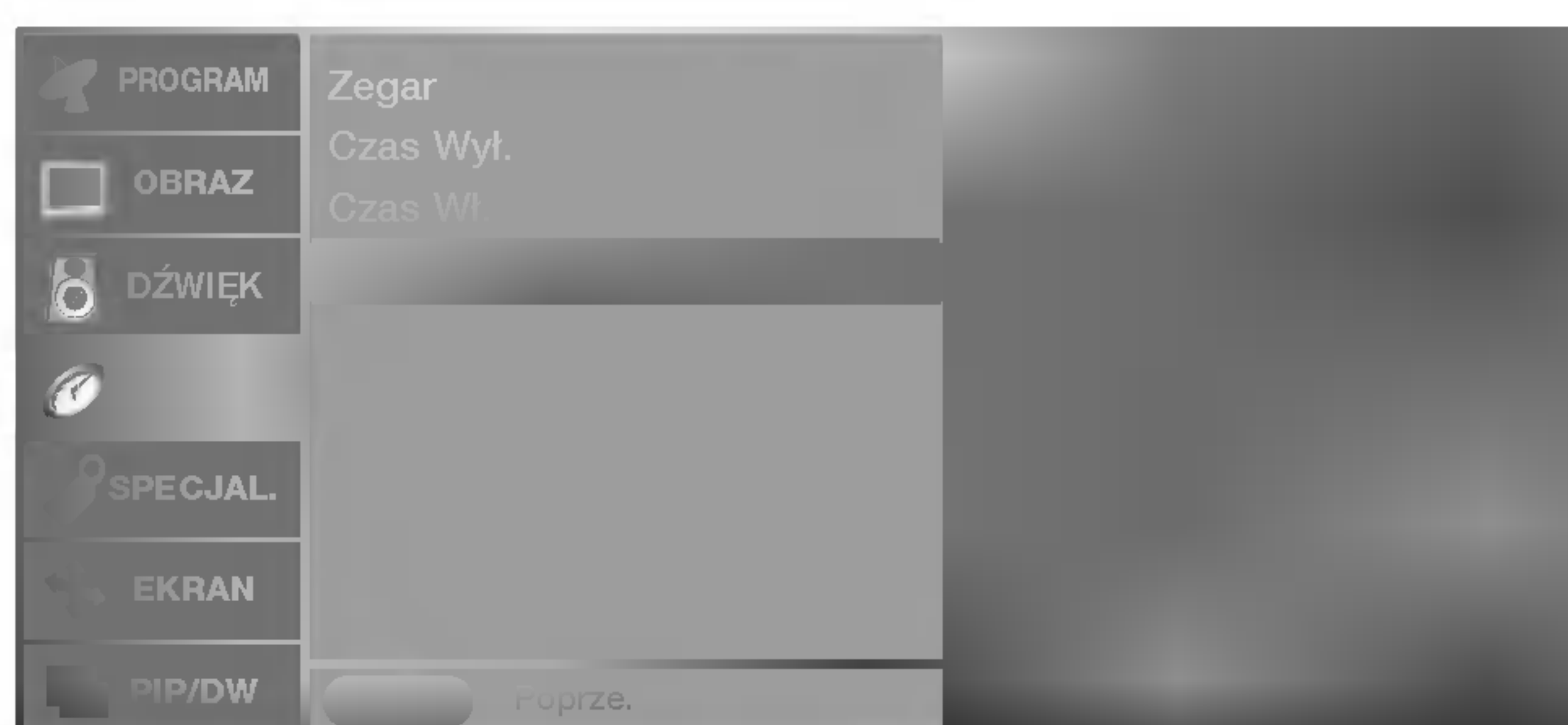
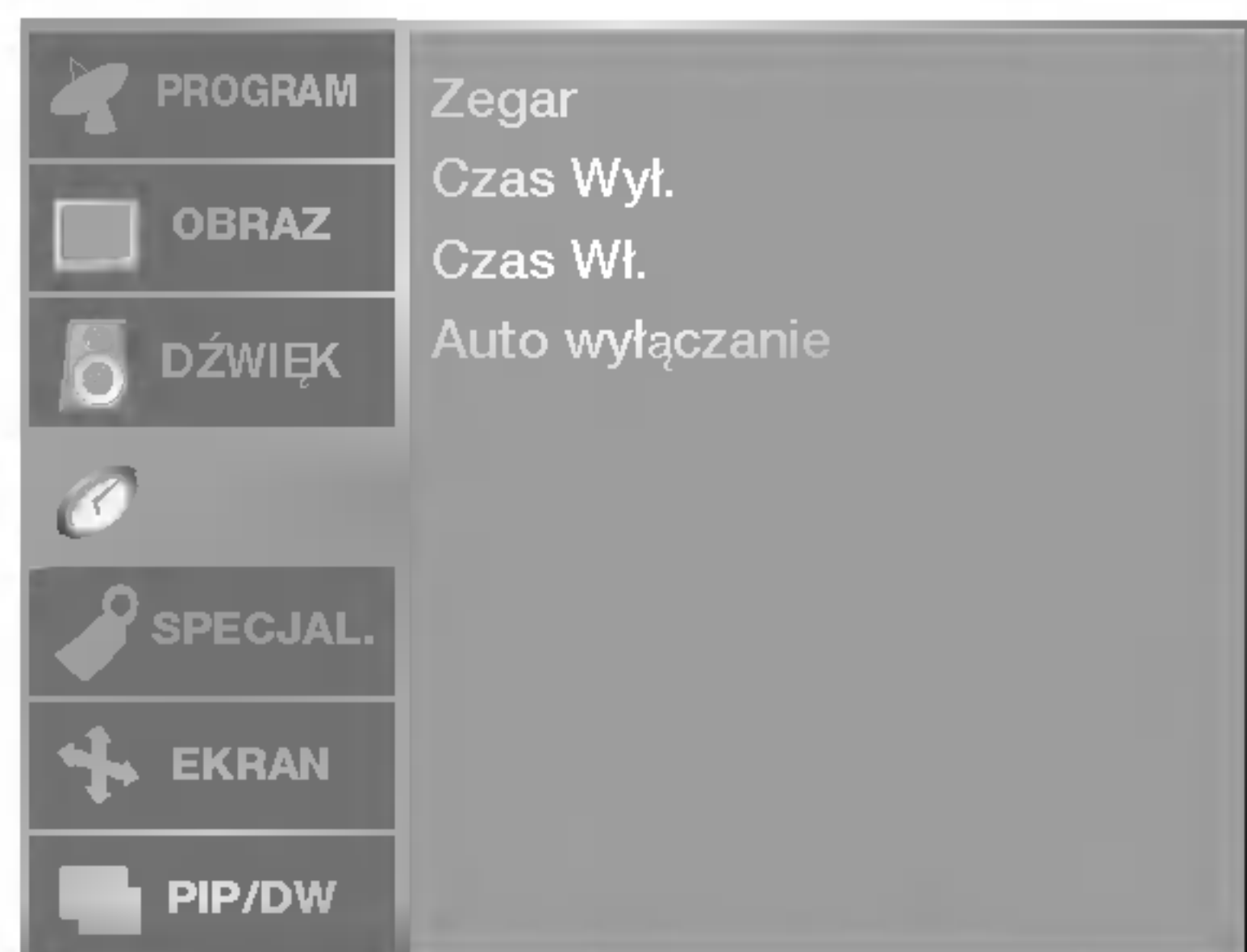

- Jeśli telewizor jest włączony i nie ma żadnego sygnału wejściowego, zostanie wyłączony automatycznie po 10 minutach.

- 1 Naciśnij przycisk **MENU**, a następnie przycisk ▲ / ▼, aby wybrać menu **CZAS**.
- 2 Naciśnij przycisk ►, a następnie przycisk ▲ / ▼, aby wybrać polecenie **Auto wyłączenie**.
- 3 Naciśnij przycisk ► a następnie przycisk ▲ / ▼, aby wybrać ustawienie **Wł.** lub **Włt..**
- 4 Naciśnij przycisk **EXIT**, aby powrócić do normalnego oglądania telewizji.

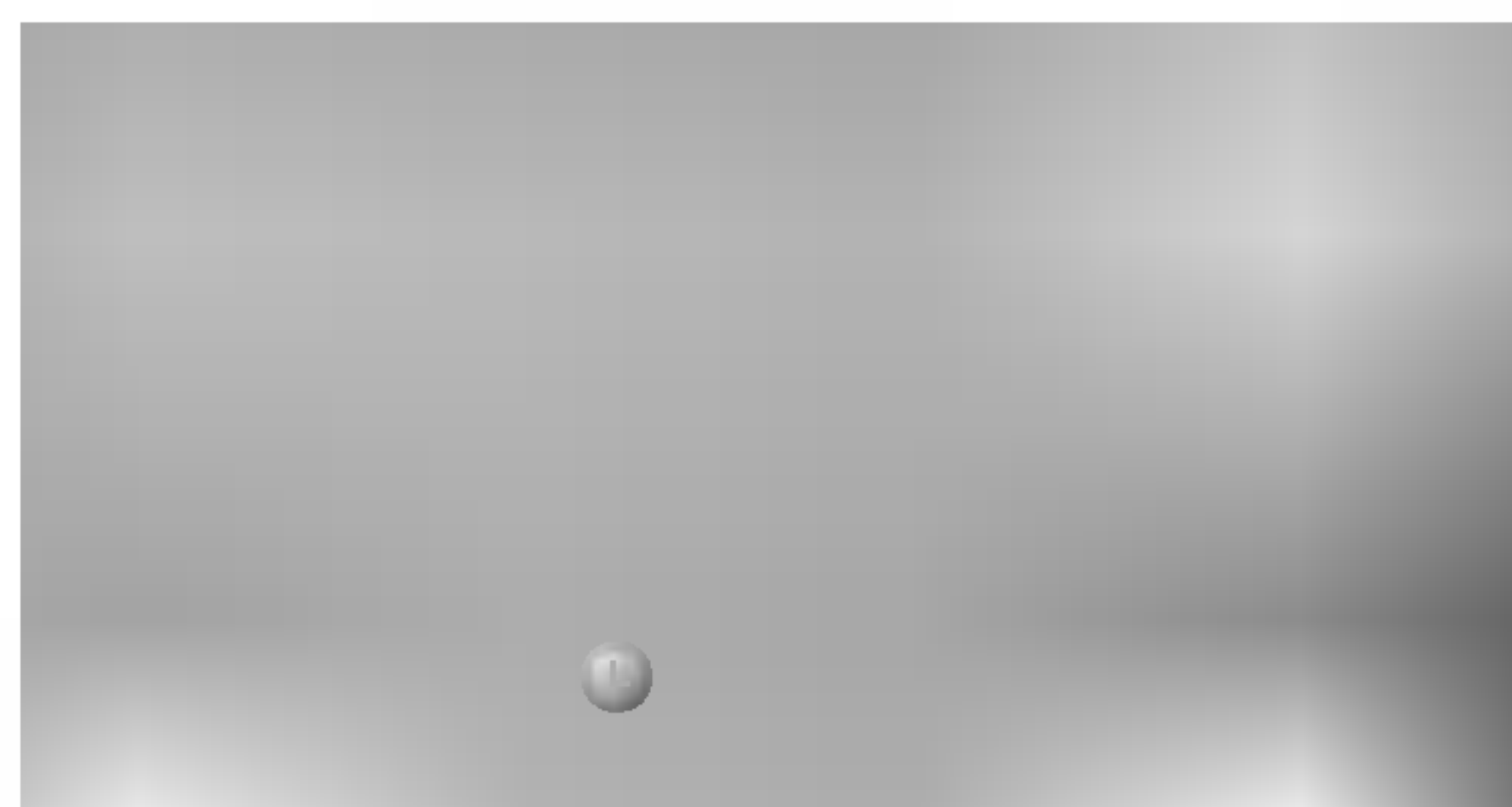
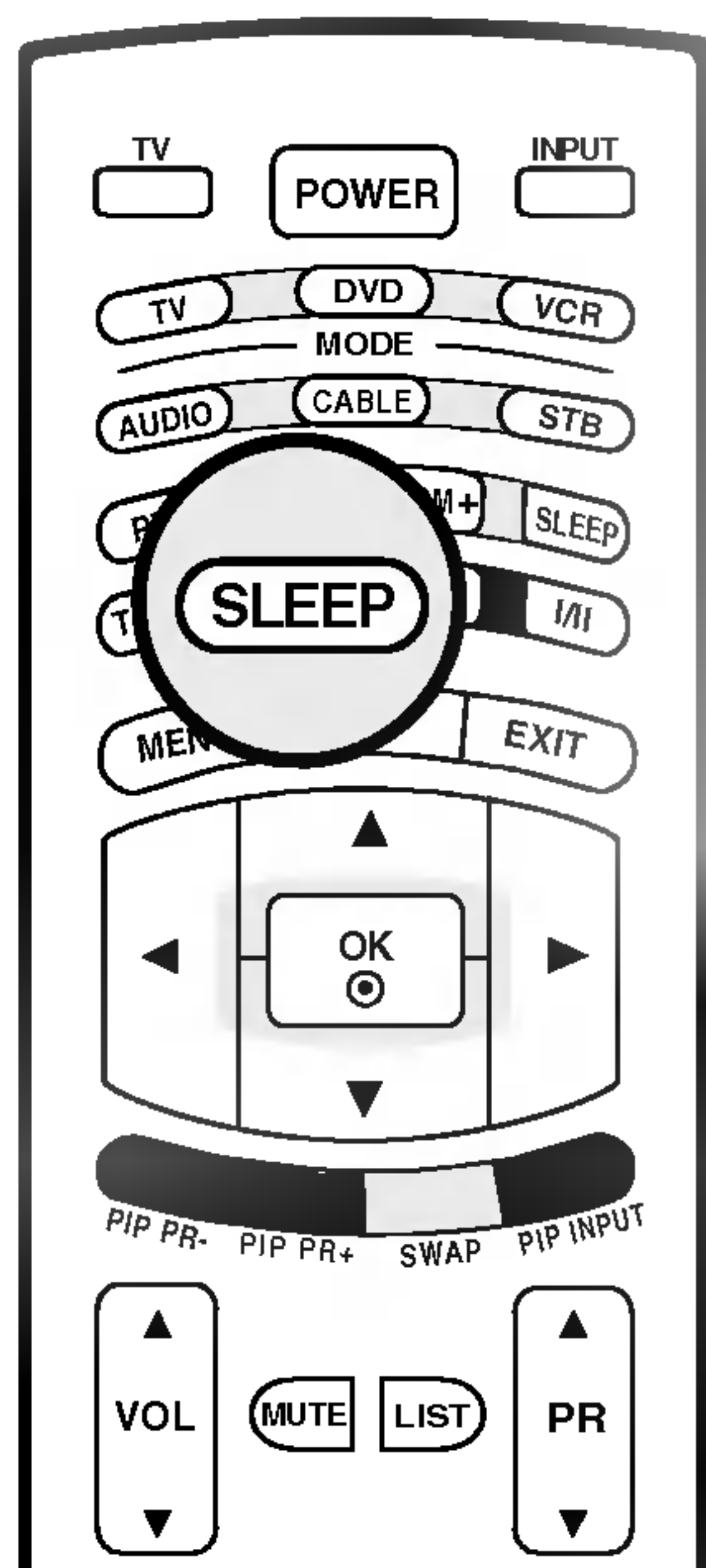

- 1 Naciskaj przycisk **SLEEP** (Automatyczne wyłączenie), aby wybrać liczbę minut.
Najpierw na ekranie wyświetlana jest opcja ' - - - ', a po niej wyświetlane są następujące opcje zegara: 10, 20, 30, 60, 90, 120, 180 i 240 minut.
- 2 Zegar odlicza w tył od wybranej liczby minut.
- 3 Aby sprawdzić, za ile minut telewizor zostanie wyłączony, naciśnij jeden raz przycisk **SLEEP** (Automatyczne wyłączenie).
- 4 Aby anulować zegar automatycznego wyłączenia, naciskaj przycisk **SLEEP** (Automatyczne wyłączenie), aż zostanie wyświetlona opcja ' - - - '.



Uwaga

- a. Aby wyświetlić czas pozostały do wyłączenia, naciśnij jeden raz przycisk **SLEEP**.
- b. Po wyłączeniu odbiornika ustawiony przez użytkownika czas wyłączenia zostaje anulowany.

Menu SPECIAL (Specjalne)

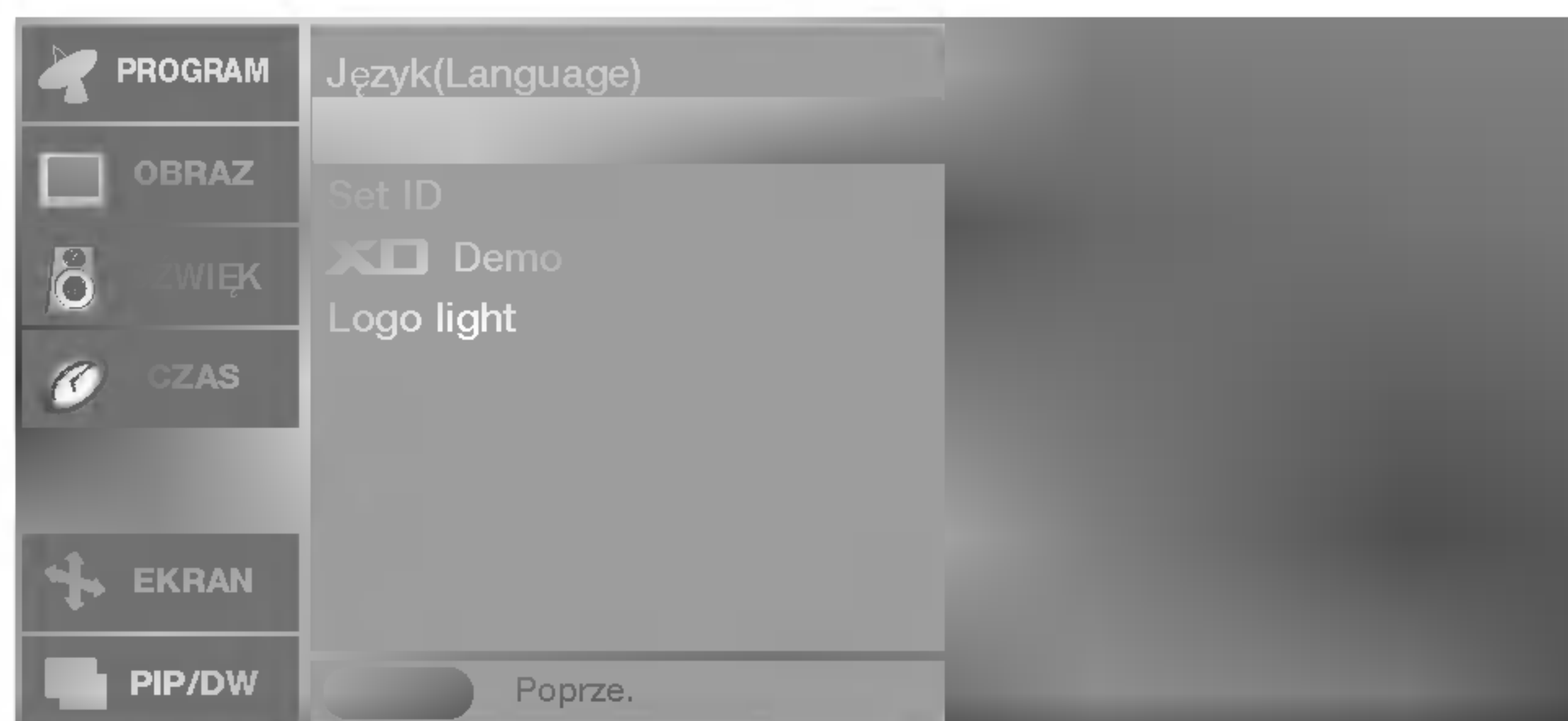
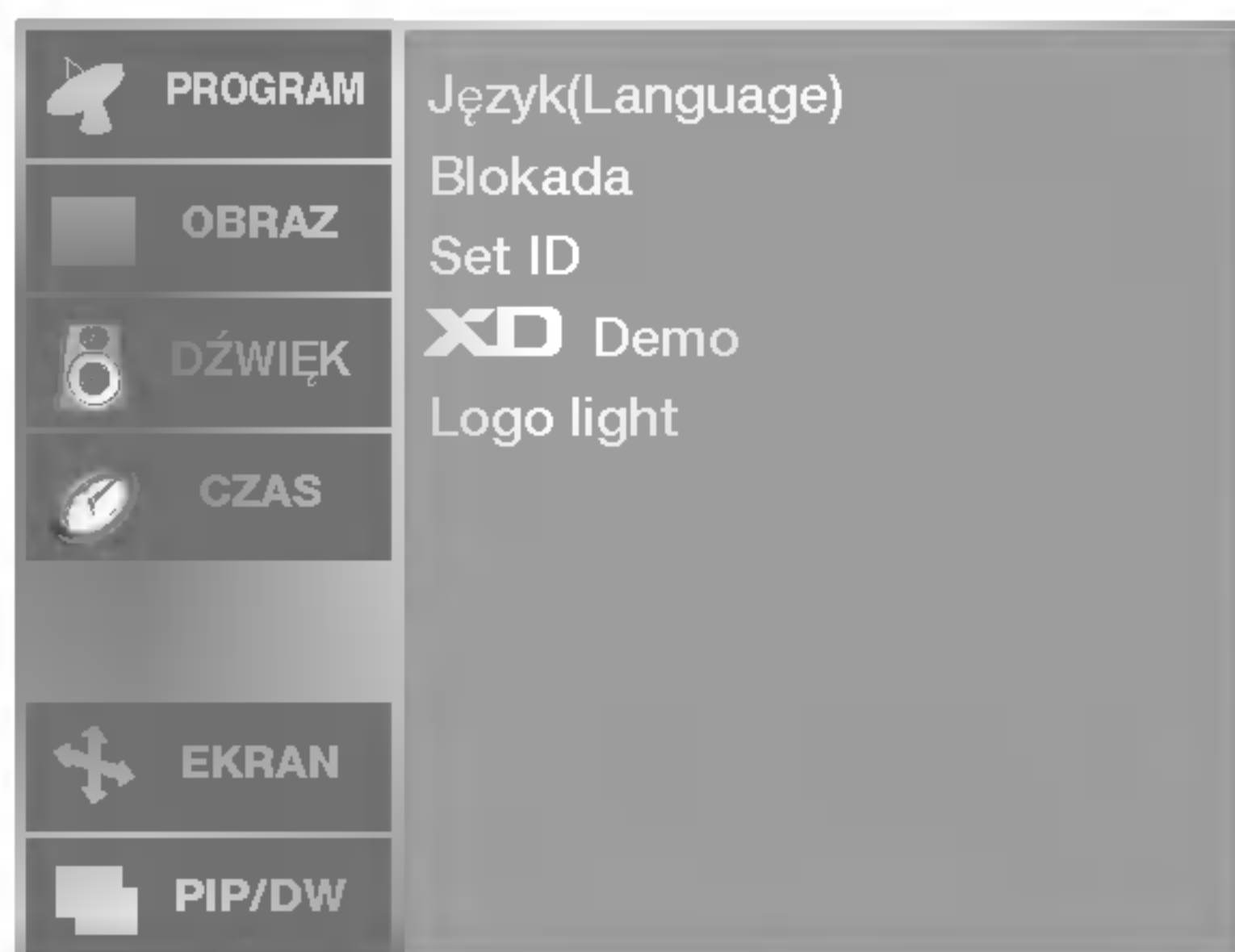

- Telewizor można tak ustawić, aby do jego obsługi konieczny był pilot zdalnego sterowania. Ta funkcja uniemożliwia oglądanie dzieciom programu bez zezwolenia.

- 1 Naciśnij przycisk **MENU**, a następnie przycisk **▲ / ▼**, aby wybrać menu **SPECIAL..**
- 2 Naciśnij przycisk **▶**, a następnie przycisk **▲ / ▼**, aby wybrać polecenie **Blokada**.
- 3 Naciśnij przycisk **▶** a następnie przycisk **▲ / ▼**, aby wybrać ustawienie **Wł.** lub **Wył.**
- 4 Naciśnij przycisk **EXIT**, aby powrócić do normalnego oglądania telewizji.



Uwaga

- a. Zestaw został zaprogramowany w taki sposób, aby pamiętać ostatnio ustawioną opcję, nawet jeżeli zostanie wyłączony.
- b. Jeżeli w trybie **Blokada 'Wł.'** (Zabezpieczenie przed dziećmi włączone) urządzenie jest wyłączone, naciśnij przyciski **POWER, INPUT, PR ▲ / ▼** na urządzeniu lub przyciski **POWER, INPUT, PR ▲ / ▼** albo przycisk **NUMBER** na pilocie zdalnego sterowania.
- c. Gdy zabezpieczenie jest włączone, w czasie oglądania telewizji po naciśnięciu dowolnego przycisku na panelu przednim na ekranie pojawia się napis **Blokada Wł.** (Zabezpieczenie przed dziećmi włączone).

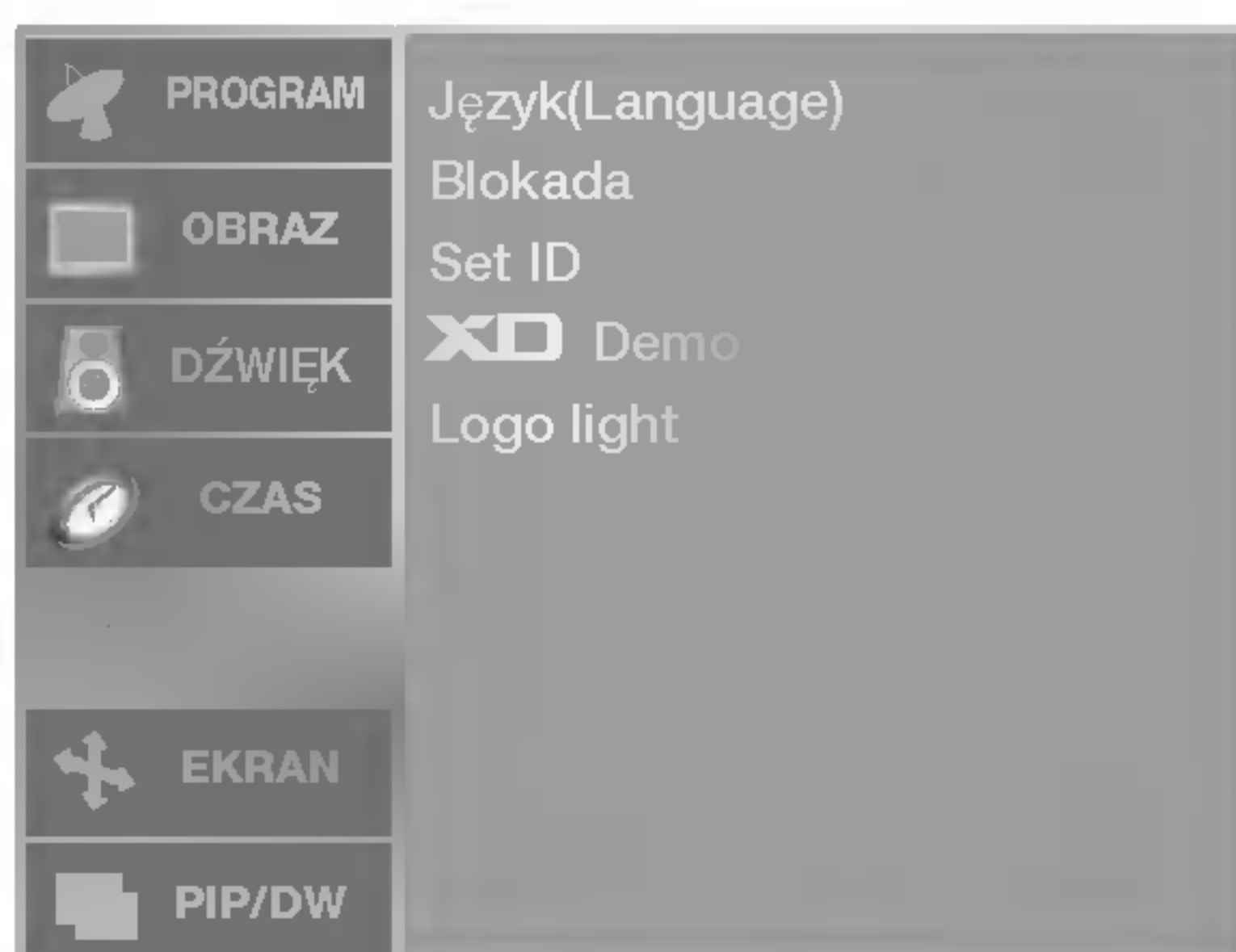

- Opcja ta pozwala zobaczyć różnicę między obrazem z funkcją XD demo i bez niej.

- Funkcja **XD Demo** nie jest dostępna w trybie DVI PC/HDMI PC.

- 1 Naciśnij przycisk **MENU**, a następnie przycisk **▲ / ▼**, aby wybrać menu **SPECIAL..**
- 2 Naciśnij przycisk **▶**, a następnie przycisk **▲ / ▼**, aby wybrać polecenie **XD Demo**.
- 3 Naciśnij przycisk **▶**, aby uruchomić **XD Demo**.
- 4 Aby zakończyć **XD Demo**, naciśnij przycisk **EXIT**.

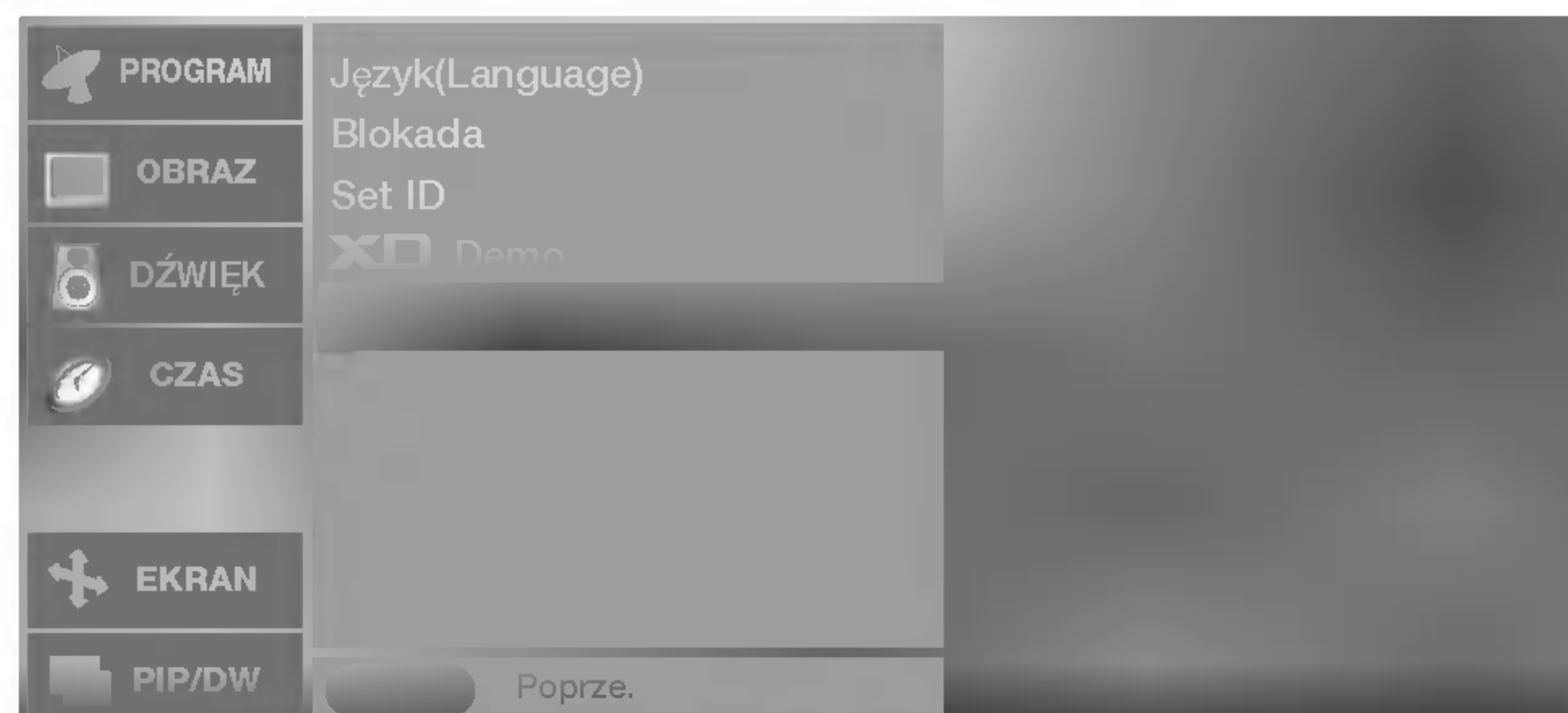
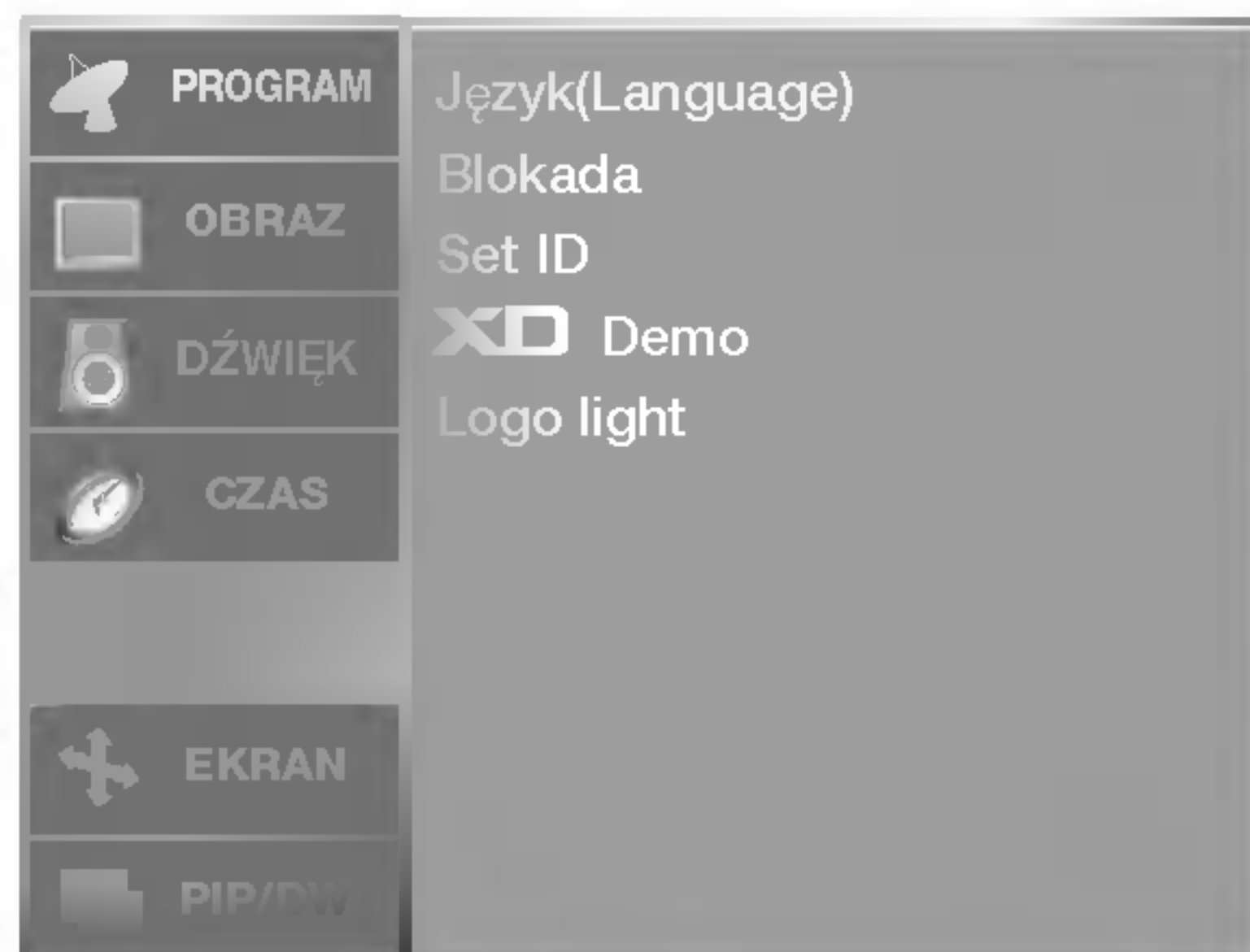

- Jeśli wybierzesz ustawienie **Wł.**, logo na panelu przednim telewizora zostanie podświetlone.

- 1** Naciśnij przycisk **MENU**, a następnie przycisk ▲ / ▼, aby wybrać menu **SPECJAL..**
- 2** Naciśnij przycisk ►, a następnie przycisk ▲ / ▼, aby wybrać polecenie **Logo light**.
- 3** Naciśnij przycisk ► a następnie przycisk ▲ / ▼, aby wybrać ustawienie **Wł.** lub **Wył..**
- 4** Naciśnij przycisk **EXIT**, aby powrócić do normalnego oglądania telewizji.

Menu SCREEN (Ekran)



- Funkcja **Auto. Konfiguracja** jest dostępna tylko w trybie DVI PC (RGB).
- Ta funkcja umożliwia automatyczną regulację położenia obrazu i minimalizuje drgania obrazu.
- Jeśli po regulacji obraz nadal jest nieprawidłowy, nie oznacza to nieprawidłowego funkcjonowania telewizora — wymaga on jedynie dalszej regulacji.
- Możliwość automatycznego dostosowania położenia ekranu, zegara i fazy. (Podczas automatycznej konfiguracji wyświetlany obraz zniknie na kilka sekund).

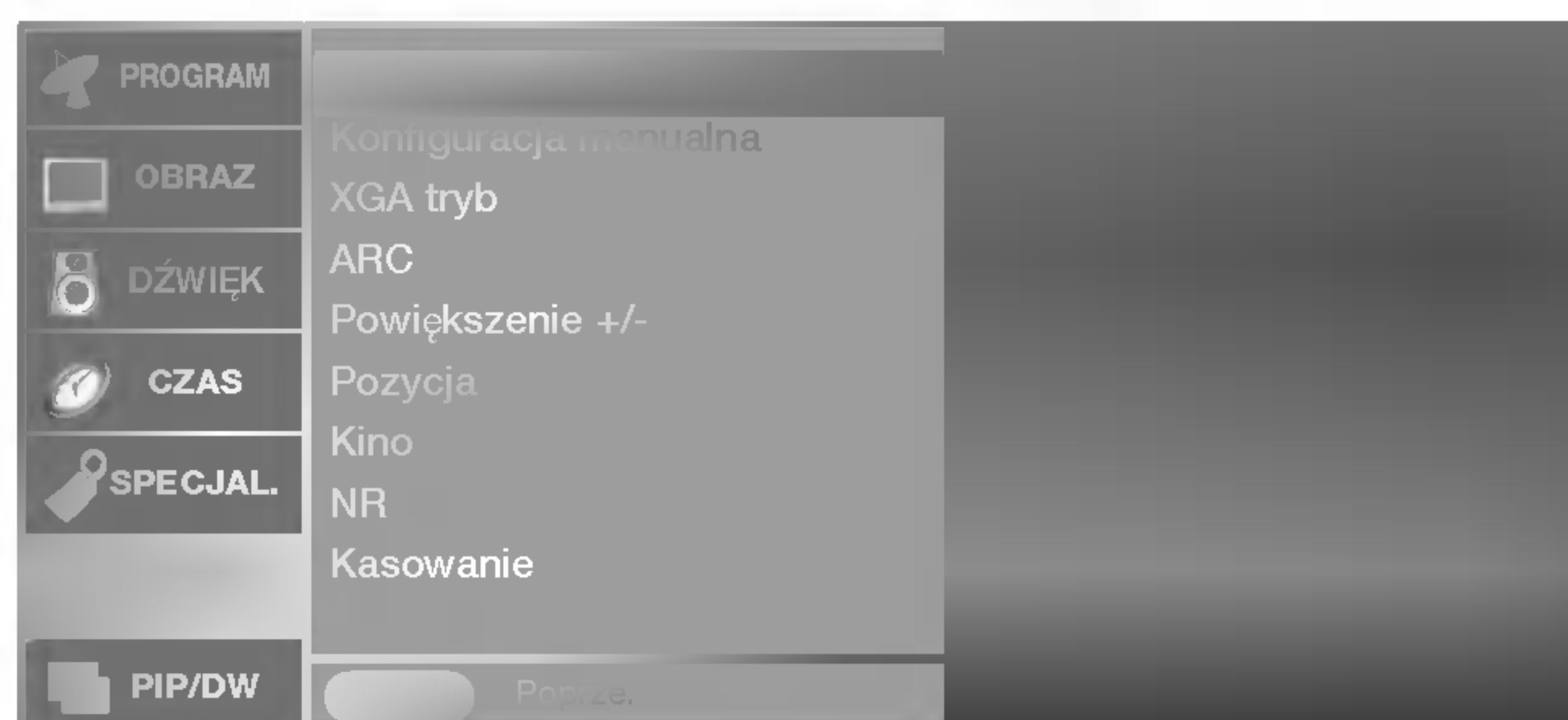

- 1 Naciśnij przycisk **MENU**, a następnie przycisk **▲ / ▼**, aby wybrać menu **EKRAN**.
- 2 Naciśnij przycisk **▶**, a następnie przycisk **▲ / ▼**, aby wybrać polecenie **Auto. Konfiguracja**.
- 3 Naciśnij przycisk **▶** aby uruchomić funkcję **Auto. Konfiguracja**.
 - Jeśli położenie obrazu nadal będzie nieprawidłowe, należy ponownie przeprowadzić automatyczną regulację.



- Funkcja **Konfiguracja manualna** jest dostępna tylko w trybie DVI PC (RGB) lub Component (480p, 576p, 720p, 1080i).
- Jeśli po przeprowadzeniu automatycznej regulacji obraz nie jest wyraźny (w szczególności jeśli wyświetlane litery drżą), należy ręcznie wyregulować fazę obrazu.
- Aby poprawić rozmiar ekranu, dostosuj ustawienie **Zegar**.
- W trybie **Component[480i, 576i]** funkcje **H-Pozycja** i **V-Pozycja** są niedostępne.

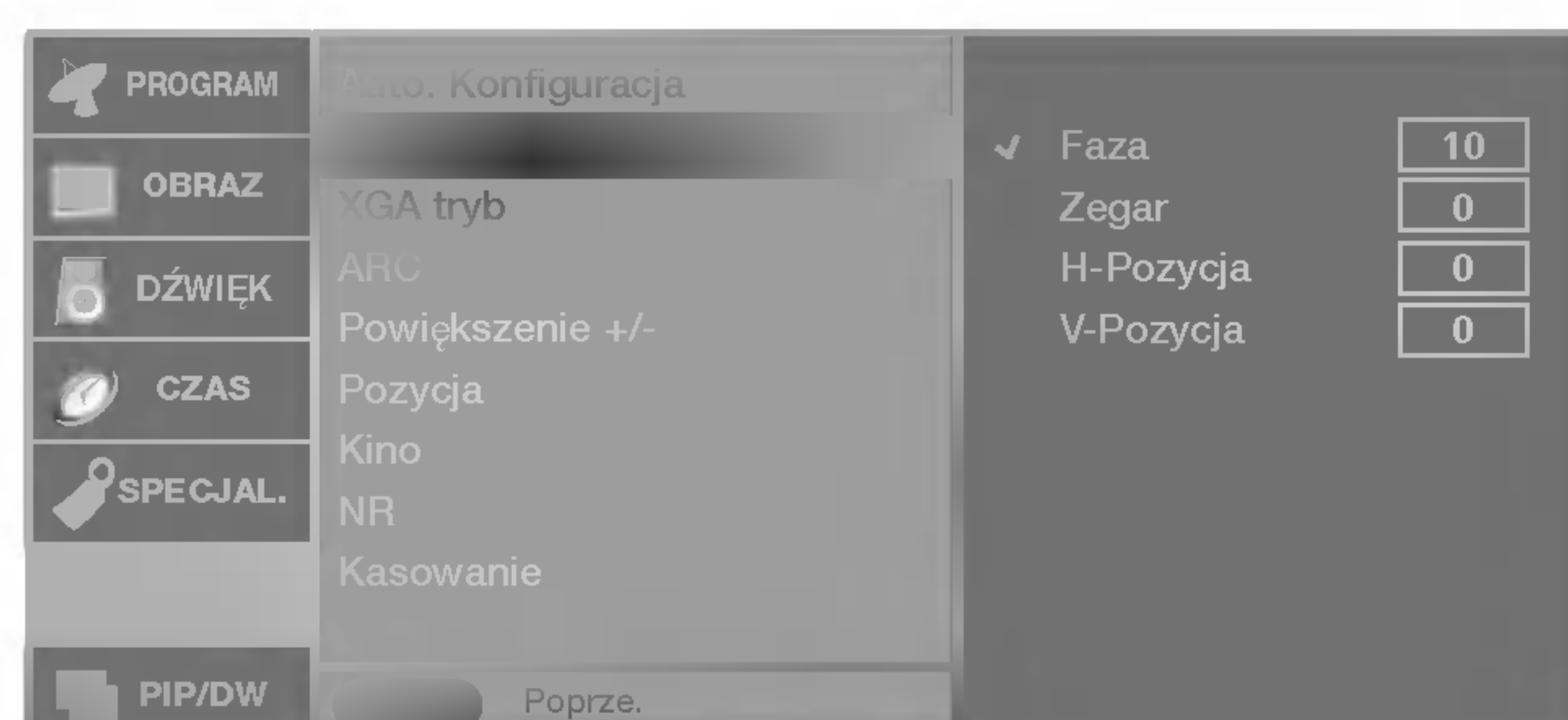

- 1 Naciśnij przycisk **MENU**, a następnie przycisk **▲ / ▼**, aby wybrać menu **EKRAN**.
- 2 Naciśnij przycisk **▶**, a następnie przycisk **▲ / ▼**, aby wybrać polecenie **Konfiguracja manualna**.
- 3 Naciśnij przycisk **▶**, a następnie za pomocą przycisku **▲ / ▼** zaznacz opcję **Faza**, **Zegar**, **H-Pozycja** lub **V-Pozycja**.
 - **Faza** : Ta funkcja umożliwia usunięcie poziomych szumów oraz oczyszczenie lub wyostrenie obrazu znaków.
 - **Zegar** : Ta funkcja służy do minimalizacji pionowych pasków lub pasm widocznych na tle ekranu. Zmienia też poziomy wymiar ekranu.
 - **H-Pozycja / V-Pozycja** : Ta funkcja służy do przesuwania obrazu w lewo/prawo i w górę/dół.
- 4 Naciśnij przycisk **◀ / ▶**, aby odpowiednio wyregulować obraz. Ustawienia będą zapisane pod nazwą stanu obrazu Użytkownik.
- 5 Naciśnij przycisk **EXIT**, aby powrócić do normalnego oglądania telewizji.

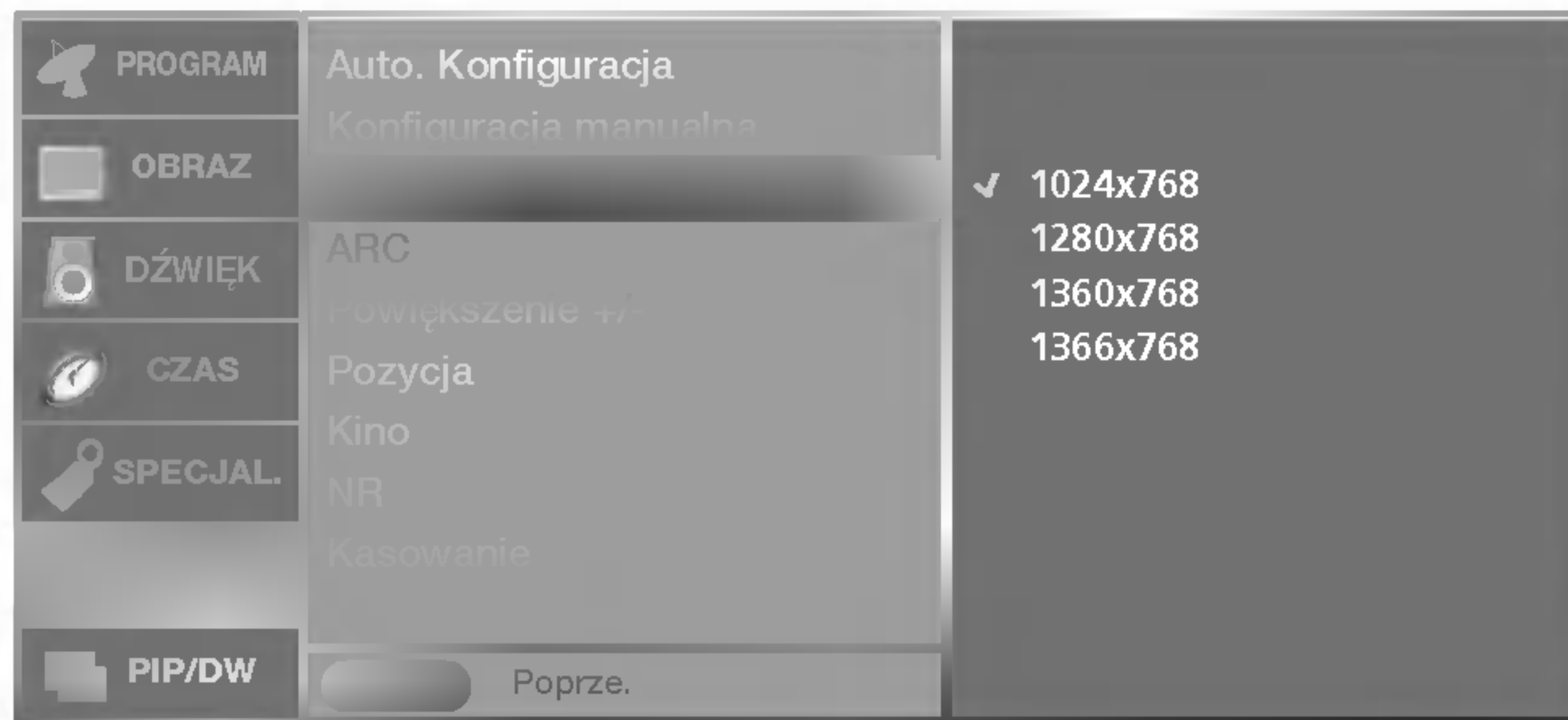

- Funkcja **XGA Tryb** jest dostępna tylko w trybie DVI PC (RGB) i XGA/WXGA.

- W celu uzyskania lepszej jakości obrazu wybierz tryb odpowiadający rozdzielczości komputera.

- 1 Naciśnij przycisk **MENU**, a następnie przycisk **▲ / ▼**, aby wybrać menu **EKRAN**.
- 2 Naciśnij przycisk **▶**, a następnie przycisk **▲ / ▼**, aby wybrać polecenie **XGA Tryb**.
- 3 Naciśnij przycisk **▶**, a następnie za pomocą przycisku **▲ / ▼** wybierz odpowiedni tryb.
Od tego momentu rozpoczyna się regulacja.

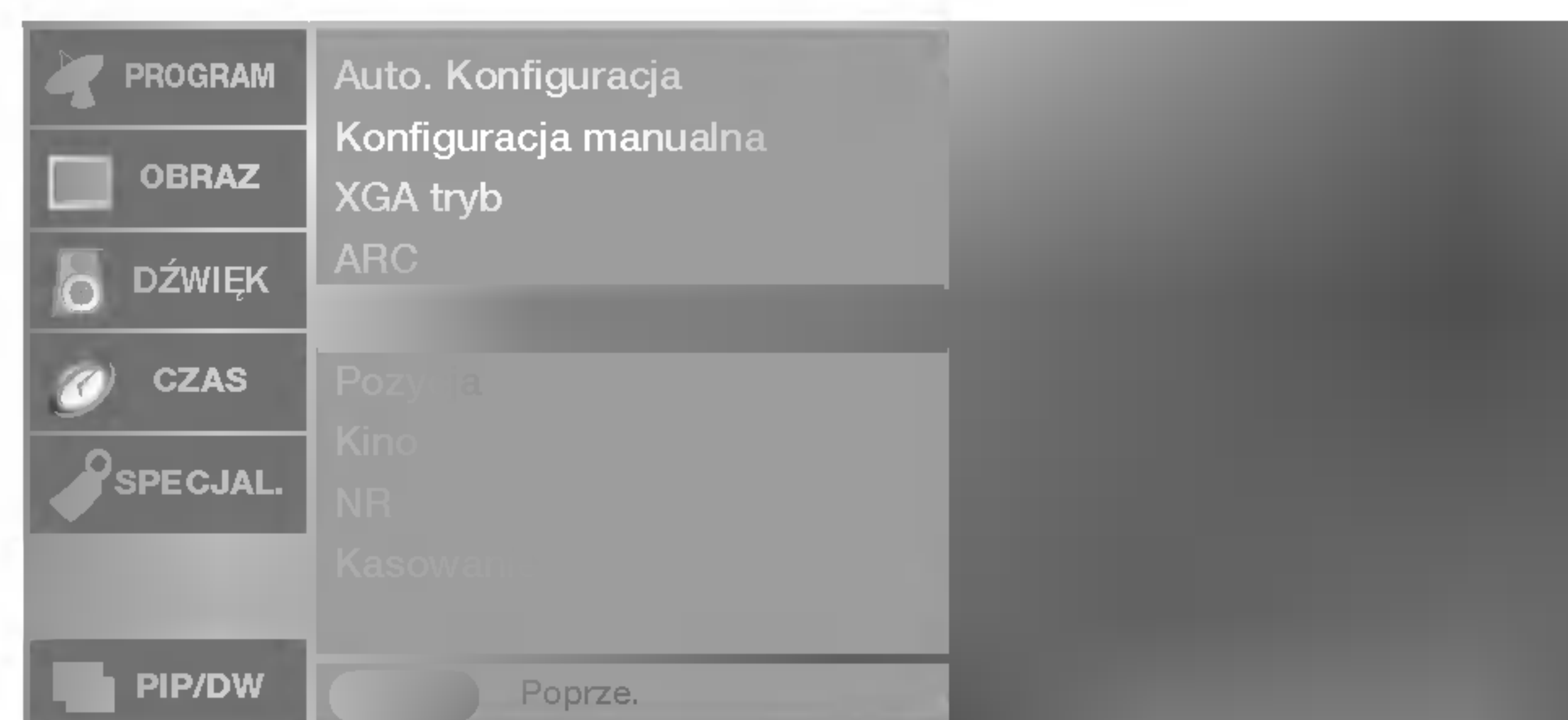
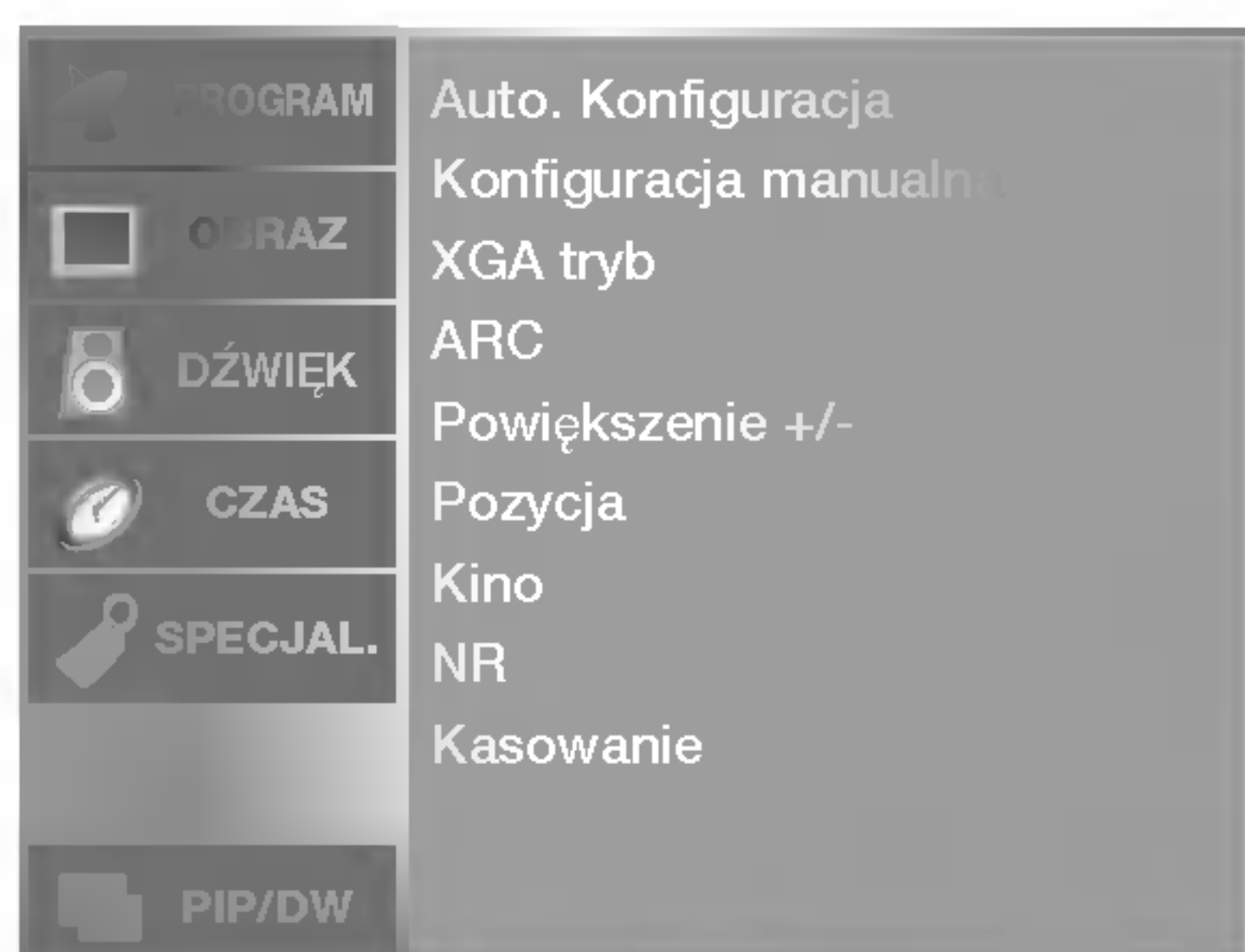

- Podczas powiększania lub pomniejszania obrazu, na ekranie może być wyświetlany nienaturalny obraz.

- Rozmiar obrazu można też zwiększyć lub zmniejszyć za pomocą przycisku **Zoom+/Zoom-** na pilocie, a następnie w trybie powiększonego obrazu można wyregulować położenie obrazu głównego za pomocą przycisków **▲ / ▼** i **◀ / ▶**.

- Funkcja **Powiększenie +/-** nie jest dostępna w trybie DVI PC.

- 1 Naciśnij przycisk **MENU**, a następnie przycisk **▲ / ▼**, aby wybrać menu **EKRAN**.
- 2 Naciśnij przycisk **▶**, a następnie przycisk **▲ / ▼**, aby wybrać polecenie **Powiększenie +/-**.
- 3 Naciśnij przycisk **▶**, a następnie przycisk **◀ / ▶**, aby zwiększyć lub zmniejszyć rozmiar obrazu.
• Zakres dopuszczalnych regulacji powiększenia wynosi od 100 do 300.
- 4 Naciśnij przycisk **EXIT**, aby powrócić do normalnego oglądania telewizji.

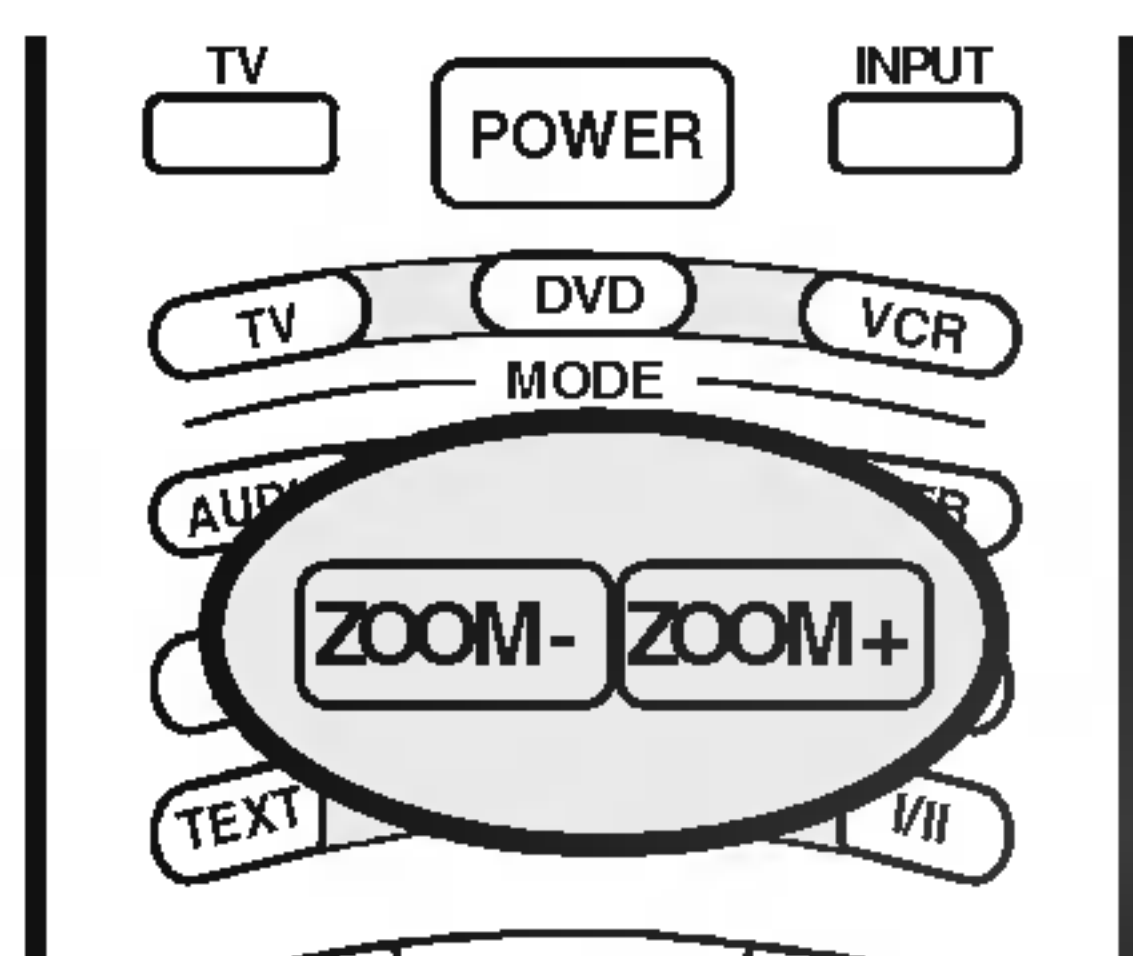

Menu SCREEN (Ekran)

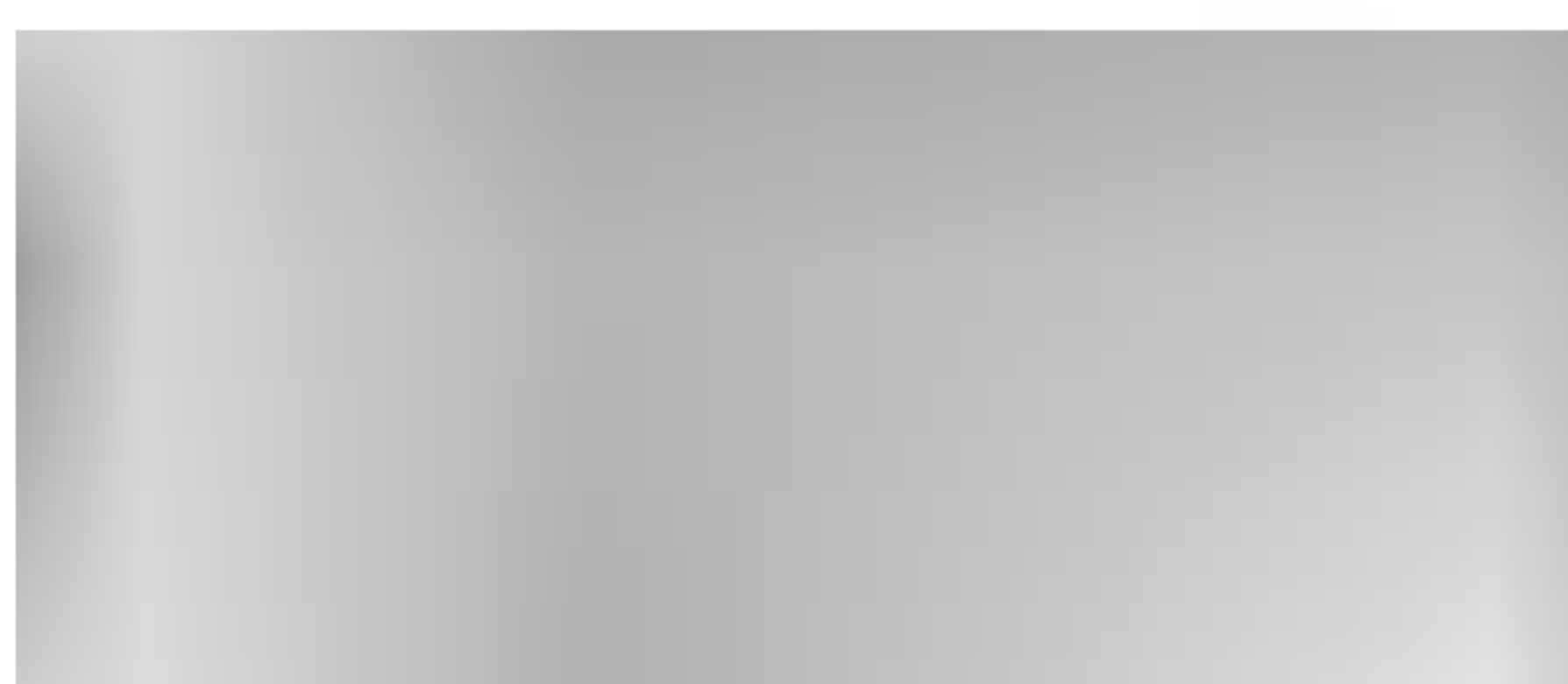
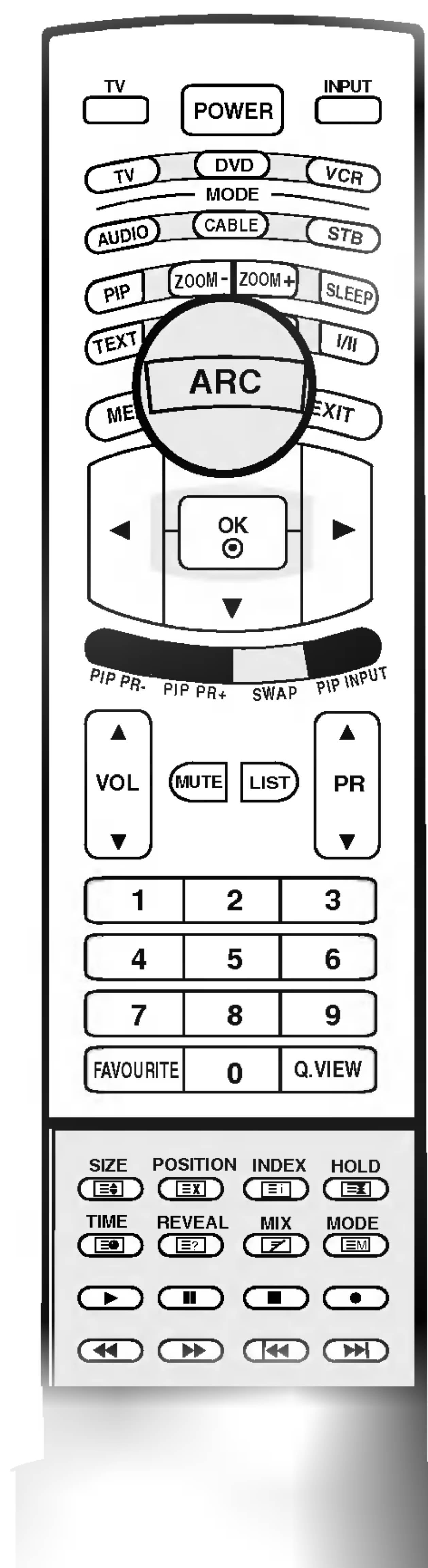

- Telewizję można oglądać w różnych formatach obrazu: **Specjalny, Pełny, Oryginalny, 4:3, 16:9, 14:9, Zoom**.
- Naciskaj kilkakrotnie przycisk **ARC**, aby wybrać żądany format obrazu.
- Tryb ARC można również zmienić w menu **EKRAN**.

Specjalny

Kiedy odbiornik otrzyma sygnał obrazu szerokoekranowego, ta opcja umożliwi dostosowanie obrazu w poziomie, w proporcjach nie liniowych, tak aby wypełnił ekran.

Pełny

Kiedy odbiornik otrzyma sygnał obrazu szerokoekranowego, ta opcja umożliwi dostosowanie obrazu w poziomie lub w pionie, w proporcjach liniowych, tak aby całkowicie wypełnił ekran.

Oryginalny

Kiedy odbiornik otrzyma sygnał obrazu szerokoekranowego, automatycznie przełączy się na format obrazu, który zostanie przesłany.

4:3

Format obrazu 4:3 jest formatem ekranu standardowego odbiornika telewizyjnego.

16:9

Tryb 16:9 jest przystosowany do oglądania filmów kinowych (format obrazu 16:9) oraz zwykłych programów telewizyjnych. Proporcje ekranu 16:9 są wyświetlane w zwykły sposób, natomiast ekran 4:3 jest powiększany z lewej i prawej strony, aby ekran 16:9 był cały wypełniony.

14:9

Tryb 14:9 jest przystosowany do zwykłych programów telewizyjnych i obrazów w formacie 14:9.

Ekran 14:9 wyświetla się tak jak ekran 4:3, ale powiększenie następuje na dole i górze oraz z lewej i prawej strony obrazu.

Zoom

Funkcja Zoom umożliwia oglądanie w formacie kinowym na całym ekranie. Normalny format obrazu 4:3 jest powiększany tak, aby wypełnić cały ekran, lecz krawędzie górna i dolna są tracone.

Uwaga

- W trybie PC (DVI lub HDMI) są dostępne tylko współczynniki proporcji ekranu **16:9** i **4:3**.
- W trybie DW (z podwójnym oknem) funkcja ARC nie jest dostępna.
- W trybie Component są dostępne tylko współczynniki **4:3, 16:9** i **Zoom** (Powiększenie).

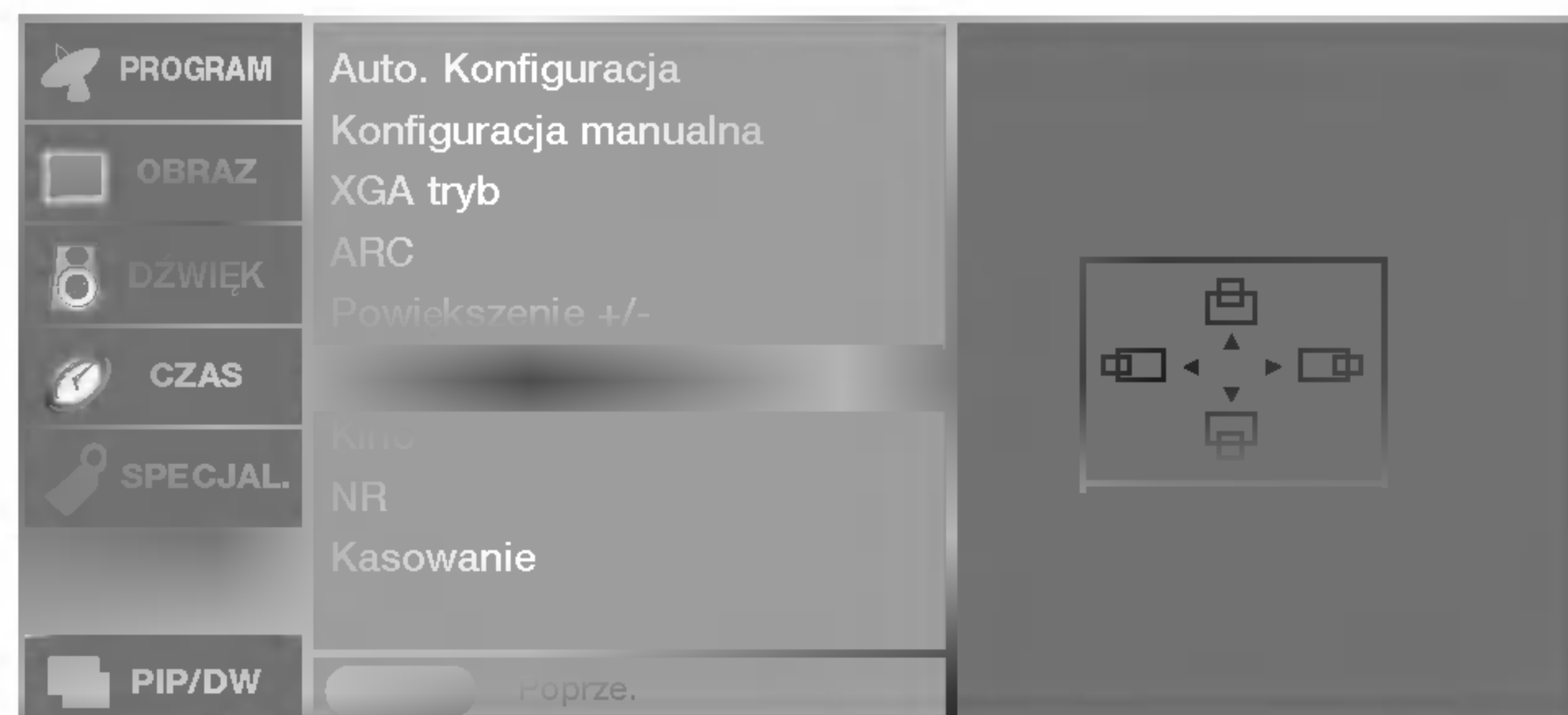

-Gdy ekran jest powiększony, można zmienić położenie obrazu.

-Funkcja **Pozycja** nie jest dostępna w trybie DVI PC.

- 1 Naciśnij przycisk **MENU**, a następnie przycisk **▲ / ▼**, aby wybrać menu **EKRAN**.
- 2 Naciśnij przycisk **▶**, a następnie przycisk **▲ / ▼**, aby wybrać polecenie **Pozycja**.
- 3 Naciśnij przycisk **▶**, a następnie za pomocą przycisku **▲ / ▼ / ◀ / ▶** ustaw pozycję.
- 4 Naciśnij przycisk **EXIT**, aby powrócić do normalnego oglądania telewizji.

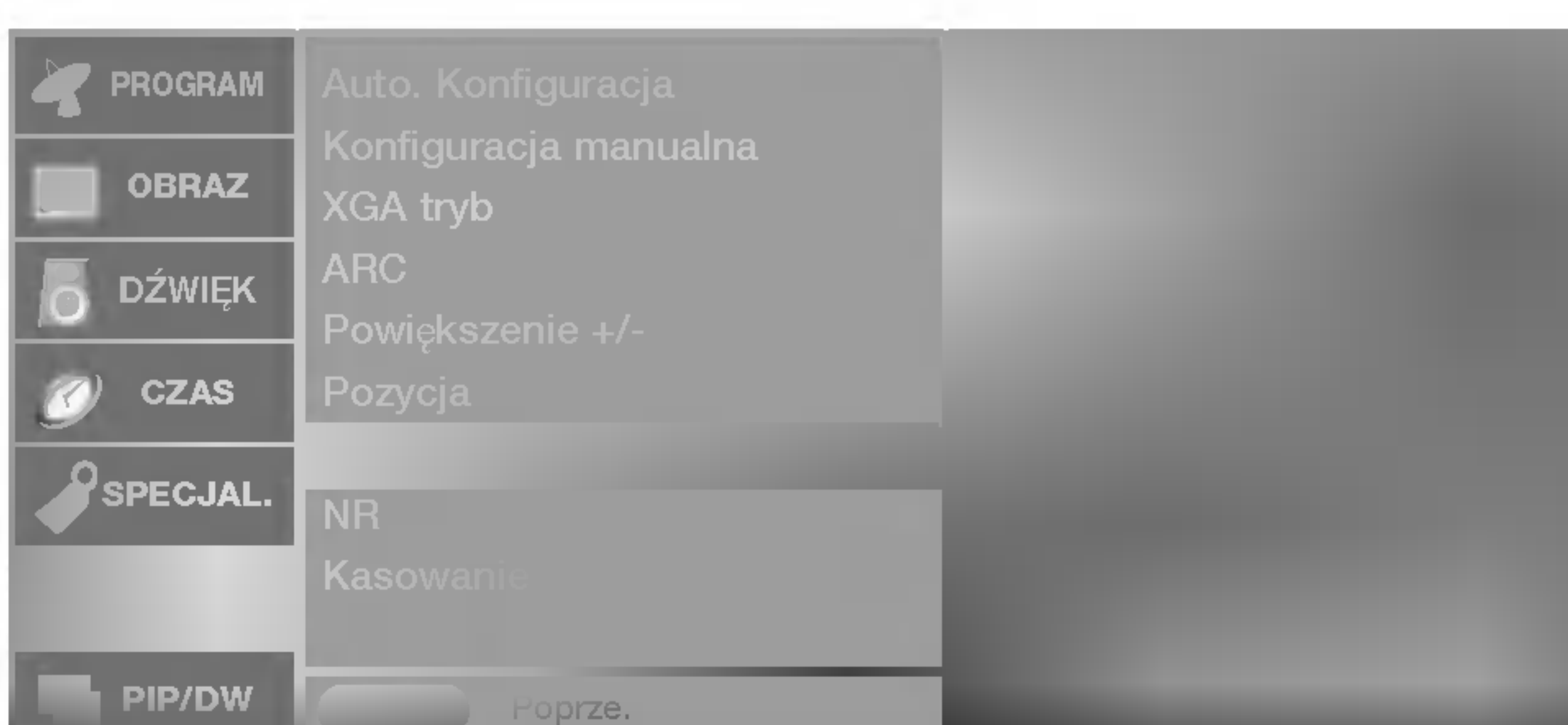

- Podczas oglądania filmu ta funkcja wybiera ustawienia zapewniające najlepszą jakość obrazu.

- Funkcja **Kino** jest dostępna w trybach **TV, AV, S-Video i Component (480i, 576i)**.

- 1 Naciśnij przycisk **MENU**, a następnie przycisk **▲ / ▼**, aby wybrać menu **EKRAN**.
- 2 Naciśnij przycisk **▶**, a następnie przycisk **▲ / ▼**, aby wybrać polecenie **Kino**.
- 3 Naciśnij przycisk **▶** a następnie przycisk **▲ / ▼**, aby wybrać ustawienie **Wł.** lub **Wyt.**.
- 4 Naciśnij przycisk **EXIT**, aby powrócić do normalnego oglądania telewizji.

Menu SCREEN (Ekran)

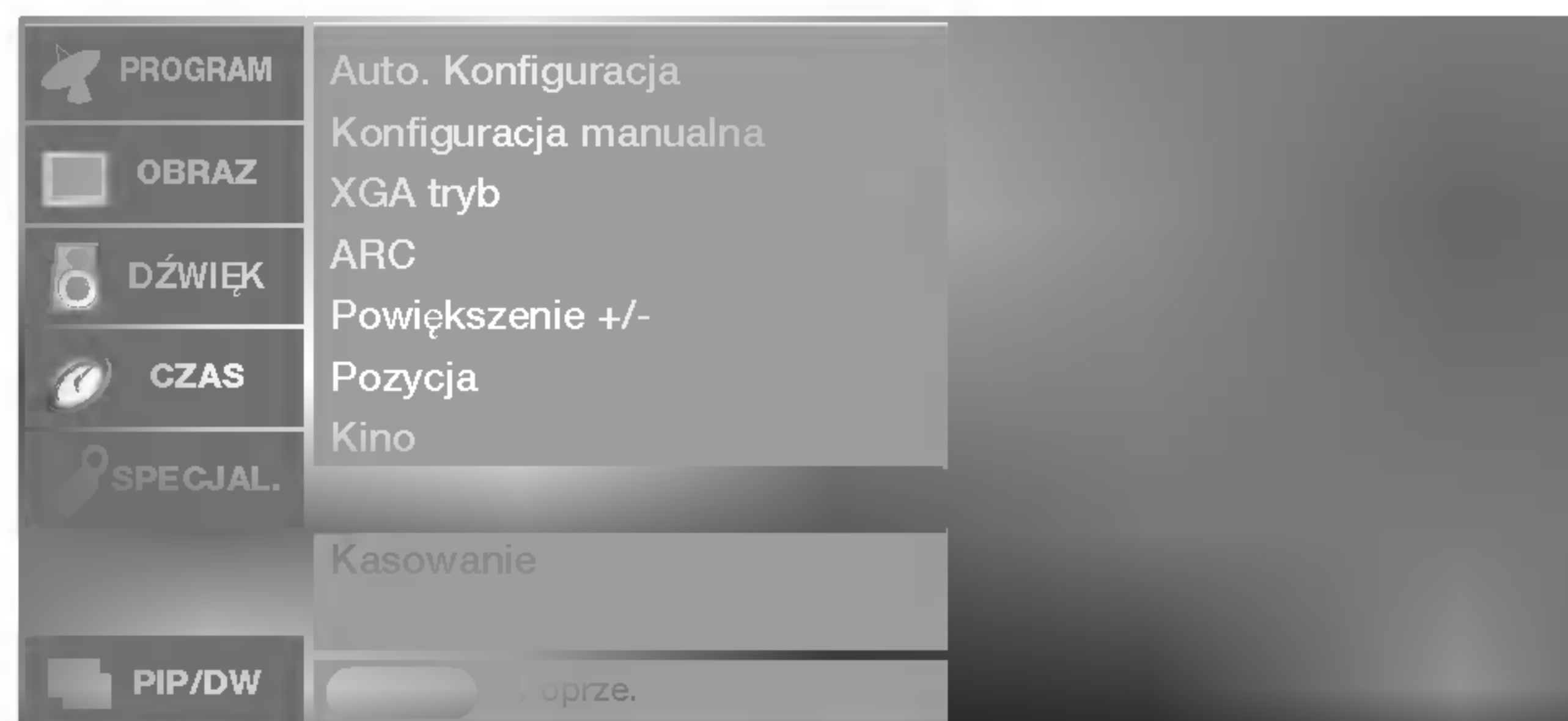

- Można wybrać opcje **3D NR** (Redukcja zakłóceń 3D) lub **MPEG NR** (Redukcja zakłóceń MPEG), aby zmniejszyć zakłócenia obrazu, które mogą pojawiać się na ekranie w czasie oglądania telewizji.

- Ta funkcja jest niedostępna w trybach **DVI PC** oraz **HDMI PC**.

- Opcja **3D NR** (Redukcja zakłóceń 3D) jest niedostępna w trybach **Component**, **DVI DTV** oraz **HDMI DTV**.

1 Naciśnij przycisk **MENU**, a następnie przycisk **▲ / ▼**, aby wybrać menu **EKRAN**.

2 Naciśnij przycisk **▶**, a następnie przycisk **▲ / ▼**, aby wybrać polecenie **NR**

3 Naciśnij przycisk **▶** a następnie przycisk **▲ / ▼**, aby wybrać ustawienie **3D NR** lub **MPEG NR**.

4 Wprowadź odpowiednie zmiany, naciskając przycisk **◀ / ▶**.

- Zakres regulacji ustawienia **3D NR** wynosi od 0 do 2.
- Zakres regulacji ustawienia **MPEG NR** wynosi od 0 do 15.

5 Naciśnij przycisk **EXIT**, aby powrócić do normalnego oglądania telewizji.

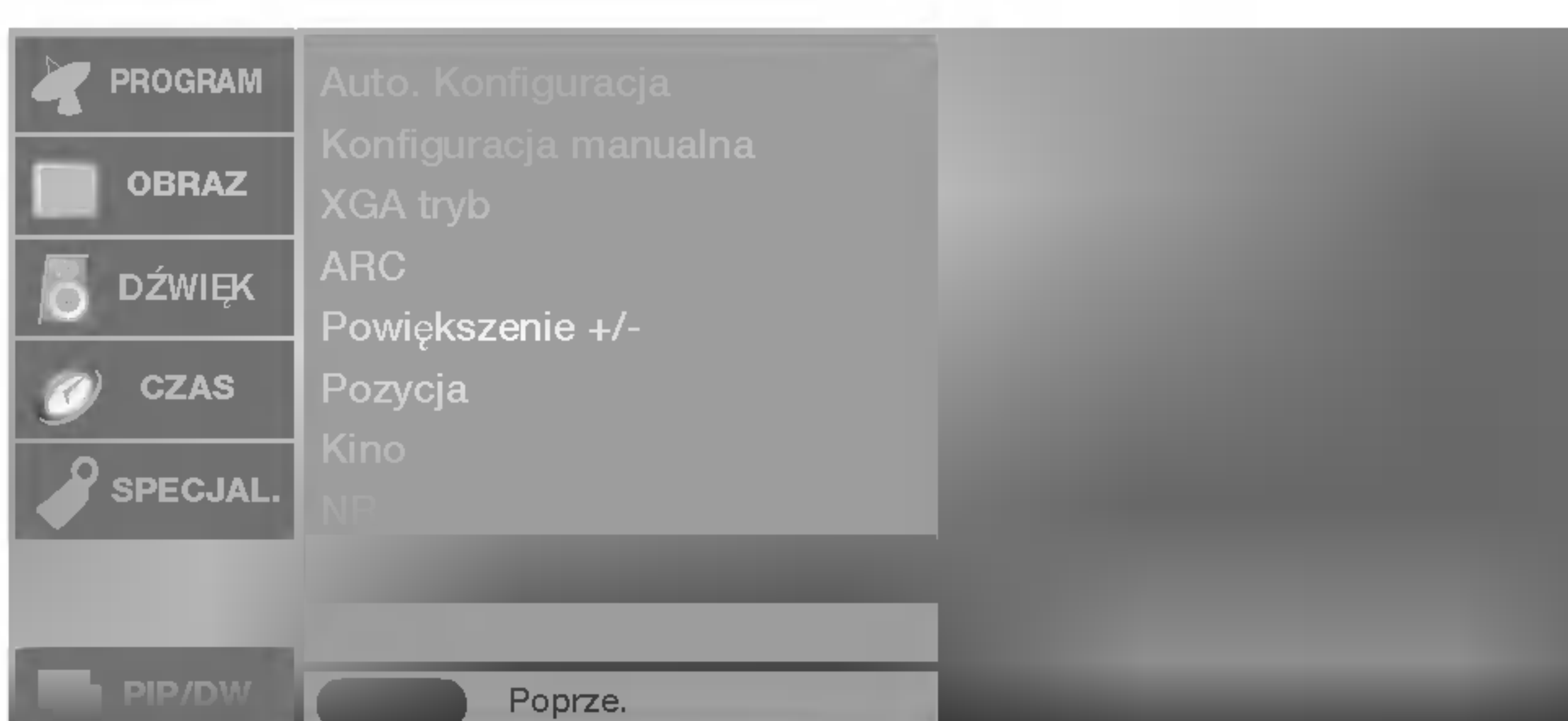

- Można zainicjować ustawienia *Powiększenie +/-*, *Pozycja*, *Konfiguracja manualna*, *rozmiar i pozycję obrazu PIP* oraz *rozmiar obrazu wewnętrznego wyświetlanego w trybie dwóch obrazów*.

- Ta funkcja działa w każdym trybie. Powoduje inicjowanie wyregulowanych wartości.

1 Naciśnij przycisk **MENU**, a następnie przycisk **▲ / ▼**, aby wybrać menu **EKRAN**.

2 Naciśnij przycisk **▶**, a następnie przycisk **▲ / ▼**, aby wybrać polecenie **Kasowanie**.

3 Naciśnij przycisk **▶**, aby rozpocząć przywracanie ustawień fabrycznych **Kasowanie**.
Zostanie wyświetlony tekst **OK**.

Menu PIP (obraz w obrazie)/DW (podwójne okno)

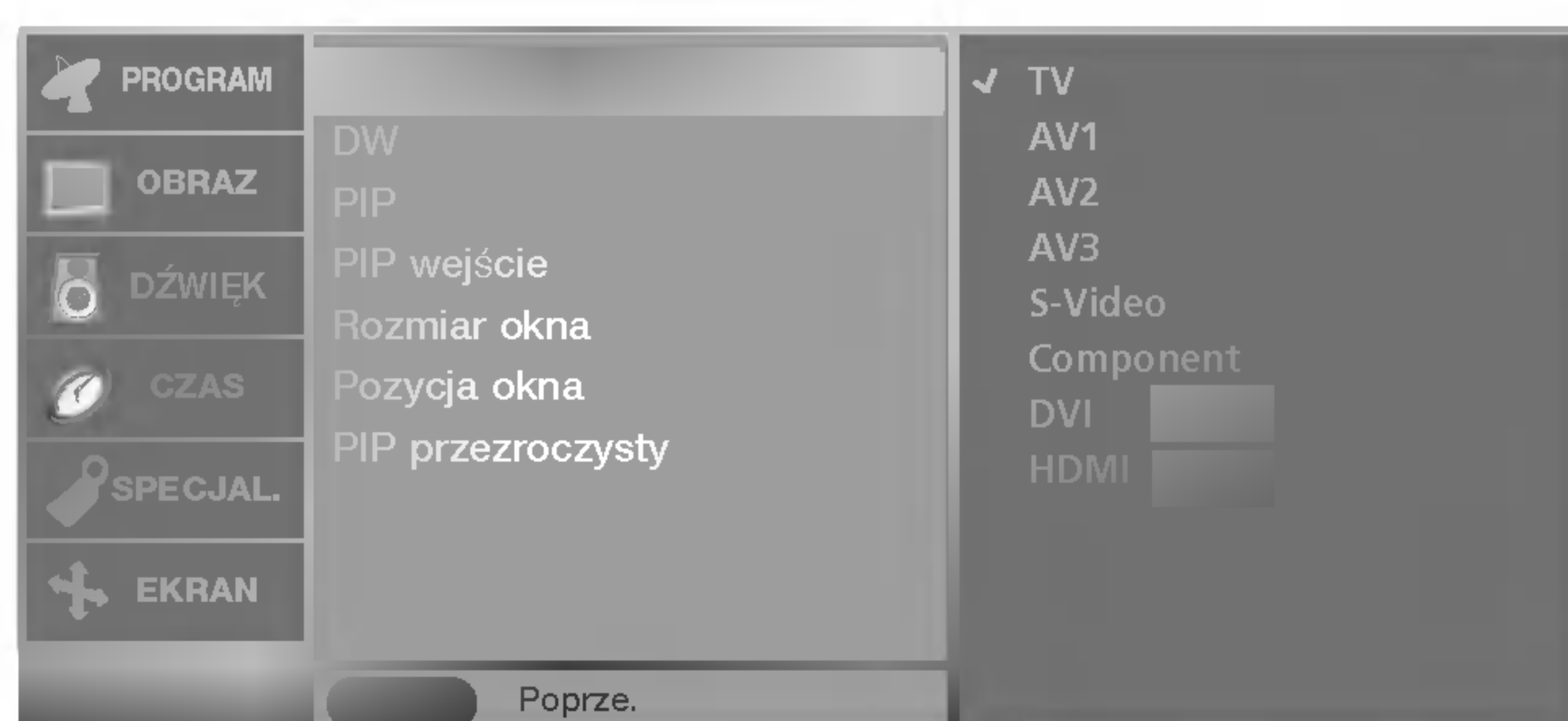
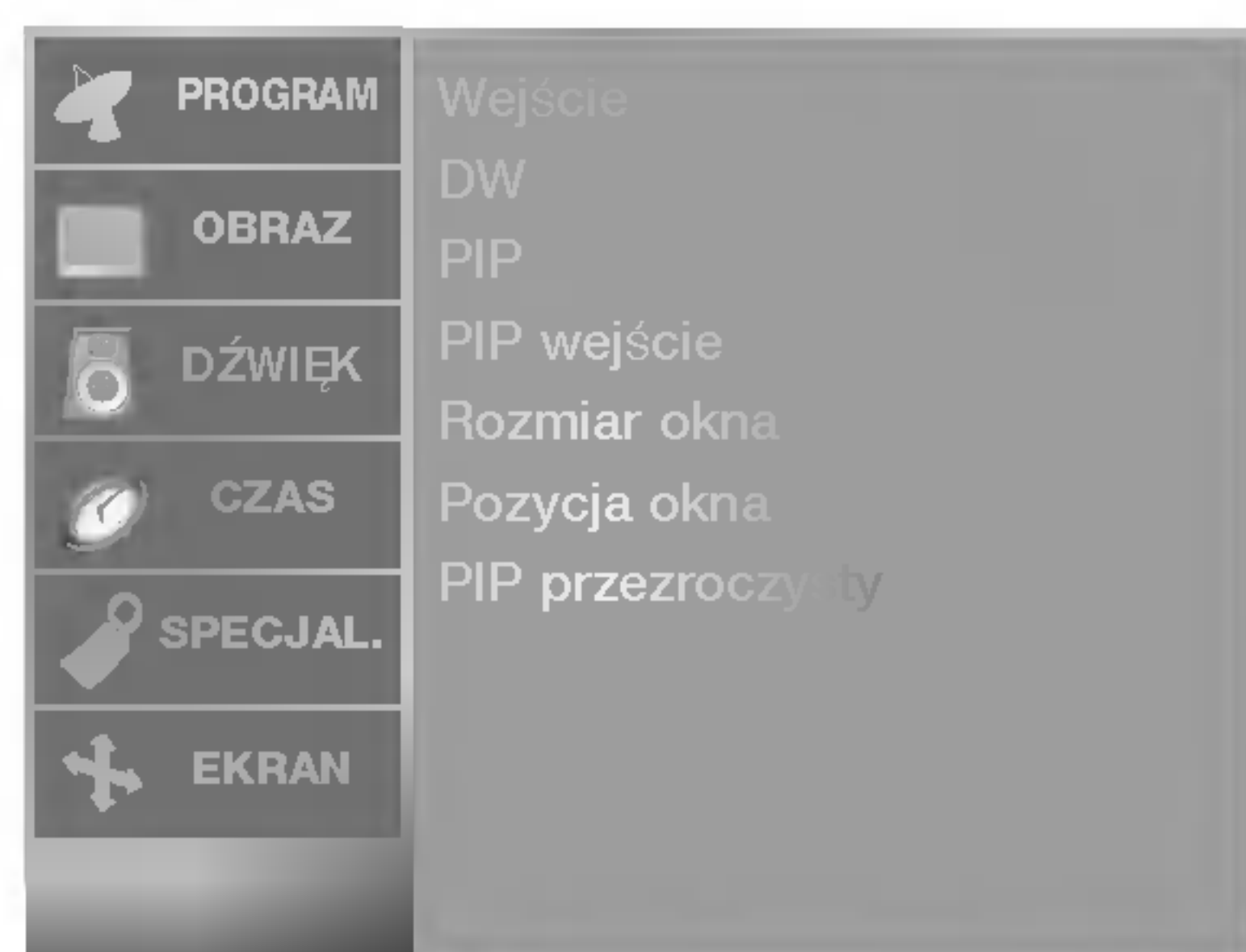

- Sygnał wejściowy można wybrać także za pomocą przycisku **INPUT** (Wejście) na pilocie zdalnego sterowania.

- 1 Naciśnij przycisk **MENU**, a następnie przycisk **▲ / ▼**, aby wybrać menu **PIP/DW**.
- 2 Naciśnij przycisk **▶**, a następnie przycisk **▲ / ▼**, aby wybrać polecenie **Wejście**.
- 3 Naciśnij przycisk **▶**, a następnie za pomocą przycisku **▲ / ▼** wybierz opcję **TV, AV1, AV2, AV3, S-Video, Component, DVI PC/DVI DTV** lub **HDMI PC/HDMI DTV**.
- 4 Naciśnij przycisk **EXIT**, aby powrócić do normalnego oglądania telewizji.

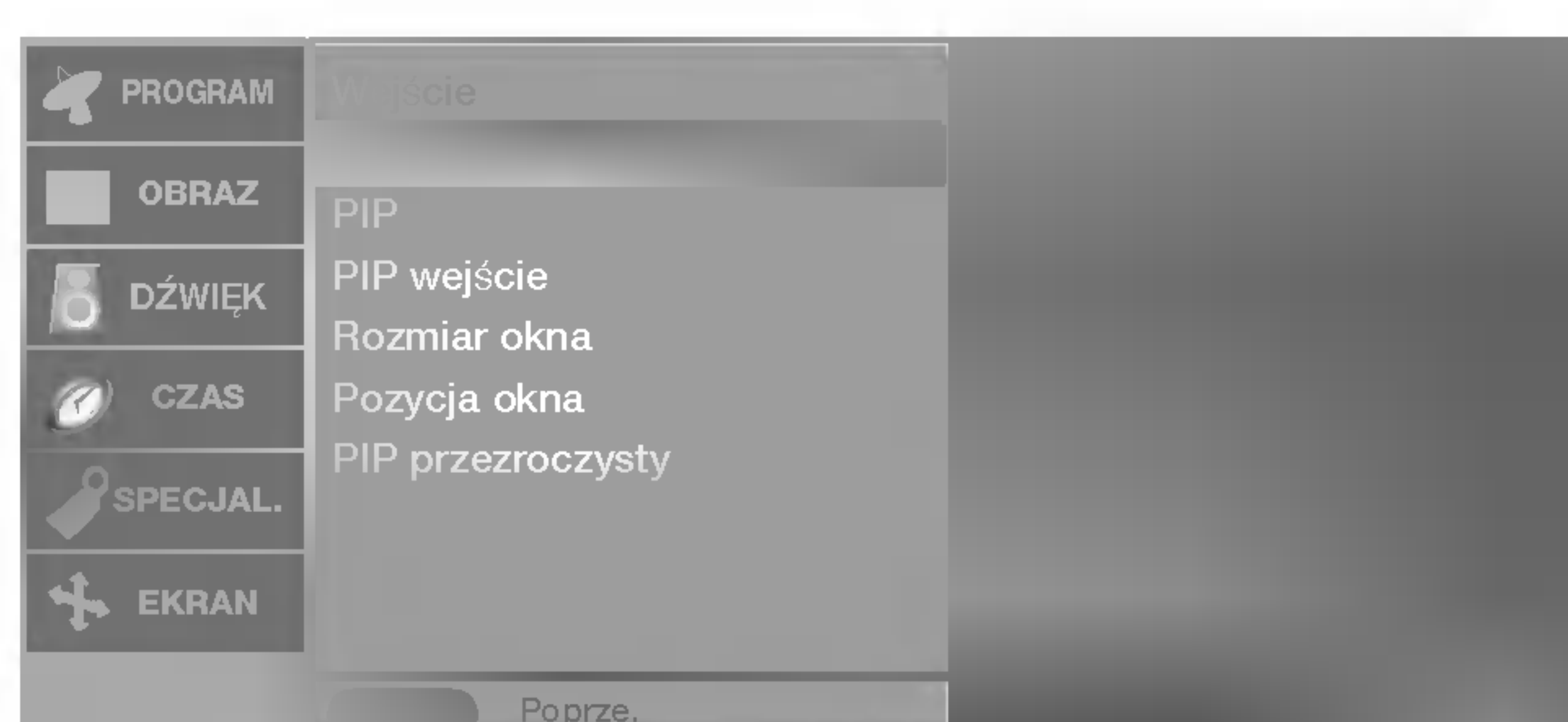

- Funkcja **PIP** umożliwia oglądanie na ekranie telewizora obrazu z dwóch źródeł równocześnie. Jedno źródło będzie większe, a drugie będzie wyświetlane jako mniejszy, wklejony obraz.

- W trybie **DW** (podwójne okno) ekran jest podzielony na dwie części, co umożliwia wyświetlanie na ekranie telewizora obrazów z dwóch źródeł równocześnie. Każde źródło ma do dyspozycji połowę ekranu.

- Funkcję **DW/PIP** można włączyć także za pomocą przycisku **PIP** na pilocie zdalnego sterowania.

- 1 Naciśnij przycisk **MENU**, a następnie przycisk **▲ / ▼**, aby wybrać menu **PIP/DW**.
- 2 Naciśnij przycisk **▶** a następnie przycisk **▲ / ▼**, aby wybrać ustawienie **DW** lub **PIP**.
- 3 Naciśnij przycisk **▶**, a następnie zaznacz opcję za pomocą przycisku **▲ / ▼**.
- 4 Naciśnij przycisk **EXIT**, aby powrócić do normalnego oglądania telewizji.

Menu PIP (obraz w obrazie)/DW (podwójne okno)

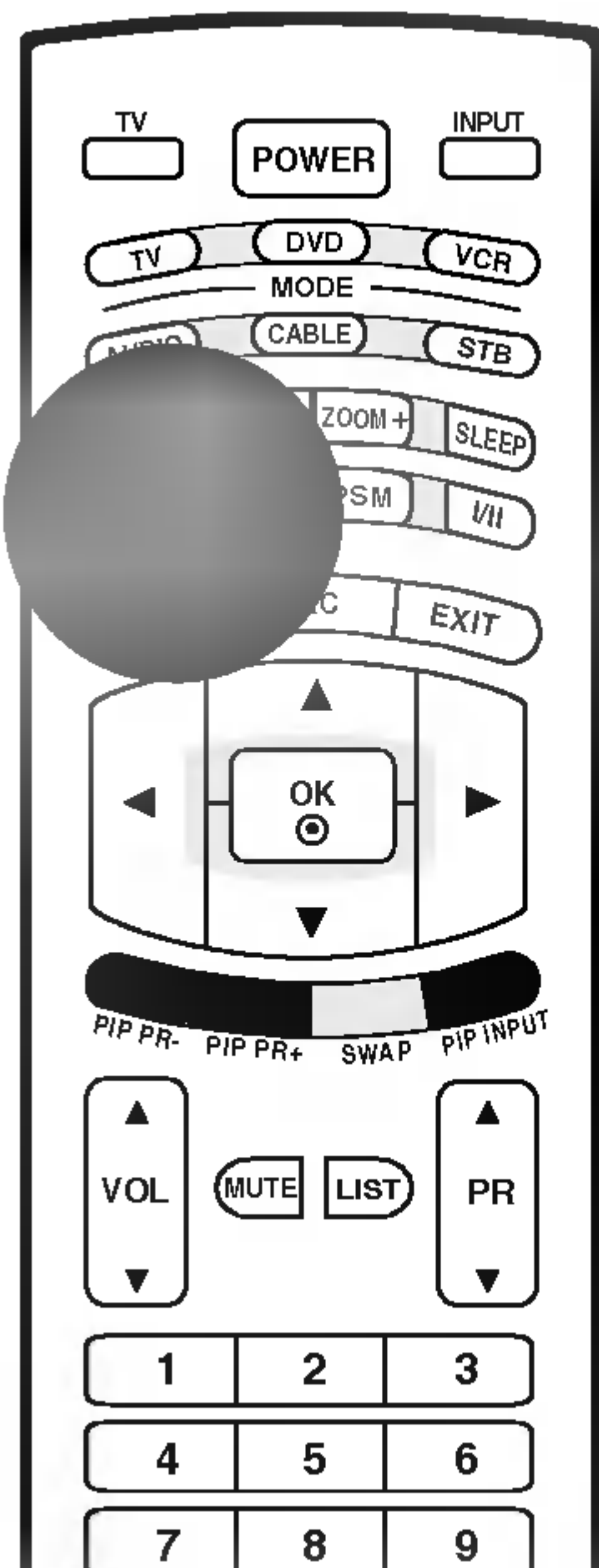

■ Naciśnij przycisk **PIP**, aby przejść do obrazu wewnętrznego. Za każdym razem, gdy naciskasz przycisk PIP, opcje PIP zmieniają się w następujący sposób. W trybie PIP można słuchać dźwięku do głównego obrazu. Aby usłyszeć dźwięk do obrazu wewnętrznego, należy zamienić obraz główny i wewnętrzny.

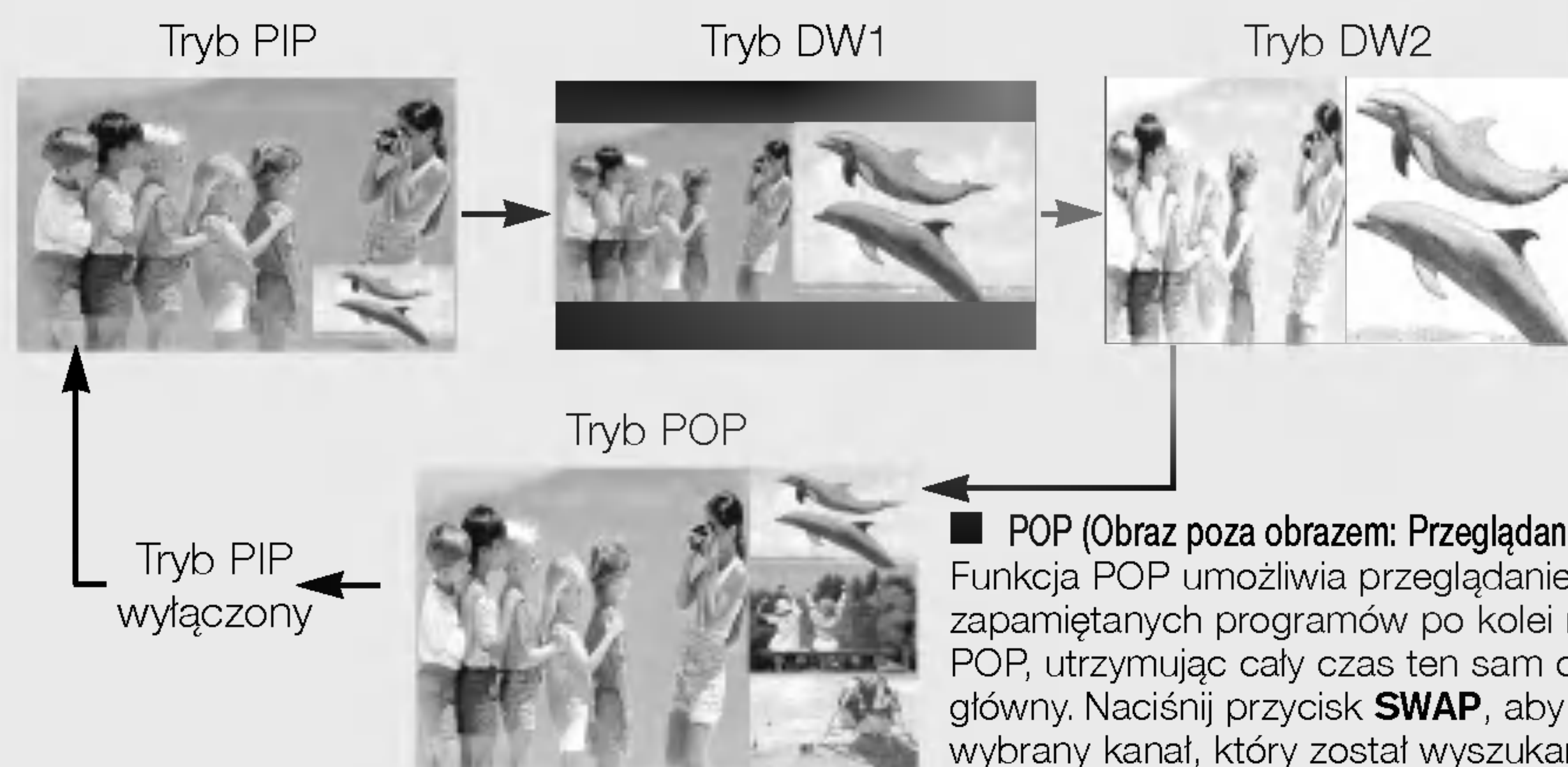

■ **POP (Obraz poza obrazem: Przeglądanie programów)**
Funkcja POP umożliwia przeglądanie zapamiętanych programów po kolei na ekranie 3 POP, utrzymując cały czas ten sam obraz główny. Naciśnij przycisk **SWAP**, aby powiększyć wybrany kanał, który został wyszukany na ekranie POP, w celu oglądania go w głównym obrazie.

Uwaga: Przed użyciem trybu POP należy uruchomić funkcję Strojenie auto.

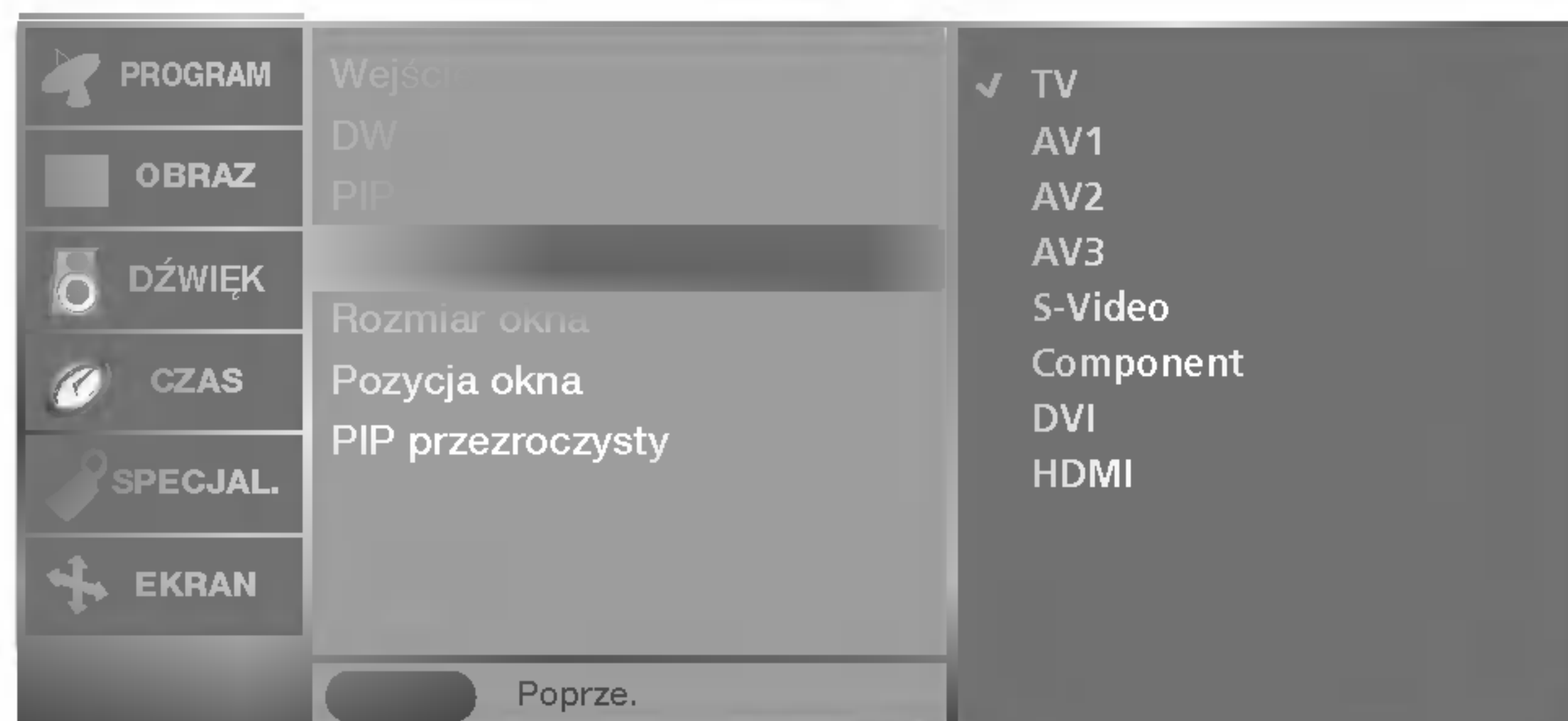
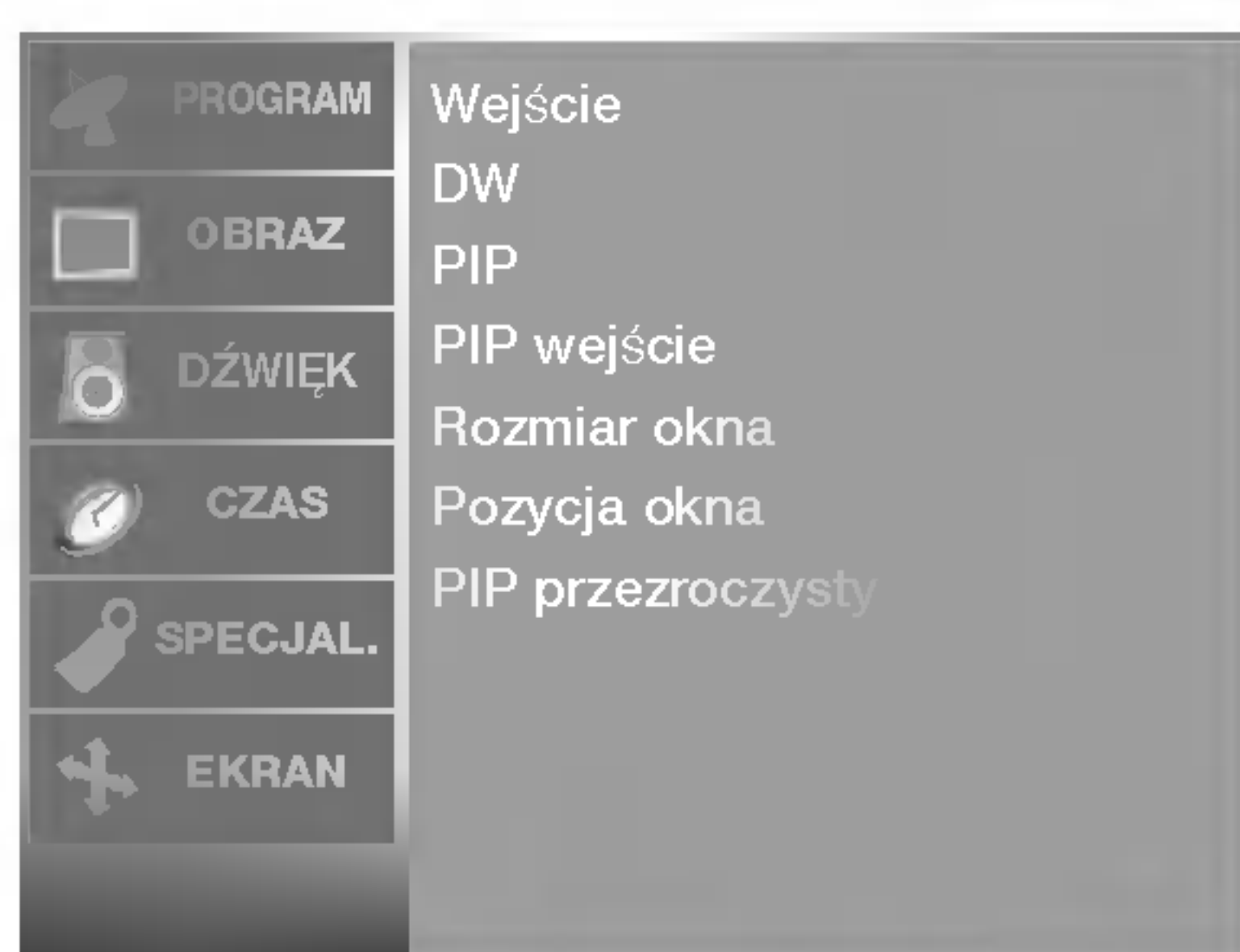

- Sygnał wejściowy obrazu wewnętrznego można wybierać także za pomocą przycisku **PIP INPUT** (Wejście) na pilocie zdalnego sterowania.

- 1 Naciśnij przycisk **MENU**, a następnie przycisk **▲ / ▼**, aby wybrać menu **PIP/DW**.
- 2 Naciśnij przycisk **▶**, a następnie przycisk **▲ / ▼**, aby wybrać polecenie **PIP wejście**.
- 3 Naciśnij przycisk **▶**, a następnie za pomocą przycisku **▲ / ▼** wybierz opcję **TV, AV1, AV2, AV3, S-Video, Component, DVI** lub **HDMI**.
- 4 Naciśnij przycisk **EXIT**, aby powrócić do normalnego oglądania telewizji.

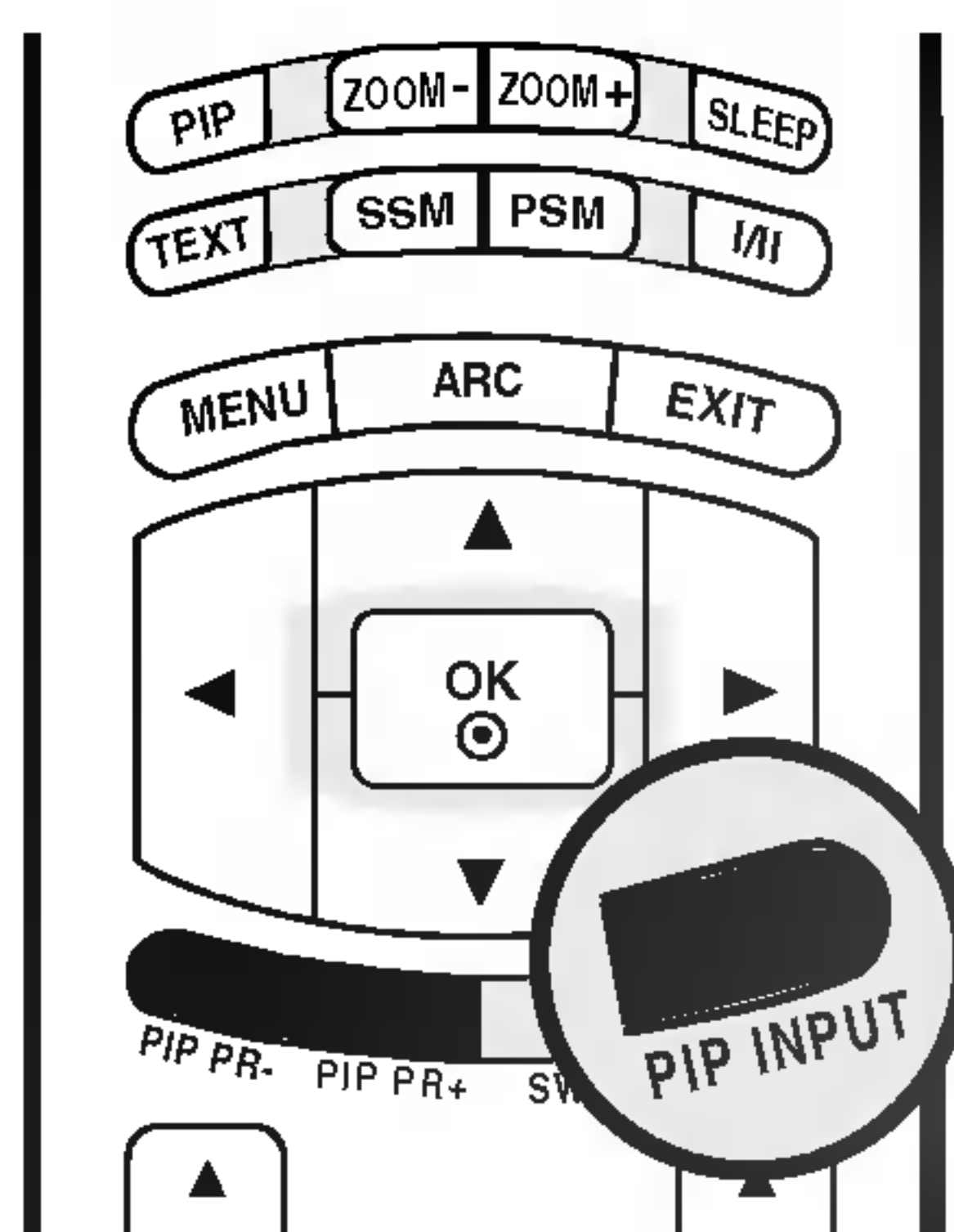

■ Naciskając przycisk PIP INPUT, wybierz źródło sygnału wejściowego dla obrazu wewnętrznego.

Obraz główny	Obraz wewnętrzny	
	PIP/DW	POP
TV	Wszystkie (z wyjątkiem TV)	X
AV1	Wszystkie (z wyjątkiem AV1)	TV
AV2	Wszystkie (z wyjątkiem AV2)	
AV3	Wszystkie (z wyjątkiem AV3)	
S-Video	Wszystkie (z wyjątkiem S-Video)	
Component	Wszystkie (z wyjątkiem Component)	
DVI PC/DVI DTV	Wszystkie (z wyjątkiem DVI, HDMI)	
HDMI PC/HDMI DTV	Wszystkie (z wyjątkiem DVI, HDMI)	

x: niedostępne

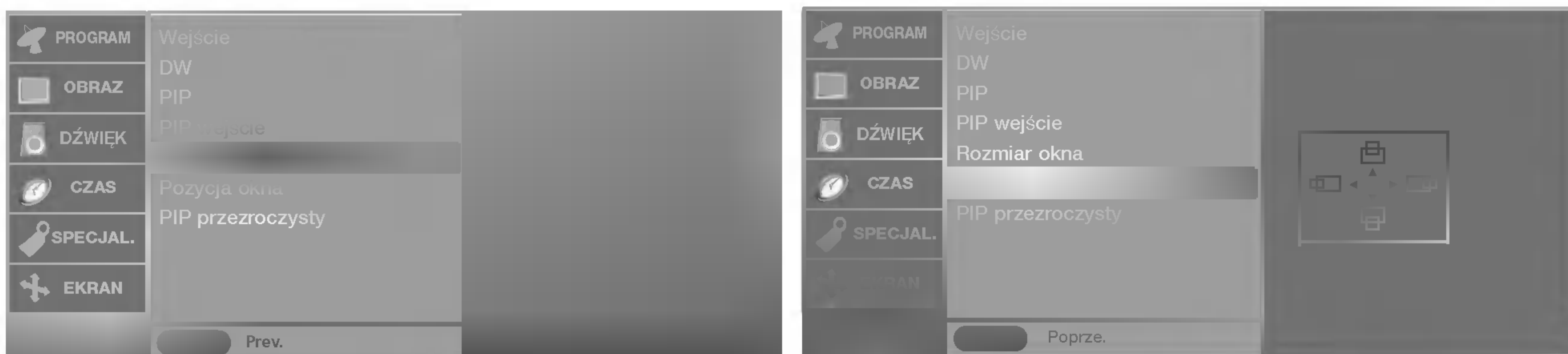

- Ustawienia **Rozmiar okna** i **Pozycja okna** można zmienić również za pomocą przycisku **SIZE/POSITION** na pilocie zdalnego sterowania.

- 1 Naciśnij przycisk **MENU**, a następnie przycisk **▲ / ▼**, aby wybrać menu **PIP/DW**.
- 2 Naciśnij przycisk **▶** a następnie przycisk **▲ / ▼**, aby wybrać ustawienie **Rozmiar okna** lub **Pozycja okna**.
 - **Rozmiar okna** : Za pomocą przycisku **◀ / ▶** ustaw rozmiar obrazu wewnętrznego.
 - **Pozycja okna** : Naciskaj przycisk **▲ / ▼ / ◀ / ▶**, dopóki nie zostanie osiągnięta odpowiednia pozycja.
- 3 Naciśnij przycisk **EXIT**, aby powrócić do normalnego oglądania telewizji.

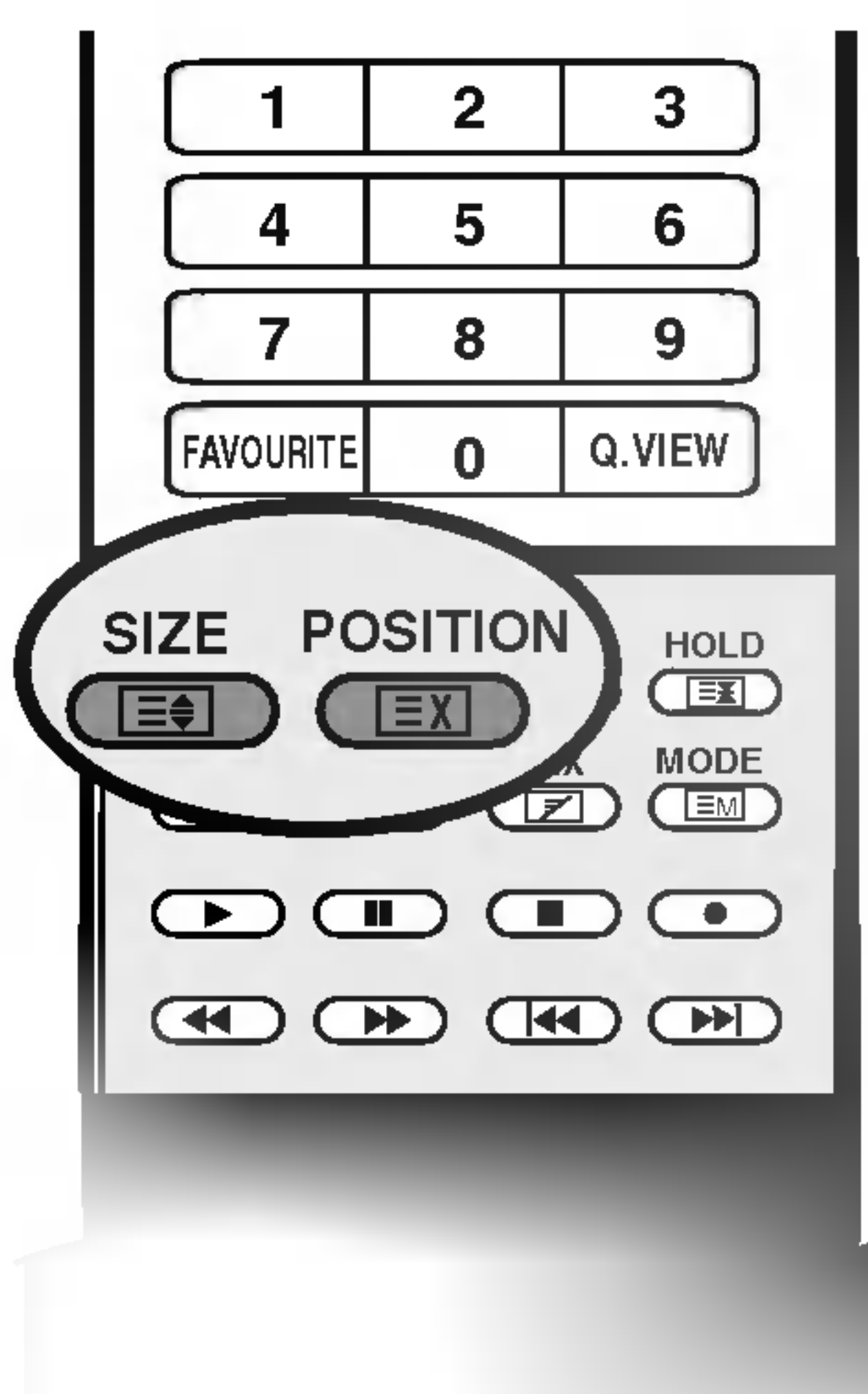

■ Regulacja rozmiaru obrazu wewnętrznego



Naciśnij przycisk **SIZE**, a następnie ustaw rozmiar obrazu wewnętrznego za pomocą przycisku **◀ / ▶**.

Użycie przycisku **SIZE** w trybach DW1, DW2 powoduje równoczesną regulację obrazu głównego i wewnętrznego. Użycie przycisku **SIZE** w trybie PIP powoduje zmianę ustawień obrazu wewnętrznego.



■ Przesuwanie obrazu wewnętrznego (tylko tryb PIP)

Naciśnij przycisk **POSITION**.

Naciskaj przycisk **▲ / ▼ / ◀ / ▶**, dopóki nie zostanie osiągnięta odpowiednia pozycja. Obraz wewnętrzny przesuwany się w górę/dół lub w lewo/prawo.

Menu PIP (obraz w obrazie)/DW (podwójne okno)



- Ta funkcja sprawia, że obraz PIP staje się przezroczysty lub nieprzezroczysty.

- 1 Naciśnij przycisk **MENU**, a następnie przycisk **▲ / ▼**, aby wybrać menu **PIP/DW**.
- 2 Naciśnij przycisk **▶** a następnie przycisk **▲ / ▼**, aby wybrać ustawienie **PIP przezroczysty**.
- 3 Naciśnij przycisk **▶**, a następnie za pomocą przycisku **◀ / ▶** wybierz odpowiednie ustawienie.
 - Zakres regulacji wynosi od 0 do 10.
- 4 Naciśnij przycisk **EXIT**, aby powrócić do normalnego oglądania telewizji.

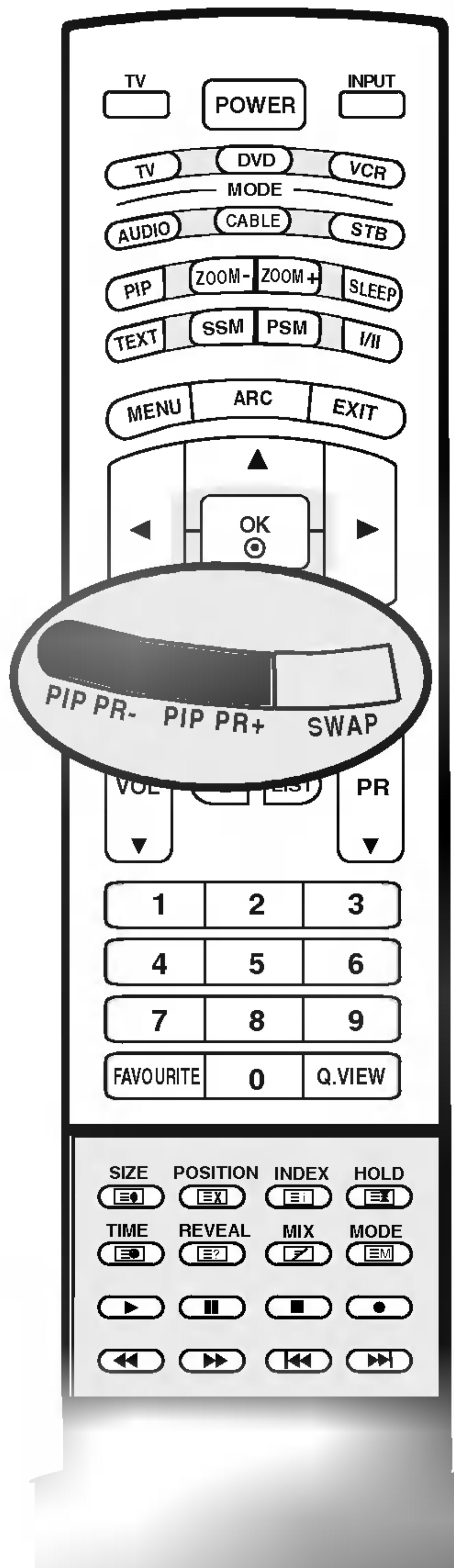

■ Wybór programu dla obrazu wewnętrznego

Za pomocą przycisku **PIP PR +/-** wybierz program dla obrazu wewnętrznego. Wybrany numer programu jest wyświetlany tuż pod numerem programu obrazu głównego.

■ Zamiana obrazów głównego i wewnętrznego

Naciśnij przycisk **SWAP**, aby zamienić obraz główny z obrazem wewnętrznym.

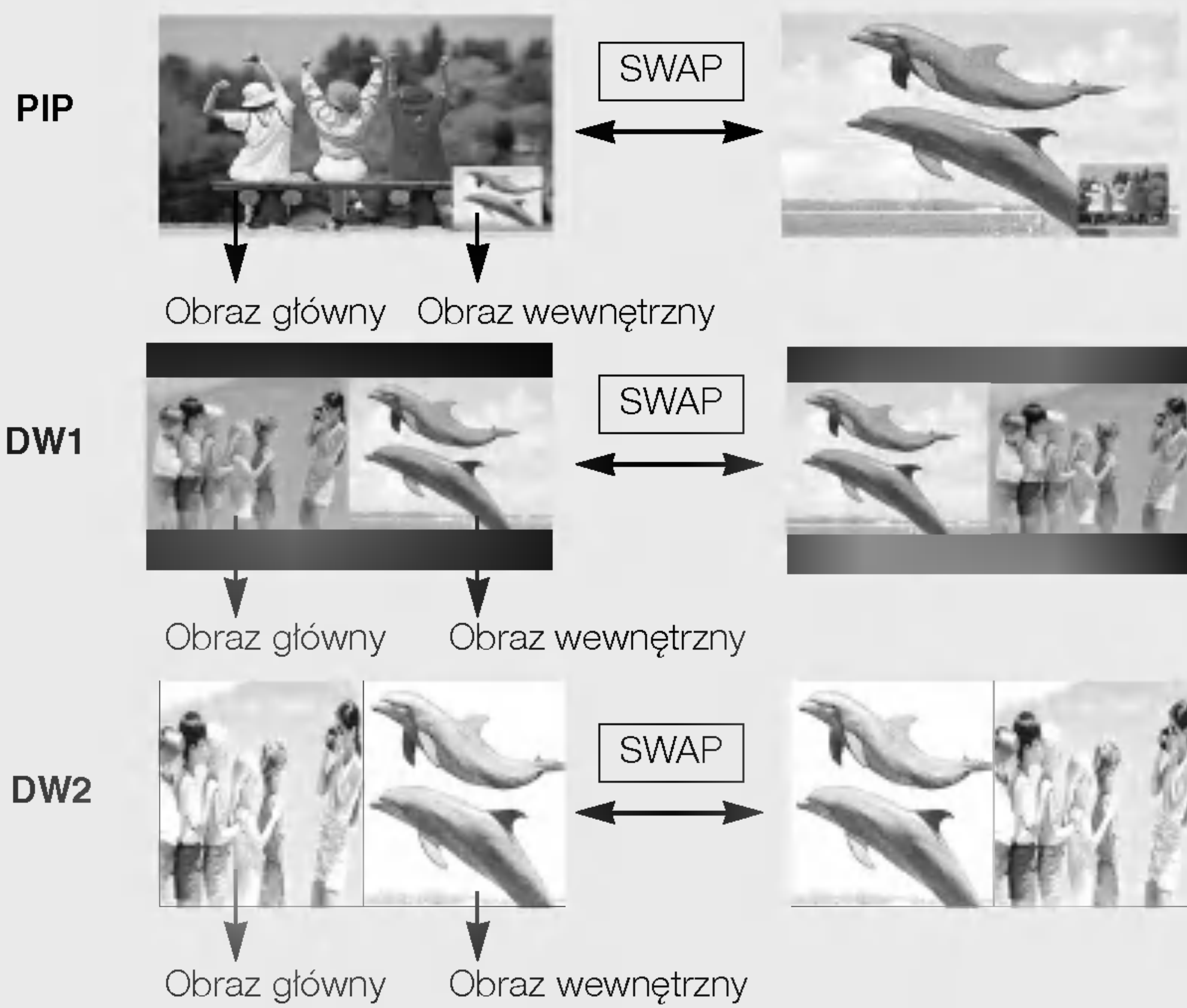

Uwaga

- a. W niektórych przypadkach w trybie PIP/DW obraz główny i obraz wewnętrzny mogą się różnić jakością. Obraz wewnętrzny wydaje się gorszy niż obraz główny.

Teletext

Teletext (lub tryb TOP) jest funkcją opcjonalną, w związku z tym tylko odbiorniki z systemem teletextu mogą odbierać sygnał teletextu.

Teletext jest nadawany bezpłatnie przez większość stacji telewizyjnych. Zawiera najświeższe wiadomości, prognozę pogody, program telewizyjny, ceny akcji i wiele innych informacji.

Dekoder teletextu tego telewizora obsługuje systemy SIMPLE, TOP i FASTEXT. SIMPLE (standardowy teletext) składa się z wielu stron wybieranych bezpośrednio przez wpisywanie odpowiedniego numeru strony. TOP i FASTEXT to nowocześniejsze metody, umożliwiające szybki i łatwy wybór informacji teletextowych.

Włączanie i wyłączanie

Naciśnij przycisk **TEXT**, aby przełączyć się na teletext. Na ekranie pojawi się pierwsza lub ostatnia strona. U góry ekranu wyświetlane są dwa numery stron, nazwa stacji telewizyjnej, data i godzina. Pierwszy numer strony wskazuje dokonany przez użytkownika wybór, zaś drugi — aktualnie wyświetlaną stronę. Naciśnij przycisk **TEXT**, aby wyłączyć teletext. Zostanie przywrócony poprzedni tryb wyświetlania.

Tryb SIMPLE

■ Wybór strony

1. Wprowadź za pomocą przycisków NUMERYCZNYCH żądany numer strony jako trzycyfrową liczbę. Jeśli podczas wybierania zostanie naciśnięta niewłaściwa cyfra, trzycyfrową liczbę trzeba wpisać do końca, a następnie ponownie wprowadzić poprawną liczbę.
2. Przycisku **PR ▲ / ▼** można używać do wybierania poprzedniej lub następnej strony.

■ Programowanie kolorowego przycisku w trybie LIST

Jeśli telewizor jest w trybie SIMPLE, TOP lub FASTEXT, naciśnij przycisk **EM**, aby przełączyć się w tryb LIST.

Cztery wybrane strony teletextu można zakodować kolorami i łatwo wybierać, naciskając przycisk w odpowiednim kolorze na pilocie zdalnego sterowania.

1. Naciśnij kolorowy przycisk.
2. Za pomocą przycisków NUMERYCZNYCH wybierz stronę, która ma być zaprogramowana.
3. Naciśnij przycisk **OK**. Wybrana strona zostanie zapisana po jednokrotnym mignięciu. Od tej pory stronę tę będzie można wybrać przyciskiem o danym kolorze.
4. Tryb pozostałe kolorowe przyciski programuje się w analogiczny sposób.

Tryb TOP (opcja)

Na dole ekranu telewizora wyświetlane są cztery pola — czerwone, zielone, żółte i niebieskie. Żółte pole oznacza następną grupę, a niebieskie — następny blok.

■ Wybór bloku/grupy/strony

1. Za pomocą niebieskiego przycisku można przesuwać się z bloku do bloku.
2. Żółty przycisk służy do przechodzenia do następnej grupy z automatycznym przejściem do następnego bloku.
3. Zielony przycisk służy do przechodzenia do następnej istniejącej strony z automatycznym przejściem do następnej grupy.
Zamiennie można używać przycisku **PR ▲**.
4. Przycisk czerwony umożliwia powrót do poprzedniego wyboru. Zamiennie można używać przycisku **PR ▼**.

■ Bezpośredni wybór strony

Tak jak w trybie SIMPLE można wybrać stronę, wpisując ją w trybie TOP jako trzycyfrową liczbę przy użyciu przycisków NUMERYCZNYCH.

Tryb FASTEXT

Strony teletekstu są zakodowane kolorami na dole ekranu i wybiera się je, naciskając przycisk w odpowiednim kolorze.

■ Wybór strony

1. Naciśnij przycisk , aby wybrać stronę indeksową.
2. Strony teletekstu są zakodowane kolorami na dole ekranu i można je wybrać, naciskając przycisk w odpowiednim kolorze.
3. Tak jak w trybie SIMPLE można wybrać stronę, wpisując ją w trybie FASTEXT jako trzycyfrową liczbę przy użyciu przycisków NUMERYCZNYCH.
4. Przycisk **PR ▲ / ▼** może służyć do wyboru poprzedniej lub następnej strony.

Specjalne funkcje teletekstu

REVEAL (Odkrywanie)

Naciśnij ten przycisk, aby ujawnić ukryte informacje, na przykład rozwiązania zagadek lub łamigłówek. Naciśnij ten przycisk ponownie, aby usunąć te informacje z ekranu.

SIZE (Rozmiar)

Powoduje wyświetlanie tekstu o podwójnej wysokości.

Naciśnij ten przycisk, aby powiększyć górną połowę strony.

Naciśnij ten przycisk ponownie, aby powiększyć dolną połowę strony.

Naciśnij ten przycisk po raz kolejny, aby przywrócić wyświetlanie normalne.

UPDATE (Aktualizacja)

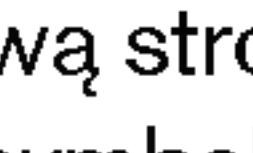
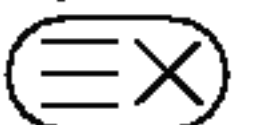
Wyświetla obraz telewizyjny na ekranie w czasie oczekiwania na nową stronę teletekstu. Symbol  pojawi się w górnym lewym rogu ekranu. Gdy zaktualizowana strona będzie dostępna, symbol  zostanie zastąpiony numerem strony.

Naciśnij ten przycisk, aby wyświetlić zaktualizowaną stronę teletekstu.

HOLD (Zatrzymanie)

Zatrzymuje automatyczną zmianę strony, która odbywa się, jeśli strona teletekstu składa się z co najmniej 2 stron podrzędnych. Liczba stron podrzędnych i wyświetlana strona podrzędna są zwykle pokazane na ekranie poniżej godziny. Po naciśnięciu tego przycisku w górnym lewym rogu ekranu wyświetlany jest symbol zatrzymania, a automatyczna zmiana strony jest niemożliwa.

Aby kontynuować, naciśnij ten przycisk ponownie.

MIX (Nakładanie)

Wyświetla strony teletekstu nałożone na obraz telewizyjny.

Aby wyłączyć obraz telewizyjny, naciśnij ten przycisk ponownie.

CZAS

Oglądając program telewizyjny, naciśnij ten przycisk, aby wyświetlić w górnym prawym rogu ekranu aktualny czas. Naciśnij ten przycisk ponownie, aby usunąć te informacje z ekranu. W trybie teletekstu naciśnij ten przycisk, aby wybrać numer strony podrzędnej. Numer strony podrzędnej jest wyświetlany na dole ekranu. Aby zatrzymać lub zmienić stronę podrzędną, naciśnij przycisk CZERWONY/ZIELONY, ▲ / ▼ lub przyciski NUMERYCZNE.

Naciśnij przycisk ponownie, aby wyłączyć tę funkcję.

Materiały referencyjne

Rozwiązywanie problemów

Urządzenie nie działa normalnie.	
Nie działa pilot zdalnego sterowania	<ul style="list-style-type: none"> • Sprawdzić, czy między produktem a pilotem zdalnego sterowania nie znajduje się jakiś obiekt. • Czy baterie są prawidłowo włożone do pilota (+ do +, - do -)? • Czy wybrano prawidłowy tryb pracy pilota zdalnego sterowania: TV, VCR itp.? • Włożyć nowe baterie.
Nagle wyłączyło się zasilanie	<ul style="list-style-type: none"> • Czy włączono programator zasypiania? • Sprawdzić ustawienia włączania/wyłączania. Przerwa w zasilaniu. • Nie ma żadnego sygnału stacji, gdy włączona jest funkcja Auto off (Automatyczne wyłączenie).

Nie działa funkcja wideo.	
Brak obrazu i dźwięku	<ul style="list-style-type: none"> • Sprawdzić, czy produkt jest włączony. • Sprawdzić inny kanał. Problem może wynikać z braku sygnału. • Czy przewód zasilający jest podłączony do gniazdka ściennego? • Sprawdzić kierunek/lokalizację anteny. • Sprawdzić gniazdko ścienne, podłączając do niego przewód zasilający innego urządzenia.
Po włączeniu urządzenia obraz pojawia się wolno	<ul style="list-style-type: none"> • To normalne — podczas rozruchu obraz jest wyłączony. Jeśli obraz nie pojawi się po pięciu minutach, należy się skontaktować z serwisem.
Brak koloru albo kolor lub obraz są niskiej jakości	<ul style="list-style-type: none"> • Dostosować opcję Color (Kolor) w menu. • Zachować odpowiednią odległość między produktem a magnetowidem. • Sprawdzić inny kanał. Problem może wynikać z braku sygnału. • Czy przewody wideo są właściwie zainstalowane? • Włączyć jakąkolwiek funkcję, aby przywrócić jasność obrazu.
Poziome/pionowe pasy lub drgający obraz	<ul style="list-style-type: none"> • Sprawdzić, czy nie występują lokalne interferencje, takie jak zakłócenia spowodowane przez elektryczne urządzenia lub narzędzia.
Zły odbiór niektórych kanałów	<ul style="list-style-type: none"> • Problemy stacji lub z sygnałem telewizyjnym. Przełączyć na inną stację. • Słaby sygnał stacji; zmienić orientację anteny, aby odbierać słabszą stację. • Sprawdzić, czy nie występują interferencje.
Linie lub smugi na obrazie	<ul style="list-style-type: none"> • Sprawdzić antenę (sprawdzić kierunek anteny).

Nie działa funkcja audio.	
Obraz jest poprawny, ale brak dźwięku	<ul style="list-style-type: none"> Nacisnąć przycisk VOL lub VOLUME (Głośność). Czy dźwięk jest wyciszony? Naciśnij przycisk MUTE (Wycisz). Sprawdzić inny kanał. Problem może wynikać z braku sygnału. Czy przewody audio są właściwie zainstalowane? Sprawdź w menu DŹWIĘK, czy opcja TV głośniki ma ustawienie Wł.
Nie działa jeden głośnik	<ul style="list-style-type: none"> Dostosować balans w menu opcji.
Z wnętrza produktu dochodzą nietypowe dźwięki	<ul style="list-style-type: none"> Zmiana wilgotności otoczenia lub temperatury może spowodować pojawienie się nietypowych dźwięków po włączeniu lub wyłączeniu produktu. Nie oznaczają one jego uszkodzenia.

Występuje problem w trybie PC. (Zastosowanie ma jedynie tryb PC)	
Sygnal występuje poza zakresem.	<ul style="list-style-type: none"> Dostosować rozdzielczość, częstotliwość poziomą lub pionową. Sprawdzić, czy przewód sygnałowy nie jest odłączony lub obłuzowany. Sprawdzić źródło sygnału wejściowego.
Pionowe pasy lub smugi w tle, szum poziomy, nieprawidłowa pozycja	<ul style="list-style-type: none"> Przeprowadzić automatyczną konfigurację lub dostosować zegar, fazę lub pozycję poziomą/pionową.
Kolory ekranowe są niestabilne lub występuje tylko jeden kolor	<ul style="list-style-type: none"> Sprawdzić przewód sygnałowy. Ponownie zainstalować kartę wideo komputera.

Parametry produktu

Wymagane parametry sieci elektrycznej	32LX1R**/32LX2R** : AC 100-240V~ 50/60Hz 2,0A 26LX1R**/26LX2R** : AC 100-240V~ 50/60Hz 1,5A
Zużycie energii	32LX1R**/32LX2R** : 140W 26LX1R**/26LX2R** : 115W
System telewizyjny	PAL/SECAM B/G/D/K, PAL I/II, SECAM L/L'
Zakres programów	VHF: E2 ~ E12, UHF: E21 ~ E69, CATV: S1 ~ S20, HYPER: S21 ~ S47
Impedancja anteny zewnętrznej	75 Ω

- Podane powyżej parametry mogą zostać zmienione bez powiadomienia w celu poprawy jakości.

Materiały referencyjne

Programowanie pilota zdalnego sterowania

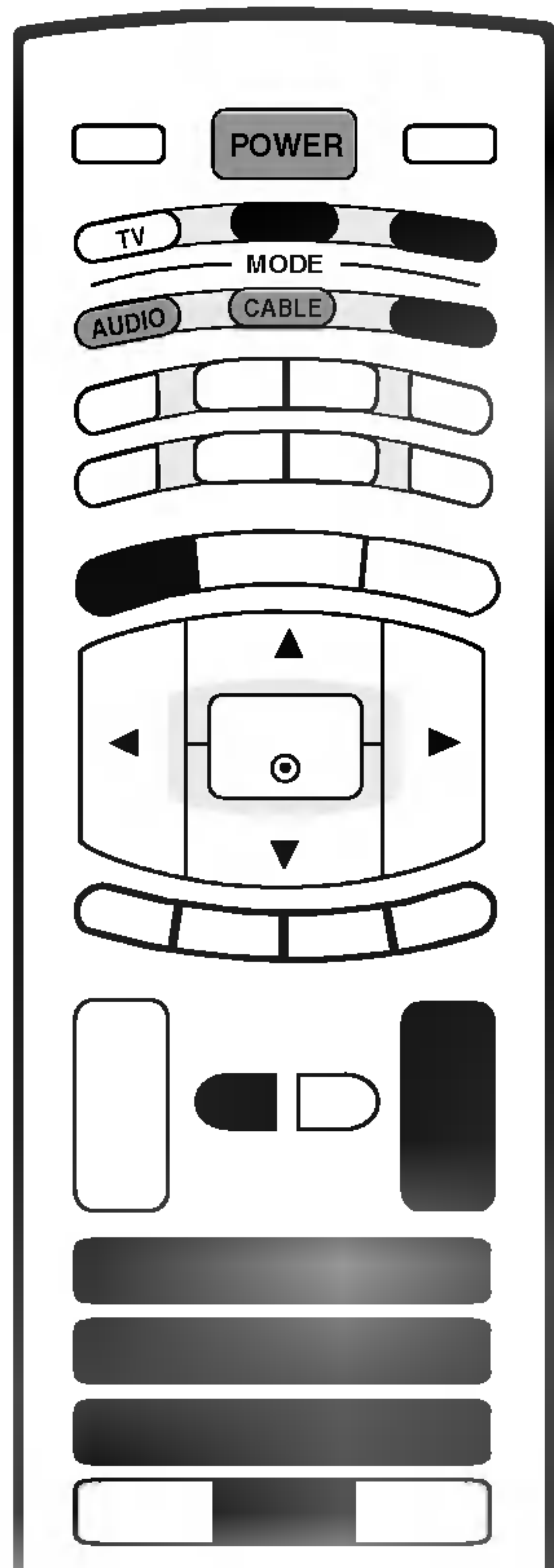

Ten pilot zdalnego sterowania jest pilotem uniwersalnym. Można go zaprogramować tak, aby umożliwiał sterowanie większością urządzeń innych producentów, którymi można sterować za pomocą pilota.

Należy zauważyć, że za pomocą tego pilota może nie być możliwe sterowanie pewnymi modelami innych urządzeń.

1. Sprawdź pilota zdalnego sterowania.

Aby sprawdzić, czy pilot zdalnego sterowania umożliwia sterowanie urządzeniem bez konieczności programowania, włącz urządzenie, np. magnetowid, i naciśnij odpowiedni przycisk trybu (np. **DVD** lub **VCR**) na pilocie zdalnego sterowania, wskazując nim urządzenie. Przetestuj przyciski **POWER** (Zasilanie) i **PR ▲ / ▼**, aby sprawdzić, czy urządzenie reaguje prawidłowo. Jeśli urządzenie nie reaguje prawidłowo, należy zaprogramować pilota, tak aby umożliwiał sterowanie urządzeniem.

2. Włącz urządzenie, dla którego ma być programowany pilot, a następnie naciśnij odpowiedni przycisk trybu (np. **DVD** lub **VCR**) na pilocie zdalnego sterowania. Przycisk pilota zdalnego sterowania żądanego użytkownika zacznie się świecić.

3. Naciśnij jednocześnie przyciski **MENU** i **MUTE**. Pilot zdalnego sterowania będzie gotowy do zaprogramowania kodu.

4. Wprowadź numer kodu, używając przycisków na pilocie zdalnego sterowania. Numery kodów programowania dla odpowiednich urządzeń znajdują się w dalszej części tego dokumentu. Jeśli kod będzie prawidłowy, urządzenie wyłączy się.

5. Naciśnij przycisk **MENU**, aby zapisać kod.

6. Przetestuj funkcje pilota zdalnego sterowania, aby sprawdzić, czy urządzenie reaguje prawidłowo. Jeśli nie, powtórz czynności od kroku 2.

Kody programowania

■ Magnetowidy

Marka	Kody	Marka	Kody	Marka	Kody	Marka	Kody
AIWA	034	KENWOOD	014 034 039 043	PORTLAND	108	TATUNG	039 043
AKAI	016 043 046 124		047 048	PULSAR	072	TEAC	034 039 043
	125 146	LG (GOLDSTAR)	001 012 013 020	QUARTZ	011 014	TECHNICS	031 033 070
AMPRO	072		101 106 114 123	QUASAR	033 066 075 145	TEKNIKA	019 031 033 034
ANAM	031 033 103	LLOYD	034	RCA	013 020 033 034		101
AUDIO DYNAMICS	012 023 039 043	LXI	003 009 013 014		040 041 062 063	THOMAS	034
BROKSONIC	035 037 129		017 034 101 106		107 109 140 144	TMK	006
CANON	028 031 033	MAGIN	040		145 147	TOSHIBA	008 013 042 047
CAPEHART	108	MAGNAVOX	031 033 034 041	REALISTIC	003 008 010 014		059 082 112 131
CRAIG	003 040 135		067 068		031 033 034 040	TOTEVISION	040 101
CURTIS MATHES	031 033 041	MARANTZ	012 031 033 067		053 054 101	UNITECH	040
DAEWOO	005 007 010 064		069	RICO	058	VECTOR RESEARCH	012
	065 108 110 111	MARTA	101	RUNCO	148	VICTOR	048
	112 116 117 119	MATSUI	027 030	SALORA	014	VIDEO CONCEPTS	012 034 046
DAYTRON	108	MEI	031 033	SAMSUNG	032 040 102 104	VIDEOSONIC	040
DBX	012 023 039 043	MEMOREX	003 010 014 031		105 107 109 112	WARDS	003 013 017 024
DYNATECH	034 053		033 034 053 072		113 115 120 122		031 033 034 040
ELECTROHOME	059		101 102 134 139		125		053 054 131
EMERSON	006 017 025 027	MGA	045 046 059	SANSUI	022 043 048 135	YAMAHA	012 034 039 043
	029 031 034 035	MINOLTA	013 020	SANYO	003 007 010 014	ZENITH	034 048 056 058
	036 037 046 101	MITSUBISHI	013 020 045 046		102 134		072 080 101
	129 131 138 153		049 051 059 061	SCOTT	017 037 112 129		
FISHER	003 008 009 010		151		131		
FUNAI	034	MTC	034 040	SEARS	003 008 009 010		
GE	031 033 063 072	MULTITECH	024 034		013 014 017 020		
	107 109 144 147	NEC	012 023 039 043		031 042 073 081		
GO VIDEO	132 136		048		101		
HARMAN KARDON	012 045	NORDMENDE	043	SHARP	031 054 149		
HITACHI	004 018 026 034	OPTONICA	053 054	SHINTOM	024		
	043 063 137 150	PANASONIC	066 070 074 083	SONY	003 009 031 052		
INSTANTREPLAY	031 033		133 140 145		056 057 058 076		
JCL	031 033	PENTAX	013 020 031 033		077 078 149		
JCPENNY	012 013 015 033		063	SOUNDESIGN	034		
	040 066 101	PHILCO	031 034 067	STS	013		
JENSEN	043	PHILIPS	031 033 034 054	SYLVANIA	031 033 034 059		
JVC	012 031 033 043		067 071 101		067		
	048 050 055 060	PILOT	101	SYMPHONIC	034		
	130 150 152	PIONEER	013 021 048	TANDY	010 034		

■ Odtwarzacze audio

Marka	Kody	Marka	Kody	Marka	Kody	Marka	Kody
AIWA	014 028 070 096	INKEL	037 058 062 069	MARANTZ	002 018 020 025	SANYO	019 083 234
	125 129 139 229		078 079 095 121		034 041 081 090	SCOTT	106 186
	230		122 149 150 151		097 112	SHARP	031 032 051 052
AKAI	163		152 153 154 155	MEMOREX	107		072 082 117 119
ANAM	003 014 017 023		157 158 159 160	NAD	046		156 184 199 200
	059 106 189 216		189 207 222 224	ONKYO	013 040 041 047		206 209
	217 235 236		225 226 227 243		048 056 057 132	SHERWOOD	005 006 158
BURMECTER	252		247		133 140	SONY	044 045 109 114
CARVER	086	KEC	185 186 187	OPTIMUS	158		118 126 248 249
CLARION	199	KENWOOD	038 050 067 089	PANASONIC	007 033 064 113	TAEKWANG	012 020 073 074
DAEWOO	027 053 060 084		170 171 197 206		142 220 241 251		076 077 105 161
	102 148 198 221		215 222	PENNEY	104		162 163 164 165
DENON	015 075 130 143	KOHEL	030	PHILIPS	026 112 143		166 167 168 169
FANTASIA	071	NAD	045 046	PIONEER	039 042 043 063		205 231 233 242
FINEARTS	022	LOTTE	014 016 036 098		065 091 093 094	TEAC	010 085 106 136
FISHER	089 099		100 172 173 174		115 123 127 250		185 187 237
LG (GOLDSTAR)	001 021 024 029		175 176 177 178	QUASAR	113	TECHNICS	101 113 128 134
	087 107 108 110		179 180 181 183	RCA	080		147 218
	190 191 192 210		201 202 208 213	RCX	092	TOSHIBA	137
	211 212 239		214 219 223 232	REALISTIC	103 106	THE	061
HAITAI	034 035 188 222		238 240	SAMSUNG	124 145 146 182	VICTOR	088 131
HARMAN/KARDON	068	LXI	103		193 194 195 203	WARDS	089
JVC	004 013 141	MAGNAVOX	111		204 244 245 246	YAMAHA	054 055 066 092
MCS	104	MCINTOSH	049	SANSUI	011 135 138 144		199

Materiały referencyjne

Kody programowania

■ Odtwarzacze DVD

Marka	Kody	Marka	Kody	Marka	Kody	Marka	Kody
APEX DIGITAL	022	MAGNAVOX	013	PHILIPS	013	SONY	007
DENON	020 014	MARANTZ	024	PIONEER	004 026	THOMPSON	005 006
GE	005 006	MITSUBISHI	002	PROCEED	021	TOSHIBA	019 008
HARMAN KARDON	027	NAD	023	PROSCAN	005 006	YAMAHA	009 018
JVC	012	ONKYO	008 017	RCA	005 006	ZENITH	010 016 025
LG (GOLDSTAR)	001 010 016 025	PANASONIC	003 009	SAMSUNG	011 015		

■ TELEWIZJA KABLOWA

Marka	Kody	Marka	Kody	Marka	Kody	Marka	Kody
ABC	003 004 039 042 046 052 053	GOLDEN CHANNEL	030	PHILIPS	006 012 013 020 065 085 090	SPRUCER	047 078
AJIN	112	HAMLIN	049 050 055	PIONEER	034 051 052 063 076	STARCOM	002 004 008 009
ANTRONIK	014	HITACHI	052 055	PRUCER	059	STARGATE	008 030
ARCHER	005 007 014 024	HOSPITALITY	070 077	PTS	011 048 071 072 073 074	TADIRAN	030
CABLE STAR	026	JERROLD	002 003 004 008 009 010 052 069 074	SAMSUNG	102 107 030 068	TAEKWANG	110
CENTURION	092	LG (GOLDSTAR)	001 106 101 005	SCIENTIFIC ATLANTA	003 011 041 042 043 045 046	TAIHAN	105
CENTURY	007	M-NET	037	SHERITECH	022	TANDY	017
CITIZEN	007	MACOM	033	SIGNAL	030	TEXSCAN	029
COLOUR VOICE	065 090	MAGNAVOX	010 012 064 079	SIGNATURE	052	TOCOM	039 040 056
COMBANO	080 081	MEMOREX	100	SL MARX	030	TOSHIBA	100
COMTRONICS	019 030	MOVIE TIME	028 032			UNIKA	007 014 024
DIAMOND	023	NSC	015 028 038 071 073			UNITED CABLE	004 053
EAGLE	020 030 040	OAK	016 031 037 053			UNIVERSAL	005 007 014 024 026 027 032 035
EASTERN	057 062 066	PANASONIC	044 047			VIEWSTAR	012 015 018 086 087 088 089
ELECTRICORD	032	PARAGON	100			ZENITH	100 114 060 093
GE	072	POST NEWS WEEK	016				
GEMINI	008 022 025 054						
GI	052 074						

■ Odbiorniki STB

Marka	Kody	Marka	Kody	Marka	Kody	Marka	Kody
ALPHASTAR DSR	123	EUROPLUS	114	MACOM	010 059 063 064 065	SATELLITE SERVICE CO	028 035 047 057 085
AMPLICA	050	FUJITSU	017 021 022 027 133 134	NEXTWAVE	028 124 125	SONY	103
BIRDVIEW	051 126 129	GENERAL INSTRUMENT	003 004 016 029 031 059 101	NORSAT	069 070	STARCAST	041
CHANNEL MASTER	013 014 015 018 036 055	HITACHI	139 140	PAGE SKY SATELLITE	143	SUPER GUIDE	020 124 125
CHAPARRAL	008 009 012 077	HOUSTON TRACKER	033 037 039 051 057 104	PANASONIC	060 142	TEECOM	023 026 075 087 088 090 107 130 137
CITOH	054	HUGHES	068	PANSAT	121	TOSHIBA	002 127
CURTIS MATHES	050 145	JANIEL	060 147	PERSONAL CABLE	117	UNIDEN	016 025 042 043 044 045 048 049 078 079 080 086 101 135 136
DRAKE	005 006 007 010 011 052 112 116 141	JERROLD	061	PHILIPS	071	VIEWSTAR	115
DX ANTENNA	024 046 056 076	KATHREIN	108	PICO	105	WINEGARD	128 146
ECHOSTAR	038 040 057 058 093 094 095 096 097 098 099 100 122	LEGEND	057	PRESIDENT	019 102	ZENITH	081 082 083 084 091 120
ELECTRO HOME	089	LG (GOLDSTAR)	001	PRIMESTAR	030 110 111		
		LUTRON	132	PROSAT	072		
		LUXOR	062 144	RCA	066 106		
		MEMOREX	057	REALISTIC	043 074		
				SAMSUNG	123		
				SCIENTIFIC ATLANTA	032 138		

Kody IR

Sposób łączenia

- ▶ Przewodowy pilot zdalnego sterowania należy podłączyć do portu pilota zdalnego sterowania w telewizorze.

Kody IR pilota zdalnego sterowania

▶ Sygnał wyjściowy

Pulsacja pojedyncza, modulowana sygnałem 37 917 kHz przy częstotliwości 455 kHz

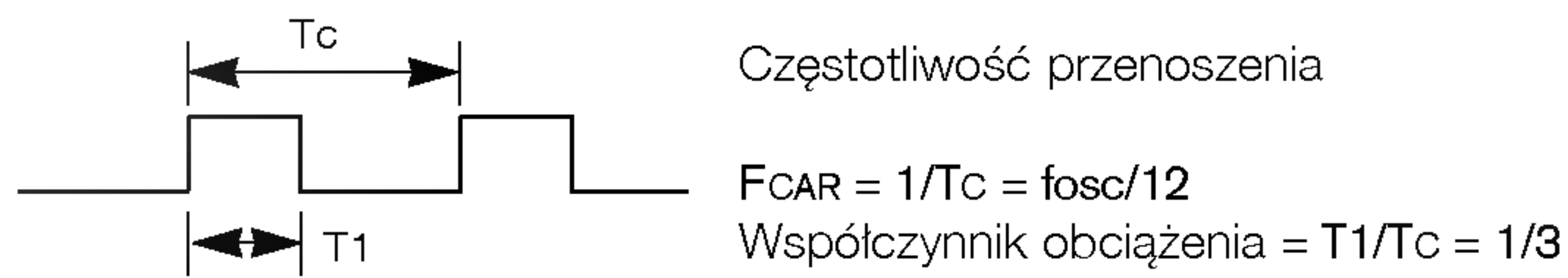

▶ Konfiguracja ramki

- Pierwsza ramka

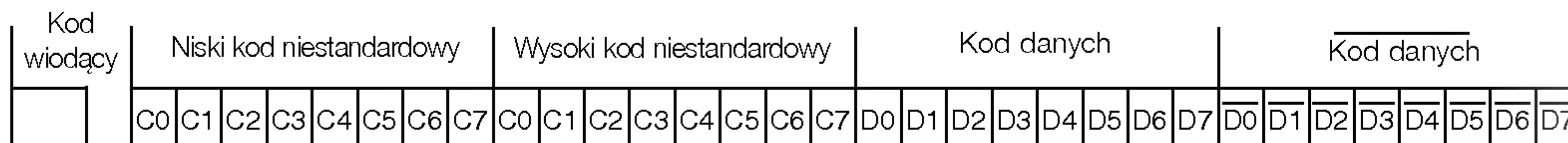

- Powtórzona ramka

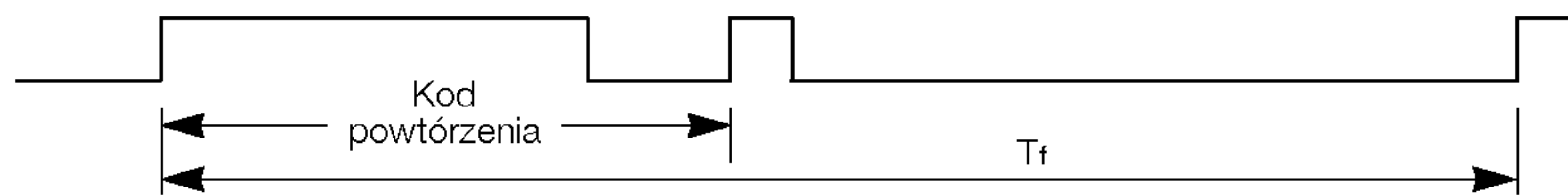

▶ Kod wiodący

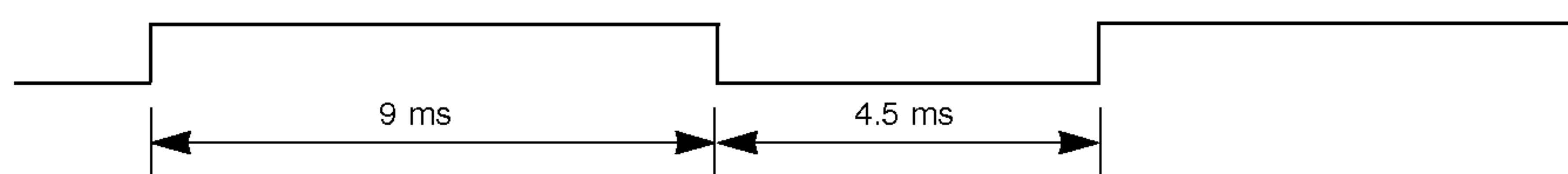

▶ Kod powtórzenia

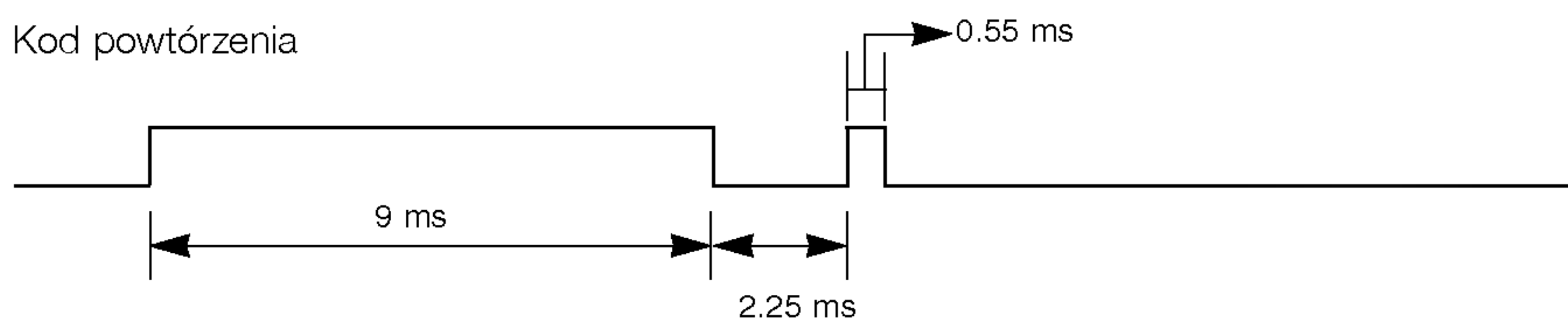

▶ Opis bitów

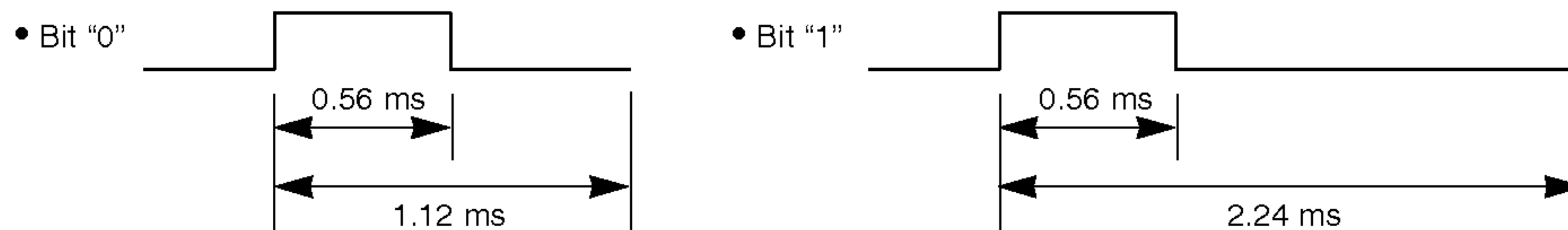

▶ Interwał ramki: Tf

Sygnał jest transmitowany tak długo, jak wciśnięty jest przycisk.

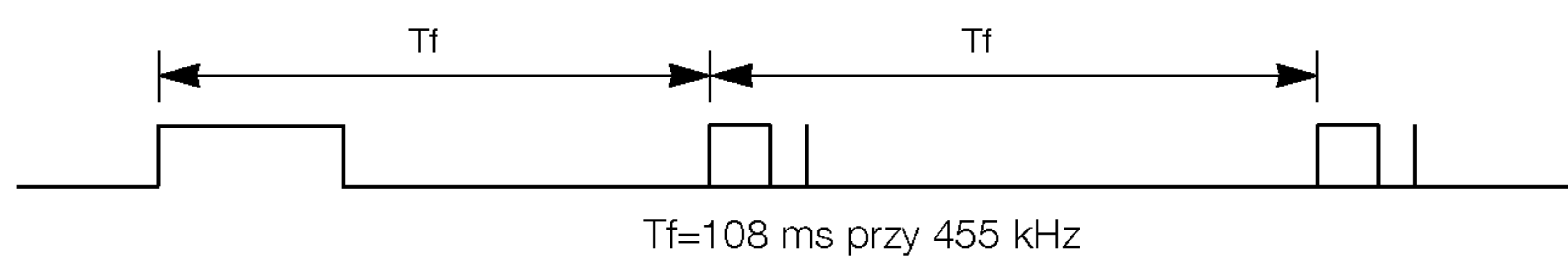

Materialy referencyjne

Kody IR

Code (Hexa)	Function	Note
0F	TV	Remote Control Button
08	0POWER	Remote Control Button
0B	INPUT	Remote Control Button
C4	POWER ON	Discrete IR Code (Only Power On)
C5	POWER OFF	Discrete IR Code (Only Power OFF)
60	PIP	Remote Control Button
5D	ZOOM-	Remote Control Button
5C	ZOOM+	Remote Control Button
0E	SLEEP	Remote Control Button
20	TEXT	Remote Control Button
52	SSM	Remote Control Button
4D	PSM	Remote Control Button
0A	I/II	Remote Control Button
43	MENU	Remote Control Button
79	ARC	Remote Control Button
5B	EXIT	Remote Control Button
07	◀	Remote Control Button
06	▶	Remote Control Button
40	▲	Remote Control Button
41	▼	Remote Control Button
44	OK	Remote Control Button
72	PIP PR-	Remote Control Button
71	PIP PR+	Remote Control Button
63	SWAP	Remote Control Button
61	PIP INPUT	Remote Control Button
72	RED	Remote Control Button
71	GREEN	Remote Control Button
63	YELLOW	Remote Control Button
61	BLUE	Remote Control Button
02	VOL ▲	Remote Control Button
03	VOL ▼	Remote Control Button
00	PR ▲	Remote Control Button
01	PR ▼	Remote Control Button
09	MUTE	Remote Control Button
53	LIST	Remote Control Button
10~19	Number Key 0~ 9	Remote Control Button
1E	FAVOURITE	Remote Control Button
1A	Q.VIEW	Remote Control Button
64	SIZE	Remote Control Button
62	PIP : POSITION, Teletext : UPDATE	Remote Control Button
70	INDEX	Remote Control Button
65	HOLD	Remote Control Button
26	TIME	Remote Control Button
2A	REVEAL	Remote Control Button
24	MIX	Remote Control Button
22	MODE	Remote Control Button

Podłączanie zewnętrznego urządzenia sterującego; port RS-232C

- Podłącz kabel RS-232C do portu szeregowego urządzenia zewnętrznego (takiego jak komputer czy system sterowania A/V), które ma służyć do sterowania funkcjami odbiornika TV.
- Drugi koniec kabla podłącz do gniazda RS-232C na tylnym panelu odbiornika TV.
- Kabel RS-232C nie jest dostarczany wraz z odbiornikiem.

Instalacja RS-232C

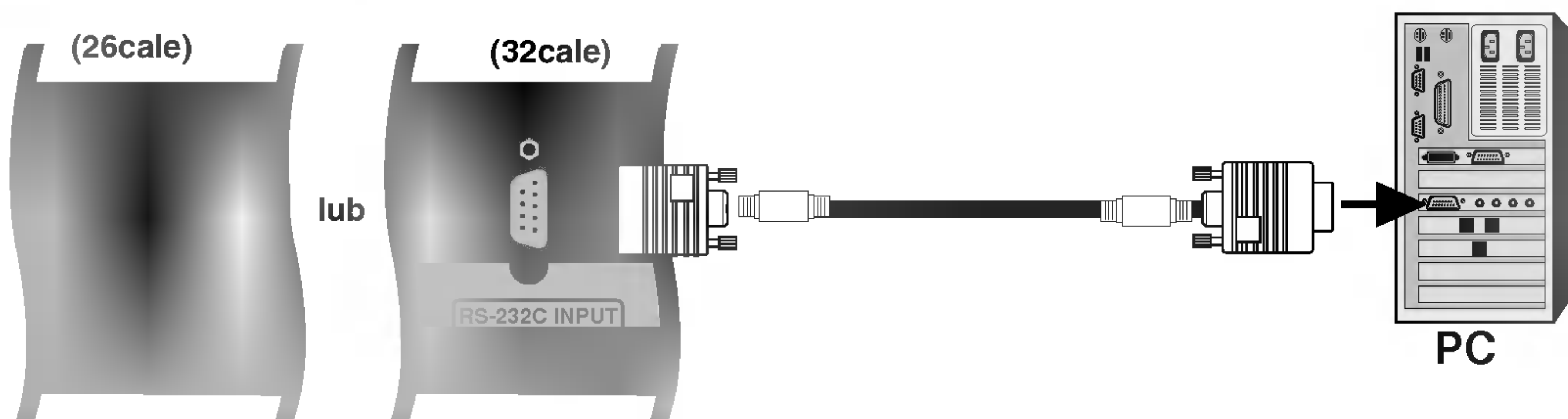

Typ złącza: D-Sub 9-stykowe, męskie

Nr	Nazwa styku
1	Brak połączenia
2	RXD (Odbiór danych)
3	TXD (Transmisja danych)
4	DTR (Strona DTE gotowa)
5	GND (Zerowanie)
6	DSR (Strona DCE gotowa)
7	RTS (Gotowość do wysyłania)
8	CTS (Przygotowane do wysyłania)
9	Brak połączenia

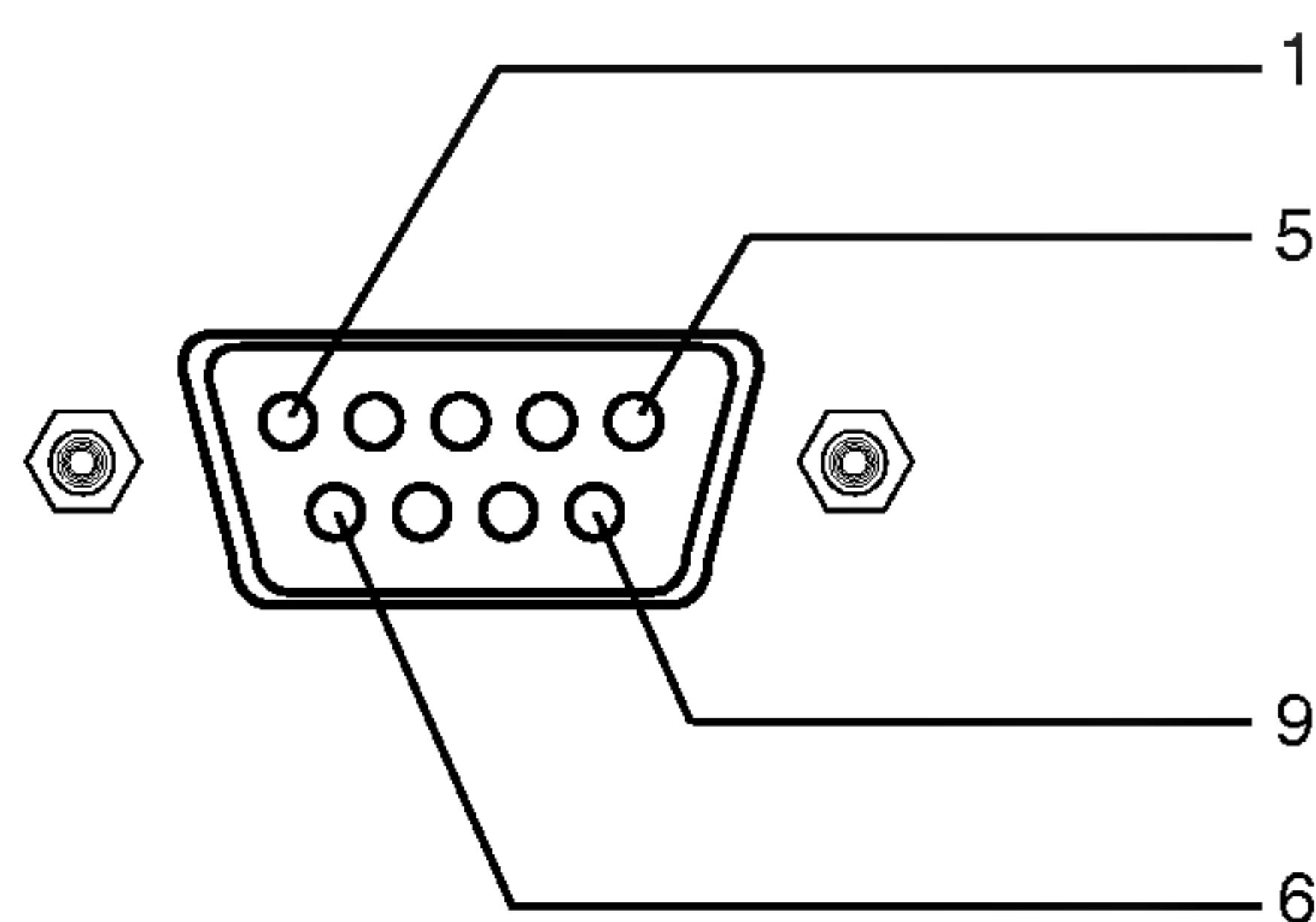

Konfiguracje połączeń RS-232C

Konfiguracje 7-żyłowe
(standardowy kabel RS-232C)

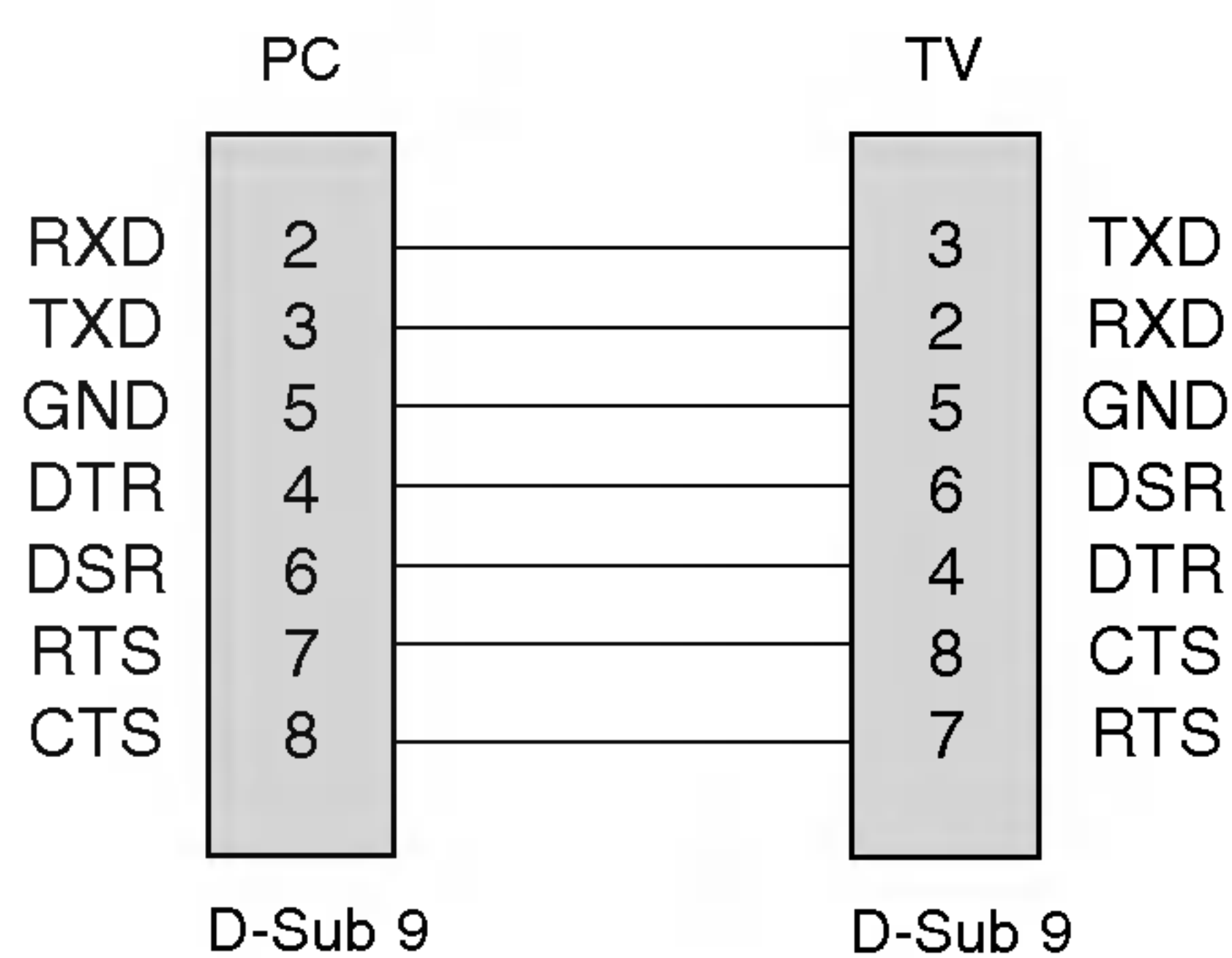

Konfiguracje 3-żyłowe
(niestandardowe)

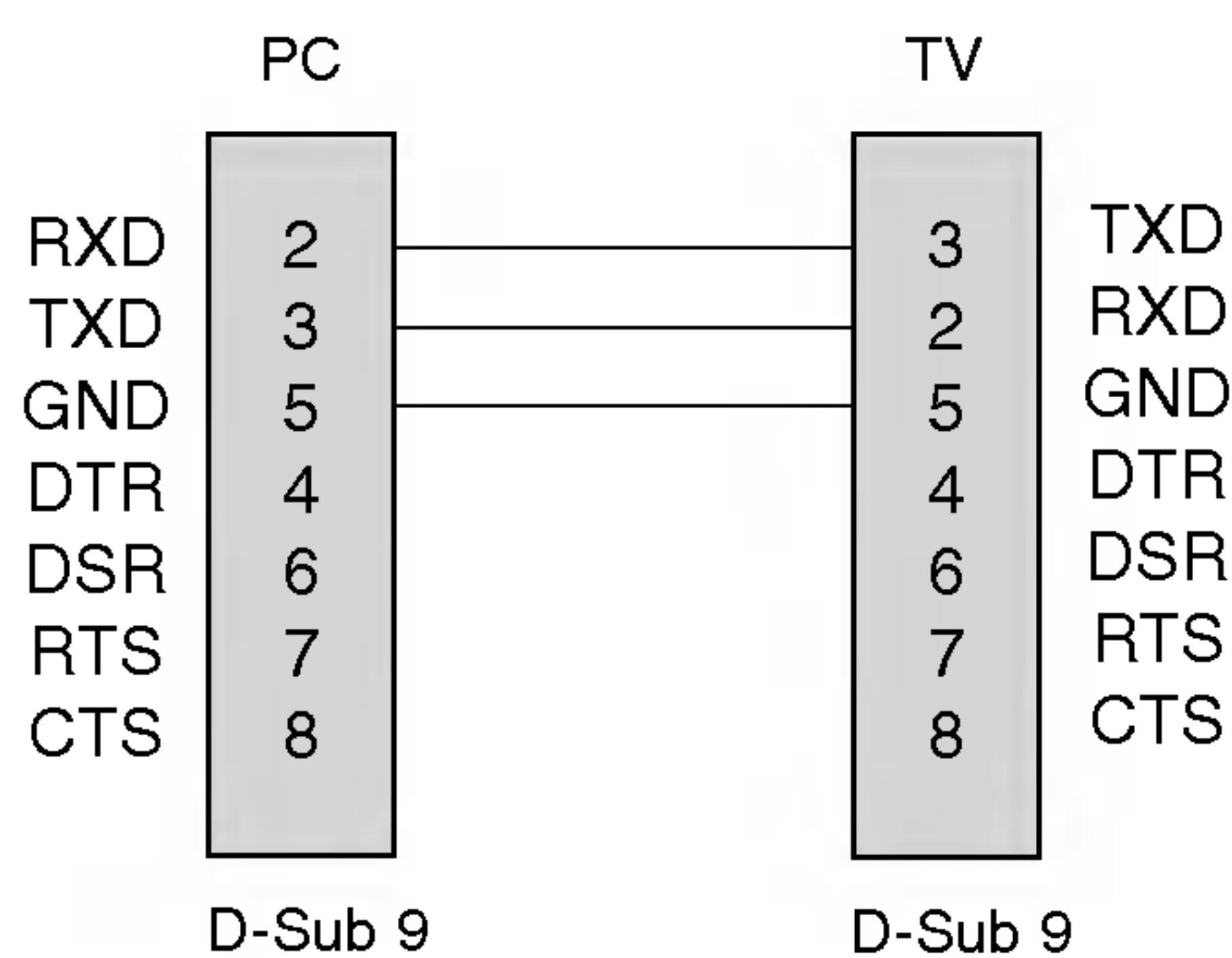

Materiały referencyjne

Podłączanie zewnętrznego urządzenia sterującego; port RS-232C

Set ID (Identyfikator odbiornika)

- Ta funkcja służy do określania numeru identyfikacyjnego monitora.
- Informacje znajdują się w tabeli „Mapowanie danych rzeczowych 1”. Patrz strona 61.

1. Naciśnij przycisk **MENU**, a następnie przycisk **▲ / ▼**, aby wybrać menu **SPECJAL.**
2. Naciśnij przycisk **▶**, a następnie za pomocą przycisku **▲ / ▼** wybierz opcję **Set ID** (Identyfikator odbiornika).
3. Naciśnij przycisk **▶**, a następnie użyj przycisku **◀ / ▶**, aby za pomocą opcji **Set ID** (Identyfikator odbiornika) wybrać odpowiedni numer identyfikacyjny monitora. Zakres dopuszczalnych regulacji funkcji **Set ID** (Identyfikator odbiornika) wynosi od 1 do 99.
4. Naciśnij przycisk **OK**, aby zapisać ustawienia.

- Szybkość transmisji bitów: 9600 b/s (UART)
- Długość danych: 8 bitów
- Parzystość: brak
- Bit stopu: 1 bit
- Kod komunikacji: Kod ASCII

* Należy używać kabla krosowego (skrzyżowane żyły łączące styki TXD i RXD).

	COMMAND 1	COMMAND 2	DATA (Hex)
01. Zasilanie	k	a	0 ~ 1
02. Wybór wejścia (Obraz główny)	x	b	*
03. Wybór wejścia (Obraz wewnętrzny)	x	y	*
04. Współczynnik proporcji	k	c	0 ~ 6
05. Wygaszenie ekranu	k	d	0 ~ 1
06. Wyciszenie dźwięku	k	e	0 ~ 1
07. Regulacja głośności	k	f	0 ~ 64
08. Kontrast	k	g	0 ~ 64
09. Jasność	k	h	0 ~ 64
10. Kolor	k	i	0 ~ 64
11. Odcień	k	j	0 ~ 64
12. Ostrość	k	k	0 ~ 64
13. Włączenie/wyłączenie menu ekranowego	k	l	0 ~ 1
14. Blokada	k	m	0 ~ 1
15. Balans	k	t	0 ~ 64
16. Wybór programu (wejście głównego obrazu telewizyjnego)	m	a	0 ~ 63
17. Wybór programu (wejście wewnętrznego obrazu telewizyjnego)	m	b	0~1
18. Klucz	m	c	Kod klucza

* : Zobacz część „02~03. Wybór wejścia” na stronie 61.

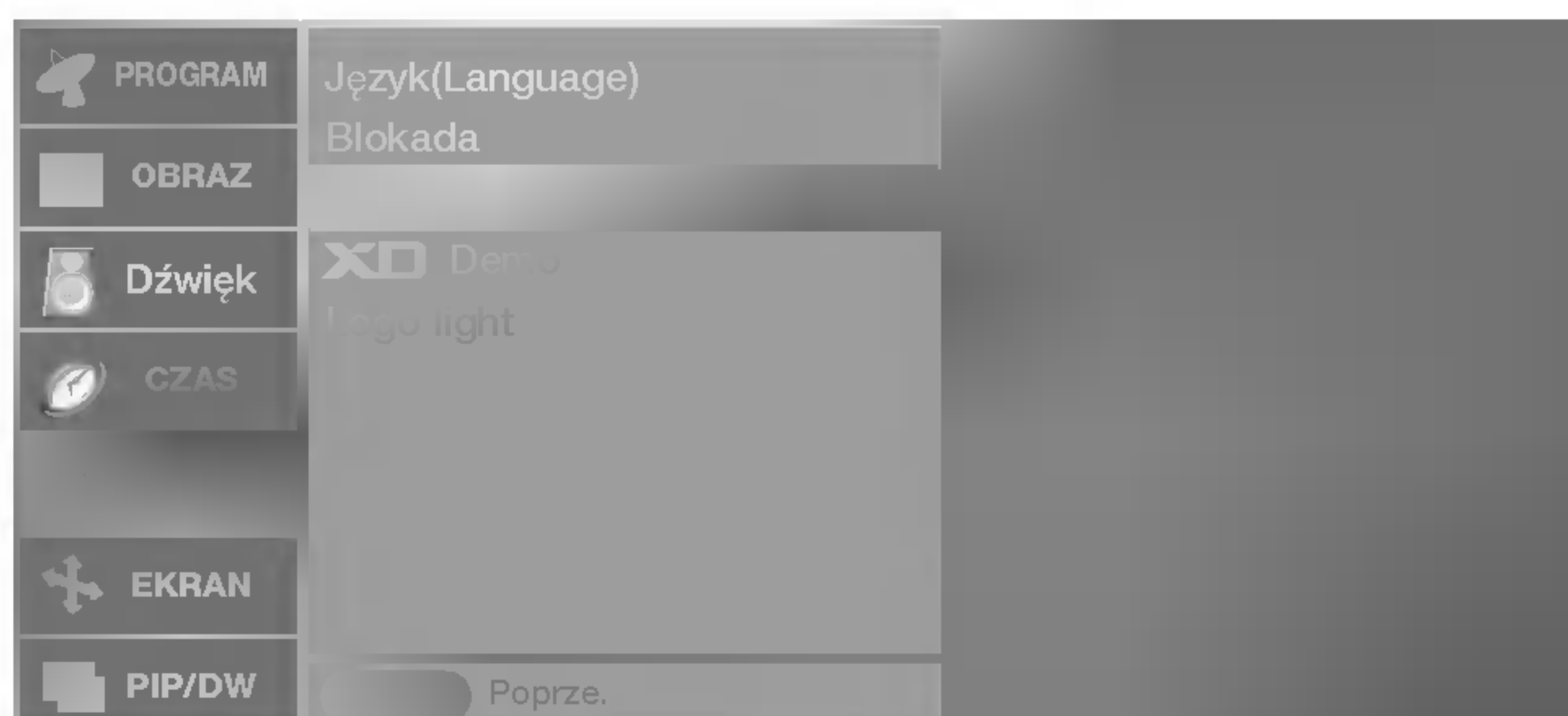

Transmisja

[Command1][Command2][][Set ID][][Data][Cr]

* [Command 1]: Pierwsze polecenie. (k,x lub m)

* [Command 2]: Drugie polecenie.

* [Set ID]: Parametrowi Set ID (Identyfikator odbiornika) można nadać wartość, aby wybrać monitor o odpowiednim numerze identyfikacyjnym z menu Special (Specjalne). Zakres wartości wynosi od 1 do 99. Nadanie wartości 0 spowoduje, że polecenia sterujące będą wysyłane do każdego podłączonego zestawu. Wartość parametru Set ID (Identyfikator odbiornika) jest wyświetlana w menu w postaci liczby dziesiętnej (od 1 do 99), a w protokole transmisji/odbioru w postaci liczby szesnastkowej (od 0x0 do 0x63).

* [DATA]: Transmisja danych polecenia.

Transmisja danych "FF" umożliwia odczyt stanu polecenia.

* [Cr]: Powrót karetki.

Kod ASCII "0x0D"

* []: Kod ASCII "spacja (0x20)"

Potwierdzenie prawidłowości

[Command2][][Set ID][][OK][Data][x]

* Monitor transmituje sygnał ACK (potwierdzenie) w tym formacie, gdy odbiera normalne dane. Jeśli w tym czasie jest aktywny tryb odczytu danych, potwierdzenie wskazuje aktualny stan danych. Jeśli jest aktywny tryb zapisu danych, kod ten zwraca dane do komputera PC.

Potwierdzenie błędu

[Command2][][Set ID][][NG][Data][x]

* Monitor transmituje sygnał ACK (potwierdzenie) w tym formacie, gdy odbiera niepoprawne dane od nieprawidłowo wykonywanych funkcji lub gdy występują błędy komunikacji.

Dane 1: Nieprawidłowy kod

2: nieobsługiwana funkcja

• Komunikaty o błędach

1. **Illegal ID** (Nieprawidłowy identyfikator): pojawia się w przypadku niepodania identyfikatora lub podania nieprawidłowego.
2. **B_TokenLength !=2** (B_Długość tokenu !=2): pojawia się w przypadku, gdy pierwszy argument polecenia nie jest liczbą 2.
3. **Error ==TOKEN_ERROR** (Błąd == BŁĄD_TOKENU): pojawia się w przypadku, gdy niektóre znaki specjalne lub numeryczne zostaną wpisane w miejscu pierwszego argumentu polecenia lub spacja w pierwszym argumencie polecenia ma nieprawidłowe położenie.
4. **Illegal Opcodes** (Nieprawidłowe kody operacji): pojawia się w przypadku, gdy w miejscu pierwszego argumentu polecenia zostanie użyty nieprawidłowy alfabet.
5. **Illegal Params** (Nieprawidłowe parametry): pojawia się w przypadku, gdy na końcu wiersza polecenia zostanie podany nieprawidłowy parametr (zostanie podana nieobsługiwana wartość parametru)

01. Zasilanie (Polecenie: a)

- ▶ Włączanie i wyłączanie odbiornika TV.

Transmisja

[k][a][][Set ID][][Data][Cr]

Data 0: Zasilanie wyłączone 1: Zasilanie włączone

Potwierdzenie

[a][][Set ID][][OK][Data][x]

- ▶ Wyświetlanie stanu zasilania.

Transmisja

[k][a][][Set ID][][FF][Cr]

Potwierdzenie

[a][][Set ID][][OK][Data][x]

Data 0: Zasilanie wyłączone 1: Zasilanie włączone

02. Wybór wejścia (Polecenie: b) (Wejście obrazu głównego)

- ▶ Wybór źródła sygnału wejściowego dla odbiornika TV. Źródło sygnału wejściowego można wybierać także za pomocą przycisku INPUT na pilocie.

Transmisja

[x][b][][Set ID][][Data][Cr]

Data 10 : TV 50 or 60 : DVI PC
20 : AV1 21 : AV2 51 or 61 : DVI DTV
22 : AV3 90 : HDMI PC
30 : S-Video 91 : HDMI DTV
40 : Component

Potwierdzenie

[b][][Set ID][][OK][Data][x]

03. Wybór wejścia (Polecenie: y) (Wejście obrazu wewnętrznego)

[x][y][][Set ID][][Data][Cr]

Data 10 : TV 50 or 60 : DVI
20 : AV1 21 : AV2 90 : HDMI
22 : AV3
30 : S-Video
40 : Component

Potwierdzenie

[y][][Set ID][][OK][Data][x]

04. Współczynnik proporcji (Polecenie: c) (Format obrazu głównego)

- ▶ Wybór formatu ekranu. Format ekranu można wybrać także za pomocą przycisku ARC (Aspect Ratio Control - Wybór proporcji obrazu) na pilocie.

Transmisja

[k][c][][Set ID][][Data][Cr]

Data 0 : Normalny ekran (4:3) 4 : Specjalny
1 : Szeroki ekran (16:9) 5 : Pełny
2 : 14:9 6 : Oryginalny
3 : Zoom (Powiększenie)

* W trybie PC są dostępne tylko współczynniki proporcji ekranu 16:9 i 4:3.

Potwierdzenie

[c][][Set ID][][OK][Data][x]

05. Wygaszenie ekranu (Polecenie: d)

- ▶ Włączanie i wyłączanie wygaszenia ekranu.

Transmisja

[k][d][][Set ID][][Data][Cr]

Data 0: Wygaszenie ekranu wyłączone (obraz jest wyświetlany)
1: Wygaszenie ekranu włączone (obraz nie jest wyświetlany)

06. Wyciszenie dźwięku (Polecenie: e)

- ▶ Włączanie i wyłączanie wyciszenia dźwięku. Do wyciszania dźwięku służy także przycisk MUTE na pilocie.

Transmisja

[k][e][][Set ID][][Data][Cr]

Data 0: Wyciszenie dźwięku włączone (dźwięk jest wyłączony)
1: Wyciszenie dźwięku wyłączone (dźwięk jest włączony)

Potwierdzenie

[e][][Set ID][][OK][Data][x]

07. Regulacja głośności (Polecenie: f)

- ▶ Zwiększanie i zmniejszanie głośności. Głośność można regulować także za pomocą przycisków regulacji głośności na pilocie.

Transmisja

[k][f][][Set ID][][Data][Cr]

Data Min.: 0 ~ Maks.: 64 (przesyłane w postaci kodu szesnastkowego)
* Zobacz tabela "Mapowanie danych rzeczywistych 1" dalej w tym tekście.

Potwierdzenie

[f][][Set ID][][OK][Data][x]

08. Kontrast (Command:g)

- ▶ Zwiększanie i zmniejszanie kontrastu obrazu. Kontrast można regulować także w menu Picture (Obraz).

Transmisja

[k][g][][Set ID][][Data][Cr]

Data Min.: 0 ~ Maks.: 64 (przesyłane w postaci kodu szesnastkowego)
* Zobacz tabela "Mapowanie danych rzeczywistych 1" dalej w tym tekście.

Potwierdzenie

[g][][Set ID][][OK][Data][x]

* Mapowanie danych rzeczywistych 1

0 : Krok 0
⋮
A : Krok 10
⋮
F : Krok 15
10 : Krok 16
⋮
64 : Krok 100

* Odcień: R50 ~ G50
* Balans: L50 ~ R50

Materiały referencyjne

Podłączanie zewnętrznego urządzenia sterującego; port RS-232C

09. Jasność (Polecenie: h)

- ▶ Zwiększanie i zmniejszanie jasności obrazu. Jasność można regulować także w menu Picture (Obraz).

Transmisja

```
[k][h][ ][Set ID][ ][Data][Cr]
```

Data Min.: 0 ~ Maks.: 64 (przesyłane w postaci kodu szesnastkowego)
* Zobacz tabela "Mapowanie danych rzeczywistych 1" na stronie 61.

Potwierdzenie

```
[h][ ][Set ID][ ][OK][Data][x]
```

10. Kolor (Polecenie: i)

- ▶ Regulacja koloru obrazu. Kolor można regulować także w menu Picture (Obraz).

Transmisja

```
[k][i][ ][Set ID][ ][Data][Cr]
```

Data Min.: 0 ~ Maks.: 64 (przesyłane w postaci kodu szesnastkowego)
* Zobacz tabela "Mapowanie danych rzeczywistych 1" na stronie 61.

Potwierdzenie

```
[i][ ][Set ID][ ][OK][Data][x]
```

11. Odcień (Polecenie: j)

- ▶ Regulacja odcienia obrazu. (Tylko wejście NTSC M) Odcień można regulować także w menu Picture (Obraz).

Transmisja

```
[k][j][ ][Set ID][ ][Data][Cr]
```

Data Min.: 0 ~ Maks.: 64 (przesyłane w postaci kodu szesnastkowego)
* Zobacz tabela "Mapowanie danych rzeczywistych 1" na stronie 61.

Potwierdzenie

```
[j][ ][Set ID][ ][OK][Data][x]
```

12. Ostrość (Polecenie: k)

- ▶ Zwiększanie i zmniejszanie ostrości obrazu. Ostrość można regulować także w menu Picture (Obraz).

Transmisja

```
[k][k][ ][Set ID][ ][Data][Cr]
```

Data Min.: 0 ~ Maks.: 64 (przesyłane w postaci kodu szesnastkowego)
* Zobacz tabela "Mapowanie danych rzeczywistych 1" na stronie 61.

Potwierdzenie

```
[k][ ][Set ID][ ][OK][Data][x]
```

13. Wyświetlanie i wygaszanie menu ekranowego (Polecenie: l)

- ▶ Wyświetlanie i wygaszanie menu ekranowego (OSD - On Screen Display).

Transmisja

```
[k][l][ ][Set ID][ ][Data][Cr]
```

0: Menu ekranowe wyświetlone 1: Menu ekranowe wygaszone

Potwierdzenie

```
[l][ ][Set ID][ ][OK][Data][x]
```

14. Blokada (Polecenie: m)

- ▶ Aby zablokować przyciski panelu przedniego na telewizorze.

Transmisja

```
[k][m][ ][Set ID][ ][Data][Cr]
```

Data 0: Blokada wyłączona 1: Blokada włączona

Potwierdzenie

```
[m][ ][Set ID][ ][OK][Data][x]
```

- Z tego trybu można korzystać, gdy nie używa się przycisków na przednim panelu telewizora. Włączenie/wyłączenie zasilania powoduje usunięcie blokady przycisków pilota.

15. Balans (Polecenie: t)

- ▶ Zwiększanie i zmniejszanie balansu.

Transmisja

```
[k][t][ ][Set ID][ ][Data][Cr]
```

Min.: 0 ~ Maks.: 64 (przesyłane w postaci kodu szesnastkowego)
* Zobacz tabela "Mapowanie danych rzeczywistych 1" na stronie 61.

Potwierdzenie

```
[t][ ][Set ID][ ][OK][Data][x]
```

16. Wybór programu (polecenie: m a) (wejście głównego obrazu telewizyjnego)

- ▶ Zmiana kanału na kanał o podanym numerze fizycznym/głównym/podrzednym.

Transmisja

```
[m][a][ ][Set ID][ ][Data0][Cr]
```

Data0: Numer kanału

Min.: 0 ~ Maks.: 63 (przesyłane w postaci kodu szesnastkowego)

Potwierdzenie

```
[a][ ][Set ID][ ][OK][Data0][x]  
[a][ ][Set ID][ ][NG][Data0][x]
```

17. Wybór programu (polecenie: m b) (wejście wewnętrznego obrazu telewizyjnego)

- ▶ Zmiana kanału na kanał o podanym numerze fizycznym/głównym/podrzednym.

Transmisja

```
[m][b][ ][Set ID][ ][Data 0][Cr]
```

Data 0: Numer kanału

Min.: 0 ~ Maks.: 63 (przesyłane w postaci kodu szesnastkowego)

Potwierdzenie

```
[b][ ][Set ID][ ][OK][Data0][x]  
[b][ ][Set ID][ ][NG][Data0][x]
```

18. Klucz (Polecenie: m c)

- ▶ Wysyłanie kodu klucza pilota (podczerwień).

Transmisja

```
[m][c][ ][Set ID][ ][Data][Cr]
```

Data: Kod klucza (Patrz strona 58)

Potwierdzenie

```
[c][ ][Set ID][ ][OK][Data][x]
```

Mocowanie urządzenia do ściany w sposób zabezpieczający je przed spadnięciem

Poszczególne elementy należy starannie zamontować, aby urządzenie się nie przewróciło.



Odbiornik trzeba postawić blisko ściany, tak aby nie spadł w razie popchnięcia do tyłu. W tej instrukcji przedstawiono bezpieczniejszy sposób ustawiania urządzenia — po przymocowaniu do ściany odbiornik nie spadnie nawet wtedy, gdy zostanie pociągnięty do przodu. Takie rozwiązanie zapobiega przewróceniu się urządzenia i zranieniu ludzi. Zabezpiecza również odbiornik przed uszkodzeniami spowodowanymi upadkiem. Należy się upewnić, że dzieci nie wdrapują się na urządzenie ani nie zwieszają się z niego.

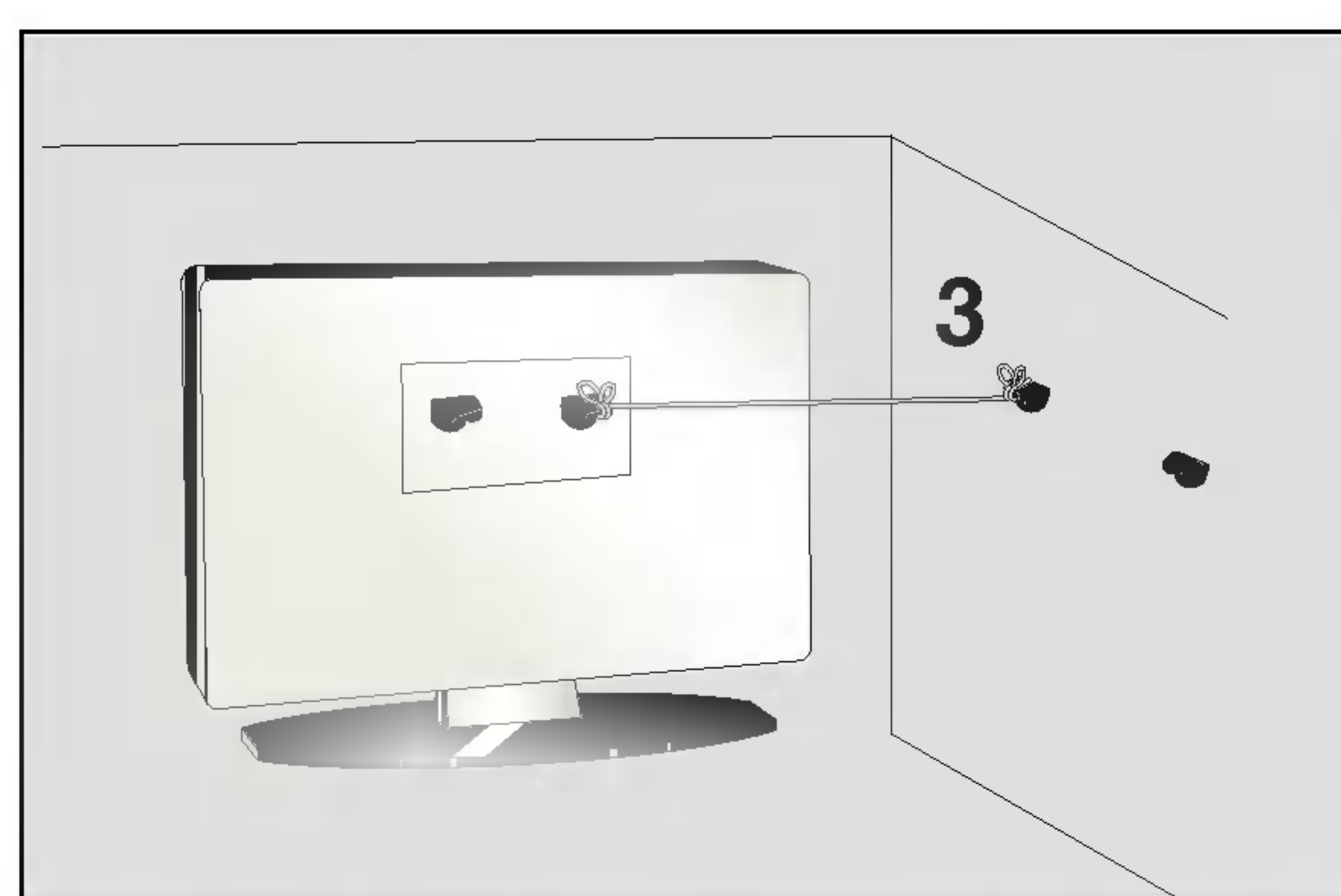
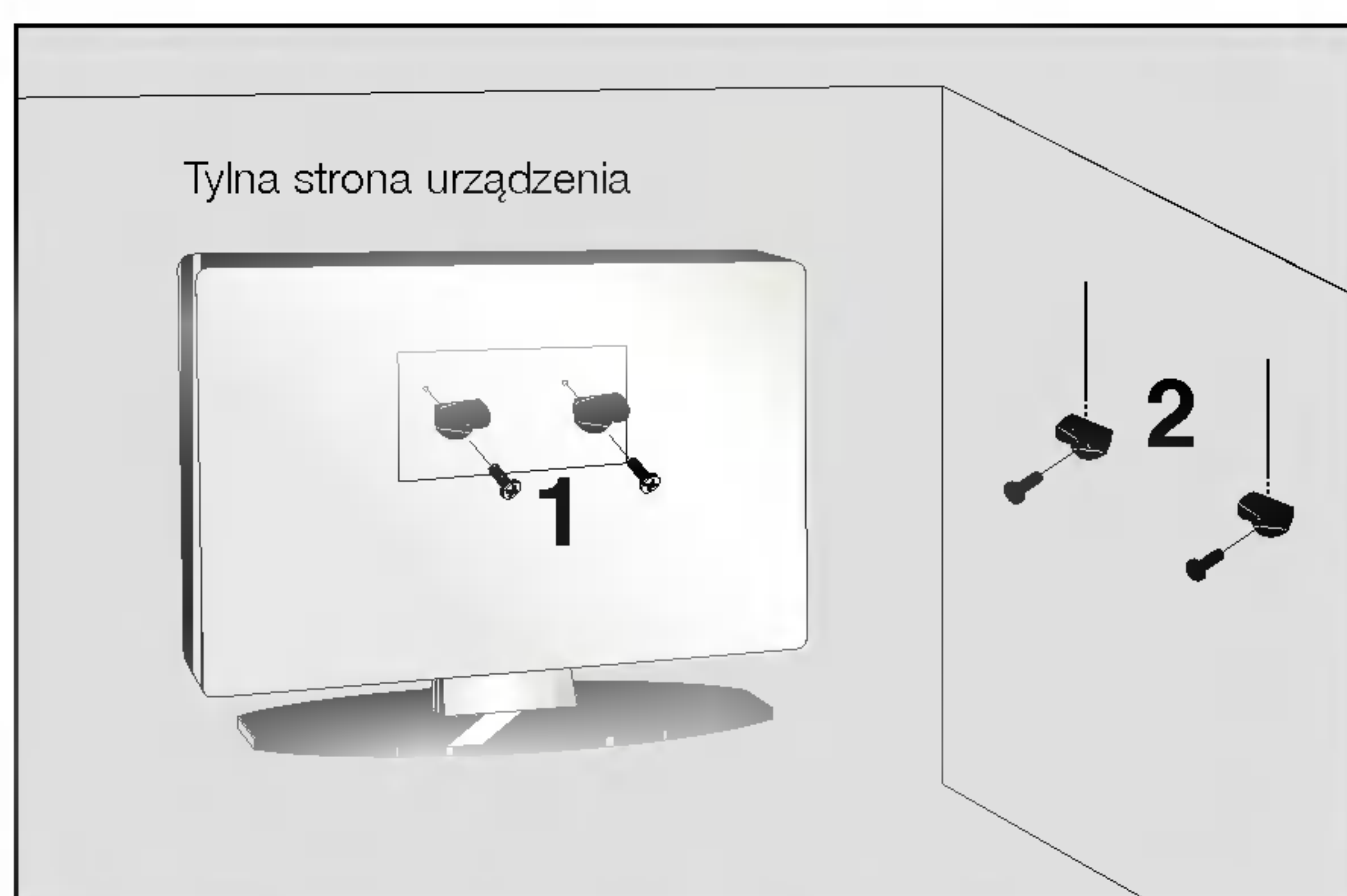

- 1** Korzystając z uchwytów i śrub, przymocuj urządzenie do ściany, tak jak pokazano na rysunku.
- 2** Starannie przymocuj uchwyt do ściany za pomocą śrub (nie są dostarczane wraz z urządzeniem, trzeba je zakupić oddzielnie).
- 3** Użyj mocnego sznurka i przywiąż urządzenie do uchwytów (sznurek nie jest dostarczany w zestawie, trzeba go zakupić oddzielnie). Bezpieczniejszy sposób polega na takim zawiązaniu sznurka, aby układał się poziomo między urządzeniem a ścianą.

Uwagi

- Podczas przenoszenia odbiornika w inne miejsce należy najpierw odwiązać sznurek.
- Należy upewnić się, że używany stojak lub szafka są wystarczająco duże i wytrzymałe, aby pomieścić urządzenie i wytrzymać jego ciężar.
- Aby bezpiecznie korzystać z odbiornika, sprawdź, czy uchwyty przymocowane do ściany i do telewizora są zamontowane na tej samej wysokości.

