



LCD TV

UŽIVATELSKÁ PŘÍRUČKA

MODELS: RZ-23LZ25***

RZ-23LZ55***

RZ-26LZ55***

RZ-32LZ55***



Než si přečtete tuto příručku a začnete televizor používat, přečtete si dodanou Information Manual (Informační příručku).

Uchovejte ji pro pozdější použití.

Zapište si číslo modelu a výrobní číslo přístroje.

Na štítku připevněném k zadnímu krytu naleznete informace, které musíte sdělit svému prodejci, budete-li potřebovat servis.

Obsah

Instalace	3
Umístění a funkce ovladačů	5
Dálkový ovladač	
Instalace baterií	
Boční panel / Přední/ Zadní strana	
Základní obsluha	10
Zapnutí a vypnutí / volba programu	
Nastavení hlasitosti / rychlý přehled	
Funkce ztlumení	
Volba jazyka na obrazovce	
Menu na obrazovce	11
Výběr menu	
Nastavení TV stanic	12
Automatické ladění programů	
Ruční ladění programů	
Úpravy programů	
Nejoblíbenější program	
Vyvolání tabulky programů	
Nastavení obrazu	17
Tlačítko PSM (paměť nastavení obrazu)	
Nastavení obrazu	
Formát obrazu	
Nastavení zvuku	19
SSM (paměť nastavení zvuku)	
Nastavení vlastností zvuku / stereo/duální příjem	
Příjem NICAM / Výběr zvukového výstupu	
Menu AKTUÁLIS IDÓ	21
Hodiny / časové zapnutí a vypnutí	
automatické vypnutí / časový vypínač	
Další funkce	23
Režimy TV, AV a PC	
Automatické spínání AV./ Dětská pojistka	
Teletext	25
Zapnutí / vypnutí	
SIMPLE text / TOP text	
FASTEXT / Speciální funkce teletextu	
Připojení externího zařízení	28
Anténní zdířka / zdířky Euro SCART (VCR)	
Zdířky S-Video/Audio in (S-Video)	
Zdířky Euro SCART (DVD)	
Zdířka DVD in (RZ-23LZ55***/ RZ-26LZ55***/ RZ-32LZ55***)	
Zdířky Video/Audio in (jen model RZ-23LZ25***)	
Připojení osobního počítače	30
Vstupní konektor PC	
Nastavení osobního počítače (pouze režim DVI-Analog)	
Nastavení externího řídicího zařízení, RS-232C	32
Kontrolní seznam odstraňování závad	36
Bezpečné sestavení produktu a montáž na stěnu	38

Instalace

Varování

Aby nedošlo k požáru nebo zasažení elektrickým proudem, nevystavujte přístroj dešti ani jiné vlhkosti. Neotírejte obrazovku Active Matrix LCD ničím tvrdým, protože by se mohla poškrábat, zničit nebo trvale poškodit.

Servis

Nikdy neodstraňujte zadní kryt přístroje, protože byste se vystavili nebezpečí zasažením vysokým elektrickým napětím a jiným rizikům. Pokud přístroj nefunguje správně, odpojte ho od elektrického napájení a kontaktujte svého prodejce.

Umístění

Televizor umístěte tak, aby na jeho obrazovku přímo nedopadalo jasné umělé či sluneční světlo. Nevystavujte televizor vibracím, vlhkosti, prachu či nadměrnému teplu. Umístěte jej na místo, které umožňuje volný pohyb vzduchu. Nezakrývejte větrací otvory na zadním krytu.

Pokud chcete televizor připevnit na zeď, připevněte k zadní straně televizoru standardní montážní propojovací mezičlánek VESA (volitelné součásti).

Instalovaný komplet připevněte s použitím držáku na zeď (volitelné součásti) pečlivě, aby nespádl.

Čištění

Než začnete čistit povrch LCD obrazovky, odpojte přístroj od elektrického napájení. Otřete prach z obrazovky a skříňky přístroje měkkým čistým hadrem. Pokud obrazovky vyžaduje další vyčištění, použijte čistý vlhký hadr. Nepoužívejte tekuté čisticí prostředky nebo aerosoly.

Likvidace

Výbojka použitá v tomto výrobku obsahuje malé množství rtuti.

Nevyřazujte tento výrobek do běžného domovního odpadu.

Likvidace tohoto výrobku musí být provedena v souladu s nařízeními místních úřadů.

Instalace

Připojení televizoru

- Zatlačte na dvě pojistky, současně zatlačte zadní kryt dozadu a vyklopte jej.
- Zapojte anténní kabel do zásuvky označené údajem 75Ω na zadní straně. Nejlepší příjem signálu zajistíte připojením venkovní antény.
- Popis připojení doplňkového vybavení naleznete v části Připojení externích zařízení.
- Zapojte napájecí kabel.
- Zavřete zadní kryt.

Poznámka: Popis se od údajů na vašem televizoru může mírně lišit.

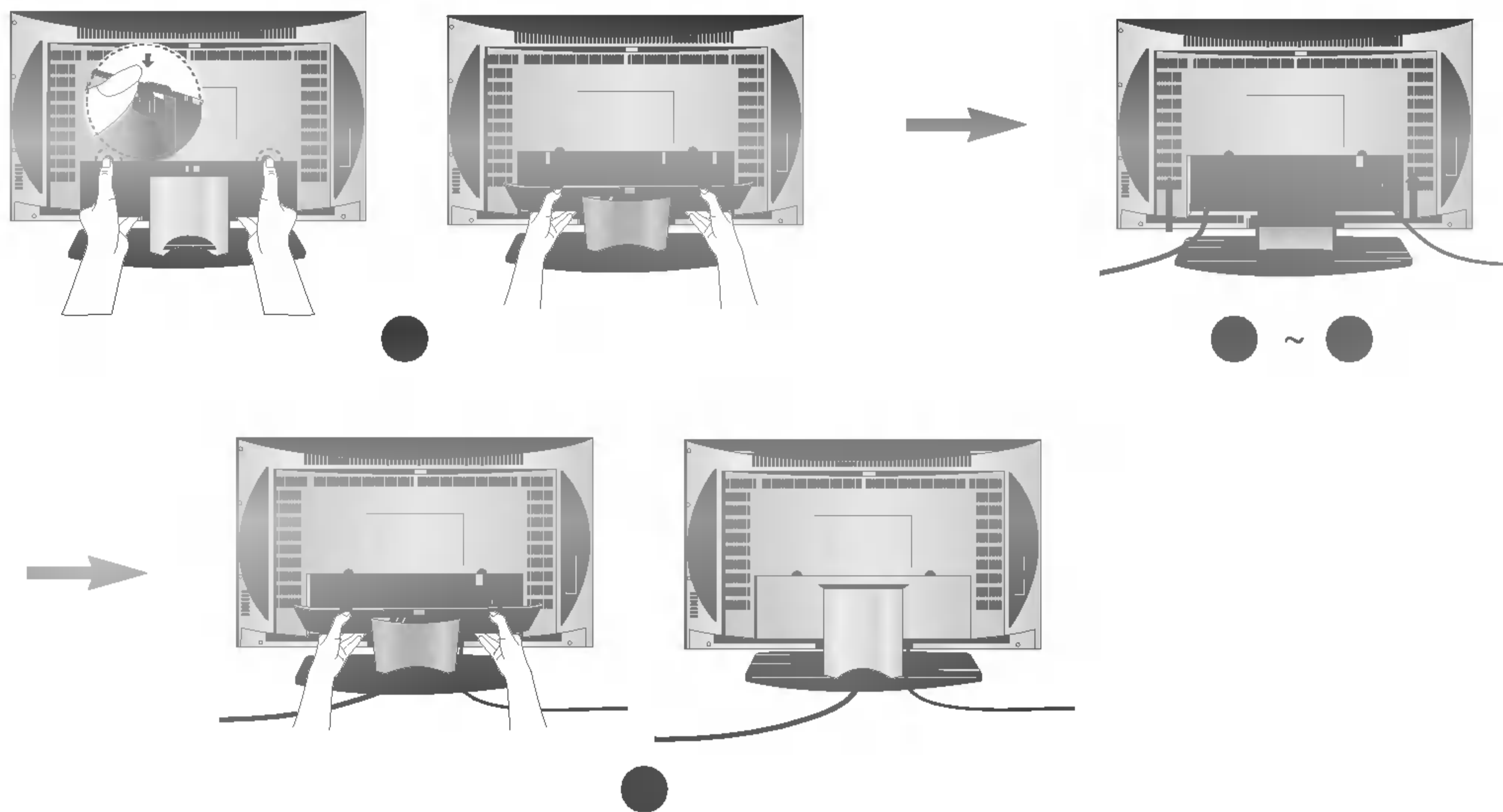

Nastavení displeje

Orientace displeje je z důvodu zajištění maximálního pohodlí nastavitelná.

- Rozsah naklonění

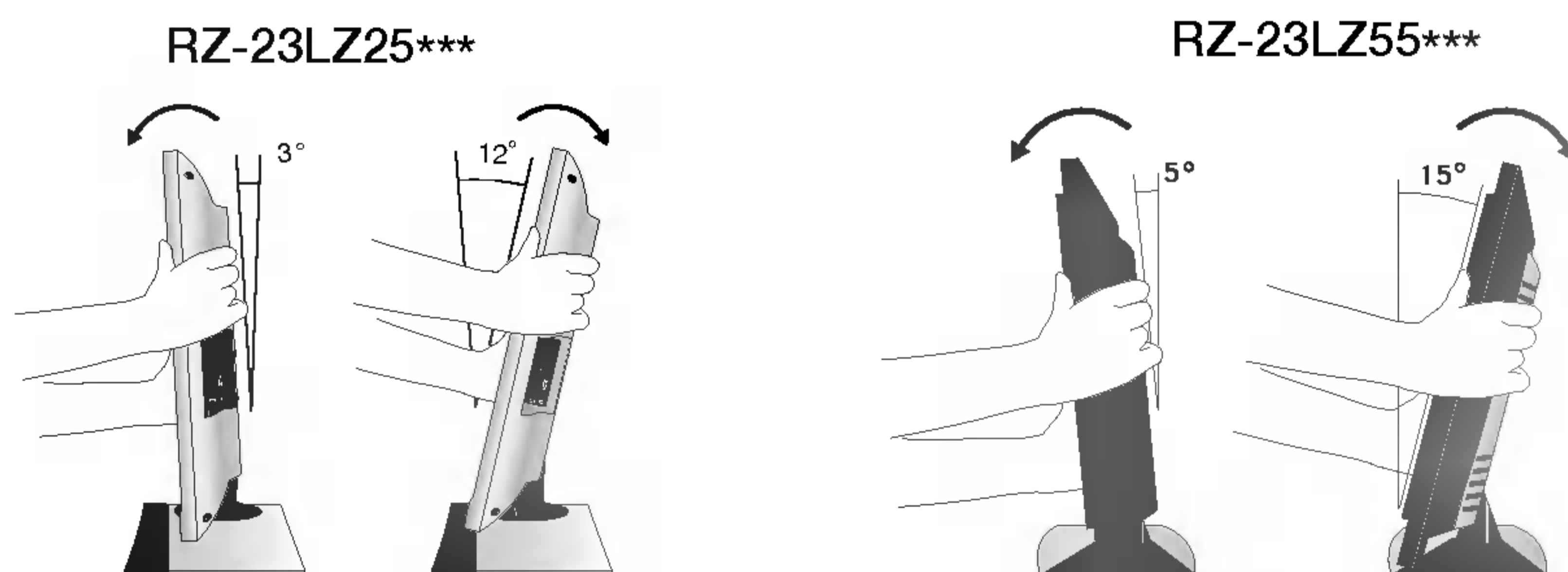

- Rozsah natočení (jen model RZ-23LZ25***)

Pro nastavení optimálního úhlu sledování lze televizor otáčet na stojanu o 25° doprava nebo doleva.

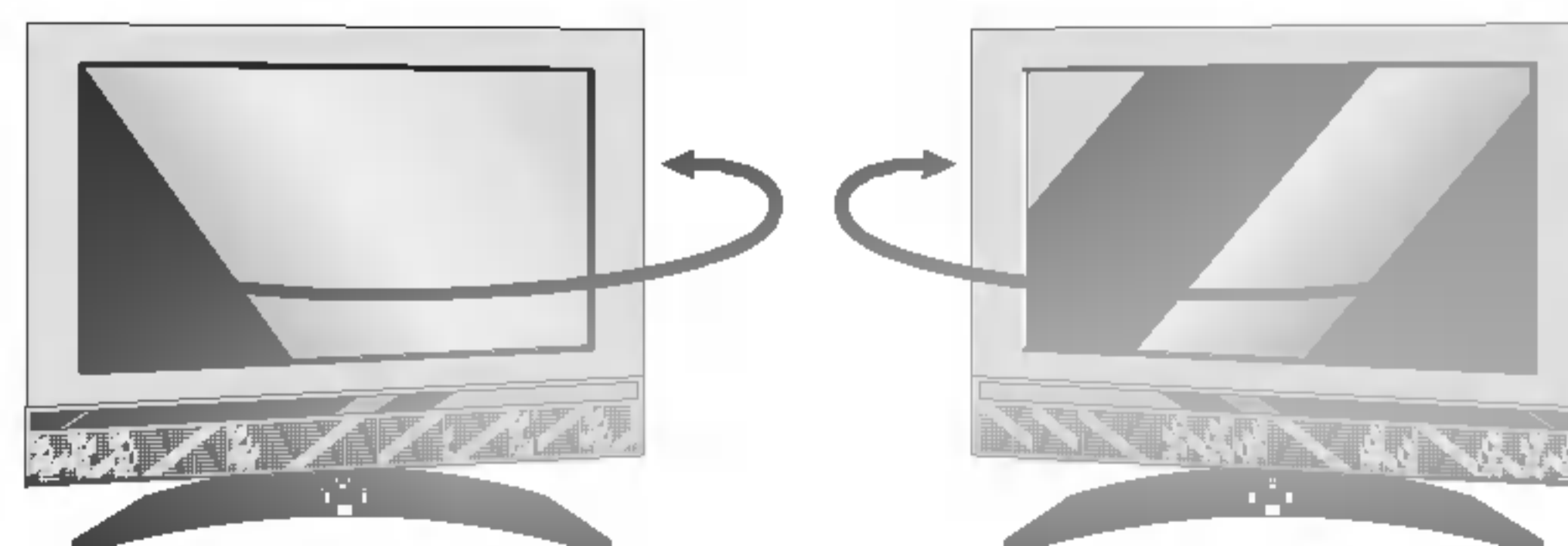

Umístění a funkce ovladačů

Pomocí dálkového ovladače můžete ovládat všechny funkce. Některé funkce můžete ovládat také pomocí tlačítek na bočním panelu zařízení. Pro ovládání zařízení použijte pouze dodaný dálkový ovladač.

Dálkový ovladač

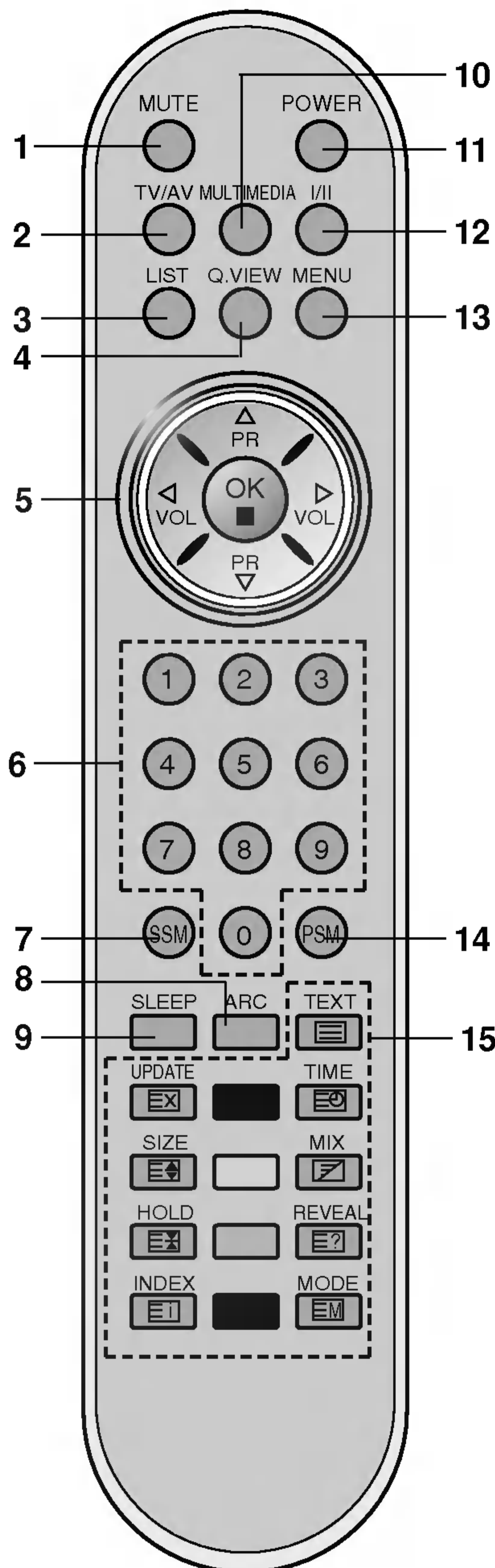

10 Než začnete používat dálkový ovladač, nainstalujte do něj baterie. Viz další strana.

- 1. MUTE**
zapíná a vypíná zvuk.
- 2. TV/AV**
vybírání režim TV nebo AV.
maže menu z obrazovky.
zapíná přístroj v pohotovostním režimu.
- 3. LIST**
zobrazuje tabulku programů.
- 4. Q.VIEW**
vrací k předchozímu sledovanému programu.
Volí nejoblíbenější program.
- 5. ▲ / ▼ (další / předchozí program)**
vybírání program nebo položku menu.
zapíná přístroj v pohotovostním režimu.
◀ / ▶ (zvýšení / snížení hlasitosti)
nastavuje hlasitost.
upravuje nastavení menu.
OK.
potvrzuje vaši volbu nebo zobrazuje aktuální režim.
- 6. NUMERICKÁ TLAČÍTKA**
zapínají přístroj v pohotovostním režimu a vybírají program.
- 7. SSM (zvuková stavová paměť)**
vyvolává vaše preferované nastavení zvuku.
- 8. ARC**
vyberte požadovaný formát obrazu.
- 9. SLEEP**
nastavuje časový vypínač.
- 10. MULTIMEDIA**
vybírání režimy **TV, COMPONENT**(RZ-23LZ55***/ RZ-26LZ55***/ RZ-32LZ55***) nebo **PC**.

Umístění a funkce ovladačů

11. POWER

zapíná přístroj v pohotovostním režimu nebo ho vypíná do pohotovostního režimu.

12. I/II

vybírání jazyk během dvojjazyčného vysílání.
vybírání zvukový výstup

13. MENU

vybírání menu.

14. PSM (obrazová stavová paměť)

vyvolává vaše preferované nastavení obrazu.

15. TLAČÍTKA TELETXTU

Tato tlačítka se používají pro teletext.
Další podrobnosti naleznete v kapitole 'Teletext'.

* : Žádná funkce

BAREVNÁ TLAČÍTKA : Tato tlačítka se používají pro teletext (pouze modely s teletextem) nebo pro úpravy programů.

Instalace baterií

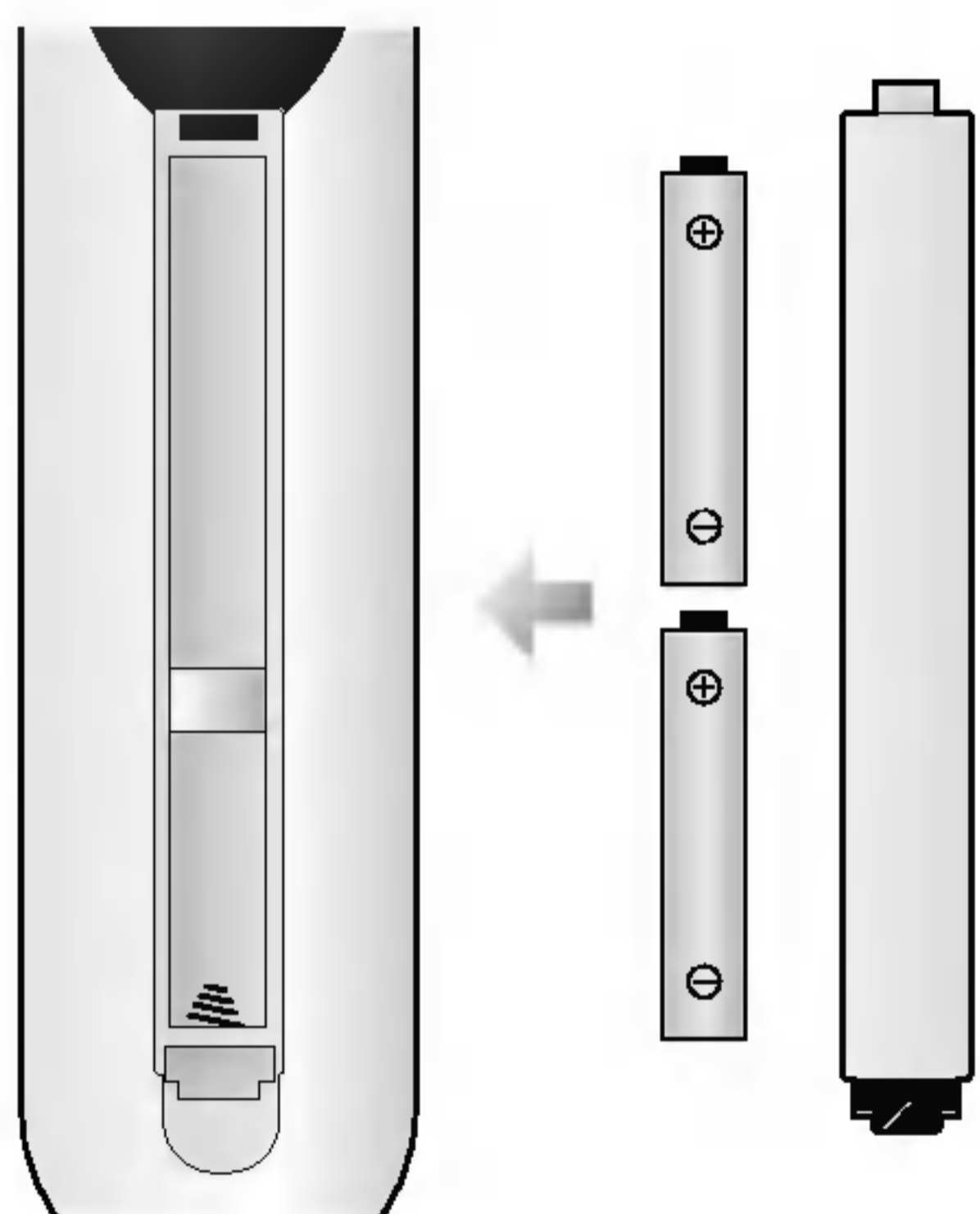

Dálkový ovladač je napájen dvěma alkalickými bateriemi typu AAA. Chcete-li vložit baterie, obraťte dálkový ovladač a otevřete přihrádku na baterie.

Nainstalujte dvě baterie podle symbolů polarity (⊕ a ⊖) vyznačených uvnitř přihrádky.

Poznámka : Abyste zabránili poškození v důsledku případného vytečení baterií, vyjměte baterie vždy, když delší dobu nebudete používat dálkový ovladač.

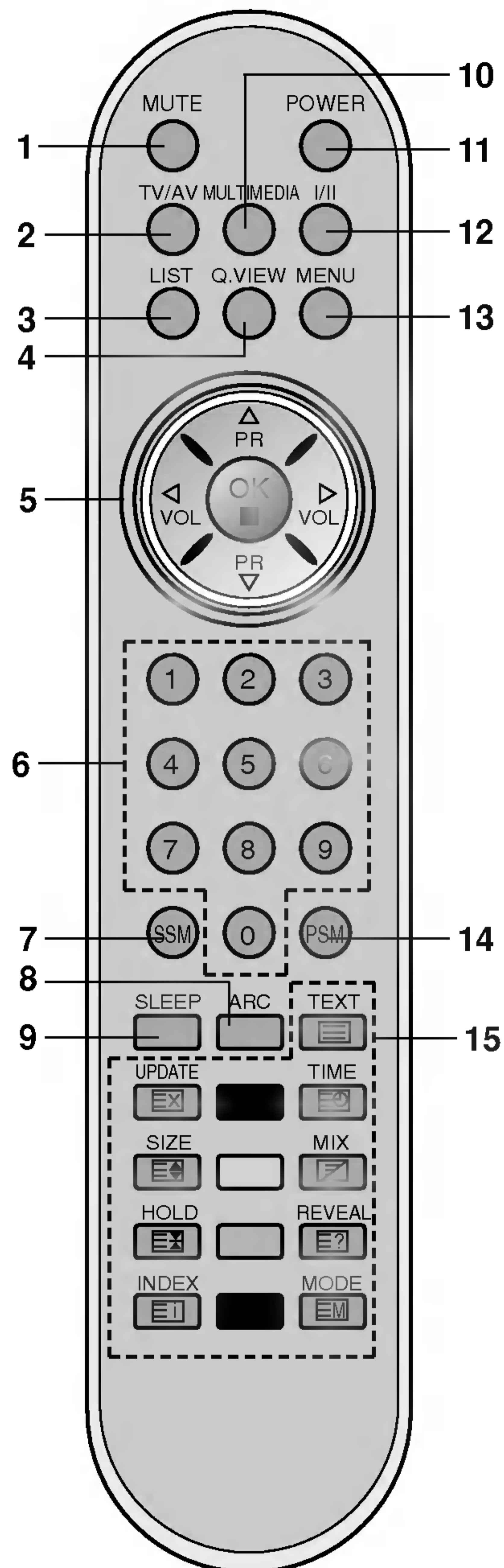

Umístění a funkce ovladačů

Přední

* : Značka se skládá z mezery nebo písmena.

RZ-23LZ25***

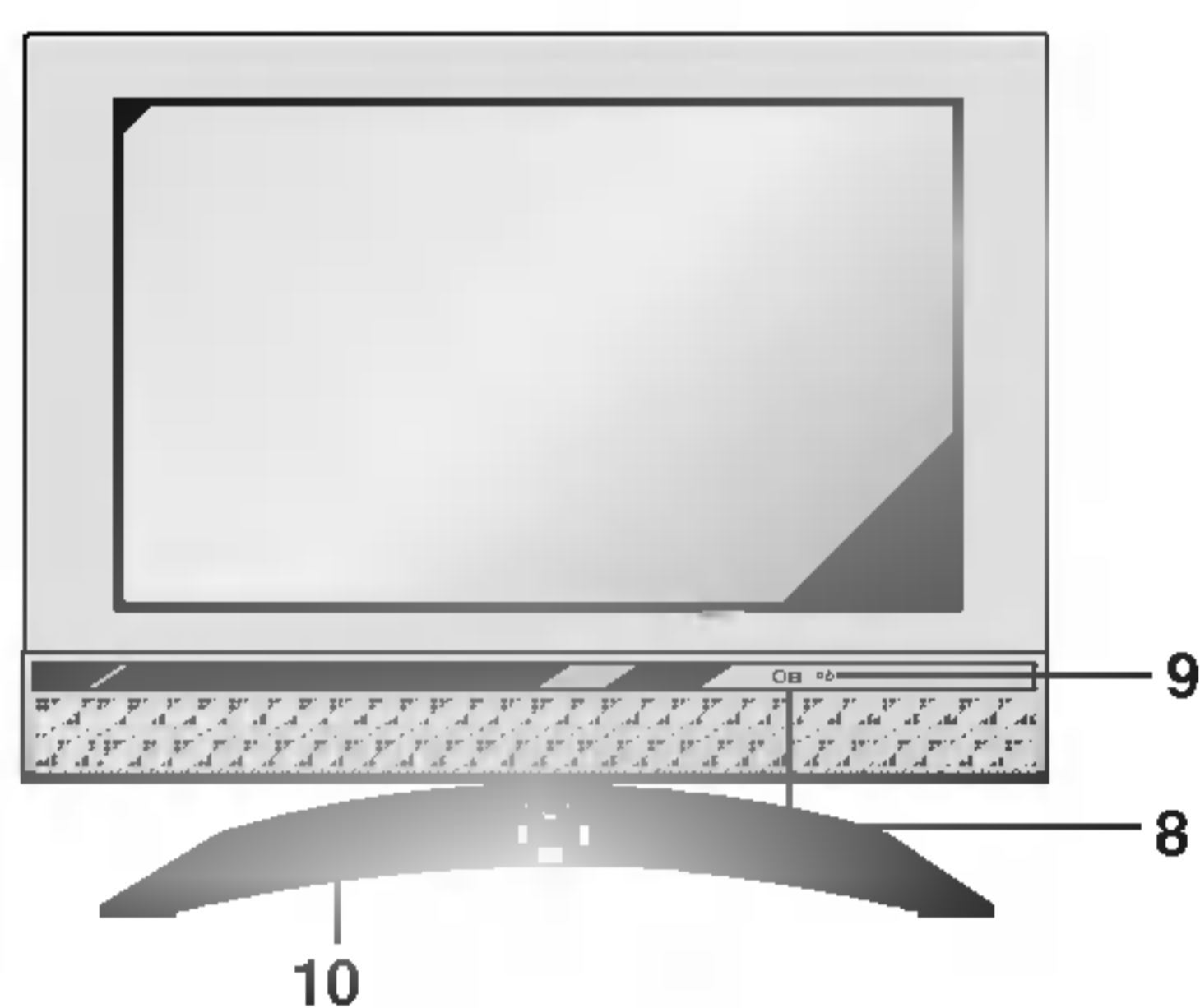

Side panel

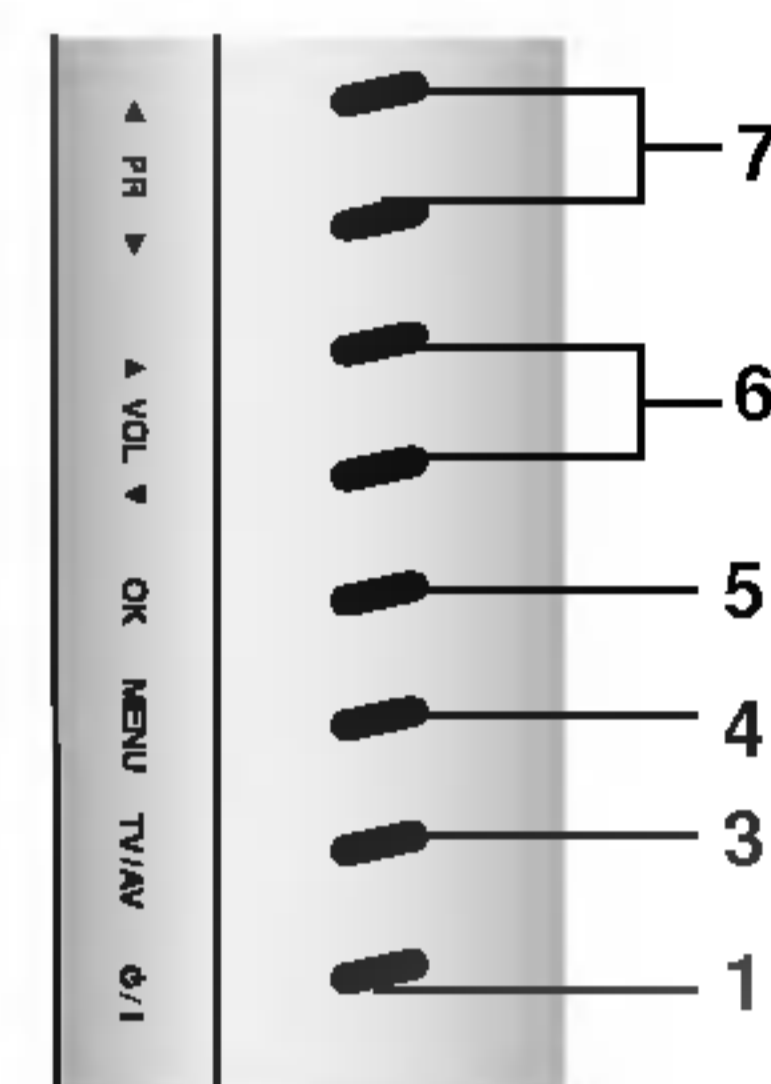

RZ-23LZ55*** / RZ-26LZ55*** / RZ-32LZ55***

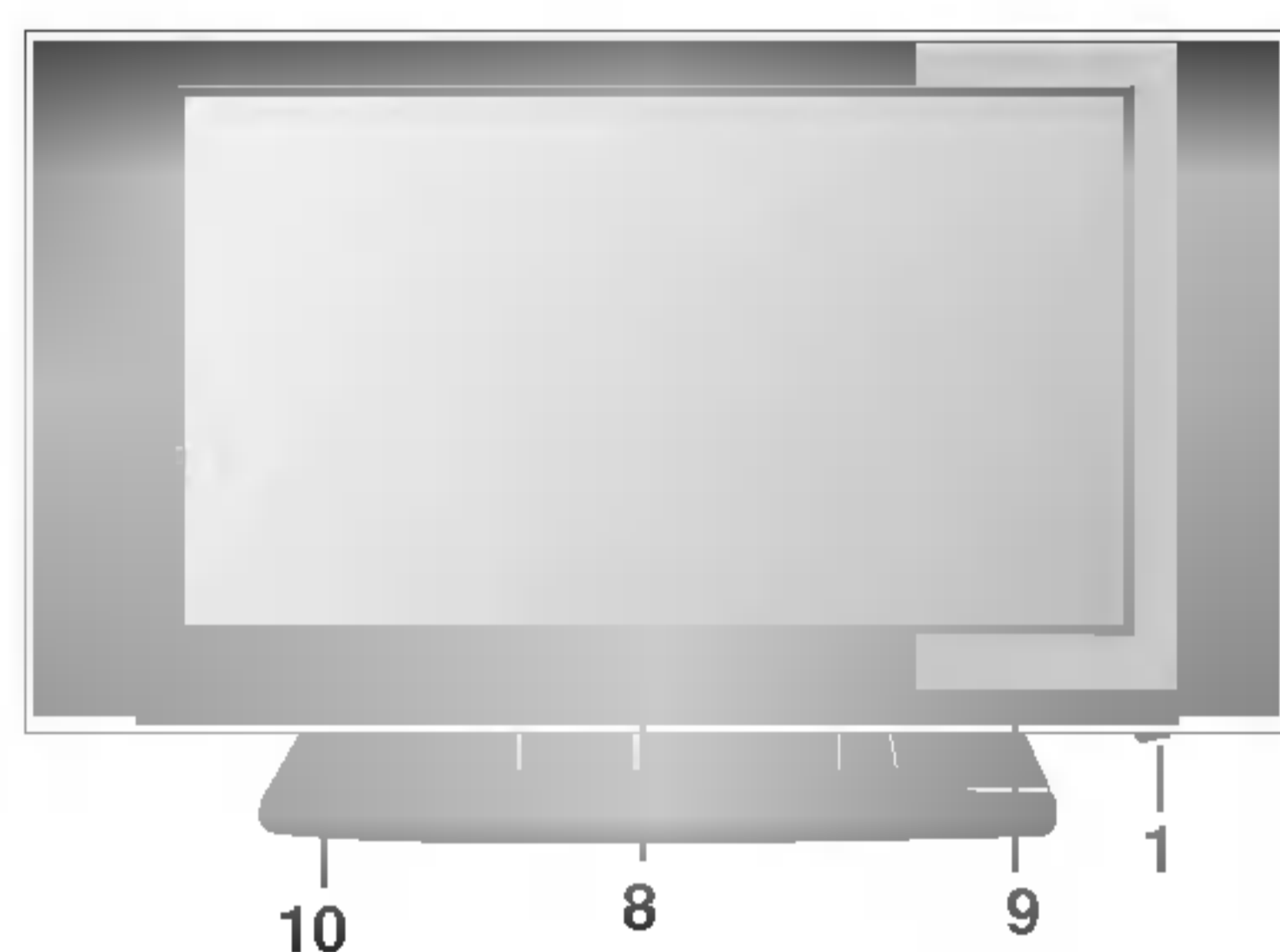

Side panel

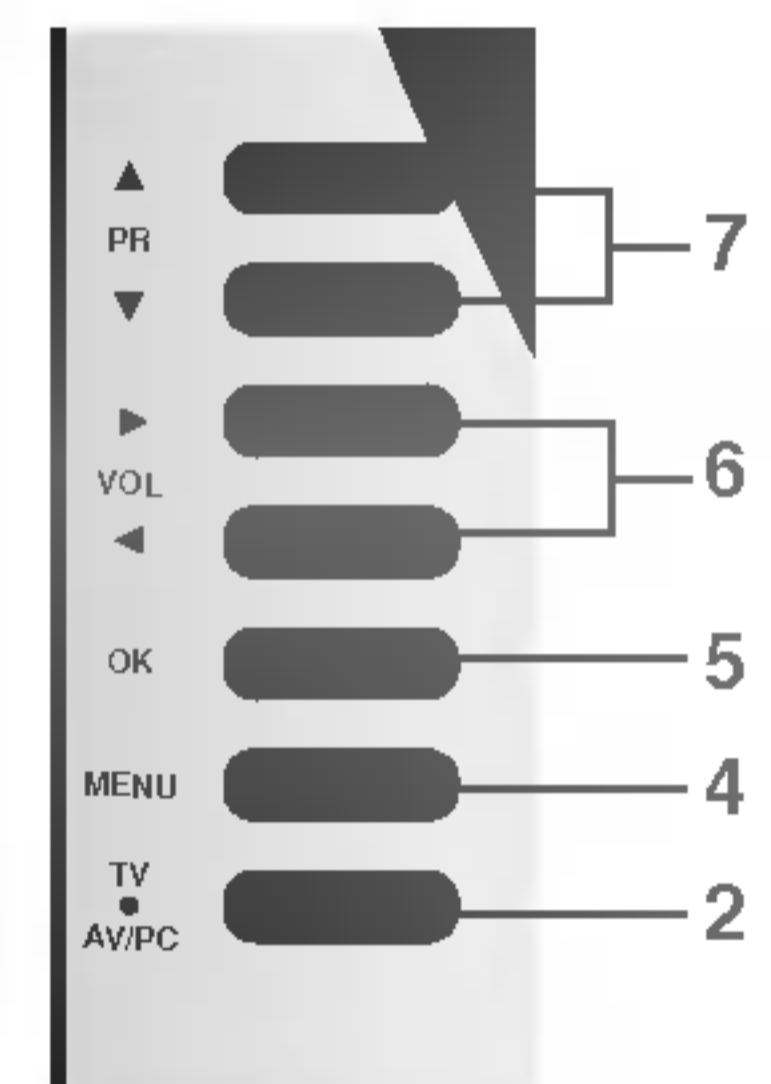

- 1. ON/OFF (⏻ / I)**
zapíná přístroj v pohotovostním režimu nebo ho vypíná do pohotovostního režimu.
- 2. TV/AV/PC**
vybírání režimů TV, AV nebo PC.
maže menu z obrazovky.
zapíná přístroj v pohotovostním režimu.
- 3. TV/AV**
vybírání režimů TV nebo AV.
maže menu z obrazovky.
zapíná přístroj v pohotovostním režimu.
- 4. MENU**
vybírání menu.
- 5. OK**
potvrzuje vaši volbu nebo zobrazuje aktuální režim.
- 6. ◀ / ▶ (snížení / zvýšení hlasitosti)**
nastavuje hlasitost.
upravuje nastavení menu.
- 7. ▲ / ▼ (další / předchozí program)**
vybírání programu nebo položky menu.
zapíná přístroj v pohotovostním režimu.
- 8. SENZOR DÁLKOVÉHO OVLÁDÁNÍ**
- 9. INDIKÁTOR POWER/STANDBY (⏻)**
v pohotovostním režimu svítí červeně.
když je přístroj zapnutý, svítí zeleně.
- 10. Podstavec (volitelný)**

Umístění a funkce ovladačů

Zadní strana

RZ-23LZ25***

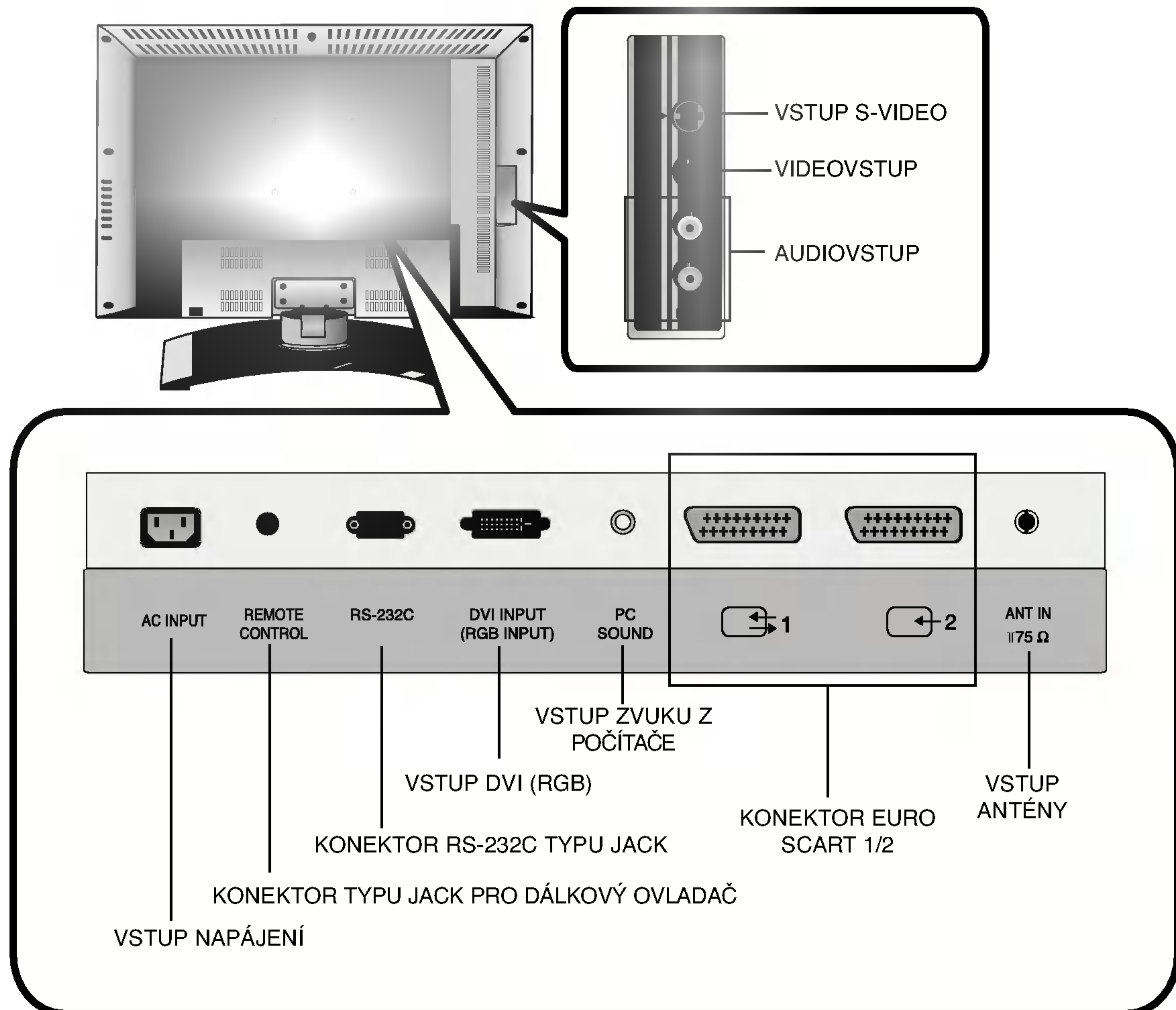

Umístění a funkce ovladačů

Zadní strana

RZ-23LZ55*** / RZ-26LZ55*** / RZ-32LZ55***

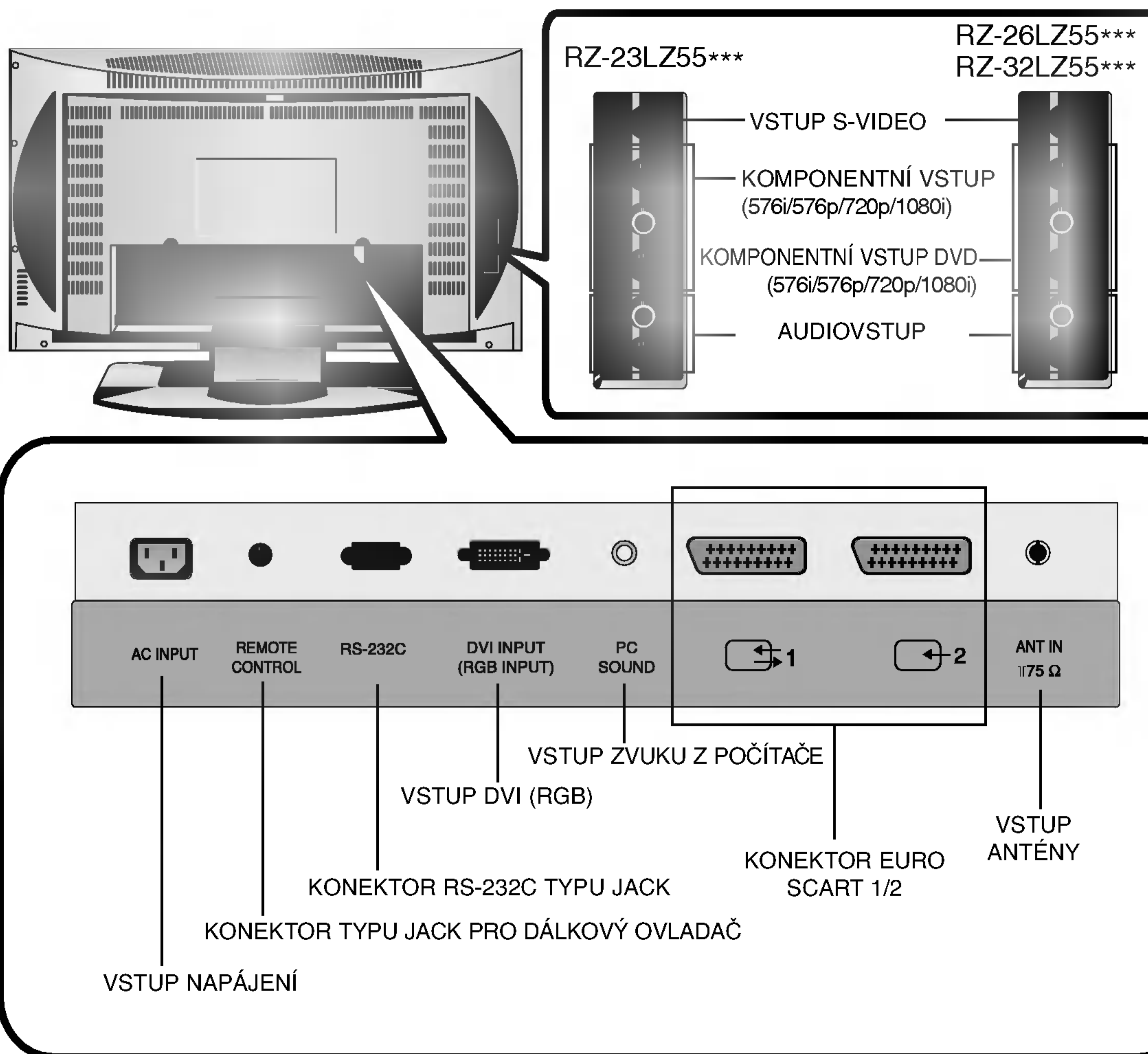

Základní obsluha

Zapnutí a vypnutí

1. Stiskněte tlačítko **POWER**, **▲ / ▼**, **TV/AV**, **MULTIMEDIA** nebo některé **NUMERICKÝCH** tlačítek a přístroj se plně zapne.
2. Stiskněte tlačítko **POWER**. Přístroj se vrátí do pohotovostního režimu.
3. Chcete-li vypnout přístroj, vytáhněte síťovou zástrčku.

Poznámka : Pokud je při zapnutém přístroji odpojena síťová zástrčka, přístroj se po jejím navrácení do síťové elektrické zásuvky opět přepne do pohotovostního režimu nebo zapne.

Volba programů

Můžete vybrat číslo programu tlačítkem **▲ / ▼** nebo **NUMERICKÝMI** tlačítky.

Nastavení hlasitosti

Hlasitost se nastavuje stisknutím tlačítka **◀ / ▶**.

Rychlý přehled

Stisknutím tlačítka **Q.VIEW** můžete vyvolat poslední program, který jste sledovali.

Poznámka : tato funkce pracuje pouze, pokud je v menu **Oblíbený Program** nastavena volba **Vyp.**. Jinak se každým stisknutím tohoto tlačítka vyvolá uložený nejoblíbenější program.

Funkce ztlumení

Stiskněte tlačítko **MUTE**. Vypne se zvuk a na obrazovce se objeví . Tento režim můžete zrušit stisknutím tlačítka **MUTE**, **◀ / ▶**, **SSM** nebo **I/II**.

Volba jazyka na obrazovce

Menu se mohou objevovat na obrazovce v požadovaném jazyce. Nejprve vyberte svůj jazyk.

1. Stisknutím tlačítka **MENU** a tlačítky **▲ / ▼** vyberte nabídku **Nastavení**.
2. Stiskněte tlačítko **▶** a potom tlačítky **▲ / ▼** vyberte položku **Jazyk**.
3. Tlačítky **▶** a potom tlačítky **▲ / ▼** vyberte požadovaný jazyk. Všechny nabídky na obrazovce budou nyní ve vybraném jazyce.
4. Stiskněte tlačítko **OK**.
5. Pro návrat do normálního režimu sledování stiskněte tlačítko **TV/AV**.

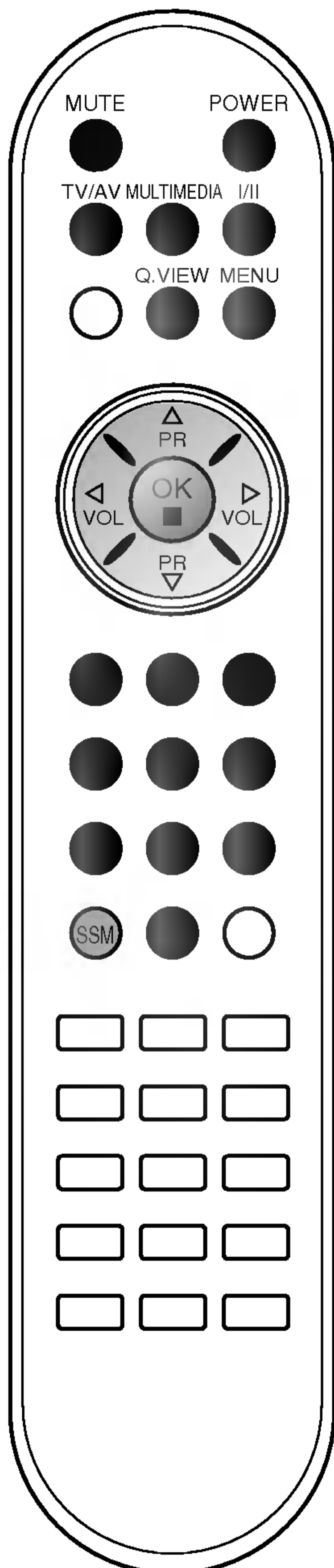

Menu na obrazovce

Výběr menu

1. Stisknutím tlačítka **MENU** a tlačítky ▲ / ▼ vyberte libovolnou nabídku.
2. Stiskněte tlačítko ► a potom tlačítka ▲ / ▼ vyberte položku nabídky.
3. Tlačítka ◀ / ▶ změňte nastavení položky ve vedlejší nabídce nebo v rozbalovací nabídce.
Stisknutím tlačítka **OK** se přesunete do vyšší úrovně nebo stisknutím tlačítka **MENU** se přesunete do nižší úrovně.

Poznámka :

- a. V režimu **TV/AV, COMPONENT** (RZ-23LZ55***/ RZ-26LZ55***/ RZ-32LZ55***) se nezobrazí nabídka **PC**.
- b. V teletextovém režimu se nezobrazují menu.
- d. U některých modelů se nezobrazí menu **Jazyk**.

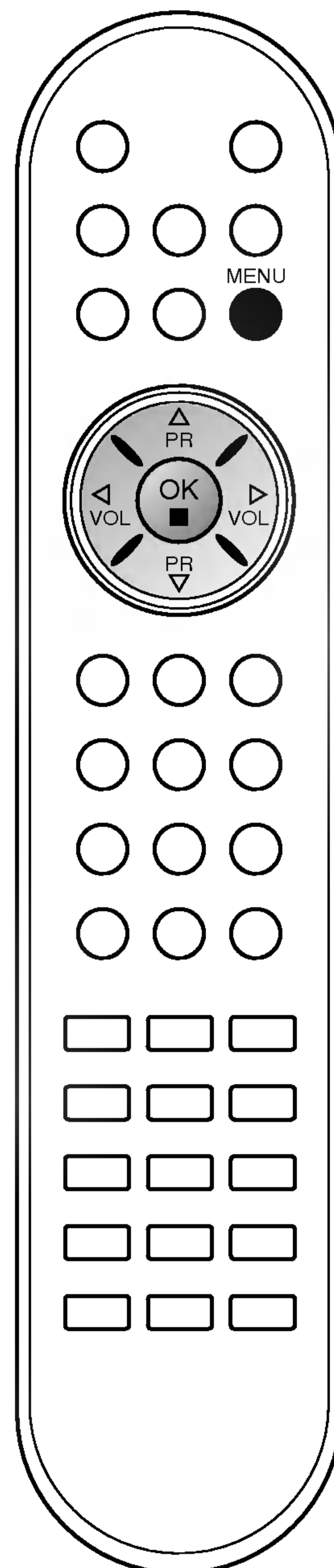
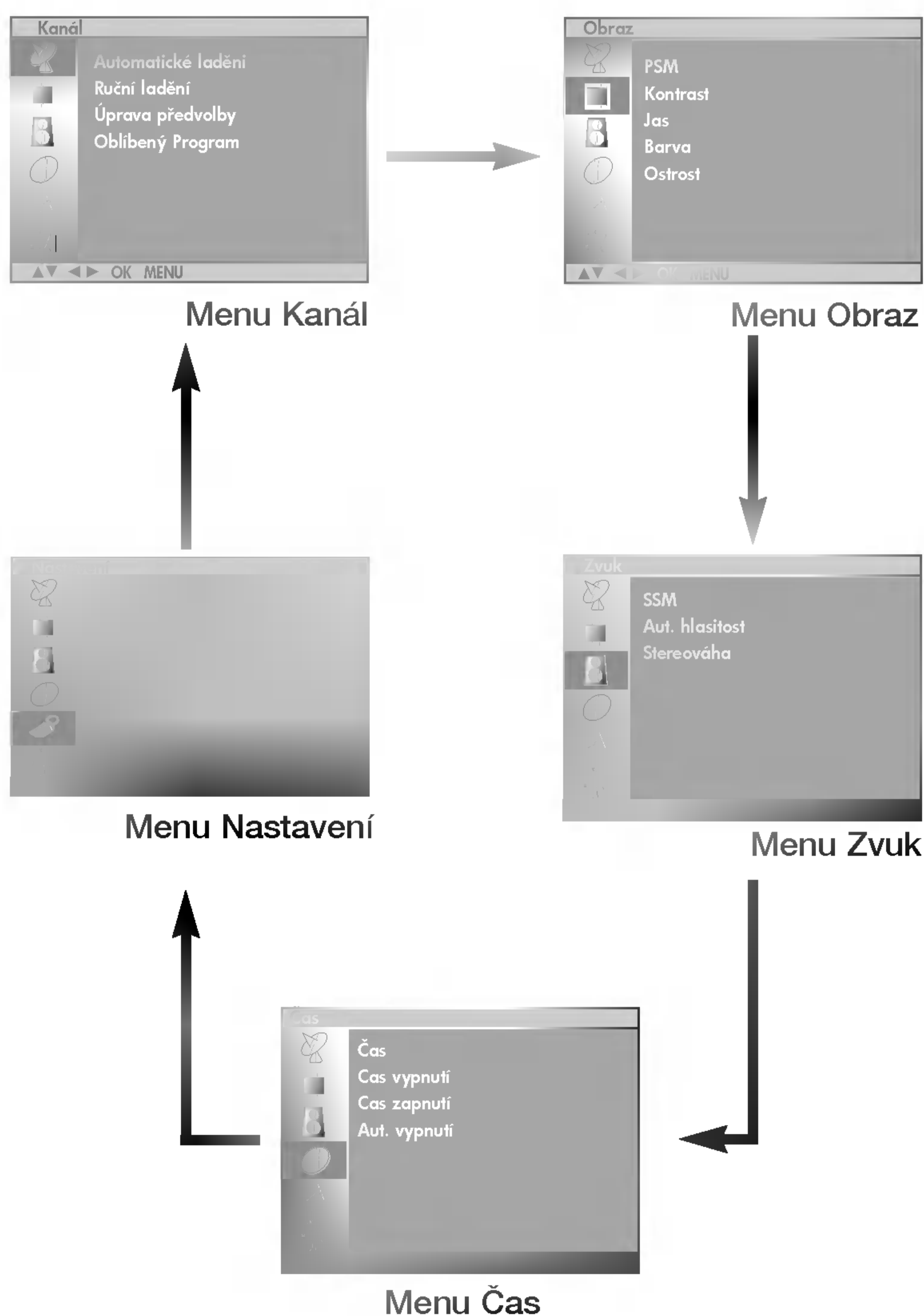

Nastavení TV stanic

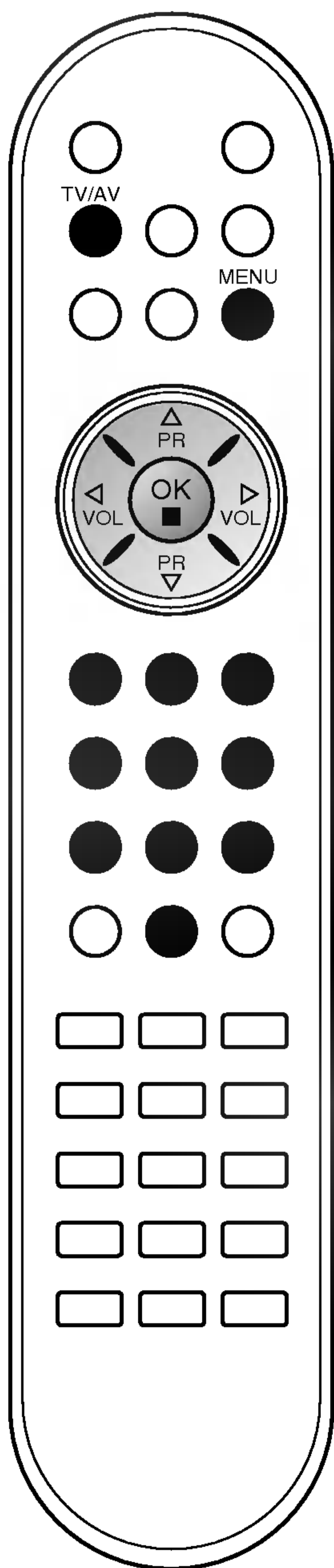
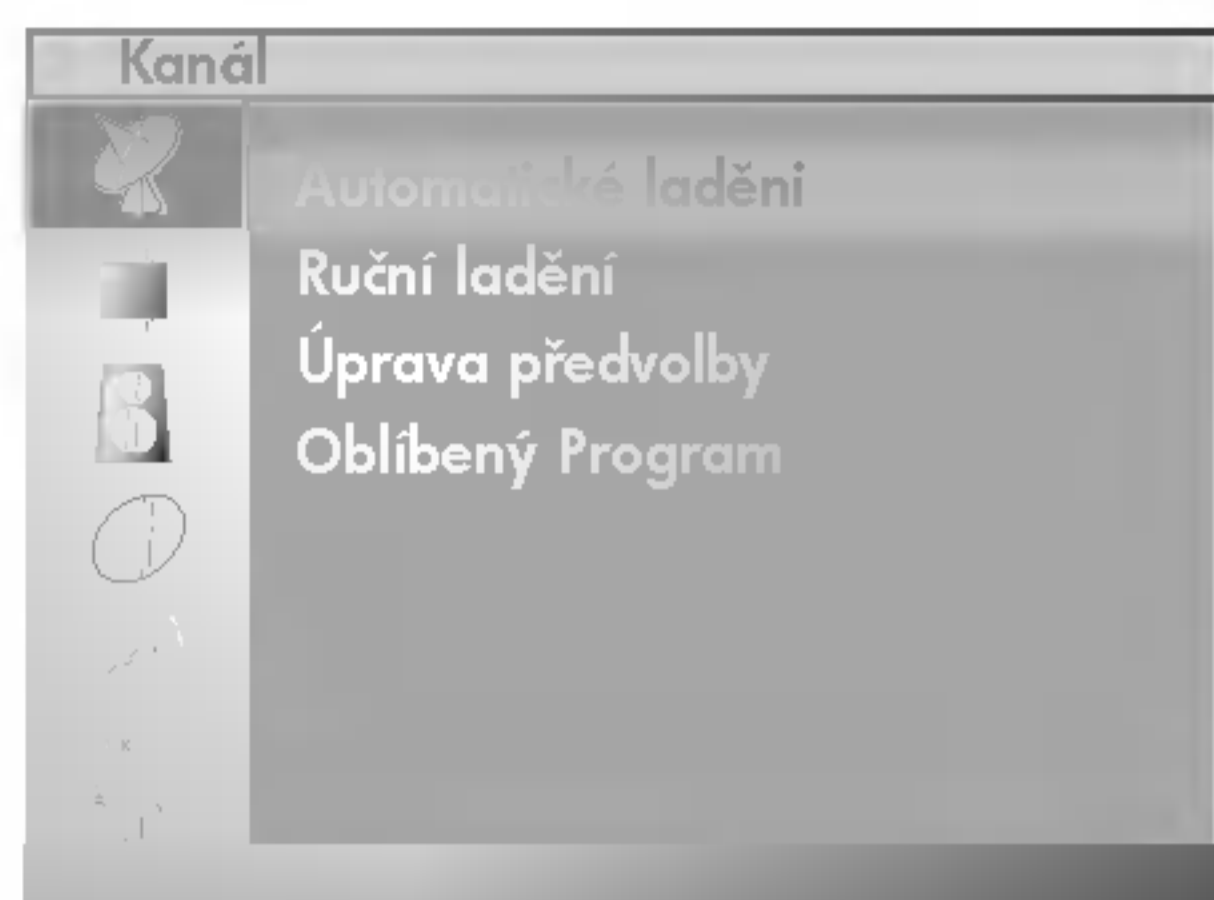

Je možné uložit do paměti až 100 TV stanic pod čísla programů (0 až 99). Jakmile předvolíte stanice, můžete s použitím tlačítka ▲ / ▼ nebo NUMERICKÝCH tlačítek procházet stanice, které jste naprogramovali.

Stanice můžete ladit v automatickém nebo ručním režimu.

Automatické ladění programů

Touto metodou se ukládají do paměti všechny stanice, které lze přijímat. Během instalace tohoto přístroje se doporučuje používat automatické programování.

1. Stisknutím tlačítka **MENU** a tlačítka ▲ / ▼ vyberte nabídku Station (Stanice).
2. Stiskněte tlačítko **OK** nebo ► Tlačítka ▲ / ▼ vyberte položku **Automatické ladění**.



3. Stiskněte tlačítko ► Tlačítka ► a potom tlačítka ▲ / ▼ vyberte požadovaný televizní systém z nabídky **Systém**;
BG : PAL B/G, SECAM B/G (Evropa / východní Evropa)
I : PAL I/II (Velká Británie / Irsko)
DK : PAL D/K, SECAM D/K (východní Evropa)
L : SECAM L/L (Francie)
M : (USA/Korea/Filipíny) (volitelně)
4. Stiskněte tlačítko **OK**.
5. Stisknutím tlačítka ▲ / ▼ vyberte položku **Ukládání od**.
6. Pomocí tlačítek ◀ / ▶ nebo přímo číselnými tlačítky vyberte z roletkové nabídky **Ukládání od** počáteční číslo předvolby. Libovolné číslo předvolby nižší než 10 zadáte tak, že stisknete nejprve tlačítko '0' - tzn. pro předvolbu 5 stisknete tlačítko '05'.
7. Stisknutím tlačítka ▲ / ▼ vyberte položku **Ladění**.
8. Stiskněte tlačítko ► pro zahájení automatického ladění programů.

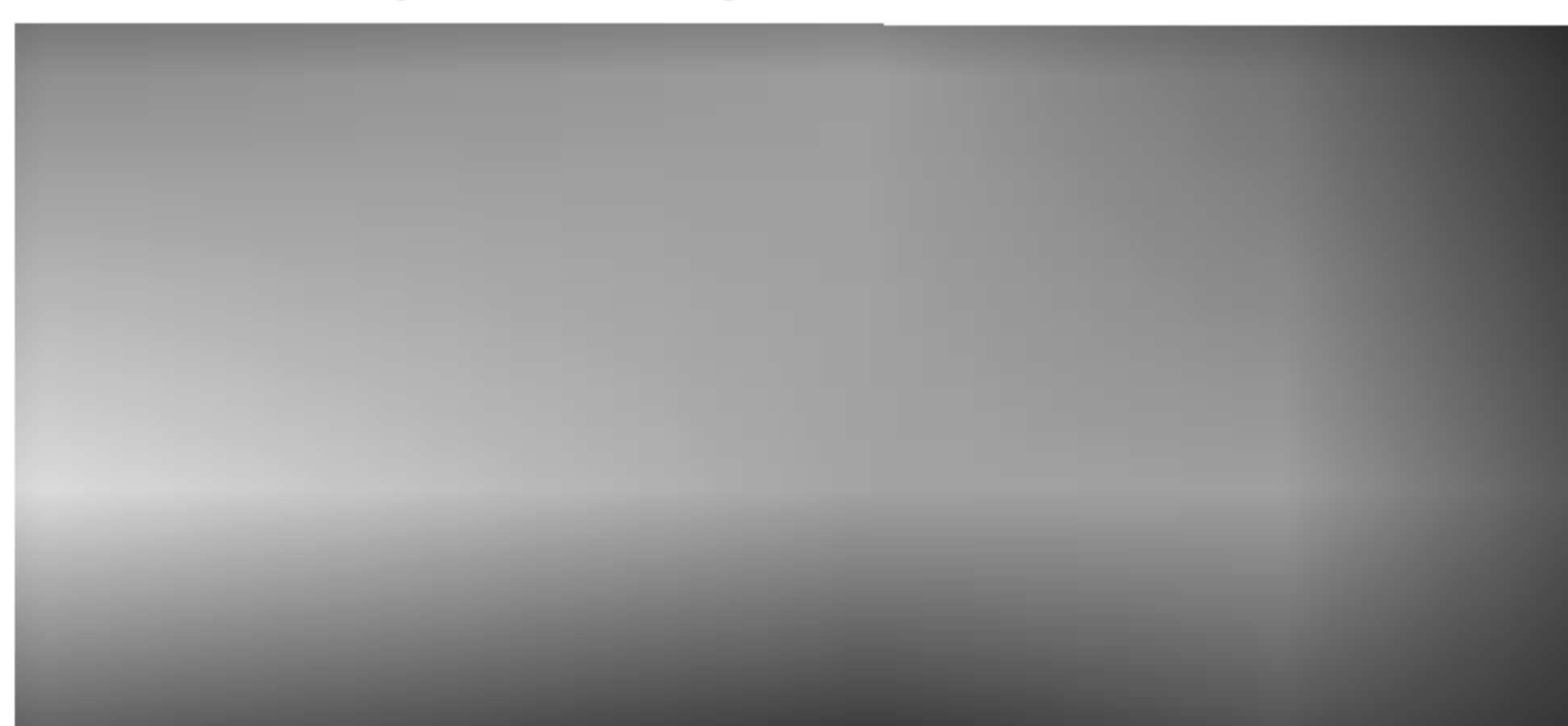

spustíte automatické programování.

Všechny přijímané stanice jsou uloženy do paměti. Pro stanice, které vysílají VPS (Video Programme Service), PDC (Programme Delivery Control) nebo teletextové informace, se ukládá do paměti také název stanice. Pokud stanici nelze přiřadit žádný název, je jí přiřazeno číslo kanálu a uloženo jako **C** (V/UHF 01-69) nebo **S** (Kabelové TV 01-47) a příslušné číslo.

Pro zastavení automatického programování stiskněte tlačítko **MENU**.

Když je automatické programování hotové, objeví se na obrazovce nápis **Úprava předvolby** Pokyny pro úpravy uložených programů naleznete v kapitole 'Úpravy programů'.

9. Stiskněte tlačítko **TV/AV** a vrátíte se k normálnímu sledování TV.

Nastavení TV stanic

Ruční ladění programů

Ruční programování umožňuje ručně ladit a uspořádat stanice v libovolném pořadí, jaké si přejete. Je také možné přiřadit každému číslu programu název stanice s pěti znaky.

1. Stisknutím tlačítka **MENU** a tlačítka **▲ / ▼** vyberte nabídku **Kanál**.
2. Stiskněte tlačítko **▶** a potom tlačítka **▲ / ▼** vyberte položku **Ruční ladění**.
3. Stiskněte tlačítko **▶** a potom tlačítka **▲ / ▼** vyberte **Ukládání**.

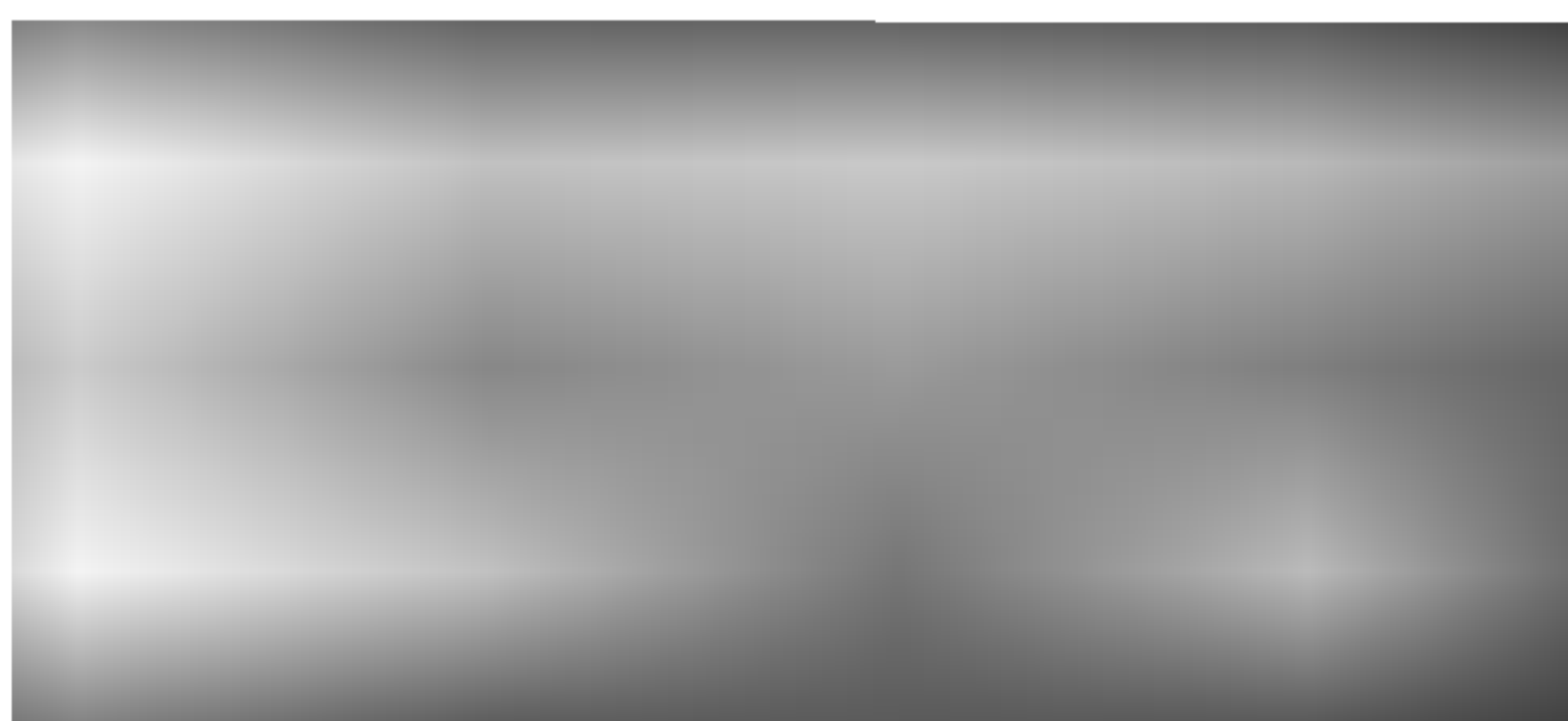

4. Pomocí tlačítek **◀ / ▶** nebo přímo číselnými tlačítky vyberte z roletkové nabídky **Ukládání** číslo předvolby (0 až 99). Libovolné číslo předvolby nižší než 10 zadáte tak, že stisknete nejprve tlačítko **'0'** - tzn. pro předvolbu 5 stisknete tlačítko **'05'**.
5. Stisknutím tlačítka **▲ / ▼** vyberte položku **System**.
6. Tlačítky **▶** a potom tlačítka **◀ / ▶** vyberte z nabídky **System** požadovaný televizní systém;
BG : PAL B/G, SECAM B/G (Evropa / východní Evropa)
I : PAL I/II (Velká Británie / Irsko)
DK : PAL D/K, SECAM D/K (východní Evropa)
L : SECAM L/L (Francie)
M : (USA/Korea/Filipíny) (volitelně)
7. Stiskněte tlačítko **OK**.
8. Stisknutím tlačítka **▲ / ▼** vyberte položku **Kanál**.
9. Tlačítky **▶** a potom tlačítka **▲ / ▼** nastavte v nabídce **Kanál** pásmo **V/UHF** nebo **Kabelové TV**.
Je-li to možné, vyberte číslo kanálu přímo numerickými tlačítky. Čísla do 10 se zadávají numerickými tlačítky s **'0'** na prvním místě, tzn. **'05'** znamená číslo 5.
10. Stiskněte tlačítko **OK**.
11. Stisknutím tlačítka **▲ / ▼** vyberte položku **Ladění**.
12. Stisknutím tlačítka **▶** a potom tlačítka **◀ / ▶** spusťte hledání v rolet. menu **Ladění** Když je nalezena stanice, hledání se zastaví.



13. Stiskněte tlačítko **OK** a stanice se uloží.
14. Chcete-li uložit jinou stanici, opakujte kroky 3 až 13.
15. Stiskněte tlačítko **TV/AV** a vrátíte se k normálnímu sledování TV.

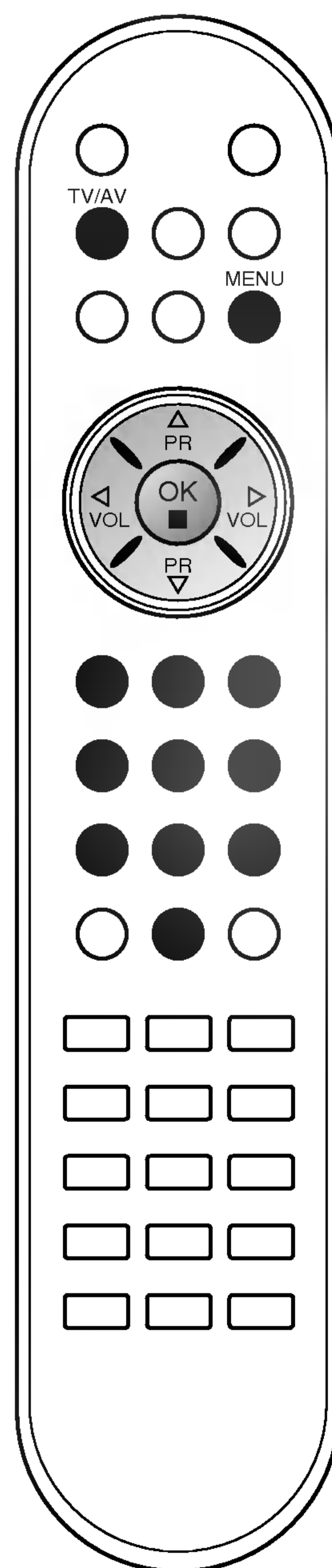
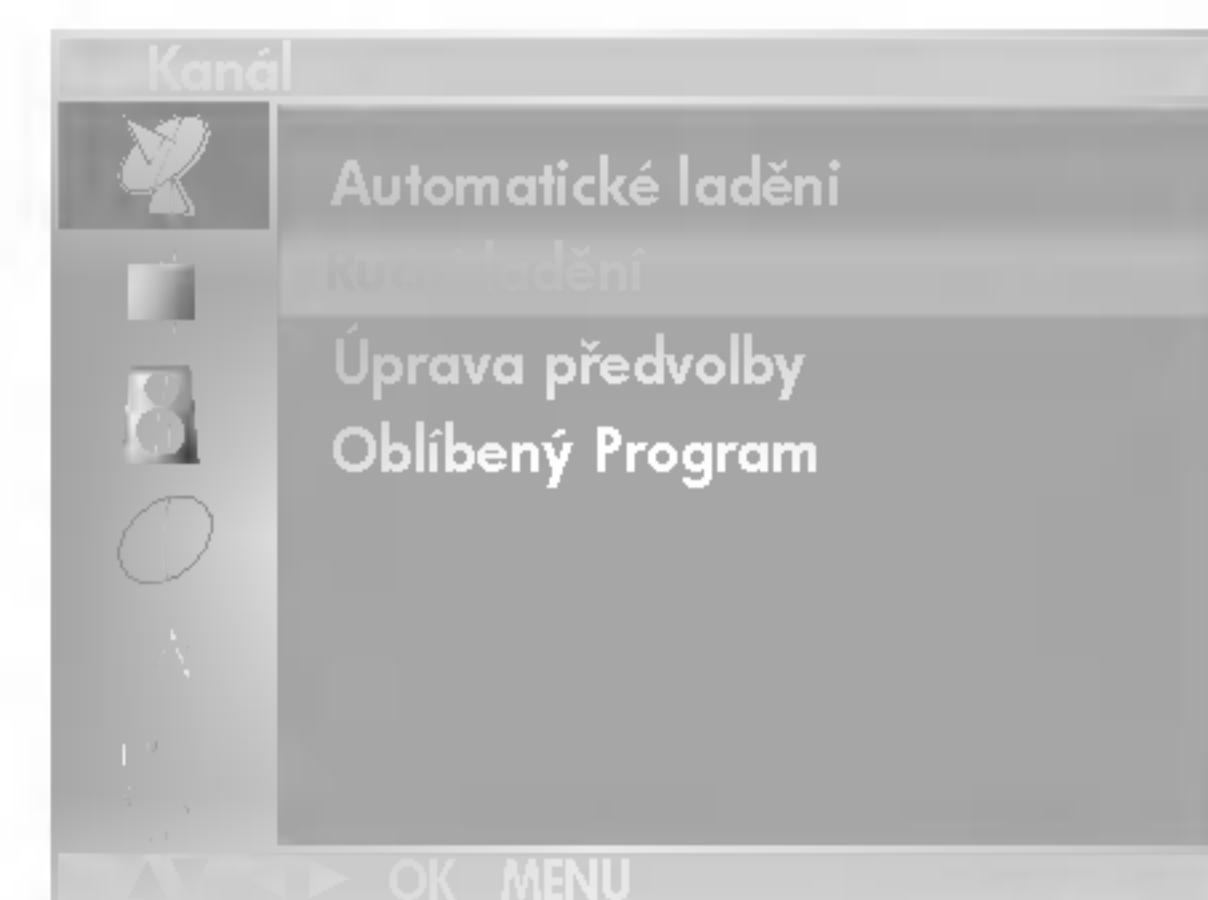

Nastavení TV stanic

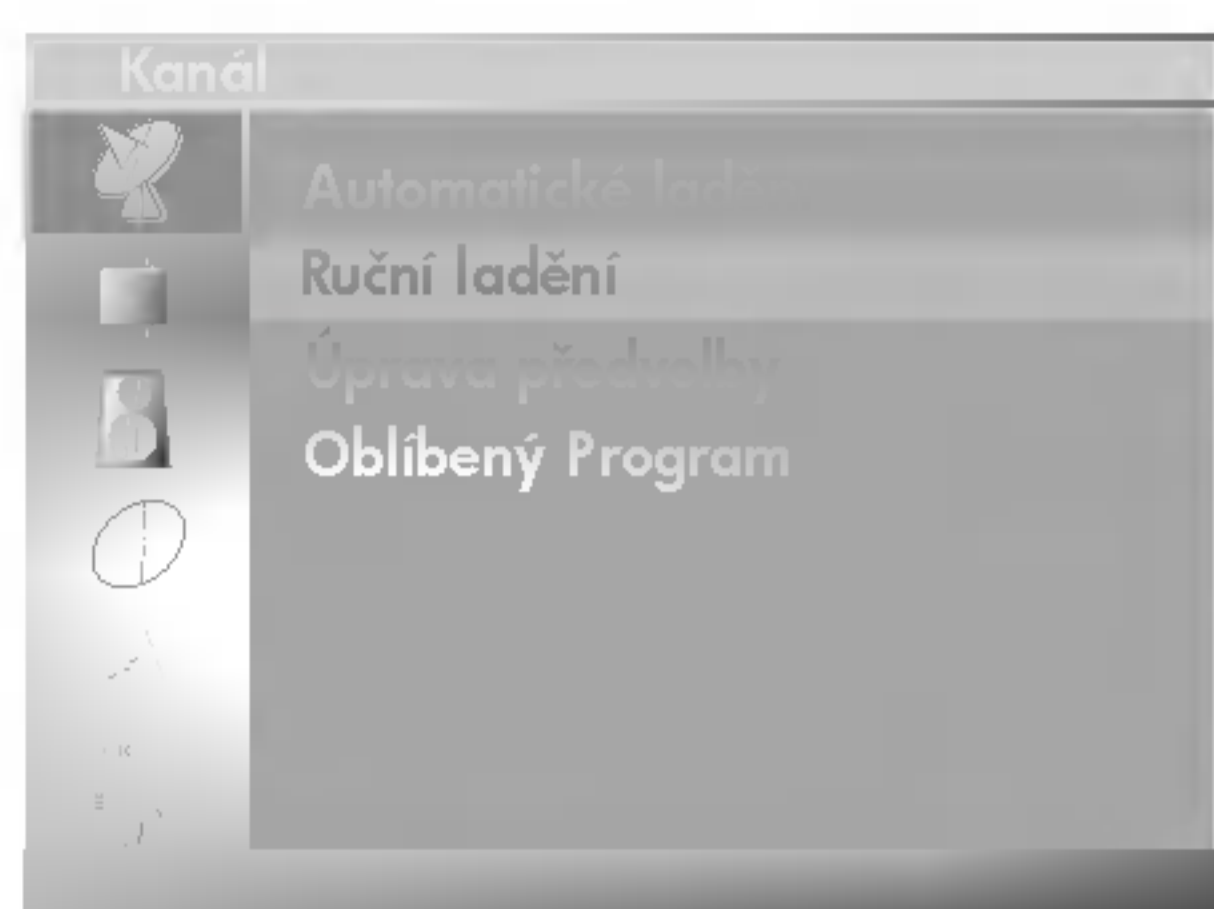

Přiřazení názvu stanice

1. Opakujte ruční ladění programů, kroky 1 až 2.
2. Stiskněte tlačítko ► a potom tlačítka ▲ / ▼ vyberte položku **Název**.
3. Stiskněte tlačítko ► a potom tlačítka ▲ / ▼. Pro název předvolby můžete použít mezeru, znaky +, - číslice (**0** až **9**) a písmena (**A** až **Z**). Tlačítkem ◀ můžete vybrat opačný směr.
4. Tlačítka ◀ / ► vyberte pozici a nastavte požadovaný znak a pokračujte dále v zadávání názvu.
5. Stiskněte tlačítko **OK** a stanice se uloží.
6. Stiskněte tlačítko **TV/AV** a vrátíte se k normálnímu sledování TV.

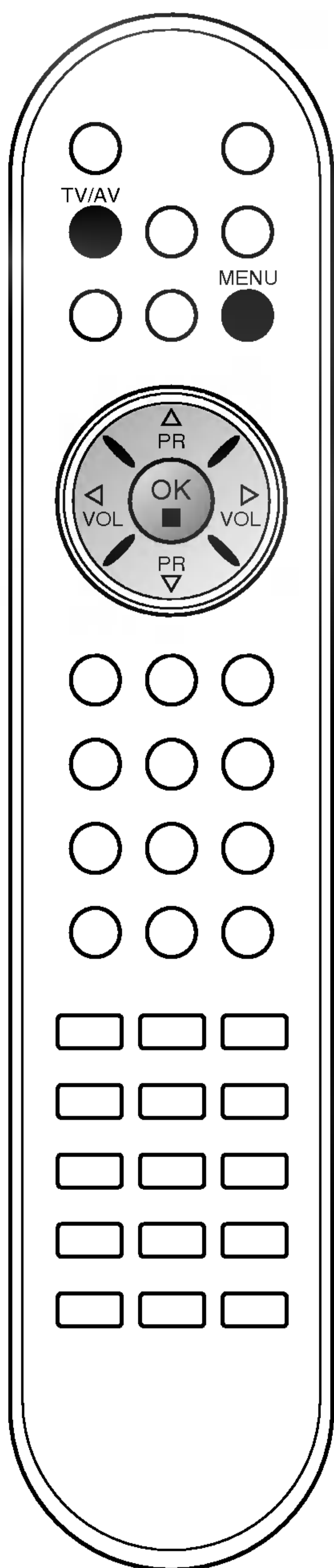

Nastavení TV stanic

Úpravy programů

Tato funkce umožňuje vymazat nebo přeskočit uložené programy. Rovněž je možné přesouvat stanice pod jiná čísla programů nebo vložit prázdnou stanici pod zvolené číslo programu.

1. Stisknutím tlačítka **MENU** a potom tlačítky **▲ / ▼** vyberte nabídku **Kanál**.
2. Stiskněte tlačítko **▶** a potom tlačítky **▲ / ▼** vyberte položku **Úprava předvolby**.
3. Stiskněte tlačítko **▶** vyvolejte menu **Úprava předvolby**.

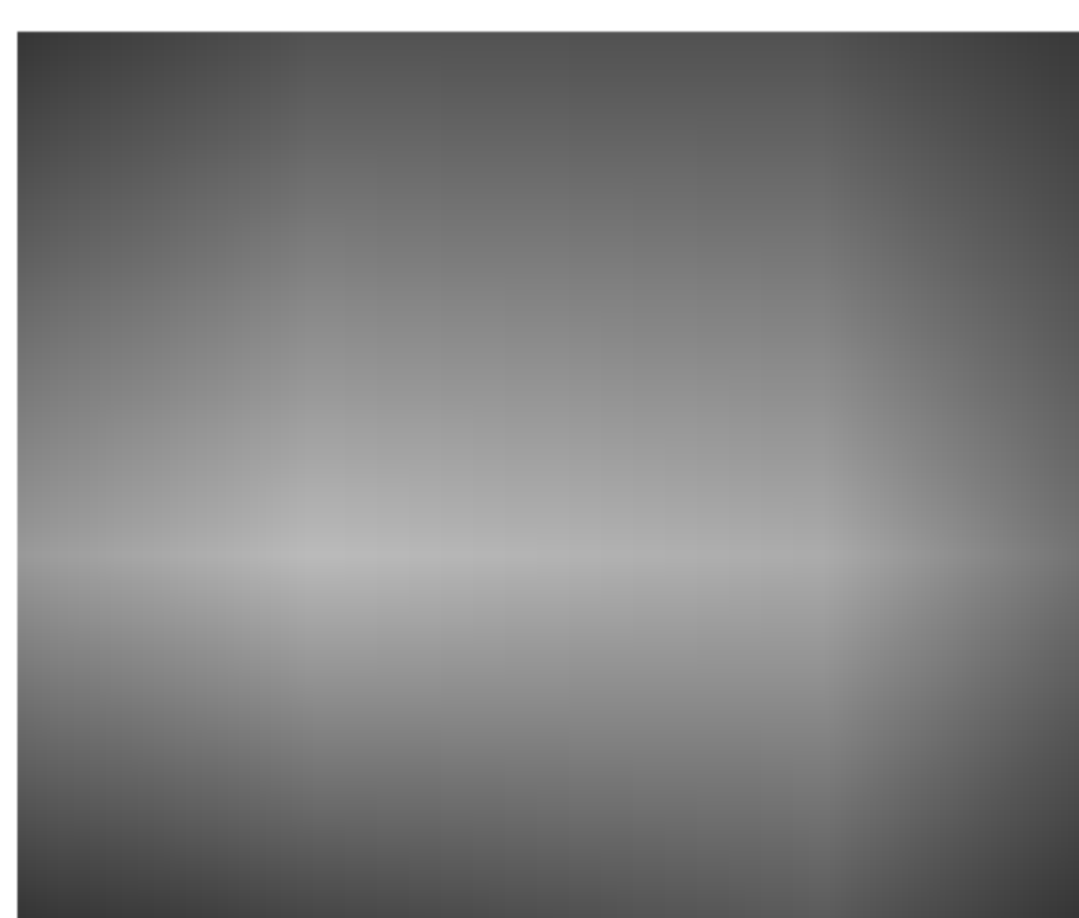

Vymazání programu

1. Vyberte program, kt. chcete vymazat, tlačítkem **▲ / ▼** nebo **◀ / ▶**.
2. Stiskněte dvakrát **ČERVENÉ** tlačítko.
Vybraný program je vymazán a všechny následující programy posunuty o jednu pozici.

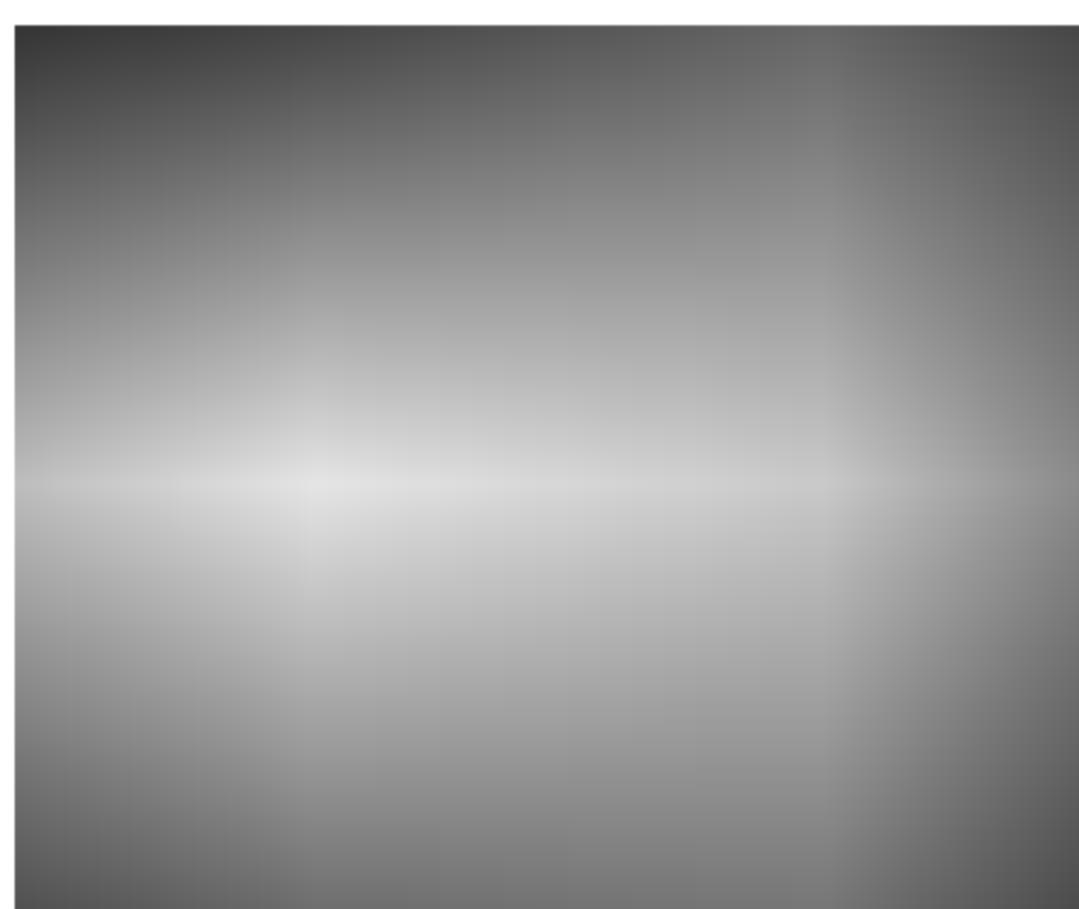

Kopírování programů

1. Vyberte program, kt. chcete okopírovat, tlačítkem **▲ / ▼** nebo **◀ / ▶**.
2. Stiskněte **ZELENÉ** tlačítko.
Všechny násled. programy se posunou o jednu pozici dozadu.

Přesunutí programu

1. Vyberte program, kt. chcete přesunout, tlačítkem **▲ / ▼** nebo **◀ / ▶**.
2. Stiskněte **ŽLUTÉ** tlačítko.
3. Přesuňte program pod požadované číslo programu tlačítkem **▲ / ▼** nebo **◀ / ▶**.
4. Znovu stiskněte **ŽLUTÉ** tlačítko, abyste ukončili tuto funkci.

Řeskočení čísla programu

1. Vyberte číslo programu, které chcete přeskočit, tlačítkem **▲ / ▼** nebo **◀ / ▶**.
2. Stiskněte **MODRÉ** tlačítko. Přeskočený program změní barvu na modrou.
3. Dalším stiskem **MODRÉHO** tlačítka opusťte přeskočený program. Když přeskočíte číslo programu, znamená to, že ho nemůžete vybrat s použitím tlačítka **▲ / ▼** během normálního sledování TV. Pokud chcete vybrat přeskočený program, zadejte číslo programu přímo **NUMERICKÝMI** tlačítky nebo ho vyberte v menu úprav či v tabulce programů.

Stiskněte tlačítko **TV/AV** a vrátíte se k normálnímu sledování TV.

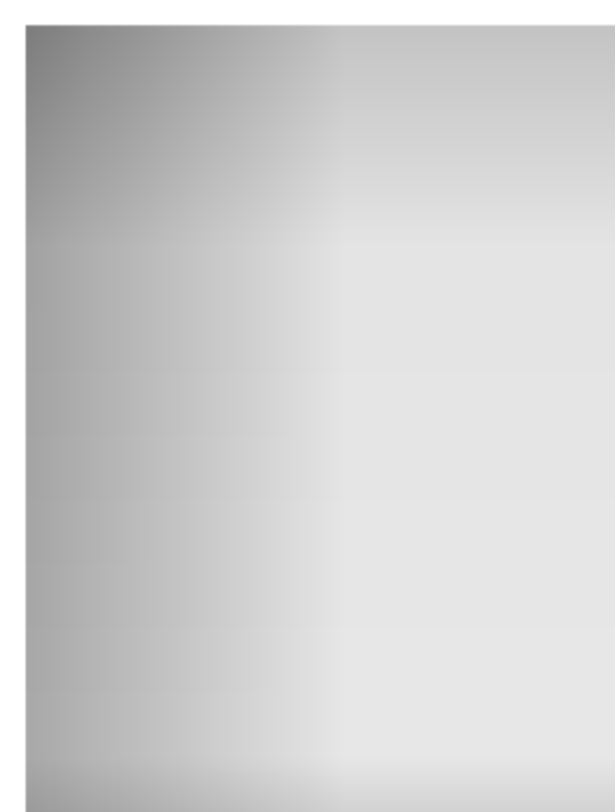
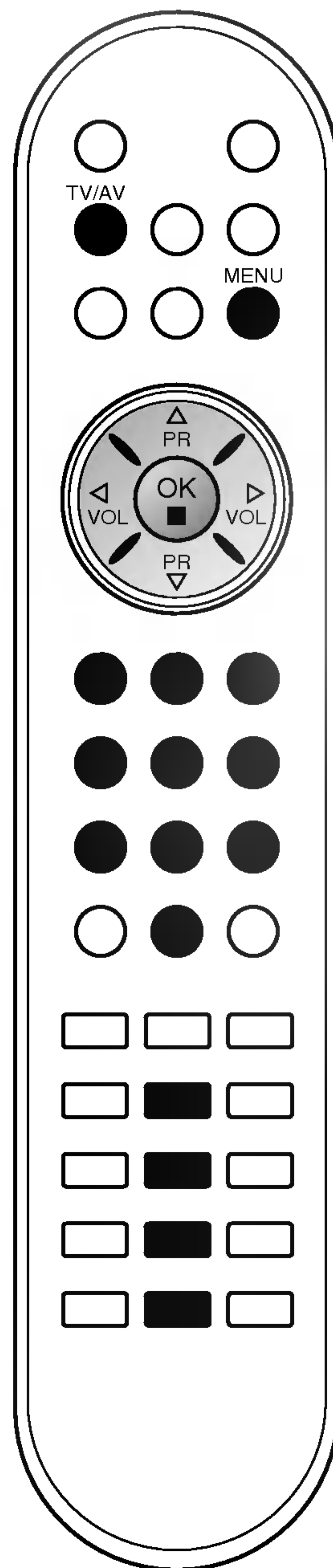

Nastavení TV stanic

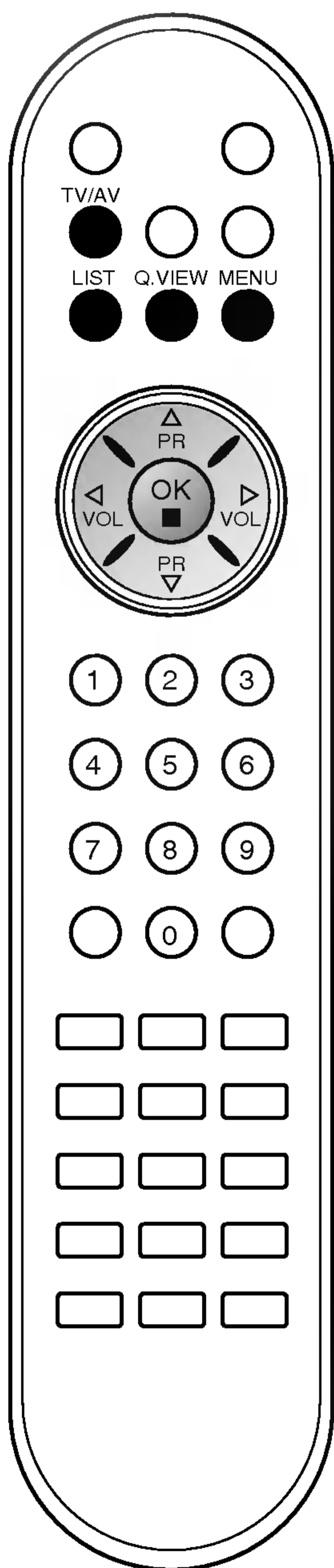
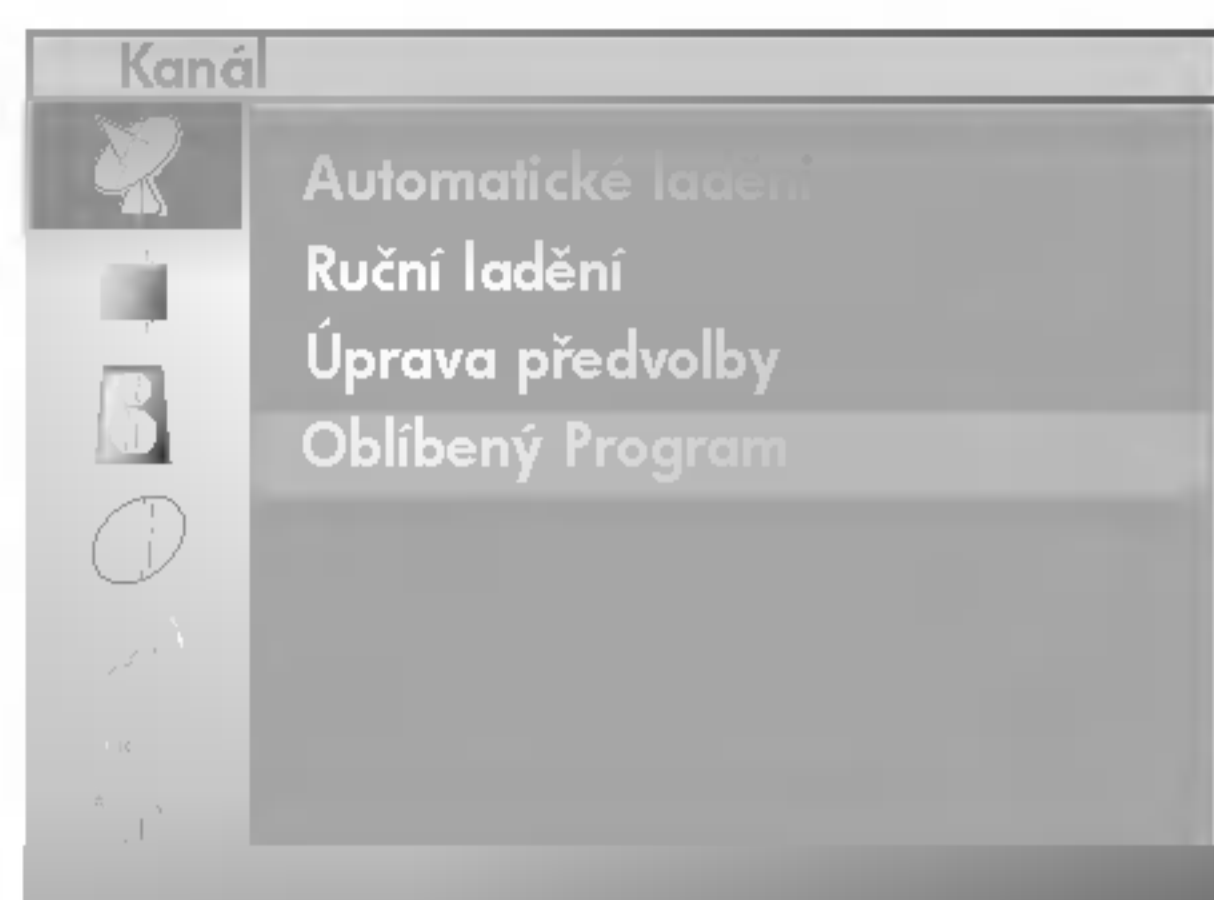

Nejoblíbenější program

Tato funkce vám umožňuje přímo zvolit nejoblíbenější program.

1. Stiskněte tlačítko **MENU** a potom pomocí tlačítek **▲ / ▼** vyberte nabídku **Kanál**.
2. Stiskněte tlačítko **▶** a potom tlačítky **▲ / ▼** vyberte položku **Oblíbený Program**.

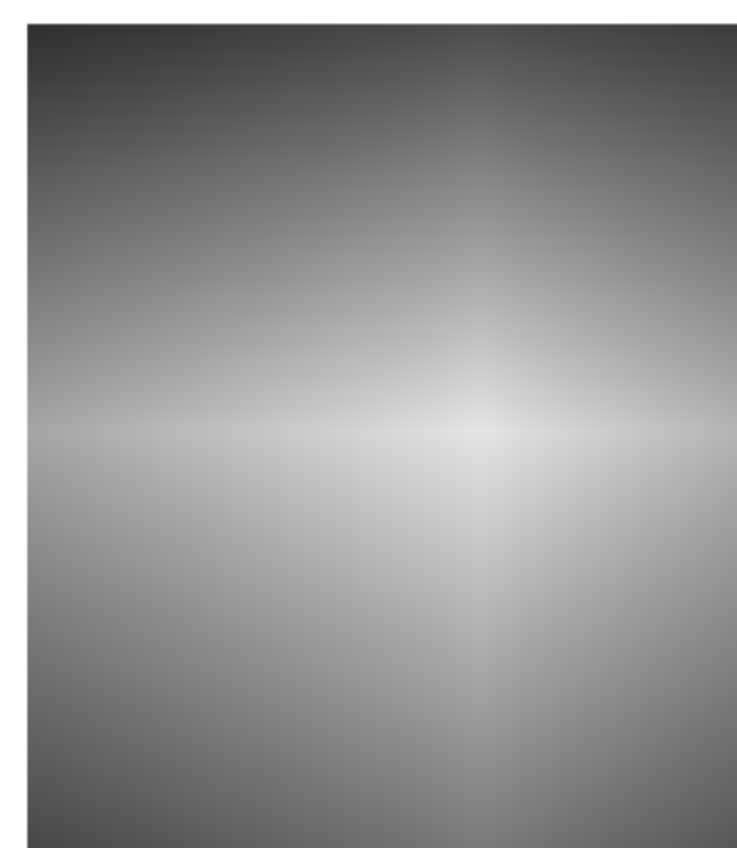

3. Stiskněte tlačítko **▶** a potom tlačítky **◀ / ▶** vyberte **Zap.** nebo **Vyp.**
4. Stisknutím tlačítka **▲ / ▼** vyberte položku **-- ----**.
5. Zvolte požadovaný program pomocí tlačítek **◀ / ▶** nebo pomocí **ČÍSLICOVÝCH** tlačítek.
6. Pro uložení dalšího programu opakujte kroky 4 až 5. Můžete uložit až 8 programů.
7. Stiskněte tlačítko **TV/AV** a vrátíte se k normálnímu sledování TV.

Opakovaně stiskněte tlačítko **Q.VIEW** (=Rychlé zobrazení) pro výběr uložených nejoblíbenějších programů.

Vyvolání tabulky programů

Programy uložené v paměti můžete kontrolovat tak, že zobrazíte tabulku programů.

Zobrazení tabulky programů

Stisknutím tlačítka **LIST** zobrazte menu **Programme table**.

Na obrazovce se objeví tabulka programů. Jedna tabulka programů obsahuje deset programů, viz níže.

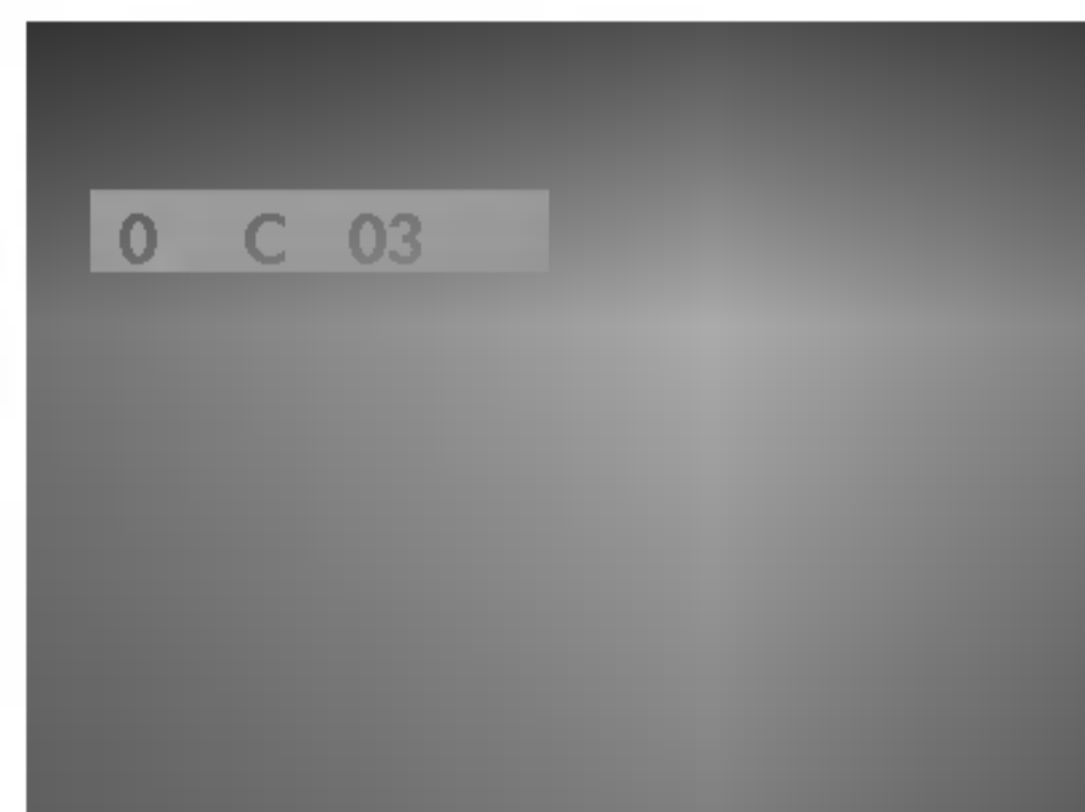

Poznámka :

- a. Některé programy mohou být zobrazeny v modré barvě. Ty byly nastaveny jako přeskočené automatickým programováním nebo v režimu úprav programů.
- b. Některé programy, uvedené v tabulce programů s číslem kanálu, nemají přiřazený žádný název stanice.

Volba programu v tabulce programů

Vyberte program tlačítkem **▲ / ▼** nebo **◀ / ▶**.

Potom stiskněte tlačítko **OK**.

Přístroj se přepne na program s vybraným číslem.

Listování v tabulce programů

Existuje 10 stránek tabulky programů, které obsahují celkem 100 programů.

Stránky se obracejí opakovaným stisknutím tlačítka **▲ / ▼** nebo **◀ / ▶**.

Stiskněte tlačítko **TV/AV** a vrátíte se k normálnímu sledování TV.

Nastavení obrazu

PSM (pamûĚ nastavení obrazu)

1. Stisknutím tlačítka **MENU** a potom tlačítky ▲ / ▼ vyberte nabídku **Obraz**.
2. Stiskněte tlačítko ► a potom tlačítky ▲ / ▼ vyberte položku **PSM**.
3. Stiskněte tlačítko ► a potom tlačítky ▲ / ▼ nastavte v nabídce **PSM** požadované nastavení obrazu.
4. Stiskněte tlačítko **OK**.



5. Stiskněte tlačítko **TV/AV** a vrátíte se k normálnímu sledování TV.

Pro obnovení preferovaného nastavení stiskněte opakované tlačítko **PSM**, až se zobrazí požadované nastavení obrazu - **Dynamický**, **Standardní**, **Příjemný**, **Hra** nebo **Nastavitelný**. Nastavení obrazu **Dynamický**, **Standardní**, **Příjemný**, **Hra** jsou naprogramovány ve výrobě a nelze je měnit.

Nastavení obrazu

Je možné nastavit kontrast, jas, intenzitu barev, ostrost obrazu na úroveň, které preferujete.

1. Stisknutím tlačítka **MENU** a potom tlačítky ▲ / ▼ vyberte nabídku **Obraz**.

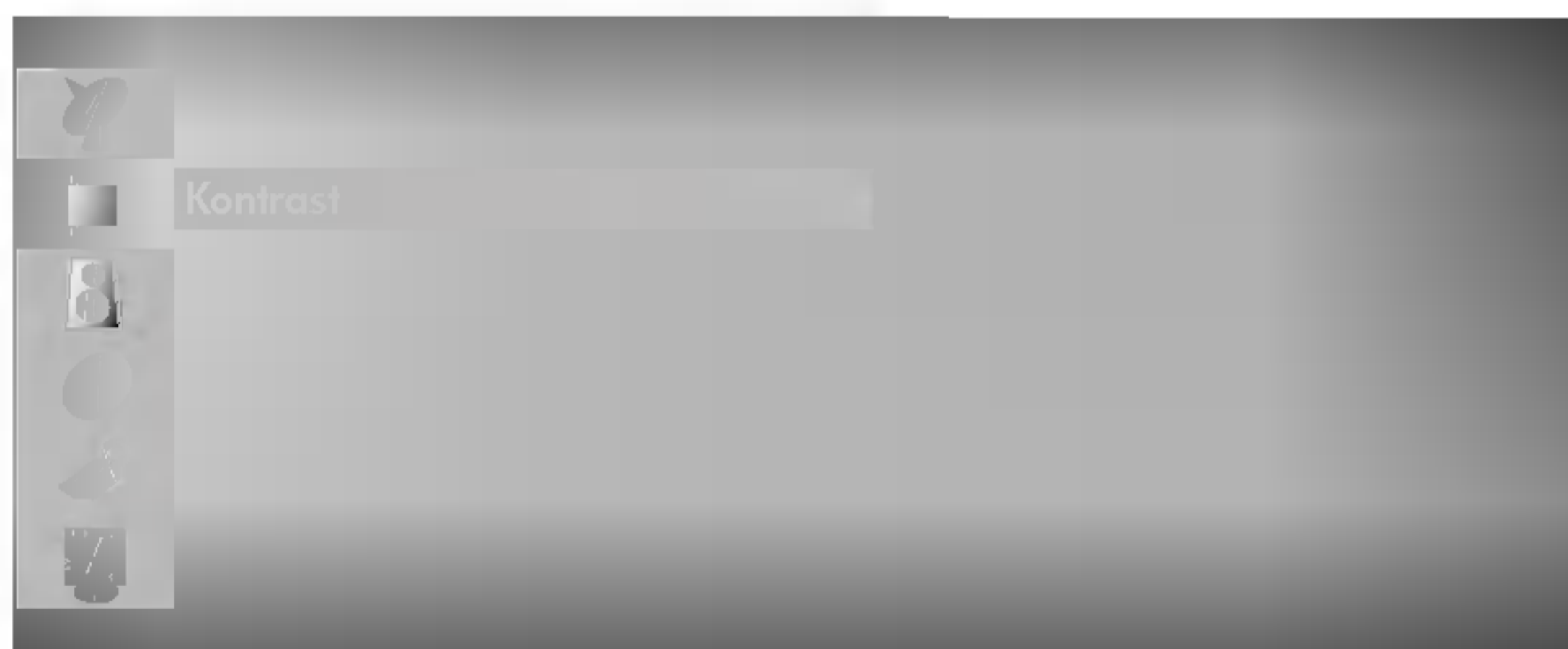

2. Stiskněte tlačítko ▲ / ▼ vyberte požadovanou vlastnost obrazu.
3. Stiskněte tlačítko ◀ / ▶ provedte požadovaná nastavení v každé vedlejší nabídce.
4. Stiskněte tlačítko **TV/AV** a vrátíte se k normálnímu sledování TV.

Poznámka : V režimu PC jsou zobrazeny pouze nabídky **Kontrast** a **Jas**.

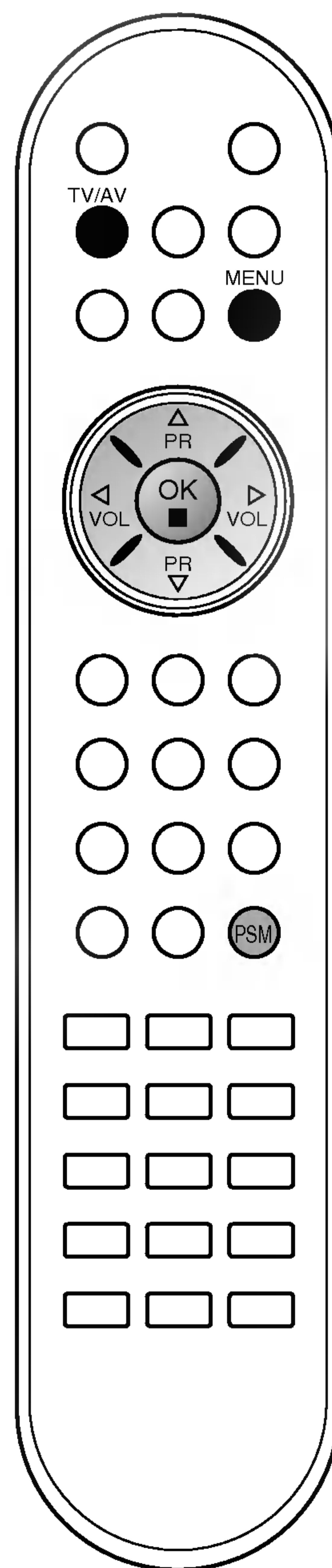

Nastavení obrazu

Formát obrazu

Obraz můžete sledovat v různém formátu; **16:9, 14:9, Zoom, Pohled, Originální a 4:3**.

Opakovaným stisknutím tlačítka **ARC** vyberte požadovaný formát obrazu.

16:9

Díky režimu 16:9 si můžete během sledování filmů nebo televizních programů i na televizoru užívat formátu, který znáte z biografu (poměr stran 16:9). Obraz 16:9 je zobrazen přesně v tomto formátu, ale obraz 4:3 je roztažen doleva a doprava tak, aby se zaplnila celá obrazovka 16:9.

14:9

Díky režimu 14:9 si můžete využívat formát filmů 14:9 nebo televizních programů. Obraz 14:9 je zobrazen přesně v tomto formátu, ale obraz 4:3 je roztažen nahoru a dolů tak, aby se zaplnila celá obrazovka 14:9.

Zoom

S použitím režimu Zoom si můžete užívat kinematografický obraz na velké obrazovce.

Obrazovka 4:3 se zvětší nahoru/dolů a doleva/doprava tak, že je obrazovka 16:9 plná. Přitom se může ztratit dolní a horní část obrazu.

Pohled

Keď televízor prijíma širokouhlý signál, umožňuje nastaviť obraz horizontálne (v nelineárnom pomere), aby sa vyplnila celá obrazovka.

Originální

Keď televízor prijíma širokouhlý signál, signál sa automaticky zmení na obrazový formát na odoslanie.

4:3

Jedná se o formát 4:3 běžných televizorů.

Poznámka : V režimu PC je k dispozici jen formát 16:9 a 4:3.

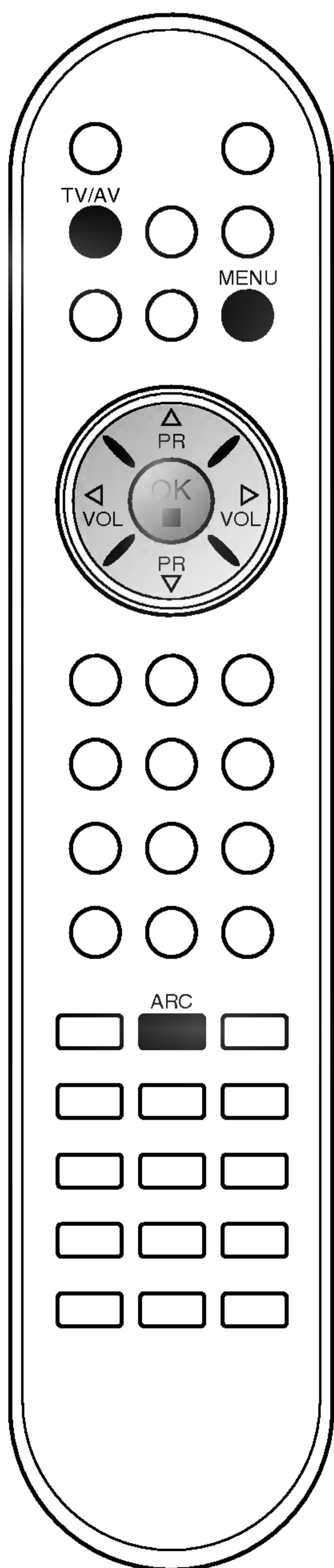

Nastavení zvuku

SSM (paměť nastavení zvuku)

Můžete si vybrat oblíbené nastavení zvuku; Bez korekce, Hudba, Film nebo řeč a dále si můžete nastavit charakteristiku pomocí ekvalizéru.

1. Stisknutím tlačítka MENU a potom tlačítky ▲ / ▼ vyberte nabídku Zvuk.



2. Stiskněte tlačítko ► a potom tlačítka ▲ / ▼ vyberte položku SSM.
3. Stiskněte tlačítko ► a potom tlačítka ▲ / ▼ nastavte v nabídce SSM požadované nastavení zvuku.
Nastavení kmitočtové charakteristiky zvuku
 - a. V nabídce Nastavitelný stiskněte tlačítko OK.
 - b. Tlačítka ◀ / ▶ vyberte kmitočtové pásmo.
 - c. Tlačítka ▲ / ▼ nastavte požadovanou úroveň v daném pásmu.
 - d. Pro uložení změn nastavení zvuku Nastavitelný stiskněte tlačítko OK.

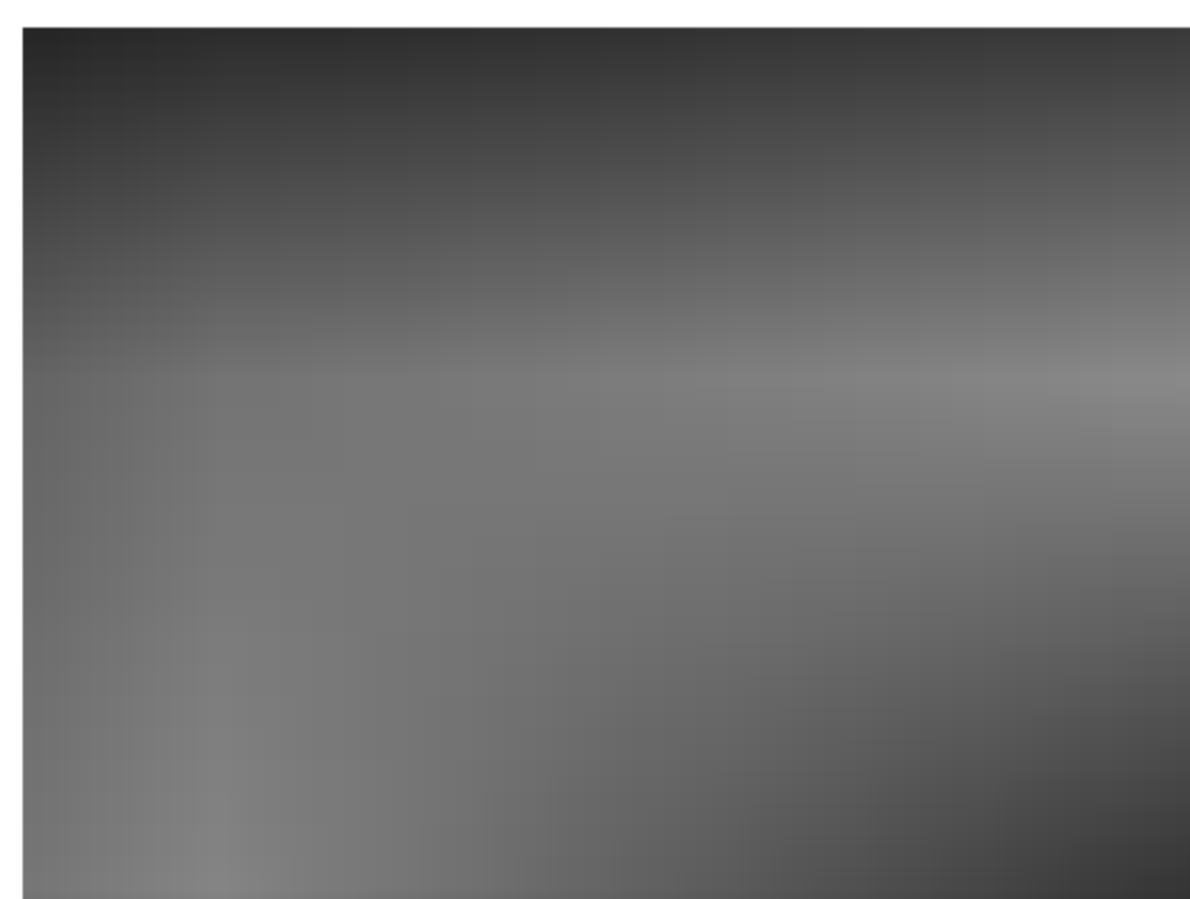

Pro návrat do normálního režimu sledování stiskněte tlačítko TV/AV.

Pro obnovení preferovaného nastavení stiskněte opakovaně tlačítko SSM, až se zobrazí požadované nastavení zvuku, Bez korekce, Hudba, Film, Řeč nebo Nastavitelný. Nastavení zvuku Bez korekce, Hudba, Film a Řeč jsou naprogramovány ve výrobě a nelze je měnit.

Poznámka : Jestliže po odpovídajícím nastavení ve vedlejší nabídce Nastavitelný stisknete tlačítko SSM, zobrazí se automaticky Nastavitelný přestože jste právě nastavili přednastavený režim; Bez korekce, Hudba, Film nebo Řeč.

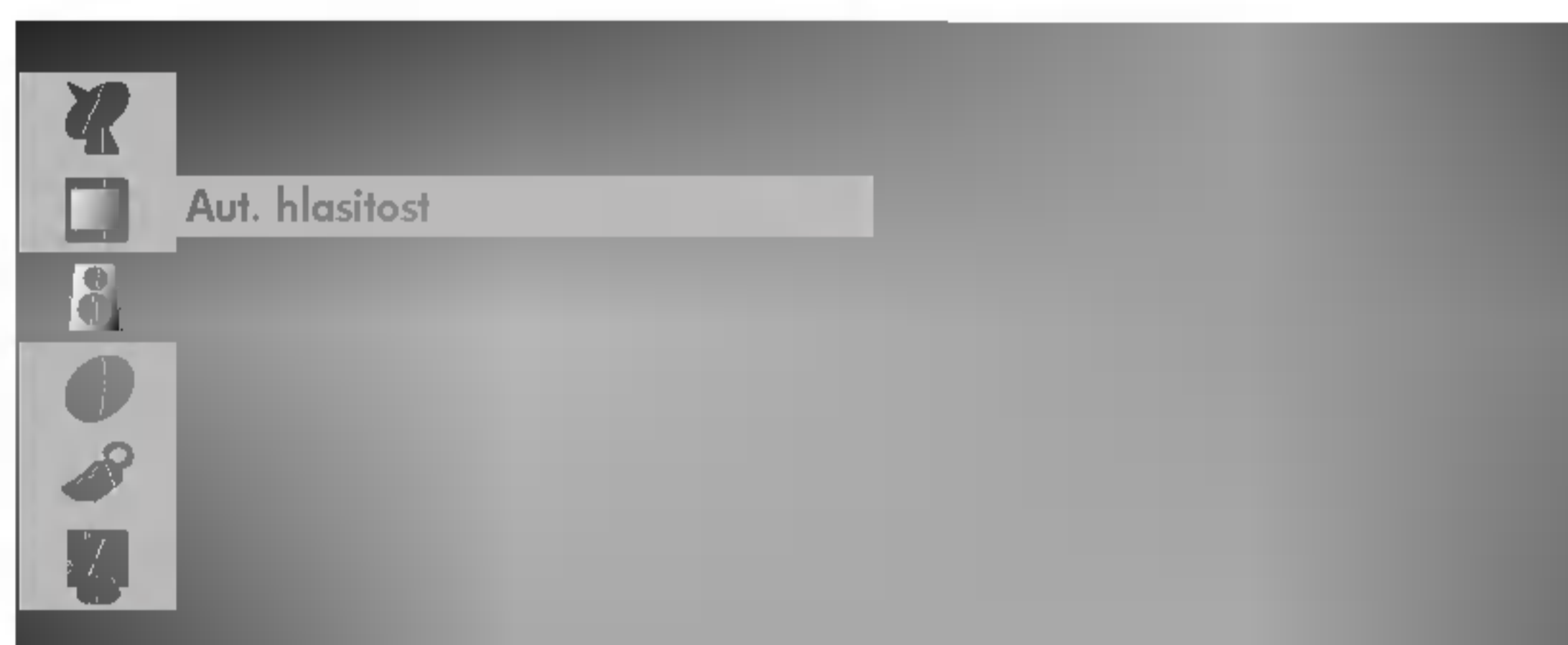

Nastavení zvuku

Můžete nastavit vyvážení a Aut. hlasitost. Jestliže zapnete funkci Aut. Hlasitost bude zařízení automaticky udržovat stejnou hladinu hlasitosti i v případě, že přepnete na jinou předvolbu.

1. Stisknutím tlačítka MENU a potom tlačítka ▲ / ▼ vyberte nabídku Zvuk.
2. Stiskněte tlačítko ► a potom tlačítka ▲ / ▼ vyberte požadovanou položku pro nastavení zvuku Aut. Hlasitost nebo Stereováha.
3. Tlačítka ◀ / ▶, ▲ / ▼ změňte nastavení a potom stiskněte tlačítko OK.
4. Pro návrat do normálního režimu sledování stiskněte tlačítko TV/AV.

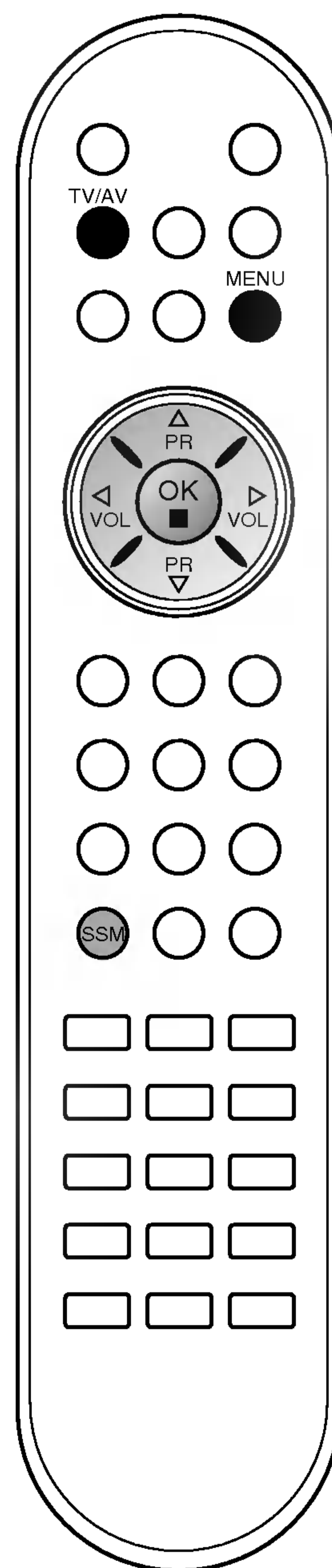
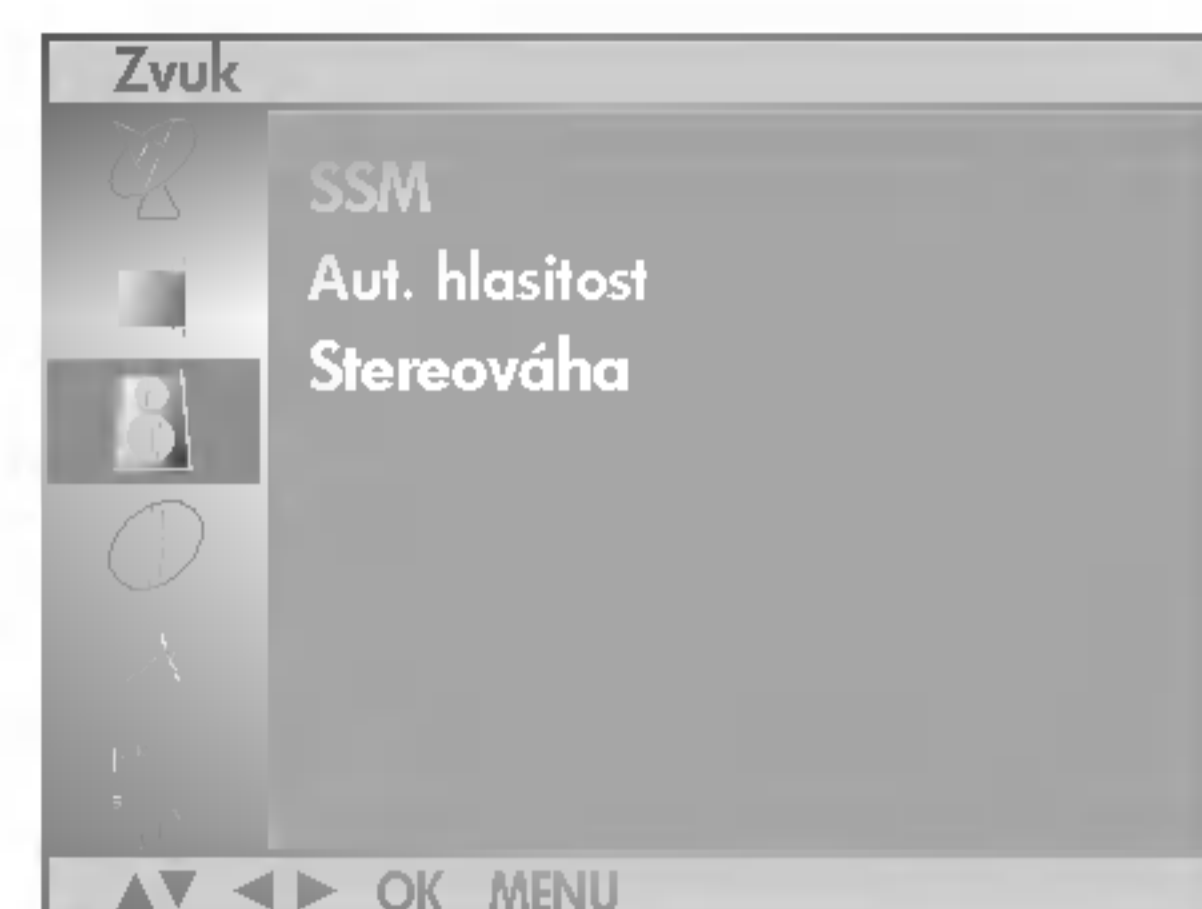

Nastavení zvuku

Stereo/duální příjem

Když vyberete program, objeví se za číslem programu zvukové informace o stanici a zmizí název stanice.

Vysílání	Displej na obrazovce
Mono	MONO
Stereo	STEREO
Duální	DUAL I

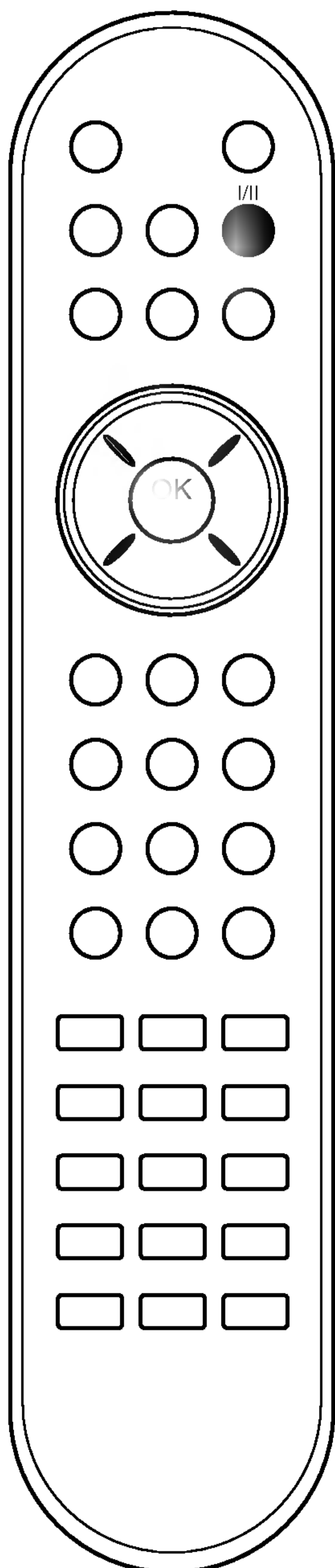

Volba mono zvuku

Je-li stereo signál při stereo příjmu slabý, můžete přepnout na mono dvojným stisknutím tlačítka I/II. Při mono příjmu se zlepšuje hloubka zvuku. Chcete-li přepnout zpět na stereo, stiskněte znovu dvakrát tlačítko I/II.

Volba jazyka při dvojjazyčném vysílání.

Pokud je program přijímán ve dvou jazycích (duální vysílání), můžete přepínat na **DUAL I**, **DUAL II** nebo **DUAL I+II** opakovaným stisknutím tlačítka I/II.

DUAL I posílá do reproduktorů primární vysílaný jazyk.

DUAL II posílá do reproduktorů sekundární vysílaný jazyk.

DUAL I+II posílá do každého reproduktoru jiný jazyk.

Příjem NICAM

Je-li váš přístroj vybaven přijímačem pro příjem NICAM, můžete přijímat vysoce kvalitní digitální zvuk NICAM (Near Instantaneous Companding Audio Multiplex).

Zvukový výstup může být nastaven podle typu přijímaného vysílání opakovaným stisknutím tlačítka I/II následujícím způsobem.

1. Když je přijímán zvuk NICAM mono, můžete si vybrat **NICAM MONO** nebo FM MONO.
2. Když je přijímán zvuk NICAM stereo, můžete si vybrat **NICAM STEREO** nebo FM MONO. Je-li stereo signál slabý, přepněte na FM mono.
3. Když přijímáte duální zvuk NICAM, můžete si vybrat **NICAM DUAL I**, **NICAM DUAL II** nebo **NICAM DUAL I+II**, popř. **MONO**. Když vyberete FM mono, objeví se na obrazovce nápis **MONO**.

Výběr zvukového výstupu

V režimu AV je možné vybírat zvukový výstup pro levý a pravý reproduktor.

Opakovaným tisknutím tlačítka I/II vyberte zvukový výstup.

L+R : Audio signál z levého L audio vstupu je posílán do levého reproduktoru a audio signál z pravého R audio vstupu je posílán do pravého reproduktoru.

L+L : Audio signál z levého L audio vstupu je posílán do levého i pravého reproduktoru.

R+R : Audio signál z pravého R audio vstupu je posílán do levého i pravého reproduktoru.

Menu AKTUÁLIS IDÓ

Hodiny

Abyste mohli používat funkci časového zapnutí / vypnutí, musíte nejprve správně nastavit čas.

1. Stisknutím tlačítka **MENU** a pak tlačítka ▲ / ▼ vyberte menu **Čas**.
2. Stiskněte tlačítko ► a potom tlačítko ▲ / ▼, abyste vybrali položku **Čas**.

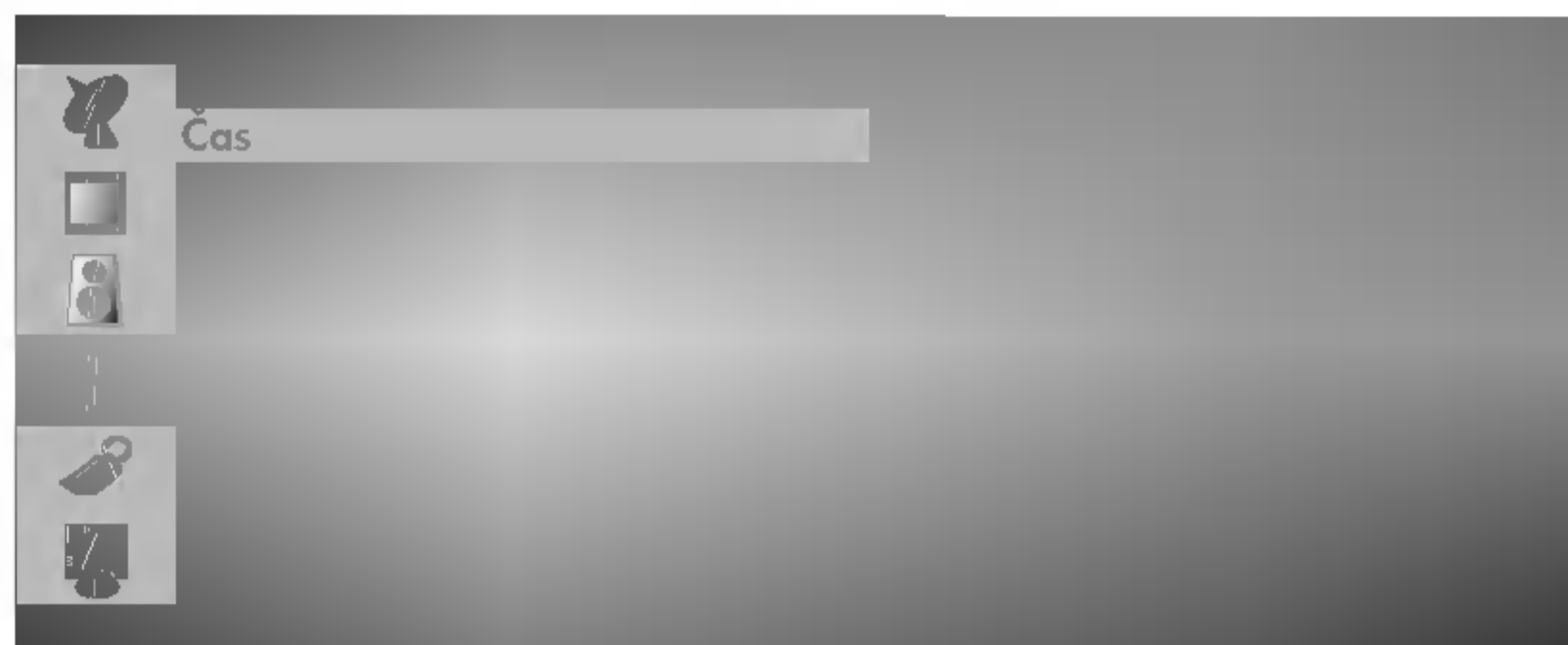

3. Stisknutím tlačítka ► a potom tlačítka ▲ / ▼ nastavte hodiny.
4. Stisknutím tlačítka ► a potom tlačítka ▲ / ▼ nastavte minuty.
5. Stiskněte tlačítko **MENU** pro uložení do paměti.

Časové zapnutí a vypnutí

Časový vypínač automaticky vypíná přístroj do pohotovostního režimu po uplynutí nastavené doby.

1. Stisknutím tlačítka **MENU** a pak tlačítka ▲ / ▼ vyberte menu **Čas**.
2. Stisknutím tlačítka ► a potom tlačítka ▲ / ▼ vyberte možnost **Cas vypnutí** nebo **Cas zapnutí**.
3. Stisknutím tlačítka ► a potom tlačítka ▲ / ▼ vyberte možnost **Zap..**
Chcete-li zrušit funkci **Vyp./Cas zapnutí**, stiskněte tlačítko ▲ / ▼ a vyberte možnost **Vyp..**

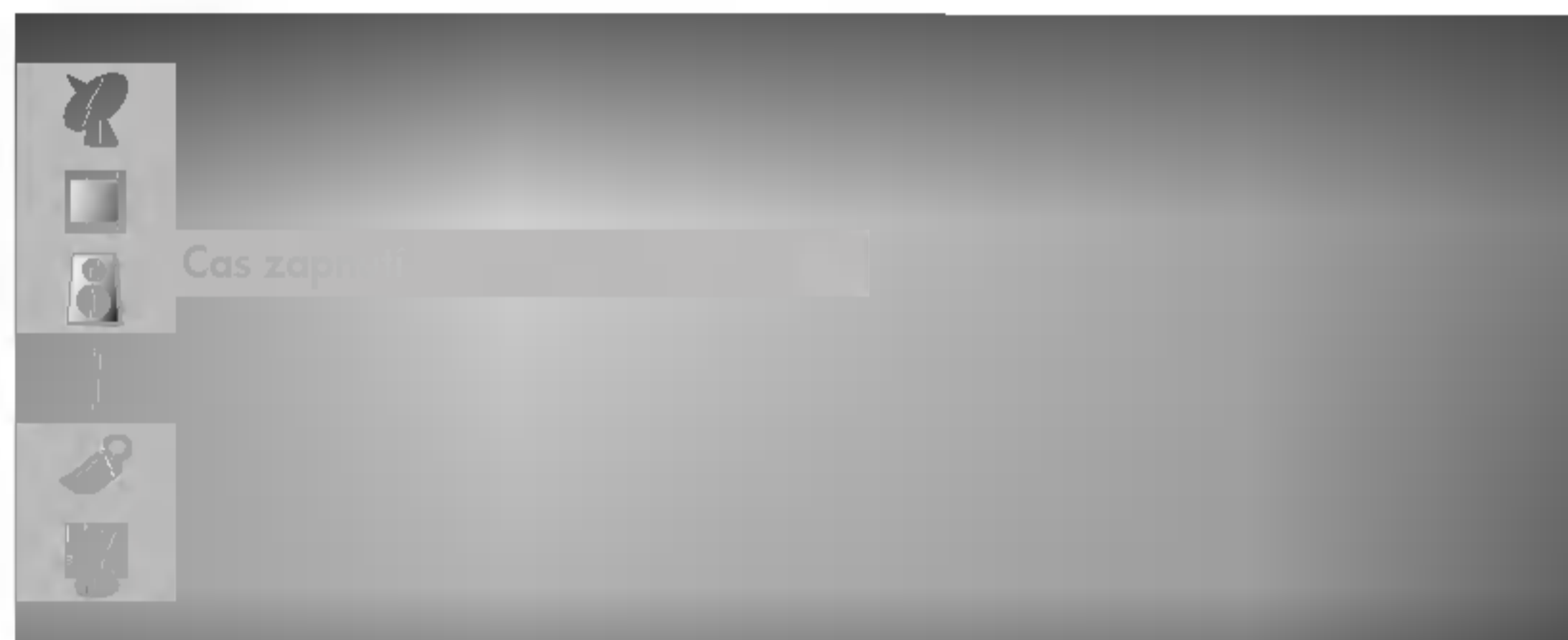

4. Stisknutím tlačítka ► a potom tlačítka ▲ / ▼ nastavte hodiny.
5. Stisknutím tlačítka ► a potom tlačítka ▲ / ▼ nastavte minuty.
6. **Pouze funkce Cas zapnutí** : Stisknutím tlačítka ► a potom tlačítka ▲ / ▼ můžete nastavit úroveň hlasitosti.
7. Stiskněte tlačítko **MENU** pro uložení do paměti.

Poznámka :

- a. V případě přerušení elektrického napájení (vypojení ze sítě nebo výpadek), musíte znovu nastavit hodiny.
- b. Dvě hodiny poté, co se přístroj zapne s použitím funkce časového zapnutí, se přepne automaticky zase zpět do pohotovostního režimu, pokud není stisknuto žádné tlačítko.
- c. Když nastavíte funkci časového zapnutí nebo vypnutí, pracují tyto funkce každý den v zadanou dobu.
- d. Funkce časového vypnutí má přednost před funkcí časového zapnutí, jsou-li nastaveny na stejný čas.
- e. Aby pracovalo časové zapnutí, musí být přístroj v pohotovostním režimu.

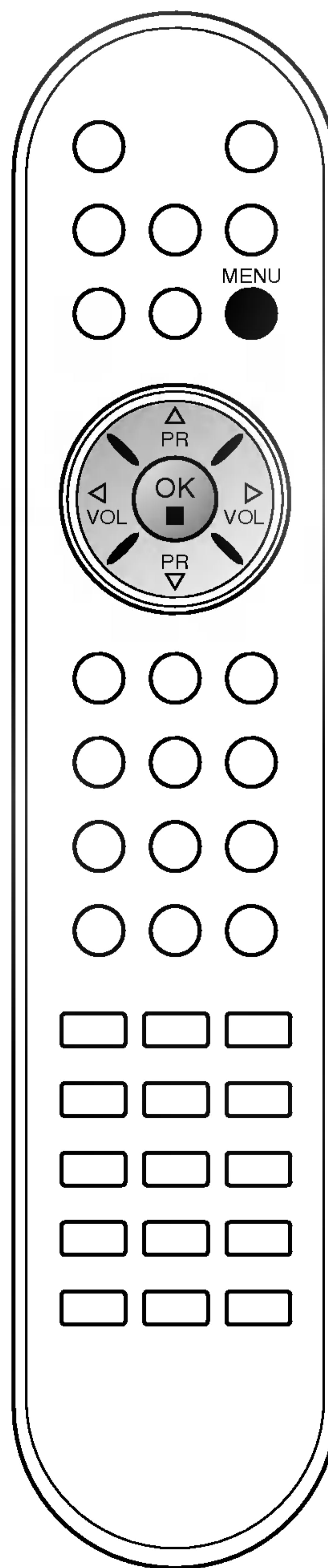
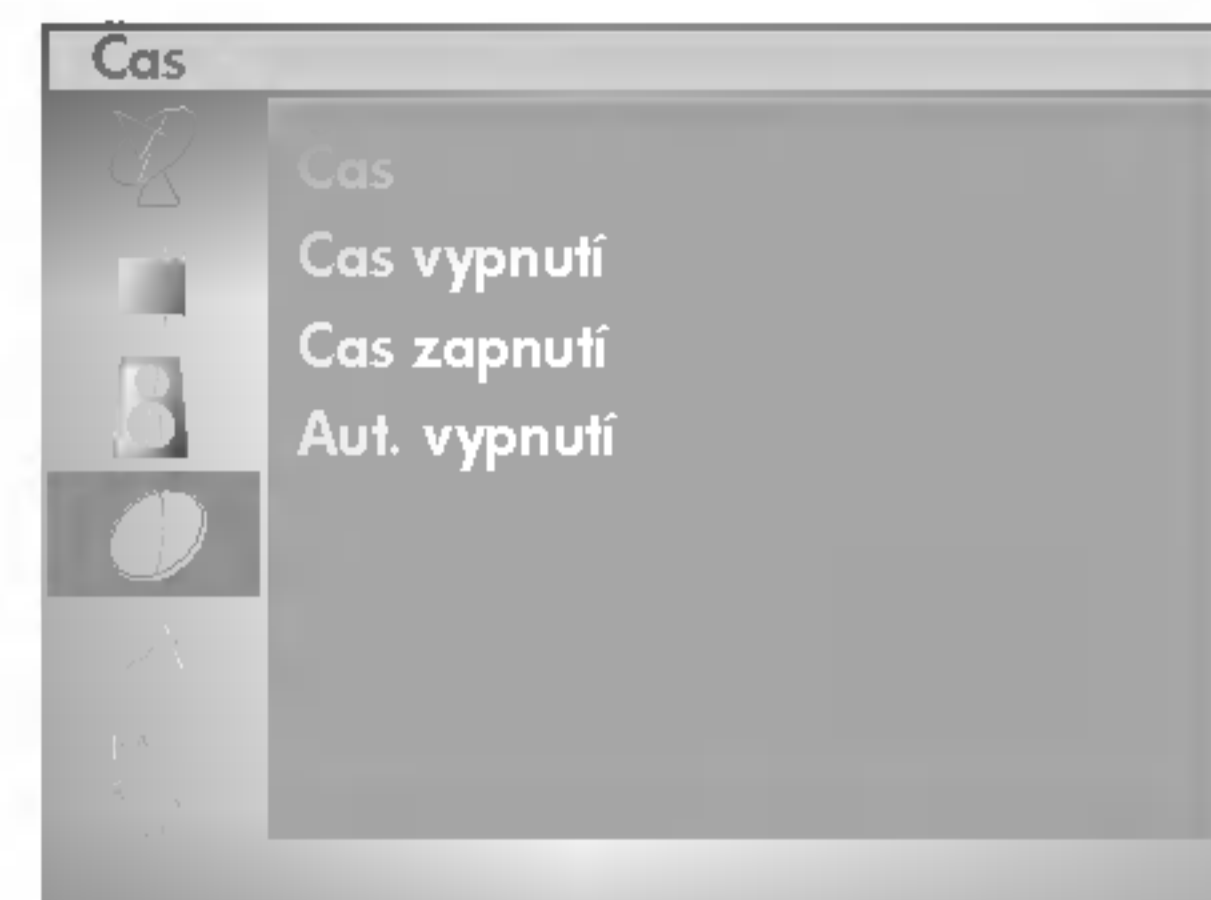

Menu AKTUÁLIS IDÓ

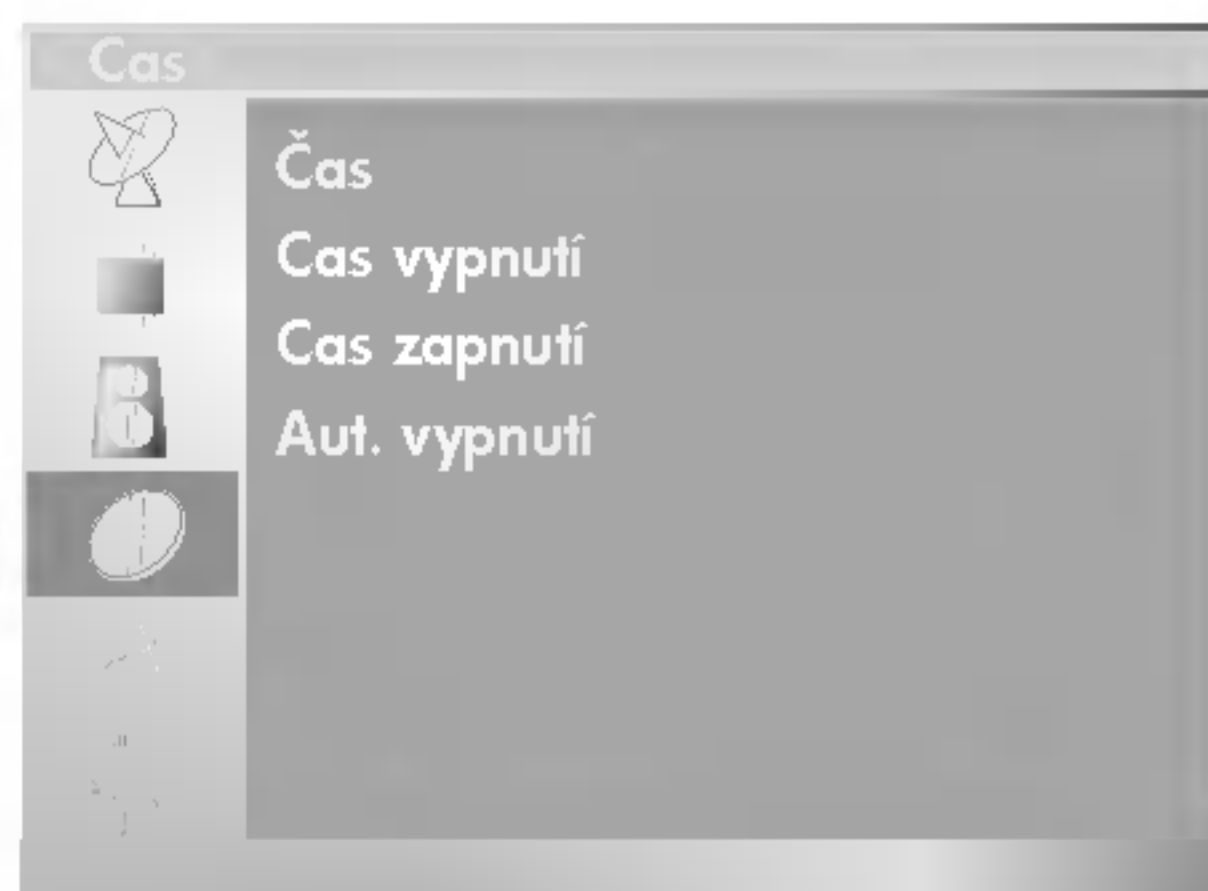

Aut. vypnutí

Když vyberete možnost **Zap.** v menu **Aut. vypnutí**, přepne se přístroj automaticky do pohotovostního režimu přibližně deset minut poté, co TV stanice přestane vysílat.

1. Stisknutím tlačítka **MENU** a pak tlačítka **▲ / ▼** vyberte menu **Čas**.
2. Stiskněte tlačítko **▶** a potom tlačítko **▲ / ▼**, abyste vybrali položku **Aut. vypnutí**.
3. Stisknutím tlačítka **▶** a pak tlačítka **▲ / ▼** vyberte položku **Zap.** nebo **Vyp.**.

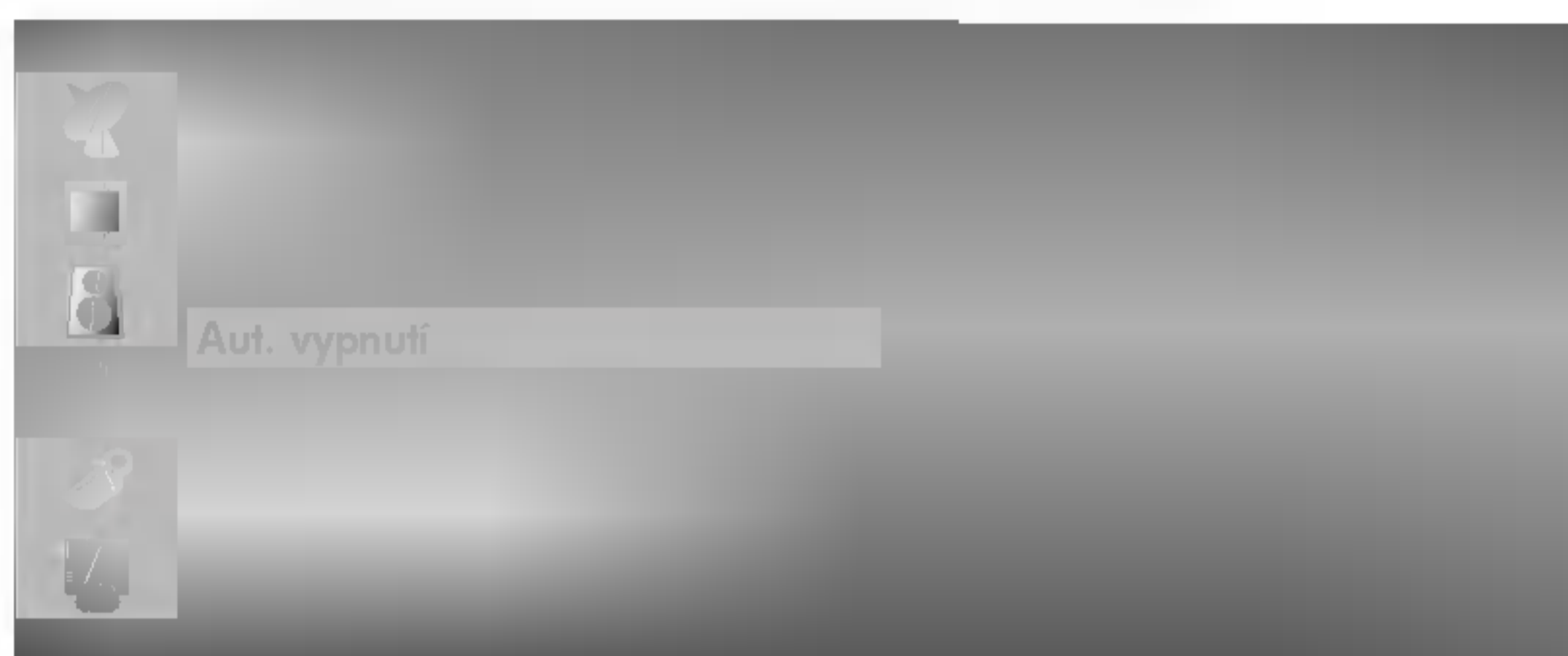

4. Stiskněte tlačítko **MENU** pro uložení do paměti.

Časový vypínač

Není nutné myslet na to, že máte vypnout přístroj předtím, než půjdete spát. Časový vypínač automaticky vypíná přístroj do pohotovostního režimu po uplynutí nastavené doby.

Stisknutím tlačítka **SLEEP** nastavte počet minut. Na obrazovce se objeví nápis 'ZZ Vyp.' a za ním **10, 20, 30, 60, 90, 120, 180** a **240**. Časový spínač začíná odpočítávat nastavený počet minut.

Poznámka :

- a. Chcete-li vidět, kolik času zbývá do vypnutí, stiskněte jednou tlačítko **SLEEP**.
- b. Pokud chcete zrušit čas do vypnutí, stiskněte opakovaně tlačítko **SLEEP**, dokud se na obrazovce neobjeví nápis 'ZZ Vyp.'.
- c. Když vypnete přístroj, zruší se nastavená doba do vypnutí automaticky.

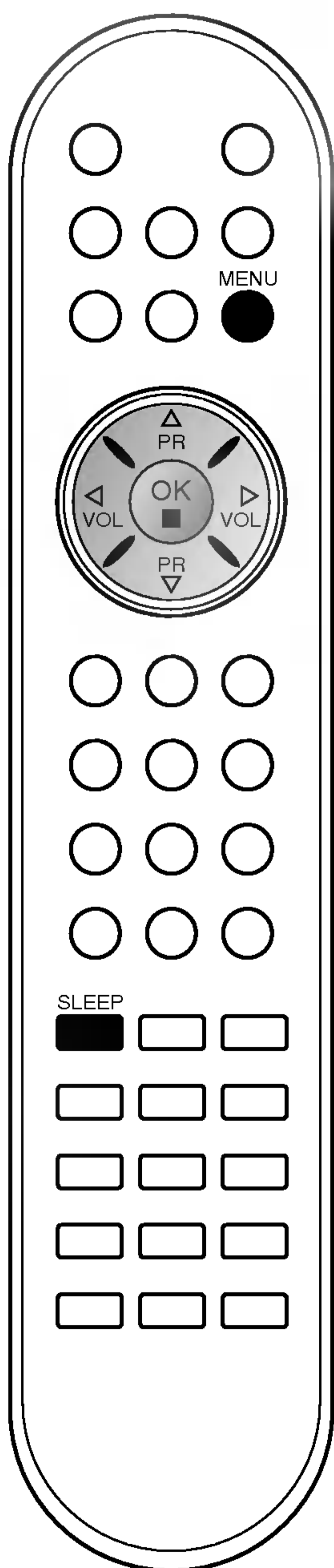

Další funkce

Režimy TV, AV a PC

Vstupy mohou být nastaveny na režim TV, AV nebo PC Režim. AV se používá, když je k přístroji připojen kazetový videorekordér (VCR) nebo jiné zařízení.

Poznámka : Když je videorekordér připojen přes anténní zdířku, používá se přístroj v režimu TV. Viz kapitola 'Připojení externího zařízení'.

1. Stisknutím tlačítka **MENU** a potom tlačítka ▲ / ▼ vyberte nabídku **Nastavení**.
2. Stisknutím tlačítka ► a potom tlačítka ▲ / ▼ vyberte položku **Vstup**.
3. Stisknutím tlačítka ► a potom tlačítka ▲ / ▼ vyberte položku **TV, AV1, AV2, AV3, S-Video, Component** nebo **PC**.

Režimy AV a PC jsou :

RZ-23LZ25***

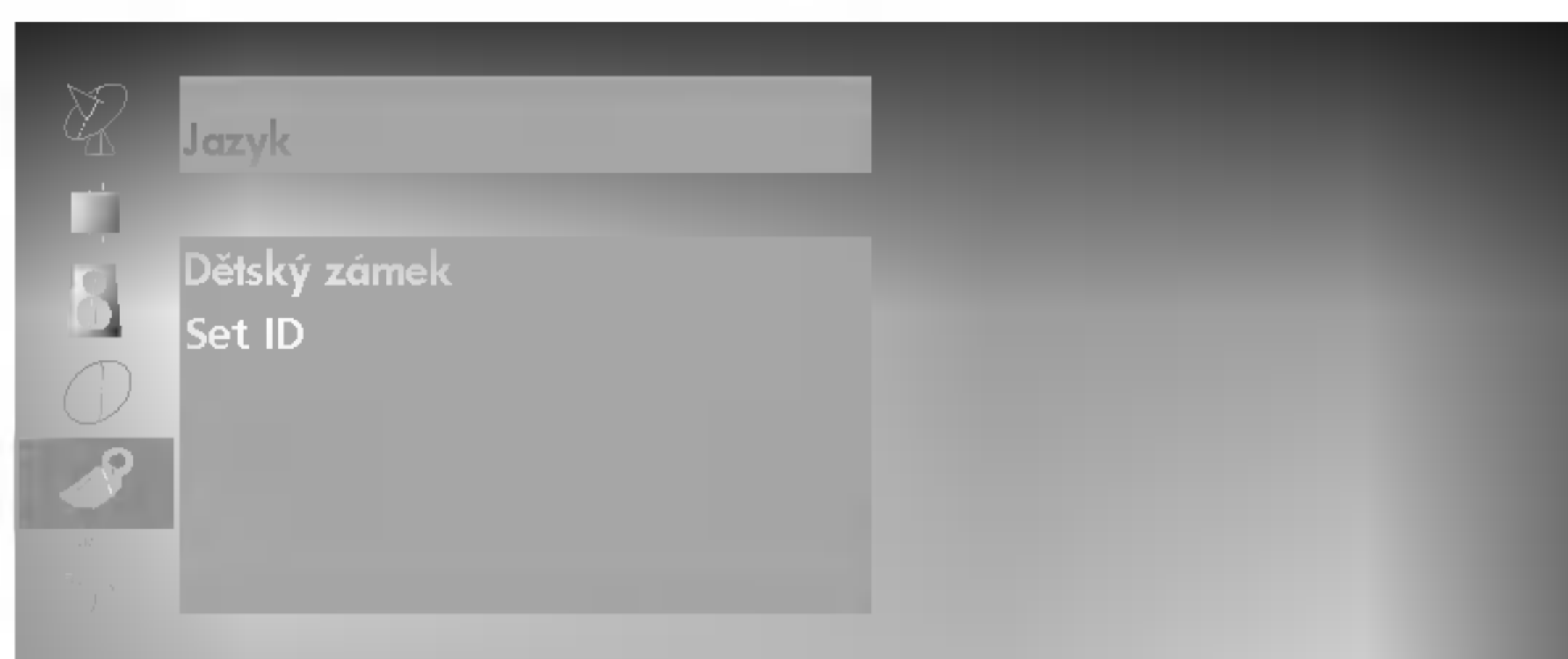

RZ-23LZ55***

RZ-26LZ55***

RZ-32LZ55***

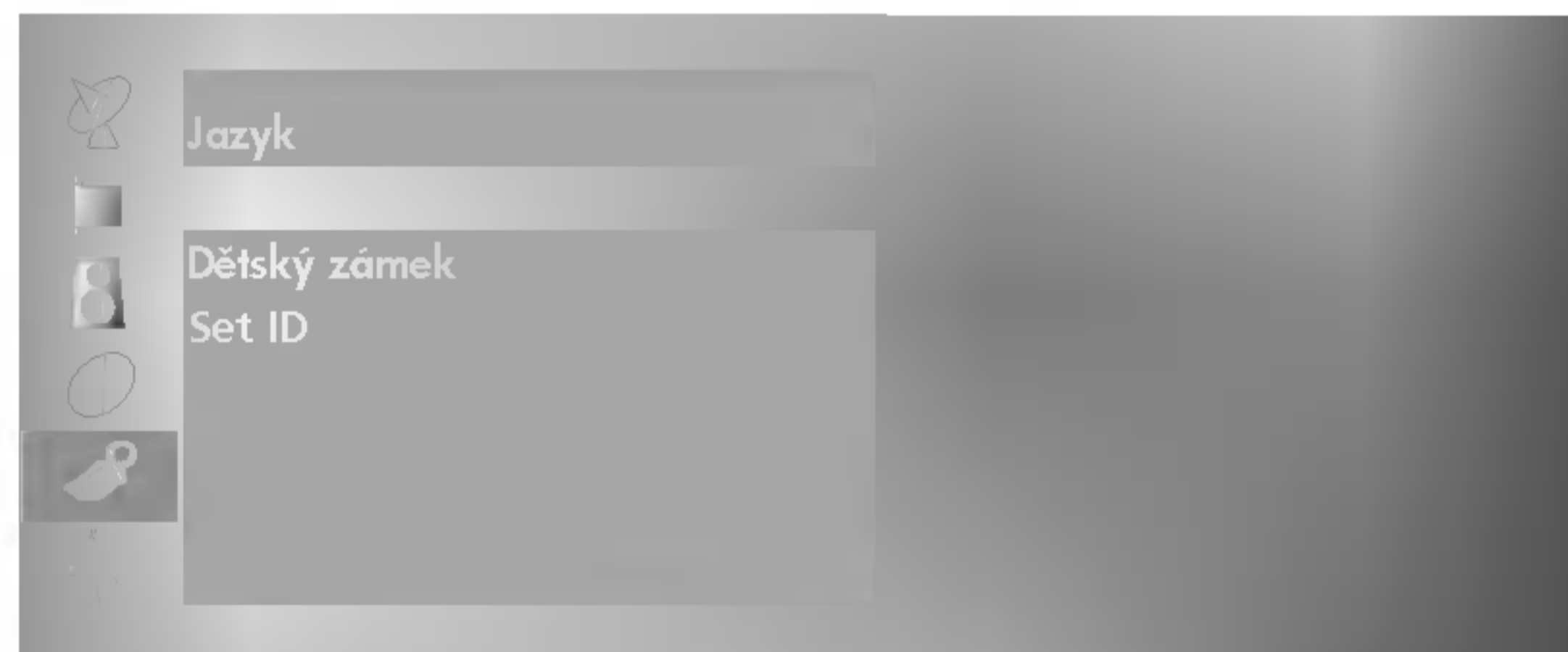

AV 1 : Videorekordér připojený ke konektoru Euro SCART přístroje.

AV 2 : Videorekordér připojený ke zdířkám **AV2** přístroje.

AV 3 : Videorekordér připojený ke zdířkám **AV3** přístroje.

S-Video : Videorekordér připojený ke zdířkám **S-VIDEO** na přístroji.

Component : Komponentní signál je připojen ke konektoru **DVD IN**, který se nachází na zadním panelu zařízení.

PC : PERSONAL COMPUTER připojené ke zdířce PC na přístroji.

4. Stiskněte tlačítko **TV/AV** a vrátíte se k normálnímu sledování TV.

Alternativně můžete vybrat režim TV nebo AV stisknutím tlačítka **TV/AV**.

Chcete-li se vrátit z režimu AV do režimu TV, stiskněte tlačítko ▲ / ▼ nebo některé z NUMERICKÝCH tlačítek.

Automatické přepínání AV

Jestliže váš videorekordér vysílá přepínací signál AV přes vodič SCART, přepne se přístroj na začátku přehrávání automaticky na režim **AV1** chcete-li se dál dívat v režimu TV, stiskněte tlačítko ▲ / ▼ nebo některé z NUMERICKÝCH tlačítek.

Stiskněte tlačítko **TV/AV** a vrátíte se do režimu AV.

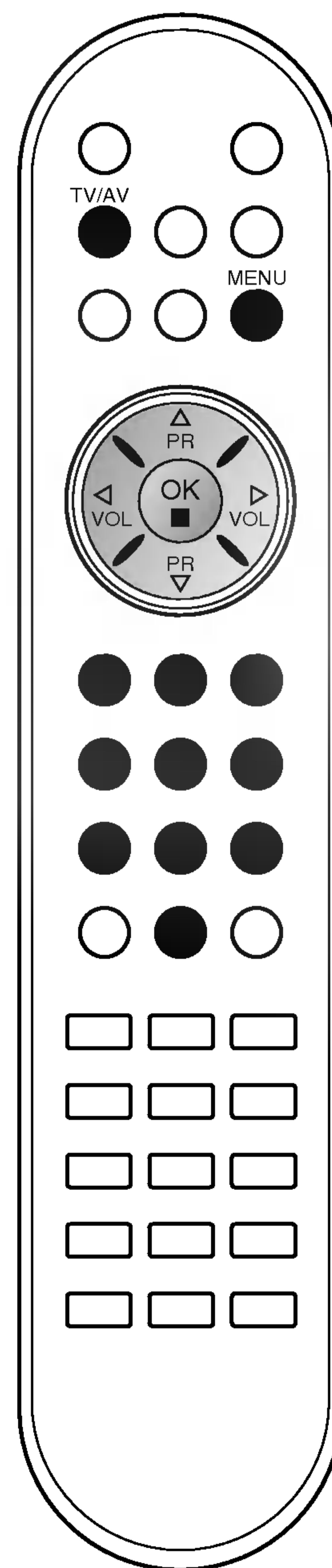
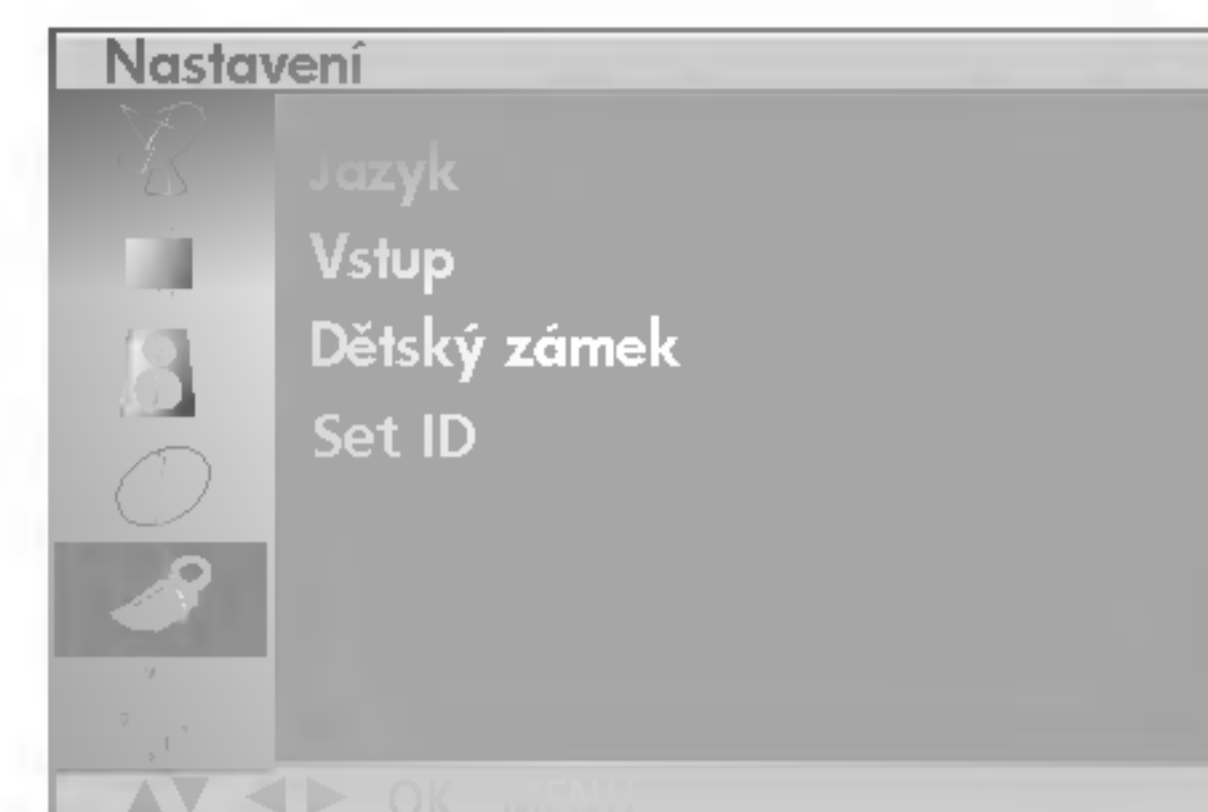

Další funkce

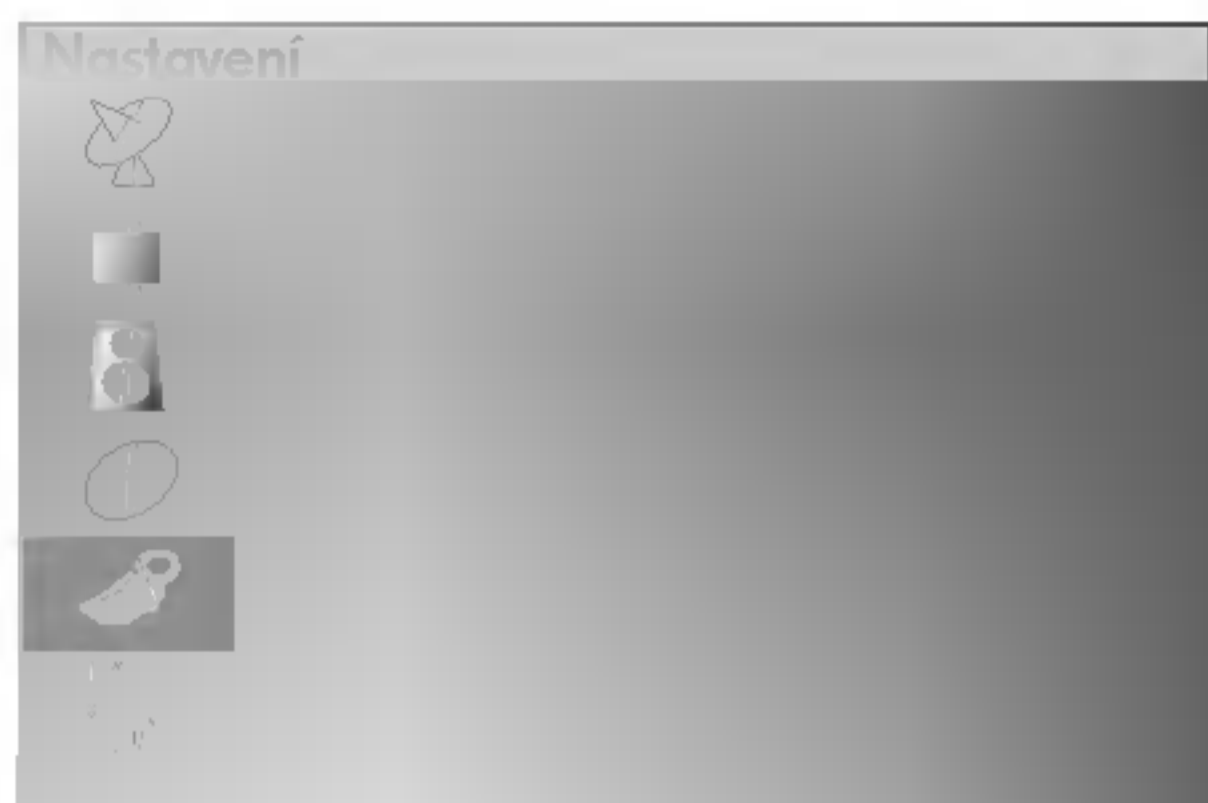

Dětská pojistka

TV přijímač se dá nastavit tak, aby se dal obsluhovat pouze dálkovým ovladačem. Tuto funkci můžete používat k tomu, abyste zabránili sledování nevhodných pořadů.

1. Stisknutím tlačítka **MENU** a pak tlačítka **▲ / ▼** vyberte menu **Nastavení**.
2. Stisknutím tlačítka **▶** a pak tlačítka **▲ / ▼** vyberte položku **Dětský zámek**.
3. Stisknutím tlačítka **▶** a pak tlačítka **▲ / ▼** vyberte položku **Zap.** nebo **Vyp.**

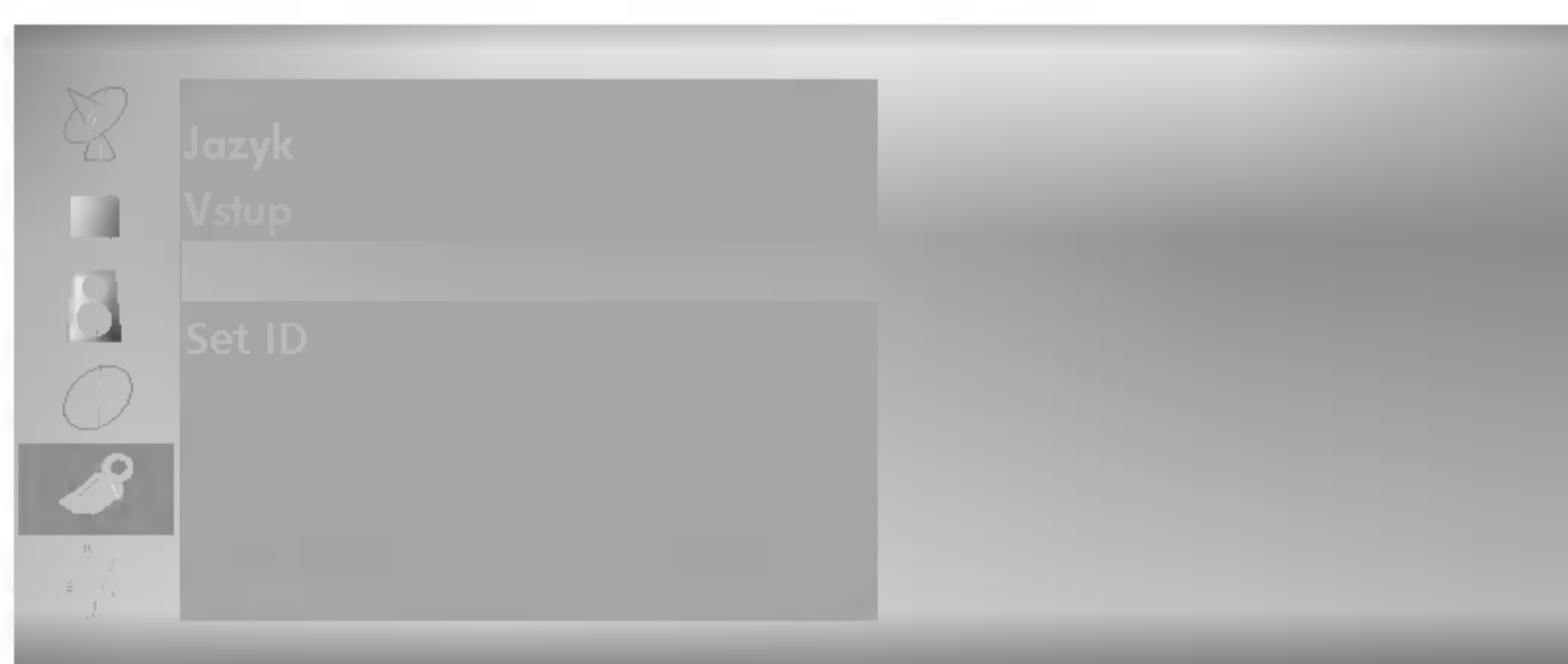

4. Stiskněte tlačítko **TV/AV** a vrátíte se k normálnímu sledování TV.

Pokud je zámek zapnutý, objeví se na obrazovce zpráva **Dětský zámek zap.**, pokud je během sledování televize stisknuto jakékoliv tlačítko na předním panelu.

Poznámka : Zpráva **Dětský zámek zap.** se na obrazovce neobjeví, pokud je jakékoliv tlačítko na předním panelu stisknuto během zobrazování menu.

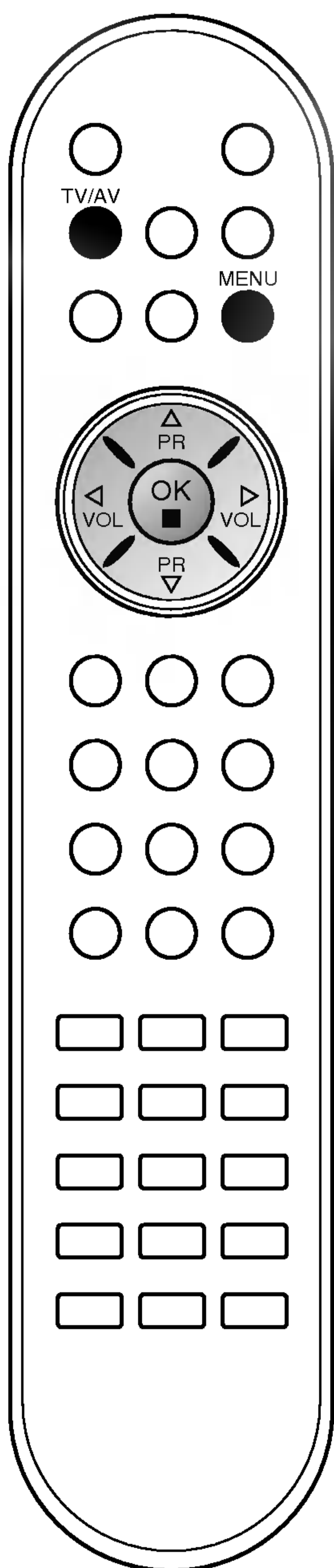

Teletext

Teletext (nebo TOP text) je doplňková funkce, a proto pouze přístroj s teletextovým systémem může přijímat vysílání teletextu.

Teletext je bezplatné servisní vysílání většiny TV stanic, které poskytuje aktuální zprávy a informace o počasí, televizních programech, cenách na burze a mnoha dalších oblastech.

Teletextový dekodér tohoto TV přijímače podporuje systémy SIMPLE, TOP a FASTEXT. SIMPLE (standardní teletext) se skládá z několika stránek, které se vybírají přímo zadáním čísla příslušné stránky. TOP a FASTEXT jsou modernější metody, umožňující rychlé a snadné vybírání teletextových informací.

Zapnutí / vypnutí

Stiskněte tlačítko **TEXT**, abyste přepnuli na teletext. Na obrazovce se objeví první nebo poslední strana.

V záhlaví obrazovky se objeví dvě čísla stránek, název TV stanice, datum a čas. První číslo stránky udává vaši volbu, druhé pak právě zobrazenou stránku.

Chcete-li vypnout teletext, stiskněte tlačítko **TEXT**. Objeví se znovu předchozí režim.

SIMPLE text

Volba stránky

1. Zadejte požadované číslo stránky jako trojmístné číslo NUMERICKÝMI tlačítky. Pokud během volby stisknete nesprávnou číslici, musíte dokončit trojmístné číslo a potom znovu zadat správné číslo stránky.
2. Tlačítko ▲ / ▼ se dá použít k výběru předchozí nebo další stránky.

Programování barevných tlačítek v režimu LIST

Je-li TV přijímač v režimu SIMPLE text, TOP text nebo FASTEXT, můžete stisknutím tlačítka **EM** přepnout na režim LIST.

Čtyři čísla teletextových stránek podle vaší volby mohou být barevně kódována a snadno vybírána stisknutím příslušného barevného tlačítka na dálkovém ovladači.

1. Stiskněte barevné tlačítko.
2. S použitím NUM/RICKÝCH tlačítek vyberte stránku, kterou chcete naprogramovat.
3. Stiskněte tlačítko **OK**. Vybrané číslo stránky je pak s jedním bliknutím uloženo do paměti. Odteď můžete vybírat tuto stránku tlačítkem stejné barvy.
4. Tři zbývající barevná tlačítka se programují stejným způsobem.

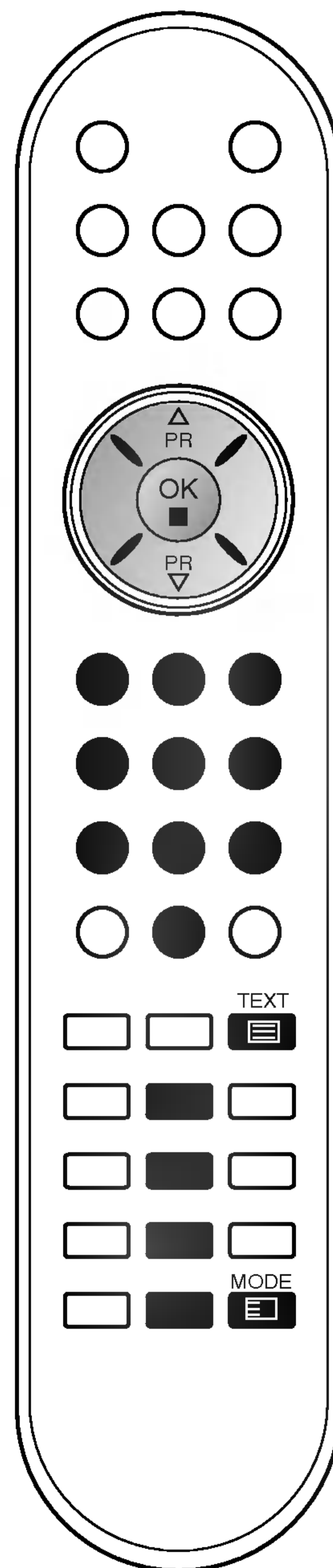

Teletext

TOP text (doplněk)

Dole na obrazovce jsou zobrazena čtyři pole - červené, zelené, žluté a modré. Žluté pole označuje další skupinu a modré pole další blok.

Volba bloku / skupiny / stránky

1. Pomocí modrého tlačítka můžete postupovat od bloku k bloku.
2. S použitím žlutého tlačítka postupujete k další skupině s automatickým přechodem k dalšímu bloku na konci skupiny.
3. Stisknutím zeleného tlačítka můžete pokračovat k další existující stránce s automatickým přechodem do další skupiny na poslední stránce.
Alternativně můžete používat tlačítko ▲.
4. Červené tlačítko umožňuje návrat k předchozí volbě. Alternativně můžete používat tlačítko ▼.

Přímá volba stránky

Podobně jako v teletextovém režimu SIMPLE můžete i v režimu TOP vybírat stránky zadáním jejich trojmístného čísla s použitím NUMERICKÝCH tlačítek.

FASTEXT

Teletextové stránky jsou barevně kódovány dole na obrazovce a vybírají se stisknutím odpovídajícího barevného tlačítka.

Volba stránky

1. Stisknutím tlačítka  vyberte stránku obsahu.
2. Stránky, které jsou barevně kódovány dole na obrazovce, můžete vybírat tlačítky téže barvy.
3. Podobně jako v teletextovém režimu SIMPLE můžete i v režimu FASTEXT vybírat stránky zadáním jejich trojmístného čísla s použitím NUMERICKÝCH tlačítek.
4. Tlačítko ▲ / ▼ se dá použít k výběru předchozí nebo další stránky.

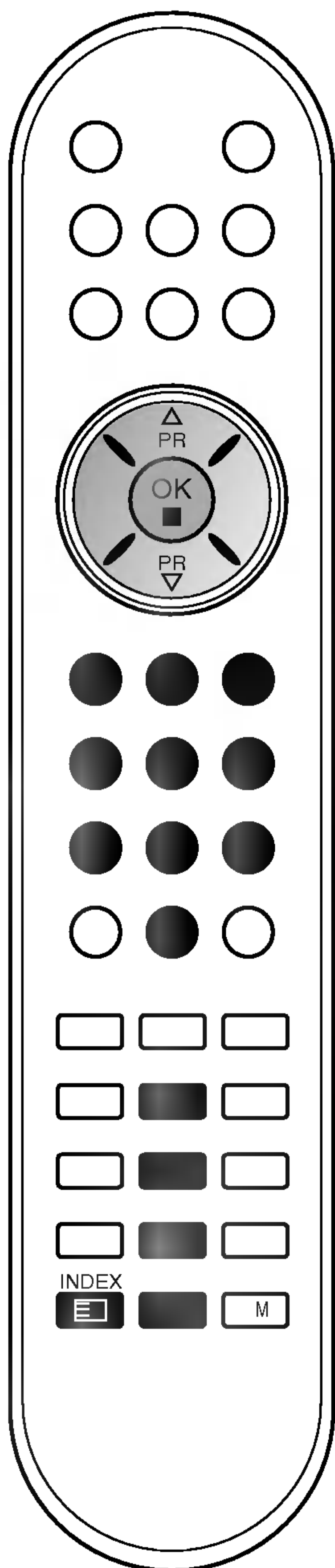

Teletext

Speciální funkce teletextu

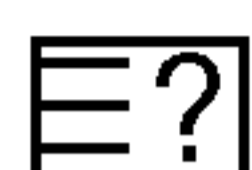

REVEAL

Stisknutím tohoto tlačítka se zobrazují skryté informace, jako např. řešení hádanek a hlavolamů.

Dalším stisknutím tohoto tlačítka můžete odstranit informace z displeje.



SIZE

Nastavuje text ve dvojnásobné velikosti.

Stisknutím tohoto tlačítka se zvětšuje horní polovina stránky. Dalším stisknutím tohoto tlačítka se zvětšuje dolní polovina stránky.

Při dalším stisknutí tohoto tlačítka se obnovuje normální zobrazení.



UPDATE

Zobrazuje TV obraz na obrazovce, zatímco čekáte na novou teletextovou stránku. V levém horním rohu obrazovky se objeví

Když je aktualizovaná stránka k dispozici, změní se

Stisknutím tohoto tlačítka pak zobrazíte aktualizovanou teletextovou stránku.



HOLD

Zastavuje automatickou změnu stránek, ke které dochází, jestliže se teletextová stránka skládá ze 2 nebo více podstránek. Počet podstránek a číslo zobrazené podstránky jsou obvykle uvedeny na obrazovce pod časovým údajem. Když stisknete toto tlačítko, zobrazí se v levém horním rohu obrazovky symbol zastavení a automatická změna stránek je potlačena.

Chcete-li pokračovat, stiskněte znovu toto tlačítko.



MIX

Zobrazuje teletextové stránky superponované na TV obrazu. Chcete-li vypnout TV obraz, stiskněte znovu toto tlačítko.



AKTUÁLIS IDÓ

Při sledování TV programu stiskněte toto tlačítko a v pravém horním rohu obrazovky se zobrazí čas. Dalším stisknutím tohoto tlačítka můžete odstranit časový údaj z displeje. V režimu teletextu se stisknutím tohoto tlačítka vybírá číslo podstránky. Číslo podstránky se zobrazuje dole na obrazovce. Chcete-li podržet nebo změnit podstránku, stiskněte ČERVENÉ / ZELENÉ tlačítko, tlačítko / nebo použijte NUMERICKÁ tlačítka.

Dalším stisknutím ukončíte tuto funkci.

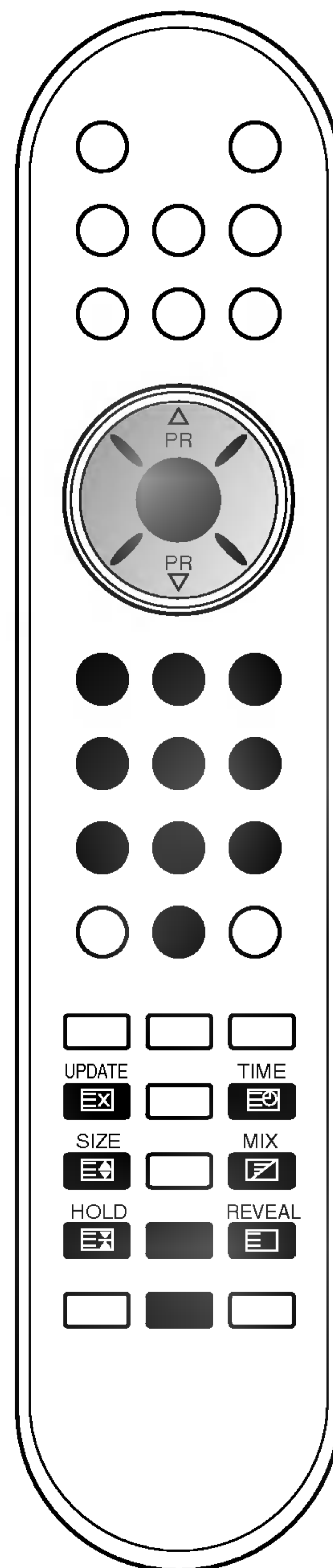

Připojení externího zařízení

K přístroji můžete připojit přídavné zařízení, např. videorekordér, videokameru atd. Příklady jsou uvedeny níže.

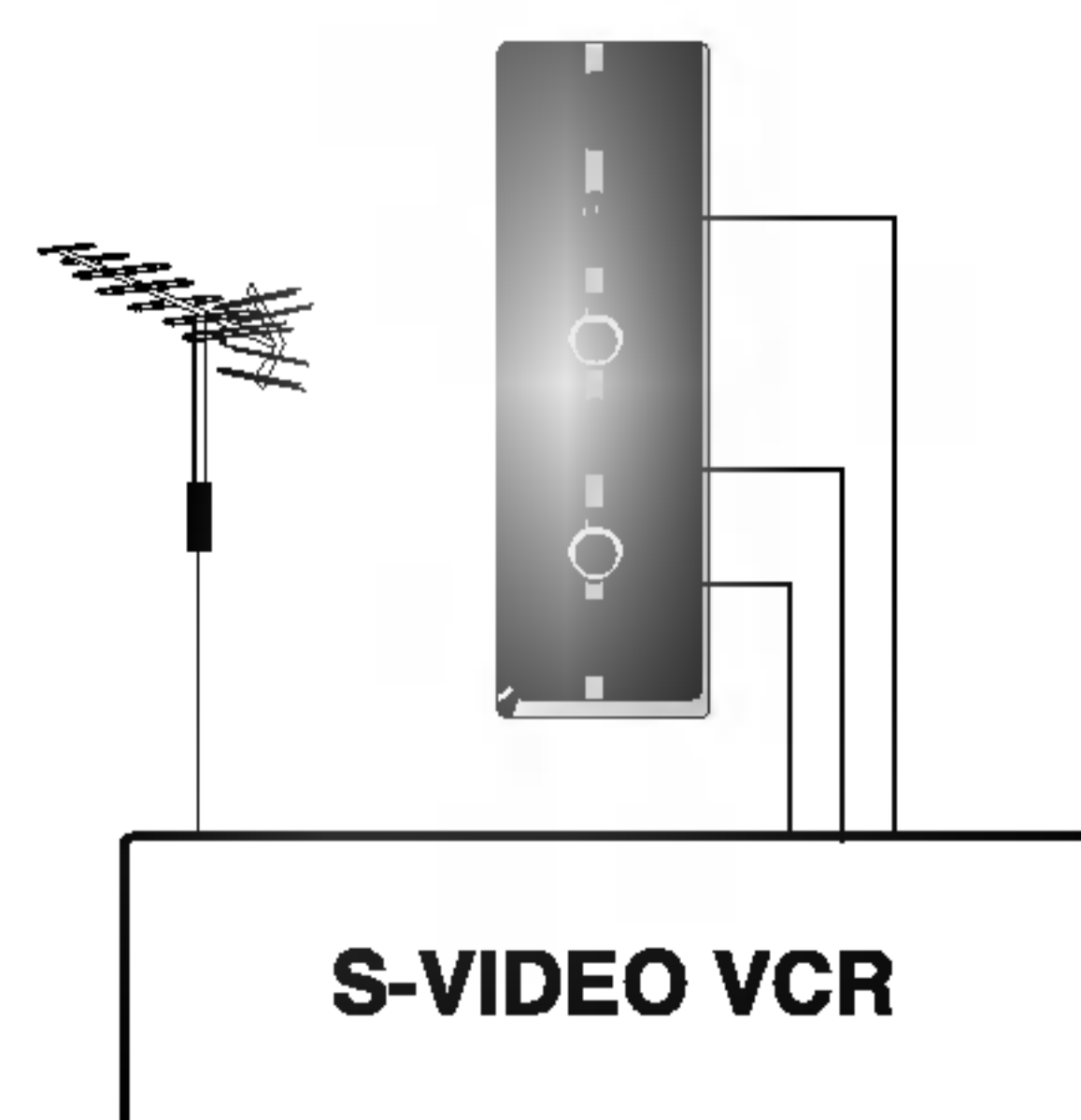
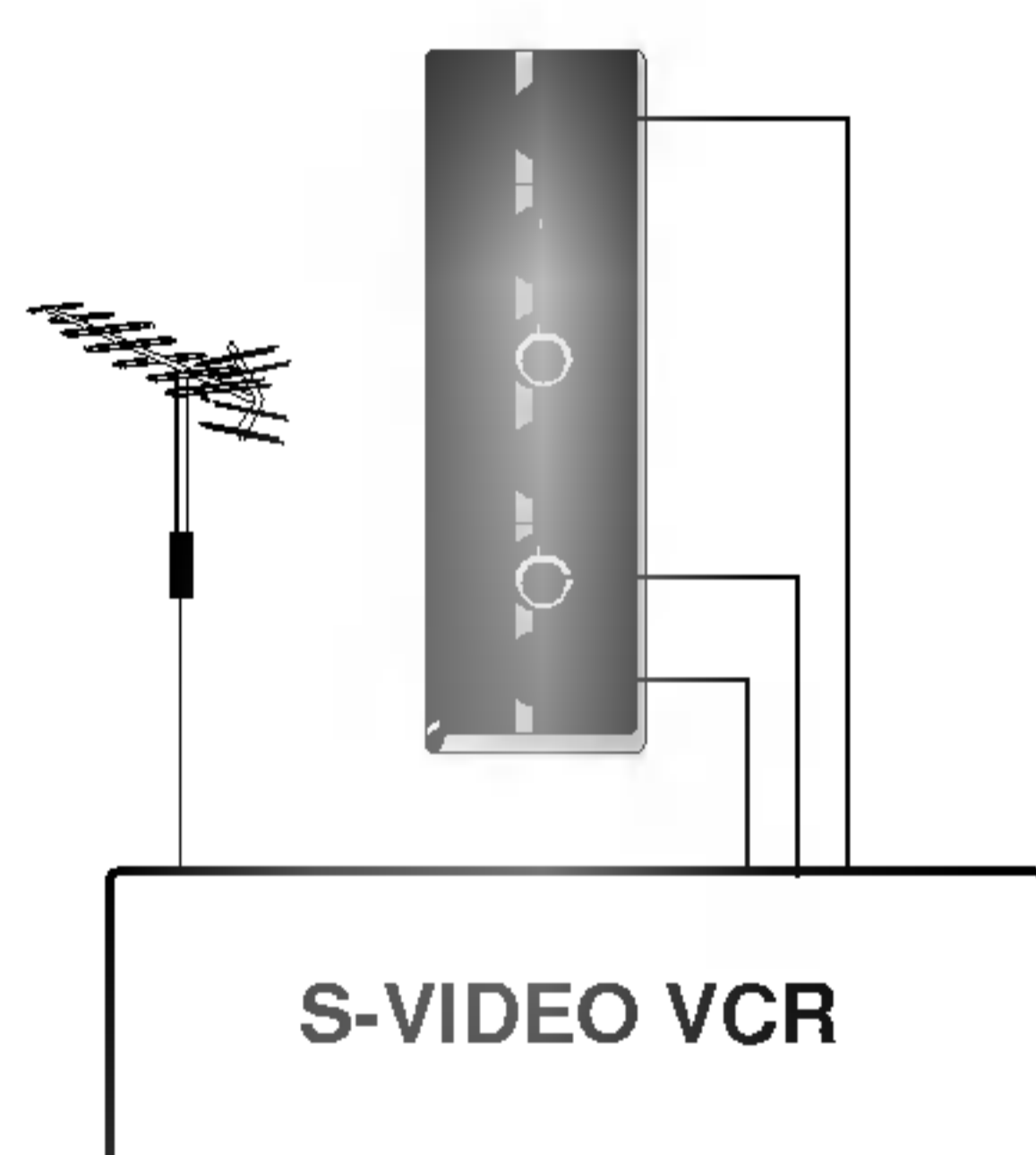
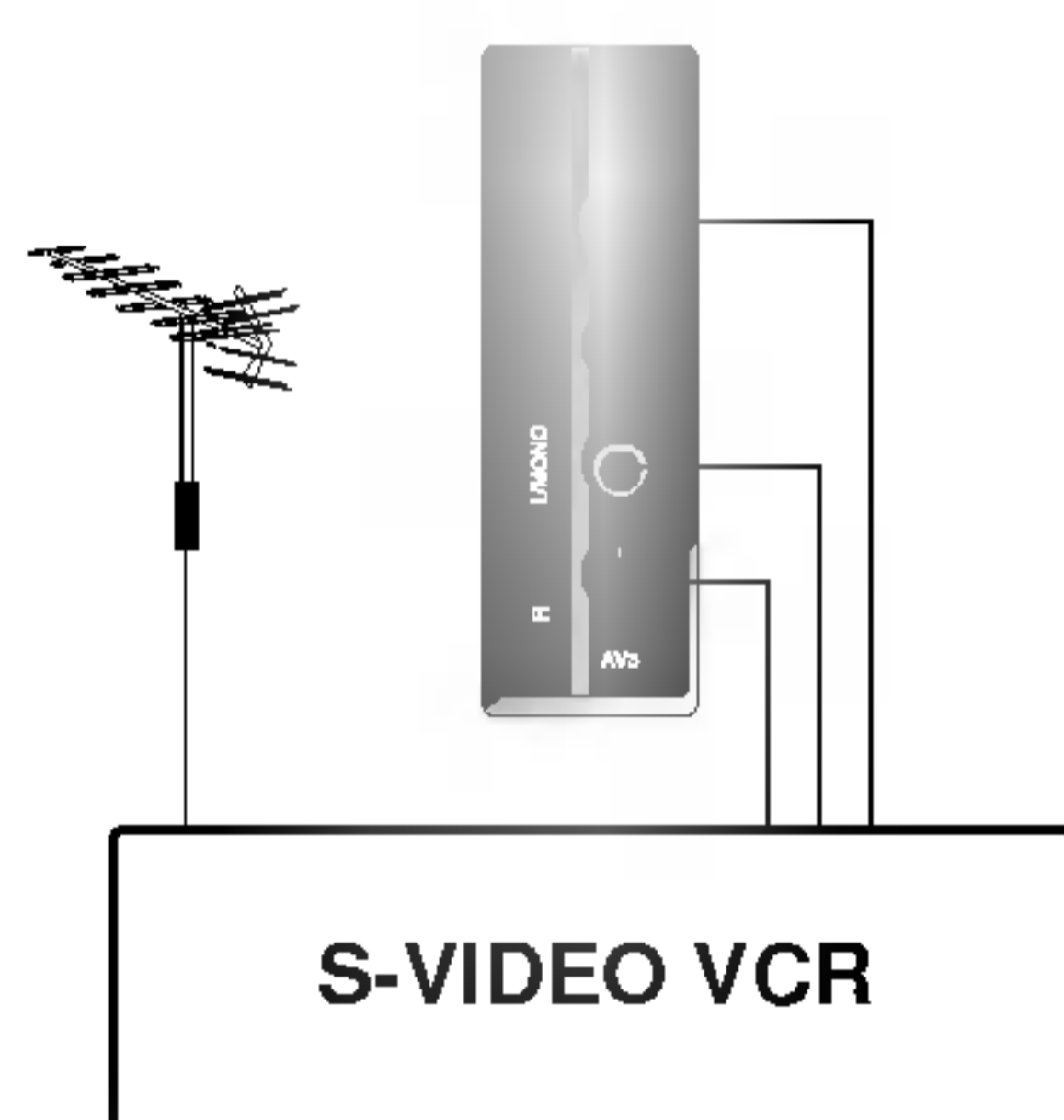
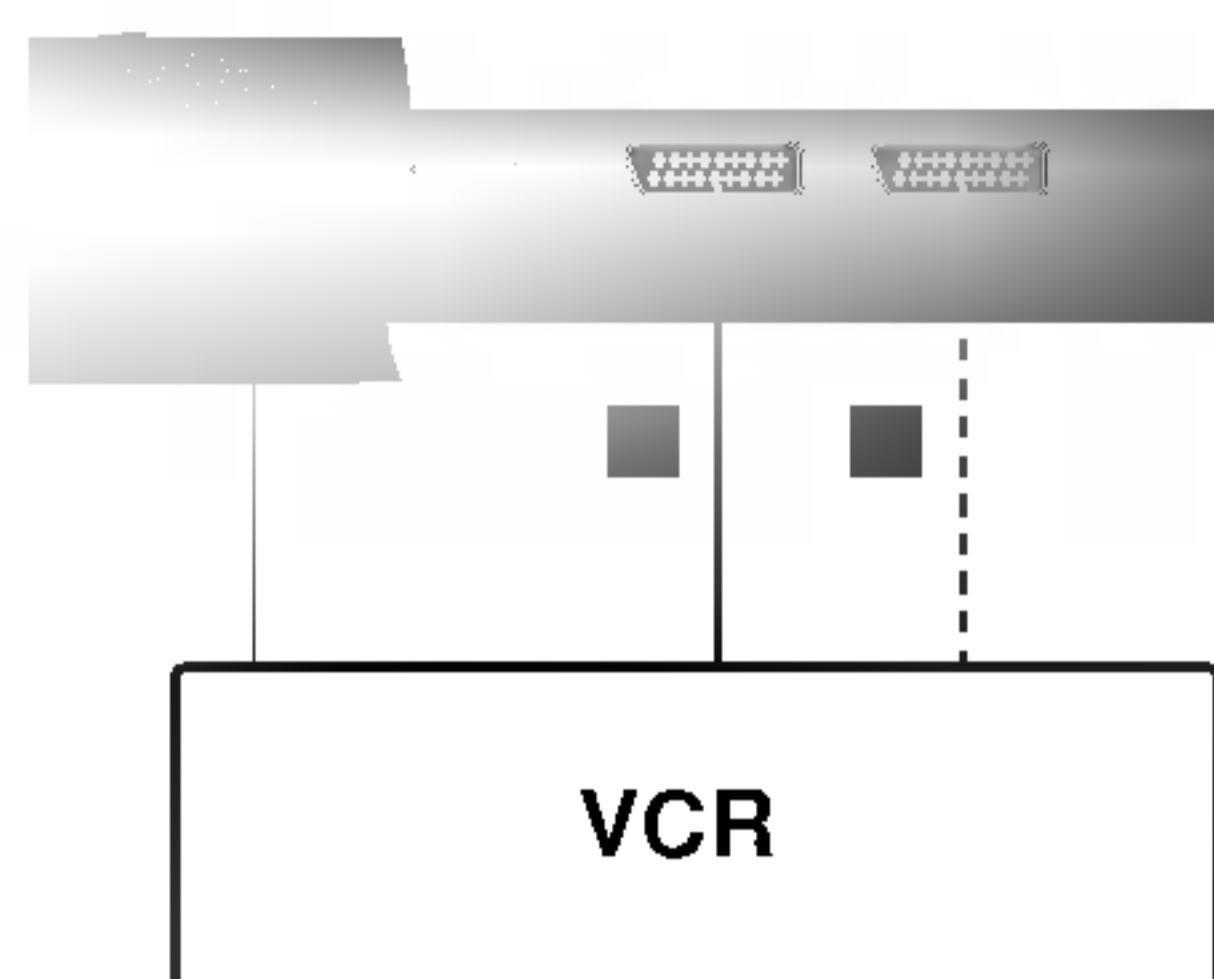
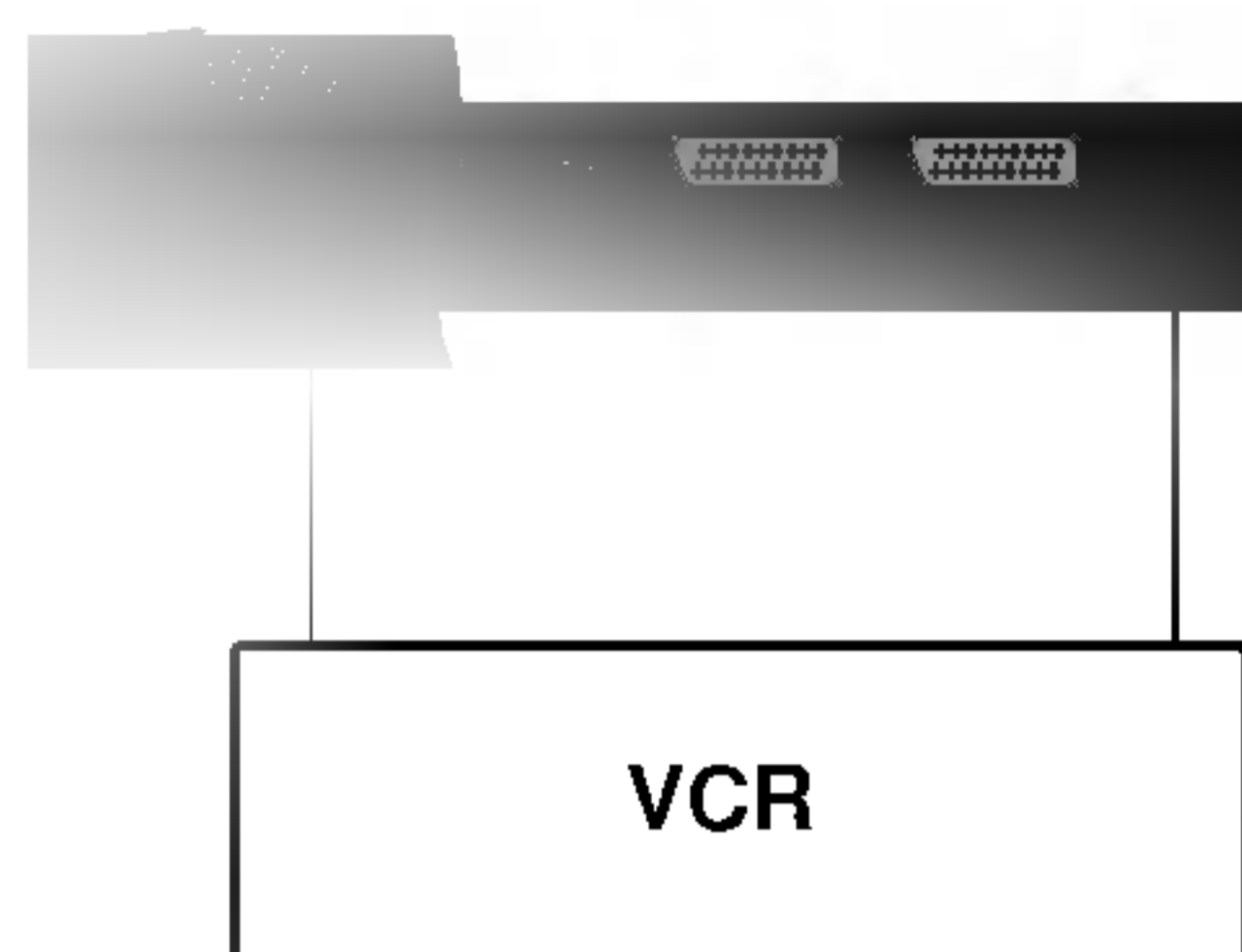

Anténní zdířka

1. Připojte konektor RF out videorekordéru k anténní zdířce přístroje.
2. Zapojte anténní kabel do anténní zdířky RF in videorekordéru.
3. Uložte kanál videorekordéru pod požadovaným číslem programu podle pokynů v kapitole 'Ruční ladění programů'.
4. Vyberte číslo programu, pod nímž je uložen kanál videorekordéru.
5. Stiskněte tlačítko **PLAY** na videorekordéru.

Konektor Euro SCART (VCR)

1. Zapojte konektor Euro SCART videorekordéru do zdířky Euro SCART přístroje.
2. Stiskněte tlačítko **PLAY** na videorekordéru.
Na videorekordéru stiskněte tlačítko pro přehrávání **PLAY**.
V případě, že připojený videorekordér vysílá po zapnutí stavový signál pomocí konektoru Euro Scart na vstup AV1, zařízení se přepne automaticky na vstup **AV1**, **AV2**. V případě, že chcete pokračovat ve sledování televizního programu v režimu TV, stiskněte tlačítka **▲ / ▼** nebo použijte číselná tlačítka.

inak stiskněte tlačítko **TV/AV** na dálkovém ovladači, čímž vyberete **AV1**. Na obrazovce se objeví obraz přehrávaný z videorekordéru.

Rovněž je možné nahrávat na video pásek programy přijímané televizorem.

Poznámka :

- a. Pro Euro SCART 1 lze vybrat pouze signál typu RGB, tzn. signály červené, zelené a modré a přijímat pouze **AV1**. Tyto signály jsou vysílány např. placenými TV dekodéry, hracími přístroji, foto CD jednotkami atd.
- b. Pokud připojíte k videorekordérům zdířky Euro SCART 1 a 2 zároveň, můžete přijímat pouze **AV2**.
- c. Jestliže přijímáte signál S-VHS přes **S-Video**, musíte přepnout na režim S-Video.
- d. Použijte stíněný kabel scart

Zdířky S-Video/Audio in (S-Video)

Při zapojení S-VIDEO videorekordéru do zdířky **S-VIDEO** se dále zlepší kvalita obrazu.

1. Zapojte konektor S-Video videorekordéru do zdířky **S-VIDEO** přístroje.
2. Zapojte audio kabel ze S-VIDEO videorekordéru do zdířek **AUDIO** přístroje.
3. Vyberte **S-Video** opakovaným stisknutím tlačítka **TV/AV**.
4. Stiskněte tlačítko **PLAY** na videorekordéru.
Na obrazovce se objeví obraz přehrávaný z videorekordéru.

Connection of external equipment

Konektor Euro SCART (DVD)

1. Propojte konektor euro scart přehrávače DVD se zásuvkou euro scart na televizoru.
2. Tlačítkem **TV/AV** nebo **MULTIMEDIA** vyberte položku **AV1** nebo **AV2**.
3. Stiskněte tlačítko **PLAY** (Přehrávání) na přehrávači DVD. Na obrazovce se zobrazí přehrávaný obsah DVD.

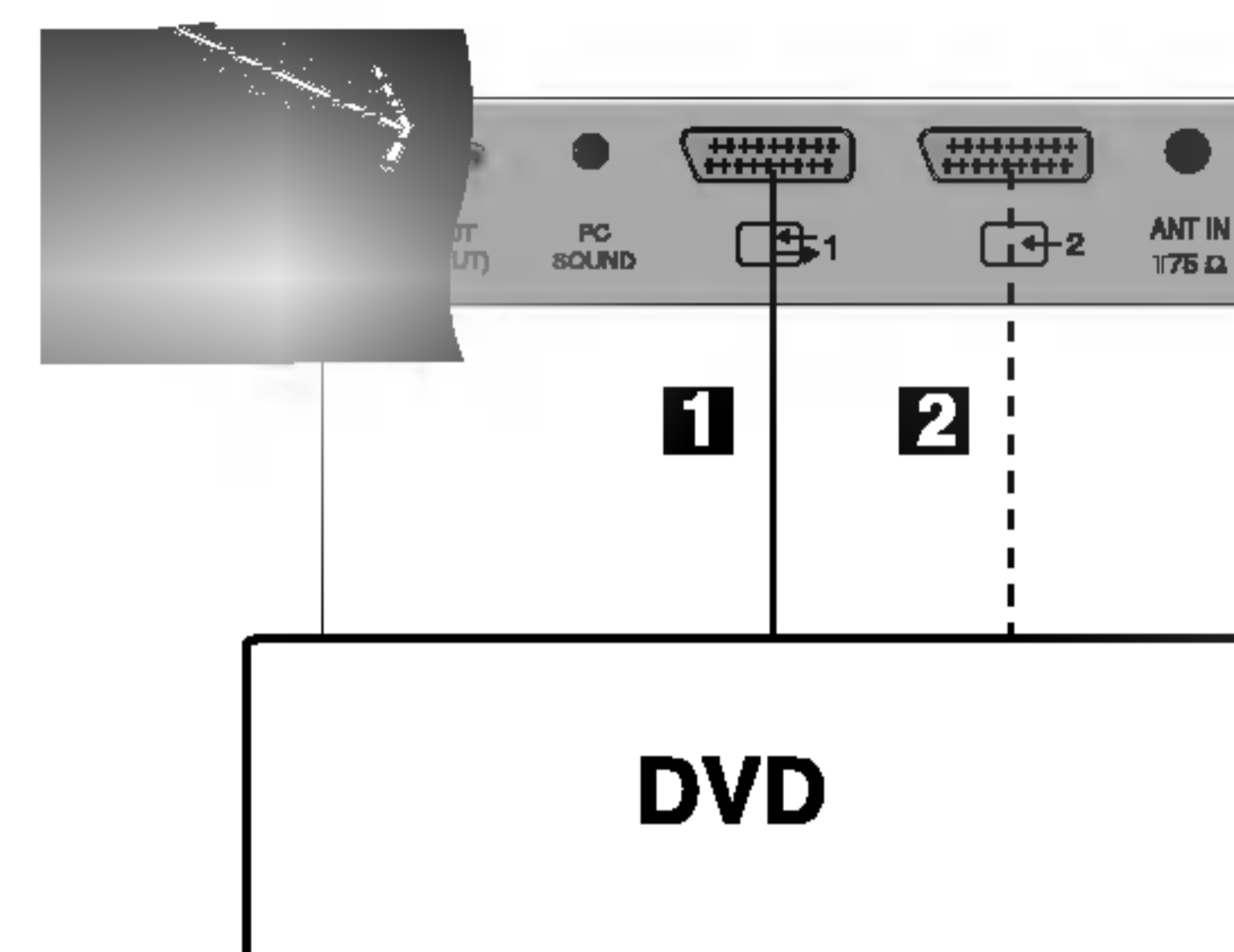

Vstupy DVD

(RZ-23LZ55***/ RZ-26LZ55***/ RZ-32LZ55***)

1. Připojte výstupní konektory DVD (Y Cb Cr, Y Pb Pr, Y B-Y R-Y nebo Y P_B P_R) přehrávače DVD na vstup **DVD INPUT** (Y P_B P_R) televizoru.
2. Připojte zvukový kabel z DVD na vstup **DTV/DVD INPUT AUDIO** televizoru.
3. Stiskem tlačítka **TV/AV** nebo **MULTIMEDIA** zvolte položku **Component**.
4. Stiskněte tlačítko přehrávání na DVD. Obraz DVD se objeví na obrazovce.

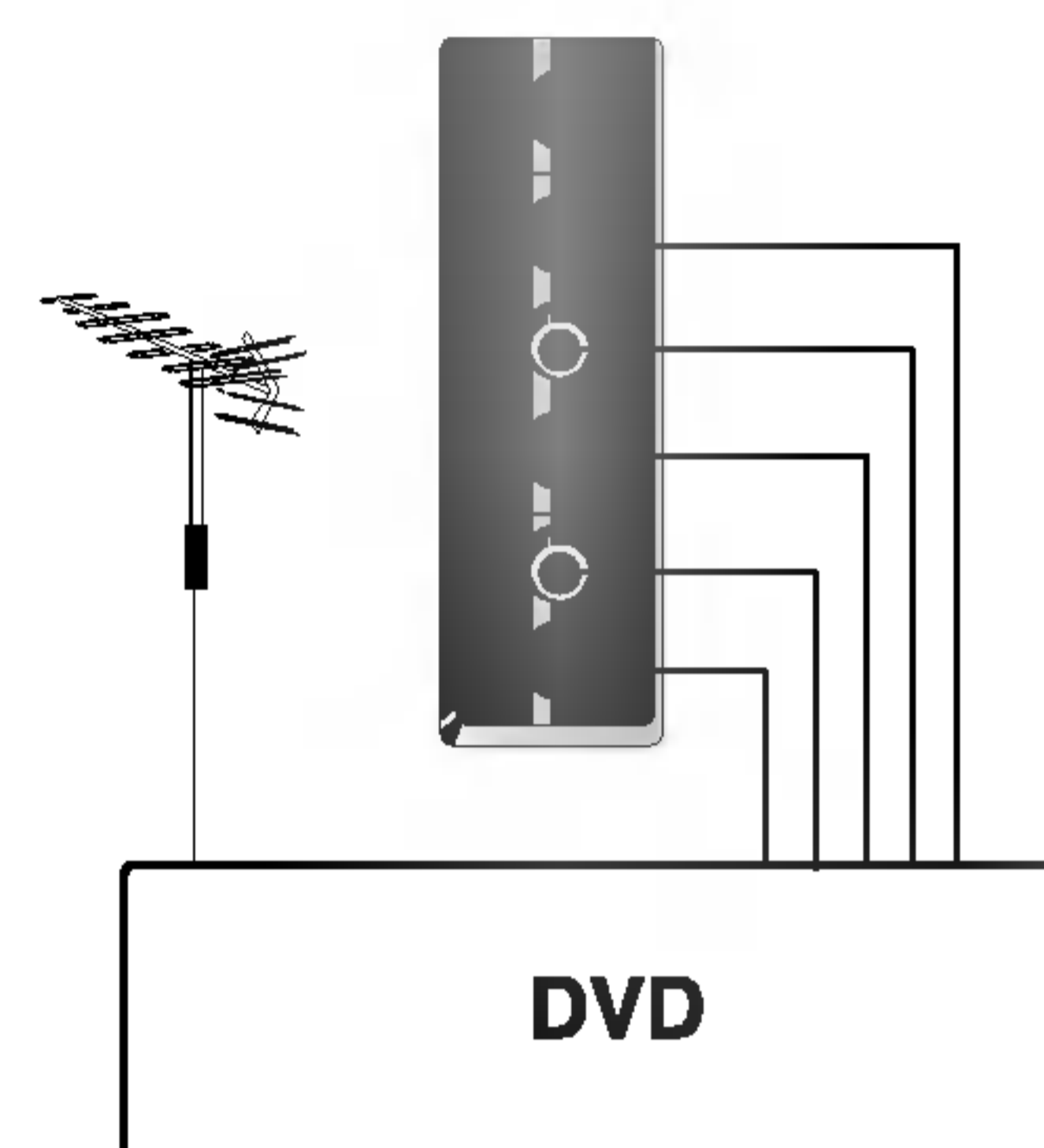

Vstupní audio / video zdířky(jen model RZ-23LZ25***)

1. Zapojte konektory audio/video out videorekordéru do zdířek audio/video in přístroje.
2. Stisknutím tlačítka **TV/AV** vyberte **AV3**.
3. Stiskněte tlačítko **PLAY** na videorekordéru. Na obrazovce se objeví obraz přehrávaný z videorekordéru.

Poznámka : Pokud máte mono videorekordér, zapojte audio kabel z videorekordéru do zdířky **AUDIO L/MONO** přístroje.

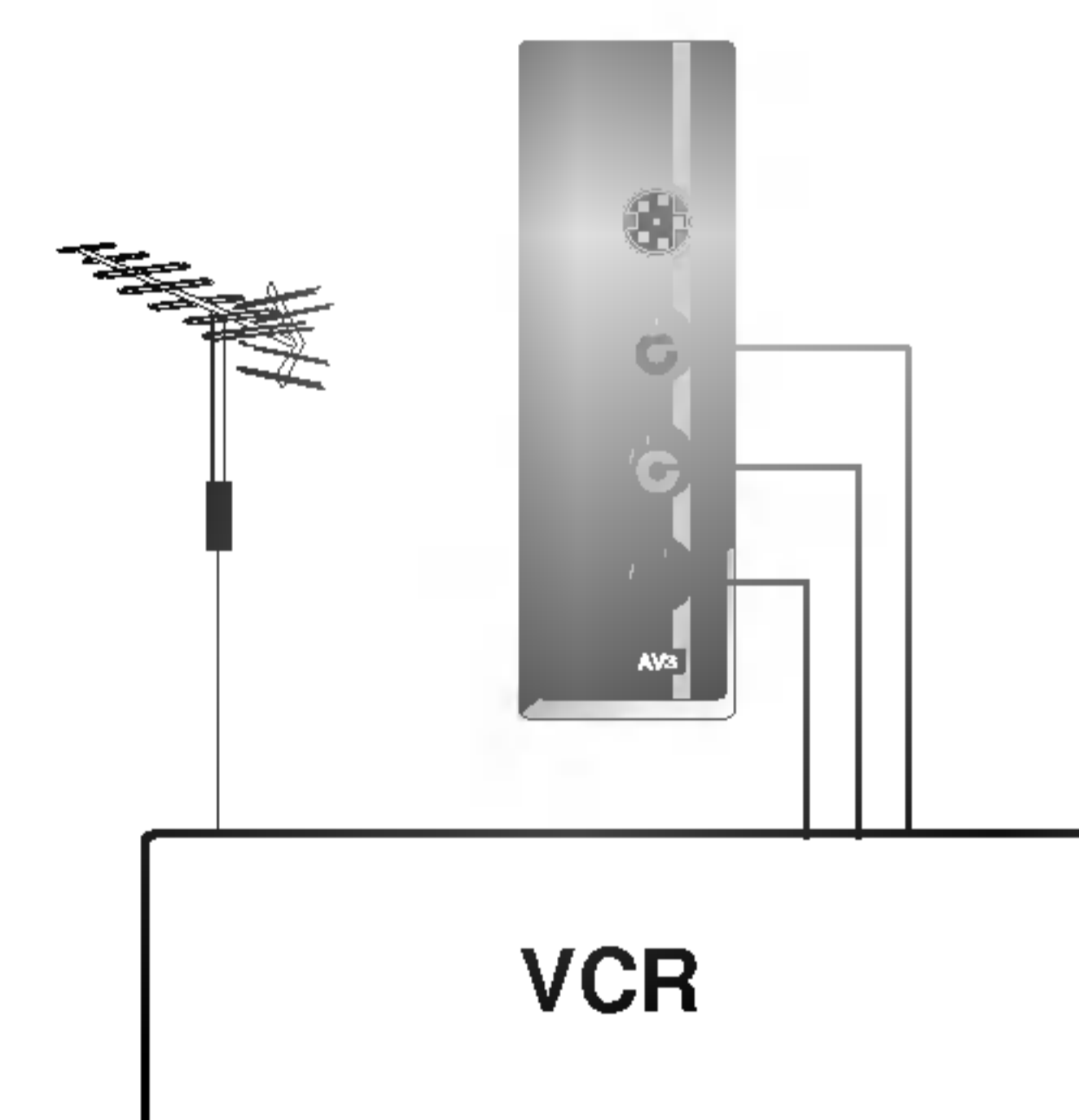
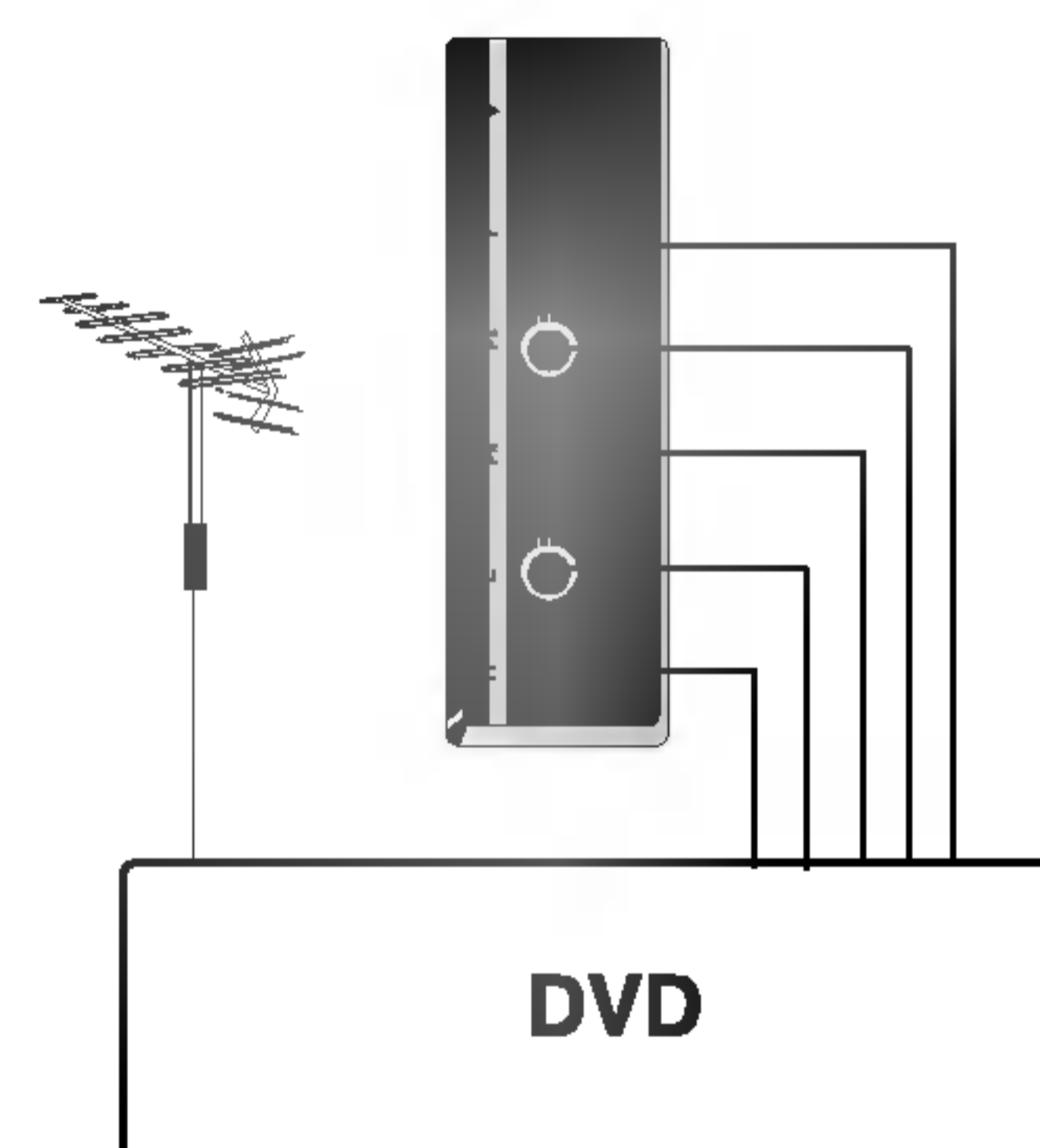

Připojení osobního počítače

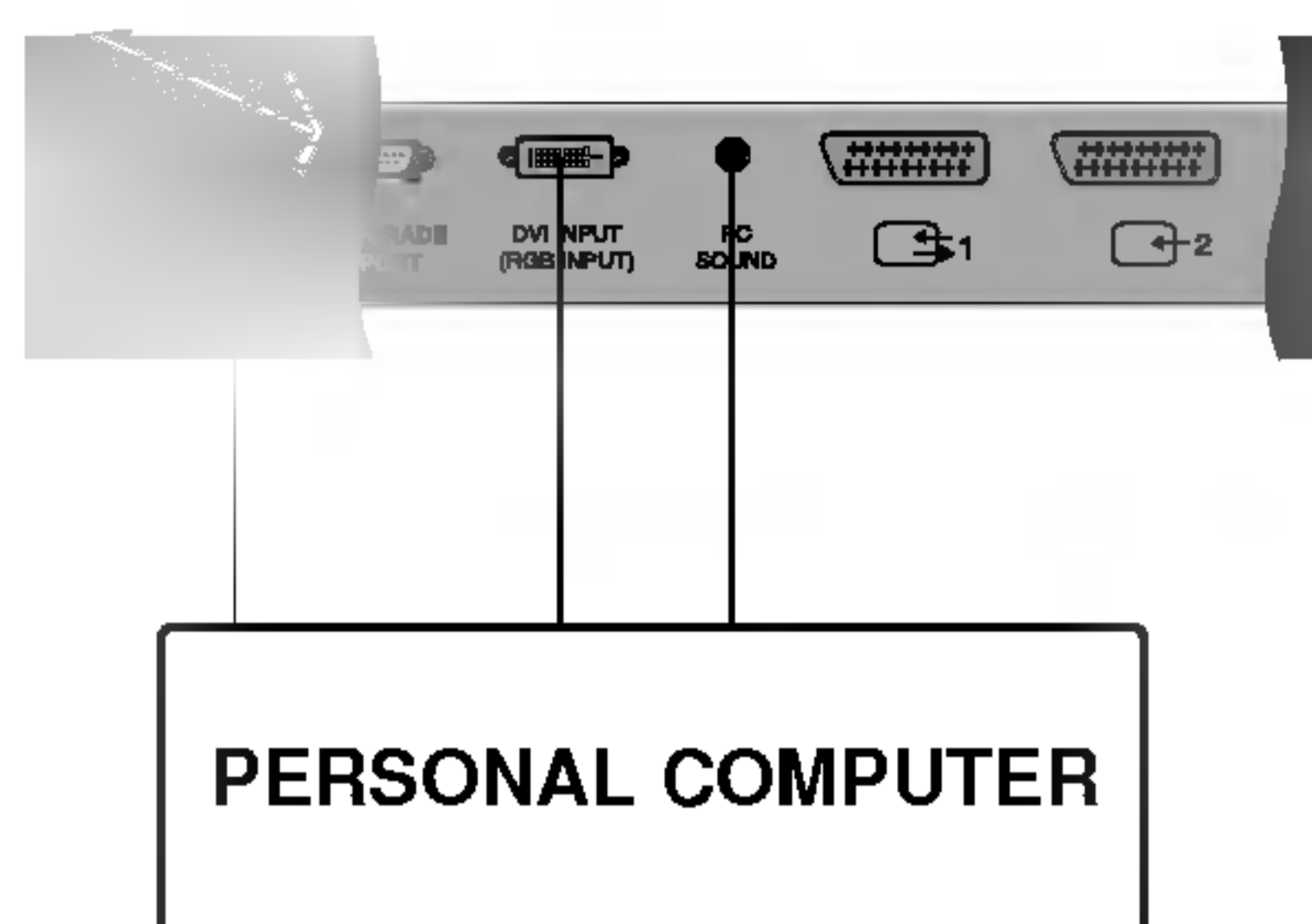

Zdírka PC in

1. Zapojte signální kabel z výstupní zdírky monitor osobního počítače do zdírky **PCINPUT** na přístroji.
2. Zapojte audio kabel z PC do zdírek **PC SOUND** na přístroji.
3. Stisknutím tlačítka **TV/AV** nebo **MULTIMEDIA** vyberte **PC**.
4. Zapněte PC a na televizoru se objeví obrazovka PC.
Televizor může pracovat jako monitor PC.

Poznámka : Když používáte počítač s výstupem DVI, připojte kabel k digitálnímu výstupu DVI. Analogový výstup DVI není u některých grafických karet podporován.

Režimy zobrazení monitoru

MODE	Resolution	Horizontal Frequency(kHz)	Vertical Frequency(Hz)
VGA	640x480	31.4	60
SVGA	800x600	37.8	60
XGA	1024x768	48.3	60
WXGA	1280x768	47.6	60
	1360x768	47.6	60

(Synchronizace vstupu: oddělená)

Poznámka:

- a. V případě, že je zařízení chladné může po zapnutí docházet k blikání. Toto je normální jev, nejedná se o závadu zařízení.
- b. Je-li to možné, pro zajištění optimální kvality obrazu displeje používejte režim obrazu VESA 1360x768 při 60 Hz. Pokud použijete jiná rozlišení, obraz může zkreslený. Displej byl předem nastaven pro režim VESA 1360x768 při 60 Hz.
- c. Na obrazovce můžete objevit několik defektních bodů, které jsou zobrazeny jako červené, zelené nebo modré tečky. Nicméně toto neovlivní výkon monitoru.
- d. Vyhněte se dlouhodobému stisknutí obrazovky monitoru. V jiném případě může na obrazovce monitoru vzniknout trvalé zkreslení.
- e. Když je na obrazovce zařízení zobrazen signál z osobního počítače, může se na obrazovce zobrazit také zpráva, která se bude lišit podle verze operačního systému Windows (Win98, 2000). Jestliže se zobrazí zpráva, klikněte na tlačítko "Next" (Další), dokud nezmizí.
- f. Jestliže na obrazovce objeví zpráva "**Frekv. Mimo rozsah**", nastavte obrazový režim osobního počítače podle tabulky "Režimy zobrazení monitoru".

Režim DPM (úsporný režim)

Když je na osobním počítači aktivován úsporný režim, monitor se automaticky přepne do režimu DPM.

Poznámka : Používejte dodaný signálový kabel. V jiném případě nemusí funkce DPM správně pracovat.

Připojení osobního počítače

Nastavení počítače (jen režim DVI-Analog) (doplněk)

Můžete libovolně nastavovat horizontální a vertikální polohu, časování, fázi a automatickou konfiguraci.

1. Stisknutím tlačítka **MENU** a tlačítka ▲ / ▼ vyberte nabídku **Nastavení**.
2. Stisknutím tlačítka ► a potom tlačítka ▲ / ▼ vyberte položku **Vstup**.
3. Stisknutím tlačítka ► a potom tlačítka ▲ / ▼ vyberte položku **PC**.
4. Stiskněte tlačítko **MENU** a potom tlačítkem ▲ / ▼ zvolte nabídku **PC**.



5. Stiskněte tlačítko ► a poté tlačítkem ▲ / ▼ zvolte požadovanou položku.
6. Příslušná nastavení se provádějí tlačítkem ◀ / ▶.

H-Pozice / V-Pozice

Tato funkce slouží k nastavení obrazu doleva/doprava a nahoru/dolů podle vašich preferencí.

Taktování

Tato funkce je určena pro minimalizaci vertikálních čar nebo pruhů viditelných na pozadí obrazovky. Rovněž mění horizontální velikost obrazovky.

Taktovací fáze

Tato funkce umožňuje odstranit horizontální šum a vyjasnit nebo zostřit vzhled znaků.

Aut. nastavení

Tato funkce je určena pro automatické nastavení polohy obrazovky, hodin a taktovací fáze. V průběhu automatické konfigurace na několik sekund zmizí zobrazený obraz.

Vynulovat

Tato funkce umožňuje vrátit se k dobré reprodukci obrazu naprogramované výrobcem, která se nedá změnit.

Poznámka : Některé signály z některých grafických desek nemusí fungovat správně. Jsou-li výsledky neuspokojivé, nastavte polohu monitoru, hodiny a taktovací fázi ručně.

7. Stiskněte tlačítko **OK** a obraz monitoru PC se uloží do paměti.
8. Stiskněte tlačítko **TV/AV** a vrátíte se do režimu PC.

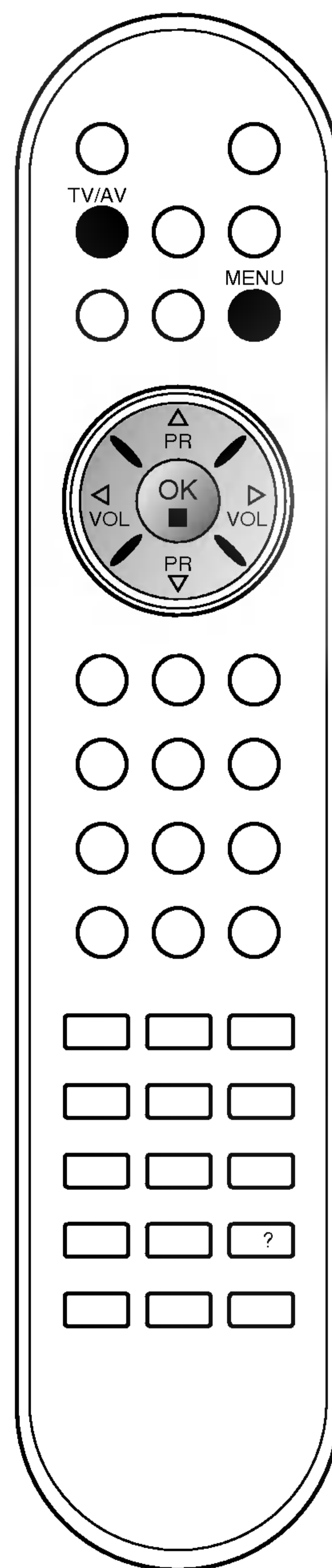
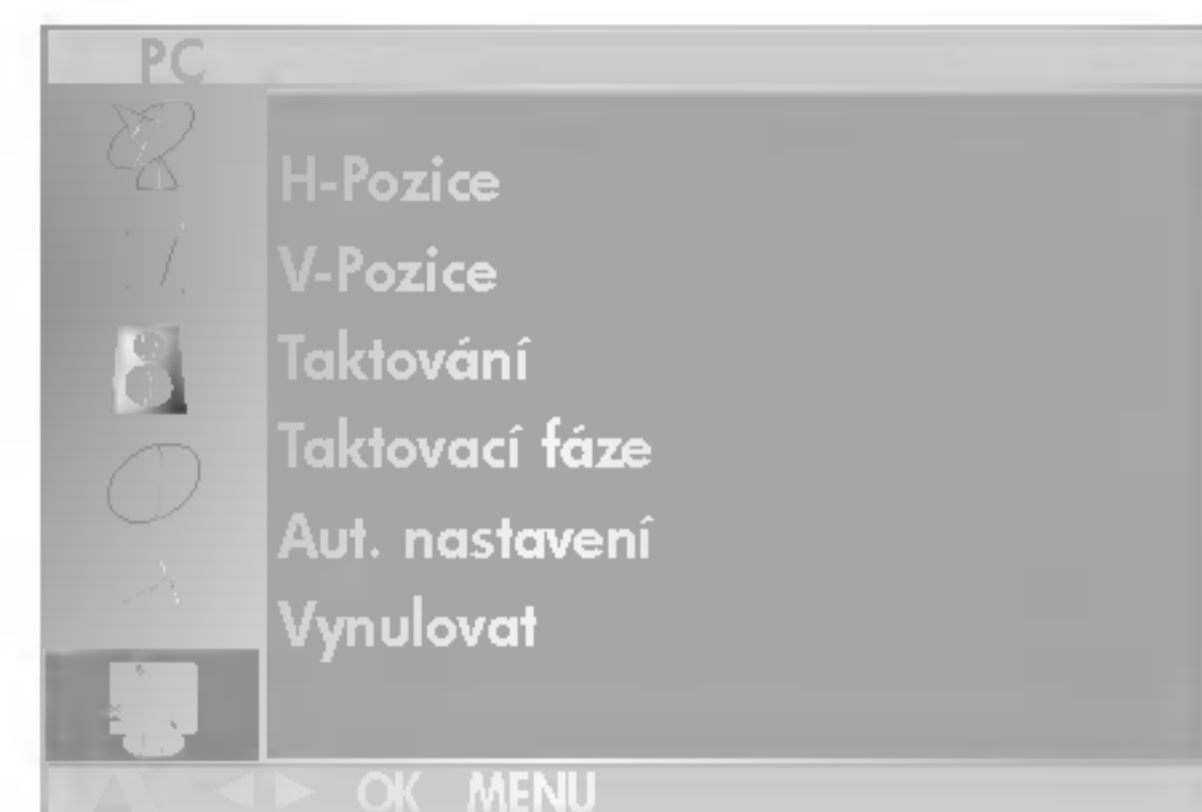

Nastavení externího řídicího zařízení, RS-232C

- Připojením vstupního konektoru jack RS-232C k externímu řídicímu zařízení (naříklad k počítači nebo řídícímu systému A/V) můžete funkce televizoru ovládat z tohoto zařízení.
- Propojte sériový port řídicího zařízení s konektorem jack RS-232C na zadním panelu televizoru.
- Kabel RS-232C se s televizorem nedodává.

RS-232C – nastavení

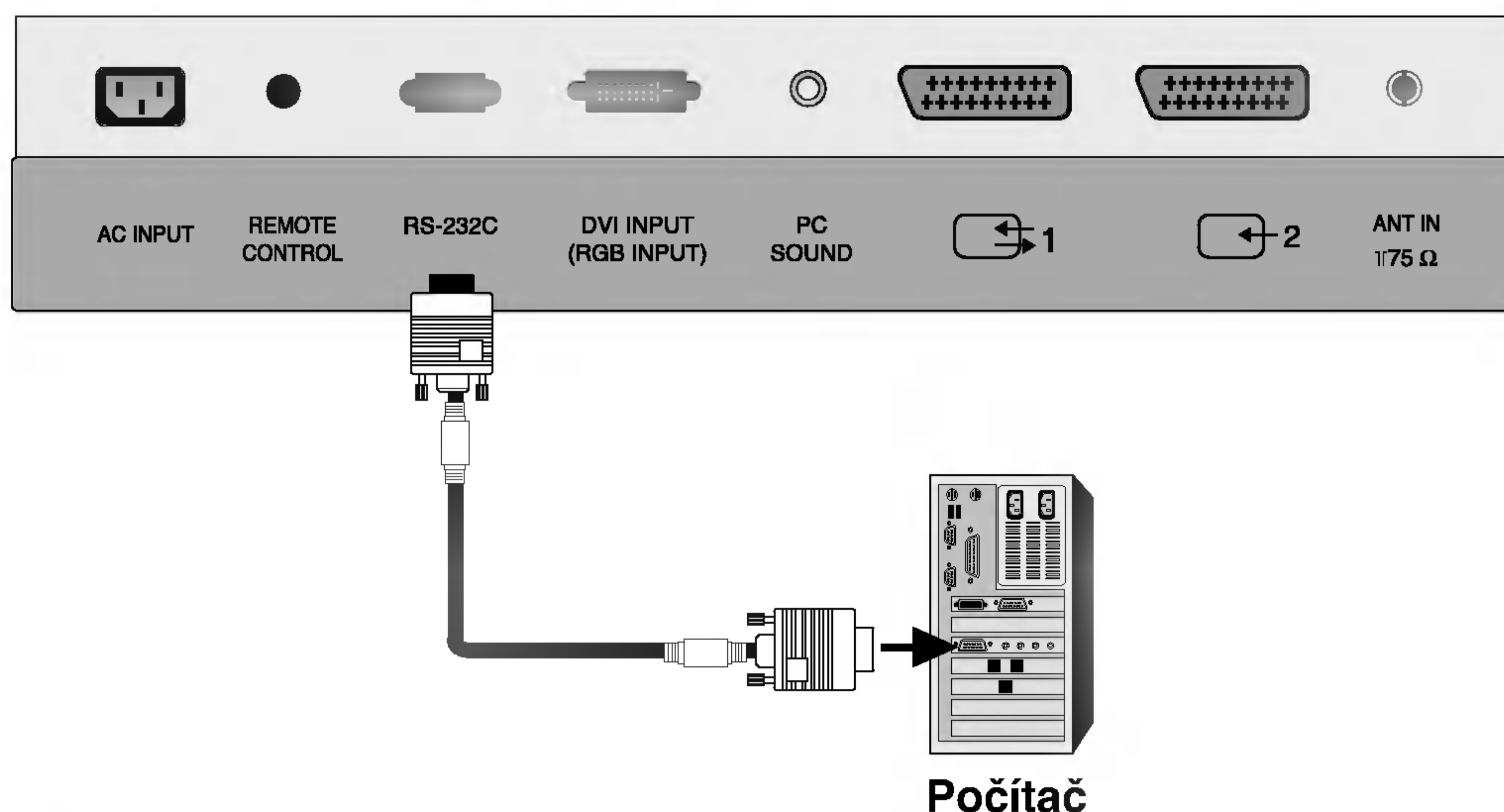

Typ konektoru – 9kolíková zástrčka D-Sub

Č.	Název kolíku
1	Žádné připojení
2	RXD (příjem dat)
3	TXD (odesílání dat)
4	DTR (připraveno pro DTE)
5	GND (uzemnění)
6	DSR (připraveno pro DCE)
7	RTS (připraveno k odeslání)
8	CTS (lze odeslat)
9	Žádné připojení

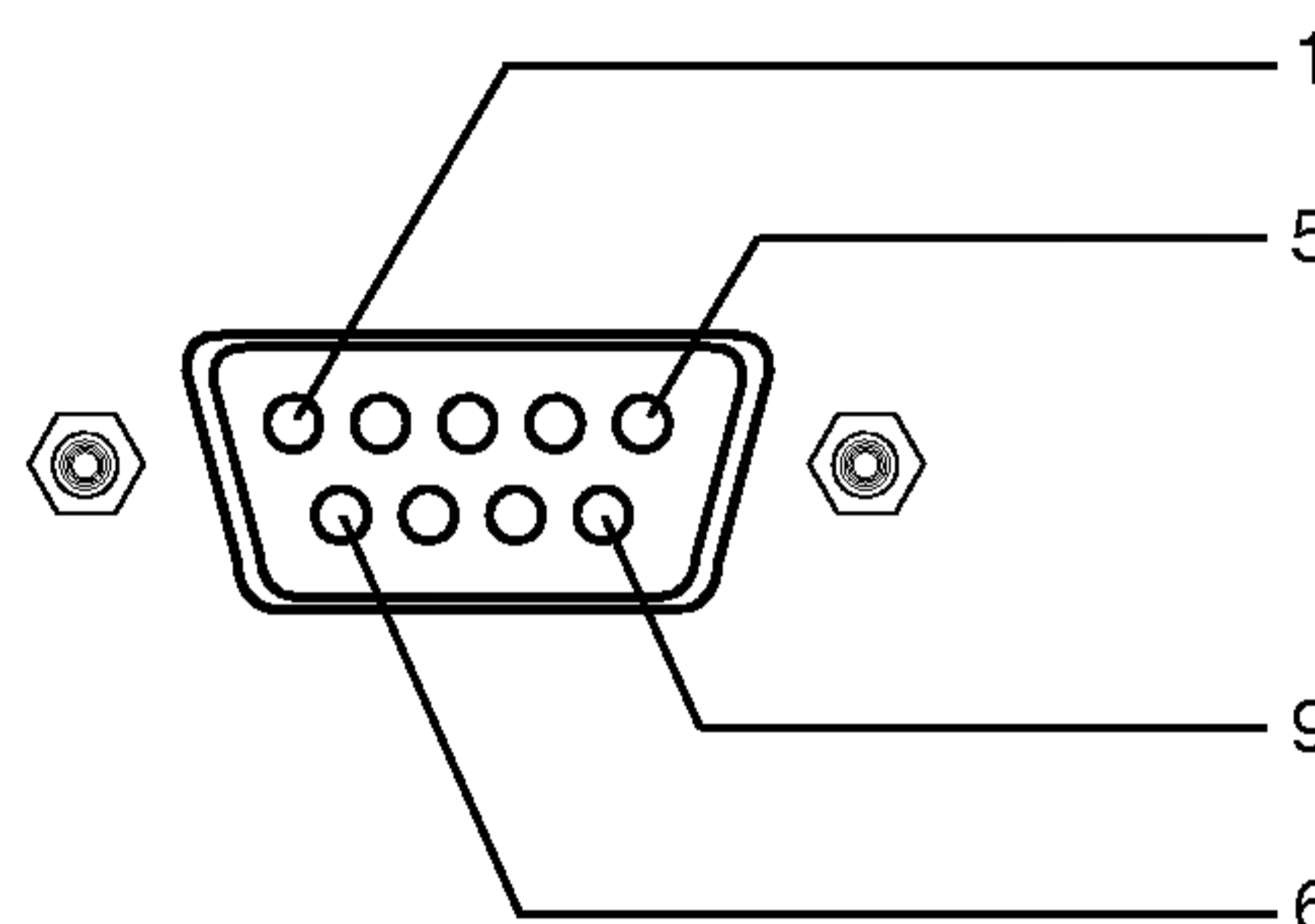

RS-232C – konfigurace

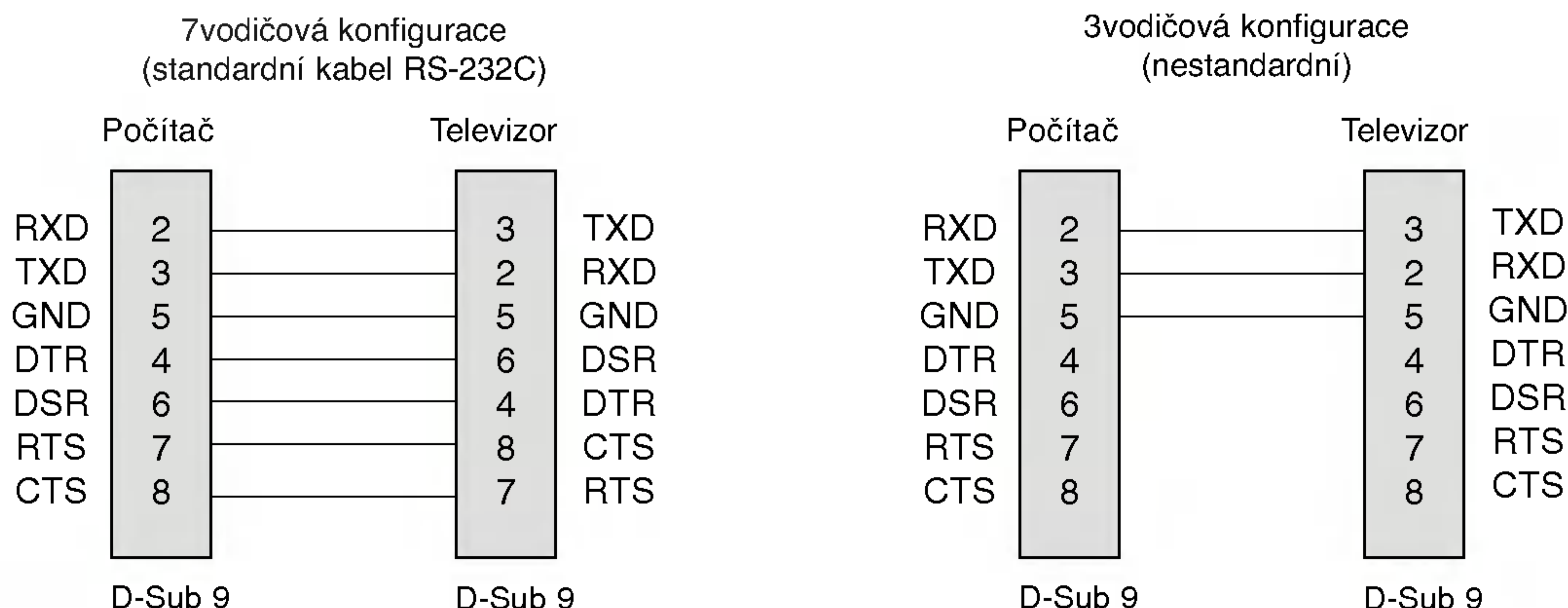

Nastavení externího řídicího zařízení, RS-232C

Set ID (ID přístroje)

- Tuto funkci použijte ke specifikaci ID čísla monitoru.
- Viz "Mapování dat v reálném čase 1", strana 34.

1. Stiskněte tlačítko **MENU (Nabídka)** a potom tlačítkem **▲ / ▼** vyberte nabídku **Nastavení**.
2. Stiskněte tlačítko **▶** a potom tlačítkem **▲ / ▼** vyberte možnost **Set ID (ID přístroje)**.
3. Stiskněte tlačítko **▶** a potom tlačítkem **◀ / ▶** nastavte **Set ID (ID přístroje)** na požadované číslo ID monitoru. Nastavení **Set ID (ID přístroje)** je možné provést v rozsahu od 1 do 99.
4. Stiskněte tlačítko **OK** pro uložení do paměti.

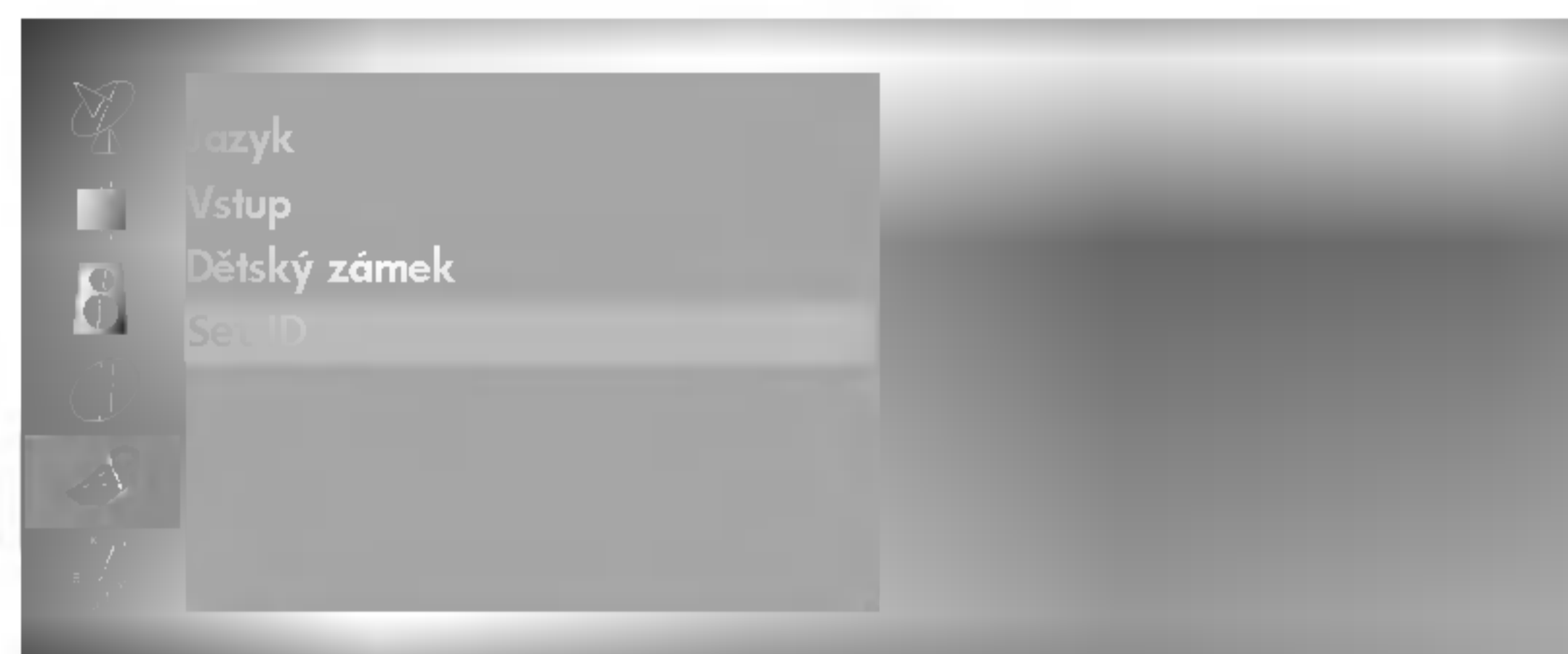

Komunikační parametry

- Přenosová rychlost: 9600 bps (UART)
- Délka dat: 8 bitů
- Parita: Žádná

- Stop-bit: 1 bit
- Komunikační kódování: ASCII

* Použijte křížený kabel.

Seznam příkazů

	PŘÍKAZ 1	PŘÍKAZ 2	DATA (Hexa)
01. Napájení	k	a	0 ~ 1
02. Volba vstupu	k	b	*
03. Poměr stran	k	c	0 ~ 6
04. Vypnutí obrazovky	k	d	0 ~ 1
05. Vypnutí zvuku	k	e	0 ~ 1
06. Ovládání hlasitosti	k	f	0 ~ 64
07. Kontrast	k	g	0 ~ 64
08. Jas	k	h	0 ~ 64
09. Barva	k	i	0 ~ 64
10. Tón	k	j	0 ~ 64
11. Ostrost	k	k	0 ~ 64
12. Volba nabídky OSD	k	l	0 ~ 1
13. Zámek tlačítek	k	m	0 ~ 1
14. Vyvážení	k	t	0 ~ 64
15. Příkaz ladění	m	a	0 ~ 63
16. Přidat nebo odstranit	m	b	0~1
17. Tlačítko	m	c	Kód tlačítka

*: Viz "02. Volba vstupu" na straně 34.

Protokol pro odesílání a příjem

Odesílání

[Command1][Command2][][Set ID][][Data][Cr]

* [Command 1]: První příkaz. (j nebo k)

* [Command 2]: Druhý příkaz.

* [Set ID]: ID zařízení lze upravit pro volbu ID požadovaného monitoru v nabídce Special. Rozsah nastavení je 1–99. Při zvolení ID zařízení 0 bude možno ovládat každý připojený televizor. ID zařízení je v nabídce uveden jako decimální kód (1–99) a jako hexadecimální kód (0x0–0x63) v protokolu pro odesílání a příjem.

* [DATA]: Pro odesílání dat příkazu.

Odeslat data "FF" pro zjištění stavu příkazu.

* [Cr]: Návrat vozíku.

Kód ASCII "0x0D"

* []: Kód ASCII "mezera (0x20)"

Potvrzení OK

[Command2][][Set ID][][OK][Data][x]

* Monitor odesílá ACK (potvrzení) podle tohoto formátu při příjmu běžných dat. Pokud v tomto okamžiku jsou data jen ke čtení, jsou indikována data aktuálního stavu. Pokud jsou data určena pro zápis, data budou vrácena do počítače.

Potvrzení chyby

[Command2][][Set ID][][NG][Data][x]

* Monitor odesílá ACK (potvrzení) podle tohoto formátu při příjmu neobvyklých dat nedůležitých funkcí nebo komunikačních chyb.

Nastavení externího řídicího zařízení, RS-232C

01. Zapnutí (příkaz: a)

► Slouží k zapínání a vypínání televizoru.

Odesílání

```
[k][a][ ][Set ID][ ][Data][Cr]
```

Data 0: Napájení vypnuto 1: Napájení zapnuto

Potvrzení

```
[a][ ][Set ID][ ][OK][Data][x]
```

► Slouží k zobrazení zapnutí / vypnutí napájení.

Odesílání

```
[k][a][ ][Set ID][ ][FF][Cr]
```

Potvrzení

```
[a][ ][Set ID][ ][OK][Data][x]
```

Data 0: Napájení vypnuto 1: Napájení zapnuto

02. Volba vstupu (příkaz: b) (vstup hlavního obrazu)

► Slouží k volbě vstupního zdroje televizoru.

Vstupní zdroj lze také vybrat pomocí tlačítka TV/AV na dálkovém ovladači televizoru.

Odesílání

```
[k][b][ ][Set ID][ ][Data][Cr]
```

Data 10: Televizor 30: S-Video
20: AV1 40: Komponentní nebo AV3
21: AV2 60: Počítač

Potvrzení

```
[b][ ][Set ID][ ][OK][Data][x]
```

03. Poměr stran (příkaz: c) (formát hlavního obrazu)

► Slouží k úpravě formátu obrazu.

Formát obrazu lze také upravit pomocí tlačítka ARC (Aspect Ratio Control – nastavení poměru stran) na dálkovém ovladači.

Odesílání

```
[k][c][ ][Set ID][ ][Data][Cr]
```

Data 0: Normální obraz (4:3) 3: Změna měřítka
1: Širokoúhlý obraz (16:9) 4: Pohled
2: 14:9 6: Originální

* V režimu PC je k dispozici jen formát 16:9 a 4:3.

Potvrzení

```
[c][ ][Set ID][ ][OK][Data][x]
```

04. Vypnutí obrazovky (příkaz: d)

► Slouží k vypnutí a zapnutí obrazovky.

Odesílání

```
[k][d][ ][Set ID][ ][Data][Cr]
```

Data 0: Obrazovka zapnuta (obraz je zapnutý)
1: Obrazovka vypnuta (obraz je vypnutý)

Potvrzení

```
[d][ ][Set ID][ ][OK][Data][x]
```

05. Vypnutí hlasitosti (příkaz: e)

► Slouží k vypnutí a zapnutí hlasitosti.

Vypnutí lze také nastavit pomocí tlačítka MUTE na dálkovém ovladači.

Odesílání

```
[k][e][ ][Set ID][ ][Data][Cr]
```

Data 0: Hlasitost zapnuta (zvuk je zapnut)
1: Hlasitost vypnuta (zvuk je vypnut)

Potvrzení

```
[e][ ][Set ID][ ][OK][Data][x]
```

06. Ovládání hlasitosti (příkaz: f)

► Slouží k úpravě hlasitosti.

Vypnutí lze také nastavit pomocí tlačítek hlasitosti na dálkovém ovladači.

Odesílání

```
[k][f][ ][Set ID][ ][Data][Cr]
```

Data – min.: 0 ~ Max.: 64

• Viz "Mapování dat v reálném čase 1" níže.

Potvrzení

```
[f][ ][Set ID][ ][OK][Data][x]
```

07. Kontrast (příkaz: g)

► Slouží k úpravě kontrastu obrazu.

Kontrast obrazu lze upravit v nabídce Picture (Obraz).

Odesílání

```
[k][g][ ][Set ID][ ][Data][Cr]
```

Data – min.: 0 ~ Max.: 64

• Viz "Mapování dat v reálném čase 1" níže.

Potvrzení

```
[g][ ][Set ID][ ][OK][Data][x]
```

08. Jas (příkaz: h)

► Slouží k úpravě jasu obrazu. Jas obrazu lze upravit v nabídce Picture (Obraz).

Odesílání

```
[k][h][ ][Set ID][ ][Data][Cr]
```

Data – min.: 0 ~ Max.: 64

• Viz "Mapování dat v reálném čase 1" níže.

Potvrzení

```
[h][ ][Set ID][ ][OK][Data][x]
```

* Mapování dat v reálném čase 1

0 : Krok 0

⋮

A : Krok 10

⋮

F : Krok 15

10 : Krok 16

⋮

64 : Krok 100

* Tón: -50 ~ +50

Nastavení externího řídicího zařízení, RS-232C

09. Barvy (příkaz: i)

- ▶ Slouží k úpravě barev obrazu.
Barvy obrazu lze také upravit v nabídce Picture (Obraz).

Odesílání

```
[k][i][ ][Set ID][ ][Data][Cr]
```

Data – min.: 0 ~ Max.: 64

- Viz “Mapování dat v reálném čase 1”. Viz stranu 34.

Potvrzení

```
[i][ ][Set ID][ ][OK][Data][x]
```

10. Tón (příkaz: j)

- ▶ Slouží k úpravě tónu obrazu. (pouze vstup NTSC M)
Tón obrazu lze upravit v nabídce Picture (Obraz).

Odesílání

```
[k][j][ ][Set ID][ ][Data][Cr]
```

Data: Zelená 0 ~ Červená: 64

- Viz “Mapování dat v reálném čase 1”. Viz stranu 34.

Potvrzení

```
[j][ ][Set ID][ ][OK][Data][x]
```

11. Ostrost (příkaz: k)

- ▶ Slouží k úpravě ostrosti obrazu.
Ostrost obrazu lze také upravit v nabídce Picture (Obraz).

Odesílání

```
[k][k][ ][Set ID][ ][Data][Cr]
```

Data – min.: 0 ~ Max.: 64

- Viz “Mapování dat v reálném čase 1”. Viz stranu 34.

Potvrzení

```
[k][ ][Set ID][ ][OK][Data][x]
```

12. Volba nabídky OSD (příkaz: l)

- ▶ Slouží k vypnutí a zapnutí nabídky OSD.

Odesílání

```
[k][l][ ][Set ID][ ][Data][Cr]
```

Data 0: OSD vypnuta 1: OSD zapnuta

Potvrzení

```
[l][ ][Set ID][ ][OK][Data][x]
```

13. Zámek tlačítek (příkaz: m)

- ▶ Slouží k zablokování ovládacích prvků na dálkovém ovladači a na přední panelu televizoru.

Odesílání

```
[k][m][ ][Set ID][ ][Data][Cr]
```

Data 0: Neuzamčena 1: Uzamčena

Potvrzení

```
[m][ ][Set ID][ ][OK][Data][x]
```

- Zámek tlačítek je vhodný pro případy, kdy chcete zabránit nechtěnému použití ovládacích prvků. Po vypnutí a zapnutí televizoru se funkce zámku vypne.

14. Vyvážení (příkaz: t)

- ▶ Slouží k úpravě vyvážení.

Odesílání

```
[k][t][ ][Set ID][ ][Data][Cr]
```

Data – min.: 0 ~ Max.: 64 (odeslání hexadecimálního kódu)

Potvrzení

```
[t][ ][Set ID][ ][OK][Data][x]
```

15. Příkaz ladění (příkaz : m a)

- ▶ Naladíte kanál na následující určené vyšší nebo nižší číslo.

Odesílání

```
[m][a][ ][Set ID][ ][Data0][ ][Cr]
```

Data 0: Číslo programu

Min.: 0 ~ Max.: 63 (odeslání hexadecimálního kódu)

Potvrzení

```
[a][ ][Set ID][ ][OK][Data0][x]  
[a][ ][Set ID][ ][NG][Data0][x]
```

16. Vynechat program (příkaz: m b)

- ▶ Slouží k přeskočení aktuálního programu.

Odesílání

```
[m][b][ ][Set ID][ ][Data 0][Cr]
```

Data 0: (program) vynechání zapnuto – 0, (program) vynechání vypnuto – 1

Potvrzení

```
[b][ ][Set ID][ ][OK][Data0][x]  
[b][ ][Set ID][ ][NG][Data0][x]
```

17. Kód (příkaz: m c)

- ▶ Slouží k odeslání kódu funkce dálkového ovladače.

Odesílání

```
[m][c][ ][Set ID][ ][Data][Cr]
```

Data: Kód funkce

Potvrzení

```
[c][ ][Set ID][ ][OK][Data][x]
```

Kód funkce

Funkce	Kód	Funkce	Kód
MUTE	09	SSM	52
POWER	08	PSM	4D
LIST	53	SLEEP	0E
Q.VIEW	1A	ARC	79
MENU	43	TEXT	20
PR+	00	UPDATE	62
PR-	01	SIZE	64
VOL+	02	HOLD	65
VOL-	03	INDEX	70
OK	44	TIME	26
1	11	MIX	24
2	12	REVEAL	2A
3	13	MODE	22
4	14	BLUE	61
5	15	YELLOW	63
6	16	GREEN	71
7	17	RED	72
8	18	TV/AV	0B
9	19	TV/PC	98
0	10	I/II	0A

Kontrolní seznam odstraňování závad

Zařízení nefunguje standardním způsobem.	
Dálkový ovladač nefunguje	<ul style="list-style-type: none"> • Zkontrolujte, zda v cestě mezi produktem a dálkovým ovladačem nepřekáží nějaký objekt. • Jsou baterie vloženy se správnou polaritou (+ na +, - na -)? • Je nastaven správný provozní režim dálkového ovladače: TV, video atd.? • Vložte do ovladače nové baterie.
Došlo k náhlému vypnutí přístroje	<ul style="list-style-type: none"> • Není nastaven časovač vypnutí? • Zkontrolujte nastavení napájení. Došlo k výpadku dodávky elektrické energie. • Na naladěné stanici se nevysílá a je aktivována funkce automatického vypnutí.

Nedostatky obrazu	
Bez obrazu a bez zvuku	<ul style="list-style-type: none"> • Zkontrolujte, zda je produkt zapnutý. • Vyzkoušejte jiný kanál. Je možné, že je problém ve vysílání. • Je napájecí kabel připojen do elektrické zásuvky ve zdi? • Zkontrolujte směr a umístění antény. • Vyzkoušejte, zda zásuvka ve zdi funguje: zapojte do zásuvky, ke které byl připojen napájecí kabel produktu, napájecí kabel jiného produktu.
Obraz se po zapnutí objevuje pomalu	<ul style="list-style-type: none"> • Toto chování je normální. Obraz je při spouštění zařízení utlumený. Pokud se obraz neobjeví ani po pěti minutách, obraťte se na servisní středisko.
Žádné barvy/málo barev nebo nekvalitní obraz	<ul style="list-style-type: none"> • Upravte barvy v nabídce OSC. • Zachovejte dostatečnou vzdálenost mezi produktem a videorekordérem. • Vyzkoušejte jiný kanál. Je možné, že je problém ve vysílání. • Jsou video kabely správně propojeny? • Aktivováním libovolné funkce obnovte jas obrazu.
Vodorovné či svislé pruhy nebo roztřepaný obraz	<ul style="list-style-type: none"> • Zkontrolujte, zda tyto chyby nezpůsobuje místní rušení, například elektrické zařízení nebo mechanické nářadí.
Nekvalitní příjem na některých kanálech	<ul style="list-style-type: none"> • Problémy ve vysílání stanice nebo kabelové televize. Přelad'te na jinou stanici. • Signál stanice je slabý. Pokud chcete zjistit, zda není možné u stanice se slabým příjmem získat kvalitnější obraz a zvuk, zkuste přesměrovat anténu. • Zkontrolujte, zda nedochází k rušení signálu jiným zařízením.
Čáry nebo pásy v obraze	<ul style="list-style-type: none"> • Zkontrolujte (přesměrujte) anténu.

Kontrolní seznam odstraňování závad

Zvukové nedostatky	
Obrázek je v pořádku, ale není slyšet zvuk	<ul style="list-style-type: none">• Stiskněte tlačítko pro ovládání hlasitosti, VOL/VOLUME.• Není zvuk úplně ztlumený? Stiskněte tlačítko pro ztlumení zvuku, MUTE.• Vyzkoušejte jiný kanál. Je možné, že je problém ve vysílání.• Jsou zvukové kabely správně propojeny?
Z jednoho reproduktoru není slyšet zvuk	<ul style="list-style-type: none">• Upravte vyvážení zvuku v nabídce OSC.
Je slyšet neobvyklé zvuky uvnitř produktu	<ul style="list-style-type: none">• Změna okolní vlhkosti nebo teploty může mít za následek neobvyklé zvuky uvnitř produktu při jeho zapnutí nebo vypnutí a neznamena vadu produktu.

Dochází k potížím v režimu PC (platí pouze pro režim PC)	
Signál je mimo rozsah.	<ul style="list-style-type: none">• Upravte rozlišení a vodorovnou nebo svislou frekvenci.• Zkontrolujte, zda je signálový kabel řádně připojen.• Zkontrolujte vstupní zdroj.
Svislý pruh nebo pás na pozadí, vodorovný šum a nesprávná poloha	<ul style="list-style-type: none">• Nastavte automatickou konfiguraci nebo upravte hodiny, fázi nebo polohu ve svislém/vodorovném směru.
Barva obrazu je nestabilní nebo se zobrazuje pouze jedna barva	<ul style="list-style-type: none">• Zkontrolujte signálový kabel.• Přeinstalujte PC video kartu.

Bezpečné sestavení produktu a montáž na stěnu

Sestavte produkt s maximální pečlivostí, aby nespadol.



Umístěte televizor blízko ke zdi, aby nespadol, když na něj zatlačíte zepředu. Následující pokyny slouží k bezpečné montáži produktu na stěnu, aby nespadol, když za něj zatáhnete směrem dopředu. Zabrání pádu produktu a následnému poranění osob. Také zabráni poškození produktu způsobenému pádem. Nedovolte dětem, aby lezly po televizoru nebo aby se na něj věšely.

Příslušenství



2 šrouby konzoly televizoru



2 konzoly televizoru, 2 stěnové konzoly

Model pod 23 palců



1 konzola televizoru



2 stěnové konzoly

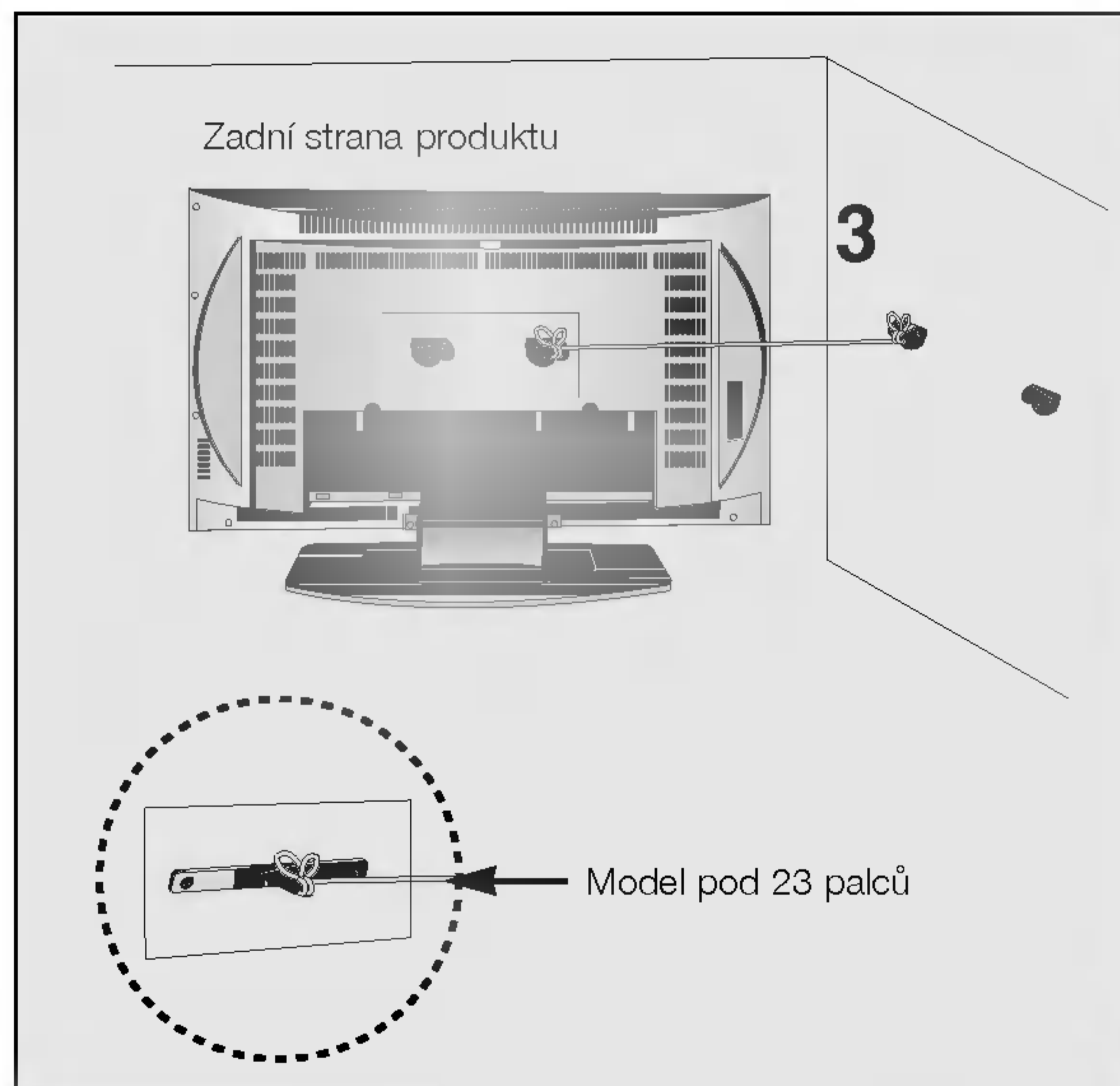
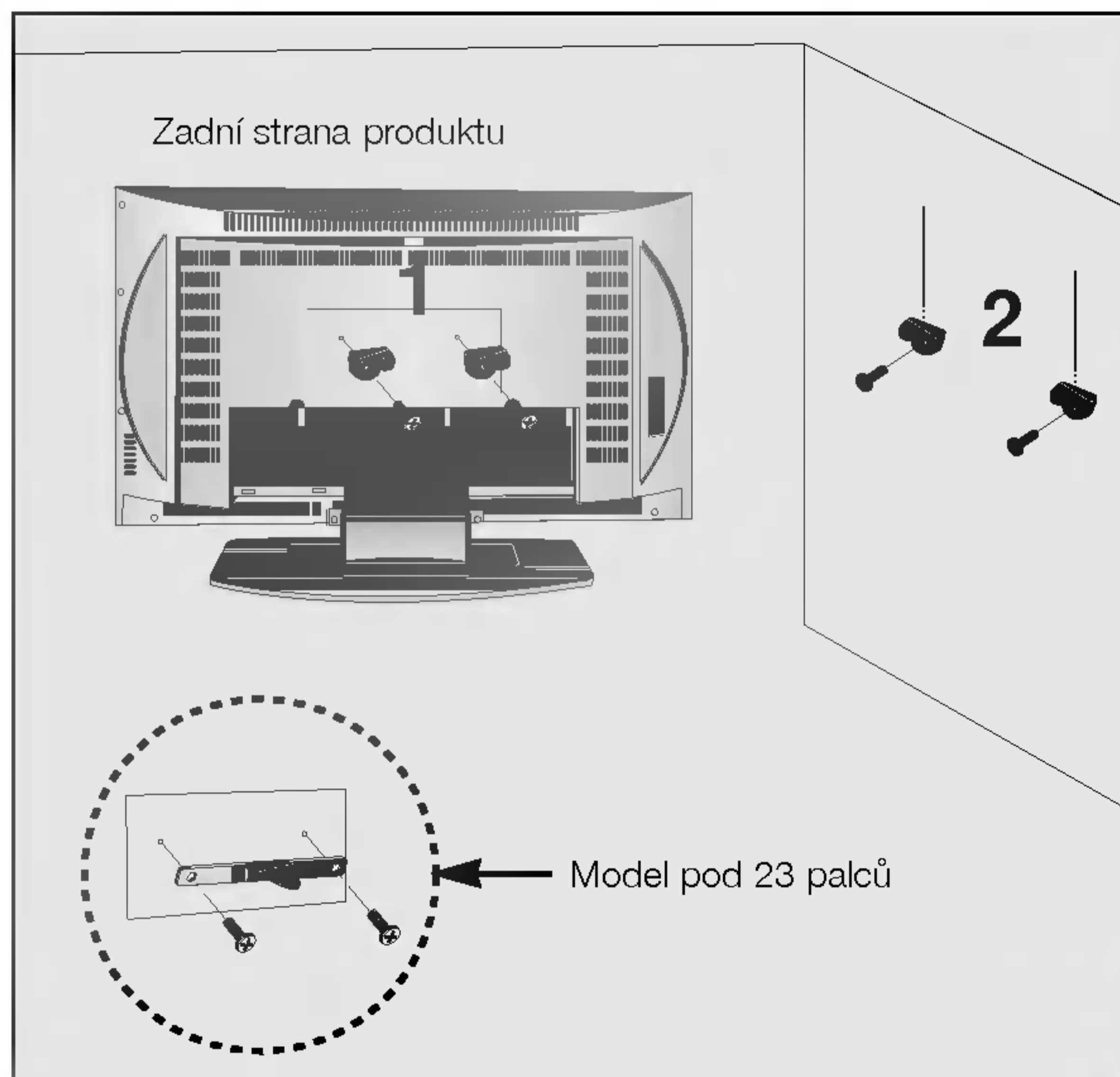

1. Pomocí konzoly a šroubu upevněte produkt ke stěně (viz obrázek).
2. Uchyťte konzolu šroubem (nutno pořídit samostatně) ke stěně.
3. K zajištění produktu použijte pevný provaz (není součástí dodávky). Uvažte provaz tak, aby byl mezi stěnou a produktem ve vodorovné poloze.

Poznámky

- Při přemísťování produktu nejprve odvažte provaz.
- Použijte držák produktu nebo skříň, která je dostatečně velká a pevná pro velikost a hmotnost produktu.
- Aby bylo zajištěno bezpečné použití produktu, výška konzoly upevněné na stěně musí být stejná jako výška produktu.

Poznámka



