



Televizor LCD

MANUALUL UTILIZATORULUI

MODELS: RZ-23LZ25***

RZ-23LZ55***

RZ-26LZ55***

RZ-32LZ55***



Vă rugăm să parcurgeți **Information Manual** (Manualul de Informații) inclus înainte de a citi acest manual și de a utiliza aparatul.

Păstrați manualul pentru consultări ulterioare.

Notați numărul de model și seria monitorului.

Examinați eticheta de pe partea din spate a carcasei și prezentați informațiile de pe etichetă dealer-ului dumneavoastră atunci când solicitați efectuarea de operații de service.

Cuprins

Instalarea	3
Amplasarea și funcțiile butoanelor de control	5
Telecomanda	
Montarea bateriilor / Frontal / Spate	
Operațiile de bază	10
Pornirea și oprirea / Selectarea programelor	
Reglarea volumului / Vizualizarea rapidă	
Funcția mute (activarea / dezactivarea sunetului)	
Selectarea limbii în care sunt afișate informațiile de pe ecran	
Meniurile afișate pe ecran	11
Selectarea meniului	
Setarea stațiilor TV	12
Setarea automată a programelor	
Setarea manuală a programelor	
Editarea programelor	
Programele favorite	
Afișarea listei de programe	
Reglarea imaginilor	17
PSM (memoria pentru setările de imagine)	
Reglarea imaginilor	
Formatul de afișare a imaginilor	
Reglarea sunetelor	19
SSM (memoria pentru setările de sunet)	
Reglarea sunetelor / Recepția stereo / duală	
Recepția de tip NICAM / Selectarea ieșirii de sunet	
Meniul Timp	21
Ceas / Pornirea / trecerea în modul standby	
Trecerea automată în modul standby / Regulatorul de timp pentru starea de inactivitate	
Alte funcții	23
Modurile TV, AV și PC	
Comutarea automată în modul AV / Blocarea accesului neautorizat	
Teletextul	25
Activarea / dezactivarea teletextului	
Sistemul SIMPLE / Sistemul TOP	
Sistemul FASTEXT / Funcții teletext speciale	
Conectarea echipamentelor externe	28
Mufa pentru antenă	
Mufa Euro scart (VCR) / Mufele de intrare S-Video / Audio (S-Video)	
Mufa Euro scart (DVD)	
Mufele de intrare DVD (RZ-23LZ55***/ RZ-26LZ55***/ RZ-32LZ55***)	
Mufele de intrare Audio / Video (numai pentru RZ-23LZ25***)	
Conectarea unui PC	30
Mufa de intrare PC	
Setarea PC-ului (numai în modul DVI-Analog)	
Setarea Dispozitivului de Comandă Externă; RS-232C	32
Lista de control pentru depanare	36
Modul de fixare al produsului de perete pentru a preveni căderea	38

Instalarea

Avertisment

Pentru a preveni producerea de incendii sau electrocutări, nu aveți voie să expuneți monitorul la umiditate și nici să îl țineți în ploaie. Nu frecați și nu loviți cu obiecte contondente suprafața ecranului cu cristale lichide cu matrice activă, deoarece acest lucru poate cauza zgârierea, crăparea sau deteriorarea permanentă a ecranului cu cristale lichide cu matrice activă.

Operații de service

Nu scoateți niciodată partea din spate a carcasei deoarece acest lucru vă poate expune la tensiuni ridicate și la alte pericole. În cazul în care monitorul nu funcționează corect, scoateți-l din priză și contactați dealer-ul.

Amplasare

Amplasați aparatul astfel încât lumina solară sau lumina de la surse de lumină puternică să nu ajungă direct pe ecran. Trebuie avut grijă ca aparatul să nu fie expus acțiunii vibrațiilor inutile, umidității, prafului sau căldurii. De asemenea, asigurați-vă că ați amplasat aparatul astfel încât să nu fie împiedicată libera circulație a fluxurilor de aer. Nu acoperiți fantele pentru ventilație aflate în partea din spate a carcasei. Dacă intenționați să montați aparatul pe perete, atașați interfața de montare standard VESA (piese opționale) pe partea din spate a monitorului.

Atunci când instalați aparatul utilizând consola de montare pe perete (piese opționale), fixați-l cu grijă pentru a nu cădea.

Curățarea monitorului

Înainte de a curăța suprafața ecranului cu cristale lichide, scoateți monitorul din priză. Curățați de praf ecranul și carcasa monitorului ștergându-le cu o lavetă moale și curată. Dacă este necesară o curățare suplimentară a ecranului, utilizați o lavetă moale, ușor umezită. Nu utilizați substanțe de curățare lichide sau bazate pe aerosoli (pulverizate).

Aruncarea monitorului la deșeurile

Lampa fluorescentă din acest monitor conține o cantitate mică de mercur.

Nu aruncați acest monitor la deșeurile alături de gunoierul menajer obișnuit.

Aruncarea acestui monitor la deșeurile trebuie efectuată în conformitate cu reglementările elaborate de autoritățile locale.

Installation

Conectarea Televizorului

- Trageți capacul din spate în timp ce apăsați cele două butoane, apoi ridicați-l.
- Conectați cablul antenei la mufa marcată 75 Ω aflată pe partea din spate. Pentru o recepție optimă este indicat să folosiți o antenă de exterior.
- Pentru a conecta echipamente suplimentare, consultați secțiunea **Conectarea de echipament extern**.
- Conectați cablul de alimentare.
- Închideți capacul din spate.

Notă: Exemplul alăturat poate diferi de aparatul dumneavoastră.

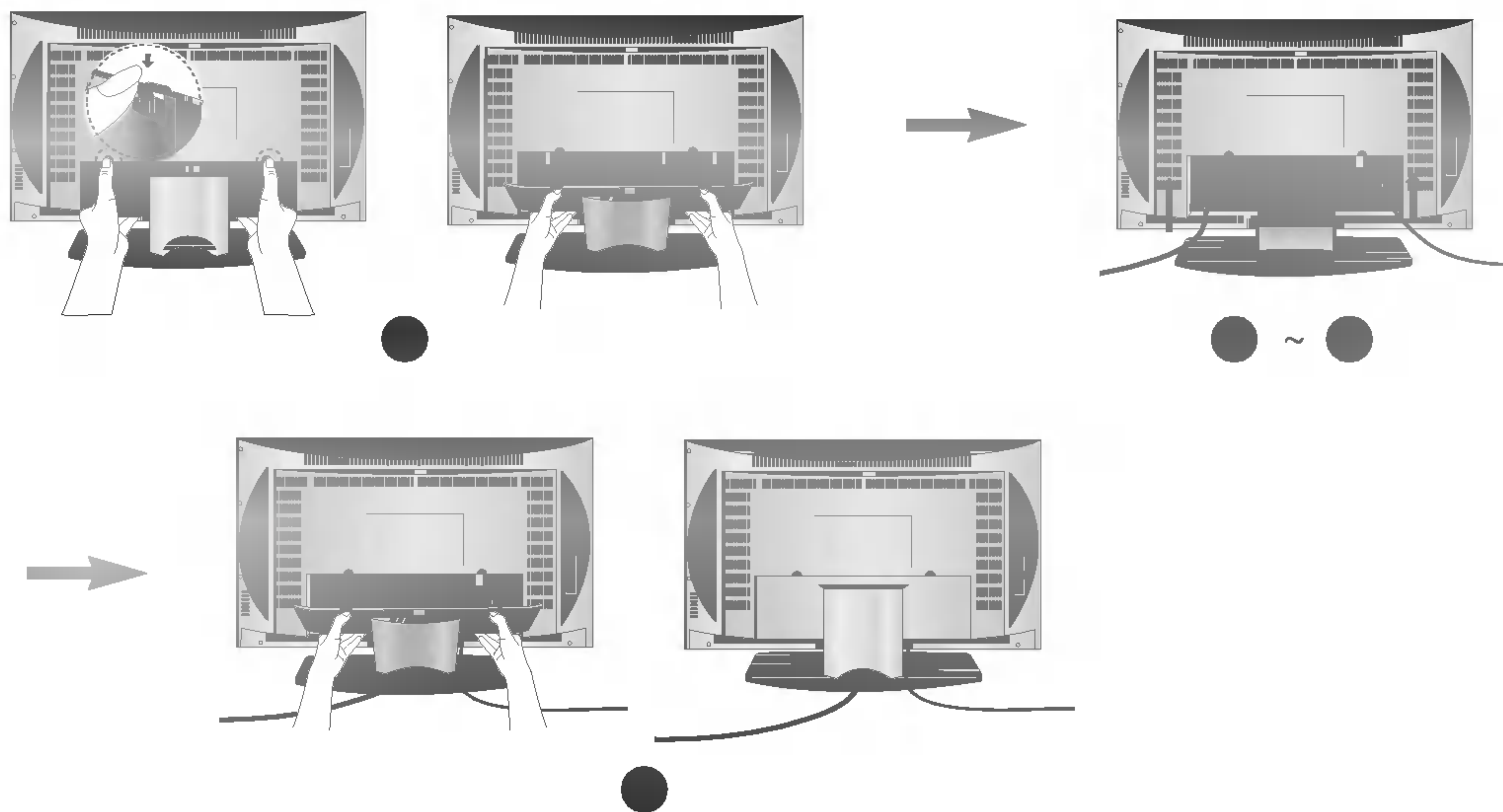

Poziționarea monitorului

Reglați poziția panoului în mai multe feluri pentru un maxim de confort.

• Intervalul de înclinare

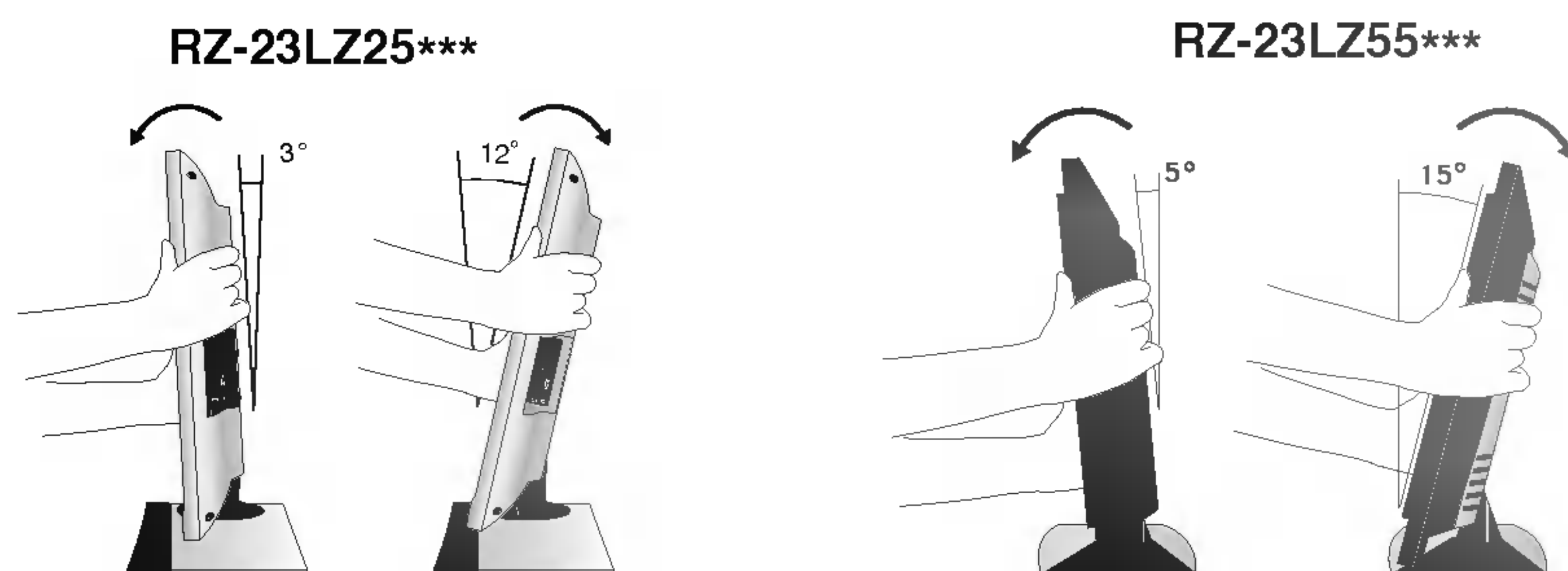

• Intervalul de rotație (numai pentru RZ-23LZ25***)

Televizorul poate fi rotit în suport cu 25° la stânga sau la dreapta pentru a oferi unghiul optim de vizionare.

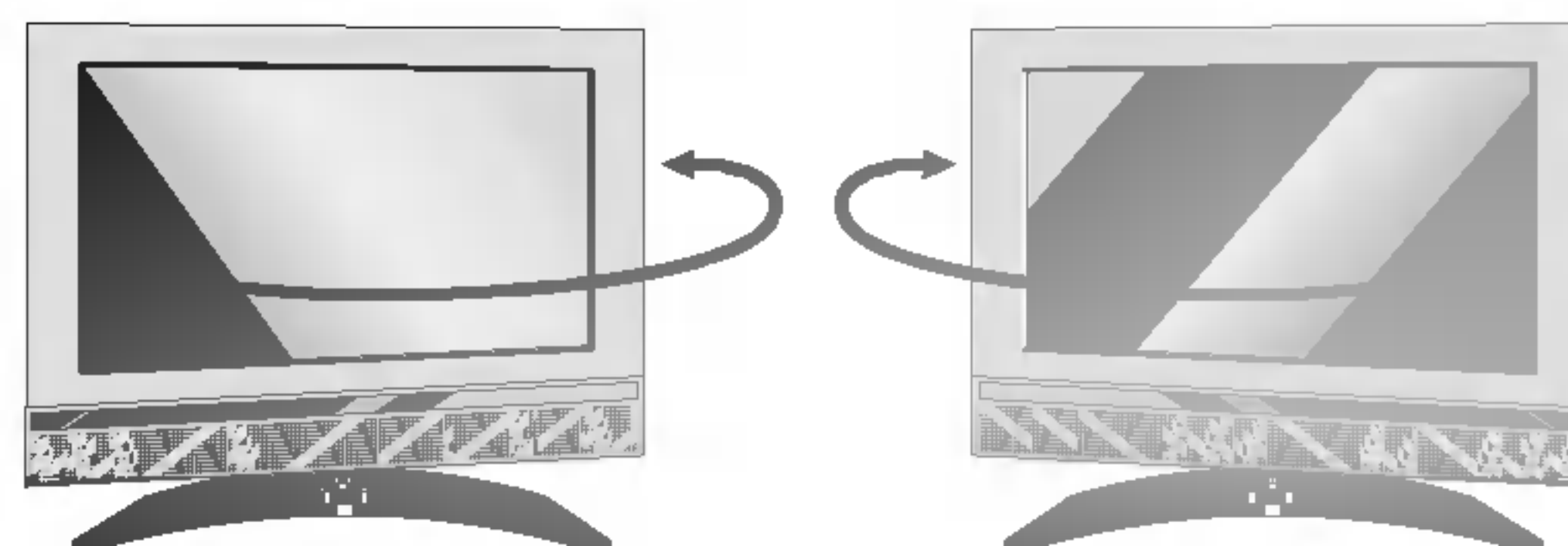

Amplasarea și funcțiile butoanelor de control

Toate funcțiile monitorului pot fi controlate cu ajutorul telecomenzii. De asemenea, unele funcții pot fi controlate cu ajutorul butoanelor aflate pe panoul lateral al monitorului. Acest monitor poate fi acționat numai cu ajutorul telecomenzii livrate împreună cu monitorul.

Telecomanda

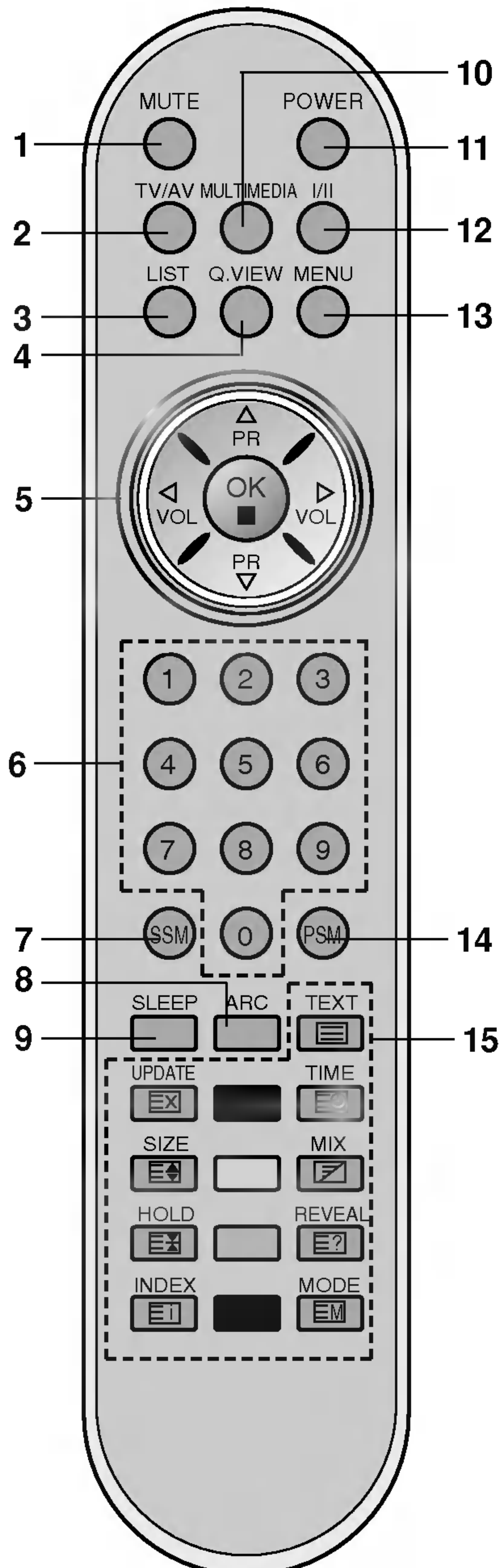

Înainte de a utiliza telecomanda, montați bateriile. Consultați pagina următoare.

- 1. MUTE (activarea / dezactivarea sunetului)**
activează sau dezactivează redarea sunetului.
- 2. TV/AV (televizor sau audio-video)**
selectează unul din modurile de lucru TV sau AV ale monitorului.
șterge meniul de pe ecran.
reactivează monitorul aflat în starea standby (conectat la sursa de alimentare, dar inactiv).
- 3. LIST (lista de programe)**
afișează lista de programe.
- 4. Q.VIEW (vizualizare rapidă)**
revine la programul vizionat anterior.
selectează un program favorit.
- 5. ▲ / ▼ (Programul următor / precedent)**
selectează un program sau o opțiune de meniu.
repune în funcțiune monitorul aflat în starea standby.
◀ / ▶ (Volumul mai tare / mai încet)
reglează volumul.
modifică setările de meniu.
OK
acceptă selecția efectuată de dumneavoastră sau afișează modul curent.
- 6. BUTOANELE NUMERICE**
repune în funcțiune monitorul aflat în starea standby și selectează un program.
- 7. SSM (memoria pentru setările de sunet)**
preia din memorie setările dumneavoastră de sunet preferate.
- 8. ARC (formatul imaginii)**
selectează formatul de imagine dorit de dumneavoastră.
- 9. SLEEP (inactivitate)**
setează regulatorul de timp pentru starea de inactivitate.
- 10. MULTIMEDIA**
selectează unul din modurile de lucru **TV**, **COMPONENT** (RZ-23LZ55***/ RZ-26LZ55***/ RZ-32LZ55***) sau **PC** ale monitorului.

Amplasarea și funcțiile butoanelor de control

11. POWER (punere în funcțiune)

comută monitorul în și din starea standby.

12. I/II

selectează limba în cazul difuzării emisiunii în două limbi.
selectează ieșirea pentru sunet.

13. MENU (meniu)

selectează un meniu.

14. PSM (memoria pentru setările de imagine)

preia din memorie setările dumneavoastră de imagine preferate.

15. BUTOANE TELETEXT

Aceste butoane sunt utilizate pentru teletext.
Pentru detalii suplimentare, consultați secțiunea „Teletext”.

* : Fără funcție

BUTOANE COLORATE: Aceste butoane sunt utilizate pentru teletext (numai pentru modelele cu TELETEXT) sau pentru editarea programelor.

Montarea bateriilor

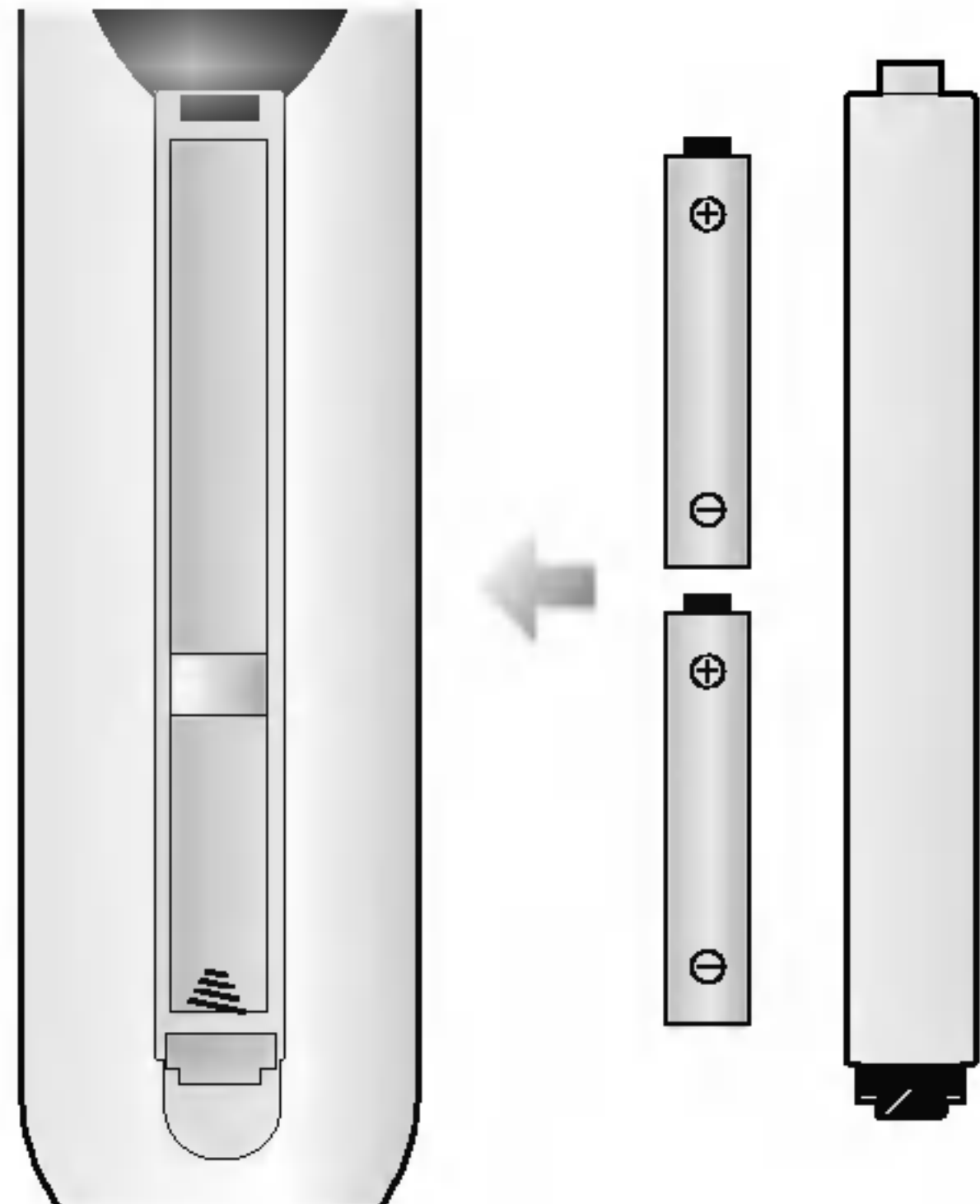

Telecomanda se alimentează de la două baterii de tip AAA/Alkaline. Pentru a monta bateriile, întoarceți telecomanda cu fața în jos și deschideți ușița compartimentului pentru baterii. Montați două baterii conform indicațiilor date de simbolurile de polaritate (+ și -) marcate în interiorul compartimentului pentru baterii.

Observație: Pentru a evita deteriorarea cauzată de posibila scurgere a substanțelor corozive din interiorul bateriilor, scoateți bateriile în cazul în care nu utilizați telecomanda pentru o perioadă mai îndelungată.

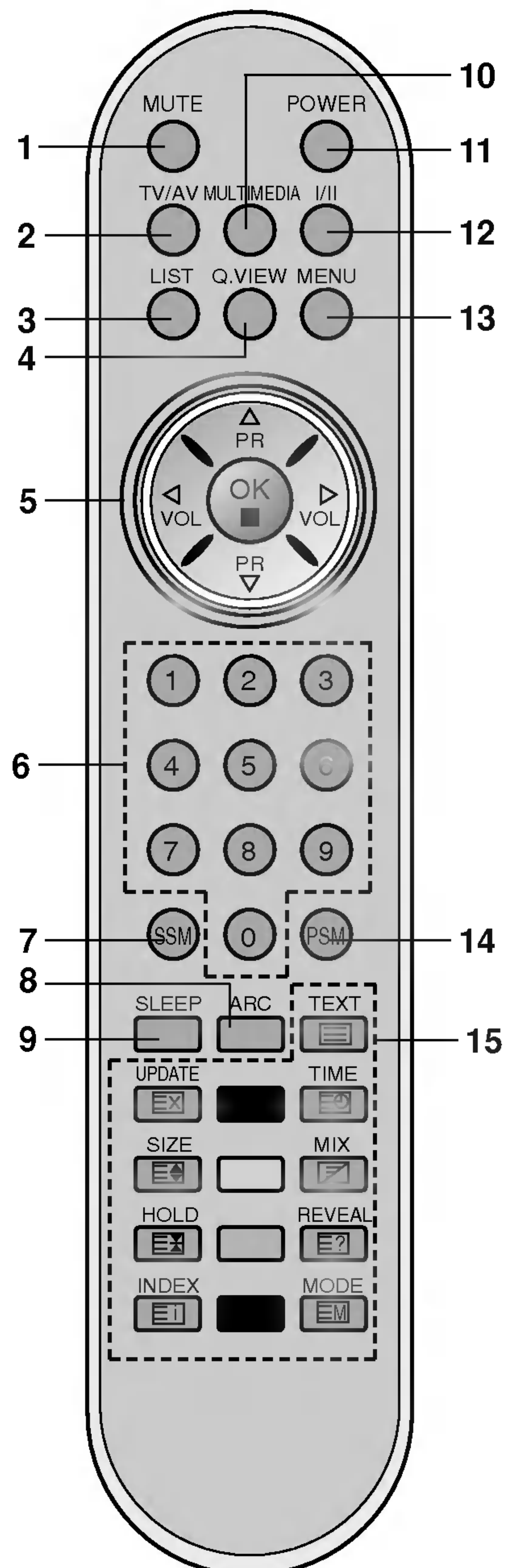

Amplasarea și funcțiile butoanelor de control

Frontal

* : Marcajul trebuie să conțină spații libere sau litere de alfabet.

RZ-23LZ25***

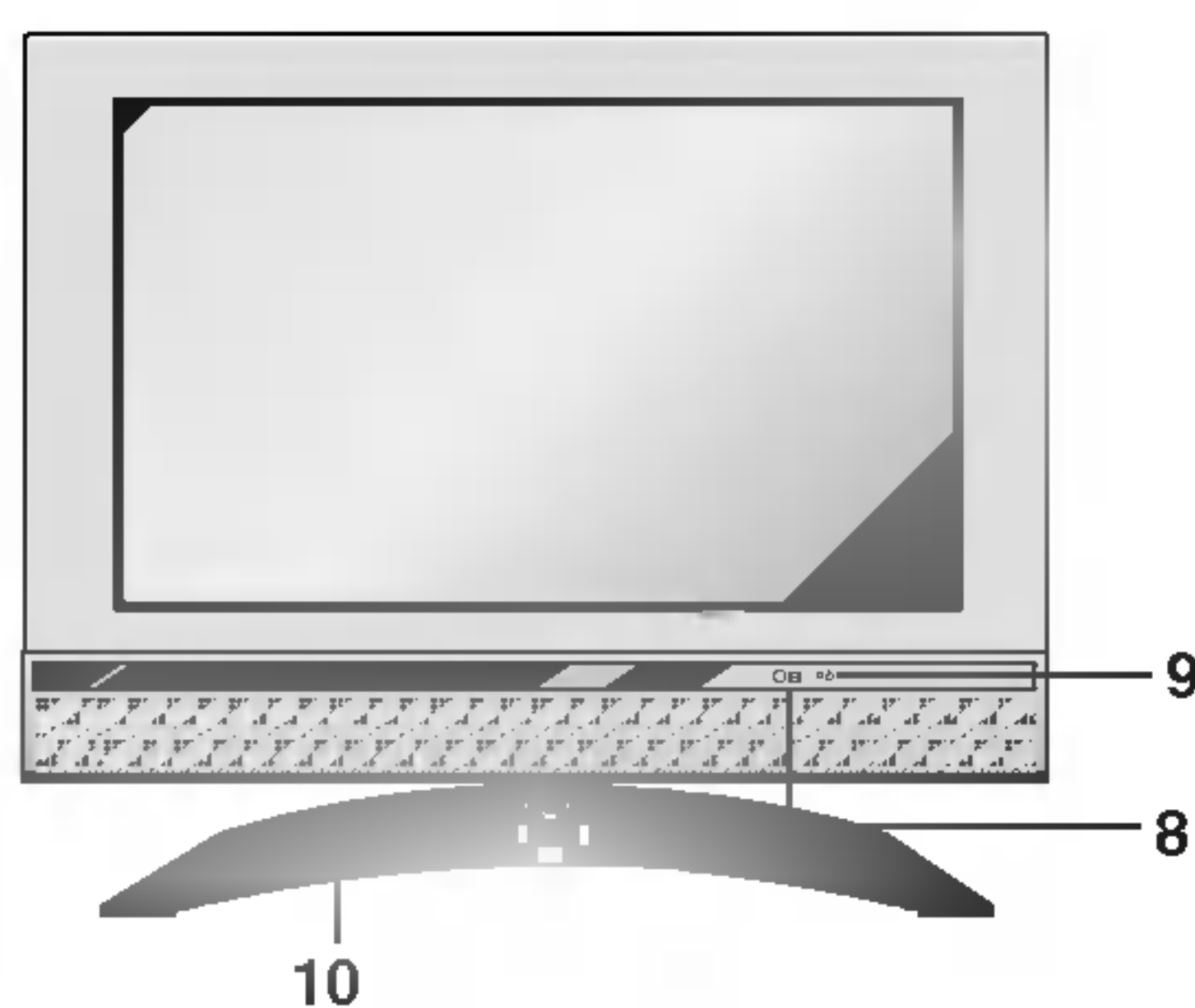

Panoul lateral

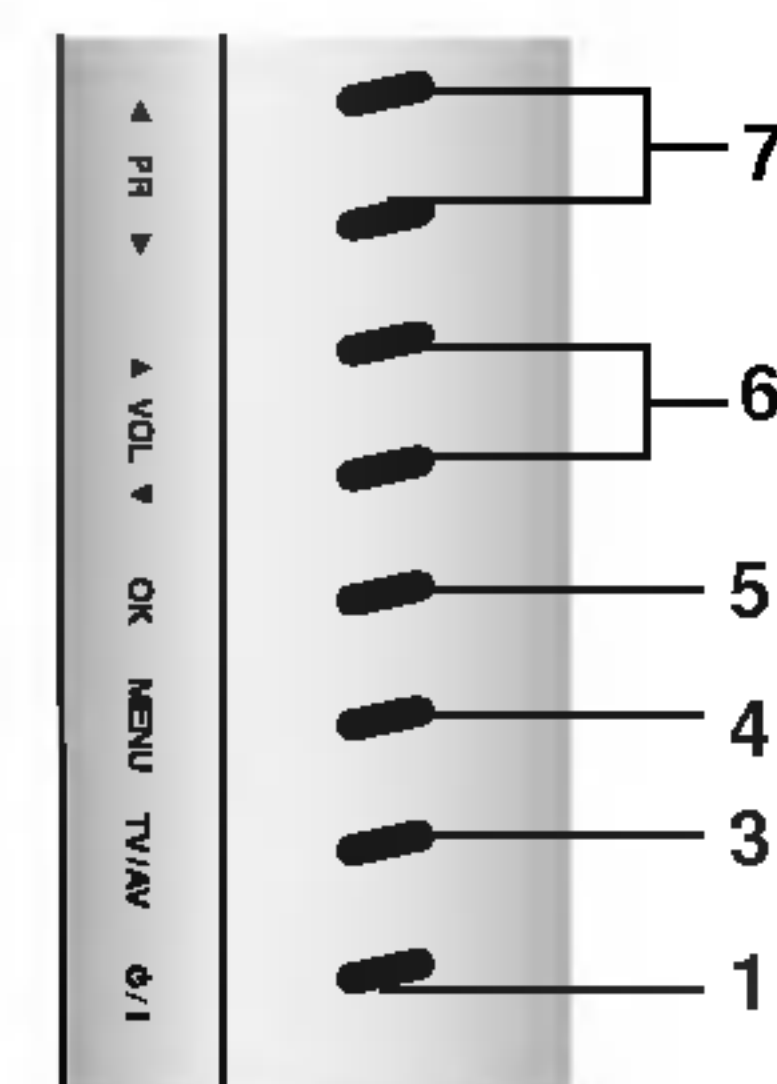

RZ-23LZ55*** / RZ-26LZ55*** / RZ-32LZ55***

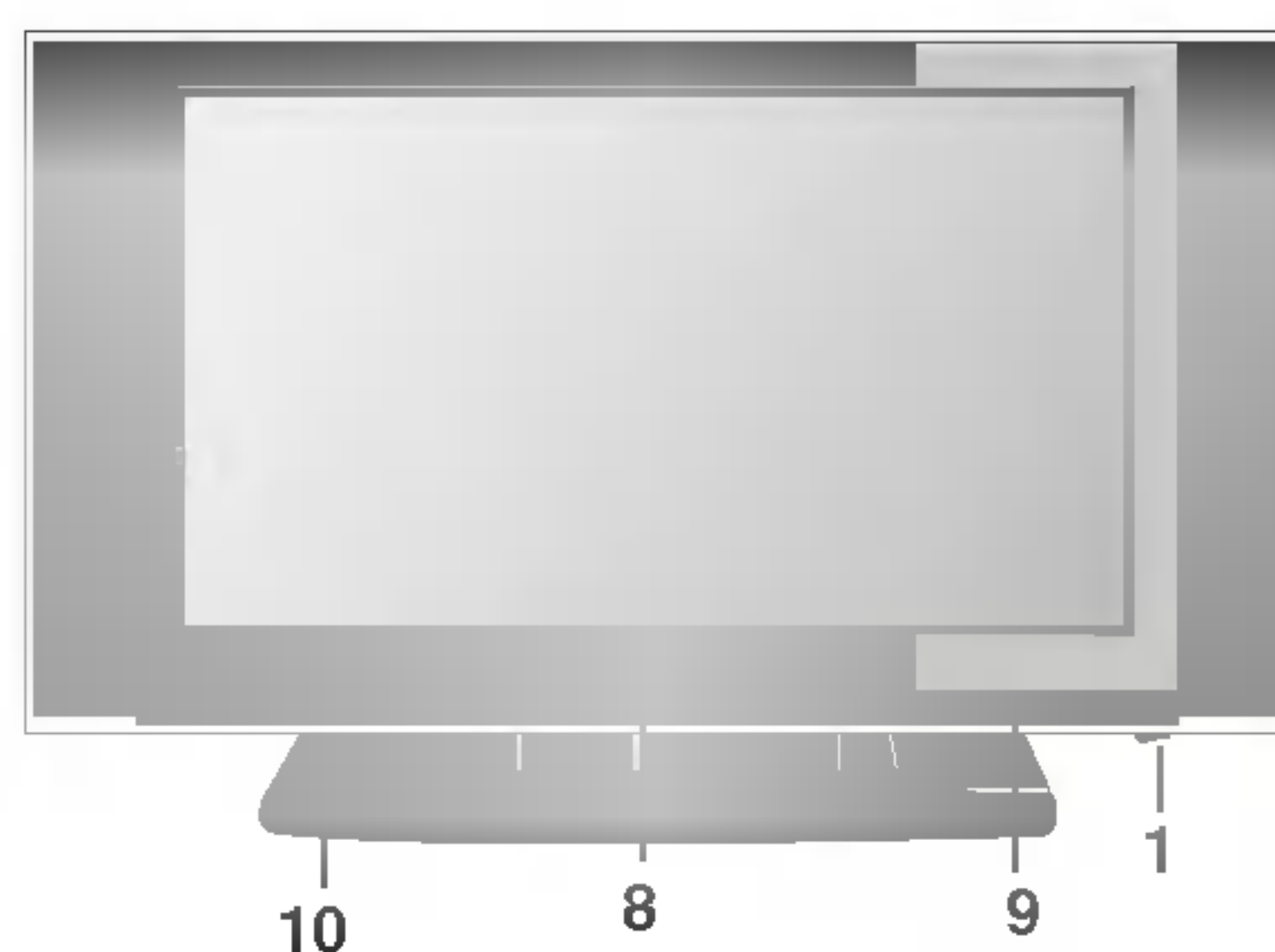

Panoul lateral

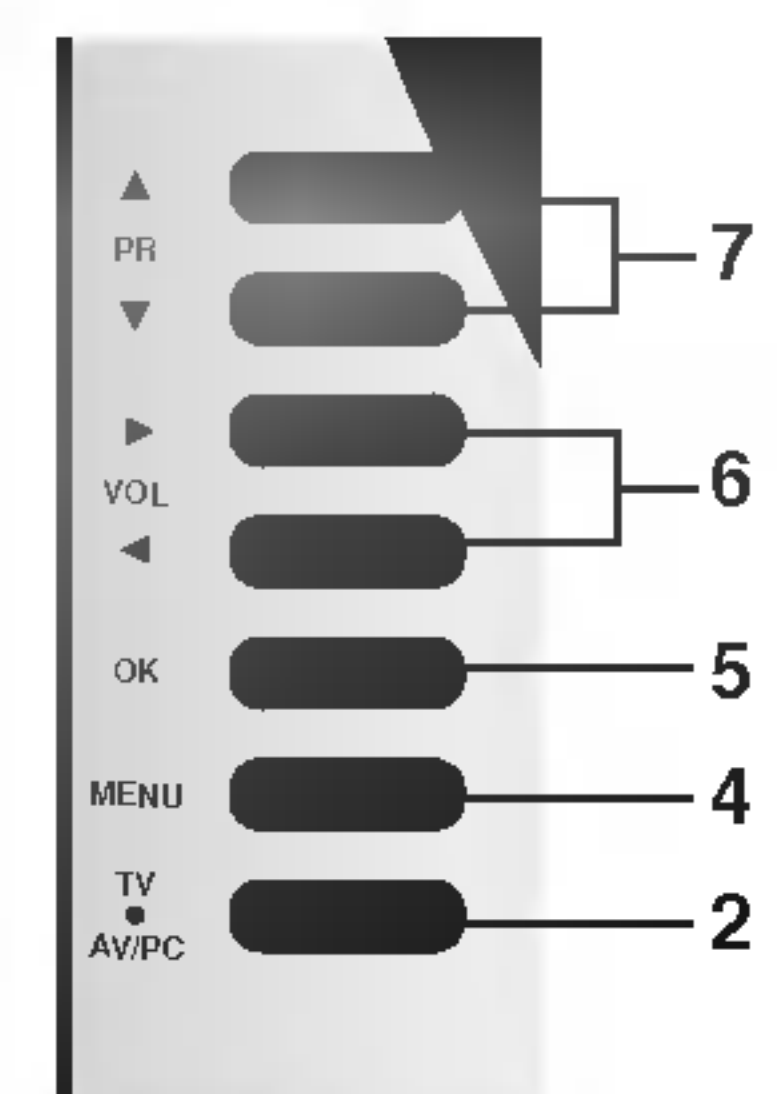

- 1. Activ/Inactiv (⏻ / I)**
comută monitorul în și din starea standby.
- 2. TV/AV/PC (TV / audio-video / PC)**
selectează unul din modurile de lucru TV, AV sau PC ale monitorului.
șterge meniul de pe ecran.
repune în funcțiune monitorul aflat în starea standby.
- 3. TV/AV (TV / audio-video)**
selectează unul din modurile de lucru TV sau AV ale monitorului.
șterge meniul de pe ecran.
repune în funcțiune monitorul aflat în starea standby.
- 4. MENU (meniu)**
selectează un meniu.
- 5. OK**
acceptă selecția efectuată de dumneavoastră sau afișează modul curent.
- 6. ◀ / ▶ (Volumul mai tare / mai încet)**
reglează volumul.
modifică setările de meniu.
- 7. ▲ / ▼ (Programul următor / precedent)**
selectează un program sau o opțiune de meniu.
repune în funcțiune monitorul aflat în starea standby.
- 8. SENZOR PENTRU TELECOMANDĂ**
- 9. INDICATOR PUS ÎN FUNCȚIUNE / STANDBY (⏻)**
lumină roșie pentru modul standby.
lumină verde pentru modul pus în funcțiune.
- 10. Suport (opțiune)**

Amplasarea și funcțiile butoanelor de control

Spate

RZ-23LZ25***

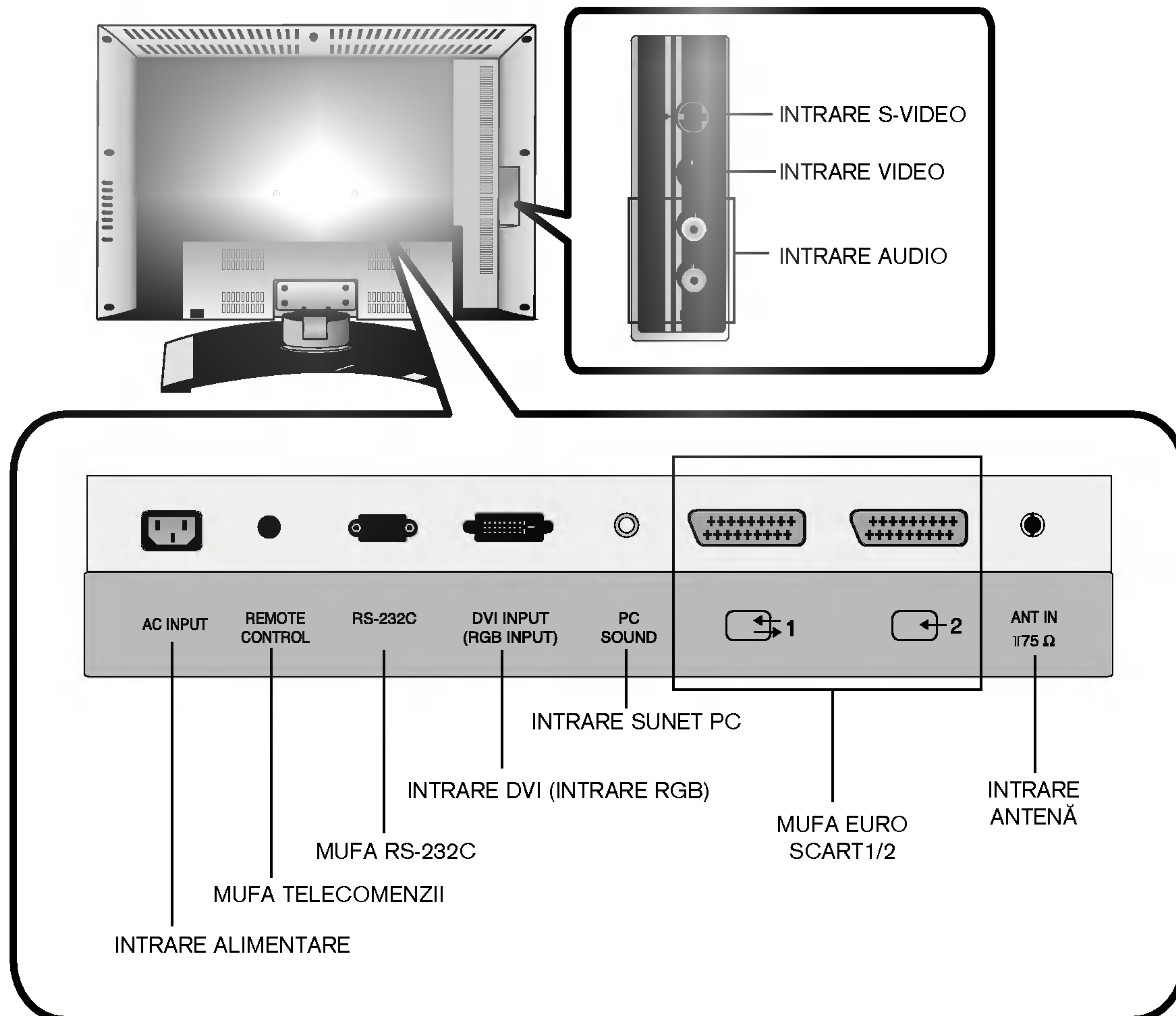

Amplasarea și funcțiile butoanelor de control

Spate

RZ-23LZ55*** / RZ-26LZ55*** / RZ-32LZ55***

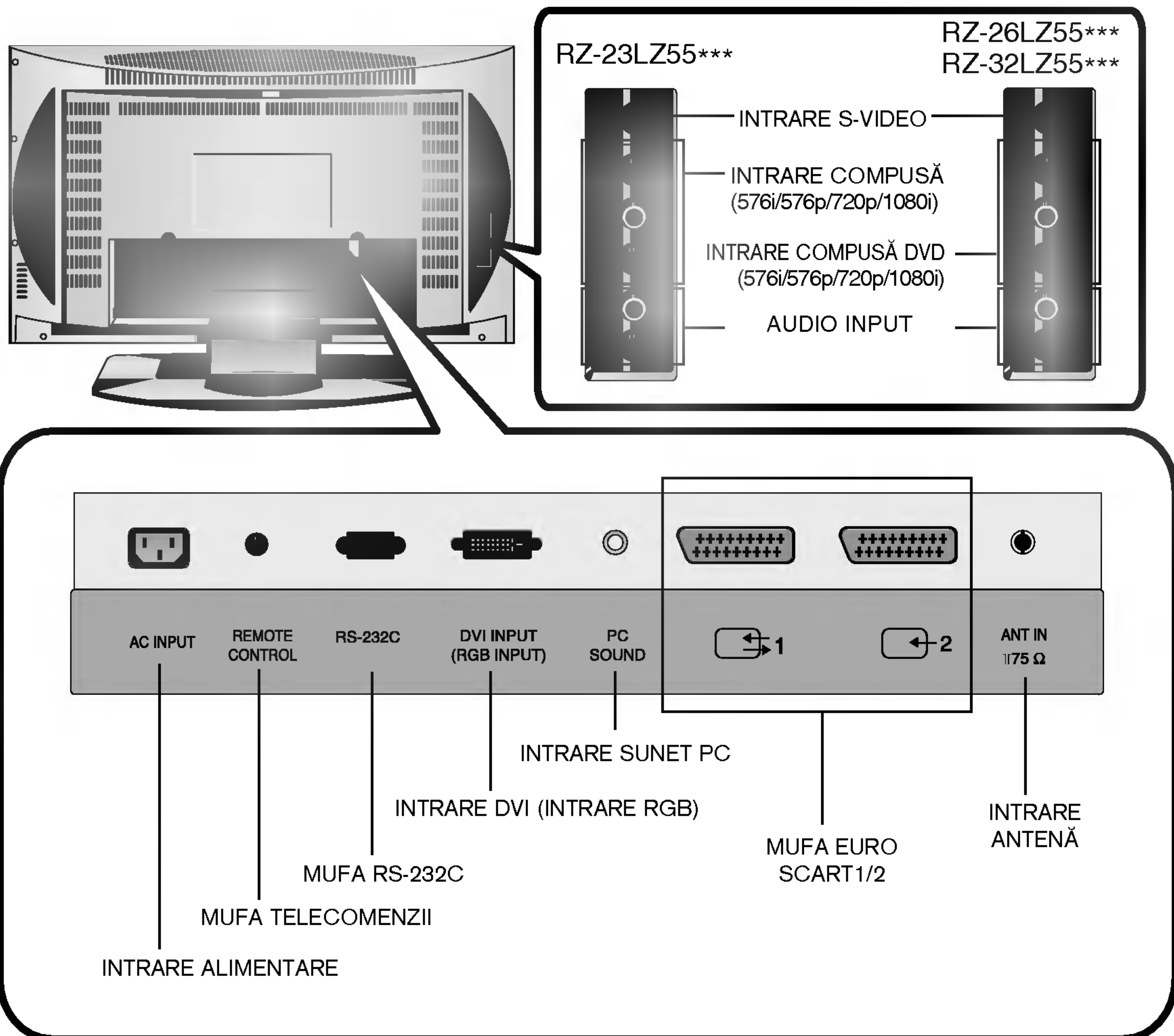

Operațiile de bază

Pornirea și oprirea

1. Pentru a porni monitorul, apăsați pe unul din butoanele **POWER**, **▲ / ▼**, **TV/AV**, **MULTIMEDIA** sau unul din butoanele numerice.
2. Apăsați butonul **POWER**. Monitorul revine în modul standby.
3. Scoateți din priză fișa de alimentare pentru a opri monitorul.

Observație : Dacă, atunci când monitorul este pornit, fișa de alimentare este scoasă din priză de rețea, monitorul trece în starea standby, iar la repunerea fișei în priză monitorul trece în starea pornit.

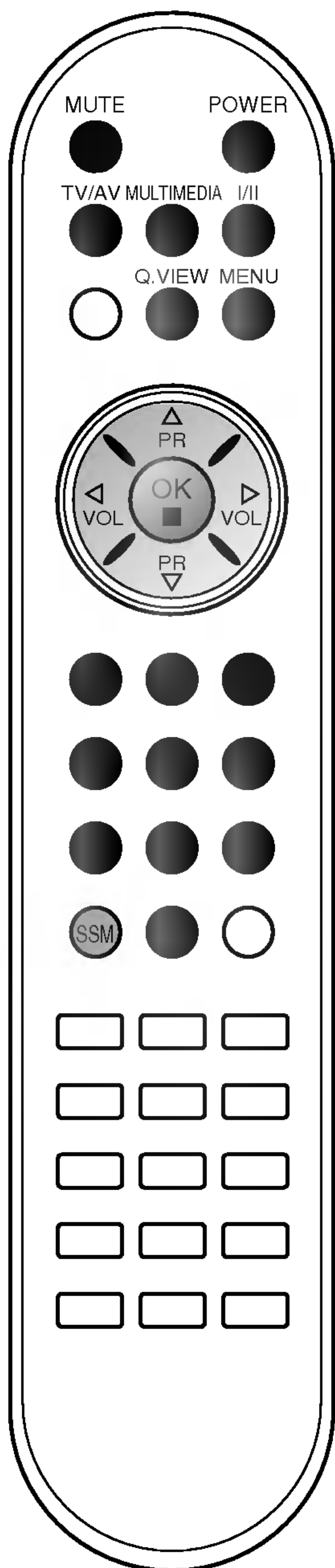

Selectarea programelor

Puteți selecta un număr de program cu ajutorul butoanelor **▲ / ▼** sau cu ajutorul butoanelor numerice.

Reglarea volumului

Apăsați butonul **◀ / ▶** pentru a regla volumul.

Vizualizare rapidă

Apăsați butonul **Q.VIEW** pentru a vedea care este ultimul program pe care l-ați vizionat.

Observație : Această funcție poate fi utilizată numai dacă opțiunea **Favourite programme** este setată la **Inactiv**. În caz contrar, fiecare apăsare a butonului va selecta unul din programele favorite care au fost memorate.

Funcția mute (activarea / dezactivarea sunetului)

Apăsați butonul **MUTE**. Redarea sunetului este dezactivată și se afișează .

Redarea sunetului poate fi activată din nou apăsând unul din butoanele **MUTE**, **◀ / ▶**, **I/II**, sau **SSM**.

Selectarea limbii în care sunt afișate informațiile de pe ecran

Meniul poate fi afișat pe ecran în limba dorită de dumneavoastră. Selectați mai întâi limba dorită.

1. Apăsați butonul **MENU** și apoi butonul **▲ / ▼** pentru a selecta meniul **Setare**.
2. Apăsați butonul **▶** și apoi butonul **▲ / ▼** pentru a selecta **Limba**.
3. Apăsați butonul **▶** și apoi butonul **▲ / ▼** pentru a selecta limba dorită.
Toate informațiile de pe ecran vor fi afișate în limba dorită.
4. Apăsați butonul **OK**.
5. Apăsați butonul **TV/AV** pentru a reveni la vizionarea normală în modul TV.

Meniurile afișate pe ecran

Selectarea meniului

1. Apăsați butonul **MENU** și apoi butonul ▲ / ▼ pentru a afișa fiecare meniu.
2. Apăsați butonul ► și apoi butonul ▲ / ▼ pentru a selecta o opțiune de meniu.
3. Modificați setarea unei opțiuni în sub-meniu sau în meniul auto-derulant utilizând butonul ◀ / ▶.
Vă puteți deplasa la un meniu de pe nivelul superior apăsând butonul **OK** și la un meniu de pe nivelul inferior apăsând butonul **MENU**.

Observație :

- a. In modul TV/AV, COMPONENT(RZ-23LZ55***/ RZ-26LZ55***/ RZ-32LZ55***), meniul PC nu este afișat.
- b. In modul teletext, meniurile nu sunt afișate.
- c. La unele modele, opțiunea **Limba** nu este afișată.

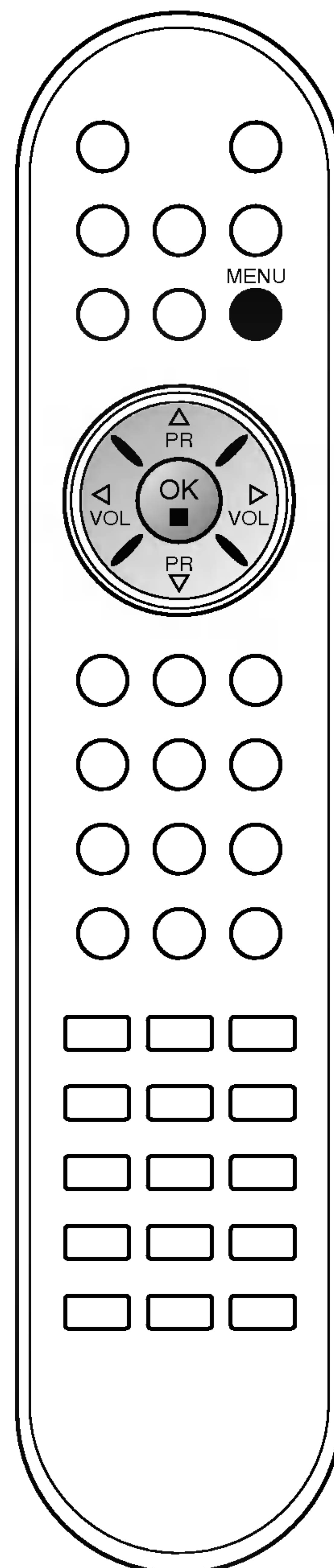
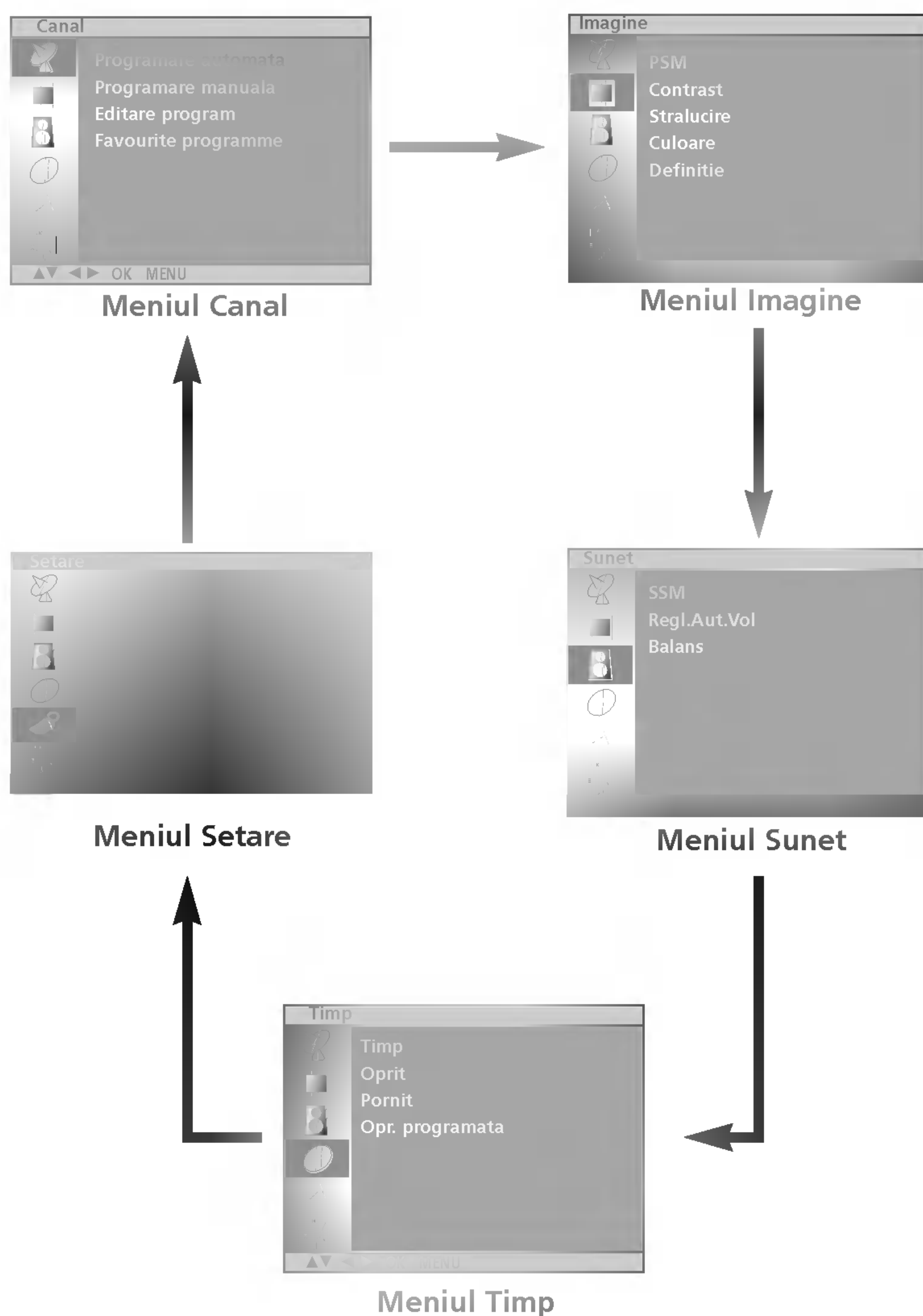

Setarea stațiilor TV

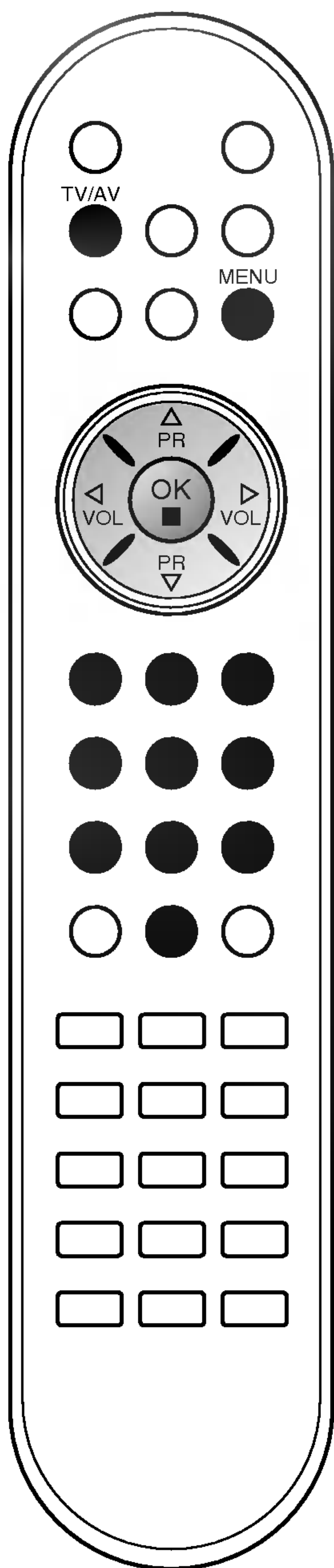
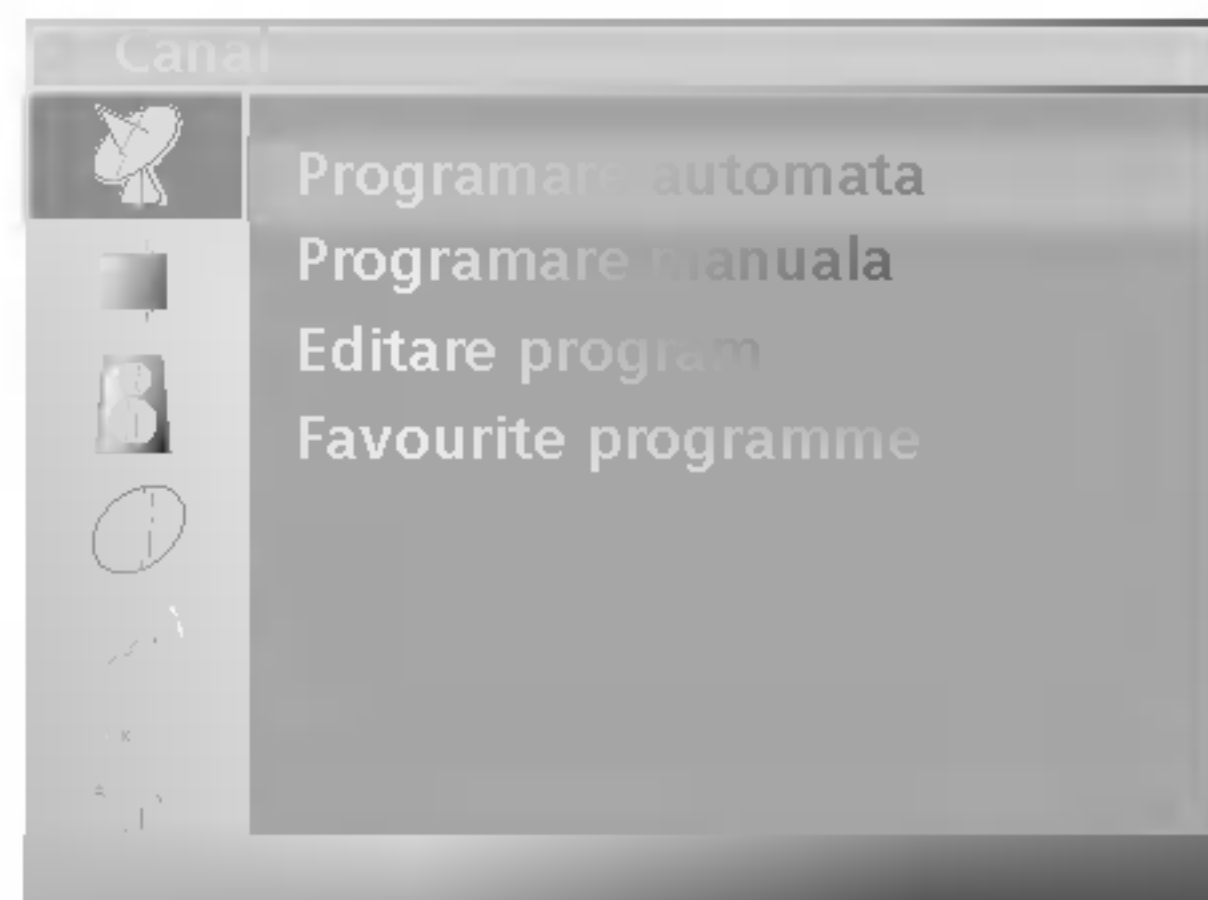

Prin intermediul numerelor de programe (de la 0 la 99) pot fi memorate până la 100 de stații TV. După setarea inițială a stațiilor, puteți utiliza butonul ▲ / ▼ sau butoanele numerice pentru a baleia stațiile pe care le-ați programat. Stațiile pot fi setate utilizând modul automat sau modul manual.

Setarea automată a programelor

Prin intermediul acestei metode pot fi memorate toate stațiile care pot fi recepționate. Se recomandă să utilizați setarea automată a programelor atunci când instalați acest monitor.

1. Apăsați butonul **MENU** și apoi butonul ▲ / ▼ pentru a selecta meniul Canal.
2. Apăsați butonul ► și apoi butonul ▲ / ▼ pentru a selecta **Programare automata**.



3. Apăsați butonul ►. Selectați un Sistem TV utilizând butonul ► și apoi butonul ▲ / ▼ din meniul **Sistem**:
BG : PAL B/G, SECAM B/G (Europa / Europa de est)
I : PAL I/II (Marea Britanie / Irlanda)
DK : PAL D/K, SECAM D/K (Europa de est)
L : SECAM L/L' (Franța)
M : (SUA / Coreea / Filipine)
4. Apăsați butonul **OK**.
5. Apăsați butonul ▲ / ▼ pentru a selecta **Memorare de la**.
6. Selectați primul număr de program utilizând butonul ◀ / ▶ sau butoanele numerice din meniul auto-derulant **Memorare de la**. Numerele mai mici decât 10 sunt introduse cu '0' în față, de exemplu, '05' pentru 5.
7. Apăsați butonul ▲ / ▼ pentru a selecta **Cautare**.
8. Apăsați butonul ► pentru a începe setarea automată a programelor.



Sunt memorate toate stațiile disponibile. Numele stației este memorat pentru stațiile care transmit date de tip VPS (Video Programme Service - servicii de programe video), PDC (Programme Delivery Control - controlul furnizării programelor) sau TELETEXT. Dacă unei stații nu îi poate fi atribuit nici un nume, este atribuit numărul canalului și memorarea se face în formatul **C** (V/UHF 01- 69) sau **S** (Cable 01-47), urmat de un număr.

Pentru a opri setarea automată a programelor, apăsați butonul **MENU**. La terminarea setării automate a programelor, pe ecran este afișat meniul Editare program. Pentru informații despre editarea programelor memorate, consultați secțiunea **Editare program**.

9. Apăsați butonul **TV/AV** pentru a reveni la vizionarea normală în modul TV.

Setarea stațiilor TV

Setarea manuală a programelor

Setarea manuală a programelor vă permite să realizați manual setarea stațiilor și aranjarea acestora în ordinea dorită. De asemenea, puteți atribui fiecărui număr de program un nume de stație compus din cinci caractere.

1. Apăsați butonul **MENU** și apoi butonul ▲ / ▼ pentru a selecta meniul Canal.
2. Apăsați butonul ► și apoi butonul ▲ / ▼ pentru a selecta **Programare manuală**.
3. Apăsați butonul ► și apoi butonul ▲ / ▼ pentru a selecta **Memorie**.

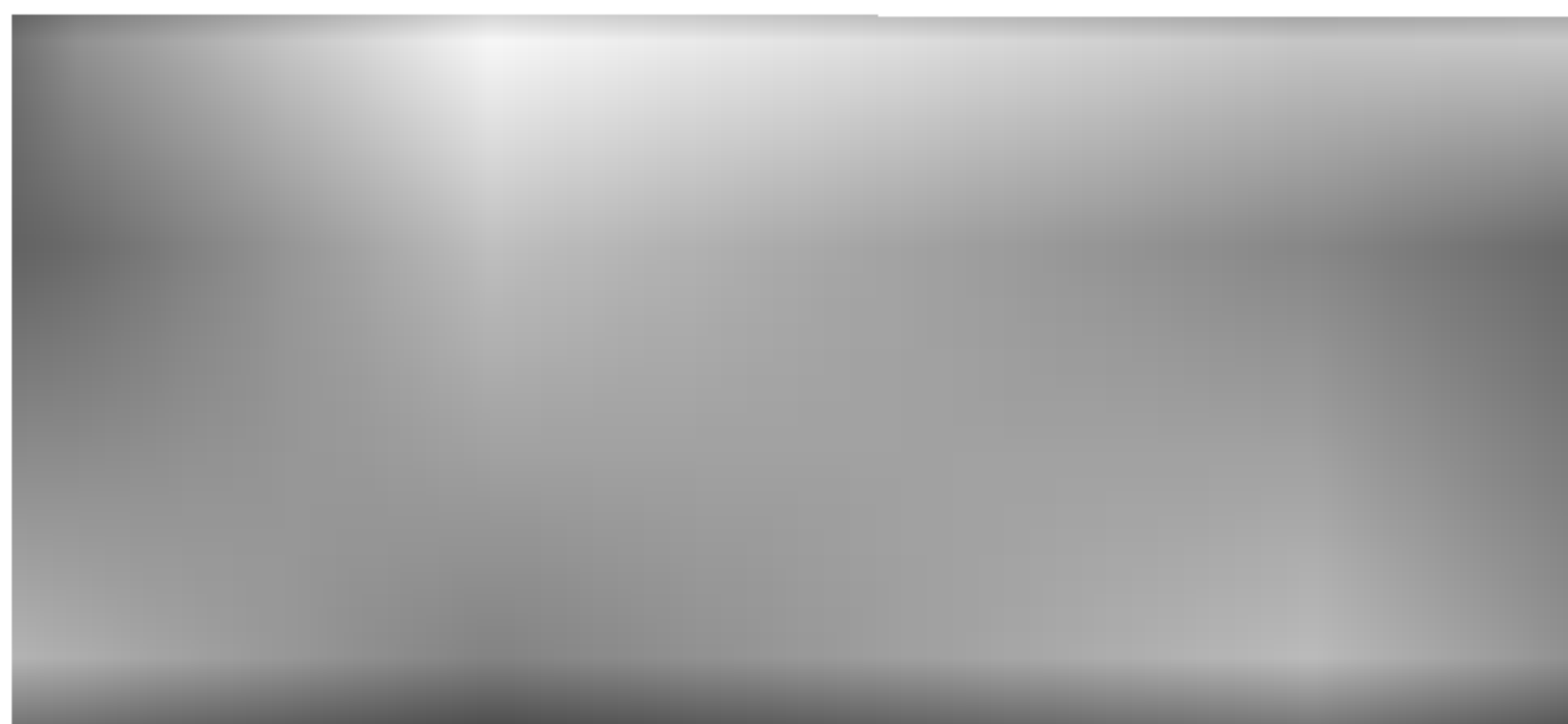

4. Selectați numărul programului dorit (de la 0 la 99) utilizând butonul ◀ / ▶ sau butoanele numerice din meniul Memorie. Numerele mai mici decât 10 sunt introduse cu '0' în față, de exemplu. '05' pentru 5.
5. Apăsați butonul ▲ / ▼ pentru a selecta **Sistem**.
6. Selectați un sistem TV utilizând butonul ► și apoi butonul ◀ / ▶ din meniul **Sistem**:
BG : PAL B/G, SECAM B/G (Europa / Europa de est)
I : PAL I/II (Marea Britanie / Irlanda)
DK : PAL D/K, SECAM D/K (Europa de est)
L : SECAM L/L' (Franța)
M : (SUA / Coreea / Filipine)
7. Apăsați butonul **OK**.
8. Apăsați butonul ▲ / ▼ pentru a selecta **Canal**.
9. Apăsați butonul ► și apoi butonul ▲ / ▼ pentru a selecta **VHF/UHF** sau **Cablu** din meniul **Canal**.
Dacă este posibil, selectați numărul canalului direct cu ajutorul butoanelor numerice. Numerele mai mici decât 10 sunt introduse cu '0' în față, de exemplu. '05' pentru 5.
10. Apăsați butonul **OK**.
11. Apăsați butonul ▲ / ▼ pentru a selecta **Cautare**.
12. Apăsați butonul ► și apoi butonul ◀ / ▶ în meniul auto-derulant **Cautare** pentru a începe căutarea. Dacă este găsită o stație, căutarea se va opri.

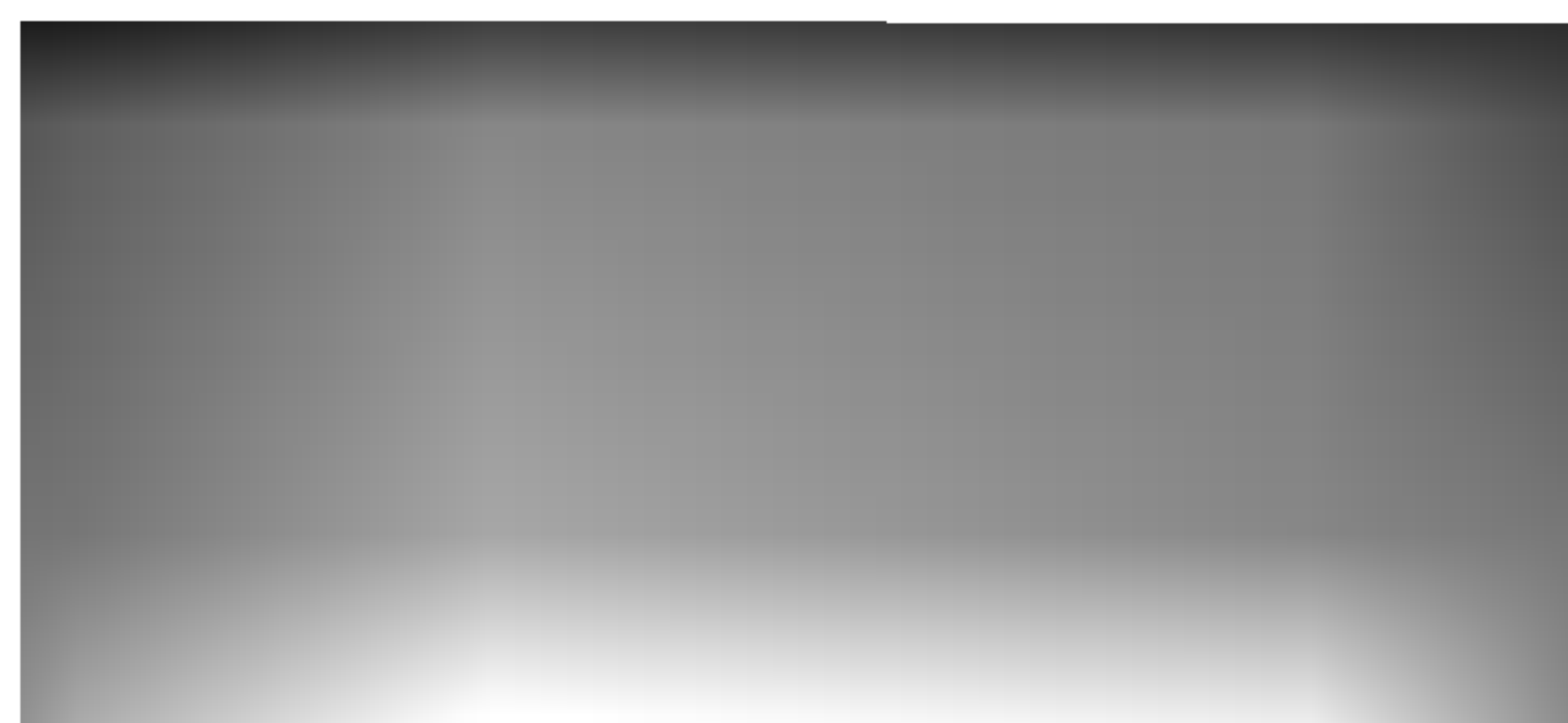

13. Apăsați butonul **OK** pentru a memora această stație.
14. Pentru a memora altă stație, repetați pașii de la 3 la 13.
15. Apăsați butonul **TV/AV** pentru a reveni la vizionarea normală în modul TV.

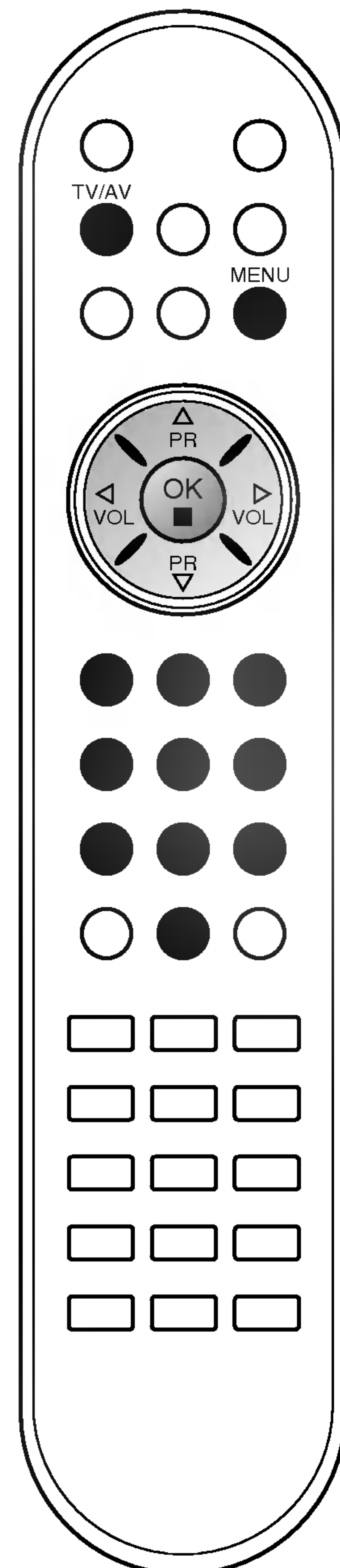

Setarea stațiilor TV



Atribuirea unui nume de stație

1. Repetați pașii 1 și 2 de la setarea manuală a programelor.
2. Apăsați butonul ► și apoi butonul ▲ / ▼ pentru a selecta **Nume**.
3. Apăsați butonul ► și apoi butonul ▲ / ▼. Puteți utiliza spațiu, +, -, ., numerele de la **0** la **9** și literele de la **A** la **Z**.
Utilizând butonul ◀ puteți realiza selecția în direcția opusă.
4. Selectați poziția utilizând butonul ◀ / ► și apoi selectați al doilea caracter, ș.a.m.d.
5. Apăsați butonul **OK** pentru a memora această stație.
6. Apăsați butonul **TV/AV** pentru a reveni la vizionarea normală în modul TV.

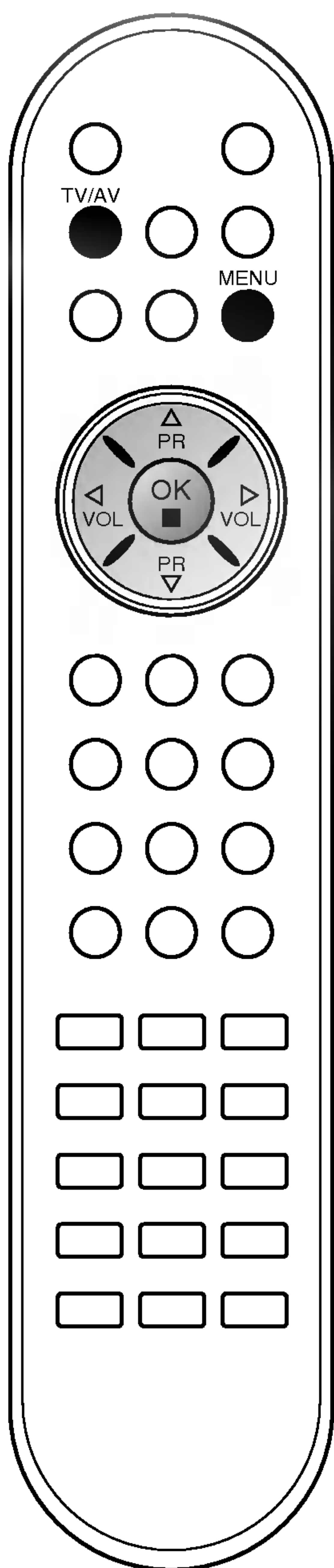

Setarea stațiilor TV

Editarea programelor

Această funcție vă permite să ștergeți programele selectate sau să le blocați.

De asemenea, puteți muta unele stații la alte numere de program sau puteți insera la numărul de program selectat o stație cu datele ne-completate.

1. Apăsați butonul **MENU** și apoi butonul ▲ / ▼ pentru a selecta meniul **Canal**.
2. Apăsați butonul ► și apoi butonul ▲ / ▼ pentru a selecta **Editare program**.
3. Apăsați butonul ► pentru a afișa meniul Editare program.

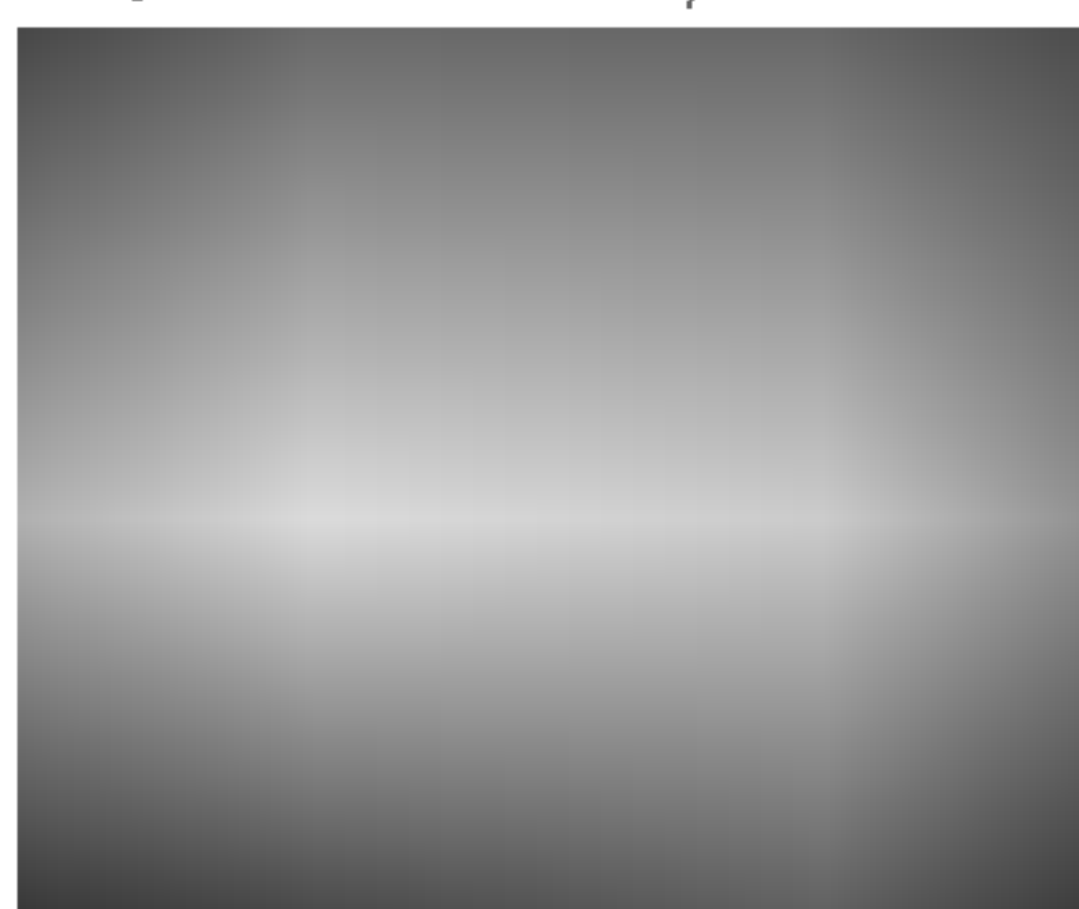

Ștergerea unui program

1. Selectați programul pe care doriți să îl ștergeți cu ajutorul unuia din butoanele ▲ / ▼ sau ◀ / ▶.
2. Apăsați de două ori butonul roșu. Programul selectat este șters, iar programele care urmează sunt deplasate în sus cu o poziție.

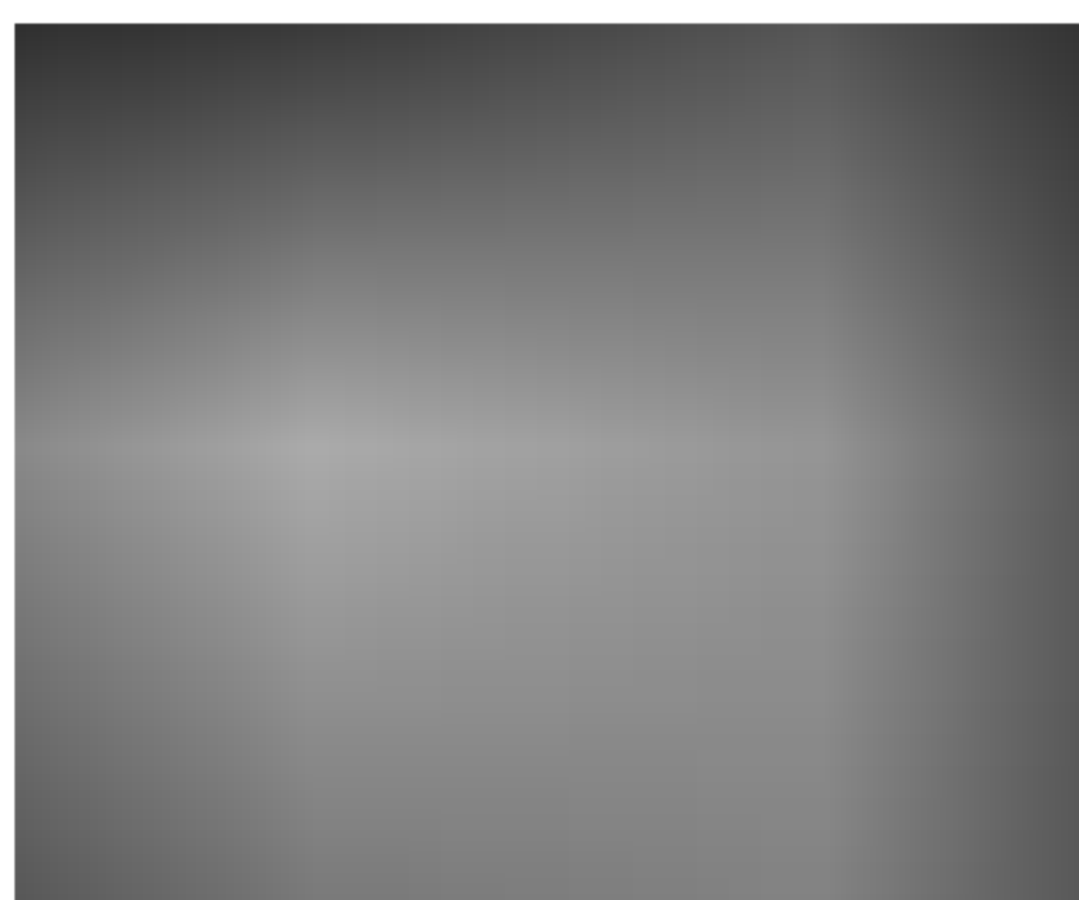

Copierea unui program

1. Selectați programul pe care doriți să îl copiați cu ajutorul unuia din butoanele ▲ / ▼ sau ◀ / ▶.
2. Apăsați butonul verde. Toate programele care urmează sunt deplasate în jos cu o poziție.

Mutarea unui program

1. Selectați programul pe care doriți să îl mutați cu ajutorul unuia din butoanele ▲ / ▼ sau ◀ / ▶.
2. Apăsați butonul galben.
3. Mutați programul la numărul de program dorit cu ajutorul unuia din butoanele ▲ / ▼ sau ◀ / ▶.
4. Apăsați din nou butonul galben pentru a termina această funcție.

Blocarea unui număr de program

1. Selectați numărul de program pe care doriți să îl blocați cu ajutorul unuia din butoanele ▲ / ▼ sau ◀ / ▶.
2. Apăsați butonul albastru. Programul blocat se colorează în albastru.
3. Apăsați din nou butonul albastru pentru a debloca programul blocat anterior.

Dacă un număr de program este blocat, în timpul vizionării normale în modul TV nu îl veți putea selecta utilizând butonul ▲ / ▼. Dacă doriți să selectați un program blocat, introduceți direct numărul programului cu ajutorul butoanelor numerice sau selectați-l în meniul de editare programe sau în lista de programe.

Apăsați butonul **TV/AV** pentru a reveni la vizionarea normală în modul TV.

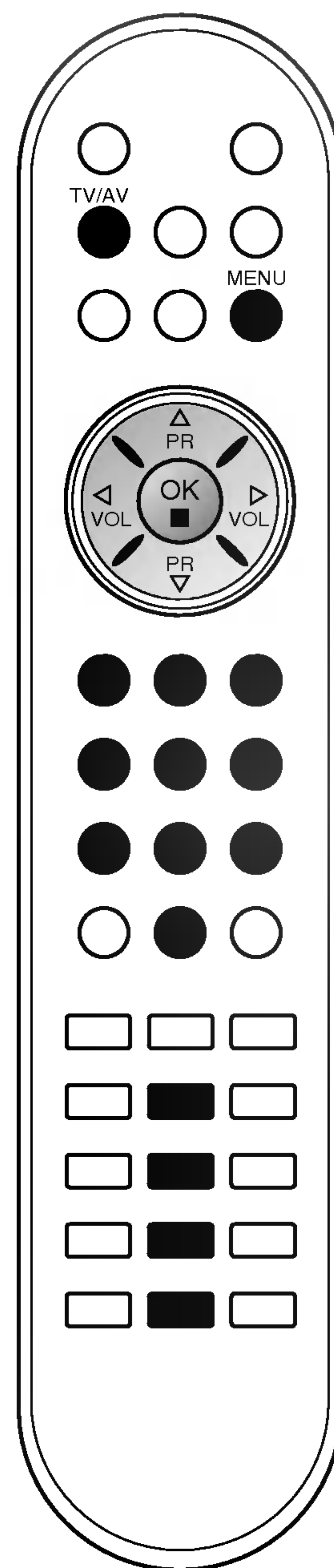

Setarea stațiilor TV

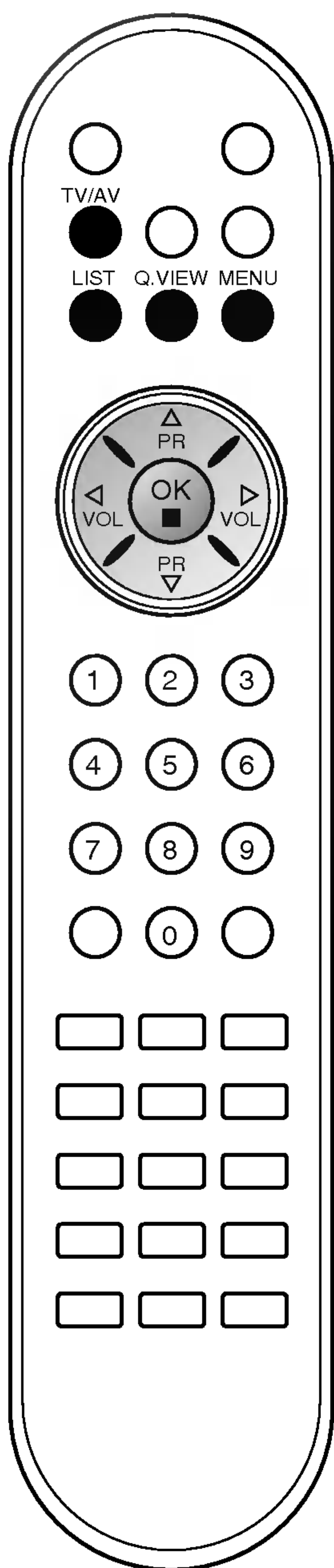
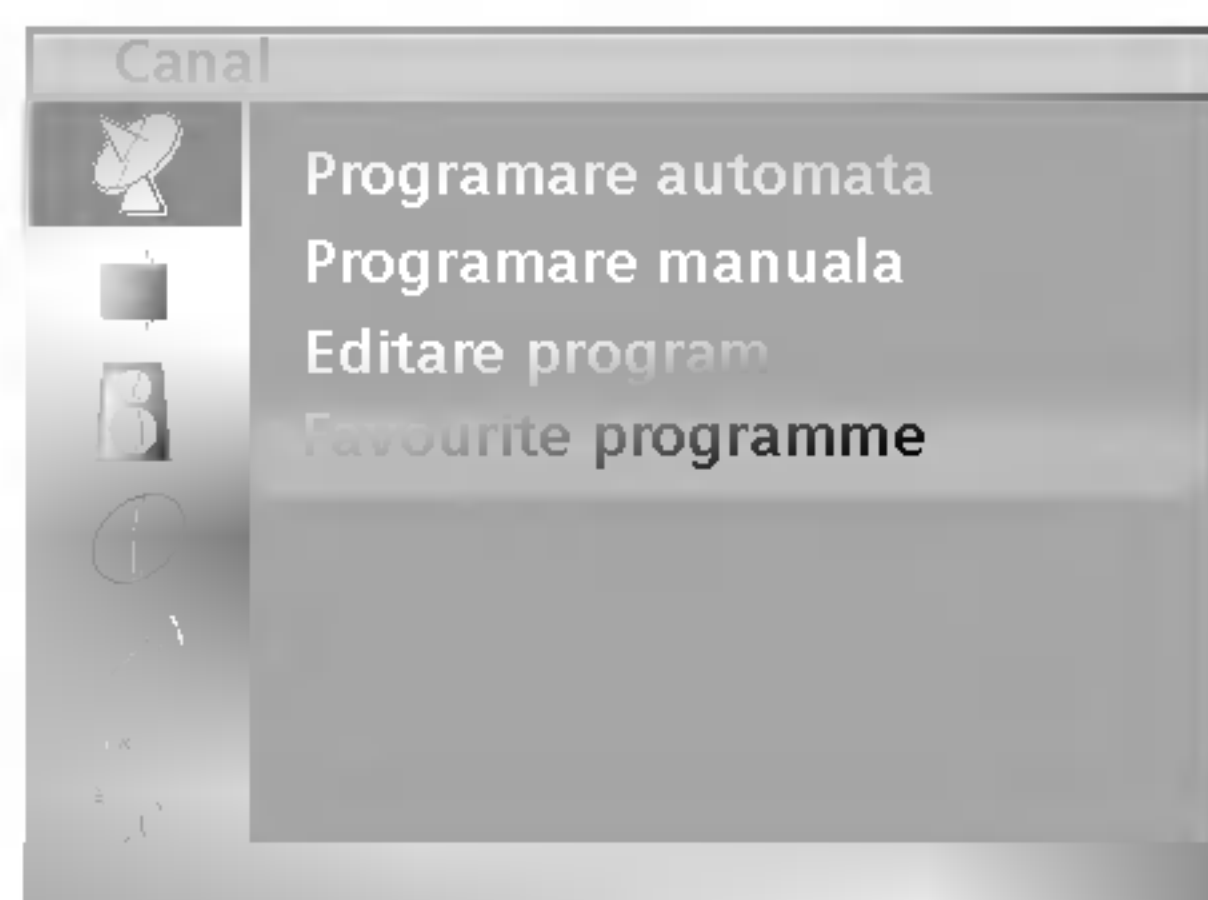

Programele favorite

Această funcție vă permite să selectați direct programele favorite.

1. Apăsați butonul **MENU** și apoi butonul ▲ / ▼ a selecta meniul Station (stație).
2. Apăsați butonul ► și apoi butonul ▲ / ▼ pentru a selecta **Favourite programme**.

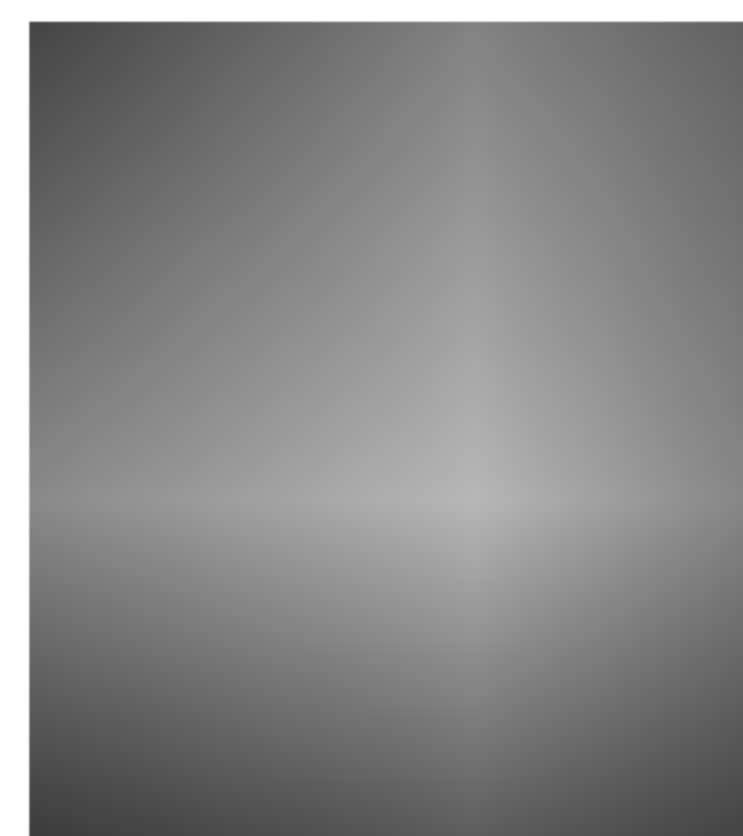

3. Apăsați butonul ► și apoi butonul ◀ / ▶ pentru a selecta **Activ** sau **Inactiv**.
4. Apăsați butonul ▲ / ▼ pentru a selecta -- ----.
5. Selectați programul dorit cu ajutorul butonului ◀ / ▶ sau cu ajutorul butoanelor numerice.
6. Pentru a memora alt program, repetați pașii 4 și 5. Puteți memora maximum 8 programe.
7. Apăsați butonul **TV/AV** pentru a reveni la vizionarea normală în modul TV.

Apăsați în mod repetat butonul **Q.VIEW** pentru a selecta programele favorite memorate.

Afișarea listei de programe

Puteți verifica programele memorate prin afișarea listei de programe.

Afișarea listei de programe

Apăsați butonul **LIST (listare)** pentru a afișa meniul **Programme table (lista de programe)**. Pe ecran este afișată lista de programe. O listă de programe cuprinde zece programe, așa cum se arată în imagine.

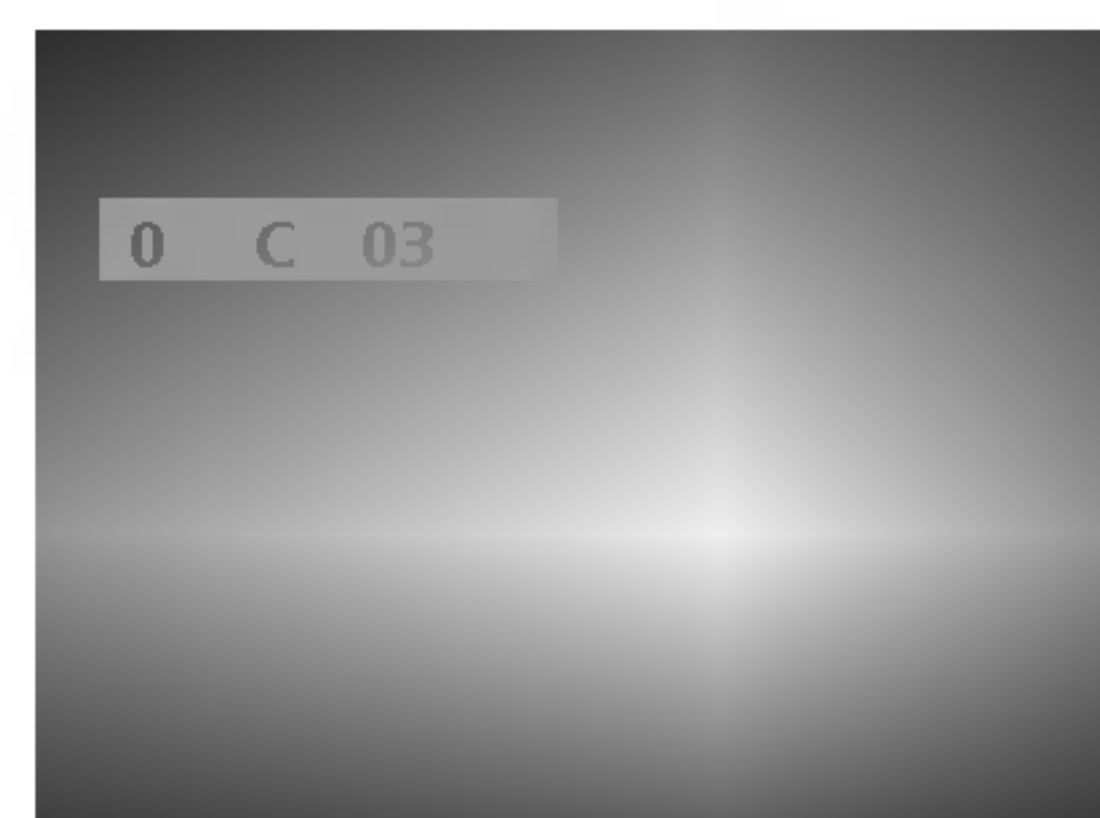

Observație:

- a. S-ar putea ca în listă să apară programe colorate cu albastru. Acestea au fost blocate prin intermediul setării automate a programelor sau în modul de editare a programelor.
- b. Unele programe au numărul de canal afișat în lista de programe, ceea ce indică faptul că nu li s-a atribuit un nume de stație.

Selectarea unui program din lista de programe

Selectați un program utilizând unul dintre butoanele ▲ / ▼ sau ◀ / ▶. Apăsați butonul **OK**. Monitorul se comută la programul al cărui număr a fost selectat.

Parcurgerea listei de programe

Există 10 pagini cu liste de programe, conținând în total 100 de programe. Apăsați repetat unul din butoanele ▲ / ▼ sau ◀ / ▶ pentru a întoarce paginile.

Apăsați butonul **TV/AV** pentru a reveni la vizionarea normală în modul TV.

Reglarea imaginilor

PSM (memoria pentru setările de imagine)

1. Apăsați butonul **MENU** și apoi butonul ▲ / ▼ pentru a selecta meniul Imagine.
2. Apăsați butonul ► și apoi butonul ▲ / ▼ pentru a selecta **PSM**.
3. Apăsați butonul ► și apoi butonul ▲ / ▼ pentru a selecta o setare de imagine în meniul **PSM**.
4. Apăsați butonul **OK**.

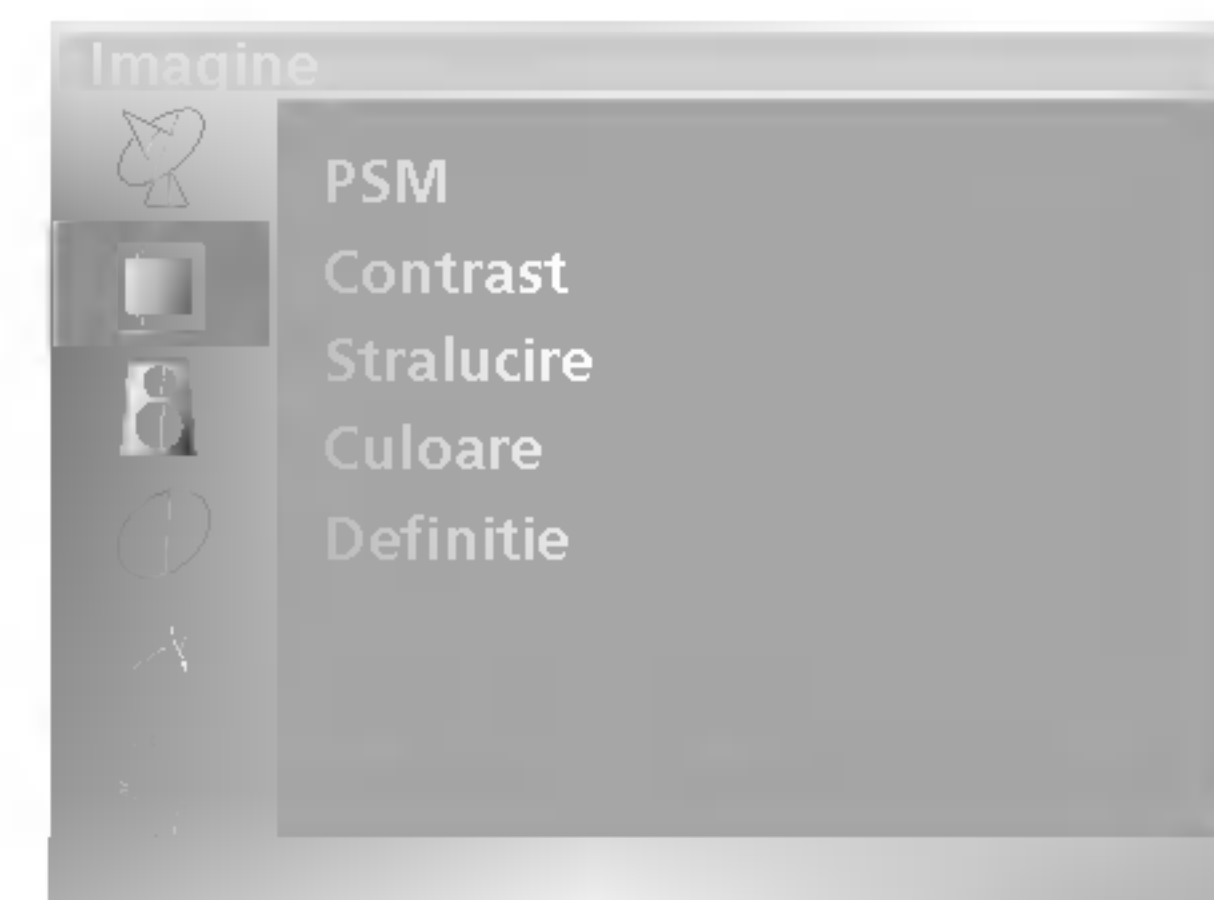

5. Apăsați butonul **TV/AV** pentru a reveni la vizionarea normală în modul TV.

De asemenea, puteți apela o setare de imagine dorită (**Dinamic, Standard, Estompat, Joc** sau **Opt. pers.**) utilizând butonul **PSM** de pe telecomandă. Setările de Imagine **Dinamic, Standard, Estompat** și **Joc** sunt programate din fabrică pentru redarea optimă a imaginilor și nu pot fi modificate.

Reglarea imaginilor

Puteți regla, la o imagine, contrastul (contrast), strălucirea (stralucire), intensitatea culorilor (color), claritatea (definitie) la nivelurile dorite.

1. Apăsați butonul **MENU** și apoi butonul ▲ / ▼ pentru a selecta meniul Imagine.



2. Apăsați butonul ▲ / ▼ pentru a selecta caracteristica de imagine dorită.
3. Apăsați butonul ▲ / ▼ pentru a efectua reglajele dorite, apoi acestea vor fi memorate pentru setarea de imagine Opt. pers..
4. Apăsați butonul **TV/AV** pentru a reveni la vizionarea normală în modul TV.

Observație: In modul PC sunt afișate numai caracteristicile **Contrast** și **Stralucire**.

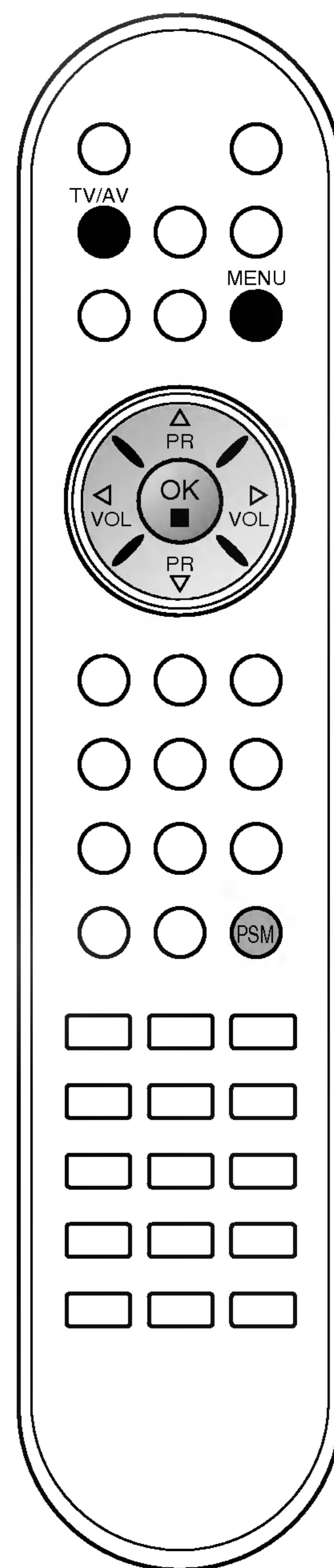

Reglarea imaginilor

Formatul de afișare a imaginilor

Puteți viziona emisiunile TV utilizând diverse formate de imagine: **16:9**, **14:9**, **Zoom**, **Spectacol**, **Original**, **4:3**.

Apăsați repetat butonul **ARC** pentru a selecta formatul de imagine dorit.

16:9

Puteți viziona filme (formatul de imagine 16:9) sau programe TV obișnuite în modul 16:9.

Ecranul 16:9 se vede ca atare, dar ecranul 4:3 este mărit pe orizontală astfel încât să umple ecranul 16:9.

14:9

Puteți viziona imagini în formatul de imagine 14:9 sau programe TV obișnuite în modul 14:9.

Ecranul 14:9 se vede ca atare, dar ecranul 4:3 este mărit și pe orizontală și pe verticală.

Zoom (transfocare)

Cu ajutorul modului Zoom, puteți să vizionați filme în formatul marelui ecran. Ecranul 4:3 este mărit până la laturile sus / jos și stânga / dreapta astfel încât ecranul 16:9 este plin. Partea inferioară și cea superioară a imaginii se pot pierde.

Spectacol

Atunci când televizorul dumneavoastră recepționează semnal pentru ecran lat, vă va ajuta să reglați orizontal imaginea, într-un raport neliniar, pentru a umple întreg ecranul.

Original

Atunci când televizorul dumneavoastră recepționează semnal pentru ecran lat, se va regla automat conform formatului de imagine care trebuie afișat.

4:3

Acest format de imagine se află în raport de 4 la 3 față de formatul TV obișnuit.

Notă: În modul PC sunt disponibile numai formatele de imagine **16:9** și **4:3**.

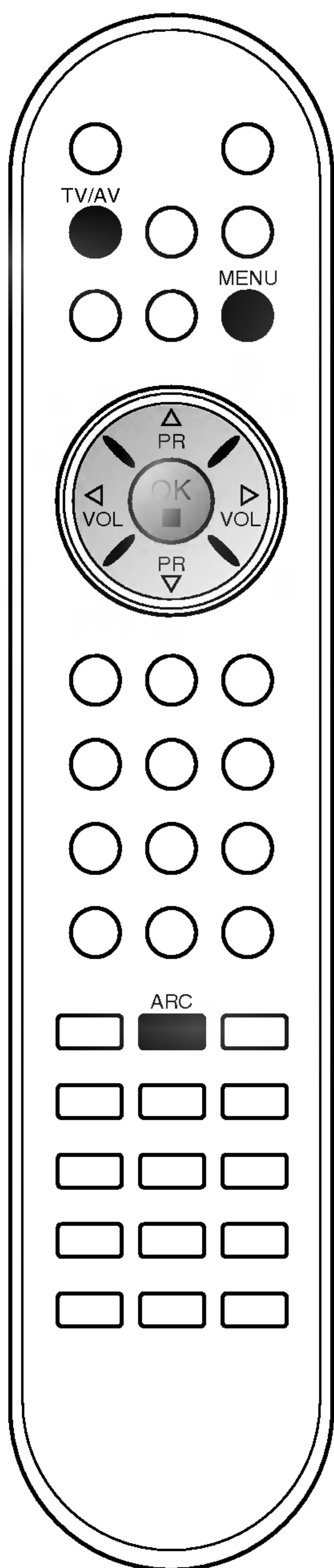

Reglarea sunetelor

SSM (memoria pentru setările de sunet)

Puteți selecta setarea de sunet preferată: Plat, Muzica, Film sau Vorbire și de asemenea puteți regla frecvența sunetului pentru egalizator.

1. Apăsați butonul **MENU** și apoi butonul ▲ / ▼ pentru a selecta meniul Sunet.

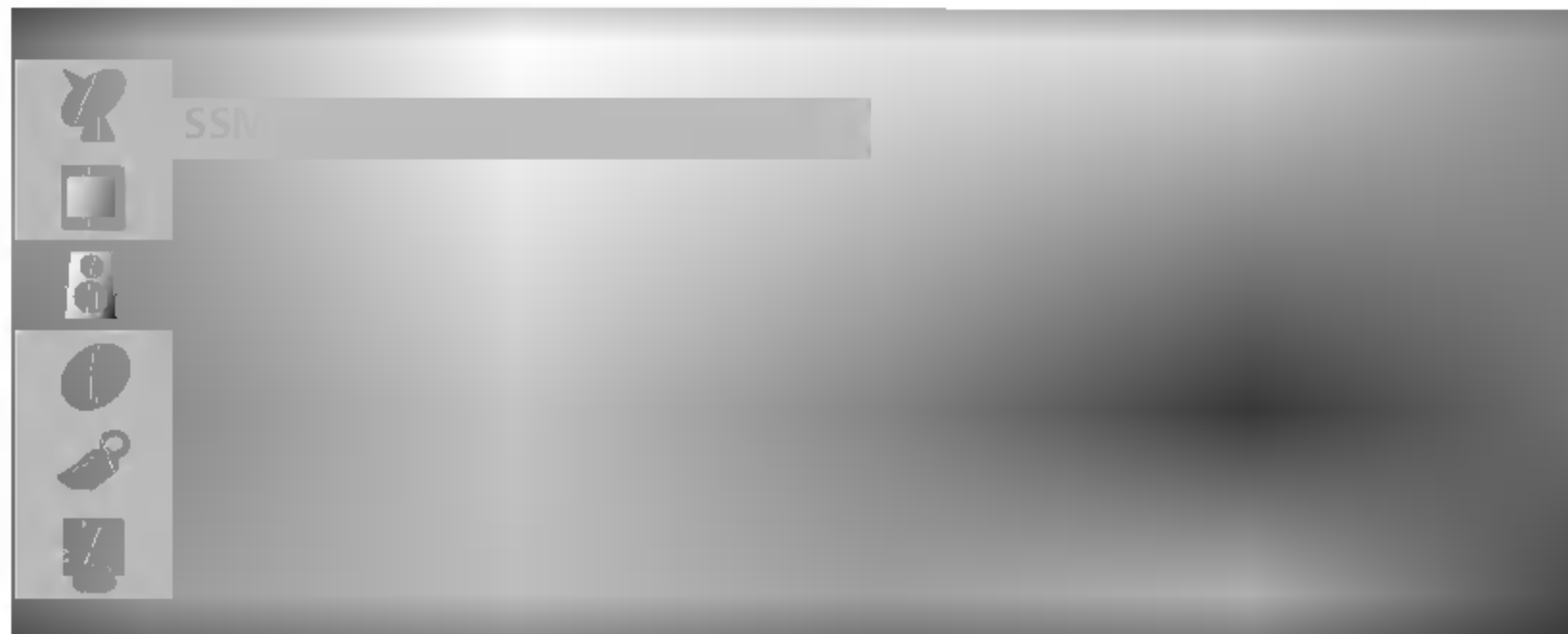

2. Apăsați butonul ► și apoi butonul ▲ / ▼ pentru a selecta **SSM**.
3. Apăsați butonul ► și apoi butonul ▲ / ▼ pentru a selecta o setare de sunet în meniul **SSM**.

Reglarea frecvenței sunetelor

- a. Apăsați butonul **OK** în meniul **Opt. pers..**
- b. Selectați o bandă audio utilizând butonul ◀ / ▶.
- c. Reglați nivelul sunetului utilizând butonul ▲ / ▼.
- d. Apăsați butonul **OK** pentru a memora nivelul dorit pentru setarea de sunet **Opt. pers..**

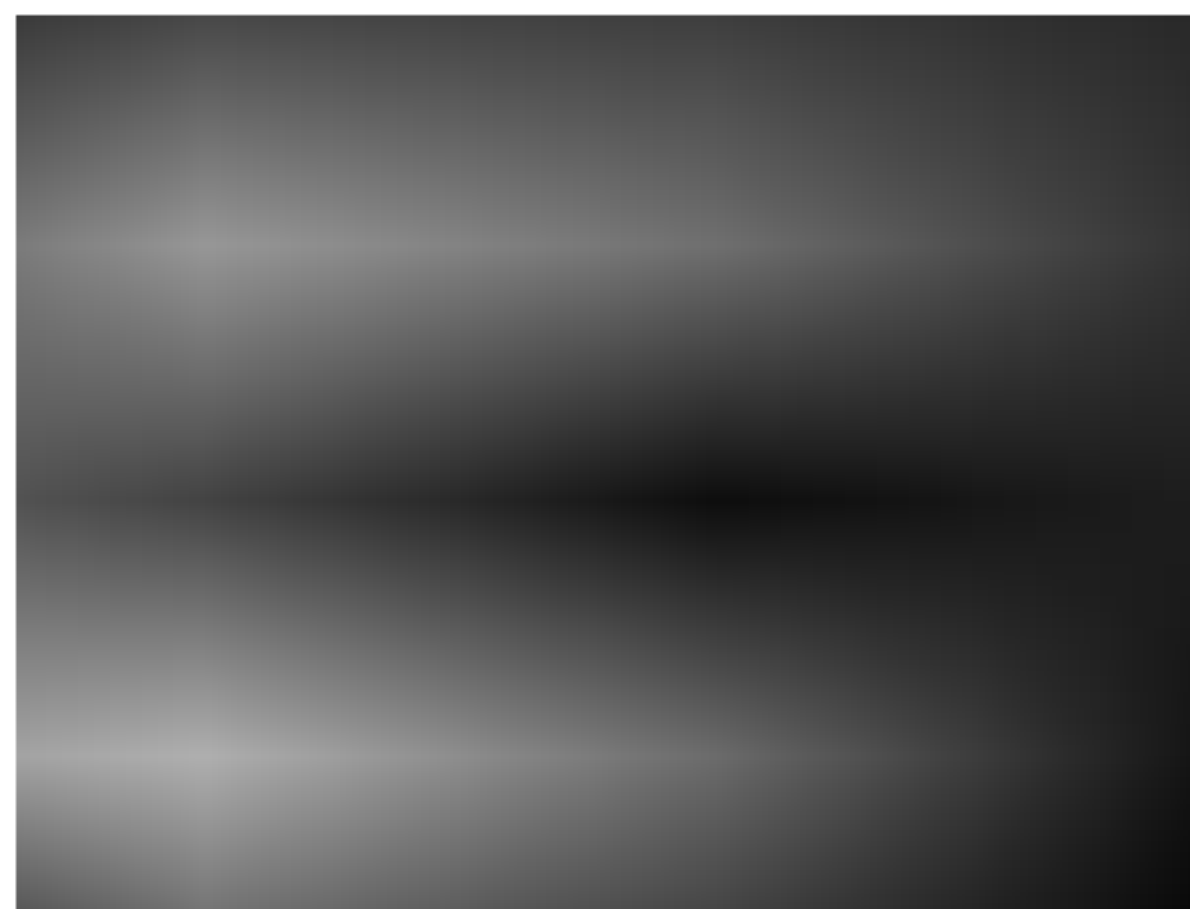

Apăsați butonul **TV/AV** pentru a reveni la vizionarea normală în modul TV.

De asemenea, puteți apela o setare de sunet dorită (**Plat, Muzica, Film, Vorbire** sau **Opt. pers.**) utilizând butonul **SSM** de pe telecomandă. Setările de sunet **Plat, Muzica, Film** și **Vorbire** sunt programate din fabrică pentru redarea optimă a sunetului și nu pot fi modificate.

Observație: Dacă apăsați butonul **SSM** după ce ați efectuat reglajele dorite în meniul **Opt. pers.**, afișajul **Opt. pers.** apare pe ecran în mod automat chiar dacă ați ales deja una din setările automate efectuate din fabrică: **Plat, Muzica, Film** sau **Vorbire**.



Reglarea sunetelor

Puteți regla balansul, utilizând **Regl. Aut. Vol**. **Regl. Aut. Vol** păstrează în mod automat un volum egal al sunetului chiar dacă schimbați programul.

1. Apăsați butonul **MENU** și apoi butonul ▲ / ▼ pentru a selecta meniul Audio.
2. Apăsați butonul **OK** sau butonul ► și apoi butonul ▲ / ▼ pentru a selecta opțiunea de sunet dorită, **Regl. Aut. Vol** sau **Balans**.
3. Efectuați reglajele dorite utilizând butoanele ◀ / ▶, ▲ / ▼, **OK**.
4. Apăsați butonul **TV/AV** pentru a reveni la vizionarea normală în modul TV.

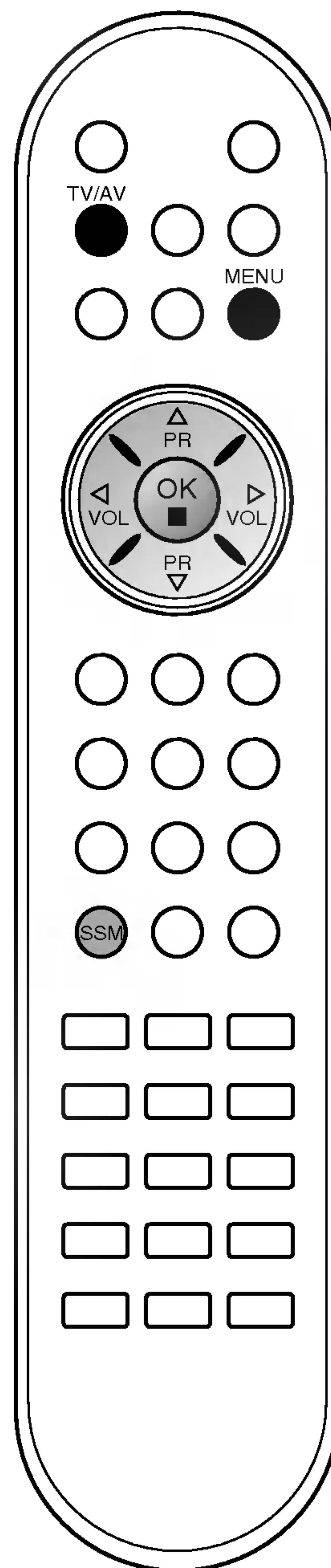
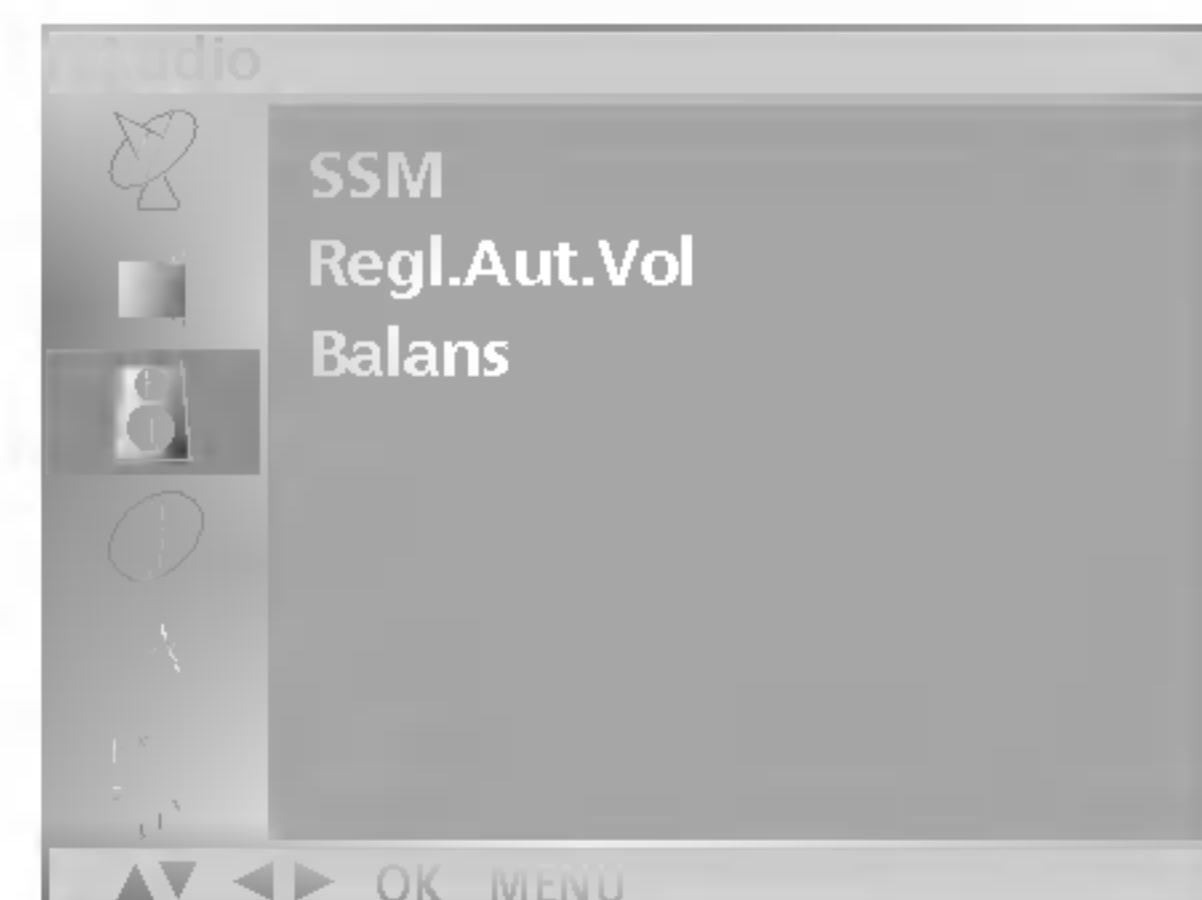

Reglarea sunetelor

Recepția stereo / duală

Atunci când ați selectat un program, informațiile de sunet pentru stație sunt afișate după numărul programului, iar numele stației dispăre.

Difuzare	Afișare pe ecran
Mono	MONO
Stereo	STEREO
Dual (În două limbi)	DUAL I

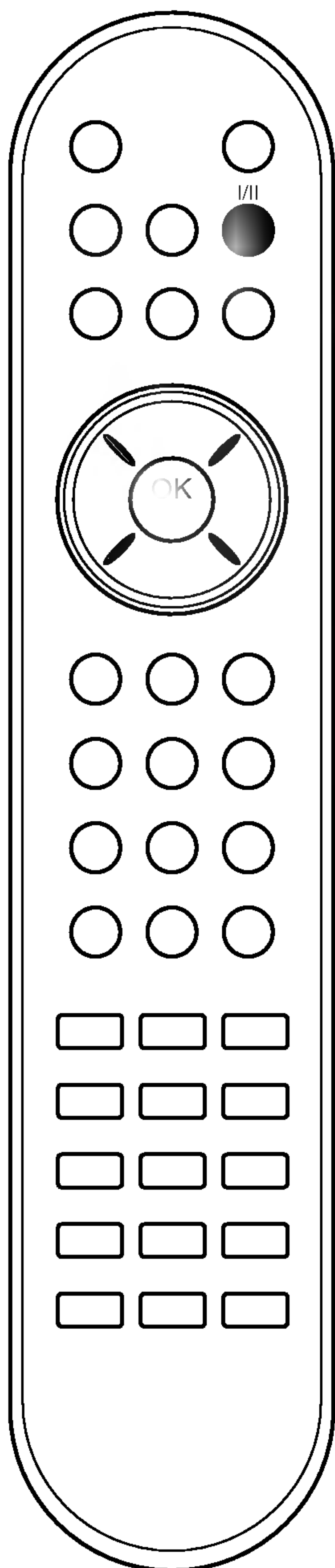

Selectarea sunetului mono

În cazul recepției stereo, dacă semnalul stereo este slab, puteți comuta la modul mono apăsând de două ori butonul I/II. La recepția mono, cromatica sunetului se îmbunătățește. Pentru a reveni la modul stereo, apăsați din nou de două ori butonul I/II.

Selectia limbii pentru difuzarea de emisiuni în două limbi

Dacă un program este recepționat în două limbi (modul dual), puteți comuta la unul din modurile **DUAL I**, **DUAL II** sau **DUAL I+II** apăsând în mod repetat butonul I/II.

DUAL I trimite la difuzare limba primară în care este difuzată emisiunea.

DUAL II trimite la difuzare limba secundară în care este difuzată emisiunea.

DUAL I+II trimite la fiecare difuzor una din cele două limbi în care este difuzată emisiunea.

Recepția de tip NICAM

Dacă monitorul dumneavoastră este prevăzut cu receptor pentru recepția de tip NICAM, puteți recepționa sunetul digital de înaltă calitate de tip NICAM.

Ieșirea pentru sunet poate fi selectată prin apăsarea repetată a butonului I/II în conformitate cu indicațiile următoare.

1. În cazul recepției de tip NICAM mono, puteți selecta **NICAM MONO** sau **FM MONO**.
2. În cazul recepției de tip NICAM stereo, puteți selecta **NICAM STEREO** sau **FM MONO**. Dacă semnalul stereo este slab, comutați la FM mono.
3. În cazul recepției de tip NICAM dual, puteți selecta **NICAM DUAL I**, **NICAM DUAL II** sau **NICAM DUAL I+II** sau **MONO**. Dacă ați selectat FM mono, pe ecran este afișat mesajul **MONO**.

Selectarea ieșirii de sunet

În modul AV, puteți selecta ieșirea de sunet pentru difuzorul stâng și difuzorul drept.

Pentru a selecta ieșirea de sunet, apăsați în mod repetat butonul I/II.

L+R : Semnalul audio de la intrarea audio L este trimis la difuzorul stâng, iar semnalul audio de la intrarea audio R este trimis la difuzorul drept.

L+L : Semnalul audio de la intrarea audio L este trimis la difuzoarele stâng și drept.

R+R : Semnalul audio de la intrarea audio R este trimis la difuzoarele stâng și drept.

Meniul TIMP

Ceas

Înainte de a utiliza funcția de pornire / trecere în modul standby la momentul stabilit, trebuie să setați timpul corect.

1. Apăsați butonul **MENU** apoi butonul ▲ / ▼ pentru a selecta meniul Timp.
2. Apăsați butonul ► și apoi butonul ▲ / ▼ pentru a selecta Timp.



3. Apăsați butonul ► și apoi butonul ▲ / ▼ pentru a seta ora.
4. Apăsați butonul ► și apoi butonul ▲ / ▼ pentru a seta minutul.
5. Apăsați butonul **MENU** pentru a salva setările.

Pornirea / trecerea în modul standby la momentul stabilit

Funcțiile Pornit, respectiv Oprit, realizează pornirea automată a monitorului, respectiv trecerea sa automată în modul standby, la momentul stabilit.

1. Apăsați butonul **MENU** apoi butonul ▲ / ▼ pentru a selecta meniul Timp.
2. Apăsați butonul ► și apoi butonul ▲ / ▼ pentru a selecta **Oprit** sau **Pornit**.
3. Apăsați butonul ► și apoi butonul ▲ / ▼ pentru a selecta **Activ**. Pentru a anula funcțiile **Pornit/Oprit**, apăsați butonul ▲ / ▼ pentru a selecta **Inactiv**.

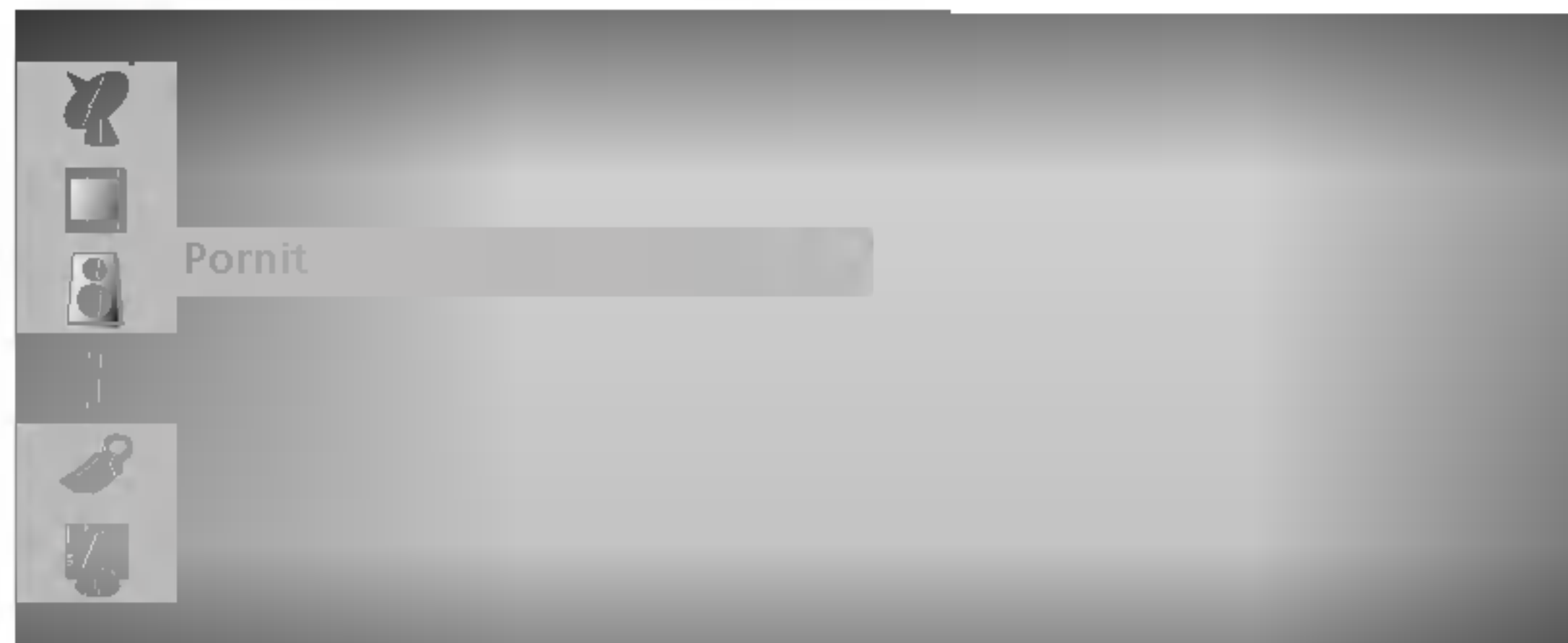

4. Apăsați butonul ► și apoi butonul ▲ / ▼ pentru a seta ora.
5. Apăsați butonul ► și apoi butonul ▲ / ▼ pentru a seta minutul.
6. **Numai pentru funcția Pornit;** Apăsați butonul ► și apoi butonul ▲ / ▼ pentru a regla nivelul volumului și a stabili numărul programului.
7. Apăsați butonul **MENU** pentru a salva setările.

Observație:

- a. În cazul întreruperii alimentării cu energie electrică (deconectare sau cădere de tensiune), ceasul trebuie reprogramat.
- b. La două ore după pornirea monitorului prin funcția Pornit, acesta va fi trecut automat în modul standby dacă până atunci nu a fost apăsat nici un buton.
- c. După programarea funcțiilor, acestea operează zilnic la momentul stabilit.
- d. Dacă ambele funcții au fost programate pentru același moment, se execută funcția Oprit.
- e. Pentru ca funcția Pornit să aibă efect, monitorul trebuie să se afle în starea standby.

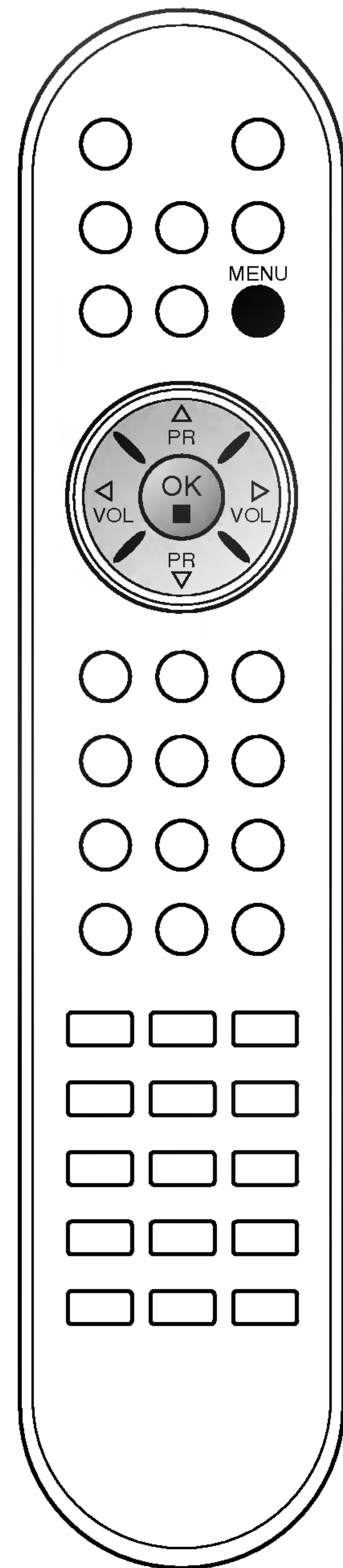

Meniul TIMP



Trecerea automată în modul standby

Dacă în meniul **Opr. programata** selectați **Activ**, monitorul va trece automat în modul standby după aproximativ 10 minute de la întreruperea difuzării de emisiuni de către stația TV.

1. Apăsați butonul **MENU** și apoi butonul ▲ / ▼ pentru a selecta meniul Timp.
2. Apăsați butonul ► și apoi butonul ▲ / ▼ pentru a selecta **Opr. programata**.
3. Apăsați butonul ► și apoi butonul ▲ / ▼ pentru a selecta **Activ** sau **Inactiv**.



4. Apăsați butonul **MENU** pentru a salva setările.

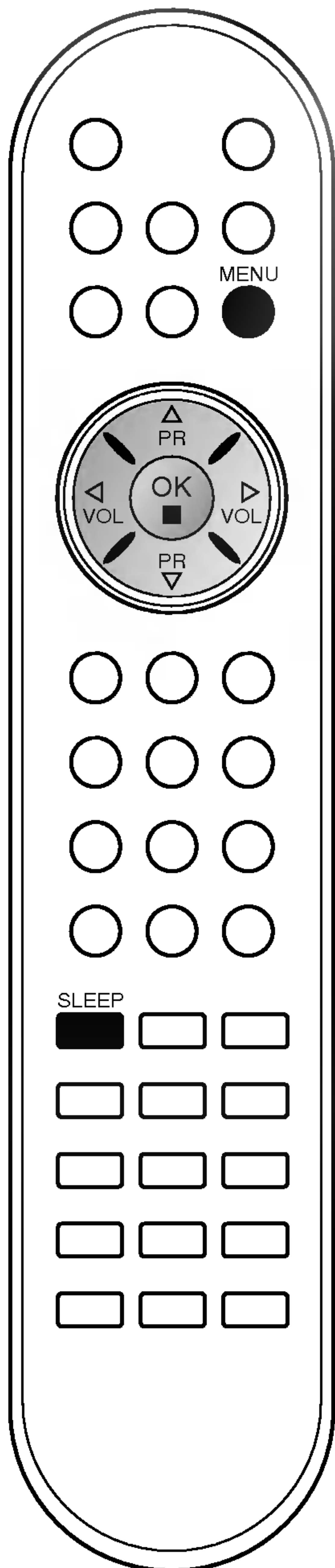

Regulatorul de timp pentru starea de inactivitate

Nu este nevoie să vă aduceți aminte să închideți monitorul înainte de a vă culca. Regulatorul de timp pentru starea de inactivitate comută monitorul în modul standby la timpul prestabilit.

Apăsați butonul **SLEEP** pentru a selecta numărul de minute. Ecranul va afișa mesajul 'ZZ Inactiv' urmat de numerele **10, 20, 30, 60, 90, 120, 180** și **240**. Regulatorul de timp începe numărătoarea inversă de la numărul de minute selectat.

Observație:

- a. Pentru a vedea timpul rămas până la trecerea automată în modul standby, apăsați o dată butonul **SLEEP**.
- b. Pentru a dezactiva trecerea automată în modul standby, apăsați în mod repetat butonul **SLEEP** până la dispariția mesajului 'ZZ Inactiv'.
- c. Atunci când stingeți monitorul, funcția este resetată.

Alte funcții

Modurile TV, AV și PC

Intrările pot fi setate pentru modurile TV, AV sau PC. Modul AV este utilizat atunci când la monitor se conectează un videocasetofon cu înregistrare (VCR) sau un alt echipament similar.

Observație: Atunci când echipamentul VCR este conectat prin intermediul mufei pentru antenă, monitorul este utilizat în modul TV. Consultați secțiunea „Conectarea echipamentelor externe”.

1. Apăsați butonul **MENU** și apoi butonul ▲ / ▼ pentru a selecta meniul Setare.
2. Apăsați butonul ► și apoi butonul ▲ / ▼ pentru a selecta **Intrare**.
3. Apăsați butonul ► și apoi butonul ▲ / ▼ pentru a selecta **TV, AV1, AV2, AV3, S-Video, Component** sau **PC**.

Modurile AV și PC sunt:

RZ-23LZ25***

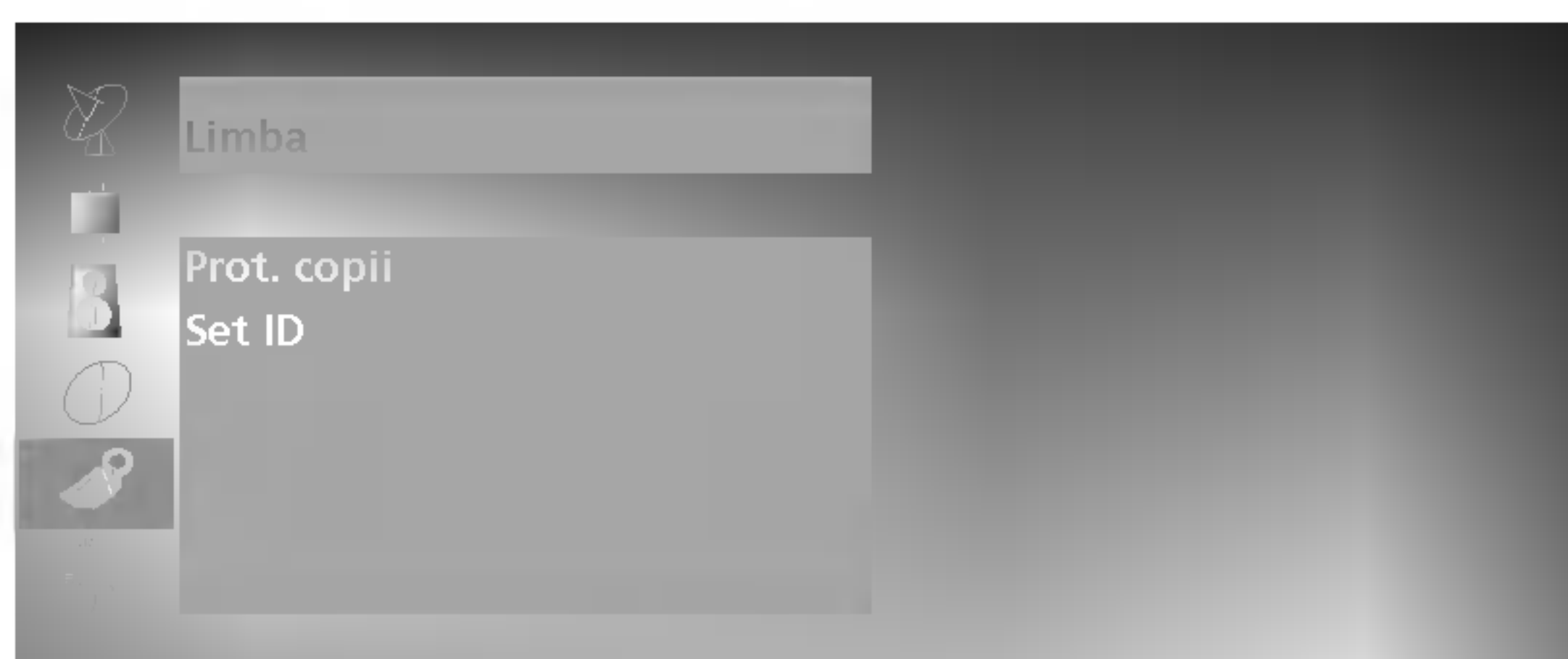

RZ-23LZ55***

RZ-26LZ55***

RZ-32LZ55***

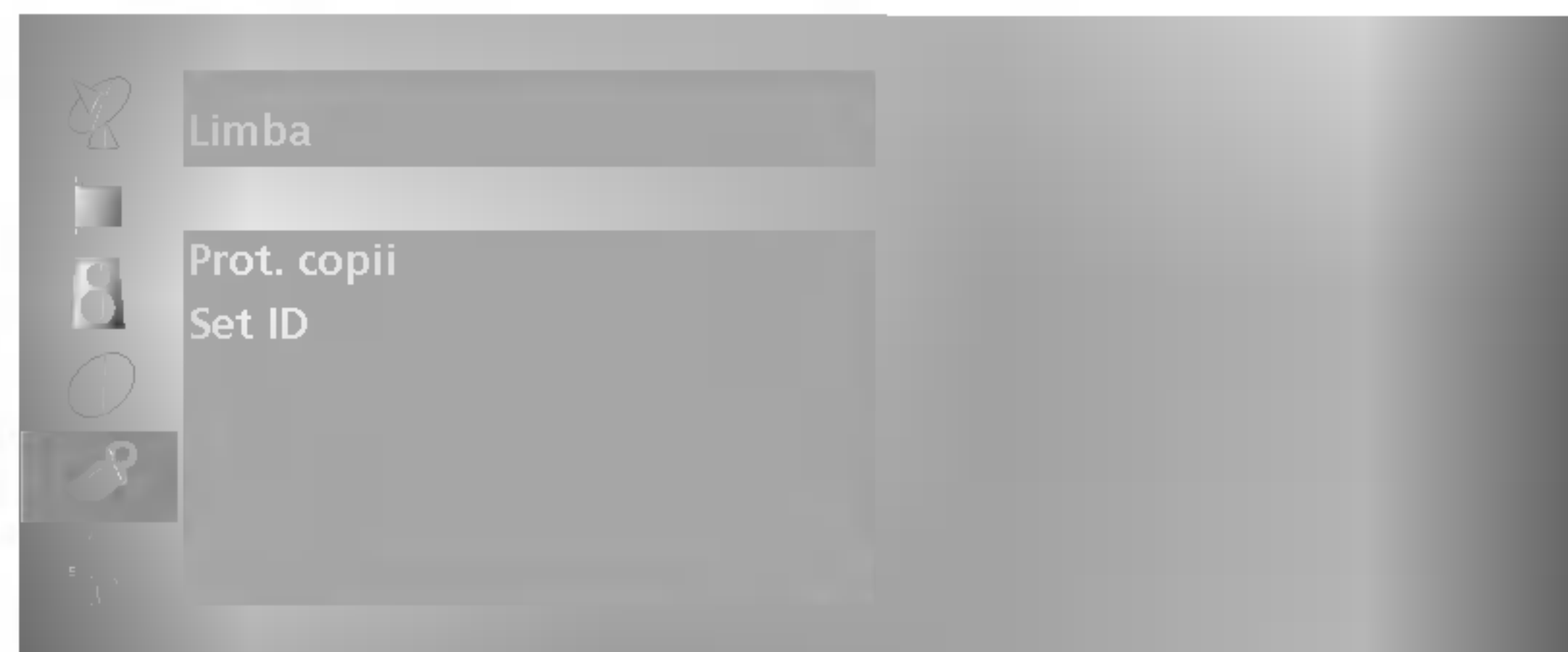

AV 1 : VCR conectat la mufa Euro scart de pe monitor.

AV 2 : VCR conectat la **AV2** de pe monitor.

AV 3 : VCR conectat la **AV3** de pe monitor.

S-Video : VCR conectat la **S-Video** de pe monitor.

Component : DVD conectat la mufele **DVD IN** de pe spatele monitorului.

PC : **CALCULATORUL PERSONAL** conectat la mufa PC de pe monitor.

4. Apăsați butonul **TV/AV** pentru a reveni la vizionarea normală în modul TV.

Ca alternativă, puteți selecta modul TV sau AV apăsând pe butonul TV/AV-Din modul AV puteți reveni în modul TV utilizând butonul ▲ / ▼ sau butoanele numerice.

Comutarea automată în modul AV

Dacă tensiunea de ieșire a echipamentului VCR conectat la mufa Euro scart este o tensiune de comutare AV, monitorul va comuta automat în modul **AV1, AV2**. Dacă doriți să păstrați modul de vizionare TV, apăsați butonul ▲ / ▼ sau butoanele numerice.

Apăsați butonul **TV/AV** pentru a reveni la vizionarea normală în modul TV.

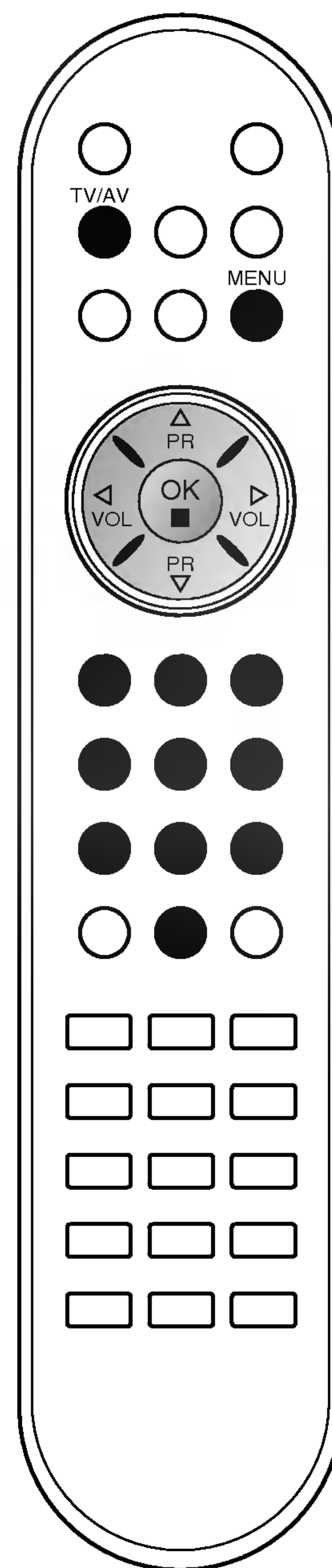
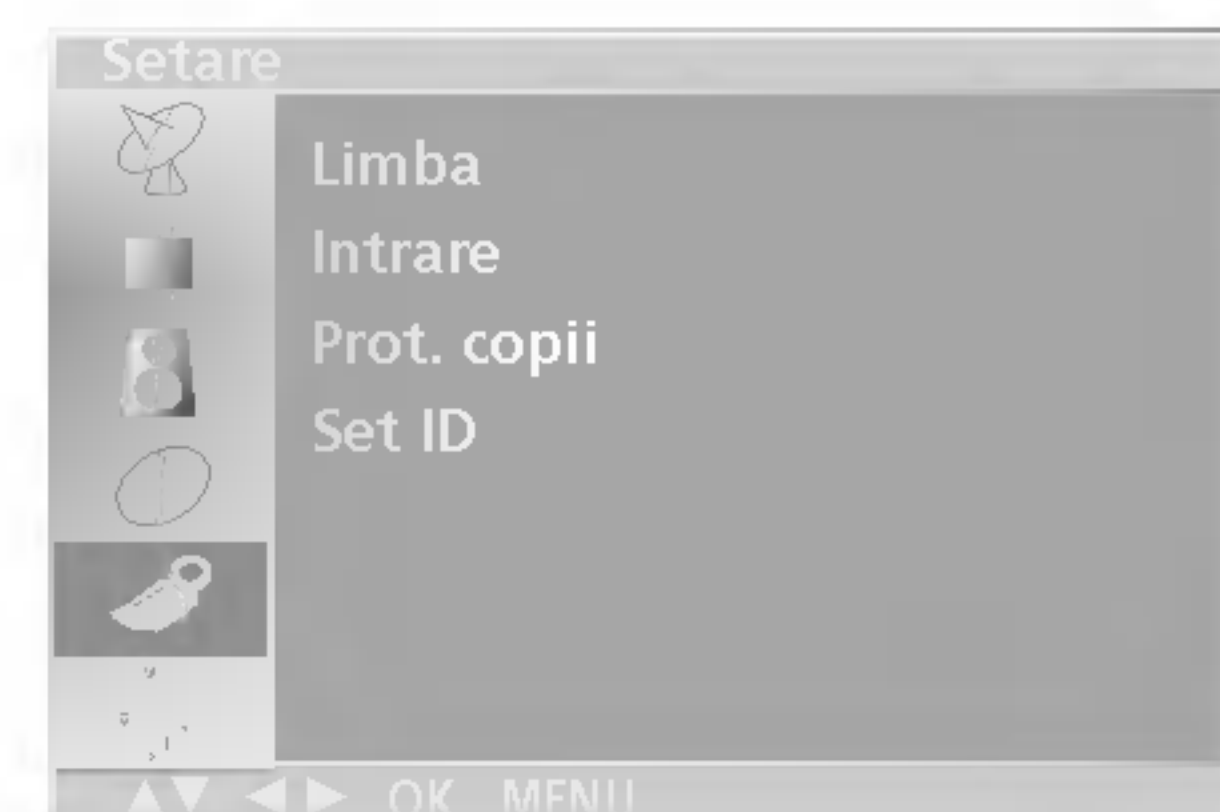

Alte funcții

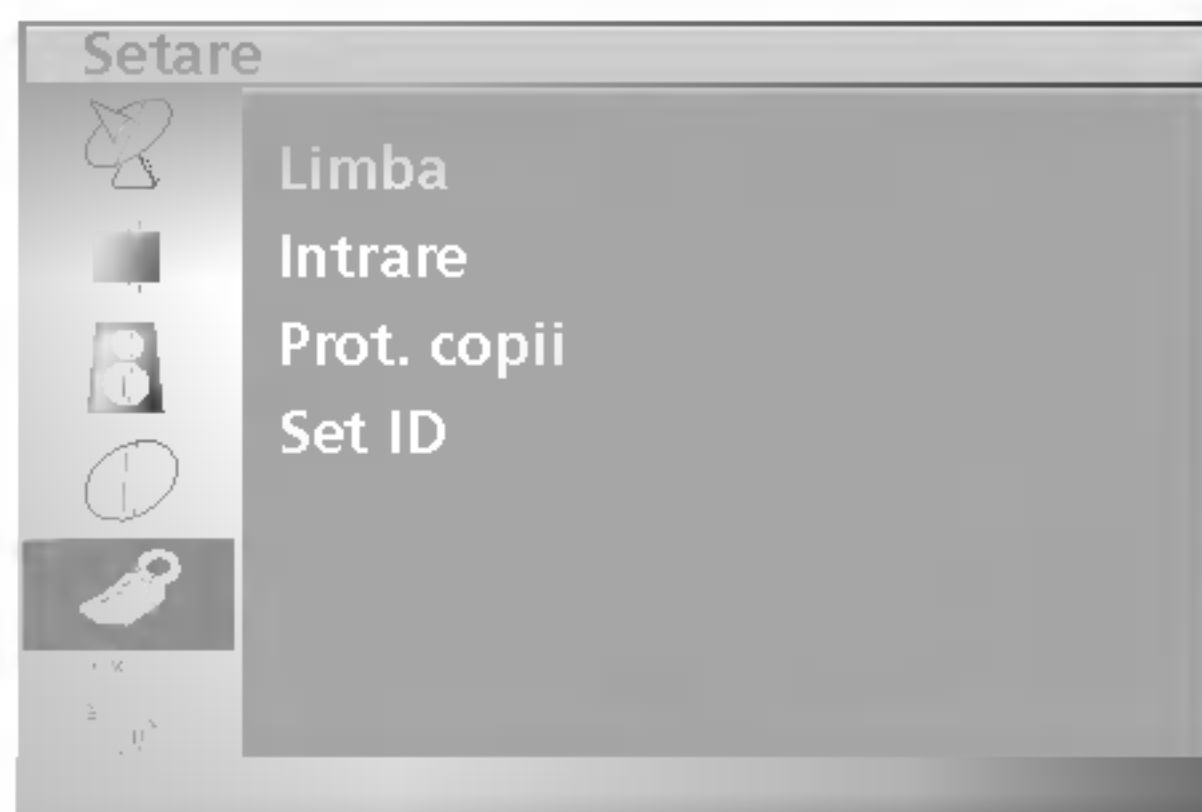

Blocarea accesului neautorizat

Monitorul poate fi astfel setat încât să nu poată fi controlat decât prin intermediul telecomenzii. Această caracteristică poate fi utilizată pentru a împiedica vizionarea neautorizată.

1. Apăsați butonul **MENU** și apoi butonul ▲ / ▼ pentru a selecta meniul **Setare**.
2. Apăsați butonul ► și apoi butonul ▲ / ▼ pentru a selecta **Prot. copii**.
3. Apăsați butonul ► și apoi butonul ▲ / ▼ pentru a selecta **Activ** sau **Inactiv** în meniul **Prot. copii**.

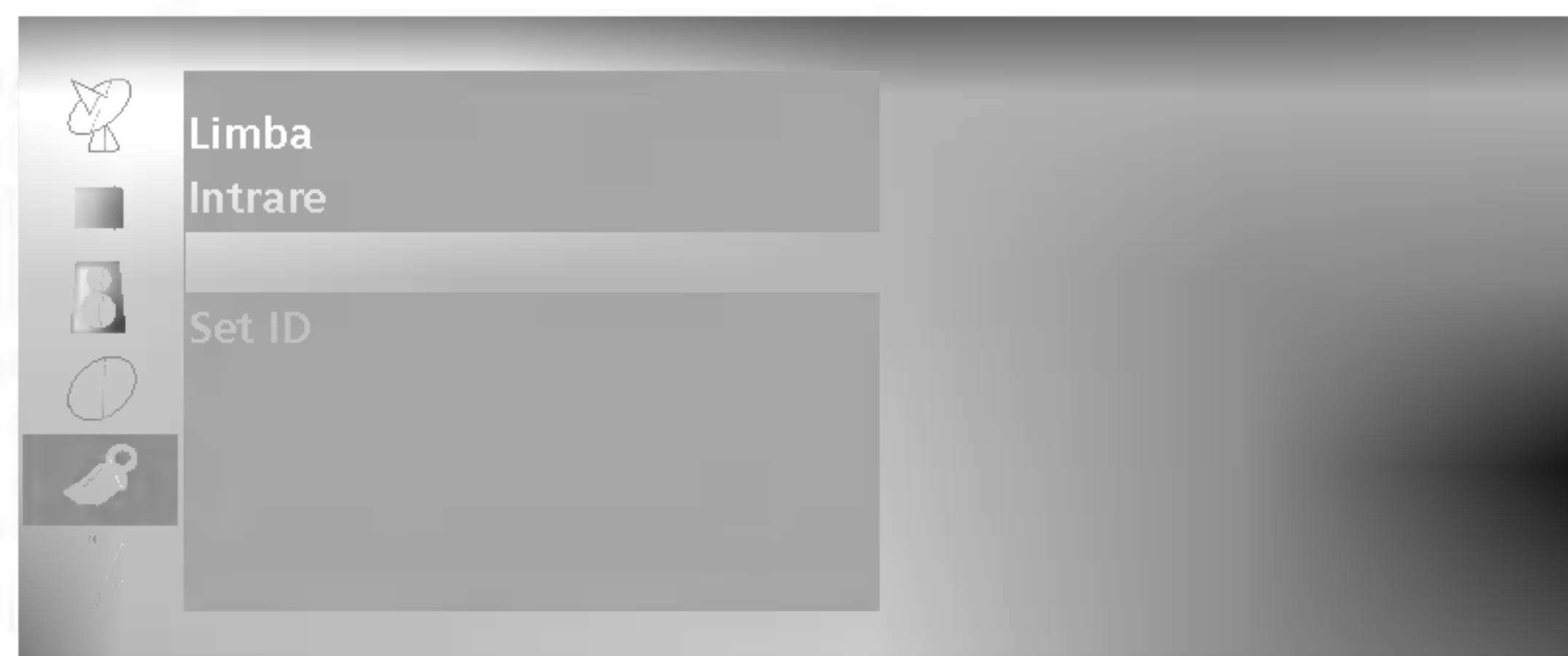

4. Apăsați butonul **TV/AV** pentru a reveni la vizionarea normală în modul TV.

Dacă este activată blocarea accesului neautorizat și în timpul vizionării emisiunilor TV se apasă un buton (oricare) de pe panoul lateral, pe ecran este afișat mesajul **Prot. copii**.

Observație: Mesajul **Prot. copii** nu este afișat dacă în timpul afișării meniurilor este apăsat un buton (oricare) de pe panoul lateral.

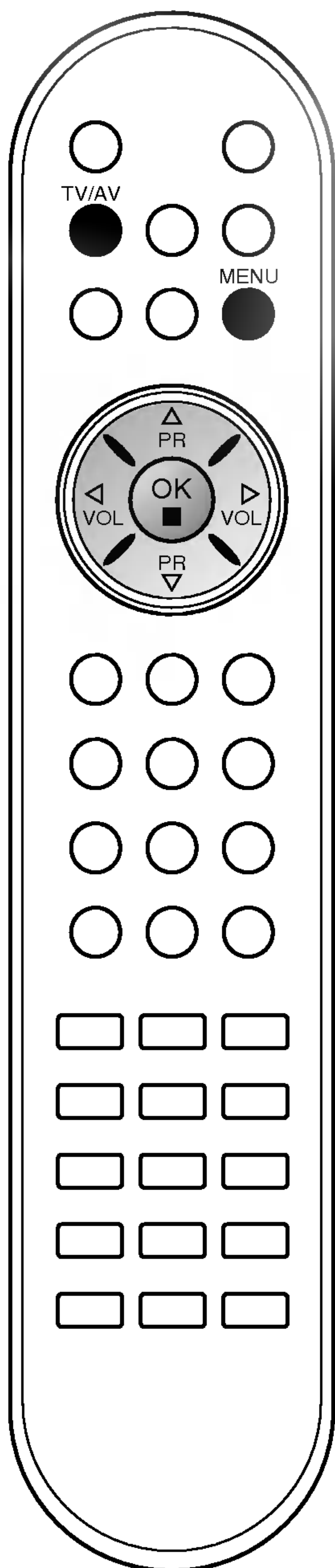

Teletextul

Teletextul reprezintă o funcție opțională, deci numai un monitor prevăzut cu sistem teletext va putea recepționa teletext.

Teletextul este un serviciu gratuit difuzat de majoritatea stațiilor TV, serviciu care oferă informații de ultimă oră despre evenimente (știri), vreme, programele TV, prețul acțiunilor și multe altele.

Decodorul teletext al acestui monitor acceptă sistemele SIMPLE, TOP și FASTEXT. Sistemul SIMPLE (teletextul standard) constă dintr-un număr de pagini care se selectează prin introducerea directă a numărului de pagină. Sistemele TOP (teletext cu funcții de selecție complexe) și FASTEXT (teletext cu funcții de selecție complexe și cu indexarea paginilor pentru optimizarea căutării) reprezintă metode mai moderne care permit selectarea rapidă și ușoară a informațiilor de tip teletext.

Activarea / dezactivarea teletextului

Apăsați butonul **TEXT** pentru a comuta la modul teletext. Pe ecran apare pagina inițială sau ultima pagină.

În antet sunt afișate două numere de pagină, numele stației TV, data și ora. Primul număr de pagină reprezintă selecția efectuată de dumneavoastră, iar al doilea reprezintă pagina afișată în momentul respectiv.

Apăsați butonul **TEXT** pentru a dezactiva modul teletext. Monitorul revine în modul anterior de lucru.

Sistemul SIMPLE

Selectarea paginii

1. Introduceți numărul de pagină dorit, ca număr de trei cifre, cu ajutorul butoanelor numerice. Dacă în timpul tastării introduceți un număr eronat, completați-l la trei cifre și apoi introduceți numărul de pagină corect.
2. Butonul ▲ / ▼ poate fi utilizat pentru a selecta pagina precedentă sau pagina următoare.

Programarea butoanelor colorate în modul LIST (listare)

Dacă monitorul se află într-unul din modurile SIMPLE, TOP sau FASTEXT, apăsați butonul  pentru a comuta la modul LIST.

Patru numere de pagini teletext selectate de dumneavoastră pot fi codificate prin culori și pot fi selectate cu ușurință prin apăsarea butonului colorat corespunzător aflat pe telecomandă.

1. Apăsați un buton colorat.
2. Selectați, cu ajutorul butoanelor numerice, pagina pe care doriți să o programați.
3. Apăsați butonul **OK**. Pagina selectată este memorată în timp ce numărul de pagină selectat clipește o singură dată. Din acest moment, puteți selecta această pagină utilizând butonul colorat care i-a fost asociat.
4. Celelalte trei butoane colorate se programează în aceeași manieră.

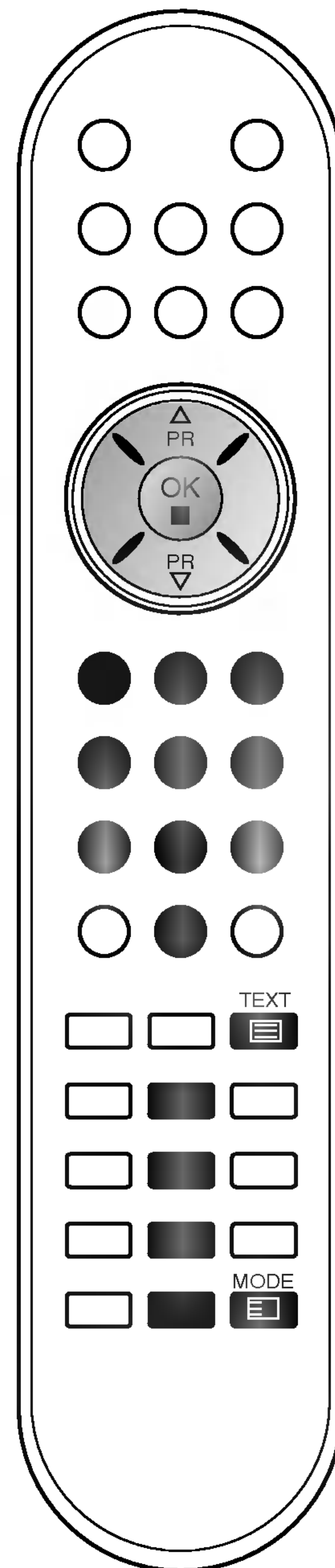

Teletextul

Sistemul TOP

Ghidul utilizatorului afișează în partea de jos a ecranului patru câmpuri colorate în culorile roșu, verde, galben și albastru. Câmpul galben indică grupul următor, iar câmpul albastru indică blocul următor.

Selectarea blocurilor / grupurilor / paginilor

1. Cu ajutorul butonului albastru puteți trece de la un bloc la altul.
2. Utilizați butonul galben pentru a trece la grupul următor cu defilare automată la blocul următor.
3. Utilizați butonul verde pentru a trece la pagina următoare cu defilare automată la grupul următor. Ca alternativă, puteți utiliza butonul ▲.
4. Butonul roșu permite revenirea la selecția anterioară. Ca alternativă, puteți utiliza butonul ▼.

Selectarea directă a paginii

Similar modului teletext SIMPLE, puteți selecta o pagină în modul TOP prin introducerea unui număr de trei cifre utilizând butoanele numerice.

Sistemul FASTEXT

Paginile teletext sunt codificate cu culori în partea de jos a ecranului și se selectează prin apăsarea butonului colorat corespunzător.

Selectarea paginii

1. Apăsați butonul  pentru a selecta pagina de index.
2. Puteți selecta, cu ajutorul butoanelor colorate, paginile care sunt codificate cu culori în partea de jos a ecranului.
3. Similar modului teletext SIMPLE, puteți selecta o pagină în modul FASTEXT prin introducerea unui număr de trei cifre utilizând butoanele numerice.
4. Butonul ▲ / ▼ poate fi utilizat pentru a selecta pagina precedentă sau pagina următoare.

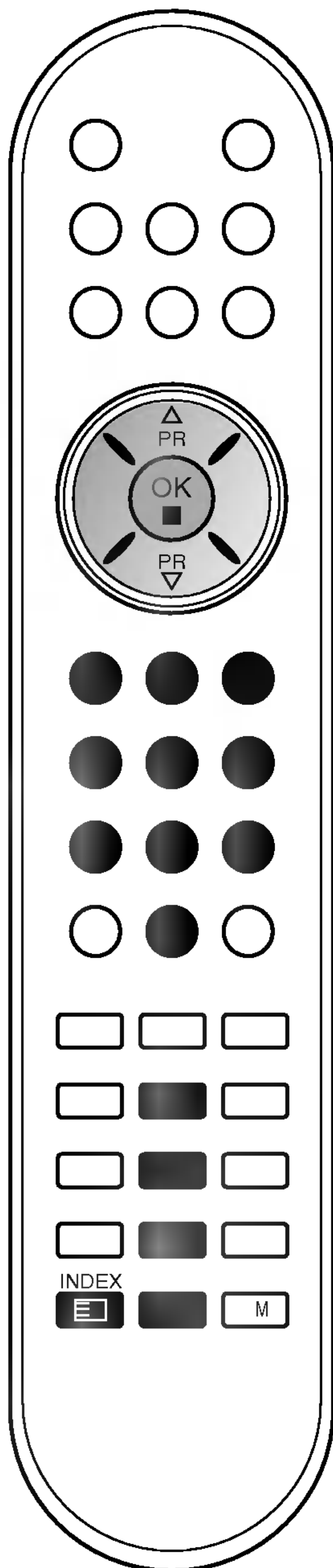



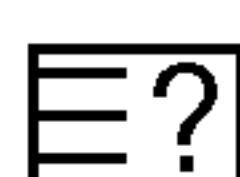

Teletextul

Funcții teletext speciale

 **REVEAL (afișarea informațiilor ascunse)**
Apăsați acest buton pentru a afișa informațiile ascunse, ca de exemplu soluțiile ghicitorilor sau jocurilor de puzzle.
Apăsați din nou acest buton pentru a ascunde din nou informațiile.

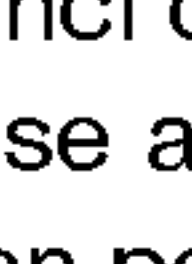
 **SIZE (mărime)**
Dublează înălțimea textului.
Apăsați acest buton pentru a mări textul din jumătatea superioară a paginii.
Apăsați din nou acest buton pentru a mări textul din jumătatea inferioară a paginii.
Apăsați din nou acest buton pentru a reveni la afișarea normală.

 **UPDATE (actualizare)**
Afișează pe ecran o imagine TV în timp ce așteaptă selecția unei noi pagini teletext. În colțul din stânga sus al ecranului se afișează . Atunci când este disponibilă pagina actualizată, afișajul dispare și se afișează  în loc numărul paginii.
Apăsați acest buton pentru a vedea pagina teletext actualizată.

 **HOLD (dezactivarea schimbării automate a paginii)**
Oprește schimbarea automată a paginii care s-ar produce dacă pagina teletext constă din două sau mai multe sub-pagini. Pe ecran, sub ceasul afișat, sunt afișate de obicei numărul de sub-pagini și numărul sub-paginii afișate. Atunci când apăsați acest buton, simbolul de stop (oprire) este afișat în colțul din stânga sus al ecranului și modificarea automată a paginii este dezactivată.
Pentru a continua, apăsați din nou acest buton.

 **MIX (afișare simultană)**
Afișează paginile teletext suprainprintate peste imaginea TV.
Pentru a ascunde imaginea TV, apăsați din nou acest buton.

 **TIMP**
Atunci când urmăriți un program TV, apăsați acest buton pentru a afișa ceasul în colțul din dreapta sus al ecranului. Pentru a ascunde ceasul, apăsați din nou acest buton. În modul teletext, apăsați acest buton pentru a selecta un număr de sub-pagină. Numărul de sub-pagină este afișat în partea de jos a ecranului. Pentru a păstra sau a modifica sub-pagina, apăsați butonul roșu, butonul verde, butonul ▲ / ▼ sau butoanele numerice.
Apăsați din nou pentru a termina această funcție.

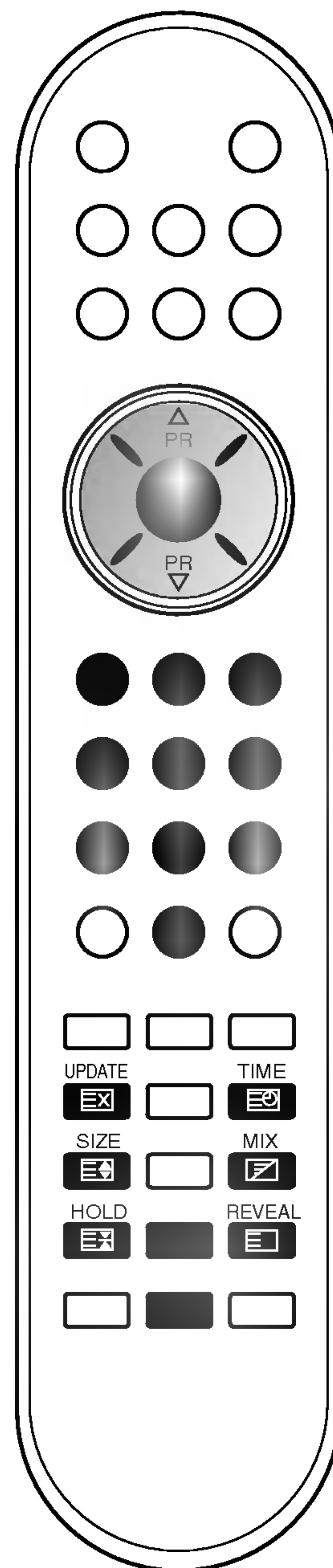

Conectarea echipamentelor externe

La monitorul dumneavoastră puteți conecta echipamente suplimentare, ca de exemplu videocasetofoane cu înregistrare (VCR), mini-camere video, etc. În continuare sunt prezentate exemple de conectare a echipamentelor externe.

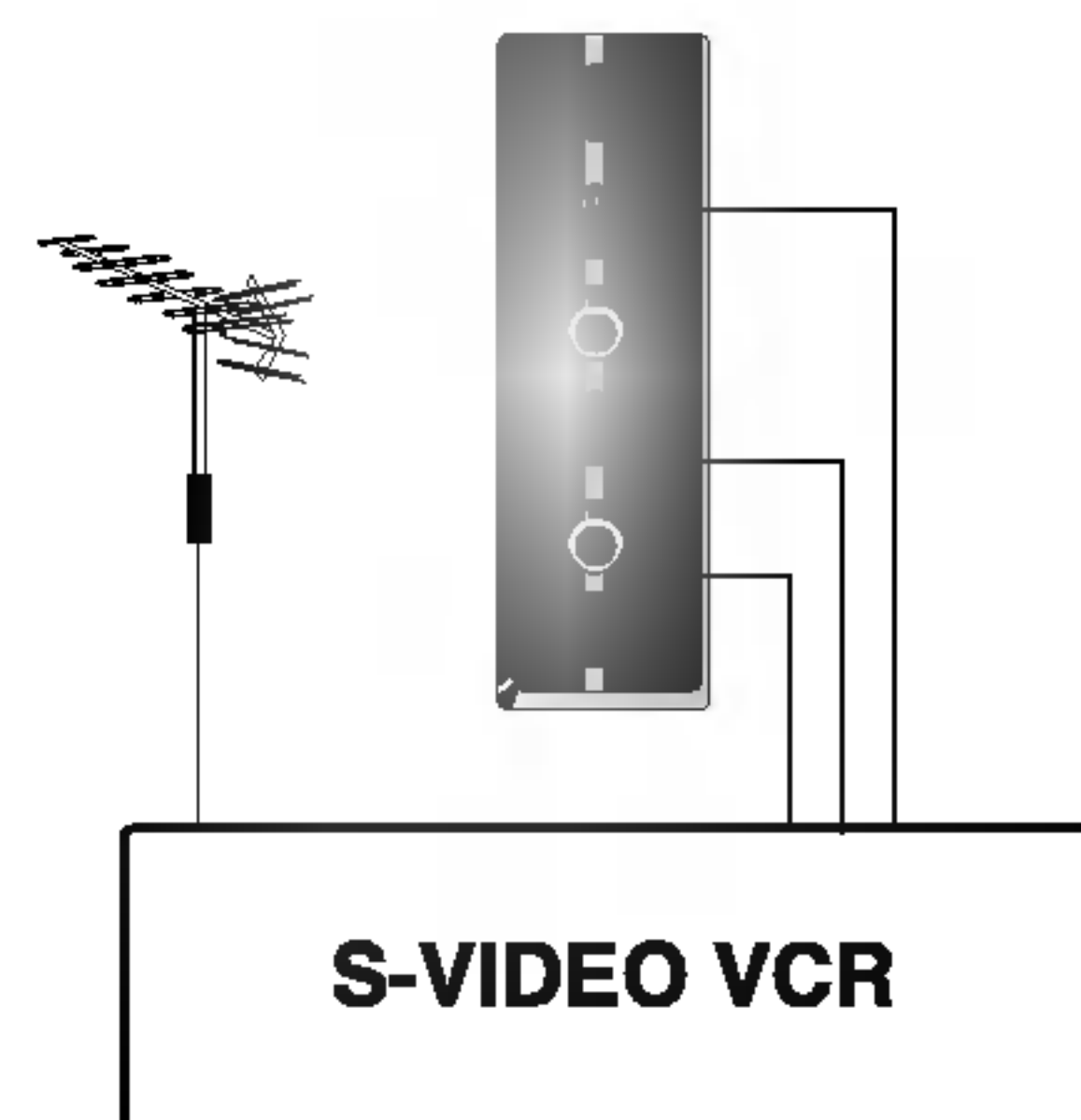
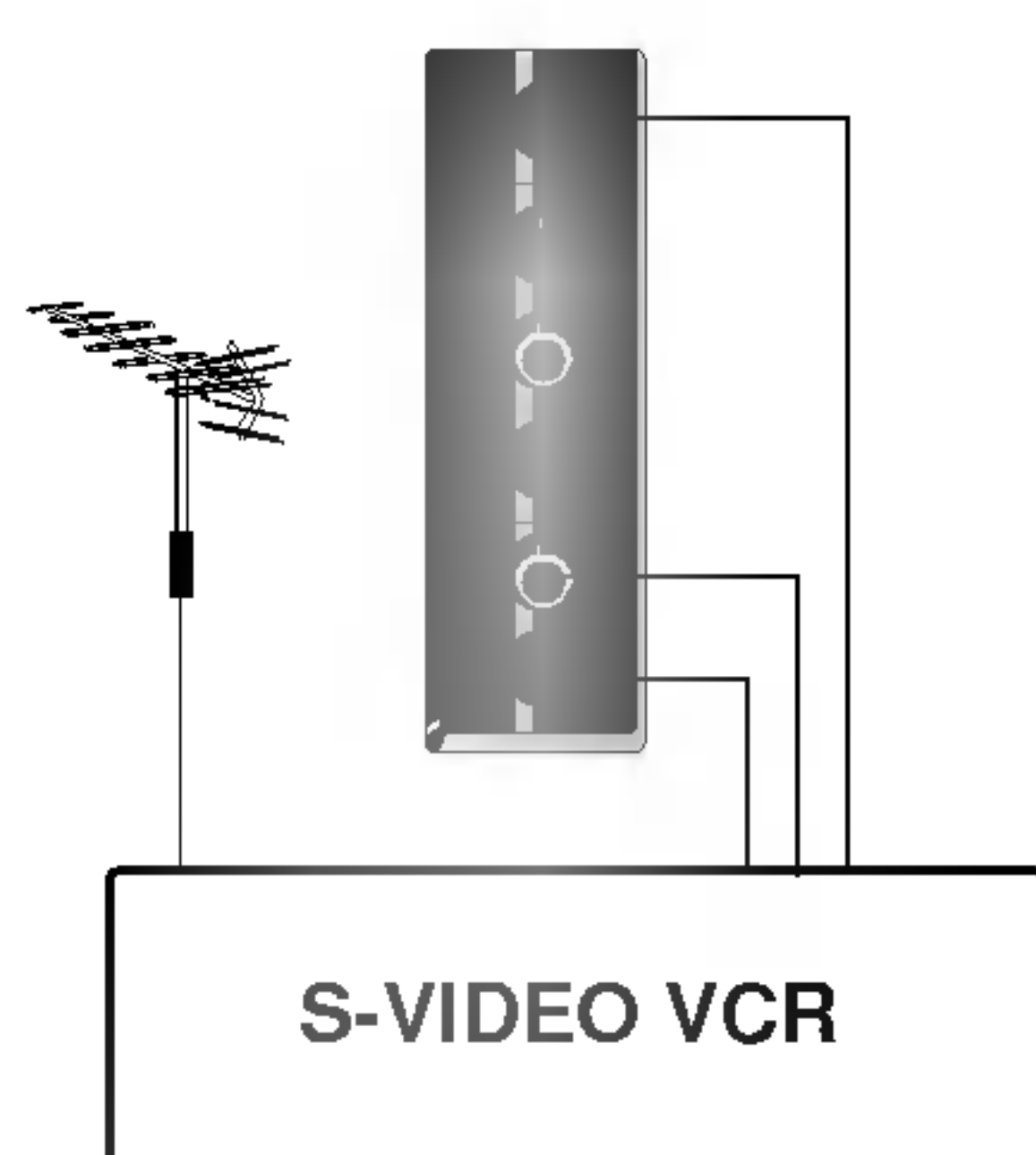
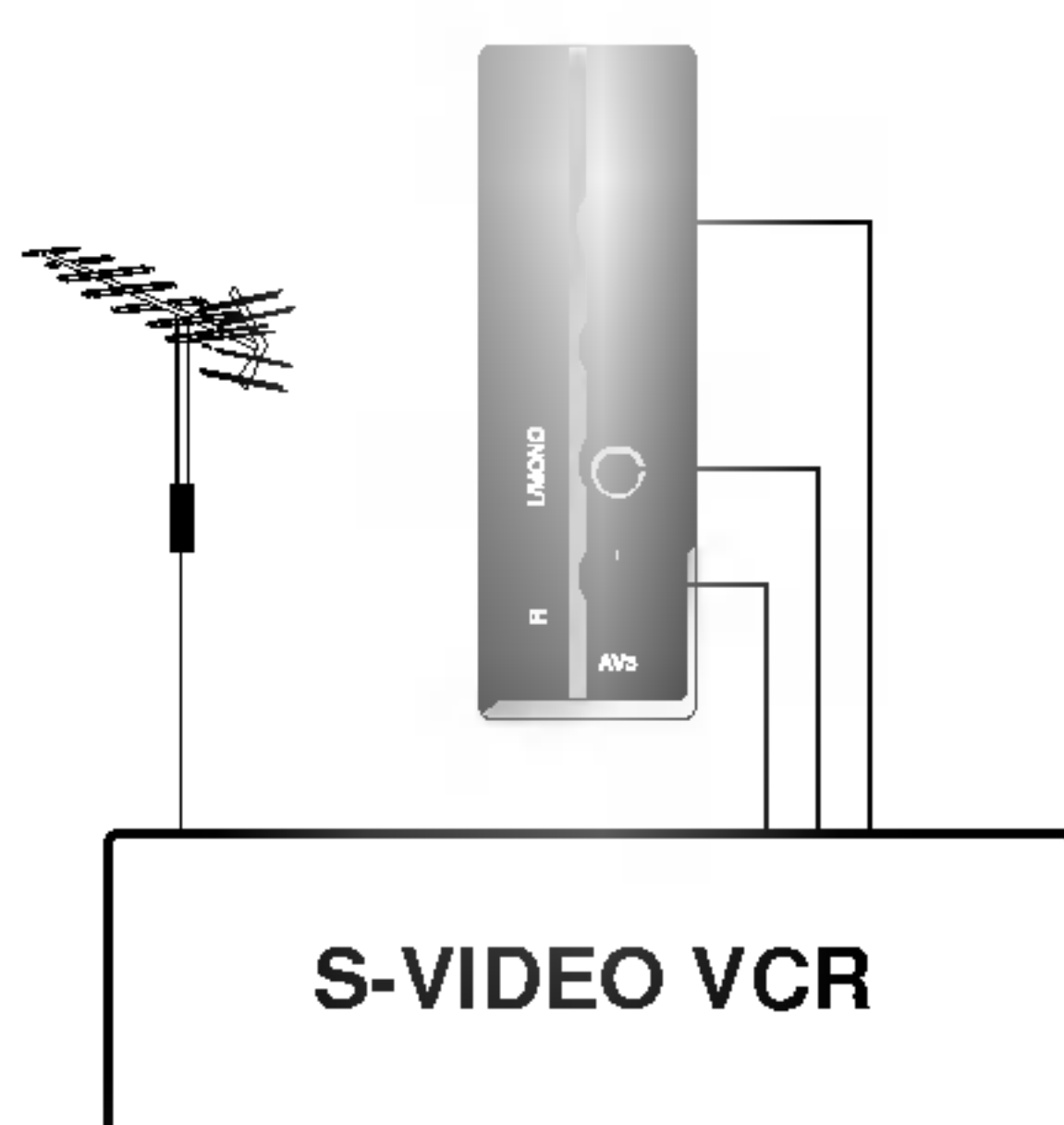
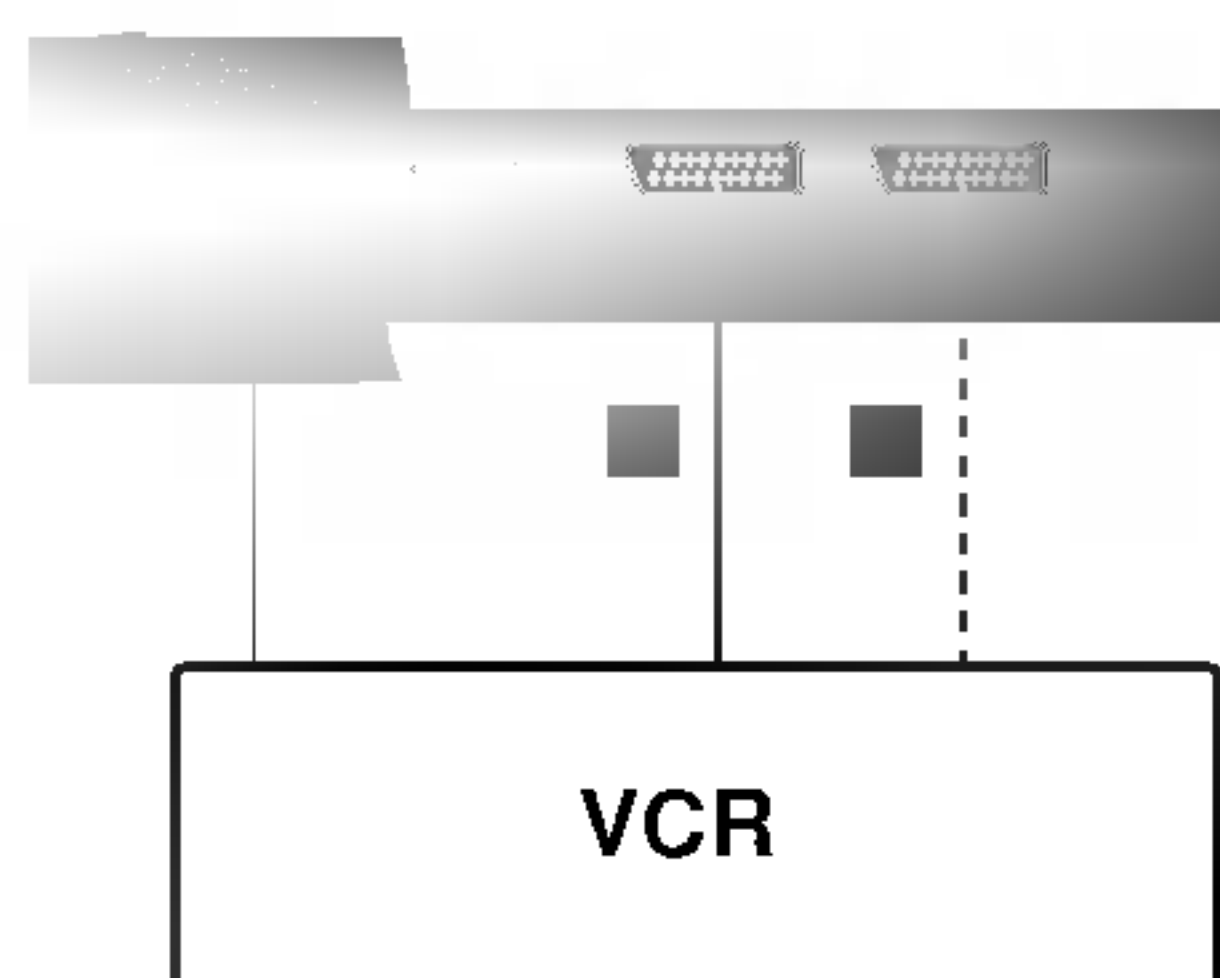
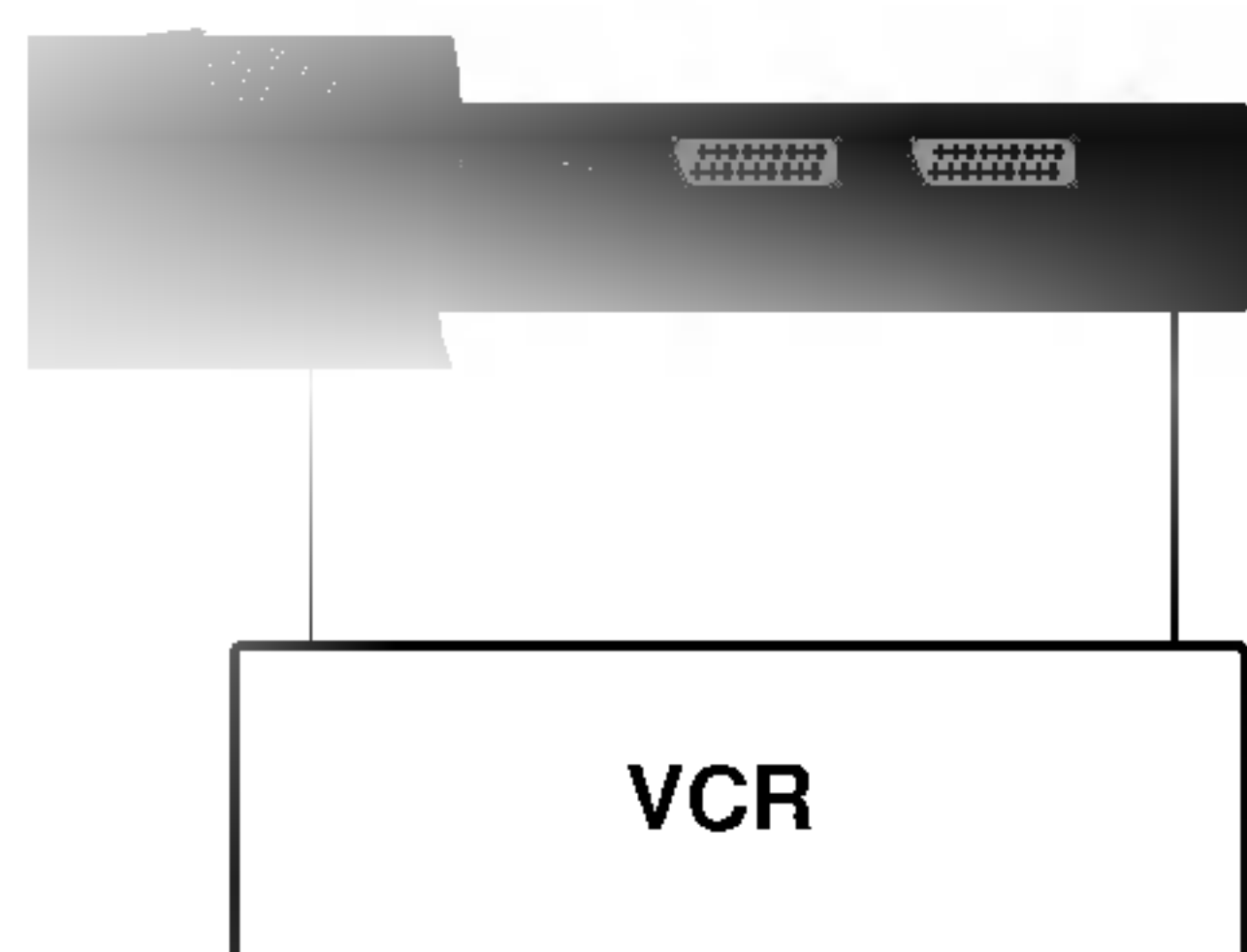

Mufa pentru antenă

1. Conectați mufa de ieșire RF a echipamentului VCR la mufa pentru antenă de pe monitor.
2. Conectați cablul de antenă la mufa de intrare pentru antena RF de pe VCR.
3. Setați canalul VCR pe numărul de program dorit conform indicațiilor din secțiunea „Setarea automată a programelor”.
4. Selectați numărul de program unde este memorat canalul VCR.
5. Apăsăți butonul **PLAY** de pe VCR.

Mufa Euro scart (VCR)

1. Conectați mufa Euro scart a echipamentului VCR la mufa pentru Euro scart de pe monitor.
2. Apăsăți butonul **PLAY** de pe VCR.

Dacă ieșirea echipamentului VCR prin intermediul conductorului antenei este un semnal de comutare AV, monitorul va comuta automat în modul **AV 1**, **AV 2** la pornirea playback-ului, iar dacă doriți să rămâneți în modul vizionare TV, apăsați butonul ▲ / ▼ sau butoanele numerice.

În caz contrar, apăsați butonul **TV/AV** de pe telecomandă pentru a selecta **AV1**. Pe ecran apare imaginea de playback VCR:

De asemenea, puteți înregistra pe casetă video programele TV recepționate.

Observație:

- a. Semnalul de tip RGB adică semnalele roșu, verde și albastru pot fi selectate doar pentru Euro scart 1 și poate fi recepționat AV1. Aceste semnale sunt transmise de exemplu de un decodor de televiziune cu plată, de un aparat de jocuri sau de o unitate foto CD, etc.
- b. Dacă au fost conectate simultan ambele mufe Euro scart 1 și 2 la VCR, poate fi recepționat numai AV2.
- c. Dacă este recepționat semnalul S-VHS prin S-VIDEO, trebuie să schimbați în modul S-Video.
- d. Vă rugăm utilizați un cablu scart ecranat.

Mufele de intrare S-Video/Audio (S-Video)

Atunci când conectați un VCR de tip S-VIDEO VCR la mufa **S-VIDEO**, calitatea imaginii se va îmbunătăți și mai mult.

1. Conectați mufa S-Video de pe VCR la mufa **S-VIDEO** de pe monitor.
2. Conectați cablul audio al VCR S-VIDEO la mufele **AUDIO** de pe monitor.
3. Selectați **S-Video** apăsând în mod repetat butonul **TV/AV**.
4. Apăsăți butonul **PLAY** de pe VCR.
Pe ecran apare imaginea de playback VCR.

Conectarea echipamentelor externe

Mufa Euro scart (DVD)

1. Conectați mufa Euro scart a echipamentului DVD la mufa Euro scart de pe monitor.
2. Apăsați butonul TV/AV sau butonul MULTIMEDIA pentru a selecta opțiunile AV1 sau AV2.
3. Apăsați butonul PLAY (REDARE) al DVD-ului.
Imaginea playback a DVD-ului apare pe ecran.

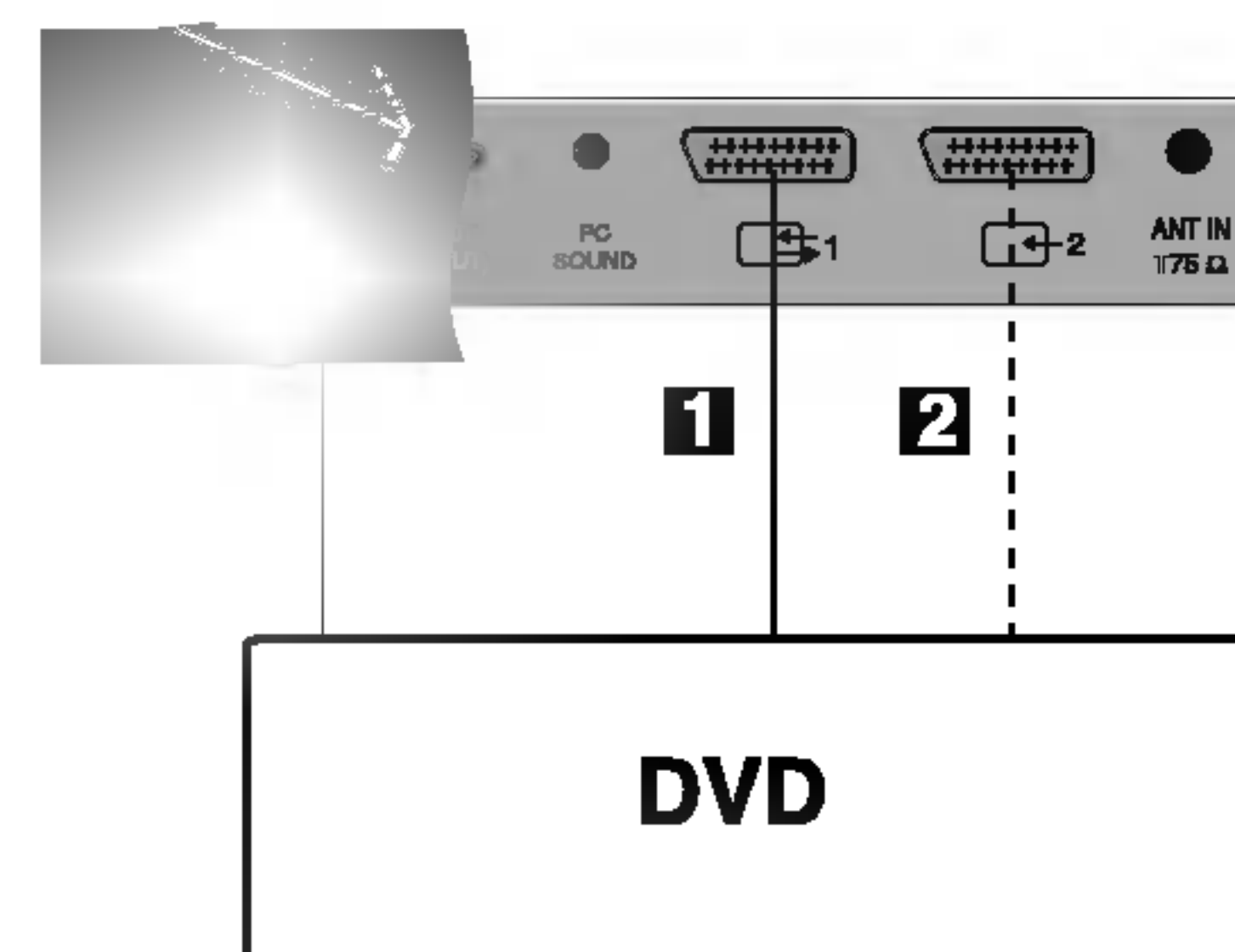

Mufele de intrare DVD (numai în modul Component 480i/576i) (RZ-23LZ55***/ RZ-26LZ55***/ RZ-32LZ55***)

1. Conectați mufele de ieșire DVD (Y Cb Cr, Y Pb Pr, Y B-Y R-Y sau Y PB PR) de pe DVD la mufele **DVD INPUT** (Y PB PR) de pe monitor.
2. Conectați cablul audio al DVD la mufele **DTV/DVD INPUT AUDIO** de pe monitor.
3. Apăsați butonul **TV/AV** sau butonul **MULTIMEDIA** pentru a selecta opțiunea **Component**.
4. Apăsați butonul **PLAY** de pe DVD.
Pe ecran apare imaginea de playback DVD.

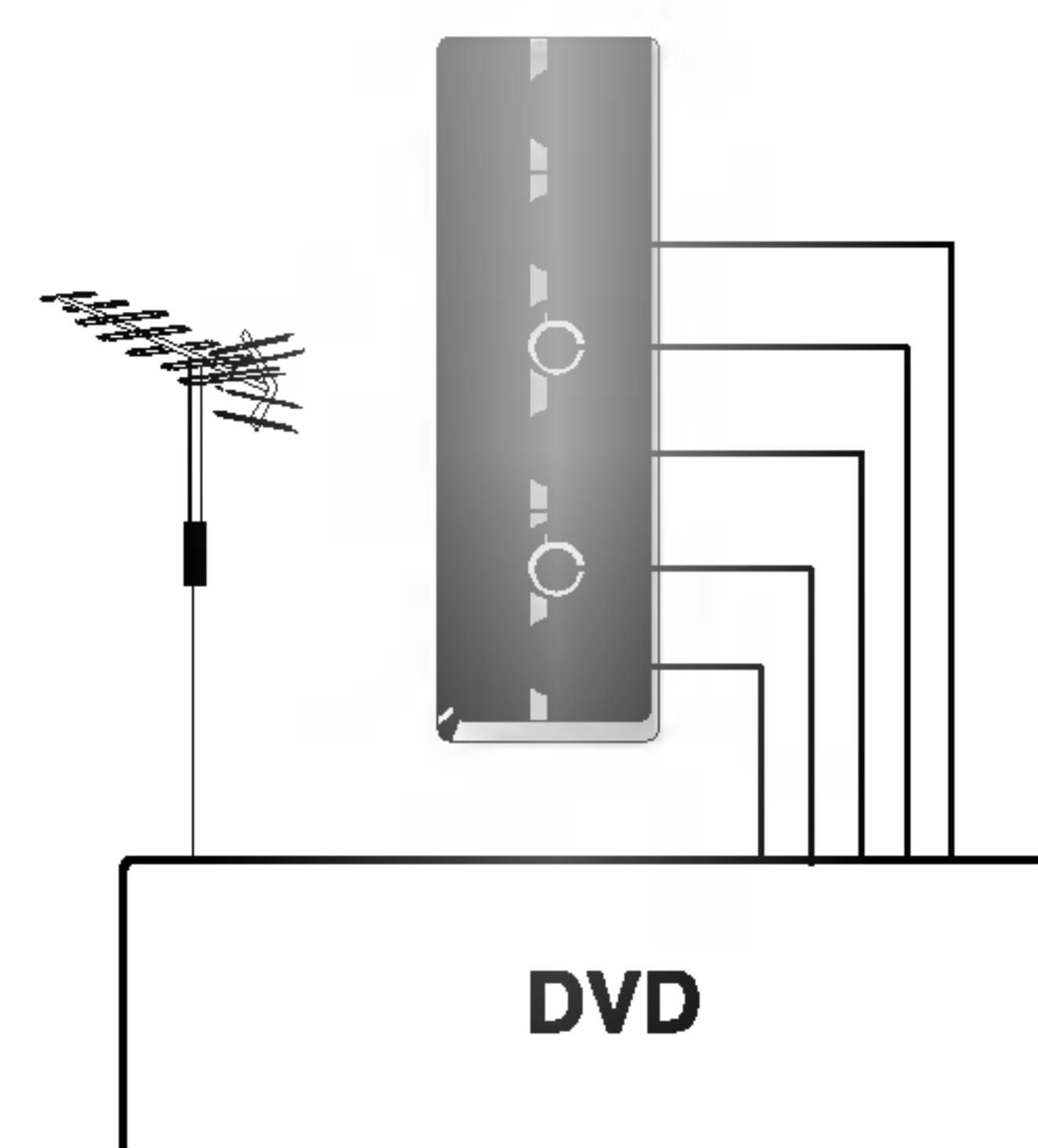

Mufele de intrare Audio / Video (numai pentru RZ-23LZ25***)

1. Conectați mufele de ieșire audio / video de pe VCR la mufele de intrare audio / video de pe monitor.
2. Apăsați butonul **TV/AV** pentru a selecta **AV 3**.
3. Apăsați butonul **PLAY** de pe VCR.
Pe ecran apare imaginea de playback VCR.

Observație: Dacă aveți un VCR mono, conectați cablul audio al VCR la mufa **AUDIO L/MONO** de pe monitor.

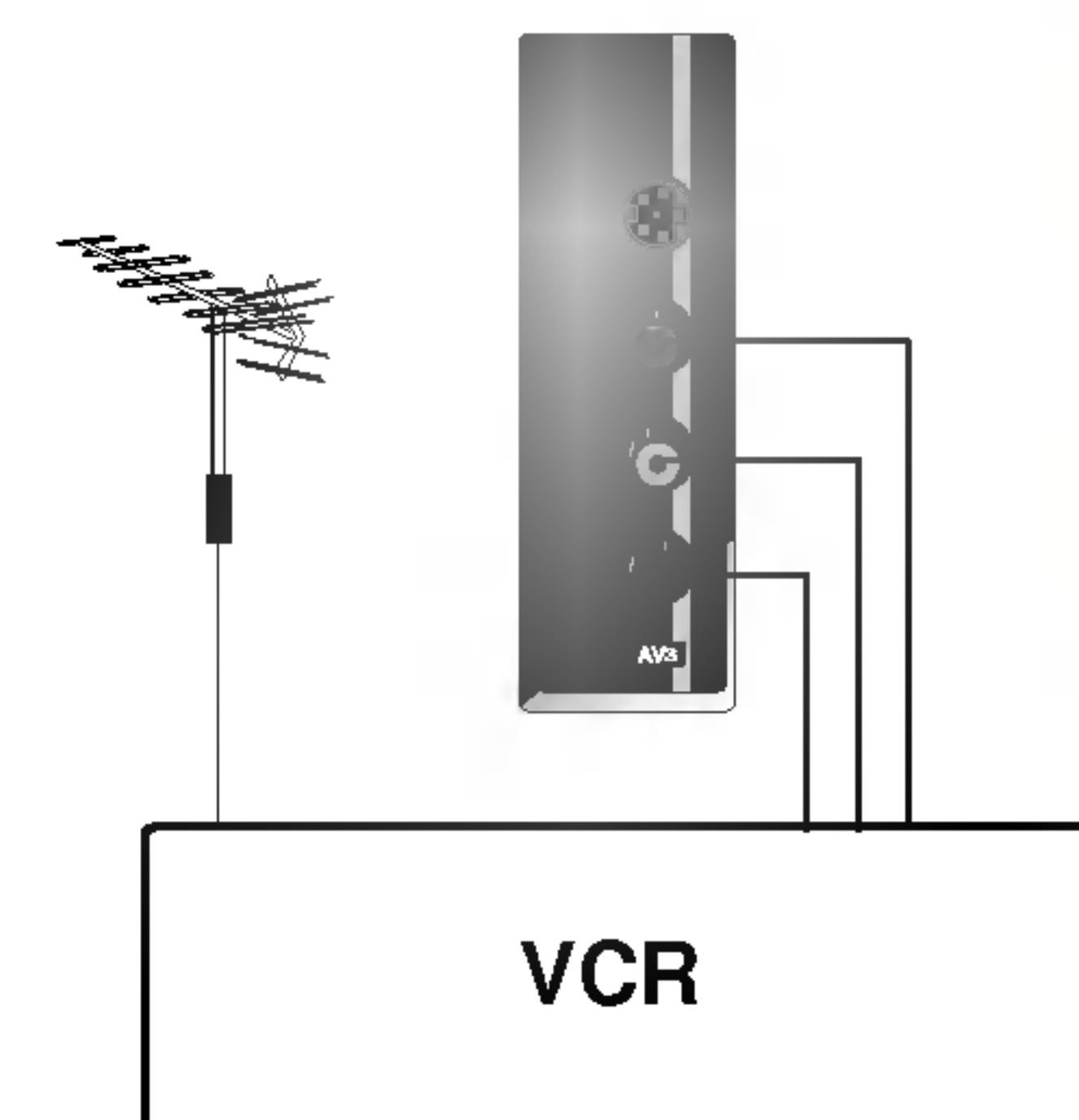
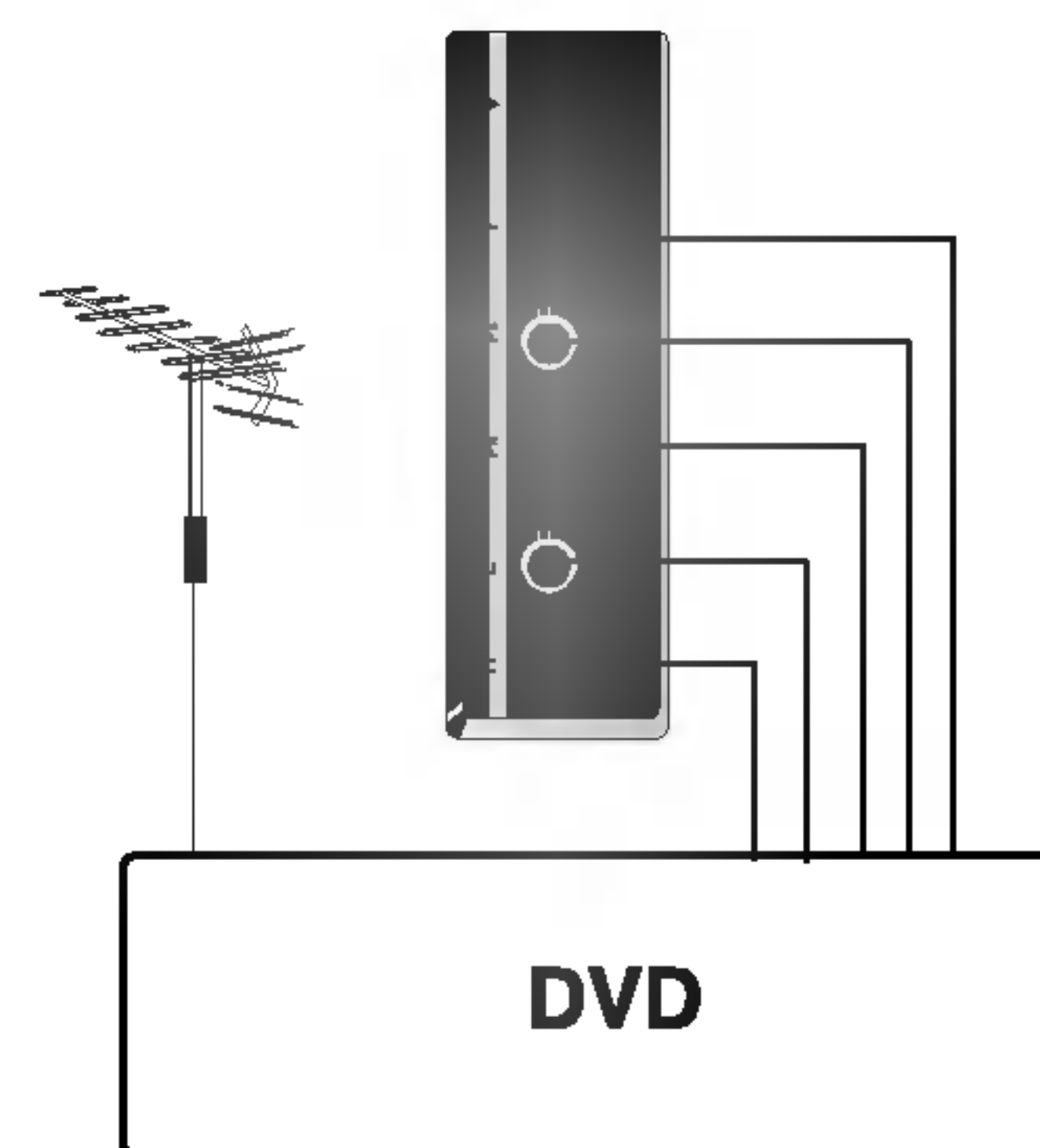

Conectarea unui PC

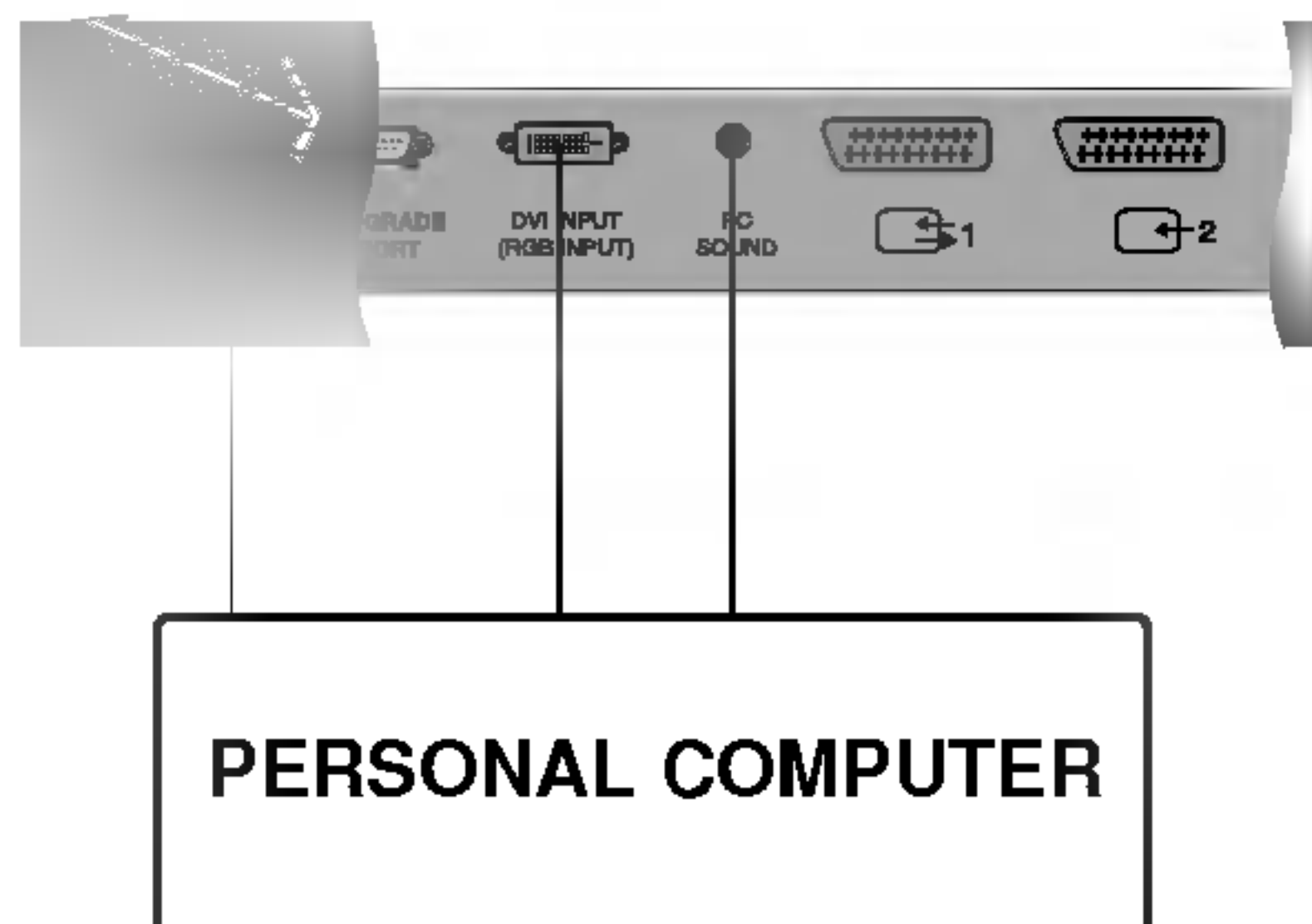

Mufa de intrare PC

1. Conectați cablul de semnal de la mufa de ieșire pentru monitor de pe PC la mufa de intrare PC de pe monitor.
2. Conectați cablul audio de la PC la mufele **PC SOUND** de pe monitor.
3. Apăsați butonul **TV/AV** sau butonul **MULTIMEDIA** pentru a selecta opțiunea PC.
4. Porniți PC-ul și pe monitor este afișat conținutul ecranului PC-ului. Monitorul poate fi utilizat în calitate de monitor pentru PC.

Observație: Conectați la o ieșire digitală DVI atunci când computerul este prevăzut cu o astfel de ieșire DVI.

Specificații referitoare la afișarea pe monitor

MODE	Rezoluție	Frecvență orizontală(kHz)	Frecvență verticală(Hz)
VGA	640x480	31.4	60
SVGA	800x600	37.8	60
XGA	1024x768	48.3	60
WXGA	1280x768	47.6	60
	1360x768	47.6	60

(Fereastra de introducere a sincronizării : separată)

Observație:

- a. În cazul în care aparatul este rece, s-ar putea să se producă o mică „licărire” la pornirea sa. Acesta este un fenomen normal, aparatul nu este defect.
- b. Dacă este posibil, utilizați modul video VESA 1360x768@60Hz pentru a obține cea mai bună calitate a imaginii pentru monitorul dumneavoastră LCD. Dacă utilizați monitorul cu alte rezoluții, pe ecran pot apărea anumite imagini scalate sau procesate. Aparatul a fost presetat din fabrică să lucreze în modul VESA 1360x768@60Hz.
- c. Pe ecran pot să apară anumite defecte punctuale, ca de exemplu pete de culoare roșie, verde sau albastră. Totuși, acestea nu vor afecta performanțele monitorului.
- d. Nu apăsați ecranul cu degetul pentru o perioadă mai lungă de timp, deoarece acest lucru poate cauza pe ecran efecte de distorsiune temporare.
- e. Atunci când pe ecranul monitorului apare imaginea ecranului PC-ului, este posibil să fie afișat un mesaj care diferă în funcție de versiunea sistemului de operare Windows (Win98, 2000, XP). În acest caz, executați clic pe „Next” până la dispariția mesajului.
- f. Dacă pe ecran apare mesajul „out of Range”, reglați PC-ul conform indicațiilor din secțiunea „Specificații referitoare la afișarea pe monitor”.

Modul DPM (gestionarea consumului de putere al ecranului)

Atunci când PC-ul lucrează în modul power saving (economie de energie), monitorul trece în mod automat în modul DPM, pentru a realiza economii de energie.

Observație: Utilizați cablul de semnal livrat împreună cu monitorul. În caz contrar, s-ar putea ca modul DPM să nu fie operațional.

Conectarea unui PC

Setarea PC-ului (numai în modul DVI-Analog)

Puteți regla, după dorință, poziția orizontală / verticală, ceasul, faza și auto-configurarea.

1. Apăsați butonul **MENU** și apoi butonul ▲ / ▼ pentru a selecta meniul Setare.
2. Apăsați butonul ► și apoi butonul ▲ / ▼ pentru a selecta **Intrare**.
3. Apăsați butonul ► și apoi butonul ▲ / ▼ pentru a selecta **PC**.
4. Apăsați butonul **MENU** și apoi butonul ▲ / ▼ pentru a selecta meniul PC.

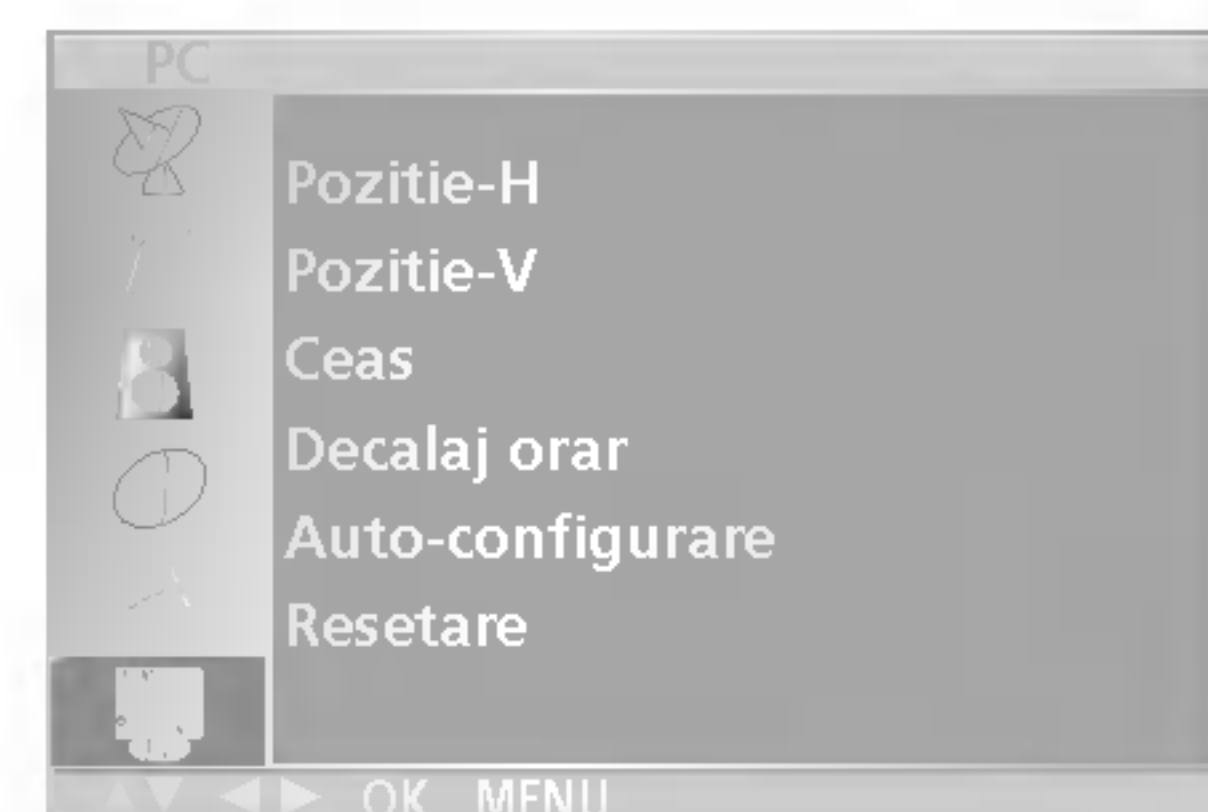

5. Apăsați butonul ► și apoi butonul ▲ / ▼ pentru a selecta caracteristica de imagine dorită.
6. Apăsați butonul ◀ / ▶ pentru a efectua reglările corespunzătoare.

Pozitie-H / Pozitie-V

Această funcție are rolul de a regla imaginea pe orizontală și pe verticală, după dorință.

Ceas

Această funcție are rolul de a minimiza toate barele sau dungile verticale din fundalul ecranului.

Funcția va modifica de asemenea și ecranul pe orizontală.

Decalaj orar

Această funcție vă permite să eliminați orice zgomot orizontal și să faceți imaginile caracterelor mai clare.

Auto-configurare

Această funcție permite reglarea automată a poziției ecranului, a ceasului și a fazei. Pe durata executării setării automate, imaginea afișată va dispărea timp de câteva secunde.

Resetare

Această funcție vă permite să reveniți la reproducerea de calitate a imaginii programată în fabrică și nu poate fi schimbatș.

Observație: Pentru unele plăci grafice, s-ar putea ca unele semnale să nu funcționeze corespunzător. Dacă rezultatele obținute nu sunt satisfăcătoare, reglați manual poziția ecranului, ceasul și faza.

7. Apăsați butonul **OK** pentru a memora setările de imagine pentru monitorul PC.
8. Apăsați butonul **TV/AV** pentru a reveni la modul PC.

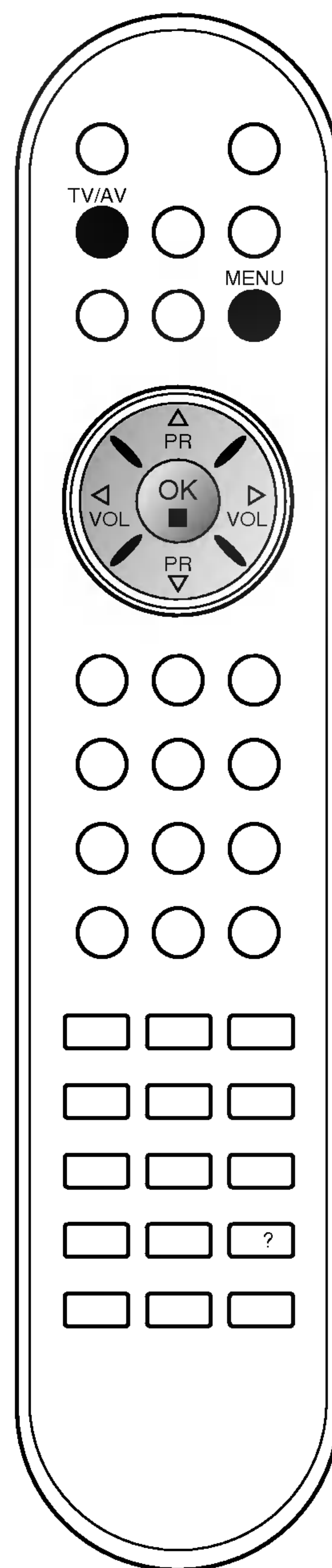

Setarea Dispozitivului de Comandă Externă; RS-232C

- Conectați mufa jack de intrare RS-232C la un dispozitiv de comandă externă (cum ar fi calculatorul sau un sistem de control A/V) și controlați extern funcțiile televizorului.
- Conectați portul serial al dispozitivului de comandă la mufa jack RS-232C de pe panoul din spate al televizorului.
- Cablul de conectare RS-232C nu este livrat odată cu televizorul.

Setare RS-232C

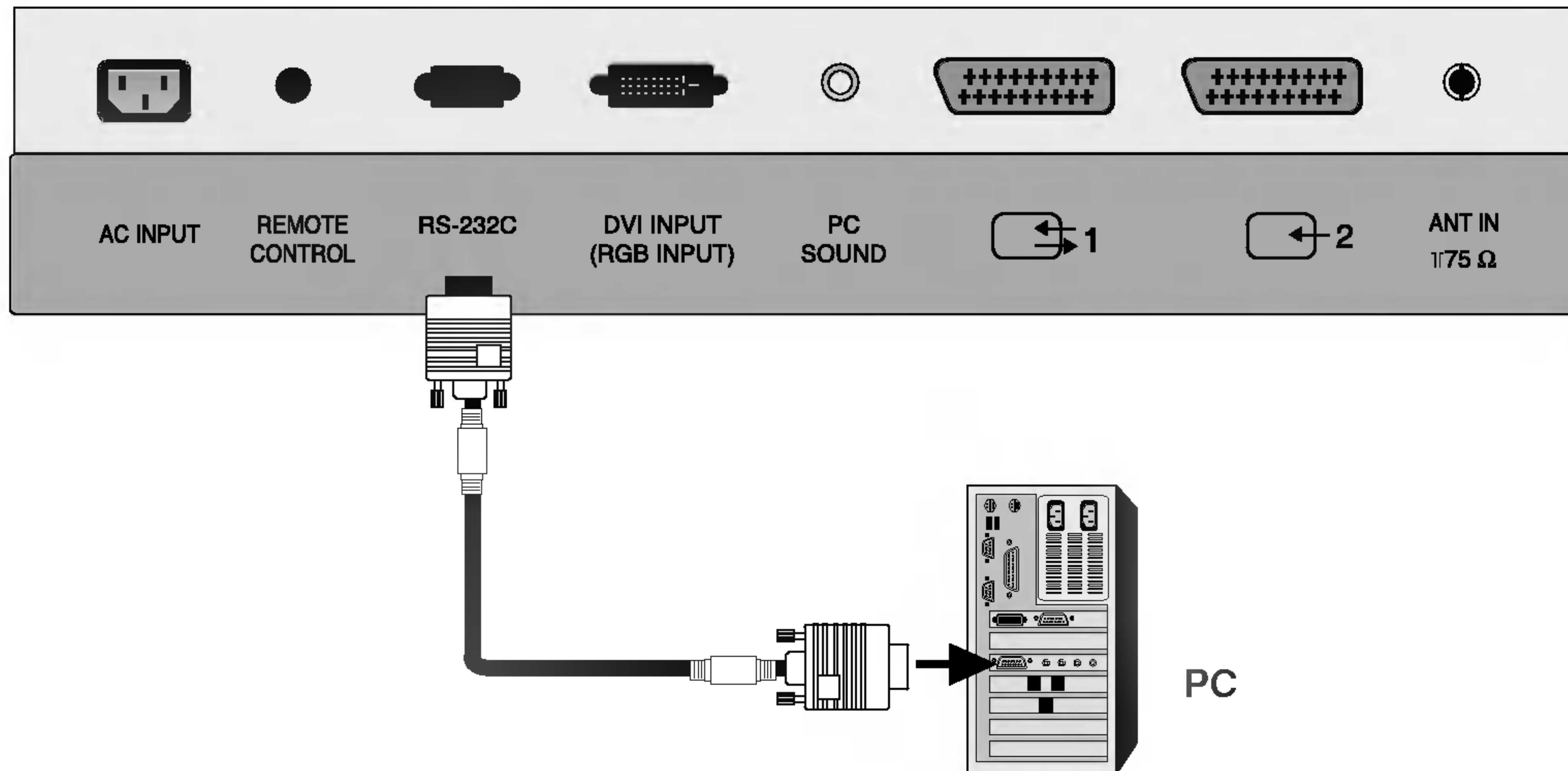

Tip de conector; Mufă tată D-Sub cu 9 pini

Cod.	Nume pin
1	Fără conexiune
2	RXD (Recepție date)
3	TXD (Transmisie date)
4	DTR (latura DTE este pregătită - DTE = Echipament de Date Terminal)
5	GND (Împământare)
6	DSR (latura DCE este pregătită - DCE = Echipament pentru Transmitere Date)
7	RTS (Pregătit pentru trimitere date)
8	CTS (Liber pentru trimitere date)
9	Fără conexiune

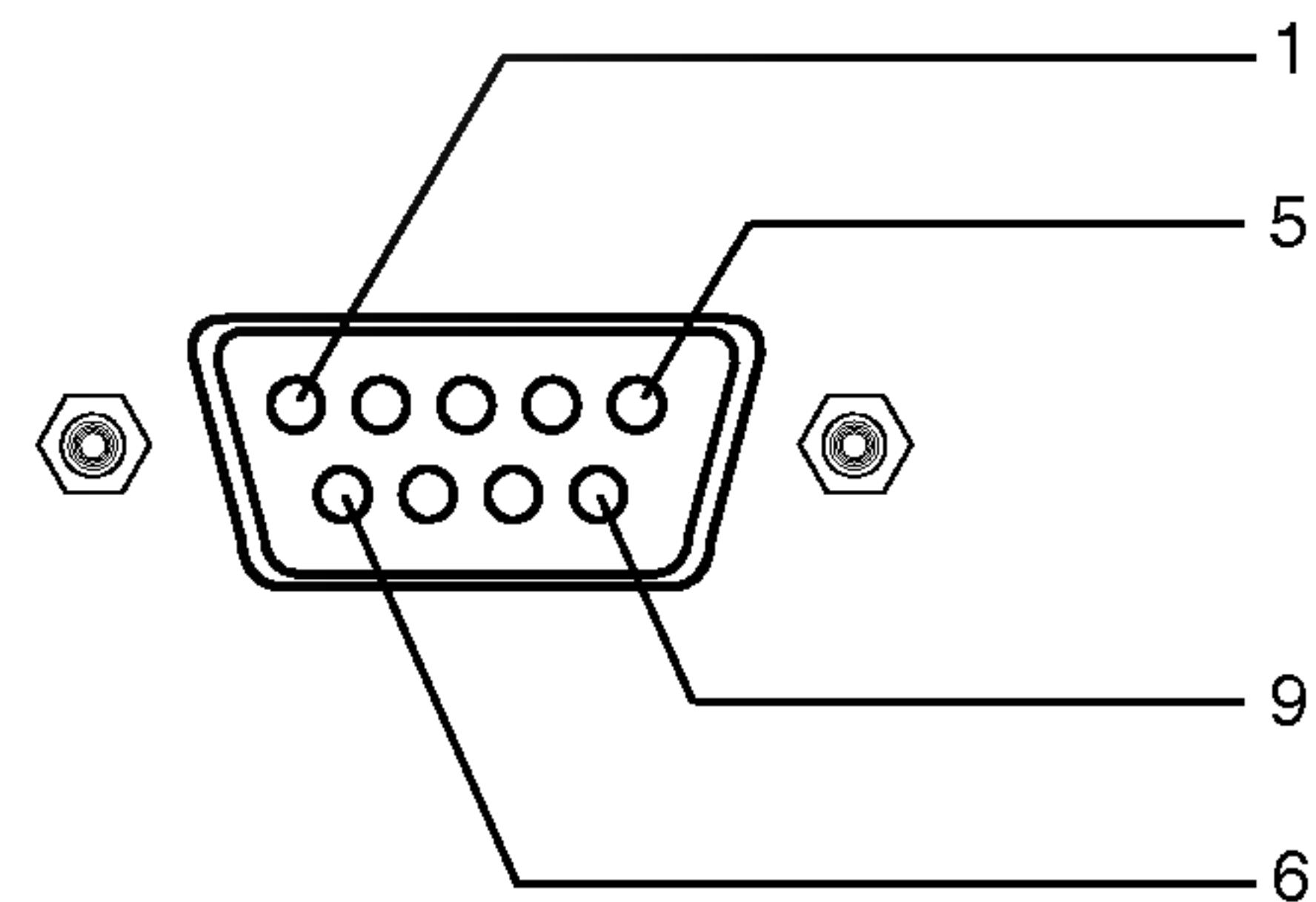

Configurații RS-232C

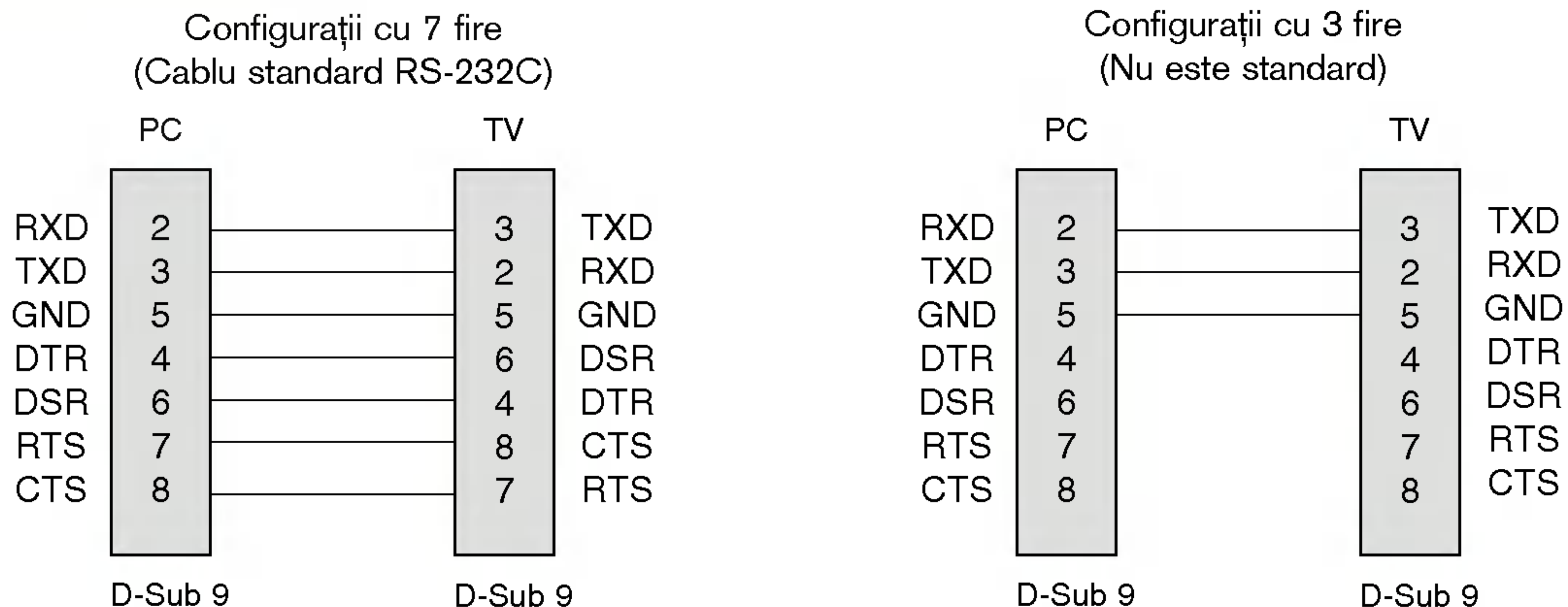

Setarea Dispozitivului de Comandă Externă; RS-232C

Cod identificare

- Folosiți această funcție pentru a specifica codul de identificare a monitorului.
- Consultați "Asocierea datelor în timp real 1" A se vedea pagina 34.

1. Apăsăți butonul **MENU** și apoi butonul **▲ / ▼** pentru a selecta meniul **Setare**.
2. Apăsăți butonul **▶** și apoi butonul **▲ / ▼** pentru a selecta **Set ID**.
3. Apăsăți butonul **▶** și apoi butonul **◀ / ▶** pentru a regla **Set ID** pentru a alege codul de identificare dorit pentru monitor. Intervalul de reglare pentru **Set ID** este 1-99.
4. Apăsăți butonul **OK** pentru a salva setările.

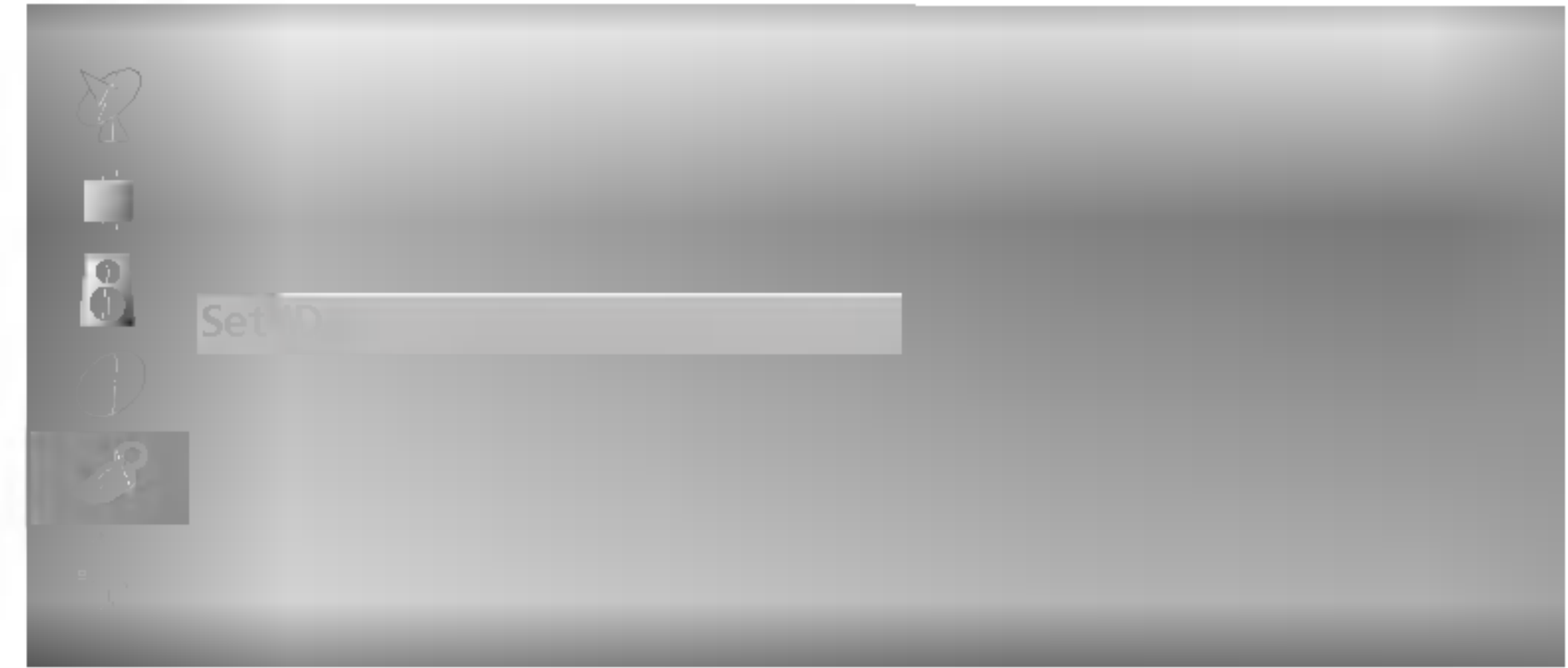

Parametrii de Comunicare

- Viteză de transmisie : 9600 bps (UART)
- Lungimea șirului de date : 8 bits
- Paritate: Nici una
- Bit de stop: 1 bit
- Cod de comunicare: Cod ASCII

* Folosiți un cablu inversat.

Lista de referință comenzi

	COMANDA 1	COMANDA 2	DATE (Hex)
01. Power (Alimentare electrică)	k	a	0 ~ 1
02. Input Select (Selectie semnal intrare)	k	b	*
03. Aspect Ratio (Format imagine)	k	c	0 ~ 4
04. Screen Mute (Ascundere imagine)	k	d	0 ~ 1
05. Volume Mute (Silentios)	k	e	0 ~ 1
06. Volume Control (Control volum)	k	f	0 ~ 64
07. Contrast	k	g	0 ~ 64
08. Brightness (Luminozitate)	k	h	0 ~ 64
09. Color (Culoare)	k	i	0 ~ 64
10. Tint (Nuanță)	k	j	0 ~ 64
11. Sharpness (Claritate)	k	k	0 ~ 64
12. OSD Select (Selectie OSD)	k	l	0 ~ 1
13. Key Lock (Blocare Taste)	k	m	0 ~ 1
14. Balance (Sincronizare)	k	t	0 ~ 64
15. Tune Command (Comandă acord fin)	m	a	0 ~ 63
16. Add/Delete (Adaugă/Șterge)	m	b	0~1
17. Key (Tastă)	m	c	Cod Tastă

* : Consultați secțiunea "02. Selectie Input", de la pagina 34.

Protocol de Transmisie/Recepție

Transmisie

[Command1][Command2][][Set ID][][Data][Cr]

- * [Command 1]: Prima comandă. (j sau k)
- * [Command 2]: A doua comandă.
- * [Set ID]: Puteți regla numărul de identificare al aparatului pentru a alege numărul de identificare al monitorului dorit în meniul Special. Intervalul de reglare este 1 - 99. Dacă selectați Set ID "0", fiecare aparat TV conectat este controlat. Numărul de identificare al aparatului este indicat în format zecimal (1 - 99) în meniu și ca hexazecimal (0x0 - 0x63) pe protocolul de transmisie/recepție.
- * [DATA]: Pentru a transmite datele de comandă.
Transmite datele "FF" pentru a citi starea comenzii.
- * [Cr]: Tasta de retur de car
cod ASCII '0x0D'
- * []: Cod ASCII "spațiu (0x20)"

Confirmare OK

[Command2][][Set ID][][OK][Data][x]

- * Monitorul transmite ACK (confirmare) bazat pe acest format când primește date corespunzătoare. În acest moment, dacă datele sunt în modul de citire a datelor, indică datele stării actuale. Dacă datele sunt în modul de scriere a datelor, datele sunt readuse pe computer.

Confirmare Eroare

[Command2][][Set ID][][NG][Data][x]

- * Monitorul transmite ACK (confirmare) bazat pe acest format când primește date necorespunzătoare de la funcții neviabile sau erori de comunicare.

Setarea Dispozitivului de Comandă Externă; RS-232C

09. Color (Culoare) (Comandă:i)

- Pentru reglarea culorii ecranului.
Culoarea poate fi reglată și din meniul Picture (Imagine).

Transmisie

[k][i][][Set ID][][Data][Cr]

Data Min : 0 ~ Max : 64

- Consultați "Asocierea datelor în timp real 1". Vezi pagina 34.

Confirmare

[i][][Set ID][][OK][Data][x]

10. Tint (Nuanță) (Comandă:j)

- Pentru reglarea nuanței ecranului. (numai semnal de intrare M NTSC)
Nuanța poate fi reglată și din meniul Picture (Imagine).

Transmisie

[k][j][][Set ID][][Data][Cr]

Data :Verde 0 ~ Roșu: 64

- Consultați "Asocierea datelor în timp real 1". Vezi pagina 34.

Confirmare

[j][][Set ID][][OK][Data][x]

11. Sharpness (Claritate) (Comandă:k)

- Pentru reglarea clarității ecranului.
Claritatea poate fi reglată și din meniul Picture (image).

Transmisie

[k][k][][Set ID][][Data][Cr]

Data Min: 0 ~ Max: 64

- Consultați "Asocierea datelor în timp real 1". Vezi pagina 34.

Confirmare

[k][][Set ID][][OK][Data][x]

12. OSD Select (Selecție OSD) (Comandă:l)

- Pentru a selecta ascunderea sau afișarea OSD.

Transmisie

[k][l][][Set ID][][Data][Cr]

Data 0: OSD ascuns 1: OSD afișat

Confirmare

[l][][Set ID][][OK][Data][x]

13. Key Lock (Blocare Taste) (Comandă:m)

- Pentru blocarea telecomenzii și a butoanelor de pe panoul frontal al televizorului.

Transmisie

[k][m][][Set ID][][Data][Cr]

Data 0: Deblocare 1: Blocare

Confirmare

[m][][Set ID][][OK][Data][x]

- Dacă nu folosiți telecomanda și butoanele de pe panoul frontal al televizorului, utilizați acest mod. Când alimentarea electrică este pornită/oprită, telecomanda este deblocată.

14. Balance (Sincronizare) (Comandă:t)

- Pentru reglarea sincronizării.

Transmisie

[k][t][][Set ID][][Data][Cr]

Data Min: 0 ~ Max: 64 (transmisie prin cod hexazecimal)

Confirmare

[t][][Set ID][][OK][Data][x]

15. Tune Command (Comandă acord fin)(Comandă:m a)

- Reglați canalul la următorul număr fizic/major/minor.

Transmisie

[m][a][][Set ID][][Data0][][Cr]

Data 0: Număr Program

Min : 0 ~ Max : 63(transmisie prin cod hexazecimal)

Confirmare

[a][][Set ID][][OK][Data0][x]
[a][][Set ID][][NG][Data0][x]

16. Skip programme (Ascundere program) (Comandă:m b)

- Pentru ascunderea programului curent.

Transmisie

[m][b][][Set ID][][Data 0][Cr]

Data0: (Programme)Skip on (Ascundere program activată) - 0,
(Programme)Skip off (Ascundere program dezactivată) - 1

Confirmare

[b][][Set ID][][OK][Data0][x]
[b][][Set ID][][NG][Data0][x]

17. Key (Tastă) (Comandă:m c)

- Pentru transmisia codului de tastă de la telecomandă în infraroșu.

Transmisie

[m][c][][Set ID][][Data][Cr]

Data: Cod tastă

Confirmare

[c][][Set ID][][OK][Data][x]

Cod tastă

Funcție	Cod	Funcție	Cod
MUTE	09	SSM	52
POWER	08	PSM	4D
LIST	53	SLEEP	0E
Q.VIEW	1A	ARC	79
MENU	43	TEXT	20
PR+	00	UPDATE	62
PR-	01	SIZE	64
VOL+	02	HOLD	65
VOL-	03	INDEX	70
OK	44	TIME	26
1	11	MIX	24
2	12	REVEAL	2A
3	13	MODE	22
4	14	BLUE	61
5	15	YELLOW	63
6	16	GREEN	71
7	17	RED	72
8	18	TV/AV	0B
9	19	TV/PC	98
0	10	I/I	0A

Lista de control pentru depanare

Sistemul nu funcționează normal.	
Telecomanda nu funcționează	<ul style="list-style-type: none"> • Verificați dacă nu se găsește vreun obiect între produs și telecomandă, care ar putea bloca semnalul. • Verificați dacă bateriile sunt corect instalate (+ la +, - la -)? • Verificați dacă modul de operare este corect: TV, VCR etc.? • Instalați baterii noi.
Alimentarea produsului este oprită subit	<ul style="list-style-type: none"> • verificați dacă nu este setat programul TIMER • Verificați setările de tensiune. Sursa de curent este întreruptă. • Nu vedeți nici un fele de emisiune pe canalul setat cu funcția Auto off activată.

Funcția video nu funcționează.	
Nu aveți imagine și nu auziți sunetul	<ul style="list-style-type: none"> • Verificați dacă produsul este pornit. • Încercați alt canal. Problema ar putea fi a canalului de emisie. • Cablul de alimentare este introdus în priză de curent electric din perete? • Verificați direcția și / sau localizarea antenei. • Verificați priză de curent electric din perete, introduceți cablul de alimentare al altui produs în priză unde produsul a fost conectat.
Imaginea apare încet după pornire	<ul style="list-style-type: none"> • Aceasta este normal, imaginea poate apărea încet în timpul procedurii de pornire. Rugăm contactați echipa de service dacă imaginea nu apare după cinci minute.
Nu se vede culoarea, sau imaginea este slabă, sau nu se vede imaginea	<ul style="list-style-type: none"> • Corectați opțiunea Culoare în meniul opțiunilor. • Păstrați distanța necesară între produs și video – recorder. • Încercați alt canal. Problema ar putea fi a canalului de emisie. • Cablurile video sunt instalate adecvat? • Activați oricare dintre funcții pentru a revenii la luminozitatea imaginii.
Apar bare orizontale /verticale, sau imaginea tremură	<ul style="list-style-type: none"> • Verificați dacă nu sunt interferințe locale, ca de pildă alt aparat electric sau o unealtă de putere mare.
Anumite canale sunt recepționate mai slab	<ul style="list-style-type: none"> • Stația de emisie sau operatorul de cablu are probleme, încercați să prindeți alt program. • Semnalul stației de emisie este slab, reorientați antena pentru a recepționa programele mai slabe. • Verificați prezența surselor care pot crea interferințe.
Linii sau pătrățele în imagine	<ul style="list-style-type: none"> • Verificați antena (Schimbați direcția antenei).

Lista de control pentru depanare

Funcția audio nu funcționează.	
Imaginea este OK dar nu se aude sunetul	<ul style="list-style-type: none">• Apăsați butonul VOL sau VOLUM.• Sunetul este pe MUTE? - Apăsați butonul MUTE.• Încercați alt canal. Problema ar putea fi a canalului de emisie.• Cablurile audio sunt instalate adecvat?
Nu se aude nici un sunet din difuzoare.	<ul style="list-style-type: none">• Corectați opțiunea Balans în meniul opțiunilor.
Sunete neobișnuite se aud din interiorul produsului	<ul style="list-style-type: none">• o schimbare a umidității mediului ambiant poate duce la zgomote neobișnuite când produsul este pornit sau oprit; aceasta nu indică vreo avarie a produsului.

Este o problemă în modul PC. (Se aplică doar pentru clasa PC)	
Semnalul este în afara limitelor.	<ul style="list-style-type: none">• Corectați rezoluția, frecvența orizontală sau frecvența verticală.• Verificați dacă mufa cablului de conectare este conectată sau nu este slăbită.• Verificați sursa semnalului.
Benzi sau bare verticale pe fundal, distorsiune orizontală și poziție greșită	<ul style="list-style-type: none">• Lucrați cu auto – configurația pentru a modifica ceasul, faza sau poziția H/V.
Culoarea ecranului nu este stabilă sau este unitară	<ul style="list-style-type: none">• Verificați cablul de intrare a semnalului.• Reinstalați cardul PC video.

Modul de fixare al produsului de perete pentru a preveni căderea

Instalați produsul cu atenție pentru a preveni căderea.



Instalați produsul aproape de perete pentru a nu cădea dacă este împins spre înapoi. Instrucțiunile de mai jos prezintă un mod mai sigur de instalare a produsului, prin fixarea de perete, astfel încât produsul să nu cadă dacă este tras spre înainte. Se previne astfel căderea produsului și rănirea persoanelor, precum și deteriorarea produsului prin cădere. Nu lăsați copiii să se cațere sau să tragă de produs.

Accesorii

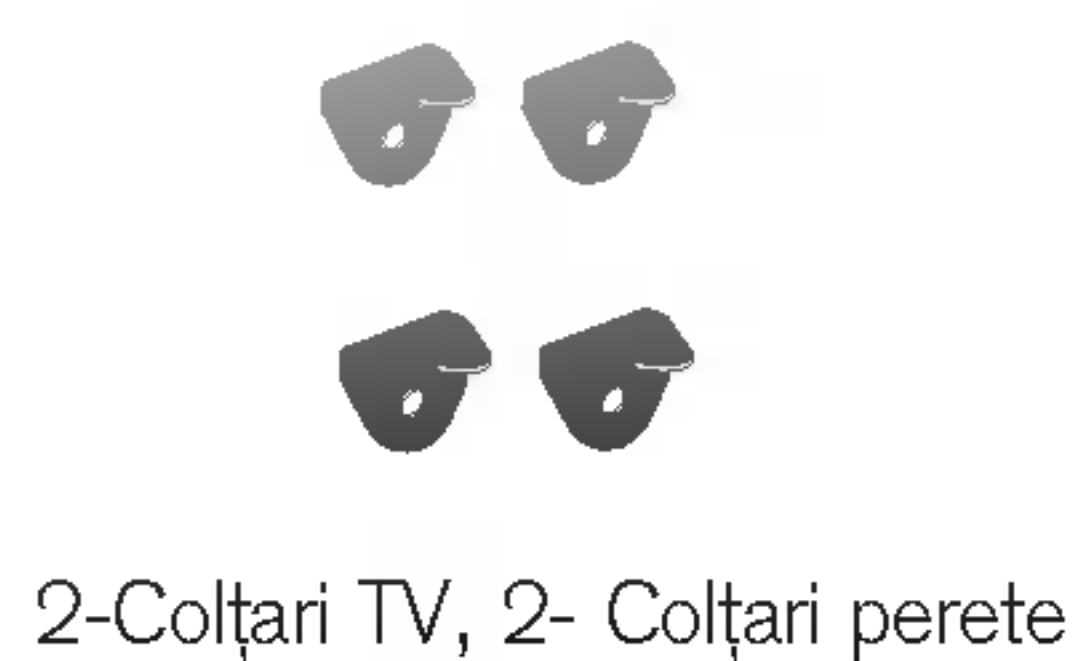
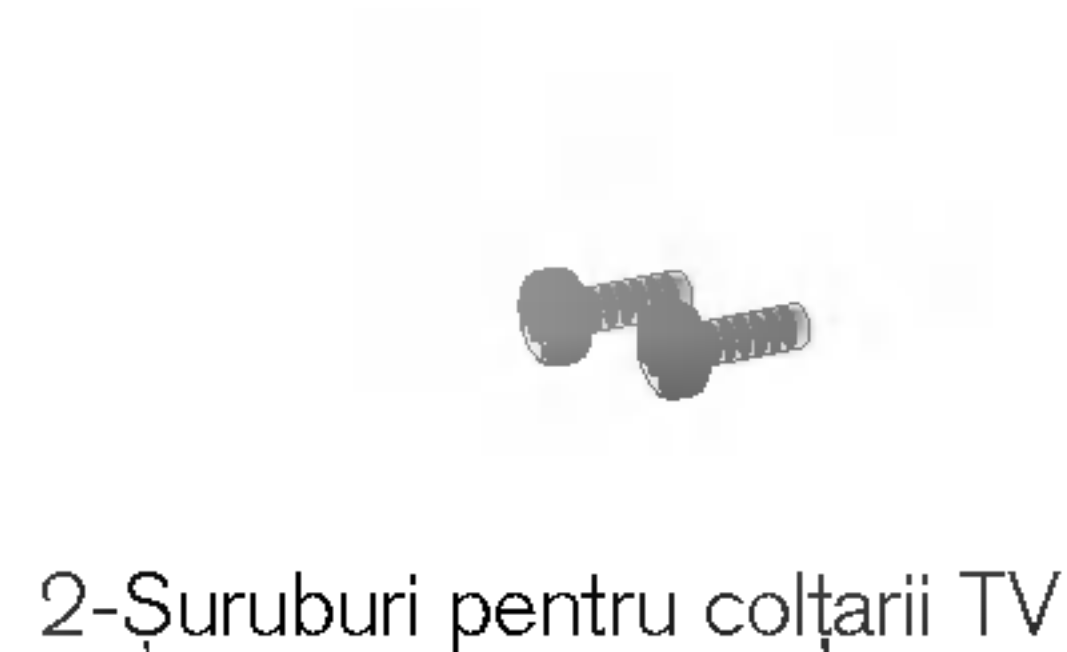

Under 23 inches model



1-Colțar TV



2-Colțari perete

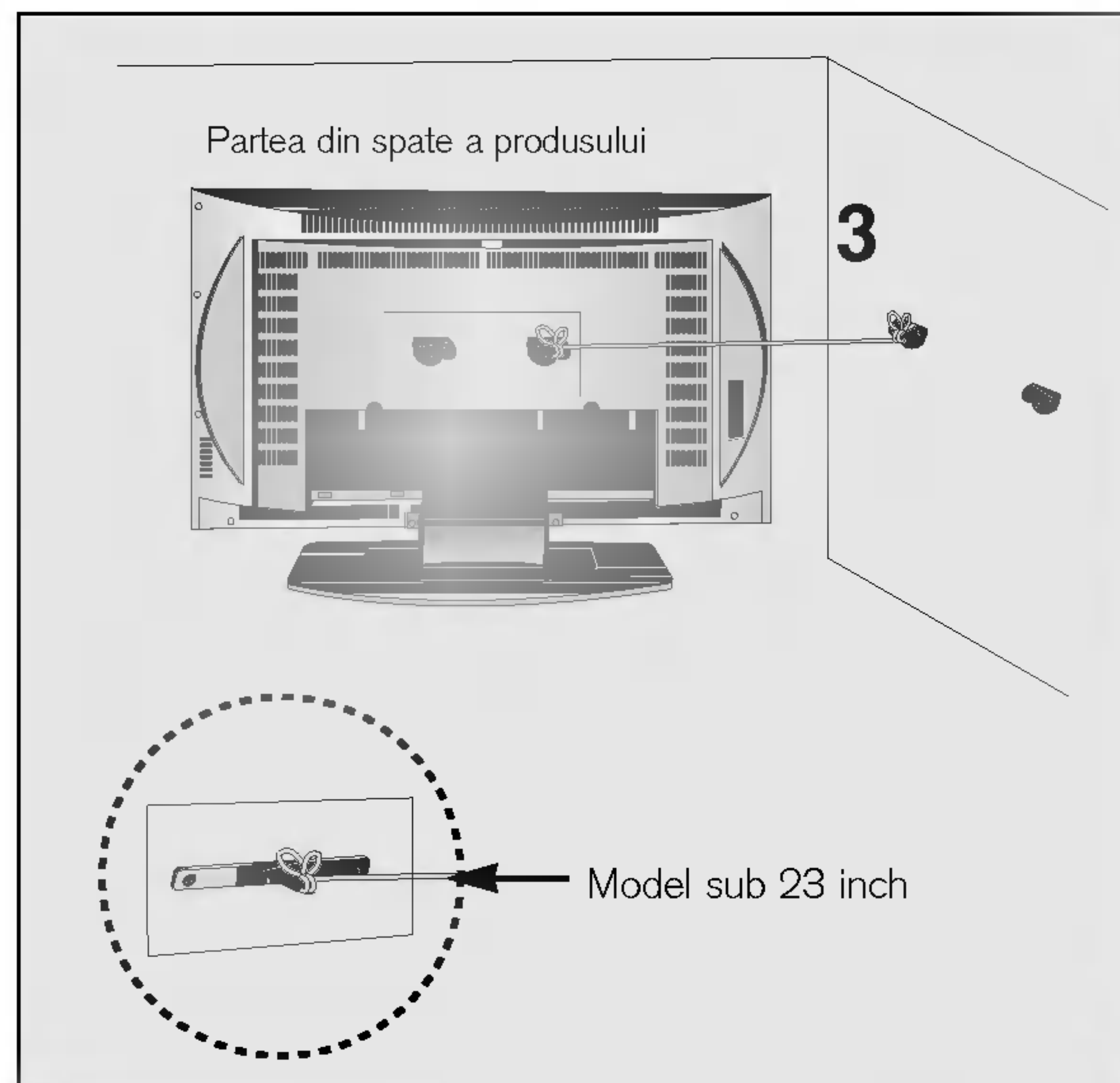
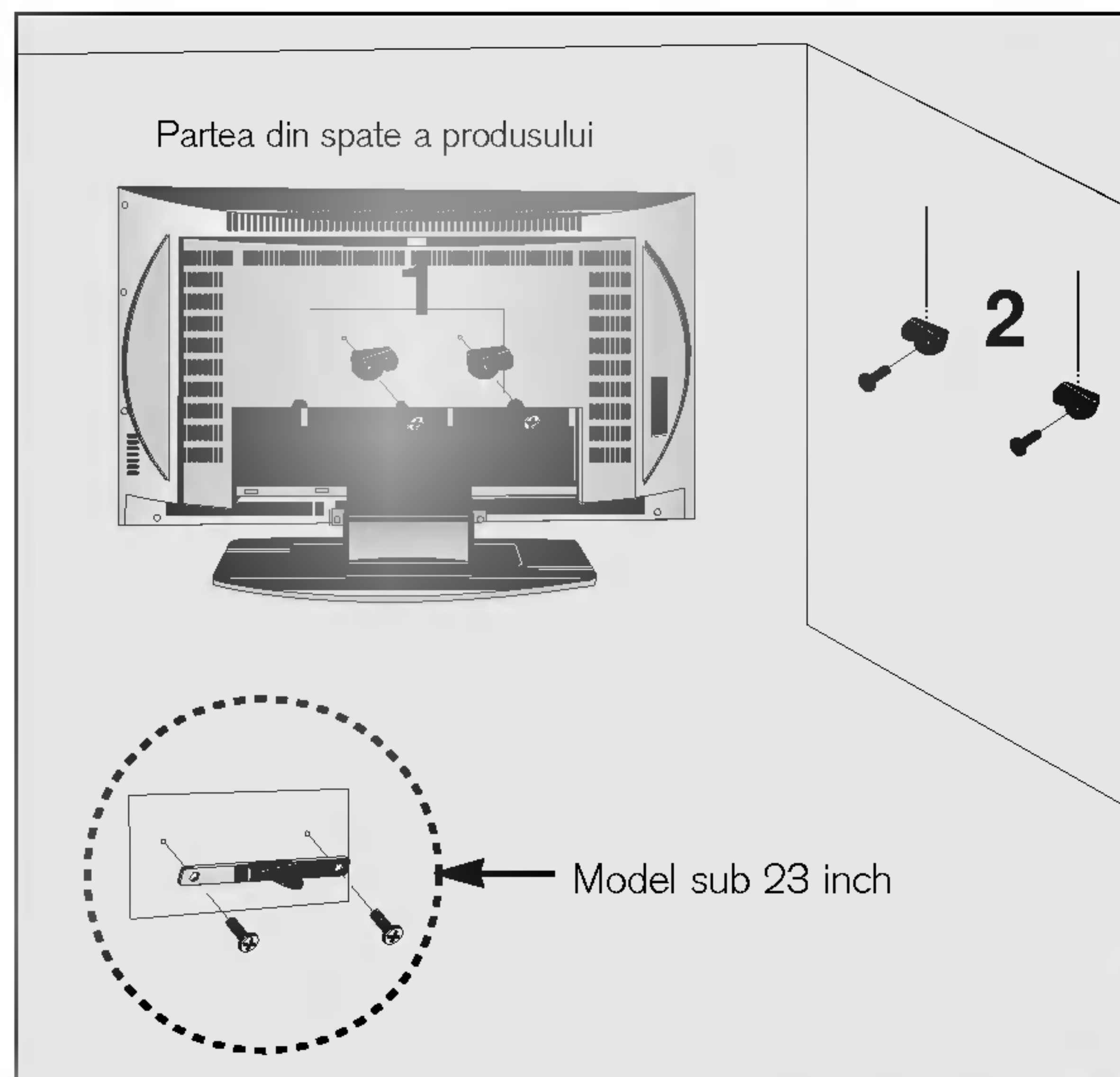

1. Utilizați colțarul și șurubul pentru a fixa produsul de perete după cum se arată în imagine.
2. Fixați colțarul cu șurubul (nu este livrat cu produsul, trebuie achiziționat separat) pe perete.
3. Folosiți o funie rezistentă (nu este livrată cu produsul, trebuie achiziționată separat) pentru a lega produsul. Se recomandă să legați funia astfel încât să fie în poziție orizontală între perete și produs.

Note

- Când mutați produsul într-o nouă locație desfaceți mai întâi funia.
- Utilizați un suport sau un dulap suficient de mare și rezistent pentru mărimea și greutatea produsului.
- Pentru o utilizare în condiții de siguranță a produsului asigurați-vă că înălțimea colțarului montat pe perete este aceeași cu cea a produsului.

Observafle

