



Жидкокристаллический телевизор

Руководство пользователя

МОДЕЛЬ: 32LX2R** | 26LX2R** |
32LX1R** | 26LX1R** |



Перед изучением данного руководства и началом работы с телевизором внимательно прочитайте **Information Manual (Инструкцию пользователя)**.

Сохраните его для использования в будущем. Запишите номер модели и серийный номер телевизора. Когда вам понадобится техническое обслуживание телевизора, посмотрите на табличке, прикрепленной к задней крышке, и сообщите в сервисный центр следующую информацию.

Проверьте наличие следующих принадлежностей, поставляемых с телевизором. Если какой-то принадлежности не хватает, обратитесь к продавцу продукта.

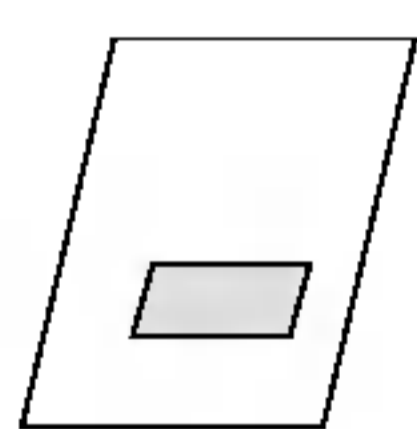

Руководство пользователя

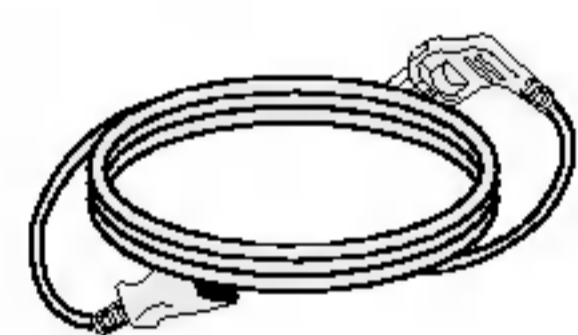

Кабель питания



Пульт дистанционного управления и батареи



Салфетка для протирки
Протирайте экран этой
салфеткой.

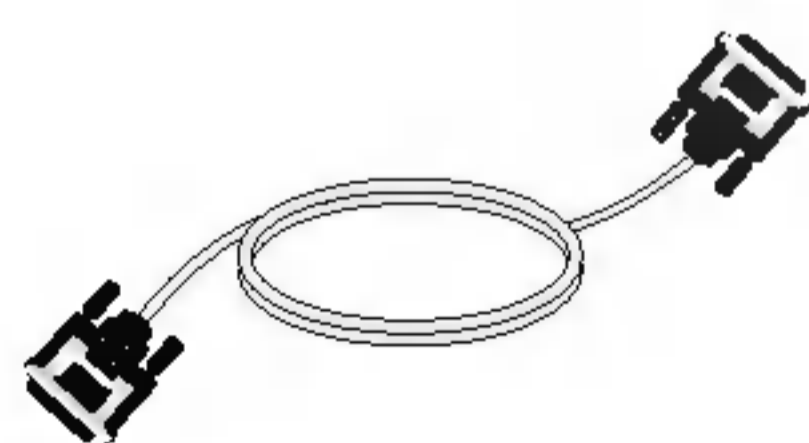

Кабель DVI-D (ПК)

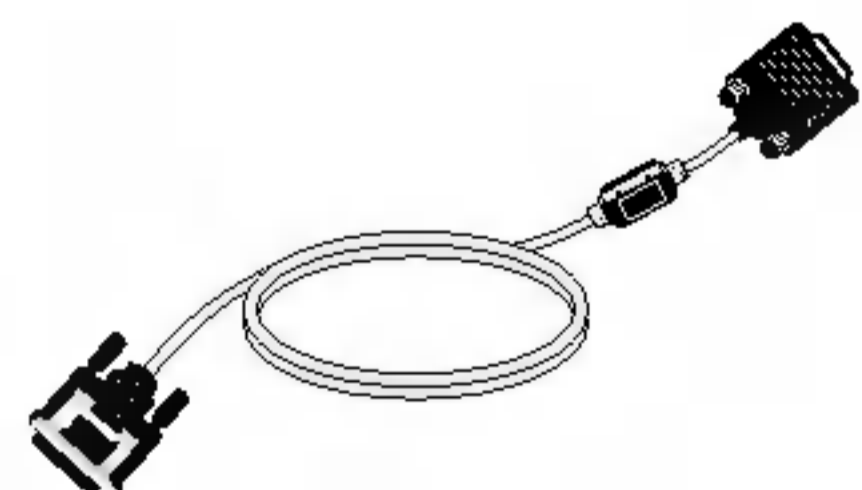

Кабель DVI-D на D-Sub
(ПК)

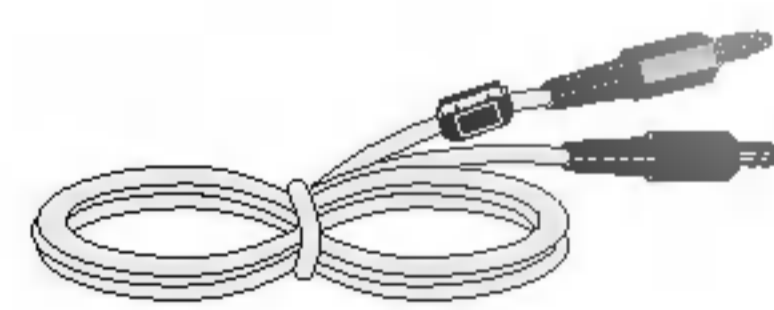

Аудиокабель (ПК)



Зажимной хомут



2 кронштейна для телевизора,
2 настенных кронштейна



2 винта для кронштейнов
телевизора

Содержание

Введение

-
- 2 Принадлежности
 - 5 **Элементы управления**
 - 5 Вращающаяся подставка (зависит от модели) - 32/26LX2R**
 - 6 **Варианты подключения**
 - 8 **Функции клавиш пульта дистанционного управления**
-

- 11 **Основные подключения**
 - 12 **Подключение к внешнему оборудованию**
 - 12 Подключение антенны
 - 12 Гнездо наушников
 - 13 Настройка видеомагнитофона
 - 15 Установка DVD-проигрывателя
 - 16 Установка приставки (STB, Set-Top Box)
 - 17 Установка кабельного телевидения
 - 19 Настройка источника внешнего видеосигнала
 - 20 Настройка ПК
 - 21 Поддерживаемые разрешения экрана
 - 21 Подключение кабеля питания
-

- 22 Включение и выключение телевизора
 - 22 Настройка громкости
 - 22 Выбор программы
 - 22 Выбор языка экранной информации
 - 23 Настройка экранного меню OSD
-

- 24 Автоматическая настройка на телевизионные станции
 - 25 Ручная настройка на станции
 - 26 Точная настройка
 - 26 Присвоение названия станции
 - 27 Редактирование программ
 - 28 Любимый канал
 - 28 Вызов таблицы программ
-

- 29 Изображение
 - 29 CSM (запоминание настройки цвета)
 - 30 **XD** Функция
 - 30 ACM (Активное управление цветом)
 - 31 sRGB
 - 31 Ручная настройка картинка
-

- 32 Режим состояния звука
 - 32 SRS WOW (Система объемного звучания)
 - 33 AVL (Автоматическая настройка громкости)
 - 33 Ручная настройка звука
 - 34 Телевизионный динамик
 - 35 I/II
-

- 36 Установка часов
- 36 Время включения/выключения
- 37 Auto Sleep (Автоотключение)
- 37 Таймер 'сон'

Меню функций	38	Электронный замок от детей
	38	XD Demo
	39	Подсветка логотипа
Меню Экранные (SCREEN)	40	Auto Configure (Автоподстройка)
	40	Фаза настройки
	41	Режим XGA
	41	Масштабирование размера изображения
	42	Формата изображения (ARC)
	43	Положение экрана
	43	Cinema (Кинотеатр)
	44	NR (Подавление помех)
	44	СБрос
Меню PIP (Картинка в картинке)/DW (Двойное окно)	45	Main Picture Input (Главный входной сигнал)
	45	Просмотр в режиме DW/PIP
	46	Входной сигнал PIP
	47	Win. Size/Position (Размер/Положение окна)
	48	PIP Transparency (Прозрачность окна PIP)
Телетекст	50	Включение и выключение функции телетекста
	50	Простой текст
	50	Текст СВЕРХУ (не во всех моделях)
	51	БЫСТРЫЙ ТЕКСТ
	51	Специальные функции телетекста
	52	Устранение неисправностей
	53	Спецификации продукта
	54	Программирование пульта дистанционного управления
	55	Программирование кодов
	57	ИК-коды
	59	Настройка внешнего устройства управления; RS-232C
	63	Как правильно закрепить устройство на стене, чтобы не допустить опрокидывания

Введение

Элементы управления

- На рисунке показана упрощенная схема передней панели телевизора.
- Приведенная здесь схема может несколько отличаться от реальной.

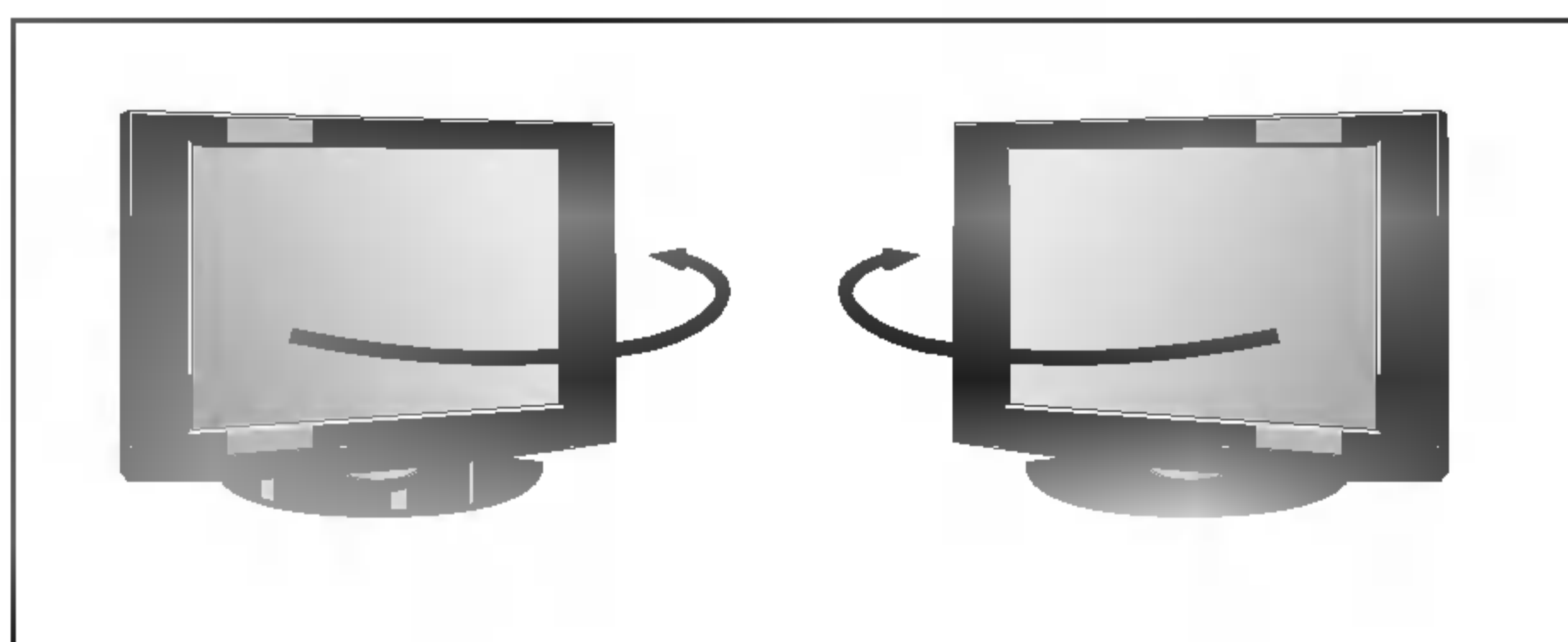
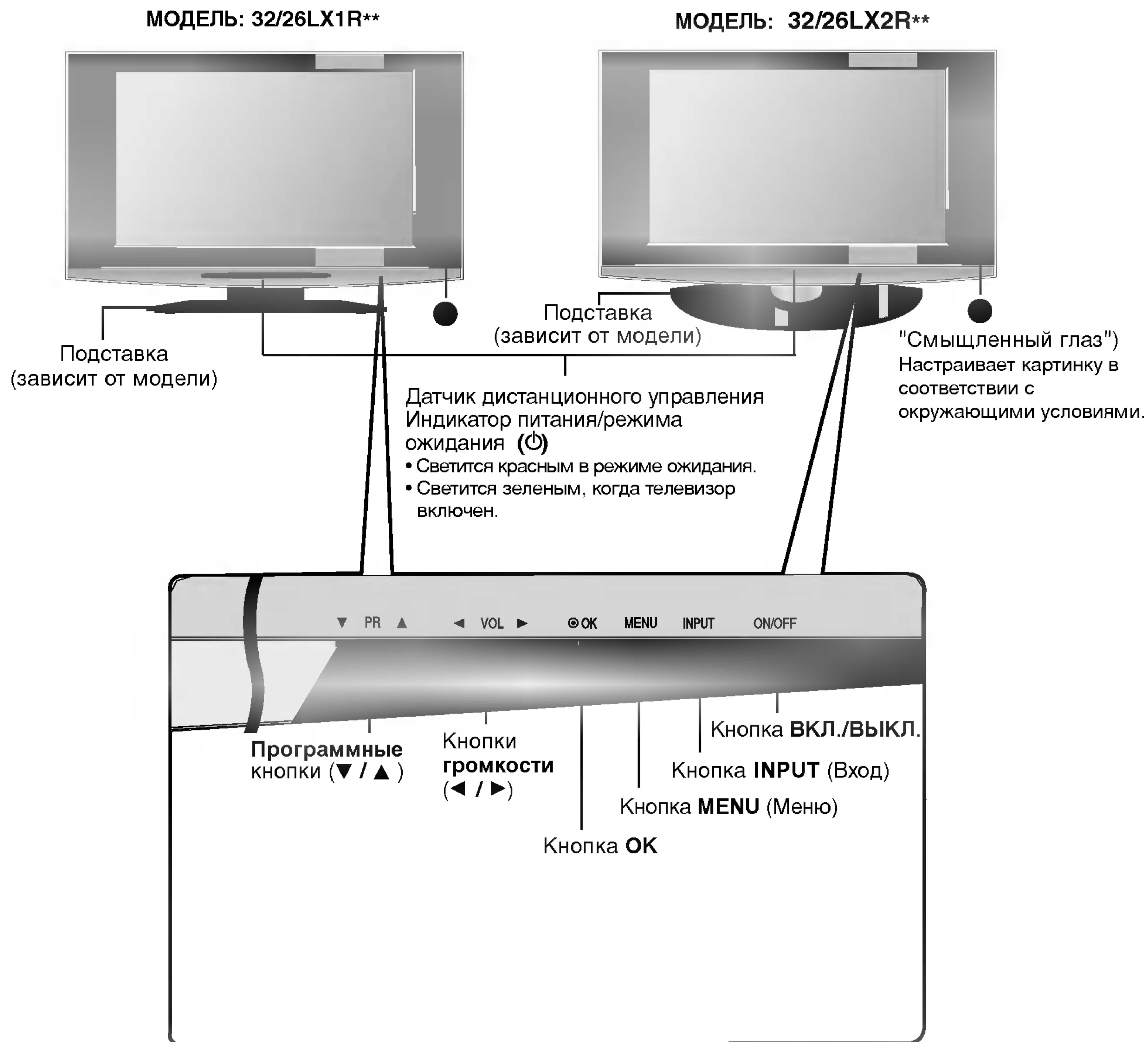

- Чтобы обеспечить оптимальный угол просмотра, телевизор снабжен удобной подставкой, позволяющей поворачивать его направо или налево.

Введение

Варианты подключения (МОДЕЛЬ: 32LX1R**/32LX2R**)

- Приведенная здесь схема может несколько отличаться от реальной.

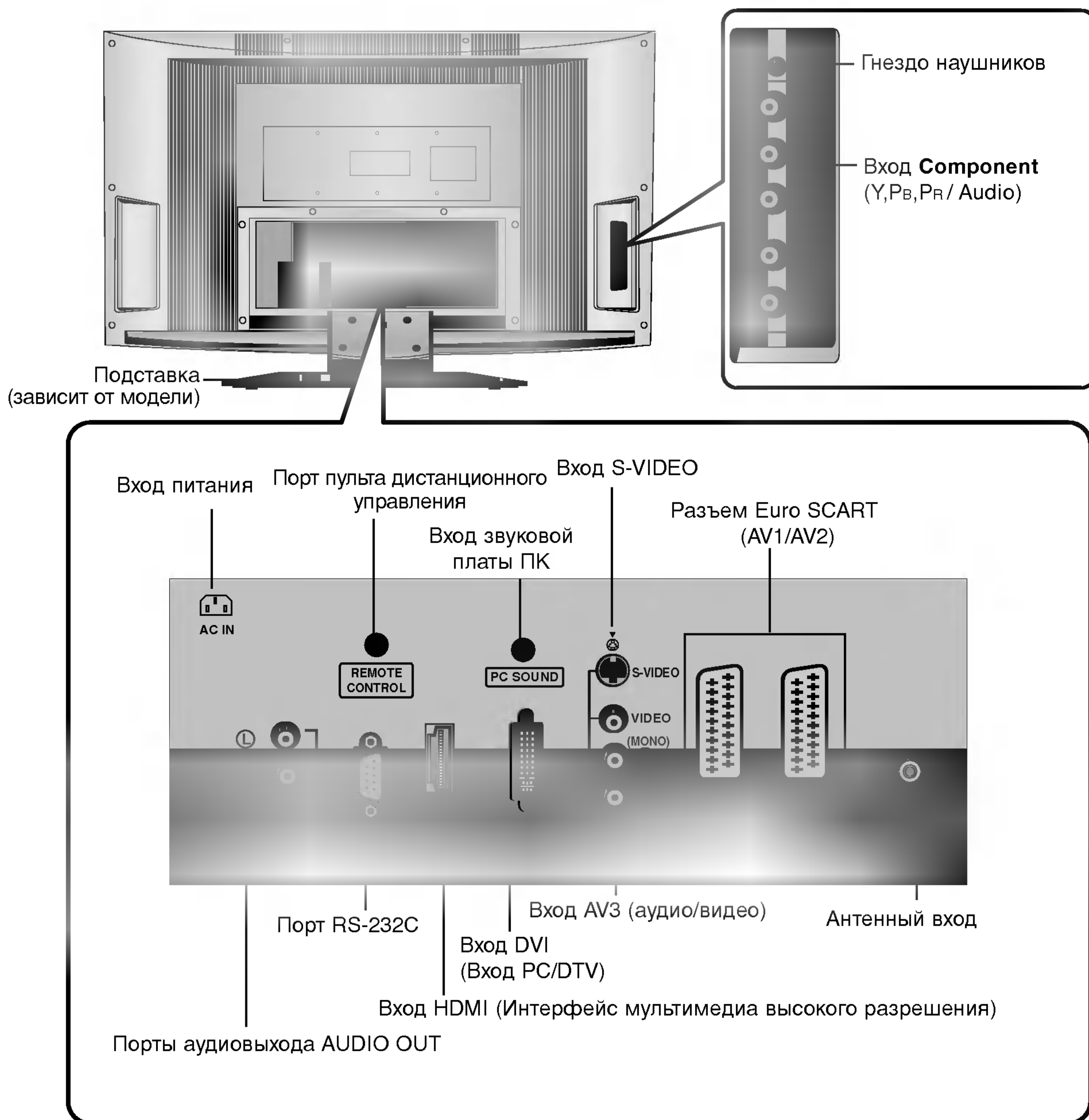

Варианты подключения (МОДЕЛЬ: 26LX1R**/26LX2R**)

- Приведенная здесь схема может несколько отличаться от реальной.

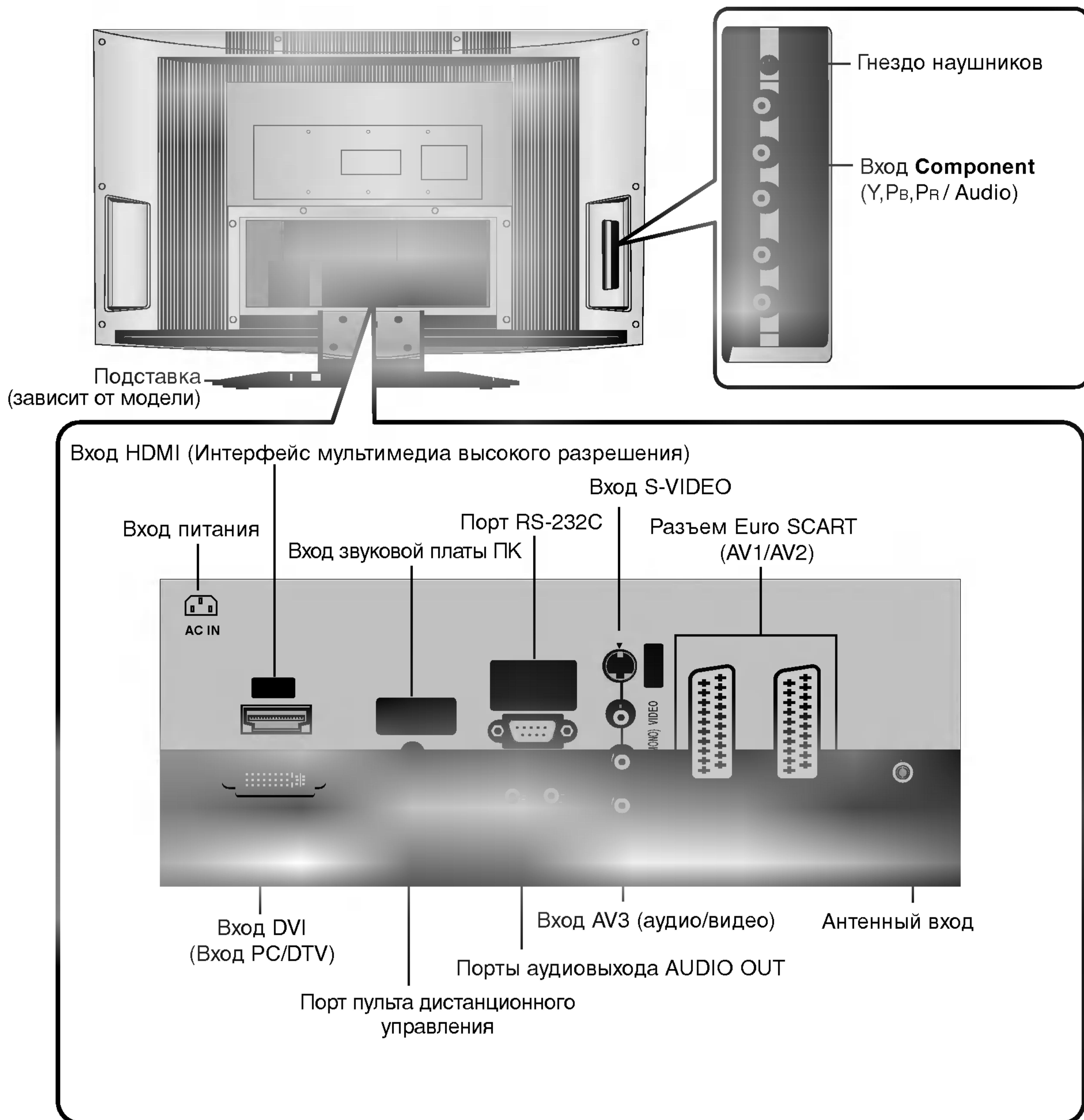

Введение

Функции клавиш пульта дистанционного управления

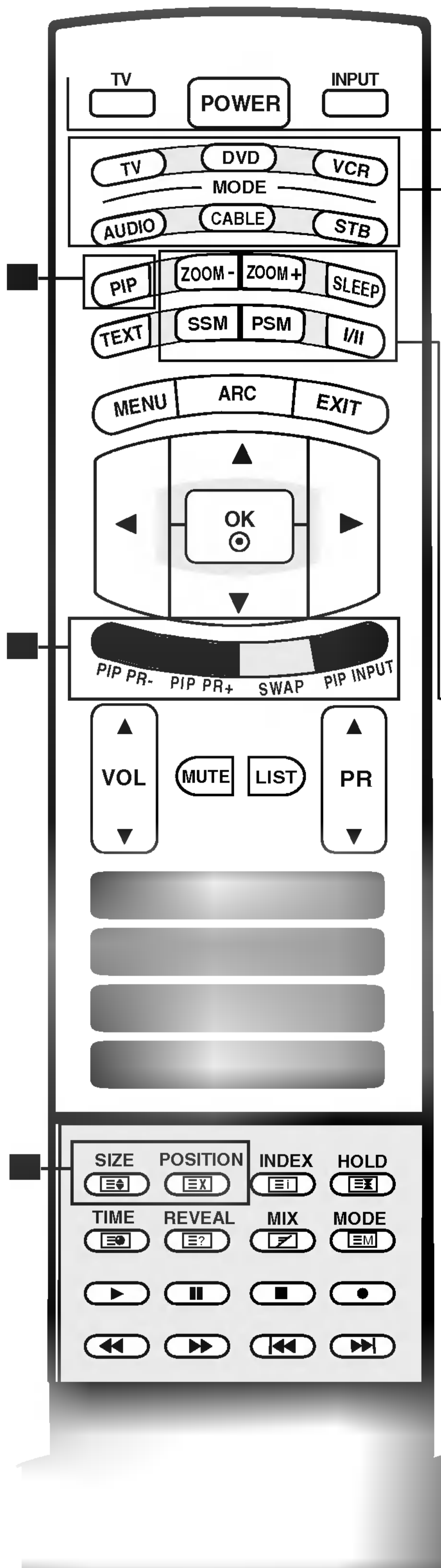

TV (ТВ)

Возврат в просмотр телесигнала из любого режима.

POWER (ПИТАНИЕ)

Нажатие этой кнопки переводит телевизор из режима ожидания в режим **Включено** или из режима **Выключено** в режим ожидания.

INPUT (Входной сигнал)

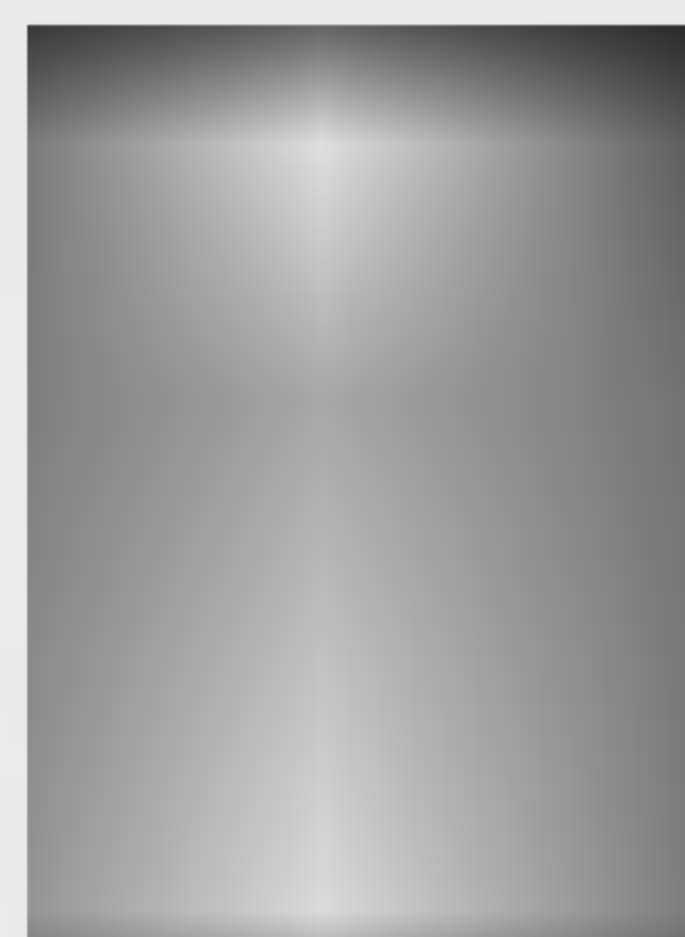

Если нажать эту кнопку один раз, на экране будет показан источник входного сигнала, как показано на рисунке.

Чтобы выбрать нужный источник сигнала (**TV**, **AV1**, **AV2**, **AV3**, **S-Video**, **Component**, **DVI PC/DVI DTV** или **HDMI PC/ HDMI DTV**), нажимайте кнопку **▲ / ▼**, а затем нажмите **OK** для подтверждения выбора.

MODE (Режим)

Выбор режим дистанционного управления: TV (Телевизор), DVD (DVD-проигрыватель), VCR (Видеомагнитофон), AUDIO (Аудио), CABLE (Кабельное ТВ) или STB (Приставка).

Кнопки PIP-проигрывателя

PIP (стр. 46)

Переключает дополнительную картинку PIP, DW, POP или выключает ее.

PIP PR - /+ (стр. 49)

Осуществляет смену телевизионного канала отображаемой на экране субкартинки.

SWAP (стр. 49)

Осуществляет замену главной картинки субкартинкой и наоборот.

PIP INPUT (стр. 46)

Устанавливает режим входа для субкартинки.

SIZE (стр. 47)

Изменяет размер субкартинки.

POSITION (стр. 47)

Передвигает фрагменты рисунка в направлении **▲ / ▼** или **◀ / ▶**.

***ЦВЕТНЫЕ КНОПКИ.** Эти кнопки используются для работы с телетекстом (только для моделей телевизоров, поддерживающих **ТЕЛТЕКСТ**) или для **редактирования программ**.

ZOOM - / ZOOM +

Увеличивает или уменьшает основной размер изображения.

SLEEP (Автоотключение)

Установка таймера автоотключения (см. стр. 37).

SSM (Запоминание настройки звука)

Вызов предпочтительных звуковых настроек (см. стр. 32)

PSM (Запоминание настройки картинки)

Вызов предпочтительных настроек для отображения картинки (см. стр. 29)

I/II

• Выбор выходного аудиосигнала.

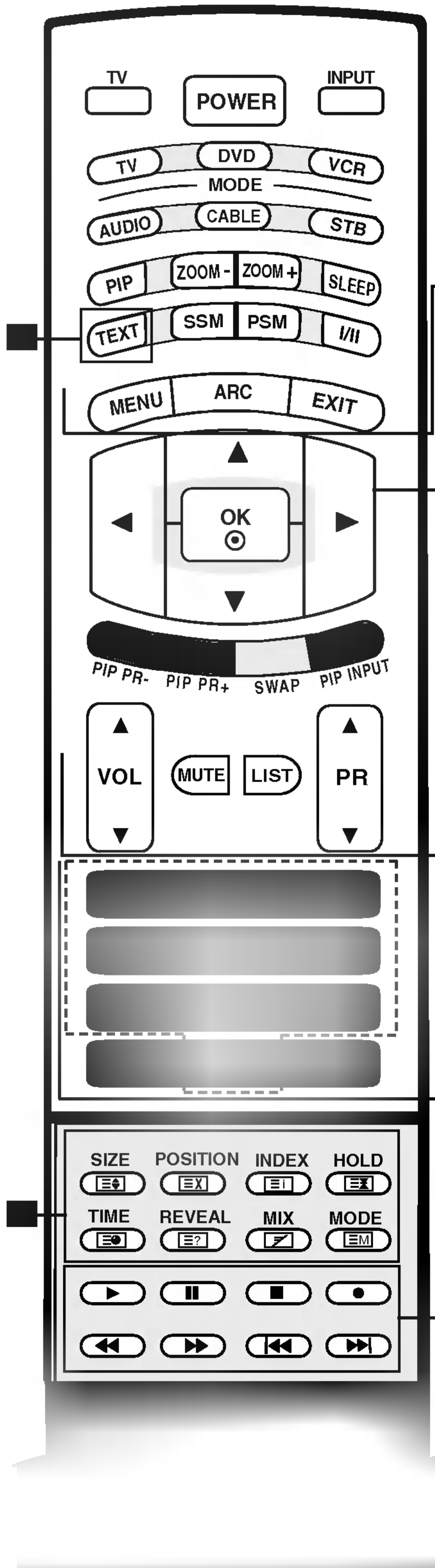

■ Кнопки ТЕЛТЕКСТА

Эти кнопки используются для работы с телетекстом. Более подробно см. раздел "Телетекст" (стр. 50)

MENU (Меню)
Выбор меню.

ARC (Управление коэффициентом пропорциональности)
Выбор необходимого формата картинки (см. стр. 42).

EXIT (Выход)
Сброс всех настроек на экранах и возврат в просмотр ТВ из любого меню.

▲ / ▼ / ◀ / ▶ (Кнопки вверх/вниз/влево/вправо)
Выбор или настройка элемента меню.

OK
Подтверждение выбора или отображение текущего режима.

VOL (Громкость) ▲ / ▼
Настройка громкости.

MUTE (Отключение звука)
Включение и отключение звука.

LIST
Выводит на экран таблицу программ. (см. стр.28).

PR (Программа) ▲ / ▼
Выбор программы.

Цифровые кнопки 0 – 9
• Выбор программы.
• Выбор пронумерованных элементов в меню.

FAVOURITE (Любимые программы)
Выводит заранее определенные избранные программы (см. стр. 28).

Q.VIEW (Быстрый просмотр)
Возврат к ранее просматриваемой программе.

Кнопки управления VCR/DVD
Управляет видеомэгафоном или DVD-проигрывателем марки LG.

Введение

Функции клавиш пульта дистанционного управления

- 1** Откройте крышку отсека для батарей с задней стороны пульта дистанционного управления.

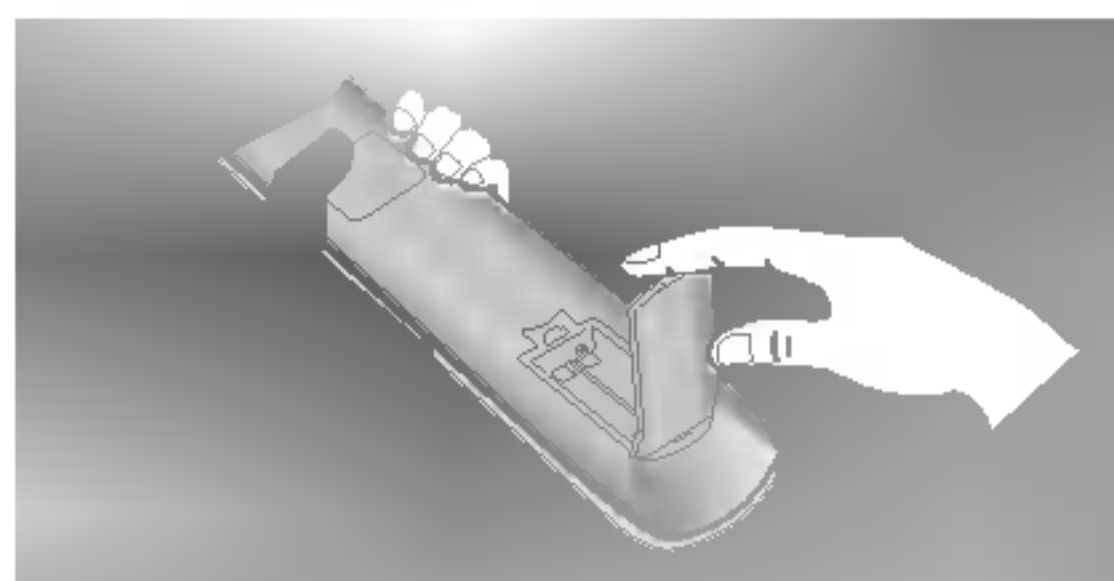

- 2** Вставьте две батареи типа AA 1,5 В, соблюдая полярность ("плюс" к "плюсу", "минус" к "минусу"). Не вставляйте старые или использованные батареи вместе с новыми.

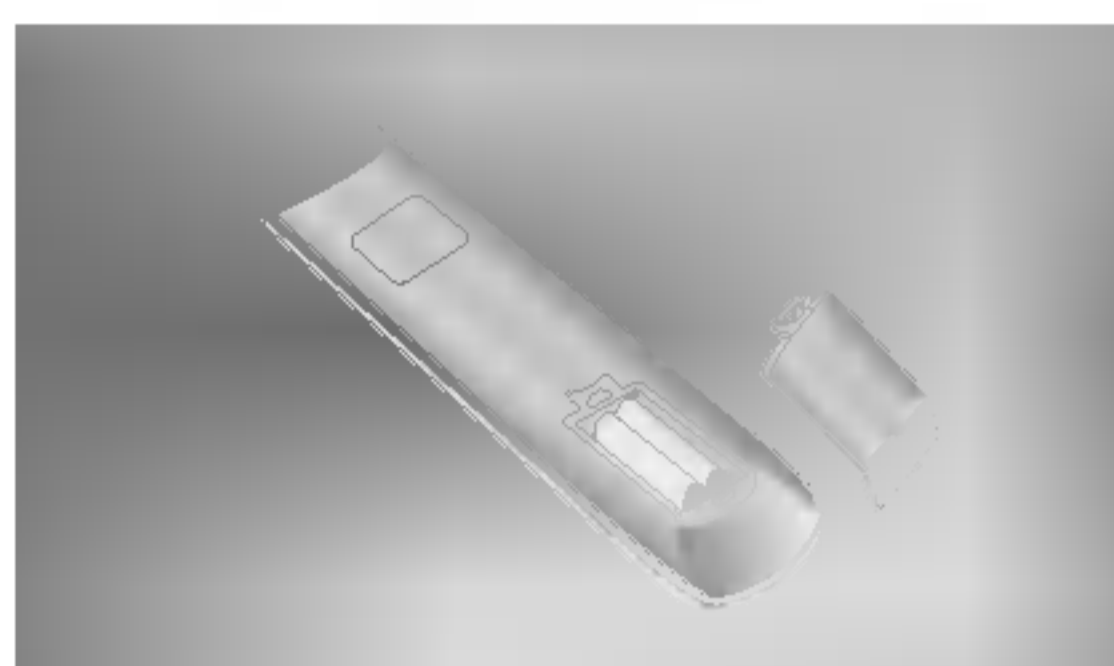

- 3** Закройте крышку.

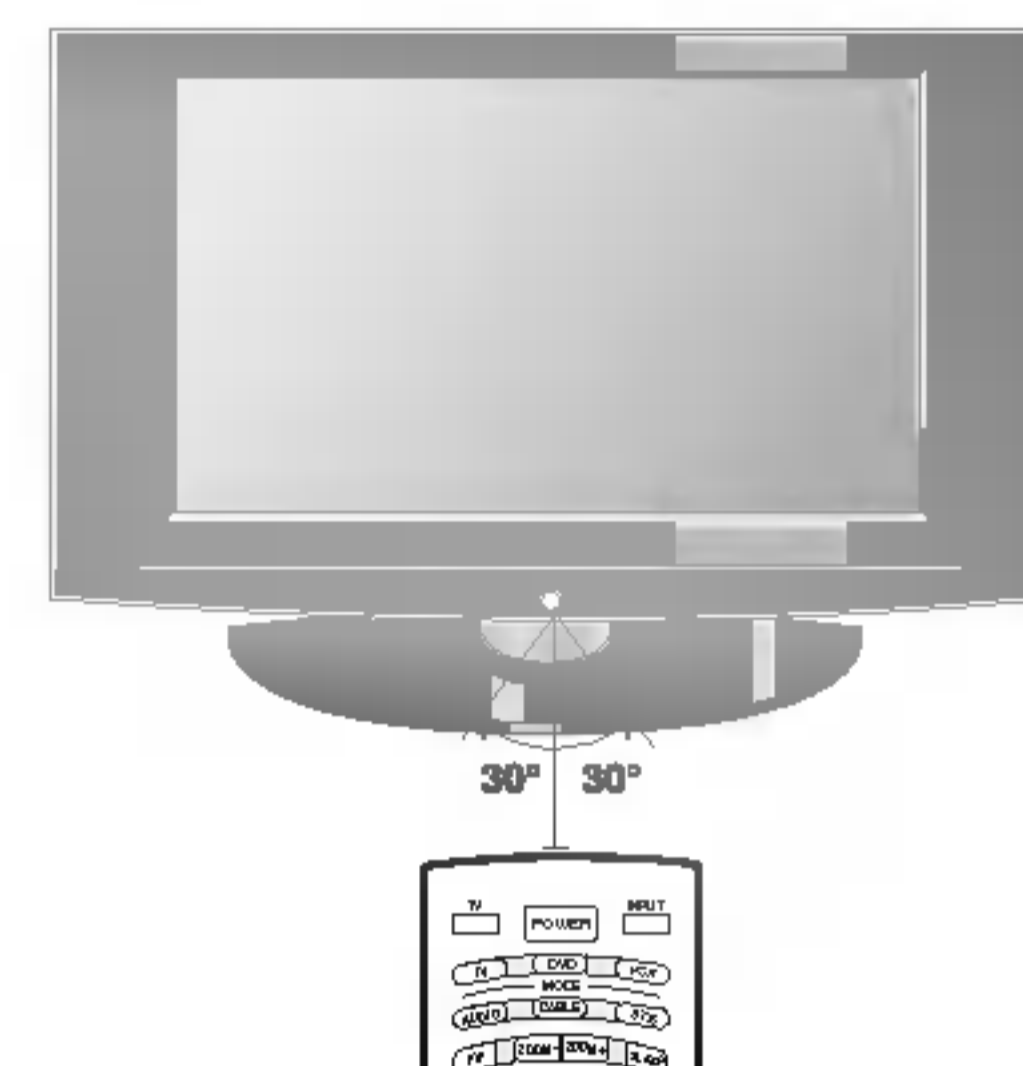
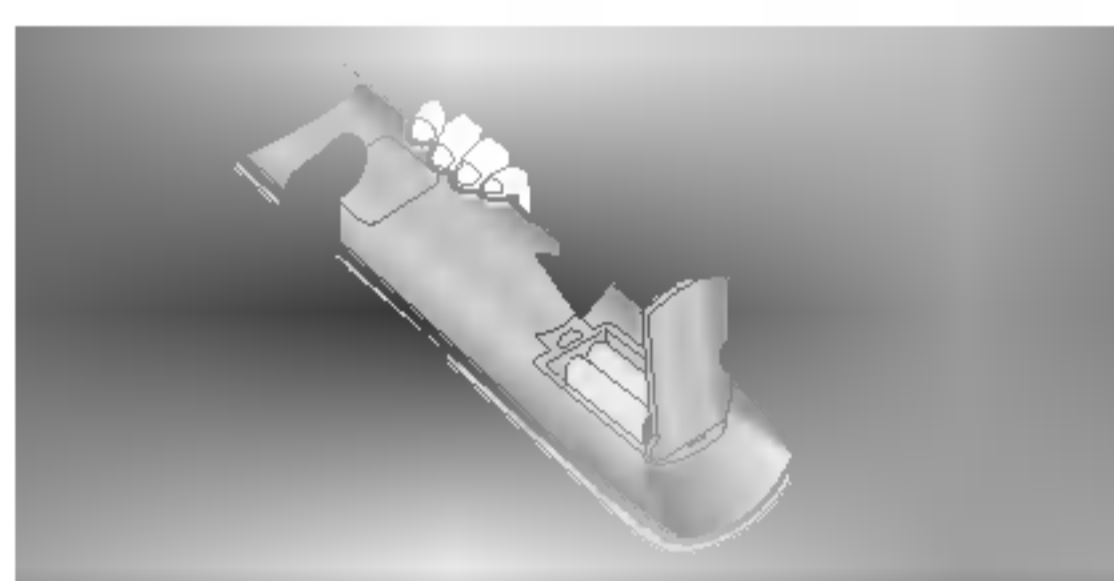

* Пульт можно использовать на расстоянии 7 м от телевизора и под углом в 30 градусов (слева и справа/вверх/вниз).

* Выбрасывайте использованные батареи только в специально отведенные для мусора места, чтобы не загрязнять окружающую среду.

Монтаж на стену: горизонтальное размещение

Для обеспечения необходимой вентиляции необходимо предусмотреть 10-сантиметровый зазор от боковых и задней стенок телевизора до стены. Подробные инструкции по настенному монтажу можно получить у продавца. Рекомендуется прочитать дополнительную инструкцию по установке и регулировке наклонного настенного кронштейна.

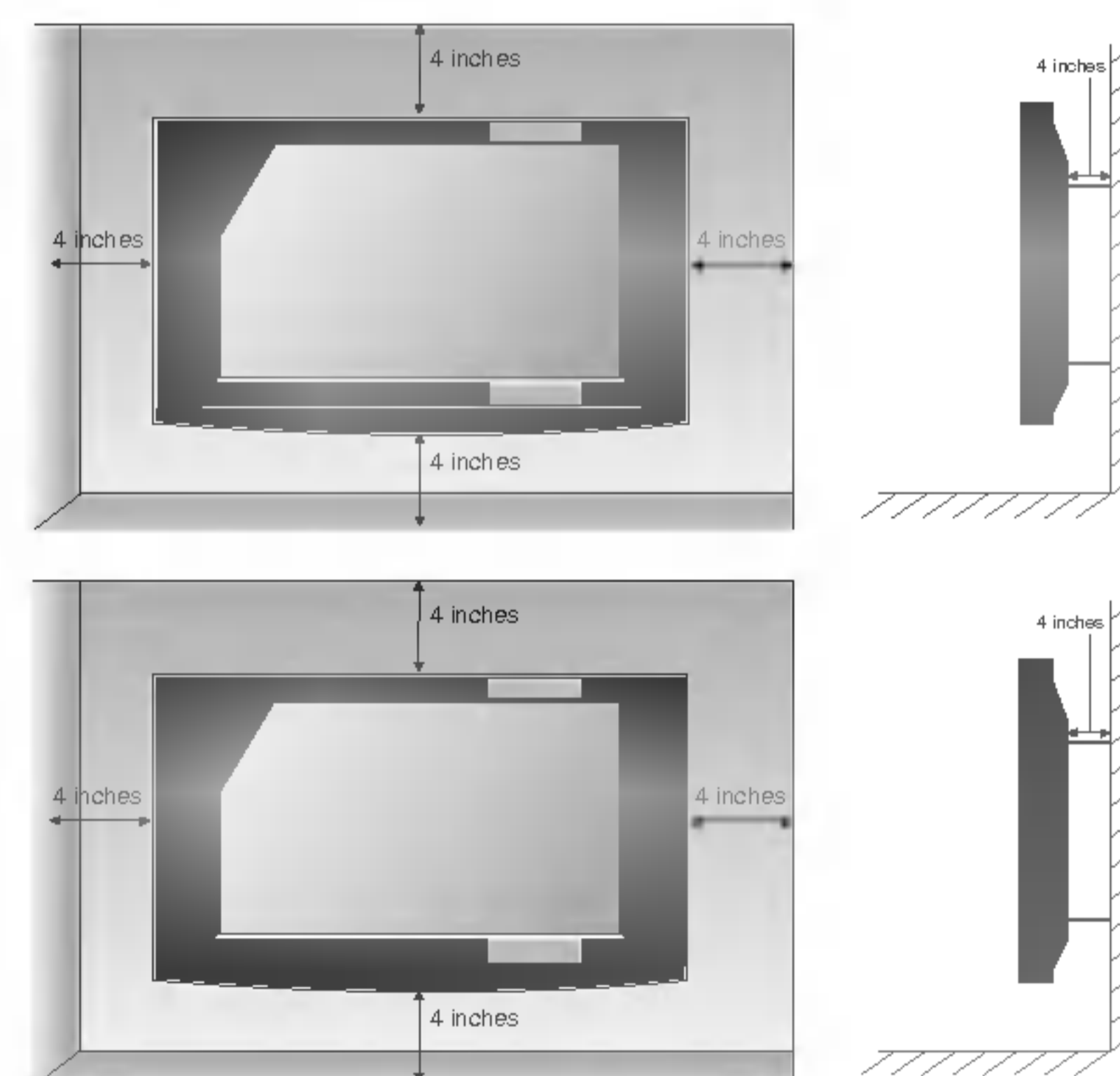

Настольное размещение на подставке

Для обеспечения необходимой вентиляции необходимо предусмотреть 10-сантиметровый зазор от боковых и задней стенок телевизора до стены.

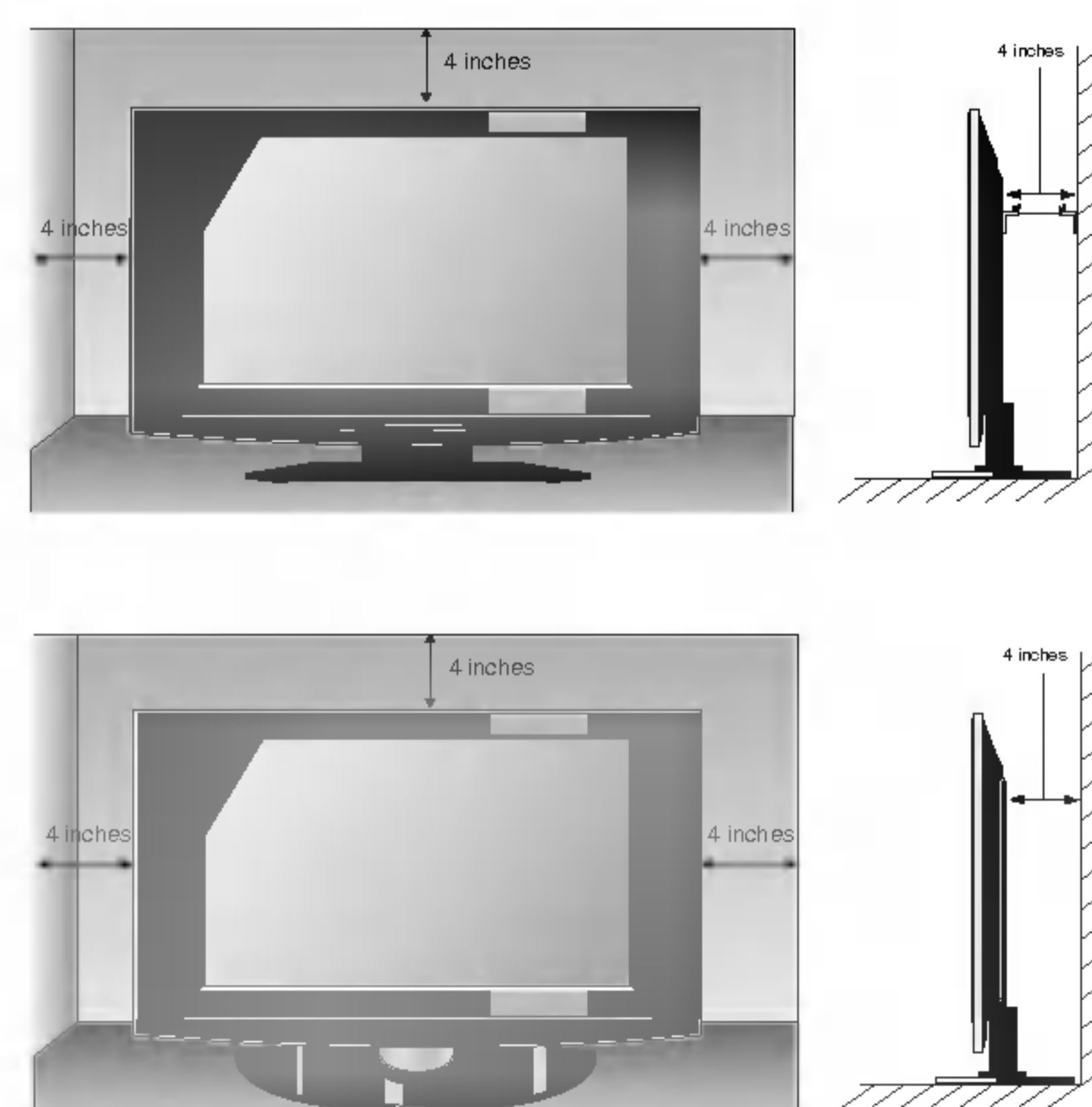

Установка

Основные подключения

- 1** Возьмитесь за крышку двумя руками и потяните ее назад.

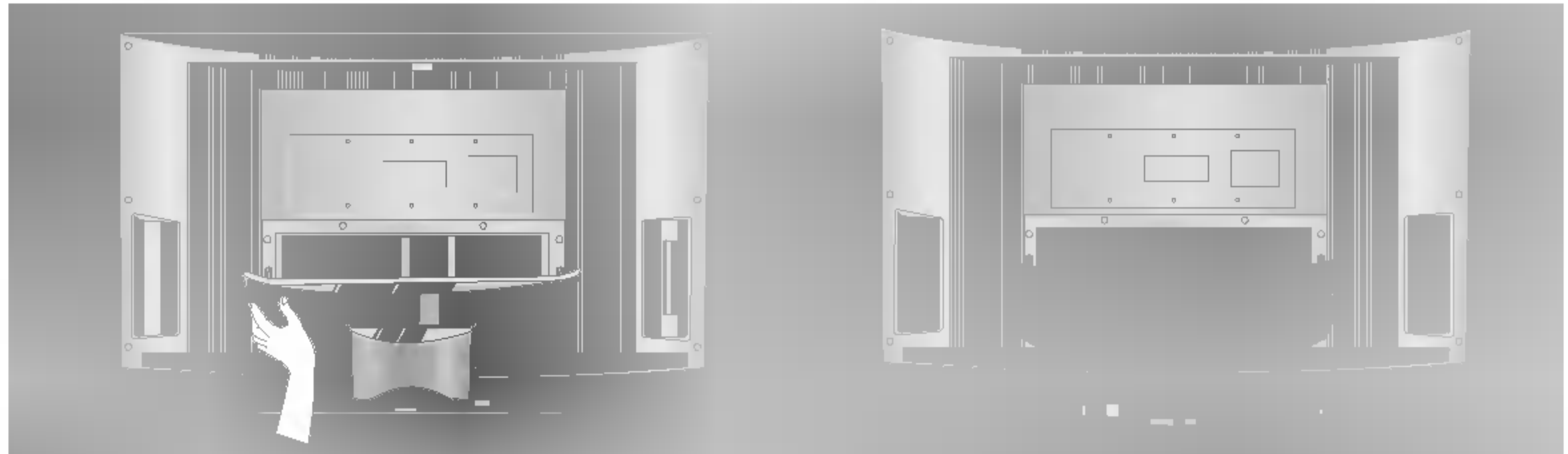

- 2** Подсоедините все необходимые кабели.

Для подключения дополнительного оборудования см. раздел **Подключение к внешнему оборудованию**.

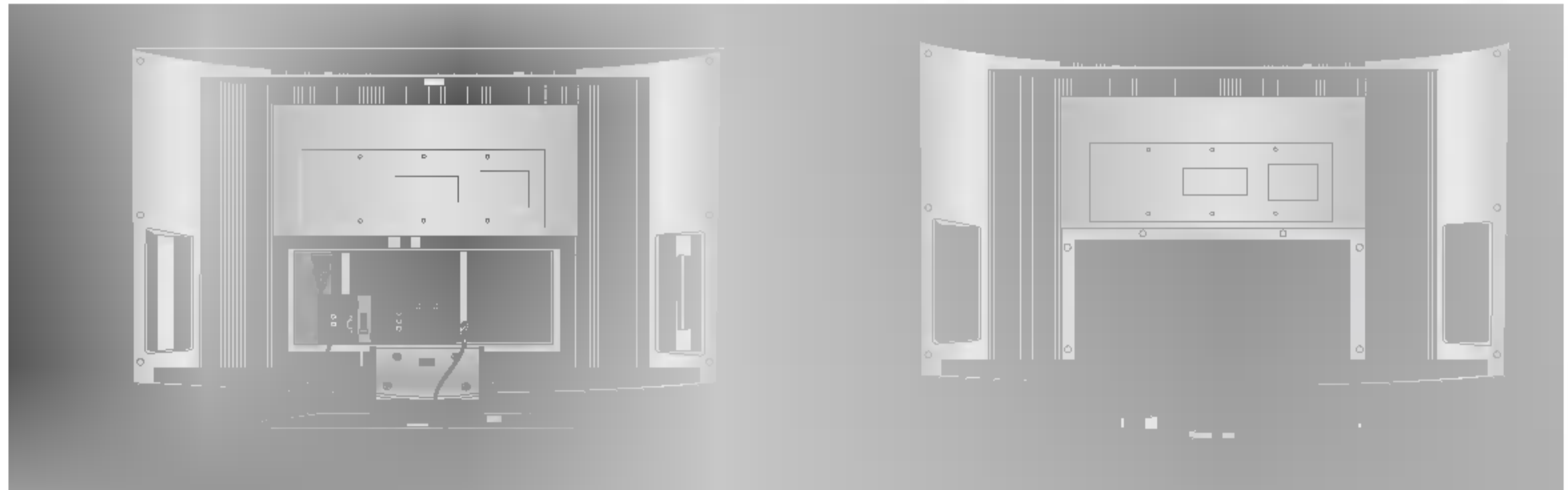

- 3** Совместите отверстия на задней панели телевизора с выступами на задней крышке и вставьте заднюю крышку.

Протяните кабели через отверстие в телевизоре и скрепите их вместе с помощью зажимного хомута.

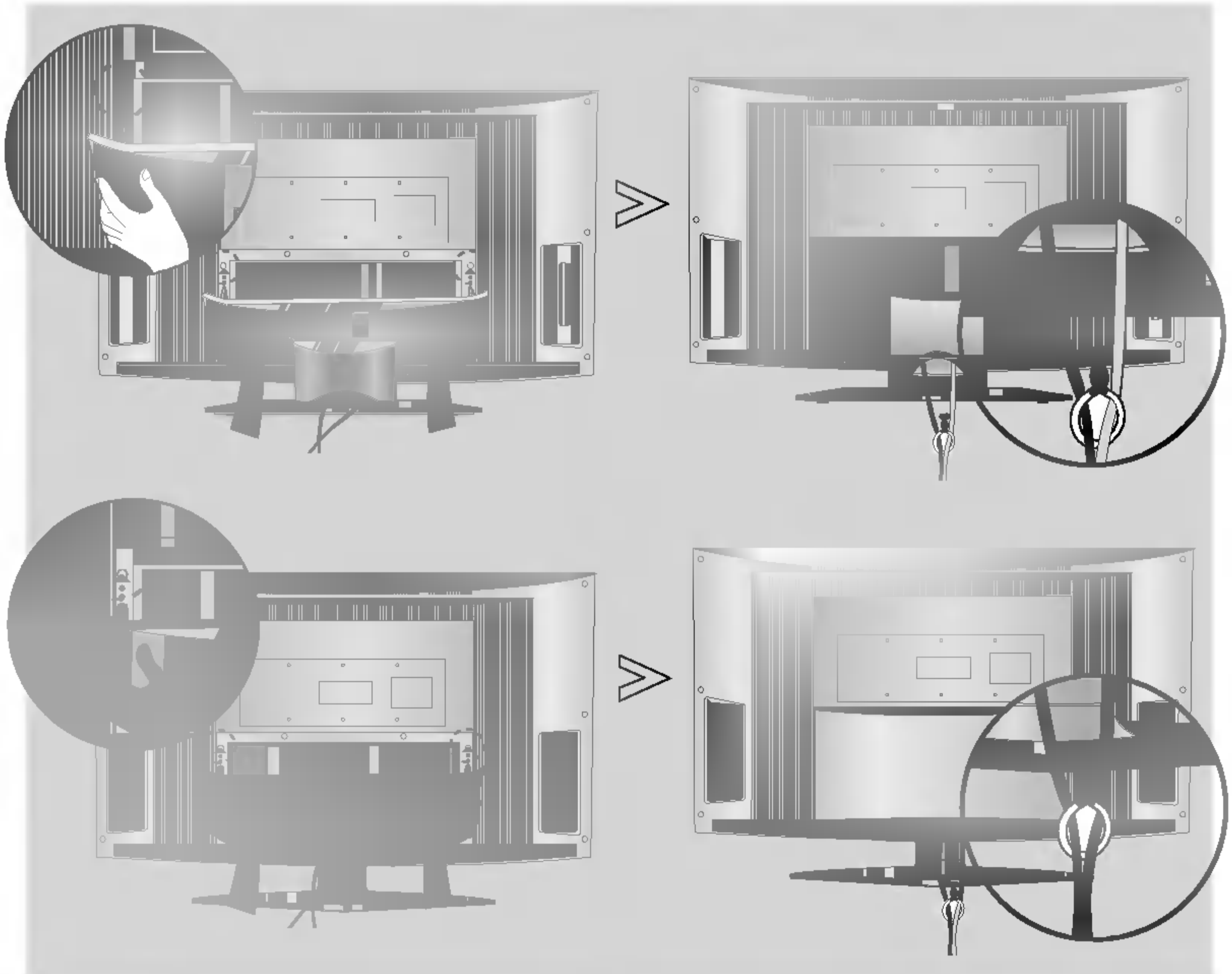

Установка

Подключение к внешнему оборудованию

Ни в коем случае не подключайте телевизор к сети, если не закончили подсоединять к нему оборудование. Это может привести к поломке телевизора.

- Выберите оптимальное направление антенны. Это повысит качество картинки.
- Антенный кабель и преобразователь в комплект поставки не входят.

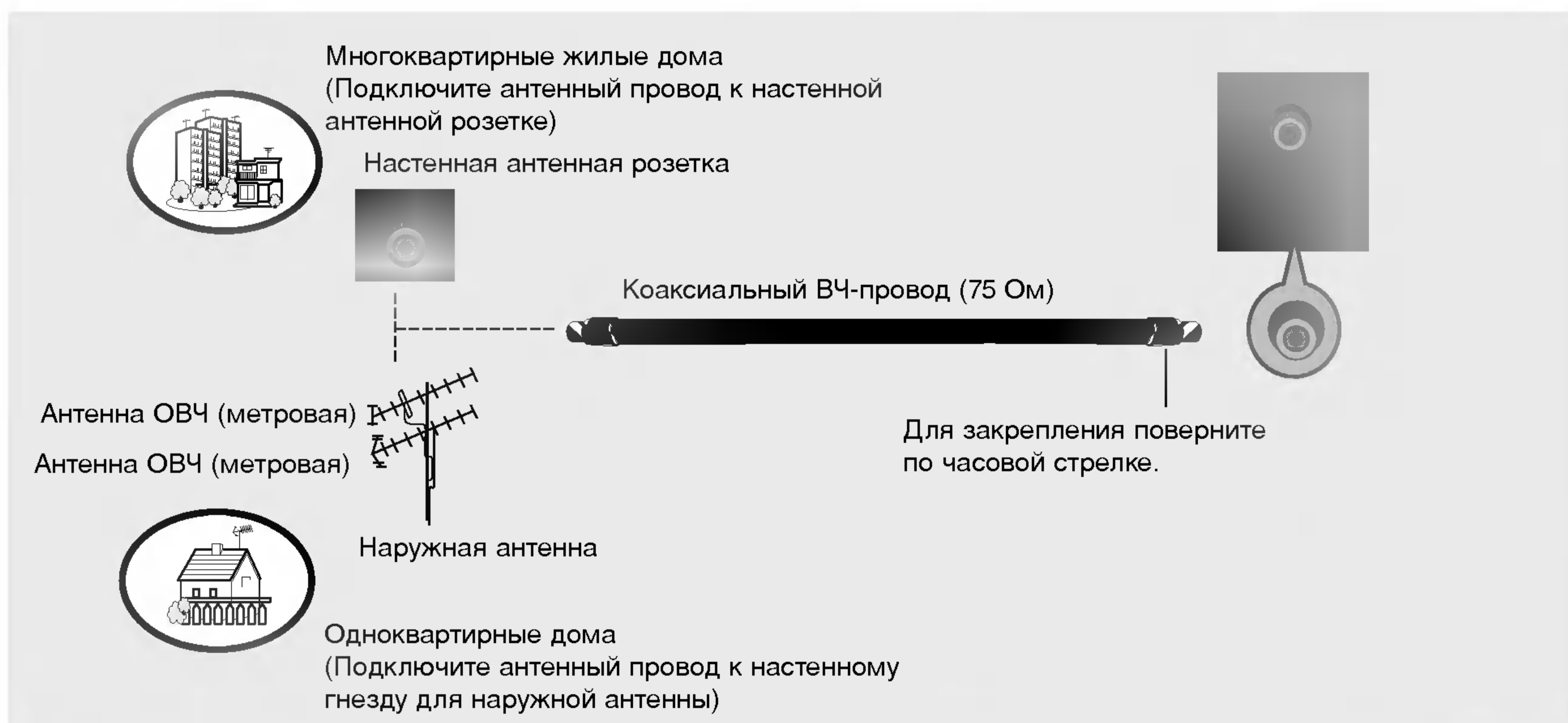

- В местностях слабого приема сигнала дополнительно к антенне можно установить усилитель сигнала, как это показано на рисунке справа.
- Если сигнал требуется подавать на два телевизора, используйте антенный разветвитель.

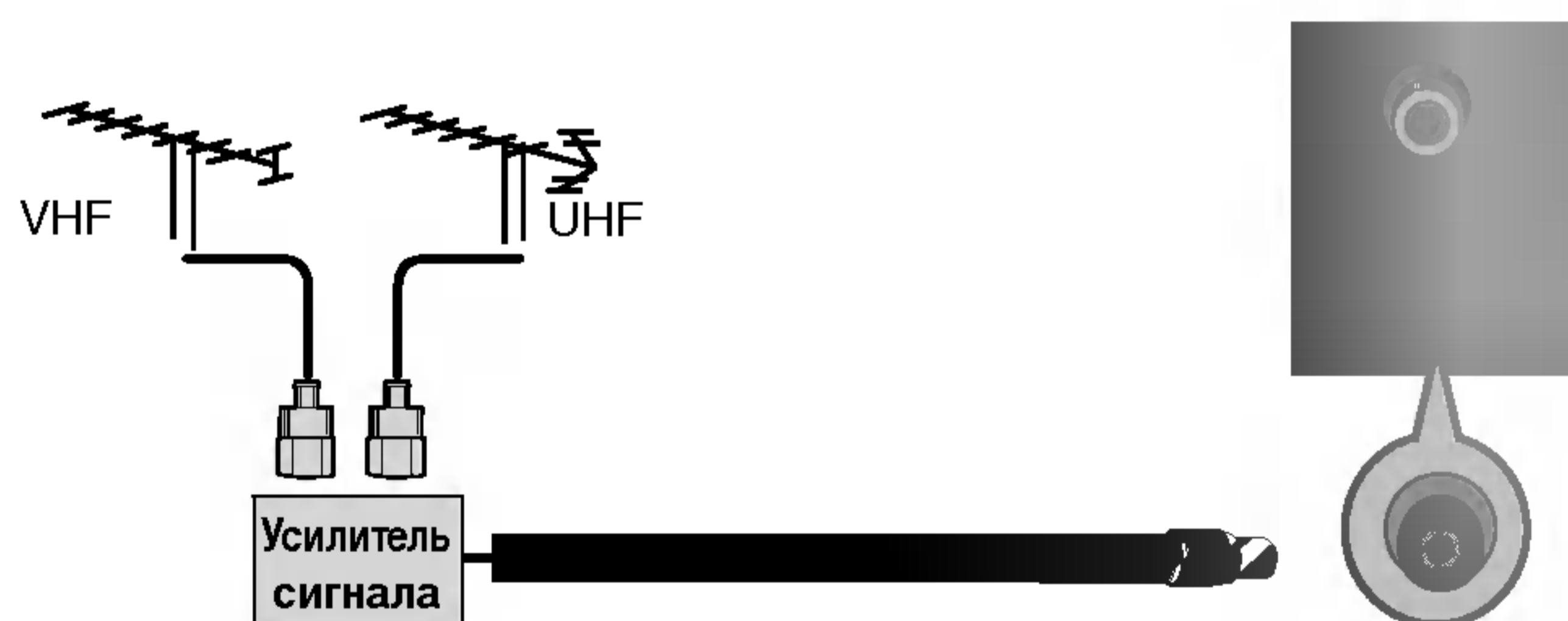

- Звук телевизора можно слушать через наушники.

● Подключите наушники к гнезду наушников на телевизоре.

● Чтобы настроить громкость наушников, нажмите кнопку **VOL** (Громкость) ▲ / ▼ . Если нажать кнопку **MUTE** (Отключение звука), звук в наушниках выключается.

● Пока вы слушаете звук через наушники, динамики телевизора работать не будут.

The illustration shows a cartoon character wearing headphones. A cable connects the headphones to the back of a television set. The text provides instructions on how to use the headphones, including volume control and muting.

- Между видеомэагнитофоном и телевизором должно быть достаточное расстояние. Это позволит избежать появления шумов на картинке (интерференции).
- Особенно это касается стоп-кадров при работе видеомэагнитофона. Если используется формат изображения 4:3, то на экране могут оставаться неподвижные изображения по краям.

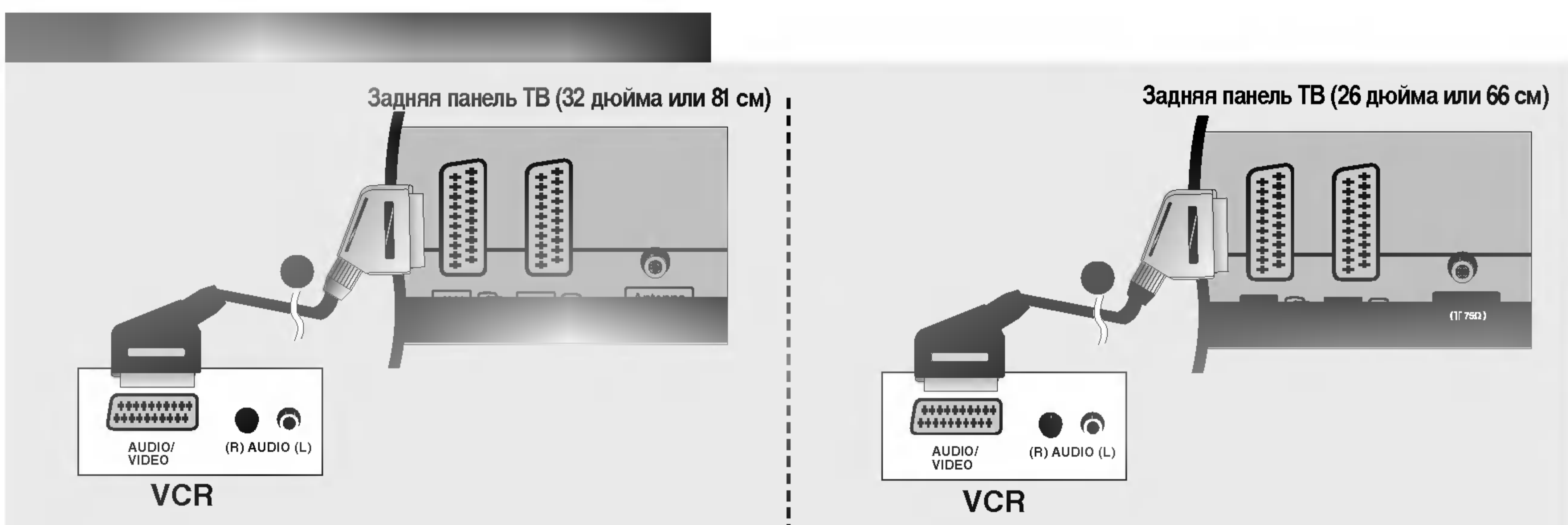
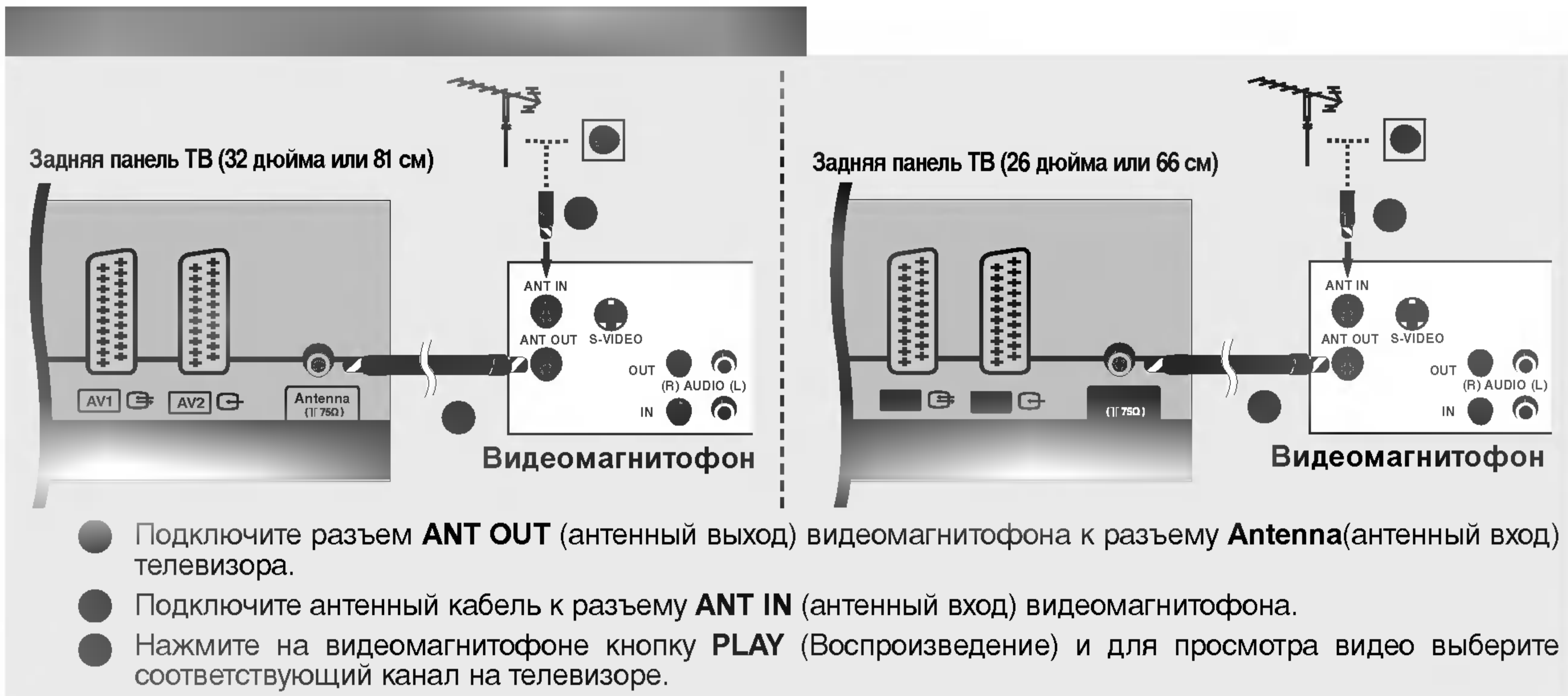

- Подключите разъем SCART видеомэагнитофона к SCART-разъему **AV1** телевизора. Используйте экранированный кабель SCART.
- Вставьте кассету в видеомэагнитофон и нажмите на видеомэагнитофоне кнопку **PLAY** (Воспроизведение) (см. инструкцию пользователя видеомэагнитофона).
- С помощью кнопки **INPUT** на пульте дистанционного управления выберите источник входного сигнала **AV1**.
- Если подключение выполнено через SCART-разъем **AV2**, выберите источник входного сигнала **AV2**.



- If your VCR outputs an AV switching signal via the **AV1** or **AV2** scart sockets, the set will switch to **AV1** input source automatically. But if you want to keep on watching TV mode, press the PR ▲ / ▼ or number buttons.
- You can also record programmes received by the TV on video tape.
- The signal type RGB (the signals red, green and blue) can only be selected for the **AV1** scart socket and the **AV1** input source can be received. These signals are transmitted, for example, by a pay TV decoder, game machine or photo CD unit, etc and that digital signal can be recorded via **AV1** scart socket.
- If the **AV1**, **AV2** scart sockets have been connected to the VCRs simultaneously, only the **AV2** input source can be received.
- In **AV2** scart socket, the video output is not available.

Установка

Подключение к внешнему оборудованию

Задняя панель ТВ (32 дюйма или 81 см)

Задняя панель ТВ (26 дюйма или 66 см)

Задняя панель ТВ (32 дюйма или 81 см)

Задняя панель ТВ (26 дюйма или 66 см)

Видеоманитофон

- Подсоедините кабели **AUDIO/VIDEO** (Аудио/Видео) к гнездам TV (ТВ) и VCR (Видеоманитофон). Соблюдайте соответствие цвета разъема (видео – желтый, левый аудио – белый, правый аудио – красный).
- Вставьте кассету в видеоманитофон и нажмите на нем кнопку **PLAY** (Воспроизведение) (см. руководство к видеоманитофону).
- Кнопкой **INPUT** (Входной сигнал) на пульте дистанционного управления выберите источник входного сигнала **AV3**.

• Если подключен монофонический видеоманитофон, подсоедините аудиокабель к разъему **AUDIO L/MONO** телевизора.

Задняя панель ТВ (32 дюйма или 81 см)

Задняя панель ТВ (26 дюйма или 66 см)

Видеоманитофон

- Подключите выход **S-VIDEO** видеоманитофона ко входу **S-VIDEO** телевизора. При этом варианте подключения качество картинки, по сравнению с обычным методом подключения к видеовходу телевизора, получается более высокое.
- Соедините гнезда **AUDIO** (Аудио) телевизора и видеоманитофона.
- Вставьте кассету в видеоманитофон и нажмите на видеоманитофоне кнопку **PLAY** (Воспроизведение) (см. руководство пользователя видеоманитофона).
- С помощью кнопки **S-Video** на пульте дистанционного управления выберите источник входного сигнала **INPUT**.

Боковая панель телевизора
(32 дюйма или 81 см/26 дюйма или 66 см)

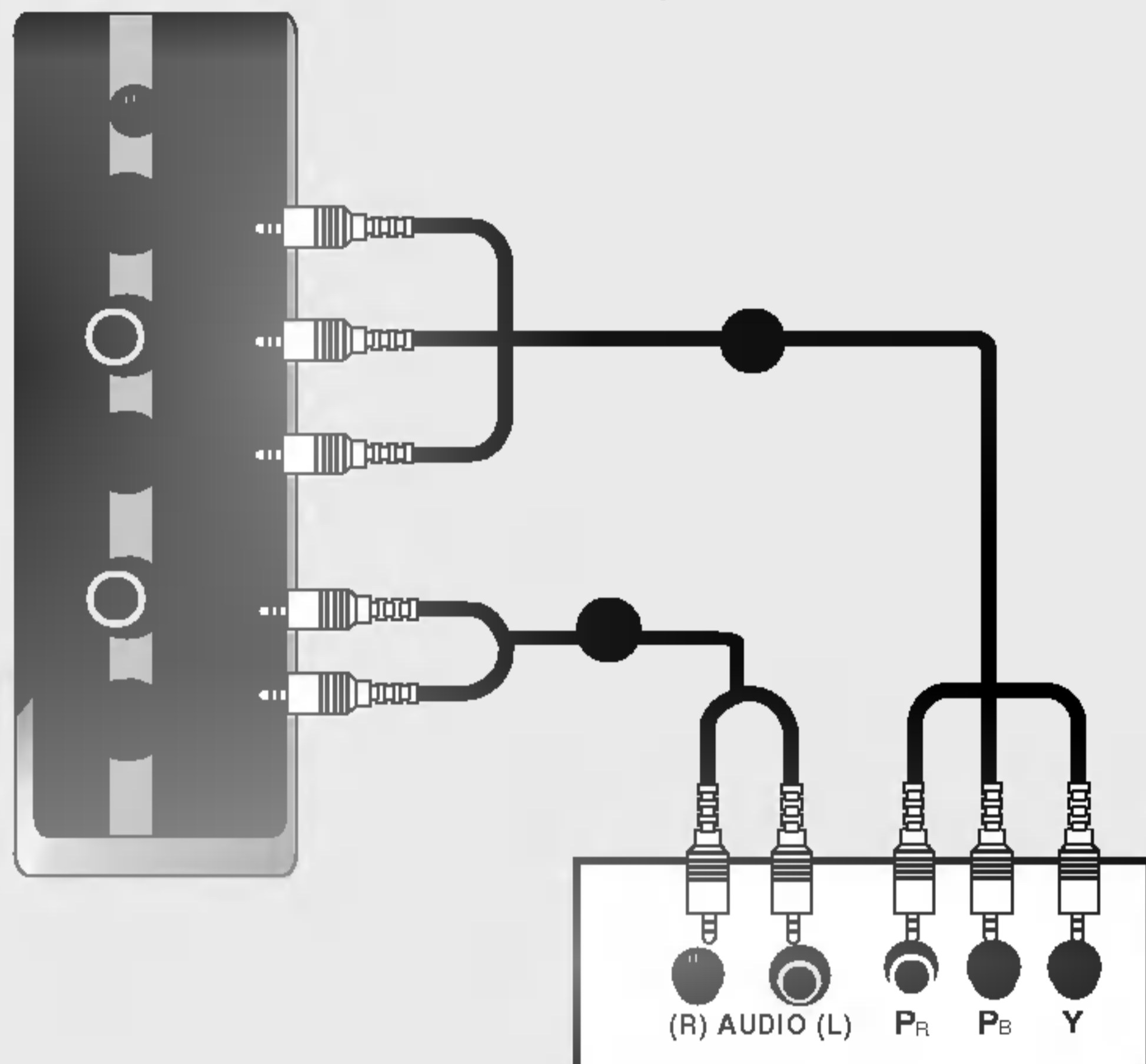

DVD

- Подключите видеовыходы (Y, Pb, Pr) DVD-проигрывателя к гнездам **COMPONENT VIDEO (Y, Pb, Pr)** на телевизоре.
- Подключите аудиовыходы DVD-проигрывателя к входным гнездам **COMPONENT AUDIO (Аудио)** телевизора.
- Включите DVD-проигрыватель, вставьте DVD-диск.
- С помощью кнопки **INPUT** на пульте дистанционного управления выберите источник входного сигнала **Component**.
- Инструкции приведены в руководстве по работе с DVD-проигрывателем.



• **Входные порты Component**

Для получения более качественной картинки подключите DVD-проигрыватель к входным портам компонентного сигнала, как это показано ниже.

Порты компонентного сигнала на телевизоре	Y	Pb	Pr
Порты видеовыхода на DVD-проигрывателе	Y	Pb	Pr
	Y	B-Y	R-Y
	Y	Cb	Cr
	Y	Pb	Pr

Задняя панель ТВ (32 дюйма или 81 см)

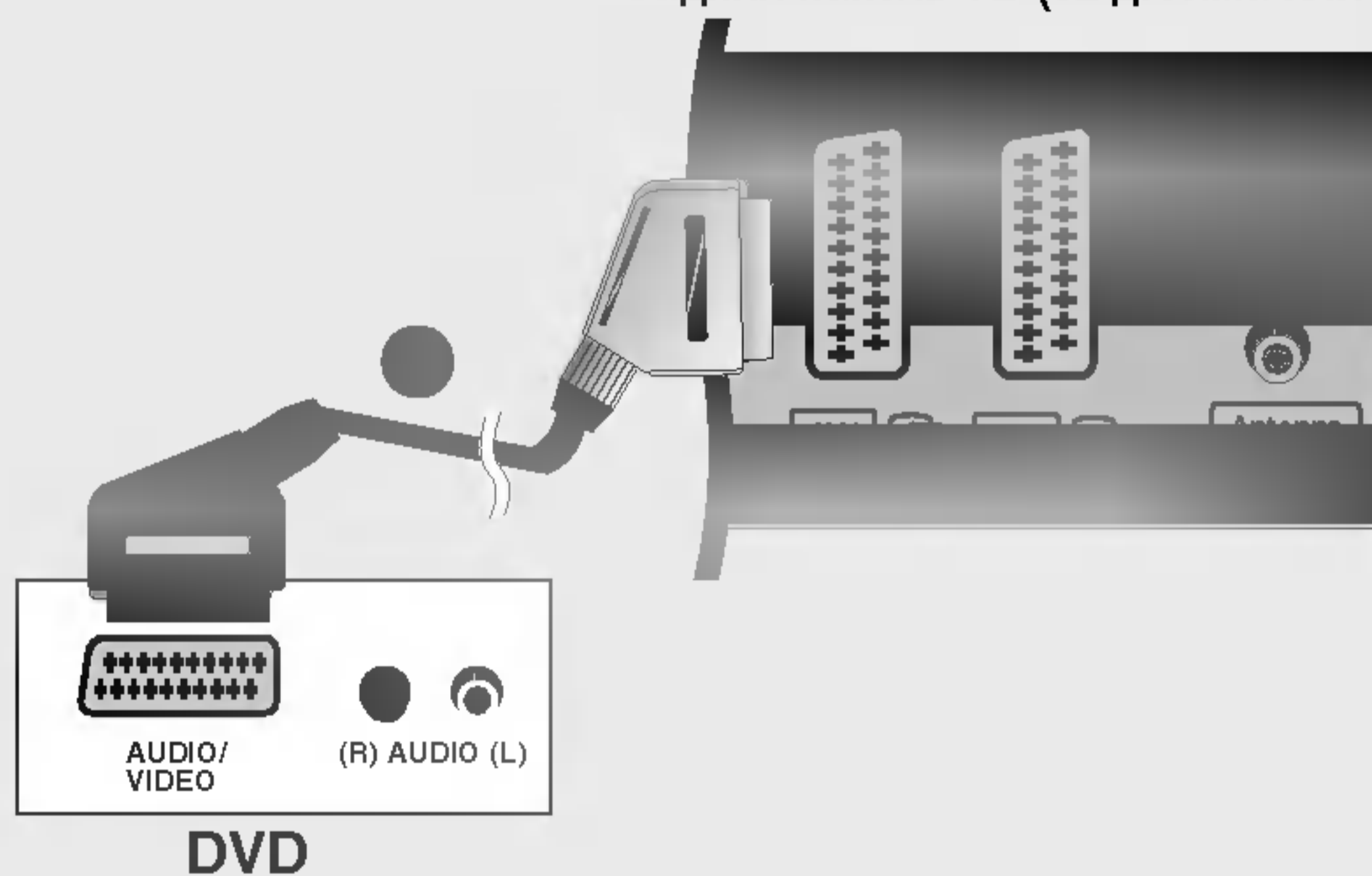

DVD

- Подключите SCART-разъем DVD-проигрывателя к SCART-разъему **AV1** на телевизоре. Используйте экранированный кабель SCART.
- Включите DVD-проигрыватель, вставьте DVD-диск.
- С помощью кнопки **INPUT** на пульте дистанционного управления выберите источник входного сигнала **AV1**.
- Если подключение выполнено через SCART-разъем **AV2**, выберите источник входного сигнала **AV2**.

Задняя панель ТВ (26 дюйма или 66 см)

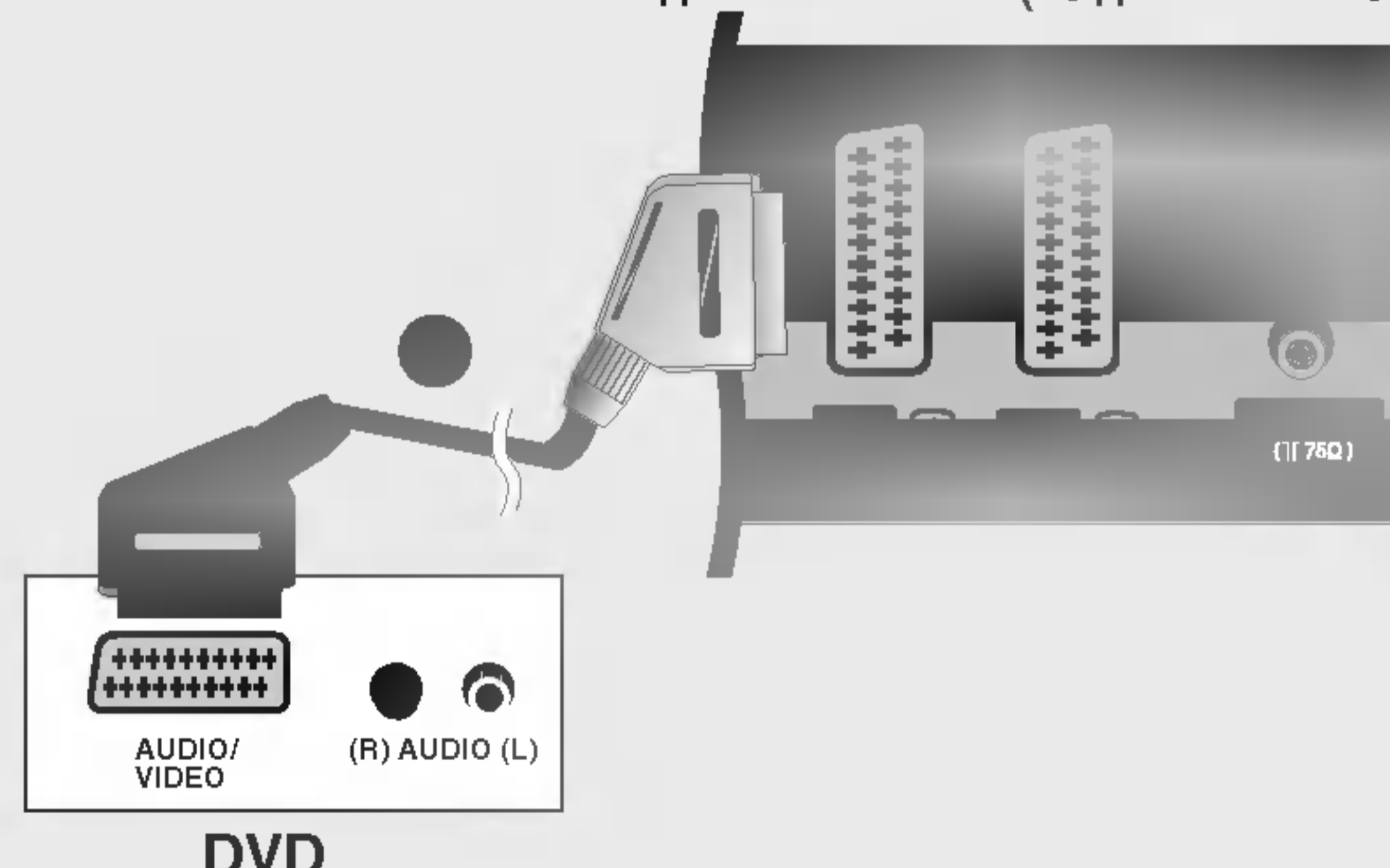

DVD

Установка

Подключение к внешнему оборудованию

Задняя панель ТВ (32 дюйма или 81 см)

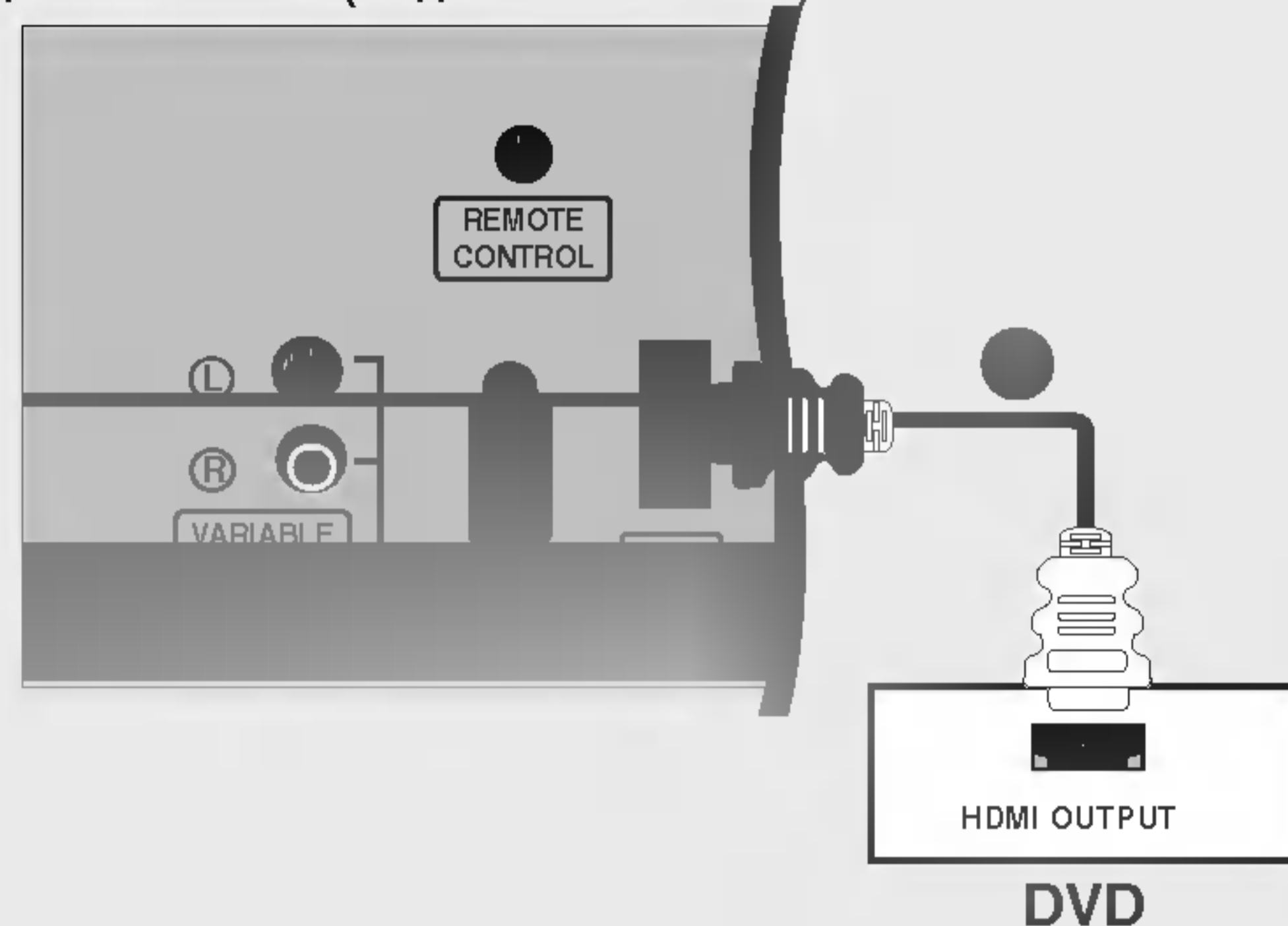

Задняя панель ТВ (26 дюйма или 66 см)

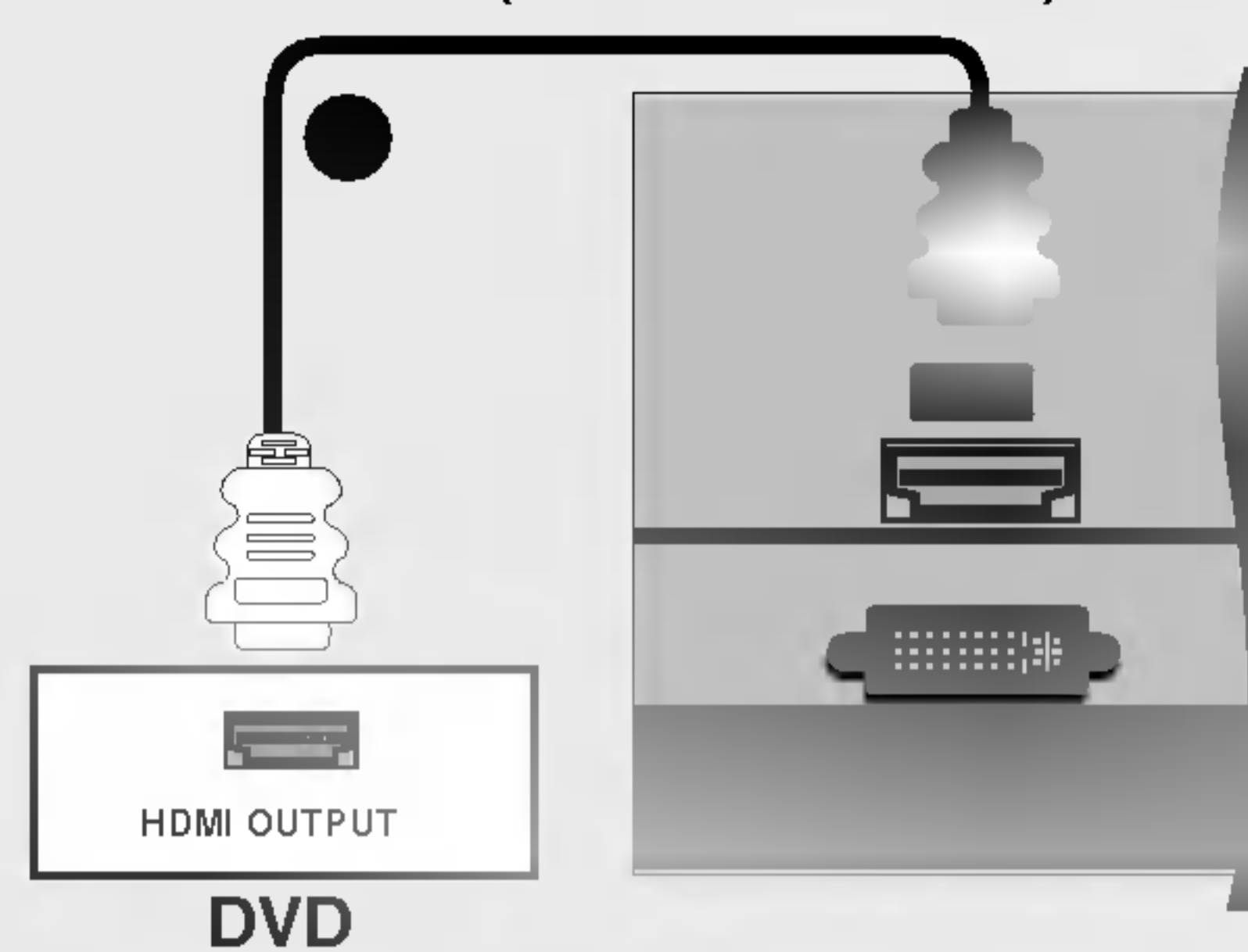

- Подключите выход HDMI DVD-проигрывателя к гнезду **HDMI** телевизора.
- С помощью кнопки **INPUT** на пульте дистанционного управления выберите источник входного сигнала **HDMI DTV**.
- Инструкции приведены в руководстве по работе с DVD-проигрывателем.



- С помощью кабеля HDMI телевизор может одновременно принимать видео- и аудиосигнал.

Боковая панель телевизора
(32 дюйма или 81 см/26 дюйма или 66 см)

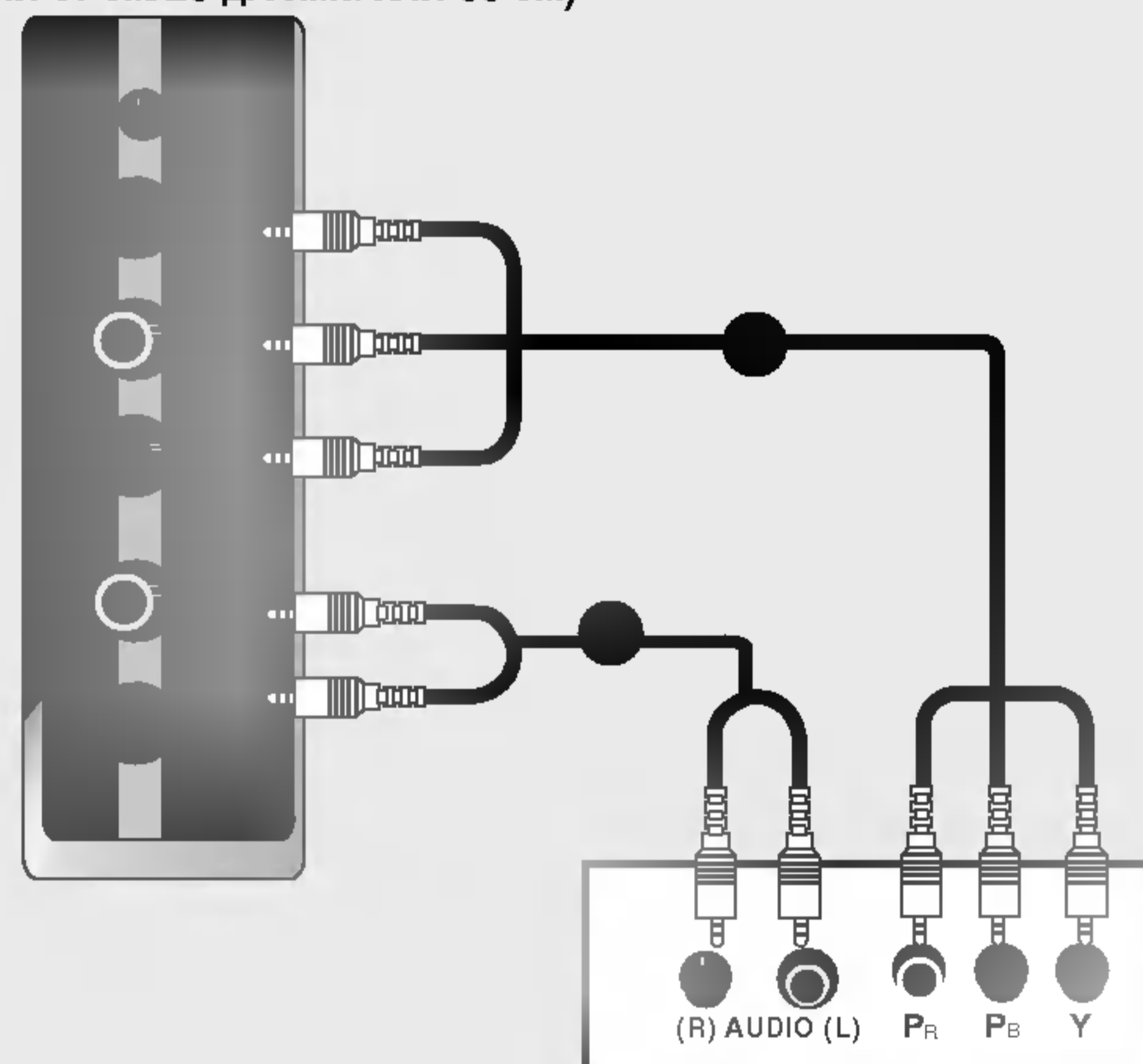

DTV-приемник (цифровая приставка)

- Подключите видеовыходы (Y, P_B, P_R) DVD-проигрывателя к гнездам **COMPONENT VIDEO (Y, P_B, P_R)** на телевизоре.
- Подключите аудиовыходы DVD-проигрывателя к входным гнездам **COMPONENT AUDIO (Аудио)** телевизора.
- Включите цифровую приставку (см. руководство по цифровой приставке).
- С помощью кнопки **INPUT** на пульте дистанционного управления выберите источник входного сигнала **Component**.

Задняя панель ТВ (32 дюйма или 81 см)

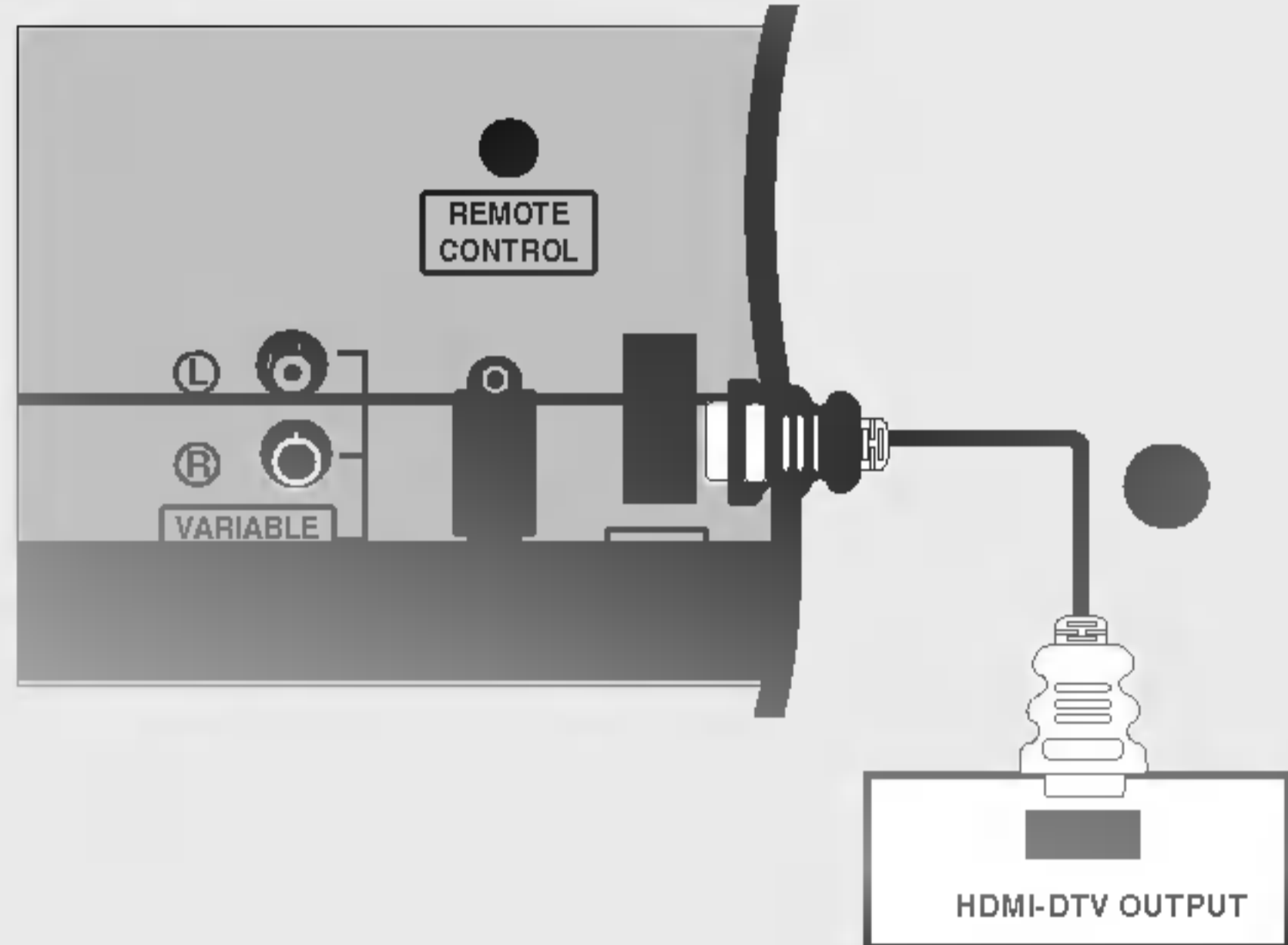

DTV-приемник (цифровая приставка)

- Подключите выход HDMI цифровой приставки к гнезду **HDMI** телевизора.
- Включите цифровую приставку (см. руководство по цифровой приставке).
- С помощью кнопки **INPUT** на пульте дистанционного управления выберите источник входного сигнала **HDMI DTV**.

Задняя панель ТВ (26 дюйма или 66 см)

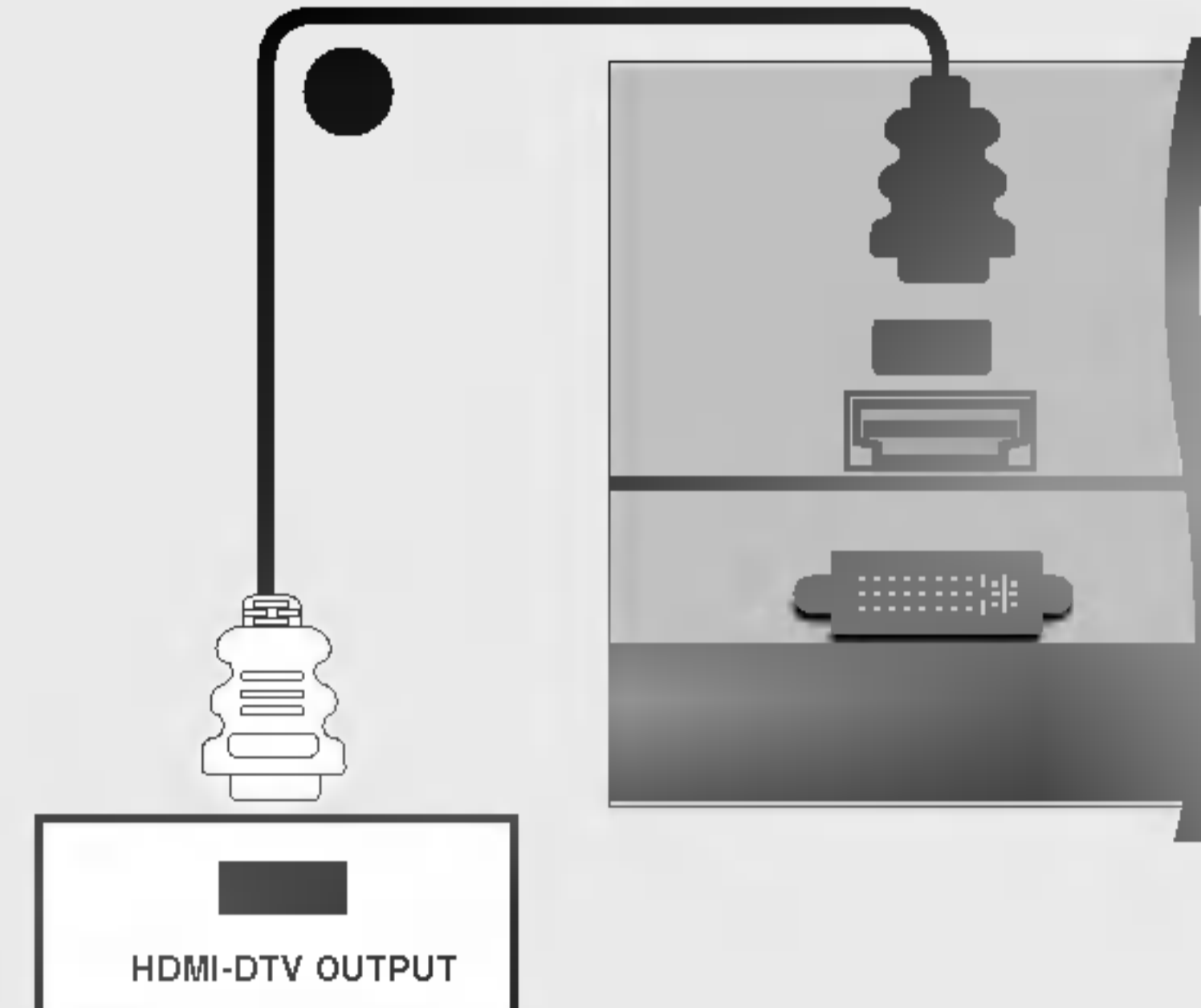

DTV-приемник (цифровая приставка)



- С помощью кабеля HDMI телевизор может одновременно принимать видео- и аудиосигнал.

Задняя панель ТВ (32 дюйма или 81 см)

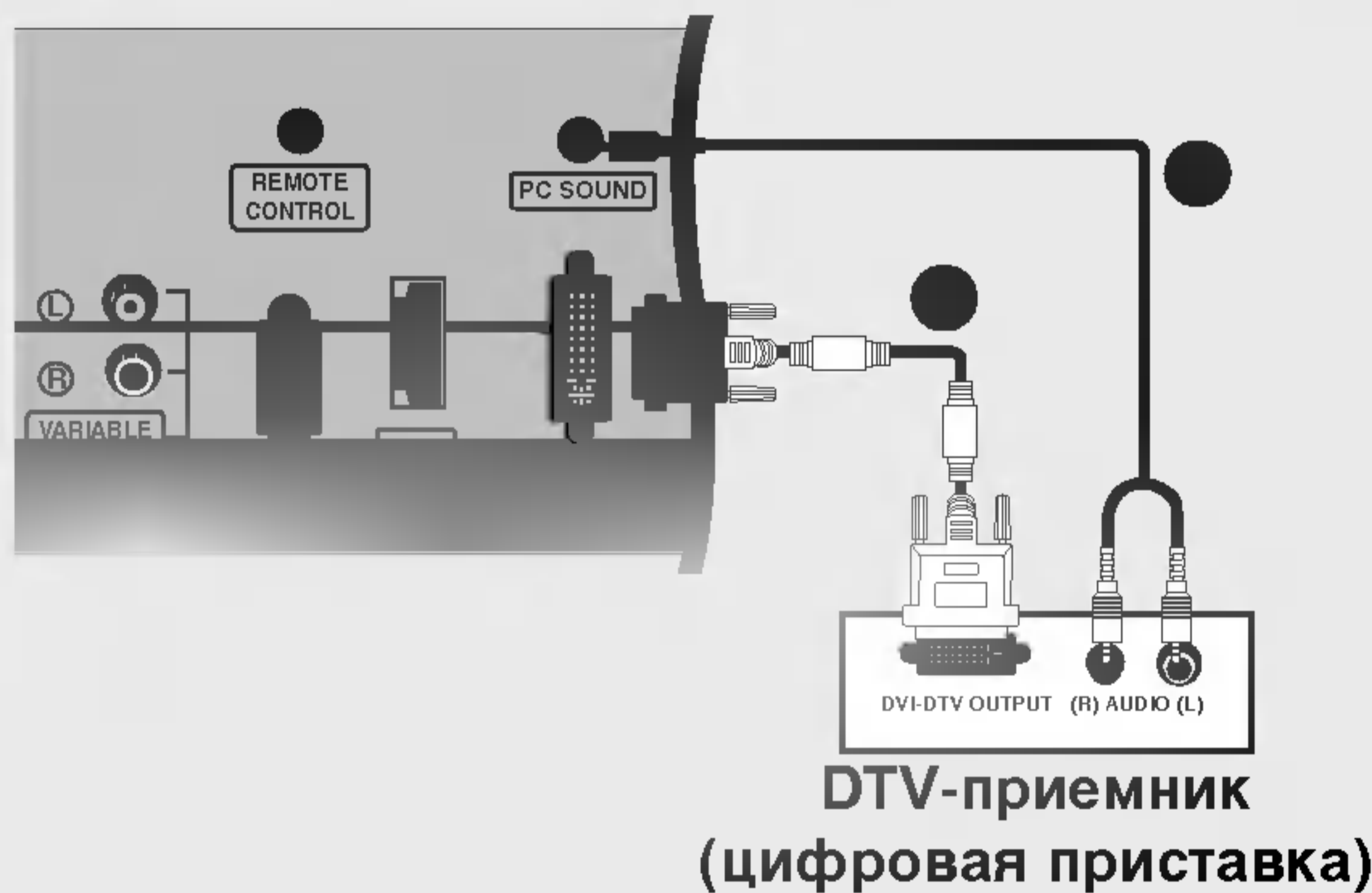

DTV-приемник
(цифровая приставка)

- Подключите выход DVI цифровой приставки к гнезду **DVI INPUT (PC/DTV INPUT)** телевизора.
- Подключите аудиовыход цифровой приставки к гнезду **PC SOUND** телевизора.
- Включите цифровую приставку (см. руководство по цифровой приставке).
- С помощью кнопки **INPUT** на пульте дистанционного управления выберите источник входного сигнала **DVI DTV**.

Задняя панель ТВ (26 дюйма или 66 см)

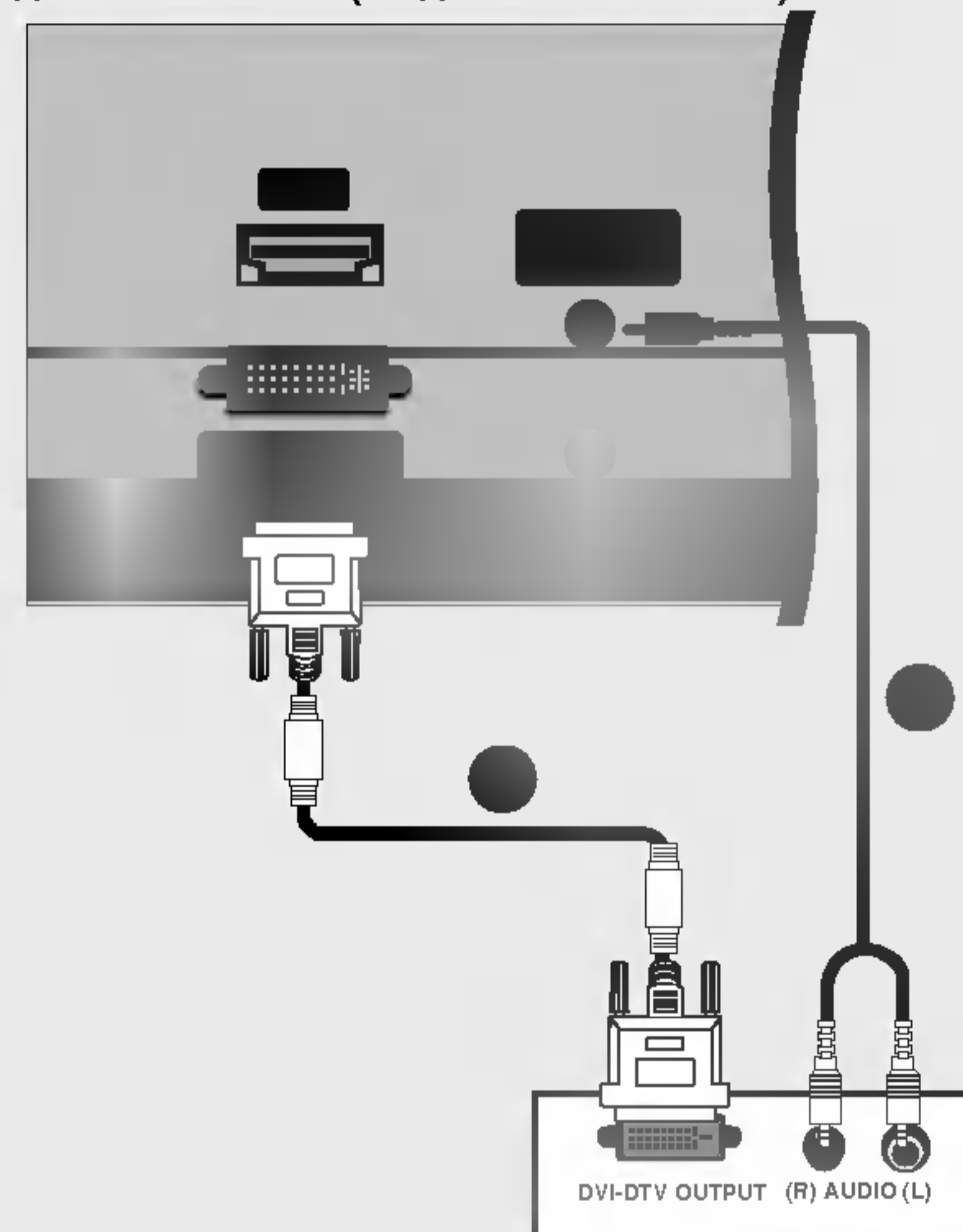

DTV-приемник
(цифровая приставка)

Установка

Подключение к внешнему оборудованию

- Вы сможете смотреть программы кабельного телевидения, если подпишетесь на услуги местного кабельного телевидения и установите преобразователь.
- Информацию о кабельном телевидении можно узнать у местного поставщика таких услуг.

Задняя панель ТВ (32 дюйма или 81 см)

Кабельная приставка

Задняя панель ТВ (26 дюйма или 66 см)

Кабельная приставка

- Подсоедините кабели к гнездам **AUDIO/VIDEO** на телевизоре и кабельной приставке. Соблюдайте соответствие цвета разъема (видео – желтый, левый аудио – белый, правый аудио – красный).
- Кнопкой **INPUT** (Входной сигнал) на пульте дистанционного управления выберите источник входного сигнала **AV3**.
- Выберите программы с помощью пульта дистанционного управления кабельной приставки.

Задняя панель ТВ (32 дюйма или 81 см)

Кабельная приставка

Задняя панель ТВ (26 дюйма или 66 см)

Кабельная приставка

- Подключите выход **S-VIDEO** кабельной приставки к гнезду **S-VIDEO** телевизора. Качество изображения стало лучше.
- Подключите кабель к гнездам **AUDIO** телевизора и кабельной приставки.
- С помощью кнопки **S-Video** на пульте дистанционного управления выберите источник входного сигнала **INPUT**.
- Выберите программы с помощью пульта дистанционного управления кабельной приставки.



Задняя панель ТВ (32 дюйма или 81 см)

Задняя панель ТВ (26 дюйма или 66 см)

Видеокамера
Игровая приставка

- Подсоедините кабели **AUDIO/VIDEO** (Аудио/Видео) к гнездам TV (ТВ) и VCR (Видеомагнитофон). Соблюдайте соответствие цвета разъема (видео – желтый, левый аудио – белый, правый аудио – красный).
- Кнопкой **INPUT** (Входной сигнал) на пульте дистанционного управления выберите источник входного сигнала **AV3**.
- Теперь можно работать с соответствующим внешним оборудованием. См. руководство пользователя для внешнего оборудования.

Задняя панель ТВ (32 дюйма или 81 см)

Задняя панель ТВ (26 дюйма или 66 см)

Видеокамера
Игровая приставка

- Подключите выход **S-VIDEO** внешнего устройства к гнезду **S-VIDEO** телевизора. Качество изображения стало лучше.
- Соедините гнезда **AUDIO** телевизора и внешнего устройства.
- Кнопкой **INPUT** (Входной сигнал) на пульте дистанционного управления выберите источник входного сигнала **S-Video**.
- Теперь можно работать с соответствующим внешним оборудованием. См. руководство пользователя для внешнего оборудования.

Установка

Подключение к внешнему оборудованию

Задняя панель ТВ (32 дюйма или 81 см)

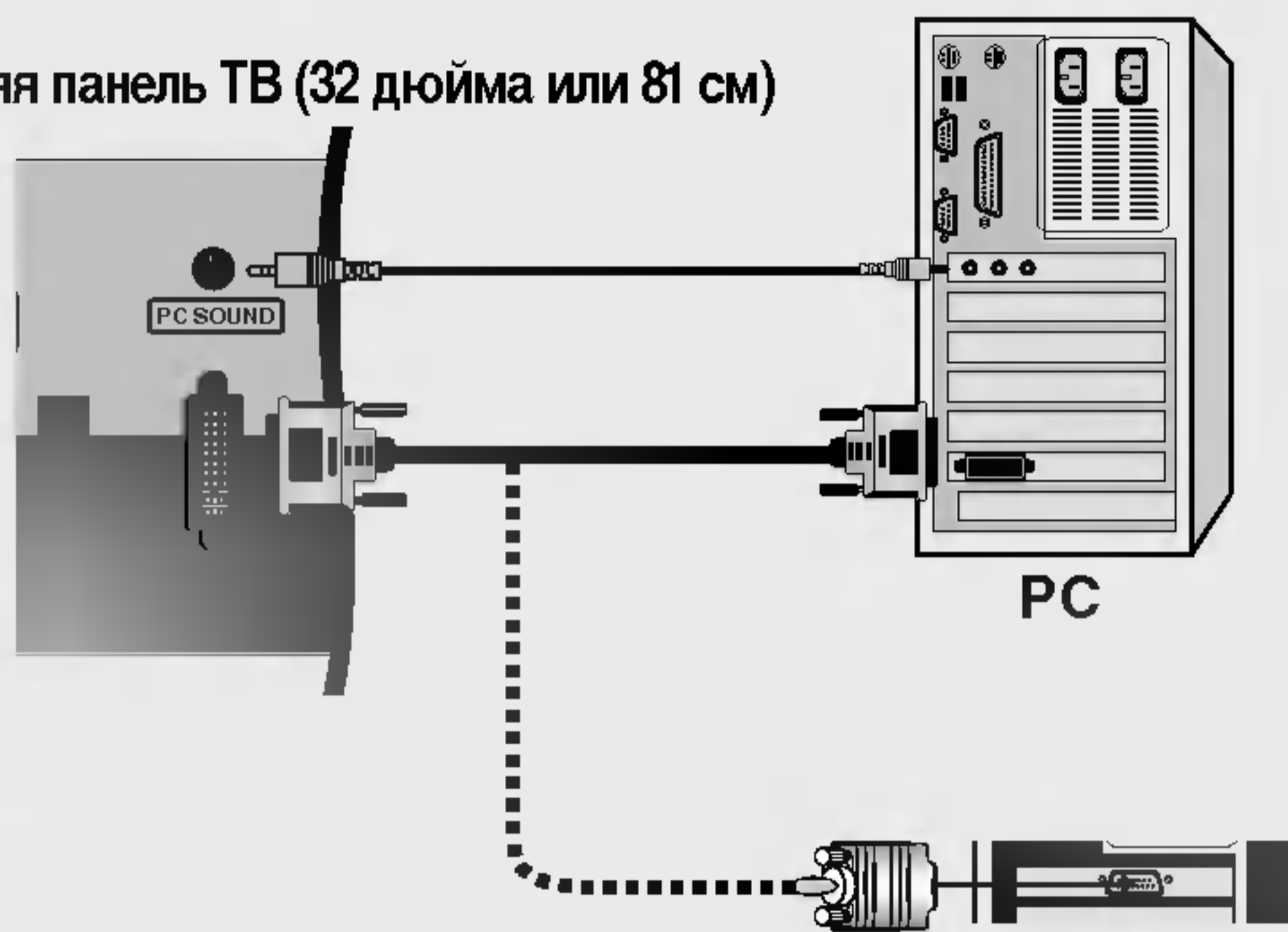

- Подключите телевизор к персональному компьютеру с помощью PC-кабеля.
- Подключите аудиовыход компьютера к входу **PC SOUND** телевизора.
- Включите компьютер.
- С помощью кнопки **DVI PC** на пульте дистанционного управления выберите источник входного сигнала **INPUT**.

Задняя панель ТВ (26 дюйма или 66 см)

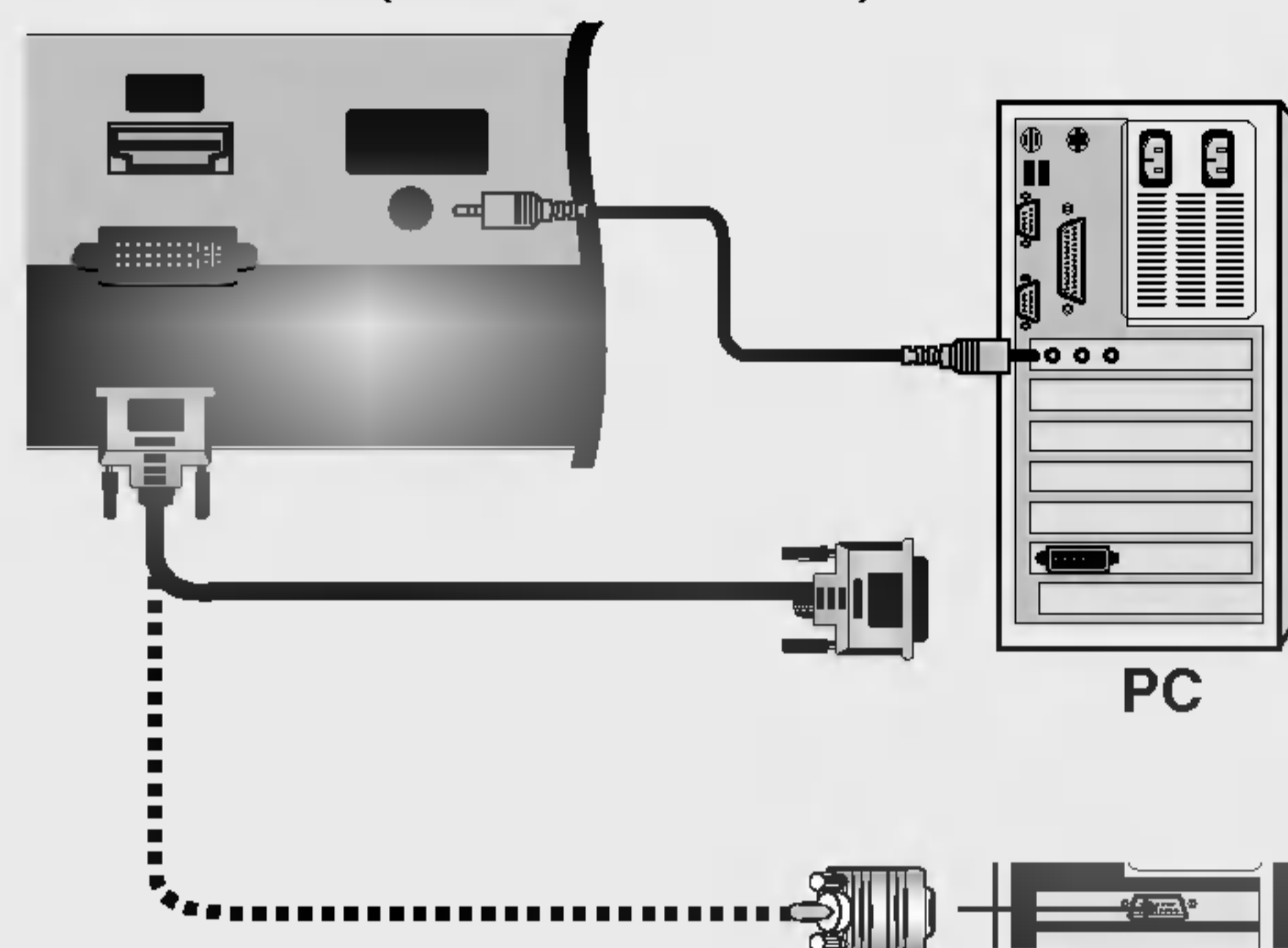

ПРИМЕЧАНИЕ.

Подключите сигнальный кабель (кабель DVI-D, не DVI to D-Sub!) от выходного разъема DVI компьютера к входному разъему DVI телевизора. Некоторые видеоплаты могут не поддерживать аналоговый выход DVI.

Задняя панель ТВ (32 дюйма или 81 см)

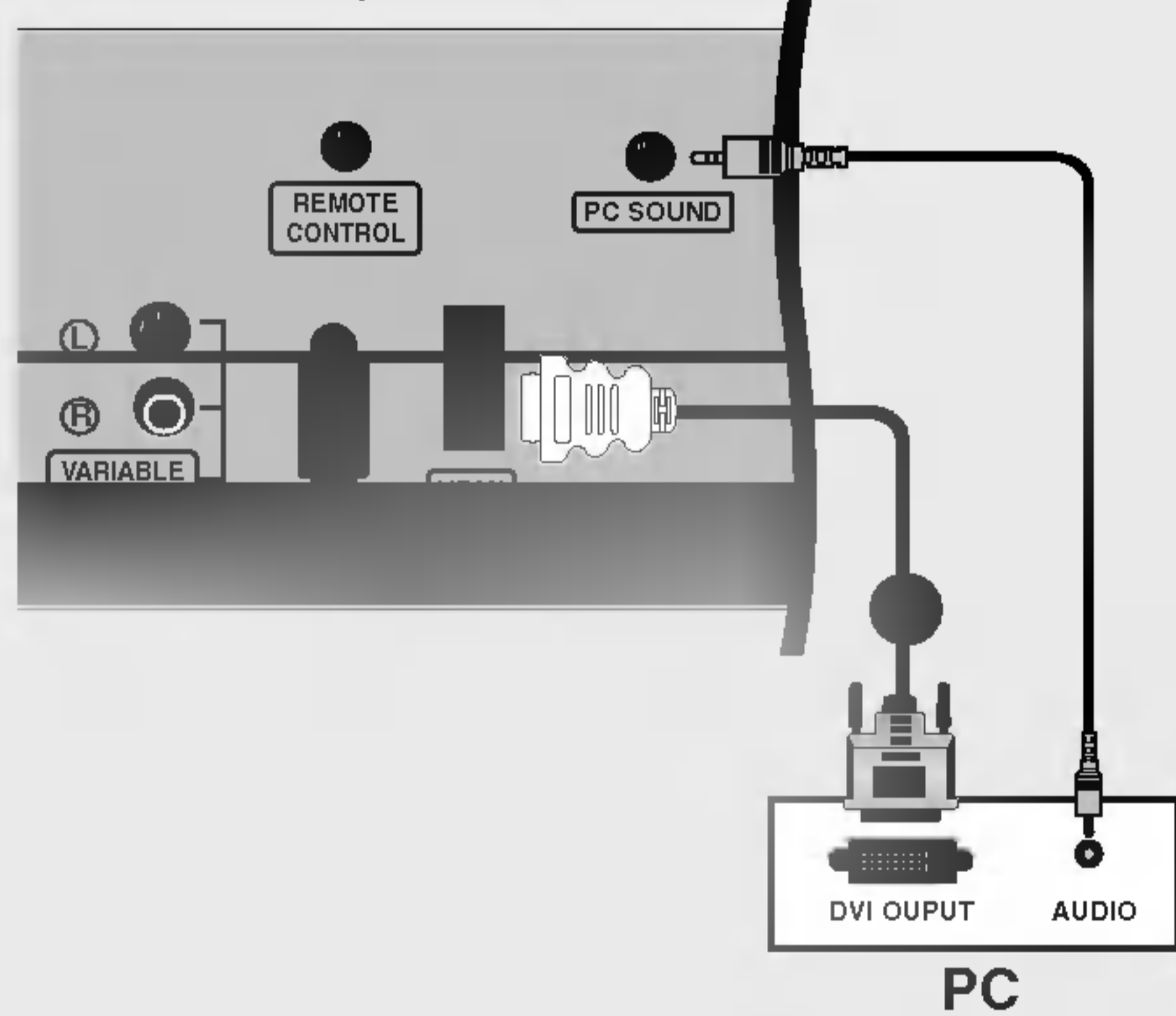

- Подключите выход DVI компьютера к гнезду **HDMI** телевизора.
- Подключите аудиовыход на компьютере к гнезду **PC SOUND** (Звук ПК) телевизора.
- Включите компьютер и телевизор.
- С помощью кнопки **HDMI PC** на пульте дистанционного управления выберите источник входного сигнала **INPUT**.



- Если у компьютера есть выход DVI и нет выхода HDMI, необходимо отдельное подключение аудиосигнала.
- Нельзя подсоединить переходной кабель с HDMI на DVI ко входу DVI.

■ ПК

(Технические параметры экрана монитора)

Разрешение	Частота горизонтальной развертки (кГц)	Частота вертикальной развертки (Гц)
720 x 400	31,468	70
640 x 480	31,469 37,500	60 75
800 x 600	37,879 46,875	60 75
832 x 624	49,725	75
1024 x 768 (XGA)	48,363 56,470 60,123	60 70 75
1280 x 768 (WXGA)	47,776	60
1360 x 768 (WXGA)	47,720	60
1366 x 768 (WXGA)	47,720	60



Примечание.

- Для получения оптимального качества картинки используйте компьютер с монитором WXGA1360x768 при частоте обновления 60 Гц. Использование других форматов (VGA, SVGA и пр.) или частот обновления экрана может отрицательно сказаться на качестве картинки. (О том, как изменить формат видеовыхода компьютера, см. в инструкции по работе с компьютером).
- Если на экране появляется сообщение **Нет сигнала**, настройте выход компьютера в соответствии с форматом из таблицы **Технические параметры экрана монитора**.
- Формы входа синхронизации для частот горизонтальной и вертикальной разверток отличаются друг от друга.

Режим DPM (Управление питанием дисплея)

При переходе компьютера в режим энергосбережения монитор автоматически переключается в режим DPM. Режим DPM может не работать, если использовать не тот ПК-кабель, который поставляется в комплекте.

- *Функция Режим DPM недоступна в режиме HDMI PC.*

■ ЦТВ

Терминал Режим	Component	DVI (DTV)	HDMI (DTV)
480i	o	x	x
576i	o	x	x
480p	o	o	o
576p	o	o	o
720p	o	o	o
1080i	o	o	o

- Правильно подсоедините кабель питания, как это показано на рисунке.

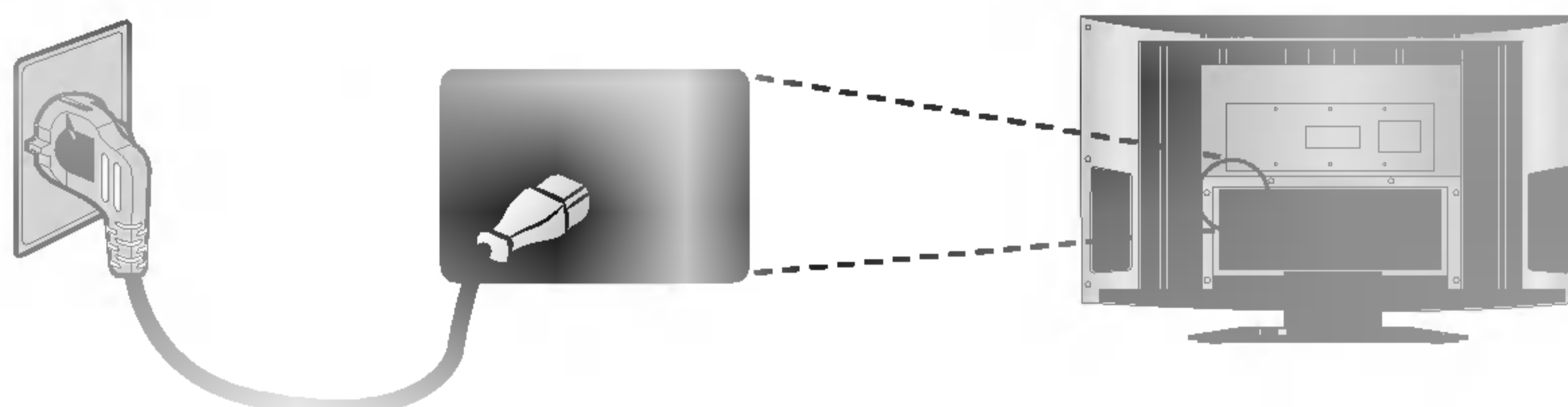

Режим работы

Управление основными функциями телевизора

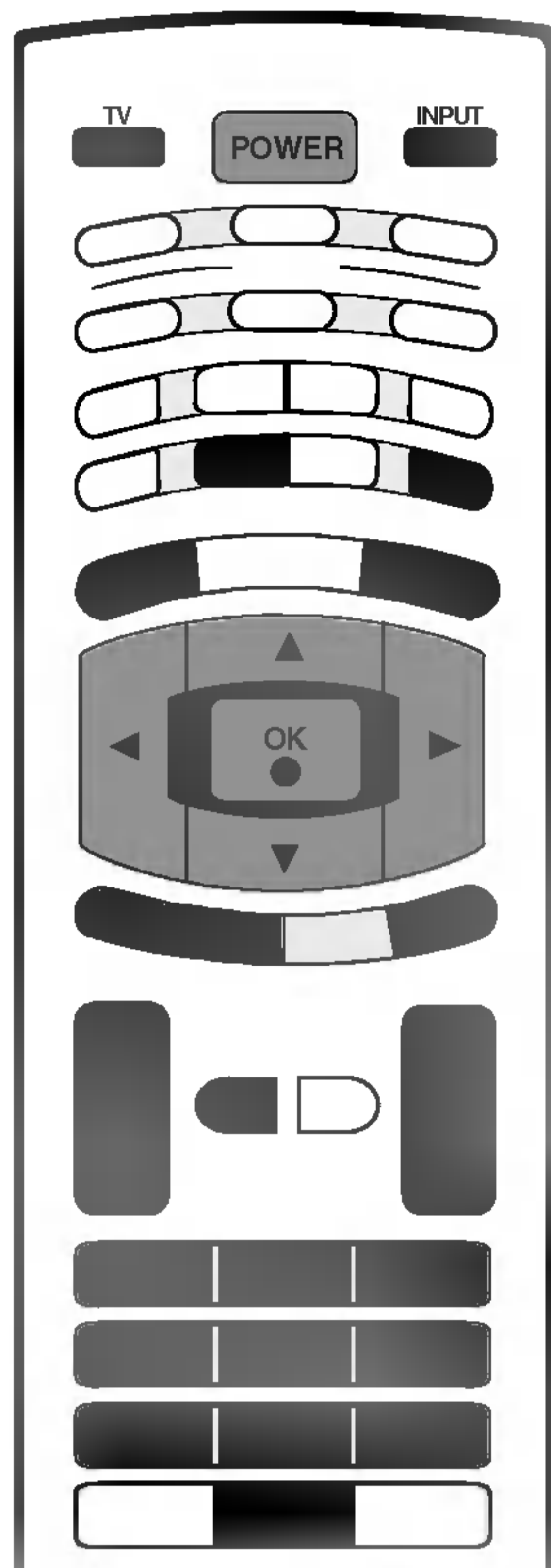

- 1 Вначале подключите все необходимое оборудование. Подсоедините кабель питания к телевизору, затем подключите кабель питания к электросети. Для включения телевизора нажмите кнопку **POWER** (Питание) на телевизоре. Загорится индикатор питания.

- Чтобы включить телевизор, находящийся в режиме ожидания, нажмите кнопки **POWER, PR ▲ / ▼, TV, INPUT** или цифровые кнопки на пульте дистанционного управления.

- 2 Если нужно выключить телевизор, нажмите кнопку **POWER** (Питание) на пульте дистанционного управления. Оставлять телевизор подключенным к сети на долгое время (например, на время отпуска) не рекомендуется, лучше вытащите кабель питания из розетки.

- 1 Чтобы настроить громкость звука, нажмите кнопку **VOL** (Громкость) **▲ / ▼**.

- 2 При желании можно отключить звук, нажав кнопку **MUTE** (Отключение звука).
Вновь включить звук можно кнопками **MUTE, VOL ▲ / ▼, I/II** или **SSM**.

- 1 Для выбора программы нажмите кнопку **PR ▲ / ▼** или цифровые кнопки.

- 1 Нажмите кнопку **MENU (МЕНЮ)**, затем с помощью стрелок **▲ / ▼** выберите меню **СПЕЦИАЛ..**
- 2 Для выбора режима **Язык(Language)** нажмите кнопку **►**, затем кнопку **▲ / ▼**.
- 3 Чтобы выбрать желаемый язык нажмите кнопку **►** затем **▲ / ▼**. После этого вся экранная информация будет выводиться на экран телевизора только на выбранном Вами языке.
- 4 Нажмите кнопку **OK**.
- 5 Нажмите кнопку **EXIT** для возврата к нормальному просмотру телевизионных программ.

- 1 Нажать кнопку **MENU (МЕНЮ)**, а затем кнопку **▲ / ▼** для отображения каждого меню.
- 2 Для выбора меню нажмите кнопку **►** затем **▲ / ▼**.
- 3 Измените установку позиций в подменю или меню при помощи кнопок **◀ / ▶**.
Перейти на верхний уровень можно, нажав кнопки **OK** или **MENU (Меню)**.

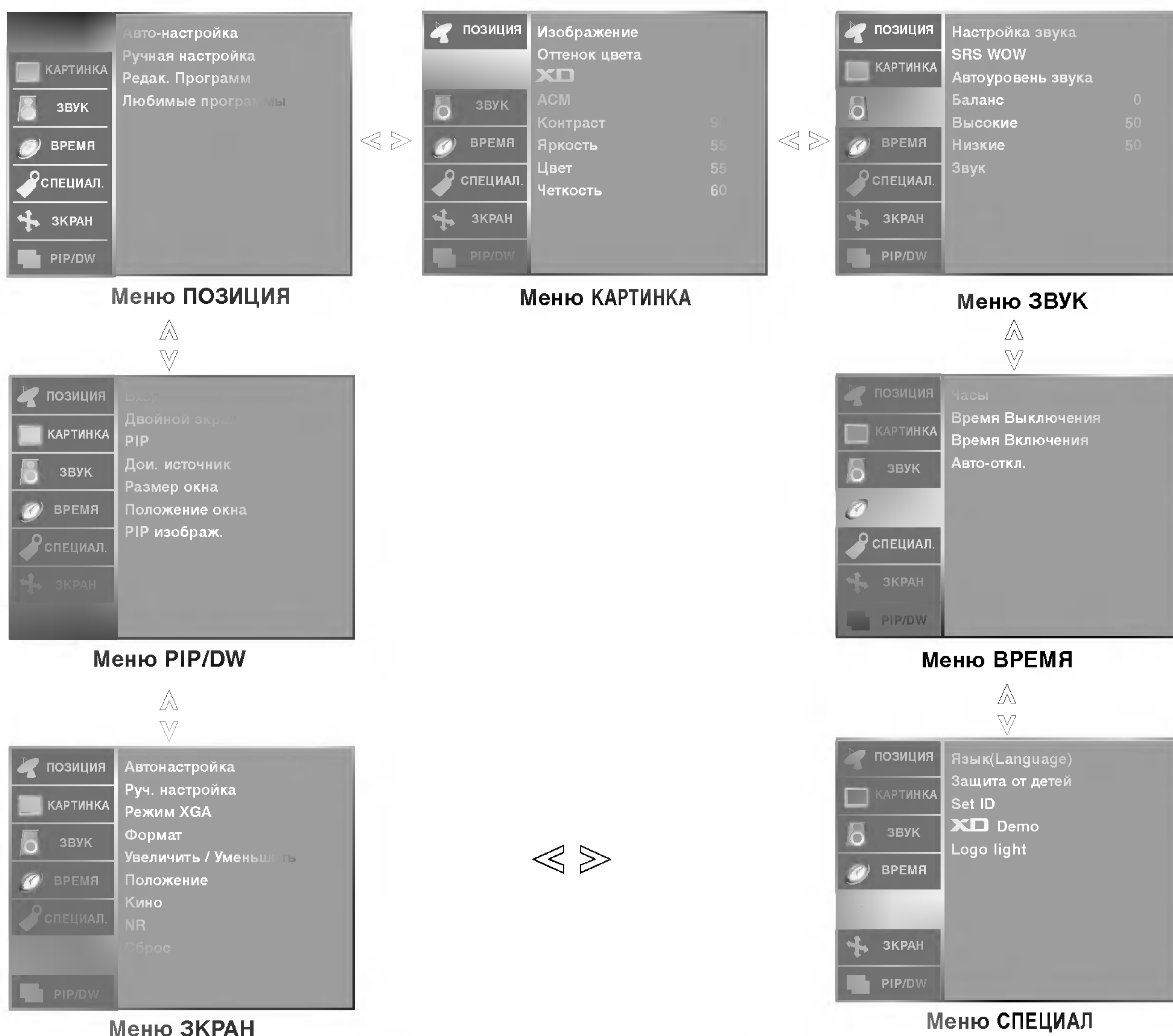

Примечание

- a. Функция экранного меню OSD позволяет удобно настраивать экран, поскольку оно графическое.
- b. Экранное меню, описанное в этом руководстве, может отличаться от меню телевизора, так как это просто пример, помогающий разобраться в управлении телевизором.
- c. В режиме системы телетекста, MENU не будет отображаться.



Настройка на телевизионные станции

В вашем телевизоре может быть запомнена настройка максимум на 100 телевизионных станций (под номерами программ от 00 до 99). После того, как вы настроились на станции, вы будете иметь возможность использовать кнопки ▲ / ▼ или цифровые кнопки для выбора запрограммированных вами станций. На станции можно настраиваться в автоматическом или ручном режиме.

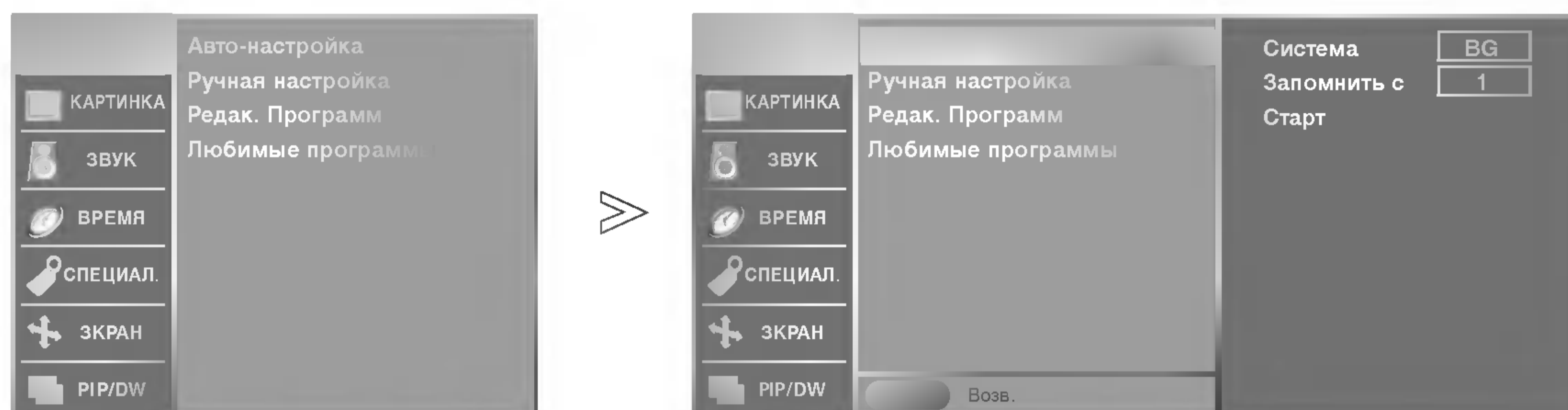

- При использовании этого способа запоминается настройка на все принимаемые телевизионные станции. Режим автоматической настройки рекомендуется использовать, когда вы только что приобрели телевизор.

- 1 Нажать кнопку **MENU (МЕНЮ)**, а затем кнопку ▲ / ▼, чтобы перейти к меню **ПОЗИЦИЯ**.
- 2 Нажмите кнопку ► затем ▲ / ▼ чтобы выбрать **Авто-настройка**.
- 3 Нажмите кнопку ►, затем кнопку ▲ / ▼, чтобы выбрать пункт **Система**.
- 4 Нажмите кнопку ◀ / ▶, чтобы выбрать системное меню телевизора.
BG : PAL B/G, SECAM B/G (Европа/Восточная Европа)
I : PAL I/II (Великобритания/Ирландия)
DK : PAL D/K, SECAM D/K (Восточная Европа)
L : SECAM L/L' (Франция)
- 5 Нажатием кнопок ▲ / ▼ выберите пункт меню **Запомнить с**.
- 6 Нажмите кнопку ◀ / ▶ или цифровые кнопки, чтобы выбрать начальный номер программы. Если используются цифровые кнопки, перед числами меньше 10 следует нажать "0", то есть, чтобы выбрать 5, введите "05".
- 7 Нажатием кнопок ▲ / ▼ выберите пункт меню **Старт**.
- 8 Нажмите кнопку ► для начала автоматического поиска. Запоминается настройка на все принимаемые телевизионные станции. Наименование станции закрепляется за теми станциями, которые передают VPS (служба вещания видео программ), PDC (регулирование вещания программ) или данные ТЕЛТЕКСТА. Если станции невозможно присвоить наименование, то в этом случае присваивается номер канала и сохраняется под обозначением **C** (V/UNF 01-69) или **S** (диапазон кабельной сети 01-47), идущим вслед за номером.

Для остановки автоматического поиска нажмите кнопку **MENU**. Когда автоматическая настройка завершена, на экране появляется меню **'Редак. программ'** Для редактирования запомненных программ обратитесь к разделу **'Редак. программ'**.
- 9 Нажмите кнопку **EXIT** для возврата к нормальному просмотру телевизионных программ.

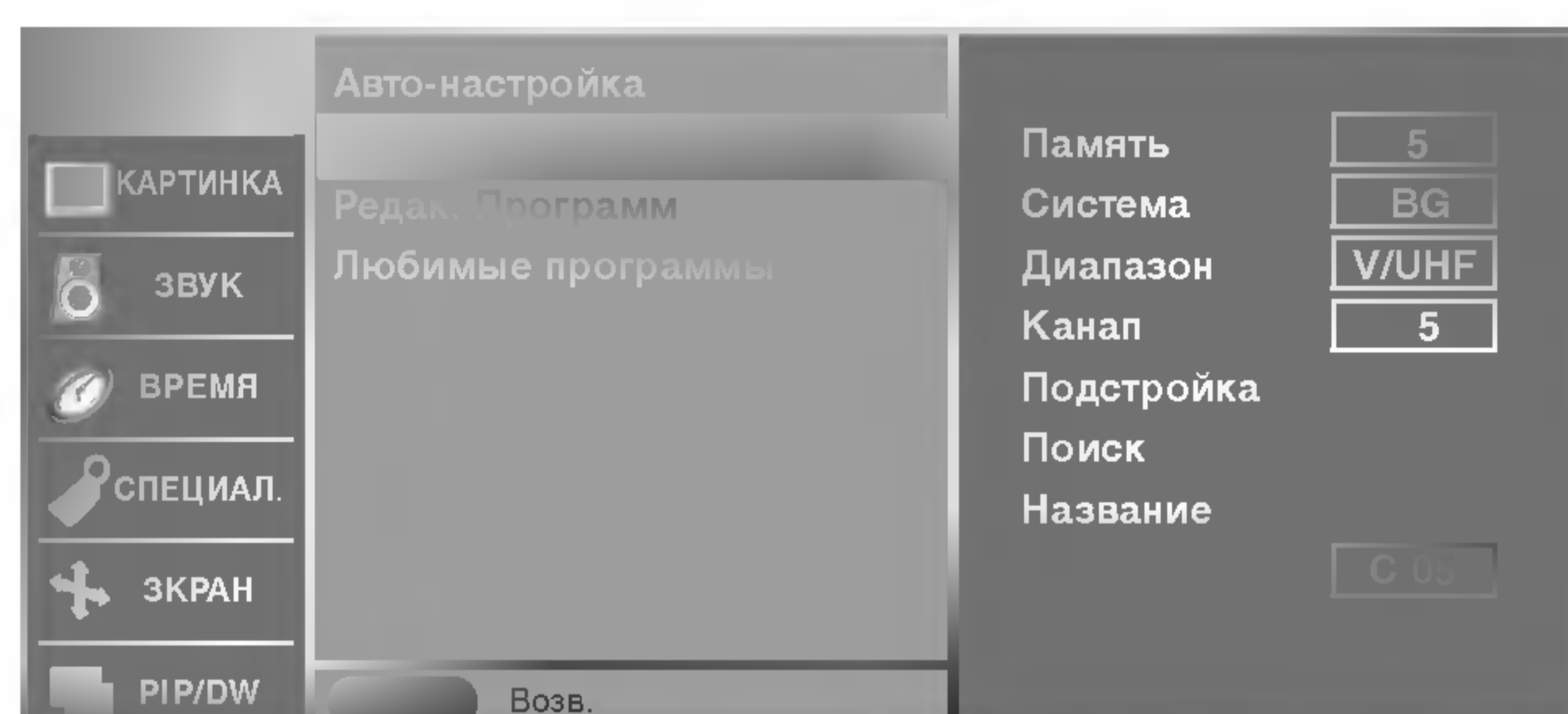
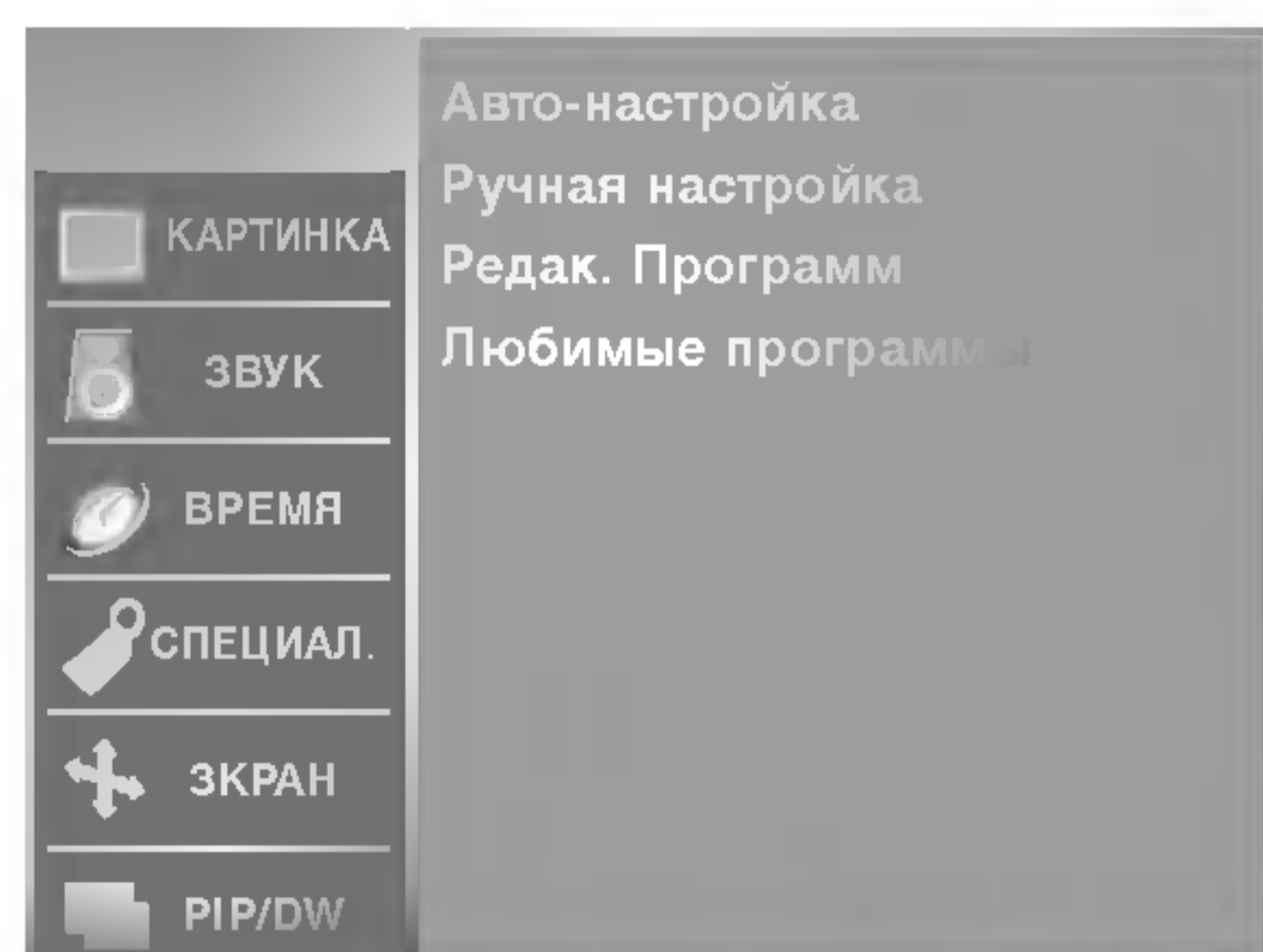

- Режим ручной предварительной установки телевизионных каналов позволяет вам настроить телевизионные станции и расположить их в любой удобной для вас последовательности.

- 1 Нажать кнопку **MENU (МЕНЮ)**, а затем кнопку **▲ / ▼**, чтобы перейти к меню **ПОЗИЦИЯ**.
- 2 Нажмите кнопку **▶** затем **▲ / ▼** чтобы выбрать **Ручная настройка**.
- 3 Нажмите кнопку **▶** затем **▲ / ▼** выберите пункт меню **Память**.
- 4 Нажмите кнопку **◀ / ▶** или цифровые кнопки, чтобы выбрать нужный номер программы (от 0 до 99) Если используются цифровые кнопки, перед числами меньше 10 следует нажать "0", то есть, чтобы выбрать 5, введите "05".
- 5 Нажатием кнопок **▲ / ▼** выберите пункт меню **Система**.
- 6 Нажмите кнопку **◀ / ▶**, чтобы выбрать системное меню телевизора.

BG	: PAL B/G, SECAM B/G (Europe/East Europe)
I	: PAL I/II (UK./Ireland)
DK	: PAL D/K, SECAM D/K (East Europe)
L	: SECAM L/LX (France)
- 7 Нажатием кнопок **▲ / ▼** выберите пункт меню **Диапазон**.
- 8 Нажмите кнопку **◀ / ▶**, чтобы выбрать **V/UHF** или **Кабель**.
- 9 Нажатием кнопок **▲ / ▼** выберите пункт меню **Канал**.
- 10 Нужный номер программы можно выбрать кнопками **◀ / ▶** или цифровой кнопкой. По возможности выбирайте номер канала с помощью цифровых кнопок. Перед числами меньше 10 следует нажимать "0", то есть, чтобы выбрать 5, введите "05".
- 11 Нажатием кнопок **▲ / ▼** выберите пункт меню **Поиск**.
- 12 Нажмите кнопку **◀ / ▶**, чтобы начать поиск в меню Поиска.
- 13 Нажмите кнопку **OK**.
- 14 Чтобы сохранить настройку на следующую станцию, повторите шаги с 3 по 13.
- 15 Нажмите кнопку **EXIT** для возврата к нормальному просмотру телевизионных программ.



Настройка на телевизионные станции

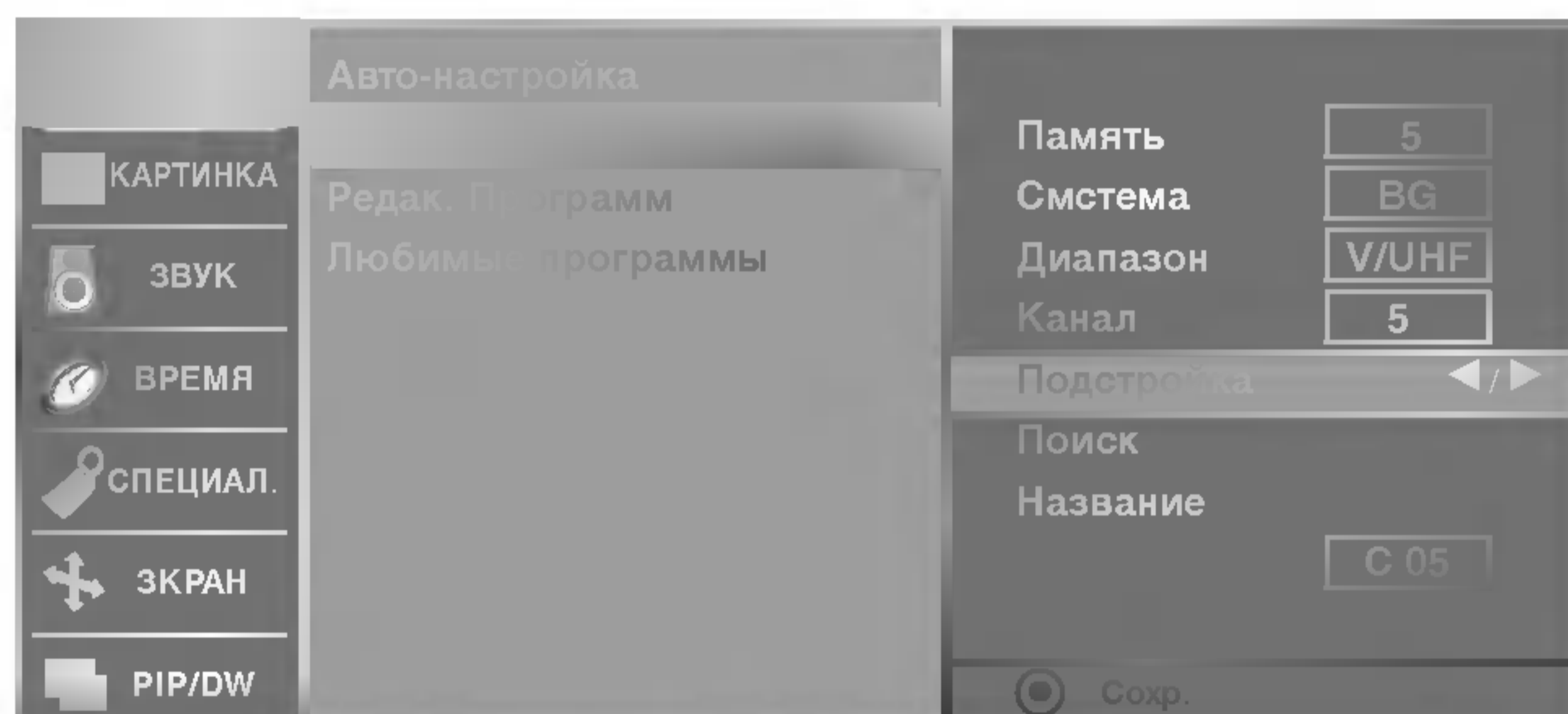
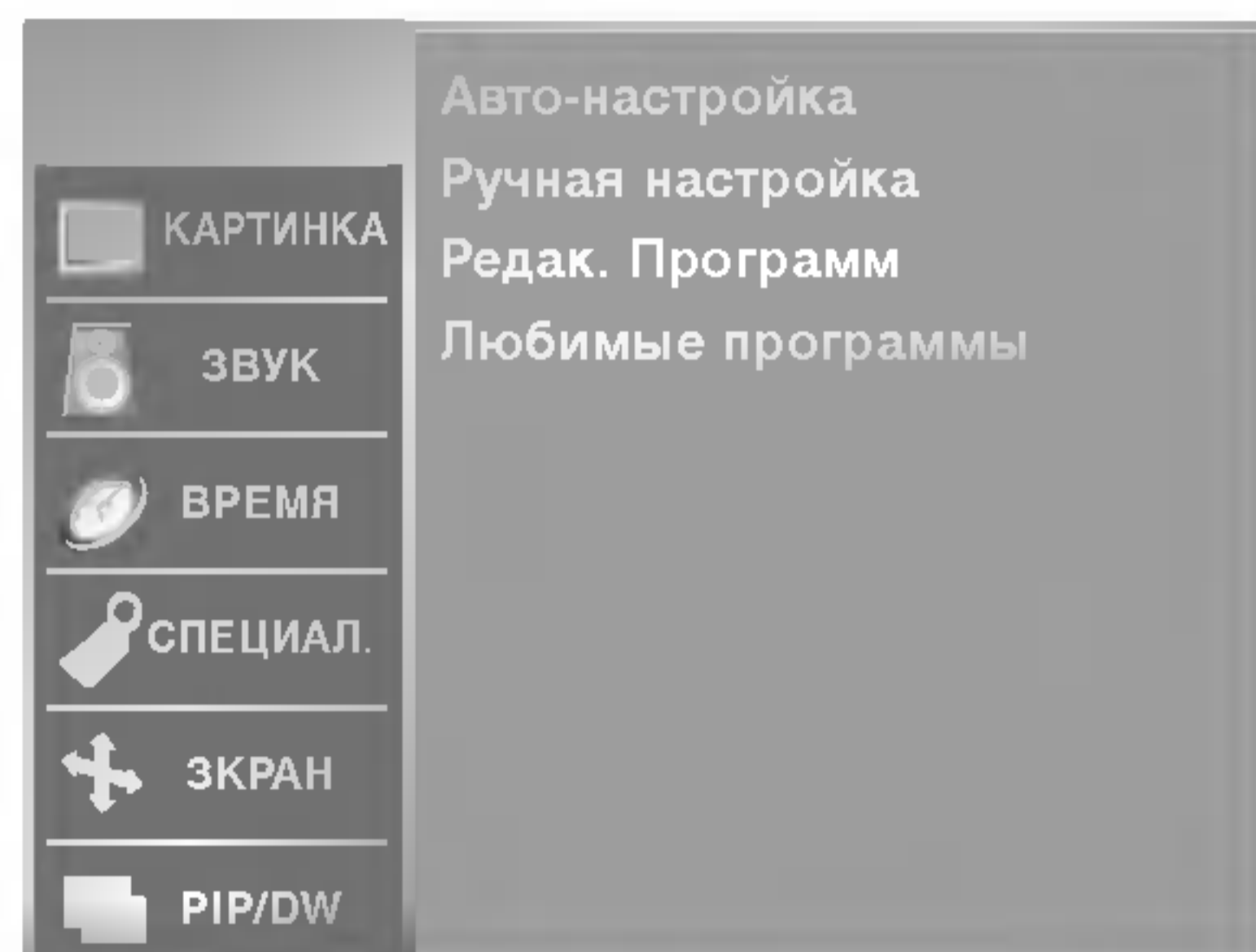

- Обычно точная настройка бывает необходимой лишь при плохом качестве принимаемого сигнала.

- 1 Нажать кнопку **MENU (МЕНЮ)**, а затем кнопку **▲ / ▼**, чтобы перейти к меню **ПОЗИЦИЯ**.
- 2 Нажмите кнопку **▶** затем **▲ / ▼** чтобы выбрать **Ручная настройка**.
- 3 Нажмите кнопку **▶** затем **▲ / ▼** выберите пункт меню **Подстройка**.
- 4 Нажатием кнопок **◀ / ▶** точно настройтесь на станцию, чтобы добиться наилучшего качества изображения и звука на **Подстройка (Fine)** меню.
- 5 Нажмите кнопку **OK**.
- 6 Нажмите кнопку **EXIT** для возврата к нормальному просмотру телевизионных программ.

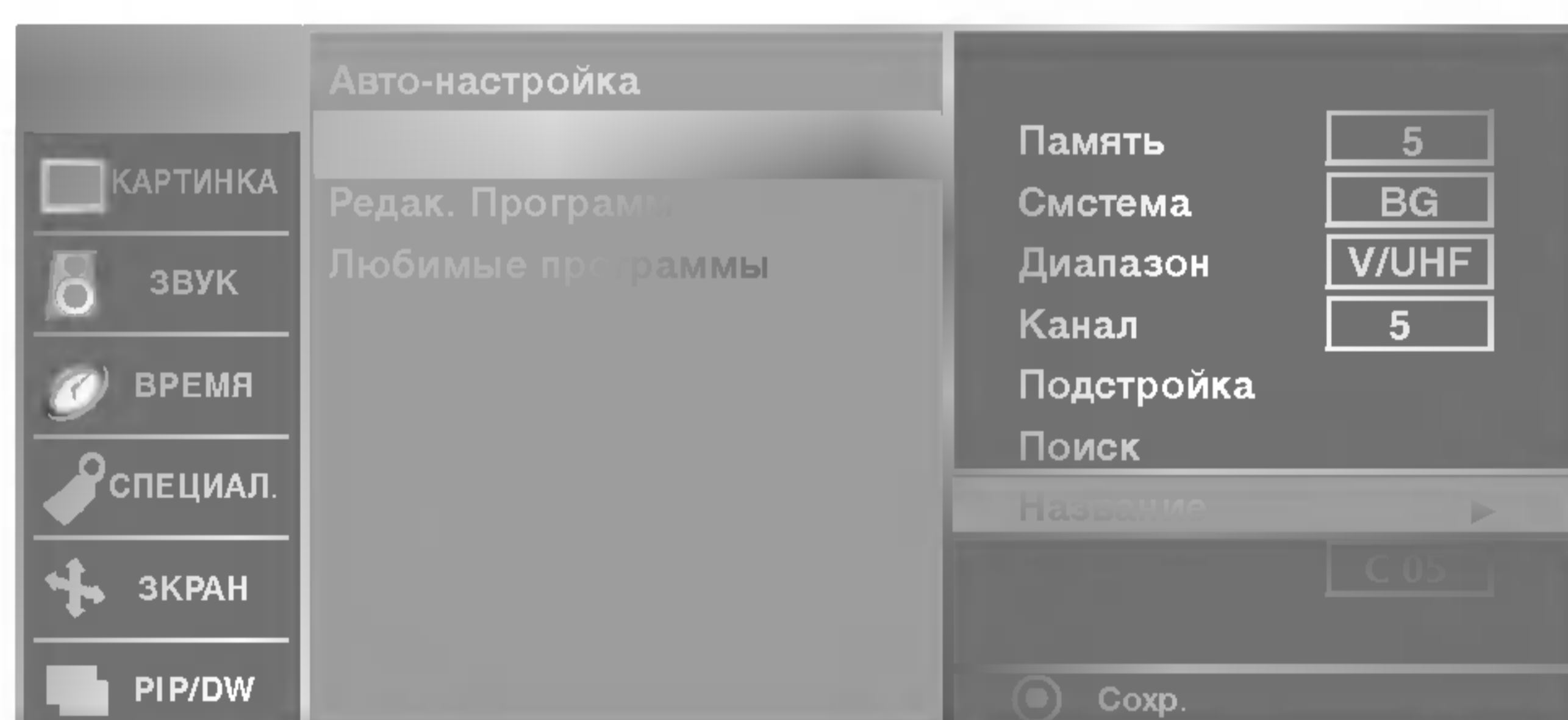
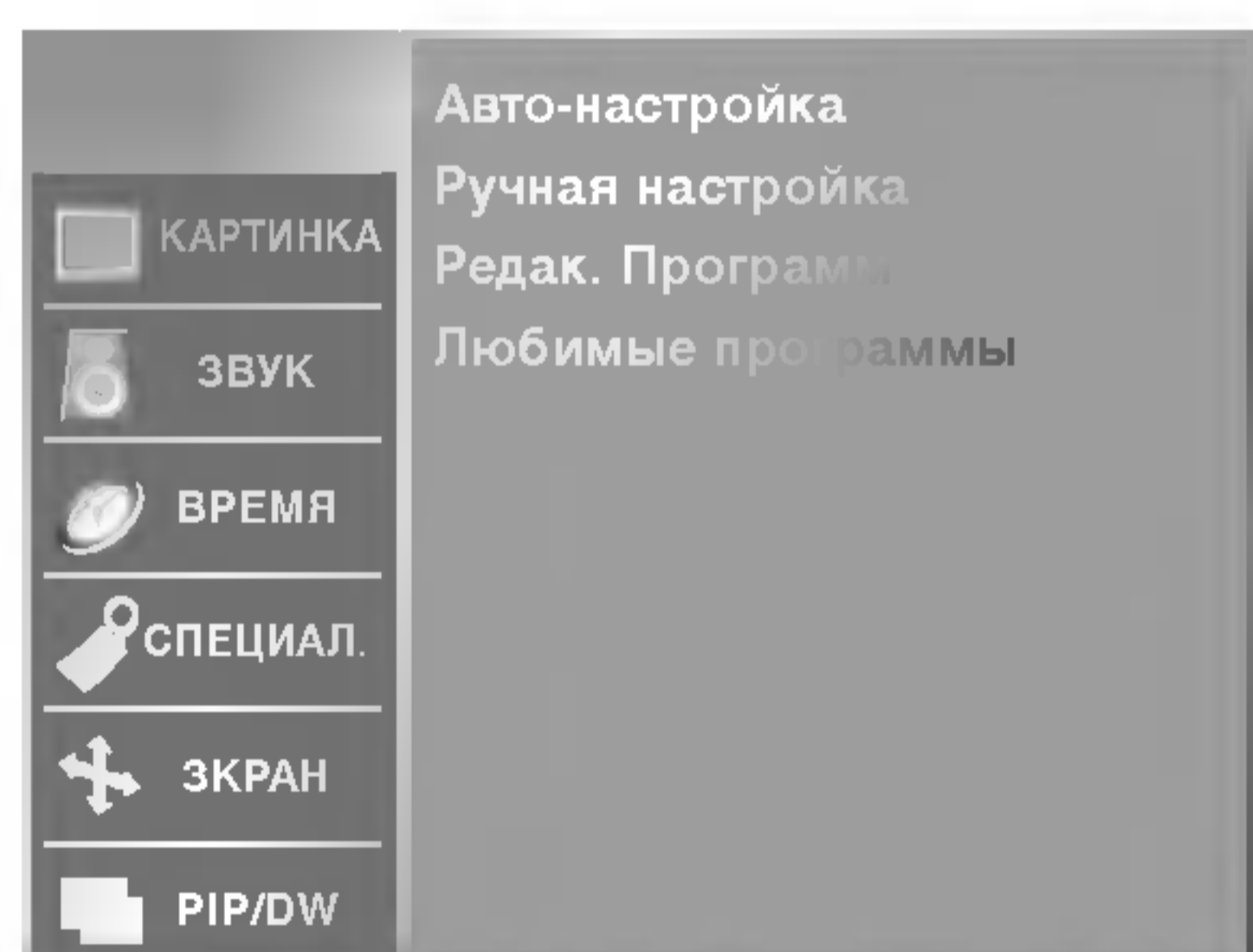

- Также вы можете дать программе имя, состоящее из пяти символов для каждого номера программы.

- 1 Нажать кнопку **MENU (МЕНЮ)**, а затем кнопку **▲ / ▼**, чтобы перейти к меню **ПОЗИЦИЯ**.
- 2 Нажмите кнопку **▶** затем **▲ / ▼** чтобы выбрать **Ручная настройка**.
- 3 Нажмите кнопку **▶** затем **▲ / ▼** выберите пункт меню **Название**.
- 4 Нажмите кнопку **▶**. Вы можете использовать пробел, +, -, цифры от **0** до **9** и буквы от **A** до **Z**.
- 5 Выберите положение с помощью кнопок **◀ / ▶**, затем введите следующий символ и т.д.
- 6 Нажмите кнопку **OK**.
- 7 Нажмите кнопку **EXIT** для возврата к нормальному просмотру телевизионных программ.

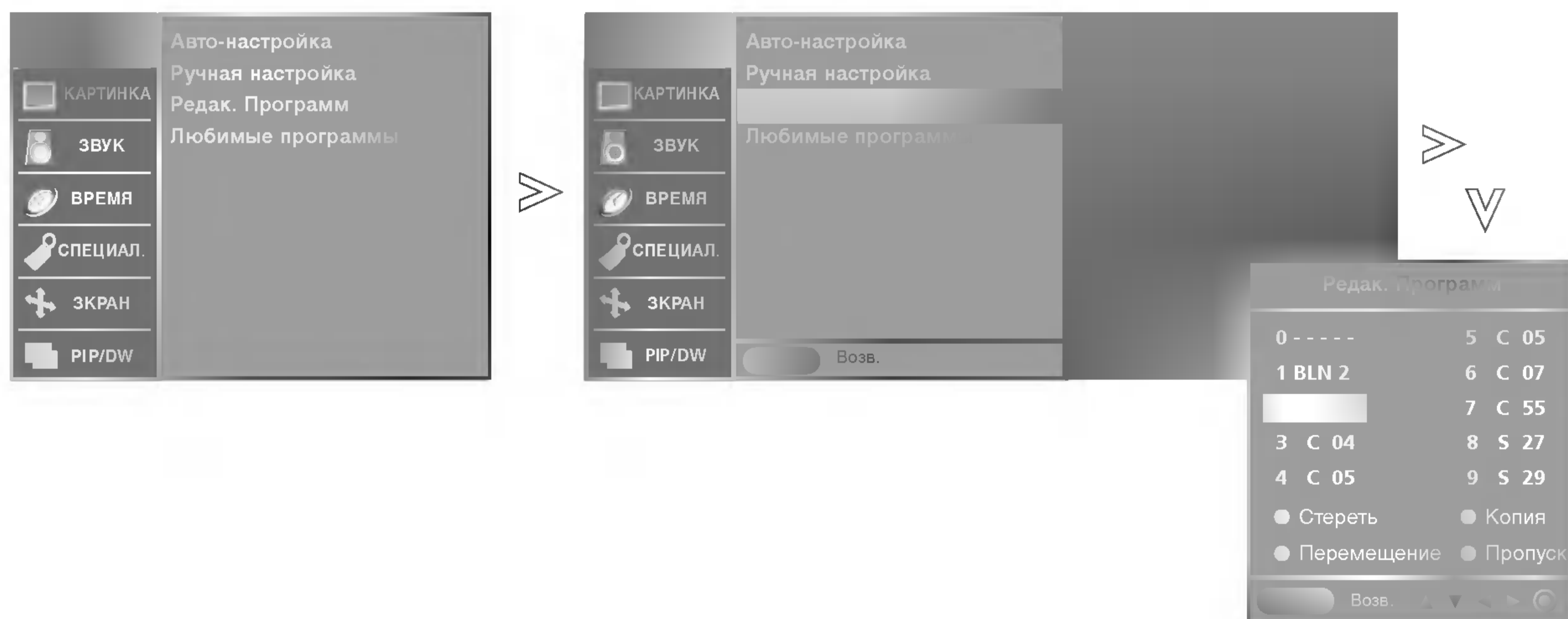

- Эта функция позволяет вам удалять или пропускать сохраненные программы. Вы можете также переместить некоторые станции на другие номера программ или вставить "пустую" станцию на выбранный номер программы.

1 Нажать кнопку **MENU (МЕНЮ)**, а затем кнопку **▲ / ▼**, чтобы перейти к меню **ПОЗИЦИЯ**.

2 Нажмите кнопку **▶** затем **▲ / ▼** чтобы выбрать **Редак. Программ**.

3 Нажмите кнопку **▶** чтобы появилось меню **Редак. Программ**.

■ **Удаление программы**

1. Кнопками **▲ / ▼ / ◀ / ▶** выберите программу, подлежащую удалению.
2. Дважды нажмите **КРАСНУЮ** кнопку. Выбранная программа удаляется, а все последующие программы перемещаются вверх на одну позицию.

■ **Копирование программы**

1. Кнопками **▲ / ▼ / ◀ / ▶** выберите программу, подлежащую копированию.
2. Нажмите **ЗЕЛЕНУЮ** кнопку. Все последующие программы перемещаются вперед на одну позицию.

■ **Перемещение программы**

1. Кнопками **▲ / ▼ / ◀ / ▶** выберите программу, подлежащую перемещению.
2. Нажмите **ЖЕЛТУЮ** кнопку.
3. Переместите программу на желаемый номер программы с помощью кнопок **▲ / ▼ / ◀ / ▶**.
4. Вновь нажмите **ЖЕЛТУЮ** кнопку, чтобы выключить эту функцию.

■ **Пропуск номера программы**

1. Кнопками **▲ / ▼ / ◀ / ▶** выберите номер программы, подлежащей пропуску.
2. Нажмите **СИНЮЮ** кнопку. Номер пропускаемой программы окрасится в синий цвет.
3. Вновь нажмите **СИНЮЮ** кнопку, чтобы выключить эту функцию. Когда номер программы пропускается, это означает, что вы не сможете ее выбрать в нормальном режиме работы телевизора с помощью кнопок **▲ / ▼** переключения программ. Если вы пожелаете выбрать программу с пропущенным номером, напрямую введите номер программы с помощью цифровых кнопок или выберите ее в меню редактирования программ или в таблице программ.

4 Нажмите кнопку **EXIT** для возврата к нормальному просмотру телевизионных программ.



Настройка на телевизионные станции

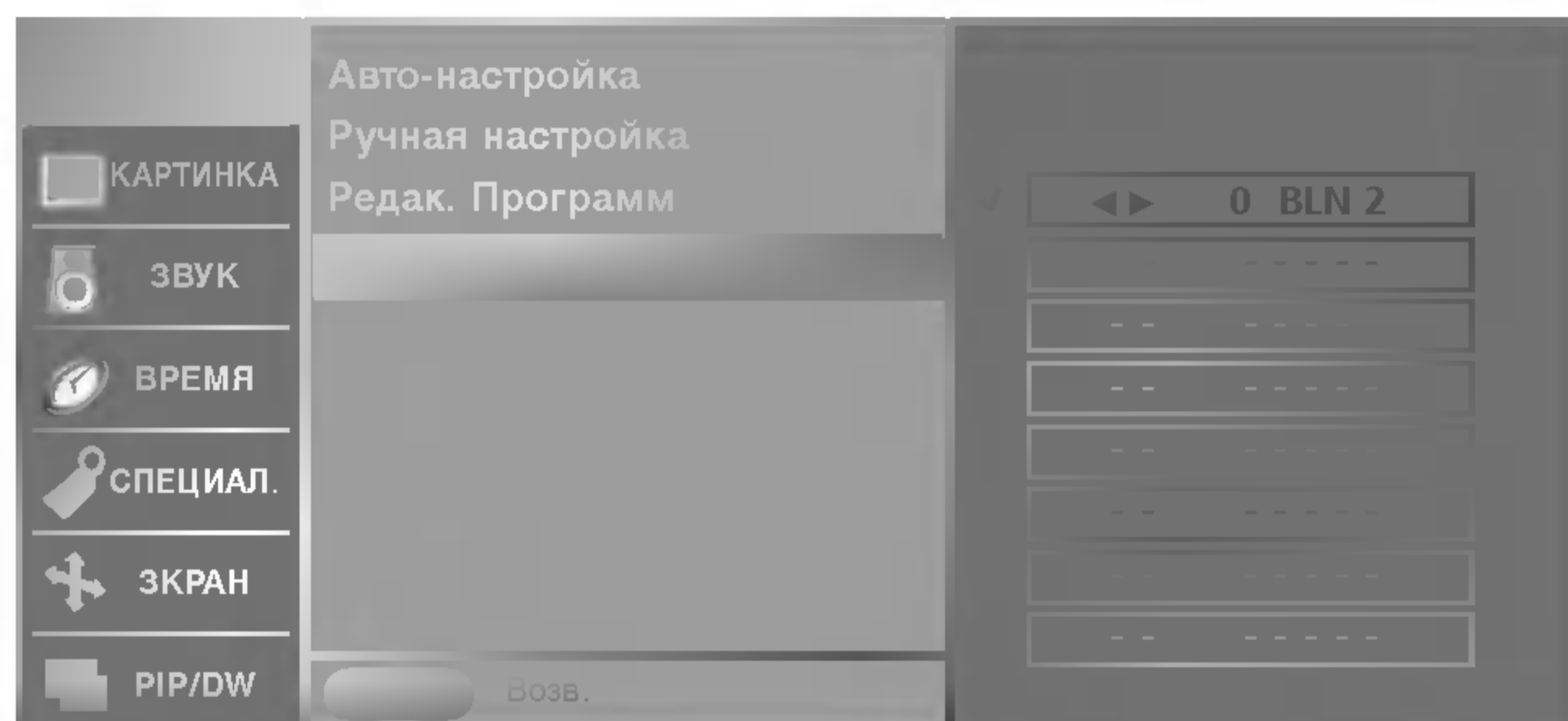
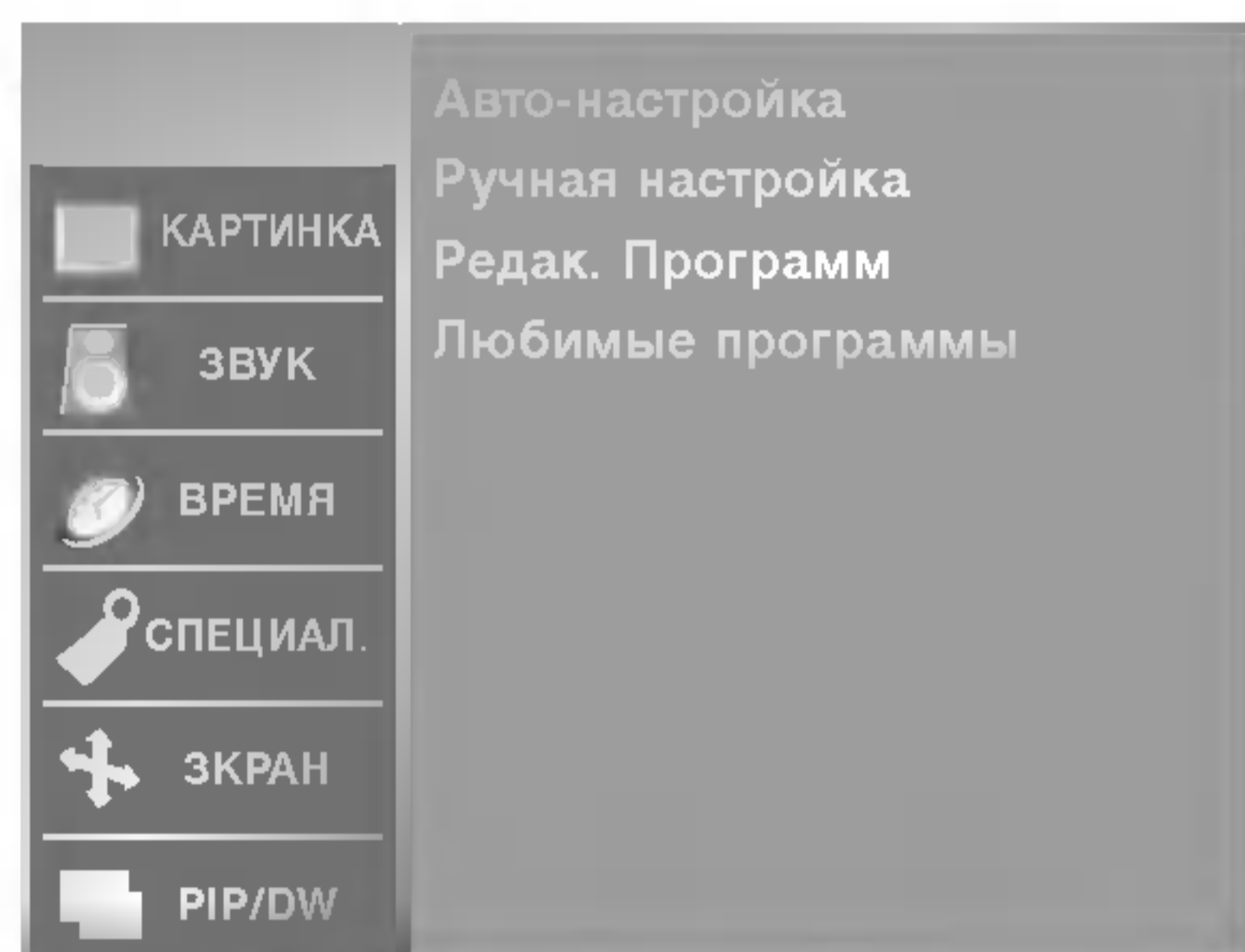

- Эта функция позволит сразу переключиться Вам на любимые каналы.
- Чтобы выбрать сохраненную программу, необходимо повторно нажать клавишу **FAVOURITE**.

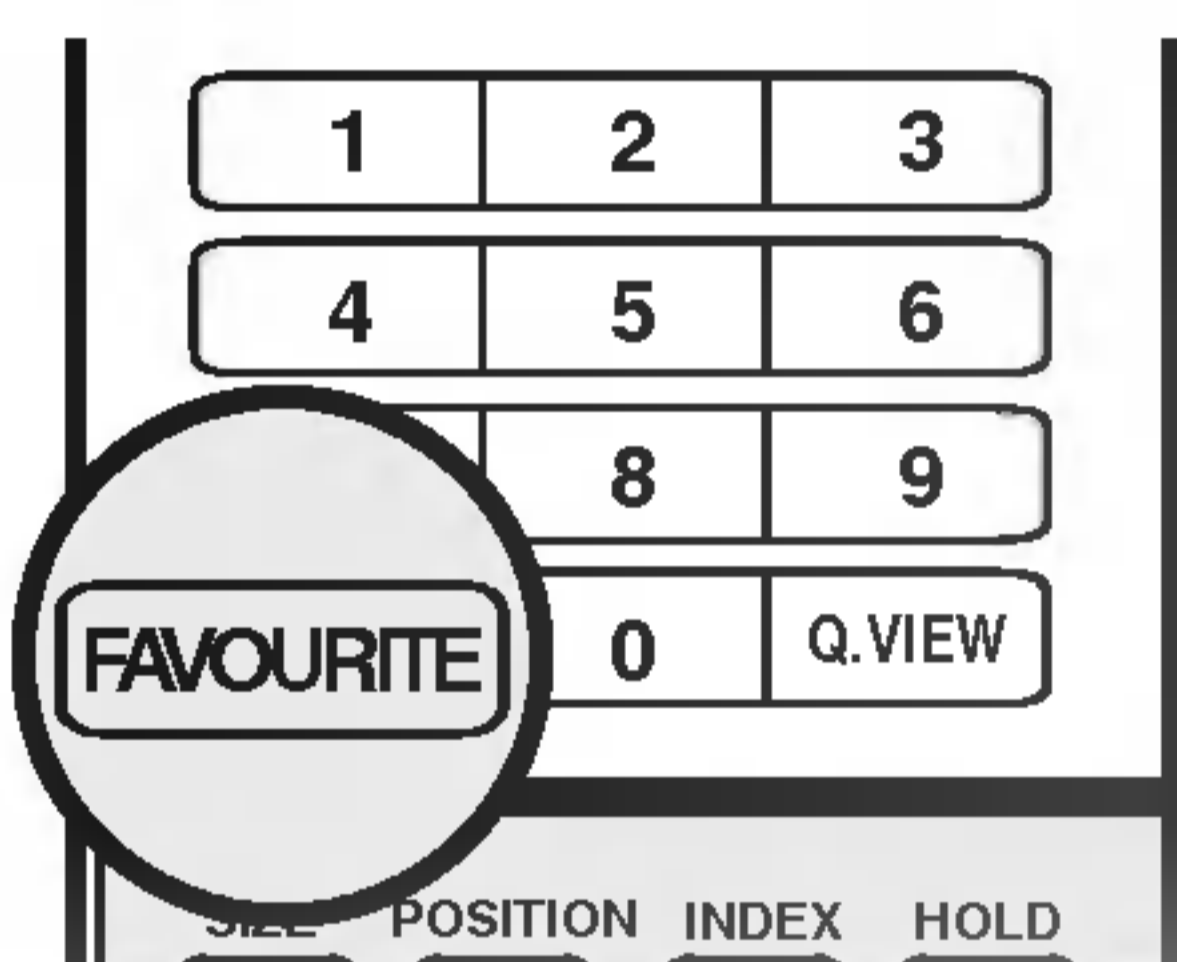

- 1 Нажать кнопку **MENU (МЕНЮ)**, а затем кнопку **▲ / ▼**, чтобы перейти к меню **ПОЗИЦИЯ**.
- 2 Нажмите кнопку **▶** затем **▲ / ▼** чтобы выбрать **Любимые программы**.
- 3 Нажмите кнопку **▶**.
- 4 Нажатием кнопок **▲ / ▼** выберите пункт меню **-- -----**.
- 5 Выберите нужную программу кнопками **◀ / ▶** или цифровыми кнопками. Перед числами меньше 10 следует нажимать "0", то есть, чтобы выбрать 5, введите "05".
- 6 Чтобы сохранить другие программы, повторить пункты 4 и 5. Вы можете сохранить до 8 программ.
- 7 Нажмите кнопку **EXIT** для возврата к нормальному просмотру телевизионных программ.

- Вы можете проверить сохраняемые в памяти программы, вызвав на экран таблицу программ.

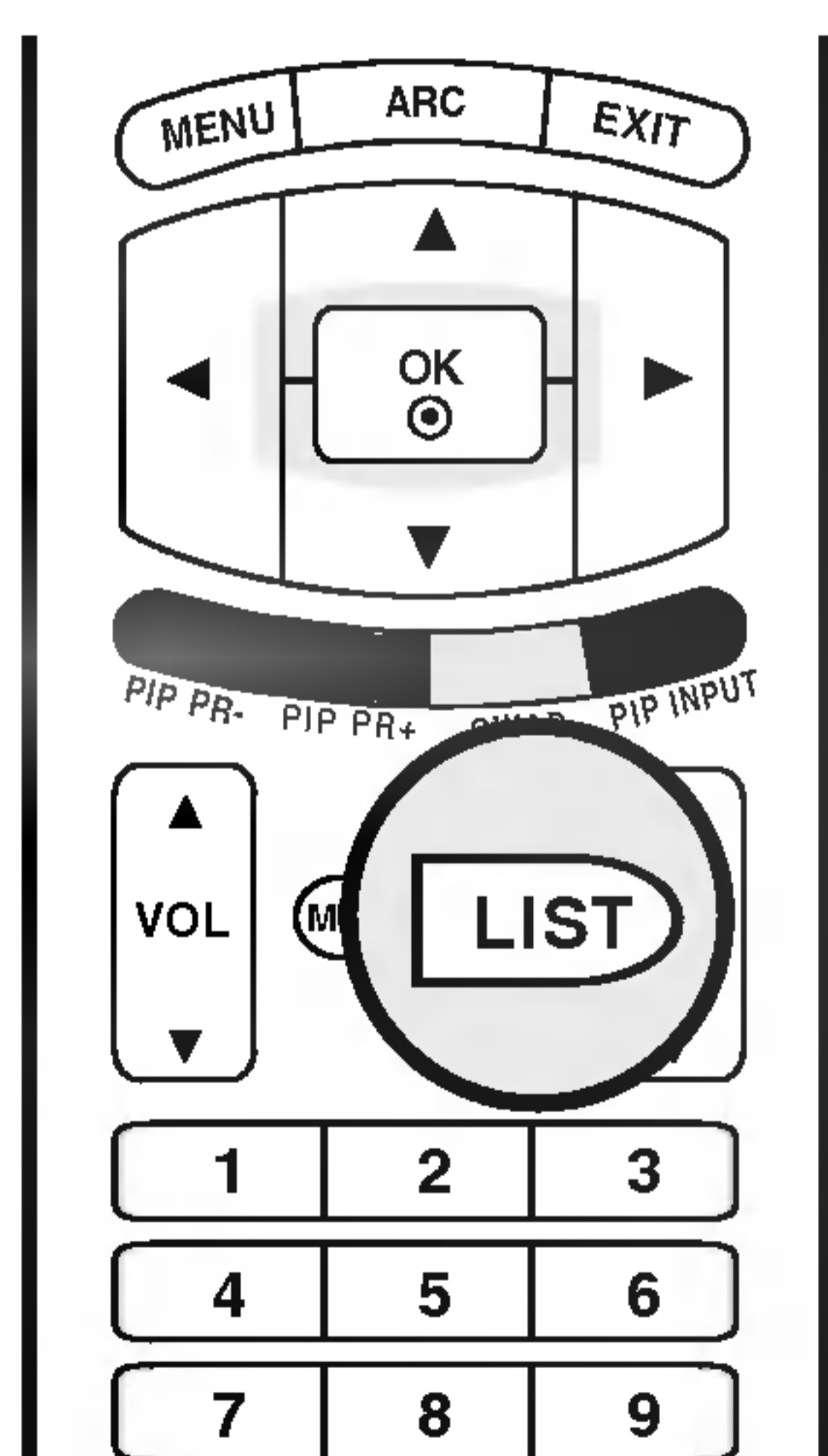

■ Вывод на экран таблицы программ

Нажмите кнопку **LIST (список)**, чтобы вывести на экран таблицу программ. Таблица программ появляется на экране. Одна таблица программ содержит десять программ, как указано ниже.

0	---	5	C 05
1	BLN 2	6	C 07
		7	C 55
3	C 04	8	S 27
4	C 05	9	S 29



Примечание

- а. Вы можете обнаружить, что некоторые программы имеют номера синего цвета. Они были установлены на пропуск при автоматической настройке или в режиме редактирования программ.
- б. У некоторых программ в таблице программ показан только номер канала и это означает, что отсутствует присвоенное им название станции.

■ Выбор программы в таблице программ

Выберите программу нажатием кнопок **▲ / ▼ / ◀ / ▶**. Затем нажмите кнопку **OK**. Телевизор переключится на программу с выбранным номером.

■ Просмотр страниц таблицы программ

В таблице программ есть 10 страниц, которые содержат 100 программ. Страницы последовательно "перелистываются" нажатием кнопок **▲ / ▼ / ◀ / ▶**.

Нажмите кнопку **EXIT** для возврата к нормальному просмотру телевизионных программ.

Настройка изображения

- С помощью этой функций можно улучшить принимаемое изображение.
- При ручной настройке **Контраст**, **Яркость**, **Цвет**, **Четкость** и **Оттенки**, только в стандарте NTSC) значение параметр PSM (Изображение) автоматически изменяется на **Пользователь**.
- Настройки **Динамичный**, **Стандартный** и **Мягкий** запрограммированы изготовителем для оптимальной передачи изображения, их нельзя изменить.
- Если включена функция **Смыщенный глаз**, картинка автоматически настраивается в соответствии с окружающими условиями.
- Для настройки параметра **PSM** (Изображение) можно также использовать меню **КАРТИНКА**.

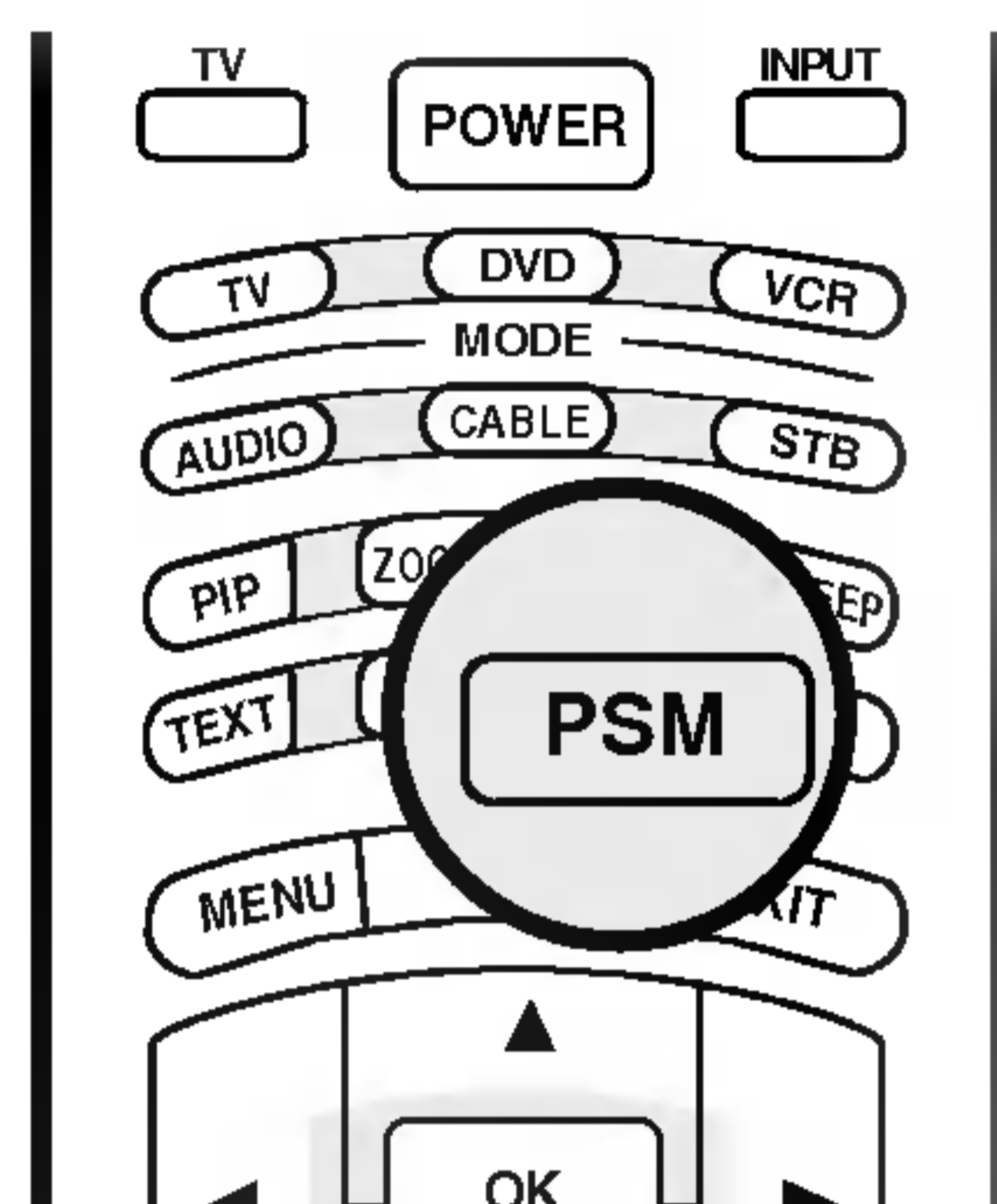

- 1 Несколько раз нажмите кнопку PSM, чтобы выбрать настройку картинки, как показано ниже: **Смыщенный глаз**, **Динамичный**, **Стандартный**, **Мягкий** или **Пользователь**.

ПОЗИЦИЯ	Изображение	
	Оттенок цвета	XD
ЗВУК	АСМ	
ВРЕМЯ	Контраст	90
СПЕЦИАЛ.	Яркость	55
	Цвет	55
	Четкость	60
ЭКРАН		
PIP/DW		

ПОЗИЦИЯ	Изображение	
	Оттенок цвета	Прохладный
		✓ Нормальный
		Теплый
		Пользователь
ЗВУК	АСМ	
ВРЕМЯ	Контраст	90
СПЕЦИАЛ.	Яркость	55
	Цвет	55
	Четкость	60
ЭКРАН		
PIP/DW		
		Красный 0
		Зеленый 0
		Синий 0

- Для установки настроек (отменить установки по умолчанию), выберите **Нормальный**.
 - При ручной настройке опций цветовой температур (красный, зеленый или синий) **CSM** автоматически переключается на режим пользователя **Пользователь**.
- 1 Нажать кнопку **MENU (МЕНЮ)**, а затем кнопку **▲ / ▼**, чтобы перейти к меню изображения.
 - 2 Нажмите кнопку **▶** затем **▲ / ▼** чтобы выбрать **Оттенок цвета**.
 - 3 Нажмите кнопку **▶**, затем с помощью кнопки **▲ / ▼** выберите значение **Прохладный**, **Нормальный**, **Теплый** или **Пользователь**.
 - **Прохладный** : менее яркие цвета с преобладанием синего.
 - **Нормальный** : восстановление заводских настроек.
 - **Теплый** : усиление теплых цветов (например, красного).
 - **Пользователь** : настройка красного, зеленого и синего цвета согласно собственным предпочтениям.
 1. Нажмите кнопку **▲ / ▼**, чтобы выбрать значение **Пользователь**.
 2. Нажмите кнопку **▶**, а затем кнопку **▲ / ▼** для выбора **Красный**, **Зеленый** или **Синий**.
 3. С помощью кнопки **◀ / ▶** выполните нужную настройку.
 - 4 Нажмите кнопку **EXIT** для возврата к нормальному просмотру телевизионных программ.

Настройка изображения

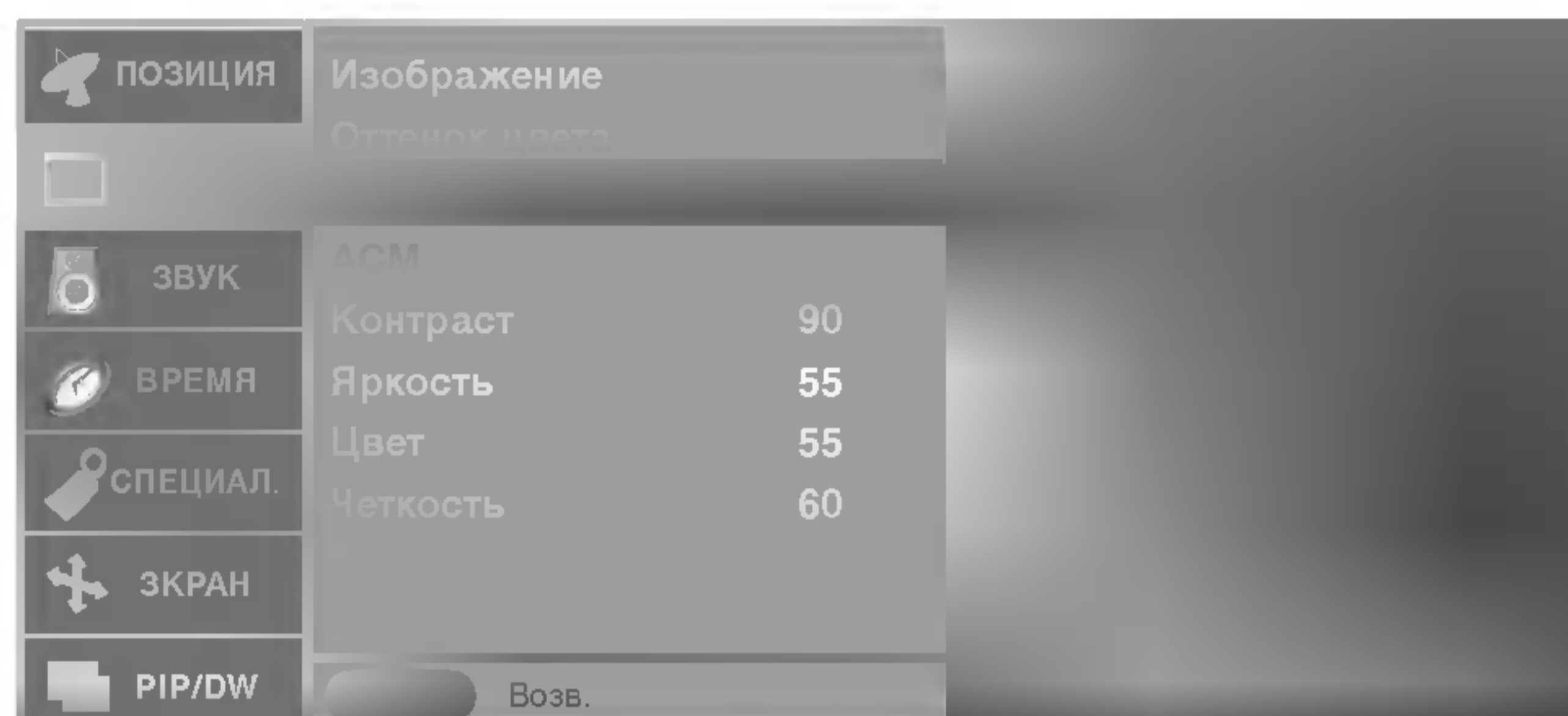
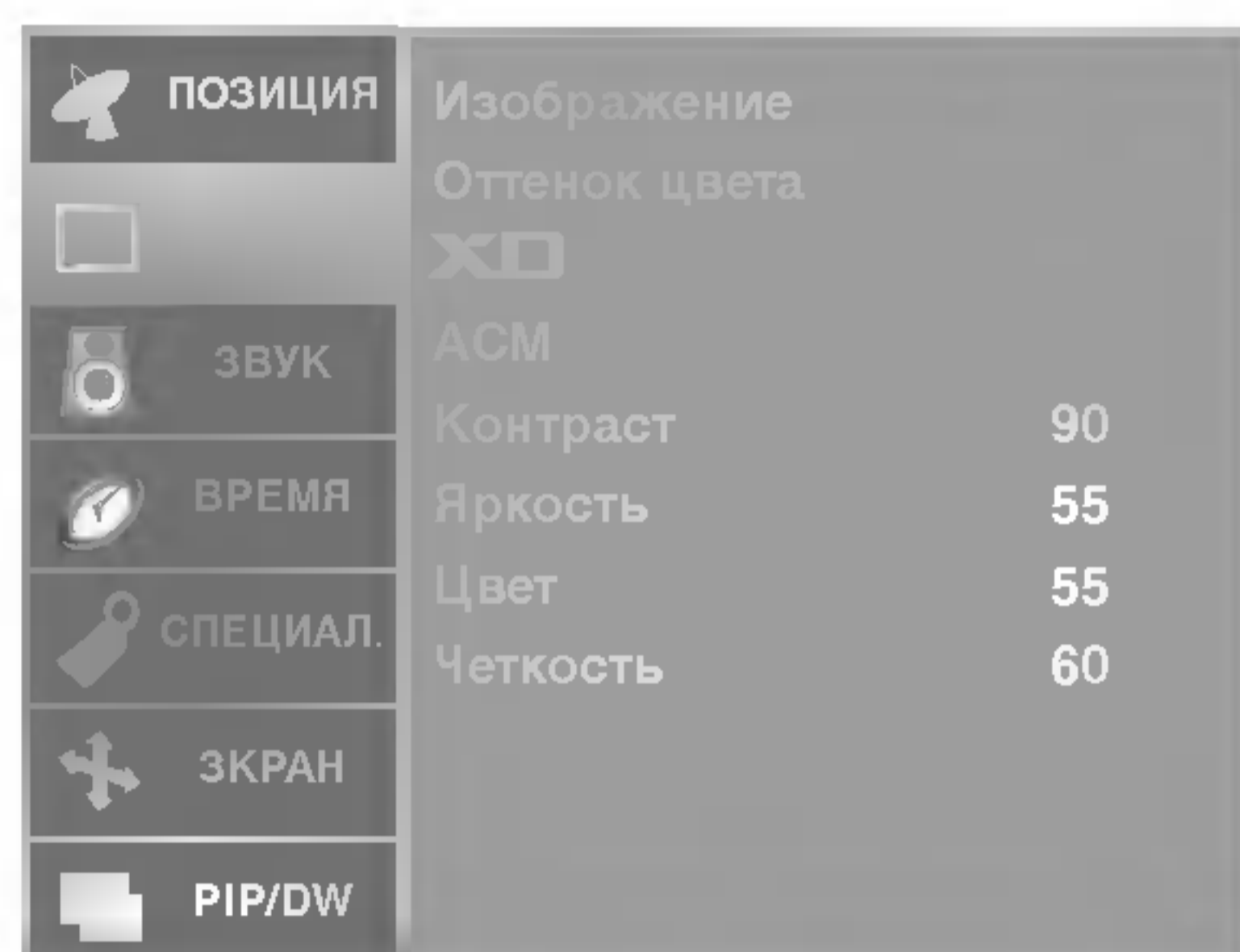

- Технология **XD** – это уникальная технология **LG Electronic** для улучшения качества картинки, которая позволяет выводить неискаженный сигнал высокой плотности записи (**HD**) посредством усовершенствованного алгоритма обработки цифрового сигнала.
- При выборе значения параметра **PSM** (**Динамичный**, **Стандартный** или **Мягкий**) функция **XD** включается автоматически. Если функция **XD** выключена, параметр **PSM** автоматически изменяется на **Пользователь**, а функция **АСМ** становится недоступной.
- Функция **XD** недоступна в режиме **DVI PC/HDMI PC**.

- 1 Нажать кнопку **MENU (МЕНЮ)**, а затем кнопку **▲ / ▼**, чтобы перейти к меню изображения.
- 2 Нажмите кнопку **▶** затем **▲ / ▼** чтобы выбрать **XD**.
- 3 Нажмите кнопку **▶**, затем кнопку **▲ / ▼** и выберите пункт **Вкл.** или **Выкл..**
- 4 Нажмите кнопку **EXIT** для возврата к нормальному просмотру телевизионных программ.

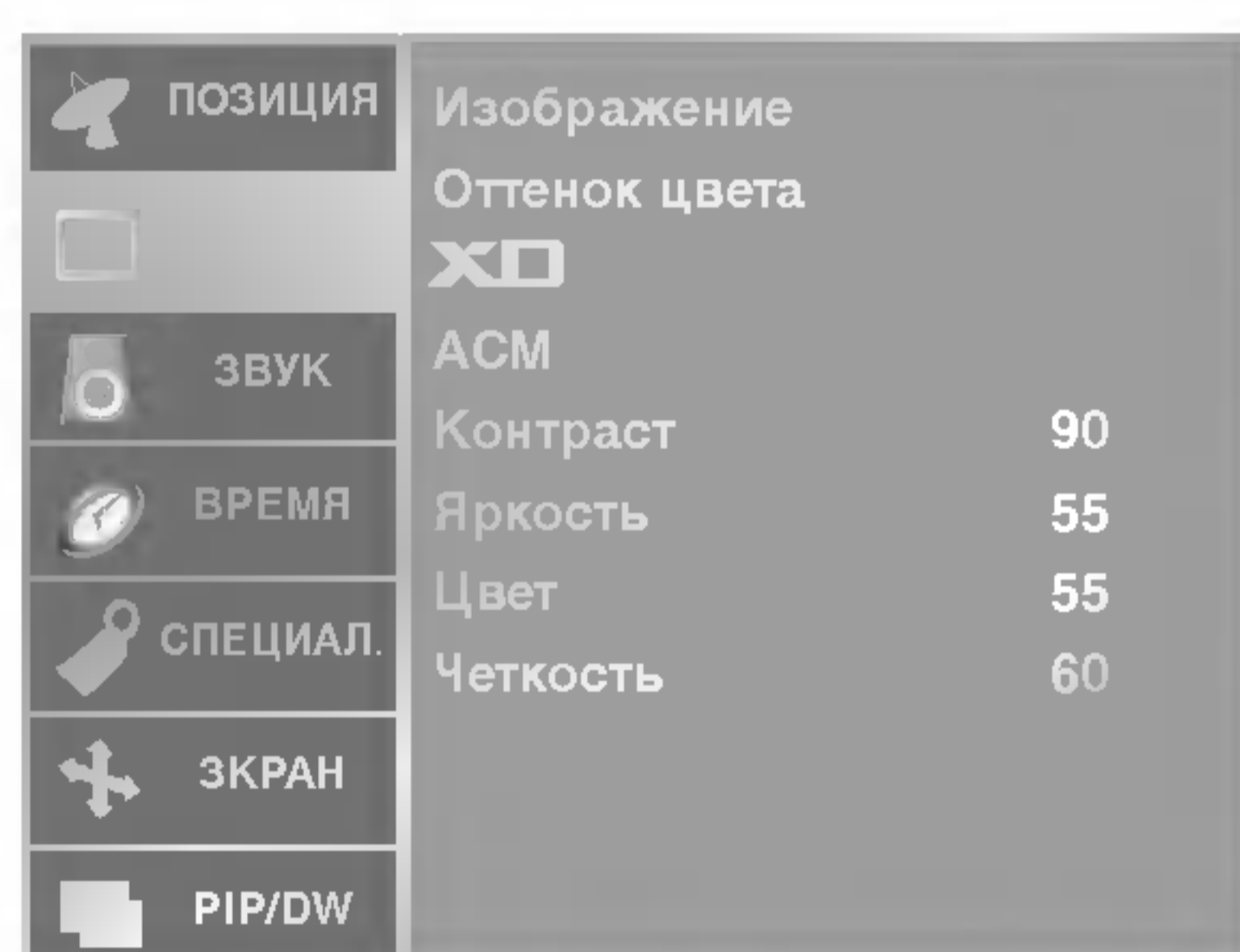

- Настройте функцию **АСМ** для выбора цвета оболочки.
- Функция **АСМ** доступна во всех режимах, кроме **DVI PC/HDMI PC**.

- 1 Нажать кнопку **MENU (МЕНЮ)**, а затем кнопку **▲ / ▼**, чтобы перейти к меню изображения.
- 2 Нажмите кнопку **▶** затем **▲ / ▼** чтобы выбрать **АСМ**.
- 3 Нажмите кнопку **▶**, а затем кнопку **▲ / ▼** для выбора **ФЛЭШ-ТОН**, **Зеленый тон** или **Голубой тон**.
- 4 Нажмите кнопку **◀ / ▶** чтобы сделать нужную настройку.
- 5 Нажмите кнопку **EXIT** для возврата к нормальному просмотру телевизионных программ.

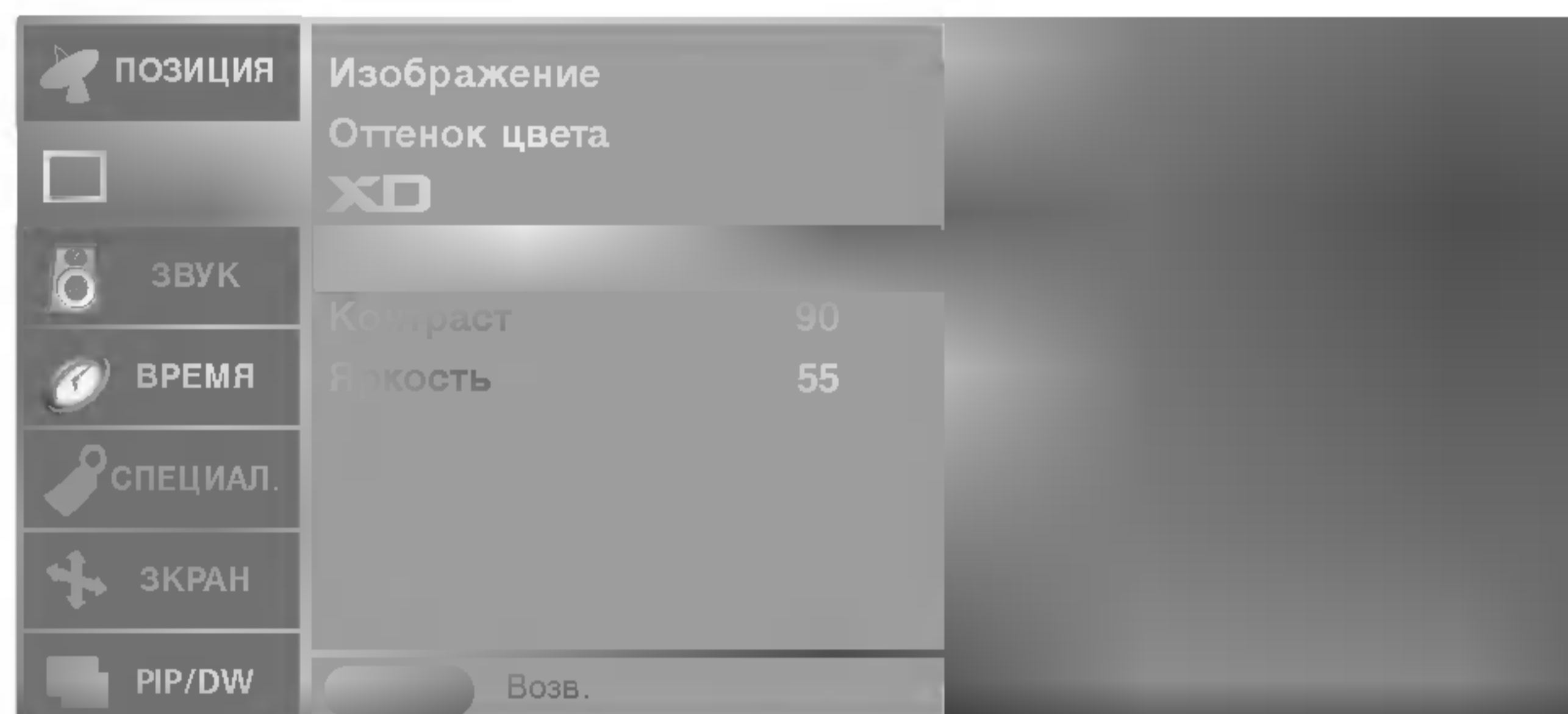
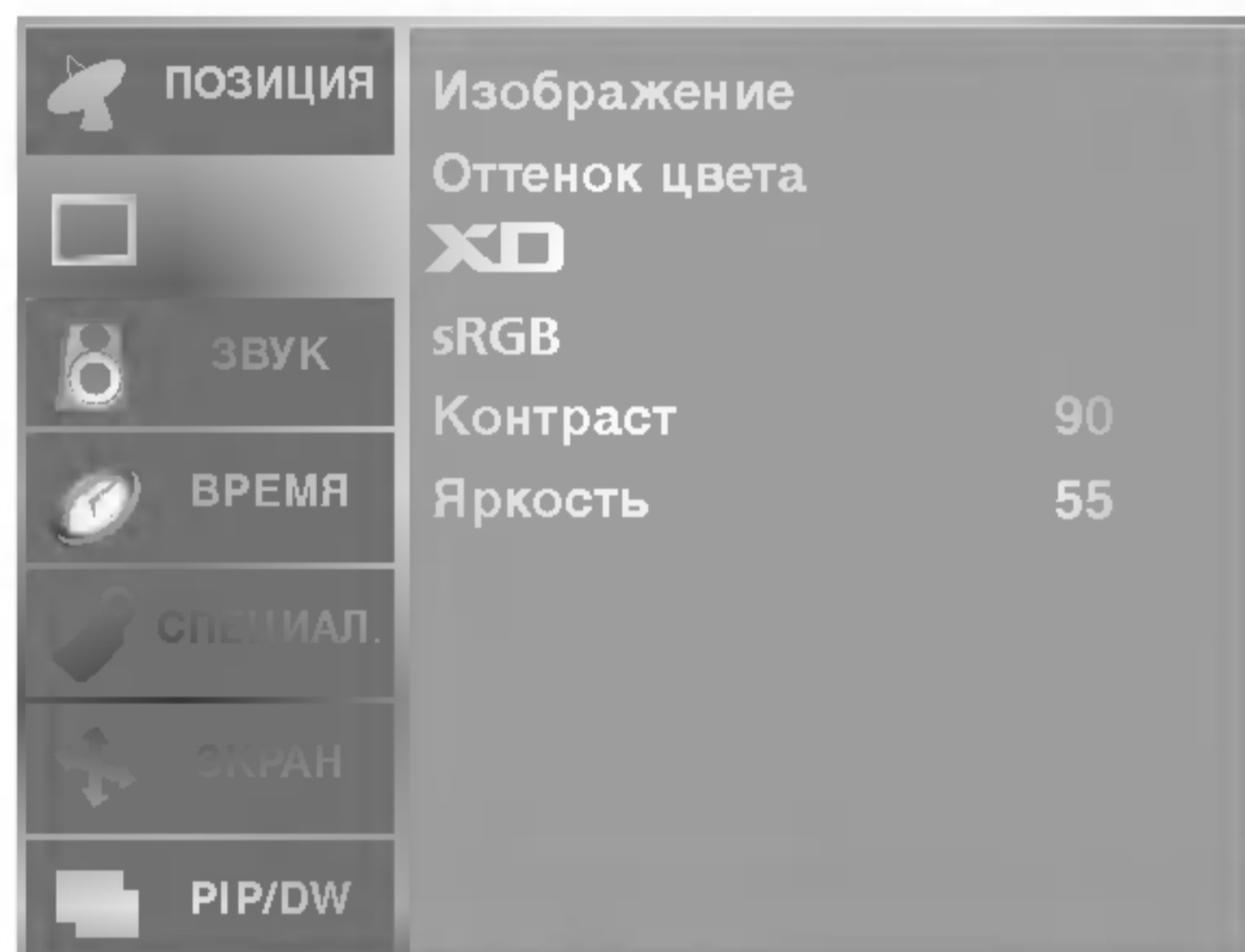

- Если телевизор подключен к внешнему устройству с функцией *sRGB*, цветовая разница настраивается так, чтобы изображение было одинаковым в любом случае.

- Функция *sRGB* доступна в режиме *DVI PC/HDMI PC*.

- 1 Нажать кнопку **MENU (МЕНЮ)**, а затем кнопку **▲ / ▼**, чтобы перейти к меню изображения.
- 2 Нажмите кнопку **▶** затем **▲ / ▼** чтобы выбрать **sRGB**.
- 3 Нажмите кнопку **▶**, затем кнопку **▲ / ▼** и выберите пункт **Вкл.** или **Выкл..**
- 4 Нажмите кнопку **EXIT** для возврата к нормальному просмотру телевизионных программ.

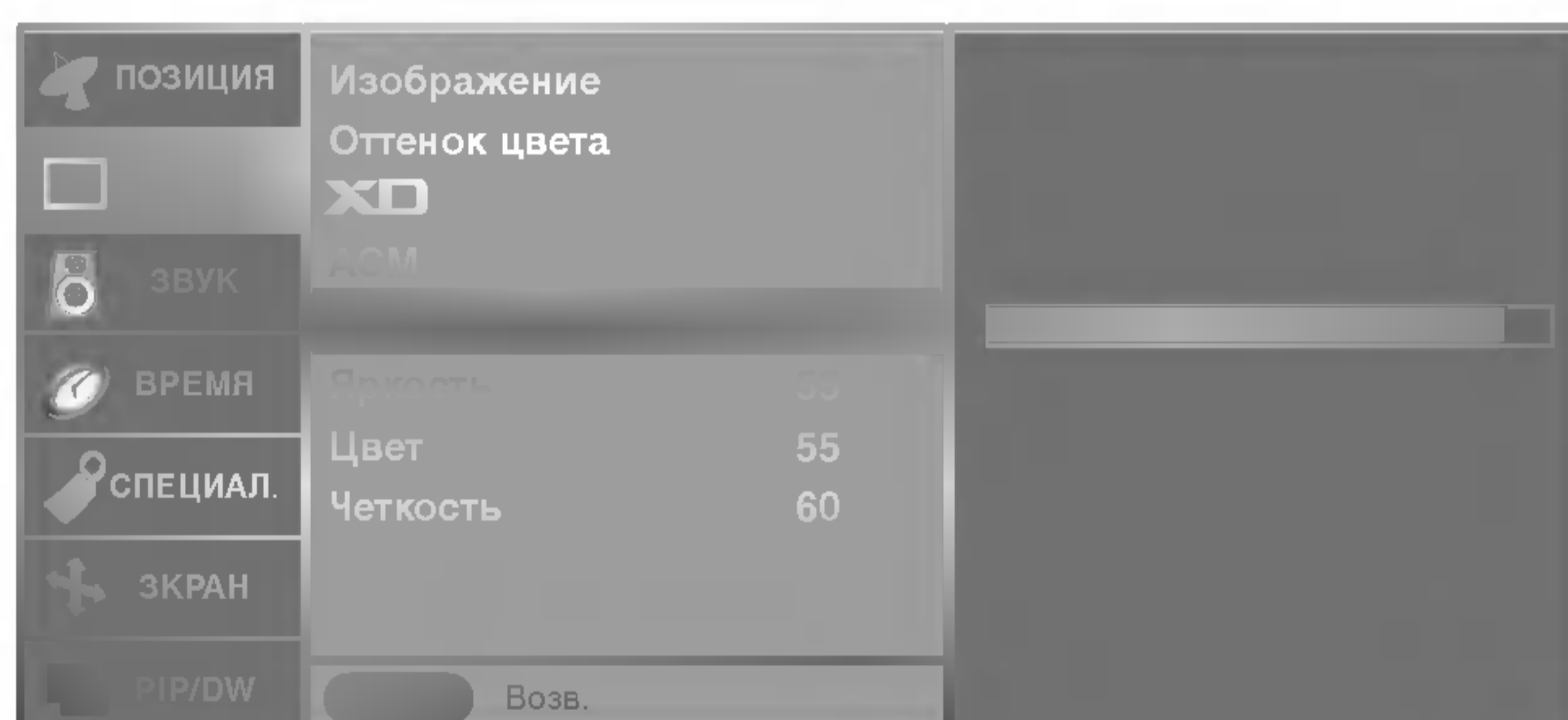
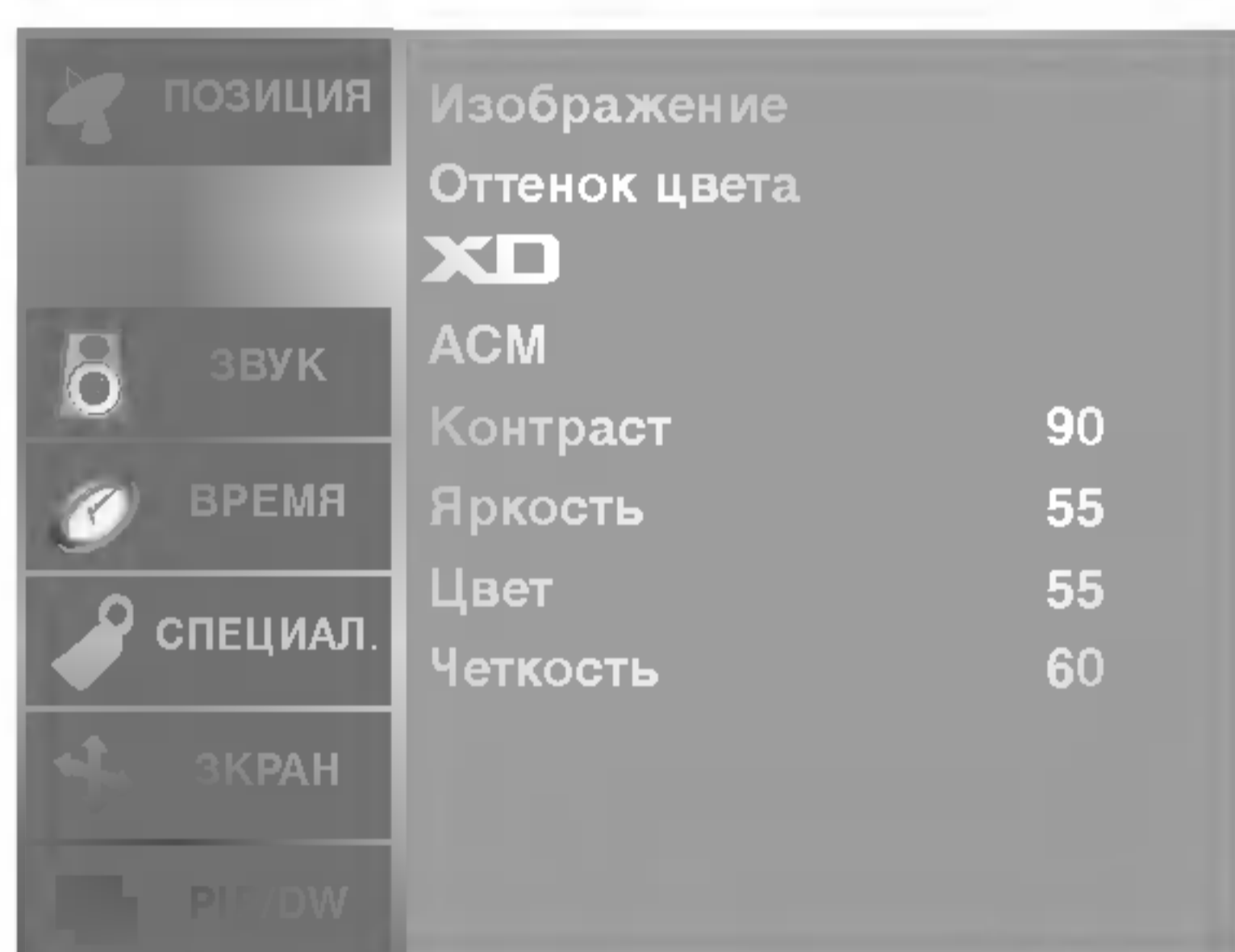

- Можно настроить **Контраст**, **Яркость**, **Цвет**, **Четкость** и **Оттенки** (Оттенок, только в стандарте *NTSC*) на нужный уровень.

- 1 Нажать кнопку **MENU (МЕНЮ)**, а затем кнопку **▲ / ▼**, чтобы перейти к меню изображения.
- 2 Нажмите кнопку **▶**, затем с помощью кнопок **▲ / ▼** выберите нужный пункт (**Контраст**, **Яркость**, **Цвет** или **Четкость**).
- 3 Нажмите кнопку **◀ / ▶** чтобы сделать нужную настройку.
- 4 Нажмите кнопку **EXIT** для возврата к нормальному просмотру телевизионных программ.



Примечание

- Только **Контраст** и **Яркость** отображены в этом режиме.



Настройка звука

- Функция **SSM** позволяет наслаждаться звуком самого высокого качества, не выполняя специальных настроек, потому что телевизор сам настраивает звук в соответствии с программой.
- При ручной настройке эквалайзера функция **SSM** автоматически переключается в режим **Пользователь**.
- Настройки **Плоский**, **Музыка**, **фильм** и **СПОРТ** заранее установлены изготовителем для обеспечения лучшего качества звука, их нельзя изменить.
- Для настройки функции **SSM** можно также использовать меню **ЗВУК**.

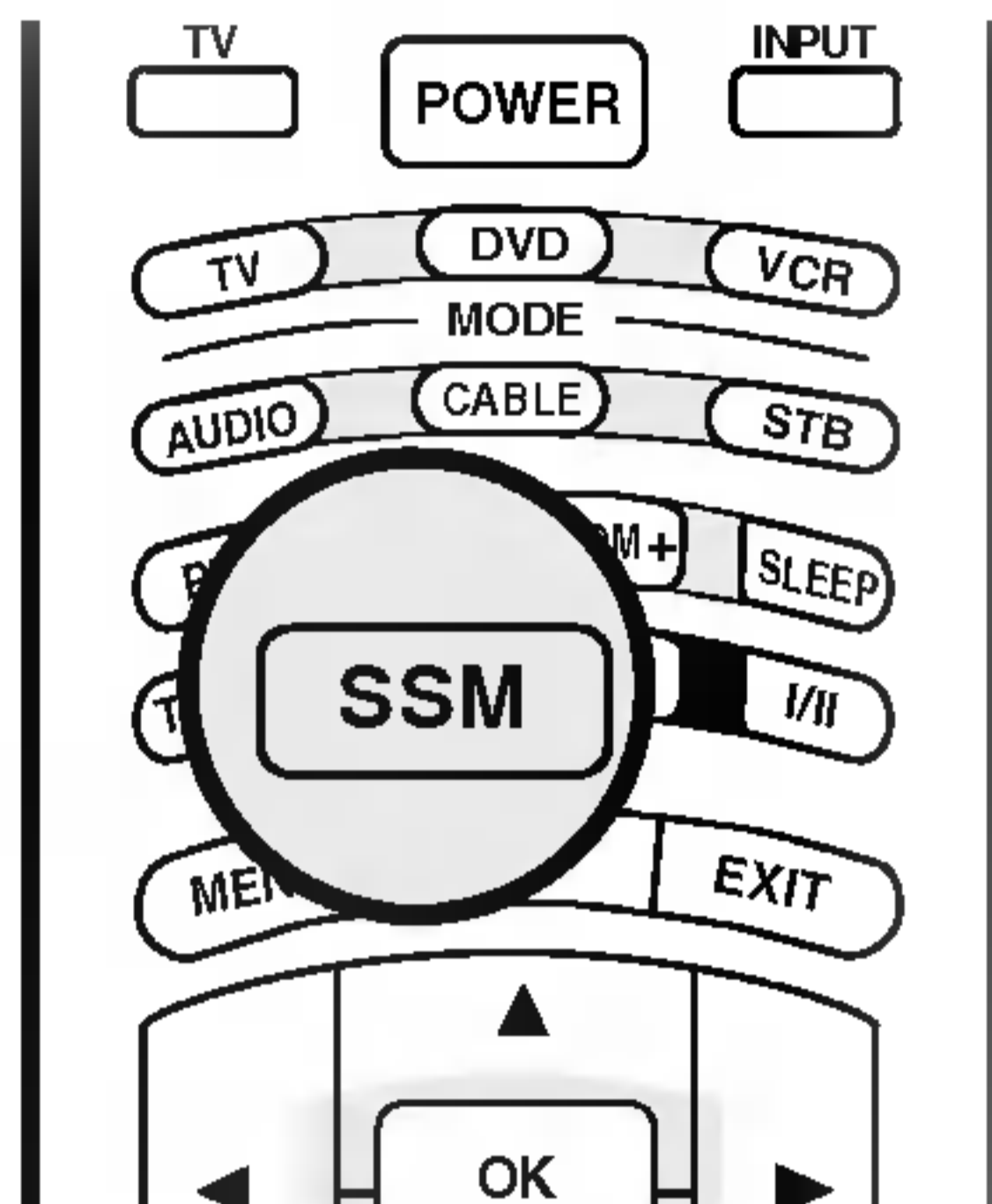

- 1 Несколько раз нажмите кнопку **SSM**, чтобы выбрать настройку картинки, как показано ниже: **Плоский**, **Музыка**, **фильм**, **СПОРТ** или **Пользователь**.

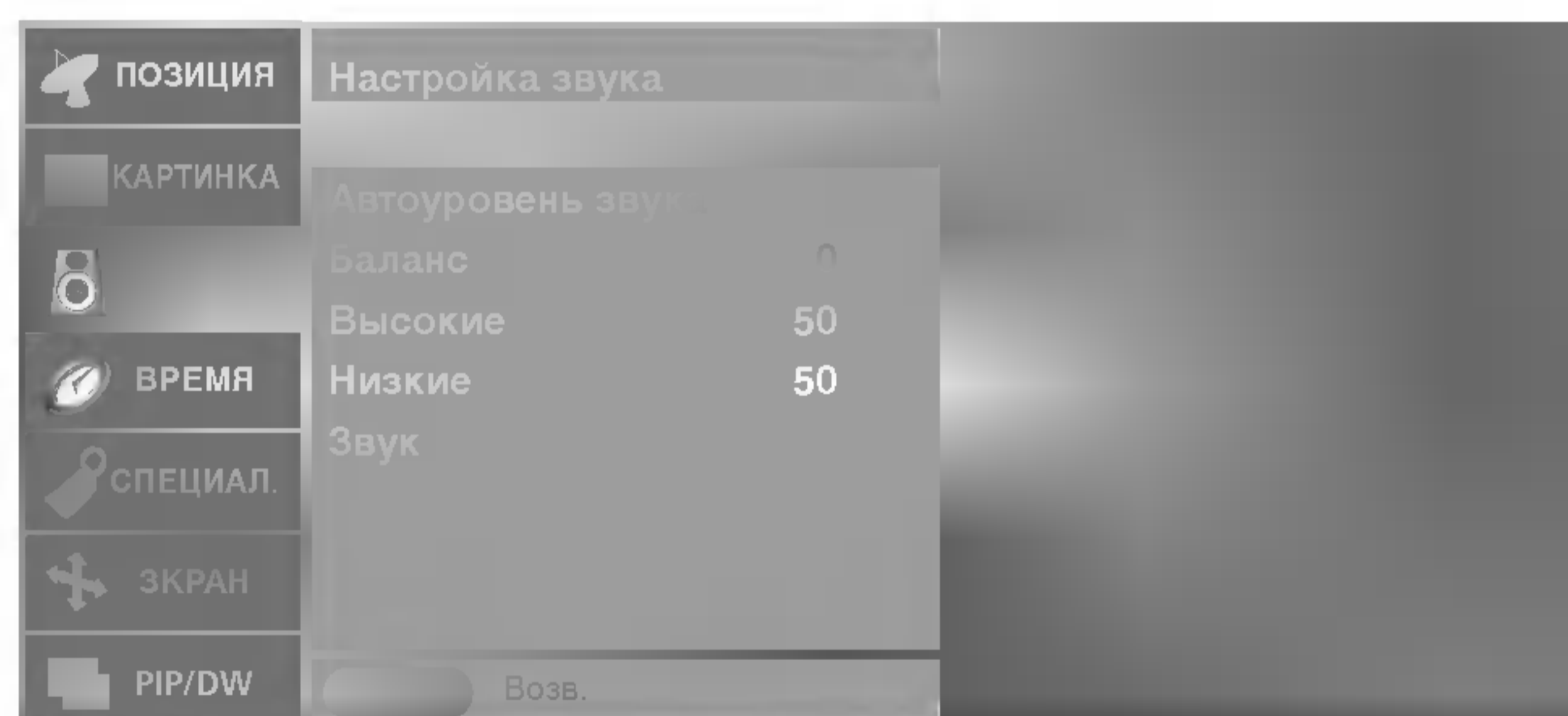
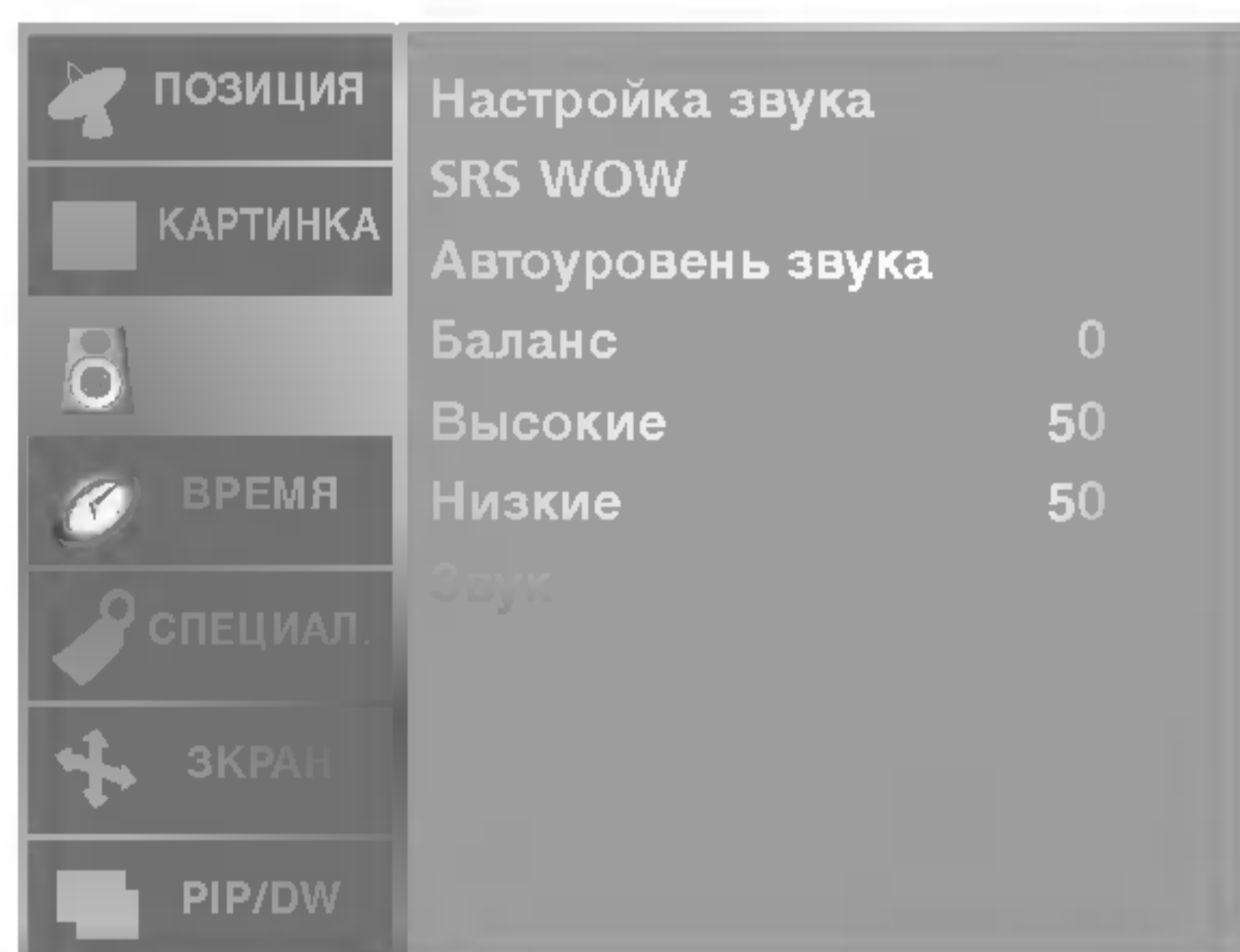

- Эта функция позволяет проигрывать моно- или стереозвук с эффектом объемности. Вы получаете насыщенный и глубокий звук.

- 1 Нажать кнопку **MENU (МЕНЮ)**, а затем кнопку **▲ / ▼**, чтобы перейти к меню **ЗВУК** сопровождения.
- 2 Нажмите кнопку **▶** затем **▲ / ▼** чтобы выбрать **SRS WOW**.
- 3 Нажмите кнопку **▶**, затем кнопку **▲ / ▼** и выберите пункт **Вкл.** или **Выкл..**
- 4 Нажмите кнопку **EXIT** для возврата к нормальному просмотру телевизионных программ.



Это товарный знак корпорации SRS Labs Inc.
Эта технология используется по лицензии корпорации SRS Labs Inc

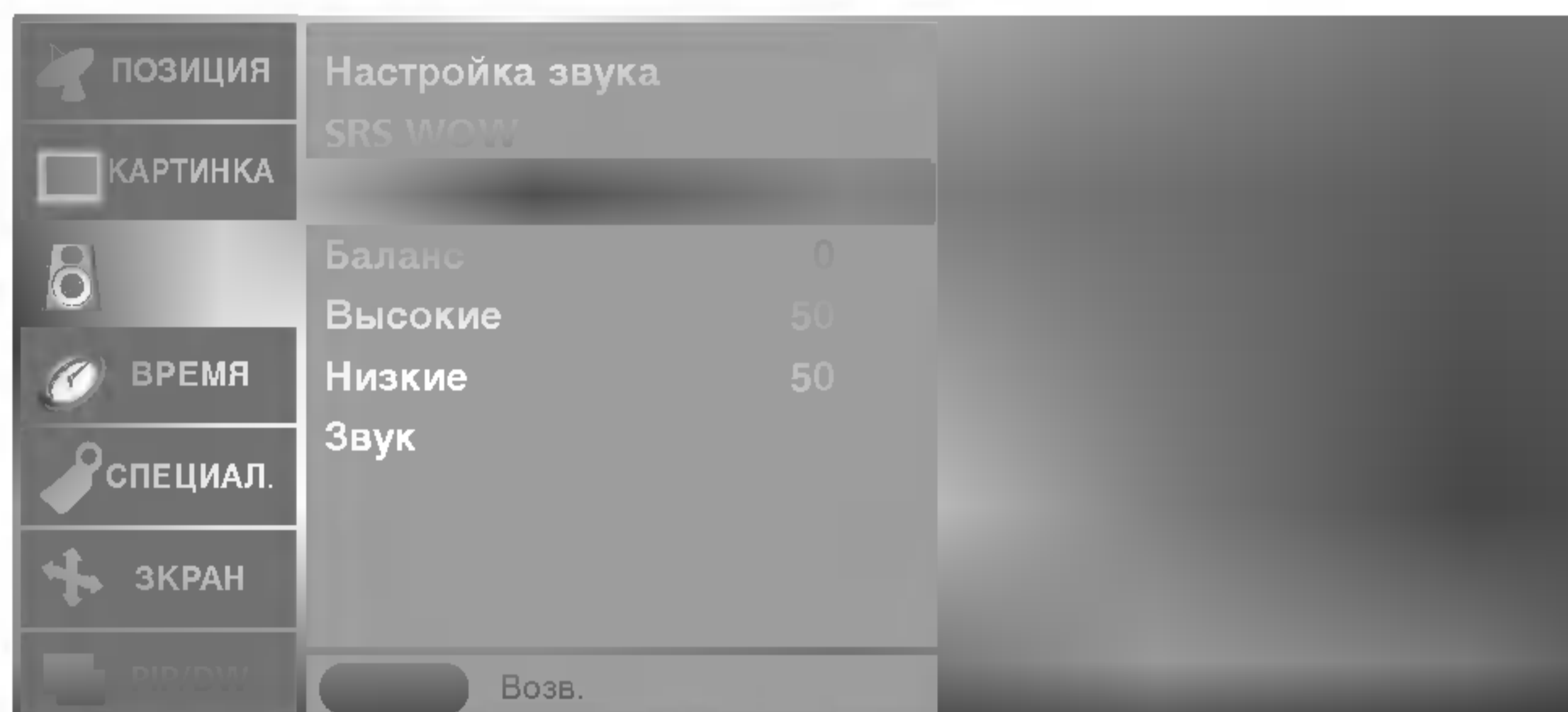
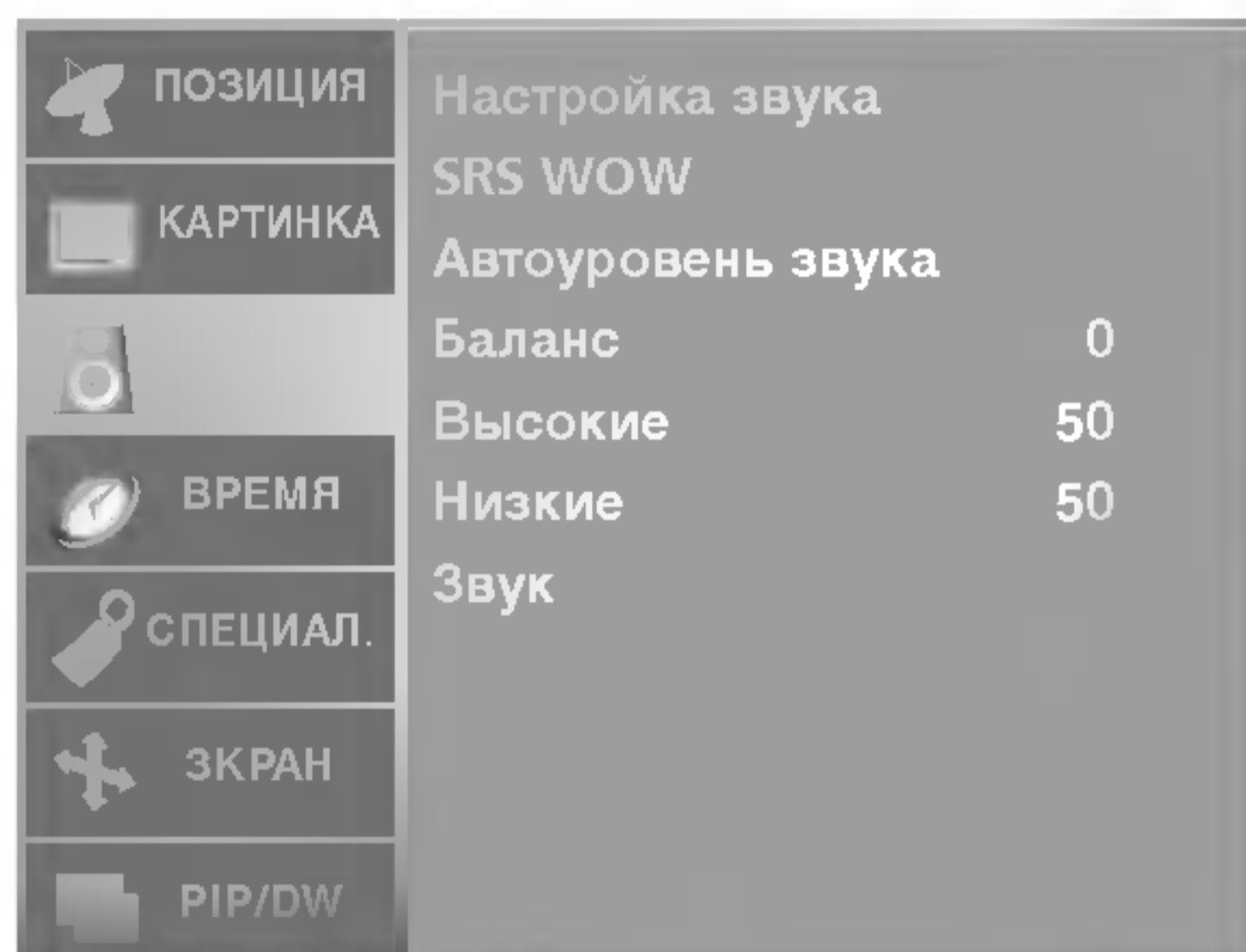

- При переключении программ функция **Автоуровень звука** (Автоматическая настройка громкости) автоматически сохраняет уровень звука.

- 1 Нажать кнопку **MENU (МЕНЮ)**, а затем кнопку **▲ / ▼**, чтобы перейти к меню **ЗВУК** сопровождения.
- 2 Нажмите кнопку **▶** затем **▲ / ▼** чтобы выбрать **Автоуровень звука**.
- 3 Нажмите кнопку **▶**, затем кнопку **▲ / ▼** и выберите пункт **Вкл.** или **Выкл.**.
- 4 Нажмите кнопку **EXIT** для возврата к нормальному просмотру телевизионных программ.

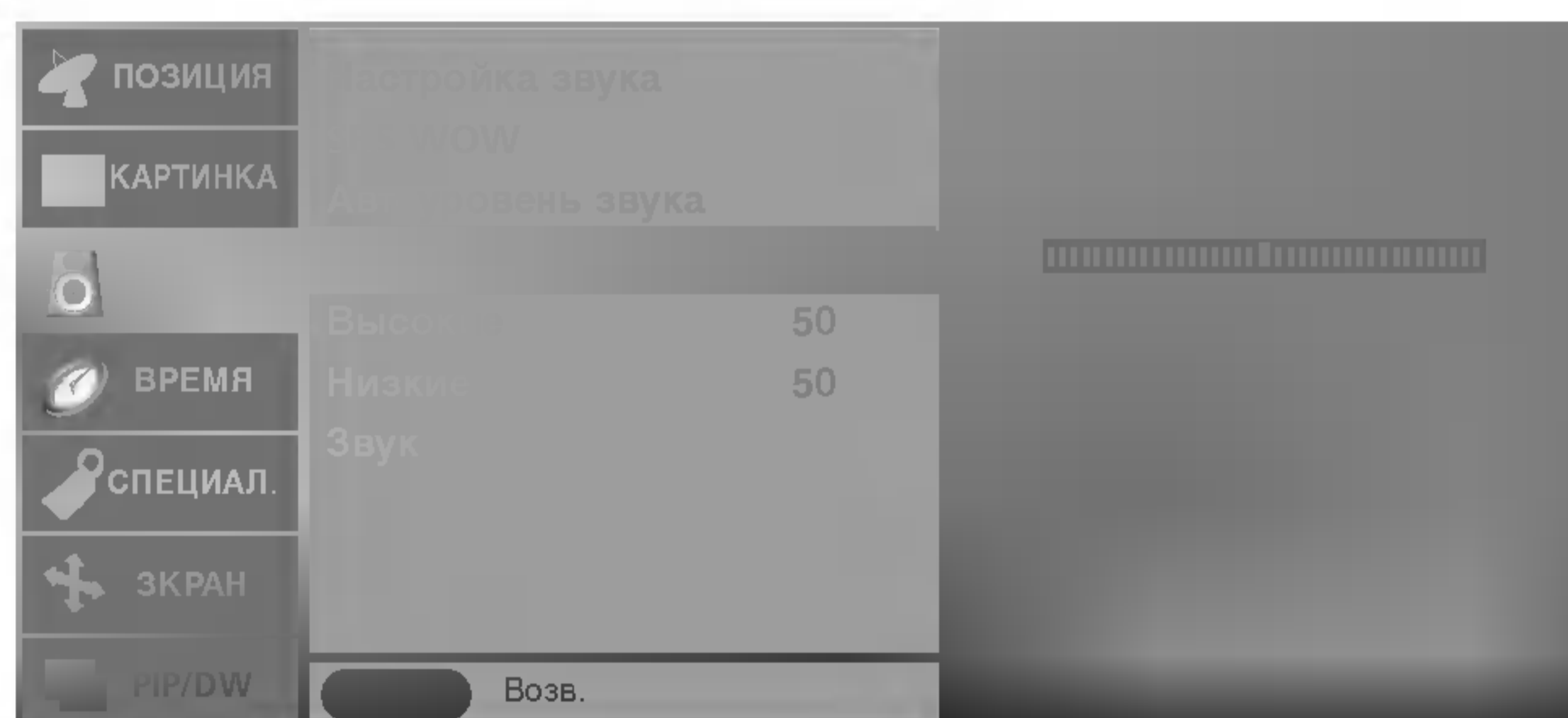
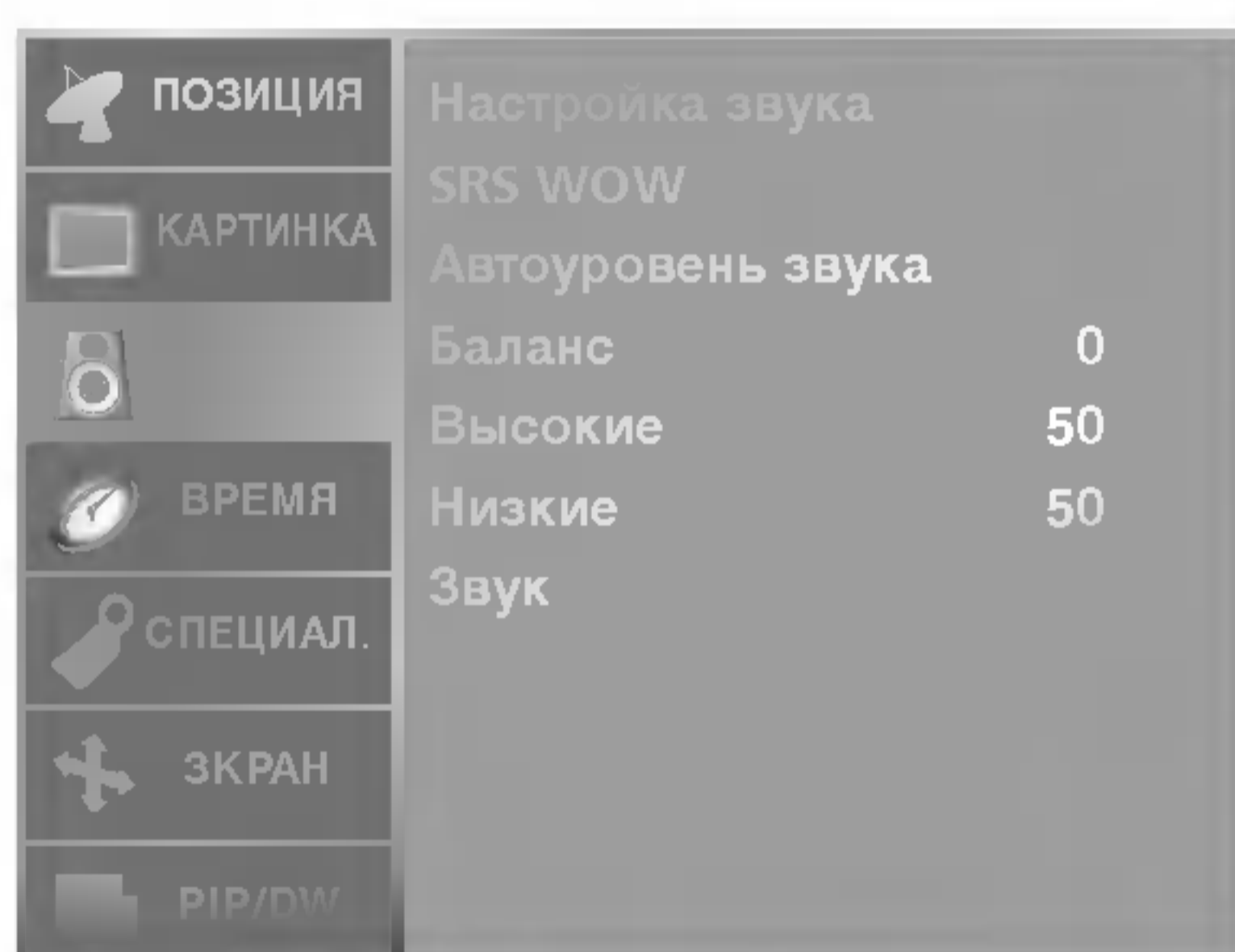

- Настройте звук по своему вкусу и обстановке комнаты.

- 1 Нажать кнопку **MENU (МЕНЮ)**, а затем кнопку **▲ / ▼**, чтобы перейти к меню **ЗВУК** сопровождения.
- 2 Нажмите кнопку **▶**, затем кнопку **▲ / ▼**, чтобы выбрать нужные параметры звука: **Баланс**, **Высокие** или **Низкие**.
- 3 Нажмите кнопку **▶**, затем кнопку **◀ / ▶**, чтобы внести нужные изменения.
- 4 Нажмите кнопку **EXIT** для возврата к нормальному просмотру телевизионных программ.



Настройка звука

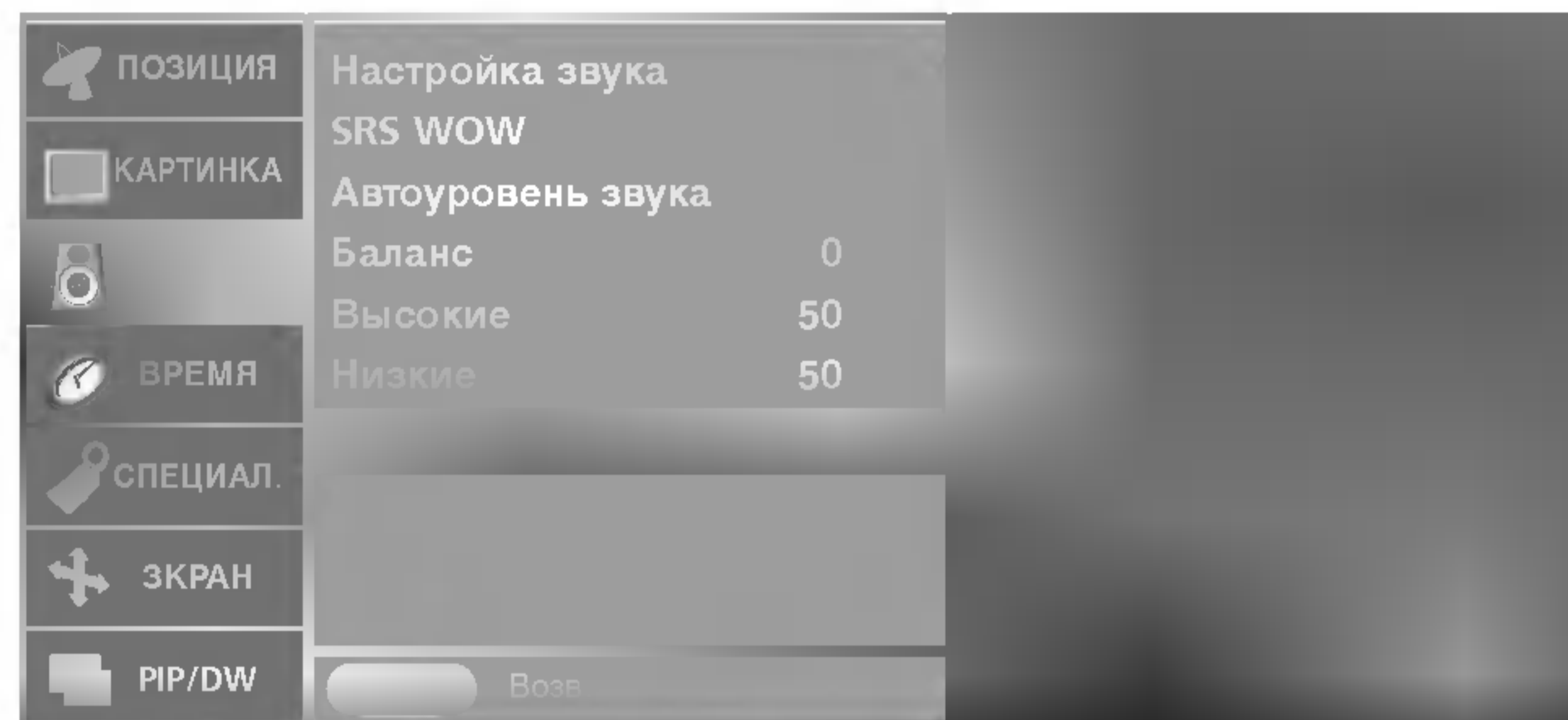
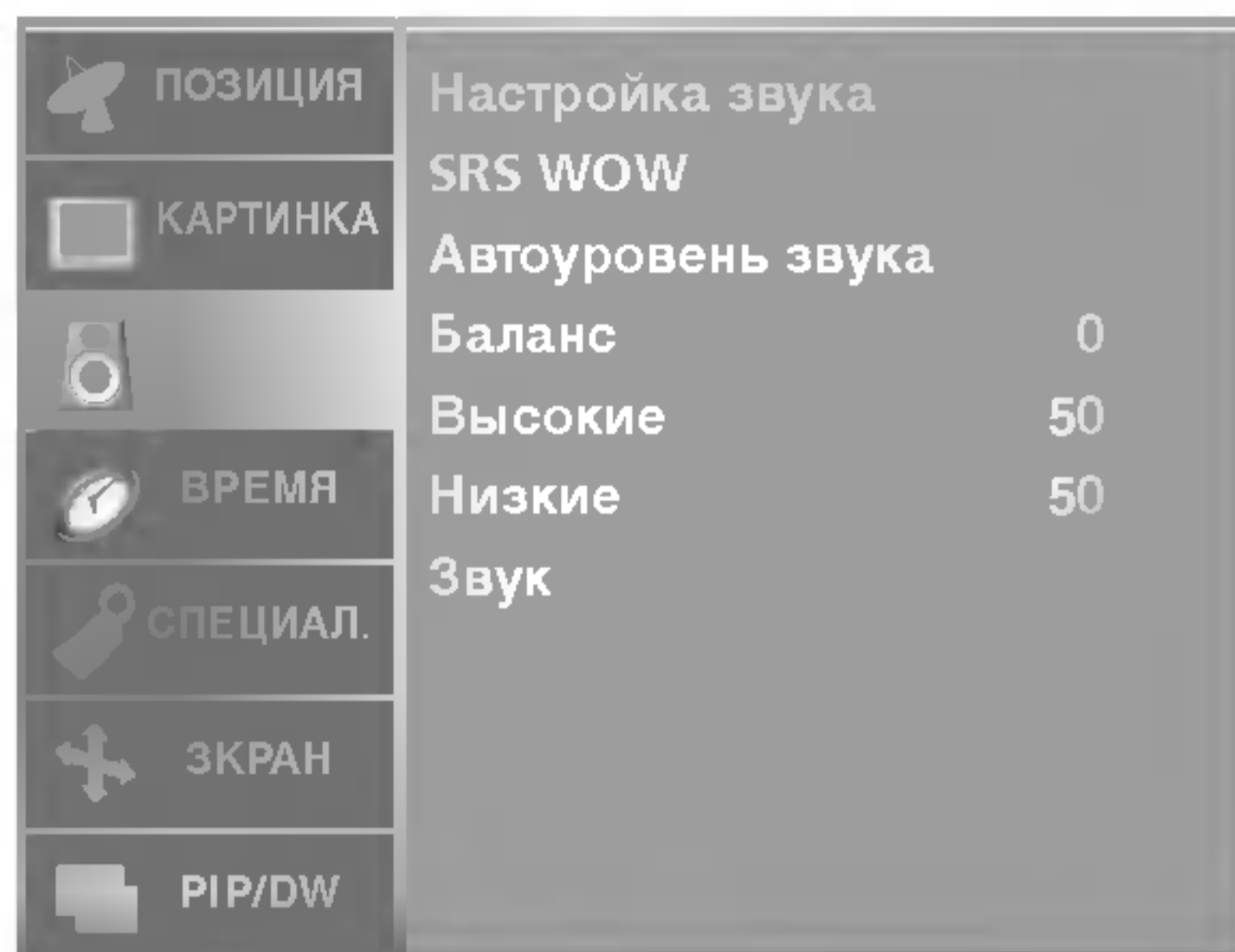

- Можно изменить настройки встроенного динамика.

- Если используются внешняя высококачественная стереосистема, отключите встроенный динамик телевизора.

- 1 Нажать кнопку **MENU (МЕНЮ)**, а затем кнопку **▲ / ▼**, чтобы перейти к меню **ЗВУК** сопровождения.
- 2 Нажмите кнопку **▶** затем **▲ / ▼** чтобы выбрать **ЗВУК**.
- 3 Нажмите кнопку **▶**, затем кнопку **▲ / ▼** и выберите пункт **Вкл.** или **Выкл..**
- 4 Нажмите кнопку **EXIT** для возврата к нормальному просмотру телевизионных программ.

I/II

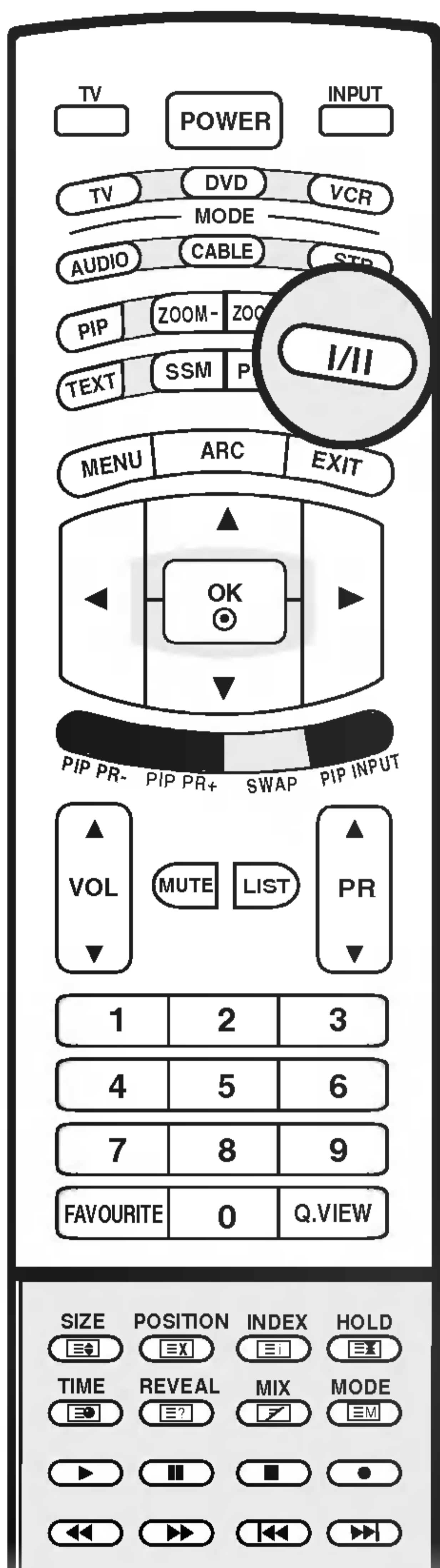

■ Прием стереофонических программ и программ, передаваемых на двух языках

После выбора программы появляется информация о звуке для станции после того как исчезнет номер программы и имя станции.

Вещание	Экранный Дисплей
Mono	MONO
Stereo	STEREO
Dual	DUAL I

• Установка монофонического звука

При приеме в режиме "стерео", если стереосигнал слабый, вы можете переключиться в режим "моно" двукратным нажатием кнопки I/II. При монофоническом приеме улучшается глубина звучания. Для обратного переключения в режим "стерео" снова два раза нажмите кнопку I/II.

• Выбор языка для программы, передаваемой на двух языках

Если программа передается на двух языках, вы можете установить режим **DUAL I**, **DUAL II** или **DUAL I+II** (дополнительное устройство) посредством последовательных нажатий кнопки I/II.

DUAL I Громкоговорители воспроизводят основной язык.

DUAL II Громкоговорители воспроизводят второй язык.

DUAL I+II Один громкоговоритель воспроизводит основной язык, а второй громкоговоритель воспроизводит второй язык. (дополнительное устройство).

■ Прием передач, передаваемых в системе звукового сопровождения NICAM (не во всех моделях)

Если ваша установка оснащена приемником NICAM, вы можете получать прекрасное цифровое воспроизведение звука.

С помощью последовательных нажатий кнопки I/II могут быть установлены следующие режимы звукового сопровождения:

1. Когда принимается монофонический сигнал NICAM, вы можете выбрать режим **NICAM MONO** или FM MONO.
2. Когда принимается стереофонический сигнал NICAM, вы можете выбрать режим **NICAM STEREO** или FM MONO.
3. Когда принимается сигнал звукового сопровождения NICAM на двух языках, вы можете выбрать режимы **NICAM DUAL I**, **NICAM DUAL II** или **NICAM DUAL I+II** или **MONO**. Когда выбирается режим FM MONO, на экране появляется сообщение **MONO**.

■ Выбор выходного сигнала звукового сопровождения

В режиме AV (Аудио/Видео) вы можете осуществлять переключение выходного звукового сигнала, подаваемого на правый и левый громкоговорители.

Это осуществляется с помощью последовательных нажатий кнопки I/II.

L+R : Звуковой сигнал, подключенный к левому входу аудиосигнала (L), подается на левый громкоговоритель, а звуковой сигнал, подключенный к правому входу аудиосигнала (R), подается на правый громкоговоритель.

L+L : Звуковой сигнал, подключенный к левому входу аудиосигнала (L), подается на левый и правый громкоговорители.

R+R : Звуковой сигнал, подключенный к правому входу аудиосигнала (R), подается на левый и правый громкоговорители.

Меню времени

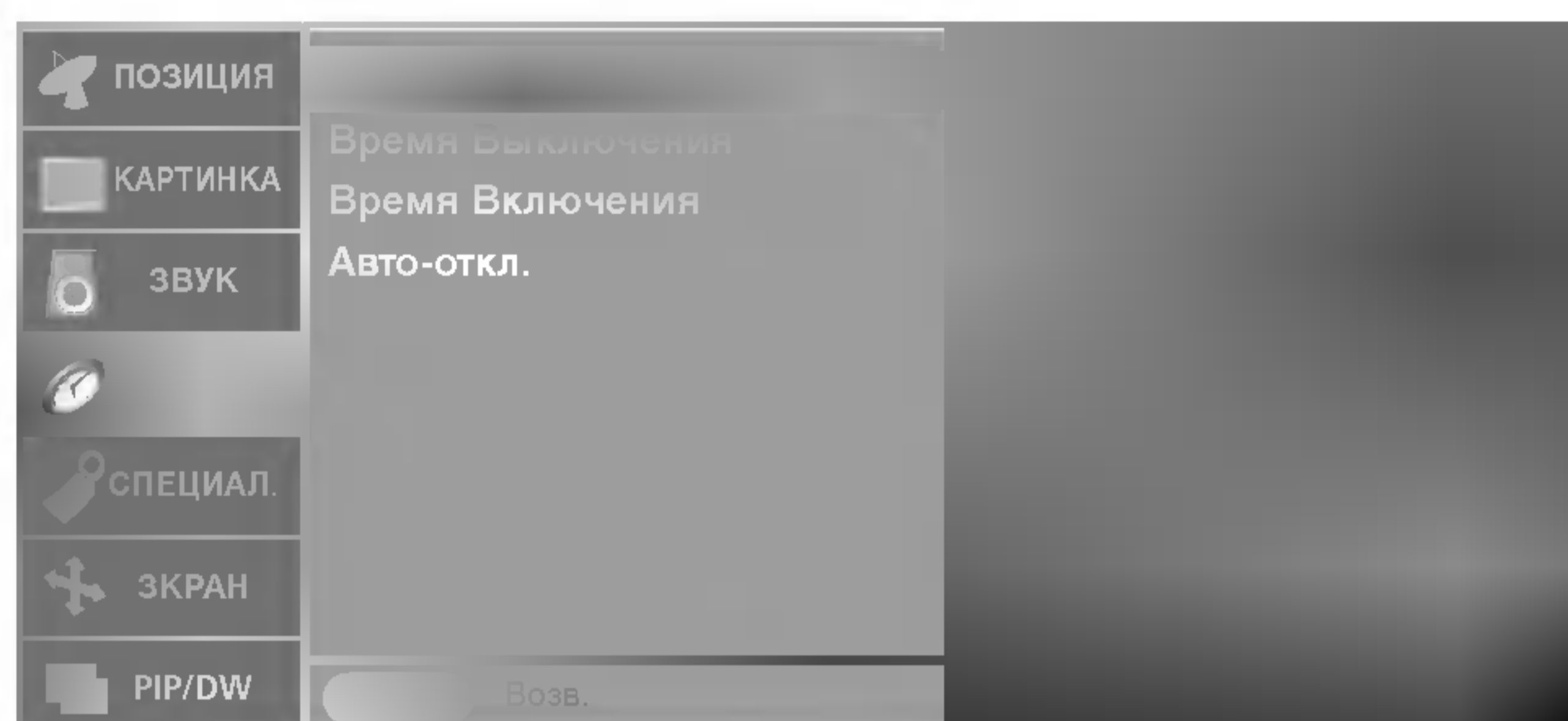
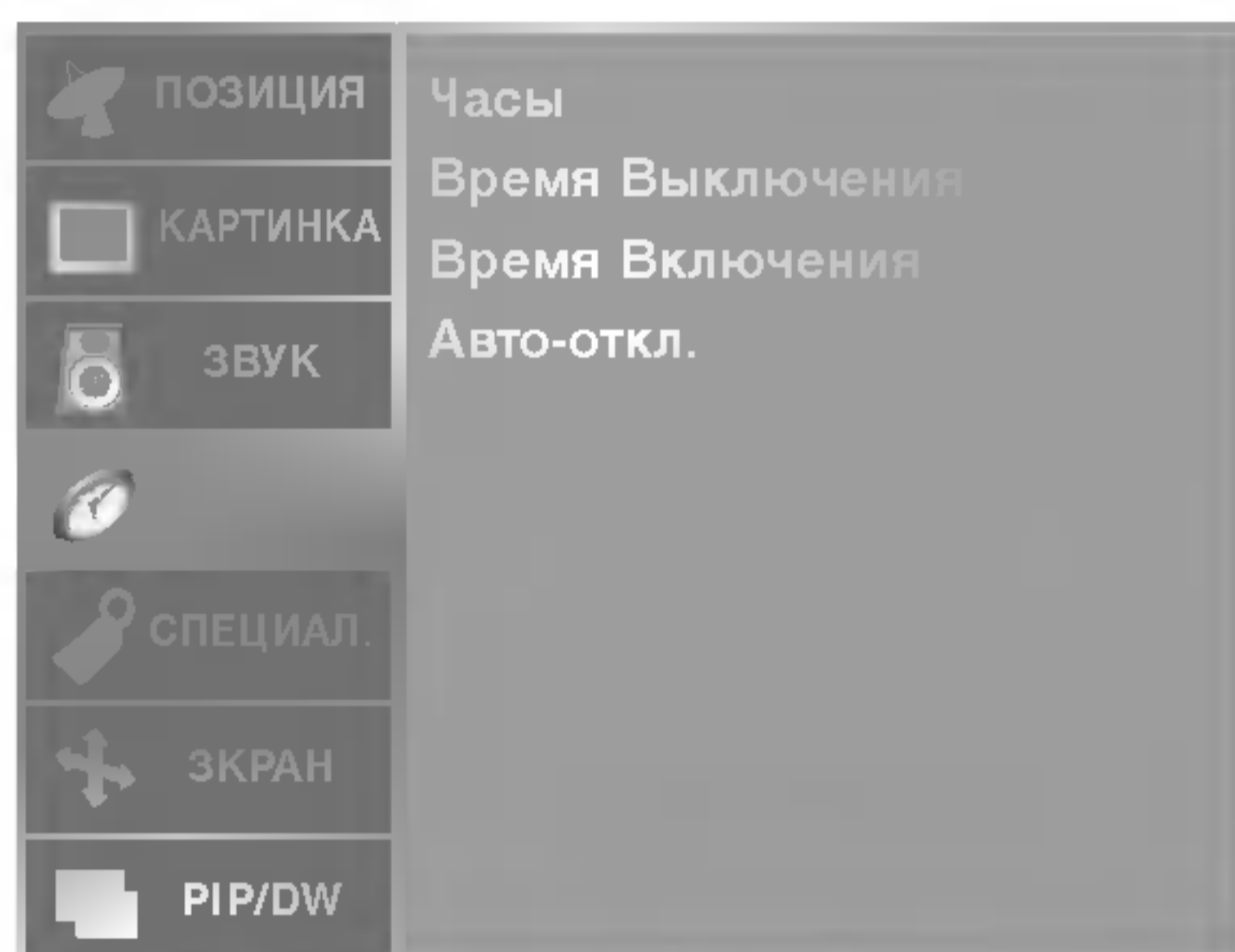

- Вы должны точно установить время, прежде чем включать/выключать функцию времени.
- В случае сбоя питания (отсоединение от сети или отключение электричества) часы необходимо переустановить.

- 1 Нажать кнопку **MENU (МЕНЮ)**, а затем кнопку **▲ / ▼**, чтобы перейти к меню **ВРЕМЯ**.
- 2 Нажмите кнопку **▶** затем **▲ / ▼** чтобы выбрать **ЧАСЫ**.
- 3 Для установки часов нажмите кнопку **▶** и затем кнопку **▲ / ▼**.
- 4 Для исправления минуты нажмите кнопку **▶** и затем кнопку **▲ / ▼**.
- 5 Нажмите кнопку **EXIT** для возврата к нормальному просмотру телевизионных программ.

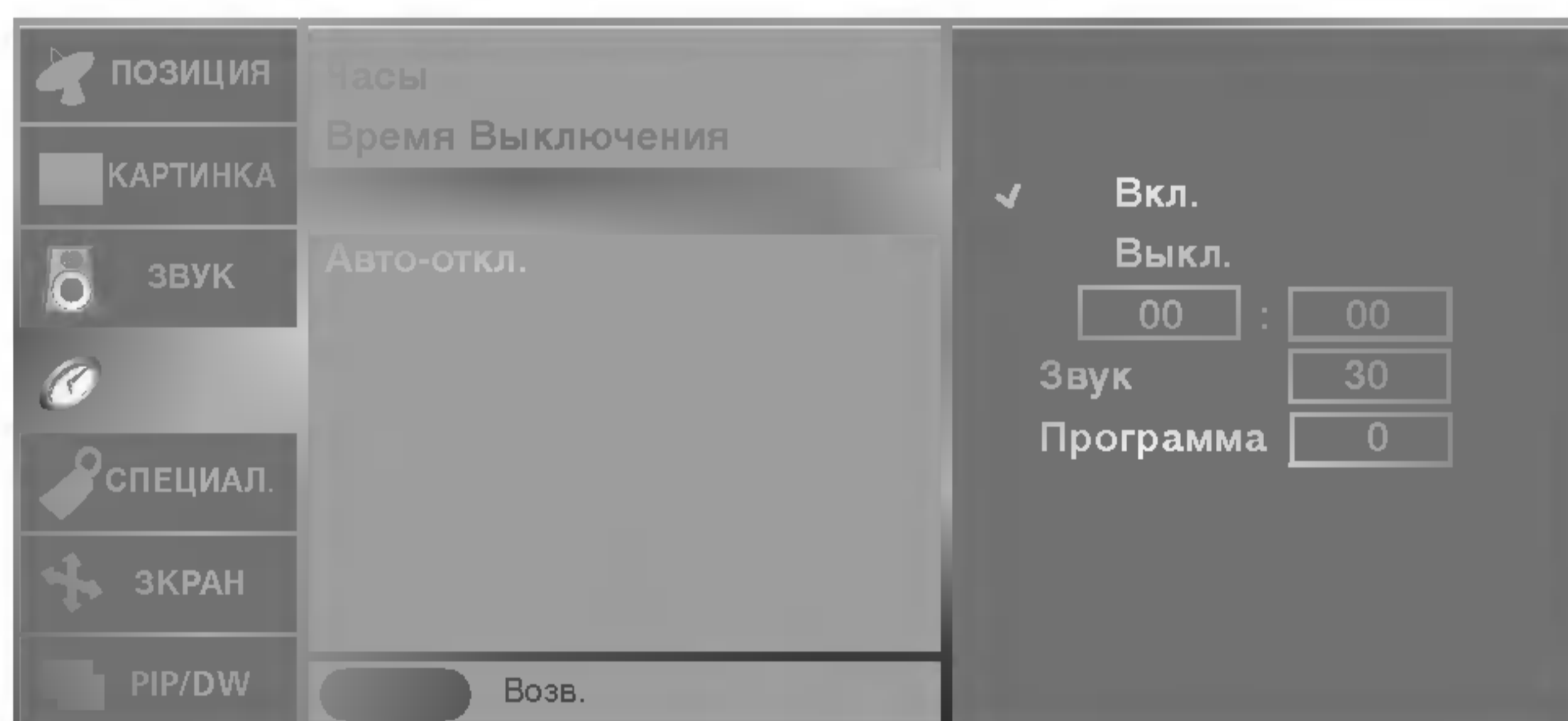
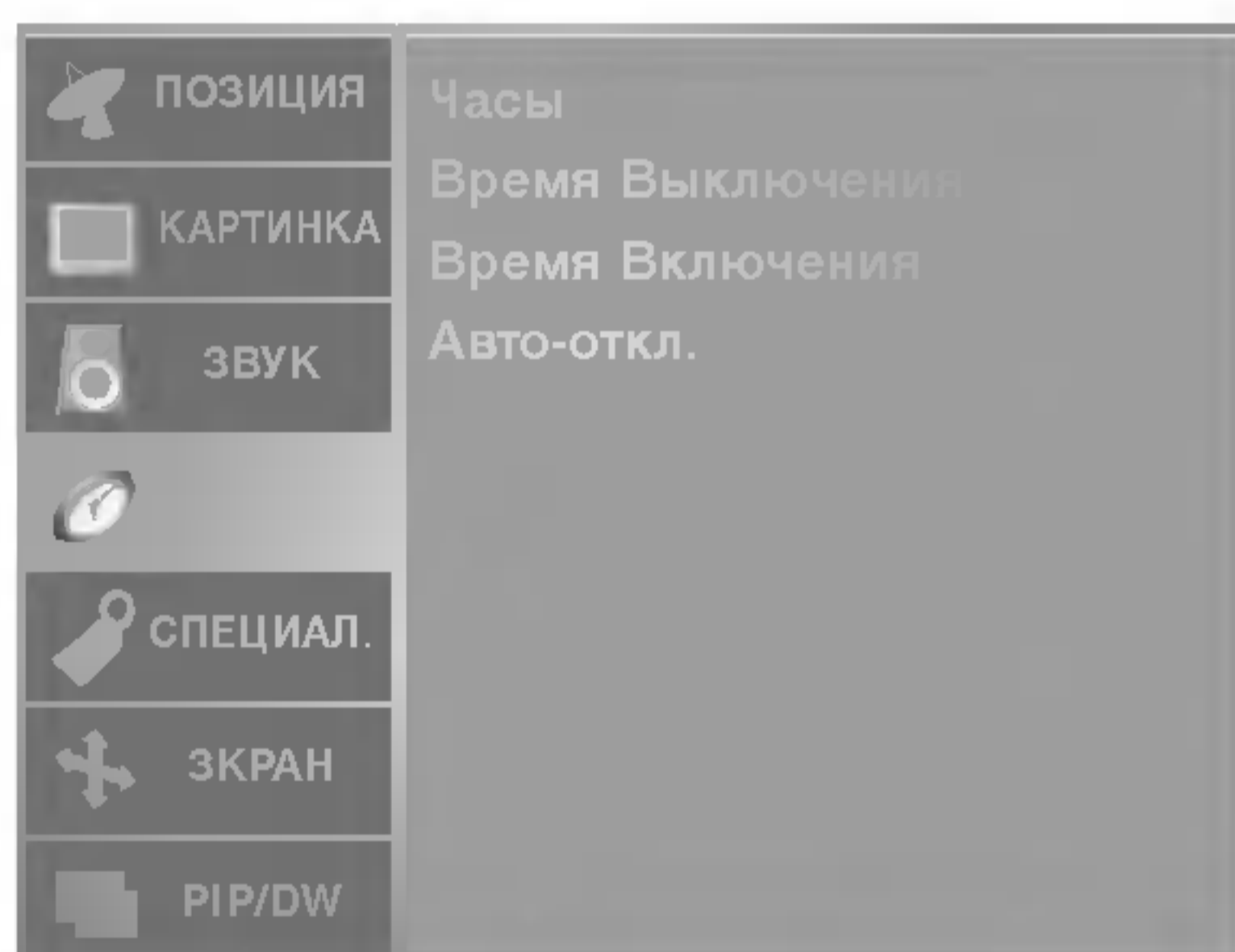

- Таймер выключения автоматически выводит телеприемник в режим ожидания в заданное время.

- 1 Нажать кнопку **MENU (МЕНЮ)**, а затем кнопку **▲ / ▼**, чтобы перейти к меню **ВРЕМЯ**.
- 2 Нажмите кнопку **▶** затем **▲ / ▼** чтобы выбрать **Время Выключения** или **Время Включения**.
- 3 Нажмите кнопку **▶** затем **▲ / ▼** чтобы выбрать **Вкл..**
Только функция Вкл. Времени нажатием кнопок **▲ / ▼** выберите пункт меню **Выкл..**
- 4 Для установки часов нажмите кнопку **▶** и затем кнопку **▲ / ▼**.
- 5 Для исправления минуты нажмите кнопку **▶** и затем кнопку **▲ / ▼**.
- 6 Функция **Only On time (Только время включения)**; Нажмите кнопку **▶**, затем с помощью кнопок **▲ / ▼** выберите номер программы и уровень громкости.
- 7 Нажмите кнопку **EXIT** для возврата к нормальному просмотру телевизионных программ.



Примечание

- a. В случае перерыва в электроснабжении (отключении телеприемника или электричества) время необходимо переустановить.
- b. Через 2 часа после срабатывания функции времени включения, телеприемник автоматически переключается в режим ожидания до тех пор, пока не нажимается какая-нибудь кнопка.
- c. Уже установленная функция времени включения или выключения ежедневно срабатывает в заданное время.
- d. Если функции таймеров выключения и включения установлены в одно и то же время, то срабатывает функция таймера выключения.
- e. Для срабатывания таймера включения телеприемник должен быть в режиме ожидания.

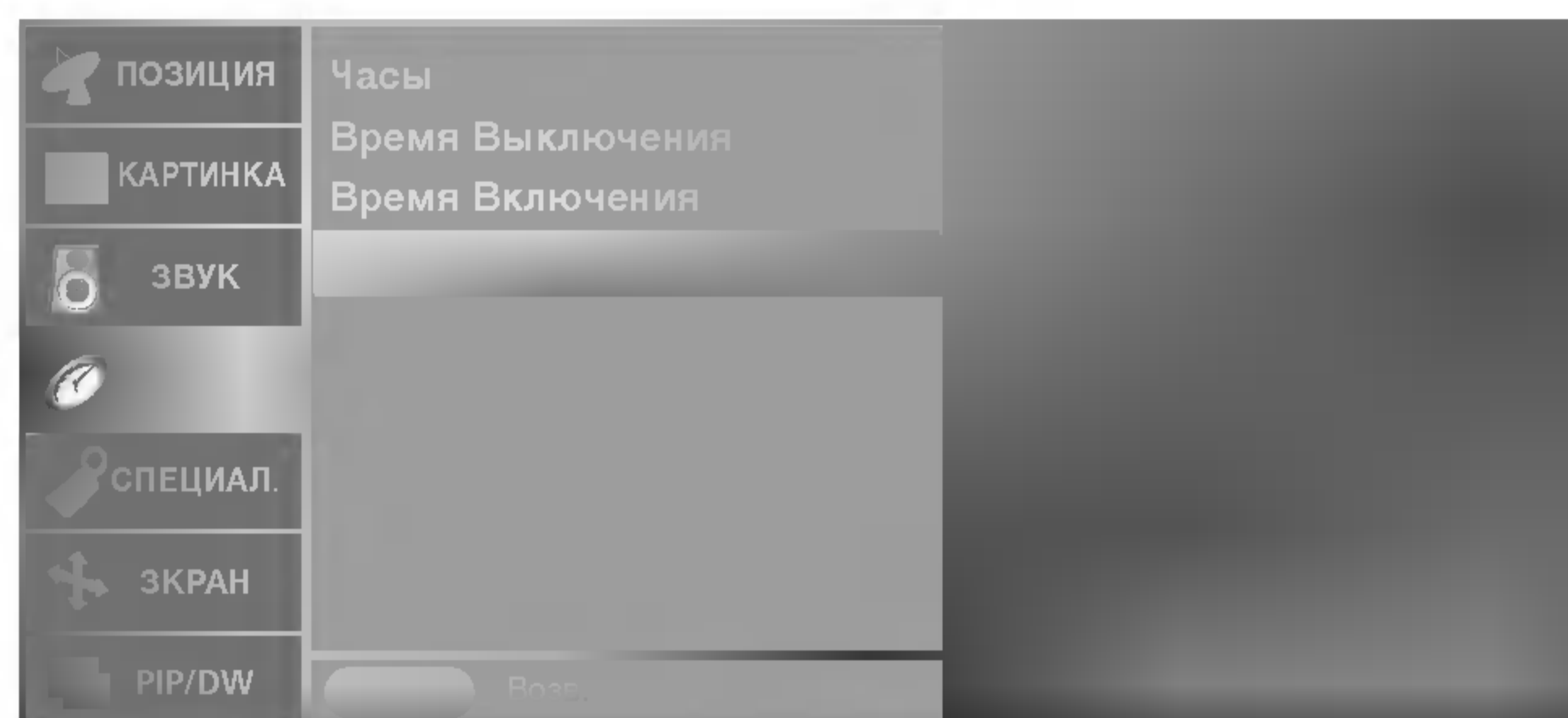
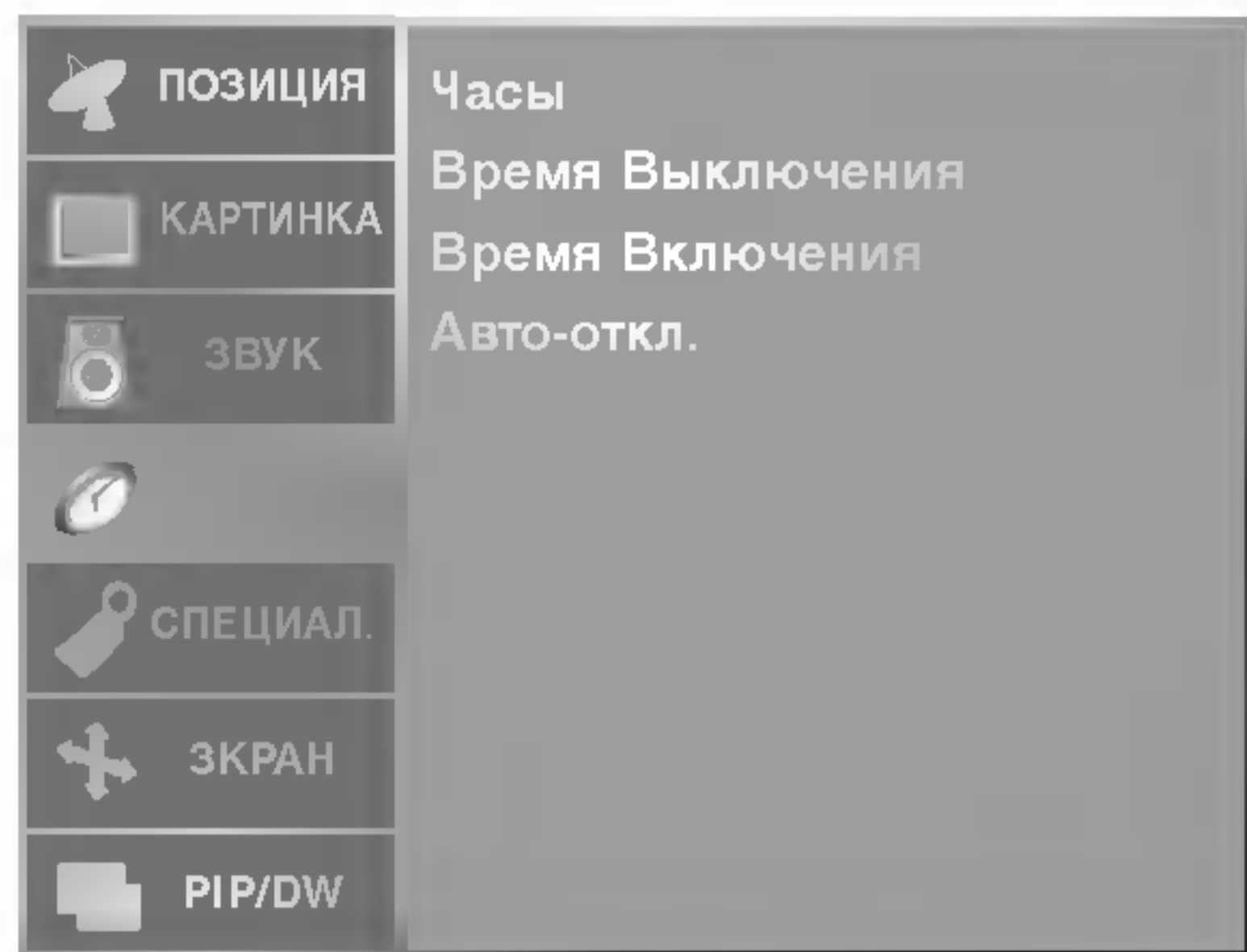

- Если эта функция включена и отсутствует входной сигнал, телевизор автоматически выключается через 10 минут.

- 1 Нажать кнопку **MENU (МЕНЮ)**, а затем кнопку **▲ / ▼**, чтобы перейти к меню **ВРЕМЯ**.
- 2 Нажмите кнопку **▶** затем **▲ / ▼** чтобы выбрать **Авто-откл..**
- 3 Нажмите кнопку **▶** затем **▲ / ▼** чтобы выбрать **Вкл.** или **Выкл..**
- 4 Нажмите кнопку **EXIT** для возврата к нормальному просмотру телевизионных программ.

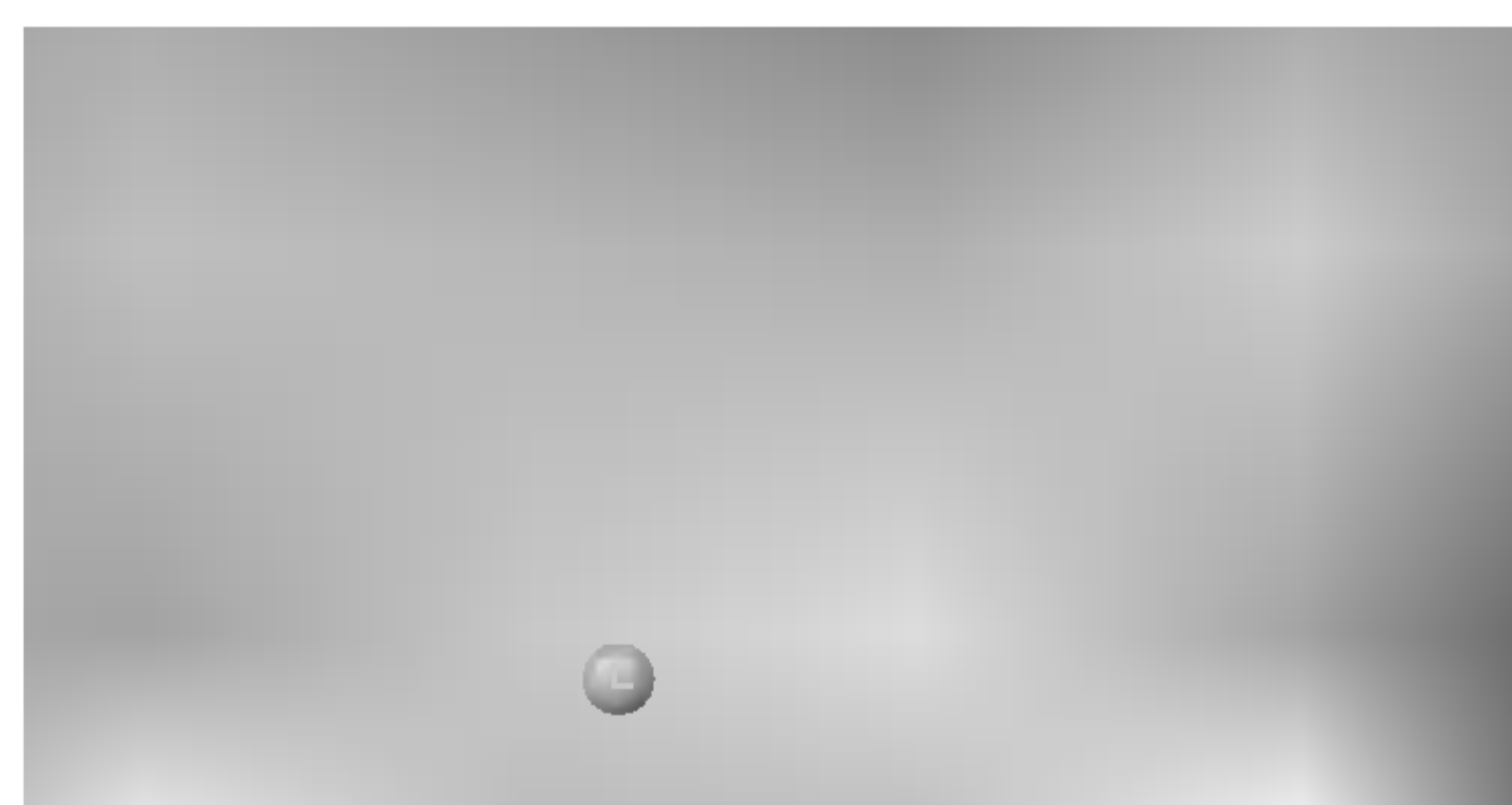
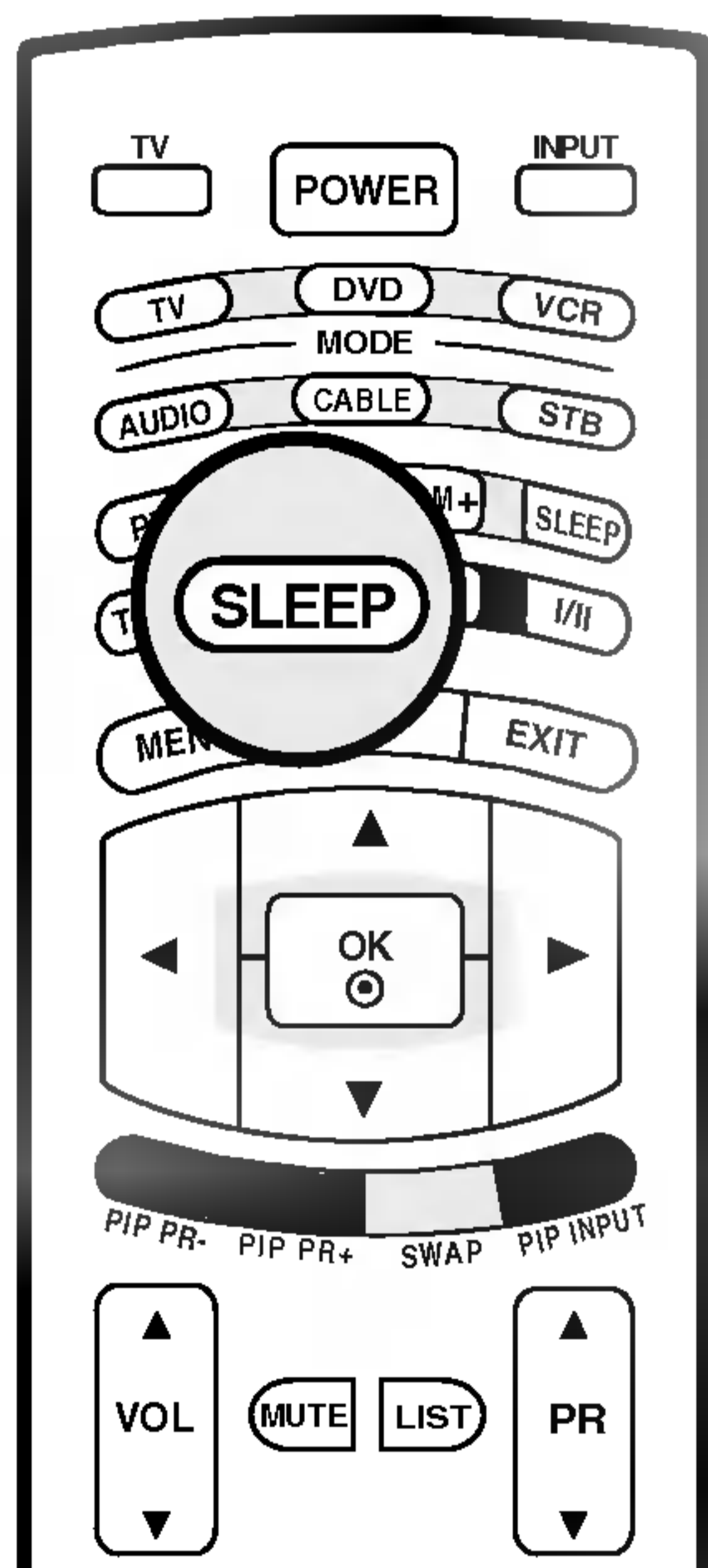

- 1 Несколько раз нажмите кнопку **SLEEP** (Автоотключение) и установите минуты. Сначала на экране появляется параметр ' - - - ', затем его сменяют параметры времени автоотключения: 10, 20, 30, 60, 90, 120, 180 и 240 минут.
- 2 Таймер начинает обратный отсчет от количества выбранных минут.
- 3 Чтобы проверить, сколько минут осталось до выключения телевизора, нажмите один раз кнопку **SLEEP** (Автоотключение).
- 4 Для отмены функции автоотключения по таймеру несколько раз нажмите кнопку **SLEEP** (Автоотключение), пока не появится значок ' - - - '.



Примечание

- a. Чтобы увидеть оставшееся до выключения время, нажмите один раз кнопку **SLEEP**.
- b. Когда вы сами выключаете телевизор, он сбрасывает заданное таймером время выключения.

Меню функций

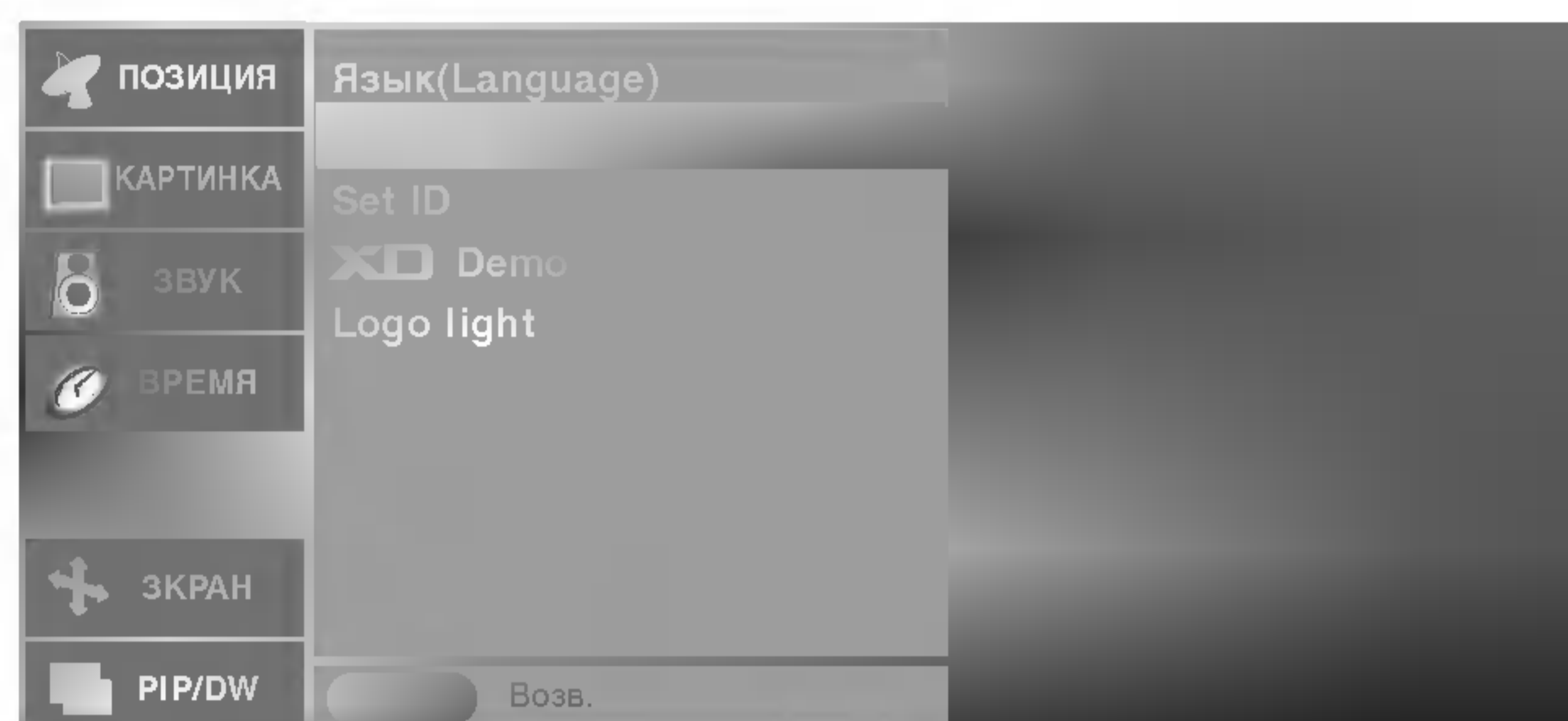
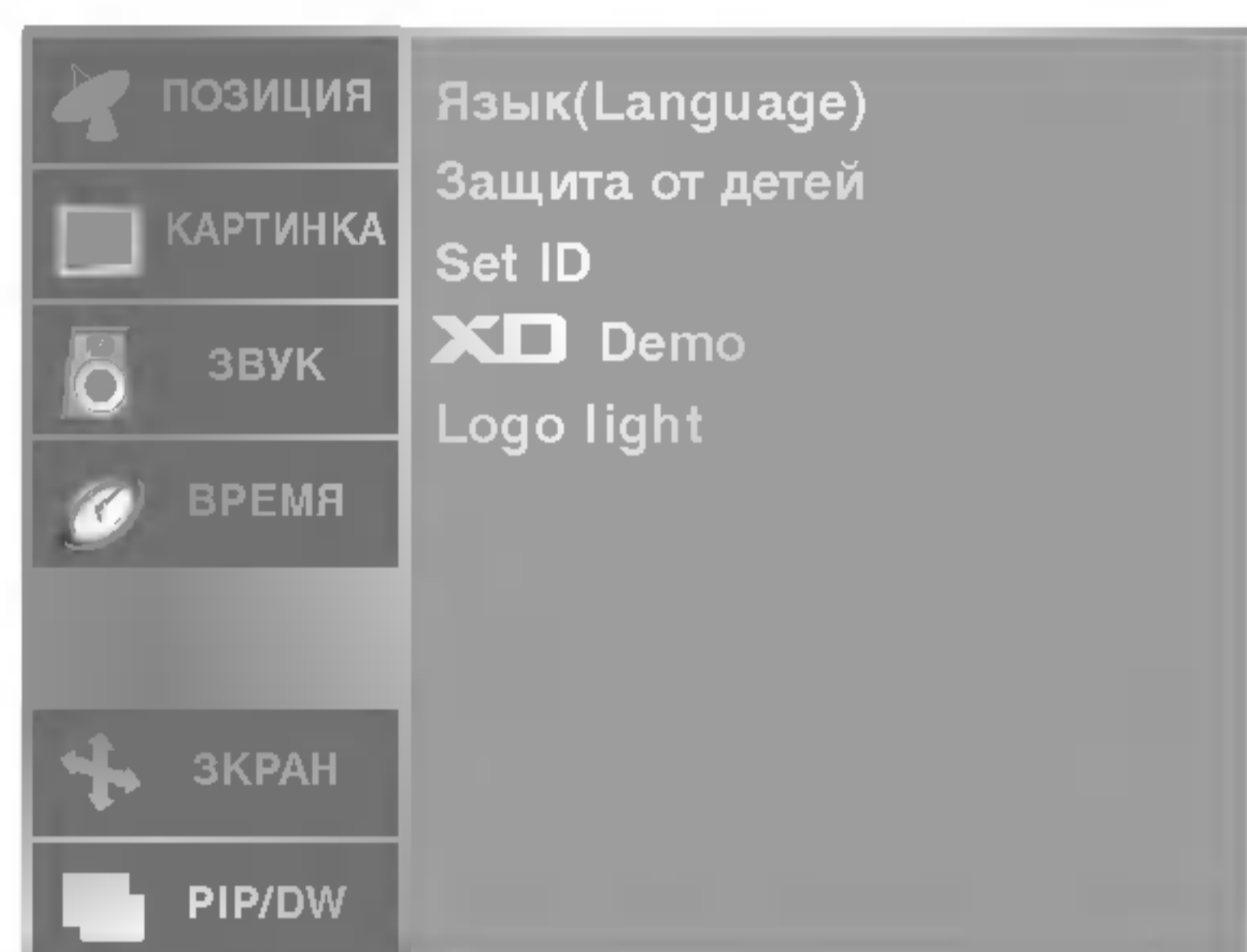

- В телевизоре может быть установлен такой режим работы, при котором его управление может осуществляться только с помощью ПДУ. Эта функция может использоваться для предотвращения несанкционированного использования телевизора.

- 1 Нажмите кнопку **MENU**, затем с помощью стрелок **▲ / ▼** выберите меню **СПЕЦИАЛ..**
- 2 Нажмите кнопку **▶** затем **▲ / ▼** чтобы выбрать **Защита от детей**.
- 3 Нажмите кнопку **▶** затем **▲ / ▼** чтобы выбрать **Вкл.** или **Выкл..**
- 4 Нажмите кнопку **EXIT** для возврата к нормальному просмотру телевизионных программ.

Примечание

- а. Телевизор запрограммирован так, что помнит последний использованный режим даже после выключения.
- б. Если телевизор был выключен при включенной блокировке **Защита от детей Вкл.**, нажмите кнопки **POWER, INPUT, PR ▲ / ▼** на устройстве или кнопки **POWER, INPUT, PR ▲ / ▼** или цифровые кнопки на пульте дистанционного управления.
- с. Если при включенной блокировке во время просмотра телевизора нажать любую кнопку на передней панели, на экране появится надпись **Защита от детей Вкл..**

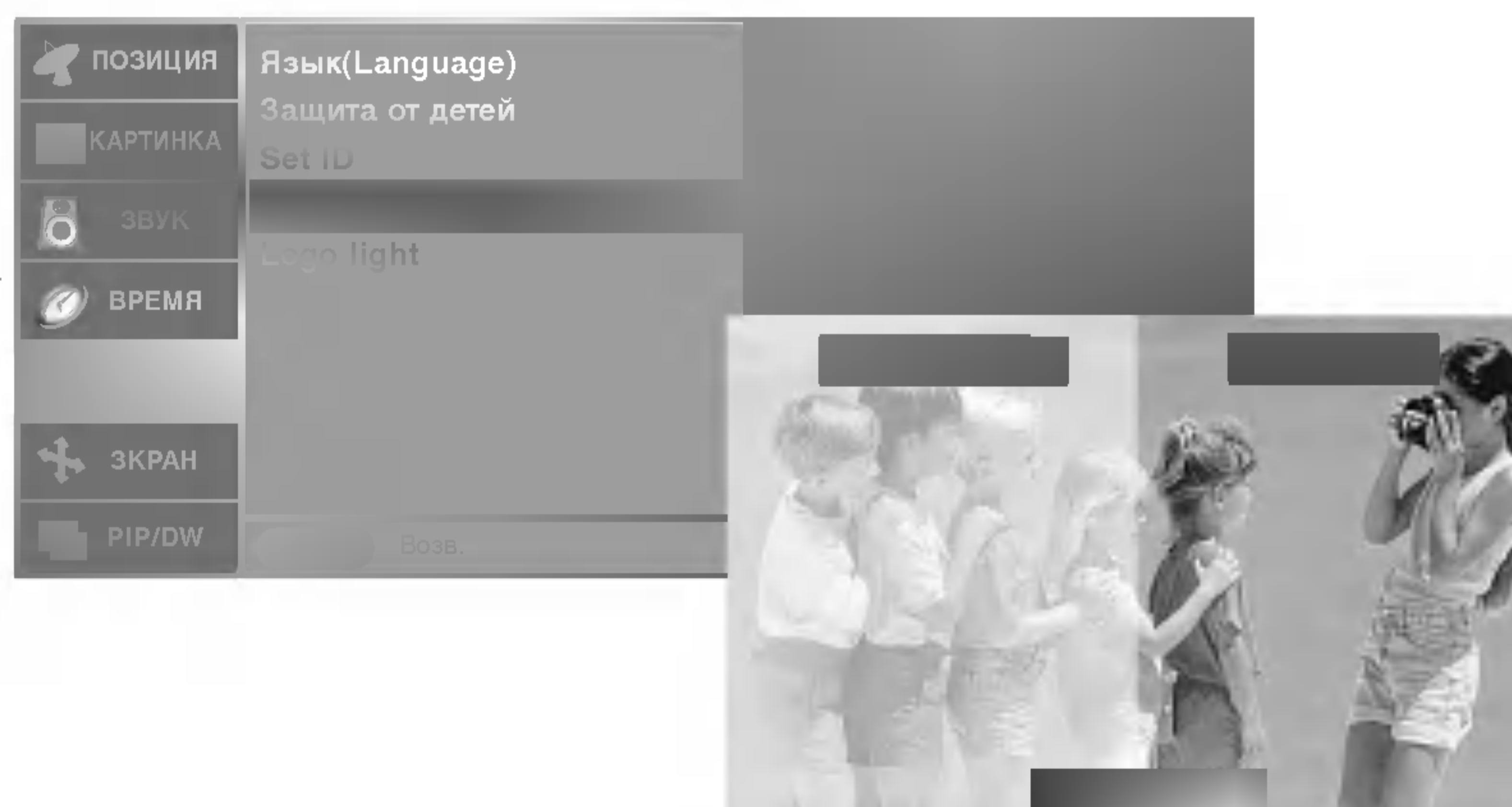
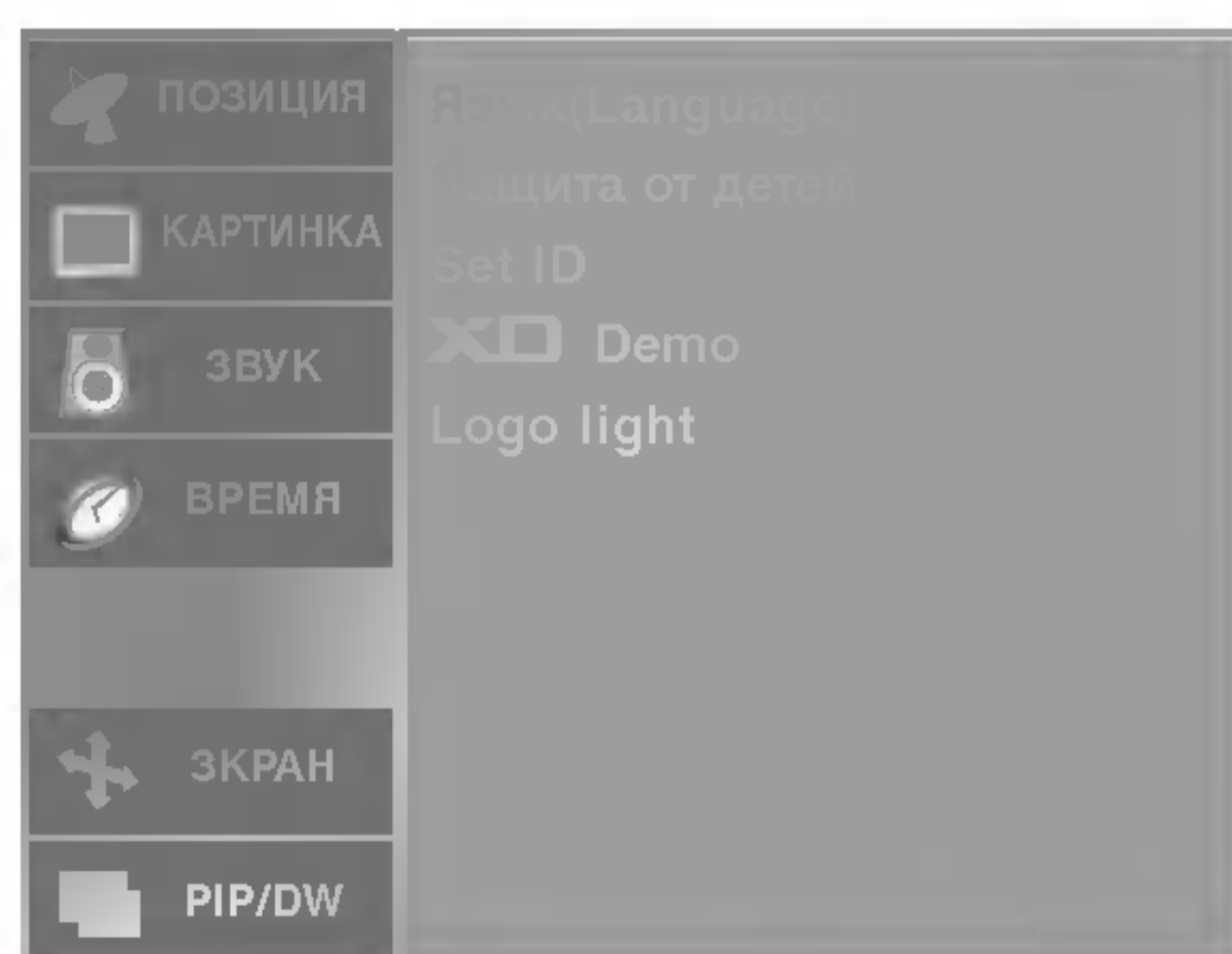

- Используйте ее, чтобы увидеть разницу между включенным и выключенным режимом **XD demo**.

- Функция **XD Demo** недоступна в режиме **DVI PC/HDMI PC**.

- 1 Нажмите кнопку **MENU**, затем с помощью стрелок **▲ / ▼** выберите меню **СПЕЦИАЛ..**
- 2 Нажмите кнопку **▶** затем **▲ / ▼** чтобы выбрать **XD Demo**.
- 3 Чтобы включить функцию **XD Demo**, нажмите кнопку **▶**.
- 4 Чтобы выключить функцию **XD Demo**, нажмите кнопку **EXIT** (Выход).

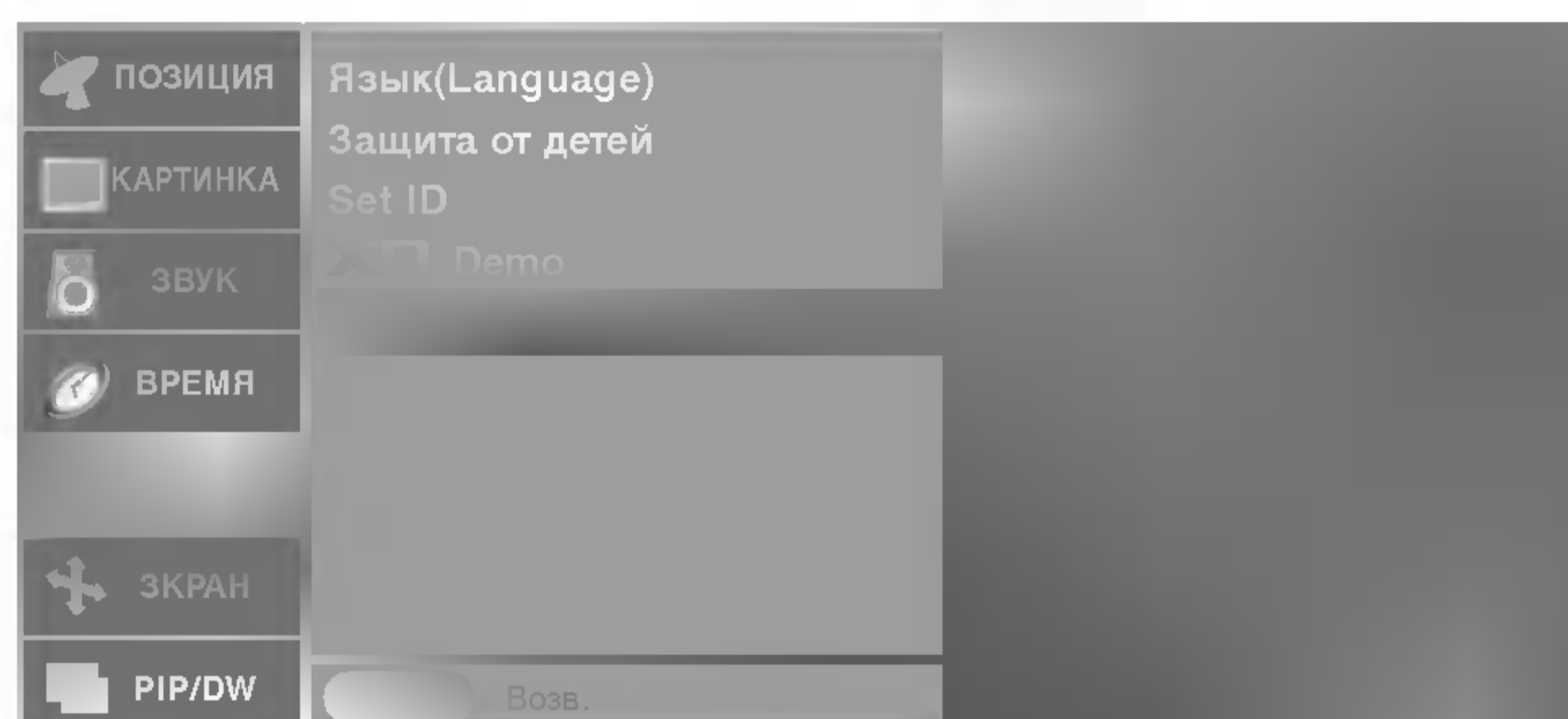
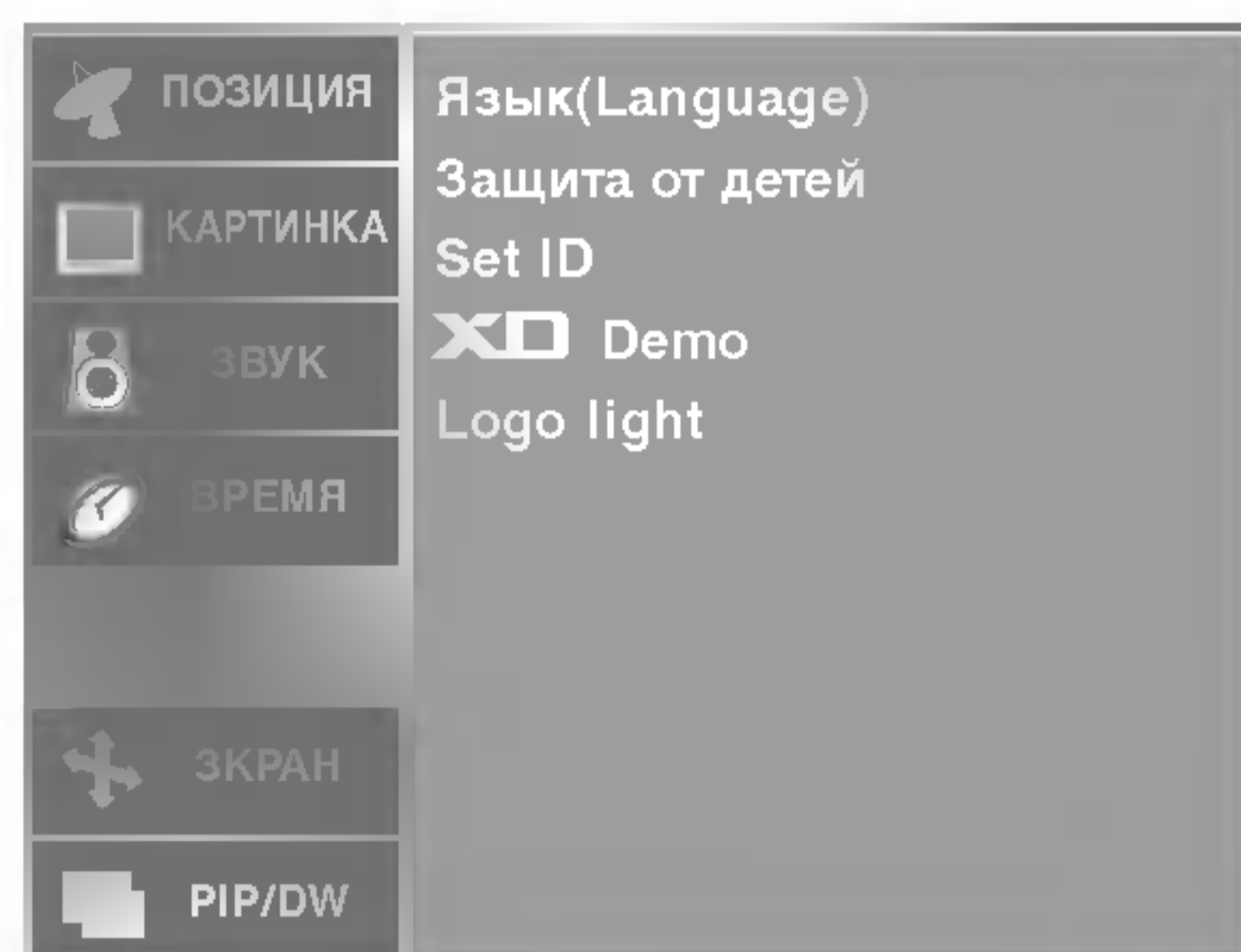

- Если включить эту функцию, включается индикатор логотипа на передней панели телевизора.

- 1 Нажмите кнопку **MENU**, затем с помощью стрелок **▲ / ▼** выберите меню **СПЕЦИАЛ..**
- 2 Нажмите кнопку **▶** затем **▲ / ▼** чтобы выбрать **Logo light**.
- 3 Нажмите кнопку **▶** затем **▲ / ▼** чтобы выбрать **Вкл.** или **Выкл..**
- 4 Нажмите кнопку **EXIT** для возврата к нормальному просмотру телевизионных программ.

➔ Меню Экранные (SCREEN)

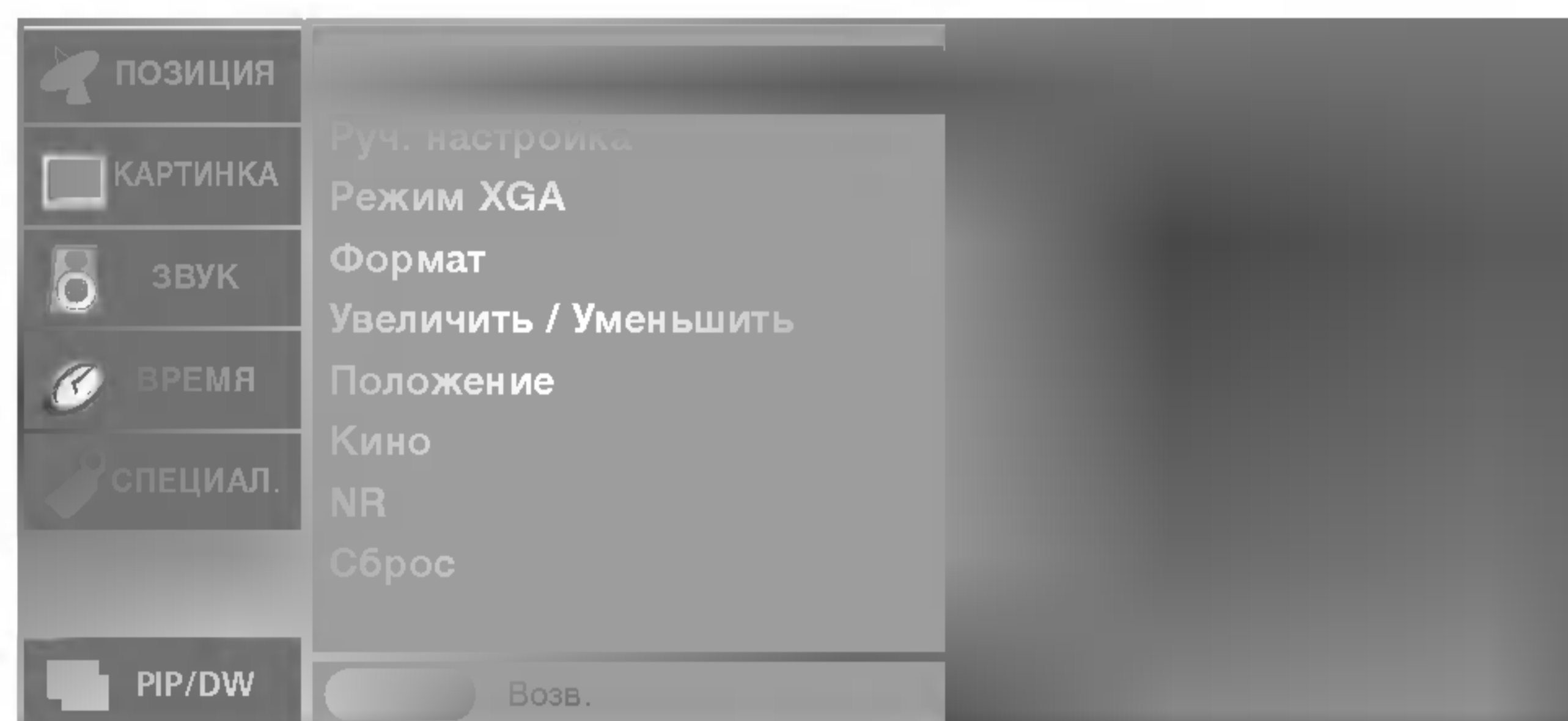
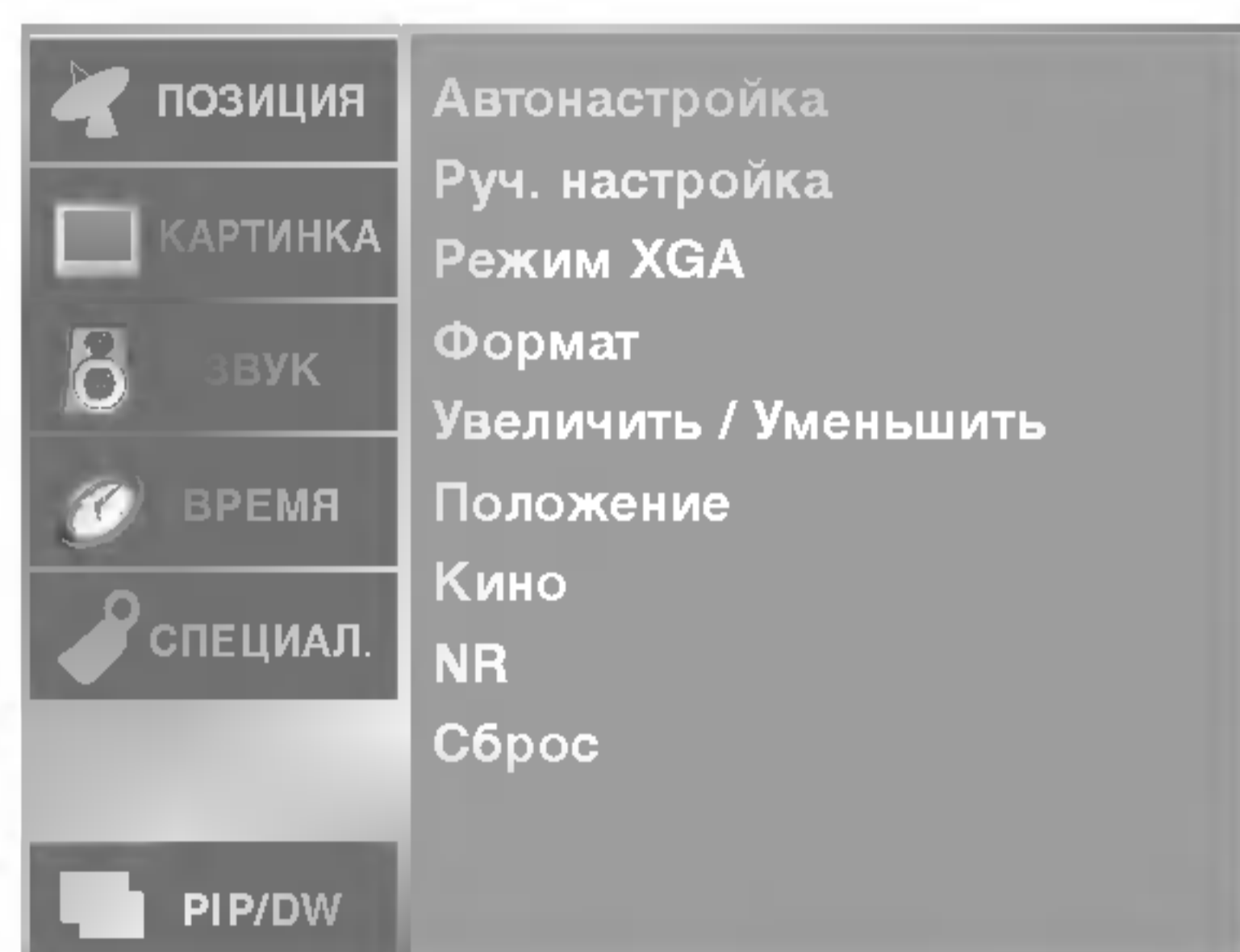

- Функция **Автонастройка** доступна только в режиме DVI PC (RGB).
- Автоматически регулируется положение картинки и устраняются тряска изображения.
- Если изображение телевизора после настройки остается неправильным, требуется дополнительная настройка.
- Автоматически настраивает положение экрана, тактовую частоту и фазу. (Пока идет автоматическая настройка, изображение на несколько секунд исчезнет с экрана.)

- 1 Нажмите кнопку **MENU** (Меню) и с помощью кнопок **▲ / ▼** выберите меню **ЭКРАН**.
- 2 Нажмите кнопку **▶**, затем с помощью кнопки **▲ / ▼** выберите пункт **Автонастройка**.
- 3 Нажмите кнопку **▶**.
 - Если положение картинки неправильное, запустите процесс автонастройки еще раз.

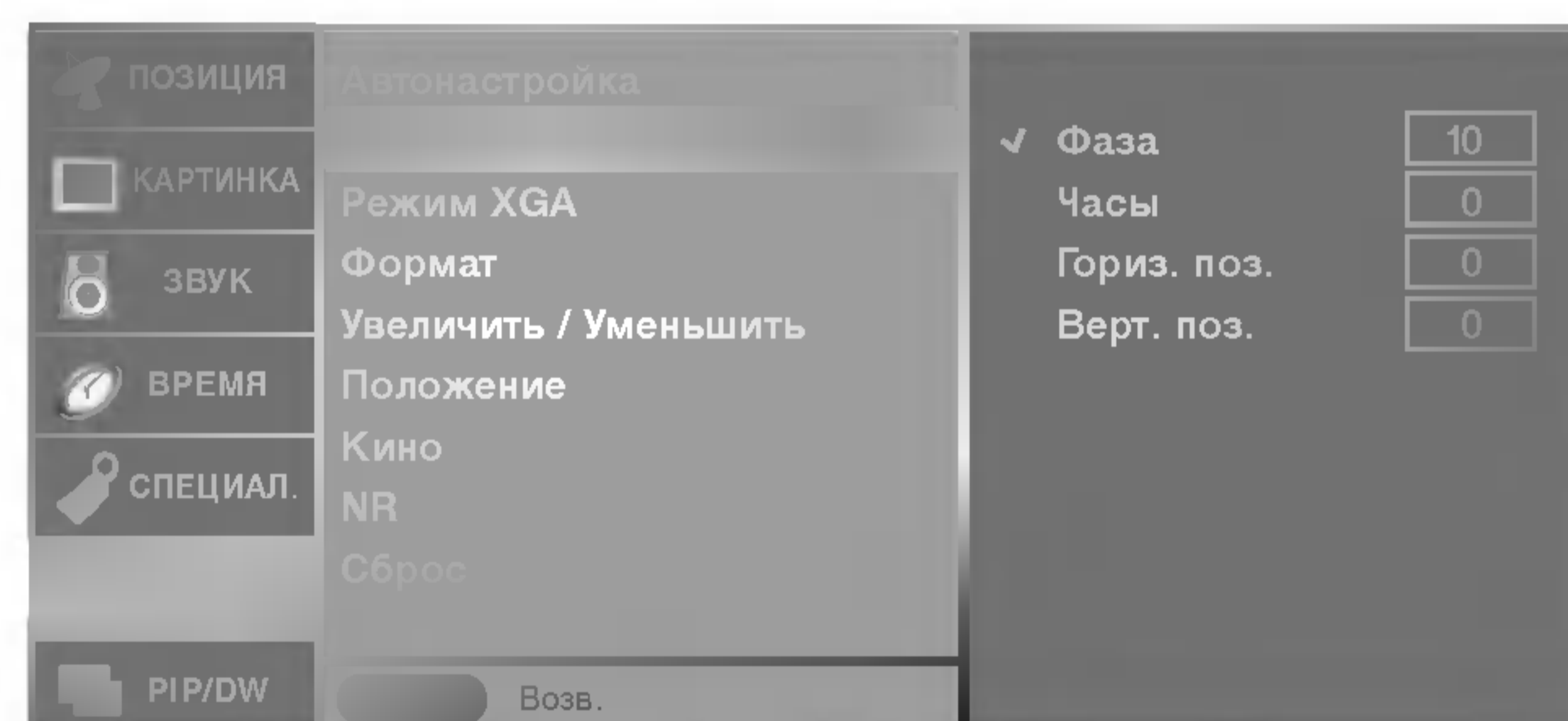
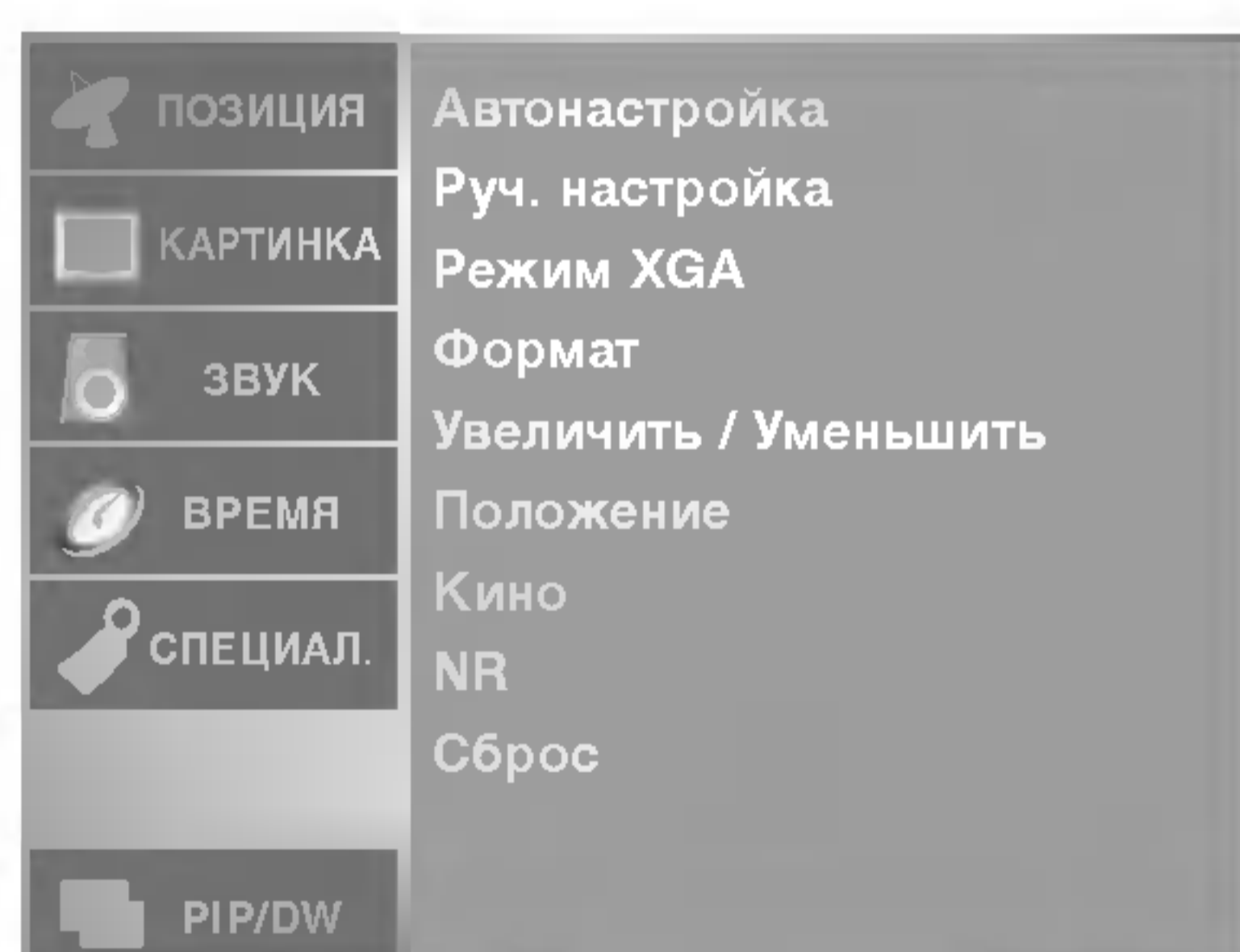

- Функция **Руч. настройка** доступна только в режиме DVI PC (RGB) или Component (480p, 576p, 720p, 1080i).
- Если после авторегулировки картина не ясна и особенно изображение все еще вибрирует, то регулируйте фазы изображения вручную.
- Для корректирования размера крана, регулируйте **Часы**.
- В режиме **Component** (Компонентный) [480i, 576i], функция **Гориз. поз./Верт. поз.** недоступна.

- 1 Нажмите кнопку **MENU** (Меню) и с помощью кнопок **▲ / ▼** выберите меню **ЭКРАН**.
- 2 Нажмите кнопку **▶**, затем с помощью кнопки **▲ / ▼** выберите пункт **Руч. настройка**.
- 3 Нажмите кнопку **▶** и с помощью кнопки **▲ / ▼** выберите пункт **Фаза, Часы, Гориз. поз. или Верт. поз.**.
 - **Фаза**: Эта функция позволяет удалить любые горизонтальные искажения, а также очистить или повысить четкость изображения символов.
 - **Часы**: Эта функция помогает минимизировать любые вертикальные полосы, видимые на экранном фоне. Она также изменяет размер экрана по горизонтали.
 - **Гориз. поз./Верт. поз.**: С помощью этой функции можно регулировать позицию изображения по горизонтали и вертикали.
- 4 Нажмите кнопку **◀ / ▶** чтобы сделать нужную настройку.
- 5 Нажмите кнопку **EXIT** для возврата к нормальному просмотру телевизионных программ.

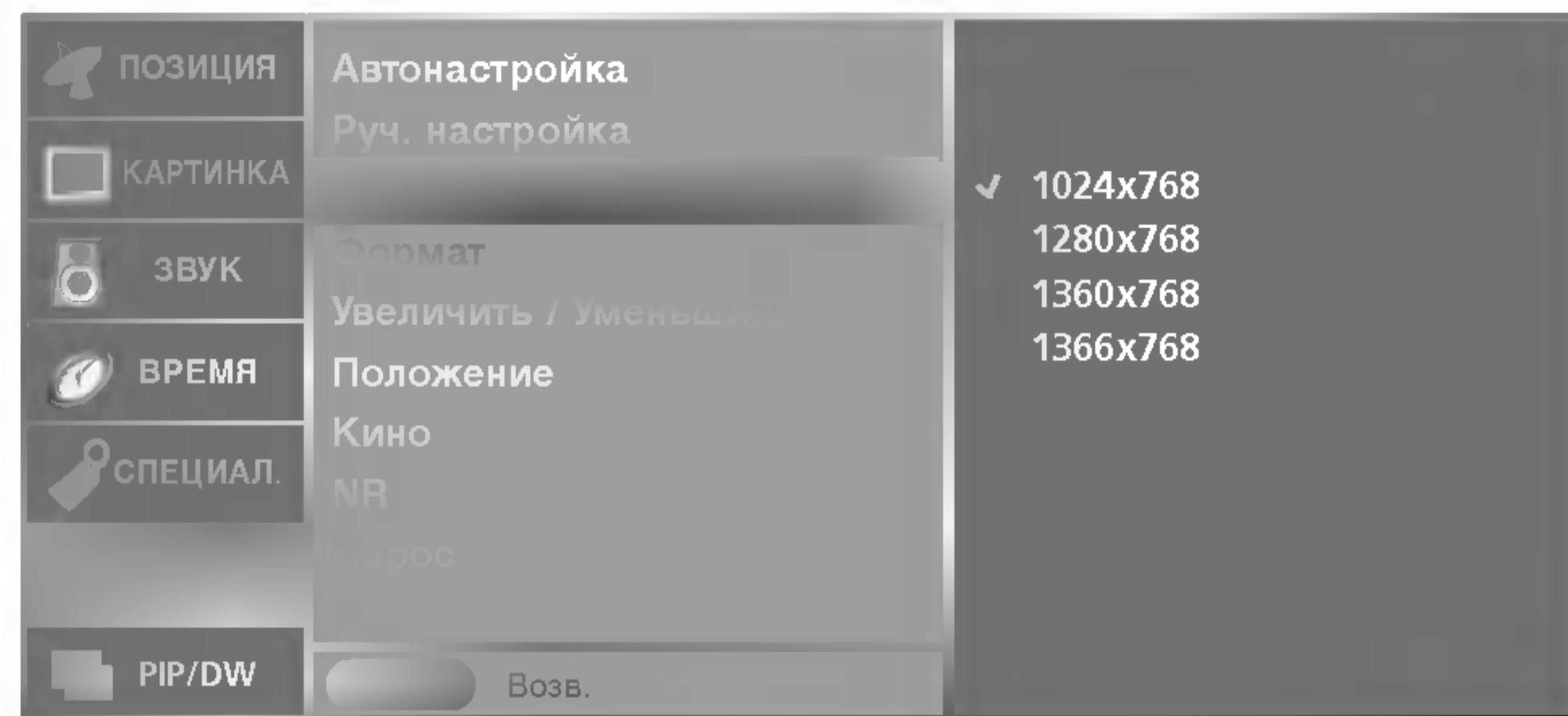
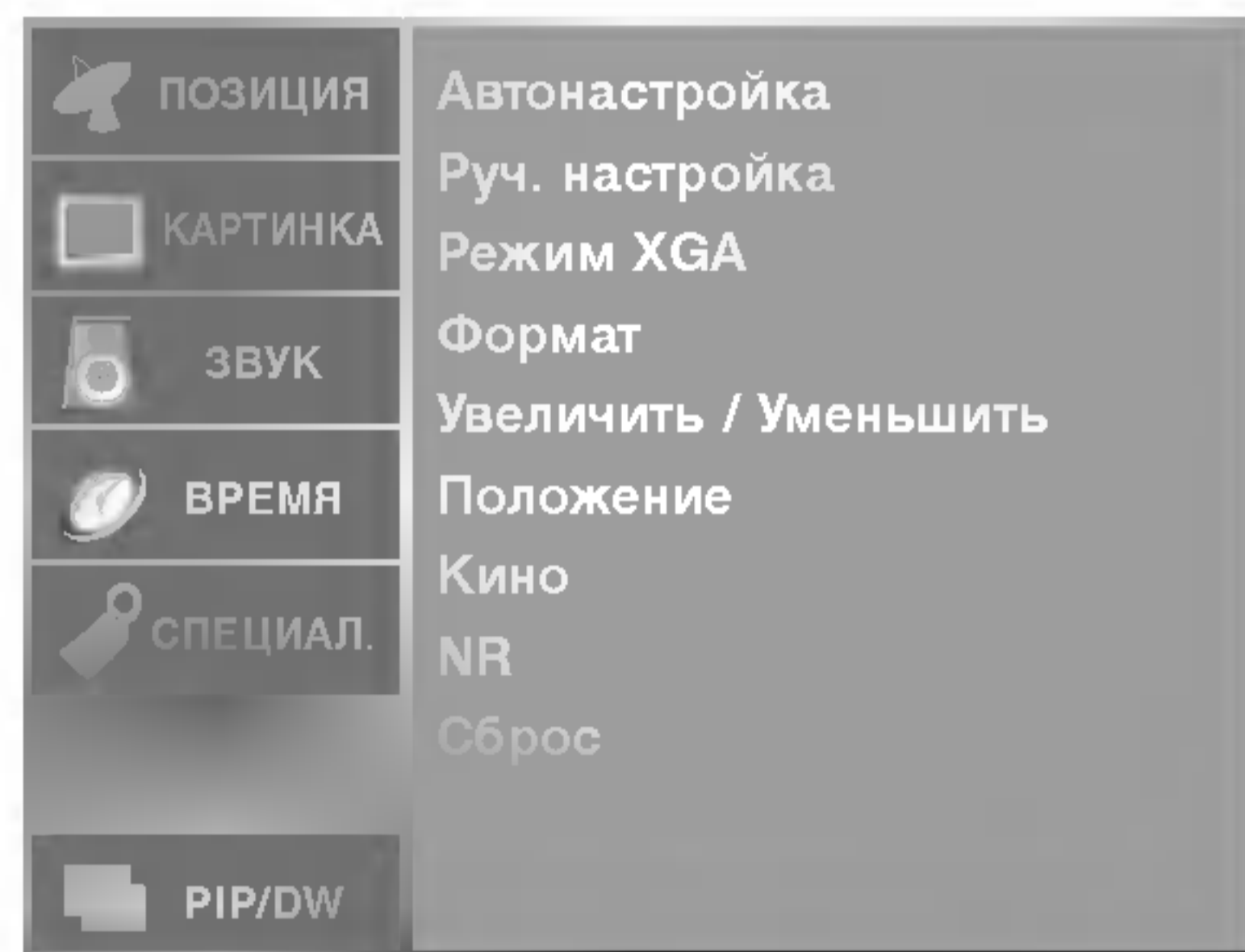

- Функция **Режим XGA** доступна только в режимах **DVI PC (RGB)** и **XGA/WXGA**.

- Для улучшения качества изображения выберите режим, соответствующий настройками разрешения на компьютере.

- 1 Нажмите кнопку **MENU** (Меню) и с помощью кнопок **▲ / ▼** выберите меню **ЭКРАН**.
- 2 Нажмите кнопку **▶**, затем с помощью кнопки **▲ / ▼** выберите пункт **Режим XGA**.
- 3 Нажмите кнопку **▶**, затем с помощью кнопки **▲ / ▼** выберите нужный режим.
С этого момента начинается настройка.

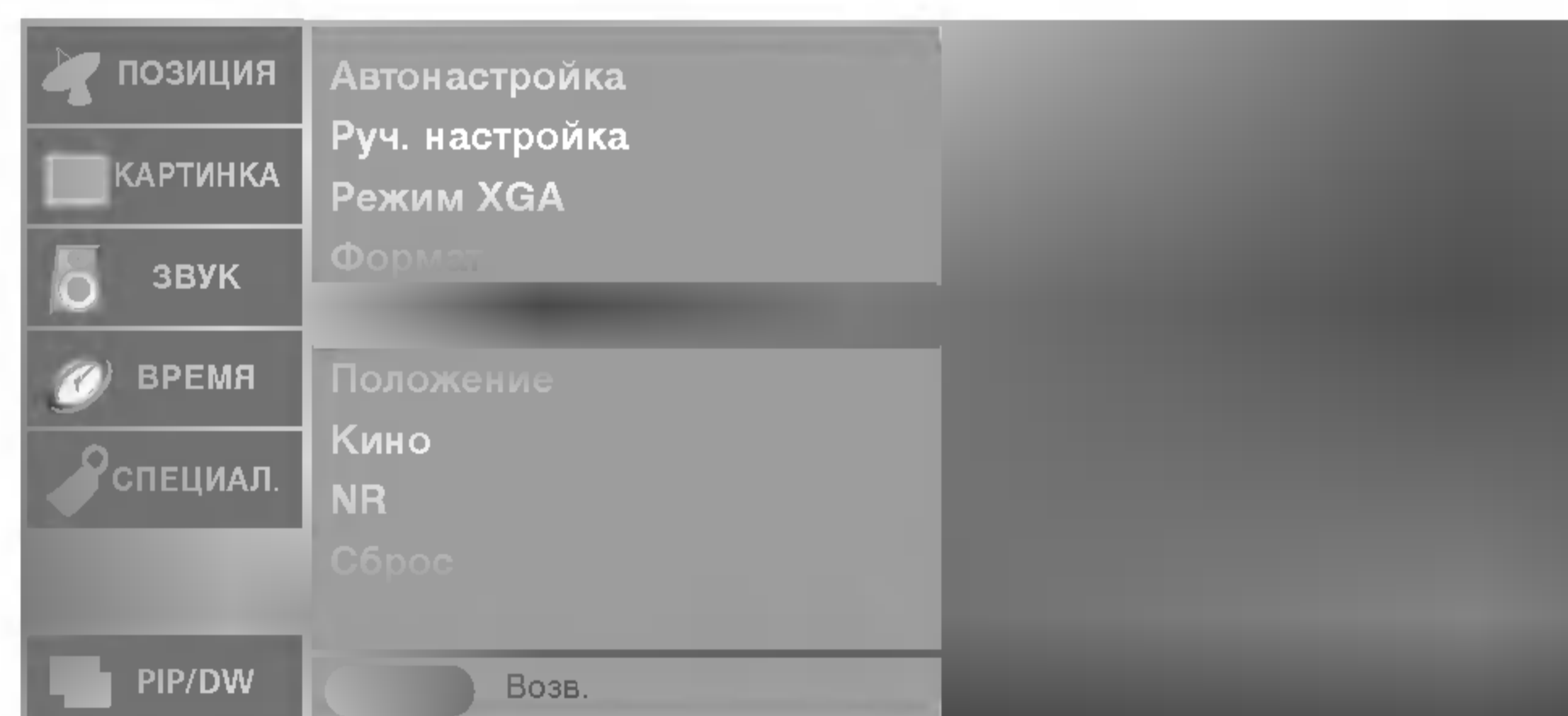
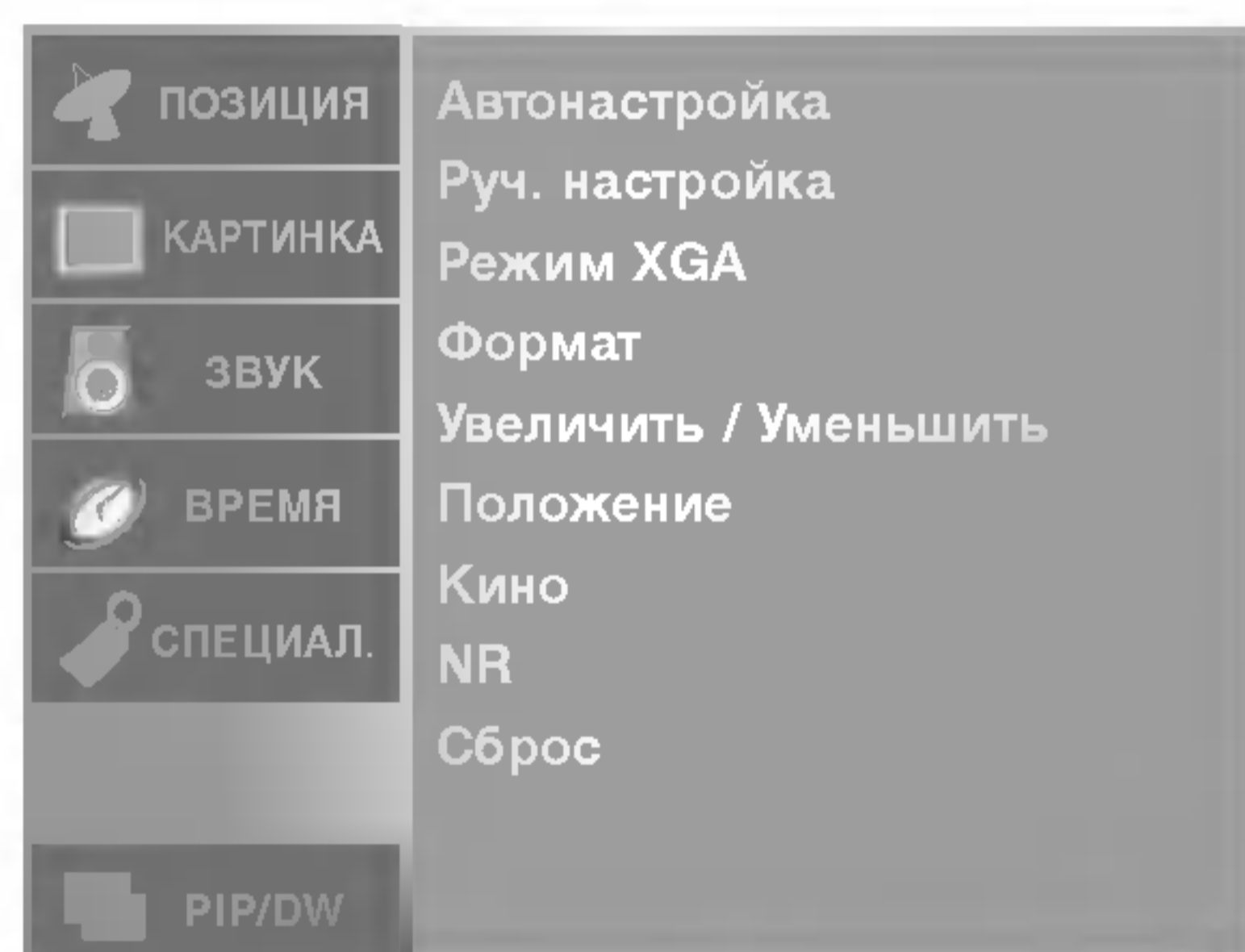

- При увеличении или уменьшении изображения на экране может появиться неестественное изображение.

- Вы также можете увеличить или уменьшить размер картины кнопкой **Zoom-/Zoom+** на пульте дистанционного управления, а затем регулировать основной сдвиг кнопками **▲ / ▼ / ◀ / ▶** в режиме увеличенной картины.

- Функция **Увеличить / Уменьшить** недоступна в режиме **DVI PC**.

- 1 Нажмите кнопку **MENU** (Меню) и с помощью кнопок **▲ / ▼** выберите меню **ЭКРАН**.
- 2 Нажмите кнопку **▶**, затем с помощью кнопки **▲ / ▼** выберите пункт **Увеличить / Уменьшить**.
- 3 Нажмите кнопку **▶** затем **◀ / ▶** в режиме увеличенного изображения.
• Диапазон регулирования масштаба - 100~300.
- 4 Нажмите кнопку **EXIT** для возврата к нормальному просмотру телевизионных программ.

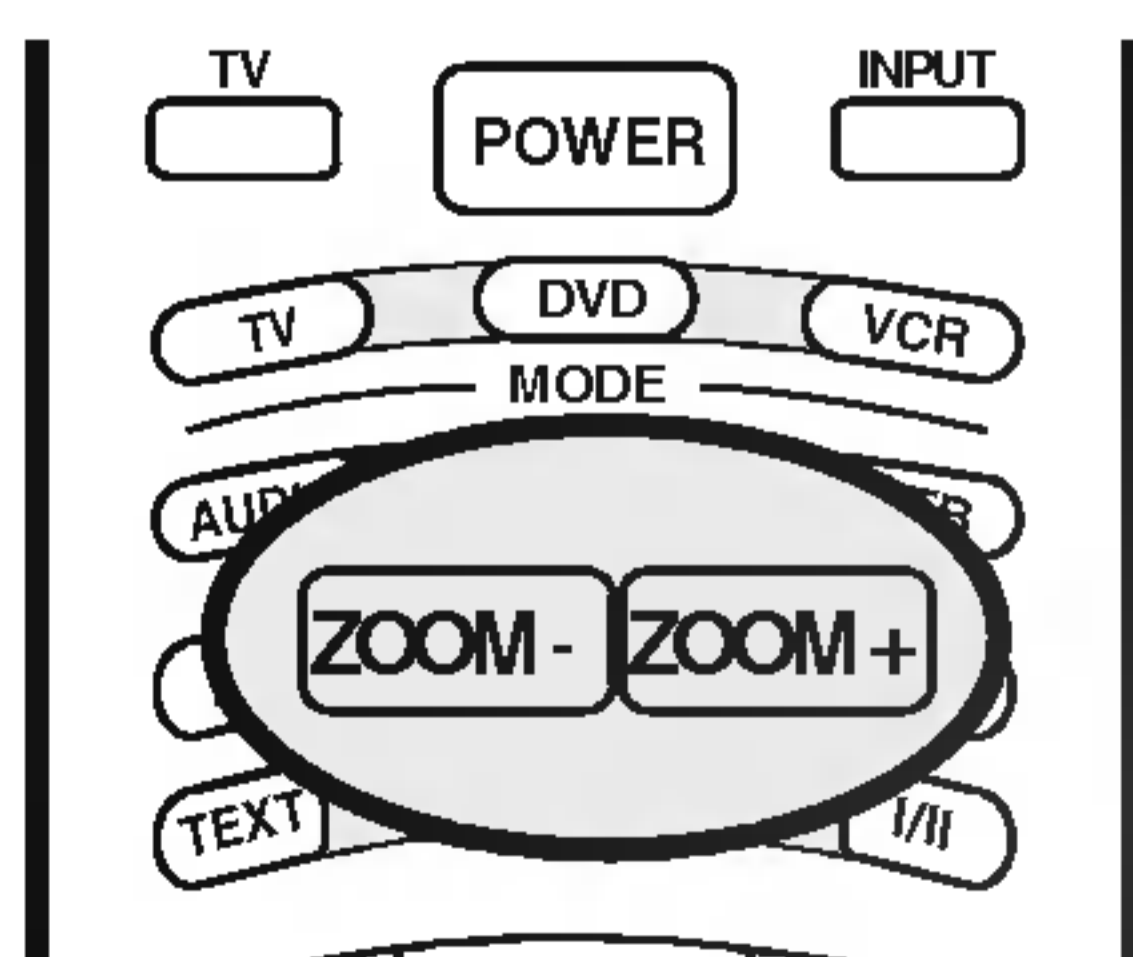

➔ Меню Экранные (SCREEN)

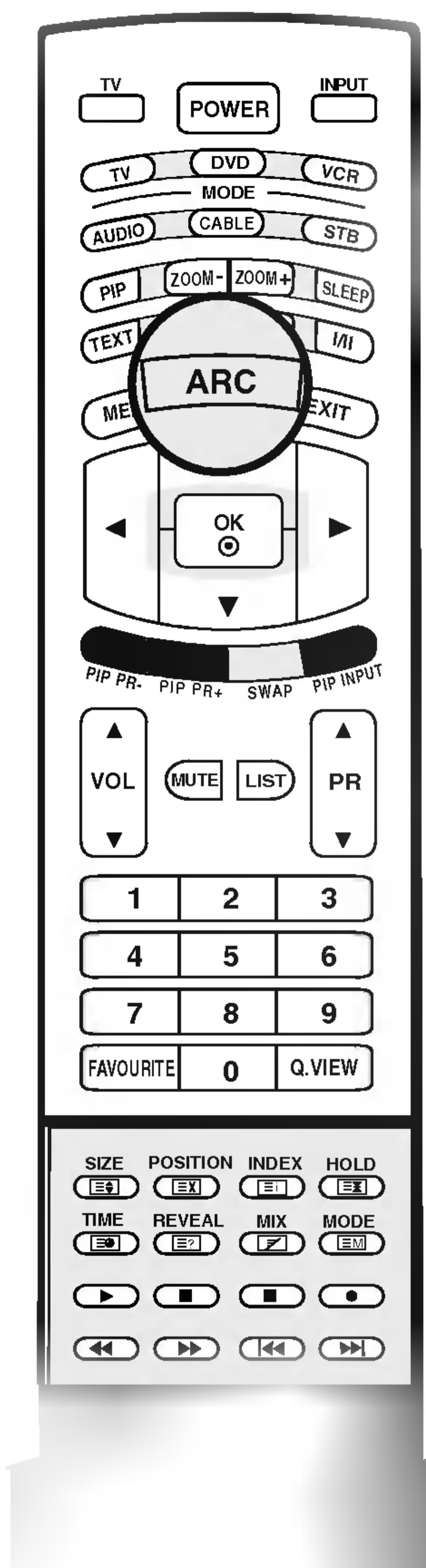

- При просмотре телевизора вы можете выбирать разные форматы изображения ; **Панорама**, **Полный экран**, **Обычный**, **4:3**, **16:9**, **14:9**, **Увеличенный**.
- Для настройки **ARC** можно также использовать меню **ЭКРАН**.

Панорама

Если телевизор принимает широкоэкранный сигнал, с помощью этого параметра можно отрегулировать изображение так, чтобы оно в нелинейной пропорции заполняло по горизонтали весь экран.

Полный экран

Если телевизор принимает широкоэкранный сигнал, с помощью этого параметра можно отрегулировать изображение так, чтобы оно в линейной пропорции заполняло весь экран по горизонтали или по вертикали.

Обычный

Если телевизор принимает широкоэкранный сигнал, он автоматически преобразуется в формат изображения, которое должно передаваться.

4:3

Это - стандартный формат изображения 4:3, используемый в обычных телевизорах.

16:9

В режиме Wide (16:9) вы можете смотреть широкоэкранные кинофильмы (с форматом изображения 16:9) или обычные телевизионные передачи.

Изображение с форматом 16:9 показывается на экране без изменения, а изображение с форматом 4:3 увеличивается влево и вправо так, что оно занимает весь экран формата 16:9.

14:9

Вы можете наслаждаться картинным форматом 14:9 или общей программой ТЕЛЕВИДЕНИЯ через 14:9 способ.

Экран 14:9 рассматривается, точно так же как который экран 4:3 увеличен к верхнему низкому и левому/правильному.

Увеличенный

Вы можете смотреть кинофильмы с увеличением изображения благодаря использованию режима Zoom. Изображение формата 4:3 увеличивается вверх/вниз и вправо/влево, так что оно занимает весь экран формата 16:9. Верхние и нижние границы изображения при этом могут стать не видны.



Примечание

- В режиме **PC (DVI или HDMI)** доступны только форматы экрана **16:9** и **4:3**.
- В режиме **DW (Двойное окно, Double Window)** функция **ARC** недоступна.
- В режиме **Компонент (Компонентный)** доступны только форматы масштаба **4:3, 16:9** и **Увеличенный**.

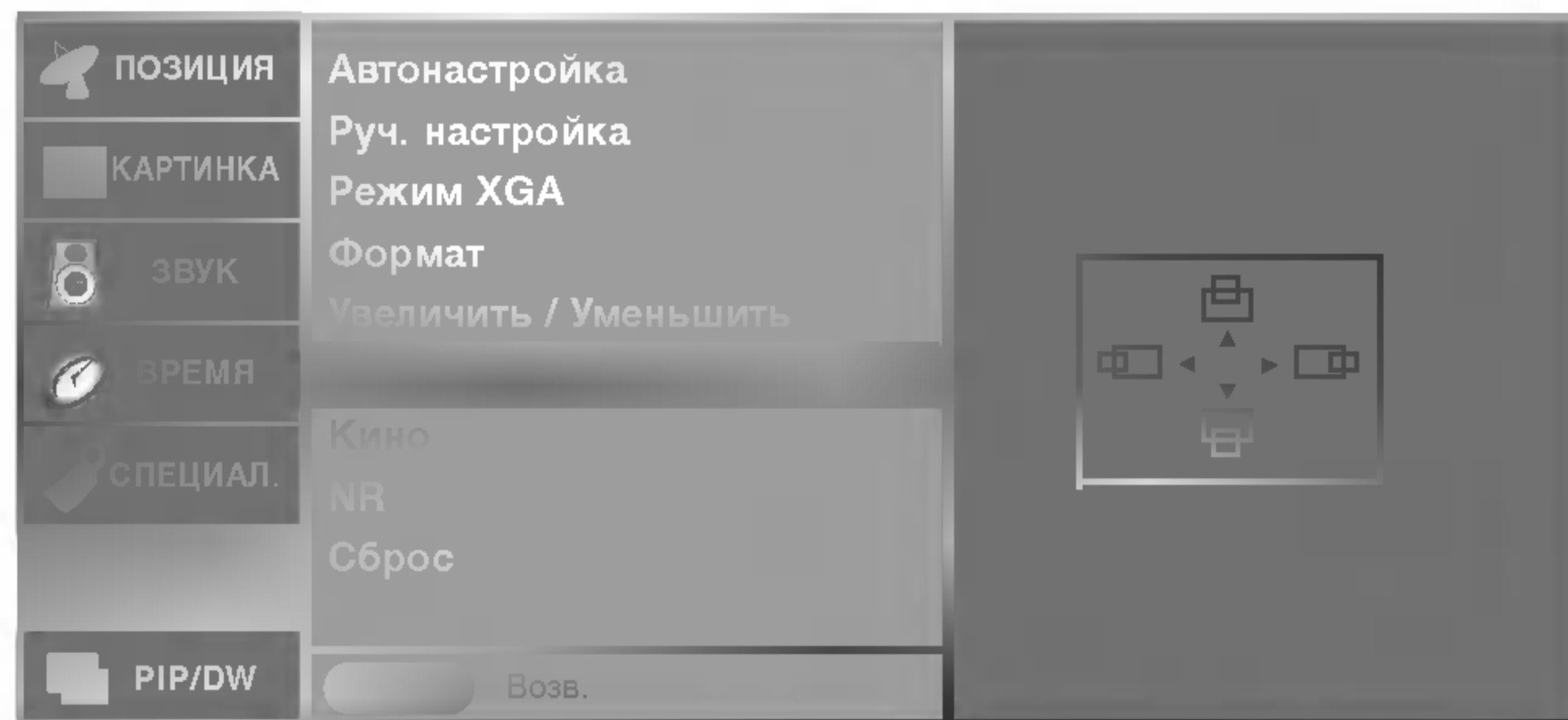
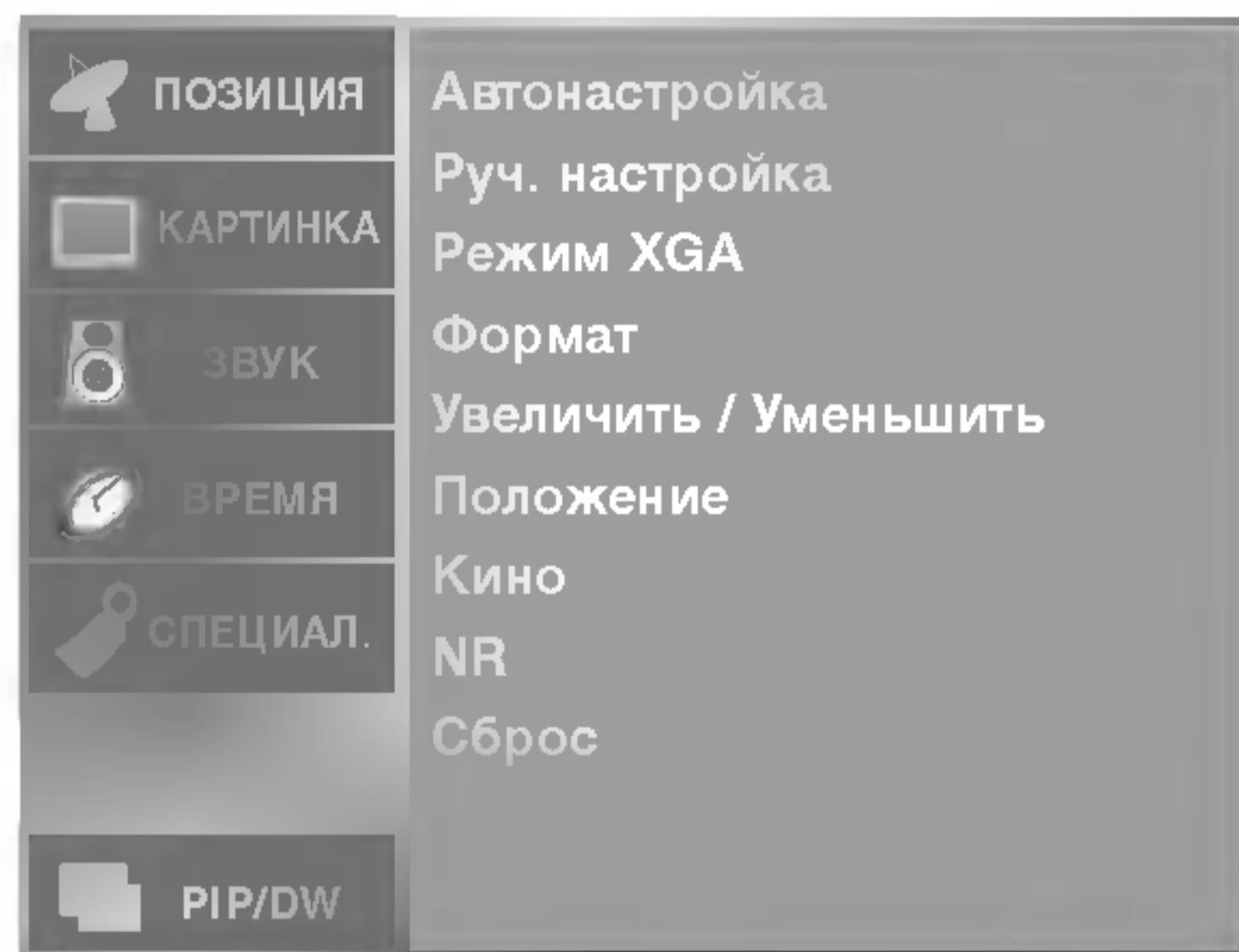

- Если экран увеличен, можно изменять положение картинки.

- Функция **Положение** недоступна в режиме DVI PC.

1 Нажмите кнопку **MENU**, затем с помощью стрелок **▲ / ▼** выберите меню **ЭКРАН**.

2 Нажмите кнопку **▶** затем **▲ / ▼** чтобы выбрать **Положение**.

3 Нажмите кнопку **▶**, затем с помощью кнопки **▲ / ▼ / ◀ / ▶**, измените положение экрана.

4 Нажмите кнопку **EXIT** для возврата к нормальному просмотру телевизионных программ.

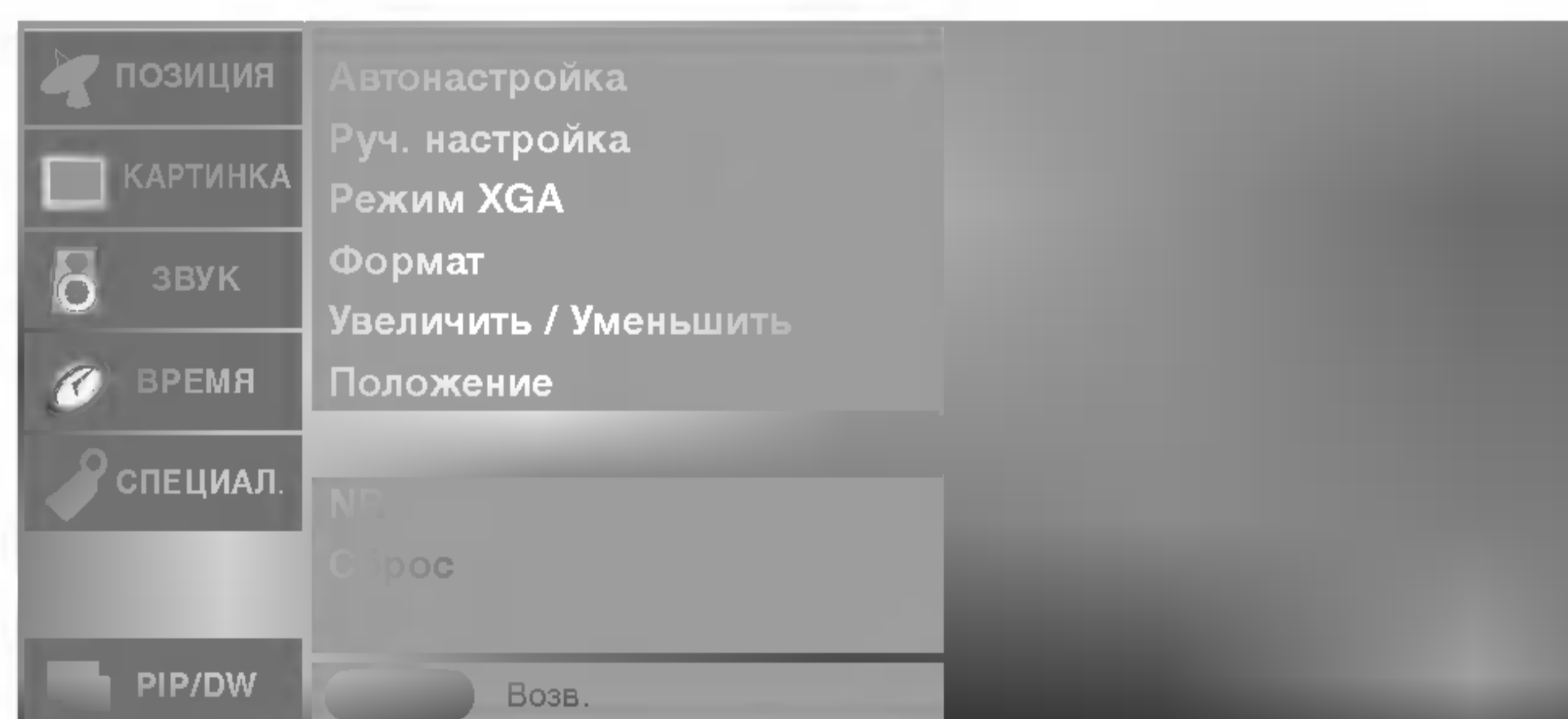
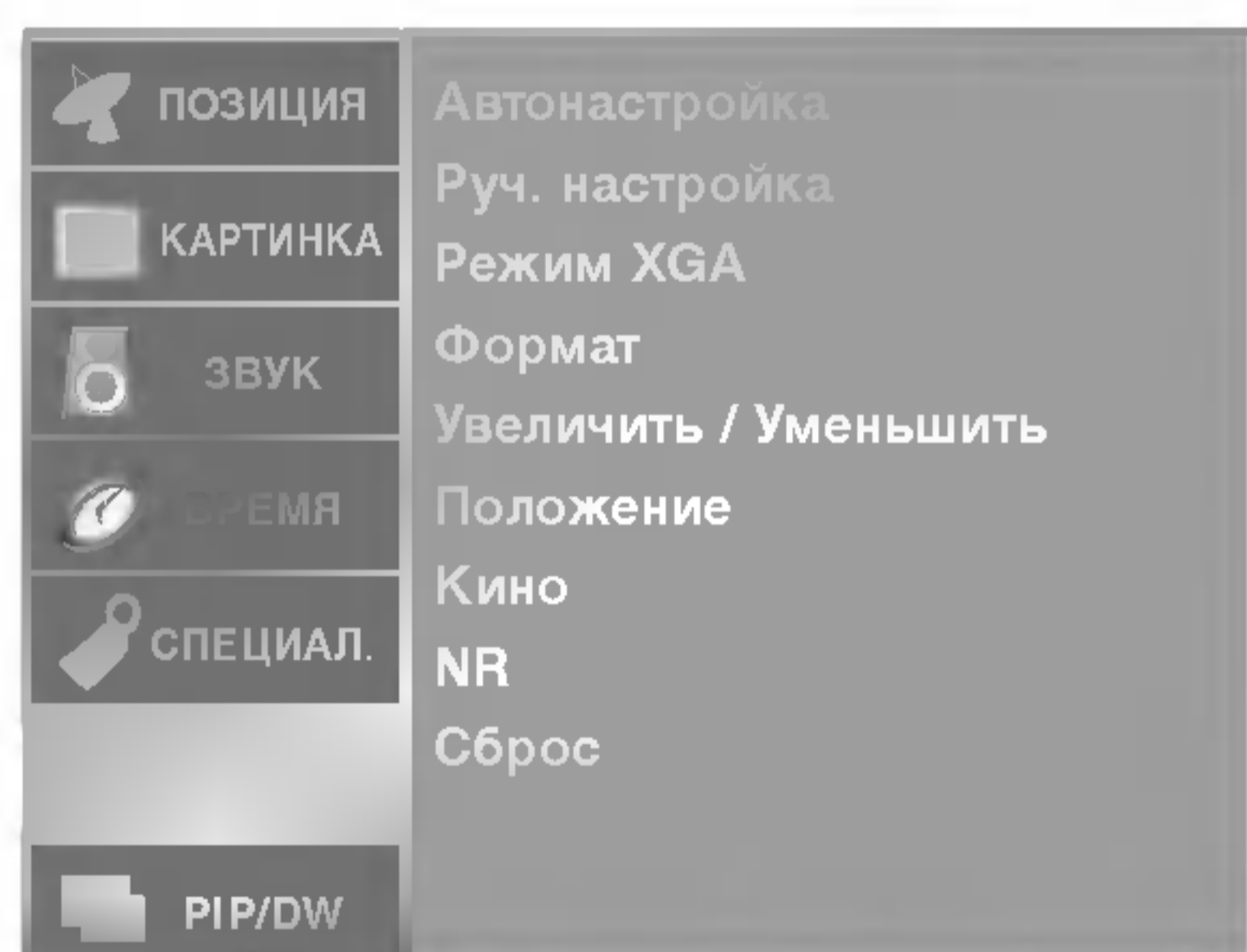

- При просмотре фильмов эта функция выбирает лучшее качество изображения.

- Функция **Кино** доступна только в режимах **TV, AV, S-Video** и **Component (480i, 576i)**.

1 Нажмите кнопку **MENU**, затем с помощью стрелок **▲ / ▼** выберите меню **ЭКРАН**.

2 Нажмите кнопку **▶** затем **▲ / ▼** чтобы выбрать **Кино**.

3 Нажмите кнопку **▶** затем **▲ / ▼** чтобы выбрать **Вкл.** или **Выкл.**

4 Нажмите кнопку **EXIT** для возврата к нормальному просмотру телевизионных программ.

Меню Экранные (SCREEN)

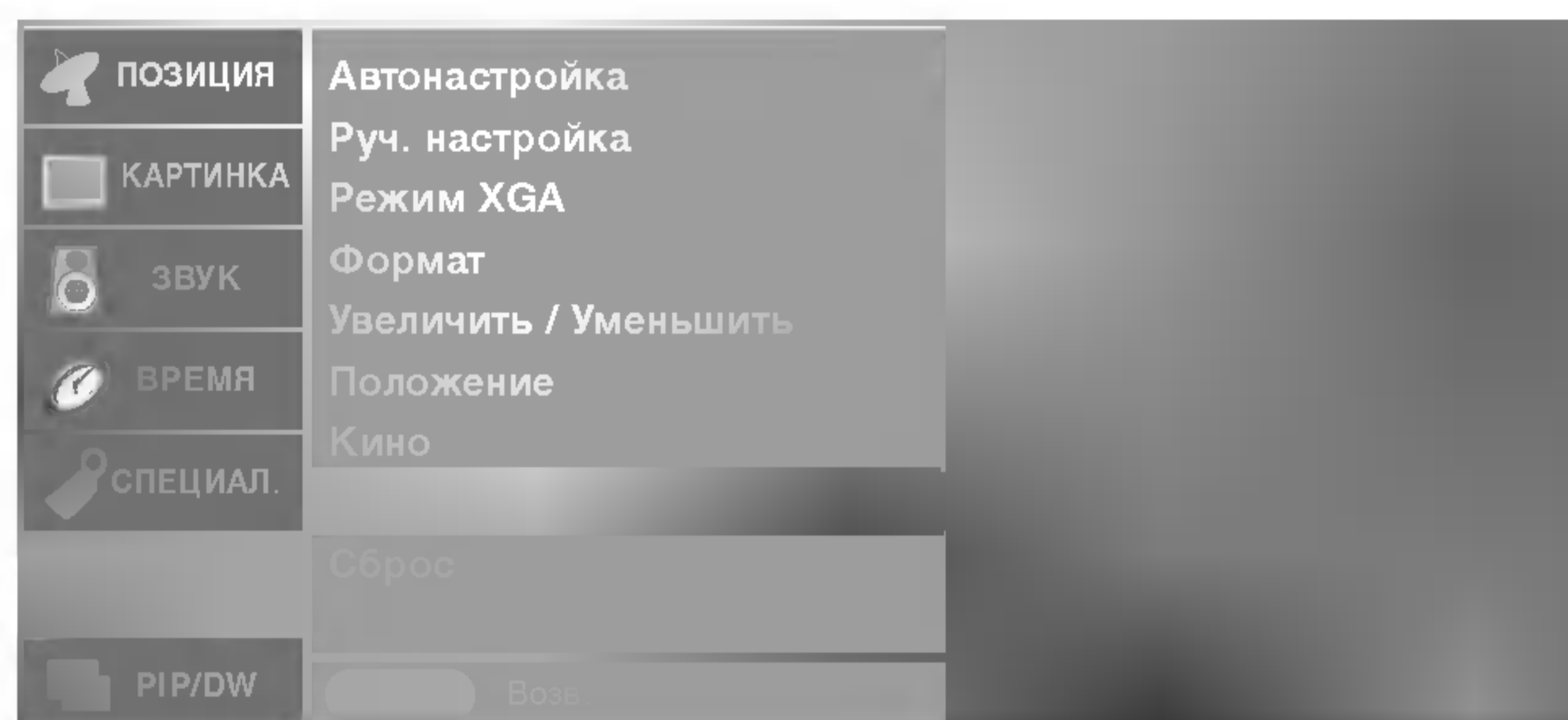
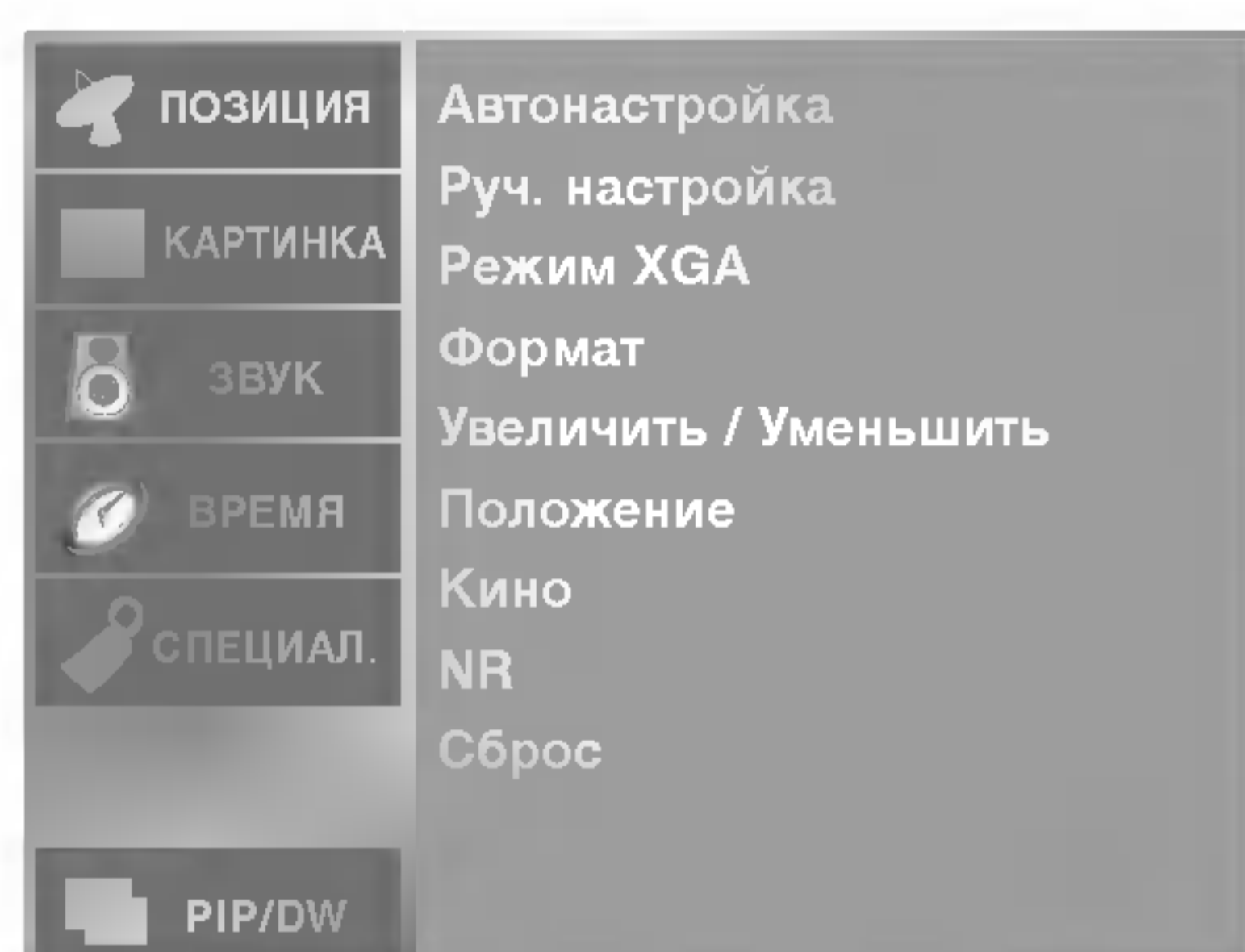

- Чтобы снизить искажения картинки, которые могут появляться на экране в режиме TV, можно выбрать функцию **3D NR** или **MPEG NR**.

- Эта функция недоступна в режимах **DVI PC** и **HDMI PC**.

- Функция **3D NR** недоступна в режимах **Component** (Компонентный), **DVI DTV**, **HDMI DTV**.

1 Нажмите кнопку **MENU**, затем с помощью стрелок **▲ / ▼** выберите меню **ЭКРАН**.

2 Нажмите кнопку **▶** затем **▲ / ▼** чтобы выбрать **NR**.

3 Нажмите кнопку **▶** затем **▲ / ▼** чтобы выбрать **3D NR** или **MPEG NR**.

4 С помощью кнопки **◀ / ▶** выполните нужную настройку.

- Диапазон настройки функции **3D NR**: 0 ~ 2.
- Диапазон настройки функции **MPEG NR**: 0 ~ 15.

5 Нажмите кнопку **EXIT** для возврата к нормальному просмотру телевизионных программ.

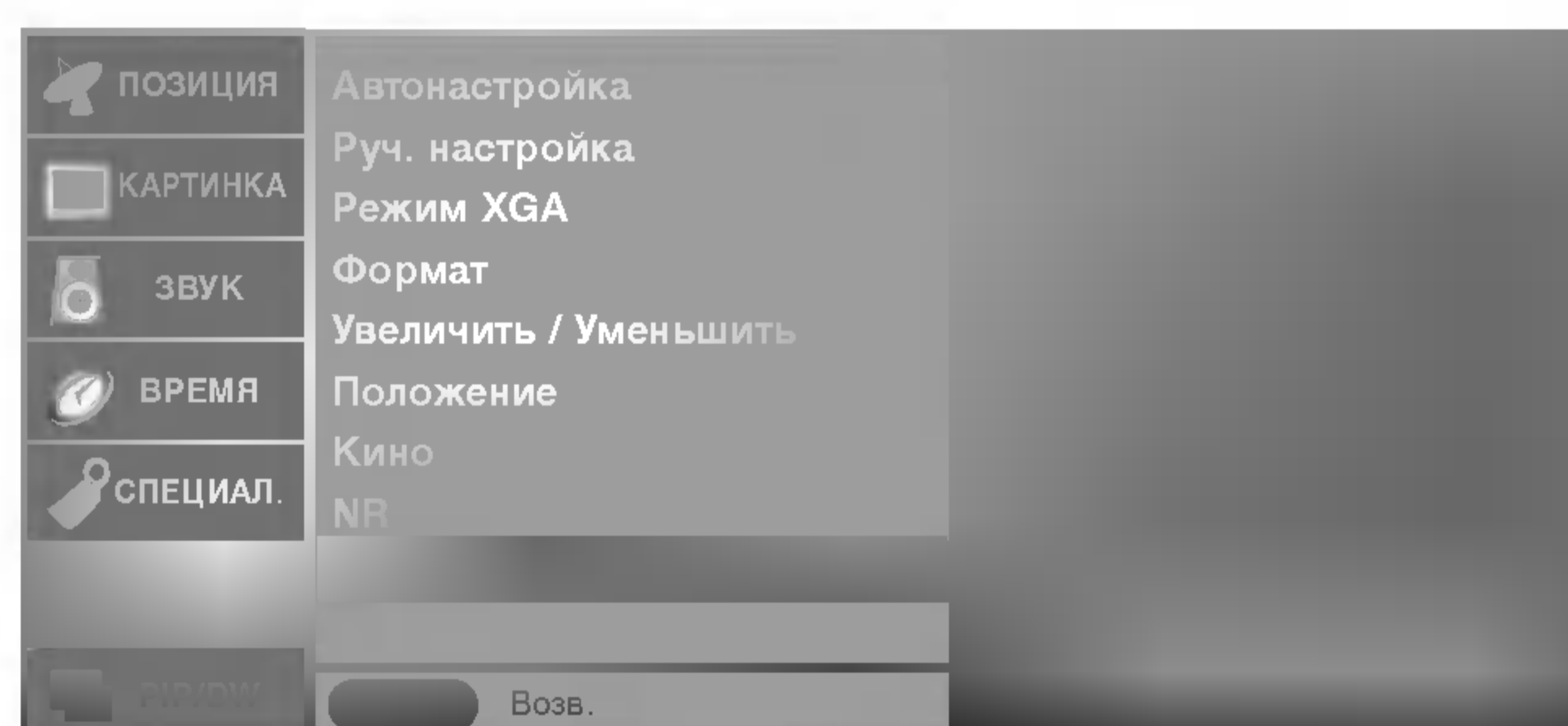
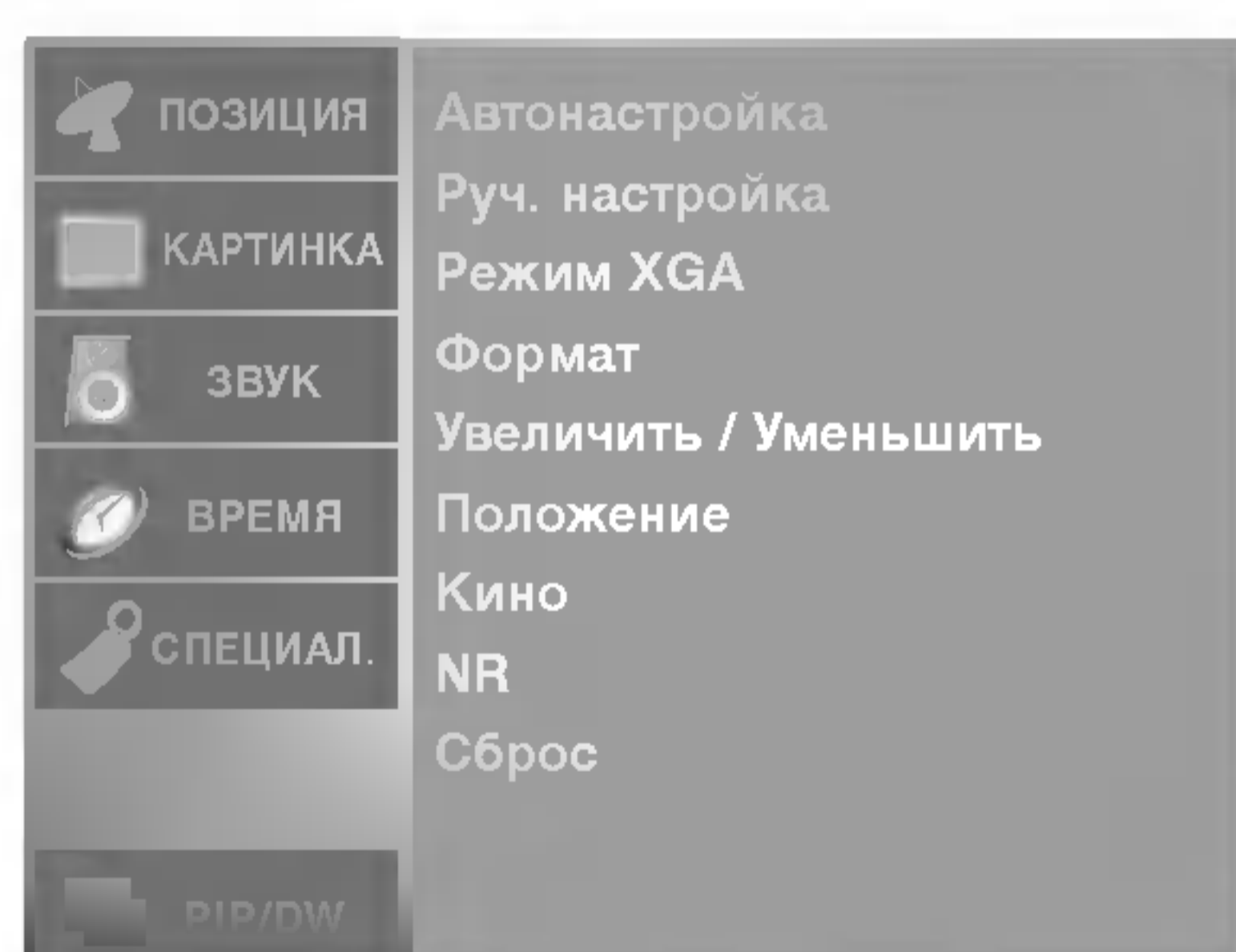

- Для появления двойной картинки можно включить функции **Zoom +/- (Масштаб)**, **Position (Положение)**, **Manual Config. (Ручная настройка)**, размер и положение **PIP (Картинки в картинке)**, размер дополнительной картинки для режимов двух картинок.

- Эта функция работает во всех режимах. Инициализировать уточненное значение.

1 Нажмите кнопку **MENU**, затем с помощью стрелок **▲ / ▼** выберите меню **ЭКРАН**.

2 Нажмите кнопку **▶** затем **▲ / ▼** чтобы выбрать **Сброс**.

3 Нажмите кнопку **▶**.
На экране появится сообщение **OK**.

☑ Меню PIP (Картинка в картинке)/DW (Двойное окно)

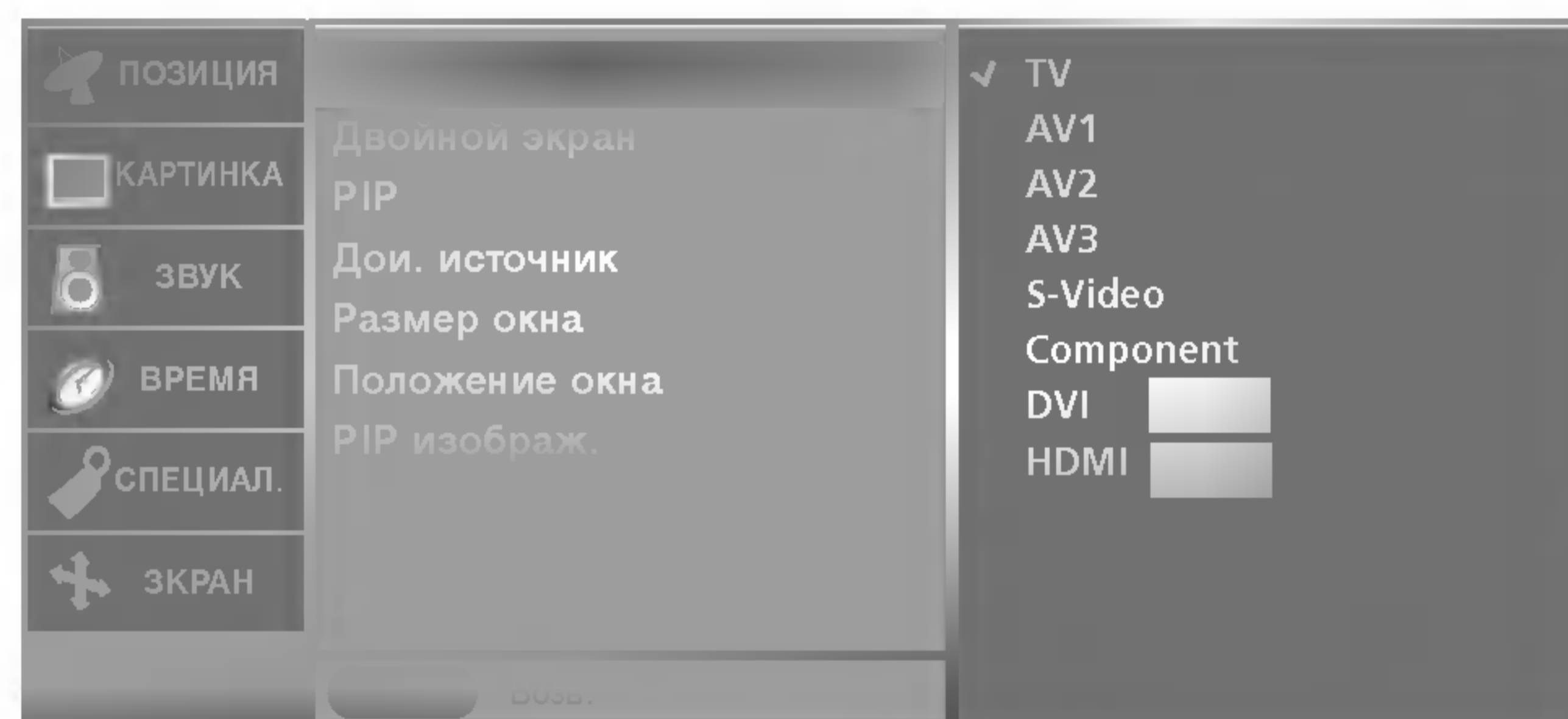
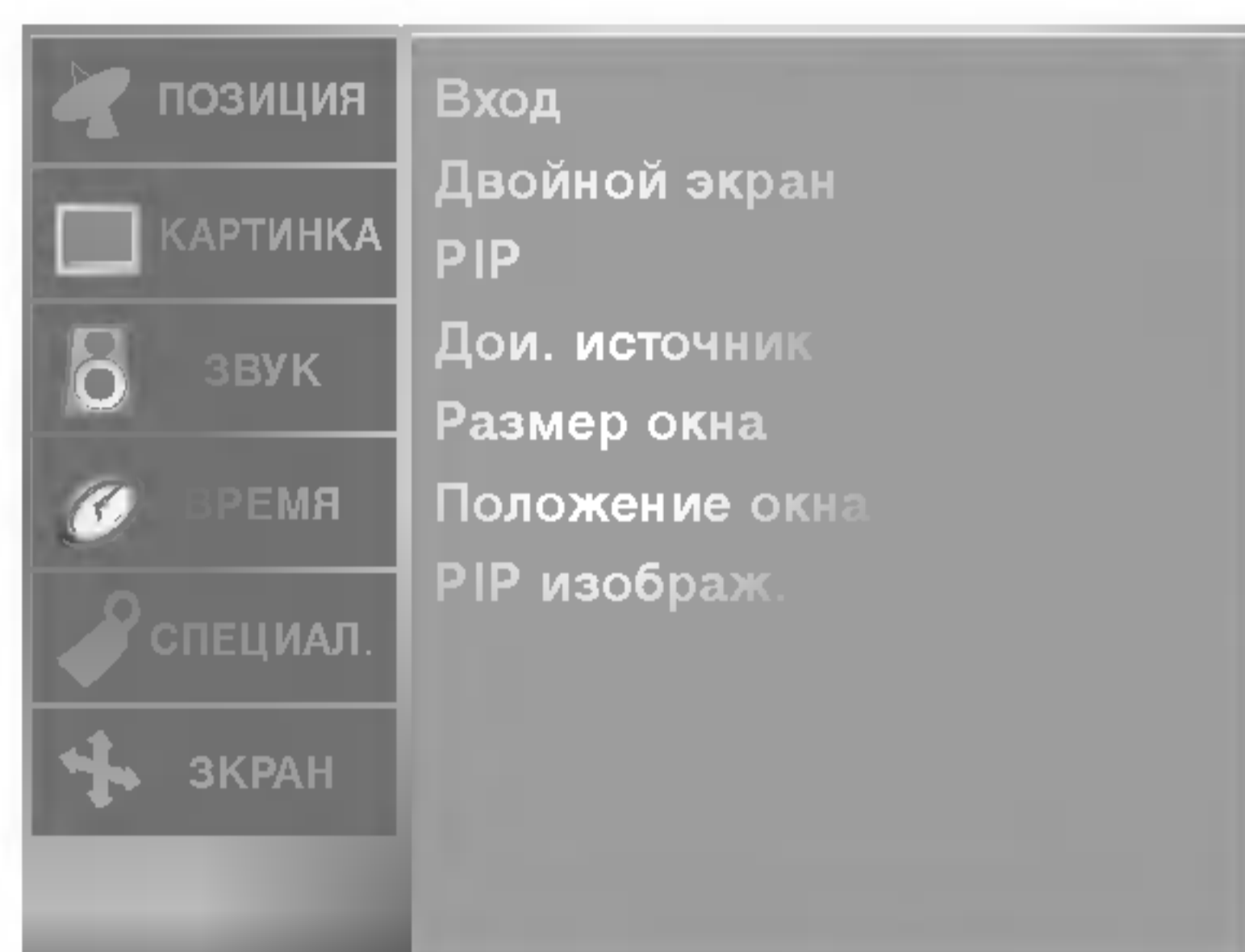

- Нужный входной сигнал можно выбрать также с помощью кнопки **INPUT** (Входной сигнал) на пульте дистанционного управления.

- 1 Нажмите кнопку **MENU**, затем с помощью стрелок **▲ / ▼** выберите меню **PIP/DW**.
- 2 Нажмите кнопку **▶** затем **▲ / ▼** чтобы выбрать **Вход**.
- 3 Нажмите кнопку **▶**, затем с помощью кнопок **▲ / ▼** выберите режим **TV, AV1, AV2, AV3, S-Video, Component, DVI PC/DVI DTV** или **HDMI PC/HDMI DTV**.
- 4 Нажмите кнопку **EXIT** для возврата к нормальному просмотру телевизионных программ.

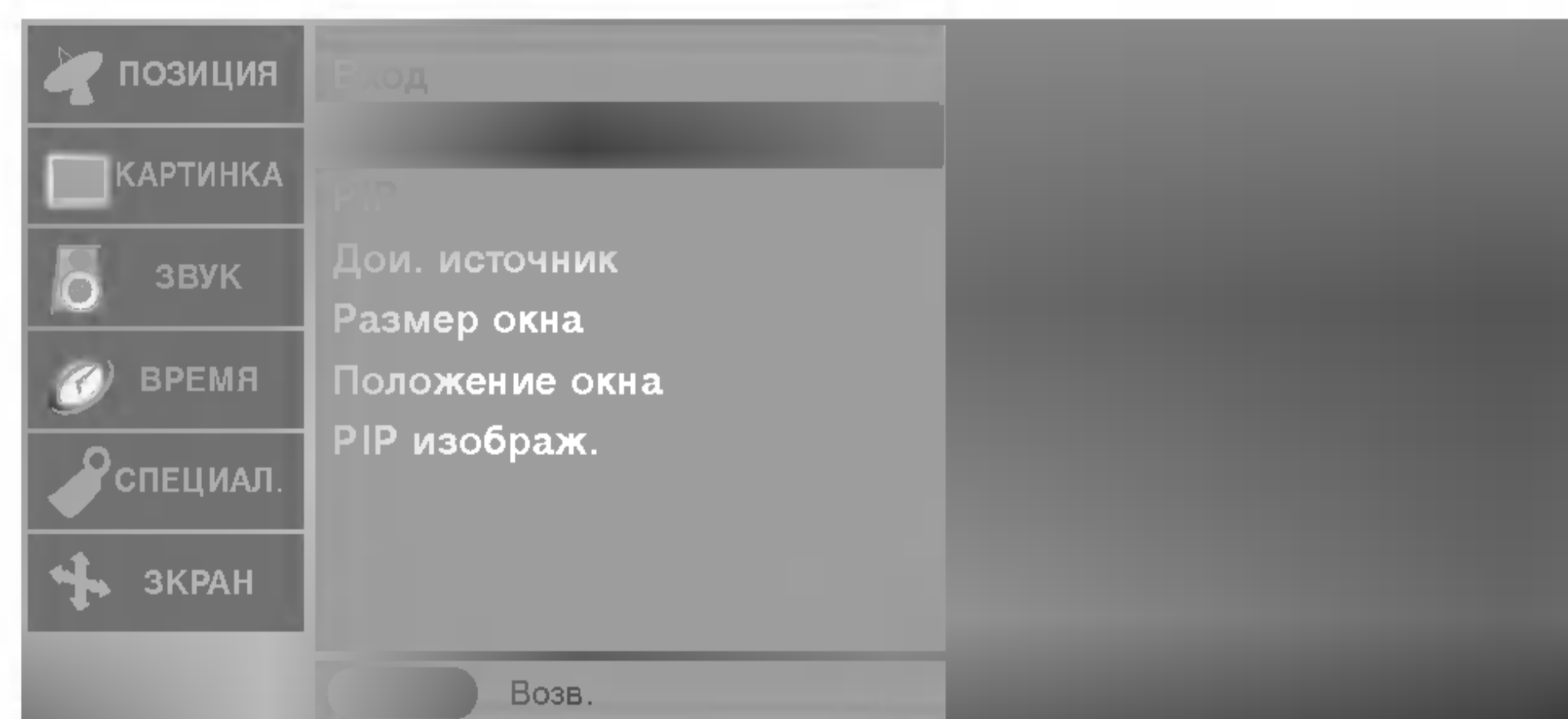
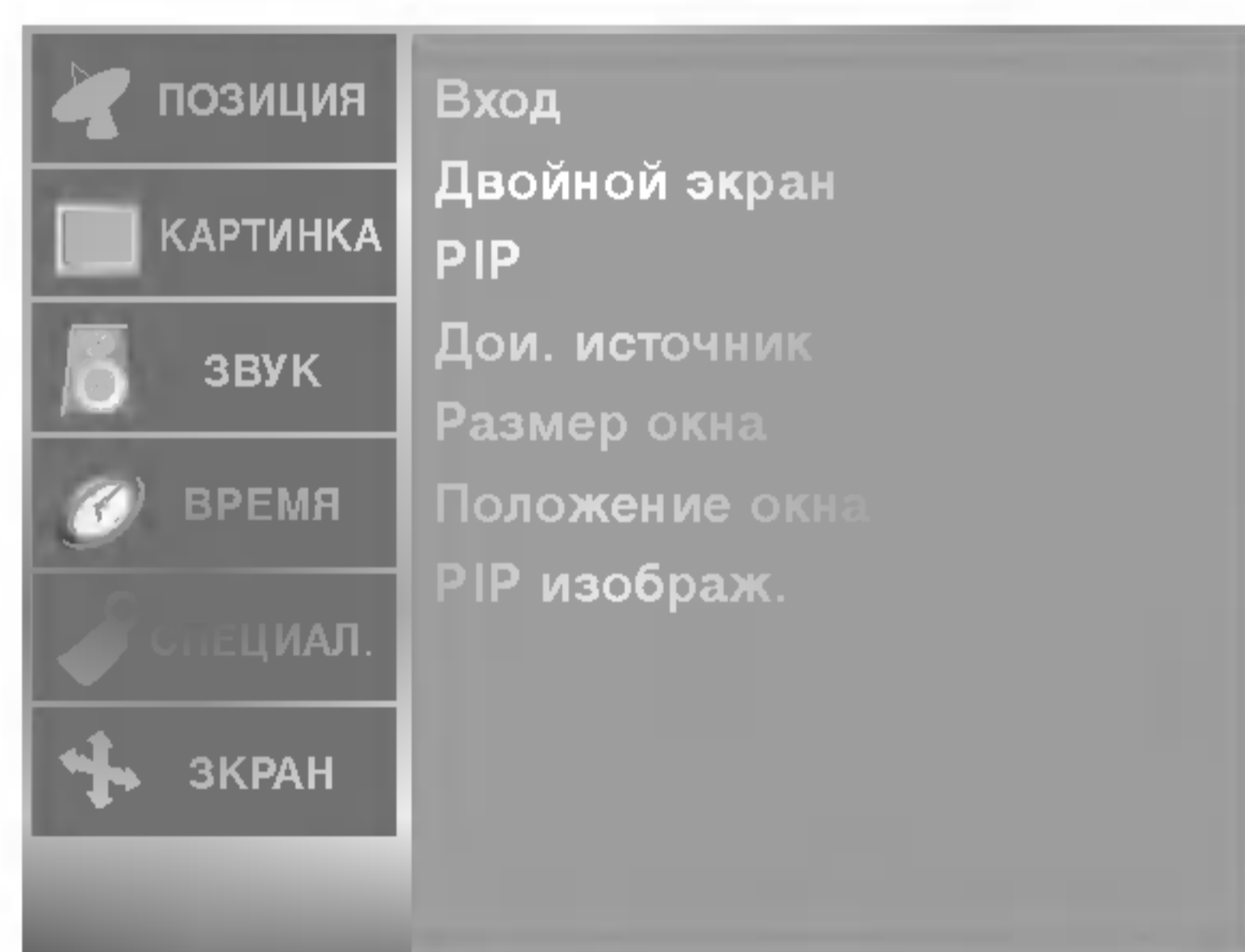

- Функция PIP позволяет одновременно просматривать на экране телевизора две независимые картинки. Одна картинка будет большой, а вторая будет представлять собой небольшое вставленное изображение.

- Функция DW (Двойное окно) делит экран на две части, позволяя одновременно видеть на экране две картинки. Каждому источнику картинки выделяется половина экрана.

- Можно также выбрать режим DW/PIP с помощью кнопки PIP на пульте дистанционного управления.

- 1 Нажмите кнопку **MENU**, затем с помощью стрелок **▲ / ▼** выберите меню **PIP/DW**.
- 2 Нажмите кнопку **▶** затем **▲ / ▼** чтобы выбрать **DW** или **PIP**.
- 3 Нажмите кнопку **▶** и с помощью кнопки **▲ / ▼** выберите пункт меню.
- 4 Нажмите кнопку **EXIT** для возврата к нормальному просмотру телевизионных программ.

Меню PIP (Картинка в картинке)/DW (Двойное окно)

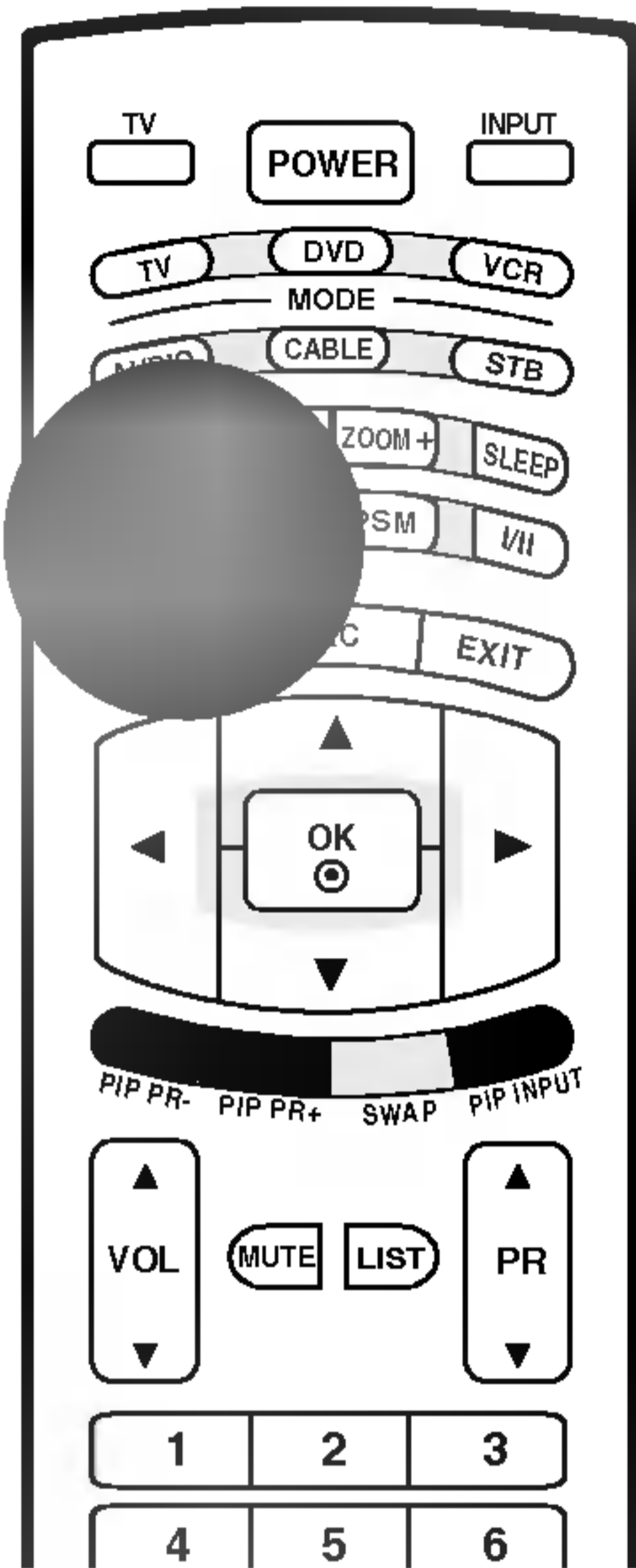

■ Для доступа к дополнительной картинке нажмите кнопку PIP. Каждое нажатие кнопки PIP изменяет параметр PIP (Картинка в картинке), как показано ниже. В режиме PIP (Картинка в картинке) слышен звук главной картинки. Чтобы услышать звук дополнительной картинки, смените главную картинку на дополнительную.



■ POP (Картинка за картинкой: сканирование программ) Используйте режим POP (Картинка за картинкой) для последовательного поиска программы на экране 3 POP по всем сохраненным в памяти программам, не убирая с экрана главную картинку. Кнопка SWAP (Переключение) позволяет увеличивать выбранный канал, найденный в режиме POP (картинка за картинкой), и выводить его на основной экран. Примечание: Перед использованием режима POP (Картинка за картинкой) запустите функцию Автонастройка.

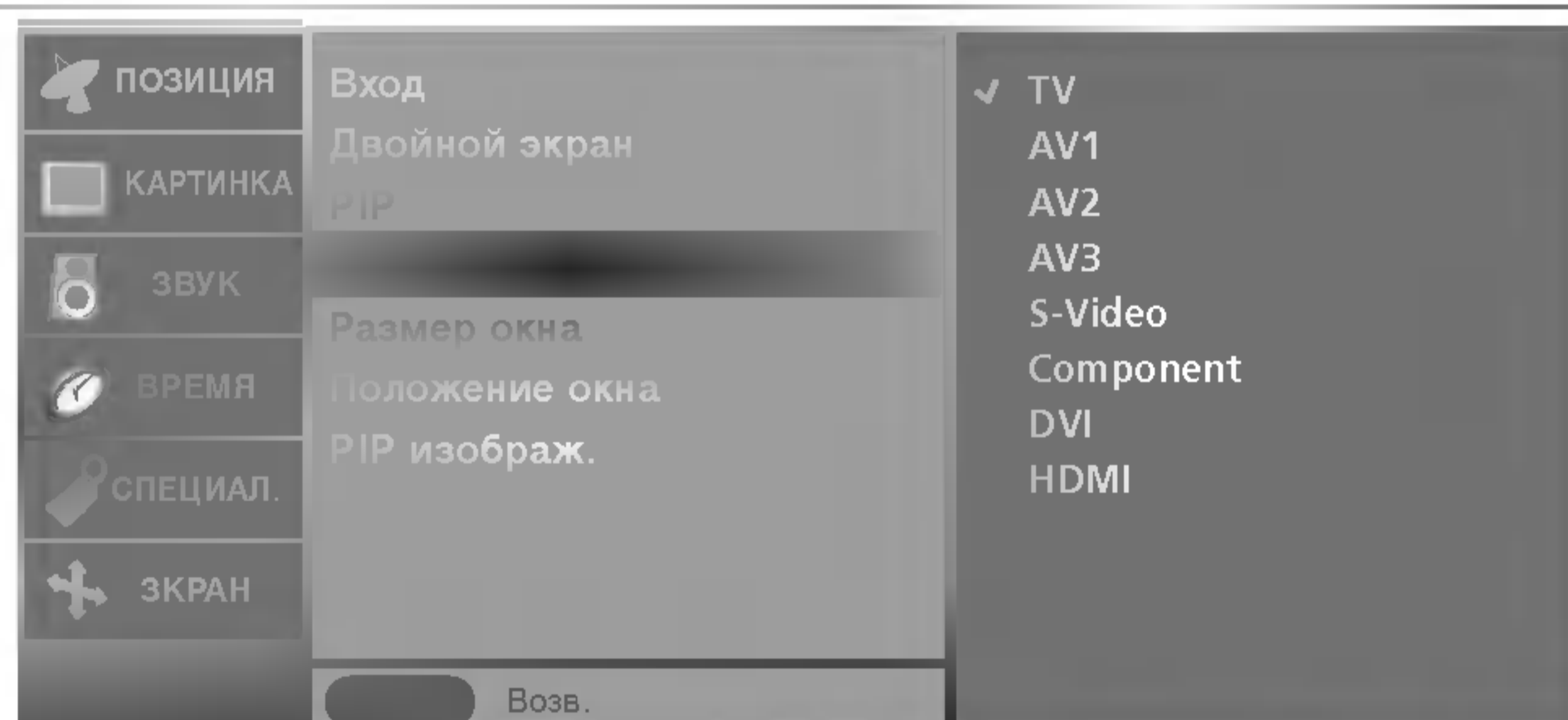
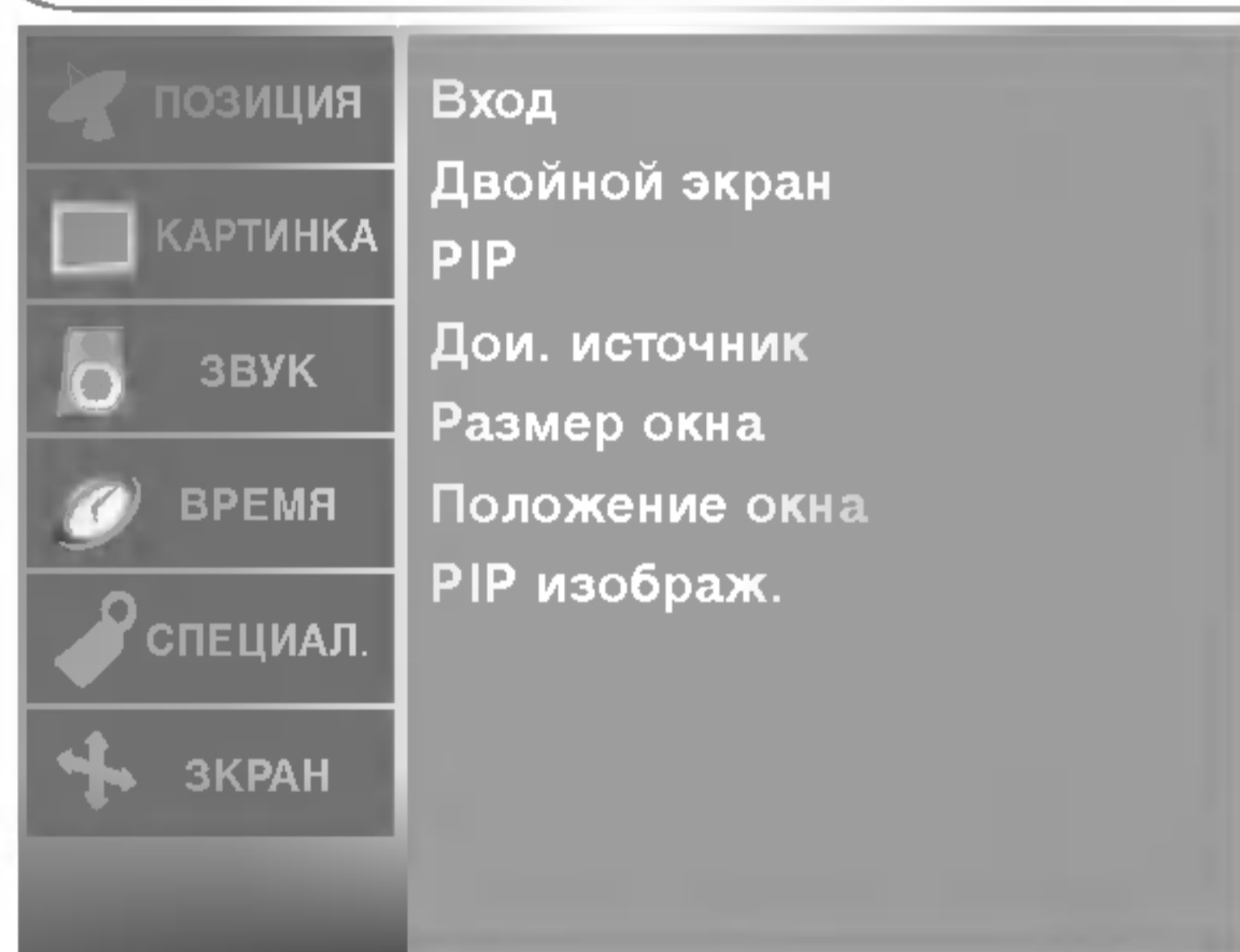

- Нужный входной сигнал можно выбрать также с помощью кнопки PIP INPUT (Входной сигнал PIP) на пульте дистанционного управления.

- 1 Нажмите кнопку MENU, затем с помощью стрелок ▲ / ▼ выберите меню PIP/DW.
- 2 Нажмите кнопку ► затем ▲ / ▼ чтобы выбрать Дои. источник.
- 3 Нажмите кнопку ►, затем с помощью кнопок ▲ / ▼ выберите режим TV, AV1, AV2, AV3, S-Video, Component, DVI, или HDMI.
- 4 Нажмите кнопку EXIT для возврата к нормальному просмотру телевизионных программ.

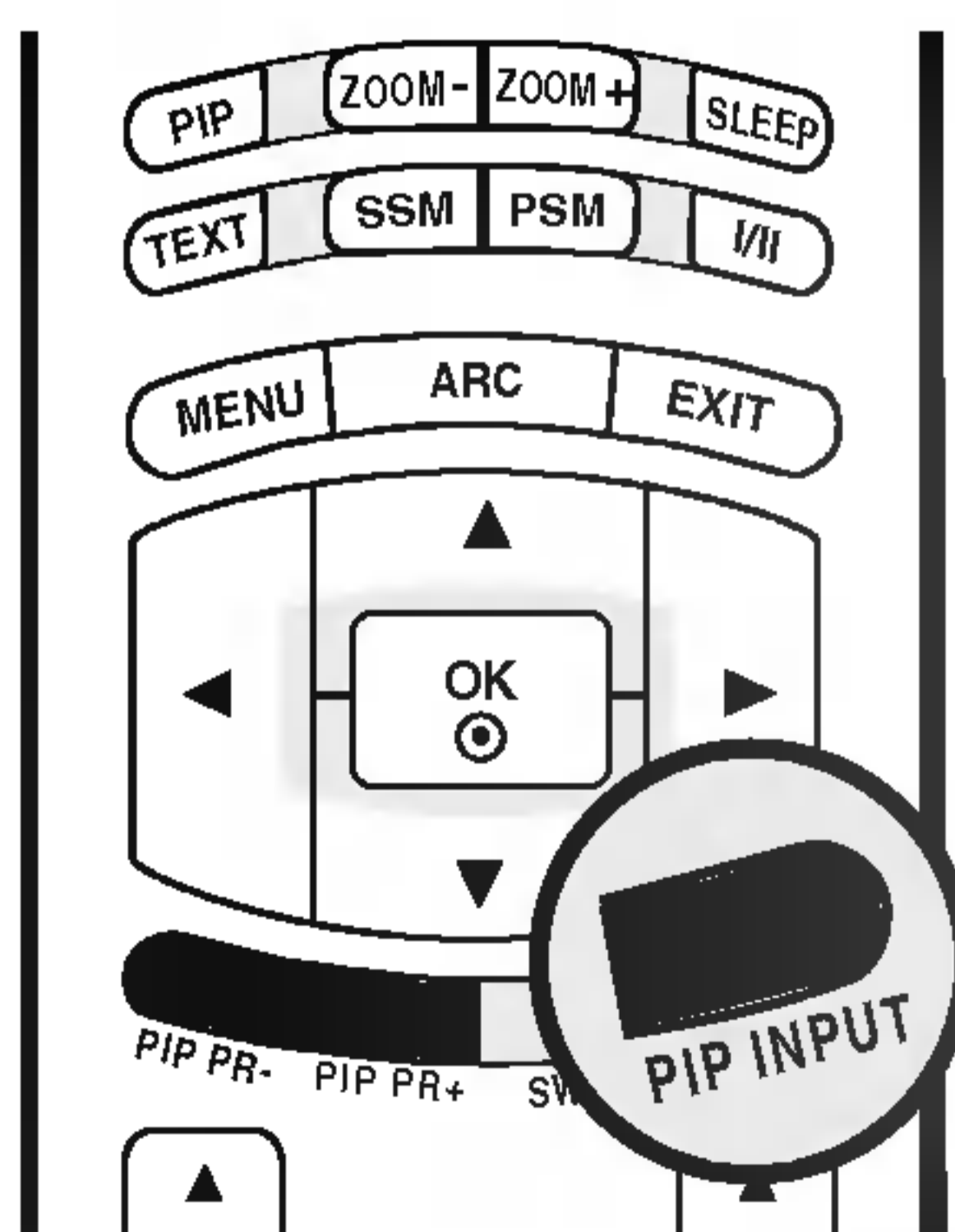

■ Нажмите кнопку PIP INPUT, чтобы выбрать входной сигнал для дополнительной картинки.

Главный экран	Вспом. экран	
	PIP/DW	POP
TV	Все (кроме TV)	X
AV1	Все (кроме AV1)	TV
AV2	Все (кроме AV2)	
AV3	Все (кроме AV3)	
S-Video	Все (кроме S-Video)	
Component	Все (кроме Component)	
DVI PC / DVI DTV	Все (кроме DVI, HDMI)	
HDMI PC / HDMI DTV	Все (кроме DVI, HDMI)	

x: недоступны

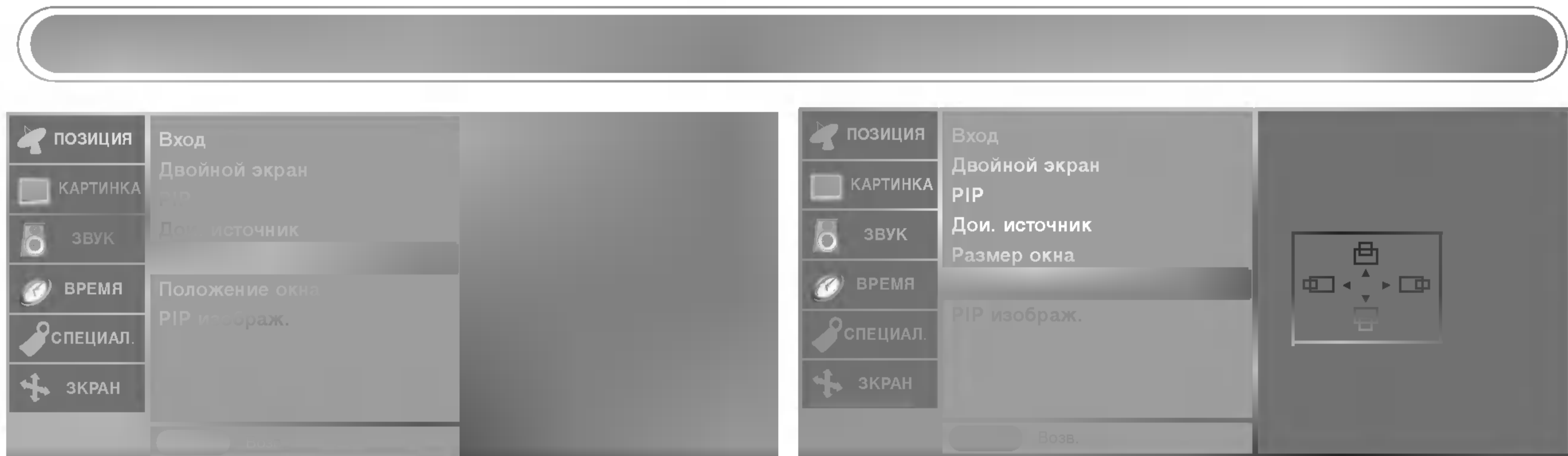

- *Размер и положение окна можно также настроить кнопкой **SIZE/POSITION** (Размер/Положение) на пульте дистанционного управления.*

- 1** Нажмите кнопку **MENU**, затем с помощью стрелок **▲ / ▼** выберите меню **PIP/DW**.
- 2** Нажмите кнопку **►** затем **▲ / ▼** чтобы выбрать **Размер окна** или **Положение окна**.
 - **Размер окна** : Нажмите кнопку **◀ / ▶**, чтобы выбрать размер дополнительной картинки.
 - **Положение окна** : Нажимайте кнопку **▲ / ▼ / ◀ / ▶**, пока окно не займет нужное положение.
- 3** Нажмите кнопку **EXIT** для возврата к нормальному просмотру телевизионных программ.

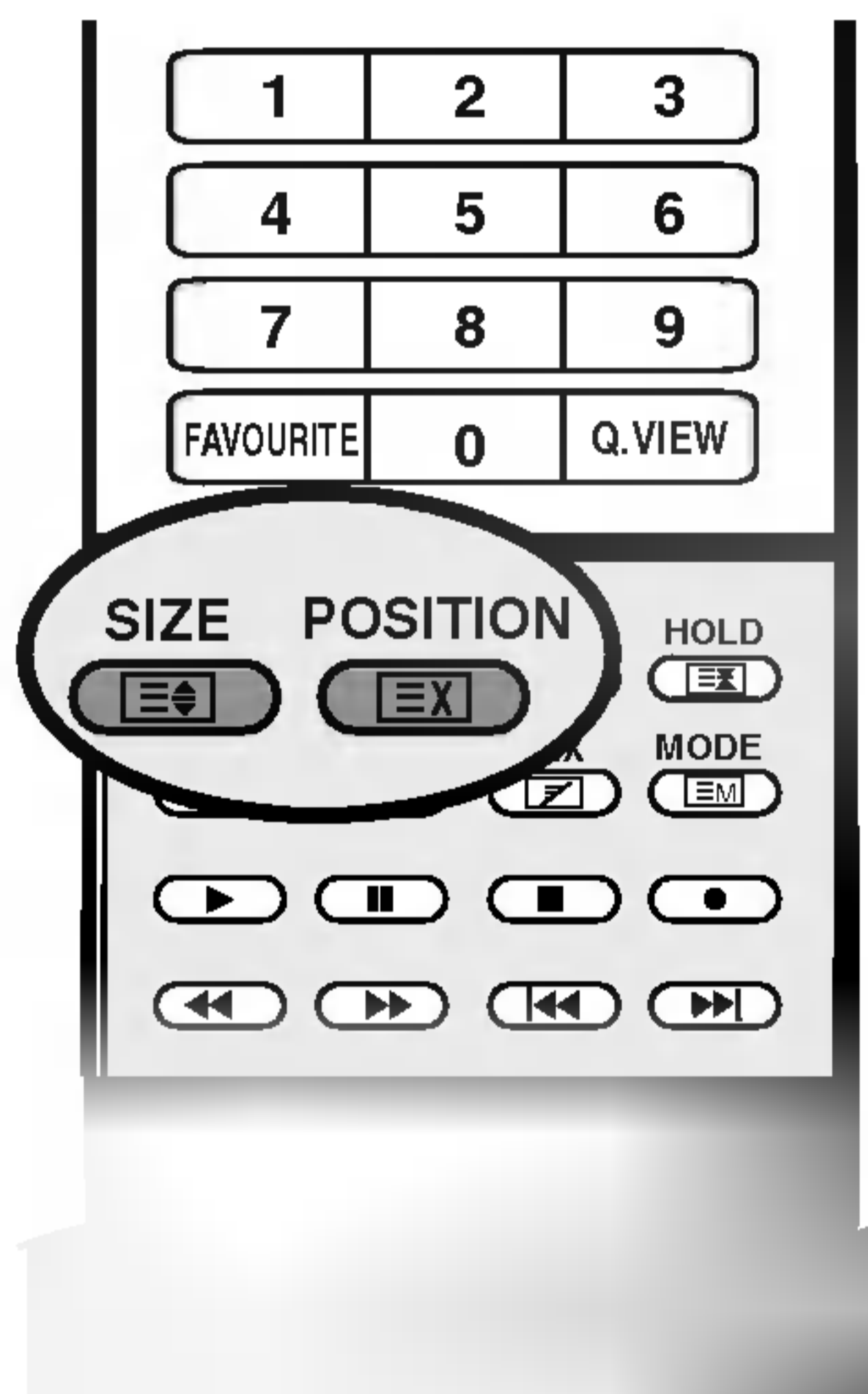

■ Настройка размера дополнительной картинки



Нажмите кнопку **SIZE** (Размер), затем с помощью кнопки **◀ / ▶** выберите нужный размер дополнительной картинки.

В режимах DW1 и DW2 главная и дополнительная картинка настраиваются одновременно кнопкой **SIZE** (Размер). В режиме PIP (Картинка в картинке) кнопкой **SIZE** (Размер) настраивается дополнительная картинка.

■ Перемещение дополнительной картинки (только для режима PIP)



Нажмите кнопку **POSITION** (Положение).

Нажимайте кнопку **▲ / ▼ / ◀ / ▶**, пока окно не займет нужное положение. Дополнительная картинка перемещается вверх/вниз или вправо/влево.

Меню PIP (Картинка в картинке)/DW (Двойное окно)

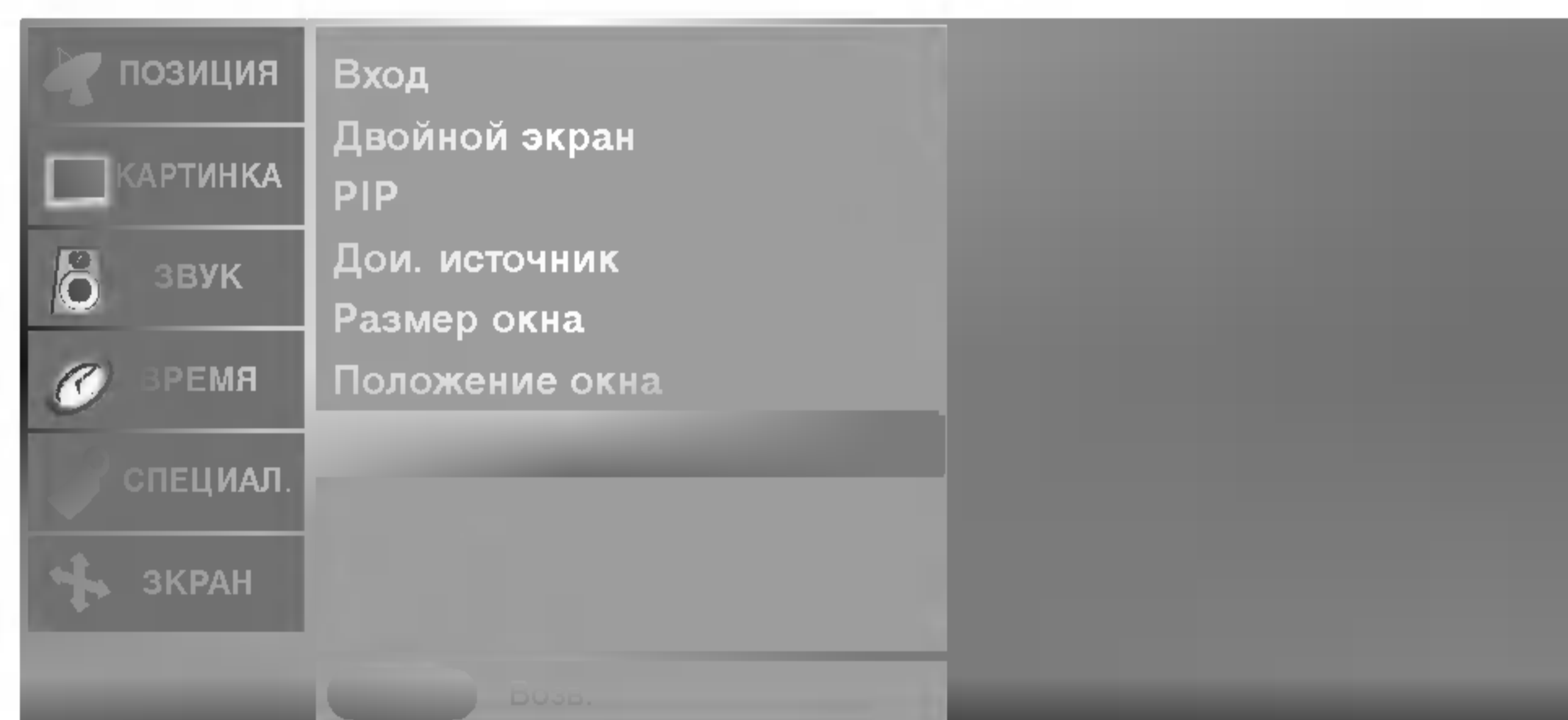
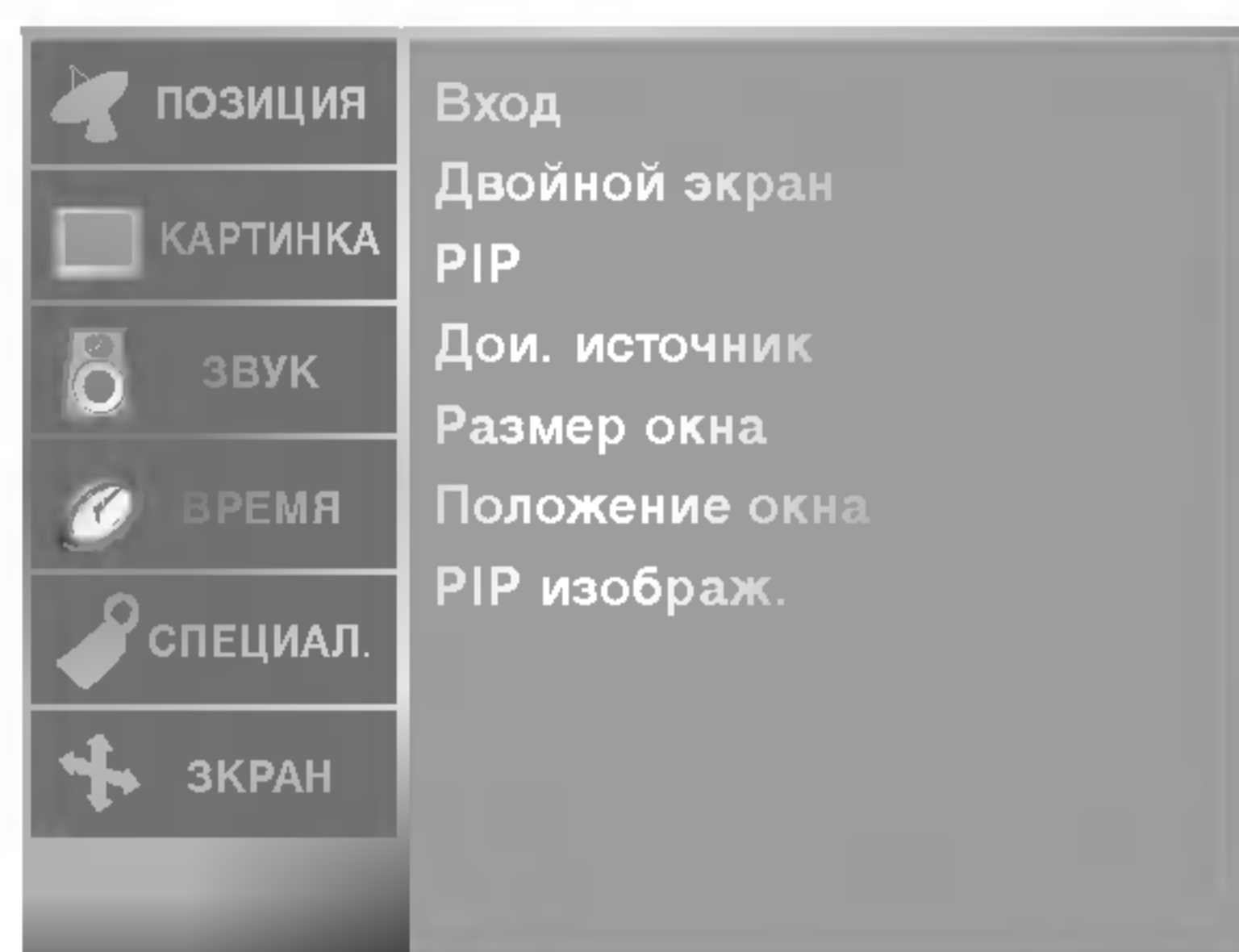

- Эта функция делает окно PIP (Картинка в картинке) прозрачным или полупрозрачным.

- 1 Нажмите кнопку **MENU**, затем с помощью стрелок **▲ / ▼** выберите меню **PIP/DW**.
- 2 Нажмите кнопку **▶** затем **▲ / ▼** чтобы выбрать **PIP изображ..**
- 3 Нажмите кнопку **▶**, затем с помощью кнопки **◀ / ▶** выполните соответствующую настройку.
 - Диапазон настройки: 0 ~ 10.
- 4 Нажмите кнопку **EXIT** для возврата к нормальному просмотру телевизионных программ.

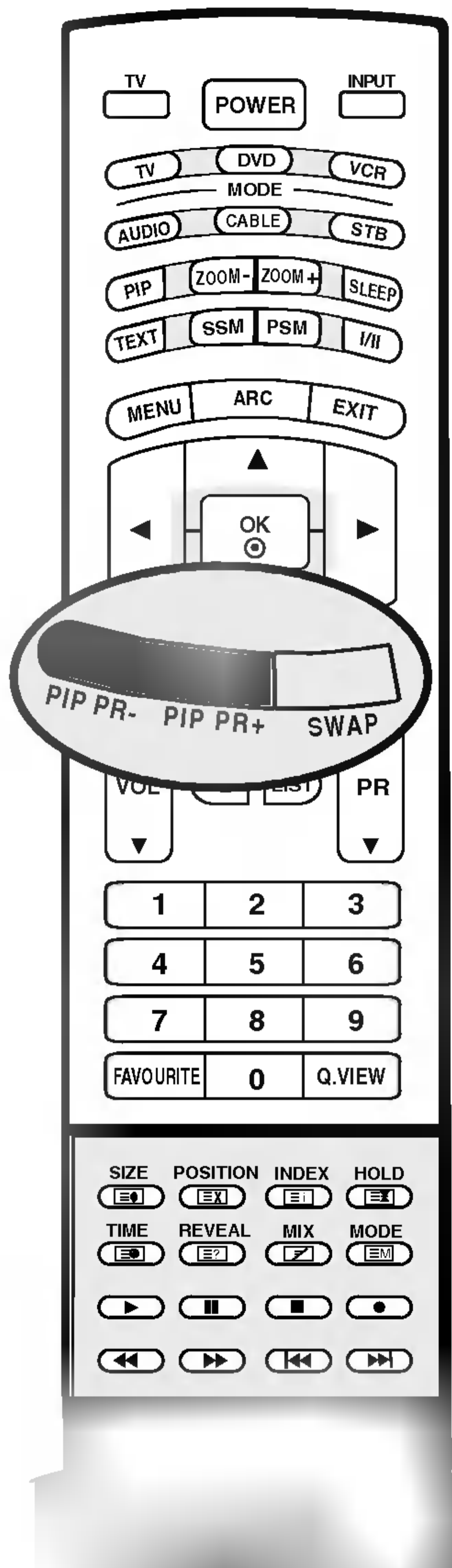

■ **Выбор программы для вспомогательной картинки**

Чтобы выбрать программу для дополнительной картинки, нажмите кнопку **PIP PR +/-** (Программа для PIP +/-). Номер выбранной программы отображается под номером программы главного экрана.

■ **Переключение между главной и дополнительной картинкой**

Нажмите кнопку **SWAP** (Переключение экрана) для переключения между главной и дополнительной картинками.

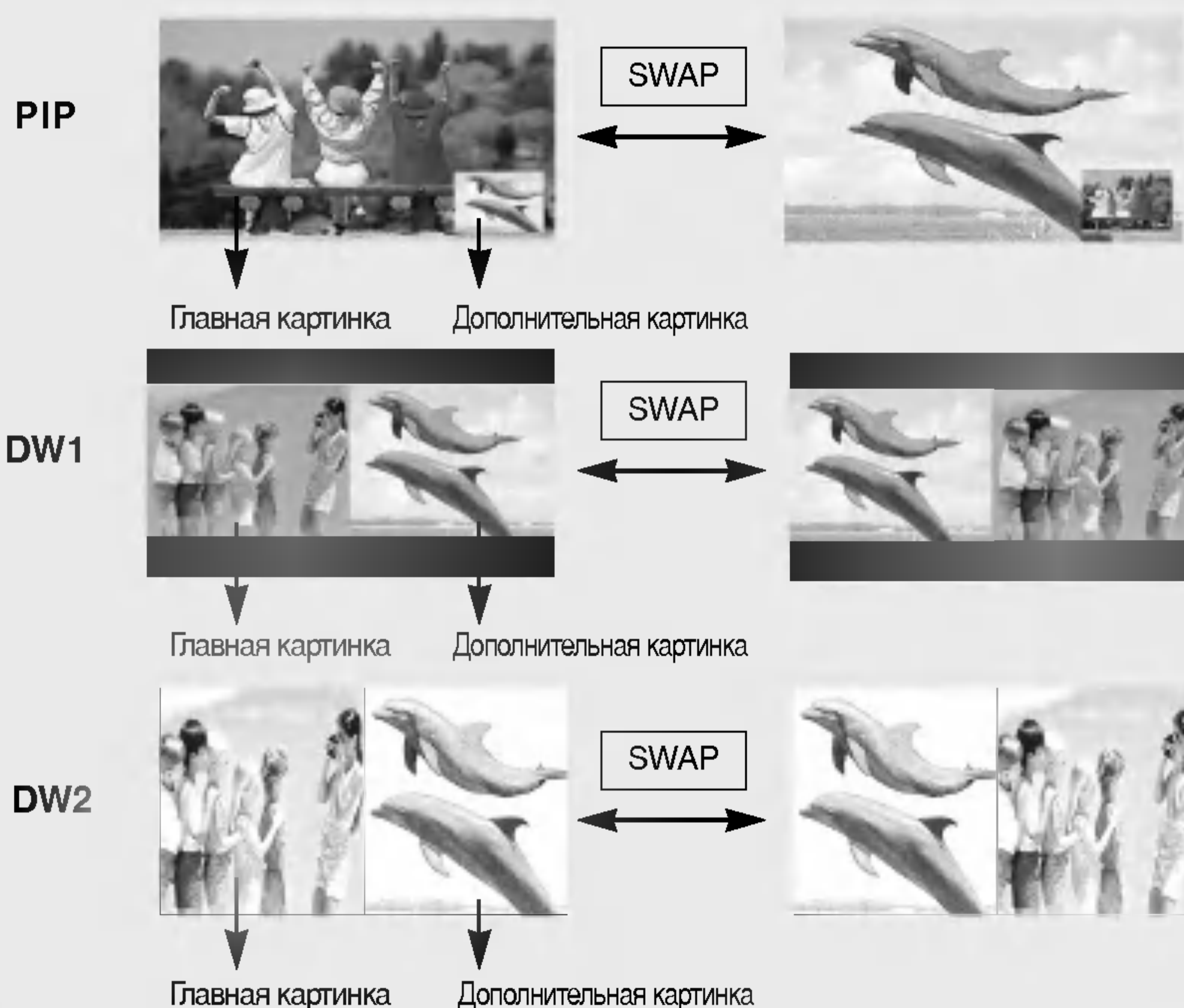

Примечание

а. В некоторых случаях в режимах PIP/DW (Картинка в картинке/Двойное окно) качество изображения в главном и дополнительном окне может отличаться. Дополнительная картинка может выглядеть хуже.

Телетекст

Телетекст является дополнительной функцией, поэтому прием телетекста может выполняться только на телевизорах, снабженных системой телетекста.

Телетекст - это бесплатная услуга, оказываемая большинством вещательных телевизионных станций. С помощью телетекста передается следующая информация: новости, погода, Программы телепередач, цены акций и т.д.

Декодер телетекста данного телевизора может поддерживать режимы Простой, TOP и FASTEXT. Простой режим состоит из ряда страниц, которые напрямую выбираются путем ввода соответствующего номера страницы. TOP и FASTEXT являются более современными системами телетекста, позволяющими быстро и легко находить нужную информацию, передаваемую в виде телетекста.

Включение и выключение функции телетекста

Для включения функции телетекста нажмите кнопку **TEXT** (ТЕКСТ). Нажмите кнопку TEXT (текст) для переключения в режим "телетекст". На экране появится начальная или последняя страница телетекста. На экране телевизора появляется первая страница или последняя выбранная страница телетекста.

В строке заголовка воспроизводятся два номера страницы, имя телевизионной станции, дата и время. Первый номер страницы соответствует номеру выбранной вами страницы, а второй номер страницы соответствует номеру текущей воспроизводимой страницы.

Для выключения функции телетекста нажмите кнопку **TEXT**. Предыдущий режим просмотра при этом появляется вновь.

Простой текст

■ Выбор страницы

1. Введите трехзначный номер нужной вам страницы посредством кнопок с цифрами. Если во время ввода номера страницы вы нажали не ту кнопку, вы должны закончить ввод трехзначного номера, а затем снова ввести правильный номер страницы.
2. Для вывода на экран предыдущей или последующей страницы телетекста можно использовать кнопку **PR ▲ / ▼**.

■ Программирование цветных кнопок режим СПИСОК

На некоторых моделях, если телевизор включен в режим Простой текст/ Текст СВЕРХУ/ БЫСТРЫЙ ТЕКСТ, нажмите кнопку **EM** для переключения в режим СПИСОК.

Четырем номерам страницы по вашему выбору может быть назначен цветовой код, что позволяет легко выводить на экран эти страницы нажатием соответствующей цветной кнопки на ПДУ.

1. Нажмите цветную кнопку.
2. Используя цифровые кнопки выберите страницу программы по вашему желанию.
3. Нажмите кнопку **OK**. Когда выбранная страница запомнена, номер страницы мигнет. С этого времени вы можете выбрать эту страницу используя кнопку с тем-же цветом.
4. Остальные 3 цветные кнопки программируются аналогично.

Текст СВЕРХУ (не во всех моделях)

Для облегчения поиска информации, передаваемой с помощью телетекста, в нижней части экрана воспроизводятся четыре цветных поля: красное, зеленое, желтое и синее. Желтое поле обозначает следующую группу, а синее поле обозначает следующий блок.

■ Группы/Выбор блока/Страницы

1. С помощью **СИНЕЙ** кнопки вы можете переходить от блока к блоку.
2. Используйте **ЖЕЛТУЮ** кнопку для перехода на следующую группу с автоматическим переходом на следующий блок.
3. С помощью **ЗЕЛеноЙ** кнопки вы можете перейти на следующую страницу с автоматическим переходом на следующую группу. Для этого также может использоваться кнопка **PR ▲**.
4. **КРАСНАЯ** кнопка позволяет вернуться на предыдущую установку. Для этого также может использоваться кнопка **PR ▼**.

■ Прямой выбор страницы

Так же, как и в режиме телетекста Простой, в режиме TOP вы можете выводить на экран страницу телетекста с помощью прямого ввода трехзначного номера страницы.

БЫСТРЫЙ ТЕКСТ

Страницы телетекста имеют цветовой код, который регистрируется в нижней части экрана, и выбираются с помощью соответствующей цветной кнопки.

Выбор страницы

1. Нажмите кнопку  для выбора страницы указателя.
2. Вы можете выбрать страницы, имеющие цветовой код, показанный в нижней строчке, с помощью соответствующих цветных кнопок.
3. Так же, как и в режиме телетекста Простой, в режиме телетекста FASTEXT вы можете выбрать страницу телетекста путем ввода трехзначного номера страницы с помощью цифровых кнопок.
4. Кнопка **PR** ▲ / ▼ может использоваться для выбора предыдущей или последующей страницы.

Специальные функции телетекста

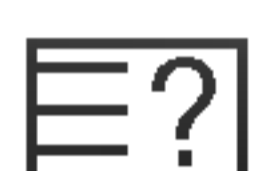

REVEAL (ОТКРЫВАНИЕ СКРЫТОГО ТЕТЕКСТА)

Нажмите эту кнопку для воспроизведения на экране скрытой информации, такой как, например, ответы на загадки и вопросы викторины.

Нажмите кнопку еще раз для удаления информации с экрана.



УВЕЛИЧЕНИЕ РАЗМЕРА (EXPAND)

Устанавливает двойную высоту знаков телетекста.

Нажмите эту кнопку для увеличения верхней половины страницы телетекста.

Нажмите эту кнопку еще раз для увеличения нижней половины страницы телетекста.

Нажмите эту кнопку еще раз для возвращения в режим нормального воспроизведения.



UPDATE (ОБНОВЛЕНИЕ)

На экране воспроизводится нормальное телевизионное изображение во время ожидания поступления новой страницы телетекста.

В левом верхнем углу экрана воспроизводится индикатор При поступлении новой страницы телетекста индикатор меняется на номер страницы телетекста.

Нажмите эту кнопку для вывода на экран обновленной (новой) страницы телетекста.



HOLD (УДЕРЖИВАНИЕ)

Прекращается автоматическая смена страниц телетекста, которая выполняется в том случае, если страница телетекста состоит из 2 или более субстраниц. Количество субстраниц и номер текущей субстраницы обычно воспроизводятся на экране под строкой времени. При нажатии этой кнопки в левом верхнем углу экрана воспроизводится символ удерживания, и автоматическая смена страниц отменяется.

Для перехода на следующую страницу телетекста нажмите эту кнопку еще раз.



MIX (НАЛОЖЕНИЕ)

Воспроизводятся страницы телетекста, наложенные на телевизионную картинку.

Для выключения картинки телевизионной передачи нажмите эту кнопку еще раз.



ВРЕМЯ

Нажмите эту кнопку для воспроизведения показаний времени в верхнем правом углу экрана во время просмотра телевизионной передачи. Для удаления показаний времени с экрана нажмите эту кнопку еще раз. В режиме телетекста эта кнопка используется для индикации номера субстраницы телетекста. Номер субстраницы телетекста воспроизводится в нижней части экрана. Для удерживания или смены субстраницы нажмите любую из следующих кнопок: КРАСНАЯ/ЗЕЛЕНАЯ, ▲ / ▼, кнопки с цифрами. Для выхода из этого режима нажмите эту кнопку еще раз.

Справочная информация

Устранение неисправностей

Устройство не работает.	
Не работает пульт дистанционного управления	<ul style="list-style-type: none">• Проверьте, нет ли между устройством и пультом дистанционного управления какого-нибудь предмета, создающего преграду.• Проверьте правильность установки батарей (“+” к “+”, “-” к “-“)?• Установите нужный режим дистанционного управления: TV, VCR и т.д.• Замените батареи.
Неожиданно выключается питание	<ul style="list-style-type: none">• Возможно, установлен таймер перехода в энергосберегающий режим (sleep timer).• Проверьте настройки питания. Возможен отказ питания.• Отсутствие вещания на станции, на которую вы настроены, если задан параметр Auto Off (Автовыключение).

Не работает функция видео.	
Ни звука, ни изображения	<ul style="list-style-type: none">• Проверьте, включено ли устройство.• Попробуйте другой канал. Проблема может быть в передаче.• Убедитесь в том, что кабель питания вставлен в розетку.• Проверьте направление и местоположение антенны.• Проверьте стенную розетку. Попробуйте подключить к ней другое устройство.
После включения питания изображение появляется не сразу	<ul style="list-style-type: none">• Это нормально. Пока идет процесс включения, изображения не должно быть. Но если изображение не появляется в течение 5 минут, обратитесь в сервисный центр.
Отсутствие цвета, плохие цвета или плохая картинка	<ul style="list-style-type: none">• Настройте в меню цвет (Color).• Между устройством и видеомонитором должно быть достаточное расстояние.• Попробуйте другой канал. Проблема может быть в передаче.• Проверьте, правильно ли подсоединены видеокабели.• Активируйте любую функцию, чтобы вернуть яркость изображения.
Горизонтальные или вертикальные полосы, дрожащее изображение	<ul style="list-style-type: none">• Проверьте, нет ли помех от работающего электроприбора или электроинструмента.
Плохой прием на некоторых каналах	<ul style="list-style-type: none">• Возможны проблемы на передающей станции или с кабелем. Настройтесь на другую станцию.• Слабый сигнал со станции. Переориентируйте антенну для приема сигнала более слабой станции.• Поищите возможные источники помех.
Линии или штрихи на изображении	<ul style="list-style-type: none">• Проверьте антенну (переориентируйте ее).

Проблемы со звуком.	
Изображение есть, звука нет	<ul style="list-style-type: none"> • Нажмите кнопку громкости VOL или VOLUME. • Звук мог быть отключен специально. Нажмите кнопку отключения звука MUTE. • Попробуйте другой канал. Проблема может быть в передаче со станции. • Проверьте, правильно ли подсоединены звуковые кабели. • Проверьте в меню SOUND (Звук), находится ли функция TV Speaker (Динамик телевизора) во включенном состоянии (On).
Одна из колонок "молчит"	<ul style="list-style-type: none"> • Настройте баланс (Balance) в меню.
Необычный звук внутри устройства	<ul style="list-style-type: none"> • Необычный звук во время включения или выключения устройства может быть вызван изменением влажности или температуры окружающей среды и не является дефектом или неисправностью.

Проблемы в режиме ПК (только для режима ПК).	
Сигнал за пределами диапазона	<ul style="list-style-type: none"> • Отрегулируйте разрешение, частоту строк или частоту кадров. • Проверьте, плотно ли вставлен в разъем сигнальный кабель. • Проверьте источник входного сигнала.
Фон с вертикальными полосами Строчные помехи Неправильное положение изображения	<ul style="list-style-type: none"> • Используйте автоматическую настройку или вручную отрегулируйте тактовую частоту, фазу или позицию по вертикали и горизонтали.
Нестабильный или черно-белый цвет экрана	<ul style="list-style-type: none"> • Проверьте сигнальный кабель. • Переустановите видеоплату компьютера.

Спецификации продукта

Требования к электропитанию	32LX1R**/32LX2R** : 100 – 240 В переменного тока, 50/60 Гц, 2,0 А 26LX1R**/26LX2R** : 100 – 240 В переменного тока, 50/60 Гц, 1,5 А
Потребляемая мощность	32LX1R**/32LX2R** : 140 Вт 26LX1R**/26LX2R** : 115 Вт
Телевизионная система	PAL/SECAM B/G/D/K, PAL I/II, SECAM L/LX
Охват программ	VHF: E2 ~ E12, UHF: E21 ~ E69, CATV: S1 ~ S20, HYPER: S21 ~ S47
Сопротивление внешней антенны	75 Ω

- В целях повышения качества продукта данные спецификации могут изменяться без предварительного уведомления.

Справочная информация

Программирование пульта дистанционного управления

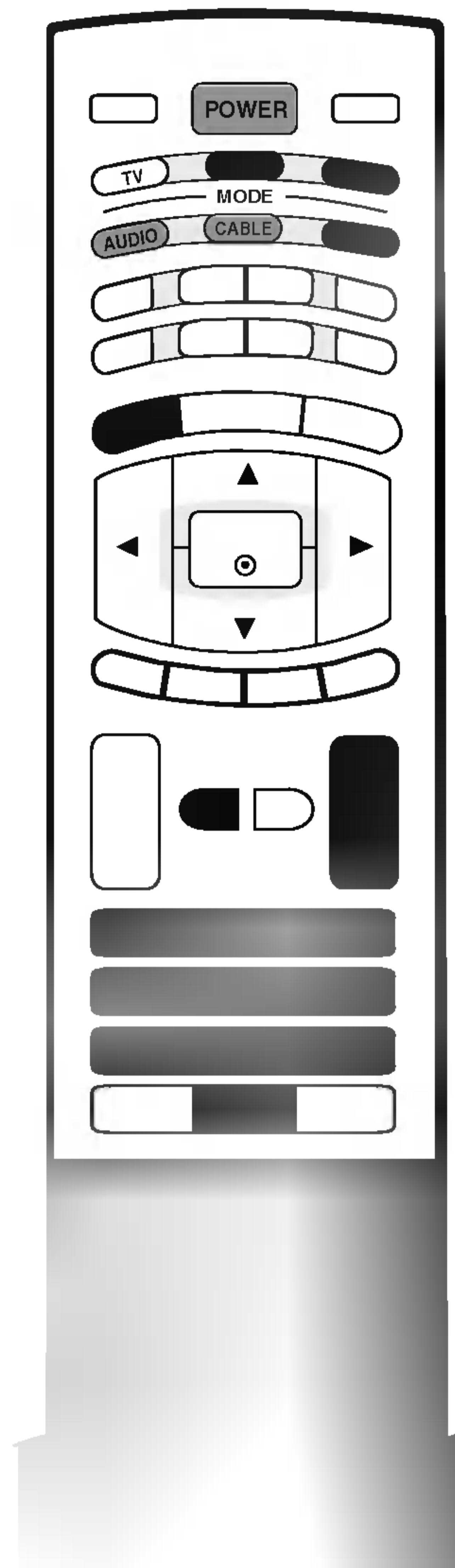

Этот пульт дистанционного управления универсальный и подходит для устройств разных марок. Его можно запрограммировать для работы с большинством устройств других производителей, снабженных функцией дистанционного управления. Однако следует помнить, что пульт дистанционного управления работает не со всеми моделями других производителей.

1. Проверьте работоспособность пульта дистанционного управления. Чтобы без программирования определить, правильно ли работает с устройством пульт дистанционного управления, включите устройство (например, видеомаягнитофон) и, наведя на него пульт, нажмите соответствующую кнопку режима (например, **DVD** или **VCR**). Проверьте работу кнопок **POWER** (Питание) и **PR** (Программа) ▲ / ▼. Если кнопки не работают, то для работы с устройством пульт необходимо запрограммировать.
2. Включите устройство, которое нужно запрограммировать, и затем нажмите соответствующую кнопку режима на пульте дистанционного управления (например, **DVD** или **VCR**). Кнопка пульта соответствующего устройства будет подсвечена.
3. Одновременное нажатие кнопок **MENU** и **MUTE** переводит пульт дистанционного управления в режим программирования кода.
4. Введите код с помощью цифровых кнопок на пульте. На следующей странице приведено программирование кодов для соответствующих устройств. Если код введен правильно, устройство выключится.
5. Для сохранения кода нажмите кнопку **MENU**.
6. Проверьте, правильно ли работают функции пульта дистанционного управления с данным устройством. Если нет, повторите процедуру, начиная с шага 2.

Программирование кодов

■ Видеомагнитофоны

Марка	Коды	Марка	Коды	Марка	Коды	Марка	Коды
AIWA	034	KENWOOD	014 034 039 043	PORTLAND	108	TATUNG	039 043
AKAI	016 043 046 124 125 146	LG (GOLDSTAR)	047 048 001 012 013 020	PULSAR	072	TEAC	034 039 043
AMPRO	072	LLOYD	101 106 114 123	QUARTZ	011 014	TECHNICS	031 033 070
ANAM	031 033 103	LXI	003 009 013 014	QUASAR	033 066 075 145	TEKNIKA	019 031 033 034 101
AUDIO DYNAMICS	012 023 039 043	MAGIN	040	RCA	013 020 033 034	THOMAS	034
BROKSONIC	035 037 129	MAGNAVOX	031 033 034 041 067 068	REALISTIC	040 041 062 063 107 109 140 144 145 147	TMK	006
CANON	028 031 033	MARANTZ	012 031 033 067 069	RICO	003 008 010 014	TOSHIBA	008 013 042 047 059 082 112 131
CAPEHART	108	MARTA	101	RUNCO	031 033 034 040	TOTEVISION	040 101
CRAIG	003 040 135	MATSUI	027 030	SALORA	053 054 101	UNITECH	040
CURTIS MATHES	031 033 041	MEI	031 033	SAMSUNG	058	VECTOR RESEARCH	012
DAEWOO	005 007 010 064 065 108 110 111 112 116 117 119	MEMOREX	003 010 014 031 033 034 053 072 101 102 134 139	SCOTT	032 040 102 104 105 107 109 112 113 115 120 122 125	VICTOR	048
DAYTRON	108	MGA	045 046 059	SEARS	022 043 048 135	VIDEO CONCEPTS	012 034 046
DBX	012 023 039 043	MINOLTA	013 020	SANSUI	003 007 010 014	VIDEOSONIC	040
DYNATECH	034 053	MITSUBISHI	013 020 045 046 049 051 059 061 151	SANYO	102 134	WARDS	003 013 017 024 031 033 034 040 053 054 131
ELECTROHOME	059	MTC	034 040	SCOTT	017 037 112 129 131	YAMAHA	012 034 039 043
EMERSON	006 017 025 027 029 031 034 035 036 037 046 101 129 131 138 153	MULTITECH	024 034	SEARS	003 008 009 010 013 014 017 020 031 042 073 081 101	ZENITH	034 048 056 058 072 080 101
FISHER	003 008 009 010	NEC	012 023 039 043 048	SHARP	031 054 149		
FUNAI	034	NORDMENDE	043	SHINTOM	024		
GE	031 033 063 072 107 109 144 147	OPTONICA	053 054	SONY	003 009 031 052 056 057 058 076 077 078 149		
GO VIDEO	132 136	PANASONIC	066 070 074 083 133 140 145	SOUNDESIGN	034		
HARMAN KARDON	012 045	PENTAX	013 020 031 033 063	STS	013		
HITACHI	004 018 026 034 043 063 137 150	PHILCO	031 034 067	SYLVANIA	031 033 034 059 067		
INSTANTREPLAY	031 033	PHILIPS	031 033 034 054 067 071 101	SYMPHONIC	034		
JCL	031 033	PILOT	101	TANDY	010 034		
JCPENNY	012 013 015 033 040 066 101	PIONEER	013 021 048				
JENSEN	043						
JVC	012 031 033 043 048 050 055 060 130 150 152						

■ Аудиоаппаратура

Марка	Коды	Марка	Коды	Марка	Коды	Марка	Коды
AIWA	014 028 070 096 125 129 139 229 230	INKEL	037 058 062 069 078 079 095 121 122 149 150 151	MARANTZ	002 018 020 025 034 041 081 090 097 112	SANYO	019 083 234
AKAI	163		152 153 154 155	MEMOREX	107	SCOTT	106 186
ANAM	003 014 017 023 059 106 189 216 217 235 236		157 158 159 160 189 207 222 224 225 226 227 243 247	NAD	046	SHARP	031 032 051 052 072 082 117 119 156 184 199 200 206 209
BURMESTER	252	KEC	185 186 187	ONKYO	013 040 041 047 048 056 057 132 133 140	SHERWOOD	005 006 158
CARVER	086	KENWOOD	038 050 067 089 170 171 197 206 215 222	OPTIMUS	158	SONY	044 045 109 114 118 126 248 249
CLARION	199	KOHEL	030	PANASONIC	007 033 064 113 142 220 241 251	TAEKWANG	012 020 073 074 076 077 105 161 162 163 164 165 166 167 168 169 205 231 233 242
DAEWOO	027 053 060 084 102 148 198 221	NAD	045 046	PENNEY	104	TEAC	010 085 106 136 185 187 237
DENON	015 075 130 143	LOTTE	014 016 036 098 100 172 173 174 175 176 177 178 179 180 181 183 201 202 208 213 214 219 223 232 238 240	PHILIPS	026 112 143	TECHNICS	101 113 128 134 147 218
FANTASIA	071			PIONEER	039 042 043 063 065 091 093 094 115 123 127 250	TOSHIBA	137
FINEARTS	022	LXI	103	QUASAR	113	THE	061
FISHER	089 099	MAGNAVOX	111	RCA	080	VICTOR	088 131
LG (GOLDSTAR)	001 021 024 029 087 107 108 110 190 191 192 210 211 212 239	MCINTOSH	049	RCX	092	WARDS	089
HAITAI	034 035 188 222			REALISTIC	103 106	YAMAHA	054 055 066 092
HARMAN/KARDON	068			SAMSUNG	124 145 146 182 193 194 195 203 204 244 245 246		
JVC	004 013 141			SANSUI	011 135 138 144		
MCS	104						

Справочная информация

Программирование кодов

■ DVD-проигрыватели

Марка	Коды	Марка	Коды	Марка	Коды	Марка	Коды
APEX DIGITAL	022	MAGNAVOX	013	PHILIPS	013	SONY	007
DENON	020 014	MARANTZ	024	PIONEER	004 026	THOMPSON	005 006
GE	005 006	MITSUBISHI	002	PROCEED	021	TOSHIBA	019 008
HARMAN KARDON	027	NAD	023	PROSCAN	005 006	YAMAHA	009 018
JVC	012	ONKYO	008 017	RCA	005 006	ZENITH	010 016 025
LG (GOLDSTAR)	001 010 016 025	PANASONIC	003 009	SAMSUNG	011 015		

■ Кабельное телевидение

Марка	Коды	Марка	Коды	Марка	Коды	Марка	Коды
ABC	003 004 039 042	GOLDEN CHANNEL	030	PHILIPS	006 012 013 020	SPRUCER	047 078
	046 052 053	HAMLIN	049 050 055		065 085 090	STARCOM	002 004 008 009
AJIN	112	HITACHI	052 055	PIONEER	034 051 052 063	STARGATE	008 030
ANTRONIK	014	HOSPITALITY	070 077		076	TADIRAN	030
ARCHER	005 007 014 024	JERROLD	002 003 004 008	PRUCER	059	TAEKWANG	110
CABLE STAR	026		009 010 052 069	PTS	011 048 071 072	TAIHAN	105
CENTURION	092		074		073 074	TANDY	017
CENTURY	007	LG (GOLDSTAR)	001 106 101 005	PULSAR	100	TEXSCAN	029
CITIZEN	007	M-NET	037	RCA	047	TOCOM	039 040 056
COLOUR VOICE	065 090	MACOM	033	REGAL	049 050	TOSHIBA	100
COMBANO	080 081	MAGNAVOX	010 012 064 079	REGENCY	057	UNIKA	007 014 024
COMTRONICS	019 030	MEMOREX	100	REMBRANT	025	UNITED CABLE	004 053
DIAMOND	023	MOVIE TIME	028 032	SAMSUNG	102 107 030 068	UNIVERSAL	005 007 014 024
EAGLE	020 030 040	NSC	015 028 038 071	SCIENTIFIC ATLANTA	003 011 041 042		026 027 032 035
EASTERN	057 062 066		073		043 045 046	VIEWSTAR	012 015 018 086
ELECTRICORD	032	OAK	016 031 037 053	SHERITECH	022		087 088 089
GE	072	PANASONIC	044 047	SIGNAL	030	ZENITH	100 114 060 093
GEMINI	008 022 025 054	PARAGON	100	SIGNATURE	052		
GI	052 074	POST NEWS WEEK	016	SL MARX	030		

■ Приставка STB

Марка	Коды	Марка	Коды	Марка	Коды	Марка	Коды
ALPHASTAR DSR	123	EUROPLUS	114	MACOM	010 059 063 064	SATELLITE SERVICE CO	028 035 047 057
AMPLICA	050	FUJITSU	017 021 022 027		065		085
BIRDVIEW	051 126 129		133 134	NEXTWAVE	028 124 125	SONY	103
CHANNEL MASTER	013 014 015 018	GENERAL INSTRUMENT	003 004 016 029	NORSAT	069 070	STARCAST	041
	036 055		031 059 101	PACE SKY SATELLITE	143	SUPER GUIDE	020 124 125
CHAPARRAL	008 009 012 077	HITACHI	139 140	PANASONIC	060 142	TEECOM	023 026 075 087
CITOH	054	HOUSTON TRACKER	033 037 039 051	PANSAT	121		088 090 107 130
CURTIS MATHES	050 145		057 104	PERSONAL CABLE	117		137
DRAKE	005 006 007 010	HUGHES	068	PHILIPS	071	TOSHIBA	002 127
	011 052 112 116	JANIEL	060 147	PICO	105	UNIDEN	016 025 042 043
	141	JERROLD	061	PRESIDENT	019 102		044 045 048 049
DX ANTENNA	024 046 056 076	KATHREIN	108	PRIMESTAR	030 110 111		078 079 080 086
ECHOSTAR	038 040 057 058	LEGEND	057	PROSAT	072		101 135 136
	093 094 095 096	LG (GOLDSTAR)	001	RCA	066 106	VIEWSTAR	115
	097 098 099 100	LUTRON	132	REALISTIC	043 074	WINEGARD	128 146
	122	LUXOR	062 144	SAMSUNG	123	ZENITH	081 082 083 084
ELECTRO HOME	089	MEMOREX	057	SCIENTIFIC ATLANTA	032 138		091 120

ИК-коды

Подключение

- ▶ Подключите проводной пульт дистанционного управления к порту пульта на телевизоре.

ИК-коды пульта дистанционного управления

Выходная временная диаграмма

Одиночный импульс, модулированный сигналом частотой 37,917 кГц при 455 кГц

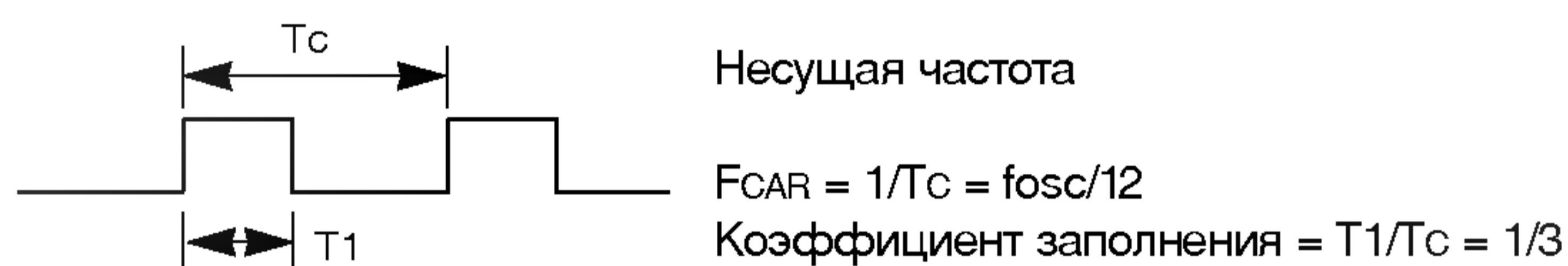

Структура кадра

- 1-й кадр

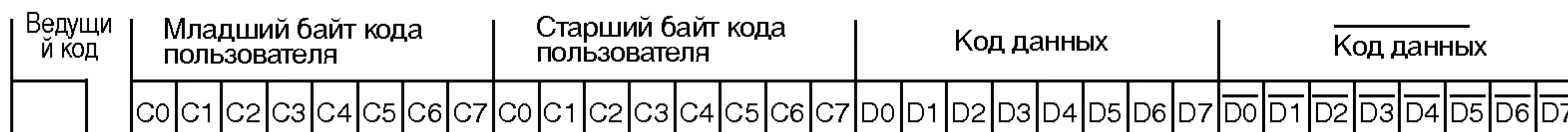

- Повтор кадра

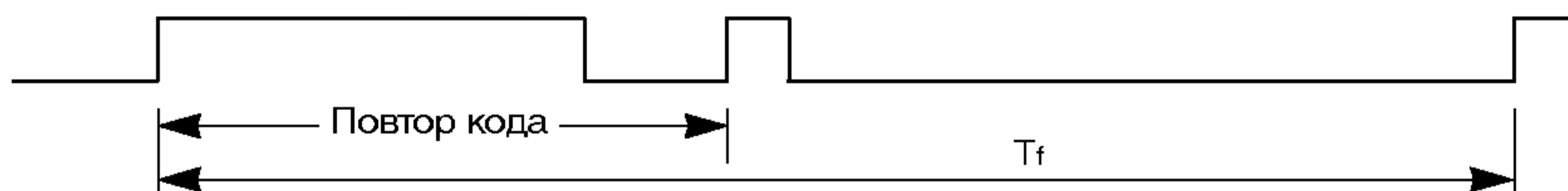

Ведущий код

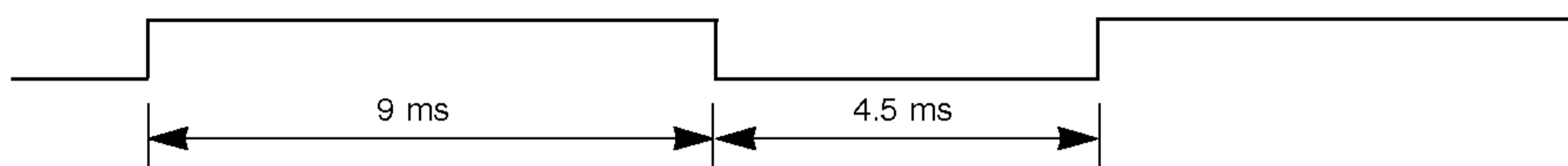

Повтор кода

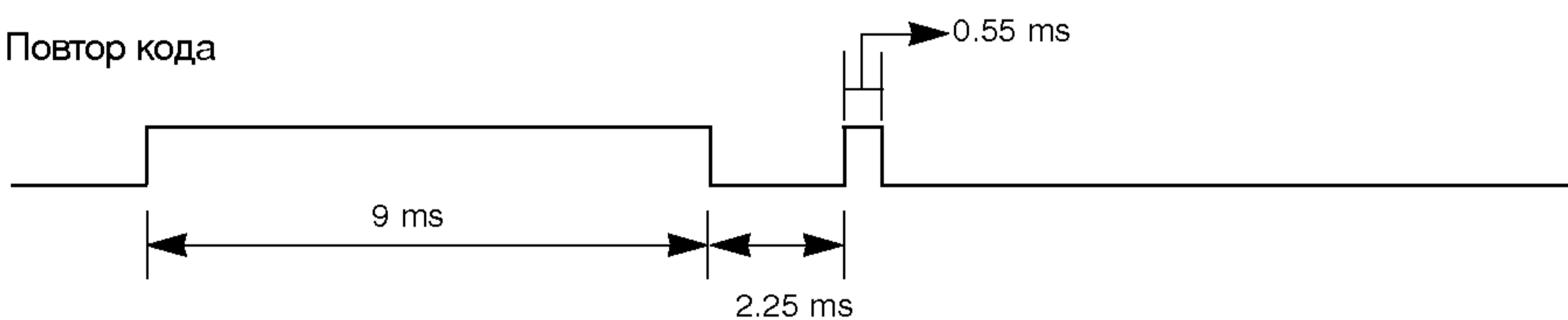

Описание бита

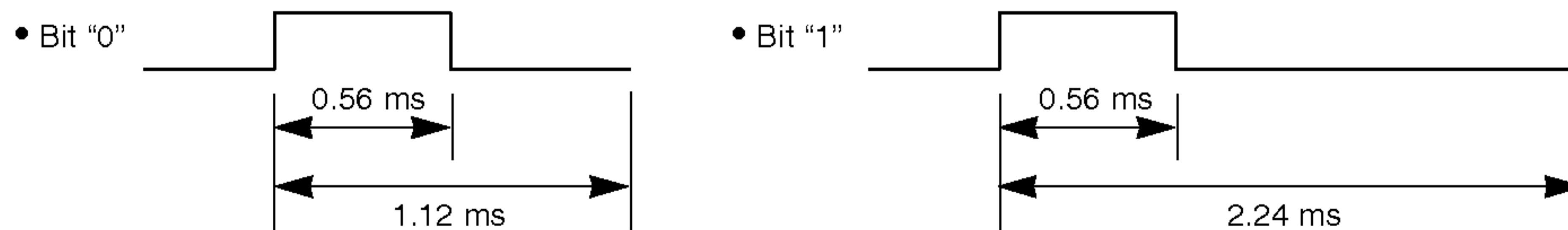

Интервал кадра: Tf

Временная диаграмма начинается передаваться после отпускания клавиши.

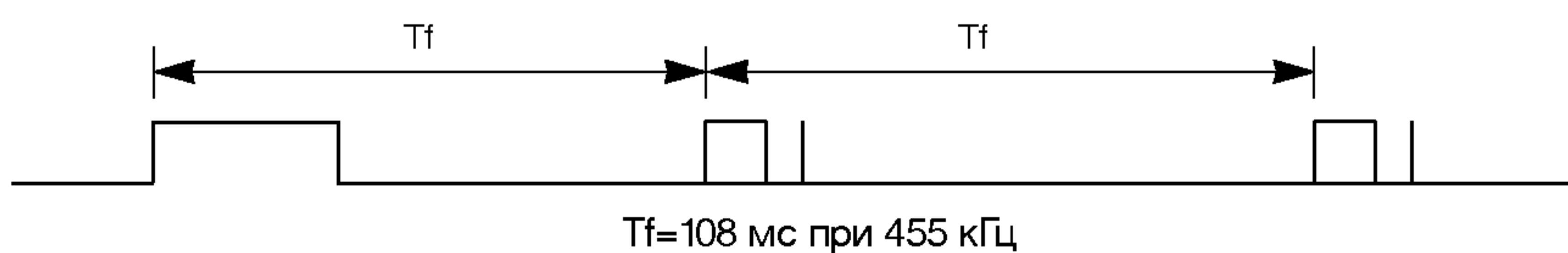

Справочная информация

ИК-коды

Код (шестнадцатеричный)	Функция	Примечание.
0F	TV	Кнопка пульта дистанционного управления
08	POWER	Кнопка пульта дистанционного управления
0B	INPUT	Кнопка пульта дистанционного управления
C4	ПИТАНИЕ ВКЛ.	Отдельный ИК-код (только для включения питания)
C5	ПИТАНИЕ ВЫКЛ.	Отдельный ИК-код (только для выключения питания)
60	PIP	Кнопка пульта дистанционного управления
5D	ZOOM-	Кнопка пульта дистанционного управления
5C	ZOOM+	Кнопка пульта дистанционного управления
0E	SLEEP	Кнопка пульта дистанционного управления
20	TEXT	Кнопка пульта дистанционного управления
52	SSM	Кнопка пульта дистанционного управления
4D	PSM	Кнопка пульта дистанционного управления
0A	I/II	Кнопка пульта дистанционного управления
43	MENU	Кнопка пульта дистанционного управления
79	ARC	Кнопка пульта дистанционного управления
5B	EXIT	Кнопка пульта дистанционного управления
07	◀	Кнопка пульта дистанционного управления
06	▶	Кнопка пульта дистанционного управления
40	▲	Кнопка пульта дистанционного управления
41	▼	Кнопка пульта дистанционного управления
44	OK	Кнопка пульта дистанционного управления
72	PIP PR-	Кнопка пульта дистанционного управления
71	PIP PR+	Кнопка пульта дистанционного управления
63	SWAP	Кнопка пульта дистанционного управления
61	PIP INPUT	Кнопка пульта дистанционного управления
72	RED	Кнопка пульта дистанционного управления
71	GREEN	Кнопка пульта дистанционного управления
63	YELLOW	Кнопка пульта дистанционного управления
61	BLUE	Кнопка пульта дистанционного управления
02	VOL ▲	Кнопка пульта дистанционного управления
03	VOL ▼	Кнопка пульта дистанционного управления
00	PR ▲	Кнопка пульта дистанционного управления
01	PR ▼	Кнопка пульта дистанционного управления
09	MUTE	Кнопка пульта дистанционного управления
53	LIST	Кнопка пульта дистанционного управления
10~19	Цифровая клавиша 0 – 9	Кнопка пульта дистанционного управления
1E	FAVOURITE	Кнопка пульта дистанционного управления
1A	Q.VIEW	Кнопка пульта дистанционного управления
64	SIZE	Кнопка пульта дистанционного управления
62	PIP : POSITION Телетекст : UPDATE	Кнопка пульта дистанционного управления
70	INDEX	Кнопка пульта дистанционного управления
65	HOLD	Кнопка пульта дистанционного управления
26	TIME	Кнопка пульта дистанционного управления
2A	REVEAL	Кнопка пульта дистанционного управления
24	MIX	Кнопка пульта дистанционного управления
22	MODE	Кнопка пульта дистанционного управления

Настройка внешнего устройства управления; RS-232C

- Подключите входной разъем RS-232C к внешнему устройству управления (например, к компьютеру или системе контроля аудио/видео) и управляйте функциями телевизора извне.
- Подключите последовательный порт устройства управления к разъему RS-232C, расположенному на задней панели телевизора.
- Соединительный кабель RS-232C не входит в комплект поставки телевизора.

Установка RS-232C

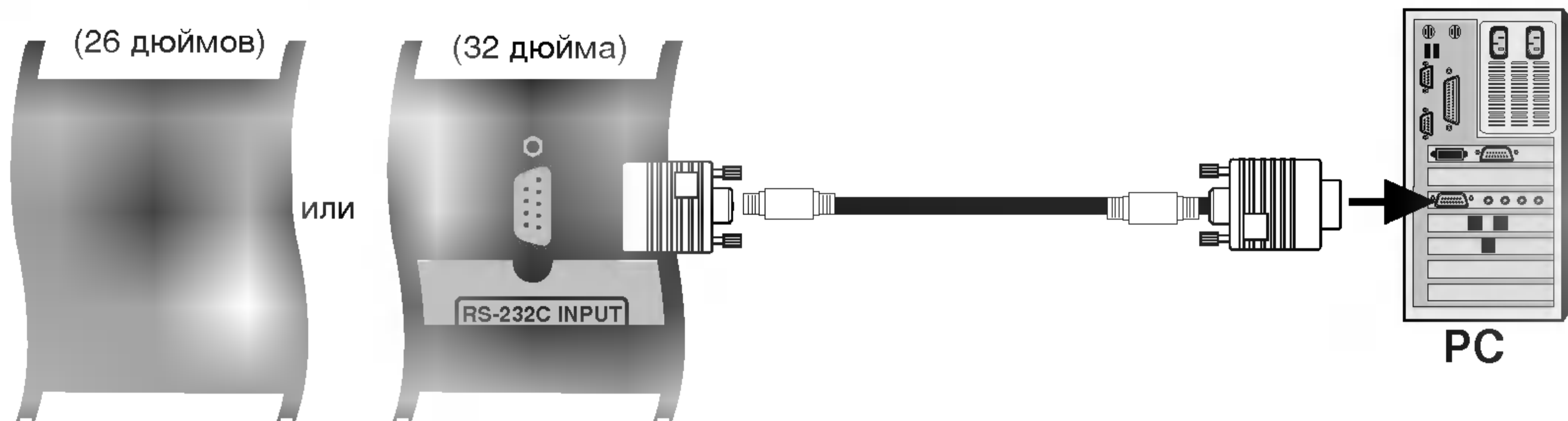

Тип разъема; 9-контактный, вилка D-Sub

Номер.	Название контакта
1	Нет соединения
2	RXD (прием данных)
3	TXD (передача данных)
4	DTR (готовность терминала)
5	GND (земля)
6	DSR (готовность оборудования передачи данных)
7	RTS (готовность к передаче)
8	CTS (готовность к приему)
9	Нет соединения

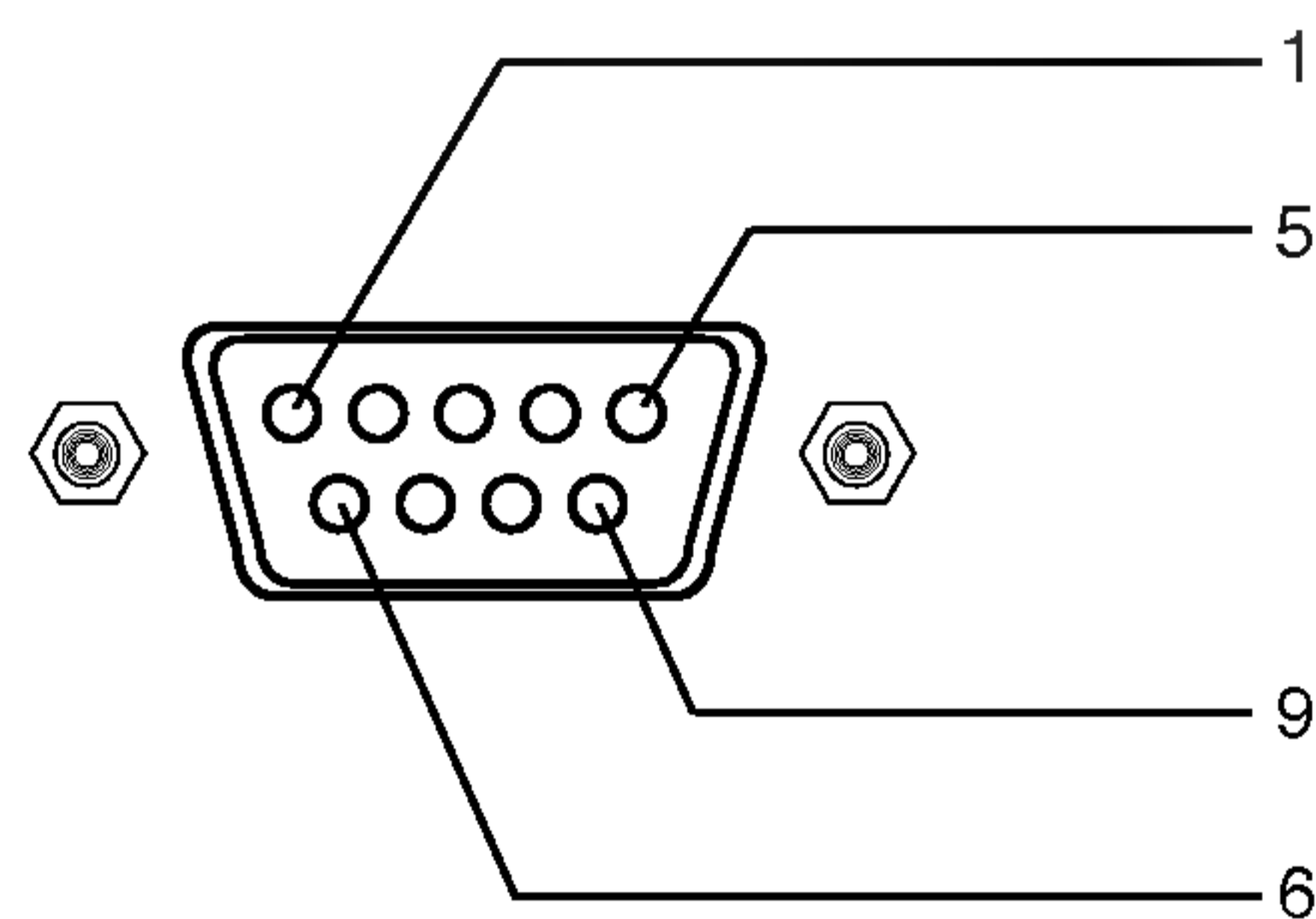

Конфигурации RS-232C

7-проводные конфигурации
(стандартный кабель RS-232C)

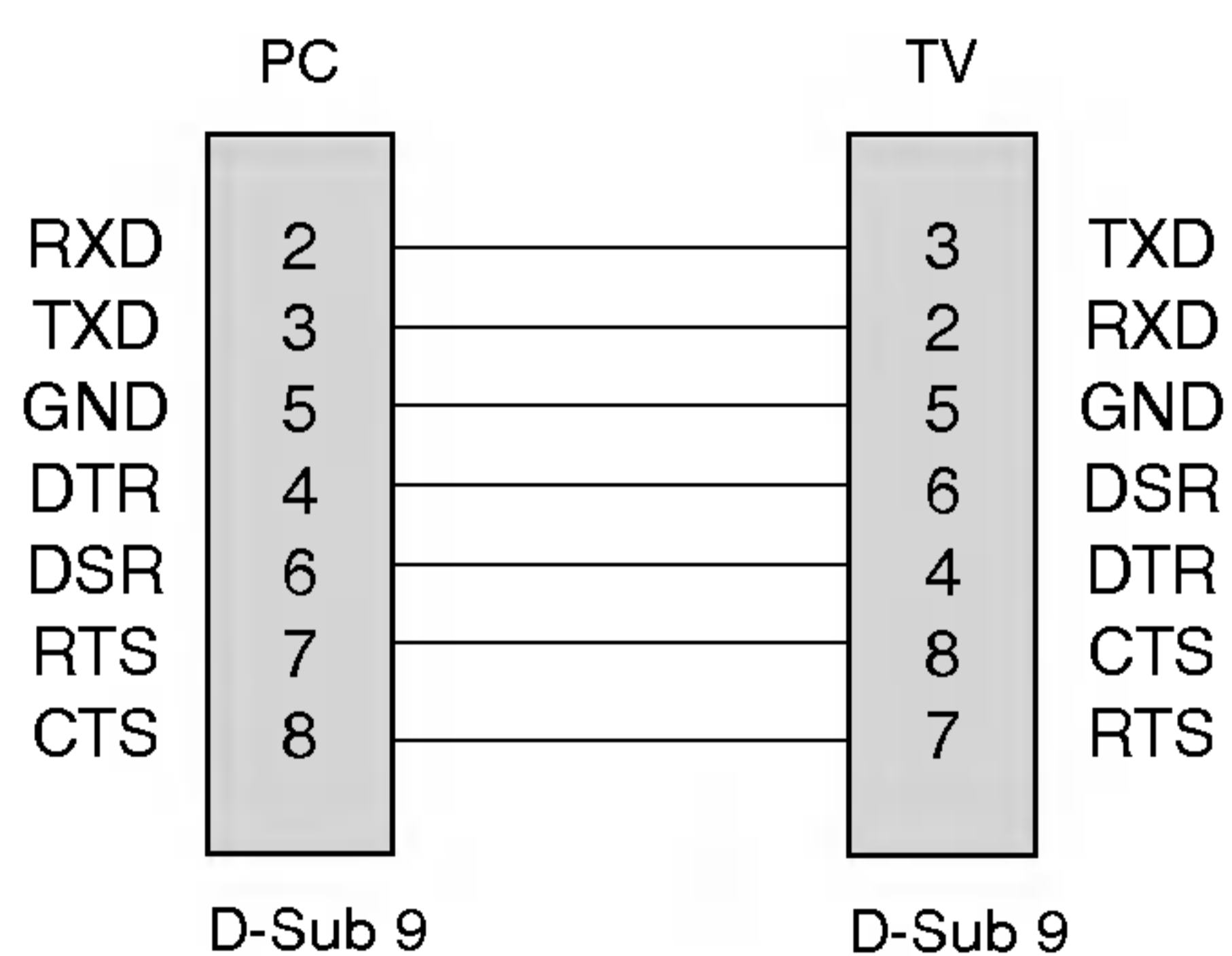

3-проводные конфигурации
(нестандартный кабель)

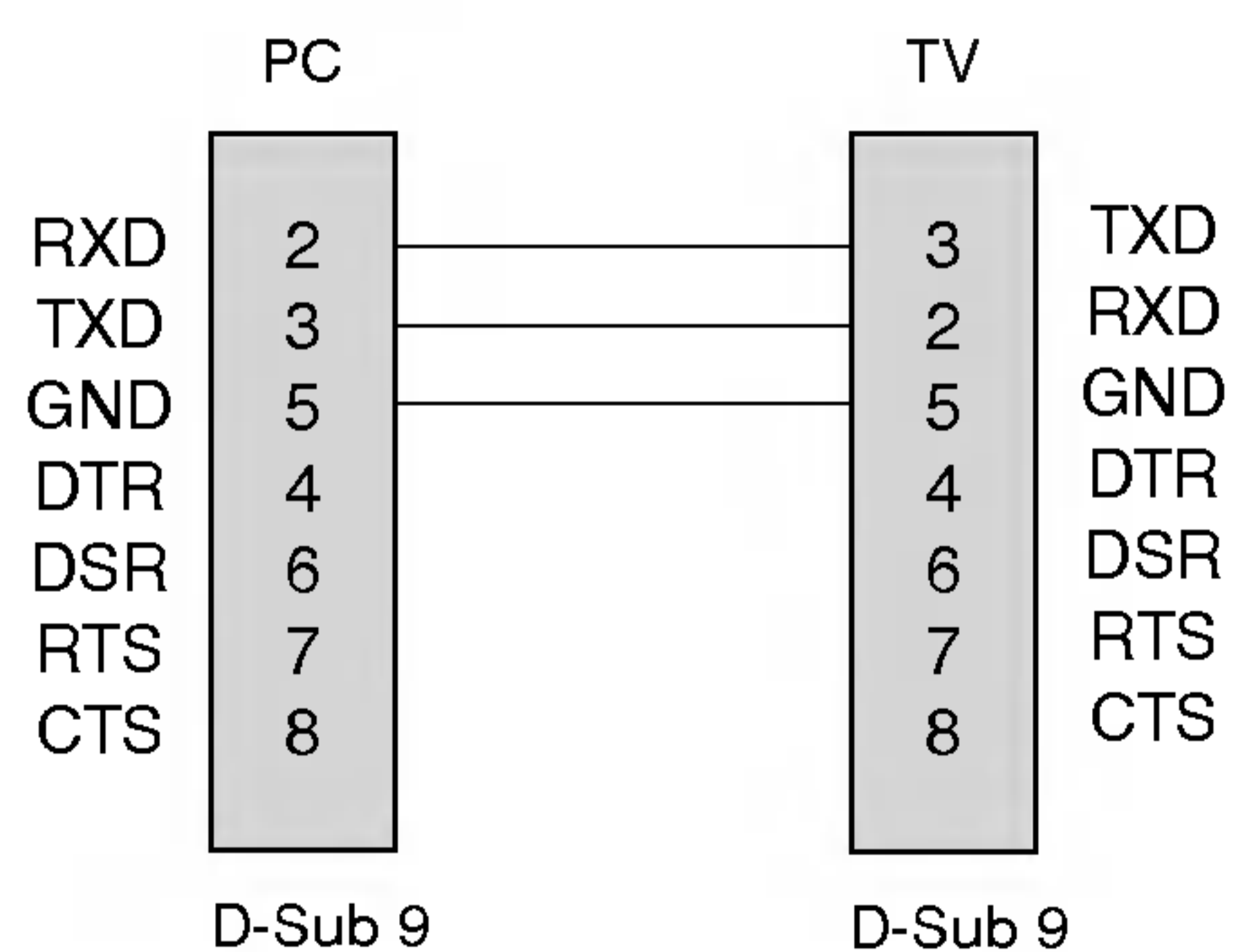

Справочная информация

Настройка внешнего устройства управления; RS-232C

- Эта функция используется для определения идентификационного номера (ID) монитора.
- См. раздел "Реальное соответствие данных 1" на стр. 61.

1. Нажмите кнопку **MENU** (Меню), затем с помощью стрелок **▲ / ▼** выберите меню **СПЕЦИАЛ**.
2. Нажмите кнопку **►** и с помощью кнопки **▲ / ▼** выберите пункт **Set ID** (ID телевизора).
3. Нажмите кнопку **►** и с помощью кнопки **◀ / ►** задайте идентификационный номер монитора – параметр **Set ID** (ID телевизора). Параметр **Set ID** (ID телевизора) может иметь значение от 1 до 99.
4. Для сохранения настроек нажмите кнопку **OK**.

Параметры обмена данными

- Скорость двоичной передачи: 9600 бит/сек (UART)
- Разрядность: 8 бит
- Четность: нет
- Стоповый бит: 1 бит
- Код обмена данными: код ASCII
- * Используйте кросс-кабель (реверсивный).

	Команда 1	Команда 2	Данные (шестнадцатичные)
01. Питание	k	a	0 ~ 1
02. Выбор входного сигнала (Главная картинка)	x	b	*
03. Выбор входного сигнала (Дополнительная картинка)	x	y	*
04. Коэффициент пропорциональности	k	c	0 ~ 6
05. Выключение экрана	k	d	0 ~ 1
06. Выключение звука	k	e	0 ~ 1
07. Управление громкостью	k	f	0 ~ 64
08. Контрастность	k	g	0 ~ 64
09. Яркость	k	h	0 ~ 64
10. Цвет	k	i	0 ~ 64
11. насыщенность	k	j	0 ~ 64
12. Резкость	k	k	0 ~ 64
13. Выбор меню OSD	k	l	0 ~ 1
14. Блокировка клавиш	k	m	0 ~ 1
15. Баланс	k	t	0 ~ 64
16. Выбор программ (основной источник телесигнала)	m	a	0 ~ 63
17. Выбор программ (дополнительный источник телесигнала)	m	b	0~1
18. Клавиша	m	c	Код клавиши

* : См. раздел 02 ~ 03 "Выбор входного сигнала" на стр. 61.

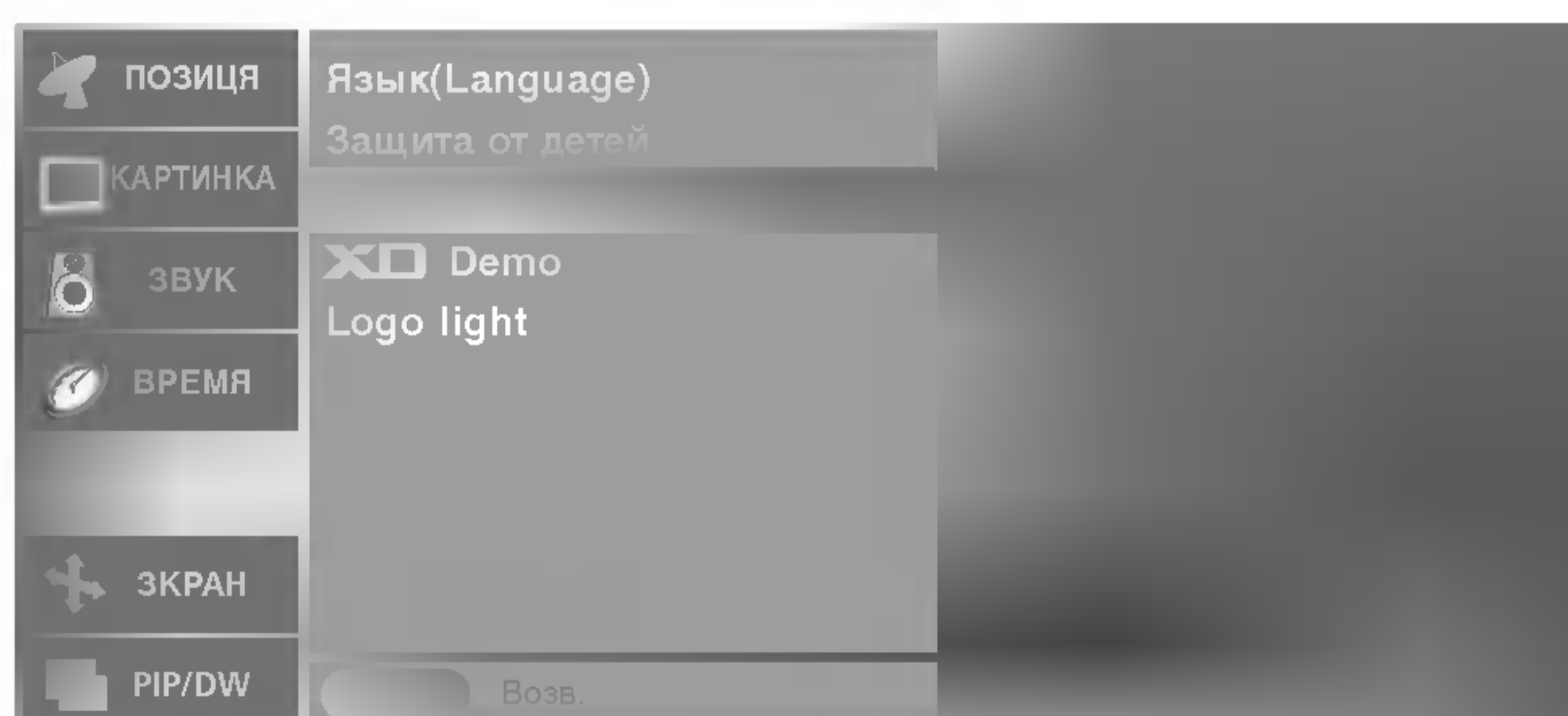

Передача

[Command1][Command2][][Set ID][][Data][Cr]

- * [Command 1]: Первая команда (k,x или m)
- * [Command 2]: Вторая команда
- * [Set ID]: Можно настроить идентификатор устройства (Set ID) таким образом, чтобы выбирать необходимый идентификационный номер монитора в меню Special (Специальное). Диапазон настройки 1-99. Если выбранный ID устройства равен '0', контролируются все подключенные телевизоры. ID устройства отображается десятичным числом (1-99) в меню и шестнадцатичным (0x0-0x63) - в протоколе передачи/приема.
- * [DATA]: Для передачи данных команд: Передает данные 'FF', чтобы прочитать статус команды.
- * [Cr]: Возврат каретки
Код ASCII '0x0D'
- * []: Код ASCII 'пробел (0x20)'

Подтверждение "OK"

[Command2][][Set ID][][OK][Data][x]

- * Когда монитор принимает обычные данные, он передает ACK (подтверждение приема) на основе этого формат. Если данные получены в режиме чтения, отображается их текущий статус. Если данные в режиме записи, возвращаются данные компьютера.

Подтверждение ошибки

[Command2][][Set ID][][NG][Data][x]

- * Когда монитор принимает неправильные данные от непригодных функций или от ошибок при обмене данными, он передает ACK (подтверждение) на основе этого формата.

Данные 1: Неверный код
2: Функция не поддерживается

Сообщения об ошибках

1. **Illegal ID** : ID неверен или не задан в команде.
2. **B_TokenLength !=2** : Первый аргумент команды не равен 2.
3. **Error ==TOKEN_ERROR** : В первом аргументе команды введены специальные или цифровые символы либо неправильно поставлен пробел.
4. **Illegal Opcodes** : В первом аргументе команды введена неправильная буква.
5. **Illegal Params** : В конце командной строки стоит неправильный параметр (значение параметра не поддерживается).

Справочная информация

Настройка внешнего устройства управления; RS-232C

09. Яркость (команда:h)

- ▶ Для настройки яркости экрана. Можно настроить также с помощью меню Picture (Изображение).

Передача

```
[k][h][ ][Set ID][ ][Data][Cr]
```

Data Мин.: 0 - Макс.: 64 (передача шестнадцатиричным кодом)
• См. раздел "Реальное соответствие данных 1" на стр 61.

Подтверждение

```
[h][ ][Set ID][ ][OK][Data][x]
```

10. Цвет (команда:i)

- ▶ Для выбора цветов экрана. Настроить цвета можно также с помощью меню настройки изображения Picture.

Передача

```
[k][i][ ][Set ID][ ][Data][Cr]
```

Data Мин.: 0 - Макс.: 64 (передача шестнадцатиричным кодом)
• См. раздел "Реальное соответствие данных 1" на стр 61.

Подтверждение

```
[i][ ][Set ID][ ][OK][Data][x]
```

11. Насыщенность (команда:j)

- ▶ Для настройки насыщенности экрана (только для входного сигнала NTSC M). Насыщенность также можно настроить с помощью меню Picture (Изображение).

Передача

```
[k][j][ ][Set ID][ ][Data][Cr]
```

Data Мин.: 0 - Макс.: 64 (передача шестнадцатиричным кодом)
• См. раздел "Реальное соответствие данных 1" на стр 61.

Подтверждение

```
[j][ ][Set ID][ ][OK][Data][x]
```

12. Резкость (команда:k)

- ▶ Для настройки резкости экрана. Резкость можно также настроить с помощью меню настройки изображения.

Передача

```
[k][k][ ][Set ID][ ][Data][Cr]
```

Data Мин.: 0 - Макс.: 64 (передача шестнадцатиричным кодом)
• См. раздел "Реальное соответствие данных 1" на стр 61.

Подтверждение

```
[k][ ][Set ID][ ][OK][Data][x]
```

13. Выбор OSD (команда:l)

- ▶ Для включения и выключения меню настройки OSD.

Передача

```
[k][l][ ][Set ID][ ][Data][Cr]
```

Data 0: OSD выключено 1: OSD включено

Подтверждение

```
[l][ ][Set ID][ ][OK][Data][x]
```

14. Блокировка клавиш (команда:m)

- ▶ Для блокировки кнопок на передней панели телевизора.

Transmission

```
[k][m][ ][Set ID][ ][Data][Cr]
```

Data 0: Блокировка выключена 1: Блокировка включена

Подтверждение

```
[m][ ][Set ID][ ][OK][Data][x]
```

- Используйте этот режим, если не пользуетесь кнопками на передней панели телевизора. При включении или выключении основного питания блокировка пульта дистанционного управления отключается.

15. Баланс (команда:t)

- ▶ Для настройки баланса.

Передача

```
[k][t][ ][Set ID][ ][Data][Cr]
```

Data Мин.: 0 - Макс.: 64 (передача шестнадцатиричным кодом)
• См. раздел "Реальное соответствие данных 1" на стр 61.

Подтверждение

```
[t][ ][Set ID][ ][OK][Data][x]
```

16. Выбор программ (Команда: m a) (основной источник телесигнала)

- ▶ Настройка канала на следующий физический/большой/меньший номер.

Передача

```
[m][a][ ][Set ID][ ][Data0][Cr]
```

Data0: Номер программы
Мин.: 0 - Макс.: 63 (передача шестнадцатиричным кодом)

Подтверждение

```
[a][ ][Set ID][ ][OK][Data0][x]  
[a][ ][Set ID][ ][NG][Data0][x]
```

17. Выбор программ (Команда: m b) (дополнительный источник телесигнала)

- ▶ Настройка канала на следующий физический/большой/меньший номер.

Передача

```
[m][b][ ][Set ID][ ][Data 0][Cr]
```

Data0: Номер программы
Мин.: 0 - Макс.: 63 (передача шестнадцатиричным кодом)

Подтверждение

```
[b][ ][Set ID][ ][OK][Data0][x]  
[b][ ][Set ID][ ][NG][Data0][x]
```

18. Кнопка (команда: m c)

- ▶ Для отправки по И -связи кода дистанционной кнопки.

Передача

```
[m][c][ ][Set ID][ ][Data][Cr]
```

Data: Код клавиши (см. стр. 58)

Подтверждение

```
[c][ ][Set ID][ ][OK][Data][x]
```

Как правильно закрепить устройство на стене, чтобы не допустить опрокидывания

Аккуратно установите устройство, чтобы оно не перевернулось.



Устанавливайте устройство ближе к стене, чтобы оно не перевернулось при толчке назад. Ниже приведены инструкции по правильной установке устройства путем надежного закрепления на стене так, чтобы оно не упало, если потянуть его на себя. Это исключит возможность падения устройства и травмирования людей, а также предотвратит повреждение устройства, вызванное падением. Не позволяйте детям забираться на устройство или висеть на нем.

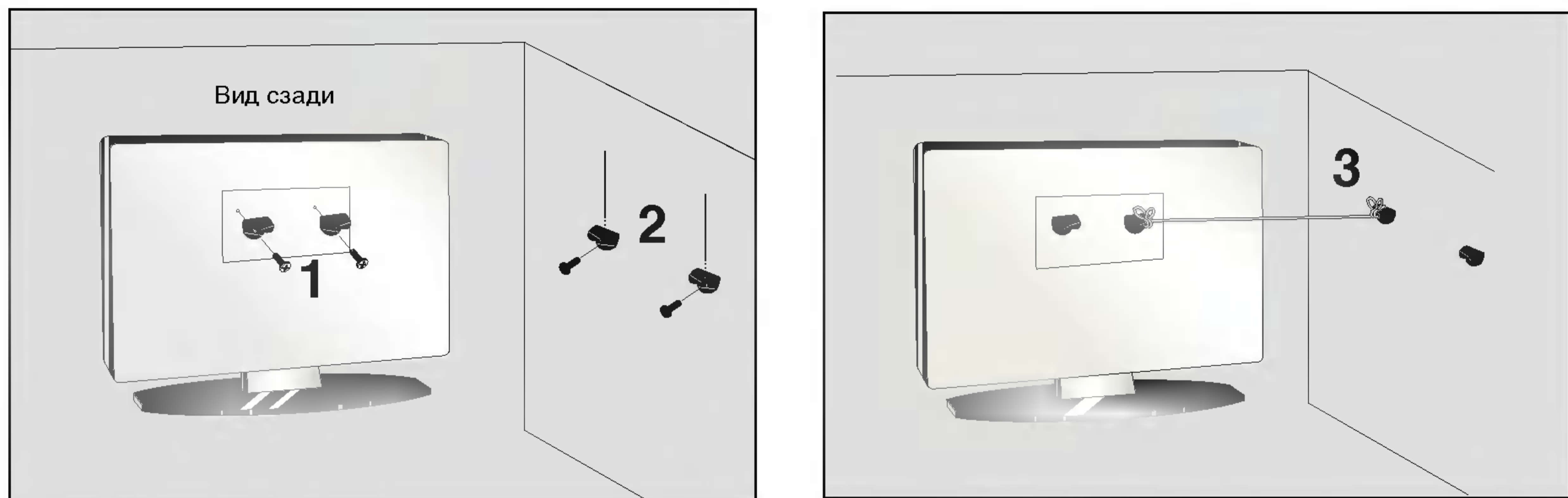

- 1** С помощью винта и кронштейна закрепите устройство на стене, как показано на рисунке.
- 2** Надежно закрепите кронштейн на стене с помощью винта (не входит в комплект, продается отдельно).
- 3** Привяжите устройство с помощью крепкого шнура (не входит в комплект, продается отдельно). Надежно завяжите шнур так, чтобы он располагался горизонтально между стеной и устройством.

Примечания

- При перемещении устройства в другое место сначала развяжите шнур.
- Используйте держатель или шкаф, достаточно большой и прочный, чтобы выдержать вес устройства.
- Для безопасного использования убедитесь, что высота настенных кронштейнов соответствует высоте кронштейнов устройства.

