

Aire Acondicionado

Manual del usuario

Antes de utilizar el aparato de aire acondicionado, lea este manual con detenimiento y guárdelo para otras consultas en el futuro.



PARA SUS ARCHIVOS

Escriba aquí el modelo y número de serie:

Modelo n°: _____

Serie n°: _____

Puede encontrar estos datos en la etiqueta situada en la parte lateral de cada unidad.

Nombre del distribuidor: _____

Fecha de compra: _____

- Adjunte su recibo a esta página con la engrapadora para el momento que lo necesite para probar la fecha de su adquisición o para la validación de la garantía.



LEA ESTE MANUAL

En su interior encontrará muchos consejos útiles sobre la utilización y mantenimiento de su acondicionador de aire. Unos pocos cuidados de su parte le pueden ahorrar mucho tiempo y dinero durante la vida de su acondicionador de aire.

En la tabla de consejos para la solución rápida de problemas encontrará muchas respuestas a los problemas más habituales. Si revisa primero nuestra **Tabla de Consejos** para la solución rápida de problemas, tal vez no necesite llamar nunca al servicio técnico.



PRECAUCIÓN

- Póngase en contacto con un técnico del servicio autorizado para realizar la reparación y mantenimiento de esta unidad.
- Póngase en contacto con un instalador para realizar la instalación de esta unidad.
- Si el cable de alimentación está dañado este debe ser sustituido por un cable especial o por un conjunto. Ambos están disponibles con el fabricante o con su agente de servicio.
- El trabajo de reemplazamiento debe ser realizado de acuerdo con el Código Eléctrico Nacional únicamente por personal autorizado.



Para evitar lesiones al usuario o a otras personas y daños materiales, se deben respetar las siguientes instrucciones.
 ■ Un uso incorrecto por ignorar las instrucciones provocará lesiones o daños. La gravedad de los posibles daños se clasifica mediante las siguientes indicaciones.



! ADVERTENCIA

Este símbolo señala la posibilidad de provocar lesiones graves o la muerte.

! ATENCIÓN

Este símbolo indica sólo la posibilidad de lesiones o daños materiales.

■ Los apartados que deben respetarse siempre se clasifican mediante los siguientes símbolos.

	No haga nunca esto
	Haga esto siempre

! ADVERTENCIA

■ **Instalación**

No utilice cables de alimentación ni clavijas dañadas, o un enchufes flojos.

- Existe riesgo de fuego o descarga eléctrica.

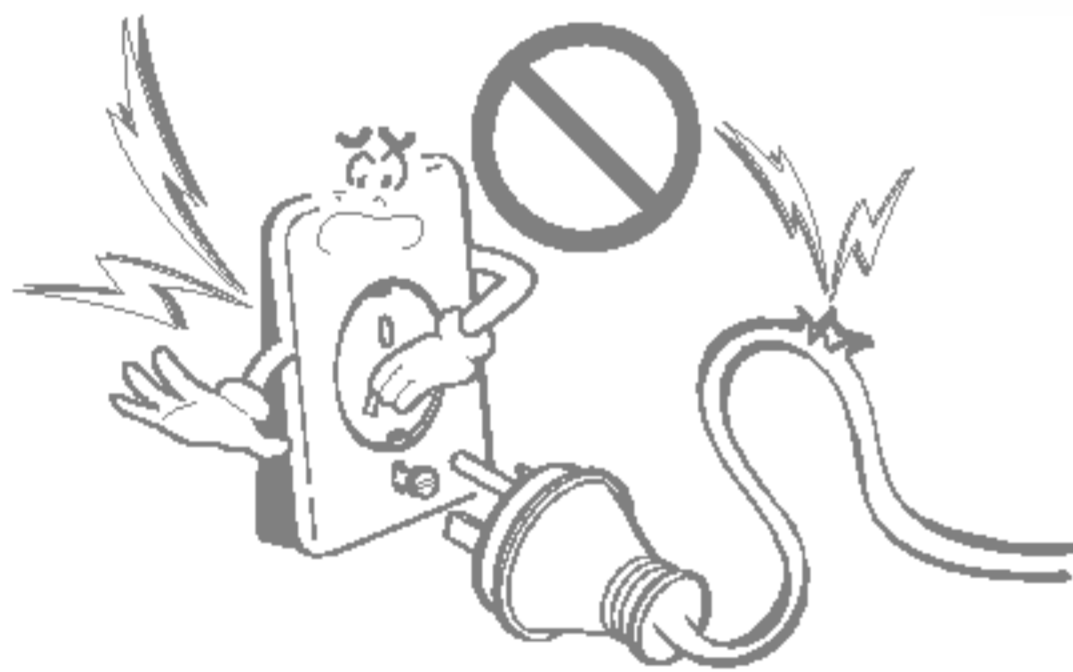

Para trabajos eléctricos, póngase en contacto con el distribuidor, vendedor, un electricista calificado, o un centro de servicio autorizado.

- Existe riesgo de fuego o descarga eléctrica.



Utilice siempre el cable de alimentación y la terminal de tierra.

- Existe riesgo de fuego o descarga eléctrica.

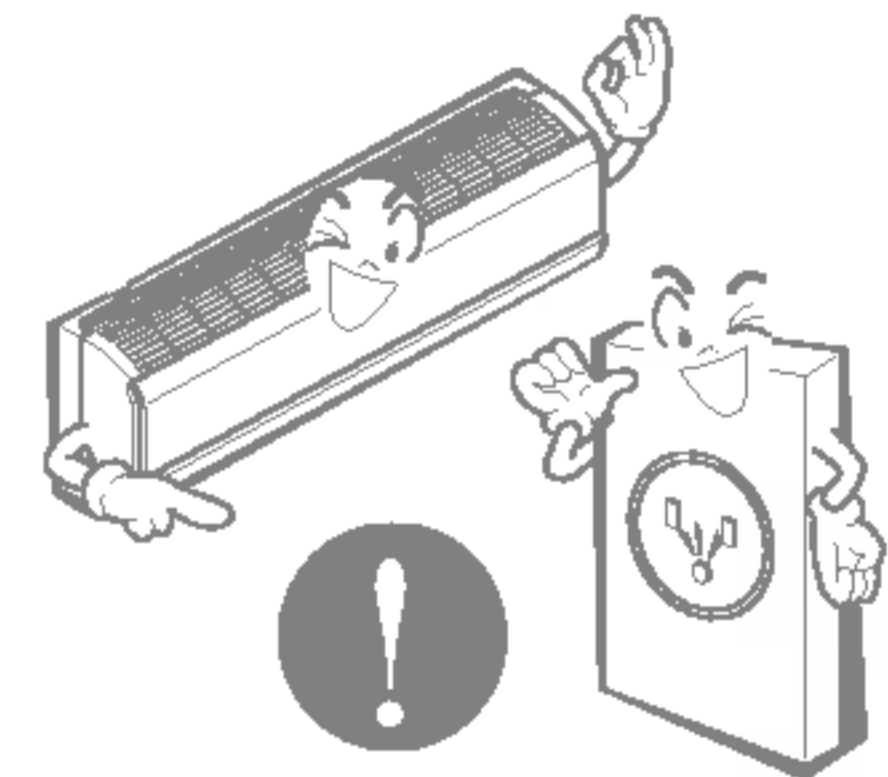

Instale correctamente el panel y la cubierta de control de la carcasa.

- Existe riesgo de fuego o descarga eléctrica.

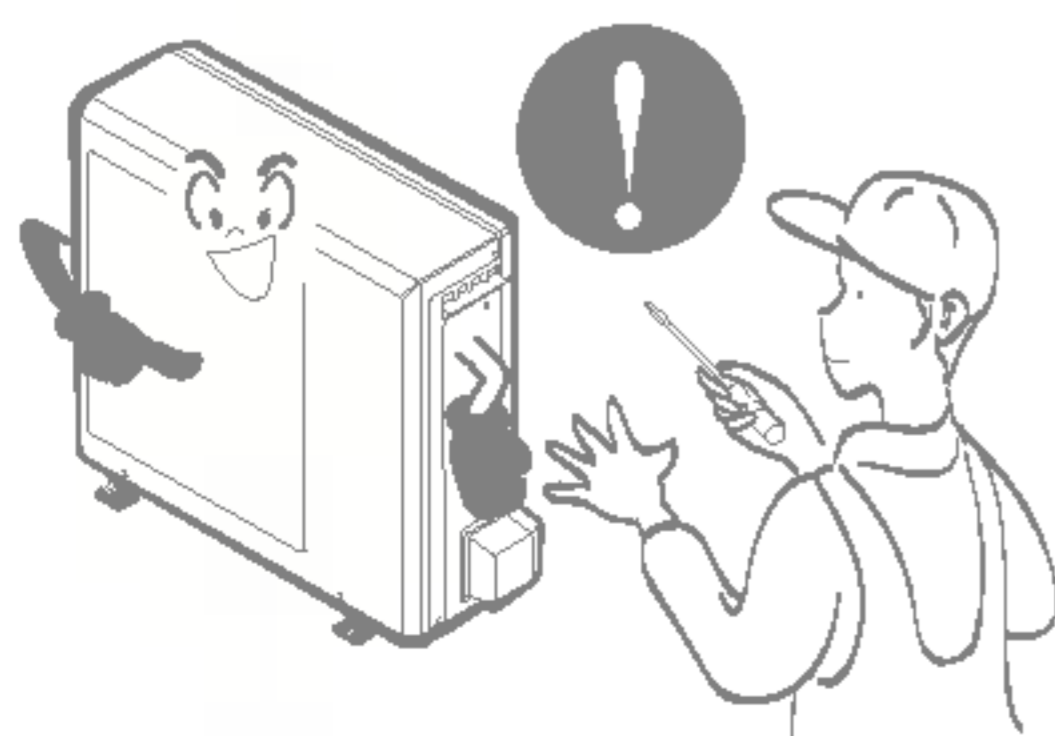

No modifique o alargue el cable de alimentación.

- Existe riesgo de fuego o descarga eléctrica.

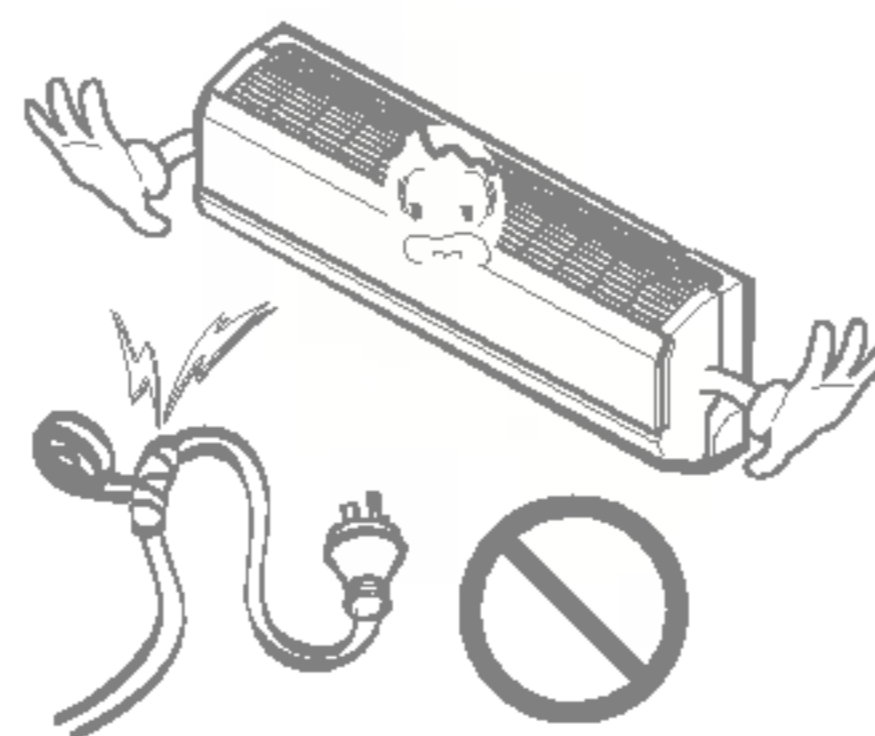

No instale, retire o vuelva a instalar la unidad usted mismo (el cliente).

- Existe riesgo de fuego, descarga eléctrica, explosión o lesiones.

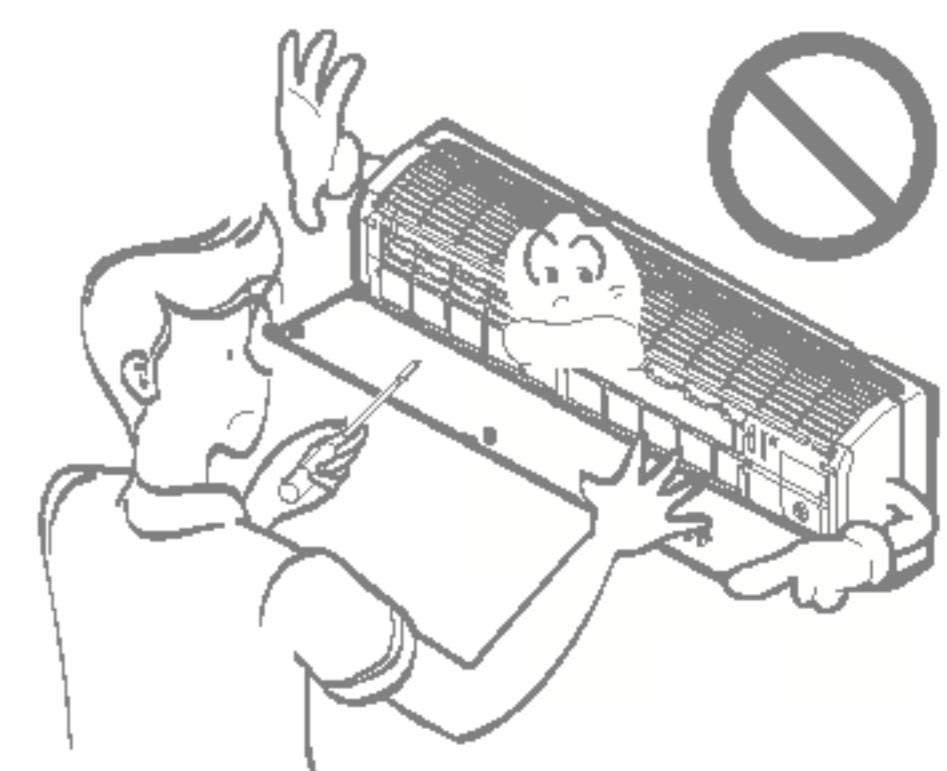

Tenga cuidado al desarmar e instalar el producto.

- Los bordes afilados pueden causar lesiones. Tenga especial cuidado con los bordes de la carcasa y las aristas del condensador y el evaporador.

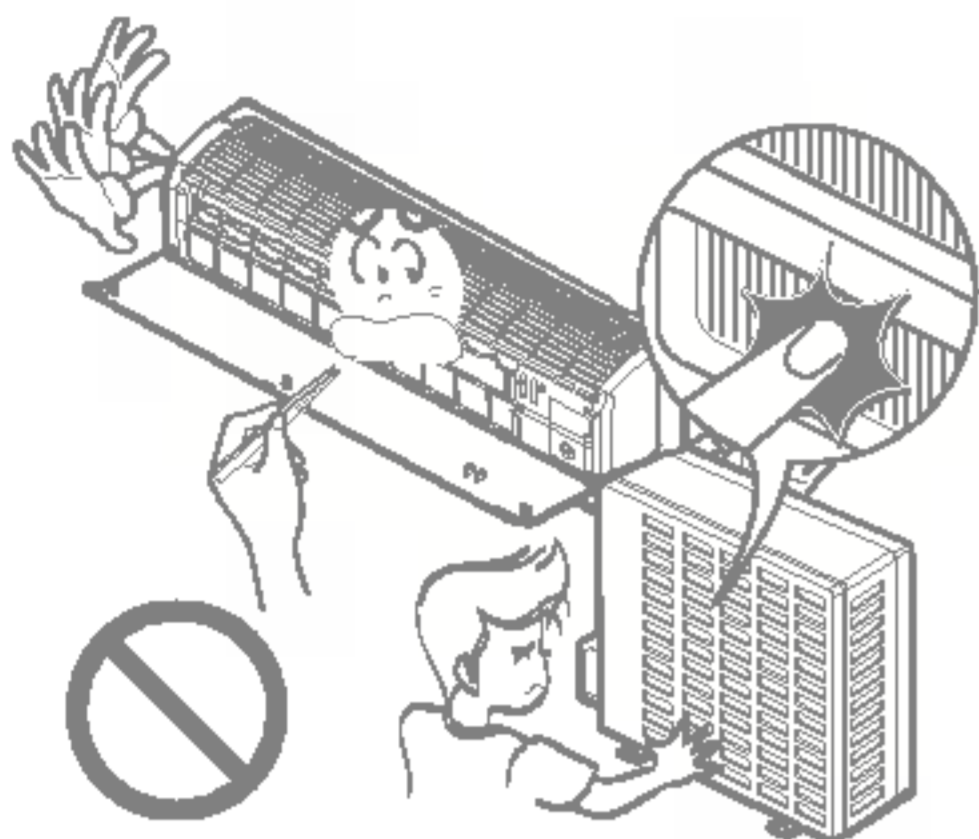

Para su instalación, póngase siempre en contacto con el distribuidor o con un centro de servicio autorizado.

- Existe riesgo de fuego, descarga eléctrica, explosión o lesiones.

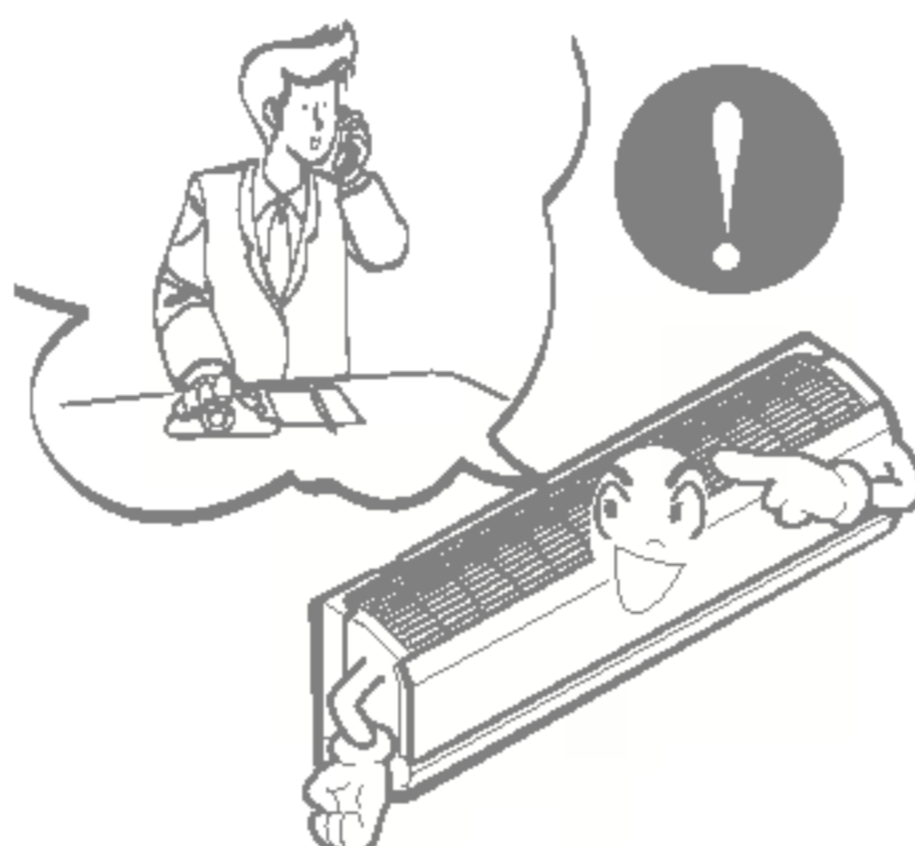

No instale el producto en un soporte de instalación defectuoso.

- Podría causar lesiones, accidentes, o averías en el producto.

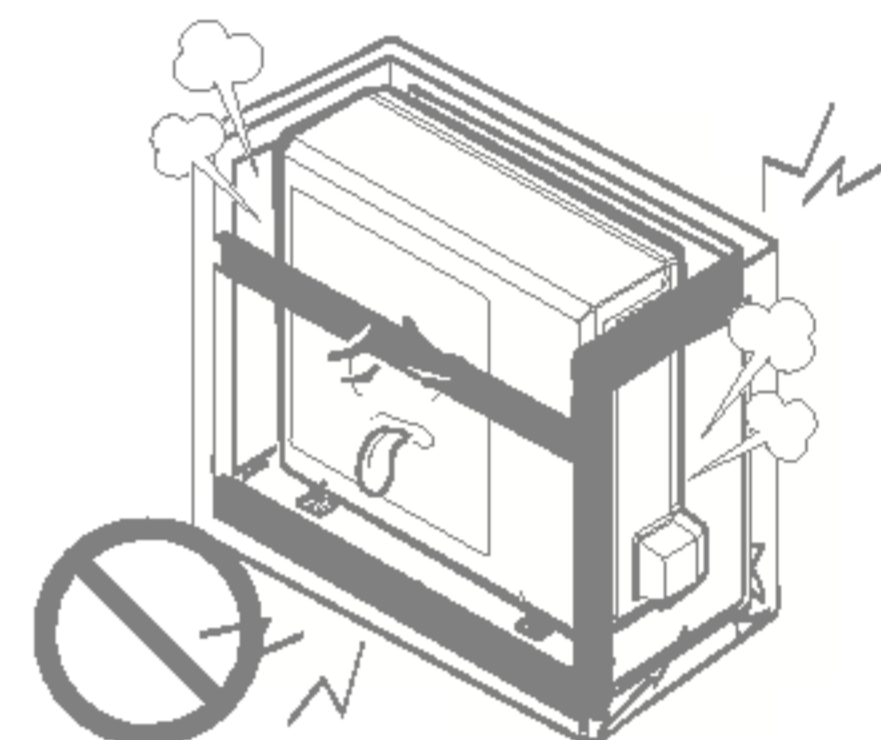

Asegúrese que el área de instalación no se deteriorará con el paso del tiempo.

- Si la base cede, la unidad podría caer con ella, causando daños a la propiedad, averías en el producto y lesiones personales.

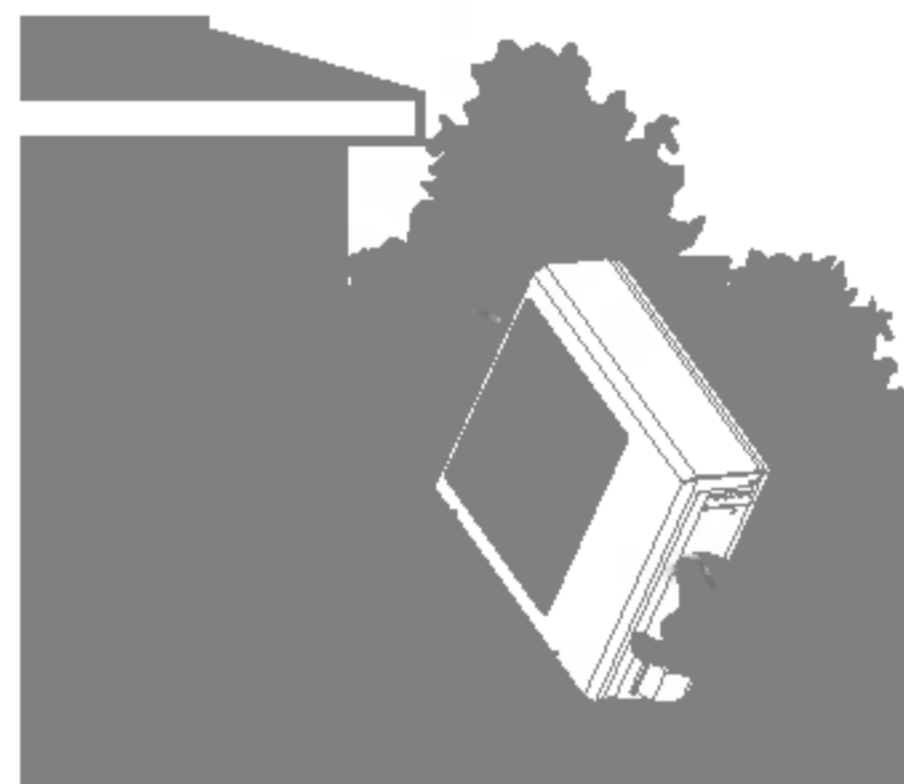

No deje el aire acondicionado en funcionamiento durante mucho tiempo cuando los niveles de humedad sean muy altos y este abierta una puerta o ventana.

- La humedad puede condensarse y mojar o dañar los equipos.



Operación

Asegúrese de que los cables de alimentación no se desenchufarán o resultarán dañados durante el funcionamiento.

- Existe riesgo de fuego o descarga eléctrica.

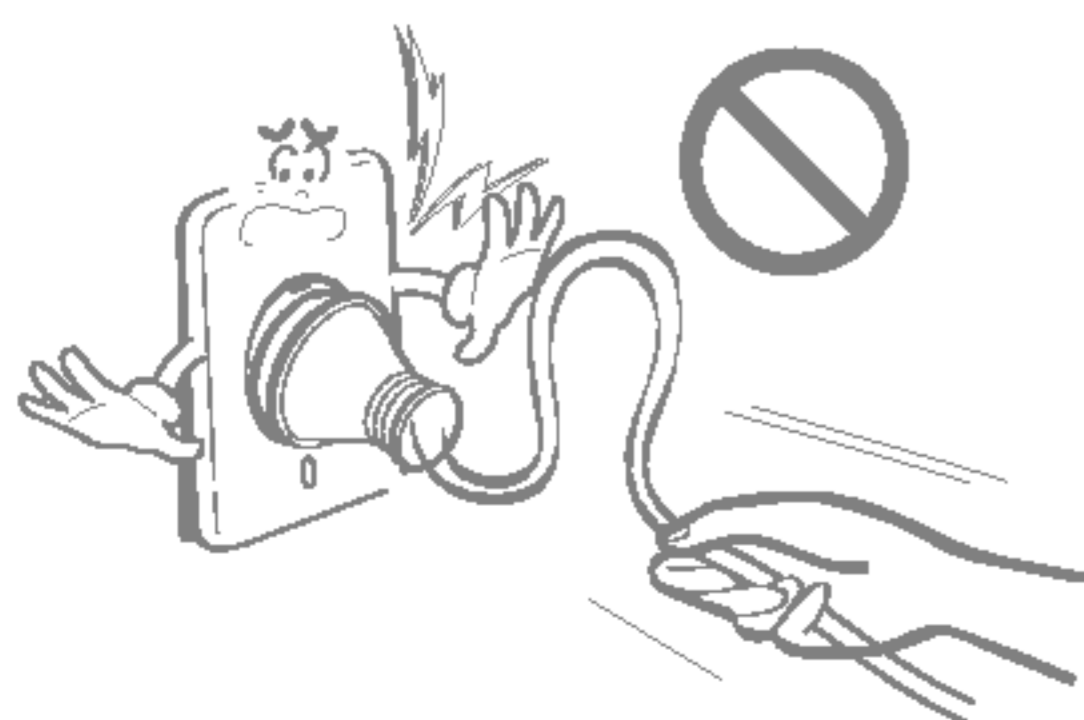

No coloque nada sobre el cable de alimentación.

- Existe riesgo de fuego o descarga eléctrica.

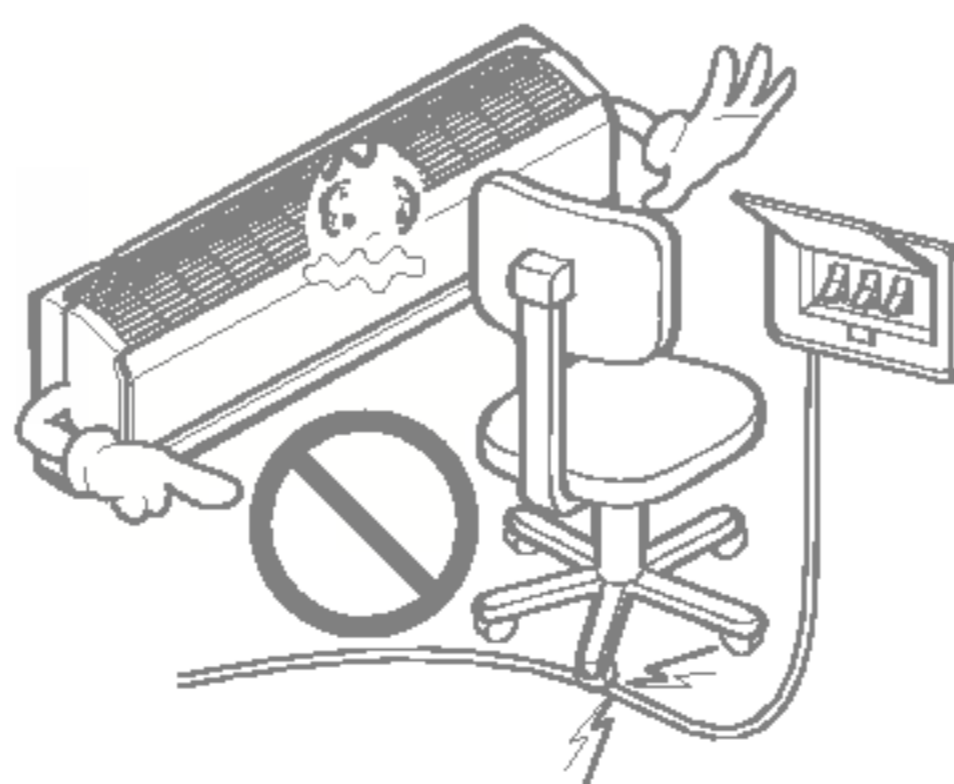

No encienda ni apague el aire acondicionado tirando del cable de alimentación.

- Existe riesgo de fuego o descarga eléctrica.

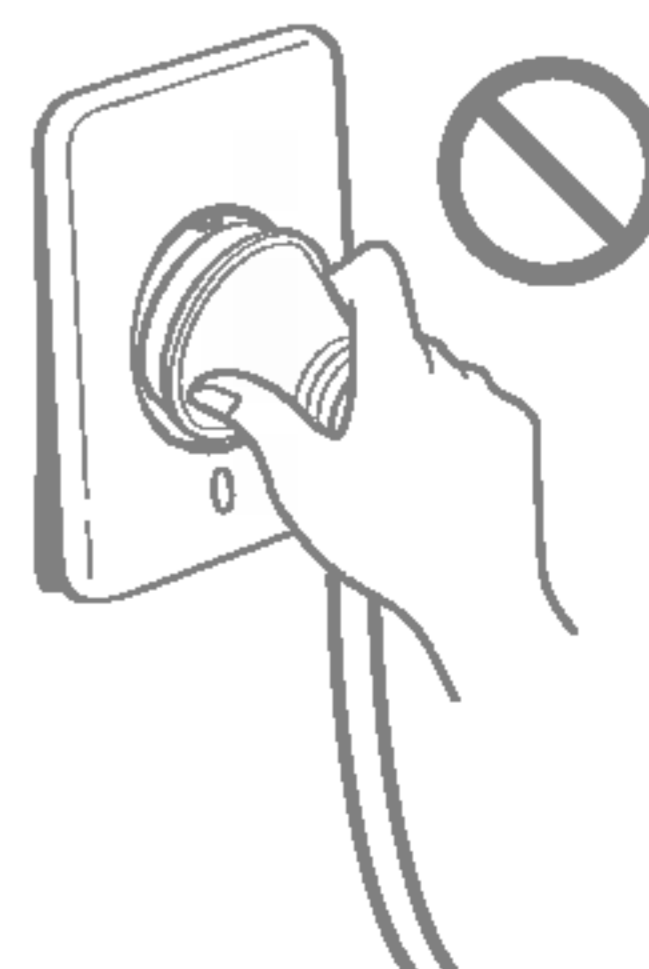

Utilice un enchufe específico para este electrodoméstico.

- Existe riesgo de fuego o descarga eléctrica.

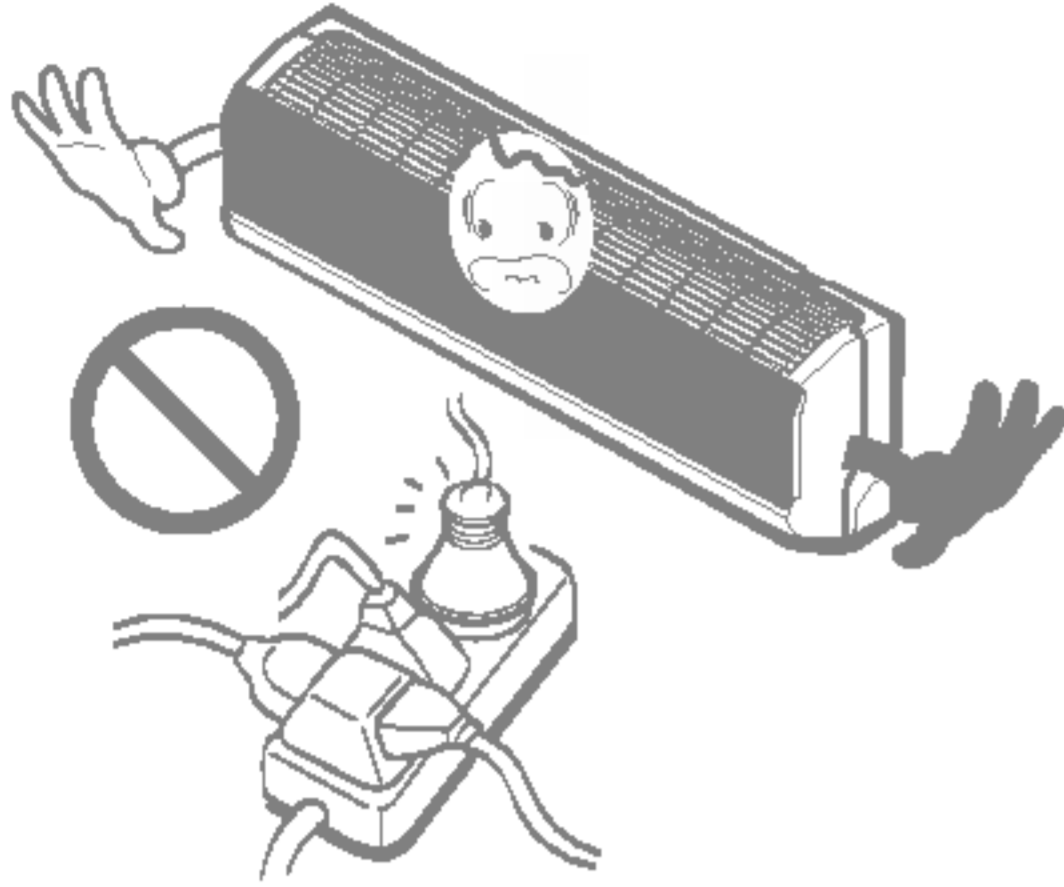

Sujete el enchufe para retirar el cable del enchufe. No lo toque con las manos húmedas.

- Existe riesgo de fuego o descarga eléctrica.

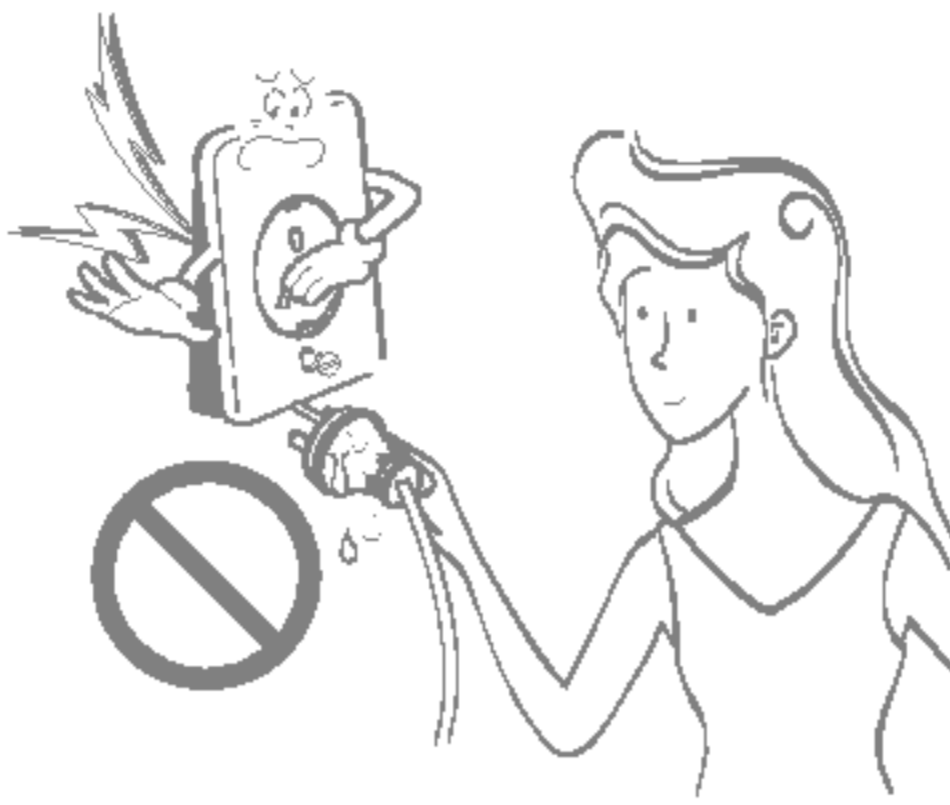

No coloque un calentador u otros aparatos cerca del cable de alimentación.

- Existe riesgo de fuego o descarga eléctrica.

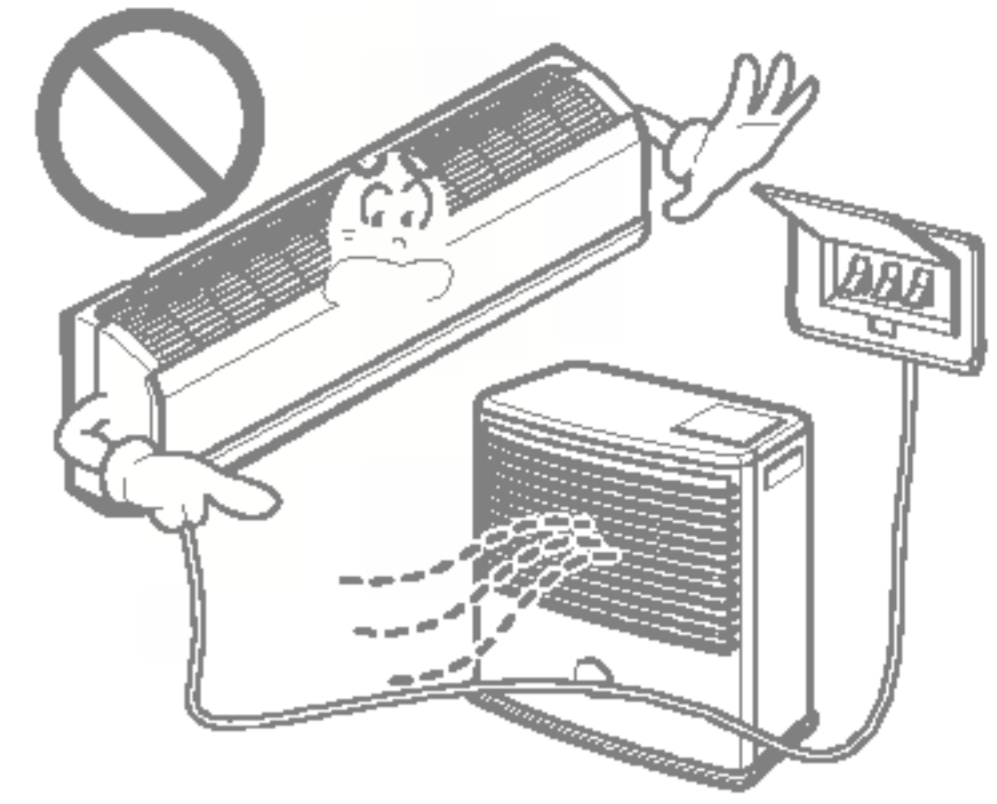

No permita que llegue agua a las partes eléctricas.

- Esto podría causar fuego, averías en el producto, o descargas eléctricas.

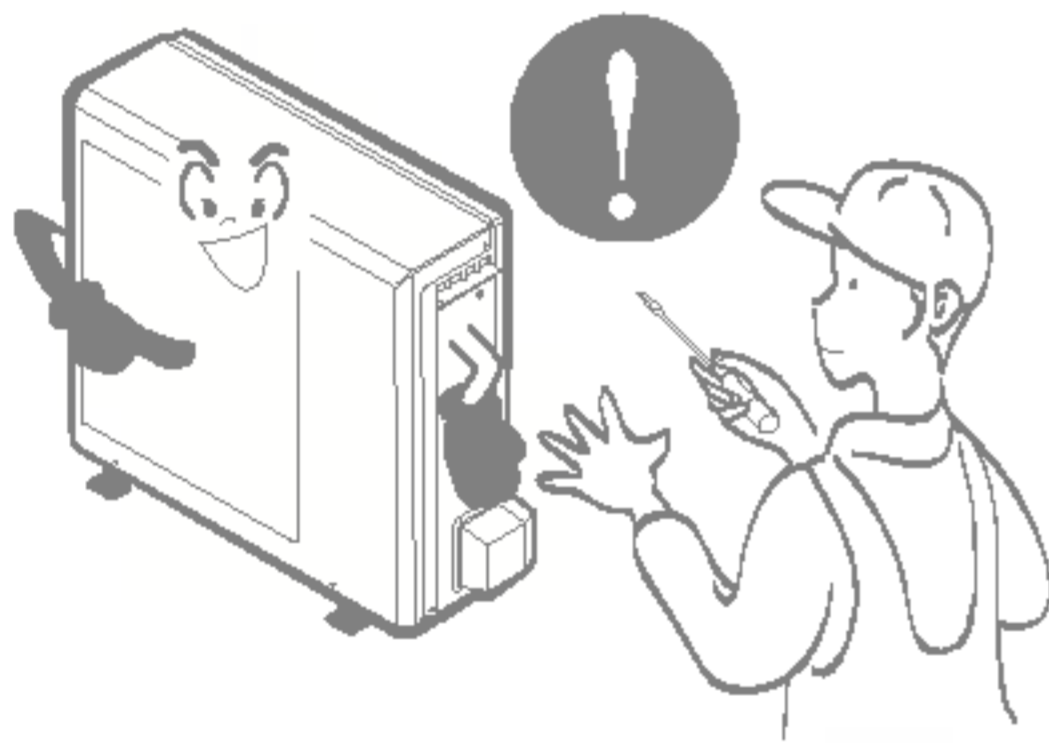

No almacene ni utilice gases inflamables o combustibles cerca del aire acondicionado.

- Existe riesgo de fuego o averías en el producto.

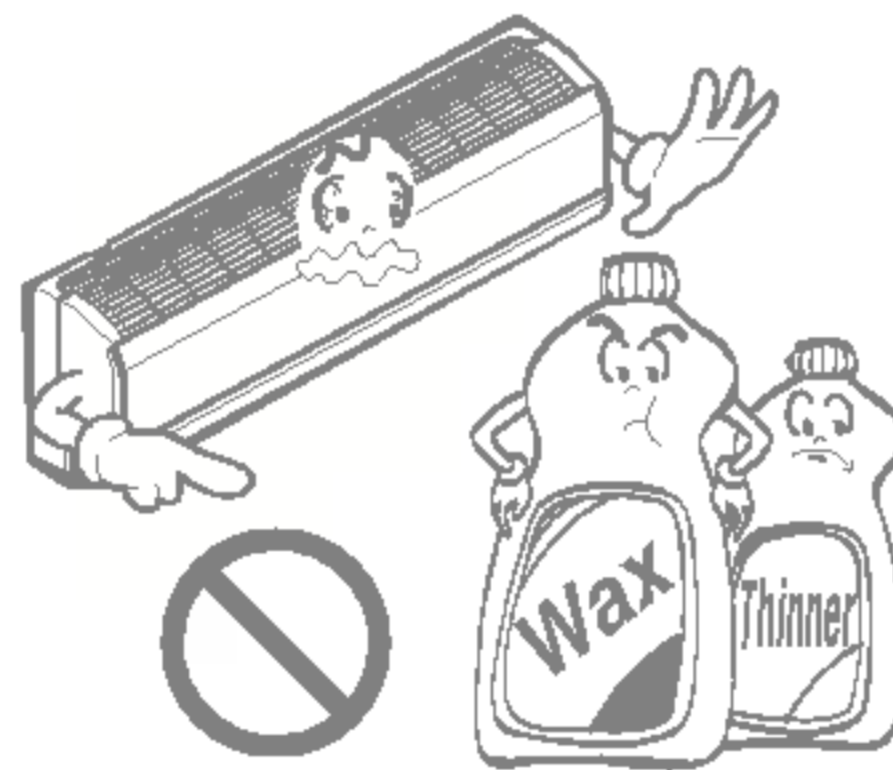

No utilice este producto en un espacio cerrado durante mucho tiempo.

- Podría acarrear la falta de oxígeno.

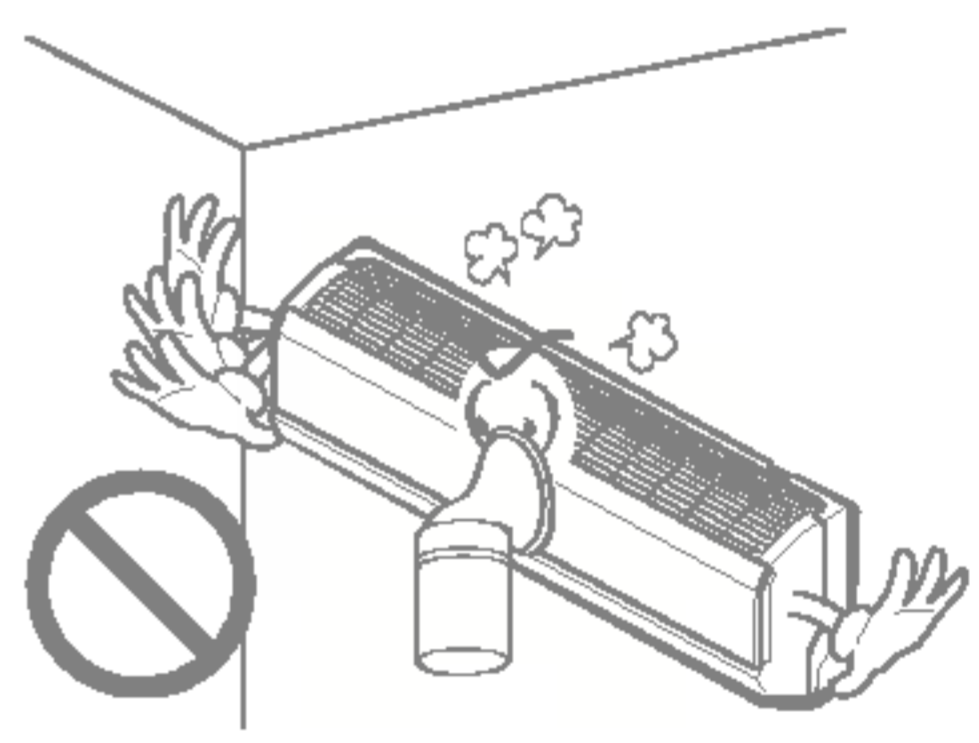

Si experimenta fugas de gas inflamable, apague el gas y abra una ventana antes de encender el producto. NO utilice el teléfono o encienda o apague ningún interruptor.

- Existe riesgo de explosión o fuego.

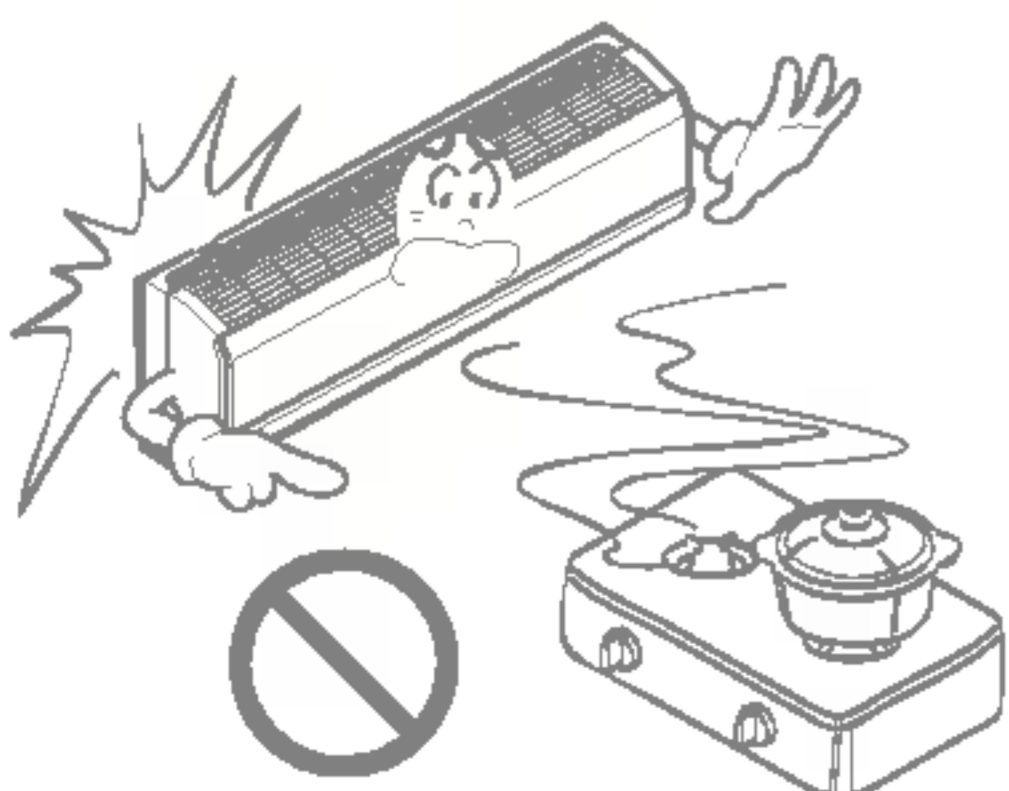

Desenchufe la unidad si escucha ruidos extraños, olores o ve humo salir del aparato.

- Existe riesgo de descargas eléctricas o fuego.

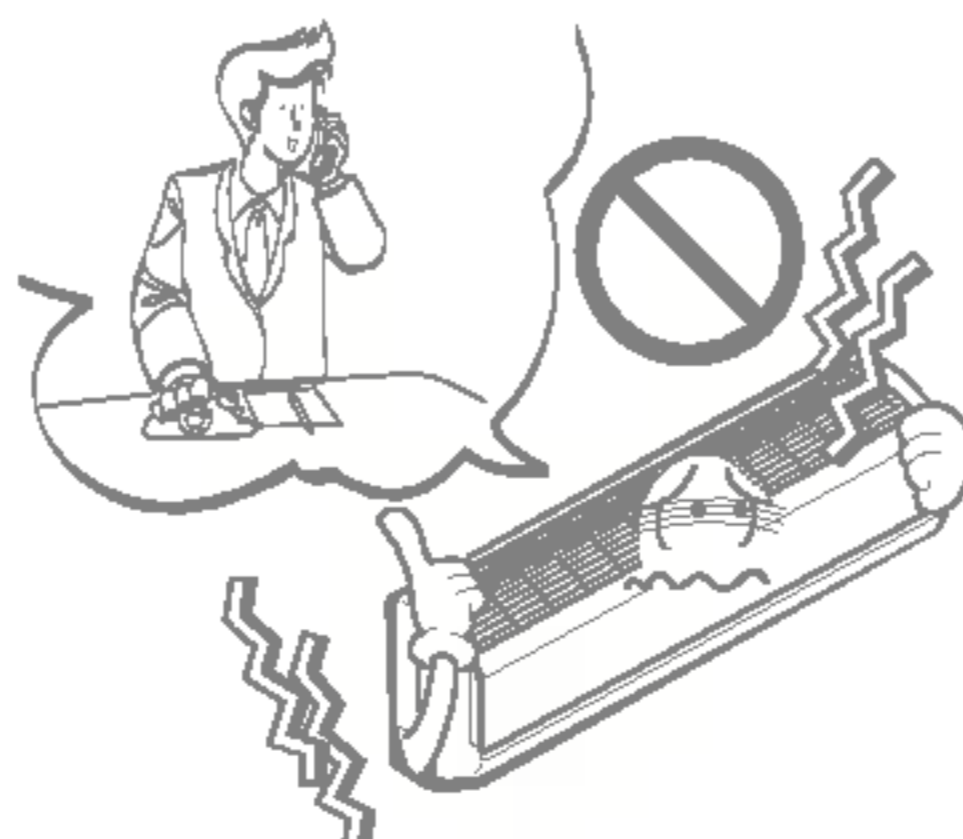

Cese el funcionamiento y cierre las ventanas durante tormentas o huracanes. Si es posible, retire el aire acondicionado de la ventana antes de la llegada del huracán.

- Existe riesgo de daños a la propiedad, averías en el producto o descarga eléctrica.

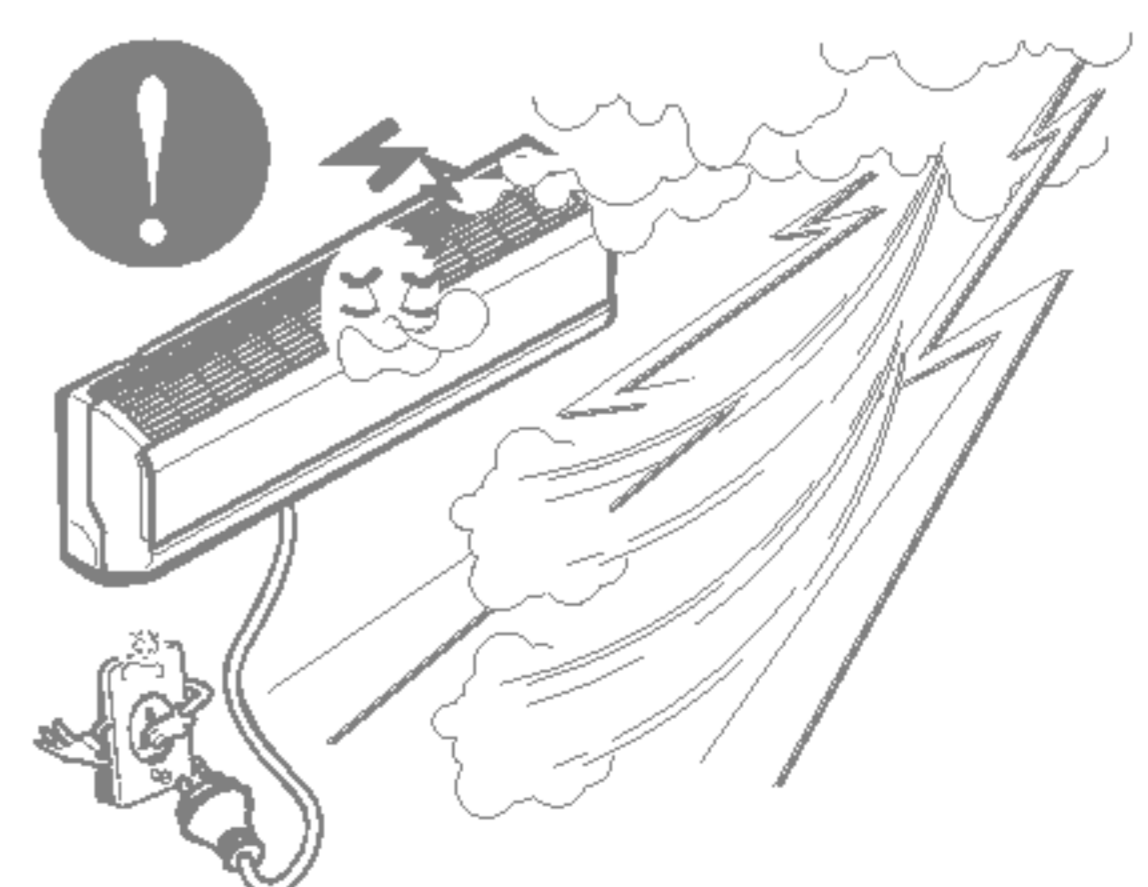

No abra la rejilla de entrada del producto durante su funcionamiento. (No toque el filtro electrostático, en caso de existir).

- Existe riesgo de daños físicos, descarga eléctrica o averías en el producto.

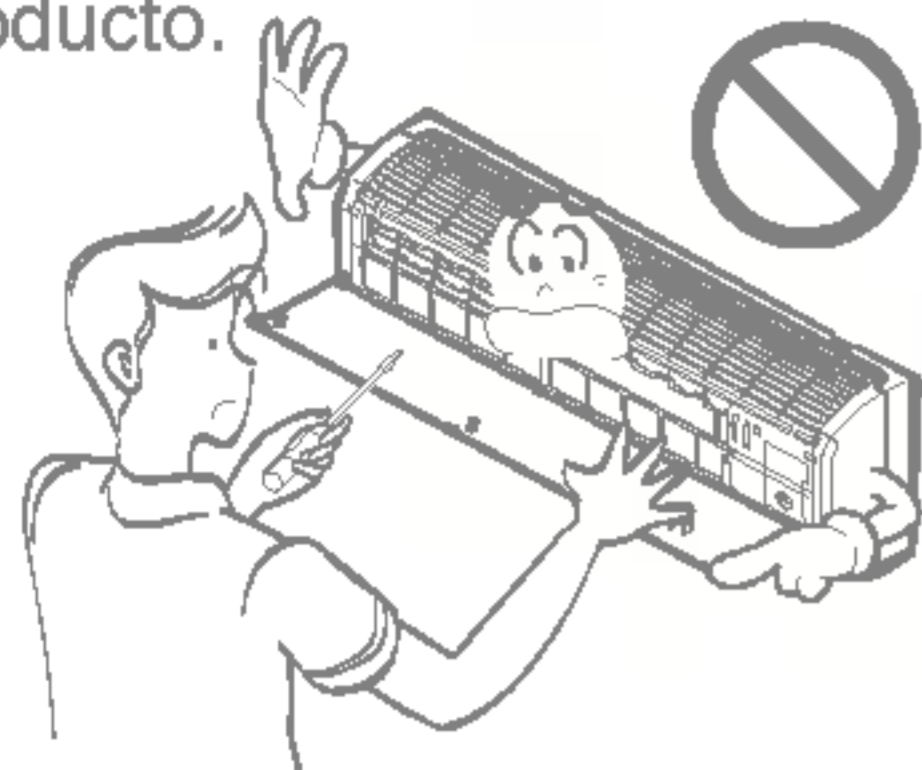

Cuando el producto está empapado (inundado o sumergido), póngase en contacto con un centro de servicio autorizado.

- Existe riesgo de fuego o descarga eléctrica.

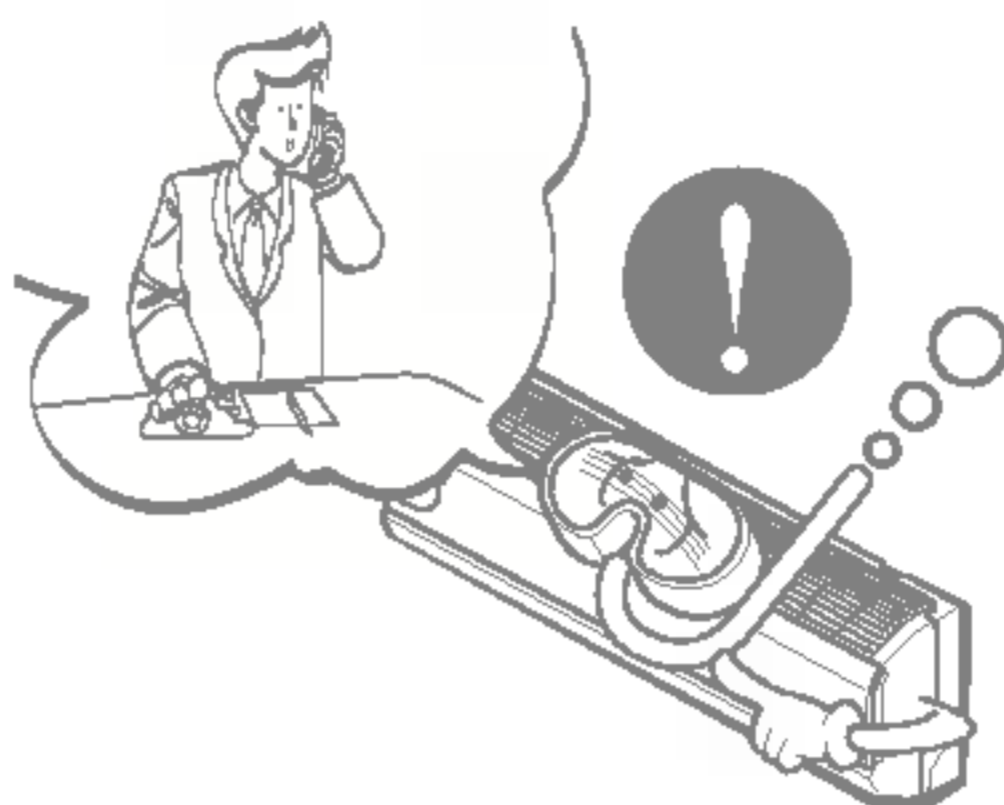

Ventile el producto a menudo si está situado cerca de una estufa, etc.

- Existe riesgo de fuego o descarga eléctrica.

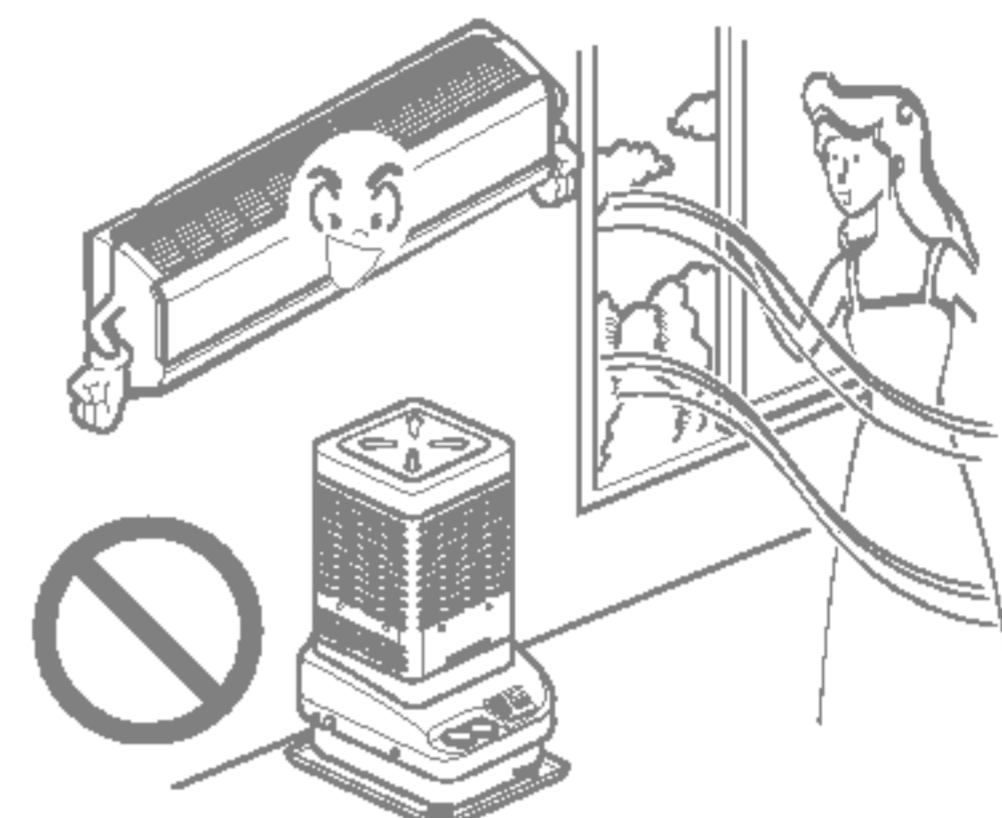

Desenchufe el aparato antes de realizar labores de limpieza o mantenimiento.

- Existe riesgo de descarga eléctrica.

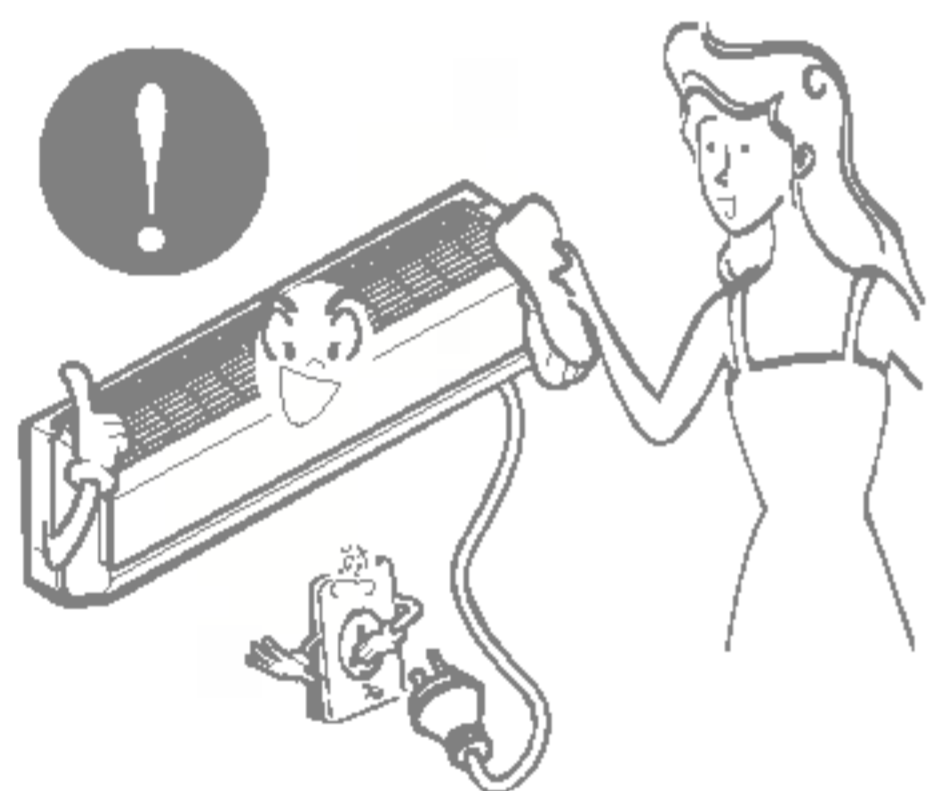

Cuando el producto no vaya a estar en funcionamiento durante un largo período de tiempo, desconecte la alimentación o cierre el interruptor.

- Existe riesgo de daños o averías en el producto, o de funcionamiento no deseado.

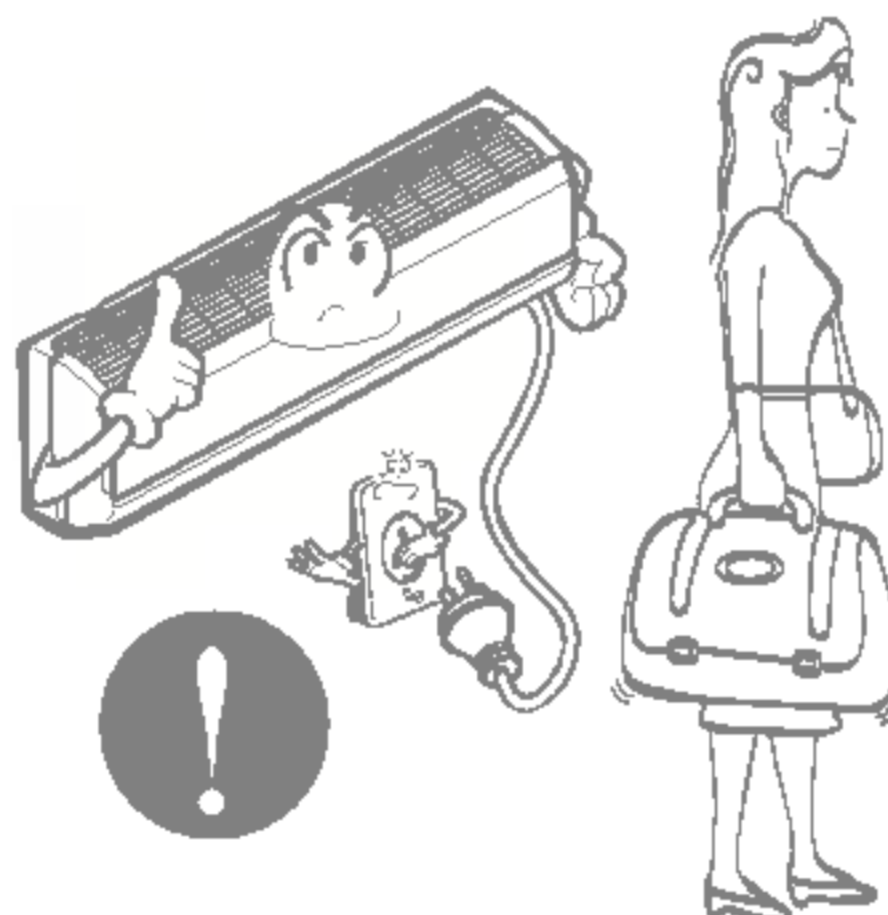

Asegúrese que nadie puede pisar o caerse sobre la unidad.

- Esto podría resultar en lesiones personales y daños en el producto.

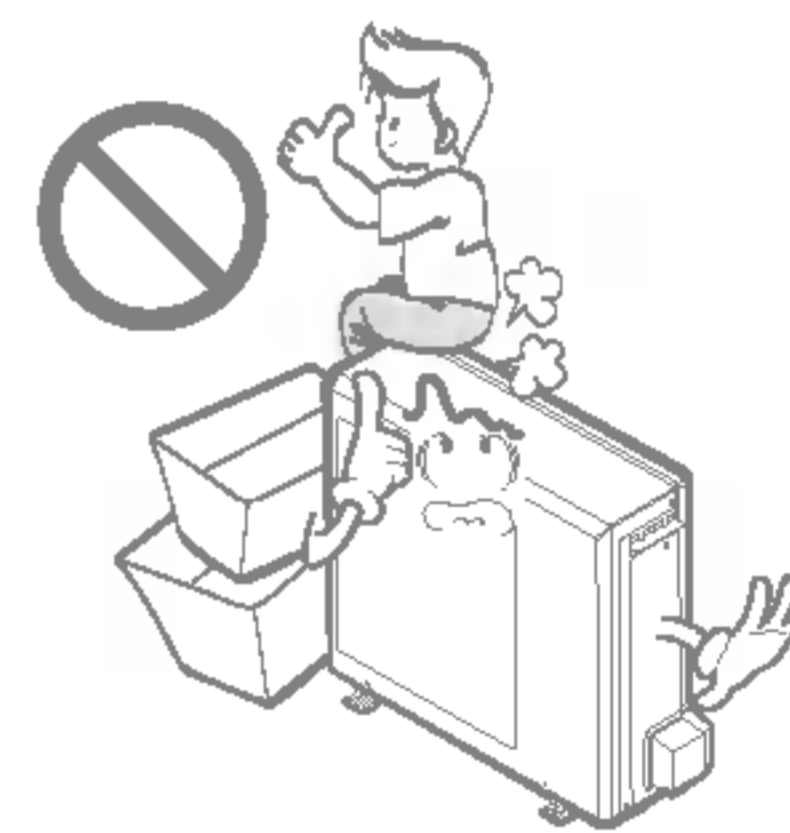

⚠ PRECAUCIONES

■ Instalación

Revise siempre si existen fugas de gas (refrigerante) tras la instalación o reparación del producto.

- Niveles bajos de refrigerante pueden causar averías en el producto.

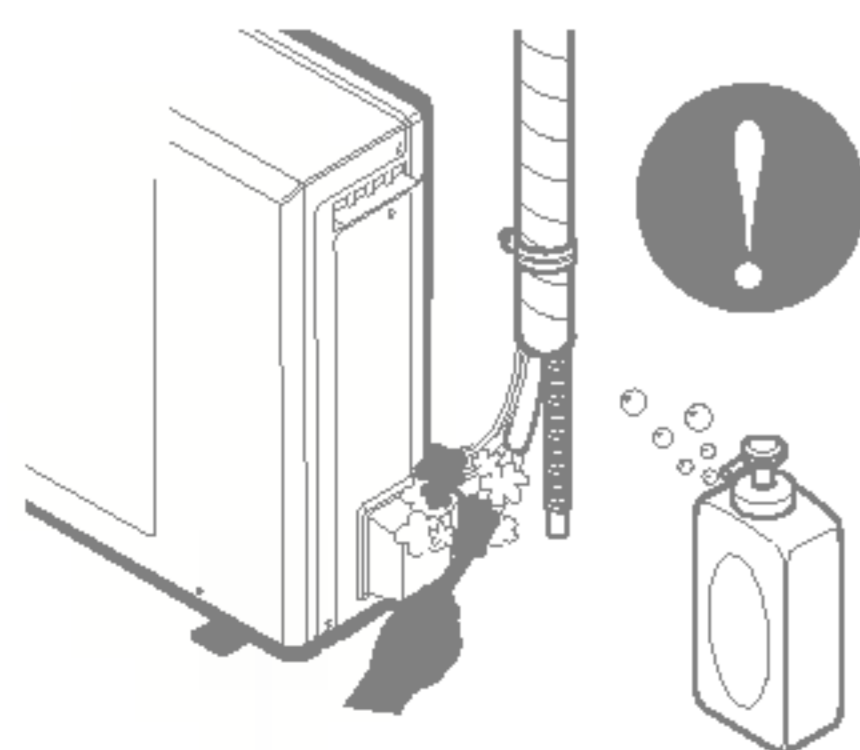

Instale un conducto de drenaje para asegurar el desagüe correcto del agua.

- Una mala conexión puede causar fugas de agua.

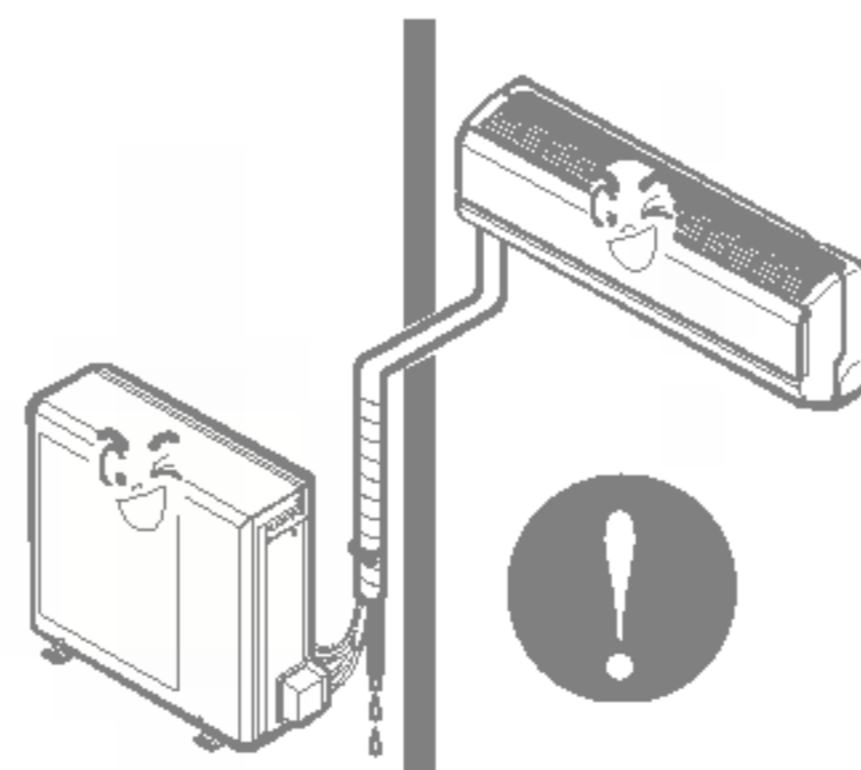

Mantenga un nivel uniforme durante la instalación del producto.

- Para evitar vibraciones o fugas de agua.

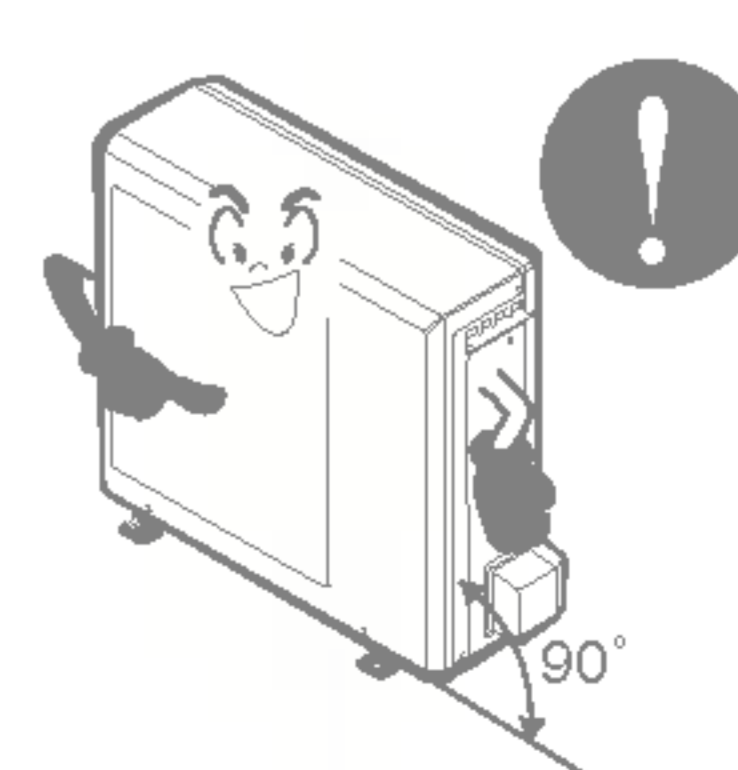

No instale el producto en un lugar donde el ruido o el aire caliente de la unidad exterior pueda molestar a sus vecinos.

- Puede causar problemas a sus vecinos.

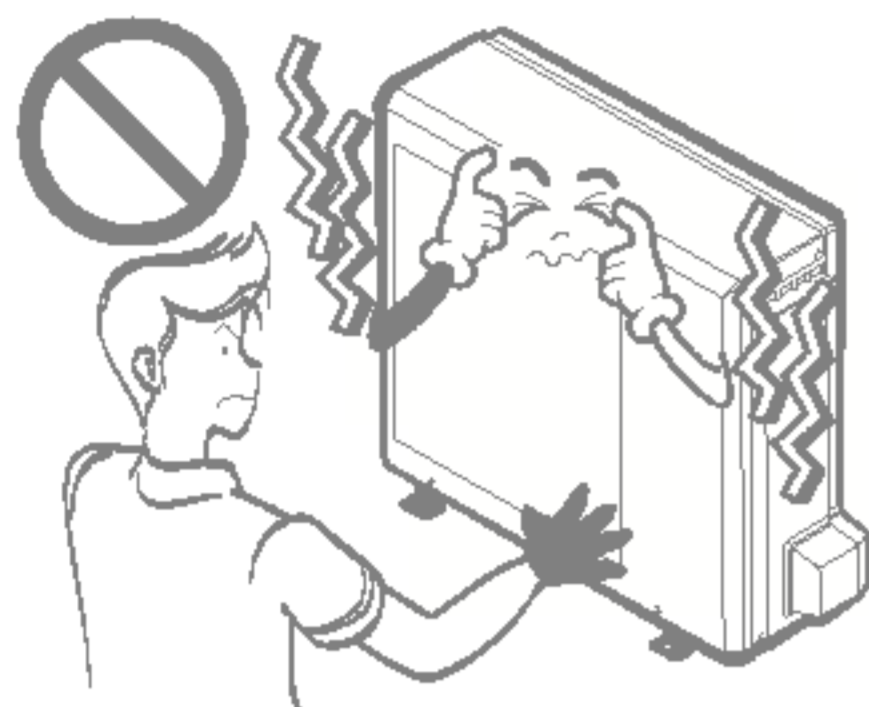

Emplee a más de una persona para levantar y transportar el aire acondicionado.

- Evite lesiones personales.

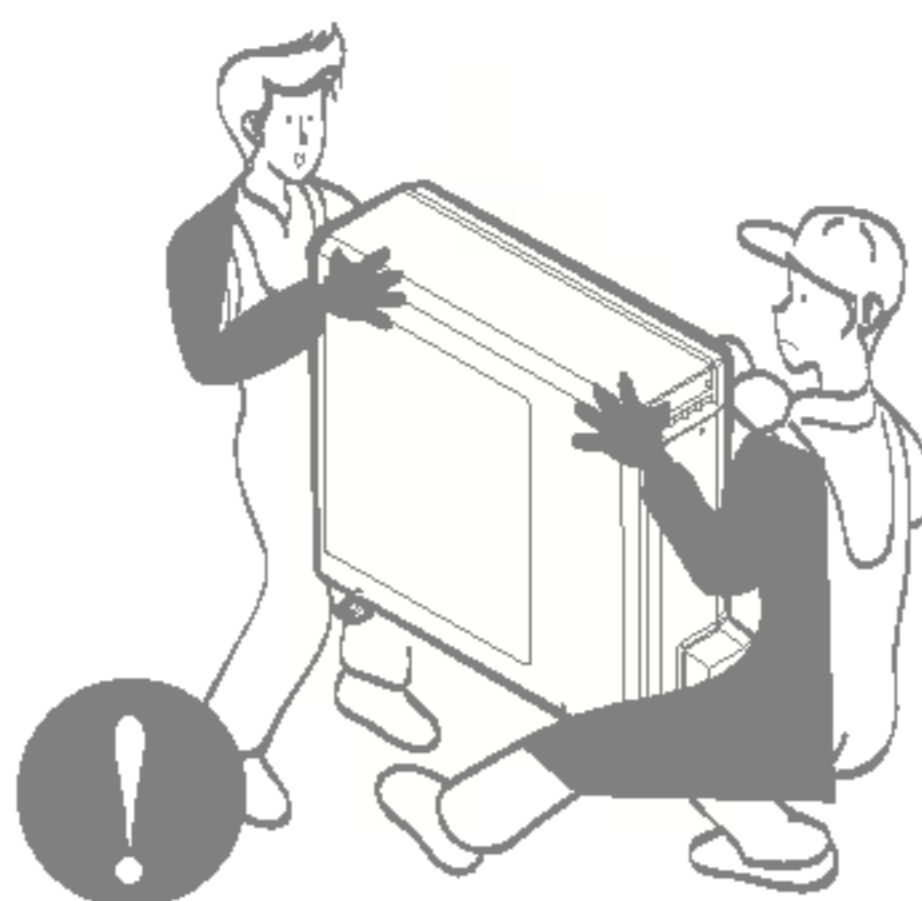

No instale el producto donde pueda estar expuesto al aire directo del mar (salitre).

- Puede causar la corrosión del producto. La corrosión, especialmente en el condensador y evaporador, puede causar averías o el mal funcionamiento del producto.

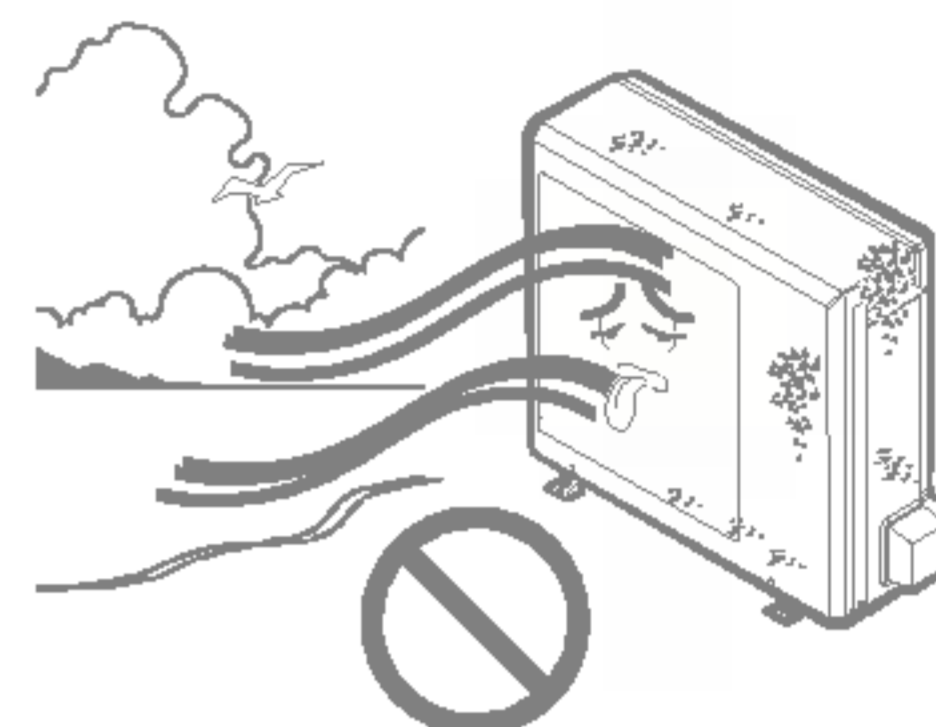

Operación

No dirija el flujo de aire hacia las personas en el cuarto (no se siente frente a la corriente).

- Esto podría resultar perjudicial para su salud.

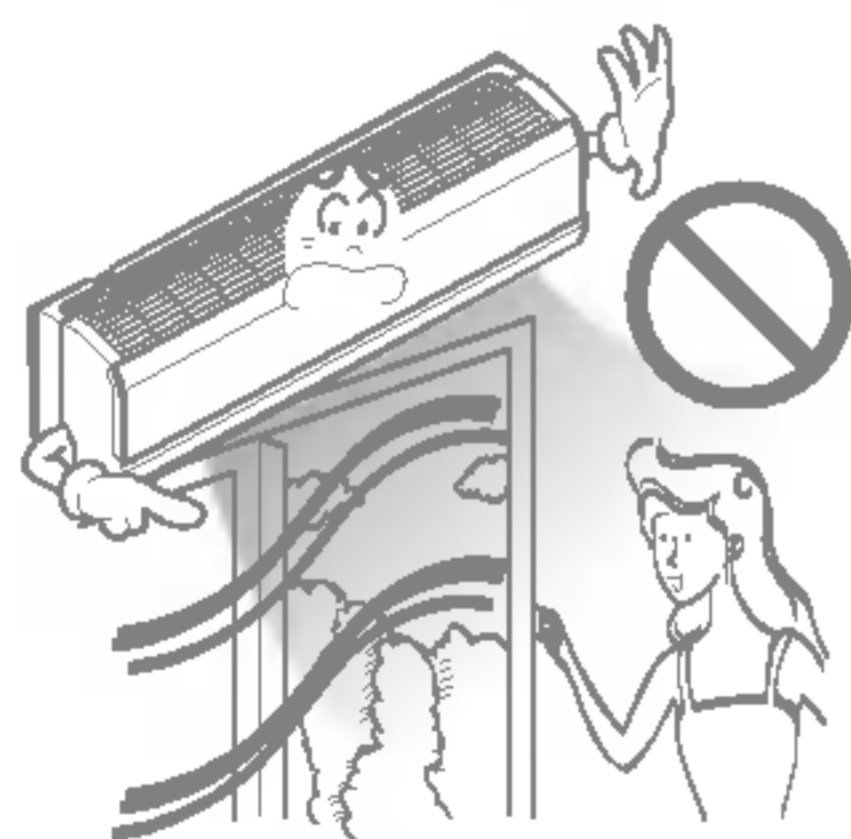

No utilice el producto para fines especiales, como la conservación de alimentos, trabajos artísticos, etc. Es un aire acondicionado de consumo, no un sistema de refrigeración de precisión.

- Existe riesgo de daños o pérdida de la propiedad.

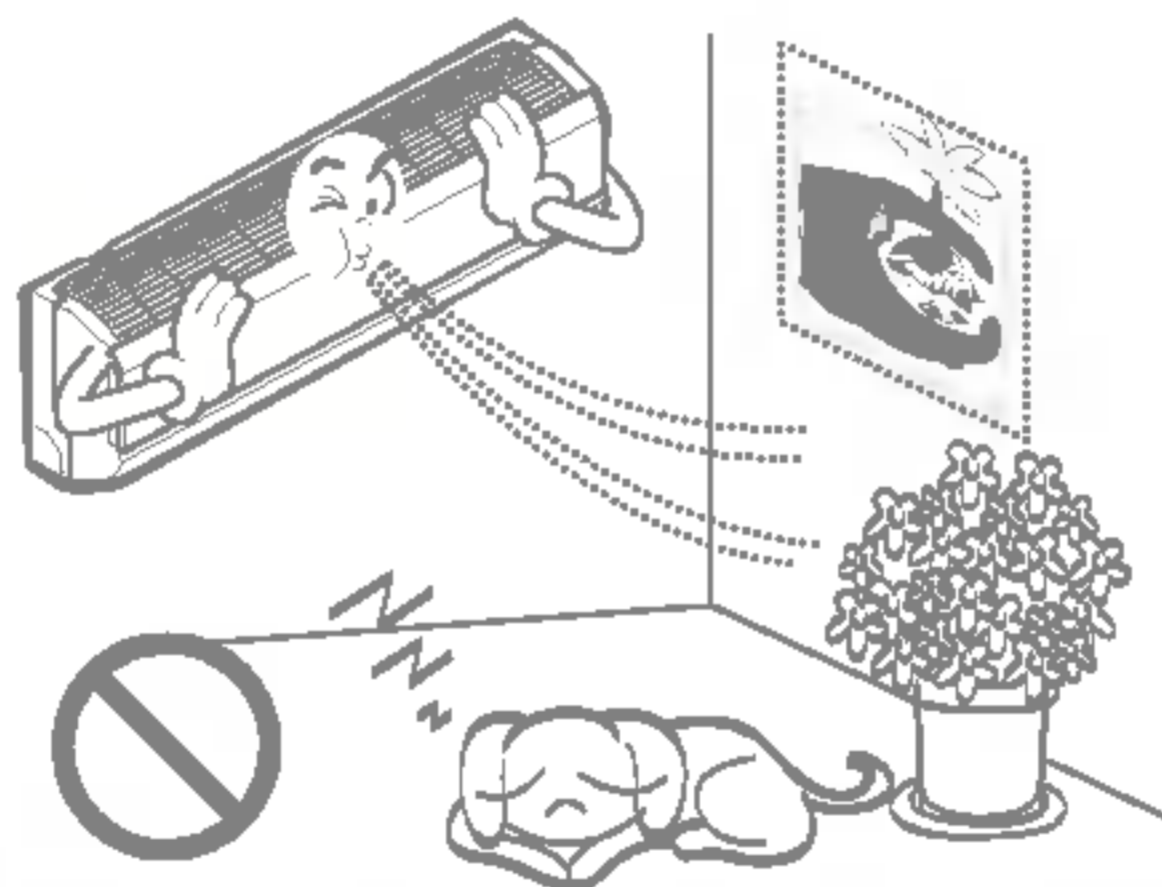

No bloquee la entrada o salida del flujo de aire.

- Puede provocar averías en el producto.

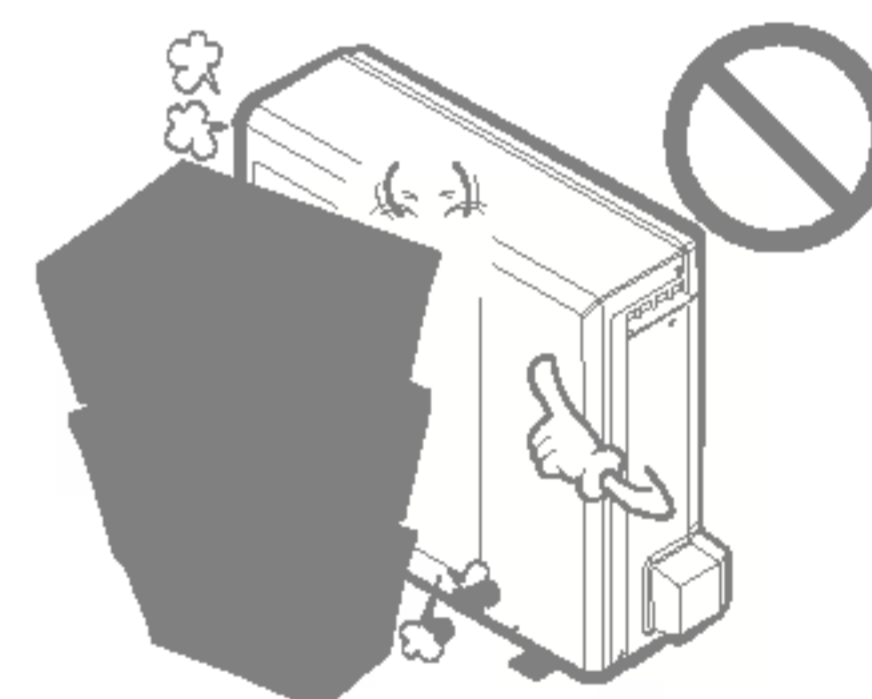

Utilice un paño suave para limpiar la unidad. No utilice detergentes abrasivos ni disolventes, etc.

- Existe riesgo de fuego, descarga eléctrica, o daños a las partes plásticas del producto.

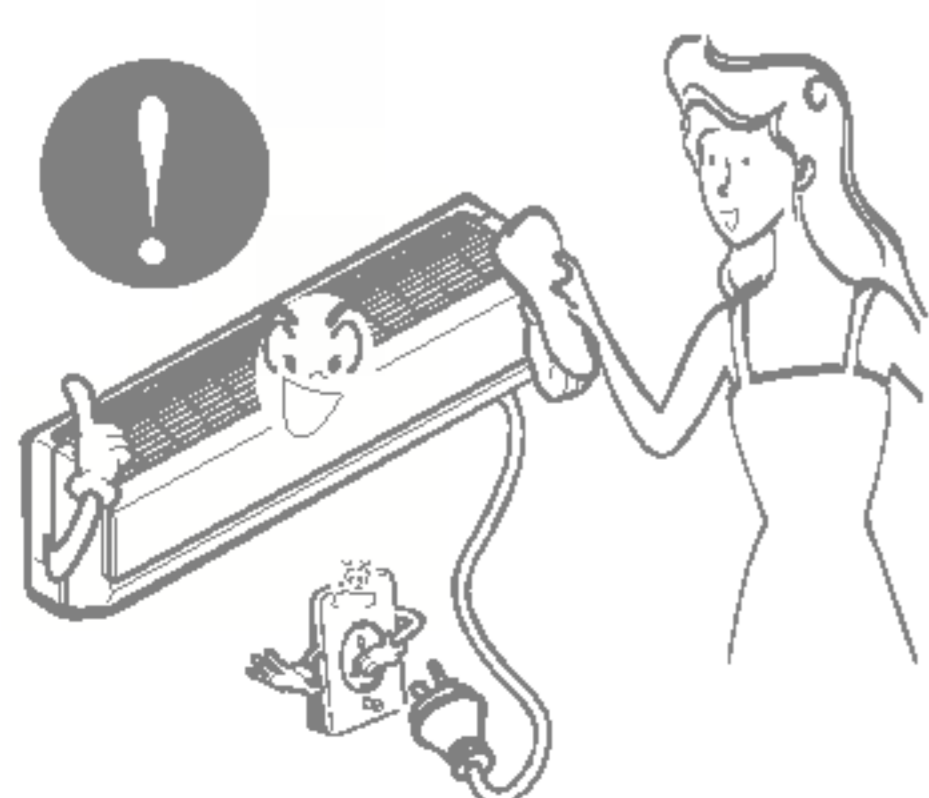

No toque las partes metálicas del producto cuando esté retirando el filtro de aire. ¡Son muy afiladas!

- Existe riesgo de lesiones personales.



No pise encima o coloque nada pesado sobre el producto (o unidades exteriores).

- Existe riesgo de lesiones personales y averías en el producto.

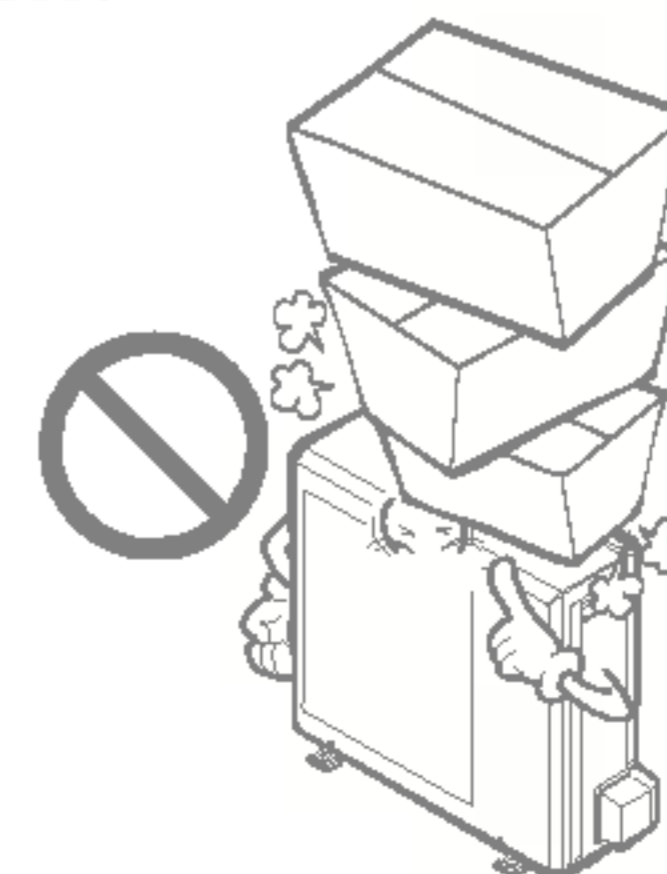

Inserte siempre el filtro correctamente. Limpie el filtro cada dos semanas o más a menudo si lo cree necesario.

- Un filtro sucio reduce la eficacia del aire acondicionado y puede causar averías o daños en el producto.

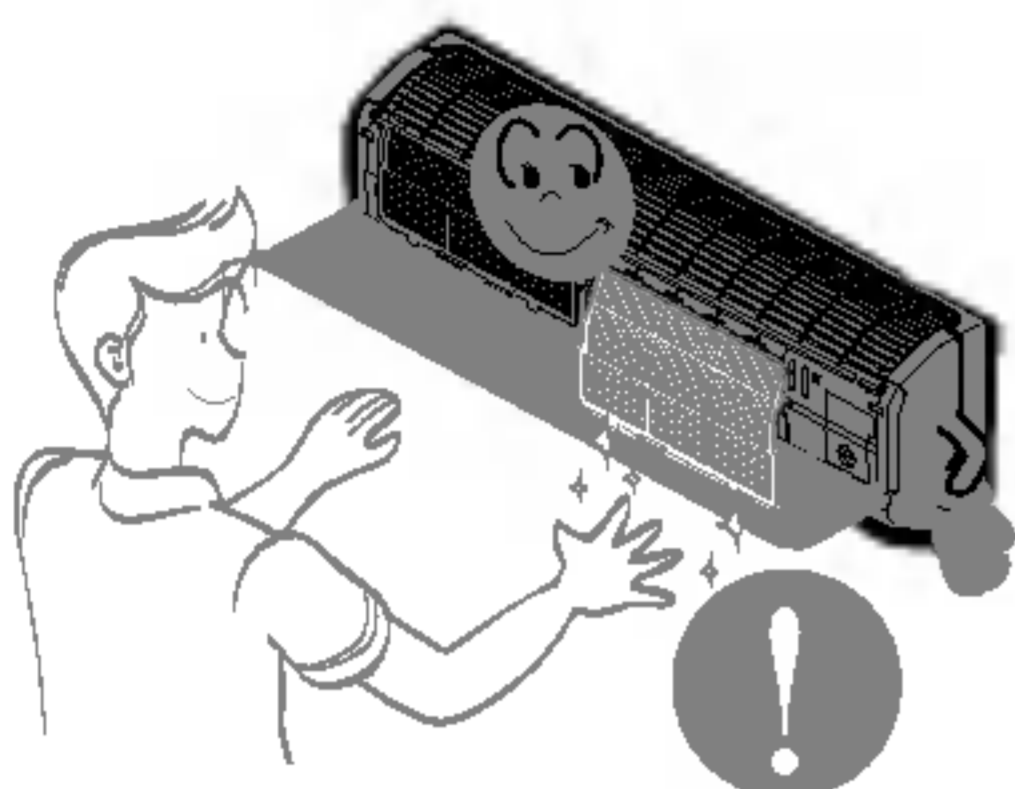

No introduzca las manos húmedas u otros objetos en la entrada o salida del aire mientras el equipo está enchufado.

- Dentro hay partes móviles y afiladas que podrían causar lesiones personales.

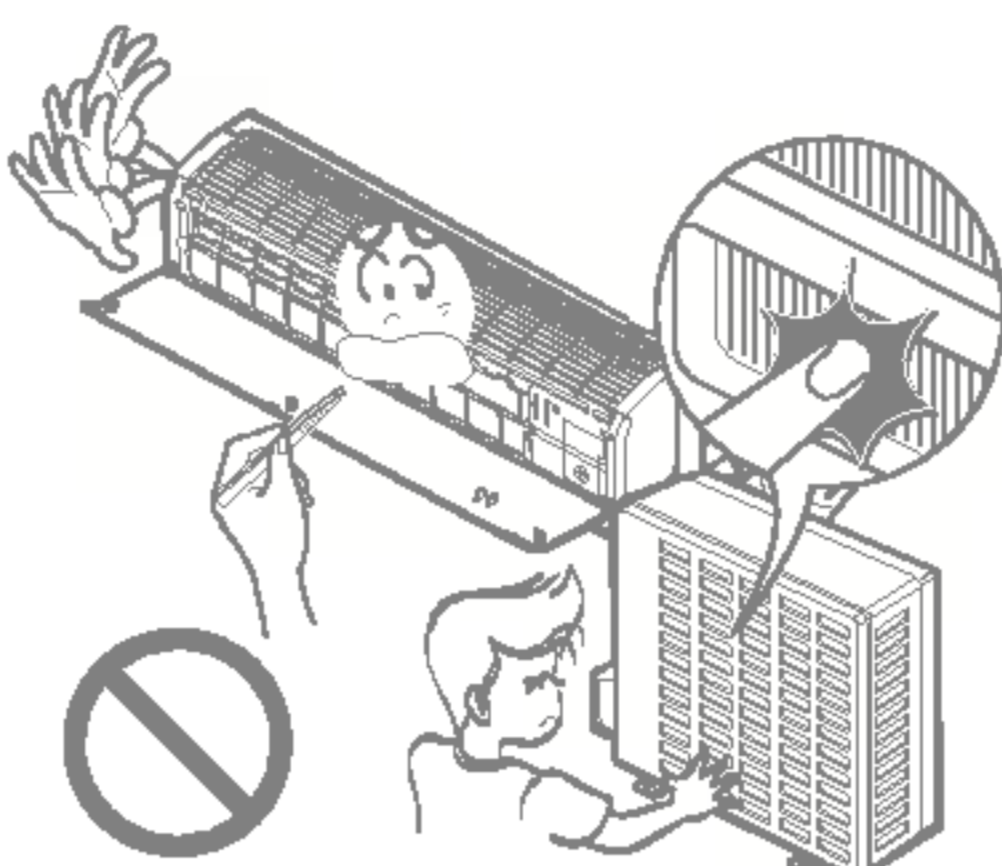

- No es higiénico y puede causar serios problemas de salud.

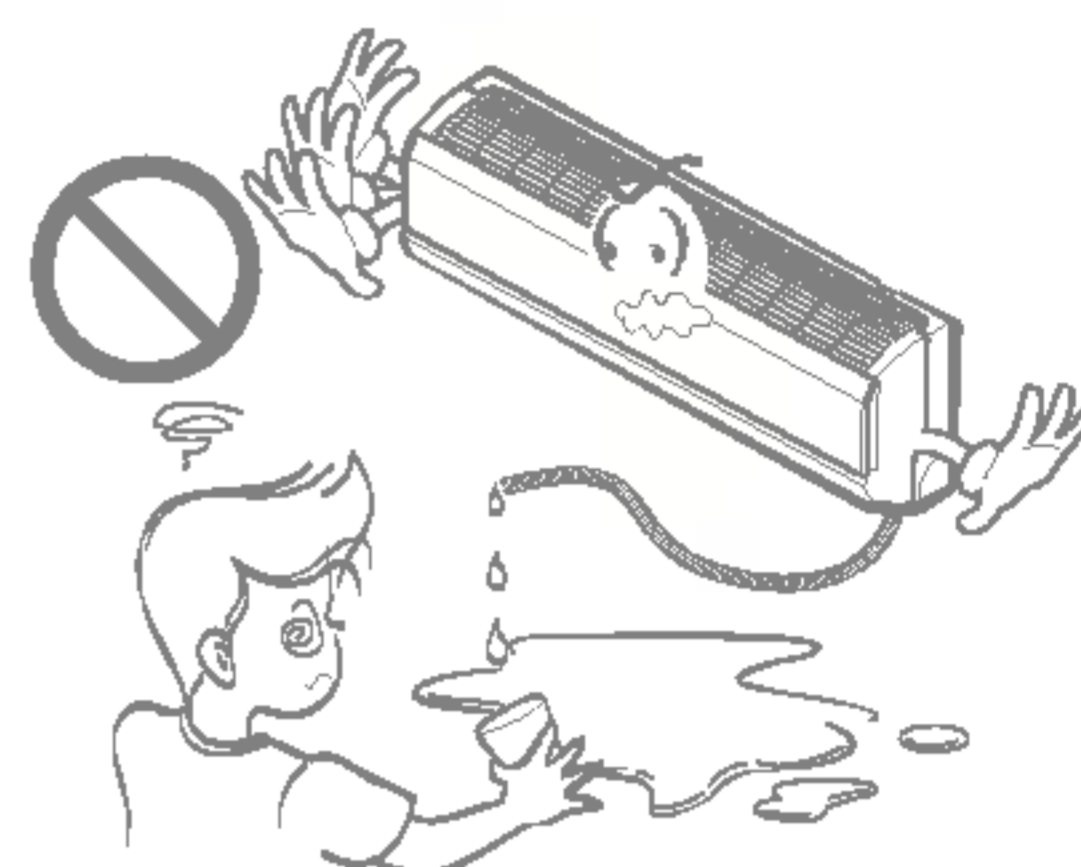

Utilice una escalera firme cuando limpie o realice reparaciones en la unidad.

- Tenga cuidado y evite lesiones personales.

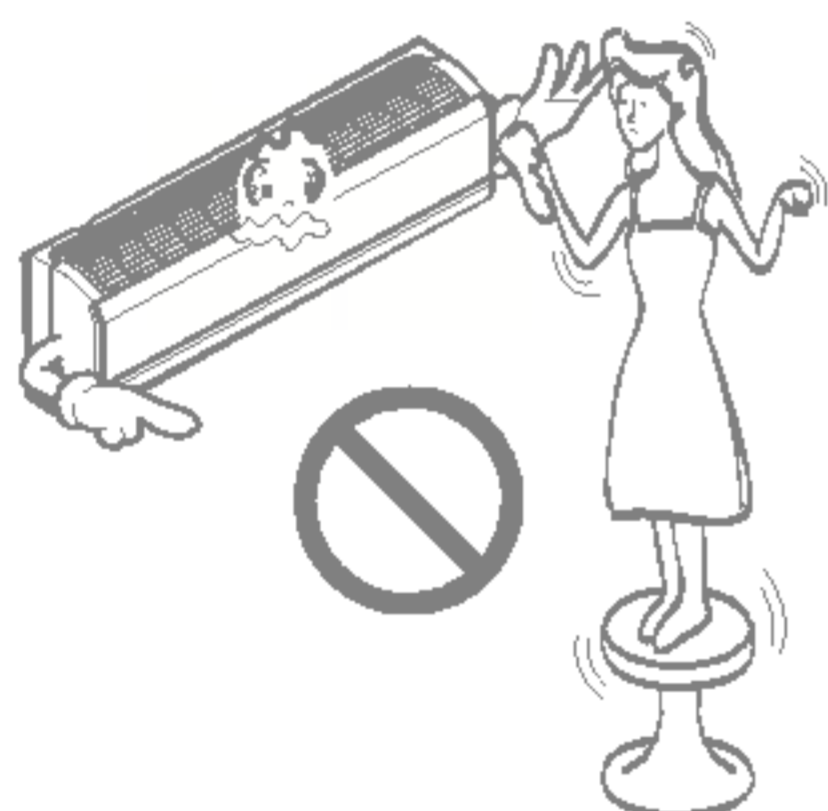

Sustituya las pilas en el mando a distancia por otras nuevas del mismo tipo. No mezcle pilas usadas con otras nuevas o de distintos tipos.

- Existe riesgo de fuego o explosión.

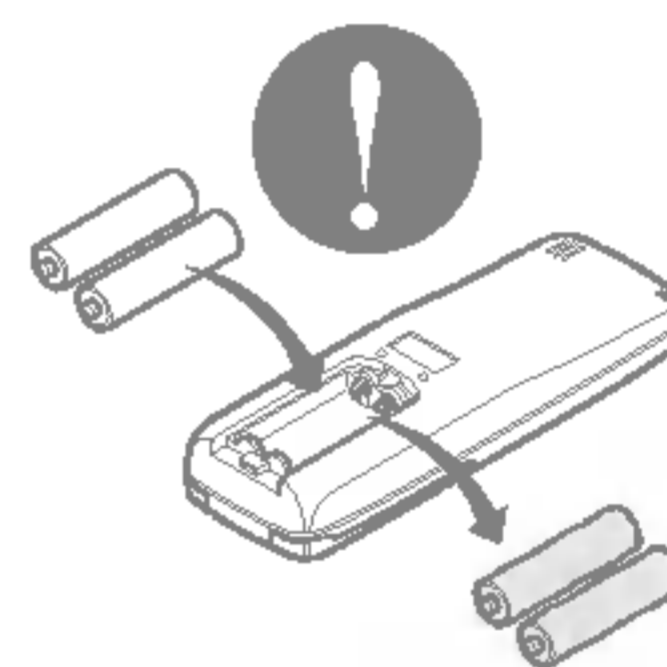

■ No use

No recargue o abra las pilas. No las tire al fuego.

- Estas podrían quemarse o explotar.

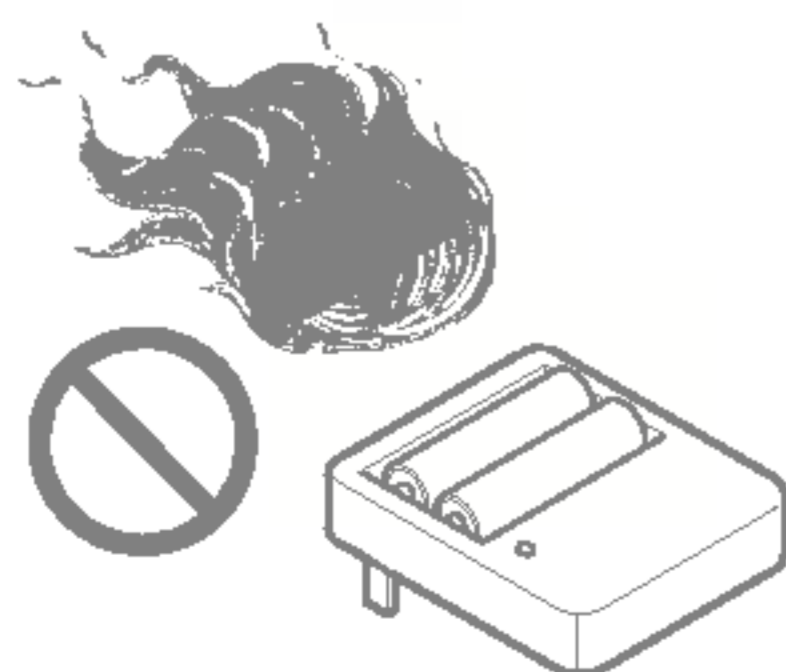

Si el líquido de las pilas mancha su piel o ropa, lávese bien con agua limpia. No utilice el mando si las pilas han sufrido fugas.

- Los productos químicos de las pilas pueden causar quemaduras u otros peligros a la salud.



1. Contactar un especialista para la instalación.
2. Coloque el enchufe correctamente.
3. Utilice un circuito dedicado.
4. No use un cable de extensión.
5. No arranque/detenga el funcionamiento enchufando/desenchufando el cable de corriente eléctrica.
6. Si el cable/toma está dañado, cámbielo con una pieza de recambio autorizado únicamente

1. Estar expuesto al flujo directo de aire por un período largo de tiempo puede constituir un riesgo para su salud. No exponga a las personas, mascotas o plantas al flujo directo por períodos largos de tiempo.
2. Debido a la posibilidad de falta de oxígeno, ventile la habitación cuando se use al mismo tiempo que estufas u otros dispositivos de calefacción.
3. No use este acondicionador de aire para propósitos determinados no especificados (por ej.: preservar dispositivos de precisión, alimentos, cachorros, plantas y objetos de arte). Tales usos puede dañar los elementos.

1. No toque las partes de metal de la unidad cuando quite el filtro. Puede lastimarse cuando manipule bordes filosos de metal.
2. No use agua para limpiar adentro del acondicionador. La exposición al agua puede destruir la aislación y esto a su vez provocar una descarga eléctrica.
3. Cuando limpie la unidad, asegúrese que la corriente y el interruptor estén desconectados. El ventilador gira a muy alta velocidad cuando está funcionando. Existe la posibilidad de lesionarse si la energía se conecta accidentalmente cuando esté limpiando las piezas internas de la unidad.

Para reparación y mantenimiento, contacte a su proveedor de servicio.



Este símbolo lo advierte de un peligro de accidente por corriente eléctrica.



Este símbolo lo advierte de un peligro que pueda causar un daño del ventilador.

Este símbolo significa condiciones especiales.

⚠ ADVERTENCIA

Este aparato debería instalarse de acuerdo con las normas nacionales de cableado. Esta guía sirve también para ayudar a explicar las características del producto.

Interior

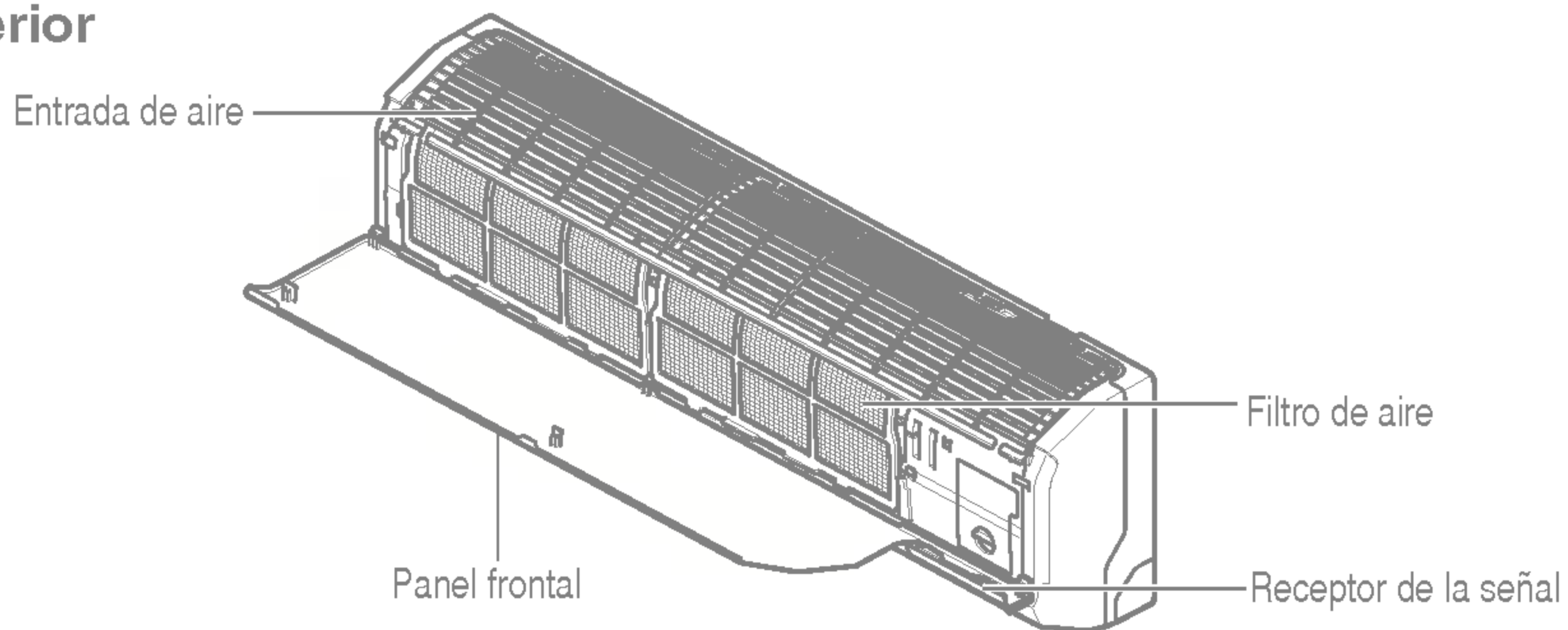

Exterior

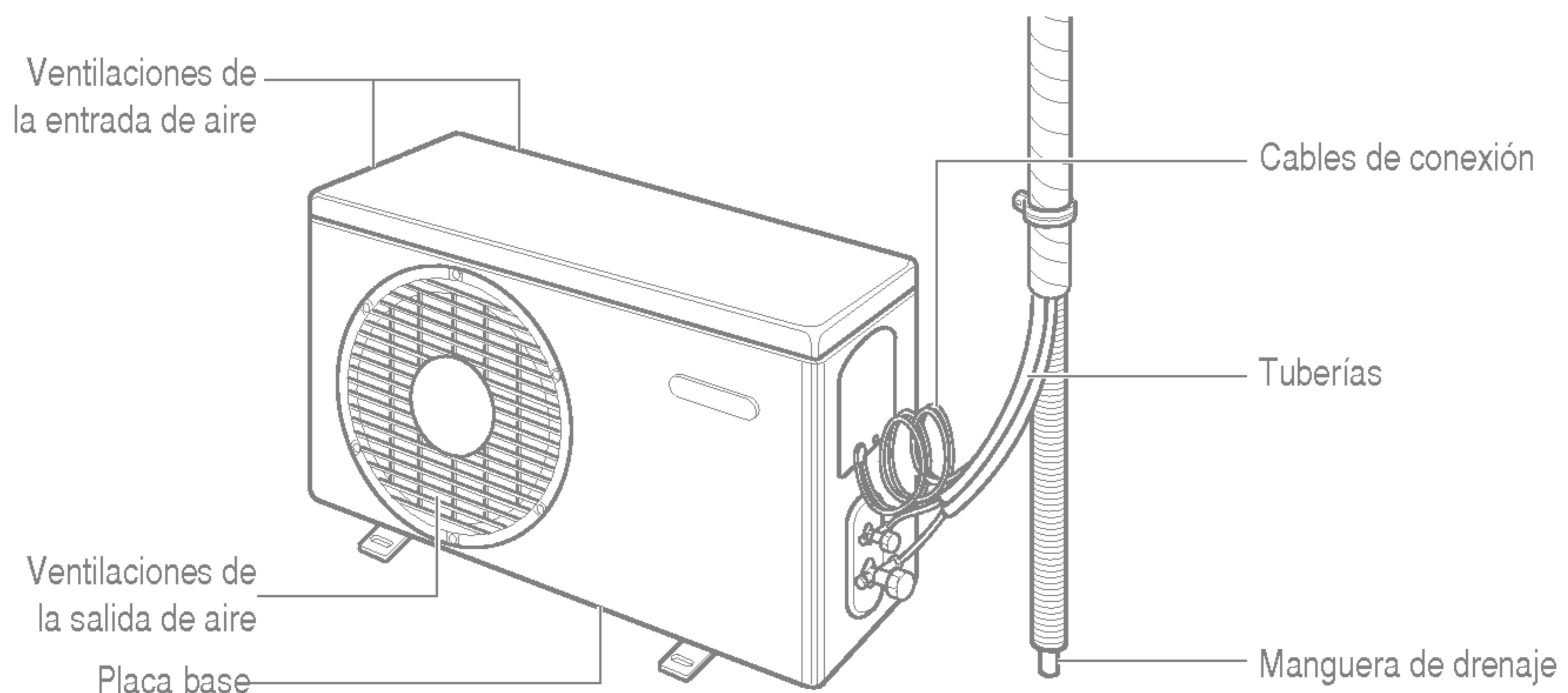

⚠ ADVERTENCIA

- Este aparato debe tener una toma a tierra correcta.
Para reducir al mínimo el riesgo de descarga eléctrica, debería enchufarlo siempre a una toma con toma a tierra.
- No corte ni elimine la clavija de toma a tierra del enchufe.
- Acoplar la terminal de toma a tierra del adaptador a la cubierta del receptáculo de la pared no realiza una toma a tierra del aparato excepto si el tornillo de la cubierta es metálico y no está aislado, y el receptáculo de la pared tiene toma a tierra a través del cableado de la casa.
- Si tiene alguna duda sobre la correcta realización de la toma a tierra del aparato de aire acondicionado, solicite a un técnico calificado que compruebe el receptáculo de la pared y el circuito.

Desalentamos firmemente el uso de un adaptador debido a los posibles riesgos que plantea para la seguridad. Para conexiones temporales, use únicamente un adaptador que siga la norma UL, disponible en la mayoría de los comercios. Asegúrese de que la carga más fuerte del adaptador está alineada con el punto más grande del receptáculo para garantizar una buena conexión de la polaridad.

Para desconectar el cable de alimentación del adaptador, use una mano en cada uno para evitar dañar a la terminal de la toma a tierra.

Evite desconectar frecuentemente el cable de alimentación ya que ello puede causar finalmente un daño al terminal de toma a tierra.

⚠ ADVERTENCIA

No utilice nunca el aparato con un adaptador roto.

Desalentamos firmemente el uso de un cable de extensión debido a los posibles riesgos que plantea para la seguridad. Para situaciones temporales, use sólo cables de extensión con certificación CSA y UL de tres filamentos con un rango nominal de 15 A y 125 V~.

1. Retire la cubierta de las pilas tirando de esta según la dirección de la flecha.
2. Introduzca las pilas nuevas asegurándose de que los polo (+) y (-) de las mismas se colocan correctamente.
3. Vuelva a colocar la cubierta y deslícela a su posición inicial.

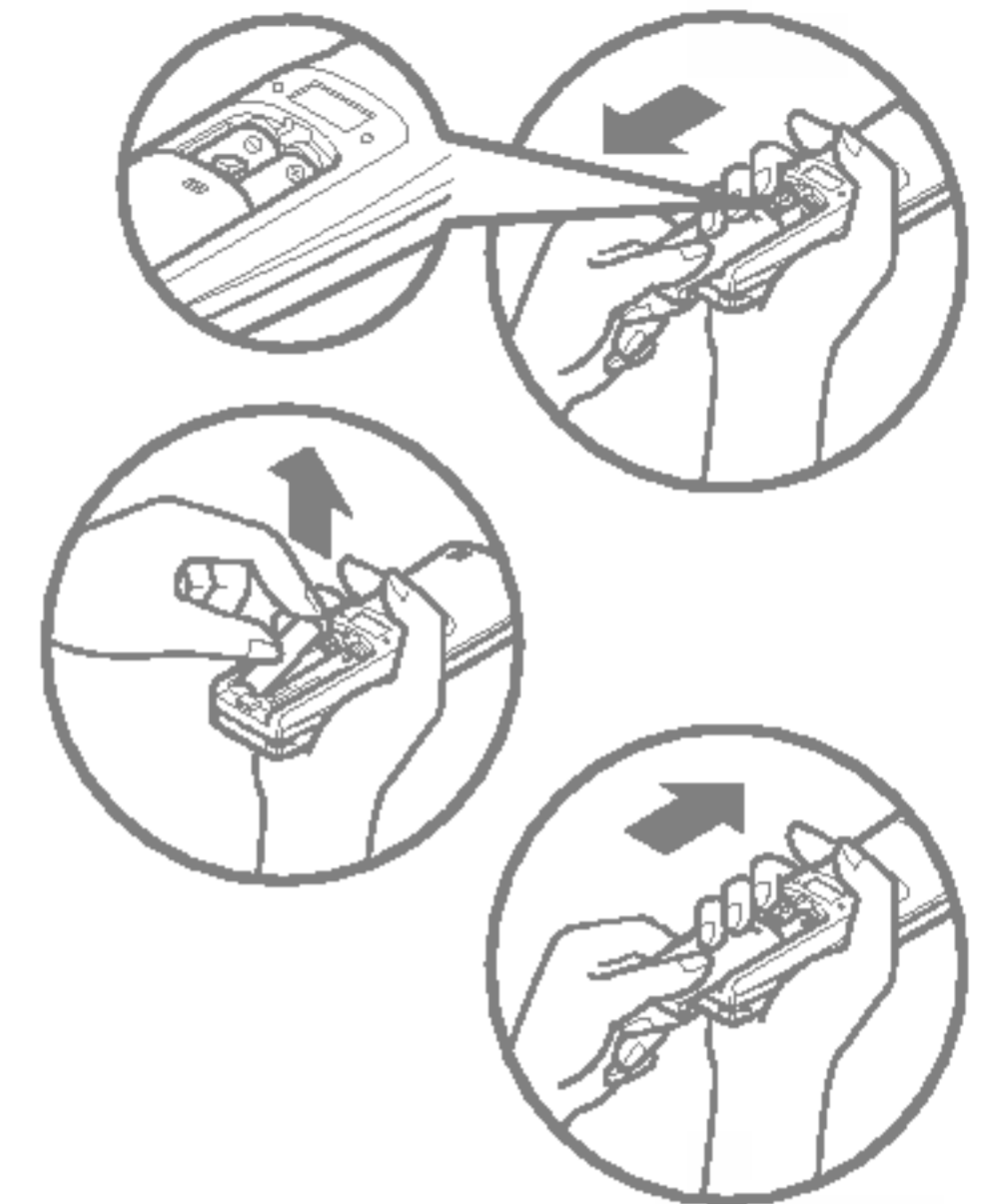

Utilice pilas AAA (1,5 Vcc). No use pilas recargables.

- El mando a distancia puede colocarse en la pared.
- Para poner en funcionamiento el aire acondicionado dirija el control remoto hacia el receptor de la señal.

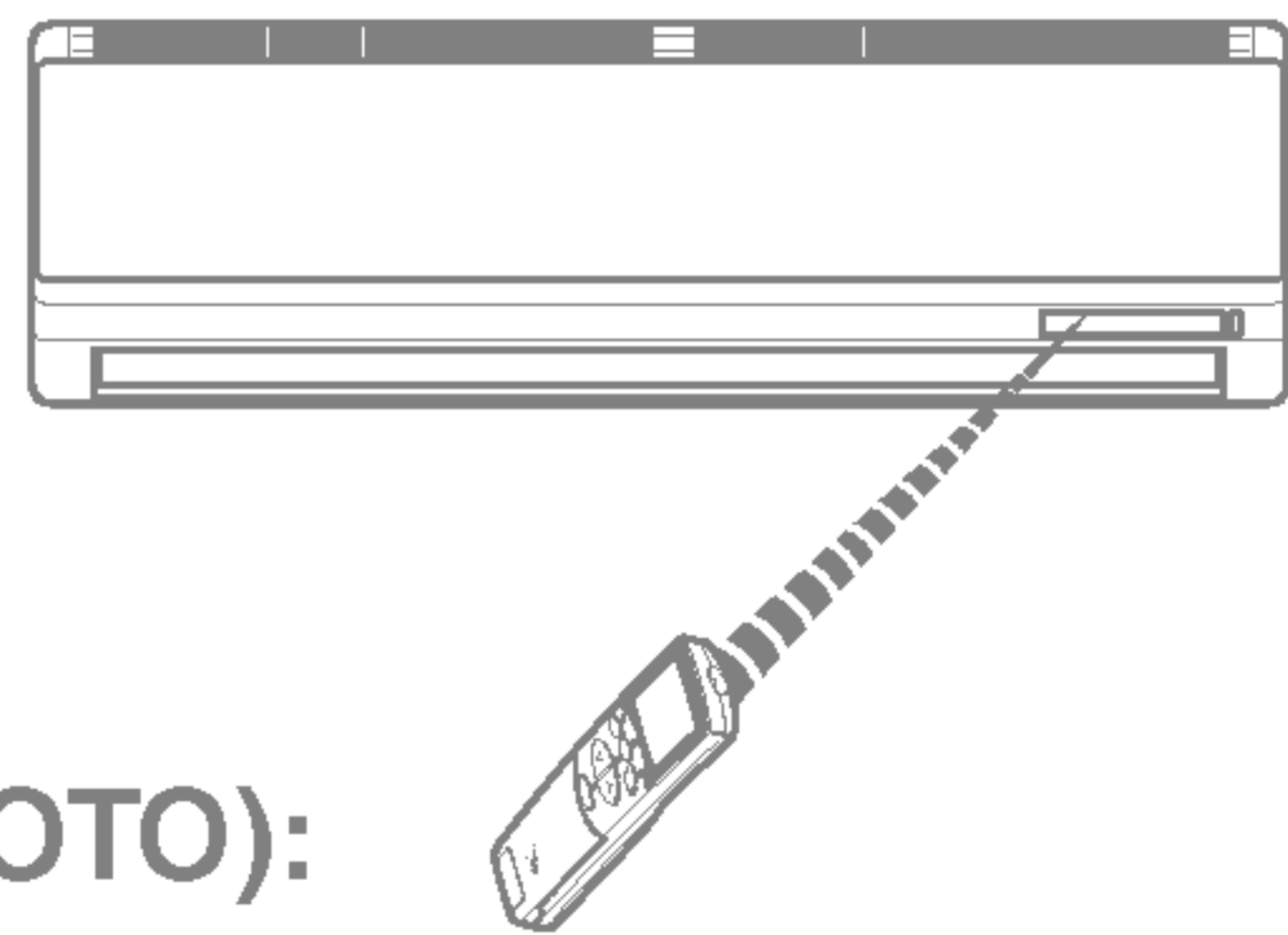
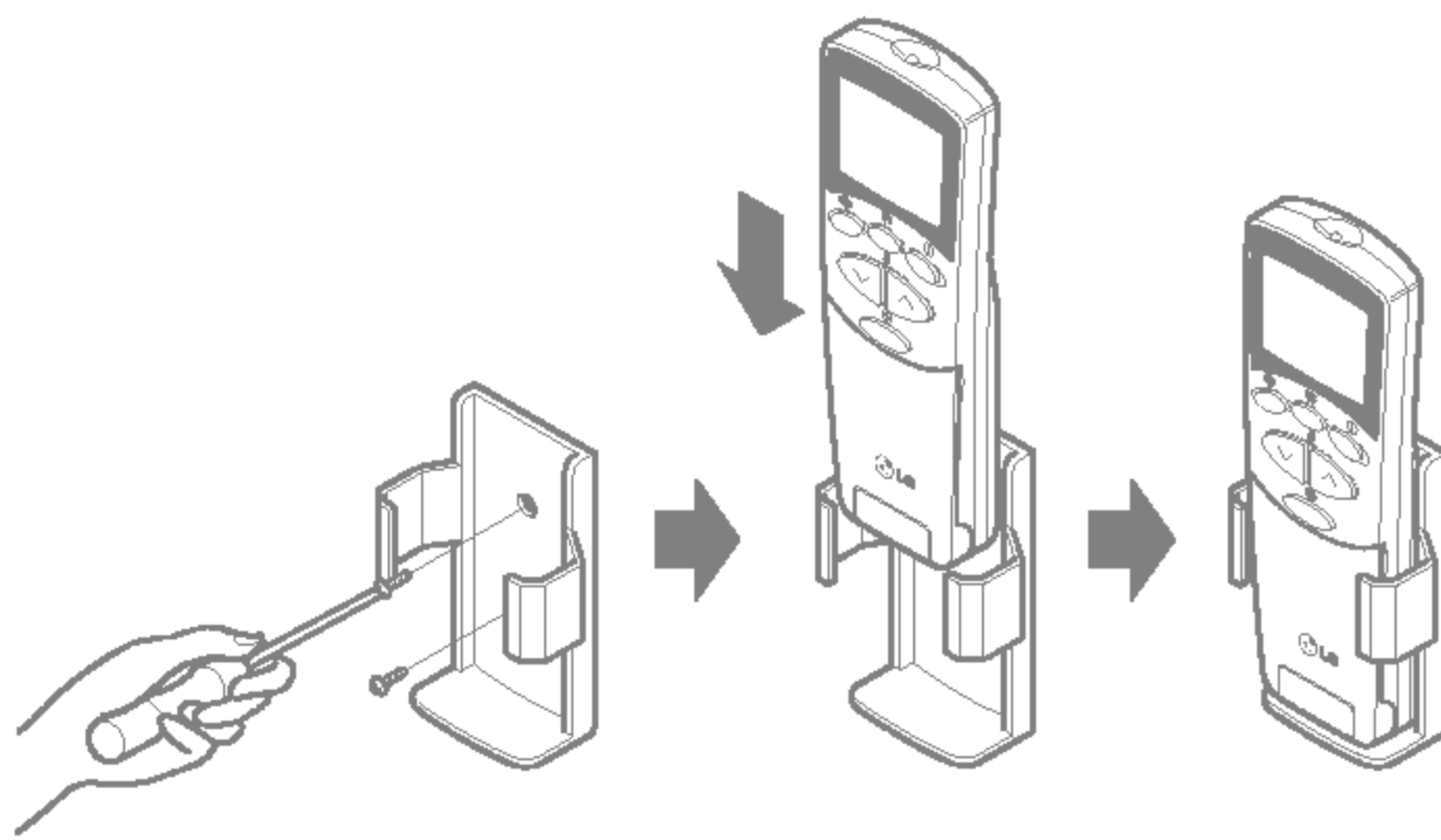

REMOTE CONTROL (CONTROL REMOTO):

Si no desea utilizar el funcionamiento en reinicio automático.

Luces de indicación de funcionamiento

- ⓘ Encendido/Apagado : Luces encendidas durante el funcionamiento del sistema.
- ★ Modo de dormir : Luces encendidas durante el funcionamiento del modo de dormir automático.
- 🕒 Temporizador : Luces encendidas durante el funcionamiento del temporizador.
- ❄️ Modo de descongelación : Se encenderá durante el modo descongelación o ***HOT START OPERATION** (Sólo en el modelo con bomba de calor)
- OUT DOOR** Exterior : **FUNCIONAMIENTO DE LA UNIDAD EXTERIOR:** Luces encendidas durante el funcionamiento de la unidad exterior (sólo modelos de enfriamiento).
- 📺 Pantalla de encendido (solo inversor) : Indica la temperatura programada y la frecuencia operativa del compresor (5 pasos).
- 📺 Plasma : La función ilustra su modo dinámico utilizando un sistema de iluminación múltiple.

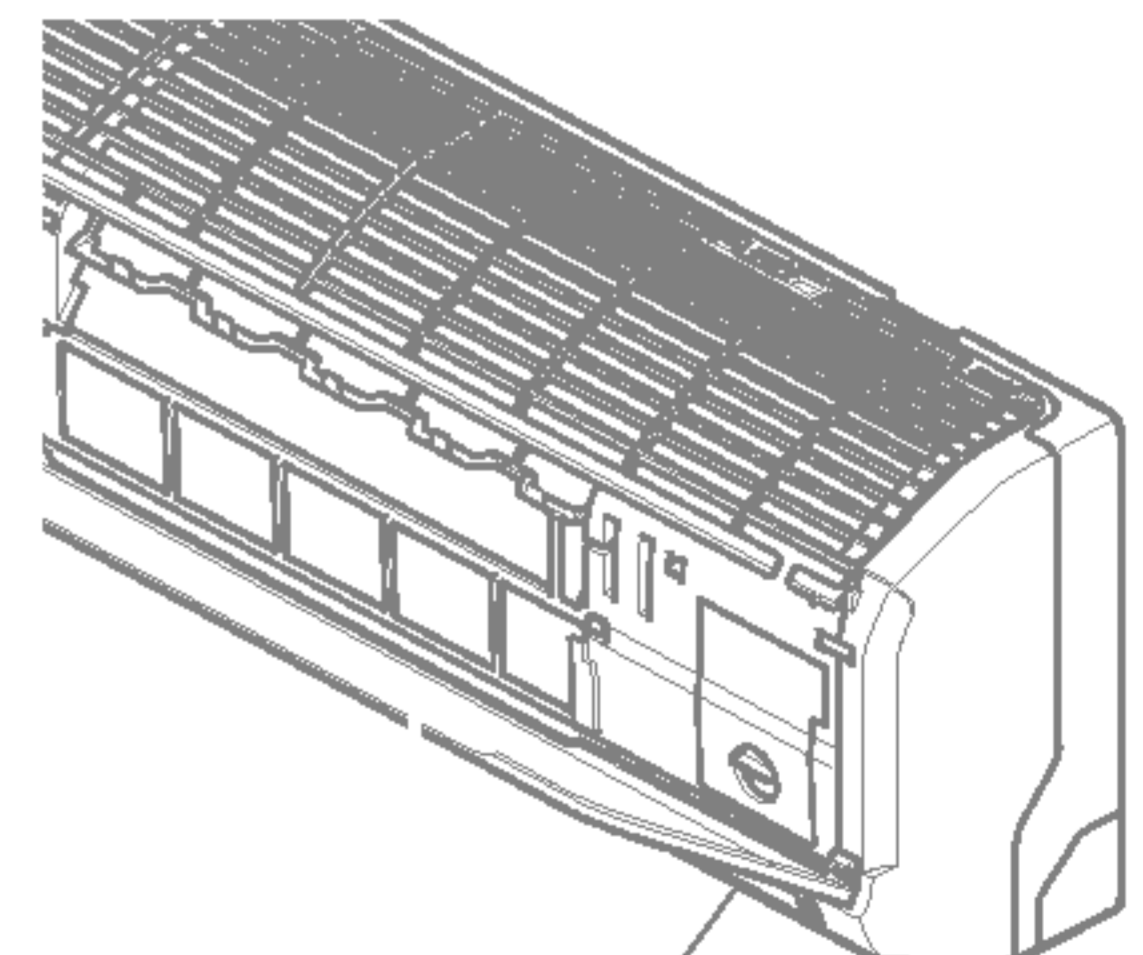

Luces indicadoras de funcionamiento

***Hot Start Operation:** Cesa el funcionamiento del ventilador de interior en 'Operación de calentamiento' para evitar que el aire frío salga de la unidad.

El mando a distancia transmite la señal al sistema.

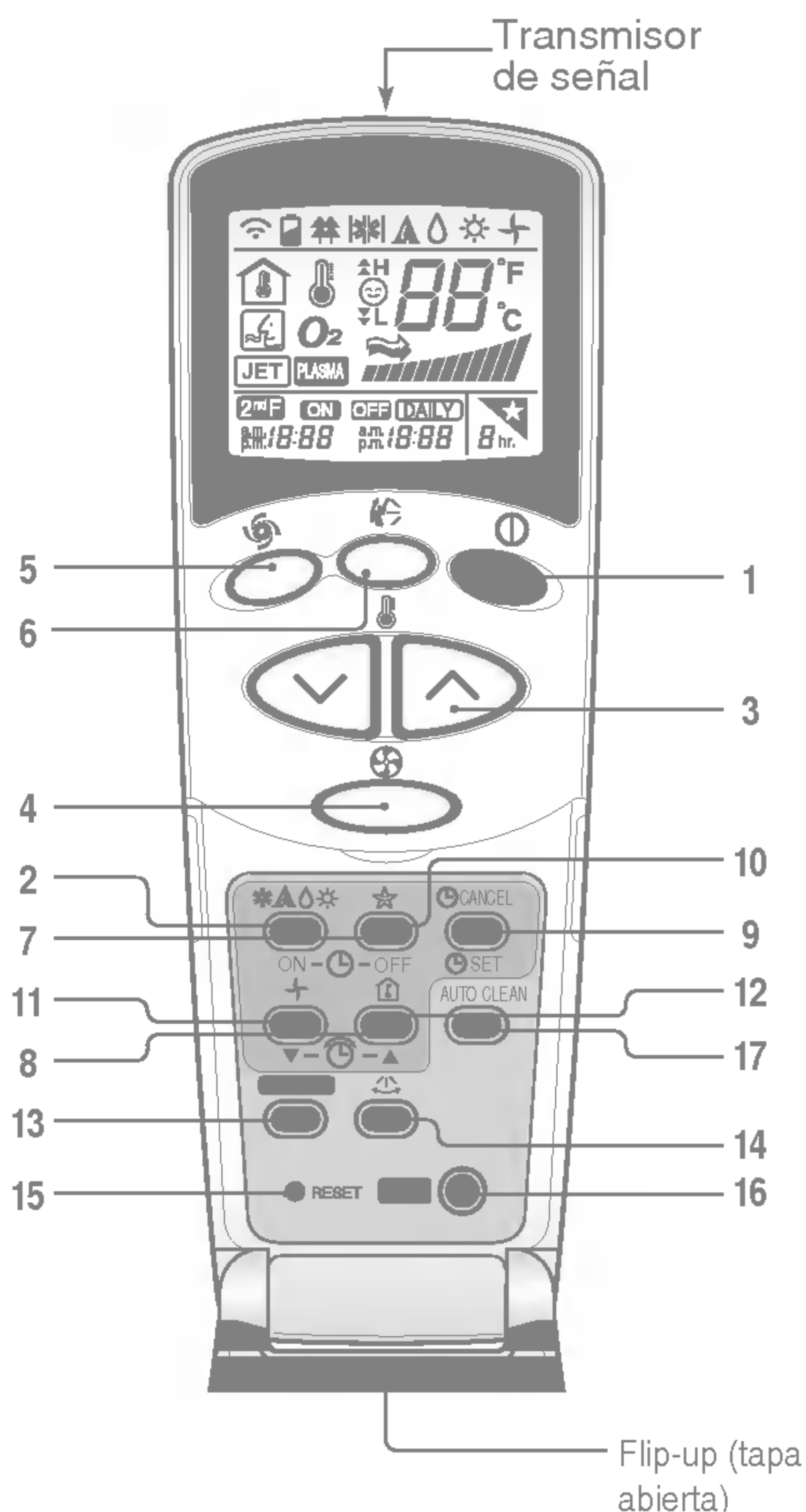

1. **BOTÓN DE ENCENDIDO/APAGADO**
El aparato se pone en marcha cuando se presiona este botón y se detiene cuando se vuelve a presionar el mismo botón.
2. **BOTÓN DE SELECCIÓN DEL MODO DE FUNCIONAMIENTO**
Utilícelo para seleccionar el modo de funcionamiento.
3. **BOTONES DE SELECCIÓN DE LA TEMPERATURA DE LA HABITACIÓN**
Se utilizan para seleccionar la temperatura de la habitación.
4. **SELECTOR DE LA VELOCIDAD DE VENTILADOR INTERIOR**
Se utiliza para seleccionar la velocidad del ventilador en cuatro fases - baja, media, alta o CAOS.
5. **FRÍO EN CHORRO**
Se utiliza para iniciar o detener el enfriamiento rápido. (El enfriamiento rápido funciona con velocidad de ventilador muy alta en el modo de enfriamiento.)
6. **BOTÓN OSCILANTE DE CAOS**
Se utiliza para iniciar y detener el movimiento de la rejilla y para fijar la dirección del flujo de aire arriba/abajo deseada.
7. **BOTONES DE ENCENDIDO/APAGADO DEL TEMPORIZADOR**
Se utilizan para seleccionar el momento de inicio y finalización del funcionamiento. (Ver página 22)
8. **BOTONES DE PROGRAMACIÓN DE LAS HORAS DE ARRANQUE/PARO**
Se utiliza para ajustar la hora. (Ver página 22)
9. **BOTONES DE SELECCIÓN/ANULACIÓN DE TEMPORIZADOR**
Se utilizan para seleccionar el temporizador cuando se obtenga la hora deseada y para anular el funcionamiento del temporizador. (Ver página 22)
10. **BOTÓN DE FUNCIONAMIENTO AUTOMÁTICO DEL MODO DE DORMIR**
Se utiliza para seleccionar el funcionamiento en modo de dormir automático. (Ver página 22)
11. **BOTÓN DE VENTILACIÓN**
Utilícelo para hacer circular el aire sin refrigeración ni calentamiento. (hace que el ventilador interior se encienda o apague.) (Ver página 23)
12. **BOTÓN DE COMPROBACIÓN DE LA TEMPERATURA DE LA HABITACIÓN**
Utilícelo para comprobar la temperatura de la habitación.
13. **NEO PLASMA(OPCIONAL)**
Se utiliza para iniciar o detener la función de purificación de plasma. (Ver página 20)
14. **BOTÓN DE CONTROL DE DIRECCION DEL FLUJO DE AIRE HORIZONTAL(NO EN TODOS LOS MODELOS)**
Se usa para establecer la dirección deseada del flujo de aire horizontal.
15. **BOTÓN DE REINICIO**
Se utiliza antes de reajustar la hora o bien después de reemplazar las baterías.
16. **EL BOTÓN 2nd F**
Se usa con prioridad para poder usar los modos impresos en azul en la parte inferior de los botones. (Ver página 21).
17. **AUTO CLEAN (OPCIONAL)**
Se usa para ajustar el modo Auto Clean (Limpieza automática)

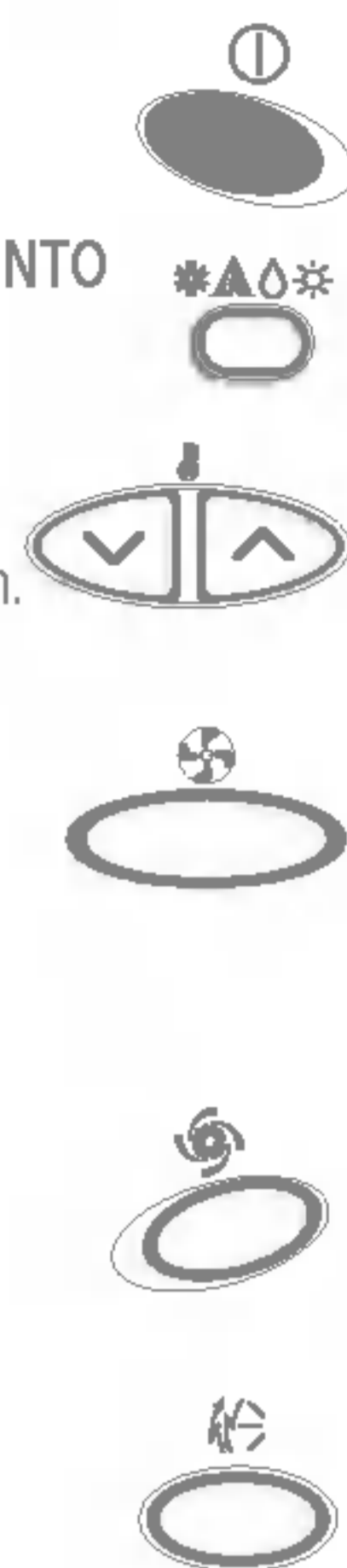

Modos de funcionamiento

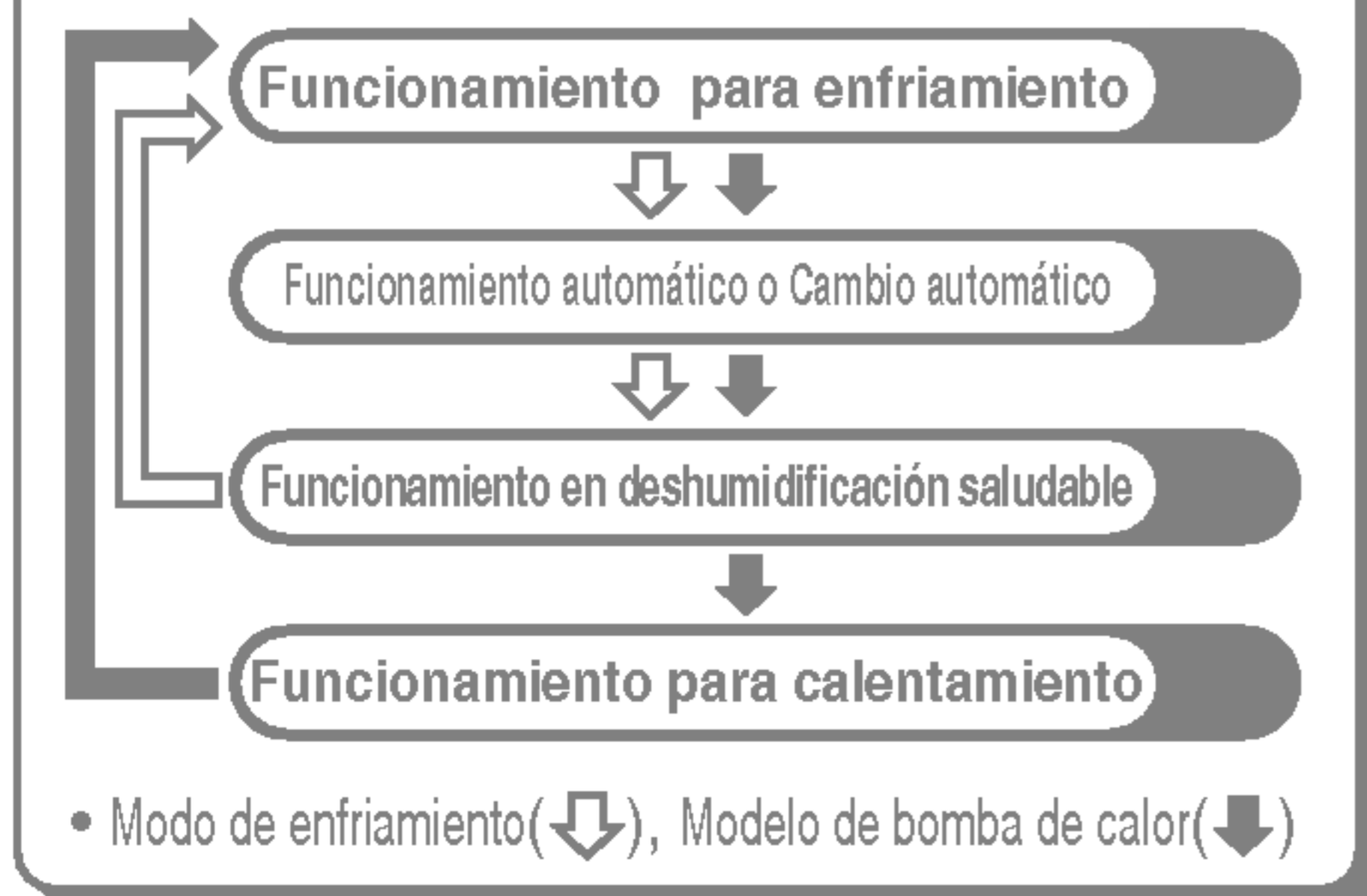

Funcionamiento para enfriamiento

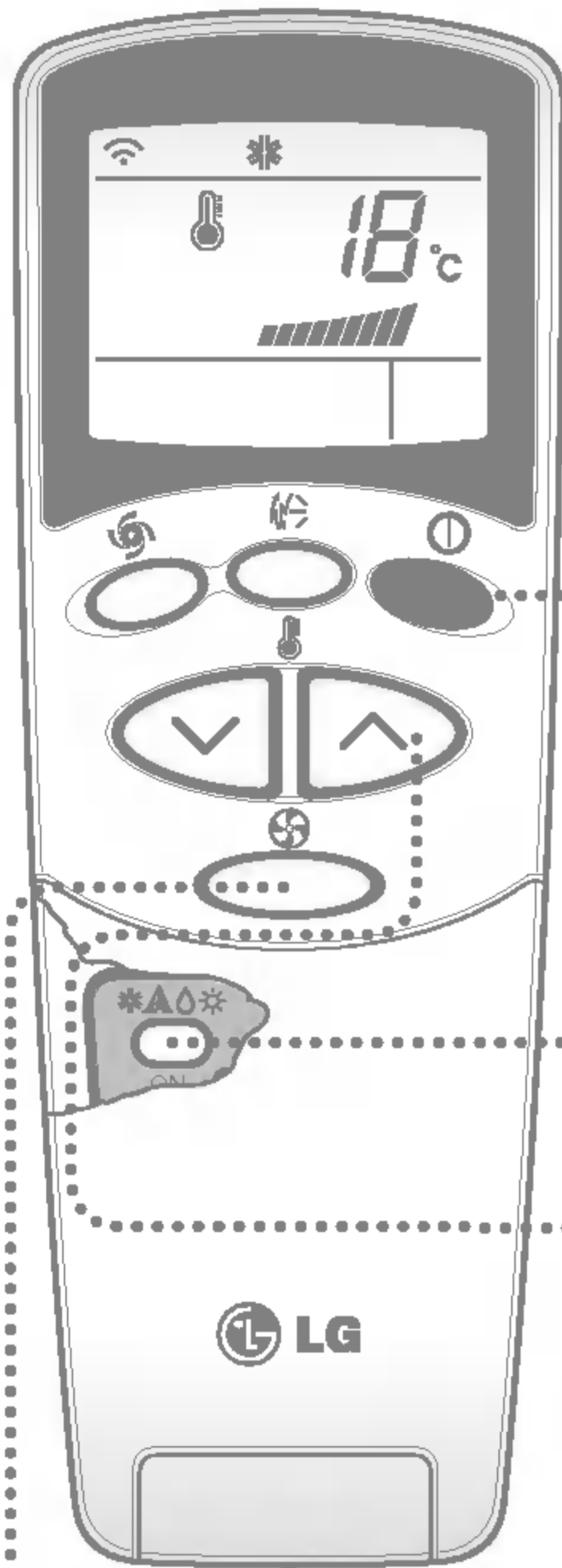

1

Presione el botón de encendido/apagado. La unidad responderá emitiendo un sonido.

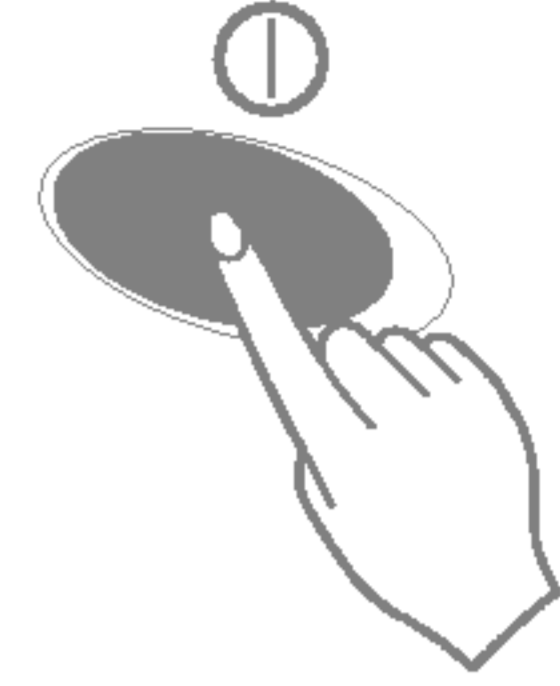

2

Abra la tapa del mando a distancia. Para seleccionar el **Funcionamiento para enfriamiento**, accione el botón de selección del modo de funcionamiento. Cada vez que accione el botón, el modo de operación cambia siguiendo la dirección de la flecha.

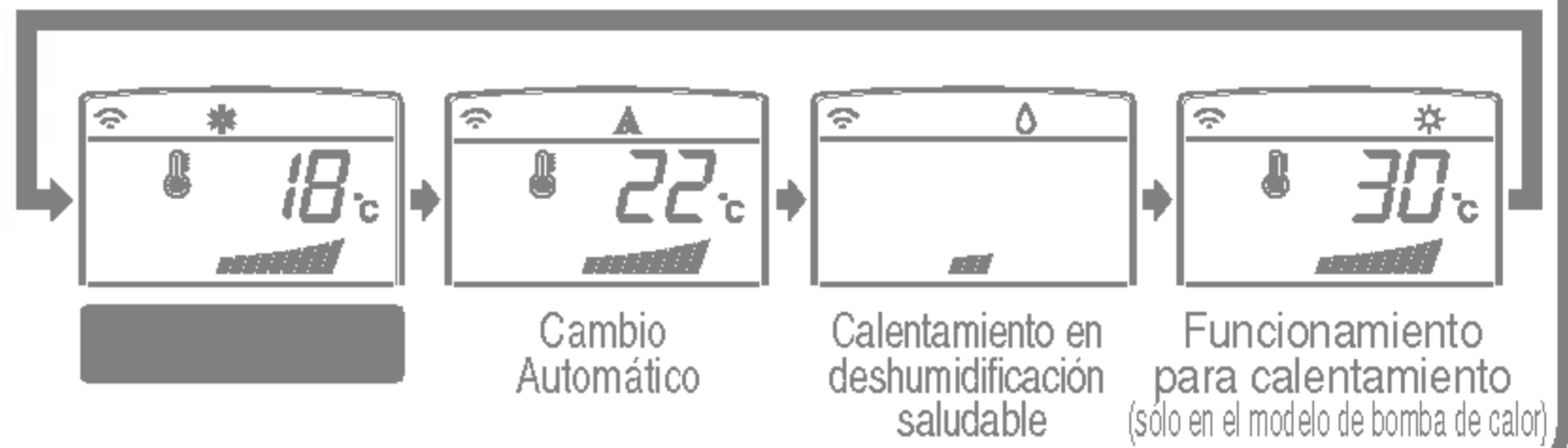

3

Cierre la puerta en el control remoto. Elija una temperatura inferior a la de la temperatura de la habitación. La temperatura puede seleccionarse en la franja de 18°C-30°C en incrementos de un grado.

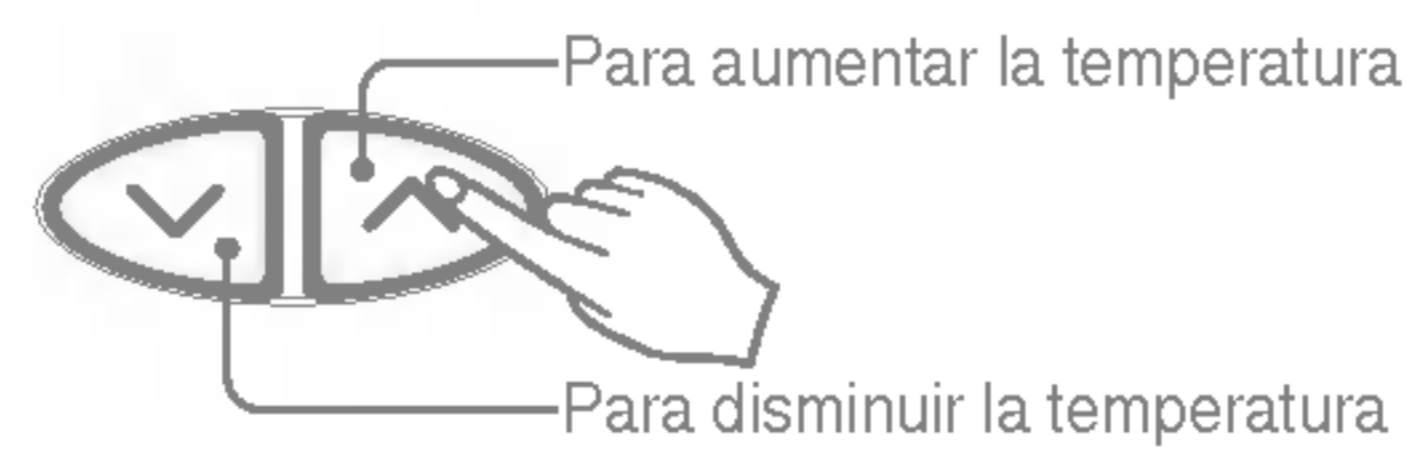

4

Vuelva a seleccionar la velocidad del ventilador con la puerta del control remoto todavía cerrada. Puede seleccionar la velocidad del ventilador en cuatro fases - baja, media, alta o CHAOS. Cada vez que se presiona el botón se conmuta la velocidad del ventilador a la siguiente.



Viento natural mediante la lógica de CAOS

- ❑ Para tener una sensación más fresca que con otras velocidades de ventilador, presione el selector de velocidad de ventilador interior y seleccione el modo de CAOS. De esta forma, el aire sopla como si fuera una brisa natural y cambia de forma automática la velocidad del ventilador de acuerdo con la lógica de CAOS.

Funcionamiento automático (Opcional)

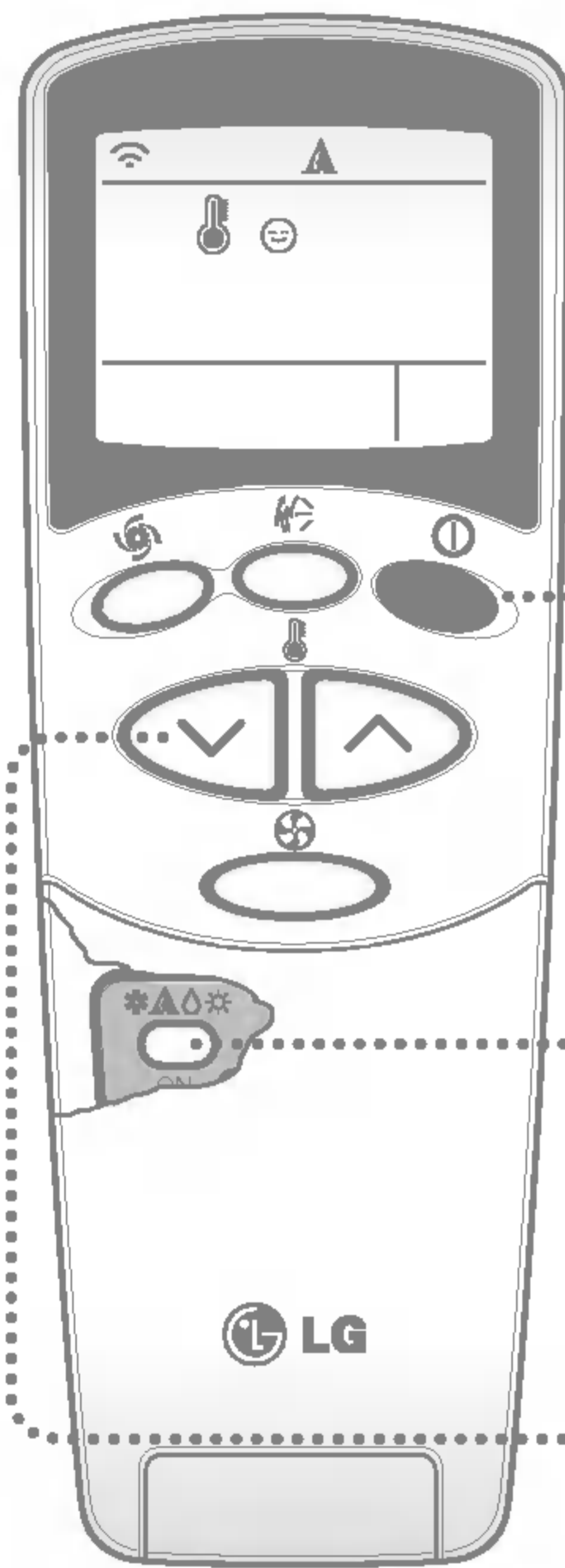

1 Presione el botón de encendido/apagado. La unidad responderá emitiendo un sonido.

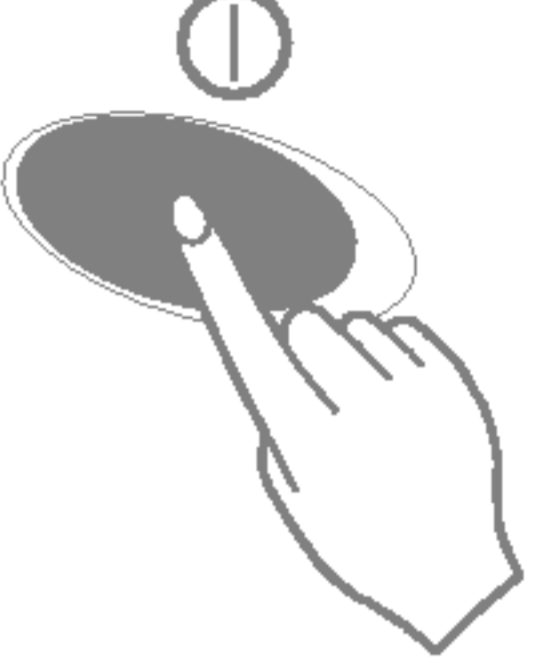

2 Abra la tapa del mando a distancia. Para seleccionar **Funcionamiento automático**, accione el botón de selección del modo de funcionamiento. Cada vez que accione el botón, el modo de operación cambia siguiendo la dirección de la flecha.

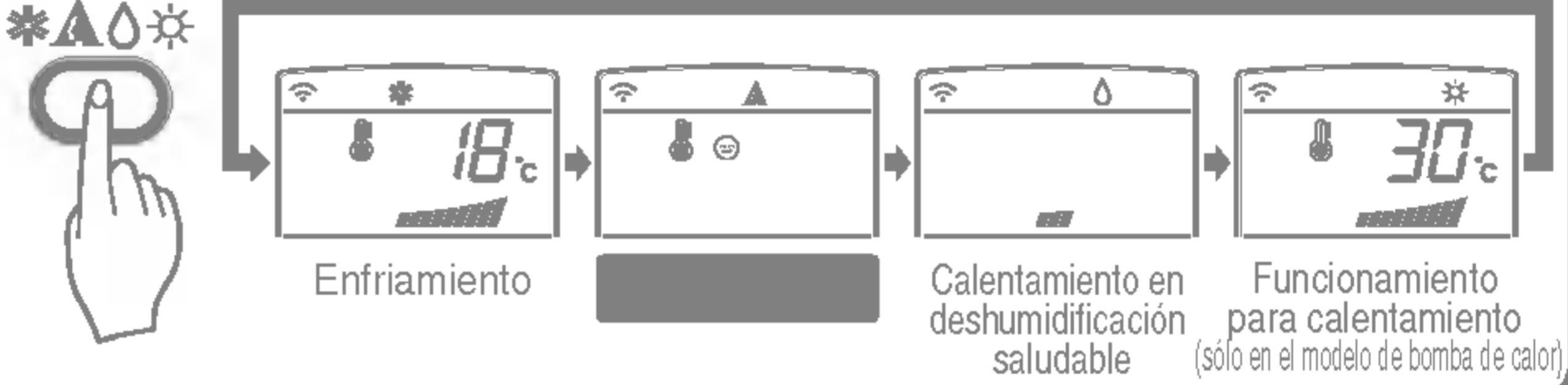

3 Tanto la temperatura como la velocidad del ventilador se fijan de forma automática mediante controles electrónicos de acuerdo con la temperatura real de la habitación. Si usted desea cambiar la temperatura seleccionada, cierre la puerta en el control remoto y presione los botones de selección de temperatura de la habitación. Según usted sienta más frío o más calor, deberá ir presionando el botón más o menos veces (hasta dos veces). En ese caso la temperatura seleccionada se cambiará automáticamente.



Para aumentar la temperatura

Para disminuir la temperatura

Durante el funcionamiento automático:

- Usted no puede cambiar la velocidad del ventilador interior. Ya que esta ha quedado seleccionada en la función difusa "Fuzzy".
- Si el sistema no funciona como se desea, cambie a otro modo de forma manual. El sistema no saltará automáticamente del modo de enfriamiento al modo de calentamiento, ni del modo de calentamiento al de enfriamiento. Esto debe hacerse mediante un reinicio manual.
- Durante el funcionamiento automático, presionar el botón de encendido/apagado de dirección de flujo de aire hace que las rejillas horizontales se muevan hacia arriba y hacia abajo de forma automática. Si desea parar la auto-oscilación, pulse de nuevo el botón CHAOS de oscilación.

Funcionamiento de cambio automático(Opcional)

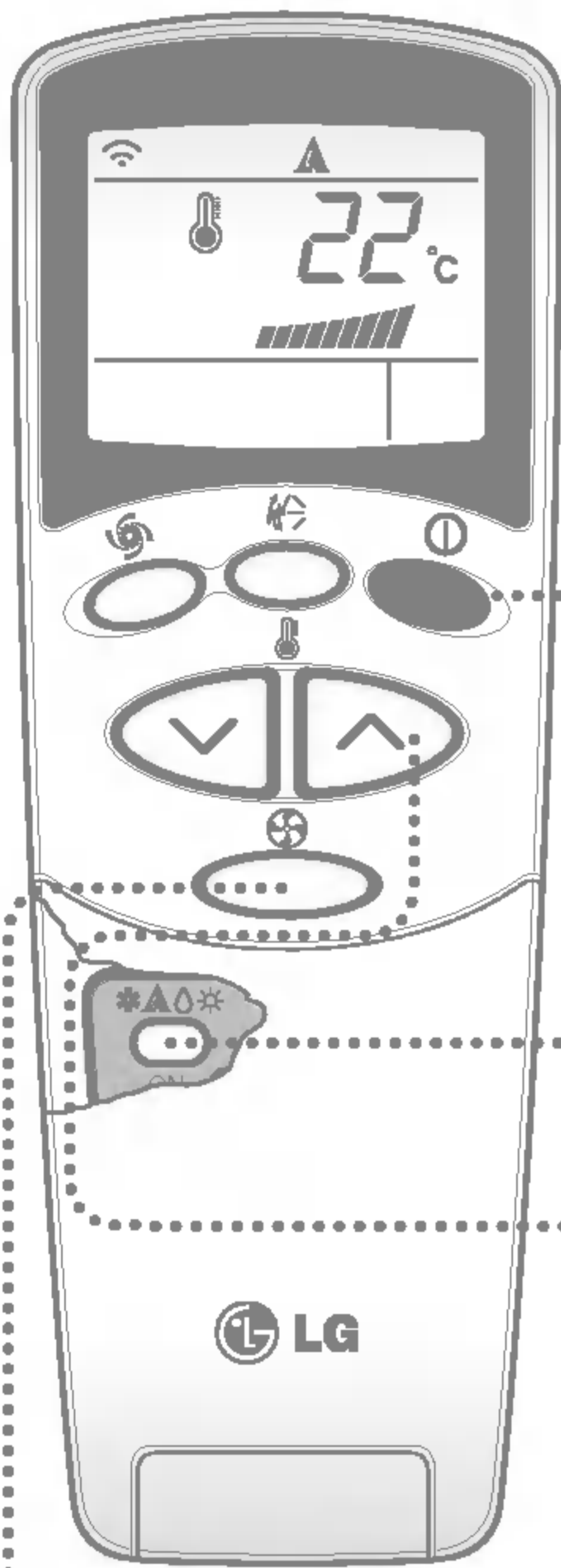

1 Pulse el botón Start/Stop (Iniciar/Parar). La unidad responderá con un pitido.



2 Abra la tapa del mando a distancia. Para seleccionar **Funcionamiento de cambio automático**, pulse el botón de selección de modo de funcionamiento (Operation Mode Selection). Cada vez que pulse el botón, el modo de funcionamiento cambiará en el sentido de la flecha.

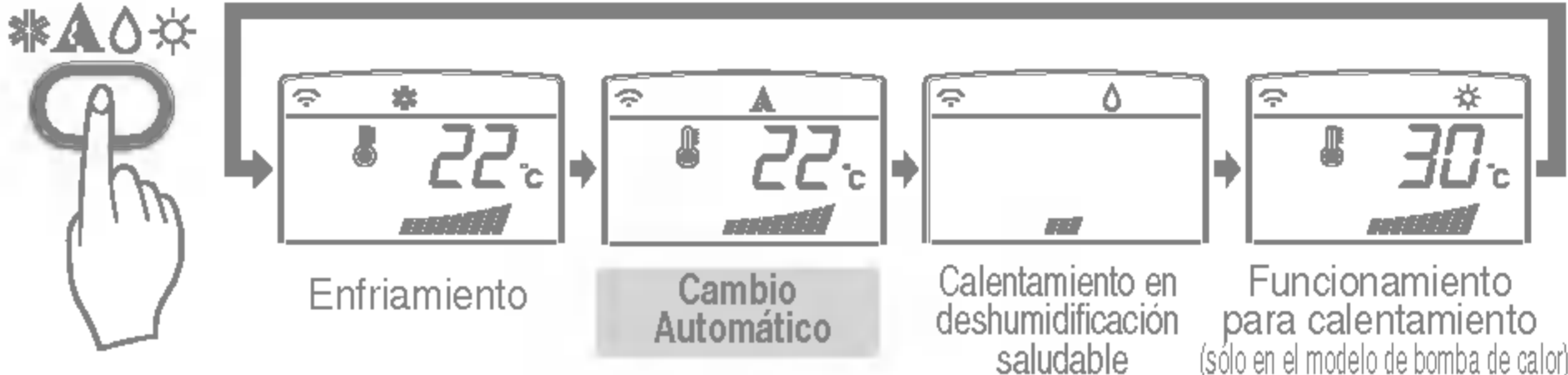

3 Cierre la tapa del mando a distancia. Ajuste la temperatura por debajo de la temperatura de la sala. La temperatura puede ajustarse en un rango de 18°C-30°C en incrementos de 1°C.



4 Ajuste de nuevo la velocidad del ventilador con la tapa del mando a distancia todavía cerrada. Podrá seleccionar la velocidad del ventilador en cuatro posiciones: bajo, medio, alto y CHAOS. Cada vez que pulse el botón cambiará el modo de velocidad del ventilador.

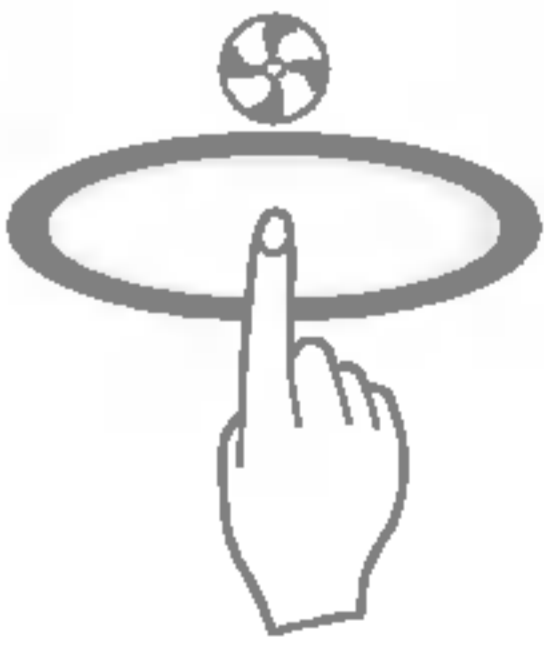

Durante el funcionamiento de cambio automático

- El aire acondicionado cambia automáticamente el modo de funcionamiento para mantener la temperatura del interior. Cuando la temperatura de la sala varía más de $\pm 2^{\circ}\text{C}$ en comparación con la temperatura de ajuste, el modo de funcionamiento de cambio automático mantendrá la temperatura dentro de un rango $\pm 2^{\circ}\text{C}$ de la temperatura de ajuste.

Funcionamiento en deshumidificación saludable (modo de enfriamiento)

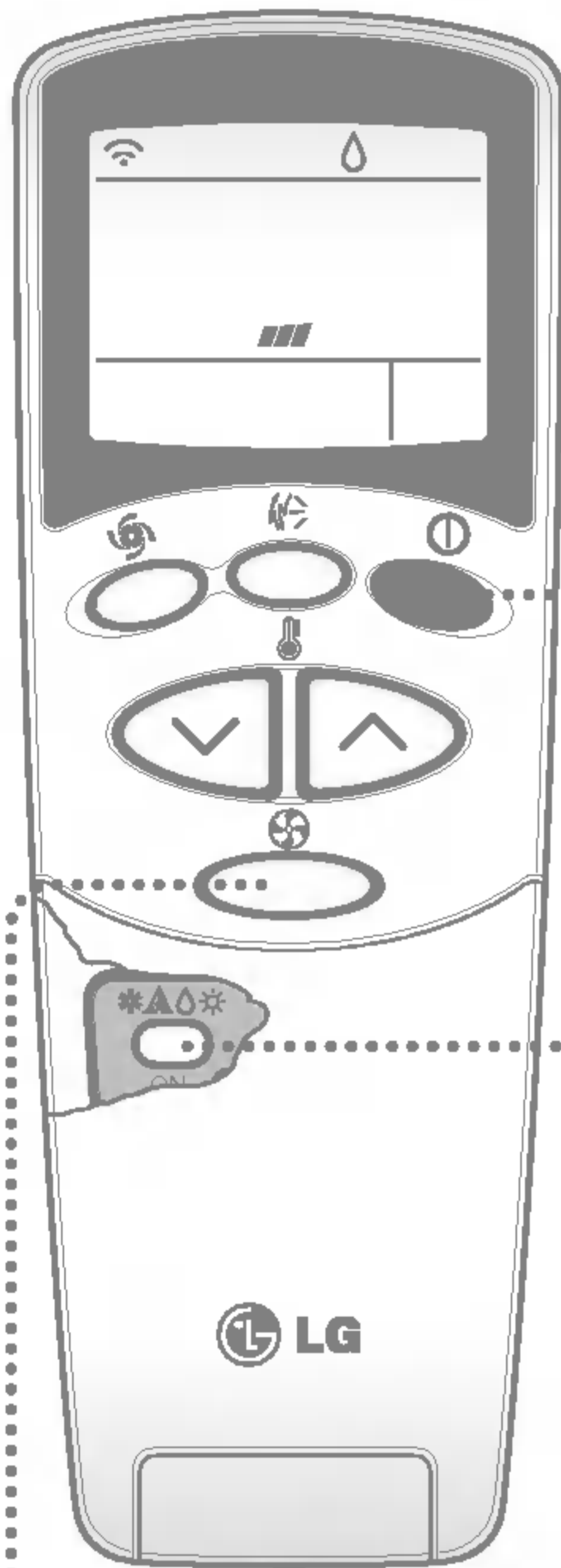

1 Presione el botón de encendido/apagado. La unidad responderá emitiendo un sonido.

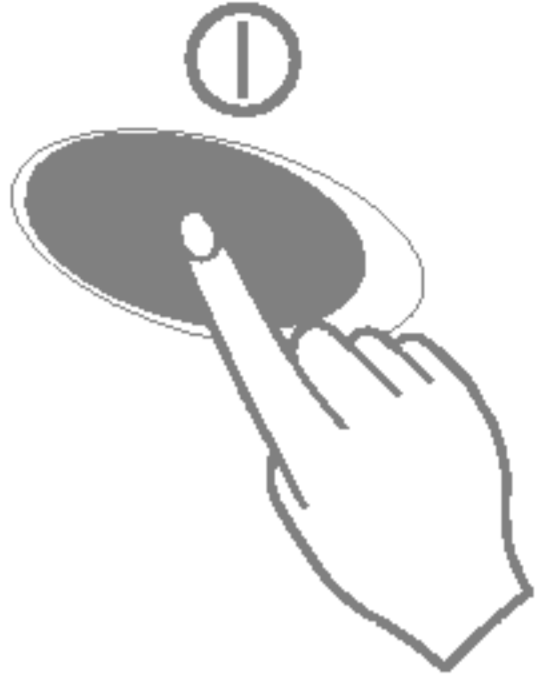

2 Abra la tapa del mando a distancia. Para seleccionar el **Funcionamiento en deshumidificación saludable** (modo de enfriamiento), accione el botón de selección del modo de funcionamiento. Cada vez que accione el botón, el modo de operación cambia siguiendo la dirección de la flecha.

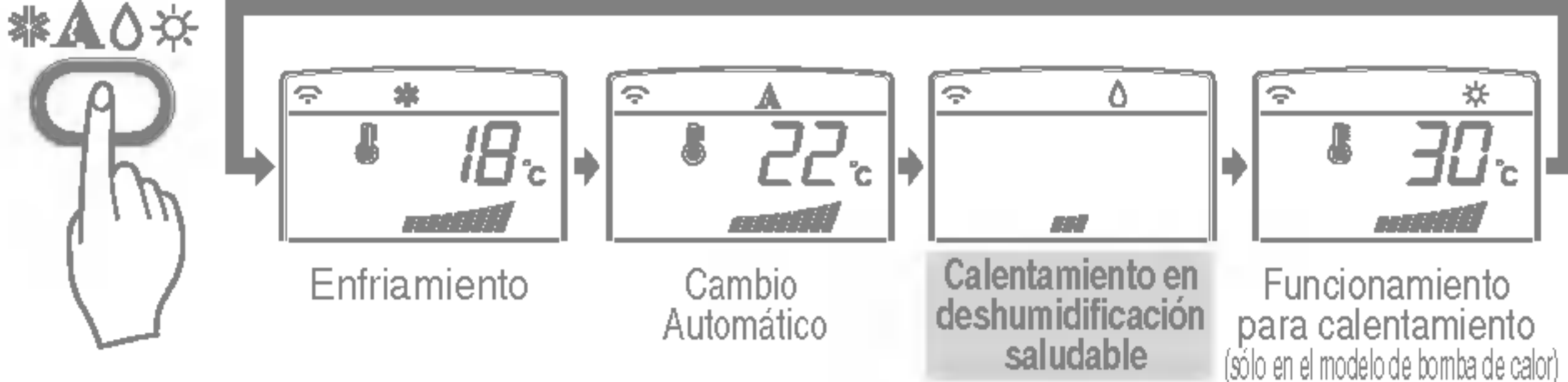

3 Vuelva a seleccionar la velocidad del ventilador con la puerta del control remoto todavía cerrada. Puede seleccionar la velocidad del ventilador en cuatro fases - baja, media, alta o CHAOS. Cada vez que se presiona el botón se conmuta la velocidad del ventilador a la siguiente.

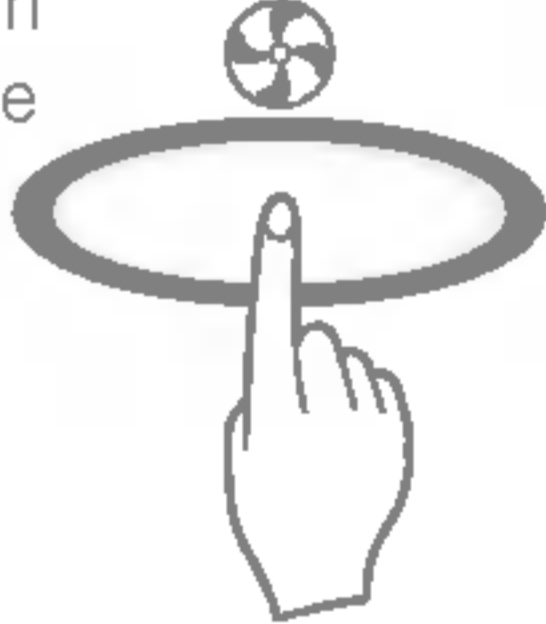

Viento natural mediante la lógica de CHAOS

- Para tener una sensación más fresca que con otras velocidades de ventilador, presione el selector de velocidad de ventilador interior y seleccione el modo de CAOS. De esta forma, el aire sopla como si fuera una brisa natural y cambia de forma automática la velocidad del ventilador de acuerdo con la lógica de CAOS.

Durante el funcionamiento automático:

- Usted no puede cambiar la velocidad del ventilador interior. Ya que esta ha quedado seleccionada en la función difusa "Fuzzy".
- Si el sistema no funciona como se desea, cambie a otro modo de forma manual. El sistema no saltará automáticamente del modo de enfriamiento al modo de calentamiento, ni del modo de calentamiento al de enfriamiento. Esto debe hacerse mediante un reinicio manual.
- Durante le funcionamiento automático, presionar el botón de encendido/apagado de dirección de flujo de aire hace que las rejillas horizontales se muevan hacia arriba y hacia abajo de forma automática. Si desea detener el movimiento automático, vuelva a presionar el botón de encendido/apagado de dirección de flujo de aire.

Funcionamiento para calentamiento (modelo de bomba de calor)

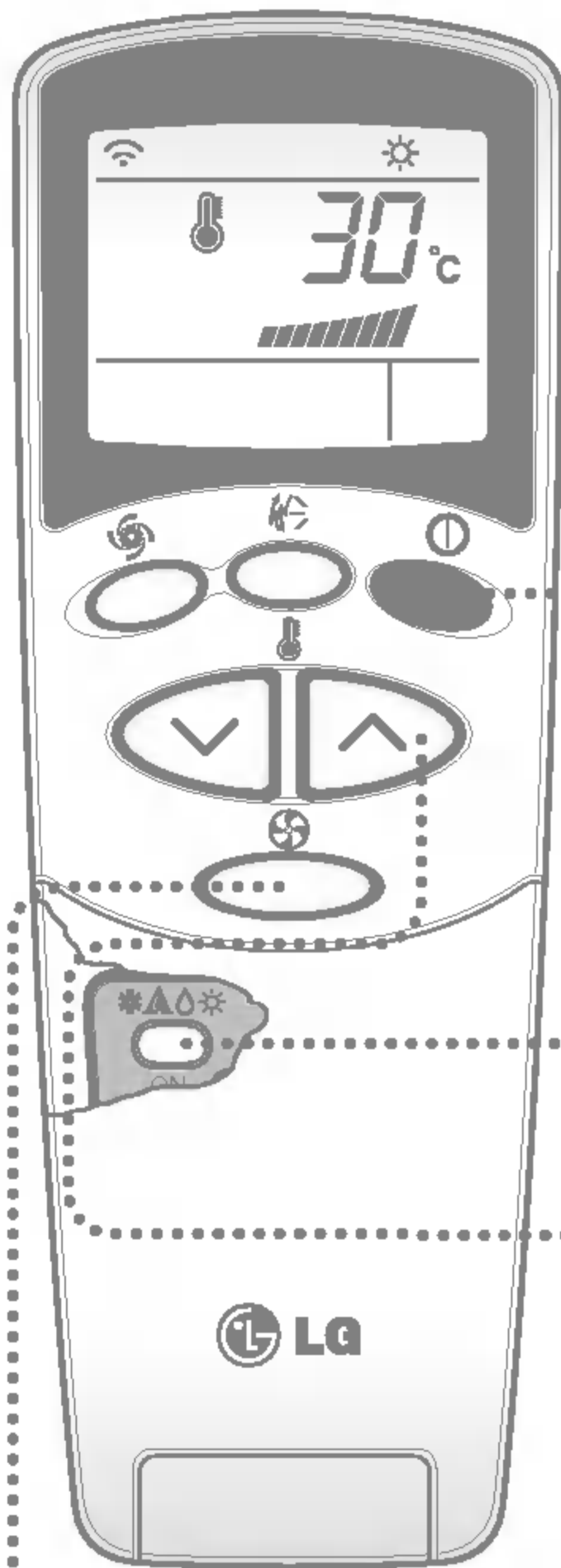

1 Presione el botón de encendido/apagado. La unidad responderá emitiendo un sonido.

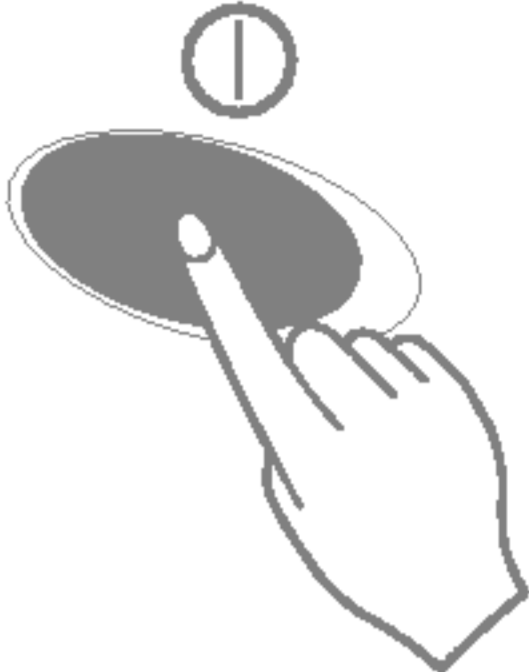

2 Abra la tapa del mando a distancia. Para seleccionar el **Funcionamiento para calentamiento** (modelo de bomba de calor), accione el botón de selección del modo de funcionamiento. Cada vez que accione el botón, el modo de operación cambia siguiendo la dirección de la flecha.

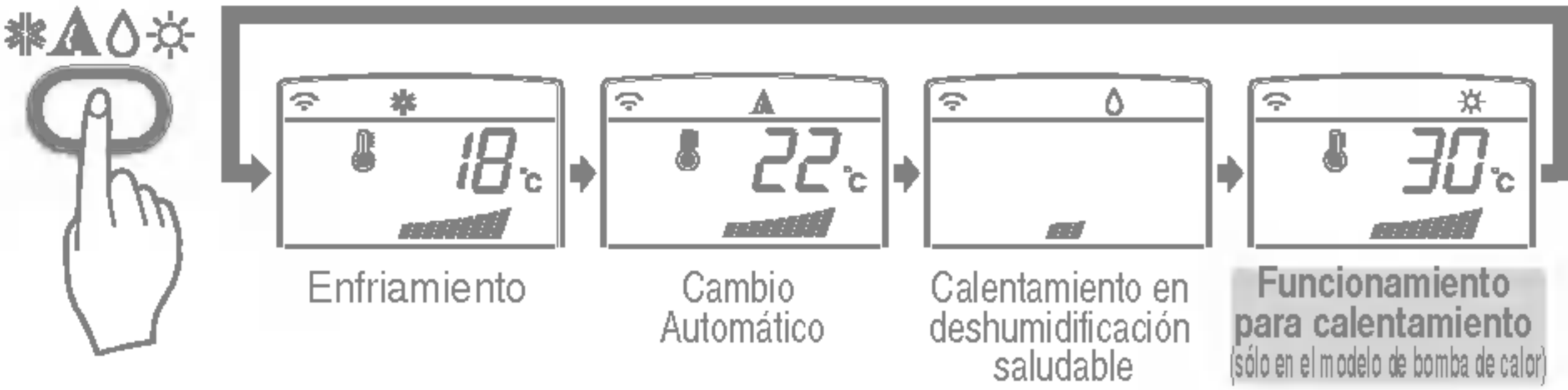

3 Cierre la puerta en el control remoto. Elija una temperatura inferior a la de la temperatura de la habitación. La temperatura puede seleccionarse en la franja de 16°C-30°C en incrementos de un grado.

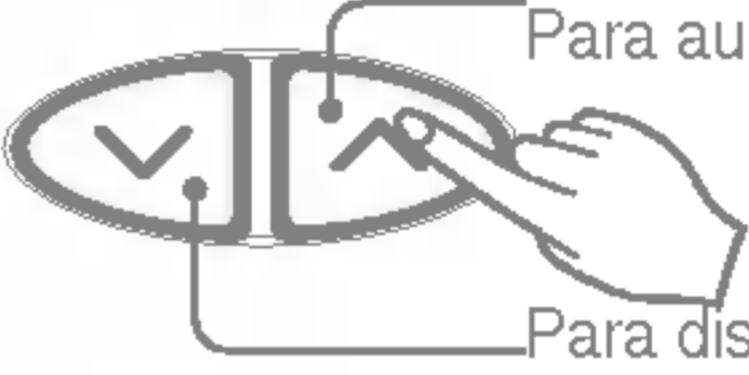

Para aumentar la temperatura

Para disminuir la temperatura

4 Vuelva a seleccionar la velocidad del ventilador con la puerta del control remoto todavía cerrada. Puede seleccionar la velocidad del ventilador en cuatro fases - baja, media, alta o CHAOS. Cada vez que se presiona el botón se conmuta la velocidad del ventilador a la siguiente.

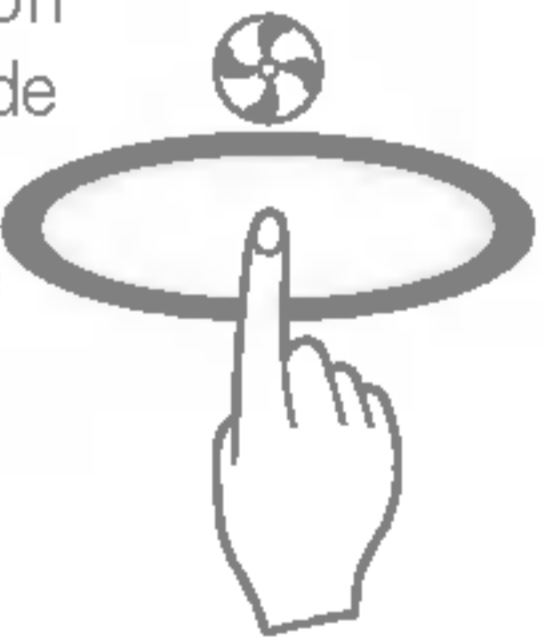

Viento natural mediante la lógica de CHAOS

- ❑ Para tener una sensación más fresca que con otras velocidades de ventilador, presione el selector de velocidad de ventilador interior y seleccione el modo de CAOS. De esta forma, el aire sopla como si fuera una brisa natural y cambia de forma automática la velocidad del ventilador de acuerdo con la lógica de CAOS.

Funcionamiento en frío en chorro

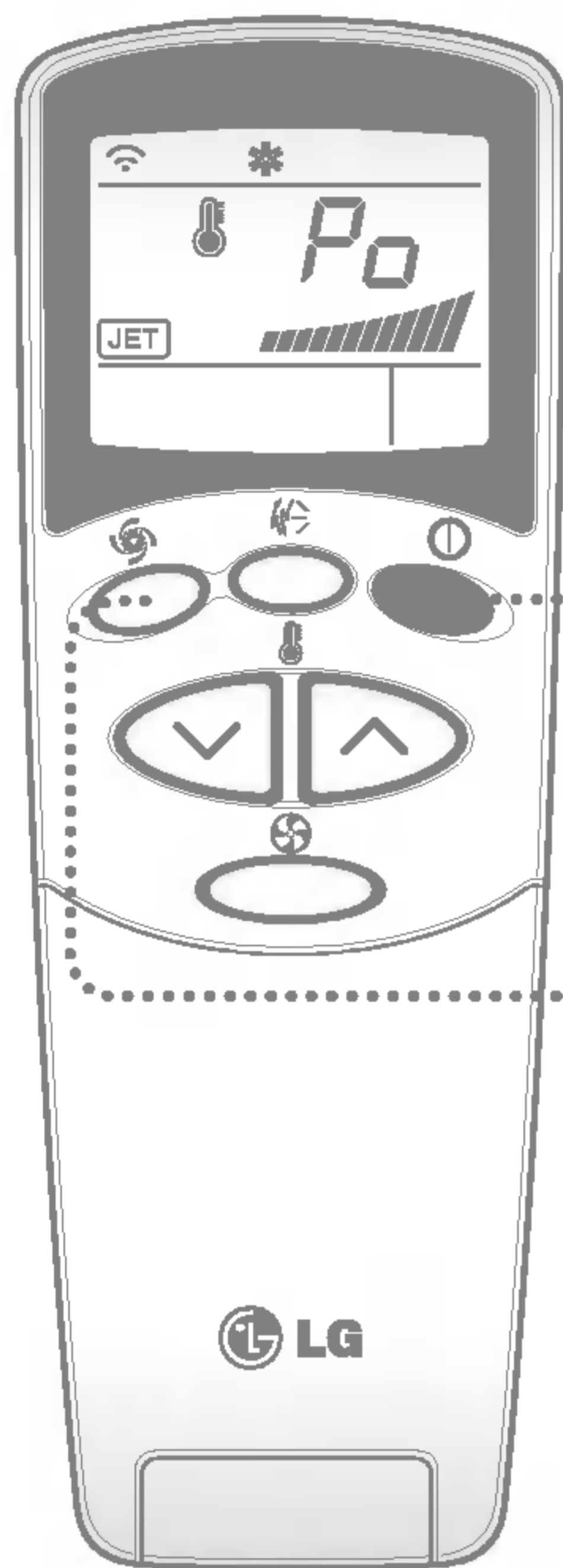

1

Presione el botón de encendido/apagado. La unidad responderá emitiendo un sonido.



2

Presione el botón de **frío en chorro** para poner en marcha el modo de enfriamiento rápido y la unidad funcionará en el modo de enfriamiento a una velocidad de ventilador muy elevada durante 30 minutos.



3

Para anular el modo de **frío en chorro**, presione el botón de frío en chorro de nuevo o bien el botón de la velocidad del ventilador, o bien el botón de selección de temperatura de la habitación, y la unidad funcionará a alta velocidad del ventilador en el modo de enfriamiento.

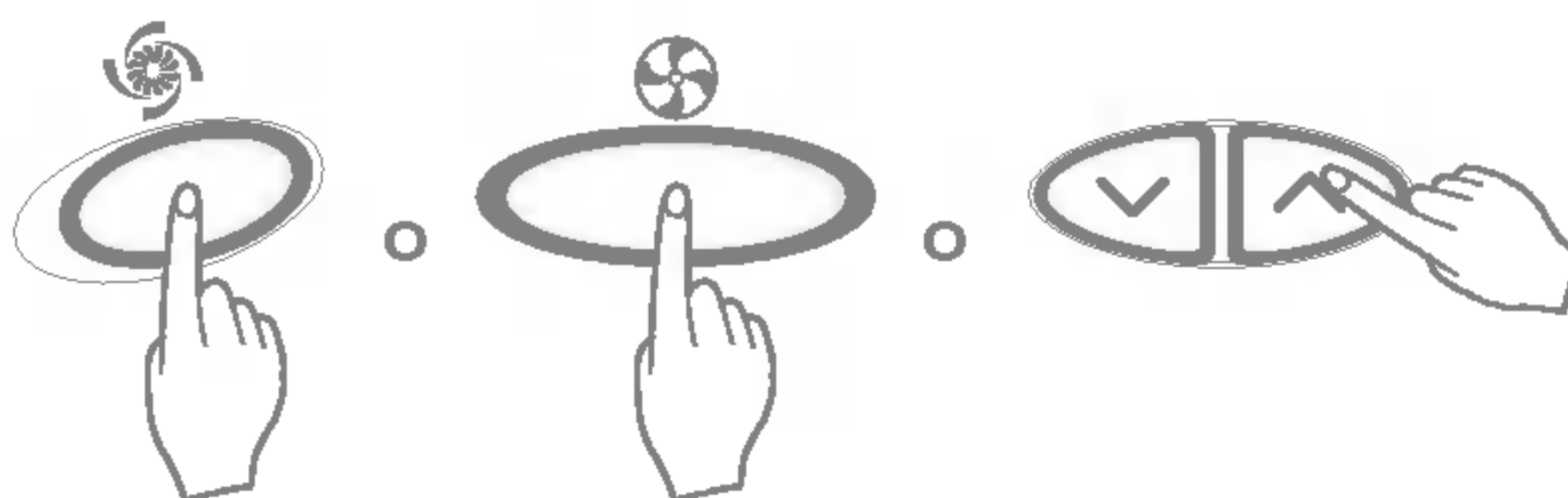

- Durante la función de frío en chorro en cualquier momento, el A/C empieza a enfriar el aire frío a una velocidad extremadamente elevada durante 30 minutos, fijando de este modo la temperatura de la habitación automáticamente a 18°C. Esto se usa especialmente para enfriar la temperatura de la habitación en el espacio de tiempo más corto posible en un verano caluroso. No obstante, en el modo de bomba de calor en el modo difuso "neuro fuzzy", la función de enfriamiento más potente no está disponible.
- Con el fin de regresar al modo de enfriamiento normal a partir del modo de FRÍO EN CHORRO, debe presionar o bien el botón de selección del modo de funcionamiento, o bien el botón de selección de temperatura o de volumen de flujo de aire, o bien el botón de enfriamiento potente de nuevo.



Operación de la purificación NEO PLASMA (Opcional)

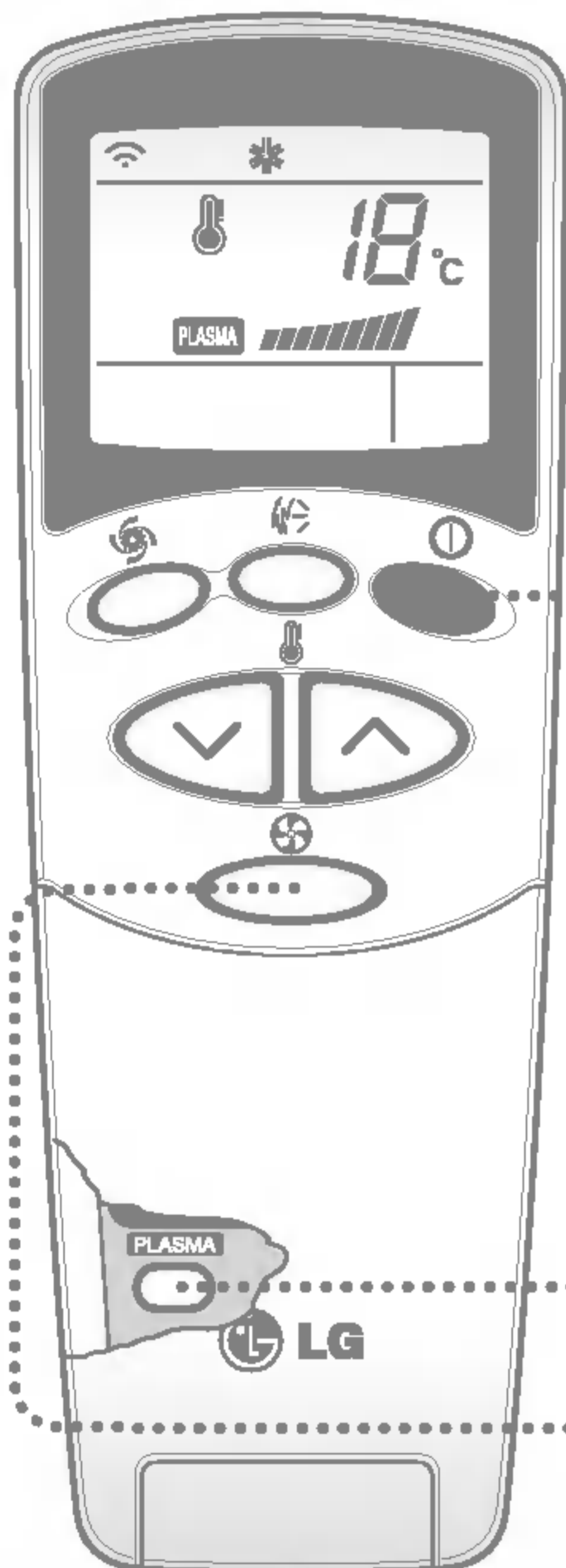

1 Pulse el botón Start/Stop.
La unidad emitirá un pitido.



2 Abra la tapa del mando a distancia. Pulse el botón ON/OFF de purificación del aire con PLASMA.
Comenzará a funcionar cuando se pulse el botón y se parará al pulsar el botón de nuevo.



3 Fije de nuevo la velocidad del ventilador con la puerta del mando a distancia cerrada. Puede seleccionar la velocidad del ventilador en cuatro niveles: bajo, medio, alto o CHAOS. Cada vez que se pulsa el botón, se modifica la velocidad del ventilador.

* Operación de purificación de aire (PLASMA) con refrigeración, calor o cualquier otra operación.



Sólo operación de purificación de aire de PLASMA

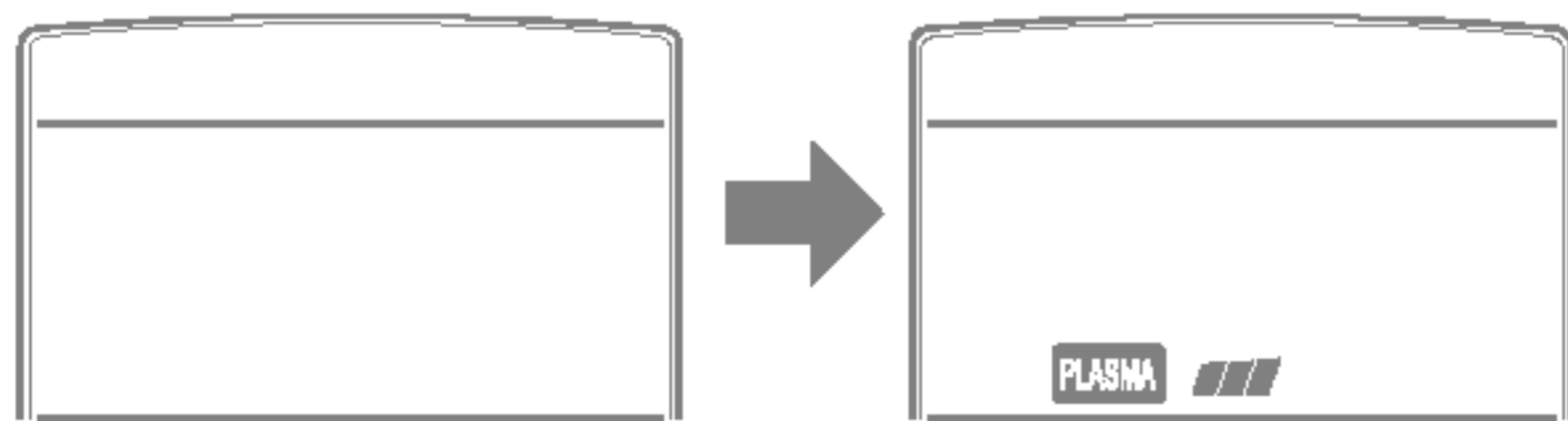

Si pulsa sólo el botón PLASMA, funciona sólo la purificación de aire de PLASMA.

La velocidad del ventilador es lenta. Se puede seleccionar la velocidad del ventilador en cuatro niveles: bajo, medio, alto o CHAOS.

Cada vez que se pulsa el botón () se cambia el modo de velocidad del ventilador.

2ndF Operación 2^a F

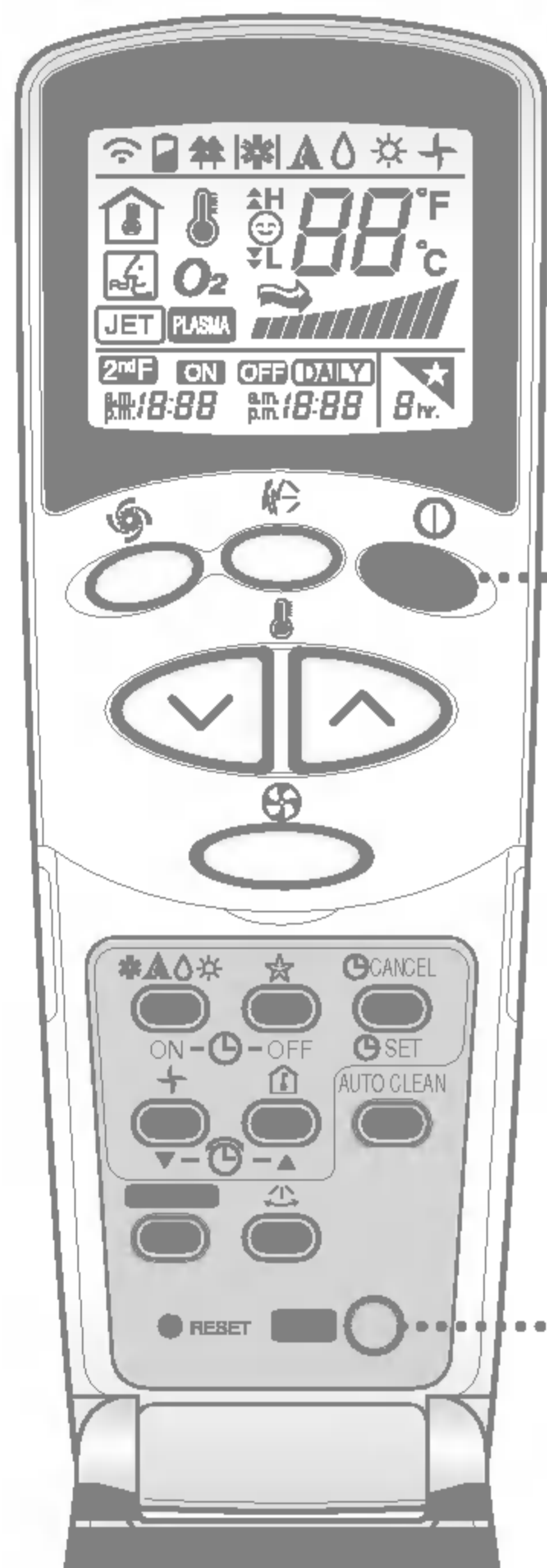

1 Presione el botón de encendido/apagado. La unidad responderá emitiendo un sonido.

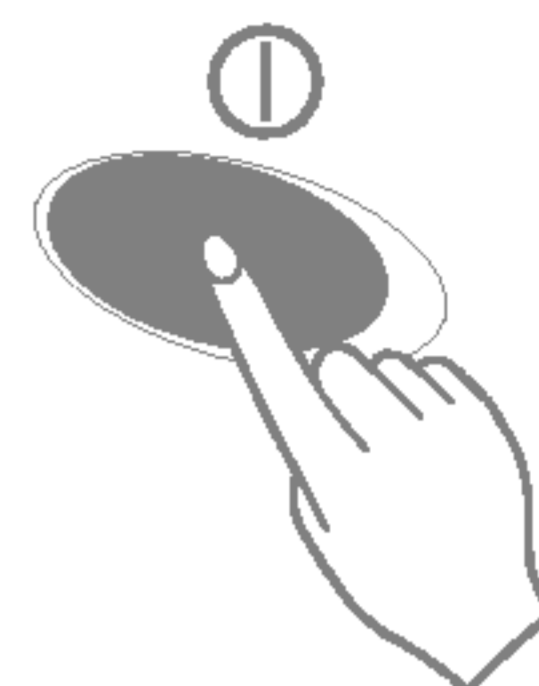

2 Abra la portezuela del control remoto y pulse el botón 2nd Función para operar las funciones impresas en azul en la parte inferior de los botones.
(Compruebe la indicación de la segunda función de la pantalla del control remoto.)
Estos botones dirigen el ajuste del temporizador de la siguiente manera:



3 La segunda función será desactivada automáticamente en corto plazo o si vuelve a pulsar el botón.

Para más detalles, consulte las Funciones descritas en la página siguiente.

★ Modo de dormir

1. Presione el botón de modo de dormir automático para seleccionar la hora en que desea que la unidad se apague automáticamente 
2. El temporizador se programa en incrementos de una hora presionando el botón de modo de dormir automático de 1 a 7 veces.
El modo de dormir está disponible de 1 a 7 veces. Para modificar el período de tiempo en saltos de 1 hora, presione el botón de modo de dormir al tiempo que apunta hacia el aire acondicionado.
3. Asegúrese de que se enciende el LED de modo de dormir automático.
Para anular el modo de dormir, presione el botón de modo de dormir automático varias veces hasta que desaparezca la estrella (★) de la pantalla de funcionamiento.

El modo de dormir funcionará a velocidad de ventilador espacio (enfriamiento) o media (sólo en bomba de calor) para que pueda dormir tranquilamente.

EN MODO DE ENFRIAMIENTO:

La temperatura subirá automáticamente 1°C durante los siguientes 30 minutos, y 2°C en 1 hora para que pueda dormir confortablemente.

🕒 Ajustar la hora

1. Sólo se puede ajustar la hora cuando se ha presionado el botón de reinicio. Si sólo ha reemplazado las pilas, debe presionarse el botón de reinicio para volver a ajustar la hora.
Presione el botón de inicio/parada.

2. Pulse el botón 2nd F y compruebe si el icono 2nd F está activado. 

3. Presione los botones de ajuste de hora hasta que se fije la hora deseada. 

4. Presione el botón de temporizador. 

Verifique el indicador de A.M. y P.M.

🕒 Inicio retardado / parada predeterminada

1. Asegúrese de que la hora en la pantalla del control remoto es correcta.

2. Pulse el botón 2nd F 

3. Presione los botones de encendido/apagado del temporizador para encenderlo o pagarlo. 

4. Presione los botones de ajuste de hora hasta que se visualice la hora correcta. 

5. Para ajustar la hora seleccionada pulse el botón Timer SET (AJUSTE del Temporizador) 

Para cancelar la configuración del temporizador.

Compruebe si el icono 2nd F está desactivado.

Presione el botón de cancelación de temporizador mientras apunta con el control remoto hacia el receptor de señal. (Se apagarán las luces del temporizador en el aire acondicionado y en la pantalla).

Seleccione uno de los cuatro siguientes tipos de funcionamiento.

con la unidad funcionando



Temporizador con retardo apagado



Temporizador con retardo encendido



Temporizador con retardo apagado y encendido



Temporizador con retardo encendido y apagado

Dirección del flujo de aire (unidad interior)

El flujo de aire hacia arriba o hacia abajo (flujo vertical) puede ajustarse mediante el control remoto.

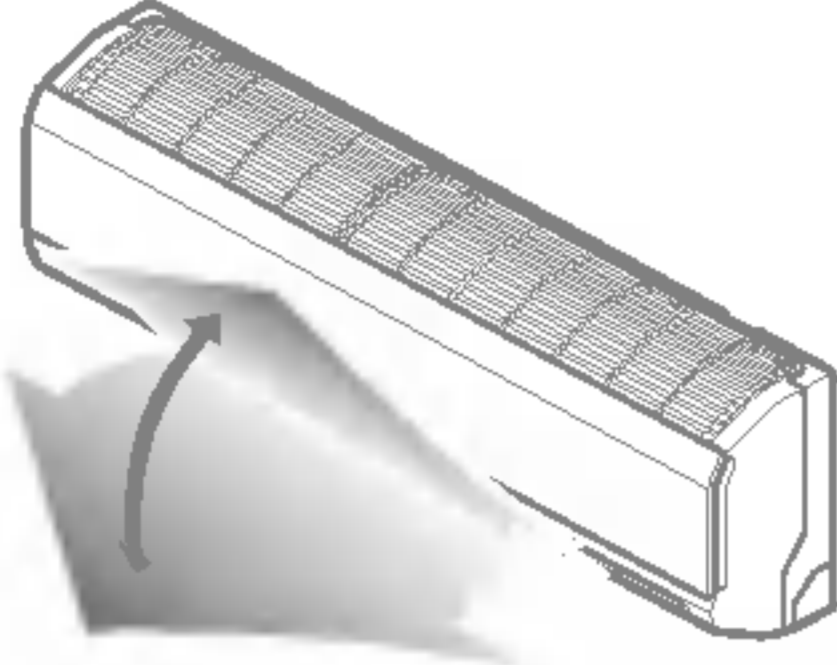

1. Presione el botón de encendido/apagado para poner en marcha la unidad.
2. Abra la puerta del control remoto. Presione el botón de oscilante de CAOS y las paletas se balancearán arriba y abajo. Vuelva a presionar el botón oscilante de CAOS para fijar la paleta vertical en la dirección de flujo de aire deseada.



- ❑ Si presiona el botón oscilante de CAOS la dirección de flujo de aire horizontal se cambia automáticamente, de acuerdo con el algoritmo de CAOS, para distribuir el aire en la habitación uniformemente y al mismo tiempo para que el cuerpo humano se sienta más cómodo, como si se tratara de una brisa natural.
- ❑ Use siempre el control remoto para ajustar la dirección del flujo de aire. Mover manualmente la paleta de dirección vertical del flujo de aire podría dañar el aire acondicionado.
- ❑ Cuando la unidad está cerrada, la paleta de dirección de flujo de aire cerrará la salida de aire del sistema.

Control de dirección del flujo de aire horizontal (opcional)

El flujo de aire horizontal a derecha o izquierda se puede regular con el control remoto.

Pulse el botón Start/Stop para poner en marcha la unidad.

Abra la puerta del control remoto. Pulse el botón Start/Stop de la dirección del aire y las rejillas se moverán a izquierda y derecha. Pulse de nuevo el botón de control de flujo de aire horizontal para colocar la rejilla horizontal en la dirección deseada.

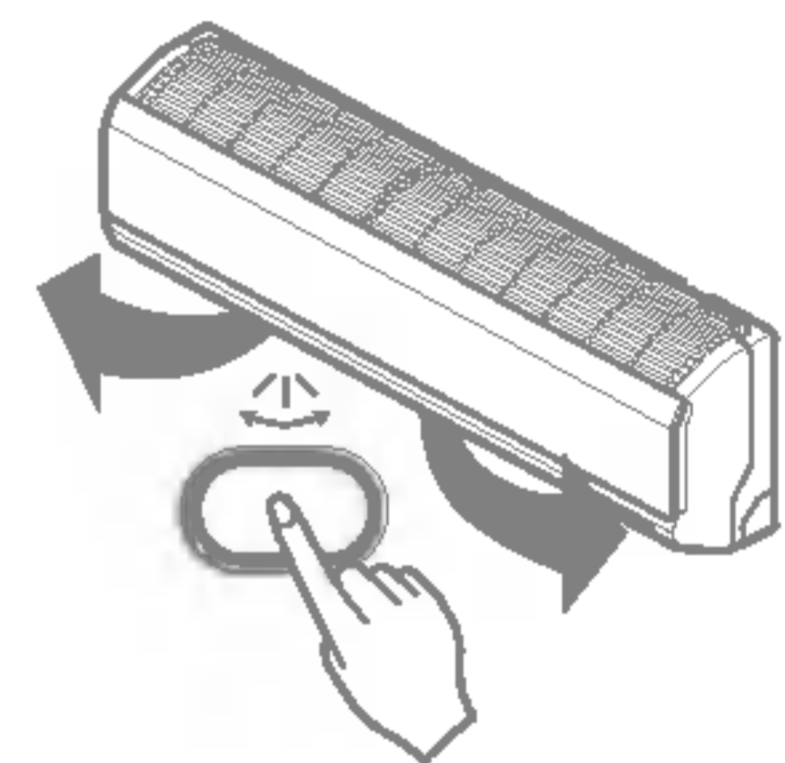

Modo de circulación de aire

Hace que circule el aire de la habitación sin enfriar o calentar.

1. Presione el botón de encendido/apagado. La unidad responderá con un pitido.
2. Abra la puerta del control remoto. Presione al botón de circulación de aire. Cierre la puerta del control remoto. Ahora cada vez que presione el selector de velocidad del ventilador interior, la velocidad del ventilador salta de baja a CAOS y regresa a baja de nuevo.

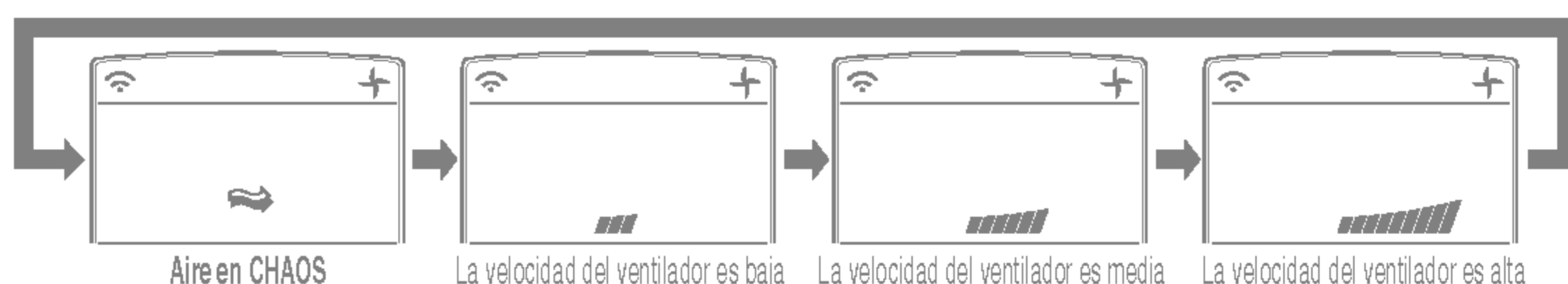

El aire en CHAOS ahorra consumo de energía y evita el sobreenfriamiento. La velocidad del ventilador cambia automáticamente de media a baja o viceversa, dependiendo de la temperatura ambiente.

Limpieza automática (opcional)



1. Siempre que pulse el botón de autolimpieza, la función de autolimpieza será retenida y se cancelará.
2. La función de autolimpieza funciona antes y después del modo de enfriamiento o deshumidificación. Para más información, consulte los siguientes puntos.
3. Si se arranca la unidad después de retener la autolimpieza, la función de inicio de enfriamiento funcionará y el ventilador interior arrancará transcurridos 20 segundos.
4. Si pulsa el botón de arranque/parada para apagar la unidad después de haber retenido la función de autolimpieza, el aparato de aire acondicionado hará circular el aire interior en modo de autolimpieza sin que funcione el enfriamiento o deshumidificación. Dura 30 minutos.
5. Si pulsa de nuevo el botón de autolimpieza durante el funcionamiento del producto, la función de autolimpieza se cancelará.

- Durante la función de autolimpieza puede eliminarse la humedad que queda en las unidades interiores después de la operación de enfriamiento o de deshumidificación saludable.
- Durante la función de autolimpieza, sólo están disponibles el botón de arranque / parada, el botón Plasma y el botón de autolimpieza.

Funcionamiento Forzado

Procedimientos para el funcionamiento cuando no se puede utilizar el control remoto.

La unidad se pone en marcha cuando se pulsa este botón. Si desea pararla, pulse el botón de nuevo.

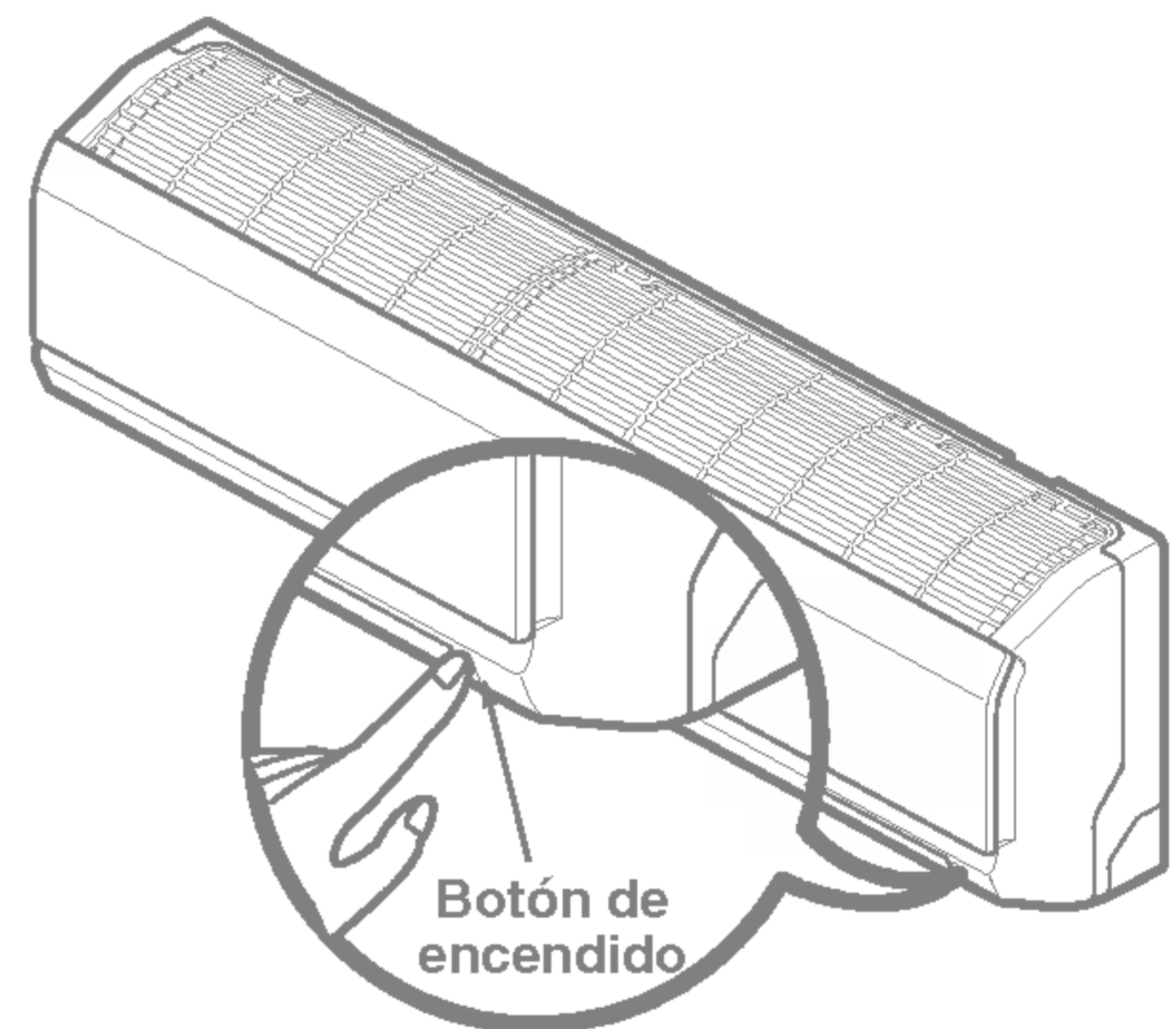

	Modelo de enfriamiento	Modelo de bomba de calor		
		Temperatura de la habitación $\geq 24^{\circ}\text{C}$	$21^{\circ}\text{C} \leq \text{temp. habit.} < 24^{\circ}\text{C}$	Temperatura de la habitación $< 21^{\circ}\text{C}$
Modo de funcionamiento	Enfriamiento	Enfriamiento	Deshumidificación saludable	Calentamiento
Velocidad de VENTILADOR interior	Alta	Alta	Alta	Alta
Seleccionar la temperatura	22°C	22°C	23°C	24°C

Operación de prueba

Durante la OPERACIÓN DE PRUEBA, la unidad opera en el modo de refrigeración con el ventilador de alta velocidad, sin tener en cuenta la temperatura y restaura en 18 minutos.

Durante la operación de prueba, si se recibe la señal del control remoto, la unidad opera como fije el control remoto.

Si desea utilizar esta operación, abra hacia arriba el panel delantero y mantenga presionado el botón ON/OFF durante 3~5 segundos. Después se emitirá un pitido 1 "beep".

Si desea detener la operación, vuelva a presionar el botón.

AUTO RESTART(REINICIO AUTOMÁTICO)

En el caso de que la corriente vuelva después de un fallo de tensión. El funcionamiento en reinicio automático es la función que pone en marcha los procedimientos automáticamente a las condiciones de funcionamiento previas.

De esta forma no es necesario activar esta función presionando cualquier botón o tecla.

En el modo inicial, el ventilador opera a baja velocidad y el compresor arraca después de 2,5 ~ 3 minutos.

Tan pronto arranca el compresor, la velocidad del ventilador también recupera su modo de configuración anterior.

Información útil

Velocidad del ventilador y capacidad de refrigeración.

La capacidad de refrigeración indicada en las especificaciones es el valor que se obtiene con la velocidad rápida del ventilador.

La capacidad disminuye si el ventilador funciona a velocidad lenta o media.

La velocidad rápida del ventilador está recomendada para cuando quiera refrigerar la habitación en poco tiempo.

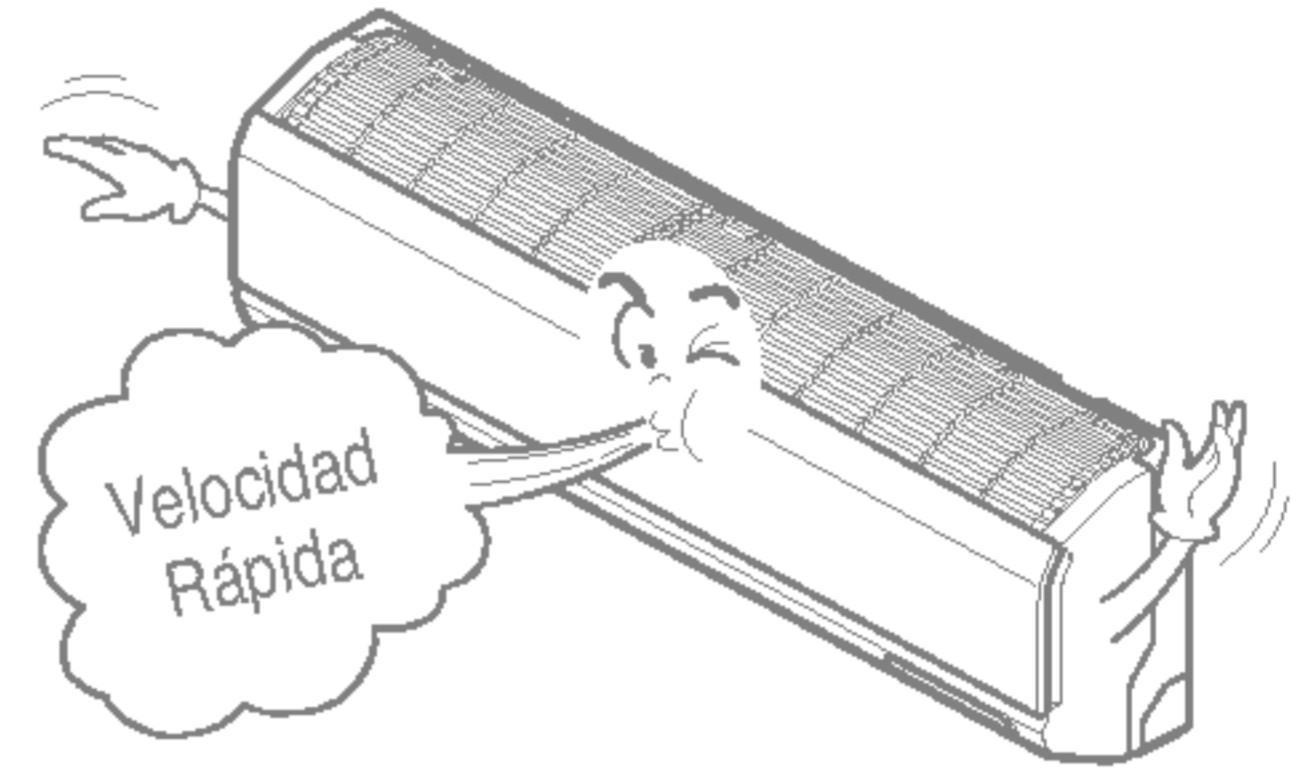

LA FUNCIÓN DE REINICIO AUTOMÁTICO SE HA INSTALADO COMO HABILITADA POR DEFECTO DE FÁBRICA.

EL CLIENTE PUEDE ACTIVARLA SIGUIENDO ESTAS INSTRUCCIONES

PARA DESHABILITAR LA FUNCIÓN

-MANTENGA PRESIONADO EL BOTÓN ON/OFF DURANTE 6 SEGUNDOS. DESPUÉS SE EMITIRÁ UN PITIDO 2 "BEEP" Y LA LUZ INDICADORA (1) PARPADEARÁ 4 VECES.

PARA HABILITAR LA FUNCIÓN

-MANTENGA PRESIONADO EL BOTÓN ON/OFF DURANTE 6 SEGUNDOS. DESPUÉS SE EMITIRÁ UN PITIDO 2 "BEEP" Y LA LUZ INDICADORA (1) PARPADEARÁ 4 VECES.

⚠ ATENCIÓN

Antes de efectuar cualquier operación de mantenimiento, apague el interruptor principal del sistema.

Rejilla, tapa y mando a distancia

- ❑ Apague el sistema antes de limpiarlo. Para limpiarlo utilice un paño seco y suave. No utilice lejía ni abrasivos.

La toma de energía debe estar desconectada antes de limpiar la unidad interior.

Filtros de aire

Los filtros de aire que se hallan detrás de la rejilla frontal deben verificarse y limpiarse una vez cada 2 semanas o más a menudo si fuera necesario.

1. Tire de ambos extremos y retire el panel frontal.
2. Extraiga ligeramente hacia delante la lengüeta del filtro para retirarlo.
3. Limpie el filtro con agua y jabón tibia o con un aspirador.
 - Si la suciedad es persistente, lave con una solución detergente en agua templada.
 - Si se emplea agua caliente (40°C o más), puede deformarse.
4. Después de lavar con agua, déjelo secar a la sombra.
5. Vuelva a colocar el filtro de aire.

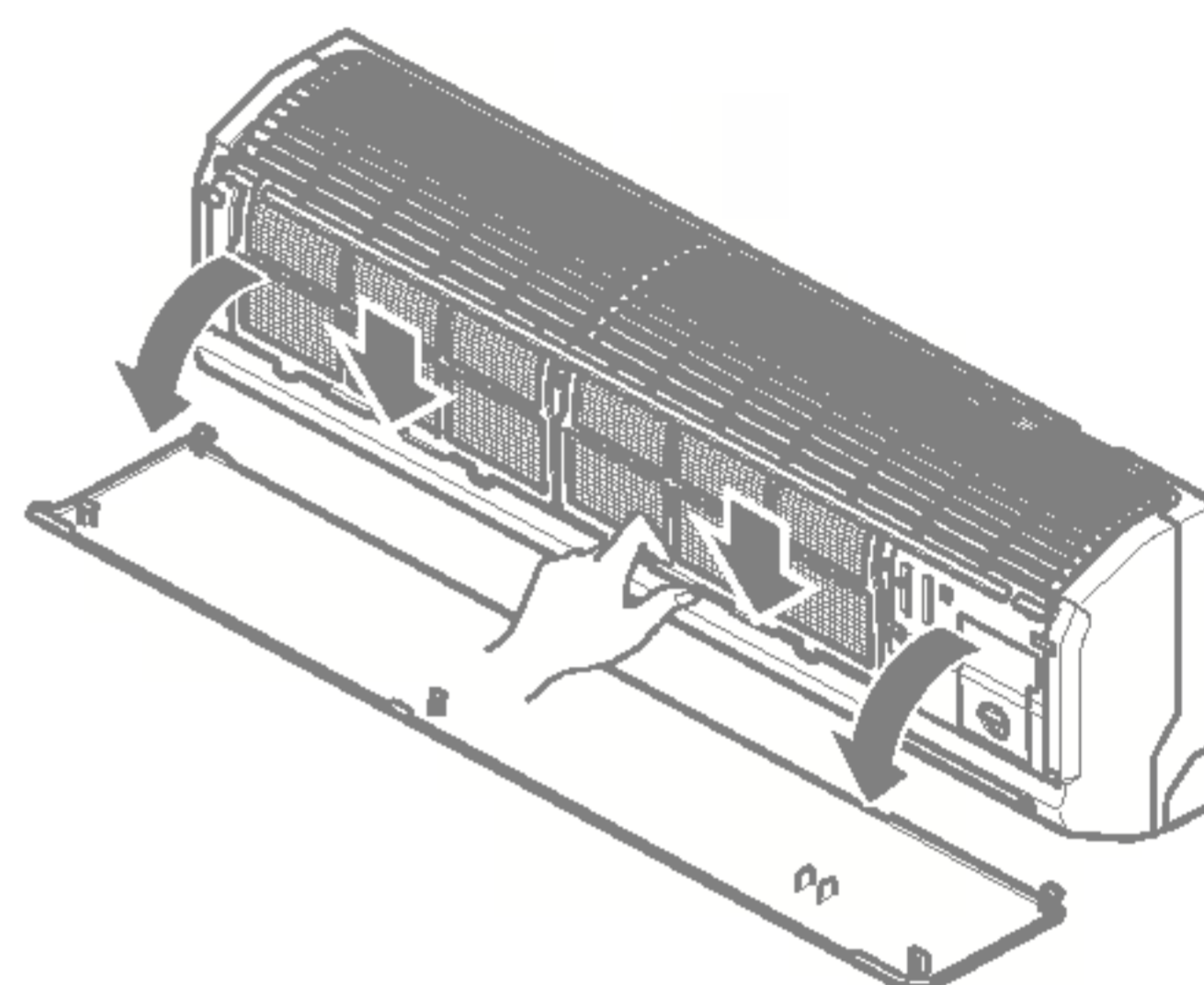
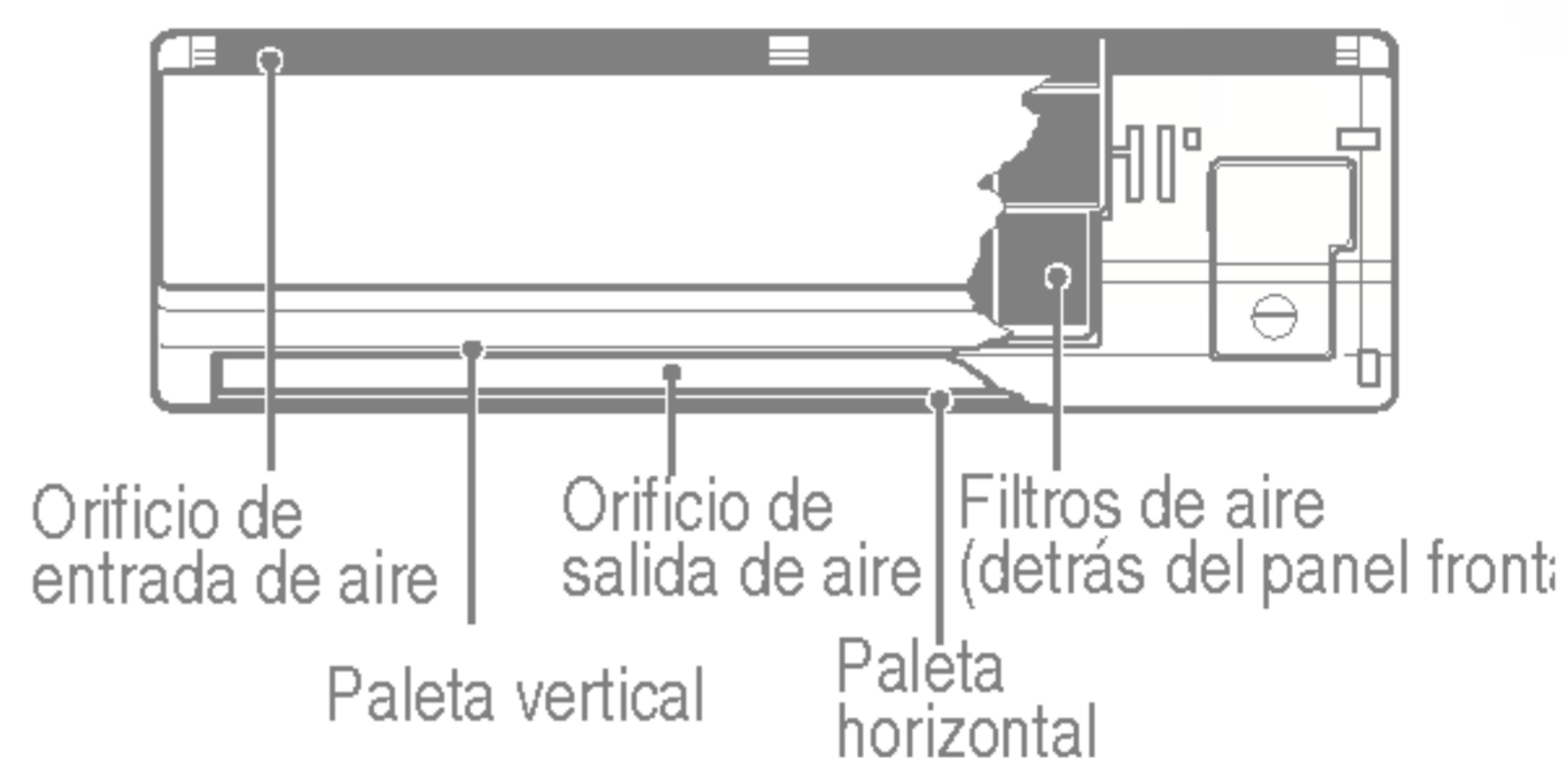

NEOFILTRO DE PLASMA (Opcional)

El filtro NEO PLASMA detrás de los filtros del aire deberán chequearse y limpiarse una vez cada 3 meses o más a menudo en caso necesario.

1. Después de retirar los filtros del aire, tire ligeramente hacia delante para quitar el neofiltro de PLASMA.
2. Sumerja el neofiltro de PLASMA en agua con detergente neutro durante 20-30 minutos.
3. Seque el neofiltro de PLASMA a la sombra durante un día (la humedad deberá evaporarse perfectamente en especial en estas partes)
4. Tenga en cuenta los cortes de las líneas de descarga eléctrica.

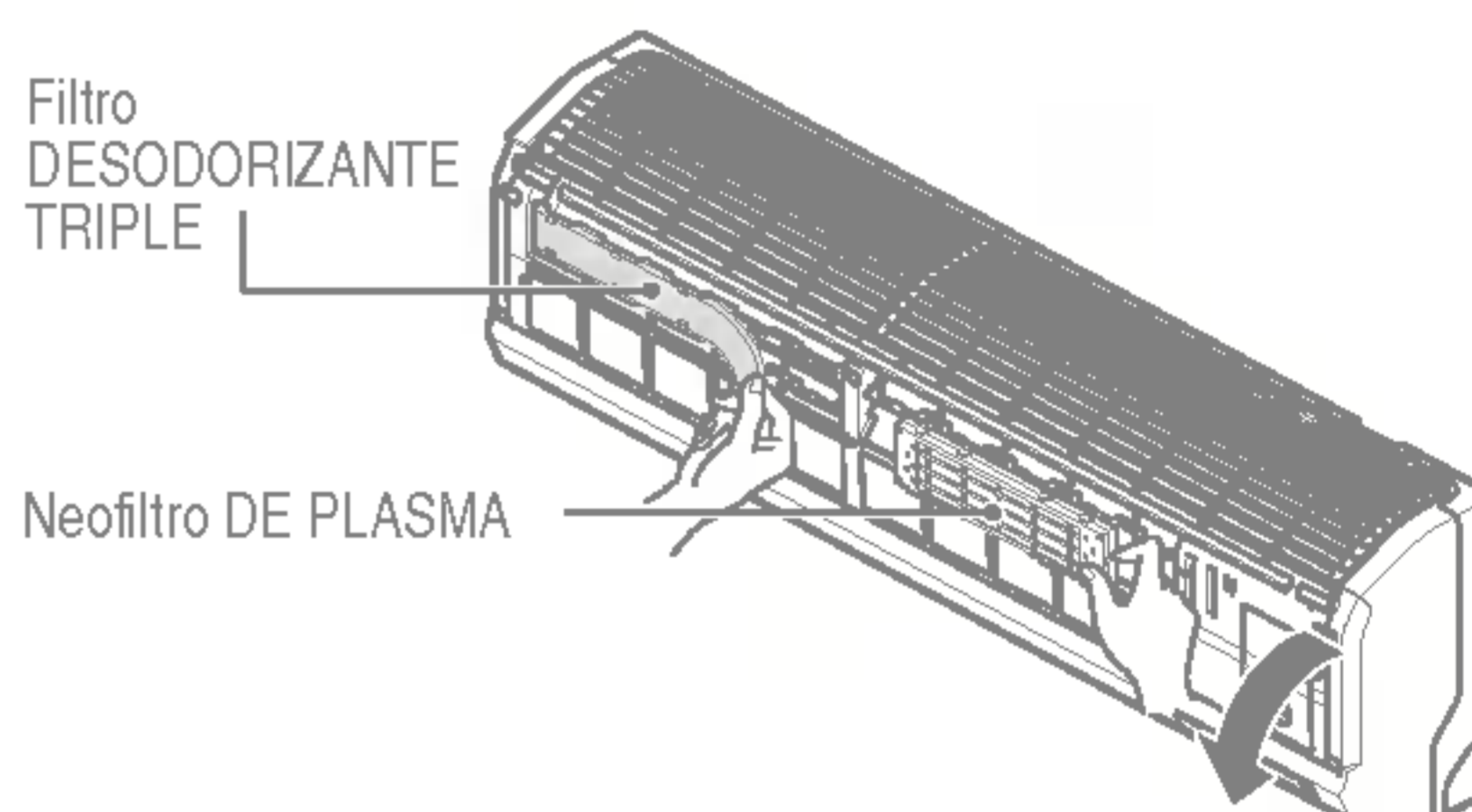

FILTRO DESODORIZANTE TRIPLE (Opcional)

1. Después de quitar los filtros de aire, tire ligeramente hacia delante para quitar el filtro DESODORIZANTE TRIPLE.
2. Seque al sol durante dos horas
3. Vuelva a instalar el filtro DESODORIZANTE TRIPLE en su posición original.

⚠ ATENCIÓN

No toque este neofiltro de PLASMA durante 10 segundos después de abrir la rejilla interior, ya que podría producir una descarga eléctrica.

Nunca utilice lo siguiente:

- Agua a una temperatura superior a los 40°C
Podría provocar deformaciones y/o pérdida de color.
- Sustancias volátiles.
Podrían dañar las superficie del aire acondicionado.



Substitución del filtro purificador

• Período de uso recomendado: Aproximadamente por 2 años

1. Retire el panel frontal y filtros de aire.

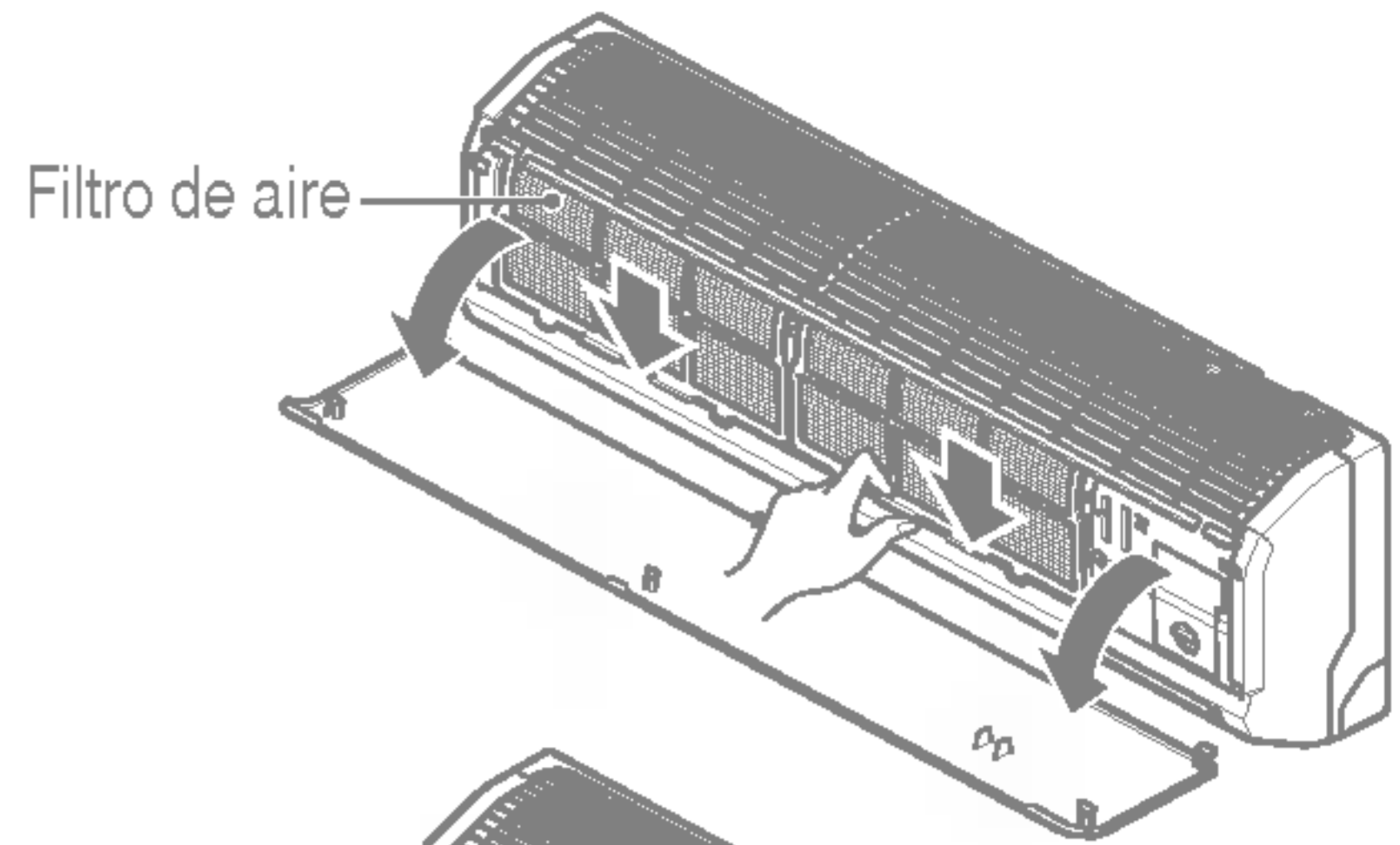

2. Retirar los filtros purificadores de aire.

3. Volver a introducir los filtros de aire y cerrar el panel frontal.

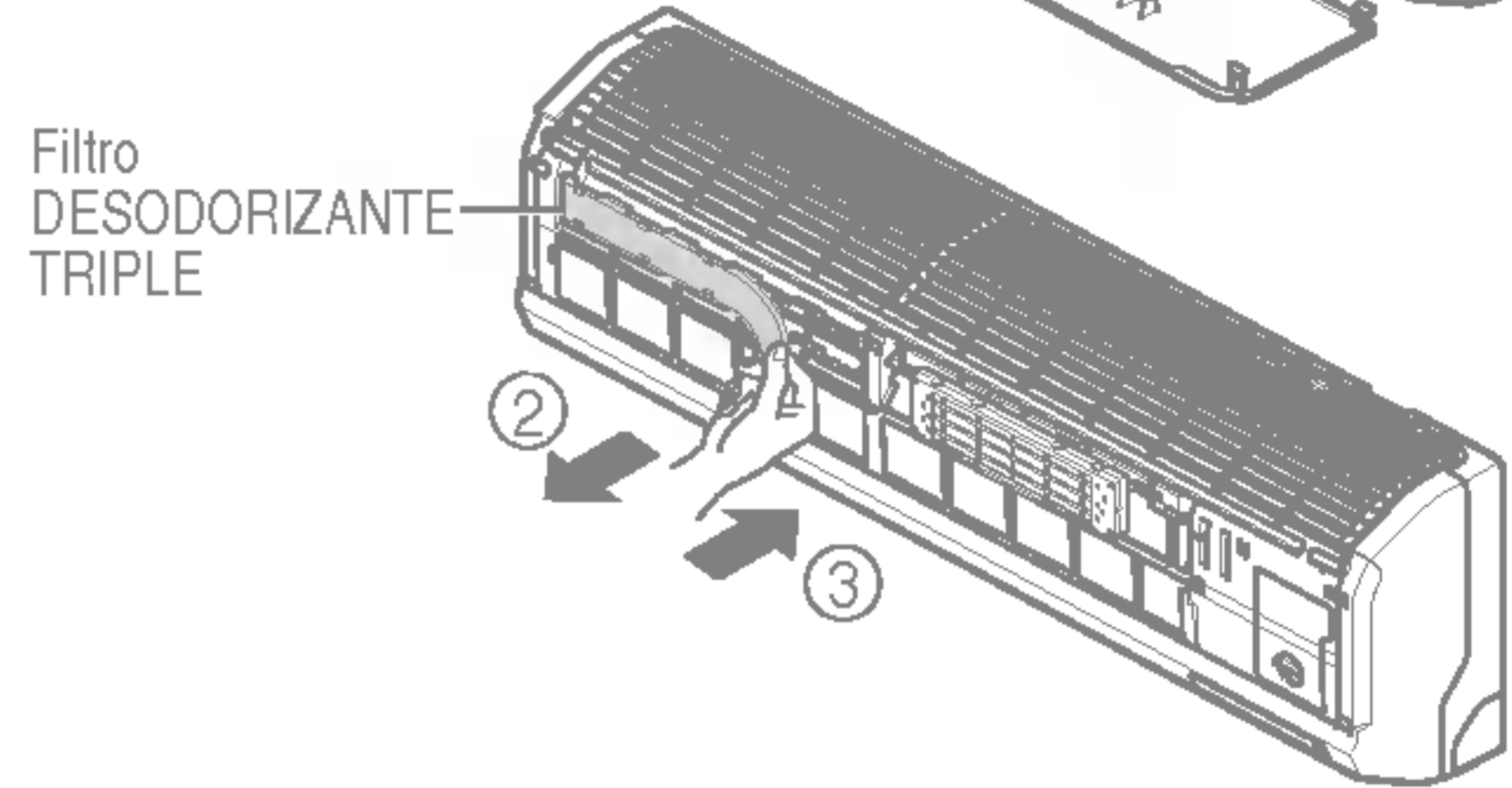

4. Introducir los nuevos filtros purificadores de aire..

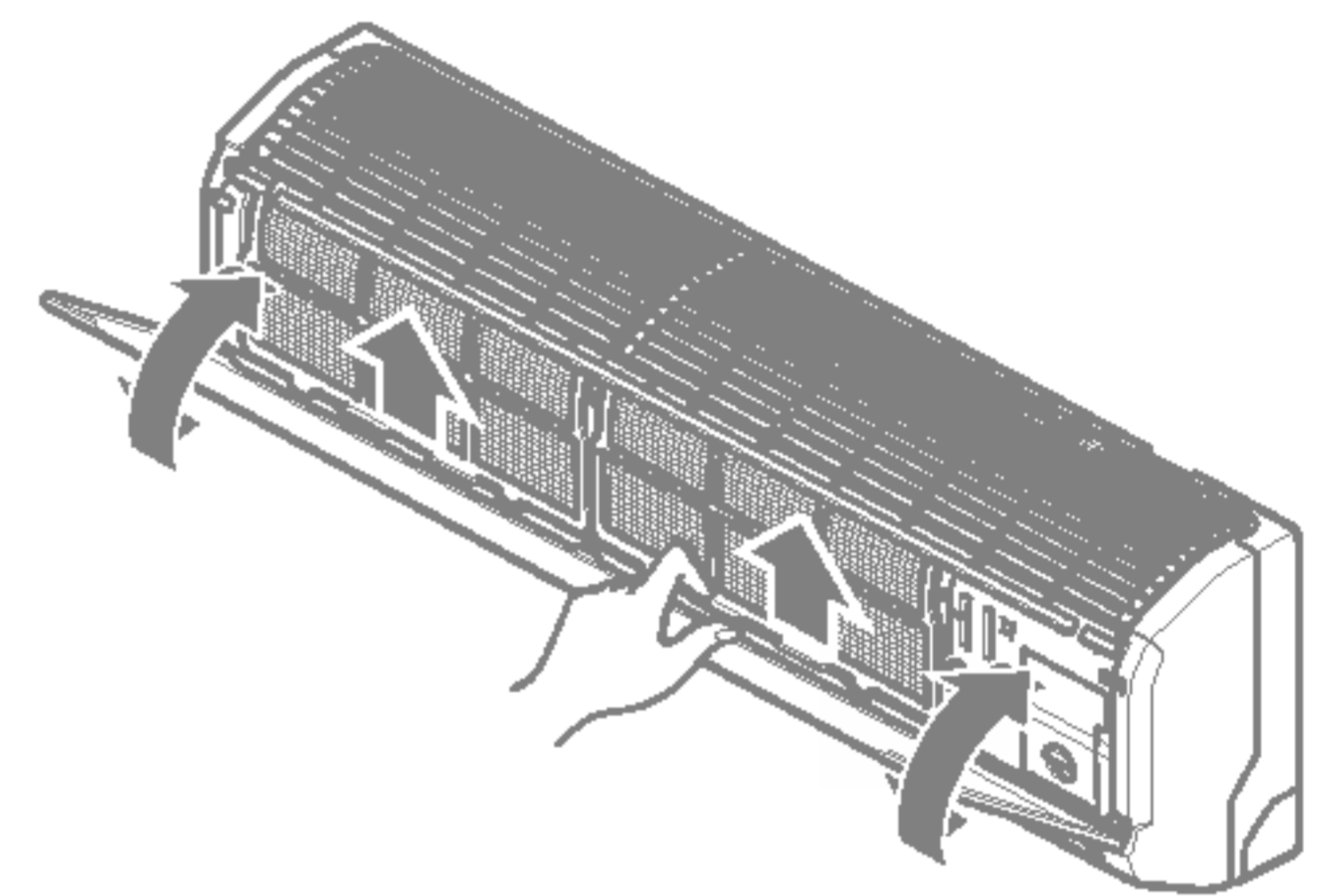

El circuito de intercambio de calor y los paneles de ventilación de la unidad exterior deben examinarse con regularidad. Si se obstruyen con polvo u hollín, el circuito de intercambio de calor y paneles de ventilación pueden ser limpiados con vapor por un profesional.

Los circuitos de intercambio de calor sucios u obstruidos reducirán la eficiencia de funcionamiento y provocarán un consumo superior.

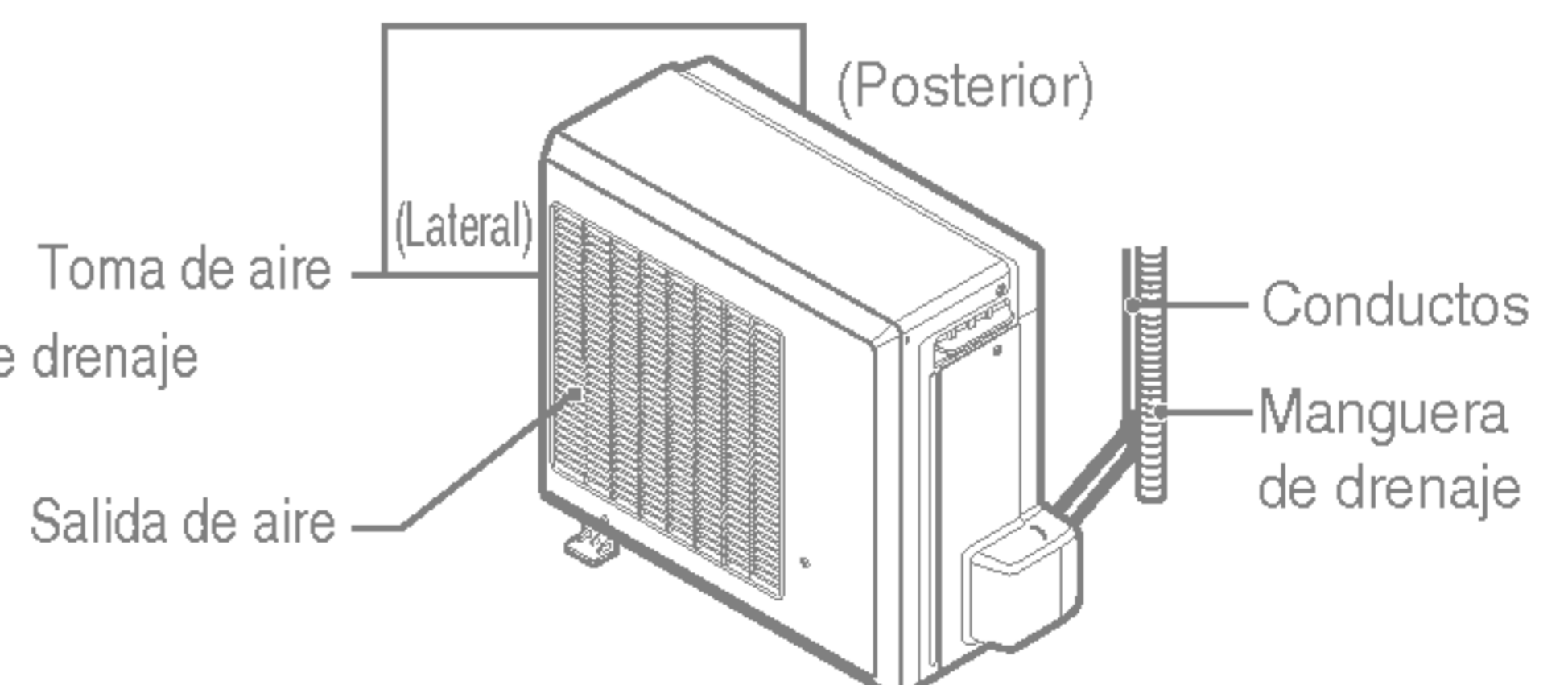
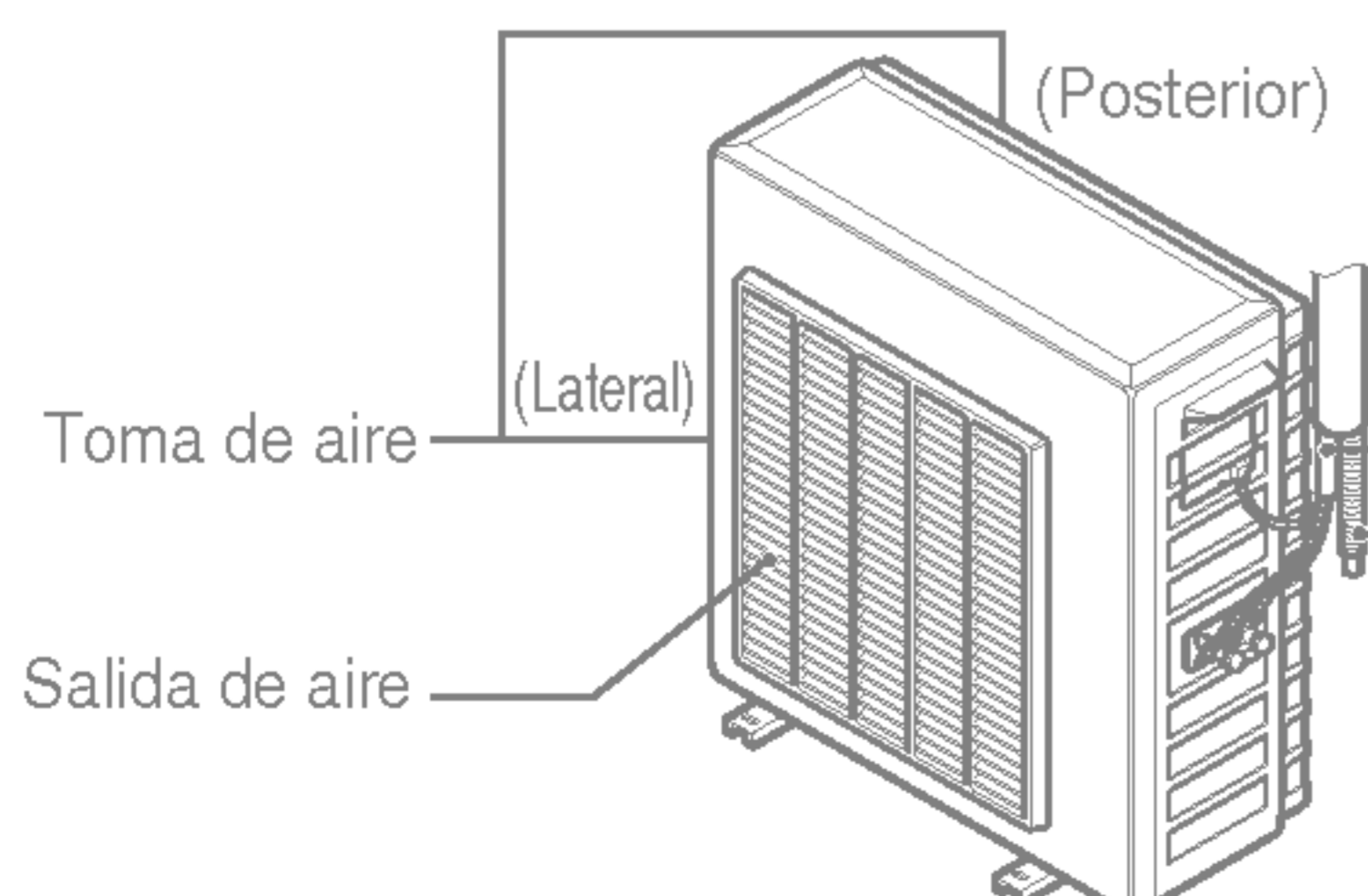
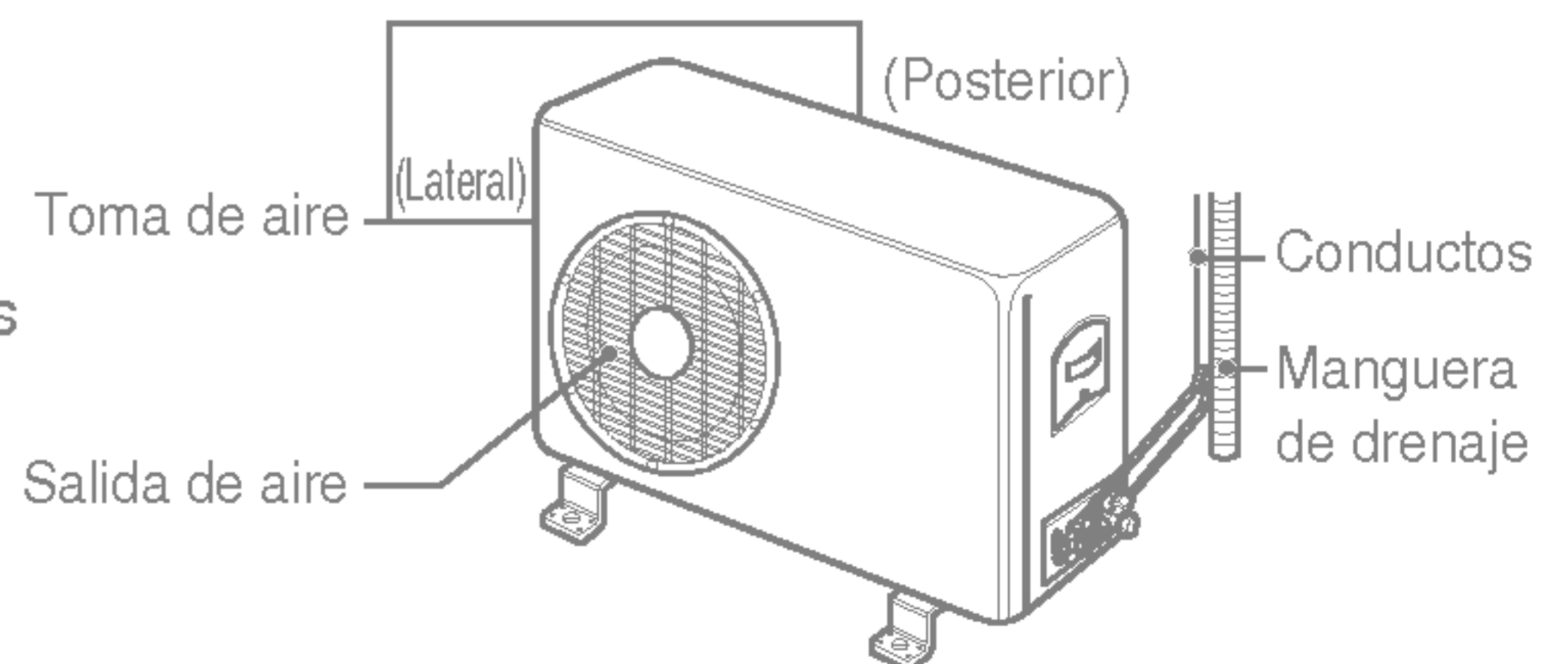

Antes de llamar a servicio

Si tiene algún problema con su aparato de aire acondicionado, lea la siguiente información e intente resolver el problema. Si no puede encontrar ninguna solución, apague el aparato de aire acondicionado y póngase en contacto con su distribuidor.

El aparato de aire acondicionado no funciona.

1. Asegúrese de que el aparato de aire acondicionado está enchufado a una toma correcta.
2. Compruebe el fusible o el interruptor diferencial.
3. Compruebe si la tensión es inusualmente alta o demasiado baja.

El aire no parece lo bastante frío al seleccionar el ajuste de frío.

1. Asegúrese de que los ajustes de la temperatura son correctos.
2. Compruebe si el filtro de aire está atascado con polvo. En ese caso, recambie el filtro.
3. Cerciórese de que el flujo de aire desde el exterior no está obstruido y de que existe una holgura de más de 20 pulgadas entre la parte posterior del aparato de aire acondicionado y la pared o vaya que haya detrás.
4. Cierre todas las puertas y ventanas y verifique que no queda ninguna fuente de calor en la sala.



Antes de ponerse en contacto con el departamento de servicio, revise la lista siguiente para comprobar algunos problemas y soluciones comunes.

El aparato de aire acondicionado funciona con normalidad al:

- Oír unos gorgoteos. Esto está causado por el agua que recoge el ventilador en días de lluvia o en condiciones de alta humedad. Esta característica está diseñada para ayudar a eliminar humedad en el aire y mejorar la eficiencia del frío.
- Ver agua que gotea de la parte posterior de la unidad. El agua puede recogerse en un recipiente situado en la base en condiciones de mucha humedad o en días de lluvia. Este agua rebasa y gotea desde la parte posterior de la unidad.
- Oír al ventilador en funcionamiento mientras el compresor está en silencio. Esta es una característica de funcionamiento normal.

El aparato de aire acondicionado puede funcionar anormalmente cuando:

El aparato de aire acondicionado no arranca.	■ El aparato de aire acondicionado está desenchufado.	• Asegúrese de que el enchufe del aparato de aire acondicionado está totalmente enchufado en la toma.
	■ El fusible se ha fundido/ el interruptor diferencial se ha disparado.	• Compruebe el fusible de la casa / caja con interruptor diferencial y recambie el fusible o reinicie el diferencial.
	■ Fallo de alimentación	• Si ocurre un fallo en la alimentación, gire el control de modo a Off. Cuando regresa la alimentación, espere 3 minutos antes de reiniciar el aparato de aire acondicionado y evitar que se dispare el compresor por sobrecarga.
El aparato de aire acondicionado no enfría como debería.	■ Restricción en el flujo de aire.	• Asegúrese de que no hay cortinas, persianas ni muebles que bloqueen la parte frontal del aparato de aire acondicionado.
	■ El filtro de aire está sucio.	• Limpie el filtro al menos cada 2 semanas. Consulte la sección de cuidados y mantenimiento.
	■ La sala puede haber estado caliente antes.	• Cuando se enciende por primera vez el aparato de aire acondicionado, necesitará dejar transcurrir un poco de tiempo para que se enfríe la sala.
	■ El aire frío escapa.	• Compruebe la existencia de registros abiertos y posibles vías de escape del aire.
	■ Las bobinas de enfriamiento se han congelado.	• Consulte el siguiente punto acerca del aparato de aire acondicionado que se congela.

