



Draadloze LCD-tv

Gebruikershandleiding
(15LW1R/15LW1RA)



Lees voor correct gebruik van dit product het hoofdstuk "Veiligheidsvoorschriften" zorgvuldig door.

Belangrijkste functies van de draadloze LCD-tv

Functie van de draadloze tv

* Op plaatsen waar geen antenne- of kabelaansluiting op een geschikte plaats aanwezig is, kunt u met behulp van de draadloze zender toch tv kijken.

Functie van de mediaspeler

* Als u de tv op uw pc aansluit, kunt u afbeeldingen, muziekbestanden of video weergeven.

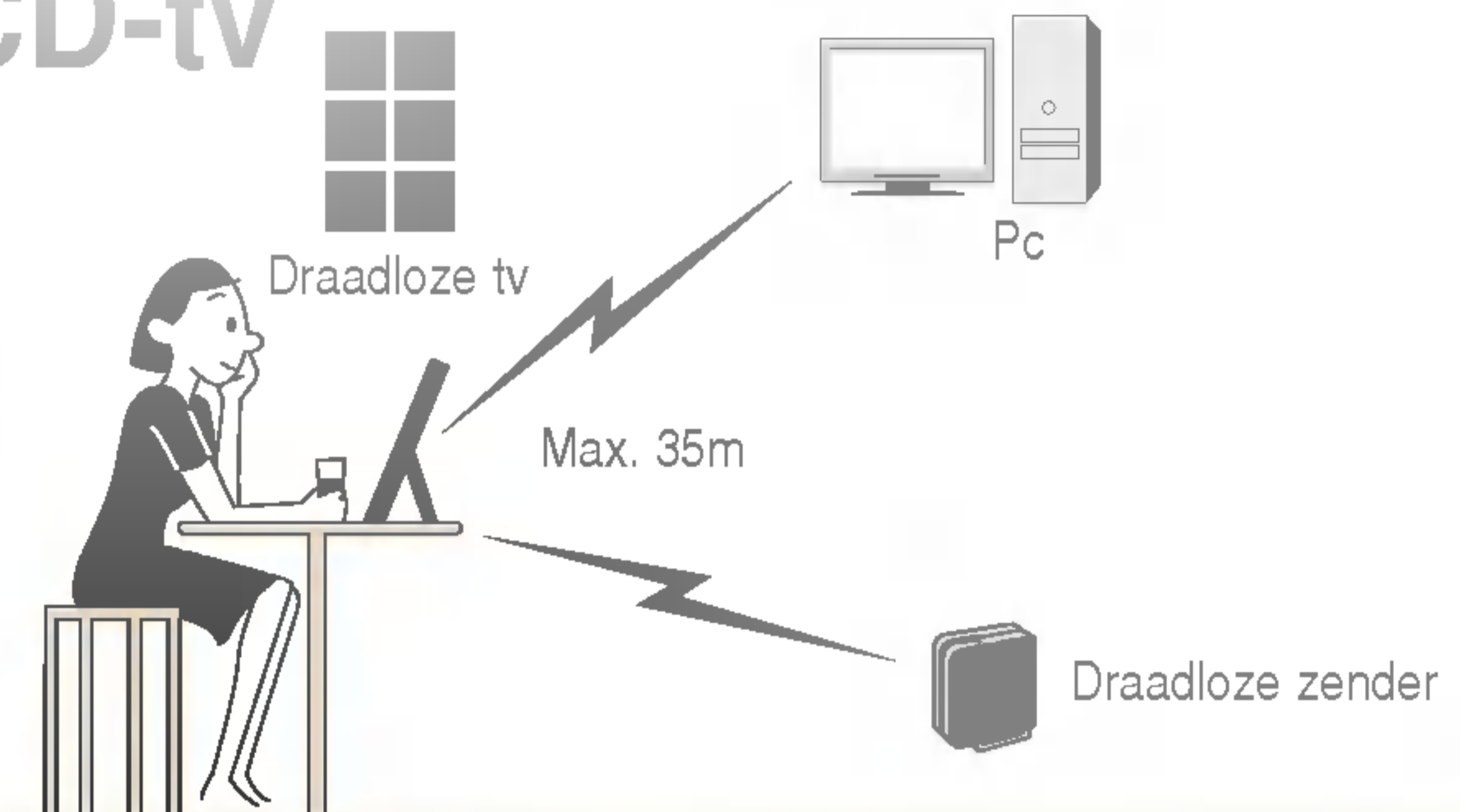

CE0678!

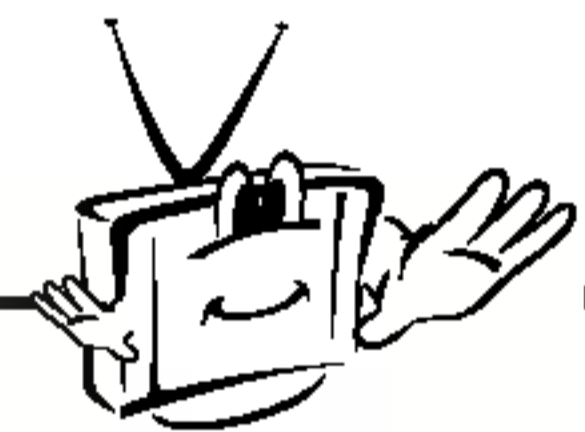

Opmerking

- * De maximale afstand bedraagt 35m. Deze afstand kan door obstakels of andere storingen die het draadloze netwerk beïnvloeden minder zijn.
- * Bij een slechte netwerkverbinding kan er een mozaïekschermbild in het beeld verschijnen. Dit komt doordat het ontvangstsysteem naar een draadloos MPEG-sig-naal wordt omgezet.
- * De verbindingkwaliteit kan worden beïnvloed door andere apparaten die radiogolven uitzenden.
- * Tussen de signaalbron en het beeldscherm treedt een vertraging op van ongeveer 1,5 seconden.

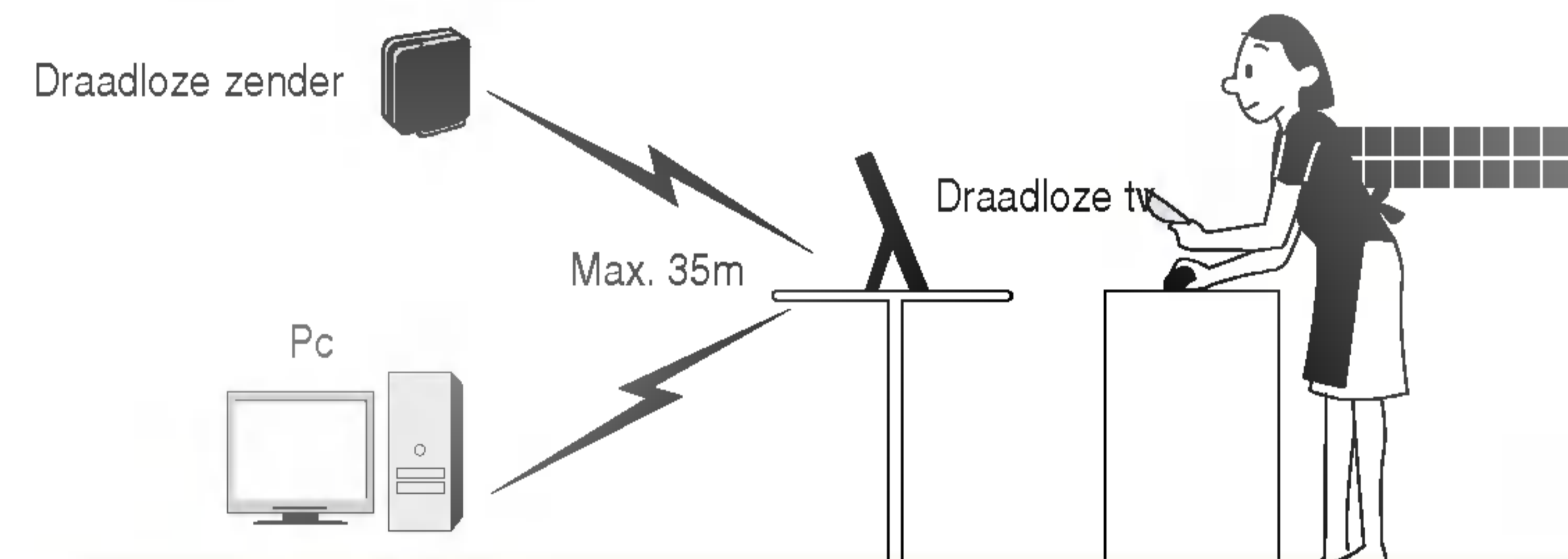

Dank u voor het aanschaffen van een product van LG. Controleer of de volgende onderdelen zich in de verpakking van de draadloze tv bevinden.

* In werkelijkheid kunnen de draadloze tv en bijbehorende onderdelen er anders uitzien.

Onderdelen van de draadloze tv

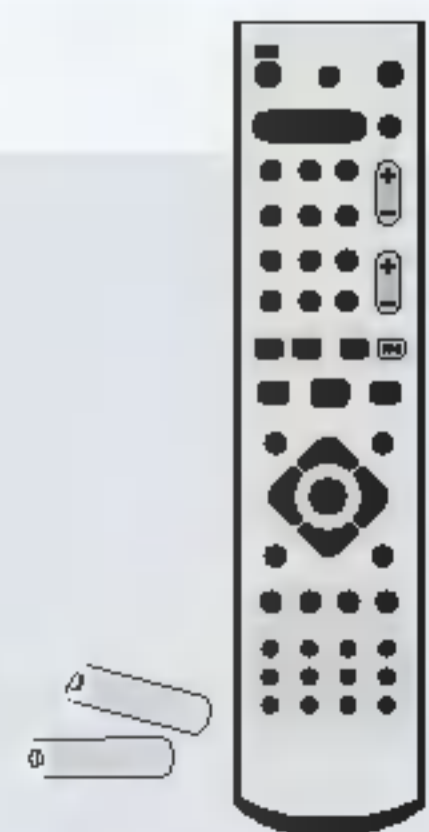

Afstandsbediening en batterijen

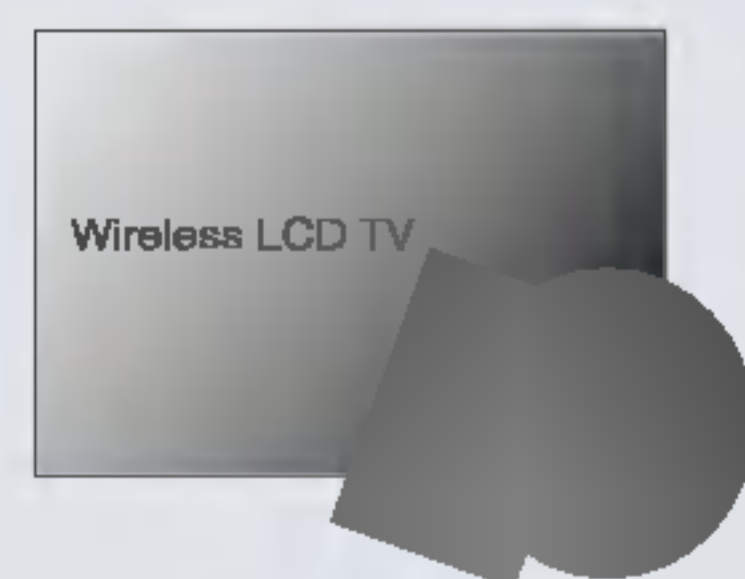

Gebruikershandleiding, software en andere kaarten

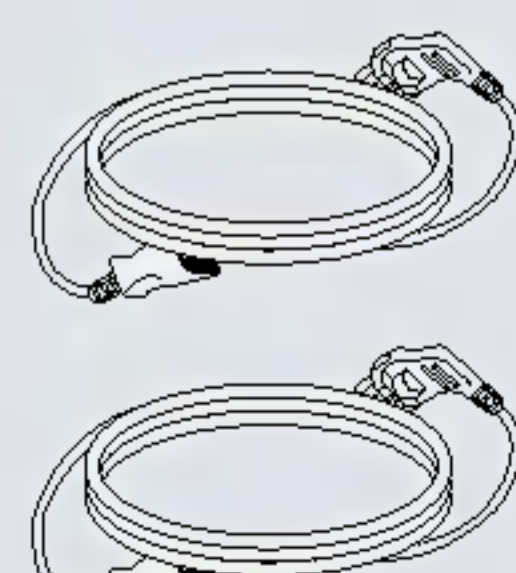

2 Voedingskabels



2 Gelijkspanningsadapters



Accupack voor de tv



Montagestandaard (alleen voor de 15LW1R)

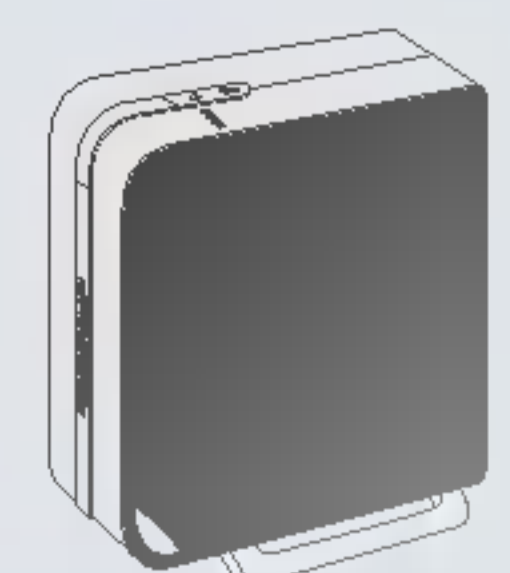

Draadloze zender



Voor gebruik

Veiligheidsvoorschriften	04
Benaming en functies van onderdelen voor de draadloze tv	11
Vooraanzicht/Bovenaanzicht van de draadloze tv: Instelknoppen	11
Achteraanzicht van de draadloze tv/Draadloze zender	12
Tv kijken met gebruikmaking van de voet (alleen voor de 15LW1R)	13
Accupack van de draadloze tv	14
Een accupack installeren	14
Afstandsbediening	15



Aansluitingen en gebruik

Aansluiting van de voeding	17
De antenne aansluiten	18
Meer dan 2 tv-toestellen aansluiten	19
Videorecorder/dvd-speler aansluiten	20
Een kabel-tv-converter aansluiten	21
Externe apparatuur aansluiten, zoals een camcorder	22



Instellingen voor gebruik van de draadloze tv

Naar de draadloze tv kijken	23
Taalselectie	24
De taal van de schermmenu's kiezen	24
TV-zenders instellen	25
Automatische programmering	25
Manuele programmering	27
Programma's bewerken	30
Favoriete programma	32
De programmatabel oproepen	33
<hr/>	
Beeldinstelling	34
PSM (Beeldstatusgeheugen)	34
Beeldinstelling	34

Geluidsinstelling	35
SSM (Geluidsstatusgeheugen)	35
AVL (Auto Volume Leveler) / Balans	35
Geluidsinstelling	36

Speciale menuopties	37
Het ingangssignaal selecteren	37
De sleep timer instellen	37
Het kinderslot instellen	38
Teletekst	39



De mediabrowser gebruiken

De mediabrowser gebruiken	41
Het draadloze netwerk instellen (Instelmethode 1)	41
Het draadloze netwerk in de computer installeren	43
De server 'Media Library' ('Mediabibliotheek') op uw computer installeren	45
Het draadloze netwerk instellen (Instelmethode 2)	48
Media Library Manager (Mediabibliotheek beheren)	51
Afbeeldingen bekijken	52
Muziek afspelen	54
Films afspelen	57
Instellingen wijzigen	59



Opmerking

Controle voordat u een defect rapporteert	60
Specificaties van het product	64

Veiligheidsvoorschriften

De volgende veiligheidsvoorschriften dienen ter voorkoming van onverwachte ongevallen of beschadigingen, door het product veilig en correct te gebruiken.

De veiligheidsvoorschriften kunnen zijn voorzien van de aanduiding "Waarschuwing" of "Let op", waarbij de volgende betekenissen gelden.

- ⚠ Waarschuwing: indien dit voorschrift wordt genegeerd of overtreden, kan ernstig of fataal letsel het gevolg zijn.
 - ⚠ Let op: indien dit voorschrift wordt genegeerd of overtreden, kan beperkt letsel of schade aan het product het gevolg zijn.
 - ⊘ Verboden: wat na dit symbool volgt, mag u niet uitvoeren.
- Nadat u de gebruiksaanwijzing hebt gelezen, dient u deze op een plaats te bewaren die voor iedereen gemakkelijk toegankelijk is.

⚠ WAARSCHUWING Indien dit voorschrift wordt genegeerd of overtreden, kan ernstig of fataal letsel het gevolg zijn.

Installatie

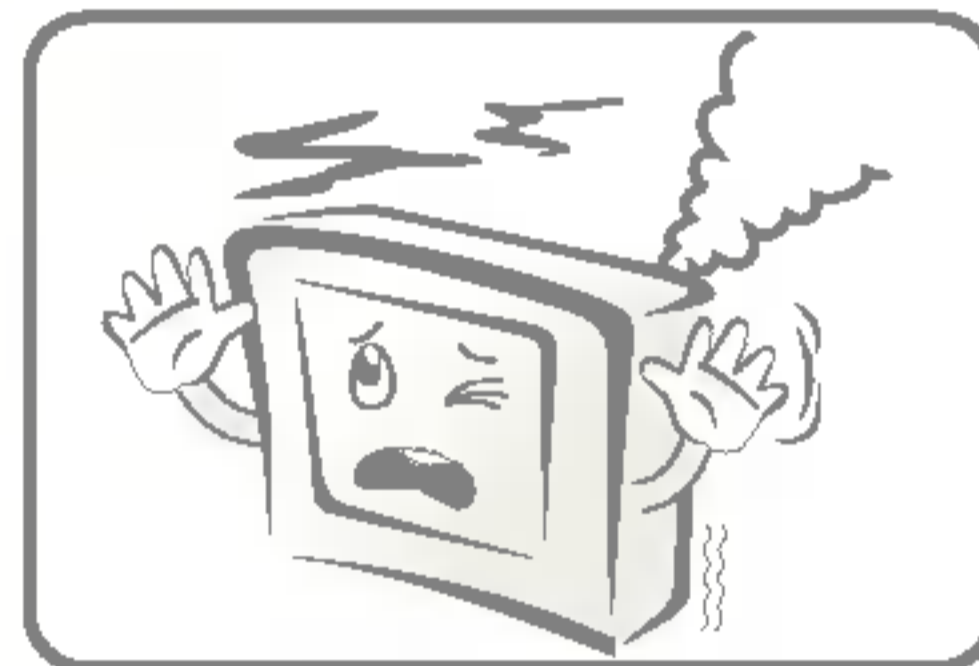

Indien rook, vreemde geluiden of stank uit het product komen, dient u de stekker uit het stopcontact te halen en contact op te nemen met een servicecenter.

Er bestaat gevaar voor een elektrische schok of brand.

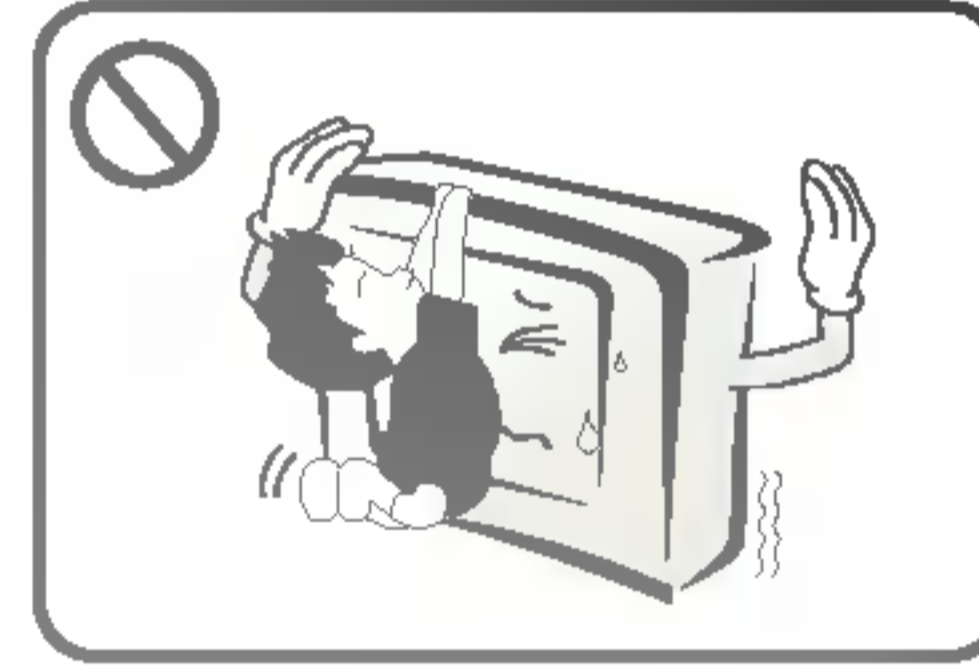

Plaats geen zware voorwerpen op de tv, laat ook geen kinderen of huisdieren op de tv klimmen.

Waarschuw kinderen dat ze zich kunnen bezeren als het toestel stuk gaat of valt.

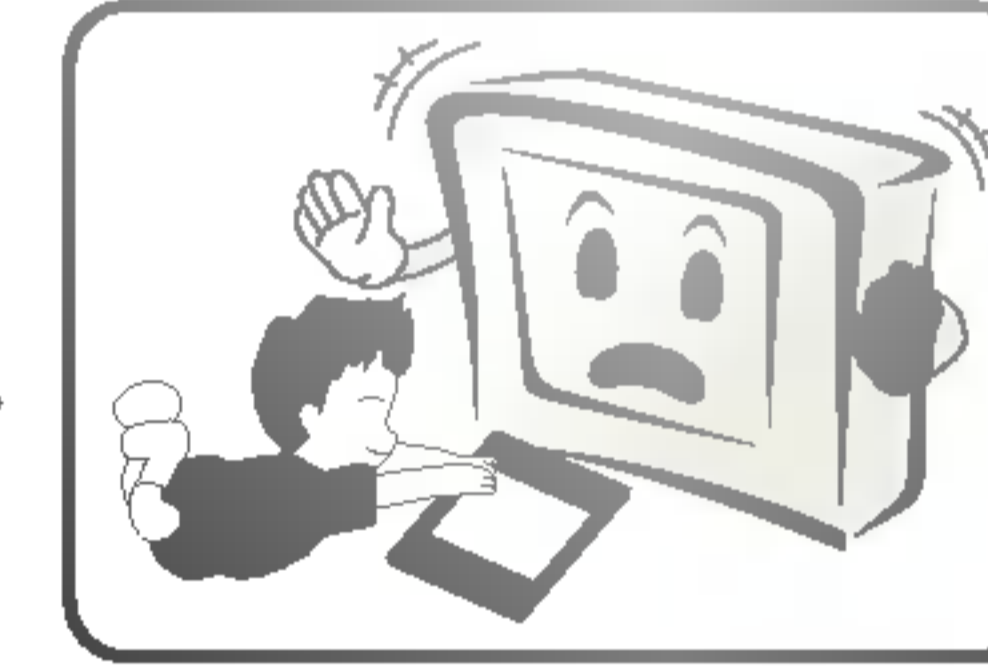

Houd antivochtverpakkingen, zakken en andere verpakkingsmaterialen buiten bereik van kinderen.

Indien deze per ongeluk worden ingeslikt, probeer het kind dan te laten braken en waarschuw onmiddellijk een arts.

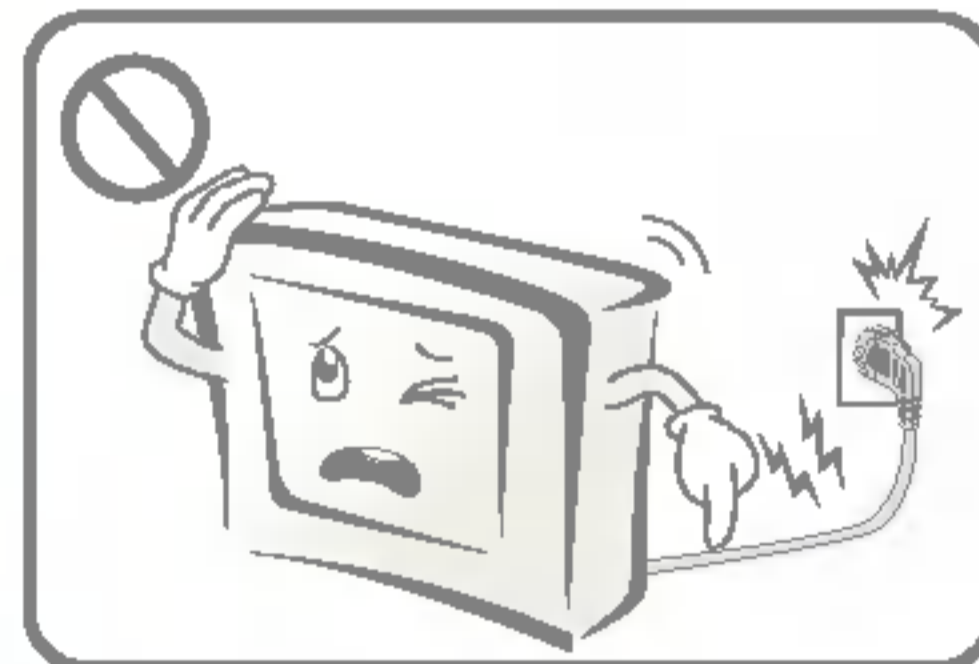

Let op bij het aanbrengen van kabels; plaats deze niet waar mensen kunnen lopen.

Indien iemand over een kabel struikelt, bestaat er gevaar voor een elektrische schok of letsel, ook kan het product beschadigd worden.

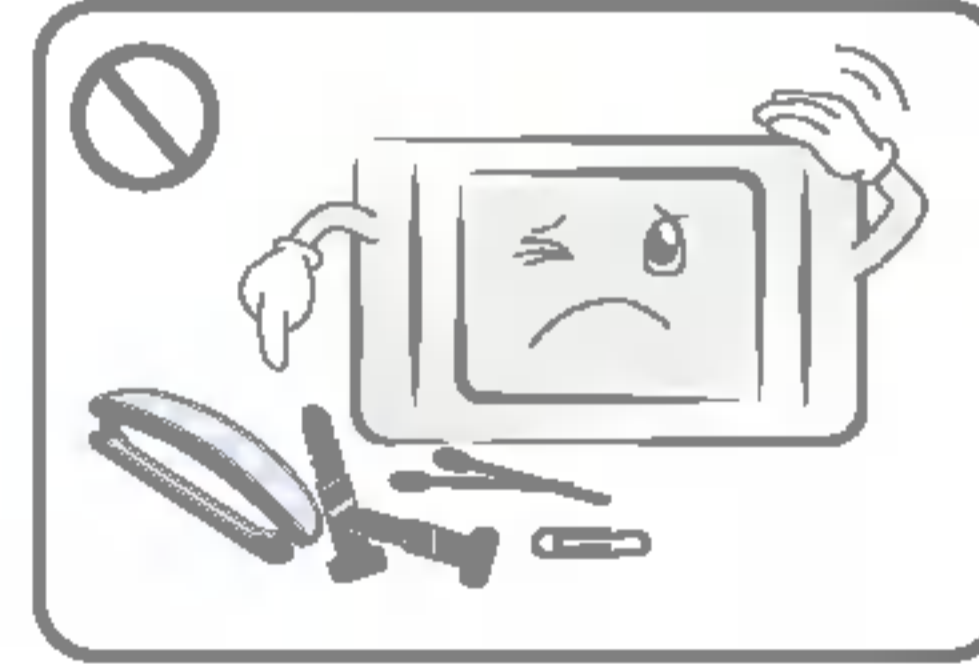

Steek geen metalen voorwerpen, zoals munten, haarspelden enzovoort, of brandbare voorwerpen in het toestel. Waarschuw ook uw kinderen dit niet te doen.

Er bestaat hierbij gevaar voor een elektrische schok of brand. Indien een vreemd voorwerp in het toestel is gekomen, dient u de stekker uit het stopcontact te halen en contact op te nemen met een servicecenter.

Veiligheidsvoorschriften

Gebruik



Demontage, reparatie of wijzigingen mogen uitsluitend door een erkende monteur geschieden.

Er bestaat hierbij gevaar voor een elektrische schok of brand.

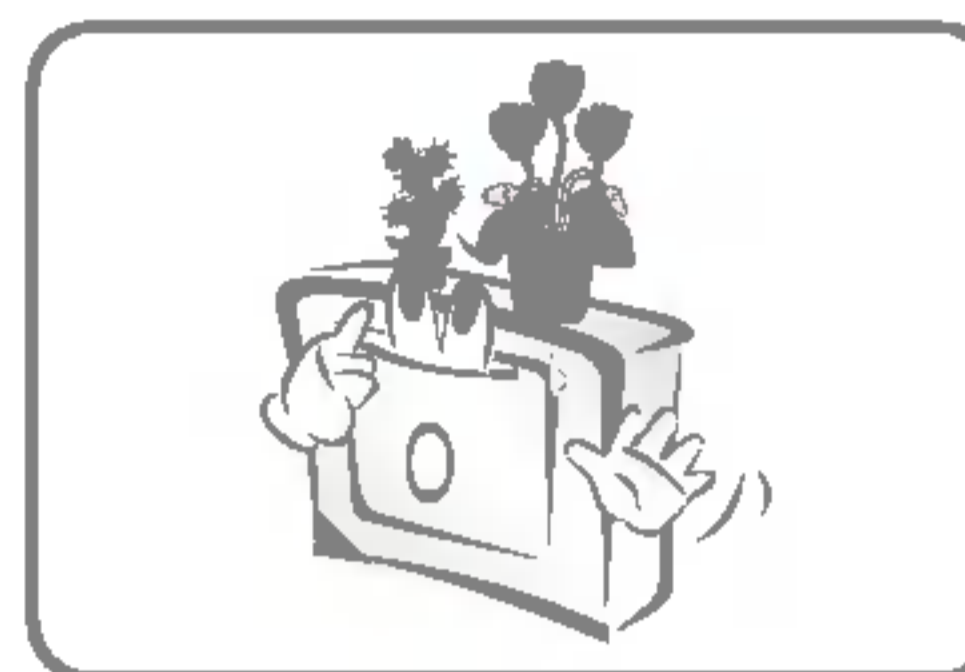

Plaats geen versieringen, kaarsen of vloeistofhoudende voorwerpen, zoals bloemenvazen, plantenpotten, kopjes, cosmetica of medicijnen op de draadloze tv of zender.

Er bestaat hierbij gevaar voor een elektrische schok of brand.

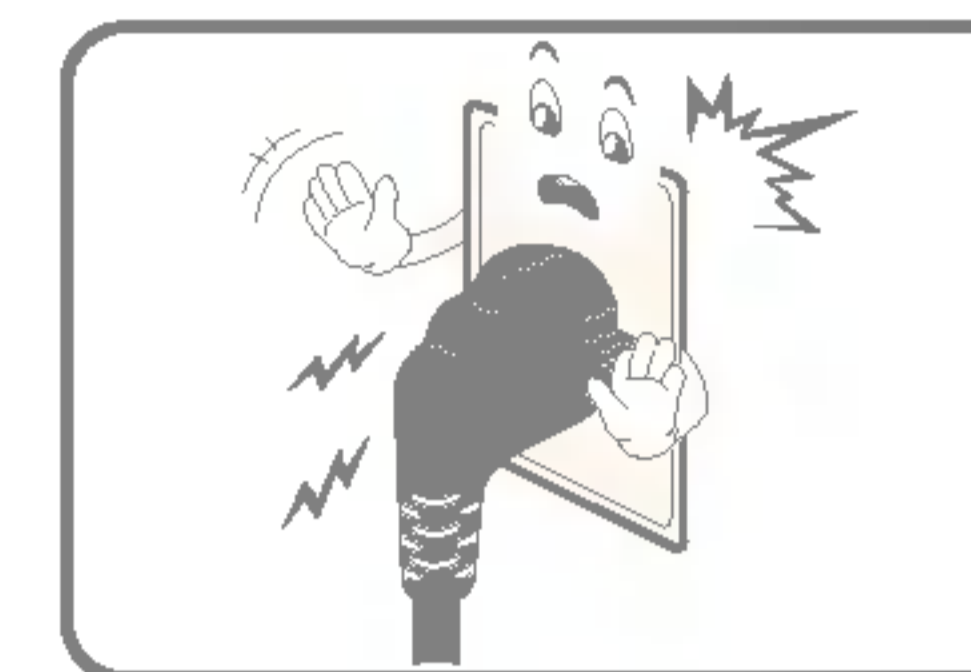

Als er een gaslek is waargenomen, dient u de tv niet aan te raken of aan te zetten.

Hierdoor zou brand kunnen ontstaan.

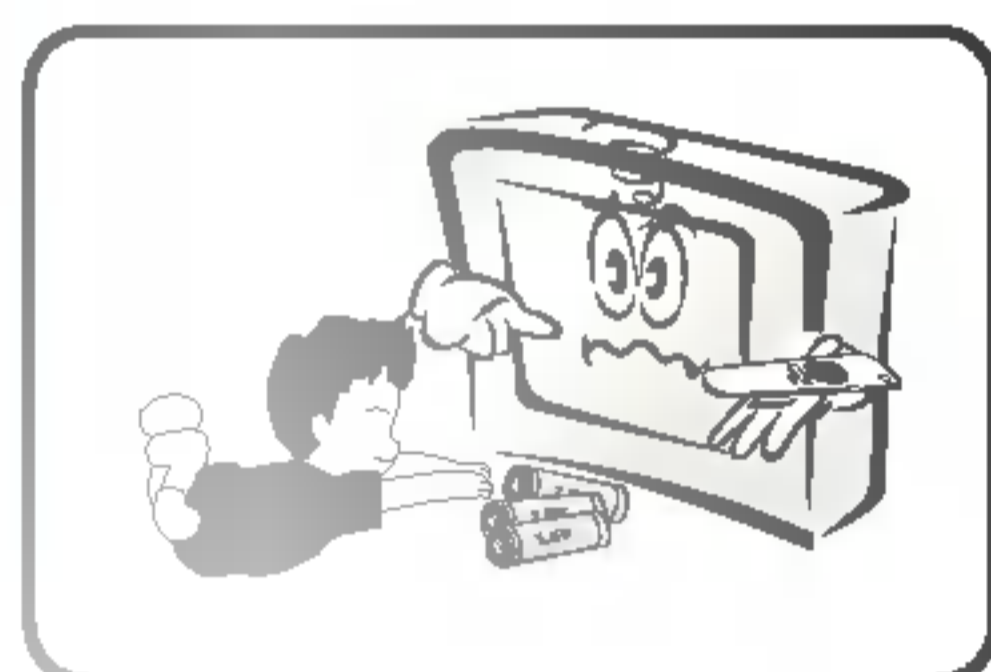

Houd de batterijen van de afstandsbediening buiten bereik van kinderen.

Indien een kind een batterij inslikt, dient u onmiddellijk een arts te raadplegen.

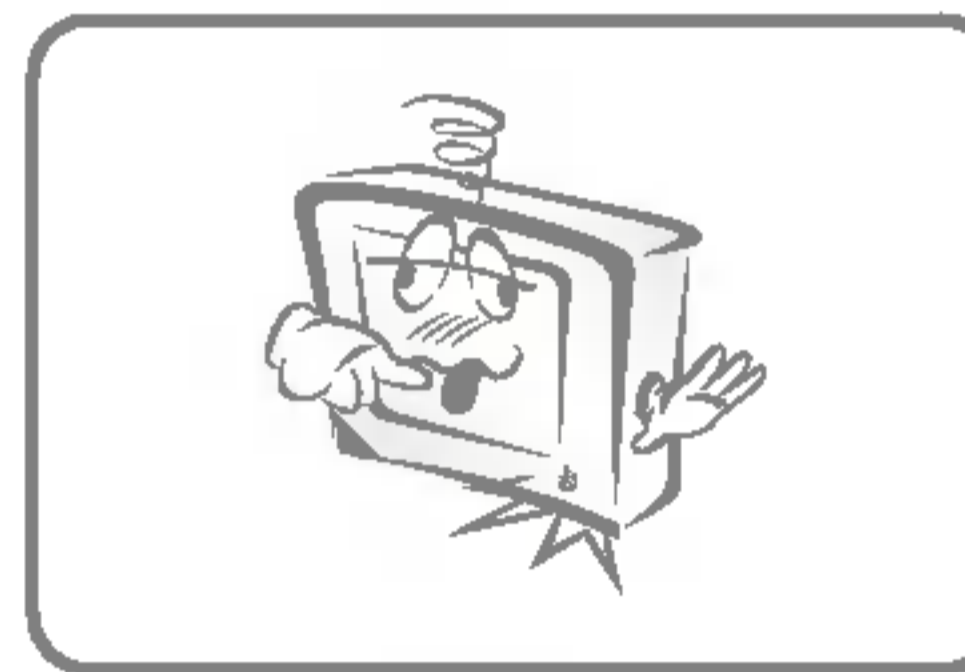

Gebruik het toestel niet als er sprake is van een defect, bijvoorbeeld als de video of het geluid niet functioneren. Zet het product uit, haal de stekker uit het stopcontact, en neem contact op met een servicecenter.

Er bestaat hierbij gevaar voor een elektrische schok of brand.

Veiligheidsvoorschriften

Voorzorgsmaatregelen voor de voeding

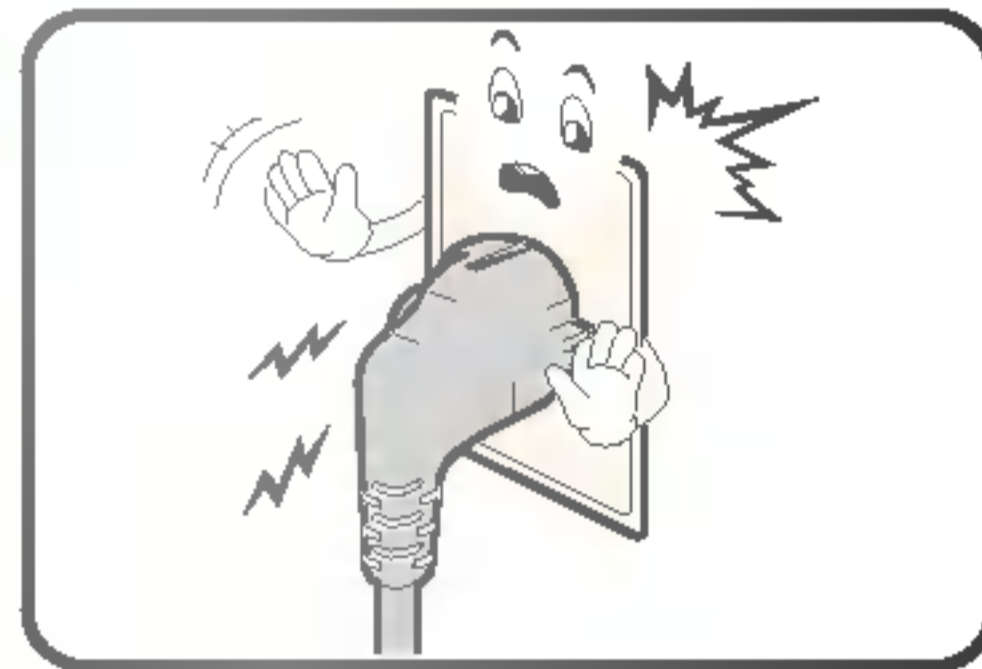

Let erop dat het netsnoer correct op een geaard stopcontact is aangesloten.

Anders bestaat er gevaar voor een elektrische schok.

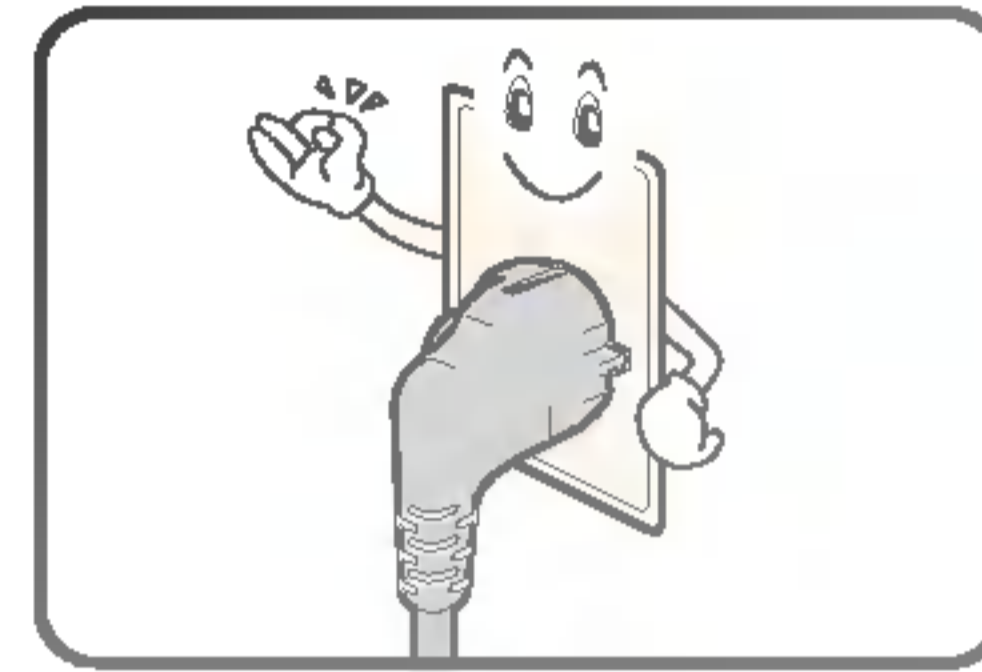

Sluit het toestel aan op een spanning zoals vermeld op het toestel. Maak alleen gebruik van stroomvoorziening die in de gebruikershandleiding wordt vermeld.

Door afwijkende spanningen kan uw toestel beschadigd raken en kunnen er verwondingen optreden.

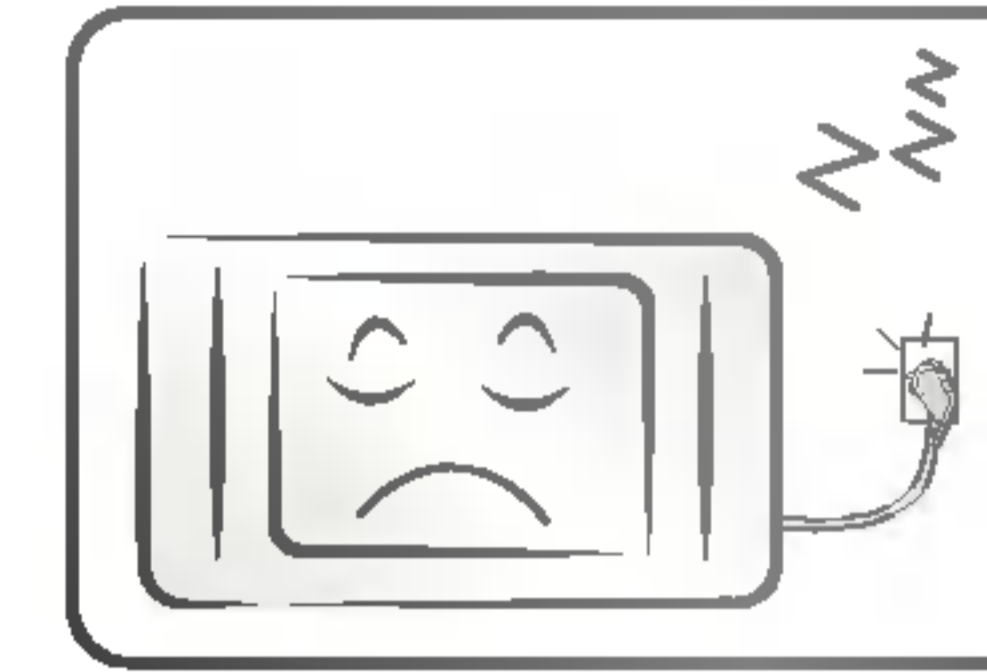

Als u het apparaat gedurende langere tijd niet gebruikt, dient u de stekker uit het stopcontact te halen.

Het product kan met stof bedekt raken, waarlangs elektrische lekstromen kunnen vloeien. Het gevolg kan een elektrische schok of brand zijn door verwarming, ontsteking of versleten isolatie.

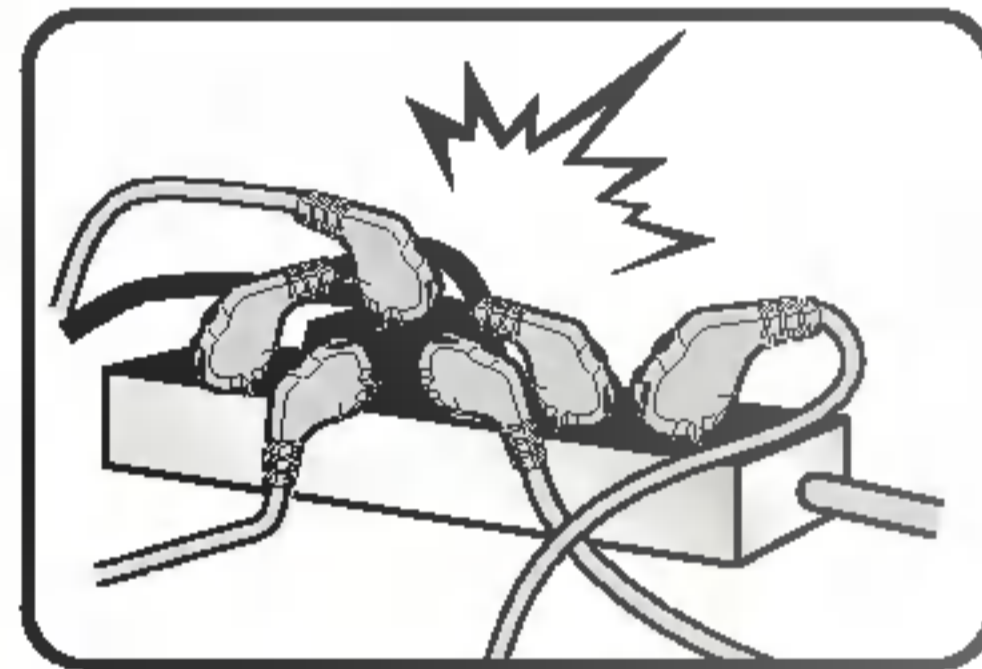

Gebruik meerdere apparaten niet tegelijkertijd als u deze op een meervoudige contactdoos hebt aangesloten. Gebruik een meervoudige contactdoos met randaarding, zoals voor computers.

Er kan door oververhitting brand ontstaan.

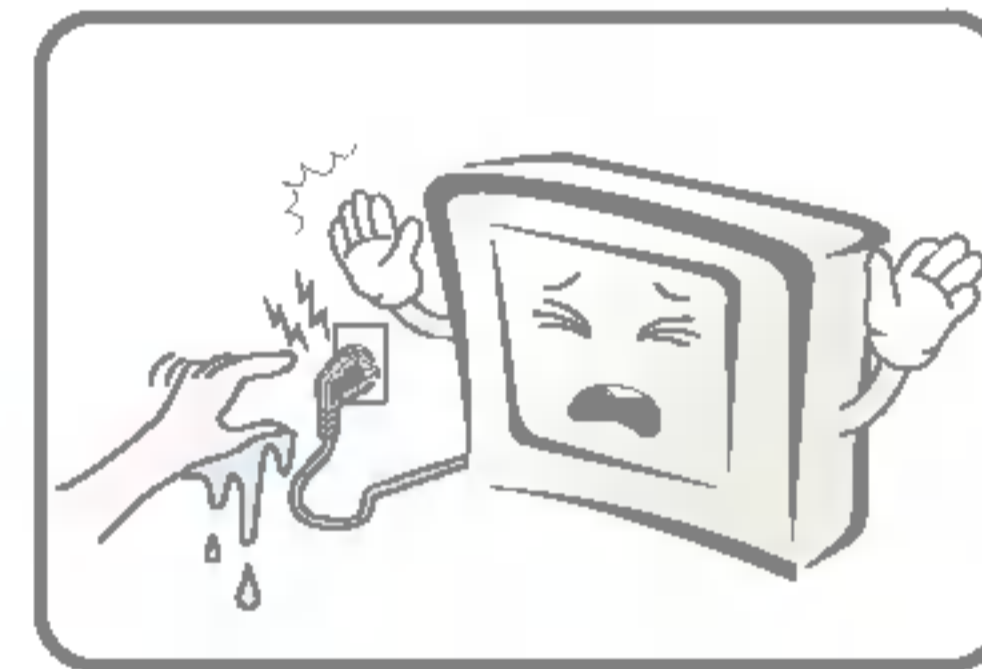

Raak de stekker niet aan met natte of vochtige handen. Als de stekker nat of stoffig is, dient u deze voor gebruik goed af te drogen of schoon te boenen.

Anders bestaat er gevaar voor een elektrische schok.

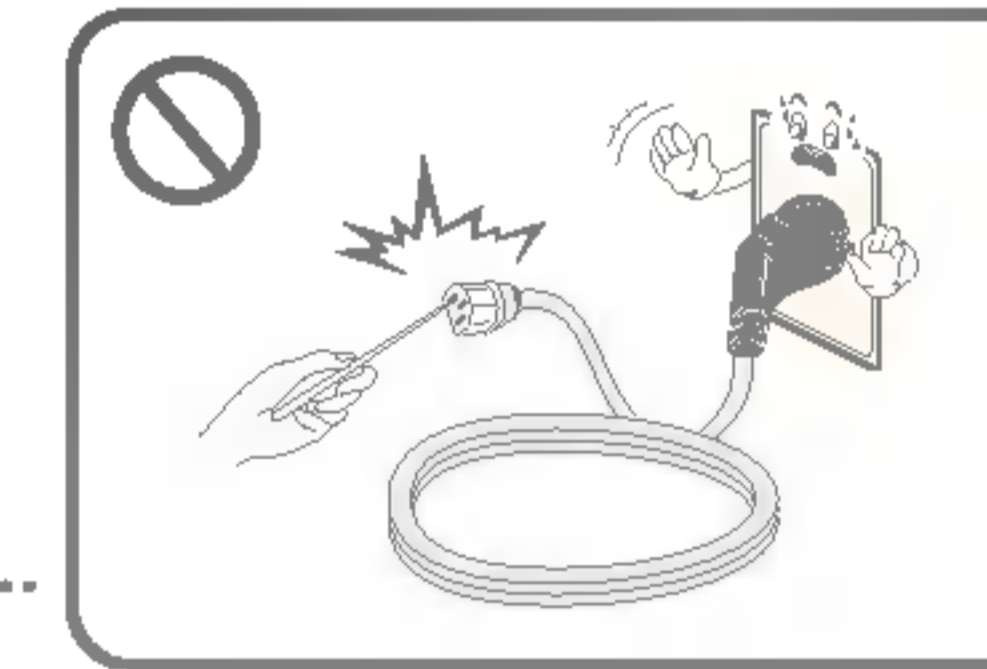

Steek geen geleidend materiaal in de opening van het netsnoer.

U kunt hierdoor een elektrische schok krijgen.

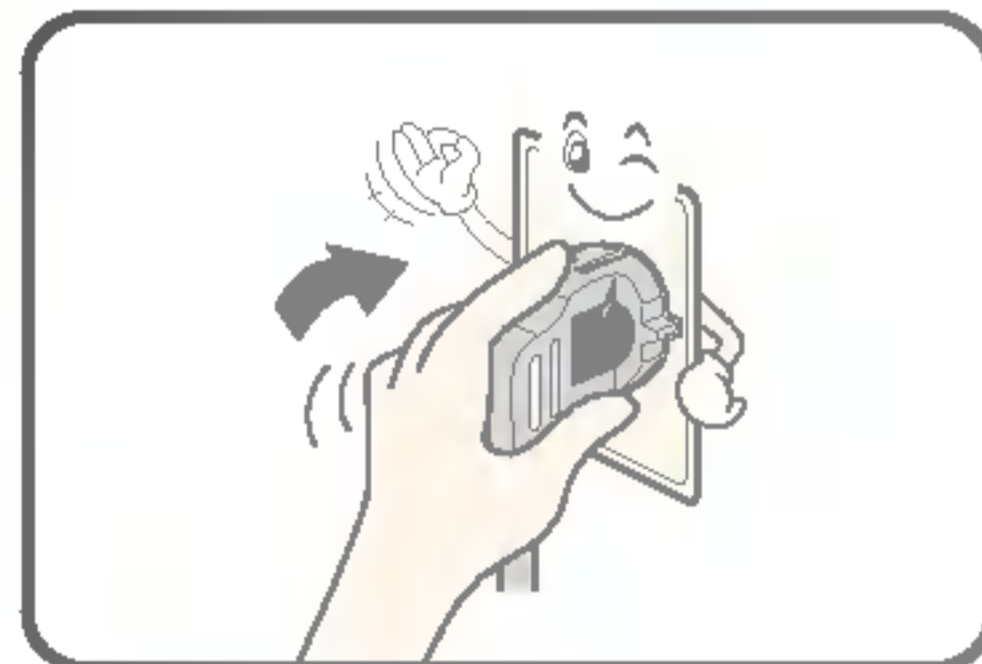

Steek de stekker goed in het stopcontact, zodat deze niet kan bewegen.

Als een stekker niet goed in het stopcontact is gestoken, kan er brand ontstaan.

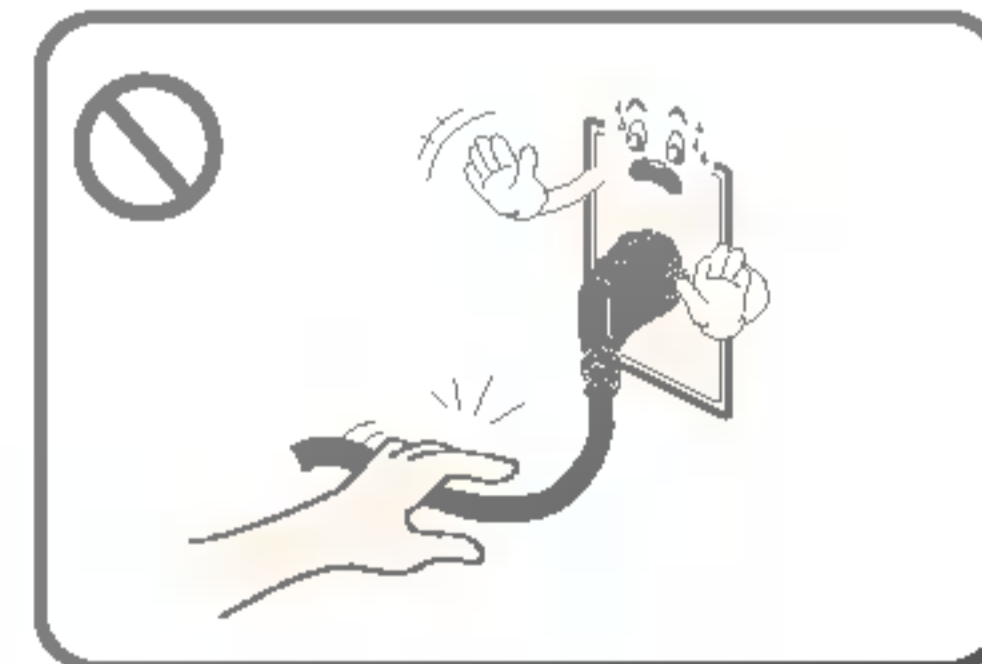

Houd de stekker met de hand vast wanneer u deze uit het stopcontact trekt. Buig het snoer niet met geweld, en plaats er ook geen zware voorwerpen op.

Een elektrische kabel kan beschadigd raken, met als mogelijk gevolg elektrische schokken of brand.

Veiligheidsvoorschriften

! PAS OP Indien dit voorschrift wordt genegeerd of overtreden, kan beperkt letsel of schade aan het product het gevolg zijn.

Installatie

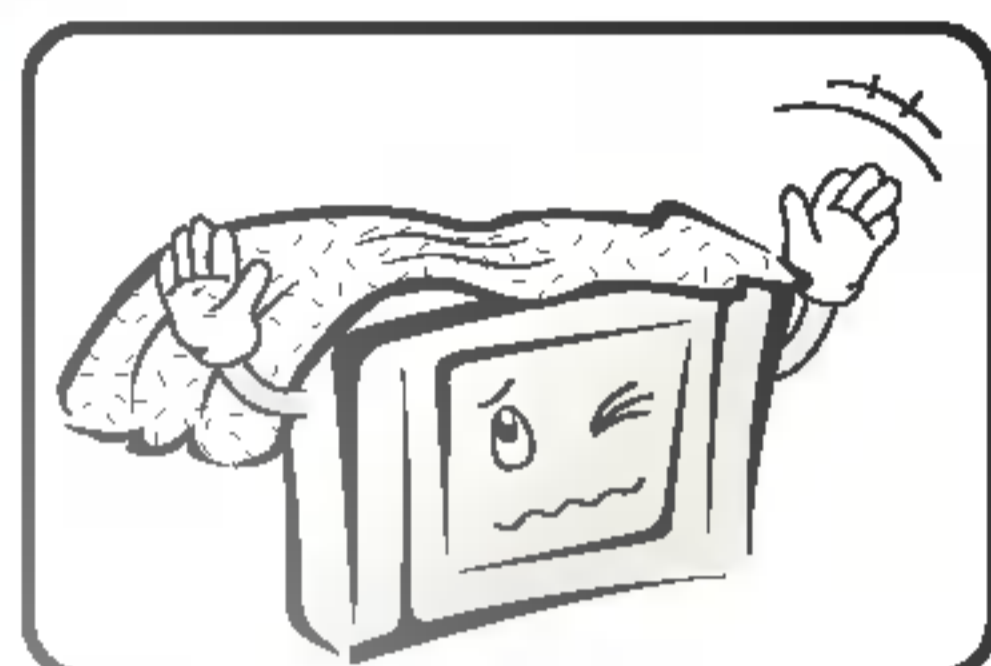

Let erop dat de ventilatieopeningen niet door een tafelkleed, gordijn of iets dergelijks worden geblokkeerd.

Het product zou beschadigd kunnen raken doordat de inwendige temperatuur te hoog wordt, ook kan er brand ontstaan.

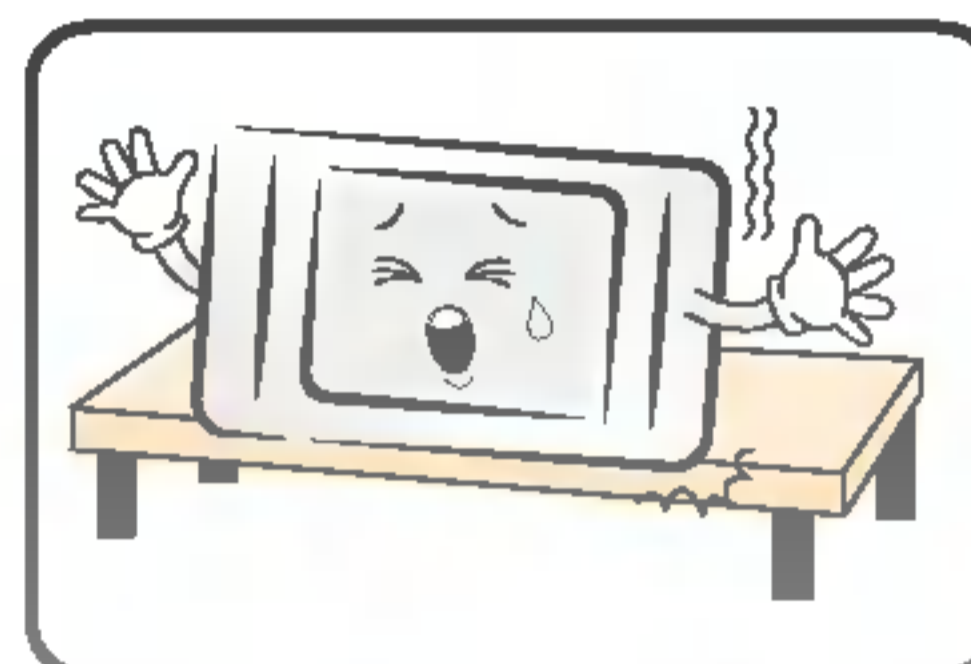

Plaats het product op een vlak, stabiel oppervlak dat niet kan bewegen of defect raken.

Als het product valt, kunt u persoonlijk letsel oplopen en kan het product worden beschadigd.

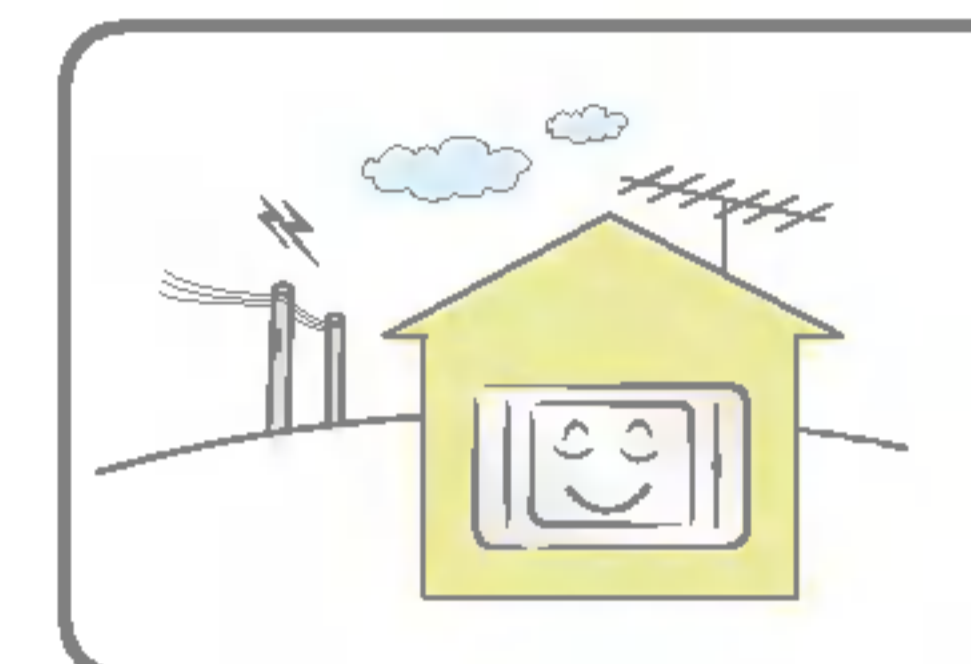

Plaats het product op een plaats zonder elektromagnetische storingen.

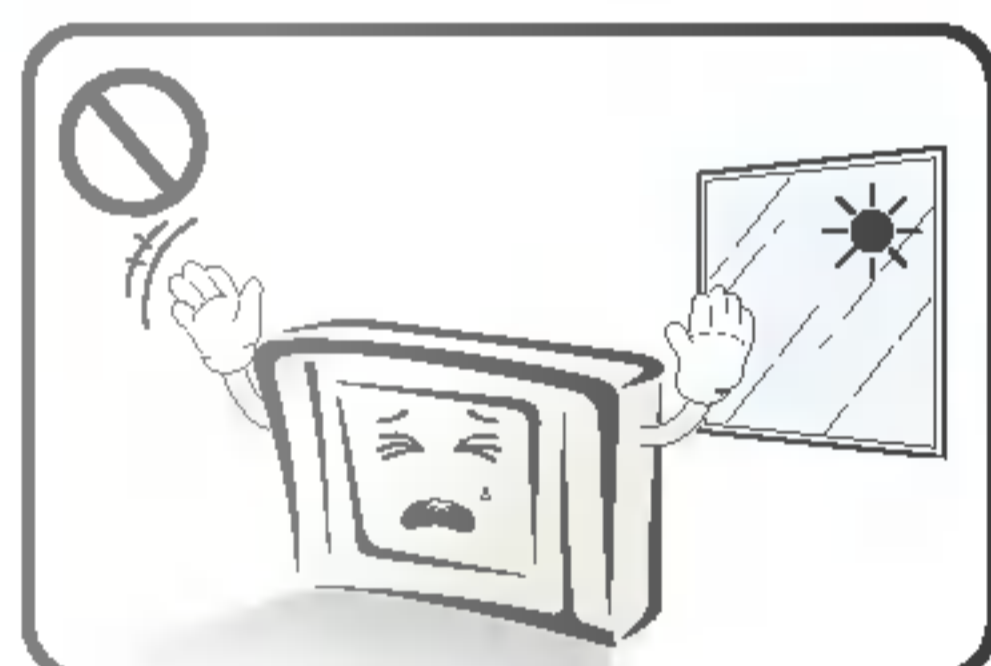

Plaats het product niet rechtstreeks in de zon.

Het product kan hierdoor beschadigen en er kan brand ontstaan.

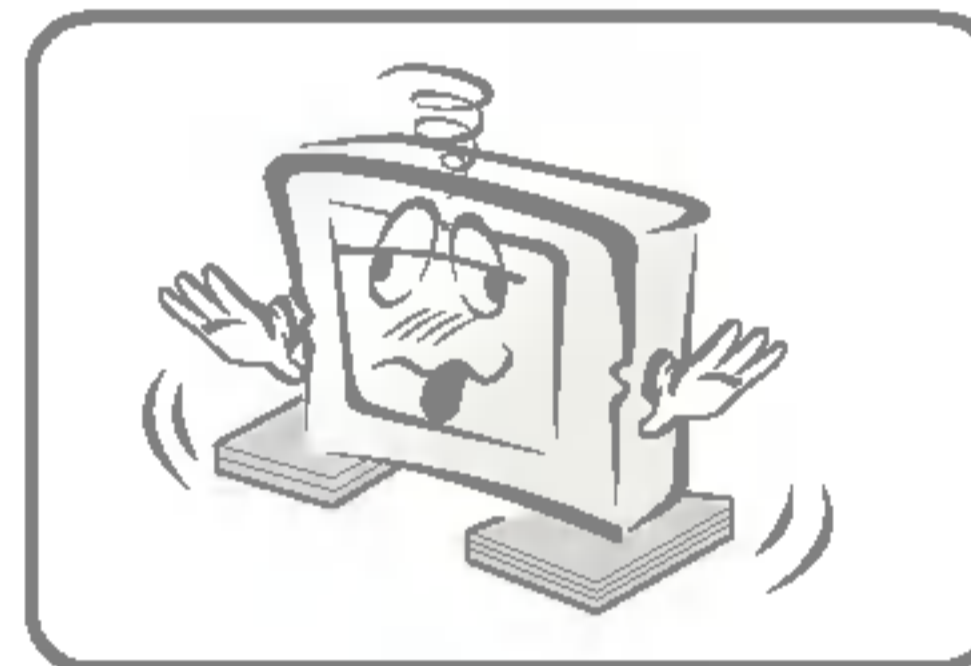

Plaats het product niet op een onstabiel of trillend oppervlak.

Het product zou kunnen vallen of omkantelen, met als gevolg mogelijk letsel.



Plaats het product niet waar direct contact met olie of vocht mogelijk is, zoals naast een keukentafel of een bevochtiger.

Er bestaat hierbij gevaar voor een elektrische schok of brand.

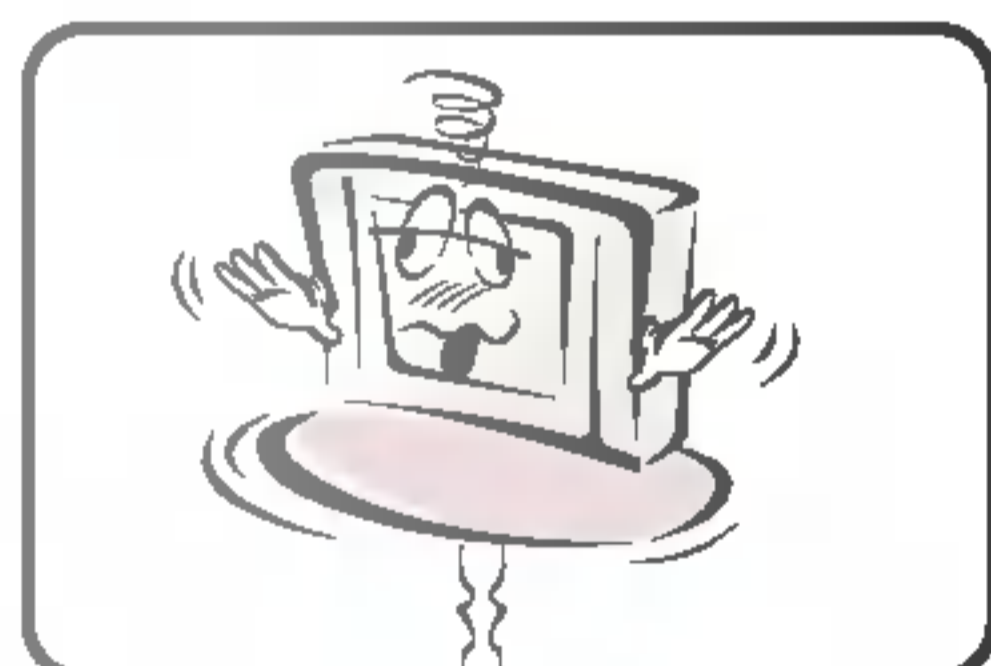

Indien u het toestel in een kast met apparatuur of op een plank plaatst, let er dan op dat de voorkant van het product niet voorbij de voorkant van de kast of de plank uitsteekt.

Het zwaartepunt kan teveel naar voren komen, waardoor gevaar voor letsel of een defect product ontstaat.

Veiligheidsvoorschriften

Verhuizen

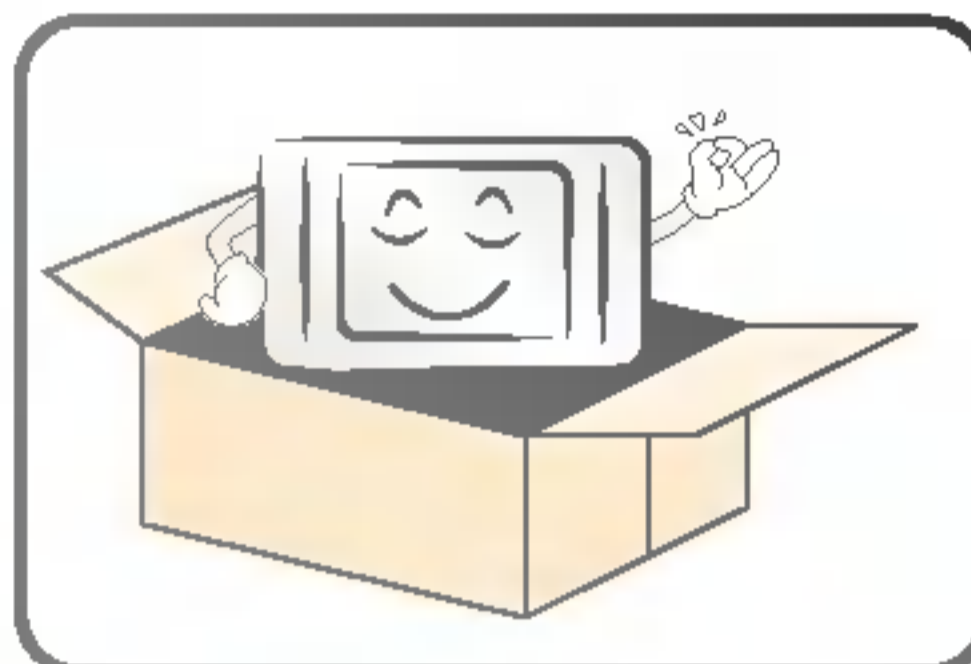

Gooi de originele doos en het overige verpakkingsmateriaal niet weg.

Gebruik deze doos opnieuw als u het product verplaatst.



Laat het toestel niet vallen of stoten als u het verplaatst of vervoert.

Er bestaat kans op letsel, ook kan het toestel beschadigd raken.

Voorzorgsmaatregelen voor de voeding



Trek de stekker niet uit het stopcontact als het toestel is ingeschakeld en de accu niet is aangebracht.

Door de elektrische schok kan het toestel beschadigd raken.



Als de stekker of het stopcontact bedekt is met stof, dient u deze te reinigen.

Dit om brand te voorkomen.

Reinigen

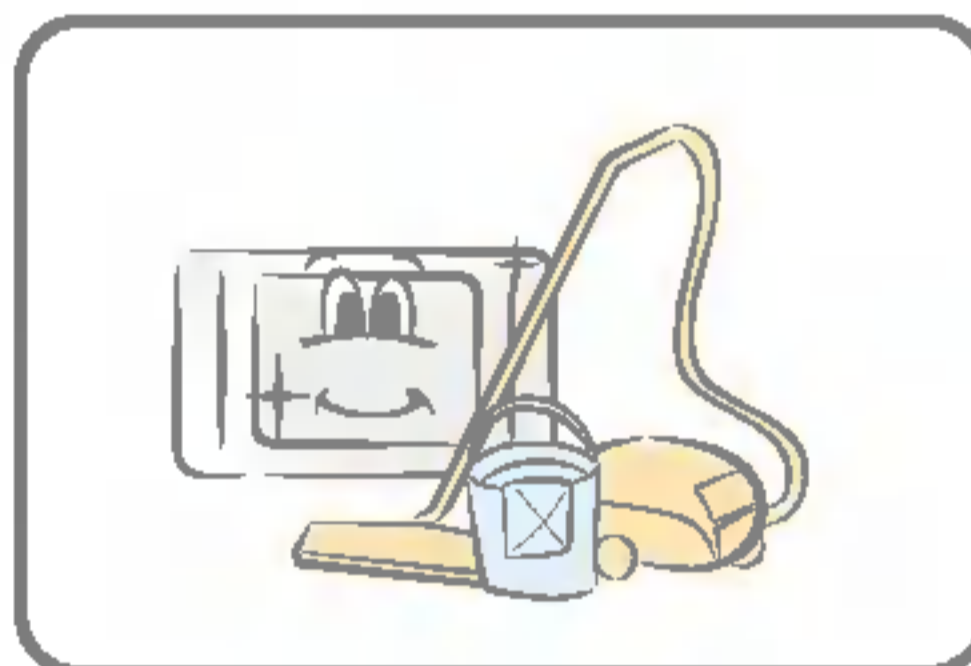

Raadpleeg de klantendienst of een servicecenter over de jaarlijkse reiniging.

Indien het toestel defect is of indien u het niet reinigt, kan er gevaar voor brand ontstaan.



Haal de stekker uit het stopcontact en verwijder de signaalkabel en de accu voordat u het toestel gaat reinigen.

Dit om een elektrische schok of brand te voorkomen.

Veiligheidsvoorschriften

Gebruik

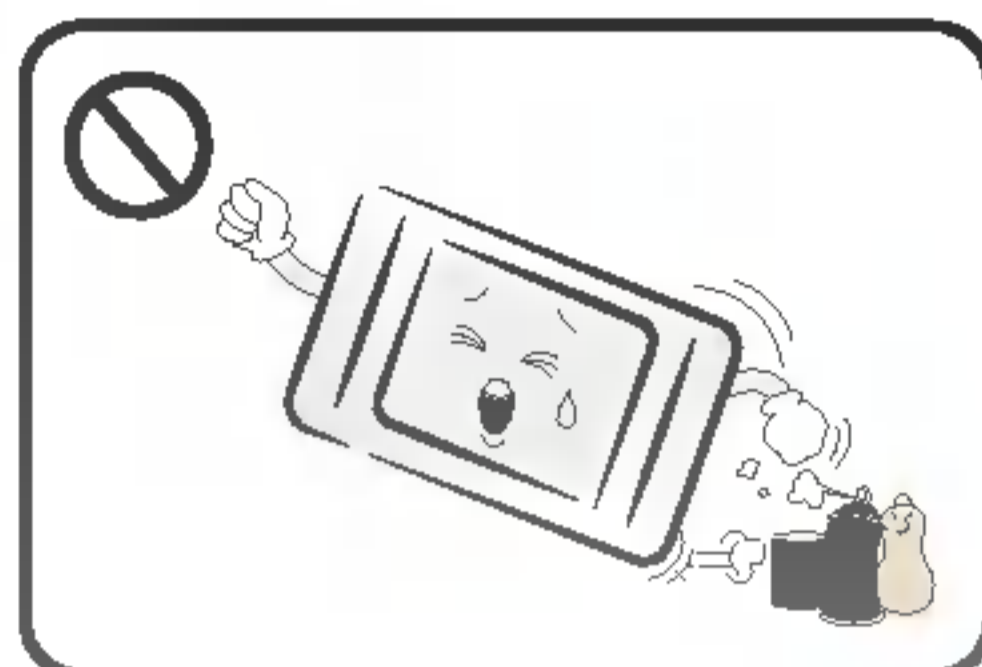

Gebruik geen brandbare materialen in de nabijheid van het product, en sla deze er ook niet bij op.

Dit om brand te voorkomen.

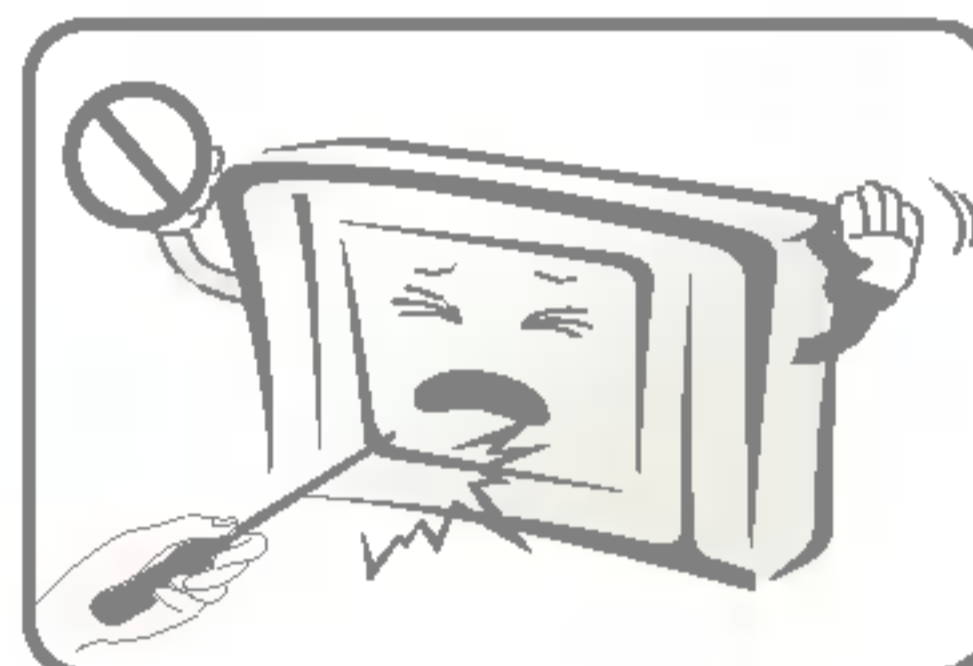

Druk of kras niet met scherpe voorwerpen (nagels, potloden of pennen) op het paneel.

Panelen kunnen gemakkelijk beschadigd raken of stuk gaan.

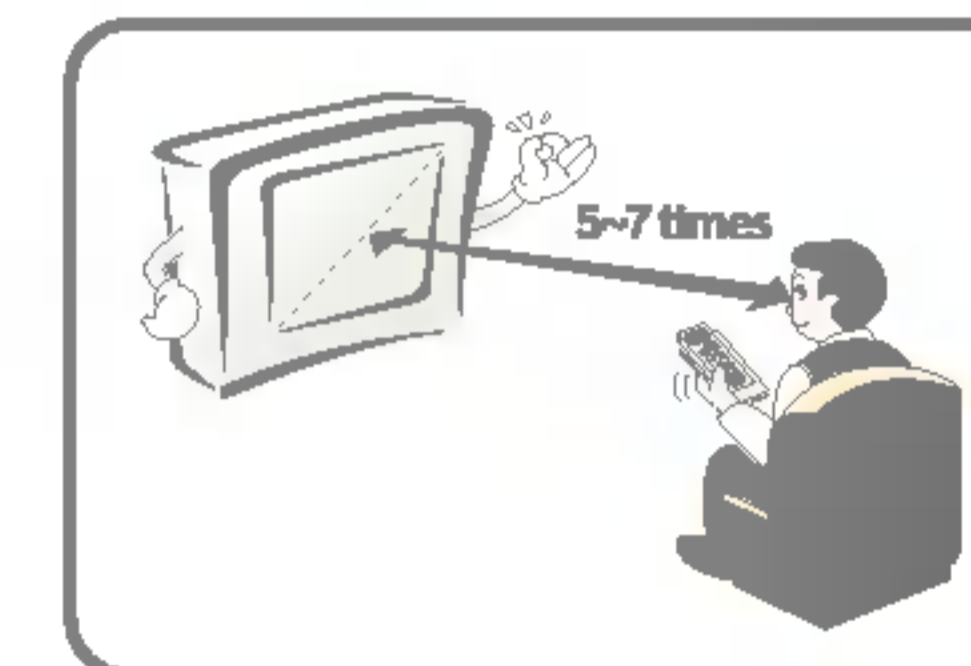

De kijkafstand tot het product zou ongeveer 5 – 7 maal de diagonaal van het scherm moeten bedragen.

Uw ogen kunnen verslechteren indien u gedurende langere tijd vanaf een te korte afstand naar de tv kijkt.



Houd het product altijd schoon.

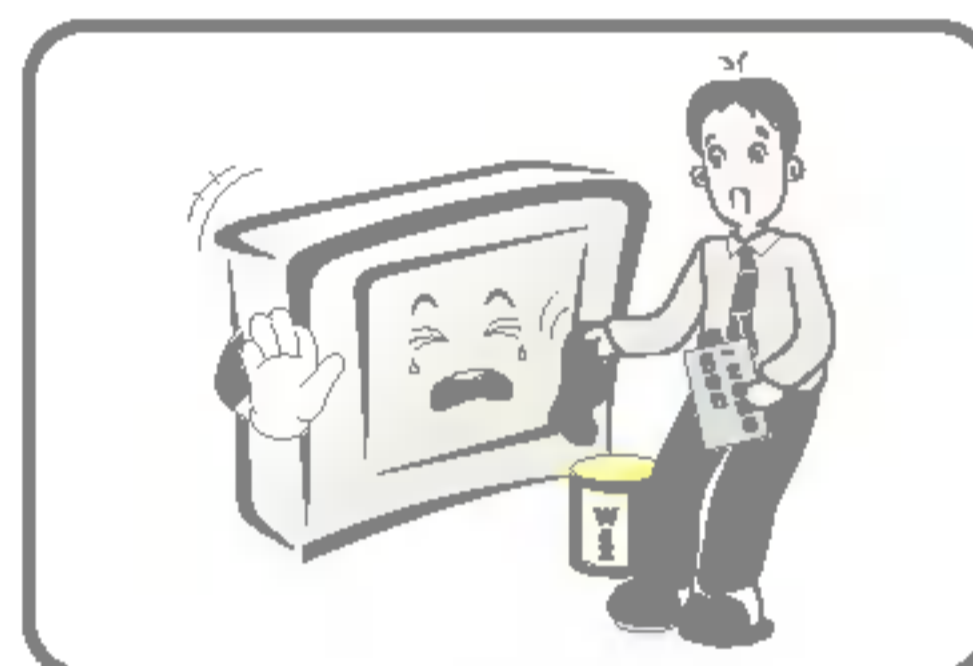

Reinig het scherm met een mild reinigingsmiddel. (Gebruik geen wasbenzine, thinner of alcohol.)

Het product zou kunnen vervormen.

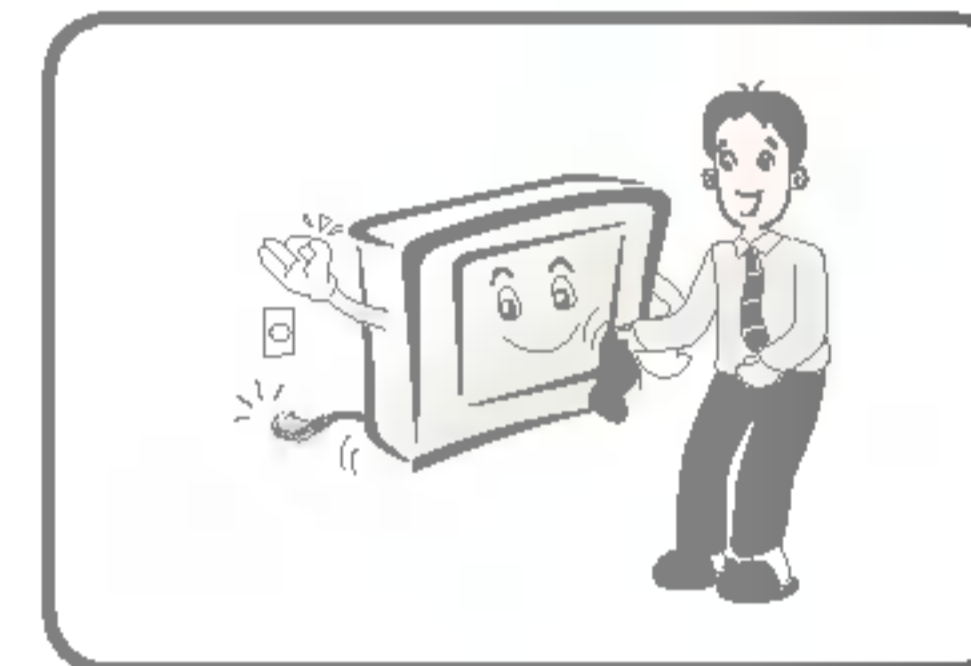

Haal de stekker uit het stopcontact en veeg het toestel met een zachte doek schoon, gebruik geen vochtige doek.

Indien er water door de rand dringt, kan een elektrische schok het gevolg zijn en kan het product defect raken.

Overige

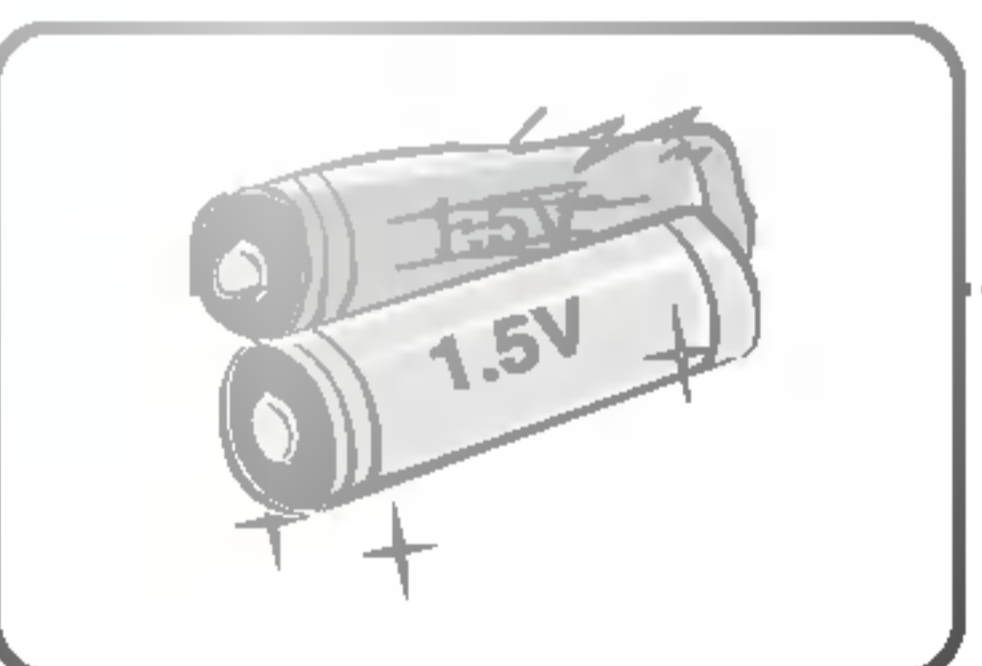

Gebruik geen nieuwe batterijen samen met oude batterijen.

De batterijen zouden hierdoor kunnen gaan lekken.

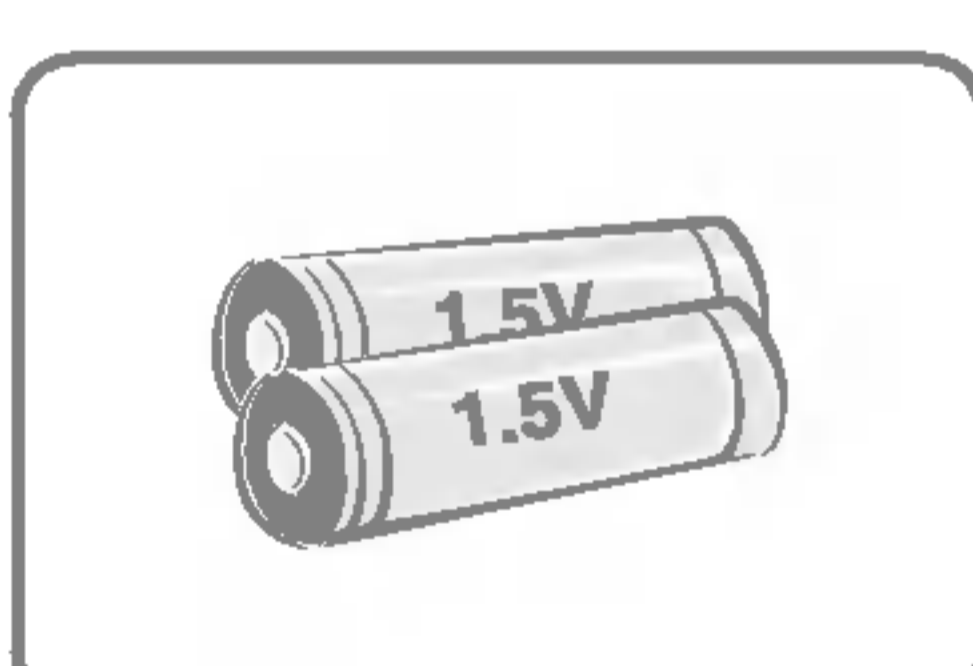

Gebruik geen andere batterijen dan aangegeven door de fabrikant.

Veiligheidsvoorschriften

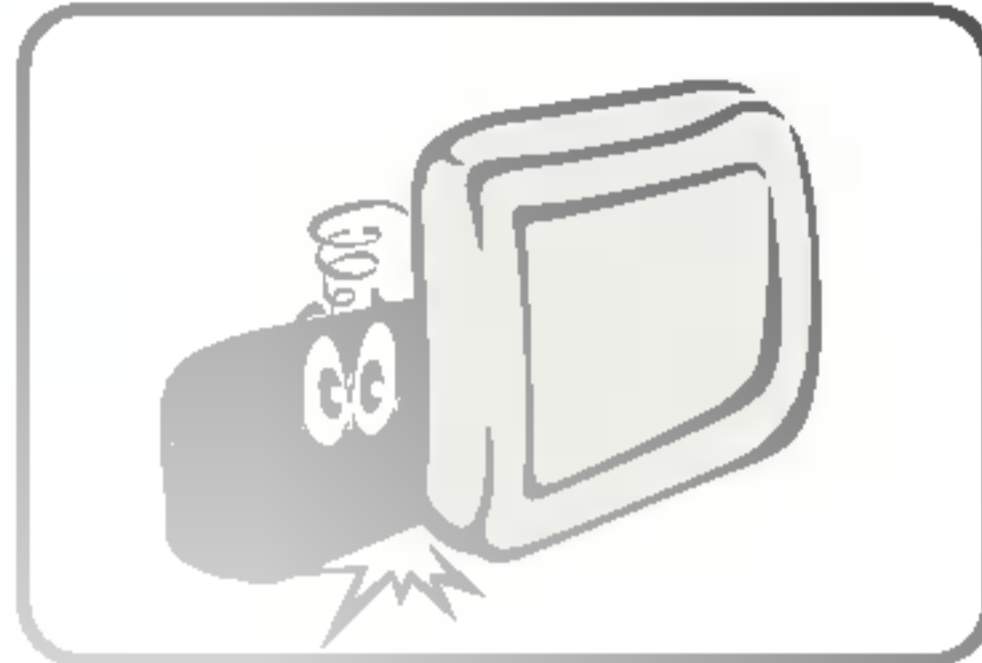

Laad het accupack niet op met een ander voedingsapparaat of voedingscircuit.

Het accupack kan hierdoor beschadigd raken.



Gooi gebruikte accupacks niet zomaar weg.

Er bestaat gevaar voor explosies of brand. Voor elk gebied of elke regio kunnen aparte afvalverwerkingsmethoden gelden.

Volg de juiste procedure voor het wegwerpen van accupacks.

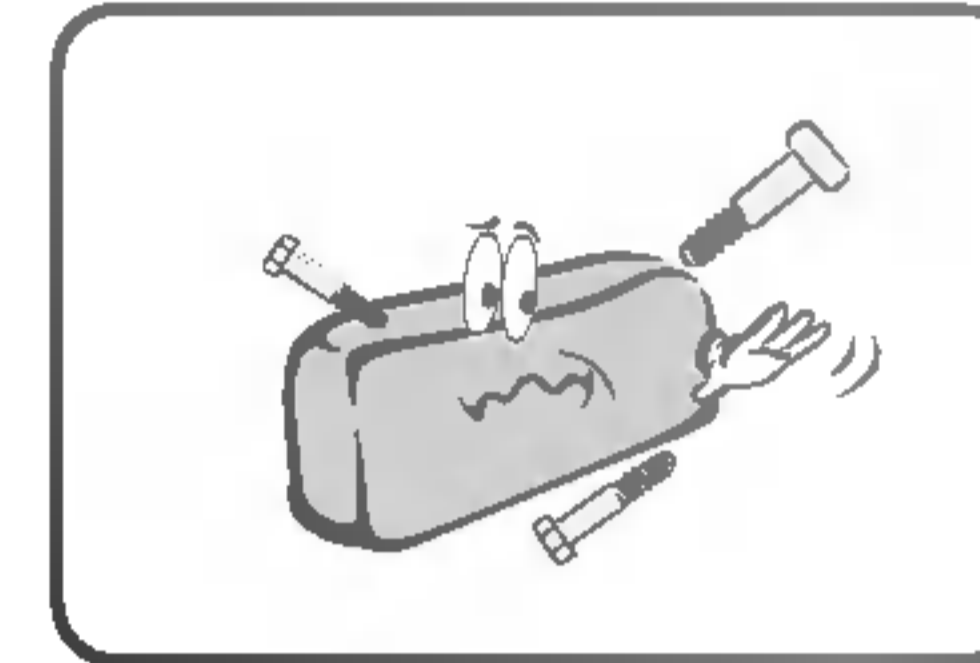

Demonteer het accupack niet en gooi het ook niet weg.

Er bestaat gevaar voor brand of explosies als het accupack beschadigd raakt.



Gebruik uitsluitend een accupack dat is goedgekeurd en gecertificeerd door LG Electronics.

Er bestaat gevaar voor explosies of brand.

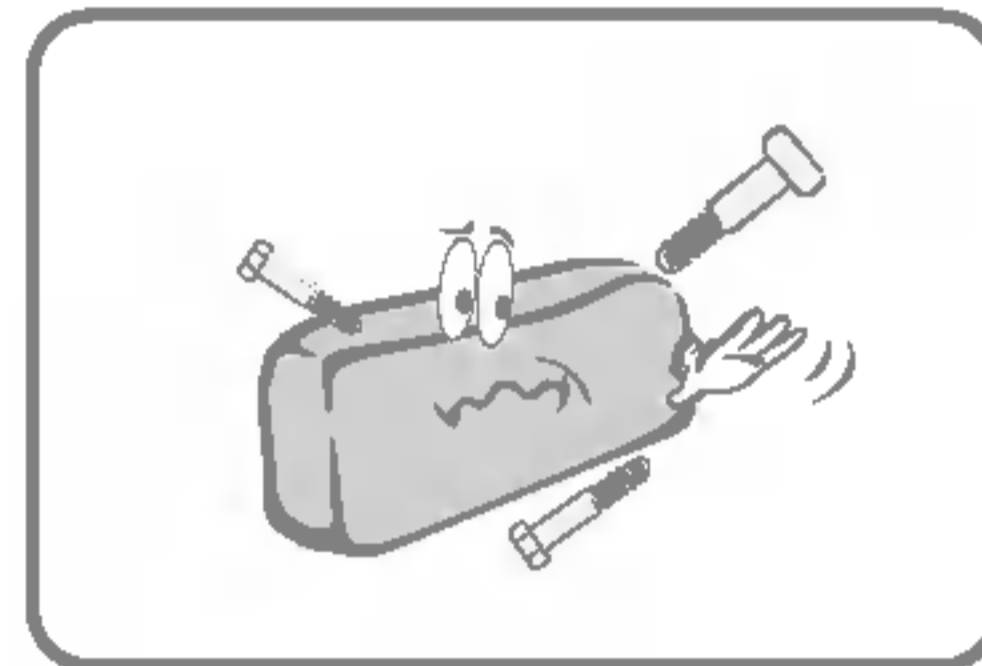

Houd het accupack niet in de buurt van metalen voorwerpen, zoals sleutels of paperclips.

Het accupack zou kunnen beschadigen, er zou brand kunnen ontstaan, of u zou brandwonden kunnen oplopen door snelle temperatuurstijgingen door te hoge stroom.

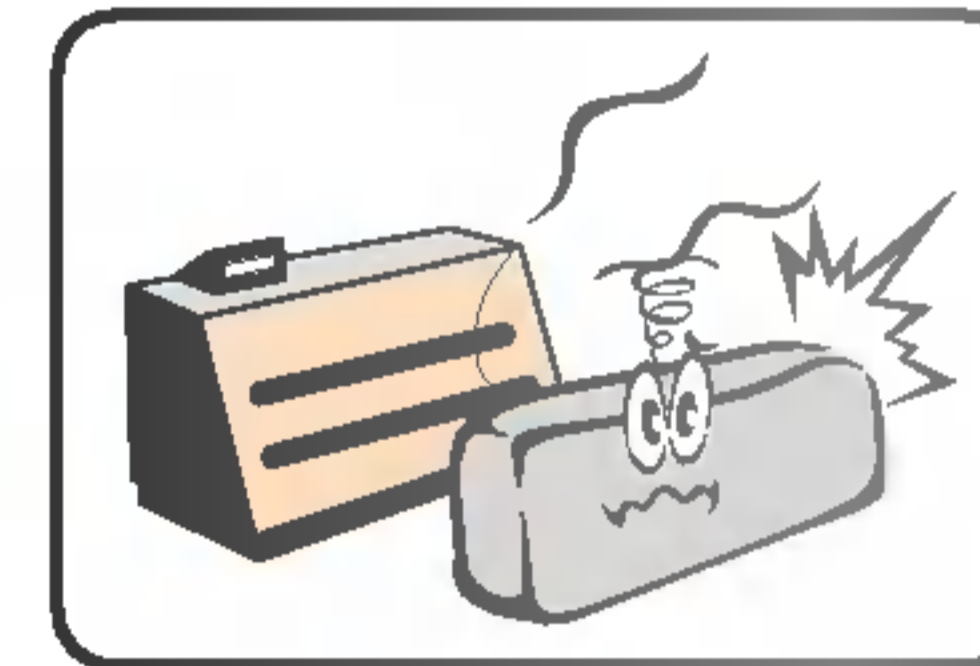

Sla het product niet op in de buurt van een warmtebron, zoals een verwarming.

Er zou brand kunnen ontstaan, ook kan het product beschadigd raken.

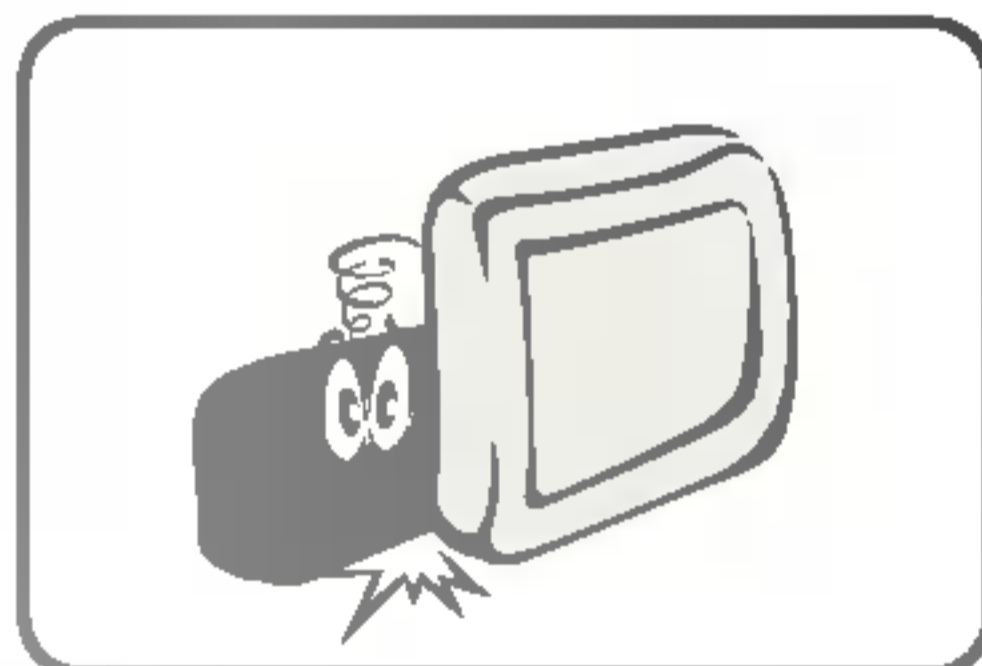

Let erop dat de aansluitingen van het accupack geen kortsluiting maken.

Dit kan leiden tot explosies.

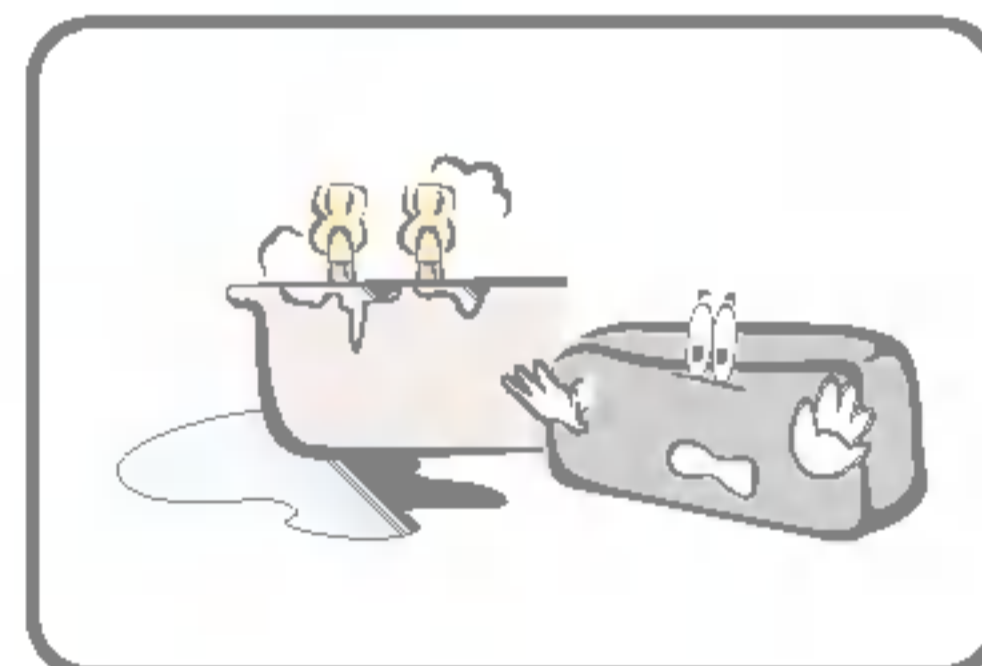

Sla het niet op bij hoge temperaturen (boven 60 graden) of een hoog vochtigheidsgehalte.

Er bestaat gevaar voor explosies of brand.

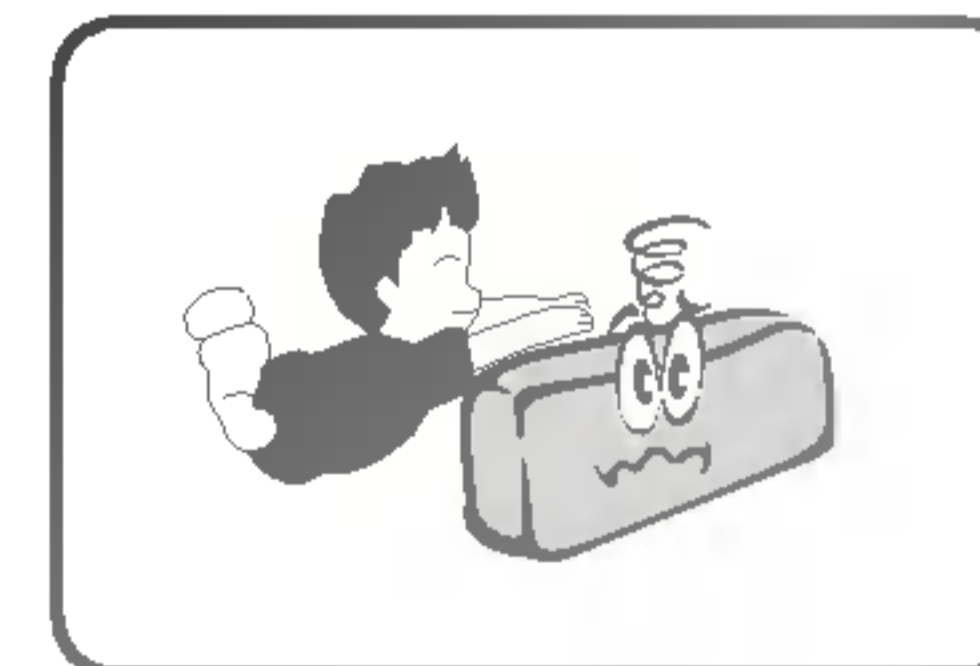

Houd het buiten het bereik van kinderen.

Er bestaat kans op letsel van de kinderen, ook kan het toestel beschadigd raken.



Let erop dat het accupack stevig wordt aangebracht.

Er bestaat gevaar voor explosies of brand.

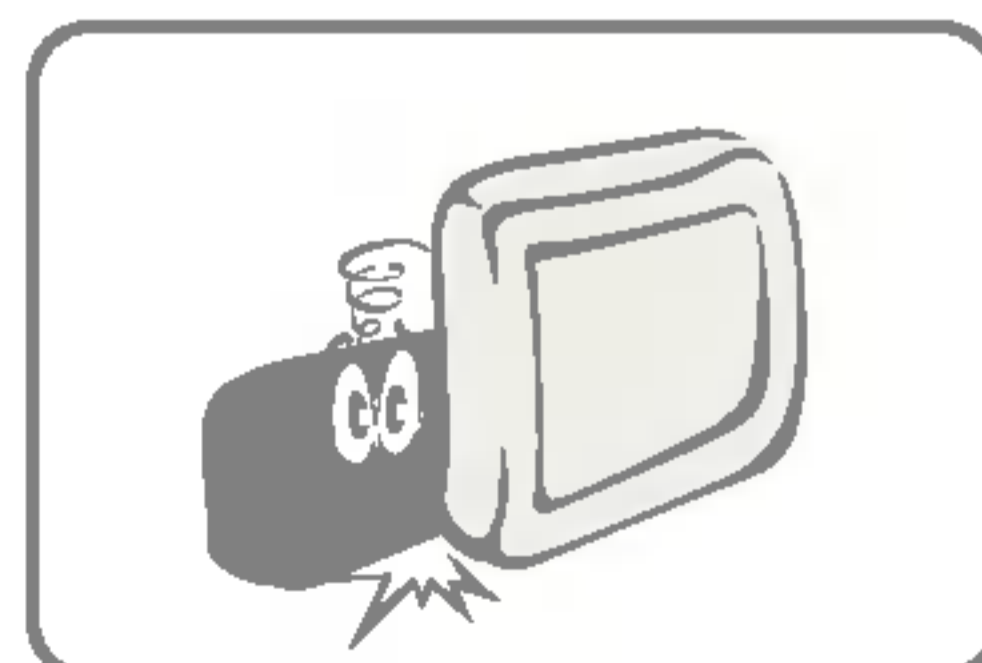

Ga zorgvuldig met het accupack om, aangezien het lithium bevat.

Er bestaat gevaar voor explosies of brand.

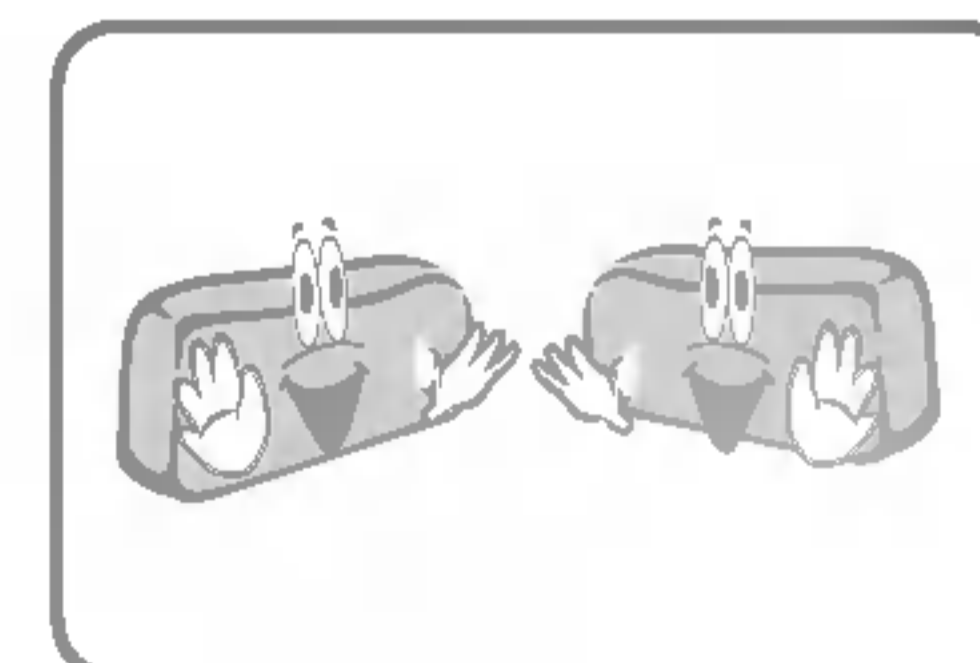

Gebruik bij vervanging hetzelfde type accupack.

Benaming en functies van onderdelen voor de draadloze tv

Vooraanzicht van de draadloze tv: Instelknoppen

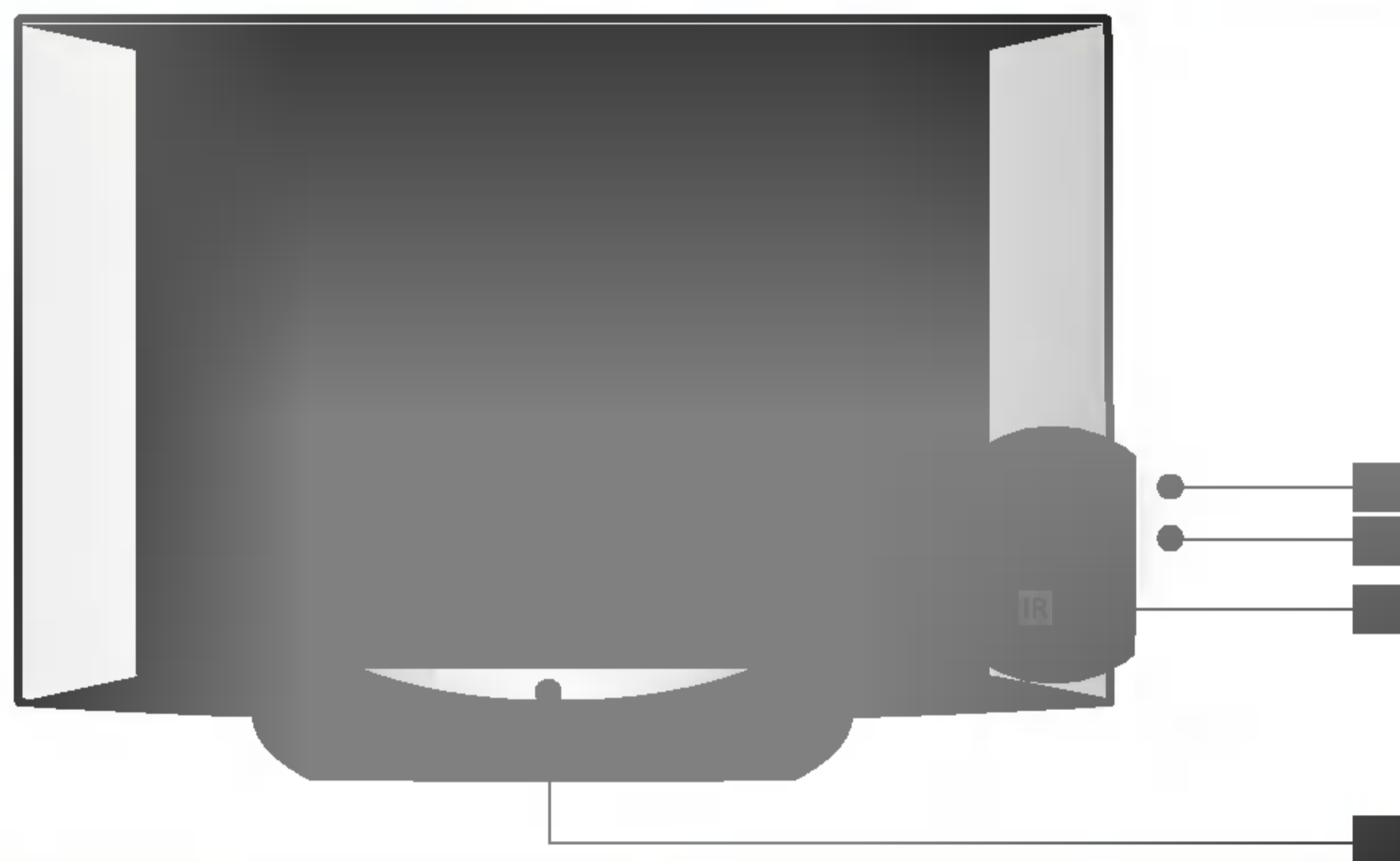

Bovenaanzicht van de draadloze tv: Instelknoppen

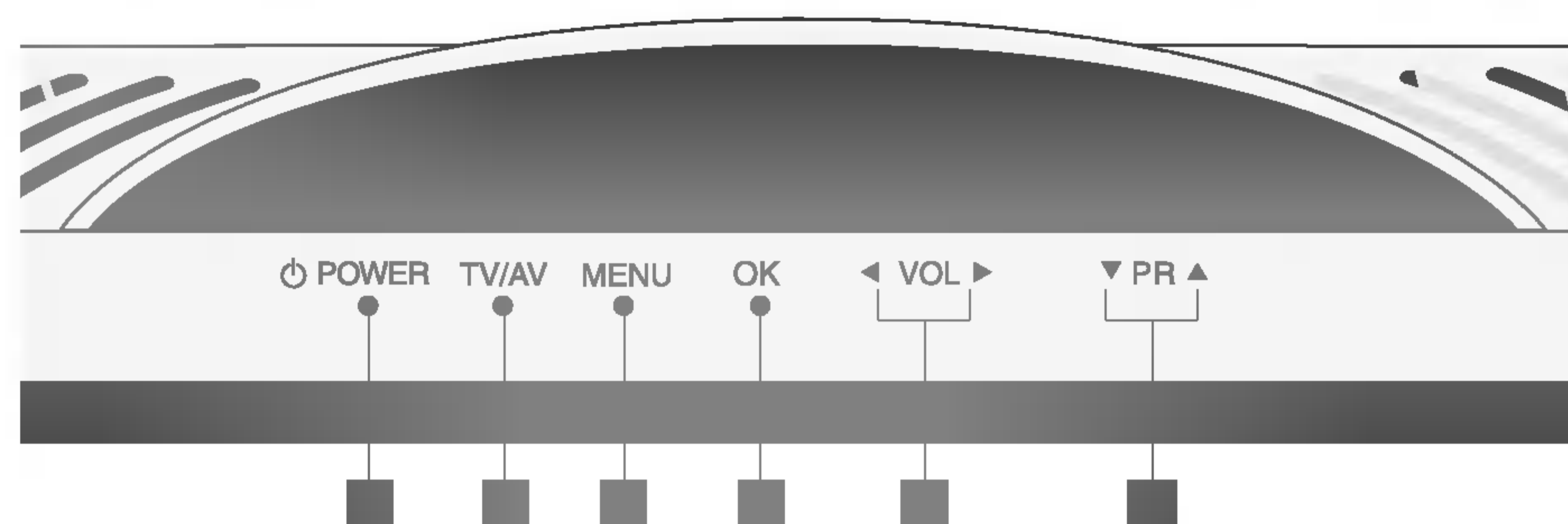

- | | |
|--|--|
| <p>1 Netwerkstatus-LED Toont de status van de draadloze zender in het systeem of de aansluiting op de computer.</p> | <p>5 Aan/uit-knop Druk op deze knop om het toestel in of uit te schakelen.</p> |
| <p>2 Accustatus-LED Toon de status van de accu van het systeem. Zie voor meer details pagina 14.</p> | <p>6 TV/AV-knop Steeds als u deze knop indrukt, wordt het signaal in deze volgorde omgeschakeld:
 TV -> AV1 -> AV2 -> S-Video</p> |
| <p>3 Sensor afstandsbediening</p> | <p>7 Menuknop Toont/verbergt het OSD (On Screen Display)-menuscherm als de draadloze tv is ingeschakeld.</p> |
| <p>4 Aan/uit-/stand-by-indicatielamp Bij normaal bedrijf geeft deze een blauw licht. De helderheid wordt na verloop van tijd minder.</p> | <p>8 OK-knop Geeft de kanaal/accu-informatie als de draadloze tv ingeschakeld is. Ook kunt u er de instellingen van de draadloze tv mee opslaan.</p> |
| | <p>9 Volumeknop Hiermee regelt u het volume.</p> |
| | <p>10 Programmaknop Hiermee stelt u het kanaal in.</p> |

Benaming en functies van onderdelen voor de draadloze tv

Achteraanzicht van de draadloze tv

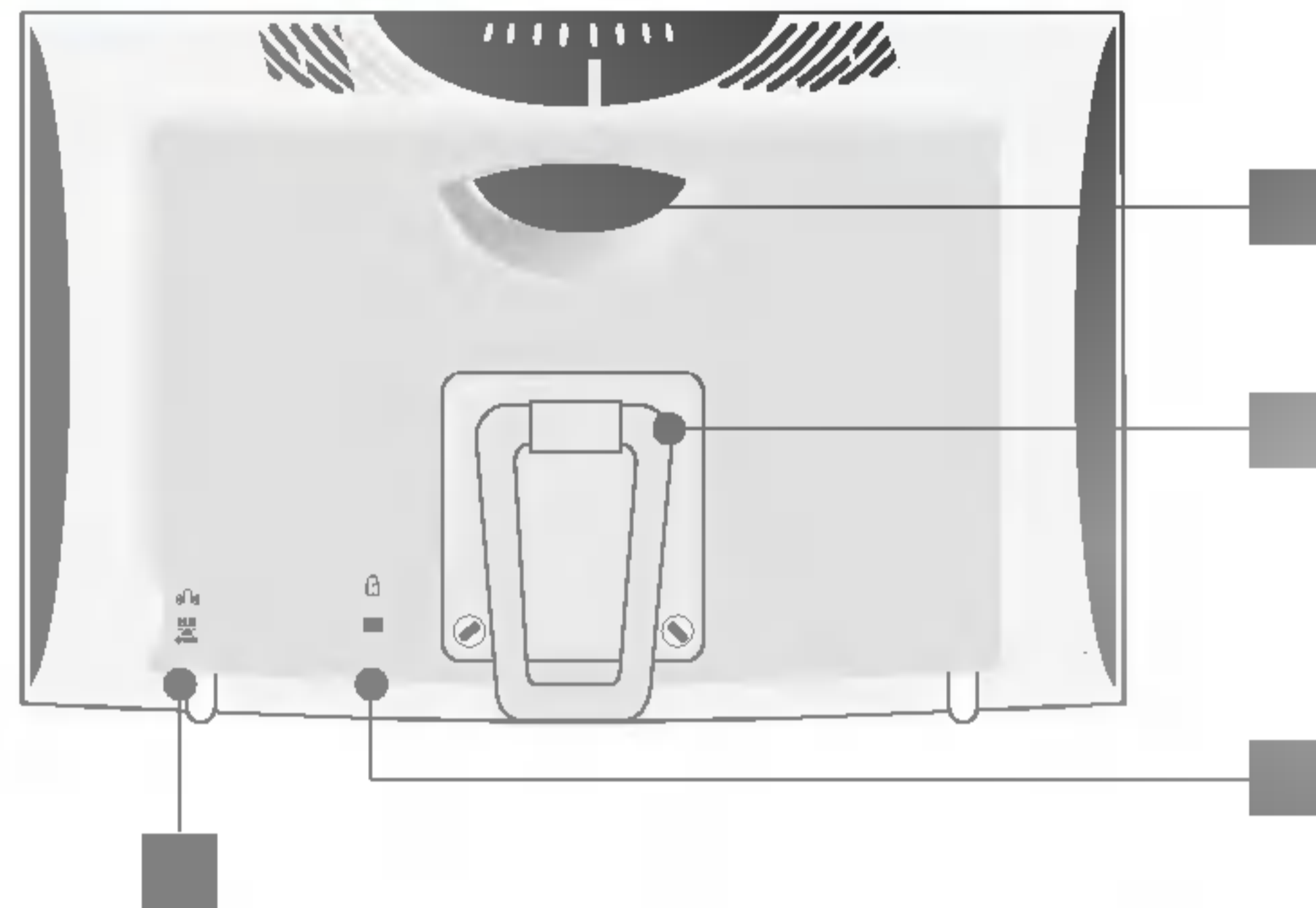

Draadloze zender

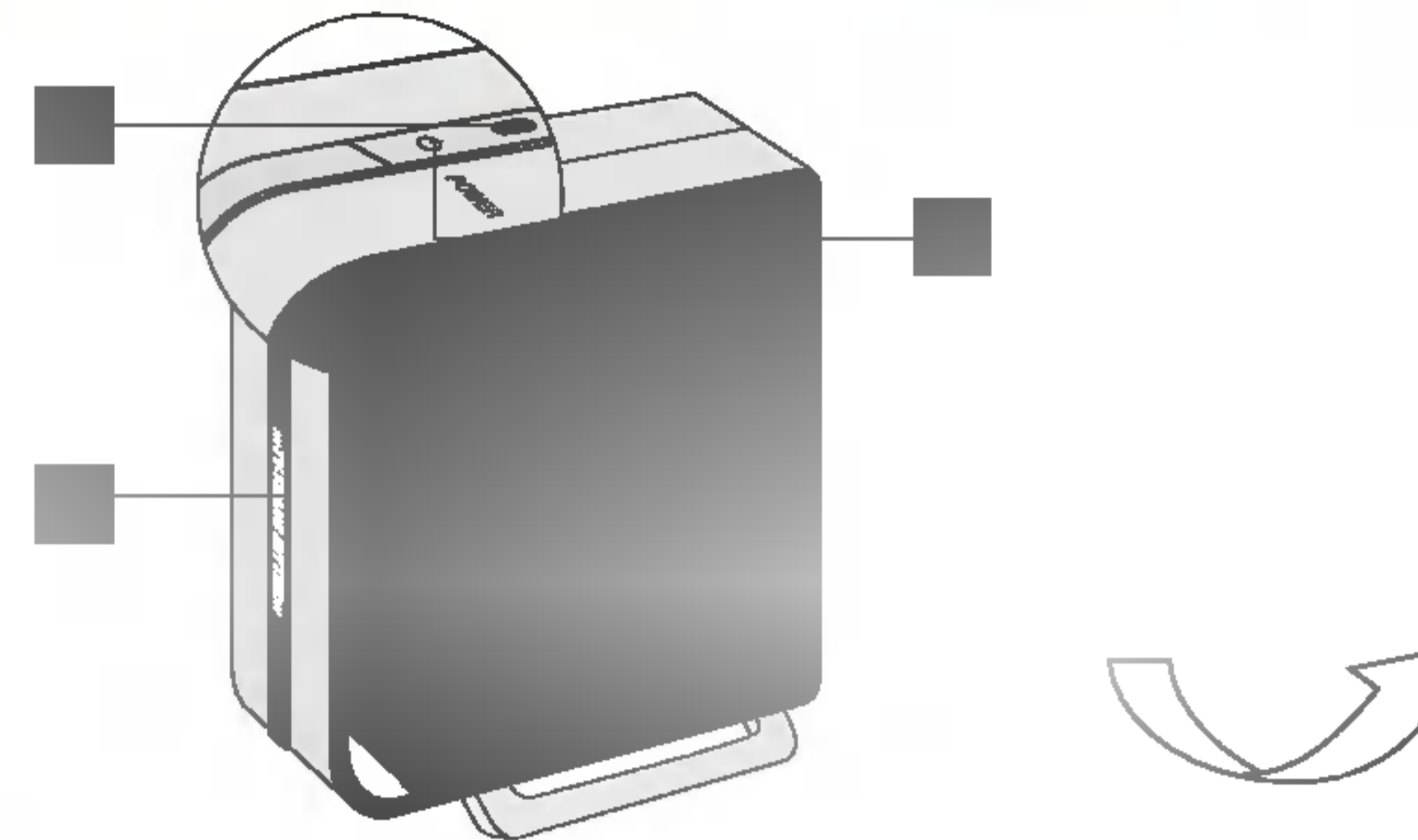

Achteraanzicht van de zender

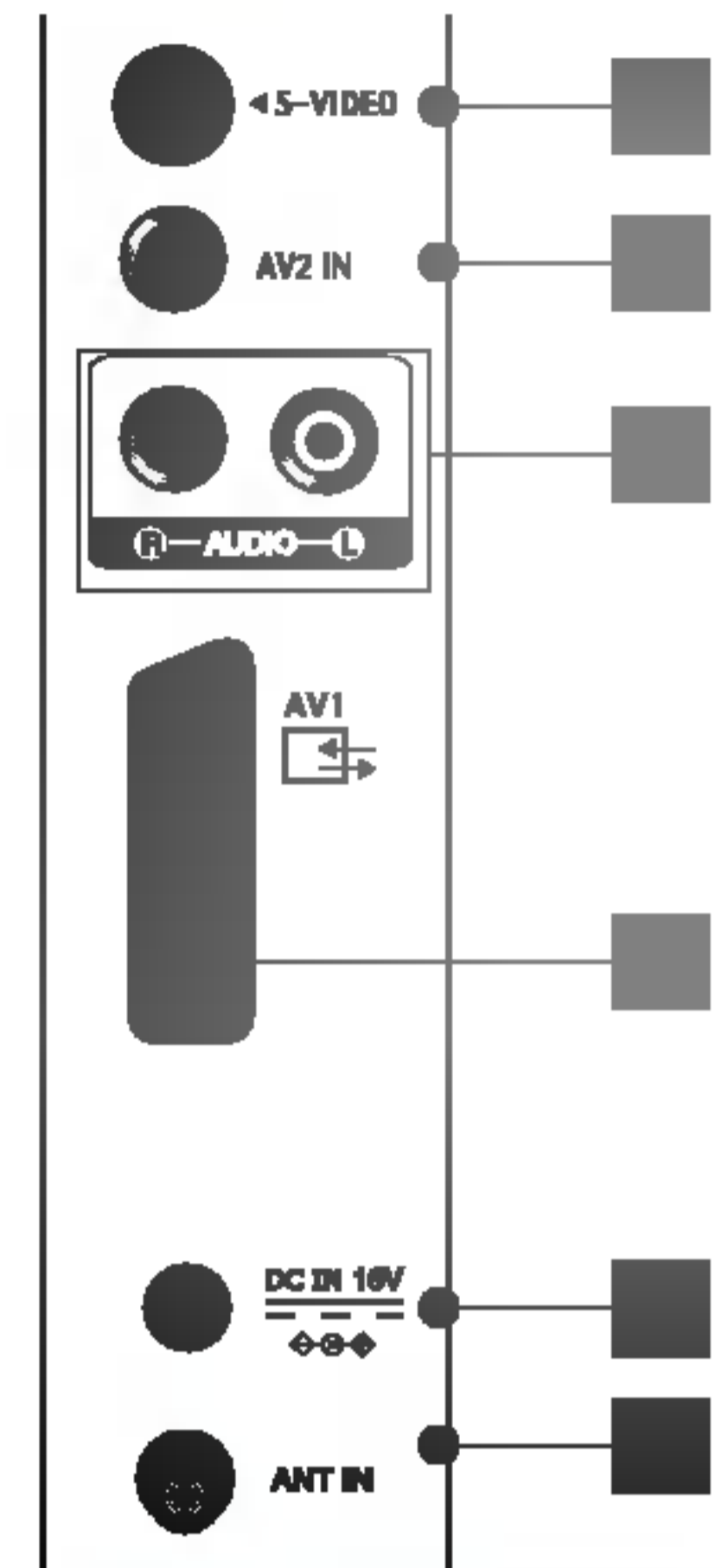

Achteraanzicht van de draadloze tv

- 1 **Handvat**
- 2 **Standaard** Als u de standaard verwijdert, kunt u de accu's vervangen of de VESA-contrastekker aansluiten. (Zie de onderstaande afbeelding)
- 3  **Kop-/oortelefoon ingang gelijkspanningsadapter**
Op de voeding aansluiten

- 4 **Apparaatvergrendeling om diefstal te voorkomen**
Met dit apparaat wordt diefstal voorkomen door middel van een vergrendelingskabel (optioneel). Zie de onderstaande afbeelding.

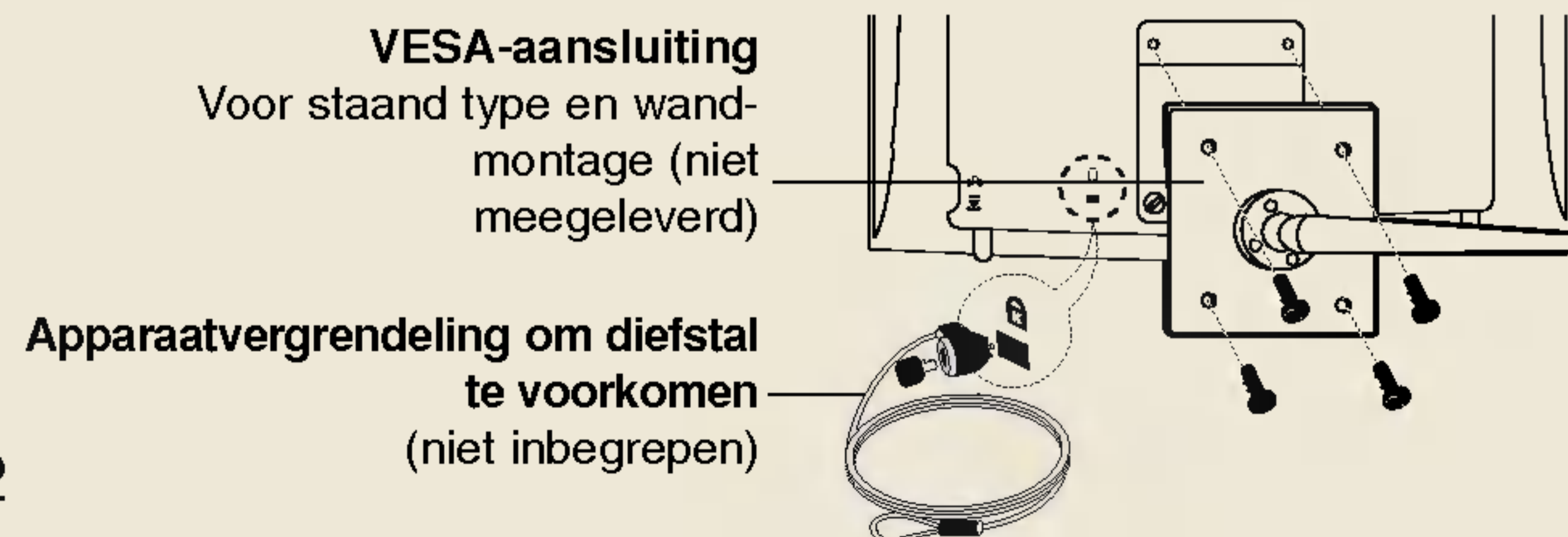

Apparaatvergrendeling om diefstal te voorkomen

- Deze tv is voorzien van een aansluiting aan het achterpaneel voor het Kensington-beveiligingssysteem. Het Kensington-beveiligingssysteem is een optionele accessoire. Ga voor nadere informatie naar <http://www.kensington.com>. Kensington verkoopt beveiligingssysteem voor dure elektronische apparatuur, zoals laptops en LCD-projectoren.
- Het Kensington-beveiligingssysteem is een optionele accessoire.

Draadloze zender

- 1  **Aan/uit-knop** Druk op deze knop om het toestel in of uit te schakelen.
- 2 **Aan/uit-/stand-by-indicatielamp** Toont de status van de voeding van de draadloze zender. Groen tijdens normaal bedrijf en geel tijdens stand-by.
- 3 **Netwerkstatus-indicatielampje** Indicatielampje voor de draadloze tv-aansluiting. Deze is blauw als met de draadloze tv een netwerkaansluiting is gerealiseerd.
- 4 **S-video-ingang**

- 5 **Video-ingang (AV2)**
- 6 **Audio-ingang**
- 7 **Euro-scartaansluiting (AV1)**
- 8 **Ingang gelijkspanningsadapter**
Sluit hierop de adapter aan.
- 9 **Antenne-ingang**
Sluit hierop een antenne of een kabel-tv-aansluiting aan.

RS-232C (onderkant van de draadloze tv, onderkant van de draadloze zender)

 Serviceaansluiting. Alleen voor gebruik door een erkende monteur.

Standaard voor de draadloze tv

Tv kijken met gebruikmaking van de voet (alleen voor de 15LW1R)

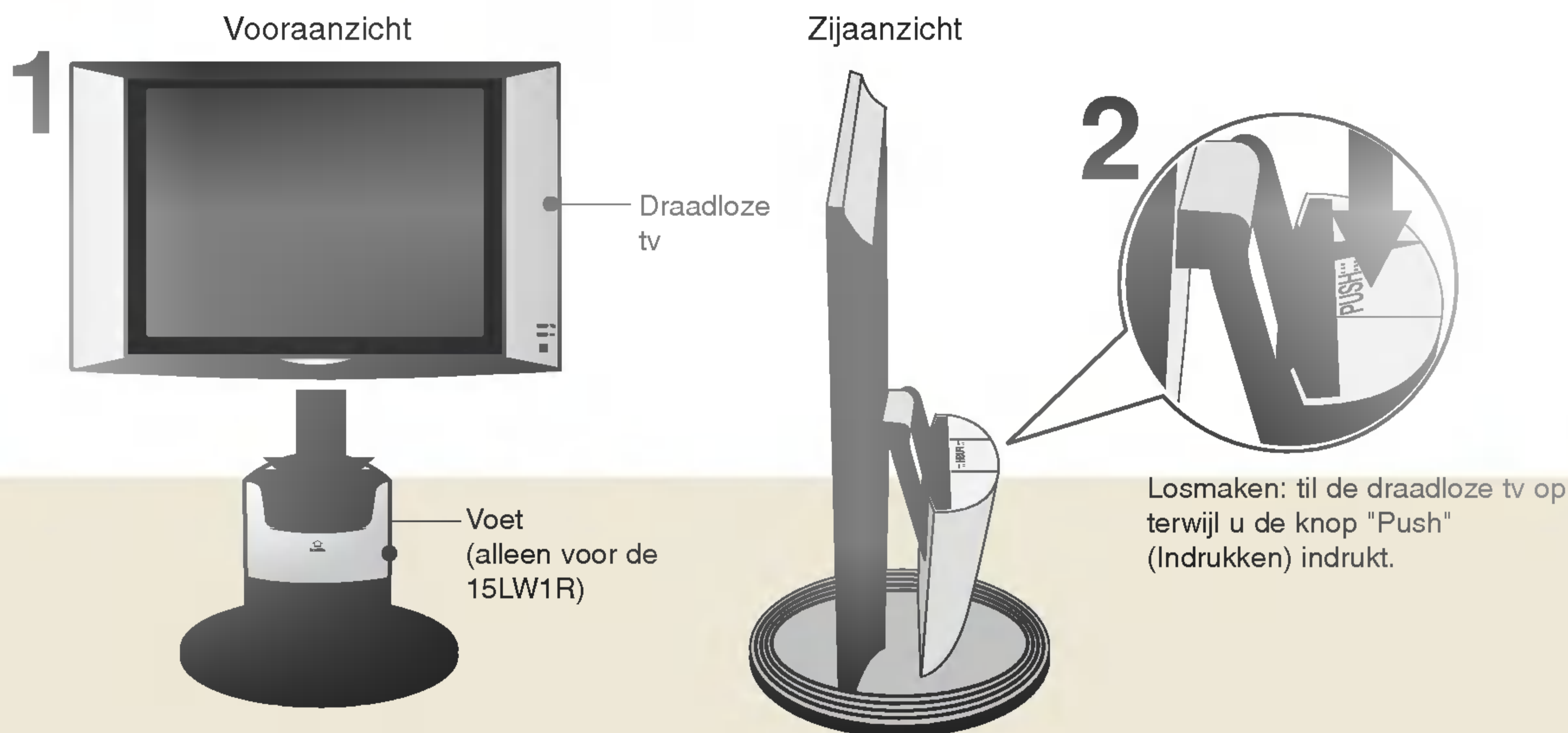

Als u tv kijkt wanneer de tv op de voet is geplaatst
Stel als volgt de hoek van de voet in.

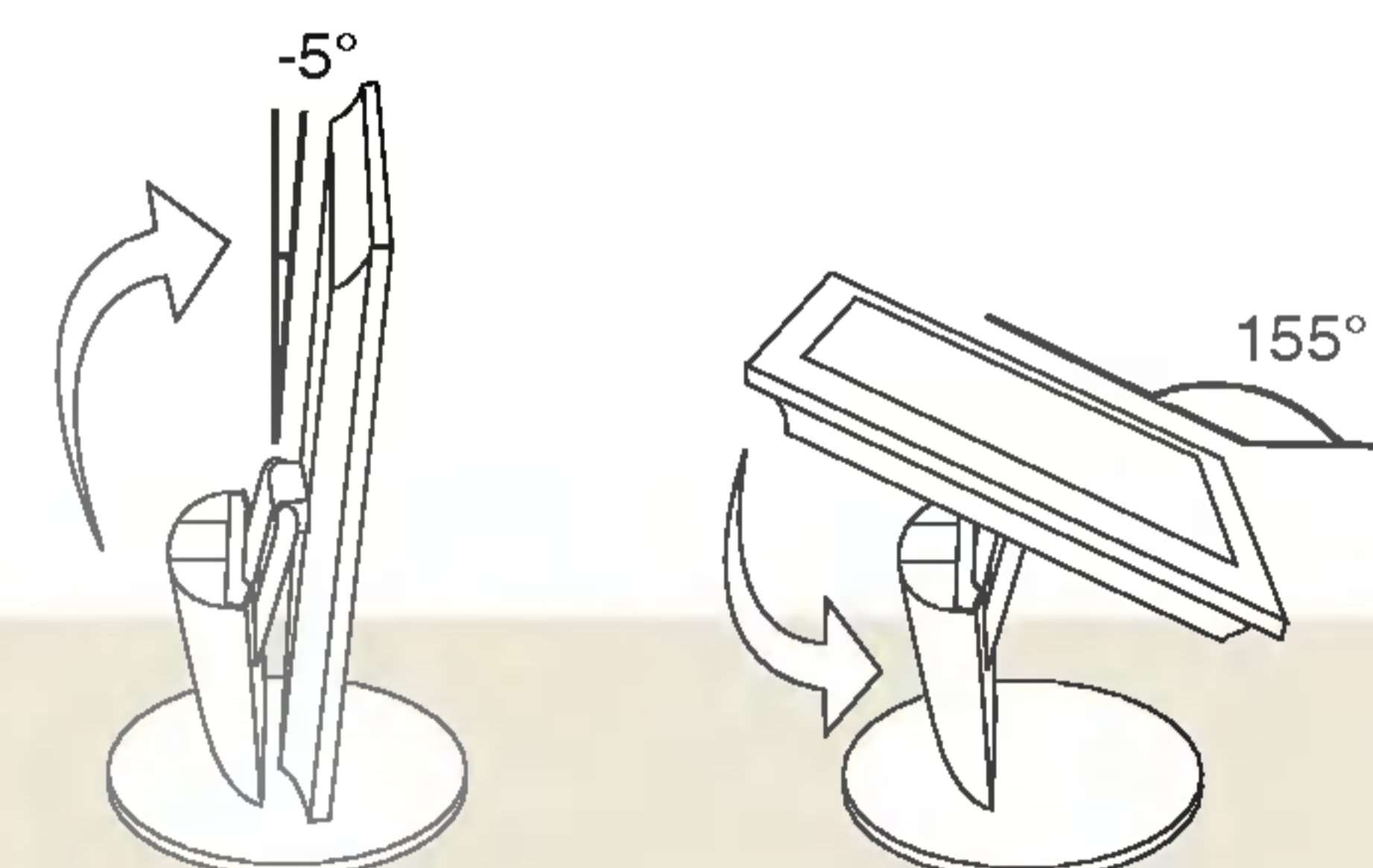

Als u tv kijkt wanneer de tv op de draadloze tv-standaard is geplaatst

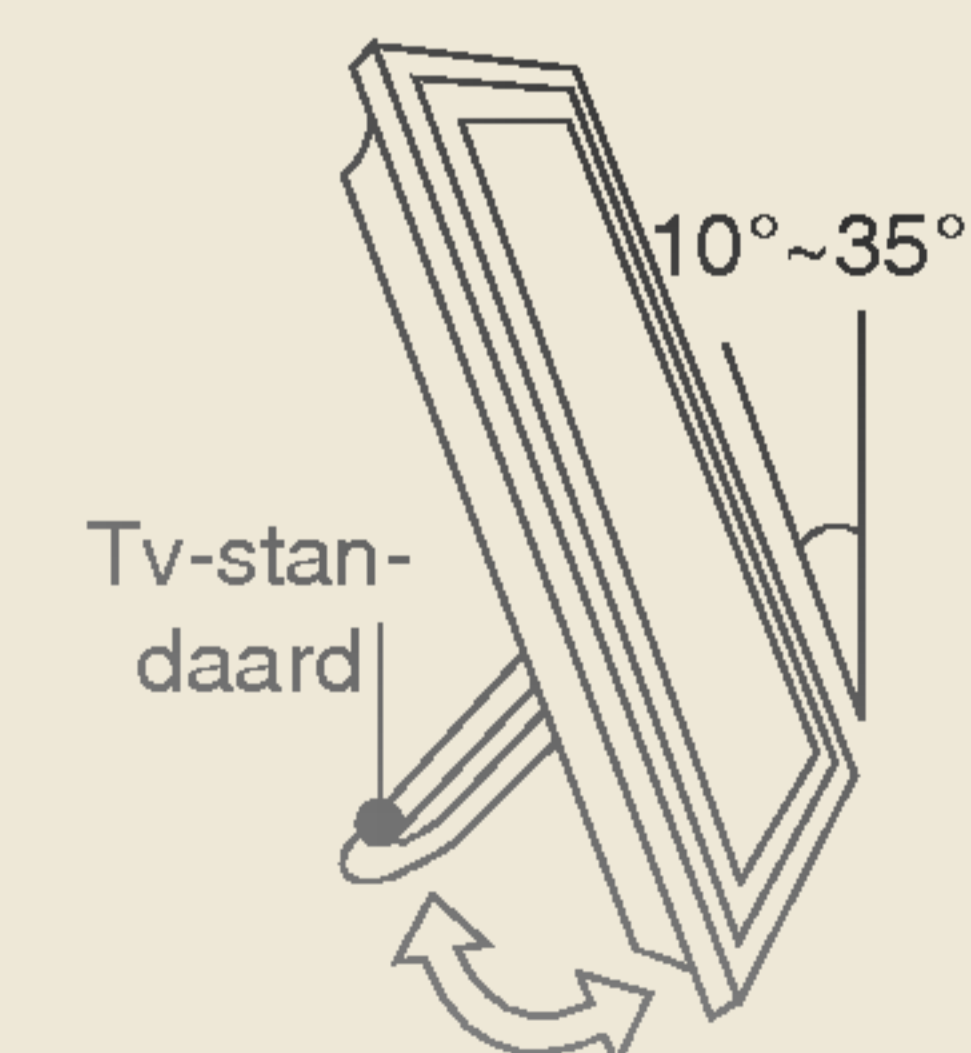

Wees voorzichtig, de standaard kan breken als u er in uitgevouwen toestand te veel kracht op uitoefent.

Met deze voet kunt u onder alle mogelijke hoeken tv kijken.

Vouw de standaard van de draadloze tv uit en plaats deze op de voet.

Als de standaard niet goed is bevestigd, kan de standaard los en defect raken.

Druk op de tv totdat u een 'klik' hoort, waarmee deze stevig op zijn plaats is gebracht.

Accupack van de draadloze tv

Een accupack installeren

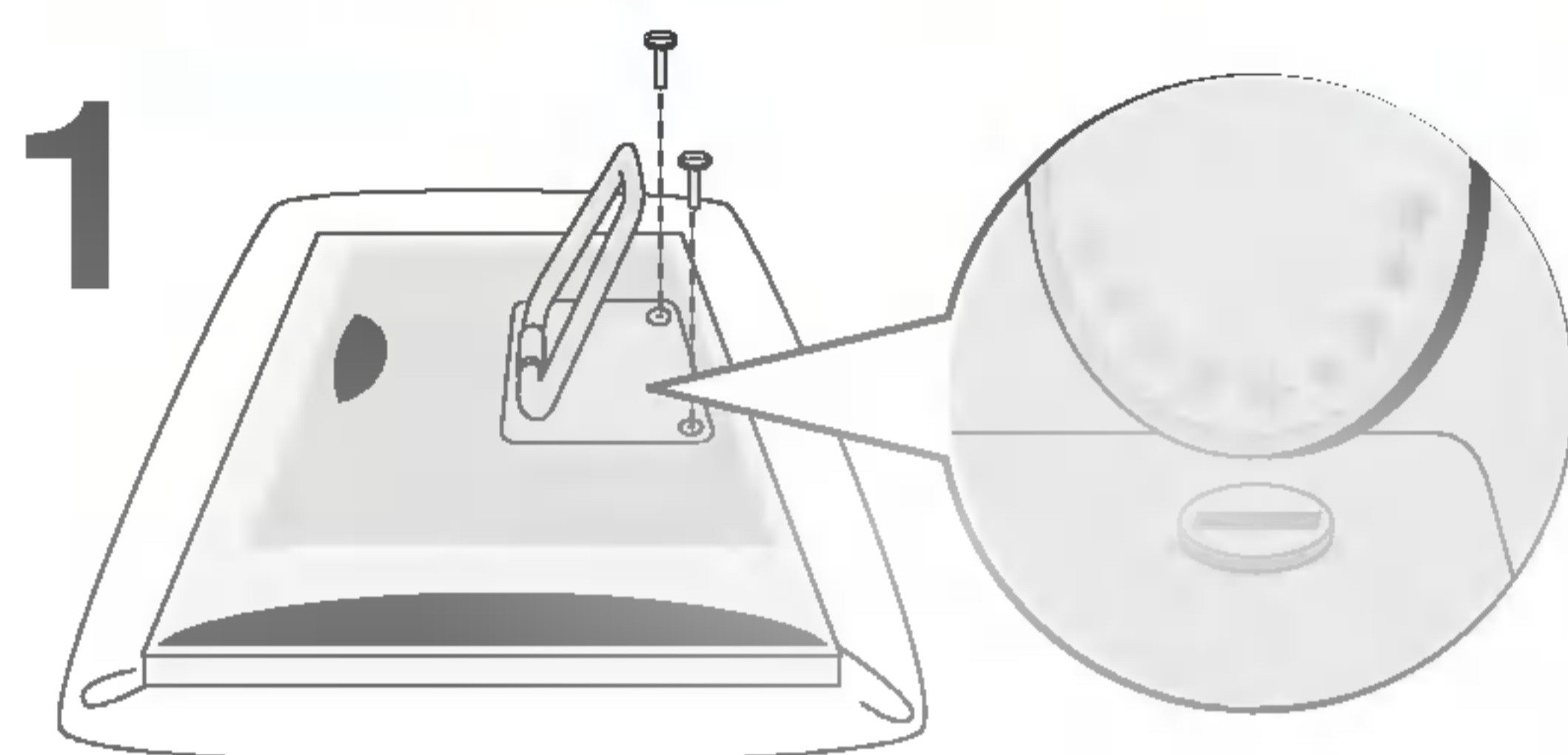

1
Bedek de vloer met een zachte doek of een kussen. Plaats de draadloze tv met de voorkant naar onderen en vouw de standaard uit. Draai de schroeven aan beide zijden los volgens de afbeelding. U kunt de schroeven met een schroevendraaier of met een munt losdraaien.

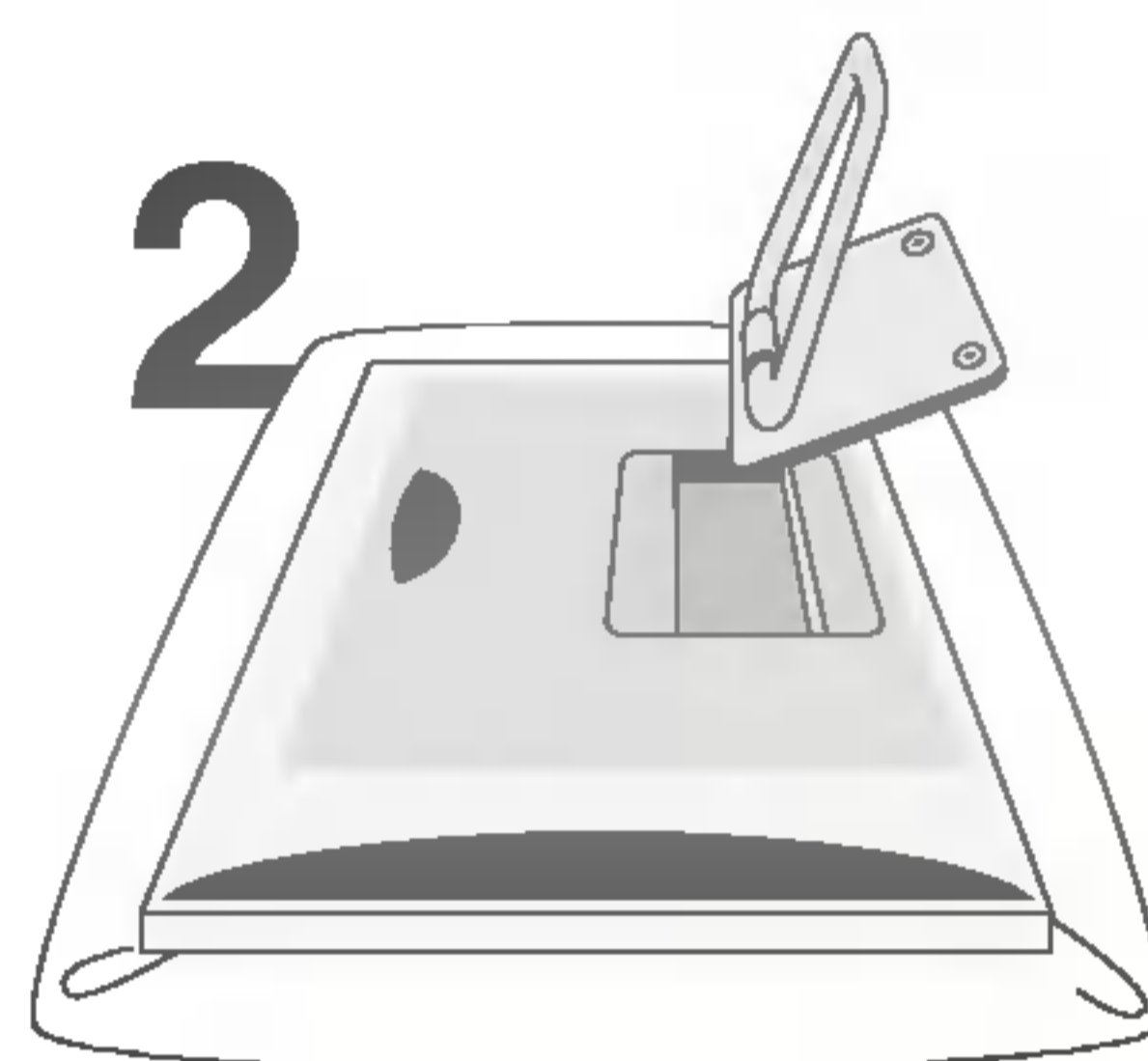

2
Verwijder de standaard van de draadloze tv.

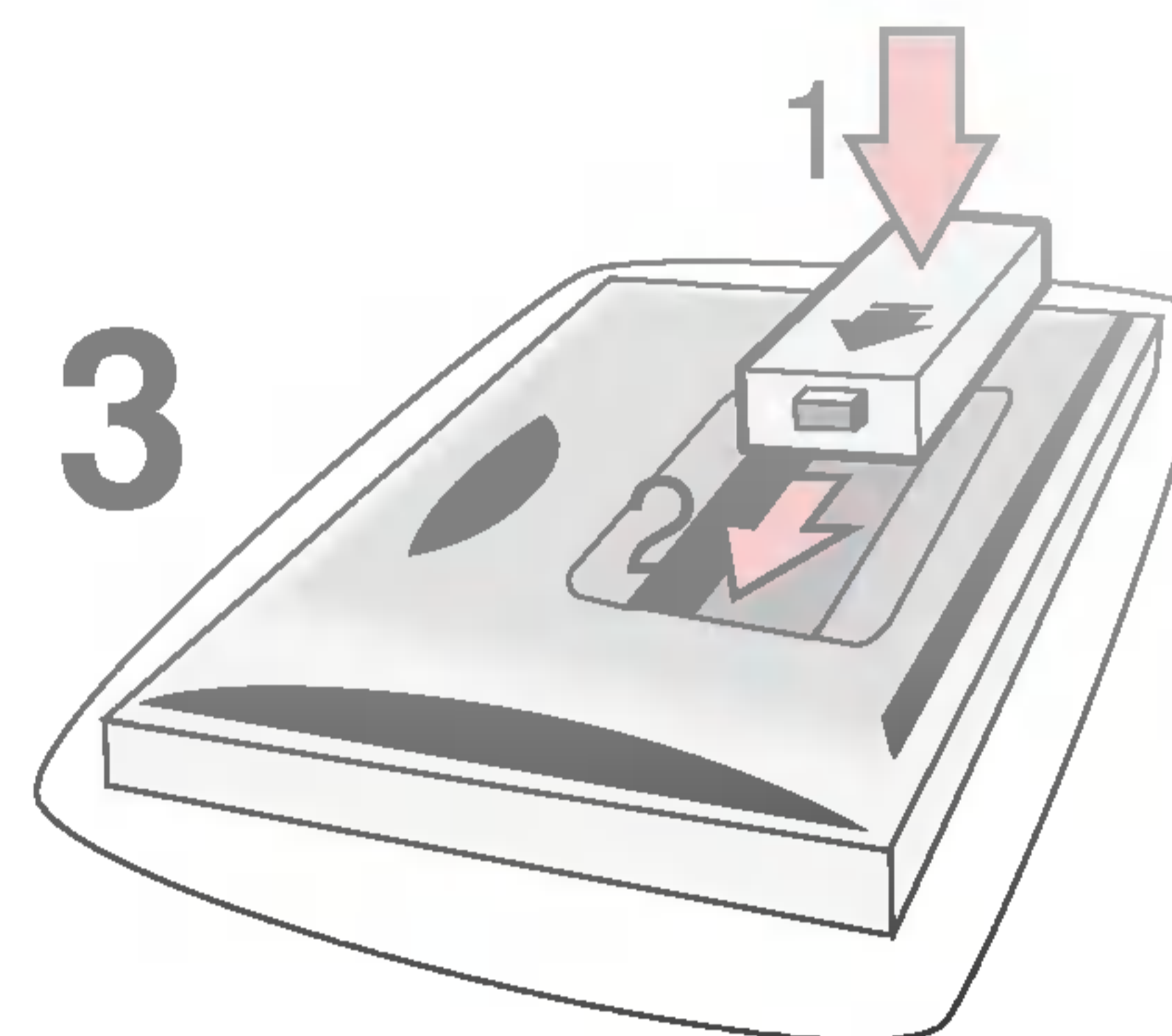

3
Plaats het accupack in de houder (1) en schuif deze vervolgens naar links (2).

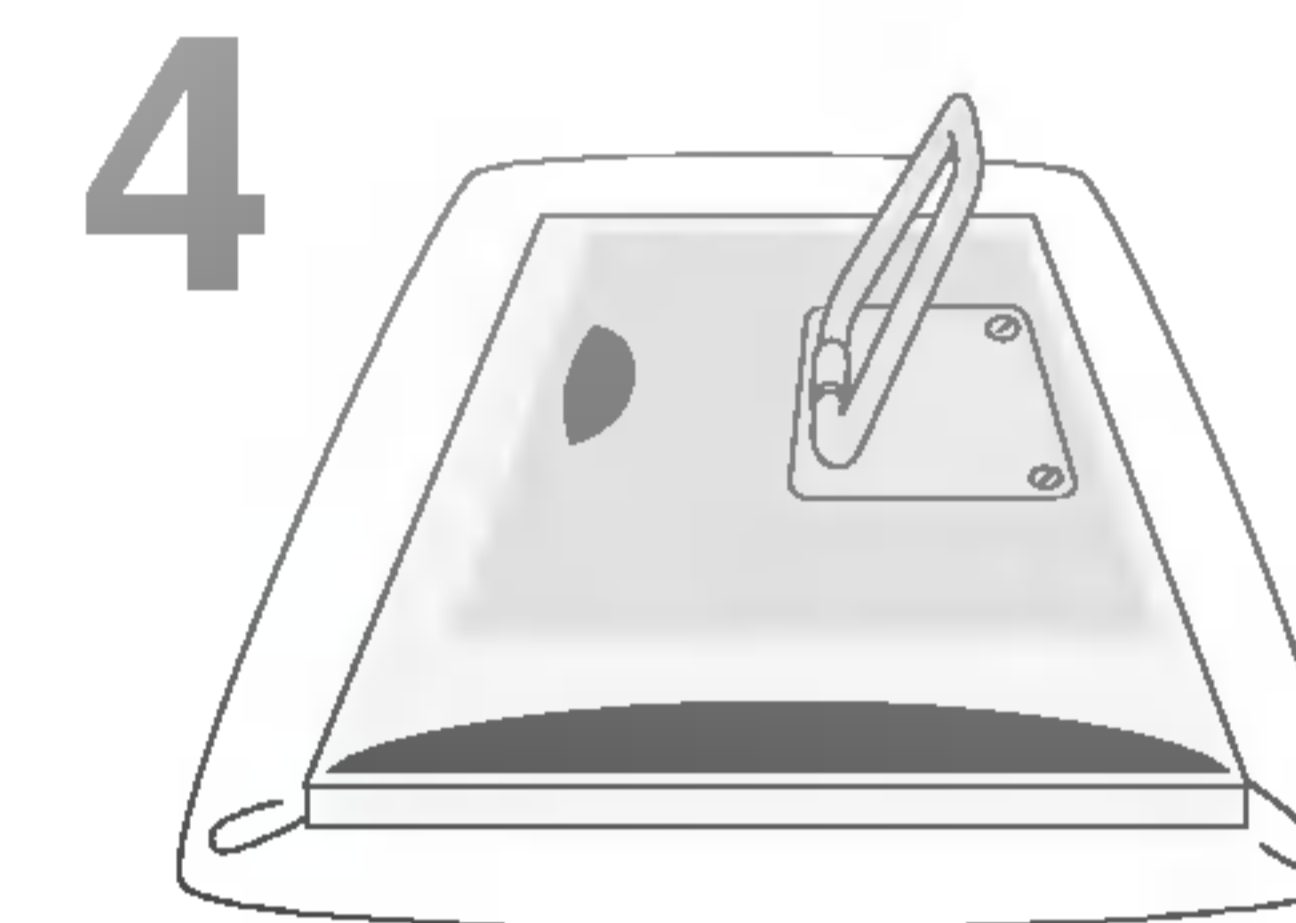

4
Als het accupack is aangebracht, plaatst u de kap weer terug en draait u de schroeven weer aan.

1. Sluit de gelijkstroomadapter op de draadloze tv aan.
2. Sluit het netsnoer van de gelijkspanningsadapter aan en steek de stekker in het stopcontact.



Status-LED van het accupack

Als u het accupack gebruikt (de gelijkspanningsadapter is niet aangesloten)	30 ~ 100	Groen
	10 ~ 30	Geel
	Lager dan 10	Geel (knipperend)
	0	uit
Als u het accupack oplaadt (de gelijkspanningsadapter is aangesloten)		
	Lager dan 97	Geel
	Meer dan 98	Groen

Oplaadtijd en maximale gebruikstijd accupack

	Als de tv aan is	Max. 6 uur
	Als de tv uit is	Max. 4 uur
Maximale gebruikstijd accupack	Als de tv aan is	Max. 3 uur

* De maximale gebruikstijd van het accupack kan verschillen, afhankelijk van de gebruikstemperatuur of de gebruiksduur.

* Als het accupack gedurende langere tijd niet wordt gebruikt, kan het leeg raken. Laad in dit geval het accupack voor gebruik eerst op.

Afstandsbediening

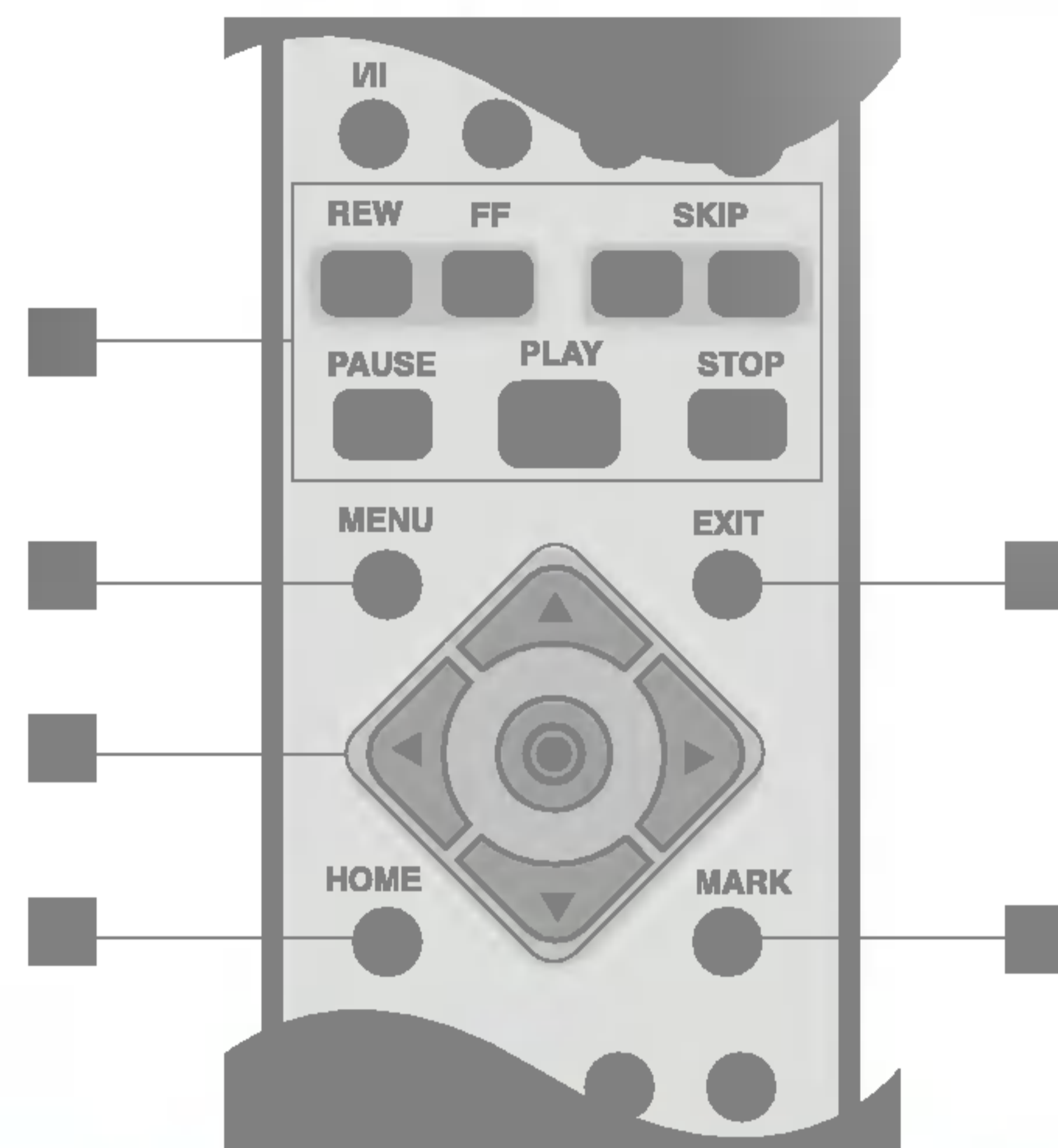
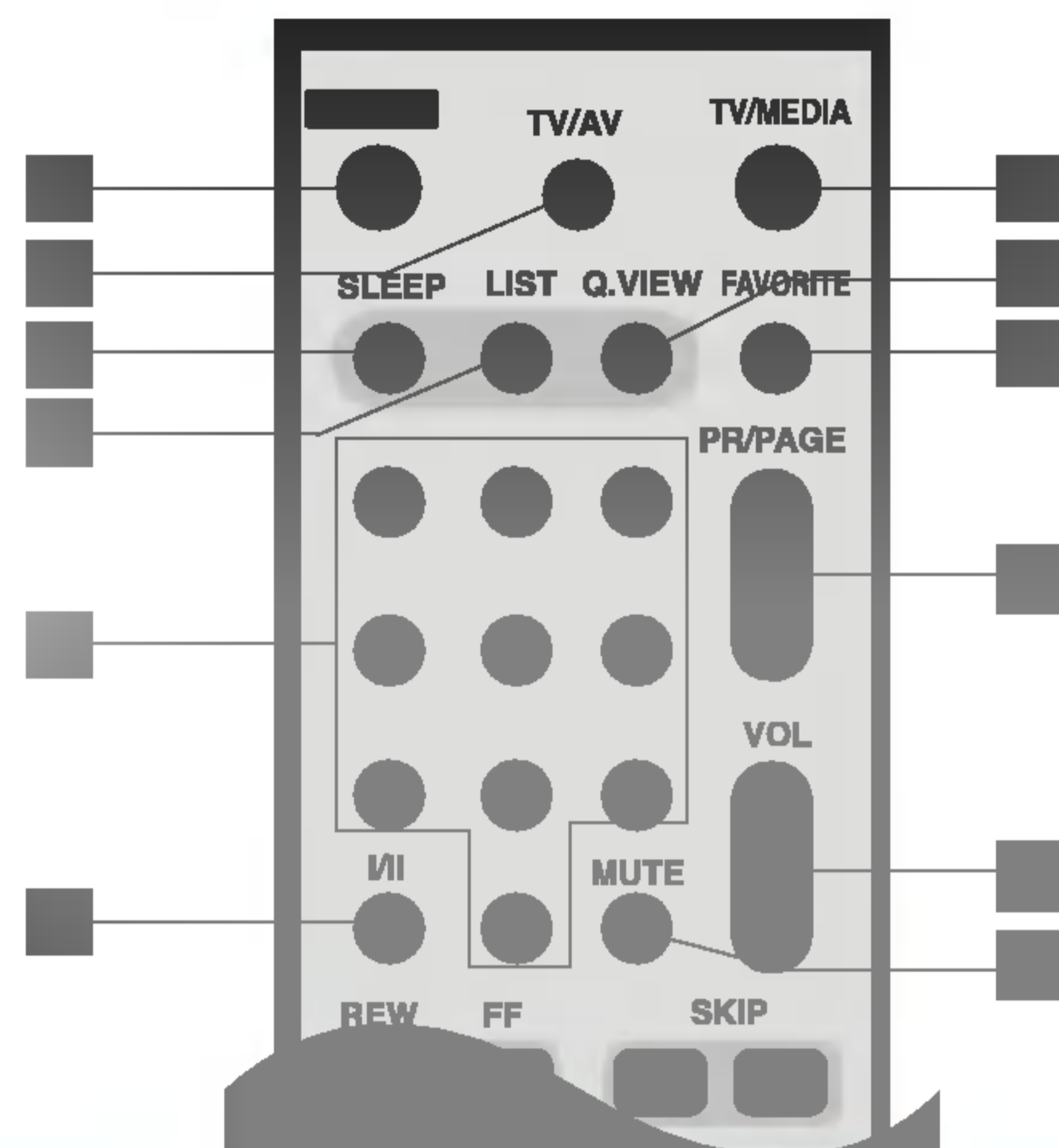

De batterijen vervangen

Schuif het deksel van de batterijhouder naar beneden om deze te openen. Breng de batterijen vervolgens aan in overeenstemming met de (+) en de (-) in de batterijhouder van de afstandsbediening (twee 1,5V alkaline batterijen van het type AAA). Sluit vervolgens het deksel.

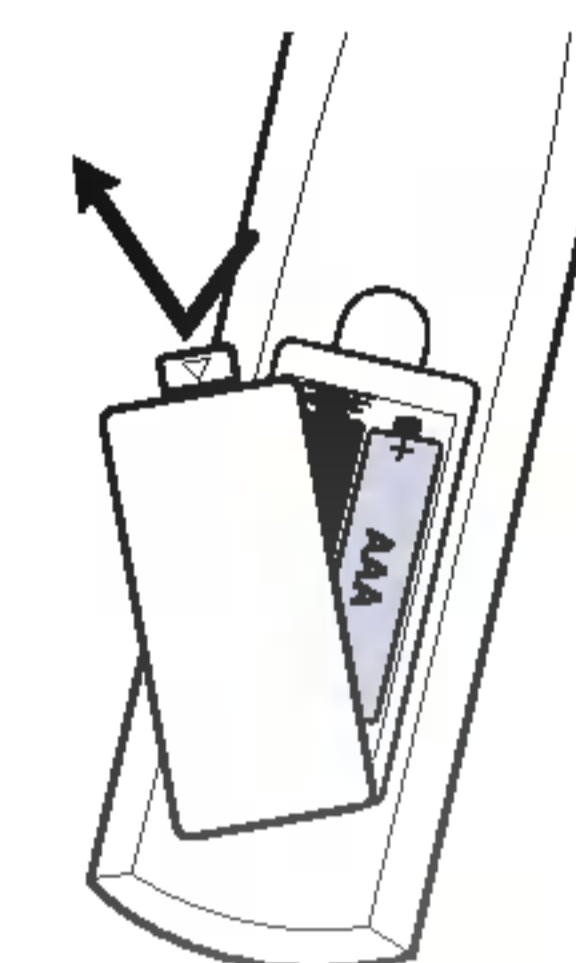

- Werp gebruikte batterijen in een daartoe bestemde container voor recycling.

1 POWER

2 TV/AV

Steeds als u deze knop indrukt, wordt TV -> AV1 -> AV2 -> S-Video in deze volgorde weergegeven.

3 SLEEP

De tv schakelt automatisch na een bepaalde tijd uit. U kunt de gewenste hoeveelheid tijd instellen door herhaaldelijk op deze knop te drukken.

4 LIST

Zie pagina 33.

5 CIJFER knoppen

6 I/II

Hiermee stelt u de taal in tijdens tweetalige uitzendingen.

7 TV/MEDIA

Met deze knop kunt u de mediabrowser in de tv gebruiken, of vice versa.

8 Q.VIEW

Met deze knop kiest u het vorige programma.

9 FAVOURITE

Zie pagina 32.

10 PR/PAGE

Tv: hiermee wijzigt u het programma.
Mediabrowser: hiermee bladert u per pagina door de lijst.

11 VOL

Hiermee past u het geluid aan.

12 MUTE

Met deze knop schakelt u het geluid van de luidspreker uit.

13 Mediaknoppen

Voor gebruik in de mediabrowser.

14 MENU

Tv: hiermee past u de tv-functies aan.
Mediabrowser: hiermee gaat u naar het scherm voor instellingen.
hiermee gaat u in het scherm Menu naar het vorige menu.

15 CURSOR / SELECTIE knoppen

Tv: hiermee wijzigt u de TV/AV-instellingen.
Mediabrowser: hiermee bladert u door de lijst.

HOME

16 Mediabrowser: hiermee gaat u naar het beginscherm.

EXIT

17 Tv: hiermee verbergt u het scherm MENU.
Mediabrowser: hiermee stopt u de diavoorstelling.

MARK

18 Mediabrowser: hiermee selecteert u de lijst of annuleert u de selectie in de lijst.

Afstandsbediening

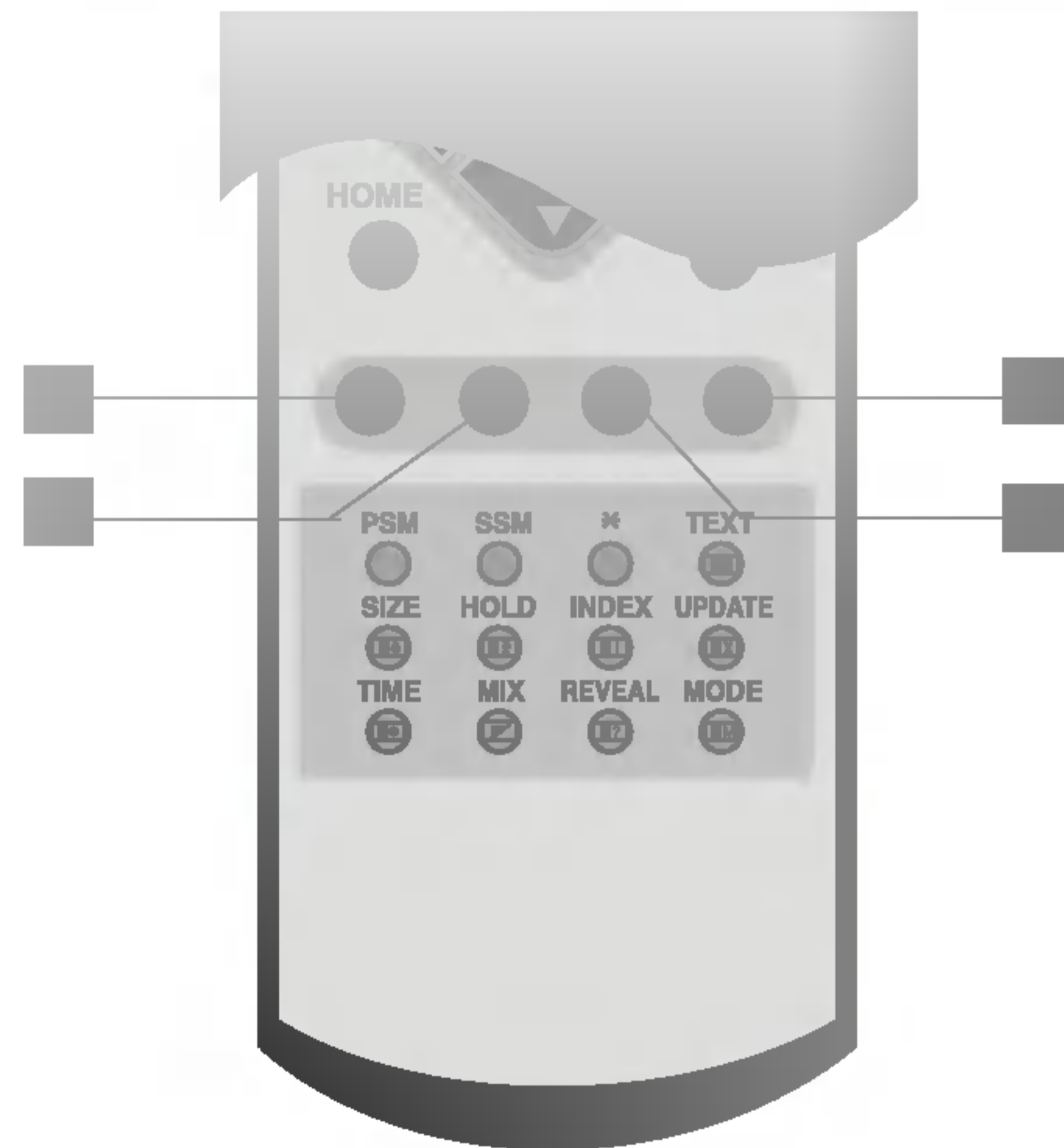

19 (Rode knop)

Mediabrowser: hiermee ordent u de lijst.

20 (Groene knop)

Mediabrowser: hiermee selecteert u meerdere bestanden.

21 (Gele knop)

Mediabrowser: hiermee start u de diavoorstelling, speelt u het muziekbestand willekeurig af, toont/verbergt u de filmondertiteling.

22 (Blauwe knop)

Mediabrowser: hiermee wordt het muziekbestand herhaaldelijk afgespeeld.

* GEKLEURDE KNOPEN: Deze knopen worden gebruikt for tele-text of voor program instelling.

Aansluiting van de voeding

Sluit voor het gebruik van de draadloze tv de voeding volgens de onderstaande afbeelding aan.

De elektrische voeding aansluiten op de draadloze tv

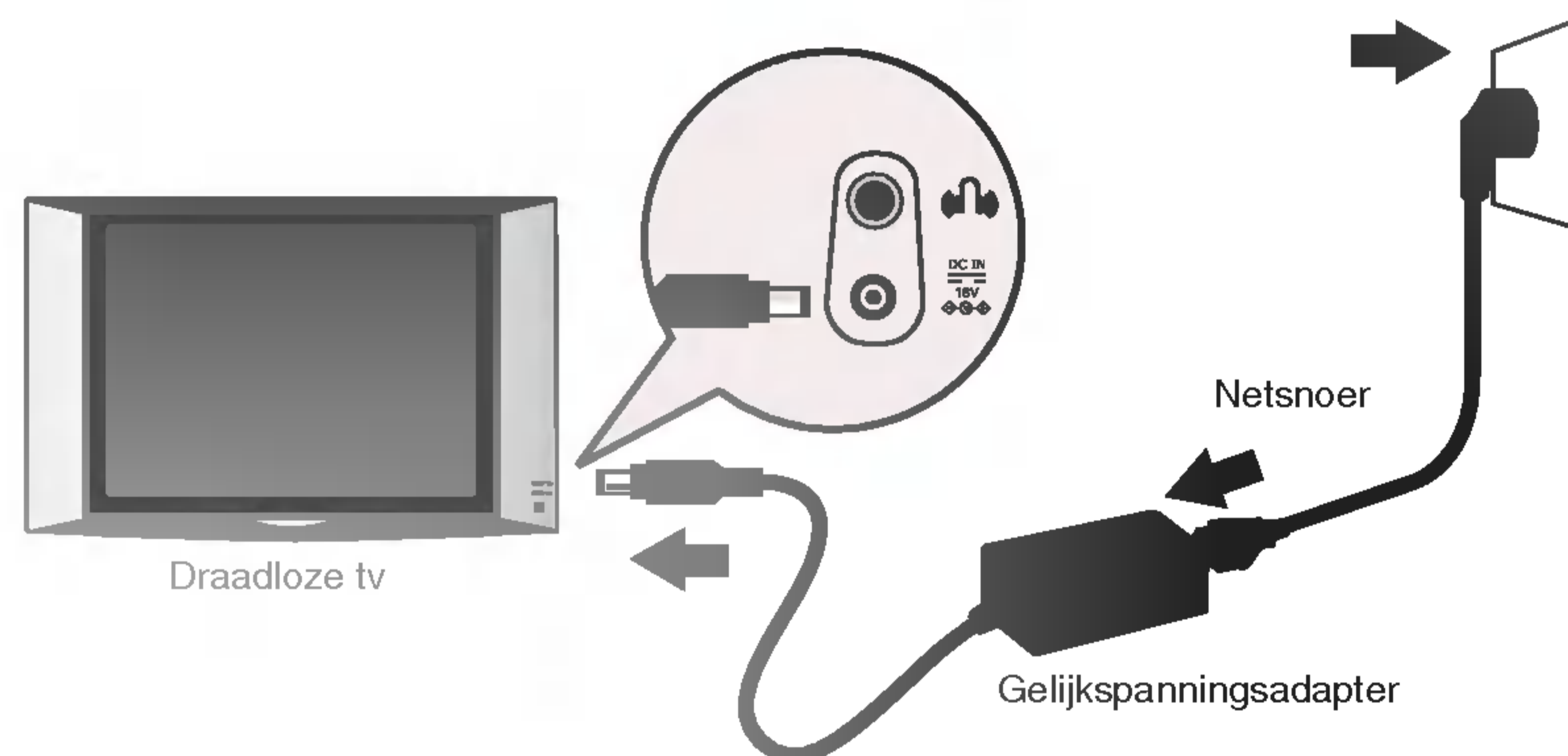

De elektrische voeding aansluiten op de draadloze zender

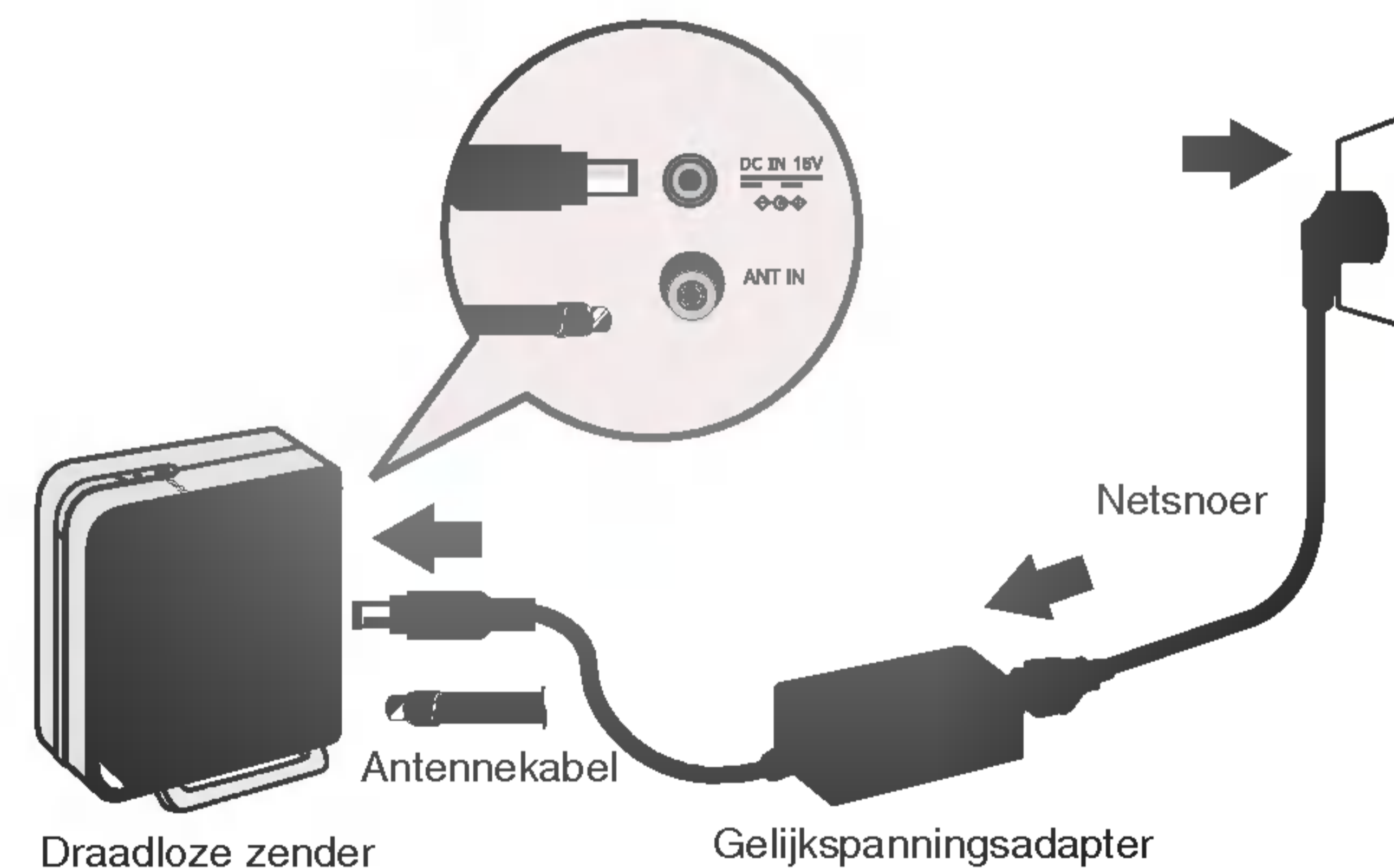

De antenne aansluiten

Breng om beschadiging van uw apparatuur te voorkomen geen netsnoeren aan voordat u alle apparatuur hebt aangesloten.

- Richt de antenne voor een optimale beeldkwaliteit.
- Antennekabel en converter worden niet meegeleverd.



Flatgebouwen

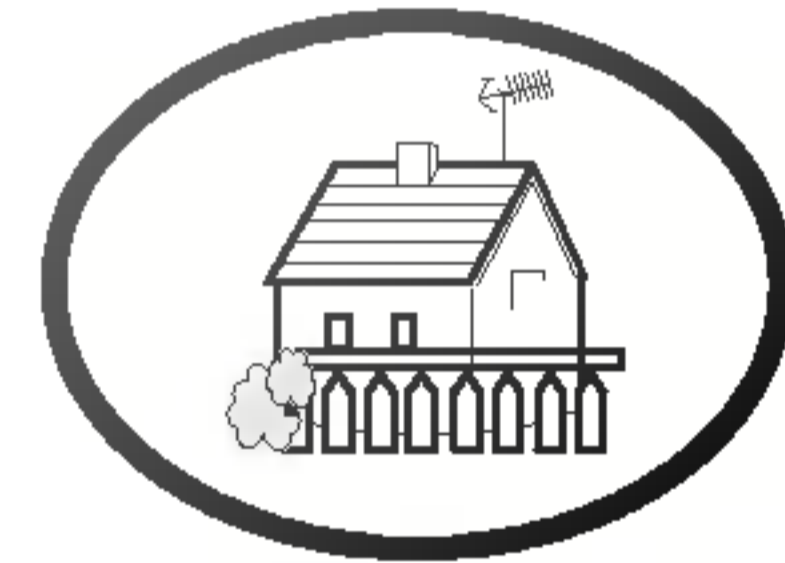

Eensgezinswoning

Woningen voor meerdere gezinnen/flatgebouwen
(aansluiten op antennewanddoos)

Antennewanddoos



Coaxiale RF-draad (75 ohm)

VHF-antenne
UHF-antenne

Buitenantenne

Rechtsom vastdraaien.

Achteraanzicht van de zender

Eensgezinswoningen
(aansluiten op wanddoos voor buitenantenne)

- Als het signaal zwak is, kunt u op de hiernaast aangegeven manier een signaalversterker voor de antenne aansluiten om de beeldkwaliteit te verbeteren.
- Als het signaal naar twee tv's moet worden gesplitst, kunt u hiervoor een antennesplitter gebruiken.

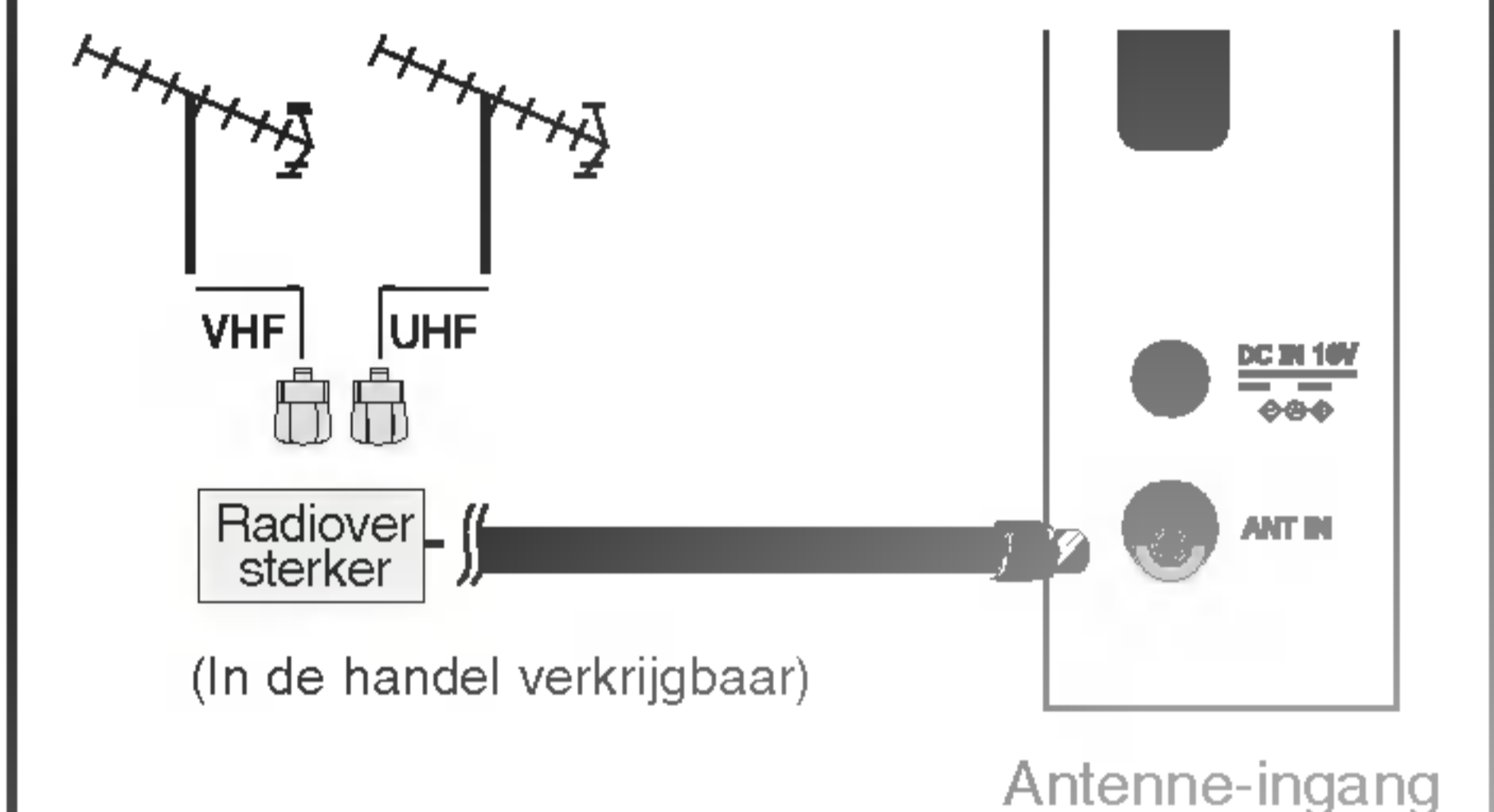

Noodzakelijke aansluitkabel

- Antennekabel (niet inbegrepen)



Opmerking

- U krijgt in gebieden met zwakke radiosignaalontvangst een betere signaalkwaliteit als u een radioversterker (booster) installeert.
- Indien u met de installatie van de antenne problemen ervaart, neem dan contact op met een antennespecialist of de winkel waar u uw antenne hebt aangeschaft.

- Bevestig de draadloze zender niet aan de wand.
- Indien het scherm een mozaïekpatroon vertoont, of als er door een slechte netwerkverbinding geen goed beeld is, plaatst u de voorzijde van de draadloze zender in de richting van de draadloze tv.

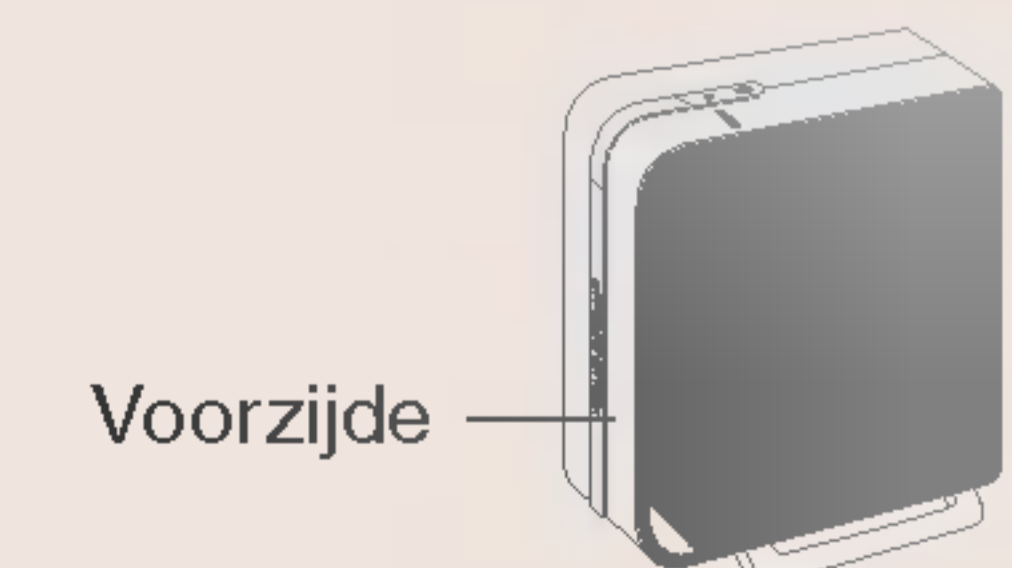

Draadloze zender

Meer dan 2 tv-toestellen aansluiten

- 1** Een distributie-eenheid gebruiken bij het aansluiten van antennekabels.

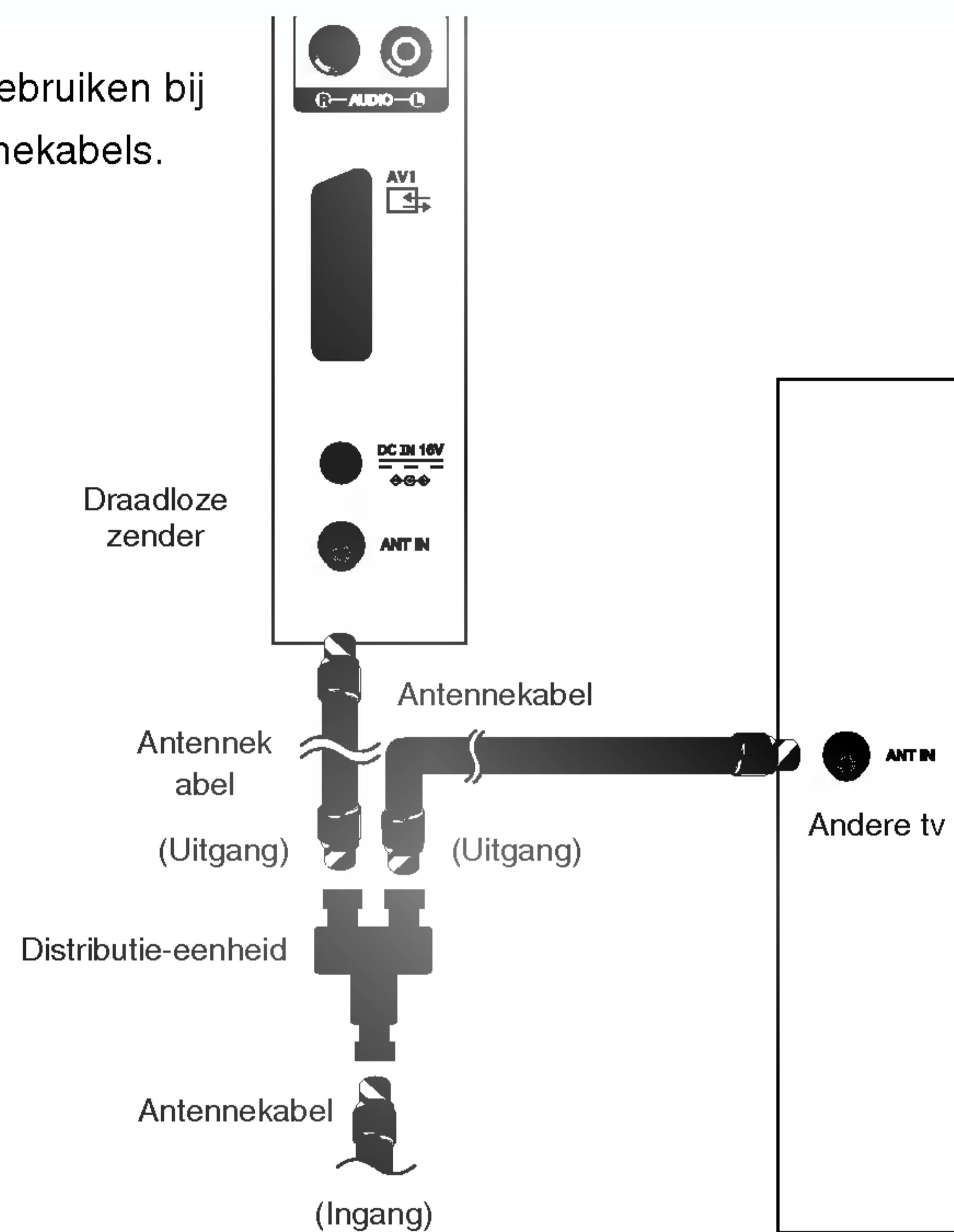

Noodzakelijke aansluitkabel

- Antennekabel (niet inbegrepen)

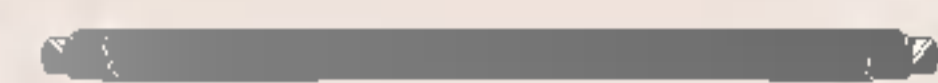

Opmerking

- Bevestig de draadloze zender niet aan de wand.
- Indien het scherm een mozaïekpatroon vertoont, of als er door een slechte netwerkverbinding geen goed beeld is, plaatst u de voorzijde van de draadloze zender in de richting van de draadloze tv.
- Indien u meer dan 2 tv-toestellen aansluit, kan de beeldkwaliteit minder worden.

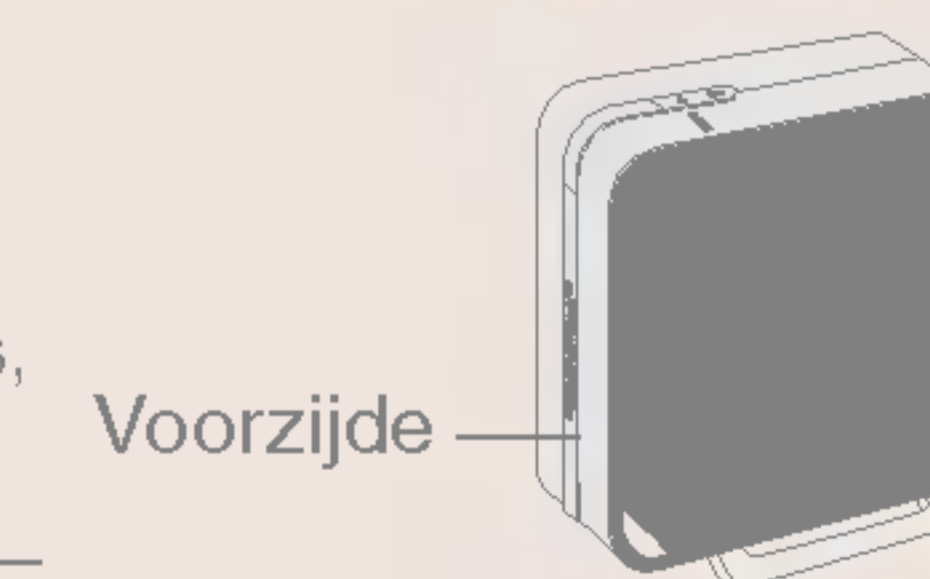

Draadloze zender

Videorecorder/dvd-speler aansluiten

- Gebruik een afgeschermd scartkabel.
- Sluit met de RCA-kabel het externe apparaat aan op de ingang met de overeenkomstige kleur van de draadloze zender.
- Gebruik in plaats van Composite Video (RCA-kabels) de S-video-aansluiting (indien beschikbaar) voor een betere kwaliteit.
- Het beeld kan 'nagloeien' indien stationaire objecten (teksten, logo's, enzovoort) gedurende langere tijd in het scherm blijven staan.

- 1** Druk op de afstandsbediening op **TV/AV** en selecteer de ingang. 
- **TV**: selecteer deze ingang, indien het toestel op de **Antenne** is aangesloten.
 - **AV1**: selecteer deze ingang, indien het toestel is aangesloten op de **Euro-scartaansluiting**.
 - **AV2**: selecteer deze ingang, indien het toestel op **Composite** is aangesloten.
 - **S-Video**: selecteer deze ingang, indien het toestel op **S-Video** is aangesloten.

- 2** Plaats een band in de videospeler en druk op de knop **PLAY**.

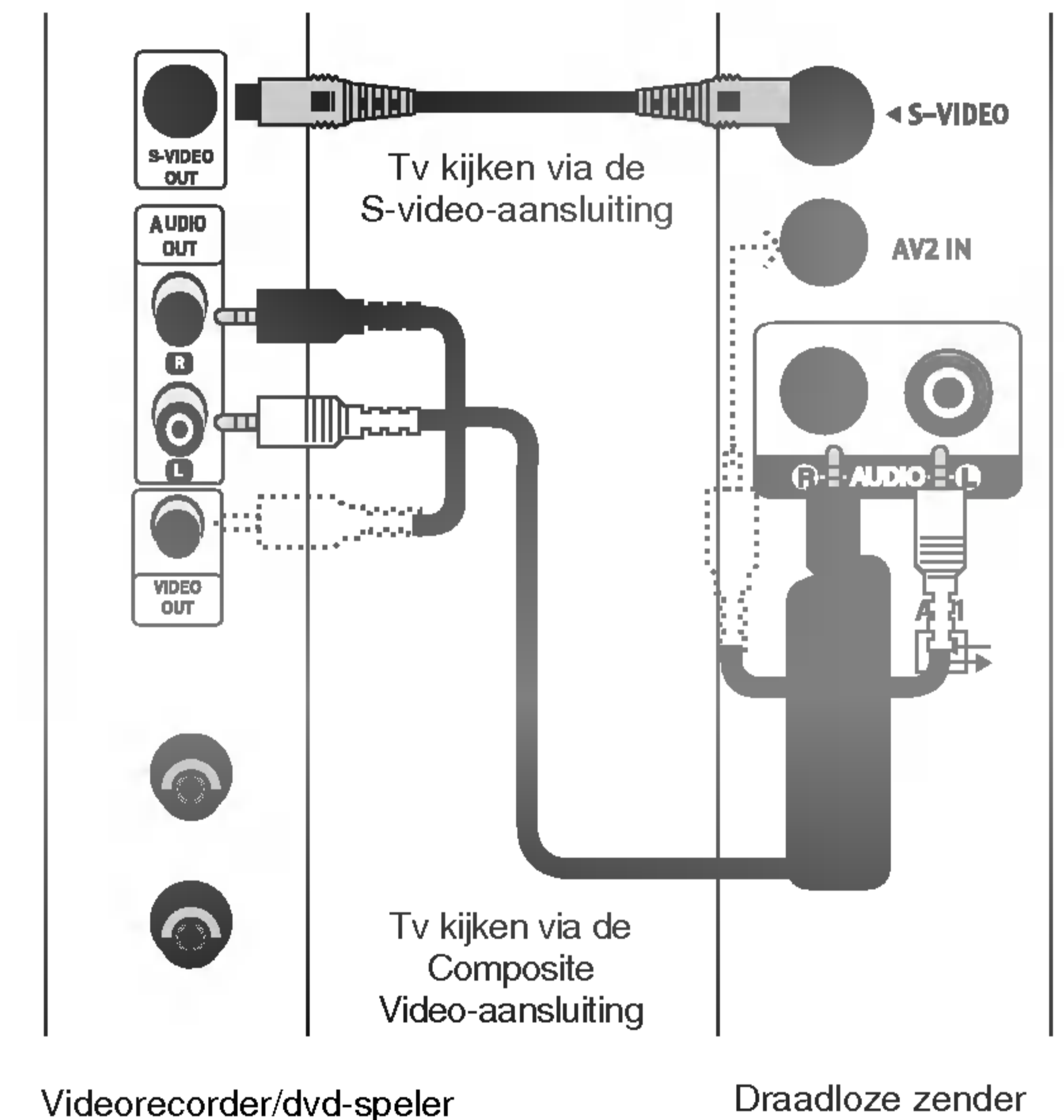
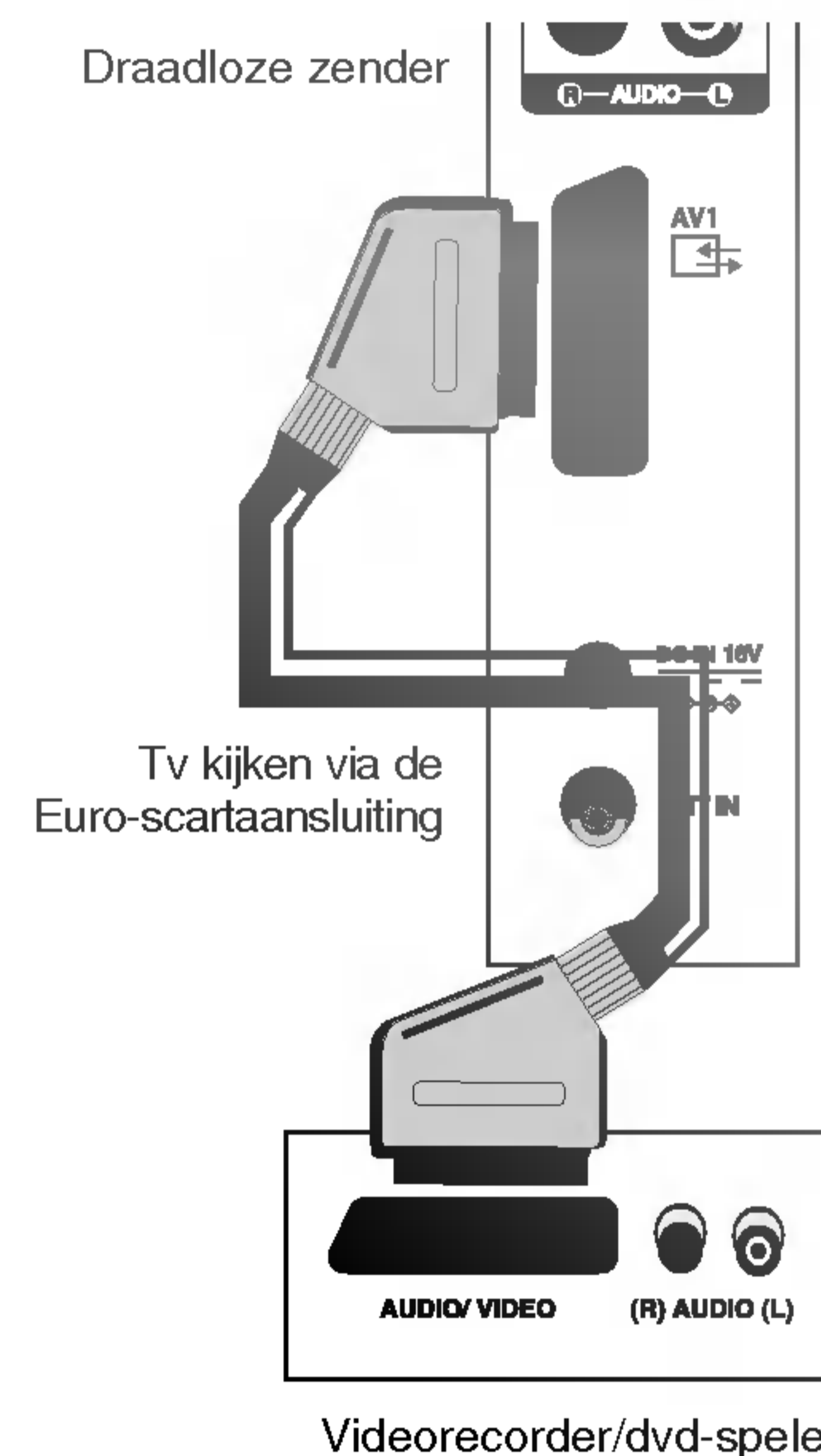

Noodzakelijke aansluitkabels

- RCA-kabel (niet inbegrepen)
- S-video-kabel (niet inbegrepen)
- Antennekabel (niet inbegrepen)
- Scart-kabel (niet inbegrepen)

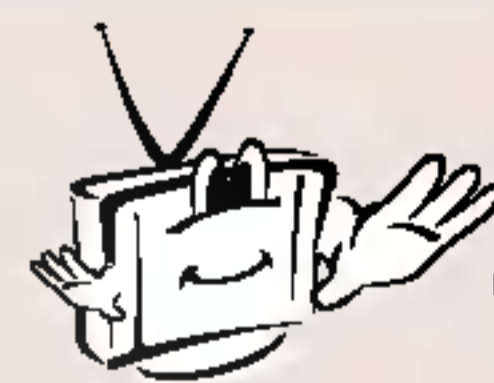

Opmerking

- Het geselecteerde kanaalnummer dient overeen te komen met de selectie van de kanaalschakelaar aan de achterzijde van de video.
- Indien het toestel op de video-ingang staat, drukt u op **PR (+, -)**, **FAVOURITE**, **LIST** of **Q.VIEW** om naar de tv-stand terug te keren.

- Bevestig de draadloze zender niet aan de wand.
- Indien het scherm een mozaïekpatroon vertoont, of als er door een slechte netwerkverbinding geen goed beeld is, plaatst u de voorzijde van de draadloze zender in de richting van de draadloze tv.

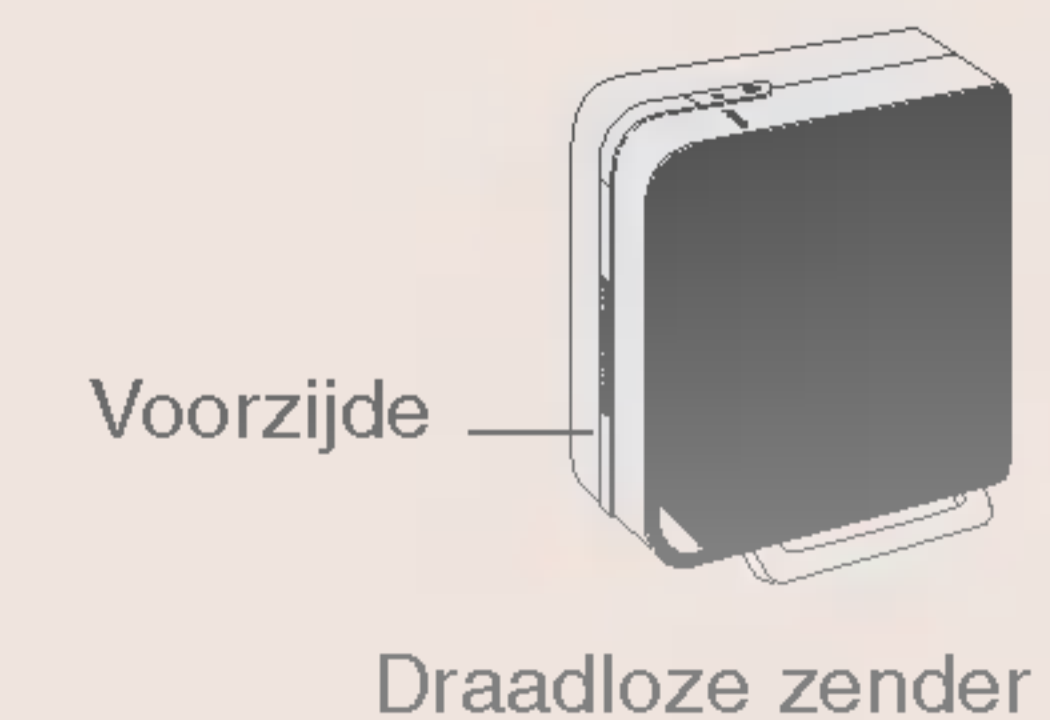

Een kabel-tv-converter aansluiten

Aansluiten met Composite Video of de Euro-scartaansluiting

- 1 Druk op de afstandsbediening op **TV/AV** en selecteer de ingang.
 - **TV**: selecteer deze ingang, indien het toestel op de **antenne** is aangesloten.
 - **AV1**: selecteer deze ingang, indien het toestel is aangesloten op de **Euro-scartaansluiting**.
 - **AV2**: selecteer deze ingang, indien het toestel op **Composite** is aangesloten.
 - **S-Video**: selecteer deze ingang, indien het toestel op **S-Video** is aangesloten.

- 2 Selecteer met de afstandsbediening van de converter het kanaal dat u wilt gebruiken.



Aansluiten met de antenne

- 1 Stel de exclusieve kanaalselectieschakelaar van de converter in op het kanaal.
- 2 Stel het tv-kanaalnummer in op hetzelfde nummer dat met de kanaalkeuzeschakelaar op de converter is geselecteerd.
- 3 Selecteer met de afstandsbediening van de converter het kanaal dat u wilt gebruiken.

- Gebruik een afgeschermd scartkabel.
- Sluit met de RCA-kabel het externe apparaat aan op de ingang met de overeenkomstige kleur van de draadloze zender.
- Als u naar kabel-tv wilt kijken, dient u bij de lokale CATV-kabelexploitant een abonnement te nemen en de converter apart te installeren.

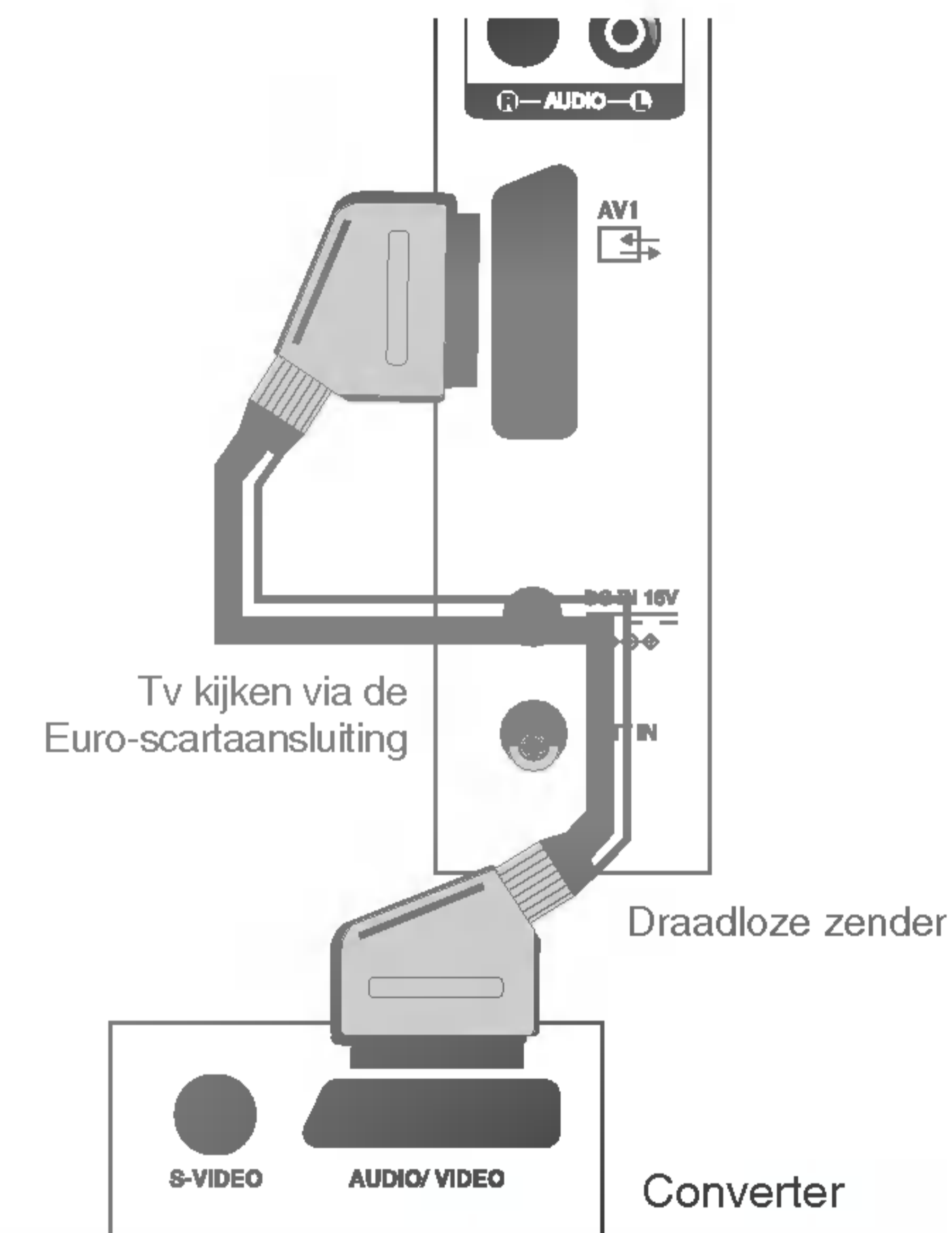
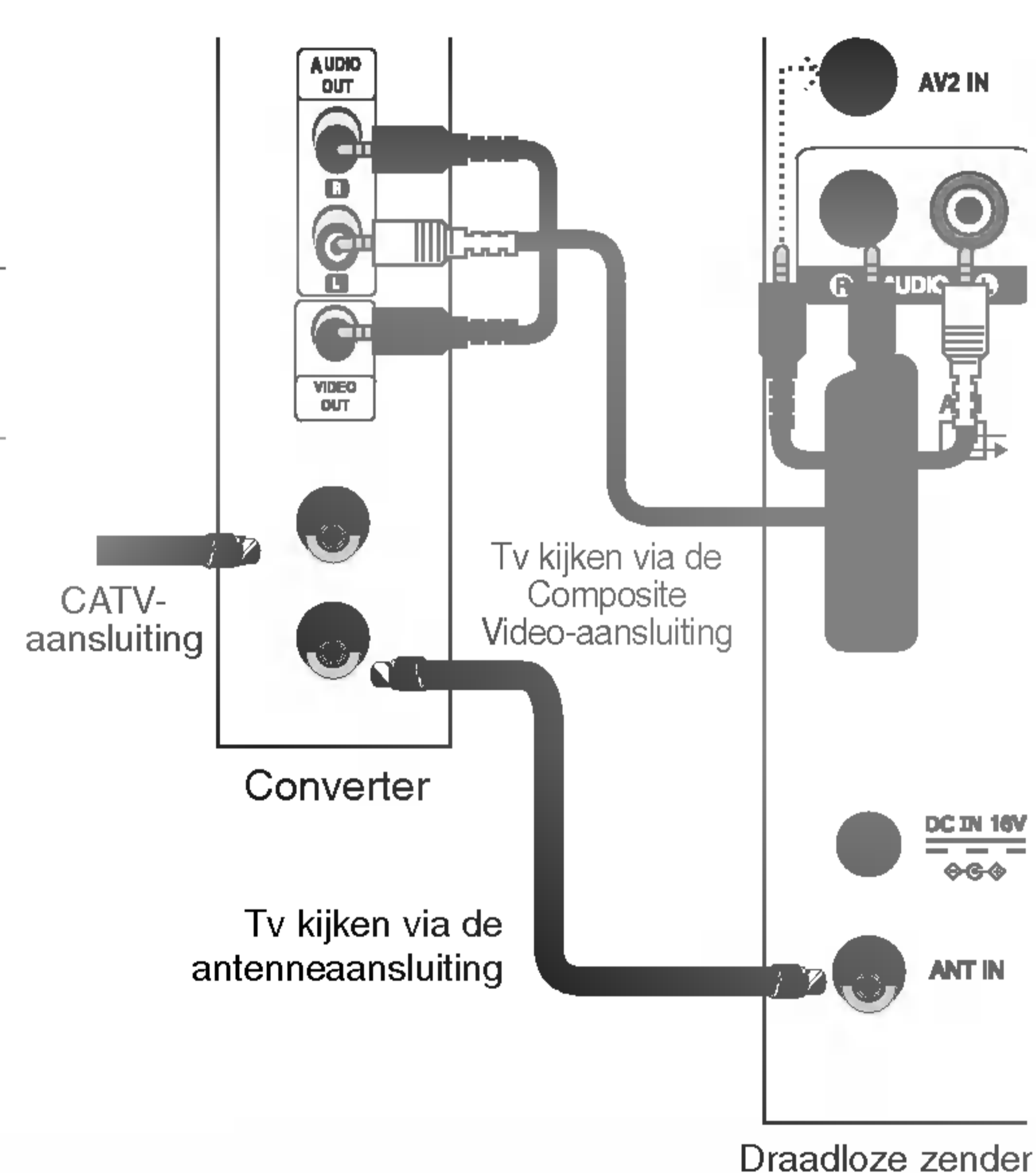

Noodzakelijke aansluitkabels

- RCA-kabel (niet inbegrepen)
- S-video-kabel (niet inbegrepen)
- Antennekabel (niet inbegrepen)
- Scart-kabel (niet inbegrepen)



Opmerking

- Volg de instructies van de lokale CATV-kabelexploitant voor nadere informatie over het gebruik van de CATV-aansluiting.
- Bevestig de draadloze zender niet aan de wand.
- Indien het scherm een mozaïekpatroon vertoont, of als er door een slechte netwerkverbinding geen goed beeld is, plaatst u de voorzijde van de draadloze zender in de richting van de draadloze tv.

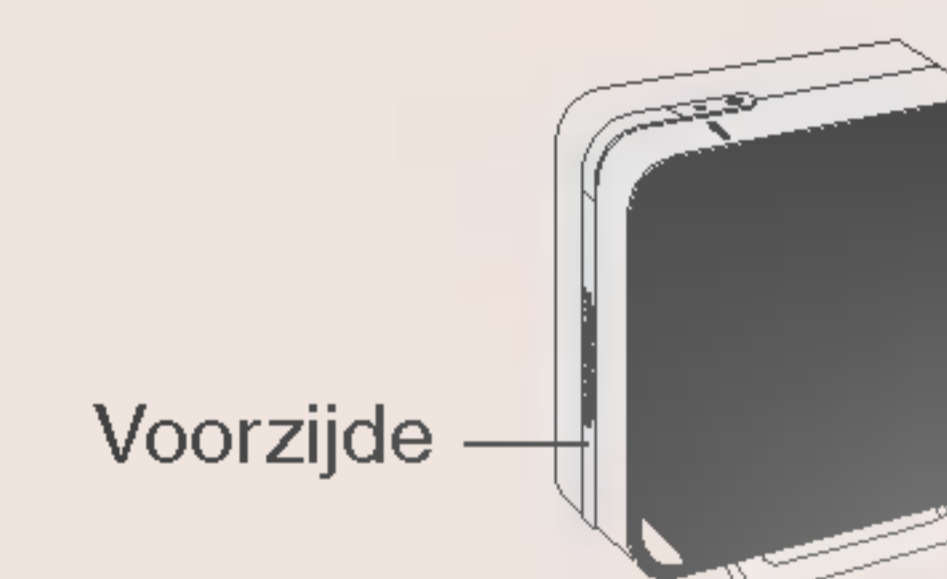

Draadloze zender

Externe apparatuur aansluiten, zoals een camcorder

- Gebruik een afgeschermdde scartkabel.
- Sluit met de RCA-kabel het externe apparaat aan op de ingang met de overeenkomstige kleur van de draadloze zender.
- Gebruik in plaats van Composite Video (RCA-kabels) de S-video-aansluiting (indien beschikbaar) voor een betere kwaliteit.
- Sluit het externe apparaat aan op de ingang met de overeenkomstige kleur van de draadloze zender.

- 1** Druk op de afstandsbediening op **TV/AV** en selecteer de ingang. 
- **TV**: selecteer deze ingang, indien het toestel op de antenne is aangesloten.
 - **AV1**: selecteer deze ingang, indien het toestel is aangesloten op de **Euro-scartaansluiting**.
 - **AV2**: selecteer deze ingang, indien het toestel op **Composite** is aangesloten.
 - **S-Video**: selecteer deze ingang, indien het toestel op **S-Video** is aangesloten.

- 2** Start het videoapparaat op de ingang.

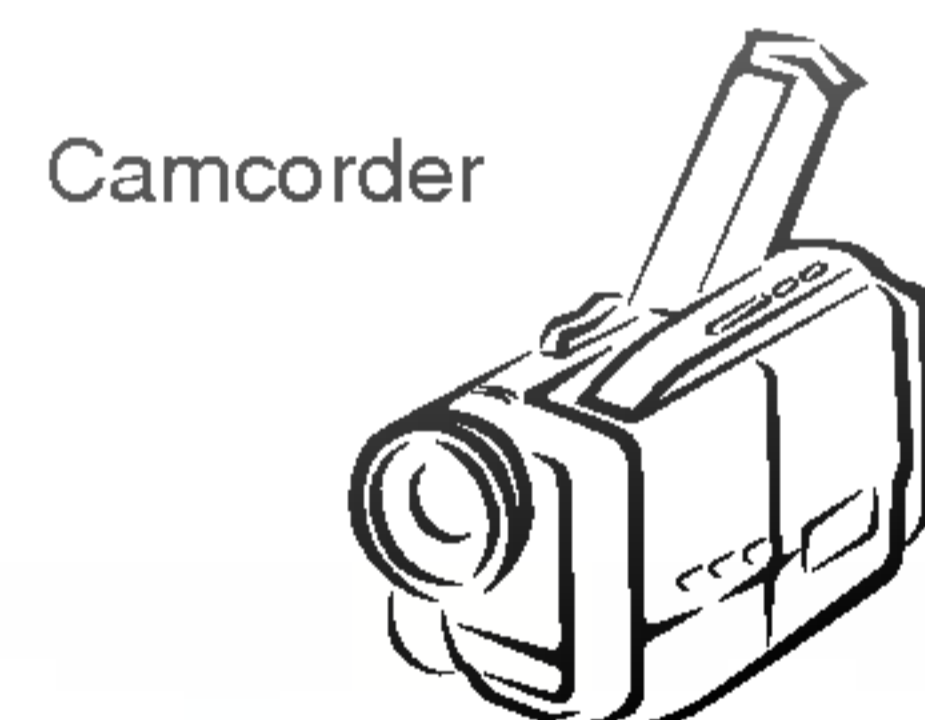

Achteraanzicht van het andere externe apparaat

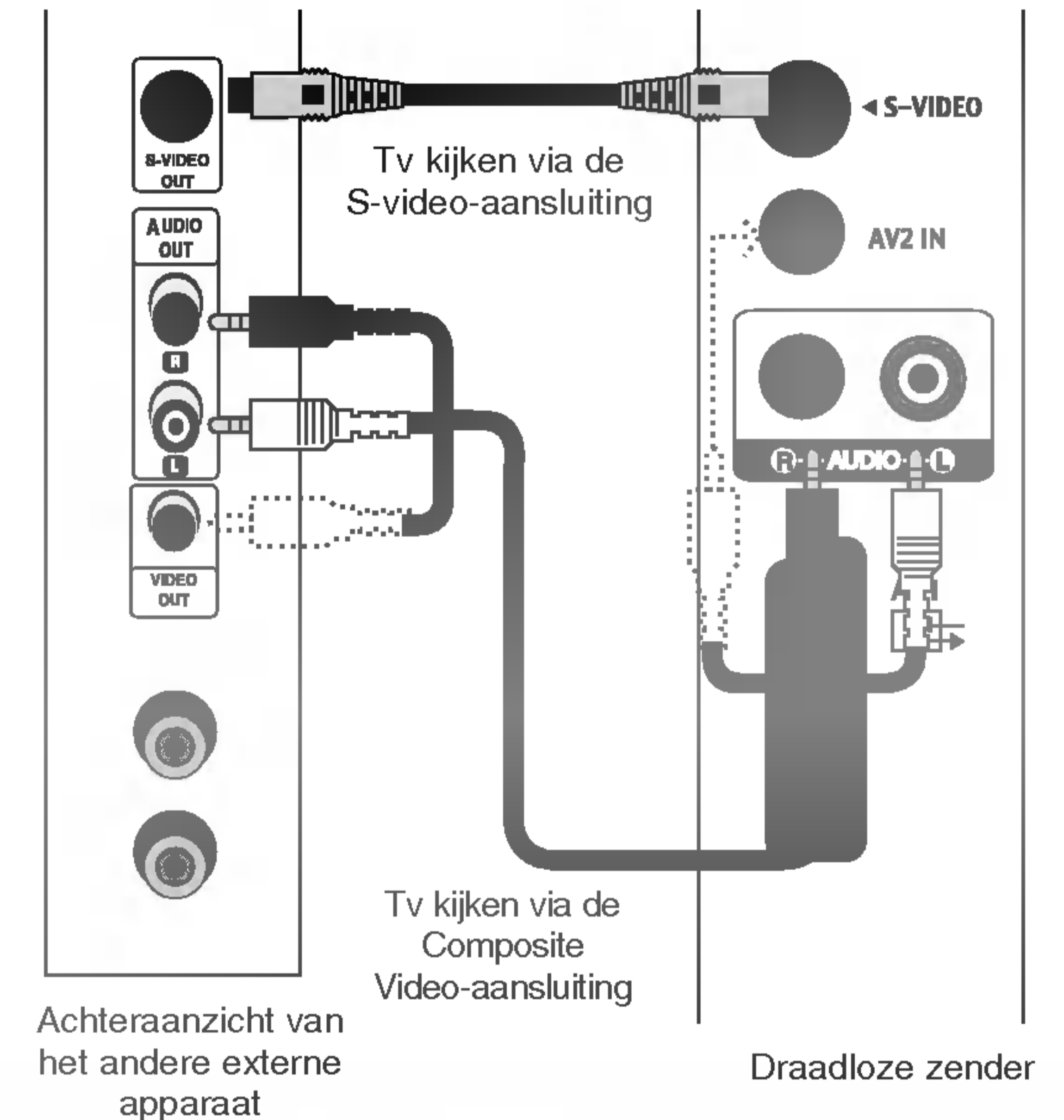
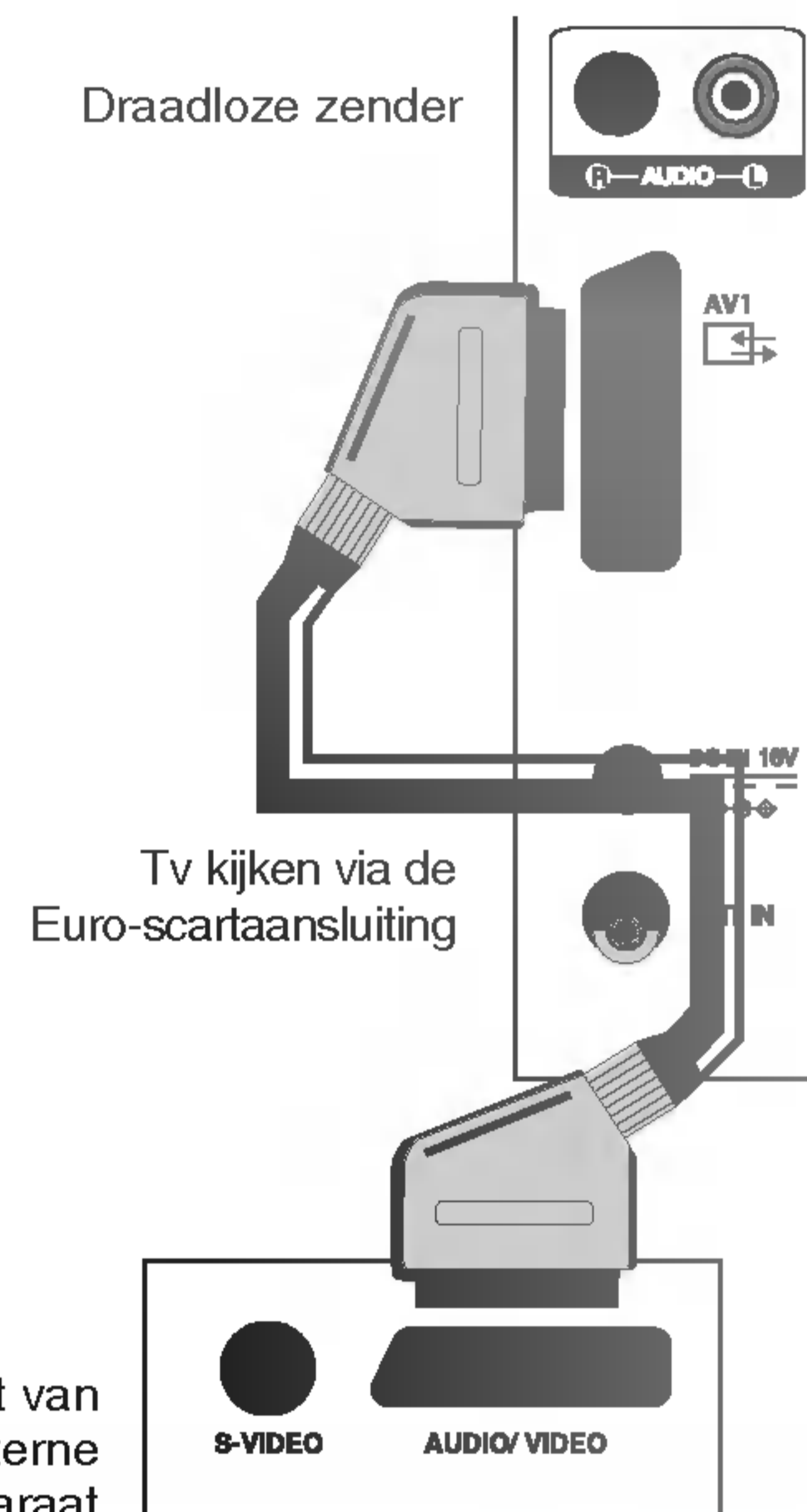

Noodzakelijke aansluitkabels

- RCA-kabel (niet inbegrepen)
- S-video-kabel (niet inbegrepen)
- Antennekabel (niet inbegrepen)
- Scart-kabel (niet inbegrepen)



Opmerking

- Bevestig de draadloze zender niet aan de wand.
- Indien het scherm een mozaïekpatroon vertoont, of als er door een slechte netwerkverbinding geen goed beeld is, plaatst u de voorzijde van de draadloze zender in de richting van de draadloze tv.
- Er kan een vertraging optreden bij de schermweergave, afhankelijk van de status van de netwerkaansluitingen.

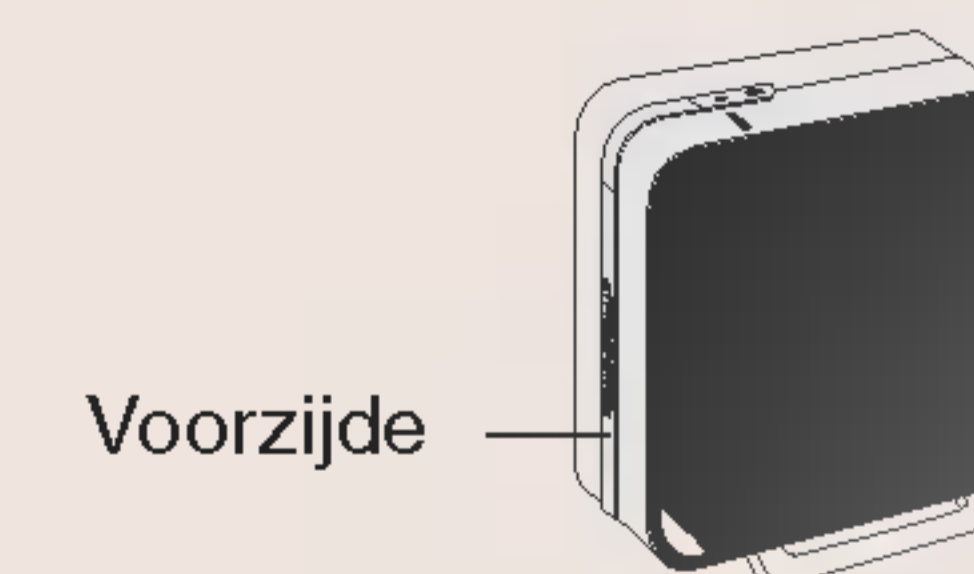

Draadloze zender

Naar de draadloze tv kijken

Druk om naar de draadloze tv te kijken, op  **POWER** van de afstandsbediening.



Programmaweergave

Weergave van de resterende accupackspanning

Druk op de afstandsbediening op  om de resterende accu spanning weer te geven.

1) Ga naar het menu Watching TV (Tv kijken) om in de mediabrowser tv te kijken.

Ga met  en  naar het menu Watching TV (Tv kijken) en druk op .

2) Druk op de afstandsbediening op  **TV/MEDIA** om tv te kijken.



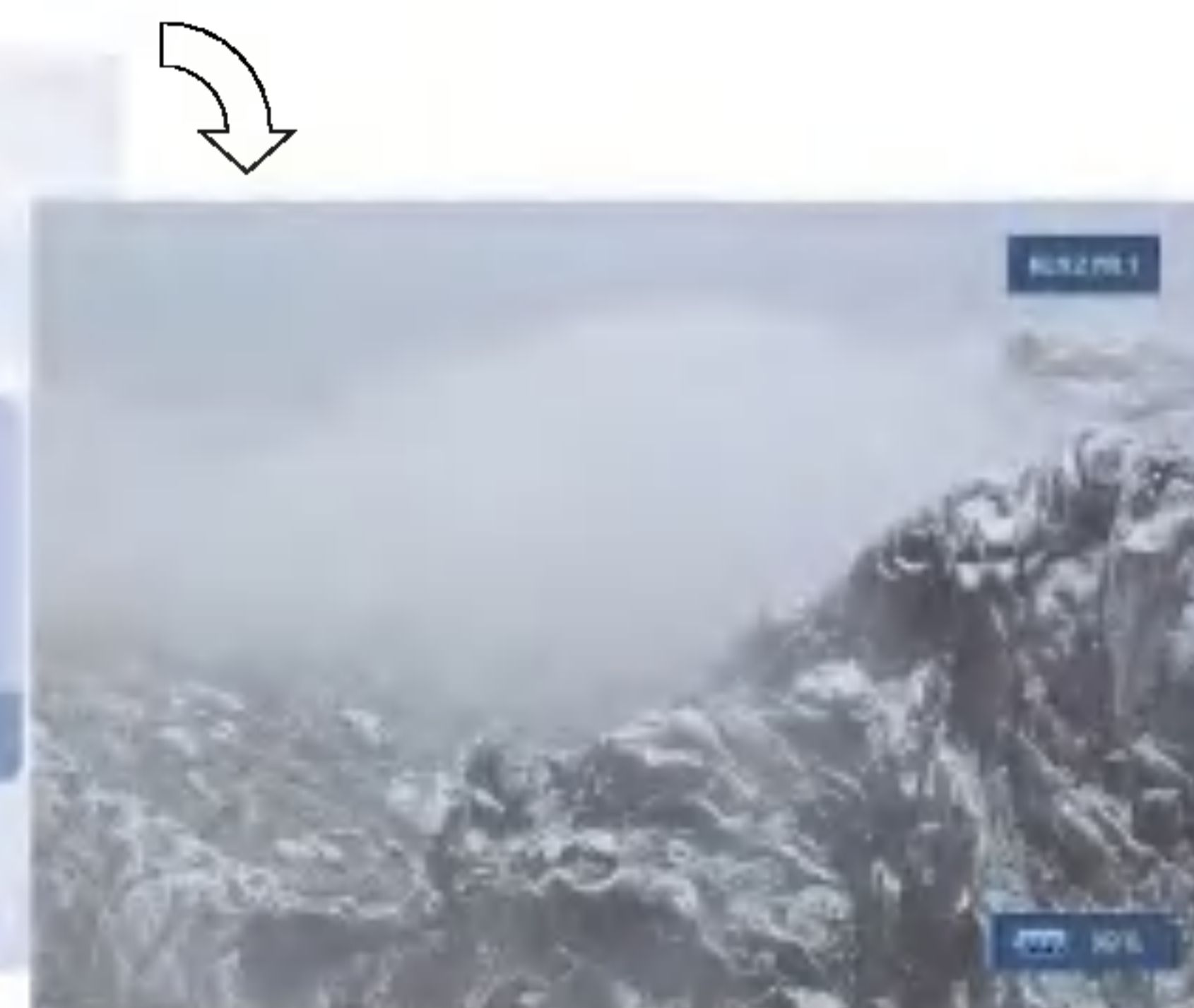

Screenshot van het beginscherm van de mediabrowser

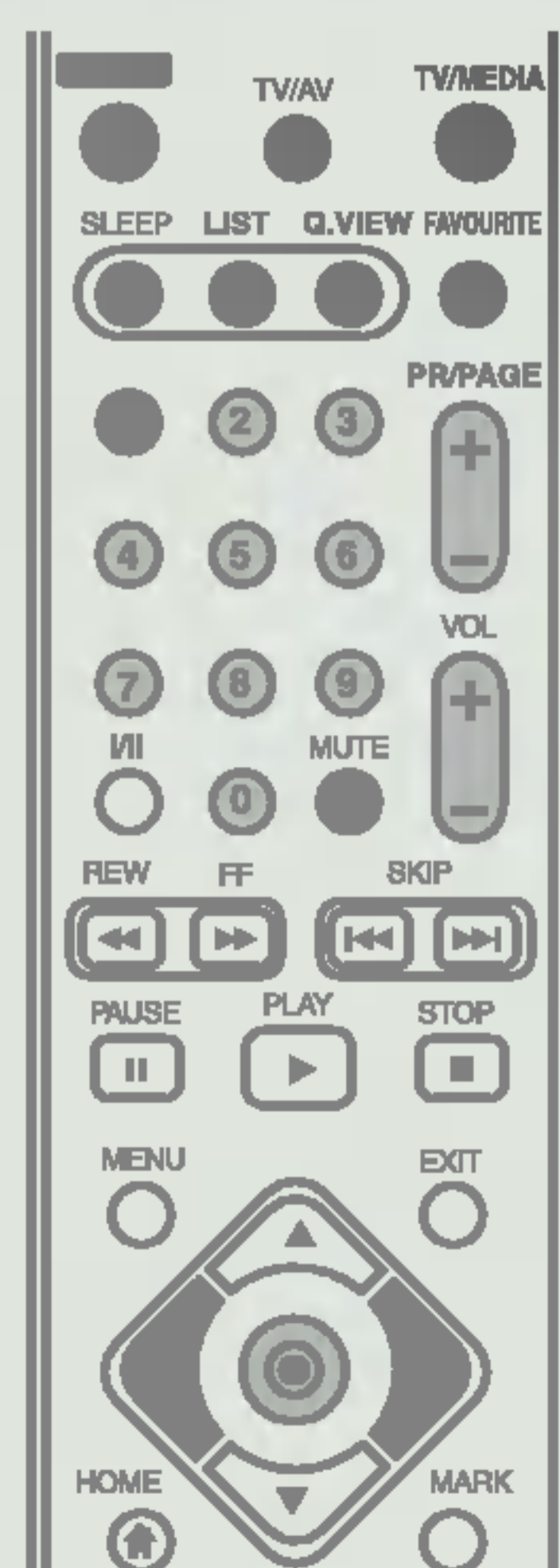

Tv-screenshot

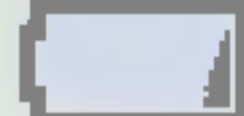

2 Weergave van de resterende accupackspanning

Nvt	Accupack is niet aanwezig.
	Zeer laag
	Ongeveer 20% resterend.
	Ongeveer 50% resterend.
	Ongeveer 80% resterend.
	Ongeveer 100%

Taalselectie

De taal van de schermmenu's kiezen

Het menu kan in de gewenste taal op het scherm worden weergegeven.
Selecteer eerst uw taal.



 Druk op **EXIT** om het menuscherm te verbergen.

 Druk op **MENU** om naar het vorige menuscherm terug te keren.

TV-zenders instellen

Automatische programmering

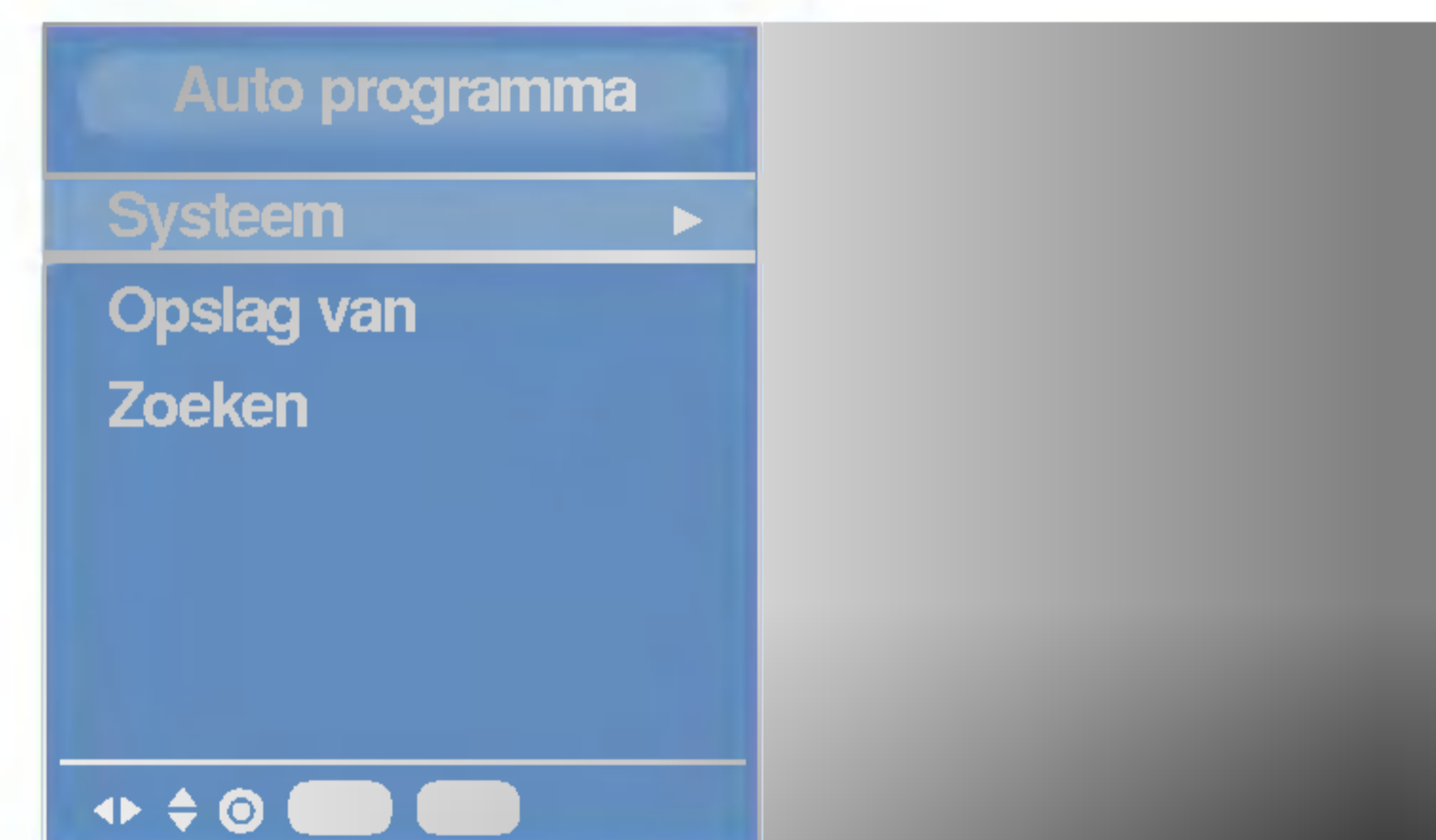
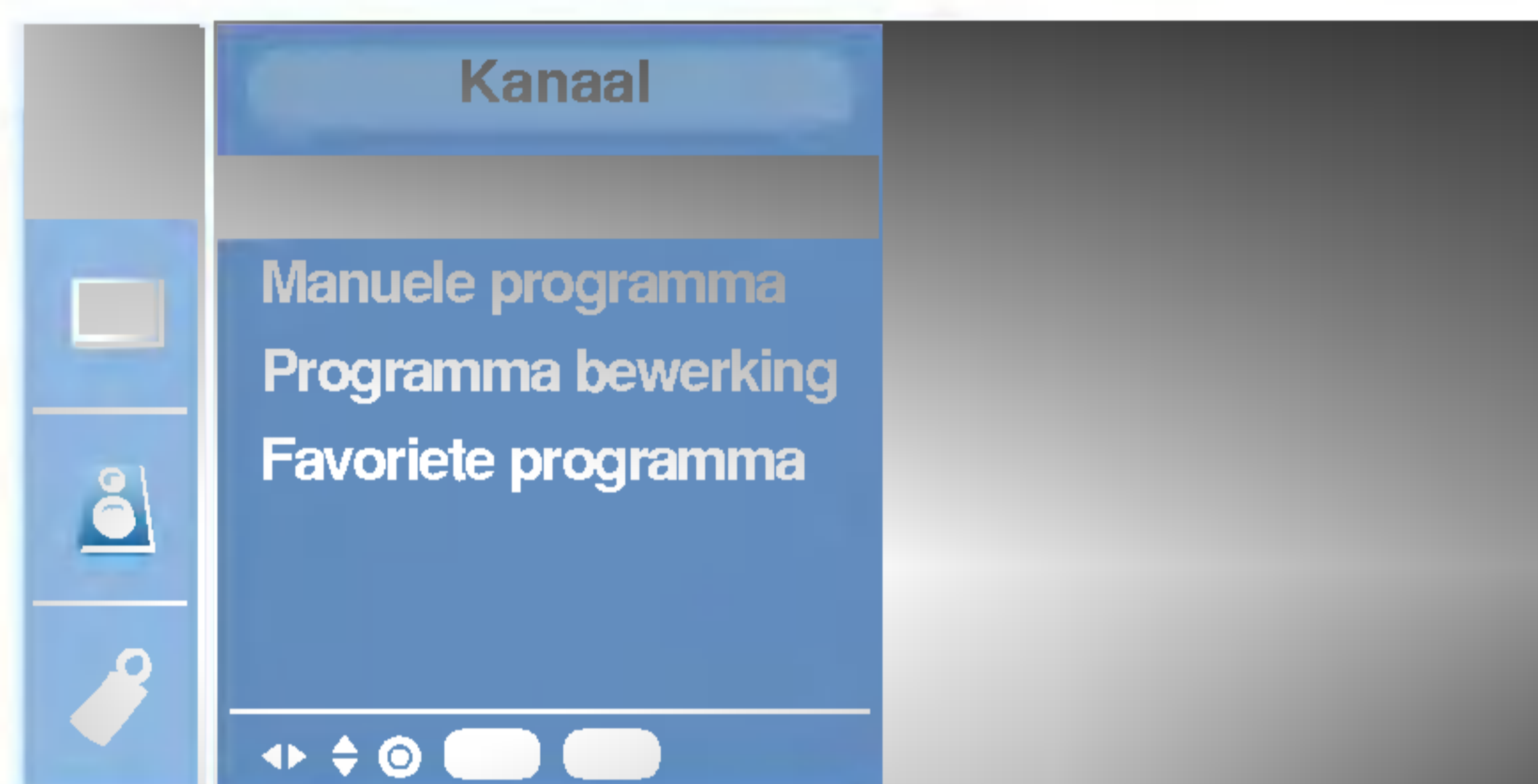

Selecteer **[Kanaal]**.



Selecteer **[Auto programma]**.
Doorloop **[Auswahlen]**.



Selecteer **[Systeem]**.



Selecteer uw systeemmenu.



Druk op **EXIT** om het menuscherm te verbergen.



Druk op **MENU** om naar het vorige menuscherm terug te keren.

- **BG** : PAL B/G, SECAM B/G (Europa/Oost-Europa)
- **I** : PAL I/II (V.K./Ierland)
- **DK** : PAL D/K, SECAM D/K (Oost-Europa)
- **L** : SECAM L/L' (Frankrijk)

TV-zenders instellen

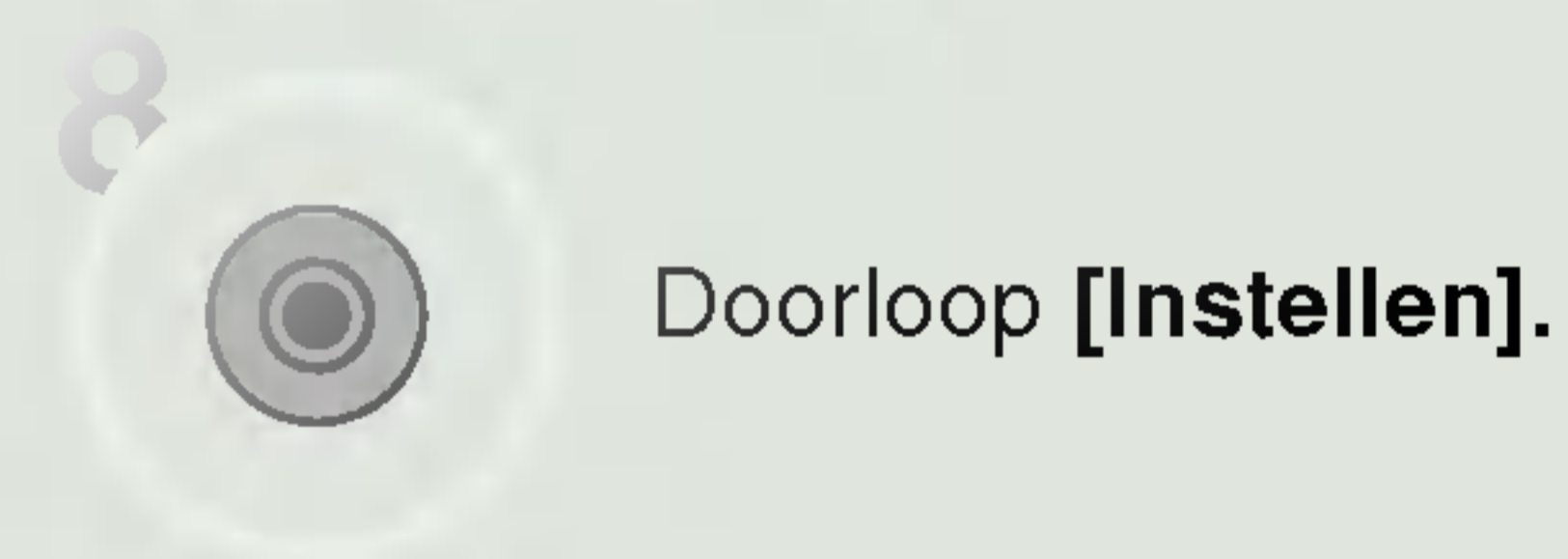
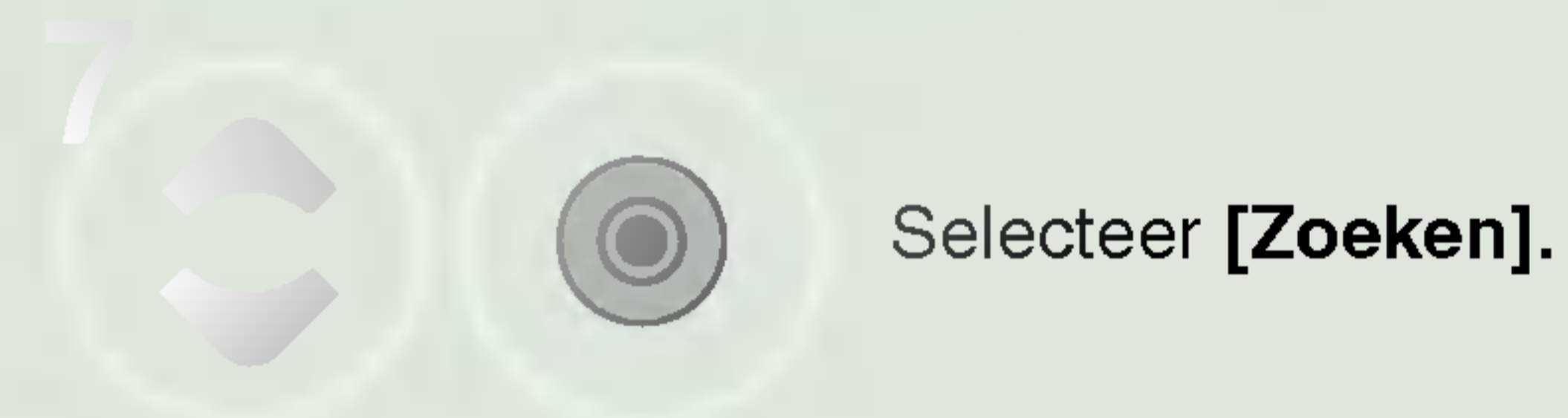
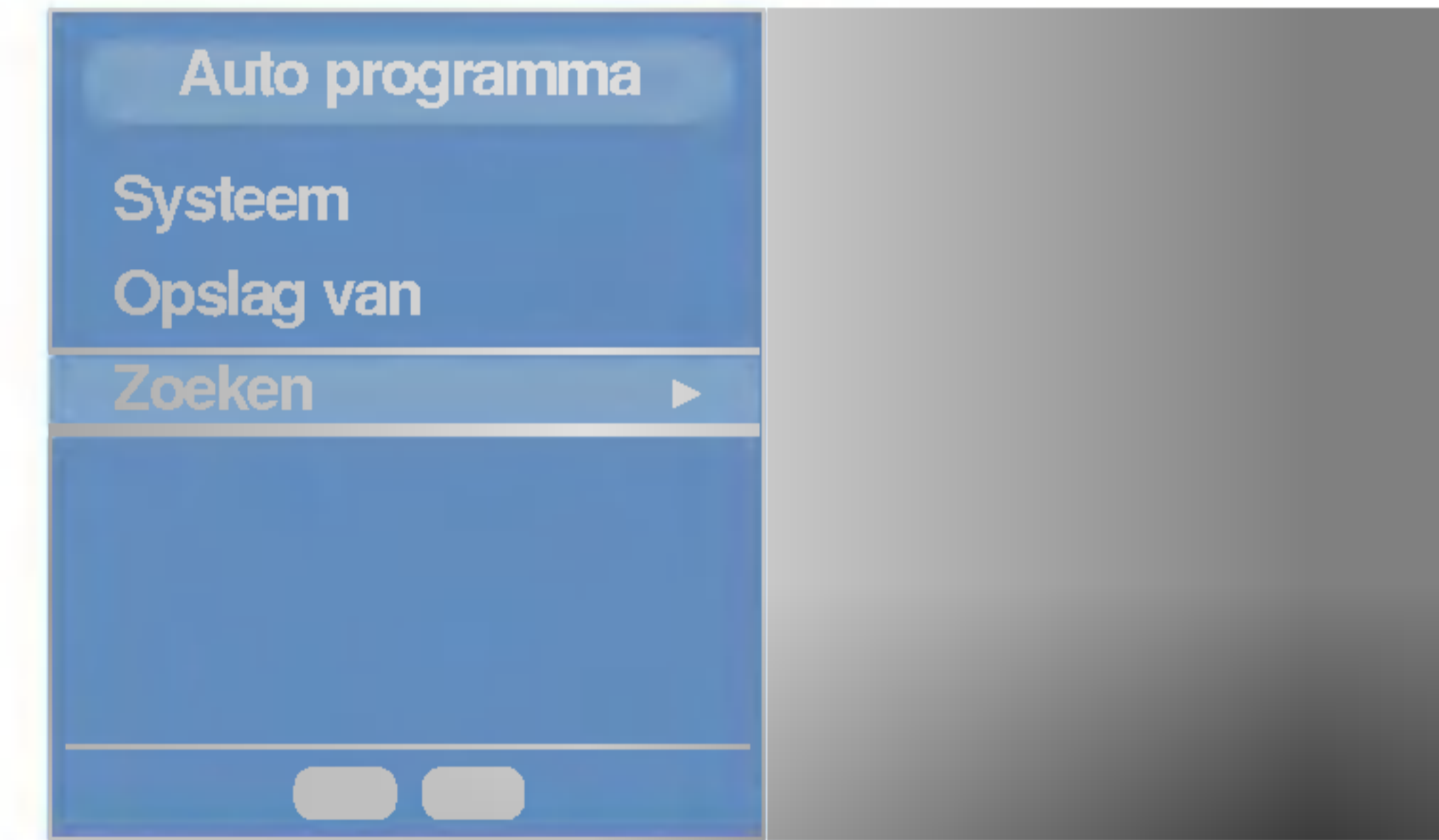
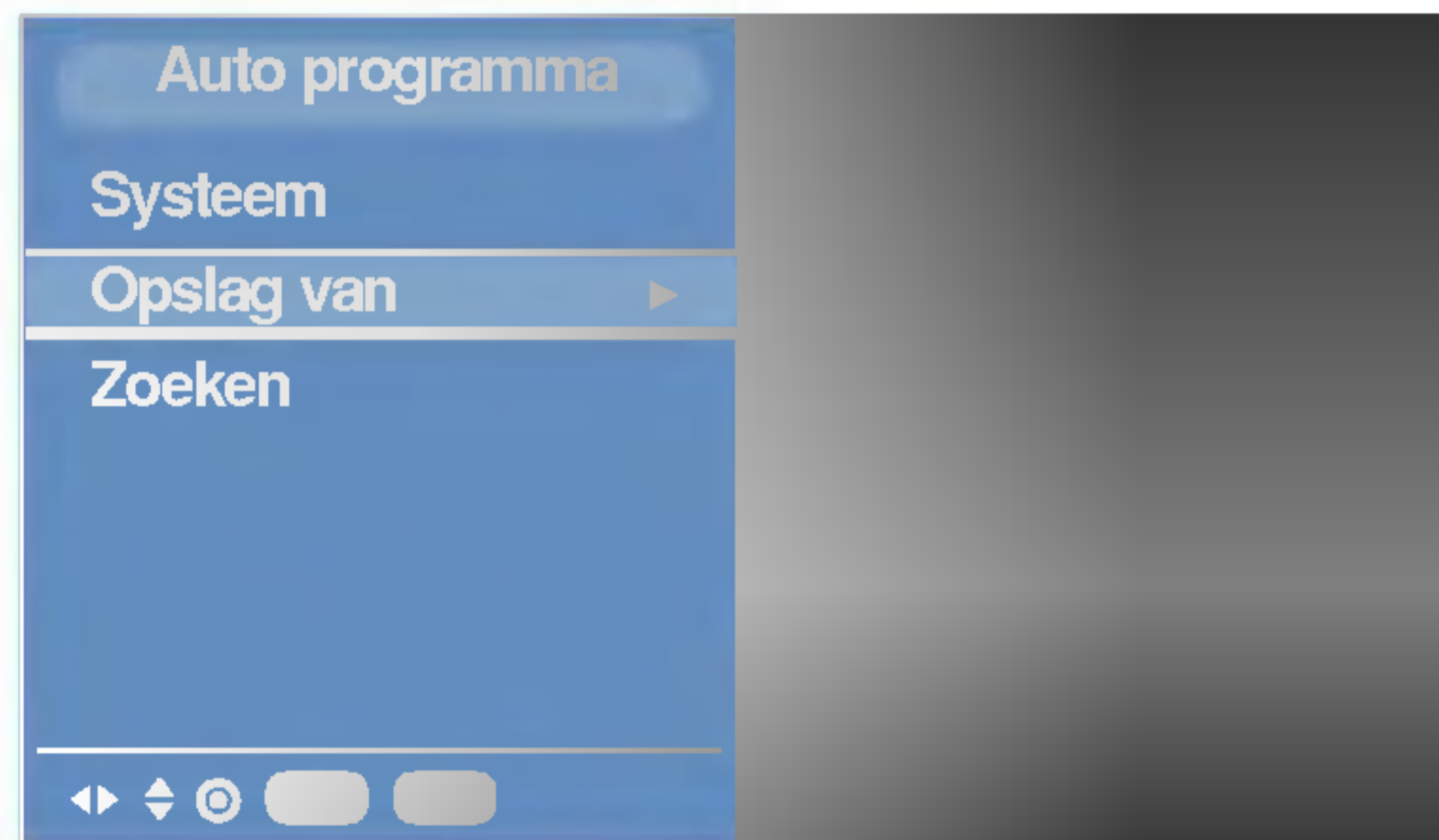

Alle zenders die ontvangen kunnen worden, worden opgeslagen. De naam van de zender wordt opgeslagen in het geval van zenders die VPS (Video Programma Service), PDC (Programma Delivery Control) of TELETEKST gegevens uitzenden. Wanneer er geen naam aan een zender kan toegekend worden, wordt het kanaalnummer toegekend en opgeslagen als C (V/UHF 01-69) of S (Kabel 01-47) gevolgd door een nummer.

Op de toets **MENU** of **EXIT** drukken om automatisch programmeren te stoppen. Wanneer automatisch programmeren afgelopen is, wordt het menu Programma bewerking afgebeeld op het scherm. Zie het hoofdstuk 'Programma's editen' om het opgeslagen programma te editen.

TV-zenders instellen

Manuele programmering

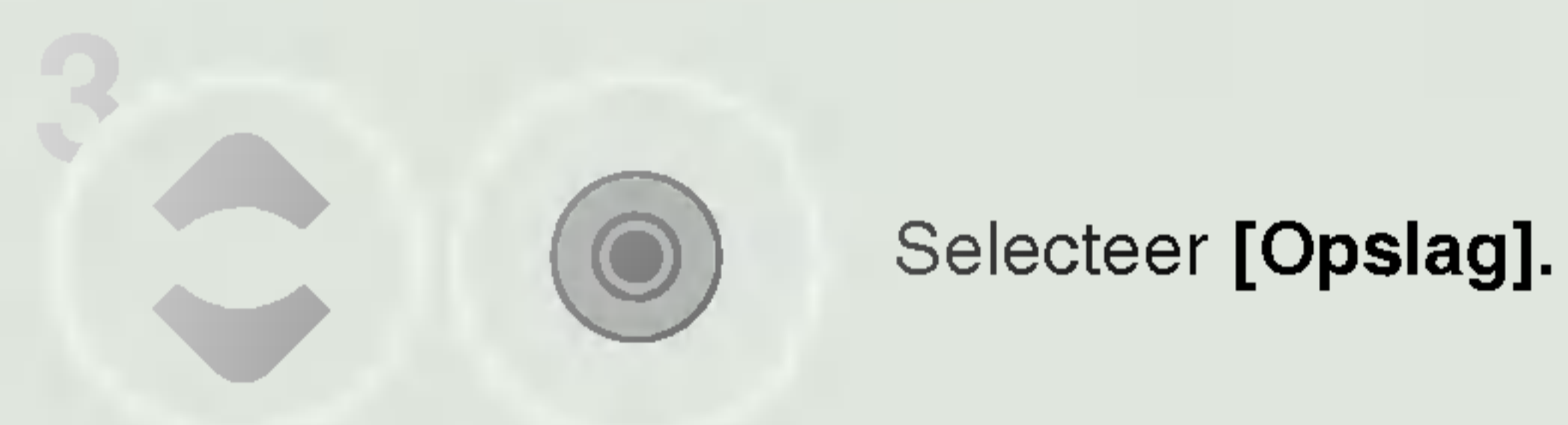
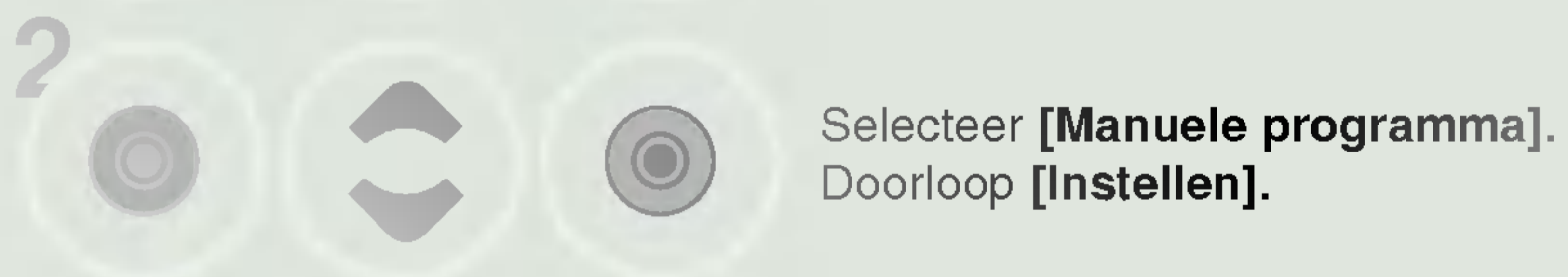
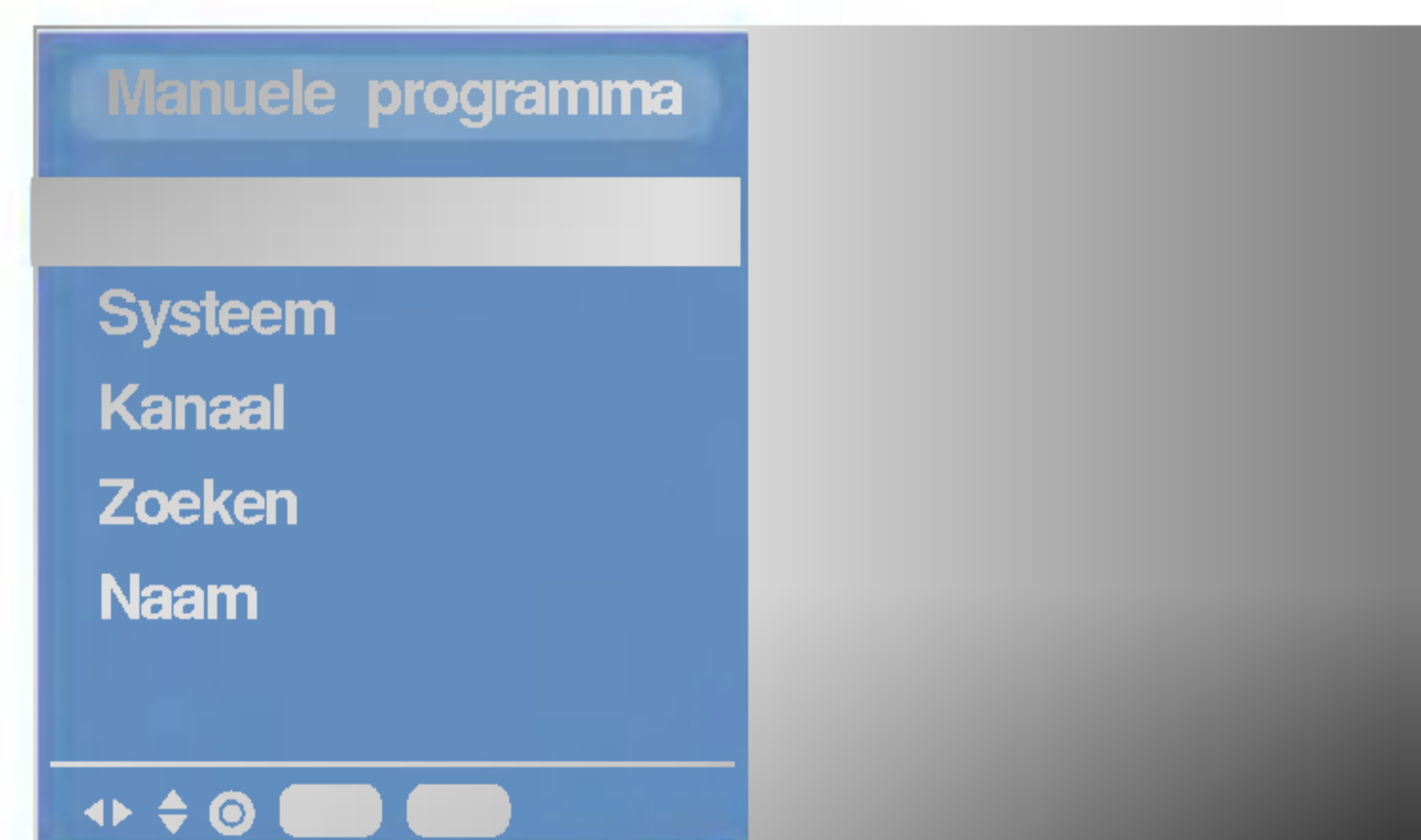
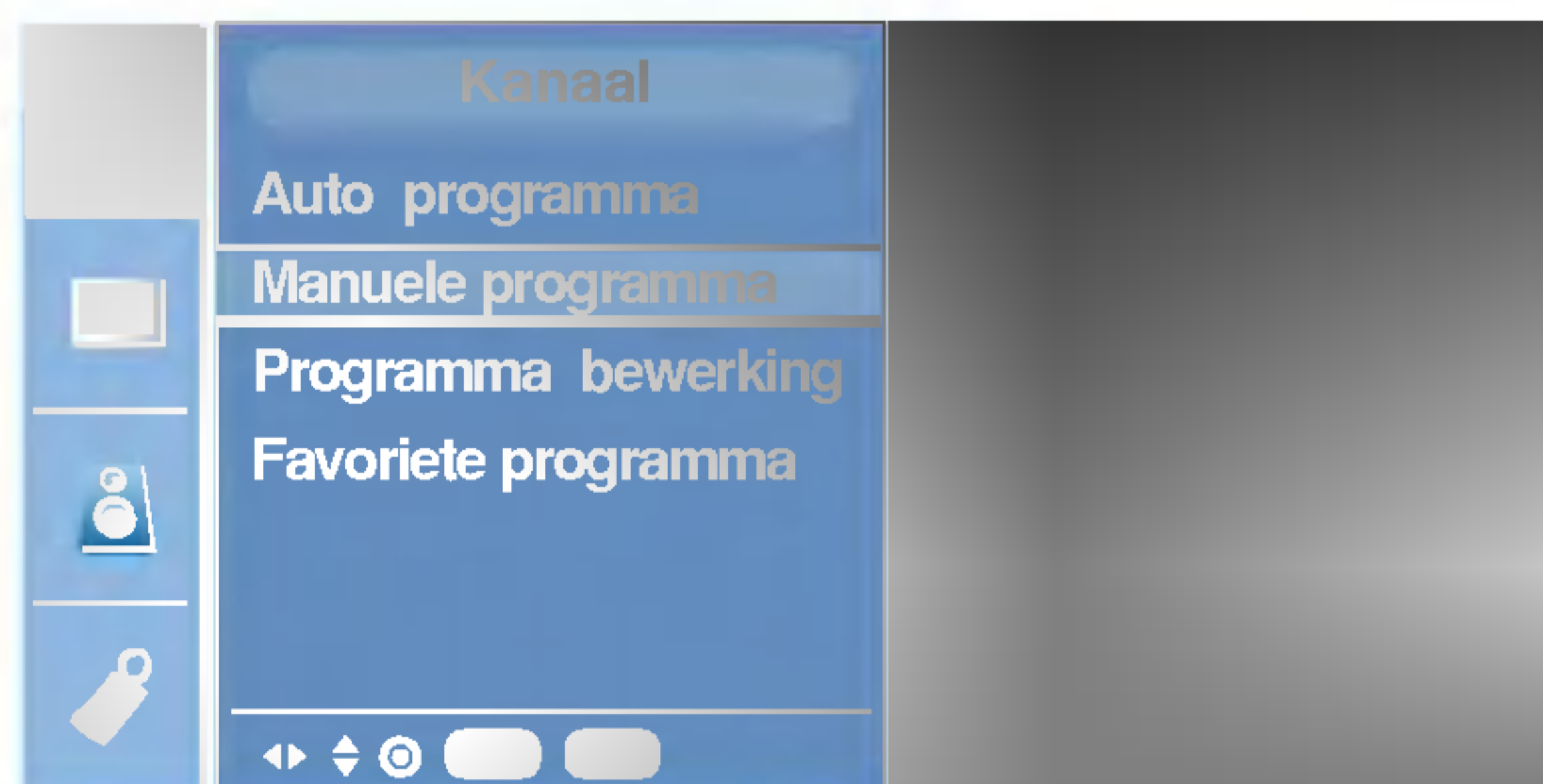

TV-zenders instellen

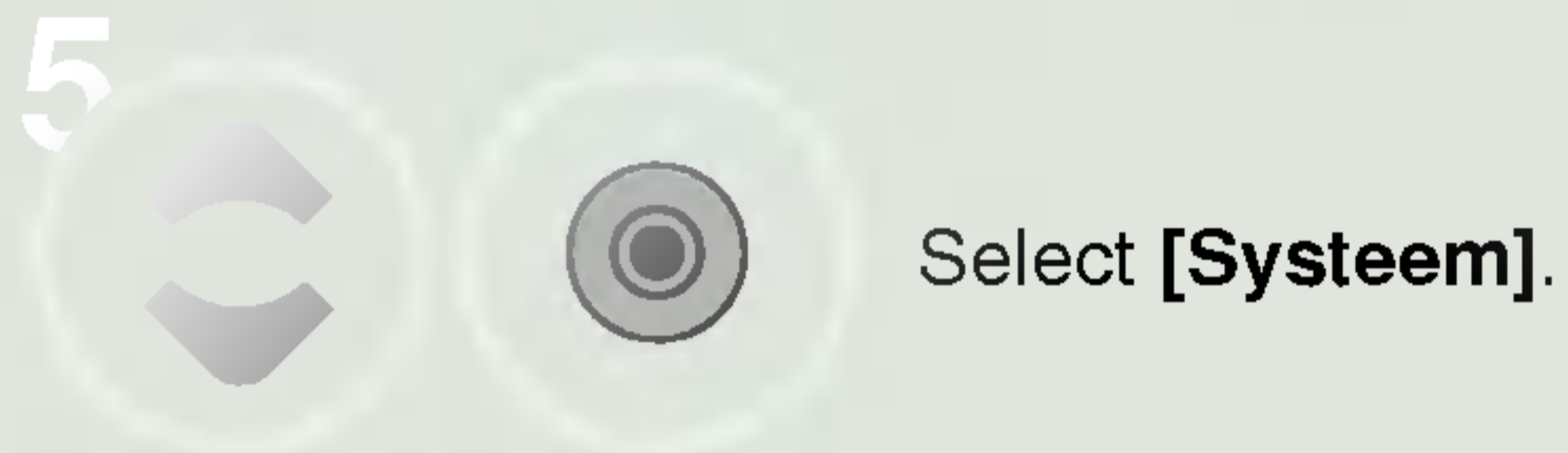
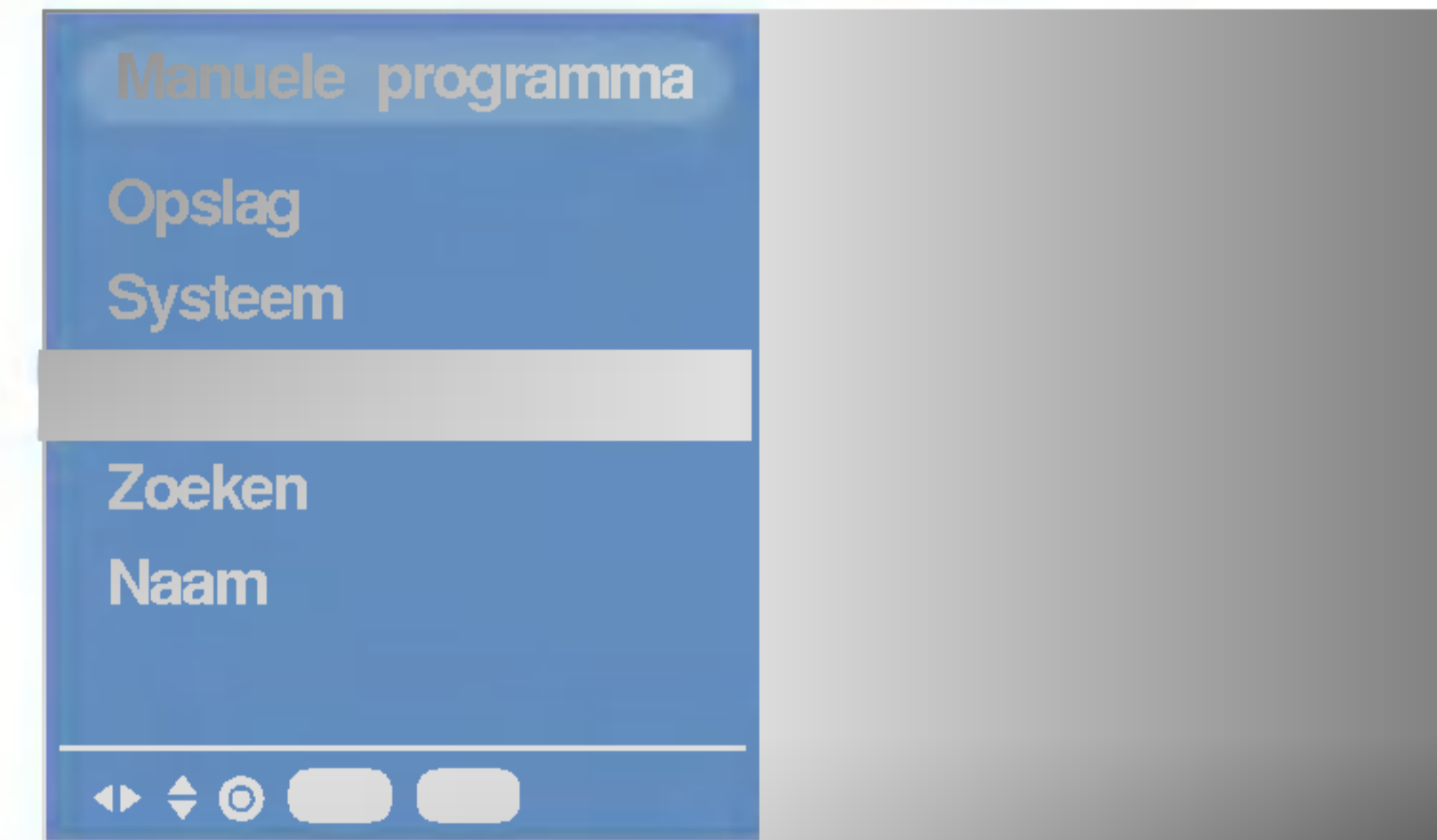

Select **[Systeem]**.



Selecteer uw systeemmenu.

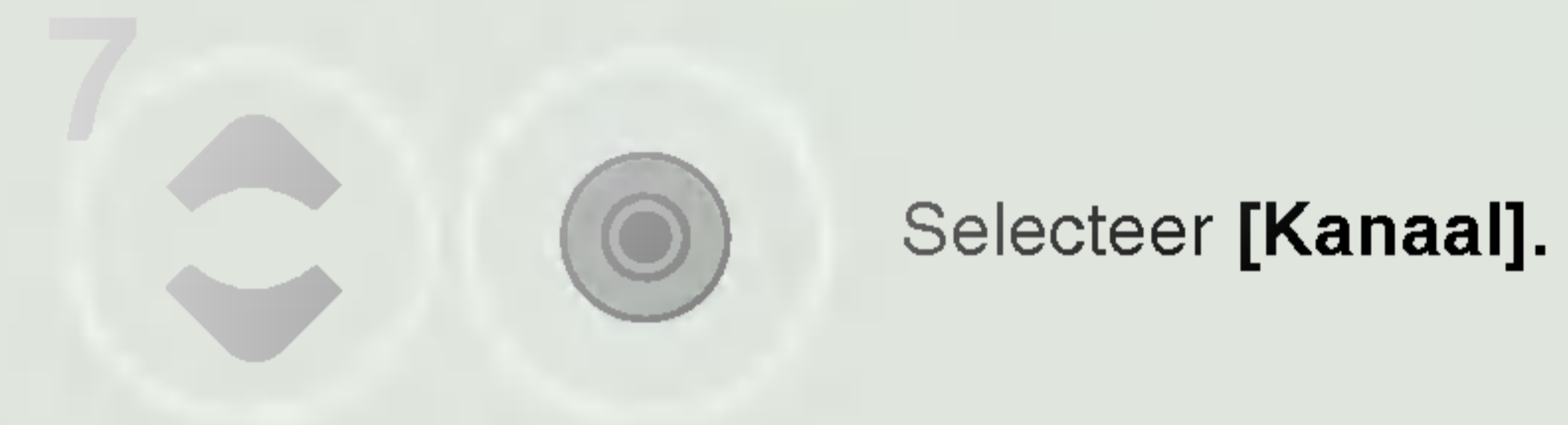

Selecteer **[Kanaal]**.



Selecteer **[VHF/UHF]** of **[Kabel]**.

- **BG** : PAL B/G, SECAM B/G (Europa/Oost-Europa)
- **I** : PAL I/II (V.K./Ierland)
- **DK** : PAL D/K, SECAM D/K (Oost-Europa)
- **L** : SECAM L/L' (Frankrijk)



Druk op **EXIT** om het menuscherm te verbergen.



Druk op **MENU** om naar het vorige menuscherm terug te keren.

TV-zenders instellen

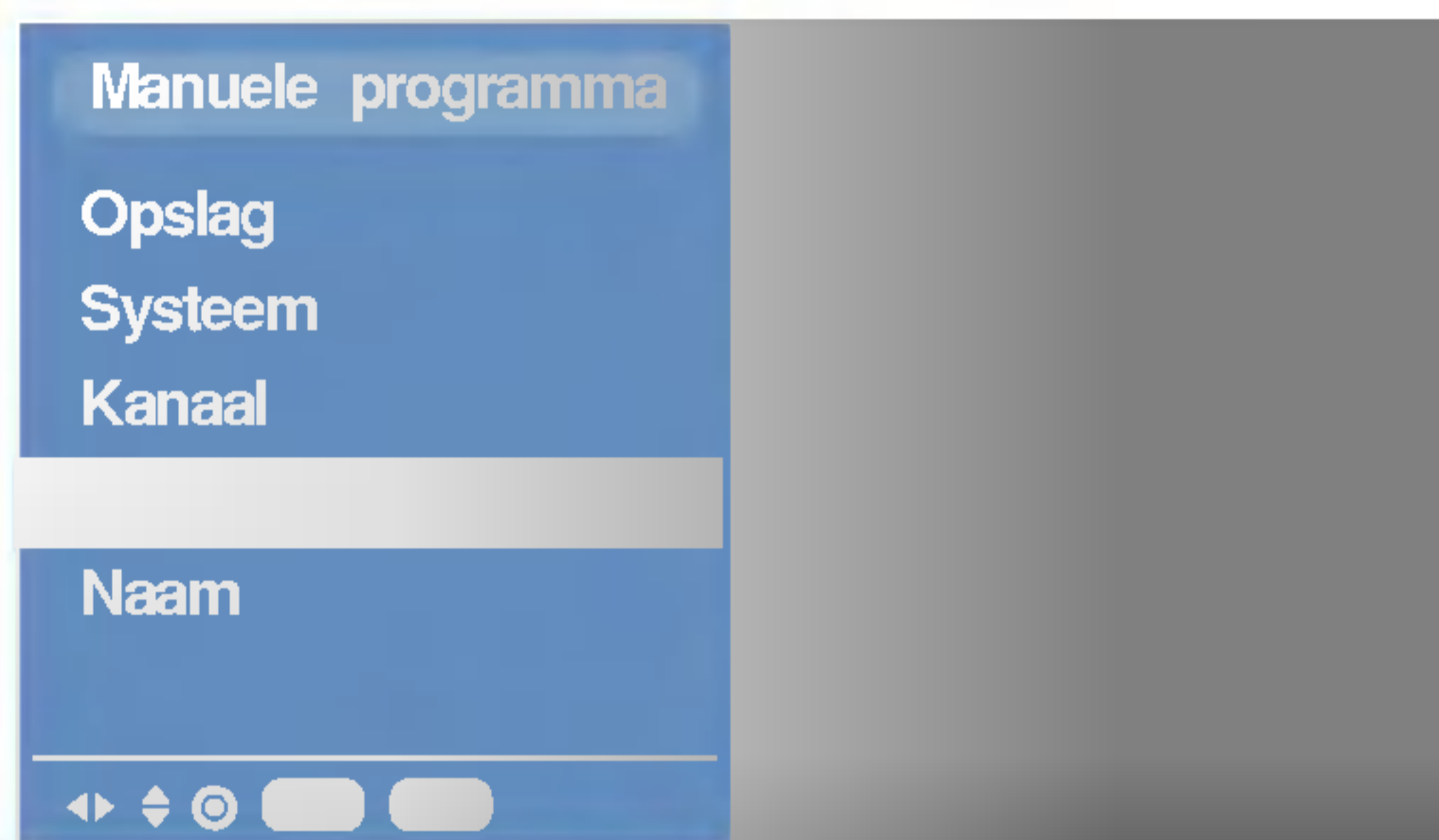

Selecteer **[Zoeken]**.



Als u het zoeken via het menu **Zoeken** wilt starten.
Het zoeken stopt, zodra er een zender wordt gevonden.



Druk op **EXIT** om het menuscherm te verbergen.



Druk op **MENU** om naar het vorige menuscherm terug te keren.



Selecteer **[Naam]**.



U kan een spatie, +, -, cijfers van **0** t/m **9** en letters van **A** tot **Z** invoeren.
(-, +, 0, 1,,,9, A, B,,,Z, a, b,,,z)



Kan u in de tegenovergestelde richting selecteren.



Te drukken en voer vervolgens het tweede teken in, enzovoort.



Druk op de knop om op te slaan.

Programma's bewerken

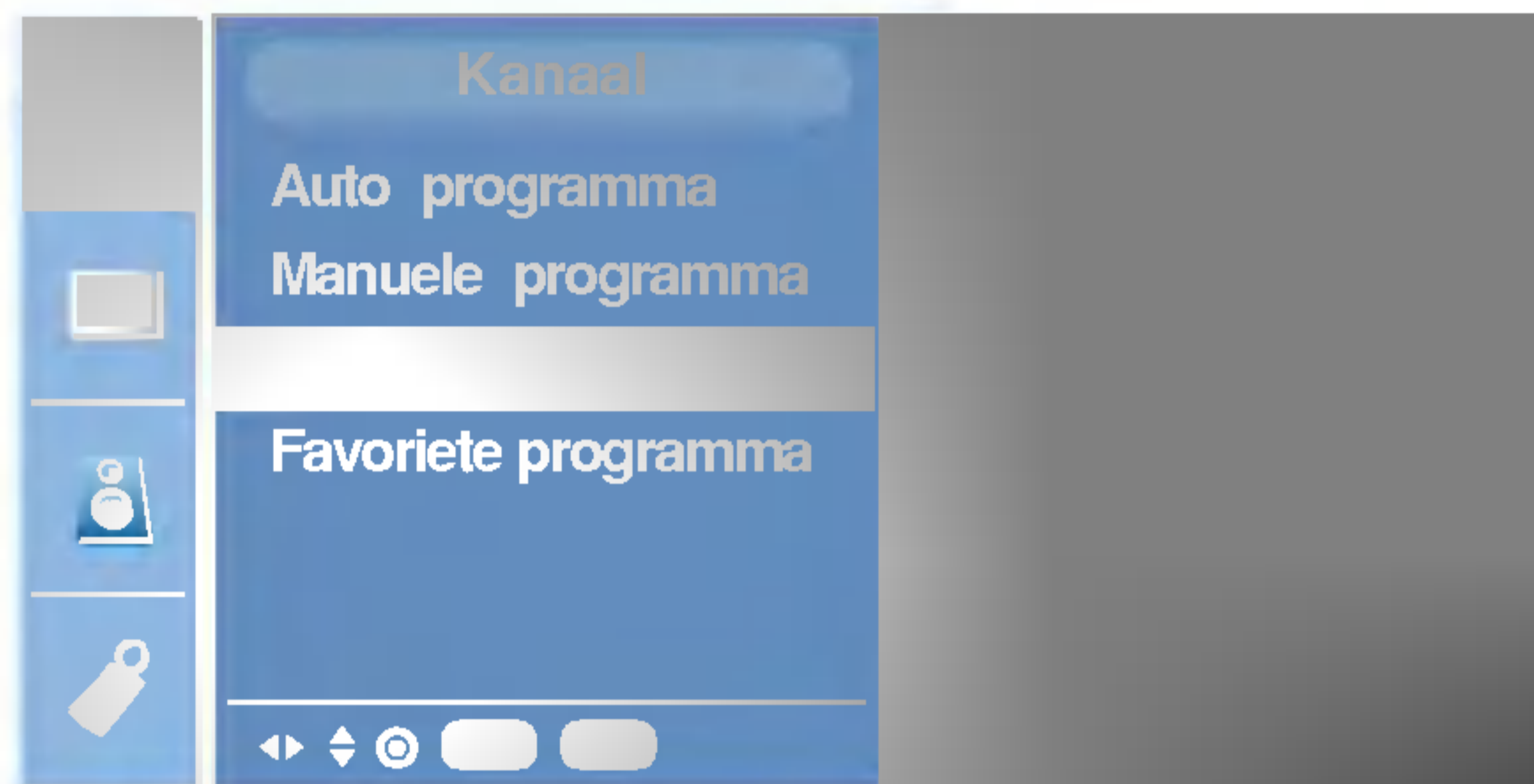

Selecteer **[Kanaal]**.



Selecteer **[Programma bewerking]**
Doorloop **[Instellen]**.



Druk op **EXIT** om het menuscherm te verbergen.



Druk op **MENU** om naar het vorige menuscherm terug te keren.

1 Een programma verplaatsen



of



Selecteer het te verplaatsen programma



Druk op de GELE toets.



of





Verplaats het programma naar het gewenste programmanummer.





Druk nogmaals op de GELE toets om de functie te annuleren.

TV-zenders instellen



② Een programmanummer overslaan

1  of  Selecteer het programma dat moet worden overgeslagen.

2  Druk op de BLAUWE toets.
Het overgeslagen programma wordt blauw.



3  Druk nogmaals op de BLAUWE toets om de functie te annuleren. Wanneer een programmanummer wordt overgeslagen, betekent dit dat u het niet langer kan selecteren met de toetsen  tijdens de normale TV-bediening. Om het overgeslagen programma te selecteren, moet u het programmanummer rechtstreeks invoeren met de NUMMER-toetsen of het selecteren in het menu programma's bewerken of in de programmatabel.

③ Een programma wissen

1  of  Selecteer het te wissen programma.

2  Druk tweemaal op de RODE toets.
Het geselecteerde programma wordt gewist en alle volgende programma's schuiven één positie op naar boven.

④ Een programma kopiëren

1  of  Selecteer het te kopiëren programma.

2  Druk op de GROENE toets.
Alle volgende programma's schuiven één positie op naar onder.

 Druk op **EXIT** om het menuscherm te verbergen.

 Druk op **MENU** om naar het vorige menuscherm terug te keren.

TV-zenders instellen

Favoriete programma

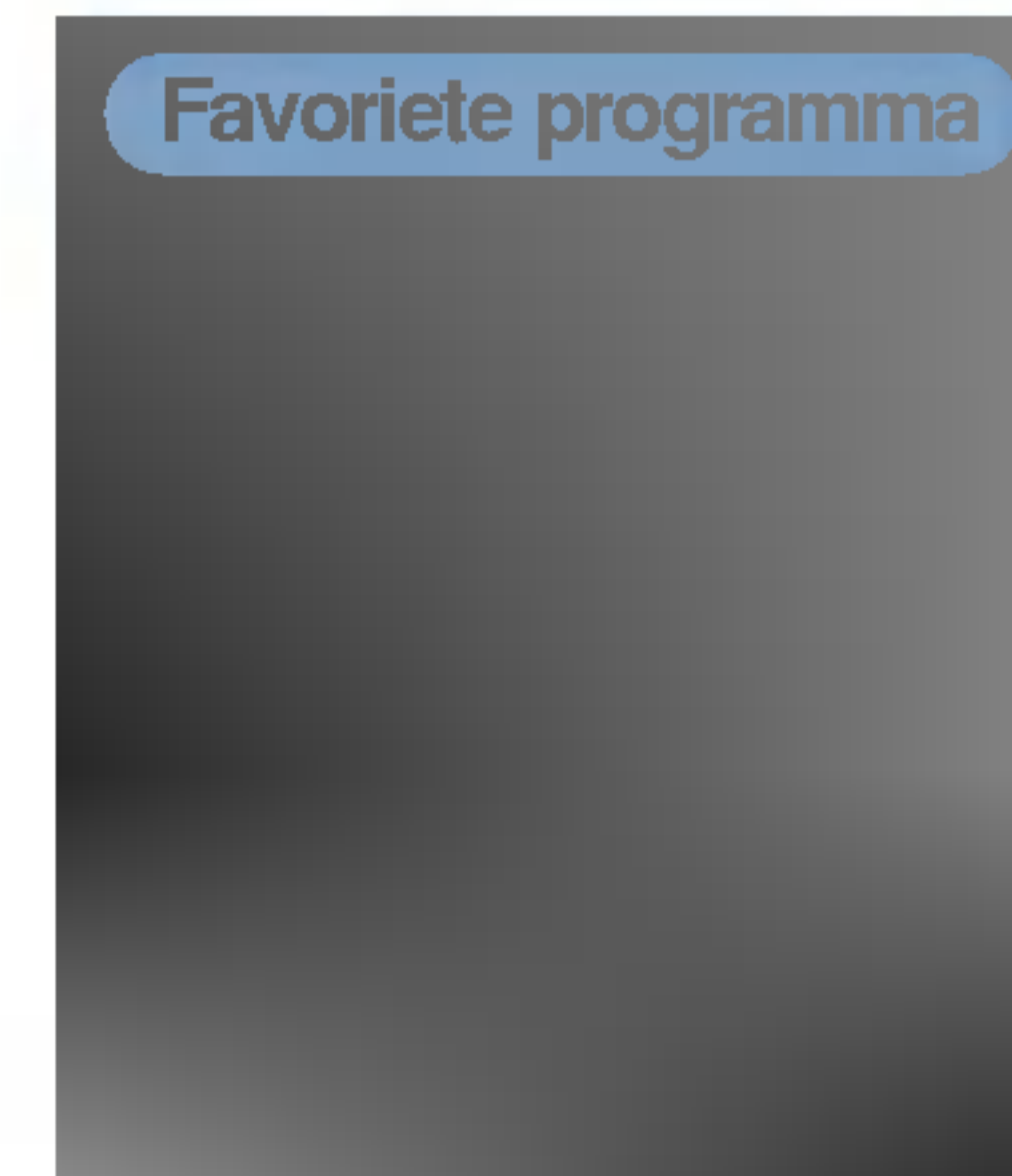
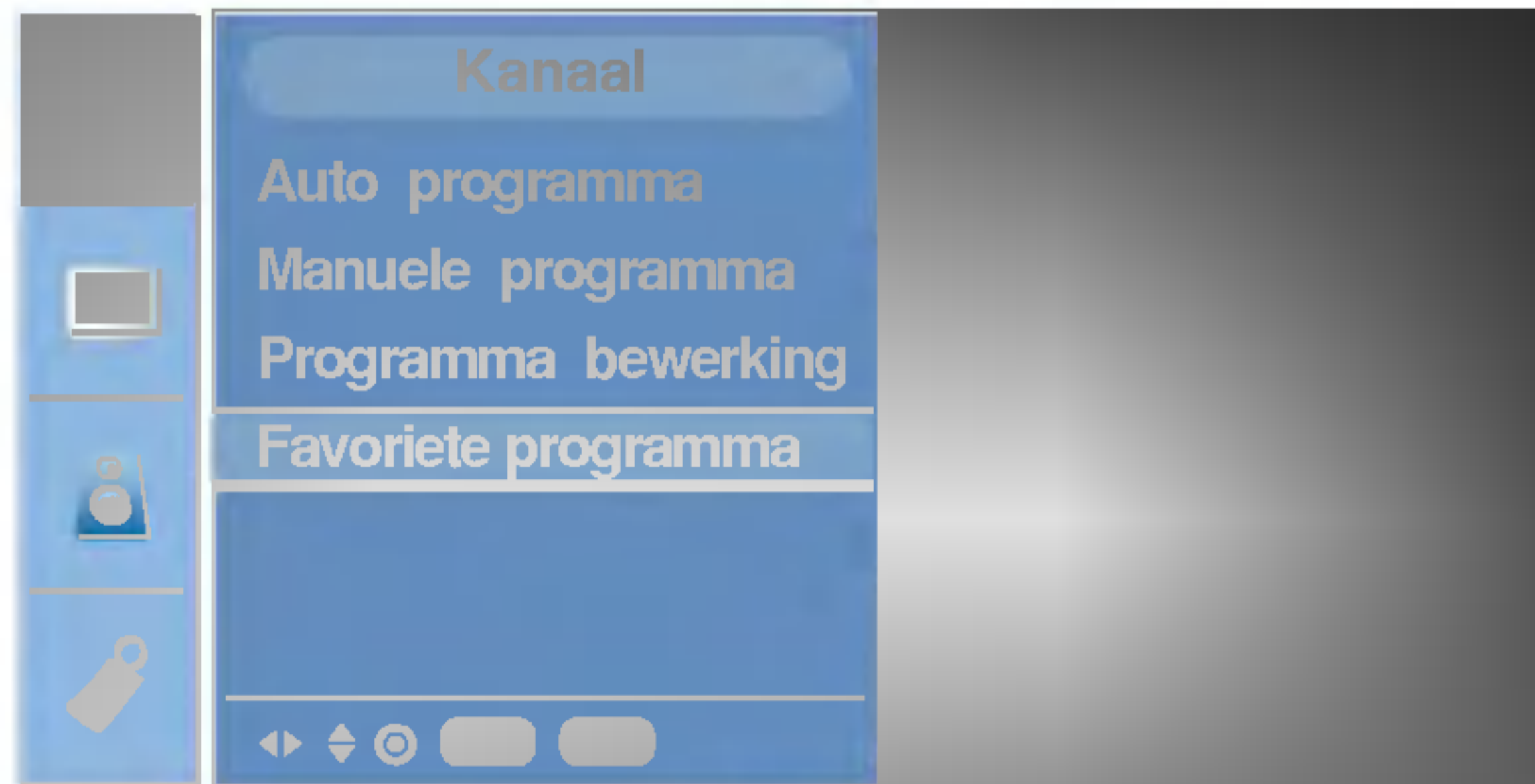

Druk op de **FAVOURITE** toets.

FAVOURITE



- Druk meerdere malen op de toets **FAVOURITE** om de opgeslagen favoriete programma's te selecteren.



Selecteer [**Kanaal**].



Selecteer [**Favoriete programma**].
Doorloop [**Instellen**].



Selecteer -- ----.



of cijfertoetsen

Selecteer een gewenst programma met de toetsen ◀ ▶.

Om een ander programma op te slaan, herhaalt u stappen 4 tot 5.



U kunt maximaal 8 programma's opslaan.



Druk op **EXIT** om het menuscherm te verbergen.



Druk op **MENU** om naar het vorige menuscherm terug te keren.

TV-zenders instellen

De programmatabel oproepen

U kan controleren welke programma's in het geheugen zijn opgeslagen door de programmatabel weer te geven.

0		5	S	69
1	BLN03	6	S	17
2	C 12	7	-----	
3	S 66	8	-----	
4	S 67	9	-----	

LIST



Druk op de **LIST** toets.

- De programmatabel verschijnt op het scherm.



Druk op **EXIT** om het menuscherm te verbergen.



Druk op **MENU** om naar het vorige menuscherm terug te keren.

1 De programmatabel weergeven





Druk op de ^{LIST} toets om het menu **Programmatabel** weer te geven. De programmatabel verschijnt op het scherm. Eë programmatabel bevat tien programma's, zoals u hieronder kan zien.







Opmerking

- Mogelijk staan sommige programma's in het blauw. Dit zijn programma's die zijn ingesteld om te worden overgeslagen door de functie automatische programmering of in de programma-bewerkingsfunctie.
- Sommige programma's worden in de tabel weergegeven met hun kanaalnummer. Dit zijn programma's waaraan geen zendernaam is toegekend.

2 Een programma selecteren in de programmatabel

Selecteer een programma met de toetsen  of  of  of . Druk daarna op de  toets. Het toestel stemt af op het gekozen programmanummer.

3 Bladeren door de programmatabel

Er zijn 10 pagina's met programmatabellen die in totaal 100 programma's bevatten. Druk herhaaldelijk op de toetsen  of  of  of  om de pagina's om te slaan.

Beeldinstelling

PSM (Beeldstatusgeheugen)

U kunt de functie **Matiz** in het menu Beeld aanpassen wanneer er externe apparaten met NTSC-versie zijn aangesloten.



Beeldinstelling

U kan het contrast, de helderheid, de kleurintensiteit, de scherpte van het beeld instellen op de niveaus die u verkiest.



- 1 Selecteer **[Beeld]**.
- 2 Selecteer **[PSM]**.
- 3 Selecteer een beeldinstelling in het menu **[PSM]**.

- 1 Selecteer **[Beeld]**.
- 2 Het gewenste beelditem te selecteren.
- 3 De gewenste instellingen te maken.

Druk op de **PSM** toets.

- Om uw favoriete instelling op te roepen, drukt u op de **PSM**-toets tot het gewenste beeld **Dynamisch, Standaard, Mild, Nacht** of **Gebruiker**.



Opmerking

- De beelden **Dynamisch, Standaard, Mild,** en **Nacht** zijn op de fabriek ingesteld voor een optimale beeldweergave en kunnen niet worden gewijzigd.

EXIT

Druk op **EXIT** om het menuscherm te verbergen.

MENU

Druk op **MENU** om naar het vorige menuscherm terug te keren.

Geluidsinstelling

SSM (Geluidsstatusgeheugen)



AVL (Auto Volume Leveler) / Balans

U kan ook de geluidsfrequentie van de balans en het AVL in- of uitschakelen. AVL houdt het geluidsvolume automatisch gelijk, zelfs wanneer u een ander programma kiest.



- 1 Selecteer [Geluid].
- 2 Selecteer [SSM].
- 3 Toets drukken om een klankinstelling in het arolmenu [SSM] te selecteren.

Druk op de **SSM** toets.

- SSM**
- Om uw favoriete instelling op te roepen, drukt u op de **SSM**-toets tot het gewenste geluid **Plat**, **Muziek**, **Film**, **Spraak** of **Gebruiker** verschijnt.



Opmerking

- Als u de SSM-toets indrukt nadat u de geschikte instellingen hebt gemaakt in het gebruiker-submenu, verschijnt automatisch de aanduiding Gebruiker, zelfs als u al een fab-rieksinstelling hebt ingesteld: **Plat**, **Muziek**, **Film** of **Spraak**.

- 1 Selecteer [Geluid].
- 2 Selecteer [AVL] of [Balans].
- 3 Selecteer [Aan] of [Uit].

- Druk op **EXIT** om het menuscherm te verbergen.

- Druk op **MENU** om naar het vorige menuscherm terug te keren.



Geluidsinstelling

Stereo-/tweetalenontvangst

Wanneer een programma wordt geselecteerd, verschijnt de geluids-informatie voor de zender nadat het programmanummer en de zender-naam zijn verdwenen.

Uitzending	Weergave op het scherm
Mono	MONO
Stereo	STEREO
Dual	DUAL I

Monogeluid kiezen

Als bij stereo-ontvangst het stereosignaal zwak is, kan u over-schakelen op mono door tweemaal op de toets  te drukken. In de mono-ontvangst verbetert de diepte van het geluid. Om opnieuw de stereomodus in te stellen, drukt u nogmaals tweemaal op de toets .

Taal kiezen voor uitzending in twee talen

Als een programma wordt ontvangen in twee talen, kan u over-schakelen op **DUAL I**, **DUAL II** of **DUAL I+II** door herhaaldelijk op de toets  te drukken. DUAL I zendt de hoofd-uitzendtaal naar de luidsprekers. DUAL II zendt de secundaire uitzendtaal naar de luidsprekers. DUAL I+II zendt een afzonderlijke taal naar elke luidspreker.

NICAM-ontvangst (optie)

Als uw toestel is uitgerust met een NICAM-ontvanger, kan het kwalitatief hoogstaande digitale NICAM-geluid (Near Instantaneous Companding Audio Multiplex) worden ontvangen. Door herhaaldelijk op de toets  te drukken, kan u de geluidsuitvoer instellen overeenkomstig het type uitzending, zoals hieronder beschreven.

1. Bij ontvangst van NICAM-mono kan u **NICAM MONO** of **FM MONO**

selecteren.

2. Bij ontvangst van NICAM-stereo kan u **NICAM STEREO** of **FM MONO** selecteren. Schakel over op FM-mono als het stereosignaal zwak is.
3. Bij ontvangst van NICAM in twee talen kan u **NICAM DUAL I**, **NICAM DUAL II** of **NICAM DUAL I+II** of **MONO** selecteren. Wanneer u FM-mono selecteert, verschijnt de aanduiding **MONO** op het scherm.

Geluidsuitvoer kiezen

In de AV-modus kan u de geluidsuitvoer uit de linkse en de rechtse luidspreker instellen.

Druk herhaaldelijk op de toets  om de geluidsuitvoer te selecteren.

L+R : Het audiosignaal van de audio-ingang L wordt naar de linkse luidspreker gezonden en het audiosignaal van de audio-ingang R wordt naar de rechtse luidspreker gezonden.





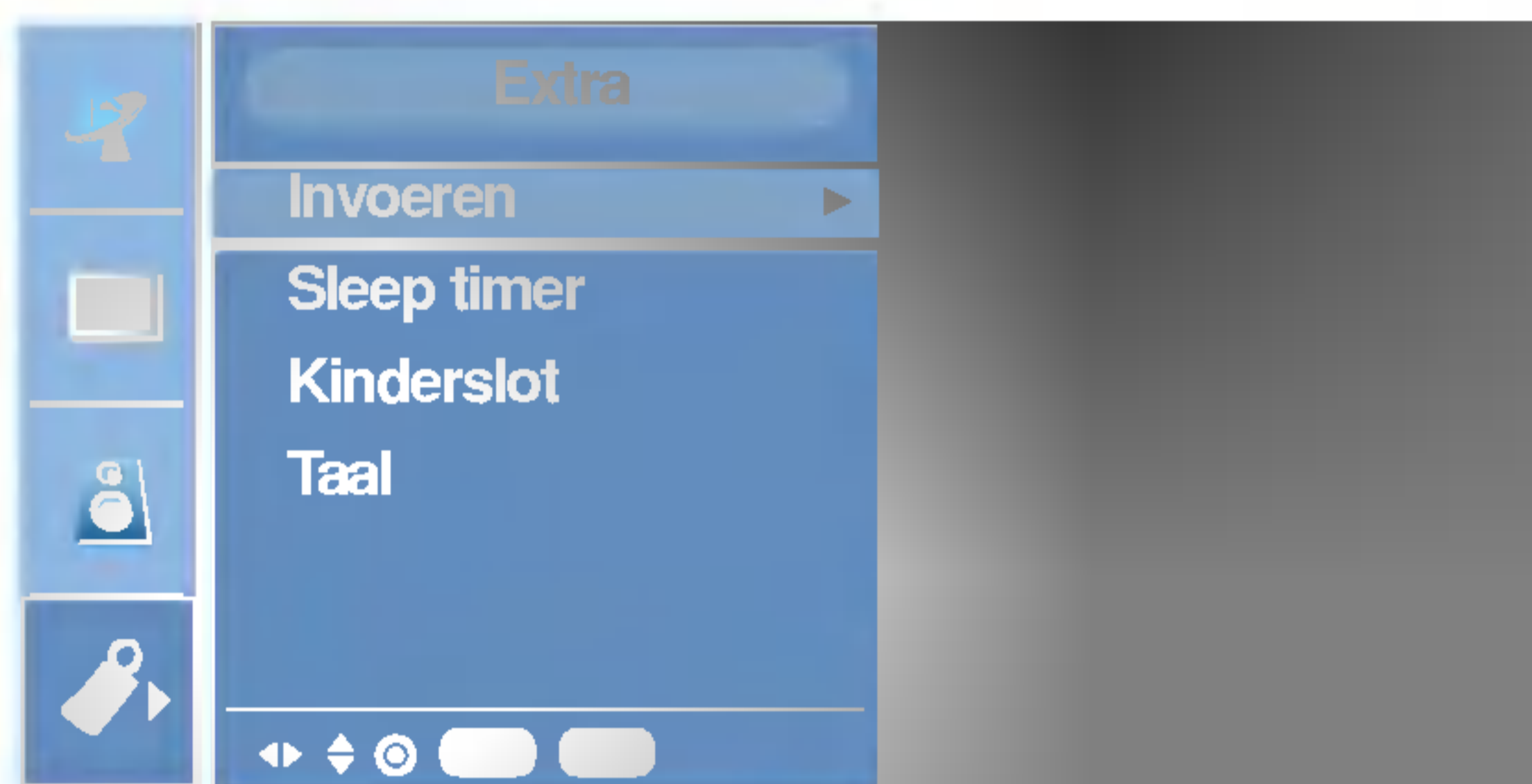

L+L : Het audiosignaal van de audio-ingang L wordt naar de linkse en de rechtse luidspreker gezonden.

R+R : Het audiosignaal van de R-audio-ingang wordt naar de linker en rechter luidsprekers gestuurd.

Speciale menuopties

Hetingangssignaal selecteren





- 1    Selecteer [Extra].
- 2    Selecteer [Invoeren].
- 3   Selecteer [TV, AV1, AV2] of [S-Video].

- **AV 1** : videorecorder aangesloten op de Euro scart-aansluiting op het TV-toestel.
- **AV 2** : videorecorder aangesloten op de **AV2**-aansluiting op het TV-toestel.
- **S-Video** : videorecorder aangesloten op de aansluitingen **S-Video** op het TV-toestel.

De sleep timer instellen

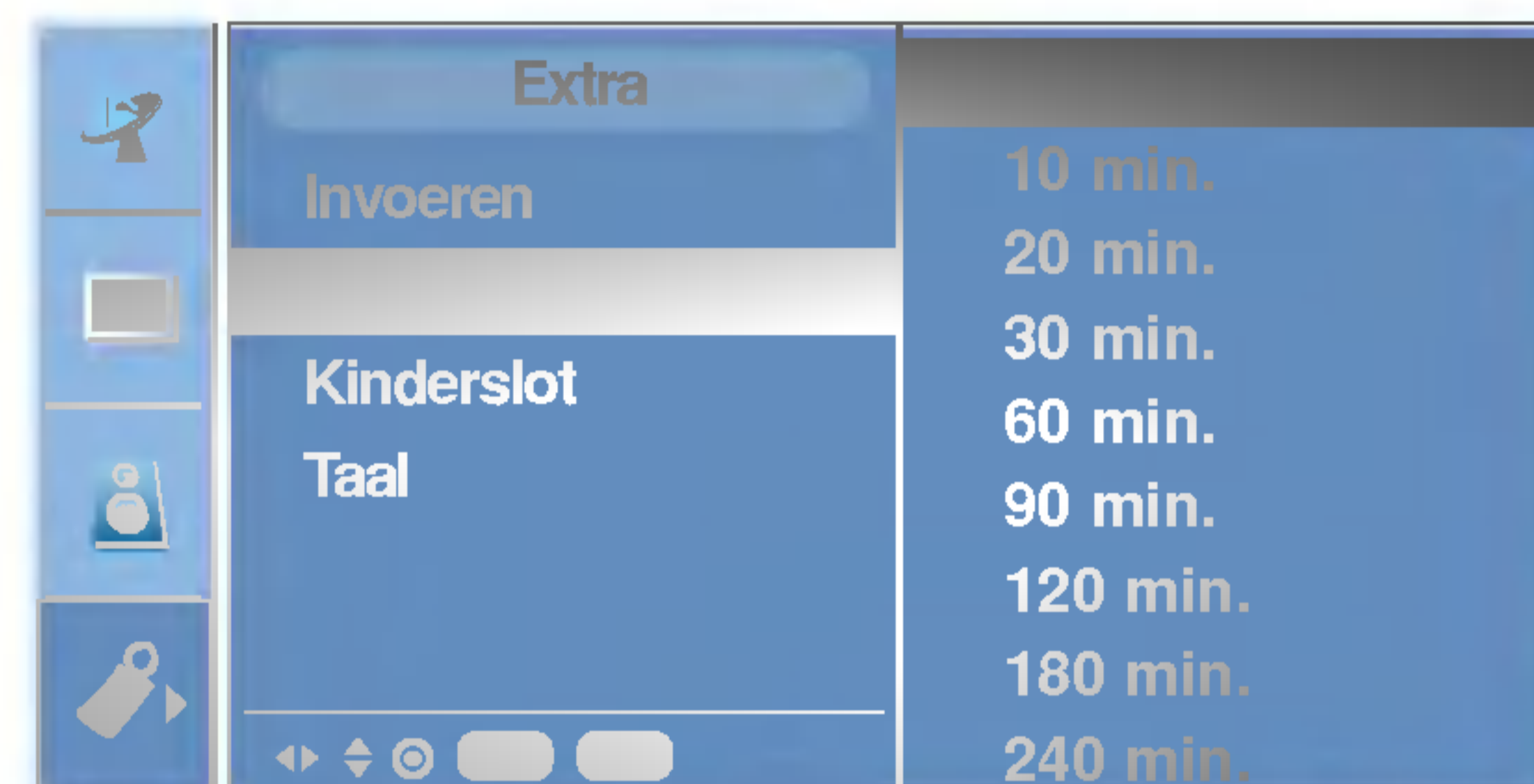
De slumertimer schakelt het toestel automatisch in standby nadat de ingestelde tijd is verstreken.



-  Druk op de knop **SLEEP**.
- Elke keer dat u op **SLEEP** drukt, verandert de ingestelde tijd.

- 1    Selecteer [Extra].
- 2    Selecteer [Sleep timer].
- 3   Stel de door u gewenste slaapreserveringstijd in







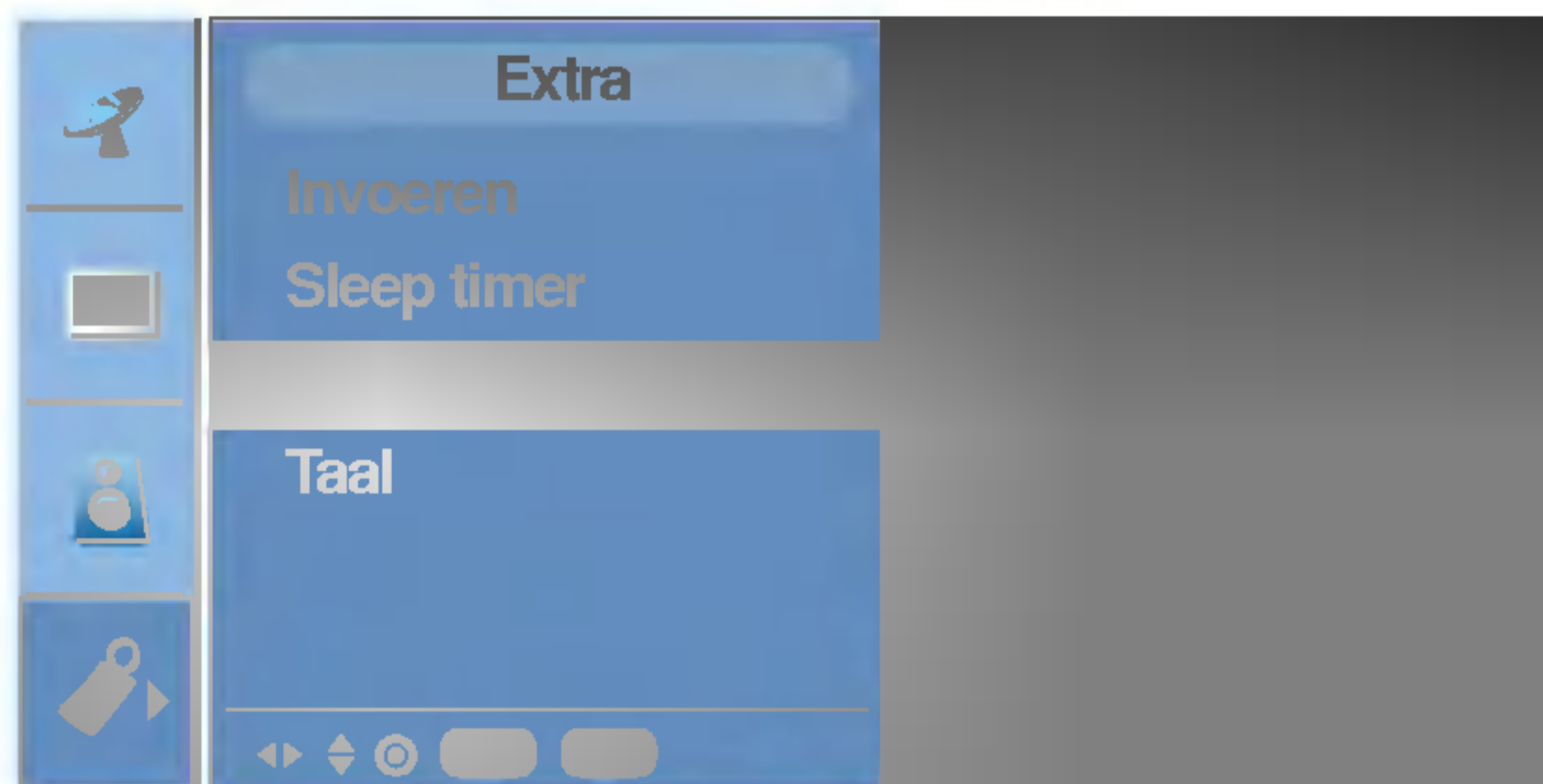

- Indien u niet op **SLEEP** drukt en u even wacht als de sleep timer in het scherm wordt weergegeven, verdwijnt het scherm Sleep timer en wordt de slaapreserveringstijd ingesteld.
- Als u na het instellen van de sleep timer de resterende slaapreserveringstijd wilt controleren, drukt u slechts één keer op **SLEEP**.
- Als u de tv na het instellen van de sleep timer uitzet, wordt de instelling gewist.
- Deze functie wordt in de mediabrowser uitgeschakeld.

Speciale menuopties

Het kinderslot instellen

Het TV-toestel kan zo worden ingesteld dat men het enkel met de afstandsbediening kan bedienen. Met deze functie kan u verhinderen dat zonder toestemming TV wordt gekeken.



- 1    Selecteer [**Extra**].
- 2    Selecteer [**Kinderslot**].
- 3   Selecteer [**Aan**] of [**Uit**].

- Wanneer het kinderslot geactiveerd is, verschijnt de aanduiding Kinderslot aan op het scherm als tijdens het TV-kijken een toets op het zijpaneel wordt ingedrukt.
- De aanduiding Kinderslot aan verschijnt niet op het scherm als een toets op het zijpaneel wordt ingedrukt terwijl de menu's worden weergegeven.

 Druk op **EXIT** om het menuscherm te verbergen.

 Druk op **MENU** om naar het vorige menuscherm terug te keren.

Teletekst

Teletekst (of TOP-tekst) is een optie en alleen een toestel dat is uit-gerust met een teletekst-systeem kan teletekstuitzendingen ontvangen.

Teletekst is een gratis service die door de meeste TV-zenders wordt uitgezonden en die tot op de minuut actuele informatie verschafft over nieuws, weer, televisieprogramma's, aandelenkoersen en nog veel meer.

De teletekst-decoder van dit TV-toestel ondersteunt de systemen SIMPLE, TOP en FASTEXT. SIMPLE (standaard-teletekst) bestaat uit een aantal pagina's die worden geselecteerd door rechtstreeks het overeenkomstige paginanummer in te voeren. TOP en FASTEXT zijn modernere systemen die een snelle en eenvoudige selectie van teletekstinformatie mogelijk maken.

In- en uitschakelen

Druk op de  toets om teletekst in te schakelen.

De beginpagina of de laatst gekozen pagina verschijnt op het scherm.

Twee paginanummers, de naam van de TV-zender, de datum en de tijd worden in de kopregel van het scherm weergegeven. Het eerste paginanummer geeft uw keuze aan, het tweede is het nummer van de huidige pagina.

Druk op de -toets om teletekst uit te schakelen. Het toestel keert terug naar de vorige modus.

SIMPLE-tekst

Pagina kiezen

1. Voer het gewenste paginanummer in als een getal van drie cijfers met behulp van de NUMMER-toetsen. Als u tijdens het kiezen een verkeerd cijfer indrukt, moet u eerst het getal van drie cijfers afmaken en vervolgens het juiste paginanummer kiezen.
2. Met de toetsen  kan u de vorige of de volgende pagina selecteren.

Een kleurtoets programmeren in de LIST-modus

Als de TV in de tekstmodus SIMPLE, TOP of FASTEXT staat, drukt u op de toets  om over te schakelen op de LIST-modus.

Vier teletekstpaganummers naar keuze kunnen met een kleur worden gecodeerd en eenvoudig worden geselecteerd met een druk op de overeenkomstige kleurtoets van de afstandsbediening.







1. Druk op een gekleurde toets.
2. Gebruik de NUMBER-toetsen om de pagina te kiezen die u wilt programmeren.

3. Druk op de  toets. Dan wordt door één keer te blinken de gekozen pagina opgeslagen als het gekozen paginanummer. Van nu af aan kunt u deze pagina met dezelfde gekleurde toets kiezen.
4. De overige drie toetsen worden op deze manier geprogrammeerd.

TOP-tekst (optie)

De gebruiksaanwijzing toont vier velden - rood, groen, geel en blauw - onderaan op het scherm. Het gele veld duidt de volgende groep aan, het blauwe veld het volgende blok.

Blok / groep / pagina kiezen

1. Met de  (Blauwe) toets gaat u van het ene blok naar een ander.
2. Met de  (Gele) toets gaat u naar de volgende groep, met een automatische overgang naar het volgende blok.
3. Met de  (Groene) toets gaat u naar de volgende bestaande pagina, met een automatische overgang naar de volgende groep. U kan hiervoor ook de  toets gebruiken.
4. Met de  (Rode) toets keert u terug naar de vorige keuze. U kan hiervoor ook de  toets gebruiken.



Rechtstreeks een pagina kiezen

Net als in de teletekstmodus SIMPLE kan u in de TOP-modus een pagina selecteren door ze in te voeren als een getal van drie cijfers met behulp van de NUMMER-toetsen.

FASTEXT

De teletekstpagina's zijn met een kleurcode aangegeven onderaan op het scherm en worden geselecteerd door de overeenkomstige kleurtoets in te drukken.

Pagina kiezen

1. Druk op de  toets om de indexpagina te kiezen.
2. U kan de met een kleur aangeduide pagina's op de onderste regel selecteren met de overeenkomstige kleurtoetsen.
3. Net als in de teletekstmodus SIMPLE kan u in de FASTEXT-modus een pagina selecteren door ze in te voeren als een getal van drie cijfers met behulp van de NUMMER-toetsen.
4. Met de toetsen  kan u de vorige of de volgende pagina selecteren.

Speciale teletekstfuncties

REVEAL

Druk op deze toets om verborgen informatie, zoals oplossingen van raadsels of puzzels weer te geven. Druk nogmaals op deze toets om de informatie van het scherm te doen verdwijnen.

SIZE



Selecteert de dubbele teksthoogte.

Druk op deze toets om de bovenste helft van de pagina te vergroten.

Druk nogmaals op deze toets om de onderste helft van de pagina te vergroten.

Druk nogmaals op deze toets om terug te keren naar de normale weergave.

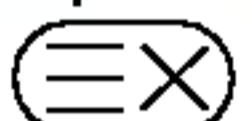
UPDATE

Toont het TV-beeld op het scherm terwijl u wacht op de nieuwe teletekstpagina. De aanduiding  verschijnt in de linker bovenhoek van het scherm. Wanneer de nieuwe pagina beschikbaar is, verandert de aanduiding  in het paginanummer.

Druk op deze toets om de nieuwe teletekstpagina te bekijken.

STILL

Zet de automatische paginaverandering die plaatsvindt als een teletekstpagina uit 2 of meer subpagina's bestaat stil. Het aantal subpagina's en de huidige subpagina worden gewoonlijk onder de tijd weergegeven op het scherm.

Wanneer deze toets wordt ingedrukt, verschijnt het stop-symbool in de linker bovenhoek van het scherm en wordt de automatische paginaverandering stilgezet. Druk nogmaals op deze toets om voort te gaan.

MIX



Plaatst de teletekstpagina's over het TV-beeld.

Druk nogmaals op deze toets om het TV-beeld uit te schakelen.

TIME

Druk tijdens het bekijken van een TV-programma op deze toets om de tijd weer te geven in de rechter bovenhoek van het scherm. Druk nogmaals op deze

toets om de tijdsaanduiding te doen verdwijnen. Druk in de teletekstmodus op deze toets om een subpaginanummer te selecteren. Het subpaginanummer wordt onderaan op het scherm getoond.

Druk op de toetsen  (Rode),  (Groene),  of op de NUMMER-toetsen om de subpagina stil te zetten of te veranderen.

Druk nogmaals op de toets om deze functie te annuleren.

De mediabrowser gebruiken

Het draadloze netwerk instellen

Er zijn twee manieren waarop het draadloze netwerk kan worden ingesteld.

Als u de draadloze LAN-kaart voor het eerst gebruikt, voert u de stappen uit zoals beschreven in 'instelmethode 1'.

Als u bekend bent met het gebruik van de draadloze LAN-kaart, voert u de stappen uit zoals beschreven in 'Instelmethode 2'. (Zie pagina 48)

Als u op uw draadloze tv de mediabrowser wilt gebruiken, dient u eerst uw computernetwerk te configureren en de mediabibliotheeksoftware te installeren. Als uw computer geen draadloze LAN-kaart heeft, dient u er een aan te schaffen en te installeren.

U dient apart de draadloze LAN-kaart (of Access Point (AP)) aan te schaffen voor de **802.11g**-adapter (of 802.11g Access Point (AP)) die geschikt is voor Wi-Fi. U kunt de **802.11a** draadloze LAN-kaart (of **802.11a** Access Point (AP)) niet voor deze draadloze tv gebruiken. Wij bevelen aan dat u de gemakkelijk te configureren USB-adapter gebruikt, of de draadloze LAN-kaart die alleen in 802.11g kan worden gebruikt.

1

Sluit de spanning op de draadloze tv aan.



2

Zet de draadloze tv aan.

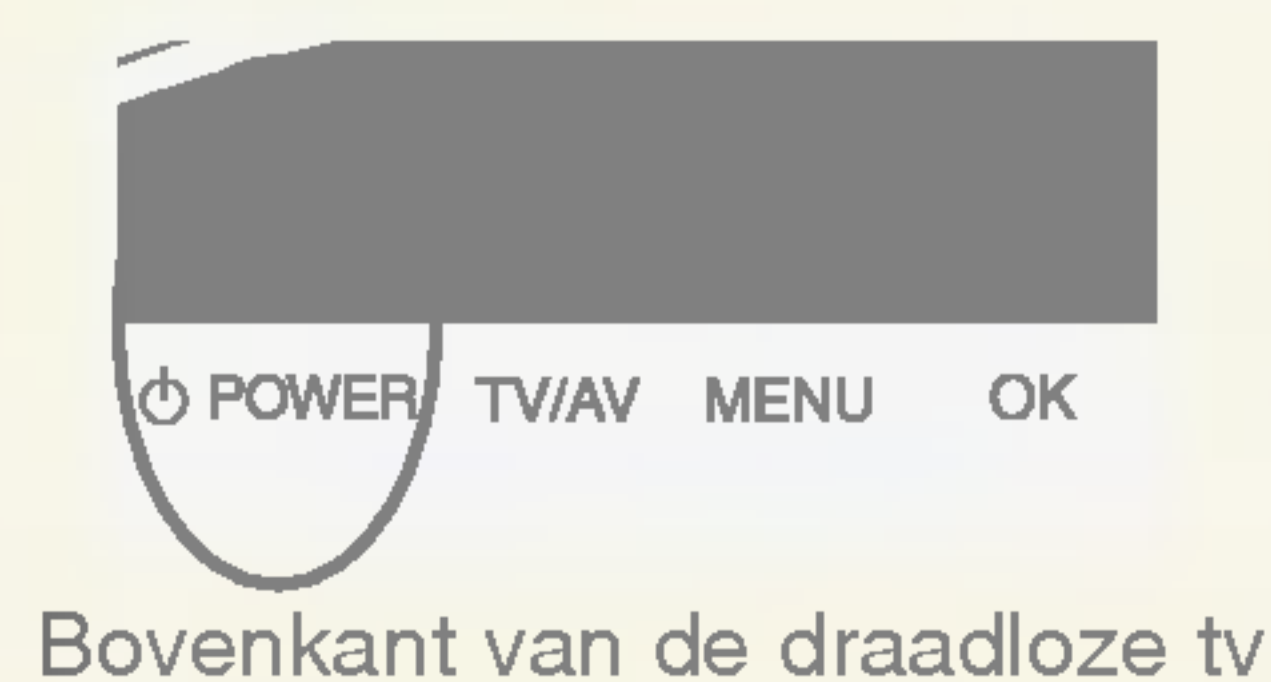

Bovenkant van de draadloze tv

of



Afstandsbediening



Afstandsbediening



Schakel om naar de '**media-browser**' door op **TV/MEDIA** te drukken.

Het venster '**FINDING SERVER**' (ZOEKEN NAAR SERVER) of '**SEARCH FAILURE**' (ZOEKFOUT) verschijnt nu op het tv-scherm, zoals afgebeeld. Klik niet op **[CANCEL]** (ANNULEREN) of **[OK]** in het scherm, maar voer de volgende stappen uit.

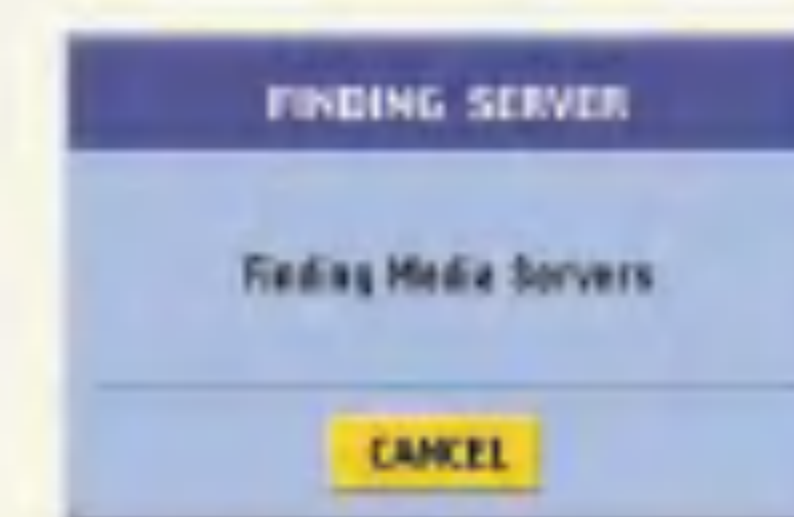

of



De mediabrowser gebruiken

- 3** Indien de computer niet met de draadloze LAN-kaart (of Access Point (AP)) is uitgerust om de mediabibliotheek te installeren, dient u deze eerst te installeren.
- * Lees eerste de gebruikershandleiding zoals geleverd door de verkoper van de draadloze LAN-kaart (of Access Point (AP)) om meer te weten te komen over het installeren van de draadloze LAN-kaart.
 - * Voor de draadloze LAN-kaart (of Access Point (AP)) die zowel **802.11b** als **802.11g** ondersteunt, stelt u de adapter alleen in voor **802.11g**. <Zie de gebruikershandleiding van de draadloze LAN-kaart (of Access Point (AP)).> Indien u tijdens het gebruik van de adapter de **11g** en **11b** afwisselend gebruikt, zal de snelheid van de verbinding dalen.

Wanneer u de draadloze LAN-kaart gebruikt

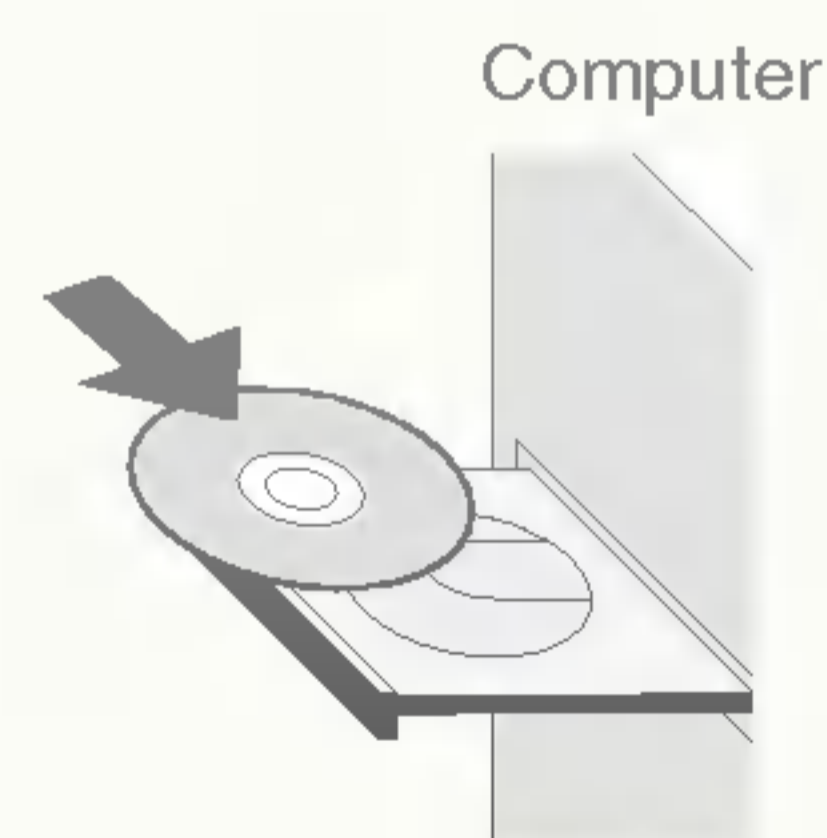
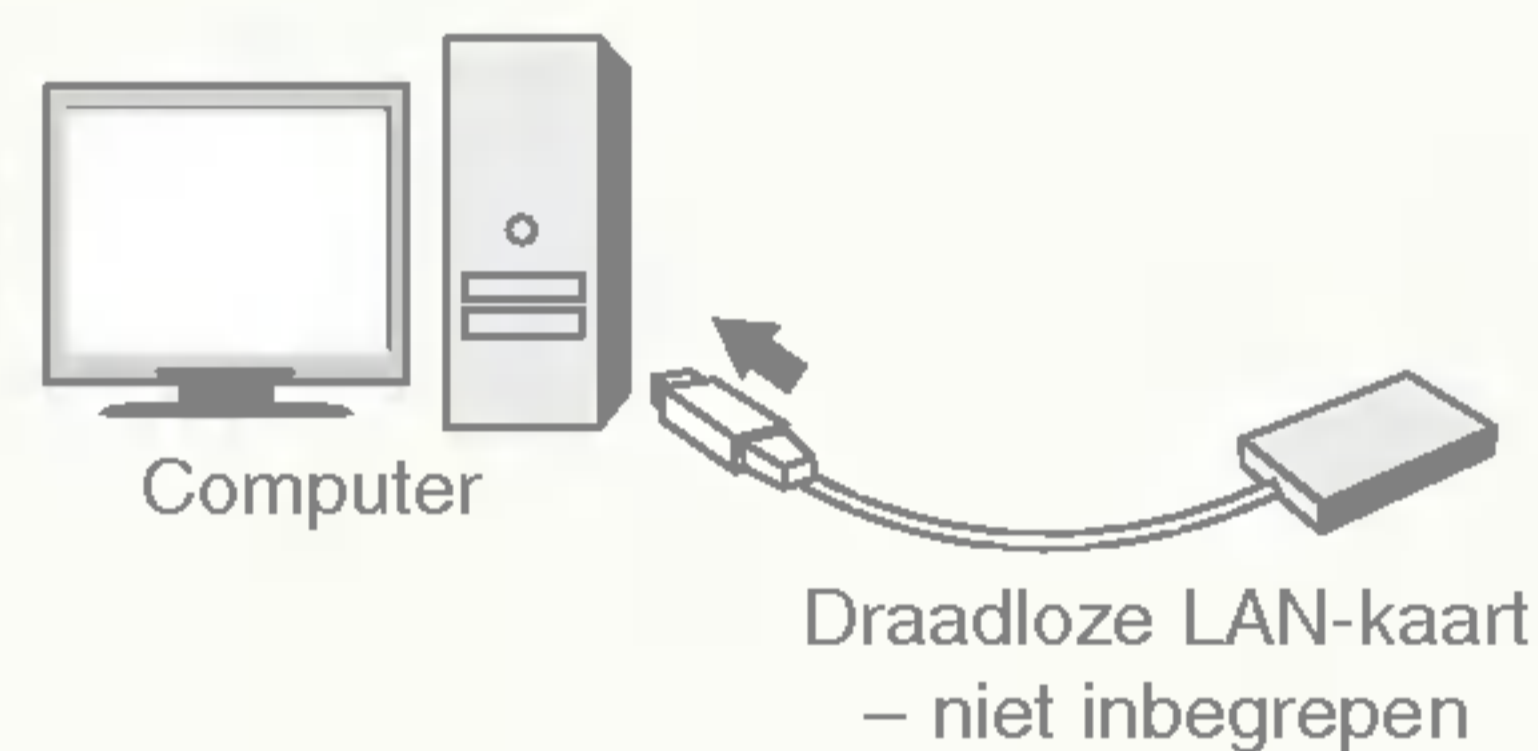

- Installeer de bestanden van het stuurprogramma van de draadloze LAN-kaart nadat u deze hebt geïnstalleerd. Zodra het stuurprogramma is geïnstalleerd, gaat u naar de stap

4. 'Het draadloze netwerk in de computer installeren'.

Wanneer u het Access Point (AP) gebruikt

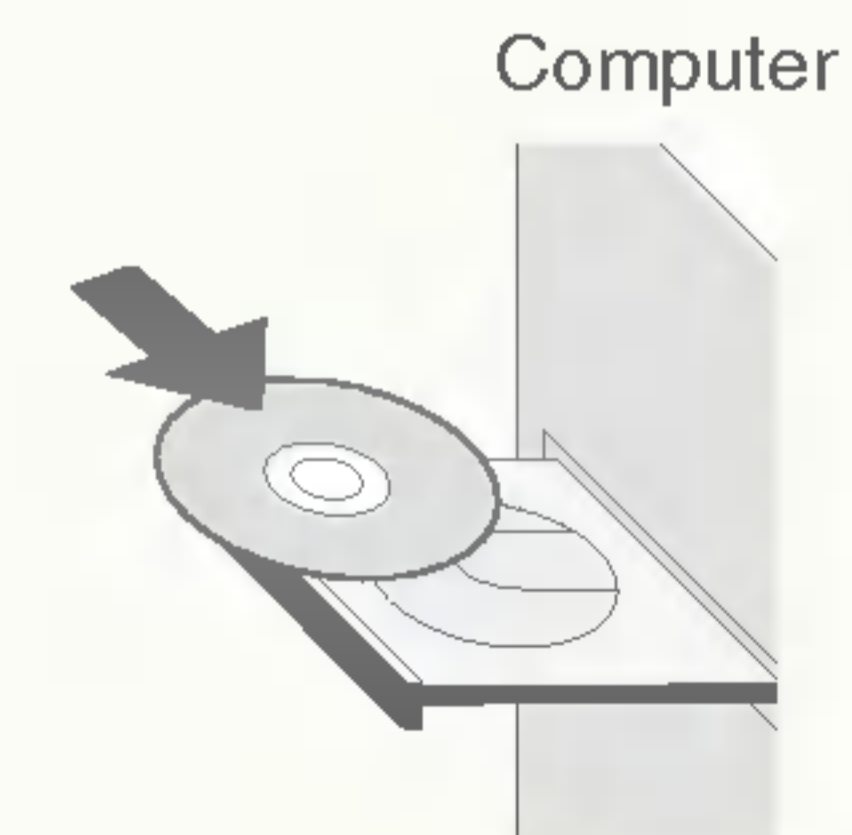
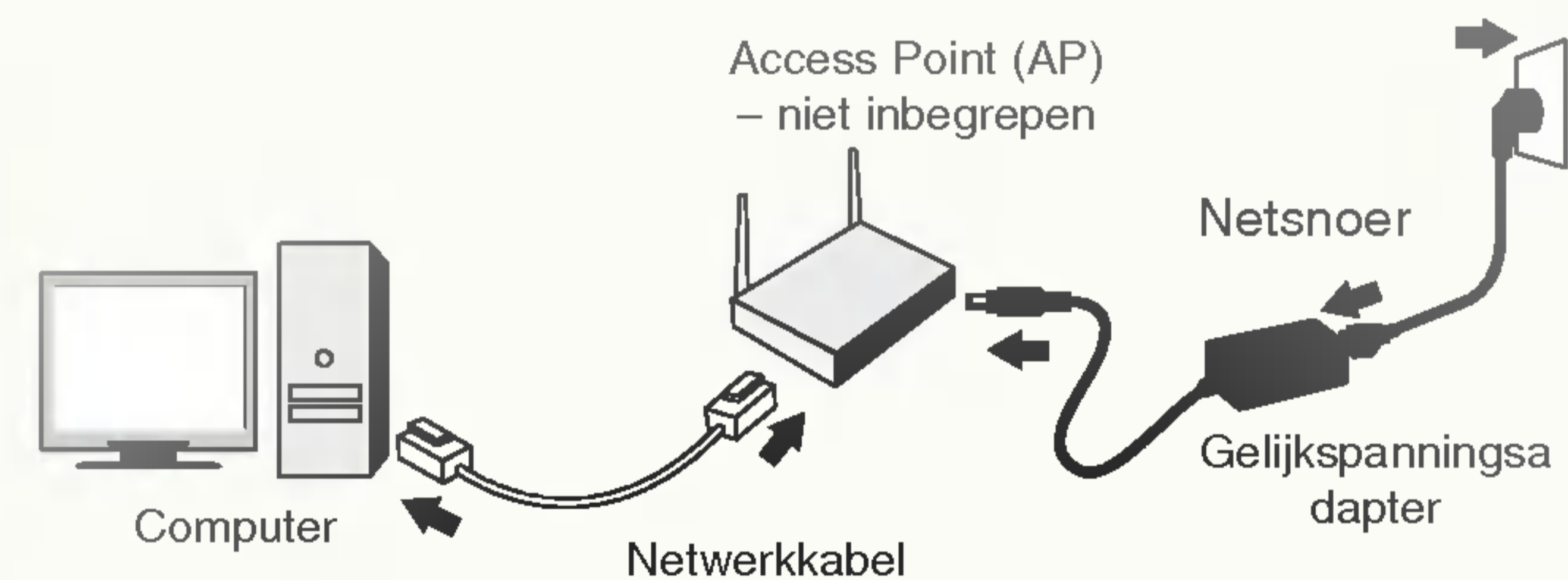

- Installeer de bestanden van het stuurprogramma van de Access Point (AP) nadat u deze hebt geïnstalleerd. Zodra het stuurprogramma met succes is geïnstalleerd, gaat u naar de stap

4. 'Het draadloze netwerk in de computer installeren'.

De mediabrowser gebruiken

Het draadloze netwerk in de computer installeren

- 4** * Stel de SSID (netwerknnaam) van de computer, de WEP-sleutel, en de aansluitmodus als volgt in, door te verwijzen naar de gebruikershandleiding voor de draadloze LAN-kaart (of Access Point (AP)), die u hebt aangeschaft.

Wanneer u de draadloze LAN-kaart gebruikt

- **SSID (netwerknnaam)**

* Stel in op "LGMB" (hoofdlettergevoelig)

- **Stel de WEP-sleutel in** als 'Not in Use' ('Niet in gebruik').

- **Stel de verbindingsmodus in** als 'Networking between computers (Ad-hoc or peer-to-peer)' ('Netwerken tussen computers (Ad-hoc of peer-to-peer)')

- **Stel het internetprotocol TCP/IP in**

Selecteer een van de volgende twee instelmethodes.

- **'Obtain an IP address automatically' ('Automatisch een IP-adres ophalen')**

De prestaties kunnen achteruitgaan als u de computer via een draadloze aansluiting op de draadloze tv aansluit: tot 2 minuten vertraging.

- **'Use the following IP address (manual)' ('Gebruik het volgende IP-adres (handmatig)') (aanbevolen)**

IP address (IP-adres) :169.254.XXX.XXX (voer op de plaats van XXX een willekeurig nummer in tussen 1 en 254.), bijvoorbeeld 169.254.45.200

Subnet mask (Subnetmasker): 255.255.0.0

Gateway: Voer geen IP in.

Als het instellen voltooid is, zet u de draadloze tv niet uit, maar installeert u de mediabibliotheek, zoals beschreven in hoofdstuk 5.

Wanneer u het Access Point (AP) gebruikt

*Lees voordat u het Access Point (AP) instelt de gebruikershandleiding van de leverancier ervan.

1) Het Access Point (AP) instellen

- **SSID (netwerknnaam)**

- Gebruik de bestaande SSID (netwerknnaam) ongewijzigd, of voer een nieuwe SSID (netwerknnaam) (hoofdlettergevoelig) in, bijvoorbeeld LGMEDIA

- **Stel de WEP-sleutel in** als 'Not in Use' ('Niet in gebruik').

- **Stel het internetprotocol TCP/IP in**

- Typ als IP-adres van het Access Point (AP) 192.168.0.1 en als subnetmasker 255.255.255.0.

- Indien het Access Point (AP) de DHCP-serverfunctie geeft, activeert u dit. (aanbevolen)

2) De computer instellen

- Sluit het Access Point (AP) met de ethernetkabel aan op de computer.

- **Stel het internetprotocol TCP/IP in**

Selecteer een van de volgende twee instelmethodes.

- **'Obtain an IP address automatically' ('Automatisch een IP-adres ophalen')**

Als u bij het instellen van het Access Point (AP) de DHCP-serverfunctie hebt geactiveerd, selecteert u de optie 'Obtain an IP address automatically' ('Automatisch een IP-adres ophalen').

- **'Use the following IP address (manual)' ('Gebruik het volgende IP-adres (handmatig)') (aanbevolen)**

Als u bij het instellen van het Access Point (AP) de DHCP-serverfunctie nog niet hebt ingesteld, of als het niet wordt gegeven door het Access Point (AP), stelt u dit als volgt in.

IP address (IP-adres): 192.168.XXX.XXX (toets op de plaats van XXX een willekeurig nummer in tussen 2 en 254) bijvoorbeeld 192.168.0.200

Subnet mask (Subnetmasker): 255.255.255.0

Gateway: 192.168.0.1.

Ga verder op de volgende bladzijde.

De mediabrowser gebruiken

Alleen instellen wanneer u het Access Point (AP) gebruikt

Als de instelling van het Access Point (AP) voltooid is, voert u de volgende stappen uit.



of



Druk met de afstandsbediening op **[CANCEL]** (ANNULEREN) of **[OK]** in het tv-venster 'FINDING SERVER' (ZOEKEN NAAR SERVER) of 'SEARCH FAILURE' (ZOEKFOUT).

Het instelscherm verschijnt nu.



* Het IP-adres van uw draadloze tv kan afwijken van het adres dat in deze handleiding wordt gebruikt.

Ga met **▲** en **▼** van de afstandsbediening naar het veld 'Select Network' (Netwerk selecteren). Zoek met de knoppen **◀** en **▶** van de afstandsbediening naar de SSID (netwerknaam) die u in de computer hebt ingevoerd en druk op de knop **○**, bijvoorbeeld LGMEDIA

■ Als u de optie 'Obtain an IP address automatically' (Automatisch een IP-adres ophalen) wilt selecteren, drukt u op 'Automatic' (Automatisch).

Als u voor automatische netwerkinstelling kiest, worden het IP-adres, het subnetmasker en de gateway niet op de draadloze tv weergegeven. (U hoeft niets in te stellen.)

■ Indien u de optie 'Use the following IP address' (Het volgende IP-adres gebruiken) selecteert, kiest u 'Manual' (Handmatig) en voert u in de vierde kolom van het IP-adres een andere waarde in dan die van het Access Point (AP) en de computer. Als u hetzelfde adres invoert, werkt het adres niet.

Bijvoorbeeld draadloze tv: 192.168.0.110, Access Point: 192.168.0.1, computer: 192.168.0.200

Subnet mask (Subnetmasker): Voer dezelfde waarde in als bij het Access Point (AP), bijvoorbeeld 255. 255. 255. 0.

Gateway: Voer dezelfde waarde in als bij het Access Point (AP), bijvoorbeeld 192.168.0.1.

Druk op de knop **▼** van de afstandsbediening.

Als het venster Network Setting Confirmation (Bevestiging van netwerkinstellingen) verschijnt, drukt u op de knop **○** op de afstandsbediening.

Als het venster Find Media Server (Mediaserver zoeken) verschijnt (zie links), plaatst u de cd Media Library Installation (Installatie van de mediabibliotheek) in de computer.

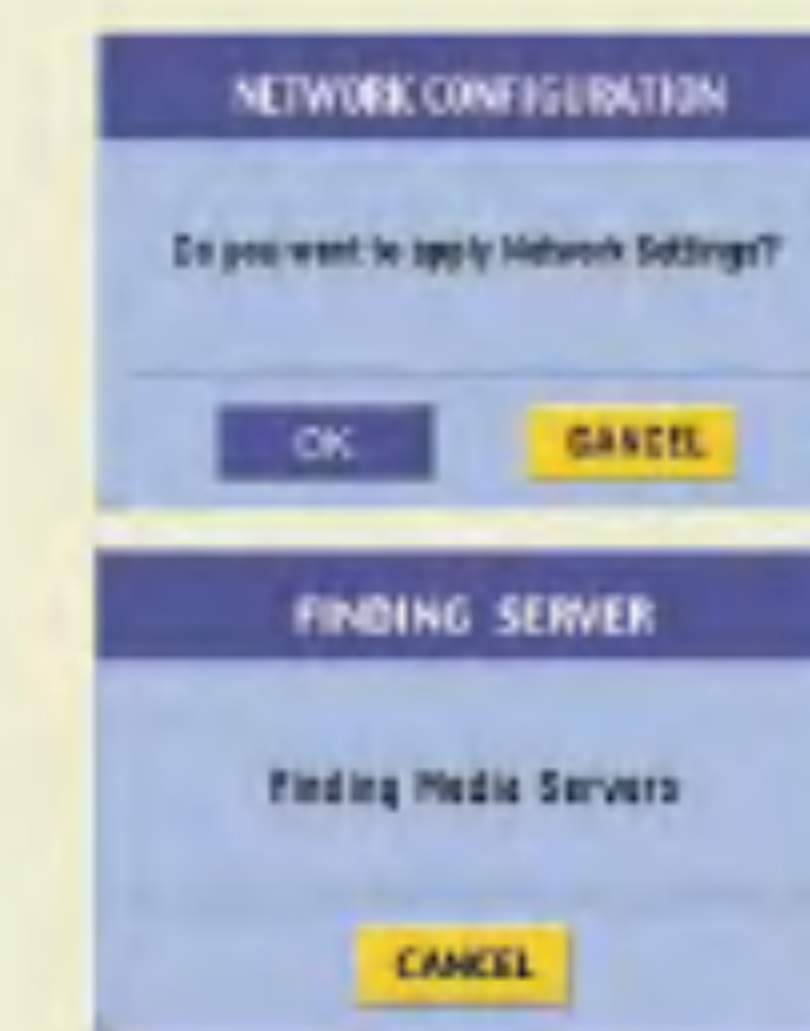

De mediabrowser gebruiken

Op uw computer: De server 'Media Library' (Mediabibliotheek) op uw computer installeren

Zodra het programma 'Media Library' (Mediabibliotheek) op uw computer is geïnstalleerd, kunt u, als uw draadloze tv op uw computer is aangesloten, beelden of films bekijken of muziek afspelen.

U dient dit programma eerst te installeren, voordat u de mediabrowser in de draadloze tv kunt gebruiken.

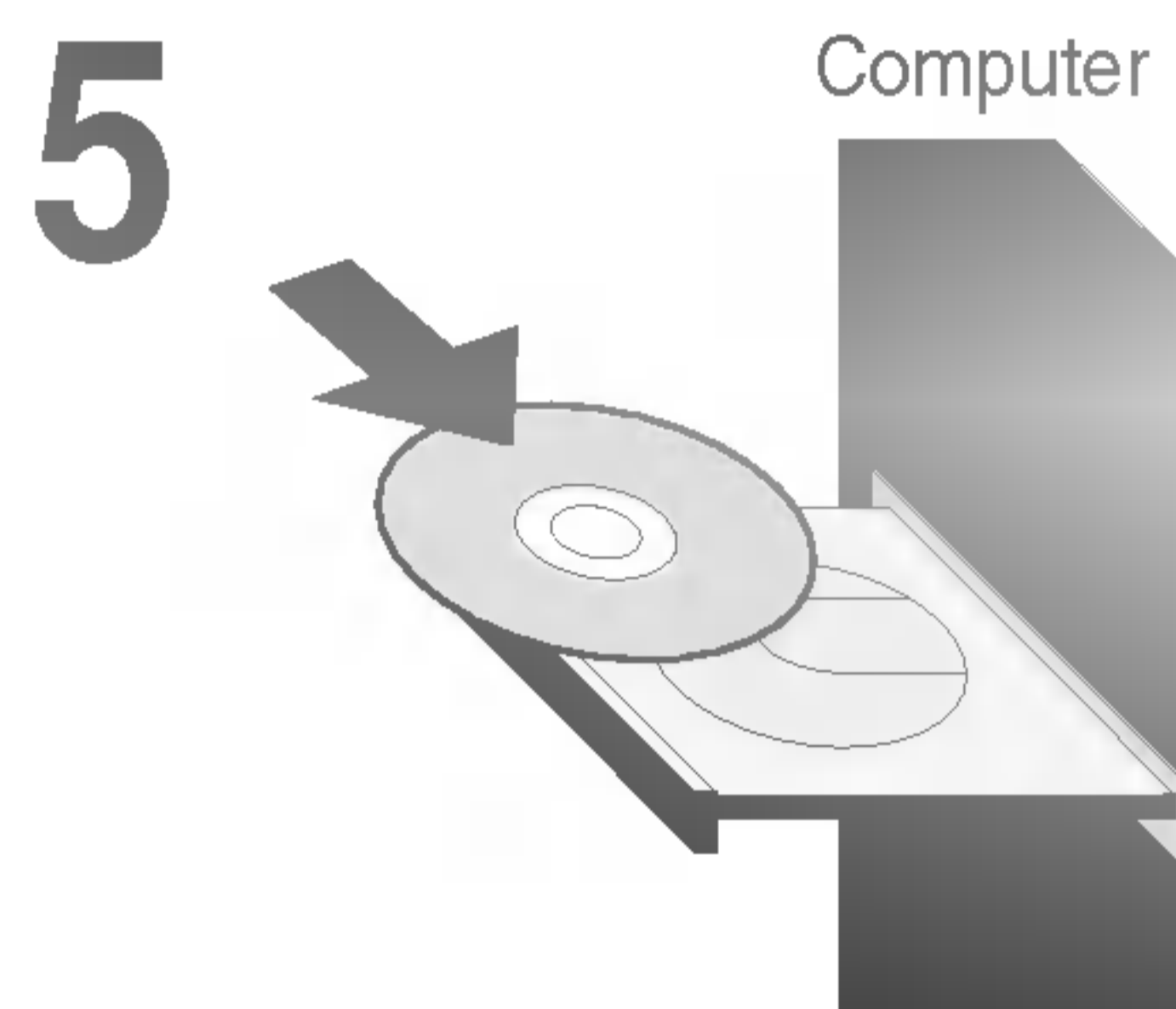

- Plaats de installatie-cd in het cd-rom-station. Wacht op de installatieboodschap.

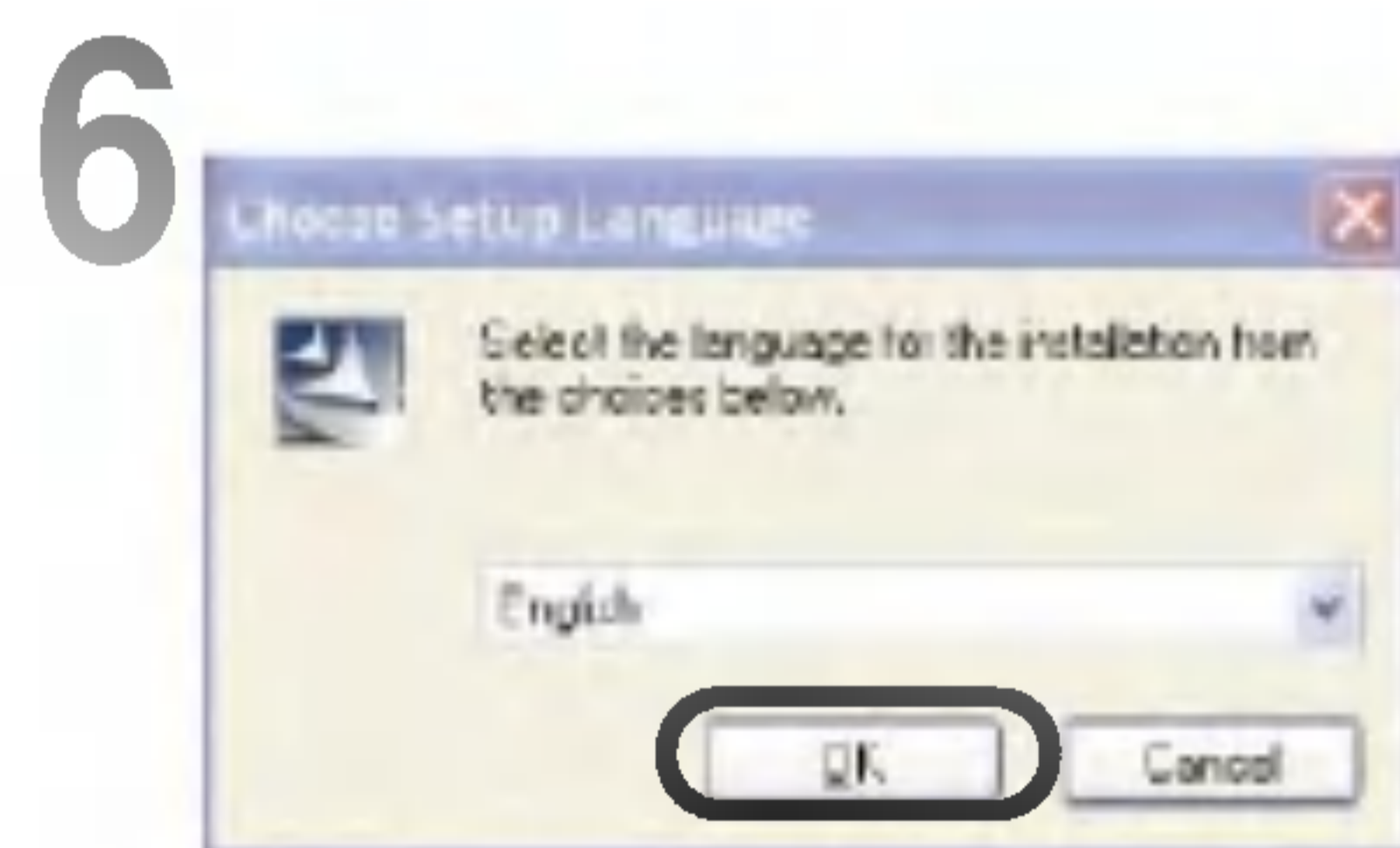

- Als het venster Install Media Library (Mediabibliotheek installeren) verschijnt, selecteert u de taal (English/Korean, Engels/Koreaans) en klikt u op **[OK]**.
- Als het installatievenster niet automatisch verschijnt, dubbelklikt u handmatig op het bestand 'setup.exe' van de cd.

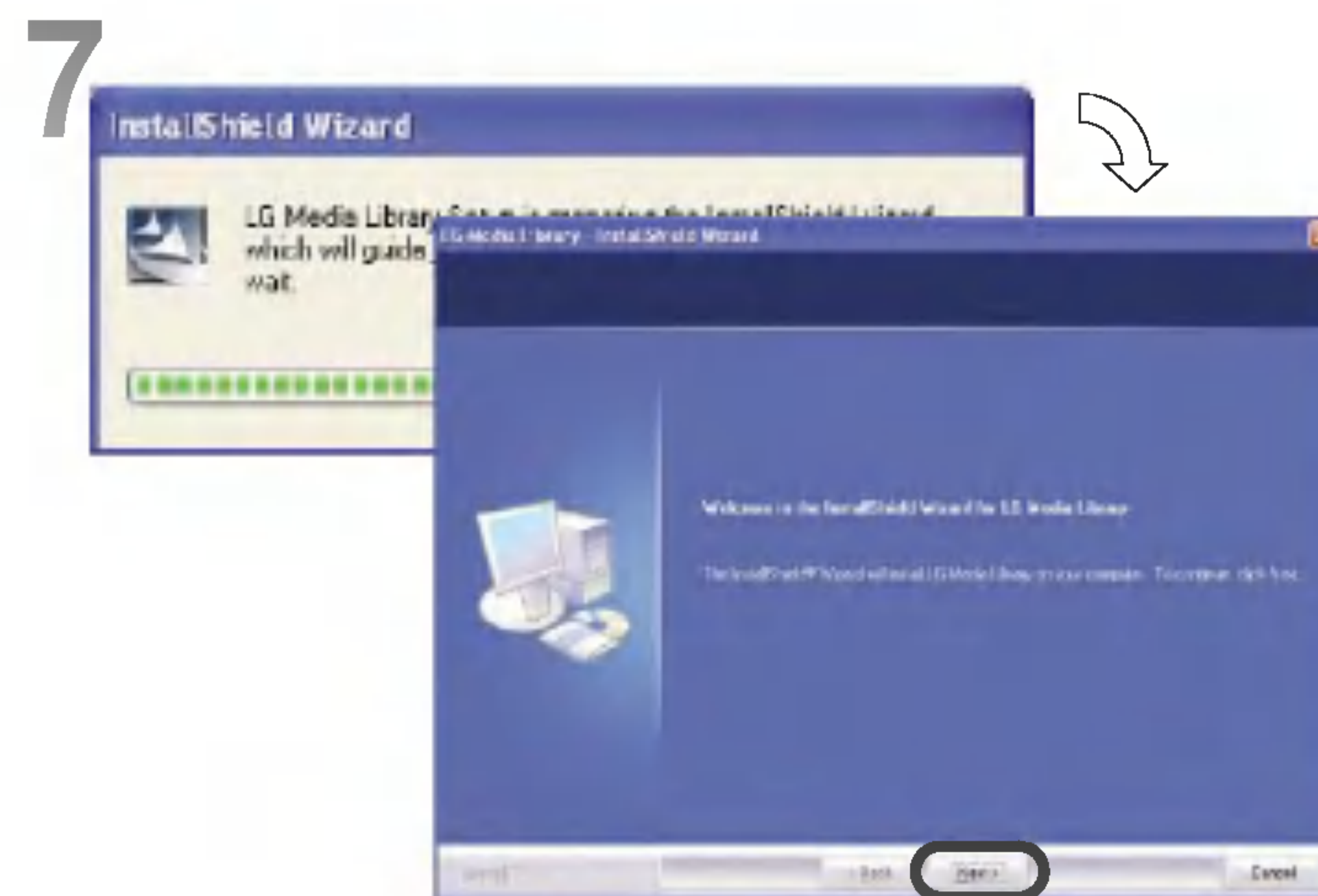

- Als het installatieprogramma klaar is om verder te gaan, klikt u op **[Next] (Volgende)**.

Minimale pc-systeemvereisten

Besturingssysteem	CPU	RAM	Vaste schijf	USB
Windows 98 Windows 98SE Windows ME Windows 2000 Windows XP	Pentium III 600MHz of sneller	128Mb of meer	1Gb of meer	USB 2.0- ondersteuning

* De draadloze LAN-kaart dient van een Access Point (AP) of NIC (netwerkinterfacekaart) te zijn voorzien die 802.11g ondersteunt.

* De draadloze LAN-kaart moet compatibel zijn met Wi-Fi.

Aanbevolen specificaties van de pc

Besturingssysteem	CPU	RAM	Vaste schijf	USB
Windows XP	Pentium IV 1,5GHz of sneller	128Mb of meer	40Gb of meer	USB 2.0- ondersteuning

* De draadloze LAN-kaart dient van een Access Point (AP) of NIC (netwerkinterfacekaart) te zijn voorzien die 802.11g ondersteunt.

* De draadloze LAN-kaart moet compatibel zijn met Wi-Fi.

De mediabrowser gebruiken

8

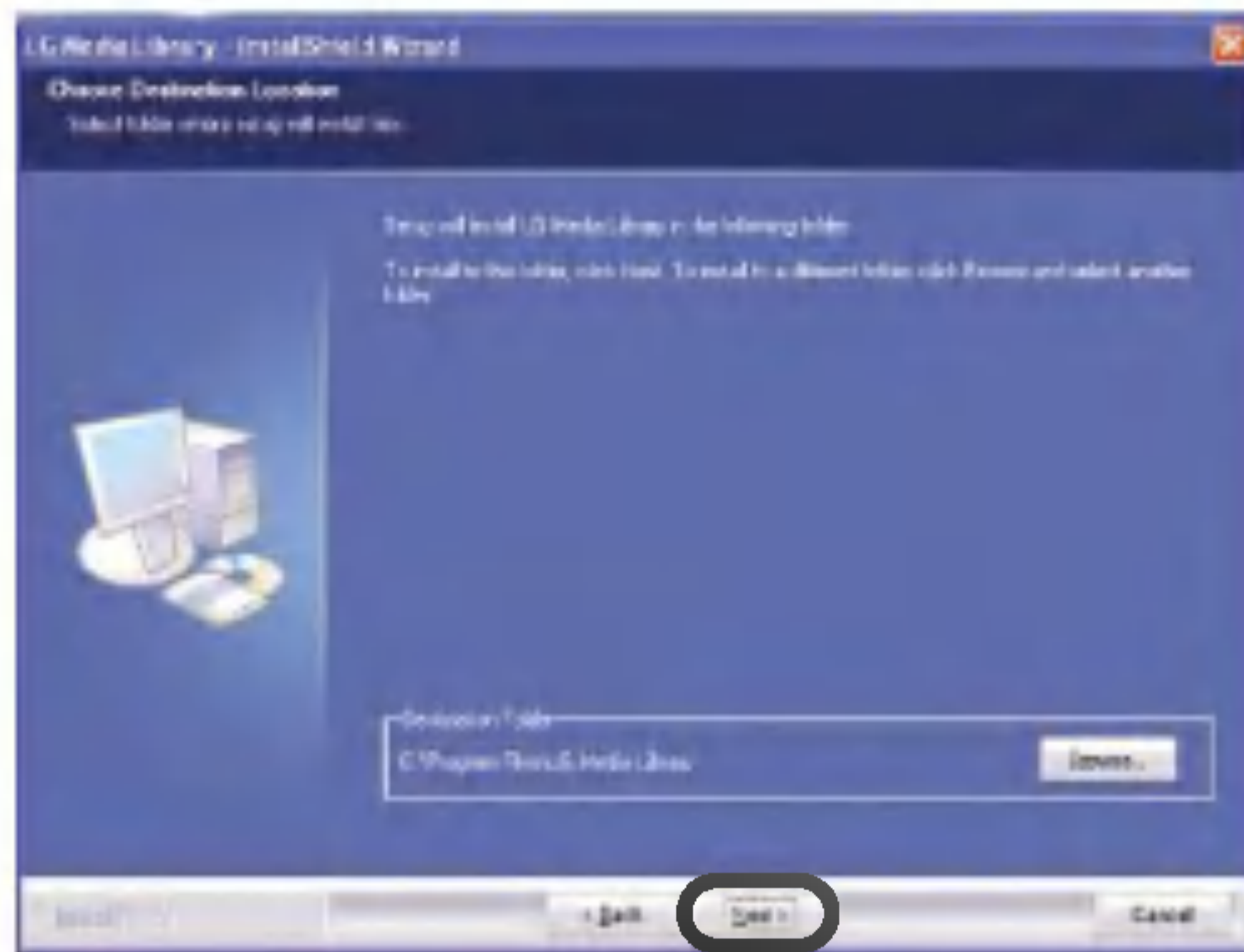

- Maak een map aan voor het installeren van de mediabibliotheek.
- Klik op **[Next] (Volgende)** om automatisch de map 'LG Media Library' (Mediabibliotheek van LG) in de map 'C:\Program Files' aan te maken.

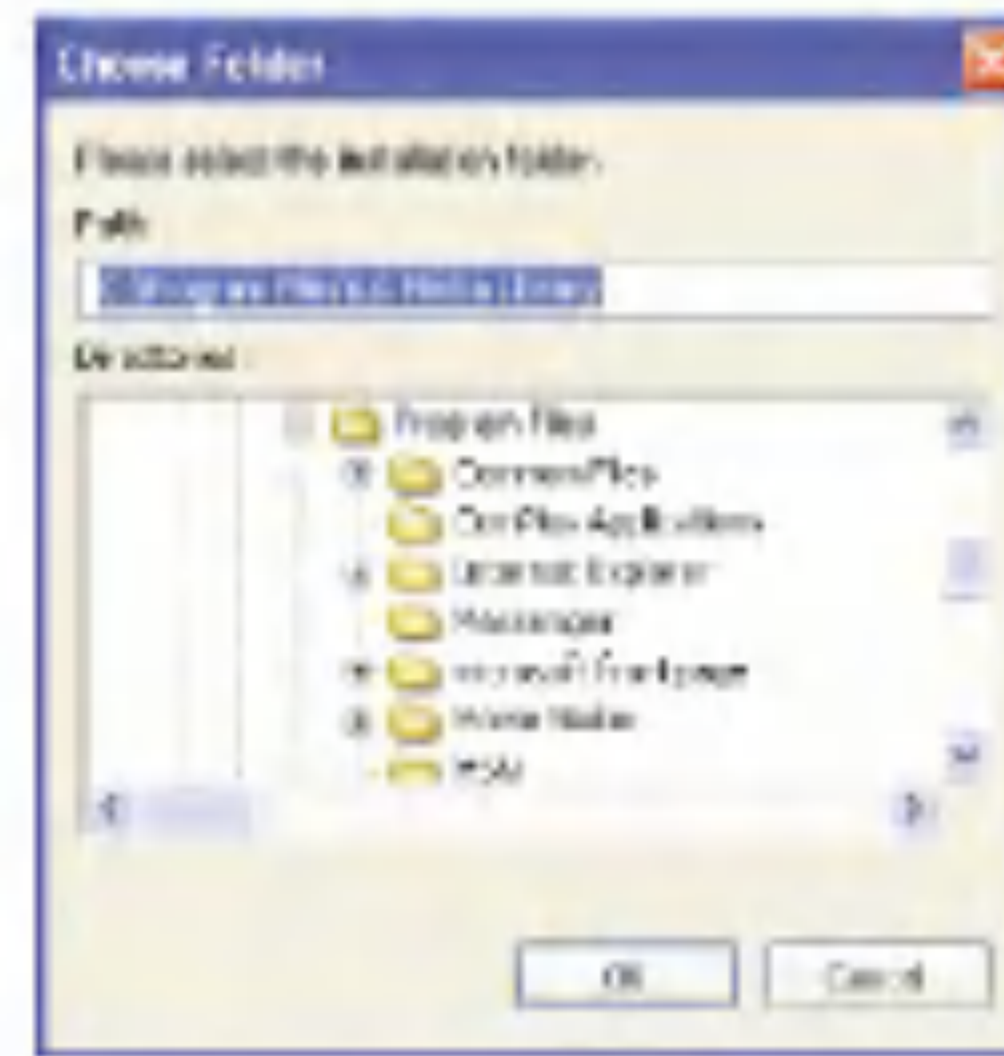

- Indien u het programma in een andere map wilt installeren, klikt u op **[Browse] (Bladeren)** en geeft u de map op.

9

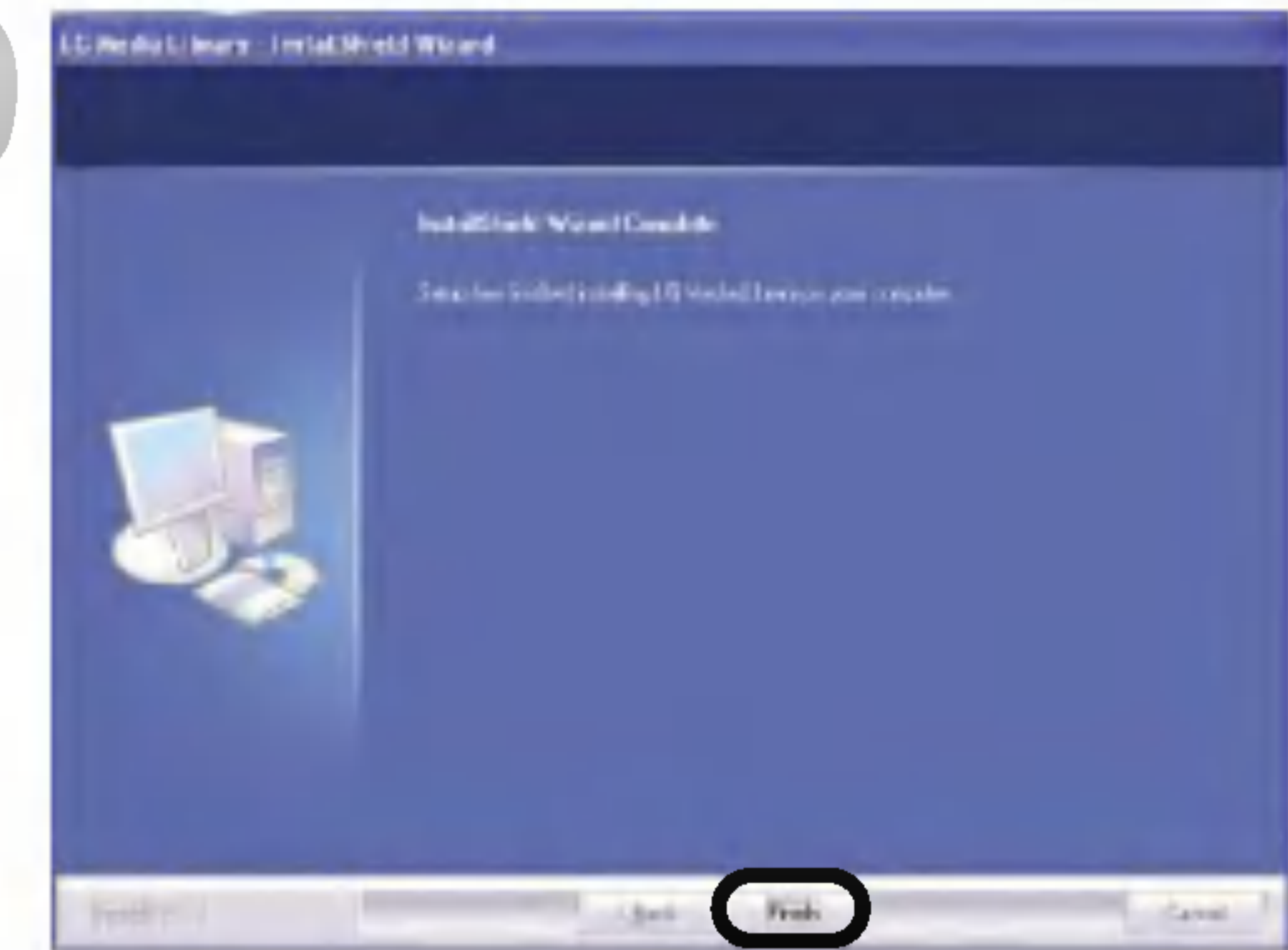

- Het installeren van de mediabibliotheek is nu voltooid.
- Klik op **[Finish] (Voltooien)** om de installatie te voltooien.

10

- Indien het venster met de vraag verschijnt, klikt u op **[Yes] (Ja)** om de mediabibliotheek te starten.

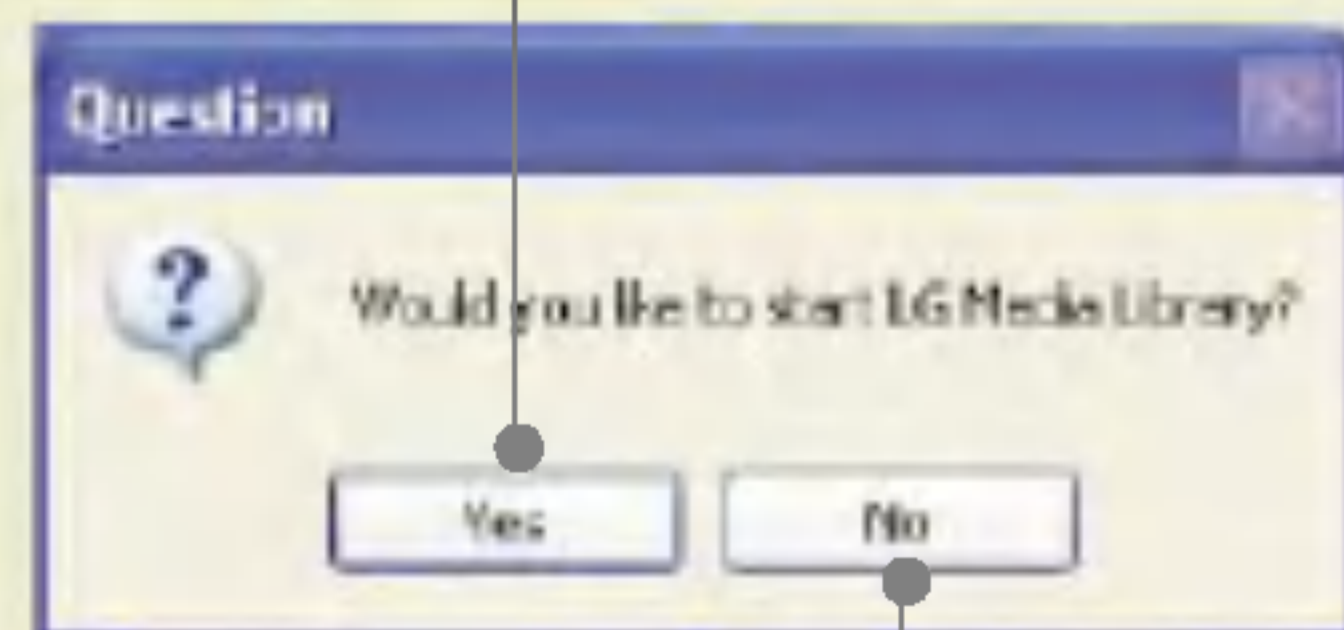

- Nadat de mediabibliotheek is gestart, verschijnt het venster Select Network Interface (Netwerkkinterfaceselecteren). Selecteer de draadloze-netwerkadapter die u hebt geïnstalleerd en klik op **[Select] (Selecteren)**.

Als het venster **'Media Library Manager' (Mediabibliotheek beheren)** verschijnt, selecteert u de map die u wilt delen. (Zie pagina 51)
Als het programma is geïnstalleerd, verschijnt het beginscherm **'Home Media'** op de draadloze tv.



- Het pictogram van het programma verschijnt nu in de taakbalk van Windows.

Het programma Media Library verwijderen

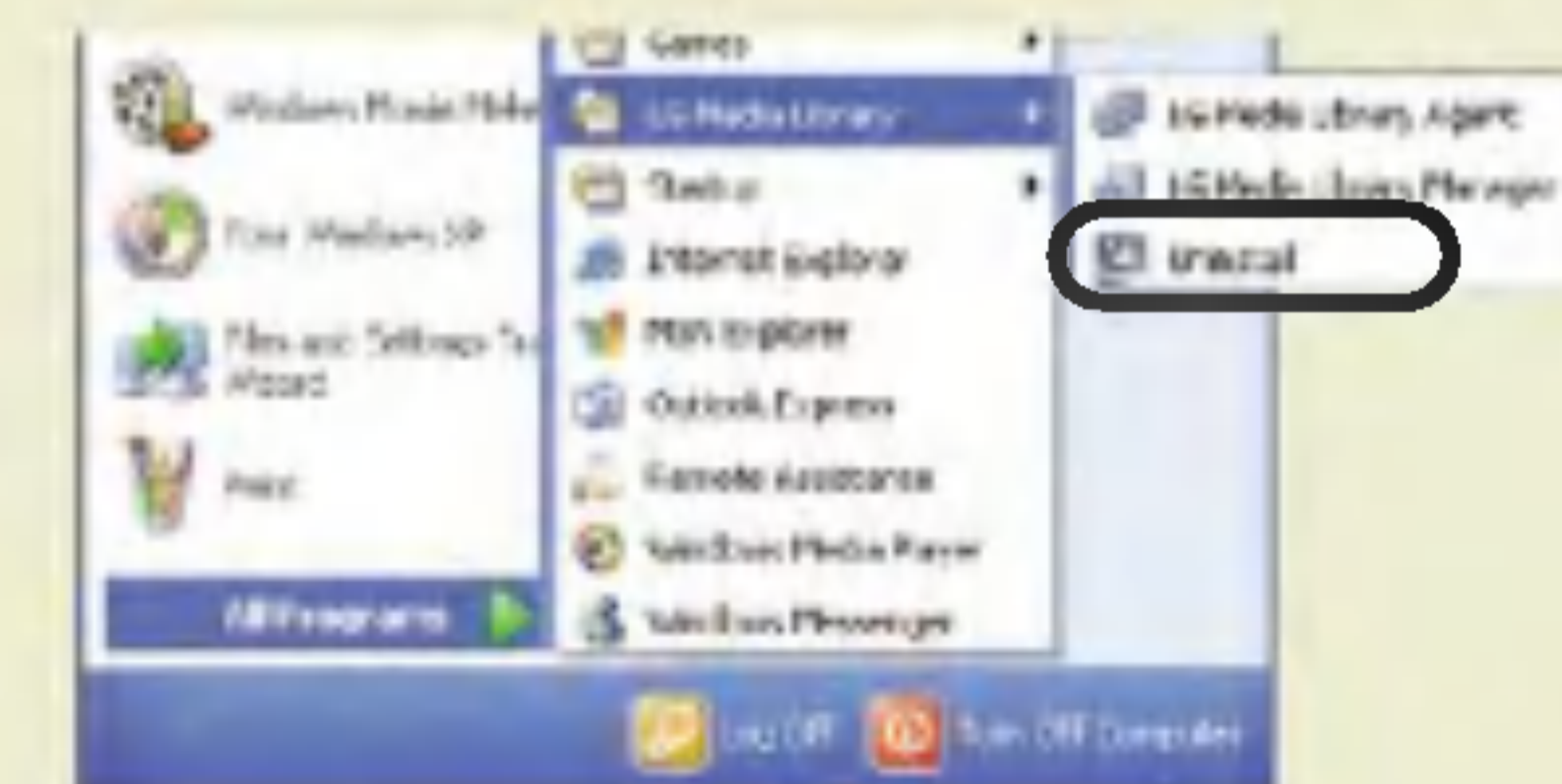

1. Selecteer Start > All Programs (Alle programma's) > LG Media Library > Uninstall (Installatie verwijderen) om de installatie van de Media Library (Mediabibliotheek) ongedaan te maken.
* Als u wordt gevraagd het systeem opnieuw op te starten, selecteert u de gewenste optie en klikt u op **[Finish] (Voltooien)**.
2. U kunt het programma Media Library ook verwijderen via My Computer (Deze computer) > Control Panel (Configuratiescherm) > Install or Remove Programs (Software).

De mediabrowser gebruiken

11

Wanneer u de draadloze LAN-kaart gebruikt

- Als het programma is geïnstalleerd, verschijnt het beginscherm **'Home Media'** op de draadloze tv.



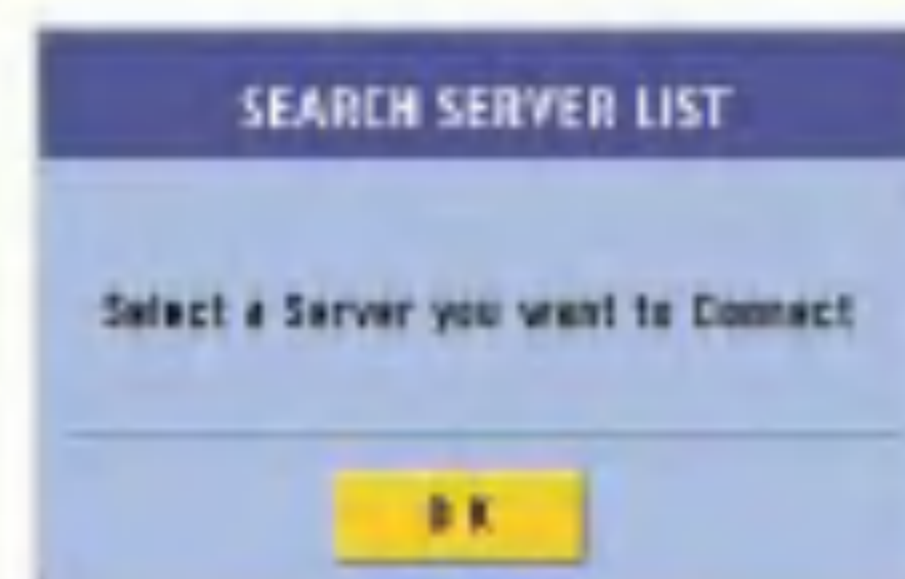

Wanneer u het Access Point (AP) gebruikt



Druk op de knop  van de afstandsbediening als het venster **'SEARCH SERVER LIST' (SERVERLIJST ZOEKEN)** in het tv-scherm verschijnt.



In het venster Select Media Server (Mediaserver selecteren) wordt het IP-adres getoond van de computer waarop de mediabrowser is geïnstalleerd. Indien dit adres overeenkomt met het IP-adres van de computer, drukt u op de knop .

Als het niet overeenkomt zoekt u met de knoppen  en  van de afstandsbediening naar het overeenkomstige IP-adres en drukt u op de knop .



- Als het programma is geïnstalleerd zoals eerder is beschreven, verschijnt het beginscherm **'Home Media'** op de draadloze tv.

De mediabrowser gebruiken

Als u bekend bent met het instellen van een draadloze LAN-kaart, configureert u het draadloze netwerk van de computer en de draadloze tv op de volgende wijze.

1

Sluit de spanning op de draadloze tv aan.



2

Zet de draadloze tv aan.



of



Afstandsbediening



Afstandsbediening



Schakel om naar de 'Media Browser' (Mediabrowser) door op de knop TV/MEDIA te drukken.

Het venster 'FINDING SERVER' (ZOEKEN NAAR SERVER) of 'SEARCH FAILURE' (ZOEKFOUT) verschijnt nu op het scherm van de tv, zoals afgebeeld. Druk met de knop  van de afstandsbediening op [CANCEL] (ANNULEREN) of [OK].

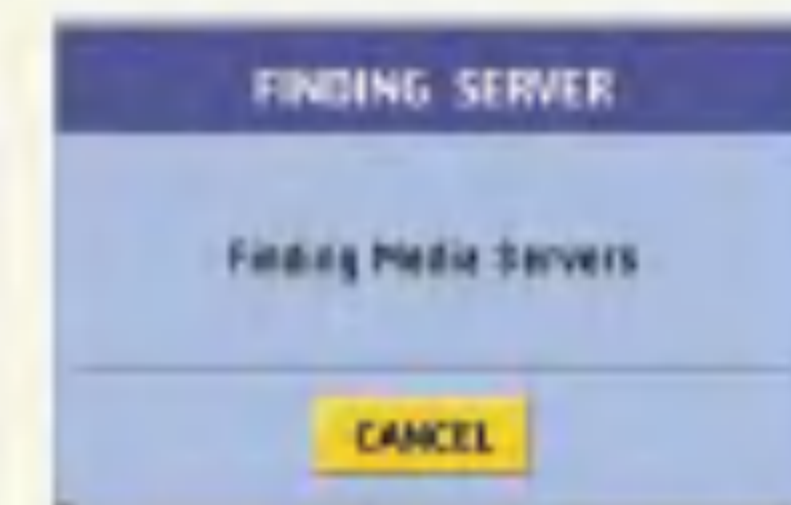

of

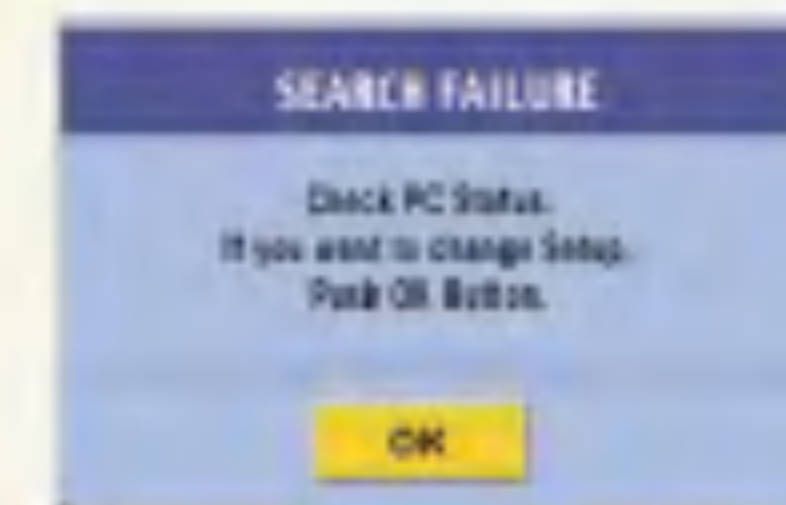

3

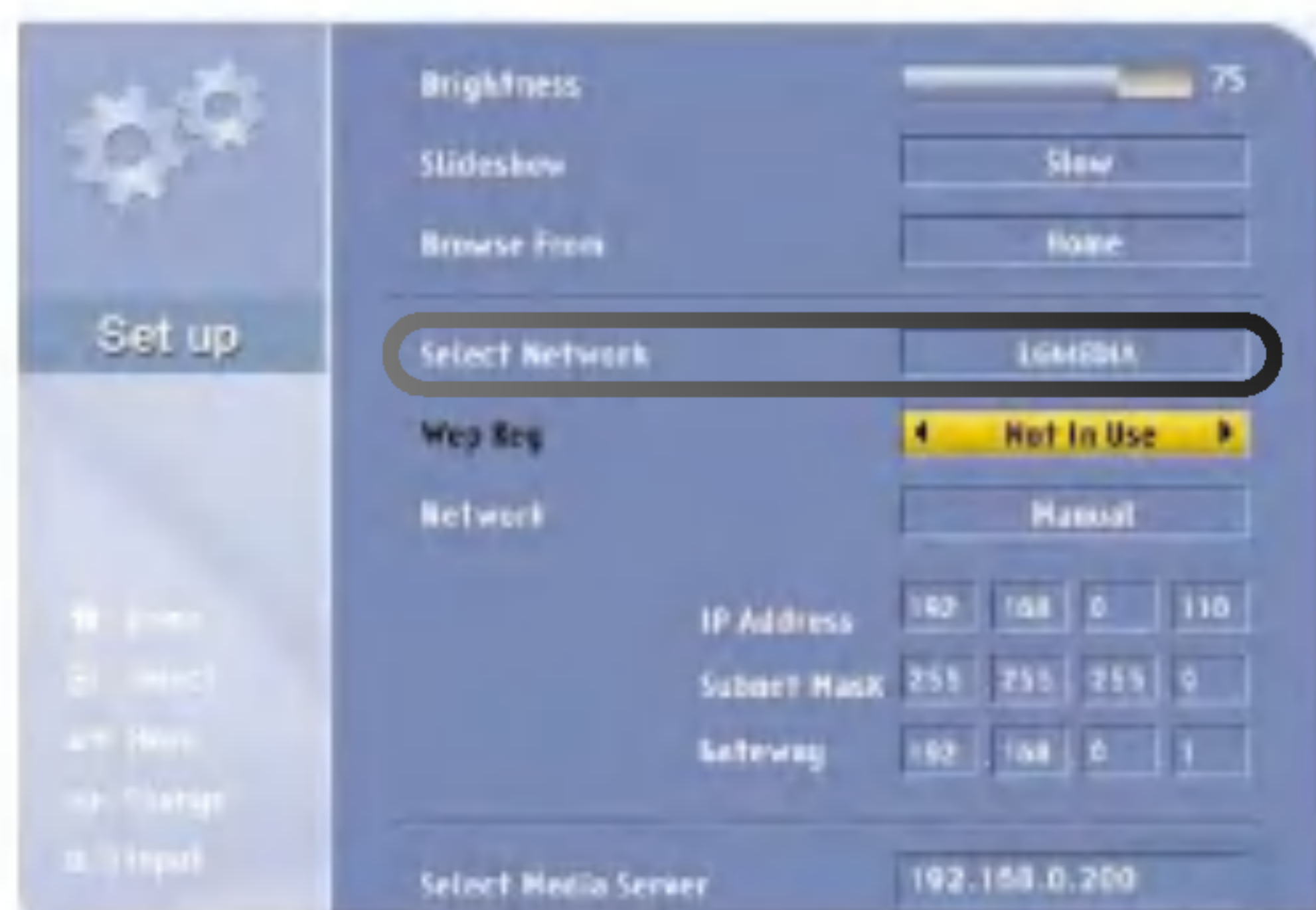



Het instelvenster verschijnt nu. De instelgegevens zijn als volgt.

1. SSID (netwerknaam): LGMEDIA
2. WEP key (WEP-sleutel): niet gebruikt
3. Operation mode (Bedrijfsmodus): ad hoc
4. Internetprotocol TCP/IP: Obtain an IP address automatically (Automatisch een IP-adres ophalen)

Voer de volgende stappen uit om de instellingen te wijzigen.

(Voor uw informatie: de computer dient ingeschakeld te zijn en de draadloze LAN-kaart (of het Access Point (AP)) dient reeds in de computer te zijn geconfigureerd.)



Ga met de knoppen  en  van de afstandsbediening naar 'Select Network' (Netwerk selecteren).

Selecteer met de knoppen  en  van de afstandsbediening de SSID (netwerknaam) die in de computer is ingesteld of het Access Point (AP).

Druk op de knop  van de afstandsbediening als de instelling is voltooid.

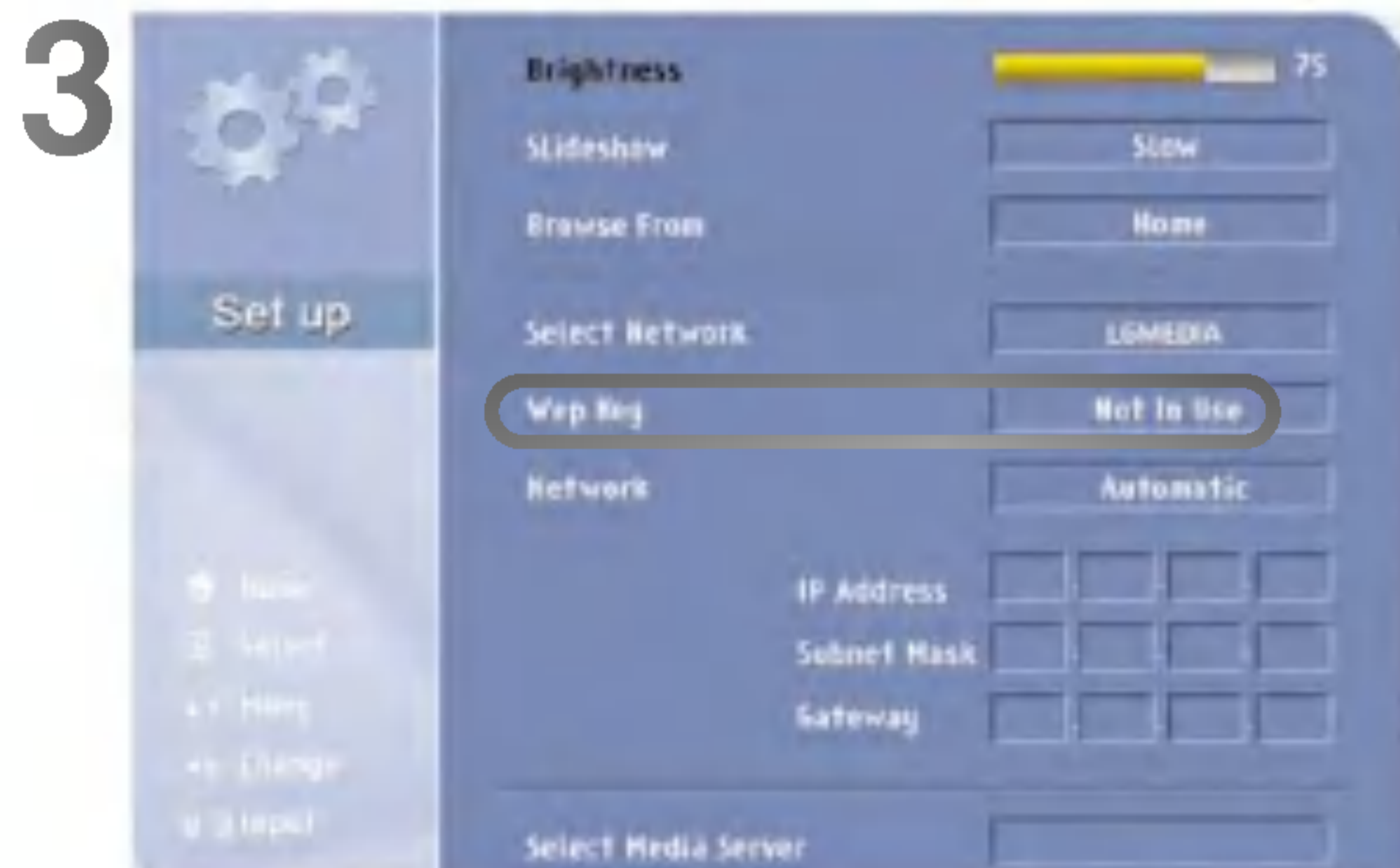

De mediabrowser gebruiken



Ga met de knoppen  en  van de afstandsbediening naar 'WEP Key' (WEP-sleutel). Indien u de WEP-sleutel (of het Access Point (AP)) in de computer hebt ingesteld, dient u dezelfde WEP-sleutel in de draadloze tv in te stellen. (Als dit niet het geval is, hoeft u geen WEP-sleutel in de draadloze tv in te voeren). Selecteer '64 bits' indien de WEP-sleutel 5 of 10 cijfers lang is. Of selecteer '128 bits' als deze 13 of 26 cijfers lang is. Druk vervolgens op de knop .

Als het virtuele toetsenbord verschijnt, kunt u de WEP-sleutel invoeren. Druk met de knop  van de afstandsbediening op [OK] als de instelling voltooid is. Voor uw informatie: de instelling van de WEP-sleutel kan de prestaties vertragen.



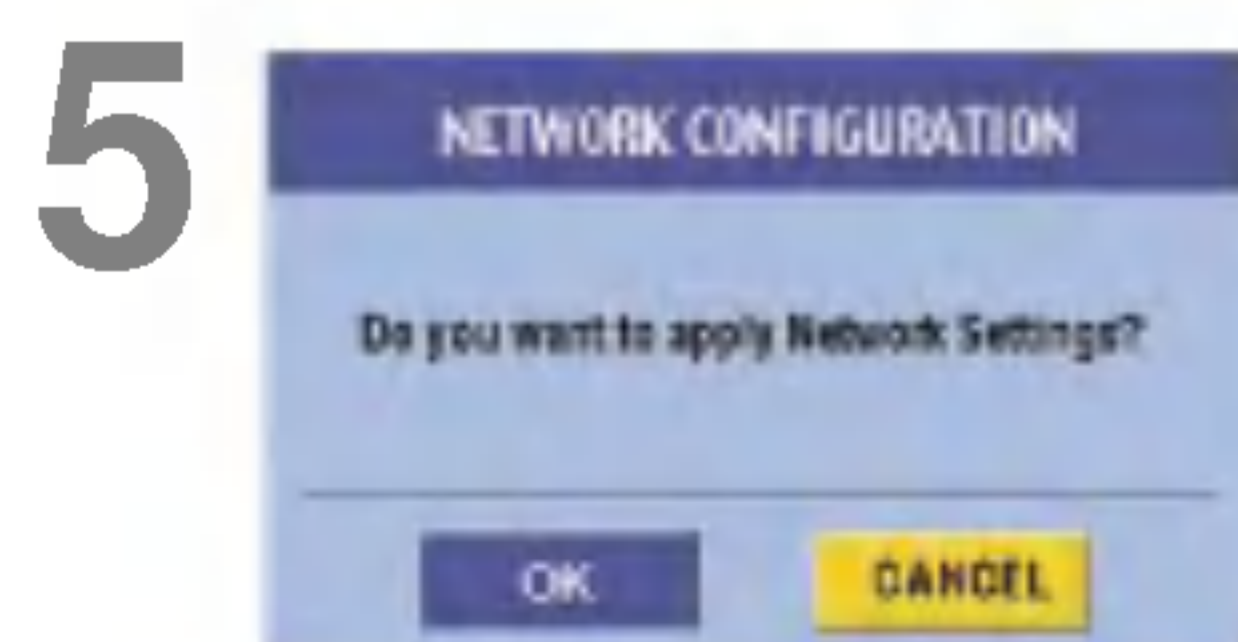

Ga met de knoppen  en  van de afstandsbediening naar de sectie Network (Netwerk). Geef aan of u het IP-adres automatisch of handmatig wilt instellen. Selecteer '**Automatic**' (**Automatisch**) indien u de optie '**Obtain an IP address automatically**' (**Automatisch een IP-adres ophalen**) voor de computer selecteert. Voer in andere gevallen (handmatige instelling) het IP Address (IP-adres), het Subnet Mask (subnetmasker) en de Gateway in met de cijfertoetsen op de afstandsbediening. Geef de vierde kolom van het IP-adres een andere waarde dan die van de computer. Als u hetzelfde adres invoert, zal het niet werken. Bijvoorbeeld computer: 192.168.0.200, draadloze tv: 192.168.0.110





Druk op de knop  van de afstandsbediening. Druk op de knop  van de afstandsbediening als het bevestigingsscherm van de netwerkinstelling verschijnt.

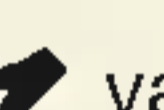
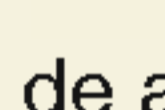

Virtueel toetsenbord

Voer met de toetsen     van de afstandsbediening het gewenste cijfer of teken in.

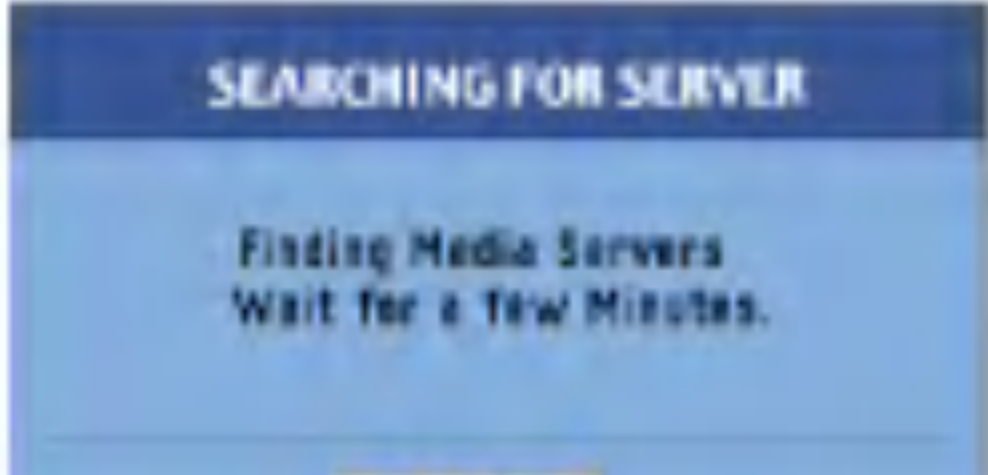
De mediabrowser gebruiken





- 6**  Als het instellen van het netwerk voltooid is, verschijnt het venster **'SEARCHING FOR SERVER' (ZOEKEN NAAR SERVER)** zoals links getoond. Druk op de knop  van de afstandsbediening om te annuleren. Configureer dan geen andere items, maar installeer de mediabibliotheek op de computer. (Zie pagina 45).

- 7** Start **'LG Media Library Agent' (LG-agent mediabibliotheek)** als de installatie van de mediabibliotheek voltooid is. Het venster **'Select Network Interface' (Netwerkinterface selecteren)** verschijnt nu. Geef de draadloze LAN-kaartadapter op die u hebt geïnstalleerd.

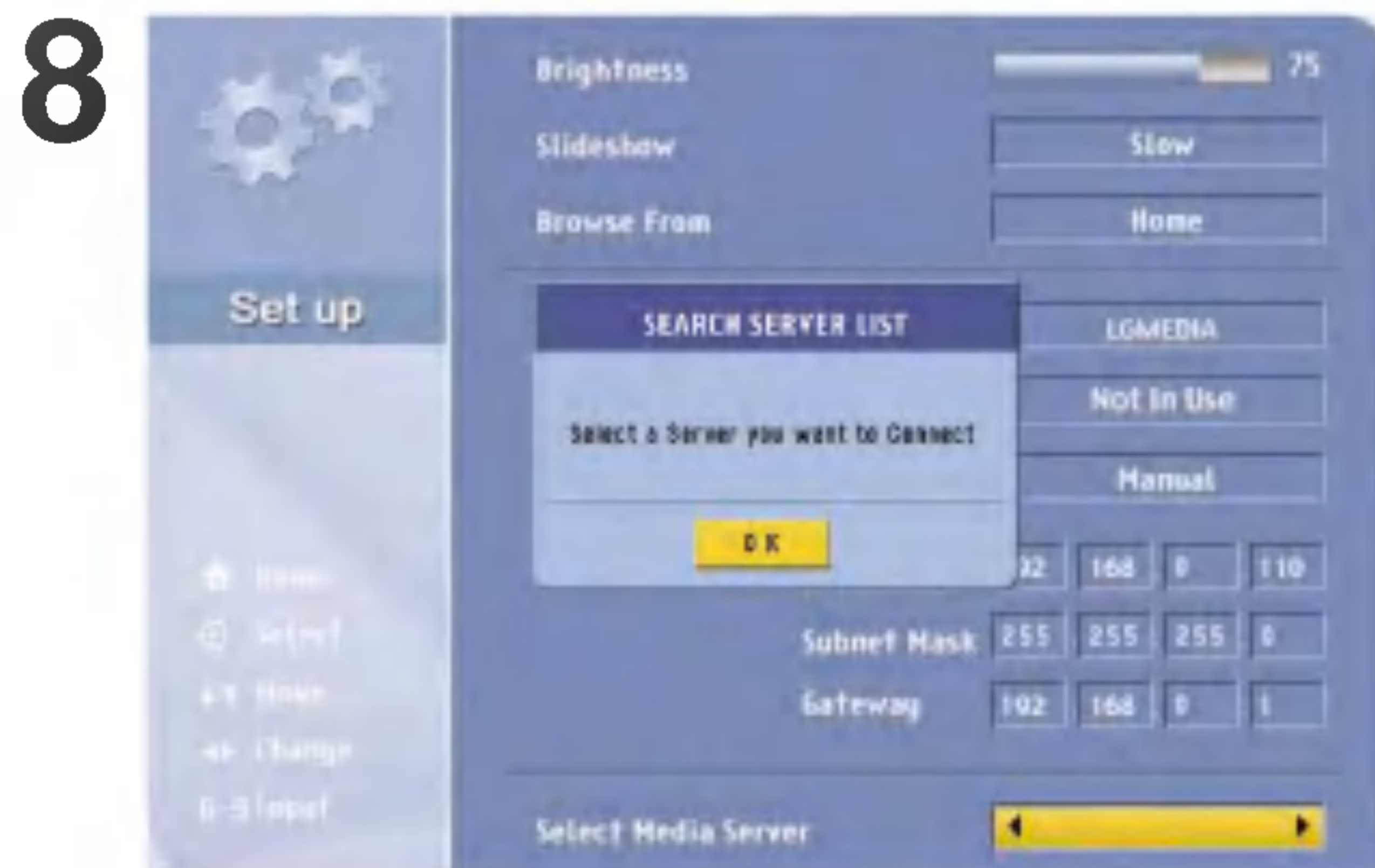

- Start de LG-agent van de mediabibliotheek.
- Geef de draadloze LAN-kaart (of het Access Point (AP)) op en klik op **[Select] (Selecteren)**.
- Deel de gewenste map als het venster **'Media Library Manager' (Mediabibliotheek beheren)** verschijnt. (zie de volgende pagina)



- Als de mediabrowser is geïnstalleerd, verschijnt het venster **'SEARCH SERVER LIST (SERVERLIJST ZOEKEN)**. Druk op . Vervolgens verschijnt het IP-adres van de computer, zoals dat met de mediabrowser was ingesteld. Indien dit overeenkomt met het IP-adres van de computer, drukt u op de knop . Als het niet overeenkomt, zoekt u met de knoppen  en  van de afstandsbediening het overeenkomstige IP-adres en drukt u op de knop .

Het beginscherm van de mediabrowser verschijnt en de instelling wordt voltooid.



Opmerking

Als het IP-adres van de computer niet in het venster Select Media Server (Mediaserver selecteren) verschijnt, zal de instelling van de draadloze LAN-kaart (of het Access Point (AP)) foutief zijn, of is de mediabibliotheek niet correct geïnstalleerd. Controleer in dit geval of de draadloze instelling (of de instelling van het Access Point (AP)) van de computer overeenkomt met die van de draadloze tv, of controleer of de mediabibliotheek correct is geïnstalleerd.

De mediabrowser gebruiken

Media Library Manager (Mediabibliotheek beheren)

Zodra het programma van de Media Library (Mediabibliotheek) op uw computer is geïnstalleerd, kunt u, als uw draadloze tv op uw computer is aangesloten, beelden of films bekijken of muziek afspelen.

Beelden, muziekbestanden of filmbestanden dienen via de Media Library Manager te zijn gedeeld voordat u deze kunt bekijken of afspelen.

Op uw computer

1



LG Media Library Agent

- Dubbelklik op het pictogram Media Library (Mediabibliotheek) op het bureaublad om het programma te starten.

2

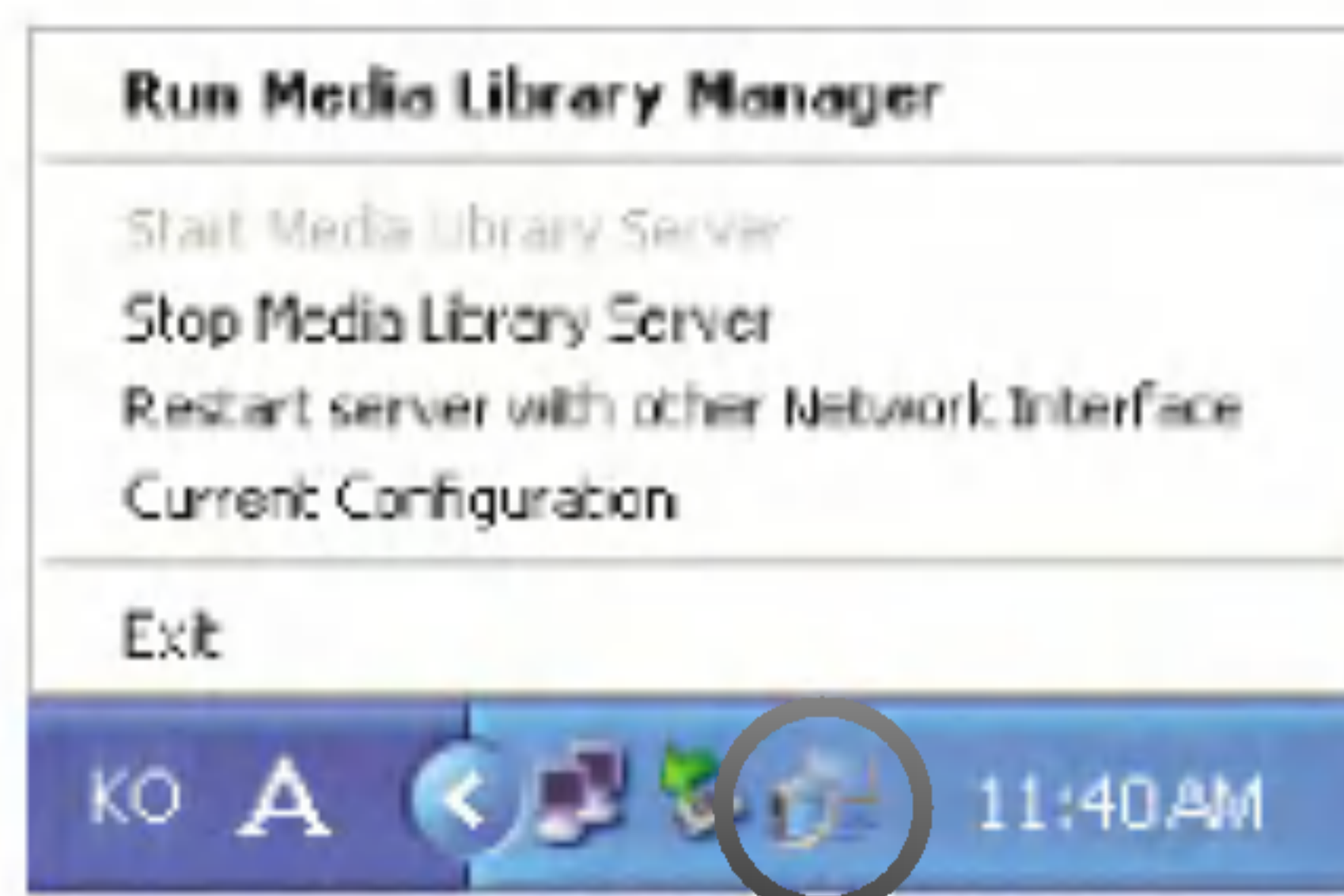

- Zodra het programma is gestart, wordt het pictogram Media Library (Mediabibliotheek) op de taakbalk van Windows geactiveerd. Klik met de rechtermuisknop om Media Library Manager te starten.

Op een andere manier starten:

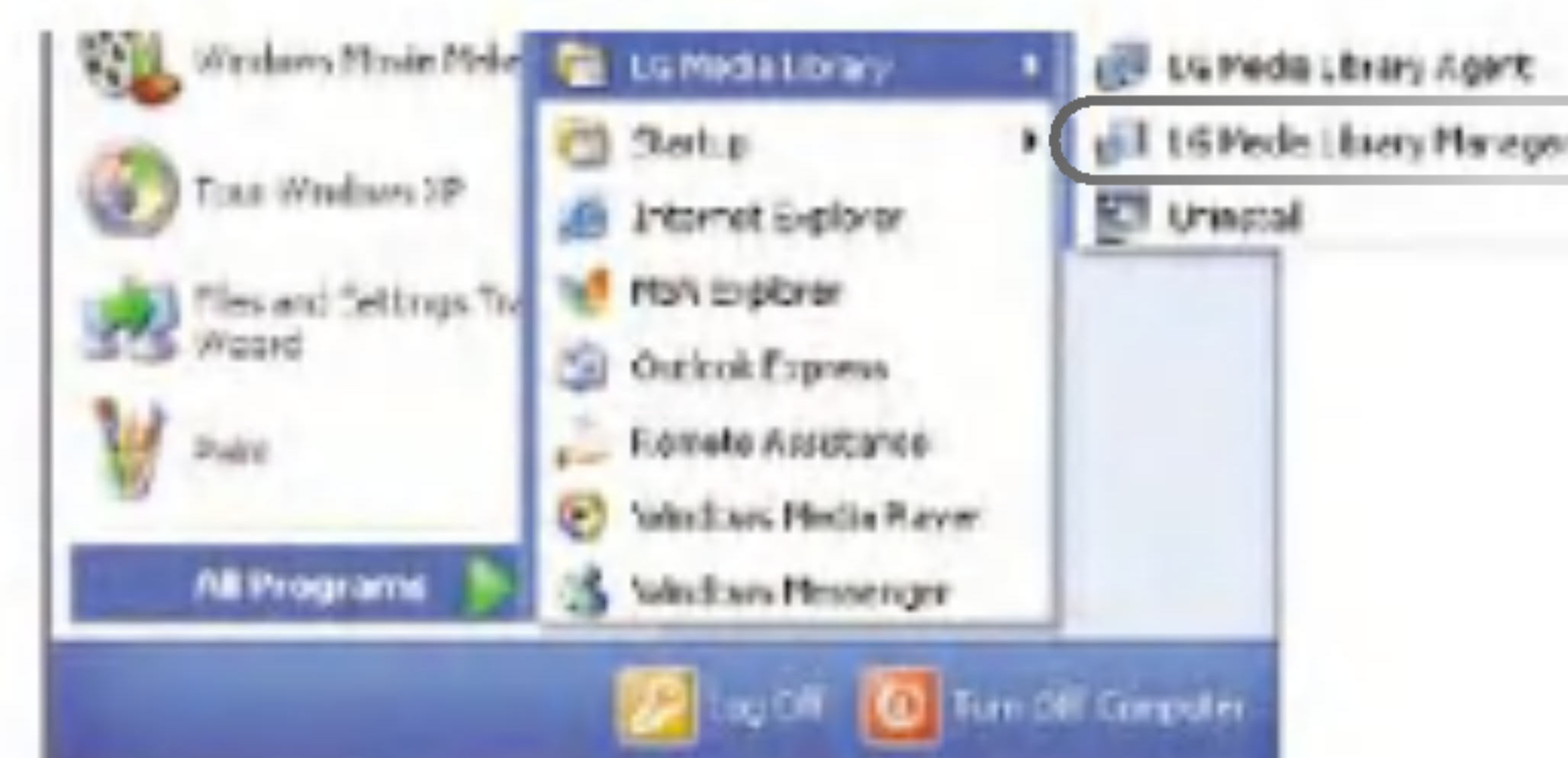

1. Selecteer Start > All Programs (Alle programma's) > LG Media Library > LG Media Library Manager om het programma Media Library Manager te starten.
2. Klik met de rechtermuisknop om Media Library Manager te starten.

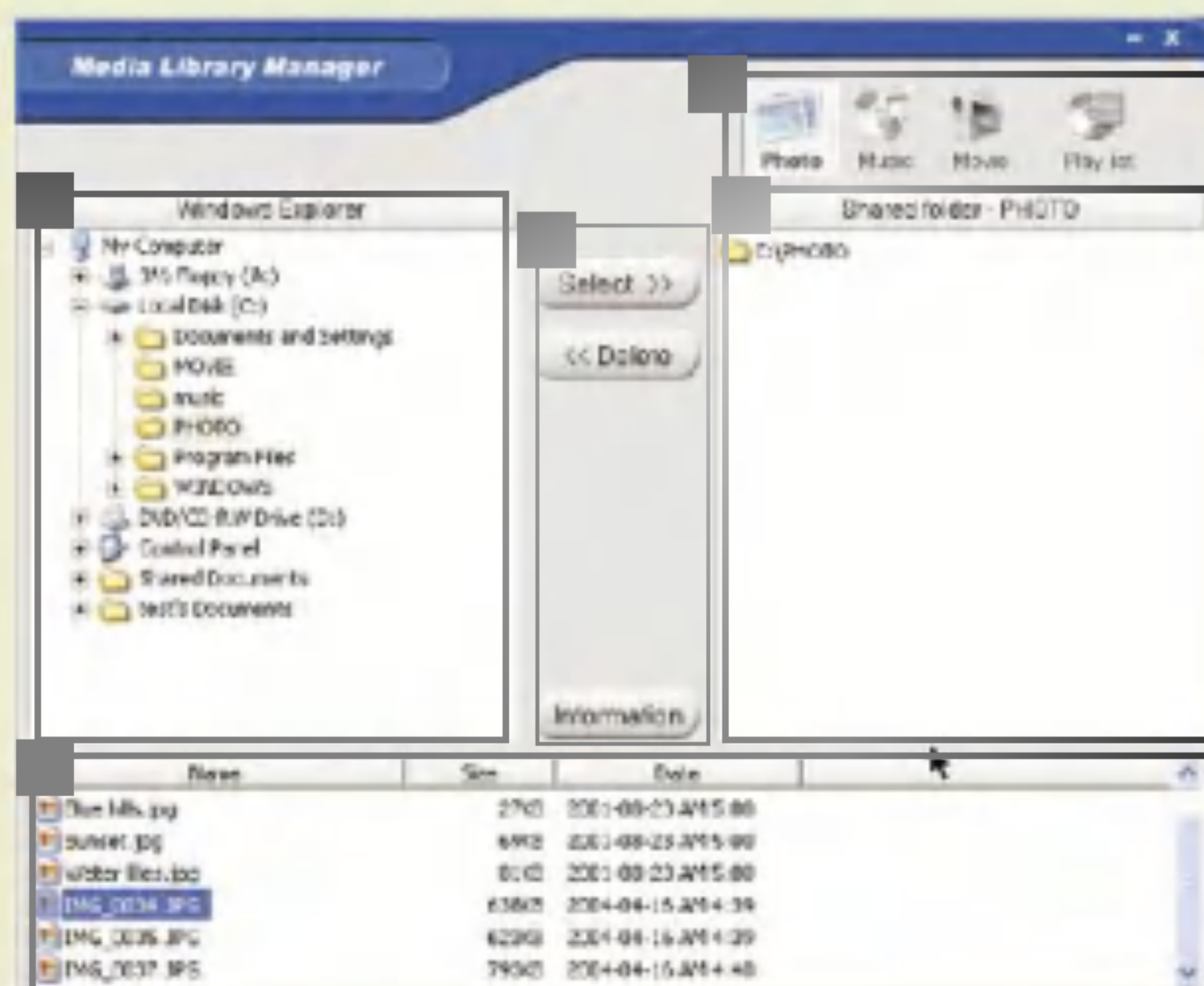

1 Menuselectieknoop

Picture (Afbeelding): hiermee beheert u de gedeelde map voor afbeeldingen.

Music (Muziek): hiermee beheert u de gedeelde map voor muziek.

Movie (Film): hiermee beheert u de gedeelde map voor films.

Playlist (Afspeellijst): hiermee beheert u de afspeellijst. (Zie pagina 55)

2 Windows Explorer (Windows Verkenner)

U kunt de map vinden die aan de gedeelde map moet worden toegevoegd (4). Lokale stations kunt u niet aan de gedeelde map toevoegen, zoals station C of D.

3 De knoppen Select / Delete / Information (Selecteren / Verwijderen / Informatie)

Select (Selecteren): voegt de geselecteerde map toe aan de gedeelde map.

Delete (Verwijderen): verwijdert de geselecteerde map uit de gedeelde map.

Information (Informatie): geeft de eigendomsinformatie weer over de geselecteerde map of het bestand.

4 Shared folder (Gedeelde map)

U kunt de map die aan de gedeelde map is toegevoegd, op de draadloze tv controleren en gebruiken.

5 File view (Bestandsweergave)

U kunt de bestanden controleren in de geselecteerde map.

De mediabrowser gebruiken

Op de draadloze tv: Afbeeldingen bekijken





U kunt in de gedeelde map van de mediaserver de afbeeldingen of foto's bekijken. (zie pagina 51- Bestanden delen in de mediaserver)



Het scherm Home Media

Afbeeldingen in de map bekijken



De draadloze tv ondersteunt de volgende indelingen van afbeeldingsbestanden.
Ondersteunde indelingen: *.jpeg, *.jpg

- 1 **Omhoog gaan** Selecteer met de cursortoetsen op de afstandsbediening het pictogram  om naar de bovenliggende map te gaan.
- 2 **Voorbeeldweergave** U kunt voorbeelden van de afbeeldingen in de map bekijken. De afbeelding  verschijnt als de afbeelding geen voorbeeldweergave-informatie bevat.
- 3 **Pagina omhoog/omlaag** U kunt met de knop  van de afstandsbediening naar boven en beneden in de lijst gaan.
- 4 **Lijst rangschikken** U kunt de namen van de map of afbeeldingsbestanden rangschikken door met de knop  van de afstandsbediening omhoog of omlaag te gaan.
- 5 **Terug naar 'Home Media'** U kunt met de knop  van de afstandsbediening terugkeren naar het beginscherm.



Cursortoetsen

- 1 Selecteer met de cursortoetsen van de afstandsbediening de afbeelding die u wilt bekijken.
Selectieknop: 
- 2 Druk op de knop  **STOP** of  **EXIT** om terug te keren naar de lijst met afbeeldingen.

- 1 Speel het muziekbestand af. (Zie pagina 54).
- 2 Ga naar het menu **'Picture' (Afbeelding)** en bekijk, nadat u naar het scherm **'Home Media'** bent teruggekeerd, de afbeelding. (U kunt met de knop  **VOL** in elk menu het geluidsvolume regelen: in het menu **'Music' (Muziek)**, **'Home Media'** of **'Picture' (Afbeelding)**).
- 3 Als u de muziek wilt stoppen, keert u terug naar 'Home Media' en gaat u naar het menu **'Music' (Muziek)**. Druk op de knop  **STOP** om het afspelen van muziek te stoppen.











Opmerking

Tijdens het afspelen van muziek kunt u geen bestanden rangschikken.

Afbeeldingen bekijken





- 1 **Pagina bekijken** U kunt de huidige pagina en alle pagina's weergeven. (Current page/All pages), (Huidige pagina/Alle pagina's)
- 2 **Bestandsnaam bekijken** U kunt de bestandsnaam van de afbeelding controleren.
- 3 **Draaien** U kunt de weergave van de geselecteerde afbeelding draaien.
 op de afstandsbediening: naar links draaien.
 op de afstandsbediening: naar rechts draaien.
- 4 **Vorige/volgende afbeelding bekijken** U kunt de vorige of de volgende afbeelding bekijken.
 op de afstandsbediening: geeft de vorige afbeelding weer.
 op de afstandsbediening: geeft de volgende afbeelding weer.
- 5 **Stop** Met de knop  **STOP** of  **EXIT** kunt u terugkeren naar de weergave van de lijst met afbeeldingen.
- 6 **Hide (Verbergen)** Verbergt de statusbalk aan de onderkant. Klik herhaaldelijk op  om de statusbalk opnieuw weer te geven.



- 1 Selecteer met  **MARK** de afbeelding die u wilt weergeven.

* Als u telkens het volgende bestand wilt selecteren:



 (Groene) Klik op de eerste van de geselecteerde afbeeldingen!

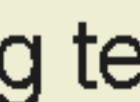

 (Groene) Klik op de laatste van de geselecteerde afbeeldingen!

Selectie (knop):  (Groene) Selectie annuleren (knop): 

- 2 Druk op de knop  om de diavoorstelling te starten.

* Indien u op deze knop drukt terwijl er geen afbeeldingen zijn geselecteerd, worden alle afbeeldingen opgenomen in de diavoorstelling.

- 3 De geselecteerde bestanden worden als een diavoorstelling in het vooraf ingestelde tempo weergegeven.
(In het menu Setting (Instelling) kunt u de snelheid van de diashow wijzigen!
(Zie pagina 59)

- 4 Druk op  **STOP** of  **EXIT** om de diavoorstelling te beëindigen.
* Als u niet op  **STOP** drukt, wordt de diashow voortdurend herhaald.

Muziek afspelen

In de draadloze tv: Muziek afspelen

U kunt muziekbestanden afspelen in de map die via de mediaserver is gedeeld. (Zie pagina 51- Bestanden delen via de mediaserver).
Speel een mp3-bestand af dat voor persoonlijk gebruik door de gebruiker is gemaakt. Gebruik een andere MP3-speler als op een MP3-bestand auteursrechten rusten.

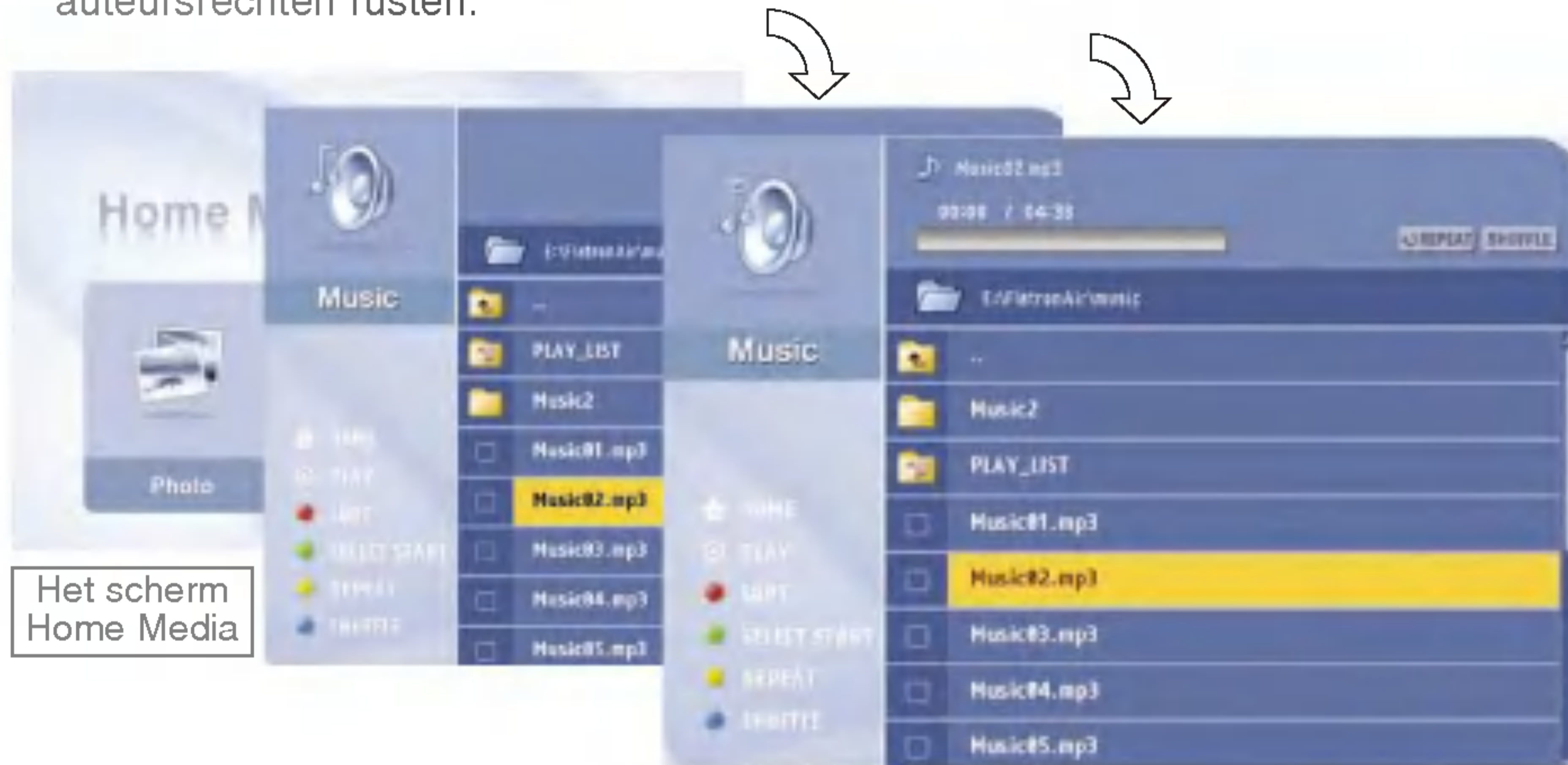

Het scherm Home Media

De muziekbestanden in de map afspelen

De draadloze tv ondersteunt de volgende indelingen van muziekbestanden.
Ondersteunde indelingen: MPEG1 lagen I, II, III (*.mpa, *.mp3)

- 1 Omhoog gaan** Selecteer met de cursortoetsen op de afstandsbediening het pictogram om naar de bovenliggende map te gaan.
- 2 Pagina omlaag /omhoog** U kunt met de knop **PR/PAGE** op de afstandsbediening naar boven en beneden in de lijst gaan.
- 3 Arrange List (Lijst rangschikken)** U kunt de namen van de map of afbeeldingbestanden rangschikken door met op de afstandsbediening omhoog of omlaag te gaan.
- 4 Terugkeren naar 'Home Media'** U kunt met **HOME** op de afstandsbediening terugkeren naar het beginscherm.



Selecteer het muziekbestand dat u wilt afspelen met de knop of **PLAY**.

* Met **MARK** selecteert u meerdere bestanden.

* U kunt als volgt een aantal opvolgende bestanden selecteren:

Klik! (Groene)

Klik! (Groene)

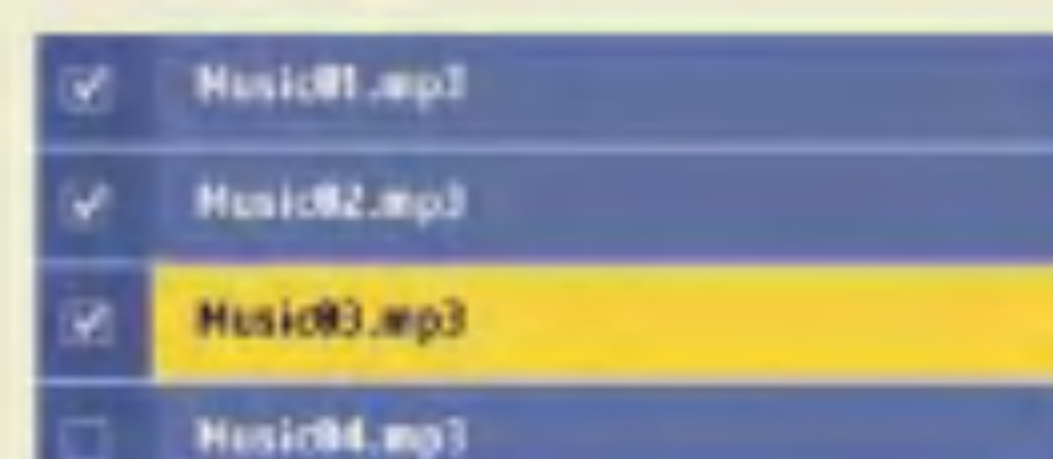

Selectie (knop): (Groene) Selectie annuleren (knop):

Druk op om het vorige muziekbestand af te spelen, of op om het volgende bestand af te spelen.

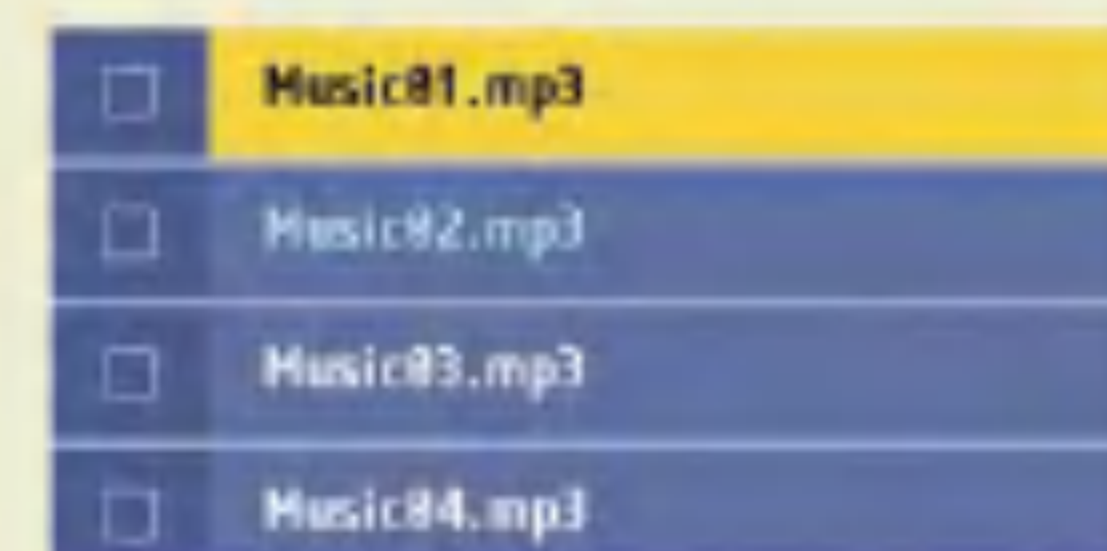

* De kleur van de titel wordt lichtblauw.



Tijdens het afspelen van muziek kunt u geen bestanden rangschikken en is **MARK** niet geactiveerd.

Indien u tijdens afspelen op **HOME** drukt, wordt het geselecteerde muziekbestand afgespeeld.

U kunt tijdens het afspelen niet van het scherm Home naar het scherm Setting (Instelling) gaan.

Muziek afspelen

U kunt een afspeellijst met uw favoriete muziek aanmaken en deze op de draadloze tv gebruiken. (zie de volgende pagina)

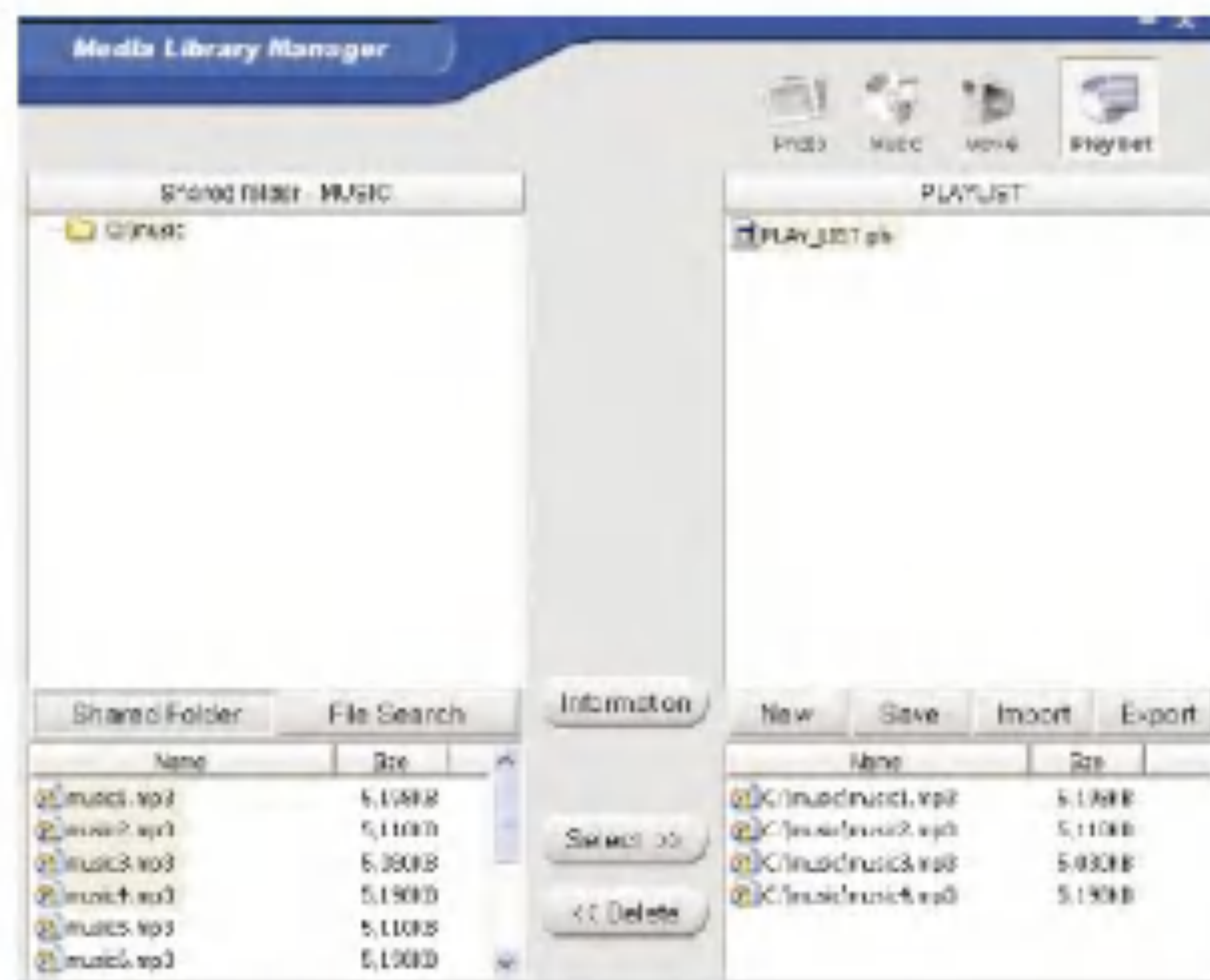

Op uw computer

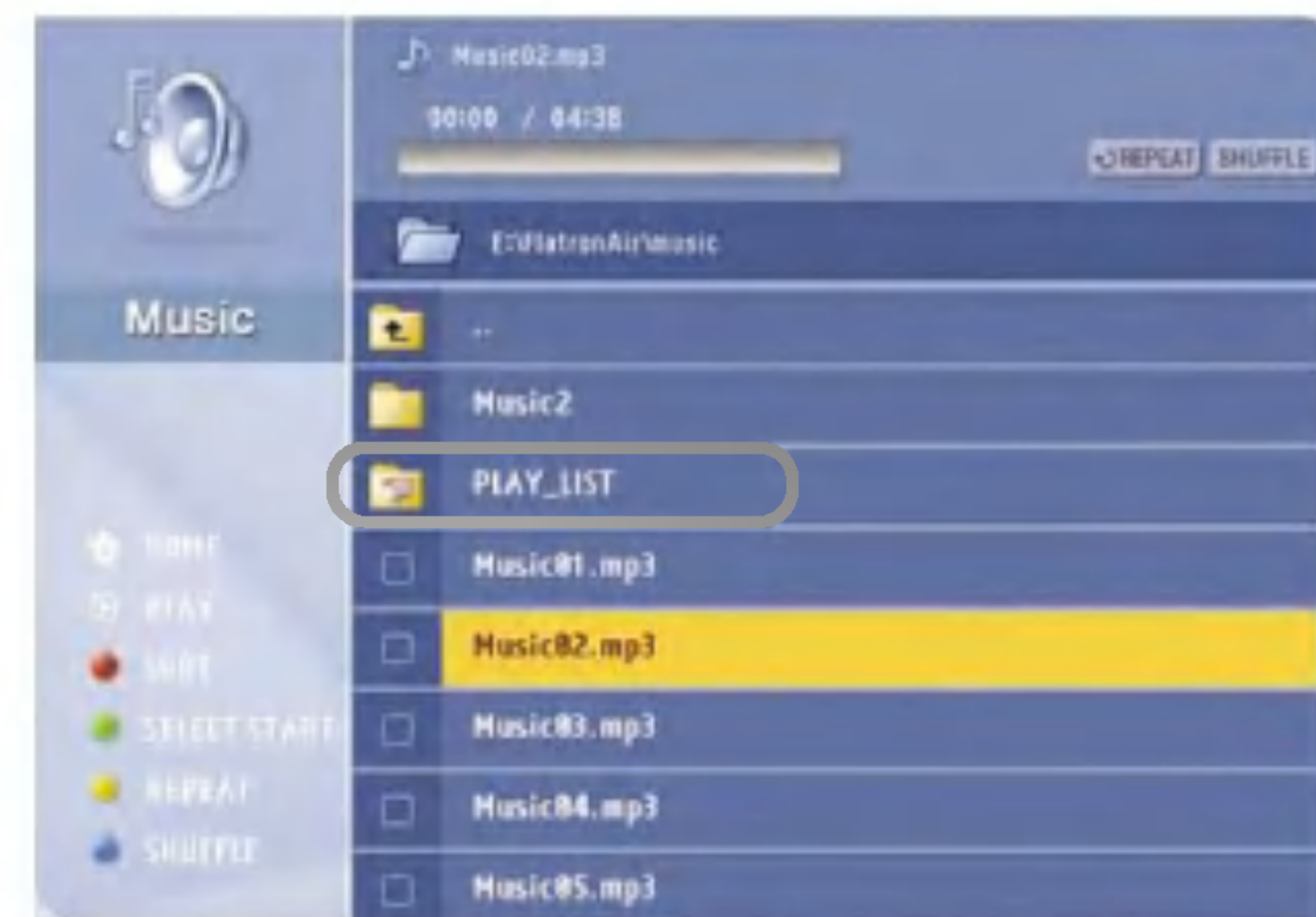

Op de draadloze tv



STOP: Druk op  **STOP** om het afspelen van het huidige muziekbestand te stoppen.

PAUZE: Druk op  **PAUSE** om het afspelen van muziek tijdelijk te stoppen. Als wilt verdergaan met afspelen, drukt u op  **PLAY**.

Druk op  (Gele) om diverse muziekbestanden in de afspeellijst of het geselecteerde bestand herhalend af te spelen.

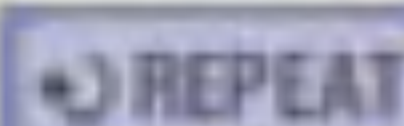
 **Voor herhalend afspelen**

Druk op  (Blauwe) om de muziekbestanden willekeurig af te spelen.

 **Voor willekeurig afspelen**

Muziek afspelen

Op de computer: Een afspeellijst aanmaken

U kunt een afspeellijst met uw favoriete muziek aanmaken en deze op de draadloze tv gebruiken. (zie de volgende pagina)

1



Selecteer het pictogram **[Playlist] (Afspeellijst)**.

2

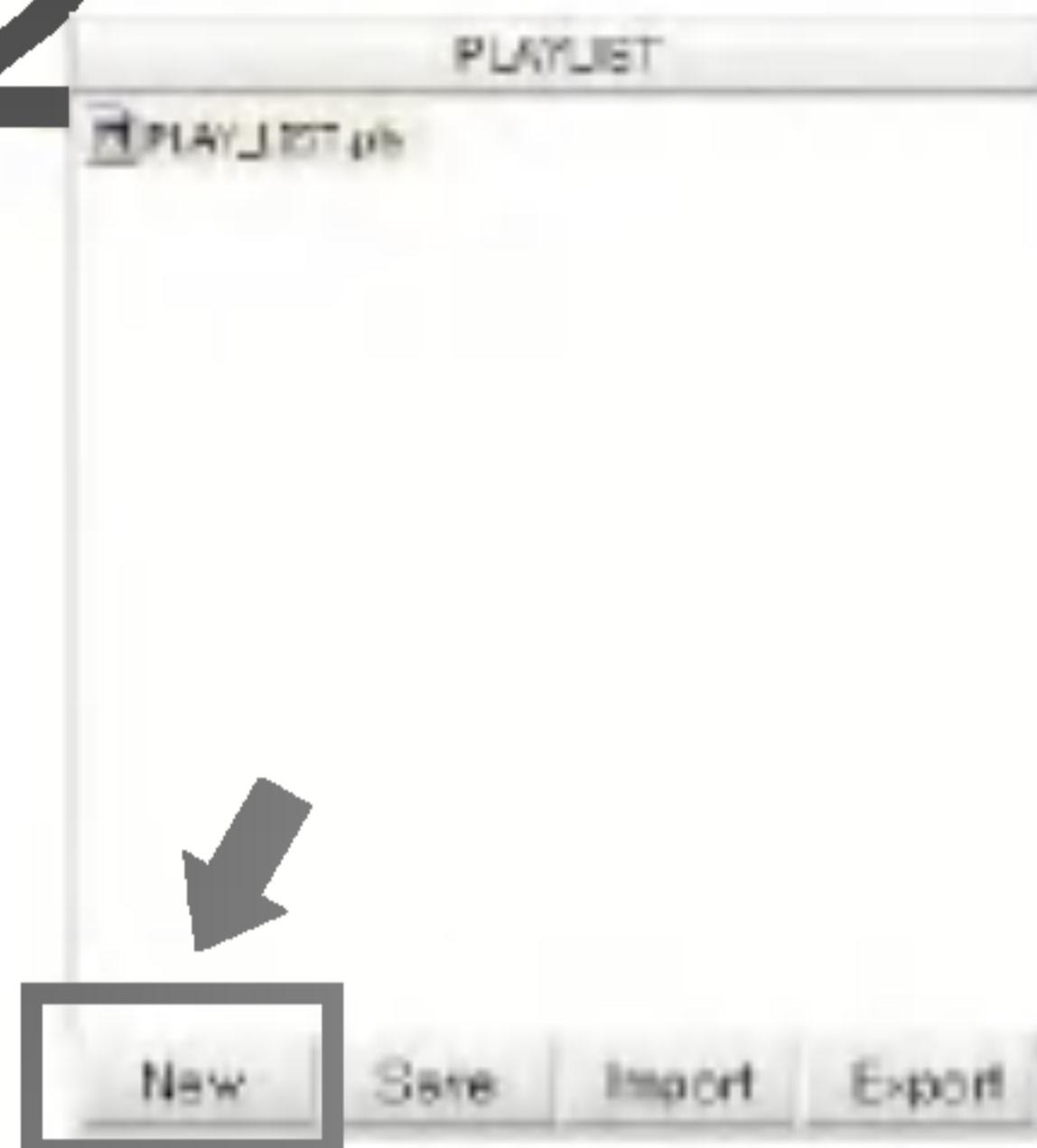

Klik op **[New] (Nieuw)** in de afspeellijst. Er wordt een nieuwe afspeellijst aangemaakt.

- Bij het benoemen van een afspeellijst dient u niet de extensie (*.pls) weg te laten.
- Andere bestandsextensies dan (*.pls) worden niet ondersteund.

3

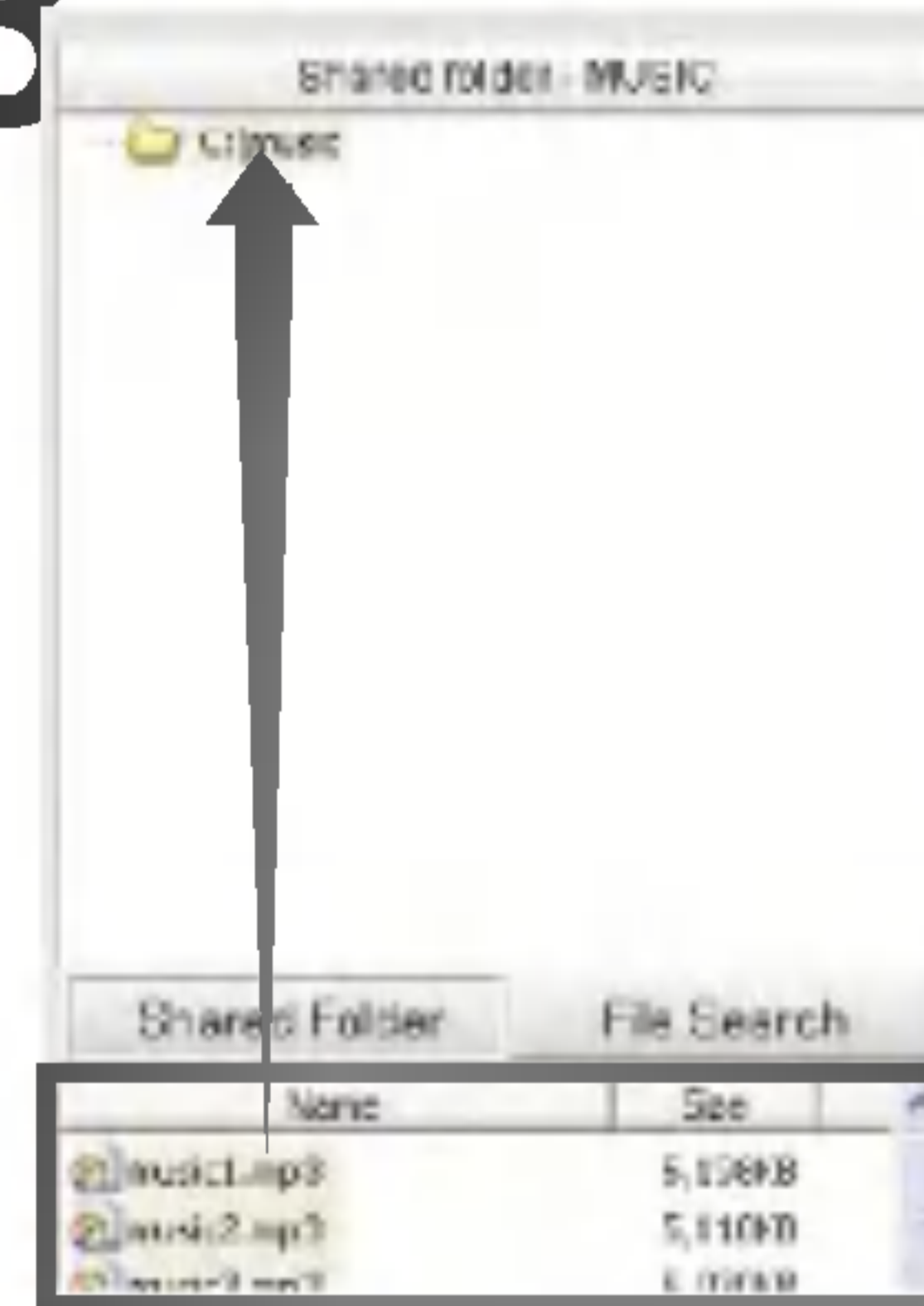

Selecteer een map in de map Shared (Gedeeld). Vervolgens wordt de lijst met muziekbestanden in het onderste gedeelte weergegeven. (Er verschijnt geen map als er geen map in het muziekmenu wordt gedeeld.)

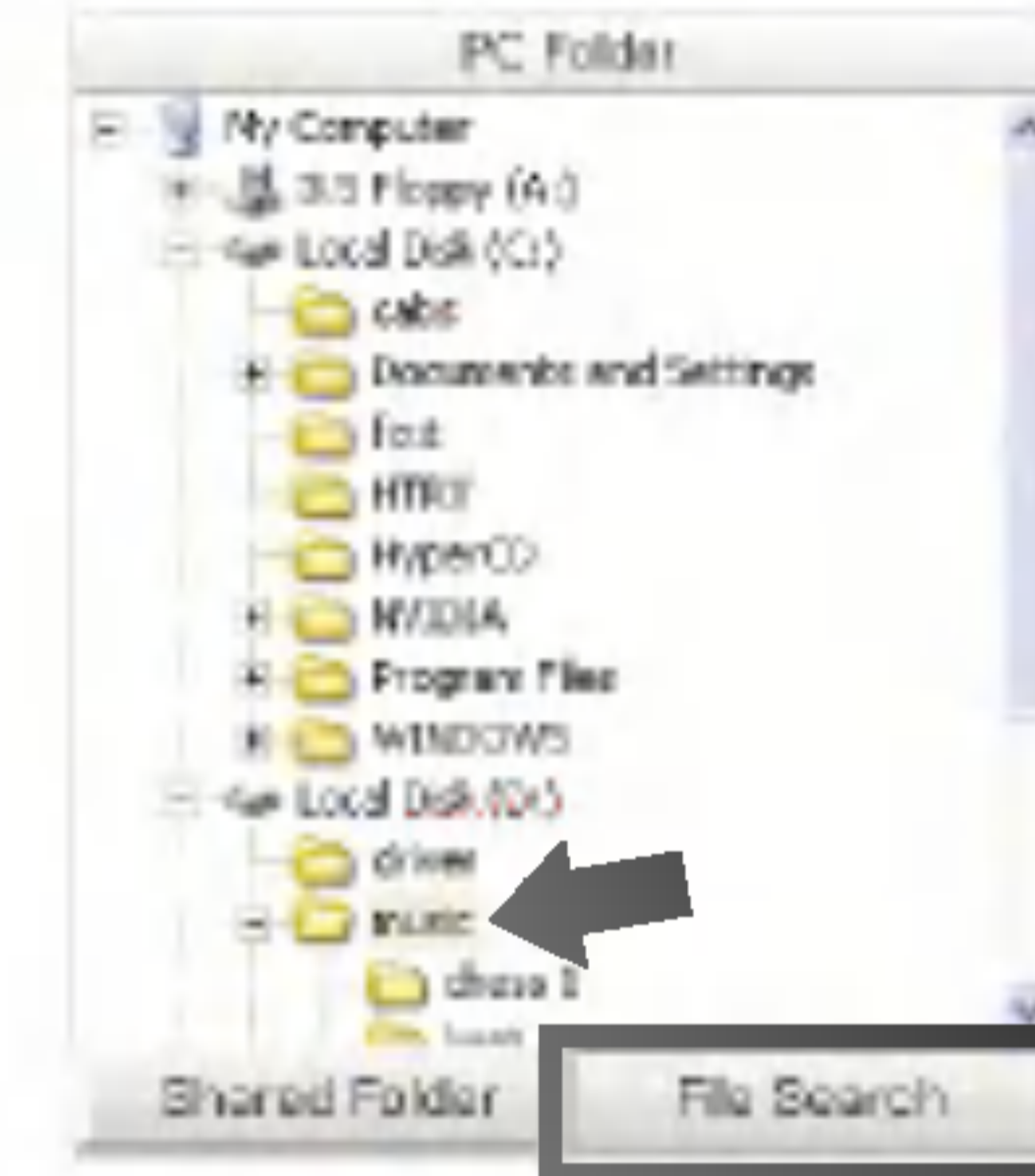

Indien de map niet wordt gedeeld, klikt u op **[File Search] (Bestand zoeken)** en selecteert u de map die u wilt delen.
*** Muziekbestanden in de gedeelde map kunt u alleen aan de afspeellijst toevoegen.**

4

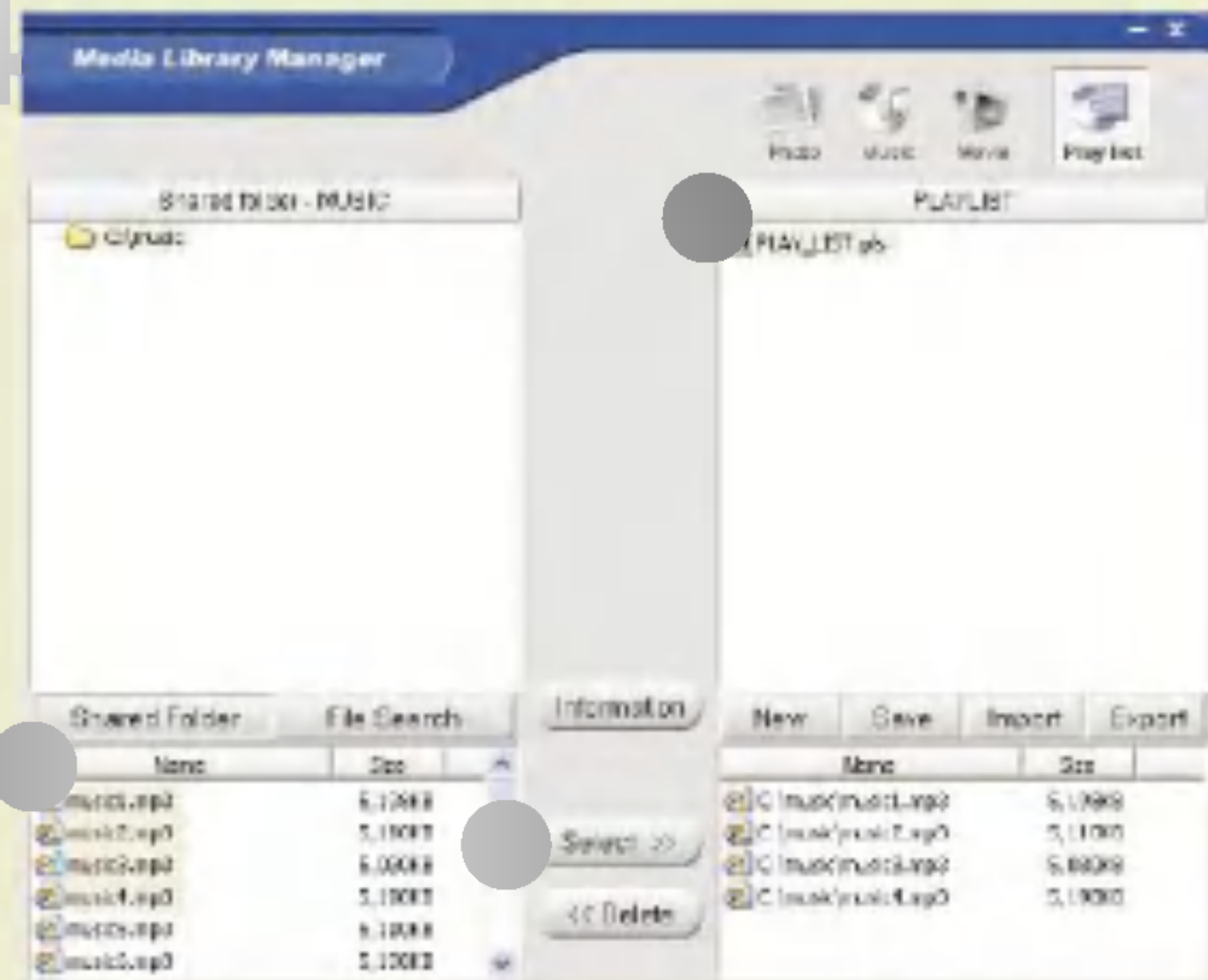

1. Selecteer een **[PLAYLIST] (AFSPEELLIJST)**.
2. Selecteer het muziekbestand dat u wilt afspelen.
3. Klik op **[Select] (Selecteren)**.

5



Import
U kunt de inhoud van de geselecteerde afspeellijst aan de momenteel gewijzigde afspeellijst toevoegen.

Export
U kunt de geselecteerde lijst met een andere bestandsnaam in een afspeellijst opslaan.

Het muziekbestand wordt aan de afspeellijst toegevoegd. Klik op **[Save] (Opslaan)** om het bestand op te slaan.

(Het bestand wordt opgeslagen in Deze computer -> C: -> Program Files (Programmabestanden) -> LG Media Library -> Playlist by default (Standaard afspeellijst).)

Films afspelen

Op de draadloze tv: Films afspelen

U kunt videobestanden afspelen in de map die via de mediaserver is gedeeld. (Zie pagina 51- bestanden delen in de mediaserver)

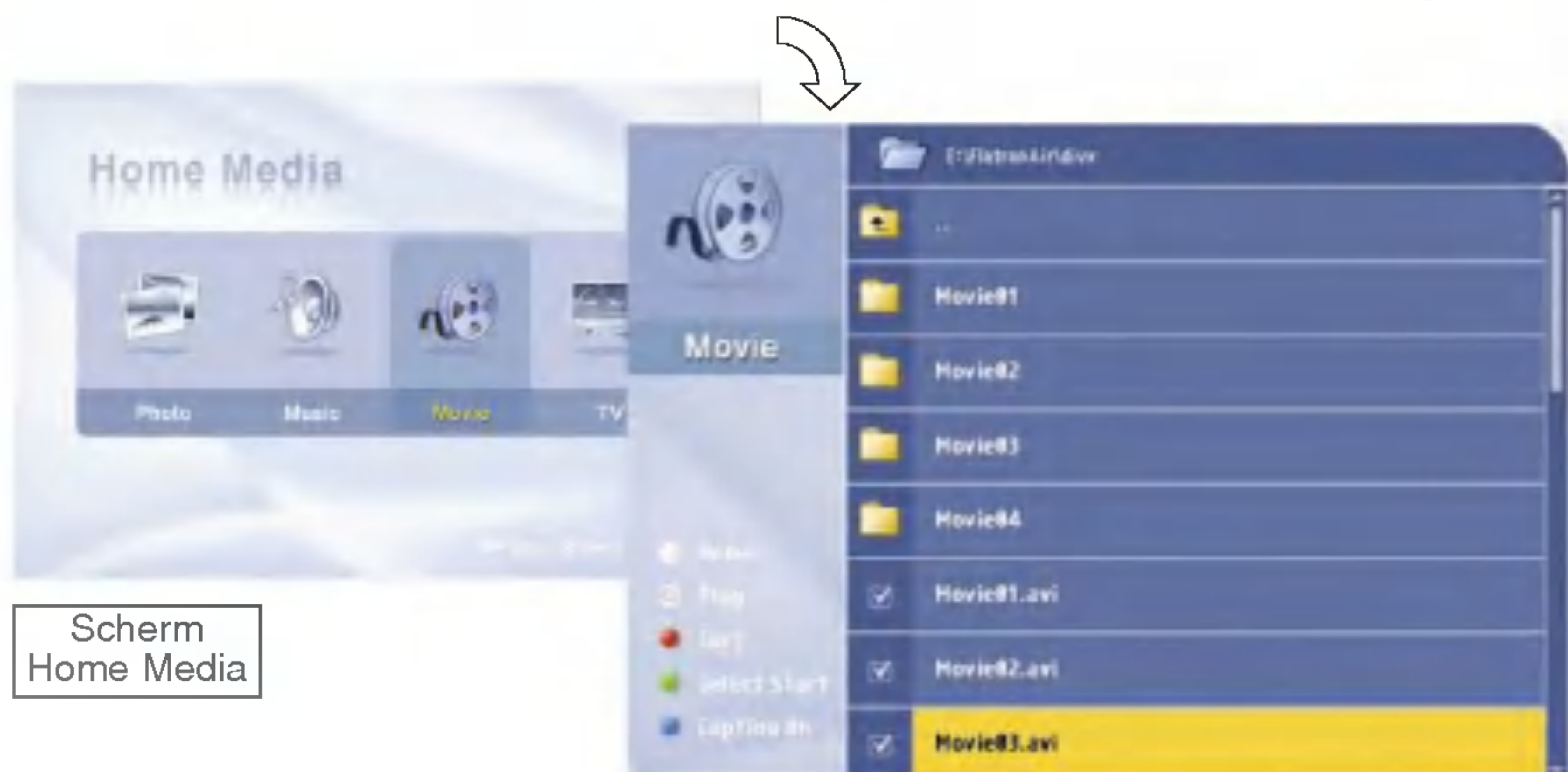

Scherm Home Media

De filmlijst weergeven

Ondersteunde indelingen: MPEG-1 VCD, MPEG-2 (SD-klasse), WMV9 (SD-klasse), AVI.

* Zie voor meer details de volgende pagina.

1 Omhoog gaan

Selecteer met de cursortoetsen op de afstandsbediening het pictogram  om naar de bovenliggende map te gaan.

2 Pagina omhoog/omlaag

U kunt met  PR/PAGE van de afstandsbediening naar boven en beneden in de lijst gaan.



3 Lijst rangschikken

U kunt de namen van de map of filmbestanden rangschikken door met  (Rode) van de afstandsbediening omhoog of omlaag te gaan.

4 Terug naar 'Home Media'

U kunt met  HOME van de afstandsbediening terugkeren naar het beginscherm.

5 Ondertiteling instellen

U kunt de instelling van de ondertiteling/tekst in het scherm van de filmlijst wijzigen met  (Blauwe) van de afstandsbediening. Terwijl u het filmbestand afspeelt druk u op  (Blauwe) van de afstandsbediening om de ondertiteling/tekst te verbergen of te tonen (omschakelen).



1 Selecteer het filmbestand dat u wilt afspelen en druk op or **PLAY**.



* Met  MARK selecteert u meerdere bestanden.

* U kunt als volgt een aantal opeenvolgende bestanden selecteren:

Klik!  (Groene)

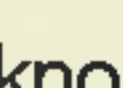

Klik!  (Groene)

Selectie (knop):  (Groene) Selectie annuleren (knop):  MARK

2 Druk op STOP om tijdens het afspelen naar het venster View Movie List (Filmlijst weergeven) te gaan.

* Als het afspelen is voltooid, wordt automatisch het venster View Movie List (Filmlijst weergeven) weergegeven.

* Als u naar de thuispagina terugkeert terwijl u aan het afspelen bent, wordt het filmbestand of het afspelen beëindigd.

Als u het filmbestand selecteert dat werd afgespeeld, wordt het venster 'WHERE TO PLAY' (AFSPELEN VANAF POSITIE) worden getoond.

(Bij sommige bestandsindelingen wordt dit venster niet weergegeven.)



Previous Position (Vorige positie): Gaat verder met afspelen vanaf het punt van de onderbreking.

Initial Position (Beginpositie): Begint bij het begin.



Opmerking

Tijdens het afspelen van de film of bij het uitvoeren van FF/REW (snel vooruit en terugspoelen) kan video verloren zijn gegaan, afhankelijk van de conditie van het netwerk.

Films afspelen



- 1 **Bestandsnaam weergeven** U kunt de bestandsnaam van de film controleren.
- 2 **Bestandseigenschappen weergeven** U kunt de bestandsindeling van het filmbestand bekijken.
- 3 **Geluidsversterking** U kunt het geluid versterken door op de gewenste wijze de standaardwaarde te wijzigen.
(Druk op ● (Gele) op de afstandsbediening.)
X1: Standaardvolume, X2: 2 maal, X3: 3 maal
- 4 **Afspeelduur bestand weergeven** U kunt de afspeelduur van het bestand en de totale afspeelduur controleren.

Druk op om het vorige filmbestand af te spelen, of op om het volgende bestand af te spelen.

STOP: Druk op **STOP** om het afspelen van het huidige bestand te stoppen.

PAUSE (PAUZE): Druk op **PAUSE** om het afspelen tijdelijk te stoppen.
Als u wilt verdergaan met afspelen, drukt u op **PLAY**.

(Voor sommige bestandsindelingen niet beschikbaar)

Door meerdere keren achter elkaar op de - of -knop te drukken wordt de afspeelsnelheid sneller (2 keer drukken, 2 keer zo snel, bij 3 keer 3 keer zo snel, bij 4 keer 4 keer zo snel).

FF : Door meerdere keren achter elkaar op de knop te drukken, wordt de vooruitspoelsnelheid verhoogd (2 maal, 3 maal, 4 maal).

REWIND : Door meerdere keren achter elkaar op de knop te drukken, wordt de achteruitspoelsnelheid verhoogd (2 maal, 3 maal, 4 maal).



Opmerking

De draadloze tv ondersteunt de volgende indelingen van filmbestanden.

- **MPEG-1 VCD** (*.mpg, *.mpe, *.mpeg, *.dat, *.m1v)
 - **MPEG-2 (SD-klasse)** (*.mpg, *.mpe, *.mpeg, *.vob, *.m2v)
 - **WMV9 (SD-klasse)** (*.wmv)
 - **AVI** (*.avi)
- Audio codec
- MPEG1 lagen I, II, III
 - Dolby Digital (AC3)
 - DTS
 - Windows Media Audio (WMA9)
- Video codec
- MPEG-4 (1/2/3)
 - Divx 3.11/4/5
 - XVID
 - WMV9

Ondersteunde bestandsindeling voor ondertiteling

- **Sami (*.smi)**

* De naam van de ondertiteling dient dezelfde te zijn als die van het filmbestand waarvan de ondertiteling op de tv moet worden weergegeven.

Instellingen wijzigen

Instellingen wijzigen





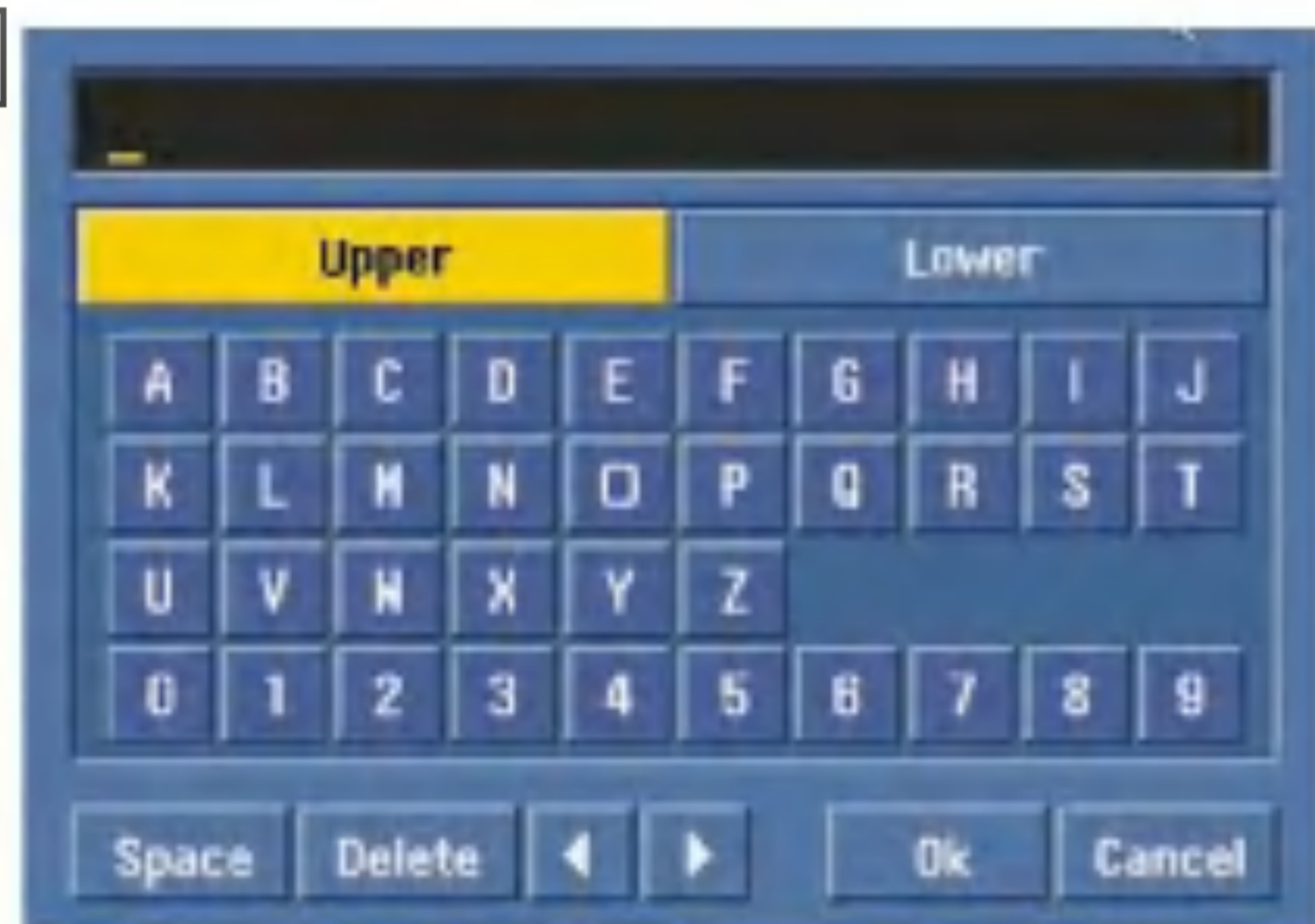



5-1



Virtueel toetsenbord

Voer met de cursortoetsen van de afstandsbediening het gewenste cijfer of teken in.

- 1 **Brightness (Helderheid)** Hiermee stelt u de helderheid van het scherm in. Bij grotere waarden is het beeld helderder.
- 2 **SlideShow (Diavoorstelling)** Hiermee wordt het interval van de diashow ingesteld. Slow (Langzaam, 15 seconden) -> Normal (Normaal, 10 seconden) -> Fast (Snel, 5 seconden) Druk na het instellen op .
- 3 **Browse From (Bladeren van)** Hiermee selecteert u met  TV/MEDIA op de afstandsbediening het scherm. **Home (Begin):** Het beginscherm verschijnt als u van de tv naar de mediabrowser omschakelt. **Last mode (Laatste modus):** Start vanaf het laatst gebruikte scherm. Druk na het instellen op .
- 4 **Select Network (Netwerk selecteren)** Wijzig of selecteer de SSID (netwerknnaam) van de draadloze LAN-kaart (of Access Point (AP)). Selecteer met de knop Links/rechts van de afstandsbediening, de ID van het draadloze netwerk die u wilt wijzigen.
- 5 **WEP key (WEP-sleutel)** Veiligheids codering. Hiermee voert u de WEP-sleutel (wachtwoord) in voor de instelling van de draadloze LAN-kaart (of Access Point (AP)). **Not in Use (Niet in gebruik):** De WEP-sleutel wordt niet gebruikt. **64bit/128bit:** Als u 64 bits of 128 bits gebruikt en  op de knop drukt, verschijnt het scherm van het virtuele toetsenbord (5-1) voor het invoeren van het wachtwoord.
- 6 **Network (Netwerk)** hiermee stelt u het IP-adres, het subnetmasker en de gateway in. **Manual (Handmatig):** u dient het IP-adres, het subnetmasker en de gateway handmatig in te voeren. **Automatic (Automatisch):** de waarden van het IP-adres, het subnetmasker en de gateway worden automatisch door de DHCP-server ingevoerd. (Er verschijnt niets in het scherm Setting (Instelling).)
- 7 **Select Media Server (Mediaserver selecteren)** Hiermee kunt u de computer opgeven die de gewenste mediabestanden bevat. Als na het instellen een bevestigingsscherm verschijnt, drukt u op .

* Als u tijdens het wijzigen van de instelling Select Network (Netwerk selecteren), WEP key (WEP-sleutel) of Network (Netwerk) op de knop  HOME van de afstandsbediening drukt, verschijnt het venster 'SEARCH FAILURE' (ZOEKFOUT) wanneer u Exit (Afsluiten) in het menu Setting (Instelling) selecteert. Druk nogmaals op de knop  om weer naar het menu Setting (Instelling) te gaan.

Controle voordat u een defect rapporteert

Indien u vermoedt dat er een defect optreedt, controleert u nogmaals of het volgende zich voordoet. Er bestaat de mogelijkheid dat het niet om een defect gaat.

- Het scherm verschijnt enigszins later nadat de draadloze tv is ingeschakeld.

- Dit verschijnsel treedt op door het eliminatieproces van beeldruis in het scherm, op het moment dat de tv wordt aangezet. Het is geen defect.
- Het scherm kan enigszins verlaat verschijnen, afhankelijk van de netwerkstatus.



- De afstandsbediening functioneert niet.

- Controleer of er zich obstakels tussen de afstandsbediening en de draadloze tv bevinden.
- Controleer of de batterij niet verkeerd om is geplaatst.
- De batterij kan leeg zijn. Vervang de beide batterijen door nieuwe. (Pagina 15)

- Opeens verschijnen er verticale en horizontale lijnen en een netpatroon op het scherm, en het scherm trilt.

- Veroorzaakt door sterke elektromagnetische storingen van een elektrisch apparaat met een hoge frequentie of een andere tv. Mogelijk veroorzaakt door een draadloze telefoon, haardroger, elektrische boormachine, enz.

- Het scherm met alle kanalen, een specifiek kanaal of de lijn wordt overlapt.

- Stel de richting af, dat wil zeggen: oriënteer de antenne opnieuw in de richting van het uitzendende station.



- De draadloze tv maakt een vreemd geluid.

- Het 'knallende geluid' voor en na het kijken van de tv komt door gewijzigde omgevingsomstandigheden, door de eigenschappen van kunststof producten. Het is geen defect.

Controle voordat u een defect rapporteert

Indien u vermoedt dat er een defect optreedt, controleert u nogmaals of het volgende zich voordoet. Er bestaat de mogelijkheid dat het niet om een defect gaat.

● Er wordt niets in het scherm weergegeven.

● Controleer of de accu of de gelijkspanningsadapter is aangesloten.

● Als de LED van de batterijvoeding geel knippert wanneer u op de aan-/uitknop drukt, is de resterende hoeveelheid energie in de batterij onvoldoende. Sluit in dit geval de gelijkspanningsadapter aan.

● Er is geen geluid hoorbaar.

● Pas het geluid aan.

● Controleer of de functie 'Mute' (Dempen) in het menu Volume setting (Instelling geluid) is geactiveerd.

● Als er in de koptelefoon geen geluid hoorbaar is, controleert u of de stekker van de koptelefoon op correcte wijze op de draadloze tv is aangesloten.

● Indien de koptelefoon met een volumeregeling is uitgerust, werkt de geluidsbalansinstelling in de draadloze tv mogelijk niet goed.

● Als u vanaf de draadloze tv via de computer naar muziek luistert, wordt de muziekweergave mogelijk zo nu en dan onderbroken, afhankelijk van de draadloze netwerkomgeving.

● Het scherm wordt donkerder als u bij gemonteerde batterijen de gelijkspanningsadapter losmaakt.

● De helderheid van het scherm wordt automatisch aangepast om energie te sparen. Als de gelijkspanningsadapter is aangesloten, wordt de vorige instelling hersteld.

Controle voordat u een defect rapporteert

Indien u vermoedt dat er een defect optreedt, controleert u nogmaals of het volgende zich voordoet. Er bestaat de mogelijkheid dat het niet om een defect gaat.

- Indien u de mediabrowser gebruikt, verschijnt de boodschap "Check the PC status first. If you want to change the settings, press the  button." (Controleer eerst de status van de pc. Indien u de instellingen wilt wijzigen, drukt u op de  knop.)

- Controleer of de netwerkinstelling in de draadloze tv correct is (SSID (netwerknaam), WEP-sleutel, enzovoort).



Controleer of de SSID (netwerknaam) in 'Select Network' (Netwerk selecteren) van de draadloze tv identiek is aan die van het draadloze netwerk van de computer.

Indien deze namen verschillen, stelt u de SSID (netwerknaam) van de draadloze tv op dezelfde wijze in als die van de computer. (Zie pagina 43)

De SSID (netwerknaam) in 'Select Network' (Netwerk selecteren) van de instelling van de draadloze tv is standaard op LGMEDIA ingesteld. Deze kan echter worden gewijzigd met de ingestelde SSID (netwerknaam) van het draadloze netwerk in de computer.

In dit geval dient de instelling van de draadloze LAN-kaart (of Access Point (AP)) in de computer 'Network between Computers' ('Netwerk tussen computers') (Ad-hoc or peer-to-peer) te zijn. Zie de gebruikershandleiding van de draadloze LAN-kaart (of Access Point (AP)).

- Controleer of het product is ingeschakeld.
- Controleer of het programma Media Library (Mediabibliotheek) correct op uw computer is geïnstalleerd.
- Controleer of de draadloze LAN-kaart (of Access Point (AP)) correct is geïnstalleerd en kan worden gebruikt.
- Controleer of de afstand tussen de draadloze tv en de computer te groot is.
- Controleer of de mediabibliotheek aan de draadloze LAN-kaart (of Access Point (AP)) is toegewezen.

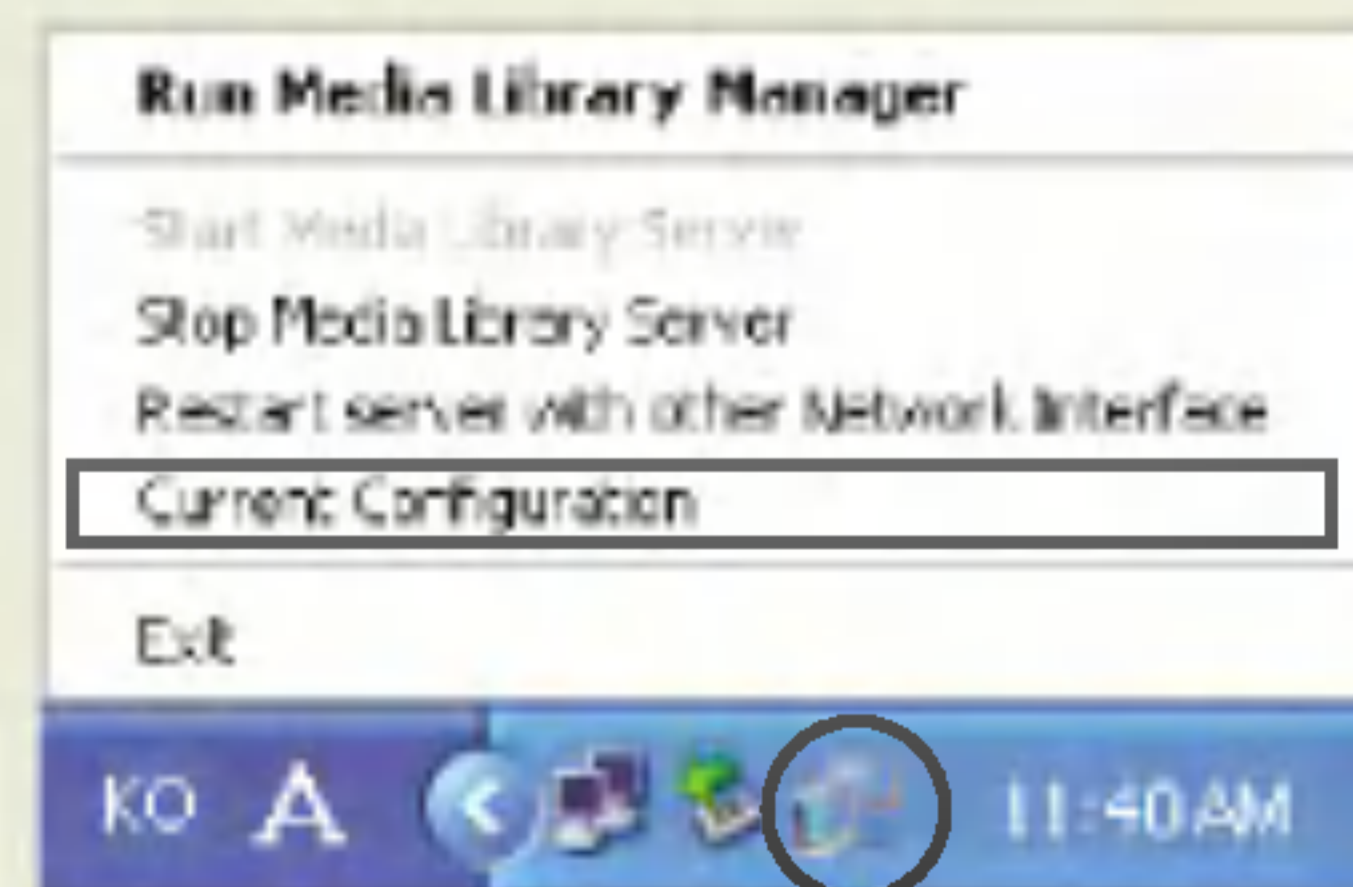

Als de draadloze LAN-kaart (of Access Point (AP)) niet is toegewezen, start u "Re-start the service with a different IP" ("Start de service opnieuw met een andere IP") en selecteert u het netwerk dat met de draadloze LAN-kaart (of Access Point (AP)) is geïnstalleerd. Activeer vervolgens de service.

- Controleer of de optie 'Turn off HDD' (Vaste schijf uitschakelen) is ingeschakeld bij de modus voor energiebesparing van de computer.
- Controleer de instelling van het draadloze Access Point (AP). Als de SSID (netwerknaam) in de verborgen stand staat, kan deze niet worden gebruikt.

Controle voordat u een defect rapporteert

Controleer opnieuw of het volgende verschijnsel zich voordoet, waarvan u dacht dat het een defect was. Het is mogelijk dat het niet om een defect gaat.

- Zo nu en dan wordt de weergave van het tv-scherm onderbroken, of wordt het niet correct weergegeven.

- Controleer of de voeding van de zender ingeschakeld is.
- Controleer eerst of de voedings-LED in de zender-eenheid rood knippert. Verplaats de zender vervolgens naar het midden van het huis of naar de positie waar u het meest tv kijkt.
- Controleer of de afstand tussen de draadloze tv en de computer te groot is.
- De ontvangstgevoeligheid varieert afhankelijk van de richting van de draadloze tv en de draadloze zender. Plaats de voorzijde van de draadloze zender in de richting van de draadloze tv.
- De ontvangstgevoeligheid van de draadloze tv hangt ook van de richting af. Zoek naar de optimale richting en locatie in het huis. Installeer vervolgens de draadloze tv.
- Bevestig de draadloze zender niet aan een boekenplank of een wand om het bereik ervan te vergroten.
- Als de tv correct is ingeschakeld maar er geen uitzending wordt ontvangen, controleer dan de tv-antenneaansluiting en stel het kanaal in met de functie **[Auto programme] (Auto programma)**. (Zie pagina 25).

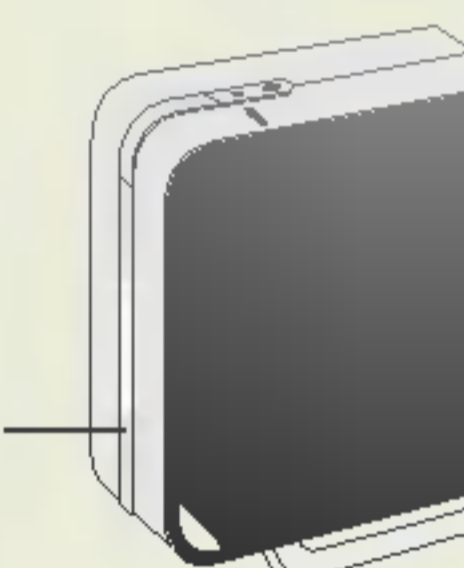

Draadloze zender

Specificaties van het product

De specificaties van het product kunnen zonder voorafgaande aankondiging worden gewijzigd, in verband met productverbeteringen.

Display	15 LCD-paneel	
Televisiestandaard	PAL	
Ingangsconnector	AV1(Scart), AV2(Video), S-Video, TV	
Stroomvoorziening	Draadloze tv: 16V gelijkspanning 3,0A Draadloze zender: 16V gelijkspanning 1,0A	
Energieverbruik	Draadloze tv: 50W Draadloze zender: 15W	
Externe antenne-impedantie	75Ω	
Geluidsuitgang	1,5W+1,5W	
Externe poort	Zie pagina's 18-22.	
Grootte	Afmetingen (breedte x lengte x hoogte) Gewicht (exclusief verpakking)	<ul style="list-style-type: none"> ■ Draadloze tv (4,0 kg) <ul style="list-style-type: none"> 454 mm 303 mm 57 mm ■ Draadloze tv (4,0 kg) + standaard voor montage (1,0 kg) <ul style="list-style-type: none"> 454 mm 380 mm 201 mm ■ Draadloze zender (1,6 kg) <ul style="list-style-type: none"> 245 mm 56 mm 243 mm 228 mm 110 mm ■ Accu: 0,4 kg
AC/DC-adapter	Lien Chang LCA02	
Accupack	LG Electronics LG-WTB01-02	

