



# LCD-tv

## ETJENINGSVEJLEDNING

MODEL: 26LZ5RV



Læs den vedlagte **Information Manual (installationsvejledning)**, før du læser denne vejledning og tager fjernsynet i brug.

Gem den til senere brug.

Noter apparatets model- og serienummer. Numrene står på mærkaten bag på fjernsynet. Husk, at opgive disse numre, når du henvender dig til forhandleren.

---

Kontroller, at følgende tilbehør følger med tv'et. Hvis dele af tilbehøret mangler, skal du kontakte den forhandler, du har købt produktet hos.

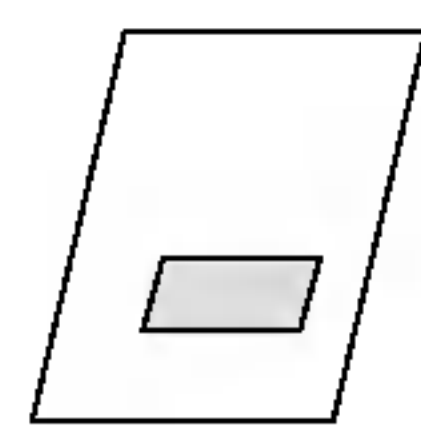

Brugervejledning

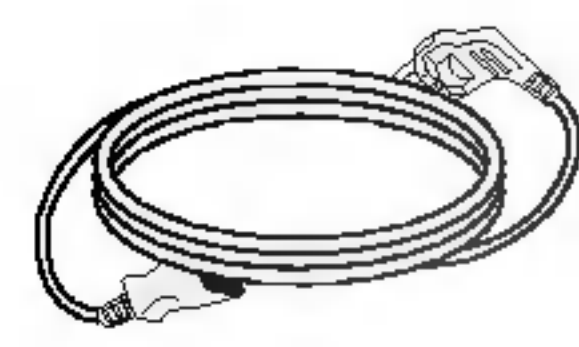

Netledning

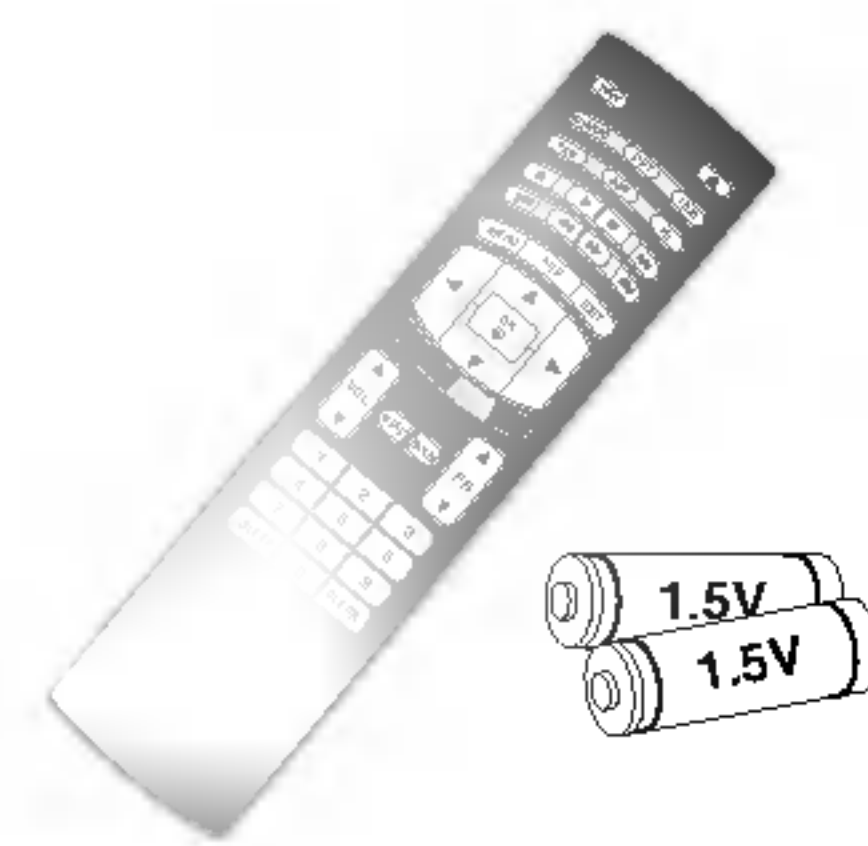

Fjernbetjening/batterier

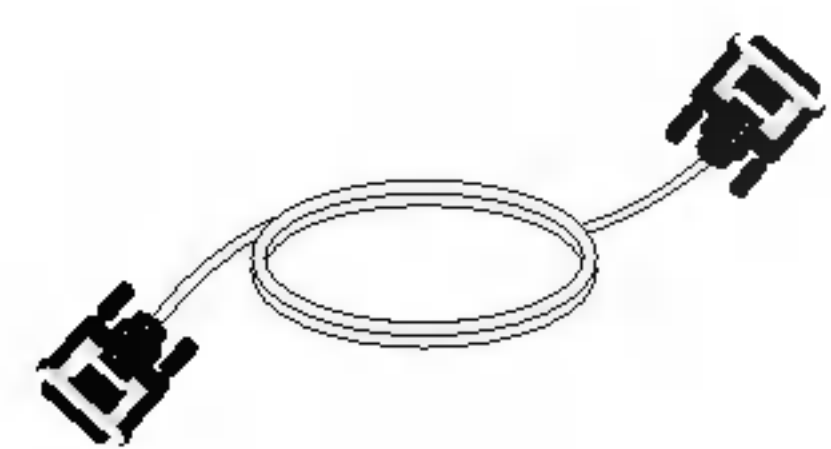

DVI-D-kabel (pc)

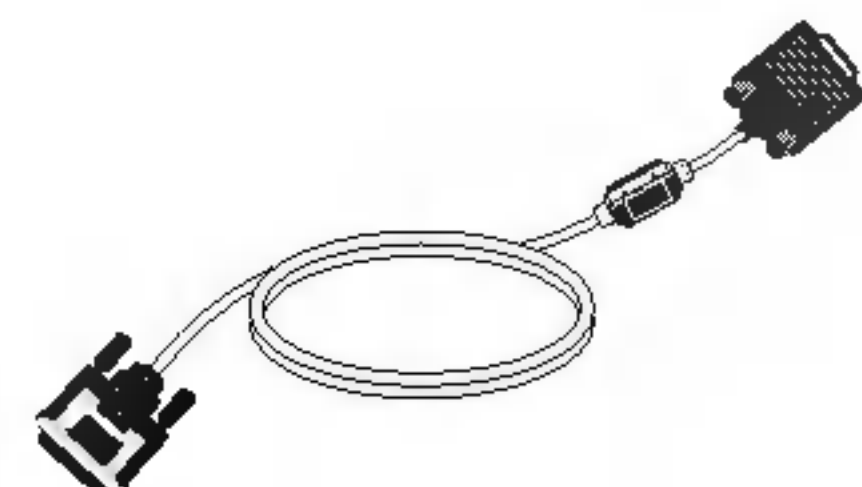

DVI to D-Sub-kabel (pc)

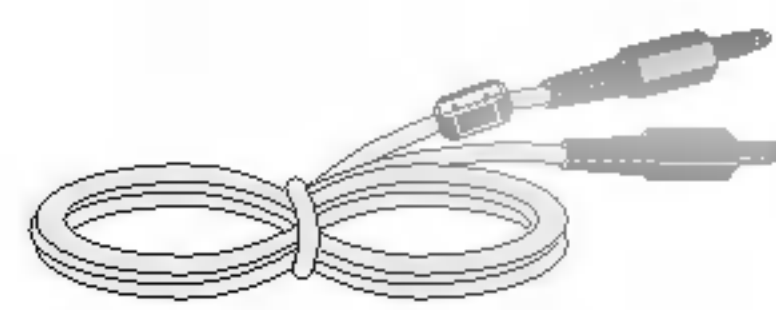

Lydkabel (pc)



Kabelholder

# Indhold

## Introduktion

- 2 Tilbehør
- 5 **Knapper**
- 6 **Tilslutningsmuligheder**
- 7 **Fjernbetjening**

- 10 **Grundlæggende tilslutning**
- 11 **Tilslutning af eksternt udstyr**
  - 11 Antennetilslutning
  - 12 Indstilling af videobåndoptager
  - 13 Indstilling af eksternt AC-kilde
  - 14 Indstilling af eksternt DVD
  - 15 Indstilling af DVD-output
  - 16 Indstilling af pc
  - 17 Tilslutning af netledning

## TV

- 18 Tænde og slukke tv'et
- 18 Regulering af volumen
- 18 Programvalg
- 18 Valg af sprog i skærmmeddelelser
- 19 Sådan justeres OSD-skærmen
- 20 Automatisk programindstilling
- 21 Manuel programindstilling
- 22 Tilskrive et stationsnavn
- 23 Programredigering
- 24 Favoritkanal
- 24 Hente programoversigt
- 25 PSM (hukommelse for billedindstillinger)
- 25 Manuel billedjustering
- 26 Valg af billedformat (ARC)
- 27 SSM (hukommelse for lydindstillinger)
- 27 Justering af equalizer
- 28 AVL (Auto Volume Leveler)
- 28 Lydbalance
- 29 I/II
- 30 Tid
- 30 On/Off-tid
- 31 Automatisk sluk
- 31 Sleep timer
- 32 Indgangskilde
- 32 Automatisk AV-omskiftning
- 33 Børnesikring
- 34 Auto-indstilling
- 34 H-Position/V-Position
- 35 Clock/Phase
- 35 PC-indstilling

# Indhold

Teletekst

Betjening af DVD-  
afspilleren

Betjening af DVD-  
afspilleren

- 36 Tænde og slukke
- 36 SIMPLE-tilstand
- 36 TOP-tilstand (alternativ)
- 37 FASTEXT-tilstand
- 37 Specielle teletekst-funktioner

---

## DVD

- 38 Bemærkninger om diske**
- 40 LANGUAGE (SPROG)**
  - 40 Menusprog
  - 40 Disc Audio/Disc Subtitle/Disc Menu (disklyd/diskundertekst/diskmenu)
- 41 DISPLAY (display)**
  - 41 Progressive Scan (løbende scanning)
- 42 AUDIO (lyd)**
  - 42 Dolby Digital/DTS/MPEG
  - 42 Sample Freq. (aftastningsfrekvens)
  - 43 DRC (Dynamic Range Control) (dynamikkontrol)
  - 43 Vocal (vokal)
- 44 LOCK (børnesikring)**
  - 44 Rating (klassificering)
  - 45 Password (sikkerhedskode)
  - 45 Area Code (områdekode)
- 46 OTHERS (andre)**
  - 46 PBC (afspilningskontrol)
  - 46 Auto Play (automatisk afspilning)
  - 47 DivX(R) VOD

- 
- 48 Afspilning af en DVD eller video-cd**
    - 48 Grundlæggende afspilning / Stoppe afspilning / Afbrydelse af afspilning midlertidigt (Still-tilstand)
    - 48 Afspilning af stillbillede og billede for billede / Hurtig fremspoling/tilbagespoling
    - 49 Slow Motion (langsom gengivelse)
    - 49 Skift til et andet CHAPTER/TRACK (kapitel/spor)
    - 49 Gentag afspilning
    - 50 Disc Menu (menuen Disk) / Title Menu (menuen Titel)
    - 51 Visning på skærmen
    - 52 Gentag afspilning fra A-B / Tilfældig afspilning / Kameravinkel
    - 53 Undertekster / Markørsøgning / Zoom (zoom)
  - 54 Afspilning af en lyd-cd eller MP3/WMA-disk**
    - 54 Afbrydelse af afspilning midlertidigt (Still-tilstand)
    - 54 Hurtig fremspoling/tilbagespoling
    - 54 Skift til et andet spor
    - 55 Gentag afspilning / Gentag afspilning fra A-B / Tilfældig afspilning / 3D Surround
  - 56 Programmeret afspilning**
  - 57 Visning af en JPEG-disk**
  - 58 Afspilning af en disk i DVD VR-format**
  - 59 Afspilning af en DivX Movie-disk**

- 
- 60 Tjekliste til fejlfinding**
  - 62 Sprogkoder**
  - 62 Områdekoder**
  - 63 IR-koder**
  - 65 Installation af eksternt kontrolenhed ; RS-232C**



# Introduktion

## Knapper

- Dette er en forenklet gengivelse af frontpanelet.
- Det viste kan i nogen grad afvige fra dit tv.

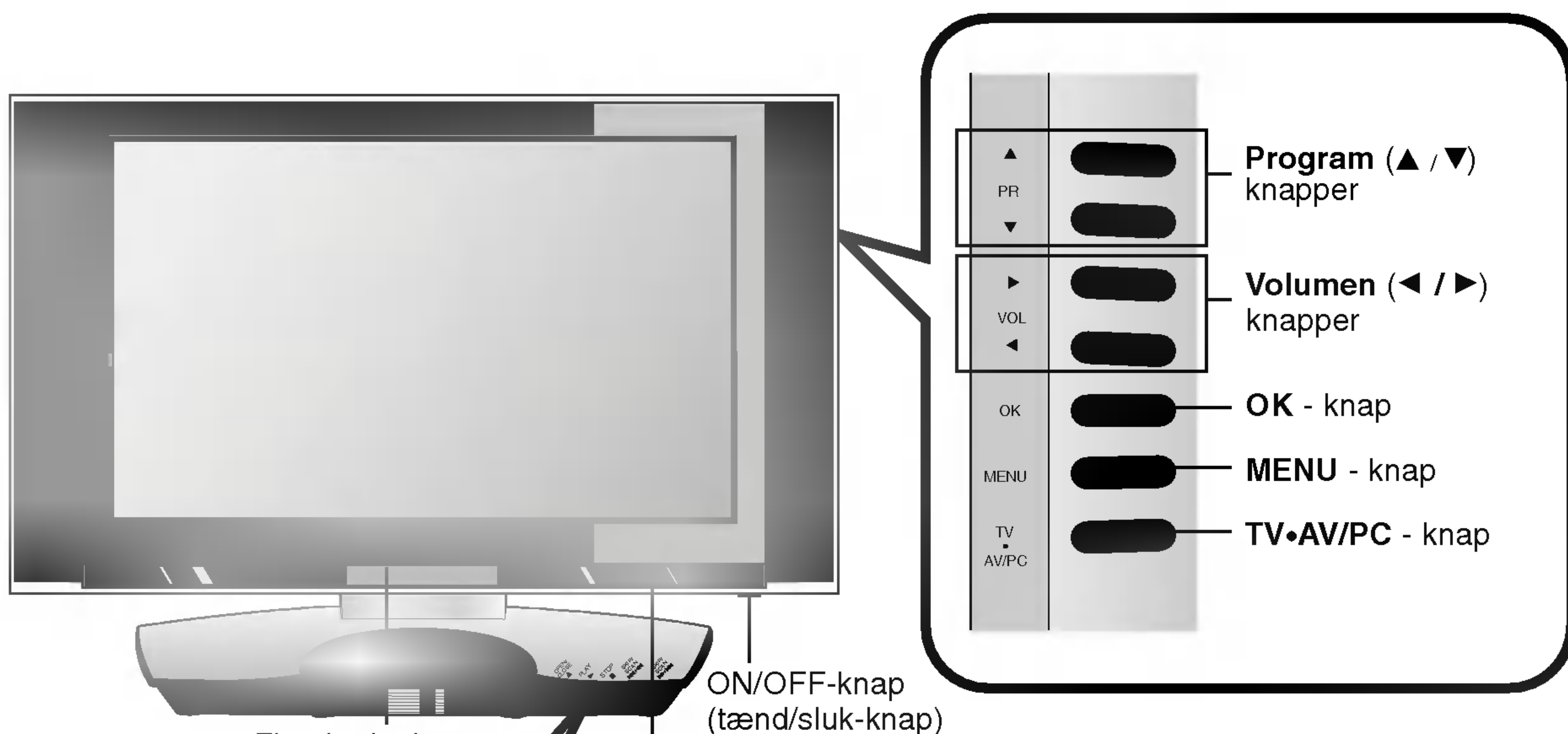

Fjernbetjenings sensor

ON/OFF-knap (tænd/sluk-knap)

Strøm-/standbyindikator (⏻)  
 • Lyser rødt i standby-tilstand.  
 • Lyser grønt, når apparatet er tændt.

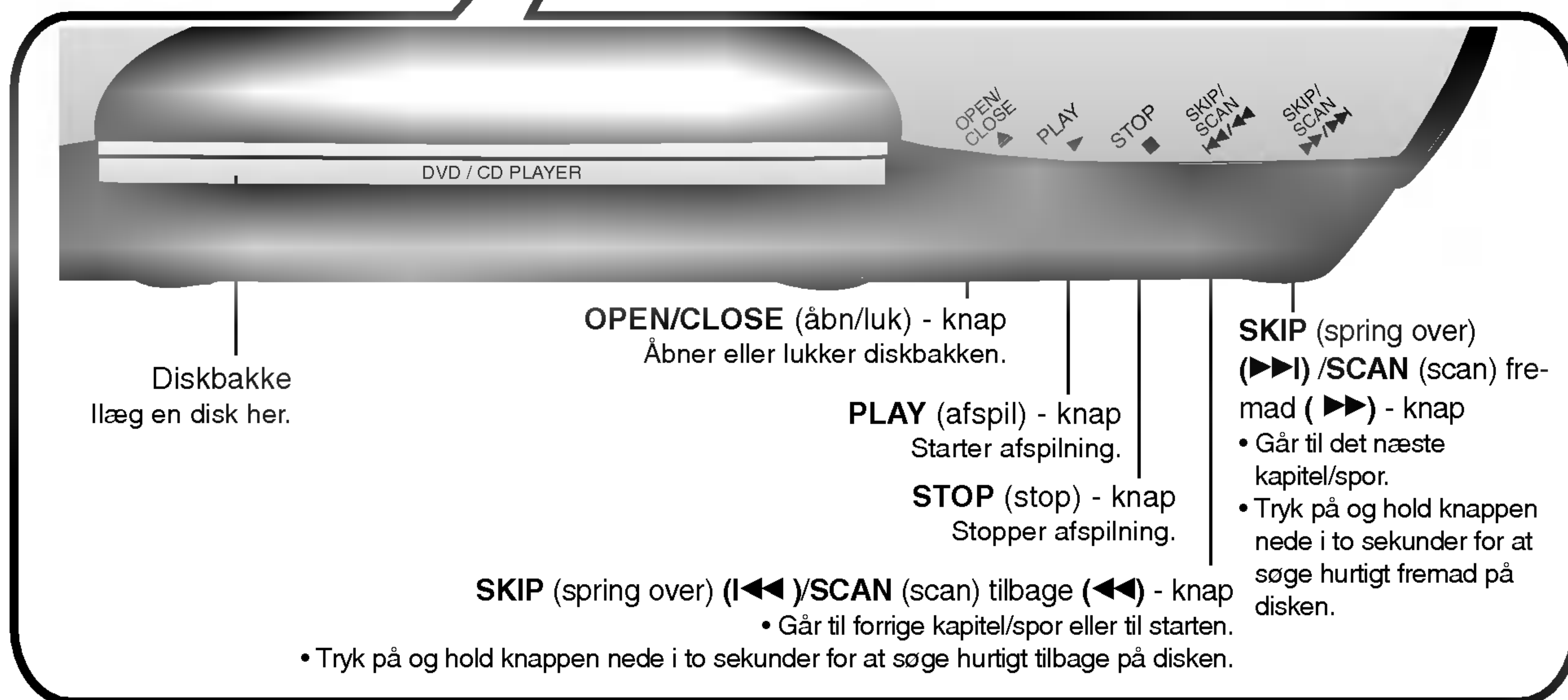

Diskbakke  
 Ilæg en disk her.

OPEN/CLOSE (åbn/luk) - knap  
 Åbner eller lukker diskbakken.

PLAY (afspil) - knap  
 Starter afspilning.

STOP (stop) - knap  
 Stopper afspilning.

SKIP (spring over) (I◀◀)/SCAN (scan) tilbage (◀◀) - knap  
 • Går til forrige kapitel/spor eller til starten.

• Tryk på og hold knappen nede i to sekunder for at søge hurtigt tilbage på disken.

SKIP (spring over) (▶▶)/SCAN (scan) fremad (▶▶) - knap

• Går til det næste kapitel/spor.  
 • Tryk på og hold knappen nede i to sekunder for at søge hurtigt fremad på disken.

# Introduktion

## Tilslutningsmuligheder

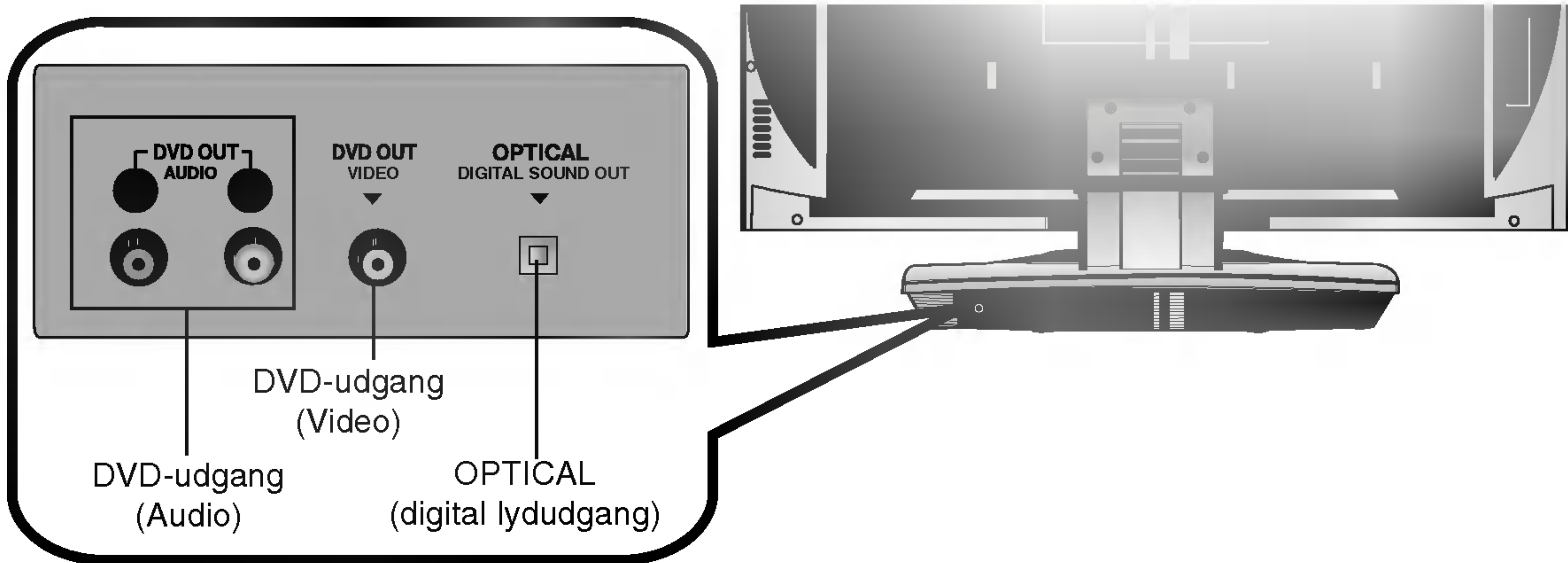
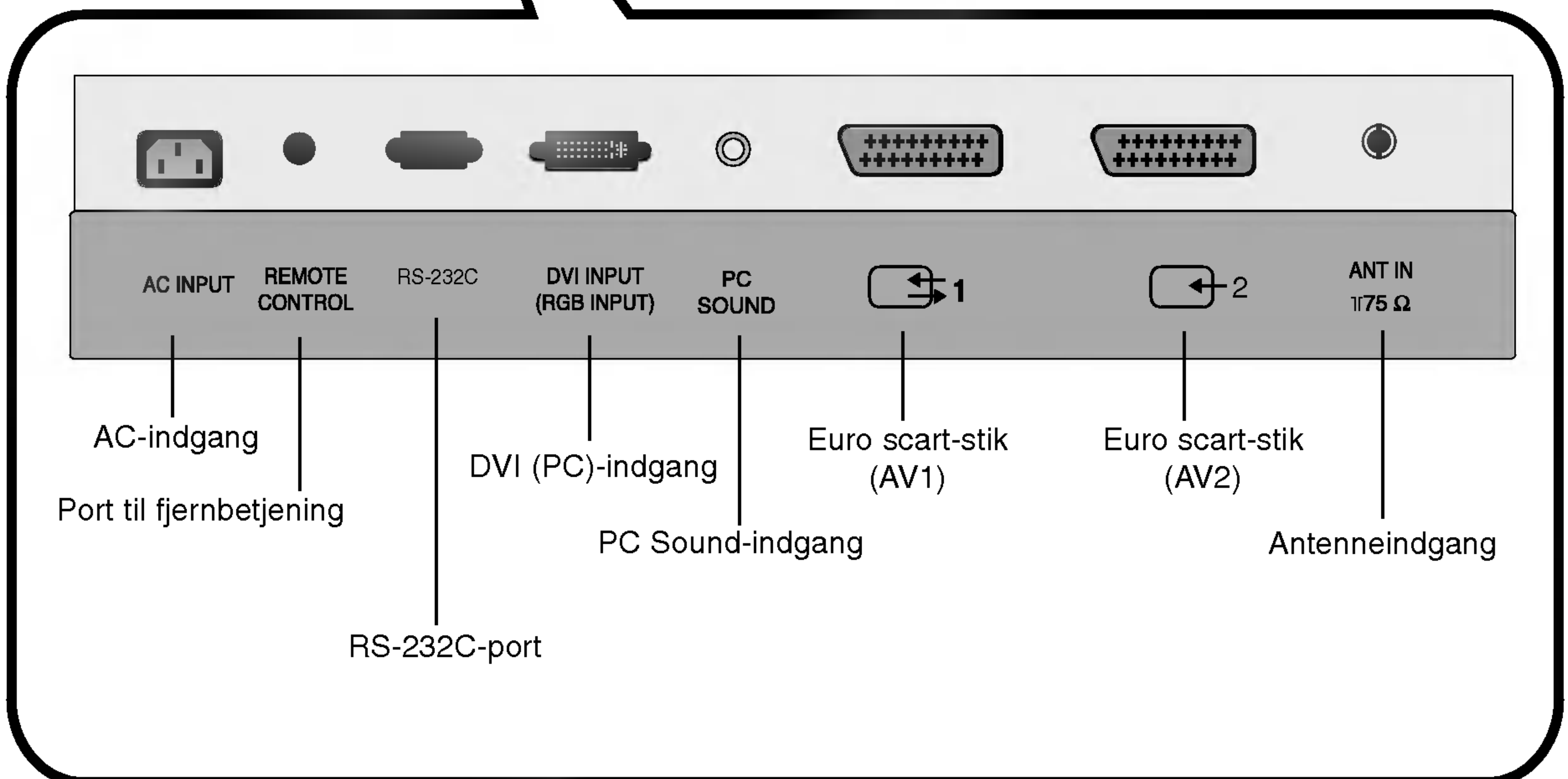
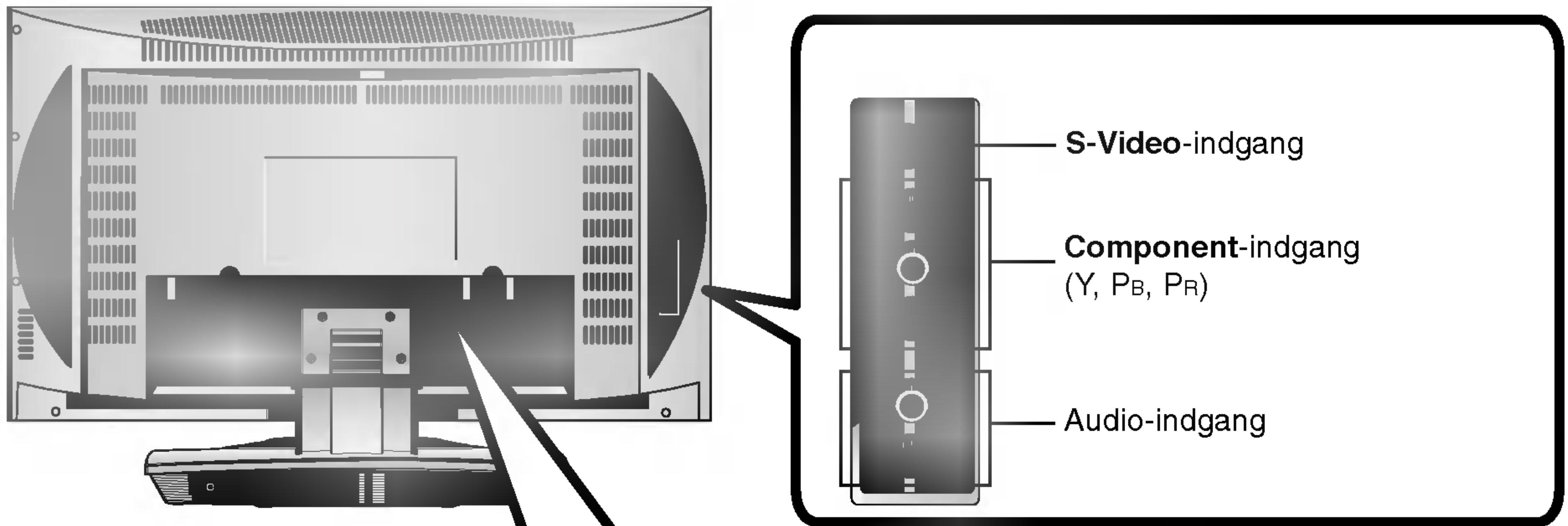



## Fjernbetjening

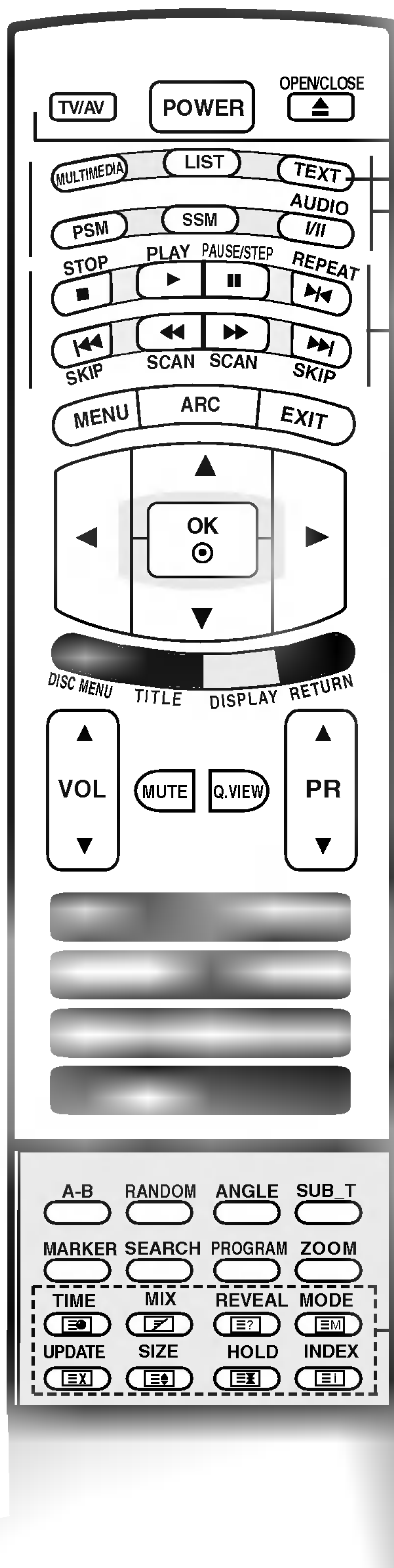

### POWER (tænd/sluk)

Slår apparatet **Til** fra standby-tilstand eller **Fra** til standby-tilstand.

### TV/AV

- Vælger: **TV**, **AV1**, **AV2**, **S-video**, **DVD**, **Component** - eller **PC**-tilstand.
- Fjerner menuen fra skærmen.
- Slår apparatet **Til** fra standby-tilstand.

### OPEN/CLOSE (åbn/luk)

Åbner eller lukker diskbakken.

### MULTIMEDIA (multimedie)

- Vælger: **TV**, **DVD**, **Component**- eller **PC**-tilstand.
- Fjerner menuen fra skærmen.
- Slår apparatet **Til** fra standby-tilstand.

### LIST (liste)

Viser programtabellen

### TELETEKST-knapper

Disse knapper bruges til teletekst.  
Yderligere oplysninger finder du i afsnittet 'Teletekst'. (Se s.36)

### PSM (Picture Status Memory) (billedstatushukommelse)

Husker din foretrukne billedindstilling. (Se s.25)

### SSM (Sound Status Memory) (lydstatushukommelse)

Husker din foretrukne lydindstilling. (Se s.27)

### I/AUDIO

- Vælger lydudgang.
- Skifter AUDIO-status under DVD-afspilning.

### DVD-knapper

#### ■ STOP (stop)

Stopper afspilning.

#### ▶ PLAY (afspil)

Starter afspilning.

#### || PAUSE/STEP (pause/trin)

Pauses playback temporarily.

#### ◀◀ SCAN (scan) / ▶▶ SCAN (scan)

Søger tilbage eller fremad.

#### I◀◀ SKIP (spring over)

Vender tilbage til begyndelsen af det aktuelle kapitel/spor eller går til det forrige kapitel/spor.

#### ▶▶I SKIP (spring over)

Går til det næste kapitel eller spor.

#### ▶I◀ REPEAT (gentag)

Yderligere oplysninger finder du i afsnittet 'Betjening af DVD-afspilleren'.  
(Se s.48)

# Introduktion

## Fjernbetjening

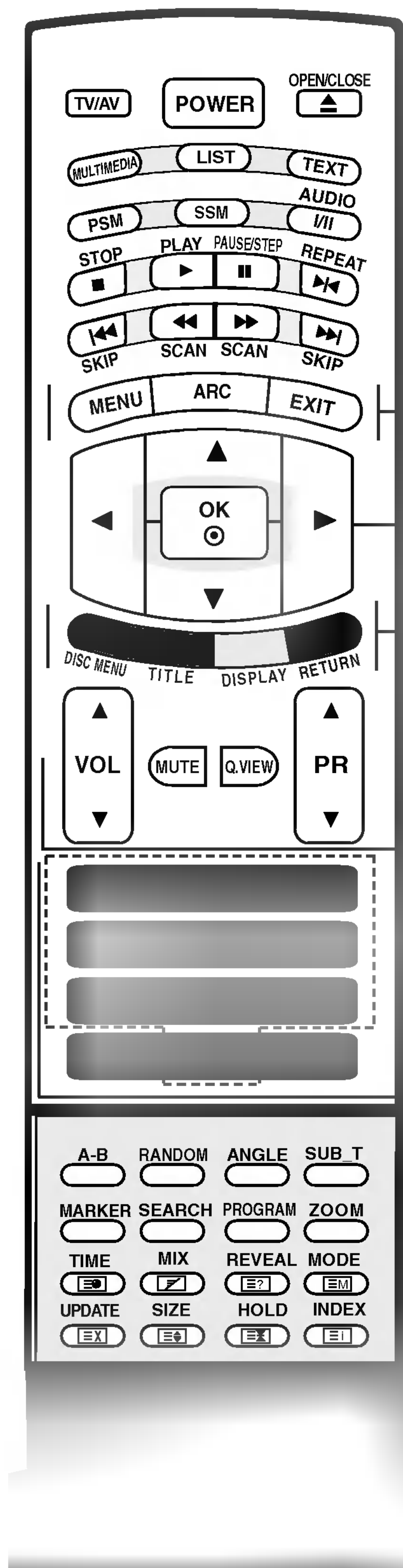

### MENU (menu)

Vælger en menu.

### ARC (formatjustering)

Vælger det ønskede billedformat. (Se s.26)

### EXIT (afslut)

Afslutter en tilstand.

### ▲ / ▼ / ◀ / ▶ (op/ned/venstre/højre)

Vælger eller justerer et element i menuen.

### OK

Accepterer dit valg eller viser den aktuelle tilstand.

### DISC MENU (menuen Disk)

Åbner menu på en DVD-disk (se s.50)

### TITLE (undertekst)

Viser undertekstmenuen, hvis den er tilgængelig. (Se s.50)

### DISPLAY (display)

Åbner displayet på skærmen under afspilning af DVD. (Se s.51)

### RETURN (tilbage)

- Vender tilbage til afspilning.
- Skjuler oplysninger om fil, mens en JPEG-fil vises. (Se s.57)

★**FARVEDE KNAPPER** : Disse knapper bruges til teletekst. (kun modeller med **TELETEKST**) eller **Programme edit** (programredigering)

### VOL (volumen) ▲ / ▼

Justerer volumen.

### MUTE (slå lyd fra)

Slår lyden Til eller Fra.

### Q.VIEW

- Vender tilbage til det program, der sidst blev set.
- Vælger et foretrukket program. (Se s.24)

### PR (program) ▲ / ▼

Vælger et program.

### Talknapperne 0-9

- Vælger et program.
- Vælger nummererede elementer i en menu

### SLEEP (dvale)

Indstiller dvaletilstand. (Se s.31)

### CLEAR (slet)

Fjerner et spornummer på **programlisten** eller et mærke i menuen **MARKER SEARCH** (markørsøgning). (Se s.53)



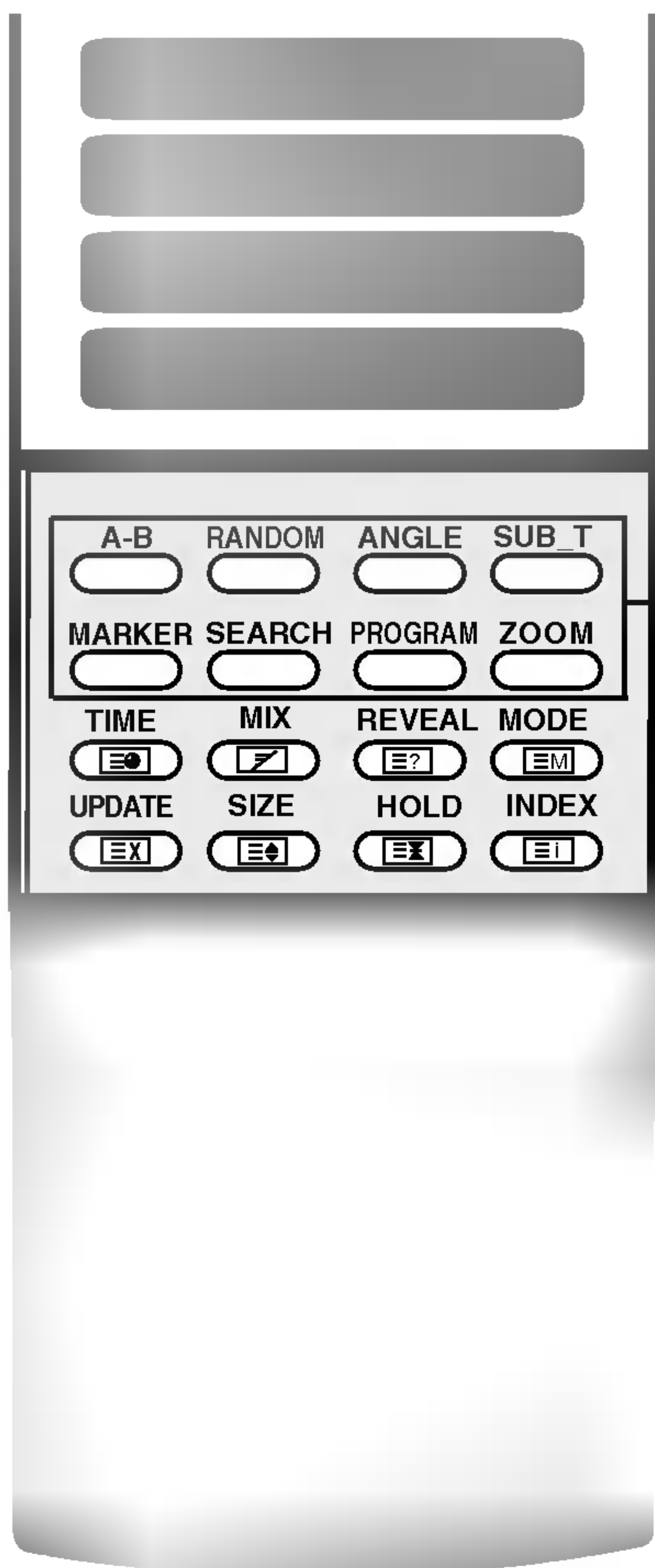

**A-B**

Gentager sekvens. (Se s.52)

**RANDOM (tilfældig)**

Afspiller kapitler eller spor i tilfældig rækkefølge. (Se s.52)

**ANGLE (vinkel)**

Vælger vinkel for et DVD-kamera, hvis funktionen er tilgængelig. (Se s.52)

**SUB\_T (undertekst)**

Vælger et undertekstsprog. (Se s.53)

**MARKER (markør)**

Markerer et punkt under afspilning. (Se s.53)

**SEARCH (søg)**

Viser menuen MARKER SEARCH (markørsøgning). (Se s.53)

**PROGRAM (program)**

Placerer et spor på programlisten. (Se s.56)

**ZOOM (zoom)**

Ændrer billedstørrelsen under afspilning af DVD. (Se s.53)

**Installation af batterier**

**1** Åbn dækslet til batterirummet på bagsiden.

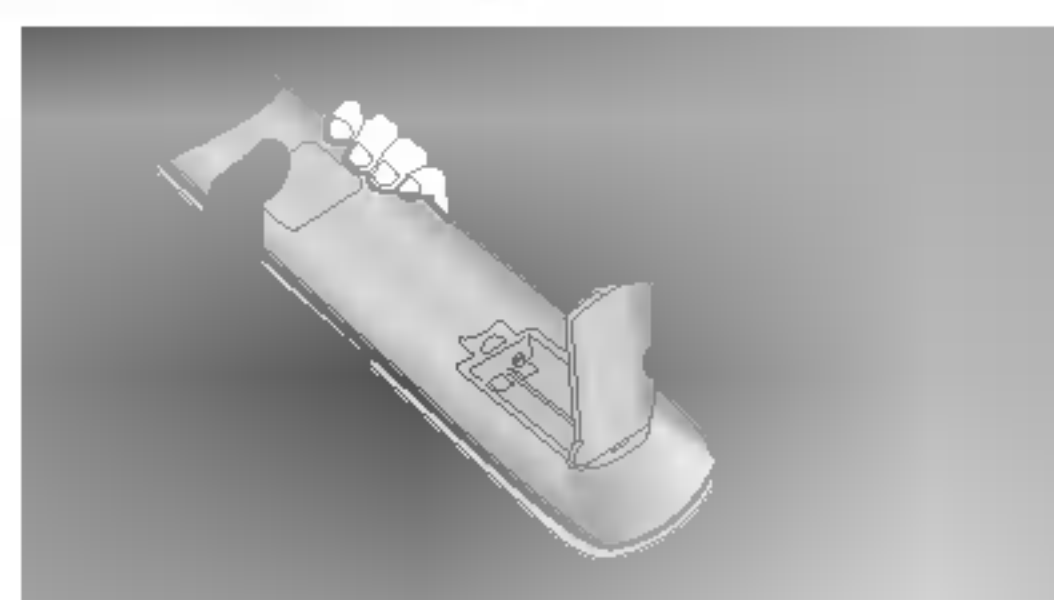

**2** Isæt to 1,5 V AA-batterier korrekt efter polaritetsangivelsen (+ med +, - med -). Bland ikke gamle batterier med nye.

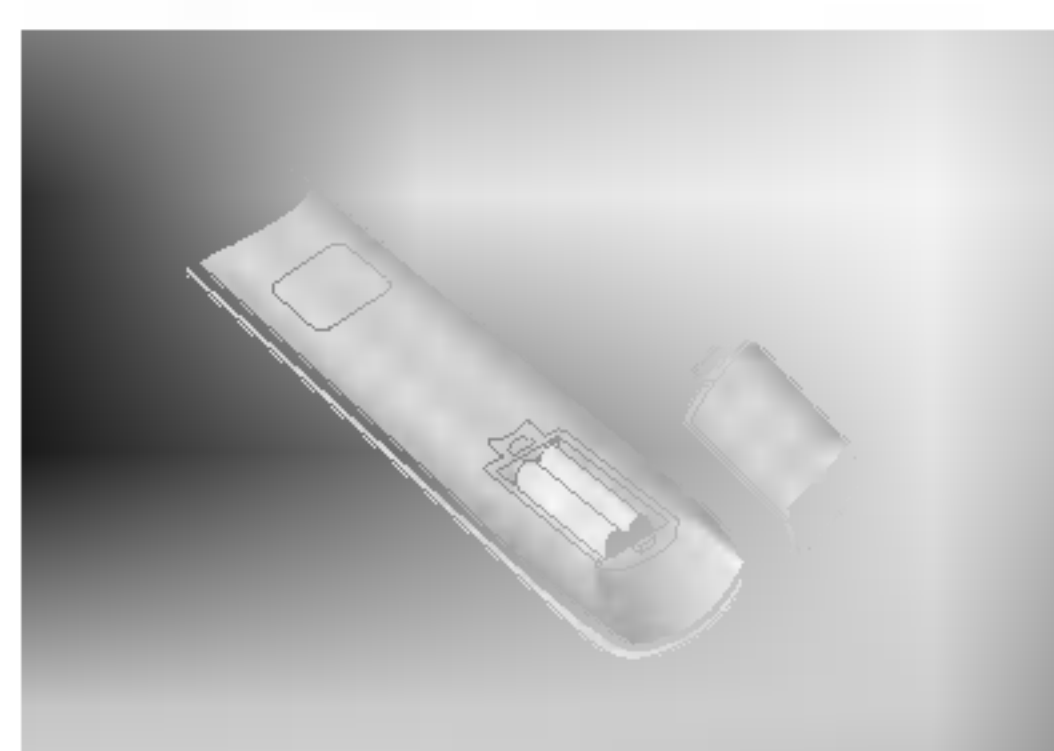

**3** Luk dækslet.

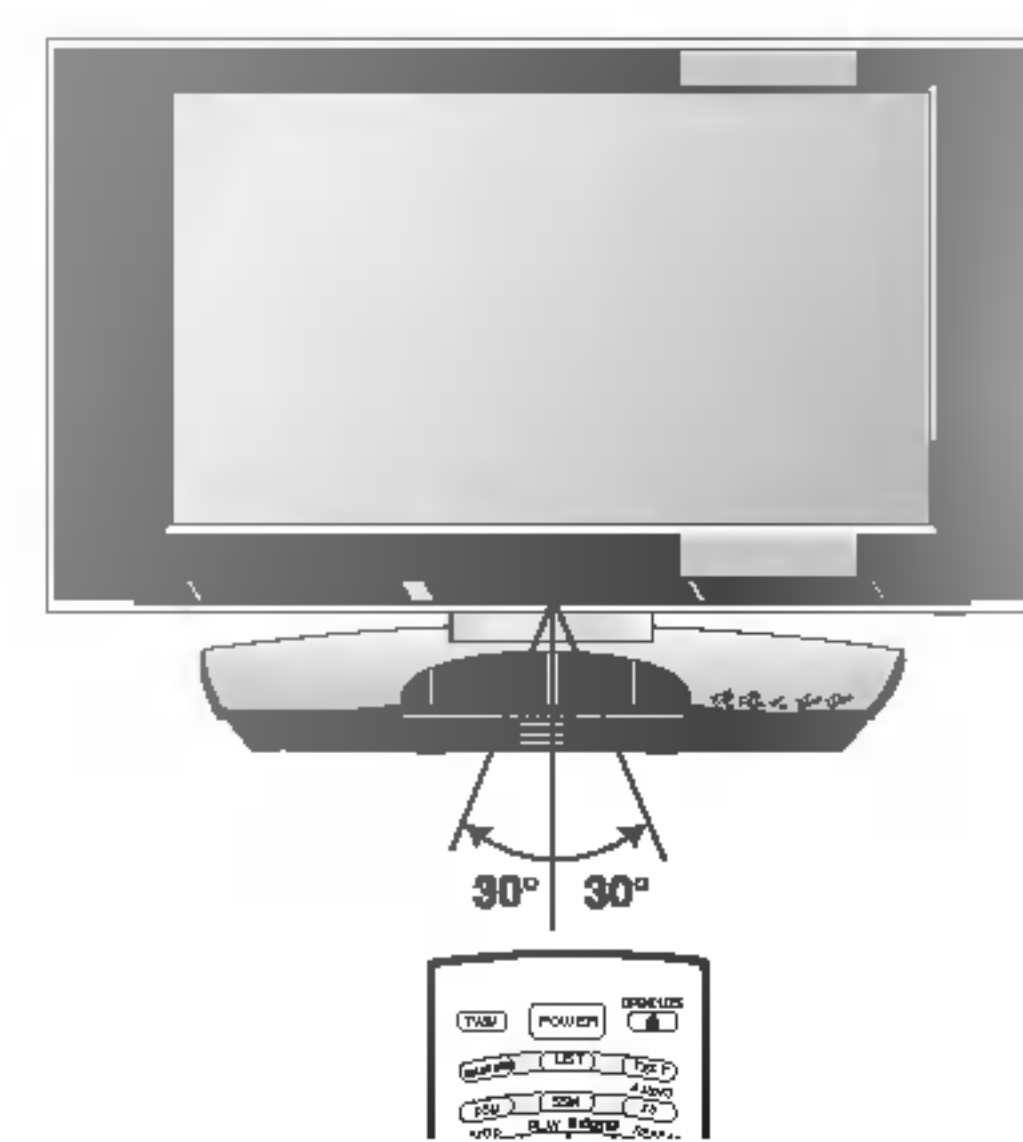
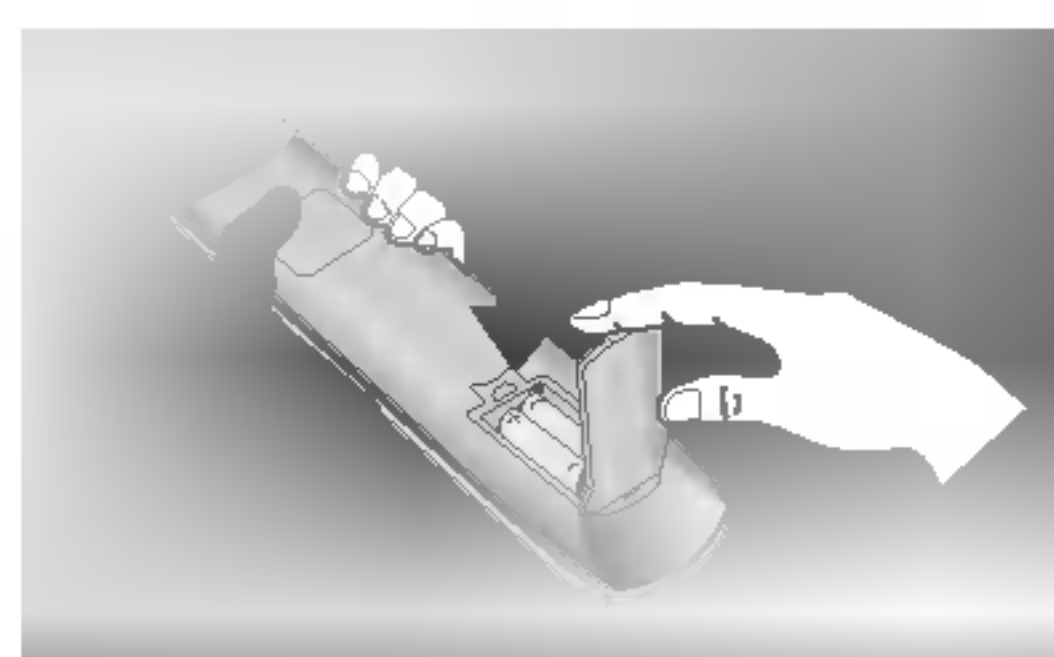

\* Brug fjernbetjeningen i en afstand af 7 m og en vinkel på 30 grader (venstre/højre) i forhold til modtagerenheden.

\* Bortskaf brugte batterier i beholderen til miljøskadeligt affald for at forhindre forurening.

# Installation

## Grundlæggende tilslutning

- 1** Åbn det bageste dæksel, idet du trykker på de to tapper, og løft det derefter op.

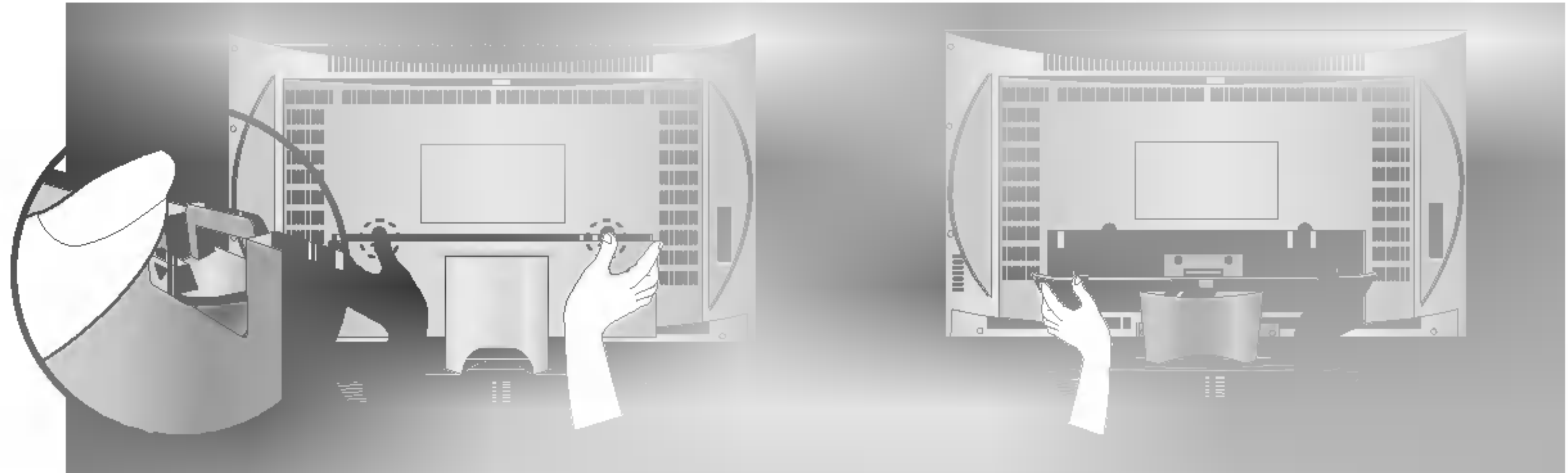

- 2** Tilslut kablerne som beskrevet.  
I afsnittet **Tilslutning af eksternt udstyr** kan du se, hvordan du tilslutter ekstraudstyr.

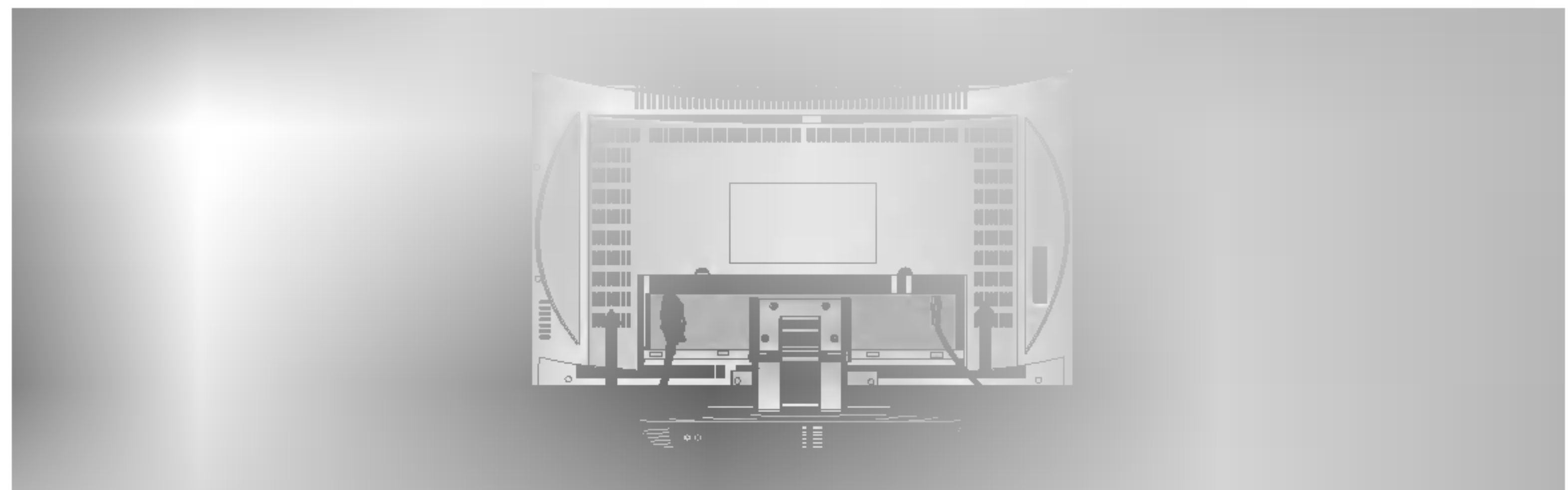

- 3** Ret hullerne på tv'ets bagpanel ind efter fremspringet på det bageste dæksel, og sæt det i.

**- Ordning af kabler**

Træk kablerne gennem hullet på apparatet, og bundt dem ved hjælp af den medfølgende kabelholder.

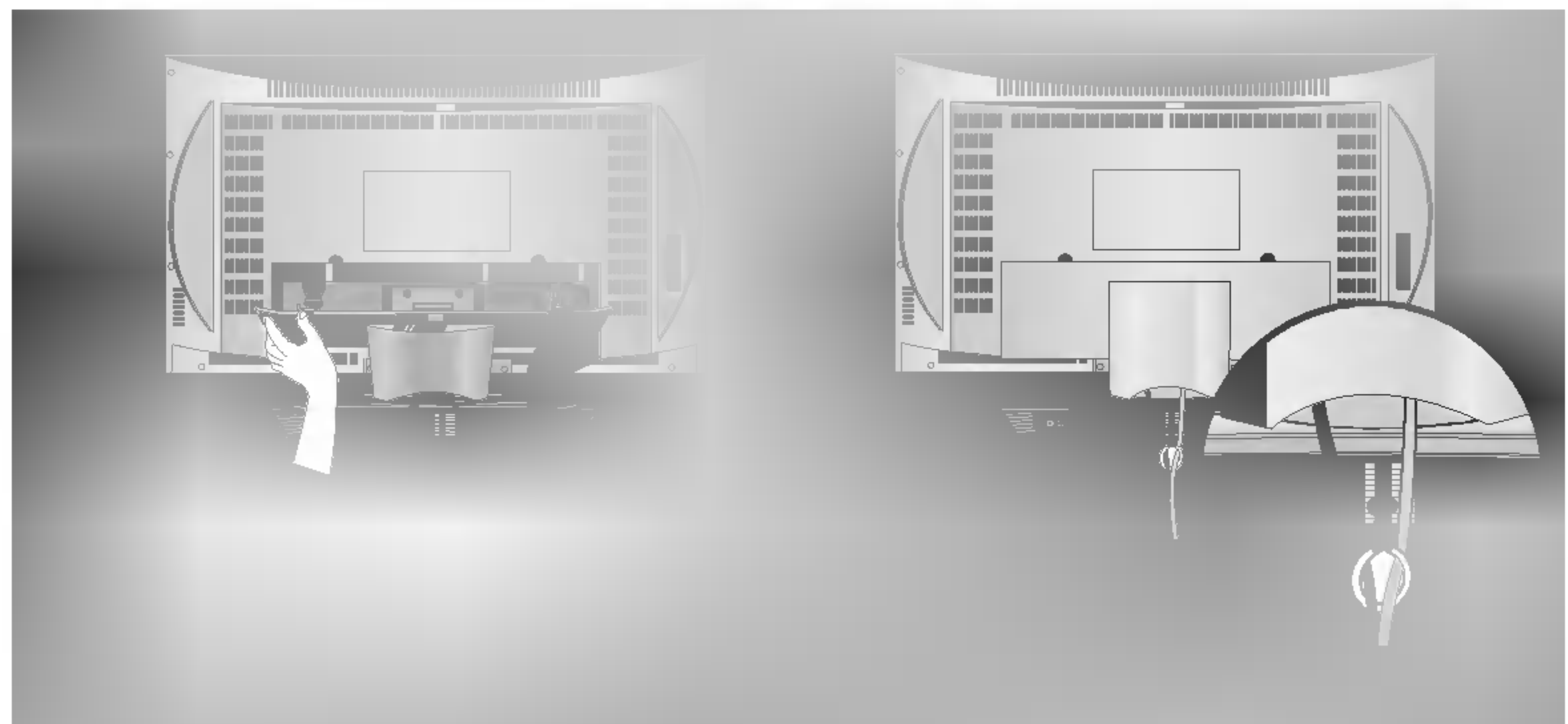

### Installation på bordsokkel



For at sikre tilstrækkelig ventilation skal der være en afstand på 10 cm mellem apparatets sider og andre genstande og mellem apparatet og væggen.

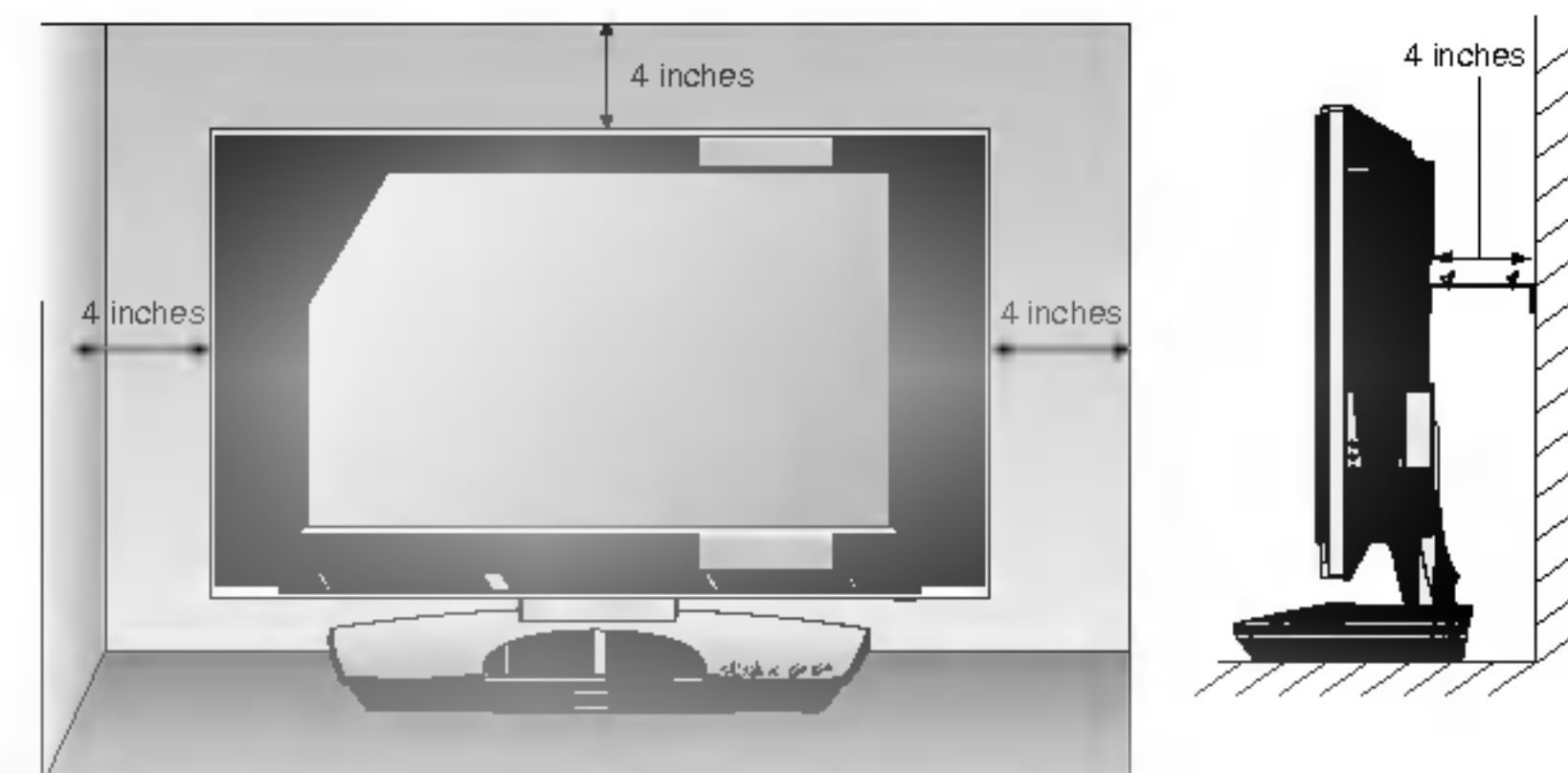



## Tilslutning af eksternt udstyr

For at forhindre at udstyret beskadiges, må du aldrig tilslutte netledninger, før du er færdig med at tilslutte alt udstyr.

- Juster antenneretningen for at opnå den bedste billedkvalitet.
- Der følger ikke antennekabel og omsætter med apparatet.

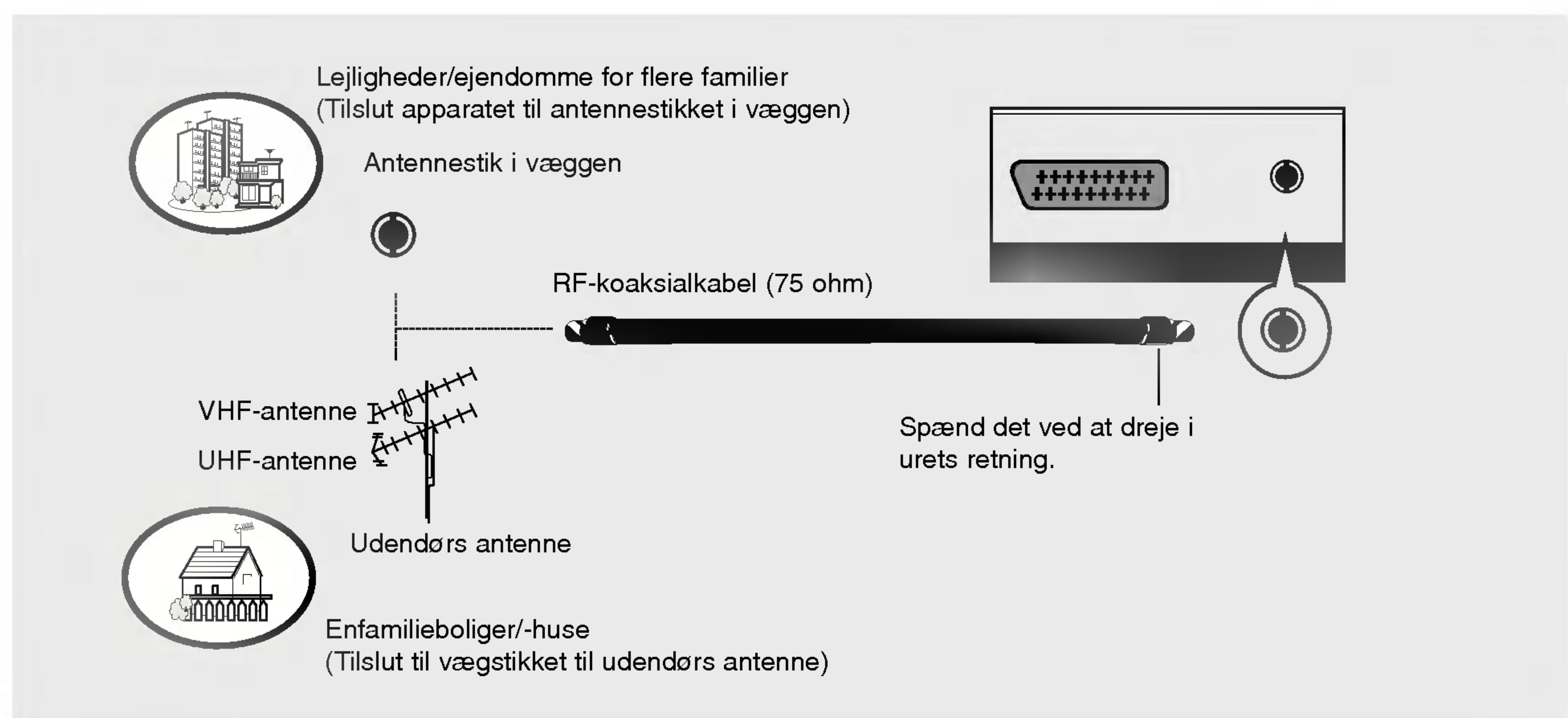

- I områder med dårligt signal opnås en bedre billedkvalitet ved at forsyne antennen med en signalforstærker som vist til højre.
- Hvis signalet skal deles mellem to fjernsyn, skal du tilslutte en antennesignalfordeler.

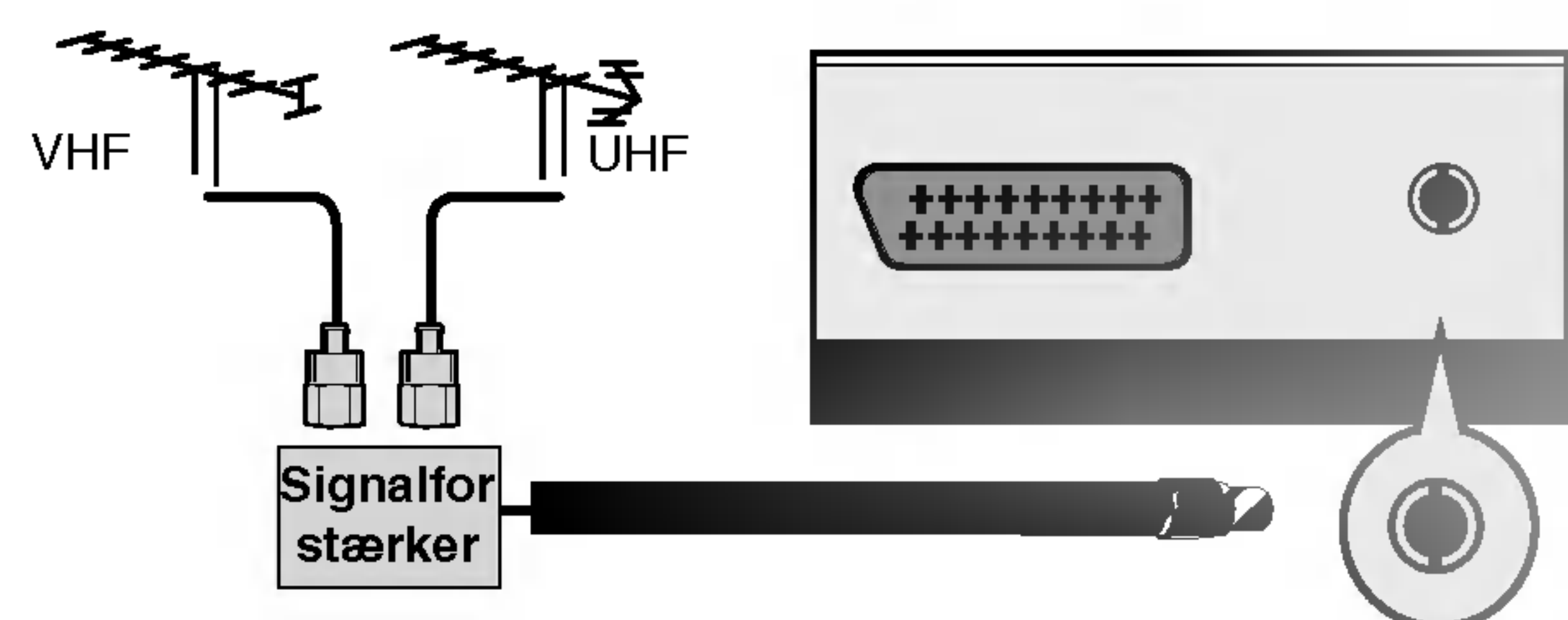



# Installation

## Tilslutning af eksternt udstyr

- Du undgår billedstøj (interferens) ved at placere videobåndoptageren i passende afstand fra tv'et.
- Typisk et frosset stillbillede fra en videobåndoptager. Hvis du anvender 4:3-billedformatet, kan de faste billeder i skærmens sider forblive synlige på skærmen.

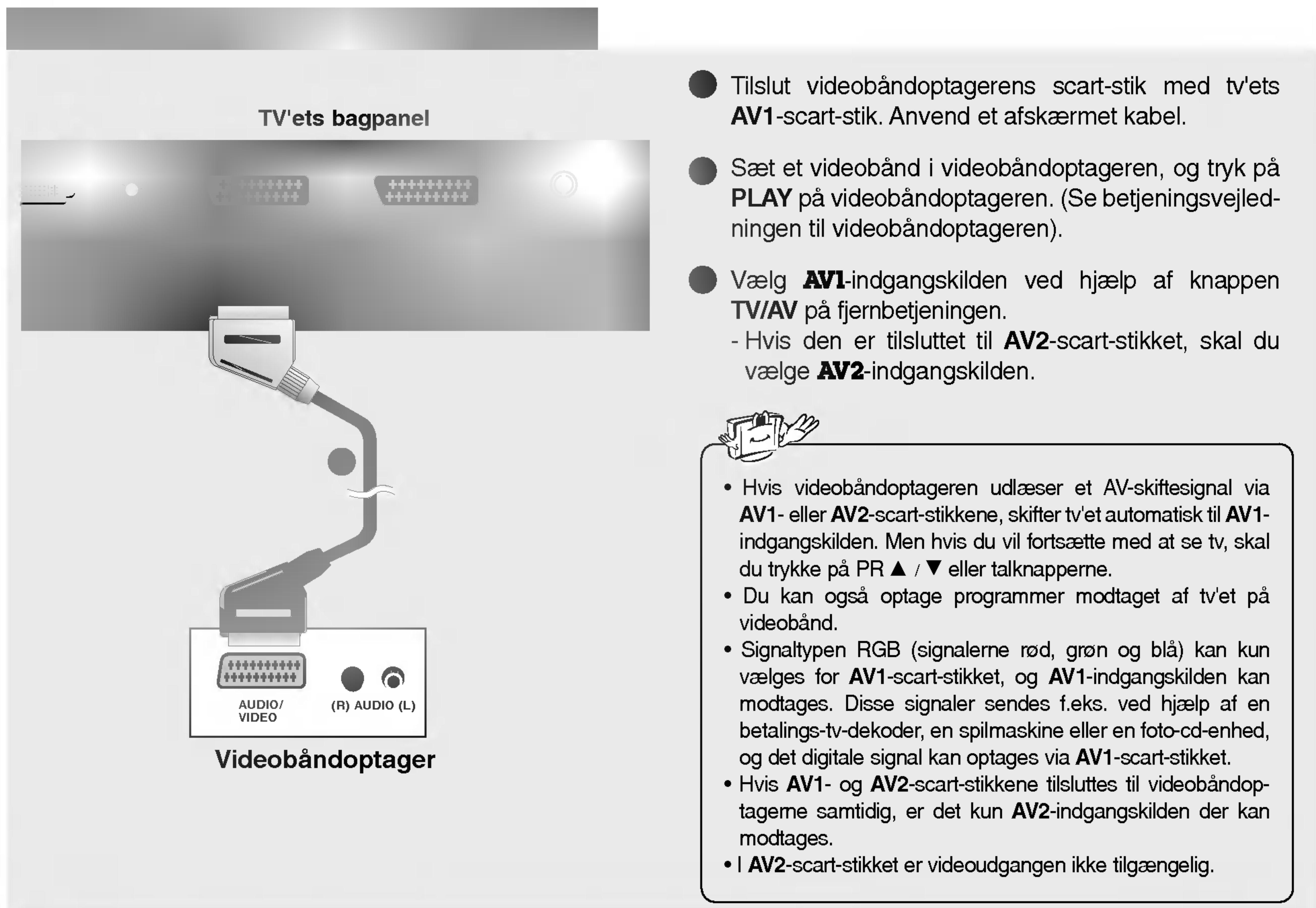
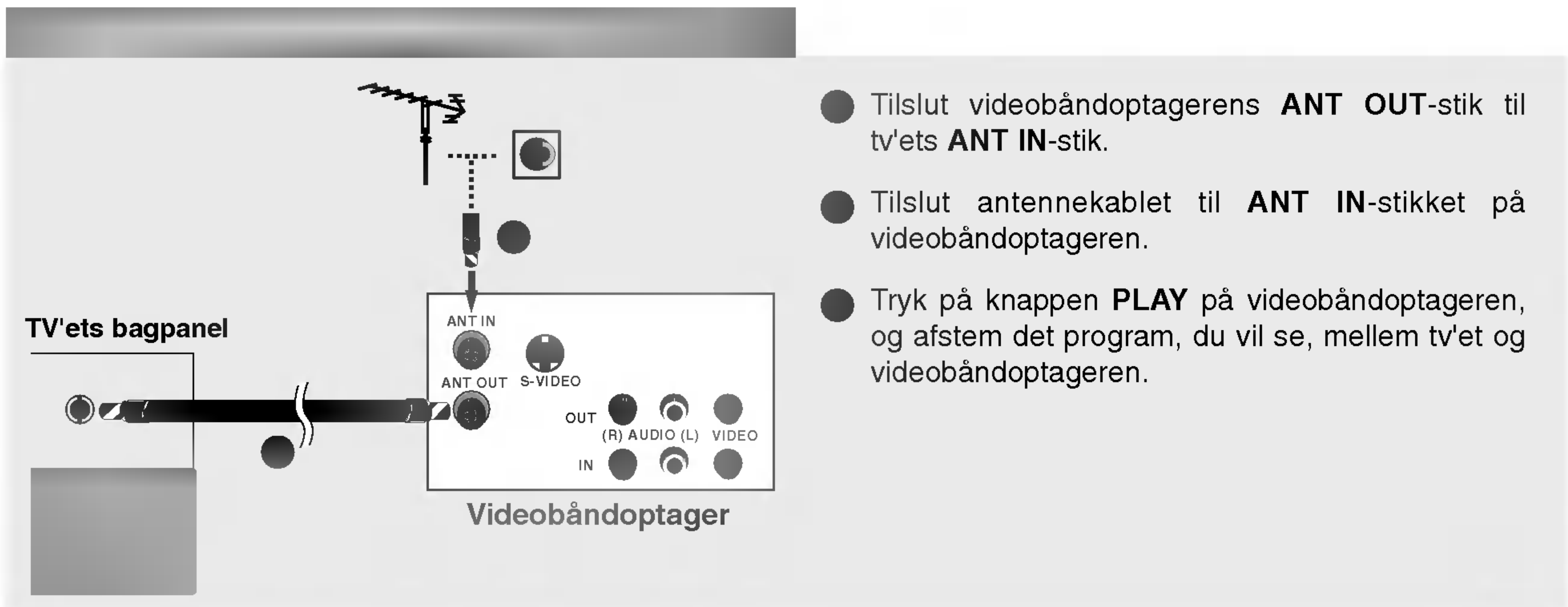

Tv'et sidepanel

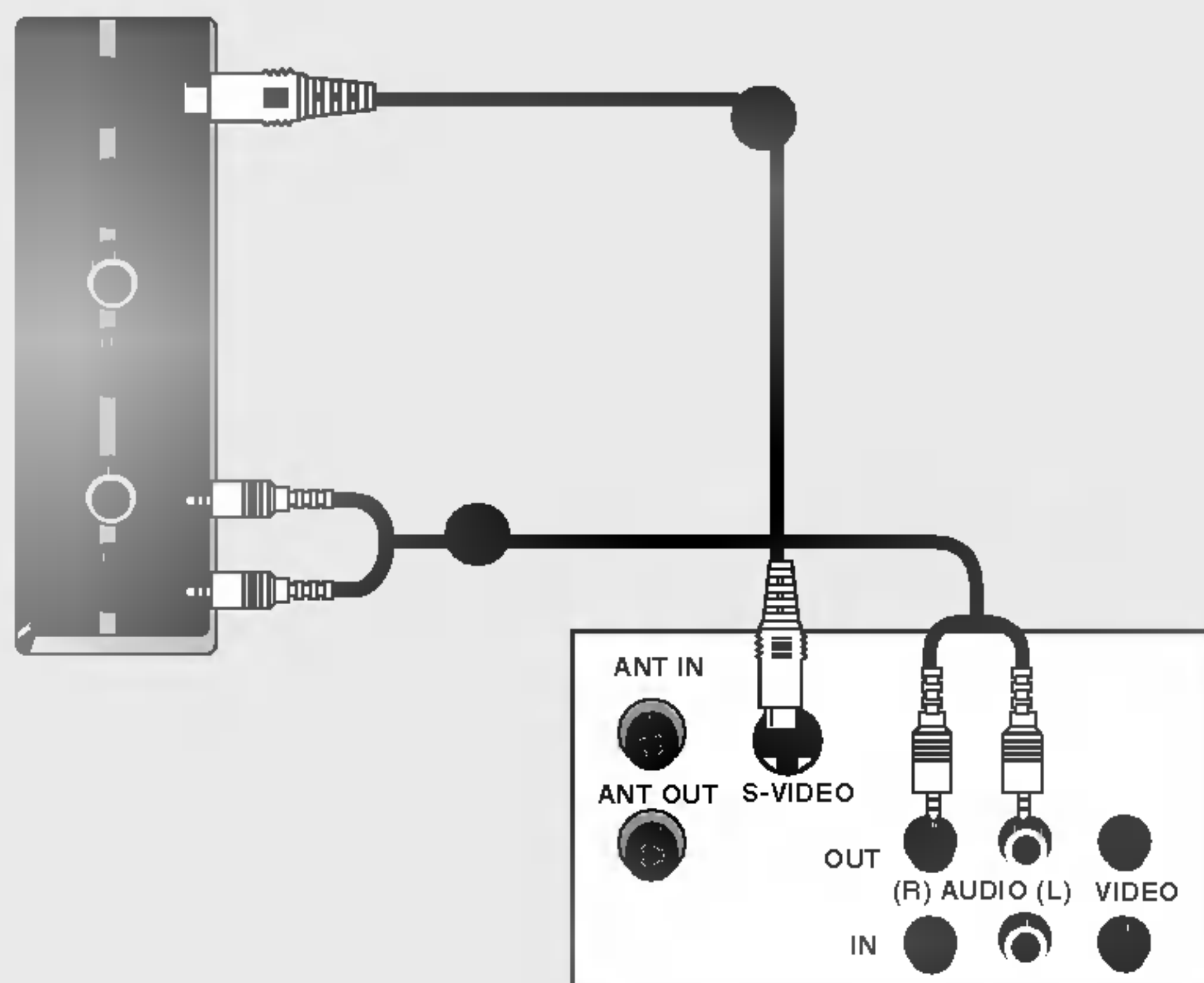

Videobåndoptager

- Tilslut en af videobåndoptagerens **S-VIDEO**-udgange til tv'ets **S-VIDEO**-indgang. Billedkvaliteten bliver bedre end, hvis du tilslutter en normal videobåndoptager til Video-indgangen.
- Tilslut **AUDIO**-bøsningerne mellem tv'et og videobåndoptageren.
- Sæt et videobånd i videobåndoptageren, og tryk på **PLAY** på videobåndoptageren. (Se betjeningsvejledningen til videobåndoptageren)
- Vælg **S-video**-indgangskilden ved at trykke på knappen **TV/AV** på fjernbetjeningen.

Tv'et sidepanel

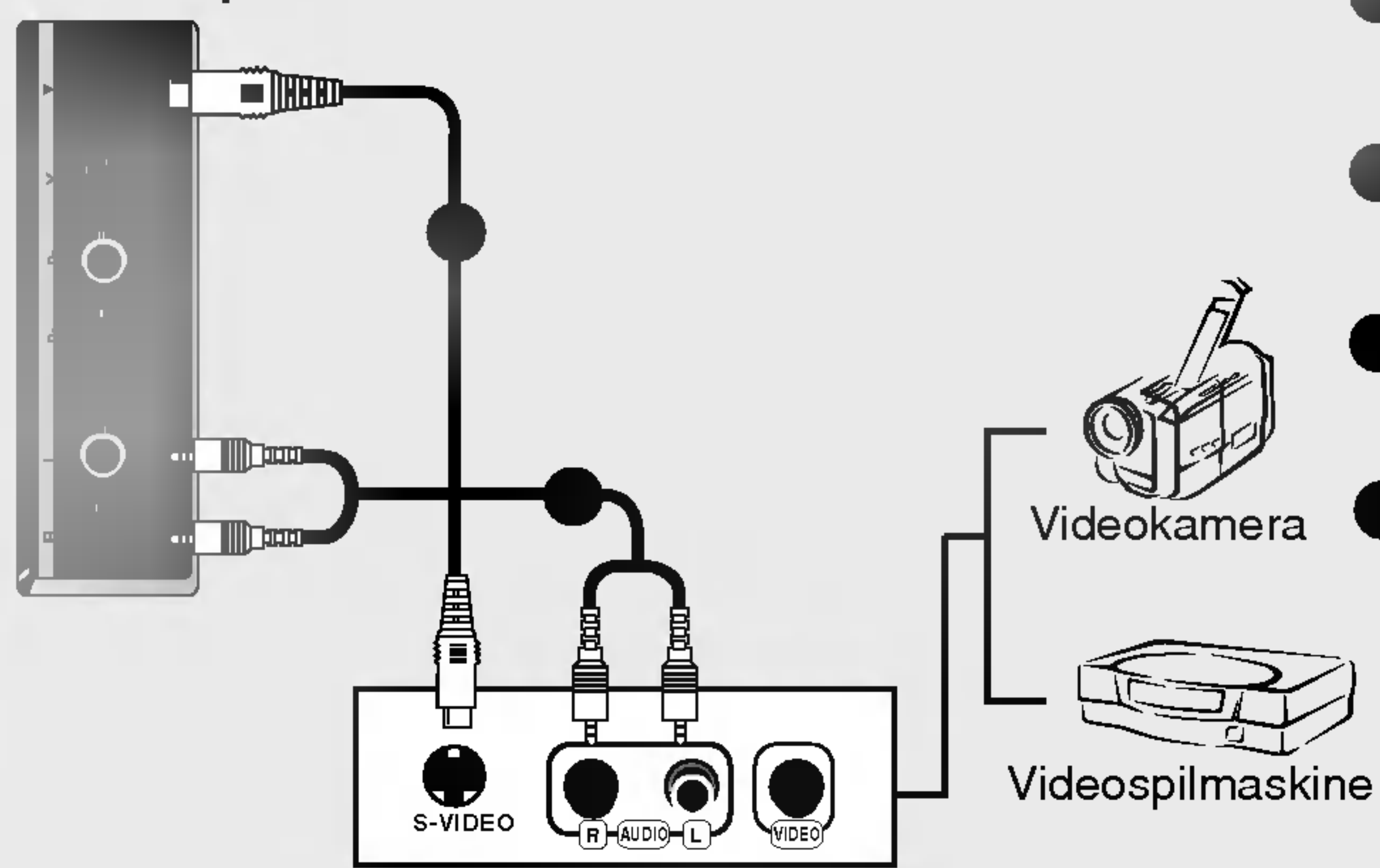

Eksternt udstyr

- Tilslut **S-VIDEO**-udgangen på det eksterne udstyr til tv'ets **S-VIDEO**-indgang.
- Tilslut lydudgangene på det eksterne udstyr til tv'ets **AUDIO**-indgangsbøsninger.
- Vælg **S-video**-indgangskilden ved at trykke på knappen **TV/AV** på fjernbetjeningen.
- Betjen det tilsvarende eksterne udstyr. Se betjeningsvejledningen til det eksterne udstyr.

# Installation

## Tilslutning af eksternt udstyr

Tv'et sidepanel

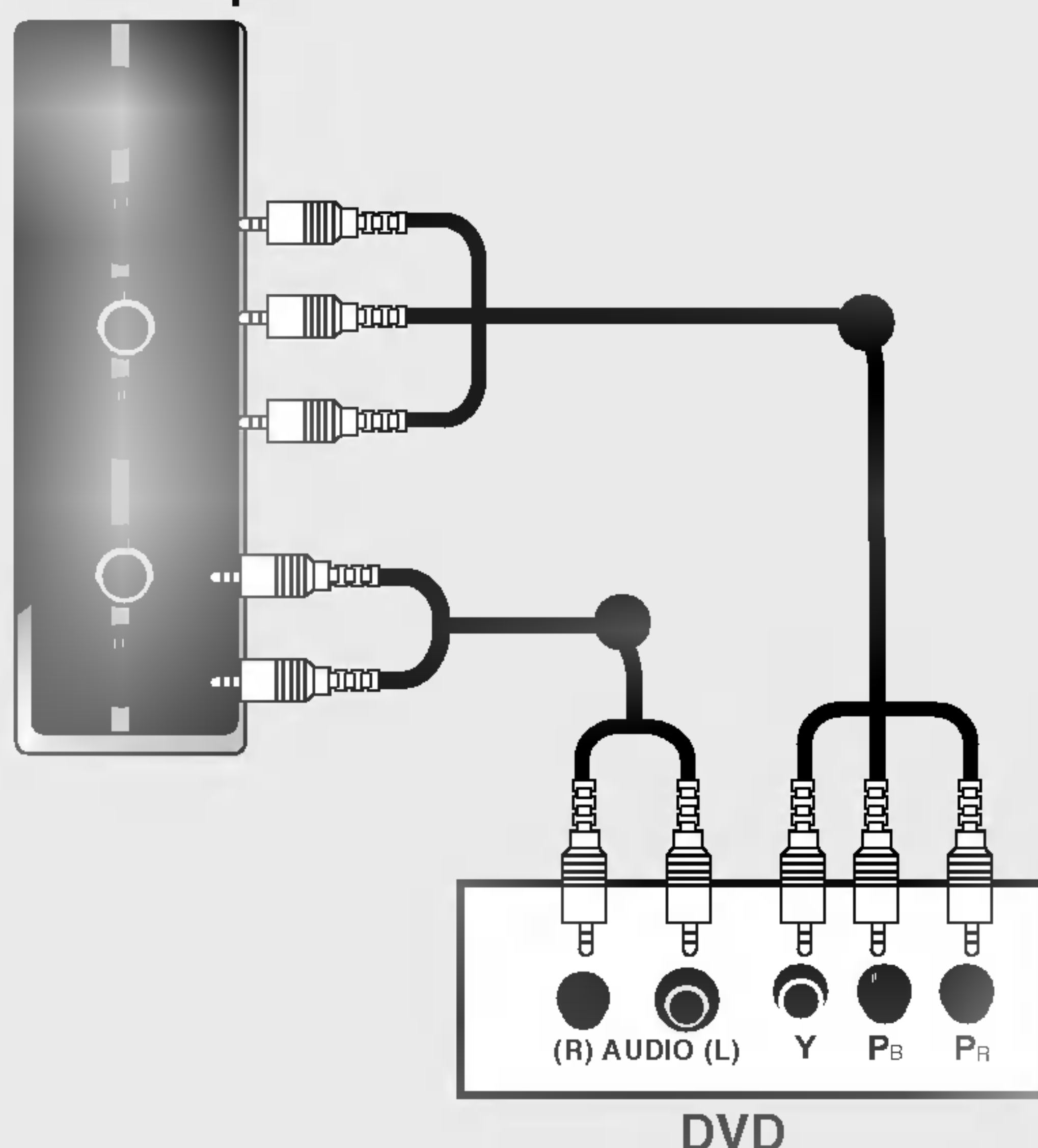

- Tilslut videoudgangene (Y, Pb, Pr) på DVD-afspilleren til bøsningerne **COMPONENT DVD IN (Y, Pb, Pr)** på tv'et.
- Tilslut lydudgangene på DVD-afspilleren til **AUDIO**-indgangsbøsningerne på tv'et.
- Tænd DVD-afspilleren, og læg en DVD i.
- Vælg **Component**-indgangskilden ved at trykke på knappen **TV/AV** på fjernbetjeningen.
- Du finder betjeningsinstruktioner i brugervejledningen til DVD-afspilleren.



### • Komponentindgangsporte

Du opnår en bedre billedkvalitet ved at tilslutte en DVD-afspiller til komponentindgangsportene som vist herunder

Komponentporte på tv'et	Y	Pb	Pr
Video-udgangsporte på DVD-afspilleren	Y	Pb	Pr
	Y	B-Y	R-Y
	Y	Cb	Cr
	Y	PB	PR

TV'ets bagpanel

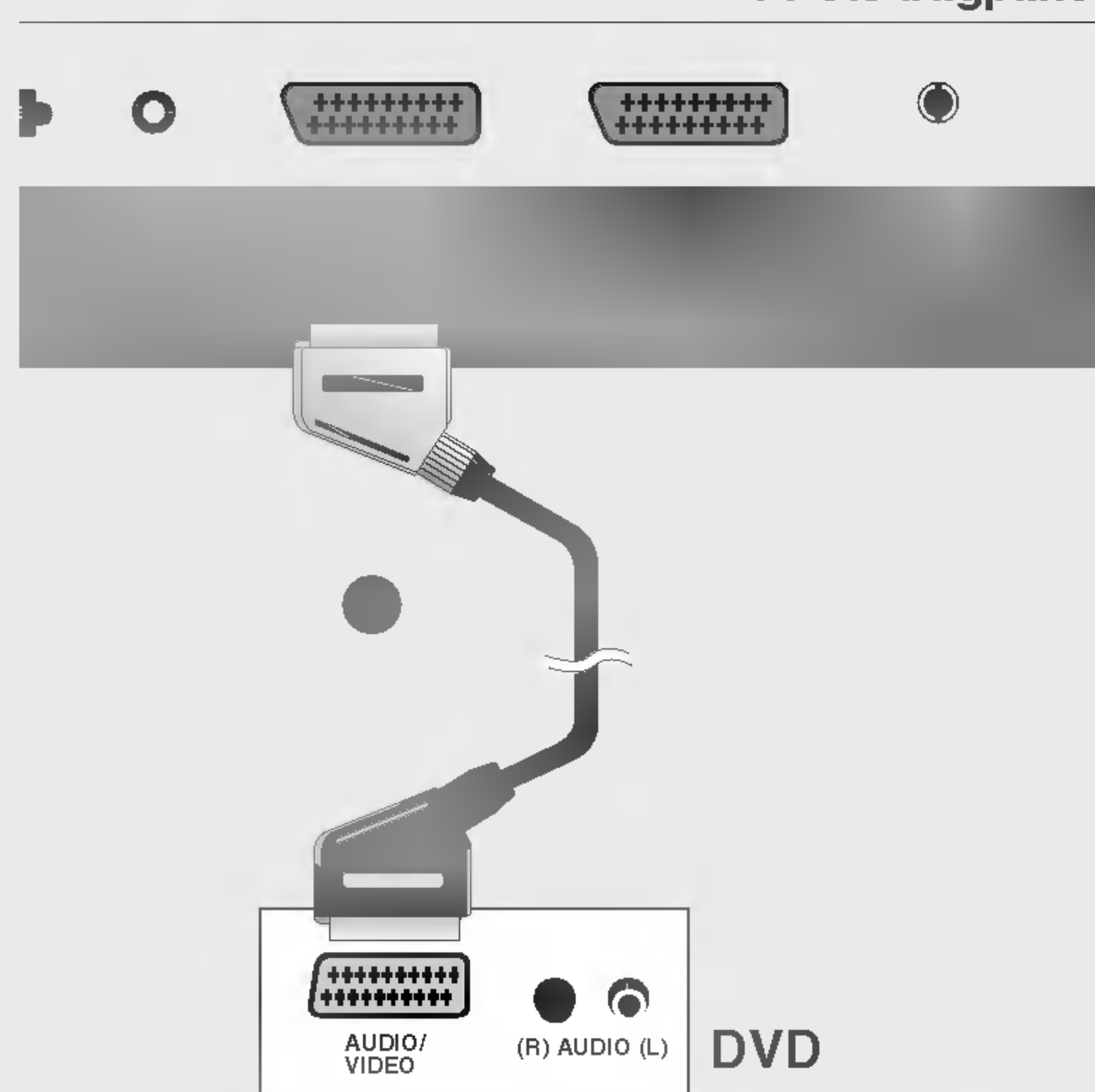

- Tilslut DVD-afspillerens scart-stik med tv'ets **AV1**-scart-stik. Anvend et afskærmet kabel.
- Tænd DVD-afspilleren, og læg en DVD i.
- Vælg **AV1**-indgangskilden ved hjælp af knappen **TV/AV** på fjernbetjeningen.  
- Hvis den er tilsluttet til **AV2**-scart-stikket, skal du vælge **AV2**-indgangskilden.



### Tv'et sidepanel

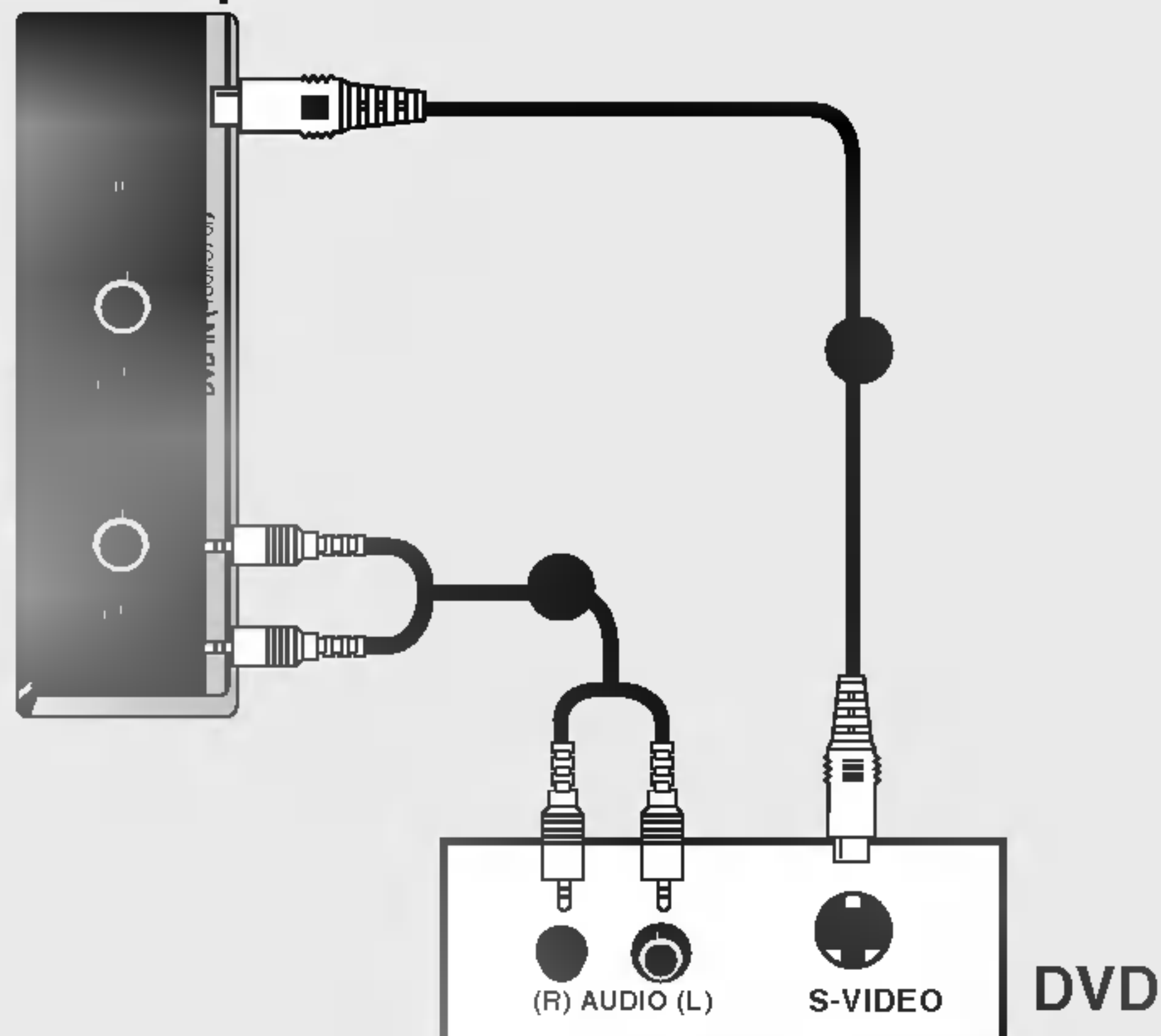

- Tilslut DVD-afspillerens S-VIDEO-udgang til tv'ets **S-VIDEO**-indgang.
- Tilslut DVD-afspillerens lydudgange til tv'ets **AUDIO**-indgangsbøsninger.
- Tænd DVD-afspilleren, og læg en DVD i.
- Vælg **S-Video**-indgangskilden ved hjælp af knappen **TV/AV** på fjernbetjeningen.
- Du finder betjeningsinstruktioner i brugervejledningen til DVD-afspilleren.

Tv'et har en særlig signaludgangsfunktion, der gør det muligt at tilslutte et ekstra tv eller en ekstra skærm.

- Tilslut det ekstra tv eller den ekstra skærm til tv'ets **DVD OUT (VIDEO)**- og **DVD OUT (AUDIO)**-bøsninger.
- I betjeningsvejledningen til det ekstra tv eller den ekstra skærm finder du yderligere oplysninger om enhedens indgangsindstillinger.
- Tilslut det ekstra tv eller den ekstra skærm til tv'ets **DVD OUT (VIDEO)**- og **OPTICAL DIGITAL SOUND OUT**-bøsninger.
- I betjeningsvejledningen til det ekstra tv eller den ekstra skærm finder du yderligere oplysninger om enhedens indgangsindstillinger.

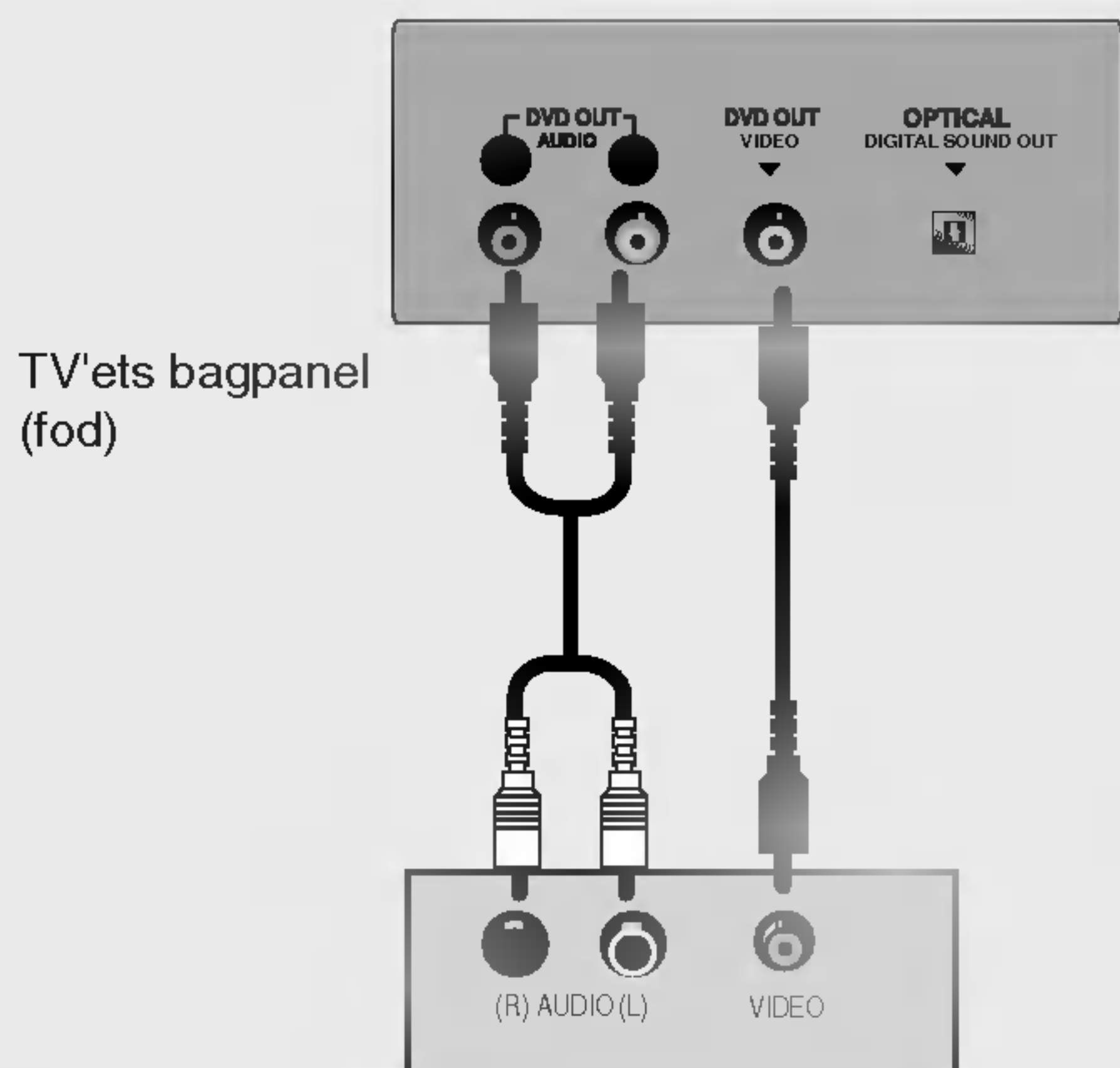

Indgangsklemmer på det ekstra tv eller den ekstra skærm

ELLER

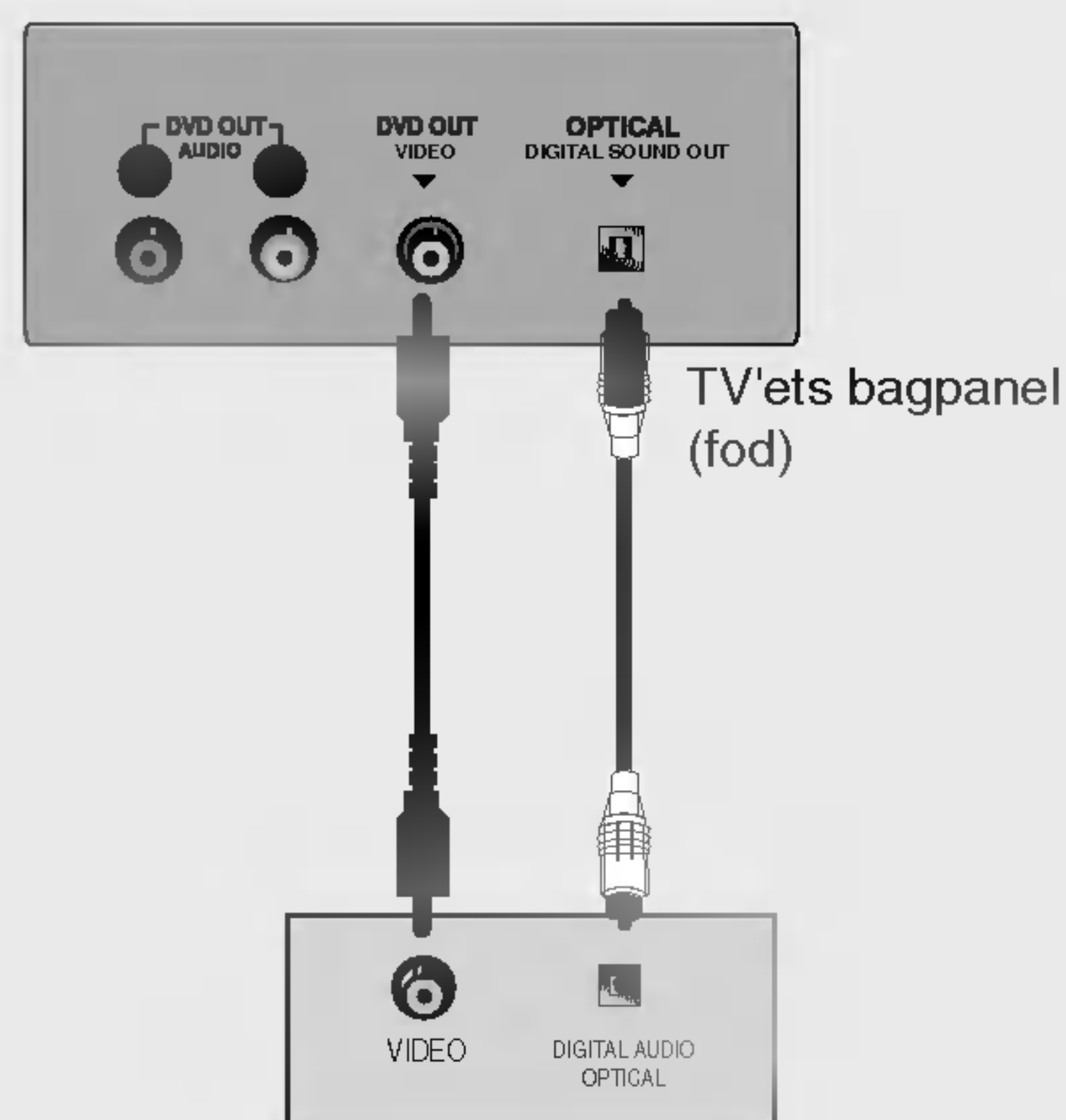

Indgangsklemmer på det ekstra tv eller den ekstra skærm



### Bemærk

- Hvis det ekstra tv eller den ekstra skærm ikke har et optisk digitalt lydindgangsstik, kan du bruge den digitale DVD-lydudgang.
- Se ikke ind i den optiske udgangsport. Du kan skade øjnene ved at se på laserstrålen.
- Hvis det eksterne lydudstyr har en digital optisk lydindgangsport, kan du tilslutte den til tv'et.

# Installation

## Tilslutning af eksternt udstyr

- Tilslut tv'et til pc'en med pc-kablet.
- Tilslut pc-lydingangen til tv'ets **PC SOUND**-indgang.
- Tænd pc'en.
- Vælg **PC** med **TV/AV**-knappen på fjernbetjeningen.

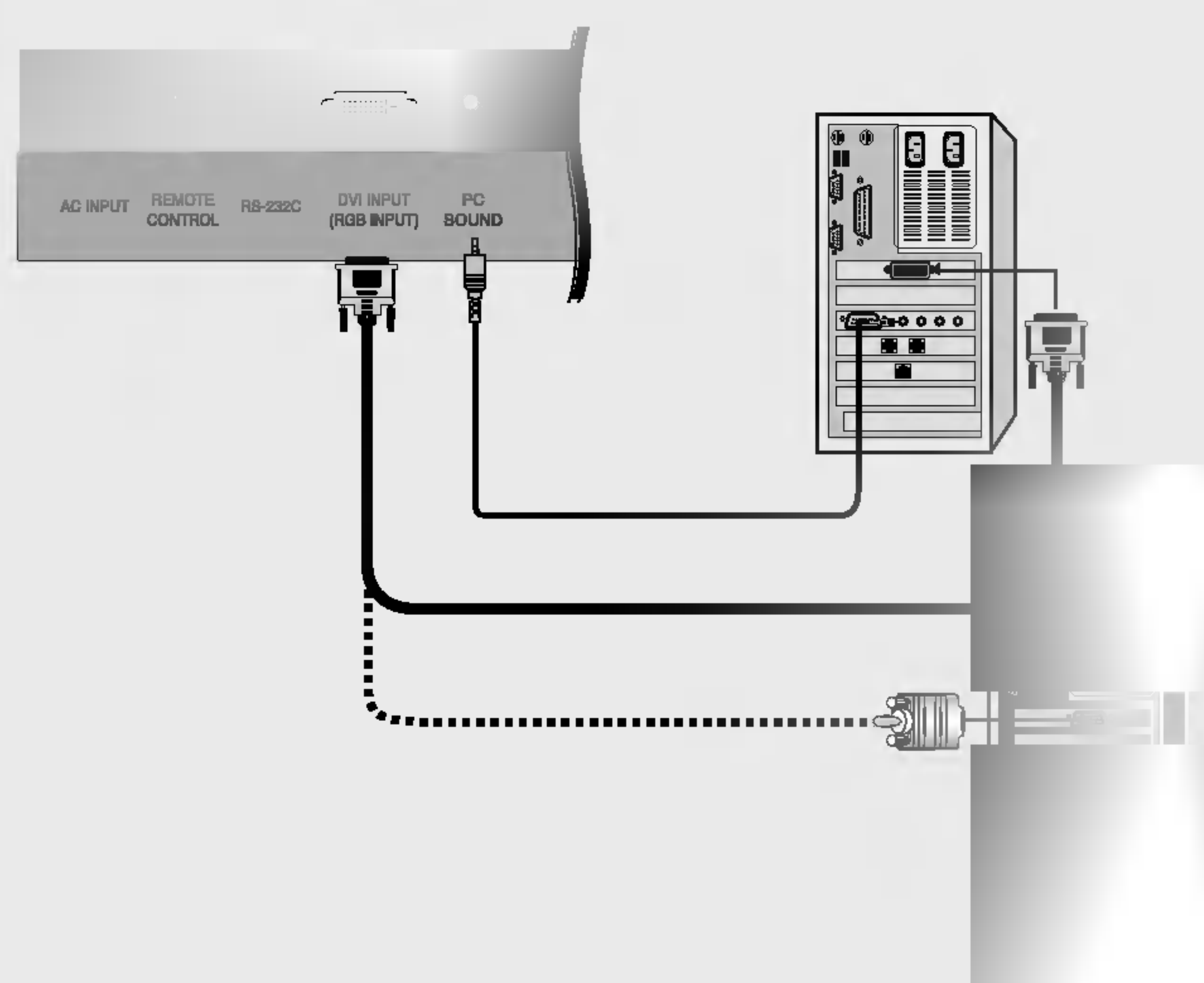

### BEMÆRK

Tilslut signalkablet (DV-D-kablet. Ikke DVI to D-Sub-kablet) fra DVI-udgangsstikket på pc'en til DVI-udgangen. Nogle videokort understøtter ikke DVI-Analog-udgange.

### Specifikationer for skærm

Opløsning	Vandret frekvens (kHz)	Lodret frekvens (Hz)
640x480	31,47	60
	35,00	66,67
	37,50	75
800x600	35,16	56,25
	37,88	60
	48,08	72,19
	46,88	75
1024x768	48,36	60
	56,48	70
	60,02	75
1280x768	47,78	60



### Bemærk

- Du opnår den bedste billedkvalitet ved at bruge en standard WXGA1280x768-computerudgang ved en billedgendannelsesfrekvens på 60 Hz. Brug af andre formater (VGA, SVGA osv.) eller billedgendannelsesfrekvenser kan medføre forringet billedkvalitet. (I brugervejledningen til den computer, du bruger, kan du se, hvordan du ændrer computerens videoudgangsformat.
- Hvis meddelelsen **Out of range** (uden for område) vises på skærmen, skal du indstille pc-udgangen til et af formaterne i tabellen **Specifikationer for skærm**.
- Synkroniseringsindgangsformatet for vandrette og lodrette frekvenser er separat.

### Tilstanden DPM (Display Power Management)

Hvis pc'en skifter til energisparetilstand, skifter skærmen automatisk til DPM-tilstand. Hvis du ikke bruger det medfølgende pc-kabel, fungerer DPM-tilstand muligvis ikke.

---

- Tilslut netkablet korrekt som vist.

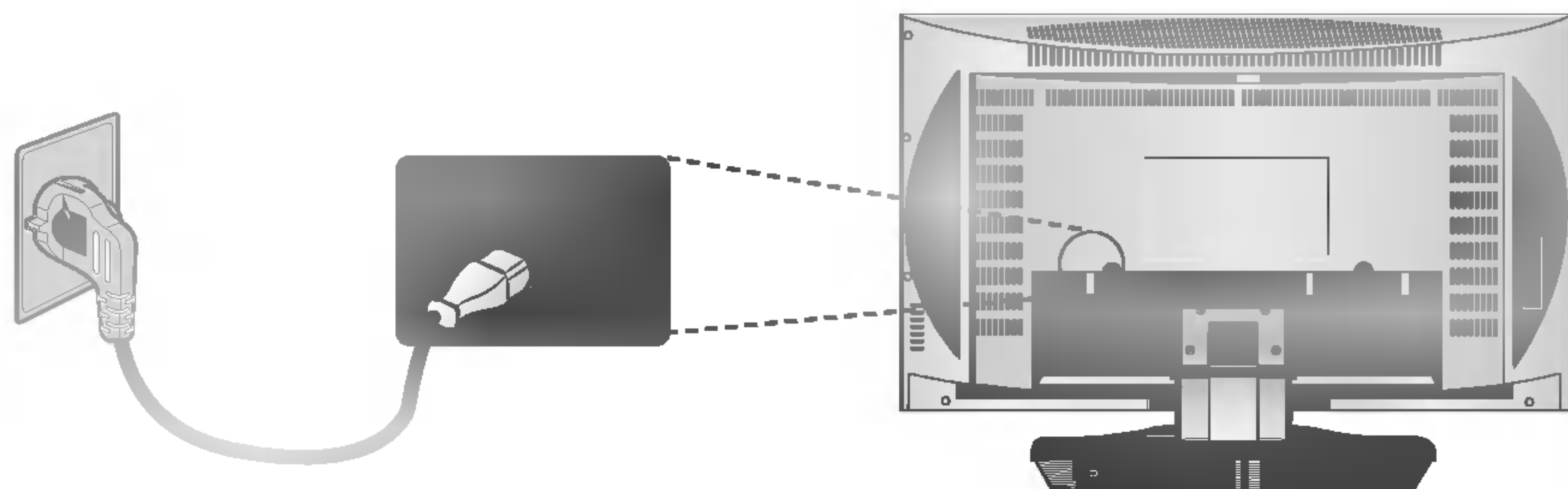



# Betjening

## Grundlæggende betjening

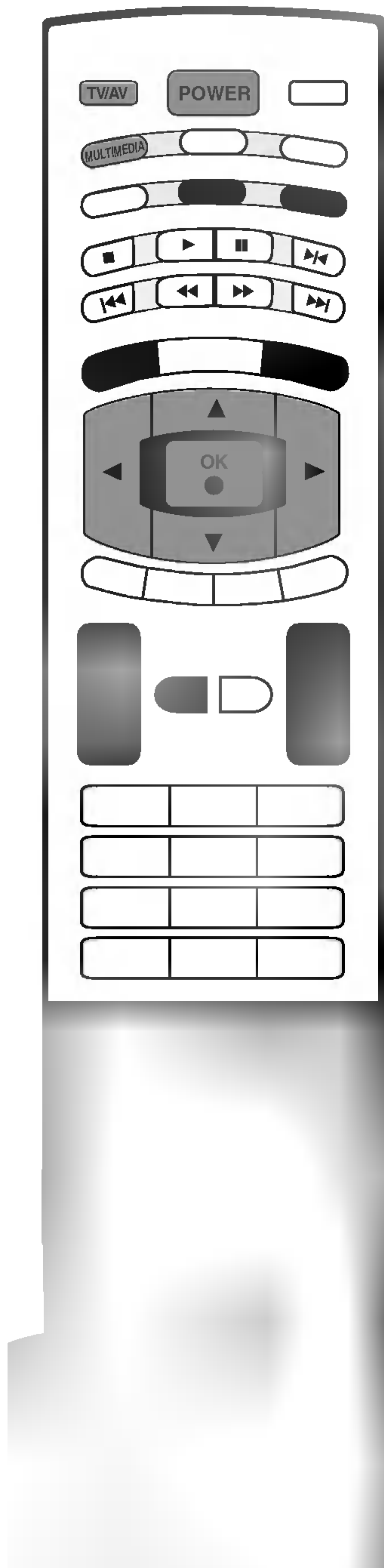

**1** Tilslut først alt udstyr. Tilslut AC-netkablet til tv'et, og sæt derefter netkablet i stikkontakten i væggen. Tryk på tv'ets **POWER**-knap for at tænde det. Strømindikatoren lyser.

- Tryk på **POWER, PR ▲ / ▼, TV/AV, MULTIMEDIA** eller talknapperne på fjernbetjeningen i standby-tilstand for at tænde tv'et.

**2** Hvis du vil slukke tv'et, skal du trykke på **POWER**-knappen på fjernbetjeningen. Hvis du skal på ferie, skal du tage stikket ud af stikkontakten i væggen.

**1** Tryk på knappen **VOL ▲ / ▼** for at regulere volumen.

**2** Hvis du vil slå lyden fra, skal du trykke på **MUTE**-knappen. Du kan annullere denne funktion ved at trykke på knappen **MUTE, VOL ▲ / ▼, VII** eller **SSM**.

**1** Tryk på **PR ▲ / ▼** eller **NUMBER**-knapperne for at vælge et programnummer.

**1** Tryk på **MENU**-tasten og derefter på **▲ / ▼**-tasten for at vælge **INDSTILLINGER**-menuen.

**2** Tryk på **▶**-tasten og derefter **▲ / ▼**-tasten for at vælge **Sprog (Language)**.

**3** Tryk på **▶**-tasten og derefter på **▲ / ▼**-tasten for at vælge det ønskede sprog. Alle skærmmenuer vil nu vises i det valgte sprog.

**4** Tryk på **OK**-tasten.

**5** Tryk på knappen **EXIT** for at returnere til normal TV-visning.

# Betjening

- 1 Tryk på knappen **MENU** og derefter på **▲ / ▼**-tasten for at vælge de enkelte menuer.
- 2 Tryk på **▶**-tasten. Vælg et menupunkt ved at trykke på knappen **▲ / ▼**.
- 3 Du kan ændre indstillinger for emner i undermenuerne eller rullegardin-menuerne med **◀ / ▶**-tasten. Du kan skifte til et højere menuniveau ved at trykke på knappen **OK** eller **MENU**.

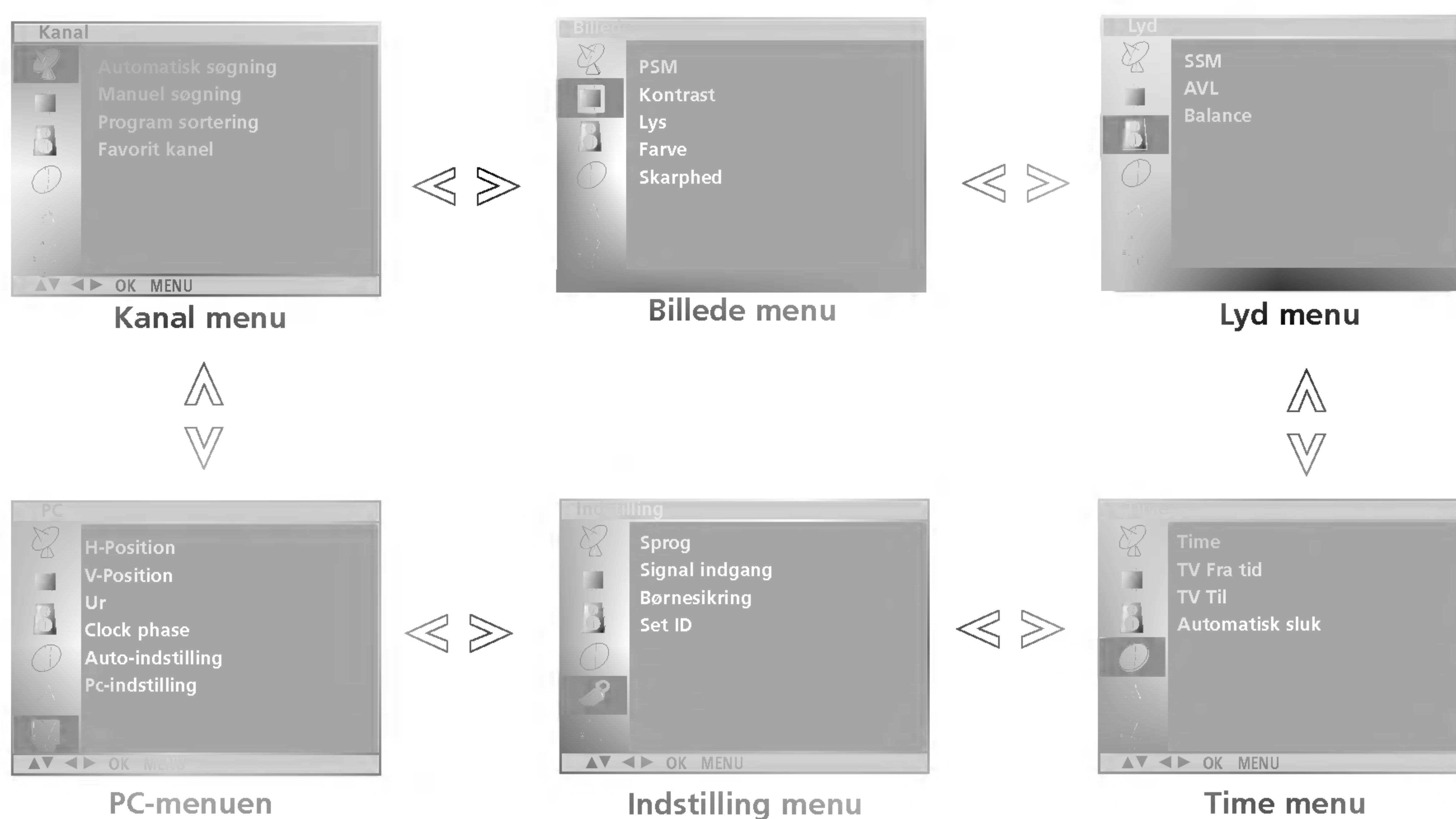

## Bemærk

- a. Menuen PC (alternativ) vises ikke, når fjernsynet er i **TV, AV1, AV2, S-video, DVD, Component** tilstand .
- b. Der vises ingen menuer, når fjernsynet er i teletekst-tilstand.

# Programmere TV-stationer

Du kan gemme op til 100 TV-stationer ved hjælp af program-numrene (0-99). Når du har indprogrammeret stationerne, kan du bladere i stationerne ved hjælp af ▲ / ▼ eller med CIFFER-tasterne. Stationerne kan indprogrammeres automatisk eller manuelt.



- Du kan gemme alle stationer, som du kan modtage, med denne metode. Vi vil anbefale, at du bruger automatisk programindstilling, når du installerer dette fjernsyn.

- 1 Tryk på **MENU**-tasten og derefter på ▲ / ▼-tasten for at vælge **Kanal**-menuen.
- 2 Tryk på ►-tasten og derefter ▲ / ▼-tasten for at vælge **Automatisk søgning**.
- 3 Tryk på ►-knappen. Vælg et tv-system med ►-knappen og derefter knappen ▲ / ▼ i **System**-menuen;
  - BG** : PAL B/G, SECAM B/G (Vesteuropa/Østeuropa)
  - I** : PAL I/II (England/Irland)
  - DK** : PAL D/K, SECAM D/K (Østeuropa)
  - L** : SECAM L/L' (Frankrig)
  - M** : (USA/Korea/Filippinerne)
- 4 Tryk på **OK**-tasten.
- 5 Vælg **Gem fra** ved at trykke på knappen ▲ / ▼.
- 6 Vælg det første programnummer med knappen ◀ / ▶ eller med CIFFER-tasterne. Alle numre under 10 skal have et foranstillet numerisk '0' f.eks. '05' for 5.
- 7 Tryk på **OK**-tasten.
- 8 Vælg **Søg**. ved at trykke på knappen ▲ / ▼.
- 9 Tryk på knappen ► for at starte den automatisk programmering. Alle stationer, der kan modtages, lagres. Der lagres stationsnavne for stationer, som udsender VPS (Video programservice), PDC (Programkontrol) eller TEKST-TV data. Hvis der intet navn er til en station, vil kanalnummeret : **C** (V/UHF 01-69) eller **S** (Cable 01-47) anvendes efterfulgt af en nummer.

Du kan stoppe den automatiske programmering ved at trykke på knappen **MENU**.  
Når den automatiske programmering er færdig, skifter fjernsynet til **Program sortering**, som viser stationsnavnet eller kanalnummeret. Afsnittet 'Programredigering' beskriver hvordan du kan redigere de lagrede programmer.
- 10 Tryk på knappen **EXIT** for at returnere til normal TV-visning.





- Med manuel programindstilling kan du let indstille og arrangere stationerne i denne rækkefølge, du ønsker.

- 1 Tryk på **MENU**-tasten og derefter på **▲ / ▼**-tasten for at vælge **Kanal**-menuen.
- 2 Tryk på **▶**-tasten og derefter **▲ / ▼**-tasten for at vælge **Manuel søgning**.
- 3 Tryk på **▶**-tasten og derefter **▲ / ▼**-tasten for at vælge **Gem**.
- 4 Vælg det ønskede programnummer (0 til 99) ved hjælp af **◀ / ▶**-tasten eller **CIFFER**-tasterne i **Gem**-menuen. Numre under 10 indtastes med '0' foran, fx '05' valg af 5.
- 5 Tryk på **OK**-tasten.
- 6 Tryk på **▲ / ▼** knappen for at vælge **System**.
- 7 Vælg det ønskede TV system med **▶**-tasten og derefter på **▲ / ▼** knappen i **System**-menuen;
 

<b>BG</b>	: PAL B/G, SECAM B/G (Vesteuropa/Østeuropa)
<b>I</b>	: PAL I/II (England/Irland)
<b>DK</b>	: PAL D/K, SECAM D/K (Østeuropa)
<b>L</b>	: SECAM L/L' (Frankrig)
<b>M</b>	: (USA/Korea/Filippinerne)
- 8 Tryk på **OK**-tasten.
- 9 Tryk på **▲ / ▼** knappen for at vælge **Kanal**.
- 10 Tryk på knappen **▶**-tasten og derefter **▲ / ▼** for at vælge **VHF/UHF** eller **Kabel** i **Kanal**-menuen.
  - Tryk eventuelt på kanalnummeret med talknapperne for at begynde at søge direkte. Et tal under 10 indtastes med et numerisk '0' foran, dvs. '05' for 5.
- 11 Tryk på **OK**-tasten.
- 12 Tryk på **▲ / ▼** knappen for at vælge **Søg**.
- 13 Tryk på knappen **▶** og derefter på **◀ / ▶** for at begynde søgningen. Hvis der findes en station, stopper søgningen.
- 14 Tryk på knappen **OK** for at gemme programmet.
- 15 Hvis du vil gemme flere stationer, skal du gentage trin 3 til 14.
- 16 Tryk på knappen **EXIT** for at returnere til normal TV-visning.

# Programmere TV-stationer

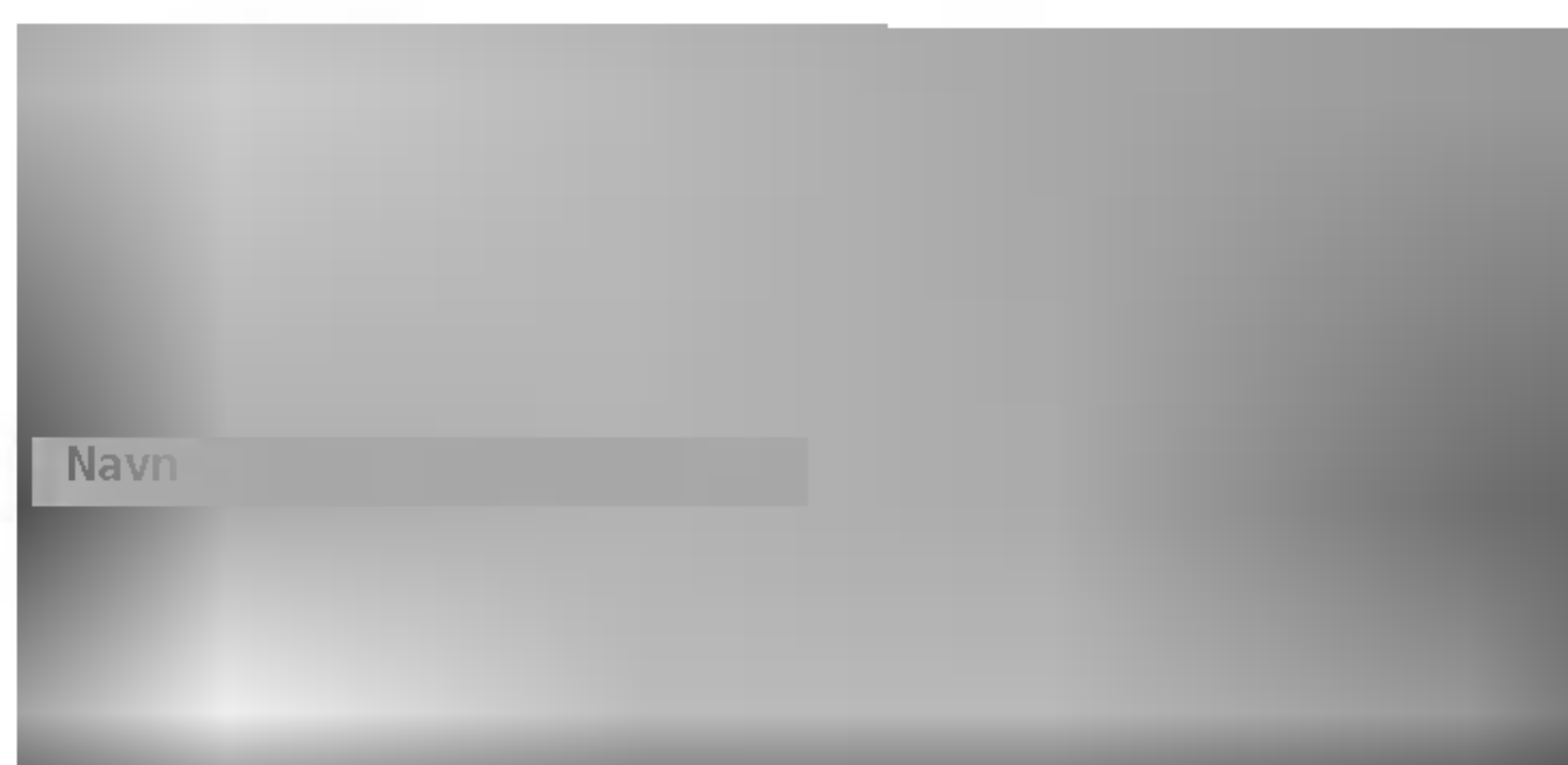
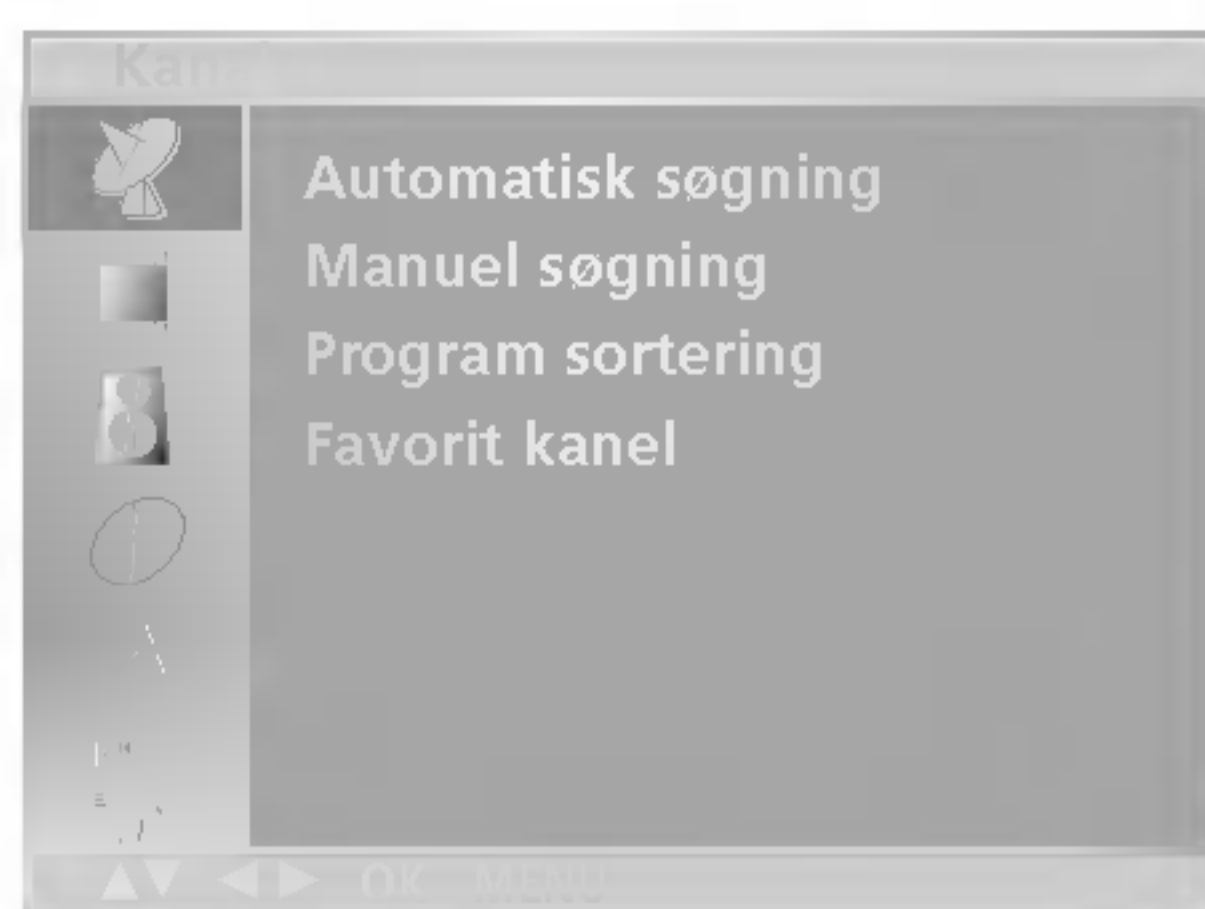

- Du kan også tilskrive et stationsnavn på fem tegn til hvert programnummer.

- 1** Tryk på **MENU**-tasten og derefter på **▲ / ▼**-tasten for at vælge **Kanal**-menuen.
- 2** Tryk på **▶**-tasten og derefter **▲ / ▼**-tasten for at vælge **Manuel søgning**.
- 3** Tryk på **▶**-tasten og derefter **▲ / ▼**-tasten for at vælge **Navn**.
- 4** Tryk på **▶**-tasten og derefter **▲ / ▼**. De kan anvende blank, +, -, talene fra **0 - 9** samt alfabetet fra **A - Z**.  
With the **◀** button you can select in the opposite direction.
- 5** Vælg næste position ved at trykke på **◀ / ▶**-tasten og derefter vælge næste karakter.
- 6** Tryk på knappen **OK** for at gemme programmet.
- 7** Tryk på knappen **EXIT** for at returnere til normal TV-visning.

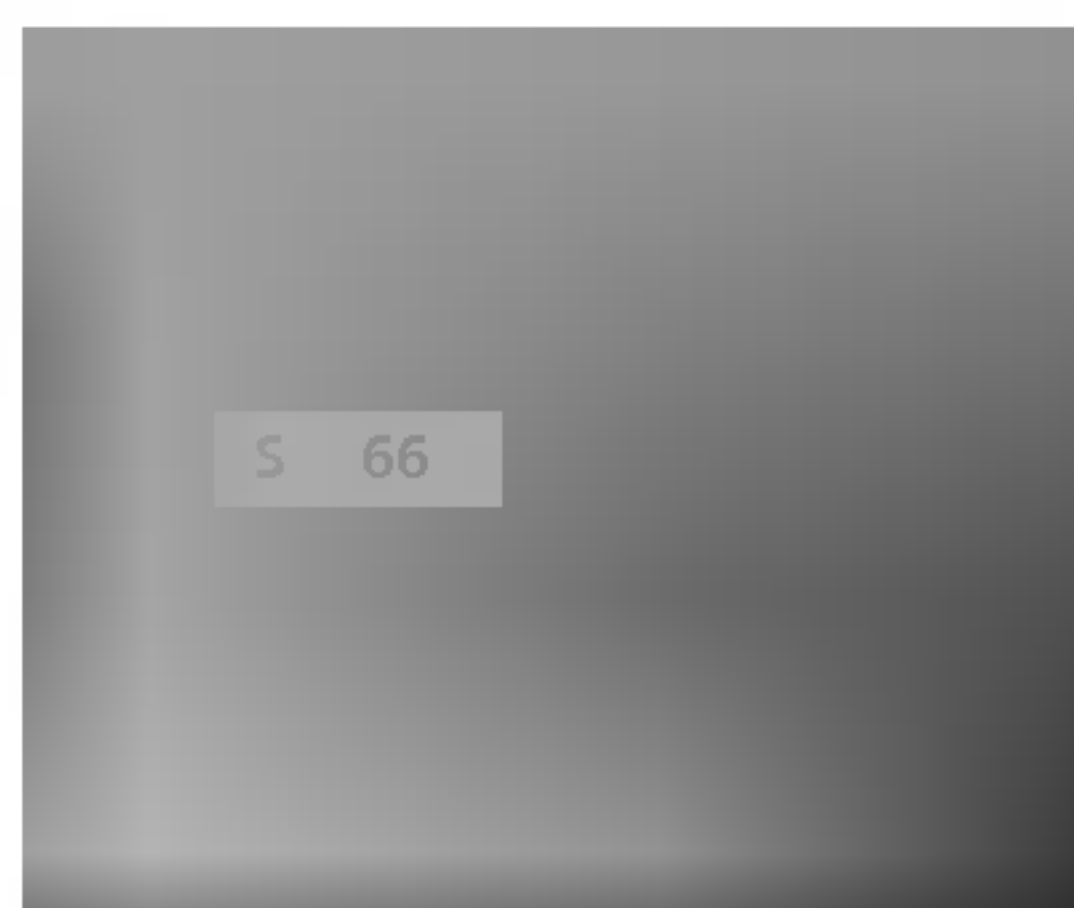
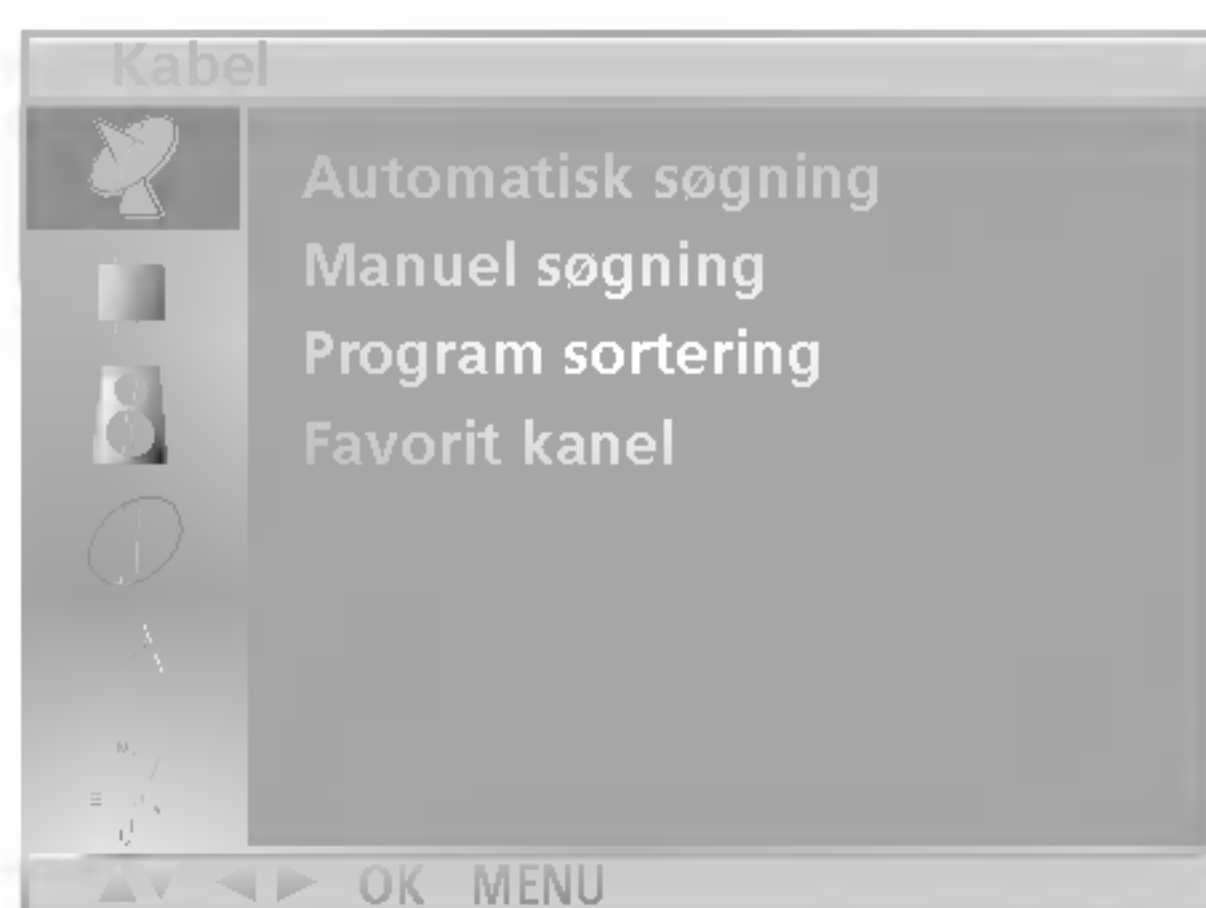

- Denne funktion sætter Dem i stand til at slette eller skippe lagrede programmer. De kan endvidere flytte stationer til andre programnumre eller indsætte en blank station på et programnummer.

**1** Tryk på **MENU**-tasten og derefter på **▲ / ▼**-tasten for at vælge **KANAL**-menuen.

**2** Tryk på **▶**-tasten og derefter **▲ / ▼**-tasten for at vælge **Program sortering**.

**3** Tryk på knappen **▶** for at skifte til tilstanden **Program sortering**.

#### ■ Slette et program

1. Vælg det program, som skal slettes, ved at trykke på knappen **▲/▼/◀/▶**.
2. Tryk 2 gange på den **RØDE** knap.  
Det markerede program slettes, og de efterfølgende programmer flyttes en position fremad.

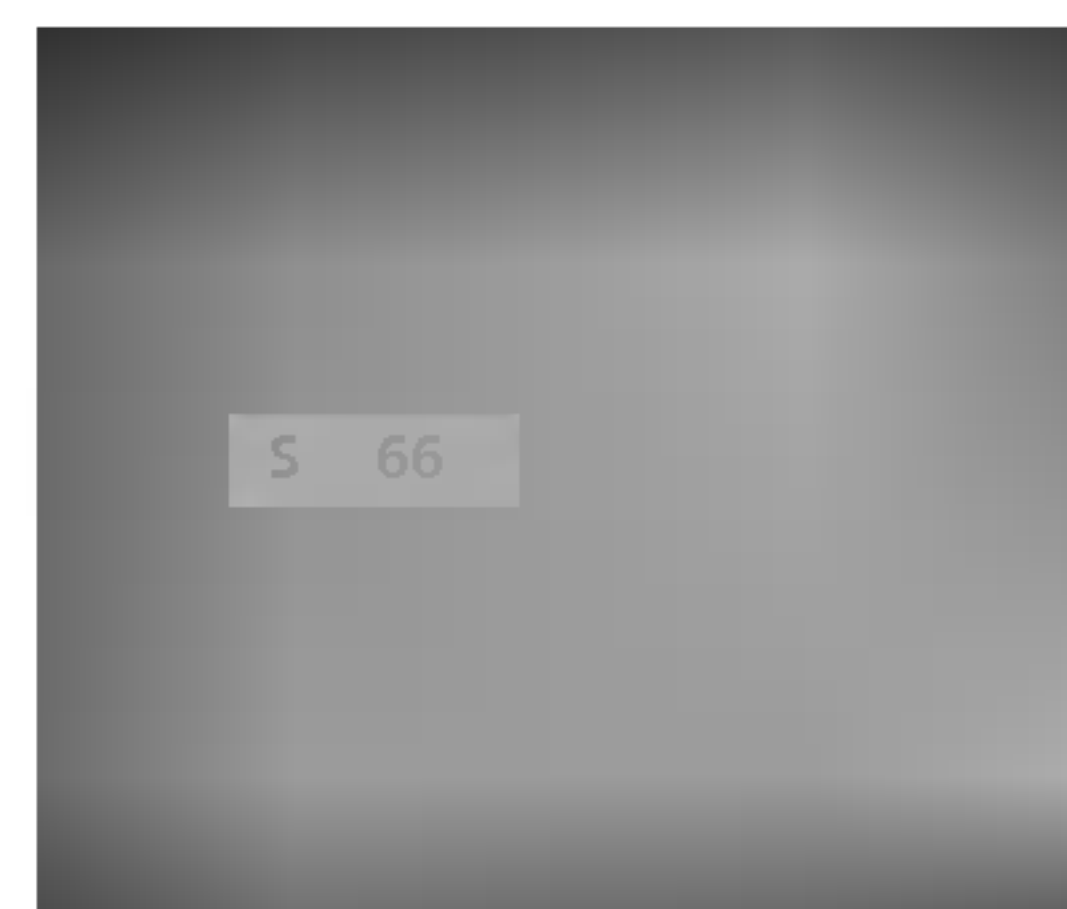

#### ■ Kopiere et program

1. Vælg det program, som skal kopieres, ved at trykke på knappen **▲ / ▼ / ◀ / ▶**.
2. Tryk på den **GRØNNE** knap.  
Alle efterfølgende programmer flyttes en position fremad.

#### ■ Flytte et program

1. Vælg det program, som skal kopieres, ved at trykke på knappen **▲ / ▼ / ◀ / ▶**.
2. Tryk på den **GULE** knap.
3. Flyt programmet til det ønskede programnummer ved at trykke på knappen **▲ / ▼ / ◀ / ▶**.
4. Afslut funktionen ved at trykke på den **GULE** knap.

#### ■ Springe over et program

1. Vælg det program, som skal springes over, ved at trykke på knappen **▲ / ▼ / ◀ / ▶**.
2. Tryk på den **BLÅ** knap. Det program, som springes over, vises med blå.
3. Hvis du ønsker at aktivere programmet igen, skal du trykke på den **BLÅ** knap igen.  
Når et programnummer er skippet (springes over), betyder det, at du ikke kan vælge det med **▲ / ▼** knappen ved normal TV anvendelse. Hvis du alligevel ønsker at vælge et skippet programnummer, så vælg det med **NUMMERTASTERNE** eller vælg det i programredigeringsmenuen.

**4** Tryk på knappen **EXIT** for at returnere til normal TV-visning.





# Programmere TV-stationer

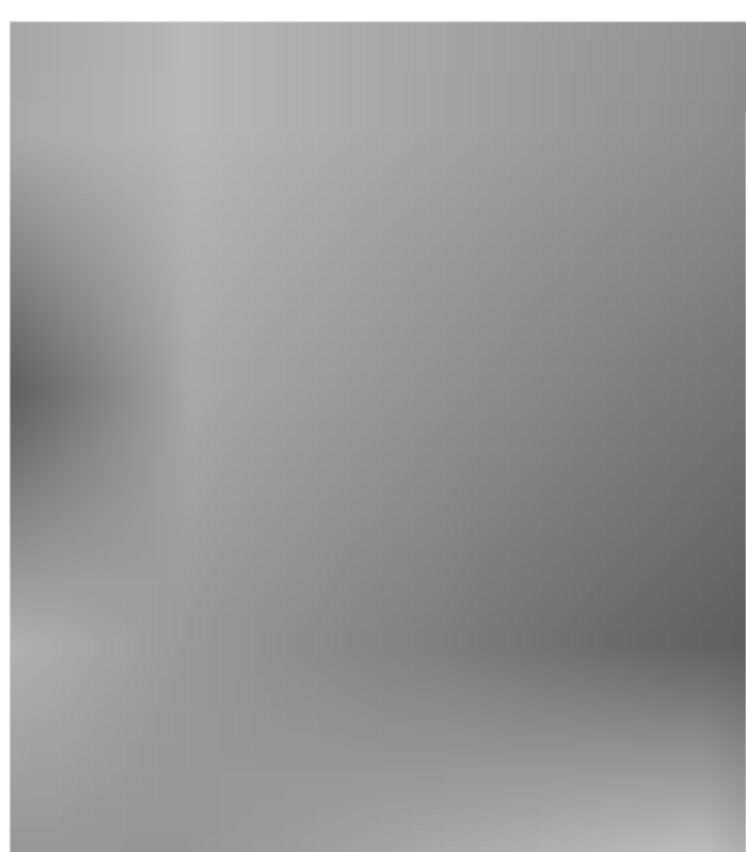
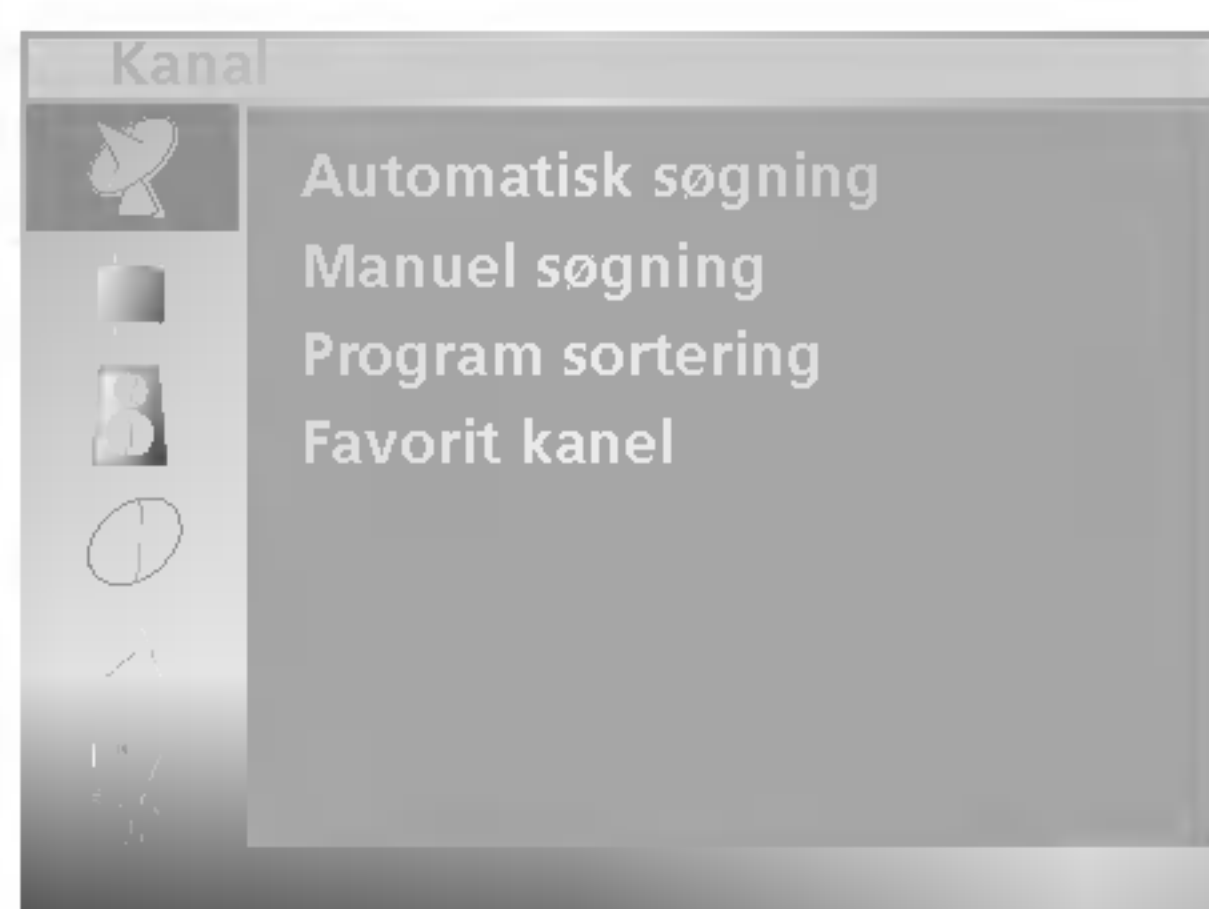

- Med denne funktion har du mulighed for at vælge dine Favoritkanaler direkte.
- Tryk flere gange på **Q.VIEW**-tasten for at vælge mellem gemte Favoritkanaler.

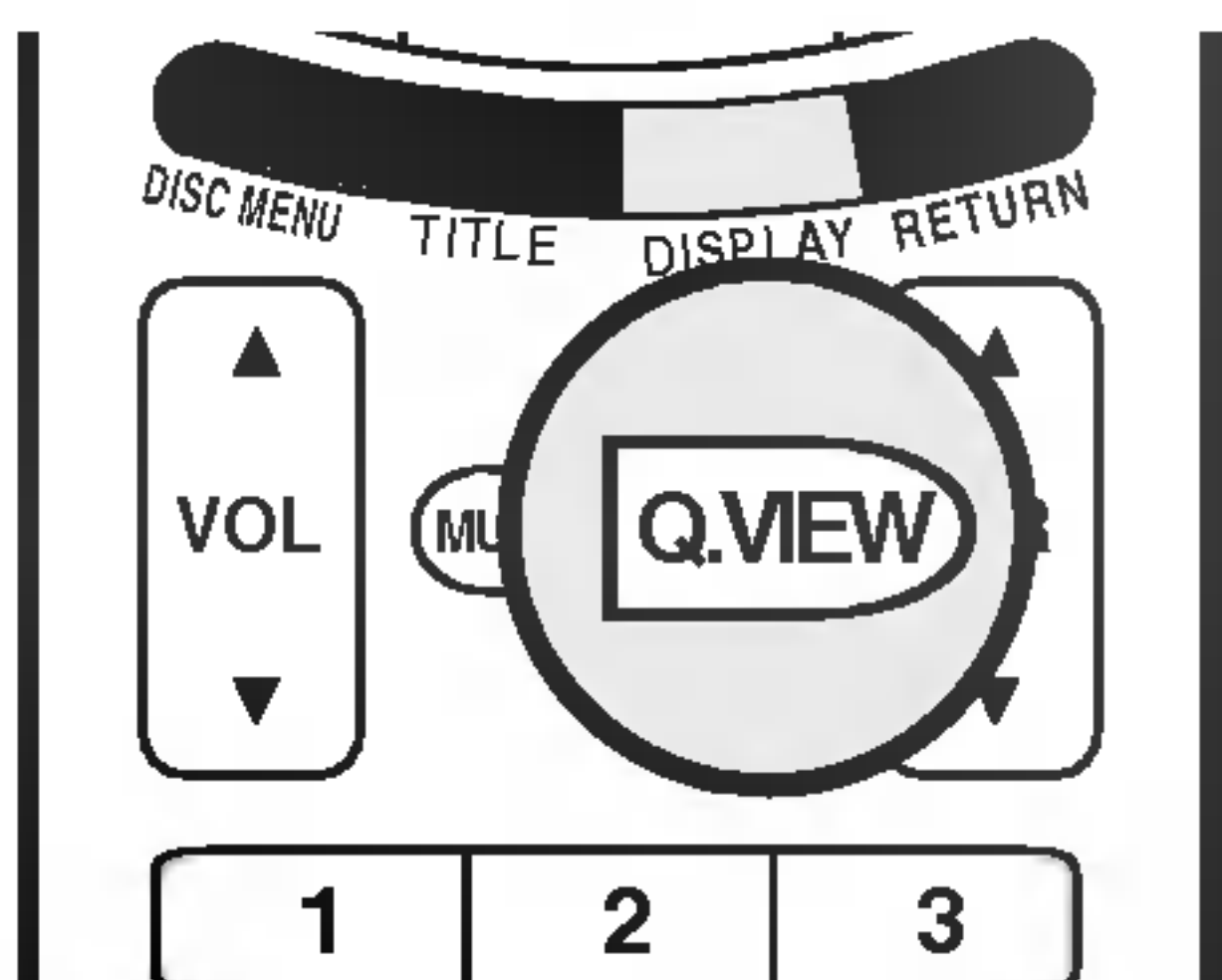

- 1 Tryk på **MENU**-tasten og derefter på **▲ / ▼**-tasten for at vælge **Kanal**-menuen.
- 2 Tryk på **▶**-tasten og derefter **▲ / ▼**-tasten for at vælge **Favorit kanel**.
- 3 Tryk på **▶**-tasten og derefter **▲ / ▼**-tasten for at vælge **Tænd** eller **Sluk**.
- 4 Tryk på **▲ / ▼**-tasten for at vælge -- -----.
- 5 Vælg et ønsket program med **◀ / ▶**-tasten.
- 6 For at gemme et andet program gentages trin 4 og 5. Du kan gemme op til 8 programmer.
- 7 Tryk på knappen **EXIT** for at returnere til normal TV-visning.

- Du kan kontrollere, hvilke programmer, du har gemt, ved at åbne programoversigten.

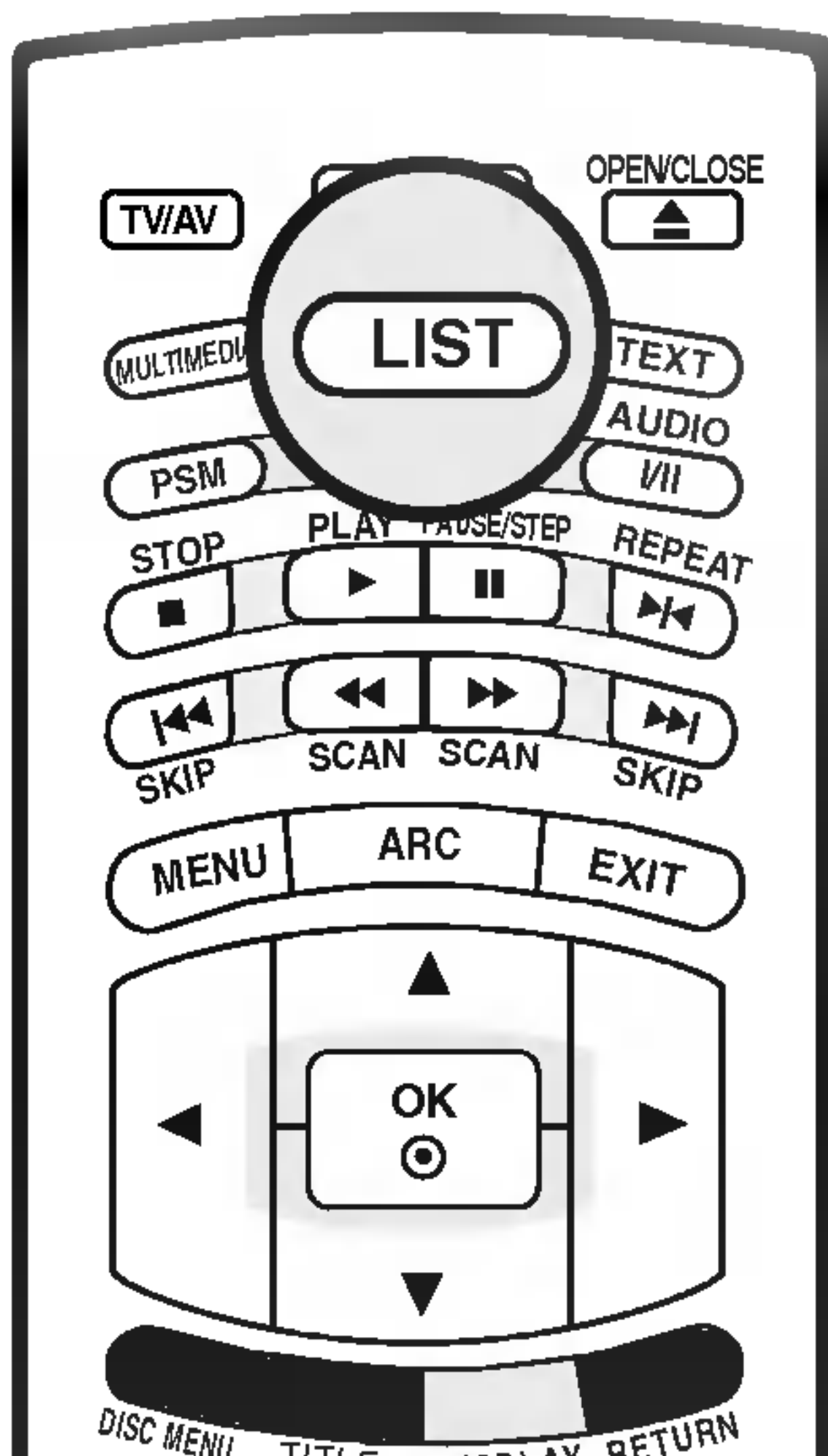

## ■ Vise programoversigten

Tryk på **LIST** knappen for at hente funktionen. Programoversigten fremkommer på skærmen. En programoversigt indeholder 10 programmer, se nedenfor.

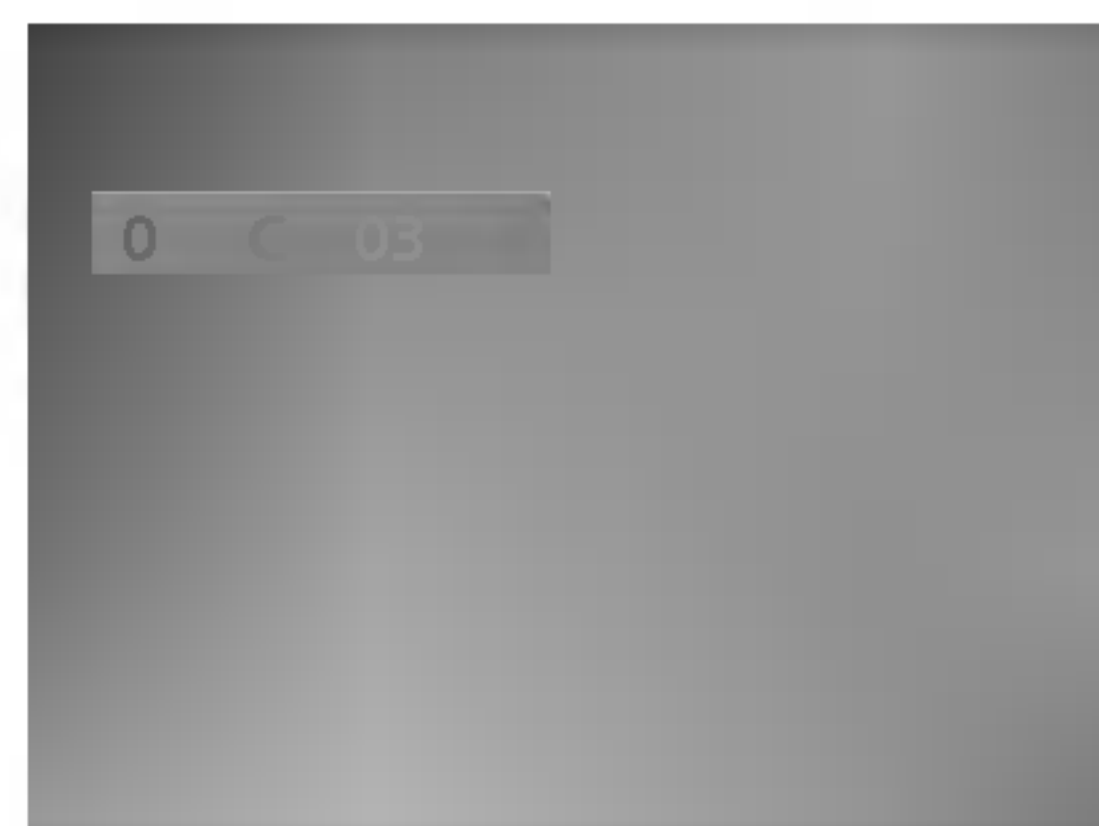

## Bemærk

- Det kan være at nogle programmer vises med blåt. Det er programmer, der springes over under automatisk programmering og når fjernsynet er i tilstanden Programme.
- Programmer, der vises som et kanalnummer, er programmer, der ikke er tilskrevet et stationsnavn.

## ■ Vælge et program i programoversigten

Brug knappen **▲ / ▼ / ◀ / ▶** til at vælge et program over eller under og knappen til at vælge et program til højre eller venstre. Normale programmer vises med grønt, programmer, som springes over og vises med blåt.

Tryk på knappen **OK**. Fjernsynet skifter til det valgte programnummer.

## ■ Bladre i programoversigten

Programoversigten indeholder 10 sider med op til 100 programmer. Du kan bladre i siderne ved at trykke på knapperne **▲ / ▼ / ◀ / ▶**.

Tryk på knappen **EXIT** for at returnere til normal TV-visning.

## Billedjustering



- Du kan også aktivere en billedindstilling (**Dynamisk, Standard, Mild, Spil** eller **Bruger**) med **PSM**-tasten på fjernbetjeningen. **Dynamisk, Standard, Mild** og **Spil** er fabrikkens indstillinger og kan ikke ændres.

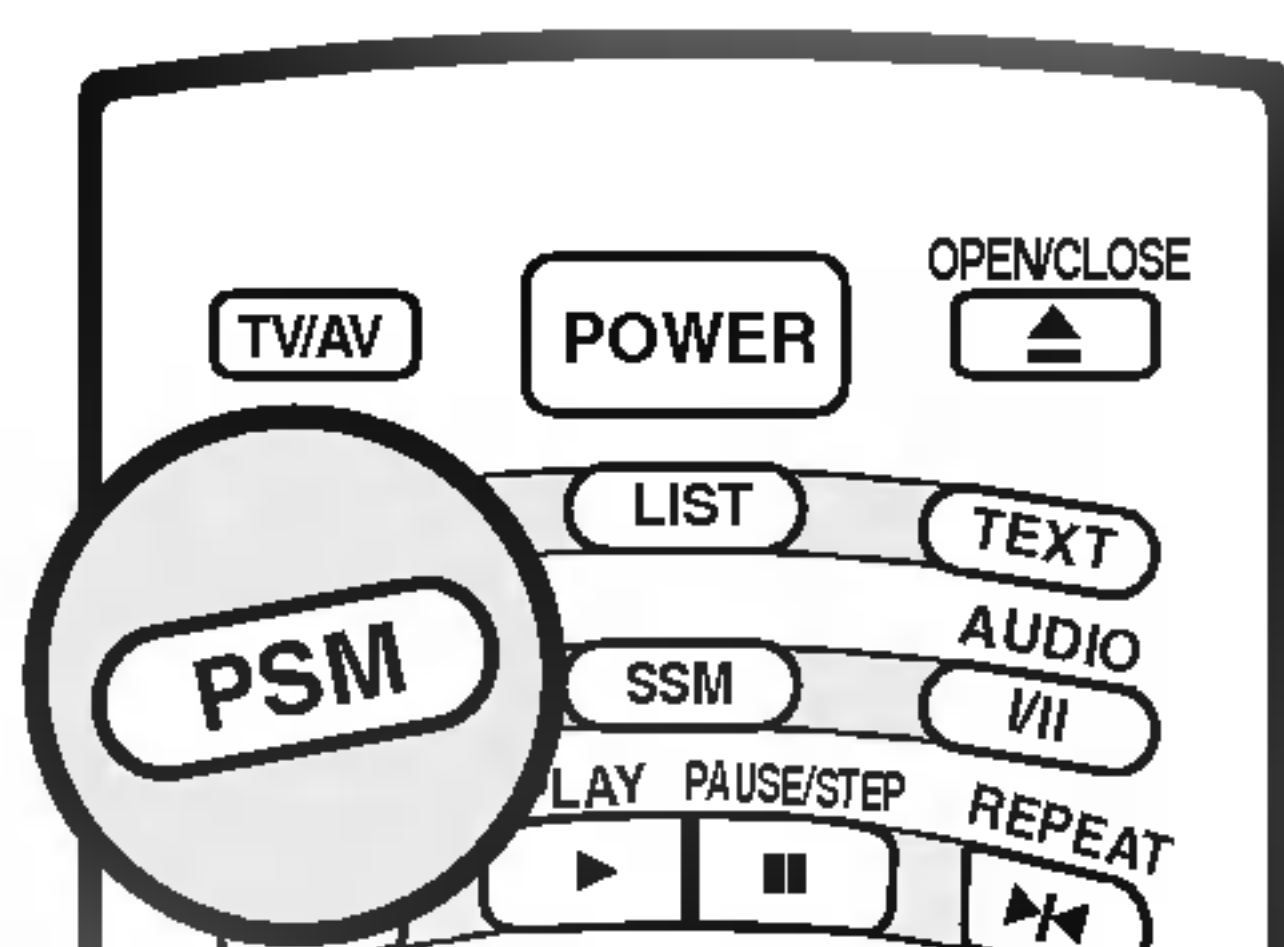

- 1 Tryk på **MENU**-tasten og derefter på **▲ / ▼**-tasten for at vælge Billedemenuen.
- 2 Tryk på **▶**-tasten og derefter **▲ / ▼**-tasten for at vælge **PSM**.
- 3 Tryk på **▶**-tasten og derefter **▲ / ▼**-tasten for at vælge en af billedindstillingerne i **PSM**-menuen.
- 4 Tryk på **OK**-tasten.
- 5 Tryk på knappen **EXIT** for at returnere til normal TV-visning.

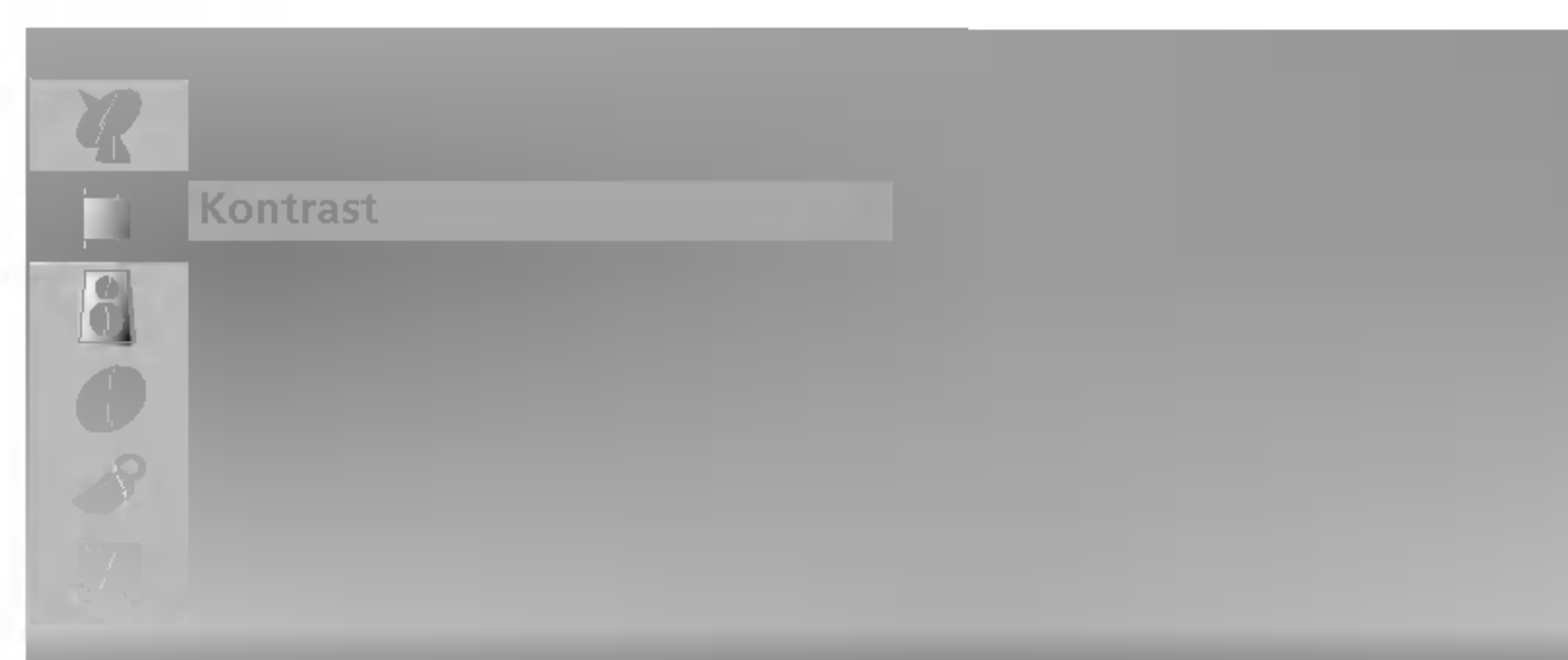

De kan indstille billedets kontrast, lys, farver intensitet, skarphed til ønsket niveau.

- 1 Tryk på **MENU**-tasten og derefter på **▲ / ▼**-tasten for at vælge **Billedemenuen**.
- 2 Tryk på knappen **▶** og derefter på **▲ / ▼** for at vælge det ønskede billedelement.
- 3 Juster indstillingen ved at trykke på knappen **◀ / ▶**.
- 4 Tryk på knappen **EXIT** for at returnere til normal TV-visning.



### Bemærk

- a. Kun **Kontrast** og **Lys** vises i **PC**-modus.



## Billedjustering

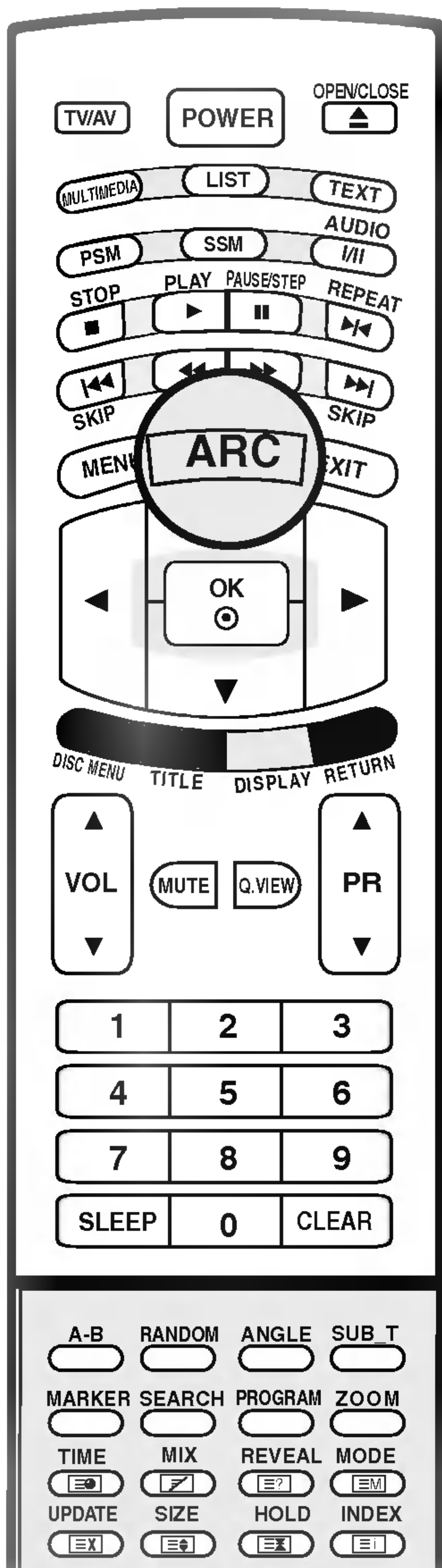

- Du kan se fjernsyn i to forskellige billedformater ; **16:9, 14:9, Zoom, Spectacle, Original, 4:3.**

Tryk på **ARC** knappen for at skifte til Wide eller 4:3 format.

### 16:9

Du kan nyde bredformat programmer (16:9) såvel som traditionelle 4:3 format programmer i 16:9 tilstanden.

Bredformat programmer ses på skærmen, som de er, mens normale 4:3 programmer strækkes ud, så billederne fylder hele 16:9 skærmen.

### 14:9

Billedformatet 14:9 vises på skærmen uden ændringer i billedet. I billedformatet 4:3 forstørres billedet i opad- og nedadgående retning, så billedet fylder hele skærmen.

### Zoom

Du kan opleve en storskærmseffekt ved at vælge zoom tilstanden.

4:3 billedet forstørres op så siderne netop fylder skærmen ud. Bunden op toppen af billedet kan gå tabt.

### Spectacle

Når tv-apparatet modtager bredformatsignaler, vil du med følgende formatvalg kunne justere billedet vandret, i et ikke-lineært målforhold, for at udfylde hele skærmen.

### Original

Når tv-apparatet modtager bredformatsignaler, ændres det billedformat, der vises, automatisk.

### 4:3

Dette billedformat er i forholdet 4 til 3 som på traditionelle TV.



### Bemærk

- I **PC**-tilstand er kun skærmformatforholdene **16:9** og **4:3** tilgængelige.
- I tilstanden **Component** eller **DVD** er billedformaterne **Spectacle** og **Original** ikke tilgængelige.



## Justering af lyden

Hvis du trykker på knappen **SSM**, efter at du har foretaget den ønskede justering i undermenuen **Bruger**, vises visningen **Bruger** automatisk, selvom du allerede har angivet en fabriksindstillet indstilling: **Flad, Musik, Film** eller **Tale**.



- Du kan også vælge en lydindstilling (**Flad, Musik, Film, Tale** eller **Bruger**) with **SSM** button on the remote control. The sound settings. **Flad, Musik, Film** og **Tale** er fabriksindstillinger, som giver en god lydgenivelse passende til udsendelsens karakter.

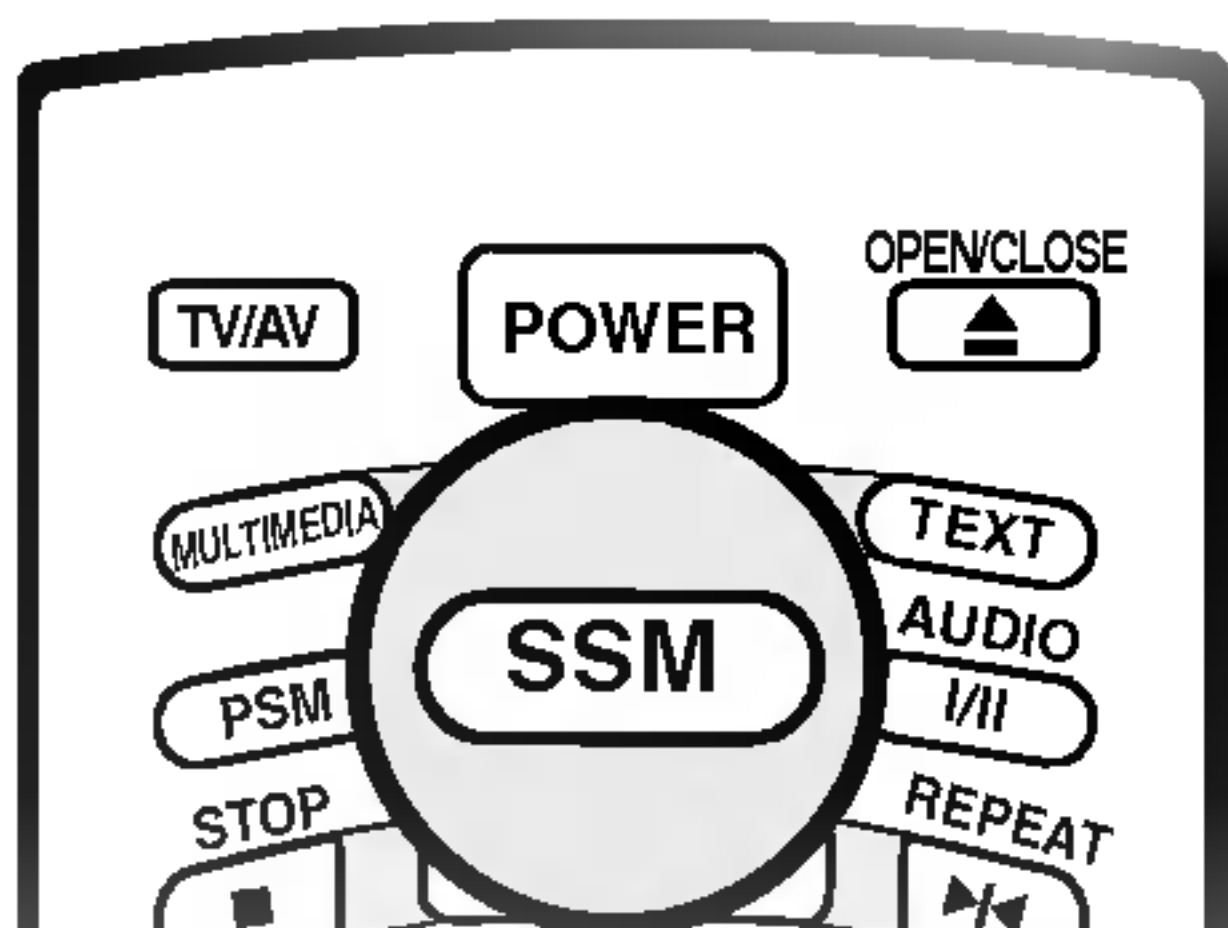

- 1 Tryk på **MENU**-tasten og derefter på **▲ / ▼**-tasten for at vælge **Lyd**-menuen.
- 2 Tryk på **▶**-tasten og derefter **▲ / ▼**-tasten for at vælge **SSM**.
- 3 Tryk på knappen **▶**, og brug derefter knappen **▲ / ▼** til at vælge den ønskede lydindstilling:  
**Flad, Musik, Film, Tale**
- 4 Tryk på **OK**-knappen for at gemme.
- 5 Tryk på knappen **EXIT** for at returnere til normal TV-visning.

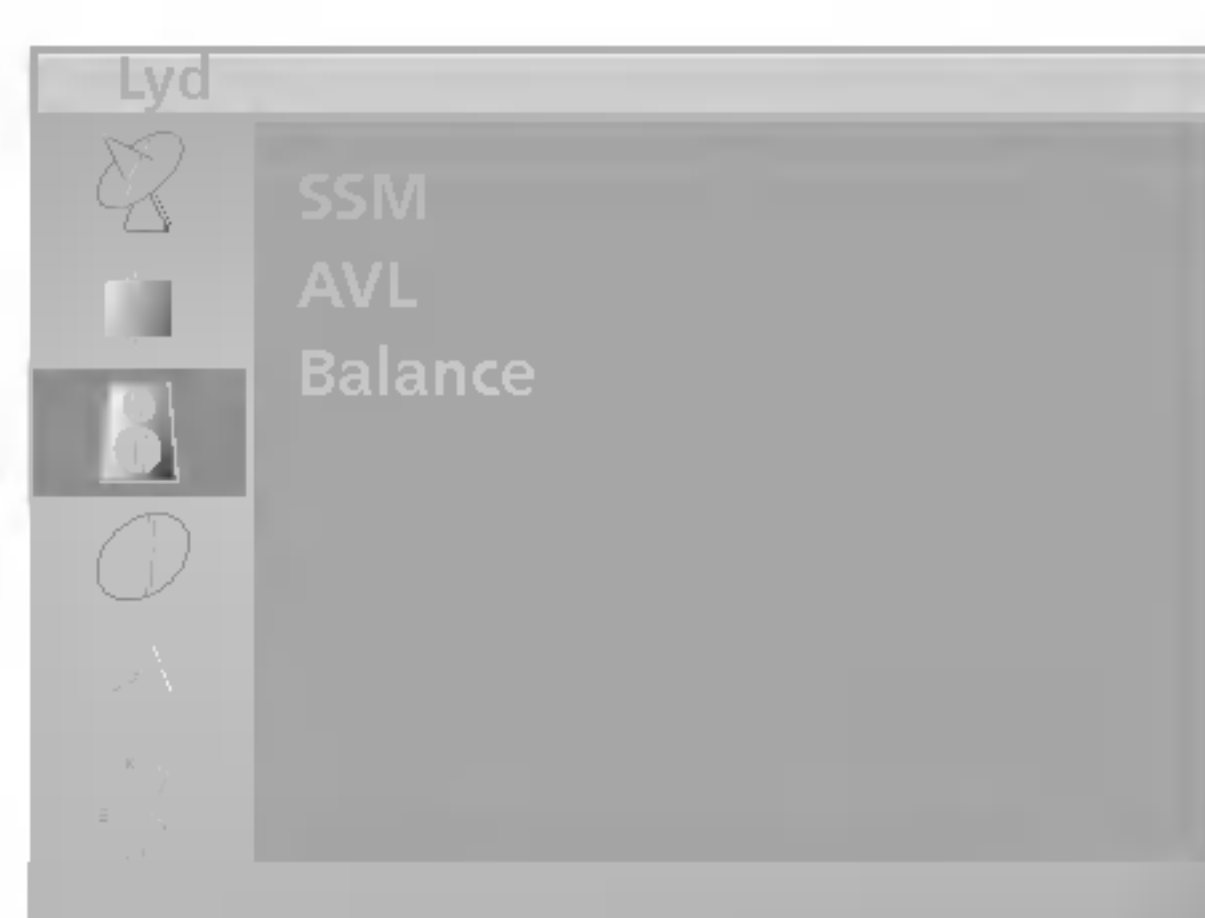

- 1 Tryk på **MENU**-tasten og derefter på **▲ / ▼**-tasten for at vælge **Lyd**-menuen.
- 2 Tryk på **▶**-tasten og derefter **▲ / ▼**-tasten for at vælge **SSM**.
- 3 Tryk på knappen **▶**, og brug derefter knappen **▲ / ▼** til at vælge **Bruger**.
- 4 Tryk på knappen **▶**, og brug derefter knappen **◀ / ▶** til at vælge det bånd, du vil justere. Brug derefter knappen **▲ / ▼** til at justere båndniveauet.
- 5 Tryk på **OK**-knappen for at gemme.
- 6 Tryk på knappen **EXIT** for at returnere til normal TV-visning.



## Justering af lyden

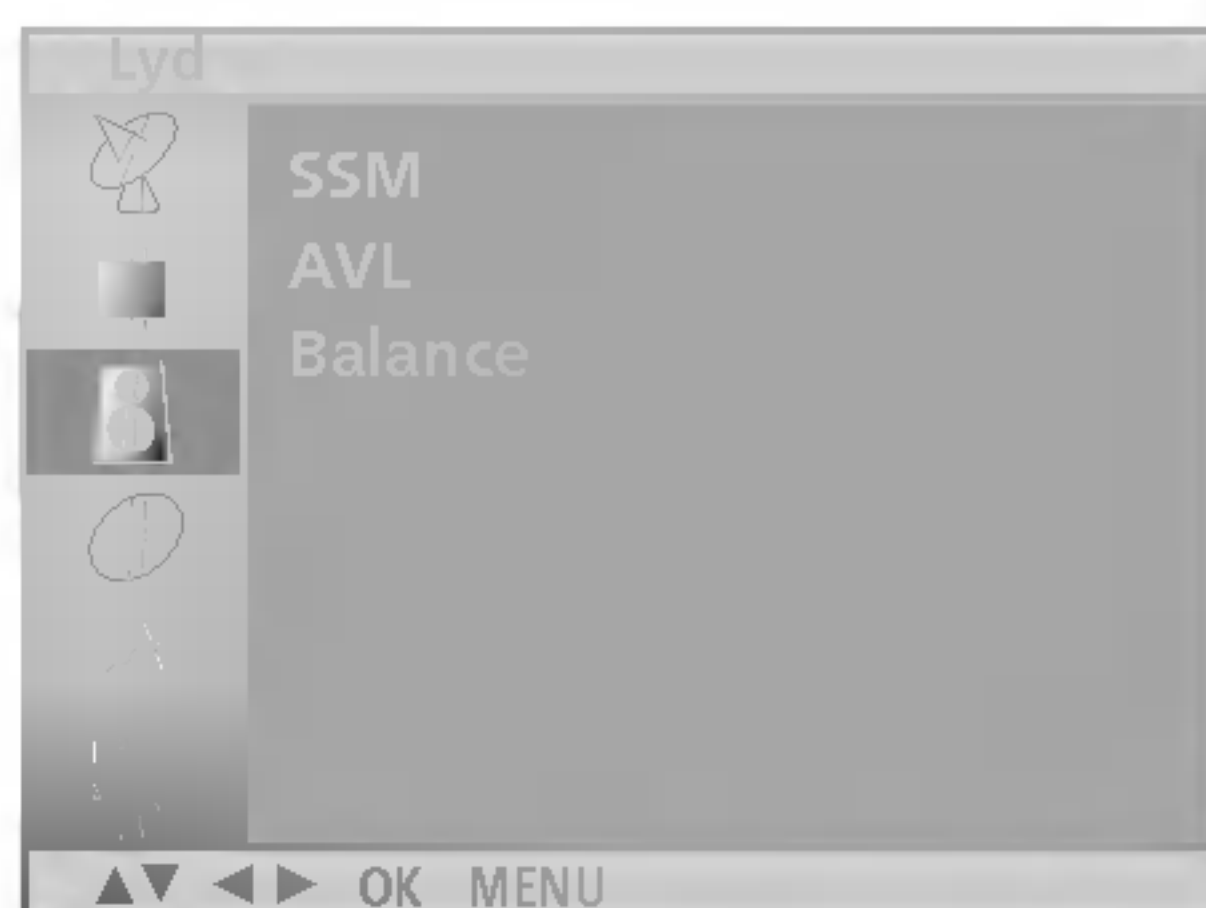

- Med AVL (Auto Volume Leveler) bevares automatisk et jævnt volumeniveau, selvom du skifter program.

- 1 Tryk på **MENU**-tasten og derefter på **▲ / ▼**-tasten for at vælge **Lyd**-menuen.
- 2 Tryk på **▶**-tasten og derefter **▲ / ▼**-tasten for at vælge **AVL**.
- 3 Tryk på knappen **▶**, og brug derefter knappen **▲ / ▼** til at vælge **Tænd** eller **Sluk**.
- 4 Tryk på **OK**-knappen for at gemme.
- 5 Tryk på knappen **EXIT** for at returnere til normal TV-visning.

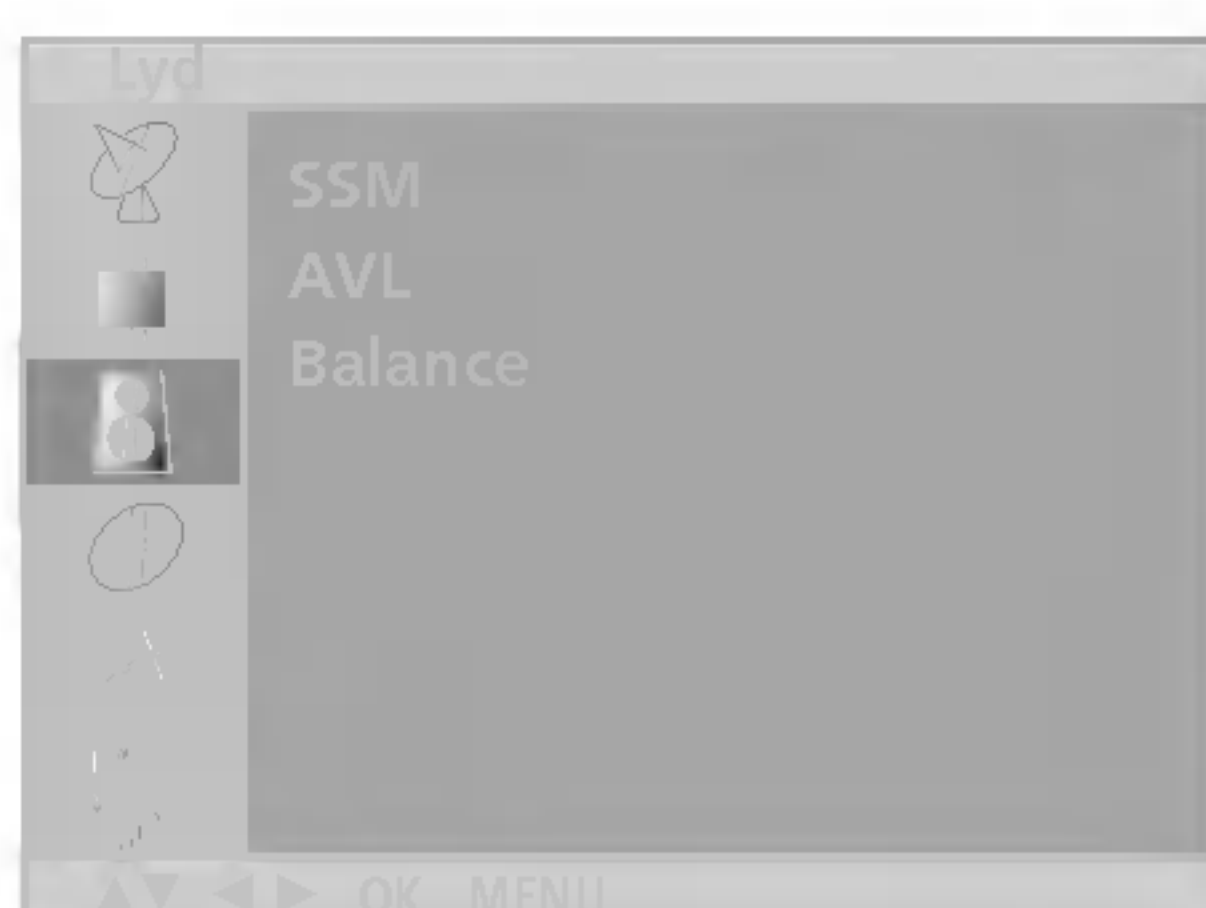

- 1 Tryk på **MENU**-tasten og derefter på **▲ / ▼**-tasten for at vælge **Lyd**-menuen.
- 2 Tryk på **▶**-tasten og derefter **▲ / ▼**-tasten for at vælge **Balance**.
- 3 Tryk på knappen **▶**, og brug derefter knappen **◀ / ▶** til at regulere lydbalancen.
  - Balancen kan justeres fra 50 til venstre til 50 til højre.
- 4 Tryk på **OK**-knappen for at gemme.
- 5 Tryk på knappen **EXIT** for at returnere til normal TV-visning.



## I/II

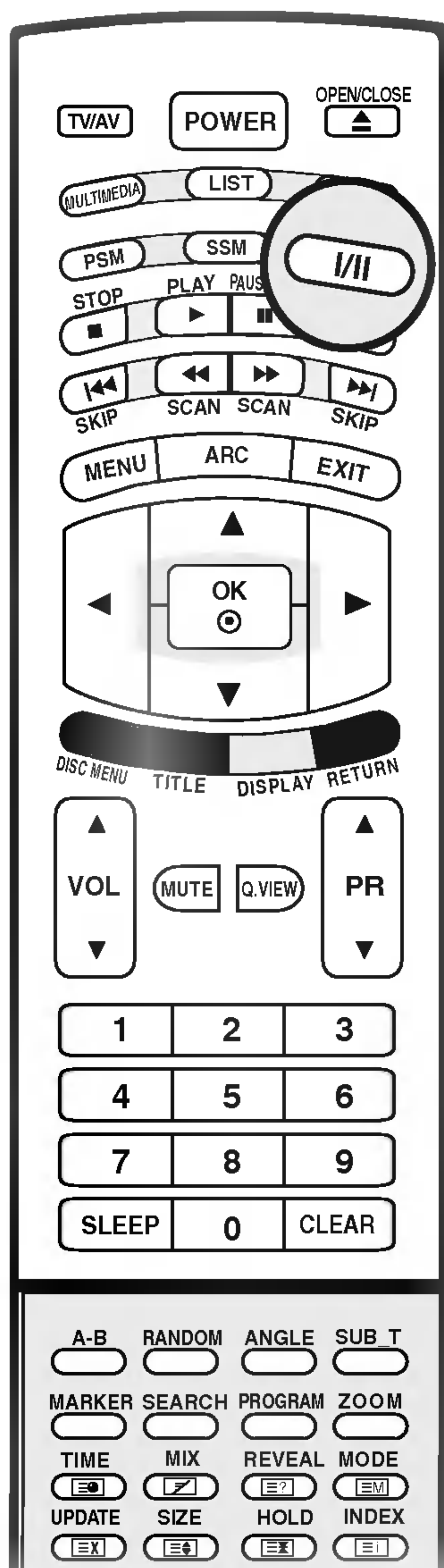

### ■ Stereo / Dual-modtagelse

Når du vælger et program, vises der informationer om lyden i det pågældende program, når programnummeret og stationsnavnet forsvinder fra skærmen.

Udsendelse	Skærmt tekst
Mono	<b>MONO</b>
Stereo	<b>STEREO</b>
Dual	<b>DUAL</b>

#### • Vælge mono lyd

Hvis et stereosignal er meget svagt, kan du skifte til mono ved at trykke på knappen I/II. Når du skifter til mono, forbedres dybden af lyden. Du kan skifte tilbage til stereo ved at trykke på knappen I/II igen.

#### • Vælge sprog til flersproglige udsendelser

Hvis et program modtages på to sprog, kan du skifte til **DUAL I**, **DUAL II** eller **DUAL I+II** ved at trykke gentagne gange på knappen I/II.

**DUAL I** sender udsendelsens primærsprog til højttalerne.

**DUAL II** sender udsendelsens sekundærsprog til højttalerne.

**DUAL I+II** sender et sprog i hver højttaler.

### ■ NICAM-modtagelse (alternativ)

Hvis fjernsynet er udstyret med en NICAM-modtager, kan du vælge at modtage digital lyd NICAM (Near Instantaneous Companding Audio Multiplexing).

Du kan vælge hvilken type lyd, der skal benyttes, i forhold til de enkelte programtype, ved at trykke gentagne gange på knappen I/II.

1. Når der modtages NICAM mono, kan de vælge **NICAM MONO** eller **FM MONO**.
2. Når der modtages NICAM stereo, kan de vælge **NICAM STEREO** eller **FM MONO**. Hvis stereosignalet er svagt, så skift til **FM mono**.
3. Når der modtages NICAM dobbeltsprog, kan de vælge **NICAM DUAL I**, **NICAM DUAL II** eller **NICAM DUAL I+II** eller **MONO**. Hvis der vælges **FM mono**, fremkommer **MONO** på skærmen.

### ■ Indstille lydudgange

I AV-tilstand kan du vælge hvilken lyd, der skal sendes til højre og venstre højttaler.

Tryk gentagne gange på knappen I/II for at vælge de indstillinger, du ønsker.

**L+R** : Audiosignalet fra audioindgang L sendes til venstre højttaler, mens audiosignalet fra audioindgang R sendes til højre højttaler.

**L+L** : Audiosignalet fra audioindgang L sendes til venstre og højre højttaler.

**R+R** : Lydsignalet fra lydindgangen R sendes til den venstre og den højre højttaler.



## TID-menu

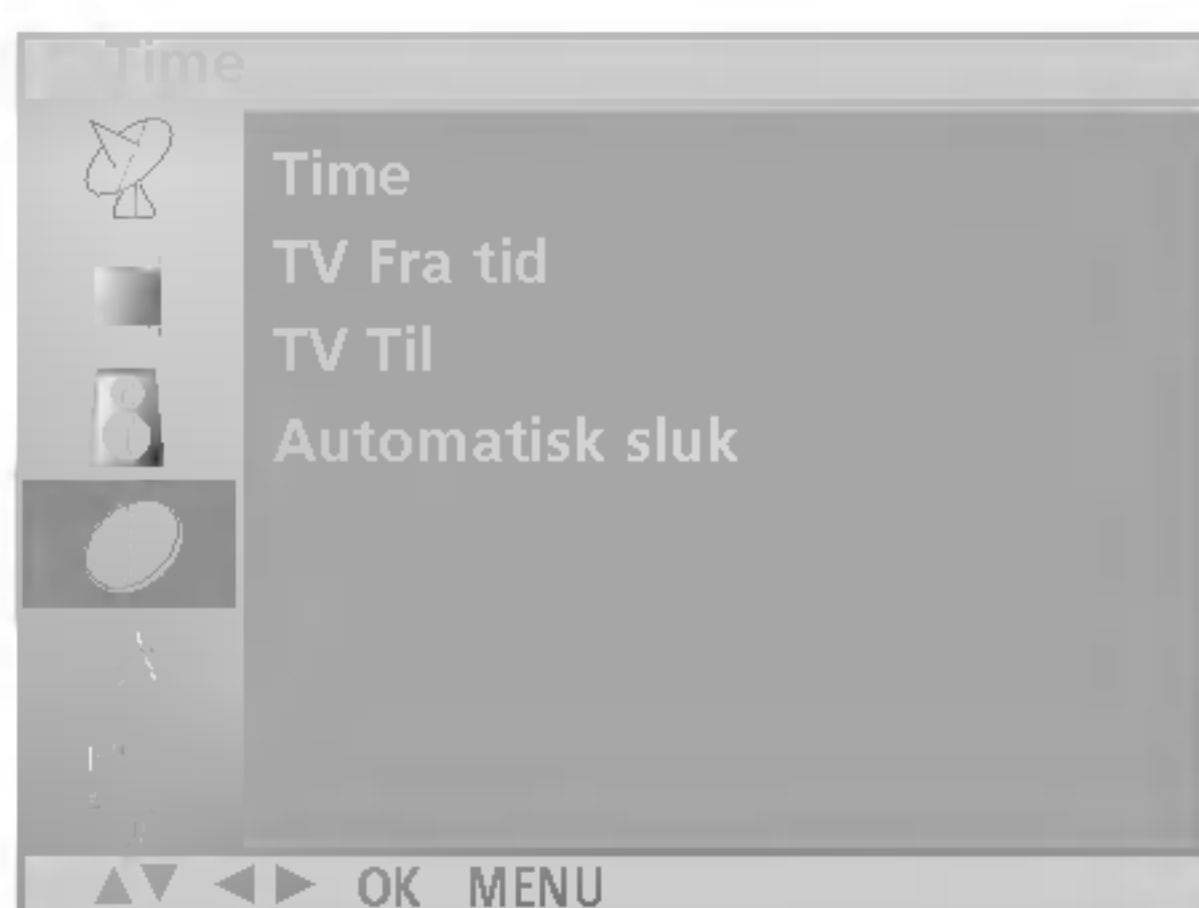

- Tiden skal indstilles korrekt før brug af On/Off Time-funktionen.

- 1 Tryk på **MENU**- knappen og derefter på **▲ / ▼**-knappen for valg af TID-menuen.
- 2 Tryk på **▶**-tasten og derefter **▲ / ▼**-tasten for at vælge **TIME**.
- 3 Tryk på **▶**-knappen og derefter **▲ / ▼**-knappen for at ændre indstillinger for time.
- 4 Tryk på **▶**-knappen og derefter **▲ / ▼**-knappen for at ændre indstillinger for minut.
- 5 Tryk på **OK**-knappen for at gemme.
- 6 Tryk på knappen **EXIT** for at returnere til normal TV-visning.

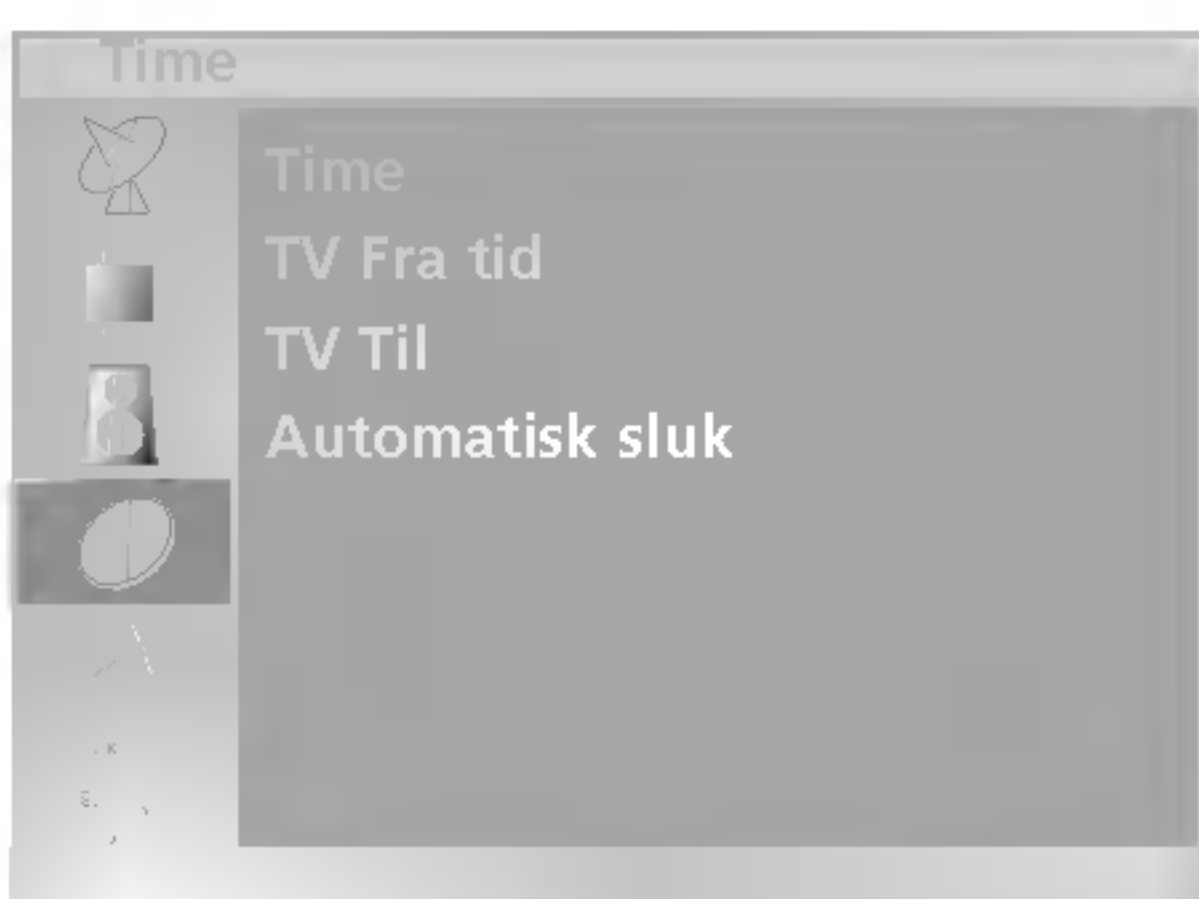

- Timer off-funktionen slår automatisk TV'et over på Standby-modus, når den forhåndsindstillede tid er udløbet.

- 1 Tryk på **MENU**- knappen og derefter på **▲ / ▼**-knappen for valg af TID-menuen.
- 2 Tryk på **▶**-tasten og derefter **▲ / ▼**-tasten for at vælge **TV Fra tid** eller **TV Til**.
- 3 Tryk på **▶**-tasten og derefter **▲ / ▼**-tasten for at vælge **Tænd**.  
For annullering af **Off/On time**-funktionen, Tryk på **▲ / ▼**-tasten for at vælge **Sluk**.
- 4 Tryk på **▶**-knappen og derefter **▲ / ▼**-knappen for at ændre indstillinger for time.
- 5 Tryk på **▶**-knappen og derefter **▲ / ▼**-knappen for at ændre indstillinger for minut.
- 6 **Kun TV Til-funktion**; Tryk på **▶**-knappen og derefter **▲ / ▼**-knappen for at regulere lydstyrkeniveauet og programnummeret.
- 7 Tryk på **OK**-knappen for at gemme.
- 8 Tryk på knappen **EXIT** for at returnere til normal TV-visning.



### Bemærk

- a. I tilfælde af strømsvigt skal uret indstilles på ny.
- b. To timer efter at apparatet er tændt ved hjælp af denne funktion, vil det automatisk slukkes, hvis der ikke trykkes på en knap.
- c. Når der er indstillet tænde- og slukketidspunkter, vil disse virke dagligt på de indstillede tidspunkter.
- d. Off Timer-funktionen overtrumfer On Timer-funktionen, hvis de er indstillet til samme tidspunkt.
- e. TV'et skal være i standby-modus, for at On Timer-funktionen fungerer.



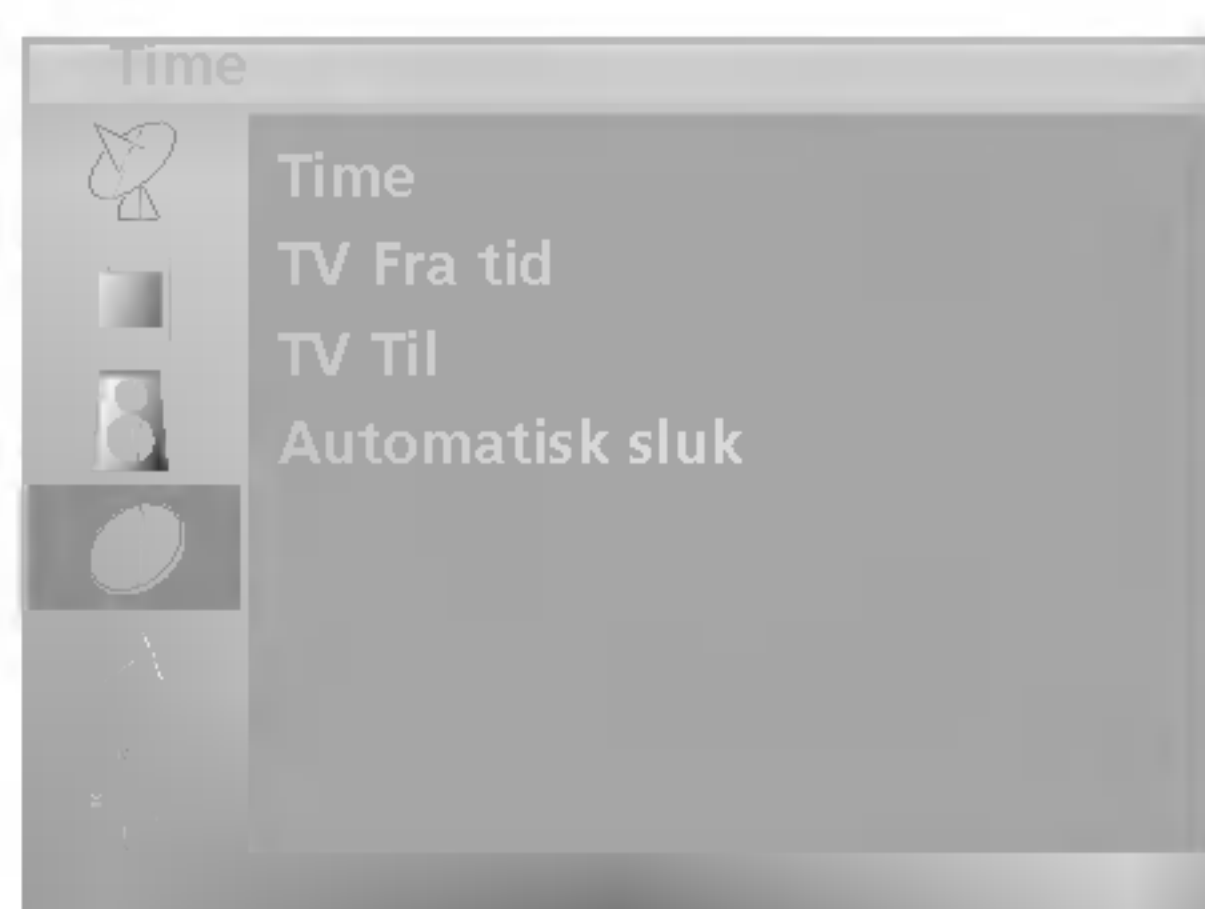

- Hvis du vælger **Tænd** i **Automatisk sluk**-rullegardin-menuen, skifter fjernsynet automatisk til standby-tilstand ti minutter efter at en fjernsynstation er holdt op med at sende.
- I tilstanden **Component**, **DVD** eller **PC** er **Auto off** (Automatisk sluk) ikke tilgængelig.

- 1** Tryk på **MENU**- knappen og derefter på **▲ / ▼**-knappen for valg af TID-menuen.
- 2** Tryk på **▶**-tasten og derefter **▲ / ▼**-tasten for at vælge **Automatisk sluk**.
- 3** Tryk på **▶**-tasten og derefter **▲ / ▼**-tasten for at vælge **Tænd** eller **Sluk**.
- 4** Tryk på knappen **EXIT** for at returnere til normal TV-visning.

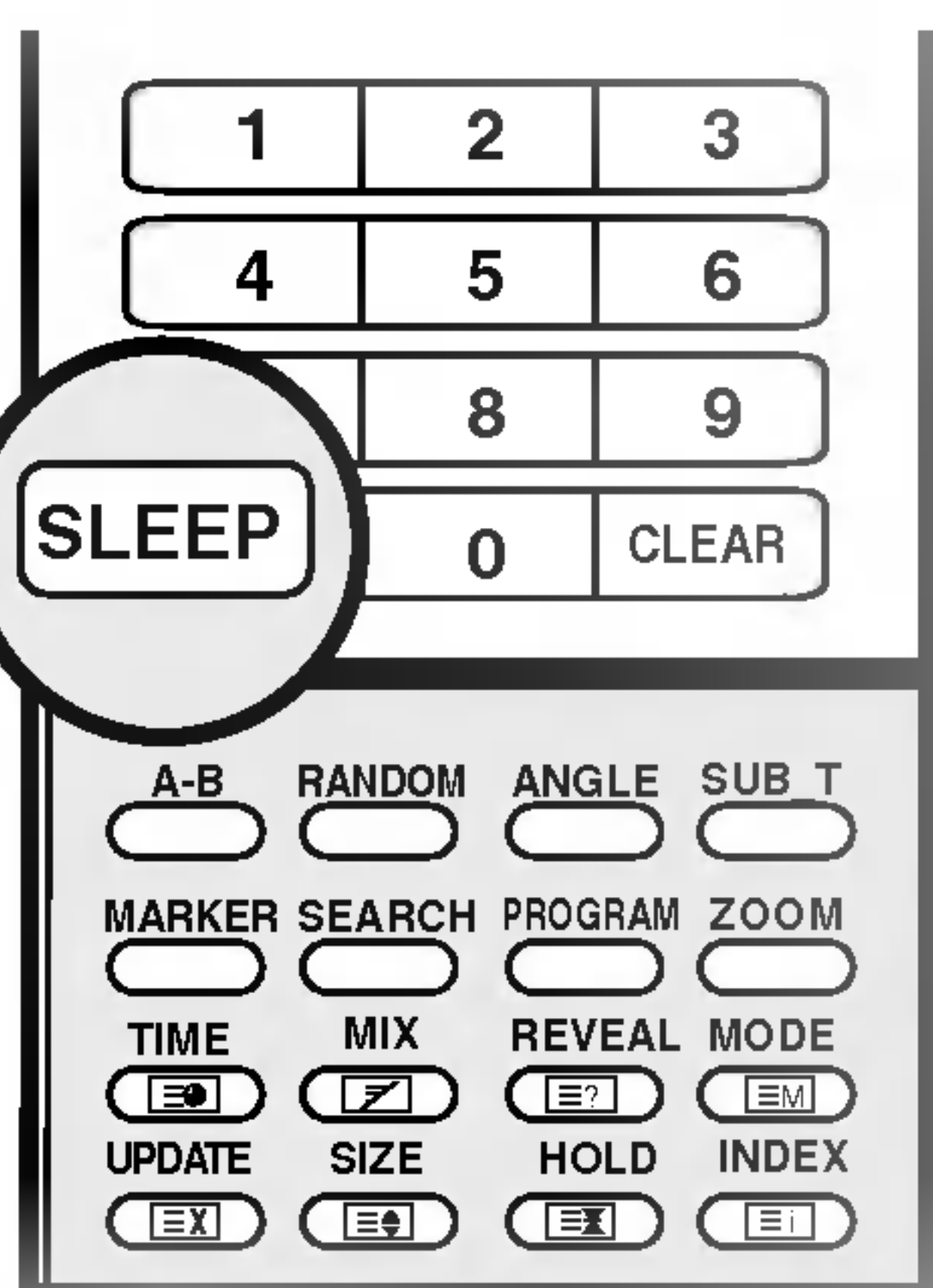

- 1** Tryk på knappen **SLEEP** (dvale) flere gange for at vælge antallet af minutter.  
Først vises indstillingen **zZ Sluk** på skærmen efterfulgt af følgende indstillinger for dvaletilstand: 10, 20, 30, 60, 90, 120, 180 og 240 minutter.
- 2** Timeren begynder at tælle ned fra det valgte antal minutter.
- 3** Hvis du vil checke, hvor mange minutter der er tilbage, før tv'et slukkes, skal du trykke én gang på knappen **SLEEP** (dvale).
- 4** Hvis du vil annullere indstillingen af Sleep Timer (dvaletilstand), skal du trykke på knappen **SLEEP** (dvale) flere gange, indtil **zZ Sluk** vises.



#### Note

- a. Tryk en gang på **SLEEP** knappen for at se tilbageværende tid til slukning.
- b. Funktionen afbrydes også, hvis du slukker for apparatet.

# Menuen Indstilling

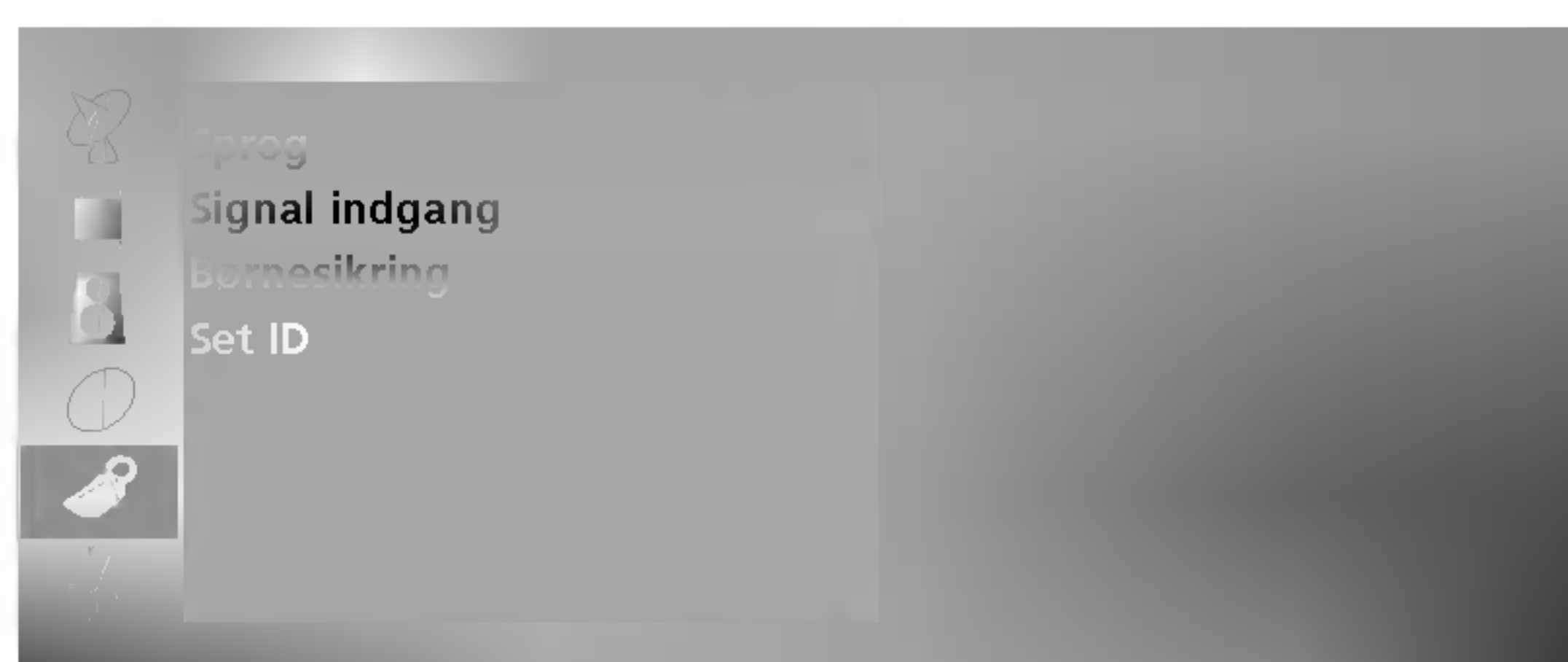

- Der kan indstilles indgange for tilstandene **TV, AV, DVD** eller **PC**. **AV**-tilstanden anvendes, når der tilsluttes en videobåndoptager (VCR) eller andet udstyr til tv'et.
- Du kan også vælge tilstanden **TV** eller **AV** ved at trykke på knappen **TV/AV**.
- I tilstanden **AV, Component** eller **PC** skal du trykke på knappen **PR ▲ / ▼** eller et **TAL** for at vende tilbage til tv-tilstand.

- 1** Tryk på **MENU**-tasten og derefter på **▲ / ▼**-tasten for at vælge **Indstilling**-menuen.
- 2** Tryk på **▶**-tasten og derefter **▲ / ▼**-tasten for at vælge **Signal indgang**.
- 3** Tryk på knappen **▶** og derefter på knappen **▲ / ▼** for at vælge **TV, AV1, AV2, S-video, DVD, Component**, eller **PC**.
- 4** Tryk på knappen **EXIT** for at returnere til normal TV-visning.

- Hvis videobåndoptageren udsender en AV-skiftespænding, når den er tilsluttet til Euro scart-stikket, skifter tv'et automatisk til tilstanden **AV1** eller **AV2**. Men hvis du vil blive ved med at se tv, skal du trykke på **PR ▲ / ▼** eller **NUMMER**-knapperne.  
Tryk på knappen **TV/AV** for at vende tilbage til en AV-tilstand.



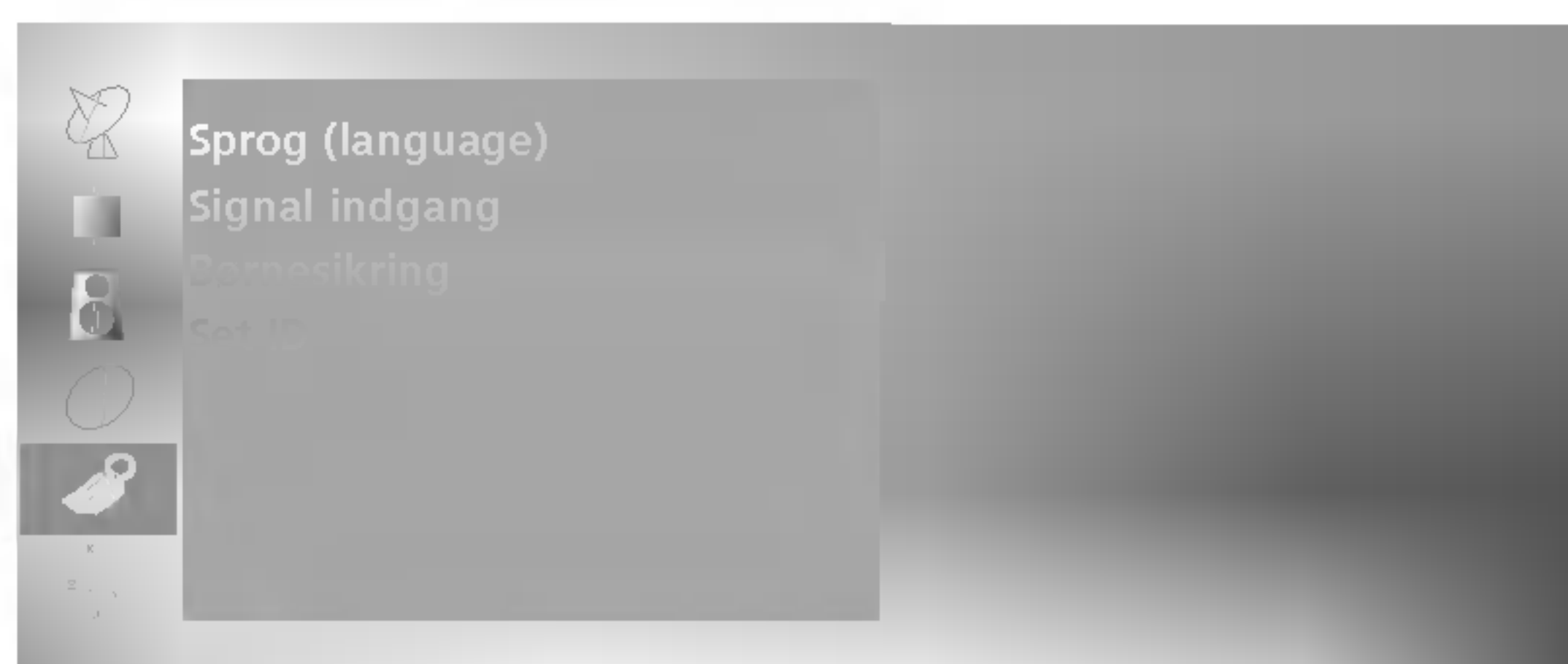

- Du kan indstille fjernsynet således, at det kun kan aktiveres ved hjælp af fjernkontrollen. Du kan bruge denne funktion til at forhindre, at fjernsynet benyttes uden din tilladelse.

- Når børnesikringen er aktiveret, vises meddelelsen **Børnesikring tænd** på skærmen, hvis der trykkes på en af knapperne på sidepanelet, mens fjernsynet er tændt.

**1** Tryk på **MENU**-tasten og derefter på **▲ / ▼**-tasten for at vælge **Indstilling**-menuen.

**2** Tryk på **▶**-tasten og derefter **▲ / ▼**-tasten for at vælge **Børnesikring**.

**3** Tryk på **▶** tasten og derefter på **▲ / ▼**-tasten for at vælge **Tænd** eller **Sluk** i **Børnesikring**-menuen

**4** Tryk på knappen **EXIT** for at returnere til normal TV-visning.



#### Bemærk

- Meddelelsen vises ikke når der trykkes på en af knapperne på sidepanelet, mens en menu vises på skærmen.



## Menuen PC

Når angivet indstillinger, skal du vælge PC som kilde for at se billedet fra pc'en på fjernsynsskærmen.



- Justerer automatisk skærmpositionen, uret og fasen. (Det viste billede forsvinder i nogle få sekunder, mens den automatiske konfiguration er i gang).

- 1 Tryk på knappen **MENU**, og brug derefter knappen **▲ / ▼** til at vælge menuen **PC**.
- 2 Tryk på knappen **▶**, og brug derefter knappen **▲ / ▼** til at vælge **Auto-indstilling**.
- 3 Tryk på knappen **▶** for at starte **Auto-indstilling**.
- 4 Tryk på knappen **EXIT** for at returnere til normal TV-visning.

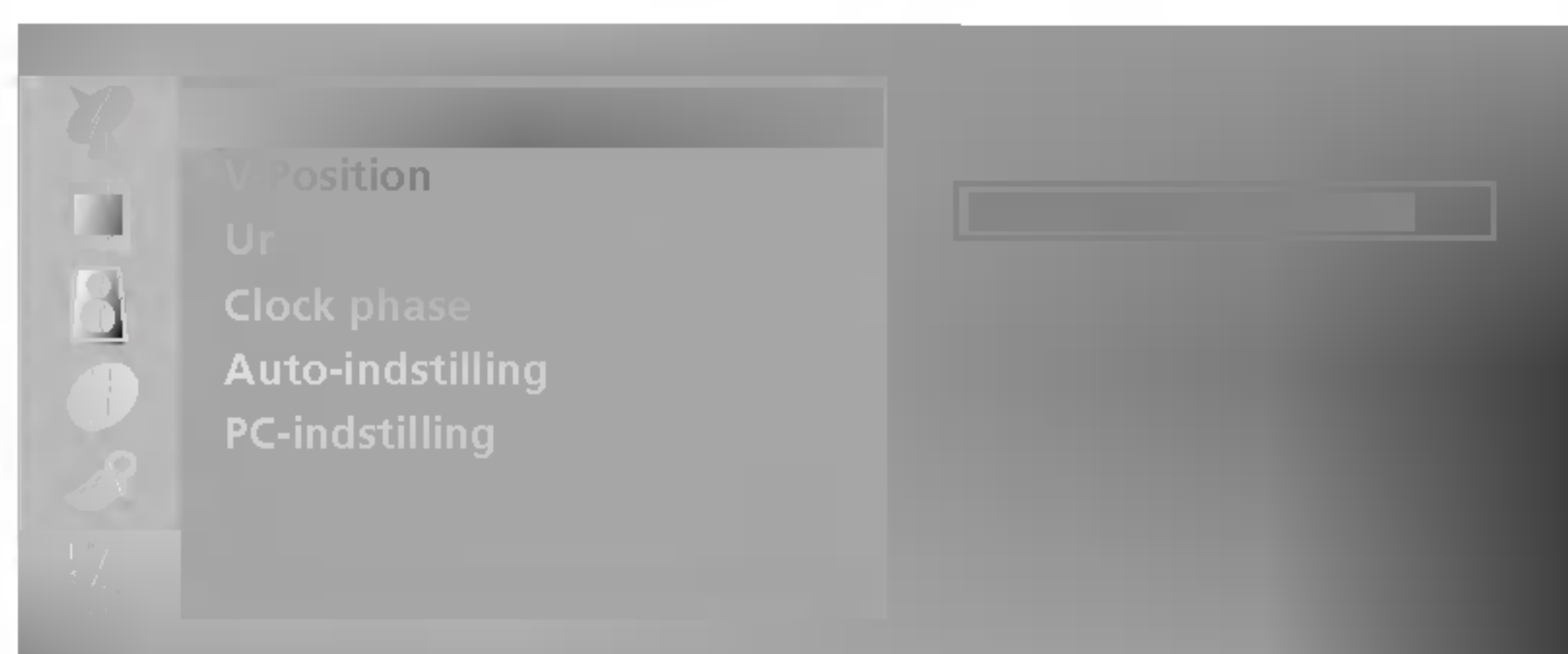

• **H-Position/V-Position**  
Med denne funktion justeres billedet mod venstre/højre og op/ned.

- 1 Tryk på knappen **MENU**, og brug derefter knappen **▲ / ▼** til at vælge menuen **PC**.
- 2 Tryk på knappen **▶**, og brug derefter knappen **▲ / ▼** til at vælge **H-Position** (H-position) eller **V-Position** (V-position).
- 3 Brug knappen **◀ / ▶** til at foretage de ønskede justeringer.
- 4 Tryk på knappen **EXIT** for at returnere til normal TV-visning.

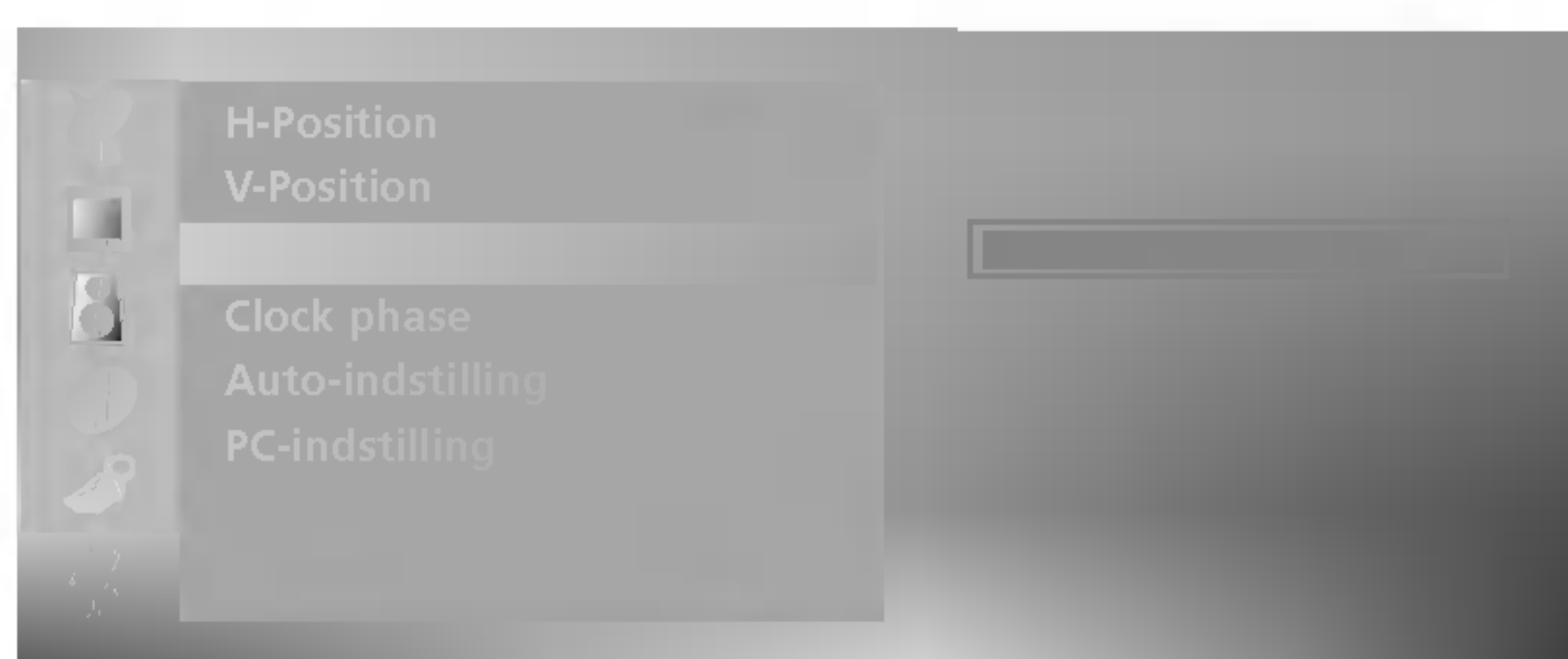
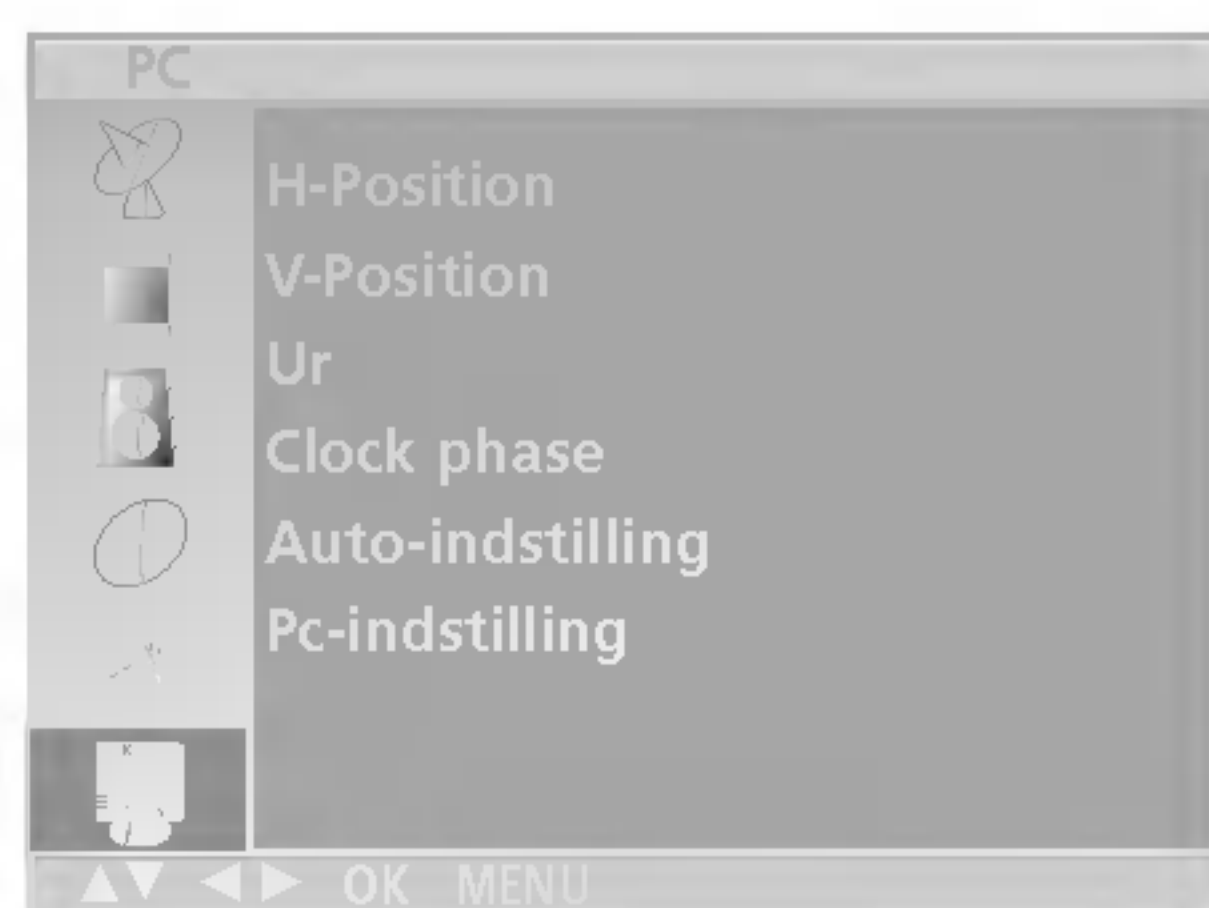

• **Ur**

Med denne funktion minimeres de lodrette bjælker og striber, som ses på skærmens baggrund.

Og den vandrette skærmstørrelse ændres også.

• **Clock phase**

Med denne funktion kan du fjerne vandret støj og gøre billedet tydeligere og skarpere.

- 1 Tryk på knappen **MENU**, og brug derefter knappen ▲ / ▼ til at vælge menuen **PC**.
- 2 Tryk på knappen ►, og brug derefter knappen ▲ / ▼ til at vælge **Ur** eller **Clock phase**.
- 3 Brug knappen ◀ / ▶ til at foretage de ønskede justeringer.
- 4 Tryk på **OK**-knappen for at gemme.
- 5 Tryk på knappen **EXIT** for at returnere til normal TV-visning.

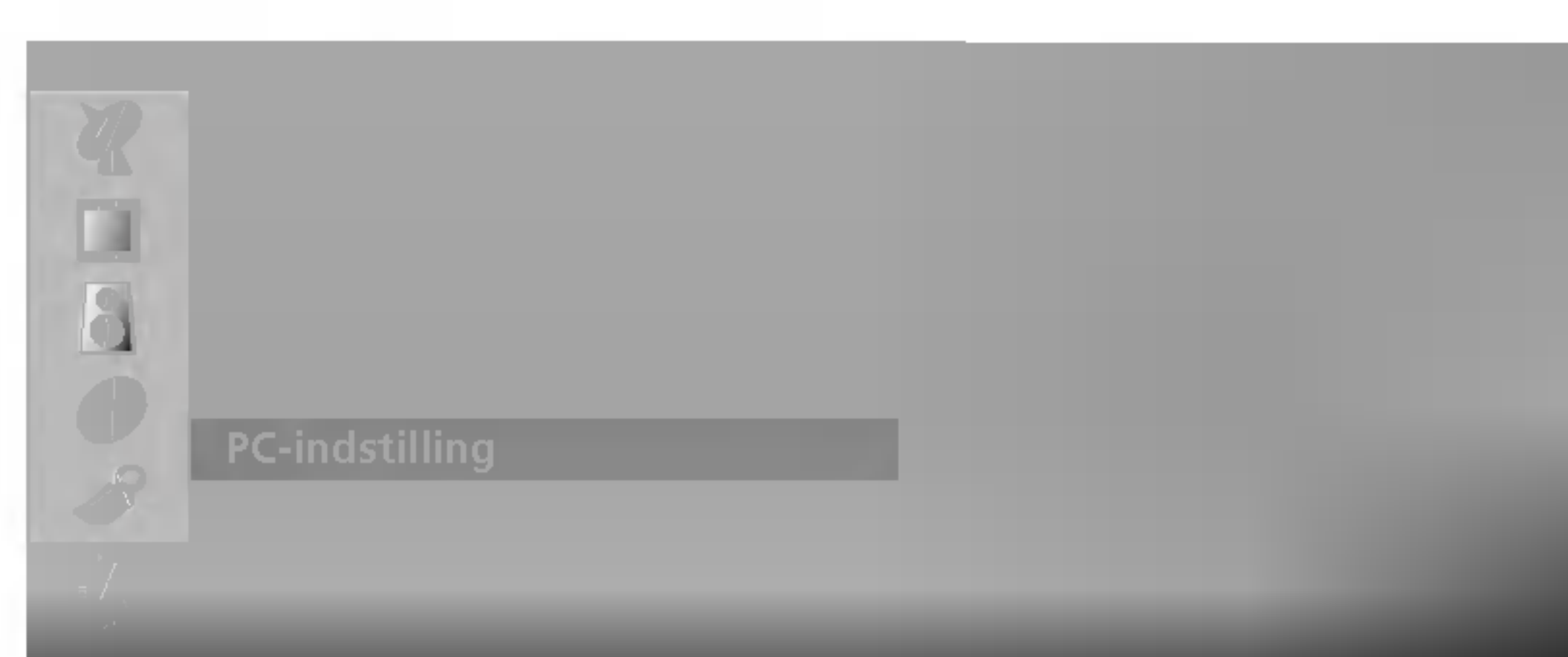
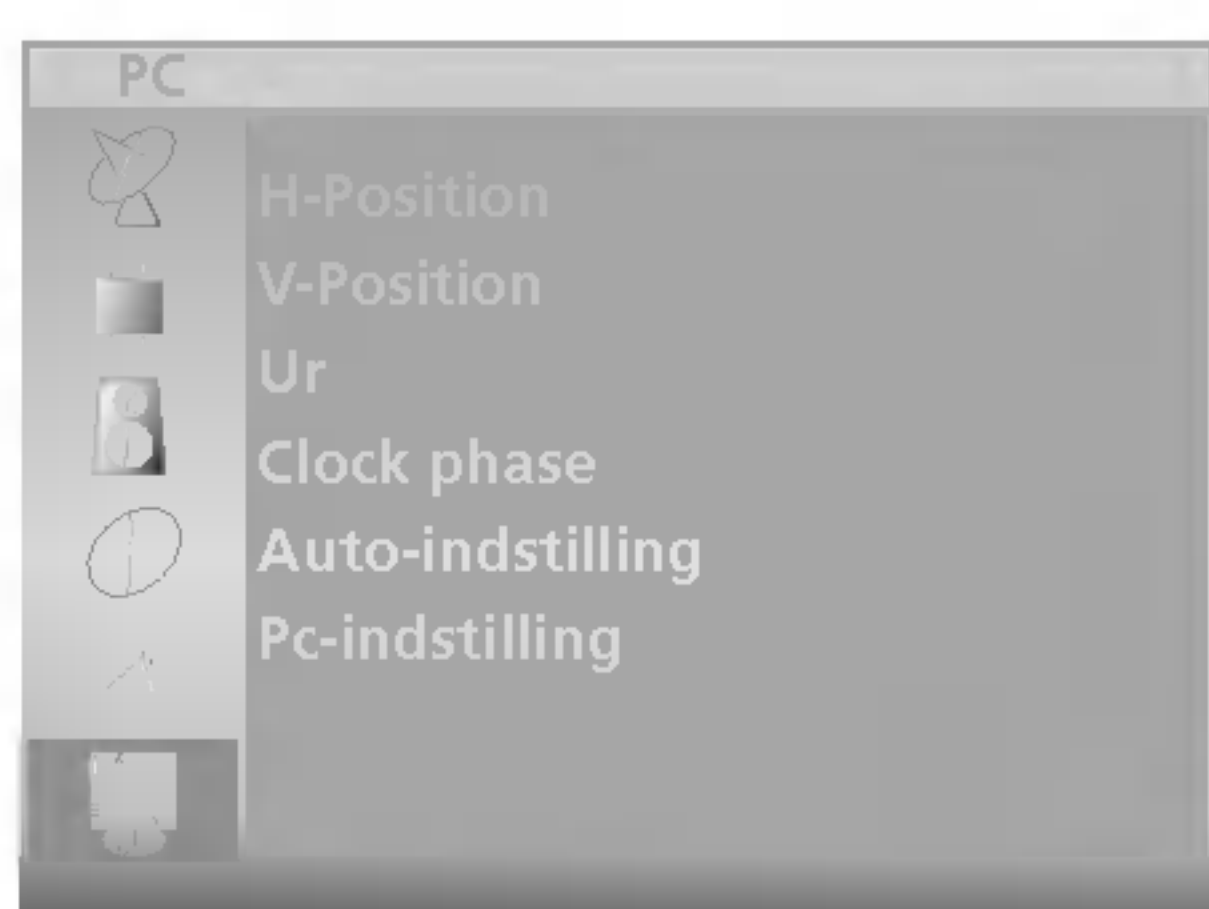

- Vender tilbage til standardindstillingerne, der er programmeret fra fabrikken. Standardindstillinger kan ikke ændres.

- 1 Tryk på knappen **MENU**, og brug derefter knappen ▲ / ▼ til at vælge menuen **PC**.
- 2 Tryk på knappen ►, og brug derefter knappen ▲ / ▼ til at vælge **PC-indstilling**.
- 3 Tryk på knappen ► for at starte **PC-indstilling**.
- 4 Tryk på knappen **EXIT** for at returnere til normal TV-visning.



# Teletekst

Teletekst (eller TOP-tilstand) er en tillægs-funktion, så det er udelukkende fjernsyn, der har denne funktion, der kan modtage teletekst.

Teletekst er en gratis seerservice, som udsendes af de fleste TV-stationer, og som indeholder opdaterede informationer om nyheder, vejrmedlinger, TV-programmer, priser for betaling-skanaler og meget mere.

Teletekstdekoderen i dette fjernsyn kan vise systemerne SIMPLE, TOP og FASTEXT. SIMPLE (standard teletekst) består af et antal sider, der vælges direkte ved at indtaste det tilhørende sidenummer. TOP og FASTEXT er mere moderne metoder, der gør det enkelt og hurtigt at finde oplysninger i teletekst.

## Tænde og slukke

Tænd for teletekst ved at trykke på knappen **TEXT**.

Den første side, eller den side du så på sidst, vises på skærmen.

Overskriften på skærmen viser to sidetal, navnet på TV-stationen og dato og klokkeslæt. Det første sidetal viser, hvilken teletekstsider, der vises. Det andet sidetal viser, hvilken side der søges efter.

Tryk på knappen **TEXT** hvis du vil slukke teletekst. Fjernsynet skifter tilbage til den forrige tilstand.

## SIMPLE-tilstand

### ■ Vælge side

1. Indtast det ønskede sidetal som et trecifret tal ved hjælp af CIFFER-tasterne. Hvis du kommer til at trykke på et forkert tal, må du skrive tre cifre, og så indtaste det rigtige sidetal på ny. Hvis det ønskede sidetal ikke er tilgængeligt, blinker sidetallet, f.eks. "300", i et par sekunder.
2. Du kan vælge den foregående eller den efterfølgende side ved at trykke på knappen ▲ / ▼.

### ■ Tilknytte en farvekode til en teletekstsider i LIST-tilstand

Hvis fjernsynet er i SIMPLE, TOP- eller FASTEXT-tilstand, kan du skifte til LIST-tilstand ved at trykke på knappen **EM**.

Du kan tilknytte en farvekode til fire bestemte teletekstsider, som du dermed kan vælge direkte ved at trykke på de tilhørende farvede knapper på fjernkontrollen.

1. Tryk på en farvet knap.
2. Brug CIFFER-tasterne til at vælge den side, du vil give en farvekode.
3. Tryk på knappen **OK**. Sidenummerer blinker en gang og er nu gemt. Du kan nu vælge denne teletekstsider ved at trykke på den samme knap.
4. Du kan programmere de tre andre farvede knapper på samme måde.

## TOP-tilstand (alternativ)

Brugervejledningen viser fire felter nederst på skærmen - rød, grøn, gul og blå. Det gule felt repræsenterer den næste gruppe, det blå felt den næste blok.

### ■ Vælge gruppe / blok / side

1. Ved at trykke på den BLÅ knap kan du flytte fra blok til blok.
2. Du kan flytte til den næste gruppe ved at trykke på den GULE knap. Der bladres automatisk videre til næste blok.
3. Du kan bladre videre til den næste side, med automatisk skift til næste gruppe, ved at trykke på den GRØNNE knap.  
Du kan også bruge knappen ▲.
4. Den RØDE knap skifter tilbage til forrige side. Du kan også bruge knappen ▼.



### ■ Direkte valg af side

På samme måde som i SIMPLE-tilstand, kan du, når fjernsynet er i TOP-tilstand, vælge en bestemt side ved at indtaste et trecifret sidetal med CIFFER-tasterne. Hvis den valgte side ikke er tilgængelig, blinker sidetallet, f.eks. "300", i et par sekunder.

## FASTEXT-tilstand

Teletekstsiderne har en farvekode i underkanten af skærmen. Du vælger en side ved at trykke på den knap, der har samme farve.

### ■ Vælge side

1. Åbn indholdsfortegnelsen ved at trykke på knappen .
2. Du kan vælge sider, der har en farvekode i skærmens underkant, ved at trykke på den knap, der har samme farve.
3. På samme måde som i SIMPLE-tilstand, kan du, når fjernsynet er i FASTEXT-tilstand, vælge en bestemt side ved at indtaste et trecifret sidetal med CIFFER-tasterne.
4. Du kan vælge den foregående eller den efterfølgende side ved at trykke på knappen .

## Specielle teletekst-funktioner

### REVEAL



Tryk på denne knap, hvis du vil se eventuelle skjulte oplysninger, f.eks. løsninger på gåder eller puslespil. Tryk på knappen en gang til, når du vil fjerne oplysningerne fra skærmen.

### SIZE

Gør teksten dobbelt så høj.

Tryk på knappen, hvis du vil forstørre den øvre halvdel af siden. Tryk på knappen en gang til, hvis du vil forstørre den nedre halvdel af siden. Tryk på knappen en gang til, hvis du vil skifte til normal visning.

### UPDATE

Viser en fjernsynskanal, mens der ventes på en ny teletekstsider. Symbolet  vises i øverste venstre hjørne af skærmen. Når den opdaterede side er klar til at blive vist, skifter symbolet  til det aktuelle sidetal.

Tryk på denne knap, hvis du vil se teletekstsiden.

### HOLD

Standser de sideskift, der foretages automatisk, hvis en teletekstsider består af 2 eller flere underliggende sider. Antallet af underliggende sider og sidetallet for den aktuelle side vises normalt på skærmen under klokkeslættet. Når du trykker på denne knap, vises stop-symbolet i øverste venstre hjørne af skærmen, og de automatiske sideskift blokeres. Tryk på knappen en gang til, når du vil fortsætte.

### MIX

Viser de teletekstsiderne oven på fjernsynsbilledet.

Tryk på knappen en gang til, hvis du vil slukke fjernsynsbilledet.

### TIME

Ved at trykke på denne knap, kan du få vist det aktuelle klokkeslæt i øverste højre hjørne af skærmen, når du ser på et TV-program. Tryk på knappen en gang til, hvis du vil fjerne uret. I teletekst-tilstand kan du bruge denne knap til at vælge et sidetal til en underliggende side. Sidetallet vises nederst på skærmen. Du kan holde eller skifte den underliggende side ved at trykke på RØD/GRØN,  eller på en CIFFER-tast.









Luk funktionen ved at trykke en gang til.



# Betjening af DVD-afspilleren

## Bemærkninger om diske

### Symboler, som er anvendt i denne vejledning

-  DVD og endelig DVD±R/RW
-  Video-cd'er
-  Lyd-cd'er
-  MP3-diske
-  WMA-diske
-  JPEG-diske
-  DivX-diske
-  kan vises på fjernsynsskærmen under betjening og angiver, at den funktion, der er beskrevet i denne brugervejledning, ikke er tilgængelig på den pågældende DVD-videodisk.

### Håndtering af diske

- Berør ikke diskens afspilningsside.

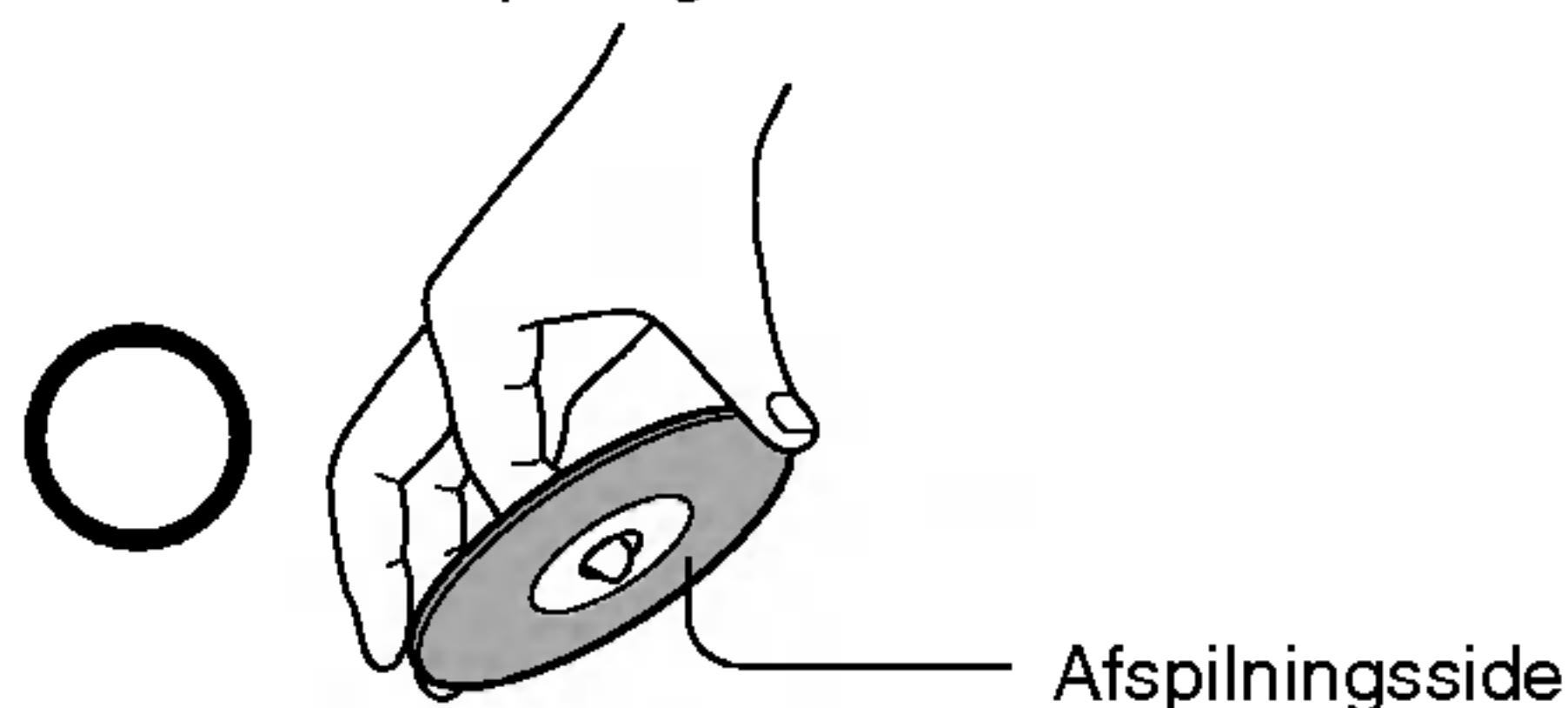

- Fastgør ikke papir eller tape på diske.



### Rengøring af diske

- Fingeraftryk og støv på disken forringer billed- og lyd-kvaliteten. Tør disken af fra midten og ud mod kanten med en blød klud. Hold altid disken ren.

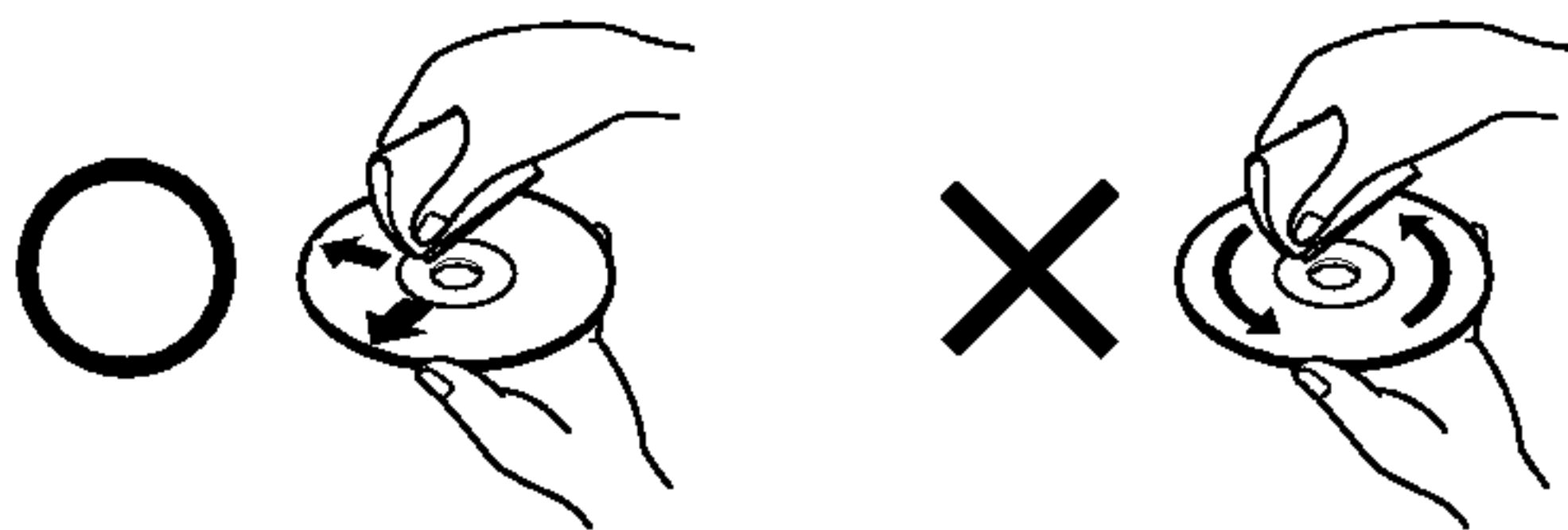

- Brug ikke rensmidler som f.eks. fortynder, benzin, almindelige rengøringsmidler, som kan købes i supermarkeder, eller antistatisk spray til vinylplader. Derved kan disken blive beskadiget.

### Opbevaring af diske

- Opbevar ikke diske et sted, hvor de udsættes for direkte sollys, eller i nærheden af varmekilder.
- Opbevar ikke diske på steder, hvor de udsættes for fugt eller støv, f.eks. et badeværelse eller i nærheden af et luftfugteapparat.
- Opbevar diske lodret i et etui. Hvis du stabler eller placerer genstande ovenpå diske, der ikke er i et etui, kan det medføre, at diskene bliver skæve.

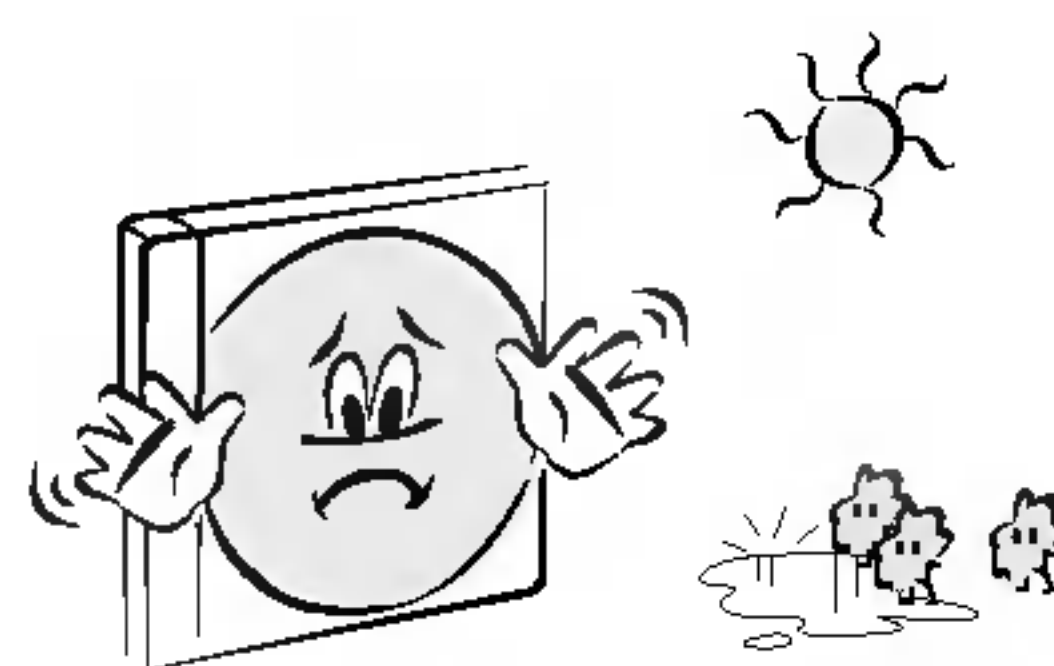

### Diskindholdets struktur

Normalt er DVD-videodiske inddelt i titler, og titlerne er underinddelt i kapitler. Video-cd'er og lyd-cd'er er opdelt i spor.

#### DVD-videodiske



#### VVideo-cd/lyd-cd

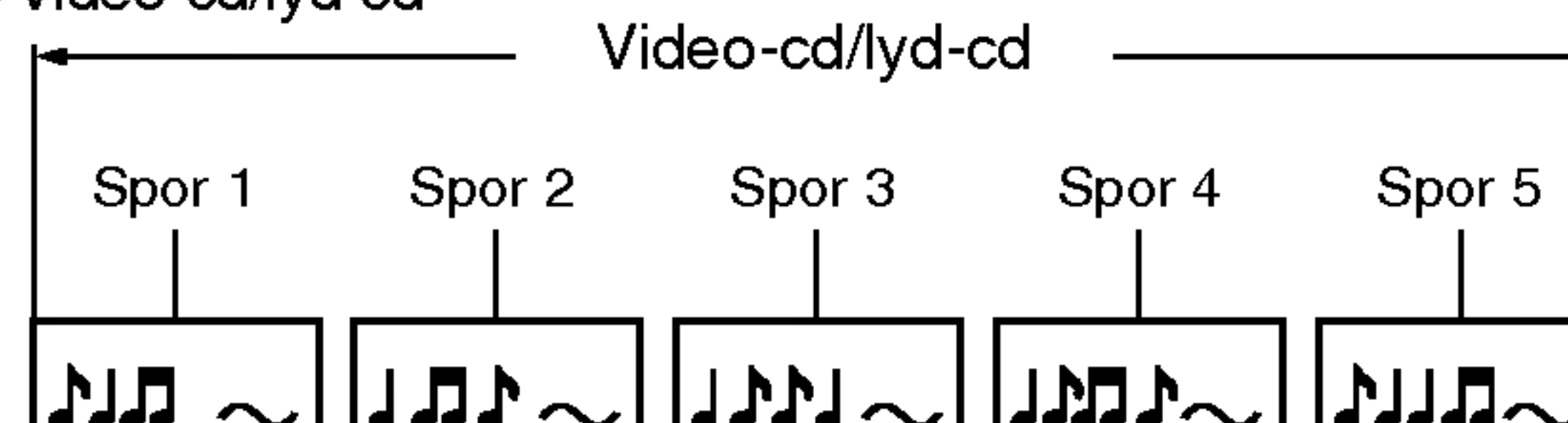

Hver titel, hvert kapitel og hvert spor tildeles et nummer, som kaldes henholdsvis "titelnummer", "kapitelnummer" eller "spornummer".

Der kan være diske, som ikke har sådanne numre.

- **Titel:** Når der optages to eller flere film på en disk, opdeles disken i to eller flere dele. Hver del kaldes en "TITEL".
- **Kapitel:** Titlerne kan underinddeles i mange sektioner. Hver sektion kaldes et "KAPITEL".
- **Spor:** En lyd-cd kan indeholde flere elementer. Disse tildeles til sporene.

#### Bemærk

- Hvis en cd med MP3- eller JPEG-filer oprettes ved hjælp af en forkert metode, kan afspilleren muligvis ikke genkende den. Hvis dette sker, kan du forsøge at brænde en anden cd, efter at du har indstillet parametrene for diskskrivning korrekt på pc'en.



## Typer af diske, som kan afspilles

- DVD (8 cm/12 cm disk)
- Video-cd (VCD) (8 cm/12 cm disk)
- Lyd-cd (8 cm/12 cm disc)

Denne enhed kan desuden afspille DivX-filer, DVD -R-, DVD +R-, DVD -RW-, DVD +RW-diske, Kodak Picture-cd'er, SVCD'er og CD-R/CD-RW'er, der indeholder lydtitler, MP3-, WMA- og/eller JPEG-filer.

Bemærk:

- Afhængigt af optagelsesudstyrets eller CD-R/RW-diskens (eller DVD -R-, DVD +R-, DVD -RW-, DVD +RW-diske) beskaffenhed kan nogle CD-R/RW-diske (eller DVD -R-, DVD +R-, DVD -RW-, DVD +RW-diske) ikke afspilles på enheden.



## Områdekode for DVD-afspilleren og DVD'erne

Denne DVD-afspiller er designet og fremstillet til afspilning af DVD-software, der er kodet i region "2".

Områdekoden på etiketterne på nogle DVD-diske angiver, hvilke afspillere der kan afspille disse diske. Denne enhed kan kun afspille DVD-diske med mærket "2" eller "ALL". Hvis du forsøger at afspille andre diske, vises meddelelsen "Check Regional Code" (kontroller områdekode) på tv-skærmen.

Nogle DVD-diske har muligvis ikke en etiket med en områdekode, selvom afspilning af dem er forbudt på grund af begrænsninger i det pågældende område.

Fremstillet under licens fra Dolby Laboratories. "Dolby" og det dobbelte D-symbol er varemærker tilhørende Dolby Laboratories. "DTS" og "DTS Digital Surround" er varemærker tilhørende Digital Theater System, Inc.

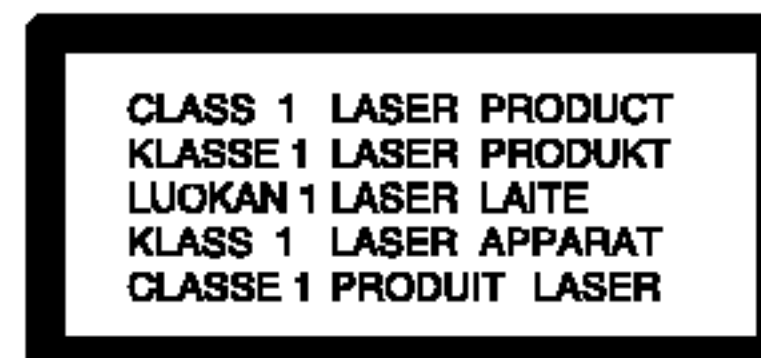

## ADVARSEL:

Til denne DVD-afspiller anvendes et lasersystem. For at sikre, at produktet anvendes korrekt, skal du læse brugervejledningen omhyggeligt og opbevare den til senere brug. Hvis enheden kræver vedligeholdelse, skal du kontakte en autoriseret serviceleverandør (se serviceproceduren).

Brug af knapper, justeringer eller udførelse af andre procedurer end dem, der er angivet heri, kan medføre farlig bestråling.

Forsøg ikke at åbne indkapslingen, da det kan medføre direkte bestråling fra laserstrålen. Laserstrålen er synlig, når den er åben. SE IKKE IND I STRÅLEN.

**ADVARSEL:** Apparatet bør ikke udsættes for vand (drypning eller oversprøjtning), og genstande fyldt med væske, f.eks. vaser, må ikke placeres på apparatet.

## Pauseskærm

Pauseskærmen vises, når DVD-afspilleren har været i Stop-tilstand i ca. fem minutter. Hvis pauseskærmen har været vist i fem minutter, slukkes DVD-afspilleren automatisk.

## Lagring af sidste scene

Afspilleren lagrer den sidste scene fra den sidste disk, der er set. Den sidste scene bliver i hukommelsen, selvom du tager disken ud af afspilleren eller slukker apparatet. Når du lægger en disk i, hvis sidste scene er lagret, afspilles scenen automatisk.

### Bemærk:

Afspilleren lagrer ikke scenen på en disk, hvis du slukker afspilleren, inden du begynder at afspille disken.

Bemærk

- Knappen **PLAY** (Afspil) skal trykkes ned efter isætning af en dvd for at skifte til **DVD**-tilstand (det gælder dog ikke, hvis **DVD**-tilstand allerede er aktiveret).

# Betjening af DVD-afspilleren

## DVD-menuindstillinger - LANGUAGE (SPROG)

Ved hjælp af DVD-menuen kan du foretage forskellige justeringer af elementer, f.eks. billede og lyd. Du kan bl.a. også indstille et sprog for undertekster og DVD-menuen.



- Vælg det ønskede sprog for DVD-menuerne og skærmeddelelserne.

- 1 Tryk på knappen **MENU** (menu) to gange, og brug derefter knappen **▲ / ▼** til at vælge **Language** (Sprog).
- 2 Tryk på knappen **▶**, og brug derefter knappen **▲ / ▼** til at vælge **Menu Language** (Menusprog).
- 3 Tryk på knappen **▶**, og brug derefter knappen **▲ / ▼** til at vælge det ønskede sprog.
- 4 Tryk på knappen **OK**.  
Menuerne og teksten på skærmen vises på det valgte sprog.
- 5 Tryk på knappen **EXIT** (afslut) for at forlade menuen.

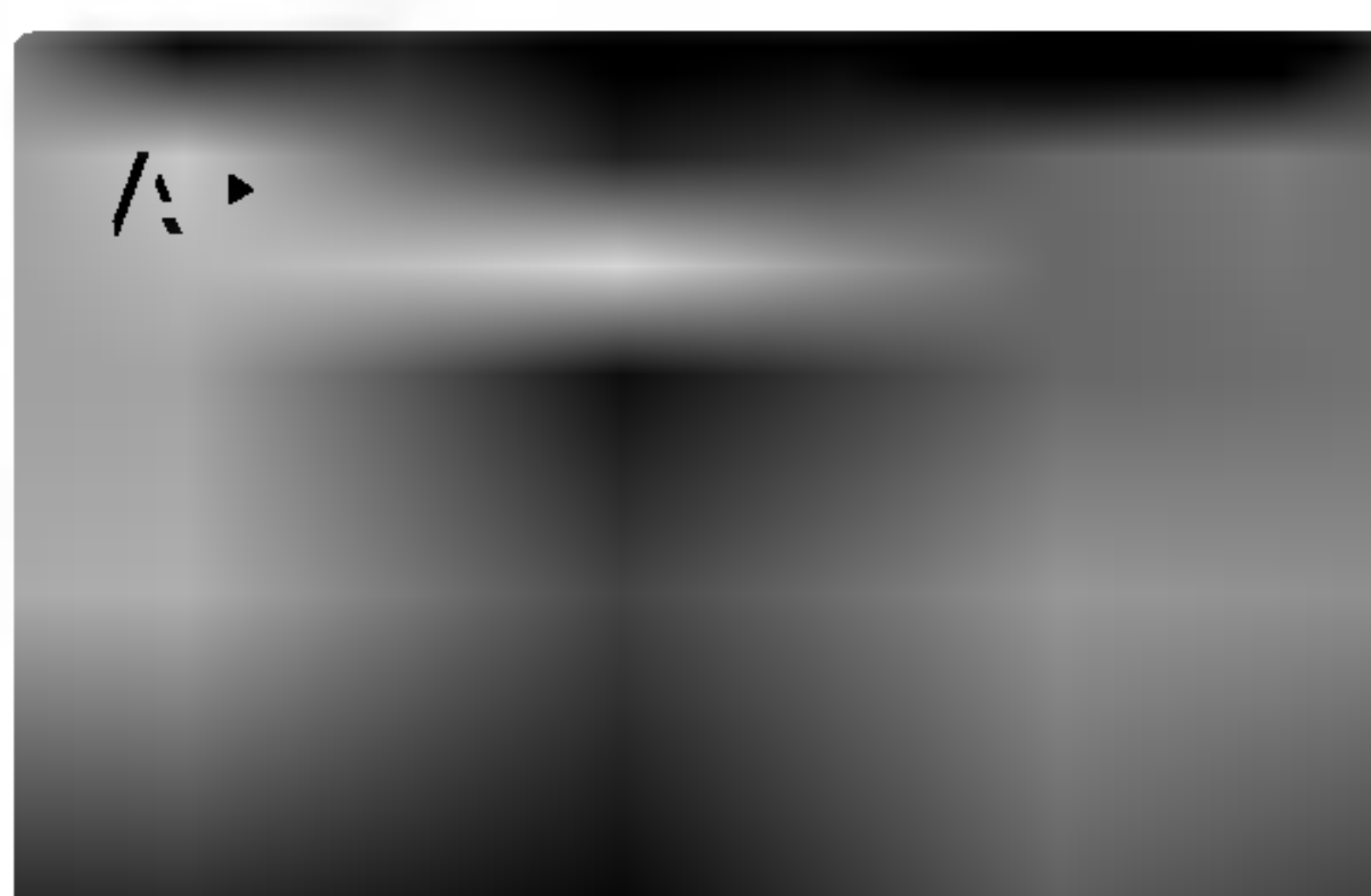

- Vælg det ønskede sprog for **Disc Audio/Disc Subtitle/Disc Menu** (disklyd/diskundertekst/diskmenu).

• **Original** (original): Angiver det oprindelige sprog, som disken er optaget på.

• **Other** (andet): Hvis du vil vælge et andet sprog, skal du trykke på talknapperne og derefter på knappen **OK** for at indtaste det tilsvarende 4-cifrede tal fra sprogkodelisten i kapitlet **REFERENCE**. (Se s.62)

Hvis du indtaster den forkerte sprogkode, skal du trykke på knappen **CLEAR** (slet).

- 1 Tryk på knappen **MENU** (menu) to gange, og brug derefter knappen **▲ / ▼** til at vælge **Language** (Sprog).
- 2 Tryk på knappen **▶**, og brug derefter knappen **▲ / ▼** til at vælge **Disc Audio/Disc Subtitle/Disc Menu** (disklyd/diskundertekst/diskmenu).
- 3 Tryk på knappen **▶**, og brug derefter knappen **▲ / ▼** til at vælge det ønskede sprog.
- 4 Tryk på knappen **OK**.
- 5 Tryk på knappen **EXIT** (afslut) for at forlade menuen.

# Betjening af DVD-afspilleren

## DVD-menuindstillinger - DISPLAY (display)

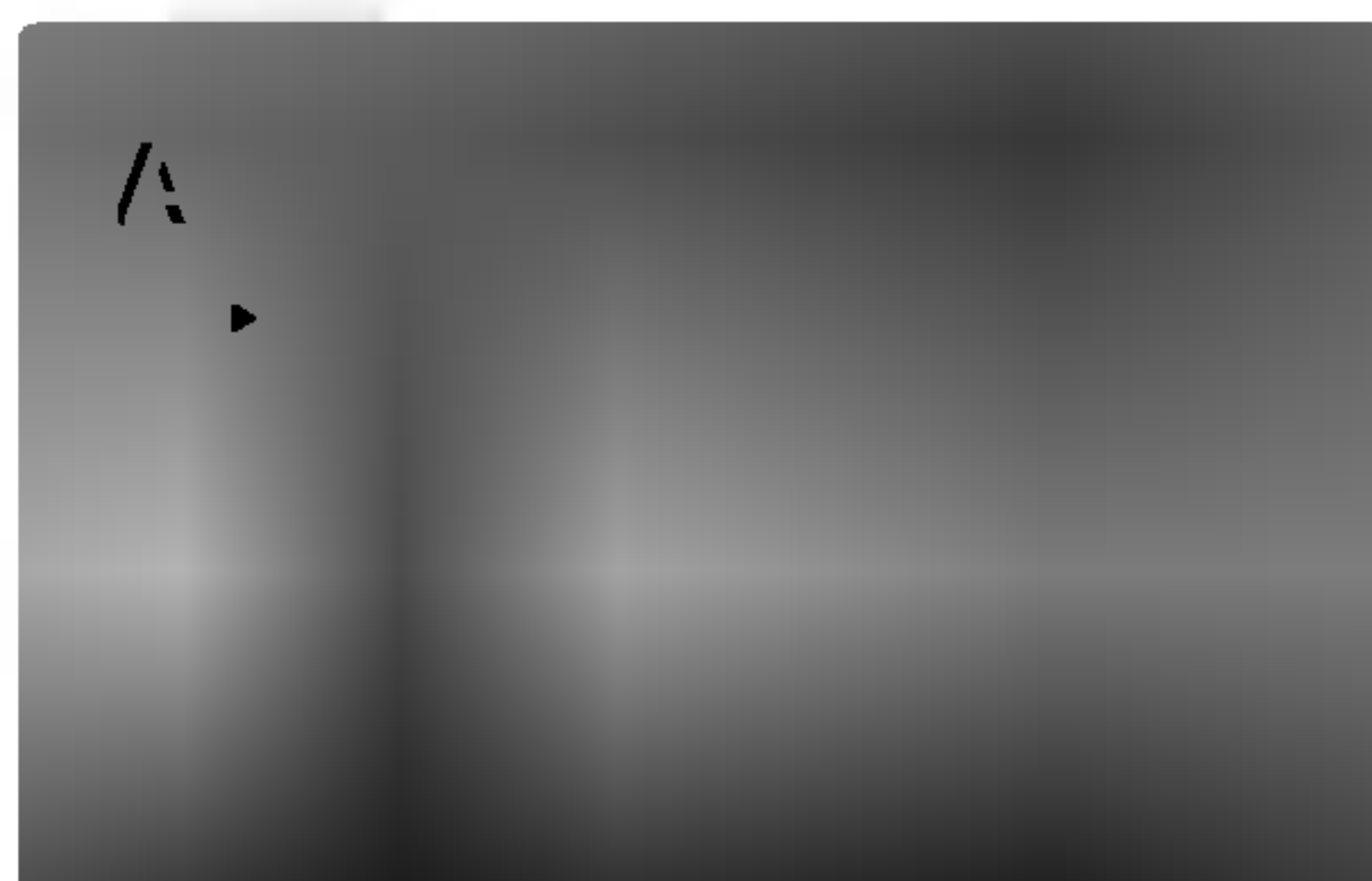

- Med *Progressive Scan Video* (video med løbende scanning) opnår du den højeste billedkvalitet med mindre flim-mer. Indstil **Progressive Scan** (løbende scanning) til **On** (Tænd).

- 1 Tryk på knappen **MENU** (menu) to gange, og brug derefter knappen **▲ / ▼** til at vælge **DISPLAY**. (display).
- 2 Tryk på knappen **▶** for at vælge **Progressive Scan** (løbende scanning).
- 3 Tryk på knappen **▶**, og brug derefter knappen **▲ / ▼** til at vælge **On** (Tænd) eller **Off** (Sluk).
- 4 Tryk på knappen **OK**.
- 5 Tryk på knappen **EXIT** (afslut) for at forlade menuen.



# Betjening af DVD-afspilleren

## DVD-menuindstillinger - AUDIO (lyd)

Alle DVD-diske har en række lydudgangsindstillinger.

Angiv afspillerens AUDIO-indstillinger (lyd) i overensstemmelse med den anvendte type lydssystem.

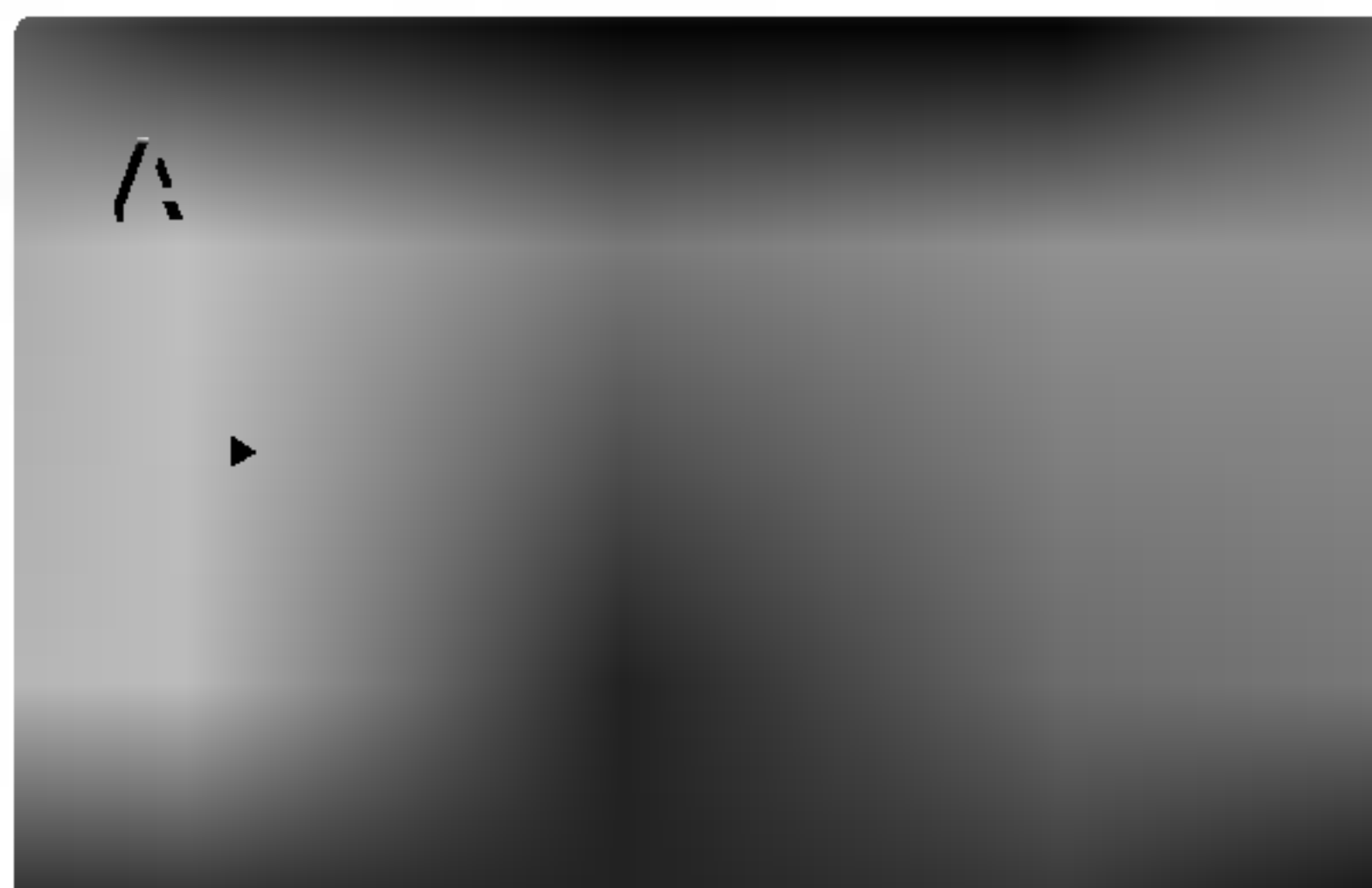

- **Bitstream** (bitstrøm): Vælg **Bitstream** (bitstrøm), hvis du forbinder DVD-afspillerens DIGITAL OUT-bøsning med en forstærker eller andet udstyr med en Dolby digital-, DTS- eller MPEG-dekoder.

- **PCM (Pulse Code Modulation)** (impulskodemodulation): Vælges, hvis apparatet tilsluttes en digital stereo-forstærker med to kanaler. DVD'er, der er kodet i Dolby Digital, DTS eller MPEG, nedmixes automatisk til PCM-audio med to kanaler.

**1** Tryk to gange på knappen **MENU** (menu), og brug derefter knappen **▲ / ▼** til at vælge **AUDIO** (lyd).

**2** Tryk på knappen **▶**, og brug derefter knappen **▲ / ▼** til at vælge **Dolby Digital / DTS / MPEG**.

**3** Tryk på knappen **▶**, og brug derefter knappen **▲ / ▼** til at vælge **Bitstream** (bitstrøm) eller **PCM** (impulskodemodulation).

**4** Tryk på knappen **OK**.

**5** Tryk på knappen **EXIT** (afslut) for at forlade menuen.

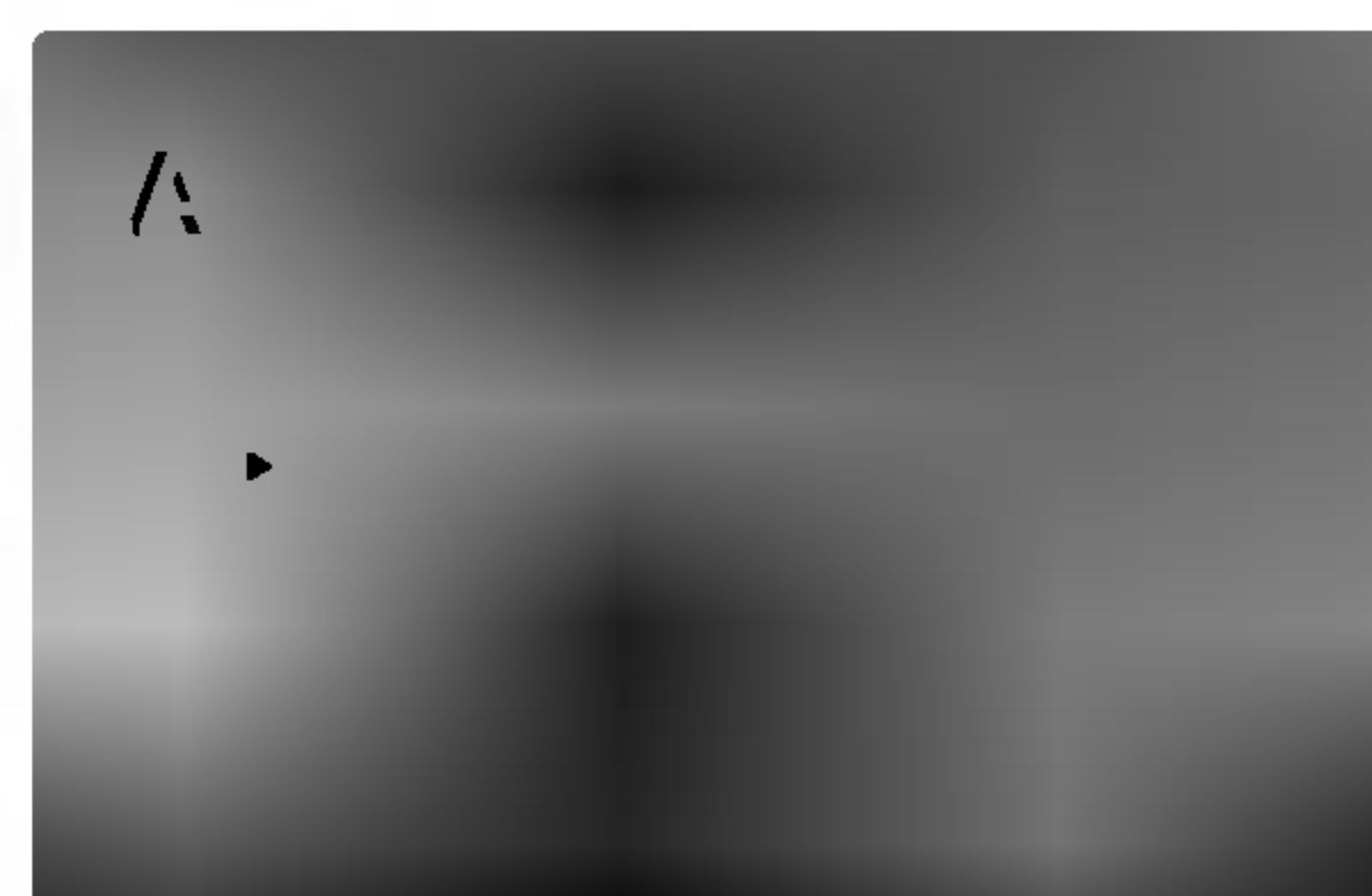

- Hvis modtageren eller forstærkeren **IKKE** kan håndtere 96 kHz-signaler, skal du vælge 48 kHz. Hvis du vælger dette, konverterer enheden automatisk 96 kHz-signaler til 48 kHz, så systemet kan dekode dem.

Hvis modtageren eller forstærkeren kan håndtere 96 kHz-signaler, skal du vælge 96 kHz. Hvis du vælger dette, passerer enheden gennem alle signaltyper uden yderligere behandling.

I dokumentationen til forstærkeren kan du læse om dens funktioner.

**1** Tryk to gange på knappen **MENU** (menu), og brug derefter knappen **▲ / ▼** til at vælge **AUDIO** (lyd).

**2** Tryk på knappen **▶**, og brug derefter knappen **▲ / ▼** til at vælge **Sample Freq.** (aftastningsfrekvens).

**3** Tryk på knappen **▶**, og brug derefter knappen **▲ / ▼** til at vælge **48KHz** eller **96KHz**.

**4** Tryk på knappen **OK**.

**5** Tryk på knappen **EXIT** (afslut) for at forlade menuen.

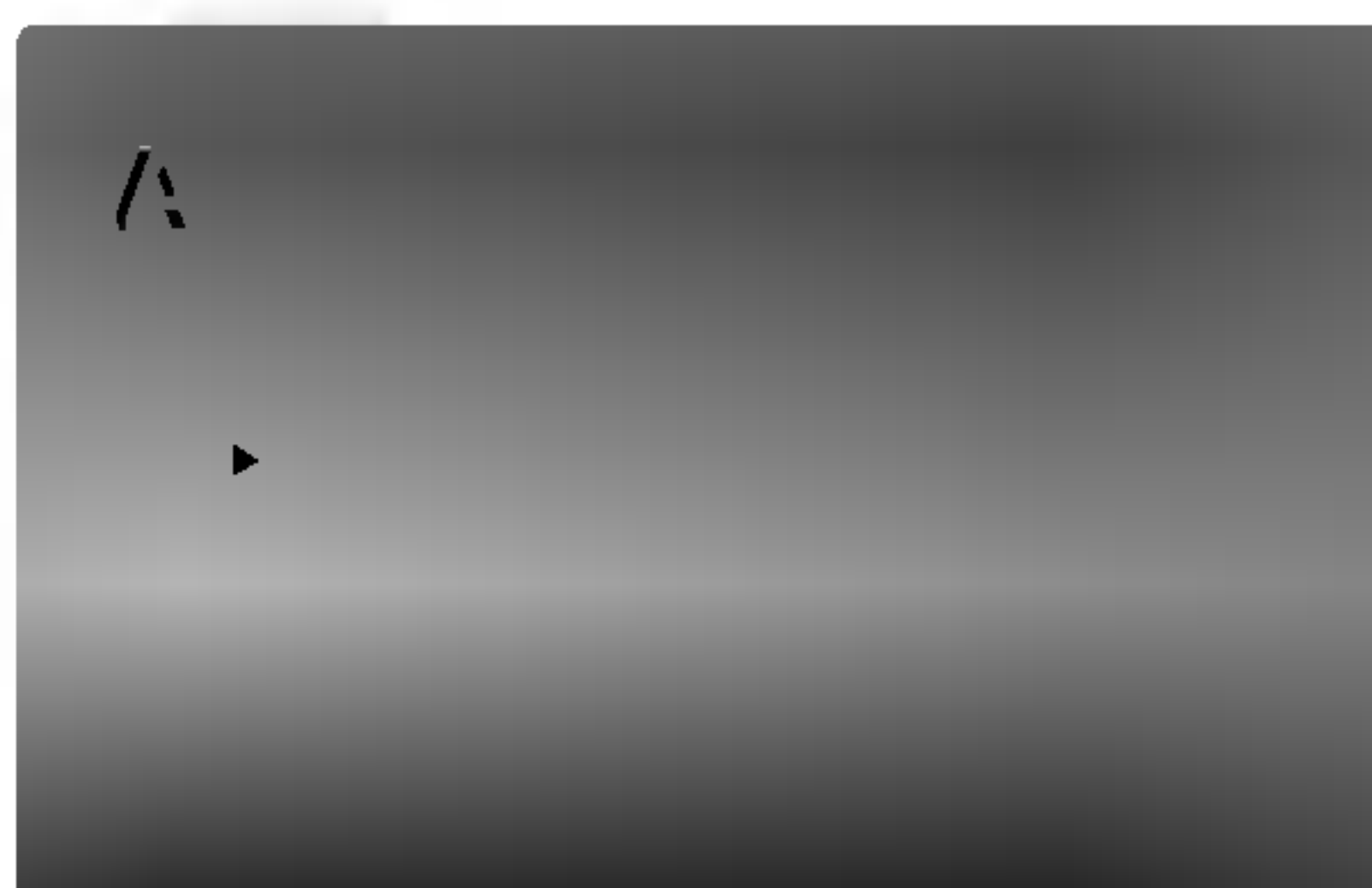

- Med DVD-formatet kan du høre et programs lydspor i den mest nøjagtige og realistiske gengivelse takket være digital lydteknologi. Du kan indsnævre dynamikområdet for lydoutputtet (forskellen mellem de højeste og de laveste toner). Dette gør det muligt at lytte til en film ved en lavere volumen, uden at lyden bliver utydelig. Indstil **DRC** (dynamikkontrol) til **On** (Tænd) for at opnå denne virkning.

- 1 Tryk to gange på knappen **MENU** (menu), og brug derefter knappen **▲ / ▼** til at vælge **AUDIO** (lyd).
- 2 Tryk på knappen **▶**, og brug derefter knappen **▲ / ▼** til at vælge **DRC** (dynamikkontrol).
- 3 Tryk på knappen **▶**, og brug derefter knappen **▲ / ▼** til at vælge **On** (Tænd) eller **Off** (Sluk).
- 4 Tryk på knappen **OK**.
- 5 Tryk på knappen **EXIT** (afslut) for at forlade menuen.

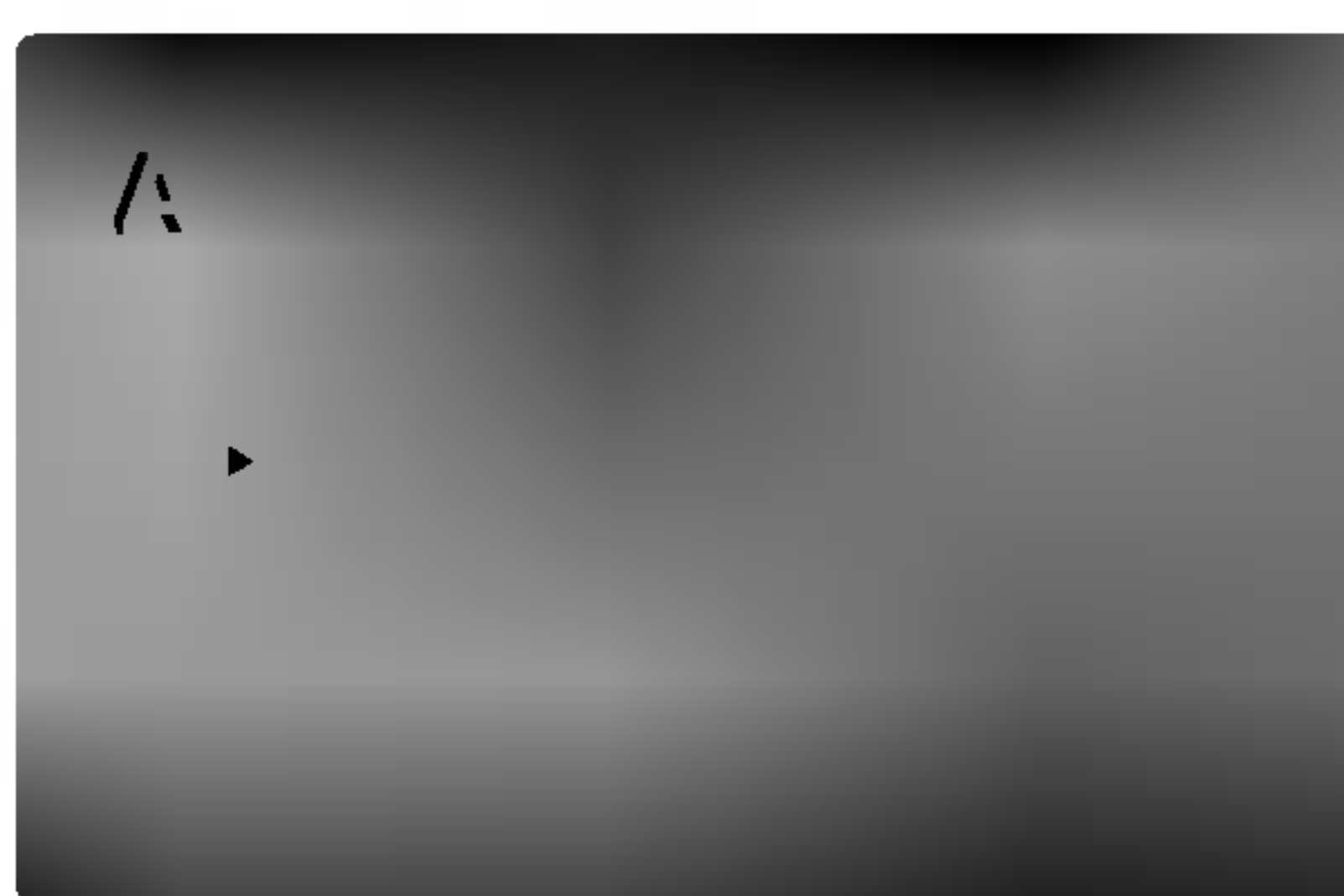

- Indstil kun denne funktion på **On** (Tænd), hvis der afspilles en karaoke-DVD med flere kanaler. Karaokekanalerne på disken mixes i normal stereolyd.
- Indstillingen **Vocal** (vokal) er tilgængelig, når tilstanden **Dolby Digital** er indstillet til **PCM** i DVD-menuen.

- 1 Tryk to gange på knappen **MENU** (menu), og brug derefter knappen **▲ / ▼** til at vælge **AUDIO** (lyd).
- 2 Tryk på knappen **▶**, og brug derefter knappen **▲ / ▼** til at vælge **Vocal** (vokal).
- 3 Tryk på knappen **▶**, og brug derefter knappen **▲ / ▼** til at vælge **On** (Tænd) eller **Off** (Sluk).
- 4 Tryk på knappen **OK**.
- 5 Tryk på knappen **EXIT** (afslut) for at forlade menuen.

# Betjening af DVD-afspilleren

## DVD-menuindstillinger - LOCK (børnesikring)

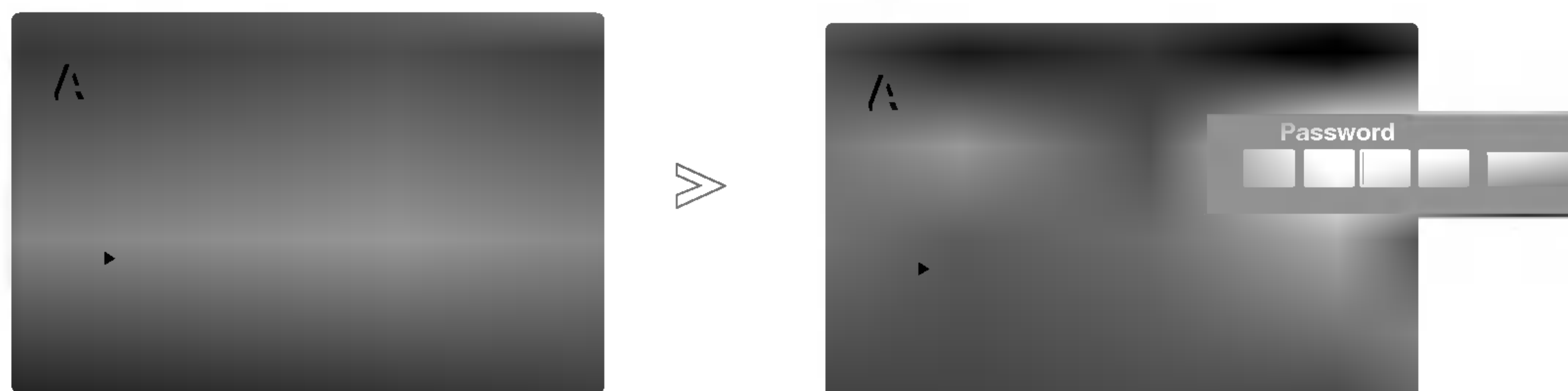

- Nogle film indeholder scener, der er uegnede for børn. Mange af disse diske indeholder oplysninger om forældrekontrol, som gælder for hele disken eller for bestemte scener på disken. Film og scener klassificeres fra 1 til 8 afhængigt af landet. Nogle diske indeholder alternative scener, der er egnede for børn.

Med funktionen til forældrekontrol kan du blokere adgang til scener under den klassificering, du angiver, og dermed forhindre dine børn i at kunne se materiale, som du mener er uegnet for børn.

- 1 Tryk to gange på knappen **MENU** (menu), og brug derefter knappen **▲ / ▼** til at vælge **LOCK** (børnesikring).
- 2 Tryk på knappen **▶**, og brug derefter knappen **▲ / ▼** til at vælge **Rating** (klassificering).
- 3 Tryk på knappen **▶**.  
Hvis du vil have adgang til **Rating** (klassificering), skal du indtaste den 4-cifrede adgangskode, du har oprettet. Hvis du ikke har indtastet en adgangskode endnu, bliver du bedt om at gøre det. Indtast en 4-cifret adgangskode, og tryk på knappen **OK**. Indtast koden igen, og tryk på knappen **OK** for at bekræfte koden. Hvis du laver en fejl, inden du har trykket på knappen **OK**, skal du trykke på knappen **CLEAR** (slet).
- 4 Vælg en værdi mellem **1** og **8** ved hjælp af knappen **▲ / ▼**.  
**Klassificering 1-8**: Klassificering **1** har flest begrænsninger, og klassificering **8** er den mindst restriktive.  
**Unlock (slå børnesikring fra)**: Hvis du vælger Unlock (slå børnesikring fra), er forældrekontrol ikke længere aktiv, og disken afspilles i sin helhed.
- 5 Tryk på knappen **OK**.
- 6 Tryk på knappen **EXIT** (afslut) for at forlade menuen.



### Bemærk

- a. Hvis du indstiller en klasse for afspilleren, afspilles alle diskscener med denne eller en lavere klassificering. Scener med en højere klassificering afspilles ikke, medmindre der findes en alternativ scene på disken. Den alternative scene skal have den samme eller en lavere klassificering. Hvis der ikke findes et egnet alternativ, stopper afspilningen. Du skal indtaste den 4-cifrede adgangskode eller ændre klassificeringsniveauet for at afspille disken.



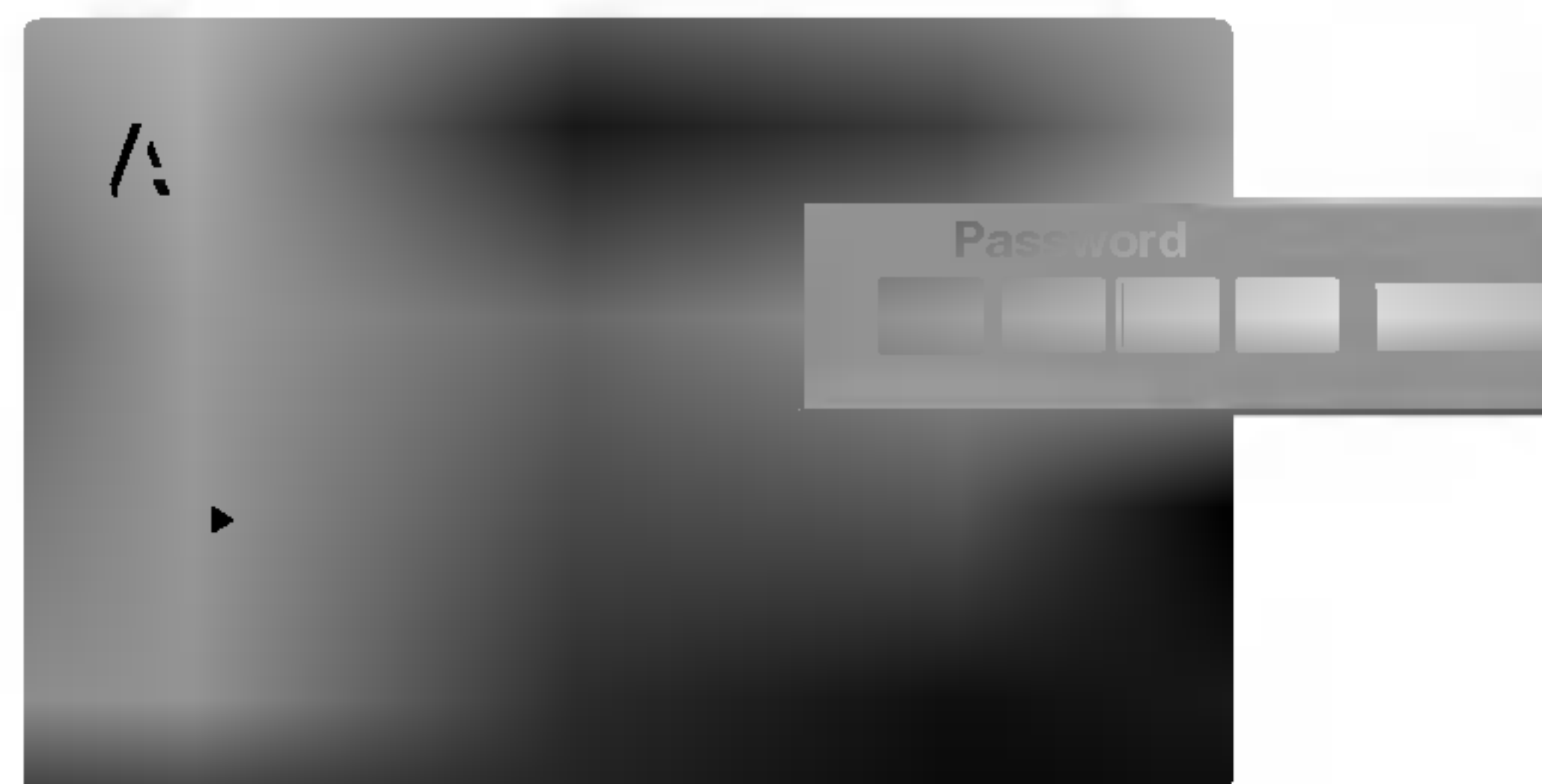

- Du kan indtaste eller ændre adgangskoden.

**1** Tryk to gange på knappen **MENU** (menu), og brug derefter knappen **▲ / ▼** til at vælge **LOCK** (børnesikring).

**2** Tryk på knappen **▶**, og brug derefter knappen **▲ / ▼** til at vælge **Password** (adgangskode).

**3** Tryk på knappen **▶** og **OK**.

**Ny adgangskode**

Indtast en 4-cifret adgangskode, og tryk på knappen **OK**. Indtast koden igen, og tryk på knappen **OK** for at bekræfte koden.

Hvis du skriver forkert, inden du har trykket på knappen **OK**, skal du trykke på knappen **CLEAR** (slet).

**Ændring af adgangskode**

1. Indtast den 4-cifrede adgangskode, du har oprettet.

2. Indtast den nye 4-cifrede adgangskode, og tryk på knappen **OK**. Indtast koden igen, og tryk på knappen **OK** for at bekræfte koden. Hvis du skriver forkert, inden du har trykket på knappen **OK**, skal du trykke på knappen **CLEAR** (slet).

**4** Tryk på knappen **EXIT** (afslut) for at forlade menuen.

**Hvis du glemmer din adgangskode**

Hvis du glemmer din adgangskode, kan du slette den på følgende måde:

1. Tryk to gange på knappen **MENU** (menu) for at få vist DVD-menuen.

2. Indtast det 6-cifrede tal "210499", hvorefter adgangskoden slettes.

3. Indtast en ny adgangskode som beskrevet ovenfor.

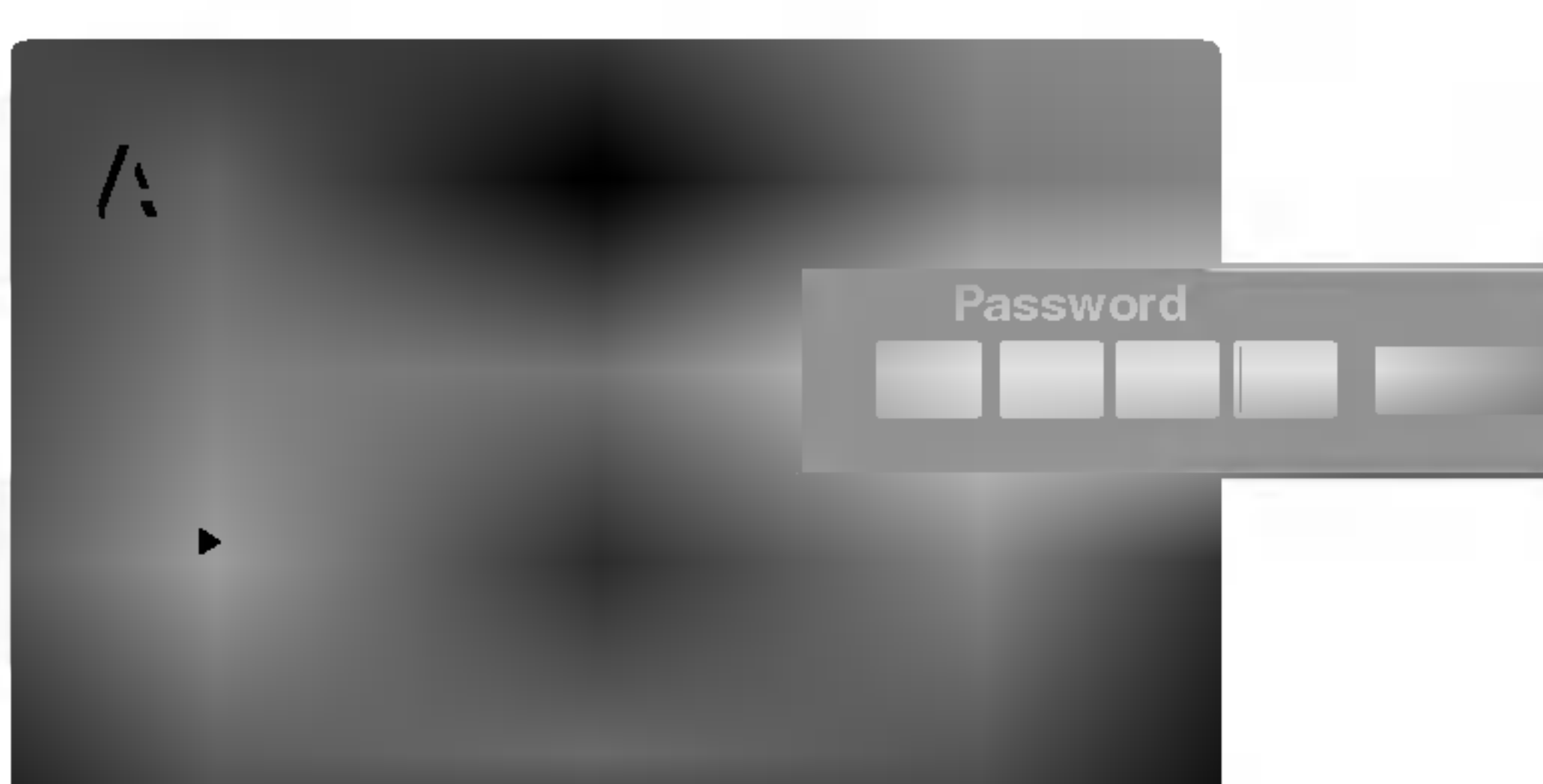
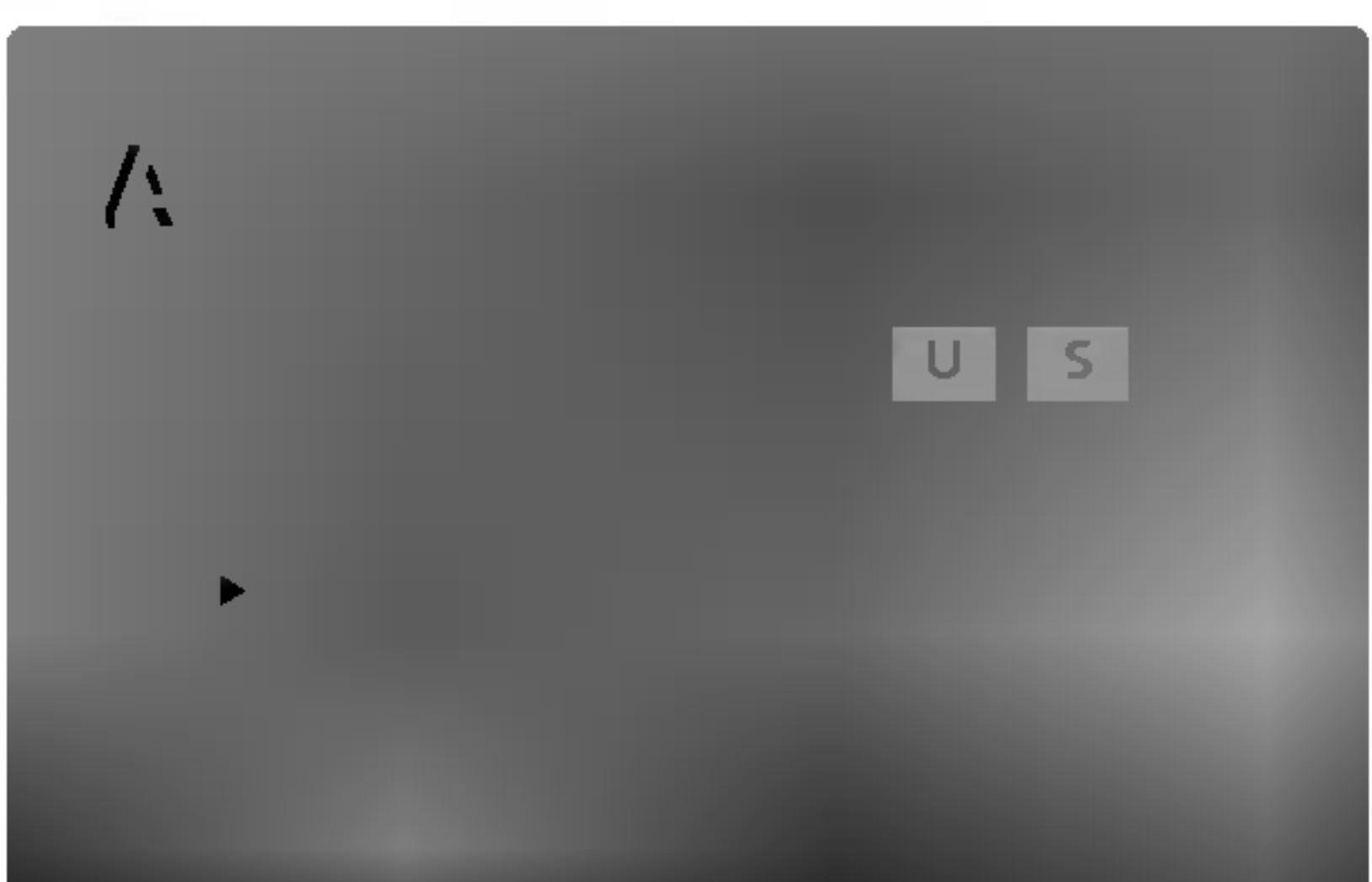

- Indtast koden for det land/område, hvis standarder er anvendt ved klassificeringen af DVD-videodisken på basis af listen i kapitlet "REFERENCE". (Se s.62)

**1** Tryk to gange på knappen **MENU** (menu), og brug derefter knappen **▲ / ▼** til at vælge **LOCK** (børnesikring).

**2** Tryk på knappen **▶**, og brug derefter knappen **▲ / ▼** til at vælge **Area Code** (områdekode).

**3** Tryk på knappen **▶**.

Hvis du vil have adgang til **Area Code** (områdekode), skal du indtaste den 4-cifrede adgangskode, du har oprettet. Hvis du ikke har indtastet en adgangskode endnu, bliver du bedt om at gøre det. Indtast en 4-cifret adgangskode, og tryk på knappen **OK**. Indtast koden igen, og tryk på knappen **OK** for at bekræfte koden. Hvis du skriver forkert, inden du har trykket på knappen **OK**, skal du trykke på knappen **CLEAR** (slet).

**4** Marker det første tegn med knappen **▲ / ▼**, og tryk derefter på knappen **OK**.

**5** Marker det andet tegn med knappen **▲ / ▼**, og tryk på **OK** for at bekræfte den valgte landekode.

**6** Tryk på knappen **EXIT** (afslut) for at forlade menuen.

# Betjening af DVD-afspilleren

## DVD-menuindstillinger – OTHERS (andre)

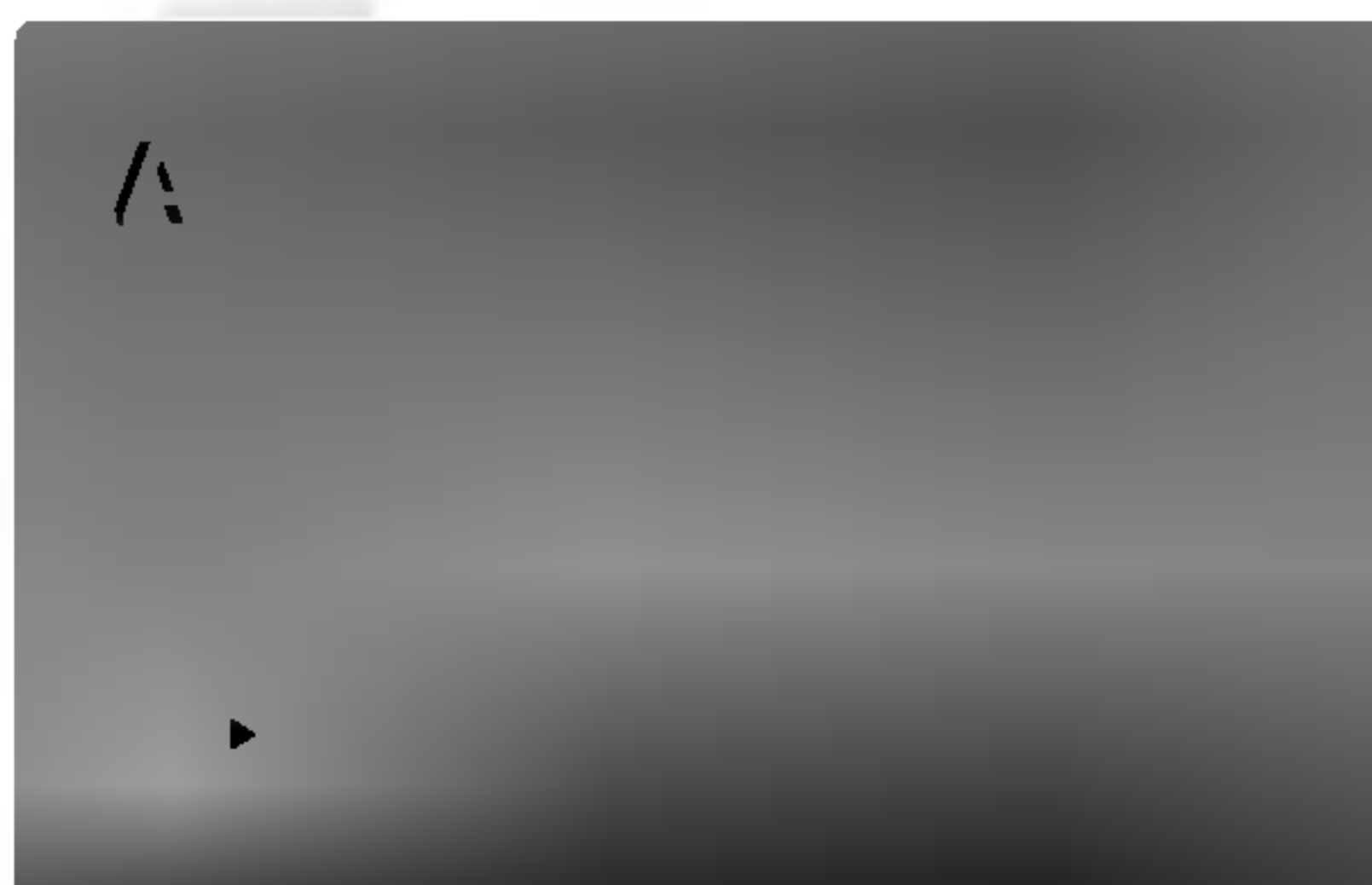

- Indstil PBC (Playback Control) (afspilningskontrol) til **Off** (Sluk) eller Sluk.  
**On** (Tænd) : Video-cd'er med **PBC** (afspilningskontrol) afspilles i overensstemmelse med **PBC** (afspilningskontrollen).  
**Off** (Sluk): Video-cd'er med **PBC** (afspilningskontrol) afspilles på samme måde som lyd-cd'er.

- 1 Tryk to gange på knappen **MENU** (menu), og brug derefter knappen **▲ / ▼** til at vælge **OTHERS** (andre).
- 2 Tryk på knappen **▶**, og brug derefter knappen **▲ / ▼** til at vælge **PBC** (afspilningskontrol).
- 3 Tryk på knappen **▶**, og brug derefter knappen **▲ / ▼** til at vælge **On** (Tænd) eller **Off** (Sluk).
- 4 Tryk på knappen **OK**.
- 5 Tryk på knappen **EXIT** (afslut) for at forlade menuen.

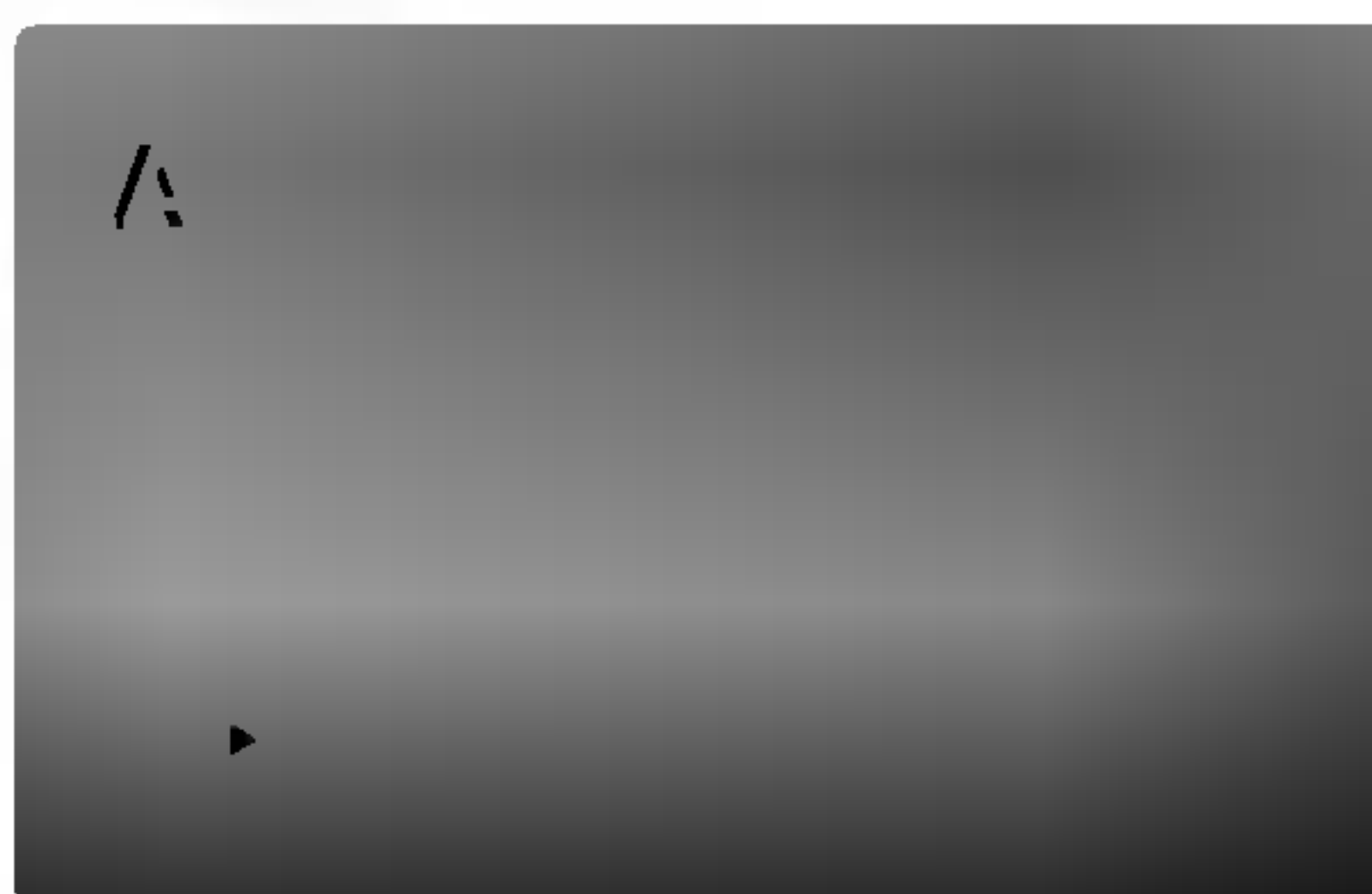

- Du kan indstille DVD-afspilleren, så en DVD-disk automatisk afspilles, når den lægges i DVD-afspilleren. Hvis tilstanden **Auto Play** (automatisk afspilning) er indstillet til Tænd, søger DVD-afspilleren efter titlen med den længste afspilningstid, hvorefter titlen afspilles automatisk.

- 1 Tryk to gange på knappen **MENU** (menu), og brug derefter knappen **▲ / ▼** til at vælge **OTHERS** (andre).
- 2 Tryk på knappen **▶**, og brug derefter knappen **▲ / ▼** til at vælge **Auto Play** (automatisk afspilning).
- 3 Tryk på knappen **▶**, og brug derefter knappen **▲ / ▼** til at vælge **On** (Tænd) eller **Off** (Sluk).
- 4 Tryk på knappen **OK**.
- 5 Tryk på knappen **EXIT** (afslut) for at forlade menuen.



### Bemærk

- a. Funktionen Auto Play (automatisk afspilning) fungerer muligvis ikke for nogle DVD'ere.
- b. Når du lægger den samme disk i bakken igen for at afspille den, starter afspilning fra det sted, hvor du stoppede afspilningen, fordi funktionen **Last scene memory** (lagring af sidste scene) aktiveres inden funktionen **Auto Play** (automatisk afspilning).

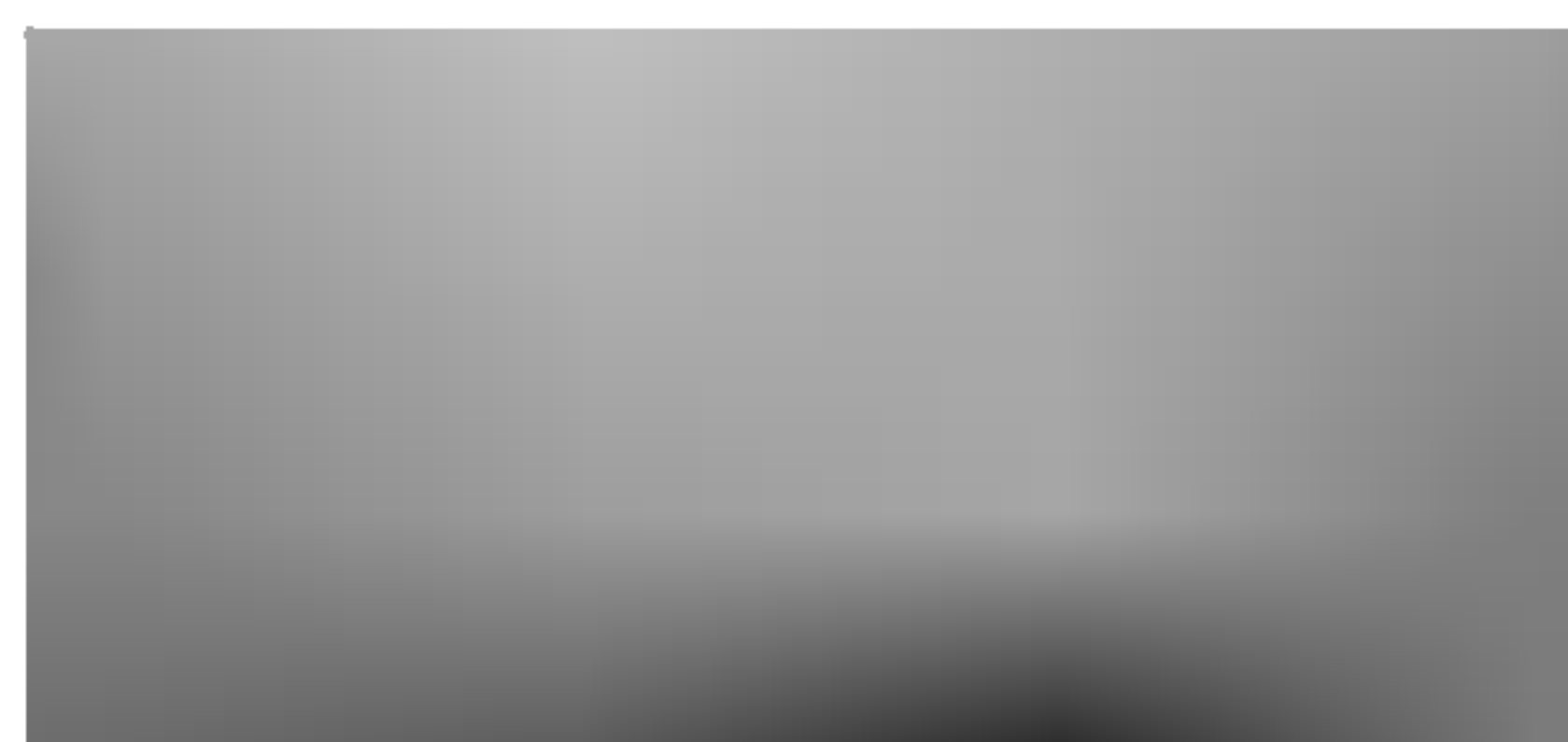
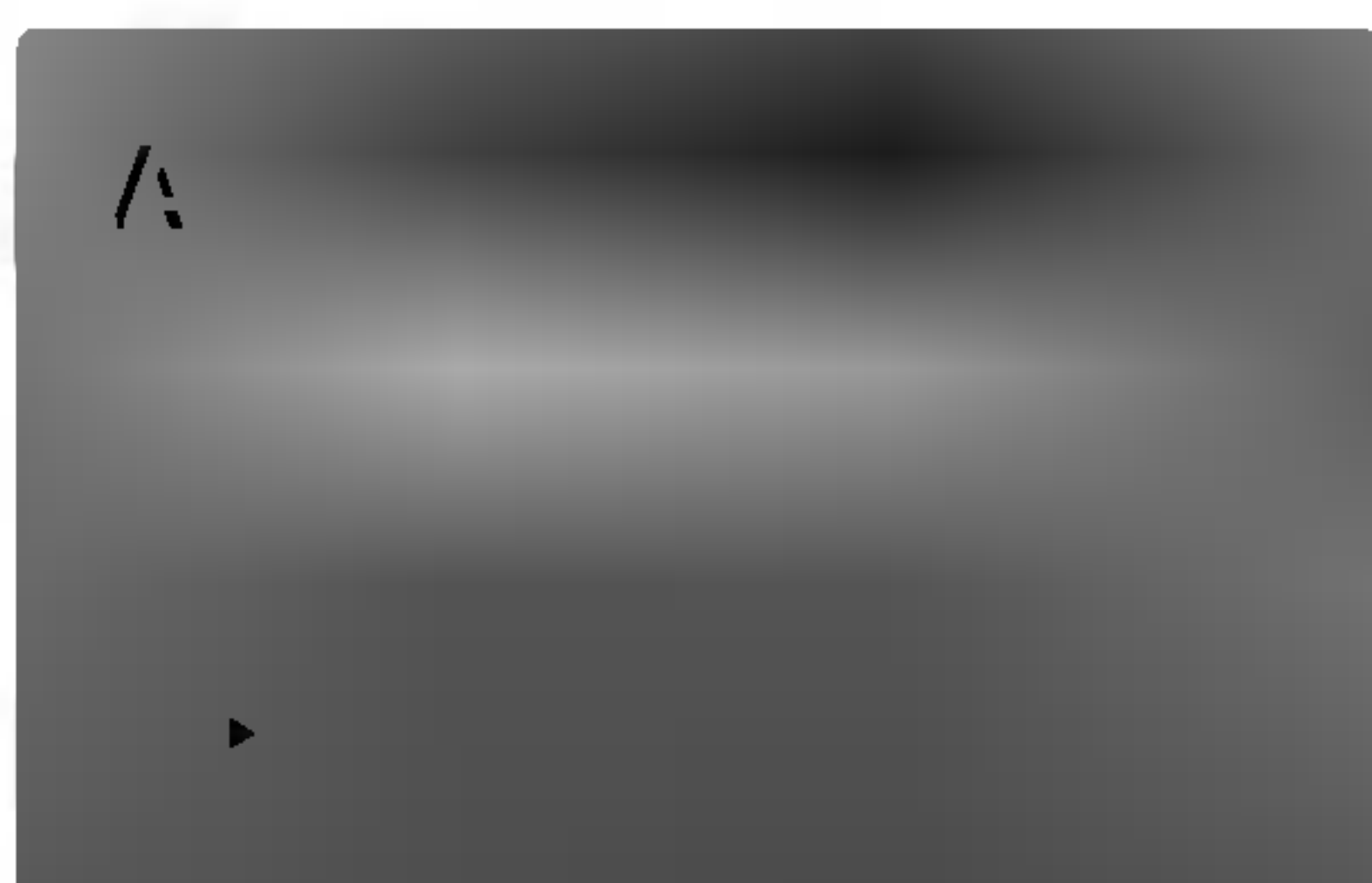

- Du kan kun få vist DivX DRM (Digital Right Management)-registreringskoden for din enhed. Registreringskoden anvendes af VOD (Video-On-Demand)-serviceagenten. Du kan købe eller leje en krypteret filmfil.

- 1 Tryk to gange på knappen **MENU** (menu), og brug derefter knappen **▲ / ▼** til at vælge **OTHERS** (andre).
- 2 Tryk på knappen **▶**, og brug derefter knappen **▲ / ▼** til at vælge **DivX(R) VOD**.
- 3 Tryk på knappen **▶** og **OK**.
- 4 Tryk på knappen **EXIT** (afslut) for at forlade menuen.



#### Bemærk

- a. Hvis du lejer DivX VOD-filen, er der mange muligheder for at få vist begrænsninger som vist herunder.

- Vise nummeret, du skal bruge for at se filen.



- Lejemålet er udløbet.



- Vise autorisationsfejlen.

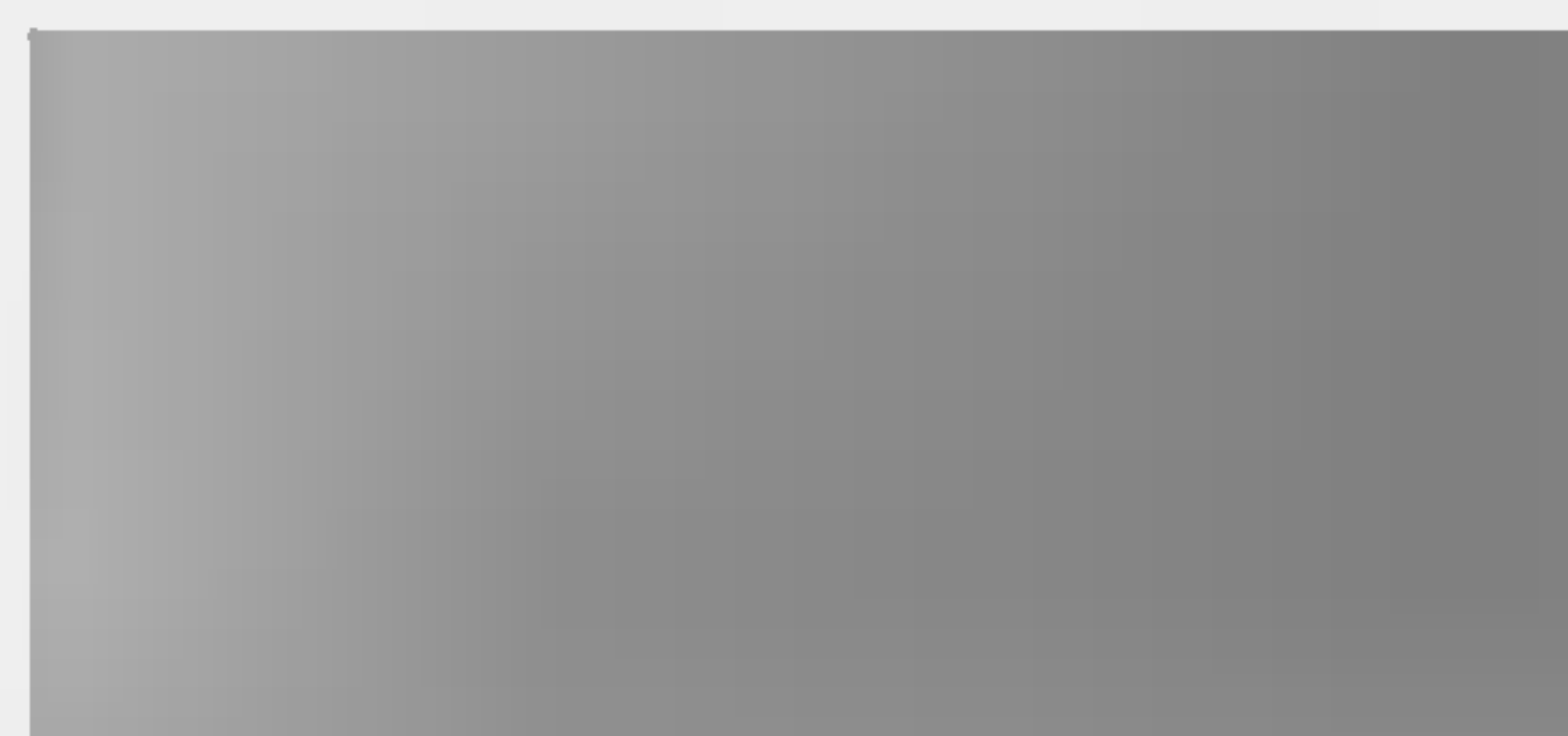



# Betjening af DVD-afspilleren

## Afspilning af en DVD eller video-cd

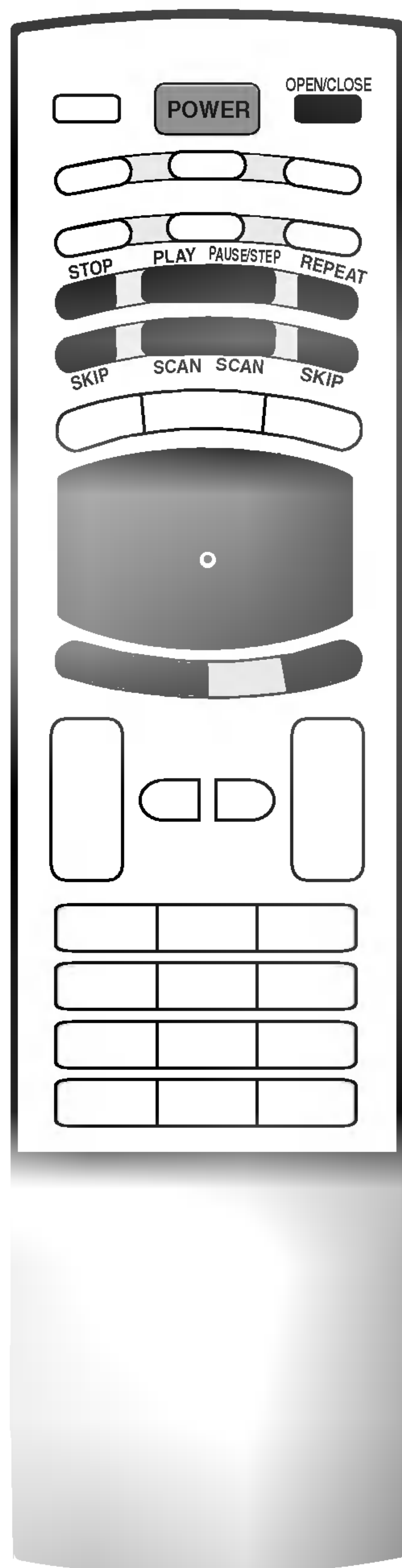

- 1 Tryk på knappen **POWER** (tænd/sluk) for at tænde enheden.
- 2 Tryk på knappen **OPEN/CLOSE** (åbn/luk) for at åbne diskbakken og lægge den valgte disk på bakken med afspilningssiden nedad.
- 3 Tryk på knappen **OPEN/CLOSE** (åbn/luk) for at lukke bakken. Afspilning starter automatisk. Hvis afspilning ikke starter, skal du trykke på knappen ► **PLAY** (afspil).

- 1 Tryk på knappen ■ **STOP** (stop) for at stoppe afspilning. Derved stopper DVD-videoafspilleren midlertidigt afspilning og bliver på den aktuelle afspilningsposition. Hvis du trykker på knappen ► **PLAY** (afspil), genoptages afspilningen fra det sted, hvor du stoppede afspilningen.
- 2 Tryk på knappen ■ **STOP** (stop) igen for at stoppe afspilningen helt. Hvis du trykker på knappen ► **PLAY** (afspil) nu, starter afspilning af disken fra begyndelsen.

- 1 Tryk på knappen II **PAUSE/STEP** (pause/trin) under afspilning.
- 2 Tryk på knappen ► **PLAY** (afspil) igen for at vende tilbage til normal afspilning.

- 1 Tryk på knappen II **PAUSE/STEP** (pause/trin) på fjernbetjeningen under afspilning. Vis filmen billede for billede ved at trykke på knappen II **PAUSE/STEP** (pause/trin) flere gange.
- 2 Hvis du vil forlade bevægelsestilstand, skal du trykke på knappen ► **PLAY** (afspil).

- 1 Tryk på knappen ◀◀ **SCAN** eller ▶▶ **SCAN** under afspilning.
- 2 Tryk på knappen ◀◀ **SCAN** eller ▶▶ **SCAN** flere gange for at vælge den ønskede hastighed.
  - **DVD, DivX-disk:** X2, X4, X16 eller X100
  - **Video-cd:** X2, X4 eller X8
- 3 Tryk på knappen ► **PLAY** (afspil) igen for at vende tilbage til normal afspilning.

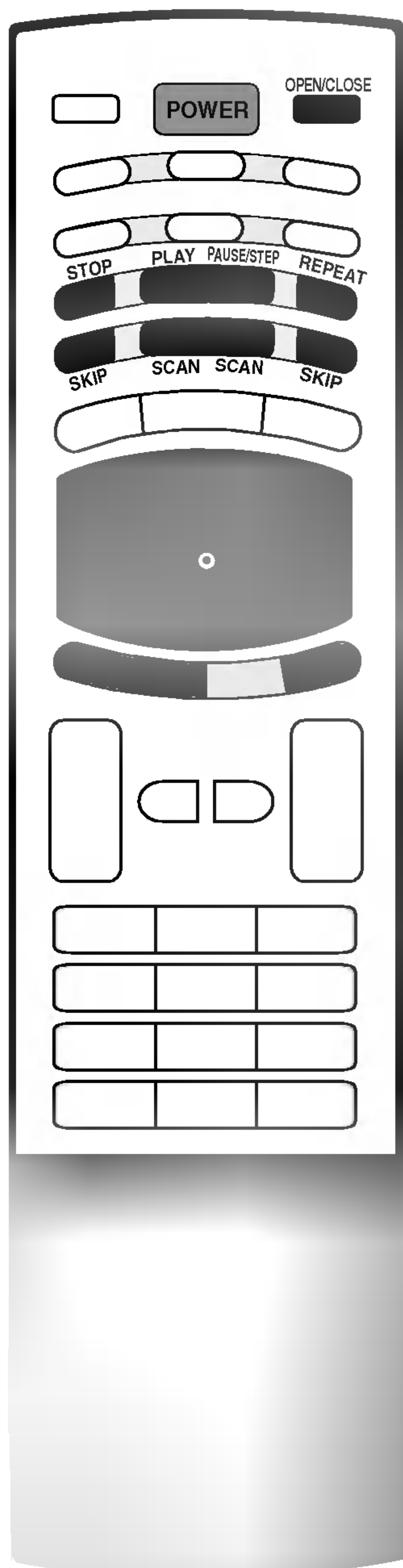

- 1 Tryk på knappen **II PAUSE/STEP** (pause/trin) på fjernbetjeningen under afspilning. DVD-afspilleren skifter nu til tilstanden PAUSE.
- 2 Brug knappen **◀◀ SCAN** eller **▶▶ SCAN** for at vælge den ønskede hastighed: **◀ I 1/16, ◀ I 1/8, ◀ I 1/4** eller **◀ I 1/2** (tilbage) eller **I ▶ 1/16, I ▶ 1/8, I ▶ 1/4** eller **I ▶ 1/2** (fremad).  
Med en DivX-disk og en video-cd ændres hastigheden for Slow Motion (langsom gengivelse). **I ▶ 1/16, I ▶ 1/8, I ▶ 1/4** eller **I ▶ 1/2** (fremad).
- 3 Hvis du vil forlade tilstanden Slow Motion (langsom gengivelse), skal du trykke på knappen **▶ PLAY**(afspil).

**Bemærk**

- a. Der er ingen lyd under hurtig eller langsom afspilning af DVD'er eller video-cd'er.
- b. Baglæns afspilning i Slow Motion (langsom gengivelse) er ikke mulig med video-cd'er og DivX-diske.

- 1 Hvis en titel på en disk består af mere end ét kapitel, eller en disk indeholder mere end ét spor, kan du skifte til et andet kapitel/spor på følgende måde:

- Tryk kortvarigt på knappen **I◀◀ SKIP** (spring over) eller **▶▶I SKIP** (spring over) under afspilning for at vælge det næste kapitel/spor eller vende tilbage til starten af det aktuelle kapitel/spor.
- Tryk kortvarigt på knappen **I◀◀ SKIP** (spring over) to gange for at gå tilbage til det forrige kapitel/spor.
- Hvis du vil gå direkte til et kapitel under DVD-afspilning, skal du trykke på knappen **DISPLAY** (display) og trykke på **▲ / ▼** for at vælge kapitel- eller sporkonet. Indtast derefter kapitel- eller spornummeret, eller brug **◀ / ▶**.

- Du kan afspille en bestemt titel, et bestemt kapitel eller et bestemt spor flere gange.

- 1 Tryk på knappen **▶I◀ REPEAT** (gentag) under afspilning. Hver gang du trykker på knappen **▶I◀ REPEAT** (gentag), skifter gentagelsestilstanden på følgende måde:

- DVD-videodiske: **↻ Chapter** (kapitel) → **↻ Title** (undertekst) → **↻ Off** (Sluk)
- Video-cd'er, DivX-diske: **↻ Track** (spor) → **↻ All** (alle) → **↻ Off** (Sluk)

**Bemærk**

- a. På en Video-cd med PBC (afspilningskontrol) skal du indstille **PBC** (afspilningskontrol) til **Off** (Sluk) i DVD-menuen for at bruge gentagelsesfunktionen.
- b. Hvis du trykker én gang på knappen **▶▶I SKIP** (spring over) under afspilning i tilstanden Repeat Chapter (Track) (gentag kapitel (spor)), annulleres den gentagne afspilning.

# Betjening af DVD-afspilleren

## Afspilning af en DVD eller video-cd

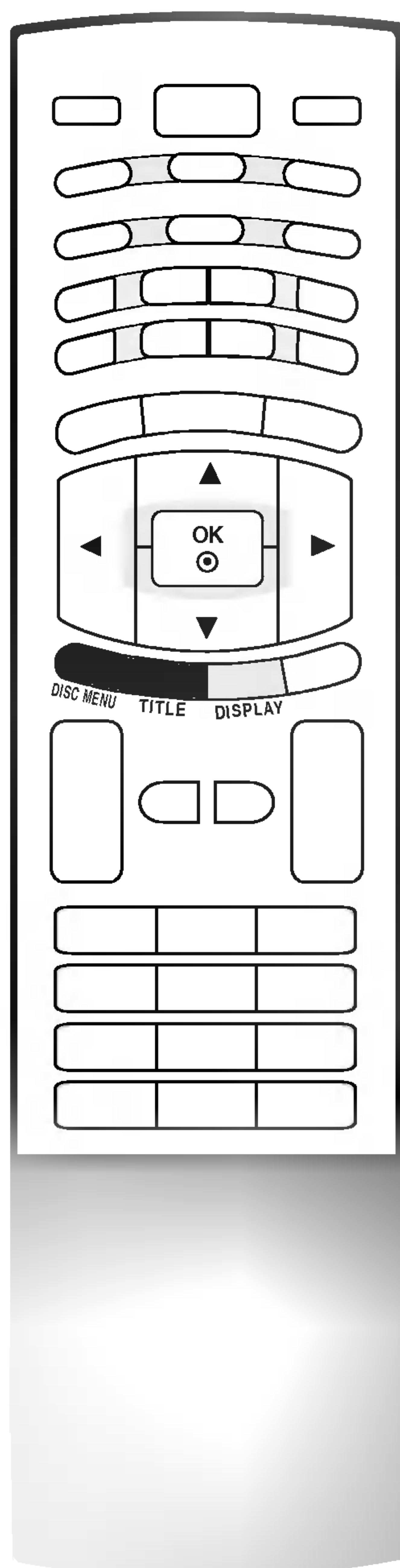

- 1 Tryk på knappen **DISC MENU** (menuen Disk) under afspilning.
- 2 Brug knappen **▲ / ▼ / ◀ / ▶** eller **OK** til at vælge den ønskede menufunktion.

- 1 Tryk på knappen **TITLE** (undertekst) under afspilning.
- 2 Brug knappen **▲ / ▼ / ◀ / ▶** eller **OK** til at vælge den ønskede menufunktion.



### Bemærk

- a. Enheden kan muligvis ikke vælge disk- eller titelmenuen afhængigt af DVD-disktypen.



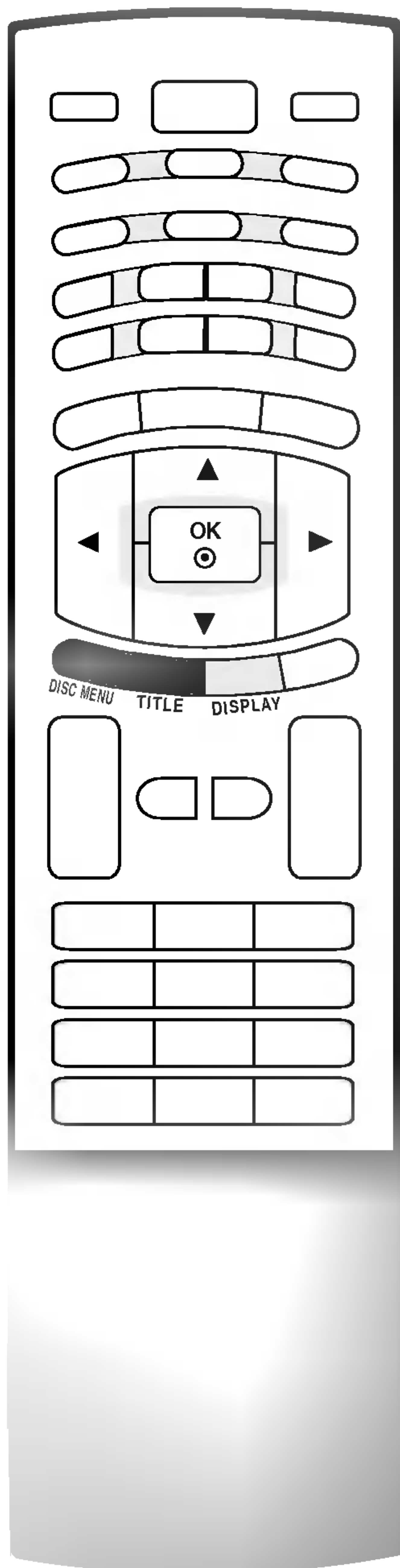

- 1 Tryk på knappen **DISPLAY** (display) under afspilning.
- 2 Brug knappen **▲ / ▼** til at vælge en menufunktion.
- 3 Tryk på knappen **◀ / ▶** for at skifte indstilling. Du kan eventuelt også bruge talknapperne (f.eks. indtaste titelnummeret). I forbindelse med nogle funktioner skal du bruge **OK** til at bekræfte valg af indstilling. Nogle diske har muligvis ikke alle de funktioner, der er vist herunder.

• Title Number (titelnummer)	◀ 1 / 3 ▶	• ◀ / ▶, Tal → <b>OK</b>
• Chapter Number (Kapitelnummer)	1 / 12	• ◀ / ▶, Tal → <b>OK</b>
• Time search (Klokkeslætssøgning)	0:20:09	• Tal → <b>OK</b>
• Audio language and Digital Audio Output mode (Lydsprog og digital lydudgangstilstand)	<b>1 ENG</b> D D D <b>3/2.1CH</b>	• ◀ / ▶ eller <b>AUDIO</b>
• Subtitle Language (Undertekstsprog)	1 ENG	• ◀ / ▶ eller <b>SUB_T</b>
• Angle (Vinkel)	1 / 3	• ◀ / ▶ eller <b>ANGLE</b>
• Sound (Lyd)	3D SUR	• ◀ / ▶

• Spornummer (eller PBC-tilstand)	◀ 1 / 3 ▶	• ◀ / ▶, Tal → <b>OK</b>
• Time search (Klokkeslætssøgning)	0:20:09	• Tal → <b>OK</b>
• Audio Channel (Lydkanal)	<b>Stereo</b>	• ◀ / ▶ eller <b>AUDIO</b>
• Sound (Lyd)	3D SUR	• ◀ / ▶

• Track Number (Spornummer)	◀ 1 / 3 ▶	• ◀ / ▶, Tal → <b>OK</b>
• Time search (Klokkeslætssøgning)	0:20:09	• Tal → <b>OK</b>
• Audio language and Digital Audio Output mode (Lydsprog og digital lydudgangstilstand)	1 <b>MP3</b> <b>2/0 CH</b>	• ◀ / ▶ eller <b>AUDIO</b>
• Subtitle language (Undertekstsprog)	1 ENG	• ◀ / ▶ eller <b>SUB_T</b>
• Sound (Lyd)	3D SUR	• ◀ / ▶

# Betjening af DVD-afspilleren

## Afspilning af en DVD eller video-cd

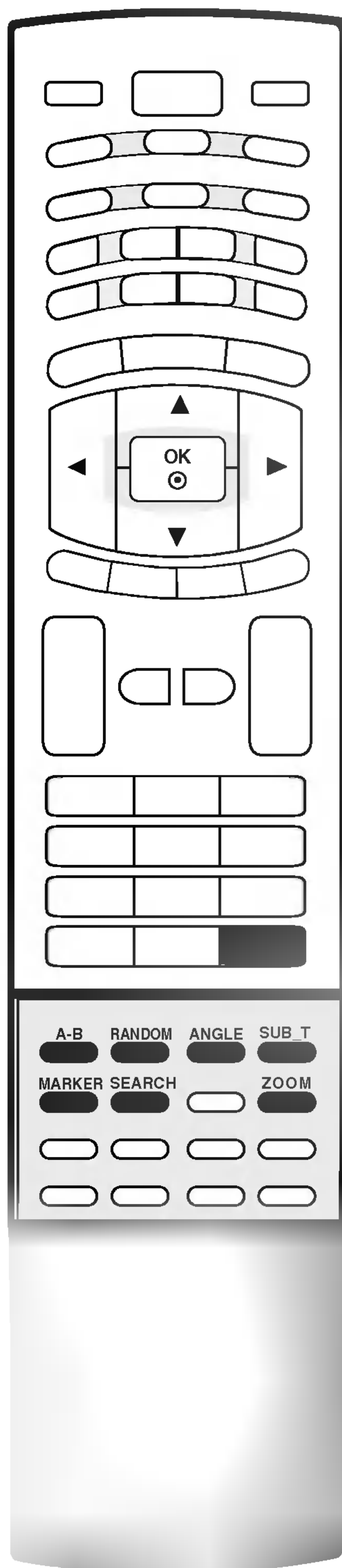

- Med **A-B** til gentagelse af afspilning kan du gentage materiale mellem to valgte punkter.

- 1 Tryk på knappen **A-B** for at vælge startpunktet under afspilning. "↻ **A** \*" vises på tv-skærmen, og startpunktet for det valgte segment indstilles.
- 2 Tryk på knappen **A-B** igen for at vælge slutpunktet. "↻ **A B**" vises på tv-skærmen, og slutpunktet indstilles. Afspilning starter ved det valgte punkt. Afspilning stopper ved slutpunktet, vender automatisk tilbage til punkt **A** og starter derefter igen.
- 3 Tryk flere gange på knappen **A-B** igen for at genoptage normal afspilning. "**Off** (Sluk)" vises på skærmen.

- 1 Tryk på knappen **RANDOM** (tilfældig) under afspilning. Enheden starter automatisk tilfældig afspilning, og **RANDOM** (tilfældig) vises på tv-skærmen.

- 2 Tryk på knappen **RANDOM** (tilfældig) igen for at genoptage normal afspilning.

- Ved at trykke på knappen **▶▶ SKIP** (spring over) under tilfældig afspilning, vælger enheden en anden titel (et andet spor) og genoptager tilfældig afspilning



### Bemærk

- a. På en Video-cd med PBC (afspilningskontrol) skal du indstille **PBC** (afspilningskontrol) til "**Off** (Sluk)" i DVD-menuen for at bruge funktionen for tilfældig afspilning.

- Hvis scenen er optaget fra flere vinkler, kan du nemt ændre kameravinklen for den scene, du ser.

- 1 Tryk på knappen **ANGLE** (vinkel) under afspilning.
- 2 Tryk flere gange på knappen **ANGLE** (vinkel) for at vælge den ønskede vinkel.



### Bemærk

- a. Du kan kun ændre vinklen for DVD'er, hvor scener er optaget i flere vinkler.
- b. Vinkelfunktionen fungerer ikke på DVD-videodiske, der ikke indeholder scener, som er optaget i forskellige vinkler.
- c. Antallet af vinkler varierer fra disk til disk.



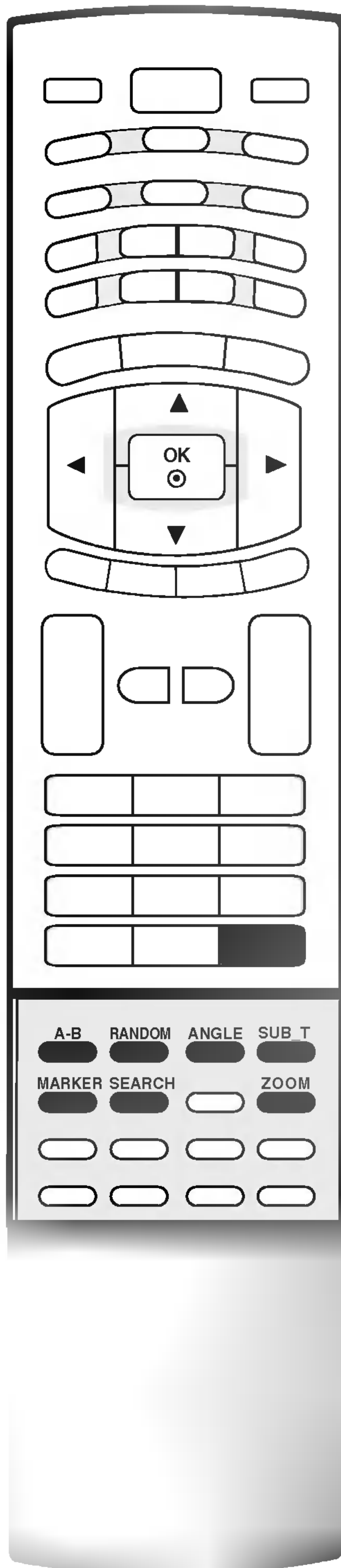

- 1 Tryk på knappen **SUB\_T** flere gange under afspilning for at se de forskellige undertekstsprog.  
Hvis der er valgt et undertekstsprog, anvendes det valgte undertekstsprog, hver gang du starter afspilning af en ny disk. (Disken skal indeholde det valgte sprog).



#### Bemærk

- a. Undertekstfilen for DivX-filen viser kun smi, srt og sub.
- b. Hvis der ikke findes oplysninger, eller der er en kode, som ikke kan læses i DivX-filen, vises "1" osv.

- Du kan starte afspilning fra op til ni lagrede punkter.

#### ■ Sådan angives en markør 1 / 9

Tryk på knappen **MARKER** (markør) under afspilning ved det ønskede punkt på disken. **MARKER**-ikonet vises kortvarigt på tv-skærmen. Gentag fremgangsmåden for at angive op til ni markører.

#### ■ Sådan genkaldes eller slettes en markeret scene

1. Tryk på knappen **SEARCH** (søg) under afspilning. Menuen **MARKER SEARCH** (markørsøgning) vises på skærmen.
2. Tryk på knappen **◀ / ▶** inden 10 sekunder for at vælge det markørnummer, du vil genkalde eller slette.
3. Tryk på knappen **OK**, hvorefter afspilning starter fra den markerede scene. Eller tryk på knappen **CLEAR** (slet), hvorefter markørnummeret slettes fra listen.
4. Du kan afspille en hvilken som helst markeret scene ved at angive nummeret på markøren i menuen **MARKER SEARCH** (markørsøgning).

- Brug zoom til at forstørre et videobillede.

- 1 Tryk på knappen **ZOOM** (zoom) under afspilning eller still-afspilning. Den firkantede ramme vises kortvarigt nederst til højre i billedet.
- 2 Hver gang du trykker på knappen **ZOOM** (zoom), ændres tv-skærmen i den pågældende sekvens:  
**100% → 400% → 1600% → Tilpasning af skærm → 100%**
  - **Tilpasning af skærm :**  
Du kan ændre den måde, billedet vises på skærmen på, når du afspiller en DVD-film. Tryk på knappen **▲ / ▼** for at vælge mellem Normal (normal), Enhanced (forbedret) eller Maximum (maksimum).
- 3 Brug knappen **▲ / ▼ / ◀ / ▶** til at flytte gennem det zoomede billede.
- 4 Tryk på knappen **CLEAR** (slet) for at genoptage normal afspilning.



#### Bemærk

- a. Zoom fungerer måske ikke på nogle DVD'er.
- b. Funktionen til tilpasning af skærm er tilgængelig ved afspilning af DVD-diske, VR-diske og filmfiler.



# Betjening af DVD-afspilleren

## Afspilning af en lyd-cd eller MP3/WMA-disk

- DVD-afspilleren kan afspille MP3/WMA-formaterede optagelser på cd-rommer, CD-R- eller CD-RW-diske.

### ■ Lyd-cd

1. Når du ilægger en lyd-cd, vises en menu på tv-skærmen.
2. Tryk på knappen ▲ / ▼ for at vælge et spor, og tryk derefter på knappen ► **PLAY** (afspil) eller **OK**. Afspilning starter.

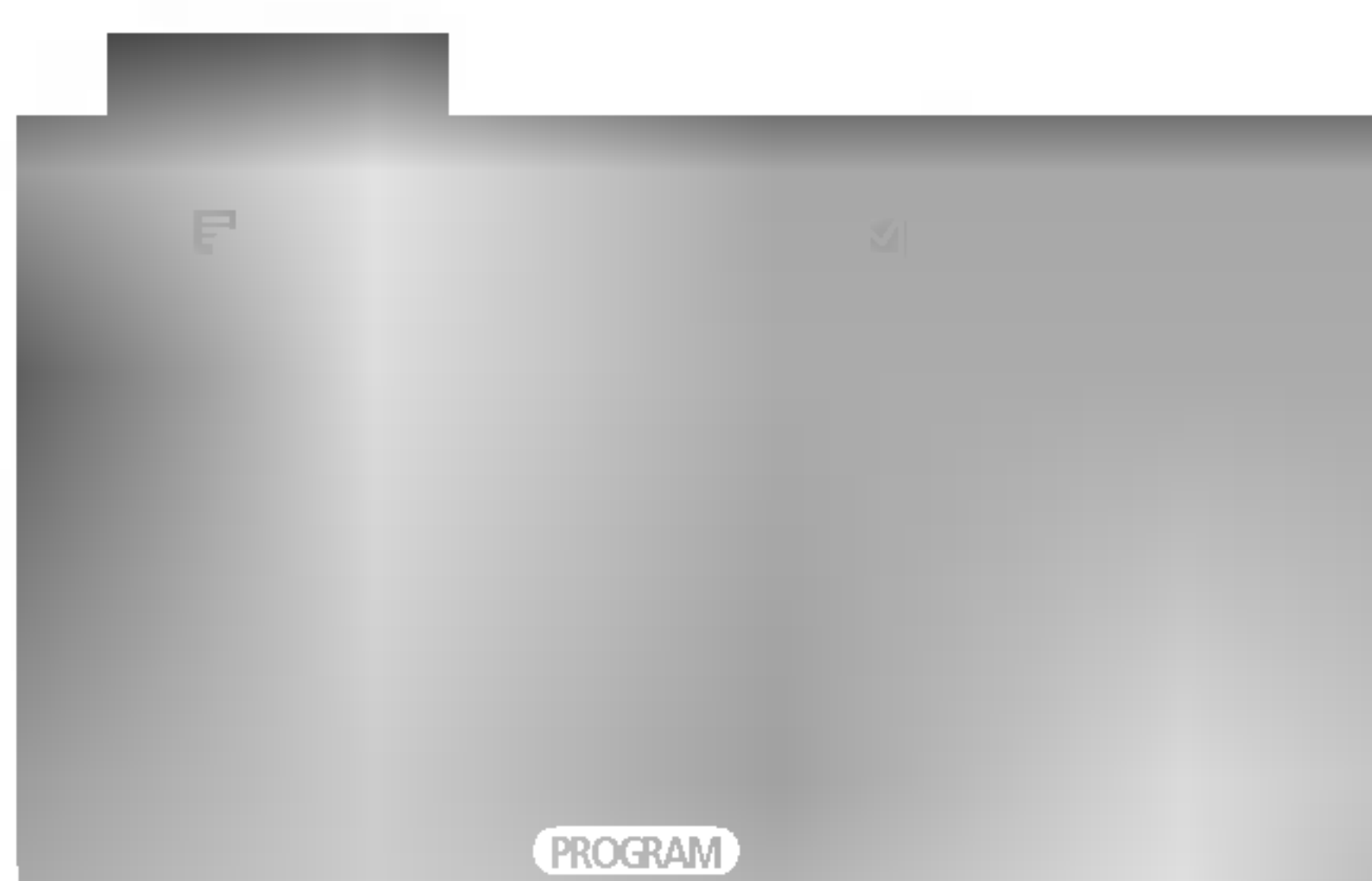

### ■ MP3/WMA

1. Tryk på knappen ▲ / ▼ for at vælge en mappe, og tryk derefter på knappen **OK** for at se mappens indhold.
2. Tryk på knappen ▲ / ▼ for at vælge et spor, og tryk derefter på knappen ► **PLAY** (afspil) eller **OK**. Afspilning starter.



### ■ ID3 TAG

- Når du afspiller en fil, der indeholder oplysninger, f.eks. sportler, kan du se oplysningerne ved at trykke på knappen **DISPLAY** (display).  
[Titel, kunstner, album, år, kommentar]
- Hvis filen ikke indeholder oplysninger, vises **NO ID3 TAG** på skærmen.

**1** Tryk på knappen **II PAUSE/STEP** (pause/trin) under afspilning.

**2** Hvis du vil vende tilbage til afspilning, skal du trykke på ► **PLAY** (afspil), **OK** eller på knappen **II PAUSE/STEP** (pause/trin) igen.

**1** Tryk på knappen ◀◀ **SCAN** eller ▶▶ **SCAN** under afspilning.

**2** Tryk på knappen ◀◀ **SCAN** eller ▶▶ **SCAN** flere gange for at vælge den ønskede hastighed.  
• X2, X4 eller X8

**3** Tryk på knappen ► **PLAY** (afspil) igen for at vende tilbage til normal afspilning.

**1** Tryk kortvarigt på knappen I◀◀ **SKIP** eller ▶▶I **SKIP** under afspilning for at gå til det næste spor eller vende tilbage til starten af det aktuelle spor.

**2** Tryk kortvarigt to gange på knappen I◀◀ **SKIP** (spring over) for at gå tilbage til det forrige spor.

**3** Du kan afspille et spor ved at indtaste dets nummer.

- Du kan afspille et spor/alle på en disk.

**1** Tryk på knappen **▶◀ REPEAT** (gentag) under afspilning.

**2** Hver gang du trykker på knappen **▶◀ REPEAT** (gentag), skifter gentagelsestilstanden på følgende måde:  
**↻ Track** → **↻ All** → (Sluk)

• Hvis du trykker én gang på knappen **▶▶ SKIP** (spring over) under gentaget afspilning af spor, annulleres gentaget afspilning.

- Med **A-B** til gentagelse af afspilning kan du gentage materiale mellem to valgte punkter.

**1** Tryk på knappen **A-B** for at vælge startpunktet under afspilning. "**↻A**" vises på tv-skærmen, og startpunktet for det valgte segment indstilles.

**2** Tryk på knappen **A-B** igen for at vælge slutpunktet. "**↻AB**" vises på tv-skærmen, og slutpunktet indstilles. Afspilning starter ved det valgte punkt. Afspilning stopper ved slutpunktet, vender automatisk tilbage til punkt **A** og starter derefter igen.

**3** Hvis du vil forlade sekvensen og vende tilbage til normal afspilning, skal du trykke på knappen **A-B** igen. Ikonet for gentaget afspilning forsvinder fra menuskærmen.

**1** Tryk på knappen **RANDOM** (tilfældig) under afspilning. Enheden starter automatisk tilfældig afspilning, og knappen **RANDOM** (tilfældig) vises på tv-skærmen.

**2** Tryk på knappen **RANDOM** (tilfældig) igen for at genoptage normal afspilning.

• Ved at trykke på knappen **▶▶ SKIP** (spring over) under tilfældig afspilning, vælger enheden et andet spor og genoptager tilfældig afspilning.

Hvis du vil skabe en 3D-surround-effekt, der simulerer lyd fra flere kanaler, fra to stereohøjtalere (i stedet for de fem+ højtalere, der normalt kræves til lyd fra flere kanaler i et hjemmeteatersystem).

**1** Tryk på knappen **AUDIO** (lyd) under afspilning. "**3D SUR.**" vises på menuskærmen.

**2** Hvis du vil vende tilbage til normal afspilning, skal du trykke flere gange på knappen **AUDIO** (lyd), indtil "**3D SUR.**" forsvinder fra menuskærmen.

■ **Denne afspillers kompatibilitet med MP3/WMA-diske er begrænset på følgende måde:**

- Aftastningsfrekvens: inden for 8 - 48 kHz (MP3), inden for 32 - 48 kHz (WMA)
- Bithastighed: inden for 8 - 320 kbps (MP3), 32 - 192 kbps (WMA)
- Afspilleren kan ikke læse en MP3/WMA-fil, som har et andet filtypenavn end ".mp3"/".wma".
- Det fysiske CD-R-format skal være ISO 9660 eller JOLIET-fil.
- Hvis du optager MP3/WMA-filer ved hjælp af software, der ikke kan oprette filsystemer, f.eks. Direct-CD, kan du ikke afspille MP3/WMA-filer. Vi anbefaler, at du bruger Easy-CD Creator, der kan oprette et ISO 9660-filsystem.
- Filnavne må højst indeholde 8 bogstaver, og skal have filtypenavnet .mp3 eller .wma.
- De må ikke indeholde specielle bogstaver, f.eks. /? \*: " < > | osv.
- Det samlede antal filer på disken må ikke overstige 650.
- Afspil en MP3-fil, der er oprettet af en bruger til personlig brug. Brug en anden MP3-afspiller, hvis en MP3-fil er ophavsretligt beskyttet.

# Betjening af DVD-afspilleren

## Programmeret afspilning

- Med programfunktionen kan du gemme dine foretrukne spor på en disk i afspillerens hukommelse. Et program kan indeholde 30 spor.

1 Ilæg en disk.

2 Tryk på knappen **PROGRAM** (program).

● mærket vises til højre for ordet **Program** (program) i højre side af menuskærmen.

• Tryk på knappen **PROGRAM** (program) igen, hvorefter ● mærket forsvinder, og du forlader tilstanden Program Edit (programredigering).



Menuen Audio CD (lyd-cd)



Menuen MP3/WMA

• **Video CD (video-cd):** Tryk på knappen **PROGRAM** (program), mens afspilning er stoppet. Programmenuen vises. Tryk på knappen **PROGRAM** (program) igen, og hold den nede i nogle få sekunder for at forlade menuen.



### Bemærk

- På en Video-cd med PBC (afspilningskontrol) skal du indstille **PBC** (afspilningskontrol) til **Off** (Sluk) i indstillingsmenuen for at bruge programmeret afspilning.



3 Vælg et spor på **List** (listen), og tryk derefter på knappen **OK** for at placere det valgte spor på **Program** (programlisten). Gentag fremgangsmåden for at placere andre spor på listen.

4 Tryk på knappen ►.

Vælg det spor, du vil afspille, på **Program** (programlisten).

5 Tryk på knappen **PLAY** (afspil) eller **OK** for at starte.

Afspilning begynder i den rækkefølge, du har programmeret sporene. Afspilning stopper, når alle sporene på **Program** (programlisten) er afspillet én gang.

6 Hvis du anvender programmeret afspilning og vil skifte til normal afspilning, skal du vælge et spor på **List** (listen) og derefter trykke på knappen **PLAY** (afspil).

### ■ Gentagelse af programmerede spor

- Tryk på knappen ►◀ **REPEAT** (gentag) under afspilning.
- Hver gang du trykker på knappen ►◀ **REPEAT** (gentag), skifter gentagelsestilstanden på følgende måde:

↻ **Track** → ↻ **All** → (Sluk)

### ■ Sletning af et spor på **Program** (programlisten)

- Brug knappen ▲ / ▼ / ► til at vælge det spor, du vil slette, på programlisten.
- Tryk på knappen **CLEAR** (slet). Gentag fremgangsmåden for at slette andre spor på listen.

### ■ Sletning af hele **Program** (programlisten)

- Tryk på knappen ► for at gå til **Program** (programlisten).
- Brug knappen ▲ / ▼ til at vælge **Clear All** (slet alle), og tryk derefter på knappen **OK**.



### Bemærk

- Programmerne slettes også, når disken tages ud.



## Visning af en JPEG-disk

- Ved hjælp af denne DVD-afspiller kan du se Kodak PICTURE-cd'er og -diske med JPEG-filer.

- 1 Ilæg en disk, og luk bakken. Menuen **PHOTO** (foto) vises på tv-skærmen.



- 2 Tryk på knappen **▲ / ▼** for at vælge en mappe, og tryk på knappen **OK**. Der vises en liste over filerne i mappen. Hvis du er i en filliste og ønsker at vende tilbage til den forrige mappeliste, skal du bruge knappen **▲ / ▼** på fjernbetjeningen til at fremhæve  og trykke på knappen **OK**.
  - Tryk på knappen **DISC MENU** (diskmenu) for at gå til næste side.
  - På en disk med MP3/WMA- og JPEG-filer, kan du skifte mellem MP3/WMA og JPEG. Tryk på knappen **TITLE** (undertekst), hvorefter ordet MUSIK eller PHOTO (foto) øverst i menuen fremhæves.
- 3 Hvis du vil se en bestemt fil, skal du trykke på knappen **▲ / ▼** for at fremhæve filen og trykke på knappen **OK** eller **▶ PLAY** (afspil).

Visning af filen starter.

  - Mens du får vist en fil, kan du trykke på knappen **■ STOP** for at gå til den forrige menu **PHOTO** (foto).
  - Hvis du trykker på knappen **RETURN** (tilbage), mens du får vist en fil, skjules oplysningerne om filen.

### ■ Diasshow

1. Brug knappen **▲ / ▼ / ◀ / ▶** til at fremhæve  (diasshowet), og tryk derefter på knappen **OK**.

### ■ Diashastighed

Der findes tre indstillinger for diashastighed:  
>>> (hurtig) → >> (normal) → > (langsom)

1. Brug knappen **▲ / ▼ / ◀ / ▶** til at markere hastigheden. Brug derefter knappen **◀ / ▶** til at vælge den ønskede indstilling, og tryk derefter på knappen **OK**.

### ■ Still-billede

1. Tryk på knappen **II PAUSE/STEP** (pause/trin) under et diasshow. Afspilleren skifter nu til tilstanden PAUSE (pause).
2. Hvis du vil vende tilbage til diasshowet, skal du trykke på **▶ PLAY** (afspil) eller på knappen **II PAUSE/STEP** (pause/trin) igen.

### ■ Gå til en anden fil

1. Tryk på knappen **I◀◀ SKIP** (spring over), **▶▶I SKIP** (spring over) **◀** eller **▶** én gang, mens du ser et billede for at gå til den næste eller den forrige fil.

### ■ Zoom (zoom)

1. Tryk på knappen **ZOOM** (zoom) under afspilning eller still-afspilning. Den firkantede ramme vises kortvarigt ned-erst til højre i billedet.
2. Hver gang du trykker på knappen **ZOOM** (zoom), ændres tv-skærmen i den pågældende sekvens:  
**100% → 400% → 1600% → 100%**
3. Brug knappen **▲ / ▼ / ◀ / ▶** til at flytte gennem det zoomede billede.
4. Tryk på knappen **CLEAR** (slet) for at genoptage normal afspilning.

### ■ Sådan roteres et billede:

1. Tryk på knappen **▲ / ▼**, mens et billede vises, for at rotere billedet i urets retning eller mod uret.

# Betjening af DVD-afspilleren

## Visning af en JPEG-disk

### ■ Sådan lyttes til MP3/WMA-musik, mens et billede vises:

Du kan vise filer, mens du lytter til MP3/WMA-musikfiler, som er optaget på den samme disk.

1. Læg den disk, der indeholder de to filtyper, i afspilleren.
2. Tryk på knappen **TITLE** (undertekst) for at vise menuen **PHOTO** (foto).
3. Tryk på knappen **▲ / ▼** for at vælge en fotofil.
4. Brug knappen **▶** til at vælge -ikonet, og tryk derefter på knappen **OK**.

Afspilning starter. Afspilning fortsætter, indtil du trykker på knappen **■ STOP** (stop).

- Hvis du kun vil lytte til bestemt musik, mens du ser et billede, skal du programmere de ønskede spor fra menuen **MUSIC** (MUSIK) og derefter benytte ovenstående fremgangsmåde.

### ■ Afspillerens kompatibilitet med JPEG-diske er begrænset på følgende måde:

- Afhængigt af størrelsen og antallet af JPEG-filer, kan det tage lang tid for DVD-afspilleren at læse indholdet på disken. Hvis der ikke vises et skærmdisplay efter nogle minutter, er nogle af filerne måske for store - formindsk opløsningen for JPEG-filerne til under 2M pixel som 2760 x 2048 pixel, og brænd en ny disk.
- Det samlede antal filer og mapper på disken må ikke overstige 650.
- Nogle diske er muligvis ikke kompatible på grund af et andet optagelsesformat eller diskens beskaffenhed.
- Kontroller, at alle de valgte filer har filtypenavnet ".jpg", når de kopieres til cd-layoutet.
- Hvis filerne har filtypenavnet ".jpe" eller ".jpeg", skal de omdøbes til filtypenavnet ".jpg".
- Filnavne uden filtypenavnet ".jpg" kan ikke læses af denne DVD-afspiller. Selvom filerne vises som JPEG-billedfiler i Windows Explorer.

## Afspilning af en disk i DVD VR-format

- Enheden kan afspille DVD-R/RW-diske, der er optaget i DVD-Video-format, som er færdiggjort ved hjælp af en DVD-optager.
- Enheden kan afspille DVD-RW-diske, der er optaget i VR-format (Video Recording).

- 1 Ilæg en disk, og luk bakken. DVD-VR-menuen vises på tv-skærmen.



- 2 Tryk på knappen **▲ / ▼** for at vælge et spor, og tryk derefter på knappen **▶ PLAY** (afspil) eller **OK** for at starte afspilning.



- Bemærk**
- a. Ufærdige DVD-R/RW-diske kan ikke afspilles på denne afspiller.
  - b. Nogle DVD-VR-diske er oprettet med CPRM-data via DVD RECORDER. Afspilleren understøtter ikke denne type diske, og **CHECK DISC** (check disk) vises på skærmen.

### • Hvad er 'CPRM'?

CPRM er et system til kopibeskyttelse (med krypteringssystem), der kun tillader optagelse af udsendte programmer, der kun må kopieres én gang. CPRM står for Content Protection for Recordable Media.

Afspilleren er CPRM-kompatibel, hvilket betyder, at du kan optage udsendte programmer, der kun må kopieres én gang, men du kan ikke kopiere disse optagelser efterfølgende. CPRM-optagelser kan kun ske på DVD-RW-diske, der er formateret i VR-tilstand, og CPRM-optagelser kan kun afspilles på afspillere, der specifikt understøtter CPRM.

## Afspilning af en DivX Movie-disk

- Med denne DVD-afspiller kan du afspille DivX-diske (Digital Internet Video eXpress).

**1** Ilæg en disk, og luk bakken. Menuen **MOVIE** (film) vises på tv-skærmen.

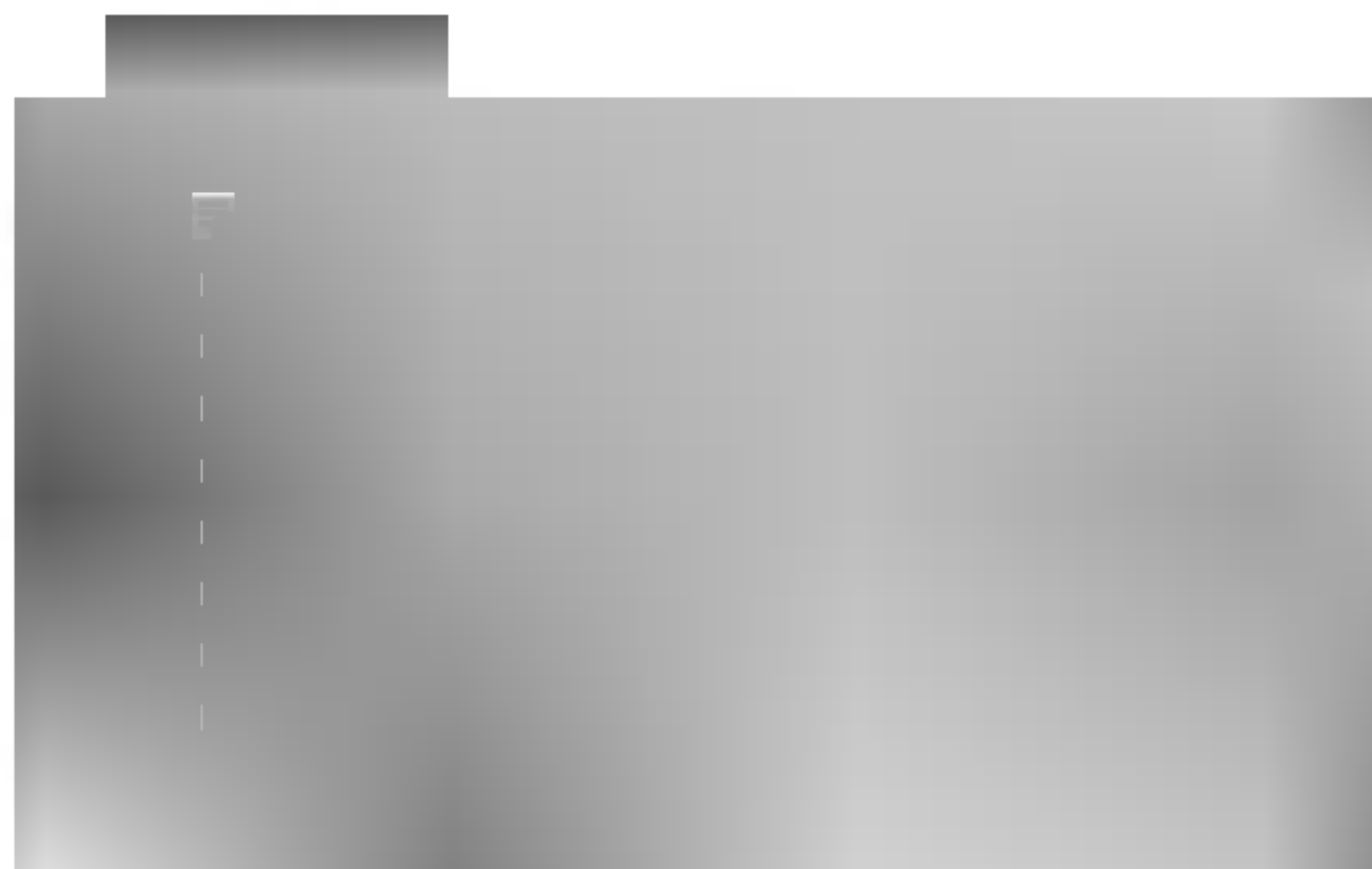

**2** Tryk på knappen **▲ / ▼** for at vælge en mappe, og tryk på knappen **OK**. Der vises en liste over filer i mappen. Hvis du er i en filliste og ønsker at vende tilbage til mappelisten, skal du bruge knappen **▲ / ▼** på fjernbetjeningen til at fremhæve **⏪** og trykke på knappen **OK**.

**3** Hvis du vil se en bestemt fil, skal du trykke på knappen **▲ / ▼** for at fremhæve filen og trykke på knappen **OK** eller **▶ PLAY** (afspil).

**4** Tryk på knappen **■ STOP** (stop) for at stoppe visning af filen.

- På en cd med MP3/WMA-, JPEG- og MOVIE-filer kan du skifte mellem menuerne **MUSIC** (MUSIK), **PHOTO** (foto) og **MOVIE** (FILM). Tryk på knappen **TITLE** (undertekst), hvorefter ordet **MUSIC** (MUSIK), **PHOTO** (foto) og **MOVIE** (FILM) øverst i menuen fremhæves.

### ■ Afspillerens understøttelse af DivX-diske er begrænset på følgende måde:

- Den tilgængelige opløsning for DivX-filer er under 720x576 (B x H) pixel.
- Filnavnet for DivX-underteksten kan indeholde 56 tegn.
- Hvis der i DivX-filen er kode, som ikke kan udtrykkes, kan det vises som " \_ " på skærmen.
- Hvis antallet af skærbilleder overstiger 30 pr. sekund, fungerer apparatet muligvis ikke normalt.
- Hvis billed- og lydstrukturen for optagede filer ikke er interleaved, udsendes der enten billeder eller lyd.
- Hvis filen er optaget med **GMC**, understøtter enheden kun 1-point af optagelsesniveauet.

Hvad er 'GMC'?

GMC er en forkortelse for Global Motion Compensation. Det er et kodningsværktøj, der er baseret på MPEG4-standarden. Nogle MPEG4-kodere, f.eks. DivX eller Xvid, har denne funktion. Der er forskellige niveauer af GMC-kodning, der normalt kaldes 1-point, 2-point eller 3-point GMC.

- DivX-filer, som kan afspilles: ".avi", ".mpg", ".mpeg"
- Codec-formater, som kan afspilles  
"DIVX3.xx", "DIVX4.xx", "DIVX5.xx", "XVID", "MP43", "3IVX"
- Lydformater, som kan afspilles  
"AC3", "DTS", "PCM", "MP3", "WMA"
  - Aftastningsfrekvens: inden for 8 - 48 kHz (MP3), inden for 32 - 48 kHz (WMA)
  - Bithastighed: inden for 8 - 320 kbps (MP3), 32 - 192 kbps (WMA)



# Reference

## Tjekliste til fejlfinding

<b>Betjeningen fungerer ikke normalt.</b>	
<b>Fjernbetjeningen fungerer ikke</b>	<ul style="list-style-type: none"><li>• Undersøg, om der er genstande mellem produktet og fjernbetjeningen, der spærrer.</li><li>• Er batterierne installeret korrekt i forhold til polaritet (+ til +, - til -)?</li><li>• Er fjernbetjeningens driftstilstand korrekt indstillet: TV, VCR osv.?</li><li>• Isæt nye batterier.</li></ul>
<b>Strømmen gik pludselig ud</b>	<ul style="list-style-type: none"><li>• Er sluk-timeren indstillet?</li><li>• Kontroller strømstyringsindstillingerne. Strømmen er blevet afbrudt</li><li>• Der er ingen udsendelse ved station, der er indstillet med Auto off aktiveret.</li></ul>

<b>Billedfunktionen fungerer ikke.</b>	
<b>Intet billede og ingen lyd</b>	<ul style="list-style-type: none"><li>• Kontroller, om produktet er tændt.</li><li>• Prøv med en anden kanal. Der kan være et problem med udsendelsen.</li><li>• Er netledningen sat ordentligt i stikkontakten?</li><li>• Kontroller antennens retning og/eller placering.</li><li>• Afprøv stikkontakten ved at sætte et andet produkts netledning til i samme stik.</li></ul>
<b>Billedet vises langsomt efter opstart</b>	<ul style="list-style-type: none"><li>• Dette er normalt. Billedet er dæmpet under opstart af produktet. Kontakt servicecenteret, hvis billedet ikke vises efter fem minutter.</li></ul>
<b>Igen eller ringe farver eller dårligt billede</b>	<ul style="list-style-type: none"><li>• Indstil Color (Farve) i menuindstillingen.</li><li>• Hold en passende afstand mellem produktet og videobåndoptageren.</li><li>• Prøv med en anden kanal. Der kan være et problem med udsendelsen.</li><li>• Er videokablet sat korrekt i?</li><li>• Aktiver en funktion for at gendanne billedets lysstyrke.</li></ul>
<b>Vandrette/lodrette streger eller billedet ryster</b>	<ul style="list-style-type: none"><li>• Undersøg, om der er lokal interferens, som f.eks. et elektrisk apparat eller et el-værktøj.</li></ul>
<b>Dårlig modtagelse på nogle kanaler</b>	<ul style="list-style-type: none"><li>• Stationen eller kabelproduktet har problemer. Stil ind på en anden station.</li><li>• Signalet fra stationen er svagt. Drej antennen for at modtage en stærkere station.</li><li>• Undersøg, om der er eventuelle kilder til interferens.</li></ul>
<b>Linjer eller streger i billeder</b>	<ul style="list-style-type: none"><li>• Undersøg antennen (drej antennen).</li></ul>

<b>Lydfunktionen fungerer ikke.</b>	
<b>Billede vises og ingen lyd</b>	<ul style="list-style-type: none"> <li>• Tryk på knappen <b>VOL</b> eller <b>VOLUME</b>.</li> <li>• Er lyden slået fra? Tryk på knappen <b>MUTE</b>.</li> <li>• Prøv med en anden kanal. Der kan være et problem med udsendelsen.</li> <li>• Er lydskablerne sat korrekt i?</li> </ul>
<b>Der kommer ikke noget ud af den ene højttaler</b>	<ul style="list-style-type: none"> <li>• Indstil Balance i menuindstillingen.</li> </ul>
<b>Usædvanlig lyd fra produktet</b>	<ul style="list-style-type: none"> <li>• En ændring i omgivelsernes luftfugtighed eller temperatur kan forårsage en usædvanlig støj, når produktet tændes eller slukkes og indikerer ikke en fejl i produktet.</li> </ul>

<b>Der er et problem i pc-tilstand. (Kun i pc-tilstand).</b>	
<b>Signalet er uden for rækkevidde.</b>	<ul style="list-style-type: none"> <li>• Tilpas opløsning, vandret eller lodret frekvens.</li> <li>• Undersøg, om signalkablet er tilsluttet eller løst.</li> <li>• Kontroller indgangskilden.</li> </ul>
<b>Lodret søjle eller stribe på baggrund, vandret støj og ukorrekt placering</b>	<ul style="list-style-type: none"> <li>• Brug autokonfigureringen, eller indstil uret, fase eller vandret/lodret placering.</li> </ul>
<b>Skærmfarven er ustabil eller kun en farve</b>	<ul style="list-style-type: none"> <li>• Undersøg signalkablet.</li> <li>• Geninstaller pc'ens skærmkort.</li> </ul>

# Reference

## Sprogkoder

Brug denne liste, når du skal angive det ønskede sprog ved følgende indledende indstillinger: **Disc Audio**, **Disc Subtitle**, **Disc Menu**.

Sprog	Kode	Sprog	Kode	Sprog	Kode	Sprog	Kode
Abkhasisk	6566	Fiji	7074	Lingala	7678	Singalesisk	8373
Afar	6565	Finsk	7073	Litauisk	7684	Slovakisk	8375
Afrikaans	6570	Fransk	7082	Makedonsk	7775	Slovensk	8376
Albansk	8381	Frisisk	7089	Malegassisk	7771	Somalisk	8379
Amharisk	6577	Galicisk	7176	Malajisk	7783	Spansk	6983
Arabisk	6582	Georgisk	7565	Malayalam	7776	Sudanesisk	8385
Armensk	7289	Tysk	6869	Maltesisk	7784	Swahili	8387
Assamesisk	6583	Græsk	6976	Maori	7773	Svensk	8386
Aymara	6588	Grønlandsk	7576	Marathi	7782	Tagalog	8476
Aserbajdsjansk	6590	Guaransk	7178	Moldavisk	7779	Tadsjikisk	8471
Bajkirsk	6665	Gujarati	7185	Mongolsk	7778	Tamilsk	8465
Baskisk	6985	Hausa	7265	Nauru	7865	Tatarisk	8484
Bengalsk; Bangla	6678	Hebraisk	7387	Nepalsk	7869	Telugu	8469
Bhutansk	6890	Hindi	7273	Norsk	7879	Thai	8472
Bihari	6672	Ungarsk	7285	Oriya	7982	Tibetansk	6679
Bretonsk	6682	Islandsk	7383	Panjabi	8065	Tigrinya	8473
Bulgarsk	6671	Indonesisk	7378	Pashto, Pushto	8083	Tonganesisk	8479
Burmesisk	7789	Interlingua	7365	Persisk	7065	Tyrkisk	8482
Hviderussisk	6669	Irsk	7165	Polsk	8076	Turkmensk	8475
Cambodiansk	7577	Italiensk	7384	Portugisisk	8084	Twi	8487
Katalansk	6765	Japansk	7465	Quechua	8185	Ukrainsk	8575
Kinesisk	9072	Javanesisk	7487	Rhætoromansk	8277	Urdu	8582
Korsikansk	6779	Kannada	7578	Rumænsk	8279	Usbekisk	8590
Kroatisk	7282	Kashmirisk	7583	Russisk	8285	Vietnamesisk	8673
Tjekkisk	6783	Kasakhisk	7575	Samoan	8377	Volapük	8679
Dansk	6865	Kirgisisk	7589	Sanskrit	8365	Walisisk	6789
Hollandsk	7876	Koreansk	7579	Skotsk gælisk	7168	Wolof	8779
Engelsk	6978	Kurdisk	7585	Serbisk	8382	Xhosa	8872
Esperanto	6979	Laotisk	7679	Serbokroatisk	8372	Jiddisch	7473
Estisk	6984	Latin	7665	Shona	8378	Yoruba	8979
Færøsk	7079	Lettisk, letlandsk	7686	Sindhi	8368	Zulu	9085

## Områdekoder

Vælg en landekode på denne liste.

Land	Kode	Land	Kode	Land	Kode	Land	Kode
Afghanistan	AF	Etiopien	ET	Malaysia	MY	Saudiarabien	SA
Argentina	AR	Fiji	FJ	Maldiverne	MV	Senegal	SN
Australien	AU	Finland	FI	Mexico	MX	Singapore	SG
Østrig	AT	Frankrig	FR	Monaco	MC	Slovakiet	SK
Belgien	BE	Tyskland	DE	Mongoliet	MN	Slovenien	SI
Bhutan	BT	Storbritannien	GB	Marokko	MA	Sydafrika	ZA
Bolivia	BO	Grækenland	GR	Nepal	NP	Sydkorea	KR
Brasilien	BR	Grønland	GL	Holland	NL	Spanien	ES
Cambodia	KH	Island	HM	Nederlandske Antiller	AN	Sri Lanka	LK
Canada	CA	Hong Kong	HK	New Zealand	NZ	Sverige	SE
Chile	CL	Ungarn	HU	Nigeria	NG	Schweiz	CH
Kina	CN	Indien	IN	Norge	NO	Taiwan	TW
Colombia	CO	Indonesien	ID	Oman	OM	Thailand	TH
Congo	CG	Israel	IL	Pakistan	PK	Tyrkiet	TR
Costa Rica	CR	Italien	IT	Panama	PA	Uganda	UG
Kroatien	HR	Jamaica	JM	Paraguay	PY	Ukraine	UA
Tjekkiet	CZ	Japan	JP	Filippinerne	PH	USA	US
Danmark	DK	Kenya	KE	Polen	PL	Uruguay	UY
Ecuador	EC	Kuwait	KW	Portugal	PT	Uzbekistan	UZ
Egypten	EG	Libyen	LY	Rumænien	RO	Vietnam	VN
El Salvador	SV	Luxembourg	LU	Den Russiske Føderation	RU	Zimbabwe	ZW



# IR-koder

## Sådan tilsluttes apparatet

- ▶ Tilslut den kabelforbundne fjernbetjening til fjernbetjeningsporten på tv'et.

## IR-koder for fjernbetjening

- ▶ **Udgangsimpulsform**  
Enkelt puls, moduleret med 37.917 kHz-signal ved 455 kHz

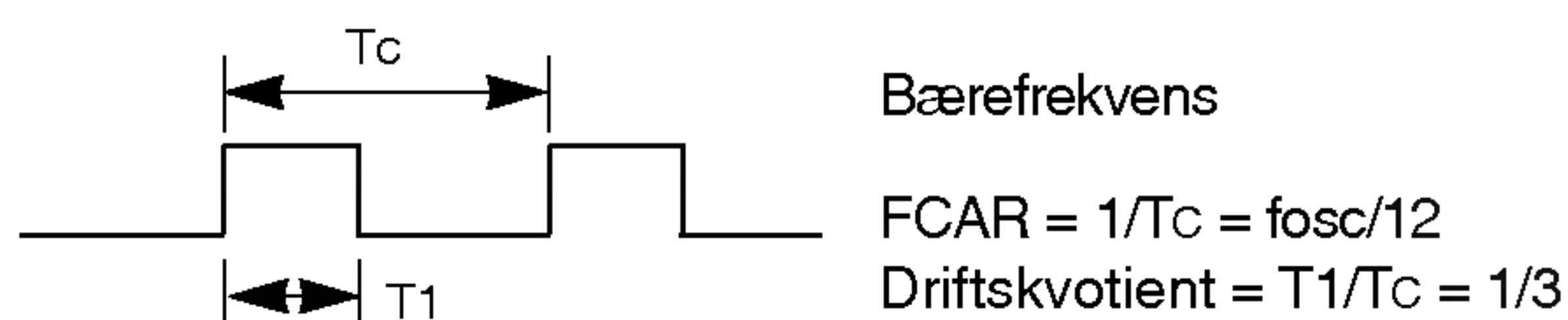

- ▶ **Konfiguration af billede**

- 1. billede

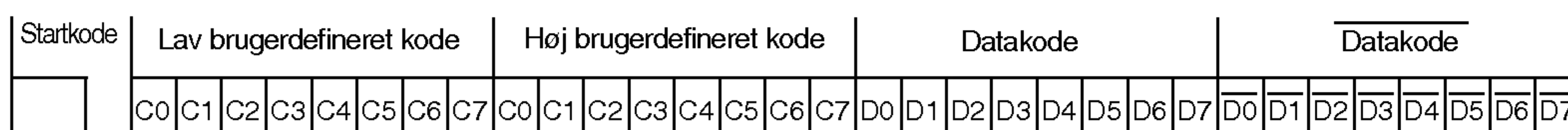

- Gentag billede

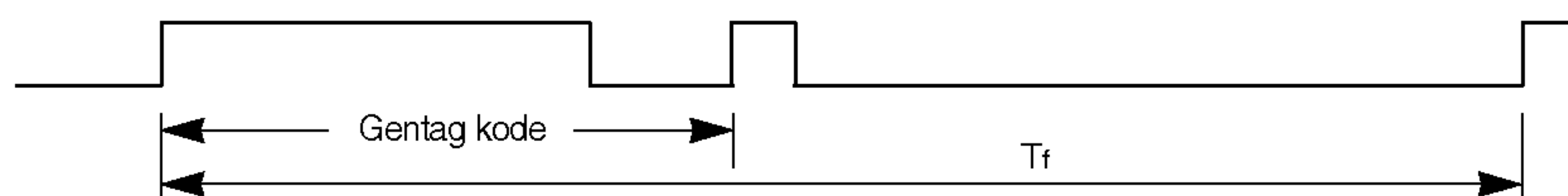

- ▶ **Startkode**

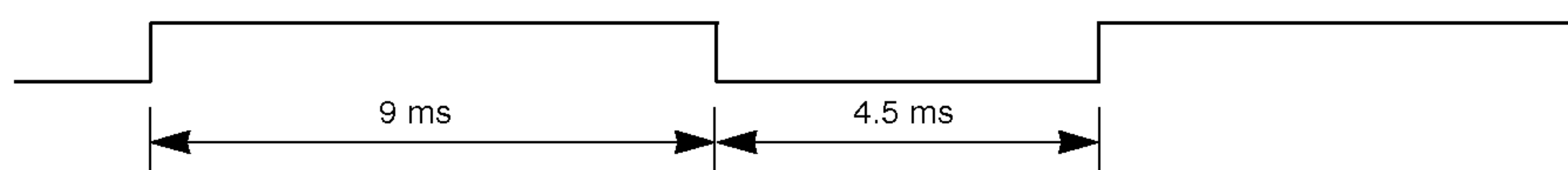

- ▶ **Gentag kode**

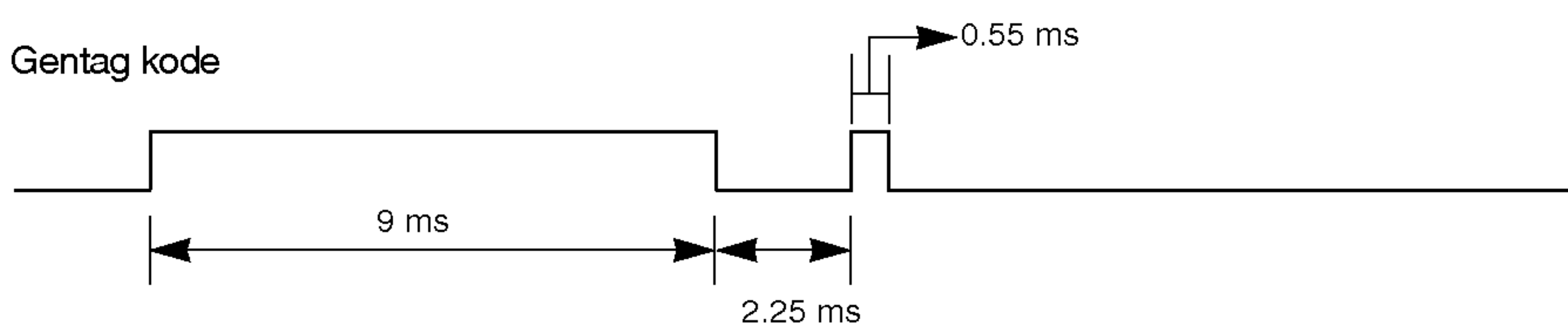

- ▶ **Bitbeskrivelse**

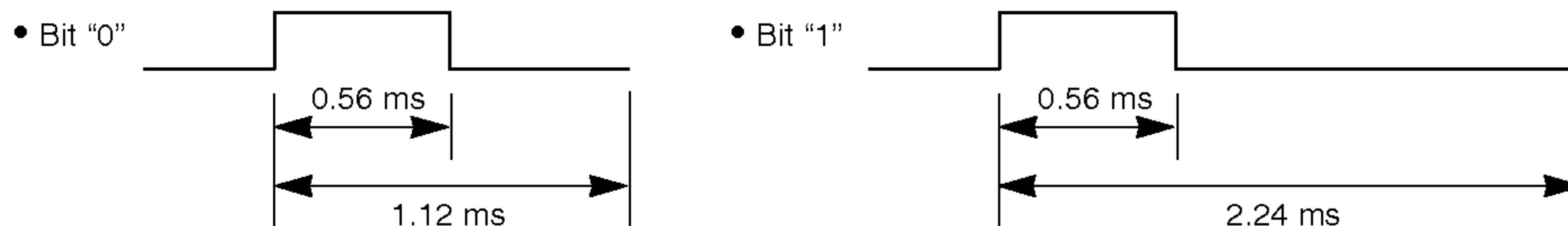

- ▶ **Billedinterval: Tf**

Bølgeformen transmitteres, så længe en tast holdes nede.

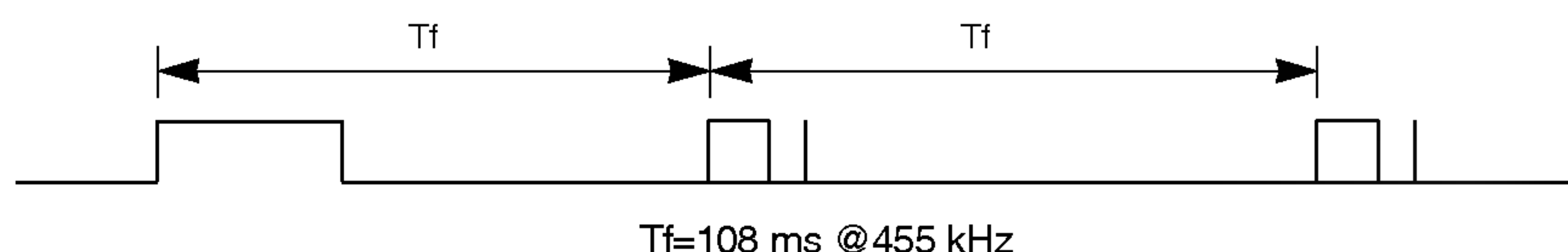

# Reference

## IR-koder

Kode (Hexa)	Funktion	Bemærkning
0BH	TV/AV	Fjernbetjeningsknap
08H	POWER	Fjernbetjeningsknap
98H	MULTIMEDIA	Fjernbetjeningsknap
53H	LIST	Fjernbetjeningsknap
20H	TEXT	Fjernbetjeningsknap
4DH	PSM	Fjernbetjeningsknap
52H	SSM	Fjernbetjeningsknap
0AH	I/II	Fjernbetjeningsknap
43H	MENU	Fjernbetjeningsknap
79H	ARC	Fjernbetjeningsknap
5BH	EXIT	Fjernbetjeningsknap
07H	◀	Fjernbetjeningsknap
06H	▶	Fjernbetjeningsknap
40H	▲	Fjernbetjeningsknap
41H	▼	Fjernbetjeningsknap
44H	OK	Fjernbetjeningsknap
72H	RED	Fjernbetjeningsknap
71H	GREEN	Fjernbetjeningsknap
63H	YELLOW	Fjernbetjeningsknap
61H	BLUE	Fjernbetjeningsknap
02H	VOL ▲	Fjernbetjeningsknap
03H	VOL ▼	Fjernbetjeningsknap
00H	PR ▲	Fjernbetjeningsknap
01H	PR ▼	Fjernbetjeningsknap
09H	MUTE	Fjernbetjeningsknap
1AH	Q.VIEW	Fjernbetjeningsknap
10H~19H	Nummertast 0 ~ 9	Fjernbetjeningsknap
0EH	SLEEP	Fjernbetjeningsknap
26H	TIME	Fjernbetjeningsknap
24H	MIX	Fjernbetjeningsknap
2AH	REVEAL	Fjernbetjeningsknap
22H	MODE	Fjernbetjeningsknap
62H	UPDATE	Fjernbetjeningsknap
64H	SIZE	Fjernbetjeningsknap
65H	HOLD	Fjernbetjeningsknap
70H	INDEX	Fjernbetjeningsknap

# Reference

## Installation af ekstern kontrolenhed ; RS-232C

- Tilslut RS-232C-indgangsstikket til en ekstern kontrolenhed (som f.eks. en computer eller et A/V-kontrolsystem), og betjen tv-apparatets funktioner fra en ekstern enhed.
- Tilslut den serielle port på kontrolenheden til RS-232C-stikket på tv-apparatets bagpanel.
- RS-232C-tilslutningskabler leveres ikke sammen med tv-apparatet.

### Installation af RS-232C

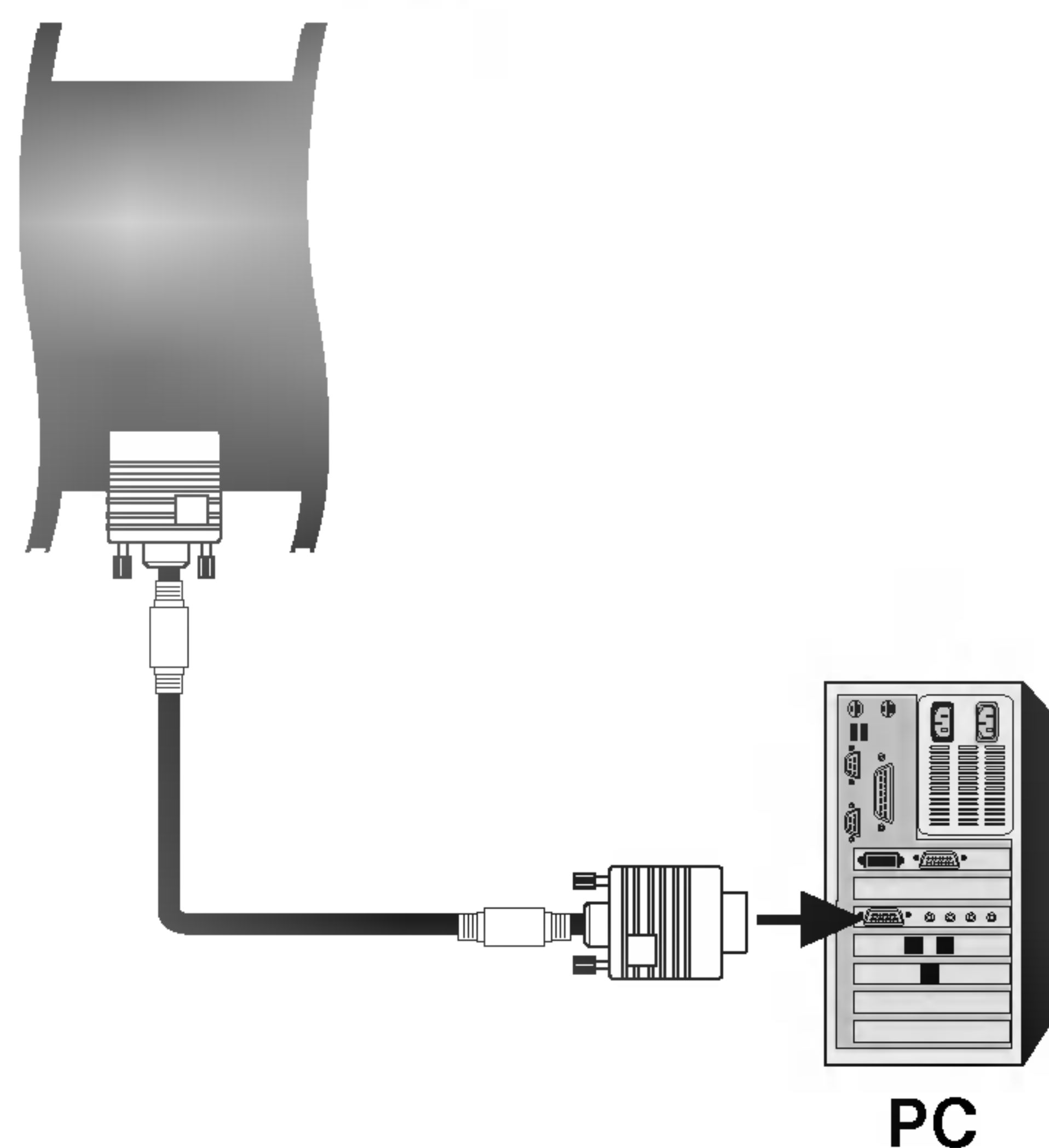

Nr.	Navn på ben
1	Ingen forbindelse
2	RXD (Receive data) (Modtager data)
3	TXD (Transmit data) (Transmitterer data)
4	DTR (DTE side ready) (DTE-side klar)
5	GND
6	DSR (DCE side ready) (DCE-side klar)
7	RTS (Ready to send) (Klar til afsendelse)
8	CTS (Clear to send) (Klar til afsendelse)
9	Ingen forbindelse

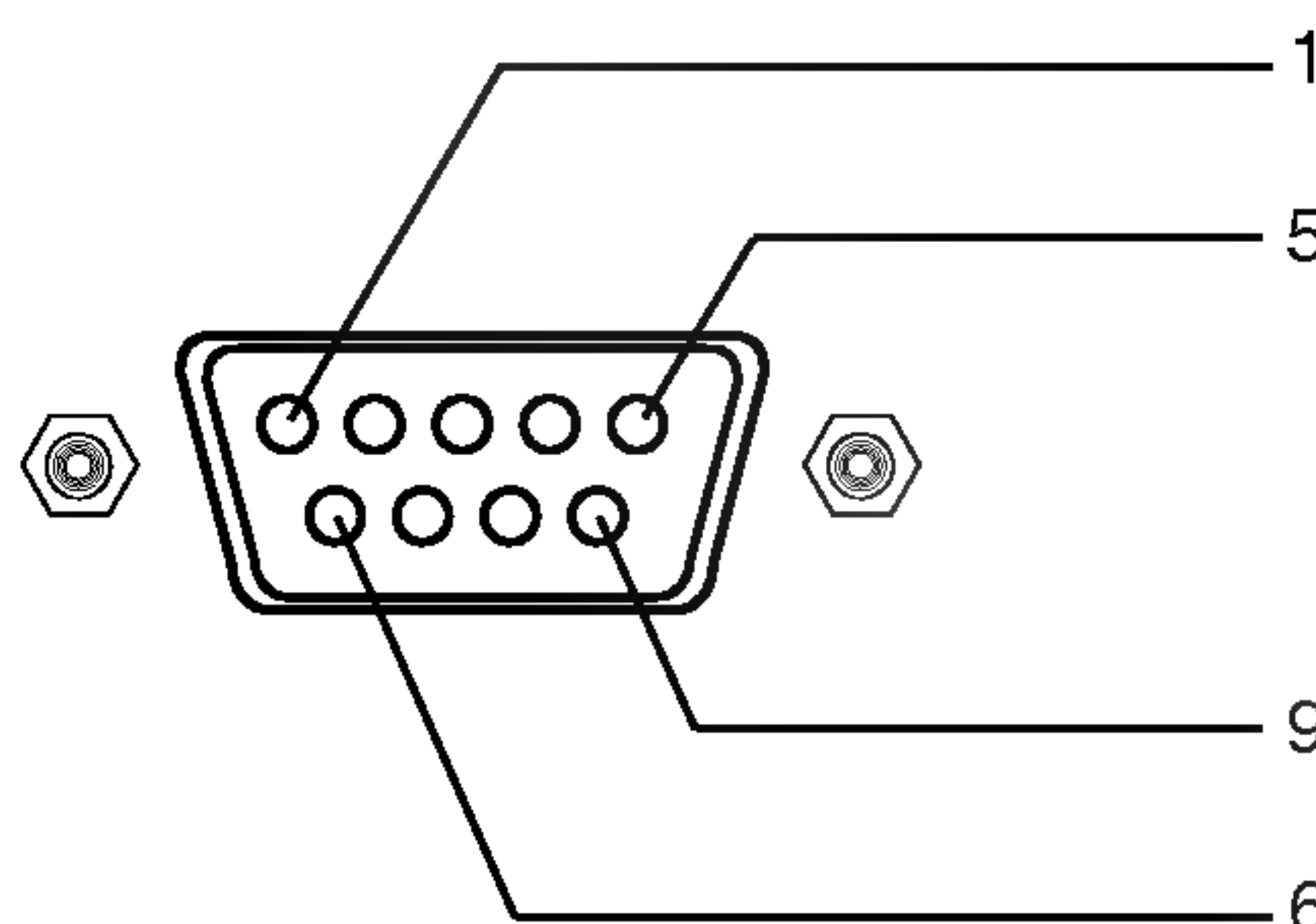

### Konfigurationer af RS-232C

Konfigurationer med 7 ledninger  
(RS-232C-standardkabel)

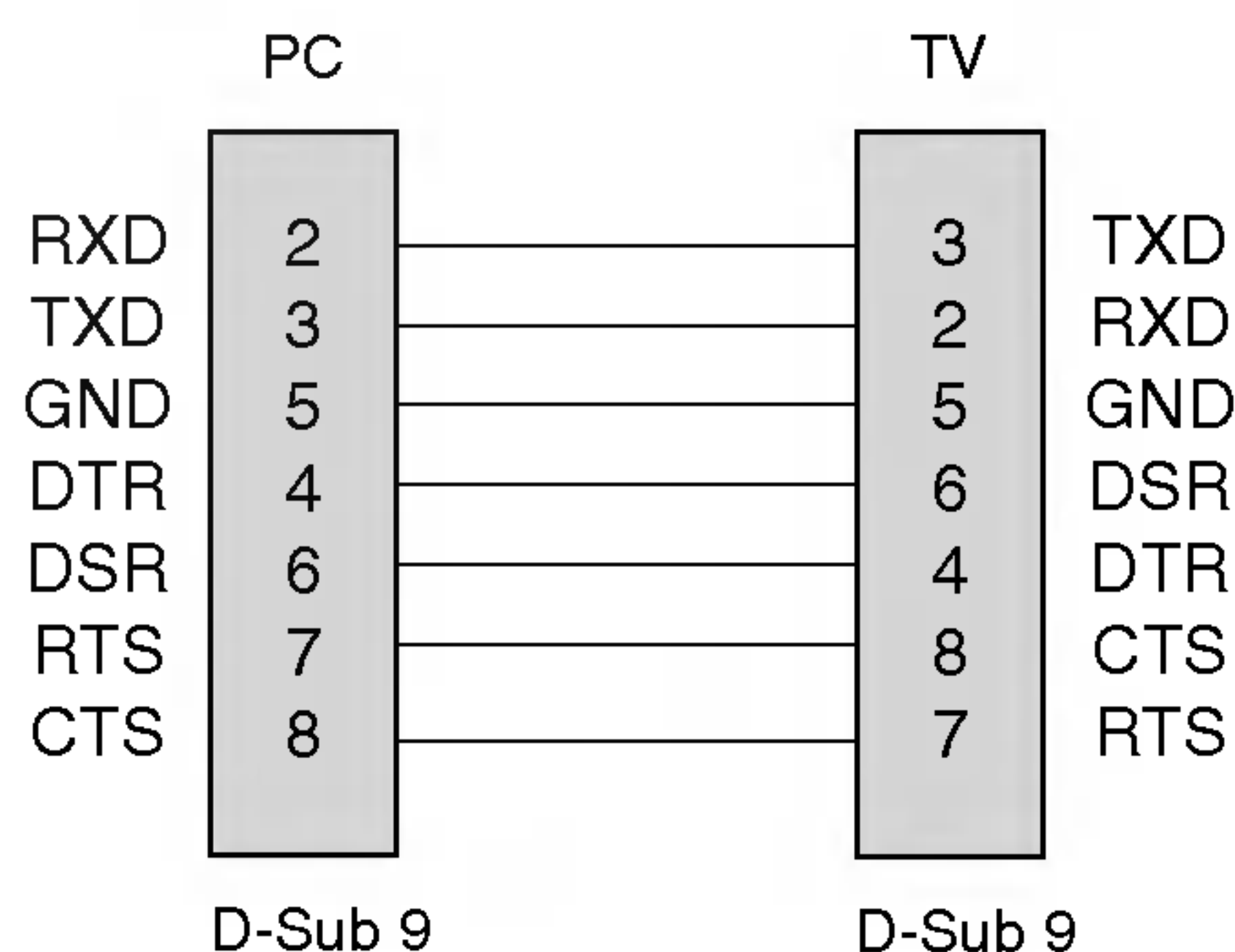

Konfigurationer med 3 ledninger  
(ikke standard)

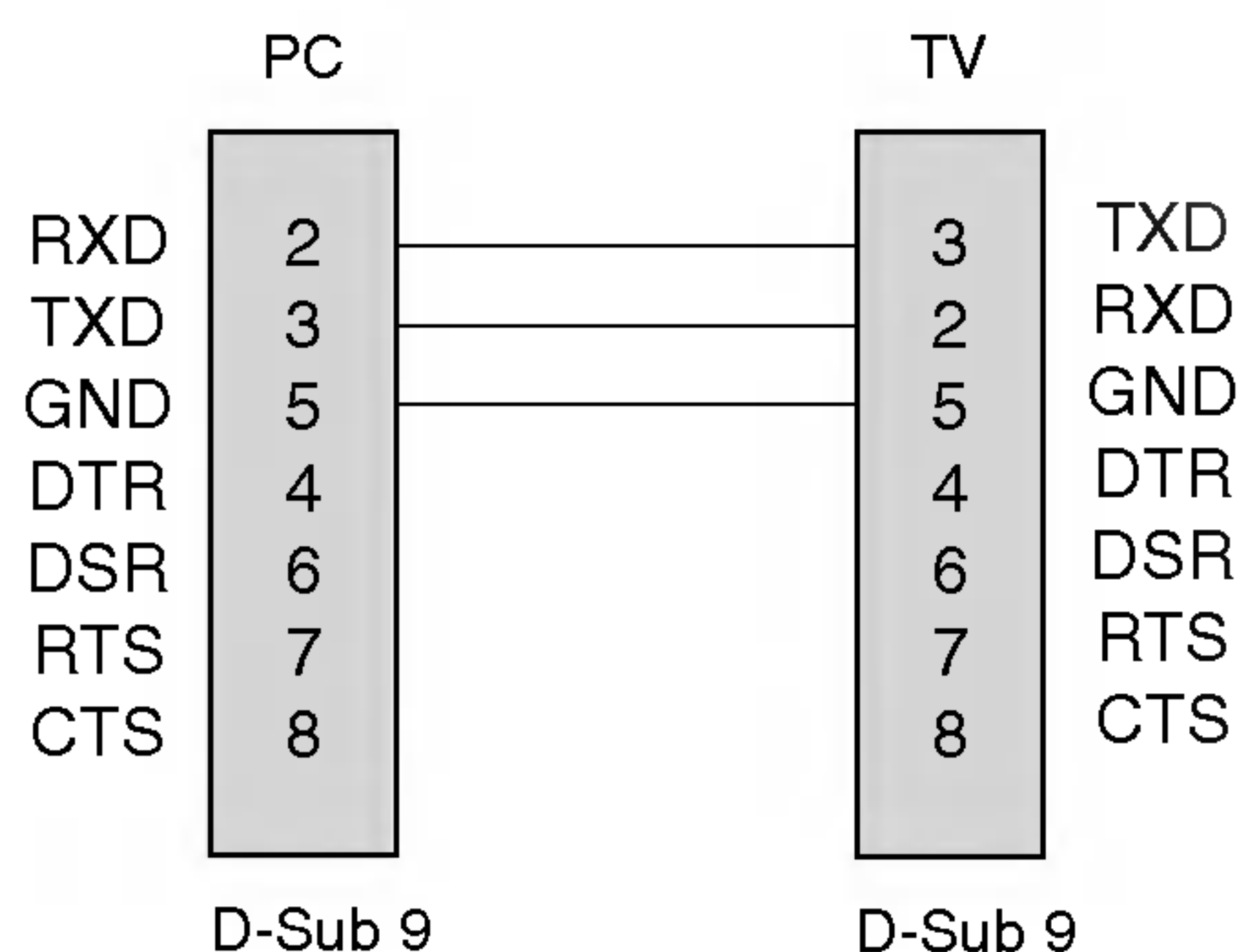



# Reference

## Installation af ekstern kontrolenhed ; RS-232C

- Brug denne funktion til at angive et skærm-id-nummer.
- Se "Mapping af rigtige data 1". Se side 67.

1. Tryk på knappen **MENU** (menu), og brug derefter knappen **▲ / ▼** til at vælge menuen **Indstilling**.
2. Tryk på knappen **▶**, og brug derefter knappen **▲ / ▼** til at vælge **Set ID** (sæt-id).
3. Tryk på knappen **▶**, og brug derefter knappen **◀ / ▶** til at indstille **Set ID** (sæt-id) til at vælge det ønskede skærm-id-nummer. Justeringsområdet for **Set ID** (sæt-id) er 1 ~ 99.
4. Tryk på knappen **OK** for at gemme.

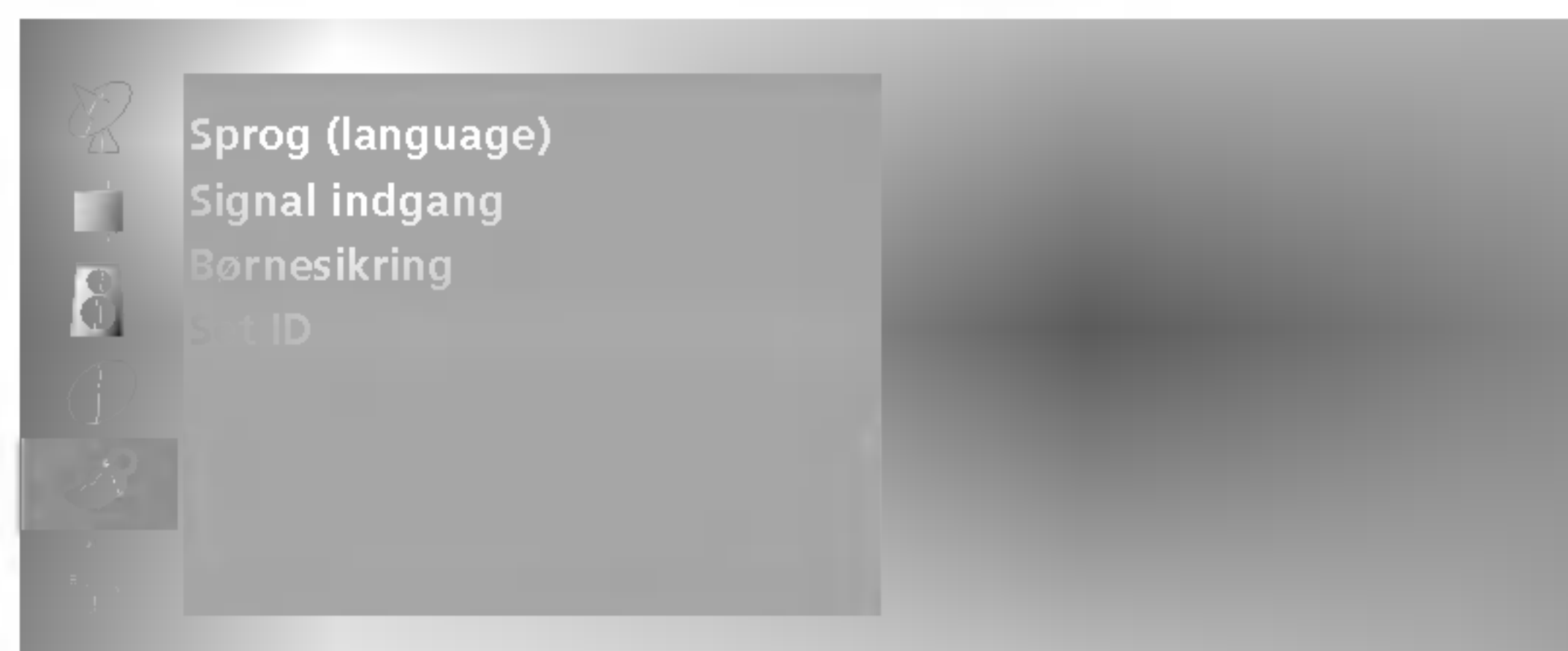

### Kommunikationsparametre

- Baudrate: 9600 bps (UART)
- Datalængde: 8 bit
- Paritet: Ingen
- Stopbit: 1 bit
- Kommunikationskode: ASCII-kode

\* Brug et krydskabel.

### Referenceliste over kommandoer

	KOMMANDO 1	KOMMANDO 2	DATA (Hexadecimal)
01. Tænd/sluk	k	a	0 ~ 1
02. Valg af indgang	k	b	*
03. Formatforhold	k	c	0 ~ 6
04. Slå skærbilledet fra	k	d	0 ~ 1
05. Slå lyden fra	k	e	0 ~ 1
06. Lydstyrke	k	f	0 ~ 64
07. Kontrast	k	g	0 ~ 64
08. Lysstyrke	k	h	0 ~ 64
09. Farve	k	i	0 ~ 64
10. Toning	k	j	0 ~ 64
11. Skarphed	k	k	0 ~ 64
12. Valg af visning på skærmen	k	l	0 ~ 1
13. Tastaturlås	k	m	0 ~ 1
14. Balance	k	t	0 ~ 64
15. Finindstillingskommando	m	a	0 ~ 63
16. Spring program over	m	b	0~1
17. Tast	m	c	Tastkode

\* : Se "02. Valg af indgang" på side 67.

### Transmissions-/modtagende protokol

#### Transmission

[Command1][Command2][ ][Set ID][ ][Data][Cr]

- \* [Command 1]: Første kommando. (m eller k)
- \* [Command 2]: Anden kommando.
- \* [Set ID]: Du kan justere Set ID (tv-apparat-id) og vælge det ønskede skærm-id-nummer i en speciel menu. Justeringsområdet er 1-99. Når du vælger 0 i Set ID (Tv-apparat-id), kontrolleres alle de tilsluttede tv-apparater. Tv-apparat-id'et angives som decimal (1-99) i menuen og som hexadecimal (0x0-0x63) i transmissionsprotokollen/den modtagende protokol.
- \* [DATA]: Til afsendelse af kommandodata.  
Send FF-data for at læse status for kommandoen.
- \* [Cr]: Vognretur.  
ASCII-kode 0x0D
- \* [ ]: ASCII-kode for mellemrum (0x20)

#### OK-bekræftelse

[Command2][ ][Set ID][ ][OK][Data][x]

- \* Skærmen transmitterer ACK (Bekræftelse) baseret på dette format, når den modtager normale data. De aktuelle statusdata vises på dette tidspunkt, hvis dataene kan læses. Hvis dataene er i skrive-tilstand, returneres dataene for pc'en.

#### Fejlbekræftelse

[Command2][ ][Set ID][ ][NG][Data][x]

- \* Skærmen transmitterer ACK (Bekræftelse) baseret på dette format, når den modtager afvigende data fra ikke-funktionsdygtige funktioner eller kommunikationsfejl.

## 01. Tænd (Kommando:a)

- For at tænde/slukke tv-apparatet.

### Transmission

[k][a][ ][Set ID][ ][Data][Cr]

Data 0 : Sluk 1 : Tænd

### Bekræftelse

[a][ ][Set ID][ ][OK][Data][x]

- For at få vist tænd-/sluk-funktionen.

### Transmission

[k][a][ ][Set ID][ ][FF][Cr]

### Bekræftelse

[a][ ][Set ID][ ][OK][Data][x]

Data 0 : Sluk 1 : Tænd

## 02. Valg af indgang (Kommando:b) (Hovedskærm-billedeindgang)

- For at få vist indgangskilde for tv-apparatet.  
Du kan også vælge en indgangskilde vha. knappen TV/AV på fjernbetjeningen til tv-apparatet.

### Transmission

[k][b][ ][Set ID][ ][Data][Cr]

Data 10 : TV 40 : DVD  
20 : AV1 41 : Komponent  
21 : AV2 60 : PC  
30 : S-Video

### Bekræftelse

[b][ ][Set ID][ ][OK][Data][x]

## 03. Formatforhold (Kommando:c) (Hovedskærm-billedformat)

- For at justere skærm-billedformatet.  
Du kan også justere skærm-billedformatet vha. knappen ARC (Formatjustering) på fjernbetjeningen eller i menuen Screen (Skærm).

### Transmission

[k][c][ ][Set ID][ ][Data][Cr]

Data 0 : Normalt skærm-billede (4:3) 3 : Zoom  
1 : Bredformat (16:9) 4 : Spectacle  
2 : 14:9 6 : Original

\* I PC-tilstand er kun skærm-formatforholdene 16:9 og 4:3 tilgængelige.

\* I tilstanden **Component** (komponent) eller **DVD** er billed-formaterne Spectacle (brille) og Original (original) ikke tilgængelige.

### Bekræftelse

[c][ ][Set ID][ ][OK][Data][x]

## 04. Slå skærm-billedet fra (Kommando:d)

- For at aktivere/deaktivere funktionen til at slå skærm-billedet fra.

### Transmission

[k][d][ ][Set ID][ ][Data][Cr]

Data 0 : Deaktiver funktionen til at slå skærm-billedet fra (Billede)  
1 : Aktiver funktionen til at slå skærm-billedet fra (Intet billede)

## 05. Slå lyden fra (Kommando:e)

- For at aktivere/deaktivere funktionen til at slå lyden til/fra.  
Du kan også betjene denne funktion vha. knappen MUTE (Slå lyden fra) på fjernbetjeningen.

### Transmission

[k][e][ ][Set ID][ ][Data][Cr]

Data 0 : Deaktiver funktionen til at slå lyden fra (Lyd)  
1 : Aktiver funktionen til at slå lyden fra (Ingen lyd)

### Bekræftelse

[e][ ][Set ID][ ][OK][Data][x]

## 06. Lydstyrke (Kommando:f)

- For at justere lydstyrken.  
Du kan også justere lydstyrken vha. lydstyrkeknapperne på fjernbetjeningen.

### Transmission

[k][f][ ][Set ID][ ][Data][Cr]

Data Min.: 0 ~ Maks.: 64

- Se "Mapping af rigtige data 1" som vist nedenfor.

### Bekræftelse

[f][ ][Set ID][ ][OK][Data][x]

## 07. Kontrast (Kommando:g)

- For at justere skærm-billedkontrasten.  
Du kan også justere kontrasten i menuen Picture (Billede).

### Transmission

[k][g][ ][Set ID][ ][Data][Cr]

Data Min.: 0 ~ Maks.: 64

- Se "Mapping af rigtige data 1" som vist nedenfor.

### Bekræftelse

[g][ ][Set ID][ ][OK][Data][x]

## 08. Lysstyrke (Kommando:h)

- For at justere skærm-billedlysstyrken.  
Du kan også justere lysstyrken i menuen Picture (Billede).

### Transmission

[k][h][ ][Set ID][ ][Data][Cr]

Data Min.: 0 ~ Maks.: 64

- Se "Mapping af rigtige data 1" som vist nedenfor.

### Bekræftelse

[h][ ][Set ID][ ][OK][Data][x]

#### \* Mapping af rigtige data 1

0 : Trin 0  
⋮  
A : Trin 10  
⋮  
F : Trin 15  
10 : Trin 16  
⋮  
64 : Trin 100

\* Toning: -50 ~ +50

\* Balance: -50 ~ +50

# Reference

## Installation af ekstern kontrolenhed ; RS-232C

### 09. Farve (Kommando:i)

- ▶ For at justere skærbilledfarven.  
Du kan også justere farven i menuen Picture (Billede).

#### Transmission

```
[k][i][ ][Set ID][ ][Data][Cr]
```

Data Min.: 0 ~ Maks.: 64

- Se Mapping af rigtige data 1. Se side 67.

#### Bekræftelse

```
[i][ ][Set ID][ ][OK][Data][x]
```

### 10. Toning (Kommando:j)

- ▶ For at justere skærbilledtoningen. (Kun NTSC M-indgang)  
Du kan også justere toningen i menuen Picture (Billede).

#### Transmission

```
[k][j][ ][Set ID][ ][Data][Cr]
```

Data :Grøn 0 ~ Rød : 64

- Se Mapping af rigtige data 1. Se side 67.

#### Bekræftelse

```
[j][ ][Set ID][ ][OK][Data][x]
```

### 11. Skarphed (Kommando:k)

- ▶ For at justere skarpheden af skærbilledet.  
Du kan også justere skarpheden i menuen Picture (Billede).

#### Transmission

```
[k][k][ ][Set ID][ ][Data][Cr]
```

Data Min.: 0 ~ Maks.: 64

- Se Mapping af rigtige data 1. Se side 67.

#### Bekræftelse

```
[k][ ][Set ID][ ][OK][Data][x]
```

### 12. Valg af visning på skærmen (Kommando:l)

- ▶ For at vælge visning på skærmen af funktionen til at slå lyden til/fra.

#### Transmission

```
[k][l][ ][Set ID][ ][Data][Cr]
```

Data 0: Visning på skærmen af funktionen til at slå lyden til  
1: Visning på skærmen af funktionen til at slå lyden fra

#### Bekræftelse

```
[l][ ][Set ID][ ][OK][Data][x]
```

### 13. Tastaturlås (Kommando:m)

- ▶ For at låse fjernbetjeningen og knapperne på tv-frontpanelet.

#### Transmission

```
[k][m][ ][Set ID][ ][Data][Cr]
```

Data 0: Lås fra                      1: Lås til

#### Bekræftelse

```
[m][ ][Set ID][ ][OK][Data][x]
```

- Hvis du ikke bruger fjernbetjeningen og knapperne på tv-frontpanelet, kan du bruge denne funktion. Når hovedafbryderen slås til/fra, deaktiveres fjernbetjeningslåsen.

### 14. Balance (Kommando:t)

- ▶ For at justere balancen.

#### Transmission

```
[k][t][ ][Set ID][ ][Data][Cr]
```

Data Min.: 0 ~ Maks.: 64 (send via Hexadecimal-kode)

- Se Mapping af rigtige data 1. Se side 67.

#### Bekræftelse

```
[t][ ][Set ID][ ][OK][Data][x]
```

### 15. Finindstillingskommando (Kommando:m a)

- ▶ Finindstil kanalen til følgende eller foregående nummer.

#### Transmission

```
[m][a][ ][Set ID][ ][Data0][ ][Cr]
```

Data0: Programnummer

Min : 0 ~ Maks.: 63 (send via Hexadecimal-kode)

#### Bekræftelse

```
[a][ ][Set ID][ ][OK][Data0][x]
```

```
[a][ ][Set ID][ ][NG][Data0][x]
```

### 16. Spring program over (Kommando:m b)

- ▶ For at springe det aktuelle program over.

#### Transmission

```
[m][b][ ][Set ID][ ][Data 0][Cr]
```

Data0: (Program)Skip on-0, (Program)Skip off-1

#### Bekræftelse

```
[b][ ][Set ID][ ][OK][Data0][x]
```

```
[b][ ][Set ID][ ][NG][Data0][x]
```

### 17. Tast (Kommando:m c)

- ▶ For at sende IR-fjerntastkode.

#### Transmission

```
[m][c][ ][Set ID][ ][Data][Cr]
```

Data: Tastkode (**Se s.64**)

#### Bekræftelse

```
[c][ ][Set ID][ ][OK][Data][x]
```



---

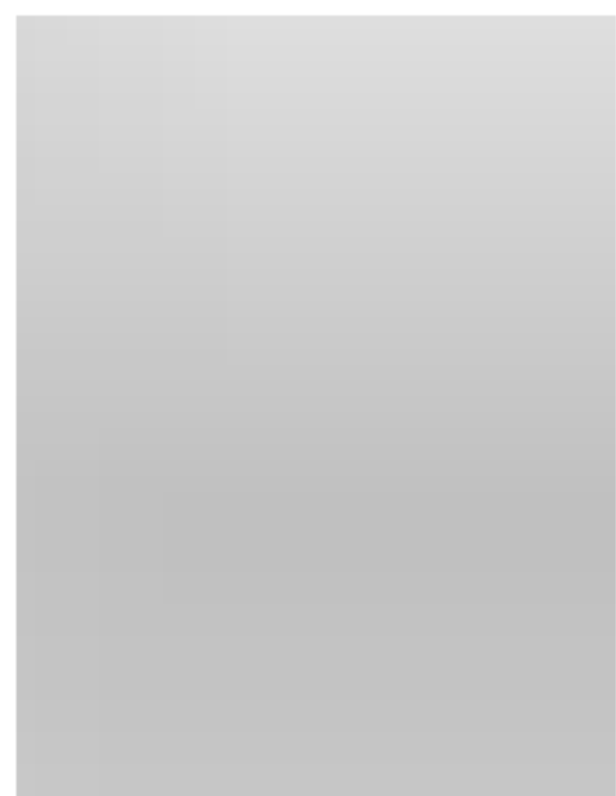

---



---

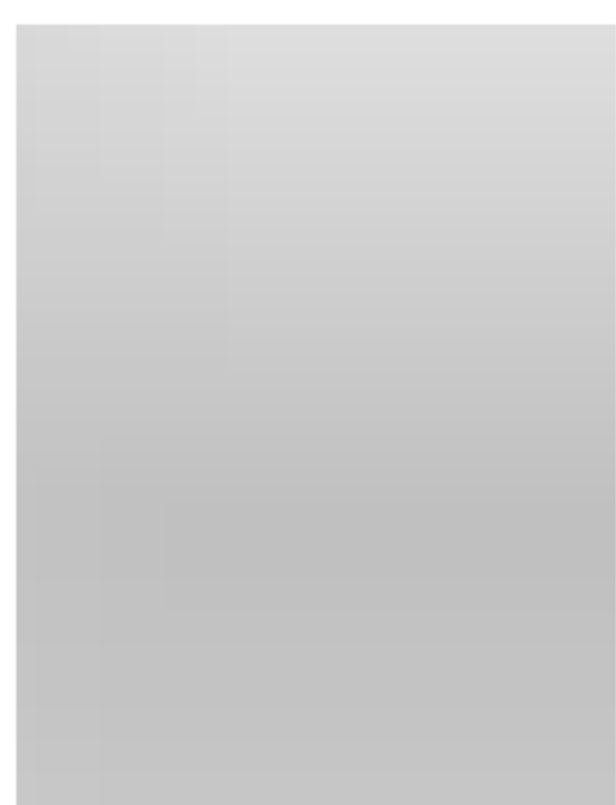

---



