



# LCD-TELEVISIO

## KÄYTTÖOHJE

MALLI: 26LZ5RV



Lue laitteen mukana toimitettu **Information Manual** (Aloitusopas), ennen kuin tutustut tähän oppaaseen ja otat laitteen käyttöön.

Säilytä ne myöhempää tarvetta varten.  
Kirjoita laitteen malli- ja sarjanumerot muistiin. Numerot löytyvät laitteen takana olevasta arvokilvestä, niistä on hyötyä jos teet laitetta koskevia tiedusteluja tai viet sen huoltoon.

---

Varmista, että television mukana toimitettiin seuraavat vakiovarusteet. Jos jokin vakiovarusteista puuttuu, ota yhteys myyjään, jolta ostit tuotteen.

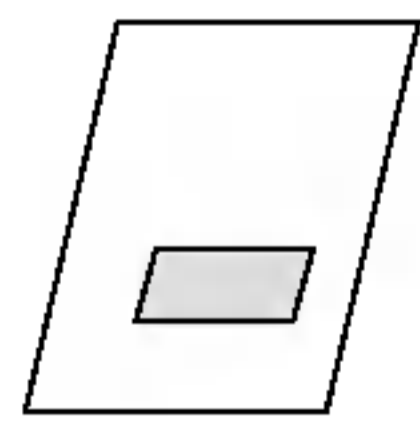

Käyttöopas

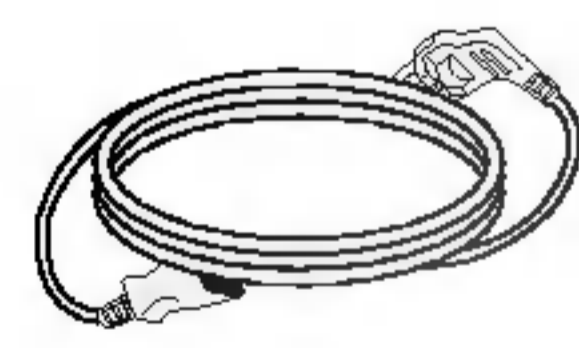

Virtajohto

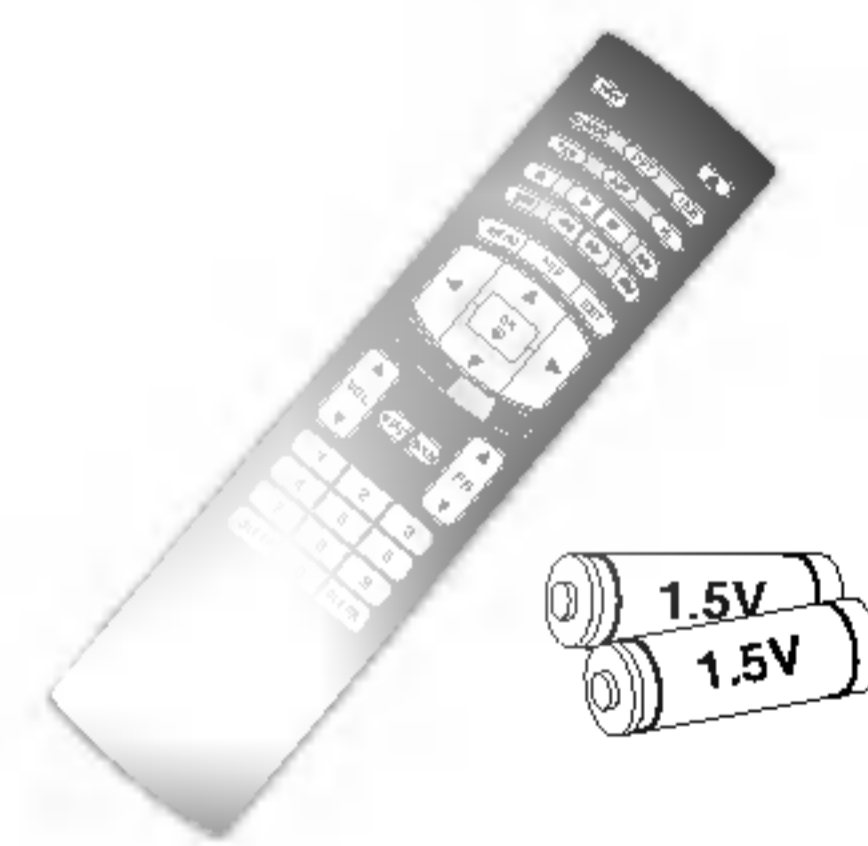

Kaukosäädin/paristoineen

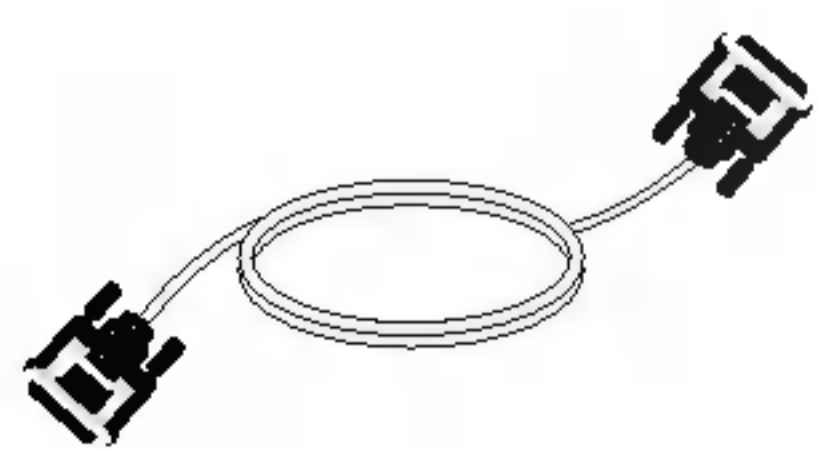

DVI-D-kaapeli (PC)

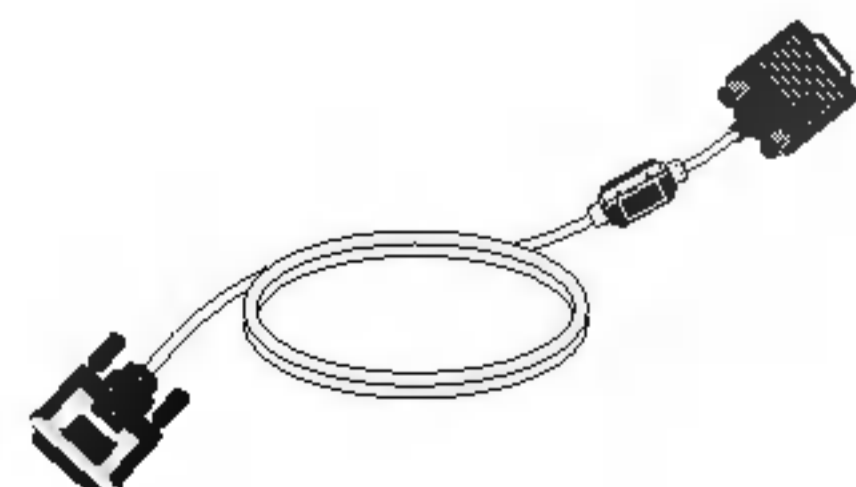

DVI-D-Sub-kaapeli (PC)

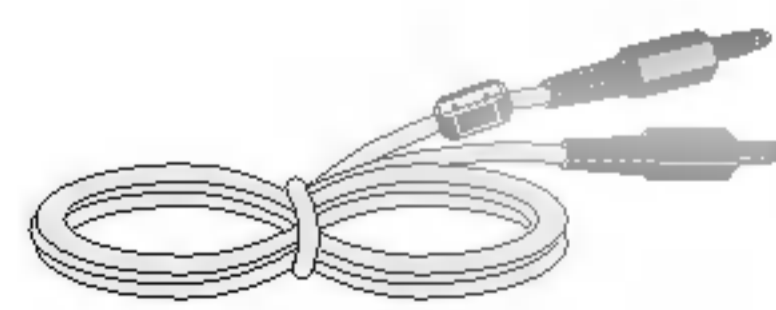

Äänikaapeli (PC)



Kaapelidike

# Sisällys

## Johdanto

- 2 Vakiovarusteet
- 5 **Säätimet**
- 6 **Liitännät**
- 7 **Kaukosäädin**

- 10 **Peruskytkennät**
- 11 **Ulkoisten laitteiden kytkeminen**
- 11 Antennin kytkeminen
- 12 Videonauhurin kytkeminen
- 13 Ulkoisen AV-lähteen valitseminen
- 14 Ulkoisen DVD-laitteen kytkeminen
- 15 DVD-lähtöliitäntä
- 16 Tietokoneen kytkeminen
- 17 Virtajohdon kytkeminen

## TV

- 18 Virran kytkeminen ja katkaiseminen
- 18 Äänenvoimakkuuden säätäminen
- 18 Kanavan valitseminen
- 18 Kuvaruutunäytön kielen valinta
- 19 Kuvaruutunäytön käyttäminen

- 20 Kanavien automaattiviritys
- 21 Kanavien käsiviritys
- 22 Nimen antaminen kanavalle
- 23 Ohjelmapaikkojen järjestäminen
- 24 Lempikanava
- 24 Kanavataulukon haku

- 25 PSM (Picture Status Memory)
- 25 Manuaalinen kuvan säätäminen
- 26 Kuvasuhde (ARC)

- 27 SSM (Sound Status Memory)
- 27 Taajuuskorjaimen asetukset
- 28 AVL (Auto Volume Leveler)
- 28 Kanavatasapaino
- 29 I/II

- 30 Ajastin
- 30 Päälle/pois-ajastin
- 31 Unikytkin
- 31 Uniajastin

- 32 Tuloliitäntä
- 32 Automaattinen AV-liitännän valinta
- 33 Lapsilukko

- 34 Automaattinen asetukset
- 34 Korkeussäätö/Vaakasäätö
- 35 Kello/Kellon taajuus
- 35 Nollaus

# Sisällys

Teksti-TV

DVD-soittimen  
käyttö

DVD-soittimen  
käyttö

- 36 Teksti-TV päälle / pois
- 36 Normaali teksti-TV
- 36 TOP-teksti (lisävaruste)
- 37 Pikateksti
- 37 Teksti-TV:n erikoistoiminnot

## DVD

- 38 Huomautuksia levyistä**
- 40 LANGUAGE (KIELI)**
  - 40 Valikkojen kieli
  - 40 Levyn ääni / Levyn tekstitys / Levyn valikko
- 41 DISPLAY (NÄYTTÖ)**
  - 41 Progressive Scan
- 42 Audio**
  - 42 Dolby Digital / DTS/MPEG
  - 42 Sample Freq. (Näytteenottotaajuus)
  - 43 DRC (Dynamic Range Control)
  - 43 Vocal (Laulu)
- 44 LOCK (LUKITUS)**
  - 44 Rating (Luokitus)
  - 45 Password (Salasana)
  - 45 Area Code (Aluekoodi)
- 46 OTHERS (MUUT)**
  - 46 PBC
  - 46 Auto Play (Automaattinen toisto)
  - 47 DivX(R) VOD

- 48 DVD-levyn tai CD-videolevyn toistaminen**
  - 48 Toisto / Toiston pysäytys / Pysäytyskuva
  - 48 Pysäytyskuva ja kuva kerrallaan katselu / Nopeutettu katselu eteen- tai taaksepäin
  - 49 Hidastettu katselu
  - 49 Siirtyminen toiseen kohtaukseen tai raitaan
  - 49 Jatkuva toisto
  - 50 Levyvalikko / Nimikevalikko
  - 51 Kuvaruutunäyttö
  - 52 Jatkuva A-B-toisto / Satunnaistoisto/ Kamerakulma
  - 53 Tekstitys / Merkinnän haku / Zoomaus
- 54 CD-äänilevyn tai MP3/WMA-levyn soittaminen**
  - 54 Tauko
  - 54 Nopeutettu soitto eteen- tai taaksepäin
  - 54 Siirtyminen toiseen raitaan
  - 55 Jatkuva toisto / Jatkuva A-B-toisto / Satunnaistoisto / Kolmiulotteinen Surround-ääni
- 56 Ohjelmoitu soitto**
- 57 JPEG-levyn soittaminen**
- 58 DVD VR -levyn toistaminen**
- 59 DivX-elokuvalevyn toistaminen**

- 60 Vianetsinnän tarkistuslista**
- 62 Kielikoodit**
- 62 Aluekoodit**
- 63 Infrapunakoodit**
- 65 Ulkoisen ohjauslaitteen asennus; RS -232C**

# Johdanto

## Säätimet

- Alla on etupaneelin yksinkertaistettu kuva.
- Oma televisiosi voi olla hieman erilainen.

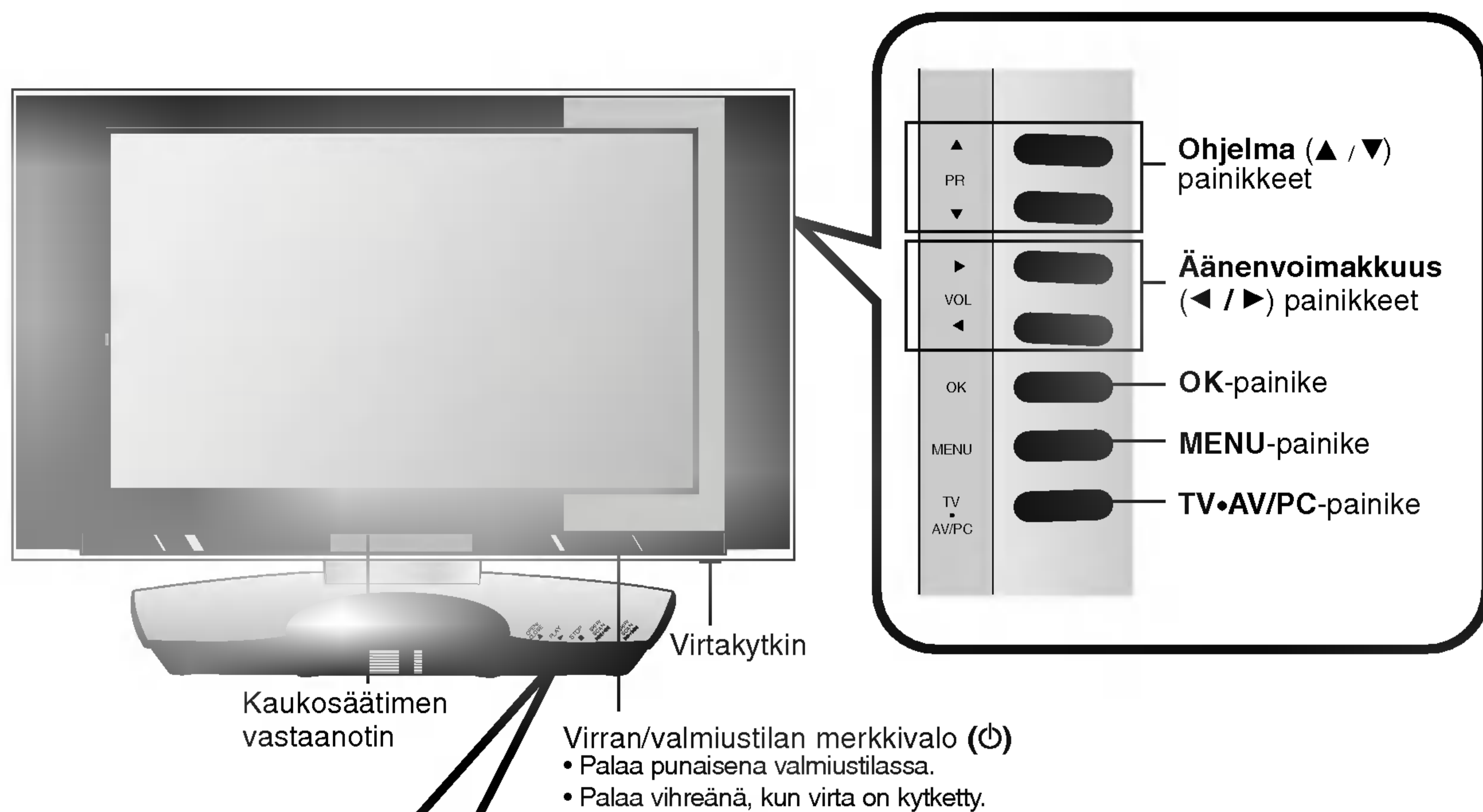

# Johdanto

## Liitännät

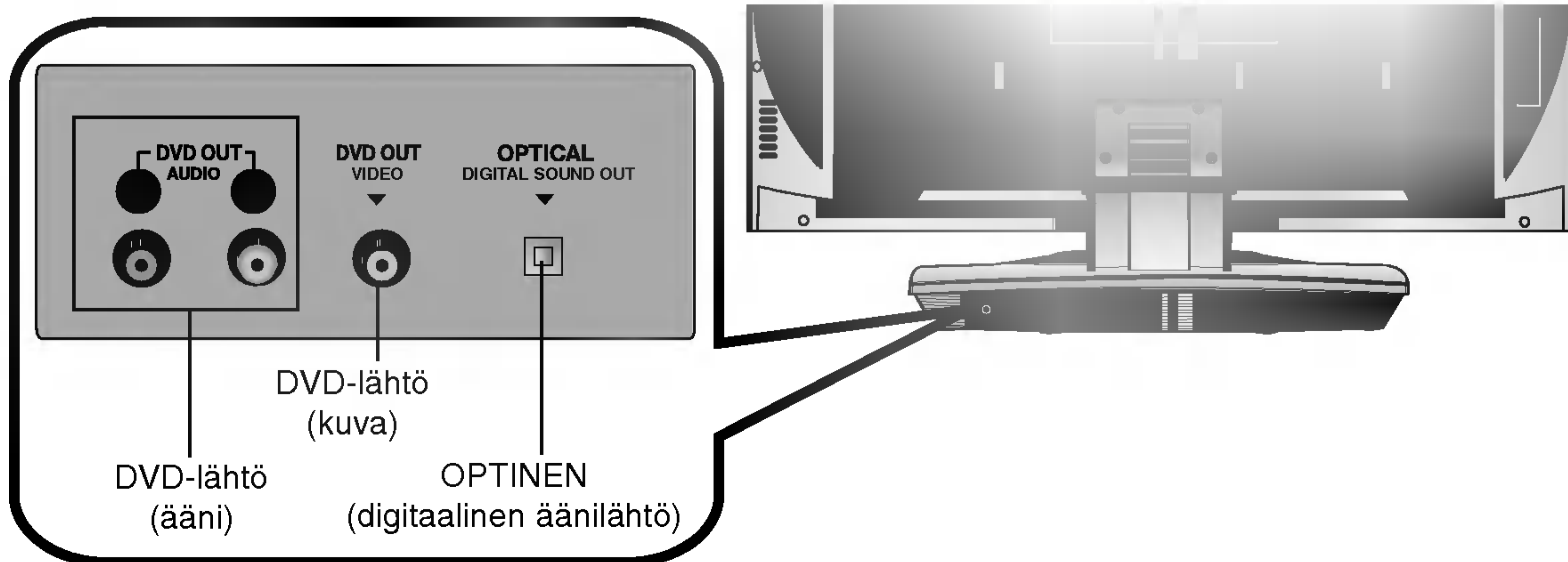
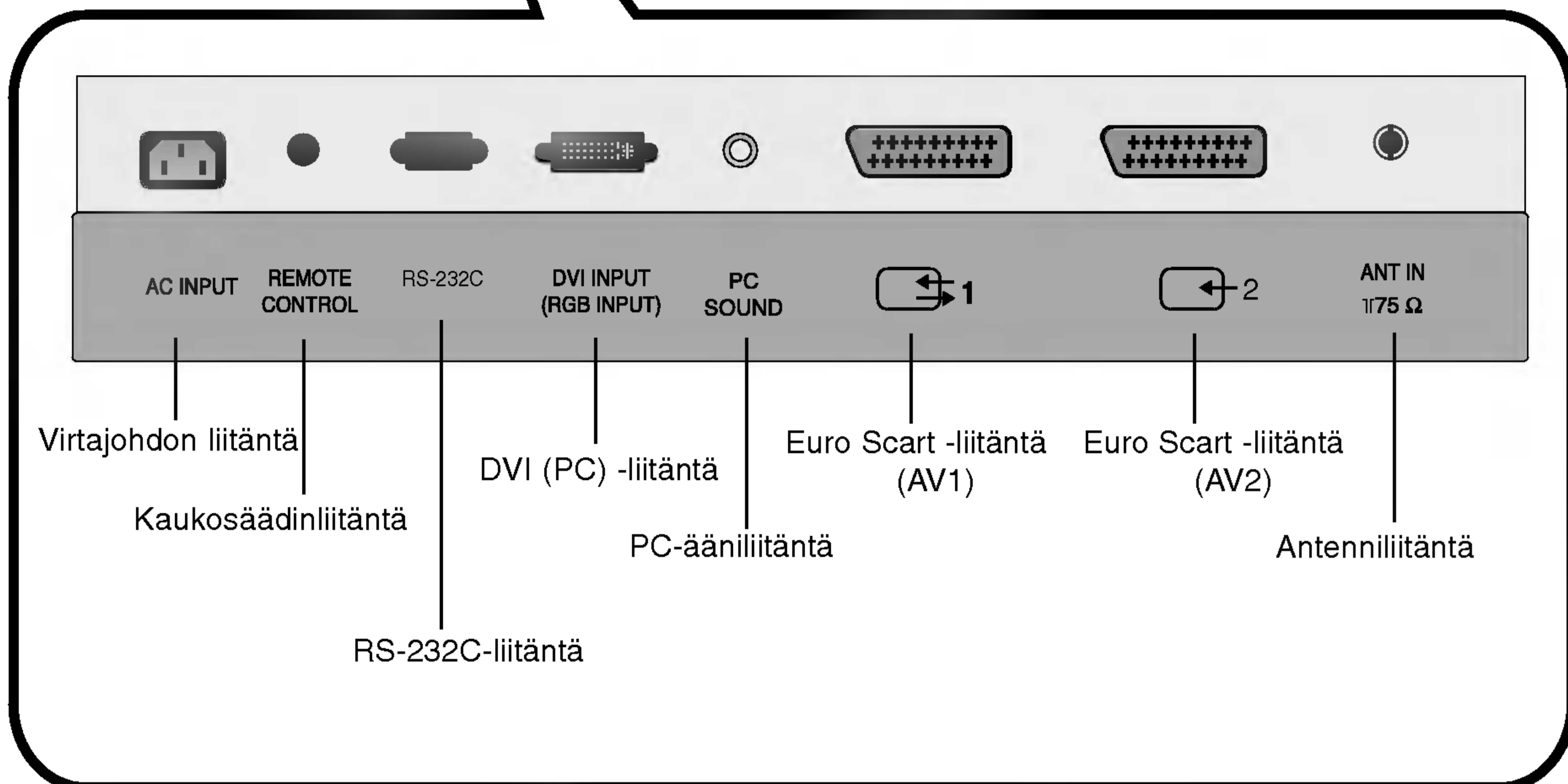
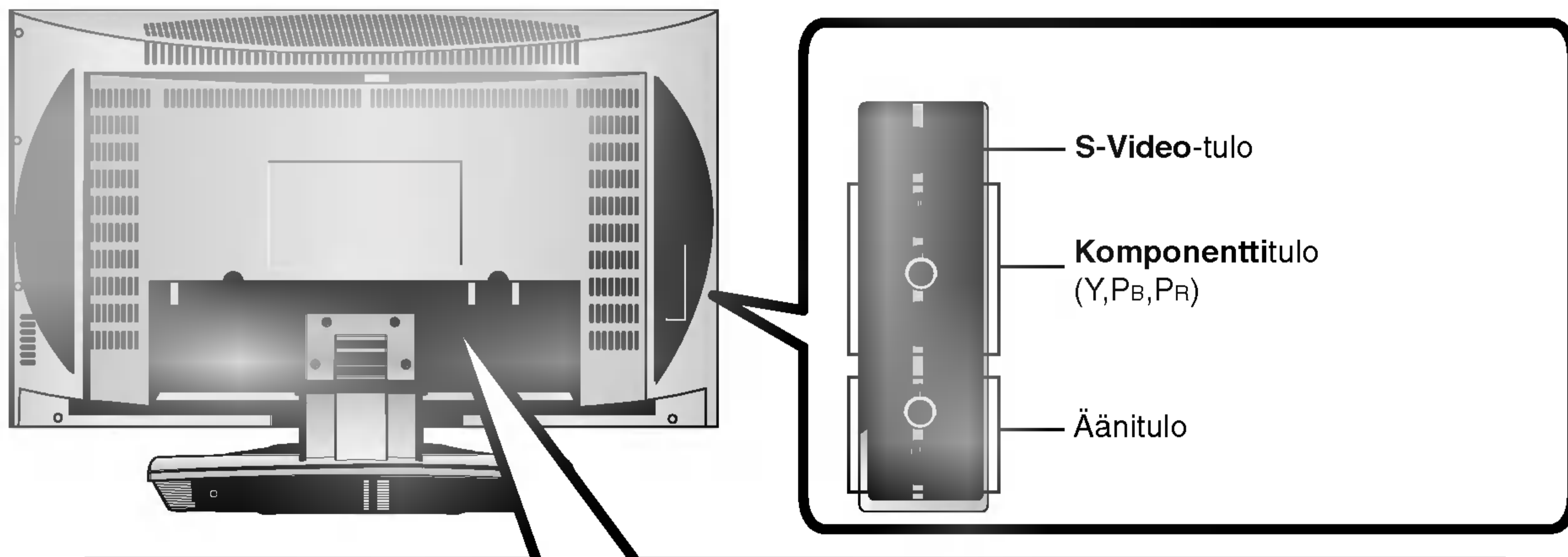

# Kaukosäädin

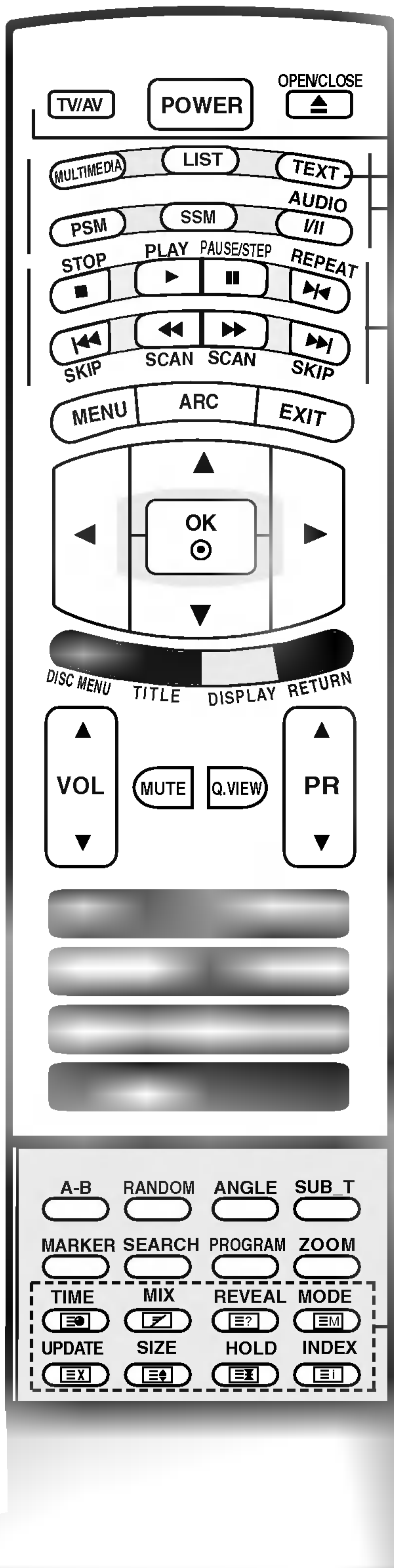

## POWER (Virta)

Kytkee virran, jos televisio on valmiustilassa, tai valitsee valmiustilan, jos virta on katkaistu.

## TV/AV

- Valitsee tilaksi **TV, AV1, AV2, S-video, DVD, Component** tai **PC**.
- Poistaa valikon näkyvistä.
- Kytkee virran, jos televisio on valmiustilassa.

## OPEN/CLOSE (Avaa/sulje)

Avaa tai sulkee levypesän.

## MULTIMEDIA

- Valitsee tilaksi **TV, DVD, Component** tai **PC**.
- Poistaa valikon näkyvistä.
- Kytkee virran, jos televisio on valmiustilassa.

## LIST (Luettelo)

Näyttää ohjelmaluettelon.

### ■ TELETEXT-painikkeet (Teksti-TV-painikkeet)

Näillä painikkeilla ohjataan tekstitelevision toimintaa. Lisätietoja on kohdassa **Tekstitelevisio**. (Katso sivua 36.)

## PSM (Picture Status Memory, tallennetut kuva-asetukset)

Ottaa tallennetut kuva-asetukset käyttöön. (Katso sivua 25.)

## SSM (Sound Status Memory, tallennetut ääniasetukset)

Ottaa tallennetut ääniasetukset käyttöön. (Katso sivua 27.)

## I/AUDIO

- Valitsee äänisignaalille ulostulon.
- Vaihtaa AUDIO-asetuksen DVD-levyn soittamisen aikana.

## DVD-painikkeet

### ■ STOP (Pysäytä)

Pysäyttää levyn toistamisen.

### ▶ PLAY (Toista)

Käynnistää levyn toistamisen.

### II PAUSE/STEP (Keskeytä)

Keskeyttää toistamisen tilapäisesti.

### ◀◀ SCAN (Etsi) / ▶▶ SCAN (Etsi)

Etsii taakse- tai eteenpäin.

### I◀◀ SKIP (Ohita)

Palaa nykyisen kohtauksen tai raidan alkuun tai siirtyy edelliseen kohtaukseen tai raitaan.

### ▶▶I SKIP (Ohita)

Siirtyy seuraavaan kohtaukseen tai raitaan.

### ▶I◀ REPEAT (Toista)

Lisätietoja on osassa **DVD-soittimen käyttö**. (Katso sivua 48.)

# Johdanto

## Kaukosäädin

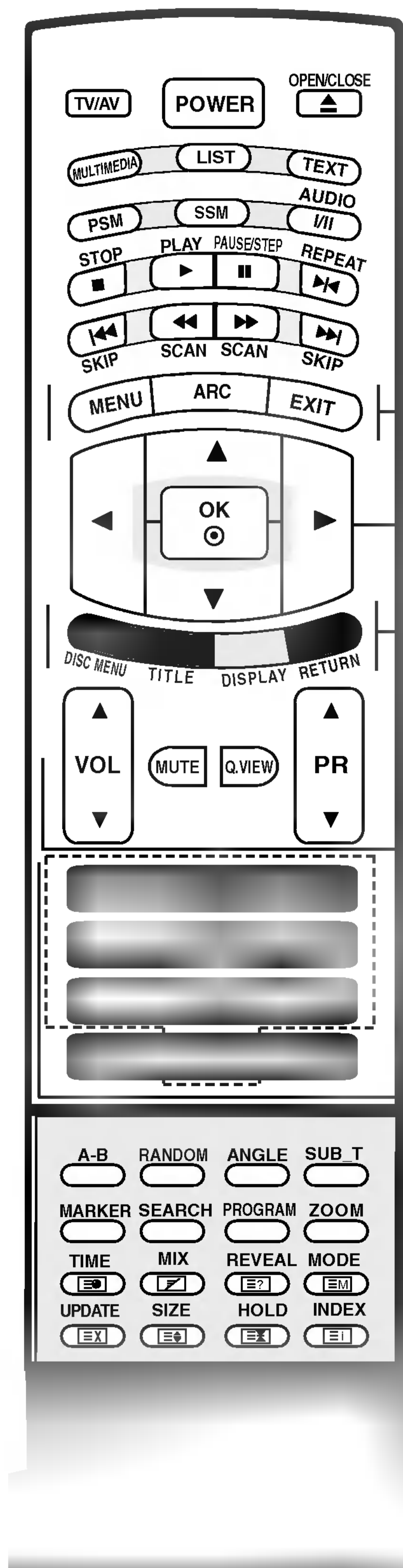

### MENU (Valikko)

Avaa valikon.

### ARC (Kuvasuhteen valinta)

Valitsee halutun kuvasuhteen. (Katso sivua 26.)

### EXIT (Sulje)

Sulkee valikon.

### ▲ / ▼ / ◀ / ▶ (ylös/alas/vasemmalle/oikealle)

Valitsee valikosta vaihtoehdon tai muuttaa asetusta.

### OK

Vahvistaa valinnan tai näyttää nykyisen tilan.

### DISC MENU (DVD-valikko)

Avaa DVD-levylle tallennetun valikon. (Katso sivua 50.)

### TITLE (Nimike)

Näyttää nimikevalikon, jos se on käytettävissä. (Katso sivua 50.)

### DISPLAY (Näyttö)

Tuo kuvaruutunäytön esiin DVD-levyn toistamisen aikana. (Katso sivua 51.)

### RETURN (Palaa)

- Palaa soittotilaan.
- Piilottaa katseltavan JPEG-tiedoston tiedot. (Katso sivua 57.)

★**VÄRILLISET PAINIKKEET:** Näitä painiketta tarvitaan käytettäessä tekstitelevisiota (vain **TELETEXT**-malleissa) tai **Kanavien järjestely** -toimintoa.

### VOL (Äänenvoimakkuus) ▲ / ▼

Säätää äänenvoimakkuutta.

### MUTE (Mykistys)

Mykistää äänen tai poistaa mykistyksen.

### Q.VIEW (Pikavalinta)

- Palaa viimeksi katseltuun ohjelmaan.
- Valitsee suosikkiohjelman. (Katso sivua 24.)

### PR (Ohjelma) ▲ / ▼

Valitsee ohjelman.

### Numeropainikkeet 0–9

- Valitsevat ohjelman.
- Valitsevat valikosta numeroidun vaihtoehdon.

### SLEEP (Uniajastin)

Asettaa uniajastimen. (Katso sivua 31.)

### CLEAR (Poista)

Poistaa raidan numeron **ohjelmaluettelosta** tai merkinnän **MARKER SEARCH** -valikosta. (Katso sivua 53.)



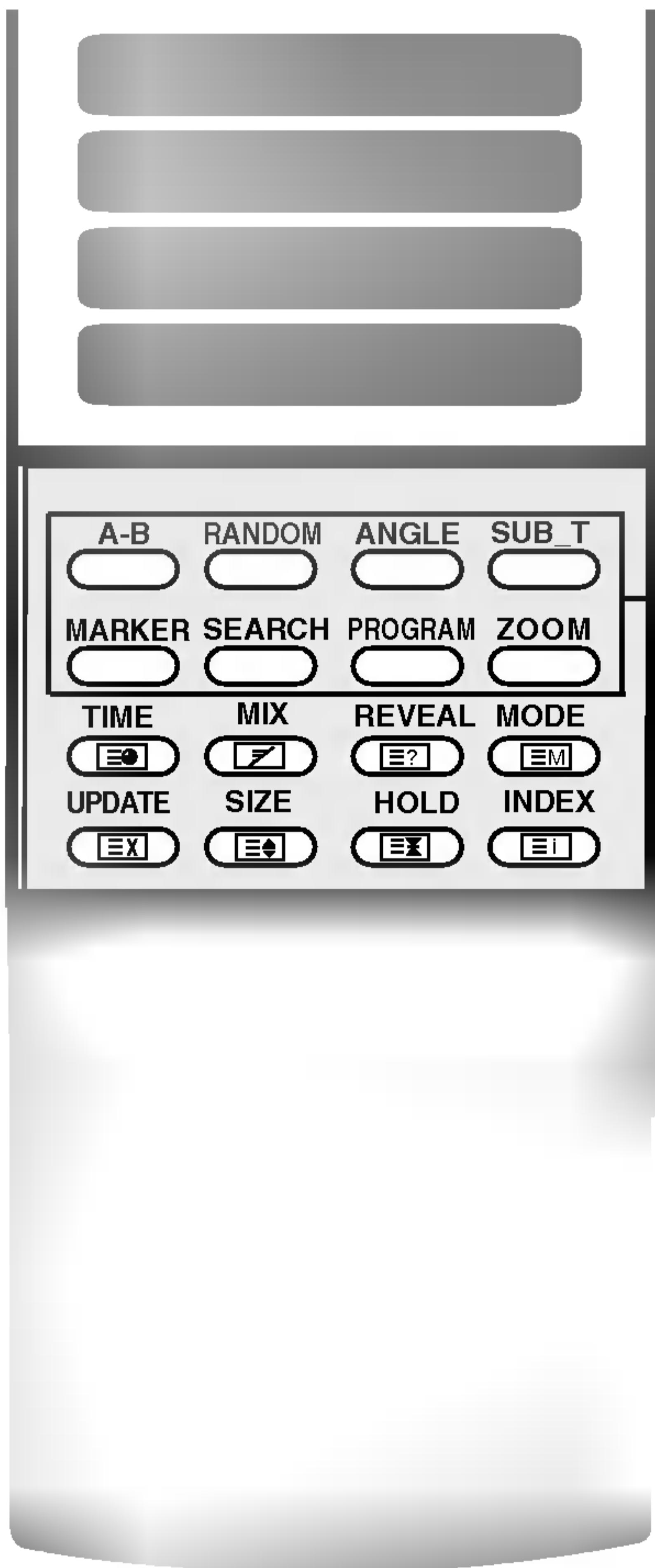

#### A-B

Toistaa määritetyn jakson uudelleen. (Katso sivua 52.)

#### RANDOM (Satunnainen)

Toistaa kohtaukset tai raidat satunnaisessa järjestyksessä. (Katso sivua 52.)

#### ANGLE (Kuvakulma)

Valitsee DVD-kamerakulman, jos tämä on mahdollista. (Katso sivua 52.)

#### SUB\_T (Tekstitys)

Valitsee tekstityksen kielen. (Katso sivua 53.)

#### MARKER (Merkitsein)

Merkitsee minkä tahansa kohdan toistamisen aikana. (Katso sivua 53.)

#### SEARCH (Haku)

Avaa MARKER SEARCH -valikon. (Katso sivua 53.)

#### PROGRAM (Ohjelmointi)

Lisää raidan ohjelmaluetteloon. (Katso sivua 56.)

#### ZOOM (Suurennus)

Muuttaa kuvan kokoa DVD-levyn toistamisen aikana. (Katso sivua 53.)

## Paristojen asentaminen

- 1** Avaa kaukosäätimen takaosassa olevan paristolokeron kansi.

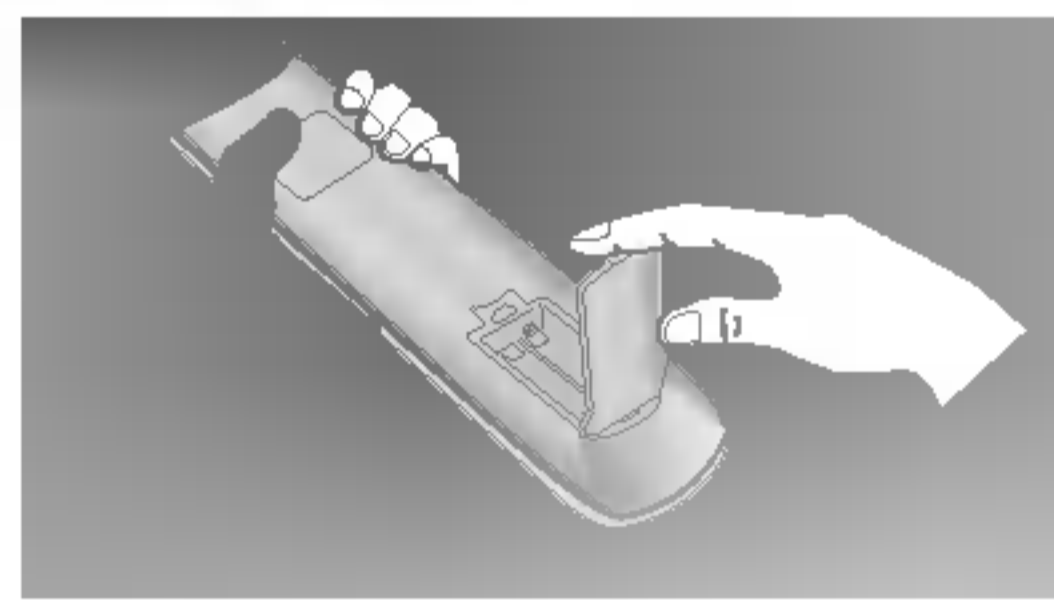

- 2** Aseta kaksi 1,5 voltin AA-kokoista paristoa oikeinpäin (plus- ja miinusmerkit kohdakkain). Älä käytä vanhoja tai käytettyjä paristoja uusien kanssa.

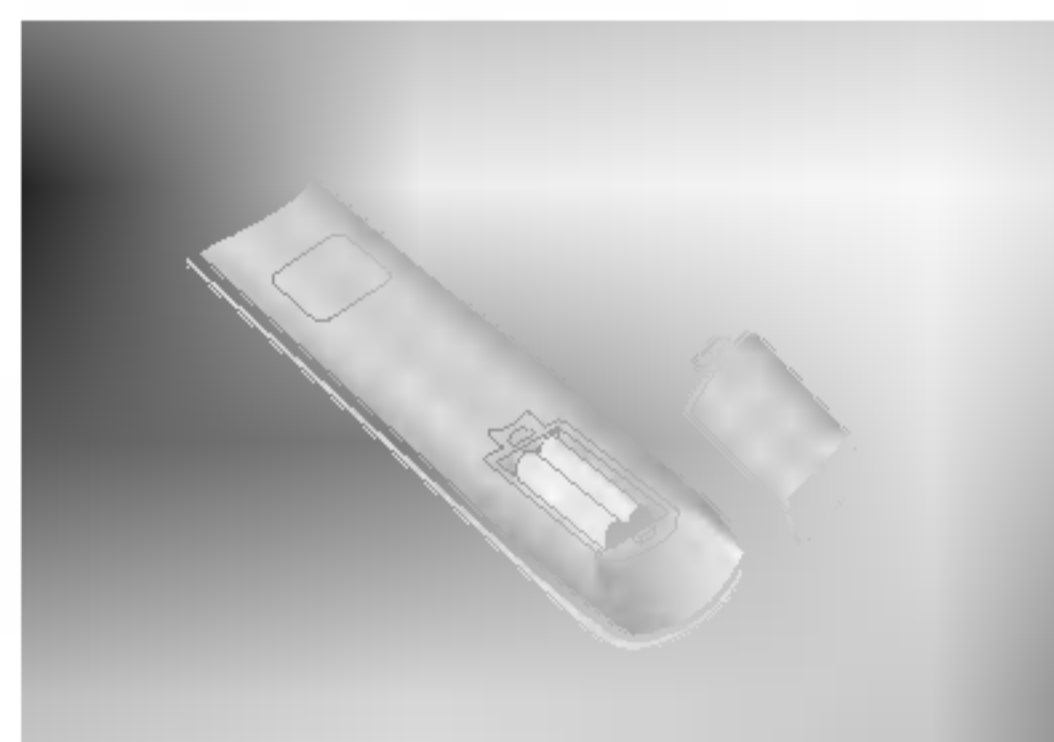

- 3** Sulje kansi.

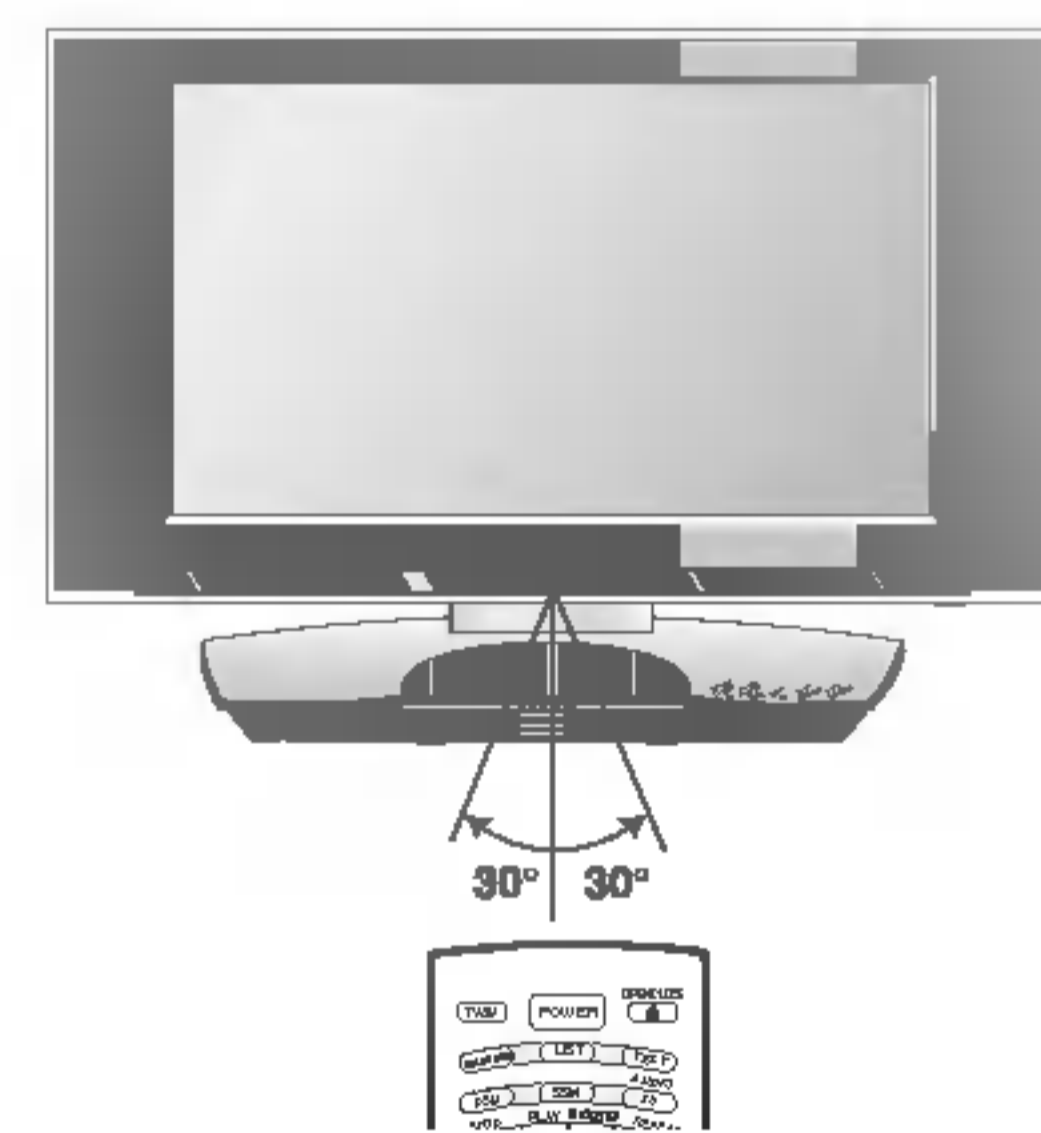
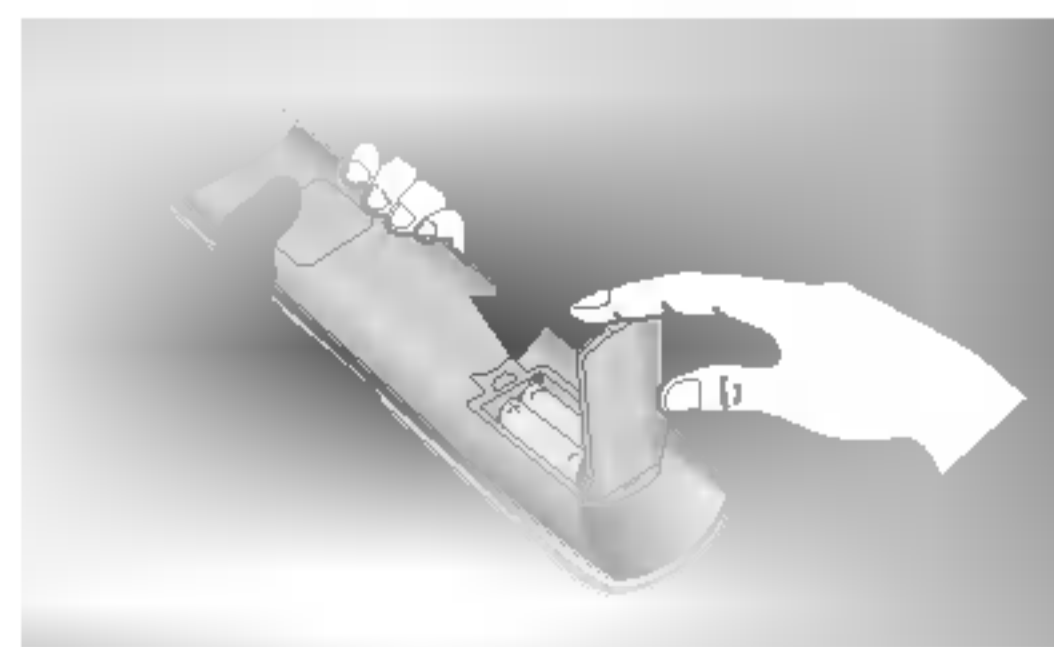

\* Käytä kaukosäädintä enintään 7 metrin etäisyydellä ja 30 asteen kulmassa (vasemmalle tai oikealle) vastaanottimesta.

\* Huolehdi käytettyjen paristojen hävittämisestä.

# Asentaminen

## Peruskytkennät

- 1** Paina kahta pidikettä ja vedä samalla takakantta taaksepäin ja sitten ylös.

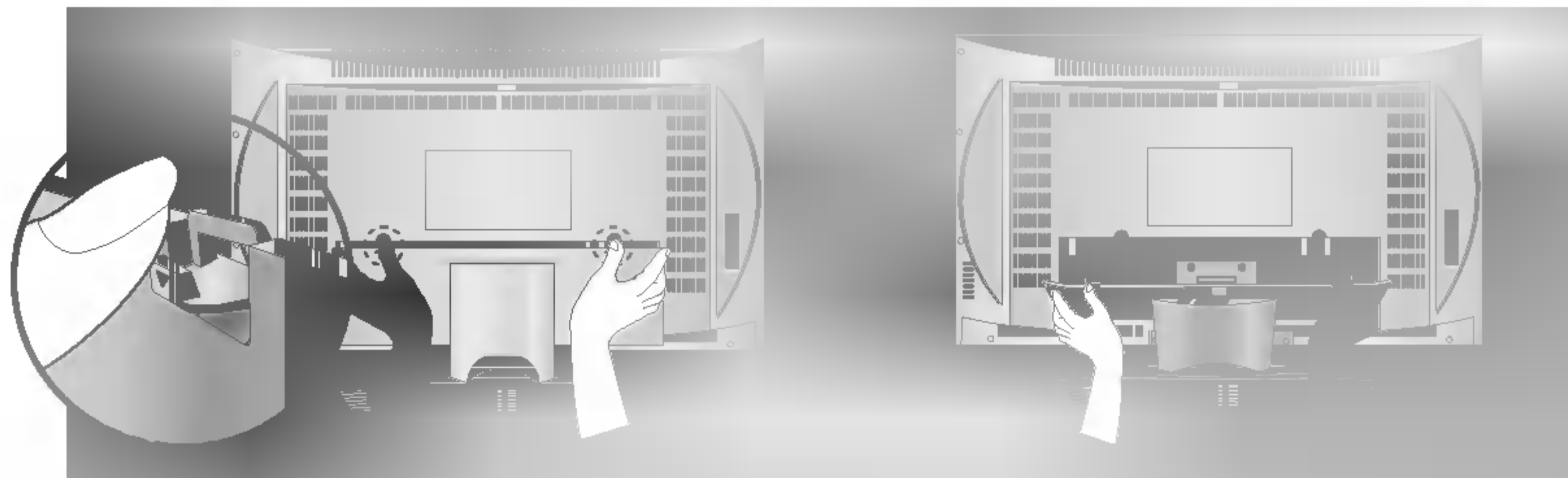

- 2** Kytke tarvittavat kaapelit.

Lisälaitteiden kytkemistä kuvataan kohdassa **Ulkoisten laitteiden kytkeminen**.

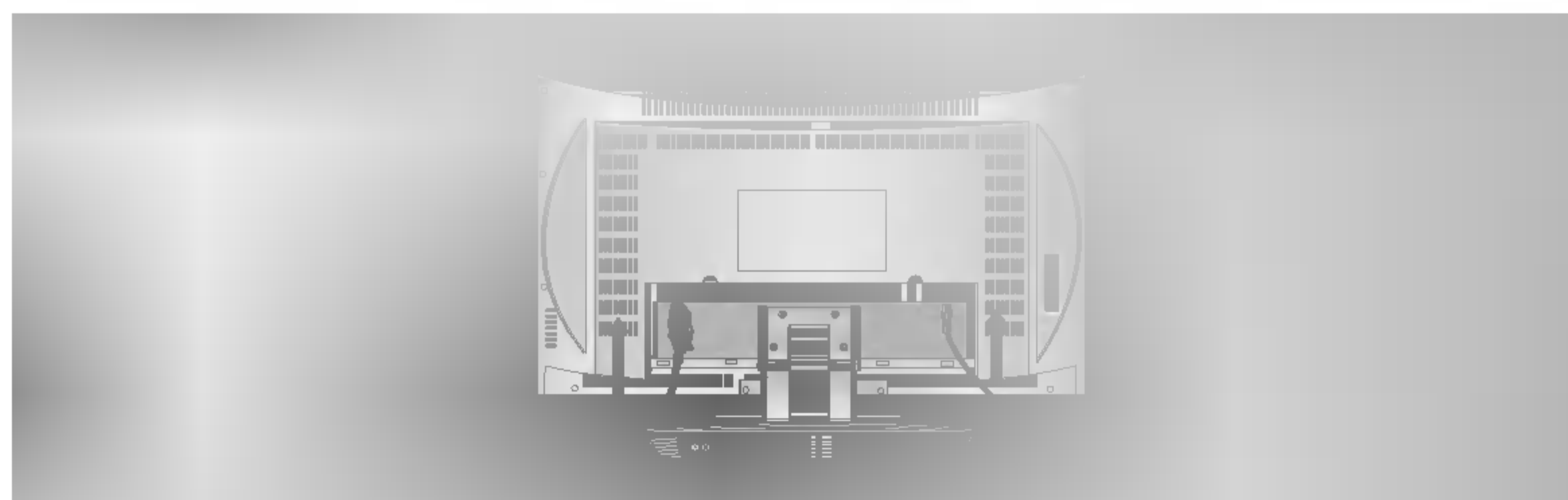

- 3** Kohdista television takapaneelin reiät takakannassa oleviin ulokkeisiin ja paina kansi paikalleen.

**- Kaapelien järjestäminen**

Vedä kaapelit takakannassa olevan aukon läpi ja kiinnitä ne vakiovarusteisiin kuuluvaan pidikkeeseen.

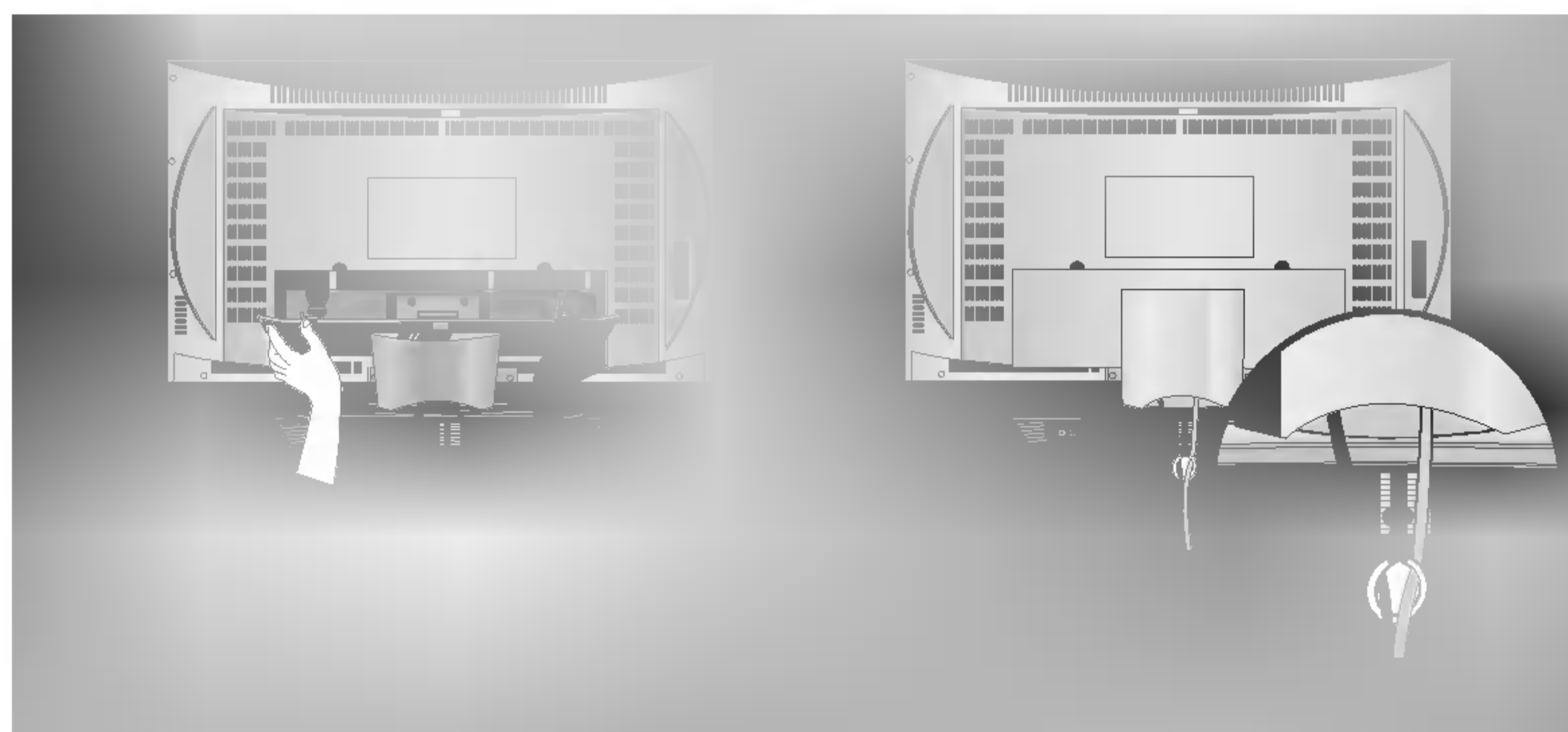

### Jalustan asentaminen



Jätä laitteen jokaisen sivun ja seinän väliin 10 cm tyhjää tilaa, jotta ilma pääsee kiertämään vapaasti.

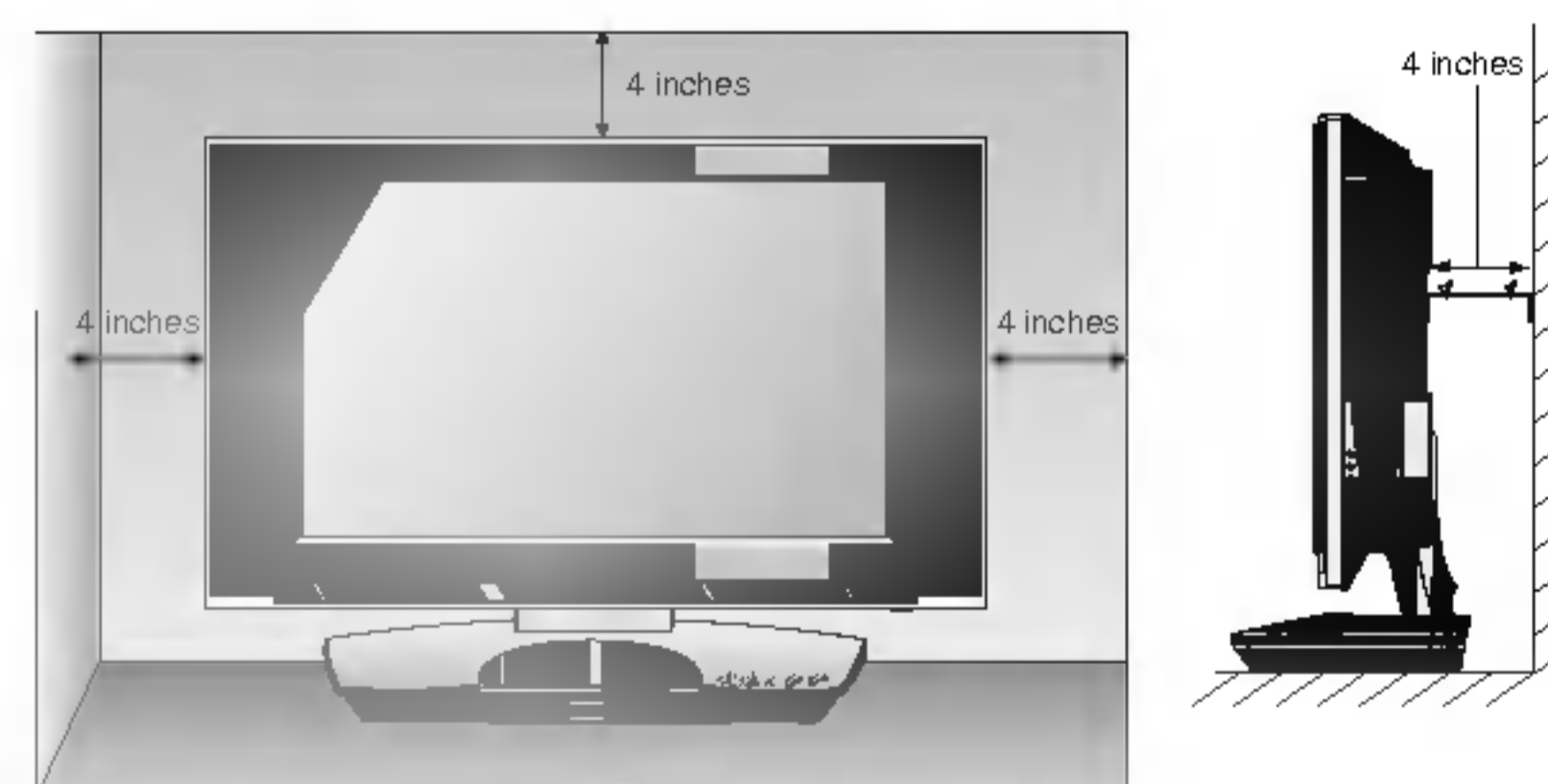

## Ulkoisten laitteiden kytkeminen

**Älä kytke mitään virtajohtoa pistorasiaan, ennen kuin olet kytkenyt kaikki laitteet toisiinsa. Muuten laitteet voivat vahingoittua.**

- Suuntaa antenni niin, että kuvasta tulee mahdollisimman hyvä.
- Antennikaapeli ja muunnin on hankittava erikseen.

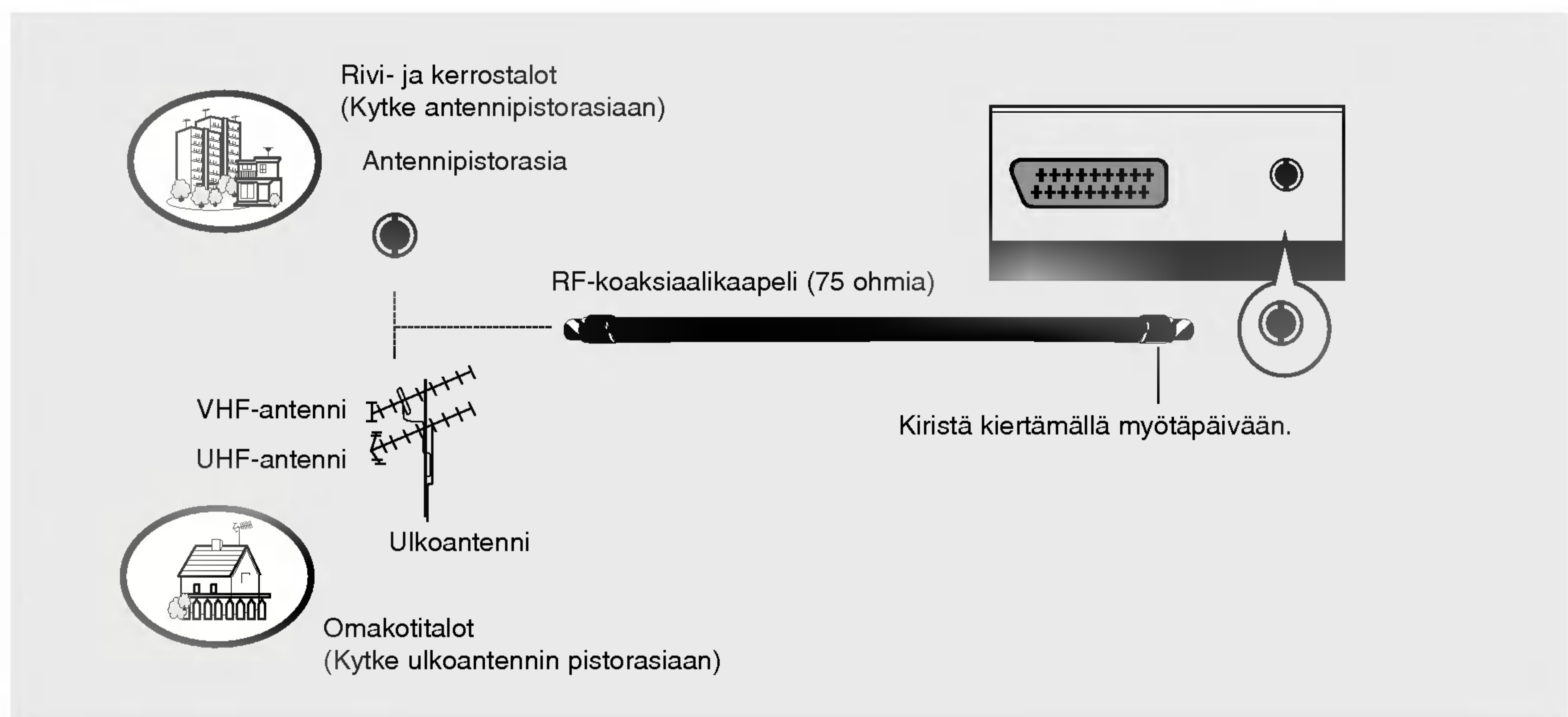

- Jos signaali on heikko, saat paremman kuvan asentamalla antenniin signaalivahvistimen kuvassa näkyvällä tavalla.
- Jos signaali pitää jakaa kahden television kesken, käytä antennisignaalin jakajaa.

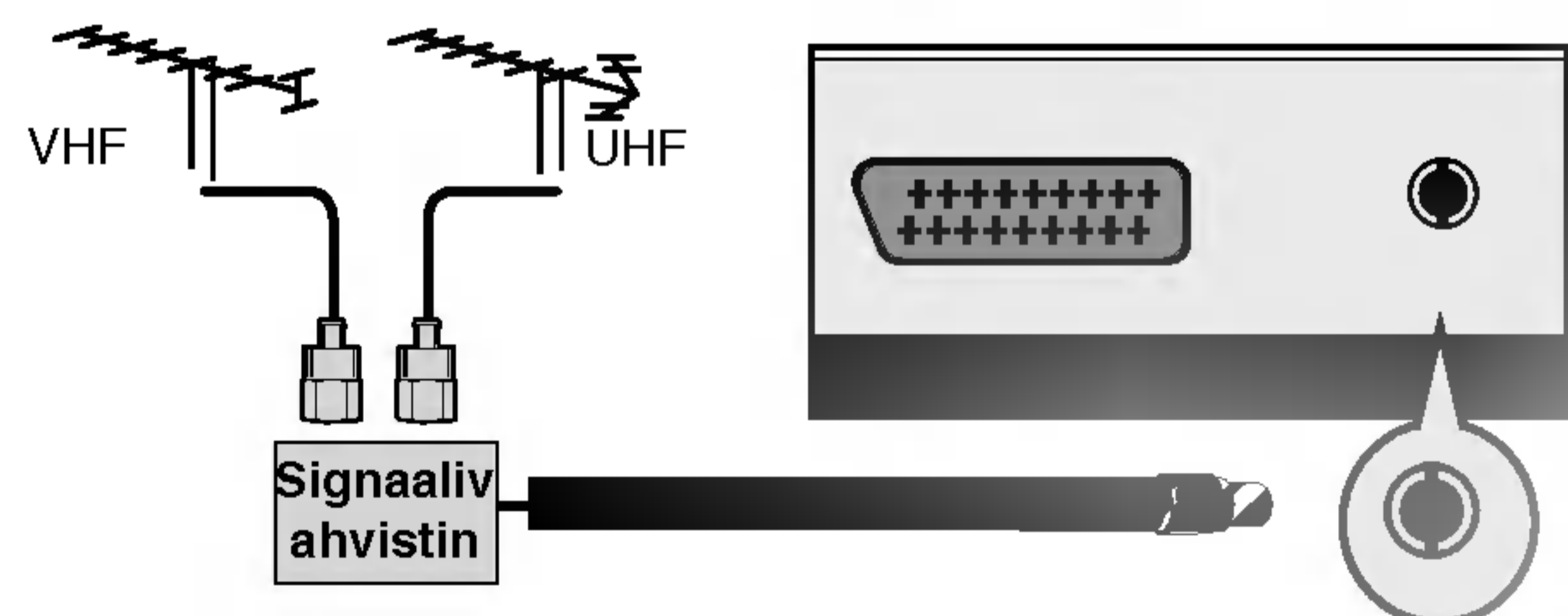

# Asentaminen

## Ulkoisten laitteiden kytkeminen

- Jätä videonauhurin ja television väliin tilaa, jotta kuvassa ei näy kohinaa (häiriötä).
- Pysäytyskuva saadaan yleensä videonauhurista. Jos käytetään kuvasuhdetta 4:3, kuvaruudun sivuissa olevat liikkumattomat alueet voivat jäädä näkyviin.

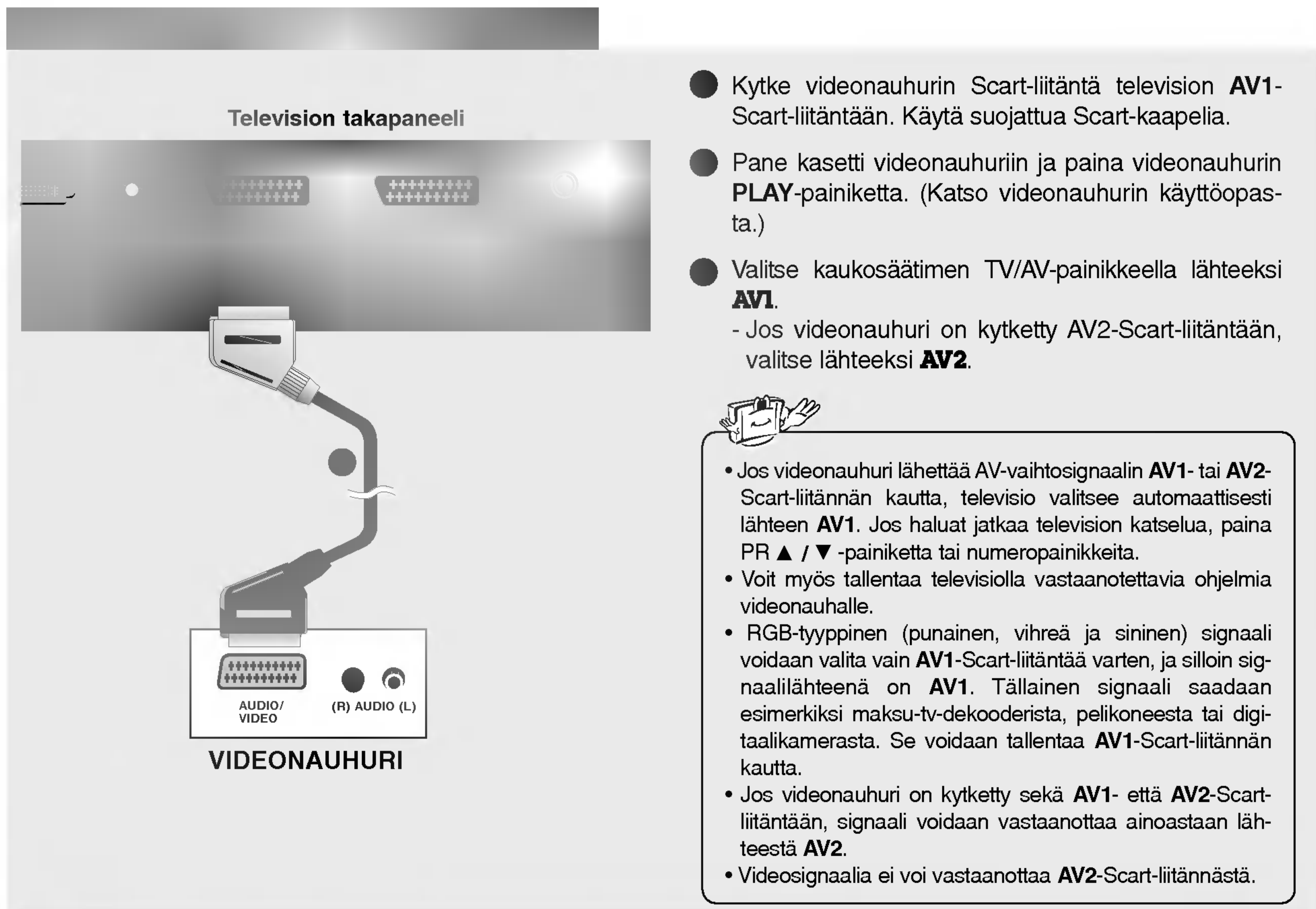
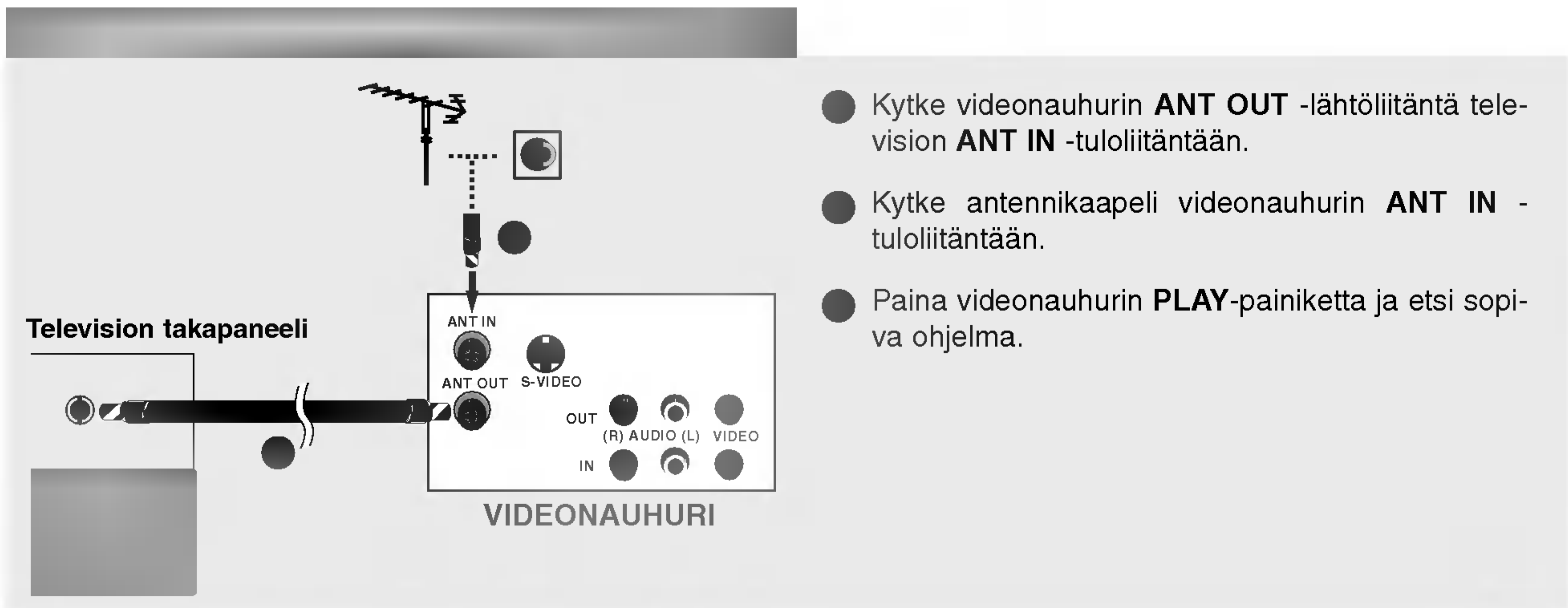

### Television sivupaneeli

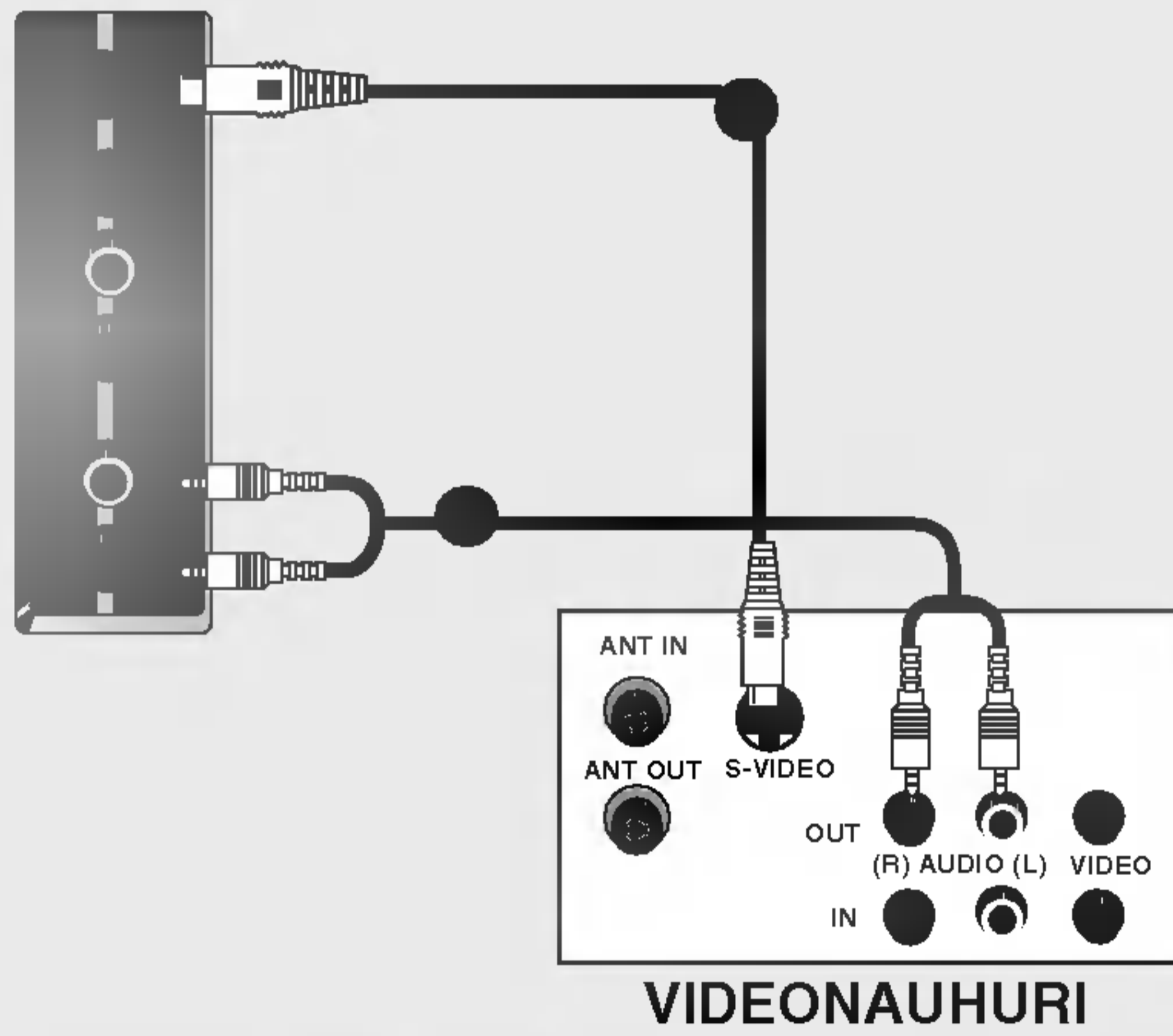

- Kytke videonauhurin **S-VIDEO**-lähtöliitäntä television **S-VIDEO**-tuloliitäntään. Kuvanlaatu paranee verrattuna siihen, että tavallinen videonauhuri kytkettäisiin videoliitäntään.
- Kytke äänikaapeli television ja videonauhurin **AUDIO**-liitäntöihin.
- Pane kasetti videonauhuriin ja paina videonauhurin **PLAY**-painiketta. (Katso videonauhurin käyttöopasta.)
- Valitse kaukosäätimen **TV/AV**-painikkeella lähteeksi **S-video**.

### Television sivupaneeli

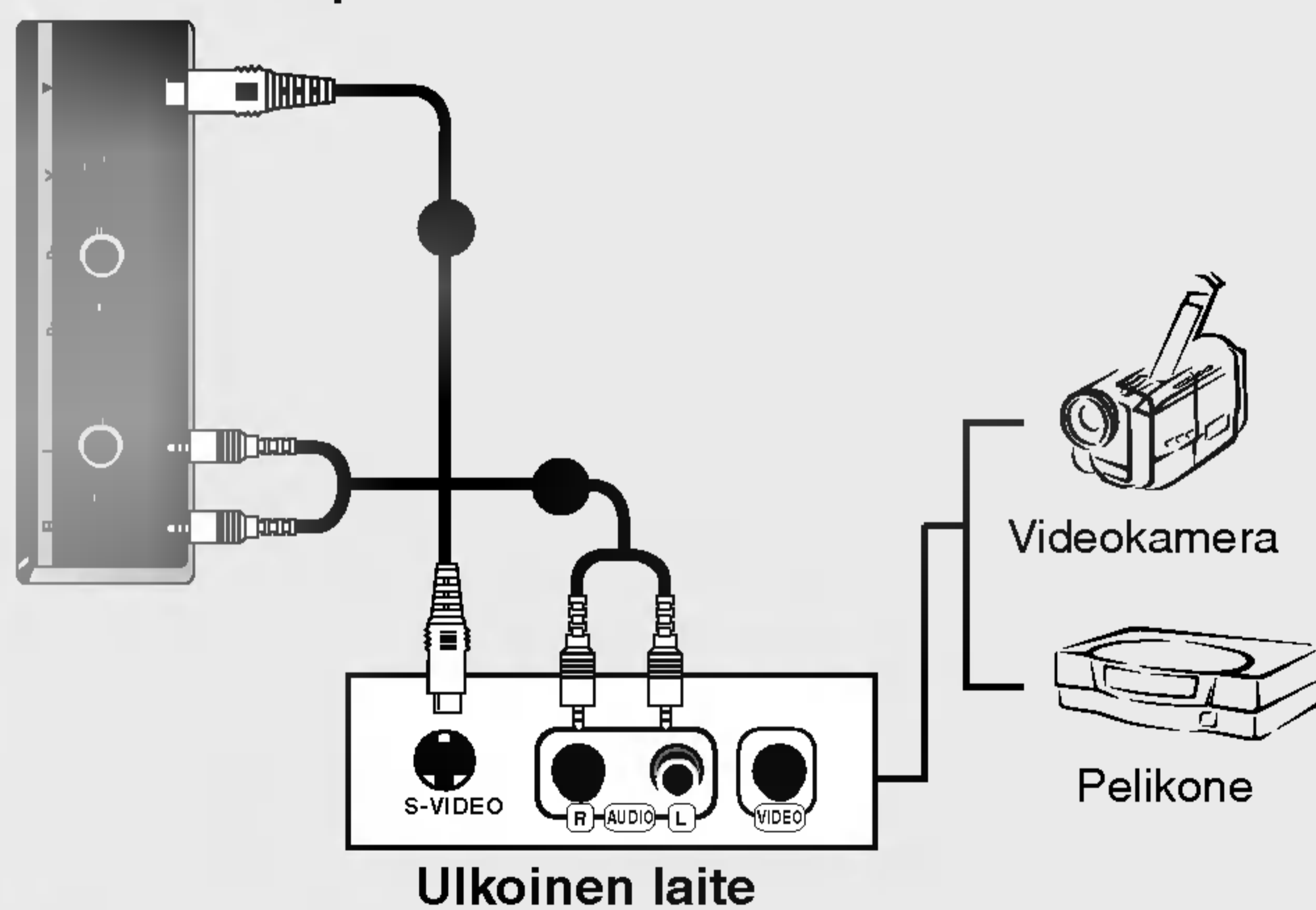

- Kytke ulkoisen laitteen **S-VIDEO**-lähtöliitäntä television **S-VIDEO**-tuloliitäntään.
- Kytke ulkoisen laitteen äänilähtöliitännät television **AUDIO**-tuloliitäntöihin.
- Valitse kaukosäätimen **TV/AV**-painikkeella lähteeksi **S-video**.
- Valitse ulkoisen laitteen toimintoja. Katso ulkoisen laitteen käyttöopasta.

# Asentaminen

## Ulkoisten laitteiden kytkeminen

Television sivupaneeli

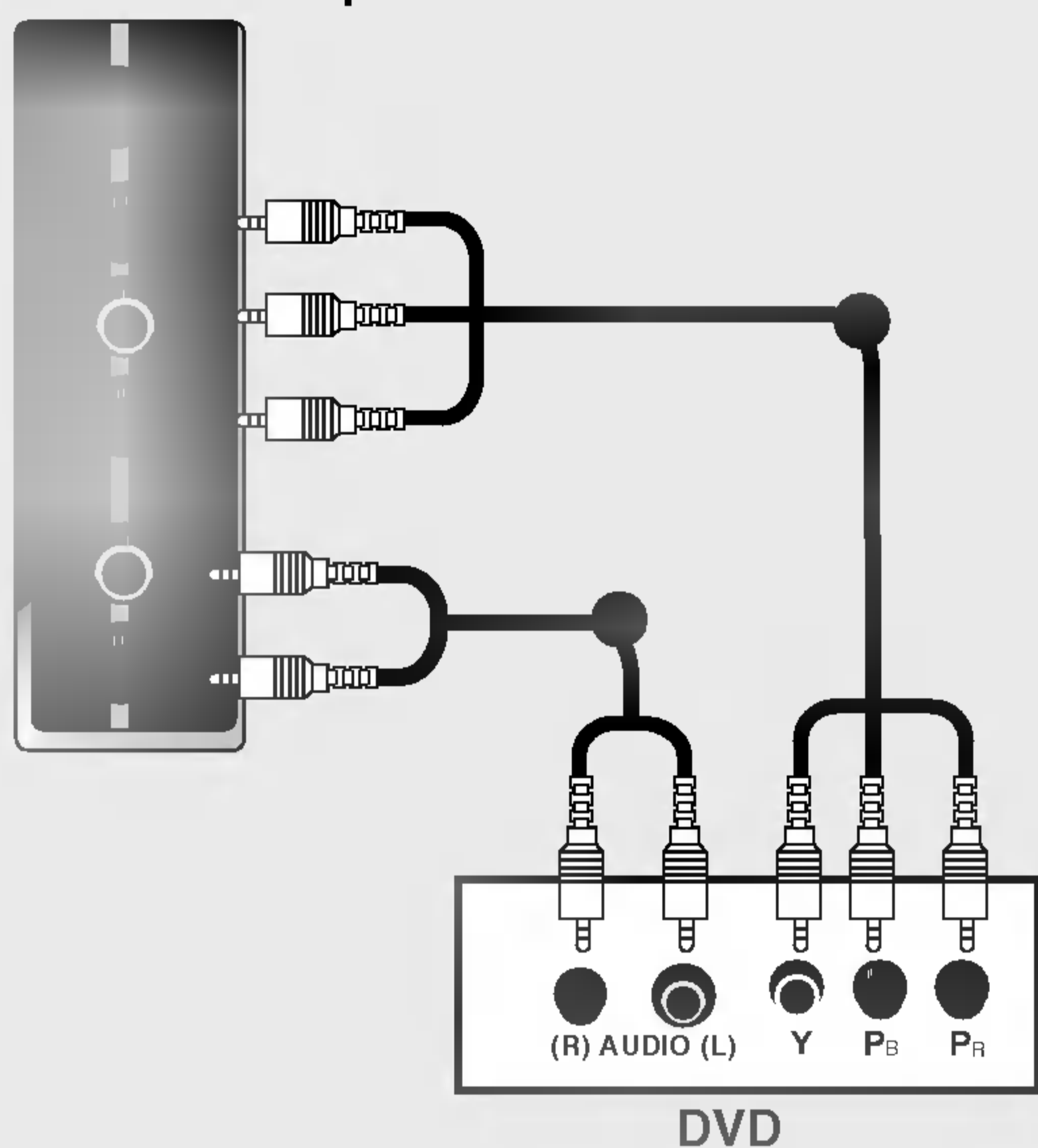

- Kytke DVD-soittimen videolähtöliitännät (Y, Pb, Pr) television **COMPONENT DVD IN (Y, Pb, Pr)**-tuloliitännäisiin.
- Kytke DVD-soittimen äänilähtöliitännät television **AUDIO**-tuloliitännäisiin.
- Kytke DVD-soittimeen virta ja pane soittimeen DVD-levy.
- Valitse kaukosäätimen **TV/AV**-painikkeella lähteeksi **Component**.
- Katso ohjeita DVD-soittimen käyttöoppaasta.



### • Komponenttituloliitännät

Saat laadukkaan kuvan, kun kytket DVD-soittimen komponenttituloliitännäisiin seuraavalla tavalla.

| Television komponenttitulot | Y | Pb  | Pr  |
|-----------------------------|---|-----|-----|
| DVD-soittimen videolähdöt   | Y | Pb  | Pr  |
|                             | Y | B-Y | R-Y |
|                             | Y | Cb  | Cr  |
|                             | Y | Pb  | Pr  |

Television takapaneeli

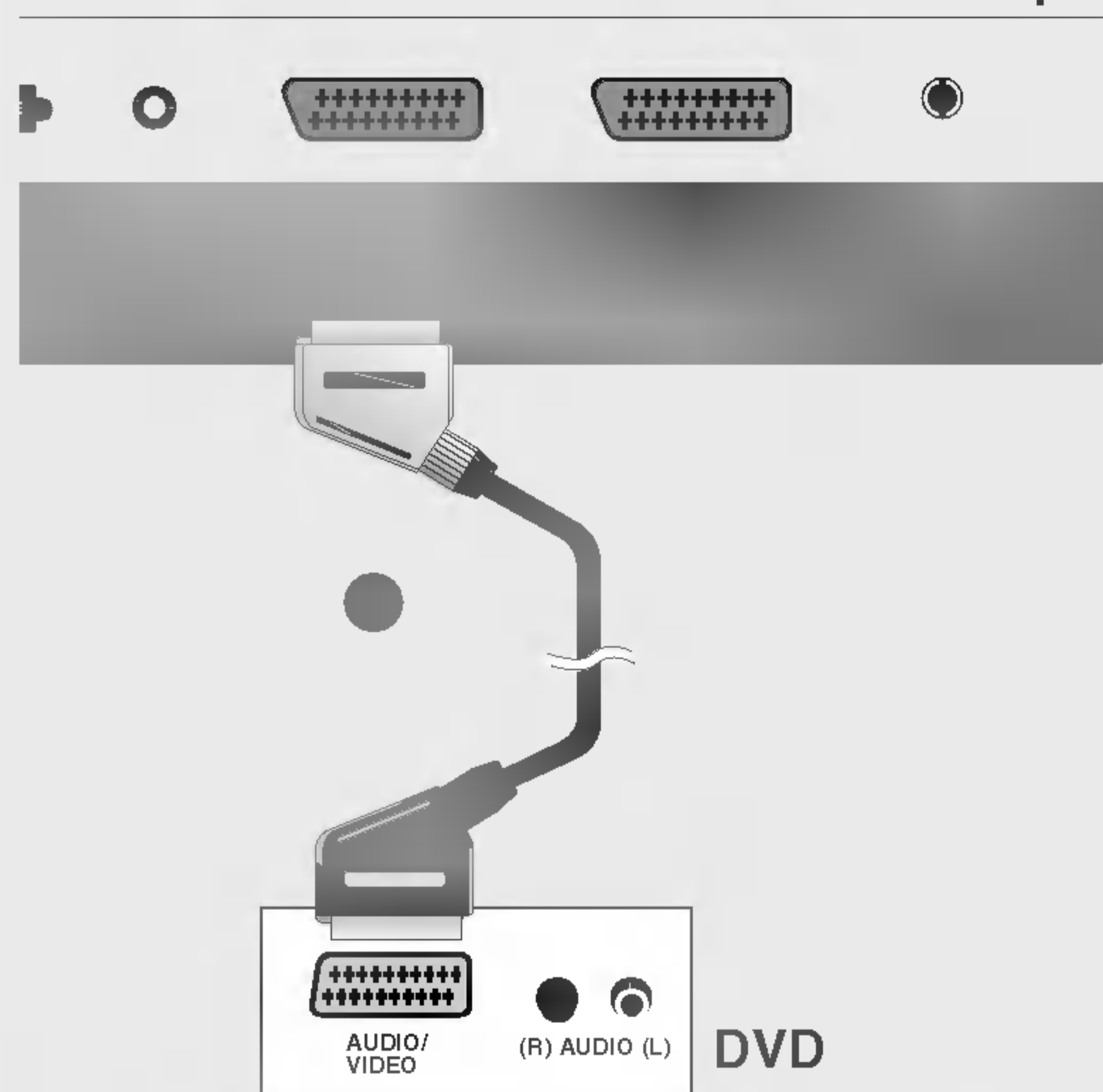

- Kytke DVD-soittimen Scart-liitäntä television **AV1**-Scart-liitäntään. Käytä suojattua Scart-kaapelia.
- Kytke DVD-soittimeen virta ja pane soittimeen DVD-levy.
- Valitse kaukosäätimen **TV/AV**-painikkeella lähteeksi **AV1**.  
- Jos DVD-soitin on kytketty **AV2**-Scart-liitäntään, valitse lähteeksi **AV2**.

### Television sivupaneeli

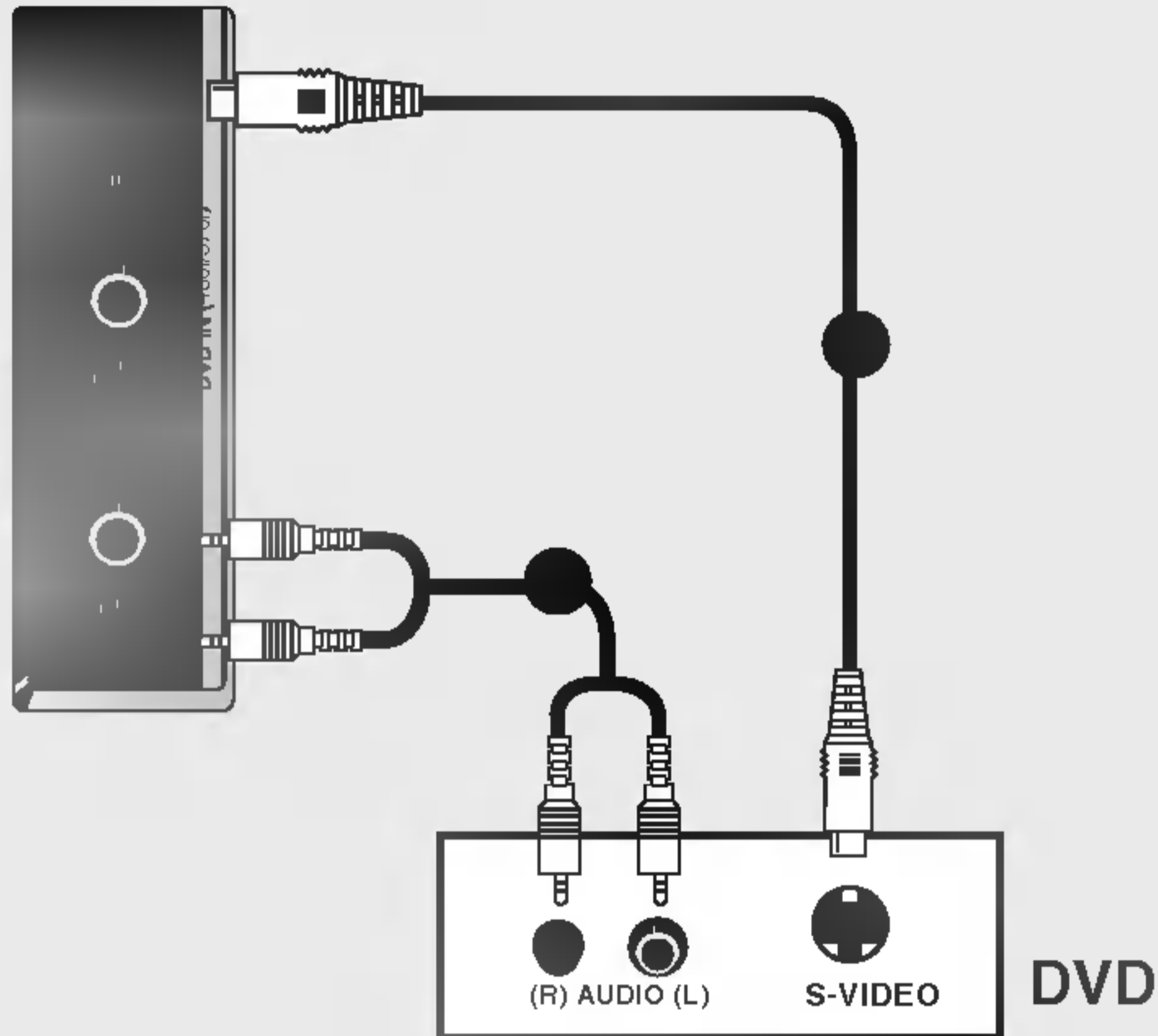

- Kytke DVD-soittimen S-VIDEO-lähtöliitäntä television **S-VIDEO**-tuloliitäntään.
- Kytke DVD-soittimen äänilähtöliitännät television **AUDIO**-tuloliitäntöihin.
- Kytke DVD-soittimeen virta ja pane soittimeen DVD-levy.
- Valitse kaukosäätimen **TV/AV**-painikkeella lähteeksi **S-video**.
- Katso ohjeita DVD-soittimen käyttöoppaasta.

Televiossa on lähtöliitäntä, johon voidaan kytkeä toinen televisio tai näyttö.

- Kytke toinen televisio tai näyttö television **DVD OUT (VIDEO)**- ja **DVD OUT (AUDIO)** -lähtöliitäntöihin.
- Toisen television tai näytön käyttöoppaassa on tarkempia tietoja laitteen tulosignaaliasetuksista.
- Kytke toinen televisio tai näyttö television **DVD OUT (VIDEO)**- ja **OPTICAL DIGITAL SOUND OUT** -lähtöliitäntöihin.
- Toisen television tai näytön käyttöoppaassa on tarkempia tietoja laitteen tulosignaaliasetuksista.

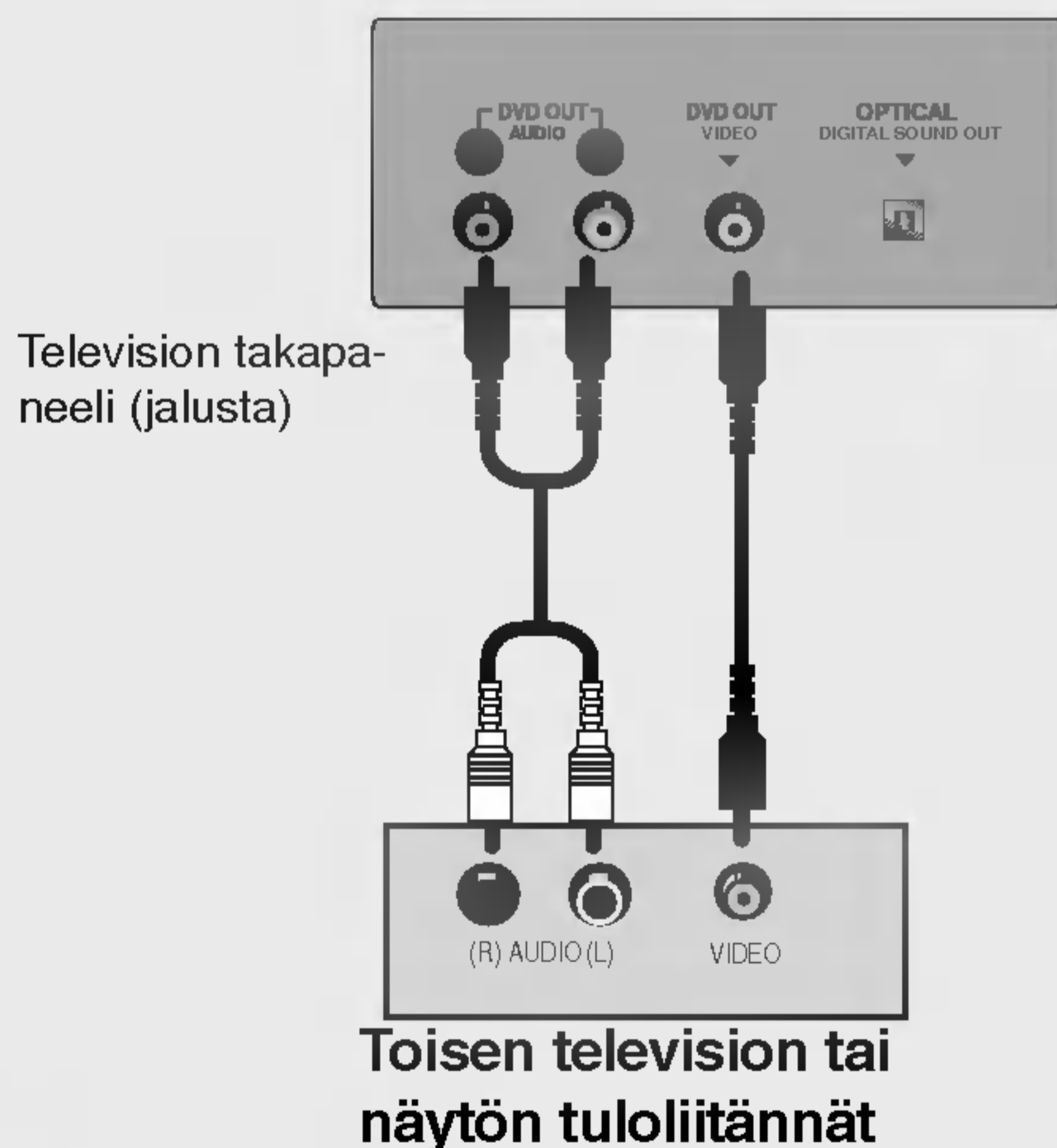

Toisen television tai näytön tuloliitännät

TAI

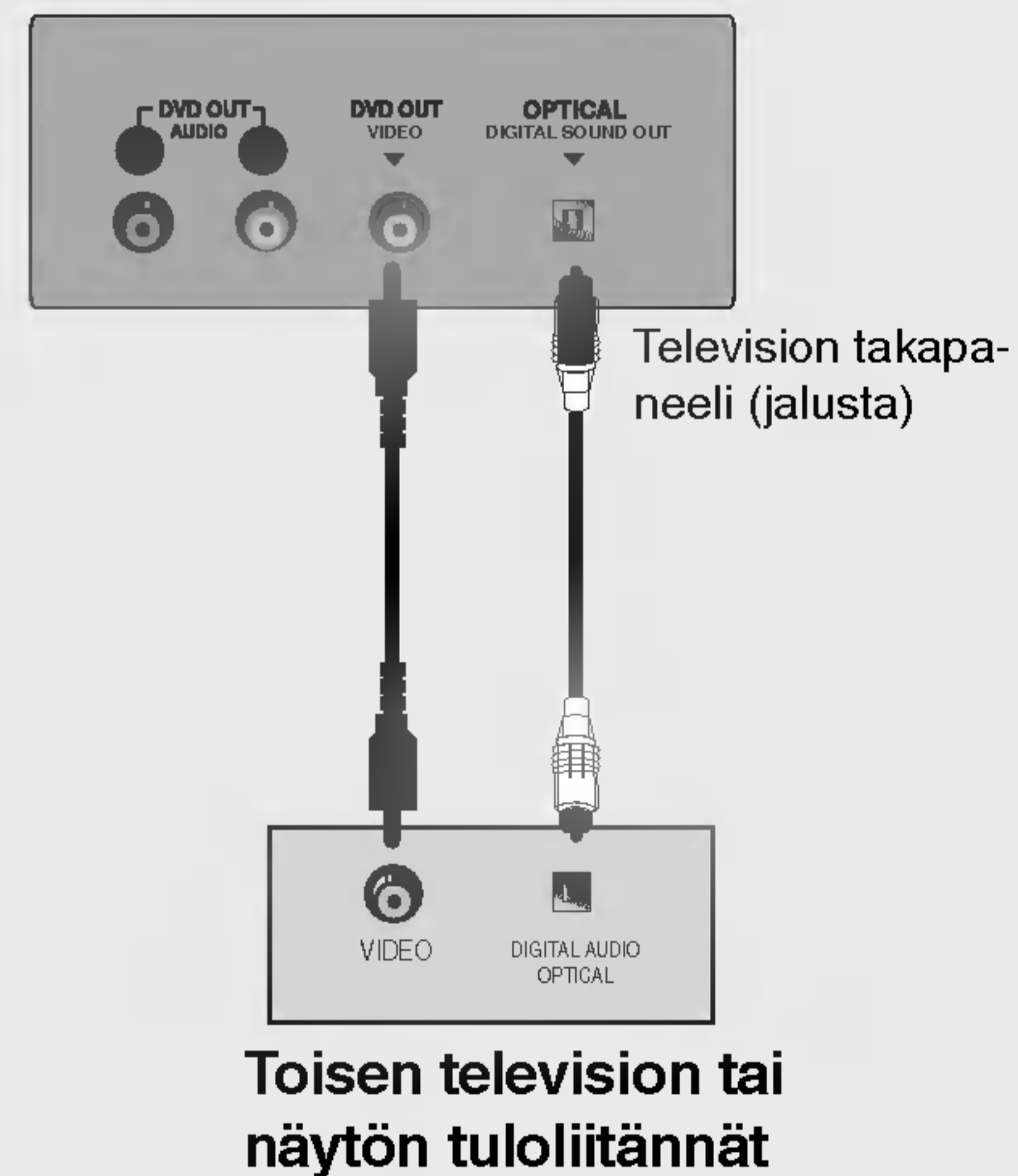

Toisen television tai näytön tuloliitännät



### Huomautuksia

- Jos toisessa televisiossa tai näytössä ei ole optista digitaalista äänituloliitäntää, DVD-soitinta ei voi käyttää digitaalisen äänen lähteenä.
- Älä katso optisen liitännän sisään. Lasersäteeseen katsominen voi vahingoittaa silmiäsi.
- Jos ulkoisessa äänilaitteessa on optinen digitaalinen äänituloliitäntä, voit kytkeä sen televisioosi.

# Asentaminen

## Ulkoisten laitteiden kytkeminen

- Kytke televisio tietokoneeseen PC-kaapelilla.
- Kytke tietokoneen äänilähtöliitäntä television **PC SOUND** -tuloliitäntään.
- Kytke tietokoneeseen virta.
- Valitse kaukosäätimen **TV/AV**-painikkeella **PC**.

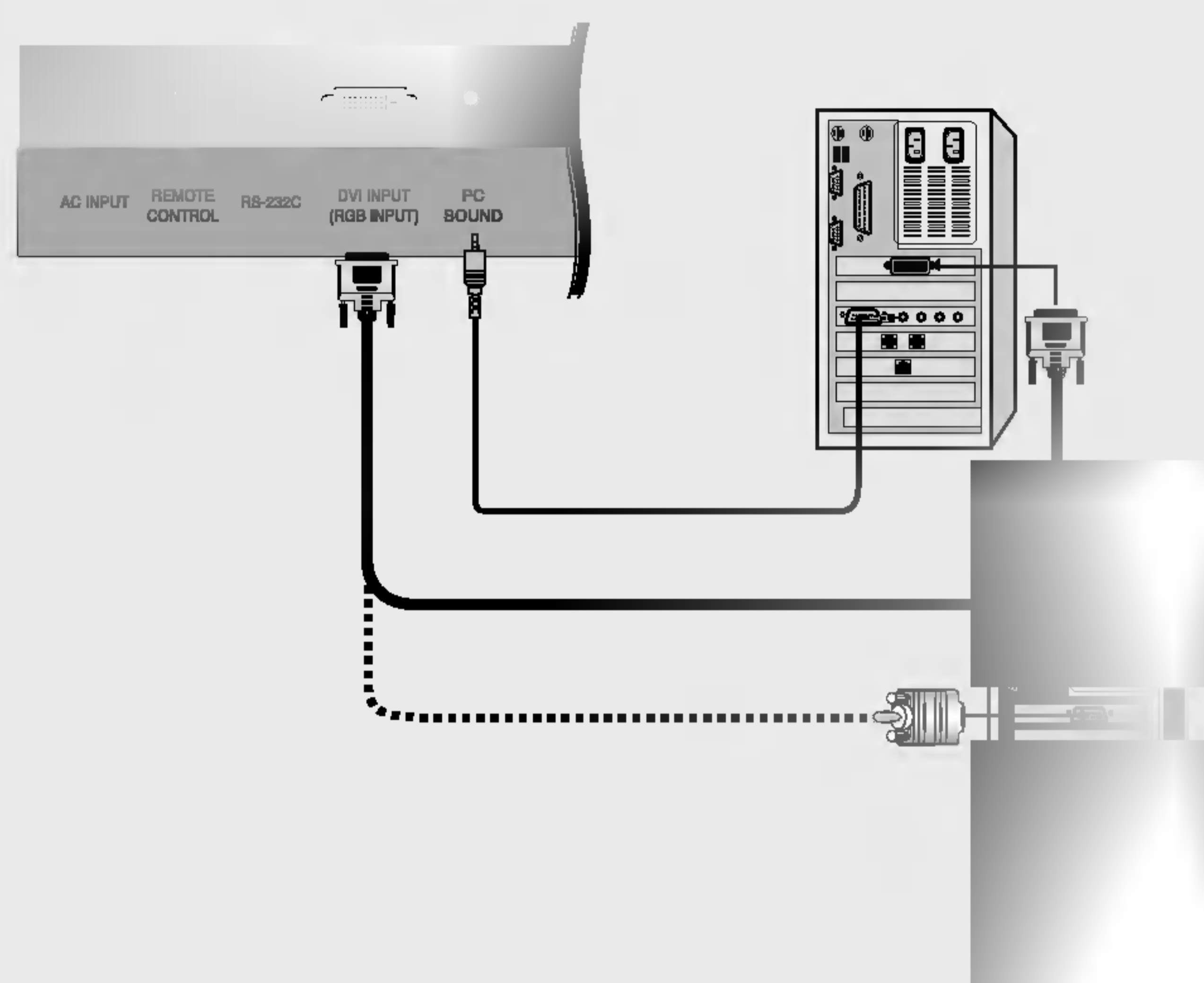

### HUOMAUTUS

Kytke signaalikaapeli (DV-D-kaapeli, ei DVI-D-Sub-kaapeli) tietokoneen DVI-lähtöliitännästä television DVI-tuloliitäntään. Kaikki näyttökortit eivät tue analogista DVI-lähtöliitäntää.

### Näytön tekniset ominaisuudet

| Tarkkuus | Vaakataajuus (kHz) | Pystytaajuus (Hz) |
|----------|--------------------|-------------------|
| 640x480  | 31,47              | 60                |
|          | 35,00              | 66,67             |
|          | 37,50              | 75                |
| 800x600  | 35,16              | 56,25             |
|          | 37,88              | 60                |
|          | 48,08              | 72,19             |
|          | 46,88              | 75                |
| 1024x768 | 48,36              | 60                |
|          | 56,48              | 70                |
|          | 60,02              | 75                |
| 1280x768 | 47,78              | 60                |



### Huomautuksia

- Saat parhaan mahdollisen kuvan, kun valitset tietokoneessa 1280 x 768 pikselin WXGA-resoluution ja 60 Hz:n päivitystaajuuden. Jos valitset jonkin toisen resoluution (VGA, SVGA ym.) tai päivitystaajuuden, kuvan laatu voi heiketä. (Jos tietokoneen näyttötila täytyy vaihtaa, katso ohjeet tietokoneen käyttöoppaasta.)
- Jos näyttöön tulee teksti **Alueen ulkop.**, valitse tietokoneesta asetukset, jotka on esitetty **Näytön tekniset ominaisuudet** -taulukossa.
- Synkronointisignaali voidaan valita erikseen vaaka- ja pystytaajuuksia varten.

### DPM (Display Power Management) -tila

Jos tietokone siirtyy lepotilaan, näyttökin siirtyy automaattisesti DPM-tilaan. Ellet käytä vakiovarusteisiin kuuluvaa PC-kaapelia, DPM-tila ei ehkä toimi.



---

- Kytke virtajohto kuvan mukaisesti.

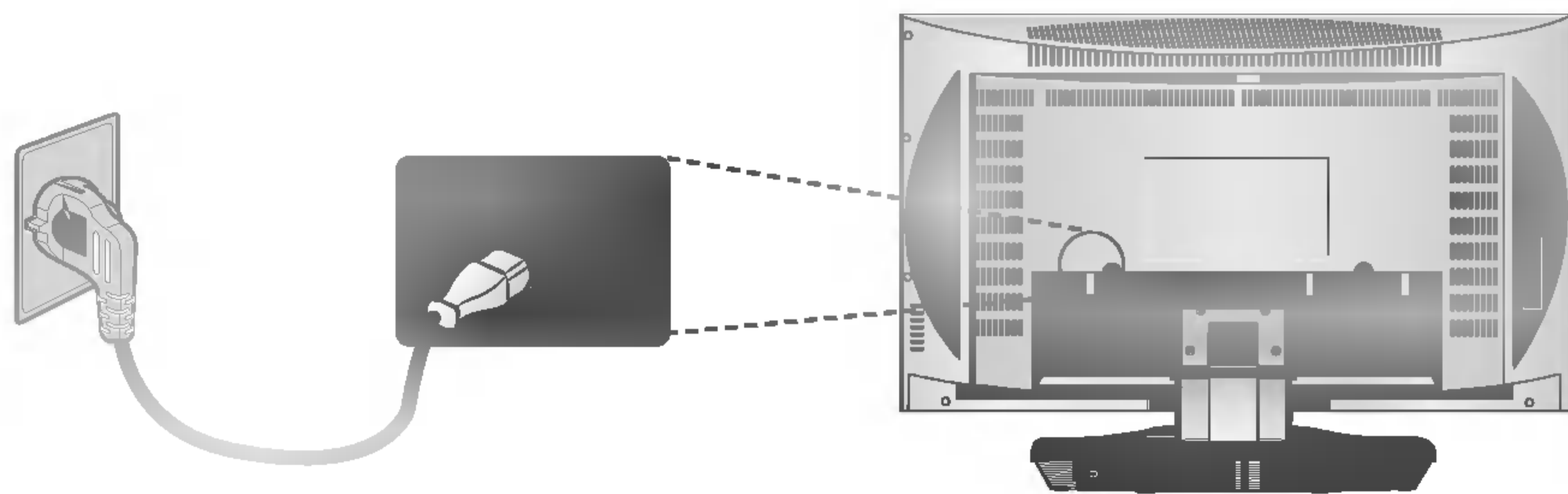

# Television käyttö

## Perustoiminnot

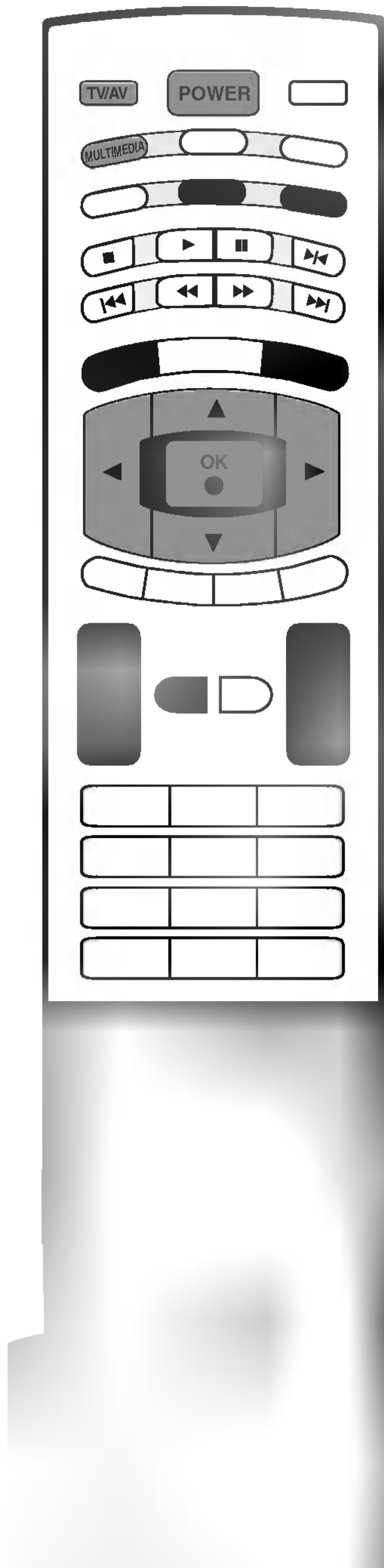

**1** Kytke ensin kaikki laitteet televisioon. Kiinnitä virtajohto ensin televisioon ja sitten pistorasiaan. Kytke virta painamalla television **POWER**-painiketta. Virran merkkivalo syttyy.

- Jos televisio on valmiutilassa, kytke virta painamalla kaukosäätimen **POWER**-, **PR ▲ / ▼**-, **TV/AV**- tai **MULTIMEDIA**-painiketta tai numeropainikkeita.

**2** Kun haluat katkaista televisiosta virran, paina kaukosäätimen **POWER**-painiketta. Jos televisiota ei käytetä pitkään aikaan, irrota virtajohto pistorasiasta.

**1** Säädä äänenvoimakkuus **VOL ▲ / ▼**-painikkeella.

**2** Jos haluat mykistää äänen, paina **MUTE**-painiketta. Saat äänen jälleen kuulumaan painamalla **MUTE**-, **VOL- ▲ / ▼**-, **II**- tai **SSM**-painiketta.

**1** Valitse kanava **PR ▲ / ▼**-painikkeella tai numeropainikkeilla.

**1** Paina **MENU**-näppäintä ja sen paina **▲ / ▼**-näppäintä ja valitse **Asetus**-valikon.

**2** Paina **▶**-näppäintä ja sen paina **▲ / ▼**-näppäintä valitaksesi kohdan **Kieli (Language)**.

**3** Paina **▶**-näppäintä ja sen Paina **▲ / ▼**-näppäintä valitaksesi haluamasi kielen. Kaikki kuvaruudulle tulevat valikot ovat nyt valitsemallasi kielellä.

**4** Paina **OK**-näppäintä.

**5** Paina **EXIT**-näppäintä palataksesi normaaliin katseluun.

# Television käyttö

- 1 Paina **MENU**-näppäintä ja sen paina **▲ / ▼**-näppäintä toistuvasti löytääksesi tarvittavan valikon.
- 2 Paina **▶**-näppäintä ja sen paina **▲ / ▼** -näppäintä valitaksesi haluamasi valikkokohtan.
- 3 Ali- ja pudotusvalikkojen asetuksia voi muuttaa **◀ / ▶**-näppäimillä.  
Voit siirtyä ylempään tason valikkoon painamalla **OK**- tai **MENU**-painiketta.

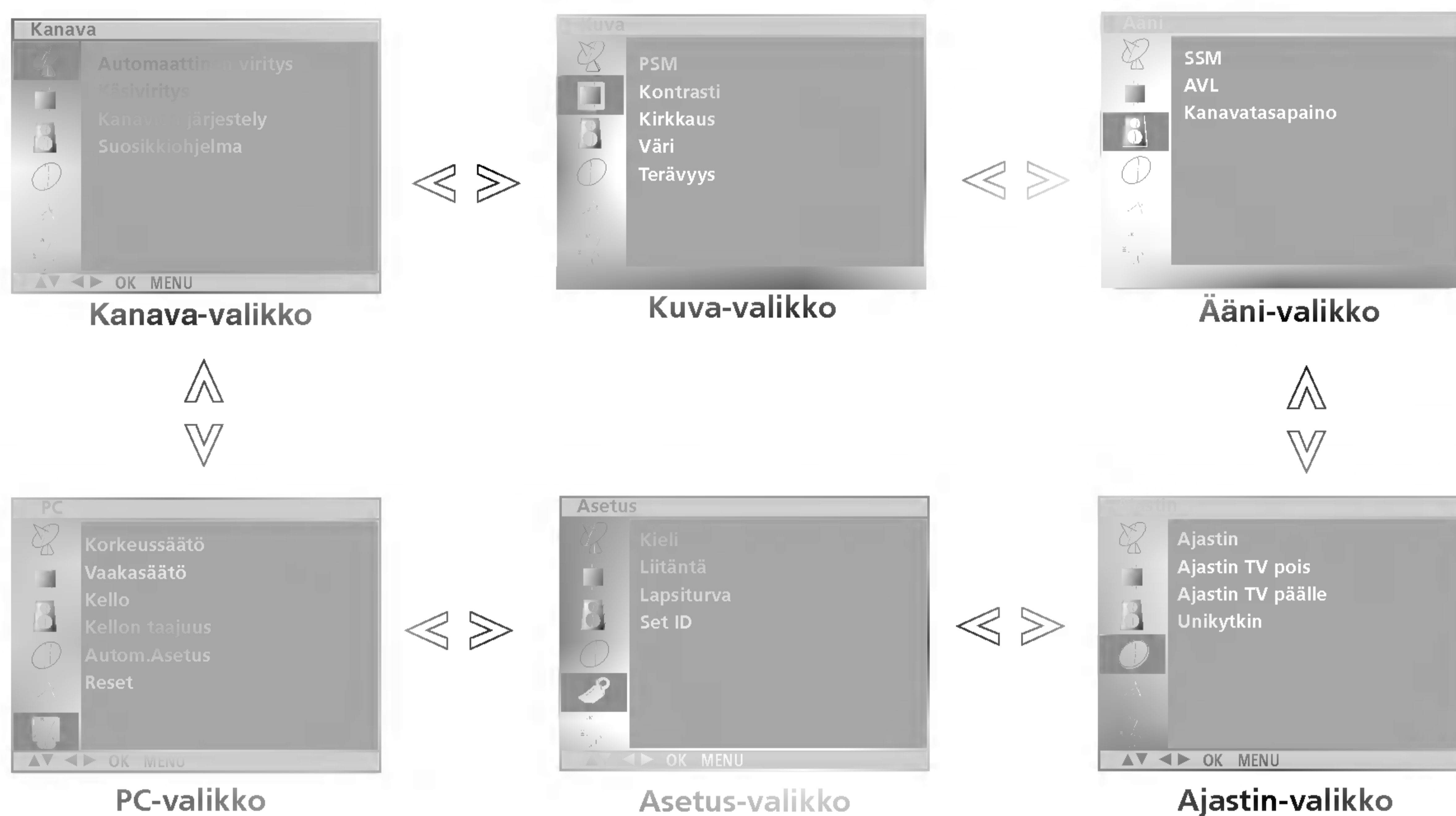

## Huom

- a. PC -valikko (lisävaruste) ei tule näkyviin **TV, AV1, AV2, S-video, DVD, Component**-tilassa.
- b. Valikot eivät toimi teksti-TV -tilassa.



# TV-kanavien viritys

Tähän televisioon voidaan tallentaa jopa 100 TV-kanavaa (0-99). Kun olet kerran tallentanut kanavat, voit selata niitä ▲ / ▼-näppäimillä tai numeronäppäimillä. Kanavat voidaan virittää ohjelmapaikkoihin joko automaattisesti tai käsin.

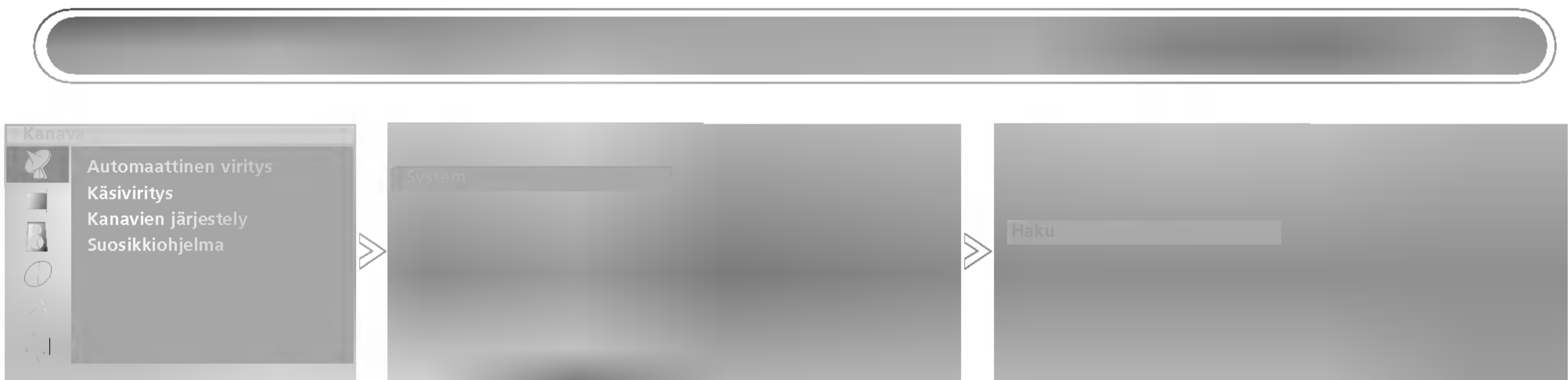

- Tällä menetelmällä voidaan tallentaa kaikki vastaanottokelpoiset kanavat. Suosittelemme, että käytät automaattiviritystä TV:n käyttöönoton yhteydessä.

- 1 Paina **MENU**-näppäintä ja sitten ▲ / ▼-näppäintä valitaksesi **Kanava**-valikon.
  - 2 Paina ►-näppäintä ja sen Paina ▲ / ▼-näppäintä ja valitse **Automaattinen viritys**.
  - 3 Paina ►-näppäintä. Valitse TV-järjestelmä ►-painikkeella ja paina sitten **System (Järjestelmä)-valikon** ▲ / ▼-painiketta ;
    - BG** : PAL B/G, SECAM B/G (Eurooppa/Itä-Eurooppa)
    - I** : PAL I/II (UK / Irlanti)
    - DK** : PAL D/K, SECAM D/K (Itä-Eurooppa)
    - L** : SECAM L/L' (Ranska)
    - M** : (Yhdysvallat/Korea/Filippiinit)
  - 4 Paina **OK**-näppäintä.
  - 5 Paina ▲ / ▼-näppäintä ja valitse **Tallenna alkaen**.
  - 6 Valitse aloittava ohjelmapaikan numero ◀ / ▶-näppäimellä tai numeronäppäimillä. Alle 10:n olevien numeroiden eteen lisätään '0', esim. 5 on siis '05'.
  - 7 Paina **OK**-näppäintä.
  - 8 Paina ▲ / ▼-näppäintä ja valitse **Haku**.
  - 9 Paina ►-käynnistääksesi automaattivirityksen. Kaikki alueella näkyvät TV-kanavat tallennetaan. Kanavan nimi tallennetaan niille kanaville, jotka lähettävät VPS- (Video Programme Service), PDC- (Programme Delivery Control) tai teksti-TV-signaalia. Jos kanavan nimeä ei välitetä, se tallennetaan joko C-(V/UHF 01-69) tai S-kanavana (kaapeli 01-47), jota seuraa numero.
- Automaattiviritys lopetetaan painamalla **MENU**-näppäintä. Kun automaattiviritys on valmis, **Kanavien järjestely**-valikko ilmestyy kuvaruudulle. Katso Ohjelmapaikkojen järjestäminen -kappaletta tallennettujen kanavien järjestämiseksi.
- 10 Paina **EXIT**-näppäintä palataksesi normaaliin katseluun.



- Kanavien käsiviritys mahdollistaa kanavien virittämisen ja niiden järjestämisen haluttuun järjestykseen käsin.

- 1 Paina **MENU**-näppäintä ja sitten **▲ / ▼**-näppäintä valitaksesi **Kanava**-valikon.
- 2 Paina **▶**-näppäintä ja sen paina **▲ / ▼**-näppäintä ja valitse **Käsin ohjelmointi**.
- 3 Paina **▶**-näppäintä ja sen paina **▲ / ▼**-näppäintä ja valitse **Tallennus**.
- 4 Valitse haluamasi ohjelmapaikan numero (0–99) **◀ / ▶**-näppäimellä tai **NUMERO**-näppäimillä **Tallennus**-valikosta. Alle 10:n olevien numeroiden eteen lisätään '0', esim. 5 on siis '05'.
- 5 Paina **OK**-näppäintä.
- 6 Paina **▲ / ▼**-näppäintä ja valitse **System**.
- 7 Valitse TV-järjestelmä **▶**-painikkeella ja paina sitten **System (Järjestelmä)**-valikon **▲ / ▼**-painiketta ;
 

|           |  |
|-----------|--|
| <b>BG</b> | : PAL B/G, SECAM B/G (Eurooppa/Itä-Eurooppa) |
| <b>I</b>  | : PAL I/II (UK / Irlanti)                    |
| <b>DK</b> | : PAL D/K, SECAM D/K (Itä-Eurooppa)          |
| <b>L</b>  | : SECAM L/L' (Ranska)                        |
| <b>M</b>  | : (Yhdysvallat/Korea/Filippiinit)            |
- 8 Paina **OK**-näppäintä.
- 9 Paina **▲ / ▼**-näppäintä ja valitse **Kanava**.
- 10 Paina **▶**-painiketta ja valitse sitten **Kanava**-valikosta **VHF/UHF** tai **Cable (Kaapeli)** painamalla **▲ / ▼**-painiketta.
  - Löydät oikean ohjelman helposti, kun annat sen numeron numeropainikkeilla. Jos numero on pienempi kuin 10, sen edelle pitää lisätä nolla; esimerkiksi **05** tarkoittaa numeroa **5**.
- 11 Paina **OK**-näppäintä.
- 12 Paina **▲ / ▼**-näppäintä ja valitse **Haku**.
- 13 Paina **▶**-painiketta ja aloita etsintä painamalla **◀ / ▶**-painiketta. Jos televisio löytää kanavan, haku pysähtyy.
- 14 Paina **OK** tallentaaksesi kanavan.
- 15 Seuraavan kanavan tallentamiseksi toista kohdat **3 - 14**.
- 16 Paina **EXIT**-näppäintä palataksesi normaaliin katseluun.

# TV-kanavien viritys

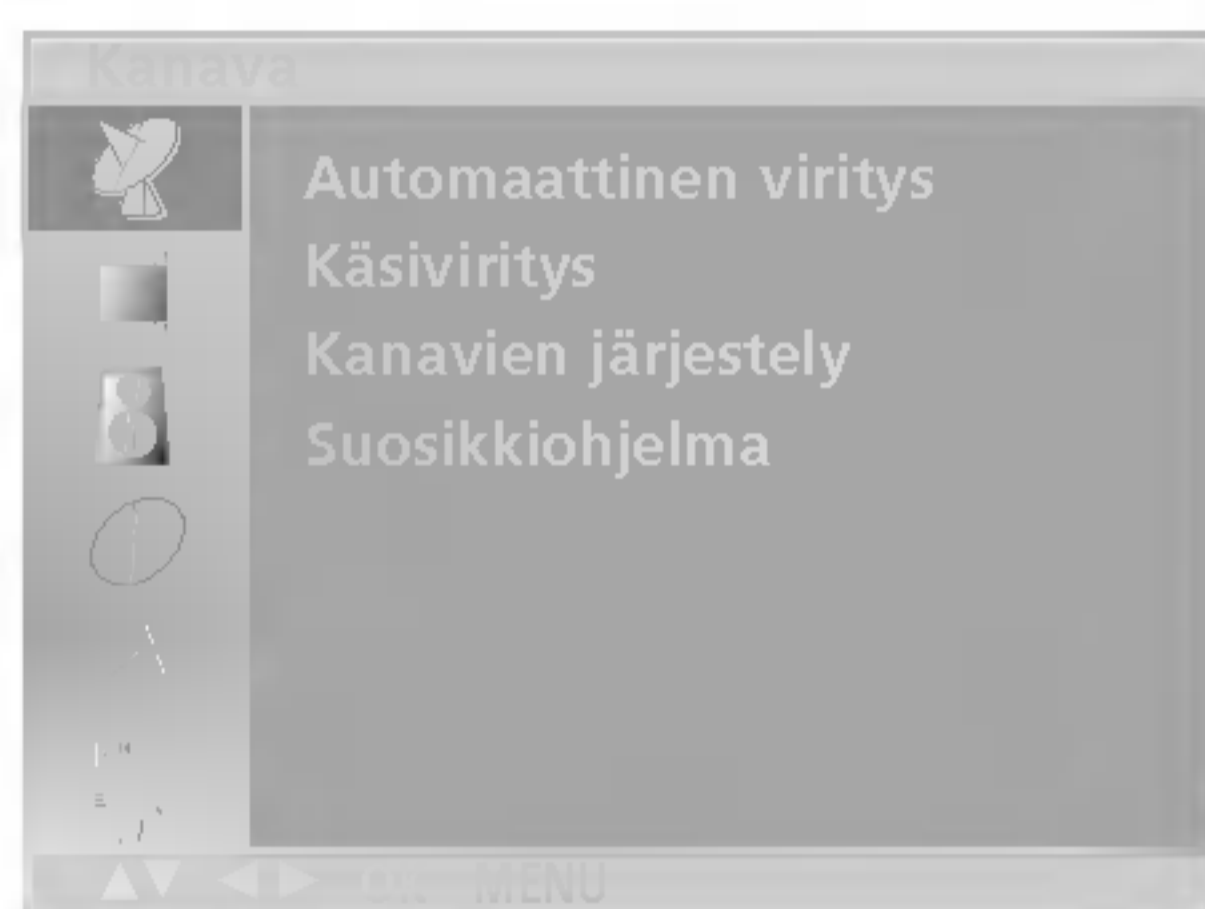

- Voit myös antaa jokaiselle kanavapaikalle viisimerkkisen nimen.

- 1** Paina **MENU**-näppäintä ja sitten **▲ / ▼**-näppäintä valitaksesi **Kavana**-valikon.
- 2** Paina **▶**-näppäintä ja sen paina **▲ / ▼**-näppäintä ja valitse **Käsin ohjelmointi**.
- 3** Paina **▶**-näppäintä ja sen paina **▲ / ▼**-näppäintä ja valitse **Nimi**.
- 4** Paina **▶**-näppäintä ja sen paina **▲ / ▼**-näppäintä. Voit käyttää merkkejä tyhjä, + ja - sekä numeroita **0 - 9** ja kirjaimia **A - Z**.  
With the **◀** button you can select in the opposite direction.
- 5** Siirry seuraavaan kohtaan painamalla **◀ / ▶** ja valitse toinen merkki samoin kuin edellä, jne.
- 6** Paina **OK** tallentaaksesi kanavan.
- 7** Paina **EXIT**-näppäintä palataksesi normaaliin katseluun.

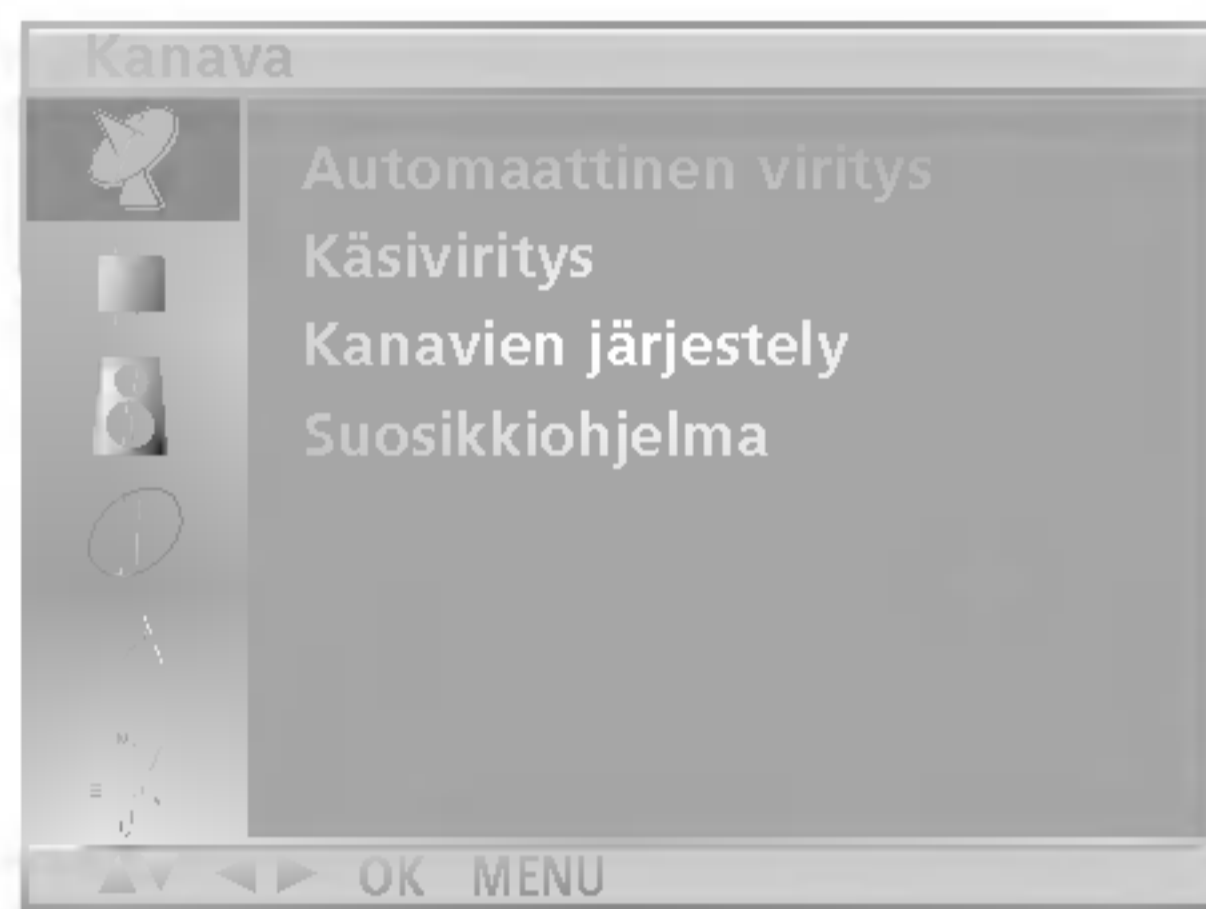

- Tällä toiminnolla voit poistaa tai ohittaa tallennettua kanavia. Voit myös siirtää kanavia eri ohjelmapaikkoihin tai lisätä tyhjän kanavan valittuun ohjelmapaikkaan.

- 1** Paina **MENU**-näppäintä ja sitten **▲ / ▼**-näppäintä valitaksesi **Kanava**-valikon.
- 2** Paina **▶**-näppäintä ja sen paina **▲ / ▼**-näppäintä ja valitse **Kanavien järjestely**.
- 3** Paina **▶**-näppäintä nähdäksesi **Kanavien järjestely**-valikon.

#### ■ Kanavan poistaminen

- Valitse poistettava kanava **▲ / ▼ / ◀ / ▶**-näppäimillä.
- Paina **PUNAISTA** näppäintä kahdesti.  
Valittu kanava poistetaan ja kaikki sen jälkeen tulevat kanavat siirtyvät pykälän ylöspäin.

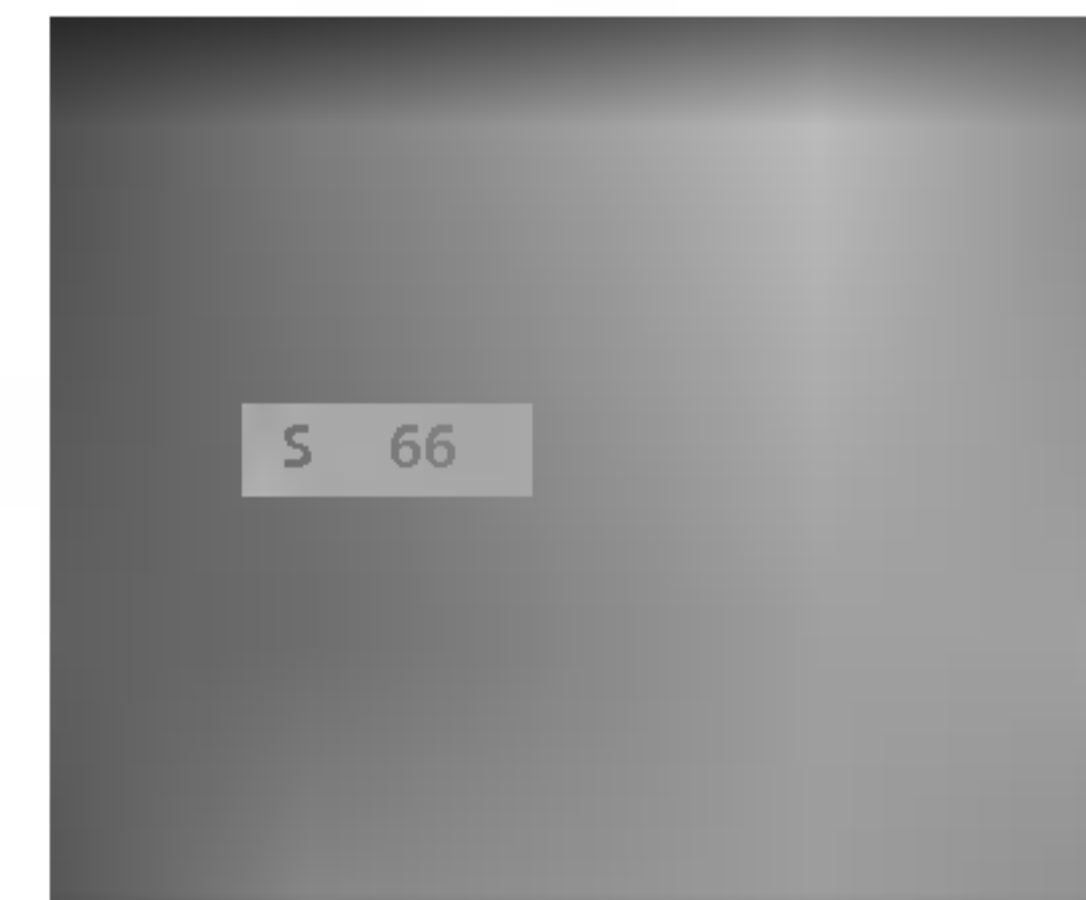

#### ■ Kanavan kopiointi

- Valitse kopioitava kanava **▲ / ▼ / ◀ / ▶**-näppäimillä.
- Paina **VIHREÄÄ** näppäintä.  
Kaikki seuraavat kanavat siirtyvät pykälän alaspäin.

#### ■ Kanavan siirtäminen

- Valitse siirrettävä kanava **▲ / ▼ / ◀ / ▶**-näppäimillä.
- Paina **KELTAISTA** näppäintä.
- Siirrä kanava haluttuun ohjelmapaikkaan **▲ / ▼ / ◀ / ▶**-näppäimellä.
- Paina **KELTAISTA** näppäintä uudelleen toiminnon suorittamiseksi.

#### ■ Ohjelmapaikan ohittaminen

- Valitse ohitettava ohjelmapaikka **▲ / ▼ / ◀ / ▶**-näppäimillä.
- Paina **SINISTÄ** näppäintä. Ohitettava ohjelmapaikka muuttuu siniseksi.
- Paina **SINISTÄ** näppäintä uudelleen ohitetun ohjelmapaikan vapauttamiseksi.  
Kun ohjelmapaikka on ohitettu, sitä ei voi valita **▲ / ▼**-näppäimellä kanavien normaalin selaamisen aikana. Jos haluat valita ohitetun ohjelmapaikan, anna sen numero suoraan numeronäppäimillä tai valitse se ohjelmapaikkojen järjestelyvalikon tai kanavataulukon kautta.

- 4** Paina **EXIT**-näppäintä palataksesi normaaliin katseluun.

# TV-kanavien viritys

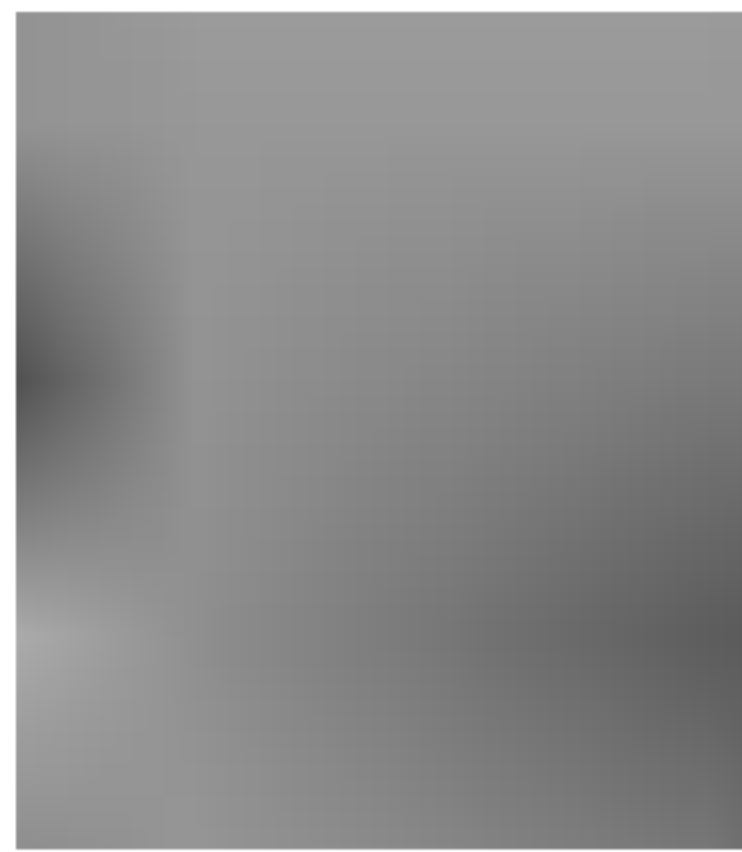
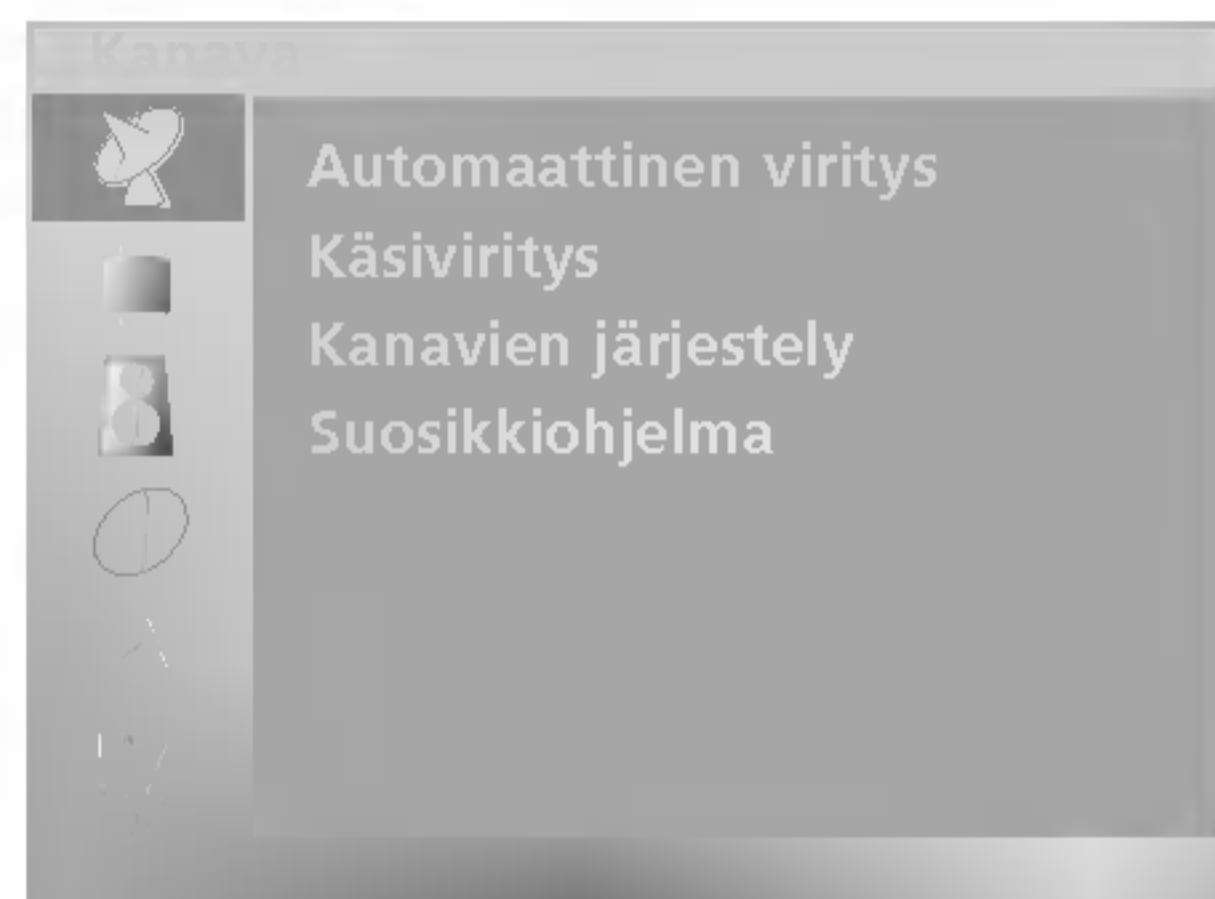

- Tällä toiminnolla voit valita lempikanavasi suoraan.
- Paina **Q.VIEW**-näppäintä toistuvasti valitaksesi tallennettuja lempikanavia.

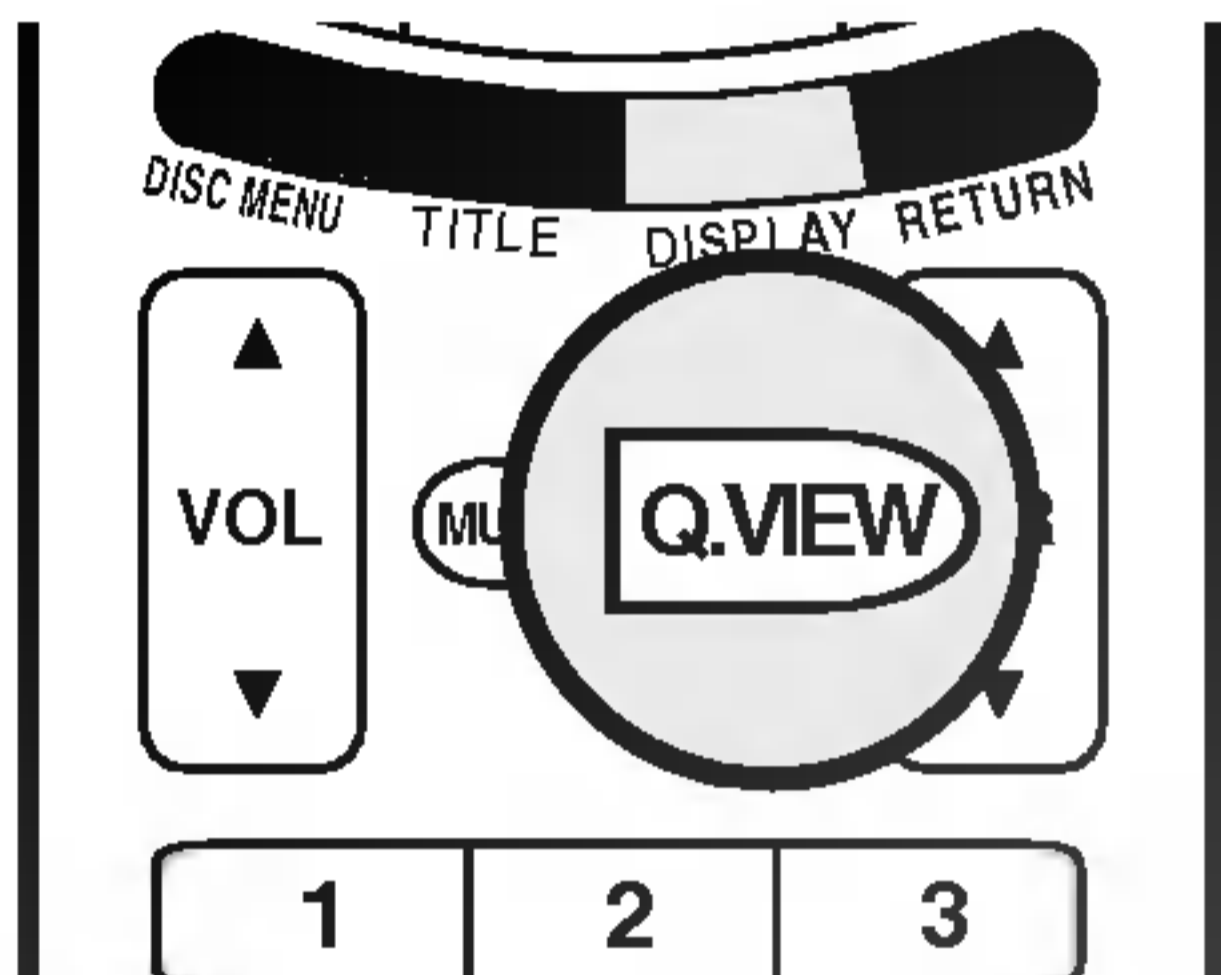

- 1 Paina **MENU**-näppäintä ja sitten **▲ / ▼**-näppäintä valitaksesi **Kanava**-valikon.
- 2 Paina **▶**-näppäintä ja sen paina **▲ / ▼**-näppäintä ja valitse **Suosikkiohjelma**.
- 3 Paina **▶**-näppäintä ja sen paina **▲ / ▼**-näppäintä ja valitse **Päällä** tai **Pois**.
- 4 Paina **▲ / ▼**-näppäintä ja valitse **--**.
- 5 Valitse haluamasi kanava **◀ / ▶**-näppäintä.
- 6 Seuraavan kanavan tallentamiseksi toista kohdat **4 - 5**. Voit tallentaa jopa 8 kanavaa.
- 7 Paina **EXIT**-näppäintä palataksesi normaaliin katseluun.

- Voit tarkistaa tallennetut kanavat katsomalla kanavataulukkoa.

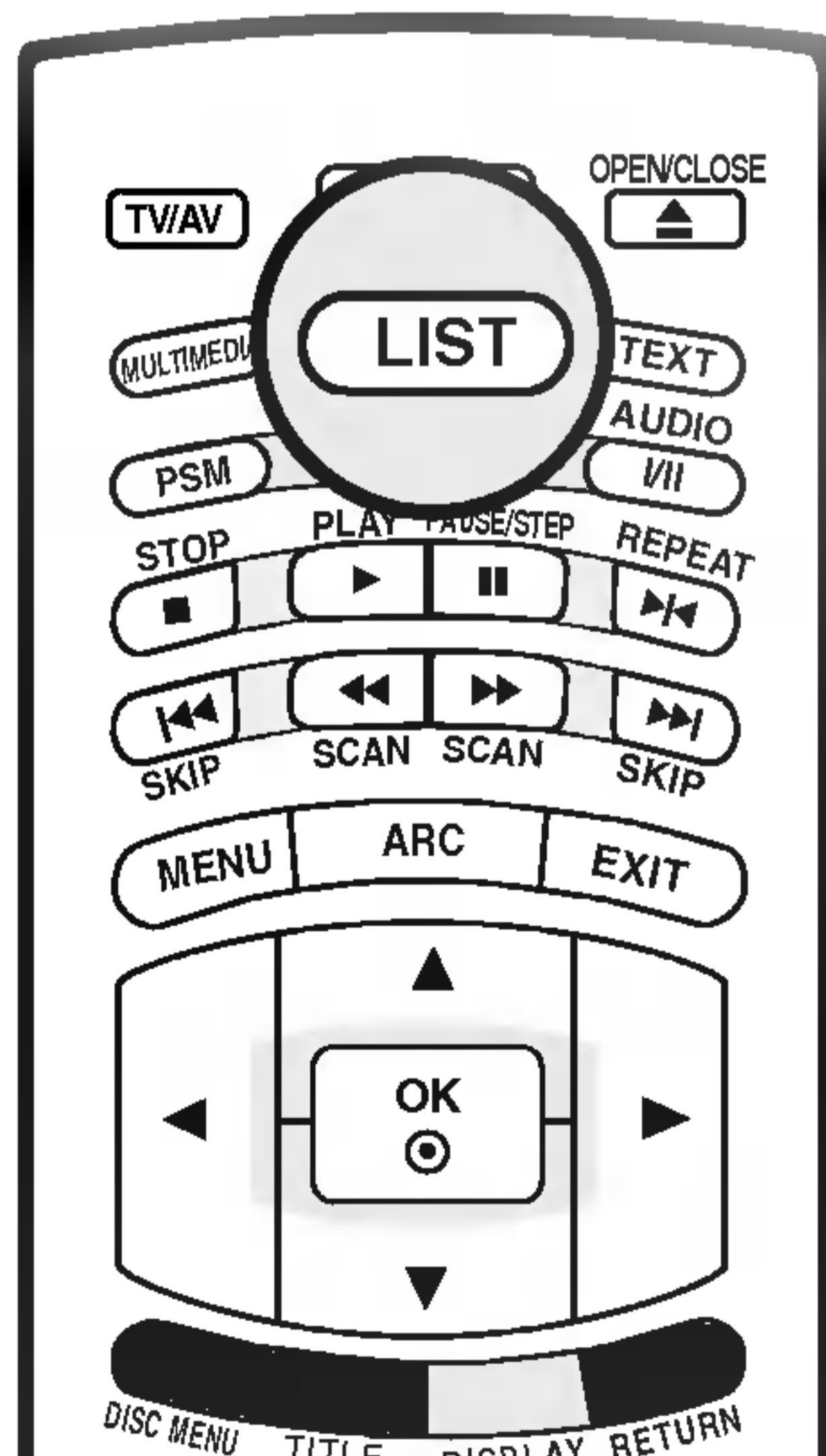

## ■ Kanavataulukon katselu

Paina **LIST**-näppäintä nähdäksesi **Programme table** -valikon. Kanavataulukko tulee näkyviin. Yksi taulukon sivu sisältää kymmenen ohjelmapaikkaa, alla olevan kuvan mukaisesti.

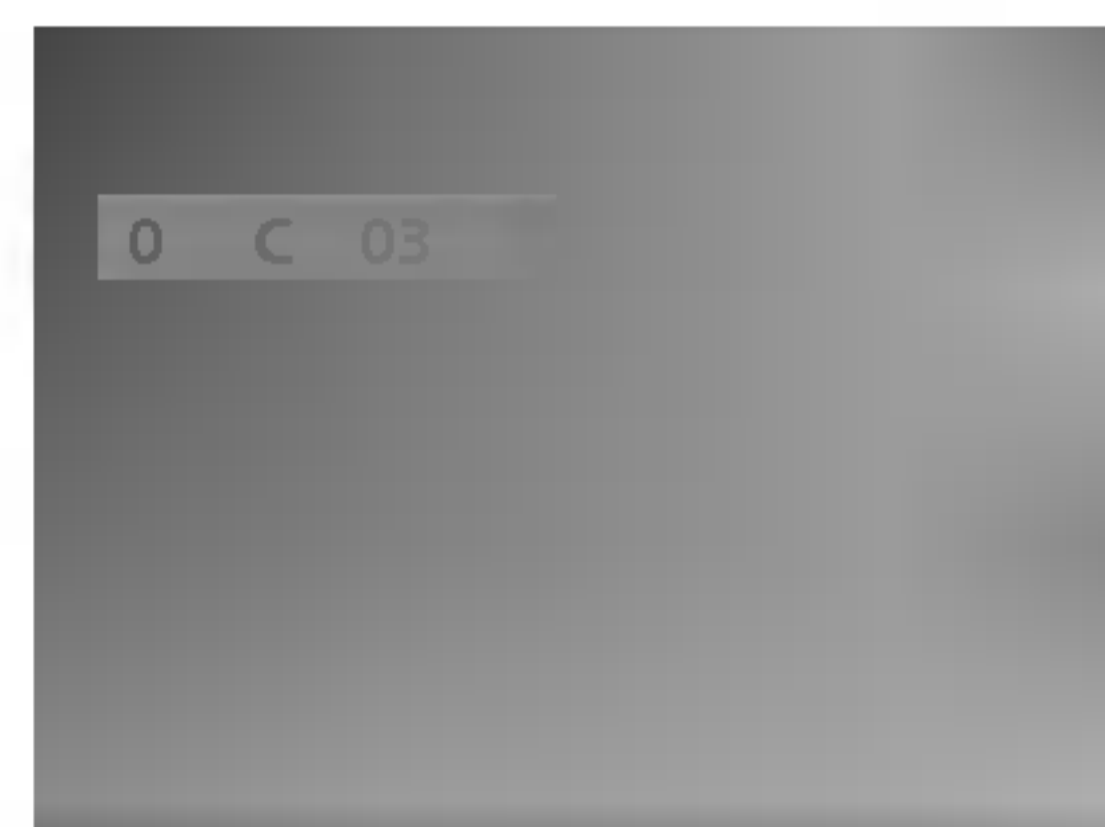

## Huom

- Saatat löytää muutamia sinisenä näkyviä kanavia. Ne ohitetaan automaattisesti automaattivirityksen tai ohjelmapaikkojen muokkauksen yhteydessä.
- Jotkut kanavat näkyvät ohjelmataulukossa numerolla. Niille ei ole annettu kanavan nimeä.

## ■ Kanavan valinta kanavataulukosta

Valitse kanava **▲ / ▼ / ◀ / ▶**-näppäimillä. Paina sitten **OK** -näppäintä. TV siirtyy valitulle kanavalle.

## ■ Kanavataulukon selaaminen

Kanavataulukossa on 10 sivua, joista saadaan yhteensä 100 kanavaa. **▲ / ▼ / ◀ / ▶**-näppäimen painaminen toistuvasti vaihtaa sivun.

Paina **EXIT**-näppäintä palataksesi normaaliin katseluun.



## Kuvan säätö

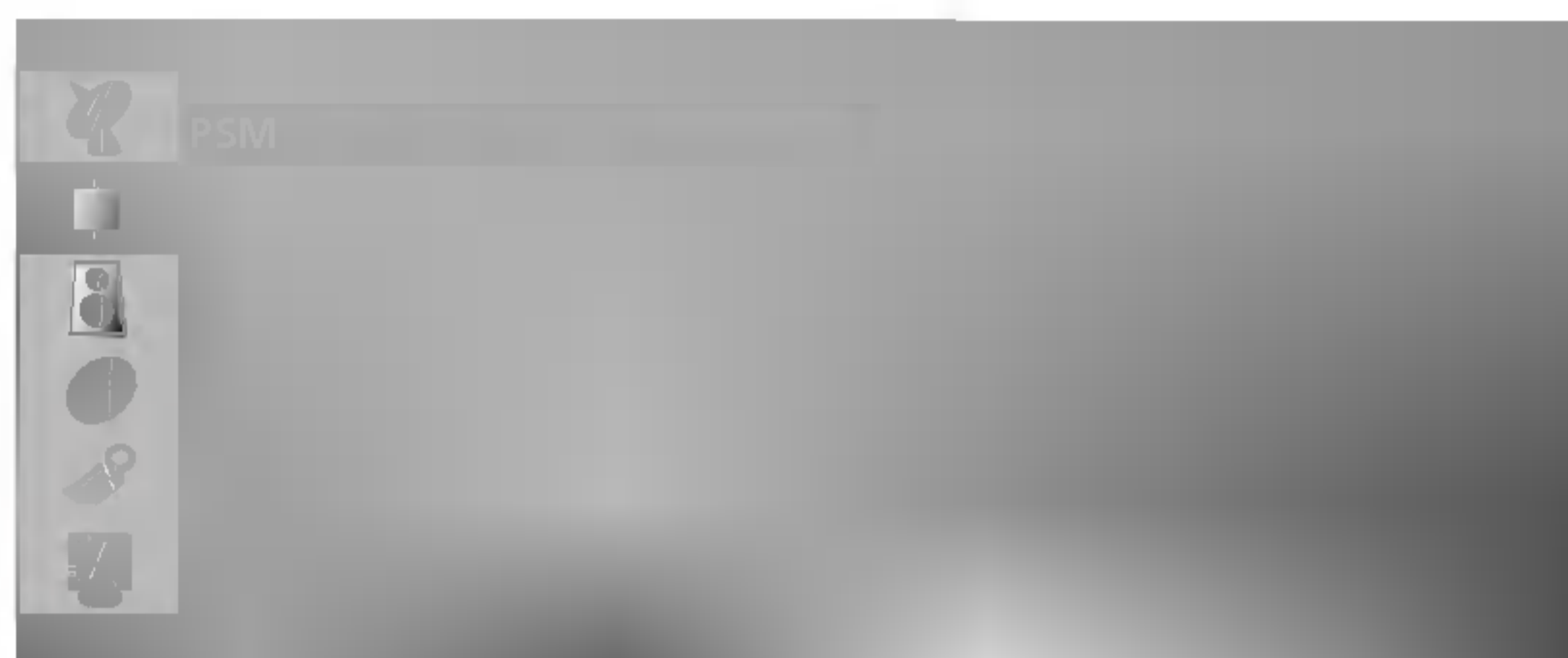

- Voit valita haluamasi kuva-asetukset (**Dynaaminen**, **Vakio**, **Pehmeä**, **Peli** tai **Käyttäjä**) myös kaukosäätimen **PSM**-näppäimellä. Kuva-asetukset **Dynaaminen**, **Vakio**, **Pehmeä**, ja **Peli** on ohjelmoitu tehtaalla eikä niitä voi muuttaa.

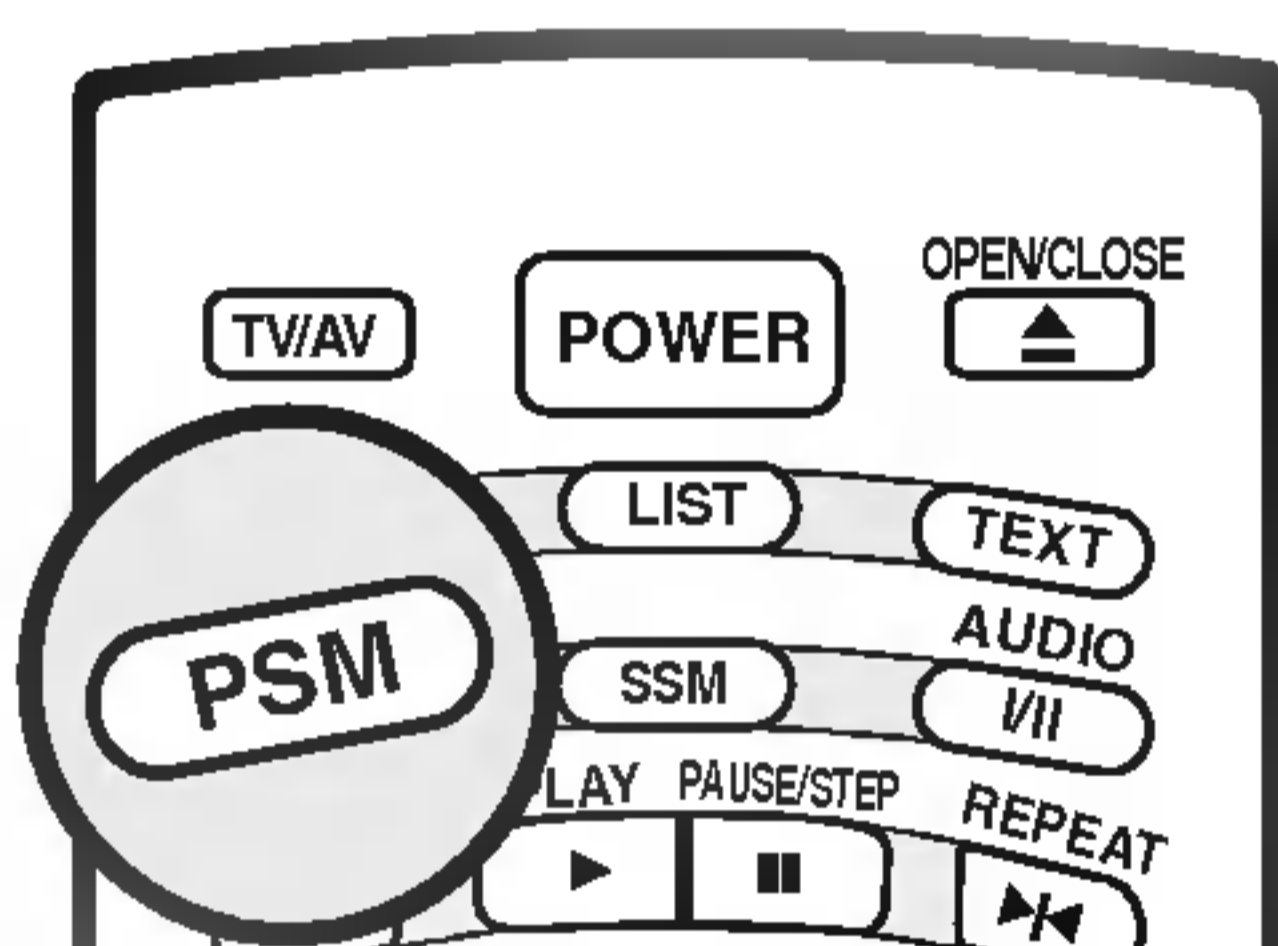

- 1 Paina **MENU**-näppäintä ja sen paina **▲ / ▼**-näppäintä ja valitse Kuva-valikon.
- 2 Paina **▶**-näppäintä ja sen paina **▲ / ▼**-näppäintä ja valitse **PSM**.
- 3 Paina **▶**-näppäintä ja sitten **▲ / ▼**-näppäintä valitaksesi kuva-asetukset **PSM**-pudotusvalikosta.
- 4 Paina **OK**-näppäintä.
- 5 Paina **EXIT**-näppäintä palataksesi normaaliin katseluun.

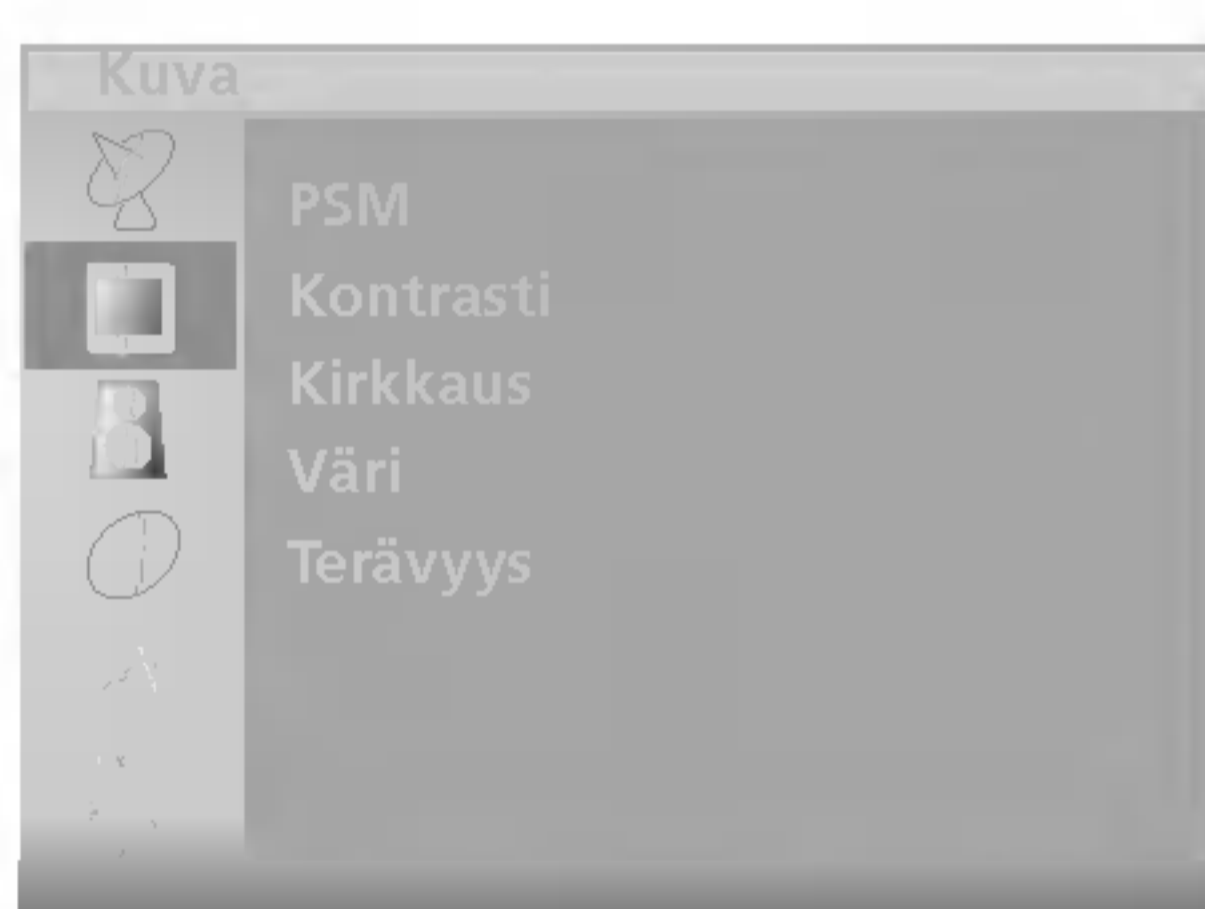

- Voit säätää kuvan kontrastia, kirkkautta, värikylläisyyttä, terävyyttä haluamallasi tavalla.

- 1 Paina **MENU**-näppäintä ja sen paina **▲ / ▼**-näppäintä ja valitse Kuva-valikon.
- 2 Paina **▶**-painiketta ja valitse haluamasi asetus **▲ / ▼**-painikkeella.
- 3 Paina **◀ / ▶**-näppäintä säädön tekemiseksi.
- 4 Paina **EXIT**-näppäintä palataksesi normaaliin katseluun.



### Huom

- a. Vain **Kontrasti**- ja **Kirkkaus**-toiminnot ovat käytettävissä PC-tilassa.

## Kuvan säätö

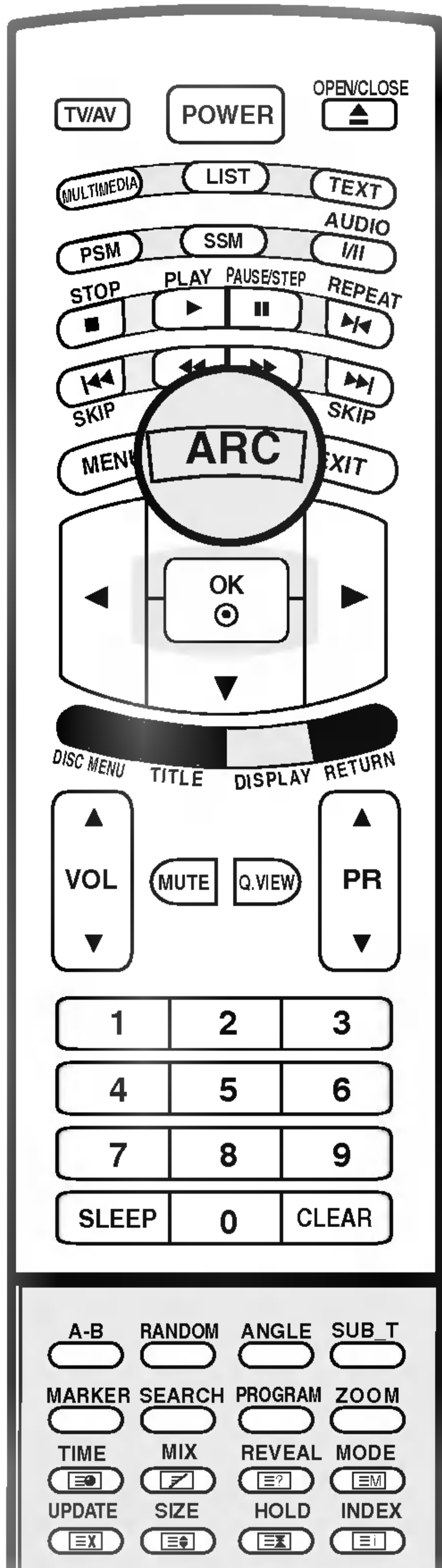

- Voit valita TV-kuvan kuvasuhteen seuraavista vaihtoehdoista: **16:9, 14:9, Zoom, Tapahtuma, Alkuperäinen, 4:3.**

Paina toistuvasti **ARC**-näppäintä valitaksesi haluamasi kuvasuhteen.

### 16:9

Voit katsella elokuvia (kuvasuhde 16:9) tai tavallista TV-kuvaa tällä kuvasuhteella.

Laajakuvalähetykset (16:9) näkyvät sellaisenaan, mutta tavallisissa TV-lähetyksissä (4:3) kuvaa venytetään oikealle ja vasemmalle, jotta ruutu täyttyy sivuilta.

### 14:9

Voit katsella kuvasuhde 14:9 tai tavallista TV-kuvaa tällä kuvasuhteella.

Kuvasuhde 14:9 näkyy sellaisenaan, mutta kuvasuhdetta 4:3 venytetään ylös ja alas sekä oikealle ja vasemmalle, jotta koko 14:9-ruutu täyttyy.

### Zoom

Tämän suhteen avulla voit katsella elokuvia niin, että kuva on levitetty koko ruudulle. 4:3-kuva levitetään ylhäältä ja alhaalta sekä vasemmalle ja oikealle niin, että se peittää koko 16:9-kuva-alan. Kuvan ylä- ja alalaidasta saattaa jäädä jotakin näkymättä.

### Tapahtuma

Kun TV vastaanottaa laajakuvasignaalia, kuvaa on säädettävä vaakasuunnassa siten, että kuva täyttää koko kuvaruudun.

### Alkuperäinen

Kun televisio vastaanottaa laajakuvasignaalia, signaali muutetaan automaattisesti lähetettäväksi kuvamuodoksi.

### 4:3

Tämä vakioasetus on tavallisen televisiokuvan kuvasuhde eli 4:3.



### Huom

- PC-tilassa ovat käytettävissä vain kuvasuhteet **16:9** ja **4:3**.
- Jos **Component**- tai **DVD**-tila on käytössä, kuvasuhteita **Spectacle** ja **Original** ei voi valita.



## Äänen säätäminen

Jos painat **SSM**-painiketta tehtyäsi muutoksia **User (Käyttäjä)** -alivalikossa, vaihtoehto **User (Käyttäjä)** tulee automaattisesti näkyviin, vaikka olisit valinnut esimääritetyn asetuksen **Flat (Tasainen)**, **Musiikki**, **Elokuva** tai **Puhe**.

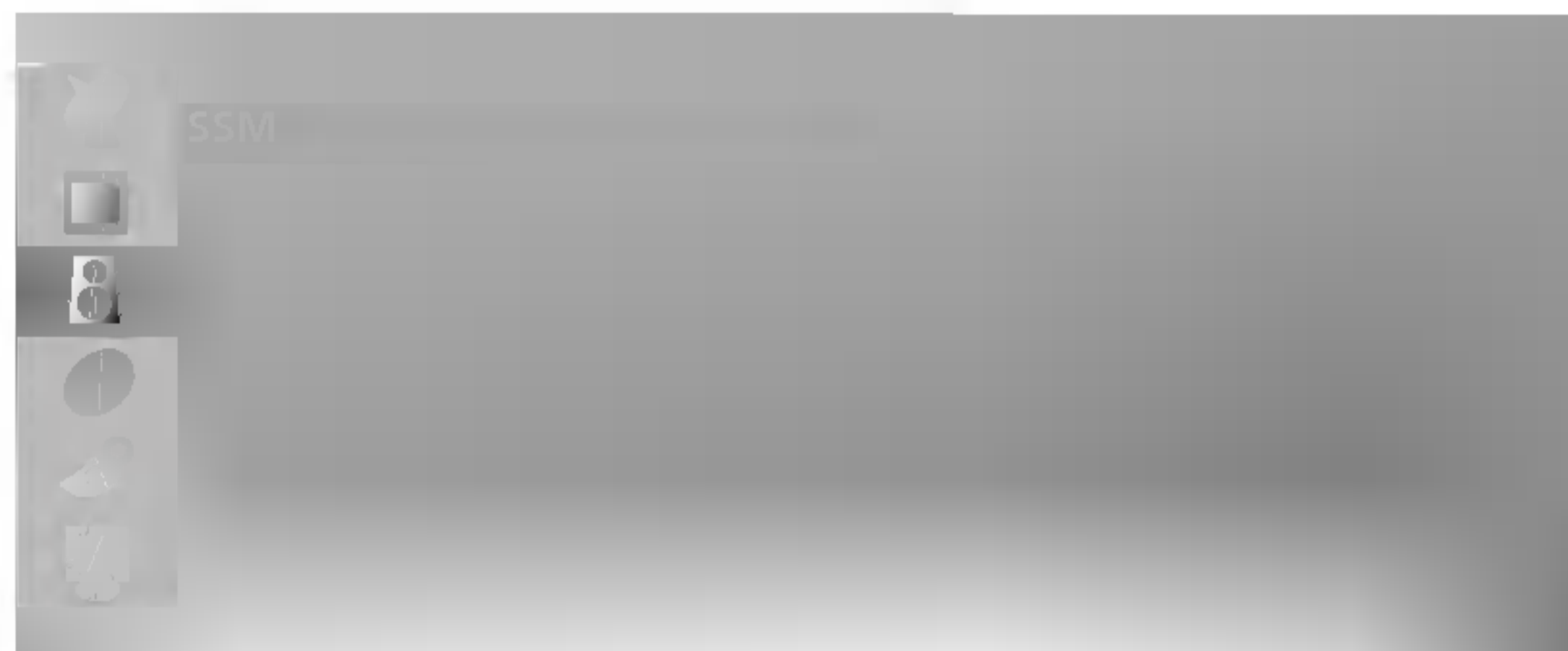

- Voit valita haluamasi ääniasetukset (**Flat**, **Musiikki**, **Elokuva**, **Puhe** tai **Käyttäjä**) myös kaukosäätimen **SSM**-näppäimellä. Äänen asetukset **Flat**, **Musiikki**, **Elokuva** ja **Puhe** ohjelmoitu tehtaalla eikä niitä voi muuttaa.

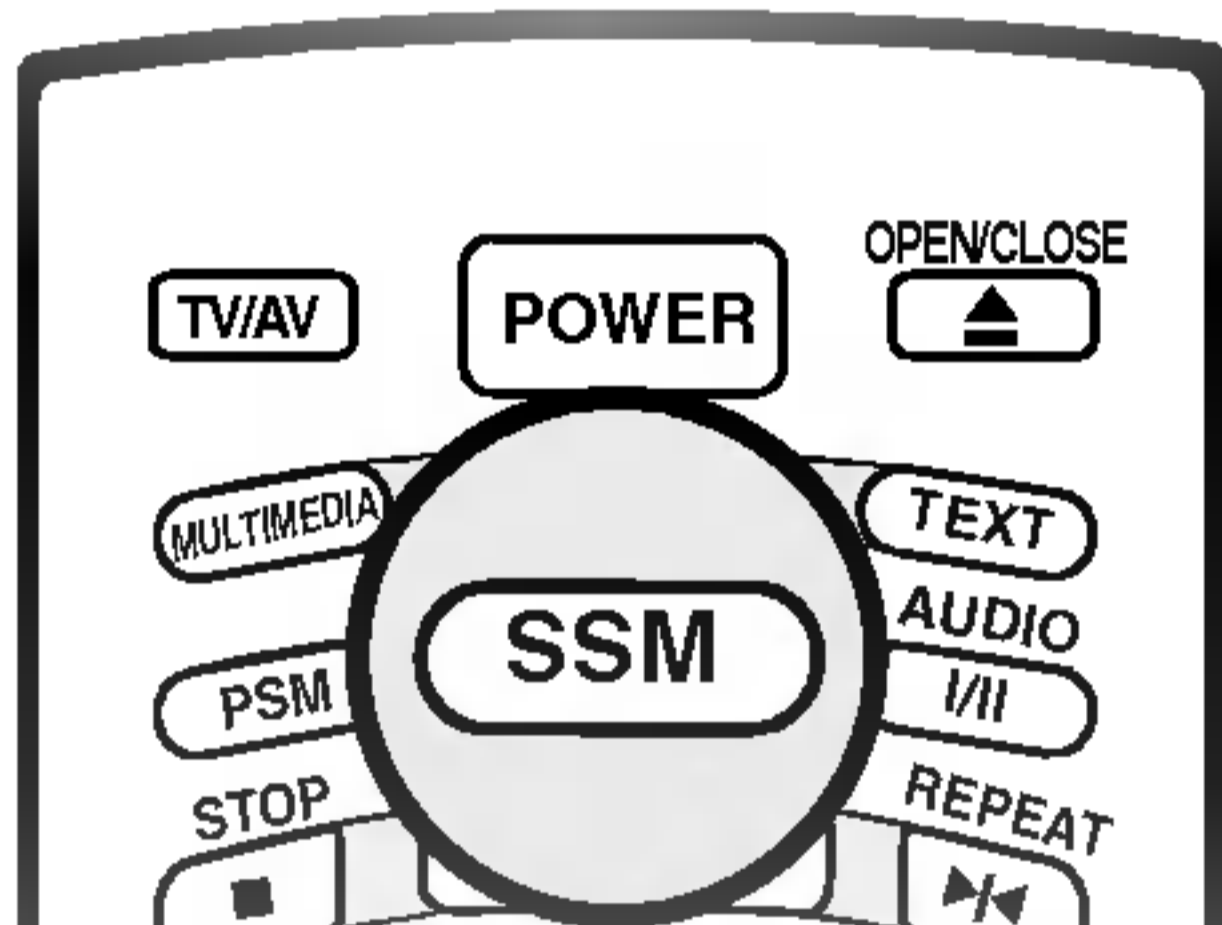

- 1 Paina **MENU**-näppäintä ja sen paina **▲ / ▼**-näppäintä ja valitse Ääni-valikon.
- 2 Paina **▶**-näppäintä ja sen paina **▲ / ▼**-näppäintä ja valitse **SSM**.
- 3 Paina **▶**-painiketta ja valitse sitten **▲ / ▼**-painikkeella ääniasetus: **Flat (Tasainen)**, **Musiikki**, **Elokuva** tai **Puhe**.
- 4 Paina **OK**-painiketta tallentaaksesi.
- 5 Paina **EXIT**-näppäintä palataksesi normaaliin katseluun.

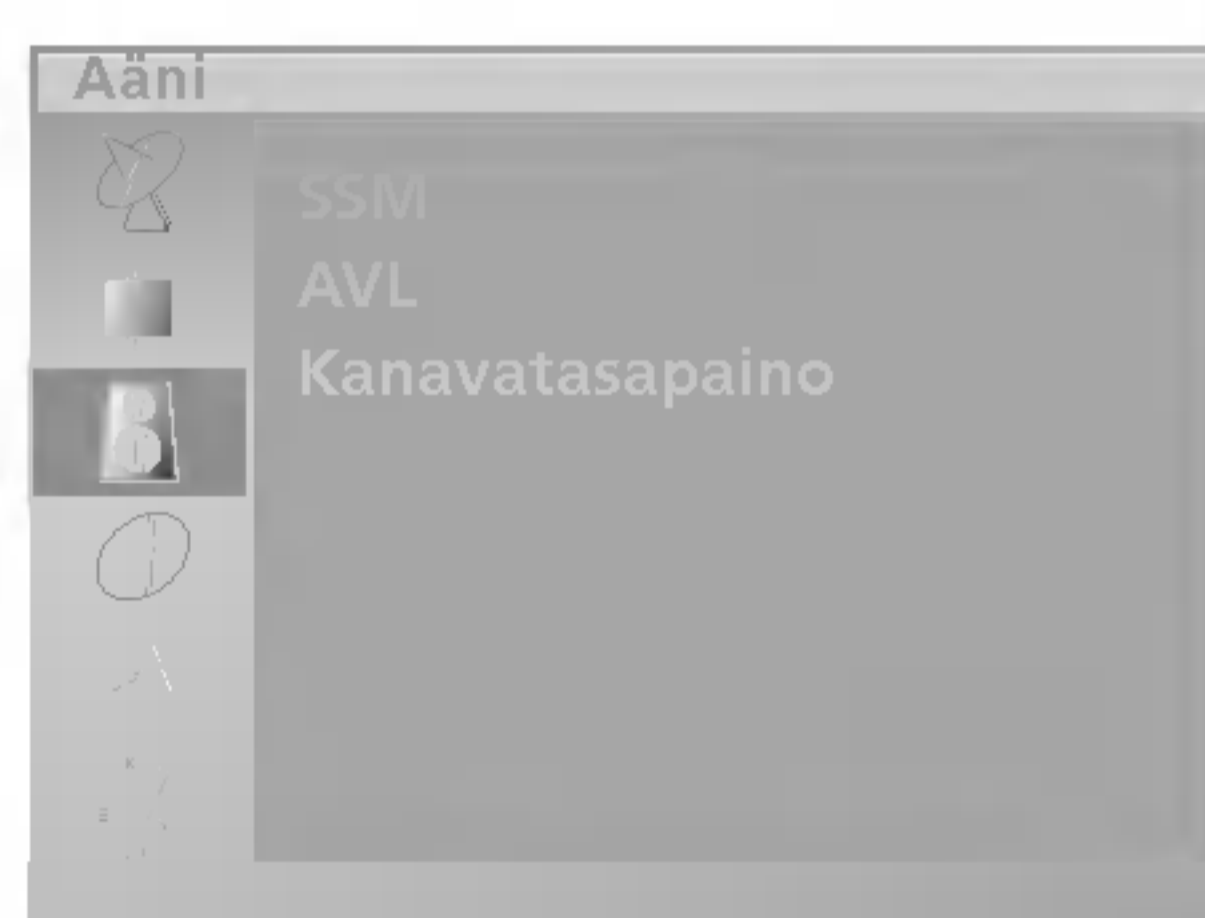

- 1 Paina **MENU**-näppäintä ja sen paina **▲ / ▼**-näppäintä ja valitse Ääni-valikon.
- 2 Paina **▶**-näppäintä ja sen paina **▲ / ▼**-näppäintä ja valitse **SSM**.
- 3 Paina **▶**-painiketta ja valitse sitten **▲ / ▼**-painikkeella **User (Käyttäjä)**.
- 4 Paina **▶**-painiketta ja valitse säädettävä taajuuskaista **◀ / ▶**-painikkeella. Säädä taajuuskaistan tasoa **▲ / ▼**-painikkeella.
- 5 Paina **OK**-painiketta tallentaaksesi.
- 6 Paina **EXIT**-näppäintä palataksesi normaaliin katseluun.



# Äänen säätäminen

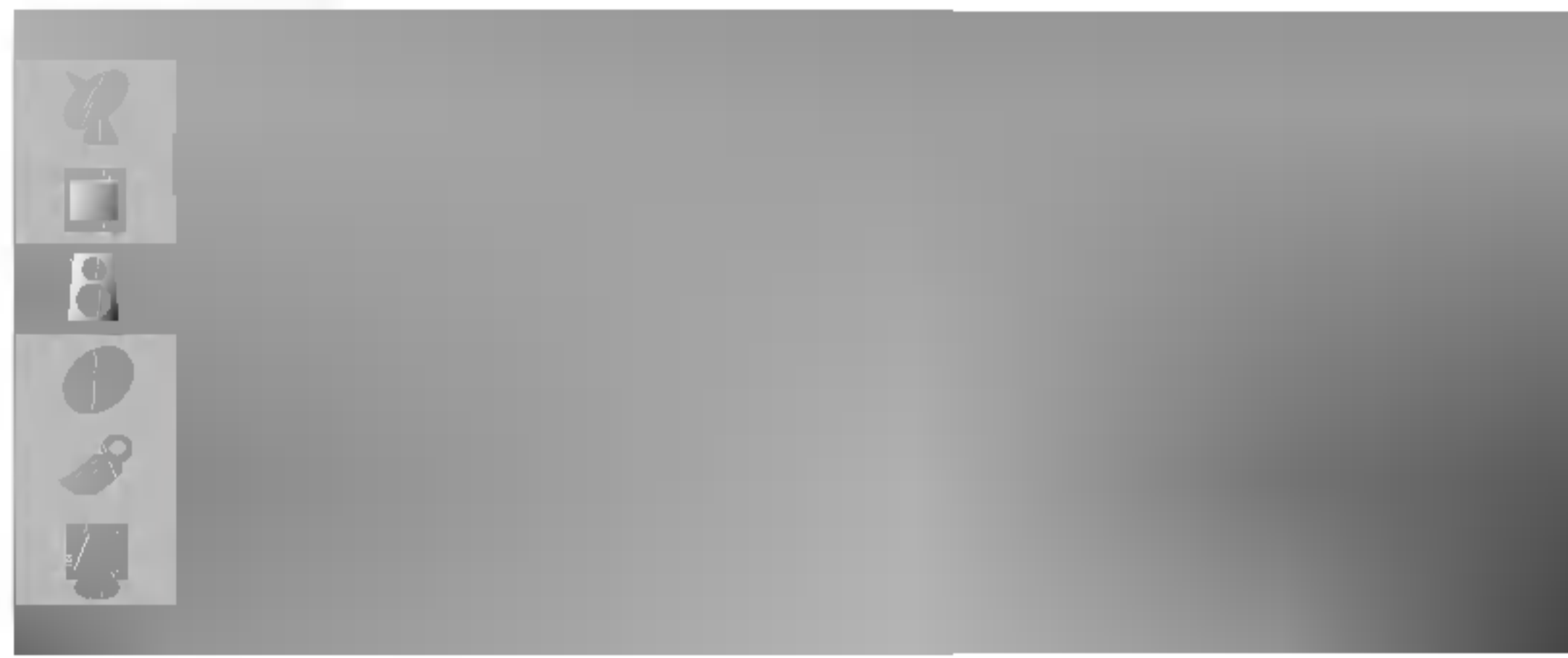
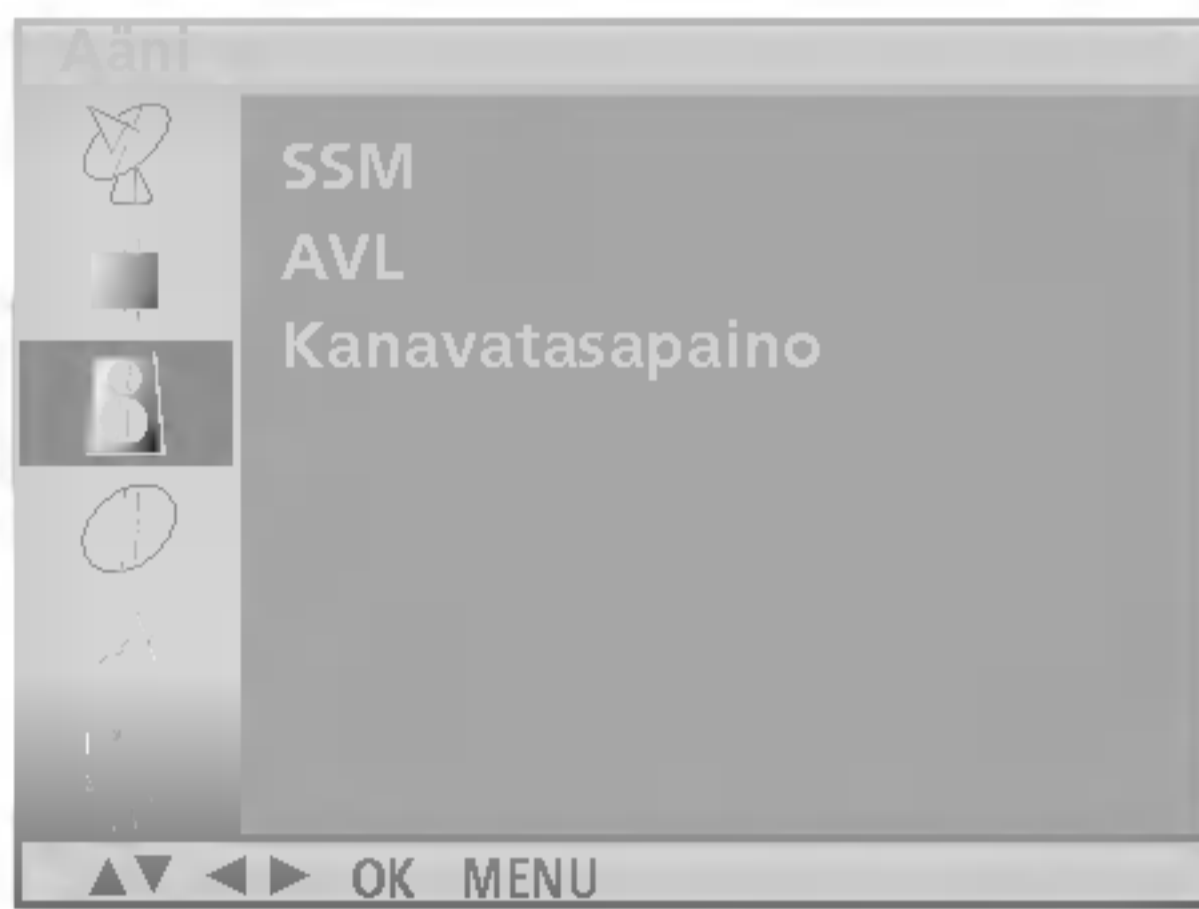

- AVL (Auto Volume Leveler) pitää äänenvoimakkuuden automaattisesti samana, vaikka ohjelmaa vaihdetaan.

- 1 Paina **MENU**-näppäintä ja sen paina **▲ / ▼**-näppäintä ja valitse **Ääni**-valikon.
- 2 Paina **▶**-näppäintä ja sen paina **▲ / ▼**-näppäintä ja valitse **AVL**.
- 3 Paina **▶**-painiketta ja valitse sitten **▲ / ▼**-painikkeella **Päällä** tai **Pois**.
- 4 Paina **OK**-painiketta tallentaaksesi.
- 5 Paina **EXIT**-näppäintä palataksesi normaaliin katseluun.



- 1 Paina **MENU**-näppäintä ja sen paina **▲ / ▼**-näppäintä ja valitse **Ääni**-valikon.
- 2 Paina **▶**-näppäintä ja sen paina **▲ / ▼**-näppäintä ja valitse **Kanavatasapaino**.
- 3 Paina **▶**-painiketta ja säädä sitten äänen kanavatasapainoa **◀ / ▶**-painikkeella.
  - Tasapainoa voidaan säätää arvosta Vasen 50 arvoon Oikea 50.
- 4 Paina **OK**-painiketta tallentaaksesi.
- 5 Paina **EXIT**-näppäintä palataksesi normaaliin katseluun.

I/II

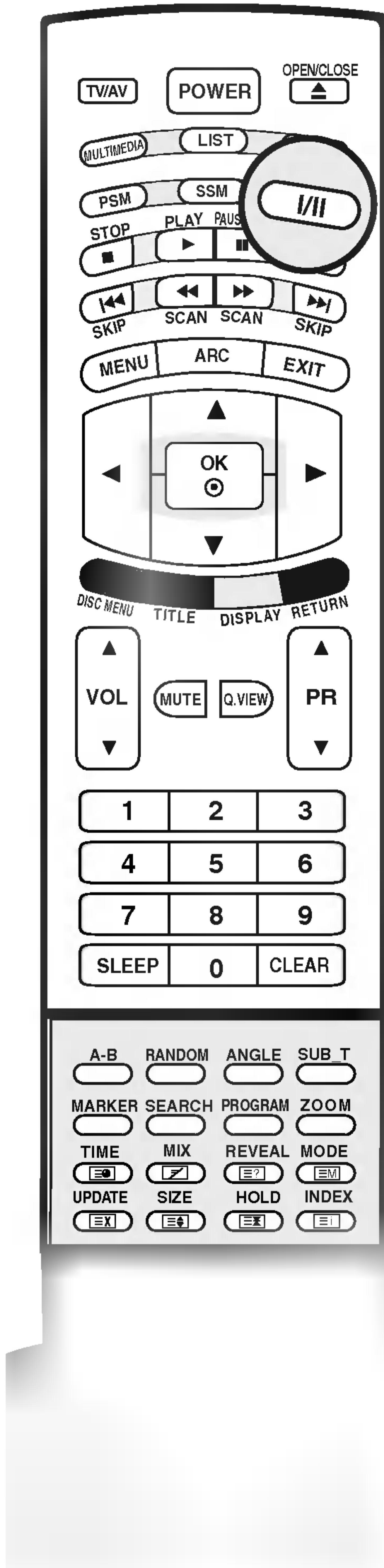

## ■ Stereo / kaksikanavaääni

Kun valitse jonkin ohjelmapaikan, kuvaruudulle tulee kanavapaikan numeron ja kanavatunnuksen jälkeen tieto kanavan lähettämästä äänisignaalista.

|           |                 |
|-----------|-----------------|
| Lähetys   | Kuvaruutunäyttö |
| Mono      | <b>MONO</b>     |
| Stereo    | <b>STEREO</b>   |
| Kaksiääni | <b>DUAL I</b>   |

## Monoäänien valitseminen

Jos stereoääni kuuluu huonosti signaalin ollessa liian heikko, voit vaihtaa monovastaanotolle painamalla I/II-näppäintä kahdesti. Monovastaanotossa äänen "syvyys" paranee. Takaisin stereoääneen pääset painamalla I/II-näppäintä jälleen kahdesti.

## Kielen valinta kaksiaäänilähetyksissä

Jos kanava lähettää kaksiaäänilähetyksestä (kahdella kielellä), voit valita **DUAL I**, **DUAL II** tai **DUAL I+II** painamalla toistuvasti I/II-näppäintä. **DUAL I** lähettää kaiuttimista lähetyksen ensisijaisen kielen. **DUAL II** lähettää kaiuttimista lähetyksen toissijaisen kielen. **DUAL I+II** lähettää kummastakin kaiuttimesta eri kieltä.

## NICAM-ääni (lisävaruste)

Jos TV:si on varustettu NICAM-dekooderilla, saat vastaanotettua korkealaatuisia, digitaalisia NICAM-äänisignaalia.

Äänen tyyppi voidaan valita lähetyksen mukaisesti painamalla I/II-näppäintä toistuvasti.

1. Kun kanava lähettää NICAM-monoääntä, voit valita **NICAM MONO** tai **FM MONO**.
2. Kun kanava lähettää NICAM-stereoääntä, voit valita **NICAM STEREO** tai **FM MONO**. Jos signaali on heikko, kannattaa valita **FM MONO**.
3. Kun kanava lähettää NICAM-kaksikanavaääntä, voit valita **NICAM DUAL I**, **NICAM DUAL II** tai **NICAM DUAL I+II** tai **MONO**. Jos valitset **FM MONO**, näkyviin tulee tunnus **MONO**.

## Äänen ulostulon valinta

AV-tilassa voit valita äänen ulostulon vasempaan ja oikeaan kaiuttimeen.

Paina toistuvasti I/II -näppäintä asetuksen tekemiseksi.

**L+R** : Audiosignaali liittimestä Audio L in menee vasempaan kaiuttimeen ja liittimestä Audio R in oikeaan kaiuttimeen.

**L+L** : Audiosignaali liittimestä Audio L in menee sekä vasempaan että oikeaan kaiuttimeen.

**R+R** : Audiosignaali liittimestä Audio R in menee sekä vasem paan että oikeaan kaiuttimeen.

## **AIKA-valikko**

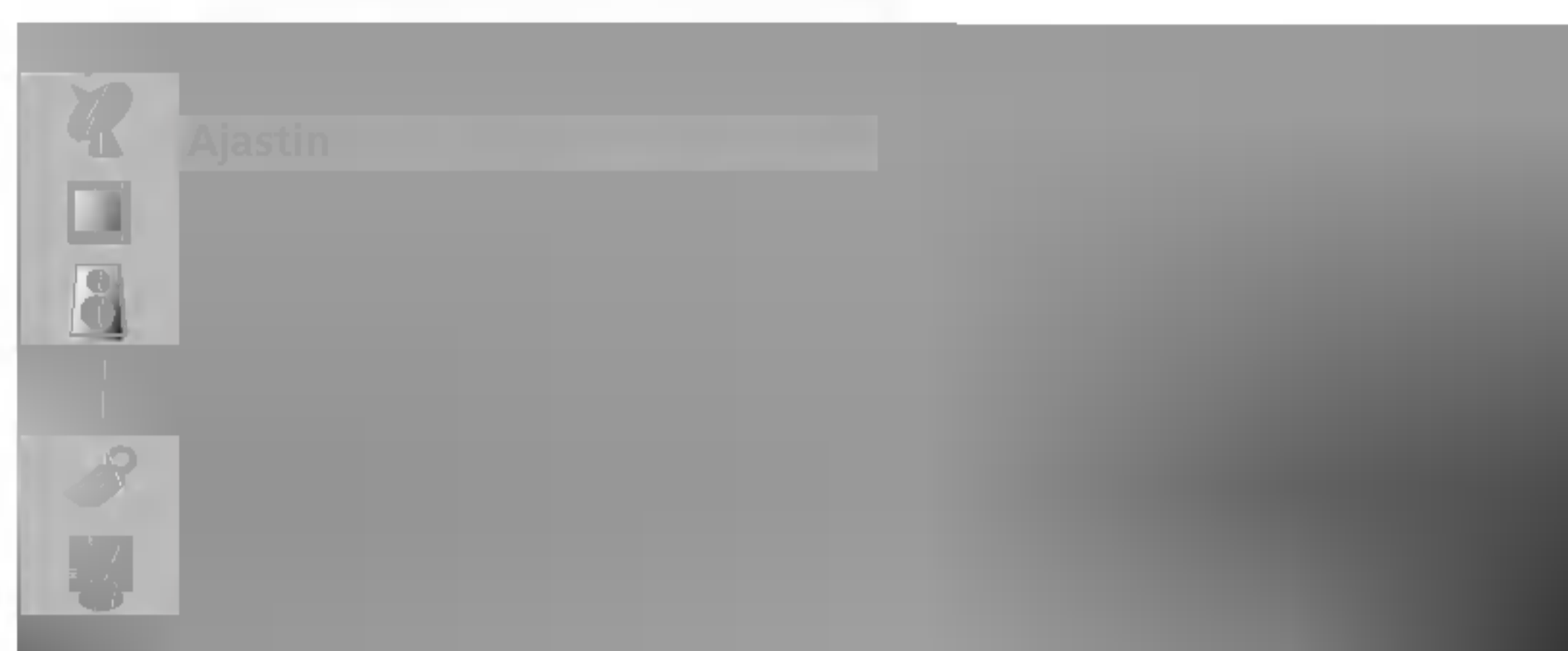
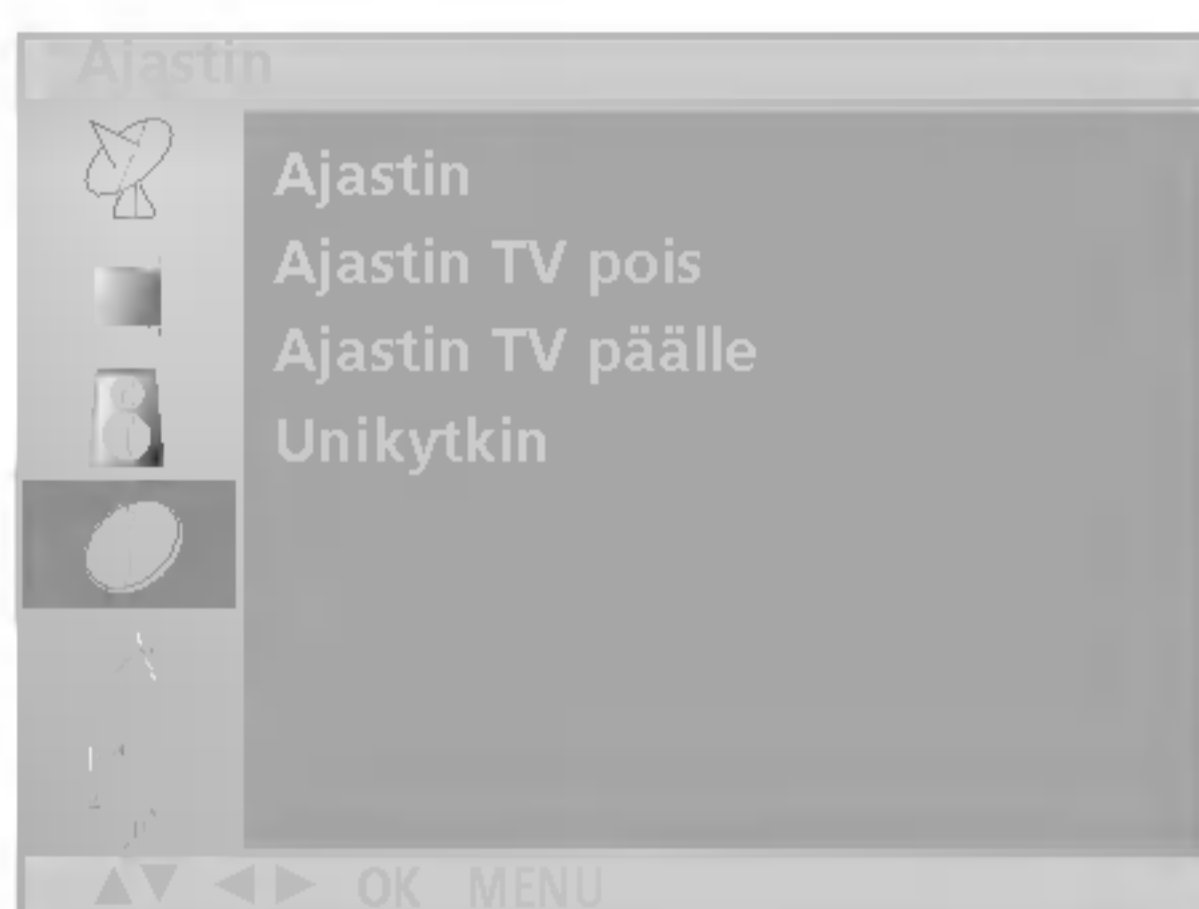

- Laitteeseen on asetettava oikea kellonaika, ennen kuin Off/On Time -toimintoa voidaan käyttää.

- 1 Paina **MENU**-näppäintä ja sitten **▲ / ▼**-näppäintä valitaksesi **AJASTIN**-valikon.
- 2 Paina **▶**-näppäintä ja sen paina **▲ / ▼**-näppäintä ja valitse **AJASTIN**.
- 3 Paina **▶** painiketta ja sitten **▲ / ▼** painiketta asettaaksesi tuntimäärän.
- 4 Paina **▶** painiketta ja sitten **▲ / ▼** painiketta asettaaksesi minuuttimäärän.
- 5 Paina **OK**-painiketta tallentaaksesi.
- 6 Paina **EXIT**-näppäintä palataksesi normaaliin katseluun.

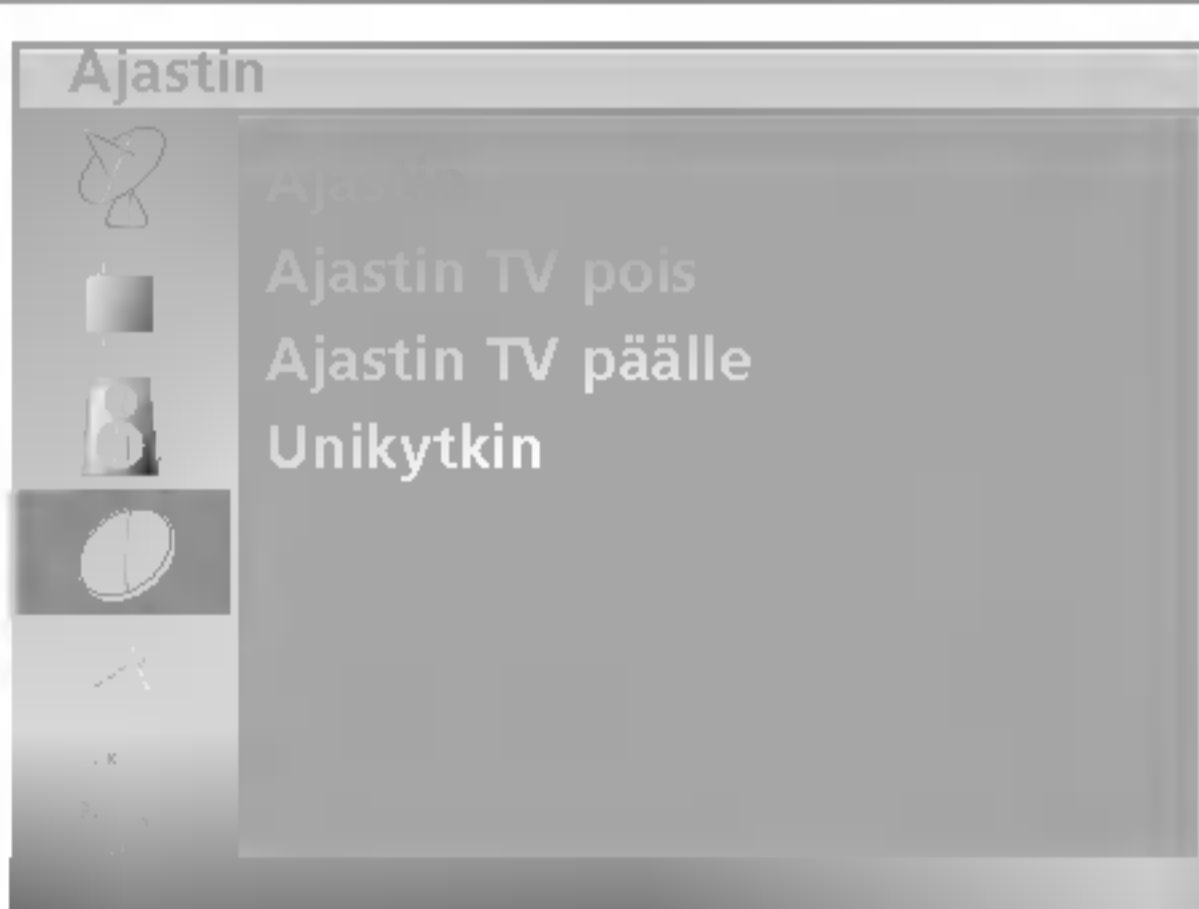

- Off-ajastin kytkee television automaattisesti valmiustilaan, kun ajastettu aika on kulunut.

- 1 Paina **MENU**-näppäintä ja sitten **▲ / ▼**-näppäintä valitaksesi **AJASTIN**-valikon.
- 2 Paina **▶**-näppäintä ja sen paina **▲ / ▼**-näppäintä ja valitse **Ajastin TV pois** tai **Ajastin TV päälle**.
- 3 Paina **▶**-näppäintä ja sen paina **▲ / ▼**-näppäintä ja valitse **Päällä. päälle/Ajastin TV pois** -toiminnon peruuttaminen, paina **▲ / ▼**-näppäintä valitaksesi **Pois**.
- 4 Paina **▶** painiketta ja sitten **▲ / ▼** painiketta asettaaksesi tuntimäärän.
- 5 Paina **▶** painiketta ja sitten **▲ / ▼** painiketta asettaaksesi minuuttimäärän.
- 6 **Vain On-ajastustoiminto** ; Säädä äänenvoimakkuutta ja määritä ohjelman numero painamalla **▶**-painiketta ja sitten **▲ / ▼**-painiketta.
- 7 Paina **OK**-painiketta tallentaaksesi.
- 8 Paina **EXIT**-näppäintä palataksesi normaaliin katseluun.



### **Huom**

- a.Kello on asetettava uudelleen pitkän sähkökatkon jälkeen.
- b.Kun laite on kytkeytynyt päälle Ajastin TV päälle -ajastimella, se sammuu automaattisesti valmiustilaan kahden tunnin kuluttua, jos mitään näppäintä ei ole painettu tänä aikana.
- c.Kun Ajastin TV päälle tai Ajastin TV pois on asetettu, ajastin toimii joka päivä samaan aikaan.
- d.Ajastin TV pois -toiminto ohittaa Ajastin TV päälle -toiminnon, jos ne on asetettu samaan aikaan.
- e.Ajastin TV päälle-toiminto toimii vain, kun laite on valmiustilassa.

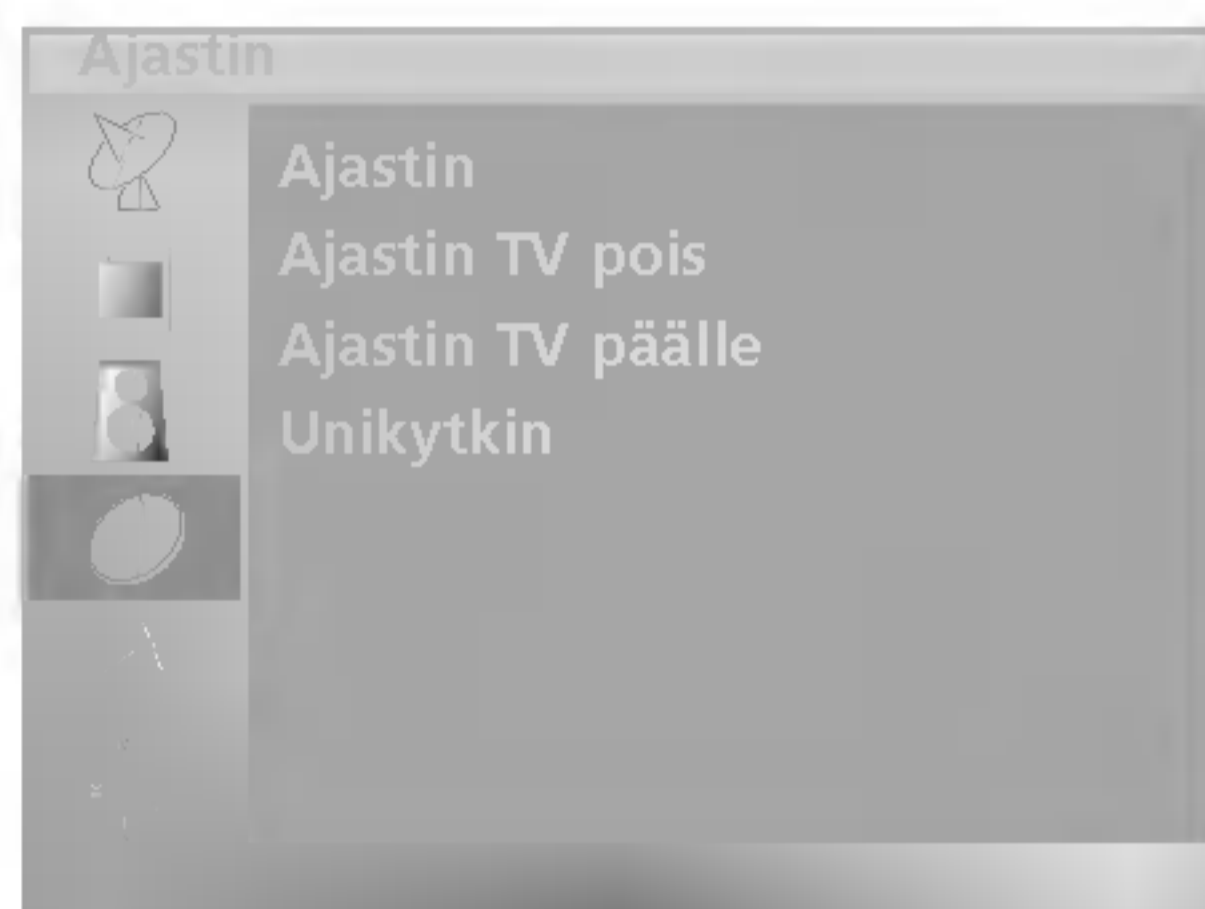

- Jos valitset **Päällä**-kohdan **Unikytin**-pudotusvalikosta, laite sammuttaa itsensä automaattisesti valmiustilaan noin 10 minuuttia sen jälkeen, kun katsottava kanava on lopettanut lähetyksensä.
- Jos **Component**-, **DVD**- tai **PC**-tila on valittu, **Unikytin** ei toimi.

- 1** Paina **MENU**-näppäintä ja sitten **▲ / ▼**-näppäintä valitaksesi **AJASTIN**-valikon.
- 2** Paina **▶**-näppäintä ja sen paina **▲ / ▼**-näppäintä ja valitse **Unikytin**.
- 3** Paina **▶**-näppäintä ja sen paina **▲ / ▼**-näppäintä ja valitse **Päällä** tai **Pois**.
- 4** Paina **EXIT**-näppäintä palataksesi normaaliin katseluun.

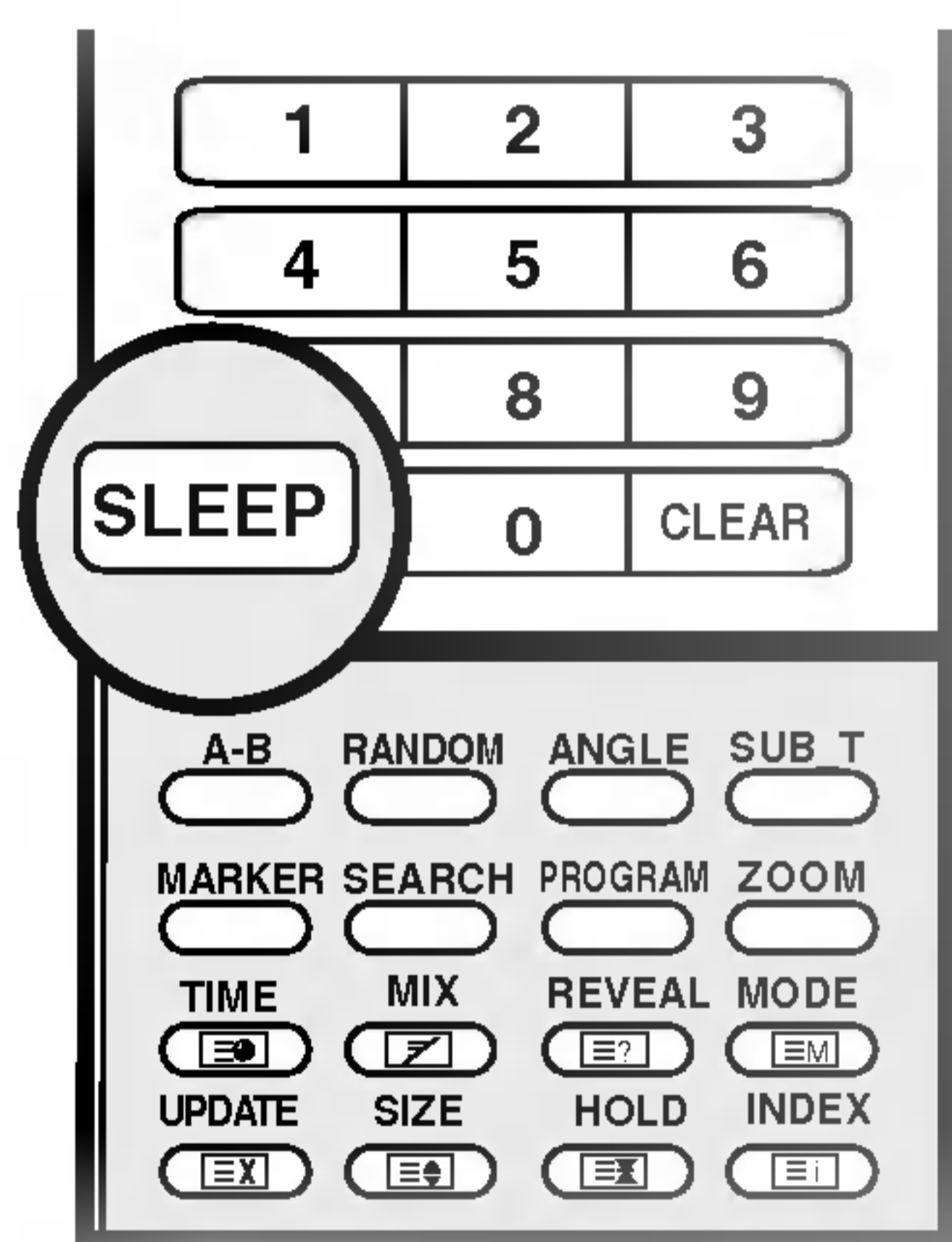

- 1** Valitse aika minutteina painamalla **SLEEP**-painiketta useita kertoja. Kuvaruutuun tulee ensiksi vaihtoehto **zz Pois** ja sitten seuraavat uniajastimen asetukset: 10, 20, 30, 60, 90, 120, 180 ja 240 minuuttia.
- 2** Ajastin alkaa laskea taaksepäin valitusta aikamäärästä.
- 3** Jos haluat tarkistaa, kuinka monen minuutin kuluttua televisiosta katkeaa virta, paina **SLEEP**-painiketta kerran.
- 4** Jos haluat poistaa uniajastimen käytöstä, paina **SLEEP**-painiketta niin monta kertaa, kunnes näkyviin tulee teksti **zz Pois**.



#### Huom

- a. Voit tarkistaa jäljellä olevan ajan painamalla **SLEEP**-näppäintä kerran.
- b. Uniajastin nollautuu, jos sammutat television.

## Asetus-valikko

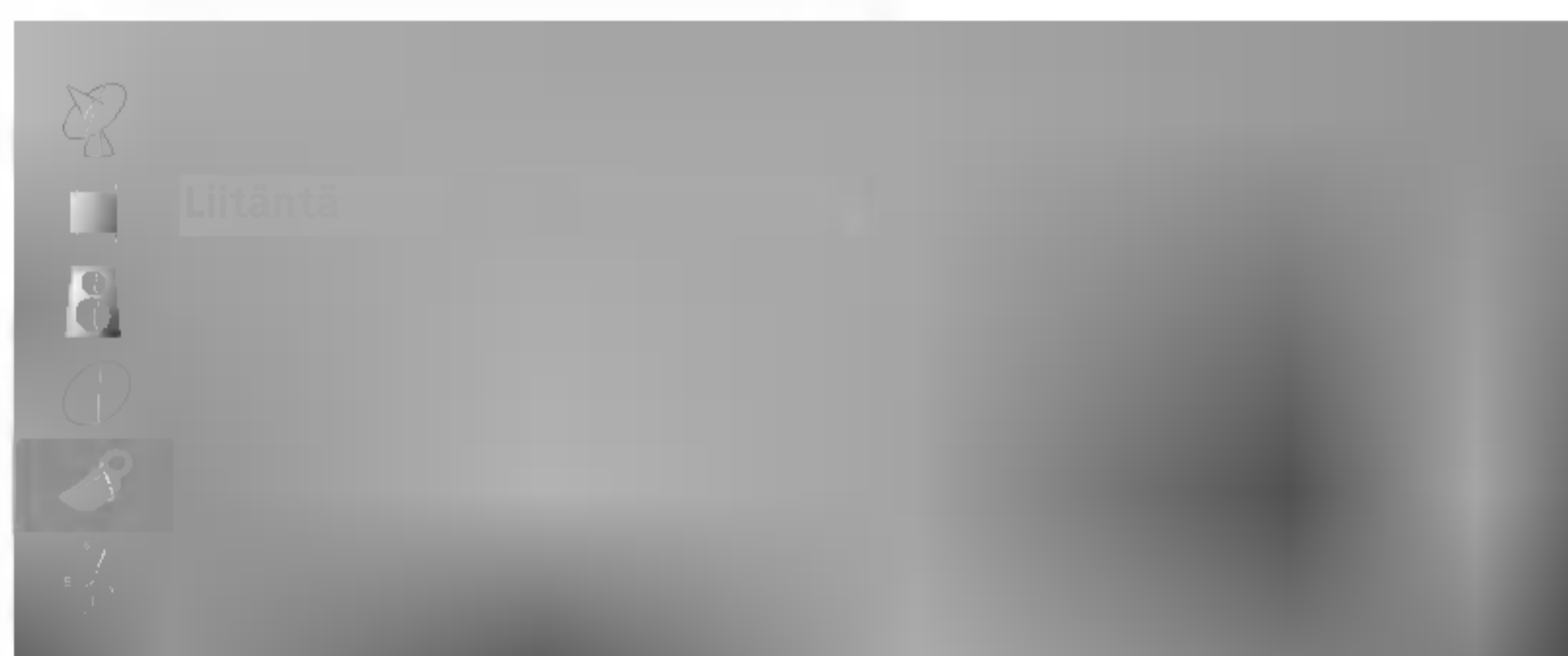

- Tuloliitännäksi voidaan valita **TV, AV, DVD** tai **PC**. AV-tilaa käytetään silloin, kun televisioon on kytketty videonauhuri (VCR) tai muu laite.
- TV- tai AV-tila voidaan valita myös painamalla **TV/AV**-painiketta.
- **AV-, Component-** tai **PC**-tilasta palataan TV-tilaan painamalla **PR ▲ / ▼**-painiketta tai numeropainikkeita.

- 1** Paina **MENU**-näppäintä ja sen paina **▲ / ▼**-näppäintä ja valitse **Asetus**-valikon.
- 2** Paina **▶**-näppäintä ja sen paina **▲ / ▼**-näppäintä ja valitse **Liitântä**.
- 3** Paina **▶**-painiketta ja valitse sitten **▲ / ▼**-painikkeella **TV, AV1, AV2, S-video, DVD, Component** tai **PC**.
- 4** Paina **EXIT**-näppäintä palataksesi normaaliin katseluun.

- Jos videonauhuri on kytketty Euro Scart -liitântään ja siitä tulee AV-vaihtosignaali, laite siirtyy automaattisesti **AV1-** tai **AV2**-tilaan. Jos haluat jatkaa television katselua, paina **PR ▲ / ▼**-painiketta tai numeropainikkeita. Takaisin AV-tiloihin pääset painamalla **TV/AV**-painiketta.





- TV voidaan kytkeä siten, että sitä voi käyttää vain kaukosäätimellä. Toimintoa voidaan käyttää luvattoman katselun estämiseen.
- Kun lapsilukko on päällä, kuvarudulle tulee teksti **Lapsiturva päällä**, jos jotakin sivupaneelin painikkeista painetaan TV:n katselun aikana.

- 1** Paina **MENU**-näppäintä ja sen paina **▲ / ▼**-näppäintä ja valitse Asetusvalikon.
- 2** Paina **▶**-näppäintä ja sen paina **▲ / ▼**-näppäintä ja valitse **Lapsiturva**.
- 3** Valitse **Child lock (Lapsilukitus)**-valikosta **Päällä** tai **Pois** painamalla **▶**-painiketta ja sitten **▲ / ▼**-painiketta.
- 4** Paina **EXIT**-näppäintä palataksesi normaaliin katseluun.



#### Huom

- a. Teksti **Lapsiturva päällä** ei tule näkyviin, jos sivupaneelin painiketta painetaan valikoiden käytön aikana.

## PC-valikko

Kun olet tehnyt valmistelut, muista valita lähteeksi **PC**, jotta tietokoneen lähettämä kuva tulee kuvaruutuun.

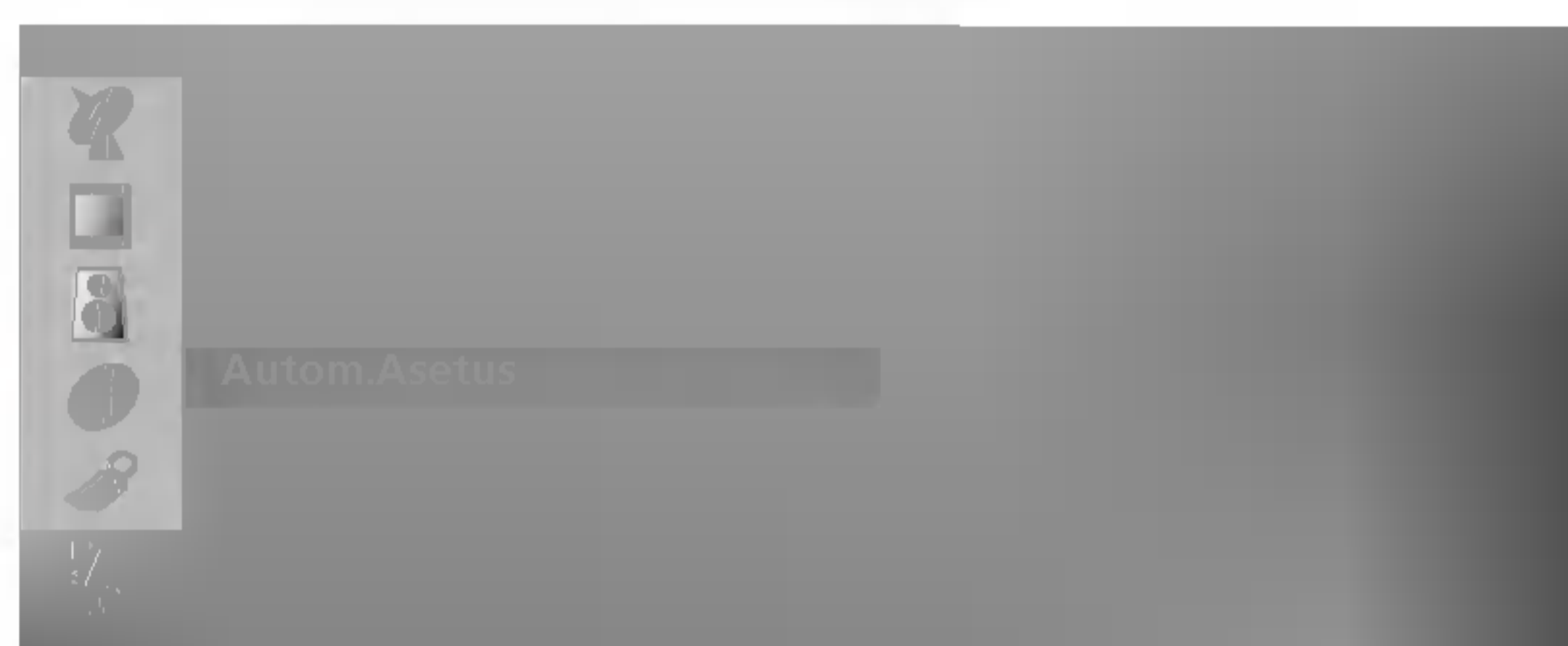
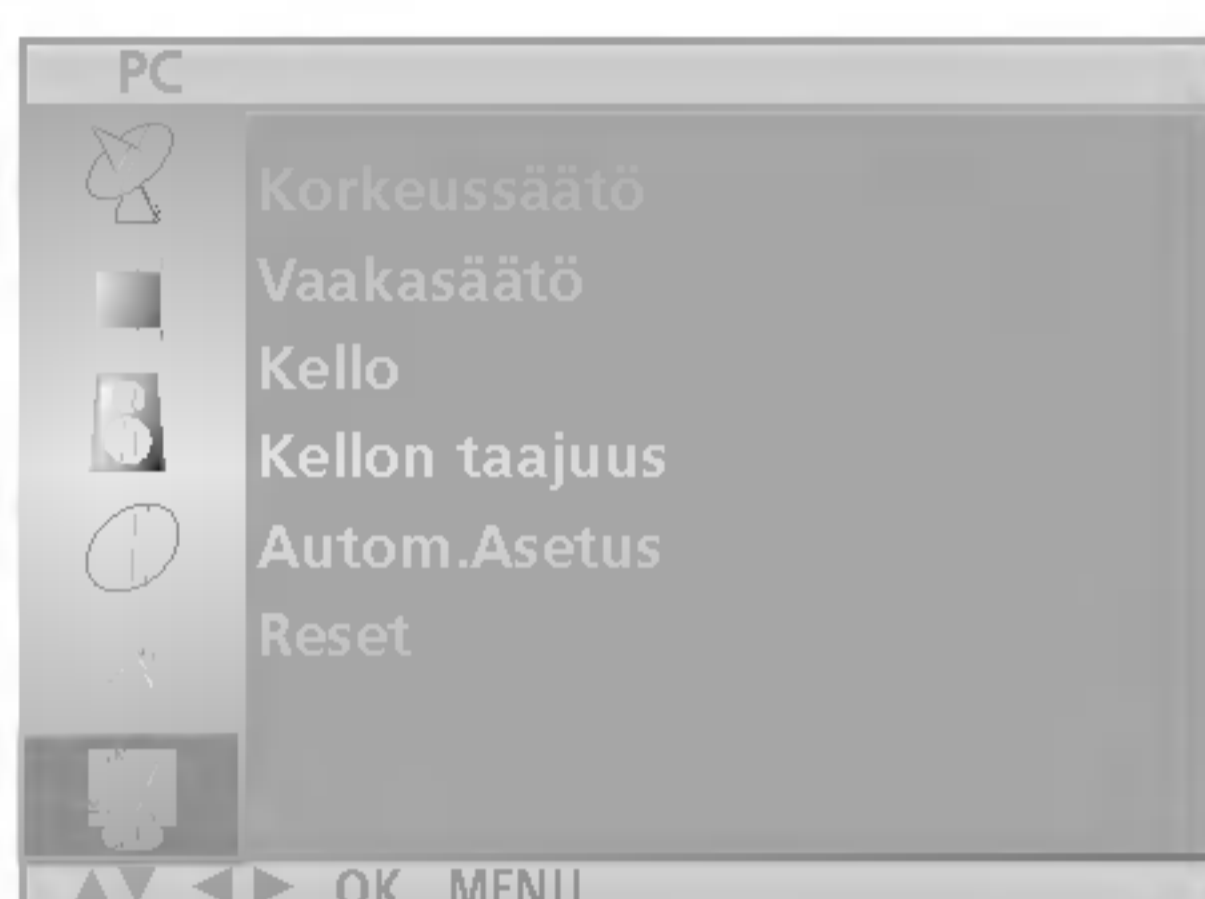

- Säätää kuvaruudun sijainnin, kellon ja kellon taajuuden automaattisesti. (Kuva katoaa näkyvistä muutamaksi sekunniksi, kun automaattinen asetusten määrittäminen on käynnissä.)

- 1 Paina **MENU**-painiketta ja valitse sitten ▲ / ▼ -painikkeella **PC**-valikko.
- 2 Paina ►-painiketta ja valitse sitten ▲ / ▼ -painikkeella **Autom. Asetus**.
- 3 Käynnistä **automaattinen** asetusten määrittäminen ►-painikkeella.
- 4 Paina **EXIT**-näppäintä palataksesi normaaliin katseluun.

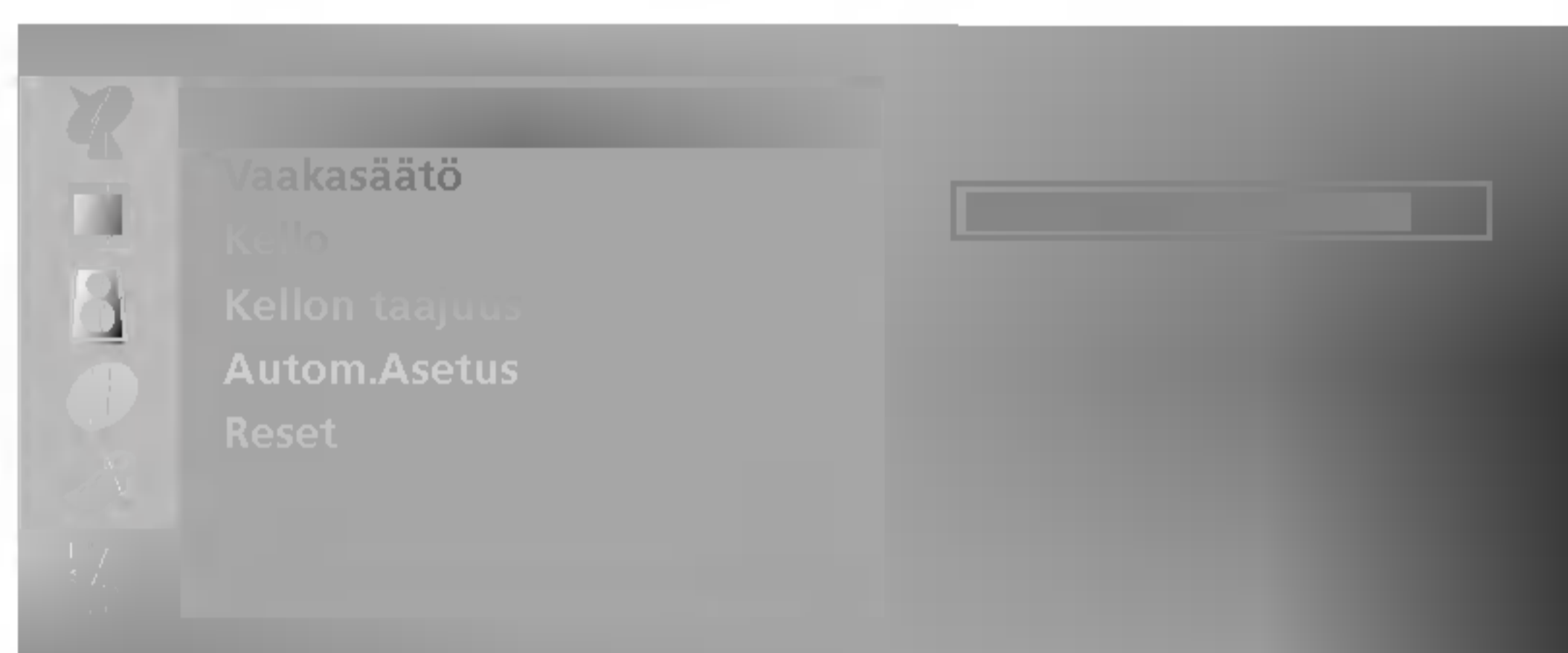
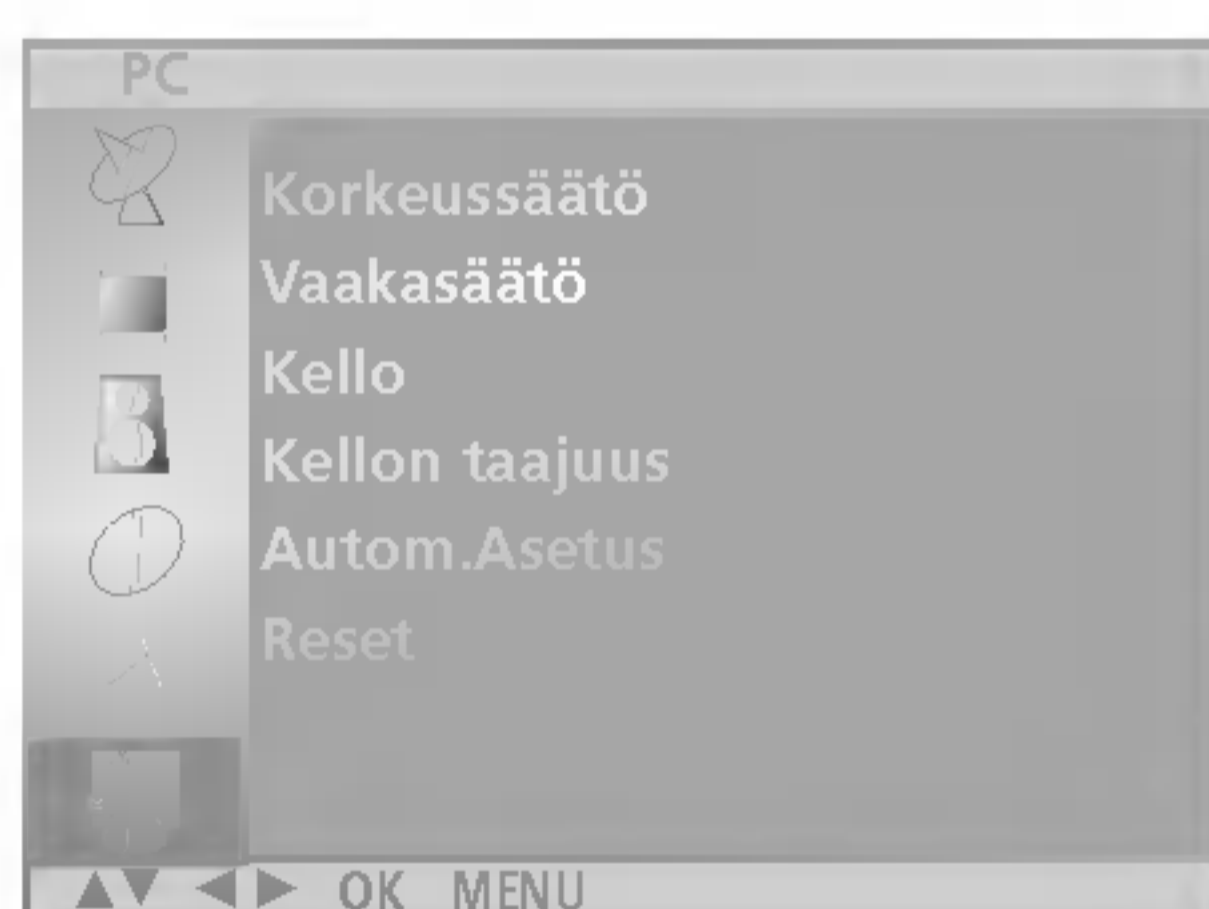

- **Korkeussäätö/Vaakasäätö**  
Näillä toiminnoilla siirretään kuvaa vasemmalle tai oikealle ja ylös tai alas.

- 1 Paina **MENU**-painiketta ja valitse sitten ▲ / ▼ -painikkeella **PC**-valikko.
- 2 Paina ►-painiketta ja valitse sitten ▲ / ▼ -painikkeella **Korkeussäätö** tai **Vaakasäätö**.
- 3 Säädä asetuksia ◀ / ▶ -painikkeella.
- 4 Paina **EXIT**-näppäintä palataksesi normaaliin katseluun.

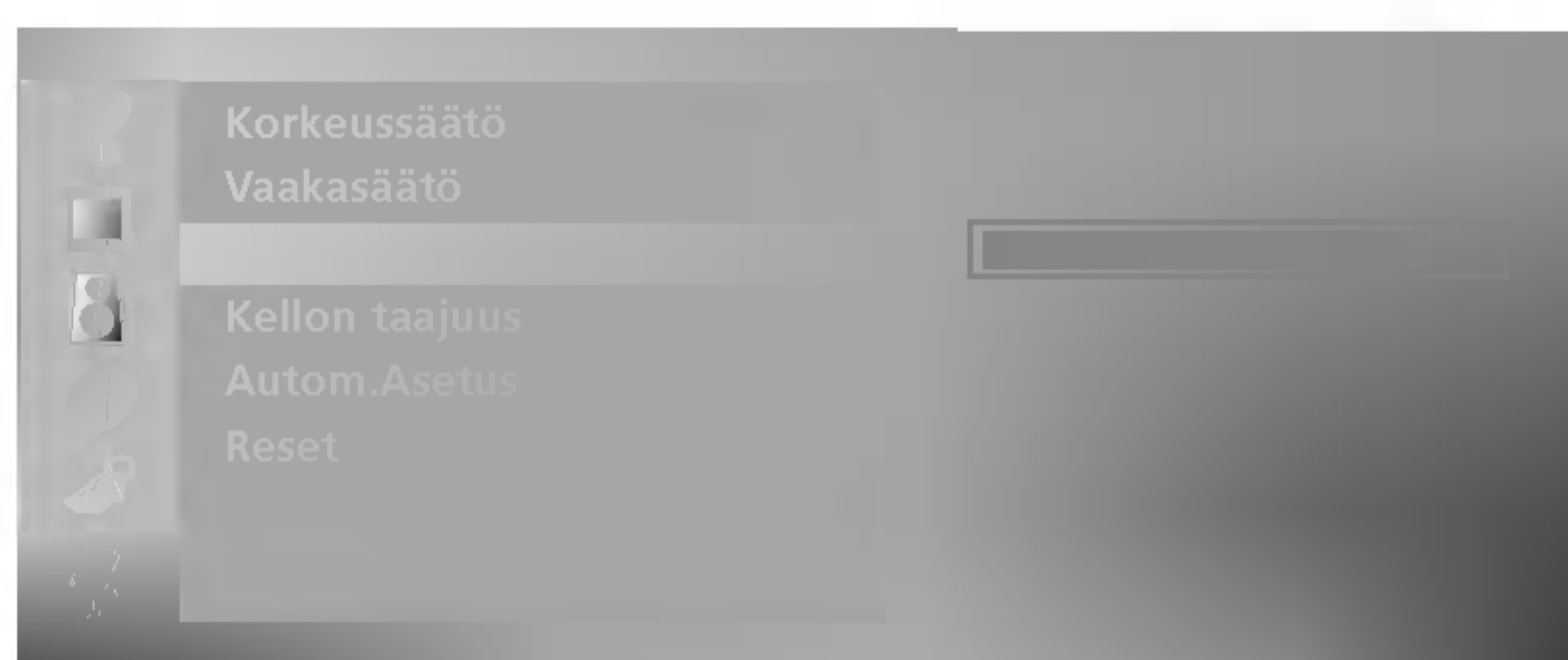

• **Kello**

*Tämä toiminto poistaa kuvan taustalta pystysuorat juovat tai raidat. Samalla kuvan pystymitta muuttuu.*

• **Kellon taajuus**

*Tämä toiminto poistaa vaakasuoran kohinan sekä muuttaa merkit selviksi tai teräviksi.*

- 1 Paina MENU-painiketta ja valitse sitten ▲ / ▼ -painikkeella PC-valikko.
- 2 Paina ►-painiketta ja valitse sitten ▲ / ▼ -painikkeella **Kello** tai **Kellon taajuus**.
- 3 Säädä asetuksia ◀ / ▶ -painikkeella.
- 4 Paina OK-painiketta tallentaaksesi.
- 5 Paina EXIT-näppäintä palataksesi normaaliin katseluun.

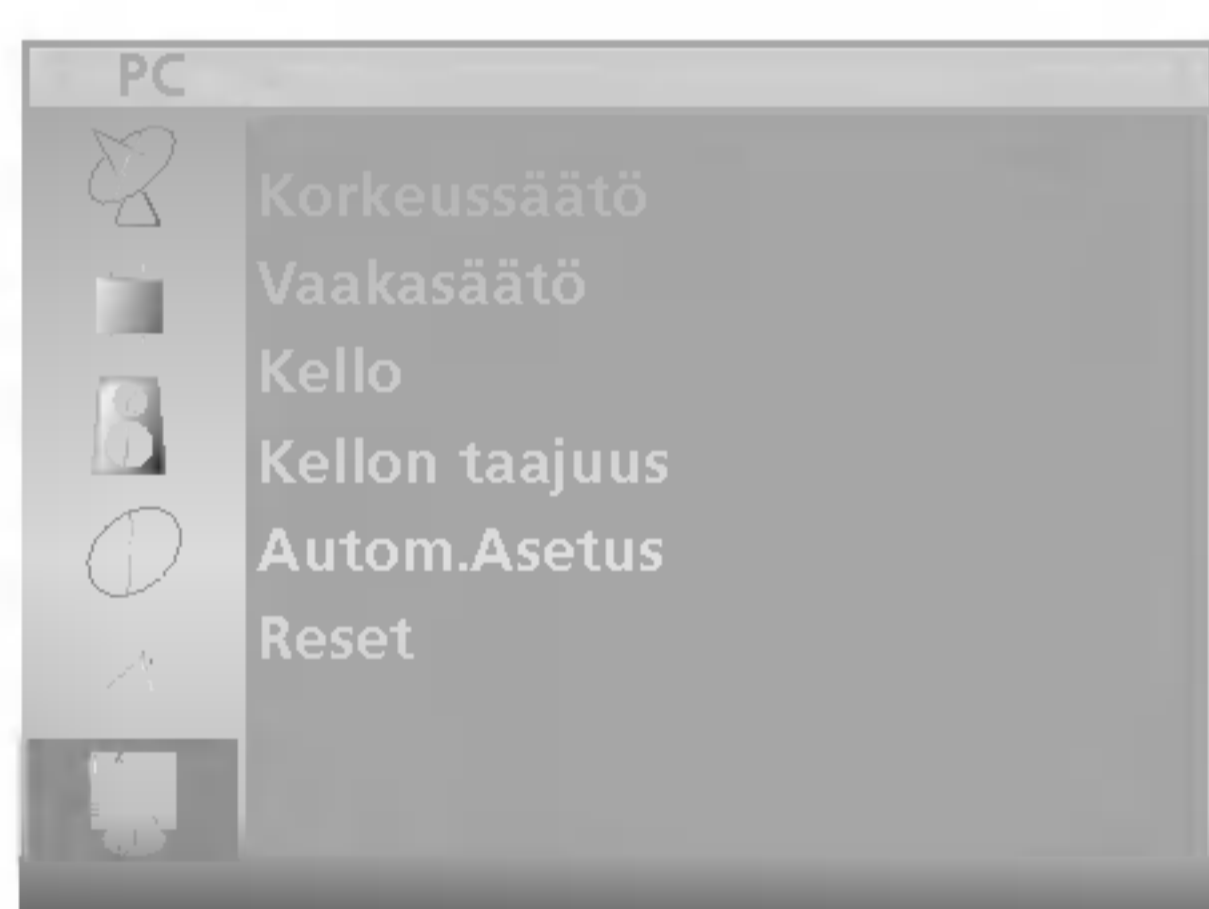

- *Ottaa käyttöön tehtaalla ohjelmoidut oletusasetukset. Niitä ei voi muuttaa.*

- 1 Paina MENU-painiketta ja valitse sitten ▲ / ▼ -painikkeella PC-valikko.
- 2 Paina ►-painiketta ja valitse sitten ▲ / ▼ -painikkeella **Reset**.
- 3 Palauta tehdasasetukset ►-painikkeella.
- 4 Paina EXIT-näppäintä palataksesi normaaliin katseluun.

# Teksti-TV

Teksti-TV (tai TOP-teksti) on valinnainen toiminto, jota voidaan käyttää vain niissä vastaanottimissa, jotka on varustettu tällä järjestelmällä.

Teksti-TV on maksuton TV-kanavien tarjoama palvelu, jossa annetaan ajan tasalla olevaa tietoa uutisista, säästä, TV-ohjelmista, pörssikursseista jne.

Tämän laitteen teksti-TV-dekooderi tukee normaalia teksti-TV:tä, TOP-tekstiä ja pikatekstiä. Nämä ovat sivun valintaan liittyviä toimintoja, jotka kuvataan seuraavassa omissa kappaleissaan.

## Teksti-TV päälle / pois

Paina **TEXT**-näppäintä siirtyäksesi teksti-TV:n käyttöön. Pääsivu tai viimeksi katsottu sivu ilmestyy näkyviin. Sivun otsikkorivillä näkyy kaksi sivunumeroa, TV-kanavan nimi, päivämäärä ja kellonaika. Ensimmäinen sivunumero kertoo valitun sivun, toinen taas näkyvässä olevan sivun.

Paina **TEXT**-näppäintä kytkeäksesi teksti-TV:n pois päältä. TV palaa aiempaan tilaansa.

## Normaali teksti-TV

### ■ Sivun valinta

1. Anna haluamasi kolminumeroinen sivunumero numeronäppäimillä. Jos painat väärää numeroa valinnan aikana, kirjoita kolme numeroa kuitenkin loppuun ja syötä sitten koko sivunumero uudelleen.
2. Paina **▲ / ▼**-näppäintä valitaksesi edellisen tai seuraavan sivun.

### ■ Värinäppäimen ohjelmointi LIST-tilassa

Kun TV on jossakin kolmesta teksti-TV-tilasta, paina **EM**-näppäintä valitaksesi LIST-tilan.

Voit ohjelmoida haluamasi sivut neljään värinäppäimeen, jolloin ne on helppo valita myöhemmin.

1. Paina värinäppäintä.
2. Valitse haluamasi sivu numeronäppäimillä.
3. Paina **OK**-näppäintä. Kuvaruudun alareunassa olevan (valitsemasi) värikentän numero vilkkuu kerran Tästä eteenpäin voit valita tämän sivun painamalla samaa värinäppäintä.
4. Kolme muuta värinäppäintä voidaan ohjelmoida samaan tapaan.

## TOP-teksti (lisävaruste)

Käyttöopas näyttää kuvaruudun alareunassa neljä värikenttää: punainen, vihreä, keltainen ja sininen. Keltainen kenttä tarkoittaa seuraavaa ryhmää ja sininen seuraavaa lohkoa.

### ■ Ryhmän/lohkon/sivun valinta

1. Sinisellä näppäimellä pääset lohkoista toiseen.
2. Keltaisella näppäimellä pääset seuraavaan ryhmään, lohko vaihtuu tällöin automaattisesti.
3. Vihreällä näppäimellä pääset seuraavalle olemassa olevalle sivulle, ryhmä vaihtuu automaattisesti. Vaihtoehtoisesti voit käyttää **▲**-näppäintä.
4. Punaisella näppäimellä pääset edelliseen valintaan. Vaihtoehtoisesti voit painaa **▼**-näppäintä.

### ■ Sivun suoravalinta

Voit toimia myös samoin kuin normaalin teksti-TV:n tapauksessa, eli antaa sivunumeron suoraan numeronäppäimillä.

## Pikateksti

Teksti-TV:n sivut on värikoodattu kuvaruudun alareunassa ja ne valitaan värinäppäimiä painamalla.

### ■ Sivun valinta

1. Paina -näppäintä valitaksesi hakemistosivun.
2. Voit valita sivun alareunassa näkyvät värikoodatut sivut kaukosäätimen värinäppäimiä painamalla.
3. Voit toimia myös samoin kuin normaalin teksti-TV:n tapauksessa, eli antaa sivunumeron suoraan numeronäppäimillä.
4. ▲ / ▼-näppäimiä voidaan käyttää edellisen tai seuraavan sivun valintaan.

## Teksti-TV:n erikoistoiminnot

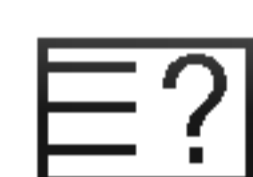

### REVEAL

Paina tätä näppäintä nähdäksesi piilotettuja tietoja, kuten kilpailujen ratkaisuja.  
Paina uudelleen tietojen piilottamiseksi.



### SIZE

Valitsee suurikokoisen tekstin.  
Paina tätä suurentaaksesi sivun yläosan.  
Paina uudelleen nähdäksesi suurennettun sivun alaosan.  
Kolmas painallus palauttaa normaalinäytön.

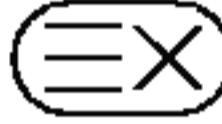

### UPDATE

Näyttää TV-kuvaa sillä aikaa kuin valittua sivua haetaan. Symboli  näkyy kuvaruudun vasemmassa yläkulmassa. Kun päivitetty sivu on löytynyt, symboli  vaihtuu sivunumeroon.  
Paina tätä näppäintä uudelleen katsoaksesi haettua sivua.



### HOLD

Pysäyttää automaattisen sivunvaihdon, jos sivu koostuu 2:sta tai useammasta alisivusta. Alasivujen määrä näytetään yleensä kellonajan alapuolella. Tätä näppäintä painettaessa lukitussymboli ilmestyy kuvaruudun vasemman yläkulmaan ja automaattinen sivunvaihto keskeytyy.  
Paina uudelleen vapauttaaksesi sivunvaihdon.



### MIX

Näyttää teksti-TV:n sivut TV-kuvan päällä.  
Paina näppäintä uudelleen TV-kuvan poistamiseksi.











### TIME

Kun katsot TV-ohjelmaa, paina tätä näppäintä jos haluat nähdä kellonajan kuvaruudun oikeassa yläkulmassa. Paina uudelleen kellon piilottamiseksi. Teksti-TV:tä käytettäessä tällä näppäimellä voidaan valita alasivu. Alasivun numero näkyy kuvaruudun alareunassa. Alasivun lukitsemiseksi tai vaihtamiseksi paina ▲ / ▼- tai numeronäppäimiä.  
Paina uudelleen poistuaksesi toiminnosta.

# DVD-soittimen käyttö

## Huomautuksia levyistä

Tässä oppaassa käytetyt symbolit

-  DVD ja viimeistelty DVD±R/RW
-  CD-videolevy
-  CD-äänilevy
-  MP3-levy
-  WMA-levy
-  JPEG-levy
-  DivX-levy
-  Tämä symboli voi tulla kuvaruutuun DVD-soitinta käytettäessä. Se ilmaisee, että valittua toimintoa ei voi käyttää kyseisen DVD-levyn kanssa.

## Levyjen käsitteleminen

- Älä koske levyn soittopuoleen.

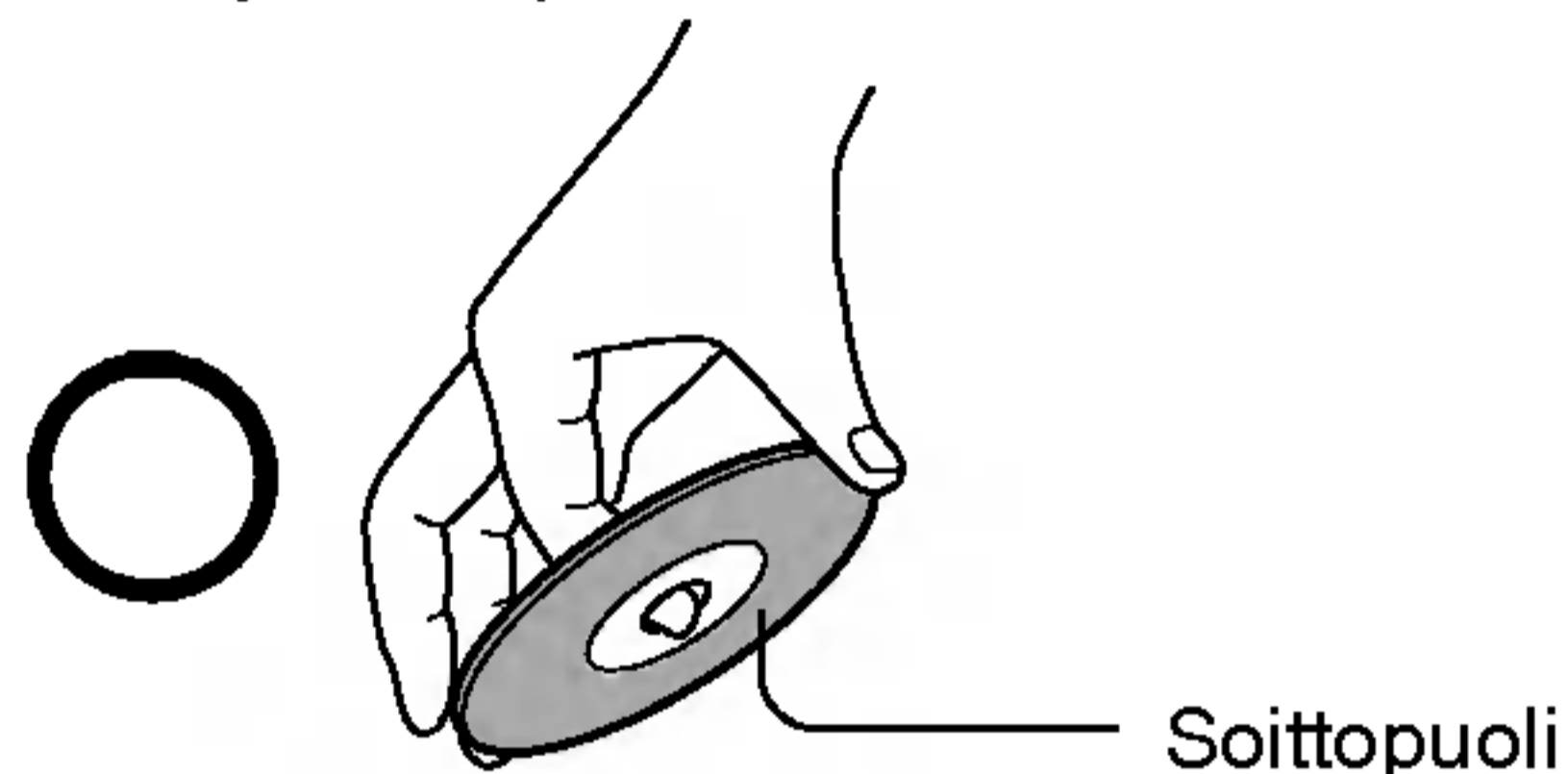

- Älä kiinnitä levyyn tarroja tai teippiä.



## Levyjen puhdistaminen

- Levyn pinnassa olevat sormenjäljet ja pöly heikentävät kuvan ja äänen laatua. Pyyhi levy keskeltä ulospäin pehmeällä liinalla. Pidä levyt aina puhtaina.

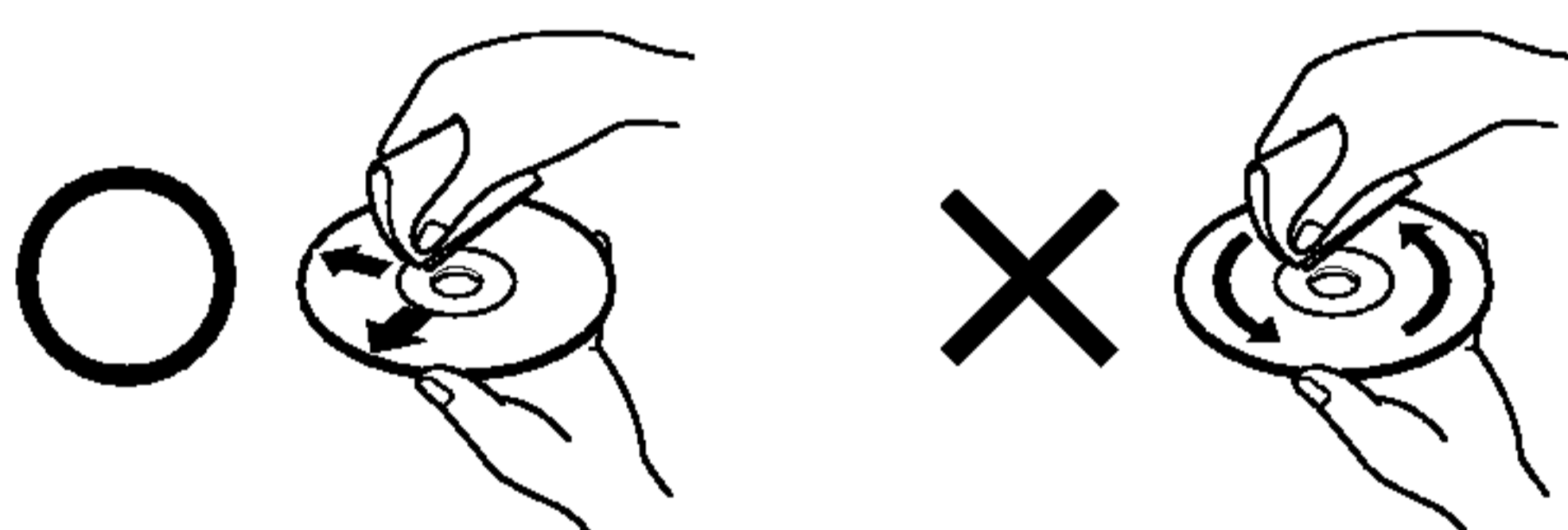

- Älä käytä levyn puhdistamiseen mitään liuottimia, kuten maaliinohennetta, bensiiniä tai vinyylilevyille tarkoitettuja puhdistusaineita tai antistaattisia aerosoleja. Ne voivat vaurioittaa levyä.

## Levyjen säilyttäminen

- Älä säilytä levyjä paikassa, johon aurinko paistaa suoraan tai joka on lämmittimen lähellä.
- Älä säilytä levyjä kosteassa tai pölyisessä paikassa, esimerkiksi kylpyhuoneessa tai ilmastokostuttimen lähellä.
- Säilytä levyt koteloihinsa ja pystysuorassa. Levyt voivat taipua, jos ne eivät ole koteloihinsa ja niitä pinotaan tai niiden päälle asetetaan painava esine.

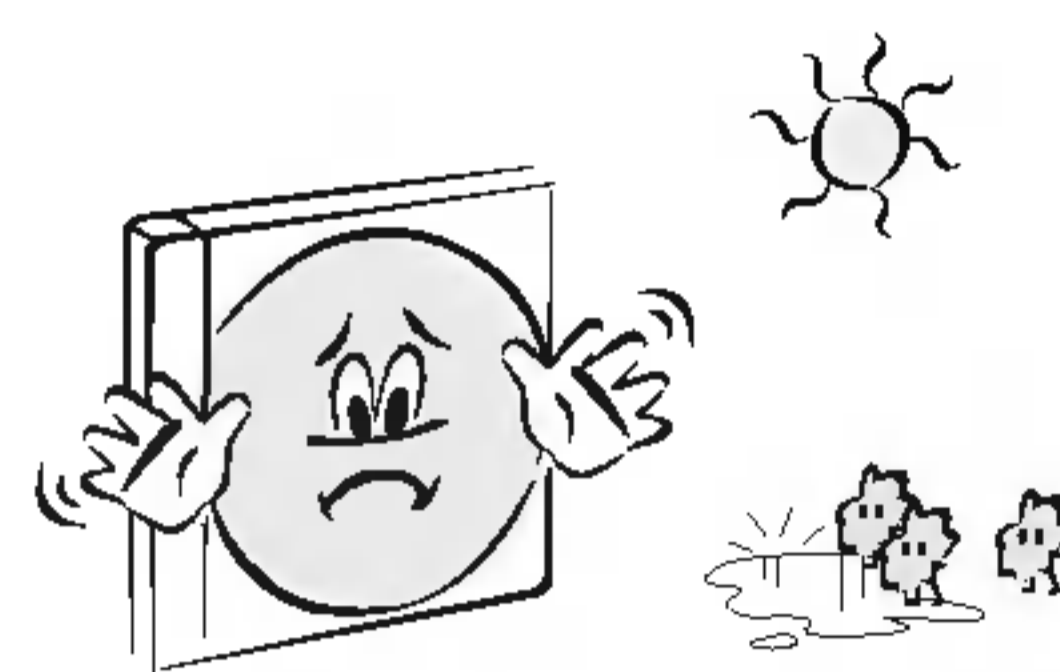

## Levyn sisällön rakenne

Yleensä DVD-videolevyt jakautuvat nimikkeisiin ja nimikkeet edelleen kohtauksiin. CD-videolevyt ja CD-äänilevyt jakautuvat raitoihin.

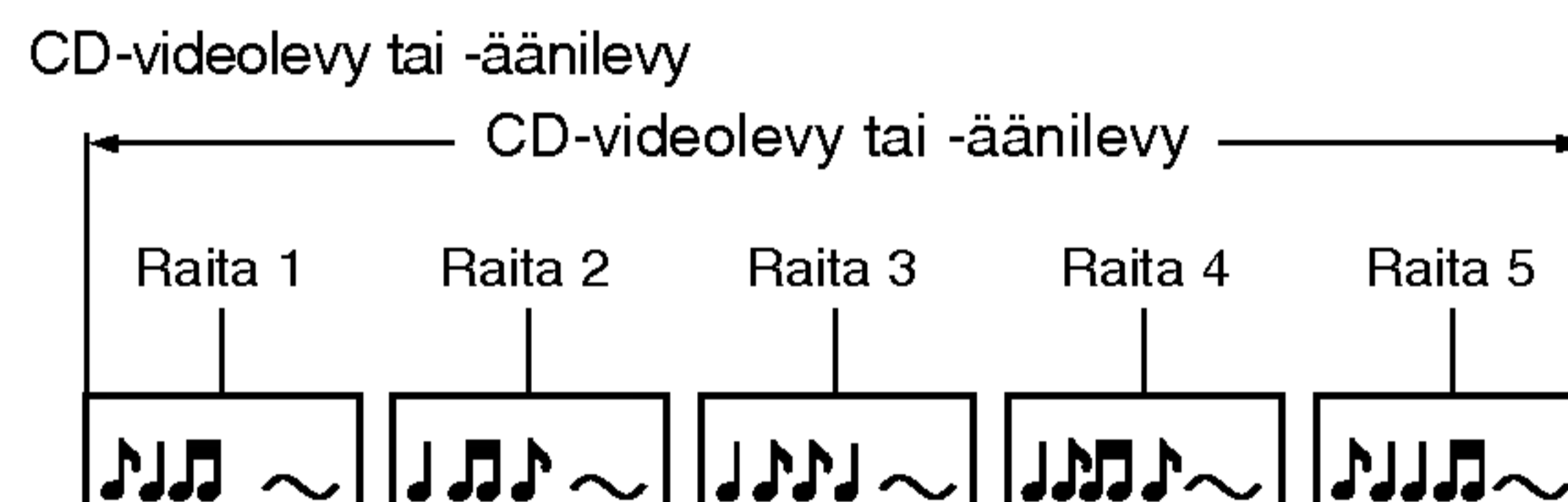
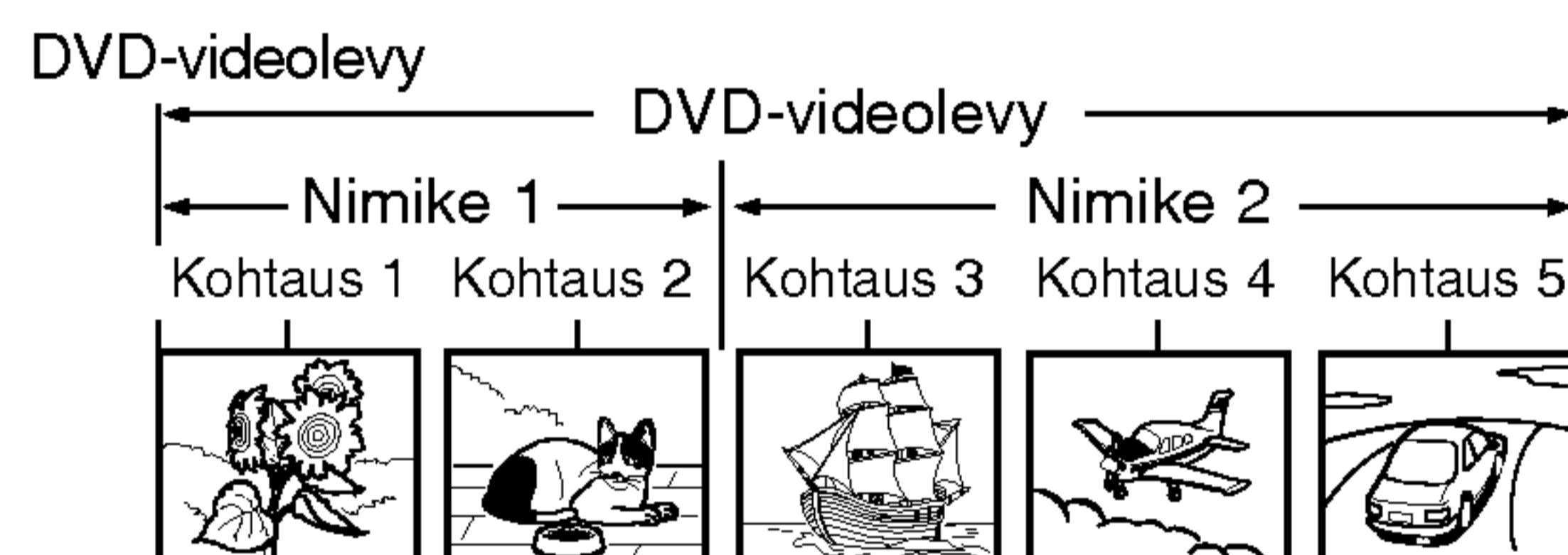

Kullakin nimikkeellä, kohtauksella tai raidalla on numero, josta käytetään nimitystä nimikkeen numero, kohtauksen numero tai raidan numero.

Kaikilla levyillä ei ole tällaisia numeroita.

- **Nimike:** Kun samalle levyille on tallennettu useita elokuvia, levy jakautuu elokuvien määrän mukaan osiin. Kutakin osaa sanotaan nimikkeeksi.
- **Kohtaus:** Nimikkeet voivat jakautua moneen osaan. Kutakin osaa sanotaan kohtaukseksi.
- **Raita:** CD-äänilevyllä voi olla useita osia. Niitä sanotaan raidoiksi.

## Huomautus

- Jos MP3- tai JPEG-tiedostoja sisältävä CD-levy on luotu väärin, soitin ei ehkä tunnista sitä. Jos näin käy, muuta levyn tallennusparametreja tietokoneohjelmassa ja tallenna tiedot CD-levylle uudelleen.

## Toistettavissa olevat levyt

- DVD (8 cm/12 cm:n levy)
- Video-CD (VCD) (8 cm/12 cm:n levy)
- Ääni-CD (8 cm/12 cm:n levy)

Tämä laite pystyy toistamaan myös DivX-tiedostoja, DVD-R-, DVD+R-, DVD-RW-, DVD+RW-, Kodak Picture CD- ja SVCD-levyjä sekä CD-R/CD-RW-levyjä, jotka sisältävät musiikkia tai MP3-, WMA- tai JPEG-tiedostoja.

### Huomautus

- Tallennuslaite tai CD-R/RW-levy (tai DVD-R-, DVD+R-, DVD-RW-, DVD+RW-levy) voi olla ominaisuuksiltaan sellainen, että tämä laite ei pysty toistamaan levyä.

## DVD-soittimen ja DVD-levyjen aluekoodit



Tämä DVD-soitin on suunniteltu ja valmistettu toistamaan DVD-levyjä, joiden aluekoodi on **2**. DVD-levyn koteloon on usein merkitty aluekoodi, joka ilmaisee, millaisella soittimella levy voidaan toistaa. Tämä laite pystyy toistamaan vain sellaisia DVD-levyjä, joiden aluekoodi on **2** tai **ALL**. Jos yrität toistaa muunlaisia levyjä, kuvaruutuun tulee teksti **Check Regional Code** (Tarkista aluekoodi). Joidenkin DVD-levyjen koteloon ei ole merkitty aluekoodia, vaikka niiden toistamista olisikin rajoitettu aluekoodilla.

**Valmistettu Dolby Laboratoriesin lisenssillä. Dolby ja kaksois-D-symboli ovat Dolby Laboratoriesin tavaramerkkejä. DTS ja DTS Digital Surround ovat Digital Theater System, Inc:n tavaramerkkejä.**

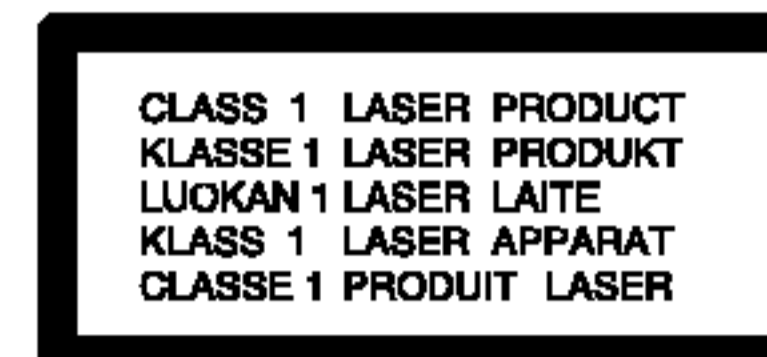

### VAROITUS:

Tässä DVD-soittimessa on laserjärjestelmä. Lue tämä käyttöopas huolellisesti ja säilytä se myöhempää tarvetta varten, jotta osaat käyttää laitetta oikein. Jos laite pitää huoltaa, ota yhteys valtuutettuun huoltoon (katso huolto-ohjetta). Jos laitetta käsitellään, säätimiä käytetään tai asetuksia säädetään tämän oppaan vastaisesti, käyttäjä voi altistua haitalliselle säteilylle. Älä yritä avata laitteen koteloa, jotta et altistu suoralle laser-säteelle. Avattu laite säteilee laservaloa. **ÄLÄ KATSO SÄTEESEEN.**

**VAROITUS:** Laite on suojattava tippu- ja roiskevedeltä, eikä sen päälle saa asettaa maljakkoa tai muuta esinettä, jonka sisällä on nestettä.

### Näytönsäästäjä

Näytönsäästäjä käynnistyy, jos DVD-soitin on ollut pysäytystilassa noin viisi minuuttia. Kun näytönsäästäjä on ollut näkyvis- sä viisi minuuttia, DVD-soittimen virta katkeaa automaattisesti.

### Viimeisimmän kohtauksen muisti

Tämä soitin muistaa viimeisimmän kohtauksen viimeksi katsellulta levyltä. Viimeisin kohtausta säilyy muistissa, vaikka levy poistetaan soittimesta tai virta katkaistaan. Kun kyseisen kohtauksen sisältävä levy asetetaan soittimeen, toisto jatkuu automaattisesti kesken jääneen kohtauksen kohdalta.

### Huomautus:

Soitin ei tallenna viimeksi katseltua kohtausta, jos virta katkaistaan ennen kuin levyn toistaminen alkaa.

### Huomautus

- Jos **DVD**-tila ei ole käytössä, laite voidaan vaihtaa **DVD**-tilaan levyn asettamisen jälkeen painamalla **PLAY** 1(TOISTO) -näppäintä.

# DVD-soittimen käyttö

## DVD-valikon asetukset - LANGUAGE (KIELI)

DVD-valikon avulla voidaan tehdä esimerkiksi kuvaan ja ääneen erilaisia muutoksia. Voit myös valita tekstityksen sekä DVD-valikon kielen ja muita asetuksia.



- Valitse DVD-soittimen valikkojen ja näyttötekstien kieli.

- 1 Paina **MENU**-painiketta kahdesti ja valitse sitten **▲ / ▼** -painikkeella **Language** (Kieli).
- 2 Paina **▶** -painiketta ja valitse sitten **▲ / ▼** -painikkeella **Menu Language** (Valikon kieli).
- 3 Paina **▶** -painiketta ja valitse sitten **▲ / ▼** -painikkeella haluamasi kieli.
- 4 Paina **OK**-painiketta.  
Kaikki valikkojen ja näyttöjen tekstit muuttuvat valitsemasi kielen mukaisiksi.
- 5 Sulje valikko painamalla **EXIT**-painiketta.

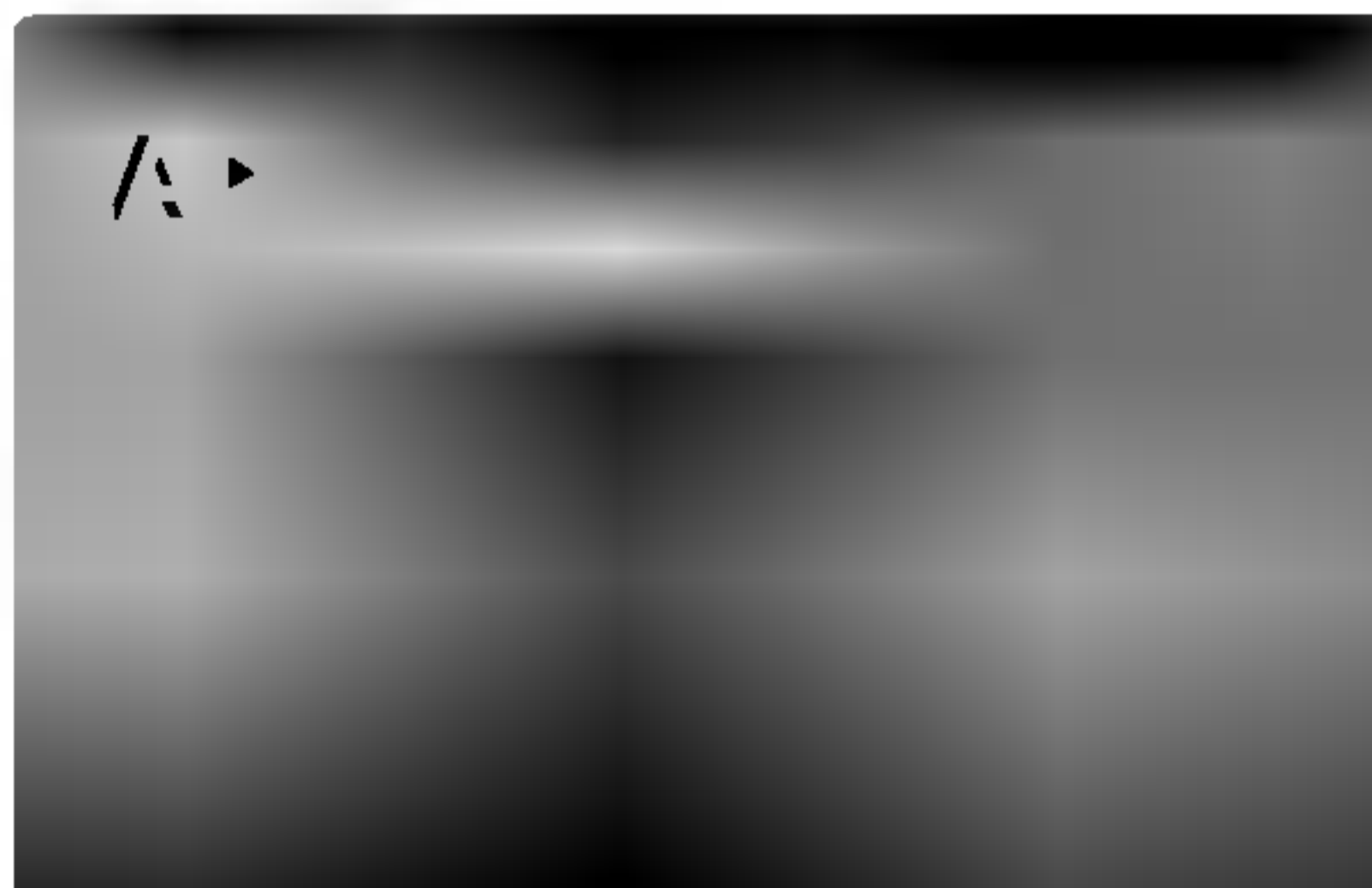

- Valitse haluamasi kieli asetuksilla **Disc Audio** (Levyn ääni), **Disc Subtitle** (Levyn tekstitys) ja **Disc Menu** (Levyn valikko).

- **Original** (Alkuperäinen): Tarkoittaa alkuperäistä kieltä, joka on tallennettu levyille.
- **Other** (Muu): Jos haluat valita jonkin muun kielen, anna nelinumeroisen kielikoodi numeropainikkeilla ja paina sitten **OK**-painiketta. Kielikoodit on lueteltu **LISÄTIETOJA**-luvussa. (Katso sivua 62.) Jos annoit väärän kielikoodin, paina **CLEAR**-painiketta.

- 1 Paina **MENU**-painiketta kahdesti ja valitse sitten **▲ / ▼** -painikkeella **Language** (Kieli).
- 2 Paina **▶**-painiketta ja valitse sitten **▲ / ▼** -painikkeella **Disc Audio** (Levyn ääni), **Disc Subtitle** (Levyn tekstitys) tai **Disc Menu** (Levyn valikko).
- 3 Paina **▶**-painiketta ja valitse sitten **▲ / ▼** -painikkeella haluamasi kieli.
- 4 Paina **OK**-painiketta.
- 5 Sulje valikko painamalla **EXIT**-painiketta.



# DVD-soittimen käyttö

## DVD-valikon asetukset - DISPLAY (NÄYTTÖ)

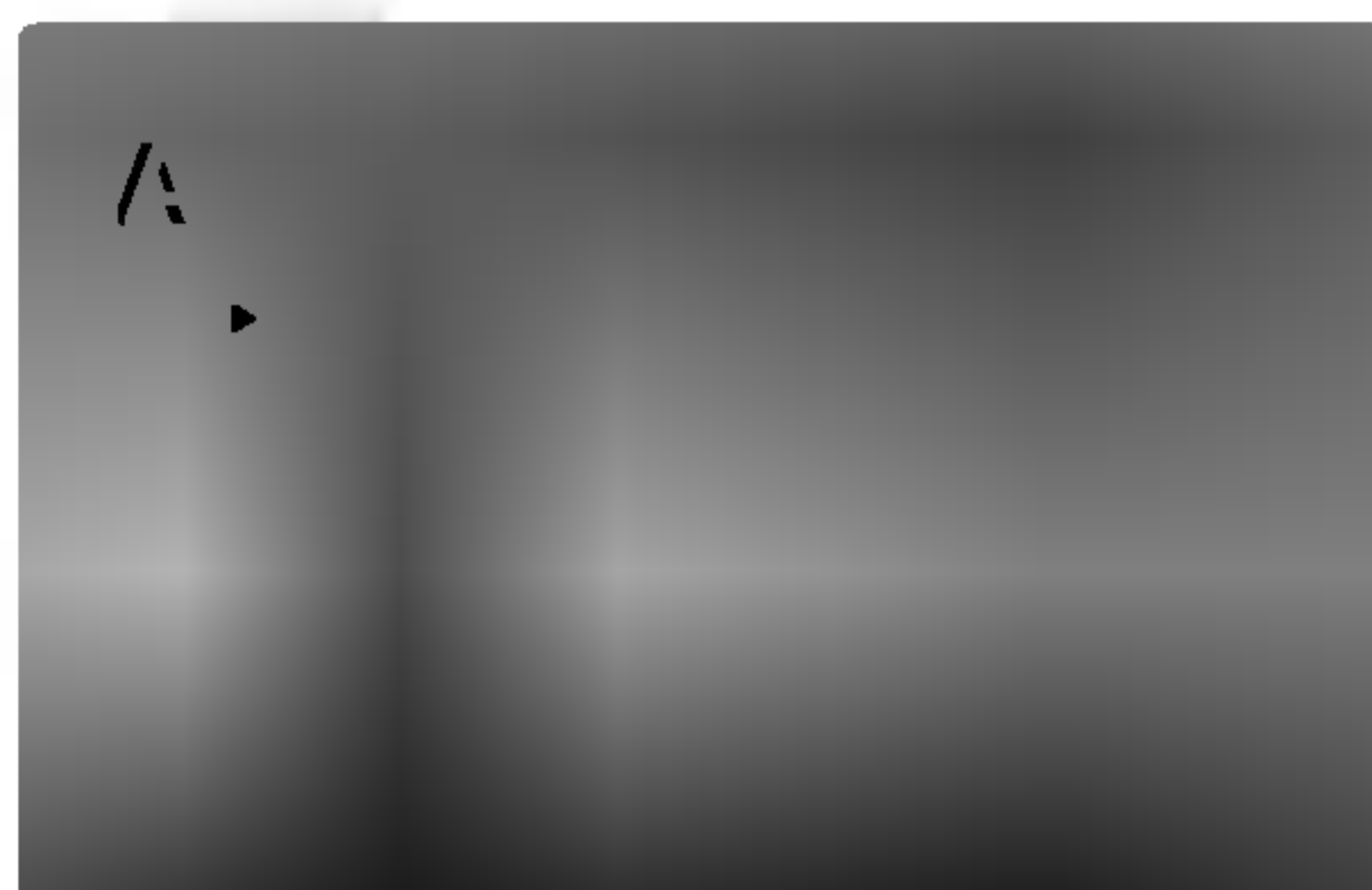

- *Progressiivisesti skannattu videosignaali tuottaa hyvälaatuisen ja välkkymättömän kuvan. Valitse **Progressive Scan** (Progressiivinen skannaus) -asetukseksi **On** (Päällä).*

- 1** Paina MENU-painiketta kahdesti ja valitse sitten ▲ / ▼ -painikkeella **DISPLAY** (NÄYTTÖ).
- 2** Valitse ► -painikkeella **Progressive Scan** (Progressiivinen skannaus).
- 3** Paina ►-painiketta ja valitse sitten ▲ / ▼ -painikkeella **On** (Päällä) tai **Off** (Pois).
- 4** Paina OK-painiketta.
- 5** Sulje valikko painamalla EXIT-painiketta.

# DVD-soittimen käyttö

## DVD-valikon asetukset - AUDIO

Jokaisessa DVD-levyssä on erilaisia äänivaihtoehtoja.

Valitse soittimen AUDIO-asetukset sen mukaan, millaista äänijärjestelmää käytät.

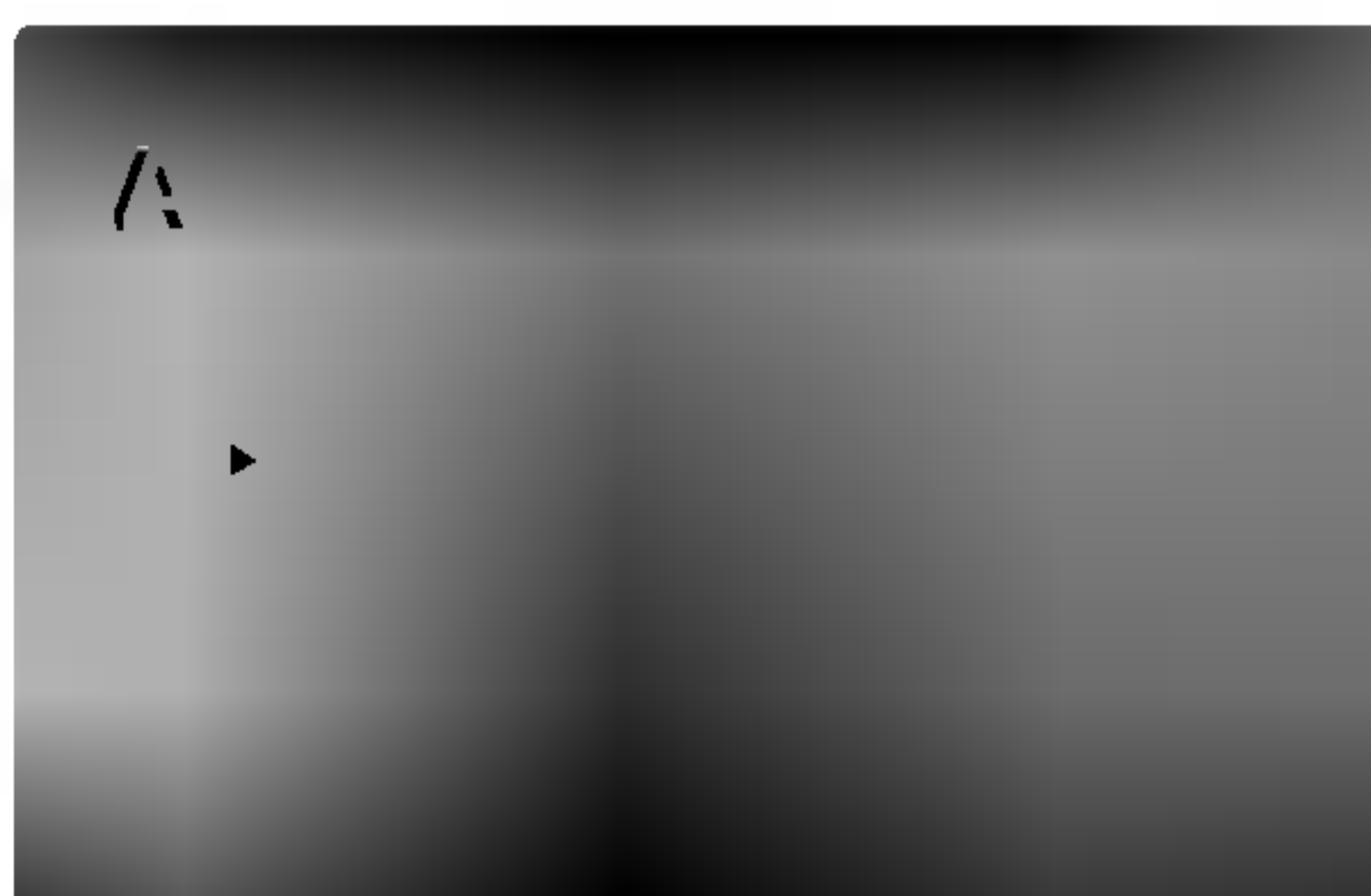

• **Bitstream:** Valitse **Bitstream**, jos kytket DVD-soittimen DIGITAL OUT -lähtöliitännän vahvistimeen tai muuhun laitteeseen, jossa on Dolby Digital-, DTS- tai MPEG-dekooderi.

• **PCM (Pulse Code Modulation):** Valitse tämä, jos käytät kaksikanavaista stereovahvistinta. Järjestelmä muuntaa DVD-levylle tallennetun Dolby Digital-, DTS- tai MPEG-äänien automaattisesti kaksikanavaiseksi PCM-ääneksi.

**1** Paina MENU-painiketta kahdesti ja valitse sitten ▲ / ▼ -painikkeella **AUDIO**.

**2** Paina ►-painiketta ja valitse sitten ▲ / ▼ -painikkeella **Dolby Digital**, **DTS** tai **MPEG**.

**3** Paina ►-painiketta ja valitse sitten ▲ / ▼ -painikkeella **Bitstream** tai **PCM**.

**4** Paina OK-painiketta.

**5** Sulje valikko painamalla EXIT-painiketta.

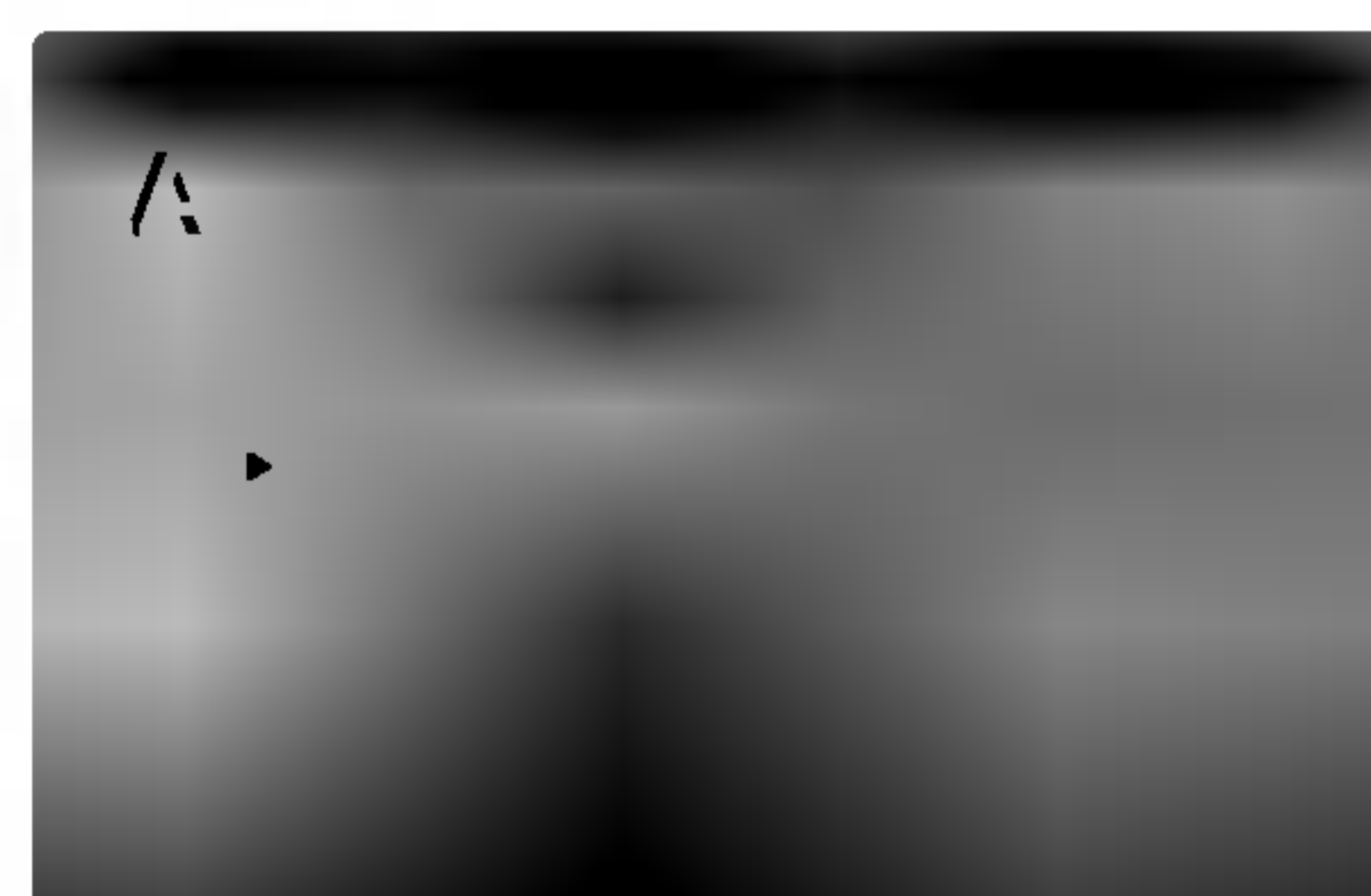

- Jos vastaanotin tai vahvistin ei pysty käsittelemään 96 kHz:n näytteenottoaajuutta käyttäviä signaaleja, valitse 48 kHz. Tämän jälkeen laite muuntaa 96 kHz:n signaalit automaattisesti 48 kHz:n signaaleiksi, jotta järjestelmäsi osaa purkaa ne.

Jos vastaanotin tai vahvistin pystyy käsittelemään 96 kHz:n signaaleja, valitse 96 kHz. Tämän jälkeen laite lähettää signaalin edelleen tekemättä siihen muutoksia.

Tarkista vahvistimen ominaisuudet sen käyttöoppaasta.

**1** Paina MENU-painiketta kahdesti ja valitse sitten ▲ / ▼ -painikkeella **AUDIO**.

**2** Paina ►-painiketta ja valitse sitten ▲ / ▼ -painikkeella **Sample Freq.** (Näytteenottoaajuus).

**3** Paina ►-painiketta ja valitse sitten ▲ / ▼ -painikkeella **48KHz** tai **96KHz**.

**4** Paina OK-painiketta.

**5** Sulje valikko painamalla EXIT-painiketta.

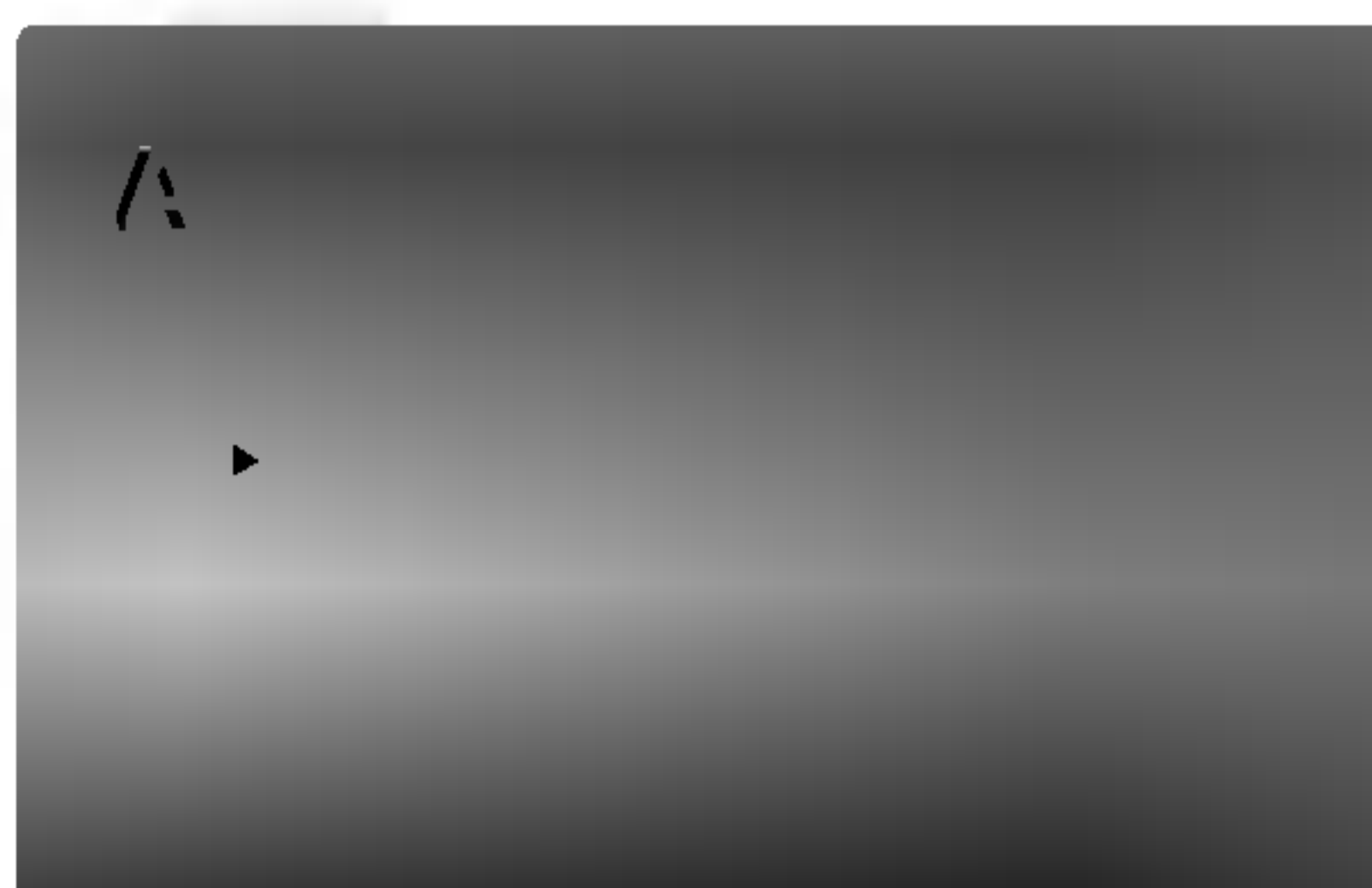

- DVD-levyn ääni on tallennettu digitaalitekniikalla, joten se on mahdollisimman realistinen ja täsmällinen. Haluat ehkä pienentää äänen dynamiikka-aluetta (voimakkaimpien ja hiljaisimpien äänten välistä eroa). Näin voit pienentää äänenvoimakkuutta elokuvaa katsellessasi niin, ettei äänen selkeys kuitenkaan kärsi. Pienennä dynamiikka-aluetta valitsemalla **DRC**-asetukseksi **On** (Päällä).

- 1** Paina MENU-painiketta kahdesti ja valitse sitten ▲ / ▼ -painikkeella **AUDIO**.
- 2** Paina ►-painiketta ja valitse sitten ▲ / ▼ -painikkeella **DRC**.
- 3** Paina ►-painiketta ja valitse sitten ▲ / ▼ -painikkeella **On** (Päällä) tai **Off** (Pois).
- 4** Paina OK-painiketta.
- 5** Sulje valikko painamalla **EXIT**-painiketta.

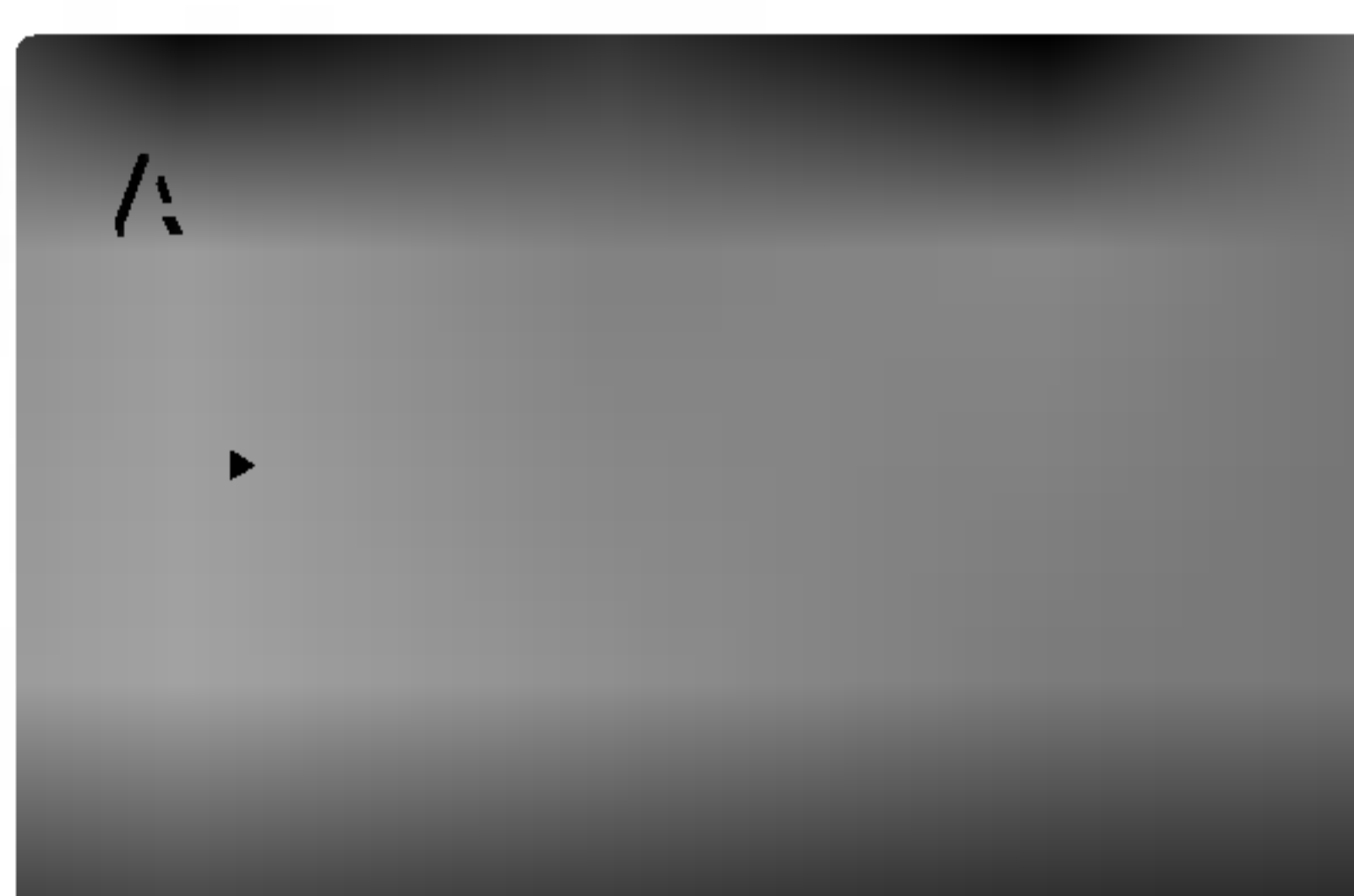

- Valitse **On** (Päällä) vain silloin, kun soitat monikanavaista karaoke-DVD:tä. Silloin levyn karaokekanavat yhdistyvät normaaliksi stereoääneksi.
- **Vocal** -asetus toimii vain silloin, kun DVD-valikosta on valittu **Dolby Digital** -tilaksi **PCM**.

- 1** Paina MENU-painiketta kahdesti ja valitse sitten ▲ / ▼ -painikkeella **AUDIO**.
- 2** Paina ►-painiketta ja valitse sitten ▲ / ▼ -painikkeella **Vocal** (Laulu).
- 3** Paina ►-painiketta ja valitse sitten ▲ / ▼ -painikkeella **On** (Päällä) tai **Off** (Pois).
- 4** Paina OK-painiketta.
- 5** Sulje valikko painamalla **EXIT**-painiketta.

# DVD-soittimen käyttö

## DVD-valikon asetukset - LOCK (LUKITUS)

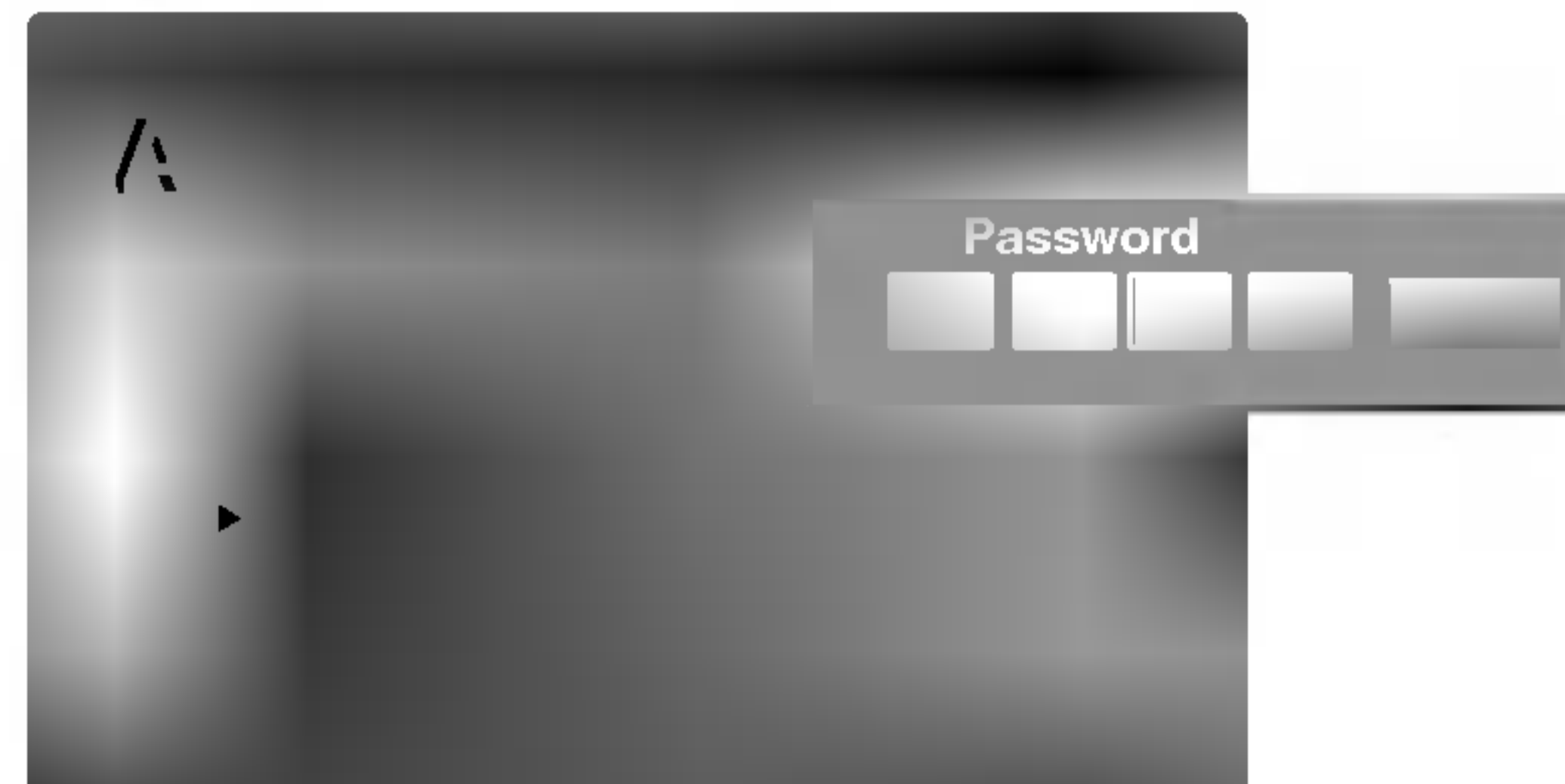

- Joissakin elokuvissa on kohtauksia, jotka eivät sovi lapsille. Monissa näistä levyistä on varoituksia, jotka koskevat koko levyä tai sen tiettyjä kohtauksia. Elokuvat ja kohtaukset on luokiteltu asteikolla 1–8, joka vaihtelee maan mukaan. Joillakin levyillä on vaihtoehtoisia kohtauksia, jotka sopivat myös lapsille.

Tällä toiminnolla voidaan estää niiden kohtausten näyttäminen, joiden luokitus on määrittämäsi rajan alapuolella. Näin lapsesi eivät voi katsella materiaalia, joka ei mielestäsi sovi heille.

- 1 Paina **MENU**-painiketta kahdesti ja valitse sitten **▲ / ▼**-painikkeella **LOCK** (LUKITUS).
- 2 Paina **▶**-painiketta ja valitse sitten **▲ / ▼**-painikkeella **Rating** (Luokitus).
- 3 Paina **▶**-painiketta.  
Voit valita **Rating** (Luokitus) -asetuksen vasta sitten, kun olet antanut määrittämäsi nelinumeroisen salasanan. Ellet ole vielä määrittänyt salasanaa, laite kehottaa määrittämään sen. Anna nelinumeroinen salasana ja paina **OK**-painiketta. Vahvista salasana antamalla se uudelleen ja paina **OK**. Jos teit virheen ennen **OK**-painikkeen painamista, paina **CLEAR**-painiketta.
- 4 Valitse **▲ / ▼**-painikkeella luokitus **1–8**.  
**Rating (Luokitus) 1–8**: Luokitus **1** on eniten ja luokitus **8** vähiten rajoittava.  
**Unlock (Vapauta)**: Jos valitset tämän vaihtoehdon, laite näyttää koko levyn sisällön rajoituksetta.
- 5 Paina **OK**-painiketta.
- 6 Sulje valikko painamalla **EXIT**-painiketta.



### Huomautus

- a. Jos määrität luokituksen, DVD-soitin näyttää kaikki levyn kohtaukset, joiden luokitus on sama tai alempi. Luokituksestaan rajoittavammat kohtaukset eivät näy, ellei levyllä ole vaihtoehtoista kohtausta. Vaihtoehdon luokituksen on oltava sama tai alempi. Ellei sopivaa vaihtoehtoa ole, toisto pysähtyy. Levyn toisto jatkuu, kun annat nelinumeroisen salasanan tai muutat luokitusta.

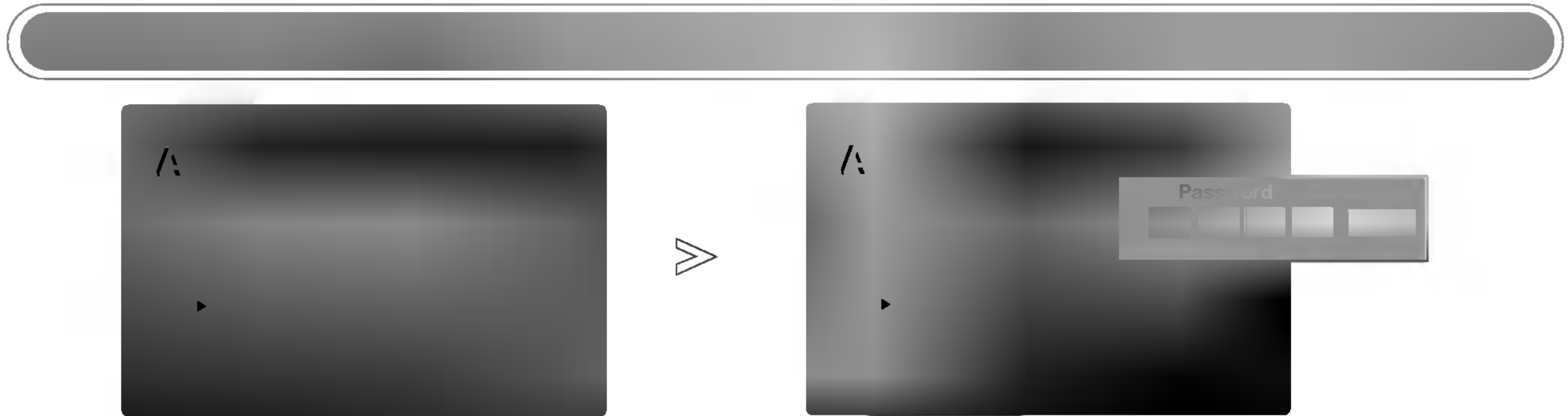

- Voit määrittää tai vaihtaa salasanan.

**1** Paina **MENU**-painiketta kahdesti ja valitse sitten **▲ / ▼** -painikkeella **LOCK** (LUKITUS).

**2** Paina **▶**-painiketta ja valitse sitten **▲ / ▼** -painikkeella **Password** (Salasana).

**3** Paina **▶**-painiketta ja sitten **OK**-painiketta.

**Uusi salasana (New) (Uusi)**

Anna nelinumeroinen salasana ja paina **OK**-painiketta. Vahvista salasana antamalla se ja painamalla **OK** uudelleen.

Jos teit virheen ennen **OK**-painikkeen painamista, paina **CLEAR**-painiketta.

**Salasanan vaihto (Change) (Vaihda)**

1. Anna määrittämäsi nelinumeroinen salasana.

2. Anna uusi nelinumeroinen salasana ja paina **OK**-painiketta. Vahvista salasana antamalla se ja painamalla **OK** uudelleen. Jos teit virheen ennen **OK**-painikkeen painamista, paina **CLEAR**-painiketta.

**4** Sulje valikko painamalla **EXIT**-painiketta.

**Jos olet unohtanut salasanan**

Jos olet unohtanut salasanan, voit poistaa sen laitteen muistista seuraavasti:

1. Avaa DVD-valikko painamalla **MENU**-painiketta kahdesti.
2. Kun annat kuusinumeroisen koodin **210499**, salasana häviää.
3. Määritä uusi salasana edellä kuvatulla tavalla.



- Anna sen maan tai alueen koodi, jonka säännösten mukaan DVD-videolevyn sisältö on luokiteltu. Koodit ovat tämän oppaan **LISÄTIETOJA**-luvussa. (Katso sivua 62.)

**1** Paina **MENU**-painiketta kahdesti ja valitse sitten **▲ / ▼** -painikkeella **LOCK** (LUKITUS).

**2** Paina **▶**-painiketta ja valitse sitten **▲ / ▼** -painikkeella **Area Code** (Aluekoodi).

**3** Paina **▶**-painiketta.

Voit valita **Area Code** (Aluekoodi) -asetuksen vasta sitten, kun olet antanut määrittämäsi nelinumeroisen salasanan. Ellet ole vielä määrittänyt salasanaa, laite kehottaa määrittämään sen. Anna nelinumeroinen salasana ja paina **OK**-painiketta. Vahvista salasana antamalla se uudelleen ja paina **OK**. Jos teit virheen ennen **OK**-painikkeen painamista, paina **CLEAR**-painiketta.

**4** Valitse ensimmäinen merkki **▲ / ▼** -painikkeella ja paina **OK**-painiketta.

**5** Valitse toinen merkki **▲ / ▼** -painikkeella ja vahvista aluekoodin valinta painamalla **OK**-painiketta.

**6** Sulje valikko painamalla **EXIT**-painiketta.

# DVD-soittimen käyttö

## DVD-valikon asetukset - OTHERS (MUUT)

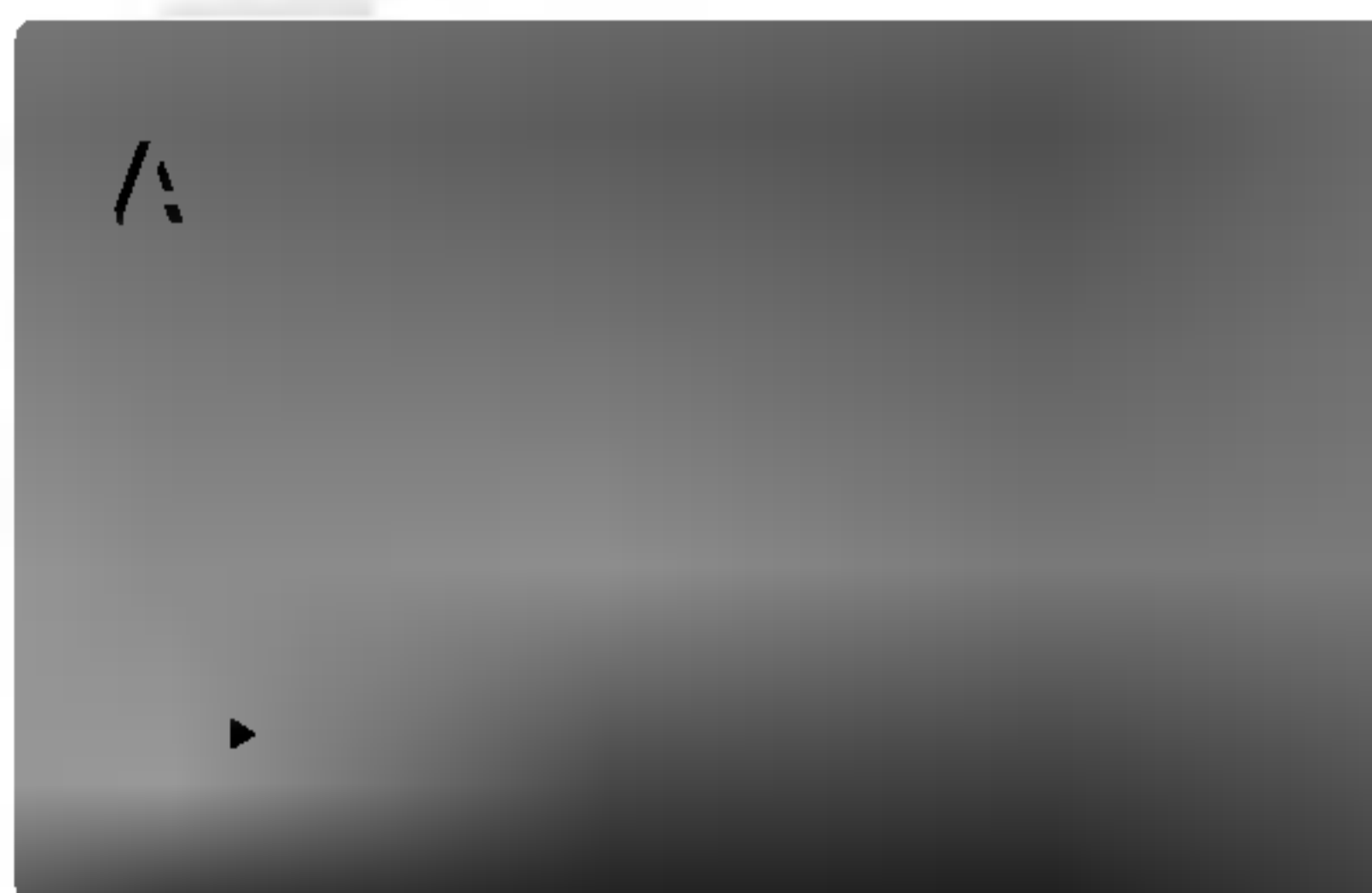

- Valitse **PBC (Playback Control)** -asetukseksi **Päällä** tai **Pois**.

**On (Päällä):** **PBC:n** sisältävät DVD-videolevyt toistetaan **PBC:n** mukaisina.

**Off (Pois):** **PBC:n** sisältävät DVD-videolevyt toistetaan samalla tavoin kuin CD-äänilevyt.

- 1 Paina **MENU**-painiketta kahdesti ja valitse sitten **▲ / ▼** -painikkeella **OTHERS (MUUT)**.

- 2 Paina **▶**-painiketta ja valitse sitten **▲ / ▼** -painikkeella **PBC**.

- 3 Paina **▶**-painiketta ja valitse sitten **▲ / ▼** -painikkeella **On (Päällä)** tai **Off (Pois)**.

- 4 Paina **OK**-painiketta.

- 5 Sulje valikko painamalla **EXIT**-painiketta.

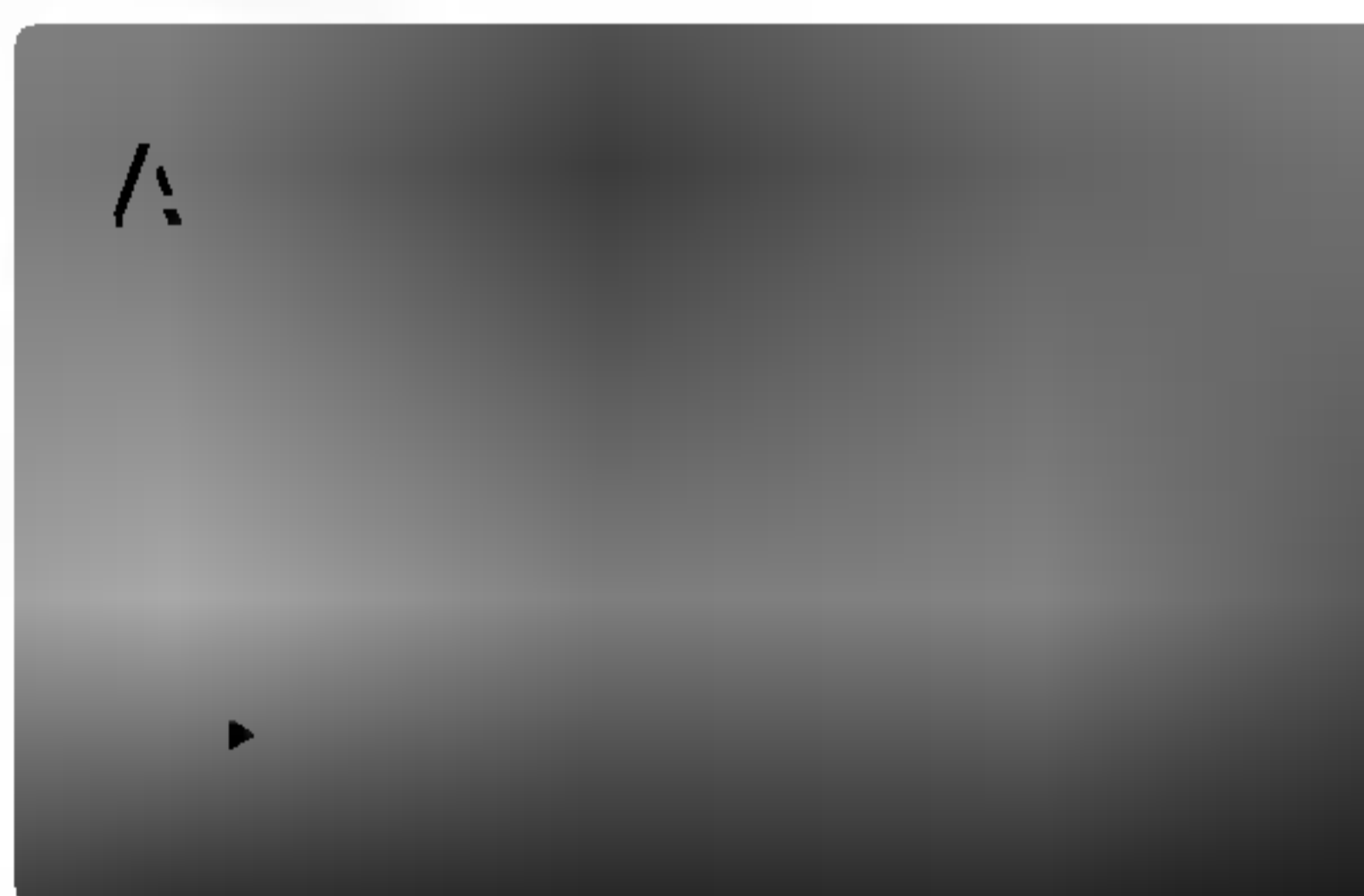

- Voit määrittää asetuksen, jonka mukaan DVD-levyn toistaminen alkaa automaattisesti levyn asettamisen jälkeen.

Jos **Auto Play (Automaattinen toisto)** -asetus on **On (Päällä)**, DVD-soitin etsii nimikkeen, jonka katseluaika on pisin, ja toistaa sen automaattisesti.

- 1 Paina **MENU**-painiketta kahdesti ja valitse sitten **▲ / ▼** -painikkeella **OTHERS (MUUT)**.

- 2 Paina **▶**-painiketta ja valitse sitten **▲ / ▼** -painikkeella **Auto Play (Automaattinen toisto)**.

- 3 Paina **▶**-painiketta ja valitse sitten **▲ / ▼** -painikkeella **On (Päällä)** tai **Off (Pois)**.

- 4 Paina **OK**-painiketta.

- 5 Sulje valikko painamalla **EXIT**-painiketta.



### Huomautuksia

- a. Automaattinen toisto ei toimi kaikkien DVD-levyjien kanssa.
- b. Kun asetat saman levyn uudelleen DVD-soittimeen, toistaminen jatkuu viimeksi katsellusta kohtauksesta, koska viimeisimmän kohtauksen muisti on etusijalla automaattitoistoon verrattuna.

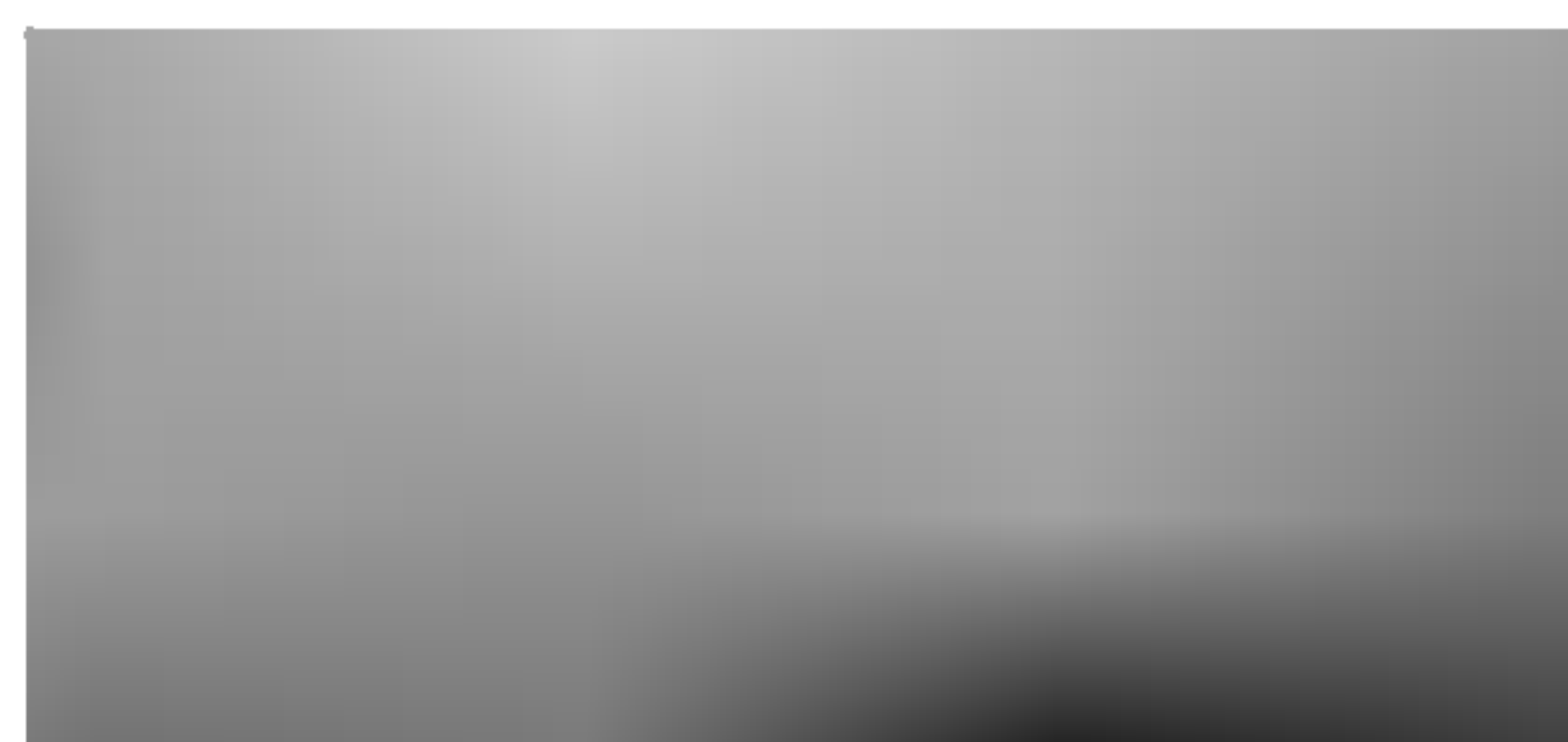
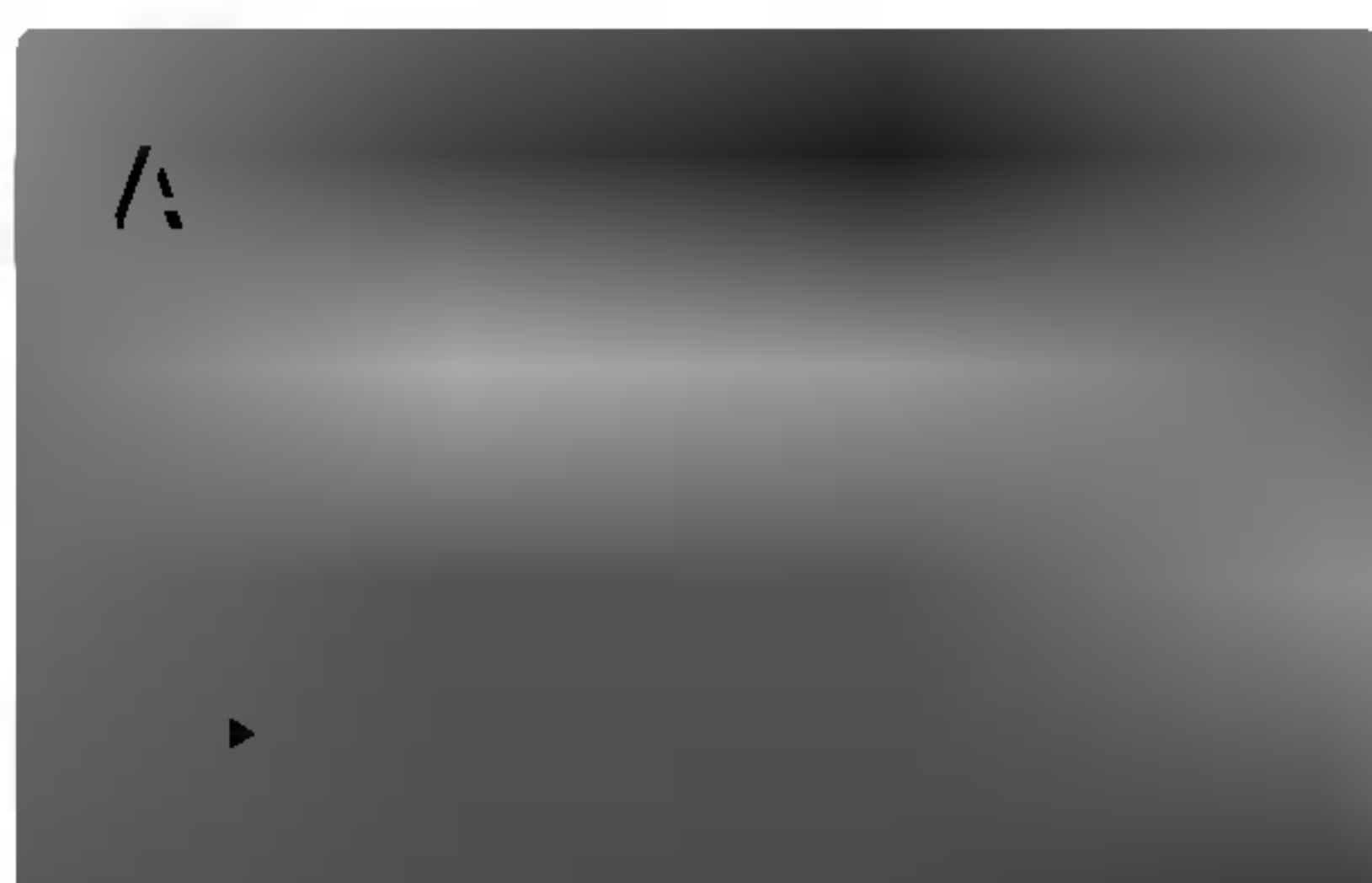

- Voit tuoda näyttöön tämän laitteen DivX DRM (Digital Right Management) -rekisteröintikoodin. Rekisteröintikoodi on tarkoitettu tilausvideoita (VOD, Video-On-Demand) toimittavalle yritykselle. Voit ostaa tai vuokrata suojattuja elokuvatiedostoja.

- 1** Paina **MENU**-painiketta kahdesti ja valitse sitten **▲ / ▼** -painikkeella **OTHERS** (MUUT).
- 2** Paina **▶**-painiketta ja valitse sitten **▲ / ▼** -painikkeella **DivX(R) VOD**.
- 3** Paina **▶**-painiketta ja sitten **OK**-painiketta.
- 4** Sulje valikko painamalla **EXIT**-painiketta.



#### Huomautus

- a. Jos vuokraat DivX VOD -tiedoston, kuvaruutuun voi tulla erilaisia tietoja:

- Tiedoston katselukertojen määrä.
- Vuokra-aika on päättynyt.
- Valtuutuskoodi ei kelpaa.

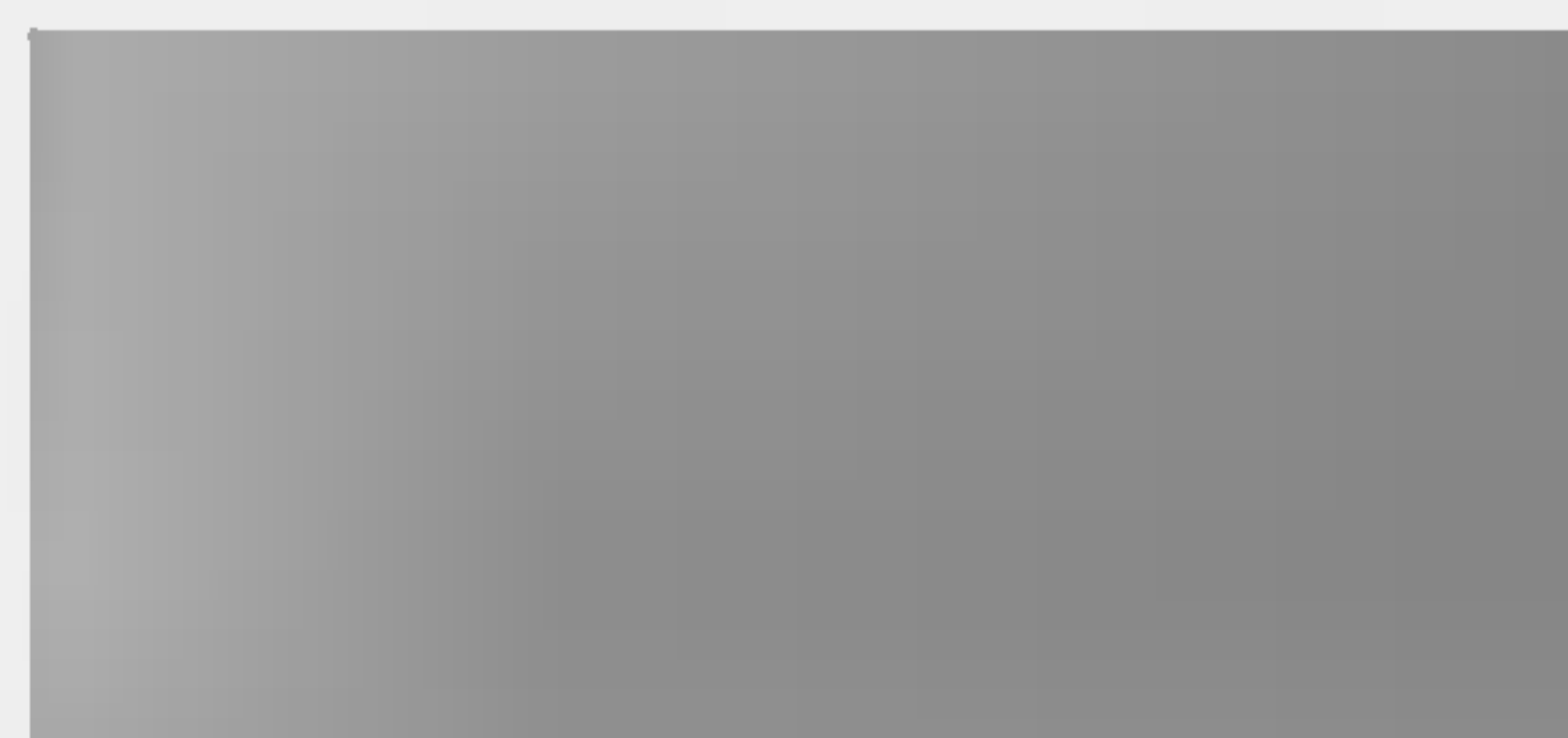
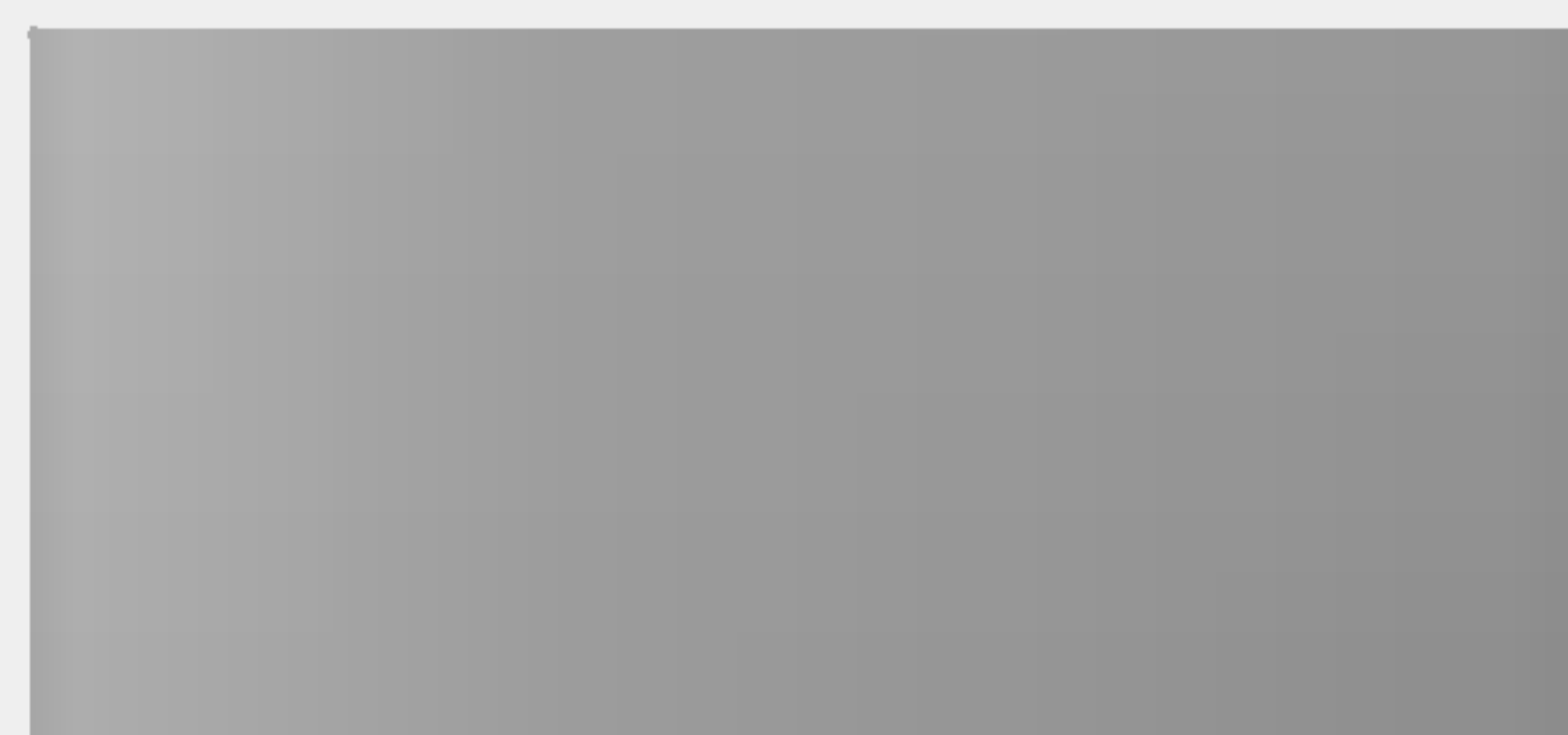
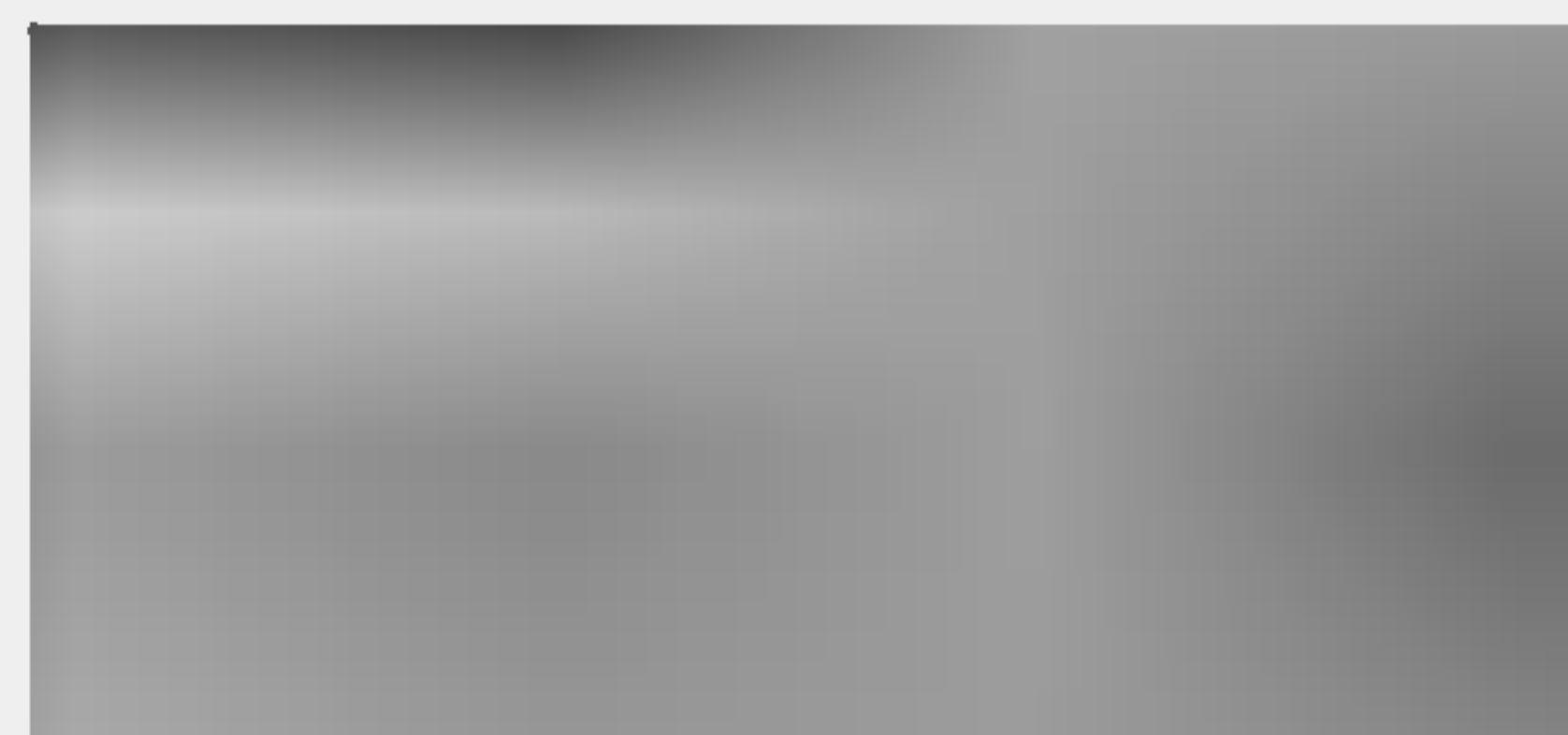

# DVD-soittimen käyttö

## DVD-levyn tai CD-videolevyn toistaminen

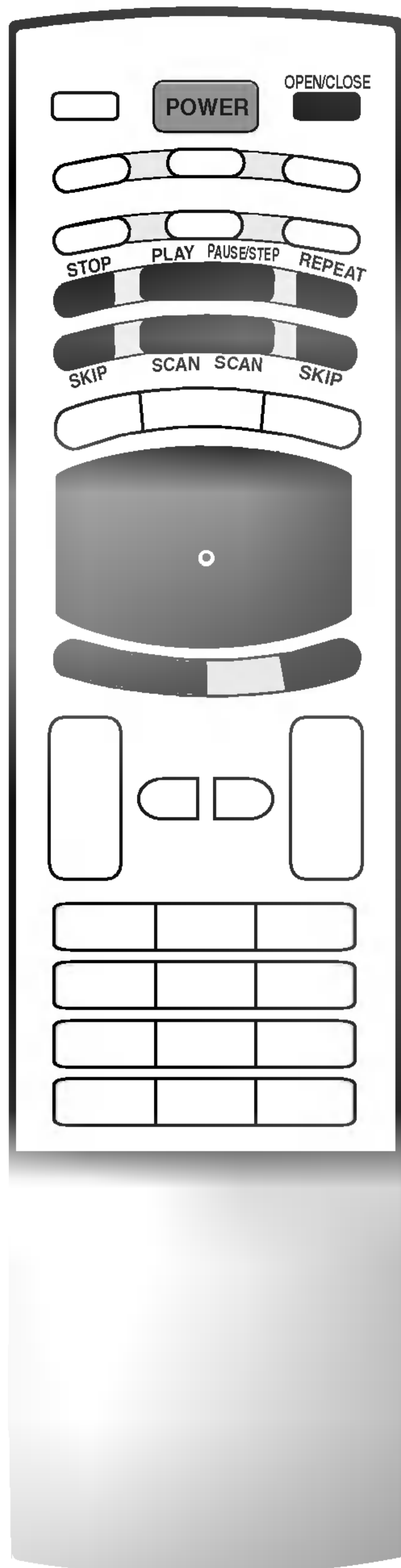

- 1 Kytke laitteeseen virta painamalla **POWER**-painiketta.
- 2 Avaa levypesä painamalla **OPEN/CLOSE**-painiketta ja aseta levy paikalleen toistupuoli alaspäin.
- 3 Sulje levypesä painamalla **OPEN/CLOSE**-painiketta. Toistaminen alkaa automaattisesti. Jos toistaminen ei ala, paina ► **PLAY** -painiketta.

- 1 Pysäytä levyn toistaminen painamalla ■ **STOP** -painiketta. DVD-soitin pysäyttää toistamisen tilapäisesti ja säilyttää muistissa toistokohdan. Jos painat ► **PLAY** -painiketta, toistaminen jatkuu pysäytyskohdasta.
- 2 Palaa levyn alkuun painamalla ■ **STOP** -painiketta. Jos nyt painat ► **PLAY** -painiketta, levyn toistaminen alkaa alusta.

- 1 Paina II **PAUSE/STEP** -painiketta toistamisen aikana.
- 2 Palaa normaaliin toistoon painamalla ► **PLAY** -painiketta uudelleen.

- 1 Paina kaukosäätimen II **PAUSE/STEP** -painiketta toistamisen aikana. Voit siirtyä eteenpäin kuva kerrallaan painamalla II **PAUSE/STEP** -painiketta toistuvasti.
- 2 Lopeta yksittäiskuvien katselu painamalla ► **PLAY** -painiketta.

- 1 Paina ◀◀ **SCAN**- tai ▶▶ **SCAN**-painiketta toistamisen aikana.
- 2 Valitse nopeus painamalla ◀◀ **SCAN**- tai ▶▶ **SCAN**-painiketta toistuvasti.
  - **DVD- tai DivX-levy:** X2, X4, X16 tai X100
  - **CD-videolevy:** X2, X4 tai X8
- 3 Palaa normaaliin toistamiseen painamalla ► **PLAY** -painiketta uudelleen.



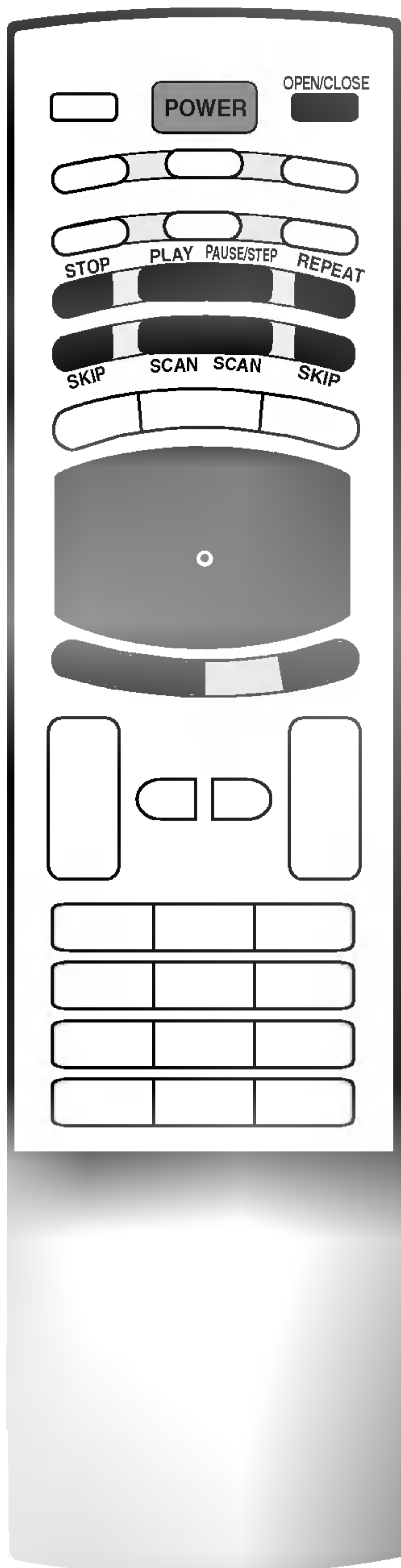

- 1 Paina kaukosäätimen **II PAUSE/STEP** -painiketta toistamisen aikana. DVD-soitin siirtyy keskeytystilaan.
- 2 Valitse nopeus painamalla **◀◀ SCAN**- tai **▶▶ SCAN**-painiketta: **◀ I 1/16**, **◀ I 1/8**, **◀ I 1/4** tai **◀ I 1/2** (taaksepäin) tai **I ▶ 1/16**, **I ▶ 1/8**, **I ▶ 1/4**, tai **I ▶ 1/2** (eteenpäin). Jos kyseessä on DivX- tai CD-videolevy, hidastusvaihtoehdot ovat **I ▶ 1/16**, **I ▶ 1/8**, **I ▶ 1/4** ja **I ▶ 1/2** (eteenpäin).
- 3 Lopeta hidastus painamalla **▶ PLAY** -painiketta.

#### Huomautuksia

- a. DVD- tai CD-videolevyn nopeutetun tai hidastetun katselun aikana ei kuulu ääntä.
- b. Hidastettu katselu takaperin ei ole mahdollinen, jos laitteessa on CD-video- tai DivX-levy.

- 1 Kun levyllä tallennetussa nimikkeessä on useita kohtauksia tai levyllä on useita raitoja, voit siirtyä toiseen kohtaukseen tai raitaan seuraavasti:
  - Paina **I◀◀ SKIP**- tai **▶▶I SKIP**-painiketta kerran toistamisen aikana, kun haluat siirtyä seuraavaan kohtaukseen tai raitaan tai palata nykyisen kohtauksen tai raidan alkuun.
  - Paina **I◀◀ SKIP**-painiketta kahdesti, kun haluat siirtyä edelliseen kohtaukseen tai raitaan.
  - Jos haluat siirtyä suoraan johonkin kohtaukseen DVD-levyn toistamisen aikana, paina **DISPLAY**-painiketta ja valitse kohtauksen tai raidan kuvake **▲ / ▼** -painikkeella. Anna sitten kohtauksen tai raidan numero tai käytä **◀ / ▶** -painiketta.

- Voit toistaa tietyn nimikkeen, kohtauksen tai raidan yhä uudelleen.

- 1 Paina **▶I◀ REPEAT** -painiketta toistamisen aikana. Joka kerta painaessasi **▶I◀ REPEAT** -painiketta toistotila vaihtuu seuraavasti.
  - DVD-videolevy : **↻ Chapter** (Kohtaus) → **↻ Title** (Nimike) → **↻ Off**
  - CD-videolevy tai DivX-levy : **↻ Track** (Raita) → **↻ All** (Kaikki) → **↻ Off**

#### Huomautuksia

- a. Jos CD-videolevyllä on **PBC**, sinun on valittava DVD-valikosta PBC-asetukseksi **Off**, ennen kuin voit käyttää jatkuvaa toistoa.
- b. Jos painat **▶▶I SKIP** -painiketta kohtauksen tai raidan jatkuvan toiston aikana, jatkuva toisto ei ole enää käytössä.

# DVD-soittimen käyttö

## DVD-levyn tai CD-videolevyn toistaminen

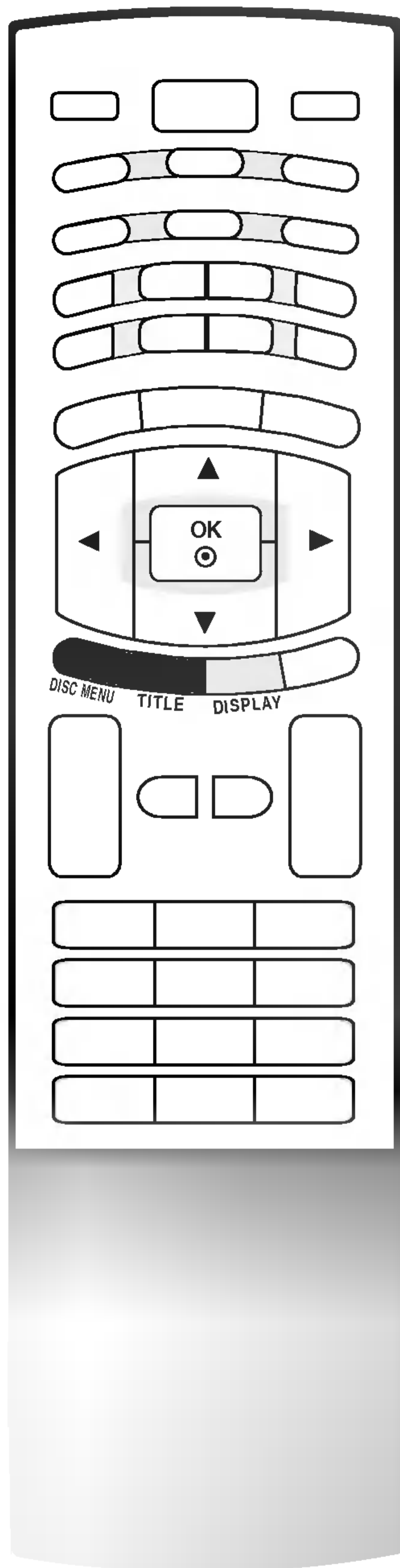

**1** Paina **DISC MENU** -painiketta soittamisen aikana.

**2** Valitse haluamasi valikkovaihtoehto käyttämällä **▲ / ▼ / ◀ / ▶** -painiketta tai **OK**-painiketta.

**1** Paina **TITLE**-painiketta toistamisen aikana.

**2** Valitse haluamasi valikkovaihtoehto käyttämällä **▲ / ▼ / ◀ / ▶** -painiketta tai **OK**-painiketta.



### Huomautus

- a. Laite ei välttämättä pysty näyttämään joidenkin DVD-levyjen levy- tai nimikevalikkoa.

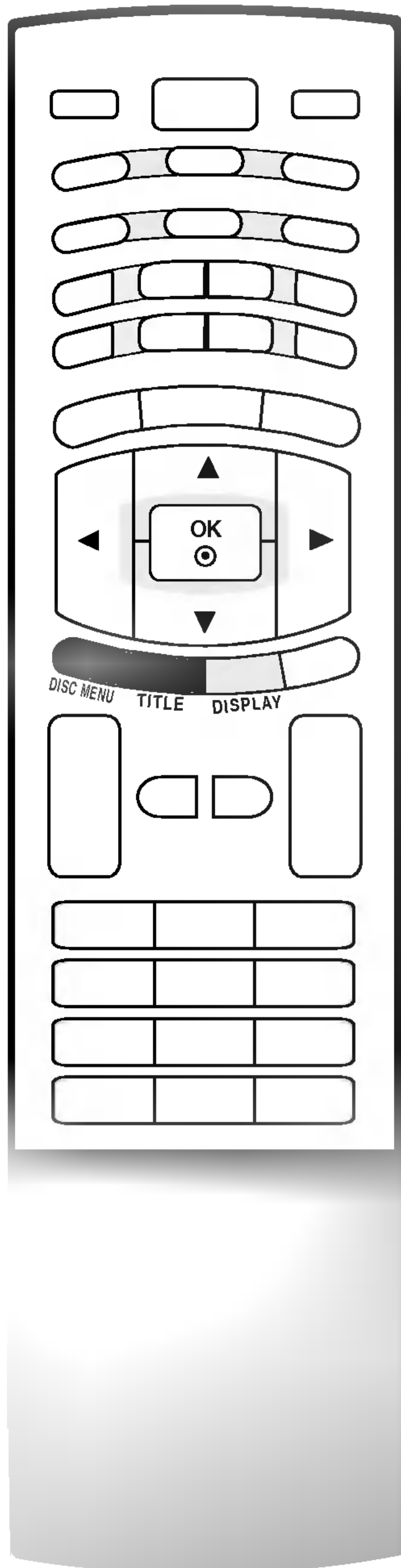

**1** Paina **DISPLAY**-painiketta toistamisen aikana.

**2** Valitse vaihtoehto **▲ / ▼**-painikkeella.

**3** Muuta asetusta **◀ / ▶**-painikkeella. Voit käyttää numeropainikkeita tietyissä tilanteissa (esimerkiksi antaessasi nimikkeen numeron). Joissakin tapauksissa valinta vahvistetaan painamalla **OK**. Joillakin levyillä ei ole kaikkia seuraavassa lueteltuja ominaisuuksia.

|  |                          |                       |
|--|--------------------------|-----------------------|
| • Nimikkeen numero                         | ◀ 1 / 3 ▶                | • ◀ / ▶, Numerot → OK |
| • Kohtauksen numero                        | 1 / 12                   | • ◀ / ▶, Numerot → OK |
| • Aikahaku                                 | 0:20:09                  | • Numerot → OK        |
| • Äänen kieli ja digitaal-<br>äänen tyyppi | 1 ENG<br>D DD<br>3/2.1CH | • ◀ / ▶ tai AUDIO     |
| • Tekstityksen kieli                       | 1 ENG                    | • ◀ / ▶ tai SUB_T     |
| • Kamerakulma                              | 1 / 3                    | • ◀ / ▶ tai ANGLE     |
| • Ääni                                     | 3D SUR                   | • ◀ / ▶               |

|                                   |           |                       |
|-----------------------------------|-----------|-----------------------|
| • Raidan numero<br>(tai PBC-tila) | ◀ 1 / 3 ▶ | • ◀ / ▶, Numerot → OK |
| • Aikahaku                        | 0:20:09   | • Numerot → OK        |
| • Äänikanava                      | Stereo    | • ◀ / ▶ tai AUDIO     |
| • Ääni                            | 3D SUR    | • ◀ / ▶               |

|  |                    |                       |
|--|--------------------|-----------------------|
| • Raidan numero                            | ◀ 1 / 3 ▶          | • ◀ / ▶, Numbers → OK |
| • Aikahaku                                 | 0:20:09            | • Numbers → OK        |
| • Äänen kieli ja digitaal-<br>äänen tyyppi | 1<br>MP3<br>2/0 CH | • ◀ / ▶ tai AUDIO     |
| • Tekstityksen kieli                       | 1 ENG              | • ◀ / ▶ tai SUB_T     |
| • Ääni                                     | 3D SUR             | • ◀ / ▶               |

# DVD-soittimen käyttö

## DVD-levyn tai CD-videolevyn toistaminen

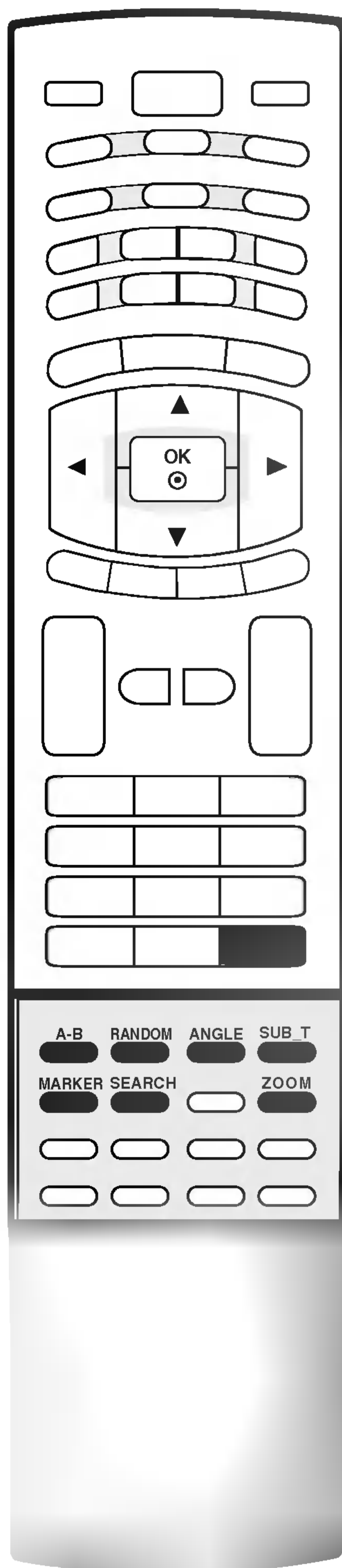

- Jatkuva **A-B**-toisto -toiminnolla voidaan toistaa kahden levytä valitun kohdan välinen osuus yhä uudelleen.

- 1 Valitse aloituskohta toistamisen aikana painamalla **A-B**-painiketta. Kuvaruutuun tulee merkki "↻ **A** \*" osoitukseksi siitä, että uudelleen toistettavan osuuden aloituskohta on merkitty.
- 2 Valitse lopetuskohta painamalla **A-B**-painiketta uudelleen. Kuvaruutuun tulee merkki "↻ **A B**" osoitukseksi siitä, että lopetuskohta on merkitty. Toisto alkaa aloituskohdasta. Se päättyy lopetuskohtaan, palaa automaattisesti aloituskohtaan ja jatkuu taas.
- 3 Voit palata normaaliin toistoon painamalla **A-B**-painiketta uudelleen. Kuvaruutuun tulee teksti "**Off** (Pois)".

- 1 Paina **RANDOM**-painiketta soittamisen aikana. Laite aloittaa satunnaistoiston, ja kuvaruutuun tulee teksti **RANDOM**.

- 2 Palaa normaaliin toistoon painamalla **RANDOM**-painiketta uudelleen.

- Jos painat **SKIP**-painiketta satunnaistoiston aikana, laite valitsee jonkin muun nimikkeen tai raidan ja jatkaa satunnaistoittoa.



### Huomautus

- a. Jos CD-videolevyllä on PBC, sinun on valittava DVD-valikosta **PBC**-asetukseksi "**Off** (Pois)", ennen kuin voit käyttää satunnaistoistotoimintoa.

- Jos kohta on kuvattu useasta kulmasta, voit helposti valita niistä haluamasi.

- 1 Paina **ANGLE**-painiketta toistamisen aikana.
- 2 Valitse haluamasi kamerakulma painamalla **ANGLE**-painiketta toistuvasti.



### Huomautuksia

- a. Voit muuttaa kamerakulmaa vain siinä tapauksessa, että DVD-levylle on tallennettu sama kohta useasta kulmasta.
- b. Kamerakulman valinta ei ole mahdollinen, jos DVD-videolevyllä ei ole tallennettu eri kulmista kuvattuja kohtauksia.
- c. Kamerakulmien määrä vaihtelee levyn mukaan.

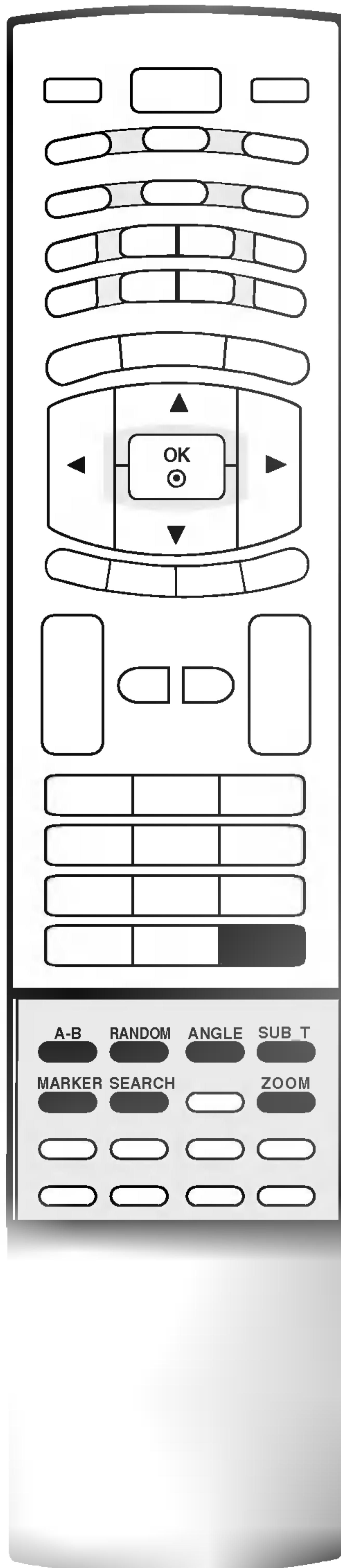

- 1 Voit vaihtaa tekstityksen kielen painamalla **SUB\_T**-painiketta toistuvasti toistamisen aikana.

Jos valitset tekstityksen kielen, laite valitsee saman kielen aloittaessasi uuden levyn toistamisen. (Tämä edellyttää sitä, että levy sisältää tekstityksen kyseisellä kielellä.)



#### Huomautuksia

- a. DivX-tiedoston tekstitystiedoston nimi näkyy vain, jos sen tunniste on smi, srt tai sub.
- b. Jos tekstitystä ei ole tai DivX-tiedostossa on koodi, jota laite ei pysty lukemaan, näyttöön tulee esimerkiksi numero 1.

- Voit aloittaa toistamisen jopa yhdeksästä muistiin tallennetusta kohdasta.

#### ■ Merkinän lisääminen 1 / 9

Lisää levyille merkintä haluamaasi kohtaan painamalla **MARKER**-painiketta toistamisen aikana. Kuvaruutuun tulee hetkeksi **MARKER**-kuvake. Voit lisätä tällä tavoin enintään yhdeksän merkintää.

#### ■ Merkityn kohtauksen toistaminen tai merkinnän poistaminen MARKER SEARCH

1. Paina **SEARCH**-painiketta levyn soittamisen aikana. **MARKER SEARCH** -valikko tulee näkyviin.
2. Valitse 10 sekunnin kuluessa **◀ / ▶** -painikkeella merkki, jonka kohdalta haluat käynnistää toistamisen tai jonka haluat poistaa.
3. Jos painat **OK**-painiketta, toistaminen alkaa valitun merkinnän kohdalta. Jos painat **CLEAR**-painiketta, merkintä häviää luettelosta.
4. Voit valita minkä tahansa merkityn kohdan toisettavaksi kirjoittamalla sen numeron **MARKER SEARCH** -valikkoon.

- Zoomaaminen tarkoittaa videokuvan suurentamista.

- 1 Paina **ZOOM**-painiketta toistamisen tai pysäytyskuvan katselun aikana. Kuvan oikeaan alakulmaan tulee hetkeksi nelikulmainen kehys.

- 2 Jokainen **ZOOM**-painikkeen painallus muuttaa kuvaruudun zoomausta tässä järjestyksessä:

**100% → 400% → 1600% → Kuvan sovitus -toiminto → 100%**

#### • Kuvan sovitus -toiminto:

Voit muuttaa kuvan esitystapaa kuvaruudussa DVD-elokuvan katselemisen aikana. Valitse **▲ / ▼** -painikkeella Normal (Normaali), Enhanced (Suurempi) tai Maximum (Suurin).

- 3 Vieritä suurennettua kuvaa **▲ / ▼ / ◀ / ▶** -painikkeella.

- 4 Voit palata normaalikuvaan painamalla **CLEAR**-painiketta.



#### Huomautuksia

- a. Zoomausta ei voi käyttää kaikissa DVD-levyissä.
- b. Kuvan sovitus -toiminto koskee DVD-levyn, VR-levyn tai elokuvatiedoston toistamista.

# DVD-soittimen käyttö

## CD-äänilevyn tai MP3/WMA-levyn soittaminen

- Tämä DVD-soitin pystyy soittamaan vain CD-ROM-, CD-R- tai CD-RW-levylle tallennettuja MP3/WMA-muotoisia tallenteita.

### ■ CD-äänilevy

1. Kun olet asettanut CD-äänilevyn soittimeen, kuvaruutuun tulee valikko.
2. Valitse raita ▲ / ▼ -painikkeella ja paina sitten ► **PLAY** - tai **OK**-painiketta. Levyn soittaminen alkaa.



### ■ MP3/WMA

1. Saat kansion sisällön näkyviin valitsemalla kansion ▲ / ▼ -painikkeella ja painamalla **OK**-painiketta.
2. Valitse raita ▲ / ▼ -painikkeella ja paina sitten ► **PLAY** - tai **OK**-painiketta. Levyn soittaminen alkaa.



### ■ ID3 TAG

- Kun soitetään tiedosto, johon on tallennettu lisätietoja, esimerkiksi raitojen nimet, saat tiedot näkyviin painamalla **DISPLAY**-painiketta.  
[Nimi, esiintyjä, albumi, vuosi, huomautus]
- Jos lisätietoja ei ole, kuvaruutuun tulee teksti **NO ID3 TAG**.

**1** Paina **II PAUSE/STEP** -painiketta soittamisen aikana.

**2** Voit jatkaa soittamista painamalla ► **PLAY**- tai **OK**-painiketta tai **II PAUSE/STEP** -painiketta uudelleen.

**1** Paina ◀◀ **SCAN**- tai ▶▶ **SCAN**-painiketta soittamisen aikana.

**2** Valitse nopeus painamalla ◀◀ **SCAN**- tai ▶▶ **SCAN**-painiketta toistuvasti.  
• X2, X4 or X8

**3** Palaa normaaliin soittamiseen painamalla ► **PLAY** -painiketta uudelleen.

**1** Paina I◀◀ **SKIP**- tai ▶▶I **SKIP**-painiketta kerran soittamisen aikana, kun haluat siirtyä seuraavaan raitaan tai palata nykyisen raidan alkuun.

**2** Paina I◀◀ **SKIP**-painiketta kahdesti, kun haluat siirtyä edelliseen raitaan.

**3** Voit soittaa minkä tahansa raidan antamalla sen numeron.

- Voit soittaa yhden raidan tai koko levyn sisällön yhä uudelleen.

**1** Paina **▶◀ REPEAT** -painiketta soittamisen aikana.

**2** Joka kerta painaessasi **▶◀ REPEAT** -painiketta toistotila vaihtuu seuraavasti.

↻ **Track** (Raita) → ↻ **All** (Kaikki) → (Pois)

• Jos painat **▶▶ SKIP**-painiketta raidan jatkuvan toiston aikana, jatkuva toisto ei ole enää käytössä.

- Jatkuva **A-B**-toisto -toiminnolla voidaan soittaa kahden levyiltä valitun kohdan välinen osuus toistuvasti.

**1** Valitse aloituskohta soittamisen aikana painamalla **A-B**-painiketta. Kuvaruutuun tulee merkki "↻ **A**" tiettävän osuuden aloituskohta on merkitty.

**2** Valitse lopetuskohta painamalla **A-B**-painiketta uudelleen. Kuvaruutuun tulee merkki "↻ **AB**" osoitukseksi siitä, että lopetuskohta on merkitty. Soitto alkaa aloituskohdasta. Soitto päättyy lopetuskohtaan, palaa automaattisesti aloituskohtaan ja jatkuu taas.

**3** Voit lopettaa toistamisen ja palata normaaliin soittotilaan painamalla **A-B**-painiketta uudelleen. Toistokuvake katoaa valikkonäytöstä.

**1** Paina **RANDOM**-painiketta soittamisen aikana. Laite aloittaa satunnaissoiton, ja kuvaruutuun tulee teksti **RANDOM**.

**2** Palaa normaaliin soittoon painamalla **RANDOM**-painiketta uudelleen.

• Jos painat **▶▶ SKIP**-painiketta satunnaissoiton aikana, laite valitsee jonkin muun raidan ja jatkaa satunnaissoittoa.

Tämä toiminto jäljittelee monikaiutinääntä kahdella kaiuttimella, ellei käytössä ole vähintään viittä kaiutinta sisältävää kotiteatterijärjestelmää.

**1** Paina **AUDIO**-painiketta soittamisen aikana. Valikkonäyttöön tulee teksti **3D SUR**.

**2** Voit palata normaaliin soittotilaan painamalla **AUDIO**-painiketta niin monta kertaa, että teksti **3D SUR** häviää valikkonäytöstä.

■ **Tämän soittimen MP3/WMA-yhteensopivuudessa on seuraavat rajoitukset:**

- Näytteenottotaajuus: 8-48 kHz (MP3) tai 32-48 kHz (WMA)
- Bittinopeus: 8-320 kbps (MP3) tai 32-192 kbps (WMA)
- Soitin ei lue MP3/WMA-tiedostoa, jonka tunniste on jokin muu kuin .mp3 tai .wma.
- CD-R-levyn tiedostojärjestelmän pitää olla ISO 9660 tai JOLIET.
- Jos tallennat MP3/WMA-tiedostoja ohjelmalla, joka ei pysty luomaan tiedostojärjestelmää (esim. Direct CD:llä), MP3/WMA-tiedostojen soittaminen ei ole mahdollista. Suosittelemme, että käytät Easy CD Creatoria, joka luo ISO 9660 -tiedostojärjestelmän.
- Tiedostojen nimissä voi olla enintään 8 merkkiä ja tunniste .mp3 tai .wma.
- Nimissä ei saa olla erikoismerkkejä, esimerkiksi / ? \* : " < > |.
- Levyllä saa olla enintään 649 tiedostoa.
- Käytä MP3-tiedostoja, jotka olet tehnyt omaa käyttöäsi varten. Käytä jotain toista MP3-soitinta, jos MP3-tiedosto on suojattu tekijänoikeuksin.

# DVD-soittimen käyttö

## Ohjelmoitu soitto

- Tällä toiminnolla tallennetaan minkä tahansa levyn suosikkiraidat soittimen muistiin. Ohjelma voi sisältää enintään 30 raitaa.

**1** Aseta levy soittimeen.

**2** Paina **PROGRAM**-painiketta.

Valikkonäytön oikealla puolella olevan **Program** (Ohjelma) -sanan oikealle puolelle tulee ● merkki.

• Kun painat **PROGRAM**-painiketta uudelleen, soitin siirtyy pois ohjelman muokkaustilasta ja ● merkki katoaa.



CD-äänilevyn valikko



MP3/WMA-valikko

• **CD-videolevy:** Paina **PROGRAM**-painiketta, kun soitto on pysäytetty. Ohjelmavalikko tulee näkyviin. Paina **PROGRAM**-painiketta uudelleen ja pidä sitä painettuna muutama sekunti, jotta valikko sulkeutuu.



### Huomautus

- Jos CD-videolevyllä on **PBC**, sinun on valittava **Asetus**-valikosta **PBC**-asetukseksi Pois, ennen kuin voit käyttää ohjelmoitua toistoa.

**3** Valitse **List** (Luettelo) -luettelosta raita ja siirrä se **Program** (Ohjelma) -luetteloon painamalla OK-painiketta. Lisää muut raidat samalla tavoin.

**4** Paina ►-painiketta.

Valitse **Program** (Ohjelma) -luettelosta raita, josta haluat aloittaa soittamisen.

**5** Aloita soitto painamalla **PLAY**- tai **OK**-painiketta.

Raidat soitetään ohjelmoidussa järjestyksessä. Soittaminen päättyy, kaikki **Program** (Ohjelma) -luettelossa näkyvät raidat on soitettu kerran.

**6** Jos haluat siirtyä ohjelmoidusta soitosta normaaliin soittoon, valitse raita **List** (Luettelo) -luettelosta ja paina **PLAY**-painiketta.

### ■ Ohjelmoitujen raitojen toistaminen

- Paina ►◀ **REPEAT** -painiketta soittamisen aikana.
- Joka kerta painaessasi ►◀ **REPEAT** -painiketta toistotila vaihtuu seuraavasti.

↻ **Track** (Raita) → ↻ **All** (Kaikki) → (Pois)

### ■ Raidan poistaminen Program-luettelosta

- Valitse ▲ / ▼ / ► -painikkeella raita, jonka haluat poistaa Program-luettelosta.
- Paina **CLEAR**-painiketta. Poista muut raidat samalla tavoin.

### ■ Ohjelmoidun luettelon tyhjentäminen

- Siirry **Program** (Ohjelma) -luetteloon painamalla ►-painiketta.
- Valitse ▲ / ▼ -painikkeella **Clear All** (Poista kaikki) ja paina sitten **OK**-painiketta.



### Huomautus

- Ohjelmoitu luettelo tyhjenee myös silloin, kun levy poistetaan soittimesta.



## JPEG-levyn soittaminen

- Tällä DVD-soittimella voidaan katsella Kodak PICTURE -levyjä ja JPEG-tiedostoja sisältäviä levyjä.

**1** Pane levy soittimeen ja sulje levypesä. **PHOTO**-valikko tulee kuvaruutuun.



**2** Valitse **▲ / ▼** -painikkeella kansio ja paina **OK**-painiketta. Kansion tiedostojen luettelo tulee näkyviin. Jos tiedostoluettelo on näkyvässä ja haluat palata kansioluetteloon, valitse **▲ / ▼** käyttämällä kaukosäätimen **◀** -painiketta ja paina **OK**-painiketta.

- Siirry seuraavalle sivulle painamalla **DISC MENU** -painiketta.
- Jos levyllä on MP3/WMA- ja JPEG-tiedostoja, voit valita vaihtoehdon MP3/WMA tai JPEG. Paina **TITLE**-painiketta, jotta valikon yläpuolella näkyvä sana MUSIC (MUSIIKKI) tai PHOTO (VALOKUVA) muuttuu korostetuksi.

**3** Jos haluat katsella tiettyä tiedostoa, korosta se painamalla **▲ / ▼** -painiketta ja paina sitten **OK**- tai **▶ PLAY** -painiketta. Tiedoston katselu käynnistyy.

- Voit tiedostoa katsellessasi palata **PHOTO**-valikkoon painamalla **■ STOP** -painiketta.
- Jos painat **RETURN**-painiketta tiedoston katselun aikana, tiedoston tiedot katoavat näkyvistä.

### ■ Diaesitys

1. Valitse **▲ / ▼ / ◀ / ▶** -painikkeella **■** (diaesitys) ja paina sitten **OK**-painiketta.

### ■ Esityksen nopeus

Esityksen nopeudelle on kolme vaihtoehtoa:

**>>>** (nopea) → **>>** (normaali) → **>** (hidas)

1. Korosta vaihtoehto Speed (Nopeus) käyttämällä **▲ / ▼ / ◀ / ▶** -painiketta. Valitse sitten haluamasi nopeus **◀ / ▶** painikkeella ja paina **OK**-painiketta.

### ■ Pysäytyskuva

1. Paina **II PAUSE/STEP** -painiketta diaesityksen aikana. Soitin siirtyy taukotilaan.
2. Voit jatkaa diaesitystä painamalla **▶ PLAY**-painiketta tai **II PAUSE/STEP** -painiketta uudelleen.

### ■ Siirtyminen toiseen tiedostoon

1. Voit siirtyä kuvan katselemisen aikana seuraavaan tai edelliseen tiedostoon painamalla **I◀◀ SKIP** , **▶▶I SKIP** , **◀** tai **▶** painiketta.

### ■ Zoomaus

1. Paina **ZOOM**-painiketta soittamisen tai pysäytyskuvan katselun aikana. Kuvan oikeaan alakulmaan tulee hetkeksi nelikulmainen kehys.
2. Jokainen **ZOOM**-painikkeen painallus muuttaa kuvaruudun zoomausta tässä järjestyksessä:  
**100% → 400% → 1600% → 100%**
3. Vieritä suurennettua kuvaa **▲ / ▼ / ◀ / ▶** -painikkeilla.
4. Voit palata normaalikuvaan painamalla **CLEAR**-painiketta.

### ■ Kuvan kääntäminen

1. Paina **▲ / ▼** -painiketta kuvan katselemisen aikana, jos haluat kääntää kuvaa myötä- tai vastapäivään.

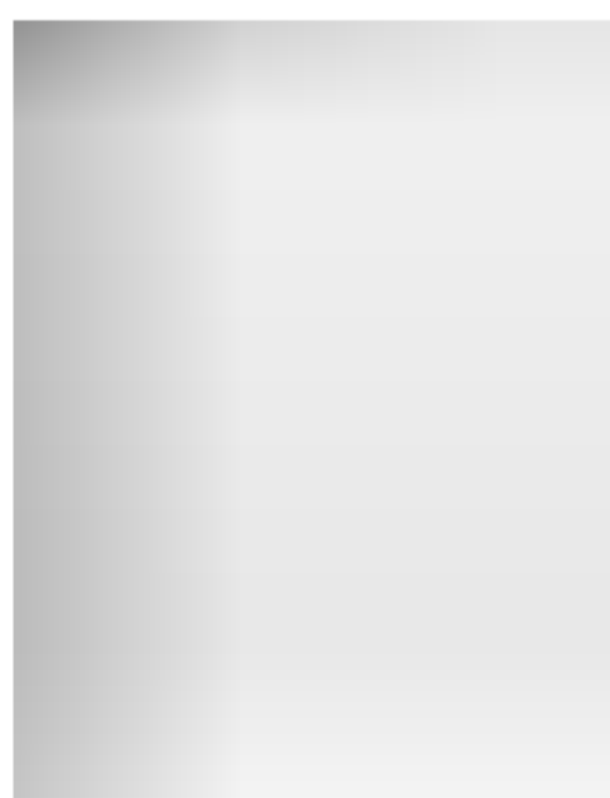

# DVD-soittimen käyttö

## JPEG-levyn soittaminen

### ■ MP3/WMA-musiikin kuunteleminen kuvaa katseltaessa

Voit katsella kuvatiedostoja, kun kuuntelet samalle levyille tallennettuja MP3/WMA-musiikkitiedostoja.

1. Pane soittimeen levy, jolla on kummankin tyyppisiä tiedostoja.
2. Avaa **PHOTO**-valikko painamalla **TITLE**-painiketta.
3. Valitse kuvatiedosto painamalla ▲ / ▼ painiketta.
4. Valitse ► painikkeella  kuvake ja paina sitten **OK**-painiketta.  
Soittaminen alkaa. Soittaminen jatkuu, kunnes ■ **STOP** -painiketta painetaan.

- Jos haluat kuunnella vain osan levyn musiikista kuvia katsellessasi, ohjelmoi soittavat raidat **MUSIC** (MUSIIK-KI) -valikon avulla ja toimi samoin kuin edellä.

### ■ Tämän soittimen JPEG-yhteensopivuudessa on seuraavat rajoitukset:

- Jos JPEG-tiedostot ovat suuria ja niitä on paljon, DVD-soittimelta voi kulua kauan levyn sisällön lukemiseen. Ellei näyttöön tule tietoja usean minuutinkaan kuluttua, osa tiedostoista on ehkä liian suuria. Pienennä JPEG-tiedoston resoluutio alle 2 megapikseliin, esimerkiksi 2 760 x 2 048 pikseliin ja tallenna ne toiselle levyille.
- Levyllä voi olla enintään 649 tiedostoa ja kansiota.
- Levy ei ehkä ole yhteensopiva soittimen kanssa, koska se on tallennettu eri muodossa tai se on heikkokuntoinen.
- Kun kopioit tiedostoja CD-levylle, varmista, että jokaisessa on tunniste .jpg.
- Jos tunniste on .jpe tai .jpeg, vaihda sen tilalle .jpg.
- Tämä DVD-soitin ei lue tiedostoja, joiden tunniste ei ole .jpg. Windowsin Resurssienhallinta tosin näyttää tällaisetkin tiedostot JPEG-kuvina.

## DVD VR -levyn toistaminen

- Tämä laite pystyy toistamaan DVD-R/RW-levyjä, jotka on tallennettu käyttäen DVD-video-muotoa ja viimeistelty tallentavalla DVD-soittimella.
- Tämä laite pystyy toistamaan DVD-RW-levyjä, jotka on tallennettu käyttäen Video Recording (VR) -muotoa.

- 1 Pane levy soittimeen ja sulje levypesä. DVD-VR-valikko tulee kuvaruutuun.

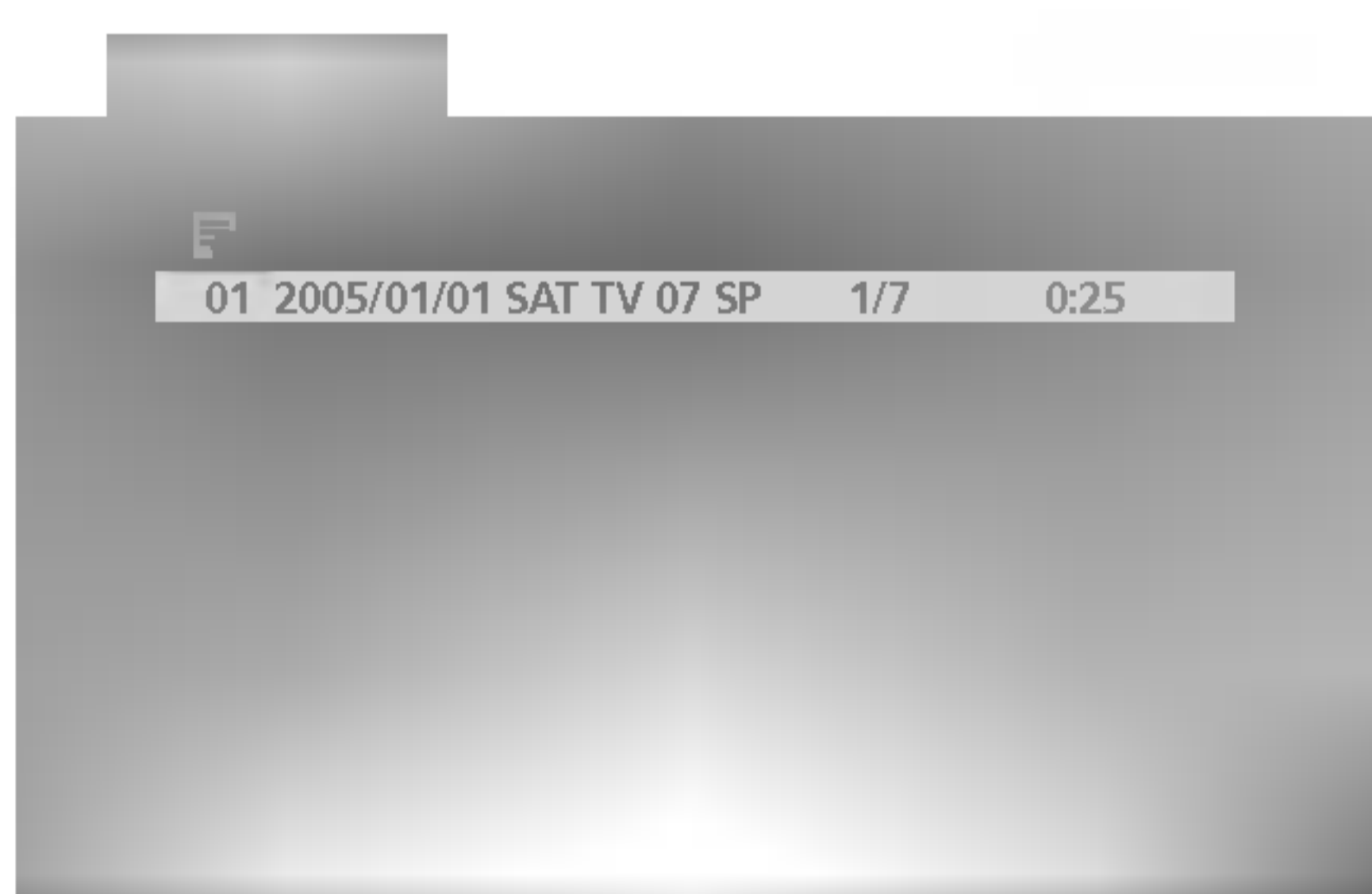

- 2 Valitse raita ▲ / ▼ -painikkeella ja paina sitten ► **PLAY**- tai **OK**-painiketta. Toistaminen alkaa.



### Huomautuksia

- a. Tällä laitteella ei voi toistaa viimeistelemättömiä DVD-R/RW-levyjä.
- b. Jotkin tallentavat DVD-soittimet kirjoittavat DVD-VR-levyille CPRM-tietoja. Soitin ei hyväksy tällaisia levyjä, vaan näyttää tekstin **CHECK DISC (TARKISTA LEVY)**.

### • Mikä on CPRM?

CPRM on (salausta käyttävä) kopiointisuojausjärjestelmä, joka sallii vain yhden kopion tekemisen televisioituista ohjelmista. CPRM on lyhenne sanoista Content Protection for Recordable Media.

Tämä soitin on CPRM-yhteensopiva, eli voit tallentaa yhden kopion ohjelmasta, mutta et voi tehdä tallenteesta lisää kopioita. CPRM-tallennuksia voidaan tehdä vain VR-muotoon alustetuille DVD-RW-levyille ja soittaa vain CPRM-yhteensopivilla laitteilla.

## DivX-elokuvalevyn toistaminen

- Tällä DVD-soittimella voidaan toistaa DivX (Digital Internet Video eXpress) -levyjä.

- 1 Pane levy soittimeen ja sulje levypesä. **MOVIE** (ELOKUVA) -valikko tulee kuvaruutuun.



- 2 Valitse ▲ / ▼ -painikkeella kansio ja paina **OK**-painiketta. Kansion tiedostojen luettelo tulee näkyviin. Jos tiedostoluettelo on näkyvässä ja haluat palata kansioluetteloon, valitse ▲ / ▼ käyttämällä kaukosäätimen  painiketta ja paina **OK**-painiketta.
- 3 Jos haluat katsella tiettyä tiedostoa, korosta se painamalla ▲ / ▼ -painiketta ja paina sitten **OK**- tai ► **PLAY** -painiketta.
- 4 Lopeta painamalla ■ **STOP** painiketta.

- Jos CD-levyllä on MP3/WMA-, JPEG- ja MOVIE-tiedostoja, voit valita vaihtoehdon **MUSIC** (MUSIIKKI), **PHOTO** (VALOKUVA) tai **MOVIE** (ELOKUVA). Paina **TITLE**-painiketta, jotta valikon yläpuolella näkyvä sana **MUSIC** (MUSIIKKI), **PHOTO** (VALOKUVA) tai **MOVIE** (ELOKUVA) muuttuu korostetuksi.

### ■ Tämän soittimen DivX-yhteensopivuudessa on seuraavat rajoitukset:

- DivX-tiedoston resoluutio voi olla enintään 720 x 576 (L x K) pikseliä.
- DivX-tekstitystiedoston nimessä saa olla enintään 56 merkkiä.
- Jos DivX-tiedostossa on tuntematon koodi, se näkyy merkinä " \_ ".
- Jos kuvataajuus on yli 30 kuvaa sekunnissa, tämä laite ei ehkä toimi normaalisti.
- Jos tiedoston kuva- ja ääniosaa ei ole lomitettu, laite joko näyttää kuvan tai soittaa äänen.
- Jos tiedosto on tallennettu käyttäen **GMC**:tä, tämä laite tukee vain 1-pisteistä tallennustasoa.

#### Mikä on **GMC**?

GMC on lyhenne sanoista Global Motion Compensation. Se on MPEG4-standardissa määritelty koodaustapa. Jotkin MPEG4-koodausjärjestelmät, esimerkiksi DivX ja Xvid, sisältävät tämän vaihtoehdon. GMC-koodauksella on eri tasoja, joista käytetään yleensä nimiä 1-pisteinen, 2-pisteinen ja 3-pisteinen GMC.

- Kelvollinen DivX-tiedosto: .avi, .mpg, .mpeg
- Kelvollinen koodausmuoto  
DIVX3.xx, DIVX4.xx, DIVX5.xx, XVID, MP43, 3IVX
- Kelvollinen äänimuoto  
AC3, DTS, PCM, MP3, WMA
- Näytteenottotaajuus: 8–48 kHz (MP3) tai 32–48 kHz (WMA)
- Bittinopeus: 8–320 kbps (MP3) tai 32–192 kbps (WMA)

# Lisätietoja

## Vianetsinnän tarkistuslista

| Käyttöpainikkeet eivät toimi normaalisti. |   |
|---|---|
| <b>Kaukosäädin ei toimi.</b>              | <ul style="list-style-type: none"> <li>• Tarkista, ettei tuotteen ja kaukosäätimen välissä ole esteitä aiheuttavia esineitä.</li> <li>• Onko paristot asennettu navat oikein päin (+ ja +, - ja -)?</li> <li>• Onko kaukosäätimen toimintovalitsimen asento oikea: TV, VCR jne.?</li> <li>• Asenna uudet paristot.</li> </ul> |
| <b>Virta kytkeytyy äkkiä pois päältä</b>  | <ul style="list-style-type: none"> <li>• Onko uniajastin käytössä?</li> <li>• Tarkista virranhallinnan asetukset. Sähkökatko</li> <li>• Yhtään asemaa ei virity, kun "Auto off" on käytössä.</li> </ul>   |

| Videotoiminto ei toimi.  |  |
|--|--|
| <b>Ei kuvaa, ei ääntä</b>                                      | <ul style="list-style-type: none"> <li>• Tarkista, että tuotteen virta on kytketty päälle.</li> <li>• Kokeile toista kanavaa. Ongelma voi olla lähetyksessä.</li> <li>• Onko virtajohdon pistoke työnnetty pistorasiaan?</li> <li>• Tarkista antennin suuntausta ja/tai sijainti.</li> <li>• Testaa pistorasia työntämällä siihen jonkun toisen laitteen virtajohdon pistoke.</li> </ul> |
| <b>Kuva tulee esiin hitaasti, kun virta on kytketty päälle</b> | <ul style="list-style-type: none"> <li>• Tämä on normaalia, kuva on sammutettu tuotteen käynnistyksen ajaksi. Jos kuva ei tule ruutuun viiden minuutin kuluessa, ota yhteys huoltopisteeseen.</li> </ul>   |
| <b>Kuvassa ei ole värejä tai kuva on huono</b>                 | <ul style="list-style-type: none"> <li>• Säädä valikkovaihtoa Color - Värit.</li> <li>• Jätä riittävä etäisyys tuotteen ja videonaururin välille.</li> <li>• Kokeile toista kanavaa. Ongelma voi olla lähetyksessä.</li> <li>• Ovatko videokaapelit oikein liitettyjä?</li> <li>• Käynnistä jokin toiminto kuvan kirkkauden palauttamiseksi.</li> </ul>                                  |
| <b>Vaaka/pystyraitoja tai kuva värisee</b>                     | <ul style="list-style-type: none"> <li>• Tarkista paikalliset häiriöt, kuten sähkölaitteet tai sähkötyökalut.</li> </ul>   |
| <b>Heikko vastaanotto joillakin kanavilla</b>                  | <ul style="list-style-type: none"> <li>• Televisio- tai kaapelitelevisioaseman lähetyksessä ongelmia, viritä toinen asema.</li> <li>• Aseman signaali on heikko, suuntaa antennia vastaanottamaan heikko asema.</li> <li>• Tarkista mahdolliset häiriolähteet.</li> </ul>  |
| <b>Kuvissa viivoja tai raitoja</b>                             | <ul style="list-style-type: none"> <li>• Tarkista antenni (Muuta antennin suuntausta).</li> </ul>  |

| <b>Äänitoiminto ei toimi.</b>               |   |
|---|---|
| <b>Kuva OK, mutta ei ääntä</b>              | <ul style="list-style-type: none"> <li>• Paina painimetta <b>VOL</b> tai <b>VOLUME - VOIMAKKUUS</b>.</li> <li>• Ääni mykistetty? Paina painiketta <b>MUTE - MYKISTYS</b>.</li> <li>• Kokeile toista kanavaa. Ongelma voi olla lähetyksessä.</li> <li>• Ovatko audiokaapelit oikein liitettyjä?</li> </ul> |
| <b>Ei ääntä jostakin kaiuttimesta</b>       | <ul style="list-style-type: none"> <li>• Säädä valikkovaihtoa Balance - Tasapaino.</li> </ul>   |
| <b>Epätavallisia ääniä tuotteen sisältä</b> | <ul style="list-style-type: none"> <li>• Kosteuden tai lämpötilan muutos käyttöolosuhteissa voi saada aikaan epätavallisia ääniä kytkettäessä tuotteeseen virta, mutta tämä ei tarkoita tuotteessa olevan vikaa.</li> </ul>   |

| <b>PC-tilassa on ongelma. (Käytössä on vain PC-tila)</b>                       |  |
|--|--|
| <b>Signaali ei ole rajojen sisällä.</b>  | <ul style="list-style-type: none"> <li>• Säädä tarkkuutta, vaakapoikkeutustaajuutta tai pystypoikkeutustaajuutta.</li> <li>• Tarkista, onko signaalikaapeli liitetty tai löysällä.</li> <li>• Tarkista signaalin syöttölähde.</li> </ul> |
| <b>Pystypalkki tai raita taustassa, vaakahäiriöitä ja kuvan väärä sijainti</b> | <ul style="list-style-type: none"> <li>• Käytä Auto-konfigurointia tai säädä taajuutta, vaihetta tai pysty- ja vaakasijaintia.</li> </ul>  |
| <b>Ruudun väri ei ole vakaa tai on vain yksi väri</b>                          | <ul style="list-style-type: none"> <li>• Tarkista signaalikaapeli.</li> <li>• Asenna PC-videokortti uudelleen.</li> </ul>  |

# Lisätietoja

## Kielikoodit

Tästä luettelosta löydät kielen koodin seuraavia alkuasetuksia varten: **Disc Audio** (Levyn ääni), **Disc Subtitle** (Levyn tekstitys) tai **Disc Menu** (Levyn valikko).

| Kieli           | Koodi | Kieli       | Koodi | Kieli          | Koodi | Kieli      | Koodi |
|-----------------|-------|-------------|-------|----------------|-------|------------|-------|
| Abhaasi         | 6566  | Fidzi       | 7074  | Lingala        | 7678  | Singaleesi | 8373  |
| Afar            | 6565  | Suomi       | 7073  | Liettua        | 7684  | Slovakki   | 8375  |
| Afriikaans      | 6570  | Ranska      | 7082  | Makedonia      | 7775  | Slovenia   | 8376  |
| Albania         | 8381  | Friisi      | 7089  | Malagassi      | 7771  | Somali     | 8379  |
| Amhara          | 6577  | Galicia     | 7176  | Malaiji        | 7783  | Espanja    | 6983  |
| Arabia          | 6582  | Georgia     | 7565  | Malajalam      | 7776  | Sudan      | 8385  |
| Armenia         | 7289  | Saksa       | 6869  | Malta          | 7784  | Suahili    | 8387  |
| Assam           | 6583  | Kreikka     | 6976  | Maori          | 7773  | Ruotsi     | 8386  |
| Aymara          | 6588  | Grönlanti   | 7576  | Marathi        | 7782  | Tagalog    | 8476  |
| Azeri           | 6590  | Guarani     | 7178  | Moldavia       | 7779  | Tad_ikki   | 8471  |
| Ba_kiiri        | 6665  | Gujarati    | 7185  | Mongolia       | 7778  | Tamili     | 8465  |
| Baski           | 6985  | Hausa       | 7265  | Nauru          | 7865  | Tataari    | 8484  |
| Bengali, Bangla | 6678  | Heprea      | 7387  | Nepali         | 7869  | Telugu     | 8469  |
| Bhutan          | 6890  | Hindi       | 7273  | Norja          | 7879  | Thai       | 8472  |
| Bihari          | 6672  | Unkari      | 7285  | Orija          | 7982  | Tiibet     | 6679  |
| Bretoni         | 6682  | Islanti     | 7383  | Punjabi        | 8065  | Tigrinja   | 8473  |
| Bulgaria        | 6671  | Indonesia   | 7378  | Pashto, Pushto | 8083  | Tonga      | 8479  |
| Burma           | 7789  | Interlingua | 7365  | Persia         | 7065  | Turkki     | 8482  |
| Valkovenäjä     | 6669  | liri        | 7165  | Puola          | 8076  | Turkmeeni  | 8475  |
| Kambod_a        | 7577  | Italia      | 7384  | Portugali      | 8084  | Twi        | 8487  |
| Katalaani       | 6765  | Japani      | 7465  | Ket_ua         | 8185  | Ukraina    | 8575  |
| Kiina           | 9072  | Jaava       | 7487  | Retoromaani    | 8277  | Urdu       | 8582  |
| Korsika         | 6779  | Kannada     | 7578  | Romania        | 8279  | Uzbekki    | 8590  |
| Kroatia         | 7282  | Kashmiri    | 7583  | Venäjä         | 8285  | Vietnam    | 8673  |
| T_ekki          | 6783  | Kazakki     | 7575  | Samoa          | 8377  | Volapük    | 8679  |
| Tanska          | 6865  | Kirgiisi    | 7589  | Sanskrit       | 8365  | Wales      | 6789  |
| Hollanti        | 7876  | Korea       | 7579  | Skotti         | 7168  | Wolof      | 8779  |
| Englanti        | 6978  | Kurdi       | 7585  | Serbia         | 8382  | Xhosa      | 8872  |
| Esperanto       | 6979  | Laos        | 7679  | Serbokroaatti  | 8372  | Jiddish    | 7473  |
| Viro            | 6984  | Latina      | 7665  | Shona          | 8378  | Yoruba     | 8979  |
| Fääri           | 7079  | Latvia      | 7686  | Sindhi         | 8368  | Zulu       | 9085  |

## Aluekoodit

Valitse maakoodi tästä luettelosta.

| Maa              | Koodi | Maa           | Koodi | Maa                   | Koodi | Maa                 | Koodi |
|------------------|-------|---------------|-------|-----------------------|-------|---------------------|-------|
| Afganistan       | AF    | Etiopia       | ET    | Malesia               | MY    | Saudi-Arabia        | SA    |
| Argentiina       | AR    | Fidzi         | FJ    | Malediivit            | MV    | Senegal             | SN    |
| Australia        | AU    | Suomi         | FI    | Meksiko               | MX    | Singapore           | SG    |
| Itävalta         | AT    | Ranska        | FR    | Monaco                | MC    | Slovakian tasavalta | SK    |
| Belgia           | BE    | Saksa         | DE    | Mongolia              | MN    | Slovenia            | SI    |
| Bhutan           | BT    | Iso-Britannia | GB    | Marokko               | MA    | Etelä-Afrikka       | ZA    |
| Bolivia          | BO    | Kreikka       | GR    | Nepal                 | NP    | Etelä-Korea         | KR    |
| Brasilia         | BR    | Grönlanti     | GL    | Alankomaat            | NL    | Espanja             | ES    |
| Kambod_a         | KH    | Saaret        | HM    | Alankomaiden Antillit | AN    | Sri Lanka           | LK    |
| Kanada           | CA    | Hongkong      | HK    | Uusi-Seelanti         | NZ    | Ruotsi              | SE    |
| Chile            | CL    | Unkari        | HU    | Nigeria               | NG    | Sveitsi             | CH    |
| Kiina            | CN    | Intia         | IN    | Norja                 | NO    | Taiwan              | TW    |
| Kolumbia         | CO    | Indonesia     | ID    | Oman                  | OM    | Thaimaa             | TH    |
| Kongo            | CG    | Israel        | IL    | Pakistan              | PK    | Turkki              | TR    |
| Costa Rica       | CR    | Italia        | IT    | Panama                | PA    | Uganda              | UG    |
| Kroatia          | HR    | Jamaika       | JM    | Paraguay              | PY    | Ukraina             | UA    |
| T_ekin tasavalta | CZ    | Japani        | JP    | Filippiinit           | PH    | Yhdysvallat         | US    |
| Tanska           | DK    | Kenia         | KE    | Puola                 | PL    | Uruguay             | UY    |
| Ecuador          | EC    | Kuwait        | KW    | Portugali             | PT    | Uzbekistan          | UZ    |
| Egypti           | EG    | Libya         | LY    | Romania               | RO    | Vietnam             | VN    |
| El Salvador      | SV    | Luxemburg     | LU    | Venäjä                | RU    | Zimbabwe            | ZW    |

# Infrapunakoodit

## Kytkeminen

- ▶ Kytke langallinen kaukosäädin television kaukosäädinliitännään.

## Kaukosäätimen infrapunakoodit

### ▶ Signaalin aaltomuoto

Yksi 455 kHz:n pulssi moduloituna 37,917 kHz:n signaalilla

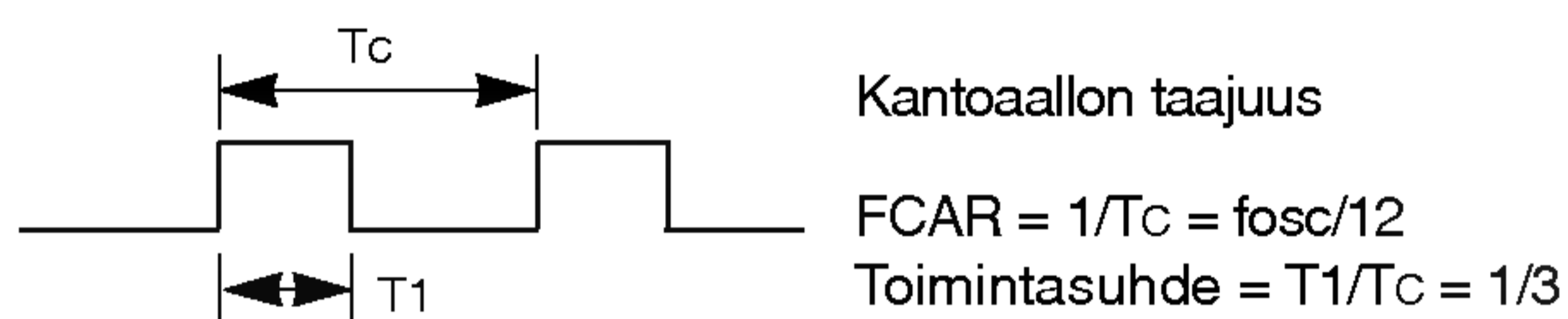

### ▶ Kehyksen rakenne

- 1. kehys

| Aloituskoodi | Alempi mukautettu koodi |    |    |    |    |    |    | Ylempi mukautettu koodi |    |    |    |    |    |    | Datakoodi |    |    |    |    |    |    | Datakoodi |    |    |    |    |    |    |    |    |    |    |
|--------------|-------------------------|----|----|----|----|----|----|-------------------------|----|----|----|----|----|----|-----------|----|----|----|----|----|----|-----------|----|----|----|----|----|----|----|----|----|----|
|              | C0                      | C1 | C2 | C3 | C4 | C5 | C6 | C7                      | C0 | C1 | C2 | C3 | C4 | C5 | C6        | C7 | D0 | D1 | D2 | D3 | D4 | D5        | D6 | D7 | D0 | D1 | D2 | D3 | D4 | D5 | D6 | D7 |
|              |                         |    |    |    |    |    |    |                         |    |    |    |    |    |    |           |    |    |    |    |    |    |           |    |    |    |    |    |    |    |    |    |    |

- Toistokehys

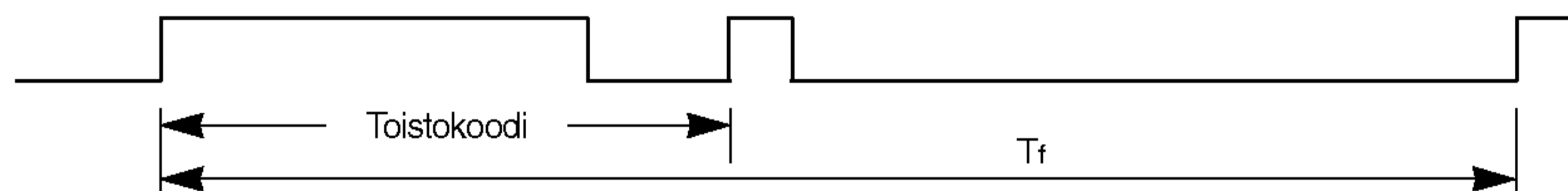

### ▶ Aloituskoodi

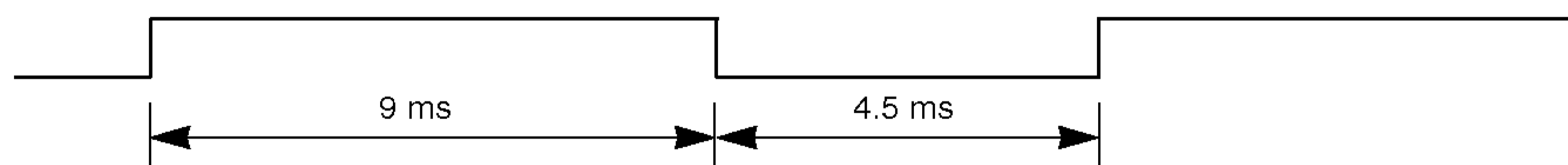

### ▶ Toistokoodi

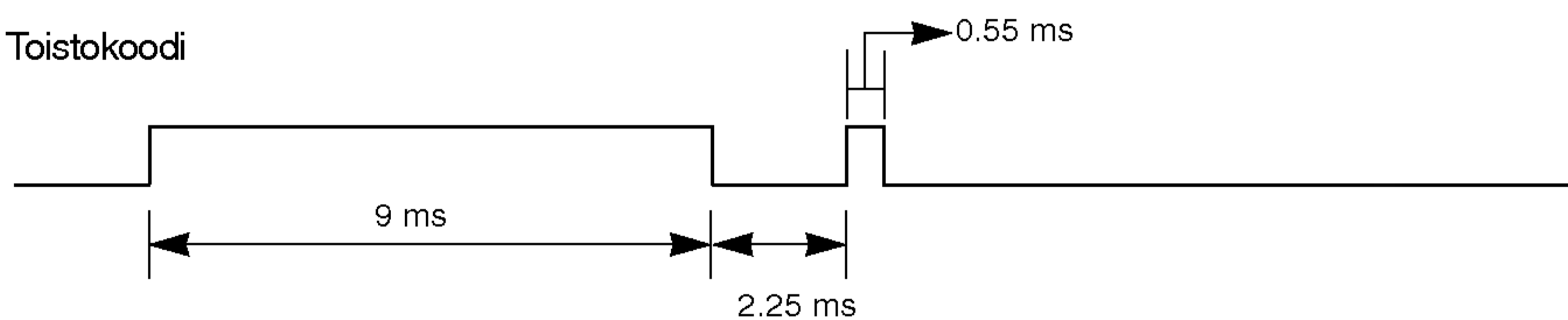

### ▶ Bitin kuvaus

- Nollabitti

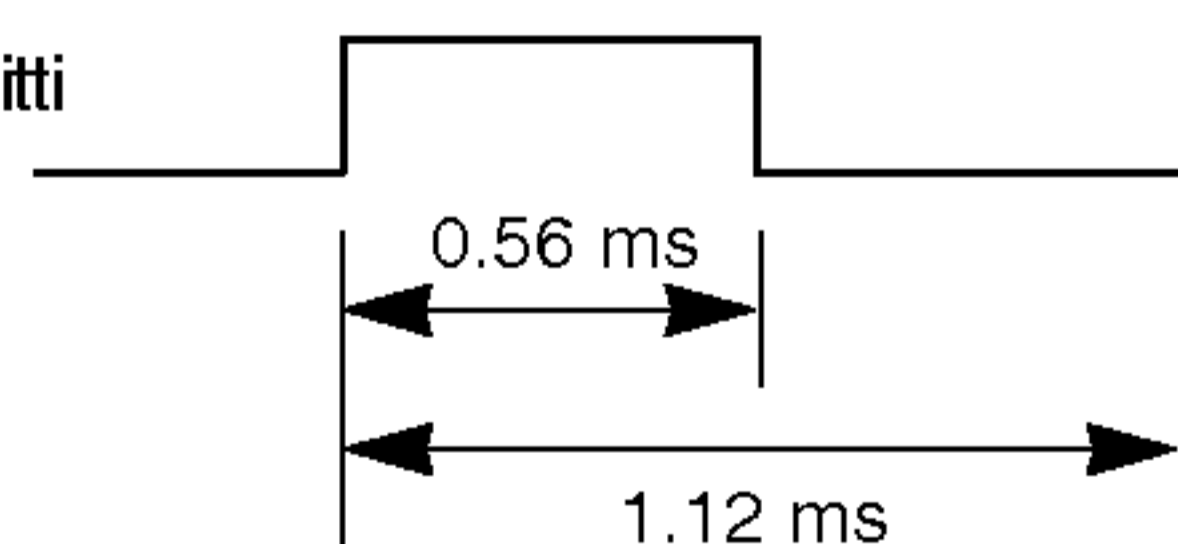

- Ykkösbitti

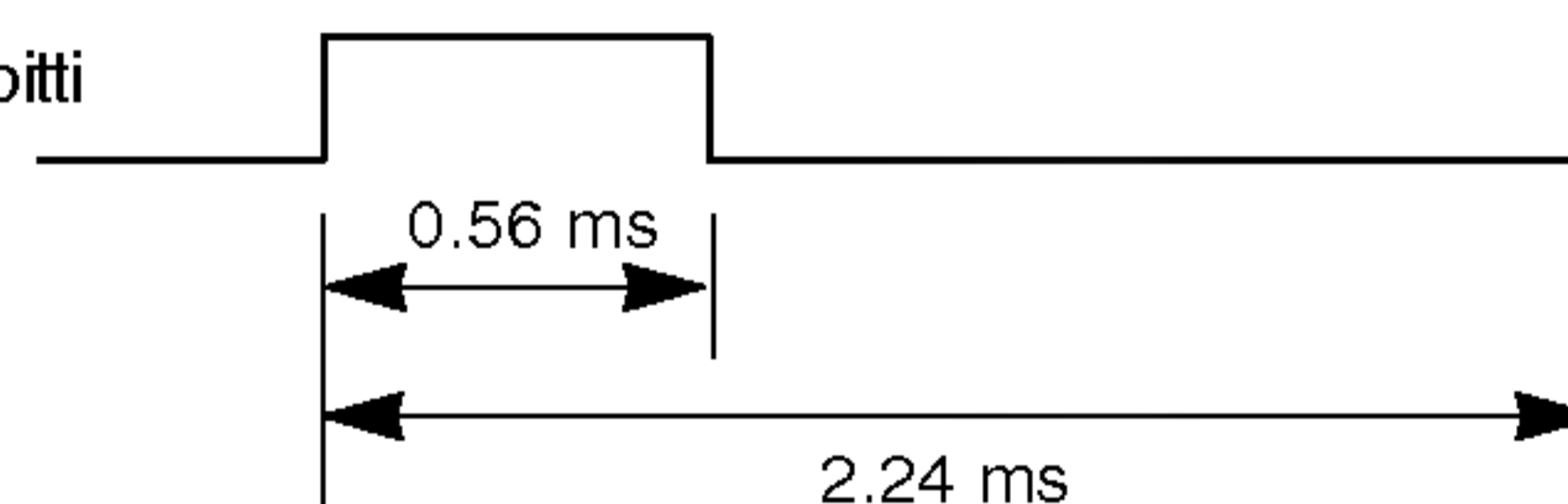

### ▶ Kehysten väli: $T_f$

Aaltomuotoa lähetetään niin kauan, kuin painiketta pidetään painettuna.

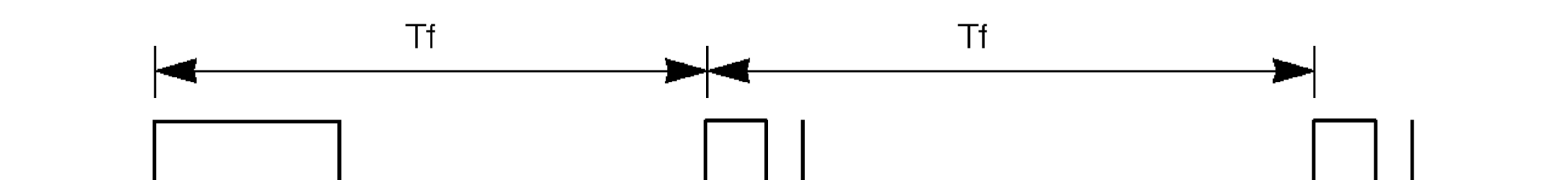

$T_f = 108\text{ms}; 455\text{ kHz}$

# Lisätietoja

## Infrapunakoodit

| Koodi (heksades.) | Toiminto          | Huomautus             |
|-------------------|-------------------|-----------------------|
| 0BH               | TV/AV             | Kaukosäätimen painike |
| 08H               | POWER             | Kaukosäätimen painike |
| 98H               | MULTIMEDIA        | Kaukosäätimen painike |
| 53H               | LIST              | Kaukosäätimen painike |
| 20H               | TEXT              | Kaukosäätimen painike |
| 4DH               | PSM               | Kaukosäätimen painike |
| 52H               | SSM               | Kaukosäätimen painike |
| 0AH               | I/II              | Kaukosäätimen painike |
| 43H               | MENU              | Kaukosäätimen painike |
| 79H               | ARC               | Kaukosäätimen painike |
| 5BH               | EXIT              | Kaukosäätimen painike |
| 07H               | ◀                 | Kaukosäätimen painike |
| 06H               | ▶                 | Kaukosäätimen painike |
| 40H               | ▲                 | Kaukosäätimen painike |
| 41H               | ▼                 | Kaukosäätimen painike |
| 44H               | OK                | Kaukosäätimen painike |
| 72H               | RED               | Kaukosäätimen painike |
| 71H               | GREEN             | Kaukosäätimen painike |
| 63H               | YELLOW            | Kaukosäätimen painike |
| 61H               | BLUE              | Kaukosäätimen painike |
| 02H               | VOL ▲             | Kaukosäätimen painike |
| 03H               | VOL ▼             | Kaukosäätimen painike |
| 00H               | PR ▲              | Kaukosäätimen painike |
| 01H               | PR ▼              | Kaukosäätimen painike |
| 09H               | MUTE              | Kaukosäätimen painike |
| 1AH               | Q.VIEW            | Kaukosäätimen painike |
| 10H~19H           | Numeropainike 0–9 | Kaukosäätimen painike |
| 0EH               | SLEEP             | Kaukosäätimen painike |
| 26H               | TIME              | Kaukosäätimen painike |
| 24H               | MIX               | Kaukosäätimen painike |
| 2AH               | REVEAL            | Kaukosäätimen painike |
| 22H               | MODE              | Kaukosäätimen painike |
| 62H               | UPDATE            | Kaukosäätimen painike |
| 64H               | SIZE              | Kaukosäätimen painike |
| 65H               | HOLD              | Kaukosäätimen painike |
| 70H               | INDEX             | Kaukosäätimen painike |



# Lisätietoja

## Ulkoisen ohjauslaitteen asennus; RS -232C

- Kun television RS-232C-liitäntä kytketään ulkoiseen ohjauslaitteeseen (tietokoneeseen tai AV-ohjausjärjestelmään), television toimintoja voidaan kauko-ohjata.
- Kytke ohjauslaitteen sarjaliitäntäkaapeli television takapaneelissa olevaan RS-232C-liitäntään.
- RS-232C-kaapelia ei toimiteta television mukana.

### RS-232C-kaapelin kytkentä

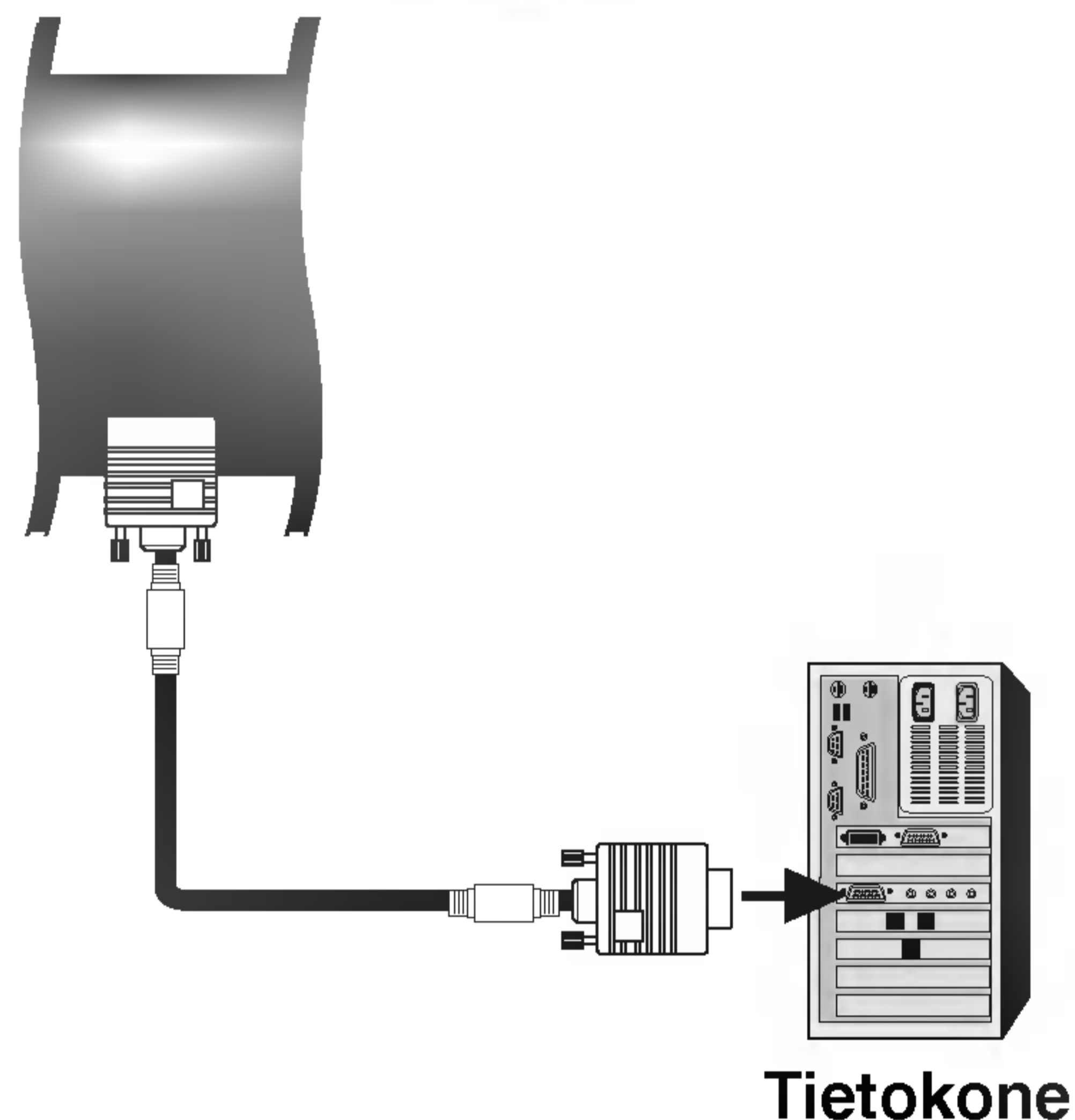

### Liittimen tyyppi: 9-nastainen D-Sub-pistoke

| Nro. | Nastan nimi               |
|------|---------------------------|
| 1    | Ei kytketty               |
| 2    | RXD (Datan vastaanotto)   |
| 3    | TXD (Datan lähetys)       |
| 4    | DTR (DTE -puoli valmiina) |
| 5    | MAA                       |
| 6    | DSR (DCE-puoli valmiina)  |
| 7    | RTS (Lähetyspyyntö)       |
| 8    | CTS (Valmis lähetykseen)  |
| 9    | Ei kytketty               |

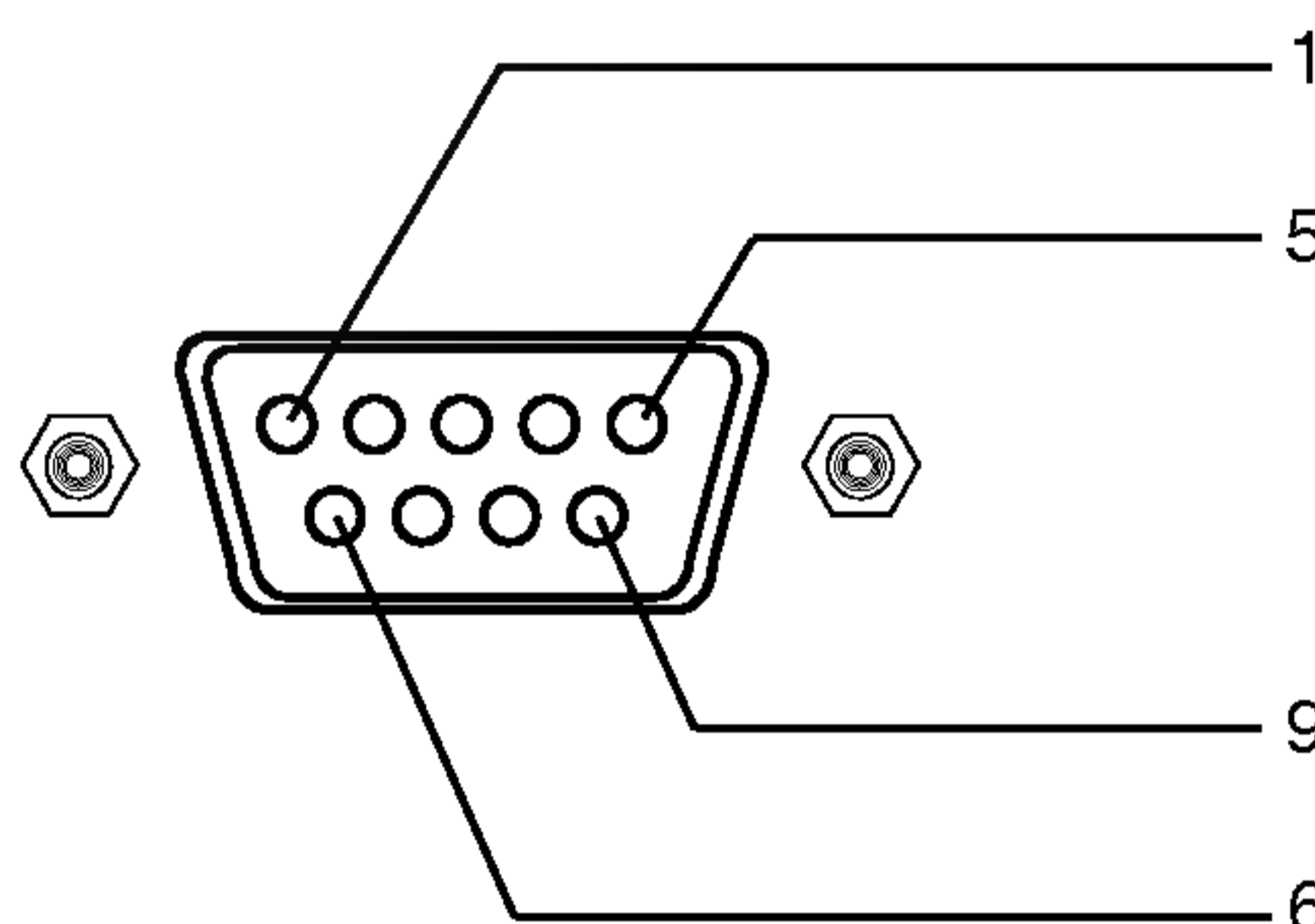

### RS-232C-liittimen kytkennät

7-johtiminen kytkentä  
(RS-232C -kaapelin vakiokytkentä)

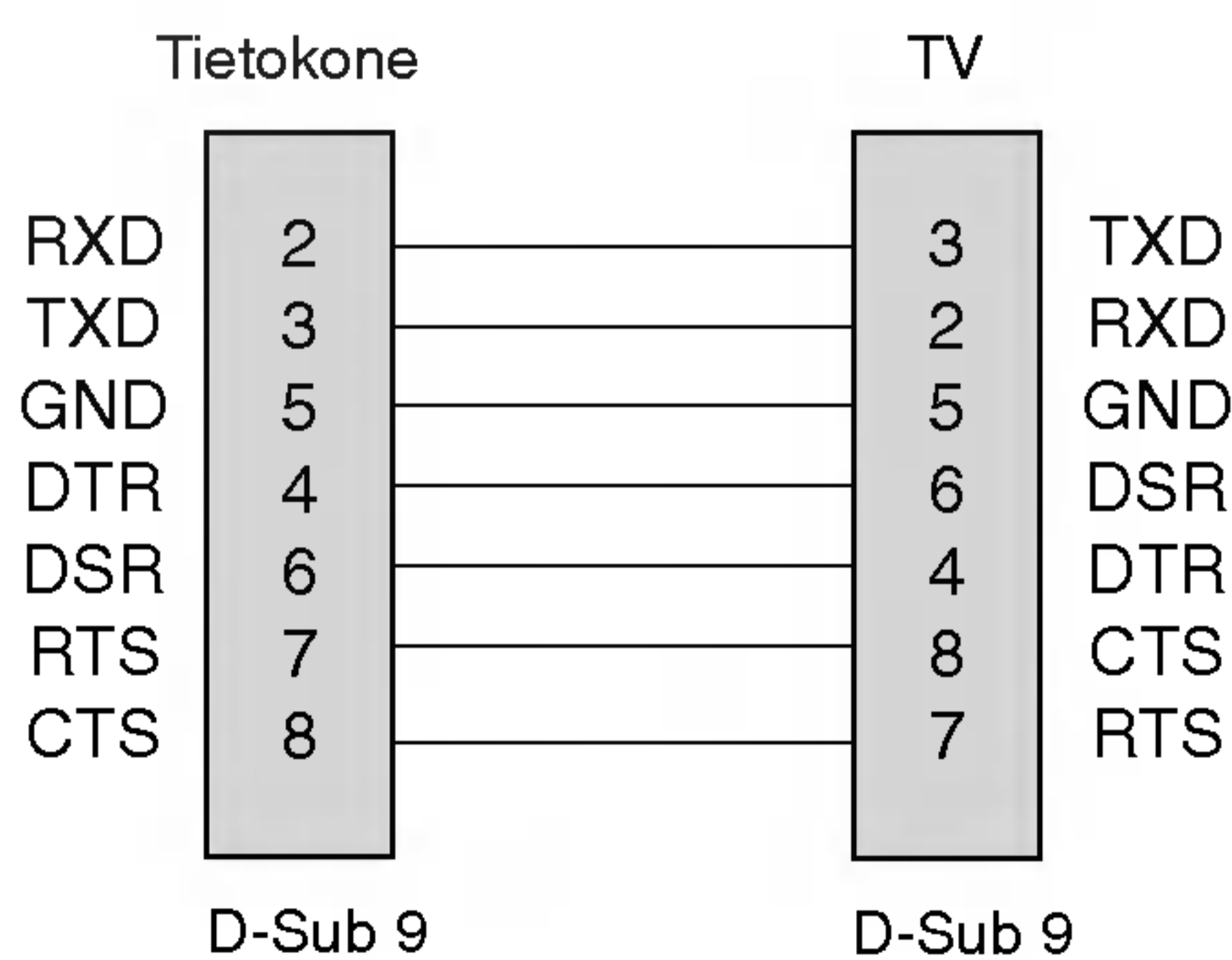

3-johtiminen kytkentä  
(ei vakiokytkentä)

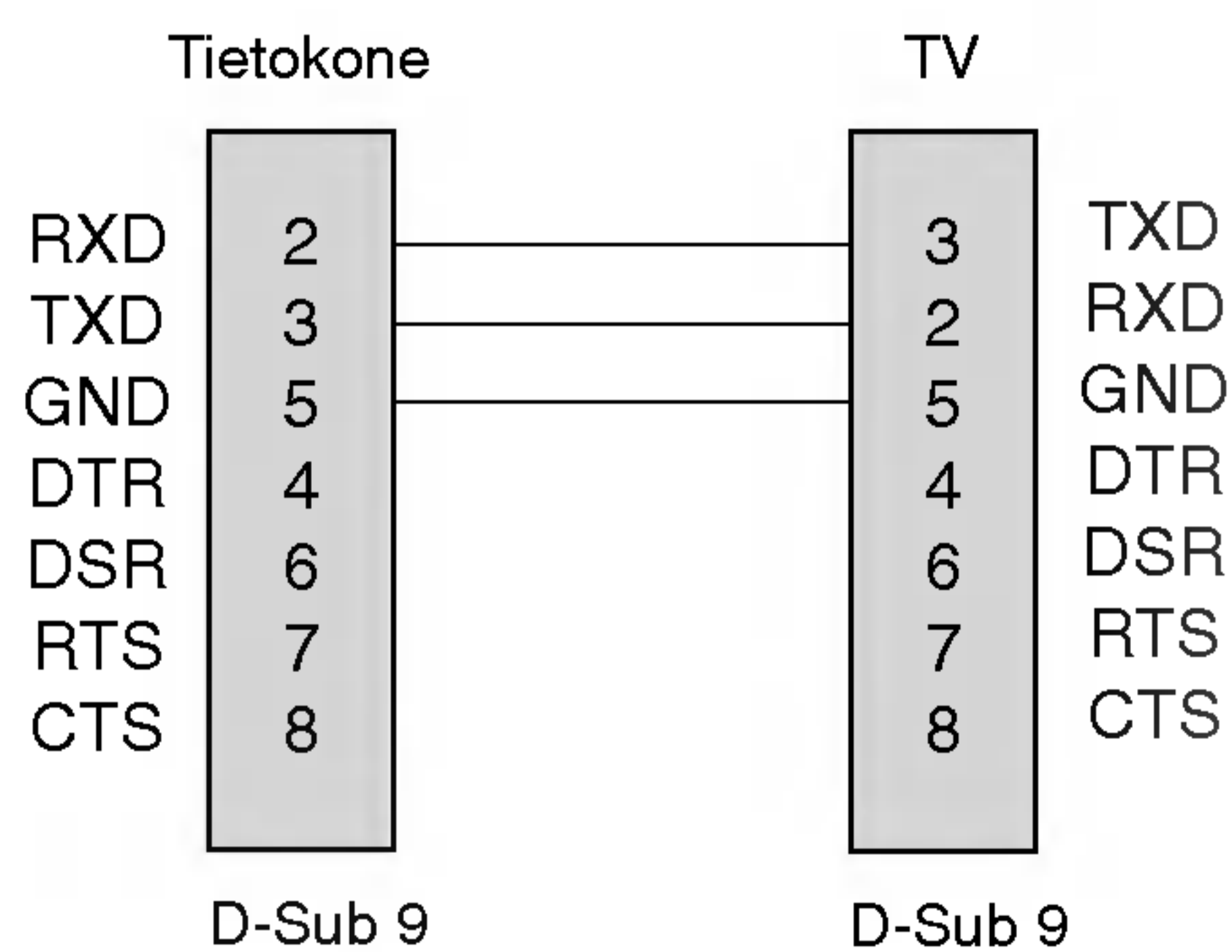

# Lisätietoja

## Ulkoisen ohjauslaitteen asennus; RS -232C

- Tällä toiminnolla määritetään laitteen tunnusnumero.
- Katso kohtaa Heksadesimaaliluvut sivulla 67.

1. Paina **MENU**-painiketta ja valitse sitten ▲ / ▼ -painikkeella **Asetus**-valikko.
2. Paina ► painiketta ja valitse sitten ▲ / ▼ -painikkeella **Set ID** (Laitteen tunnus).
3. Paina ► painiketta ja valitse laitteelle haluamasi tunnusnumero ◀ / ▶ painikkeella. **Set ID** -asetuksen säätöalue on 1–99.
4. Tallenna asetukset painamalla **OK**-painiketta.

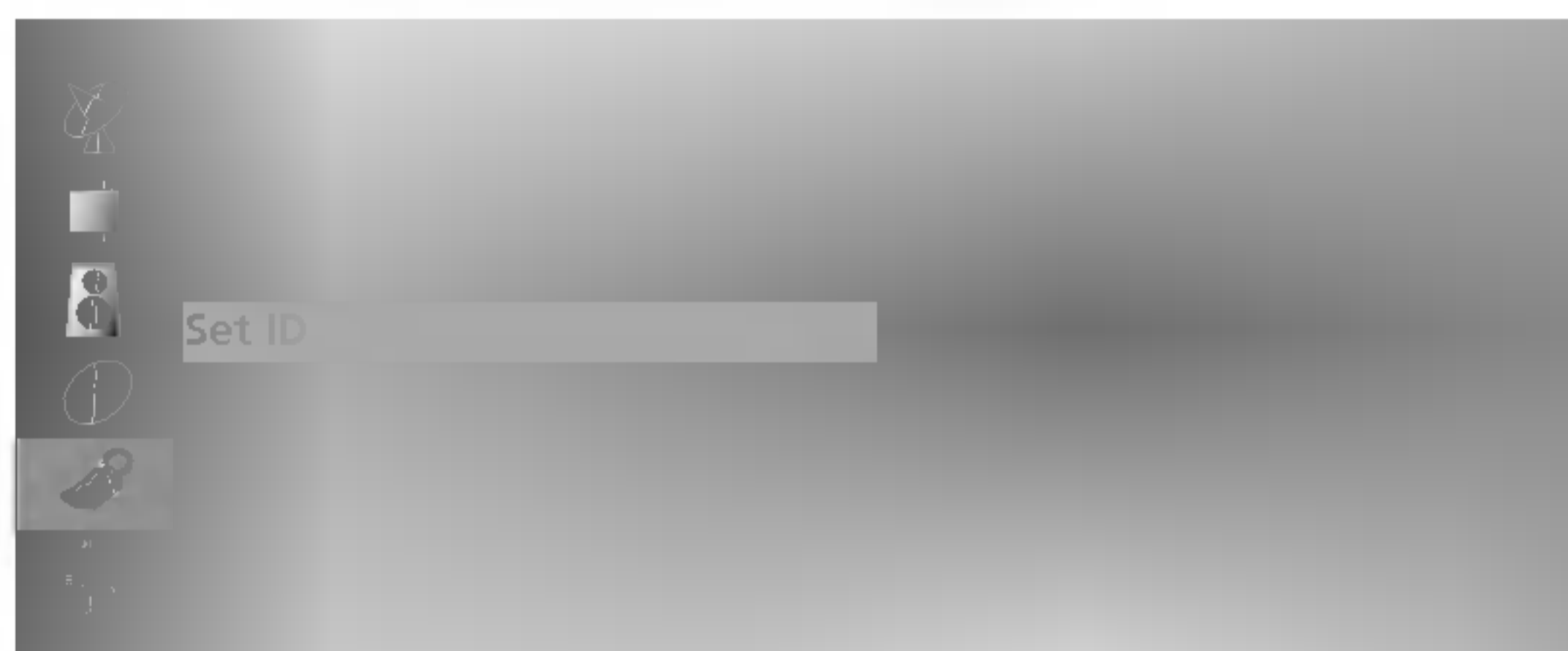

### Lähetys- ja vastaanotto-protokolla

#### Lähetys

[Command1][Command2][ ][Set ID][ ][Data][Cr]

- \* [Command 1]([Komento 1]): Ensimmäinen komento (m tai k).
- \* [Command 2]([Komento 2]): Toinen komento.
- \* [Set ID]([Tunnus]): Ohjattava näyttö valitaan tunnusnumerolla, joka määritetään käyttämällä Special (Lisätoiminnot) -valikkoa. Arvoalue on 1–99. Jos numeroksi annetaan 0, ohjaus koskee jokaista kytkettyä TV-laitetta. Tunnusnumero esitetään valikossa kymmenjärjestelmän kokonaislukuna (1–99) ja lähetys/vastaanotto-protokollassa heksadesimaalisena (0x0–0x63).
- \* [DATA]([Data]): Lähetettävät komennot. To transmit command data.  
"FF" tarkoittaa komennon tilan lukemista.
- \* [Cr]: Rivinvaihto.  
ASCII-koodi "0x0D"
- \* [ ]: Välilyönti eli ASCII-koodi "0x20"

#### OK-kuittaus

[Command2][ ][Set ID][ ][OK][Data][x]

- \* Näyttö lähettää tämänmuotoisen kuittauksen (ACK), kun vastaanotetut tiedot ovat kelvollisia. Jos tietojen lukutila on valittu, kuittaus ilmaisee nykyisen tilan. Jos tietojen kirjoitustila on valittu, kuittaus palauttaa tietokoneen lähettämät tiedot.

#### Virhekuittaus

[Command2][ ][Set ID][ ][NG][Data][x]

- \* Näyttö lähettää tämänmuotoisen kuittauksen (ACK), kun vastaanotetut tiedot eivät ole kelvollisia. Syy on kielletyn toiminnon valinta tai tiedonsiirtovirhe.

|                           | KOMENTO<br>1 | KOMENTO<br>2 | DATA<br>(heksades.) |
|---------------------------|--------------|--------------|---------------------|
| 01. Virta                 | k            | a            | 0 ~ 1               |
| 02. Tulosignaalin valinta | k            | b            | *                   |
| 03. Kuvasuhde             | k            | c            | 0 ~ 6               |
| 04. Näytön pimennys       | k            | d            | 0 ~ 1               |
| 05. Äänen mykistys        | k            | e            | 0 ~ 1               |
| 06. Äänenvoimakkuus       | k            | f            | 0 ~ 64              |
| 07. Kontrasti             | k            | g            | 0 ~ 64              |
| 08. Kirkkaus              | k            | h            | 0 ~ 64              |
| 09. Väri                  | k            | i            | 0 ~ 64              |
| 10. Sävy                  | k            | j            | 0 ~ 64              |
| 11. Terävyys              | k            | k            | 0 ~ 64              |
| 12. OSD-valinta           | k            | l            | 0 ~ 1               |
| 13. Näppäinlukko          | k            | m            | 0 ~ 1               |
| 14. Kanavatasapaino       | k            | t            | 0 ~ 64              |
| 15. Virityskomento        | m            | a            | 0 ~ 63              |
| 16. Ohjelman ohitus       | m            | b            | 0~1                 |
| 17. Näppäin               | m            | c            | Näppäinkoodi        |

\* : Katso kohtaa '02. Tulosignaalin valinta' sivulla 67.

### 01. Virran kytkentä (komento: a)

- Kytkee tai katkaisee television virran.

#### Lähetys

[k][a][ ][Set ID][ ][Data][Cr]

Data 0 : Katkaise virta            1 : Kytke virta

#### Kuittaus

[a][ ][Set ID][ ][OK][Data][x]

- Ilmoittaa virran kytkemisestä tai katkaisemisesta.

#### Lähetys

[k][a][ ][Set ID][ ][FF][Cr]

#### Kuittaus

[a][ ][Set ID][ ][OK][Data][x]

Data 0 : Katkaise virta            1 : Kytke virta

### 02. Tulosignaalin valinta (komento: b) (pääkuvasignaalin lähde)

- Valitse television signaalilähteen.  
Signaalilähde voidaan valita myös kaukosäätimen TV/AV-painikkeella.

#### Lähetys

[k][b][ ][Set ID][ ][Data][Cr]

Data 10 : TV                            40 : DVD  
      20 : AV1                         41 : Komponentti  
      21 : AV2                         60 : PC  
      30 : S-Video

#### Kuittaus

[b][ ][Set ID][ ][OK][Data][x]

### 03. Kuvasuhde (komento: c) (pääkuvan muoto)

- Muuttaa näytön pääkuvan tahosuhdetta.  
Kuvasuhde voidaan valita myös kaukosäätimen ARC (Aspect Ratio Control) -painikkeella tai kuvaruutuvalikon komennolla.

#### Lähetys

[k][c][ ][Set ID][ ][Data][Cr]

Data 0 : Normaali kuva (4:3)        3 : Zoom  
      1 : Laajakuva (16:9)            4 : Tapahtuma  
      2 : 14:9                         6 : Alkuperäinen

\* PC-tilassa ovat käytettävissä vain kuvasuhteet 16:9 ja 4:3.

\* Jos **Component**- tai **DVD**-tila on käytössä, kuvasuhteita Spectacle ja Original (Alkuperäinen) ei voi valita.

#### Kuittaus

[c][ ][Set ID][ ][OK][Data][x]

### 04. Näytön pimennys (komento: d)

- Valitse, onko näyttö pimennetty vai ei.

#### Lähetys

[k][d][ ][Set ID][ ][Data][Cr]

Data 0 : Näyttö ei pimennetty (kuva näkyy)  
      1 : Näyttö pimennetty (kuva ei näy)

### 05. Äänen mykistys (komento: e)

- Valitse, onko ääni mykistetty vai ei.  
Ääni voidaan mykistää myös kaukosäätimen MUTE -painikkeella.

#### Transmission

[k][e][ ][Set ID][ ][Data][Cr]

Data 0 : Ääni ei mykistetty  
      1 : Ääni mykistetty

#### Kuittaus

[e][ ][Set ID][ ][OK][Data][x]

### 06. Äänenvoimakkuuden säätö (komento: f)

- Suurentaa tai pienentää äänenvoimakkuutta.  
Äänenvoimakkuutta voidaan säätää myös kaukosäätimen äänenvoimakkuuspainikkeilla.

#### Lähetys

[k][f][ ][Set ID][ ][Data][Cr]

Data    pienin arvo: 0 – suurin arvo: 64

- Katso jäljempänä olevaa kohtaa "Heksadesimaalit".

#### Kuittaus

[f][ ][Set ID][ ][OK][Data][x]

### 07. Kontrasti (komento: g)

- Muuttaa kuvan kontrastia.  
Kontrastia voidaan säätää myös Picture (Kuva) -valikon avulla.

#### Lähetys

[k][g][ ][Set ID][ ][Data][Cr]

Data    pienin arvo: 0 – suurin arvo: 64

- Katso jäljempänä olevaa kohtaa "Heksadesimaalit".

#### Kuittaus

[g][ ][Set ID][ ][OK][Data][x]

### 08. Kirkkaus (komento: h)

- Muuttaa kuvan kirkkautta.  
Kirkkautta voidaan säätää myös Picture (Kuva) -valikon avulla.

#### Lähetys

[k][h][ ][Set ID][ ][Data][Cr]

Data    pienin arvo: 0 – suurin arvo: 64

- Katso jäljempänä olevaa kohtaa "Heksadesimaalit".

#### Heksadesimaalit

[h][ ][Set ID][ ][OK][Data][x]

#### \* Heksadesimaalit

0 : Arvo 0  
⋮  
A : Arvo 10  
⋮  
F : Arvo 15  
10 : Arvo 16  
⋮  
64 : Arvo 100

\* Sävy: : -50 ~ +50

\* Tasapaino: -50 ~ +50

# Lisätietoja

## Ulkoisen ohjaislaitteen asennus; RS -232C

### 09. Väri (komento: i)

- Muuttaa kuvan väriä.  
Värejä voidaan säätää myös Picture (Kuva) -valikon avulla.

#### Lähetys

```
[k][i][ ][Set ID][ ][Data][Cr]
```

Data pienin arvo: 0 – suurin arvo: 64

- Katso kohtaa "Heksadesimaalit" sivulla 67.

#### Kuittaus

```
[i][ ][Set ID][ ][OK][Data][x]
```

### 10. Sävy (komento: j)

- Muuttaa kuvan värisävyä. (vain NTSC M -signaali)  
Värisävyä voidaan säätää myös Picture (Kuva) -valikon avulla.

#### Lähetys

```
[k][j][ ][Set ID][ ][Data][Cr]
```

Data :vihreä 0 – punainen 64

- Katso kohtaa "Heksadesimaalit" sivulla 67.

#### Kuittaus

```
[j][ ][Set ID][ ][OK][Data][x]
```

### 11. Terävyys (komento: k)

- Muuttaa kuvan terävyyttä.  
Terävyyttä voidaan säätää myös Picture (Kuva) -valikon avulla.

#### Lähetys

```
[k][k][ ][Set ID][ ][Data][Cr]
```

Data pienin arvo: 0 – suurin arvo: 64

- Katso kohtaa "Heksadesimaalit" sivulla 67.

#### Kuittaus

```
[k][ ][Set ID][ ][OK][Data][x]
```

### 12. OSD-valinta (komento: l)

- Valitsee, onko OSD-kuvaruutunäyttö pimennetty vai ei.

#### Lähetys

```
[k][l][ ][Set ID][ ][Data][Cr]
```

Data 0: OSD pimennetty 1: OSD-näyttöä ei pimennetty

#### Kuittaus

```
[l][ ][Set ID][ ][OK][Data][x]
```

### 13. Näppäinlukko (komento: m)

- Lukitsee TV-vastaanottimen etupaneelin ja kaukosäätimen painikkeet.

#### Lähetys

```
[k][m][ ][Set ID][ ][Data][Cr]
```

Data 0: Lukko ei käytössä 1: Lukko käytössä

#### Kuittaus

```
[m][ ][Set ID][ ][OK][Data][x]
```

- Jos et käytä etupaneelin ja kaukosäätimen painikkeita, valitse tämä tila. Kun virta katkaistaan ja kytketään, kaukosäätimen lukitus vapautuu.

### 14. Kanavatasapaino (komento: t)

- Säätää stereoäänien kanavatasapainoa.

#### Lähetys

```
[k][t][ ][Set ID][ ][Data][Cr]
```

Data pienin arvo: 0 – suurin arvo: 64 (lähetys heksadesimaaliarvon mukaan)

- Katso kohtaa "Heksadesimaalit" sivulla 67.

#### Kuittaus

```
[t][ ][Set ID][ ][OK][Data][x]
```

### 15. Virityskomento (komento: m a)

- Virittää kanavan fyysisen/pää-/alanumeron mukaiseksi.

#### Lähetys

```
[m][a][ ][Set ID][ ][Data0][ ][Cr]
```

Data0: Ohjelmakanavan numero

Pienin arvo: 0 – suurin arvo: 63 (lähetys heksadesimaaliarvon mukaan)

#### Acknowledgement

```
[a][ ][Set ID][ ][OK][Data0][x]  
[a][ ][Set ID][ ][NG][Data0][x]
```

### 16. Ohjelman ohitus (komento: m b)

- Ohittaa nykyisen ohjelman.

#### Lähetys

```
[m][b][ ][Set ID][ ][Data 0][Cr]
```

Data0: (Ohjelman) ohitus käytössä – 0, (ohjelman) ohitus ei käytössä – 1

#### Kuittaus

```
[b][ ][Set ID][ ][OK][Data0][x]  
[b][ ][Set ID][ ][NG][Data0][x]
```

### 17. Näppäin (komento: m c)

- Lähettää infrapunakauko-ohjaimen näppäinkoodin.

#### Lähetys

```
[m][c][ ][Set ID][ ][Data][Cr]
```

Data: Näppäinkoodi (**Katso sivua 64.**)

#### Kuittaus

```
[c][ ][Set ID][ ][OK][Data][x]
```

---

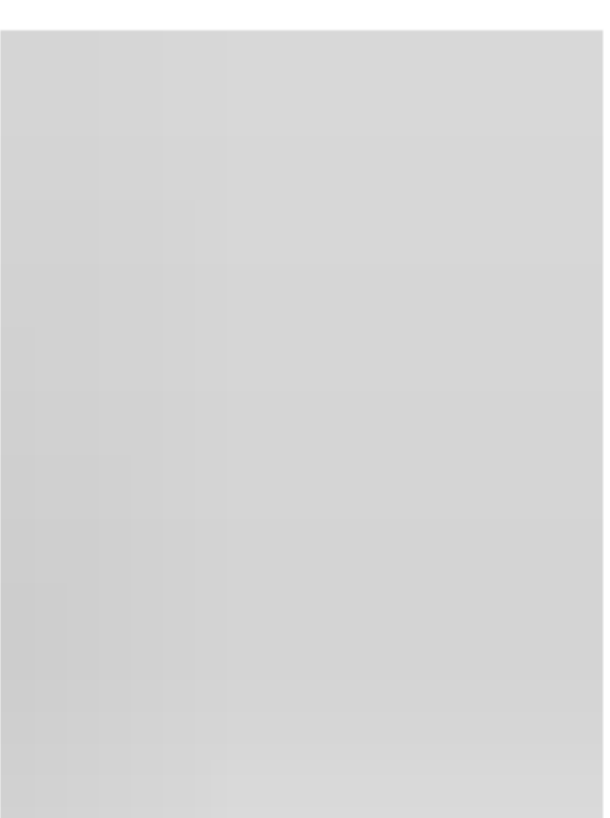



---

