



Téléviseur à écran plasma

MODE D'EMPLOI

Veillez lire attentivement ce mode d'emploi avant d'utiliser le téléviseur. Conservez-le pour une consultation future. Notez le numéro de modèle et le numéro de série du téléviseur. Ces numéros figurent sur l'étiquette apposée sur la face arrière de l'appareil. Indiquez ces numéros à votre revendeur lorsque l'appareil doit faire l'objet d'une réparation.

Numéro de modèle :

Numéro de série :



Consignes de sécurité

- Afin d'obtenir une qualité d'image et de son optimale, n'utilisez pas ce produit au-delà de 2 000 m d'altitude. (42PX4RH / 42PX5RH / 50PX4RH / 50PX5RH)

AVERTISSEMENT

Evitez d'exposer le téléviseur à la lumière du soleil ou de l'installer près d'une source de chaleur (convecteurs, cuisinière...).

- Vous risqueriez de provoquer un incendie.

N'utilisez pas le téléviseur dans un endroit humide ou susceptible d'être humide, comme une salle de bain.

- Vous risqueriez de provoquer un incendie ou de recevoir une décharge électrique.

Recourbez le câble d'antenne entre l'intérieur et l'extérieur du bâtiment pour éviter les infiltrations d'eau.

- L'eau pourrait endommager le téléviseur et occasionner une décharge électrique.

La prise de raccordement à la terre doit être branchée.

- Une éventuelle fuite de courant pourrait occasionner une décharge électrique.
- Au cas où le raccordement à la terre ne serait pas possible, un disjoncteur séparé doit être installé par un électricien qualifié.

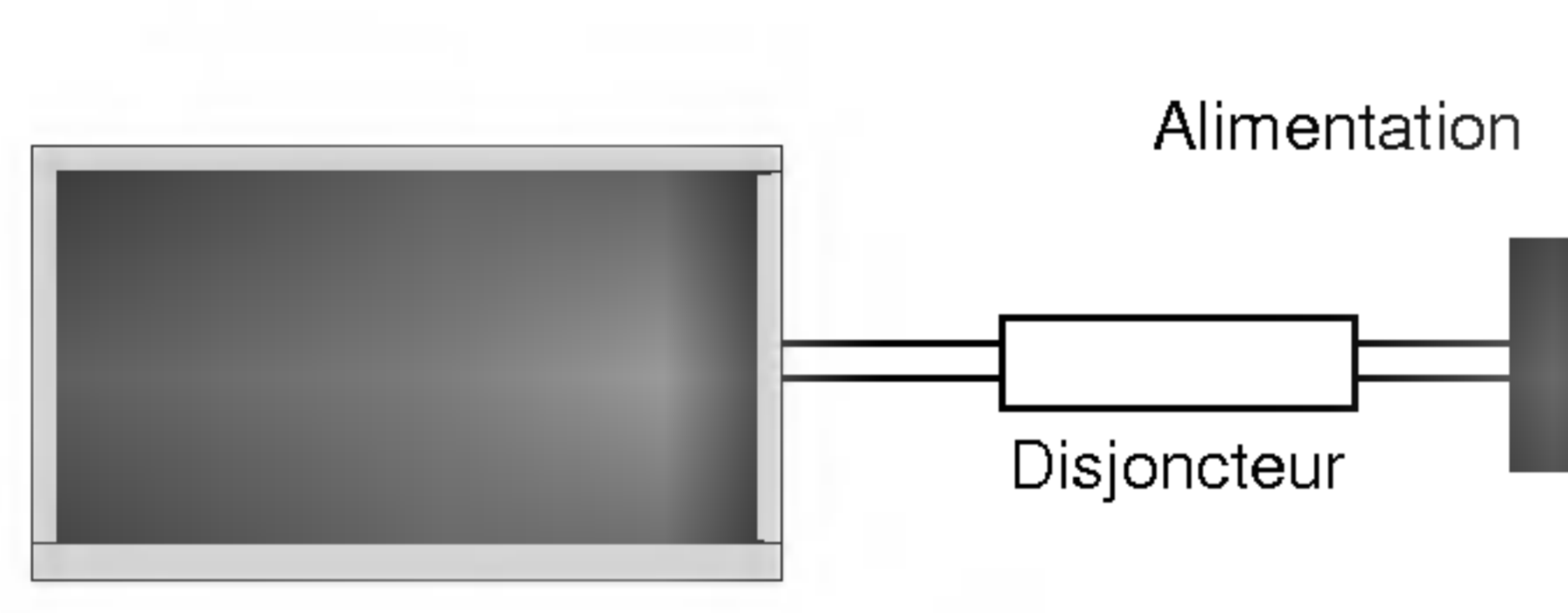

- Ne reliez pas la masse à la ligne téléphonique, au paratonnerre ou aux conduites de gaz.

Cet appareil ne doit pas être soumis à des projections d'eau. Ne posez pas de récipients contenant des liquides sur cet appareil.

N'insérez aucun objet dans la grille de ventilation.

- Vous risqueriez de provoquer un incendie ou de recevoir une décharge électrique.

Ne placez pas d'objets lourds sur le téléviseur.

- Ces objets pourraient tomber et occasionner de graves blessures à un enfant ou à un adulte.

N'utilisez pas d'eau pour nettoyer le téléviseur.

- Vous risqueriez d'endommager le téléviseur ou de recevoir une décharge électrique.

En cas de dégagement de fumée ou d'odeur suspecte, éteignez le moniteur, débranchez-le, puis contactez votre revendeur ou le service après-vente.

- Vous risqueriez de provoquer un incendie ou de recevoir une décharge électrique.

N'essayez pas de réparer le téléviseur vous-même.

Contactez votre revendeur ou le service après-vente.

- Vous risqueriez d'endommager le téléviseur ou de recevoir une décharge électrique.

En cas d'orage, débranchez le téléviseur et ne touchez pas au câble d'antenne.

- Vous risqueriez d'endommager le téléviseur ou de recevoir une décharge électrique.

DÉBRANCHEMENT DE L'APPAREIL DU SECTEUR

- Débranchez l'appareil en tirant sur la fiche secteur uniquement. Celle-ci doit rester accessible en permanence.

* Les consignes de sécurité se classent en deux catégories bien distinctes.

⚠ AVERTISSEMENT Indique un danger de mort ou un risque de blessures graves.

⚠ NOTES Indique un risque de blessures légères ou de dommages matériels.

⚠ Danger potentiel sous certaines conditions.

⚠ NOTES

Ne touchez jamais la fiche d'alimentation avec les mains humides.

- Vous risqueriez de recevoir une décharge électrique.

Avant de déplacer l'appareil, débranchez-le de la prise secteur, puis débranchez tous les cordons de raccordement.

N'installez pas le téléviseur dans un endroit clos, comme sur une étagère ou dans une bibliothèque.

- L'appareil doit être correctement ventilé.

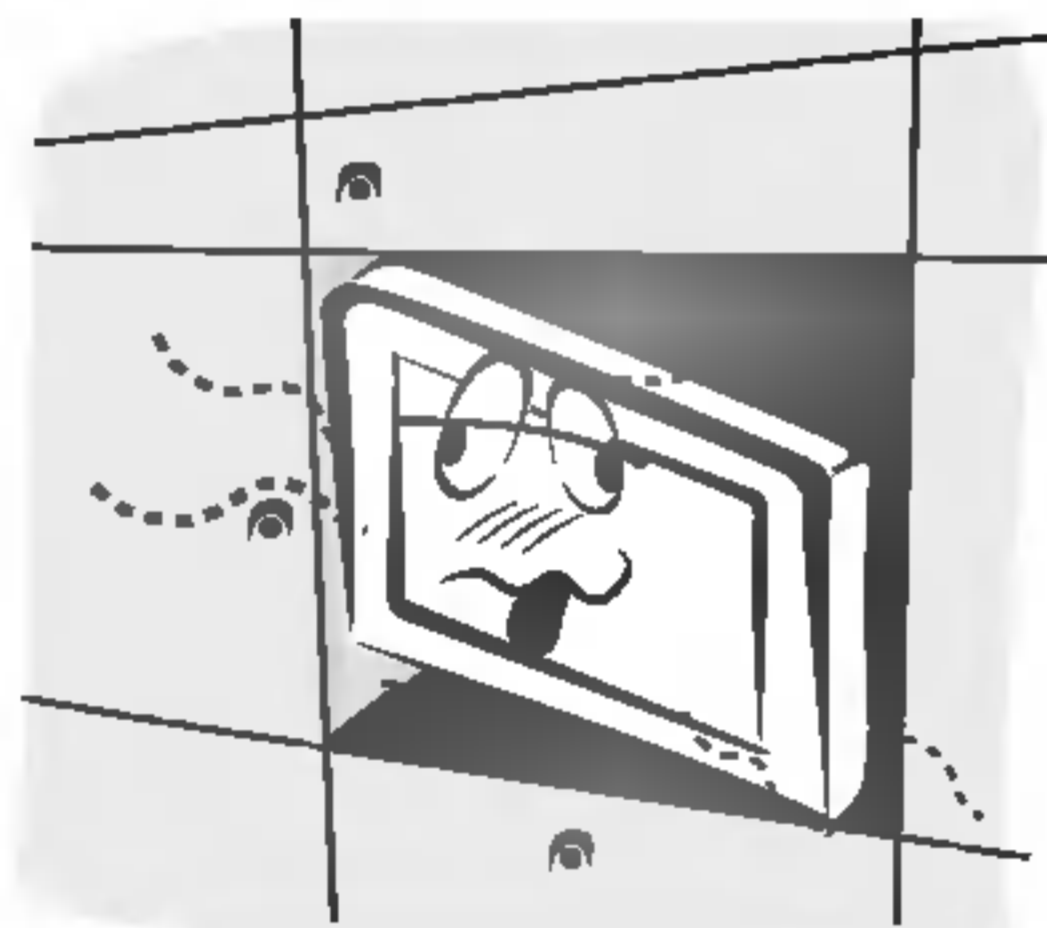

N'installez pas le téléviseur sur le rebord d'une table.

- L'appareil risquerait de tomber et d'occasionner de graves blessures à un enfant ou à un adulte. Il pourrait en outre être sérieusement endommagé.



N'installez pas d'antenne extérieure à proximité d'une ligne ou d'un équipement électrique.

- Vous risqueriez de recevoir une décharge électrique.

L'espace séparant l'antenne de la ligne doit être suffisant pour qu'elles ne se touchent pas, même en cas de chute de l'antenne.

- Vous risqueriez de recevoir une décharge électrique.

Ne tirez pas sur le cordon pour débrancher l'appareil.

- Vous risqueriez de provoquer un incendie.

Ne faites pas passer le cordon d'alimentation à proximité de sources de chaleur.

- Vous risqueriez de provoquer un incendie ou de recevoir une décharge électrique.

Ne branchez pas l'appareil si la fiche, le cordon, la prise ou les bornes d'alimentation sont endommagés.

- Vous risqueriez de provoquer un incendie ou de recevoir une décharge électrique.

Tenez les piles usagées à l'écart des enfants pour éviter qu'ils ne les avalent.

- En cas d'ingestion, consultez immédiatement un médecin.

Lorsque vous déplacez le téléviseur muni de ses haut-parleurs, ne le tenez pas par les haut-parleurs.

- L'appareil risquerait de tomber et d'occasionner de graves blessures à un enfant ou à un adulte. Il pourrait en outre être sérieusement endommagé.

Débranchez l'appareil avant de le nettoyer. N'utilisez pas de nettoyeurs liquides ni d'aérosols.

- Vous risqueriez d'endommager le moniteur ou de recevoir une décharge électrique.

Faites appel au service après-vente une fois par an pour nettoyer l'intérieur du moniteur.

- L'accumulation de poussière peut entraîner un dysfonctionnement de l'appareil.

Respectez une distance entre l'écran et vous d'environ 5 à 7 fois la diagonale de l'écran.

- Dans le cas contraire, vous risqueriez de ressentir une fatigue visuelle.

Débranchez le moniteur pendant les périodes d'inutilisation prolongées.

- L'accumulation de poussière peut provoquer un incendie ou occasionner une décharge électrique en cas de détérioration matérielle ou de fuite de courant.

Utilisez uniquement les piles indiquées.

- Vous risqueriez d'endommager le téléviseur ou de recevoir une décharge électrique.

Sommaire

Avertissements de sécurité	
Consignes de sécurité	2~3
Introduction	
Description de la télécommande	6
Emplacement et fonctions des commandes	7~8
Installation	
Options d'affichage d'images provenant d'un équipement externe	9~12
Spécifications de l'affichage du téléviseur	13
HDMI	14~15
Accessoires	16
Installation du téléviseur	17
Fonctionnement	
Activation du téléviseur	18
Sélection de la langue pour l'affichage (en option)	18
Options du menu Emetteur	
Programmation automatique	19
Programmation manuelle	19
Mise au point	20
Attribution d'un nom de station	20
Amplificateur d'antenne (en option)	20
Modification de la programmation	21
Programme favori	21
Affichage du tableau de programmation	21
Réglage de l'image	
PSM (Mémorisation des paramètres de l'image)	22
CSM (mémoire du paramétrage des couleurs)	22
Réglage manuel de la couleur	22
XD	22
sRGB	23
ACM (Gestion des couleurs active)	23
Réglage de l'image	23
Réglage du son	
SSM (Mémorisation des paramètres du son)	24
BBE	24
Contrôle automatique du volume (AVL)	24
Réglage du son	24
Haut-parleurs du téléviseur	25
Sélection du mode stéréo/bilingue	25
Réception du son NICAM (en option)	25
Options du menu Heure	
Réglage de l'horloge	26
Réglage de la fonction On/Off Timer (Mise sous/hors tension automatique)	26
Mise en veille automatique	26
Mise en veille	26
Menu SPECIAL	
Verrouillage	27
ISM Méthode (Méthode ISM)	27
Mode eco. (Economie d'énergie)	28
XD Démo	28
Réglage de l'afficheur	28
Menu ECRAN	
Réglage automatique	29
Configuration manuelle	29
Sélection du mode VGA/XGA élargi	29
Format d'image	30
Zoom	30
Screen Position (Position de l'écran)	31
Cinéma	31
NR (Réduction du bruit)	31
Initialisation	31
Incrustation d'image (PIP)	
Incrustation d'image (PIP)	32
Programme de sélection pour l'image incrustée	32
Sélection du mode d'incrustation	32
Déplacement de l'image incrustée (Mode PIP uniquement)	32
POP (écrans multiples : balayage des canaux)	32
Taille de PIP	32
Réglage de l'image incrustée	32
Réglage de la transparence de l'image incrustée (Mode PIP uniquement)	32
Télétexte (selon les modèles)	
Pour activer/désactiver le télétexte	33
Texte SIMPLE (en option)	33
TOPTXT (en option)	33
FASTEXT	34
Fonctionnalités avancées	34
XSTUDIO	
Remarques concernant les cartes mémoires	35~38
Affichage des fichiers JPEG	39~43
Lecture de fichiers MP3	44~47
Divers	
Configuration du dispositif de contrôle externe	48~54
Code IR (format NEC)	55~57
Programmation de la télécommande	58~60
Dépannage	62
Caractéristiques	63

Veuillez lire attentivement ce mode d'emploi et le conserver pour consultation ultérieure.

Introduction

Qu'est-ce qu'un écran plasma?

Un écran plasma est un écran de la prochaine génération qui met à profit une technologie consistant à emprisonner du gaz entre deux plaques de verre et à le soumettre à une tension électrique. Il en résulte une émission de rayons ultraviolets qui viennent exciter une substance fluorescente. De la lumière est ainsi générée.

Un angle de vision panoramique de 160°

Un écran plasma offre un angle de vision qui s'étend sur plus de 160°. L'image ne présente donc aucune distorsion, d'où que vous la regardiez.

Une installation simple

Un écran plasma est beaucoup plus léger et beaucoup moins imposant qu'un appareil conventionnel. Il peut donc être installé n'importe où.

Un écran au format cinéma

Avec une diagonale d'environ 42" ou 50" l'écran plasma vous fait entrer dans un monde d'images au format cinéma.

Un écran multimédia

L'écran plasma peut être relié à un ordinateur. Vous pouvez, entre autres, l'utiliser comme moniteur pour organiser des visioconférences, jouer ou naviguer sur Internet.

Pourquoi existe-t-il une rémanence de certains pixels à l'écran ?

Le moniteur, qui constitue le dispositif d'affichage de votre écran plasma, est composé de 0,9 à 2,2 millions de cellules. Certaines de ces cellules peuvent s'avérer être défectueuses lors de la fabrication du moniteur. A l'instar des autres fabricants de ce type de produit, nous tolérons qu'un petit nombre de ces pixels persistent sur l'écran, ce qui n'implique en aucun cas que le moniteur est défectueux. Nous espérons que vous comprendrez que ce produit, dont la qualité répond aux normes en vigueur, est parfaitement recevable. Tout échange ou remboursement est par conséquent impossible. Cependant, nous nous engageons pleinement à développer notre technologie afin de minimiser, à l'avenir, le nombre de cellules défectueuses.

A quoi correspond le léger bruit sur l'écran plasma ? (en option)

De la même manière qu'un PC est équipé d'un ventilateur pour refroidir le processeur, l'écran plasma est muni de ventilateurs destinés à améliorer la fiabilité du produit. C'est pourquoi un léger bruit se fait entendre lors du fonctionnement du ventilateur. Ce bruit ne diminue en aucun cas l'efficacité ou la fiabilité du produit et témoigne de son bon fonctionnement. Le bruit des ventilateurs est tout à fait normal pendant le fonctionnement de l'appareil. Nous espérons que ce bruit ne saura occasionner de gêne trop importante. Tout échange ou remboursement est par conséquent impossible.

AVERTISSEMENT

AFIN DE REDUIRE TOUT RISQUE D'INCENDIE OU DE DECHARGE ELECTRIQUE, N'EXPOSEZ PAS CE PRODUIT A LA PLUIE OU LA MOISSURE.

Description de la télécommande

- Lorsque vous utilisez la télécommande, orientez-la vers le capteur situé sur le téléviseur.
- La télécommande peut présenter un dysfonctionnement si vous l'utilisez dans un environnement très lumineux.

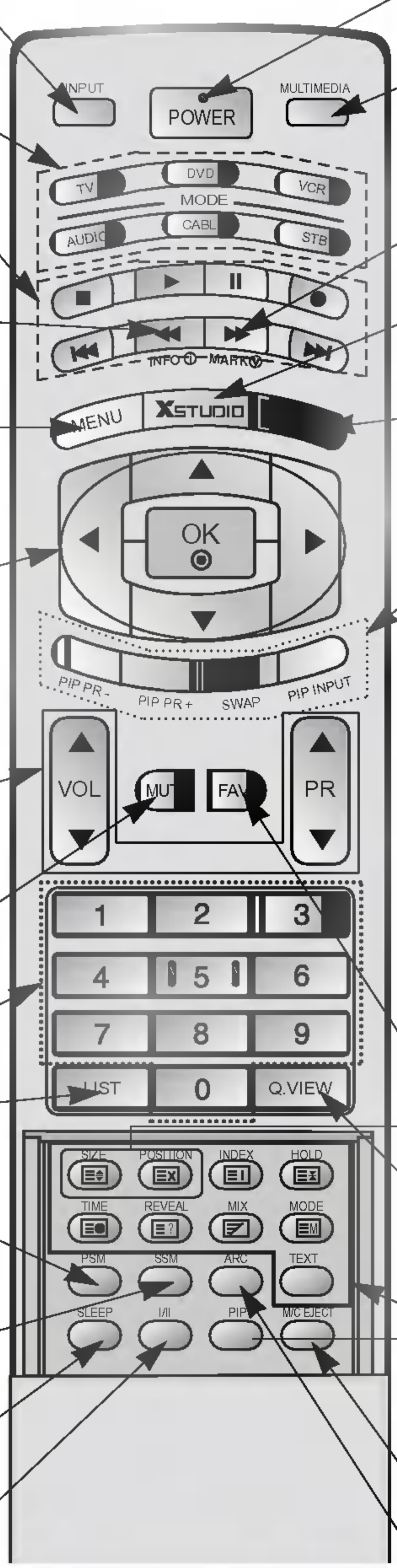

INPUT
Permet de sélectionner les modes TV, AV, Component, RGB ou HDMI.
Permet d'allumer le téléviseur lorsqu'il est en mode veille.

POWER
Permet de passer en mode Veille ou d'allumer le téléviseur lorsqu'il est en mode Veille.

MULTIMEDIA
Permet de sélectionner les modes Component, RGB ou HDMI.
Permet d'allumer le téléviseur lorsqu'il est en mode Veille.

MODE
Permet de sélectionner la sortie audio.

TOUCHES VCR
Permet de commander un magnétoscope LG. Ces touches sont utilisées dans X-Studio. Pour plus d'informations, reportez-vous à la section 'X-Studio'.

INFO
permet d'afficher des informations à l'écran en mode TV.

MENU
Permet de faire défiler les menus.
Permet de quitter le menu actuel.
Permet d'enregistrer les réglages.

OK
Permet de valider votre sélection ou d'afficher le mode actuel.

▲ / ▼ ou ◀ / ▶
Pour régler les paramètres à l'intérieur d'un menu.
Permet de sélectionner une option de menu.

VOL ▲ / ▼ (Réglage du volume, haut/bas)
Permet d'augmenter ou de diminuer le volume.

PR ▲ / ▼ (Sélection des programmes, haut/bas)
Permet de sélectionner un programme.

MUTE
Permet de couper ou de rétablir le son.

TOUCHES NUMEROTEES

LIST
Permet d'afficher la table de programme.

PREREGLAGES IMAGES
Permet de rappeler les paramètres image et son que vous avez choisis.

PREREGLAGES SON
Permet de sélectionner le réglage audio correspondant au programme regardé.

SLEEP (MISE EN VEILLE)
Permet d'activer la mise en veille.

I/II
Permet de choisir la langue uniquement si le programme émis est en deux langues.
Permet de sélectionner de la sortie audio.

MARK
permet de sélectionner les fonctions désirées.

XSTUDIO
Permet d'ouvrir le menu de sélection des modes Photo ou Music dans XStudio.

EXIT
Permet d'effacer les messages à l'écran et de revenir à l'affichage TV à partir de n'importe quel menu.

PIP
Permet d'activer ou de désactiver l'image incrustée.
Permet de sélectionner les modes PIP ou DW.

PIP PR +/-
Permet de sélectionner un programme pour l'image incrustée.

SWAP
Permet de basculer entre l'image principale et l'image incrustée.

PIP INPUT
Permet de sélectionner le mode d'incrustation.

SIZE
Permet d'ajuste la taille de l'image incrustée.

POSITION
Permet de déplacer l'image incrustée vers le haut, le bas, la gauche ou la droite.

FAV
Permet de sélectionner un programme préféré.

Q.VIEW
Permet de revenir au programme précédent.

TOUCHES TELETEXTE (en option)
Ces touches servent pour le télétexte. Pour des informations détaillées, reportez-vous à la section 'Télétexte'.
Remarque : En télétexte les touches **PIP PR +/-**, **SWAP** et **PIP INPUT** sont utilisées pour la fonction de télétexte.

M/C EJECT
permet de d'éjecter une carte mémoire.

FORMAT D'IMAGE
Permet de modifier le format de l'image.

Insertion des piles

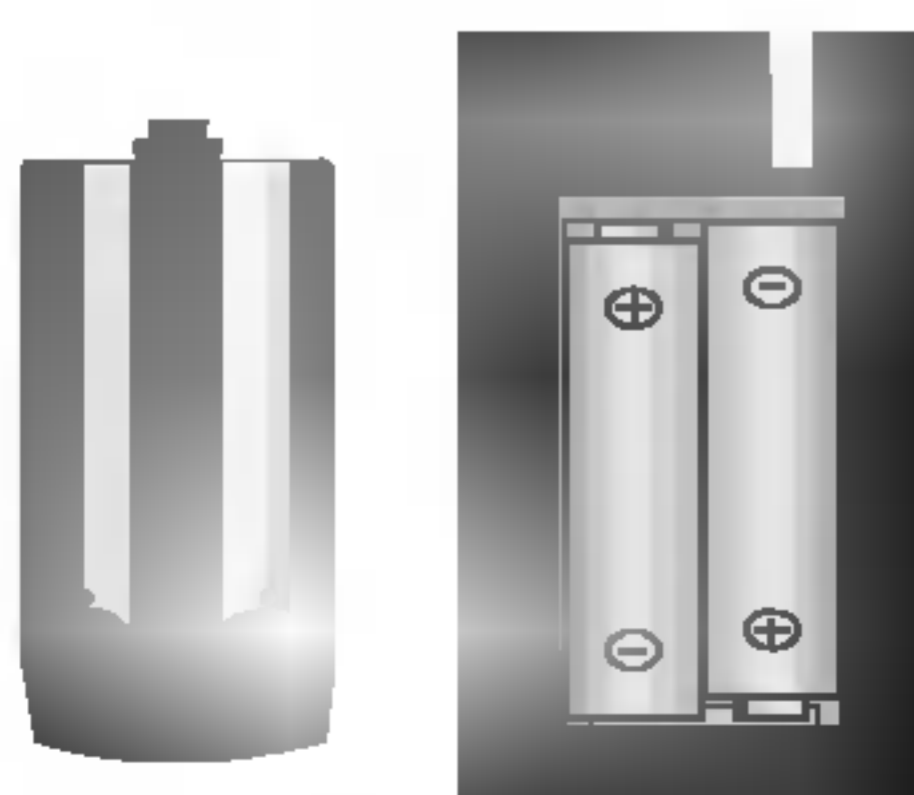

- Ouvrez le capot du compartiment à piles à l'arrière de la télécommande.
- Utilisez deux piles alcalines de 1,5 V de type AA. Ne mélangez pas une pile neuve avec une pile usagée.
- Insérez les piles en respectant la polarité.

Emplacement et fonctions des commandes

- Voici une représentation simplifiée de la façade.
- Le matériel représenté peut être quelque peu différent de votre téléviseur.

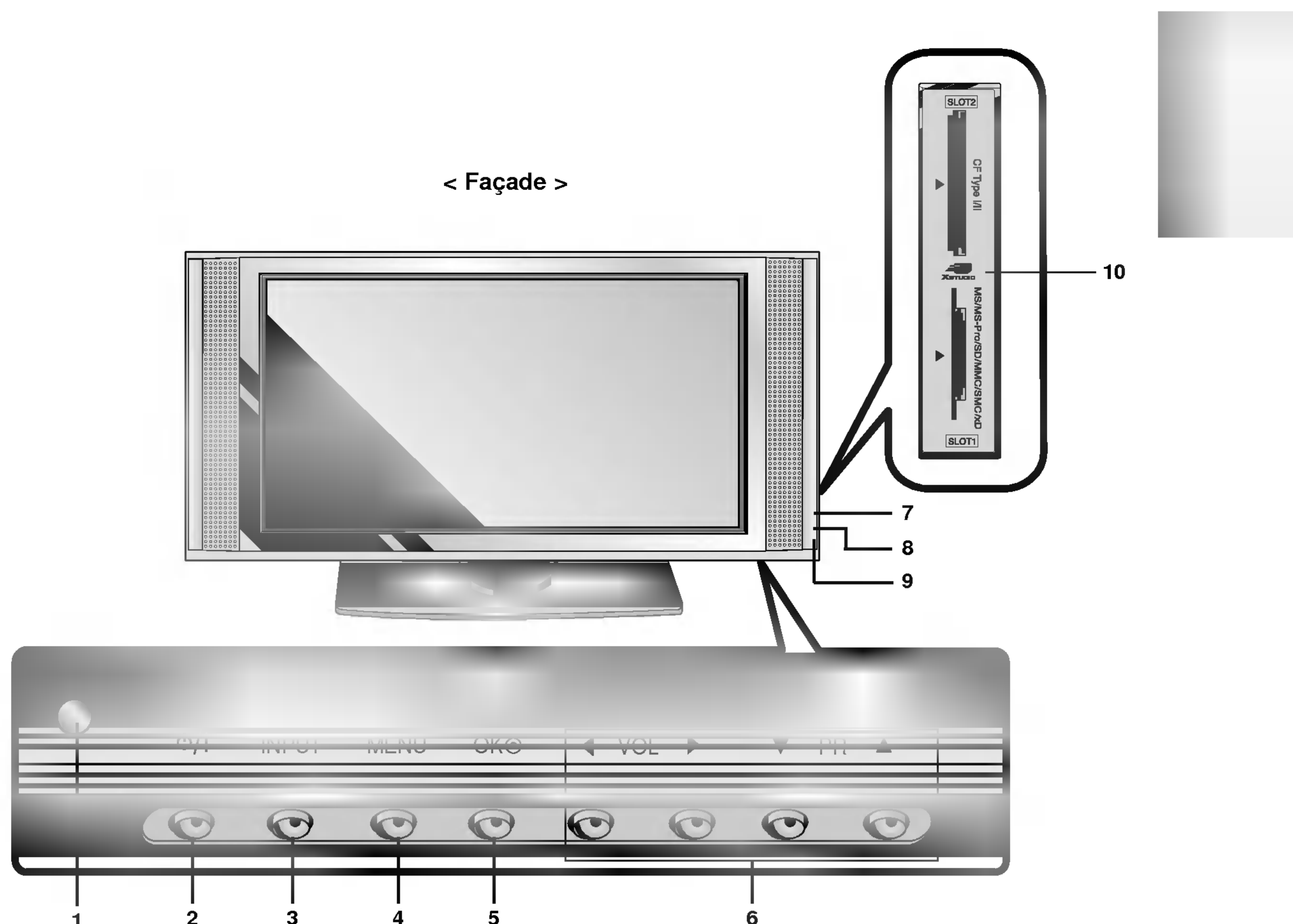

- CAPTEUR DE LA TELECOMMANDE**
- MARCHE/ARRET**
Permet d'allumer le téléviseur lorsqu'il est en mode veille.
- INPUT**
Permet de sélectionner les modes TV, AV, Component, RGB ou HDMI.
Permet d'allumer le téléviseur lorsqu'il est en mode veille.
- MENU**
Permet de faire défiler les menus.
Permet de quitter le menu actuel.
Permet d'enregistrer les réglages.
- OK**
Permet de valider votre sélection ou pour afficher le mode actuel.
- ▲ / ▼ (Sélection des programmes, haut/bas)**
Permet de sélectionner un programme ou une option de menu.
Permet d'allumer le téléviseur lorsqu'il est en mode veille.
◀ / ▶ (Réglage du volume, haut/bas)
Permet de régler le volume sonore.
Permet de régler les paramètres d'un menu.
- INDEX**
Permet d'allumer ou d'éteindre l'écran d'affichage.
- VOYANT ALIMENTATION/VEILLE**
Rouge en mode veille. Vert lorsque le téléviseur est allumé.
- Intelligent Eye**
Permet de régler l'image en fonction des conditions ambiantes.
- Ports 1 et 2 pour cartes mémoires**

Emplacement et fonctions des commandes

< Face arrière >

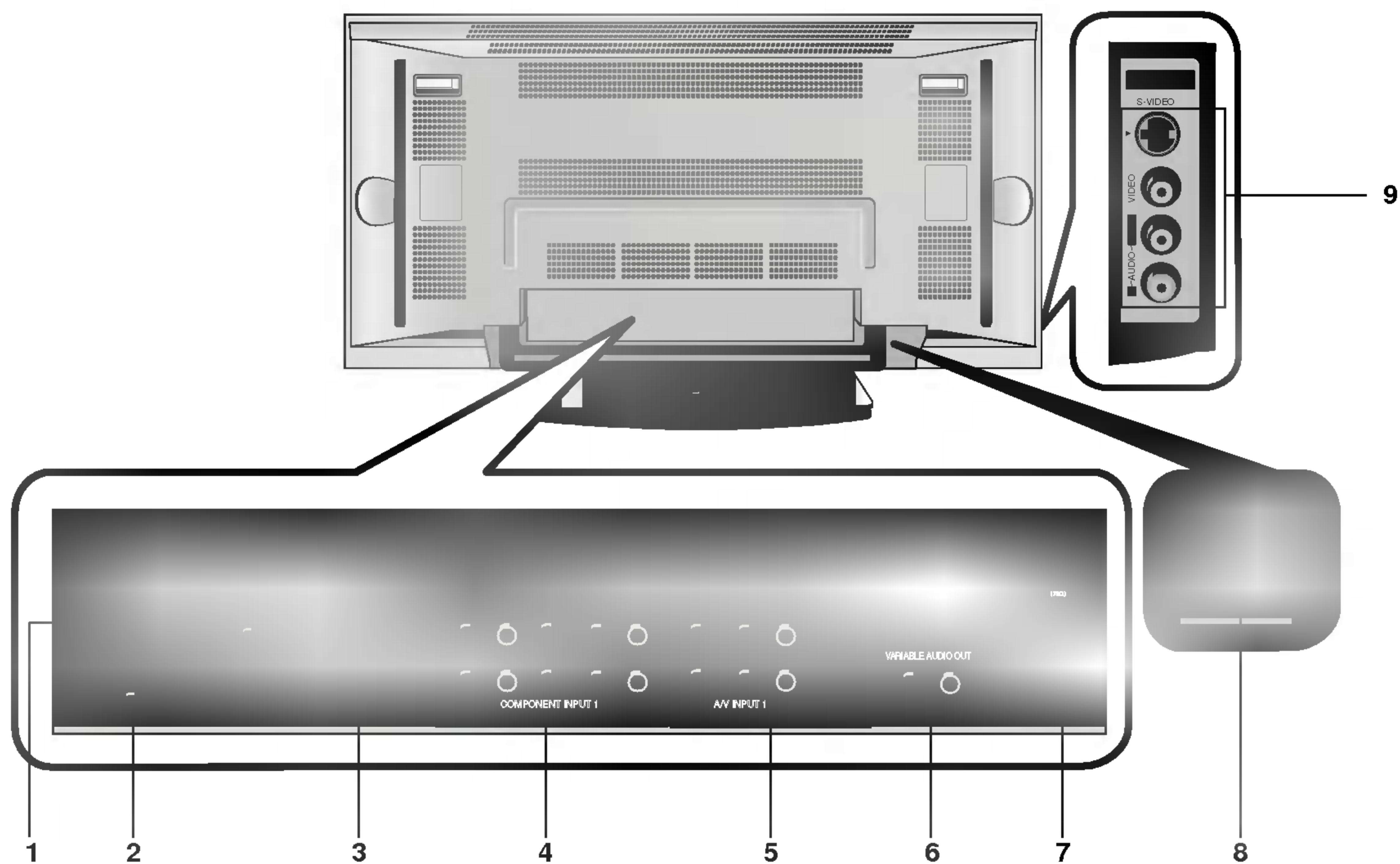

1. HDMI(DVI VIDEO) / ENTREE AUDIO / ENTREE RGB
Connecter la prise externe du téléviseur à la prise entrée du PC situé au dos de l'appareil.

2. TELECOMMANDE

3. ENTREE RS-232C (COMMANDE / MAINTENANCE)
Connecter le câble du PC aux prises RS-232C situées à l'arrière de l'appareil.

4. ENTREE AUXILIAIRE
Branchez le lecteur DVD sur les entrées vidéo composante (entrées DVD) Y, P_B, P_R et sur les entrées audio du téléviseur.

5. ENTREES AUDIO / VIDEO (A/V INPUT 1)
Raccordez les sorties audio/vidéo des appareils externes à ces prises.
Raccordez la prise de sortie vidéo d'un magnétoscope S-VIDEO à une prise **S-VIDEO**.
Raccordez les prises de sortie audio du magnétoscope S-VIDEO aux prises audio comme dans **A/V INPUT 1**.

6. SORTIES AUDIO

7. Prise antenne

8. PRISE ALIMENTATION

Ce téléviseur doit être relié à une prise d'alimentation secteur alternatif. Reportez-vous aux caractéristiques d'alimentation à la fin du présent manuel. Ne le branchez jamais sur une prise d'alimentation en courant continu.

**9. ENTREES AUDIO / VIDEO (A/V INPUT 2)
PRISES D'ENTREE S-VIDEO / AUDIO**

Options d'affichage d'images provenant d'un équipement externe

Raccordement à une antenne

- Veillez à ne pas plier le fil de cuivre lorsque vous le branchez sur la prise d'antenne du tuner.

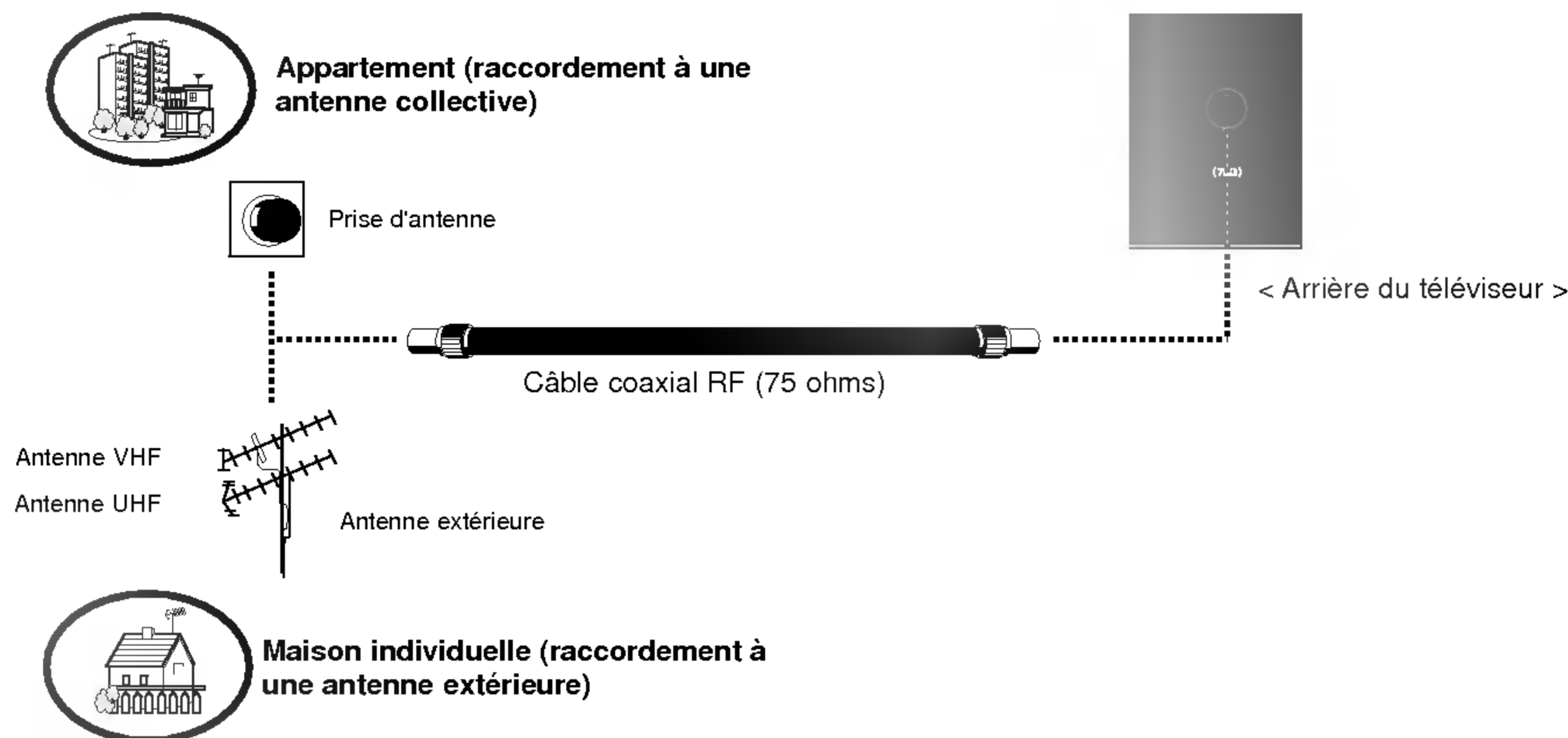

Branchement d'un magnétoscope

- Lorsque vous reliez l'écran plasma à des équipements externes, veillez à respecter les couleurs sur les prises de raccordement (vidéo : jaune, audio (gauche) : blanc, audio (droite) : rouge).
- Raccordez la sortie vidéo (jaune) à l'entrée vidéo du téléviseur.
- Si vous disposez d'un magnétoscope mono, branchez le cordon audio du magnétoscope sur l'entrée AUDIO(L/MONO) de l'écran plasma.
- Afin d'obtenir une qualité d'image optimale, branchez votre magnétoscope sur l'entrée S-VIDEO si ce dernier le permet.
- L'affichage prolongé d'une image à l'écran risque d'endommager votre téléviseur. En particulier, les arrêts sur image prolongés, l'affichage prolongé au format 4:3 ou les logos de chaînes peuvent entraîner une rémanence de l'image sur l'écran. (Voir page 27)

Diffusion de programmes TV

- Allumez le téléviseur et sélectionnez une chaîne.

Utilisation du magnétoscope

1. Appuyez sur la touche **INPUT** de la télécommande pour sélectionner l'entrée **AV1** ou **AV2**.
- Si le magnétoscope est branché simultanément sur les prises S-VIDEO et VIDEO, seul le signal S-VIDEO est reçu.
2. Insérez une cassette vidéo, puis appuyez sur la touche **PLAY** du magnétoscope.

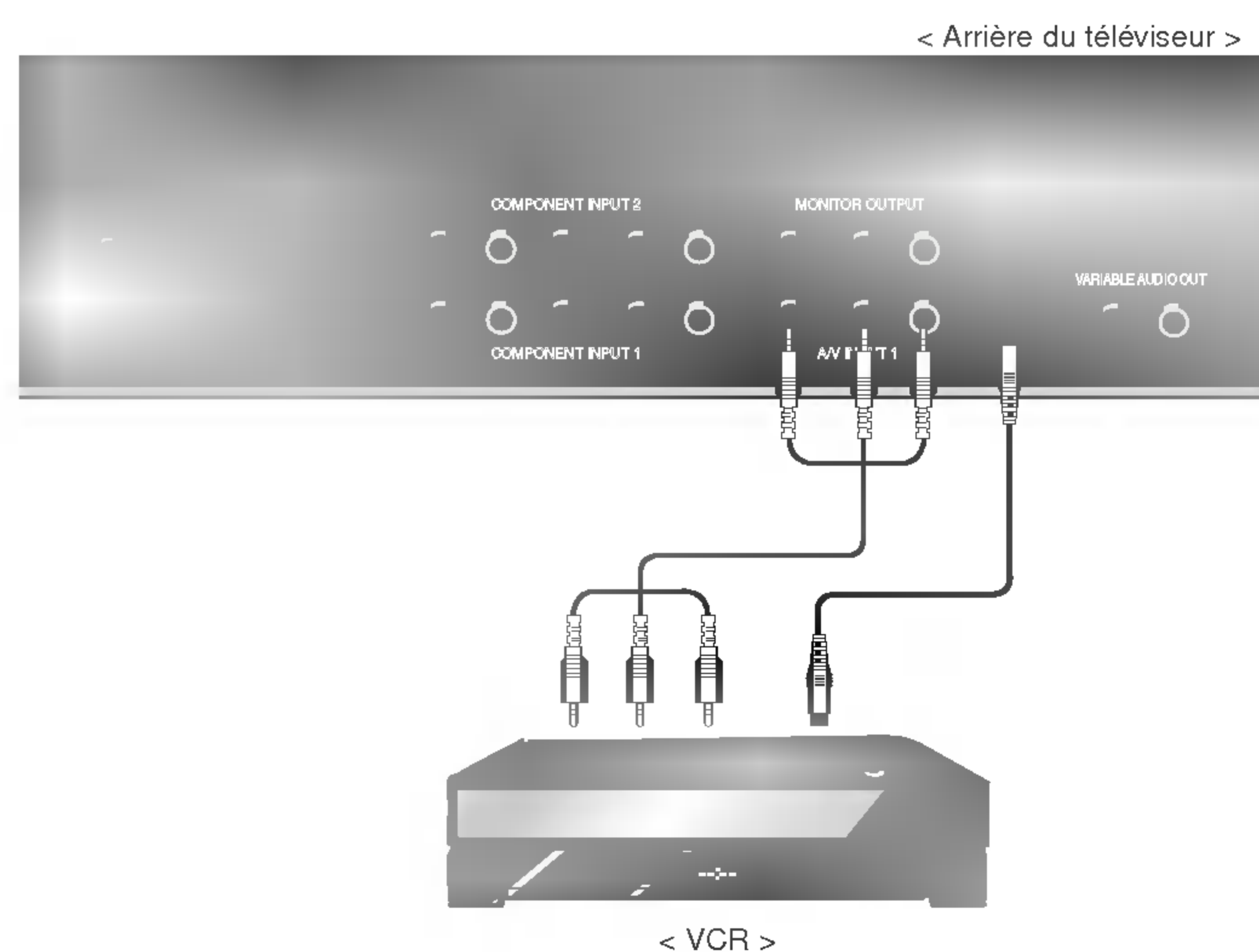

Options d'affichage d'images provenant d'un équipement externe

Raccordement au réseau câblé

- Après vous être abonné au service Câble auprès de votre fournisseur, et une fois votre boîtier de raccordement installé, vous êtes en mesure de regarder les chaînes câblées.

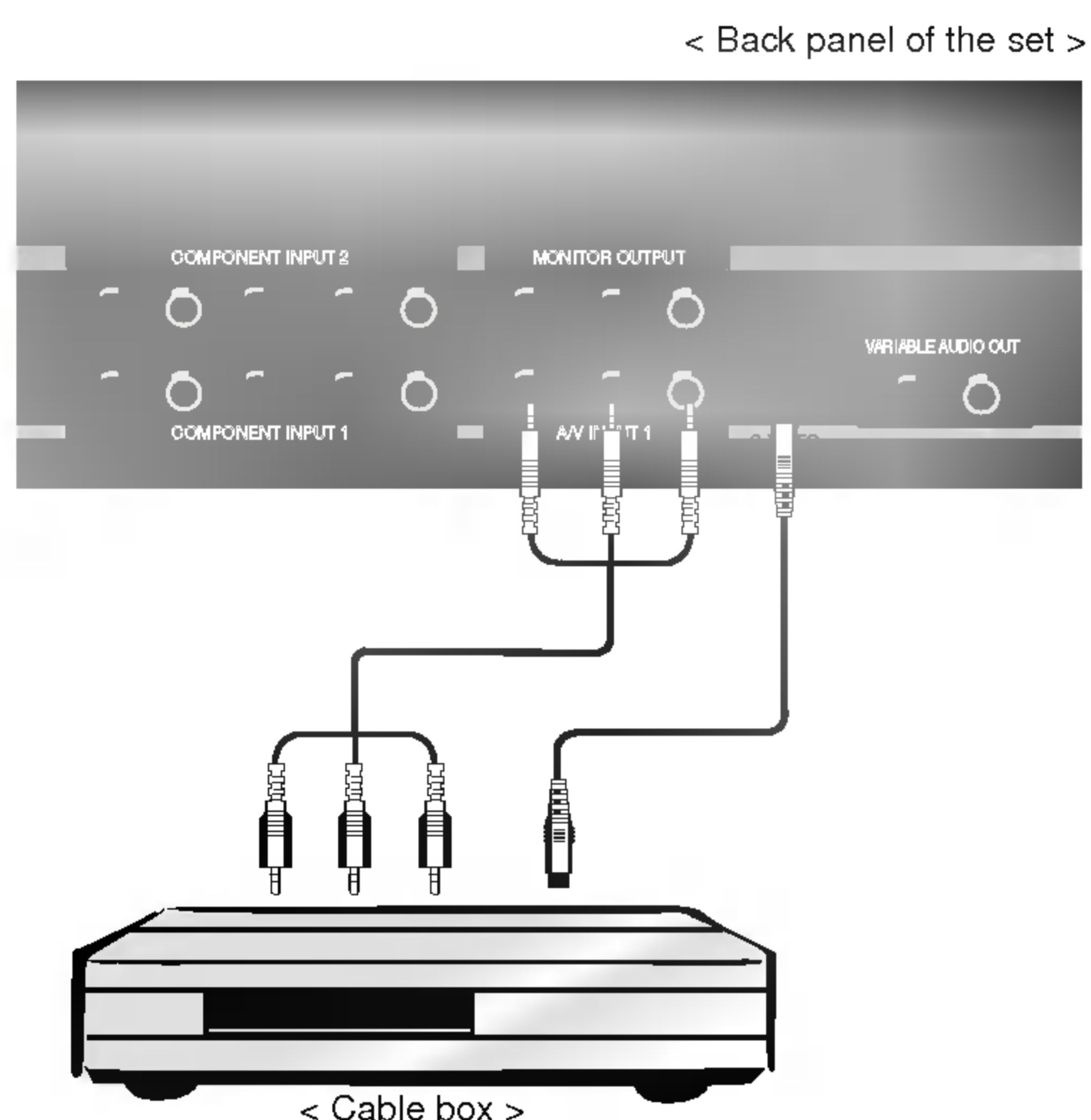

Visualisation des chaînes câblées

1. Appuyez sur la touche **INPUT** de la télécommande, puis sélectionnez **AV1** ou **AV2**.
- Si le magnétoscope est branché simultanément sur les prises S-VIDEO et VIDEO, seul le signal S-VIDEO est reçu.
2. Sélectionnez la chaîne de votre choix à l'aide de la télécommande du boîtier de raccordement. (Pour de plus amples informations sur le service Câble, contactez votre fournisseur de services.)

Branchement d'une source externe

- Lorsque vous branchez une source externe sur votre écran plasma, veillez à faire correspondre le code couleur des prises d'entrée AUDIO/VIDEO du téléviseur à celui des prises de sortie de l'équipement audio/vidéo : Vidéo - jaune, Audio (Gauche) - blanche, Audio (Droite) - rouge.

Utilisation

1. Appuyez sur la touche **INPUT** de la télécommande du téléviseur, puis sélectionnez **AV1** ou **AV2**.
- Si le magnétoscope est branché simultanément sur les prises S-VIDEO et VIDEO, seul le signal S-VIDEO est reçu.
2. Faites fonctionner la source externe correspondante.

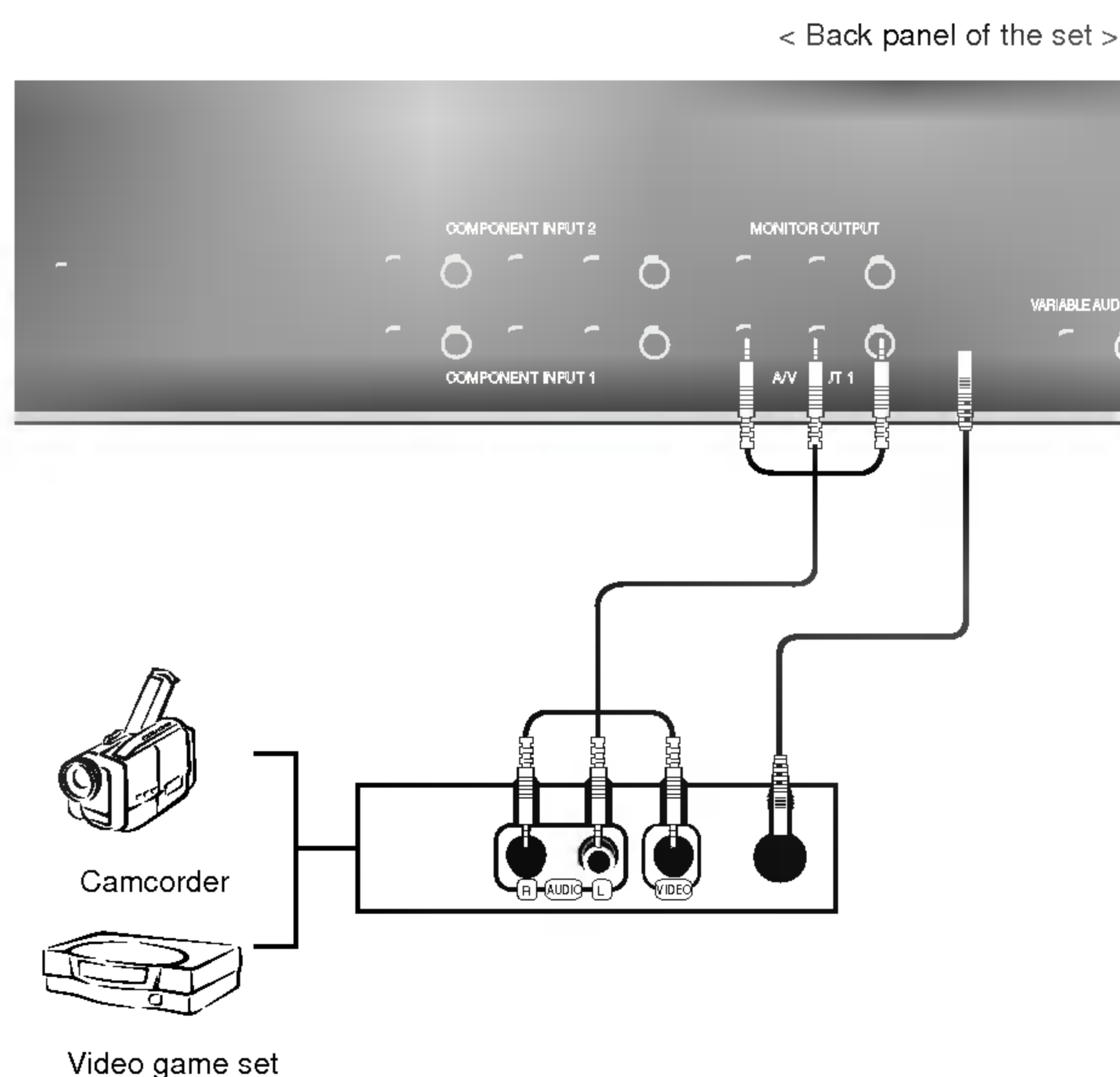

Branchement d'un lecteur DVD

Connexion

Branchez le lecteur DVD sur les entrées vidéo composante (entrées DVD) Y, P_B, P_R et sur les entrées audio du téléviseur.

Ou, reliez la prise Péritel du magnétoscope à la prise Péritel du rétroprojecteur.

Utilisation

- Appuyez sur la touche **INPUT** ou **MULTIMEDIA** de la télécommande du téléviseur pour sélectionner **Component 1** ou **Component 2**.
Mettez votre lecteur DVD sous tension.

- Entrées vidéo composante**

Vous pouvez améliorer la qualité de l'image en branchant le lecteur DVD sur les entrées vidéo composante, comme illustré ci-dessous.

Entrées vidéo composante du téléviseur	Y	
Sorties vidéo du lecteur DVD	Y	Pb
	Y	B-Y
	Y	Cb
	Y	PB

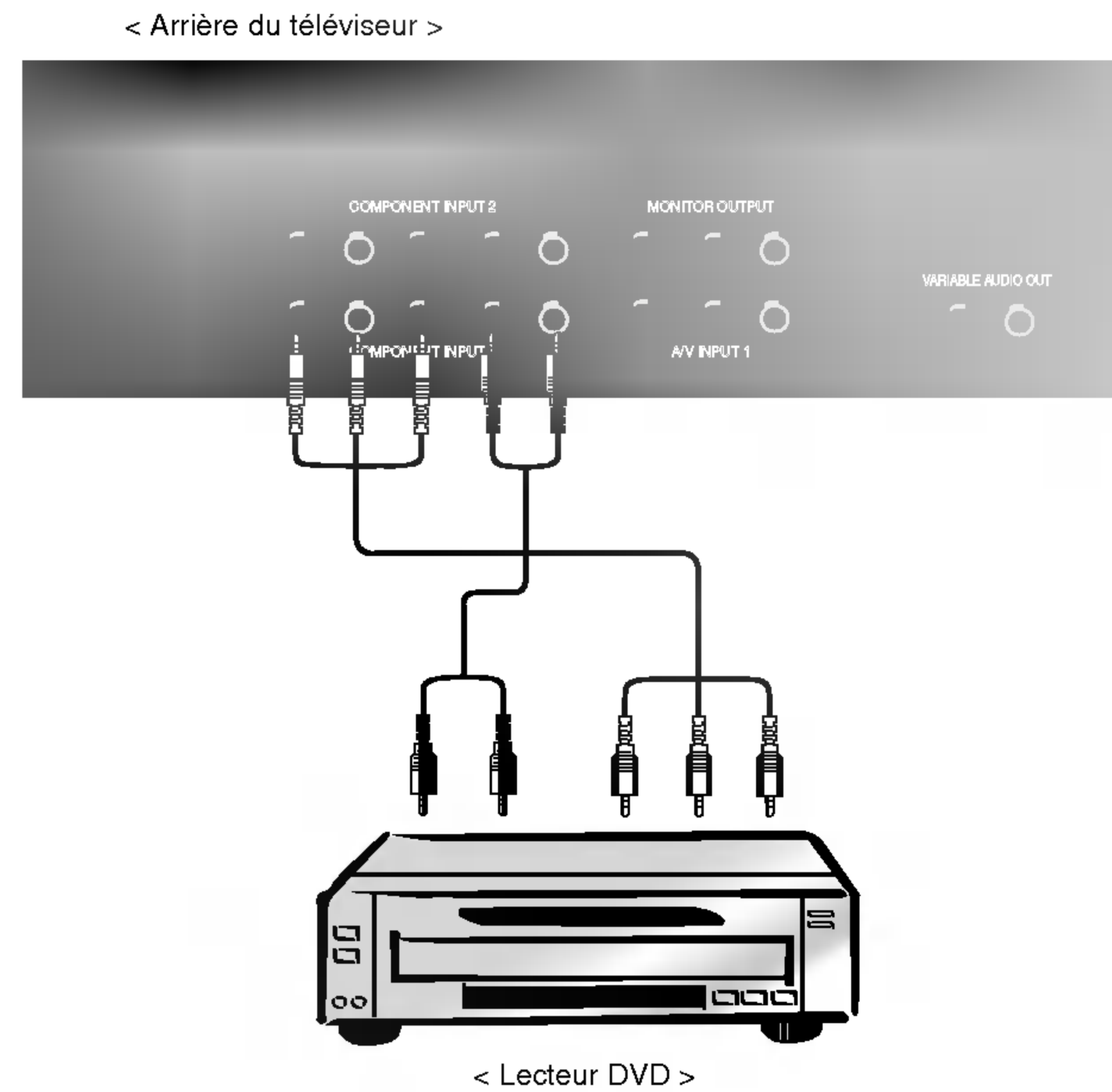

Affichage de programmes diffusés en numérique (en option)

- Pour regarder des programmes diffusés en numérique, vous devez vous procurer un décodeur numérique.

Connexion

- Utilisez les entrées COMPONENT (Y, PB, PR) INPUT, RGB, DVI ou HDMI pour effectuer les branchements vidéo, selon la connectique du décodeur. Procédez ensuite aux branchements audio.

- DTV Input signal**

Mode \ Terminal	Component	RGB (DTV)	HDMI (DTV)
480i	o	x	x
576i	o	x	x
480p	o	o	o
576p	o	o	o
720p	o	o	o
1080i	o	o	o

Utilisation

- Mettez le décodeur numérique sous tension. (Reportez-vous au mode d'emploi du décodeur.)
- Appuyez sur les touches **INPUT** ou **MULTIMEDIA** de la télécommande pour sélectionner **Component 1**, **Component 2**, **RGB** ou **HDMI**.

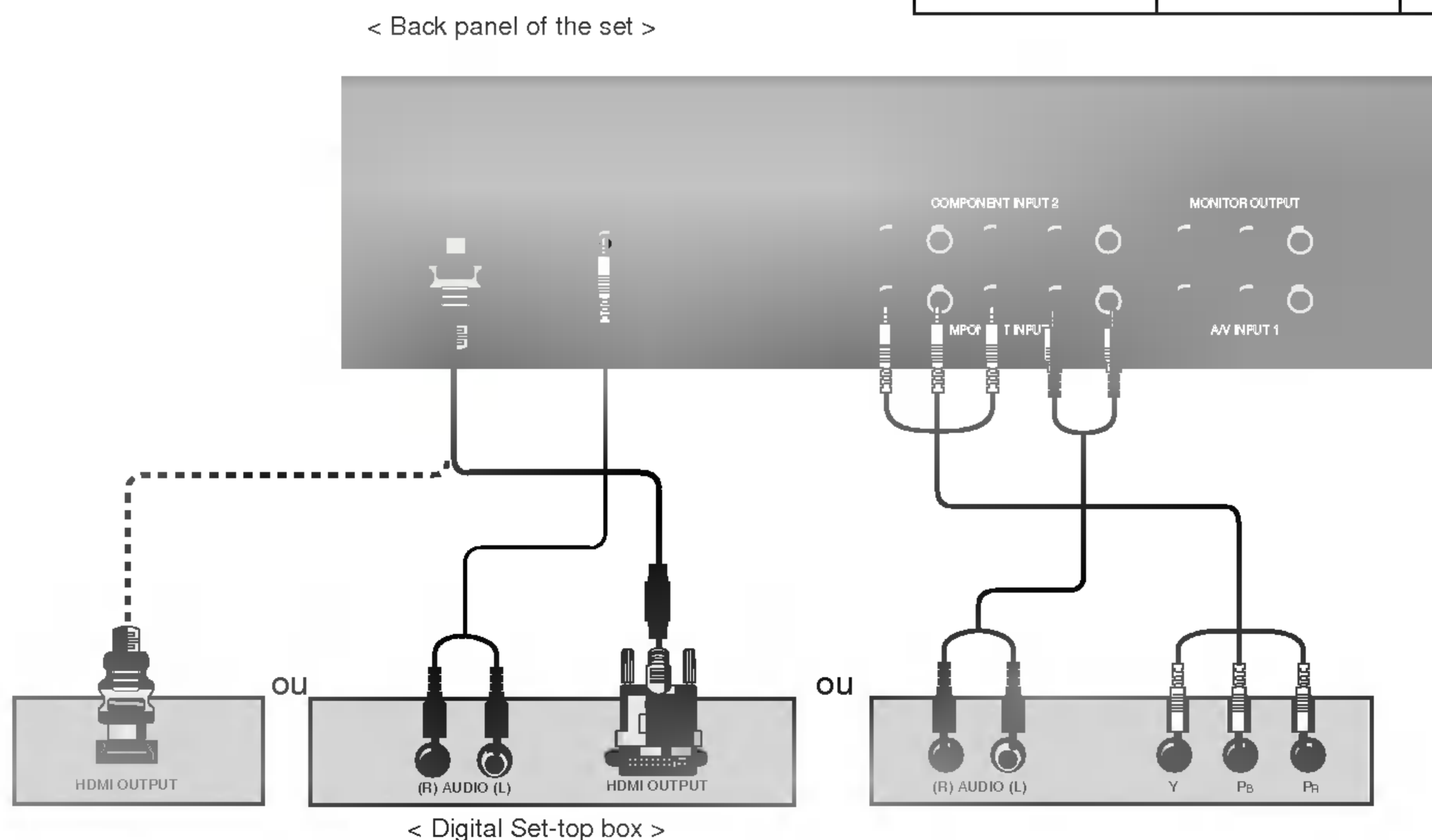

Options d'affichage d'images provenant d'un équipement externe

Branchement d'un PC

- Vous pouvez facilement brancher votre PC sur le téléviseur afin de bénéficier d'une image vive et d'un son de haute qualité.
- L'affichage prolongé d'une image fixe à l'écran risque d'endommager votre téléviseur. L'image risque de se fixer de manière définitive sur l'écran ; utilisez si possible un économiseur d'écran.
- Branchez le PC sur l'entrée RGB (ENTREE PC) ou HDMI (ENTREE NUMERIQUE RGB) du téléviseur après avoir sélectionné une résolution inférieure.
- En mode PC, la résolution, l'affichage vertical, le contraste ou la luminosité peuvent faire l'objet de parasites. En cas de parasites, modifiez la résolution du mode PC, changez la fréquence de rafraîchissement ou réglez la luminosité et le contraste jusqu'à ce que l'image s'affiche correctement. Si la fréquence de rafraîchissement de la carte graphique de votre ordinateur ne peut être modifiée, remplacez celle-ci ou contactez son fabricant.
- Type de synchronisation : séparé

Branchement du PC sur le téléviseur

- Si la résolution du PC est supérieure à UXGA, aucune image n'apparaîtra à l'écran.
- Branchez le cordon entre le port de sortie du PC et le port d'entrée RGB (ENTREE PC) du téléviseur, ou entre le port de sortie HDMI du PC et le port d'entrée HDMI (ENTREE NUMERIQUE RGB) du téléviseur.
- Branchez le cordon audio du PC sur les entrées audio du téléviseur. (Les cordons audio ne sont pas fournis avec le téléviseur).
- Si votre PC est équipé d'une carte-son, effectuez les réglages appropriés.
- Ce téléviseur est compatible Plug and Play VESA. Il fournit des données EDID à l'ordinateur par l'intermédiaire du protocole DDC. Ainsi, l'ordinateur effectue automatiquement ses propres réglages pour utiliser le téléviseur.
- Le protocole DDC est pré-réglé pour les modes RGB (RGB analogique) et HDMI (HDMI, RGB numérique).
- Si nécessaire, réglez les paramètres Plug and Play du téléviseur.
- Si la carte graphique de votre PC ne peut transmettre de signaux RGB analogiques et numériques simultanément, reliez le port d'entrée RGB (ENTREE PC) ou HDMI (ENTREE NUMERIQUE RGB) du téléviseur au PC.
- Si la carte graphique de votre PC peut transmettre des signaux RGB analogiques et numériques simultanément, sélectionnez le mode RGB ou HDMI sur le téléviseur (l'autre mode étant automatiquement réglé par le téléviseur à l'aide du système Plug and Play)

< Arrière du téléviseur >

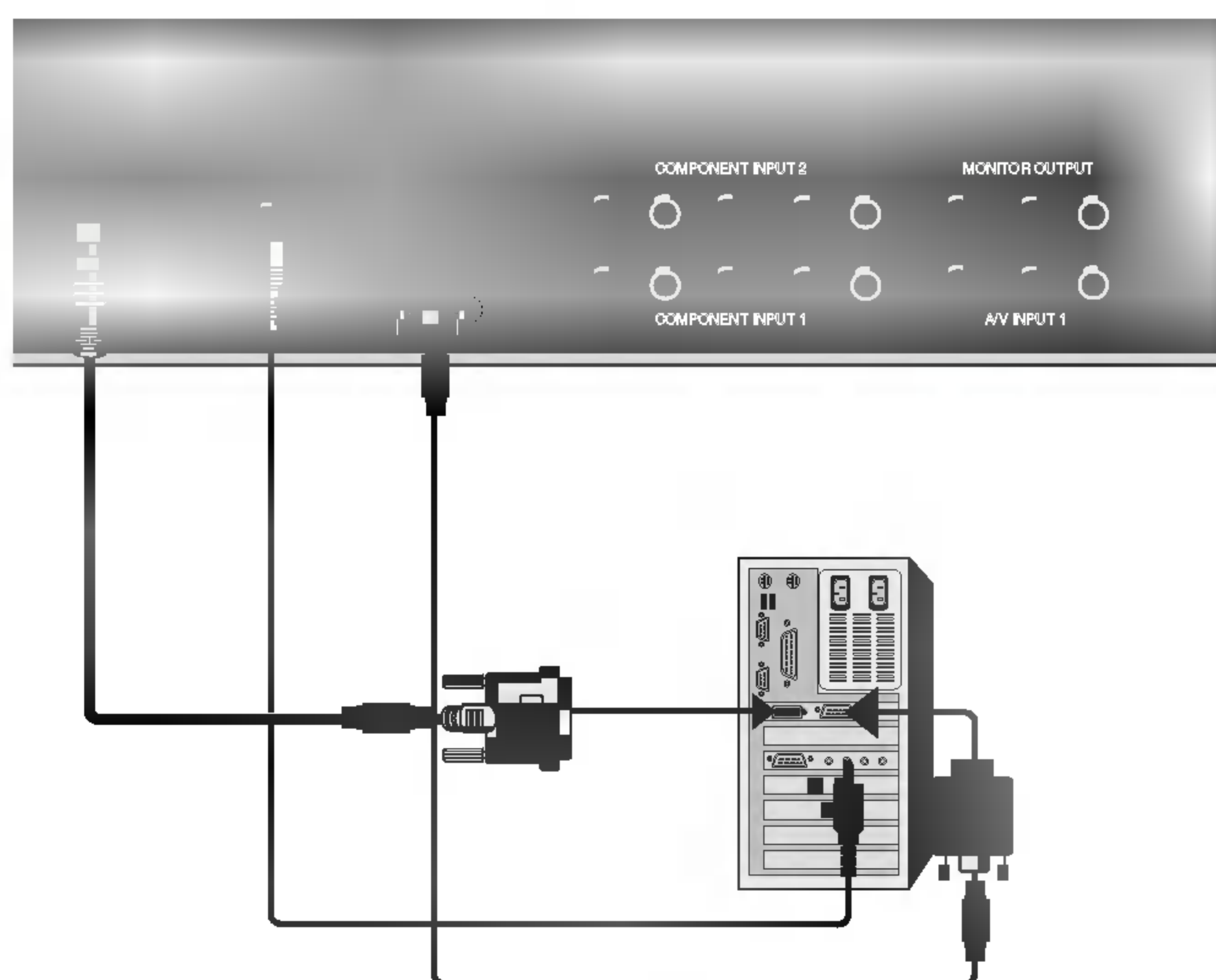

Configuration du PC

1. Appuyez ensuite sur la touche POWER de la télécommande du téléviseur.
2. Appuyez sur la touche **INPUT** ou **MULTIMEDIA** de la télécommande, puis sélectionnez **RGB** ou **HDMI**.
3. Sélectionnez une résolution inférieure ou égale à SXGA (1280 x 1024, 60Hz) sur votre PC. (Voir page 13)

Spécifications de l'affichage du téléviseur

Mode RGB / HDMI

Série 42PX4R / 42PX5R

Resolution	Horizontal Frequency(KHz)	Vertical Frequency(Hz)
640x350	31.468	70.09
	37.861	85.08
720x400	31.469	70.08
	37.927	85.03
640x480	31.469	59.94
	35.000	66.66
	37.861	72.80
	37.500	75.00
848x480	43.269	85.00
	31.500	60.00
	37.799	70.00
852x480	39.375	75.00
	31.500	60.00
800x600	37.799	70.00
	39.375	75.00
	35.156	56.25
	37.879	60.31
832x624	48.077	72.18
	46.875	75.00
	53.674	85.06
	49.725	74.55
1024x768	48.363	60.00
	56.476	70.06
	60.023	75.02
	68.677	85.00
1360x768	47.700	60.00
	59.625	75.02
1366x768	47.700	60.00
	59.625	75.02
1152x864	54.348	60.05
	63.995	70.01
	67.500	75.00
1152x870	68.681	75.06
1280x768	47.693	60.00
	60.091	75.00
1280x960	60.023	60.02
1280x1024	63.981	60.02

Série 50PX4R / 50PX5R

Resolution	Horizontal Frequency(KHz)	Vertical Frequency(Hz)
640x350	31.468	70.09
	37.861	85.08
720x400	31.469	70.08
	37.927	85.03
640x480	31.469	59.94
	35.000	66.66
	37.861	72.80
	37.500	75.00
848x480	43.269	85.00
	31.500	60.00
	37.799	70.00
852x480	39.375	75.00
	31.500	60.00
800x600	37.799	70.00
	39.375	75.00
	35.156	56.25
	37.879	60.31
832x624	48.077	72.18
	46.875	75.00
	53.674	85.06
	49.725	74.55
1024x768	48.363	60.00
	56.476	70.06
	60.023	75.02
	68.677	85.00
1360x768	47.700	60.00
	59.625	75.02
1366x768	47.700	60.00
	59.625	75.02
1152x864	54.348	60.05
	63.995	70.01
	67.500	75.00
1152x870	68.681	75.06
1280x768	47.693	60.00
	60.091	75.00
1280x960	60.023	60.02
1280x1024	63.981	60.02



- HDMI™, le logo HDMI et le nom High-Definition Multimedia Interface sont des marques ou des marques déposées de HDMI Licensing.
- Ce téléviseur peut recevoir des signaux HDMI (High-Definition Multimedia Interface –Interface multimédia haute définition) ou DVI (Input of Digital Visual Interface – Entrée visuelle numérique).
- Ce téléviseur accepte le protocole HDCP (High-bandwidth Digital Contents Protection – Protection du contenu numérique à large bande) en mode TV (480p, 720p, 1080i).
- Lorsque vous branchez un équipement HDMI/DVI (lecteur DVD, décodeur ou PC) compatible avec la fonction Auto HDMI/DVI, celui-ci est détecté et reconnu (la résolution standard de 640 x 480p (ou série 50PX4R : 1280 x 720p) est automatiquement sélectionnée).
- Si votre équipement dispose d'une sortie DVI, vous devez utiliser un câble audio séparé. (Reportez-vous au paragraphe <Connexion>).

Connexion

1. Équipements (lecteur DVD ou décodeur) compatibles avec le format HDMI.
 - Si ces équipements disposent d'un connecteur HDMI, branchez-les sur l'écran à l'aide d'un câble HDMI (non fourni).
 - Si les équipements prennent en charge le format Auto HDMI, la résolution de 1280 x 720p est automatiquement sélectionnée. Dans le cas contraire, vous devrez la sélectionner manuellement (reportez-vous au mode d'emploi de votre équipement).
 - Pour obtenir une qualité d'image optimale, sélectionnez une résolution de 1280 x 720p sur votre lecteur DVD ou votre décodeur.
 - Les données vidéo et audio numériques étant transmises simultanément via le protocole HDMI, aucun branchement audio supplémentaire n'est nécessaire.
2. Équipements (lecteur DVD ou décodeur) compatibles avec le format HDMI.
 - Si ces équipements disposent d'un connecteur HDMI, branchez-les sur l'écran à l'aide d'un câble HDMI (non fourni).
 - Si les équipements prennent en charge le format Auto HDMI, la résolution de 1280 x 720p est automatiquement sélectionnée. Dans le cas contraire, vous devrez la sélectionner manuellement (reportez-vous au mode d'emploi de votre équipement).
 - Pour obtenir une qualité d'image optimale, sélectionnez une résolution de 1280 x 720p sur votre lecteur DVD ou votre décodeur.
 - Dans ce cas, vous devrez effectuer un branchement audio séparé. Si votre équipement dispose d'une sortie audio optique numérique, raccordez-la à l'entrée audio RGB/DVI à l'aide d'un câble (non fourni). Le son est alors reproduit sur l'écran.
3. Ordinateur compatible avec le format DVI
 - Si votre ordinateur dispose d'un connecteur DVI, branchez-le sur l'écran à l'aide d'un câble HDMI-DVI (non fourni).
 - Pour obtenir une image de qualité optimale, sélectionnez une résolution de 1024 x 768 en 60 Hz sur la carte graphique.
 - Utilisez l'entrée HDMI/DVI (VIDÉO) de l'écran pour effectuer les branchements vidéo, selon la connectique de votre ordinateur.
 - Si la carte graphique de l'ordinateur n'est pas en mesure d'émettre des signaux RVB et DVI simultanément, utilisez uniquement une seule entrée (RGB INPUT ou HDMI/DVI) pour raccorder l'ordinateur à l'écran..
 - Si la carte graphique de l'ordinateur est en mesure d'émettre des signaux RVB et DVI simultanément, sélectionnez le mode RGB ou HDMI/DVI sur l'écran. (L'autre mode utilise automatiquement la technologie Plug and Play).
 - Effectuez les branchements audio. Si l'ordinateur est équipé d'une carte son, procédez aux réglages nécessaires.
 - Dans ce cas, vous devrez effectuer un branchement audio séparé. Si votre ordinateur (ou sa carte son) dispose d'une sortie audio optique numérique, raccordez-la à l'entrée audio RGB/DVI à l'aide d'un câble (non fourni). Le son est alors reproduit sur l'écran.

Référence

Exemple de câble

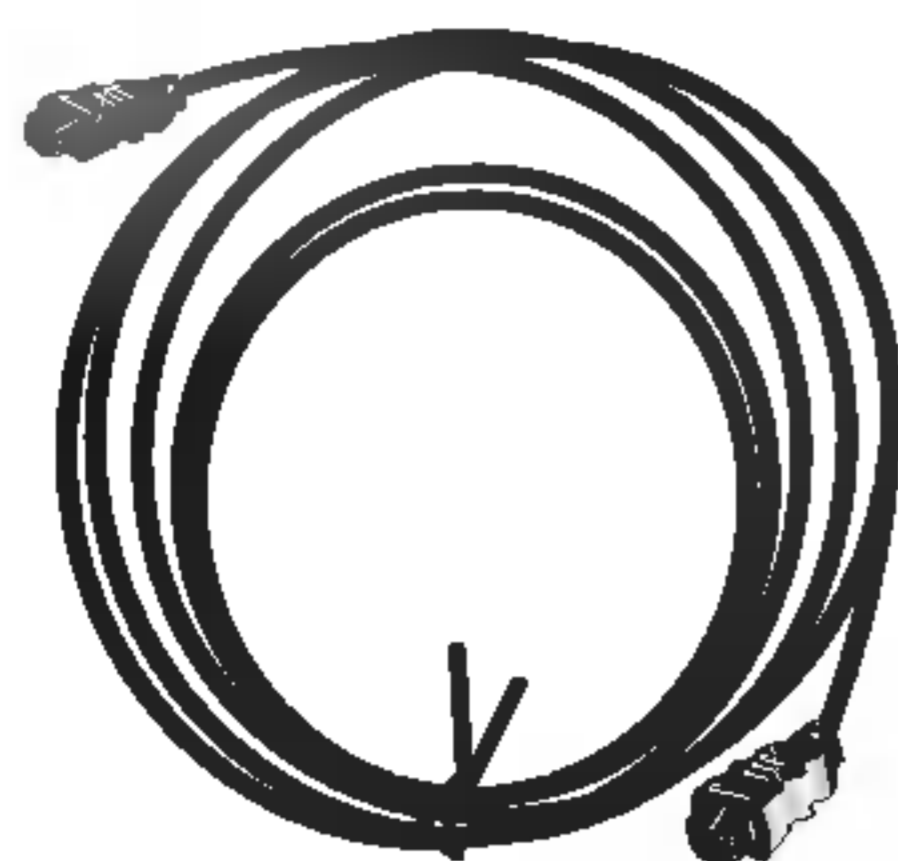
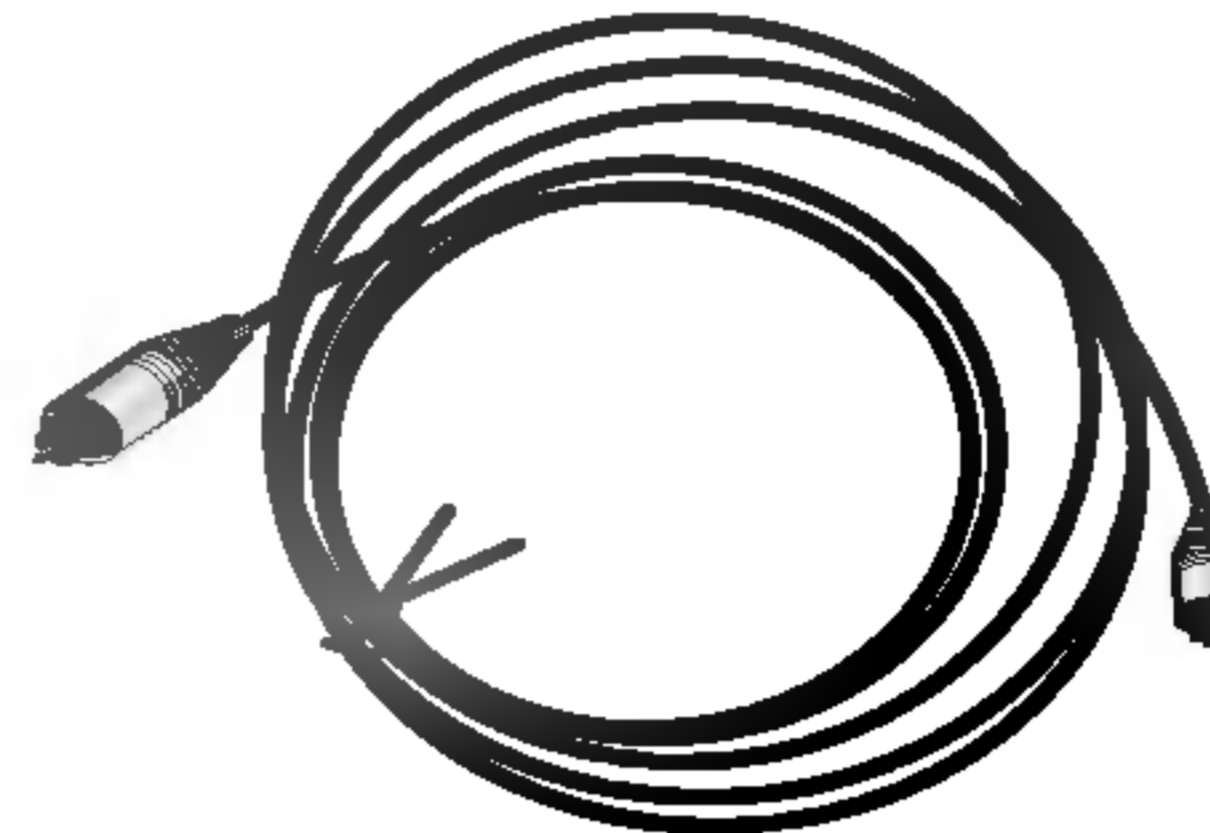
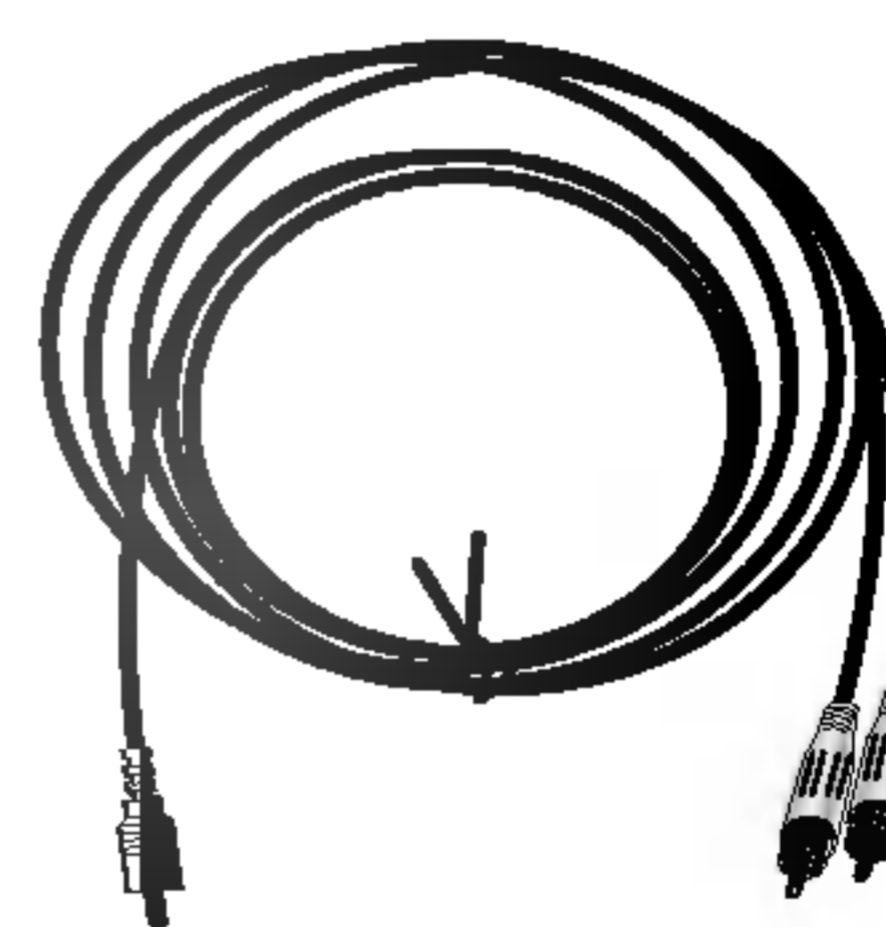
Câble HDMI
(non fourni)Câble audio analogique (RCA)
(non fourni)Câble HDMI-DVI
(non fourni)Câble audio analogique (stéréo vers RCA)
(non fourni)

Utilisation

1. Branchez les équipements HDMI/DVI (lecteur DVD ou décodeur) sur le téléviseur.
2. Allumez le téléviseur en appuyant sur la touche **POWER** et les équipements HDMI/DVI à l'aide de leur télécommande.
3. Sélectionnez la source HDMI/DVI dans l'option Main Input du menu PIP/DW.
4. Vérifiez l'image affichée à l'écran. Des problèmes d'affichage liés à la résolution, à l'alignement vertical, au contraste ou à la luminosité peuvent survenir avec les équipements HDMI/DVI. Selon les cas, sélectionnez une autre résolution, modifiez la fréquence de rafraîchissement ou réglez le contraste et la luminosité jusqu'à obtenir une image parfaite. Si la carte graphique ne permet pas de modifier la fréquence de rafraîchissement, remplacez-la ou contactez le fabricant.

Remarques :

- Avec certaines cartes graphiques, il est possible que le mode DOS ne fonctionne pas si vous utilisez un câble HDMI-DVI.
- Évitez d'afficher une image fixe de façon prolongée. Vous risqueriez de provoquer un effet de rémanence irréparable. Activez l'économiseur d'écran chaque fois que possible.
- Si la carte graphique compatible HDMI/DVI de votre ordinateur utilise une résolution de type VGA, SVGA ou XGA, il est possible que l'image ne soit pas correctement proportionnée ou positionnée sur l'écran. Comme indiqué dans l'illustration ci-dessous, appuyez sur la touche **MENU** pour régler la position de l'image. Si nécessaire, contactez le fabricant de la carte graphique.
- Si votre équipement HDMI/DVI utilise une résolution de 480p, 720p ou 1080i, le téléviseur affiche une image conforme à la norme EIA/CEA-861-B. Si ce n'est pas le cas, reportez-vous au mode d'emploi de l'équipement ou contactez le service après-vente.
- Si l'équipement HDMI/DVI n'est pas connecté ou s'il n'est pas branché correctement, le message "No signal" s'affiche à l'écran. Si le téléviseur ne prend pas en charge le format du signal vidéo émis par votre équipement HDMI/DVI, le message "No signal" s'affiche à l'écran.
Reportez-vous au mode d'emploi de l'équipement ou contactez votre service après-vente.

Accessoires



Mode d'emploi



Télécommande



2 pitons

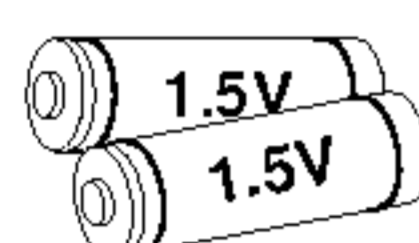

Piles alcalines



Cordon d'alimentation



2 équerres murales

Fixation de l'attache murale pour empêcher toute chute du téléviseur.

- Fixer le téléviseur au mur à l'aide des pitons.

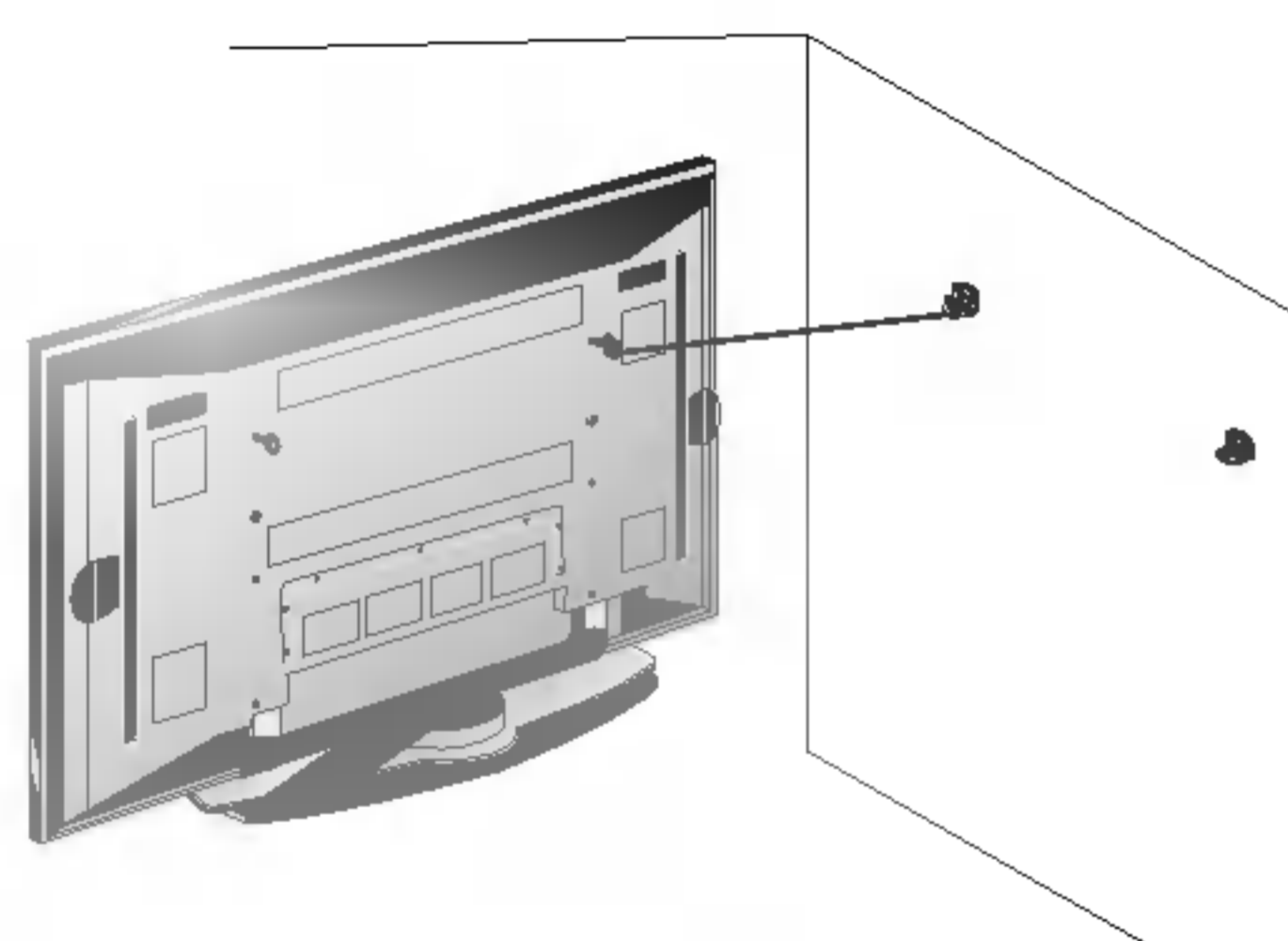

- Insérez un boulon à fond dans le trou supérieur de chaque équerre, puis serrez-le fermement. Installez les équerres murales à l'aide de 2 boulons (non fournis), comme illustré ci-dessus. Placez les équerres du téléviseur et les équerres murales à la même hauteur. Assurez-vous que les équerres sont correctement installées.

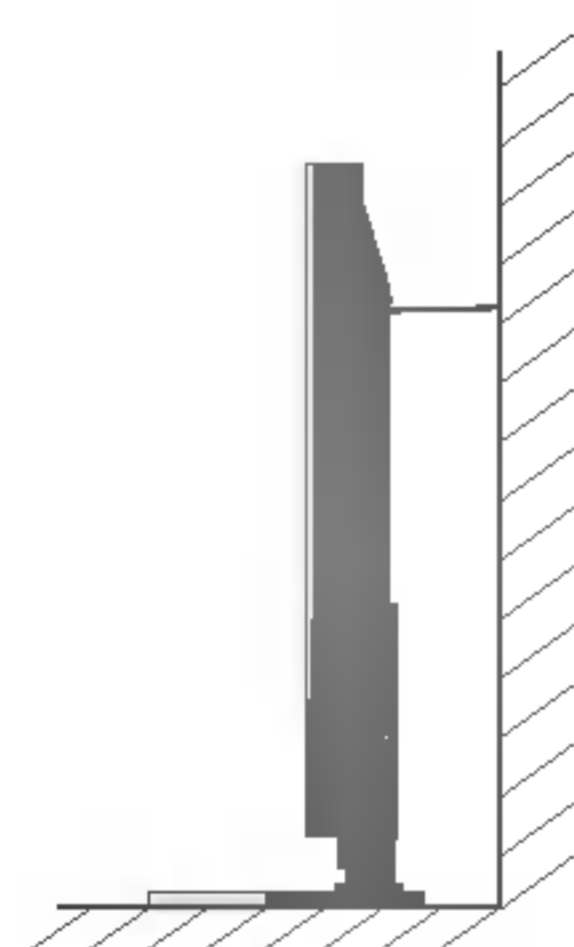

- Fixez l'ensemble téléviseur/support au mur à l'aide de cordelettes renforcées (non fournies), comme illustré ci-dessus.

Autres accessoires en option

- Les accessoires en option peuvent faire l'objet de modifications ou de remplacements sans préavis.
- Contactez votre revendeur pour vous procurer ces accessoires.

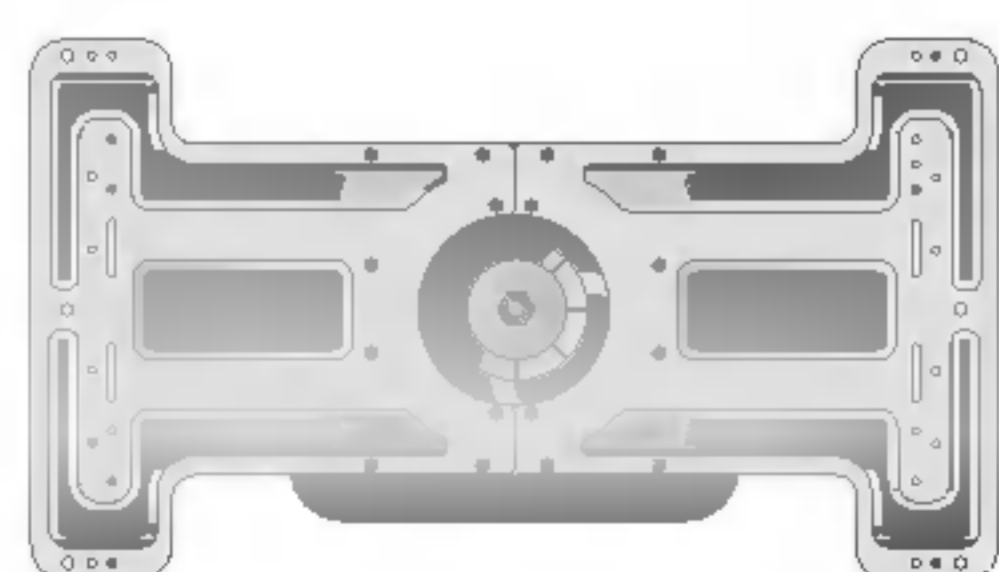

Support de fixation mural inclinable

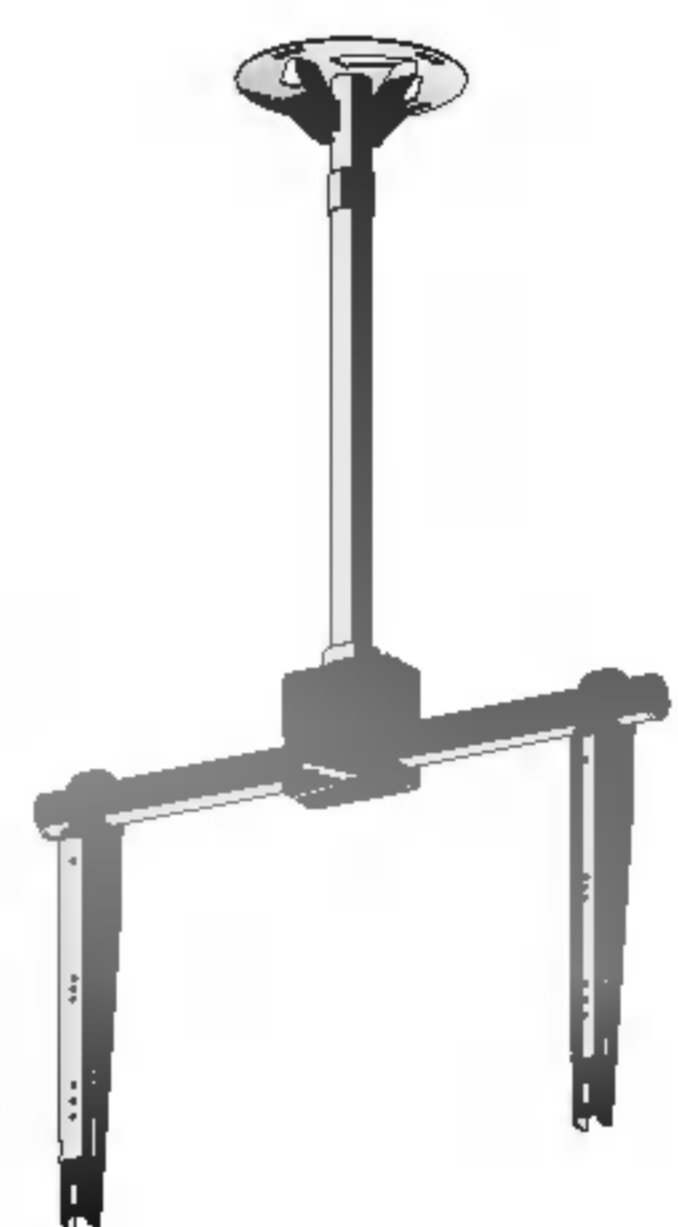

Support de fixation au plafond



Cordons vidéo

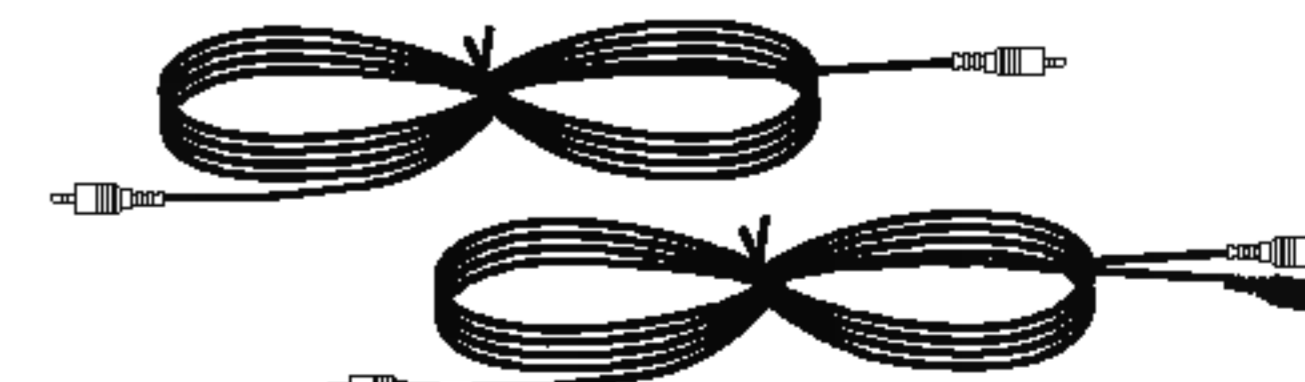

Cordons audio

Installation du téléviseur

- Ce téléviseur peut, entre autres, être installé au mur ou sur un meuble.
- Installez ce téléviseur uniquement dans un endroit bénéficiant d'une aération suffisante.

Installation horizontale murale

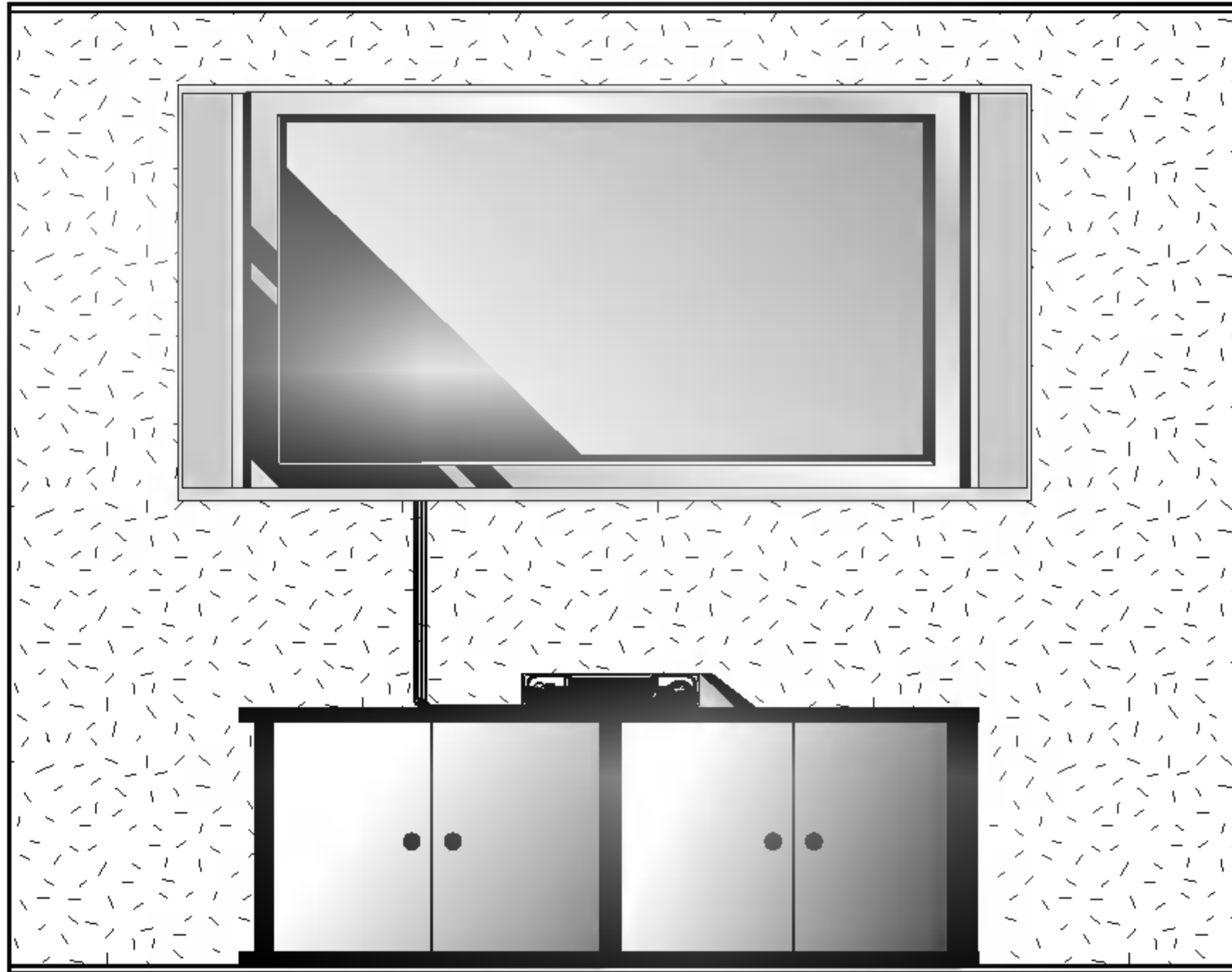

- Le téléviseur peut être installé au mur, comme indiqué ci-dessus. (Pour plus d'informations, reportez-vous au guide d'installation du support de fixation mural en option).

Installation du support pour meuble

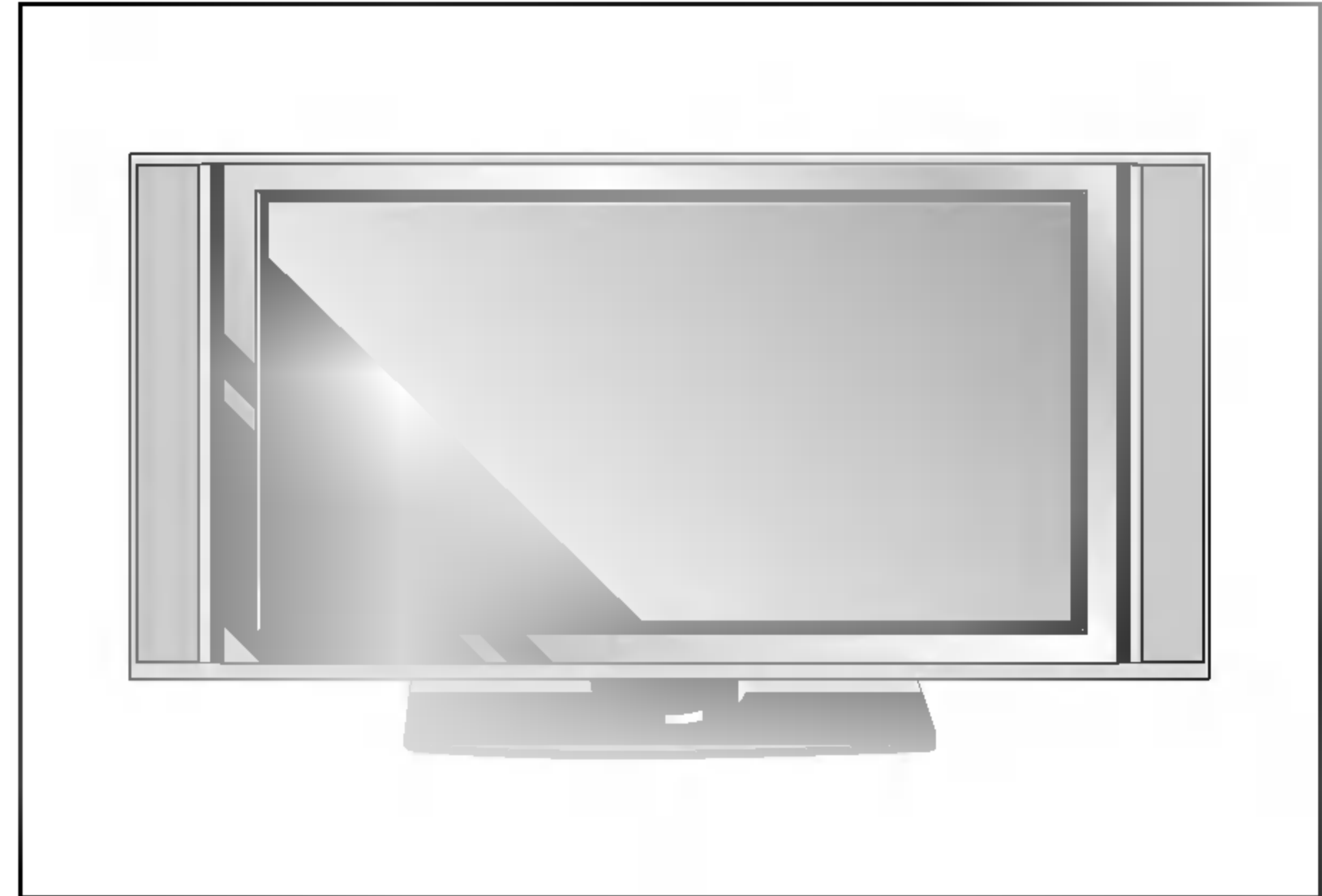

- Le téléviseur peut être installé sur un meuble, comme indiqué ci-dessus.

Fixation murale

Espace minimum requis permettant une aération suffisante lors d'un montage mural.

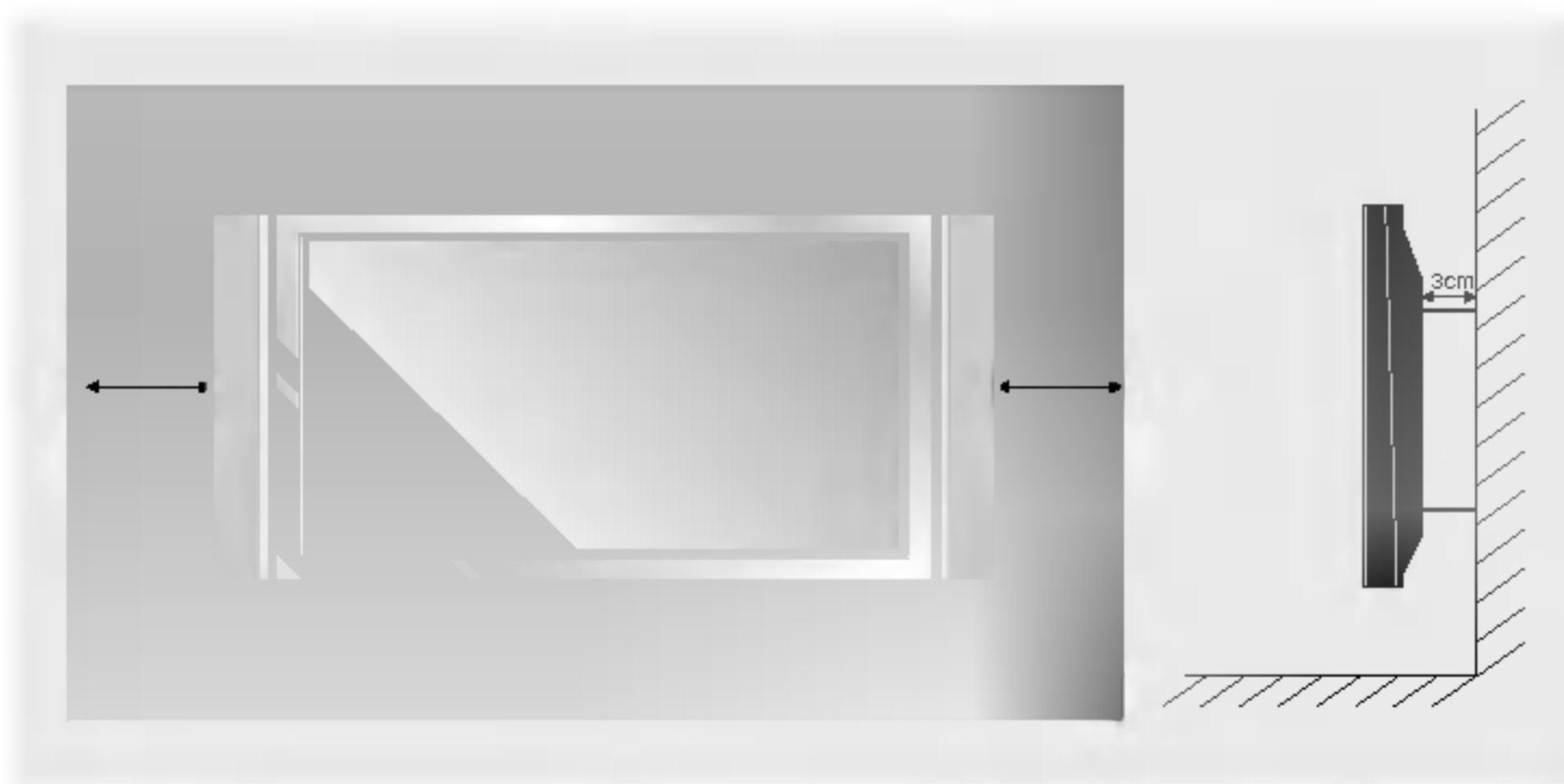

Installation sur un meuble

Espaces minimum requis pour une aération suffisante lors d'une installation sur meuble.

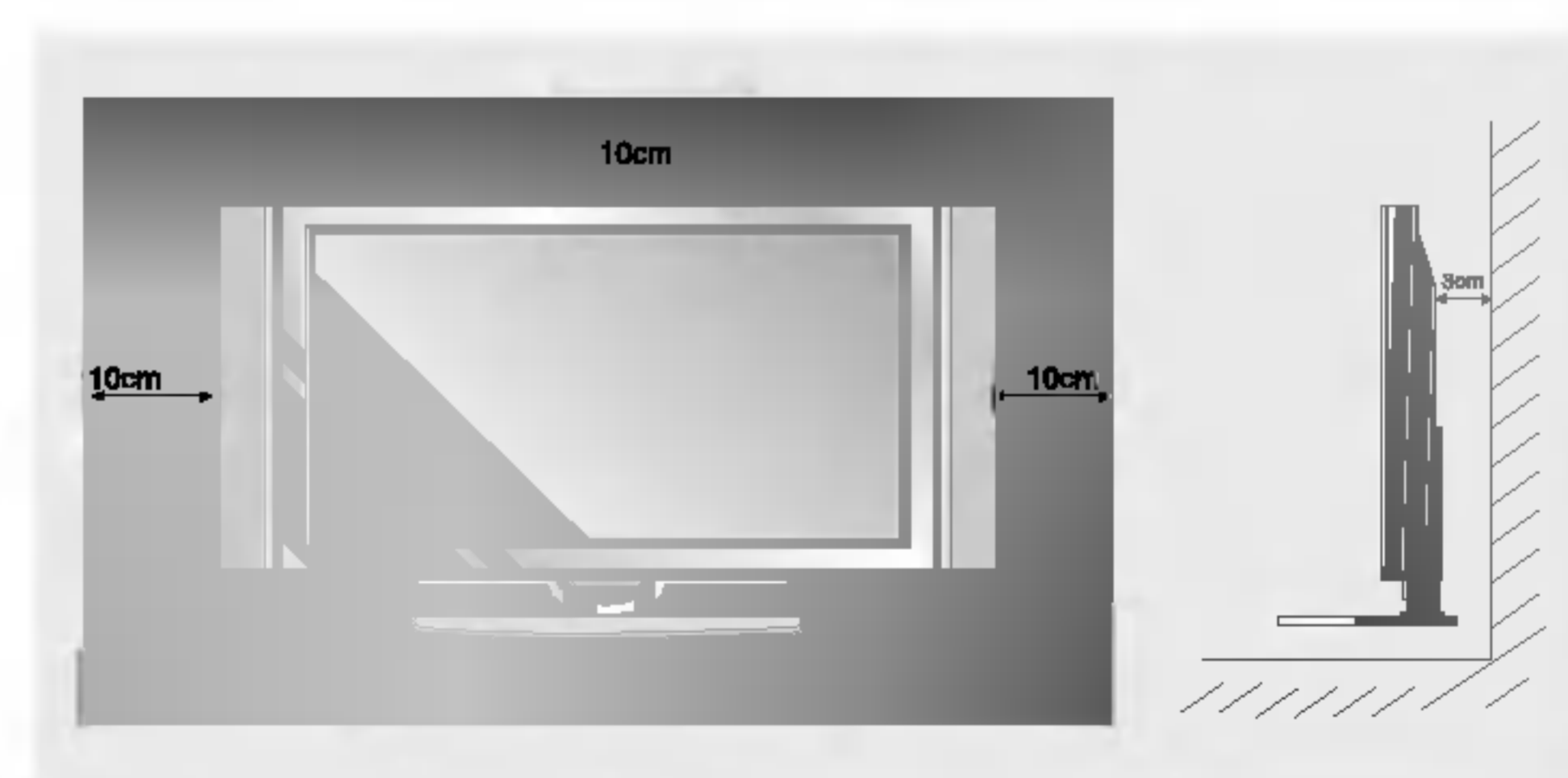

Pivotement de l'écran (en option)

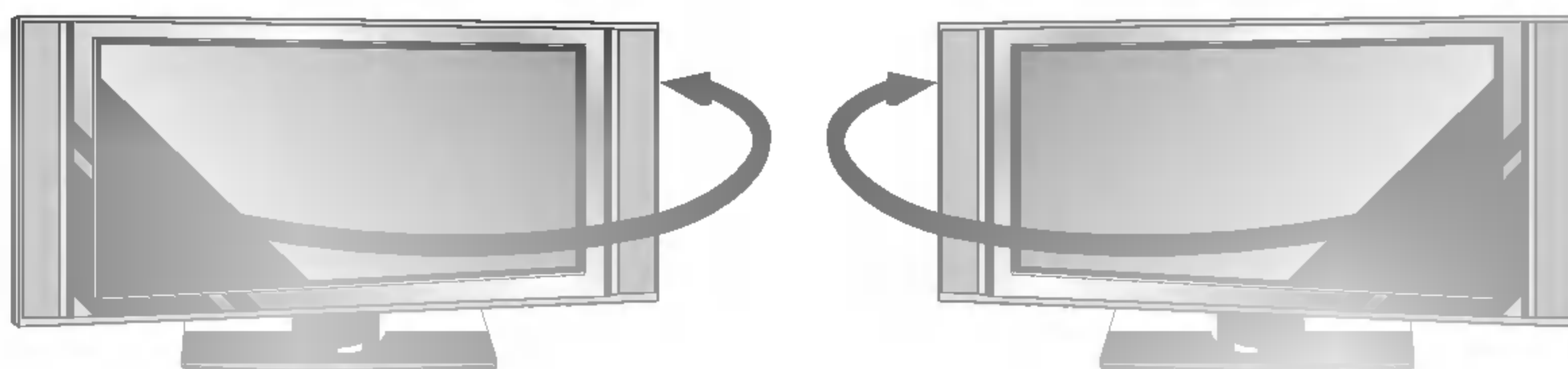

- Une fois l'écran installé, vous pouvez le faire pivoter manuellement vers la gauche ou la droite selon un angle de 20 degrés.

Remarque : Avant de faire pivoter l'écran, vous devez desserrer le boulon situé sur l'axe à l'arrière du support. Une fois l'écran correctement positionné, resserrez ce boulon.

Activation du téléviseur

- Lorsque vous utilisez la télécommande, orientez-la vers le capteur du téléviseur.



1. Branchez le cordon d'alimentation. Le téléviseur se met en veille.
2. Appuyez sur la touche \odot / I, **INPUT** ou **PR** \blacktriangle / \blacktriangledown du téléviseur, ou sur les touches **POWER**, **INPUT**, **MULTIMEDIA**, **PR** \blacktriangle / \blacktriangledown ou les touches numériques de la télécommande pour allumer le téléviseur.



Si vous avez désactivé le téléviseur en appuyant sur la touche \odot / I du téléviseur

- Appuyez sur la touche \odot / I, **INPUT** ou **PR** \blacktriangle / \blacktriangledown du téléviseur, ou sur les touches **POWER**, **INPUT**, **MULTIMEDIA**, **PR** \blacktriangle / \blacktriangledown ou les touches numériques de la télécommande pour allumer le téléviseur.

Sélection de la langue pour l'affichage écran (en option)

- Le menu peut être affiché à l'écran en mode de langue désirée. Il vous suffit de sélectionner la langue de votre choix, ce que nous vous conseillons de faire dès l'installation du téléviseur.

1. Appuyez sur la touche **MENU**, puis sur la touche \blacktriangle / \blacktriangledown pour sélectionner le menu **SPECIAL**.
2. Appuyez sur la touche \blacktriangleright puis sur la touche \blacktriangle / \blacktriangledown pour sélectionner **Langue (language)**.
3. Appuyez sur la touche \blacktriangleright puis sur la touche \blacktriangle / \blacktriangledown pour sélectionner la langue de votre choix.
Toutes les indications à l'écran s'affichent dans la langue choisie.
4. Appuyez sur la touche **EXIT** pour revenir sur l'image normale du téléviseur.

Options du menu Emetteur

Programmation automatique

- Toutes les stations qui peuvent être reçues sont enregistrées selon cette méthode. Nous vous recommandons d'utiliser la programmation automatique pour l'installation de cet écran plasma.

1. Appuyez sur la touche **MENU**, puis utilisez la touche ▲ / ▼ pour sélectionner le menu **EMETTEUR**.
2. Appuyez sur la touche ►, puis sur la touche ▲ / ▼ pour sélectionner **Programmation auto**.
3. Appuyez sur la touche ► pour sélectionner **Système**. Sélectionnez un système TV avec la touche ◀ / ▶.
 - L** : SECAM L/L' (en option)
 - BG** : PAL B/G, SECAM B/G (Europe/Europe de l'Est/Asie/Nouvelle-Zélande/Moyen-Orient/Afrique/Australie)
 - I** : PAL I/II (Royaume-Uni/Irlande/Hong Kong/Afrique du Sud)
 - DK** : PAL D/K, SECAM D/K (Europe de l'Est/Chine/Afrique/CEI)
 - M** : (Etats-Unis/Corée/Philippines) (en option)
4. Appuyez sur la touche ▼ pour sélectionner **Mémoire**. Sélectionnez le premier numéro de programme avec la touche ◀ / ▶ ou les touches numérotées du menu Storage from (Mémoire).
5. Appuyez sur la touche ▼ pour sélectionner **Début**.
6. Appuyez sur la touche ► pour lancer la programmation automatique.
Toutes les stations qui peuvent être reçues sont enregistrées.

Remarque : Sur certains modèles, le nom de la station est mémorisé pour les stations qui diffusent des données VPS (Video Programme Service), PDC (Programme Delivery Control) ou TELETEXT. Si aucun nom ne peut être attribué à une station, le numéro du canal lui est associé. Ce numéro est mémorisé avec la lettre C (V/UHF 01-69) ou S (Câble 01-47).

Pour arrêter la programmation automatique, appuyez sur la touche **MENU**.
Lorsque la programmation automatique est terminée, le **MENU Edition programmes** apparaît à l'écran. Pour modifier le programme enregistré, reportez-vous à la section 'Modification de la programmation'.

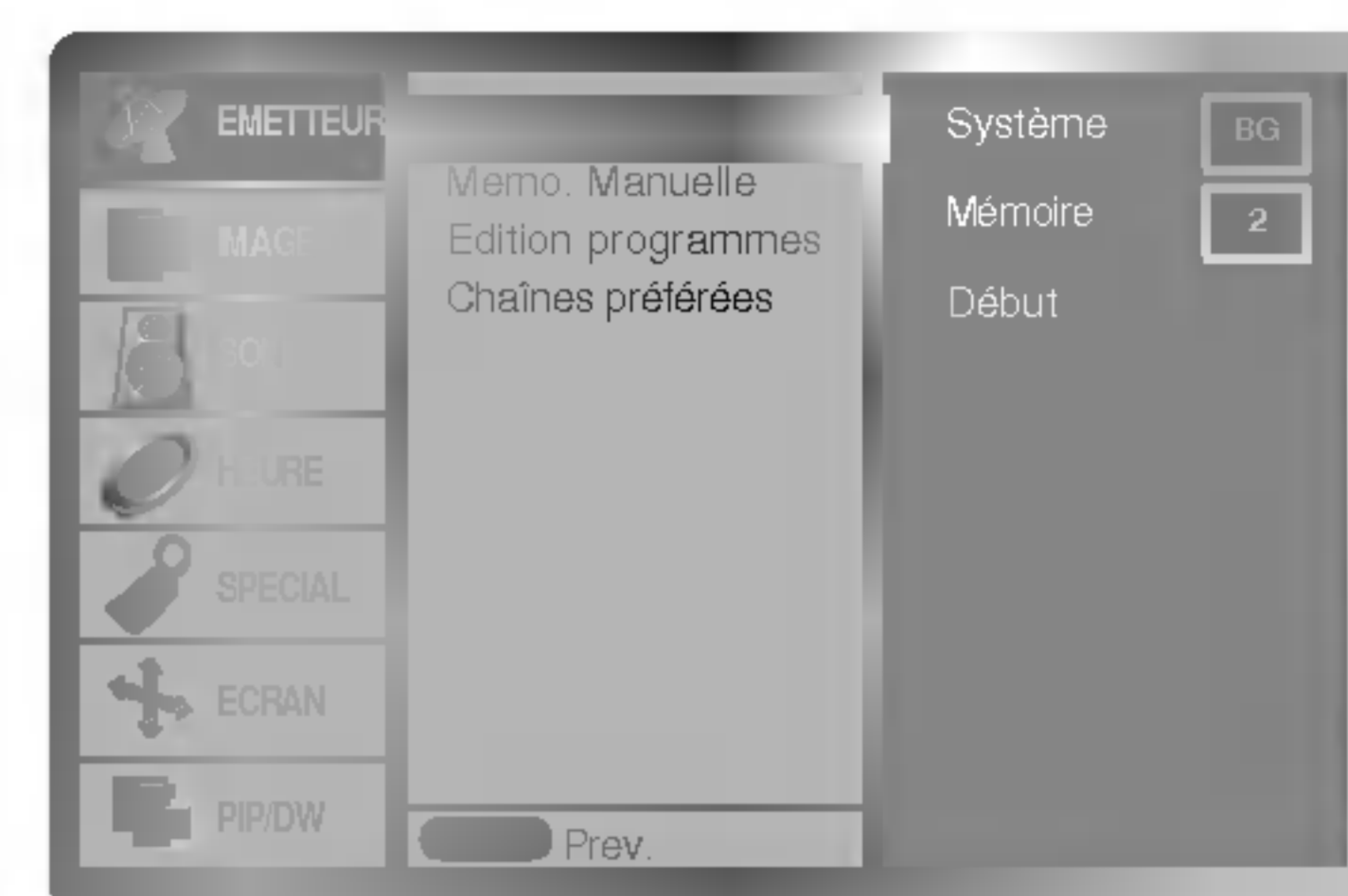

Programmation manuelle

- La programmation manuelle vous permet de régler et d'organiser manuellement les stations dans l'ordre voulu. Vous pouvez également associer un nom de station de cinq lettres à chaque numéro de programme.

1. Appuyez sur la touche **MENU**, puis utilisez la touche ▲ / ▼ pour sélectionner le menu **EMETTEUR**.
2. Appuyez sur la touche ►, puis sur la touche ▲ / ▼ pour sélectionner **Memo. Manuelle**.
3. Appuyez sur la touche ► pour sélectionner **Mémoire**. Sélectionnez le premier numéro de programme avec la touche ◀ / ▶ ou les touches numérotées du menu **Mémoire**.
4. Appuyez sur la touche ▼ pour sélectionner **Système**. Sélectionnez un système TV avec la touche ◀ / ▶
 - L** : SECAM L/L' (en option)
 - BG** : PAL B/G, SECAM B/G (Europe/Europe de l'Est/Asie/Nouvelle-Zélande/Moyen-Orient/Afrique/Australie)
 - I** : PAL I/II (Royaume-Uni/Irlande/Hong Kong/Afrique du Sud)
 - DK** : PAL D/K, SECAM D/K (Europe de l'Est/Chine/Afrique/CEI)
 - M** : (Etats-Unis/Corée/Philippines) (en option)
5. Appuyez sur la touche ▼ pour sélectionner **Tuner**. Appuyez sur la touche ◀ / ▶ pour sélectionner l'option appropriée, **V/UHF** ou **Câble**.
6. Appuyez sur la touche ▼ pour sélectionner **Canal**. Vous pouvez sélectionner le numéro de canal voulu avec les touches NUMEROTEES. Sélectionnez, si possible, le numéro de canal (1 à 69) directement avec les touches numérotées.
7. Appuyez sur la touche ▼ pour sélectionner **Recherche**. Appuyez sur la touche ◀ / ▶ pour commencer la recherche. Si une station est trouvée, la recherche s'arrête.
8. Appuyez sur la touche **OK** pour enregistrer la station.
9. Pour enregistrer une autre station, répétez les étapes 3 à 8.



Options du menu Emetteur

Mise au point

- Normalement, la mise au point est nécessaire uniquement en cas de mauvaise réception.
 1. Répétez les étapes 1 et 2 de la procédure décrite dans la section 'Programmation manuelle'.
 2. Appuyez sur la touche ►, puis sur la touche ▲ / ▼ pour sélectionner **Régl. fin.**
 3. Appuyez sur la touche ◀ / ▶ pour régler l'image et le son de façon optimale.
 4. Appuyez sur la touche **OK**.
Le programme mis au point est indiqué par un numéro jaune pendant la sélection des programmes.
 5. Appuyez sur la touche **EXIT** pour revenir sur l'image normale du téléviseur.



Attribution d'un nom de station

1. Répétez les étapes 1 et 2 de la procédure décrite dans la section 'Programmation manuelle'.
2. Appuyez sur la touche ►, puis sur la touche ▲ / ▼ pour sélectionner **Nom**.
3. Appuyez sur la touche ► pour afficher le menu **Nom**.
4. Appuyez sur la touche ▲. Vous pouvez utiliser un blanc, +, -, les chiffres **0 à 9** et les caractères alphabétiques **A à Z**.
La touche ▼ vous permet d'effectuer la sélection dans le sens inverse.
5. Sélectionnez la position suivante en appuyant sur la touche ►, puis choisissez le deuxième caractère, etc.
6. Appuyez deux fois sur la touche **OK**.
7. Appuyez sur la touche **EXIT** pour revenir sur l'image normale du téléviseur.



Amplificateur d'antenne (en option)

- Sur certains appareils cette fonction est optionnelle. Seul un appareil équipé de l'amplificateur d'antenne peut réaliser cette fonction.
En cas de mauvaise réception du signal d'antenne, vous pouvez utiliser l'amplificateur incorporé en effectuant les manipulations suivantes.

1. Répétez les étapes 1 et 2 de la procédure décrite dans la section 'Programmation manuelle'.
2. Appuyez sur la touche ►, puis sur la touche ▲ / ▼ pour sélectionner **Préampli**.
3. Appuyez sur la touche ◀ / ▶ pour sélectionner **Marche** ou **Arrêt** dans le menu déroulant **Préampli**.
4. Appuyez sur la touche **OK**.
5. Appuyez sur la touche **EXIT** pour revenir sur l'image normale du téléviseur.

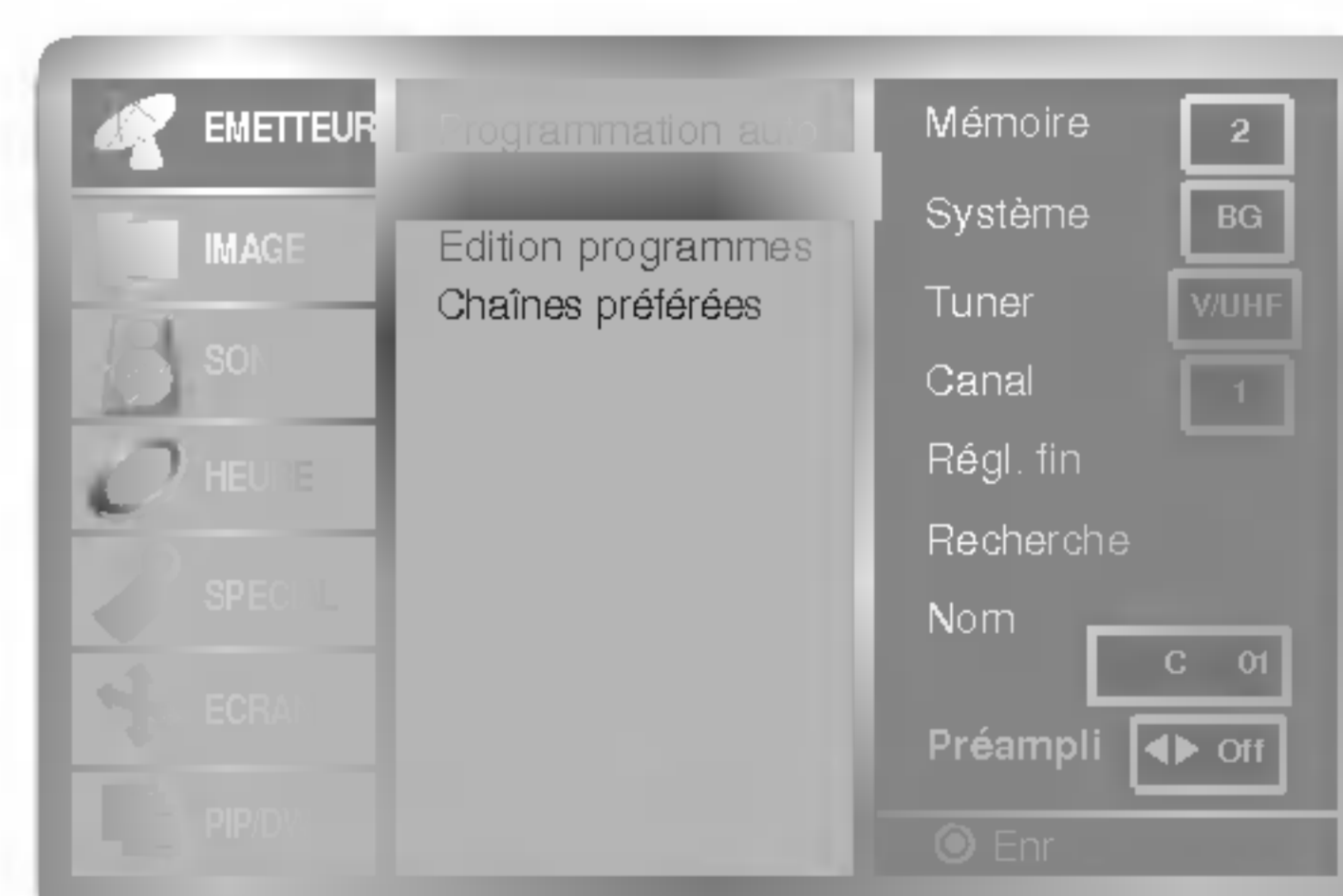

Modification de la programmation

- Cette fonction permet de supprimer ou de sauter les programmes mémorisés. Vous pouvez également déplacer les numéros de programme de certaines stations ou copier les données d'une station sans nom dans le numéro de programme sélectionné.

1. Appuyez sur la touche **MENU**, puis utilisez la touche ▲ / ▼ pour sélectionner le menu **EMETTEUR**.
2. Appuyez sur le bouton ► et sur le bouton ▲ / ▼ pour sélectionner **Edition programmes**.
3. Appuyez sur la touche ► pour afficher le menu **Edition programmes**.

Suppression d'un programme

1. Sélectionnez le programme à supprimer avec la touche ▲ / ▼ ou ◀ / ▶.
2. Appuyez deux fois sur la touche **ROUGE**.
Le programme sélectionné est supprimé et tous les programmes suivants sont décalés d'une position vers le haut.

Copie d'un programme

1. Sélectionnez le programme à copier à l'aide de la touche ▲ / ▼ ou ◀ / ▶.
2. Appuyez sur la touche **VERTE**.
Tous les programmes suivants sont décalés d'une position vers le bas.

Déplacement d'un programme

1. Sélectionnez le programme à déplacer à l'aide de la touche ▲ / ▼ ou ◀ / ▶.
2. Appuyez sur la touche **JAUNE**.
3. Déplacez le programme jusqu'au numéro voulu avec la touche ▲ / ▼ ou ◀ / ▶.
4. Appuyez de nouveau sur la touche **JAUNE** pour désactiver cette fonction.

Saut d'un numéro de programme

1. Sélectionnez le numéro de programme à sauter avec la touche ▲ / ▼ ou ◀ / ▶.
2. Appuyez sur la touche **BLEUE**. Le programme « sauté » devient bleu.
3. Appuyez de nouveau sur la touche **BLEUE** pour libérer le programme « sauté ».
Lorsque vous sautez un numéro de programme, vous ne pouvez plus le sélectionner avec la touche **PR** ▲ / ▼ en mode d'affichage TV normal. Pour le sélectionner, entrez directement le numéro du programme avec les touches **NUMEROTEES** ; vous pouvez également utiliser le menu **Edition programmes** ou **Programme table** (Tableau de programmation).

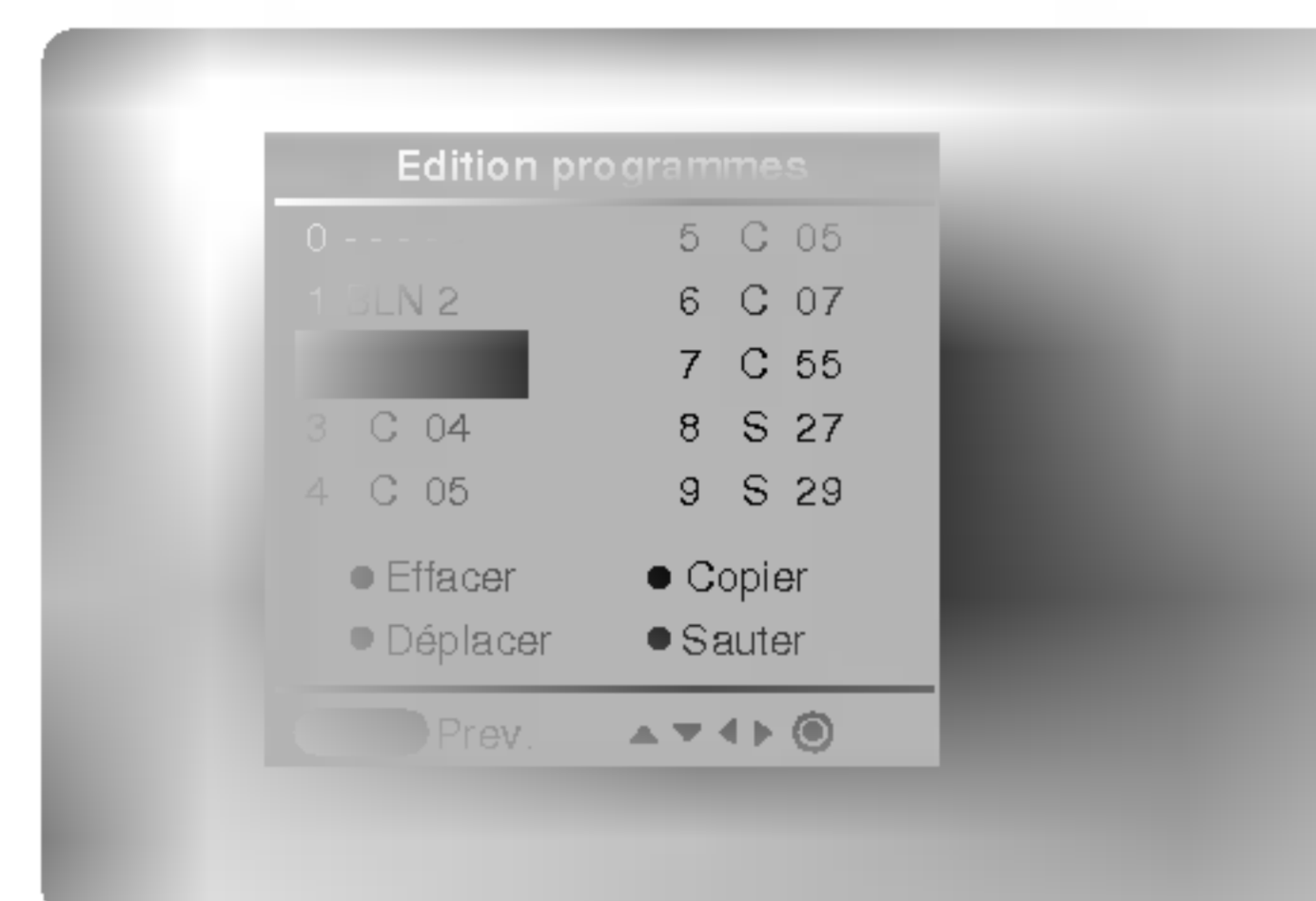

Programme favori

- Cette fonction vous permet de sélectionner directement votre programme favori.

1. Appuyez sur la touche **MENU**, puis utilisez la touche ▲ / ▼ pour sélectionner le menu **EMETTEUR**.
2. Appuyez sur le bouton ► et sur le bouton ▲ / ▼ pour sélectionner **Chaînes préférées**.
3. Appuyez sur la touche ► pour afficher le menu correspondant au mode **Chaînes préférées**.
4. Sélectionnez -- ---- avec la touche ▲ / ▼.
5. Sélectionnez le numéro de programme désiré avec le bouton ◀ / ▶ ou les boutons **NUMERO**. Pour un numéro à un chiffre, tapez d'abord un '0' ('05' pour 5).
6. Pour enregistrer un autre programme, répétez les étapes 4 au 5.
Vous pouvez enregistrer jusqu'à 8 programmes.
7. Appuyez sur la touche **OK**.
8. Appuyez sur la touche **EXIT** pour revenir sur l'image normale du téléviseur.

Appuyez sur la touche **FAV** pour sélectionner le programme favori enregistré.



Affichage du tableau de programmation

- Vous pouvez vérifier les programmes mémorisés en affichant le tableau de programmation.

Affichage du tableau de programmation

Appuyez sur la touche **LIST** (Liste) pour afficher le menu **Programme table** (Tableau de programmation).

- Certains programmes peuvent apparaître en bleu. Il s'agit des programmes configurés avec la fonction **Programme Edit** (Modifier programme).
- Lorsqu'aucun nom de station n'a été affecté à un programme, le numéro du canal est affiché dans le tableau de programmation.

Sélection d'un programme dans le tableau de programmation

Sélectionnez un programme avec la touche ▲ / ▼ ou ◀ / ▶.
Appuyez ensuite sur la touche **OK**.
L'écran plasma active le programme correspondant au numéro choisi.

Défilement des pages du tableau de programmation

Le tableau de programmation comporte 10 pages et inclut 100 programmes.
Pour faire défiler les pages, appuyez plusieurs fois sur la touche ▲ / ▼ ou ◀ / ▶.
Appuyez sur la touche **LIST** pour revenir à l'affichage TV normal.

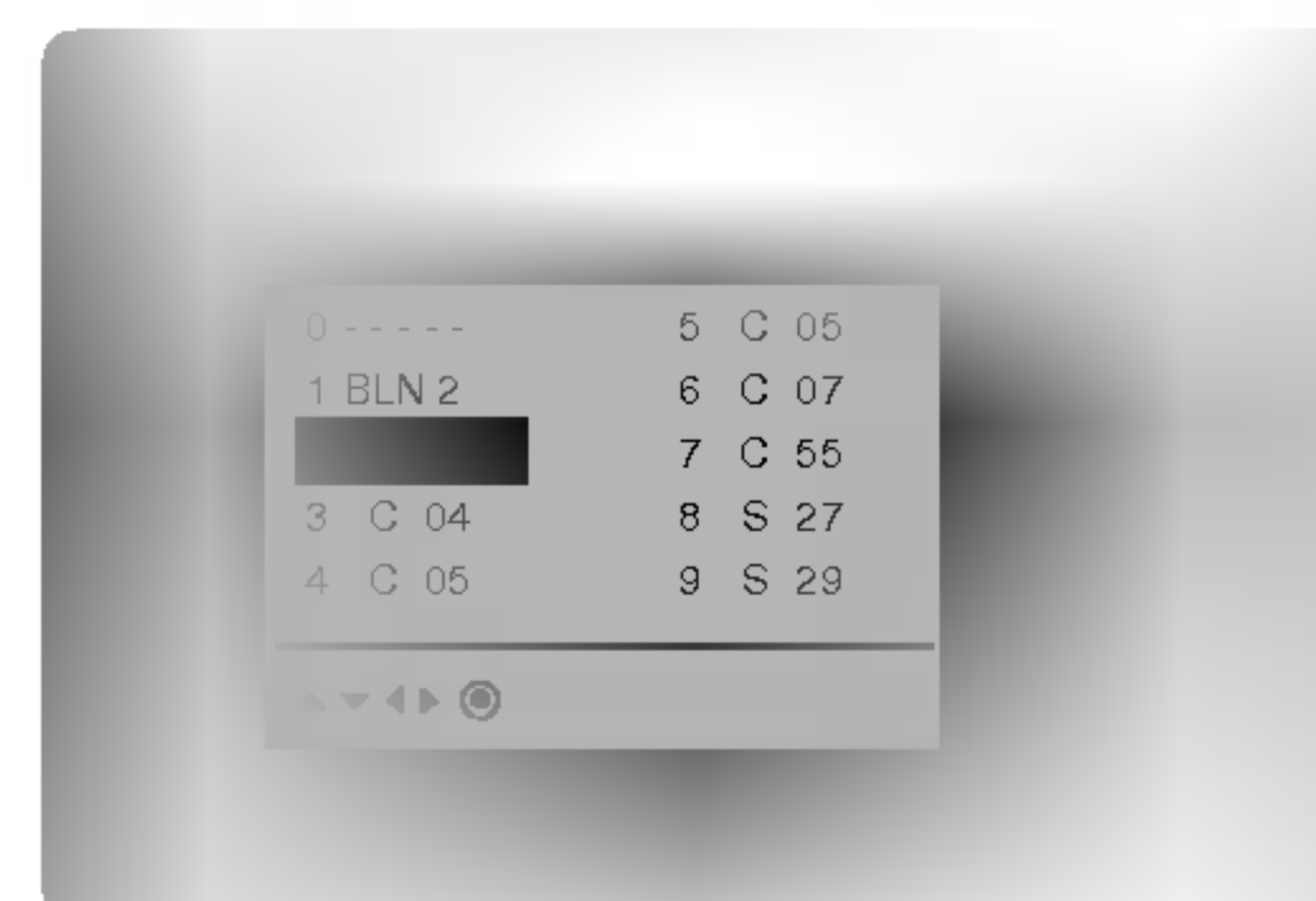

Réglage de l'image

PSM (Mémorisation des paramètres de l'image)

- L'option PSM vous permet de définir les paramètres d'affichage optimaux pour votre téléviseur.
- Lorsque vous réglez l'affichage (contraste, luminosité, couleur, netteté et teinte) manuellement, l'option PSM prend automatiquement la valeur UTILISATEUR.

1. Appuyez sur la touche **PSM**.

- Chaque pression sur la touche **PSM** modifie l'affichage de l'écran comme illustré ci-dessous.



- Vous pouvez également sélectionner les réglages **Intelligent Eye**, **Dynamique**, **Standard**, **Doux** ou **Utilisateur** dans le menu IMAGE.
- Les réglages **Intelligent Eye**, **Dynamique**, **Standard** et **Doux** qui permettent une qualité d'image optimale, sont définis en usine et ne peuvent pas être modifiés.
- Lorsque la fonction Eye est activée, l'écran règle automatiquement l'image en fonction des conditions ambiantes afin d'obtenir un résultat optimal.

CSM (mémoire du paramétrage des couleurs)

1. Appuyez sur la touche **MENU**, puis sur la touche ▲ / ▼ pour sélectionner le menu **IMAGE**.
2. Appuyez sur la touche ► puis sur la touche ▲ / ▼ pour sélectionner **Temp de Coul.**
3. Appuyez sur la touche ► puis sur la touche ▲ / ▼ pour sélectionner la température de couleur de votre choix.
4. Appuyez sur la touche **EXIT** pour revenir sur l'image normale du téléviseur.

- Chaque pression sur la touche ▲ / ▼ modifie l'affichage de l'écran comme illustré ci-dessous.



Réglage manuel de la couleur

- Vous pouvez régler la température des couleurs rouge, vert et bleu à votre convenance.

1. Appuyez sur la touche **MENU**, puis sur la touche ▲ / ▼ pour sélectionner le menu **IMAGE**.
2. Appuyez sur la touche ► puis sur la touche ▲ / ▼ pour sélectionner **Temp de Coul.**
3. Appuyez sur la touche ► puis sur la touche ▲ / ▼ pour sélectionner **Utilisateur**.
4. Appuyez sur la touche ►. Effectuez les réglages à l'aide de la touche ▲ / ▼ / ◀ / ▶.
5. Appuyez sur la touche **EXIT** pour revenir sur l'image normale du téléviseur.



XD

- Le mode XD, qui repose sur un puissant processeur numérique LG, vous permet de profiter d'une image réaliste haute définition.
- Cette fonction n'est pas disponible en mode RGB[PC] et HDMI[PC].
- Lorsque vous sélectionnez une option (**Intelligent Eye**, **Dynamique**, **Standard** et **Doux**) du menu IMAGE, la fonction **XD** est automatiquement activée.

1. Appuyez sur la touche **MENU**, puis sur la touche ▲ / ▼ pour sélectionner le menu **IMAGE**.
2. Appuyez sur la touche ► puis sur la touche ▲ / ▼ pour sélectionner **XD**.
3. Appuyez sur la touche ► puis sur la touche ▲ / ▼ pour sélectionner **Marche** ou **Arrêt**.
4. Appuyez sur la touche **EXIT** pour revenir sur l'image normale du téléviseur.

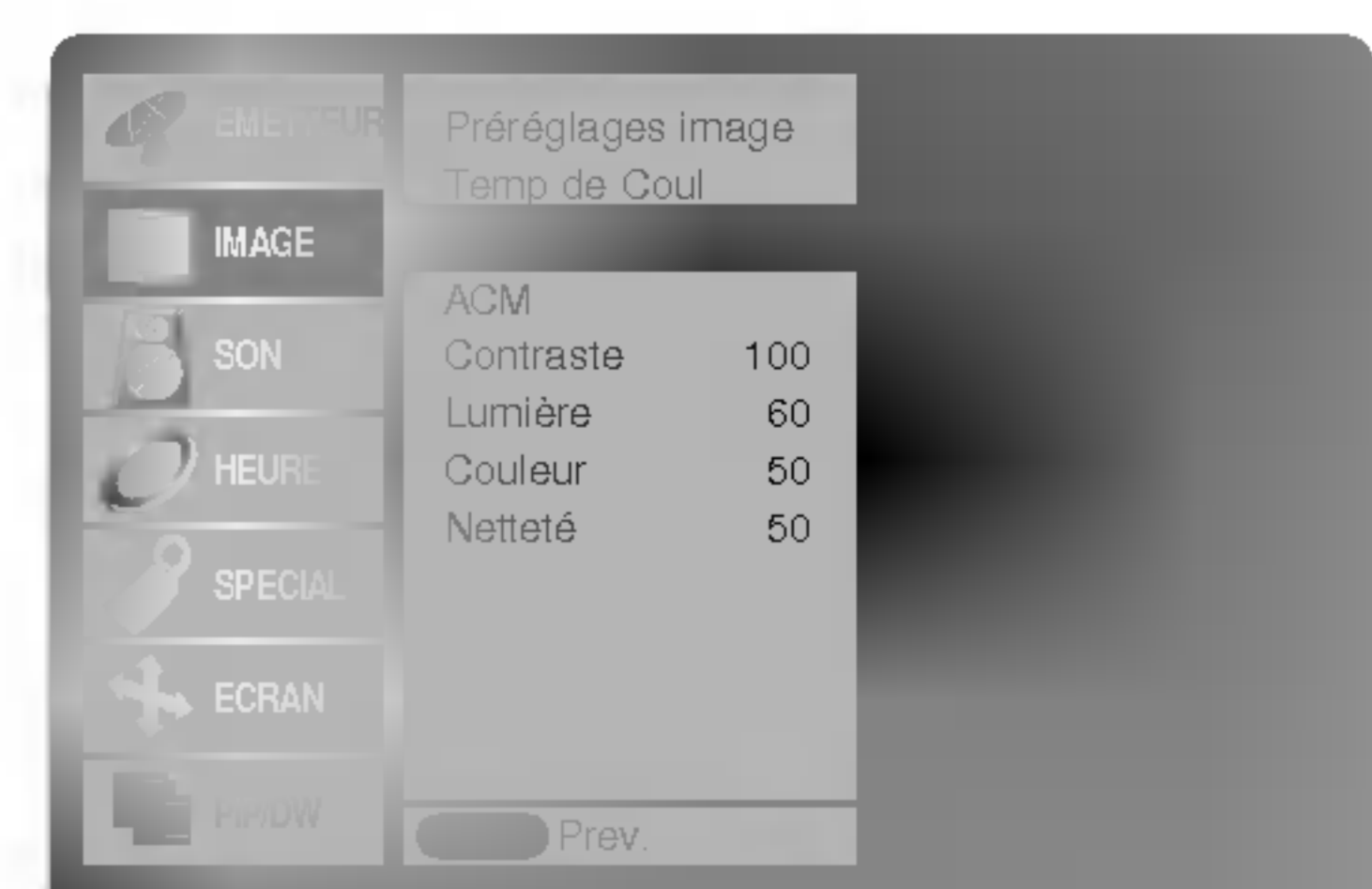

sRGB

- Cette fonction est disponible uniquement si un appareil disposant du mode sRGB est connecté à votre téléviseur. Elle permet de restituer fidèlement les couleurs de l'image d'origine.
- Cette fonction est opérationnelle avec les modes suivants : Mode RGB[PC], HDMI[PC] uniquement

1. Appuyez sur la touche **MENU**, puis sur la touche ▲ / ▼ pour sélectionner le menu **IMAGE**.
2. Appuyez sur la touche ► puis sur la touche ▲ / ▼ pour sélectionner **sRGB**.
3. Appuyez sur la touche ► puis sur la touche ▲ / ▼ pour sélectionner **Marche** ou **Arrêt**.
4. Appuyez sur la touche **EXIT** pour revenir sur l'image normale du téléviseur.

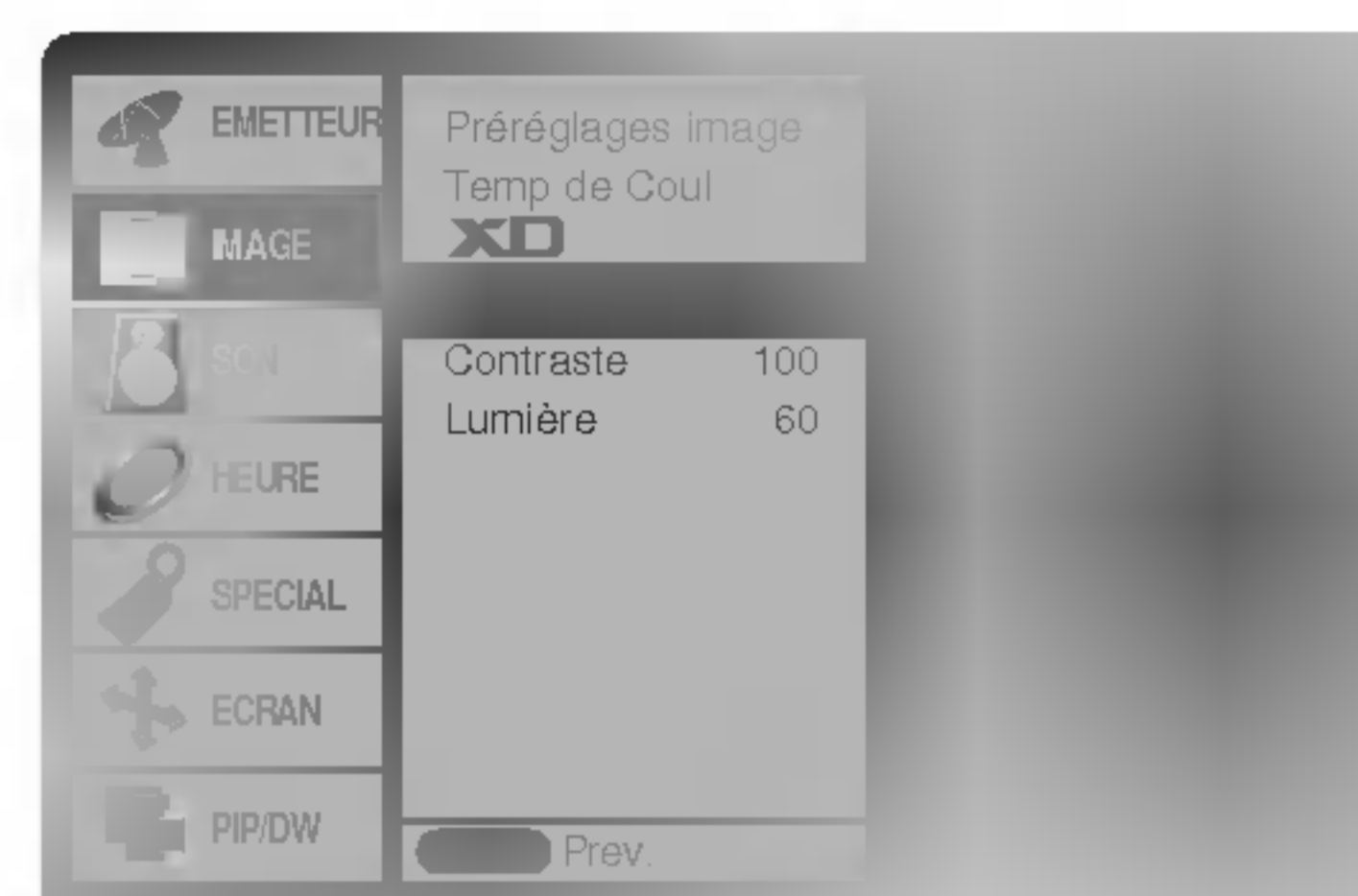

ACM (Gestion des couleurs active)

- Réglez la fonction **ACM** pour sélectionner l'apparence désirée.
- Cette fonction est opérationnelle avec les modes suivants : TV, AV1, AV2, COMPONENT 1/2, RGB[DTV], HDMI[DTV].
- Cette fonction n'est pas disponible en mode **XD Arrêt**.

1. Appuyez sur la touche **MENU**, puis sur la touche ▲ / ▼ pour sélectionner le menu **IMAGE**.
2. Appuyez sur la touche ► puis sur la touche ▲ / ▼ pour sélectionner **ACM**.
3. Appuyez sur la touche ►. Effectuez les réglages à l'aide de la touche ◀ / ▶.
4. Appuyez sur la touche **EXIT** pour revenir sur l'image normale du téléviseur.

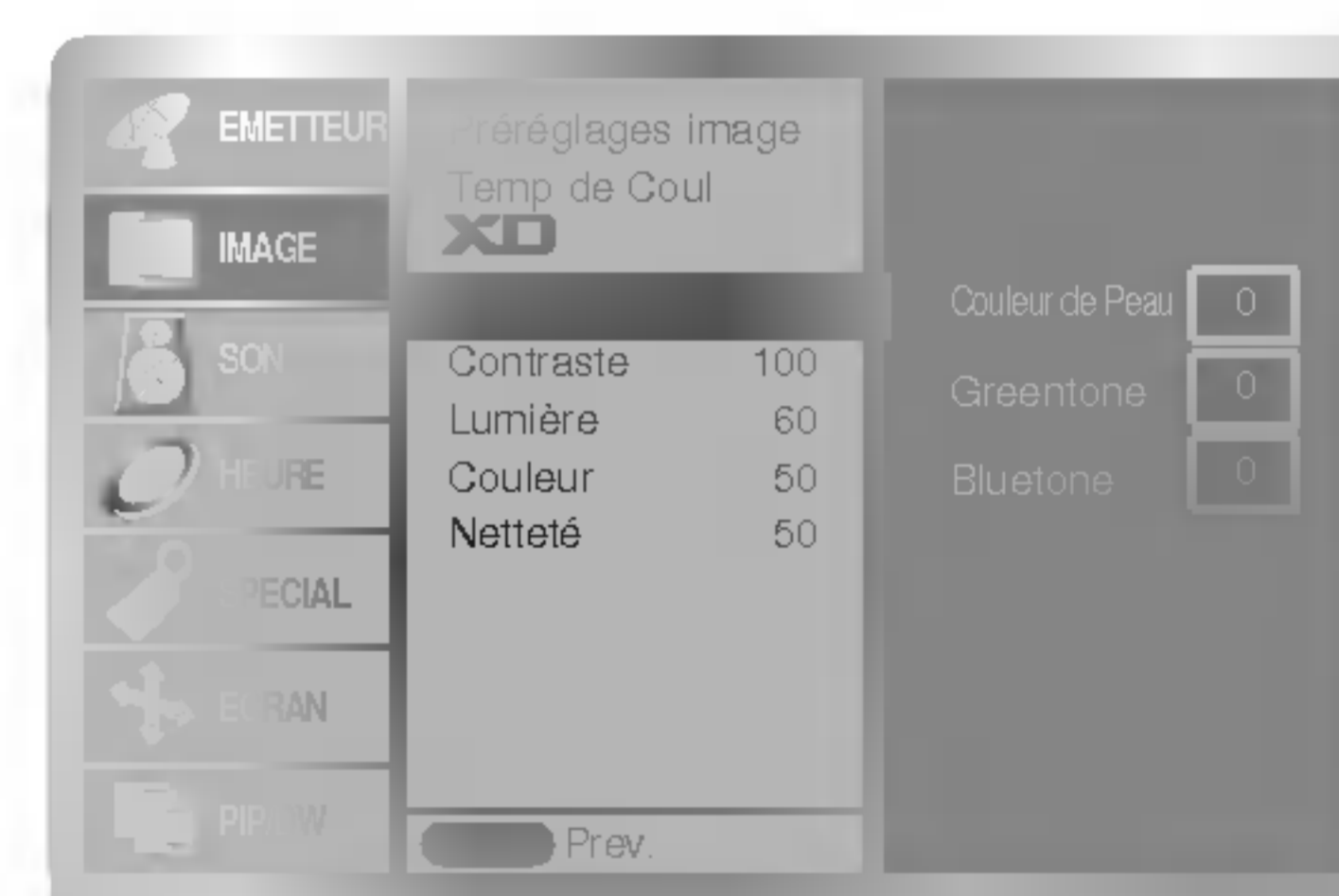

Réglage de l'image

- Vous pouvez régler le contraste, la luminosité, l'intensité des couleurs, la netteté de l'image et la teinte de l'image selon vos préférences.
- Les options de réglage de la couleur ou de la netteté ne sont pas disponibles en mode RGB[PC] et HDMI[PC].
- L'option Tint n'est pas disponible en mode PAL/SECAM.

1. Appuyez sur la touche **MENU**, puis sur la touche ▲ / ▼ pour sélectionner le menu **IMAGE**.
2. Appuyez sur la touche ► puis sur la touche ▲ / ▼ pour sélectionner l'option désirée.
3. Appuyez sur la touche ►. Effectuez les réglages à l'aide de la touche ◀ / ▶.
4. Appuyez sur la touche **EXIT** pour revenir sur l'image normale du téléviseur.

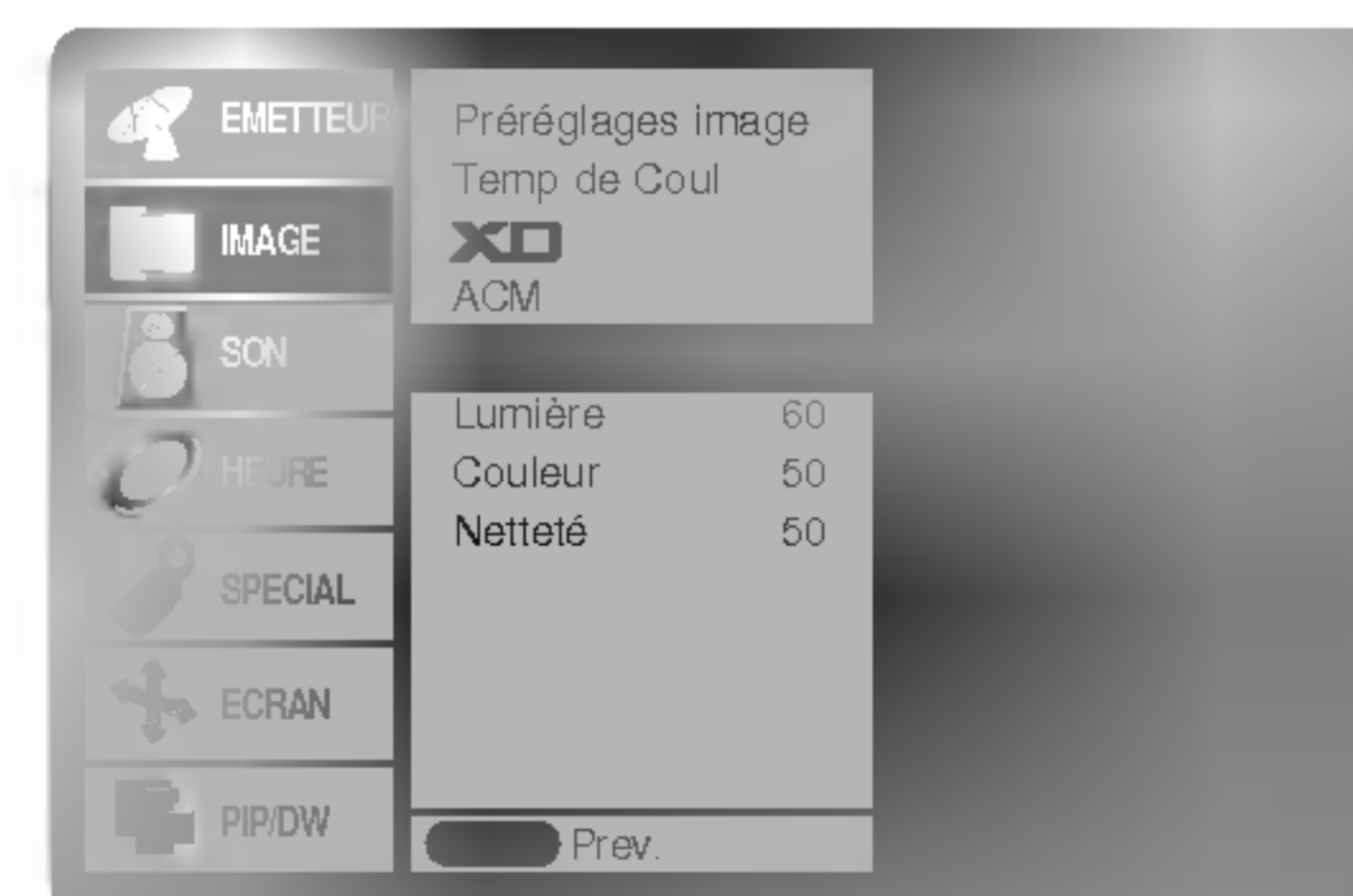

Réglage du son

SSM (Mémorisation des paramètres du son)

- Cette fonction vous permet de profiter d'un environnement sonore optimal sans aucun réglage. En effet, le téléviseur sélectionne automatiquement le réglage audio le plus adapté au programme que vous regardez.
- Lorsque vous réglez le son (aigus, basses et balance) manuellement, l'option SSM prend automatiquement la valeur UTILISATEUR.

1. Appuyez sur la touche **SSM**.
2. Appuyez sur la touche **SSM** pour sélectionner l'option audio de votre choix.

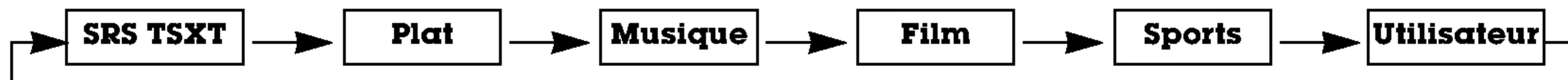

- Vous pouvez également sélectionner **SRS TSXT**, **Plat**, **Musique**, **Film**, **Sports** ou **Utilisateur** dans le menu SON.
- Les réglages **SRS TSXT**, **Plat**, **Musique**, **Film** et **Sports** sont prédéfinis en usine pour une reproduction optimale du son et ne peuvent être modifiés.

-  est une marque déposée de SRS Labs, Inc.
- La technologie TruSurround XT est utilisée sous licence de SRS Labs, Inc.

BBE

- La fonction BBE High Definition Sound permet d'obtenir un son plus clair et plus présent. Les dialogues sont ainsi plus compréhensibles et la musique plus réaliste.

1. Appuyez sur la touche **MENU**, puis sur la touche ▲ / ▼ pour sélectionner le menu SON.
2. Appuyez sur la touche ► puis sur la touche ▲ / ▼ pour sélectionner **BBE**.
3. Appuyez sur la touche ► puis sur la touche ▲ / ▼ pour sélectionner **Marche** ou **Arrêt**.
4. Appuyez sur la touche **EXIT** pour revenir sur l'image normale du téléviseur.

BBE. Fabriqué sous licence de BBE Sound, Inc.

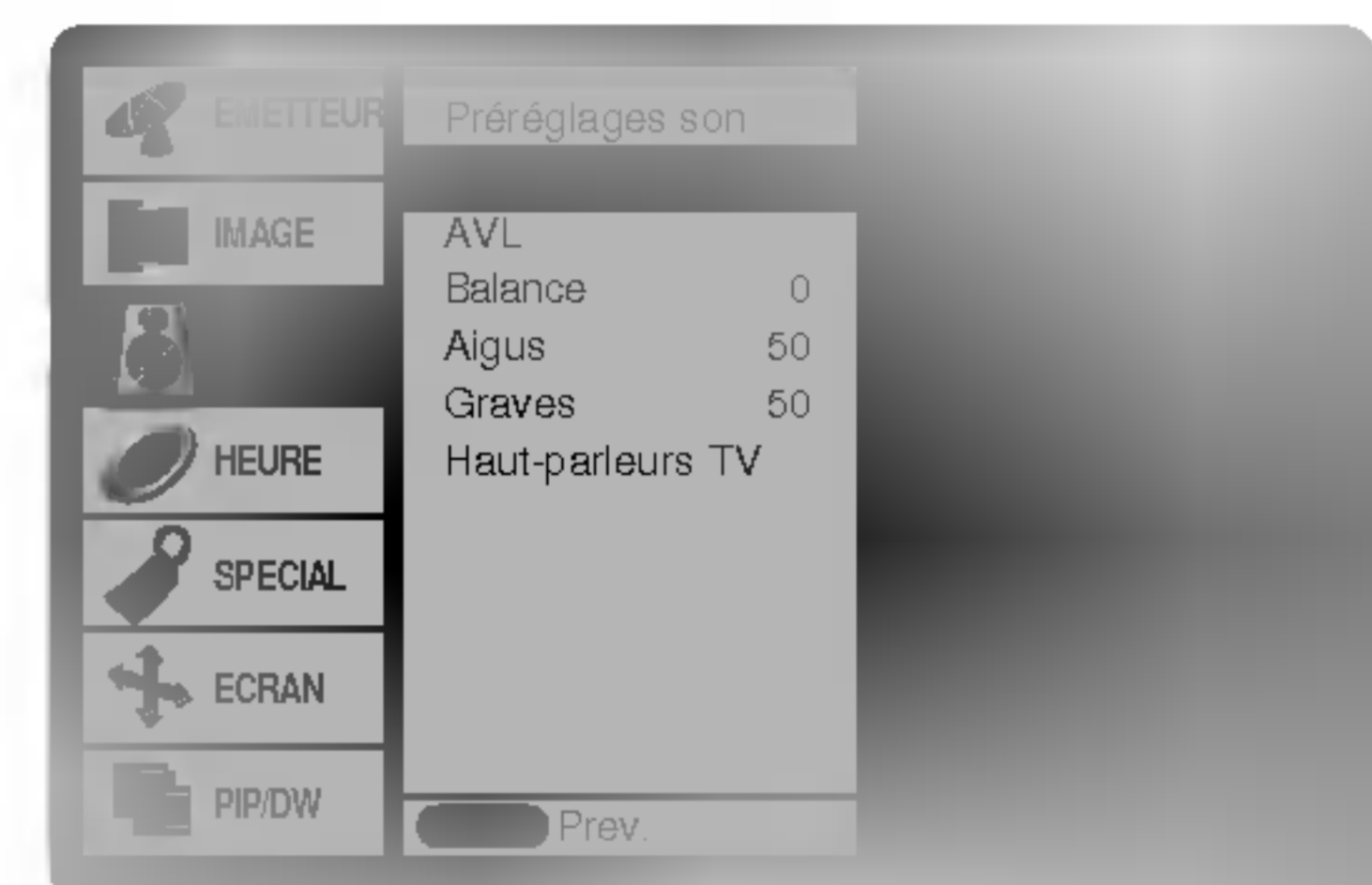

Contrôle automatique du volume (AVL)

- Cette fonction permet de maintenir un niveau de volume égal, même lorsque vous changez de programme.

1. Appuyez sur la touche **MENU**, puis sur la touche ▲ / ▼ pour sélectionner le menu SON.
2. Appuyez sur la touche ► puis sur la touche ▲ / ▼ pour sélectionner **AVL**.
3. Appuyez sur la touche ► puis sur la touche ▲ / ▼ pour sélectionner **Marche** ou **Arrêt**.
4. Appuyez sur la touche **EXIT** pour revenir sur l'image normale du téléviseur.

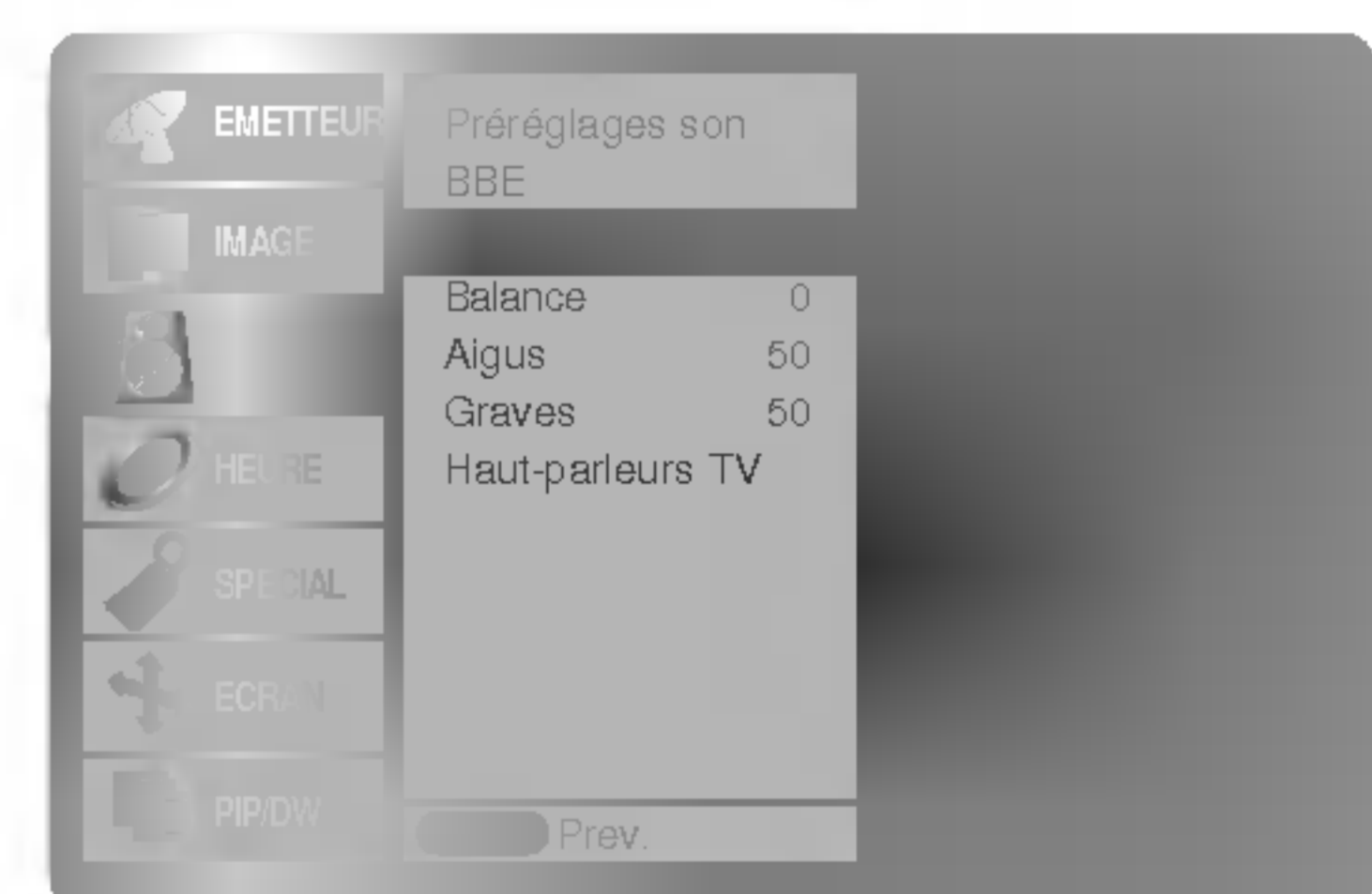

Réglage du son

1. Appuyez sur la touche **MENU**, puis sur la touche ▲ / ▼ pour sélectionner le menu SON.
2. Appuyez sur la touche ►. Sélectionnez la fonction adéquate avec la touche ▲ / ▼.
3. Appuyez sur la touche ► puis sur la touche ◀ / ▶ pour modifier le réglage.
4. Appuyez sur la touche **EXIT** pour revenir sur l'image normale du téléviseur.

Remarque : Les options *Aigus*, *Graves* ou *BBE* ne sont pas disponibles en mode *SRS TSXT*.

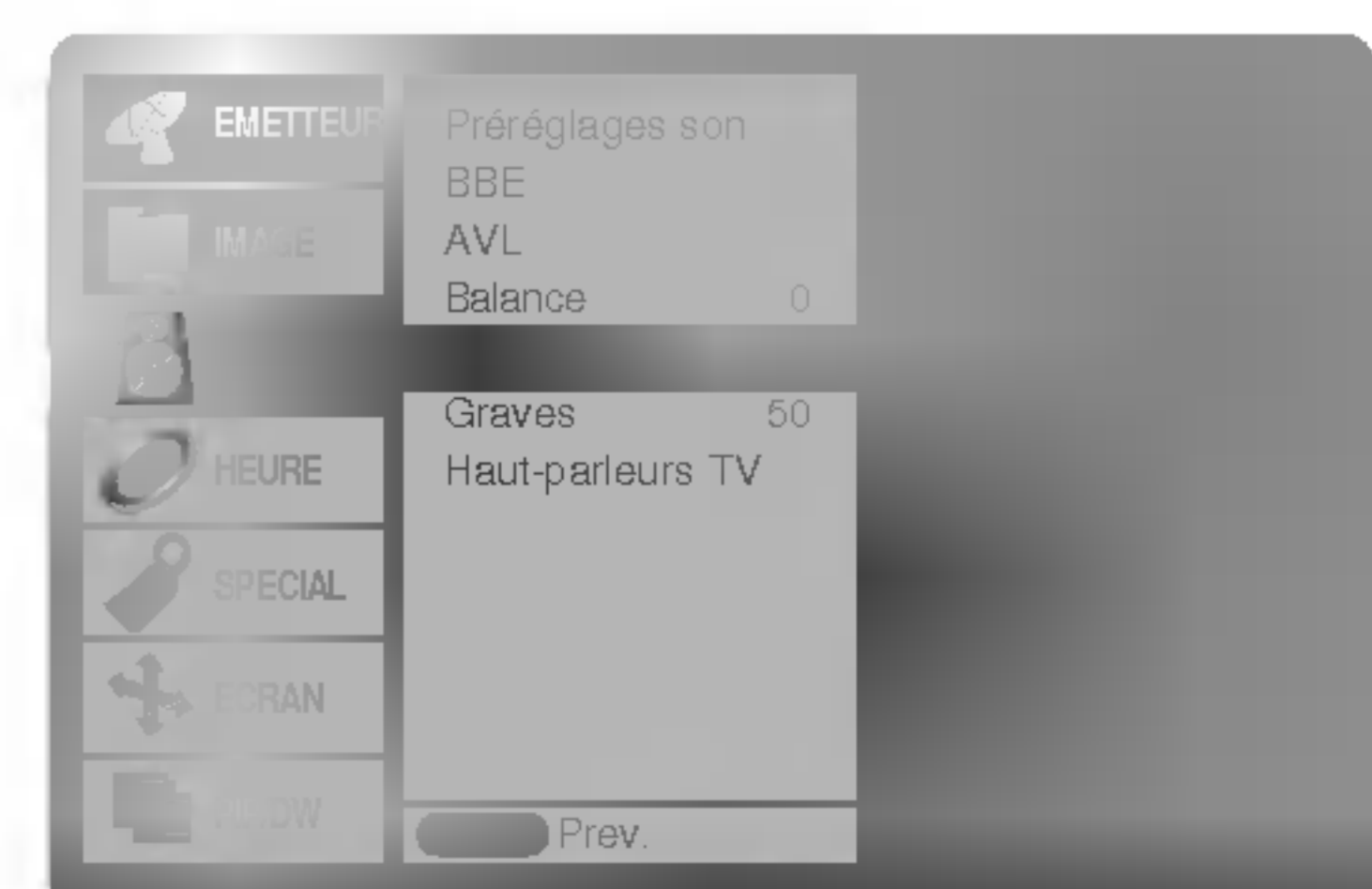

Haut-parleurs du téléviseur

- Vous pouvez régler les haut-parleurs du téléviseur.
- En mode COMPONENT 1/2, RGB[PC] et HDMI[PC] mode, vous pouvez reproduire un signal audio, même en l'absence de signal vidéo.
- Si vous voulez utiliser un système hi-fi stéréo, désactivez les haut-parleurs de l'écran.

1. Appuyez sur la touche **MENU**, puis sur la touche ▲ / ▼ pour sélectionner le menu SON.
2. Appuyez sur la touche ► puis sur la touche ▲ / ▼ pour sélectionner **Haut-parleurs TV**.
3. Appuyez sur la touche ► puis sur la touche ▲ / ▼ pour sélectionner **Marche** ou **Arrêt**.
4. Appuyez sur la touche **EXIT** pour revenir sur l'image normale du téléviseur.



Sélection du mode stéréo/bilingue

- Lorsque vous sélectionnez un programme, le mode de restitution du son s'affiche après le numéro du programme, puis le nom du programme disparaît.

Affichage à l'écran

Appuyez sur la touche I/II pour afficher le mode de restitution du son.

Emission	Affichage à l'écran
Mono	MONO
Stéréo	STEREO
Bilingue	DUAL I

Sélection du mode mono

Si le signal stéréo d'une émission est faible, vous pouvez sélectionner le mode mono en appuyant deux fois sur la touche I/II. La réception mono permet d'améliorer la profondeur du son. Pour revenir en mode stéréo, appuyez deux fois sur la touche I/II.

Sélection de la langue pour les émissions bilingues

Si vous recevez un programme bilingue, vous pouvez sélectionner les modes de diffusion **DUAL I**, **DUAL II** ou **DUAL I + II** en appuyant plusieurs fois sur la touche I/II.

- **DUAL I** diffuse la première langue sur les haut-parleurs.
- **DUAL II** diffuse la seconde langue sur les haut-parleurs.
- **DUAL I + II** diffuse une langue différente sur chacun des haut-parleurs.

Réception du son NICAM (en option)

- Si votre écran plasma est équipé d'un tuner PDP permettant la réception du son NICAM, vous pourrez profiter d'un son numérique de haute qualité.

Appuyez plusieurs fois sur la touche I/II pour sélectionner le mode de restitution du son d'une émission.

- Pour les émissions en NICAM mono, vous pouvez sélectionner les modes **NICAM MONO** ou FM MONO.
- Pour les émissions en NICAM stéréo, vous pouvez sélectionner les modes **NICAM STEREO** ou FM MONO. Si le signal stéréo est faible, sélectionnez le mode FM mono.
- Pour les émissions en NICAM bilingue, vous pouvez sélectionner les modes **NICAM DUAL I**, **NICAM DUAL II**, **NICAM DUAL I + II**, ou **MONO**. Si vous sélectionnez le mode FM mono, l'indication **MONO** s'affiche à l'écran.

Sélection de la sortie audio en mode AV

En mode AV, vous pouvez sélectionner le signal audio qui sera diffusé sur les haut-parleurs.

Appuyez plusieurs fois sur la touche I/II pour sélectionner le mode de sortie audio.

- **L+R** : Les signaux audio gauche et droit sont respectivement diffusés sur les haut-parleurs gauche et droit.
- **L+L** : Le signal audio gauche est diffusé sur les haut-parleurs gauche et droit.
- **R+R** : Le signal audio droit est diffusé sur les haut-parleurs gauche et droit.

Options du menu Heure

Réglage de l'horloge

- Si le réglage de l'heure est effacé à la suite d'une panne de courant, ou parce que vous avez débranché le téléviseur, réinitialisez l'horloge.

1. Appuyez sur la touche **MENU**, puis sur la touche ▲ / ▼ pour sélectionner le menu **HEURE**.
2. Appuyez sur la touche ►, puis sur la touche ▲ / ▼ pour sélectionner **Horloge**.
3. Appuyez sur la touche ►, puis sur la touche ▲ / ▼ pour régler l'heure.
4. Appuyez sur la touche ►, puis sur la touche ▲ / ▼ pour régler les minutes.
5. Appuyez sur la touche **EXIT** pour revenir sur l'image normale du téléviseur.

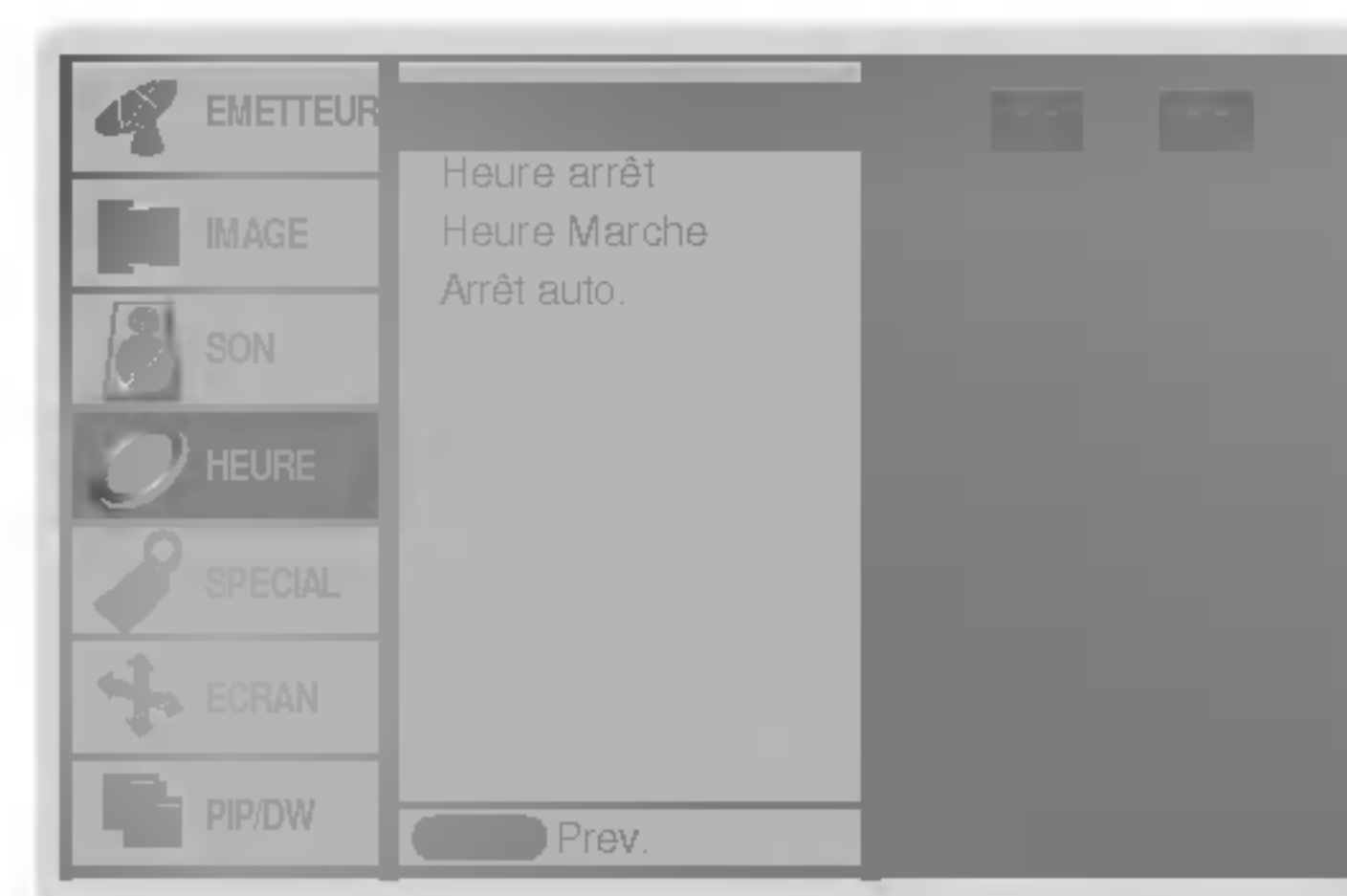

Réglage de la fonction On/Off Timer (Mise sous/hors tension automatique)

- Cette fonction est opérationnelle uniquement si l'heure courante a déjà été paramétrée.
- La fonction Off-timer (Mise hors tension programmée) est prioritaire sur la fonction On-timer (Mise sous tension programmée) si toutes deux sont activées en même temps.
- La fonction On-timer (Mise sous tension programmée) nécessite que le téléviseur soit en mode veille.

1. Appuyez sur la touche **MENU**, puis sur la touche ▲ / ▼ pour sélectionner le menu **HEURE**.
2. Appuyez sur la touche ► puis sur la touche ▲ / ▼ pour sélectionner **Heure arrêt** ou **Heure Marche**.
3. Appuyez sur la touche ►, puis sur la touche ▲ / ▼ pour sélectionner **Marche**.
4. Appuyez sur la touche ►, puis sur la touche ▲ / ▼ pour régler l'heure.
5. Appuyez sur la touche ►, puis sur la touche ▲ / ▼ pour régler les minutes.
6. Fonction **Heure Marche** uniquement : appuyez sur la touche ►, puis sur la touche ▲ / ▼ pour régler le niveau du volume.
7. Appuyez sur la touche **EXIT** pour revenir sur l'image normale du téléviseur.



- Pour annuler la fonction **Heure arrêt/Heure Marche** Appuyez sur la touche ▲ / ▼ pour sélectionner **Arrêt** à l'étape 3.
- Si vous n'appuyez sur aucune touche dans un délai de deux heures après la mise en marche automatique du téléviseur, celui-ci retourne automatiquement en mode veille.

Mise en veille automatique

- Si aucun signal d'entrée n'est détecté par le téléviseur, celui-ci s'éteint automatiquement au bout de 10 minutes.

1. Appuyez sur la touche **MENU**, puis sur la touche ▲ / ▼ pour sélectionner le menu **HEURE**.
2. Appuyez sur la touche ►, puis sur la touche ▲ / ▼ pour sélectionner **Arrêt auto.**
3. Appuyez sur la touche ►, puis sur la touche ▲ / ▼ pour sélectionner **Marche** ou **Arrêt**.
4. Appuyez sur la touche **EXIT** pour revenir sur l'image normale du téléviseur.

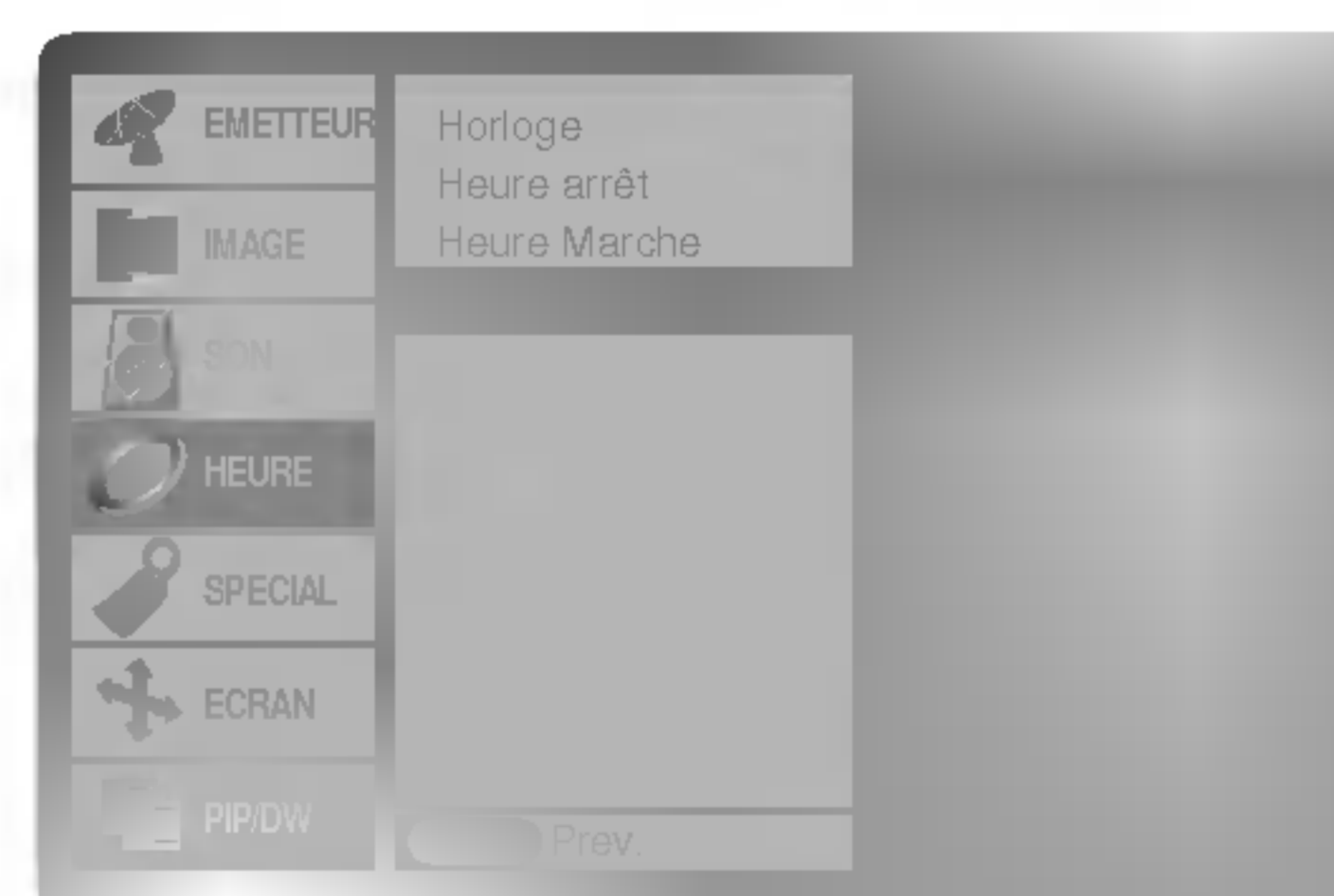

Mise en veille

La fonction de veille programmable permet de mettre en veille le téléviseur après une période de temps prédéfinie.

- En appuyant sur la touche **SLEEP** plusieurs fois de suite ou de manière continue, choisissez un délai (en minutes). L'écran affiche **L^{zz} --- Min** puis, dans l'ordre, **10, 20, 30, 60, 90, 120, 180** et **240**. Le compte à rebours est lancé dès la fin du réglage.

- a. Pour afficher le temps restant avant la mise en veille du téléviseur, appuyez une fois sur la touche **SLEEP**.
- b. Pour annuler le temps de veille, appuyez plusieurs fois sur la touche **SLEEP** jusqu'à ce que l'affichage **L^{zz} --- Min** apparaisse.
- c. Si vous désactivez le téléviseur après avoir réglé un temps de veille programmable, le réglage est annulé.

Menu SPECIAL

Verrouillage

- Le téléviseur peut être réglé de manière à ce que la télécommande soit indispensable pour contrôler ses différentes fonctions.

1. Appuyez sur la touche **MENU**, puis sur la touche ▲ / ▼ pour sélectionner le menu **SPÉCIAL**.
2. Appuyez sur la touche ►, puis sur la touche ▲ / ▼ pour sélectionner **Verrouillage**.
3. Appuyez sur la touche ► puis sur la touche ▲ / ▼ pour sélectionner **Marche** ou **Arrêt**.
4. Appuyez sur la touche **EXIT** pour revenir sur l'image normale du téléviseur.

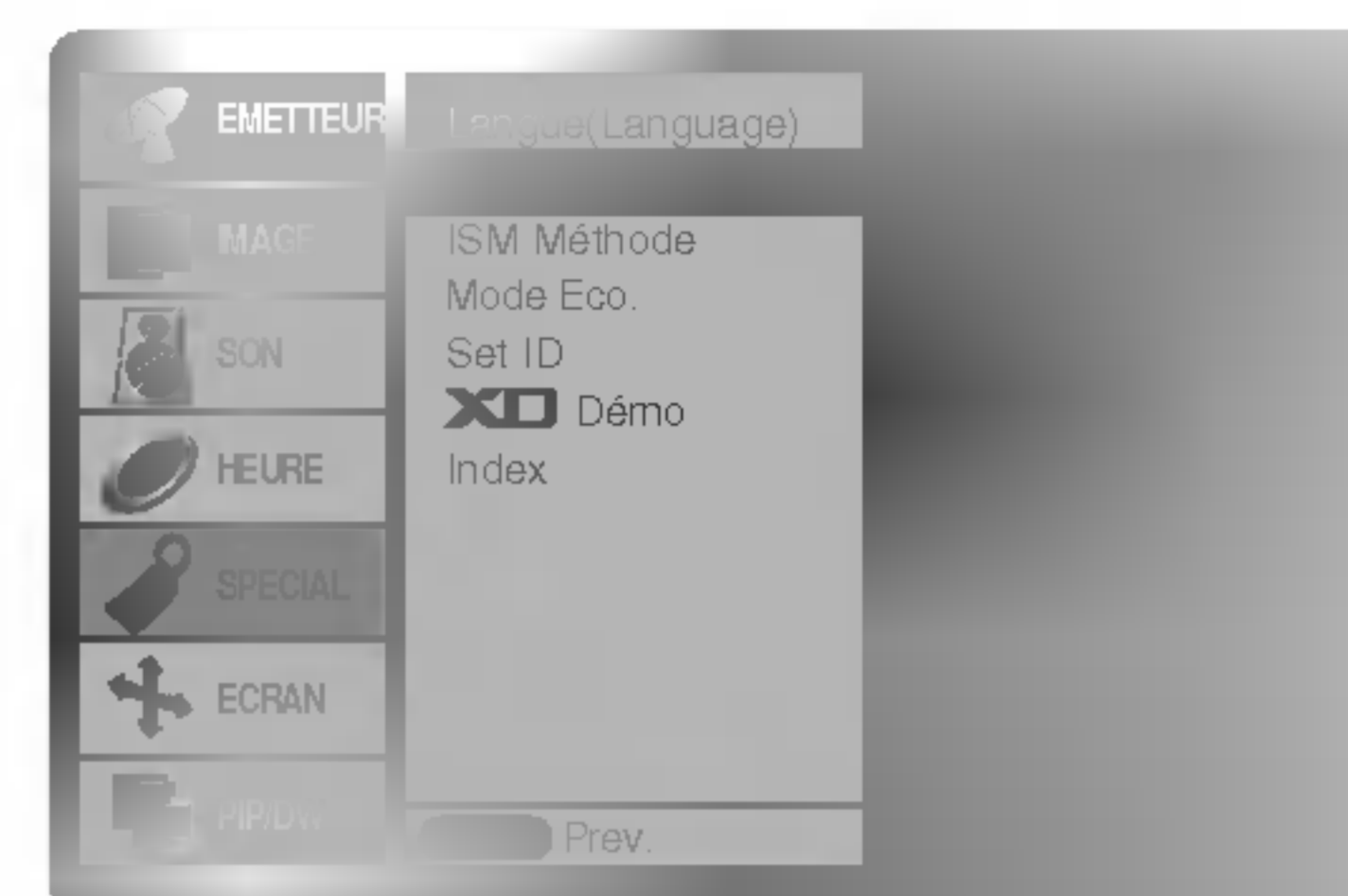

- Le téléviseur garde en mémoire le dernier réglage effectué, même éteint.
- Si le verrouillage parental est activé et si vous avez éteint le téléviseur à l'aide de la télécommande, appuyez sur la touche **INPUT**, **PR** ▲ / ▼ du téléviseur ou sur la touche **POWER**, **INPUT**, **MULTIMEDIA**, **PR** ▲ / ▼ ou de la télécommande pour le réactiver.
- Lorsque le verrouillage parental est activé, le message " ⚠ **Verrouillage parental activé** " s'affiche à chaque pression d'une touche du panneau de commande.

ISM Méthode (Méthode ISM)

- Evitez d'afficher une image fixe sur l'écran du téléviseur pendant une durée prolongée. En effet, une image figée provenant d'un jeu PC/vidéo peut, à la longue, provoquer l'apparition d'une image fantôme qui subsiste lorsque vous changez l'affichage.

1. Appuyez sur la touche **MENU**, puis sur la touche ▲ / ▼ pour sélectionner le menu **SPÉCIAL**.
2. Appuyez sur la touche ►, puis sur la touche ▲ / ▼ pour sélectionner **ISM Méthode**.
3. Appuyez sur la touche ►, puis sur la touche ▲ / ▼ pour sélectionner **Normal**, **Cérusé**, **Orbiter** ou **Inversion**.

- **Cérusé :**

La fonction Cérusé permet d'éliminer les images rémanentes de l'écran. Cette fonction ne permet pas de supprimer complètement une image lorsque le niveau de rémanence est excessif. Appuyez de nouveau sur une touche pour désactiver cette fonction.

- **Orbiter :**

En mode Orbiter, pour éviter l'affichage d'une image permanente, l'écran bouge toutes les 2 minutes. La fonction Orbiter permet d'éviter les images fantômes. Il est cependant préférable de ne jamais laisser d'image fixe affichée à l'écran.

- **Inversion :**

La fonction Inversion permet d'inverser la couleur de l'écran toutes les 30 minutes.

4. Appuyez sur la touche **EXIT** pour revenir sur l'image normale du téléviseur.



Menu SPECIAL

Mode eco. (Economie d'énergie)

- Cette fonction permet de réduire la consommation électrique du téléviseur.
1. Appuyez sur la touche **MENU**, puis sur la touche ▲ / ▼ pour sélectionner le menu **SPÉCIAL**.
 2. Appuyez sur la touche ►, puis sur la touche ▲ / ▼ pour sélectionner **Mode eco.**.
 3. Appuyez sur la touche ►, puis sur la touche ▲ / ▼ pour sélectionner **Marche** ou **Arrêt**.
 4. Appuyez sur la touche **EXIT** pour revenir sur l'image normale du téléviseur.

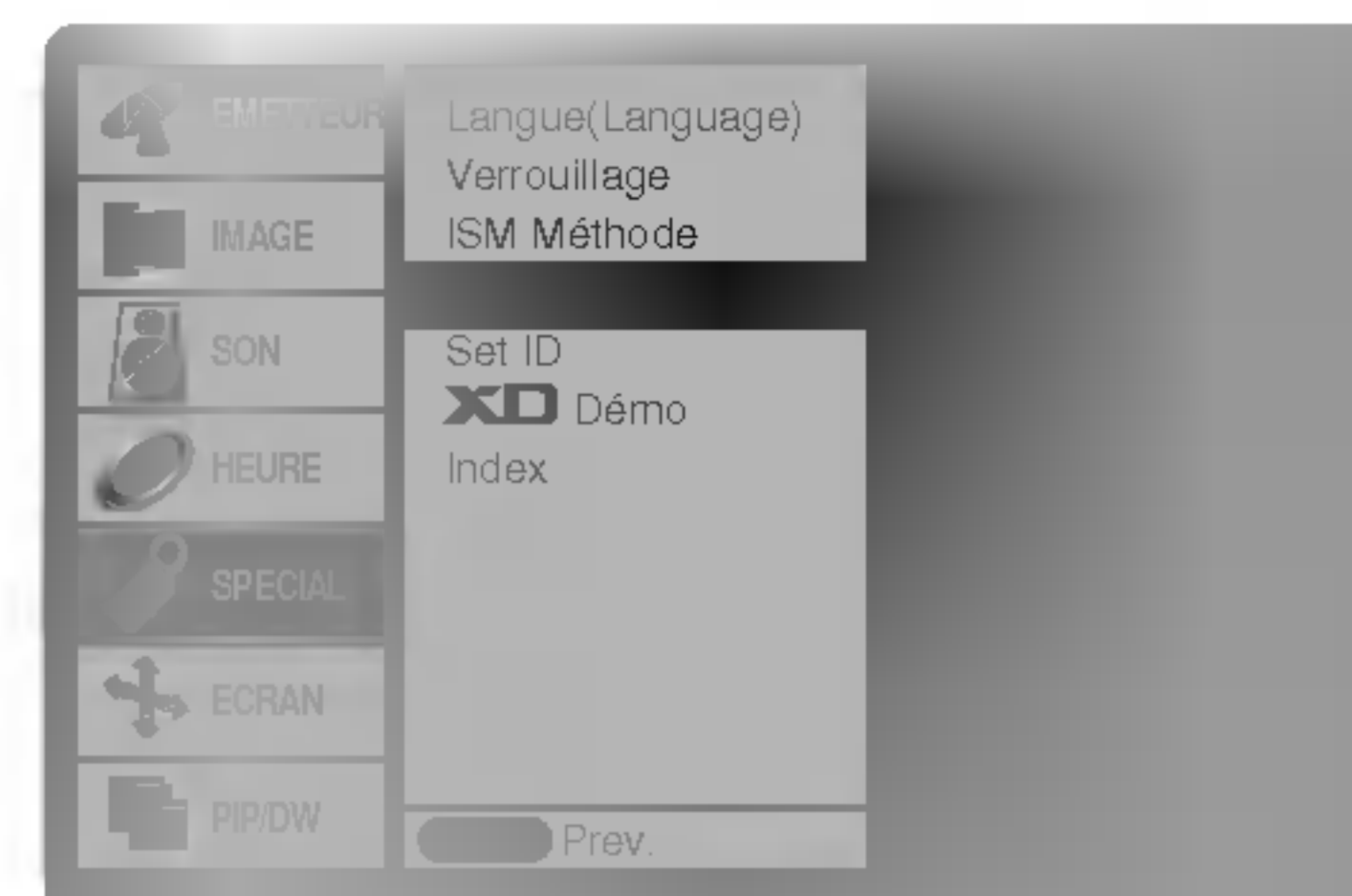

XD Démo (Démonstration du mode XD)

- Cette fonction vous permet d'avoir un exemple de rendu de l'image lorsque le mode XD est activé ou non.
- Cette fonction n'est pas disponible en mode RGB[PC] et HDMI[PC].

1. Appuyez sur la touche **MENU**, puis sur la touche ▲ / ▼ pour sélectionner le menu **SPÉCIAL**.
2. Appuyez sur la touche ►, puis sur la touche ▲ / ▼ pour sélectionner **XD Démo**.
3. Appuyez sur la touche ► pour lancer la démonstration du mode **XD**.
4. Pour arrêter la démonstration, appuyez sur la touche **EXIT**.



Réglage de l'afficheur

- Vous pouvez activer ou désactiver l'afficheur.
1. Appuyez sur la touche **MENU**, puis appuyez sur la touche ▲ / ▼ pour sélectionner le menu **SPECIAL**.
 2. Appuyez sur la touche ►, puis sur la touche ▲ / ▼ pour sélectionner **Index**.
 3. Appuyez sur la touche ►, puis appuyez sur la touche ▲ / ▼ pour sélectionner **Marche** ou **Arrêt**.
Lorsque vous sélectionnez **Marche**, l'afficheur s'allume.
 4. Appuyez sur la touche **EXIT** pour revenir sur l'image normale du téléviseur.

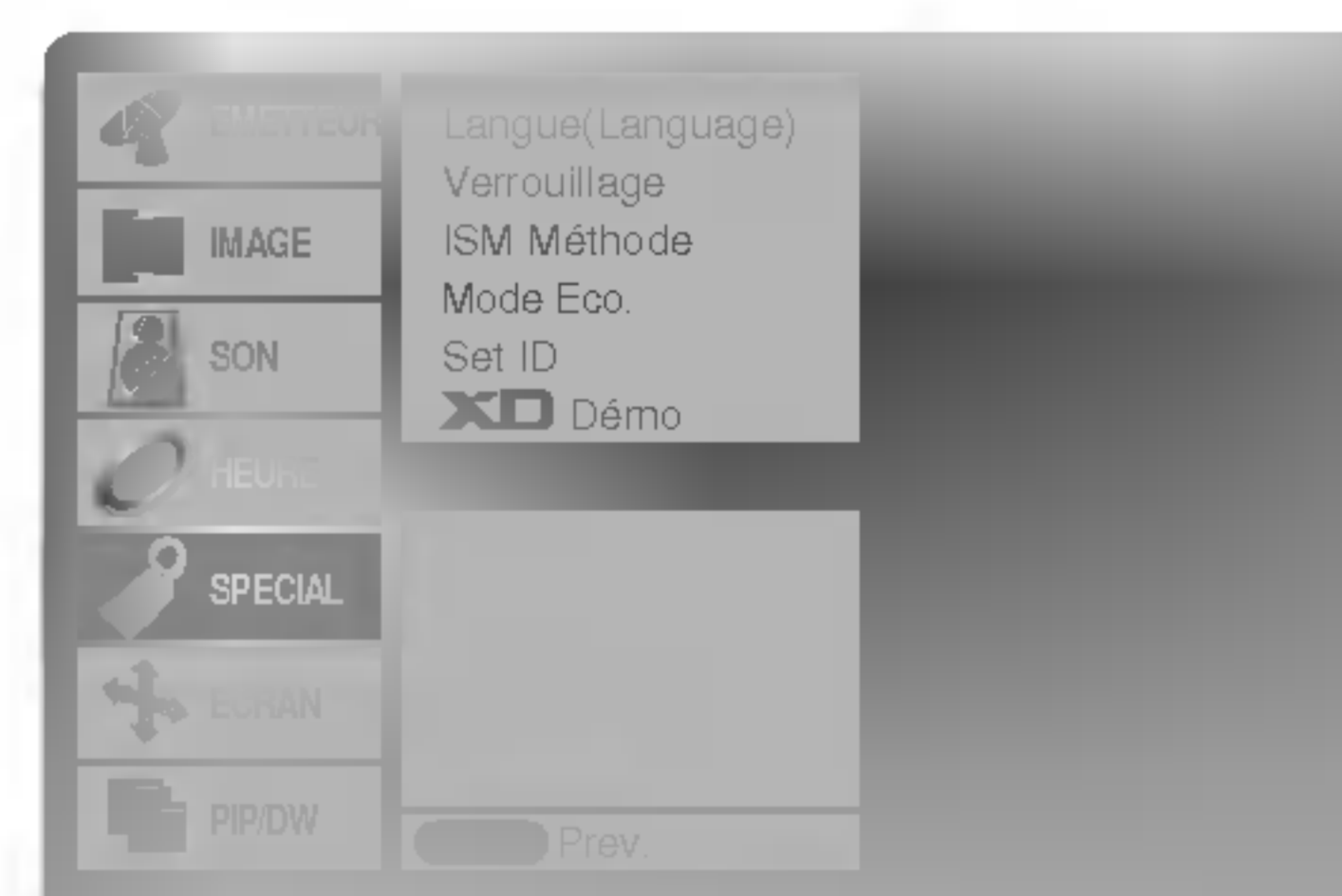

Menu ECRAN

Réglage automatique

- Cette fonction permet de régler automatiquement le centrage et la phase de l'image.
- Cette fonction est opérationnelle avec les modes suivants : Mode RGB[PC] uniquement

1. Appuyez sur la touche **MENU**, puis sur la touche ▲ / ▼ pour sélectionner le menu **ECRAN**.
2. Appuyez sur la touche ► puis sur la touche ▲ / ▼ pour sélectionner **Auto config.**
3. Appuyez sur le bouton ►.
 - Une fois la fonction **Auto config.** terminée, "Ok" s'affiche à l'écran.
 - Si toutefois la position de l'image était incorrecte, recommencez l'opération.
4. Si, après le réglage automatique, l'image est encore plus décalée, réglez le centrage la **Manuelle config.**
5. Appuyez sur la touche **EXIT** pour revenir sur l'image normale du téléviseur.

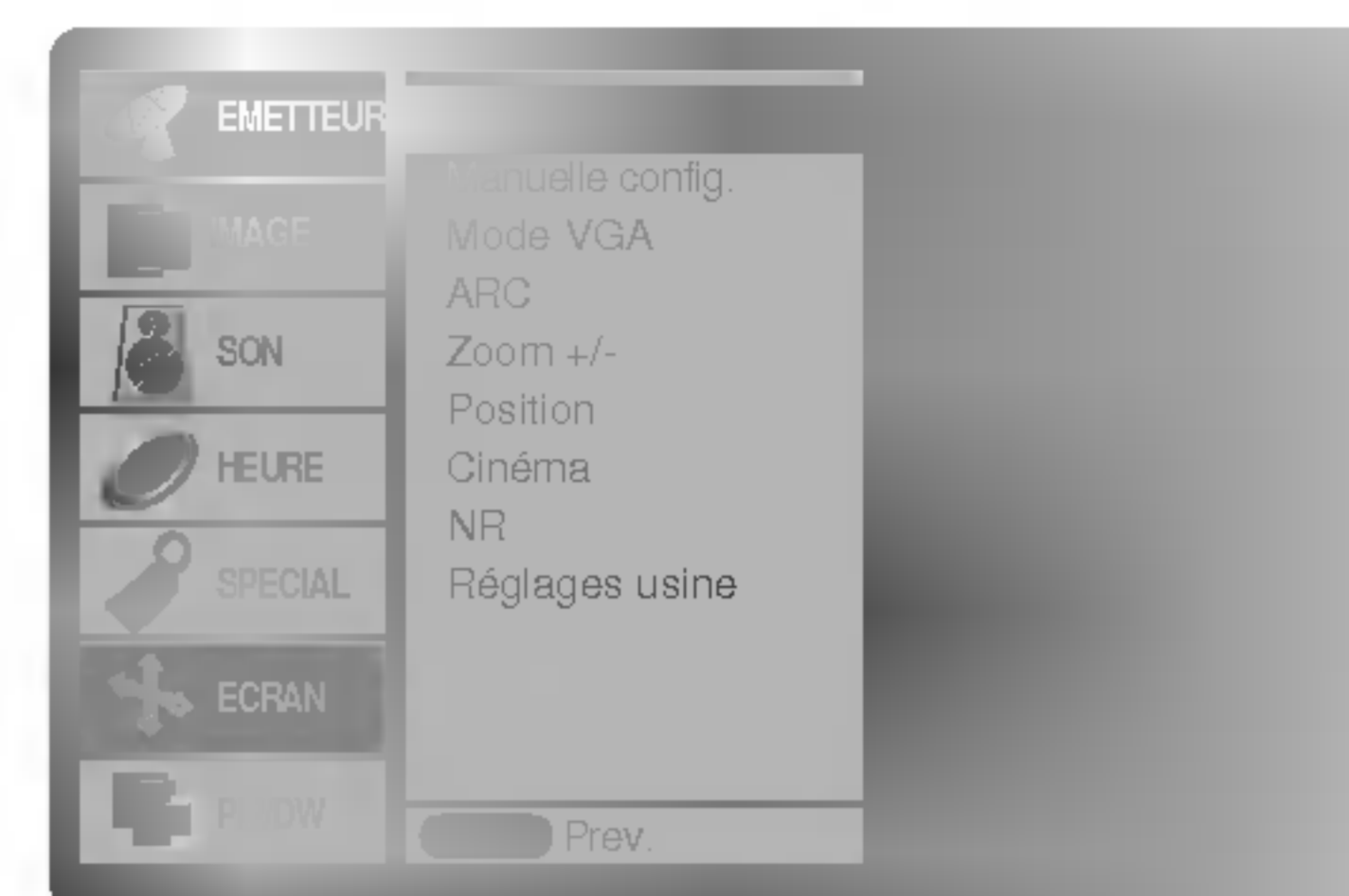

- Bien que l'image ne soit toujours pas parfaite, votre téléviseur fonctionne correctement. Vous devez simplement effectuer d'autres réglages.
- Il est inutile d'exécuter les fonctions Auto Configure (Configuration auto) pour le mode HDMI.

Configuration manuelle

- Si, après réglage automatique de l'image, vous constatez que celle-ci n'est pas nette et que les caractères tremblent, vous pouvez modifier sa phase manuellement.
- Cette fonction est opérationnelle avec les modes suivants : RGB[PC], RGB[DTV], HDMI[DTV], COMPONENT[DTV] uniquement
- Les fonctions Phase et Clock ne sont pas disponibles en mode RGB[DTV], HDMI[DTV], COMPONENT[DTV].

1. Appuyez sur la touche **MENU**, puis sur la touche ▲ / ▼ pour sélectionner le menu **ECRAN**.
2. Appuyez sur la touche ► puis sur la touche ▲ / ▼ pour sélectionner **Manual config.**
3. Appuyez sur la touche ► puis sur la touche ▲ / ▼ pour sélectionner **Phase**, **Clock**, **Position H** ou **Position V**.
4. Effectuez les réglages à l'aide de la touche ◀ / ▶.
5. Appuyez sur la touche **EXIT** pour revenir sur l'image normale du téléviseur.



Sélection du mode VGA/XGA élargi

- Pour afficher une image normale, sélectionnez une résolution identique pour les modes RGB et VGA/XGA.
- Cette fonction est opérationnelle avec les modes suivants : Mode RGB[PC] uniquement

1. Appuyez sur la touche **MENU**, puis appuyez sur la touche ▲ / ▼ pour sélectionner le menu **ECRAN**.
2. Appuyez successivement sur les touches ► et ▲ / ▼ pour sélectionner l'option **Mode VGA (Mode XGA)**.
3. Appuyez successivement sur les touches ► et ▲ / ▼ pour sélectionner la résolution désirée en mode VGA/XGA.
4. Appuyez sur la touche **EXIT** pour revenir sur l'image normale du téléviseur.

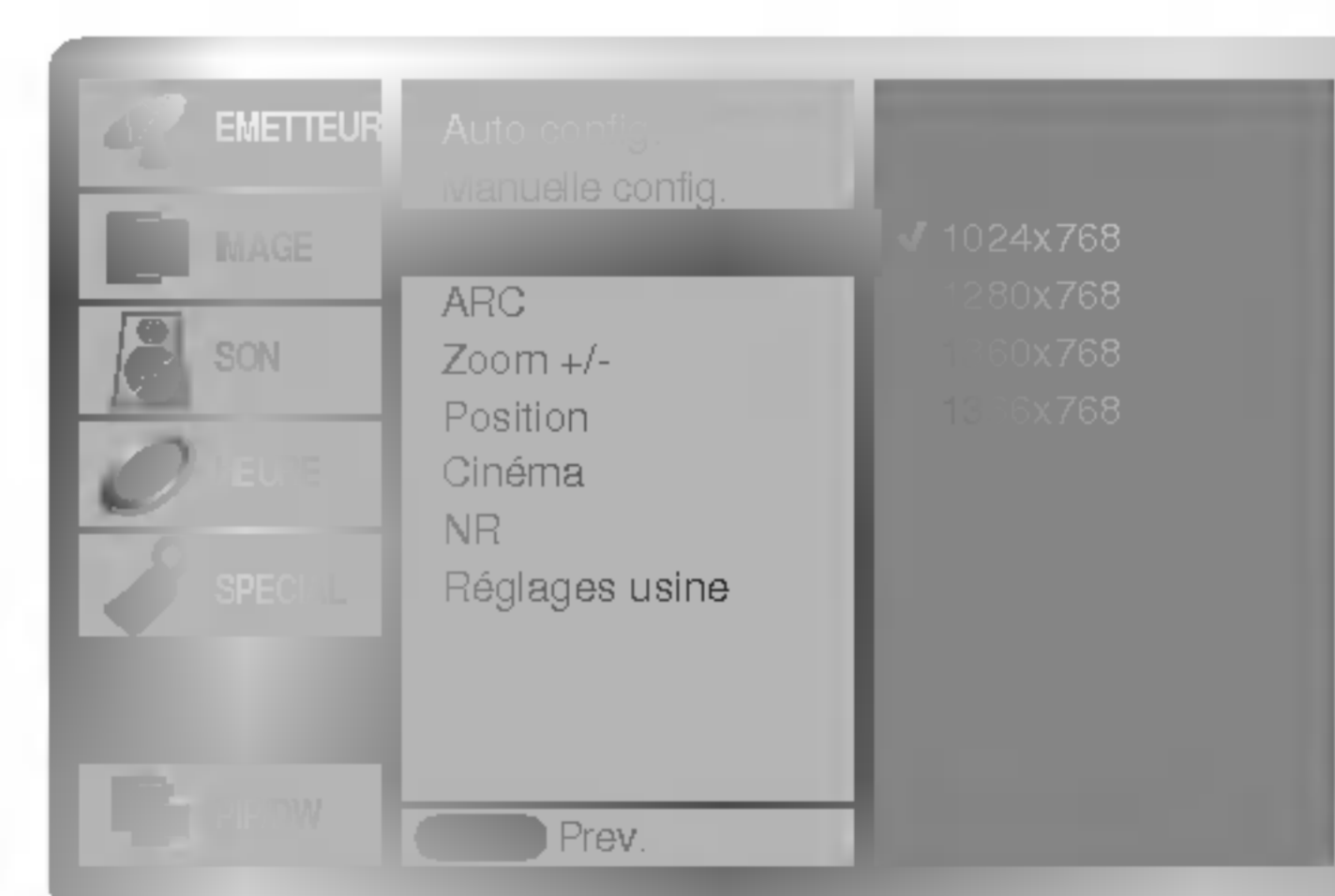

Menu ECRAN

Format d'image

- Les images peuvent être visualisées sous différents formats : le format Standard, le format **Spectacle**, **Plein écran** (en option), **Original**, **4:3**, **16:9** (panoramique), **14:9** ou **Zoom**.

1. Appuyez sur la touche **MENU**, puis sur la touche ▲ / ▼ pour sélectionner le menu **ECRAN**.
2. Appuyez sur la touche ►, puis sur la touche ▲ / ▼ pour sélectionner **ARC**.
3. Appuyez sur la touche ►, puis sur la touche ▲ / ▼ pour sélectionner **Spectacle**, **Plein écran** (en option), **Original**, **4:3**, **16:9**, **14:9** ou **Zoom**.

- **Spectacle**

Si l'émission diffusée est au format 16:9, l'image est agrandie pour occuper la totalité de l'écran, les proportions étant respectées.

- **Plein écran** (en option)

Si l'émission diffusée est au format 16:9, l'image est agrandie pour occuper la totalité de l'écran, les proportions étant respectées.

- **Original**

Quand votre téléviseur reçoit le signal de largeur d'écran de la prise péritel, il commute automatiquement au bon format.

- **4:3**

En mode standard, l'image sera visualisée dans les 4:3 (format généralement utilisé par toutes les stations).

- **16:9** (panoramique)

Format panoramique. Ce format est utilisé pour les films à grand spectacle (16:9).

- **14:9**

L'écran 14:9 est visualisé comme le format standard. L'écran 14:9 correspond à l'écran 4:3 agrandi sur la gauche et la droite.

- **Zoom**

Cette transformation du format 4:3 en format 16:9 vous permettra d'obtenir une image agrandie. Cependant, les parties inférieure et supérieure de l'image n'apparaîtront pas entièrement.

4. Appuyez sur la touche **EXIT** pour revenir sur l'image normale du téléviseur.

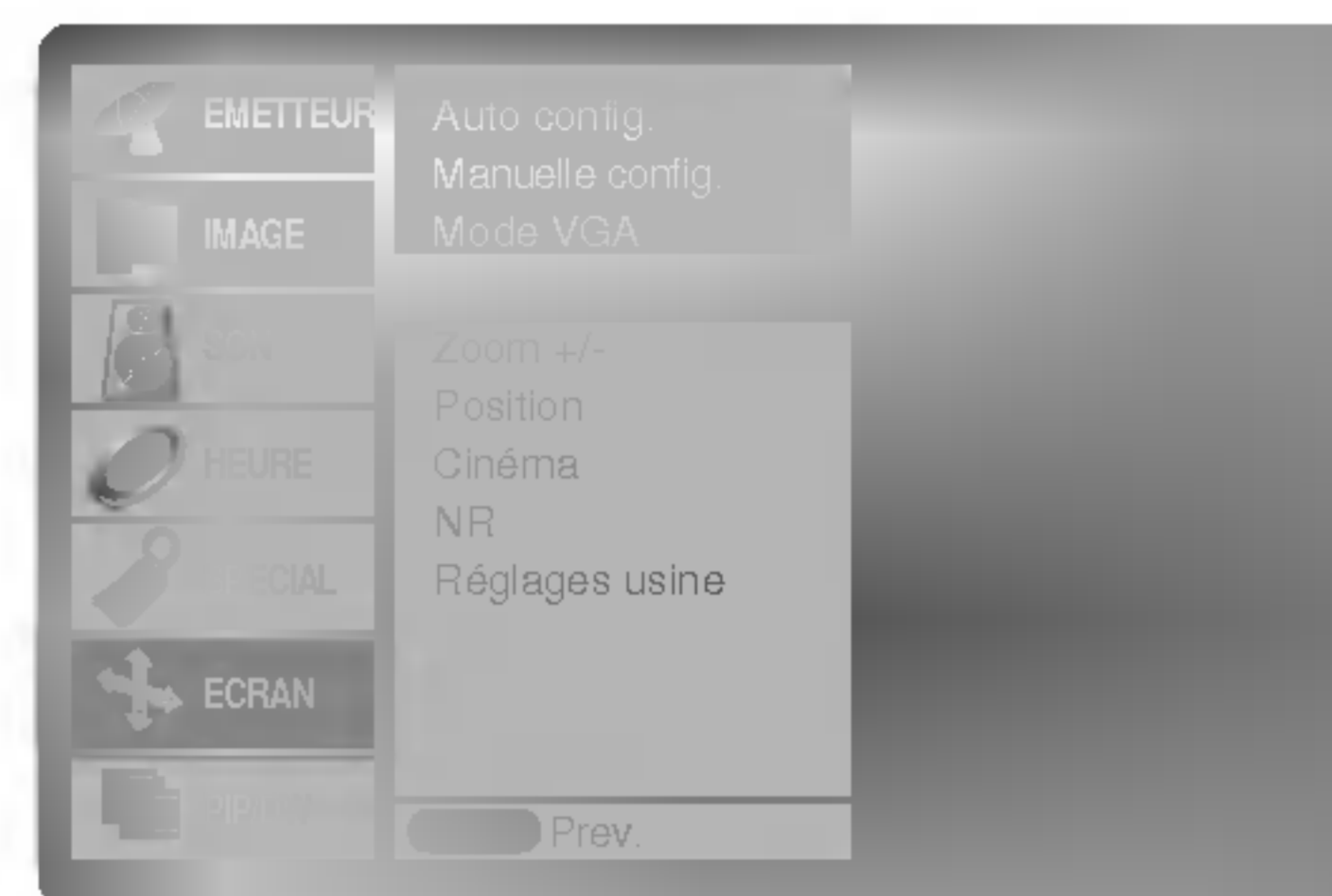

- Seuls les formats **4:3** et **16:9** (panoramique) sont disponibles en mode RGB[PC] et HDMI[PC].
- Seuls les formats **4:3**, **16:9** (panoramique) et **Zoom** sont disponibles en mode RGB[DTV], HDMI[DTV] et Component [DTV].
- Seuls les formats **Spectacle**, **Plein écran** (en option), **4:3**, **16:9** (panoramique), **14:9** et **Zoom** sont disponibles en mode Component [480i/576i].
- Si vous éprouvez une gêne en mode plein écran, sélectionnez un autre mode.

Zoom

- L'agrandissement ou la réduction de l'image peut entraîner une perte de qualité.

1. Appuyez sur la touche **MENU**, puis sur la touche ▲ / ▼ pour sélectionner le menu **ECRAN**.
2. Appuyez sur la touche ►, puis sur la touche ▲ / ▼ pour sélectionner **Zoom +/-**.
3. Appuyez sur la touche ►. Effectuez les réglages à l'aide de la touche ◀ / ▶.
4. Appuyez sur la touche **EXIT** pour revenir sur l'image normale du téléviseur.

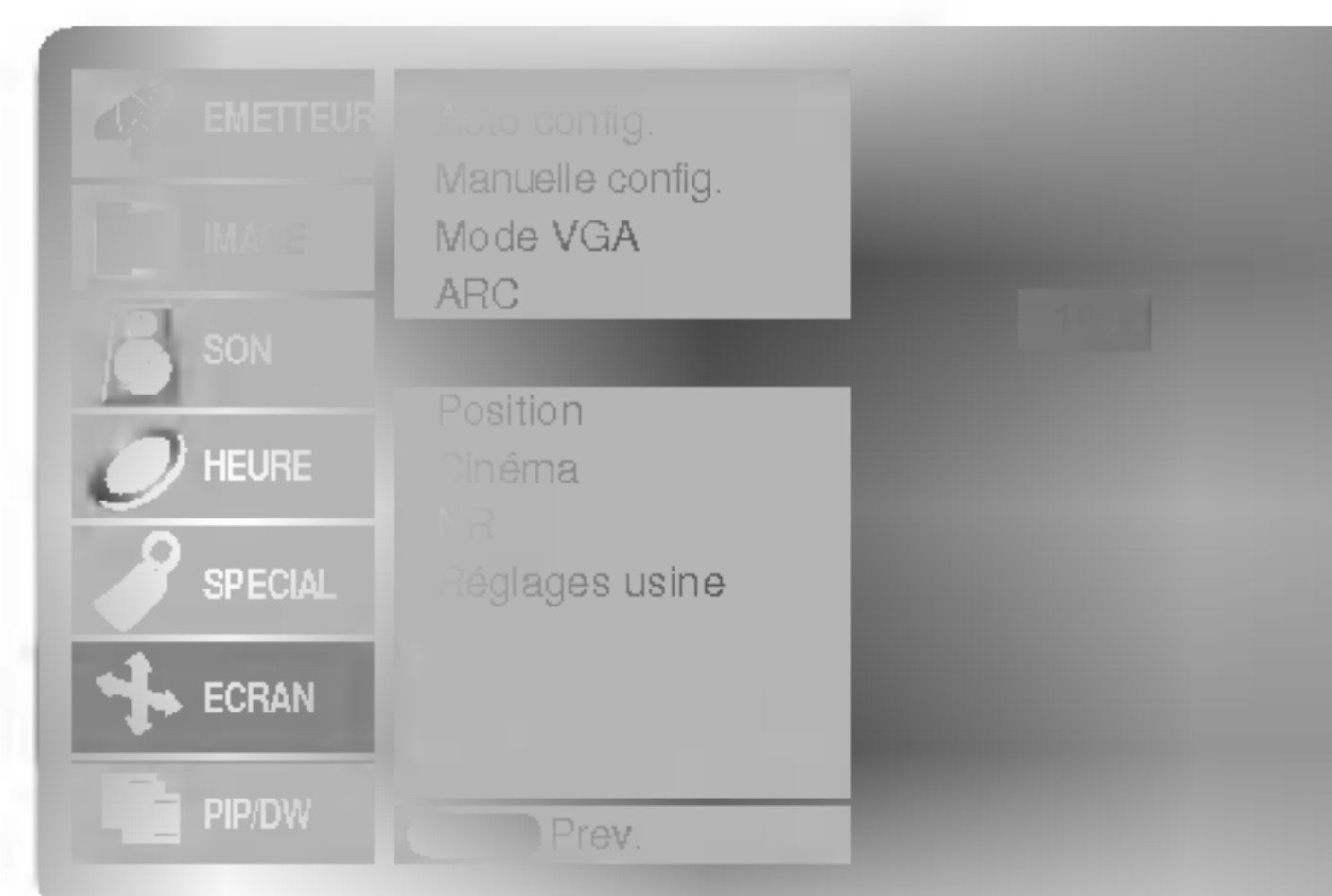

Screen Position (Position de l'écran)

- Cette fonction n'est disponible qu'une fois le zoom avant/arrière réglé.

1. Appuyez sur la touche **MENU**, puis sur la touche ▲ / ▼ pour sélectionner le menu **ECRAN**.
2. Appuyez sur la touche ►, puis sur la touche ▲ / ▼ pour sélectionner **Position**.
3. Appuyez sur la touche ►, puis sur la touche ▲ / ▼ ou ◀ / ▶ pour régler la position.
4. Appuyez sur la touche **EXIT** pour revenir sur l'image normale du téléviseur.

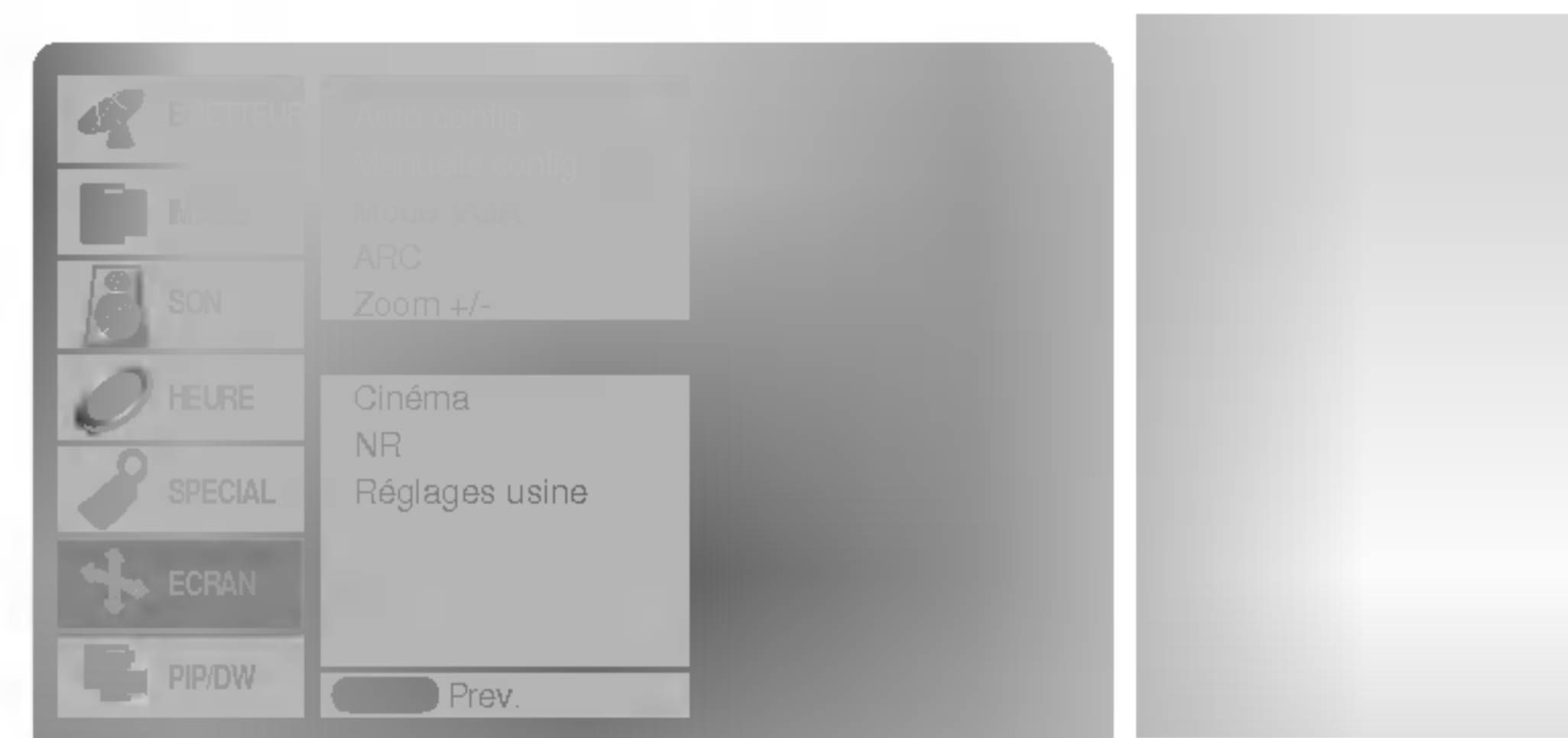

Cinéma

- Lorsque vous regardez un film, cette fonction permet d'obtenir la meilleure qualité d'image possible.
 - Cette fonction est opérationnelle avec les modes suivants :
 TV, AV1, AV2, S-Video2, AV3, AV4, AV5 or COMPONENT 480i/576i.

1. Appuyez sur la touche **MENU**, puis sur la touche ▲ / ▼ pour sélectionner le menu **ECRAN**.
2. Appuyez sur la touche ►, puis sur la touche ▲ / ▼ pour sélectionner **Cinéma**.
3. Appuyez sur la touche ►, puis sur la touche ▲ / ▼ pour sélectionner **Marche** ou **Arrêt**.
4. Appuyez sur la touche **EXIT** pour revenir sur l'image normale du téléviseur.

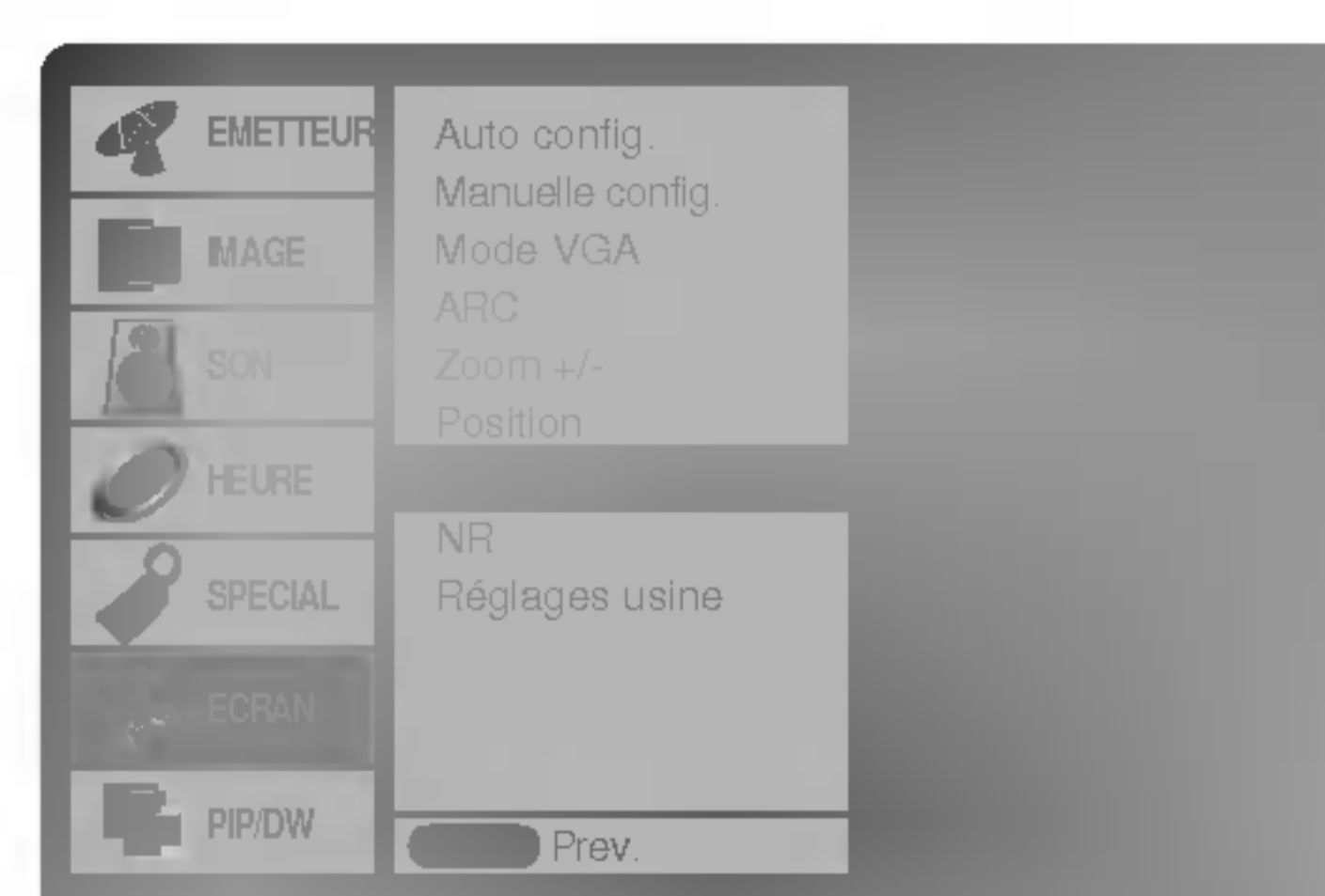

NR (Réduction du bruit)

- Vous pouvez sélectionner les options 3D NR ou MPEG NR pour réduire les parasites pouvant apparaître en mode TV.

1. Appuyez sur la touche **MENU**, puis sur la touche ▲ / ▼ pour sélectionner le menu **ECRAN**.
2. Appuyez sur la touche ►, puis sur la touche ▲ / ▼ pour sélectionner **NR**.
3. Appuyez sur la touche ►, puis sur la touche ▲ / ▼ pour sélectionner **3D NR** ou **MPEG NR**.
4. Effectuez les réglages à l'aide de la touche ◀ / ▶.
5. Appuyez sur la touche **EXIT** pour revenir sur l'image normale du téléviseur.

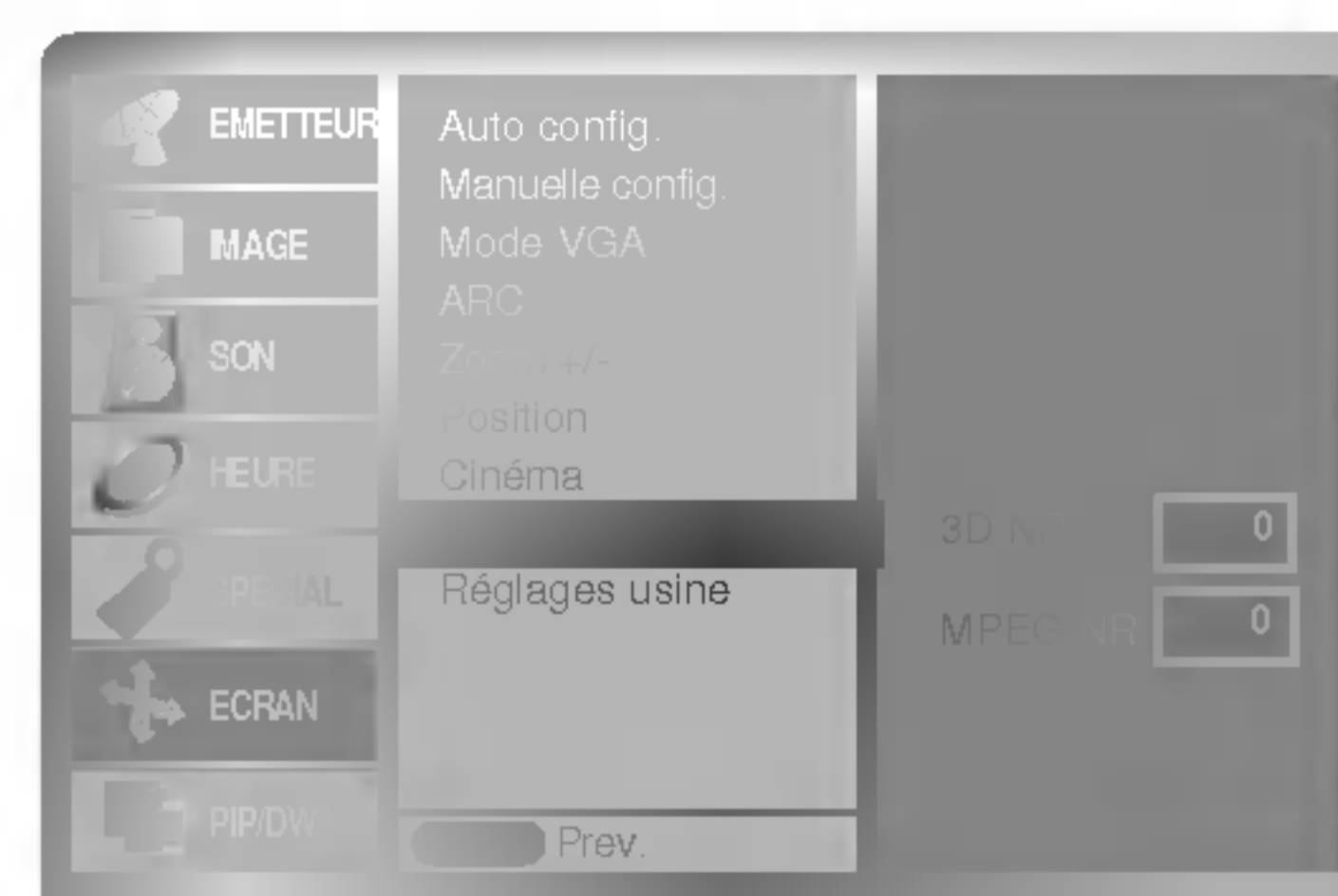

Initialisation

Cette fonction permet de restaurer les réglages par défaut du téléviseur.
 Pour restaurer les réglages par défaut :

1. Appuyez sur la touche **MENU**, puis sur la touche ▲ / ▼ pour sélectionner le menu **ECRAN**.
2. Appuyez sur la touche ► puis sur la touche ▲ / ▼ pour sélectionner **Réglages usine**.
3. Appuyez sur la touche ►.
 - Vous pouvez régler les paramètres suivants : Phase, Clock (horloge), Position H, Position V, Position, Zoom +/-, Taille PIP, Position PIP, Transparence PIP.

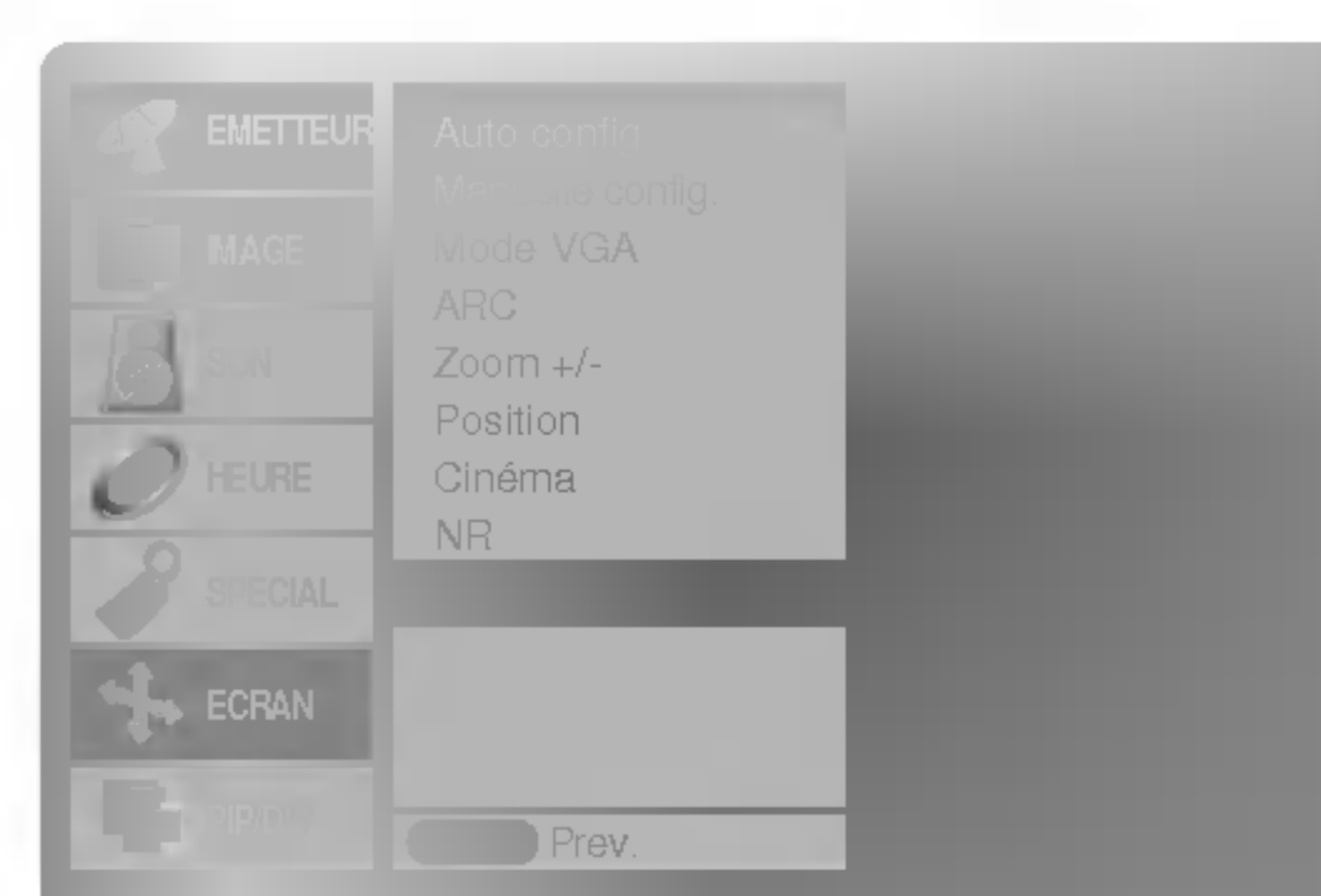

Incrustation d'image (PIP)

- La fonction d'incrustation d'image vous permet d'afficher simultanément deux sources vidéo différentes sur l'écran.
- Cette fonction n'est pas disponible en mode TELETEXTE.

Incrustation d'image (PIP)

Appuyez sur la touche **PIP** pour incruster une image.

- Chaque pression sur la touche **PIP** vous permet de modifier la taille de l'image incrustée comme illustré ci-dessous.

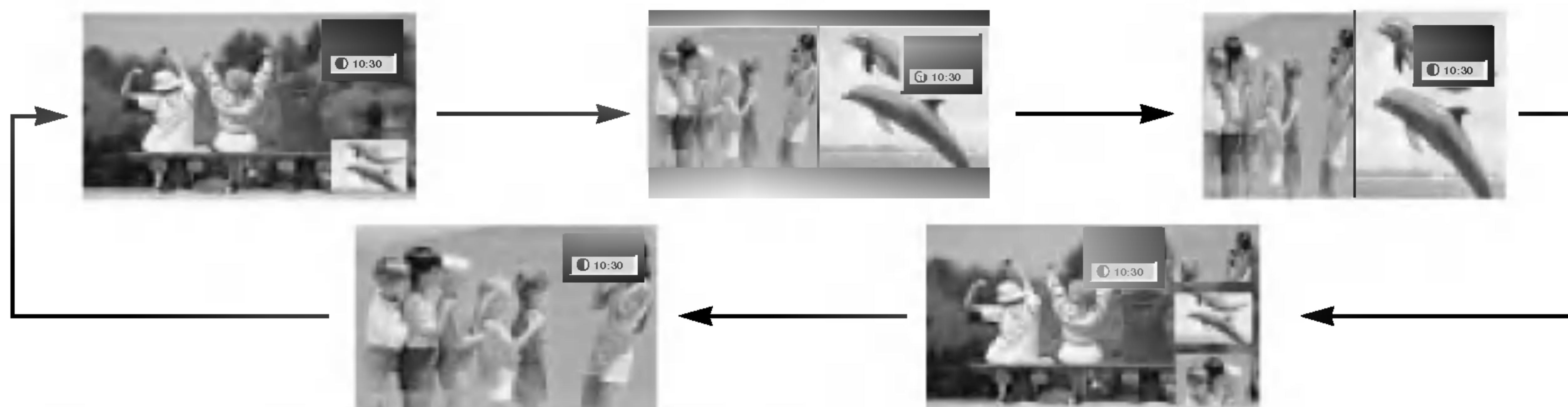

Remarque :

- Lorsque l'image incrustée occupe la moitié de l'écran, sa qualité peut s'avérer médiocre.
- En raison d'une différence de taux de rafraîchissement entre l'image principale et l'image incrustée, celle-ci peut apparaître légèrement saccadée.

Programme de sélection pour l'image incrustée

Appuyez sur la touche **PIP PR +/-**.

Sélection du mode d'incrustation

Appuyez sur la touche **PIP INPUT** pour sélectionner l'entrée vidéo de l'image incrustée.

Sur certains modèles, lorsque la qualité secondaire d'image devient médiocre, sélectionnez Auto, PAL SECAM ou NTSC dans le menu PIP.



POP (écrans multiples : balayage des canaux)

Utilisez la fonction POP pour rechercher les programmes sur les trois écrans disponibles. Le canal actuellement sélectionné reste affiché dans l'image principale. La recherche des canaux s'effectue sur les trois écrans.

Réglage de la transparence de l'image incrustée (Mode PIP uniquement)

1. Appuyez sur la touche **MENU**, puis sur la touche **▲ / ▼** pour sélectionner le menu PIP/DW.
2. Appuyez successivement sur les touches **►** et **▲ / ▼** pour sélectionner l'option PIP Transparency (Transparence PIP).
3. Appuyez successivement sur les touches **►** et **◀ / ►** pour régler le niveau de transparence de l'image incrustée.
4. Appuyez sur la touche **EXIT** pour revenir sur l'image normale du téléviseur.

Déplacement de l'image incrustée (Mode PIP uniquement)

Appuyez sur la touche **POSITION** en mode PIP.

Appuyez plusieurs fois sur la touche **▲ / ▼** ou **◀ / ►** pour déplacer l'image vers le haut, le bas, la gauche ou la droite.



Taille de PIP

Appuyez sur la touche **SIZE** puis sur la touche **◀ / ►** pour régler la taille de l'image incrustée.

En mode DW1 et DW2, la touche **SIZE** permet de régler simultanément la taille de l'image principale et de l'image incrustée. En mode PIP, elle permet de régler uniquement la taille de l'image incrustée.



Réglage de l'image incrustée

- Lorsque l'image principale est en mode TV ou AV, vous pouvez régler une image incrustée affichée en mode RGB[PC] à l'aide des options Auto config (Configuration auto.) et Manual config (Configuration manuelle).
- Lorsque l'image principale est en mode TV ou AV, vous pouvez régler une image incrustée affichée en mode HDMI [DTV] ou Component 480p, 576p, 720p, 1080i à l'aide de l'option Manual config (Configuration manuelle).

Télétexte (selon les modèles)

- La fonction Télétexte (ou TOPTXT) n'est disponible que sur certains modèles. Seuls les écrans plasma disposant de cette fonction peuvent recevoir les services télétexte.
- Le télétexte est un service d'information gratuit proposé par la plupart des chaînes de télévision. Il fournit, par exemple, des bulletins d'information, des prévisions météorologiques, les programmes de télévision ou des conseils pratiques constamment mis à jour.
- Le décodeur télétexte intégré à l'écran plasma permet de recevoir les systèmes SIMPLE, TOPTXT et FASTEXT. Le système SIMPLE (télétexte standard) regroupe un certain nombre de pages pouvant être sélectionnées en saisissant leur numéro. Les systèmes TOPTXT et FASTEXT sont plus évolués et permettent de trouver plus simplement et plus rapidement l'information désirée.

Pour activer/désactiver le télétexte

Appuyez sur la touche **TEXT** pour activer le télétexte.

- La page d'accueil ou la dernière page s'affiche à l'écran. Les numéros de page, le nom de la chaîne, l'heure et la date sont affichés en haut de l'écran. Le premier numéro indique la page sélectionnée et le second la page affichée.

Appuyez sur la touche **TEXT** pour désactiver le télétexte.

Texte SIMPLE (en option)

Sélection d'une page

1. Entrez le numéro de la page (trois chiffres) à l'aide des touches numériques. En cas d'erreur de saisie, finissez d'entrer le numéro, puis retapez le numéro de page correct.
2. Vous pouvez également appuyer sur la touche **PR ▲ / ▼** pour passer à la page suivante ou précédente.

Programmation des touches de couleur en mode LIST

Pour passer en mode LIST lorsque le téléviseur est en SIMPLE, TOP ou FASTEXT, appuyez sur la touche .

Vous avez la possibilité de programmer quatre numéros de page de votre choix en leur affectant une couleur. Pour les sélectionner, appuyez sur la touche de couleur correspondante.

1. Appuyez sur une touche colorée.
2. Sélectionnez la page que vous voulez programmer en lui affectant une couleur.
3. Appuyez sur la touche **OK**. La page choisie est alors enregistrée comme numéro de page choisie. Un clignotement confirme ce choix. Cette même touche vous permettra dorénavant de sélectionner la page.
4. Les trois autres touches colorées peuvent être programmées de la même manière.

TOPTXT (en option)

Quatre rubriques de couleur différente (rouge, verte, jaune et bleue) sont affichées en bas de l'écran. Les rubriques jaune et bleue permettent respectivement de passer au groupe ou au bloc suivant.

Sélection d'un bloc, d'un groupe ou d'une page

1. Appuyez sur la touche bleue pour passer de bloc en bloc.
2. Appuyez sur la touche jaune pour passer au groupe suivant en sautant un bloc.
3. Appuyez sur la touche verte pour passer à la page suivante en sautant un groupe. (Vous pouvez également utiliser la touche **PR ▲**.)
4. Appuyez sur la touche rouge pour revenir à la sélection précédente. (Vous pouvez également utiliser la touche **PR ▼**.)

Sélection directe d'une page

Comme pour le mode SIMPLE, vous pouvez sélectionner une page en saisissant son numéro (trois chiffres) à l'aide des touches numériques.

Télétexte (selon les modèles)

FASTEXT

Les pages télétexte sont indiquées à l'aide d'un code couleur en bas de l'écran et peuvent être sélectionnées en appuyant sur la touche de couleur correspondante.

Sélection d'une page

1. Appuyez sur la touche  pour sélectionner la page d'index.
2. Sélectionnez une page à l'aide de la touche de couleur correspondante.
3. Comme pour le mode SIMPLE, vous pouvez sélectionner une page en saisissant son numéro (trois chiffres) à l'aide des touches numériques.
4. Vous pouvez également utiliser la touche **PR ▲ / ▼** pour passer à la page suivante ou précédente.

Fonctionnalités avancées

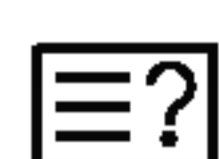

TOUCHE REVEAL

Appuyez sur cette touche pour afficher du texte caché (par exemple, des réponses à des jeux ou à des énigmes).

Appuyez une nouvelle fois sur cette touche pour faire disparaître le texte.



TOUCHE SIZE

Permet de doubler la taille du texte affiché.

Appuyez une fois sur cette touche pour agrandir la moitié supérieure de la page.

Appuyez deux fois sur cette touche pour agrandir la moitié inférieure de la page.

Appuyez trois fois sur cette touche pour revenir en affichage normal.



TOUCHE UPDATE

Appuyez sur cette touche pour afficher le programme TV pendant la recherche d'une page télétexte.

Appuyez sur cette touche pour afficher la page télétexte mise à jour.



TOUCHE HOLD

Appuyez sur cette touche pour arrêter le défilement automatique d'une page télétexte lorsque celle-ci comporte plusieurs sous-pages. Le nombre de sous-pages et le numéro de la sous-page sélectionnée sont généralement affichés sous l'heure.

Lorsque vous appuyez sur cette touche, une icône d'arrêt s'affiche

dans le coin supérieur gauche de l'écran et le défilement de la page est interrompu.

Appuyez une nouvelle fois sur cette touche pour réactiver le défilement.



TOUCHE MIX

Appuyez sur cette touche pour superposer une page télétexte sur l'image d'un programme TV.

Appuyez une nouvelle fois sur cette touche pour revenir en mode d'affichage normal du télétexte.



TOUCHE TIME

Appuyez sur cette touche pendant que vous regardez un programme TV pour afficher l'heure dans le coin supérieur droit de l'écran. Appuyez une nouvelle fois sur cette touche pour faire disparaître l'heure. En mode télétexte, appuyez sur cette touche pour sélectionner un numéro de sous-page. Ce numéro s'affiche en bas de l'écran. Appuyez sur les touches ROUGE/VERTE, **PR ▲ / ▼** ou sur les touches numériques pour afficher la page sans défilement ou en sélectionner une autre.

Appuyez une nouvelle fois sur cette touche pour quitter cette fonction.

XSTUDIO

- XSTUDIO vous permet de lire des fichiers JPEG ou MP3 enregistrés sur carte mémoire.

Cartes mémoires

Pour éviter d'endommager les cartes mémoires, veuillez les retirer de l'appareil et les manipuler uniquement avec les mains.

Carte mémoire

Une carte mémoire est un dispositif qui permet de transférer des données entre différents appareils audio/vidéo (appareils photo numériques, caméscopes, lecteurs MP3, PDA).

Précautions d'utilisation

- Utilisez uniquement des cartes mémoires compatibles et veillez à les insérer correctement. (Chaque port accepte des types de cartes différents).
- N'introduisez pas d'objets métalliques dans les ports.
- Veillez à ne pas courber ou laisser tomber les cartes mémoires. Évitez les chocs.
- Après avoir retiré une carte mémoire de l'appareil, rangez-la dans son boîtier pour la protéger de l'électricité statique.
- Une mauvaise utilisation ou la présence d'électricité statique peut entraîner une perte des données enregistrées sur la carte mémoire.
- N'éteignez pas l'appareil lorsque la carte mémoire est sollicitée.
- N'éjectez pas une carte mémoire lorsqu'elle est sollicitée. Vous risqueriez de l'endommager ou d'effacer les données qu'elle contient.
- Insérez une seule carte par port.
- L'électricité statique et/ou les parasites électriques peuvent entraîner la modification ou la perte des données enregistrées sur une carte mémoire. Tenez les cartes mémoires à l'abri de toute perturbation électrique.
- Le fabricant ne saurait être responsable des dommages et des dysfonctionnements dus, notamment, à une mauvaise utilisation de l'appareil. La responsabilité du fabricant ne pourra être engagée qu'en cas de défauts ou de vices propres au produit.
- Utilisez uniquement des cartes mémoires sur lesquelles figurent le nom du fabricant et un numéro de série.
- Le fabricant ne saurait être responsable d'une éventuelle perte de données. Par conséquent, il est conseillé de conserver une copie des données.
- Respectez la procédure indiquée lorsque vous retirez une carte mémoire de son port.
- Assurez-vous que chaque carte mémoire répond aux normes préconisées.

Cartes mémoires

Ports de cartes mémoires

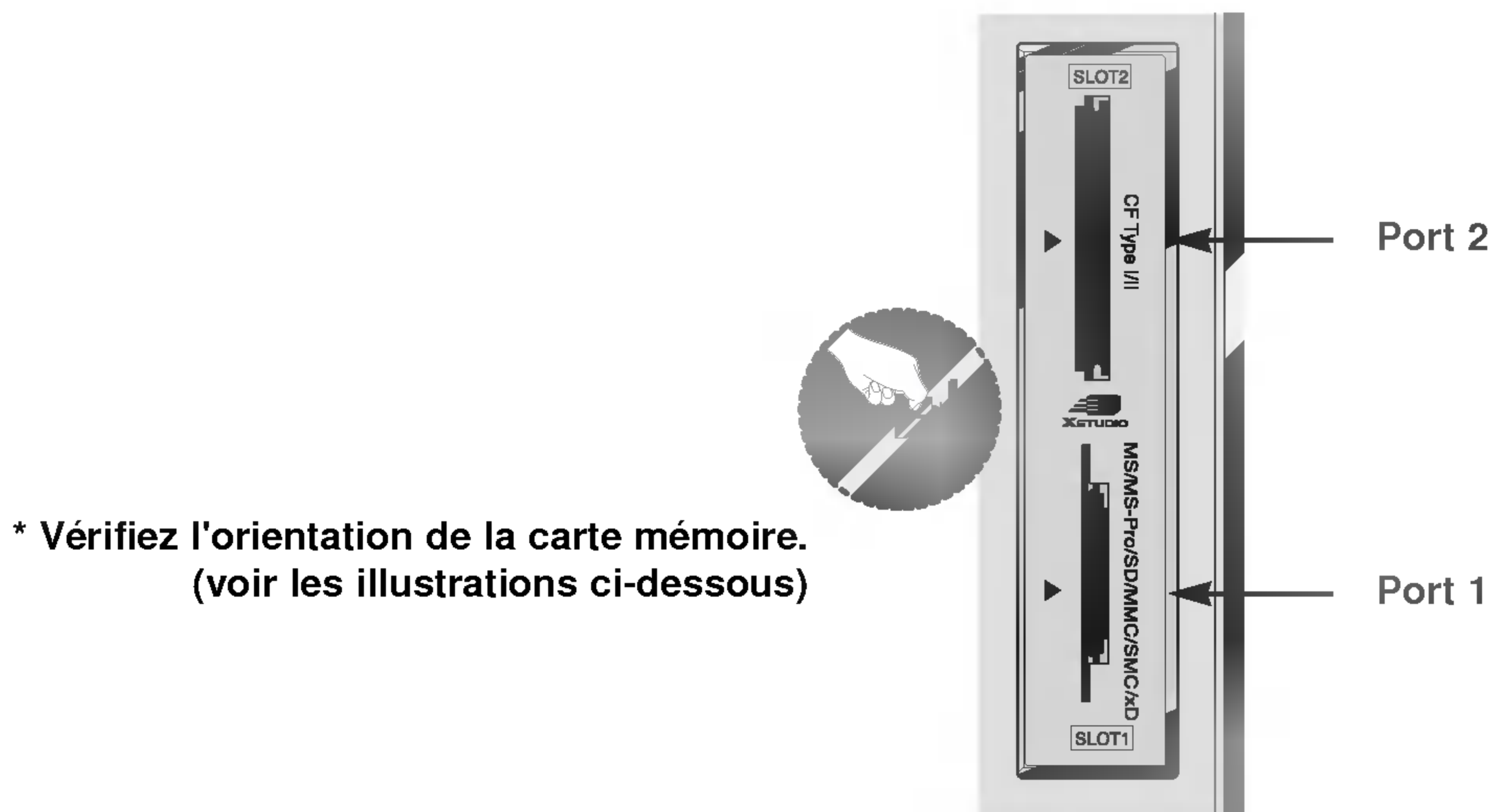

Types de cartes mémoires

- Utilisez uniquement les types de cartes mémoires indiqués pour chaque port.
- Cet appareil peut accueillir 8 types de cartes mémoires différents.
- Le système de fichiers **NTSF** n'est pas pris en charge.

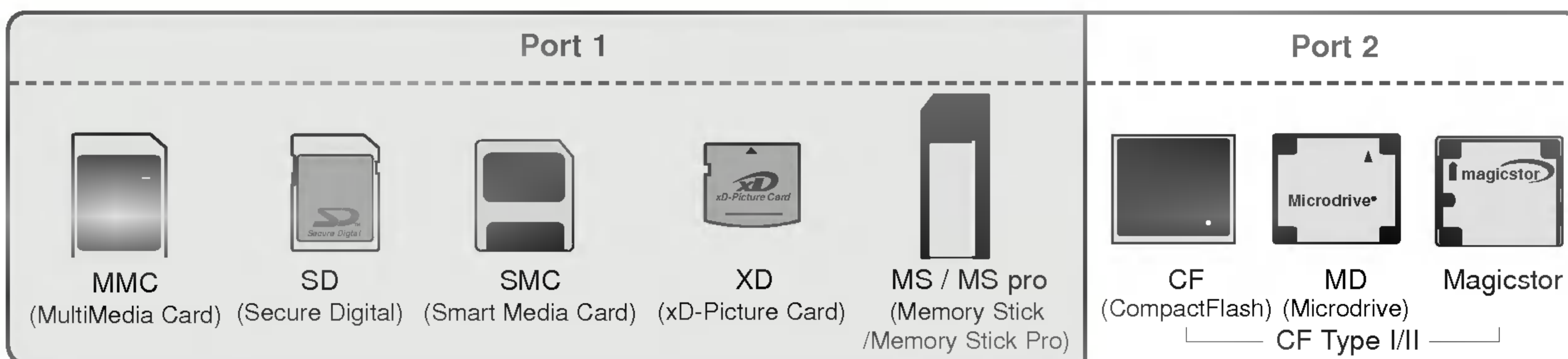





Formats de fichiers acceptés par XSTUDIO

Critère	Fichier image (JPEG)	Fichier audio (MP3)
Compatibilité	*.jpg	*.mp3
Capacité de la carte mémoire	CF: 2GB Microdrive: 2GB Magicstor: 2.2GB MMC: 256MB SD: 512MB - Certaines cartes MagicStor Plus ne sont pas acceptées. Une erreur peut survenir si vous utilisez une carte mémoire d'une capacité supérieure à celle indiquée.	SMC: 128MB XD: 512MB MS: 128MB MS PRO: 1GB
Fichier non pris en charge ou endommagé	Les fichiers image ou audio non pris en charge ou endommagés peuvent être l'origine d'erreurs. N'essayez pas de remplacer leur extension par une extension acceptée par l'appareil.	

- La vitesse de lecture peut varier d'un type de carte à l'autre.
- Un nom de fichier peut comporter jusqu'à 8 caractères. Si cette limite est dépassée, le nom est automatiquement réduit à 6 caractères, les deux derniers caractères étant remplacés par les chiffres 1, 2, 3 ou 4.



Décodage JPEG/Aperçu

	Méthode de compression		Format colorimétrique		
	Standard	Progressive	4:4:4 11:11:11 (Y, Cb, Cr)	4:2:2 21:11:11 (Y, Cb, Cr) 12:11:11 (Y, Cb, Cr)	4:2:0 22:11:11 (Y, Cb, Cr)
Décodage JPEG	○	X	X	○	○
Affichage	Image	Format incorrect	Format incorrect	Image	Image
Aperçu	Un  s'affiche en l'absence de miniature.			Un  s'affiche en l'absence de miniature.	Un  s'affiche en l'absence de miniature.

- En cas d'erreur lors du décodage, le message "**Corrupted file**" s'affiche.

Insertion et éjection d'une carte

◆ Insertion d'une carte

1. Insérez délicatement une carte dans le port 1 et/ou 2.
2. Appuyez sur la touche  pour lancer **XSTUDIO**.
Appuyez une nouvelle fois sur la touche  pour quitter **XSTUDIO**.

◆ Éjection d'une carte

1. Appuyez sur la touche **M/C EJECT** de la télécommande.
2. Appuyez sur la touche ▲ / ▼ pour sélectionner la carte mémoire à éjecter (**Memory 1 Eject** ou **Memory 2 Eject**).
Si vous sélectionnez **Cancel**, la fenêtre disparaît.
3. Retirez délicatement la carte.

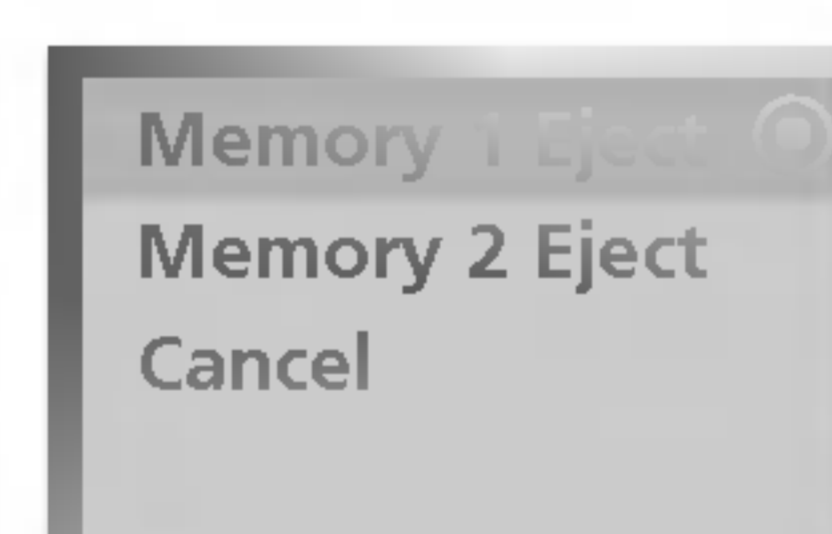

Remarque

- L'économiseur d'écran s'active automatiquement si vous ne retirez pas la carte immédiatement après son éjection.
- La touche **M/C EJECT** n'est pas opérationnelle lorsque vous accédez aux images ou aux fichiers MP3.
La touche **M/C EJECT** fonctionne uniquement lorsque vous consultez un fichier.



Avertissement : veuillez à appuyer sur la touche **M/C EJECT** de la télécommande avant de retirer la carte mémoire pour éviter de l'endommager.

Cartes mémoires

* Les illustrations de ce manuel ne sont fournies qu'à titre indicatif.

Accès aux listes de fichiers image ou MP3

- Lorsque vous insérez une carte mémoire ou que vous appuyez sur la touche , l'écran ci-dessous s'affiche.



1. Sélectionnez Photo (images) ou Music (fichiers MP3) sur la carte mémoire 1 ou 2 à l'aide des touches ▲ / ▼ / ◀ / ▶.
2. Appuyez sur la touche **OK** pour ouvrir la liste des fichiers correspondants.
3. Appuyez sur la touche  pour quitter **XSTUDIO**.

Remarque

- Aucune action ne peut être effectuée lorsque vous éjectez la carte.
- En cas d'erreur sur une carte mémoire, il est impossible de lancer **XSTUDIO**.

- Lorsque vous sélectionnez **Photo** dans le menu principal, la liste des images présentées sous forme de miniatures s'affiche.

* Les illustrations de ce manuel ne sont fournies qu'à titre indicatif.

Description de l'écran

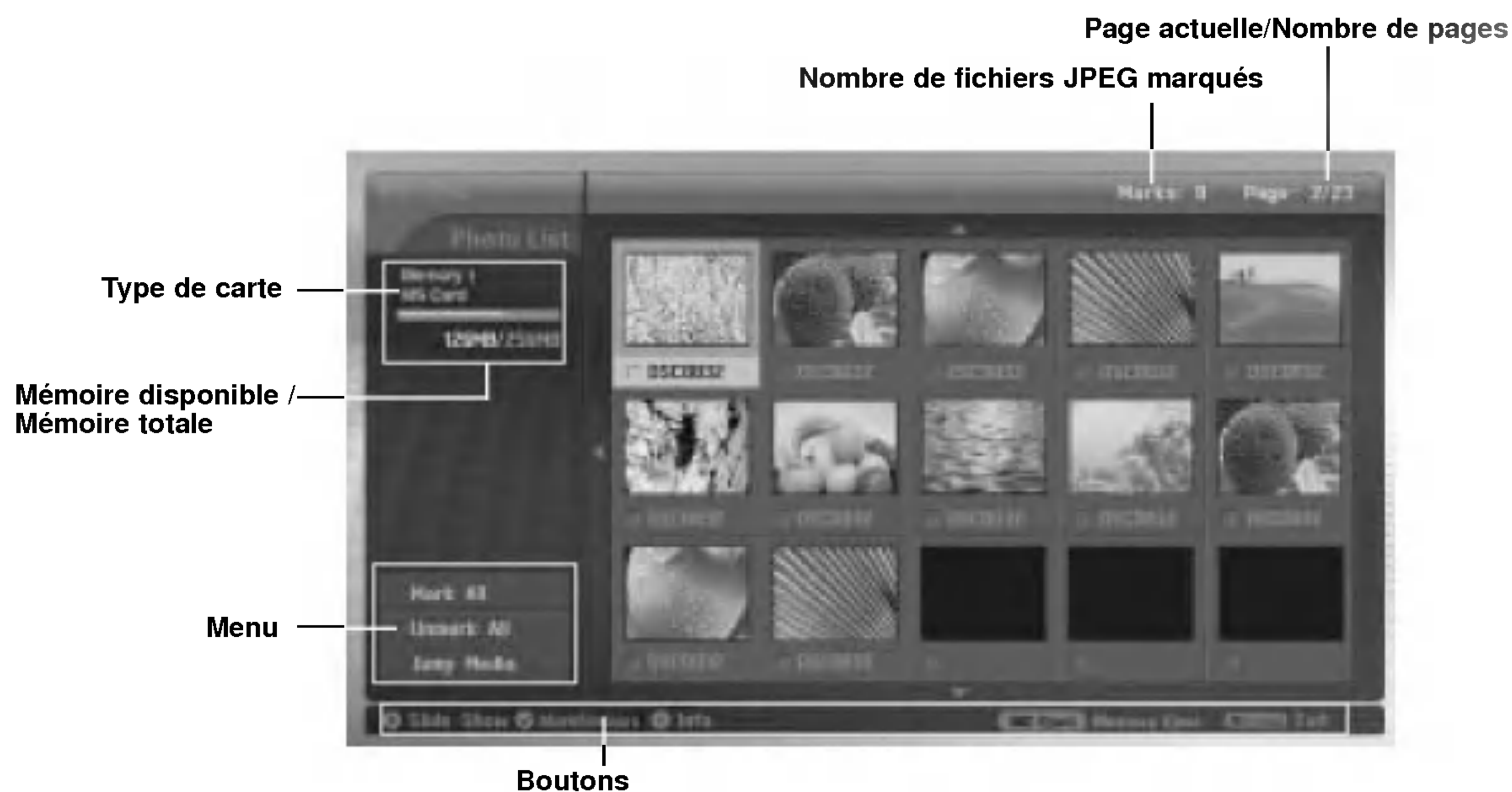

Affichage d'une image et menu déroulant

- Affichage d'une image



1. Insérez une carte mémoire dans le port 1 et/ou 2 de l'appareil.
2. Appuyez sur la touche .
3. Sélectionnez Photo sur la carte mémoire 1 ou 2 à l'aide des touches ▲ / ▼ / ◀ / ▶.
4. Appuyez sur la touche **OK** pour accéder à la liste d'images.
Remarque : chaque page peut contenir 15 miniatures. **es.**
5. Sélectionnez une image à l'aide des touches ▲ / ▼ / ◀ / ▶ et appuyez sur la touche **OK**.
6. Sélectionnez **View** à l'aide des touches ▲ / ▼ et appuyez sur la touche **OK**. L'image s'affiche.

Marquage de fichiers JPEG

- Vous pouvez marquer les images pour afficher uniquement celles que vous désirez ou pour constituer un diaporama.
 - Les images marquées s'affichent en orange.
- Lorsque vous appuyez sur **OK** après avoir marqué une image, celle-ci apparaît en vert.



◆ Marquage de tous les fichiers

1. Lorsque la liste des images est affichée, appuyez plusieurs fois sur la touche ◀ pour accéder au menu situé à gauche de l'écran.
2. Sélectionnez **Mark All** ou **Unmark All** à l'aide des touches ▲ / ▼.
 - L'option **Mark All** permet de marquer toutes les images.
 - L'option **Unmark All** permet d'annuler le marquage de toutes les images.
3. Appuyez sur la touche **OK** puis sur la touche ▶ pour revenir à la liste des images.

◆ Marquage d'une image

Appuyez sur la touche **MARK** pour marquer ou non une image.

Ouverture d'une autre liste de fichiers

- Cette fonction permet d'ouvrir une autre liste de fichiers.

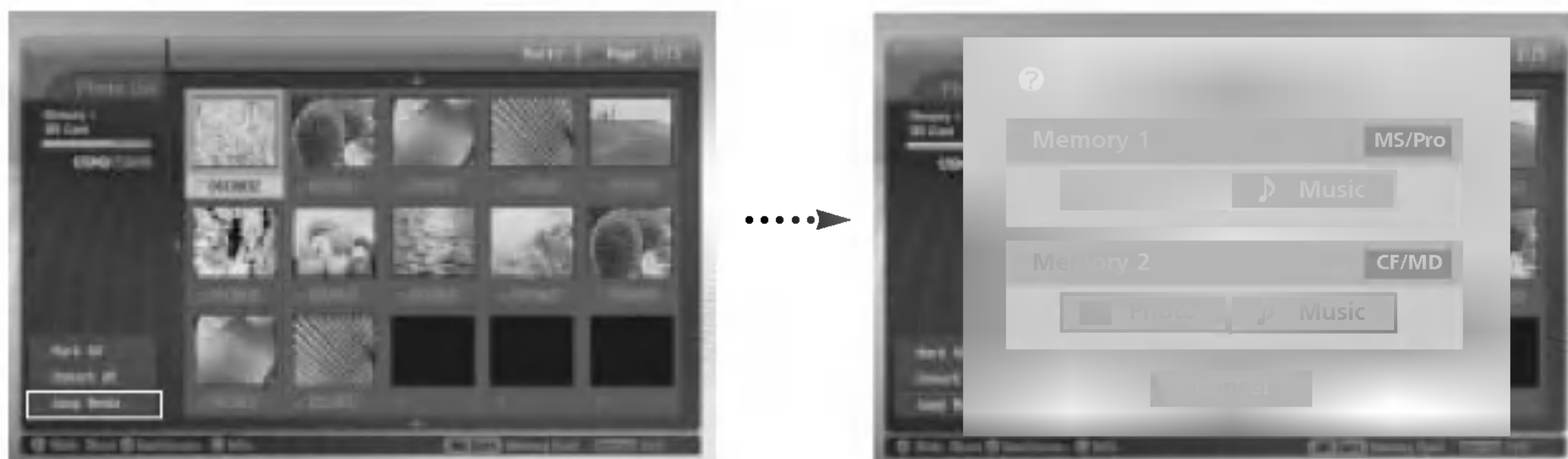

1. Lorsque la liste des images est affichée, appuyez plusieurs fois sur la touche ◀ pour accéder au menu situé à gauche de l'écran.
2. Sélectionnez **Jump media** à l'aide des touches ▲ / ▼ et appuyez sur la touche **OK**.
3. Sélectionnez une liste à l'aide des touches ▲ / ▼ / ◀ / ▶ et appuyez sur la touche **OK**. La liste sélectionnée s'affiche.

Options d'affichage

- Lorsqu'une image est affichée, différentes options sont disponibles.



1. Sélectionnez une image à l'aide des touches ▲ / ▼ / ◀ / ▶ et appuyez sur la touche **OK**.
2. Sélectionnez **View** à l'aide des touches ▲ / ▼ et appuyez sur la touche **OK**. L'image s'affiche.
3. Différentes options sont alors disponibles.

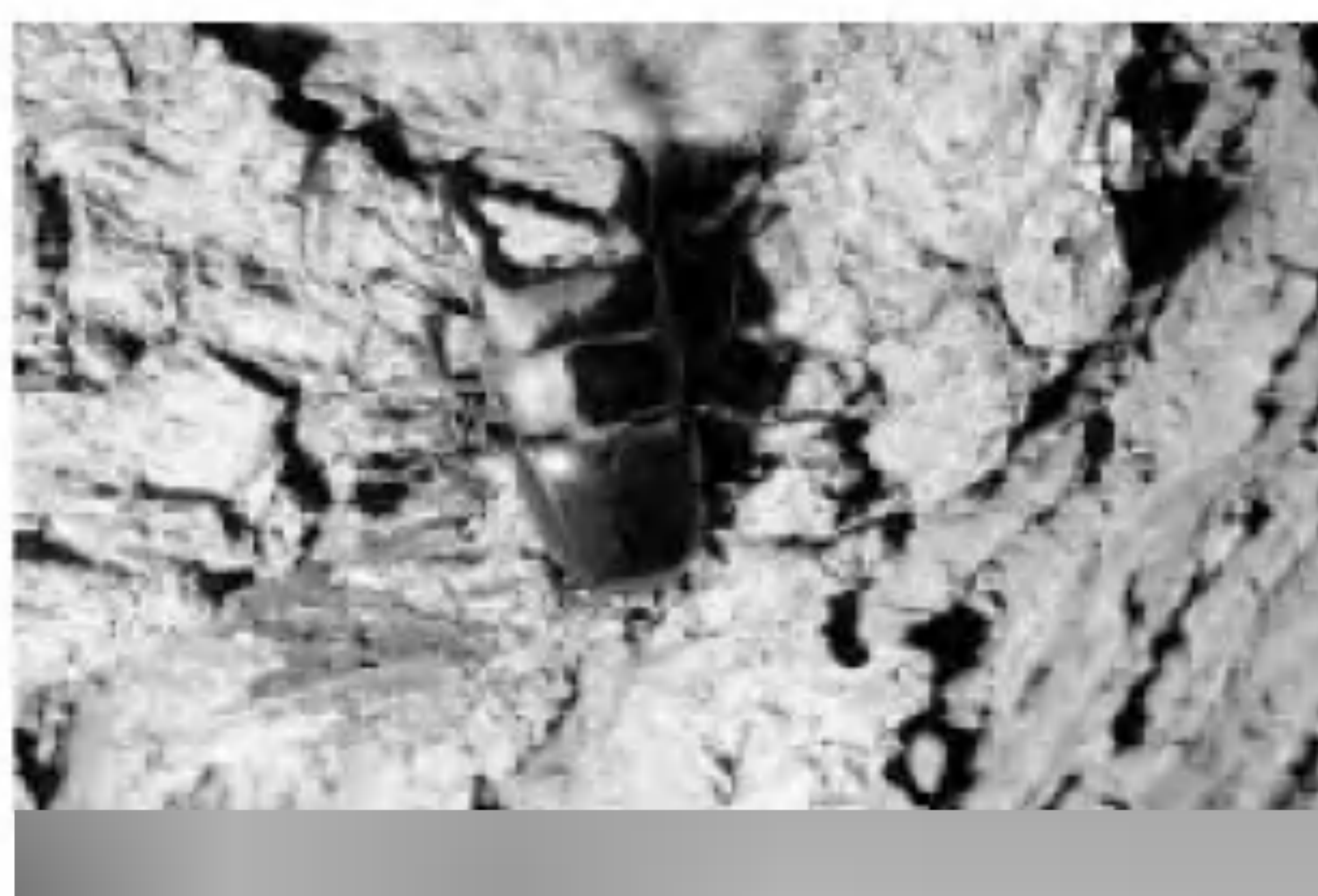

Défilement	<ul style="list-style-type: none"> • Appuyez sur la touche ▶ pour afficher l'image suivante. • Appuyez sur la touche ◀ pour afficher l'image précédente. • Si vous avez marqué des fichiers, seuls ces fichiers pourront être affichés.
Rotation	<ul style="list-style-type: none"> • Appuyez sur les touches ▲ / ▼ pour faire pivoter l'image. • ▲: Permet de pivoter l'image vers la droite. • ▼: permet de faire pivoter l'image vers la gauche. • Il est impossible de faire pivoter une image lorsque le zoom est activé.
Zoom avant / arrière	<ul style="list-style-type: none"> • Appuyez sur les touches PR ▲ / ▼ pour agrandir ou réduire l'image (2x à 4x). • Appuyez sur les touches ▲ / ▼ / ◀ / ▶ pour vous déplacer dans l'image.
Suppression	<ul style="list-style-type: none"> • Appuyez sur la touche MARK pour supprimer l'image affichée.
Accès au menu	<ul style="list-style-type: none"> • Appuyez sur la touche EXIT pour retourner à la liste des images.
Affichage / Masquage du menu	<ul style="list-style-type: none"> • Appuyez sur la touche OK pour afficher ou masquer le menu. • Le menu disparaît automatiquement au bout de quelques secondes.

Diaporama



1. Sélectionnez une image à l'aide des touches ▲ / ▼ / ◀ / ▶ et appuyez sur la touche **OK**.
2. Sélectionnez **Slide Show** (diaporama) ou **Show Marked** (affichage des fichiers marqués uniquement) à l'aide des touches ▲ / ▼ et appuyez sur la touche **OK**. (L'option **Show Marked** n'est disponible que si vous avez préalablement marqué une image à l'aide de la touche **MARK**.)

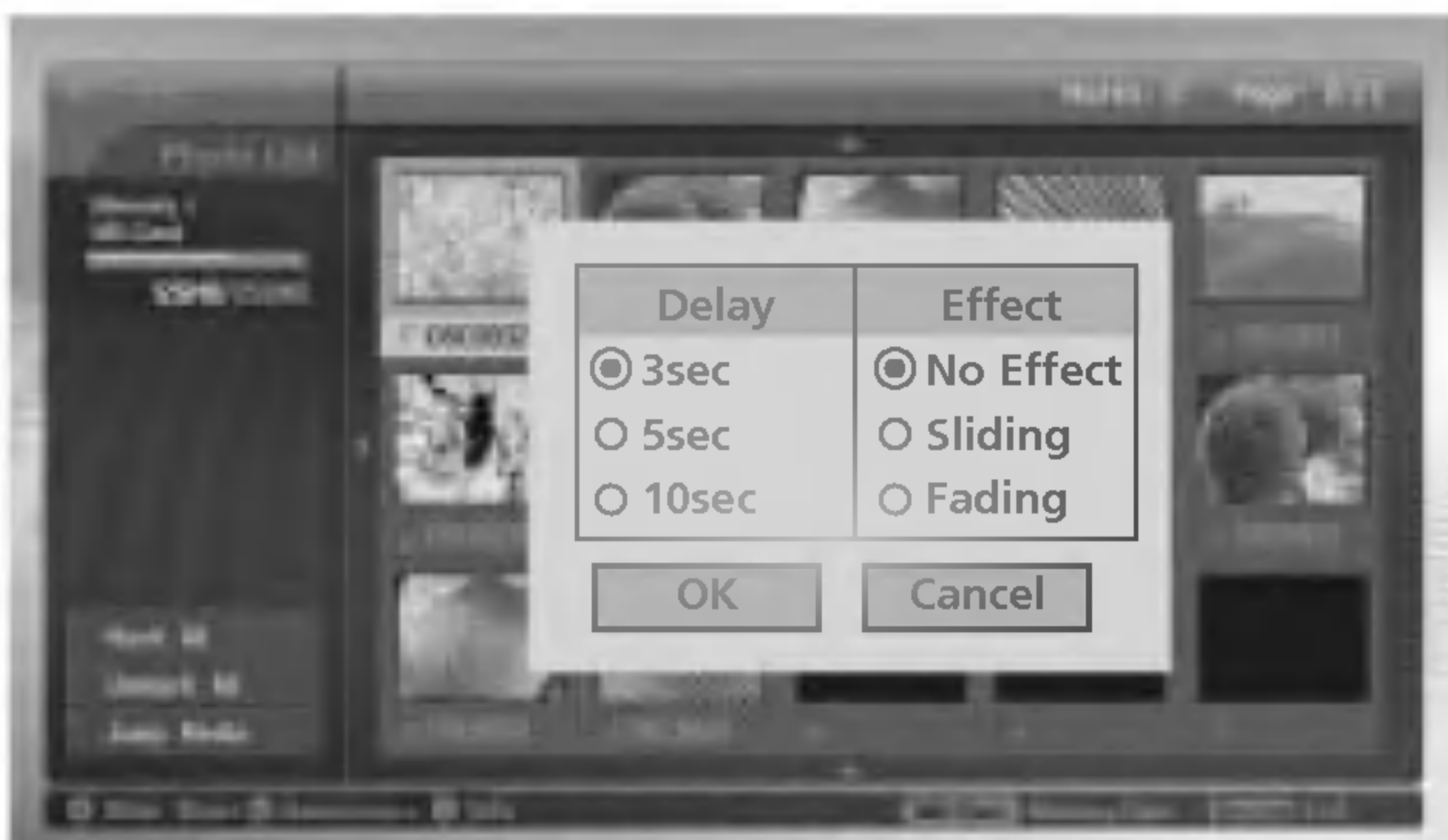

3. Vous pouvez modifier la vitesse de défilement du diaporama et appliquer un effet de transition. Sélectionnez une vitesse de défilement et un effet de transition à l'aide des touches ▲ / ▼ / ◀ / ▶.
4. Sélectionnez **OK** à l'aide des touches ▲ / ▼ / ◀ / ▶.

Remarque

- Après avoir sélectionné **Slide Show** ou **Show Marked**, vous pouvez lancer directement le diaporama en appuyant sur la touche .
- Si vous avez marqué des fichiers, seuls ces fichiers apparaîtront dans le diaporama.



Défilement	<ul style="list-style-type: none"> • Appuyez sur la touche ▶ pour passer à l'image suivante. • Appuyez sur la touche ◀ pour passer à l'image précédente.
Pause	<ul style="list-style-type: none"> • Appuyez sur la touche II pour effectuer une pause. • Appuyez sur la touche  pour reprendre le diaporama. • Lorsqu'une image est en pause, appuyez sur les touches ◀ / ▶ pour passer à l'image précédente ou suivante.
Accès au menu	<ul style="list-style-type: none"> • Appuyez sur la touche EXIT pour revenir à la liste des images.
Affichage / Masquage du menu	<ul style="list-style-type: none"> • Appuyez sur la touche OK pour afficher ou masquer le menu. • Le menu disparaît automatiquement au bout de quelques secondes.

Suppression d'une image



1. Sélectionnez une image à l'aide des touches ▲ / ▼ / ◀ / ▶ et appuyez sur la touche **OK**.
2. Pour supprimer l'image, sélectionnez **Delete** à l'aide des touches ▲ / ▼ et appuyez sur la touche **OK**. Lorsque le message "Do you want to delete the file?" (Voulez-vous supprimer le fichier ?) s'affiche, sélectionnez **YES** (vous avez le choix entre **YES** – oui, ou **NO** – non) à l'aide des touches ◀ / ▶. Le fichier est supprimé et la liste des images réorganisée.



* Si vous avez marqué des fichiers, seuls ces fichiers seront supprimés lorsque vous sélectionnerez **Delete**.
Si une carte mémoire MS, SMC ou SD est protégée en écriture, le message "Protection Mode. Please push the **OK** button." s'affiche. Sélectionnez **OK** pour revenir à la liste des images. (Pour supprimer un fichier, vous devez préalablement annuler la protection en écriture.)

3. Pour revenir à la liste des images, sélectionnez **Cancel** à l'aide des touches ▲ / ▼ et appuyez sur la touche **OK**.

Propriétés des images

- Cette fonction permet d'afficher les propriétés d'une image.



1. Sélectionnez une image.
2. Appuyez sur la touche **INFO**. Les propriétés de l'image s'affichent.
Si aucune information n'est disponible, la fenêtre des propriétés ne s'affiche pas.
3. Appuyez sur la touche **OK**, **EXIT** ou **INFO** pour revenir à la liste des images.

Économiseur d'écran

- Si vous n'appuyez sur aucune touche lorsque la liste des images est affichée, l'économiseur d'écran s'active automatiquement au bout de 30 secondes.



* 'Économiseur d'écran'

L'économiseur d'écran empêche la détérioration des pixels pouvant survenir lors de l'affichage prolongé d'une image.



- Appuyez sur les touches ▲ / ▼ / ◀ / ▶, **EXIT**, ►(play), II, ■, I◀◀, ▶▶I, **INFO**, **PR** ▲ / ▼, **MARK** pour désactiver l'économiseur d'écran.

- Certains fichiers audio/MP3 peuvent être protégés par des droits d'auteur. Il est possible qu'ils ne puissent être lus sur cet appareil.

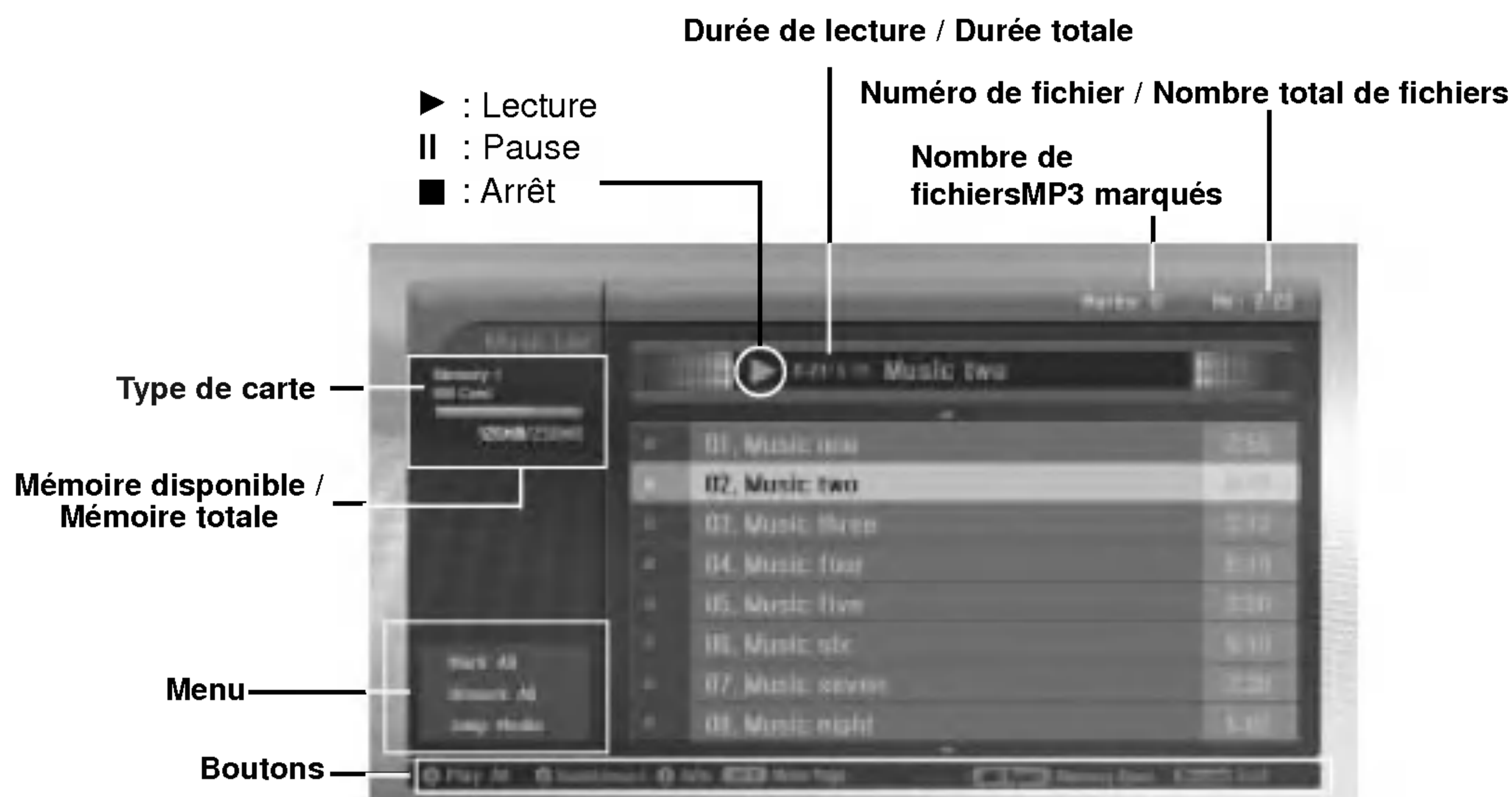
Description de l'écran





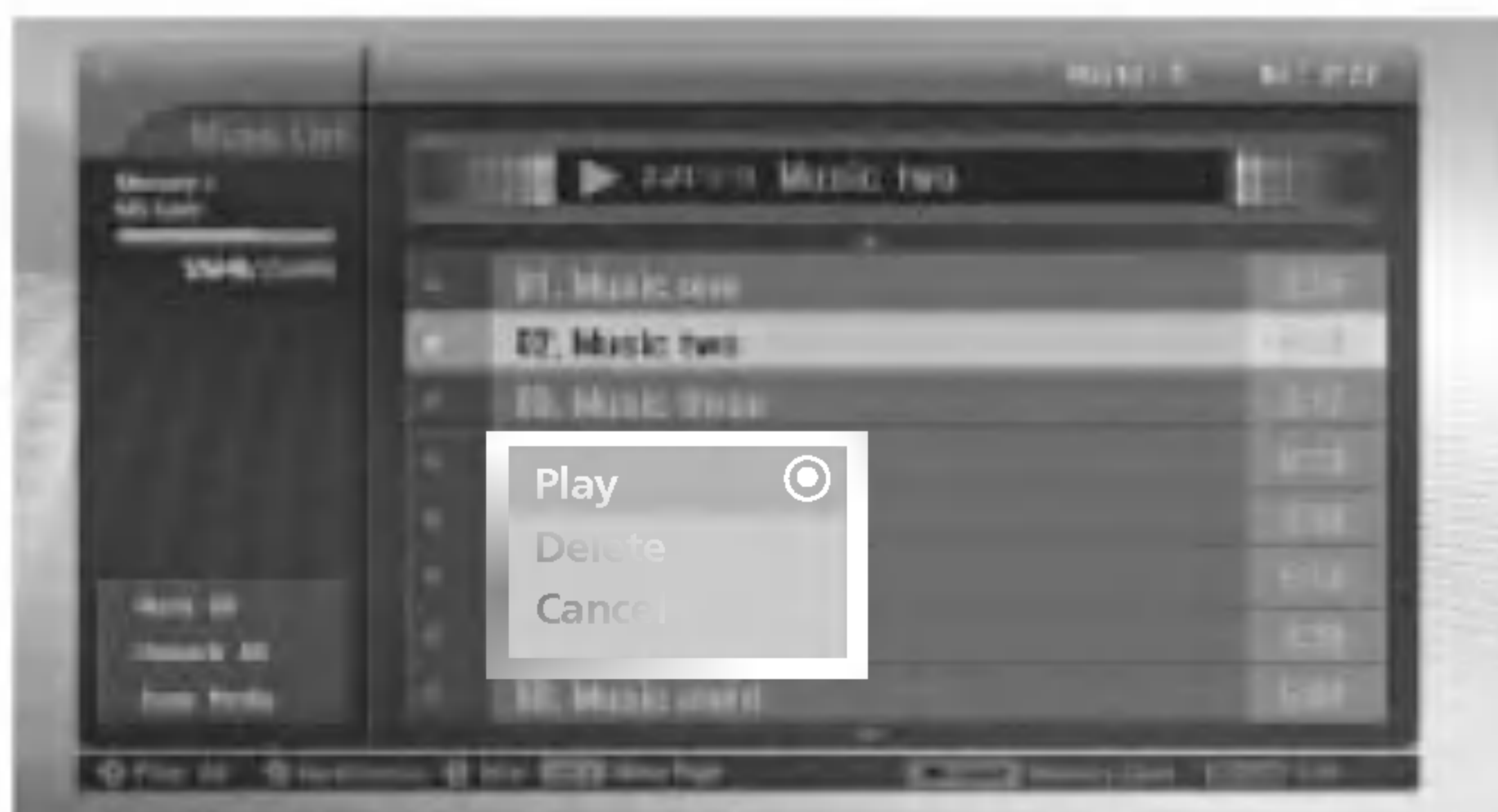

Sélection et lecture de fichiers MP3

- Vous ne pouvez pas sélectionner ou supprimer de fichier MP3 lorsqu'un fichier est en cours de lecture.
- Si vous appuyez sur n'importe quelle touche de la télécommande (à l'exception de , , et ) en cours de lecture d'un fichier, celle-ci s'arrête.
- Appuyez sur les touches **PR** ▲ / ▼ pour passer d'un écran à l'autre dans la liste des fichiers.

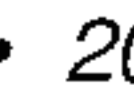

1. Insérez une carte mémoire dans le port 1 et/ou 2 de l'appareil.
2. Appuyez sur la touche .
3. Sélectionnez Music sur la carte mémoire 1 ou 2 à l'aide des touches ▲ / ▼ / ◀ / ▶.
4. Appuyez sur la touche **OK** pour accéder à la liste des fichiers MP3.
Remarque: Chaque page peut contenir 8 fichiers MP3.
5. Sélectionnez un fichier MP3 à l'aide des touches ▲ / ▼ et appuyez sur la touche **OK**.
6. Sélectionnez **Play** ou **Play Marked** à l'aide des touches ▲ / ▼ et appuyez sur la touche **OK**. (L'option **Play Marked** n'est disponible que si vous avez préalablement marqué un fichier à l'aide de la touche **MARK**.)

Remarque:

- Vous pouvez également lancer la lecture en appuyant sur la touche .
- L'icône  s'affiche devant le nom du fichier en cours de lecture.
- Pendant la lecture d'un fichier, appuyez sur la touche  pour passer au morceau précédent ou suivant.
- 204. Si vous appuyez sur la touche  la lecture d'un fichier, le morceau reprend depuis le début. (Appuyez sur la touche  dès le début de la lecture d'un fichier (1 à 2 secondes) pour passer au morceau précédent.)

* Les illustrations de ce manuel ne sont fournies qu'à titre indicatif.

Arrêt/Pause

◆ Arrêt

Pour arrêter la lecture d'un fichier, appuyez sur la touche ■ de la télécommande.

Vous pouvez également utiliser les touches **OK**, **PR** (▲ / ▼) de l'appareil.

Remarque:

- Lorsque vous relancer la lecture, celle-ci s'effectue sur le fichier MP3 affiché en surbrillance.
- Lorsque la lecture est arrêtée, les touches **VOL** (◀ / ▶) et **PR** (▲ / ▼) du téléviseur font office de touches de navigation.

◆ Pause

1. Appuyez sur la touche **II** pour interrompre la lecture.
2. Appuyez sur la touche **II** ou  pour reprendre la lecture.

Marquage de fichiers MP3

- Vous pouvez marquer et ainsi sélectionner les fichiers que vous souhaitez écouter.
- Le menu situé à gauche est accessible uniquement lorsque la lecture est arrêtée.

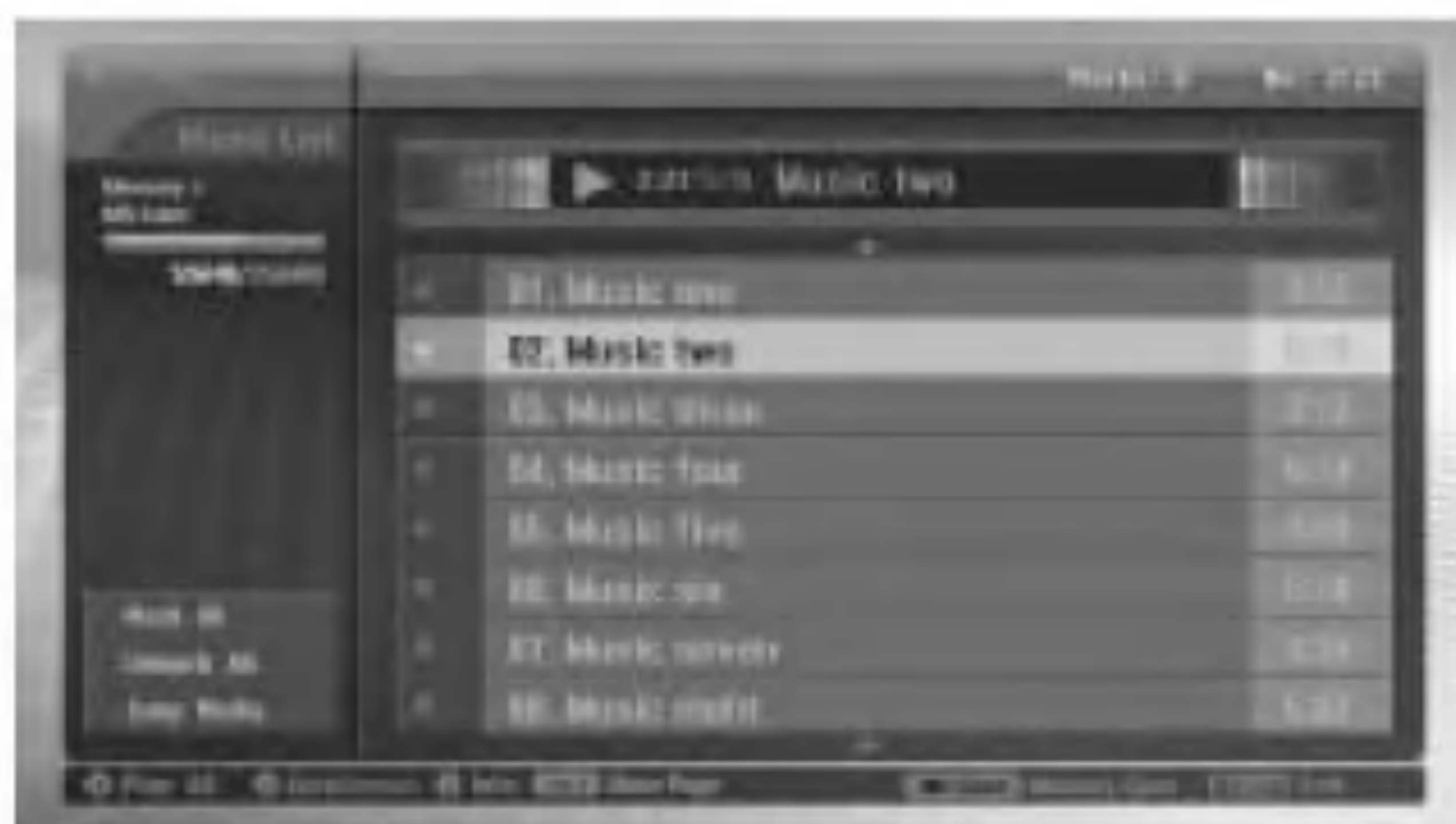

◆ Marquage de tous les fichiers

1. Lorsque la liste des fichiers est affichée, appuyez sur la touche ◀.
2. Sélectionnez **Mark All** ou **Unmark All** à l'aide des touches ▲ / ▼ .
 - L'option **Mark All** permet de marquer tous les fichiers.
 - L'option **Unmark All** permet d'annuler le marquage de tous les fichiers.
3. Appuyez sur la touche **OK** puis sur la touche ▶ pour revenir à la liste des fichiers.

◆ Marquage d'un fichier

Appuyez sur la touche **MARK** pour marquer un fichier ou annuler le marquage.

Ouverture d'une autre liste

- Cette fonction permet d'ouvrir une autre liste.

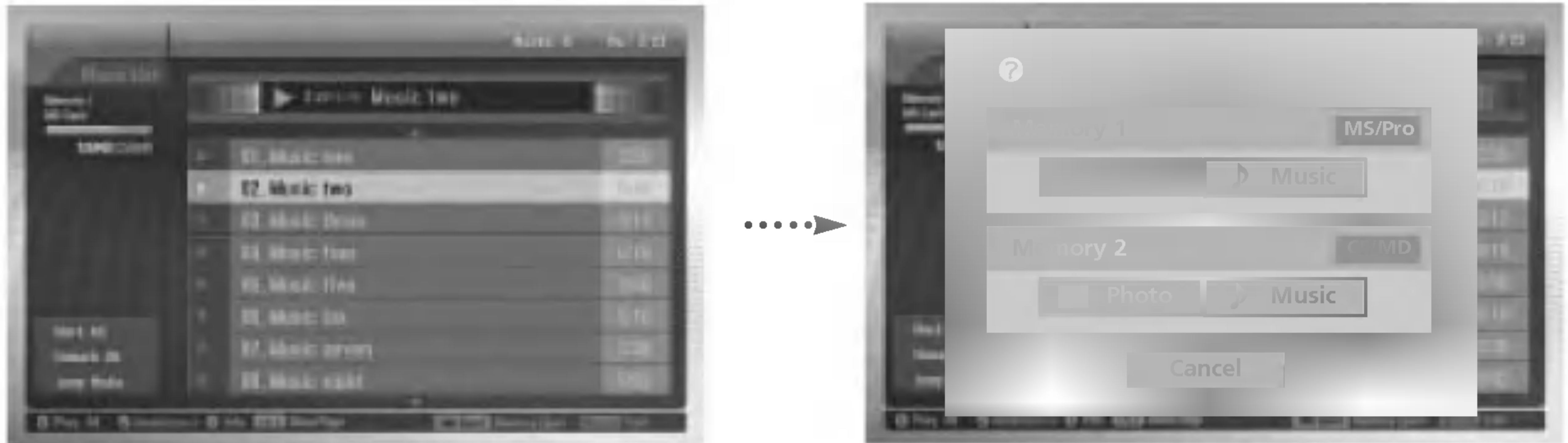

1. Lorsque la liste des fichiers est affichée, appuyez sur la touche ◀.
2. Sélectionnez **Jump media** à l'aide des touches ▲ / ▼ et appuyez sur la touche OK.
3. Sélectionnez la liste désirée à l'aide des touches ▲ / ▼ / ◀ / ▶ et appuyez sur la touche OK. La liste sélectionnée s'affiche.

Économiseur d'écran

- Si vous n'appuyez sur aucune touche, l'économiseur d'écran s'active au bout de 30 secondes.

◆ Fonctions disponibles en cours de lecture

* 'Économiseur d'écran'
L'économiseur d'écran empêche la détérioration des pixels pouvant survenir lors de l'affichage prolongé d'une image.

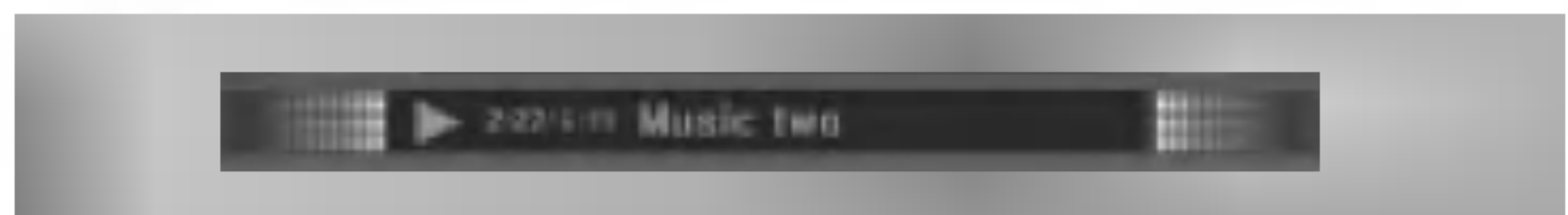

- Appuyez sur les touches , ou pour désactiver l'économiseur d'écran et reprendre la lecture.
- , : Permettent de reprendre la lecture.
- : Permet de passer au morceau suivant.
- Si vous appuyez sur les autres touches, l'économiseur d'écran est désactivé et la lecture s'arrête.

◆ Fonctions disponibles lorsque la lecture est arrêtée



- Appuyez sur les touches ▲ / ▼ / ◀ / ▶, EXIT, ►(play), II, ■, ◀◀, ▶▶, INFO, PR ▲ / ▼, MARK pour désactiver l'économiseur d'écran.

Suppression d'un fichier MP3

- Vous ne pouvez pas supprimer de fichier lorsqu'un fichier MP3 est en cours de lecture.

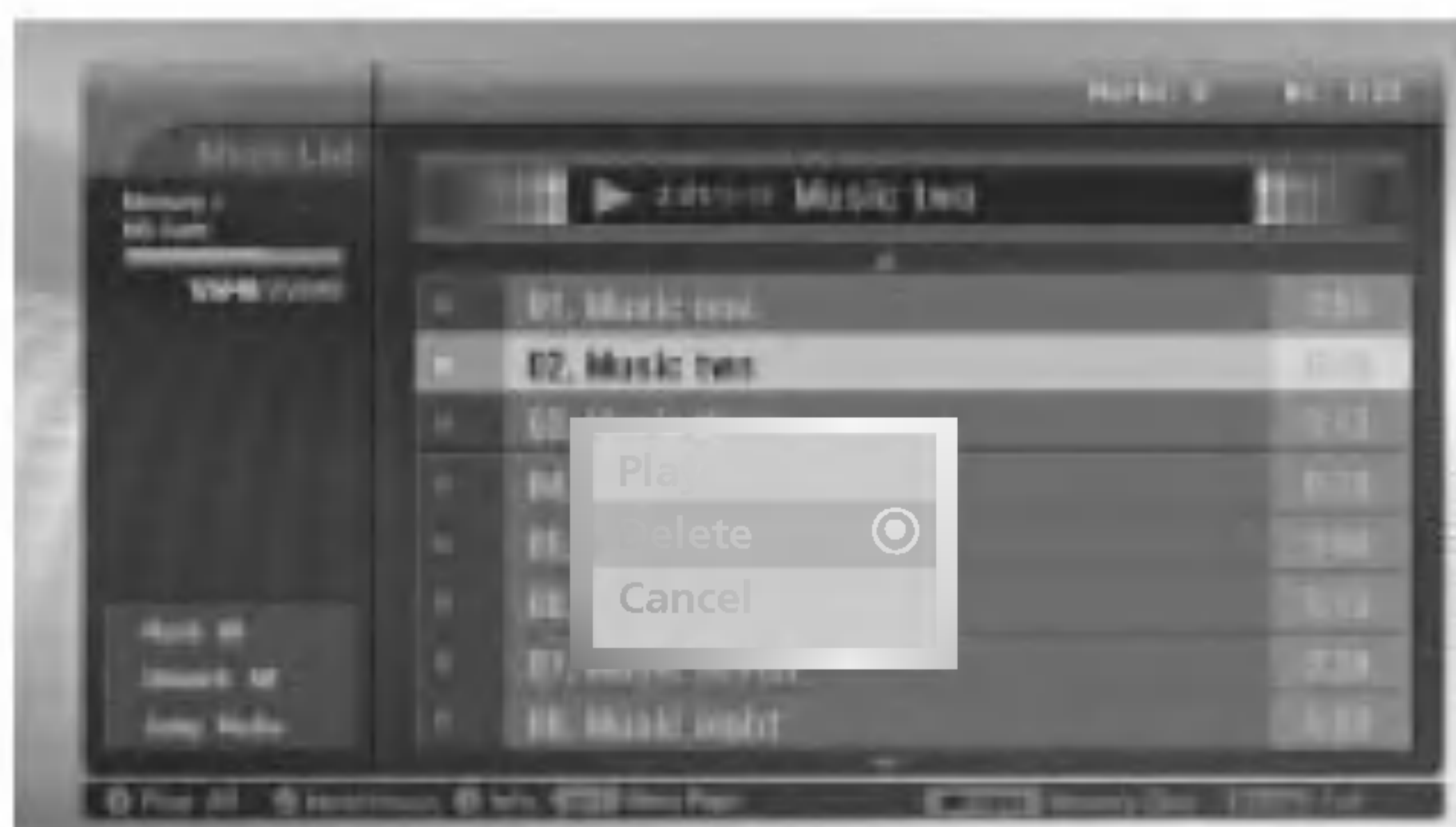

1. Sélectionnez un fichier à l'aide des touches ▲ / ▼ et appuyez sur la touche **OK**.
2. Pour supprimer un fichier, sélectionnez **Delete** à l'aide des touches ▲ / ▼ et appuyez sur la touche **OK**. Lorsque le message "Do you want to delete the file?" (Voulez-vous supprimer le fichier ?) s'affiche, sélectionnez **YES** (vous avez le choix entre **YES** – oui, ou **NO** – non) à l'aide des touches ◀ / ▶. Le fichier est supprimé et la liste réorganisée.



* Si vous avez marqué des fichiers, seuls ces fichiers seront supprimés lorsque vous sélectionnez **Delete**.
Si une carte mémoire MS, SMC ou SD est protégée en écriture, le message "Protection Mode. Please push the **OK** button." s'affiche. Sélectionnez **OK** pour revenir à la liste des images. (Pour supprimer un fichier, vous devez préalablement annuler la protection en écriture.)

3. Pour revenir à la liste des fichiers, sélectionnez **Cancel** à l'aide des touches ▲ / ▼ et appuyez sur la touche **OK**.

Propriétés des fichiers

- Cette fonction permet d'afficher les propriétés d'un fichier MP3.



1. Sélectionnez un fichier dans la liste.
2. Appuyez sur la touche **INFO**. Les propriétés du fichier s'affichent.
Si aucune information n'est disponible, la fenêtre des propriétés ne s'affiche pas.
3. Appuyez sur la touche **OK**, **EXIT** ou **INFO** pour revenir au menu précédent.

Configuration du dispositif de contrôle externe

- Raccordez la prise d'entrée RS-232C à un appareil de commande externe (micro-ordinateur ou dispositif de commande A/V par exemple), puis commandez les fonctions du téléviseur depuis celui-ci.
- Reliez le port série de l'appareil de commande à la prise RS-232C sur la face arrière du téléviseur.
- Les cordons de connexion RS-232C ne sont pas fournis avec le téléviseur.

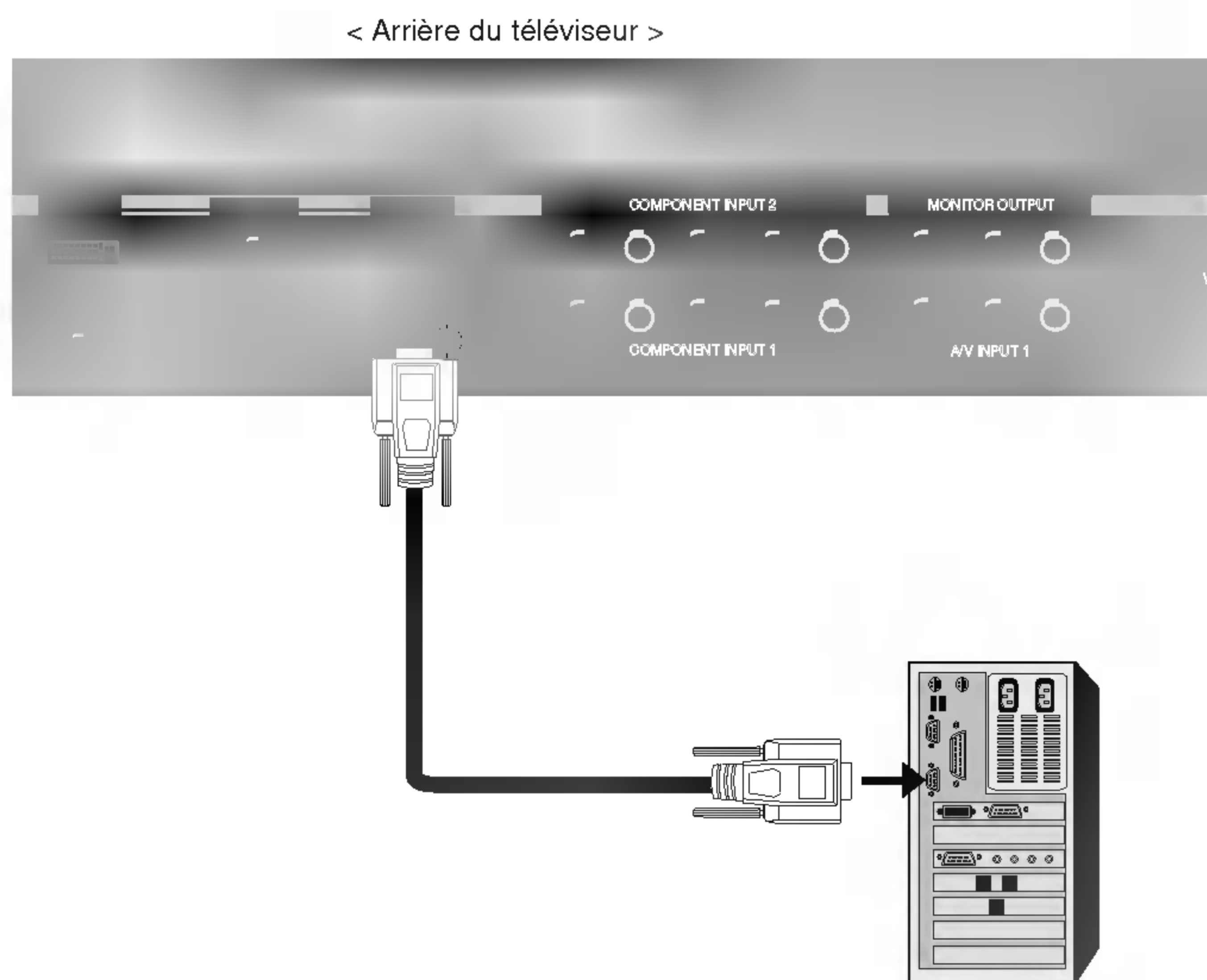

Type de connecteur : Sub-D mâle à 9 broches

N°	Nom de la broche
1	Aucune connexion
2	RXD (Réception de données)
3	TXD (Transmission de données)
4	DTR
5	GND
6	DSR
7	RTS
8	CTS
9	Aucune connexion

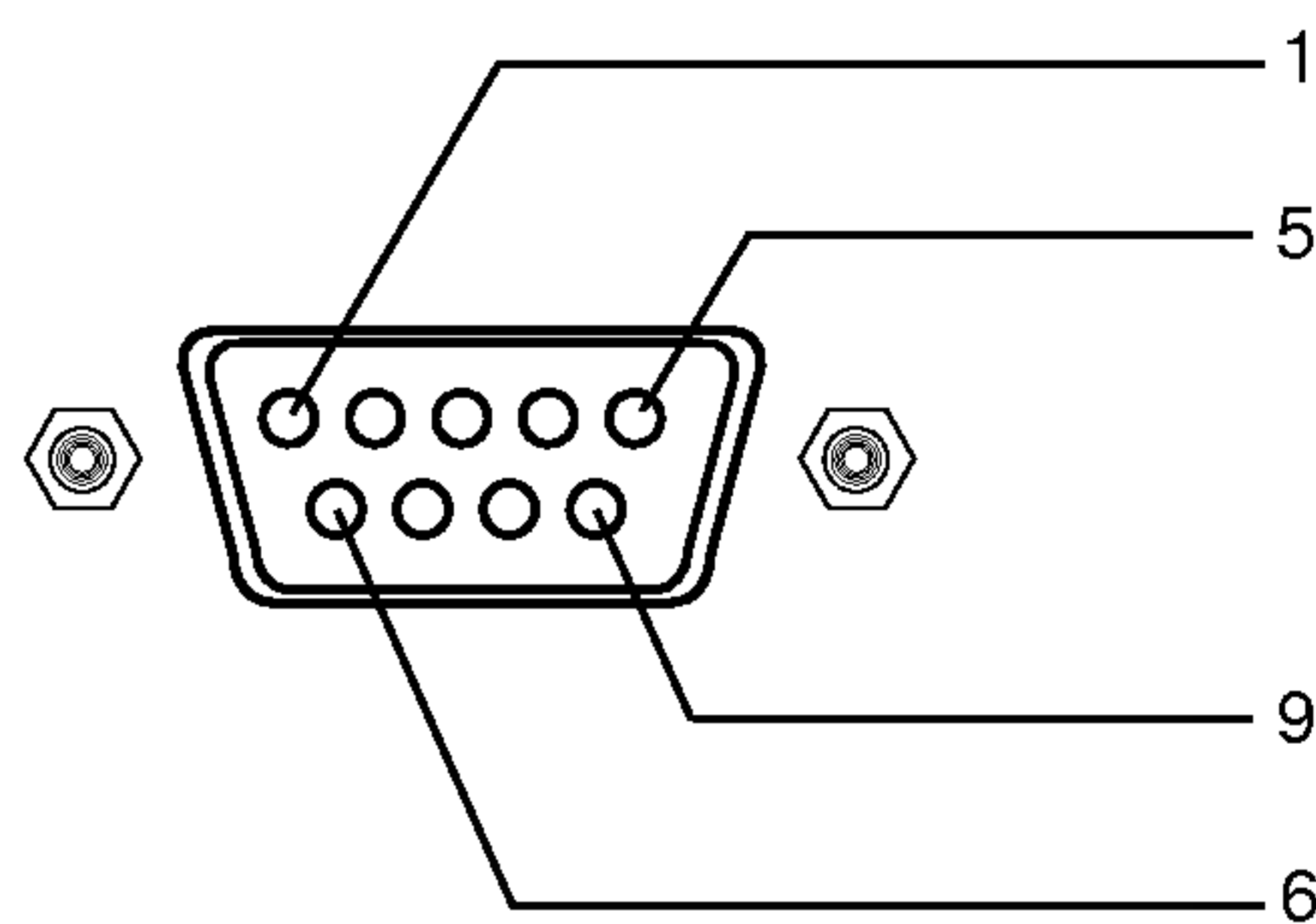

Configurations RS-232C

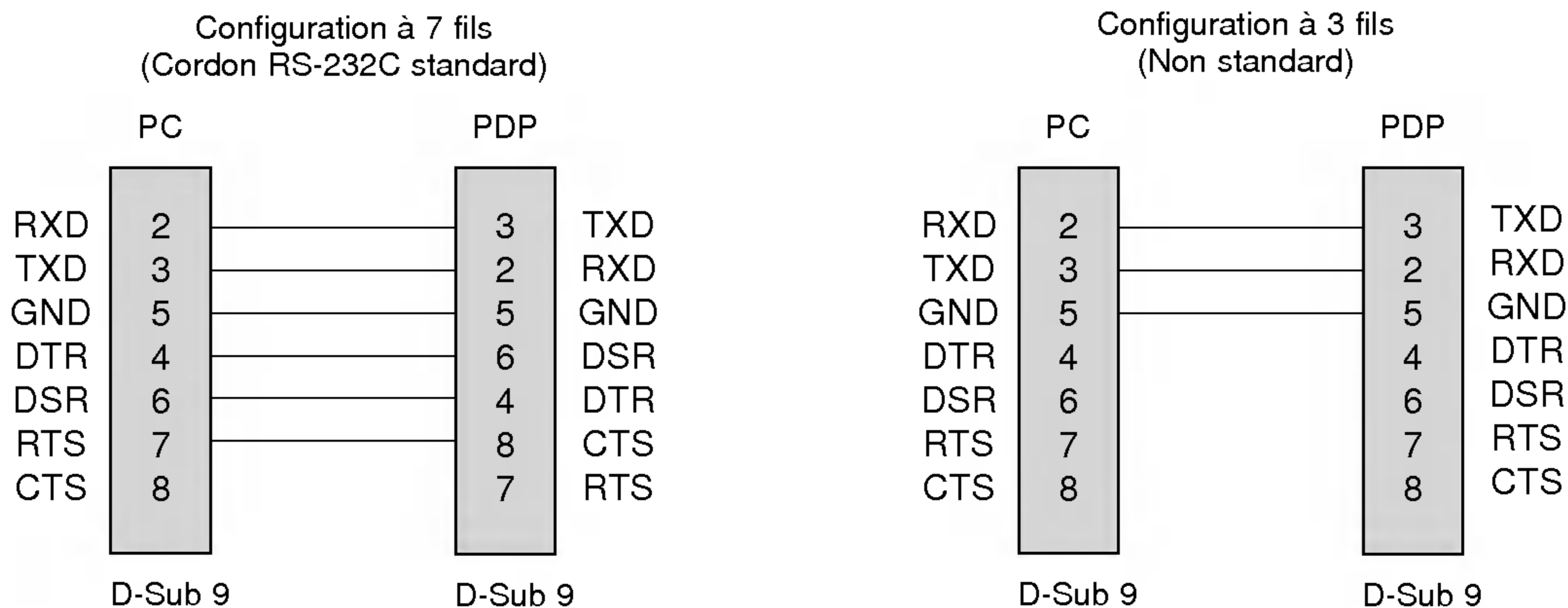

Set ID

Utilisez cette fonction pour définir un numéro d'identification du moniteur.

- Reportez-vous à la section 'Mappage réel des données1' (Voir page 53).

- Appuyez sur la touche **MENU**, puis appuyez sur la touche ▲ / ▼ pour sélectionner le menu SPÉCIAL.
- Appuyez sur la touche ► puis sur la touche ▲ / ▼ pour sélectionner **Set ID**.
- Appuyez sur la touche ► puis sur la touche ◀ / ▶ pour régler l'option **Set ID** de manière à sélectionner le numéro d'identification du moniteur de votre choix.
 - La plage de réglage est comprise entre 1 et 99.
- Appuyez sur la touche **EXIT** pour revenir sur l'image normale du téléviseur.

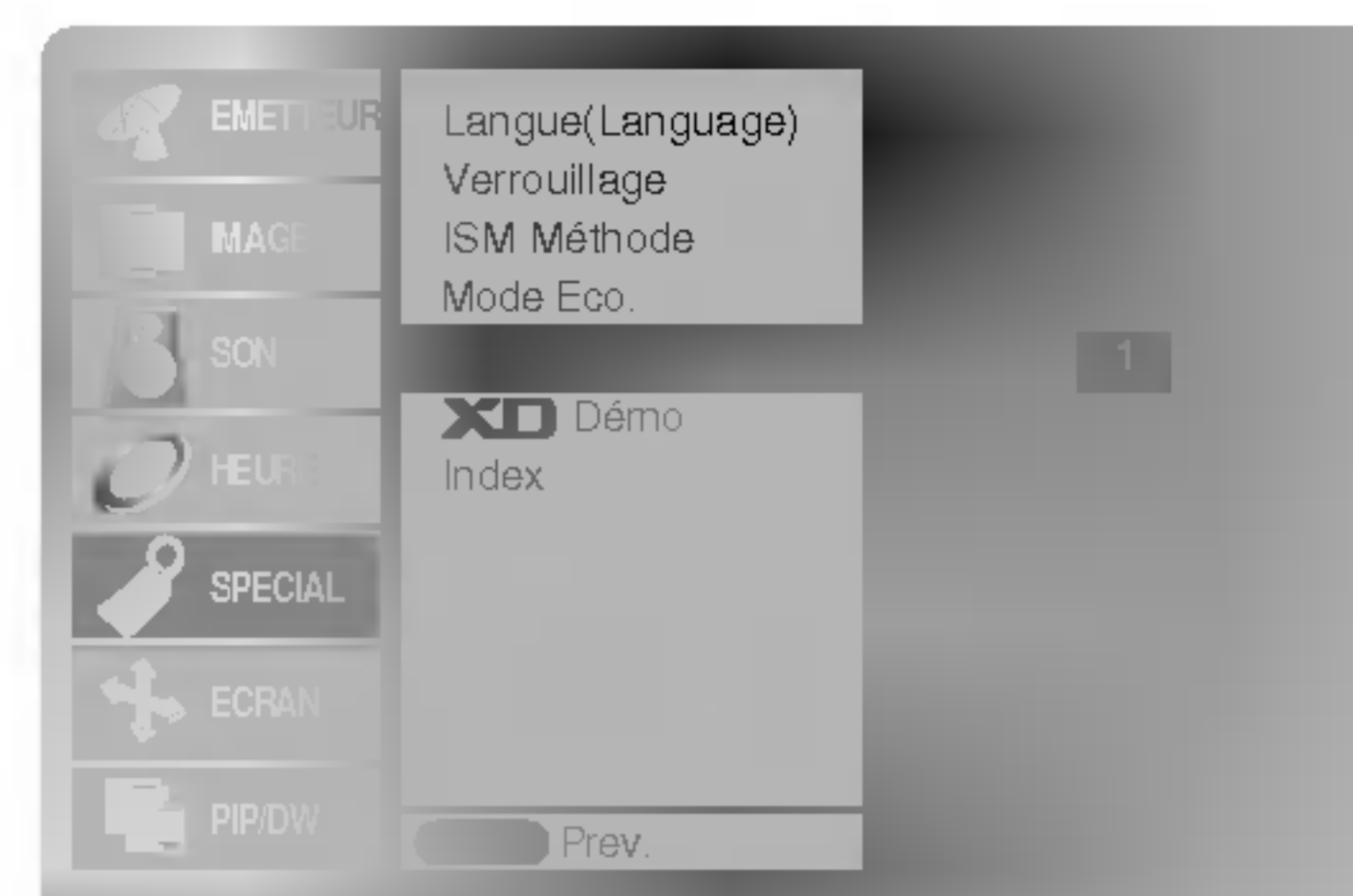

Paramètres de communication

- Vitesse de transmission : 9600 bps (UART)
- Longueur des données : 8 bits
- Parité : Aucune
- * Utilisez un câble croisé (inversé).
- Bit d'arrêt : 1 bit
- Code de communication : code ASCII

Liste de référence des commandes

	COMMANDE 1	COMMANDE2	Données (Hexadécimales)
01. Marche/arrêt	k	a	0 ~ 1
02. Sélection de la source	k	b	0 ~ 9
03. Format d'image	k	c	Voir page 50
04. Activation/désactivation des images	k	d	0 ~ 1
05. Activation/désactivation du son	k	e	0 ~ 1
06. Réglage du volume	k	f	0 ~ 64
07. Contraste	k	g	0 ~ 64
08. Lumière	k	h	0 ~ 64
09. Couleur	k	i	0 ~ 64
10. Teinte (en option)	k	j	0 ~ 64
11. Netteté	k	k	0 ~ 64
12. Activation/désactivation de l'affichage à l'écran	k	l	0 ~ 1
13. Mode de commande externe	k	m	0 ~ 1
14. PIP/Twin	k	n	Voir page 51
15. Position PIP	k	q	0 ~ 3
16. Aigus	k	r	0 ~ 64
17. Graves	k	s	0 ~ 64
18. Balance	k	t	0 ~ 64
19. Température de Couleur	k	u	0 ~ 3
20. Réglage de Rouge	k	v	0 ~ 50
21. Réglage de Vert	k	w	0 ~ 50
22. Réglage de Bleu	k	\$	0 ~ 50
23. Source d'entrée PIP	k	y	0 ~ 6
24. État anormal	k	z	0 ~ a
25. Méthode ISM	j	p	0 ~ 3
26. Economie d'énergie	j	q	0 ~ 1
27. Réglage de la fréquence du déplacement cyclique	j	r	1 ~ FE
28. Réglage du nombre de pixels du déplacement cyclique	j	s	1 ~ 3
29. Taille de l'image	j	t	0 ~ 20
30. Réglage automatique	j	u	1
31. Sélection des programmes	j	a	0 ~ 63
32. Touche	m	c	Code Clé
33. Sélection de l'entrée (principale)	x	b	Voir page 54
34. Sélection de l'entrée (PIP)	x	y	Voir page 54

* Pour le réglage de 24 à 34, aucun menu ne s'affiche à l'écran.

Protocole de transmission/réception

Transmission

[Commande1][Commande2][][Set ID][][Données][Cr]

- * [Commande 1] : (j, k, m ou x)
- * [Commande 2] : Identificateur (lettre) de la commande.
- * [Set ID] : Numéro d'identification du moniteur de votre choix défini dans le menu. Fonctionnalités avancées. Voir page 25. La plage de réglage est comprise entre 1 et 99. Lorsque vous choisissez la valeur '0', vous commandez chacun des moniteurs connectés. Le code d'identification est indiqué en mode décimal (1 à 99) dans le menu et en mode hexadécimal (0 x 0 à 0 x 63) dans le protocole de transmission/réception.
- * [Données] : Données de la commande. 'FF' permet de lire l'état de la commande.
- * [Cr] : Retour à la ligne code ASCII '0x0D'
- * [] : espace (code ASCII '0x20')

Accusé de réception positif

[Commande2][][Set ID][][OK][Données][x]

- * Le moniteur transmet un accusé de réception selon le format ci-dessus lorsqu'il reçoit des données non altérées. En mode lecture, les données d'état en cours s'affichent. En mode écriture, les données du PC sont renvoyées.

Accusé de réception négatif

[Commande2][][Set ID][][NG][Données][x]

- * Le moniteur émet un accusé de réception selon le format ci-dessus lorsque les données reçues sont altérées (fonctions impossibles ou erreurs de communication).

Données 1 : code erroné
2 : fonction non prise en charge
3 : patientez

09. Couleur (Commande 2 : i)

- ▶ Permet de régler la couleur de l'image. Vous pouvez également régler la couleur à partir du menu IMAGE.

Transmission

[k][i][][Set ID][][Données][Cr]

Données Min : 0 ~ Max : 64

- * Reportez-vous à la section 'Mappage réel des données 1' (Voir page 53).

Accusé de réception

[i][][Set ID][][OK][Données][x]

10. Teinte (Commande 2 : j) (en option)

- ▶ Permet de régler la teinte de l'image. Vous pouvez également régler la teinte à partir du menu IMAGE.

Transmission

[k][j][][Set ID][][Données][Cr]

Données Min : 0 ~ Max : 64

- * Reportez-vous à la section 'Mappage réel des données 1' (Voir page 53).

Accusé de réception

[j][][Set ID][][OK][Données][x]

11. Netteté (Commande 2 : k)

- ▶ Permet de régler la netteté de l'image. Vous pouvez également régler la netteté à partir du menu IMAGE.

Transmission

[k][k][][Set ID][][Données][Cr]

Données Min : 0 ~ Max : 64

- * Reportez-vous à la section 'Mappage réel des données 1' (Voir page 53).

Accusé de réception

[k][][Set ID][][OK][Données][x]

12. Activation/désactivation de l'affichage à l'écran (Commande 2 : l)

- ▶ Permet d'activer/désactiver l'affichage des informations à l'écran.

Transmission

[k][l][][Set ID][][Données][Cr]

Données 0 : Pas d'affichage 1 : Affichage

Accusé de réception

[l][][Set ID][][OK][Données][x]

13. Mode de commande externe (Commande 2 : m)

- ▶ Permet de verrouiller les touches du téléviseur et de la télécommande.

Transmission

[k][m][][Set ID][][Données][Cr]

Données 0 : Pas d'affichage 1 : Affichage

Accusé de réception

[m][][Set ID][][OK][Données][x]

- * Activez ce mode si vous n'utilisez pas la télécommande. Si vous éteignez puis rallumez le téléviseur, le verrouillage est désactivé.

14. PIP / Twin (Commande 2 : n)

- ▶ Permet d'activer la fonction d'incrustation d'image (PIP). Vous pouvez également activer la fonction d'incrustation d'image/double écran à l'aide des touches PIP et TWIN IMAGE de la télécommande ou du menu PIP/DW..

Transmission

[k][n][][Set ID][][Données][Cr]

Données 0 : Incrustation d'image/double écran désactivé

- 1 : PIP
- 2 : DW1
- 3 : DW2
- 5 : POP

Accusé de réception

[n][][Set ID][][OK][Données][x]

15. Position PIP (Commande 2 : q)

- ▶ En mode PIP, permet de déplacer l'image incrustée. Vous pouvez également régler la position de l'image incrustée à l'aide de la touche POSITION de la télécommande ou du menu PIP/DW.

Transmission

[k][q][][Set ID][][Données][Cr]

Données 0 : En bas à droite de l'écran

- 1 : En bas à gauche de l'écran
- 2 : En haut à gauche de l'écran
- 3 : En haut à droite de l'écran

Accusé de réception

[q][][Set ID][][OK][Données][x]

16. Aigus (Commande 2 : r)

- ▶ Permet de régler les aigus. Vous pouvez également régler les aigus à partir du menu SON.

Transmission

[k][r][][Set ID][][Données][Cr]

Données Min : 0 ~ Max : 64

- * Reportez-vous à la section 'Mappage réel des données 1' (Voir page 53).

Accusé de réception

[r][][Set ID][][OK][Données][x]

17. Graves (Commande 2 : s)

- ▶ Permet de régler les graves. Vous pouvez également régler les graves à partir du menu SON.

Transmission

[k][s][][Set ID][][Données][Cr]

Données Min : 0 ~ Max : 64

- * Reportez-vous à la section 'Mappage réel des données 1' (Voir page 53).

Accusé de réception

[s][][Set ID][][OK][Données][x]

18. Balance (Commande 2 : t)

- ▶ Permet de régler la balance.
Vous pouvez également régler la balance à partir du menu SON.

Transmission

```
[k][t][ ][Set ID][ ][Données][Cr]
```

Données Min : 0 ~ Max : 64

- * Reportez-vous à la section 'Mappage réel des données 1' (Voir page 53).

Accusé de réception

```
[t][ ][Set ID][ ][OK][Données][x]
```

19. Température de Couleur (Commande 2 : u)

- ▶ Permet de régler la température de couleur.
Vous pouvez également régler le CSM à partir du menu IMAGE.

Transmission

```
[k][u][ ][Set ID][ ][Données][Cr]
```

Données 0 : Froid 1 : Plat 2 : Chaud 3 : Utilisateur

Accusé de réception

```
[u][ ][Set ID][ ][OK][Données][x]
```

20. Réglage de Rouge (Commande 2 : v)

- ▶ Permet de régler le rouge dans le menu température de couleur.

Transmission

```
[k][v][ ][Set ID][ ][Données][Cr]
```

Données Min : 0 ~ Max : 50

- * Reportez-vous à la section 'Mappage réel des données 2' (Voir page 53).

Accusé de réception

```
[v][ ][Set ID][ ][OK][Données][x]
```

21. Réglage de Vert (Commande 2 : w)

- ▶ Permet de régler le vert dans le menu température de couleur

Transmission

```
[k][w][ ][Set ID][ ][Données][Cr]
```

Données Min : 0 ~ Max : 50

- * Reportez-vous à la section 'Mappage réel des données 2' (Voir page 53).

Accusé de réception

```
[w][ ][Set ID][ ][OK][Données][x]
```

22. Réglage de Bleu (Commande 2 : \$)

- ▶ Permet de régler le bleu dans le menu température de couleur

Transmission

```
[k][$][ ][Set ID][ ][Données][Cr]
```

Données Min : 0 ~ Max : 50

- * Reportez-vous à la section 'Mappage réel des données 2' (Voir page 53).

Accusé de réception

```
[$][ ][Set ID][ ][OK][Données][x]
```

23. Source d'entrée PIP (Commande 2 : y)

- ▶ En mode PIP, permet de sélectionner la source de l'image incrustée. Vous pouvez également effectuer cette opération à l'aide de la touche PIP INPUT de la télécommande.

Transmission

```
[k][y][ ][Set ID][ ][Données][Cr]
```

Données 0 : TV	4 : Component2
1 : AV1	5 : RGB
2 : AV2	6 : HDMI
3 : Component1	

Accusé de réception

```
[y][ ][Set ID][ ][OK][Données][x]
```

24. État anormal (Commande 2 : z)

- ▶ Permet d'identifier un état anormal.

Transmission

```
[k][z][ ][Set ID][ ][FF][ ][Cr]
```

Données FF : Read

Accusé de réception

```
[z][ ][Set ID][ ][OK][Données][x]
```

Données 0 : Normal (appareil sous tension et présence du signal)
1 : Pas de signal (appareil sous tension)
2 : Arrêt du téléviseur avec la télécommande
3 : Arrêt du téléviseur avec la fonction de mise en veille
4 : Arrêt du téléviseur avec la fonction RS-232C
5 : 5 V bas
6 : CA bas
7 : Arrêt du téléviseur avec la fonction d'alarme du ventilateur (en option)
8 : Arrêt du téléviseur avec la fonction d'arrêt automatique
9 : Arrêt du téléviseur avec la fonction de mise en veille automatique
a : Arrêt du téléviseur par détection de la carte AV

* Cette fonction est en "lecture seule".

25. Méthode ISM (Commande 1 : j, Commande 2 : p)

- ▶ Pour contrôler la méthode ISM. Vous pouvez également régler la fonction ISM Méthode dans le menu SPECIAL.

Transmission

```
[j][p][ ][Set ID][ ][Données][Cr]
```

Données 0 : Normal	2 : Orbiter
1 : Cérusé	3 : Inversion

Accusé de réception

```
[p][ ][Set ID][ ][OK][Données][x]
```

26. Economie d'énergie (Commande 1 : j, Commande 2 : q)

- Pour réduire la consommation électrique du moniteur. Vous pouvez également utiliser la fonction Low Power (Economie d'énergie) dans le menu SPECIAL.

Transmission

[j][q] [Set ID] [Données] [Cr]

Données 0 : Arrêt
1 : Marche

Accusé de réception

[q] [Set ID] [OK][Données][x]

27. Réglage de la fréquence du déplacement cyclique (Commande 1 : j, Commande 2 : r)

- Pour régler la fréquence de déplacement de l'image.

Transmission

[j][r] [Set ID] [Données] [Cr]

Données Min : 1 ~ Max : FE
* Reportez-vous à la section 'Mappage réel des données 1'.

Accusé de réception

[r] [Set ID] [OK][Données][x]

28. Réglage du nombre de pixels du déplacement cyclique (Commande 1 : j, Commande 2 : s)

- Cette fonction permet de régler le nombre de pixels de la fonction de déplacement cyclique.

Transmission

[j][s] [Set ID] [Données] [Cr]

Données Min : 1 ~ Max : 3
* Reportez-vous à la section 'Mappage réel des données 1'.

Accusé de réception

[s] [Set ID] [OK][Données][x]

29. Taille de l'image (Commande 1 : j, Commande 2 : t)

- Appuyez sur la touche **SIZE**. Appuyez sur la touche ◀ / ▶ pour régler la taille de l'image incrustée.

Transmission

[j][t] [Set ID] [Données] [Cr]

Données Min : 0 ~ Max : 20
* Reportez-vous à la section 'Mappage réel des données 1'.

Accusé de réception

[t] [Set ID] [OK][Données][x]

30. Réglage automatique (Commande 1 : j, Commande 2 : u)

- Cette fonction permet de régler automatiquement le centrage et la phase de l'image. Elle ne peut être utilisée qu'en mode RGB (PC).

Transmission

[j][u] [Set ID] [Données][Cr]

Données 1 : Validation

Accusé de réception

[u] [Set ID] [OK][Données][x]

31. Sélection des programmes (Commande 1 : m, Commande 2 : a)

- Sélection d'un programme pour l'image principale.

Transmission

[m][a] [Set ID] [Données0] [Données1] [Données2][Cr]

Données0 Min: 0 ~ Max: 63 (0 ~ C7, 200Pr est activé)
* Reportez-vous à la section 'Mappage réel des données1'

Données1 Indifférent

Données2 0 : Main
1 : Sub

Accusé de réception

[a] [Set ID] [OK][Données0][x]

* Mappage réel des données 1

0 : Etape 0
⋮
A : Etape 10 (Set ID 10)
⋮
F : Etape 15 (Set ID 15)
10 : Etape 16 (Set ID 16)
⋮
64 : Etape 100
⋮
6E : Etape 110
⋮
73 : Etape 115
74 : Etape 116
⋮
C7 : Etape 199
⋮
FE : Etape 254
FF : Etape 255

* Mappage réel des données 2

0 : -40
1 : -39
2 : -38
⋮
28 : 0
⋮
4E : +38
4F : +39
50 : +40

32. Touche
(Commande 1 : m, Commande 2 : c)

► Pour envoyer le code clé de télécommande à IR.

Transmission

[m][c][][Set ID][][Données][Cr]

Donnée Code clé : voir page 56~57.

Accusé de réception

[c][][Set ID][][OK][Données][x]

33. Sélection de l'entrée (principale)
(Commande 1 : x, Commande 2 : b)

► Sélection de la source d'entrée.

Transmission

[x][b][][Set ID][][Données][Cr]

Données Structure

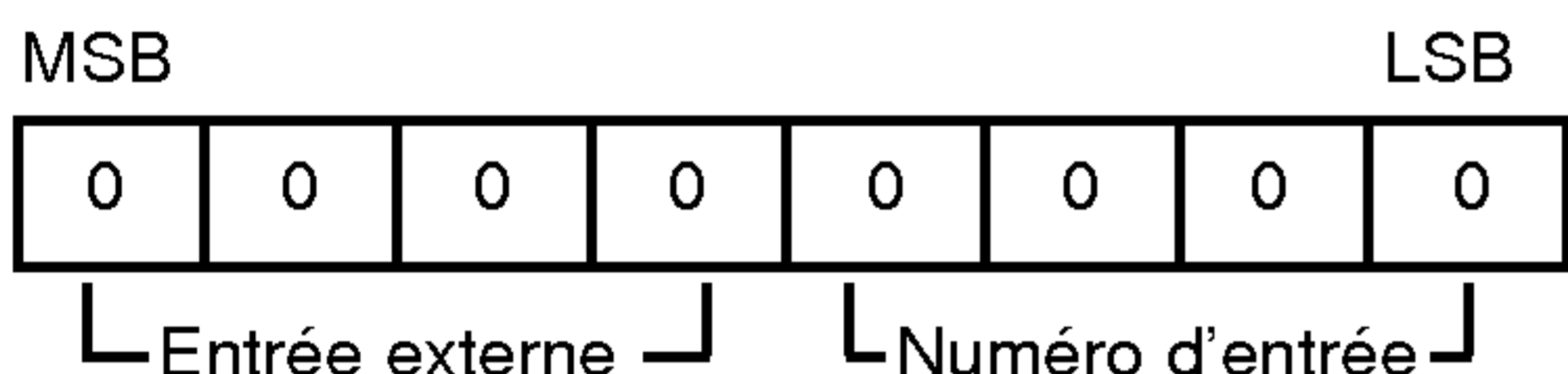

Entrée externe				Données
0	0	0	1	Analogique
0	0	1	0	AV
0	1	0	0	Component
0	1	0	1	RGB-DTV
0	1	1	0	RGB-PC
1	0	0	1	HDMI

Numéro d'entrée				Données
0	0	0	0	Entrée1
0	0	0	1	Entrée2

Accusé de réception

[b][][Set ID][][OK][Données][x]

34. Sélection de l'entrée (PIP)
(Commande 1 : x, Commande 2 : y)

► Réglage de la source de l'image incrustée en mode PIP

Transmission

[x][y][][Set ID][][Données][Cr]

Données Structure

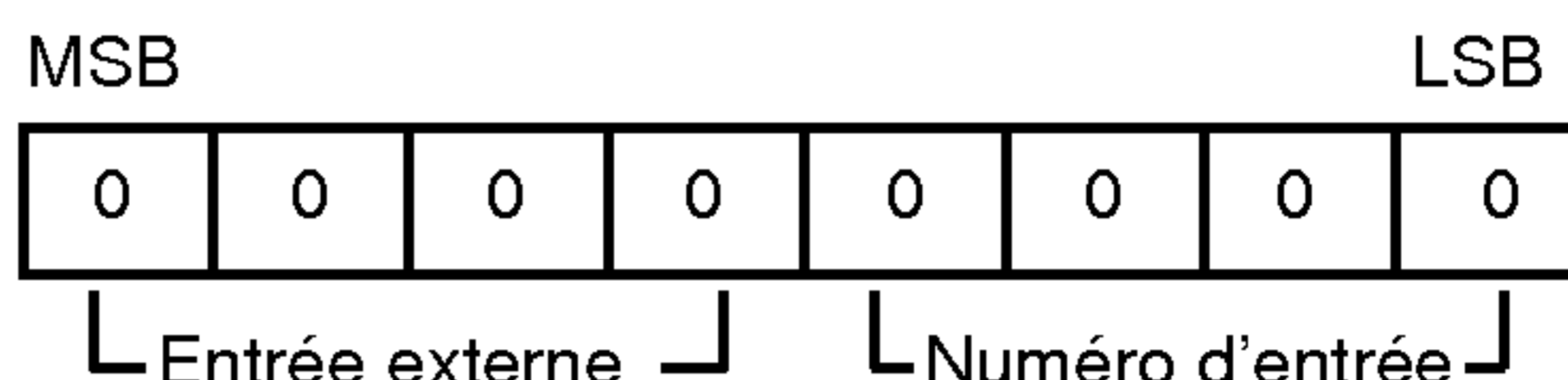

Entrée externe				Données
0	0	0	1	Analogique
0	0	1	0	AV
0	1	0	0	Component
0	1	0	1	RGB-DTV
0	1	1	0	RGB-PC
1	0	0	1	HDMI

Numéro d'entrée				Données
0	0	0	0	Entrée1
0	0	0	1	Entrée2

Accusé de réception

[y][][Set ID][][OK][Données][x]

Code IR (format NEC)

Branchement

- Branchez la télécommande à fil sur la prise du téléviseur prévue à cet effet.

Code IR de la télécommande (format NEC)

► Forme d'onde émise

Impulsion unique, fréquence de 455 KHz modulée à 37,917 KHz

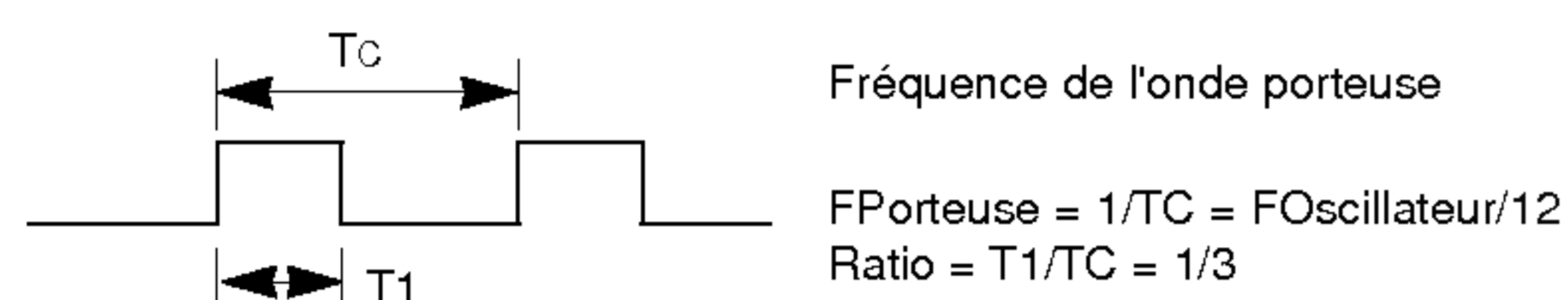

► Configuration de la trame

- 1ère trame

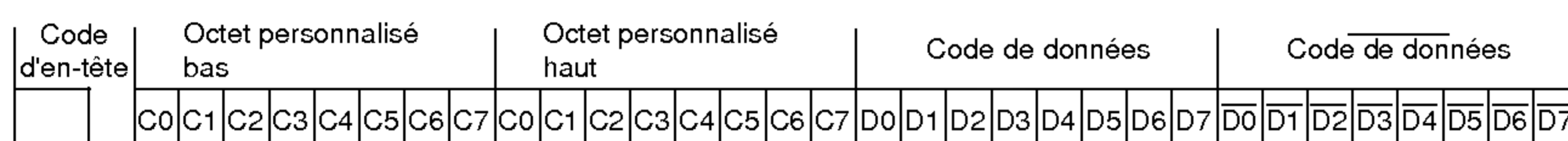

- Trame de répétition

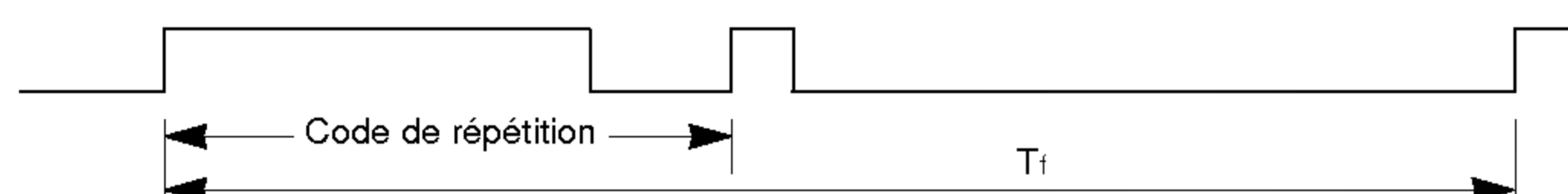

► Code d'en-tête

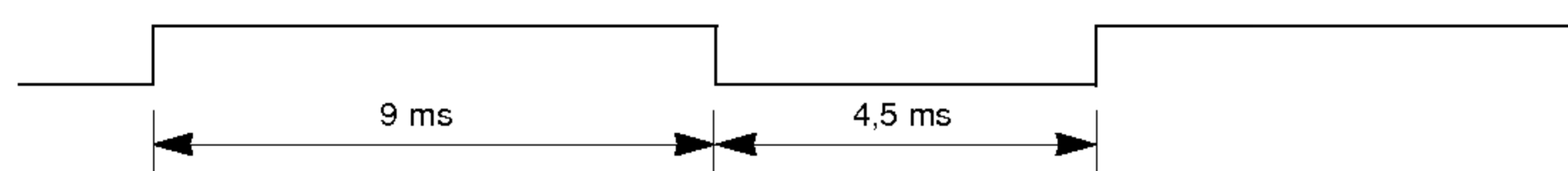

► Code de répétition

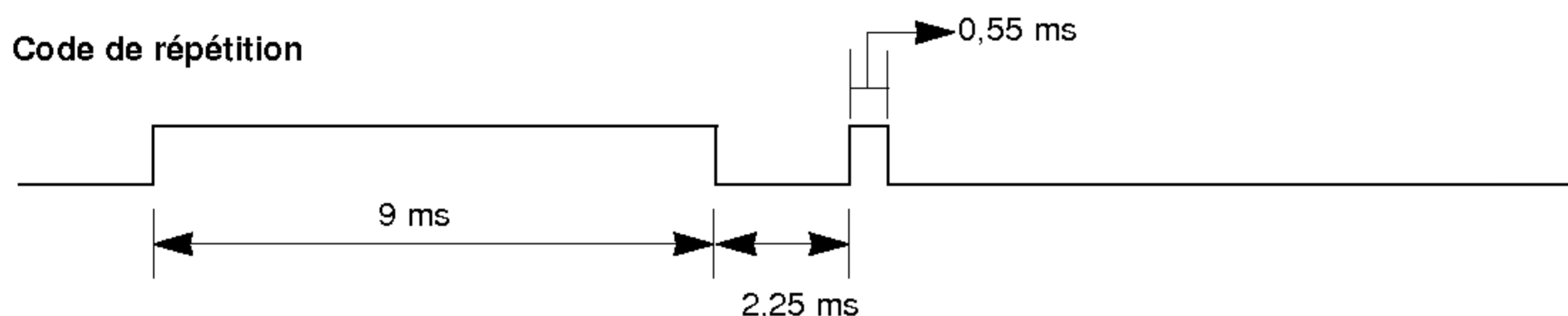

► Bit description

- Bit à "0"

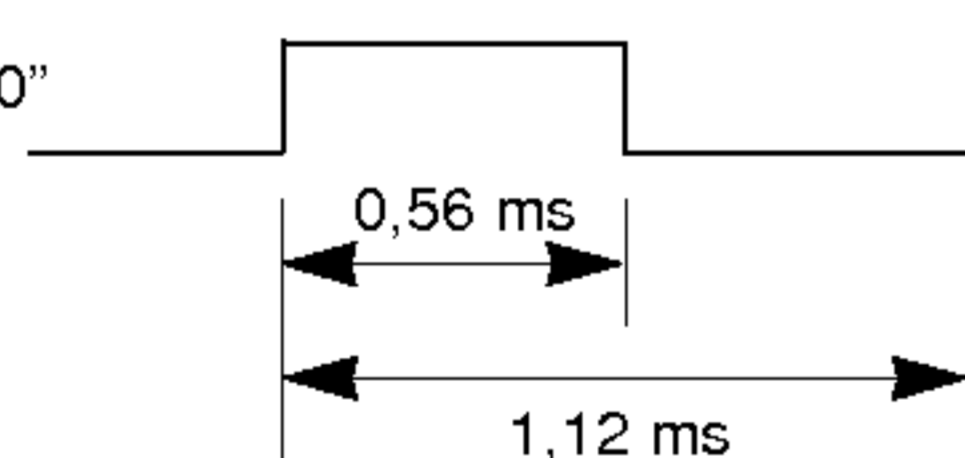

- Bit à "1"

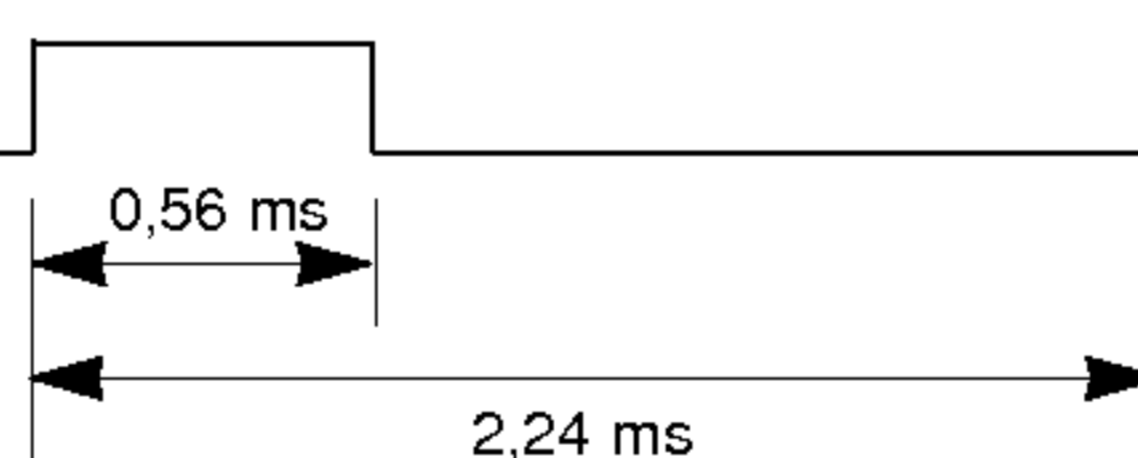

► Intervalle de trame : Tf

Le signal est transmis tant qu'une touche est maintenue enfoncée.

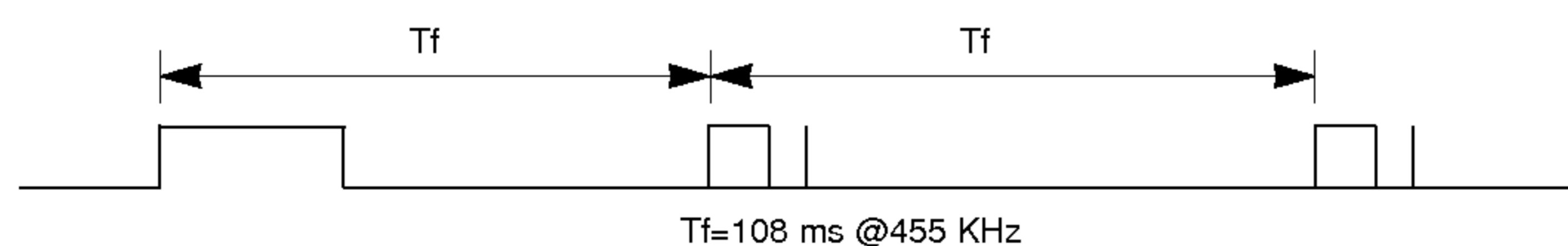

Code (Hexa)	Function	Note
00	PR ▲	Touche de la télécommande
01	PR ▼	Touche de la télécommande
02	VOL ▲	Touche de la télécommande
03	VOL ▼	Touche de la télécommande
40	▲	Touche de la télécommande
41	▼	Touche de la télécommande
06	►	Touche de la télécommande
07	◄	Touche de la télécommande
08	ALIMENTATION	Touche de la télécommande (marche/arrêt)
C4	MARCHE	Spécifique Code IR (marche)
C5	ARRÊT	Spécifique Code IR (arrêt)
09	COUPURE MOMENTANEE DU SON	Touche de la télécommande
10	TOUCHES NUMEROTEES 0	Touche de la télécommande
11	TOUCHES NUMEROTEES 1	Touche de la télécommande
12	TOUCHES NUMEROTEES 2	Touche de la télécommande
13	TOUCHES NUMEROTEES 3	Touche de la télécommande
14	TOUCHES NUMEROTEES 4	Touche de la télécommande
15	TOUCHES NUMEROTEES 5	Touche de la télécommande
16	TOUCHES NUMEROTEES 6	Touche de la télécommande
17	TOUCHES NUMEROTEES 7	Touche de la télécommande
18	TOUCHES NUMEROTEES 8	Touche de la télécommande
19	TOUCHES NUMEROTEES 9	Touche de la télécommande
0B	INPUT	Touche de la télécommande
98	MULTIMEDIA	Touche de la télécommande
BF	COMPONENT1	Spécifique (Mode COMPOSANTE1)
D4	COMPONENT2	Spécifique (Mode COMPOSANTE2)
C6	HDMI	Spécifique (Mode HDMI)
D5	RGB	Spécifique (Mode RGB)
D6	TV	Spécifique (Mode TV)
5A	AV1	Spécifique (Mode AV1)
D0	AV2	Spécifique (Mode AV2)
1E	FAV (Favorite)	Touche de la télécommande
1A	Q.VIEW	Touche de la télécommande
0A	I/II	Touche de la télécommande
0E	VEILLE PROGRAMMABLE	Touche de la télécommande
43	MENU	Touche de la télécommande
44	OK(●)	Touche de la télécommande
4D	PSM	Touche de la télécommande
52	SSM	Touche de la télécommande
53	LIST	Touche de la télécommande
20	TEXT	Touche de la télécommande
2A	REVEAL	Touche de la télécommande
22	MODE	Touche de la télécommande
24	MIX	Touche de la télécommande
26	TIME	Touche de la télécommande
62	UPDATE / POSITION	Touche de la télécommande
64	SIZE	Touche de la télécommande
65	HOLD	Touche de la télécommande
70	INDEX	Touche de la télécommande
60	PIP	Touche de la télécommande
61	SOURCE D'ENTREE PIP	Touche de la télécommande
63	SWAP	Touche de la télécommande
71	PIP PR+	Touche de la télécommande
72	PIP PR-	Touche de la télécommande
79	FORMAT D'IMAGE	Touche de la télécommande
76	FORMAT (4:3)	Code IR spécifique (mode 4:3 uniquement)
77	FORMAT (16:9)	Code IR spécifique (mode 16:9 uniquement)
AF	FORMAT (Zoom)	Code IR spécifique (mode Zoom uniquement)

Code (Hexa)	Function	Note
C8	EPF MENU	Touche de la télécommande
7D	MARK	Touche de la télécommande
AA	INFO	Touche de la télécommande
BO	PLAY	Touche de la télécommande
B1	STOP	Touche de la télécommande
BA	PAUSE	Touche de la télécommande



Programmation de la télécommande

- ▶ Cette télécommande programmable est universelle. Elle permet de piloter des appareils de différentes marques. Il est possible que cette télécommande ne soit pas compatible avec certains appareils.

Programmation de la télécommande

1. Pour savoir si la télécommande peut contrôler un appareil sans programmation préalable, allumez cet appareil (un magnétoscope, par exemple), appuyez sur la touche correspondante (VCR, par exemple) puis sur la touche de sélection de mode appropriée de la télécommande.
Puis, appuyez sur la touche POWER pour vérifier que l'appareil fonctionne correctement. Si ce n'est pas le cas, vous devez programmer la télécommande, comme indiqué ci-dessous.
2. Maintenez les touches MENU et MUTE enfoncées pendant 2 secondes. La touche correspondant à l'appareil sélectionné s'allume.
Si vous n'appuyez sur aucune touche pendant 20 secondes, la touche s'éteint. Vous devez alors recommencer la procédure à partir de l'étape 2.
3. Saisissez le code à l'aide des touches numériques en vous reportant au tableau fourni ci-après. Lorsque vous appuyez sur la touche, le voyant clignote. Si l'appareil s'éteint, la télécommande est correctement programmée.
4. Appuyez sur la touche MENU pour enregistrer le code. Celui-ci clignote deux fois et est mémorisé.
5. Vérifiez que l'appareil fonctionne correctement à l'aide de la télécommande. Si ce n'est pas le cas, répétez la procédure à partir de l'étape 2.

Programmation de la télécommande

Brand	Codes	Brand	Codes	Brand	Codes	Brand	Codes
AIWA	034	KENWOOD	014 034 039 043	PORTLAND	108	TATUNG	039 043
AKAI	016 043 046 124 125 146	LG (GOLDSTAR)	047 048 001 012 013 020 101 106 114 123	PULSAR	072	TEAC	034 039 043
AMPRO	072	LLOYD	034	QUARTZ	011 014	TECHNICS	031 033 070
ANAM	031 033 103	LXI	003 009 013 014	QUASAR	033 066 075 145	TEKNIKA	019 031 033 034 101
AUDIO DYNAMICS	012 023 039 043	MAGIN	017 034 101 106	RCA	013 020 033 034 040 041 062 063 107 109 140 144 145 147	THOMAS	034
BROKSONIC	035 037 129	MAGNAVOX	031 033 034 041 067 068	REALISTIC	003 008 010 014 031 033 034 040 053 054 101	TMK	006
CANON	028 031 033	MARANTZ	012 031 033 067 069	RICO	058	TOSHIBA	008 013 042 047 059 082 112 131
CAPEHART	108	MARTA	101	RUNCO	148	TOTEVISION	040 101
CRAIG	003 040 135	MATSUI	027 030	SALORA	014	UNITECH	040
CURTIS MATHES	031 033 041	MEI	031 033	SAMSUNG	032 040 102 104 105 107 109 112 113 115 120 122 125	VECTOR RESEARCH	012
DAEWOO	005 007 010 064 065 108 110 111 112 116 117 119	MEMOREX	003 010 014 031 033 034 053 072 101 102 134 139	SANSUI	022 043 048 135	VICTOR	048
DAYTRON	108	MGA	045 046 059	SANYO	003 007 010 014 102 134	VIDEO CONCEPTS	012 034 046
DBX	012 023 039 043	MINOLTA	013 020	SCOTT	017 037 112 129 131	VIDEOSONIC	040
DYNATECH	034 053	MITSUBISHI	049 051 059 061 151	SEARS	003 008 009 010 013 014 017 020 031 042 073 081 101	WARDS	003 013 017 024 031 033 034 040 053 054 131
ELECTROHOME	059	MTC	034 040	SHARP	031 054 149	YAMAHA	012 034 039 043
EMERSON	006 017 025 027 029 031 034 035 036 037 046 101 129 131 138 153	MULTITECH	024 034	SHINTOM	024	ZENITH	034 048 056 058 072 080 101
FISHER	003 008 009 010	NEC	012 023 039 043 048	SONY	003 009 031 052 056 057 058 076 077 078 149		
FUNAI	034	NORDMENDE	043	SOUNDESIGN	034		
GE	031 033 063 072 107 109 144 147	OPTONICA	053 054	STS	013		
GO VIDEO	132 136	PANASONIC	066 070 074 083 133 140 145	SYLVANIA	031 033 034 059 067		
HARMAN KARDON	012 045	PENTAX	013 020 031 033 063		034		
HITACHI	004 018 026 034 043 063 137 150	PHILCO	031 034 067		013		
INSTANTREPLAY	031 033	PHILIPS	031 033 034 054 067 071 101		034		
JCL	031 033	PILOT	101		034		
JCPENNY	012 013 015 033 040 066 101	PIONEER	013 021 048		010 034		
JENSEN	043						
JVC	012 031 033 043 048 050 055 060 130 150 152						

Brand	Codes	Brand	Codes	Brand	Codes	Brand	Codes
ABC	003 004 039 042 046 052 053	GOLDEN CHANNEL	030	PIONEER	065 085 090 034 051 052 063 076	SPRUCER	047 078
AJIN	112	HAMLIN	049 050 055	POST NEWS WEEK	016	STARCOM	002 004 008 009
ANTRONIK	014	HITACHI	052 055	PRUCER	059	STARGATE	008 030
ARCHER	005 007 014 024	HOSPITALITY	070 077	PTS	011 048 071 072 073 074	TADIRAN	030
CABLE STAR	026	JERROLD	002 003 004 008 009 010 052 069 074	PULSAR	100	TAEKWANG	110
CENTURION	092	LG (GOLDSTAR)	001 106 101 005	RCA	047	TAIHAN	105
CENTURY	007	M-NET	037	REGAL	049 050	TANDY	017
CITIZEN	007	MACOM	033	REGENCY	057	TEXSCAN	029
COLOUR VOICE	065 090	MAGNAVOX	010 012 064 079	REMBRANDT	025	TOCOM	039 040 056
COMBANO	080 081	MEMOREX	100	SAMSUNG	102 107 030 068	TOSHIBA	100
COMTRONICS	019 030	MOVIE TIME	028 032	SCIENTIFIC ATLANTA	003 011 041 042 043 045 046	UNIKA	007 014 024
DIAMOND	023	NSC	015 028 038 071 073	SHERITECH	022	UNITED CABLE	004 053
EAGLE	020 030 040	OAK	016 031 037 053	SIGNAL	030	UNIVERSAL	005 007 014 024 026 027 032 035
EASTERN	057 062 066	PANASONIC	044 047	SIGNATURE	052	VIEWSTAR	012 015 018 086 087 088 089
ELECTRICORD	032	PARAGON	100	SL MARX	030	ZENITH	100 114 060 093
GE	072	PHILIPS	006 012 013 020				
GEMINI	008 022 025 054						
GI	052 074						

Brand	Codes	Brand	Codes	Brand	Codes	Brand	Codes
ALPHASTAR DSR	123		133 134	PACE SKY SATELLITE	143		088 090 107 130
AMPLICA	050	GENERAL INSTRUMENT	003 004 016 029	PANASONIC	060 142		137
BIRDVIEW	051 126 129		031 059 101	PANSAT	121	TOSHIBA	002 127
CHANNEL MASTER	013 014 015 018	HITACHI	139 140	PERSONAL CABLE	117	UNIDEN	016 025 042 043
	036 055	HOUSTON TRACKER	033 037 039 051	PHILIPS	071		044 045 048 049
CHAPARRAL	008 009 012 077		057 104	PICO	105		078 079 080 086
CITOH	054	HUGHES	068	PRESIDENT	019 102		101 135 136
CURTIS MATHES	050 145	JANIEL	060 147	PRIMESTAR	030 110 111	VIEWSTAR	115
DRAKE	005 006 007 010	JERROLD	061	PROSAT	072	WINEGARD	128 146
	011 052 112 116	KATHREIN	108	RCA	066 106	ZENITH	081 082 083 084
	141	LEGEND	057	REALISTIC	043 074		091 120
DX ANTENNA	024 046 056 076	LG	001	SAMSUNG	123		
ECHOSTAR	038 040 057 058	LUTRON	132	SATELLITE SERVICE CO	028 035 047 057		
	093 094 095 096	LUXOR	062 144		085		
	097 098 099 100	MACOM	010 059 063 064	SCIENTIFIC ATLANTA	032 138		
	122		065	SONY	103		
ELECTRO HOME	089	MEMOREX	057	STARCAST	041		
EUROPLUS	114	NEXTWAVE	028 124 125	SUPER GUIDE	020 124 125		
FUJITSU	017 021 022 027	NORSAT	069 070	TEECOM	023 026 075 087		

Brand	Codes	Brand	Codes	Brand	Codes	Brand	Codes
AIWA	014 028 070 096	JVC	004 013 141	PHILIPS	026 112 143		147 218
	125 129 139 229	KEC	185 186 187	PIONEER	039 042 043 063	TOSHIBA	137
	230	KENWOOD	038 050 067 089		065 091 093 094	THE	061
AKAI	163		170 171 197 206		115 123 127 250	VICTOR	088 131
ANAM	003 014 017 023		215 222	QUASAR	113	WARDS	089
	059 106 189 216	KOHEL	030	RCA	080	YAMAHA	054 055 066 092
	217 235 236	NAD	045 046	RCX	092		199
BURMECTER	252	LOTTE	014 016 036 098	REALISTIC	103 106		
CARVER	086		100 172 173 174	SAMSUNG	124 145 146 182		
CLARION	199		175 176 177 178		193 194 195 203		
DAEWOO	027 053 060 084		179 180 181 183		204 244 245 246		
	102 148 198 221		201 202 208 213	SANSUI	011 135 138 144		
DENON	015 075 130 143		214 219 223 232	SANYO	019 083 234		
FANTASIA	071		238 240	SCOTT	106 186		
FINEARTS	022	LXI	103	SHARP	031 032 051 052		
FISHER	089 099	MAGNAVOX	111		072 082 117 119		
LG(GOLDSTAR)	001 021 024 029	MARANTZ	002 018 020 025		156 184 199 200		
	087 107 108 110		034 041 081 090		206 209		
	190 191 192 210	MCINTOSH	097 112	SHERWOOD	005 006 158		
	211 212 239	MCS	104	SONY	044 045 109 114		
HAITAI	034 035 188 222	MEMOREX	107		118 126 248 249		
HARMAN/KARDON	068	NAD	046	TAEKWANG	012 020 073 074		
INKEL	037 058 062 069	ONKYO	013 040 041 047		076 077 105 161		
	078 079 095 121		048 056 057 132		162 163 164 165		
	122 149 150 151		133 140		166 167 168 169		
	152 153 154 155	OPTIMUS	158		205 231 233 242		
	157 158 159 160	PANASONIC	007 033 064 113	TEAC	010 085 106 136		
	189 207 222 224		142 220 241 251		185 187 237		
	225 226 227 243	PENNEY	104	TECHNICS	101 113 128 134		
	247						

Brand	Codes	Brand	Codes	Brand	Codes	Brand	Codes
APEX DIGITAL	022	MAGNAVOX	013	PHILIPS	013	SONY	007
DENON	020 014	MARANTZ	024	PIONEER	004 026	THOMPSON	005 006
GE	005 006	MITSUBISHI	002	PROCEED	021	TOSHIBA	019 008
HARMAN KARDON	027	NAD	023	PROSCAN	005 006	YAMAHA	009 018
JVC	012	ONKYO	008 017	RCA	005 006	ZENITH	010 016 025
LG	001 010 016 025	PANASONIC	003 009	SAMSUNG	011 015		

Remarques

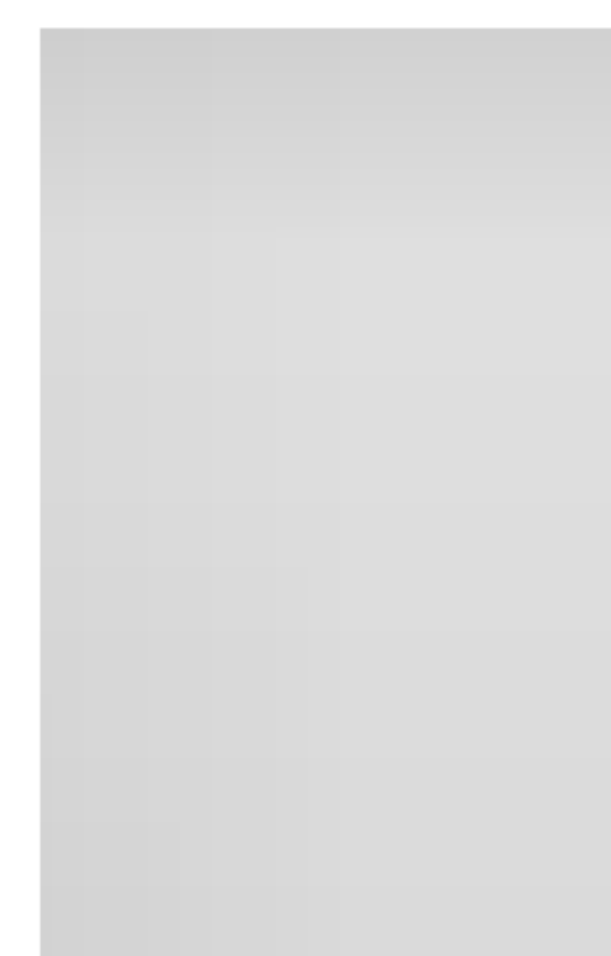

Dépannage

Absence d'image ou de son

- Vérifiez que le téléviseur est activé.
- Vérifiez que le cordon d'alimentation est correctement branché.
- Vérifiez la prise secteur en y branchant un autre appareil.

Image normale mais absence de son

- Appuyez sur la touche **VOLUME** (▲).
- Le son est-il désactivé ? Appuyez sur la touche **MUTE**.
- Dans le menu SON, vérifiez que les haut-parleurs sont activés.

Mauvais fonctionnement de la télécommande

- Vérifiez qu'aucun obstacle n'empêche la transmission du signal de la télécommande vers le téléviseur.
- Vérifiez que la polarité des piles est correcte. (Voir page 6)
- Vérifiez que la télécommande est configurée correctement.
- Remplacez les piles. (Voir page 6)

Une fois le téléviseur allumé, l'image s'affiche lentement

- Ceci est normal car l'image ne s'affiche pas directement lors de la mise sous tension du téléviseur. Contactez le centre d'assistance technique si l'image n'apparaît pas au bout de cinq minutes.

Image noir et blanc ou couleurs mal réglées

- Sélectionnez **Couleur** dans le menu IMAGE, puis appuyez sur la touche ►. (Voir page 23)
- Vérifiez que le téléviseur et le magnétoscope sont suffisamment espacés.
- Activez n'importe quelle fonction pour restaurer l'affichage de l'image. (Lorsqu'un arrêt sur image se prolonge au-delà de 5 minutes, le téléviseur affiche un écran noir.)

Présence de barres horizontales/verticales ou tremblement de l'image

- Vérifiez qu'aucun appareil électrique ne cause des interférences.

Absence de son sur l'un des haut-parleurs

- Réglez l'option **Balance** dans le menu SON. (Voir page 24.)

Bruit inhabituel à l'intérieur du téléviseur

- Un changement de la température ou de l'humidité ambiante peut provoquer l'émission d'un bruit inhabituel lorsque vous allumez ou éteignez le téléviseur. Ceci n'est en aucun cas le signe d'un dysfonctionnement.

Caractéristiques

MODELE	42PX4R / 42PX4RH 42PX4R-TB / 42PX4RH-TB	50PX4R / 50PX4RH 50PX4R-TB / 50PX4RH-TB
Largeur (pouces / mm)	49.3 / 1252	57.6 / 1461
Hauteur (pouces / mm)	27.78 / 705.5	32.9 / 835
Profondeur (pouces / mm)	11.29 / 286.7	13.1 / 331.3
Poids (livres / kg)	70.06 / 31.78	121.7 / 55.2
Alimentation	AC100-240V, 50/60Hz	AC100-240V, 50/60Hz
Température (Selon conditions)	32 ~ 104 °F (0 ~ 40 °C)	32 ~ 104 °F (0 ~ 40 °C)
Humidité (Selon conditions)	Moins de 80%	Moins de 80%

MODELE	42PX5R / 42PX5RH 42PX5R-TB / 42PX5RH-TB	50PX5R / 50PX5RH 50PX5R-TB / 50PX5RH-TB
Largeur (pouces / mm)	49.3 / 1252	57.6 / 1461
Hauteur (pouces / mm)	27.8 / 705.5	32.9 / 835
Profondeur (pouces / mm)	10.7 / 270.7	13.1 / 331.3
Poids (livres / kg)	91.3 / 41.4	120.6 / 54.7
Alimentation	AC100-240V, 50/60Hz	AC100-240V, 50/60Hz
Température (Selon conditions)	32 ~ 104 °F (0 ~ 40 °C)	32 ~ 104 °F (0 ~ 40 °C)
Humidité (Selon conditions)	Moins de 80%	Moins de 80%

- Les caractéristiques décrites ci-dessus peuvent faire l'objet de modifications sans préavis.

