



LCD TV

UŽIVATELSKÁ PŘÍRUČKA

MODEL: RZ-37LZ55



Než si přečtete tuto příručku a začnete televizor používat, přečtěte si dodanou Information Manual (Informační příručku).

Uchovejte ji pro pozdější použití.

Zapište si číslo modelu a výrobní číslo přístroje.

Na štítku připevněném k zadnímu krytu naleznete informace, které musíte sdělit svému prodejci, budete-li potřebovat servis.

Příslušenství

Zkontrolujte, zda bylo s televizorem dodáno následující příslušenství. Pokud nějaké příslušenství chybí, kontaktujte prodejce tohoto zařízení.

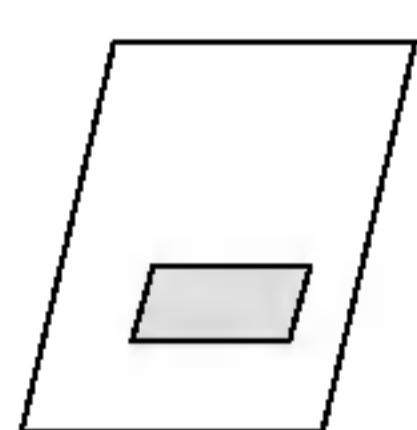

Návod k obsluze

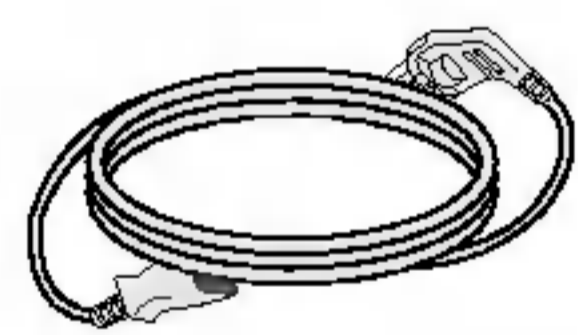

Napájecí kabel

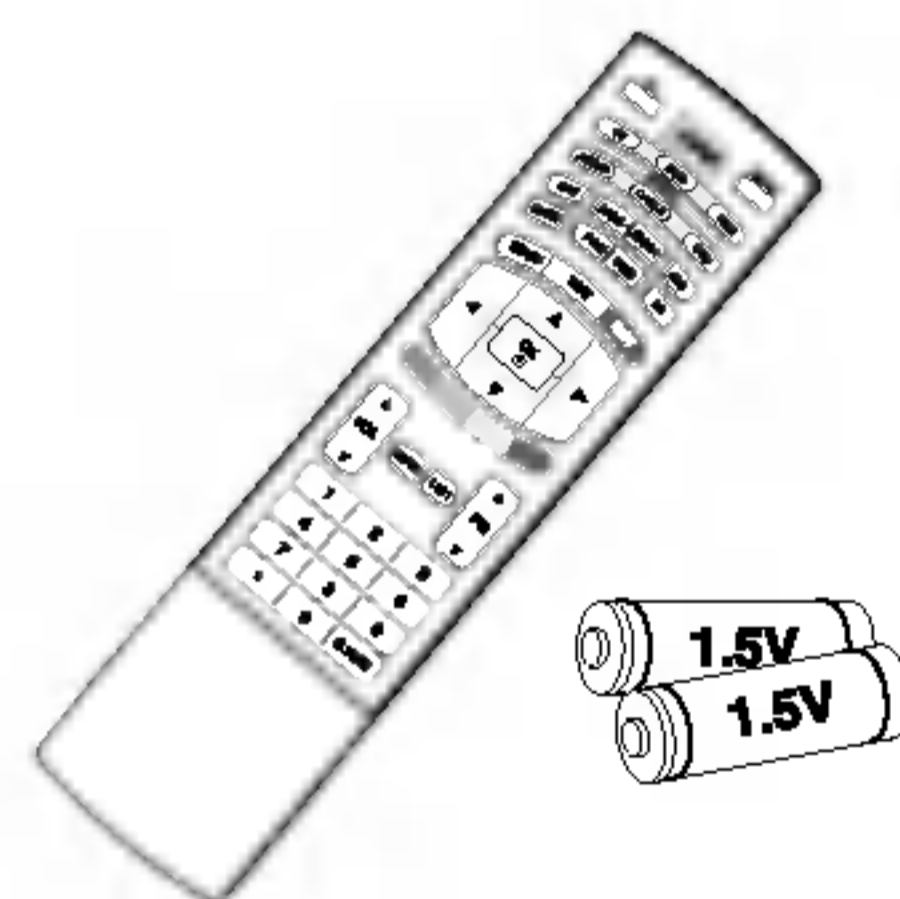

Dálkový ovladač a baterie



Držák kabelů

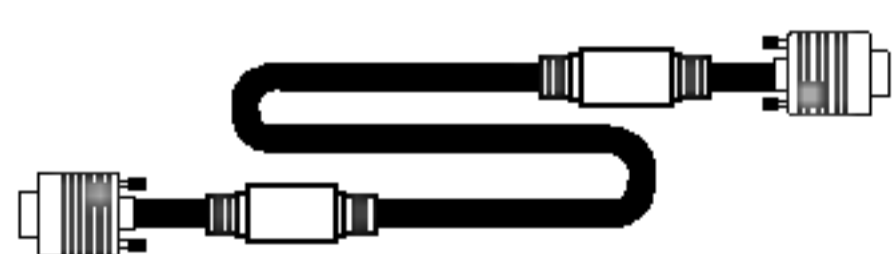

Kabel D-SUB (počítač)

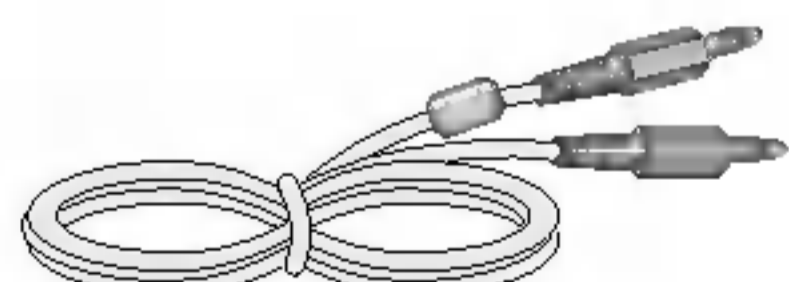

Audiokabel (počítač)



2 šrouby konzoly televizoru

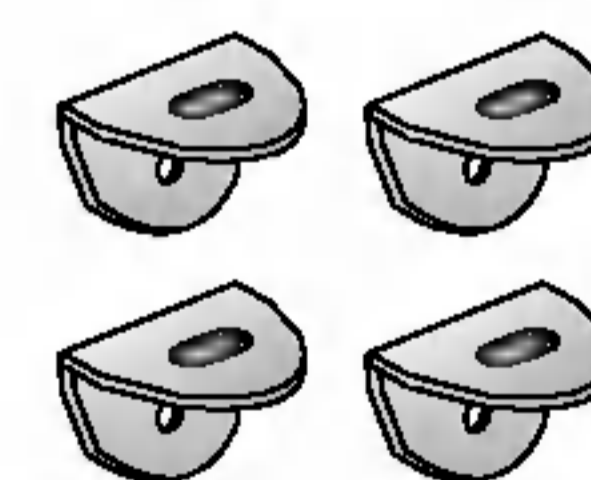

2 konzoly televizoru, 2 stěnové konzoly

Obsah

Úvod

- 2 **Příslušenství**
- 5 Ovládací prvky
- 6 Možnosti zapojení
- 7 Hlavní funkce dálkového ovladače

Instalace

- 10 **Základní připojení**
- 12 **Připojení externích zařízení**
- 12 Připojení antény
- 12 Zásuvka na sluchátka
- 13 Nastavení videorekordéru
- 15 Nastavení přehrávače DVD
- 16 Nastavení zařízení STB (Set-Top Box)
- 18 Nastavení pro kabelovou televizi
- 19 Nastavení externího zdroje napájení
- 20 Nastavení pro počítač
- 21 Podporované rozlišení obrazovky
- 21 Připojení napájecího kabelu

Základní obsluha

- 22 Zapnutí a vypnutí televizoru
- 22 Nastavení hlasitosti
- 22 Volba programu
- 22 Volba jazyka na obrazovce
- 23 Úprava nastavení nabídek OSD

Nastavení TV stanic

- 24 Automatické ladění programů
- 25 Ruční ladění programů
- 26 Jemné ladění
- 26 Přiřazení názvu stanice
- 27 Úpravy programů
- 28 Nejoblíbenější program
- 28 Vyvolání tabulky programů

Nastavení obrazu

- 29 PSM (paměť nastavení obrazu)
- 29 CSM (Colour Status Memory – Stavová paměť barev)
- 30 **XD** Funkce
- 30 ACM (Active Colour Management - aktivní správa barev)
- 31 sRGB
- 31 Ruční úprava obrazu

Nastavení zvuku

- 32 SSM (paměť nastavení zvuku)
- 32 SRS WOW
- 33 AVL (Auto Volume Leveler) (Automatická hlasitost)
- 33 Ruční úprava zvuku
- 34 TV Speaker (Reproduktor televizoru)
- 35 I/II

Menu AKTUÁLIS IDÓ

- 36 Clock Setup (Nastavení hodin)
- 36 Časové zapnutí a vypnutí
- 37 Auto Sleep (Automatické vypnutí)
- 37 Časový vypínač

Obsluha

CHESKY

Obsluha	Nabídka SPECIAL (Speciální)	38 INPUT (Vstup)
		38 Dětská pojistka
		39 XD Demo
	
		40 Auto Configure (Aut. nastavení)
		40 Ruční konfigurace
		41 XGA Mode (Režim XGA)
		41 Přiblížení velikosti obrazu
		42 Formát obrazu (ARC)
		43 Pozice obrazu
	43 Cinema (Kino)	
	44 NR (Noise Reduction - potlačení šumu)	
	45 Obnovení výchozího nastavení (inicializace)	
.....		
	46 Zapnutí / vypnutí	
	46 SIMPLE text	
	46 TOP text (doplněk)	
	47 FASTEXT	
	47 Speciální funkce teletextu	
<hr/>		
Reference	48 Nastavení externího řídicího zařízení, RS-232C	
	52 Kódy IR	
	54 Programování dálkového ovladače	
	55 Programovací kódy	
	57 Kontrolní seznam pro řešení potíží	
59 Technické údaje		

Úvod

Ovládací prvky

- Základní popis čelního panelu.
- Popis se od údajů na vašem televizoru může mírně lišit.

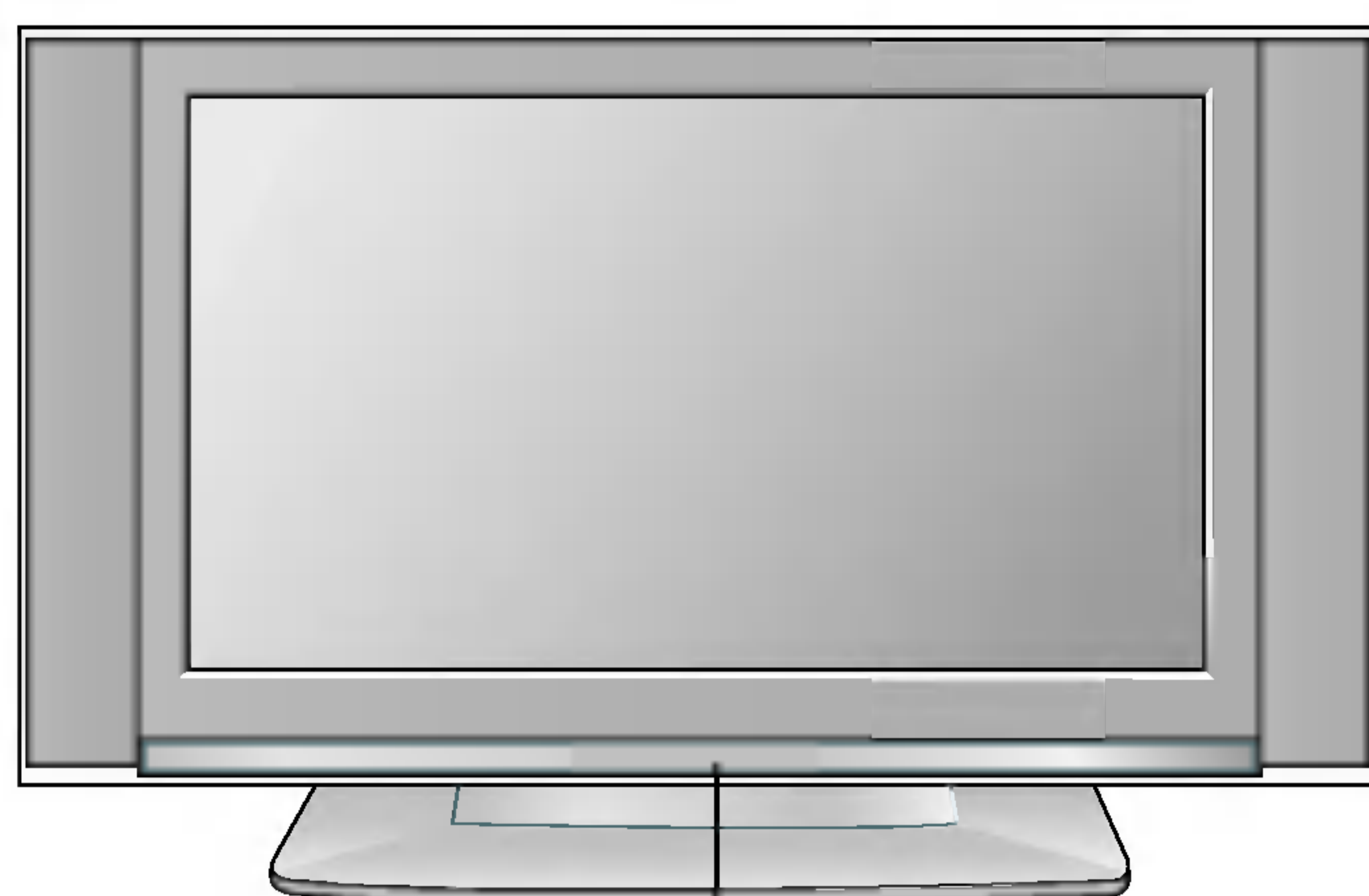

Čidlo dálkového ovladače
Indikátor napájení/pohotovostního režimu (⏻)

- V pohotovostním režimu svítí červeně.
- Po zapnutí televizoru svítí zeleně.

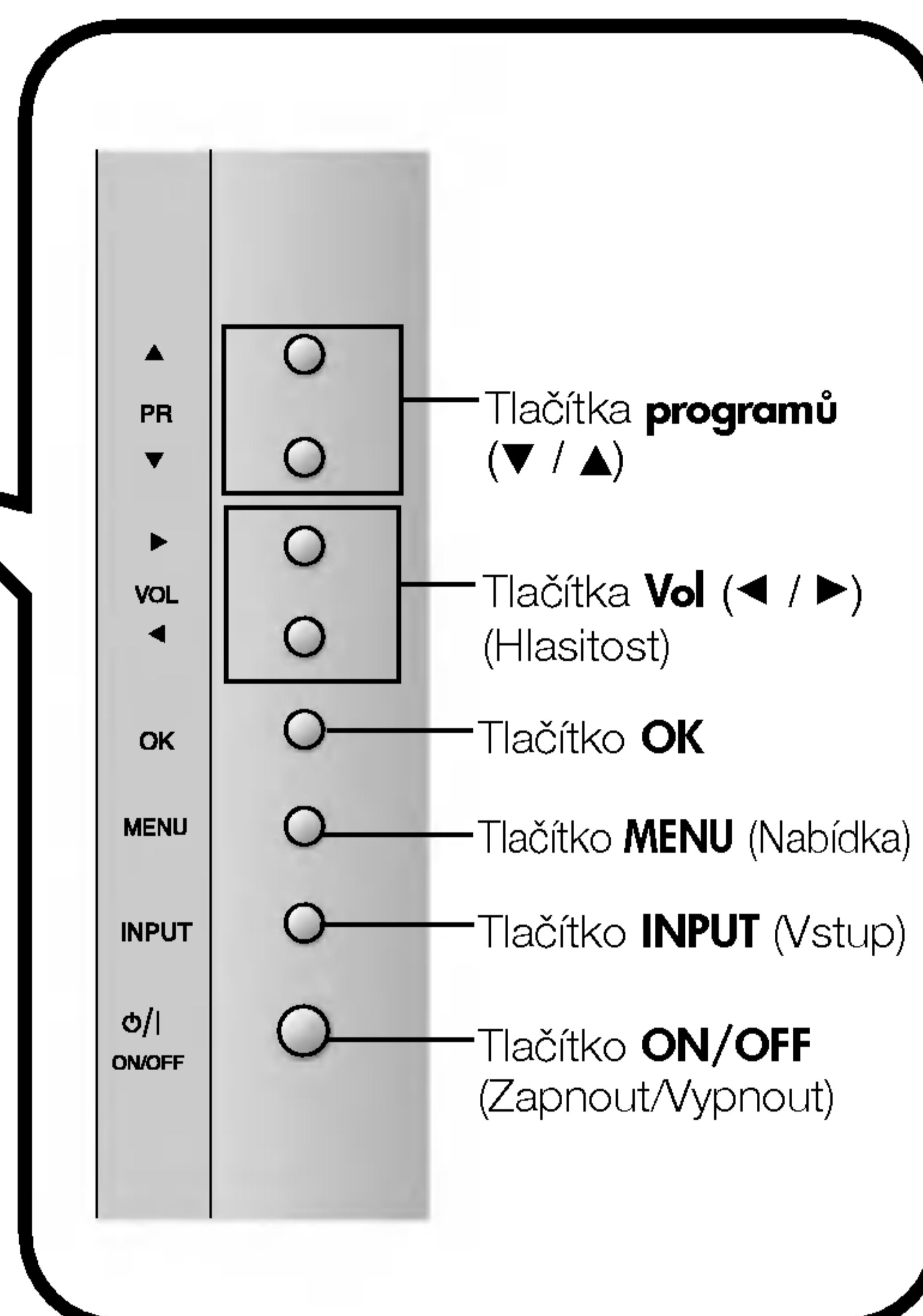

CHESKY

Úvod

Možnosti zapojení

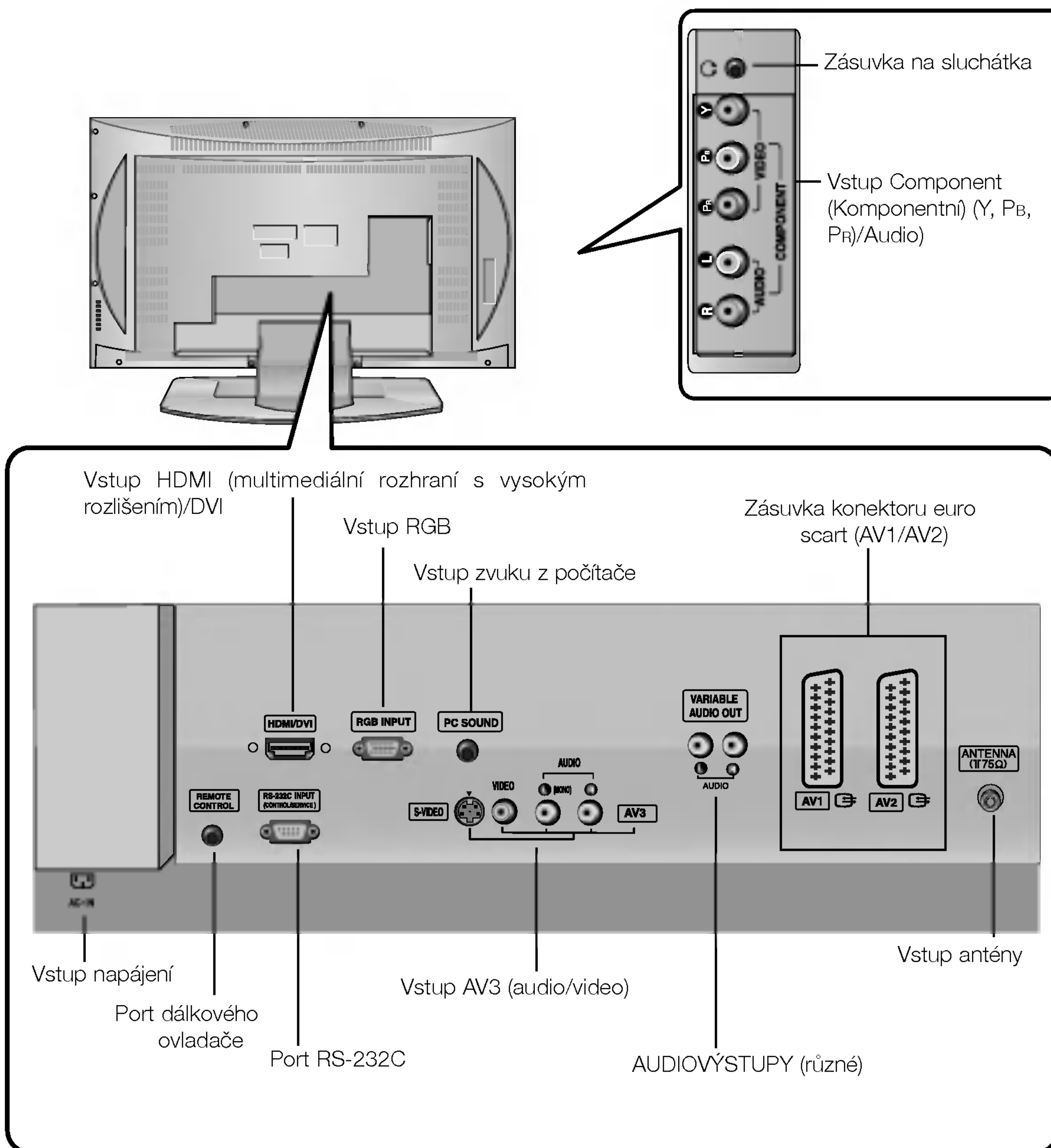

Úvod

Hlavní funkce dálkového ovladače

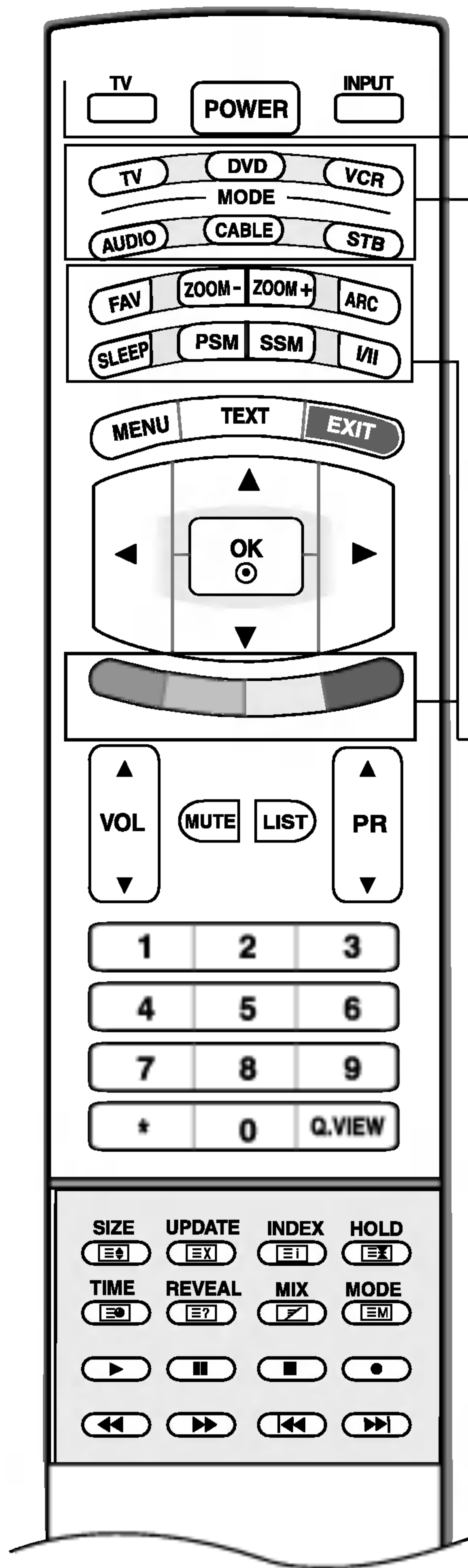

TV (Televizor)

Obnoví režim sledování televizoru (z jakéhokoli režimu).

POWER (Napájení)

Zapne a vypne pohotovostní režim televizoru.

INPUT (Vstup)



Pokud tlačítko stisknete jednou, na obrazovce se objeví vstupní zdroj OSD (viz obrázek). Pomocí tlačítek ▲ / ▼ vyberte požadovaný vstupní zdroj (**TV, AV1, AV2, AV3, S-Video, Component, RGB PC/RGB DTV** nebo **HDMI PC/HDMI DTV**) a stisknutím tlačítka OK volbu potvrďte.

MODE (Režim)

Slouží k výběru provozních režimů dálkového ovladače: TV, DVD, VCR, AUDIO, CABLE nebo STB

FAVOURITE (Oblíbený program)

Zobrazí zvolený oblíbený program (viz str. 28).

ZOOM+ / ZOOM- (Přiblížení / Oddálení)

Zvětšuje nebo zmenšuje velikost hlavního obrazu.

ARC

Vybere požadovaný formát obrazu. (Viz stranu 42)

SLEEP (Vypnout)

Nastaví časovač vypnutí. (Viz stranu 37)

PSM (Paměť pro informace o stavu obrazu)

Aktivuje požadované nastavení obrazu. (Viz stranu 29)

SSM (Paměť pro informace o stavu zvuku)

Aktivuje požadované nastavení zvuku. (Viz stranu 32)

I/II

• Vybere výstup zvuku.

***BAREVNÁ TLAČÍTKA** : Slouží k ovládání teletextu (jen modely s TELETXTM) nebo k programování skladeb.

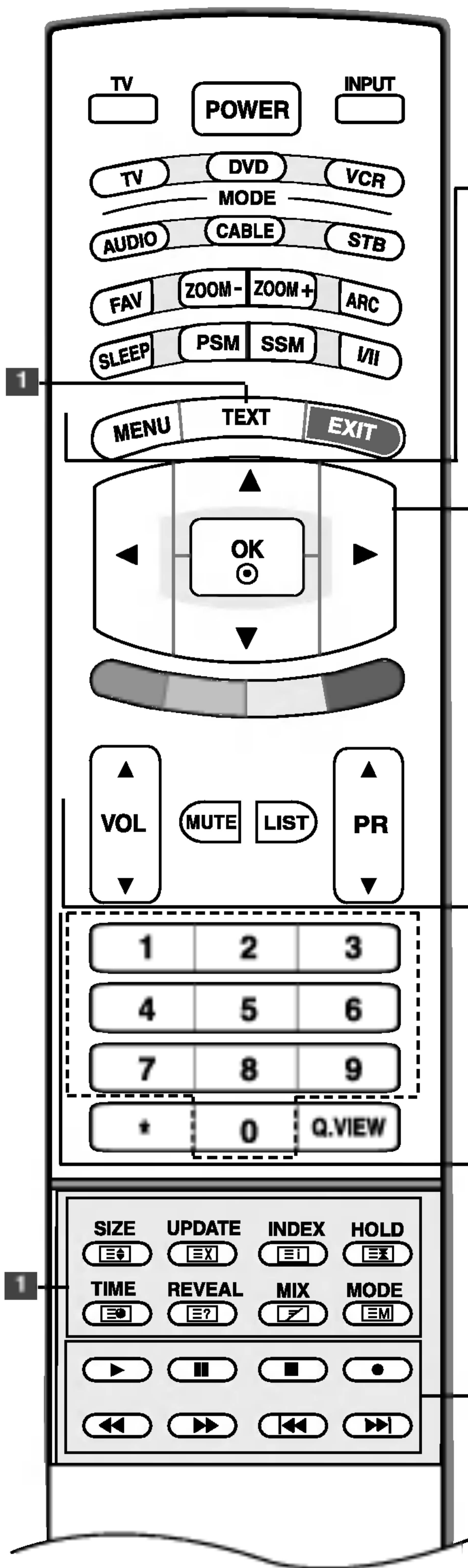

MENU (Nabídka)
Vybere nabídku.

1 Tlačítka TELETEXT

Slouží k ovládání teletextu
Více informací najdete v části **Teletext**. (Viz stranu 46)

EXIT (Konec)
Smaže všechny nabídky OSD a obnoví režim sledování televizoru (z jakékoli nabídky).

▲ / ▼ / ◀ / ▶ (nahoru/dolů/vlevo/vpravo)
Vybere nebo upraví položku nabídky.

OK
Potvrdí volbu nebo zobrazí aktuální režim.

VOL (Hlasitost) ▲ / ▼
Upraví hlasitost.

MUTE (Vypnout zvuk)
Zapne a vypne zvuk.

LIST (Seznam)
zobrazí tabulku programů. (Viz stranu 28).

PR (Program) ▲ / ▼
Vybere program.

Číselná tlačítka 0–9

- Volba programu.
- Volba číselných položek nabídky.

Q.VIEW (Rychlá volba)
Zapne naposledy sledovaný program.

Tlačítka k ovládání videorekordéru a přehrávače DVD
Ovládá videorekordér nebo přehrávač DVD LG.

Úvod

Hlavní funkce dálkového ovladače

Instalace baterií

- 1** Otevřete kryt baterií na zadní straně.

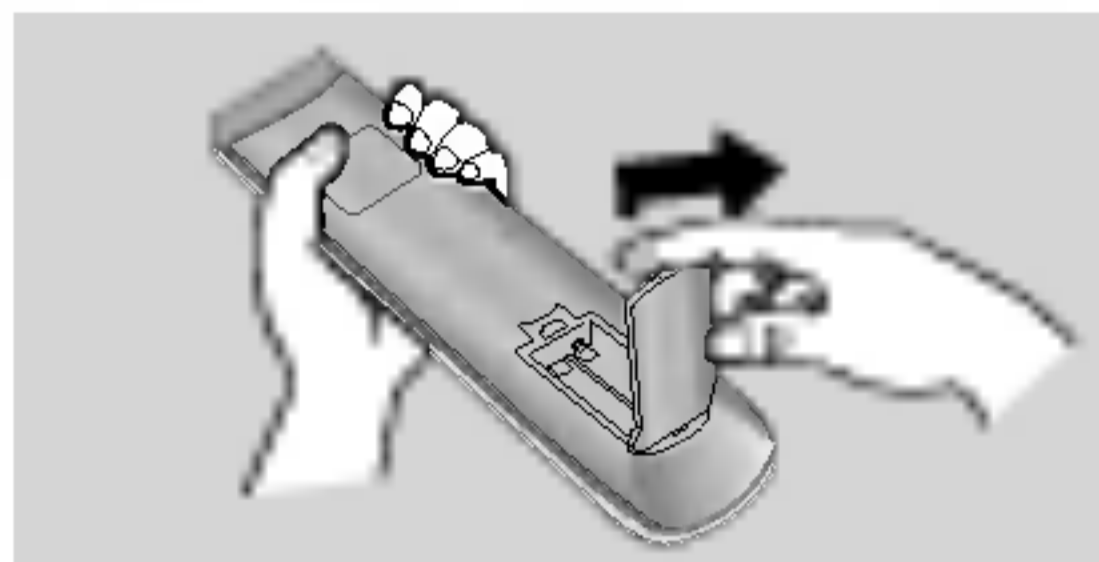

- 2** Vložte dvě baterie AA o napětí 1,5 V. Dbejte na správnou polaritu (+ na +, - na -). Nepoužívejte současně použité a nové baterie.

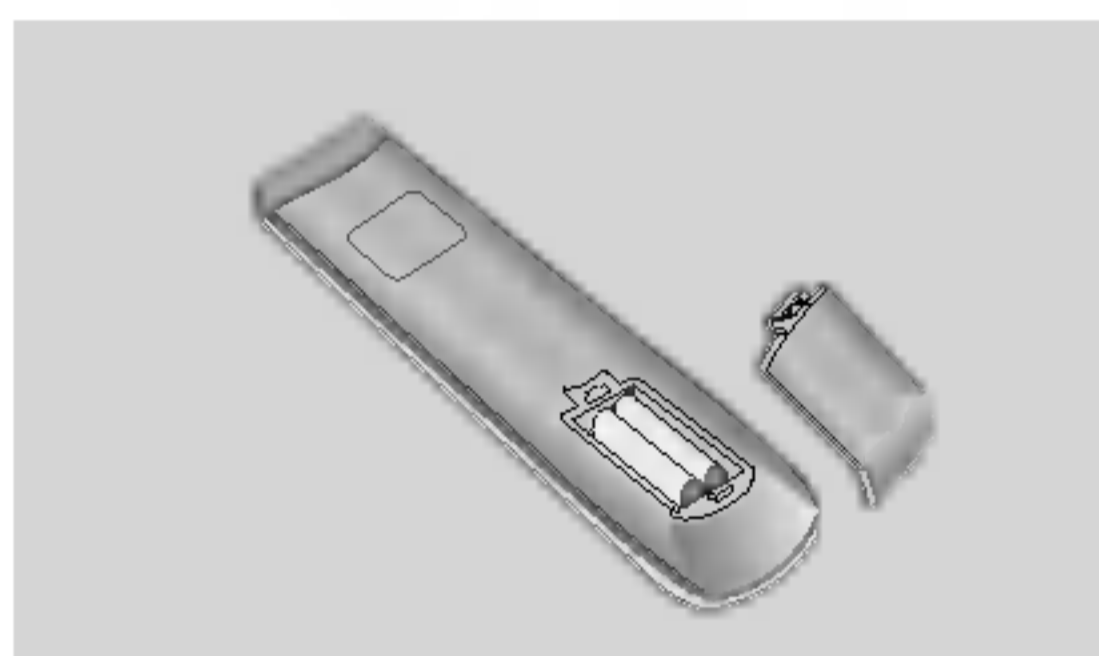

- 3** Zavřete kryt.

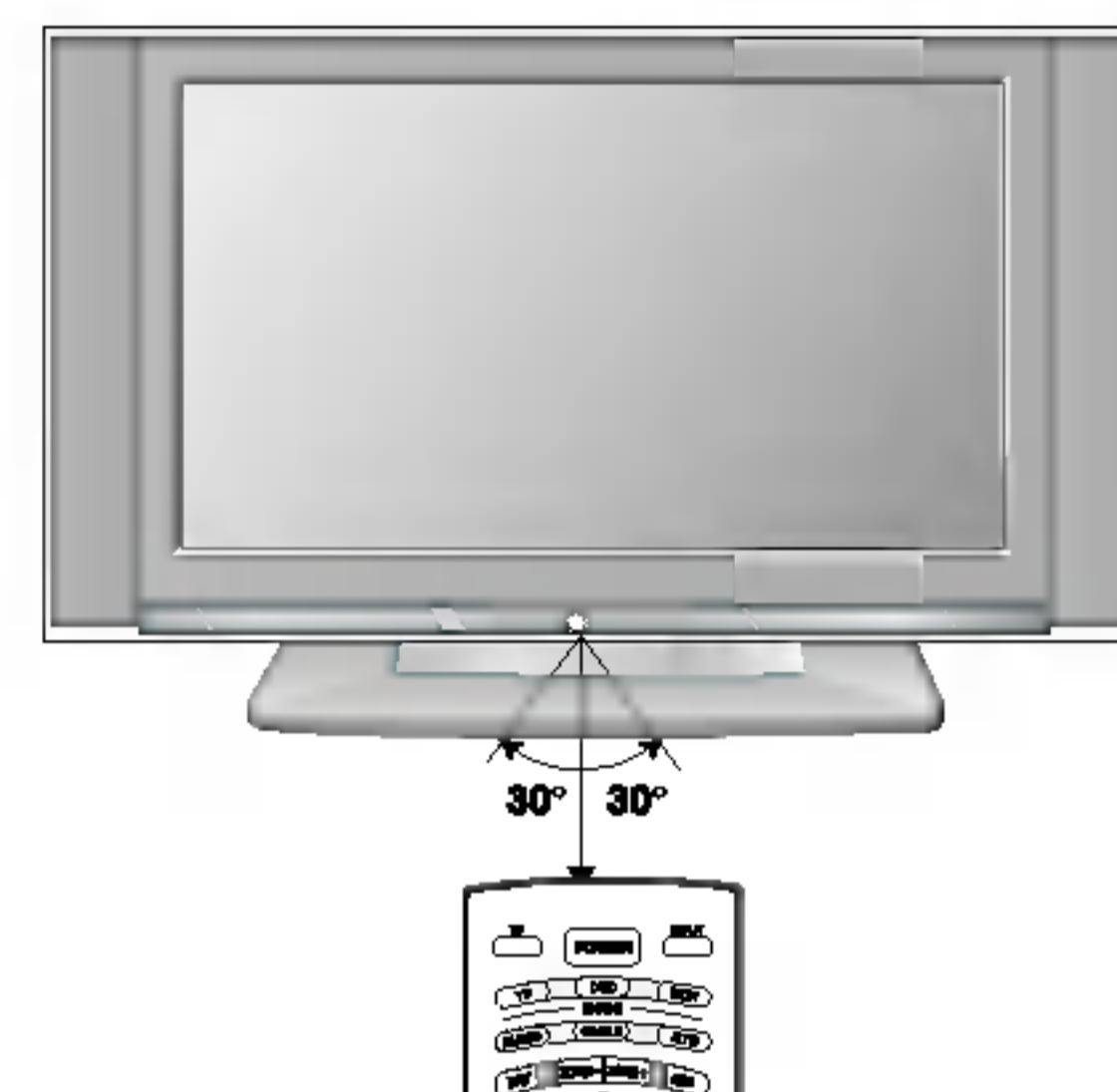
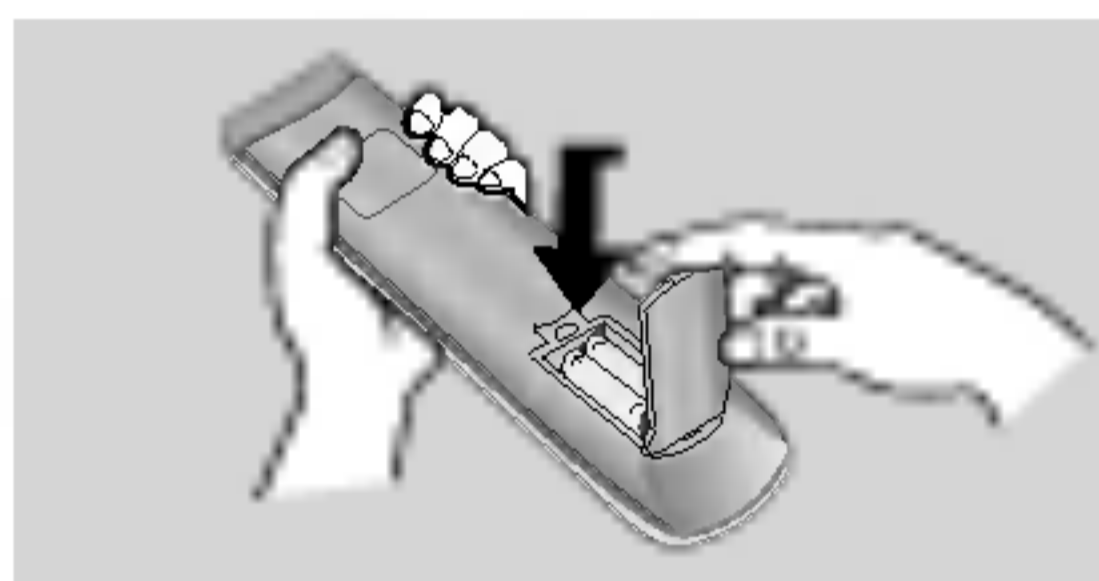

- * Dálkový ovladač používejte ve vzdálenosti 7 metrů a pod úhlem 30 stupňů (vlevo/vpravo/nahoru/dolů) od přijímající jednotky.

* Baterie zlikvidujte v souladu s místními předpisy.

Instalace

Základní připojení

Připojte požadované kabely. Zapojte kabely požadovaným způsobem a potom je uložte do držáku kabelů.

Chcete-li připojit další zařízení, viz část Připojení externích zařízení.

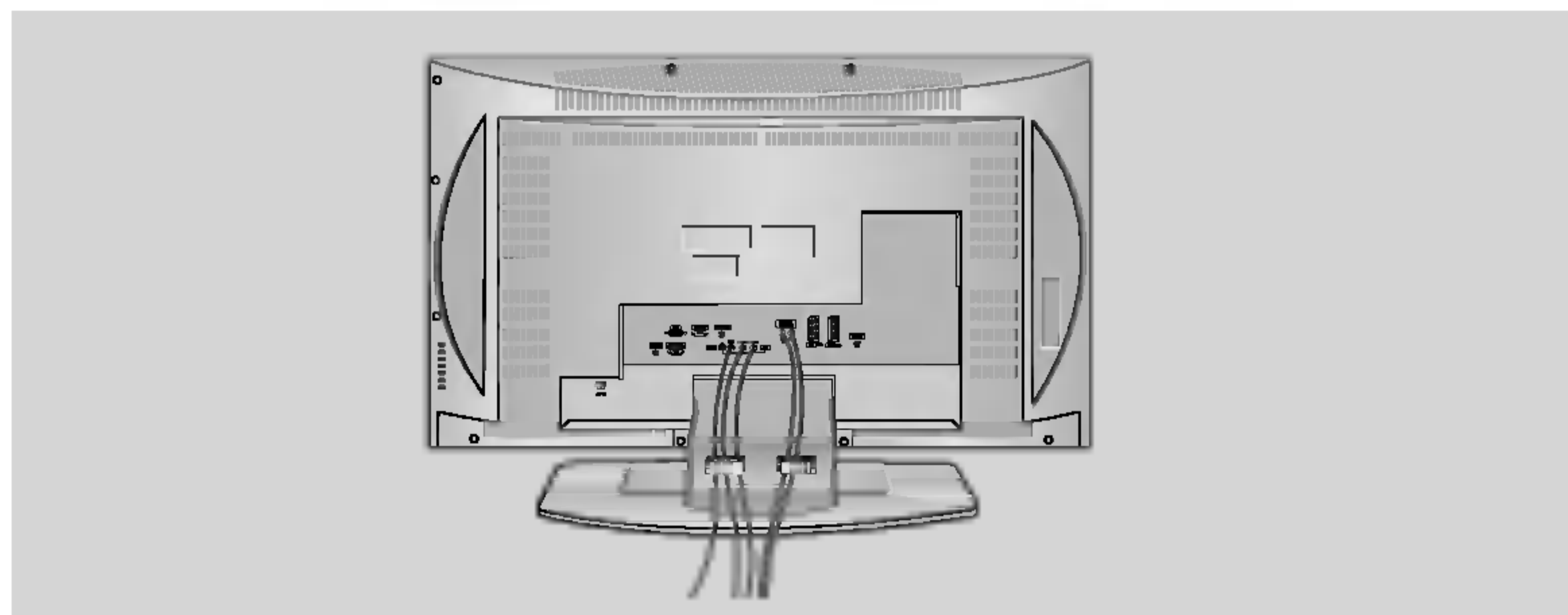

Protáhněte kabely otvorem na televizoru a spojte kabely pomocí dodaného držáku kabelů.

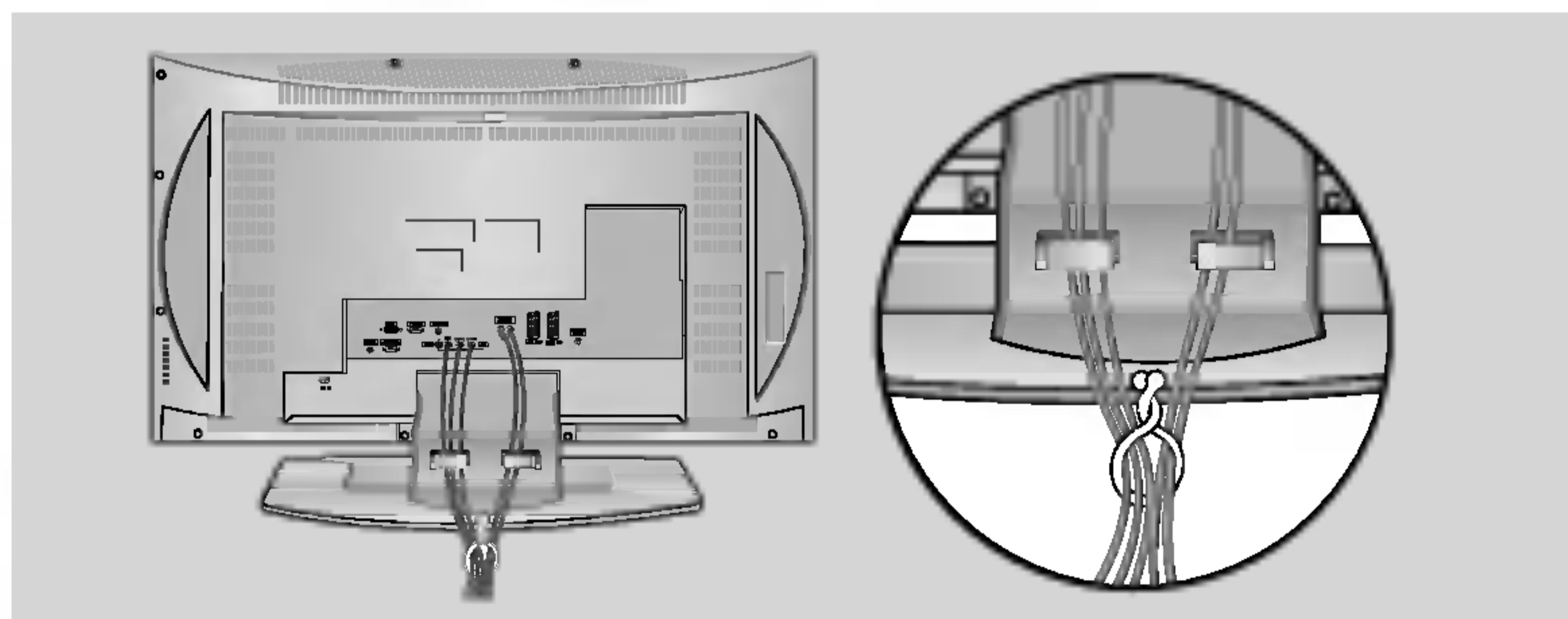

Držák na zeď: Vodorovná instalace



Aby bylo zajištěno řádné větrání, na bočních stranách a na zadní straně musí být alespoň 10 cm volného prostoru. Podrobné pokyny k instalaci získáte u svého prodejce (viz příručka k instalaci a nastavení volitelného naklápěcího držáku na zeď).

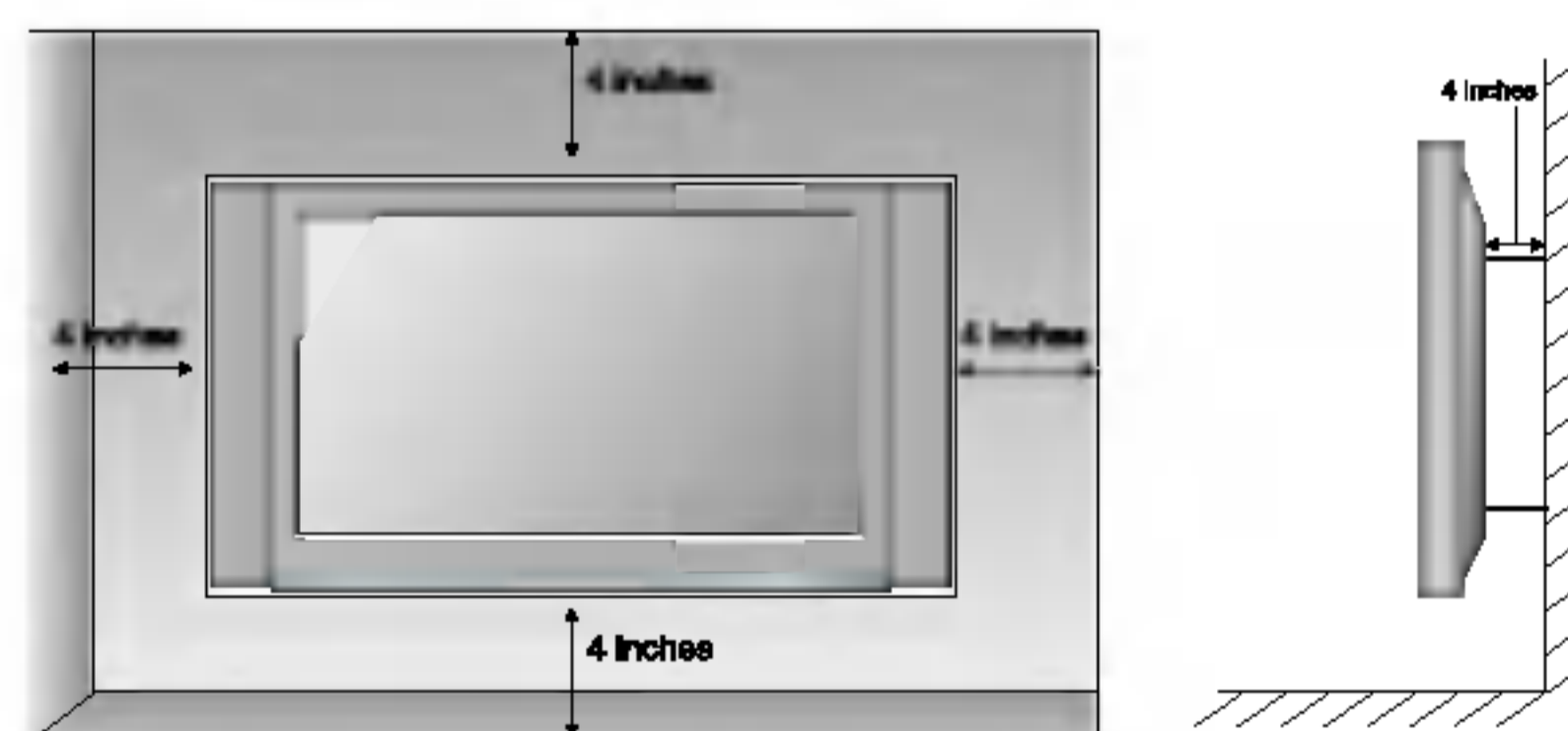

Instalace stolního podstavce

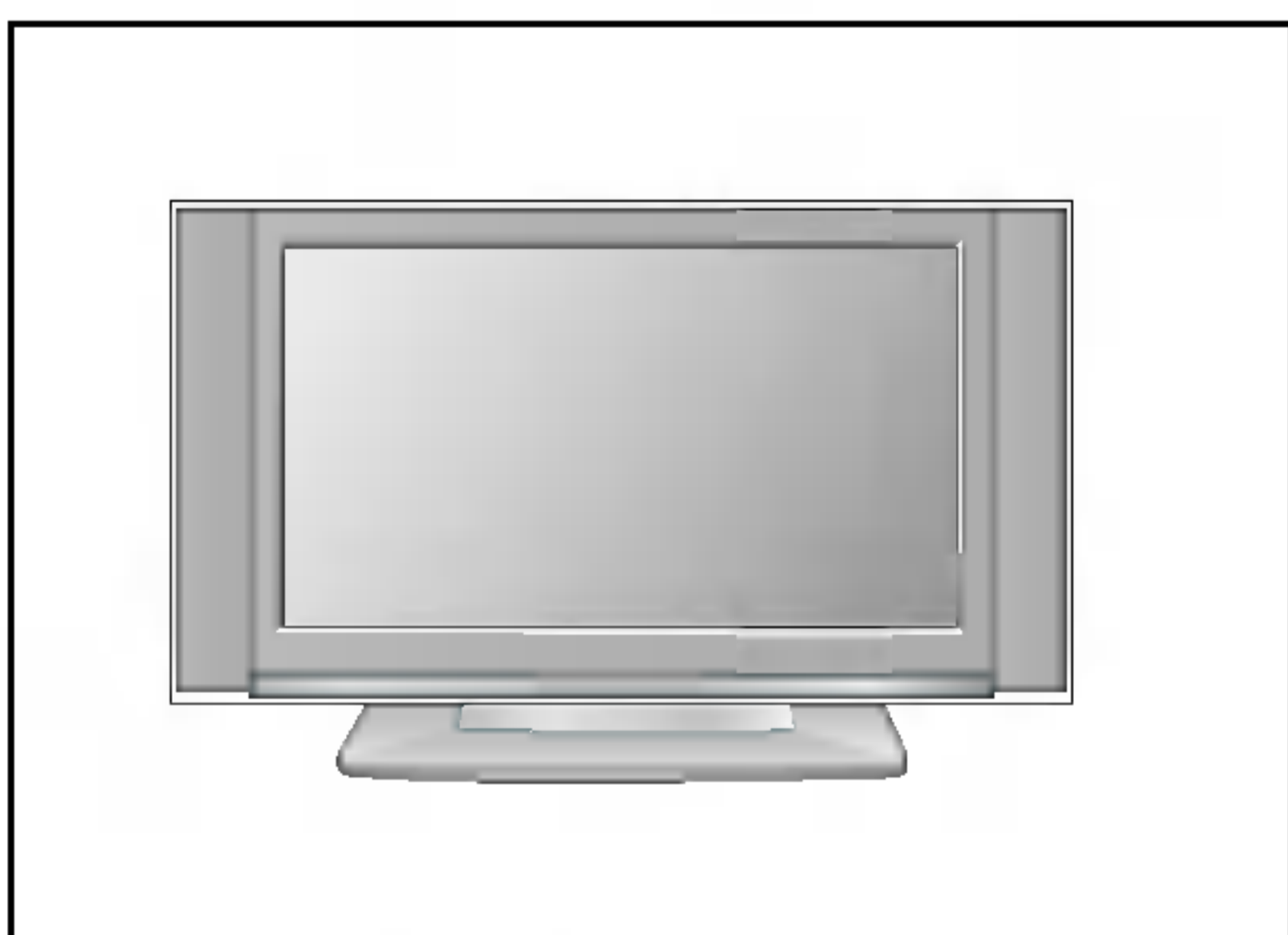

Aby bylo zajištěno řádné větrání, na bočních stranách a na zadní straně musí být alespoň 10 cm volného prostoru.

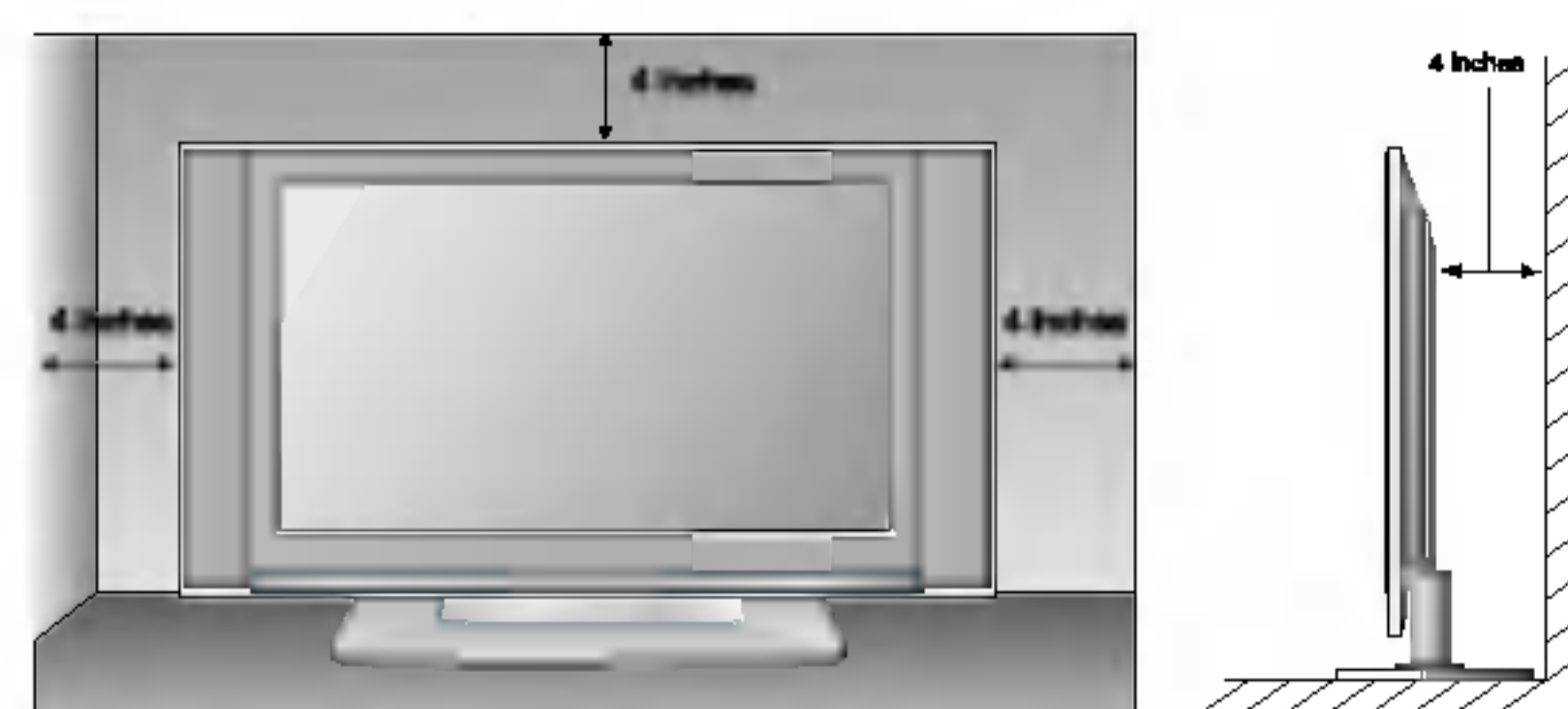

Bezpečné sestavení produktu a montáž na stěnu

- Umístěte televizor blízko ke zdi, aby nespadol, když na něj zatlačíte zepředu.
- Následující pokyny slouží k bezpečné montáži produktu na stěnu, aby nespadol, když za něj zatáhnete směrem dopředu. Zabrání pádu produktu a následnému poranění osob. Také zabrání poškození produktu způsobenému pádem. Nedovolte dětem, aby lezly po televizoru nebo aby se na něj věšely.

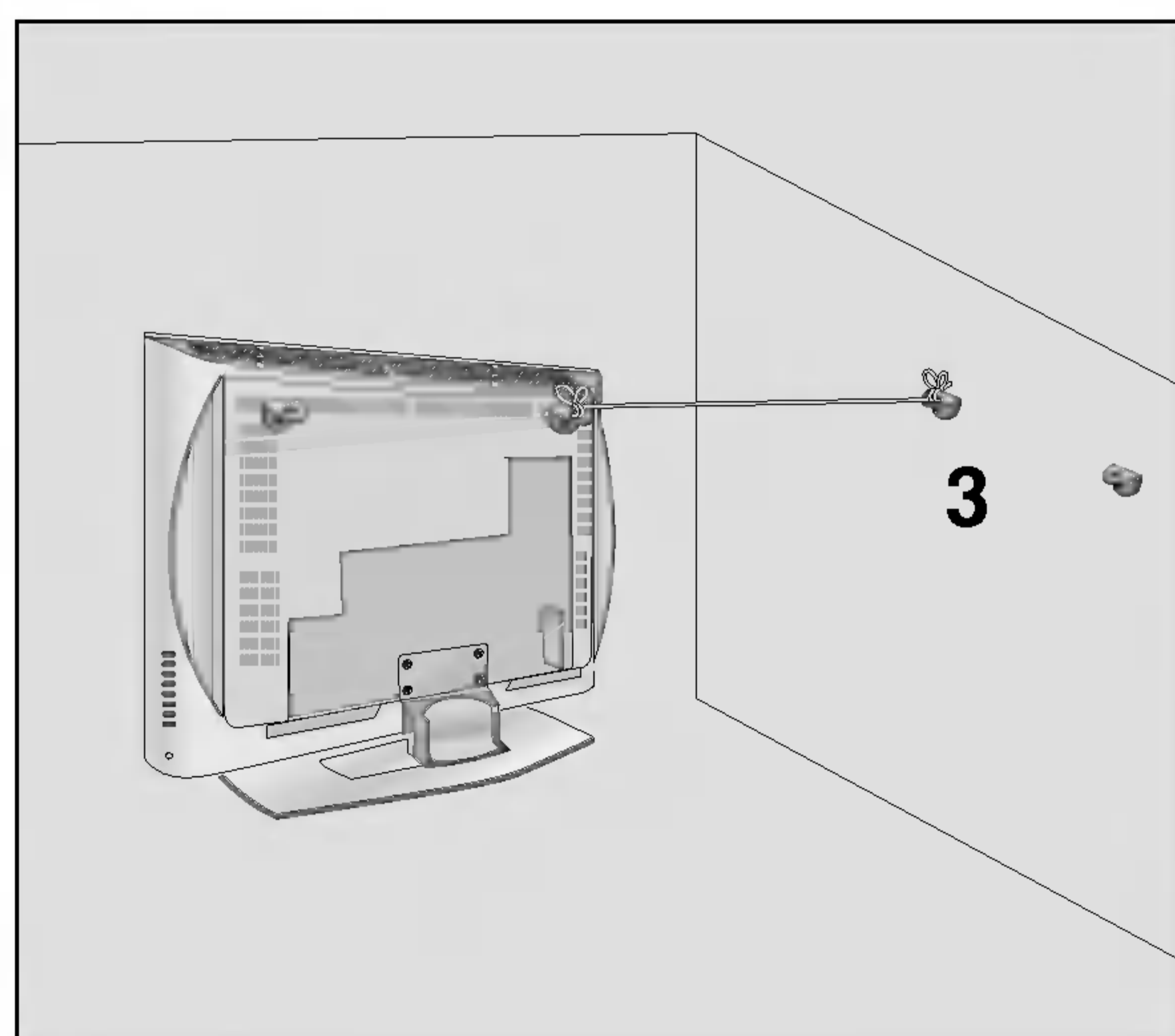
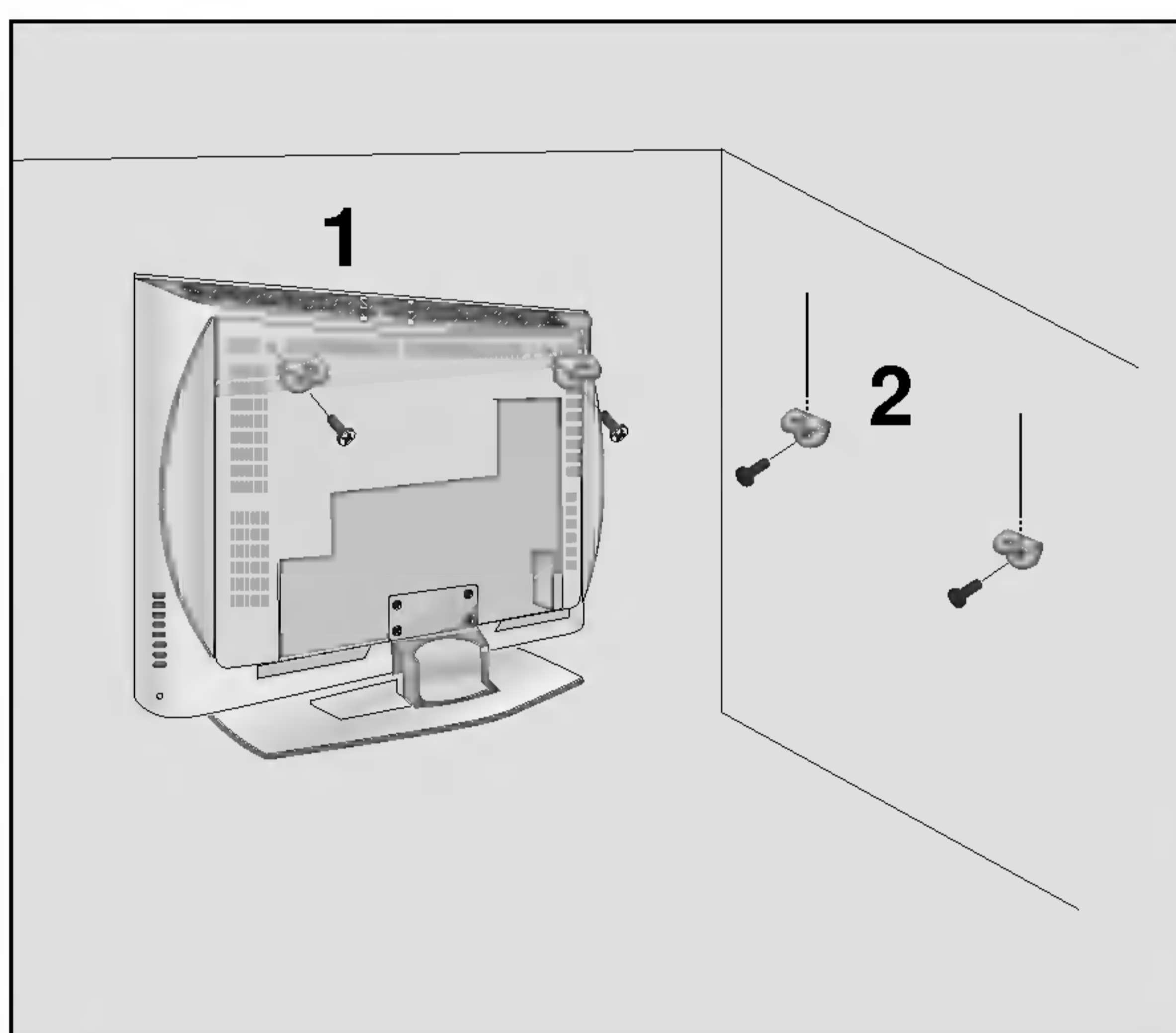

- 1** Pomocí konzoly a šroubu upevněte produkt ke stěně (viz obrázek).
- 2** Uchyťte konzolu šroubem (nutno pořídit samostatně) ke stěně.
- 3** K zajištění produktu použijte pevný provaz (není součástí dodávky). Uvažte provaz tak, aby byl mezi stěnou a produktem ve vodorovné poloze.

Poznámky

- Při přemísťování produktu nejprve odvažte provaz.
- Použijte držák produktu nebo skříň, která je dostatečně velká a pevná pro velikost a hmotnost produktu.
- Aby bylo zajištěno bezpečné použití produktu, výška konzoly upevněné na stěně musí být stejná jako výška produktu.

Instalace

Připojení externích zařízení

Chcete-li zabránit poškození zařízení, nikdy nezapojte kabel do sítě, dokud nepřipojíte celé zařízení.

Připojení antény

- Optimální kvality obrazu dosáhnete úpravou zaměření antény.
- Kabel antény a převaděč nejsou součástí dodávky.

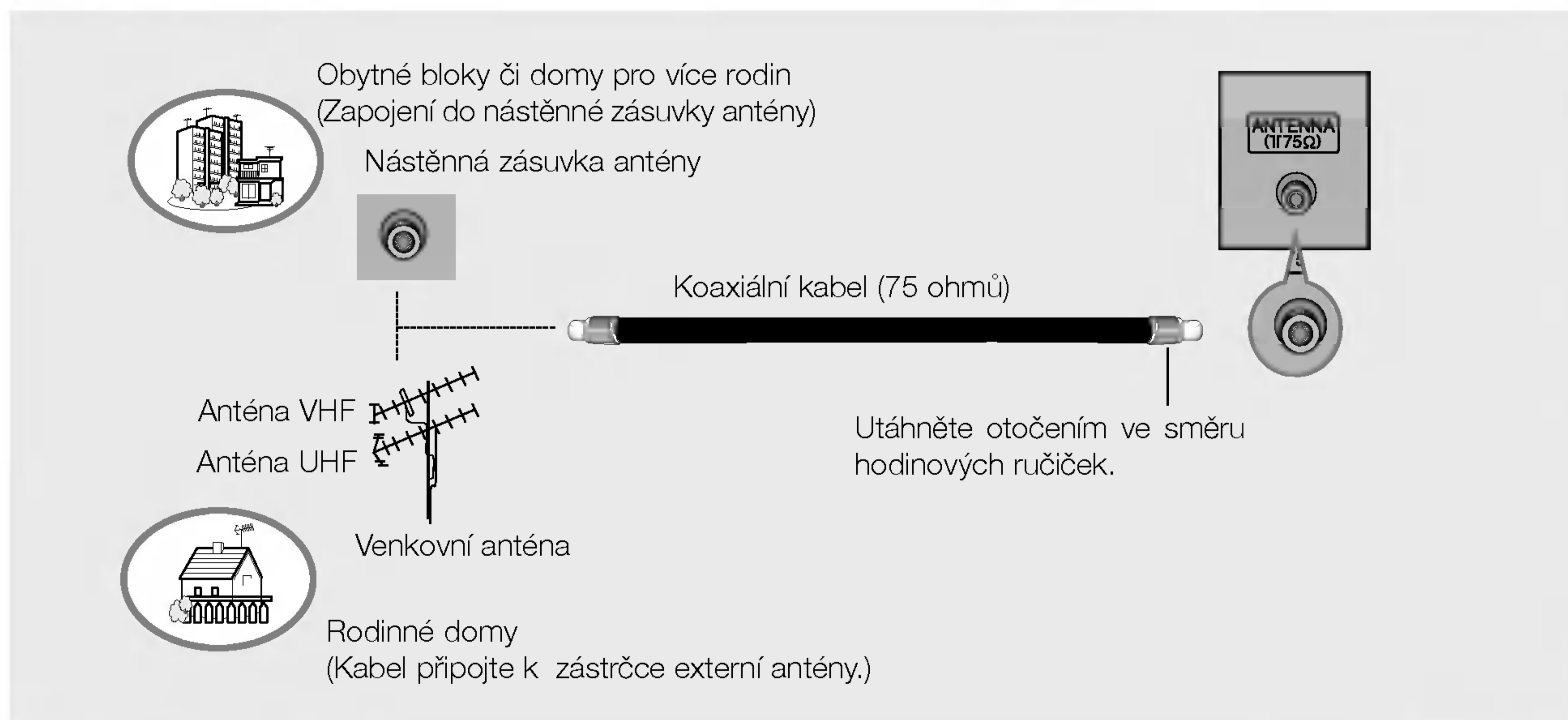

- V oblastech se slabým signálem vyšší kvalitu obrazu získáte připojením zesilovače signálu k anténě (viz obrázek vpravo).
- Pokud je nutno signál připojit ke dvěma televizorům, použijte rozdělovač anténního signálu.

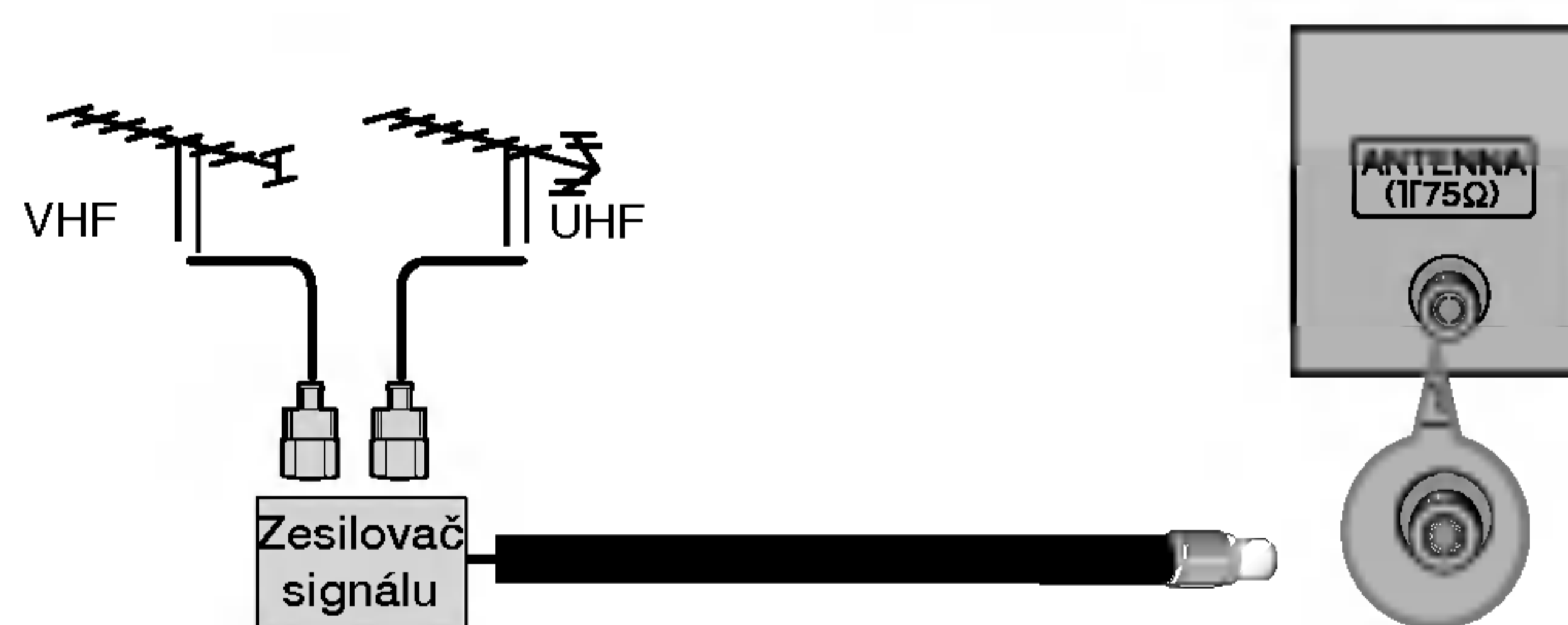

Zásuvka na sluchátka

- Zvuk lze poslouchat i ve sluchátkách.

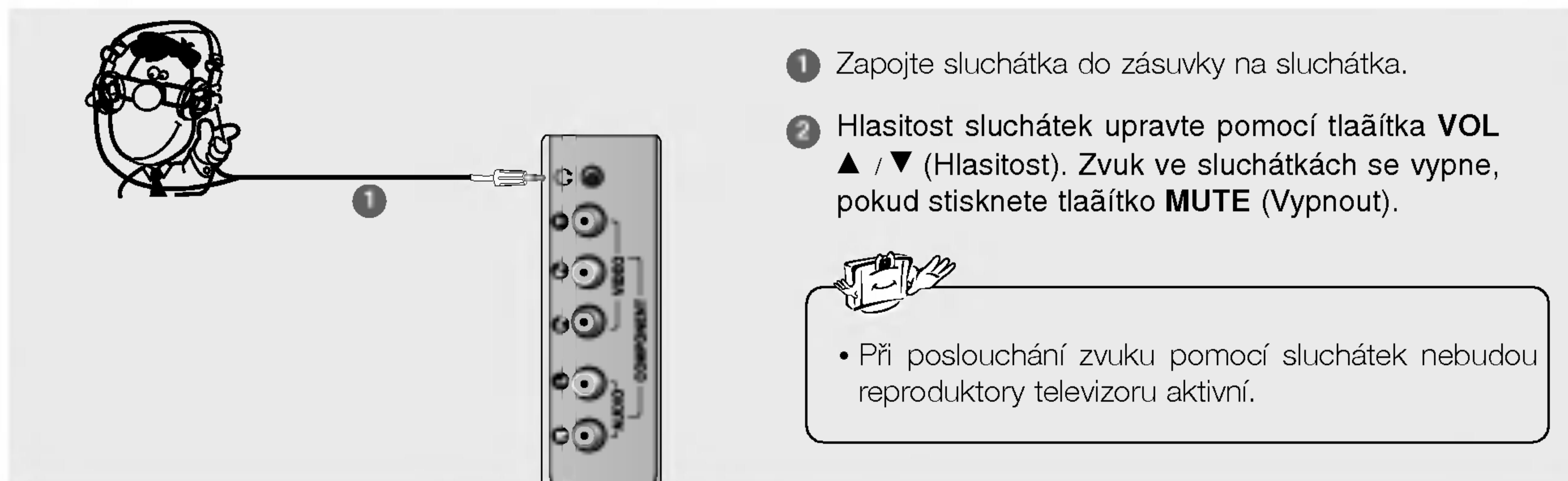

Nastavení videorekordéru

- Aby nedošlo k rušení obrazu, ponechte mezi videorekordérem a televizorem dostatečnou vzdálenost.
- Například pozastavený obraz videopřehrávače. Trvalý obraz může po stranách obrazovky zůstat zobrazen při použití formátu obrazu 4:3.

Připojení pomocí kabelu antény

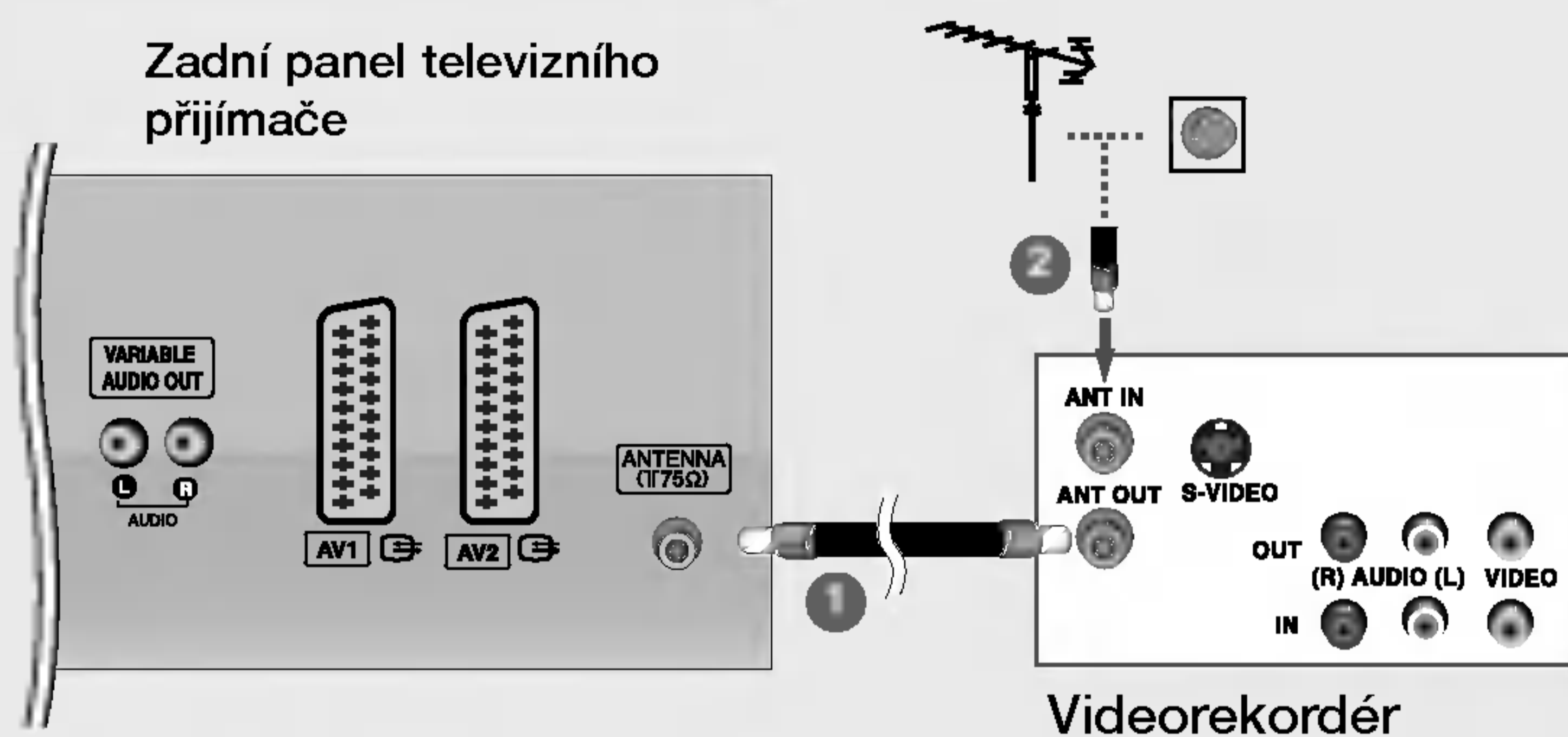

- 1 Propojte zásuvku **ANT OUT** (Výstup antény) na videorekordéru se zásuvkou **Antenna** na televizoru.
- 2 Zapojte kabel antény do zásuvky **ANT IN** (Vstup antény) videorekordéru.
- 3 Stiskněte tlačítko **PLAY** (Přehrát) na videorekordéru a naladte příslušný program pro přehrávání signálu videorekordéru na televizoru.

Připojení pomocí kabelu Scart

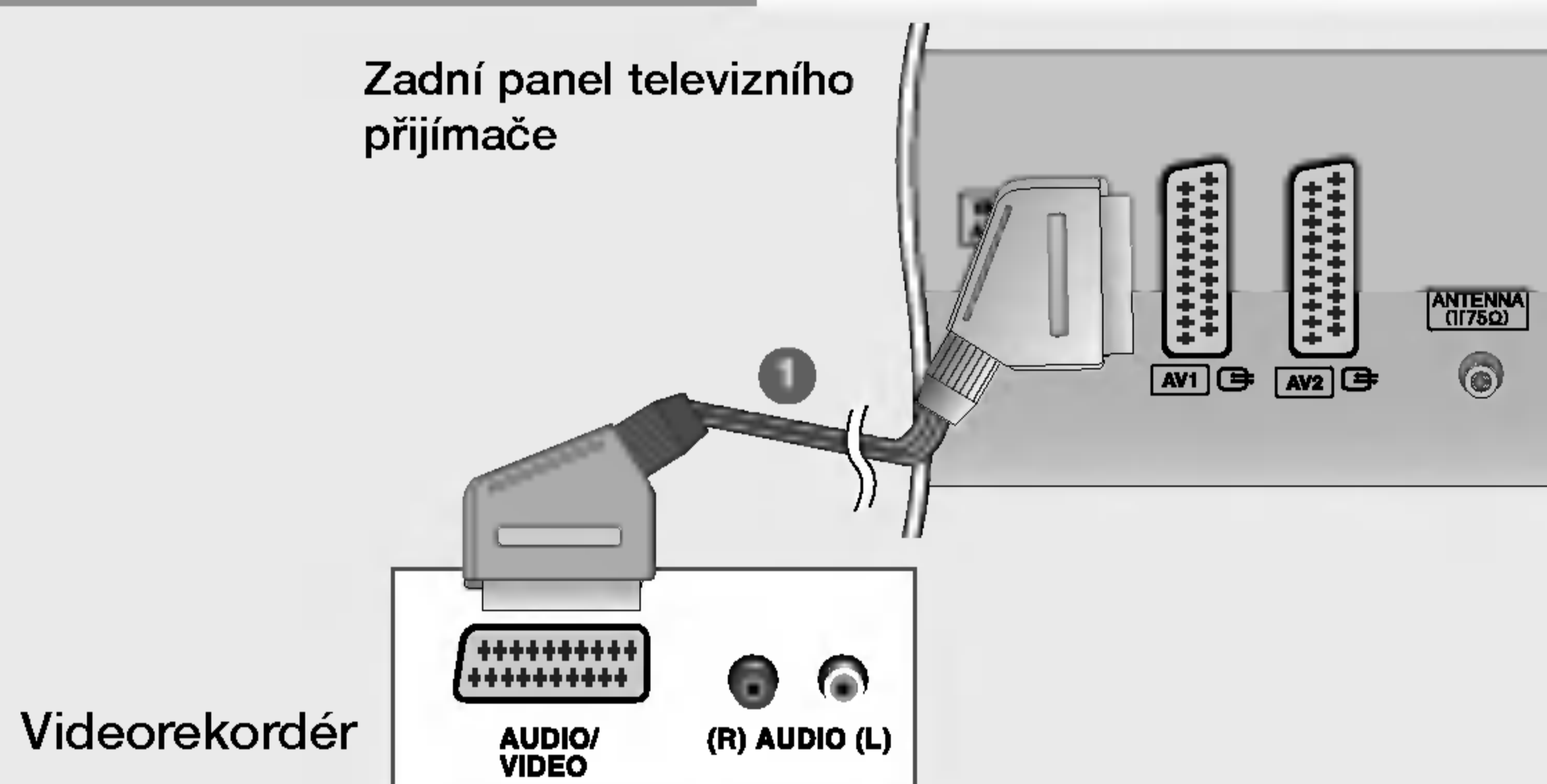

- 1 Propojte zásuvku scart na videorekordéru se zásuvkou scart **AV1** na televizoru. Použijte stíněný kabel scart.
- 2 Vložte videokazetu do videorekordéru a stiskněte tlačítko **PLAY** (Přehrát) na videorekordéru. (Postupujte podle pokynů v příručce výrobce videorekordéru.)
- 3 Pomocí tlačítka **INPUT** na dálkovém ovladači vyberte zdroj vstupu **AV1**.
- Pokud je zapojena zásuvka scart **AV2**, vyberte zdroj vstupu **AV2**.



- Jestliže videorekordér vysílá přepínací signál AV prostřednictvím zásuvek scart **AV1** nebo **AV2**, televizor přepne zdroj vstupu **AV1** automaticky. Chcete-li však nadále sledovat televizor, stiskněte tlačítko PR ▲ / ▼ nebo číselná tlačítka.
- Programy přijímané televizorem je možné také zaznamenat na videokazetu.
- Signál typu RGB (červená, zelená, modrá barva) je možné vybrat pouze u zásuvky scart **AV1** a přijímat prostřednictvím zdroje vstupu **AV1**. Tyto signály jsou přenášeny například dekodérem placené televize, herním zařízením nebo jednotkou s podporou disku CD s fotografiemi a digitální signál lze zaznamenávat prostřednictvím zásuvky scart **AV1**.
- Pokud jsou k videorekordéru připojeny současně zásuvky scart **AV1** i **AV2**, může signál přijímat pouze zdroj vstupu **AV2**.

Instalace

Připojení externích zařízení

Připojení pomocí kabelu RCA

Zadní panel televizního přijímače

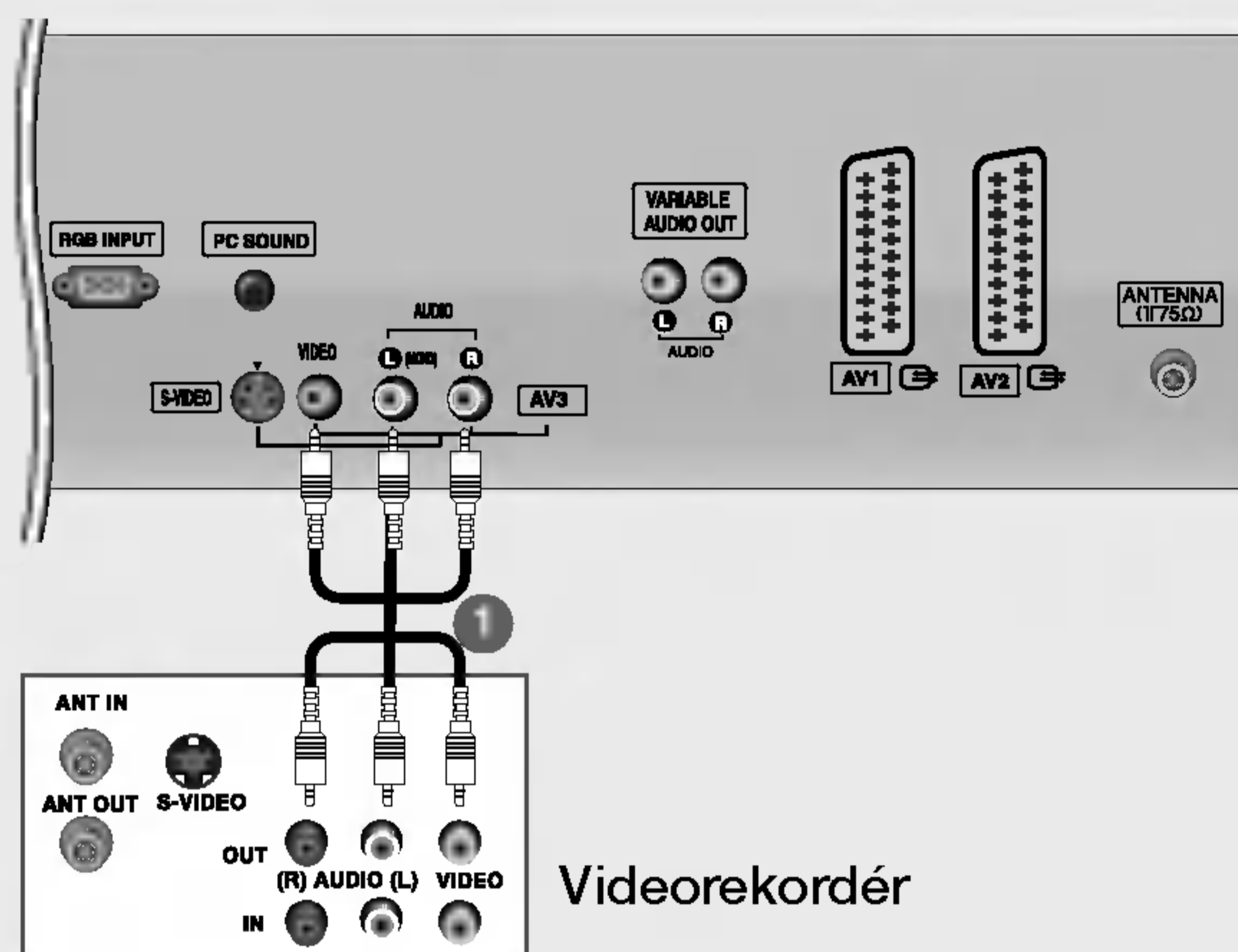

- 1 Propojte zdířky **AUDIO/VIDEO** typu jack na televizoru a videorekordéru. Konektory jsou barevně označeny. (obraz = žlutá, levý audiokanál = bílá a pravý audiokanál = červená)
- 2 Vložte videokazetu do videorekordéru a stiskněte tlačítko **PLAY** (Přehrát) na videorekordéru. (Postupujte podle pokynů v příručce k videorekordéru.)
- 3 Pomocí tlačítka **INPUT** (Vstup) na dálkovém ovladači vyberte zdroj vstupu **AV3**.



- Máte-li monofonní videorekordér, zapojte audiokabel z videorekordéru ke konektoru typu jack **AUDIO L/MONO** (Levý kanál/monofonní) na televizoru.

Připojení pomocí kabelu S-Video

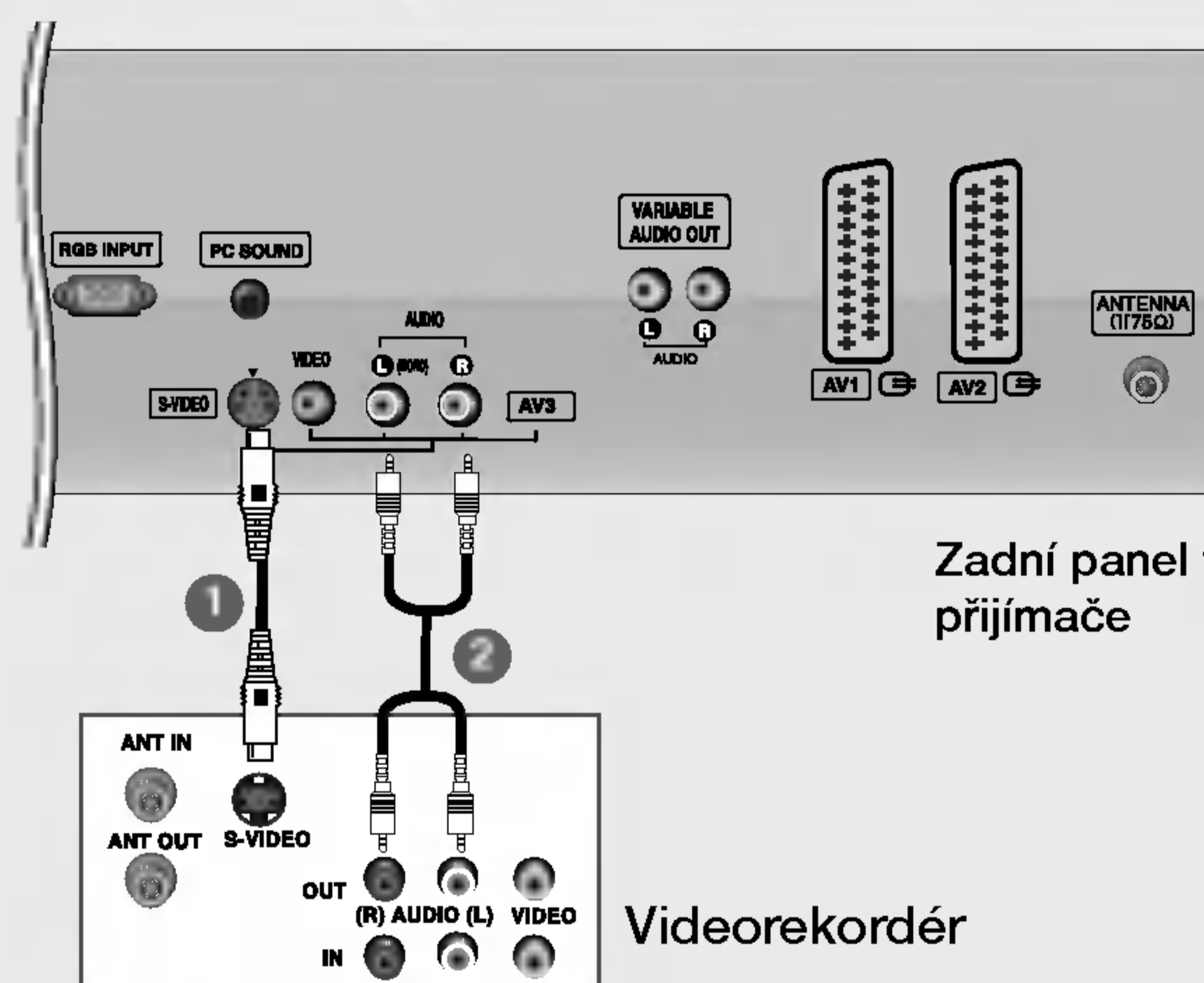

Zadní panel televizního přijímače

- 1 Propojte výstup **S-VIDEO** videorekordéru se vstupem **S-VIDEO** na televizoru. Ve srovnání s připojením běžného videorekordéru k videovstupu je kvalita obrazu lepší.
- 2 Propojte zdířky **AUDIO** typu jack na televizoru a videorekordéru.
- 3 Vložte videokazetu do videorekordéru a stiskněte tlačítko **PLAY** (Přehrát) na videorekordéru. (Postupujte podle pokynů v příručce výrobce videorekordéru.)
- 4 Pomocí tlačítka **INPUT** na dálkovém ovladači vyberte zdroj vstupu **S-Video**.

Nastavení přehrávače DVD

Připojení pomocí komponentního kabelu

Boční panel televizoru

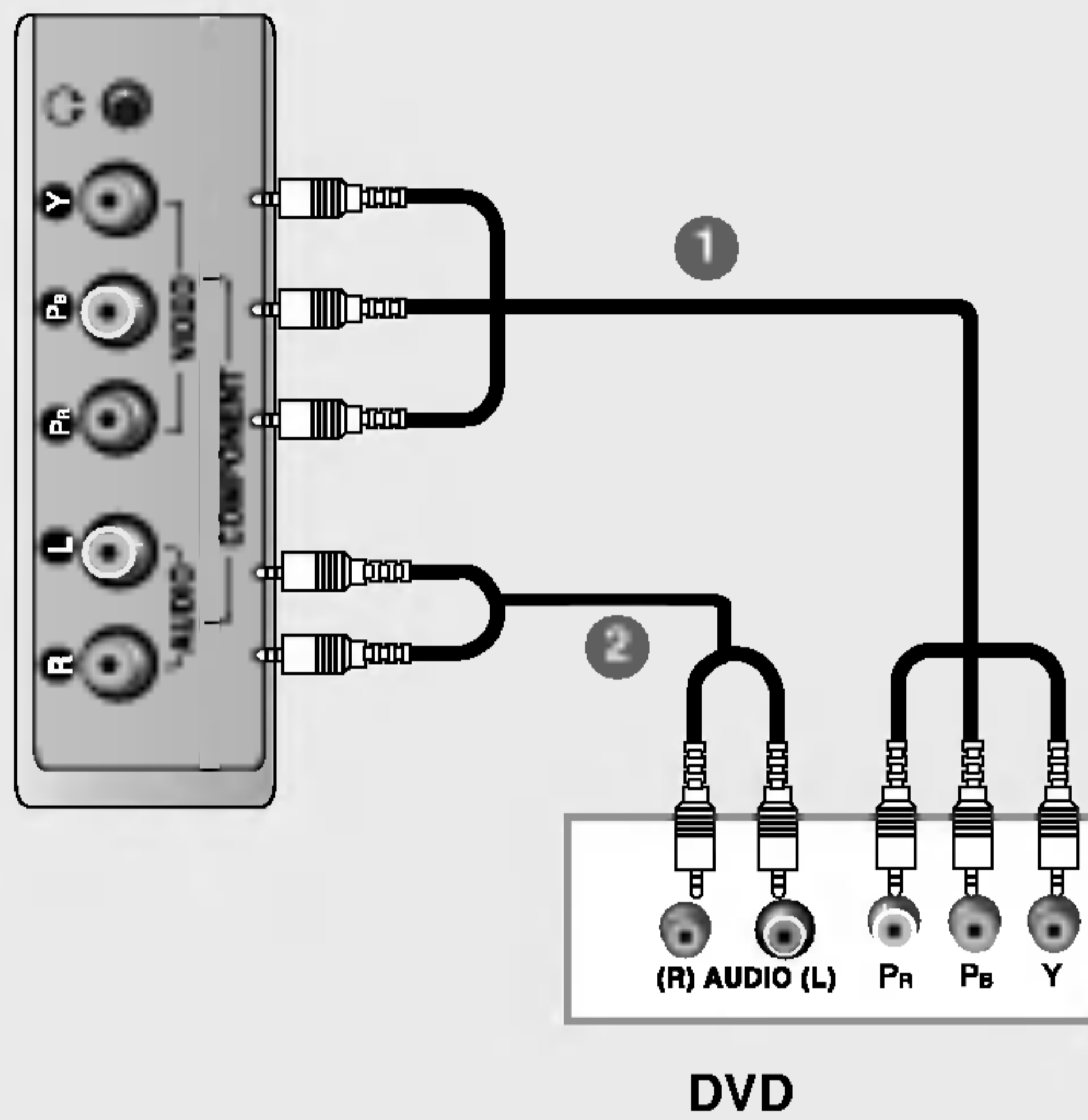

• Komponentní vstupy

Chcete-li získat lepší kvalitu obrazu, zapojte přehrávač DVD do komponentních vstupů, jak je znázorněno na obrázku níže.

Komponentní konektory na televizoru	Y	P _B	P _R
Videovýstupy na přehrávači DVD	Y	P _b	P _r
	Y	B-Y	R-Y
	Y	C _b	C _r
	Y	P _B	P _R

- 1 Propojte výstupy videa (Y, P_B, P_R) přehrávače DVD s konektory **COMPONENT VIDEO (Y, P_B, P_R)** typu jack na televizoru.
- 2 Propojte audiovýstupy přehrávače DVD se vstupními konektory **COMPONENT AUDIO** typu jack na televizoru.
- 3 Zapněte přehrávač DVD a vložte disk DVD.
- 4 Pomocí tlačítka **INPUT** na dálkovém ovladači vyberte zdroj vstupu **Component** (Komponentní).
- 5 Pokyny k používání přehrávače DVD naleznete v příručce k danému zařízení.

Připojení pomocí kabelu scart

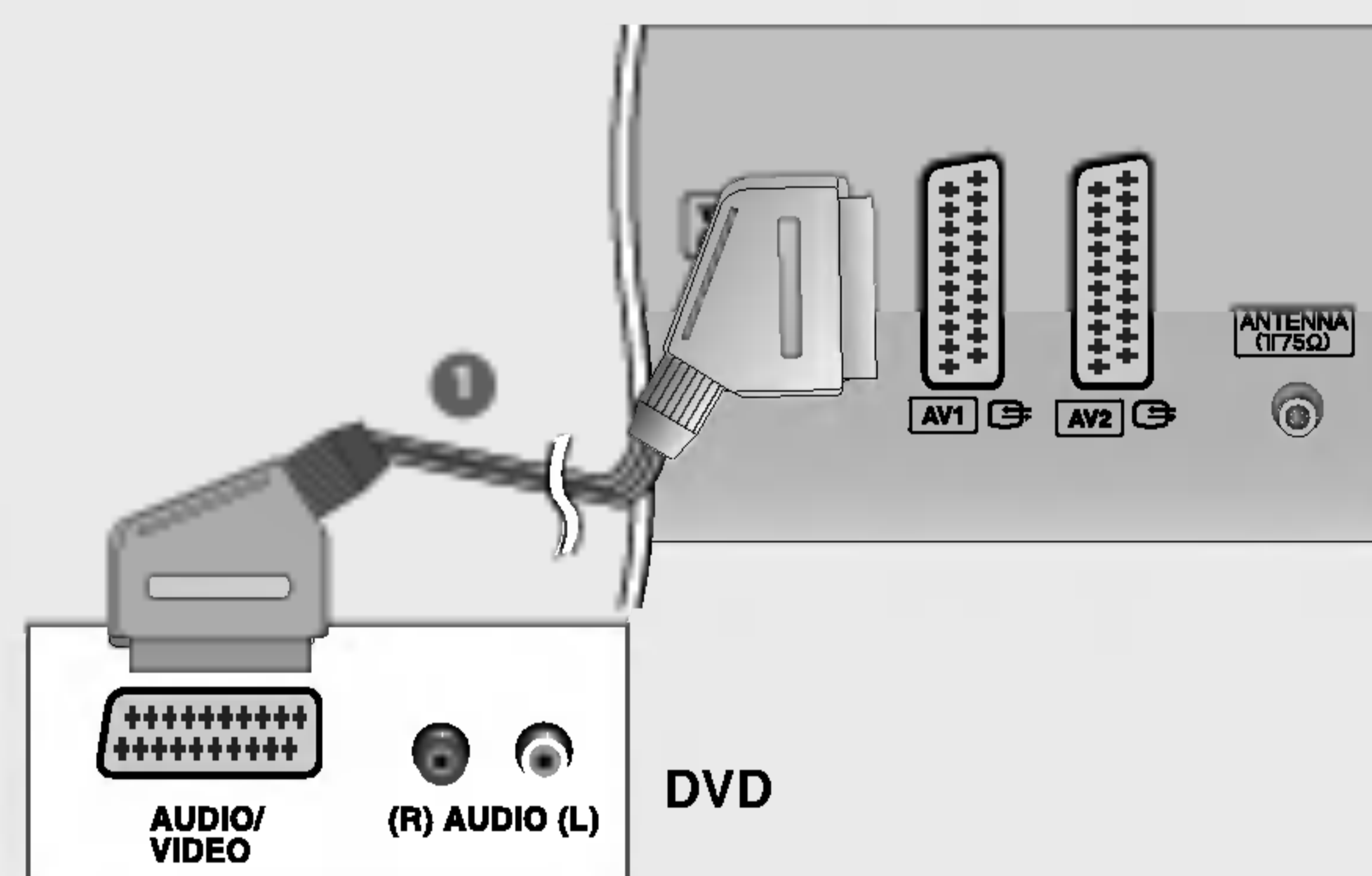

Zadní panel televizního přijímače

- 1 Propojte zásuvku scart přehrávače DVD se zásuvkou scart **AV1** na televizoru. Použijte stíněný kabel scart.
- 2 Zapněte přehrávač DVD a vložte disk DVD.
- 3 Pomocí tlačítka **INPUT** na dálkovém ovladači vyberte zdroj vstupu **AV1**.
- Pokud je zapojena zásuvka scart **AV2**, vyberte zdroj vstupu **AV2**.

Instalace

Připojení externích zařízení

Připojení pomocí kabelu HDMI

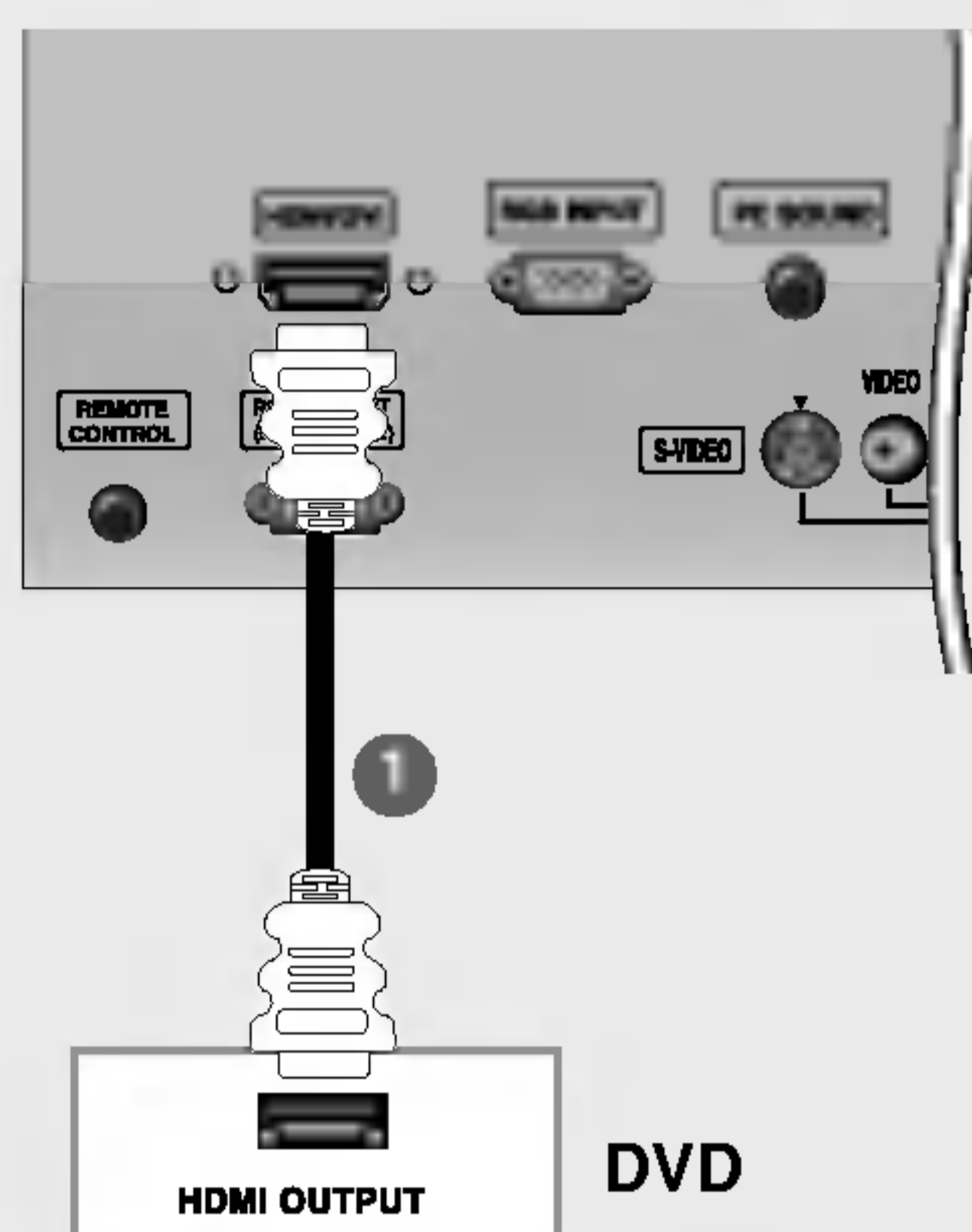

Zadní panel televizního přijímače

- 1 Propojte výstup HDMI přehrávače DVD s konektorem **HDMI/DVI** typu jack na televizoru.
- 2 Pomocí tlačítka **INPUT** na dálkovém ovladači vyberte zdroj vstupu **HDMI DTV**.
- 3 Pokyny k používání přehrávače DVD naleznete v příručce k danému zařízení.



- Pomocí kabelu HDMI může televizor současně přijímat obrazový a zvukový signál.

Nastavení zařízení STB (Set-Top Box)

Připojení pomocí komponentního kabelu

Boční panel televizoru

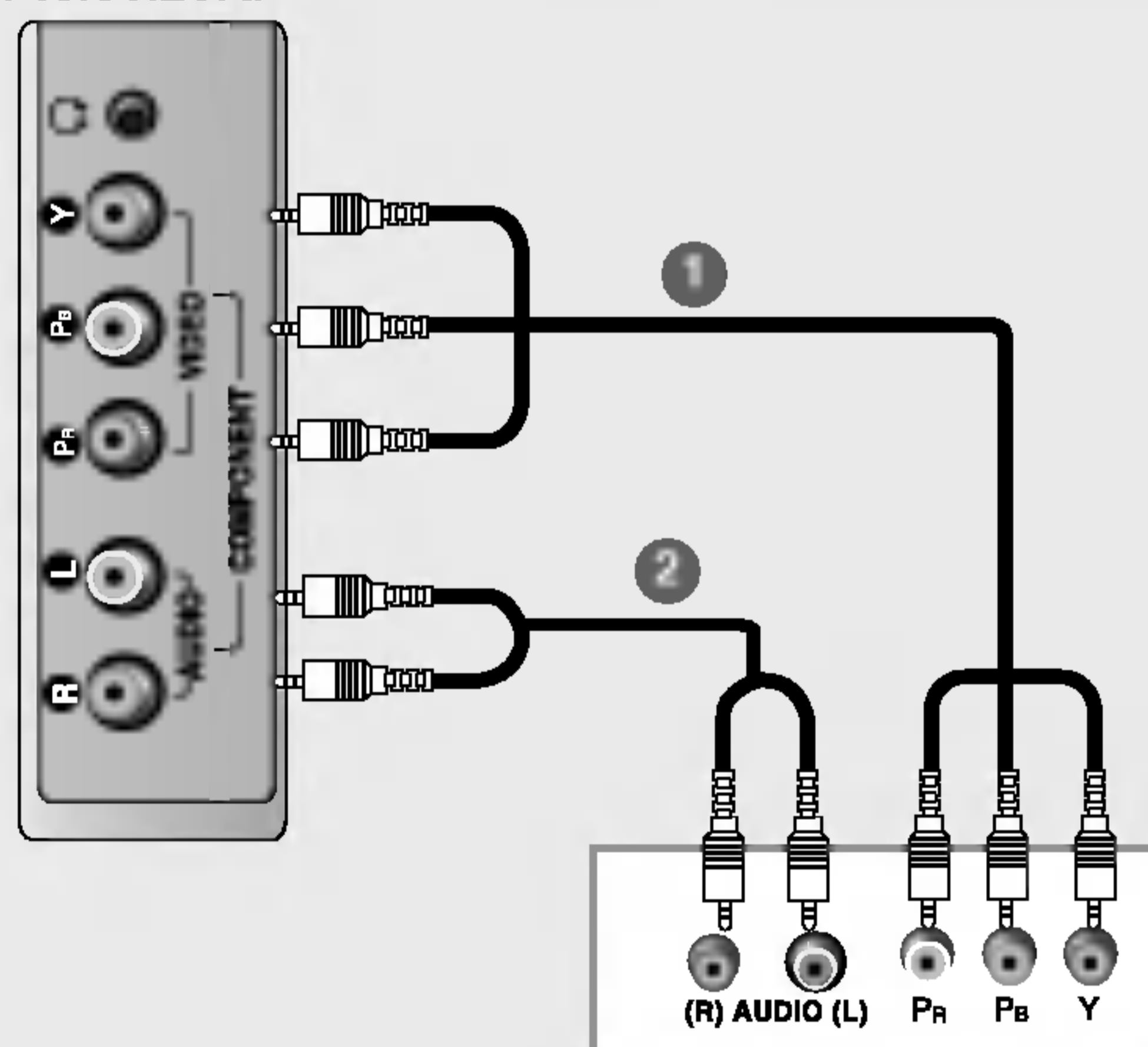

Přijímač DTV (Set-top Box)

- 1 Propojte výstupy videa (Y, PB, PR) přehrávače DVD s konektory **COMPONENT VIDEO (Y, PB, PR)** typu jack na televizoru.
- 2 Propojte audiovýstupy přehrávače DVD se vstupními konektory **COMPONENT AUDIO** typu jack na televizoru.
- 3 Zapněte digitální zařízení set top box. (Informace o zařízení set-top box najdete v příručce k tomuto zařízení.)
- 4 Pomocí tlačítka **INPUT** na dálkovém ovladači vyberte zdroj vstupu **Component** (Komponentní).

Připojení pomocí kabelu HDMI

Zadní panel televizního přijímače

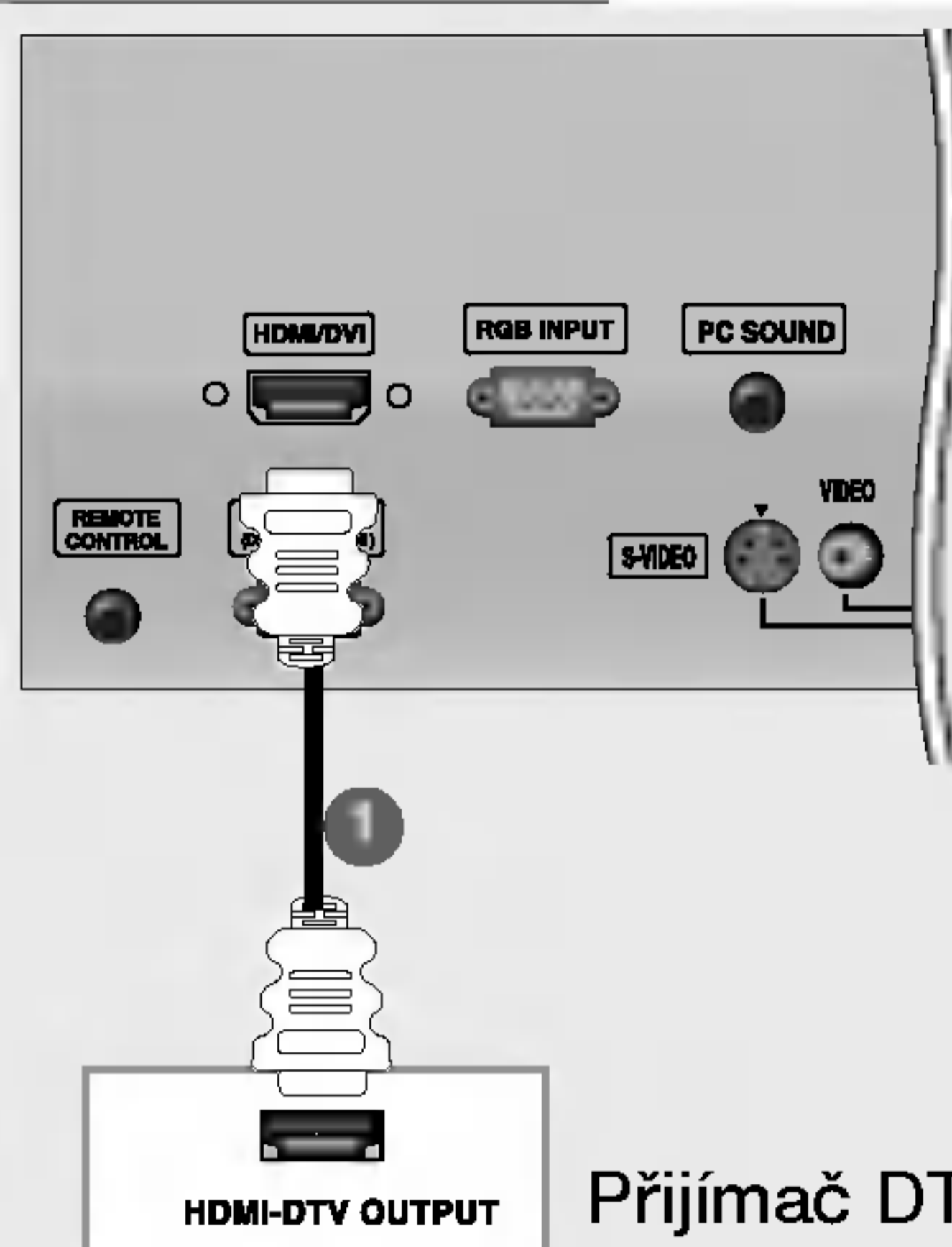

- 1 Propojte výstup HDMI digitálního zařízení set-top boxu s konektorem **HDMI/DVI** typu jack na televizoru.
- 2 Zapněte digitální zařízení set top box. (Informace o zařízení set-top box najdete v příručce k tomuto zařízení.)
- 3 Pomocí tlačítka **INPUT** na dálkovém ovladači vyberte zdroj vstupu **HDMI DTV**.



- Pomocí kabelu HDMI může televizor současně přijímat obrazový a zvukový signál.

Připojení pomocí kabelu D-sub

Zadní panel televizního přijímače

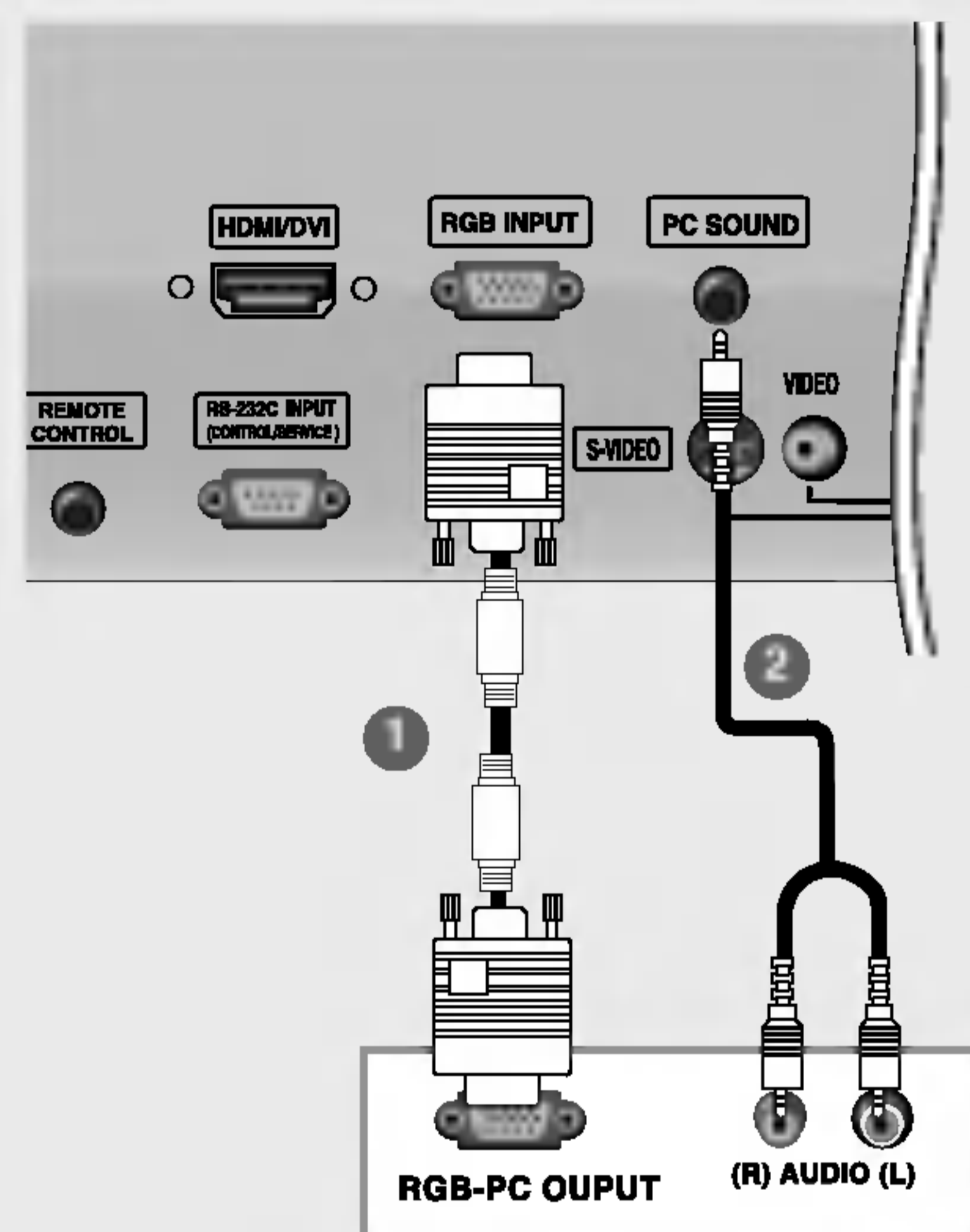

- 1 Propojte výstup RGB digitálního zařízení set-top box se vstupním konektorem **RGB INPUT** typu jack na televizoru.
- 2 Propojte zvukové výstupy zařízení set-top box s konektorem **PC SOUND** (Zvuk z počítače) typu jack na televizoru.
- 3 Zapněte digitální zařízení set top box. (Informace o zařízení set-top box najdete v příručce k tomuto zařízení.)
- 4 Pomocí tlačítka **INPUT** na dálkovém ovladači vyberte zdroj vstupu **RGB DTV**.

Instalace

Připojení externích zařízení

Nastavení pro kabelovou televizi

- Pokud jste si předplatili kabelovou televizi a nainstalovali převaděč, můžete sledovat programy kabelové televize.
- Další informace ohledně kabelové televize získáte od místního poskytovatele kabelových služeb.

Připojení pomocí kabelu RCA

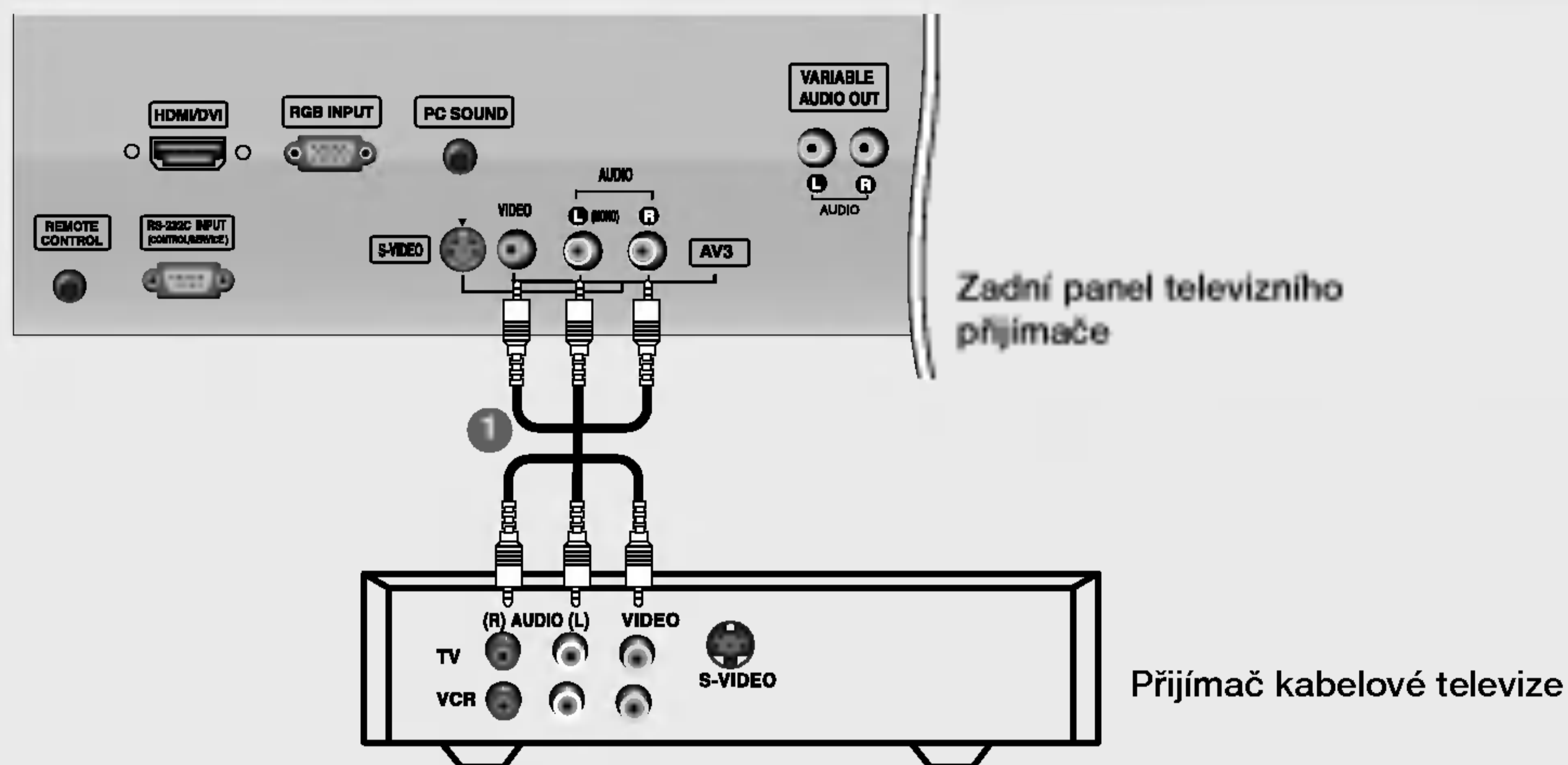

- 1 Propojte konektory **AUDIO/VIDEO** typu jack na televizoru a přijímači kabelové televize. Konektory jsou barevně označeny. (obraz = žlutá, levý audiokanal = bílá a pravý audiokanal = červená)
- 2 Pomocí tlačítka **INPUT** (Vstup) na dálkovém ovladači vyberte zdroj vstupu **AV3**.
- 3 Programy volte pomocí dálkového ovládání přijímače kabelové televize.

Připojení pomocí kabelu S-Video

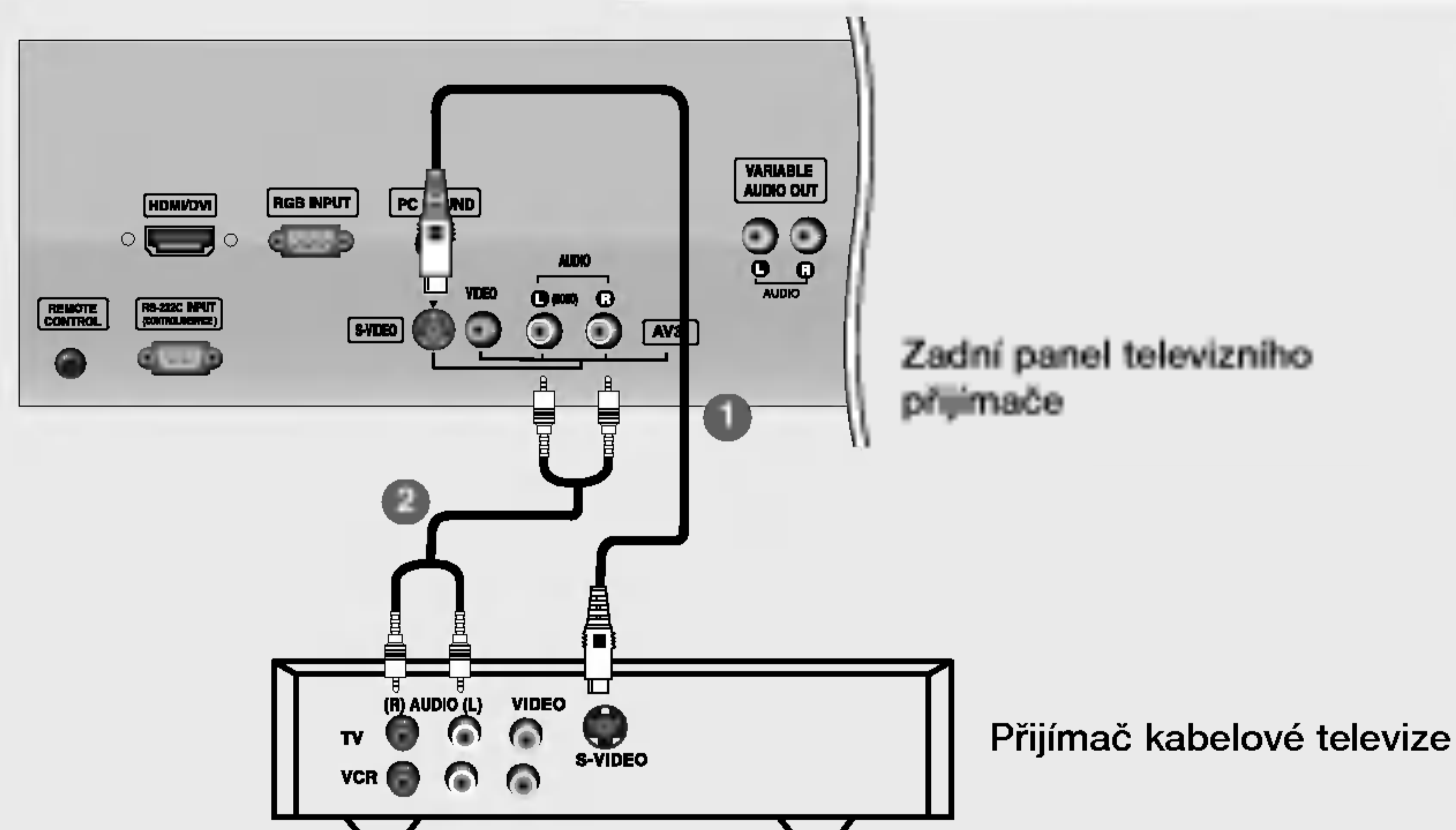

- 1 Propojte výstup **S-VIDEO** přijímače kabelové televize se vstupem **S-VIDEO** na televizoru. Takto přenášený signál je kvalitnější.
- 2 Propojte konektory **AUDIO** typu jack na televizoru a přijímači kabelové televize.
- 3 Pomocí tlačítka **INPUT** na dálkovém ovladači vyberte zdroj vstupu **S-Video**.
- 4 Programy volte pomocí dálkového ovládání přijímače kabelové televize.

Nastavení externího zdroje napájení

Připojení pomocí kabelu RCA

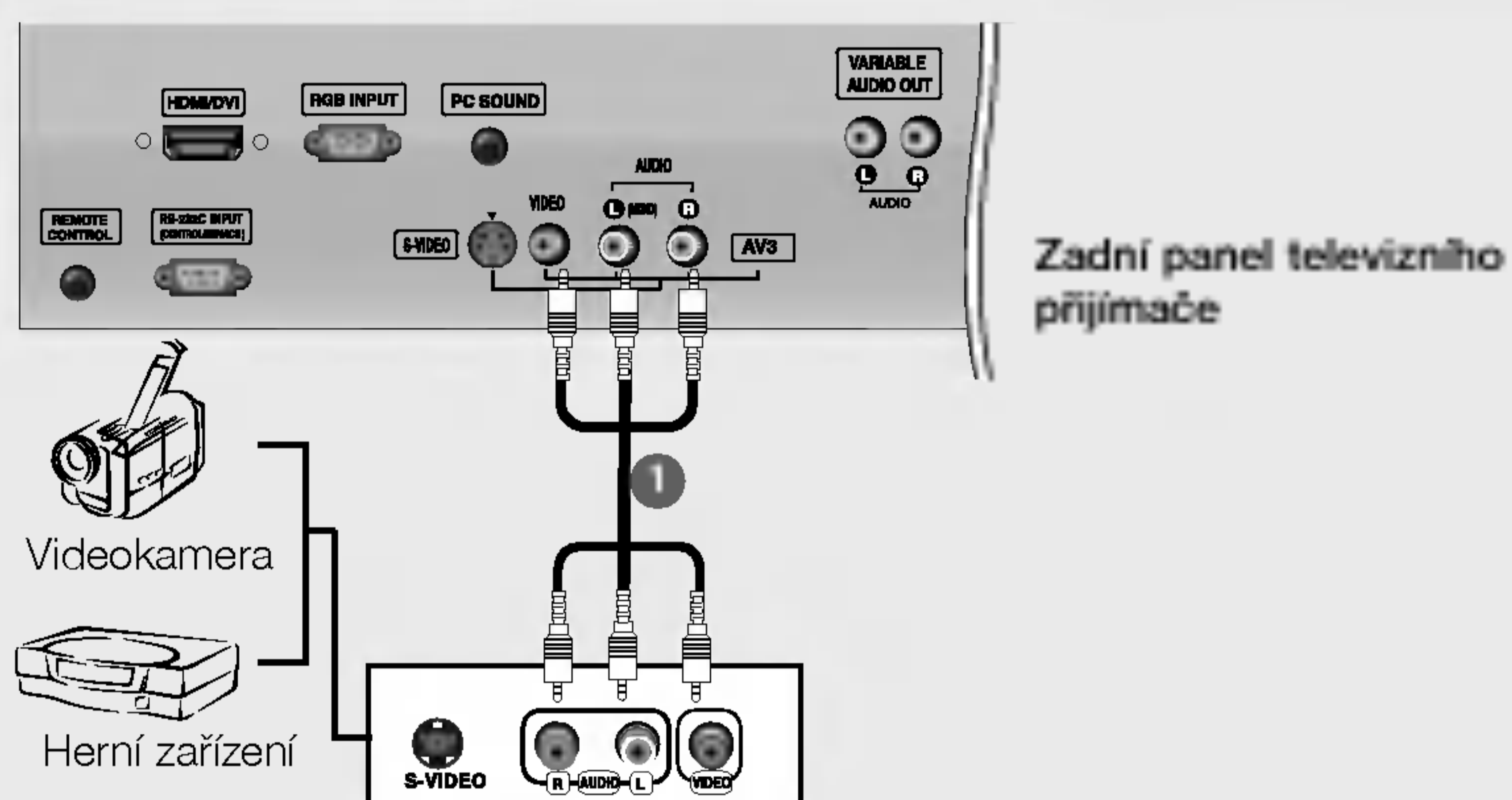

- 1 Propojte zdířky **AUDIO/VIDEO** typu jack na televizoru a videorekordéru. Konektory jsou barevně označeny. (obraz = žlutá, levý audiokanal = bílá a pravý audiokanal = červená)
- 2 Pomocí tlačítka **INPUT** (Vstup) na dálkovém ovladači vyberte zdroj vstupu **AV3**.
- 3 Spustte příslušné externí zařízení.
Pokyny naleznete v příručce k externímu zařízení.

Připojení pomocí kabelu S-Video

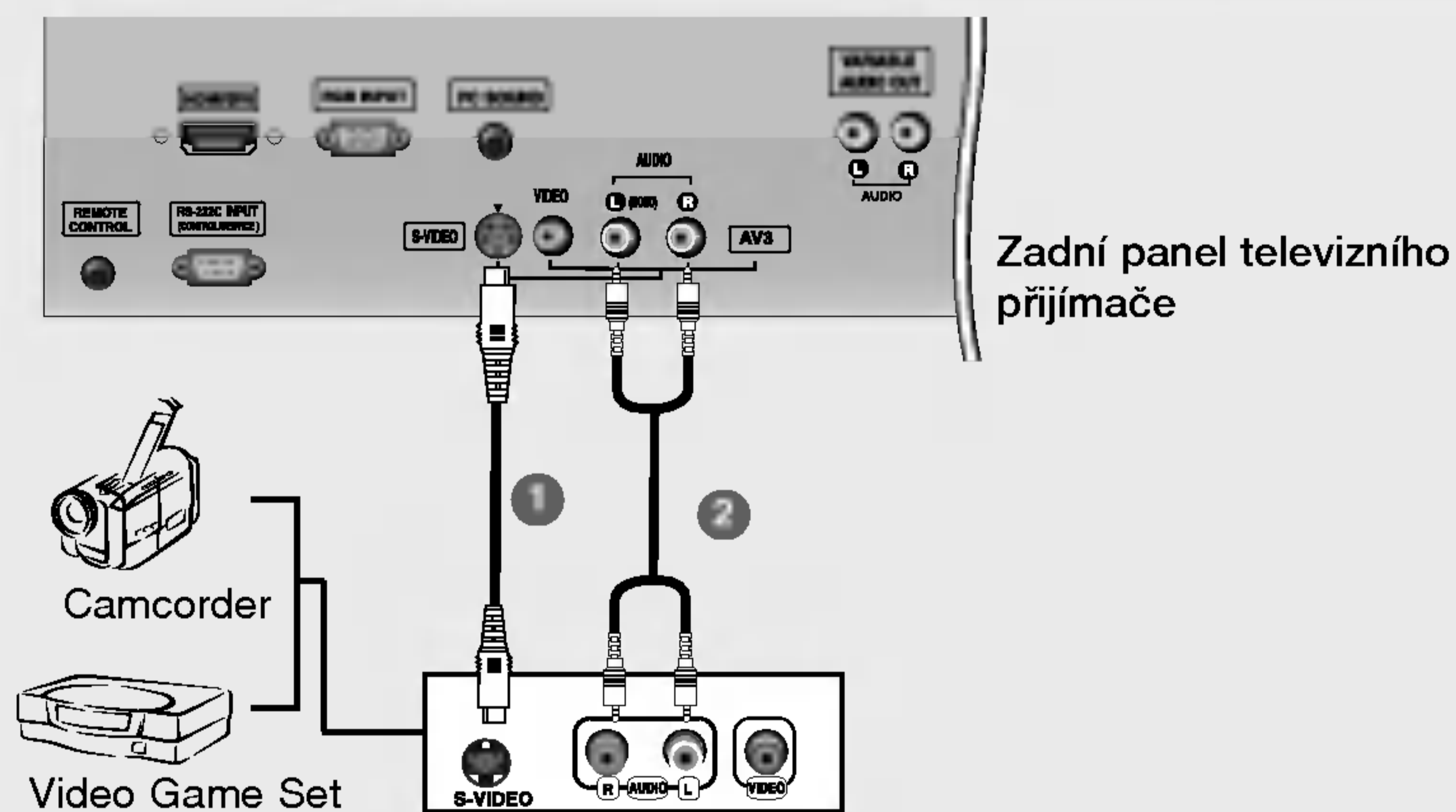

- 1 Propojte výstup **S-VIDEO** externího zařízení se vstupem **S-VIDEO** na televizoru. Takto přenášený signál je kvalitnější.
- 2 Propojte konektory **AUDIO** typu jack na televizoru a externího zařízení.
- 3 Pomocí tlačítka **INPUT** (Vstup) na dálkovém ovladači vyberte zdroj vstupu **S-Video**.
- 4 Spustte příslušné externí zařízení.
Pokyny naleznete v příručce k externímu zařízení.

Instalace

Připojení externích zařízení

Nastavení pro počítač

Připojení pomocí kabelu D-sub

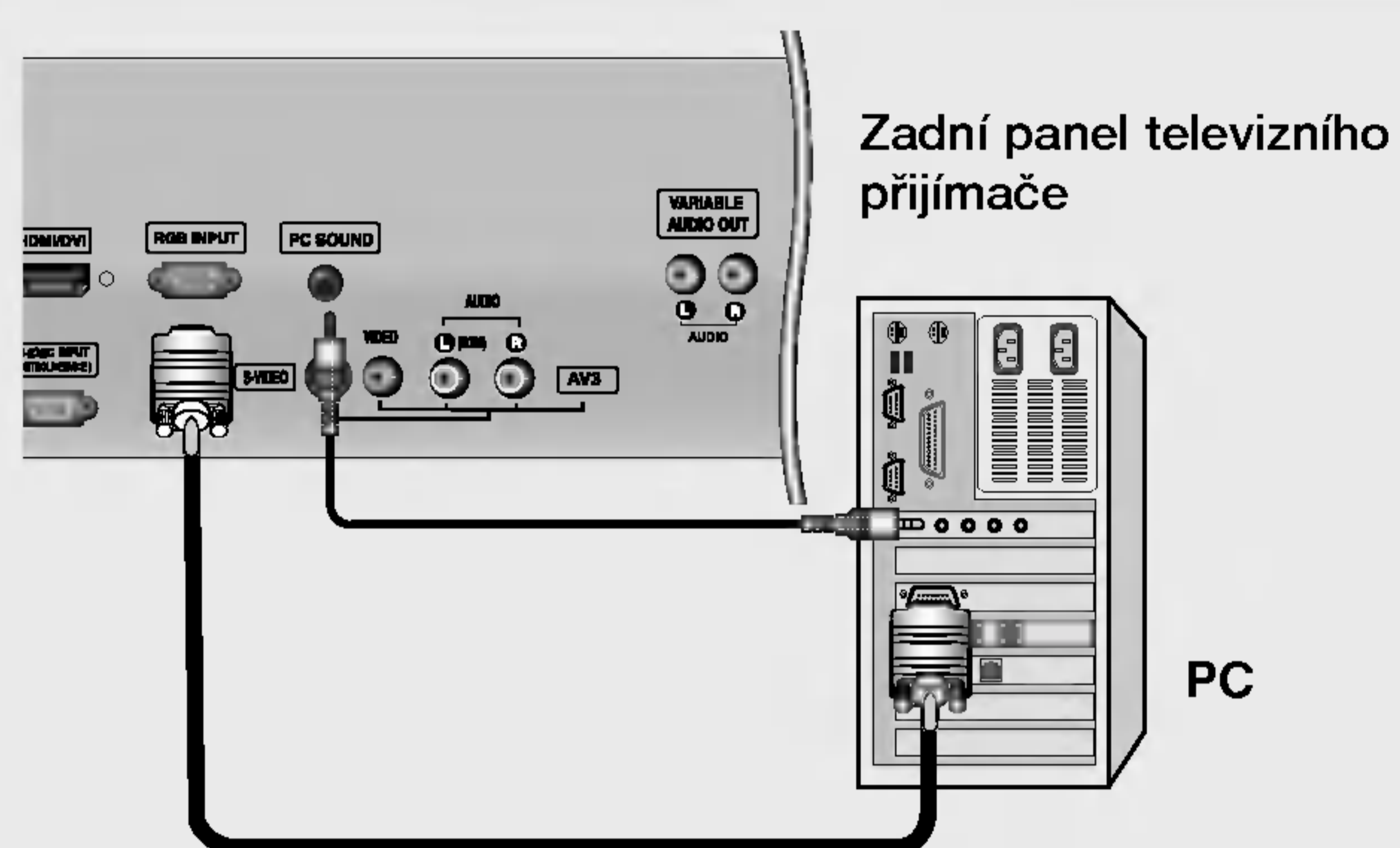

- 1 Propojte výstup RGB počítače s konektorem **RGB INPUT** typu jack na televizoru.
- 2 Propojte zvukové výstupy počítače s konektory **PC SOUND** (Zvuk z počítače) typu jack na televizoru.
- 3 Zapněte počítač a televizor.
- 4 Pomocí tlačítka **INPUT** na dálkovém ovladači vyberte zdroj vstupu **RGB PC**.

Propojení pomocí kabelu HDMI/DVI

Zadní panel televizního přijímače

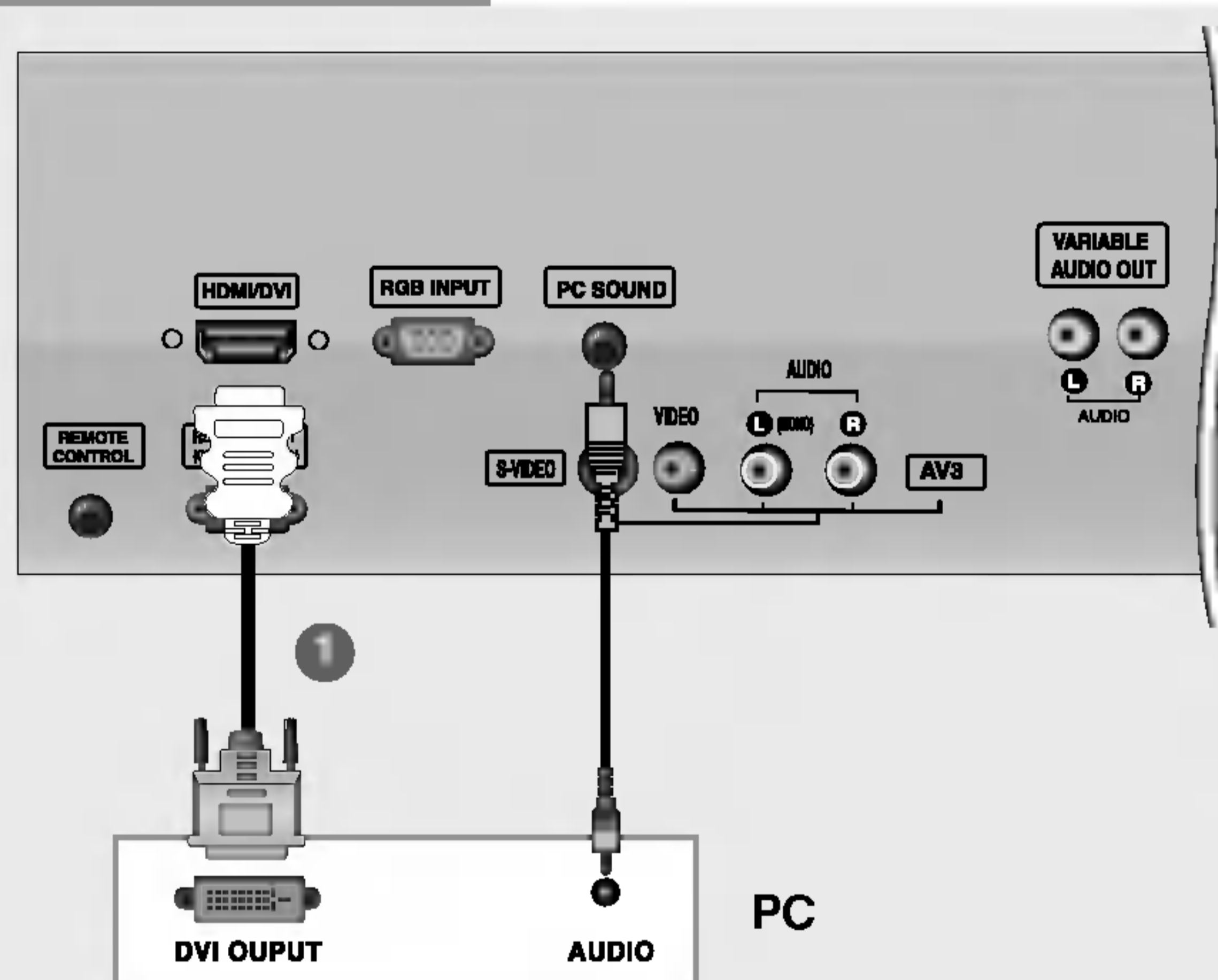

- 1 Propojte výstup DVI počítače s konektorem **HDMI/DVI** typu jack na televizoru.
- 2 Propojte zvukové výstupy počítače s konektory **PC SOUND** (Zvuk z počítače) typu jack na televizoru.
- 3 Zapněte počítač a televizor.
- 4 Pomocí tlačítka **INPUT** na dálkovém ovladači vyberte zdroj vstupu **HDMI PC**.



- Pokud má počítač výstup DVI, ale nemá výstup HDMI, zvukový signál se musí připojit samostatně.

Podporované rozlišení obrazovky

■ Počítač (Technické údaje displeje)

Rozlišení	Horizontální kmitočet (kHz)	Vertikální kmitočet (Hz)
720 x 400	31,468	70
640 x 480	31,469 37,500	60 75
800 x 600	37,879 46,875	60 75
832 x 624	49,725	75
1024 x 768 (XGA)	48,363 56,470 60,123	60 70 75
1280 x 768 (WXGA)	47,776	60
1360 x 768 (WXGA)	47,720	60
1366 x 768 (WXGA)	47,720	60



Poznámka

- Optimální kvality obrazu dosáhnete použitím standardního výstupu počítače WXGA (1360x768) s obnovovacím kmitočtem 60 Hz. Použití jiných formátů (VGA, SVGA a dalších) nebo obnovovacích kmitočtů může mít za následek sníženou kvalitu obrazu. (Chcete-li změnit formát videovýstupu počítače, příslušné pokyny najdete v provozní příručce k počítači).
- Jestliže se na obrazovce zobrazí zpráva **No signal**, upravte výstup počítače na formát uvedený v tabulce **Technické údaje displeje**.
- Vstup synchronizace je pro horizontální a vertikální kmitočet samostatný.

Úsporný režim DPM

Jestliže počítač přejde do režimu úspory energie, monitor se automaticky přepne do režimu DPM. Pokud nepoužijte kabel dodaný k počítači, nemusí režim DPM fungovat.

- Funkce **Úsporný režim DPM** není k dispozici v režimu HDMI PC.

■ DTV

Režim	Terminál	Component	RGB (DTV)	HDMI (DTV)
480i		o	x	x
576i		o	x	x
480p		o	o	o
576p		o	o	o
720p		o	o	o
1080i		o	o	o

Připojení napájecího kabelu

- Zapojte napájecí kabel, jak je znázorněno na obrázku.

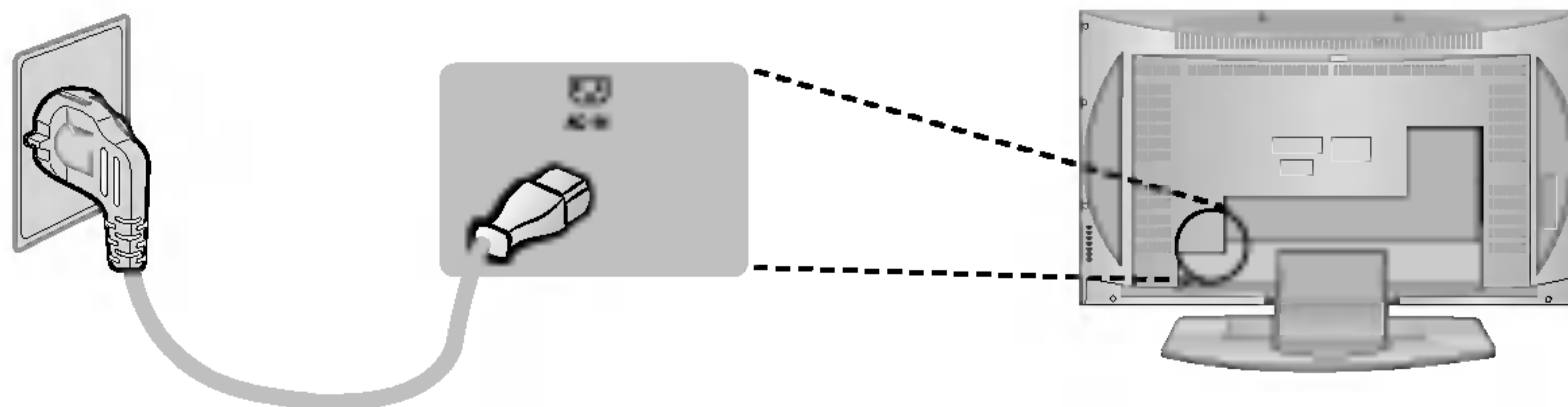

Obsluha

Základní obsluha

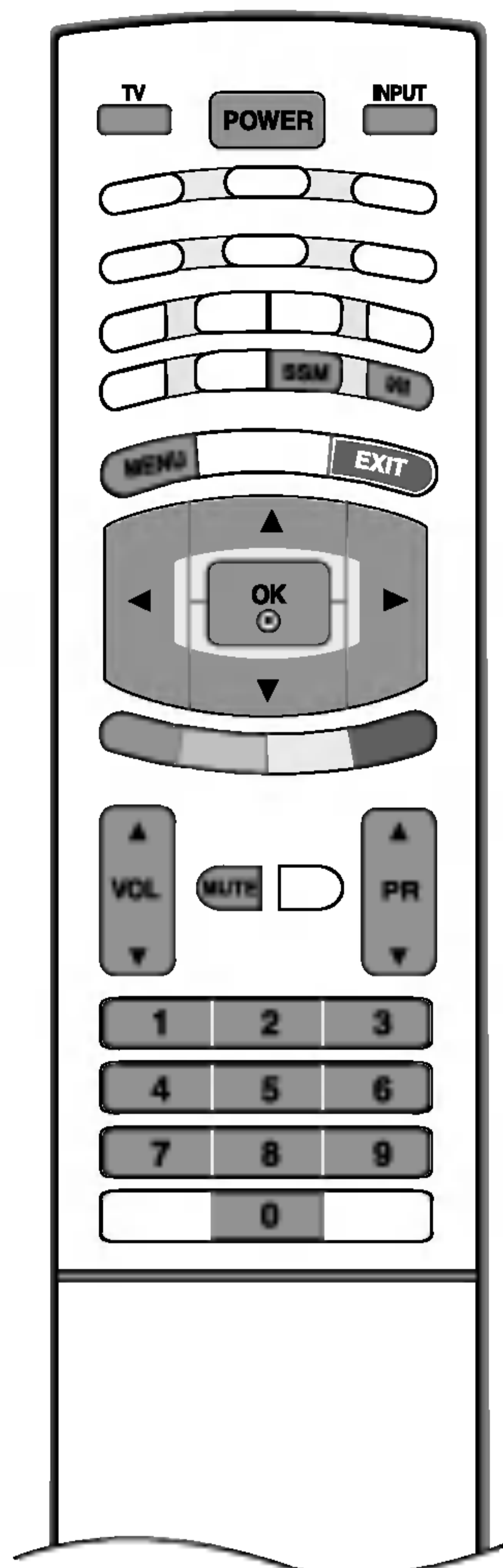

Zapnutí a vypnutí televizoru

- 1 Nejprve proveďte veškerá zapojení zařízení. Zapojte napájecí kabel do televizoru a potom do síťové zásuvky. Televizor zapněte stisknutím tlačítka **POWER** (Napájení) na televizoru. Indikátor napájení se rozsvítí.
 - V pohotovostním režimu zapněte televizor stisknutím tlačítka **POWER** (Napájení), **PR ▲ / ▼**, **TV**, **INPUT** nebo číselných tlačítek na dálkovém ovladači.
- 2 Chcete-li televizor vypnout, stiskněte tlačítko **POWER** (Napájení) na dálkovém ovladači. Pokud máte v úmyslu delší dobu televizor nepoužívat, vypojte kabel ze síťové zásuvky.

Nastavení hlasitosti

- 1 Hlasitost upravte pomocí tlačítka **VOL ▲ / ▼** (Hlasitost).
- 2 Chcete vypnout zvuk, stiskněte tlačítko **MUTE** (Vypnout zvuk). Zvuk obnovíte stisknutím tlačítka **MUTE** (Vypnout zvuk), **VOL ▲ / ▼** (Hlasitost), **I/II** nebo **SSM**.

Volba programu

- 1 Číslo programu vyberete stisknutím tlačítka **PR ▲ / ▼** nebo číselného tlačítka.

Volba jazyka na obrazovce

- 1 Stisknutím tlačítka **MENU** a tlačítky **▲ / ▼** vyberte nabídku **SPECIAL (Speciální)**.
- 2 Stiskněte tlačítko **▶** a potom tlačítky **▲ / ▼** vyberte položku **Language (Jazyk)**.
- 3 Tlačítky **▶** a potom tlačítky **▲ / ▼** vyberte požadovaný jazyk. Všechny nabídky na obrazovce budou nyní ve vybraném jazyce.
- 4 Stiskněte tlačítko **OK**.
- 5 Stiskněte tlačítko **EXIT** a vrátíte se k normálnímu sledování TV.

Úprava nastavení nabídek OSD

- 1 Stisknutím tlačítka **MENU** a tlačítka **▲ / ▼** vyberte libovolnou nabídku.
- 2 Stiskněte tlačítko **▶** a potom tlačítka **▲ / ▼** vyberte položku nabídky.
- 3 Tlačítka **◀ / ▶** změňte nastavení položky ve vedlejší nabídce nebo v rozbalovací nabídce. Stisknutím tlačítka **OK** nebo **MENU** (Nabídka) se můžete přesunout do nabídky vyšší úrovně.



Nabídka STATION (STANICE)



Nabídka PICTURE (Obraz)

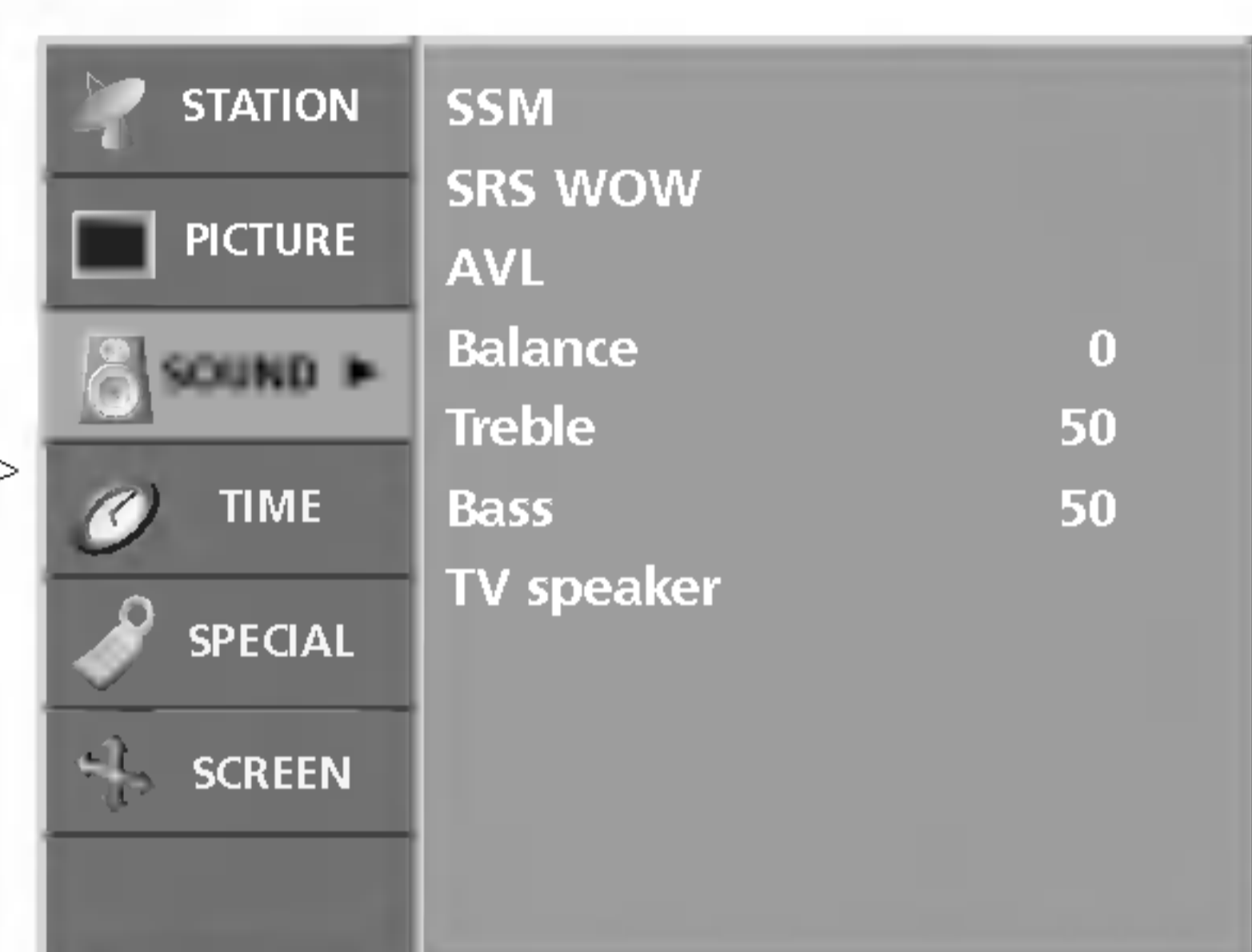

Nabídka SOUND (Zvuk)

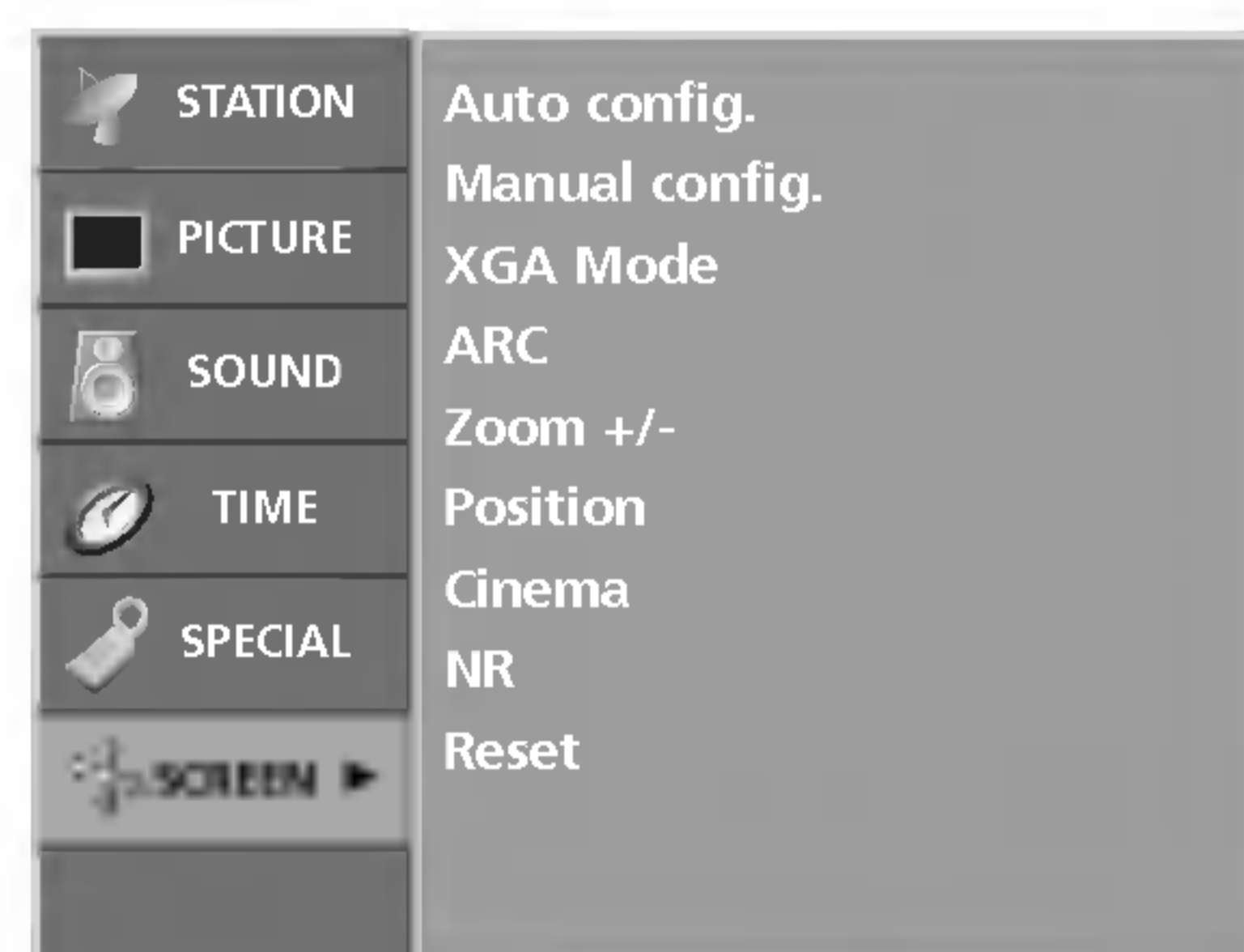

Nabídka SCREEN (Obrazovka)



Nabídka SPECIAL (Speciální)

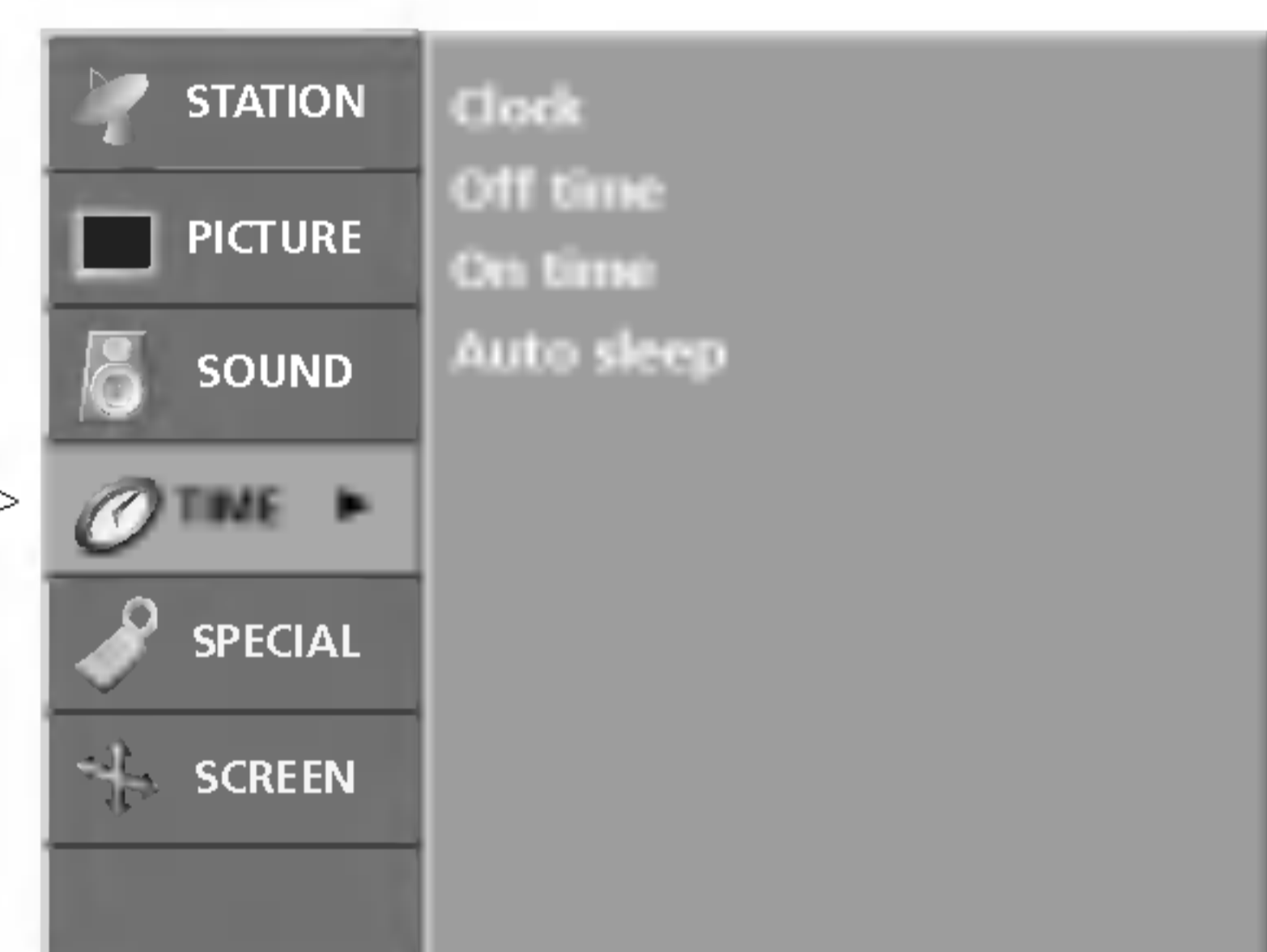

Nabídka TIME (Čas)

CHESKY



Poznámka

- Funkce OSD umožňuje snadné nastavení obrazovky, neboť poskytuje grafické znázornění funkcí.
- Položky nabídky OSD v této příručce se mohou lišit od položek OSD na vašem televizoru. Obrázky v pokynech jsou pouze jako příklady doplňující postupy.
- V teletextovém režimu se nezobrazují menu.

Nastavení TV stanic

Je možné uložit do paměti až 100 TV stanic pod čísla programů (0 až 99). Jakmile předvolíte stanice, můžete s použitím tlačítka ▲ / ▼ nebo NUMERICKÝCH tlačítek procházet stanice, které jste naprogramovali.

Stanice můžete ladit v automatickém nebo ručním režimu.



- Touto metodou se ukládají do paměti všechny stanice, které lze přijímat. Během instalace tohoto přístroje se doporučuje používat automatické programování.

- 1 Stisknutím tlačítka **MENU** a tlačítky ▲ / ▼ vyberte nabídku **STATION (STANICE)**.
- 2 Stiskněte tlačítko **OK** nebo ► Tlačítky ▲ / ▼ vyberte položku **Auto programme** (Automatické ladění).
- 3 Stiskněte tlačítko ► a pomocí tlačítek ▲ / ▼ vyberte položku **System** (Systém).
- 4 Pomocí tlačítek ◀ / ▶ vyberte systémovou nabídku televizoru.
BG : PAL B/G, SECAM B/G (Evropa / východní Evropa)
I : PAL I/II (Velká Británie / Irsko)
DK : PAL D/K, SECAM D/K (východní Evropa)
L : SECAM L/L (Francie)
- 5 Stisknutím tlačítka ▲ / ▼ vyberte položku **Storage from** (Ukládání od).
- 6 Pomocí tlačítek ◀ / ▶ nebo ČÍSELNÝCH tlačítek vyberte číslo počátečního programu. Všechna čísla nižší než deset je třeba zadat s číslicí 0 před vlastním číslem kanálu (pro číslo 5 je třeba zadat **05**).
- 7 Stisknutím tlačítka ▲ / ▼ vyberte položku **Start**.
- 8 Stiskněte tlačítko ► pro zahájení automatického ladění programů. spustíte automatické programování.
Všechny přijímané stanice jsou uloženy do paměti. Pro stanice, které vysílají VPS (Video Programme Service), PDC (Programme Delivery Control) nebo teletextové informace, se ukládá do paměti také název stanice. Pokud stanici nelze přiřadit žádný název, je jí přiřazeno číslo kanálu a uloženo jako **C** (V/UHF 01-69) nebo **S** (Kabelové TV 01-47) a příslušné číslo.
Pro zastavení automatického programování stiskněte tlačítko **MENU**.
Když je automatické programování hotové, objeví se na obrazovce nápis **Programme edit (Úprava předvolby)** Pokyny pro úpravy uložených programů naleznete v kapitole 'Úpravy programů'.
- 9 Stiskněte tlačítko **EXIT** a vrátíte se k normálnímu sledování TV.

Ruční ladění programů

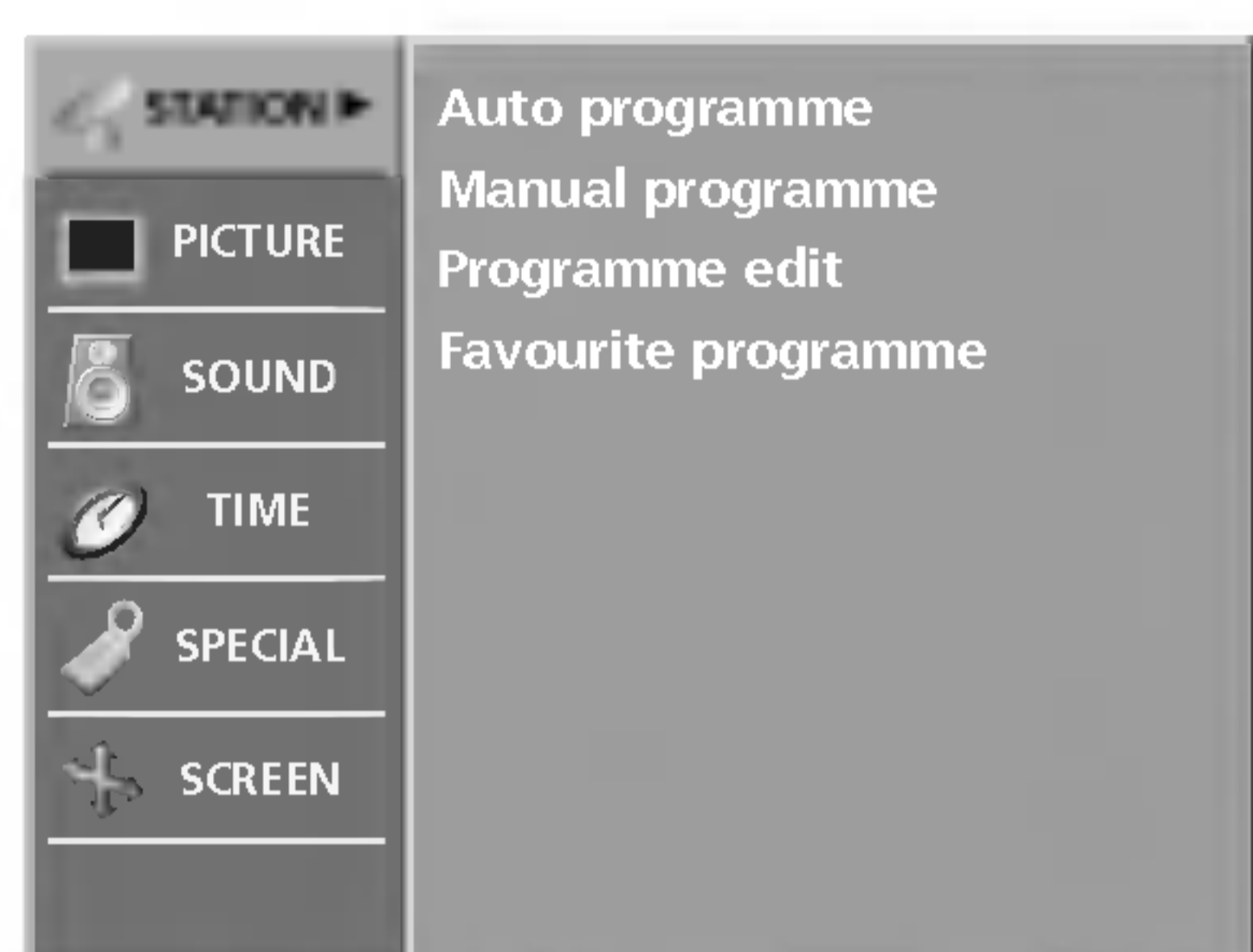

- Ruční programování umožňuje ručně ladit a uspořádat stanice v libovolném pořadí, jaké si přejete.

- 1 Stisknutím tlačítka **MENU** a tlačítky **▲ / ▼** vyberte nabídku **STATION (STANICE)**
- 2 Stiskněte tlačítko **▶** a potom tlačítky **▲ / ▼** vyberte položku **Manual programme** (Ruční ladění).
- 3 Stiskněte tlačítko **▶** a potom tlačítky **▲ / ▼** vyberte **Storage**. (Ukládání).
- 4 Pomocí tlačítek **◀ / ▶** nebo **ČÍSELNÝCH** tlačítek vyberte číslo požadovaného programu (0 až 99). Všechna čísla nižší než deset je třeba zadat s číslicí 0 před vlastním číslem kanálu (pro číslo 5 je třeba zadat **05**).
- 5 Stisknutím tlačítka **▲ / ▼** vyberte položku **System** (Systém).
- 6 Pomocí tlačítek **◀ / ▶** vyberte systémovou nabídku televizoru.

BG	: PAL B/G, SECAM B/G (Evropa / východní Evropa)
I	: PAL I/II (Velká Británie / Irsko)
DK	: PAL D/K, SECAM D/K (východní Evropa)
L	: SECAM L/L (Francie)
- 7 Stisknutím tlačítka **▲ / ▼** vyberte položku **Band**.
- 8 Pomocí tlačítek **◀ / ▶** vyberte položku **V/UHF** nebo **Cable** (Kabelová TV).
- 9 Stisknutím tlačítka **▲ / ▼** vyberte položku **Channel** (Kanál).
- 10 Pomocí tlačítka **◀ / ▶** nebo číselných tlačítek vyberte číslo požadovaného programu. Je-li to možné, vyberte požadované číslo programu přímo pomocí číselných tlačítek. Všechna čísla nižší než deset je třeba zadat s číslicí 0 před vlastním číslem kanálu (pro číslo 5 je třeba zadat **05**).
- 11 Stisknutím tlačítka **▲ / ▼** vyberte položku **Search** (Ladění).
- 12 Stisknutím tlačítka **◀ / ▶** zahájíte hledání. Jakmile bude stanice nalezena, hledání se zastaví.
- 13 Stiskněte tlačítko **OK** a stanice se uloží.
- 14 Chcete-li uložit jinou stanici, opakujte kroky **3** až **13**.
- 15 Stiskněte tlačítko **EXIT** a vrátíte se k normálnímu sledování TV.

CHESKY



Nastavení TV stanic

Jemné ladění

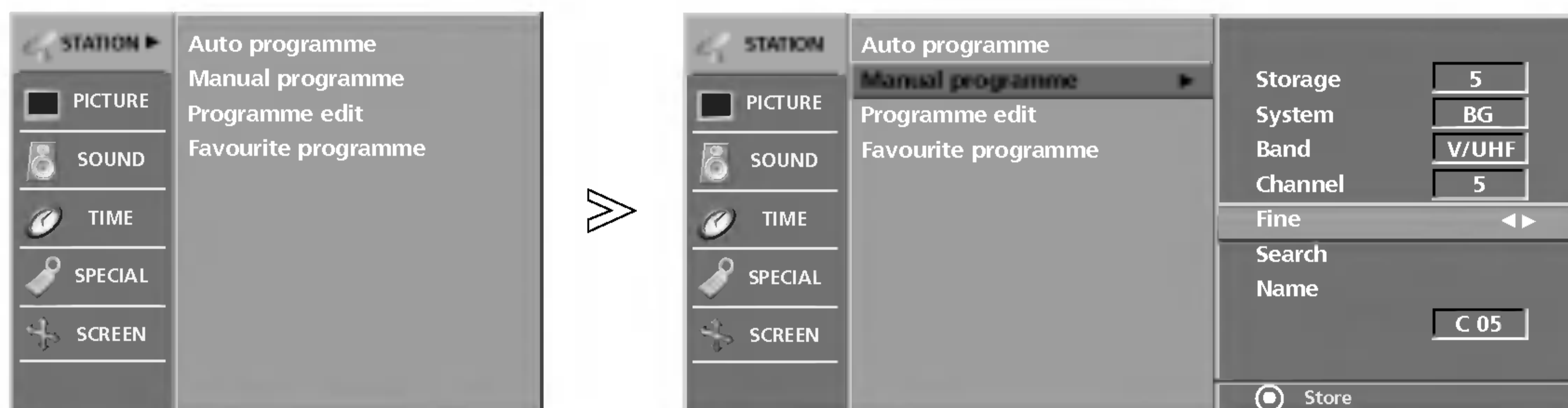

- Obvykle je jemné ladění potřeba provést pouze tehdy, je-li slabá kvalita příjmu.

- 1 Stisknutím tlačítka **MENU** a tlačítky **▲ / ▼** vyberte nabídku **STATION (STANICE)**
- 2 Stiskněte tlačítko **▶** a potom tlačítky **▲ / ▼** vyberte položku **Manual programme** (Ruční ladění).
- 3 Stiskněte tlačítko **▶** a potom tlačítky **▲ / ▼** vyberte **Fine**.
- 4 Stisknutím tlačítka **◀ / ▶** jemně doladíte nejlepší obraz a zvuk.
- 5 Stiskněte tlačítko **OK** a stanice se uloží.
- 6 Stiskněte tlačítko **EXIT** a vrátíte se k normálnímu sledování TV.

Přiřazení názvu stanice

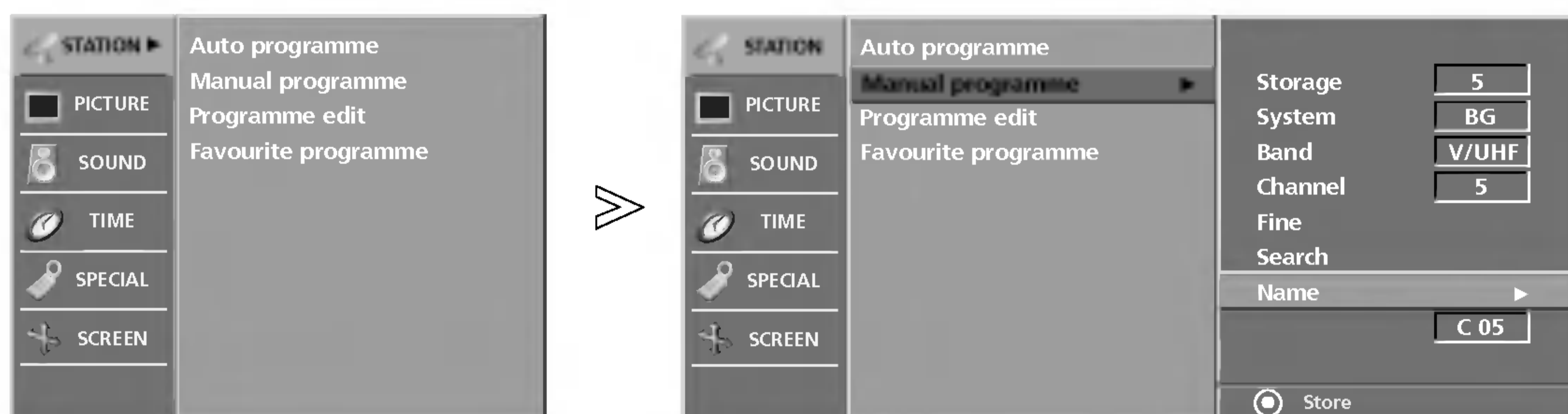

- Je také možné přiřadit každému číslu programu název stanice s pěti znaky.

- 1 Stisknutím tlačítka **MENU** a tlačítky **▲ / ▼** vyberte nabídku **STATION (STANICE)**.
- 2 Stiskněte tlačítko **▶** a potom tlačítky **▲ / ▼** vyberte položku **Manual programme** (Ruční ladění).
- 3 Stiskněte tlačítko **▶** a potom tlačítky **▲ / ▼** vyberte položku **Name** (Název).
- 4 Stiskněte tlačítko **▶** a potom tlačítky **▲ / ▼**. Pro název předvolby můžete použít mezeru, znaky **+**, **-** číslice (**0** až **9**) a písmena (**A** až **Z**).
- 5 Pomocí tlačítek **◀ / ▶** vyberte pozici a potom vyberte druhý znak a tak dále.
- 6 Stiskněte tlačítko **OK** a stanice se uloží.
- 7 Stiskněte tlačítko **EXIT** a vrátíte se k normálnímu sledování TV.

Úpravy programů

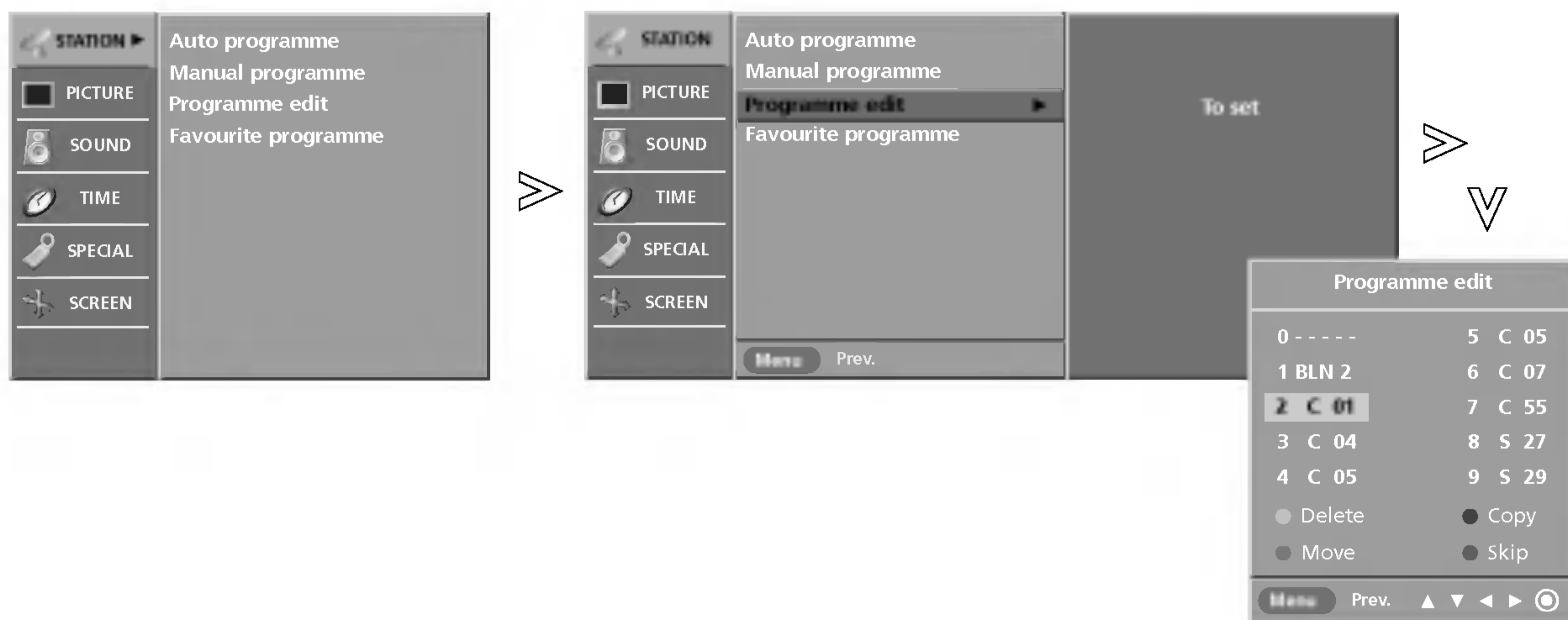

- Tato funkce umožňuje vymazat nebo přeskočit uložené programy. Rovněž je možné přesouvat stanice pod jiná čísla programů nebo vložit prázdnou stanici pod zvolené číslo programu.

- 1 Stisknutím tlačítka **MENU** a potom tlačítky **▲ / ▼** vyberte nabídku **STATION(STANICE)**.
- 2 Stiskněte tlačítko **▶** a potom tlačítky **▲ / ▼** vyberte položku **Programme edit** (Úprava předvolby).
- 3 Stiskněte tlačítko **▶** vyvolejte menu **Programme edit** (Úprava předvolby).

■ Vymazání programu

1. Vyberte program, kt. chcete vymazat, tlačítkem **▲ / ▼ / ◀ / ▶**.
2. Stiskněte dvakrát ČERVENÉ tlačítko.
Vybraný program je vymazán a všechny následující programy posunuty o jednu pozici.

■ Kopírování programů

1. Vyberte program, kt. chcete okopírovat, tlačítkem **▲ / ▼ / ◀ / ▶**.
2. Stiskněte ZELENÉ tlačítko.
Všechny násled. programy se posunou o jednu pozici dozadu.

■ Přesunutí programu

1. Vyberte program, kt. chcete přesunout, tlačítkem **▲ / ▼ / ◀ / ▶**.
2. Stiskněte ŽLUTÉ tlačítko.
3. Přesuňte program pod požadované číslo programu tlačítkem **▲ / ▼ / ◀ / ▶**.
4. Znovu stiskněte ŽLUTÉ tlačítko, abyste ukončili tuto funkci.

■ Řeskočení čísla programu

1. Vyberte číslo programu, které chcete přeskočit, tlačítkem **▲ / ▼ / ◀ / ▶**.
2. Stiskněte MODRÉ tlačítko. Přeskočený program změní barvu na modrou.
3. Dalším stiskem MODRÉHO tlačítka opusťte přeskočený program.
Když přeskočíte číslo programu, znamená to, že ho nemůžete vybrat s použitím tlačítka **▲ / ▼** během normálního sledování TV. Pokud chcete vybrat přeskočený program, zadejte číslo programu přímo NUMERICKÝMI tlačítky nebo ho vyberte v menu úprav či v tabulce programů.

- 4 Stiskněte tlačítko **EXIT** a vrátíte se k normálnímu sledování TV.



Nastavení TV stanic

Nejoblíbenější program

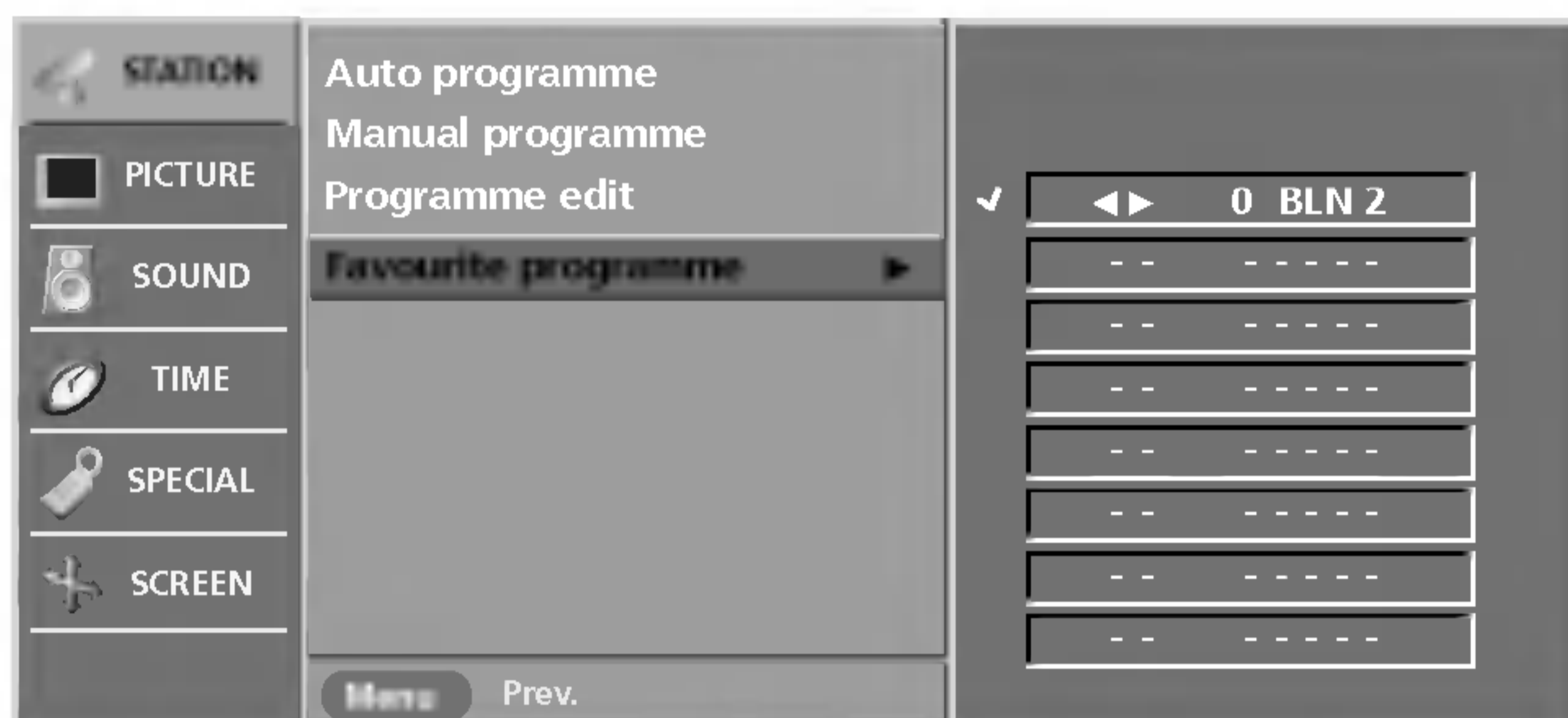
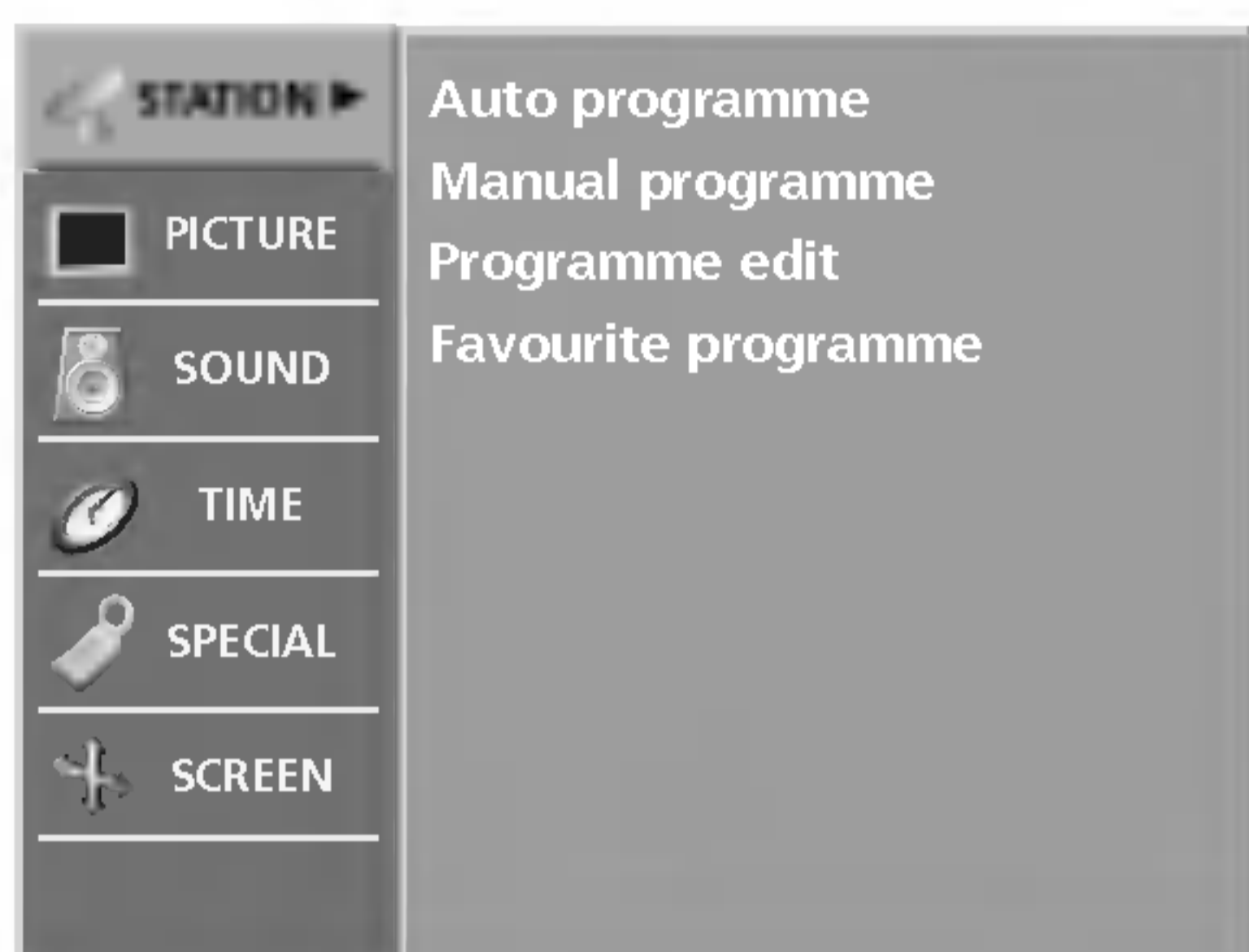

- Tato funkce vám umožňuje přímo zvolit nejoblíbenější program.

- Opakovaně stiskněte tlačítko **FAV** pro výběr uložených nejoblíbenějších programů.

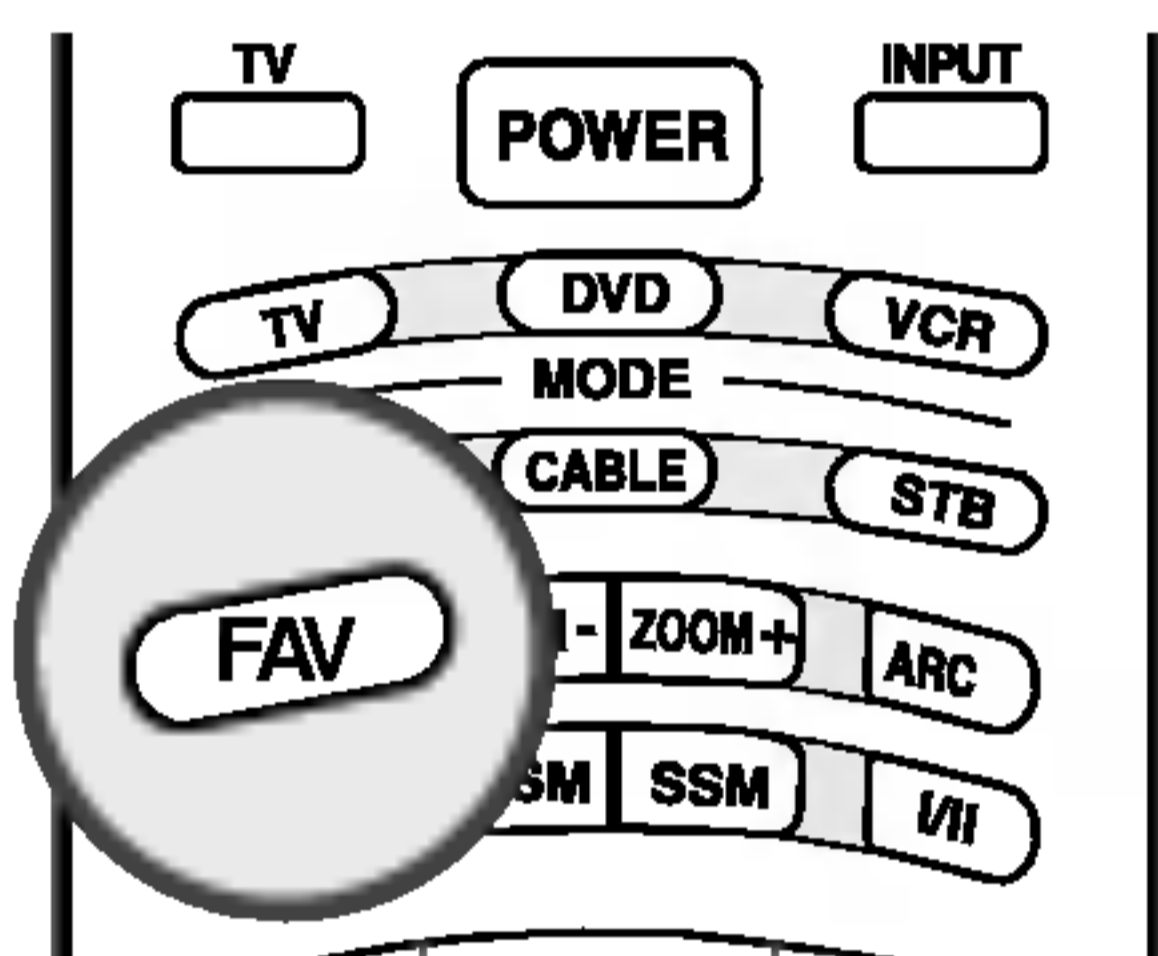

- 1 Stiskněte tlačítko **MENU** a potom pomocí tlačítek **▲ / ▼** vyberte nabídku **STATION (STANICE)**.
- 2 Stiskněte tlačítko **▶** a potom tlačítka **▲ / ▼** vyberte položku **Favourite programme (Oblíbený Program)**.
- 3 Stiskněte tlačítko **▶**.
- 4 Stisknutím tlačítka **▲ / ▼** vyberte položku **-- -----**.
- 5 Pomocí tlačítek **◀ / ▶** nebo **ČÍSELNÝCH** tlačítek vyberte požadovaný program. Všechna čísla nižší než deset je třeba zadat s číslicí 0 před vlastním číslem kanálu (pro číslo 5 je třeba zadat **05**).
- 6 Pro uložení dalšího programu opakujte kroky **4** až **5**. Můžete uložit až 8 programů.
- 7 Stiskněte tlačítko **EXIT** a vrátíte se k normálnímu sledování TV.

Vyvolání tabulky programů

- Programy uložené v paměti můžete kontrolovat tak, že zobrazíte tabulku programů.

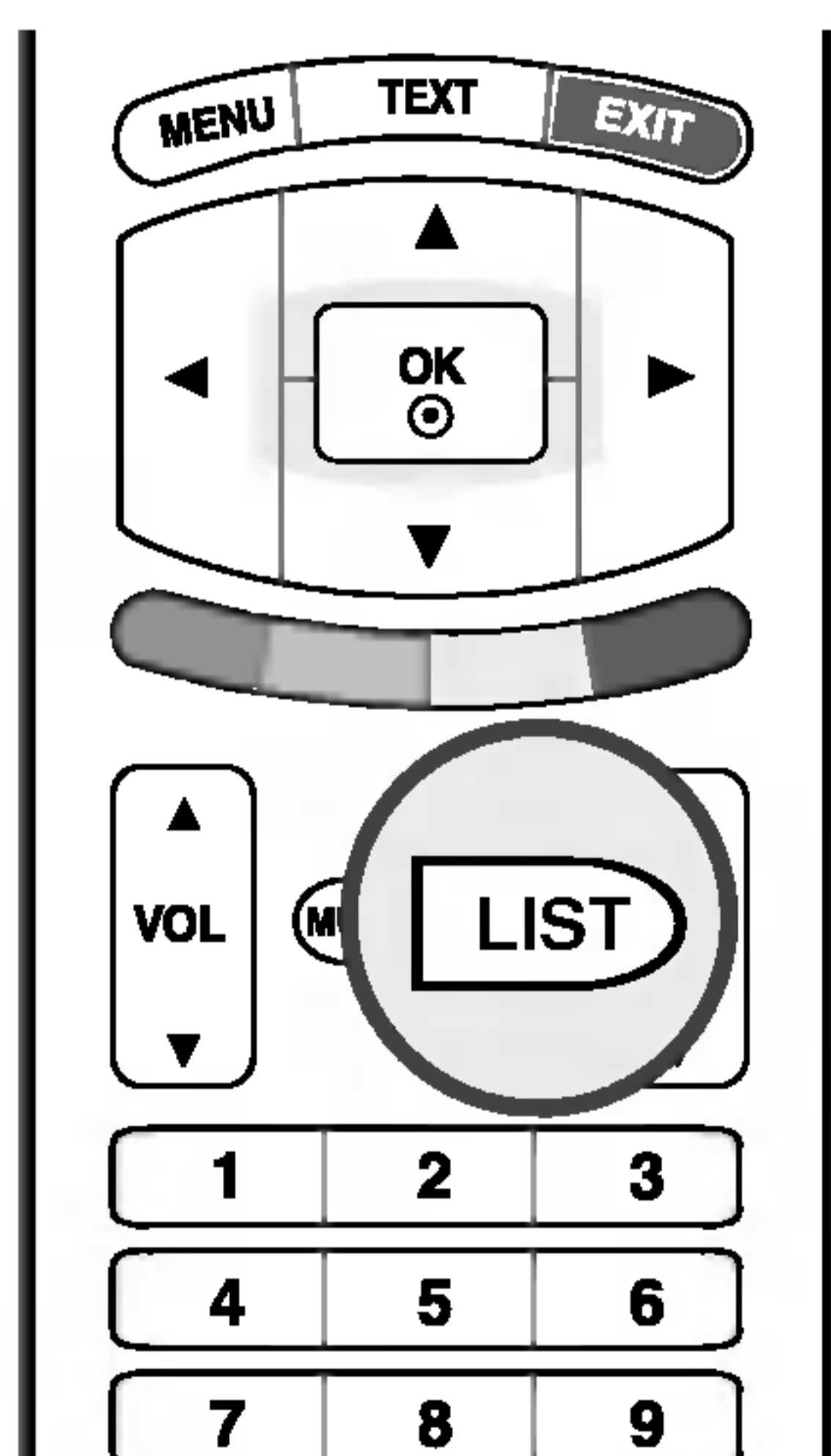

■ Zobrazení tabulky programů

Stisknutím tlačítka **LIST** zobrazíte menu **Programme table**. Na obrazovce se objeví tabulka programů. Jedna tabulka programů obsahuje deset programů, viz níže.

0	-----	5	C 05
1	BLN 2	6	C 07
2	C 01	7	C 55
3	C 04	8	S 27
4	C 05	9	S 29



Poznámka

- a. Některé programy mohou být zobrazeny v modré barvě. Ty byly nastaveny jako přeskočené automatickým programováním nebo v režimu úprav programů.
- b. Některé programy, uvedené v tabulce programů s číslem kanálu, nemají přiřazený žádný název stanice.

■ Volba programu v tabulce programů

Vyberte program tlačítkem **▲ / ▼ / ◀ / ▶**. Potom stiskněte tlačítko **OK**. Přístroj se přepne na program s vybraným číslem.

■ Listování v tabulce programů

Existuje 10 stránek tabulky programů, které obsahují celkem 100 programů.

Stránky se obracejí opakovaným stisknutím tlačítka **▲ / ▼ / ◀ / ▶**.

Stiskněte tlačítko **EXIT** a vrátíte se k normálnímu sledování TV.

Nastavení obrazu

PSM (paměť nastavení obrazu)

- Tato funkce optimalizuje kvalitu obrazu.
- Jestliže ručně upravujete nastavení **Contrast** (Kontrast), **Brightness** (Jas), **Colour** (Barva), **Sharpness** (Ostrost) a **Tint** (Barevný tón, pouze systém NTSC), položka PSM se automaticky změní na **User** (Vlastní).
- Nastavení **Dynamic** (Dynamický), **Standard** (Standardní) a **Mild** (Mírný) jsou pro dosažení optimální kvality obrazu naprogramována ve výrobě a nelze je měnit.
- Položku **PSM** lze upravit také pomocí nabídky **PICTURE** (Obraz).

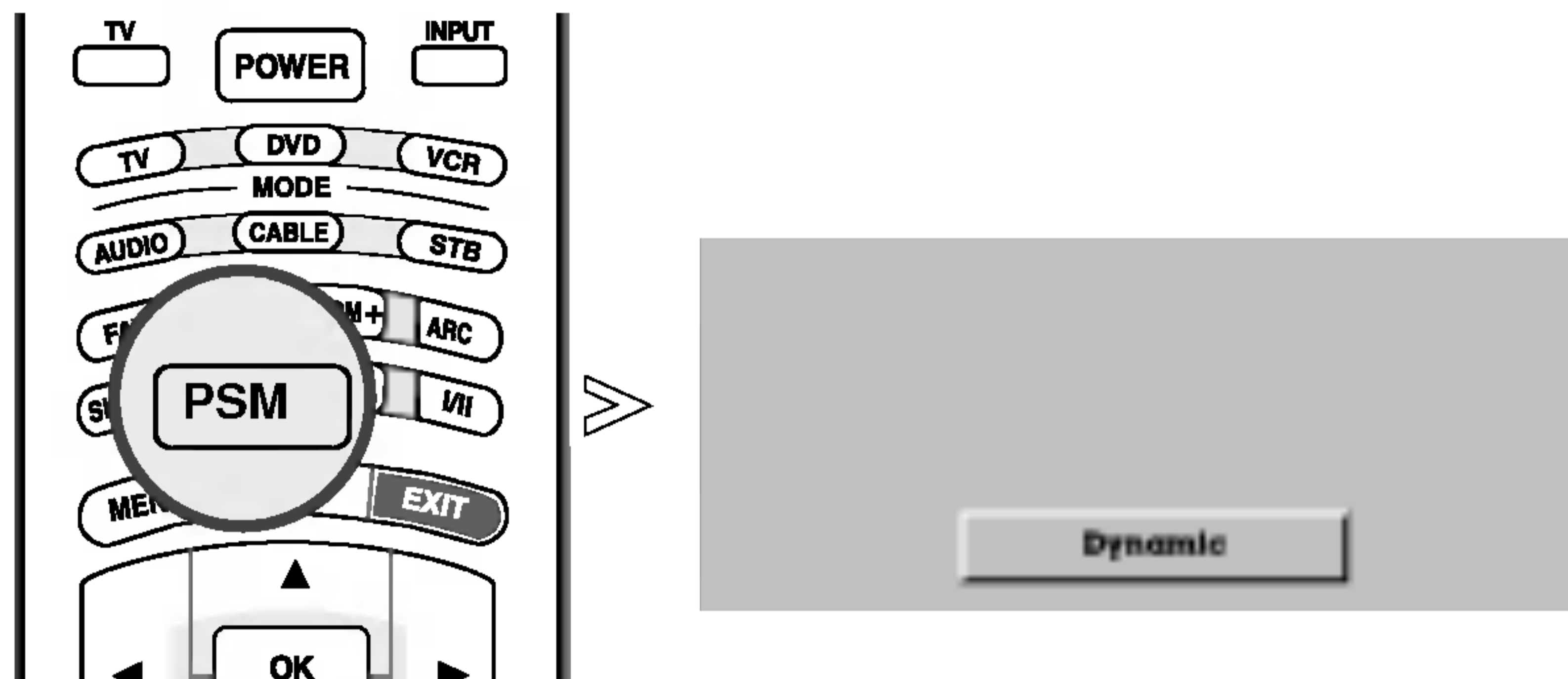

- 1 Opakovaně stiskněte tlačítko **PSM** a vyberte nastavení kvality obrazu (viz níže): **Dynamic** (Dynamický), **Standard** (Standardní), **Mild** (Mírný) nebo **User** (Vlastní).

CSM (Colour Status Memory – Stavová paměť barev)

STATION	PSM	
PICTURE	CSM	
SOUND	ACM	
TIME	Contrast	90
SPECIAL	Brightness	55
SCREEN	Colour	55
	Sharpness	60

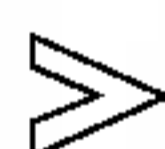

STATION	PSM	
PICTURE	CSM	
SOUND	ACM	
TIME	Contrast	
SPECIAL	Brightness	
SCREEN	Colour	
	Sharpness	
		<input checked="" type="checkbox"/> Cool Normal Warm User Red <input type="text" value="0"/> Green <input type="text" value="0"/> Blue <input type="text" value="0"/>

- K inicializaci hodnot (obnově výchozího nastavení) vyberte možnost **Normal** (Normální).
- Pokud upravujete možnosti teploty barev (**Red** (Červená), **Green** (Zelená) nebo **Blue** (Modrá) ručně, CSM se automaticky změní na režim **User** (Vlastní).

- 1 Stisknutím tlačítka **MENU** a potom tlačítky **▲** / **▼** vyberte nabídku **PICTURE** (Obraz).
- 2 Stiskněte tlačítko **▶** a potom tlačítky **▲** / **▼** vyberte položku **CSM**.
- 3 Stiskněte tlačítko **▶** a pomocí tlačítek **▲** / **▼** vyberte položku **Cool** (Studený), **Normal** (Normální), **Warm** (Teplý) nebo **User** (Vlastní).
 - **Cool** (Studený) : Méně intenzivní barvy s modrých nádechem.
 - **Normal** (Normální) : Obnoví výchozí nastavení.
 - **Warm** (Teplý) : Zvýrazní teplejší barvy, například červenou.
 - **User** (Vlastní) : Slouží k nastavení vlastní teploty červené, zelené a modré.
 1. Pomocí tlačítek **▲** / **▼** vyberte položku **User** (Vlastní).
 2. Stiskněte tlačítko **▶** a poté pomocí tlačítek **▲** / **▼** vyberte položku **Red** (Červená), **Green** (Zelená) nebo **Blue** (Modrá).
 3. Pomocí tlačítek **◀** / **▶** proveďte příslušné úpravy.

- 4 Stiskněte tlačítko **EXIT** a vraťte se k normálnímu sledování TV.

Nastavení obrazu

XD Funkce

STATION	PSM	
PICTURE ▶	CSM	
	XD	
SOUND	ACM	
	Contrast	90
TIME	Brightness	55
	Colour	55
SPECIAL	Sharpness	60
SCREEN		



STATION	PSM		
PICTURE	CSM		
	XD		On Off
SOUND	ACM		
	Contrast	90	
TIME	Brightness	55	
	Colour	55	
SPECIAL	Sharpness	60	
SCREEN			
		Menu	Prev.

- Technologie **XD** je jedinečná technologie vylepšení obrazu vyvinutá společností LG Electronic. Slouží k zobrazení skutečného zdroje signálu HD pomocí pokročilého algoritmu zpracování digitálního obrazu.
- Při nastavení položky **PSM (Dynamic, Standard, nebo Mild)** se funkce **XD** automaticky zapne (**On**). Pokud je funkce **XD** vypnutá (**Off**), položka **PSM** se automaticky nastaví na **User (Vlastní)** a funkce **ACM** nebude dostupná.
- Funkce **XD** není k dispozici v režimu RGB PC/HDMI PC.

- 1 Stisknutím tlačítka **MENU** a potom tlačítky **▲ / ▼** vyberte nabídku **PICTURE** (Obraz).
- 2 Stiskněte tlačítko **▶** a potom tlačítky **▲ / ▼** vyberte položku **XD**.
- 3 Stiskněte tlačítko **▶** a potom pomocí tlačítka **▲ / ▼** vyberte možnost **On** (Zap.) nebo **Off** (Vyp.).
- 4 Stiskněte tlačítko **EXIT** a vrátíte se k normálnímu sledování TV.

ACM (Active Colour Management - aktivní správa barev)

STATION	PSM	
PICTURE ▶	CSM	
	XD	
SOUND	ACM	
	Contrast	90
TIME	Brightness	55
	Colour	55
SPECIAL	Sharpness	60
SCREEN		



STATION	PSM		
PICTURE	CSM		
	XD		
SOUND	ACM		✓ Fleshtone 0
	Contrast		Greentone 0
TIME	Brightness		Bluetone 0
	Colour		
SPECIAL	Sharpness		
SCREEN			
		Menu	Prev.

- Funkce **ACM** slouží k nastavení barvy pozadí.
- Funkce **ACM** je k dispozici ve všech režimech s výjimkou režimu RGB PC/HDMI PC.

- 1 Stisknutím tlačítka **MENU** a potom tlačítky **▲ / ▼** vyberte nabídku **PICTURE** (Obraz)
- 2 Stiskněte tlačítko **▶** a potom tlačítky **▲ / ▼** vyberte položku **ACM**.
- 3 Stiskněte tlačítko **▶** a pomocí tlačítek **▲ / ▼** vyberte položku **Fleshtone** (Do hněda), **Greentone** (Do zelena) nebo **Bluetone** (Do modra).
- 4 Stiskněte tlačítko **◀ / ▶** proveďte požadovaná nastavení v každé vedlejší nabídce.
- 5 Stiskněte tlačítko **EXIT** a vrátíte se k normálnímu sledování TV.

sRGB

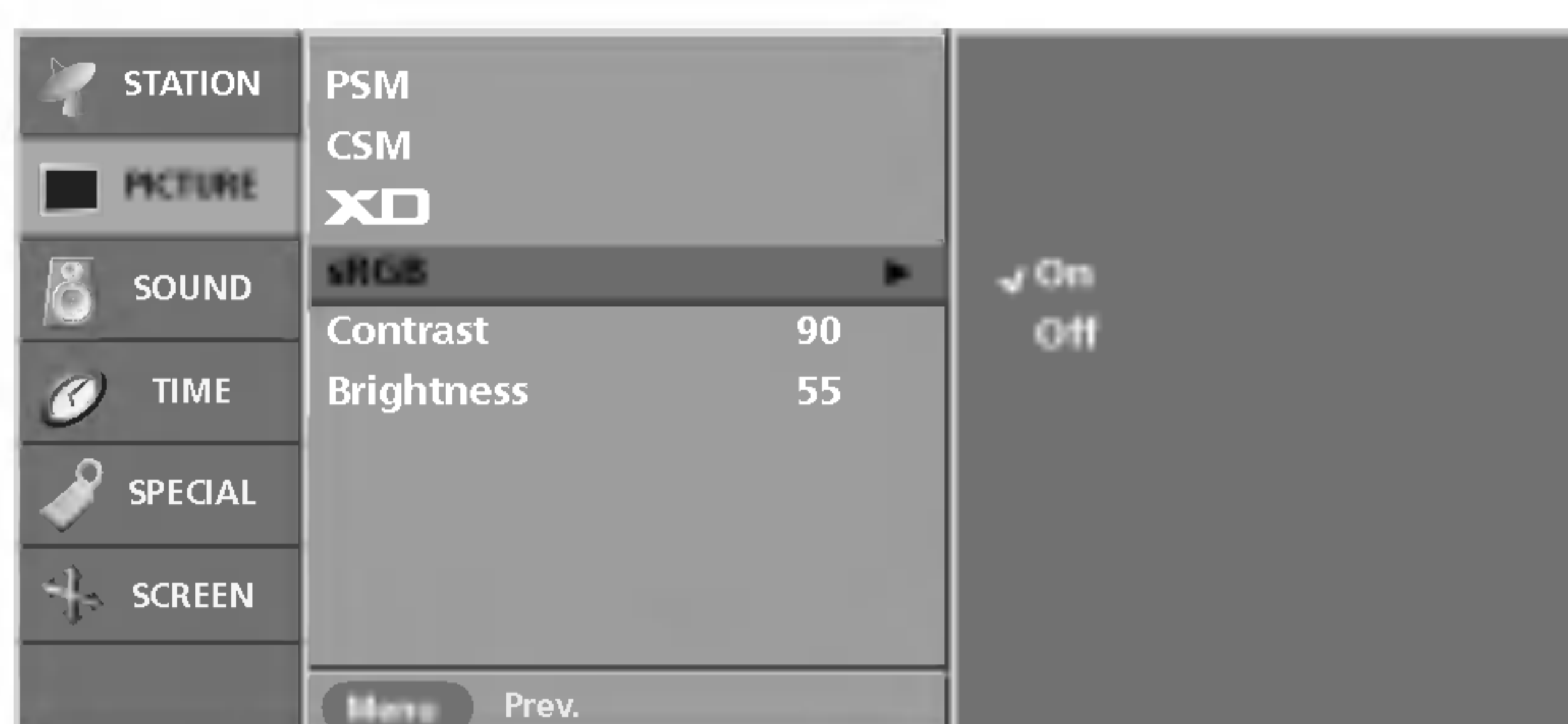
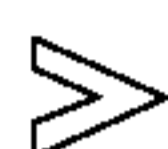
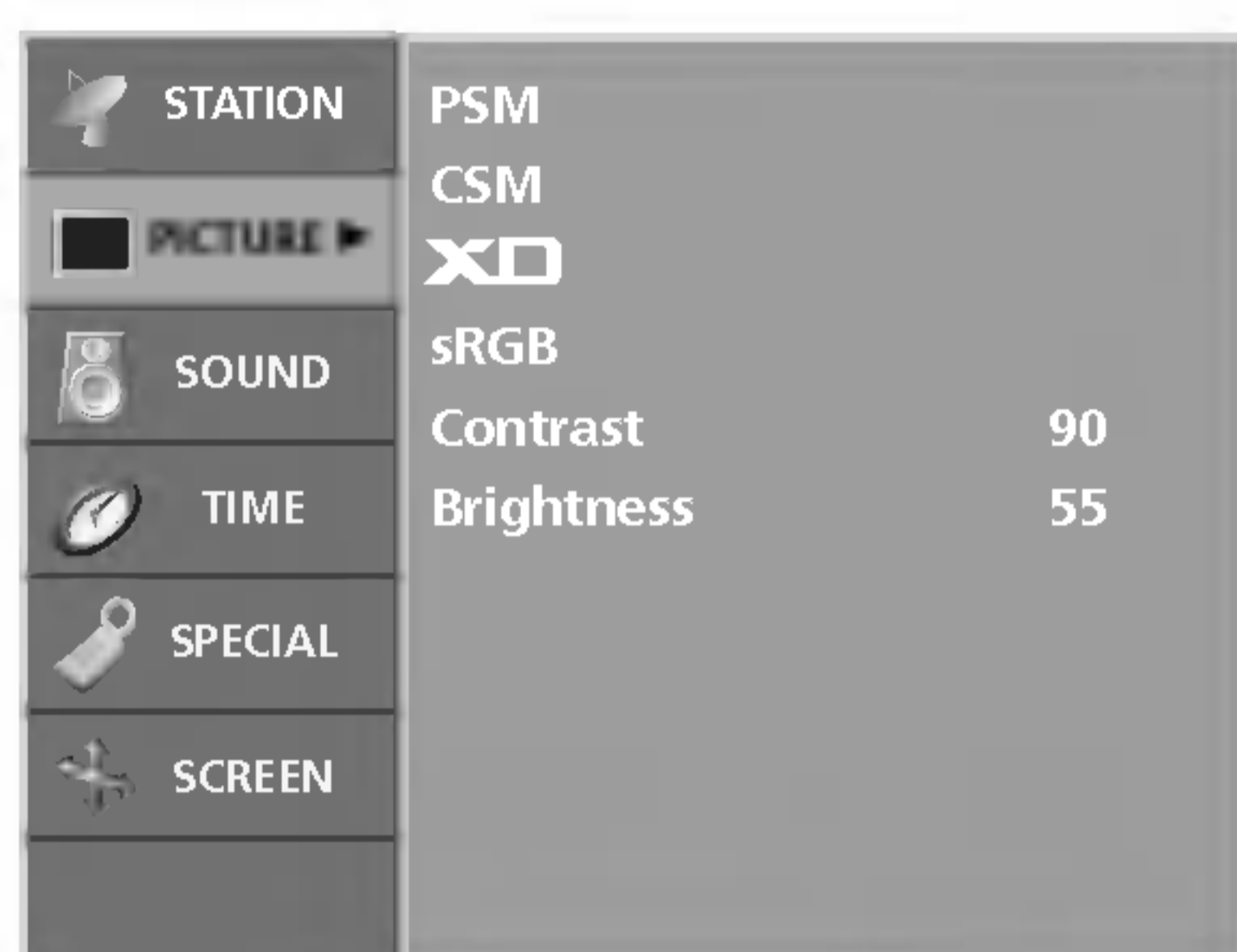

- Pokud je televizor připojen k externímu zařízení přes rozhraní sRGB, barvy se upraví tak, že obraz bude mít vždy stejné parametry.
- Funkce **sRGB** je k dispozici v režimu RGB PC/HDMI PC.

- 1 Stisknutím tlačítka **MENU** a potom tlačítka **▲** / **▼** vyberte nabídku **PICTURE** (Obraz)
- 2 Stiskněte tlačítko **▶** a potom tlačítka **▲** / **▼** vyberte položku **sRGB**.
- 3 Stiskněte tlačítko **▶** a potom pomocí tlačítka **▲** / **▼** vyberte možnost **On** (Zap.) nebo **Off** (Vyp.).
- 4 Stiskněte tlačítko **EXIT** a vrátíte se k normálnímu sledování TV.

CHESKY

Ruční úprava obrazu

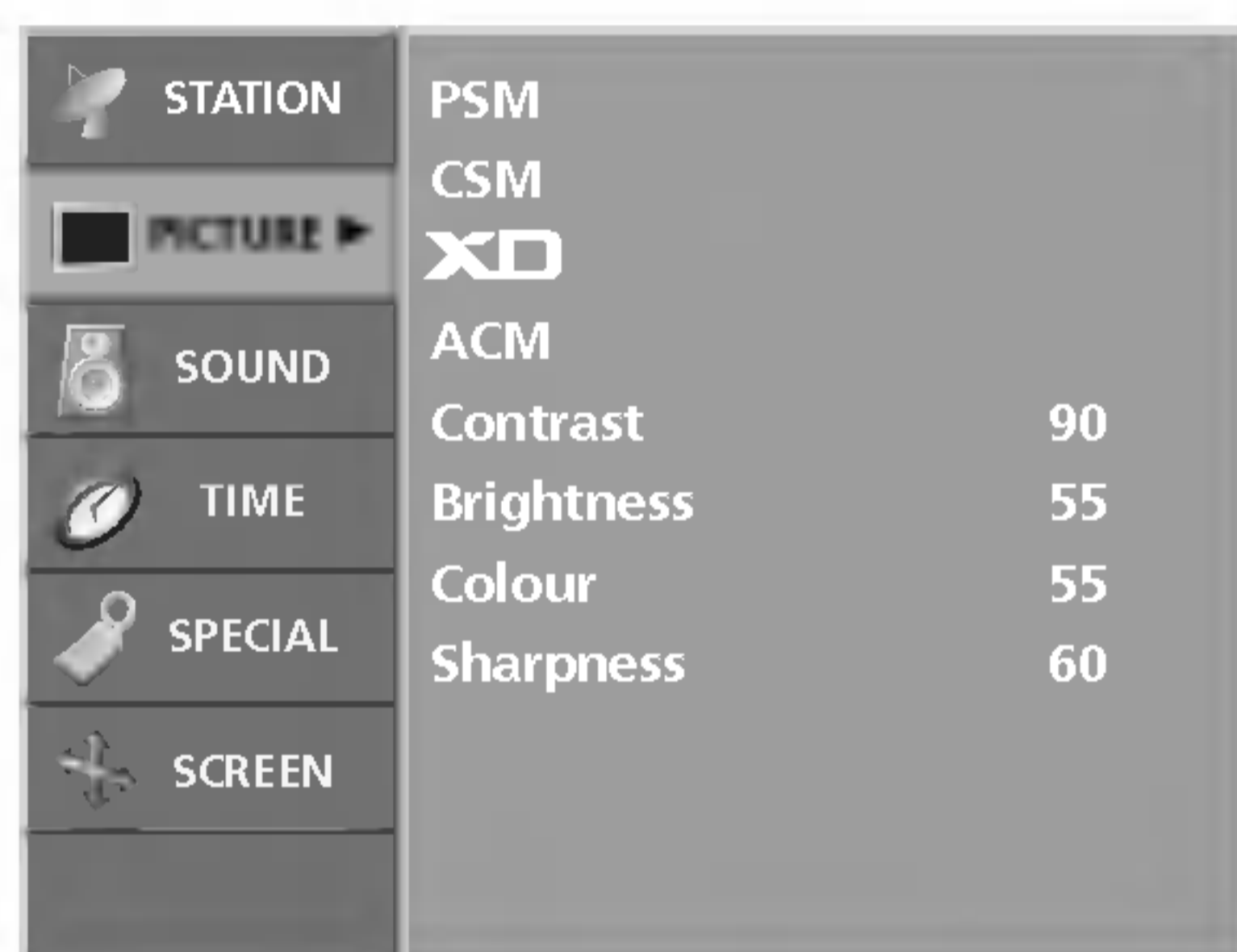

- Můžete upravit obraz pomocí nastavení **Contrast** (Kontrast), **Brightness** (Jas), **Colour** (Intenzita barev), **Sharpness** (Ostrost) a **Tint** (Barevný tón, pouze v režimu NTSC).

- 1 Stisknutím tlačítka **MENU** a potom tlačítka **▲** / **▼** vyberte nabídku **PICTURE** (Obraz).
- 2 Požadovanou položku obrazu vyberte stisknutím tlačítka **▶** a poté tlačítka **▲** / **▼**. (**Contrast**, **Brightness**, **Colour** nebo **Sharpness**).
- 3 Stiskněte tlačítko **◀** / **▶** provedte požadovaná nastavení v každé vedlejší nabídce.
- 4 Stiskněte tlačítko **EXIT** a vrátíte se k normálnímu sledování TV.



Note

- V režimu PC jsou zobrazeny pouze nabídky **Contrast** (Kontrast) a **Brightness** (Jas).



Nastavení zvuku

SSM (paměť nastavení zvuku)

- Díky funkci **SSM** získáte vynikající zvuk, aniž by bylo nutno provádět zvláštní úpravy - televizor nastavuje zvuk na základě obsahu programu.
- Položky **Flat** (Plochý), **Music** (Hudba), **Movie** (Film) a **Sports** (Sport) jsou optimalizovány od výrobce a nelze je upravit.
- Funkci **SSM** lze upravit také pomocí nabídky **SOUND** (Zvuk).

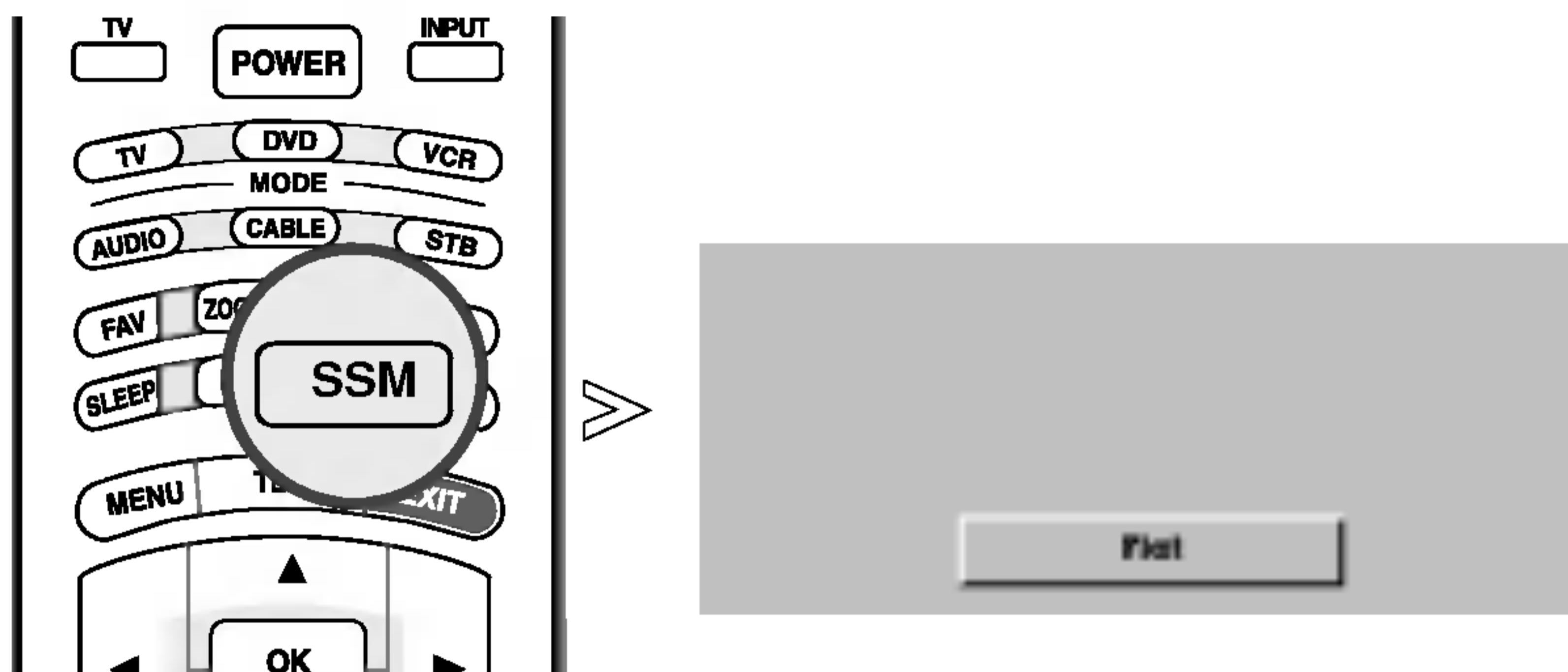

- 1 Opakovaně stiskněte tlačítko SSM a vyberte nastavení kvality obrazu (viz níže): **Flat** (Plochý), **Music** (Hudba), **Movie** (Film), **Sports** (Sport) nebo **User** (Vlastní).

SRS WOW

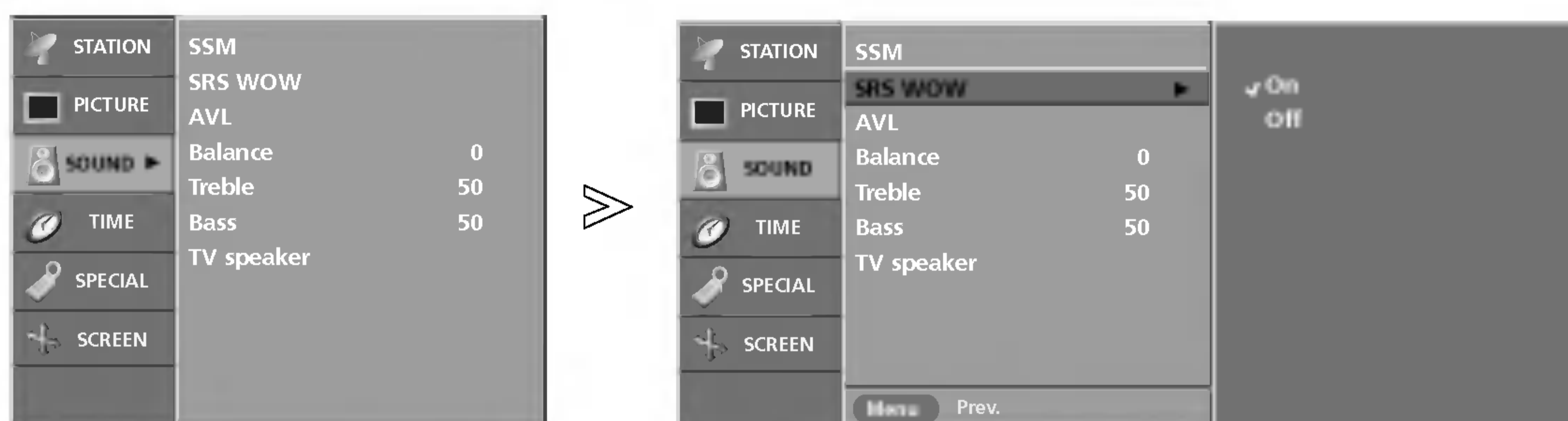

- Funkce SRS WOW přehrává monofonní či stereofonní zvukový vstup s dynamickými prostorovými efekty. Poskytuje bohatý a mocný zvuk.

- 1 Stisknutím tlačítka **MENU** a potom tlačítka **▲** / **▼** vyberte nabídku **SOUND** (Zvuk)
- 2 Stiskněte tlačítko **▶** a potom tlačítka **▲** / **▼** vyberte položku **SRS WOW**.
- 3 Stiskněte tlačítko **▶** a potom pomocí tlačítka **▲** / **▼** vyberte možnost **On** (Zap.) nebo **Off** (Vyp.).
- 4 Stiskněte tlačítko **EXIT** a vraťte se k normálnímu sledování TV.



SRS WOW je obchodní značka společnosti SRS Labs Inc. Technologie SRS WOW je začleněná pod licenci společnosti SRS Labs Inc.

AVL (Auto Volume Leveler) (Automatická hlasitost)



- Funkce **AVL** automaticky udržuje vyrovnanou úroveň hlasitosti, i když přepínáte programy.

- 1 Stisknutím tlačítka **MENU** a potom tlačítky **▲** / **▼** vyberte nabídku **SOUND (Zvuk)**
- 2 Stiskněte tlačítko **▶** a potom tlačítky **▲** / **▼** vyberte položku **AVL** (Aut. hlasitost).
- 3 Stiskněte tlačítko **▶** a potom pomocí tlačítka **▲** / **▼** vyberte možnost **On** (Zap.) nebo **Off** (Vyp.).
- 4 Stiskněte tlačítko **EXIT** a vrátíte se k normálnímu sledování TV.

Ruční úprava zvuku



- Upravte zvuk podle vašich požadavků a parametrů místnosti.

- Při ručním nastavení položek zvuku - **treble (výšky)**, **bass (basy)**, se SSM automaticky změní na **User (Uživatelské nastavení)**.

- 1 Stisknutím tlačítka **MENU** a potom tlačítky **▲** / **▼** vyberte nabídku **SOUND (Zvuk)**
- 2 Stiskněte tlačítko **▶** a pomocí tlačítek **▲** / **▼** vyberte požadované nastavení zvuku (**Balance** (Vyvážení), **Treble** (Výšky), nebo **Bass** (Hloubky)).
- 3 Stiskněte tlačítko **▶** a pomocí tlačítek **◀** / **▶** provedte požadovanou úpravu.
- 4 Stiskněte tlačítko **EXIT** a vrátíte se k normálnímu sledování TV.



Nastavení zvuku

TV Speaker (Reproduktor televizoru)

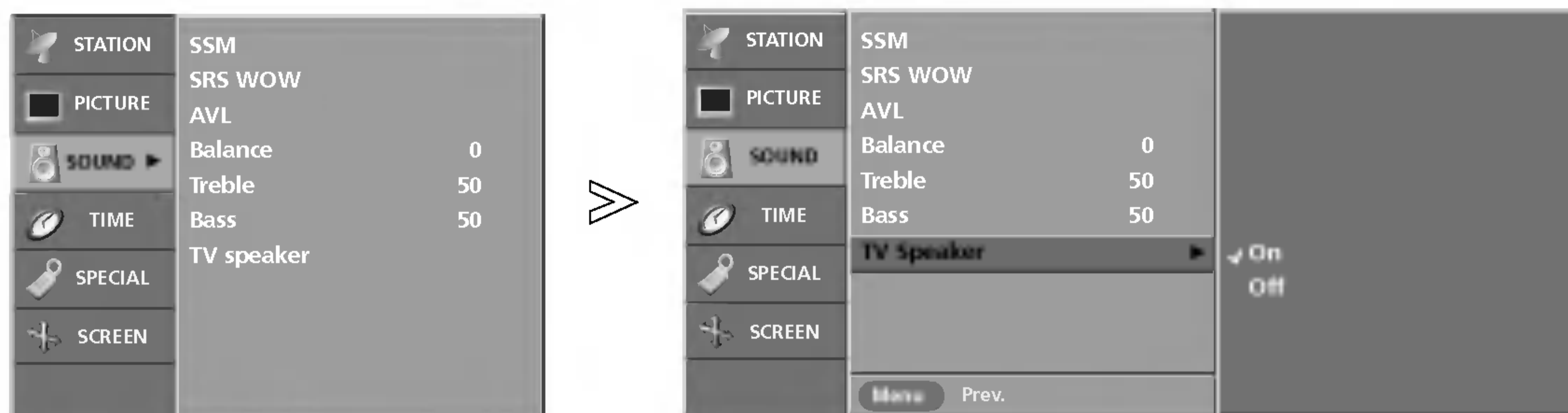

- Parametry vnitřního reproduktoru lze upravit.

- Chcete-li použít externí stereofonní systém, vnitřní reproduktory televizoru vypněte.

- 1 Stisknutím tlačítka **MENU** a potom tlačítky **▲** / **▼** vyberte nabídku **SOUND (Zvuk)**
- 2 Stiskněte tlačítko **▶** a potom tlačítky **▲** / **▼** vyberte položku **TV Speaker**.
- 3 Stiskněte tlačítko **▶** a potom pomocí tlačítka **▲** / **▼** vyberte možnost **On** (Zap.) nebo **Off** (Vyp.).
- 4 Stiskněte tlačítko **EXIT** a vrátíte se k normálnímu sledování TV.

I/II

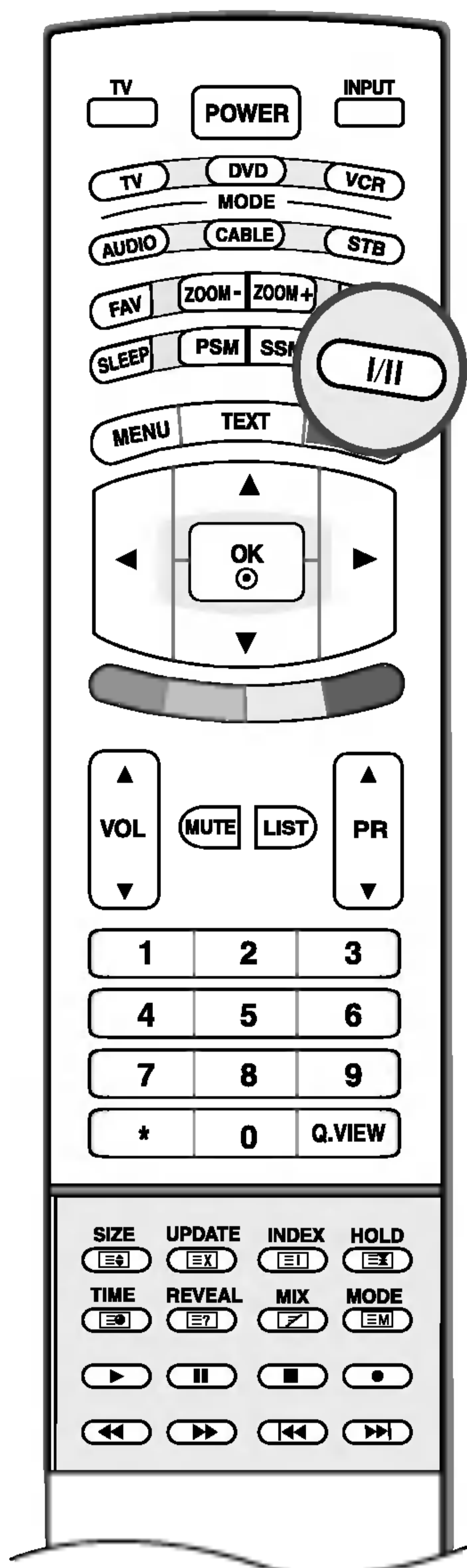

■ Stereo/duální příjem

Když vyberete program, objeví se za číslem programu zvukové informace o stanici a zmizí název stanice.

Vysílání	Displej na obrazovce
Mono	MONO
Stereo	STEREO
Duální	DUAL I

• Volba mono zvuku

Je-li stereo signál při stereo příjmu slabý, můžete přepnout na mono dvojným stisknutím tlačítka I/II. Při mono příjmu se zlepšuje hloubka zvuku. Chcete-li přepnout zpět na stereo, stiskněte znovu dvakrát tlačítko I/II.

• Volba jazyka při dvojjazyčném vysílání.

Pokud je program přijímán ve dvou jazycích (duální vysílání), můžete přepínat na **DUAL I**, **DUAL II** nebo **DUAL I+II** opakovaným stisknutím tlačítka I/II.

DUAL I posílá do reproduktorů primární vysílání jazyk.

DUAL II posílá do reproduktorů sekundární vysílání jazyk.

DUAL I+II posílá do každého reproduktoru jiný jazyk.

■ Příjem NICAM (doplňek)

Je-li váš přístroj vybaven přijímačem pro příjem NICAM, můžete přijímat vysoce kvalitní digitální zvuk NICAM (Near Instantaneous Companding Audio Multiplex).

Zvukový výstup může být nastaven podle typu přijímaného vysílání opakovaným stisknutím tlačítka I/II následujícím způsobem.

1. Když je přijímán zvuk NICAM mono, můžete si vybrat **NICAM MONO** nebo **FM MONO**.
2. Když je přijímán zvuk NICAM stereo, můžete si vybrat **NICAM STEREO** nebo **FM MONO**. Je-li stereo signál slabý, přepněte na FM mono.
3. Když přijímáte duální zvuk NICAM, můžete si vybrat **NICAM DUAL I**, **NICAM DUAL II** nebo **NICAM DUAL I+II**, popř. **MONO**. Když vyberete **FM MONO**, objeví se na obrazovce nápis **MONO**.

■ Výběr zvukového výstupu

V režimu AV je možné vybírat zvukový výstup pro levý a pravý reproduktor. Opakovaným tisknutím tlačítka I/II vyberte zvukový výstup.

L+R: Audio signál z levého L audio vstupu je poslán do levého reproduktoru a audio signál z pravého R audio vstupu je poslán do pravého reproduktoru.

L+L: Audio signál z levého L audio vstupu je poslán do levého i pravého reproduktoru.

R+R: Audio signál z pravého R audio vstupu je poslán do levého i pravého reproduktoru.

Menu AKTUÁLIS IDÓ

Clock Setup (Nastavení hodin)

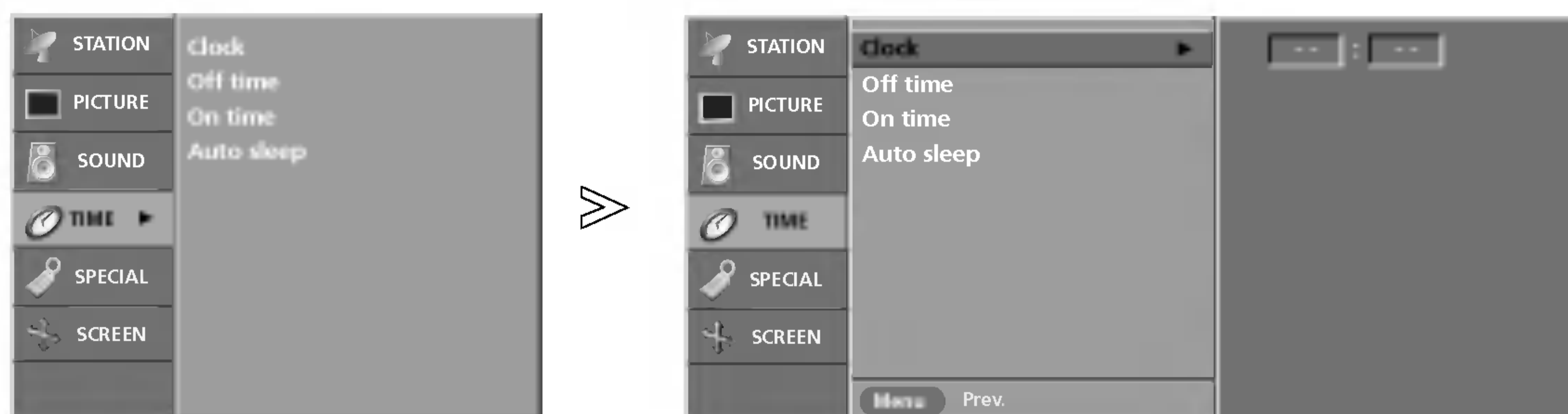

- Abyste mohli používat funkci časového zapnutí / vypnutí, musíte nejprve správně nastavit čas.

- Jestliže se aktuální čas vymaže, protože dojde k výpadku proudu nebo se televizor vypne ze zásuvky, hodiny znovu seřídte.

- 1 Stisknutím tlačítka **MENU** a pak tlačítka **▲ / ▼** vyberte menu **TIME** (Čas).
- 2 Stiskněte tlačítko **▶** a potom tlačítka **▲ / ▼**, abyste vybrali položku **Clock**.
- 3 Stisknutím tlačítka **▶** a potom tlačítka **▲ / ▼** nastavte hodiny.
- 4 Stisknutím tlačítka **▶** a potom tlačítka **▲ / ▼** nastavte minuty.
- 5 Stiskněte tlačítko **EXIT** a vrátíte se k normálnímu sledování TV.

Časové zapnutí a vypnutí

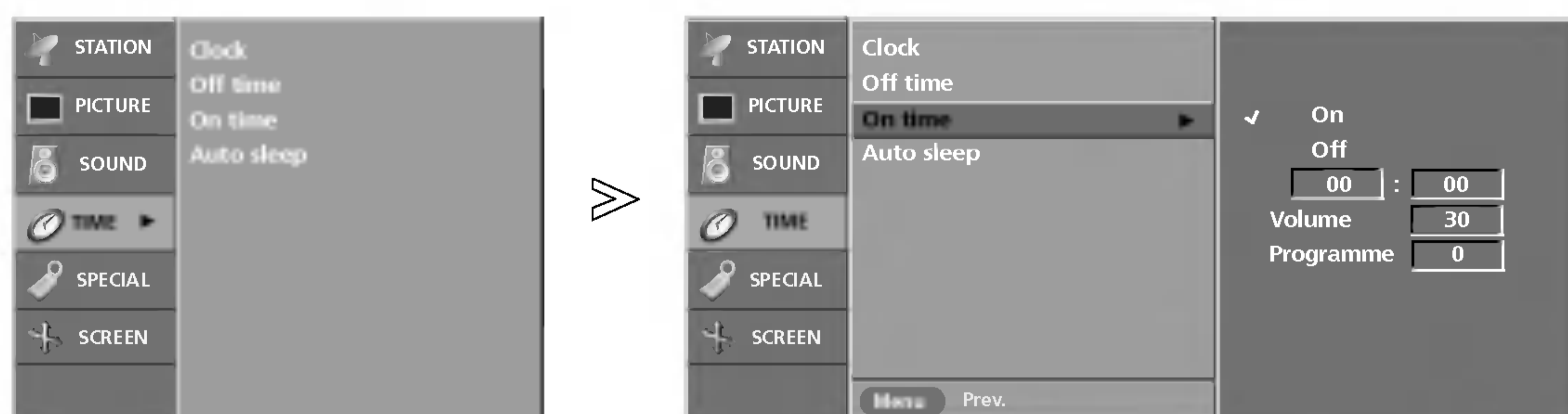

- Časový vypínač automaticky vypíná přístroj do pohotovostního režimu po uplynutí nastavené doby.

- 1 Stisknutím tlačítka **MENU** a pak tlačítka **▲ / ▼** vyberte menu **TIME** (Čas).
- 2 Stisknutím tlačítka **▶** a potom tlačítka **▲ / ▼** vyberte možnost **Off Time** nebo **On Time**.
- 3 Stisknutím tlačítka **▶** a potom tlačítka **▲ / ▼** vyberte možnost **On** (Zap.). Chcete-li zrušit funkci **On/Off Time**, stiskněte tlačítko **▲ / ▼** a vyberte možnost **Off** (Vyp.).
- 4 Stisknutím tlačítka **▶** a potom tlačítka **▲ / ▼** nastavte hodiny.
- 5 Stisknutím tlačítka **▶** a potom tlačítka **▲ / ▼** nastavte minuty.
- 6 **Pouze funkce Cas zapnutí :** Stisknutím tlačítka **▶** a potom tlačítka **▲ / ▼** můžete nastavit úroveň hlasitosti.
- 7 Stiskněte tlačítko **EXIT** a vrátíte se k normálnímu sledování TV.



Poznámka

- a. V případě přerušení elektrického napájení (vypojení ze sítě nebo výpadek), musíte znovu nastavit hodiny.
- b. Dvě hodiny poté, co se přístroj zapne s použitím funkce časového zapnutí, se přepne automaticky zase zpět do pohotovostního režimu, pokud není stisknuto žádné tlačítko.
- c. Když nastavíte funkci časového zapnutí nebo vypnutí, pracují tyto funkce každý den v zadanou dobu.
- d. Funkce časového vypnutí má přednost před funkcí časového zapnutí, jsou-li nastaveny na stejný čas.
- e. Aby pracovalo časové zapnutí, musí být přístroj v pohotovostním režimu.

Auto Sleep (Automatické vypnutí)

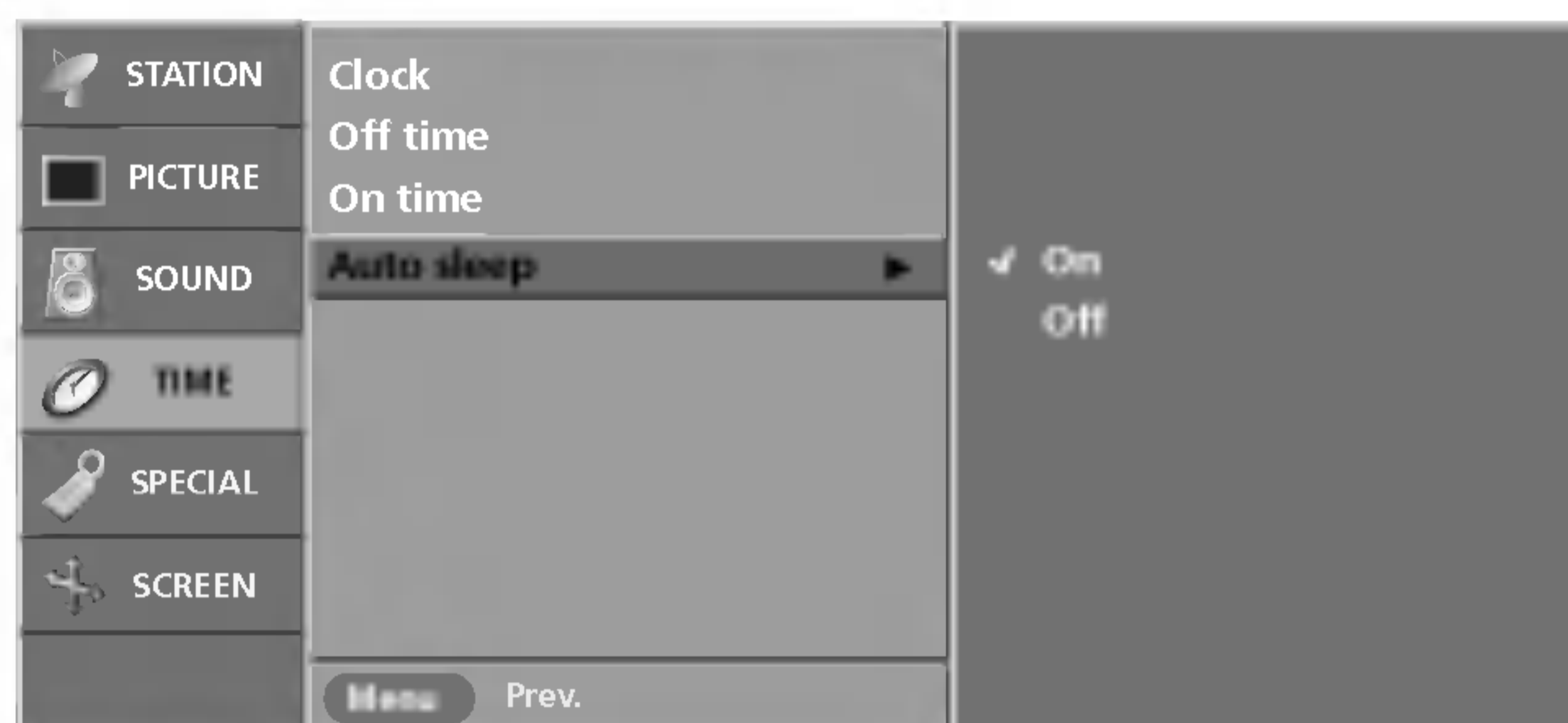
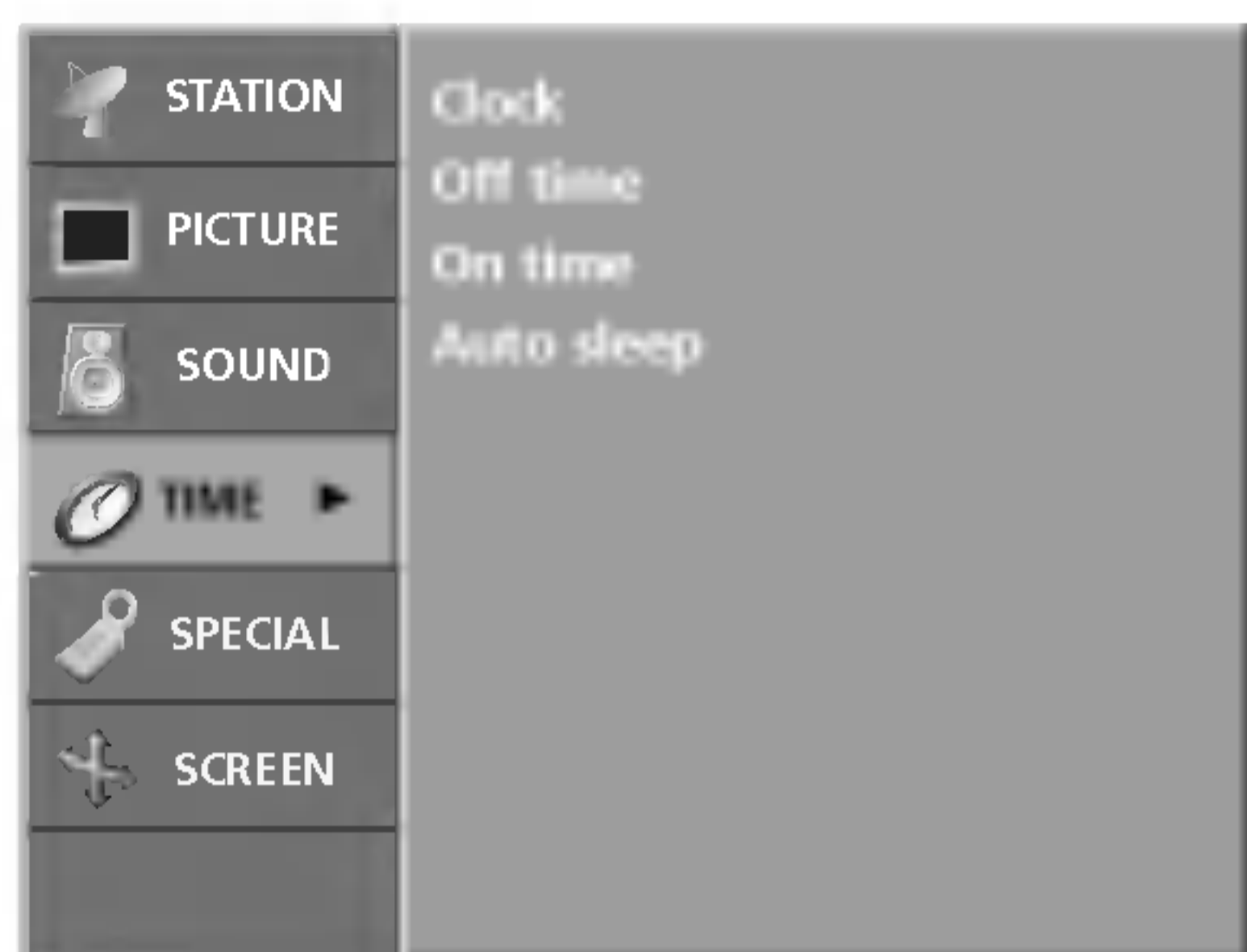

- Je-li tato funkce zapnuta a k dispozici není žádný vstupní signál, televizor se po 10 minutách automaticky vypne.

- 1 Stisknutím tlačítka **MENU** a pak tlačítka **▲ / ▼** vyberte menu **TIME** (Čas).
- 2 Stiskněte tlačítko **▶** a potom tlačítko **▲ / ▼**, abyste vybrali položku **Auto sleep**.
- 3 Stisknutím tlačítka **▶** a pak tlačítka **▲ / ▼** vyberte položku **On** (Zap.) nebo **Off** (Vyp.).
- 4 Stiskněte tlačítko **EXIT** a vraťte se k normálnímu sledování TV.

Časový vypínač

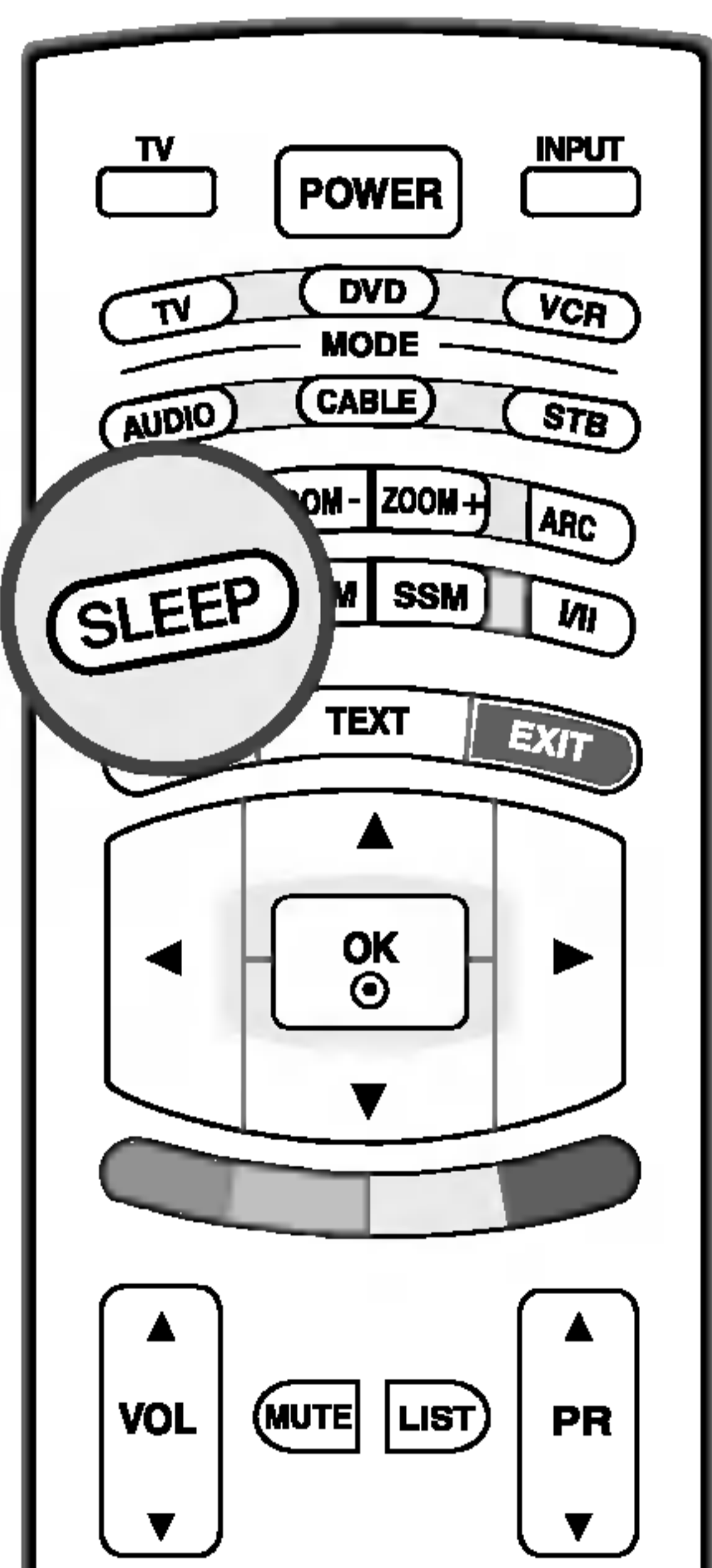

- 1 Opakovaným stisknutím tlačítka **SLEEP** (Vypnout) vyberte počet minut. Nejprve se na obrazovce objeví možnost ' - - - ' a potom tyto možnosti časovače vypnutí: 10, 20, 30, 60, 90, 120, 180 a 240 minut.
- 2 Časovač začne odpočítávat minuty podle vybrané možnosti.
- 3 Chcete-li zkontrolovat počet minut zbývajících do vypnutí televizoru, stiskněte jednou tlačítko **SLEEP** (Vypnout).
- 4 Pokud chcete zrušit režim časovače vypnutí, stiskněte opakovaně tlačítko **SLEEP** (Vypnout), dokud se nezobrazí položka ' - - - '.



Poznámka

- a. Chcete-li vidět, kolik času zbývá do vypnutí, stiskněte jednou tlačítko **SLEEP**.
- b. Když vypnete přístroj, zruší se nastavená doba do vypnutí automaticky.



Nabídka SPECIAL (Speciální)

INPUT (Vstup)

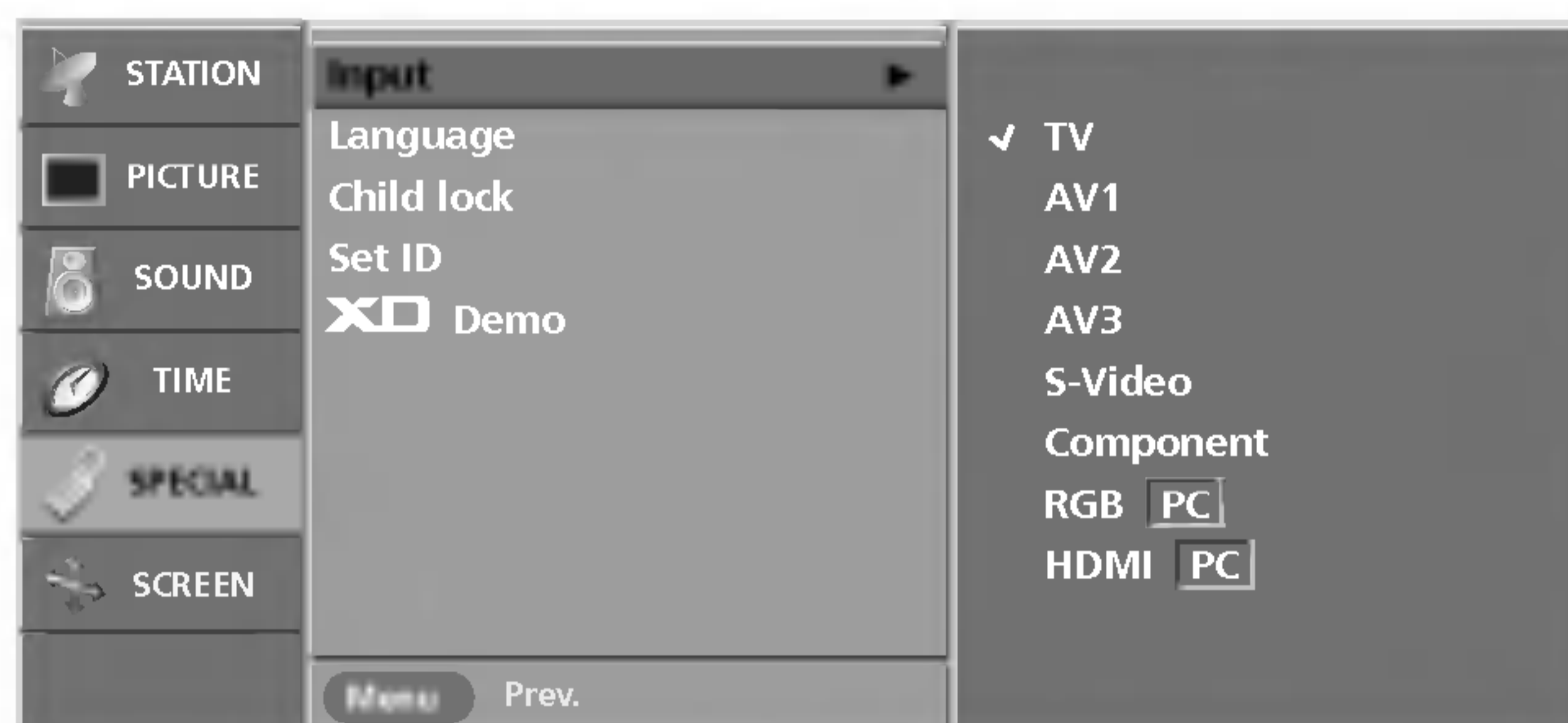
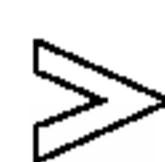

- Případně můžete vybrat režim **TV**, **AV1**, **AV2**, **AV3**, **S-video**, **Component**, **RGB-DTV** (nebo **RGB-PC**), nebo **HDMI-DTV** (nebo **HDMI-PC**) stisknutím tlačítka **INPUT**.
- V režimu **AV1**, **AV2**, **AV3**, **S-video**, **Component**, **RGB-DTV** (nebo **RGB-PC**), nebo **HDMI-DTV** (nebo **HDMI-PC**) lze režim TV obnovit stisknutím tlačítka **PR** ▲ / ▼ nebo číselných tlačítek

- 1 Stisknutím tlačítka **MENU** a pak tlačítka ▲ / ▼ vyberte menu **SPECIAL** (Speciální).
- 2 Stisknutím tlačítka ► a potom tlačítka ▲ / ▼ vyberte položku **Input**.
- 3 Stiskněte tlačítko ► a potom pomocí tlačítka ▲ / ▼ vyberte možnost **TV**, **AV1**, **AV2**, **AV3**, **S-video**, **Component**, **RGB-DTV** (nebo **RGB-PC**), nebo **HDMI-DTV** (nebo **HDMI-PC**). Stisknutím tlačítka ◀ / ▶ vyberte položku **RGB-DTV** (nebo **RGB-PC**), nebo **HDMI-DTV** (nebo **HDMI-PC**).
- 4 Stiskněte tlačítko **EXIT** a vrátíte se k normálnímu sledování TV.

Dětská pojistka

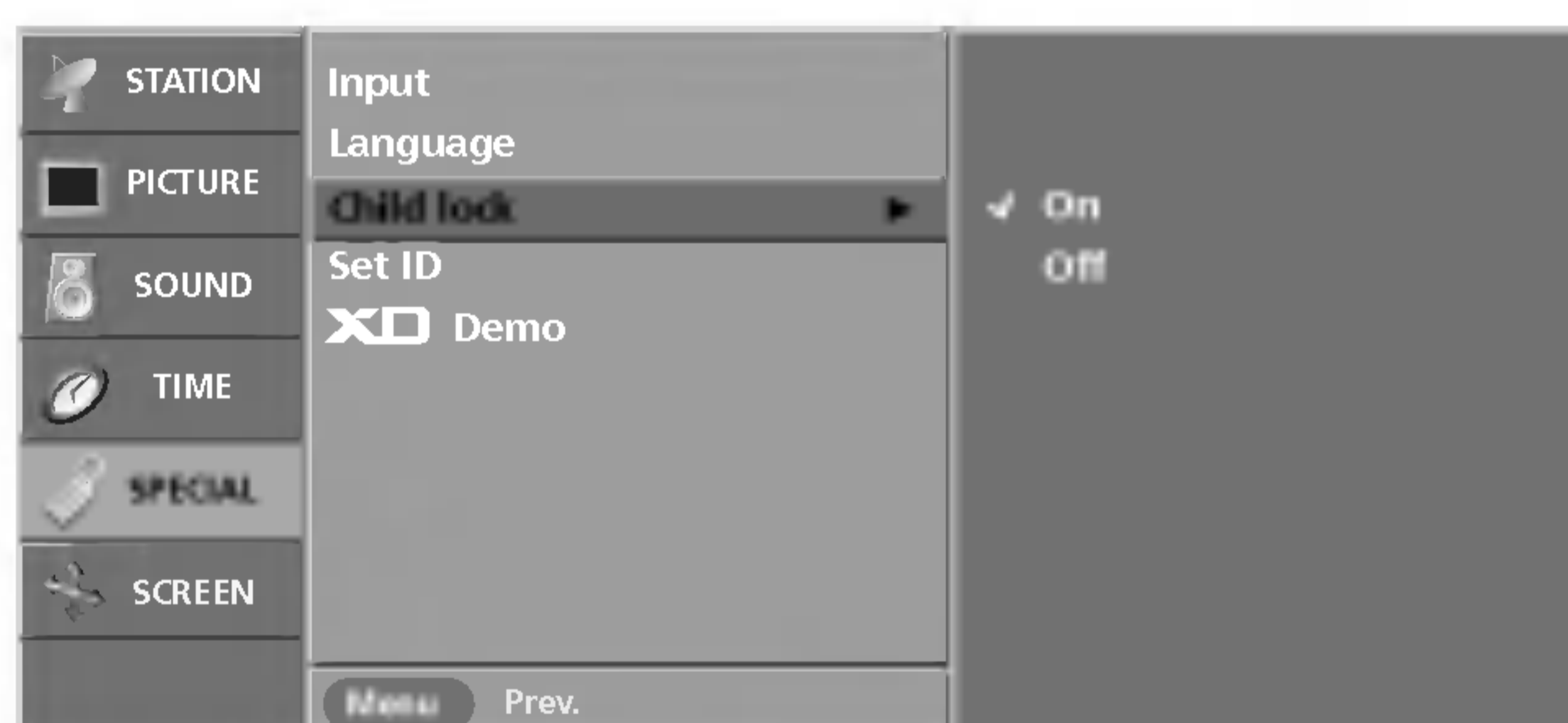
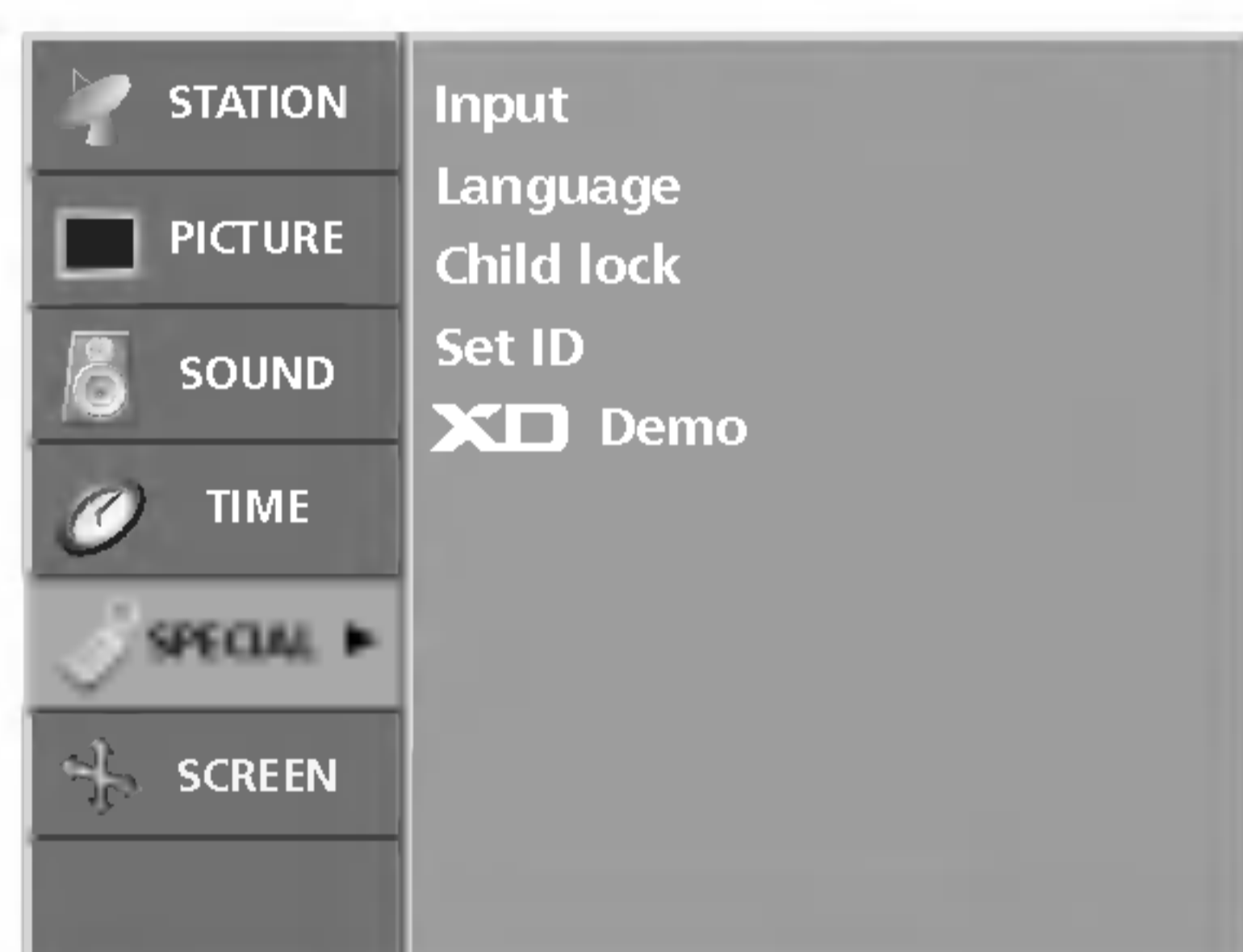

- TV přijímač se dá nastavit tak, aby se dal obsluhovat pouze dálkovým ovladačem. Tuto funkci můžete používat k tomu, abyste zabránili sledování nevhodných pořadů.

- 1 Stisknutím tlačítka **MENU** a pak tlačítka ▲ / ▼ vyberte menu **SPECIAL** (Speciální).
- 2 Stisknutím tlačítka ► a pak tlačítka ▲ / ▼ vyberte položku **Child lock** (Dětský zámek).
- 3 Stisknutím tlačítka ► a pak tlačítka ▲ / ▼ vyberte položku **On** (Zap.) nebo **Off** (Vyp.)
- 4 Stiskněte tlačítko **EXIT** a vrátíte se k normálnímu sledování TV.



Poznámka

- a. Tato souprava je naprogramována tak, aby si pamatovala poslední nastavení, i když ji vypnete.
- b. Je-li souprava vypnutá, v režimu **Child lock 'On'** (Zapnutý dětský zámek) stiskněte tlačítko **POWER**, **INPUT**, **PR** ▲ / ▼ nebo číselné tlačítko na dálkovém ovladači.
- c. Je-li zapnutý dětský zámek, objeví se na obrazovce nápis **Child lock on** (Dětský zámek), když se během sledování soupravy stiskne jakékoli tlačítko na předním panelu.

XD Demo

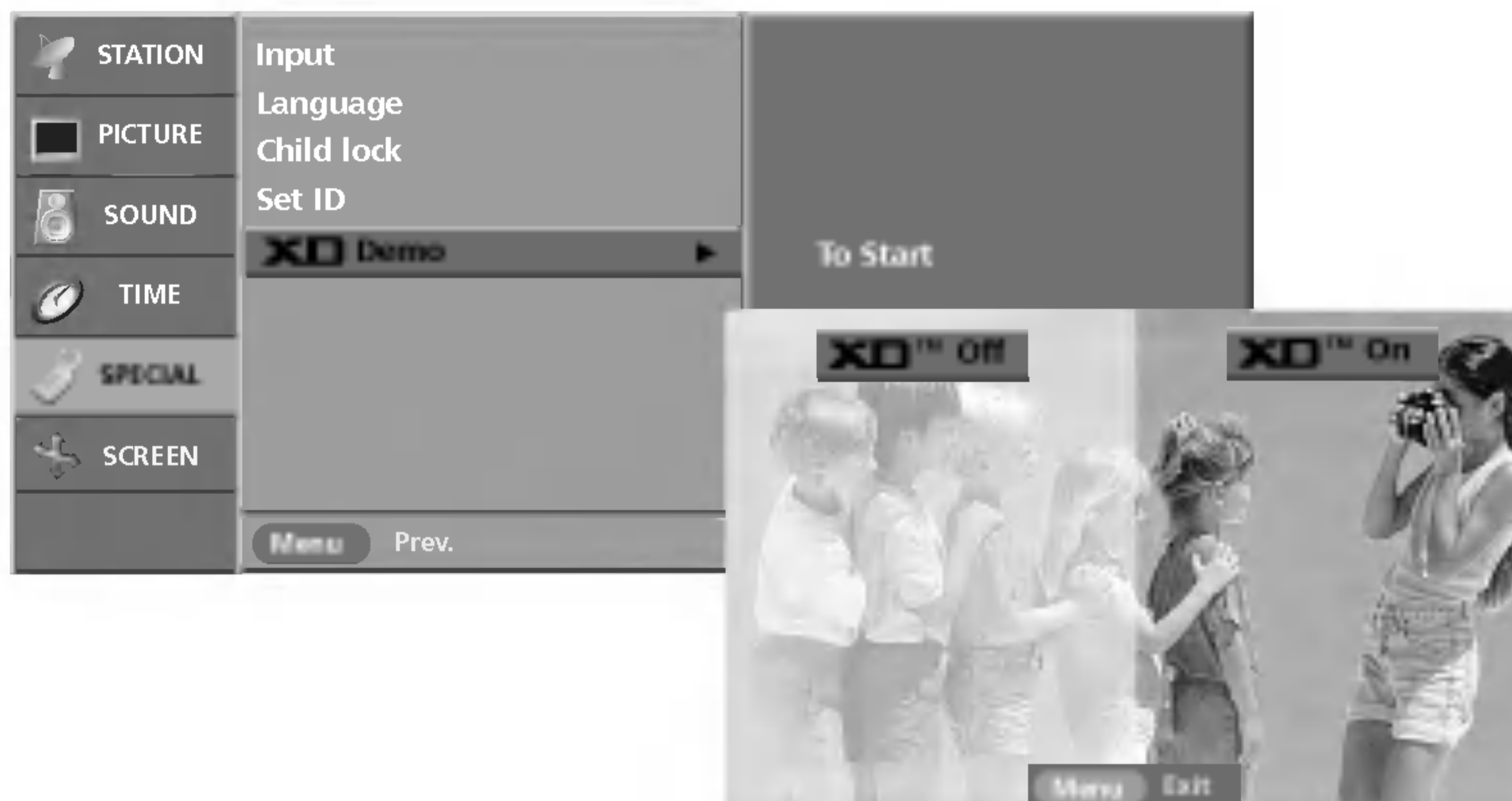
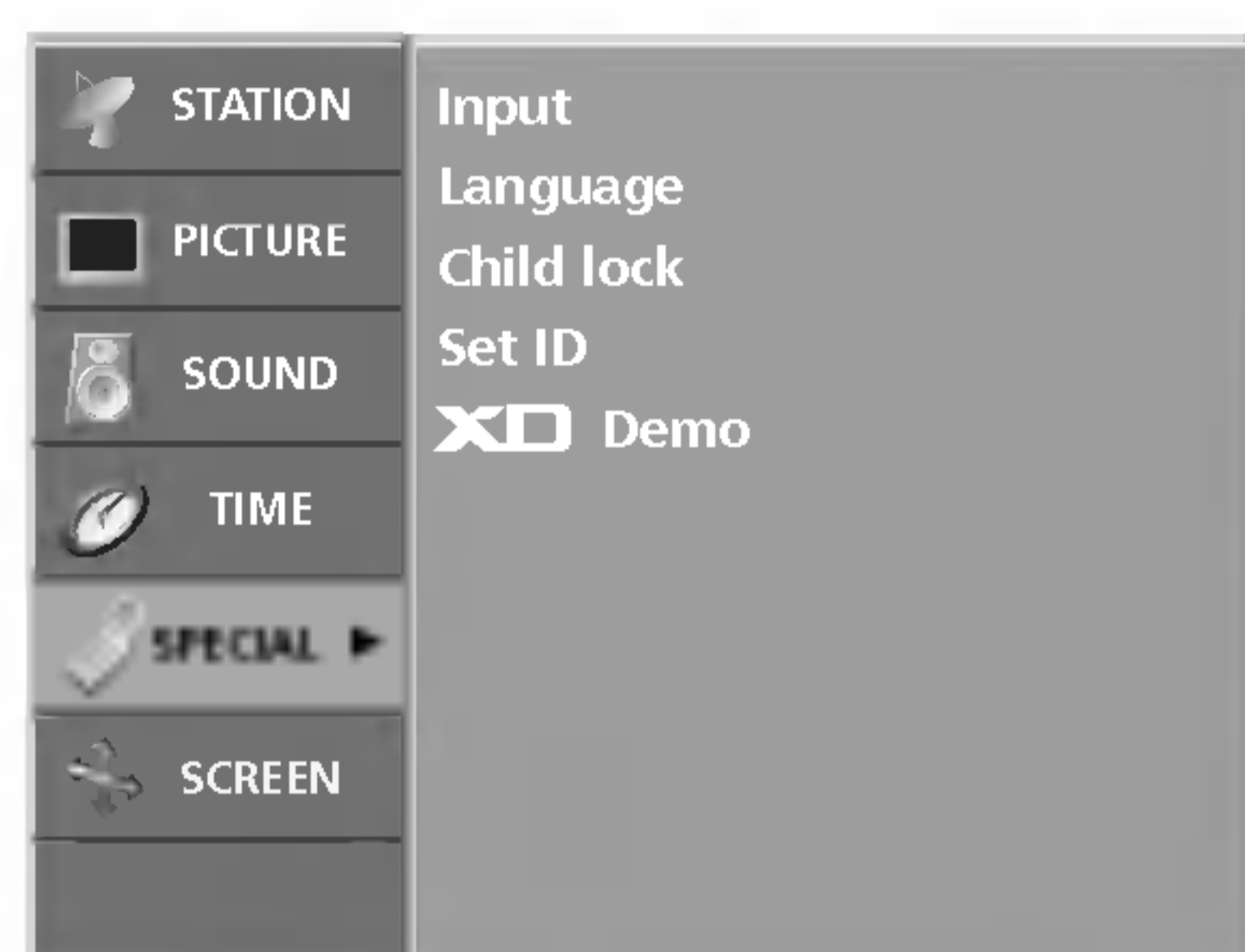

- Slouží ke znázornění rozdílu mezi obrazem při použití technologie XD a bez ní.
- Funkce **XD Demo** není k dispozici v režimu RGB PC/HDMI PC.

- 1 Stisknutím tlačítka **MENU** a pak tlačítka **▲ / ▼** vyberte menu **SPECIAL** (Speciální).
- 2 Stisknutím tlačítka **▶** a pak tlačítka **▲ / ▼** vyberte položku **XD Demo**.
- 3 Ukázku **XD Demo** spustíte stisknutím tlačítka **▶**.
- 4 Ukázku **XD Demo** zastavíte stisknutím tlačítka **EXIT** (Konec).

Nabídka SCREEN (Obrazovka)

Auto Configure (Aut. nastavení)

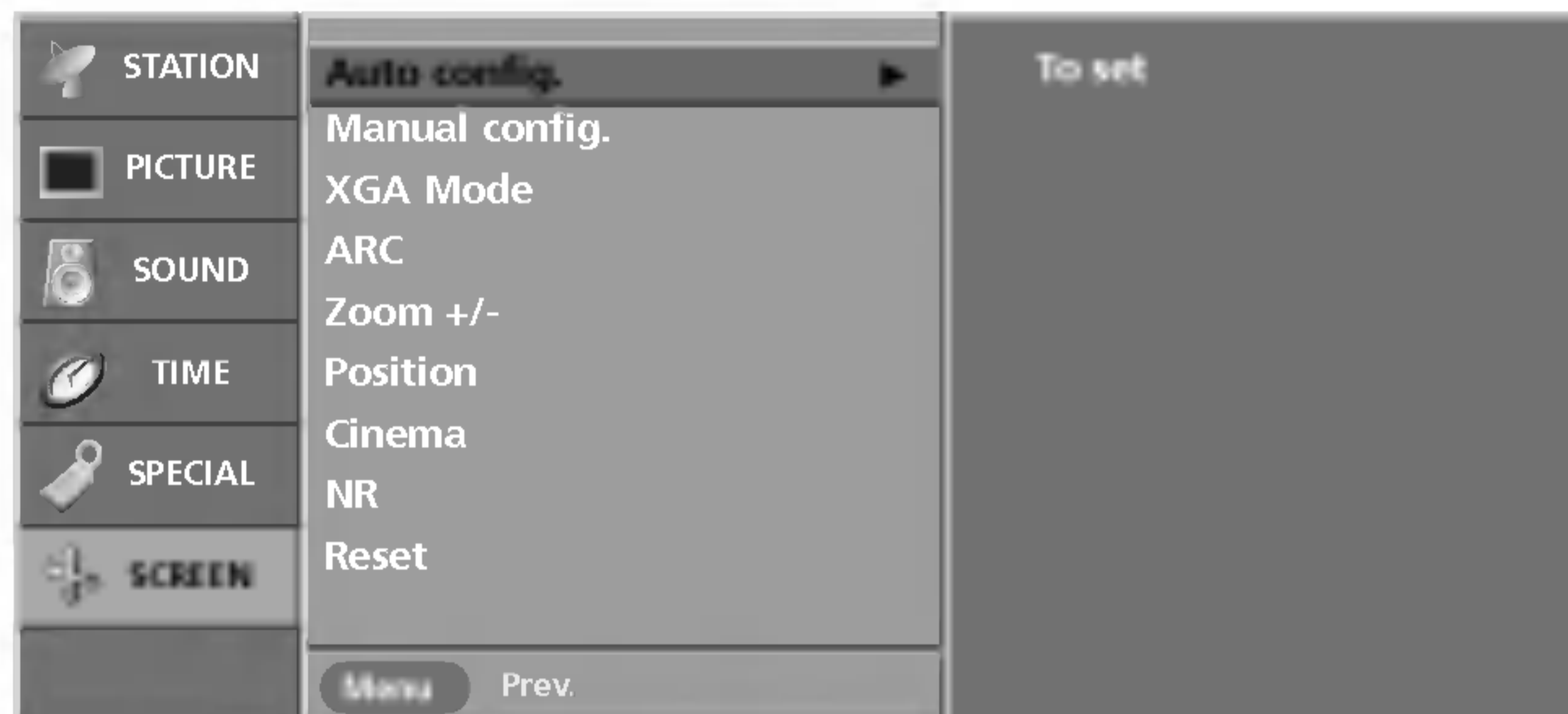
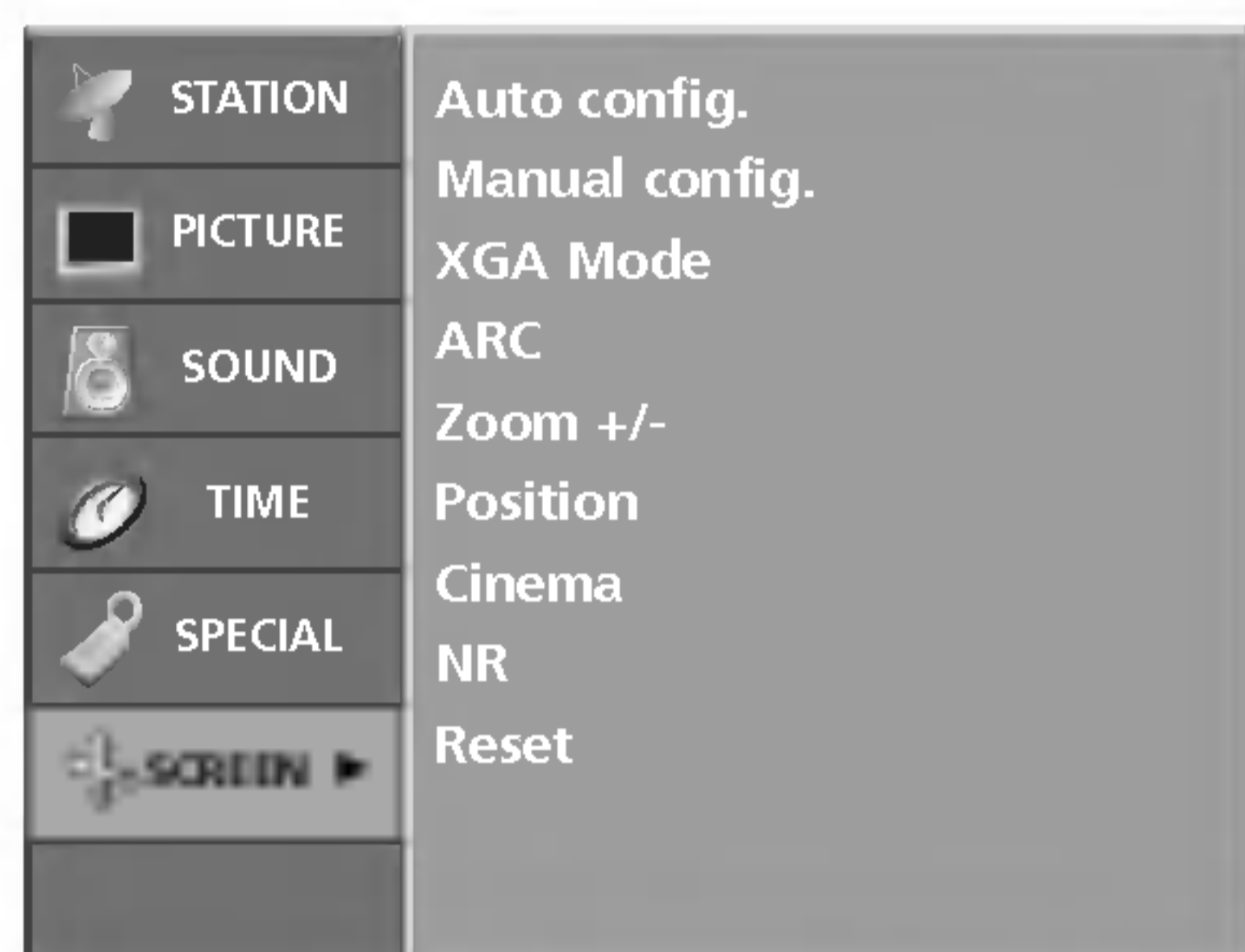

- Funkce **Auto config.** (Automatické nastavení) je k dispozici pouze v režimu RGB PC.
- Automaticky upravuje pozici obrazu a minimalizuje třepání obrazu.
- Jestliže obraz není v pořádku ani po úpravě, televizor funguje správně, je však nutno provést další nastavení.
- Automaticky upravuje pozici obrazu, kmitočet a fázi. (Po dobu provádění automatické konfigurace obraz na několik sekund zmizí.)

- 1 Stiskněte tlačítko **MENU** (Nabídka) a potom pomocí tlačítka **▲ / ▼** vyberte nabídku **SCREEN** (Obrazovka).
- 2 Stiskněte tlačítko **▶** a potom pomocí tlačítka **▲ / ▼** vyberte možnost **Auto config.** (Aut. nastavení.).
- 3 Stisknutím tlačítka **▶** vyberte možnost **Auto Configure** (Automatická konfigurace).
 - Pokud pozice obrazu stále není správná, zkuste provést automatické nastavení znovu.

Ruční konfigurace

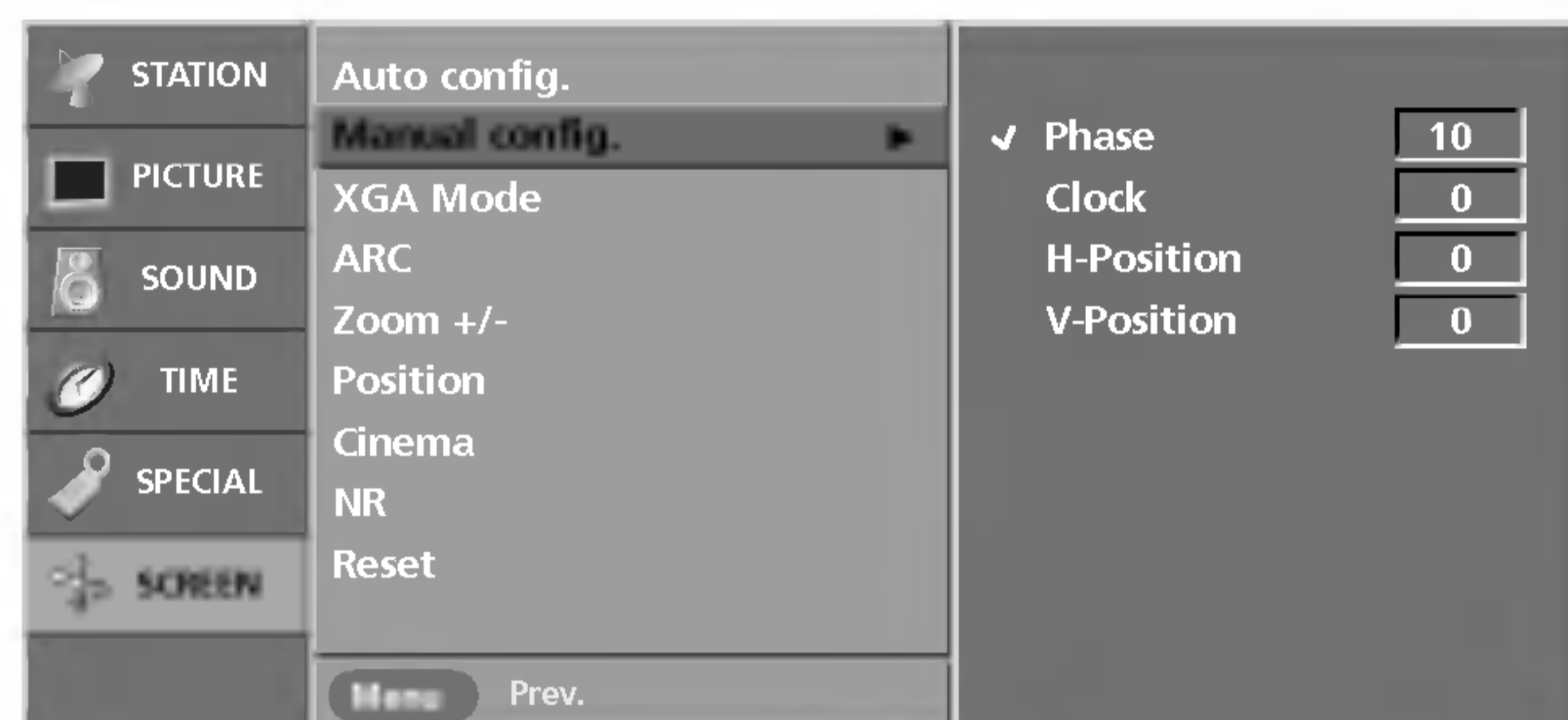

- Funkce **Manual config.** (Ruční nastavení) je k dispozici pouze v režimu RGB PC nebo Component (Komponentní) (480p, 576p, 720p, 1080i).
- Pokud není obraz po provedení automatického nastavení jasný a zvláště pokud se zobrazované znaky stále chvějí, upravte fázi obrazu ručně.
- K opravě velikosti obrazu nastavte **Clock** (Taktování).
- Funkce **Phase**(Fáze)/**Clock**(Taktování) není v režimu **Component** (Komponentní) k dispozici.

- 1 Stiskněte tlačítko **MENU** (Nabídka) a potom pomocí tlačítka **▲ / ▼** vyberte nabídku **SCREEN** (Obrazovka).
- 2 Stiskněte tlačítko **▶** a potom pomocí tlačítka **▲ / ▼** vyberte možnost **Manual config.**
- 3 Stiskněte tlačítko **▶** a pomocí tlačítek **▲ / ▼** vyberte položku **Phase** (Fáze), **Clock** (Taktování), **H-Position** (Horizontální pozice) nebo **V-Position** (Vertikální pozice).
 - **Phase** (Fáze): Tato funkce umožňuje odstranit veškeré vodorovné rušení a vyčistit nebo zaostřit znaky v obrazu.
 - **Clock** (Taktování) : Tato funkce slouží k minimalizaci svislých pruhů na pozadí obrazu. Velikost obrazu ve vodorovném směru se změní také.
 - **H-Position** (Horizontální pozice)/**V-Position** (Vertikální pozice) :Tato funkce slouží k úpravě pozice obrazu ve směru vlevo/vpravo a nahoru/dolů.
- 4 Stiskněte tlačítko **◀ / ▶** proveďte požadovaná nastavení v každé vedlejší nabídce.
- 5 Stiskněte tlačítko **EXIT** a vrátíte se k normálnímu sledování TV.

XGA Mode (Režim XGA)

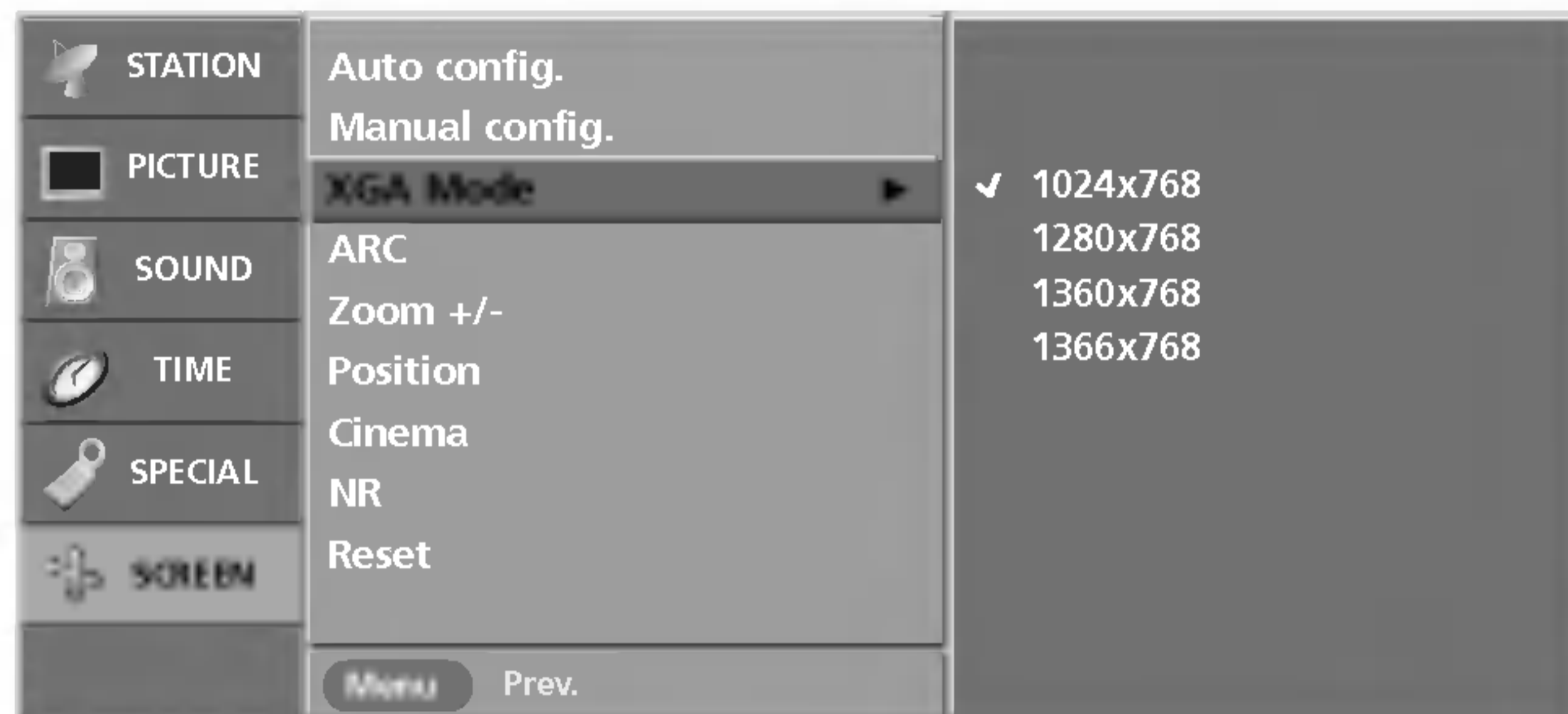

- Funkce **XGA Mode** (Režim XGA) je k dispozici pouze v režimu RGB PC a XGA/WXGA.

- Vyšší kvality obrazu dosáhnete, jestliže vyberete režim odpovídající rozlišení počítače.

- 1 Stiskněte tlačítko **MENU** (Nabídka) a potom pomocí tlačítka **▲ / ▼** vyberte nabídku **SCREEN** (Obrazovka).
- 2 Stiskněte tlačítko **▶** a potom pomocí tlačítka **▲ / ▼** vyberte možnost **XGA Mode**.
- 3 Stiskněte tlačítko **▶** a potom pomocí tlačítek **▲ / ▼** vyberte požadovaný režim. Obraz se nastaví podle vybraného režimu.

Přiblížení velikosti obrazu

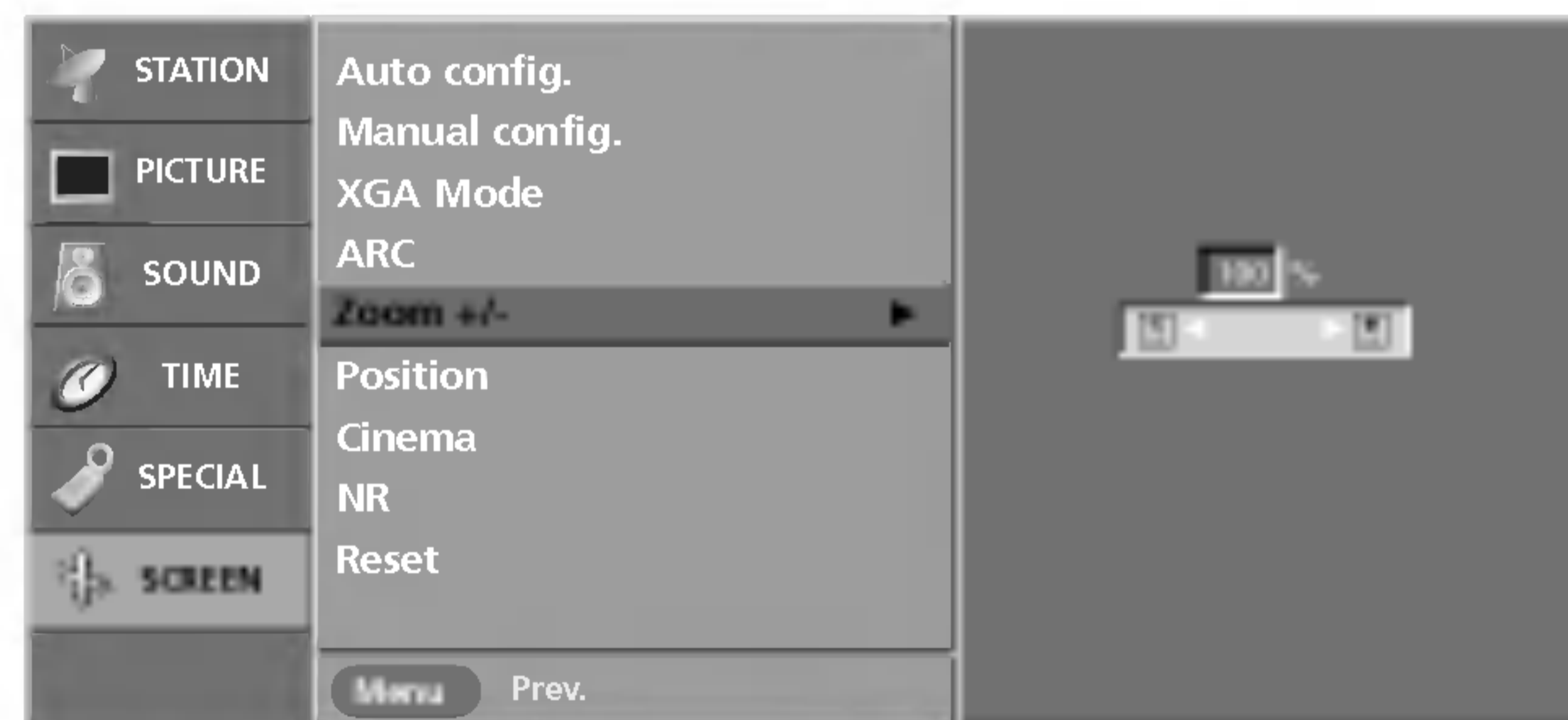
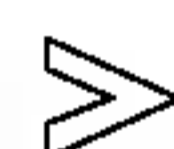
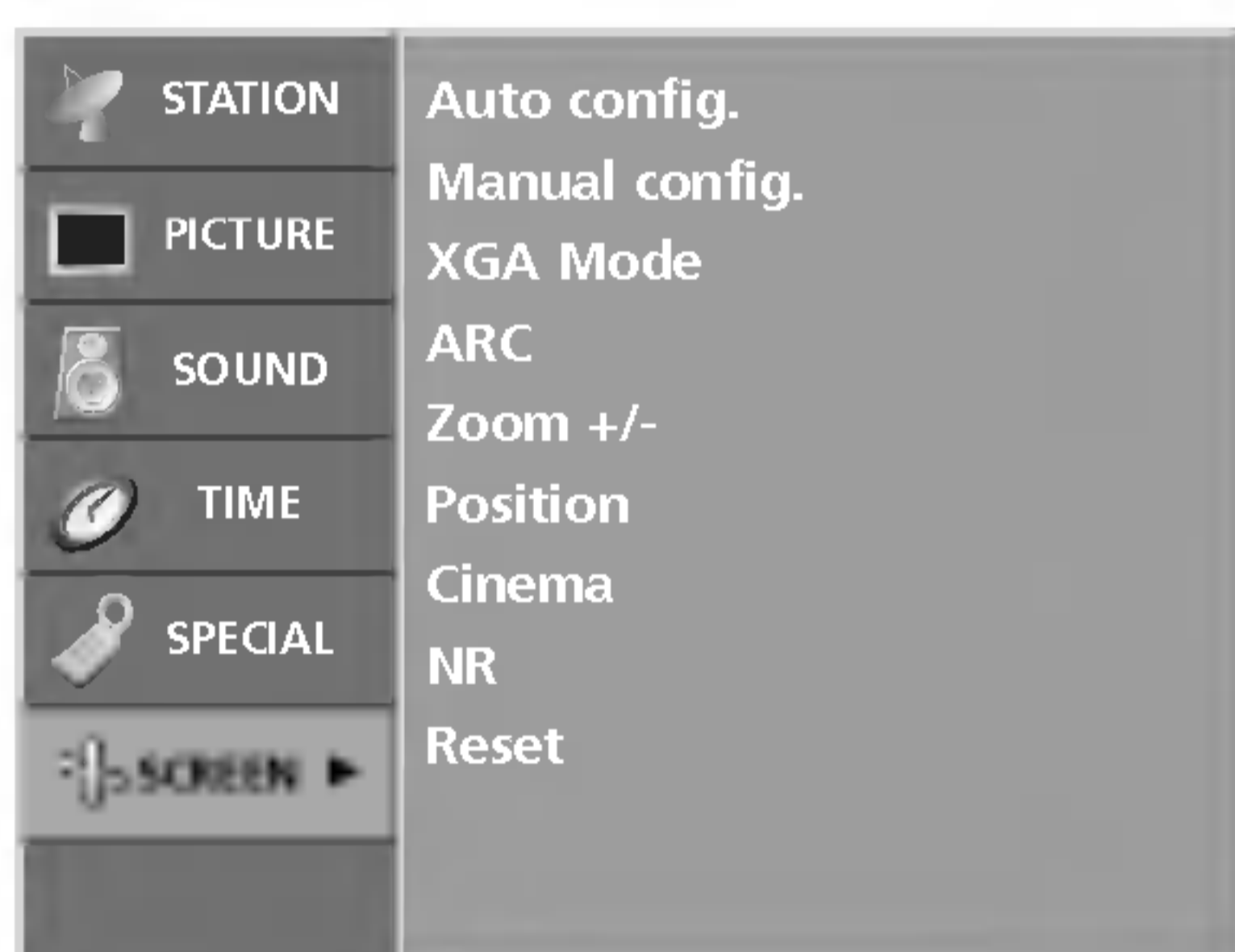

- Při zvětšování nebo zmenšování se může obraz na obrazovce jevit nepřirozeně.

- Velikost obrazu lze také zvětšovat nebo zmenšovat pomocí tlačítek **Zoom+/Zoom-** na dálkovém ovládacím a potom nastavit pozici hlavního obrazu pomocí tlačítek **▲ / ▼ / ◀ / ▶** ve zvětšeném režimu.

- Funkce **Zoom + / -** není k dispozici v režimu RGB PC.

- 1 Stiskněte tlačítko **MENU** (Nabídka) a potom pomocí tlačítka **▲ / ▼** vyberte nabídku **SCREEN** (Obrazovka).
- 2 Stiskněte tlačítko **▶** a potom pomocí tlačítka **▲ / ▼** vyberte možnost **Zoom +/-**.
- 3 Stiskněte tlačítko **▶** a potom tlačítkem **◀ / ▶** zvětšete nebo zmenšete velikost obrazu.
 - Rozsah nastavení přiblížení se pohybuje od 100 do 300.
- 4 Stiskněte tlačítko **EXIT** a vrátíte se k normálnímu sledování TV.

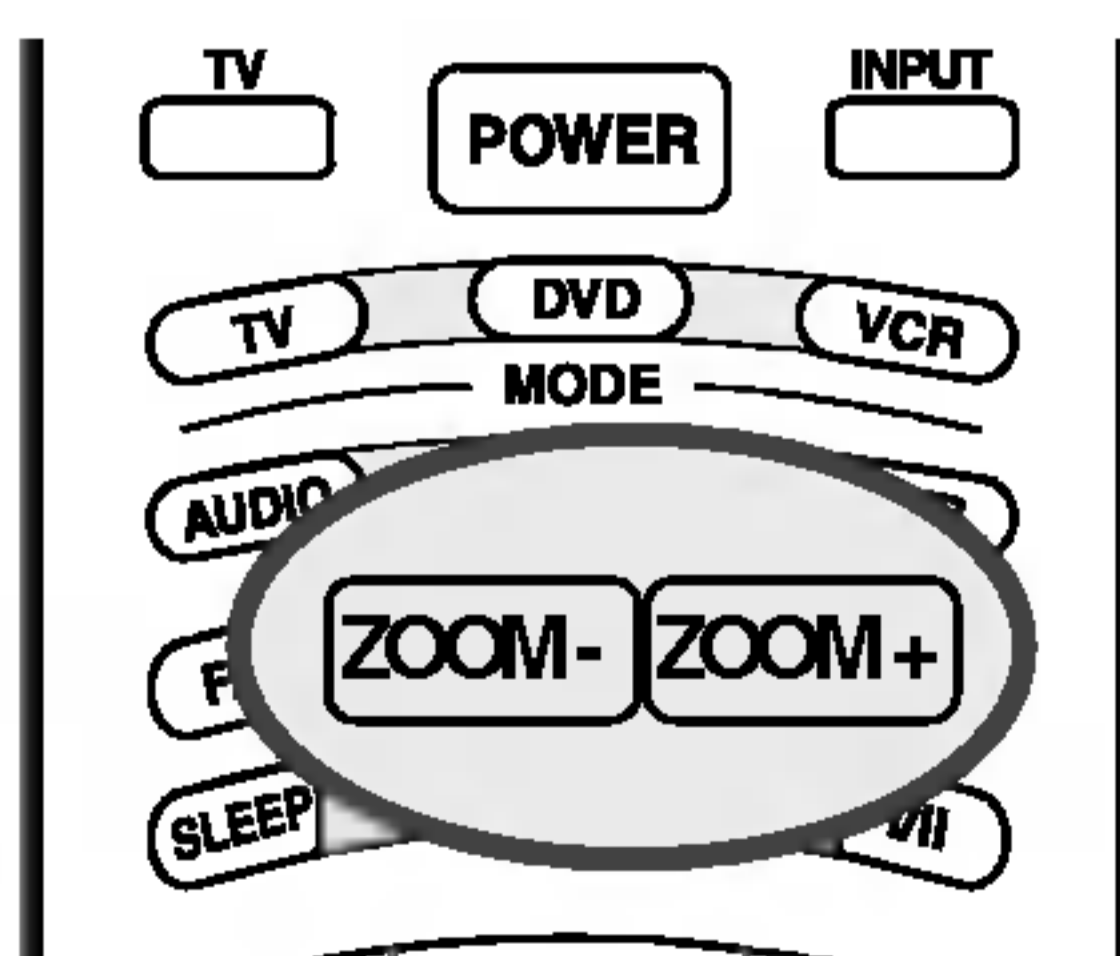

Nabídka SCREEN (Obrazovka)

Formát obrazu (ARC)

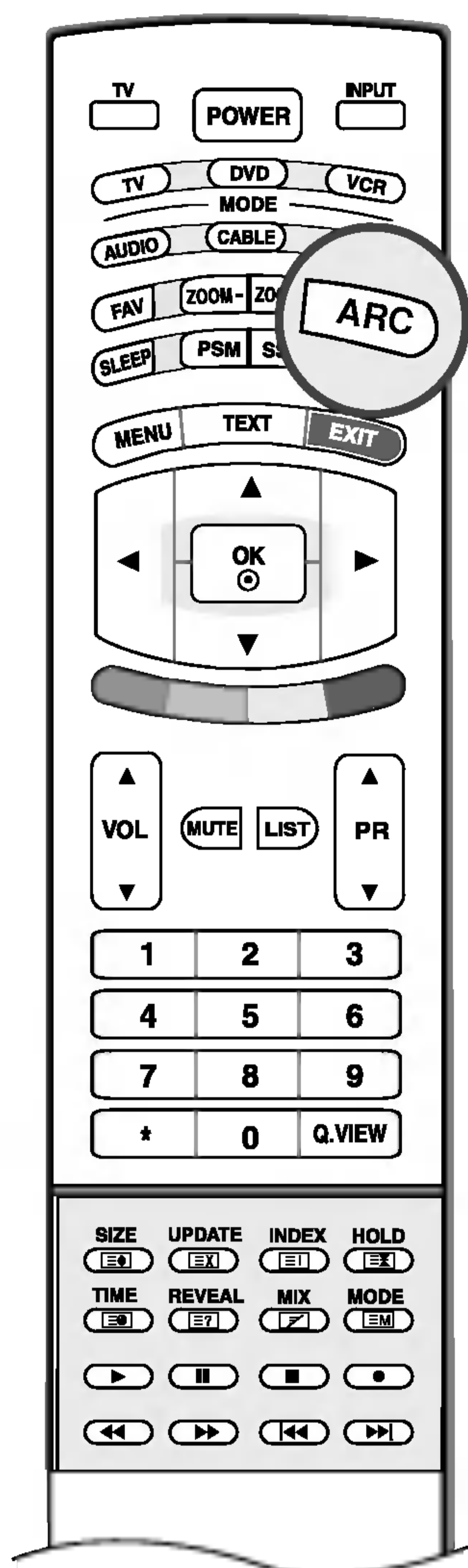

- Obraz můžete sledovat v různém formátu; **Spectacle** (Pohled), **Full** (Plný), **Original** (Originální), **4:3**, **16:9**, **14:9**, **Zoom**.
Opakovaným stisknutím tlačítka **ARC** vyberte požadovaný formát obrazu.
- Nastavení **ARC** lze upravit také pomocí nabídky **SCREEN** (Obrazovka).

Spectacle (Pohled)

Keď televízor prijíma širokouhlý signál, umožňuje nastaviť obraz horizontálne (v nelineárnom pomere), aby sa vyplnila celá obrazovka.

Full (Plný)

Keď televízor prijíma širokouhlý signál, umožňuje nastaviť obraz horizontálne alebo vertikálne (v lineárnom pomere), aby sa vyplnila úplne celá obrazovka.

Original (Originální)

Keď televízor prijíma širokouhlý signál, signál sa automaticky zmení na obrazový formát na odoslanie.

4:3

Jedná sa o formát 4:3 bežných televízorů.

16:9

Ďaký režimu 16:9 si môžete během sledování filmů nebo televizních programů i na televízoru užívat formátu, který znáte z biografu (poměr stran 16:9). Obraz 16:9 je zobrazen přesně v tomto formátu, ale obraz 4:3 je roztažen doleva a doprava tak, aby se zaplnila celá obrazovka 16:9.

14:9

Ďaký režimu 14:9 si můžete využívat formát filmů 14:9 nebo televizních programů. Obraz 14:9 je zobrazen přesně v tomto formátu, ale obraz 4:3 je roztažen nahoru a dolů tak, aby se zaplnila celá obrazovka 14:9.

Zoom

S použitím režimu Zoom si můžete užívat kinematografický obraz na velké obrazovce.

Obrazovka 4:3 se zvětší nahoru/dolů a doleva/doprava tak, že je obrazovka 16:9 plná. Přitom se může ztratit dolní a horní část obrazu.



Poznámka

- V režimu **PC (RGB)** nebo **HDMI** jsou k dispozici pouze poměry stran **16:9** a **4:3**.
- V režimu Component (Komponentní) jsou k dispozici pouze poměry stran **4:3**, **16:9** a **Zoom** (Změna měřítka).

Pozice obrazu

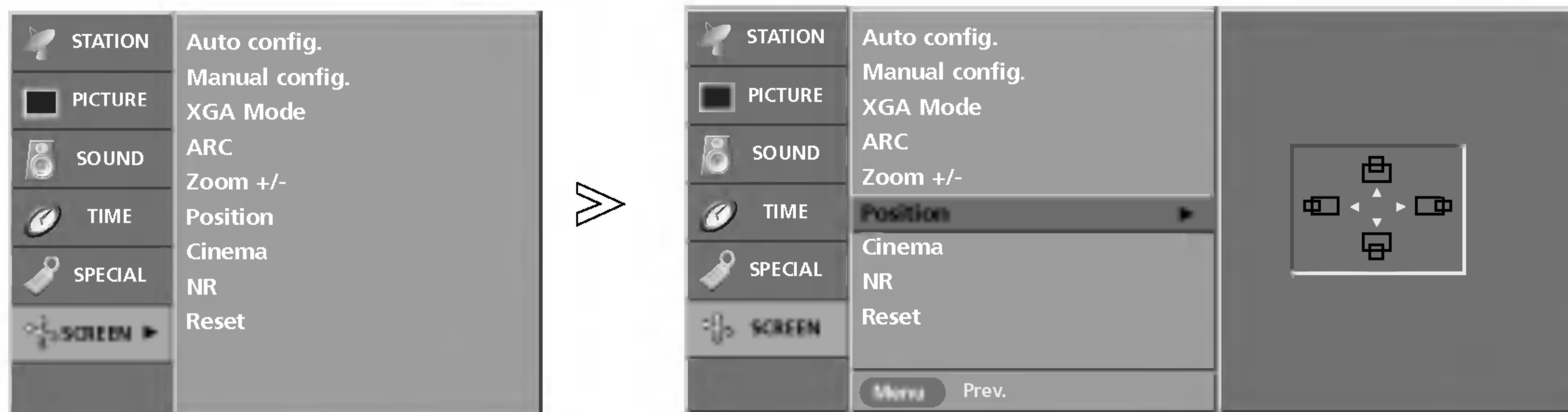

- Jestliže obraz zvětšíte, můžete měnit jeho pozici.

- Funkce **Position** není k dispozici v režimu RGB PC.

- 1 Stiskněte tlačítko **MENU** (Nabídka) a potom pomocí tlačítka **▲ / ▼** vyberte nabídku **SCREEN** (Obrazovka).
- 2 Stiskněte tlačítko **▶** a potom tlačítko **▲ / ▼**, abyste vybrali položku **Position**.
- 3 Stiskněte tlačítko **▶** a pomocí tlačítek **▲ / ▼ / ◀ / ▶** upravte pozici.
- 4 Stiskněte tlačítko **EXIT** a vrátíte se k normálnímu sledování TV.

CHESKY

Cinema (Kino)

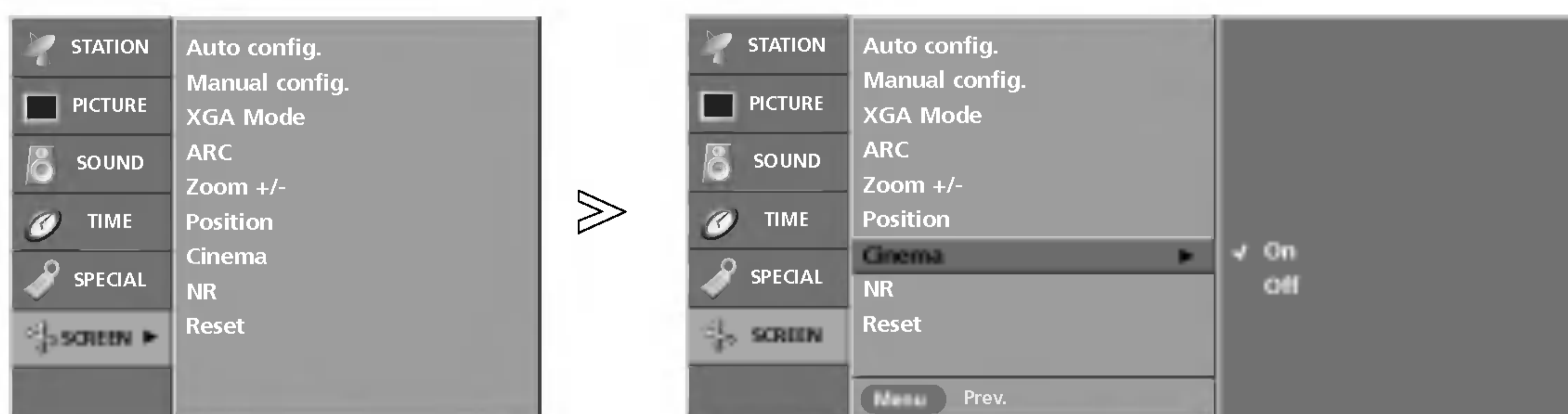

- Pokud sledujete film, tato funkce optimalizuje kvalitu obrazu.

- Funkce **Cinema** (Kino) je k dispozici v režimu **TV, AV, S-Video** nebo **Component** (Komponentní, 480i, 576i).

- 1 Stiskněte tlačítko **MENU** (Nabídka) a potom pomocí tlačítka **▲ / ▼** vyberte nabídku **SCREEN** (Obrazovka).
- 2 Stiskněte tlačítko **▶** a potom tlačítko **▲ / ▼**, abyste vybrali položku **Cinema**.
- 3 Stisknutím tlačítka **▶** a pak tlačítka **▲ / ▼** vyberte položku **On** (Zap.) nebo **Off** (Vyp.)
- 4 Stiskněte tlačítko **EXIT** a vrátíte se k normálnímu sledování TV.

Nabídka SCREEN (Obrazovka)

NR (Noise Reduction - potlačení šumu)

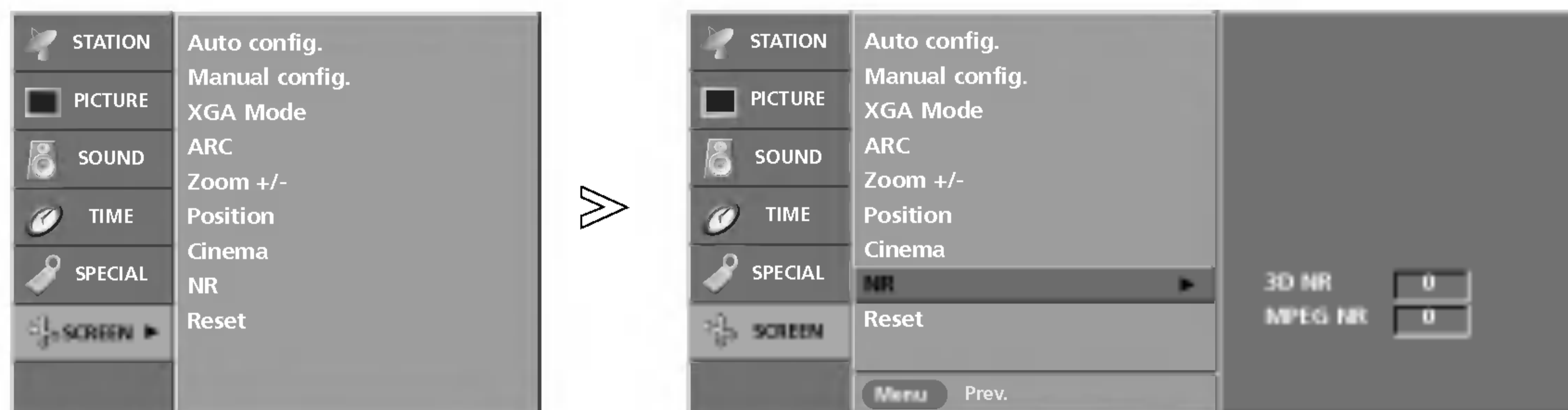

- Pomocí nastavení **3D NR** nebo **MPEG NR** lze snížit rušení obrazu, které se na obrazovce může objevit při sledování televize.
- Tato funkce není k dispozici v režimu **RGB PC, HDMI PC**.
- Funkce **3D NR** není k dispozici v režimu **Component, RGB DTV, HDMI DTV**.

- 1** Stiskněte tlačítko **MENU** (Nabídka) a potom pomocí tlačítka **▲ / ▼** vyberte nabídku **SCREEN** (Obrazovka).
- 2** Stiskněte tlačítko **▶** a potom tlačítko **▲ / ▼**, abyste vybrali položku **NR**
- 3** Stisknutím tlačítka **▶** a pak tlačítka **▲ / ▼** vyberte položku **3D NR** nebo **MPEG NR**.
- 4** Pomocí tlačítek **◀ / ▶** proveďte příslušné úpravy.
 - Položku **3D NR** lze nastavit v rozsahu 0 až 2.
 - Položku **MPEG NR** lze nastavit v rozsahu 0 až 15.
- 5** Stiskněte tlačítko **EXIT** a vrátíte se k normálnímu sledování TV.

Obnovení výchozího nastavení (inicializace)

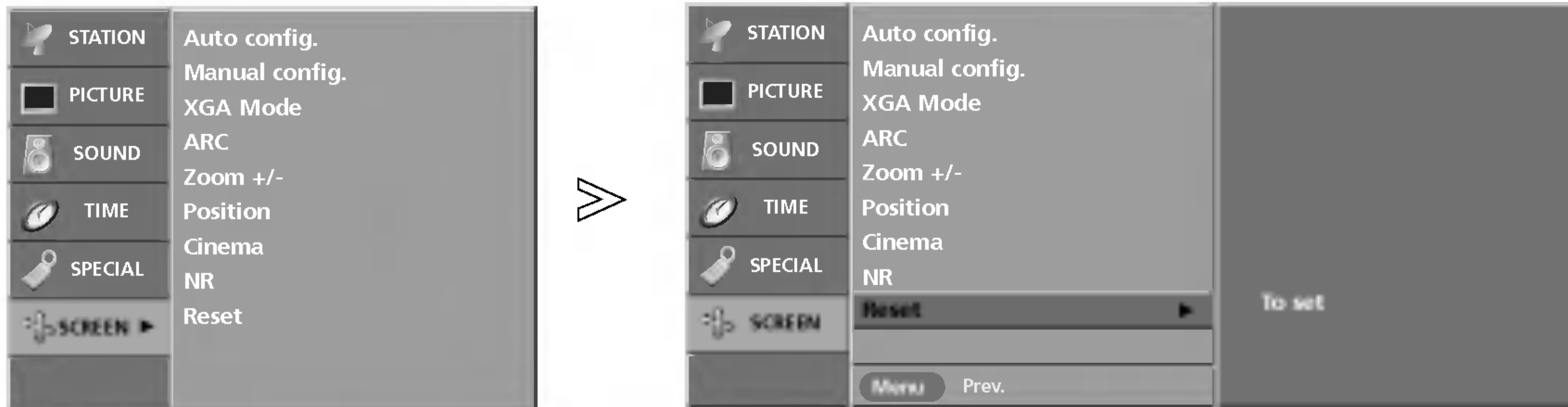

-Tato funkce funguje v každém režimu k inicializaci upravené hodnoty.

- 1 Stiskněte tlačítko **MENU** (Nabídka) a potom pomocí tlačítka ▲ / ▼ vyberte nabídku **SCREEN** (Obrazovka).
- 2 Stiskněte tlačítko ► a potom tlačítko ▲ / ▼, abyste vybrali položku **Reset**
- 3 Stisknutím tlačítka ► proved'te **Reset**.
Na obrazovce se objeví hlášení **OK**.

Teletext

Teletext (nebo TOP text) je doplňková funkce, a proto pouze přístroj s teletextovým systémem může přijímat vysílání teletextu.

Teletext je bezplatné servisní vysílání většiny TV stanic, které poskytuje aktuální zprávy a informace o počasí, televizních programech, cenách na burze a mnoha dalších oblastech.

Teletextový dekodér tohoto TV přijímače podporuje systémy SIMPLE, TOP a FASTEXT. SIMPLE (standardní teletext) se skládá z několika stránek, které se vybírají přímo zadáním čísla příslušné stránky. TOP a FASTEXT jsou modernější metody, umožňující rychlé a snadné vybírání teletextových informací.

Zapnutí / vypnutí

Stiskněte tlačítko **TEXT**, abyste přepnuli na teletext. Na obrazovce se objeví první nebo poslední strana. V záhlaví obrazovky se objeví dvě čísla stránek, název TV stanice, datum a čas. První číslo stránky udává vaši volbu, druhé pak právě zobrazenou stránku. Chcete-li vypnout teletext, stiskněte tlačítko **TEXT**. Objeví se znovu předchozí režim.

SIMPLE text

■ Volba stránky

1. Zadejte požadované číslo stránky jako trojmístné číslo NUMERICKÝMI tlačítky. Pokud během volby stisknete nesprávnou číslici, musíte dokončit trojmístné číslo a potom znovu zadat správné číslo stránky.
2. Tlačítko **PR ▲ / ▼** se dá použít k výběru předchozí nebo další stránky.

■ Programování barevných tlačítek v režimu LIST

Je-li TV přijímač v režimu SIMPLE text, TOP text nebo FASTEXT, můžete stisknutím tlačítka **EM** přepnout na režim LIST. Čtyři čísla teletextových stránek podle vaší volby mohou být barevně kódována a snadno vybírána stisknutím příslušného barevného tlačítka na dálkovém ovladači.

1. Stiskněte barevné tlačítko.
2. S použitím NUM/RICKÝCH tlačítek vyberte stránku, kterou chcete naprogramovat.
3. Stiskněte tlačítko **OK**. Vybrané číslo stránky je pak s jedním bliknutím uloženo do paměti. Odteď můžete vybírat tuto stránku tlačítkem stejné barvy.
4. Tři zbývající barevná tlačítka se programují stejným způsobem.

TOP text (doplňk)

Dole na obrazovce jsou zobrazena čtyři pole - červené, zelené, žluté a modré. Žluté pole označuje další skupinu a modré pole další blok.

■ Volba bloku / skupiny / stránky

1. Pomocí modrého tlačítka můžete postupovat od bloku k bloku.
2. S použitím žlutého tlačítka postupujete k další skupině s automatickým přechodem k dalšímu bloku na konci skupiny.
3. Stisknutím zeleného tlačítka můžete pokračovat k další existující stránce s automatickým přechodem do další skupiny na poslední stránce. Alternativně můžete používat tlačítko **PR ▲**.
4. Červené tlačítko umožňuje návrat k předchozí volbě. Alternativně můžete používat tlačítko **PR ▼**.

■ Přímá volba stránky

Podobně jako v teletextovém režimu SIMPLE můžete i v režimu TOP vybírat stránky zadáním jejich trojmístného čísla s použitím NUMERICKÝCH tlačítek.

FASTEXT

Teletextové stránky jsou barevně kódovány dole na obrazovce a vybírají se stisknutím odpovídajícího barevného tlačítka.

■ Volba stránky

1. Stisknutím tlačítka  vyberte stránku obsahu.
2. Stránky, které jsou barevně kódovány dole na obrazovce, můžete vybírat tlačítka téže barvy.
3. Podobně jako v teletextovém režimu SIMPLE můžete i v režimu FASTEXT vybírat stránky zadáním jejich trojmístného čísla s použitím NUMERICKÝCH tlačítek.
4. Tlačítko **PR ▲ / ▼** se dá použít k výběru předchozí nebo další stránky.

Speciální funkce teletextu

REVEAL

Stisknutím tohoto tlačítka se zobrazují skryté informace, jako např. řešení hádanek a hlavolamů. Dalším stisknutím tohoto tlačítka můžete odstranit informace z displeje.

SIZE

Nastavuje text ve dvojnásobné velikosti.
Stisknutím tohoto tlačítka se zvětšuje horní polovina stránky.
Dalším stisknutím tohoto tlačítka se zvětšuje dolní polovina stránky.
Při dalším stisknutí tohoto tlačítka se obnovuje normální zobrazení.

UPDATE

Zobrazuje TV obraz na obrazovce, zatímco čekáte na novou teletextovou stránku. V levém horním rohu obrazovky se objeví .
Když je aktualizovaná stránka k dispozici, změní se  na číslo stránky.
Stisknutím tohoto tlačítka pak zobrazíte aktualizovanou teletextovou stránku.

HOLD

Zastavuje automatickou změnu stránek, ke které dochází, jestliže se teletextová stránka skládá ze 2 nebo více podstránek. Počet podstránek a číslo zobrazené podstránky jsou obvykle uvedeny na obrazovce pod časovým údajem. Když stisknete toto tlačítko, zobrazí se v levém horním rohu obrazovky symbol zastavení a automatická změna stránek je potlačena.
Chcete-li pokračovat, stiskněte znovu toto tlačítko.

MIX

Zobrazuje teletextové stránky superponované na TV obrazu.
Chcete-li vypnout TV obraz, stiskněte znovu toto tlačítko.

AKTUÁLIS IDÓ

Při sledování TV programu stiskněte toto tlačítko a v pravém horním rohu obrazovky se zobrazí čas. Dalším stisknutím tohoto tlačítka můžete odstranit časový údaj z displeje. V režimu teletextu se stisknutím tohoto tlačítka vybírá číslo podstránky. Číslo podstránky se zobrazuje dole na obrazovce. Chcete-li podržet nebo změnit podstránku, stiskněte ČERVENÉ / ZELENEÉ tlačítko, tlačítko **▲ / ▼** nebo použijte NUMERICKÁ tlačítka.
Dalším stisknutím ukončíte tuto funkci.

Nastavení externího řídicího zařízení, RS-232C

- Připojením vstupního konektoru jack RS-232C k externímu řídicímu zařízení (naříklad k počítači nebo řídicímu systému A/V) můžete funkce televizoru ovládat z tohoto zařízení.
- Propojte sériový port řídicího zařízení s konektorem jack RS-232C na zadním panelu televizoru.
- Kabel RS-232C se s televizorem nedodává.

RS-232C – nastavení

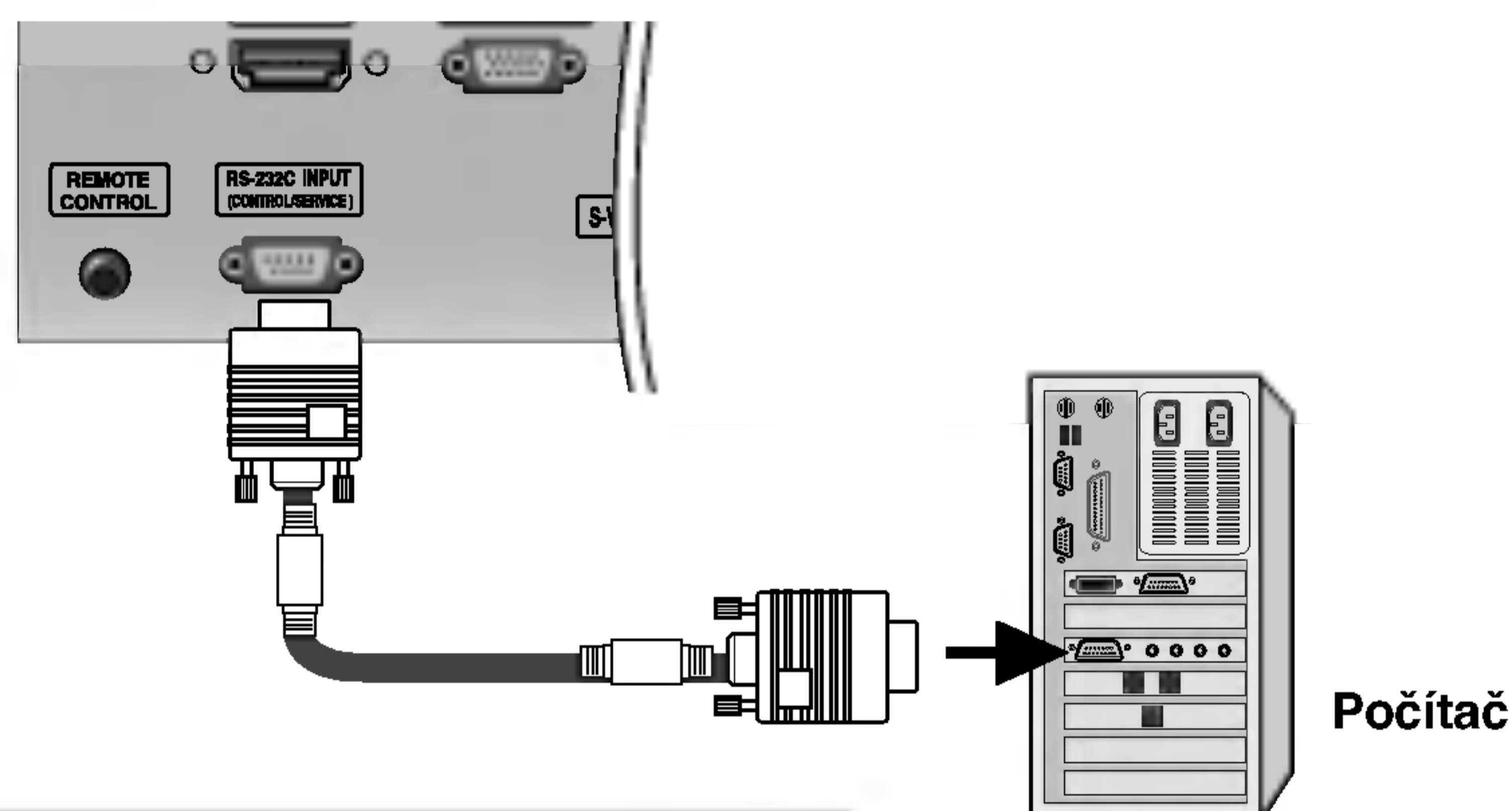

Typ konektoru – 9kolíková zástrčka D-Sub

Č.	Název kolíku
1	Žádné připojení
2	RXD (příjem dat)
3	TXD (odesílání dat)
4	DTR (připraveno pro DTE)
5	GND (uzemnění)
6	DSR (připraveno pro DCE)
7	RTS (připraveno k odeslání)
8	CTS (lze odeslat)
9	Žádné připojení

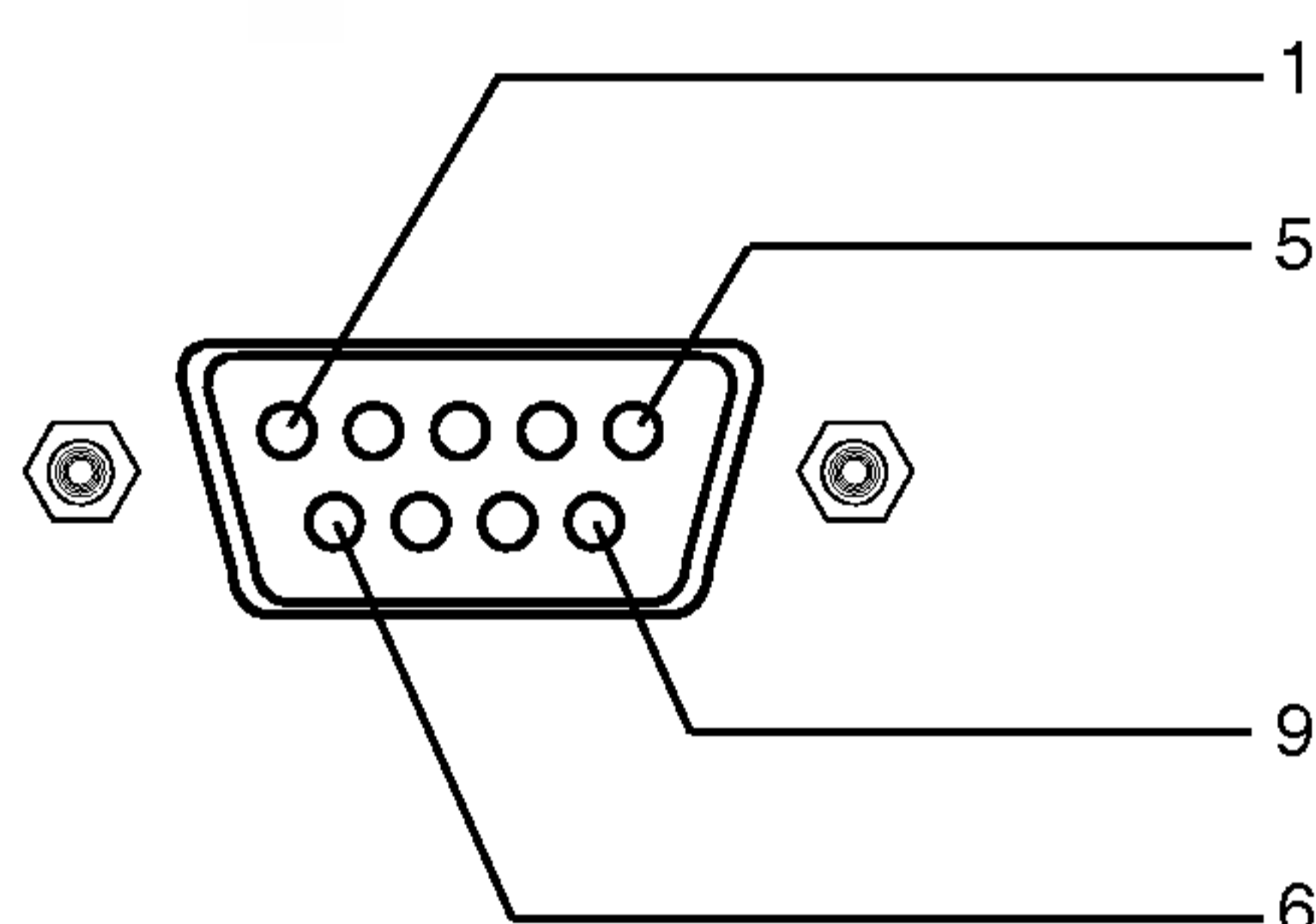

RS-232C – konfigurace

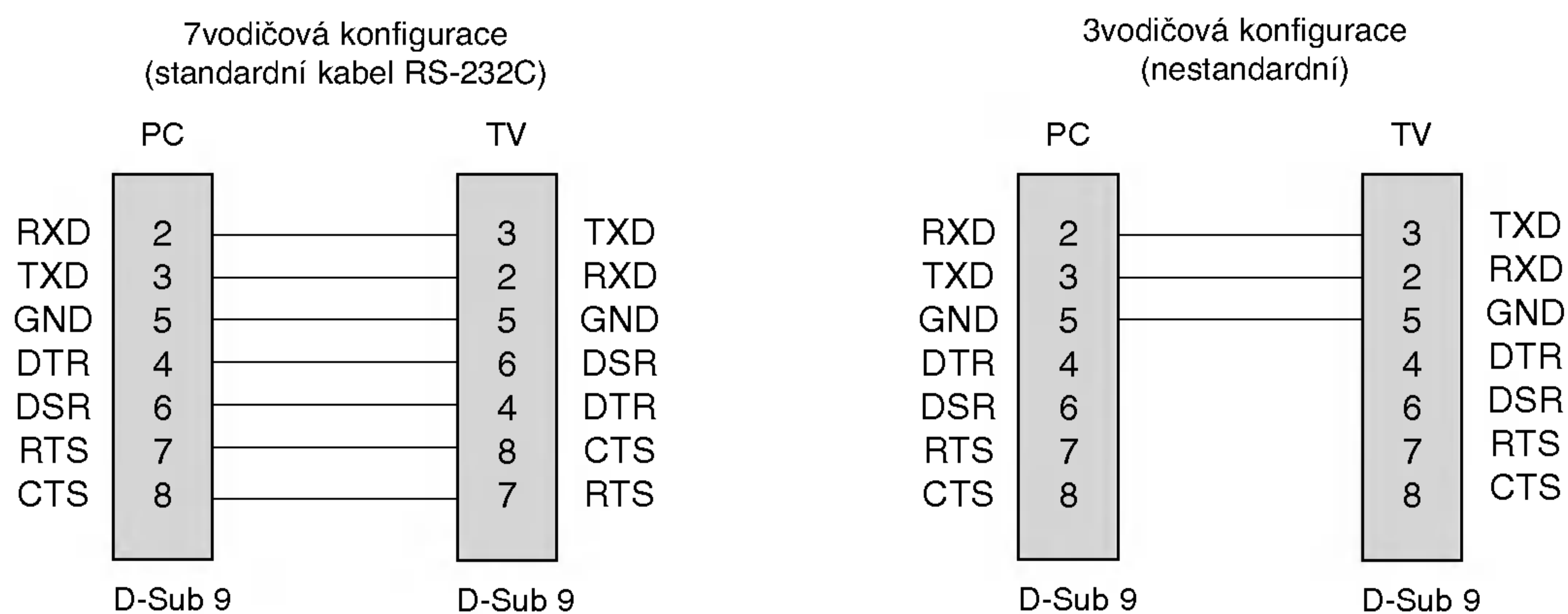

Reference

Nastavení externího řídicího zařízení, RS-232C

Set ID (Nastavit ID)

- Tato funkce slouží k zadání ID monitoru.
- Další informace naleznete v části Mapování skutečných dat 1. Viz stranu 50.

1. Stiskněte tlačítko **MENU** (Nabídka) a potom pomocí tlačítka **▲ / ▼** vyberte nabídku **SPECIAL** (Speciální).
2. Stiskněte tlačítko **▶** a potom pomocí tlačítka **▲ / ▼** vyberte možnost **Set ID** (Nastavit ID).
3. Stiskněte tlačítko **▶** a potom pomocí tlačítka **◀ / ▶** nastavte možnost **Set ID** (Nastavit ID) a vyberte požadované identifikační číslo monitoru. Rozsah nastavení u této možnosti je 1–99.
4. Stisknutím tlačítka **OK** nastavení uložte.

Komunikační parametry

- Přenosová rychlost: 9600 bps (UART)
- Délka dat: 8 bitů
- Parita: Žádná
- Stop-bit: 1 bit
- Komunikační kódování: ASCII
- * Použijte křížený kabel.

Seznam příkazů

	PŘÍKAZ 1	PŘÍKAZ 2	DATA (Hexa)
01. Napájení	k	a	0 ~ 1
02. Volba vstupu (Hlavní obraz)	x	b	*
03. Poměr stran	k	c	0 ~ 6
04. Vypnutí obrazovky	k	d	0 ~ 1
05. Vypnutí zvuku	k	e	0 ~ 1
06. Ovládání hlasitosti	k	f	0 ~ 64
07. Kontrast	k	g	0 ~ 64
08. Jas	k	h	0 ~ 64
09. Barvy	k	i	0 ~ 64
10. Tón	k	j	0 ~ 64
11. Ostrost	k	k	0 ~ 64
12. Volba nabídky OSD	k	l	0 ~ 1
13. Zámek tlačítek	k	m	0 ~ 1
14. Vyvážení	k	t	0 ~ 64
15. Volba programu (hlavní vstup televize)	m	a	0 ~ 63
16. Tlačítko	m	c	Kód tlačítka

* : Viz "02-03, Volba vstupu" na straně 50.



Protokol pro odesílání a příjem

Odesílání

[Command1][Command2][][Set ID][][Data][Cr]

- * [Command 1]: První příkaz. (k,x nebo m)
- * [Command 2]: Druhý příkaz.
- * [Set ID]: ID zařízení lze upravit pro volbu ID požadovaného monitoru v nabídce Special. Rozsah nastavení je 1–99. Při zvolení ID zařízení 0 bude možno ovládat každý připojený televizor. ID zařízení je v nabídce uveden jako decimální kód (1–99) a jako hexadecimální kód (0x0–0x63) v protokolu pro odesílání a příjem.
- * [DATA]: Pro odesílání dat příkazu.
Odeslat data "FF" pro zjištění stavu příkazu.
- * [Cr]: Návrat vozíku.
Kód ASCII "0x0D"
- * []: Kód ASCII "mezera (0x20)"

Potvrzení OK

[Command2][][Set ID][][OK][Data][x]

- * Monitor odesílá ACK (potvrzení) podle tohoto formátu při příjmu běžných dat. Pokud v tomto okamžiku jsou data jen ke čtení, jsou indikována data aktuálního stavu. Pokud jsou data určena pro zápis, data budou vrácena do počítače.

Potvrzení chyby

[Command2][][Set ID][][NG][Data][x]

- * Monitor odesílá ACK (potvrzení) podle tohoto formátu při příjmu neobvyklých dat nedůležitých funkcí nebo komunikačních chyb.

Data 1: Neplatný kód

2: nepodporovaná funkce

• Chybová hlášení

1. **Neplatné ID**: Je-li do příkazu zadáno špatné nebo žádné ID.
2. **B-TokenLength !=2 (Délka znaku)**: Pokud se první parametr příkazu nerovná 2.
3. **Chyba == TOKEN_ERROR (Chyba znaku)**: Je-li v prvním parametru příkazu speciální znak nebo číslo, nebo pokud je v prvním parametru příkazu špatně umístěna mezera.
4. **Neplatné opkódy**: Je-li v prvním parametru příkazu špatné písmeno.
5. **Neplatné parametry**: Je-li na konci příkazového řádku špatný parametr (to znamená, že hodnota parametru není podporována).

Reference

Nastavení externího řídicího zařízení, RS-232C

01. Zapnutí (příkaz: a)

- ▶ Slouží k zapínání a vypínání televizoru.

Odesílání

```
[k][a][ ][Set ID][ ][Data][Cr]
```

Data 0: Napájení vypnuto 1: Napájení zapnuto

Potvrzení

```
[a][ ][Set ID][ ][OK][Data][x]
```

- ▶ Slouží k zobrazení zapnutí / vypnutí napájení.

Odesílání

```
[k][a][ ][Set ID][ ][FF][Cr]
```

Potvrzení

```
[a][ ][Set ID][ ][OK][Data][x]
```

Data 0: Napájení vypnuto 1: Napájení zapnuto

02. Volba vstupu (příkaz: b) (vstup hlavního obrazu)

- ▶ Slouží k volbě vstupního zdroje televizoru.
Vstupní zdroj lze také vybrat pomocí tlačítka INPUT na dálkovém ovladači televizoru.

Odesílání

```
[x][b][ ][Set ID][ ][Data][Cr]
```

Data 10 : Televizor	50 or 60 : RGB PC
20 : AV1 21 : AV2	51 or 61 : RGB DTV
22 : AV3	90 : HDMI PC
30 : S-Video	91 : HDMI DTV
40 : Komponentní	

Potvrzení

```
[b][ ][Set ID][ ][OK][Data][x]
```

03. Poměr stran (příkaz: c) (formát hlavního obrazu)

- ▶ Slouží k úpravě formátu obrazu.
Formát obrazu lze také upravit pomocí tlačítka ARC (Aspect Ratio Control – nastavení poměru stran) na dálkovém ovladači.

Odesílání

```
[k][c][ ][Set ID][ ][Data][Cr]
```

Data 0 : Normální obraz (4:3)	4	: Pohled
1 : Širokoúhlý obraz (16:9)	5	: Plný
2 : 14:9	6	: Originální
3 : Změna měřítka		

* V režimu PC je k dispozici jen formát 16:9 a 4:3.

Potvrzení

```
[c][ ][Set ID][ ][OK][Data][x]
```

04. Vypnutí obrazovky (příkaz: d)

- ▶ Slouží k vypnutí a zapnutí obrazovky.

Odesílání

```
[k][d][ ][Set ID][ ][Data][Cr]
```

Data 0: Obrazovka zapnuta (obraz je zapnutý)

1: Obrazovka vypnuta (obraz je vypnutý)

Potvrzení

```
[d][ ][Set ID][ ][OK][Data][x]
```

05 Vypnutí hlasitosti (příkaz: e)

- ▶ Slouží k vypnutí a zapnutí hlasitosti.
Vypnutí lze také nastavit pomocí tlačítka MUTE na dálkovém ovladači.

Odesílání

```
[k][e][ ][Set ID][ ][Data][Cr]
```

Data 0 : Hlasitost vypnuta (zvuk je vypnut)

1 : Hlasitost zapnuta (zvuk je zapnut)

Potvrzení

```
[e][ ][Set ID][ ][OK][Data][x]
```

06. Ovládání hlasitosti (příkaz: f)

- ▶ Slouží k úpravě hlasitosti.
Vypnutí lze také nastavit pomocí tlačítek hlasitosti na dálkovém ovladači.

Odesílání

```
[k][f][ ][Set ID][ ][Data][Cr]
```

Data – min.: 0 ~ Max.: 64 (odeslání hexadecimálního kódu)

• Viz "Mapování dat v reálném čase 1" níže.

Potvrzení

```
[f][ ][Set ID][ ][OK][Data][x]
```

07. Kontrast (příkaz: g)

- ▶ Slouží k úpravě kontrastu obrazu.
Kontrast obrazu lze upravit v nabídce Picture (Obraz).

Odesílání

```
[k][g][ ][Set ID][ ][Data][Cr]
```

Data – min.: 0 ~ Max.: 64 (odeslání hexadecimálního kódu)

• Viz "Mapování dat v reálném čase 1" níže.

Potvrzení

```
[g][ ][Set ID][ ][OK][Data][x]
```

* Mapování dat v reálném čase 1

0 : Krok 0

⋮

A : Krok 10

⋮

F : Krok 15

10 : Krok 16

⋮

64 : Krok 100

* Tón: R50 ~ G50

* Vyvážení: -L50 ~ R50

08. Jas (příkaz: h)

- ▶ Slouží k úpravě jasu obrazu. Jas obrazu lze upravit v nabídce Picture (Obraz).

Odesílání

[k][h][][Set ID][][Data][Cr]

Data – min.: 0 ~ Max.: 64 (odeslání hexadecimálního kódu)
• Viz “Mapování dat v reálném čase 1”. Viz stranu 50.

Potvrzení

[h][][Set ID][][OK][Data][x]

09. Barvy (příkaz: i)

- ▶ Slouží k úpravě barev obrazu. Barvy obrazu lze také upravit v nabídce Picture (Obraz).

Odesílání

[k][i][][Set ID][][Data][Cr]

Data – min.: 0 ~ Max.: 64 (odeslání hexadecimálního kódu)
• Viz “Mapování dat v reálném čase 1”. Viz stranu 50.

Potvrzení

[i][][Set ID][][OK][Data][x]

10. Tón (příkaz: j)

- ▶ Slouží k úpravě tónu obrazu. (pouze vstup NTSC M) Tón obrazu lze upravit v nabídce Picture (Obraz).

Odesílání

[k][j][][Set ID][][Data][Cr]

Data – min.: 0 ~ Max.: 64 (odeslání hexadecimálního kódu)
• Viz “Mapování dat v reálném čase 1”. Viz stranu 50.

Potvrzení

[j][][Set ID][][OK][Data][x]

11. Ostrost (příkaz: k)

- ▶ Slouží k úpravě ostrosti obrazu. Ostrost obrazu lze také upravit v nabídce Picture (Obraz).

Odesílání

[k][k][][Set ID][][Data][Cr]

Data – min.: 0 ~ Max.: 64 (odeslání hexadecimálního kódu)
• Viz “Mapování dat v reálném čase 1”. Viz stranu 50.

Potvrzení

[k][][Set ID][][OK][Data][x]

12. Volba nabídky OSD (příkaz: l)

- ▶ Slouží k vypnutí a zapnutí nabídky OSD.

Odesílání

[k][l][][Set ID][][Data][Cr]

Data 0: OSD vypnuta 1: OSD zapnuta

Potvrzení

[l][][Set ID][][OK][Data][x]

13. Zámek tlačítek (příkaz: m)

- ▶ Zamykání ovládacích prvků na čelním panelu televizoru.

Odesílání

[k][m][][Set ID][][Data][Cr]

Data 0: Neuzamčena 1: Uzamčena

Potvrzení

[m][][Set ID][][OK][Data][x]

- Tento režim použijte, pokud ovládací prvky na čelním panelu televizoru nepoužíváte. Zámek dálkového ovladače se deaktivuje po zapnutí/vypnutí hlavního vypínače.

14. Vyvážení (příkaz: t)

- ▶ Slouží k úpravě vyvážení.

Odesílání

[k][t][][Set ID][][Data][Cr]

Data – min.: 0 ~ Max.: 64 (odeslání hexadecimálního kódu)
• Viz “Mapování dat v reálném čase 1”. Viz stranu 50.

Potvrzení

[t][][Set ID][][OK][Data][x]

15. Volba programu (Příkaz:m a) (hlavní vstup televizoru)

- ▶ Naladíte kanál na následující určené vyšší nebo nižší číslo.

Odesílání

[m][a][][Set ID][][Data0][Cr]

Data 0: Číslo programu
Min.: 0 ~ Max.: 63 (odeslání hexadecimálního kódu)
• Viz “Mapování dat v reálném čase 1”. Viz stranu 50.

Potvrzení

[a][][Set ID][][OK][Data0][x]
[a][][Set ID][][NG][Data0][x]

16. Kód (příkaz: m c)

- ▶ Slouží k odeslání kódu funkce dálkového ovladače.

Odesílání

[m][c][][Set ID][][Data][Cr]

Data: Kód funkce (**Viz stranu 53.**)

Potvrzení

[c][][Set ID][][OK][Data][x]

Reference

Kódy IR

Připojení

- ▶ Připojte kabel dálkového ovladače k portu dálkového ovladače na televizoru.

Kódy IR dálkového ovládání

▶ Výstupní tvar signálu

Jeden impuls, modulovaný pomocí signálu 37,917 kHz při 455 kHz

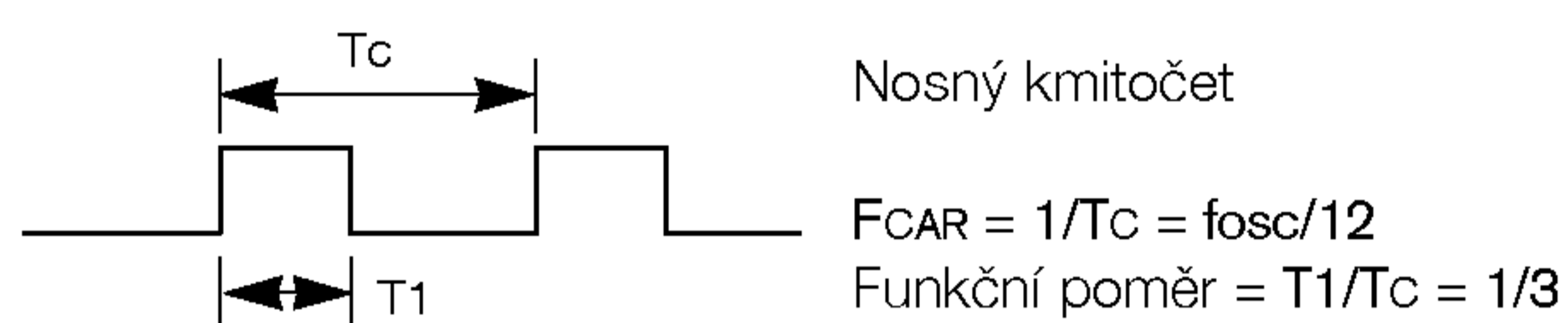

▶ Konfigurace snímku

- První snímek

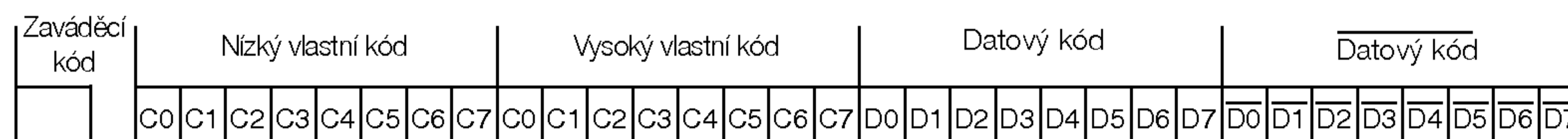

- Opakovací snímek

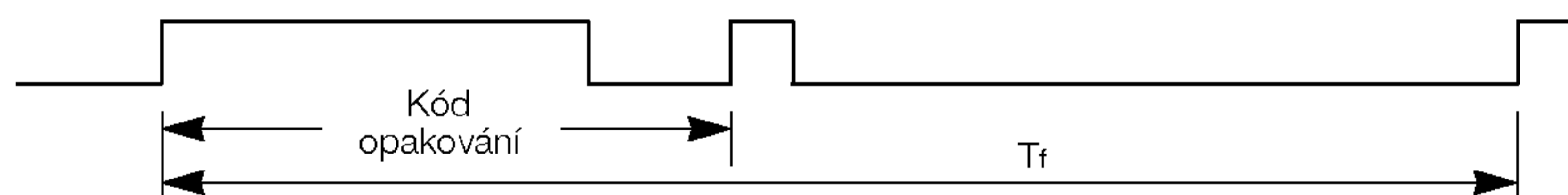

▶ Zaváděcí kód

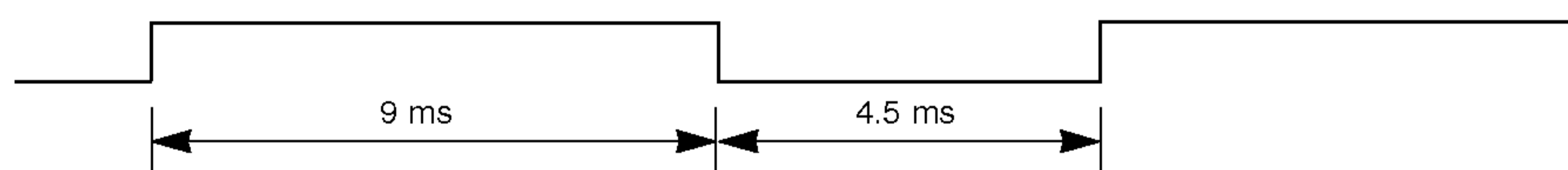

▶ Kód opakování

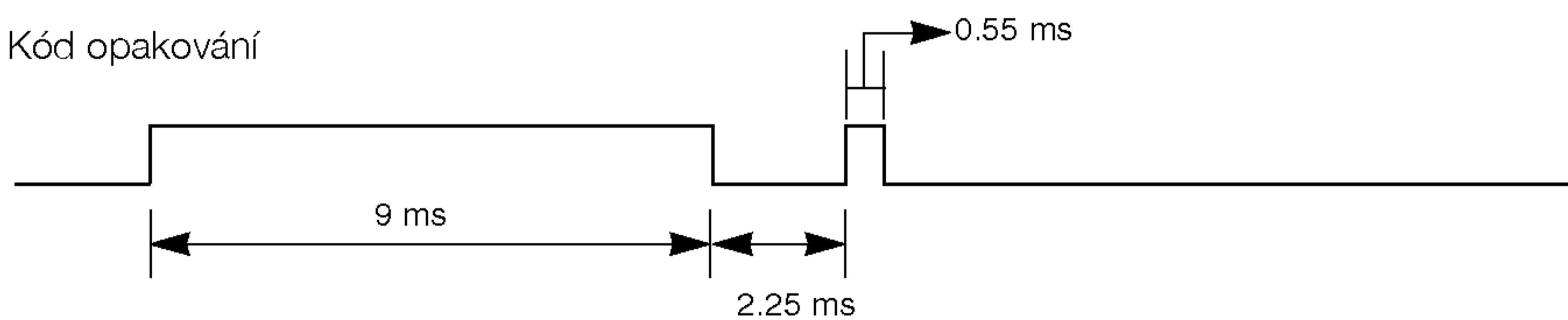

▶ Popis bitů

- Bit "0"

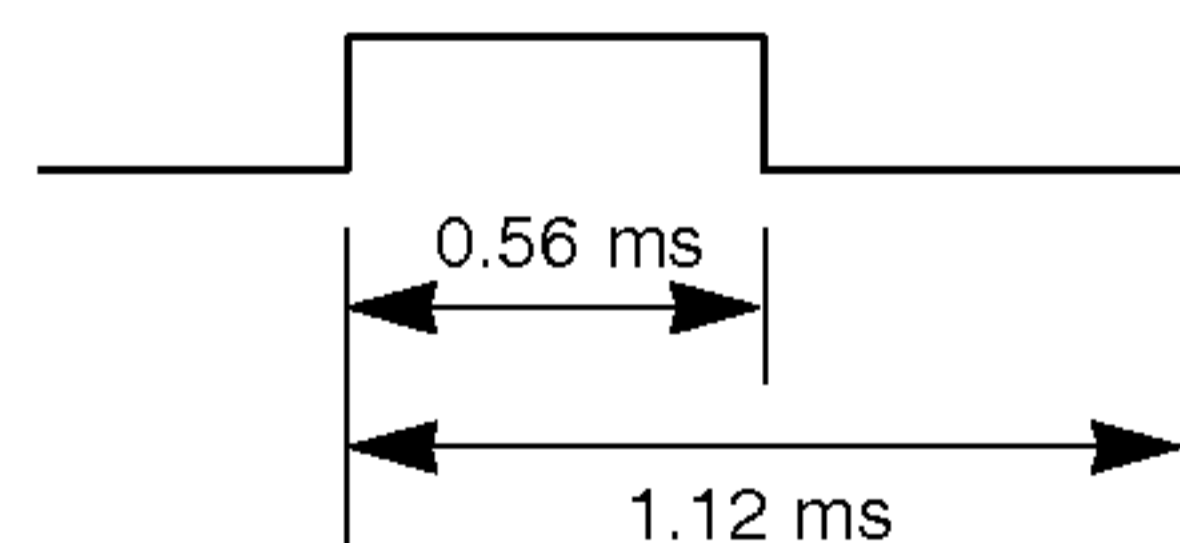

- Bit "1"

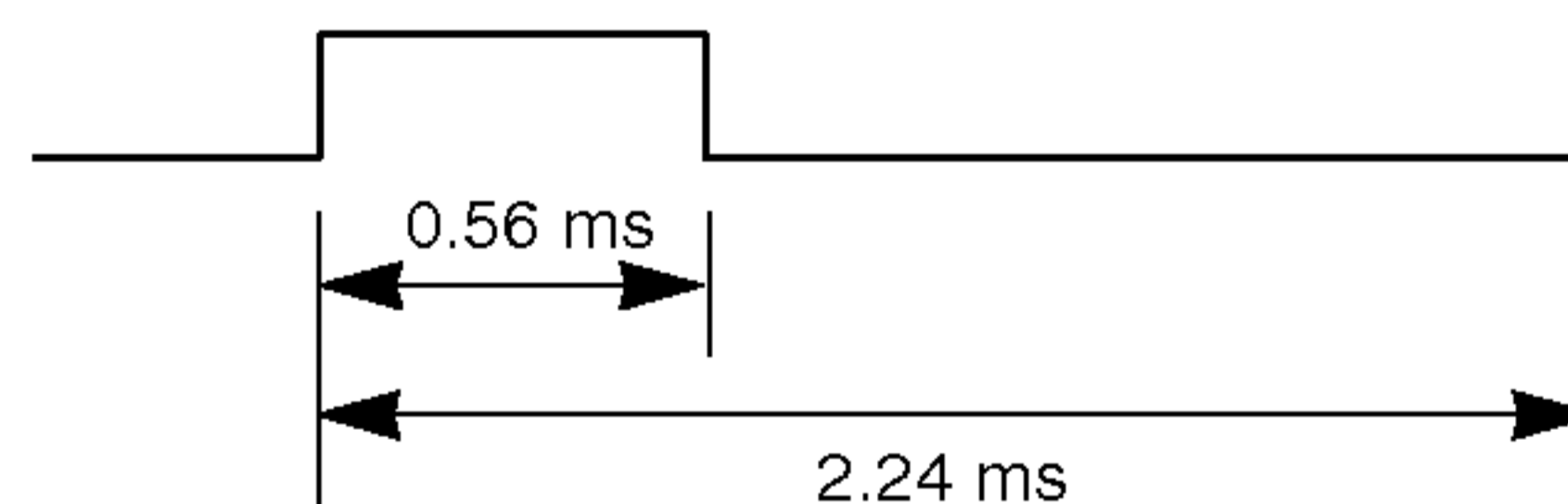

▶ Interval snímků: Tf

Signál je přenášen tak dlouho, dokud je klávesa stisknuta.

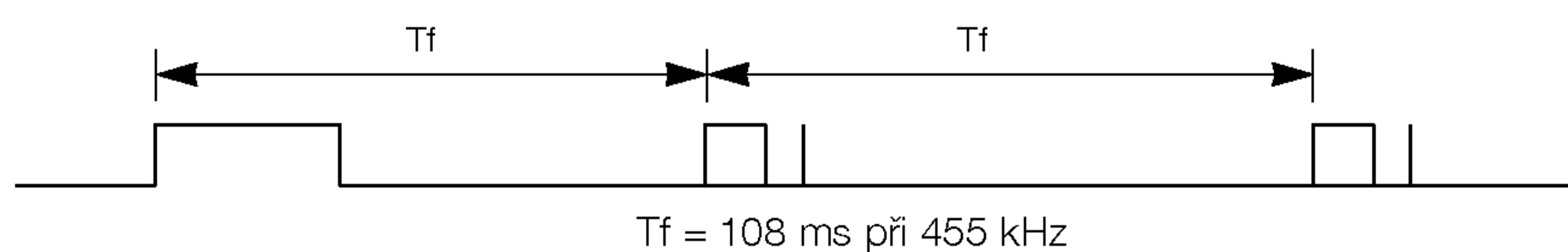

Kódy IR

Kód (hexadecimální)	Funkce	Poznámka
0F	TV	Tlačítko dálkového ovladače
08	POWER	Tlačítko dálkového ovladače
0B	INPUT	Tlačítko dálkového ovladače
C4	ZAP NAPÁJENÍ	Samostatný infračervený kód (pouze zapnutí napájení)
C5	VYPNUTÍ NAPÁJENÍ	Samostatný infračervený kód (pouze vypnutí napájení)
5D	ZOOM-	Tlačítko dálkového ovladače
5C	ZOOM+	Tlačítko dálkového ovladače
0E	SLEEP	Tlačítko dálkového ovladače
20	TEXT	Tlačítko dálkového ovladače
52	SSM	Tlačítko dálkového ovladače
4D	PSM	Tlačítko dálkového ovladače
0A	I/II	Tlačítko dálkového ovladače
43	MENU	Tlačítko dálkového ovladače
79	ARC	Tlačítko dálkového ovladače
5B	EXIT	Tlačítko dálkového ovladače
07	◀	Tlačítko dálkového ovladače
06	▶	Tlačítko dálkového ovladače
40	▲	Tlačítko dálkového ovladače
41	▼	Tlačítko dálkového ovladače
44	OK	Tlačítko dálkového ovladače
72	RED	Tlačítko dálkového ovladače
71	GREEN	Tlačítko dálkového ovladače
63	YELLOW	Tlačítko dálkového ovladače
61	BLUE	Tlačítko dálkového ovladače
02	VOL ▲	Tlačítko dálkového ovladače
03	VOL ▼	Tlačítko dálkového ovladače
00	PR ▲	Tlačítko dálkového ovladače
01	PR ▼	Tlačítko dálkového ovladače
09	MUTE	Tlačítko dálkového ovladače
53	LIST	Tlačítko dálkového ovladače
10~19	Číselná tlačítka 0-9	Tlačítko dálkového ovladače
1E	FAVOURITE	Tlačítko dálkového ovladače
1A	Q.VIEW	Tlačítko dálkového ovladače
64	SIZE	Tlačítko dálkového ovladače
62	UPDATE	Tlačítko dálkového ovladače
70	INDEX	Tlačítko dálkového ovladače
65	HOLD	Tlačítko dálkového ovladače
26	TIME	Tlačítko dálkového ovladače
2A	REVEAL	Tlačítko dálkového ovladače
24	MIX	Tlačítko dálkového ovladače
22	MODE	Tlačítko dálkového ovladače

Reference

Programování dálkového ovladače

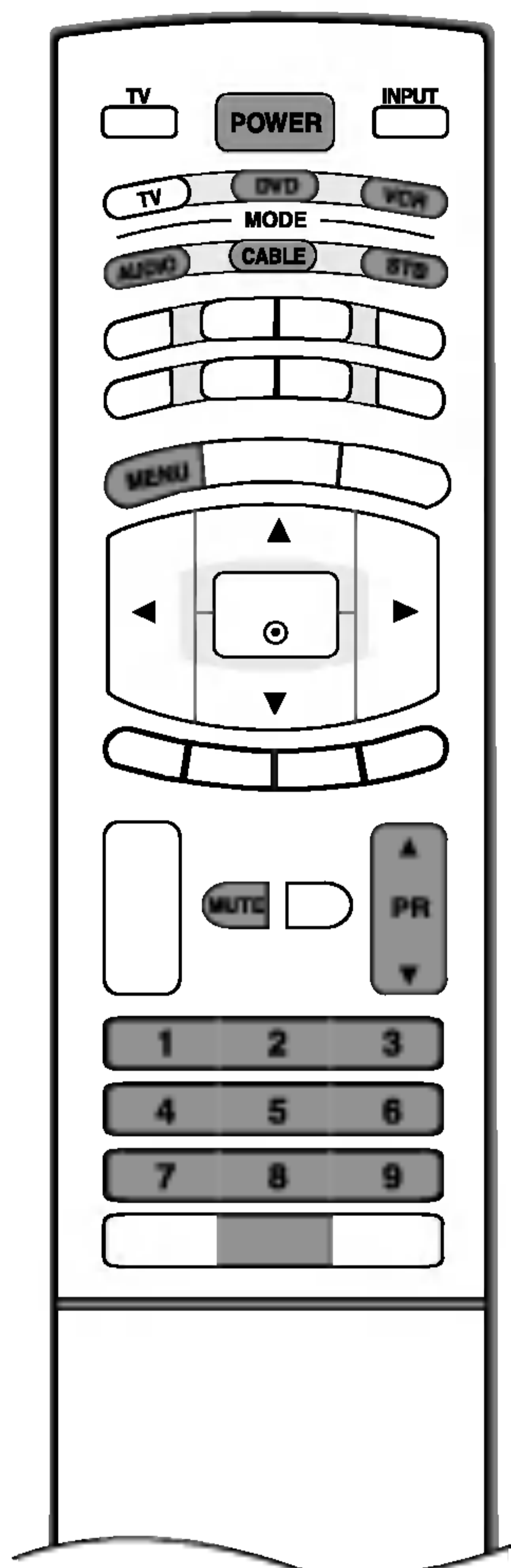

Programování dálkového ovladače

Tento dálkový ovladač představuje univerzální dálkový ovladač (pro více značek). Lze jej naprogramovat k dálkovému ovládání většiny zařízení (s podporou dálkového ovládání) jiných výrobců.

Není však určeno k dálkovému ovládání všech modelů různých značek.

Naprogramování kódu do dálkového ovladače

1. Vyzkoušejte dálkový ovladač.
Chcete-li zjistit, zda dálkový ovladač dokáže ovládat zařízení bez nutnosti programování, zapněte dané zařízení (například videorekordér), namířte na ně dálkový ovladač a stiskněte tlačítko příslušného režimu (**DVD** nebo **VCR**). Pomocí tlačítek **POWER** a **PR ▲ / ▼** ověřte, zda zařízení správně reaguje. Pokud ne, je nutné ovladač ke spolupráci s tímto zařízením naprogramovat.
2. Zapněte zařízení, které chcete naprogramovat, a stiskněte tlačítko pro příslušný režim (**DVD** nebo **VCR**) na dálkovém ovladači. Tlačítko na dálkovém ovladači pro požadované zařízení se rozsvítí.
3. Stiskněte zároveň tlačítka **MENU** a **MUTE**. Dálkový ovladač je připraven k naprogramování kódu.
4. Pomocí číselných tlačítek na dálkovém ovladači zadejte odpovídající číslo kódu. Čísla programovacích kódů pro příslušná zařízení naleznete na následujících stránkách. Pokud je kód správný, zařízení se vypne.
5. Stisknutím tlačítka **MENU** uložte kód.
6. Pomocí funkcí dálkového ovladače ověřte, zda zařízení správně reaguje. Pokud ne, přejděte zpět na krok 2.

Programovací kódy

■ Videorekordéry

Značka	Kódy	Značka	Kódy	Značka	Kódy	Značka	Kódy
AIWA	034	KENWOOD	014 034 039 043	PORTLAND	108	TATUNG	039 043
AKAI	016 043 046 124 125 146		047 048	PULSAR	072	TEAC	034 039 043
AMPRO	072	LG (GOLDSTAR)	001 012 013 020 101 106 114 123	QUARTZ	011 014	TECHNICS	031 033 070
ANAM	031 033 103	LLOYD	034	QUASAR	033 066 075 145	TEKNIKA	019 031 033 034 101
AUDIO DYNAMICS	012 023 039 043	LXI	003 009 013 014 017 034 101 106	RCA	013 020 033 034 040 041 062 063 107 109 140 144 145 147	THOMAS	034
BROKSONIC	035 037 129	MAGIN	040	REALISTIC	003 008 010 014 031 033 034 040 053 054 101	TMK	006
CANON	028 031 033	MAGNAVOX	031 033 034 041 067 068	RICO	058	TOSHIBA	008 013 042 047 059 082 112 131
CAPEHART	108	MARANTZ	012 031 033 067 069	RUNCO	148	TOTEVISION	040 101
CRAIG	003 040 135	MARTA	101	SALORA	014	UNITECH	040
CURTIS MATHES	031 033 041	MATSUI	027 030	SAMSUNG	032 040 102 104 105 107 109 112 113 115 120 122 125	VECTOR RESEARCH	012
DAEWOO	005 007 010 064 065 108 110 111 112 116 117 119	MEI	031 033	SANSUI	022 043 048 135	VICTOR	048
DAYTRON	108	MEMOREX	003 010 014 031 033 034 053 072 101 102 134 139	SANYO	003 007 010 014 102 134	VIDEO CONCEPTS	012 034 046
DBX	012 023 039 043	MGA	045 046 059	SCOTT	017 037 112 129 131	VIDEOSONIC	040
DYNATECH	034 053	MINOLTA	013 020	SEARS	003 008 009 010 013 014 017 020 031 042 073 081 101	WARDS	003 013 017 024 031 033 034 040 053 054 131
ELECTROHOME	059	MITSUBISHI	013 020 045 046 049 051 059 061 151	SHARP	031 054 149	YAMAHA	012 034 039 043
EMERSON	006 017 025 027 029 031 034 035 036 037 046 101 129 131 138 153	MTC	034 040	SHINTOM	024	ZENITH	034 048 056 058 072 080 101
FISHER	003 008 009 010	MULTITECH	024 034	SONY	003 009 031 052 056 057 058 076 077 078 149		
FUNAI	034	NEC	012 023 039 043 048	SOUNDESIGN	034		
GE	031 033 063 072 107 109 144 147	NORDMENDE	043	STS	013		
GO VIDEO	132 136	OPTONICA	053 054	SYLVANIA	031 033 034 059 067		
HARMAN KARDON	012 045	PANASONIC	066 070 074 083 133 140 145	TANDY	010 034		
HITACHI	004 018 026 034 043 063 137 150	PENTAX	013 020 031 033 063				
INSTANTREPLAY	031 033	PHILCO	031 034 067				
JCL	031 033	PHILIPS	031 033 034 054 067 071 101				
JCPENNY	012 013 015 033 040 066 101	PILOT	101				
JENSEN	043	PIONEER	013 021 048				
JVC	012 031 033 043 048 050 055 060 130 150 152						

CHESKY

■ Audiopřehrávače

Značka	Kódy	Značka	Kódy	Značka	Kódy	Značka	Kódy
AIWA	014 028 070 096 125 129 139 229 230	INKEL	037 058 062 069 078 079 095 121 122 149 150 151 152 153 154 155	MARANTZ	002 018 020 025 034 041 081 090 097 112	SANYO	019 083 234
AKAI	163		157 158 159 160 189 207 222 224 225 226 227 243 247	MEMOREX	107	SCOTT	106 186
ANAM	003 014 017 023 059 106 189 216 217 235 236	KEC	185 186 187	NAD	046	SHARP	031 032 051 052 072 082 117 119 156 184 199 200 206 209
BURMECTER	252	KENWOOD	038 050 067 089 170 171 197 206 215 222	ONKYO	013 040 041 047 048 056 057 132 133 140	SHERWOOD	005 006 158
CARVER	086	KOHEL	030	OPTIMUS	158	SONY	044 045 109 114 118 126 248 249
CLARION	199	NAD	045 046	PANASONIC	007 033 064 113 142 220 241 251	TAEKWANG	012 020 073 074 076 077 105 161 162 163 164 165 166 167 168 169 205 231 233 242
DAEWOO	027 053 060 084 102 148 198 221	LOTTE	014 016 036 098 100 172 173 174 175 176 177 178 179 180 181 183 201 202 208 213 214 219 223 232 238 240	PENNEY	104	TEAC	010 085 106 136 185 187 237
DENON	015 075 130 143			PHILIPS	026 112 143	TECHNICS	101 113 128 134 147 218
FANTASIA	071	LXI	103	PIONEER	039 042 043 063 065 091 093 094 115 123 127 250	TOSHIBA	137
FINEARTS	022	MAGNAVOX	111	QUASAR	113	THE	061
FISHER	089 099	MCINTOSH	049	RCA	080	VICTOR	088 131
LG (GOLDSTAR)	001 021 024 029 087 107 108 110 190 191 192 210 211 212 239			RCX	092	WARDS	089
HAITAI	034 035 188 222			REALISTIC	103 106	YAMAHA	054 055 066 092 199
HARMAN/KARDON	068			SAMSUNG	124 145 146 182 193 194 195 203 204 244 245 246		
JVC	004 013 141			SANSUI	011 135 138 144		
MCS	104						

Reference

Programovací kódy

■ Přehrávače DVD

Značka	Kódy	Značka	Kódy	Značka	Kódy	Značka	Kódy
APEX DIGITAL	022	MAGNAVOX	013	PHILIPS	013	SONY	007
DENON	020 014	MARANTZ	024	PIONEER	004 026	THOMPSON	005 006
GE	005 006	MITSUBISHI	002	PROCEED	021	TOSHIBA	019 008
HARMAN KARDON	027	NAD	023	PROSCAN	005 006	YAMAHA	009 018
JVC	012	ONKYO	008 017	RCA	005 006	ZENITH	010 016 025
LG (GOLDSTAR)	001 010 016 025	PANASONIC	003 009	SAMSUNG	011 015		

■ Kabelová televize

Značka	Kódy	Značka	Kódy	Značka	Kódy	Značka	Kódy
ABC	003 004 039 042 046 052 053	GOLDEN CHANNEL	030	PHILIPS	006 012 013 020 065 085 090	SPRUCER	047 078
AJIN	112	HAMLIN	049 050 055	PIONEER	034 051 052 063 076	STARCOM	002 004 008 009
ANTRONIK	014	HITACHI	052 055	PRUCER	059	STARGATE	008 030
ARCHER	005 007 014 024	HOSPITALITY	070 077	PTS	011 048 071 072 073 074	TADIRAN	030
CABLE STAR	026	JERROLD	002 003 004 008 009 010 052 069 074	PULSAR	100	TAEKWANG	110
CENTURION	092	LG (GOLDSTAR)	001 106 101 005	RCA	047	TAIHAN	105
CENTURY	007	M-NET	037	REGAL	049 050	TANDY	017
CITIZEN	007	MACOM	033	REGENCY	057	TEXSCAN	029
COLOUR VOICE	065 090	MAGNAVOX	010 012 064 079	REMBRANT	025	TOCOM	039 040 056
COMBANO	080 081	MEMOREX	100	SAMSUNG	102 107 030 068 043 045 046	TOSHIBA	100
COMTRONICS	019 030	MOVIE TIME	028 032	SCIENTIFIC ATLANTA	003 011 041 042	UNIKA	007 014 024
DIAMOND	023	NSC	015 028 038 071 073	SHERITECH	022	UNITED CABLE	004 053
EAGLE	020 030 040	OAK	016 031 037 053	SIGNAL	030	UNIVERSAL	005 007 014 024 026 027 032 035
EASTERN	057 062 066	PANASONIC	044 047	SIGNATURE	052	VIEWSTAR	012 015 018 086 087 088 089
ELECTRICORD	032	PARAGON	100	SL MARX	030	ZENITH	100 114 060 093
GE	072	POST NEWS WEEK	016				
GEMINI	008 022 025 054						
GI	052 074						

■ Zařízení STB

Značka	Kódy	Značka	Kódy	Značka	Kódy	Značka	Kódy
ALPHASTAR DSR	123	EUROPLUS	114	MACOM	010 059 063 064 065	SATELLITE SERVICE CO	028 035 047 057 085
AMPLICA	050	FUJITSU	017 021 022 027 133 134	NEXTWAVE	028 124 125	SONY	103
BIRDVIEW	051 126 129	GENERAL INSTRUMENT	003 004 016 029 031 059 101	NORSAT	069 070	STARCAST	041
CHANNEL MASTER	013 014 015 018 036 055	HITACHI	139 140	PACE SKY SATELLITE	143	SUPER GUIDE	020 124 125
CHAPARRAL	008 009 012 077	HOUSTON TRACKER	033 037 039 051 057 104	PANASONIC	060 142	TEECOM	023 026 075 087 088 090 107 130 137
CITOH	054	HUGHES	068	PANSAT	121	TOSHIBA	002 127
CURTIS MATHES	050 145	JANIEL	060 147	PERSONAL CABLE	117	UNIDEN	016 025 042 043 044 045 048 049 078 079 080 086 101 135 136
DRAKE	005 006 007 010 011 052 112 116 141	JERROLD	061	PHILIPS	071	VIEWSTAR	115
DX ANTENNA	024 046 056 076	KATHREIN	108	PICO	105	WINEGARD	128 146
ECHOSTAR	038 040 057 058 093 094 095 096 097 098 099 100 122	LEGEND	057	PRESIDENT	019 102	ZENITH	081 082 083 084 091 120
ELECTRO HOME	089	LG (GOLDSTAR)	001	PRIMESTAR	030 110 111		
		LUTRON	132	PROSAT	072		
		LUXOR	062 144	RCA	066 106		
		MEMOREX	057	REALISTIC	043 074		
				SAMSUNG	123		
				SCIENTIFIC ATLANTA	032 138		

Reference

Kontrolní seznam pro řešení potíží

Zařízení nefunguje standardním způsobem.	
Dálkový ovladač nefunguje	<ul style="list-style-type: none">• Zkontrolujte, zda v cestě mezi produktem a dálkovým ovladačem nepřekáží nějaký objekt.• Jsou baterie vloženy se správnou polaritou (+ na +, - na -)?• Je nastaven správný provozní režim dálkového ovladače: TV, video atd.?• Vložte do ovladače nové baterie.
Došlo k náhlému vypnutí přístroje	<ul style="list-style-type: none">• Není nastaven časovač vypnutí?• Zkontrolujte nastavení napájení. Došlo k výpadku dodávky elektrické energie.• Na naladěné stanici se nevysílá a je aktivována funkce automatického vypnutí.

Nedostatky obrazu	
Bez obrazu a bez zvuku	<ul style="list-style-type: none">• Zkontrolujte, zda je produkt zapnutý.• Vyzkoušejte jiný kanál. Je možné, že je problém ve vysílání.• Je napájecí kabel připojen do elektrické zásuvky ve zdi?• Zkontrolujte směr a umístění antény.• Vyzkoušejte, zda zásuvka ve zdi funguje: zapojte do zásuvky, ke které byl připojen napájecí kabel produktu, napájecí kabel jiného produktu.
Obraz se po zapnutí objevuje pomalu	<ul style="list-style-type: none">• Toto chování je normální. Obraz je při spouštění zařízení utlumený. Pokud se obraz neobjeví ani po pěti minutách, obraťte se na servisní středisko.
Žádné barvy/málo barev nebo nekvalitní obraz	<ul style="list-style-type: none">• Upravte barvy v nabídce OSC.• Zachovejte dostatečnou vzdálenost mezi produktem a videorekordérem.• Vyzkoušejte jiný kanál. Je možné, že je problém ve vysílání.• Jsou video kabely správně propojeny?• Aktivováním libovolné funkce obnovte jas obrazu.
Vodorovné či svislé pruhy nebo roztřepaný obraz	<ul style="list-style-type: none">• Zkontrolujte, zda tyto chyby nezpůsobuje místní rušení, například elektrické zařízení nebo mechanické nářadí.
Nekvalitní příjem na některých kanálech	<ul style="list-style-type: none">• Problémy ve vysílání stanice nebo kabelové televize. Přelad'te na jinou stanici.• Signál stanice je slabý. Pokud chcete zjistit, zda není možné u stanice se slabým příjmem získat kvalitnější obraz a zvuk, zkuste přesměrovat anténu.• Zkontrolujte, zda nedochází k rušení signálu jiným zařízením.
Čáry nebo pásy v obraze	<ul style="list-style-type: none">• Zkontrolujte (přesměrujte) anténu.

Zvukové nedostatky	
Obraz je v pořádku, ale není slyšet zvuk	<ul style="list-style-type: none"> • Stiskněte tlačítko pro ovládání hlasitosti, VOL/VOLUME. • Není zvuk úplně ztlumený? Stiskněte tlačítko pro ztlumení zvuku, MUTE. • Vyzkoušejte jiný kanál. Je možné, že je problém ve vysílání. • Jsou zvukové kabely správně propojeny? • Zkontrolujte, zda je v nabídce SOUND (Zvuk) nastavena položka TV Speaker (Reproduktor televizoru) na hodnotu On (Zapnuto).
Z jednoho reproduktoru není slyšet zvuk	<ul style="list-style-type: none"> • Upravte vyvážení zvuku v nabídce OSC.
Je slyšet neobvyklé zvuky uvnitř produktu	<ul style="list-style-type: none"> • Změna okolní vlhkosti nebo teploty může mít za následek neobvyklé zvuky uvnitř produktu při jeho zapnutí nebo vypnutí a neznamena vadu produktu.

Dochází k potížím v režimu PC (platí pouze pro režim PC)	
Signál je mimo rozsah.	<ul style="list-style-type: none"> • Upravte rozlišení a vodorovnou nebo svislou frekvenci. • Zkontrolujte, zda je signálový kabel řádně připojen. • Zkontrolujte vstupní zdroj.
Svislý pruh nebo pás na pozadí, vodorovný šum a nesprávná poloha	<ul style="list-style-type: none"> • Nastavte automatickou konfiguraci nebo upravte hodiny, fázi nebo polohu ve svislém/vodorovném směru.
Barva obrazu je nestabilní nebo se zobrazuje pouze jedna barva	<ul style="list-style-type: none"> • Zkontrolujte signálový kabel. • Přeinstalujte PC video kartu.

Technické údaje

Napájecí napětí	100-240 V stříd. proud, 50/60 Hz, 2,0 A
Příkon	180W
Televizní systém	PAL/SECAM B/G/D/K, PAL I/II, SECAM L/L'
Programové pokrytí	VHF: E2 až E12, UHF: E21 až E69, CATV: S1 až S20, HYPER: S21 až S47
Impedance externí antény	75 Ω

- Výše uvedené technické údaje mohou být v rámci zvyšování kvality změněny bez předchozího upozornění.

