



# LCD TV

## UŽÍVATEĽSKÁ PRÍRUČKA

MODEL: RZ-37LZ55



Skôr ako začnete čítať túto príručku a používať televízor, prečítajte si priloženú **Information Manual** (Informačnú príručku).

POZNAČTE SI ČÍSLO MODELU A SÉRIOVÉ ČÍSLO PRÍSTROJA. POZRITE SI ŠTÍTK NA ZADNEJ STRANE KRYTU A V PRÍPADE OPRAVY POSKYTNITE INFORMÁCIE Z NEHO SVOJMU PREDAJCOVI.

## Príslušenstvo

Skontrolujte, či s televízorom bolo dodané nasledovné príslušenstvo. Ak niečo chýba, kontaktujte obchod, v ktorom ste výrobok kúpili.

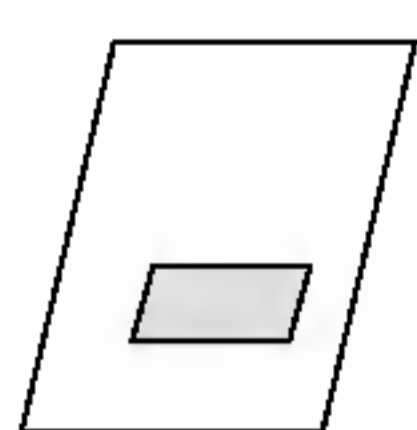

Používateľská príručka

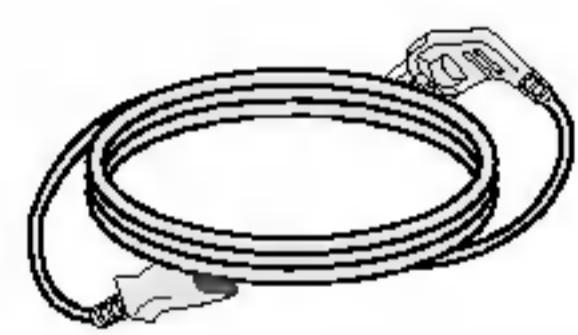

Kábel napájania

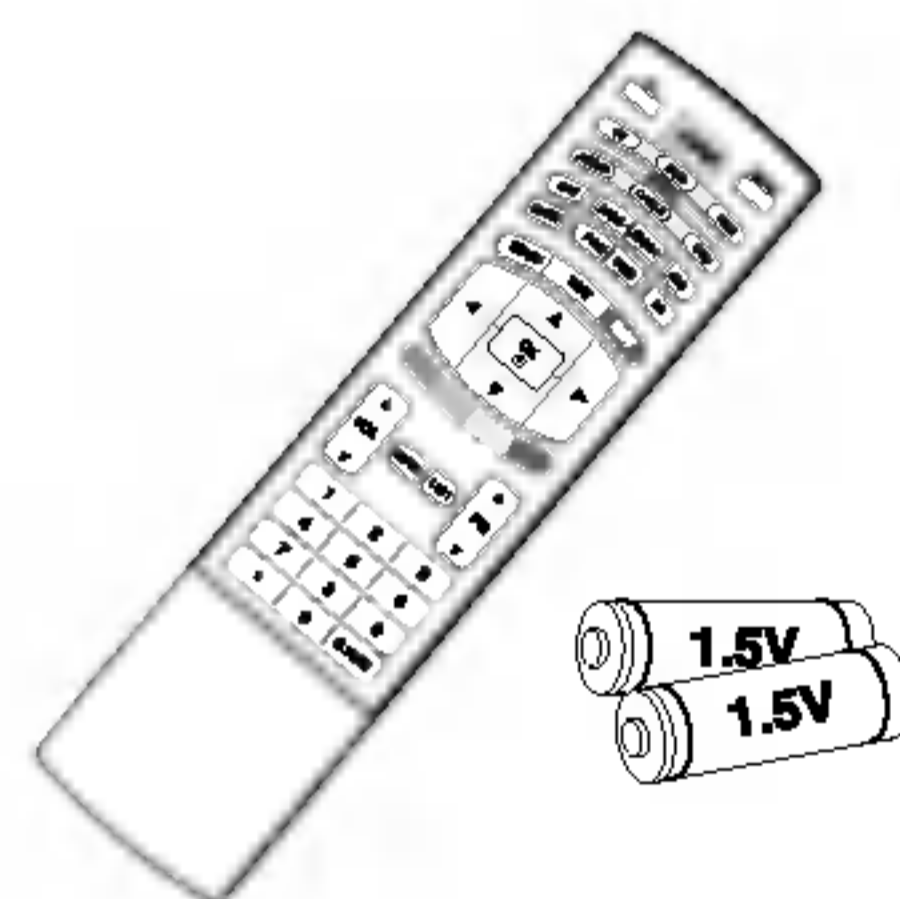

Diaľkové ovládanie a batérie



Spona



Kábel D-sub (PC)

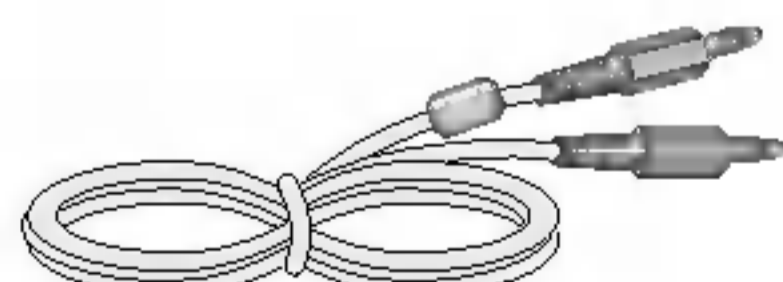

Audiokábel (PC)



2 skrutky na konzoly

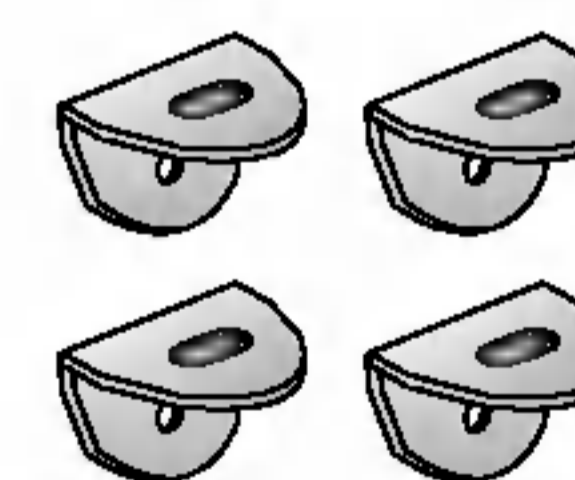

2 konzoly na televízor, 2 konzoly do steny

# Obsah

## Úvod

- 2 Príslušenstvo
- 5 Ovládanie
- 6 Možnosti pripojenia
- 7 Funkcie tlačidiel diaľkového ovládania

## Zapojenie

- 10 Základné pripojenie
- 12 Pripojenie externých zariadení
- 12 Pripojenie antény
- 12 Konektor slúchadiel
- 13 Nastavenie videorekordéra (VCR)
- 15 Nastavenie prehrávača DVD
- 16 Nastavenie STB (Set-Top Box)
- 18 Nastavenie káblovej televízie
- 19 Nastavenie externého zdroja AC
- 20 Nastavenie PC
- 21 Podporované rozlíšenie displeja
- 21 Pripojenie kábla napájania

## Základné funkcie

- 22 Zapnutie a vypnutie televízora
- 22 Nastavenie hlasitosti
- 22 Výber programu
- 22 Funkcia potlačenia zvuku
- 23 Nastavenie displeja OSD

## Nastavenie televíznych staníc

- 24 Automatické ladenie programov
- 25 Manuálne ladenie programov
- 26 Jemné ladenie
- 26 Pomenovanie stanice
- 27 Editácia programu
- 28 Oblíbené predvolby
- 28 Vyvolanie tabuľky programov

## Nastavenie obrazu

- 29 PSM (pamät' nastavenia obrazu)
- 29 CSM - Colour Status Memory (Pamät' stavu farieb)
- 30 Funkcia **XD**
- 30 ACM (Active Colour Management - Aktívne riadenie farieb)
- 31 sRGB
- 31 Manuálne nastavenie obrazu

## Nastavenie zvuku

- 32 SSM (Pamät' nastavenia zvuku)
- 32 SRS WOW
- 33 AVL (Auto Volume Leveler)
- 33 Manuálne nastavenie zvuku
- 34 Reproduktor televízora
- 35 I/II

## MENU TIME (NASTAVENIE ČASU)

- 36 Nastavenie taktovania
- 36 Časové zapnutie a vypnutie
- 37 Automatické vypínanie
- 37 Funkcia Sleep Timer (časovač vypnutia)

Obsluha	Ponuka SPECIAL	38	INPUT (VSTUP)
		38	Detská zámka
		39	<b>XD</b> Demo
			.....
		40	Auto Configure (Autokonfigurácia)
		40	Ručné nastavenie
		41	Režim XGA
		41	Úprava formátu obrazu
		42	Formát obrazu (ARC)
		43	Poloha obrazovky
	43	Kino	
	44	NR (Noise Reduction - Redukcia šumu)	
	45	Obnovenie pôvodných hodnôt nastavených vo výrobe (inicializácia)	
		.....	
	TELETEXT	46	Zapnutie / Vypnutie
		46	SIMPLE text
		46	TOP text (voliteľne)
		47	FASTEXT
		47	Špeciálne funkcie teletextu
			.....
Ďalšie informácie		48	Nastavenie externého ovládacieho zariadenia, RS-232C
		52	Infračervené kódy
		54	Programovanie diaľkového ovládania
		55	Programovacie kódy
		57	Zoznam riešení problémov
		59	Technické špecifikácie produktu

# Úvod

## Ovládanie

- Na obrázku je zjednodušený náčrt predného panela.
- Náčrt sa môže mierne líšiť od vášho televízora.

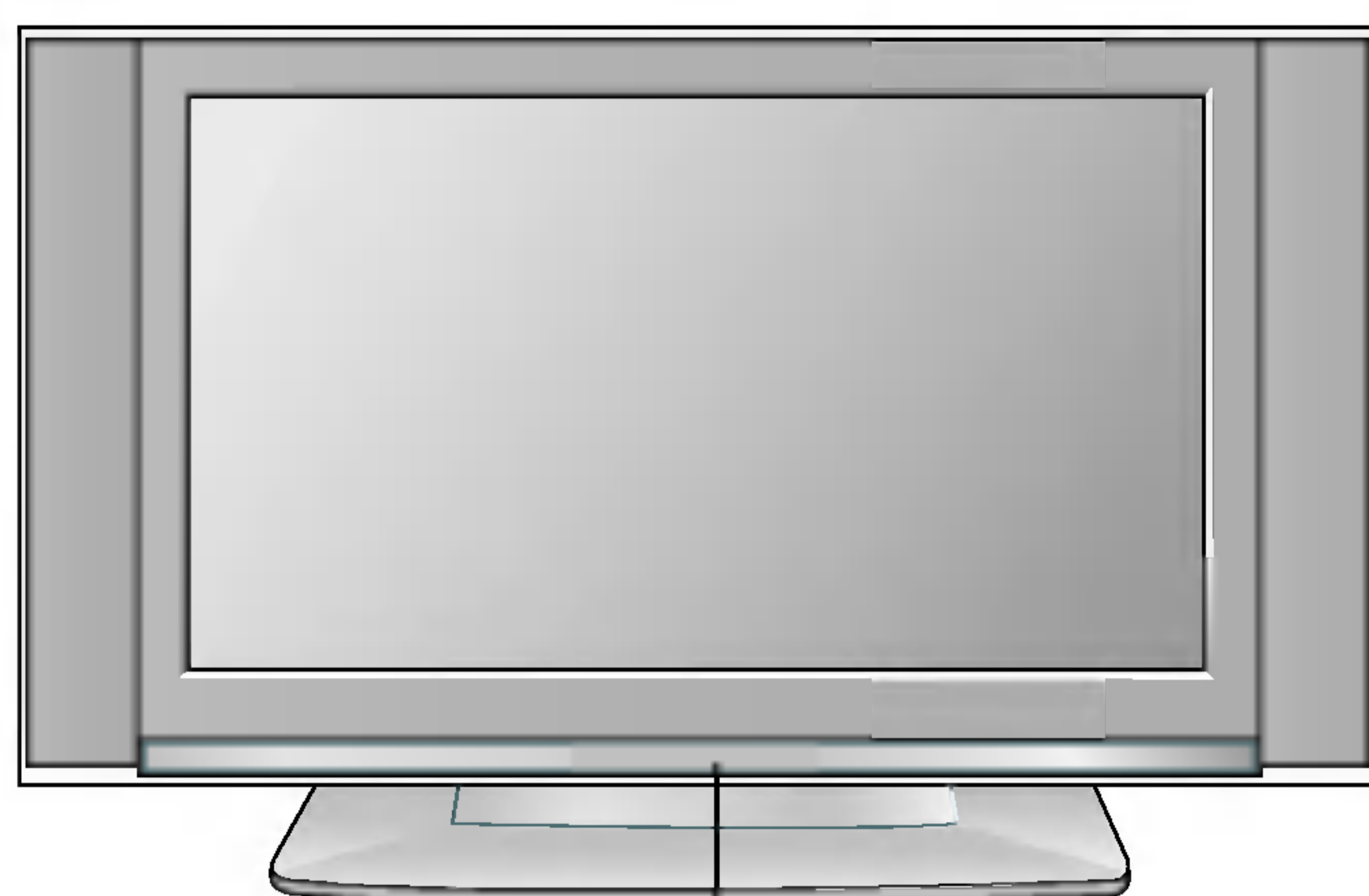

Senzor diaľkového ovládania  
Kontrolka zapnutia a pohotovostného režimu (⏻)

- V pohotovostnom režime svieti na červeno.
- Po zapnutí televízora svieti na zeleno.

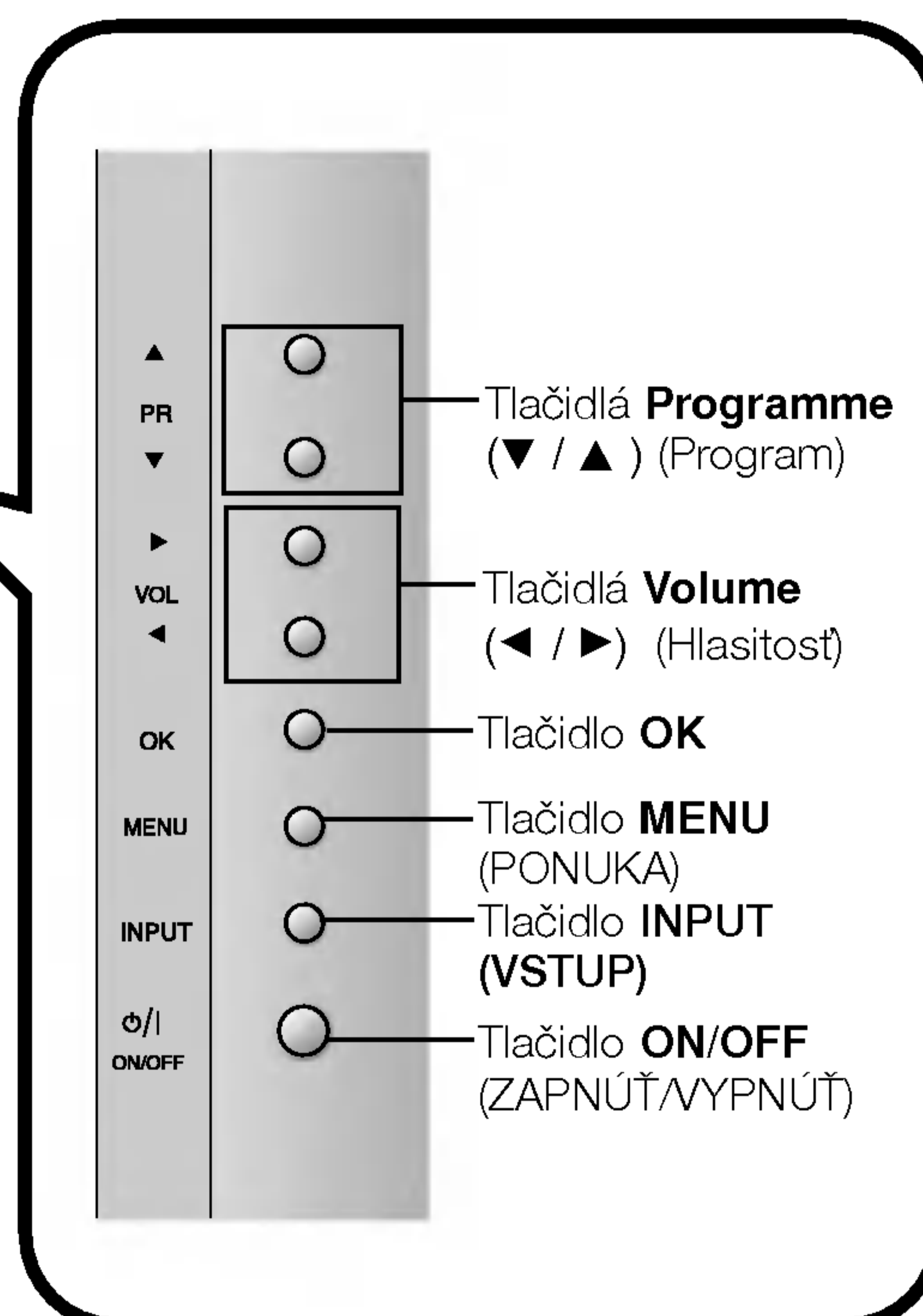

# Úvod

## Možnosti pripojenia

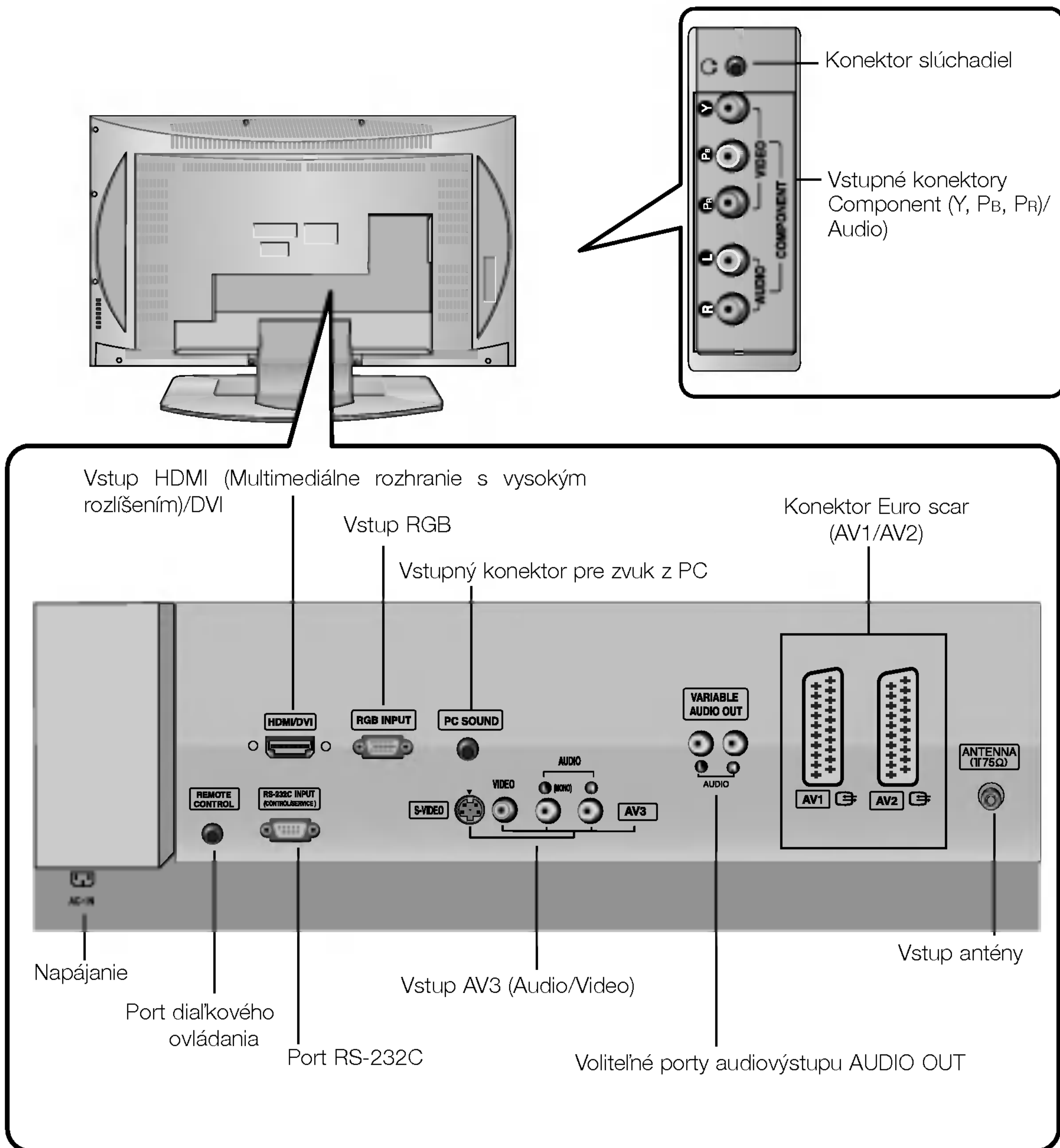

# Úvod

## Funkcie tlačidiel diaľkového ovládania

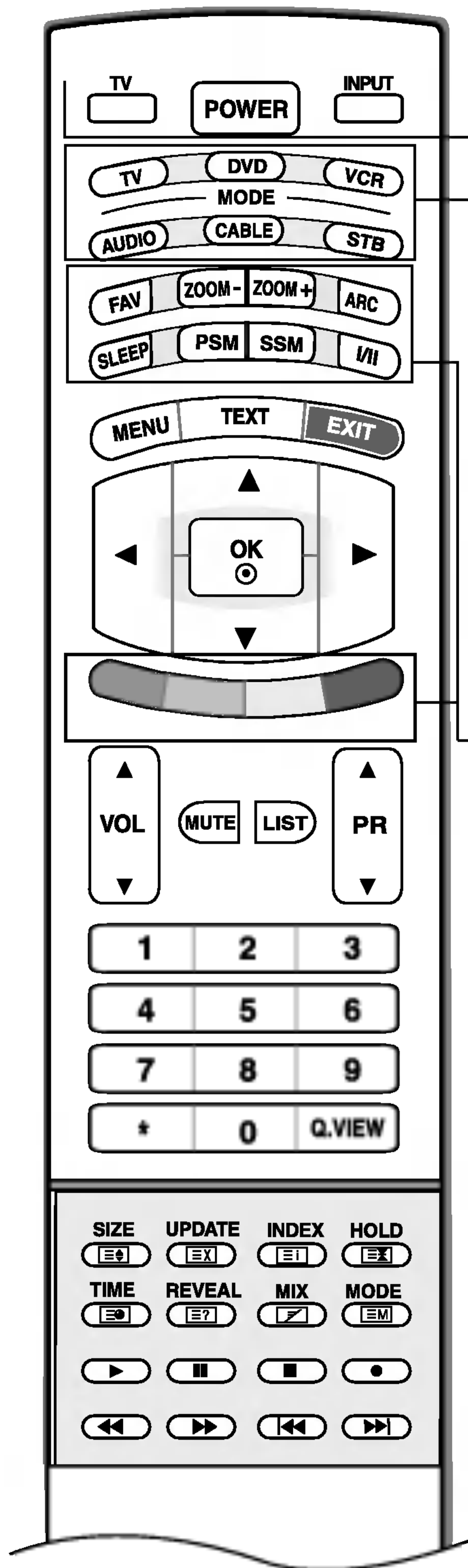

### TV

Návrat k pozeraniu televízie z akéhokoľvek režimu.

### POWER (NAPÁJANIE)

Zapnutie a vypnutie televízora do pohotovostného režimu.

### INPUT (VSTUP)



Ak stlačíte toto tlačidlo raz, vstupný zdroj OSD sa na obrazovke zobrazí nasledovne. Stlačením tlačidla ▲ / ▼ a následne tlačidla **OK** vyberte požadovaný vstupný zdroj (**TV**, **AV1**, **AV2**, **AV3**, **S-Video**, **Component**, **RGB PC/RGB DTV** alebo **HDMI PC/HDMI DTV**).

### MODE (REŽIM)

Výber pracovného režimu diaľkového ovládania: TV, DVD, VCR, AUDIO, CABLE (KÁBLOVÁ TELEVÍZIA) alebo STB (SET TOP BOX)

### FAVOURITE (OBLÚBENÉ)

Zobrazenie vybraného obľúbeného programu (pozri str. 28).

### ZOOM+ / ZOOM-

zväčšuje alebo znižuje formát hlavného obrazu.

### ARC

Nastavenie požadovaného formátu obrazu. (Pozri str. 42)

### SLEEP (SPÁNOK)

Nastavenie časovača vypínania. (Pozri str. 37)

### PSM (Picture Status Memory)

Obnovenie obľúbeného nastavenia obrazu. (Pozri str. 29)

### SSM (Sound Status Memory)

Obnovenie obľúbeného nastavenia zvuku. (Pozri str. 32)

### I/II

• Nastavenie výstupu zvuku.

**\*FAREBNÉ TLAČIDLÁ.** Tlačidlá sa používajú na ovládanie teletextu (iba modely s TELETEXTOM) alebo na Úpravu **programu**.

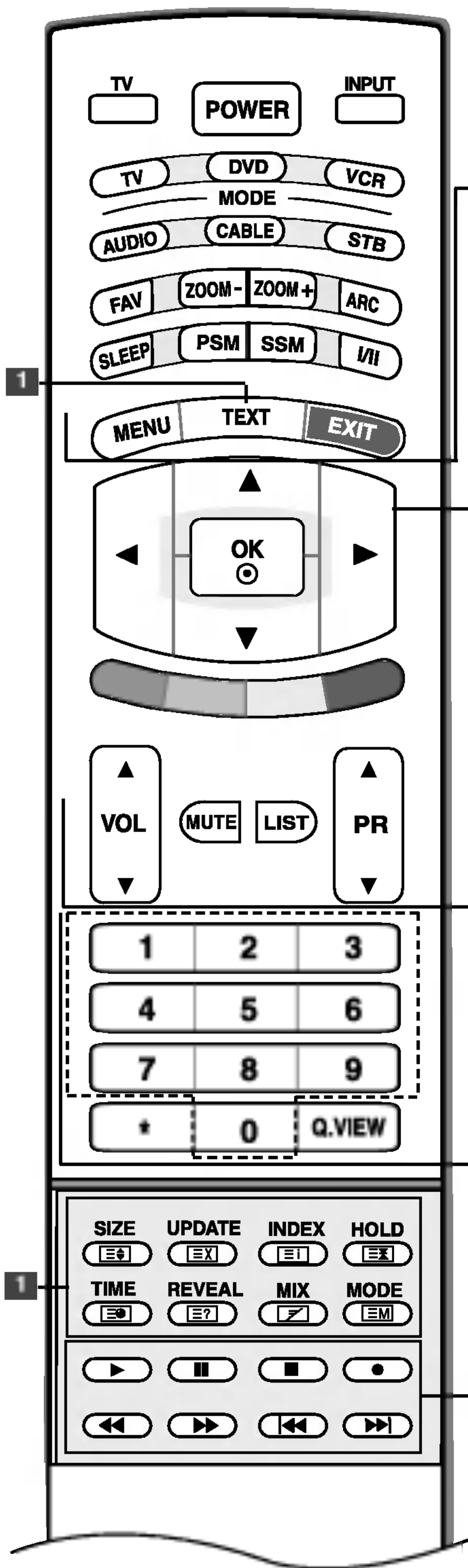

#### MENU (PONUKA)

Otvorenie ponuky.

#### 1 Tlačidlá TELETEXTU

Tlačidlá sa používajú na zobrazenie teletextu.

Ďalšie informácie nájdete v časti **Teletext**. (Pozri str. 46)

#### EXIT (UKONČIŤ)

Zruší všetky obrazovky OSD a vráti sa do režimu pozerania TV z ktorejkoľvek ponuky.

#### ▲ / ▼ / ◀ / ▶ (nahor/nadol/dolava/doprava)

Výber alebo nastavenie položky v ponuke.

#### OK

Potvrdenie výberu alebo zobrazenie súčasného režimu.

#### VOL (Hlasitosť) ▲ / ▼

Nastavenie hlasitosti.

#### MUTE (VYPNÚŤ)

Vypnutie alebo zapnutie zvuku.

#### LIST (Zoznam)

zobrazuje tabuľku programov. (Pozri str. 28).

#### PR (Program) ▲ / ▼

Výber programu.

#### Tlačidlá 0–9

- Výber programu.
- Výber očíslovanej položky z ponuky.

#### Q.VIEW (R. POHLAD)

Návrat k predošlému programu. **Tlačidlá VCR/PREHRÁVAČA DVD**  
Ovládanie videorekordéra alebo prehrávača DVD od spoločnosti LG.

#### Tlačidlá VCR/PREHRÁVAČA DVD

Ovládanie videorekordéra alebo prehrávača DVD od spoločnosti LG.



# Úvod

## Funkcie tlačidiel diaľkového ovládania

### Vloženie batérií

- 1** Na zadnej strane otvorte kryt priehradky na batérie.

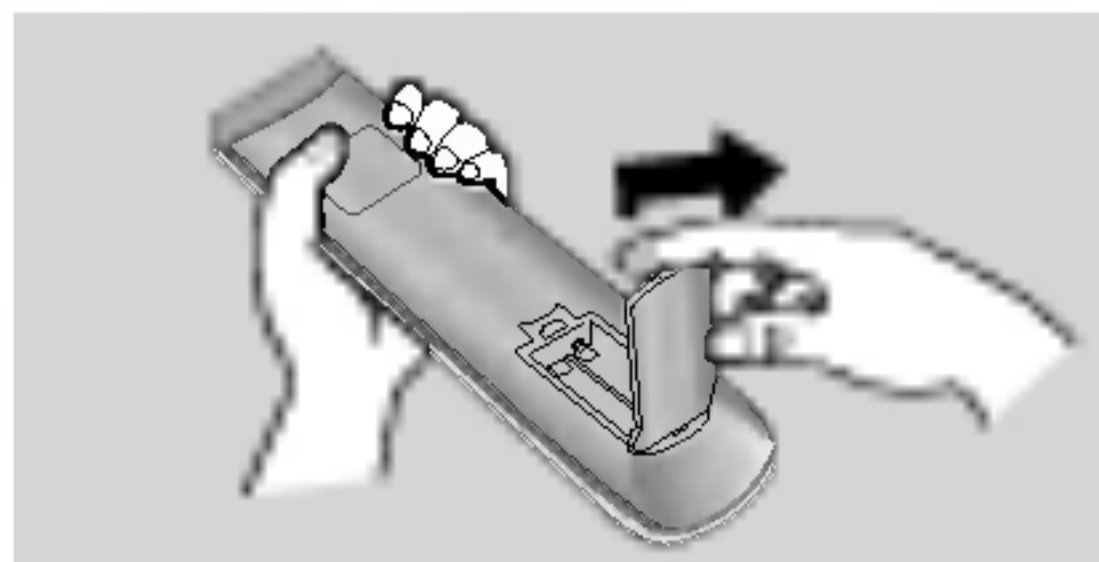

- 2** Vložte dve 1,5 V batérie typu AA a správne nasmerujte póly (+ na +, - na - ). Nekombinujte staré alebo použité batérie s novými.

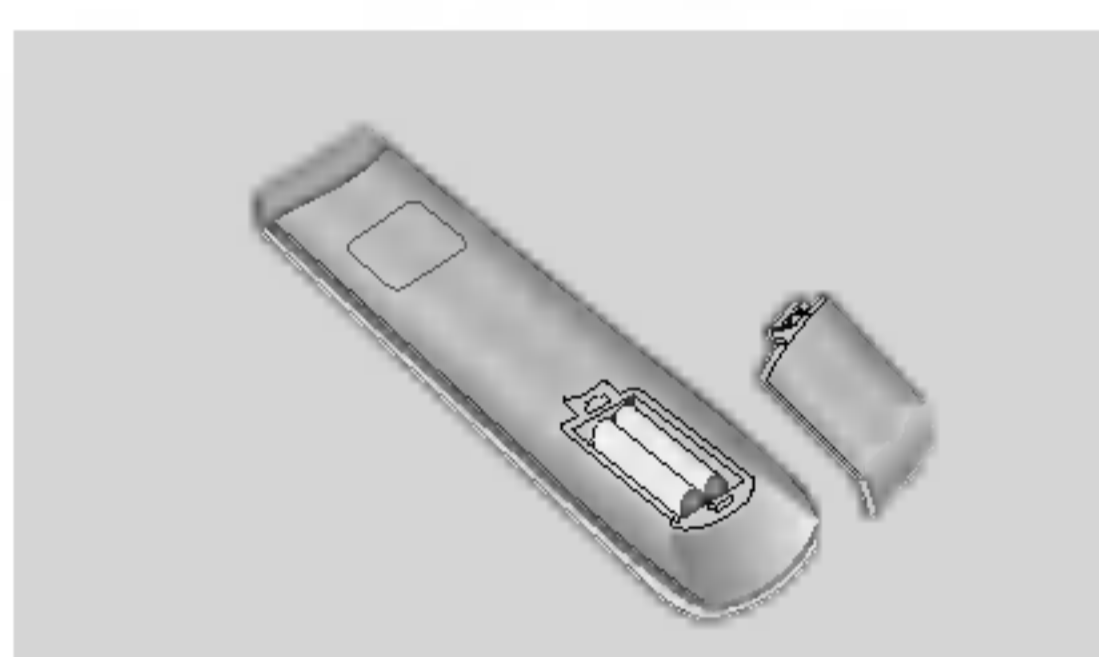

- 3** Zatvorte kryt.

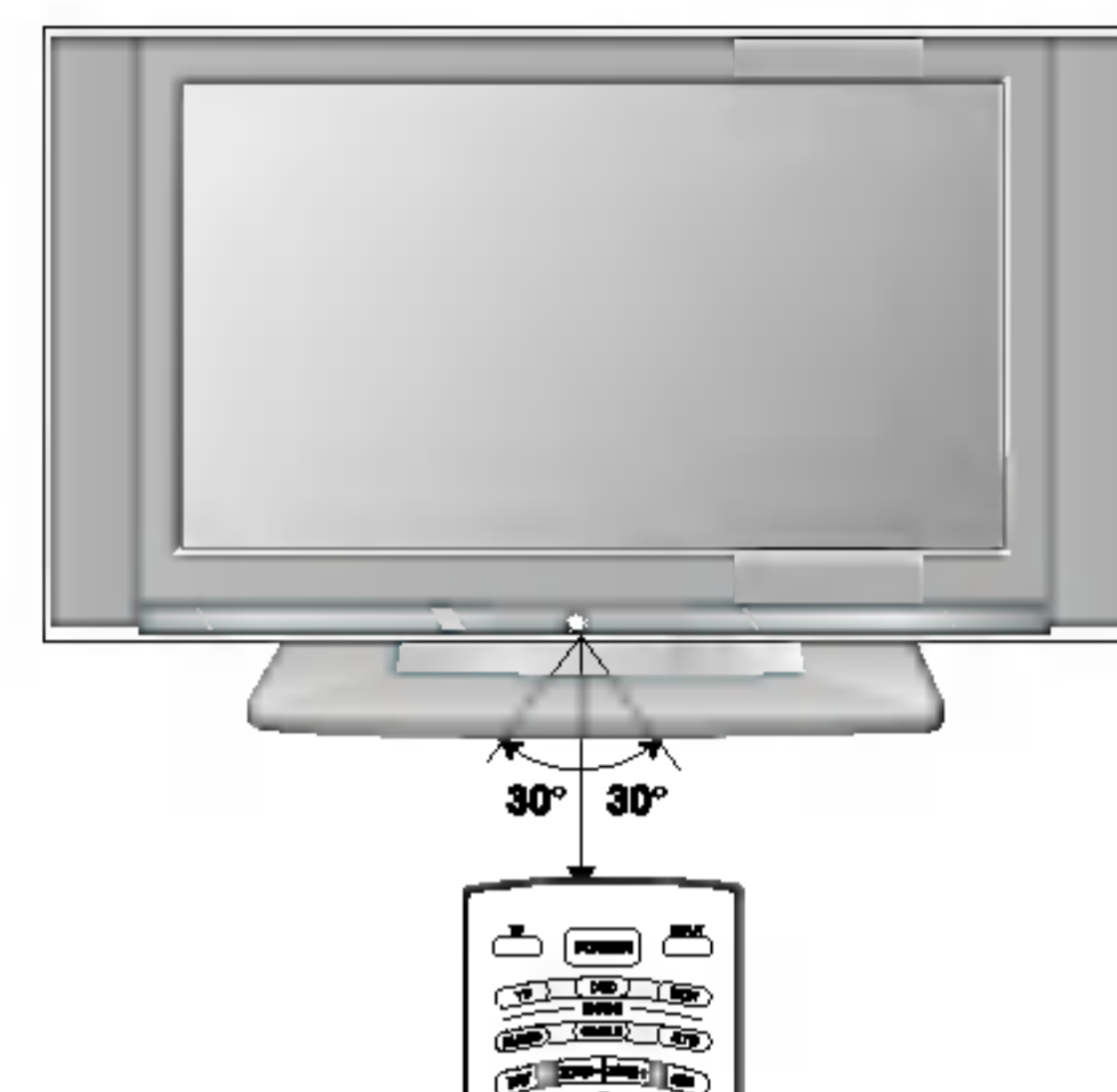
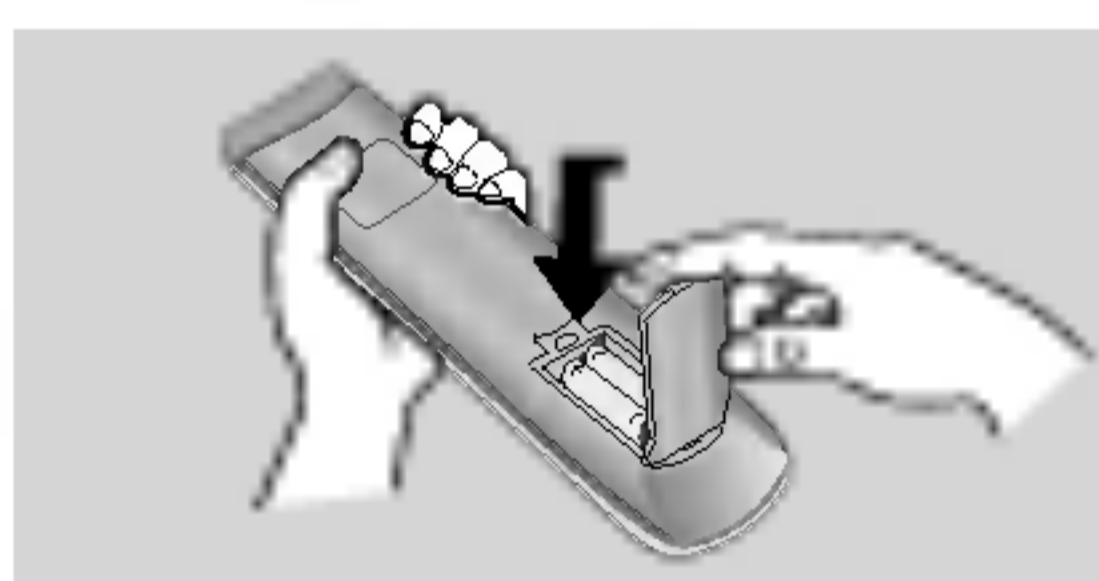

\* V rámci rozsahu prijímača sa diaľkové ovládanie dá použiť do vzdialenosti 7 metrov a pod uhlom 30 stupňov (vľavo/vpravo).

\* Kvôli ochrane životného prostredia použité batérie odovzdajte na recykláciu.

# Zapojenie

## Základné pripojenie

Podľa potreby pripojte káble.  
Po správnom pripojení umiestnite káble do držiaka káblov.

Ak chcete pripojiť ďalšie zariadenia, prečítajte si časť Pripojenie externých zariadení.

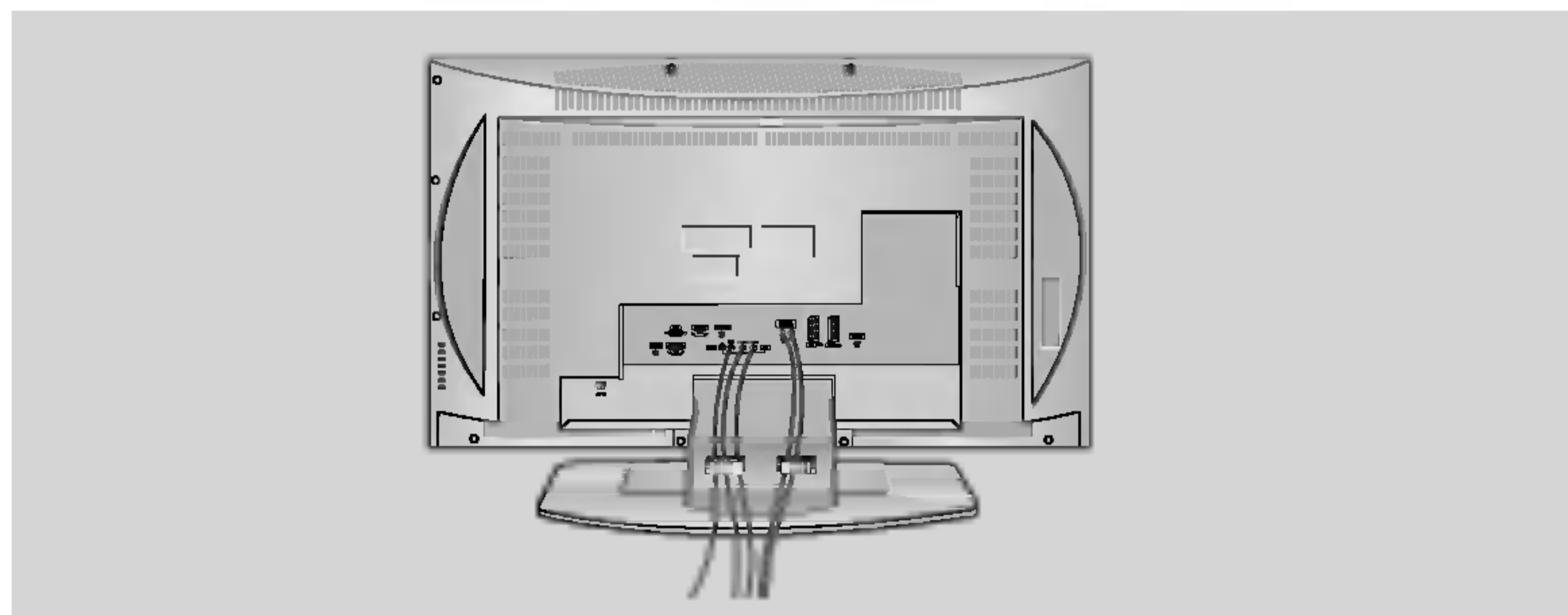

Pretiahnite káble cez otvor v televízore a zviažte ich pomocou priloženej spony.

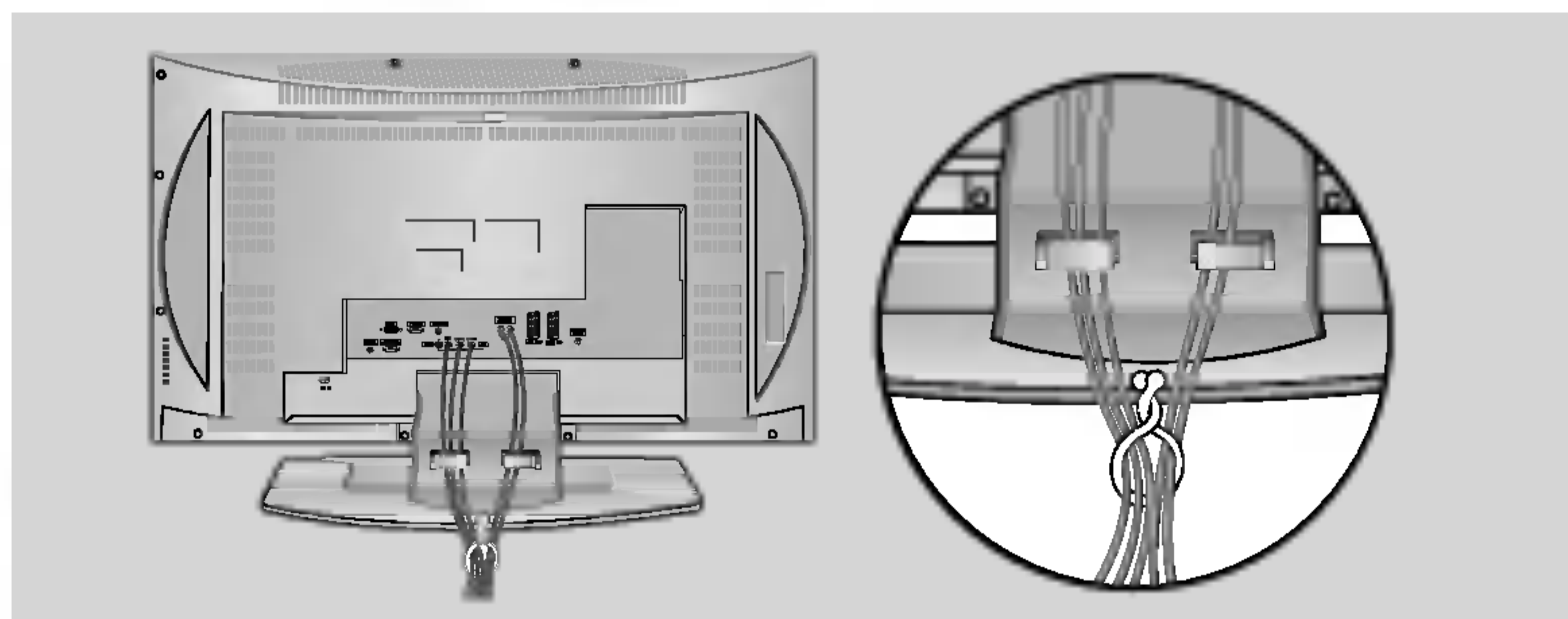

### Montáž na stenu: Horizontálne uchytenie



Kvôli dostatočnému vetraniu nechajte na každej strane medzeru od steny približne 10 cm. Podrobný návod na montáž dostanete od predajcu, pozri príručku voliteľného príslušenstva - Montáž nastaviteľnej konzoly na stenu a Sprievodcu nastavením.

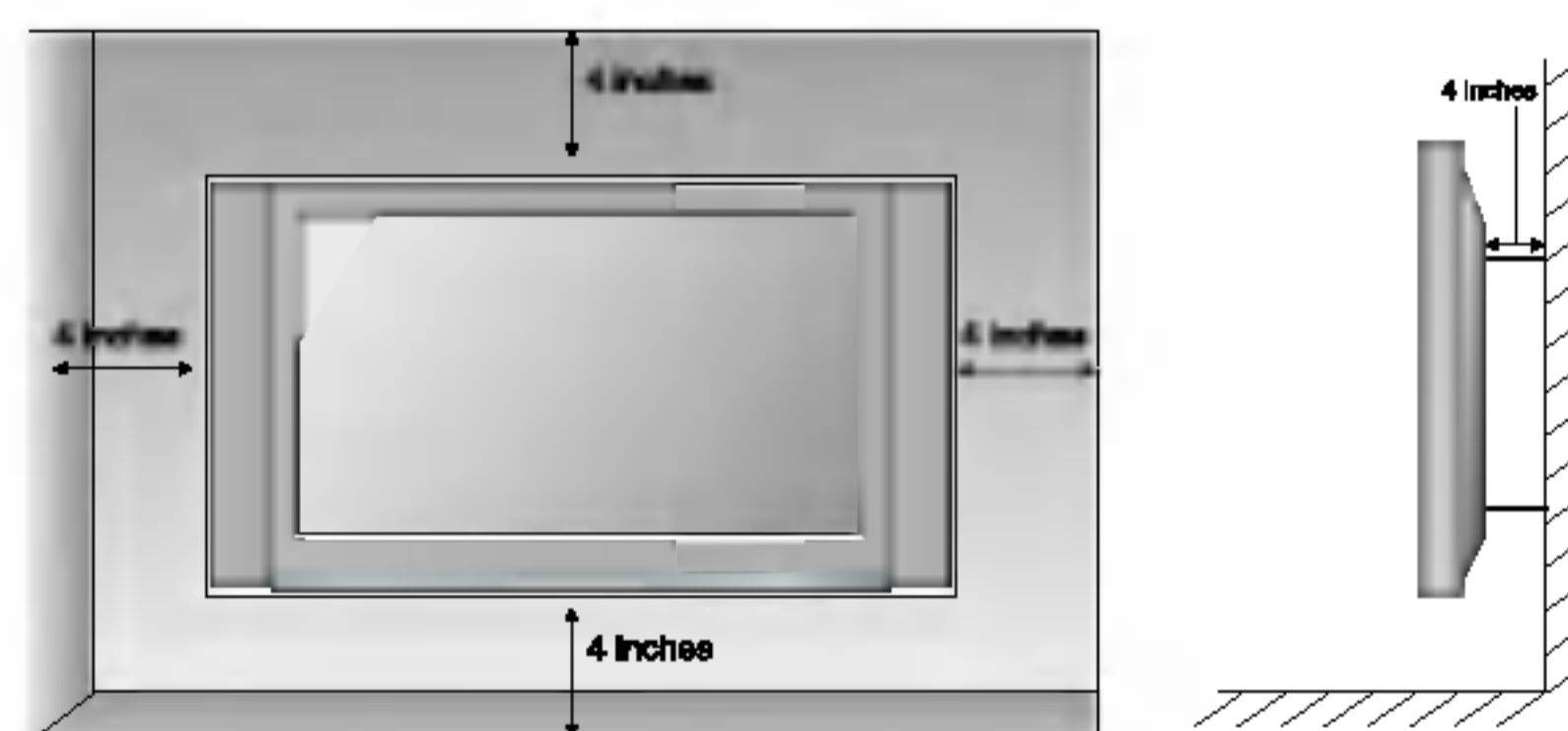

### Pripevnenie podstavca

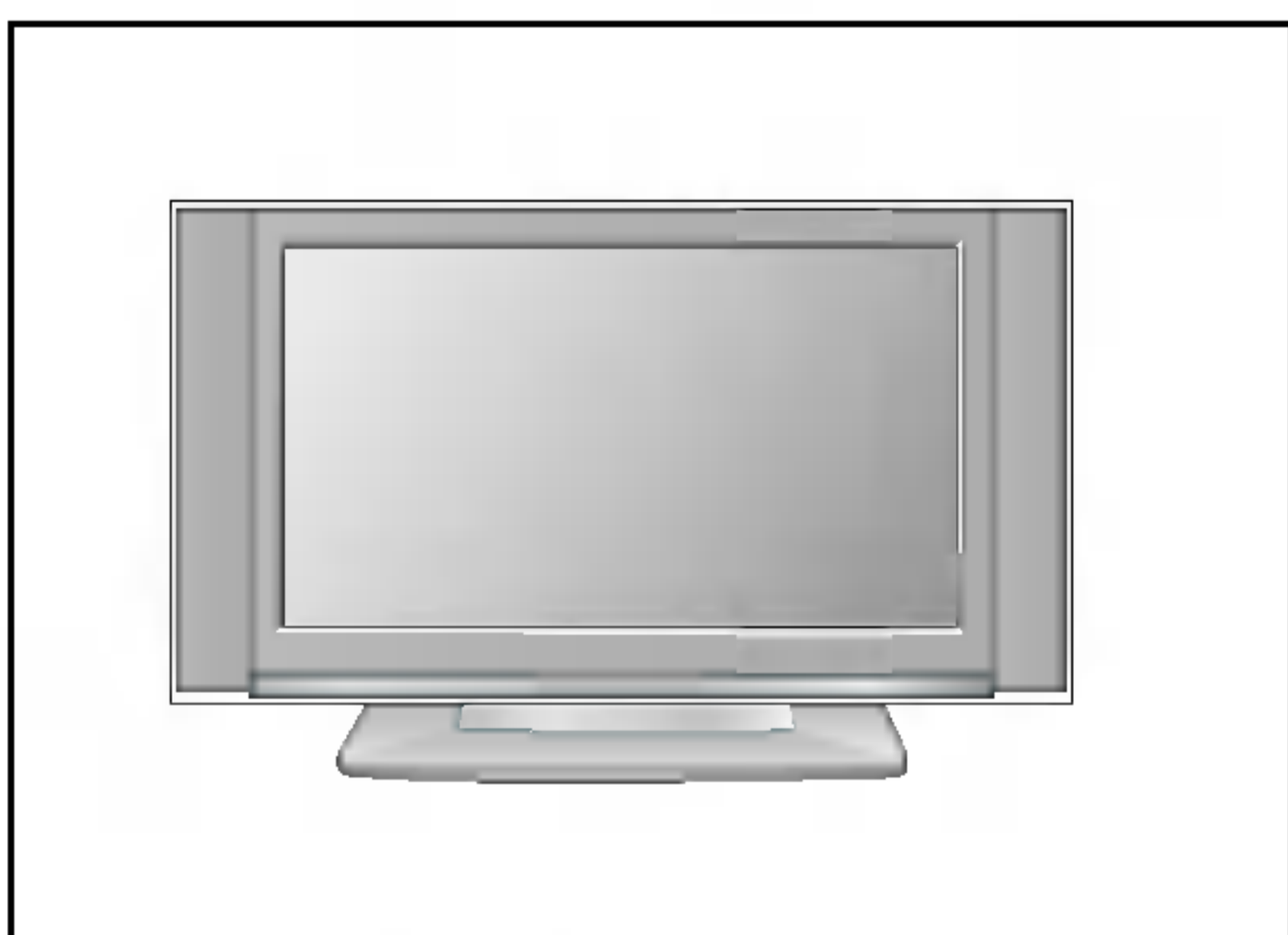

Kvôli dostatočnému vetraniu nechajte na každej strane medzeru od steny približne 10 cm.

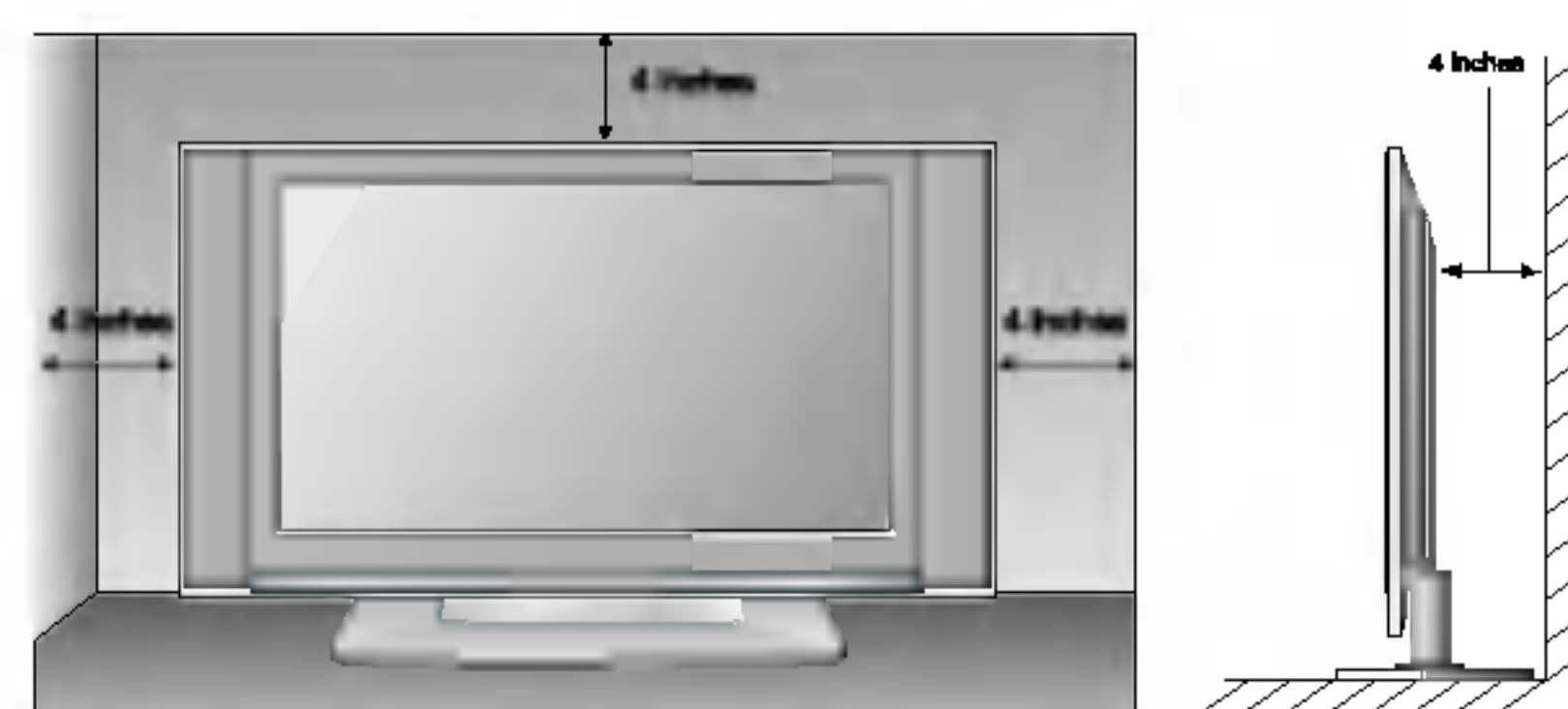

### Montáž televízora na stenu ako ochrana pred prevrátením

- Umiestnite televízor blízko steny, aby sa pri potlačení dozadu neprevrátil.
- Televízor možno umiestniť bezpečnejšie podľa nižšie uvedených pokynov. Obsahujú návod na montáž na stenu, aby sa televízor pri posúvaní dopredu neprevrátil. Zabráni sa tak pádu televízora smerom dopredu a poraneniu osôb. Zabráni sa tiež poškodeniu televízora spôsobenému pádom. Zabráňte tomu, aby na televízor liezli deti.

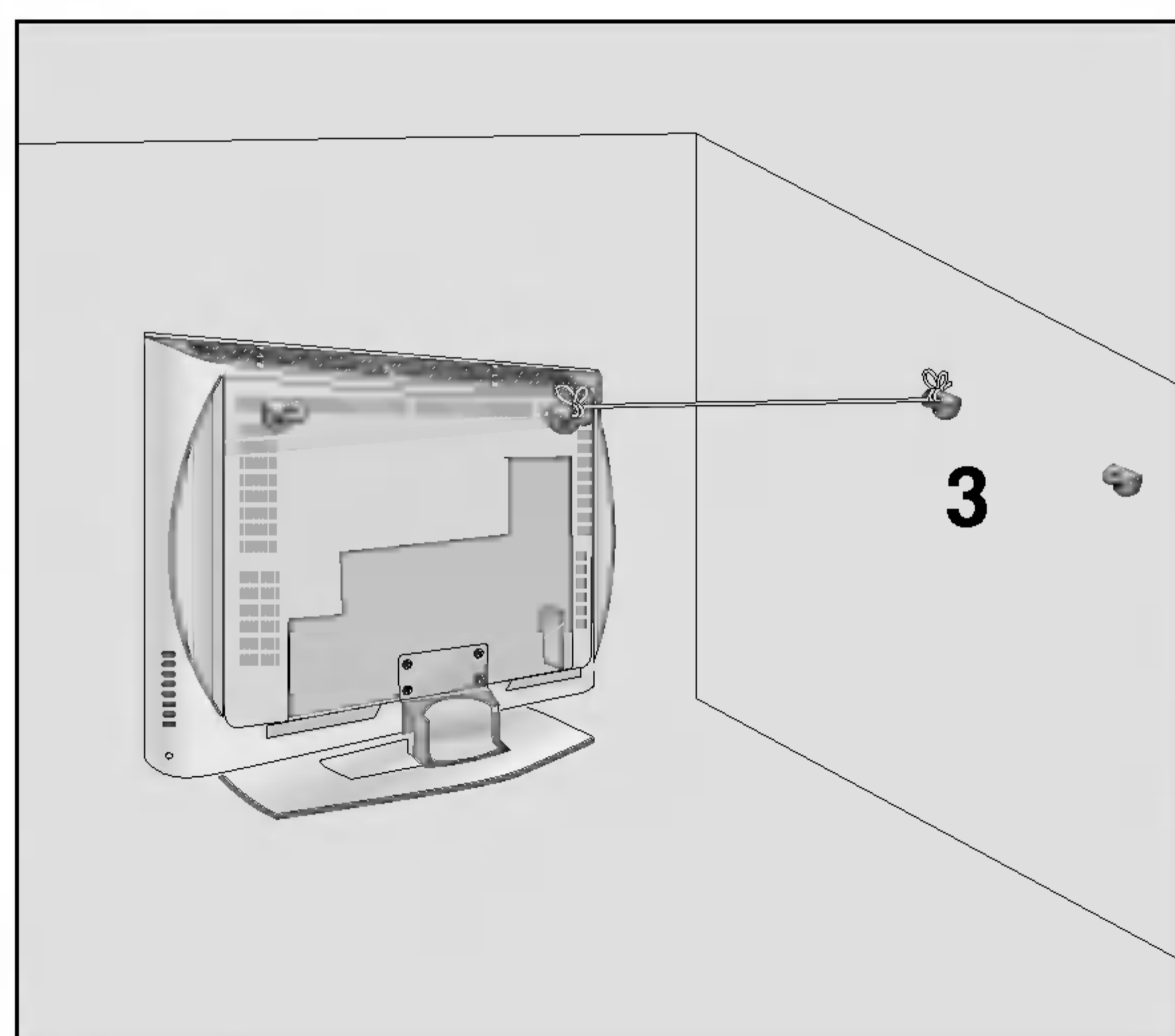
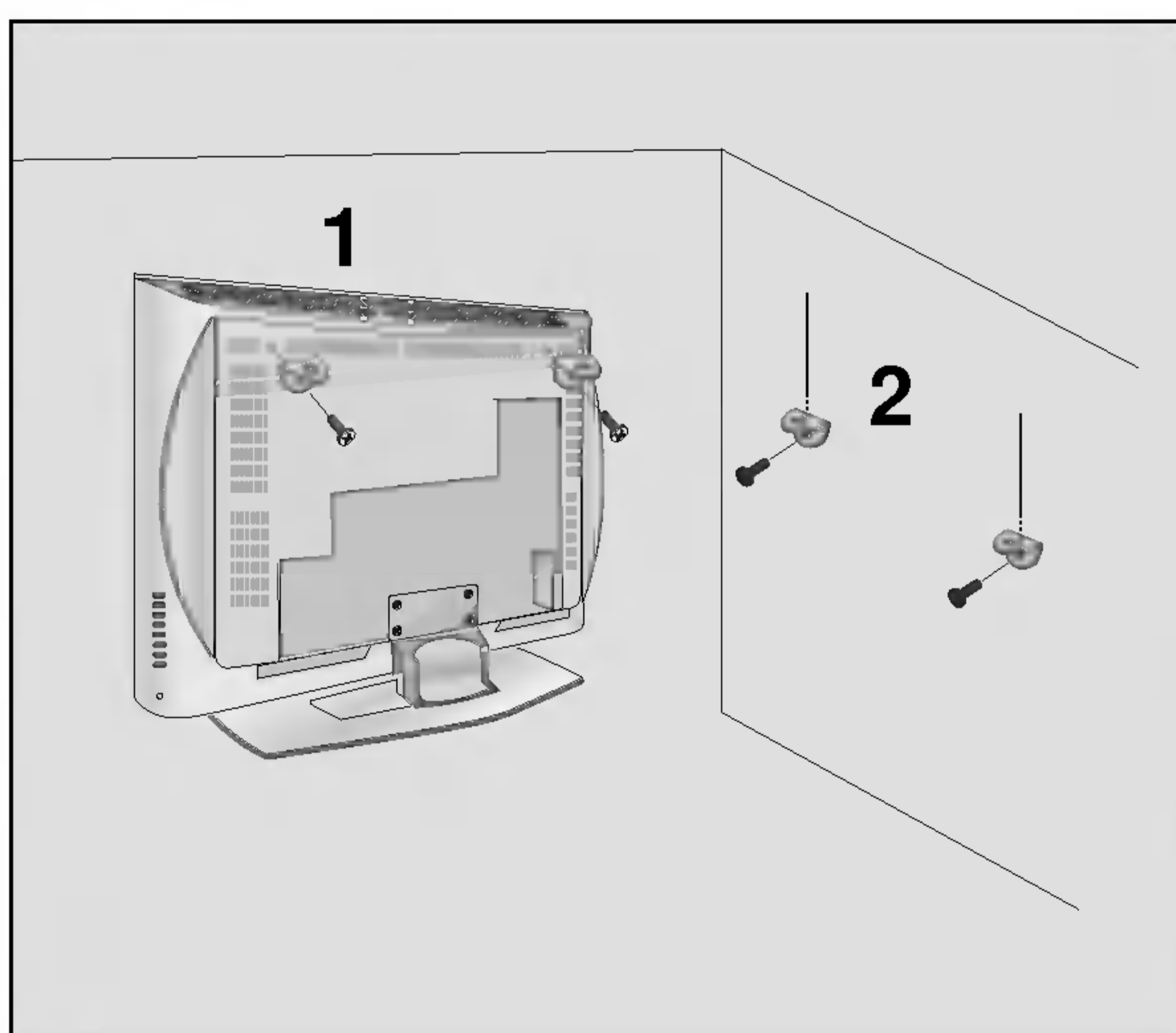

- 1** Podľa uvedeného obrázka namontujte pomocou konzoly a skrutky televízor na stenu.
- 2** Priskrutkujte konzolu na stenu pomocou skrutky (nie sú súčasťou balenia televízora, treba ich zakúpiť osobitne).
- 3** Na pripevnenie televízora použite pevné lano (nie je súčasťou balenia televízora, treba ho zakúpiť osobitne). Bezpečnejšie je lano pritiahnúť tak, aby bolo medzi stenou a televízorom v horizontálnej polohe.

#### Poznámky

- Ak chcete televízor presunúť na iné miesto, najskôr odmontujte laná.
- Použite dostatočne veľký a silný držiak televízora alebo policu primeranú veľkosti a hmotnosti televízora.
- Ak chcete televízor bezpečne používať, zabezpečte, aby bola konzola na stene namontovaná v rovnakej výške ako televízor.

# Zapojenie

## Pripojenie externých zariadení

Nikdy nepripájajte káble napájania skôr, ako pripojíte všetky externé zariadenia. Predídete tak ich poškodeniu.

### Pripojenie antény

- Nastavením smeru antény dosiahnete optimálnu kvalitu obrazu.
- Kábel na pripojenie antény a konvertor nie sú súčasťou dodávky.

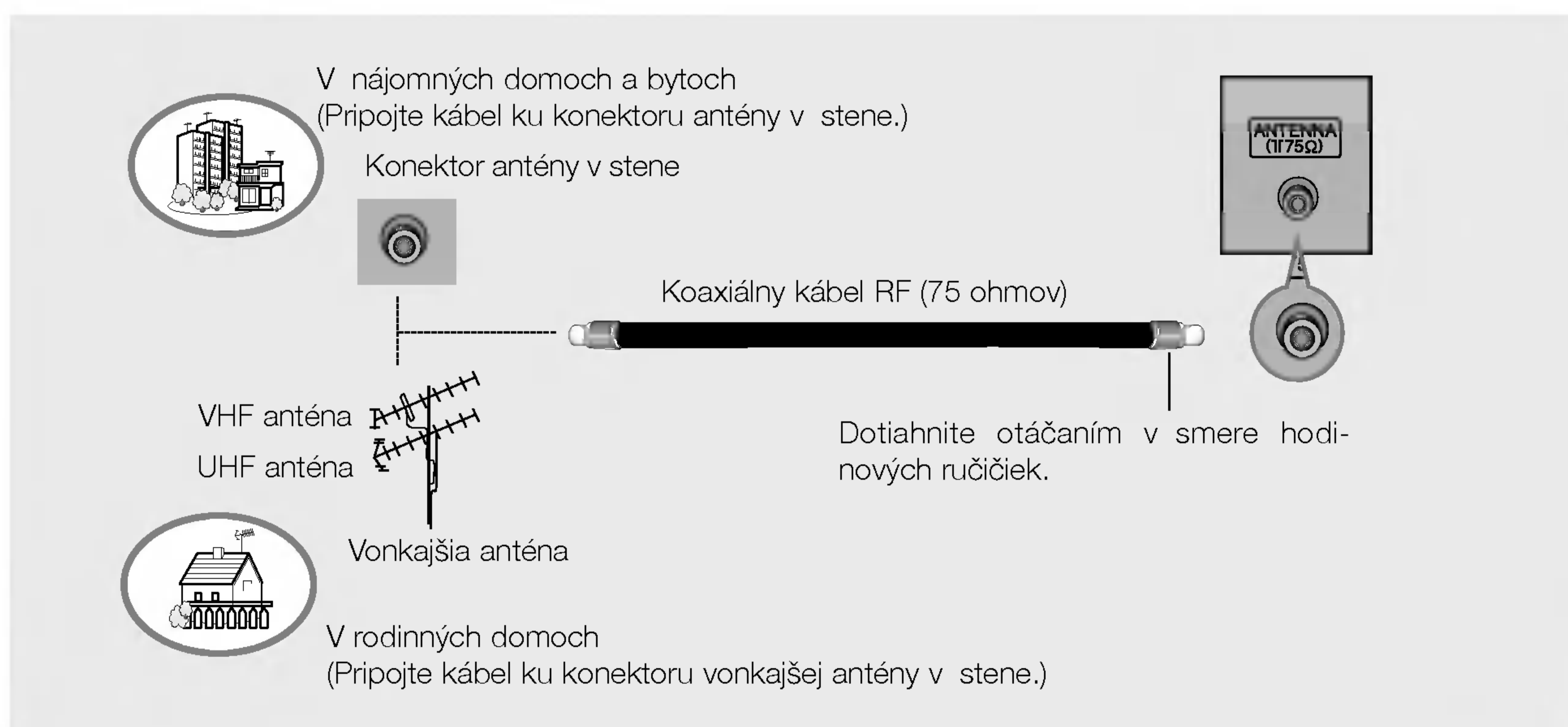

- V oblastiach so slabým signálom získate kvalitnejší obraz, keď k anténe pripojíte zosilňovač signálu. Pozri obrázok napravo.
- Ak treba rozdeliť signál pre dva televízory, na pripojenie použite rozdeľovač signálu.

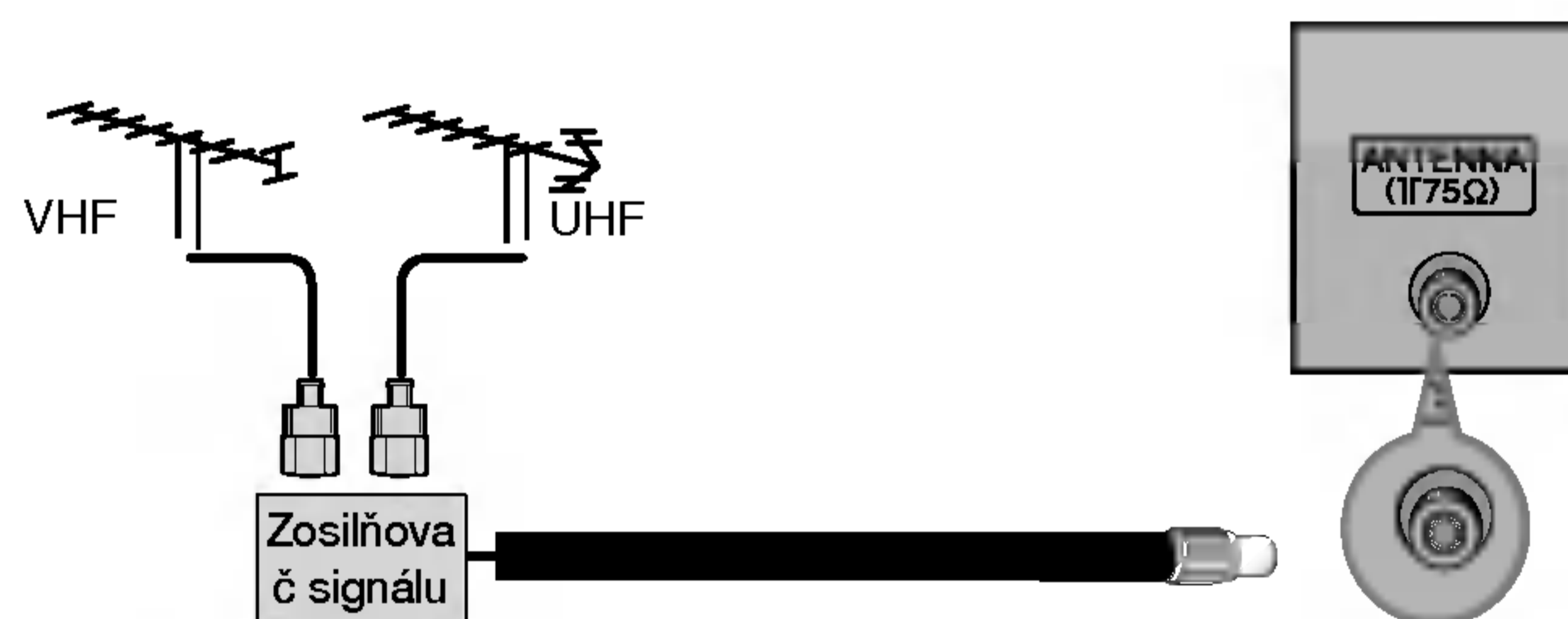

### Konektor slúchadiel

- Cez slúchadlá môžete počúvať zvuk.

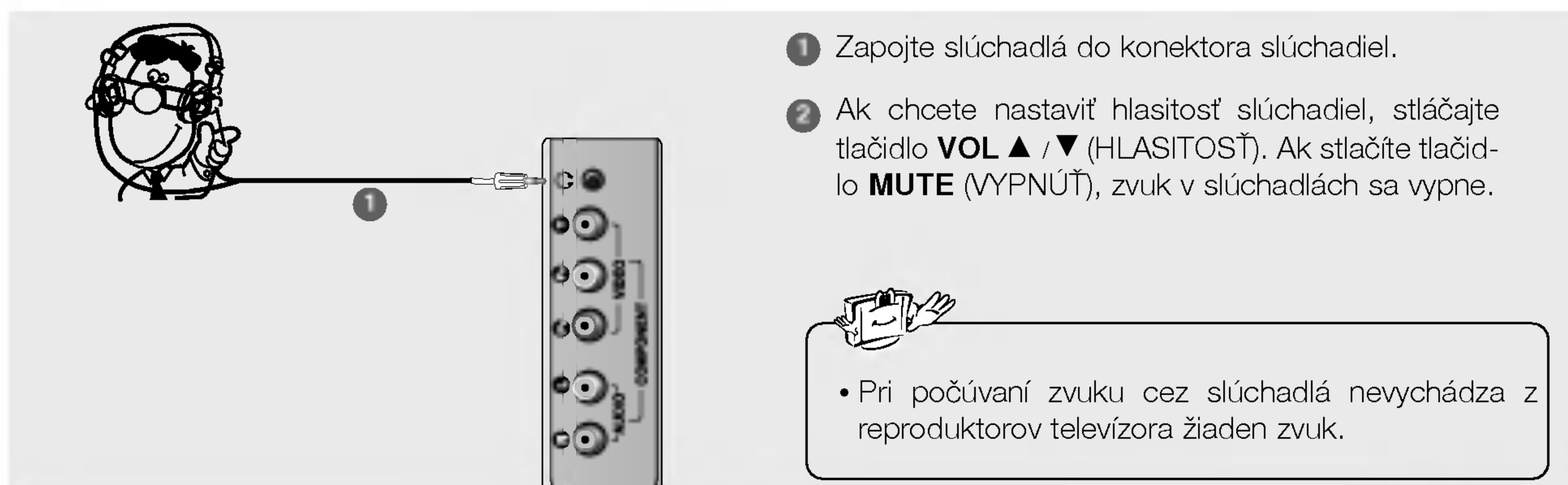

## Nastavenie videorekordéra (VCR)

- Rušeniu obrazu (interferencii) sa vyhnete, keď medzi videorekordérom a televízorom necháte dostatočnú vzdialenosť.
- Zvyčajne je to zmrznutý statický obraz z videorekordéra. Ak sa používa formát obrazu 4:3, na okrajoch obrazovky môže zostať nehybný obraz.

### Pripojenie pomocou kábla antény

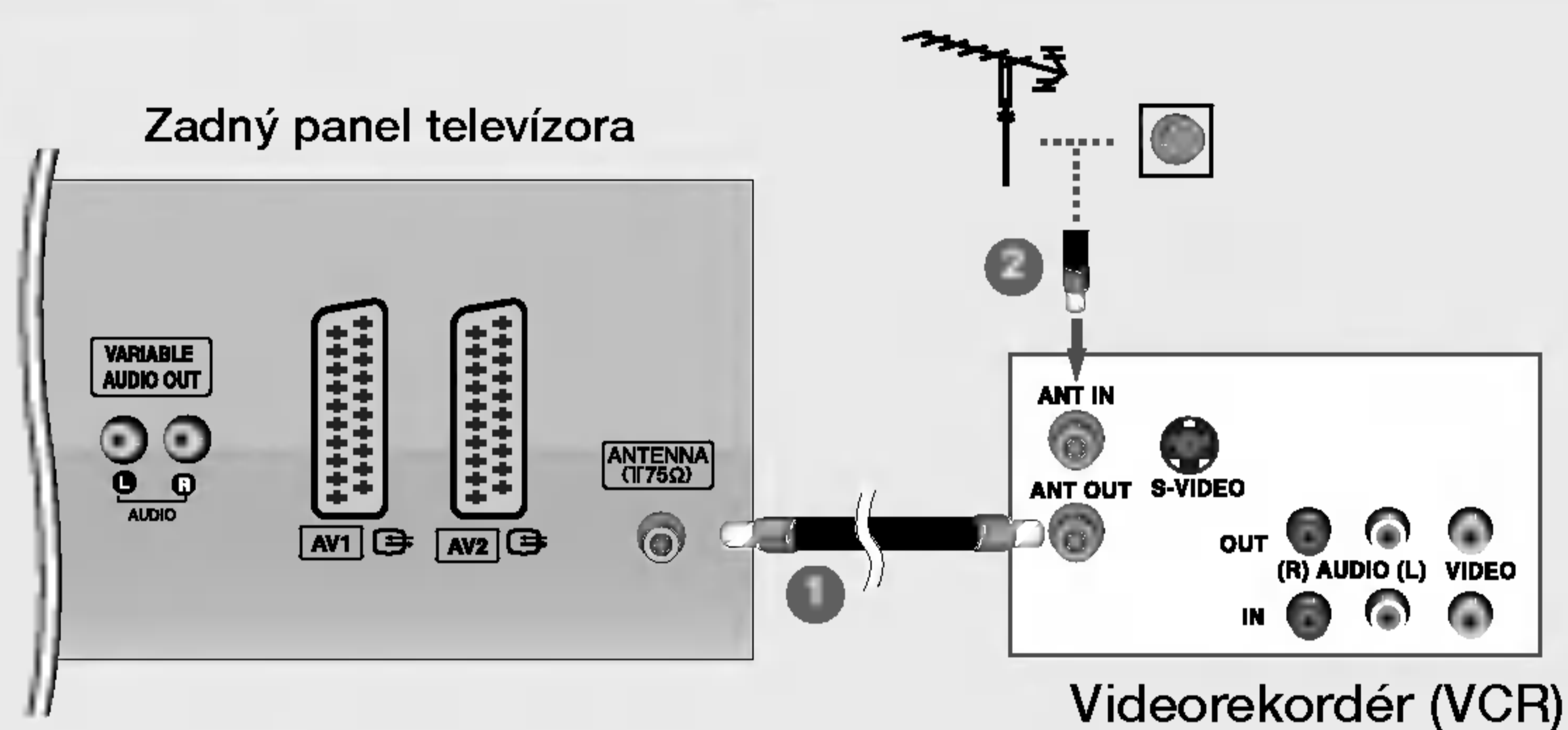

- 1 Spojte konektor **ANT OUT** na VCR s konektorom **Antenna** na televízore.
- 2 Kábel antény pripojte ku konektoru **ANT IN** na VCR.
- 3 Na VCR stlačte tlačidlo **PLAY** (PREHRÁVAŤ) a na televízore a VCR nastavte príslušný program na pozeranie videa.

### Pripojenie pomocou kábla scart

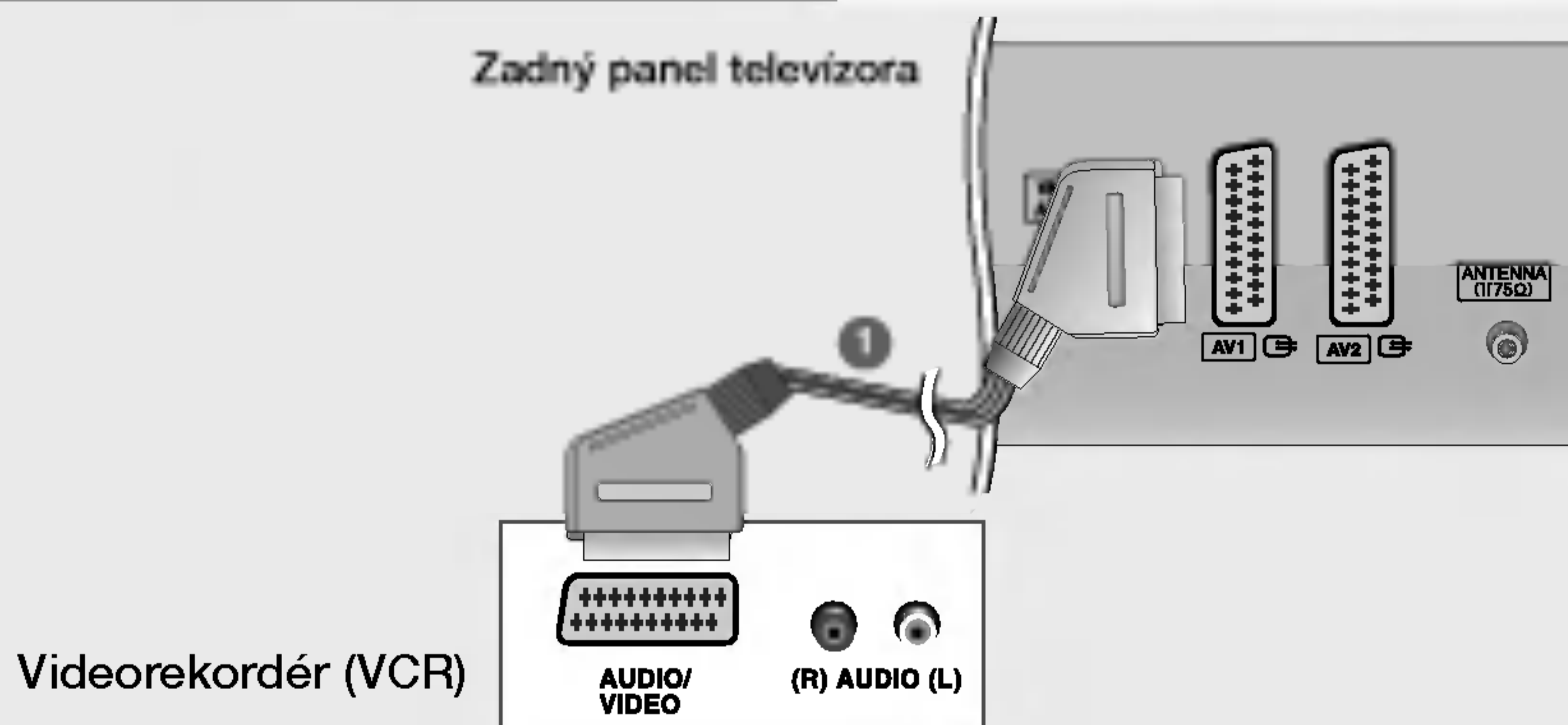

- 1 Connect the scart socket of the VCR to the **AV1** scart socket on the set. Please use shielded scart cable.
- 2 Insert a video tape into the VCR and press **PLAY** on the VCR. (Refer to the VCR owner's manual.)
- 3 Select **AV1** input source with using the **INPUT** button on the remote control.  
- If connected to **AV2** scart socket, select **AV2** input source.



- Ak VCR vysiela cez konektory **AV1** a **AV2** prepínací signál, televízor sa automaticky nastaví na vstupný zdroj **AV1**. Ak chcete sledovať televíziu, stlačte tlačidlo PR ▲ / ▼ alebo tlačidlá čísel.
- Rovnako môžete nahrávať programy z televízie na videokazetu.
- Prijem signálu typu RGB (signál pre červenú, zelenú a modrú farbu) zo vstupného zdroja sa dá nastaviť iba pre konektor scart **AV1**. Takýto signál vysiela napríklad dekodér platenej televízie, herná konzola alebo zariadenie na prezeranie diskov vo formáte Photo CD. Tento digitálny signál sa dá nahráť cez konektor scart **AV1**.
- Ak sú oba konektory **AV1** a **AV2** k VCR pripojené súčasne, dá sa prijímať iba signál zo vstupného zdroja **AV2**.

# Zapojenie

## Pripojenie externých zariadení

### Pripojenie pomocou kábla RCA

Zadný panel televízora

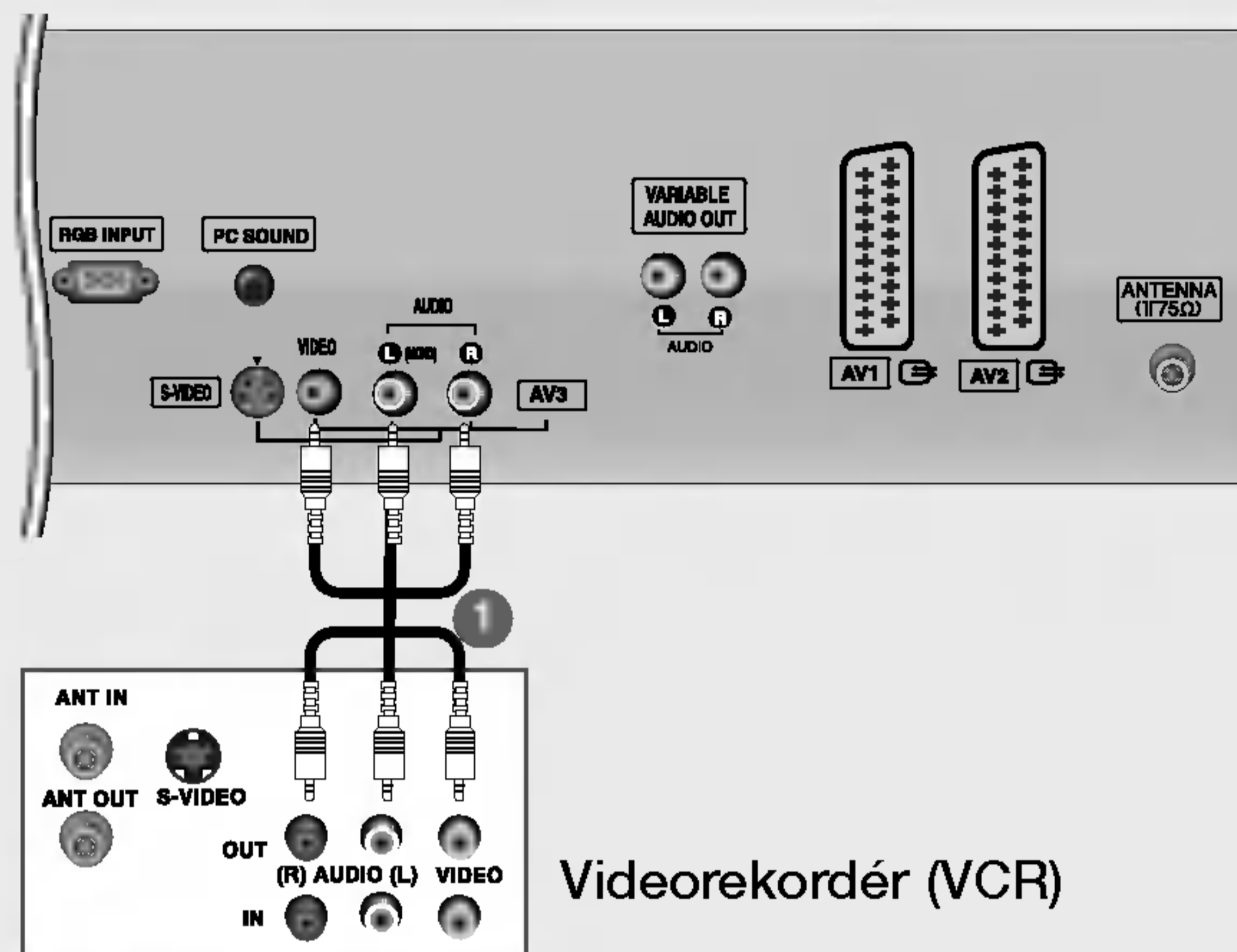

- 1 Spojte konektory **AUDIO/VIDEO** na televízore s VCR. Pripojte konektory podľa farby. (Video = žltá, Audio Left (vľavo) = biela a Audio Right (vpravo) = červená)
- 2 Do VCR vložte videokazetu a stlačte tlačidlo **PLAY** (PREHRÁVAŤ). (Postupujte podľa používateľskej príručky k VCR.)
- 3 Tlačidlom **INPUT** (VSTUP) na diaľkovom ovládaní vyberte vstupný zdroj **AV3**.



- Ak máte mono videorekordér, spojte audiokábel z VCR s konektorom **AUDIO L/MONO** na televízore.

### Pripojenie pomocou kábla S-Video

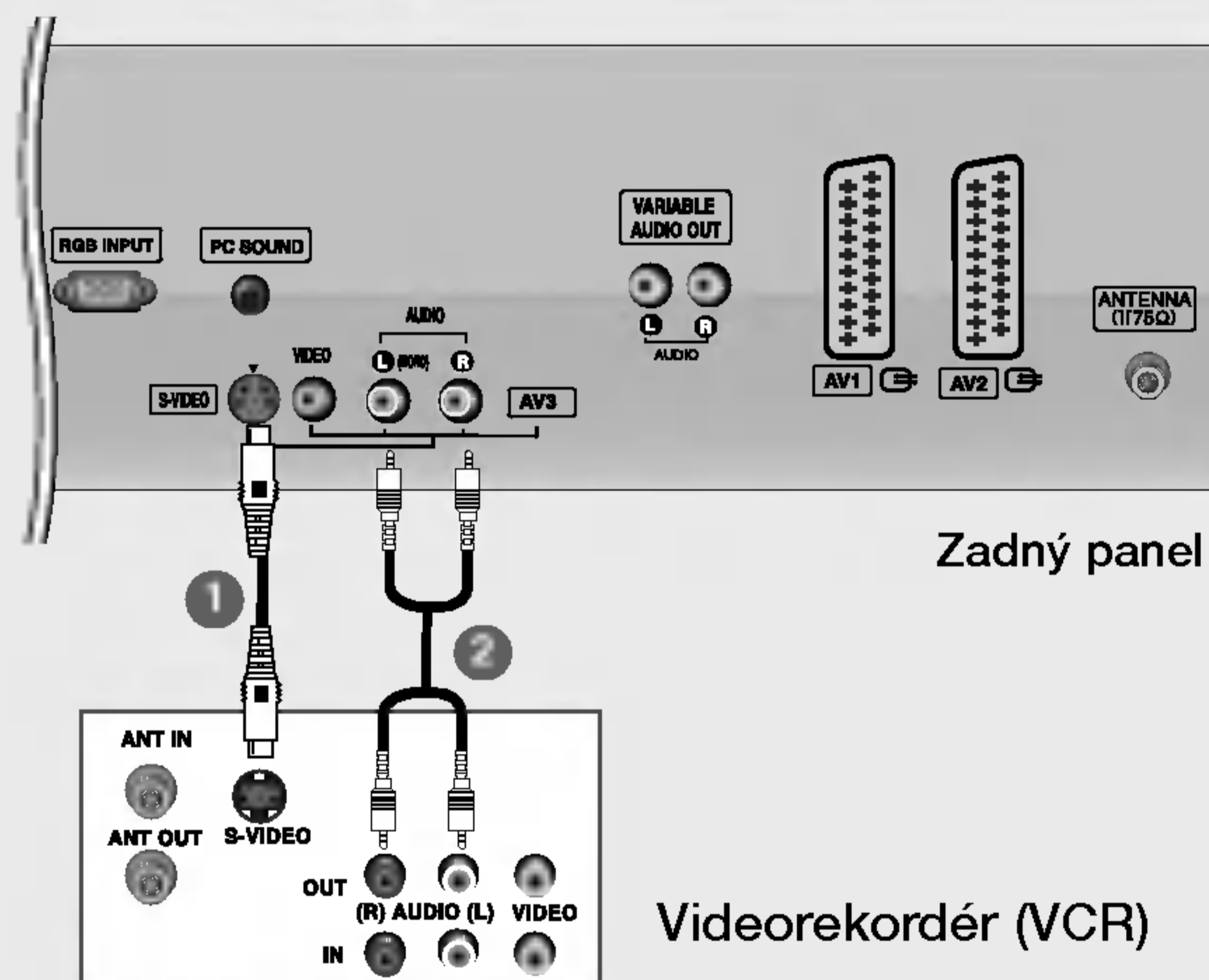

- 1 Spojte výstup **S-VIDEO** na VCR so vstupom **S-VIDEO** na televízore. V porovnaní s pripojením bežného VCR pomocou videovstupu sa zlepši kvalita obrazu.
- 2 Spojte konektory **AUDIO** na televízore s VCR.
- 3 Do VCR vložte videokazetu a stlačte tlačidlo **PLAY** (PREHRÁVAŤ). (Postupujte podľa používateľskej príručky k VCR.)
- 4 Tlačidlom **INPUT** na diaľkovom ovládaní vyberte vstupný zdroj **S-Video**.

## Nastavenie prehrávača DVD

### Pripojenie pomocou komponentového kábla

Bočný panel televízora

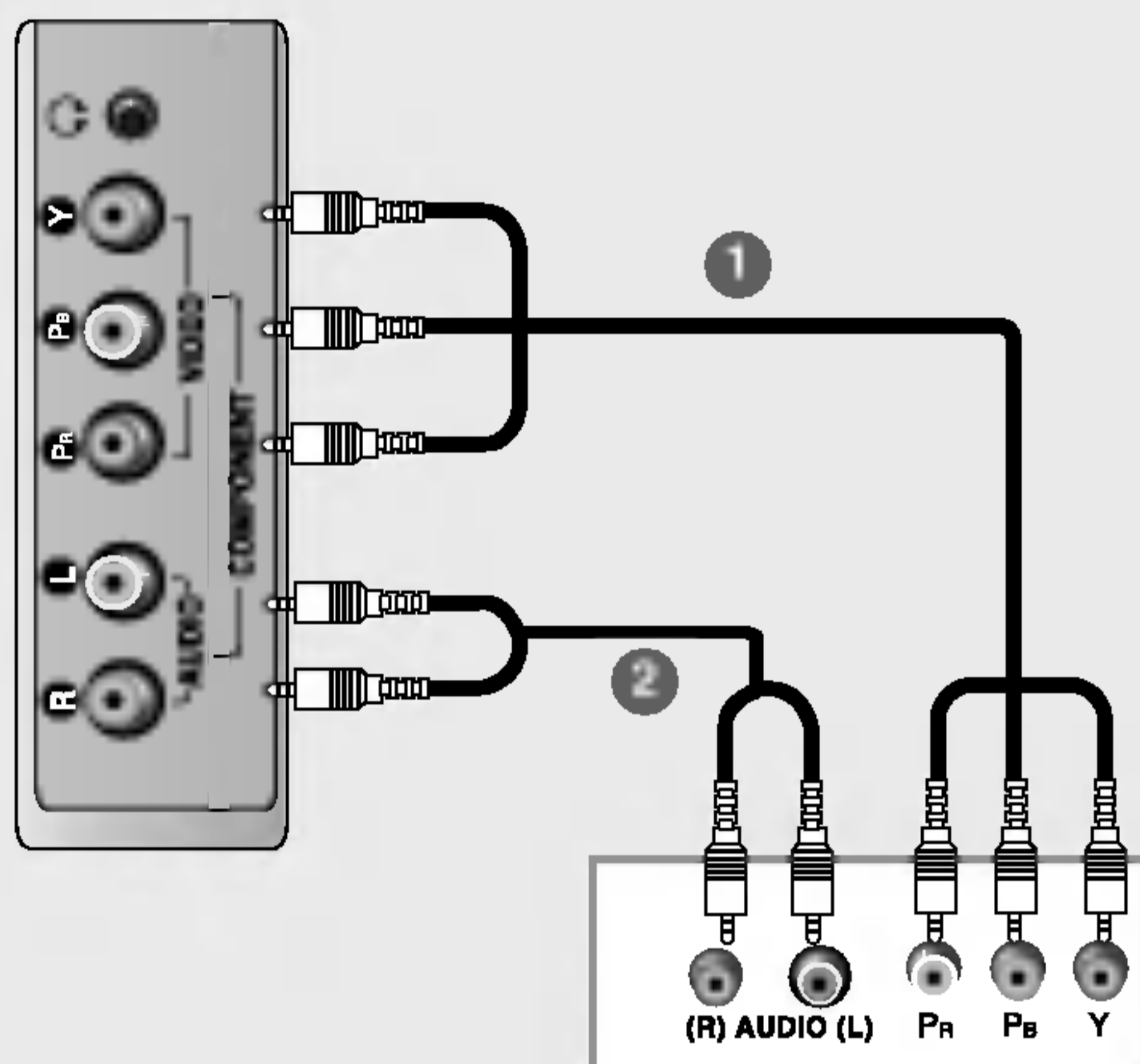

Prehrávač DVD



#### • Vstupné komponentové konektory

Lepšiu kvalitu obrazu docielite pripojením prehrávača DVD ku vstupným komponentovým konektorom. Pozri nižšie.

Komponentové konektory televízora	Y	P <sub>B</sub>	P <sub>R</sub>
Výstupné videoporty na prehrávači DVD	Y	P <sub>b</sub>	P <sub>r</sub>
	Y	B-Y	R-Y
	Y	P <sub>B</sub>	P <sub>R</sub>

- 1 Pripojte videovýstupy (Y, PB, PR) prehrávača DVD ku konektorom **COMPONENT VIDEO (Y, PB, PR)** televízora.
- 2 Spojte audiovýstupy prehrávača DVD so vstupmi **COMPONENT AUDIO** na televízore.
- 3 Zapnite prehrávač DVD a vložte disk DVD.
- 4 Tlačidlom **INPUT** na diaľkovom ovládaní vyberte vstupný zdroj **Component**.
- 5 Postupujte podľa používateľskej príručky k prehrávaču DVD.

### Pripojenie pomocou kábla scart

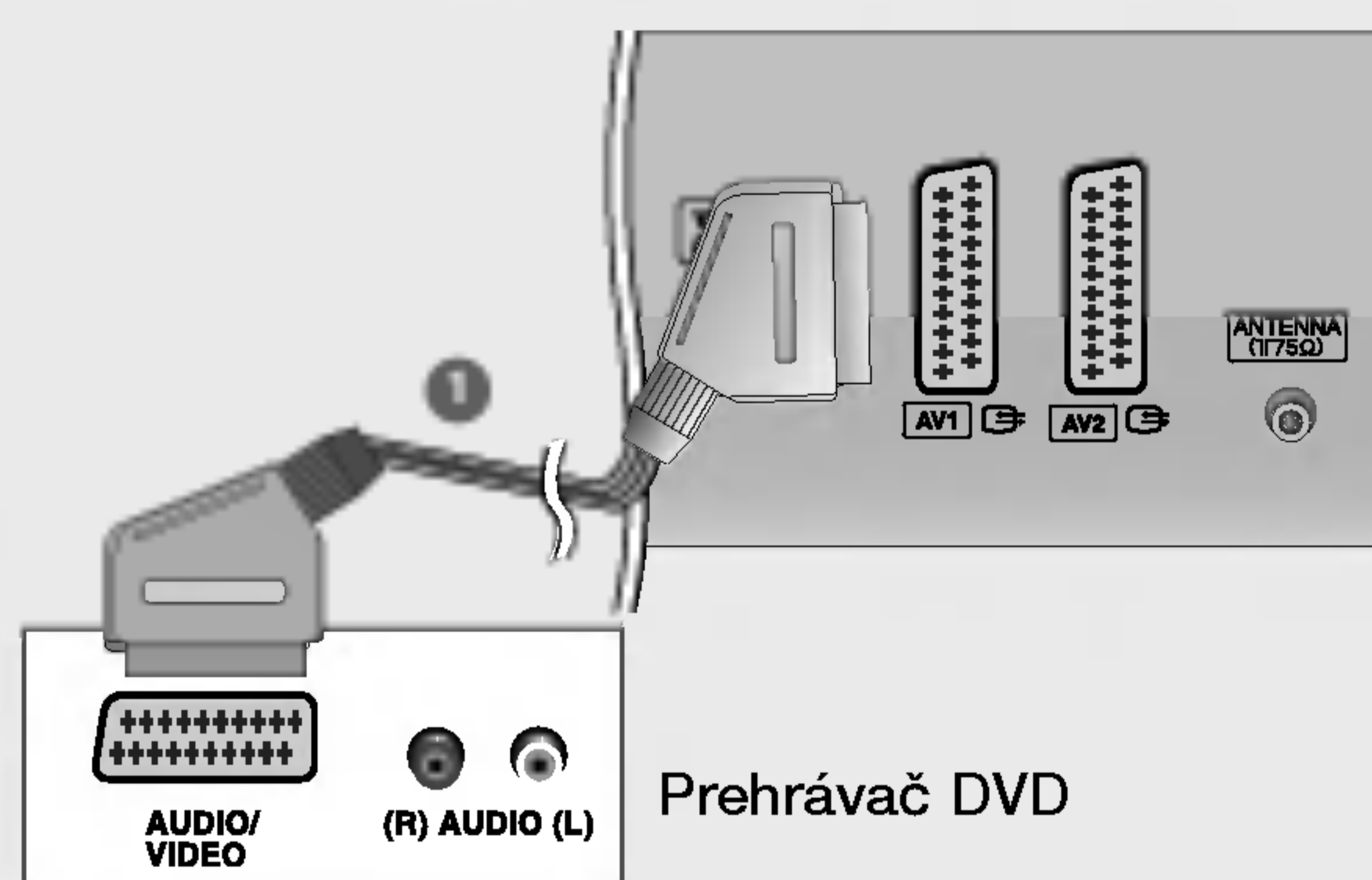

Zadný panel televízora

Prehrávač DVD

- 1 Spojte konektor scart na prehrávači DVD s konektorom scart **AV1** na televízore. Použite tienový kábel scart.
- 2 Zapnite prehrávač DVD a vložte disk DVD.
- 3 Tlačidlom **INPUT** na diaľkovom ovládaní vyberte vstupný zdroj **AV1**.  
- Ak je kábel pripojený ku konektoru scart **AV2**, vyberte vstupný zdroj **AV2**.

# Zapojenie

## Pripojenie externých zariadení

### Pripojenie pomocou kábla HDMI

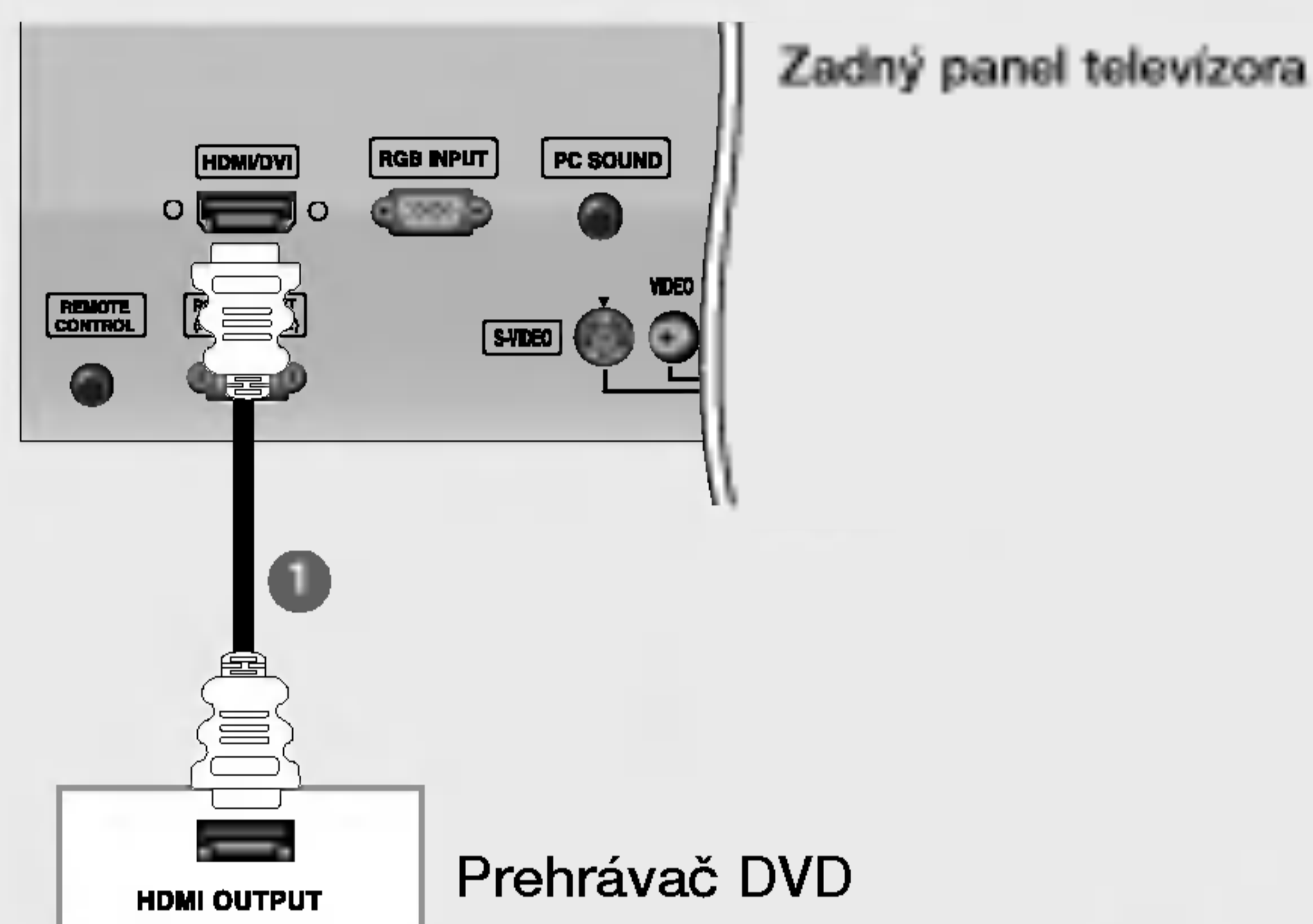

- 1 Spojte výstup HDMI prehrávača DVD s konektorom **HDMI/DVI** na televízore.
- 2 Tlačidlom **INPUT** na diaľkovom ovládaní vyberte vstupný zdroj **HDMI DTV**.
- 3 Postupujte podľa používateľskej príručky k prehrávaču DVD.



- Televízor môže cez kábel HDMI súčasne prijímať video- a audiosignál.

### Nastavenie STB (Set-Top Box)

### Pripojenie pomocou komponentového kábla

#### Bočný panel televízora

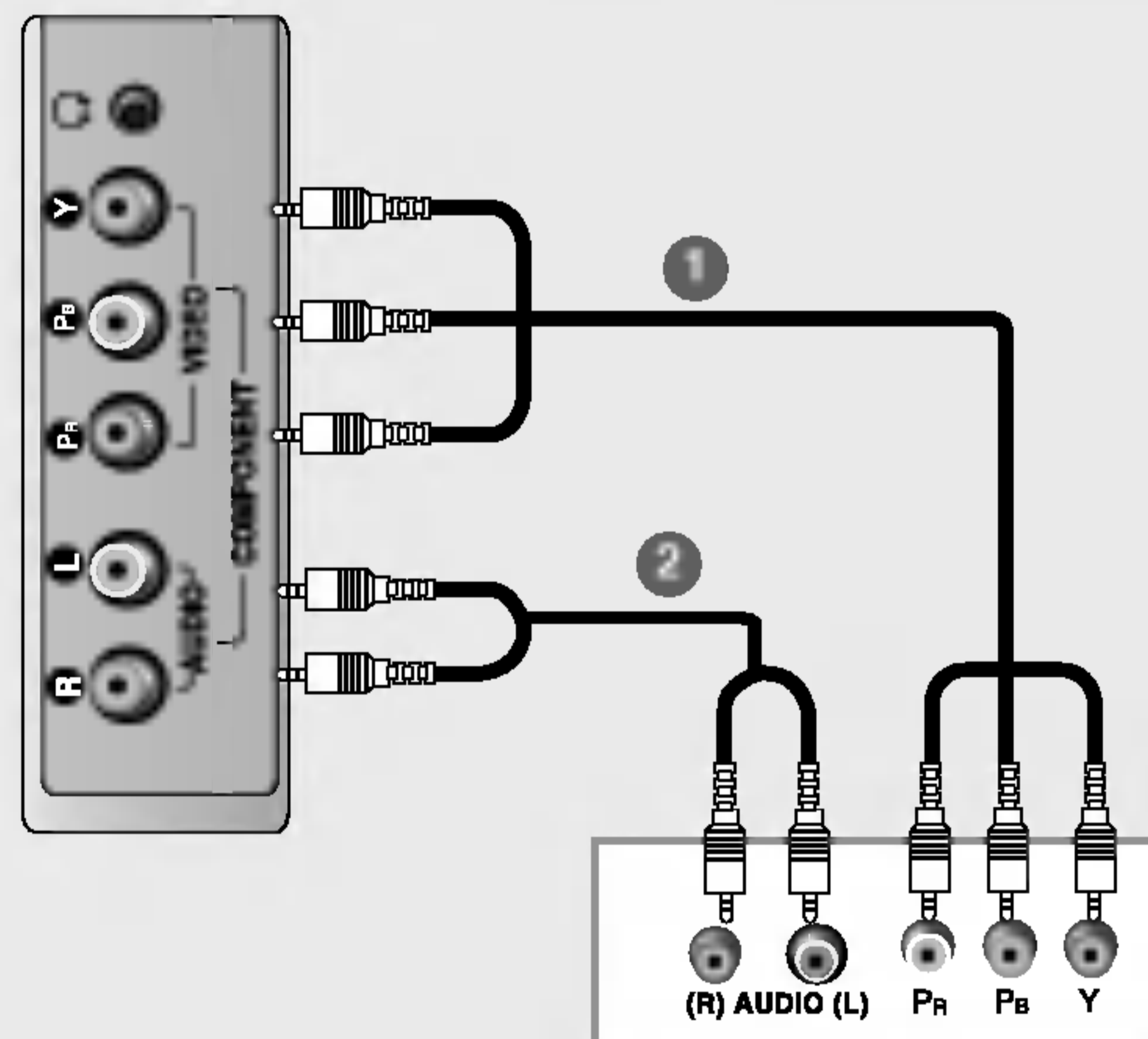

#### Prijímač DTV (Set-top Box)

- 1 Pripojte videovýstupy (Y, PB, PR) prehrávača DVD ku konektorom **COMPONENT VIDEO (Y, PB, PR)** televízora.
- 2 Spojte audiovýstupy prehrávača DVD so vstupmi **COMPONENT AUDIO** na televízore.
- 3 Zapnite set-top box (digitálny káblový prijímač). (Postupujte podľa používateľskej príručky k digitálnemu káblovému prijímaču.)
- 4 Tlačidlom **INPUT** na diaľkovom ovládaní vyberte vstupný zdroj **Component**.



## Pripojenie pomocou kábla HDMI

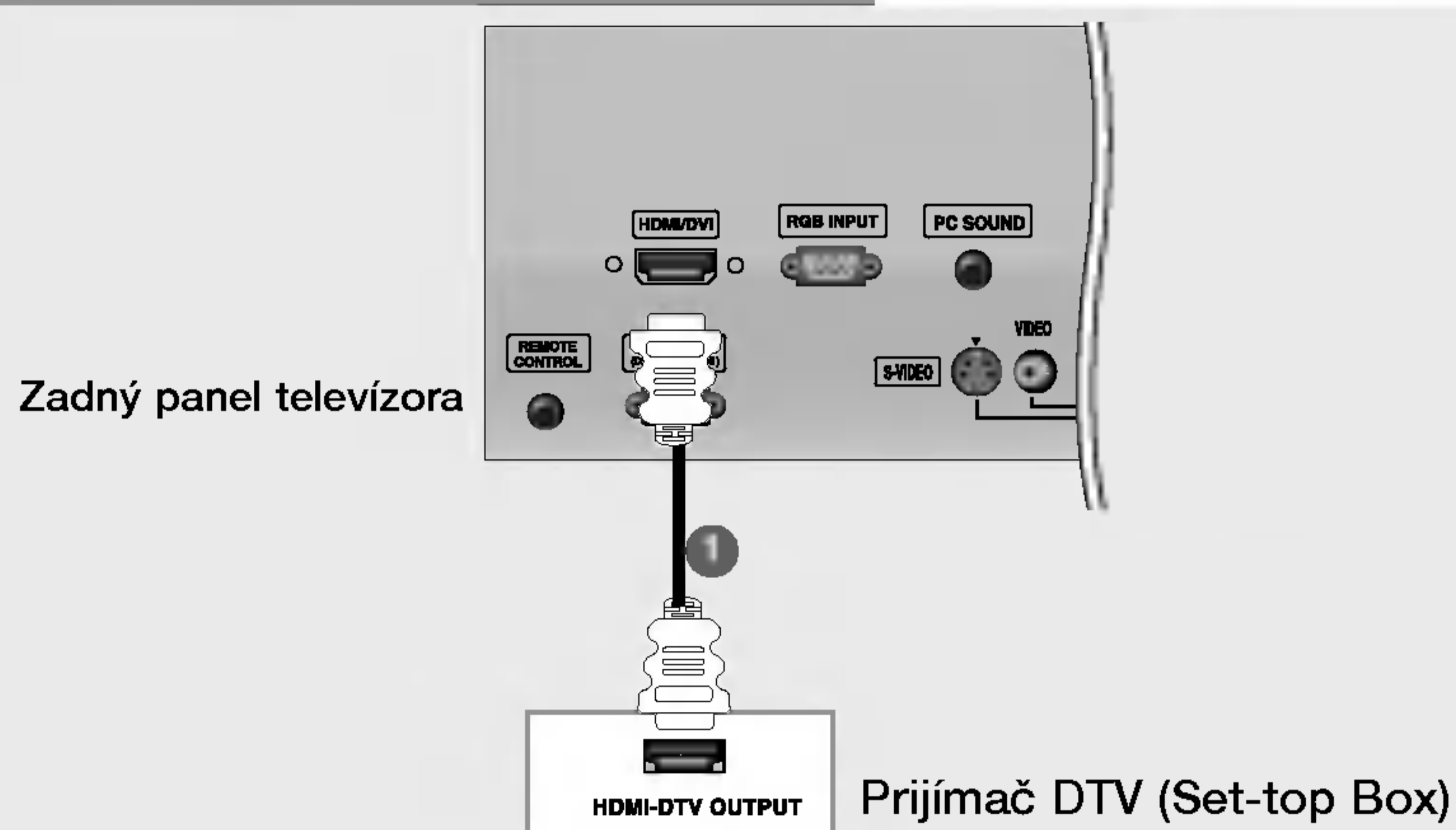

- 1 Spojte výstup HDMI digitálneho káblového prijímača s konektorom **HDMI/DVI** na televízore.
- 2 Zapnite set-top box (digitálny káblový prijímač). (Postupujte podľa používateľskej príručky k digitálnemu káblovému prijímaču.)
- 3 Tlačidlom **INPUT** na diaľkovom ovládaní vyberte vstupný zdroj **HDMI DTV**.



- Televízor môže cez kábel HDMI súčasne prijímať video- a audiosignál.

## Pripojenie pomocou kábla D-sub

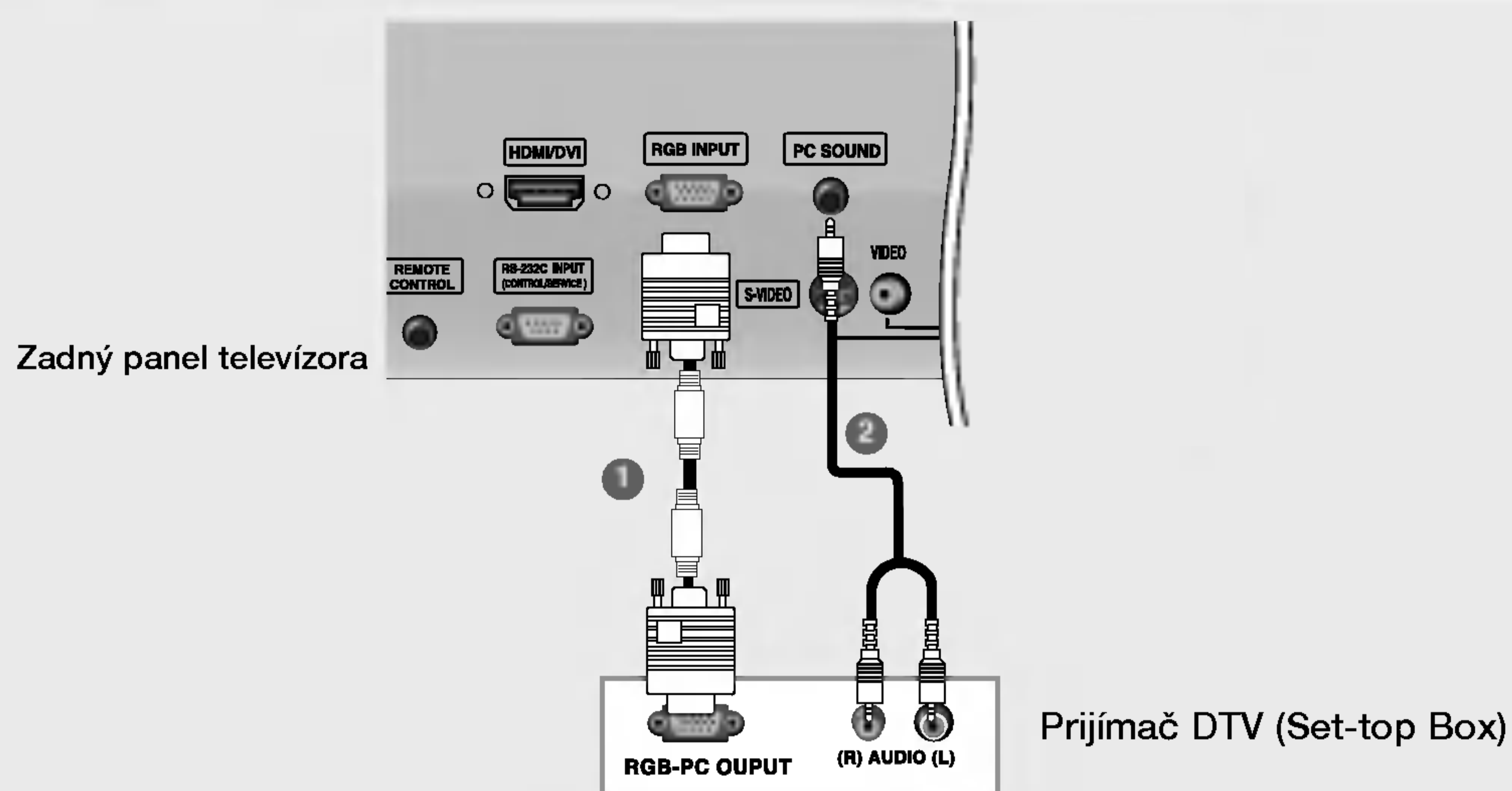

- 1 Spojte výstup RGB digitálneho káblového prijímača s konektorom **RGB INPUT** na televízore.
- 2 Spojte audiovýstupy káblového prijímača s konektorom **PC SOUND** na televízore.
- 3 Zapnite set-top box (digitálny káblový prijímač). (Postupujte podľa používateľskej príručky k digitálnemu káblovému prijímaču.)
- 4 Tlačidlom **INPUT** na diaľkovom ovládaní vyberte vstupný zdroj **RGB DTV**.

# Zapojenie

## Pripojenie externých zariadení

### Nastavenie káblovej televízie

- Po predplatení miestnej káblovej televízie a nainštalovaní konvertora môžete sledovať programy káblovej televízie.
- Ďalšie informácie o káblovej televízii vám poskytne miestny poskytovateľ služieb káblovej televízie.

#### Pripojenie pomocou kábla RCA

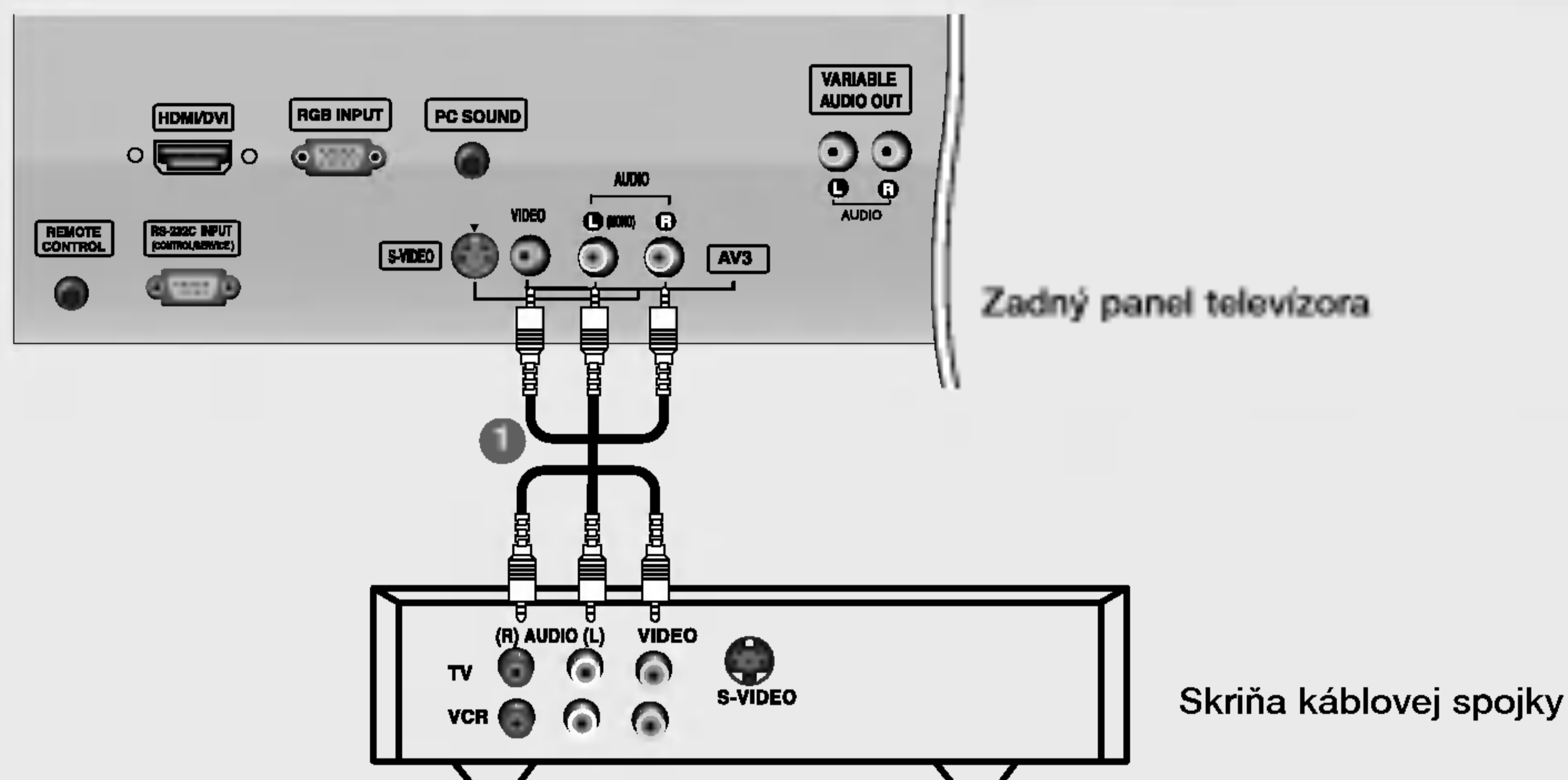

- 1 Spojte konektory **AUDIO/VIDEO** na televízore so skriňou káblovej spojky. Pripojte konektory podľa farby. (Video = žltá, Audio Left (vľavo) = biela a Audio Right (vpravo) = červená)
- 2 Tlačidlom **INPUT** (VSTUP) na diaľkovom ovládaní vyberte vstupný zdroj **AV3**.
- 3 Diaľkovým ovládaním skrine káblovej spojky zvolte programy.

#### Pripojenie pomocou kábla S-Video

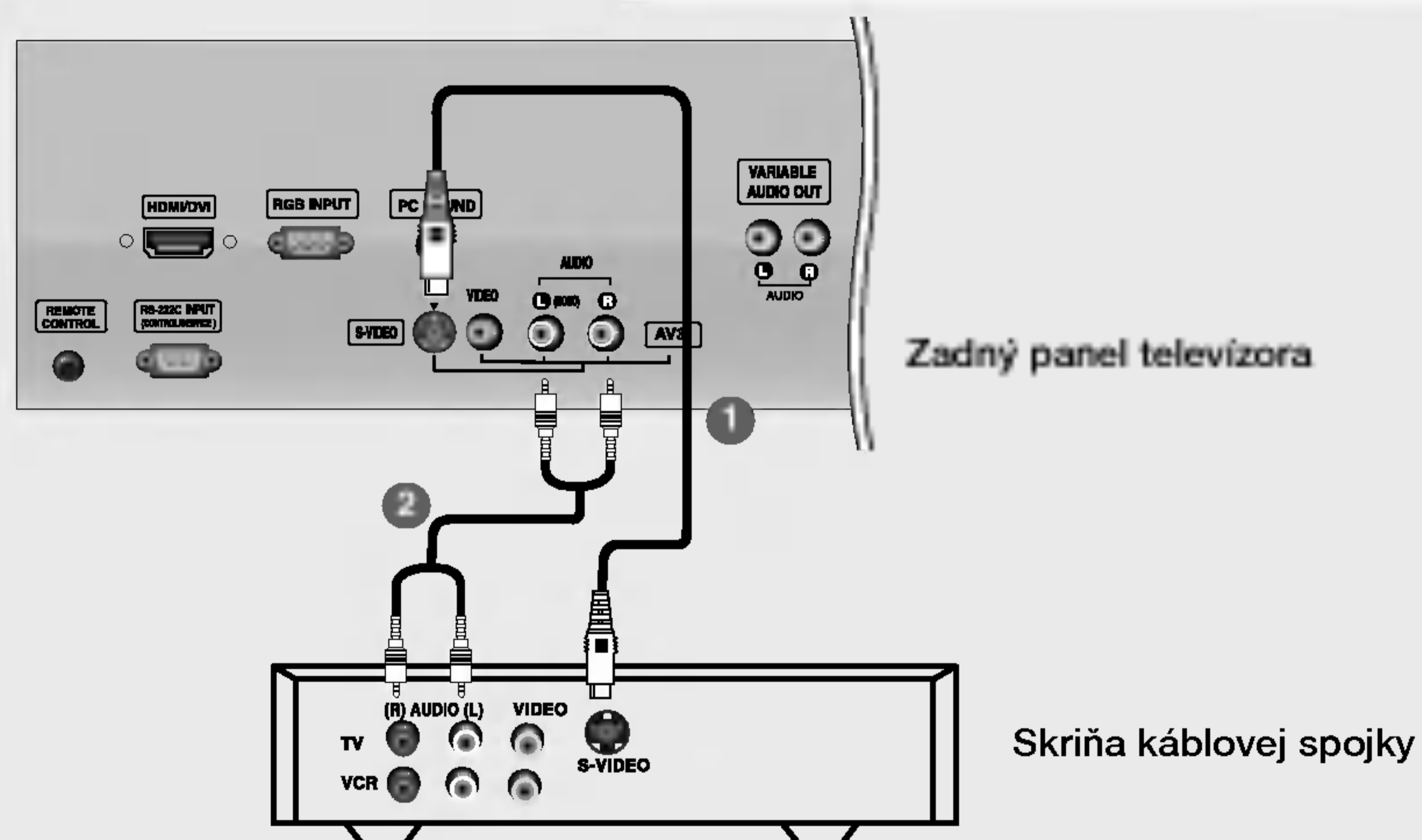

- 1 Spojte výstup **S-VIDEO** na skriňu káblovej spojky so vstupom **S-VIDEO** na televízore. Kvalita obrazu sa zvýši.
- 2 Spojte konektory **AUDIO** na televízore so skriňou káblovej spojky.
- 3 Tlačidlom **INPUT** na diaľkovom ovládaní vyberte vstupný zdroj **S-Video**.
- 4 Diaľkovým ovládaním skrine káblovej spojky zvolte programy.

## Nastavenie externého zdroja AC

### Pripojenie pomocou kábla RCA

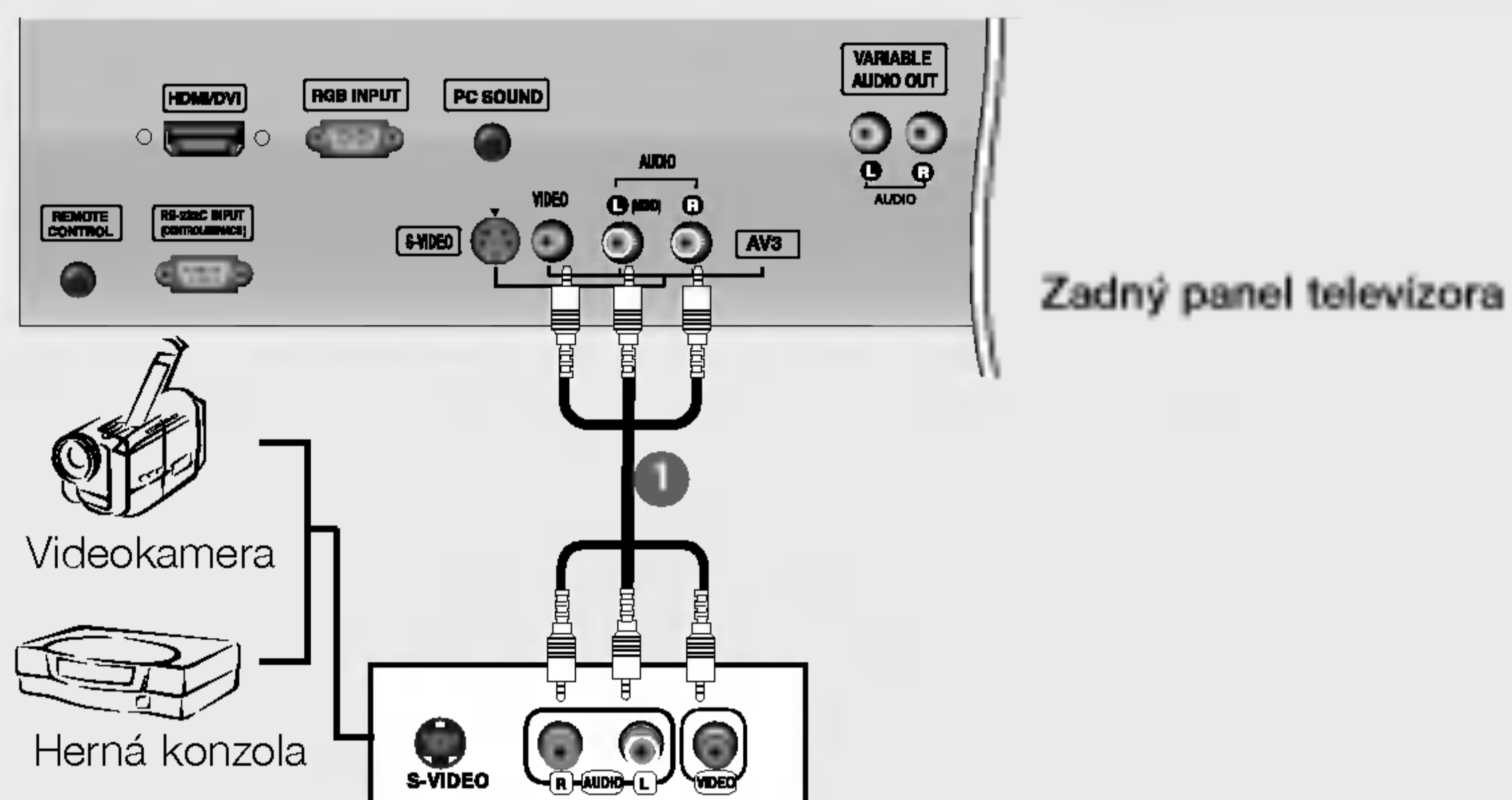

- 1 Spojte konektory **AUDIO/VIDEO** na televízore s VCR. Pripojte konektory podľa farby. (Video = žltá, Audio Left (vľavo) = biela a Audio Right (vpravo) = červená)
- 2 Tlačidlom **INPUT** (VSTUP) na diaľkovom ovládaní vyberte vstupný zdroj **AV3**.
- 3 Začnite pracovať s príslušným externým zariadením.  
Postupujte podľa používateľskej príručky k externému zariadeniu.

### Pripojenie pomocou kábla S-Video

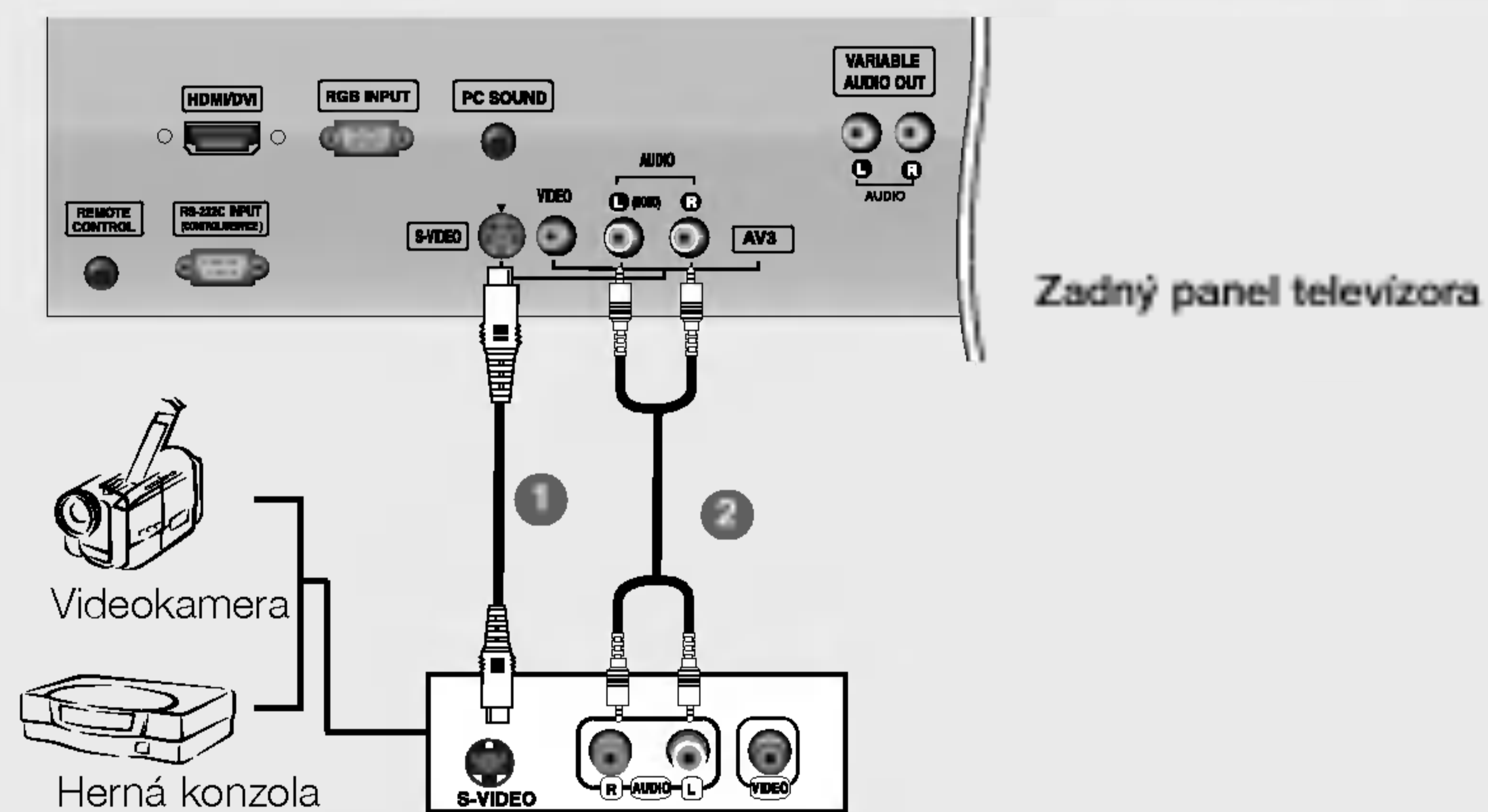

- 1 Spojte výstup **S-VIDEO** externého zariadenia so vstupom **S-VIDEO** na televízore. Kvalita obrazu sa zvýši.
- 2 Spojte konektory **AUDIO** na televízore s externým zariadením.
- 3 Tlačidlom **INPUT** (VSTUP) na diaľkovom ovládaní vyberte vstupný zdroj **S-Video**.
- 4 Začnite pracovať s príslušným externým zariadením.  
Postupujte podľa používateľskej príručky k externému zariadeniu.

# Zapojenie

## Pripojenie externých zariadení

### Nastavenie PC

#### Pripojenie pomocou kábla D-sub

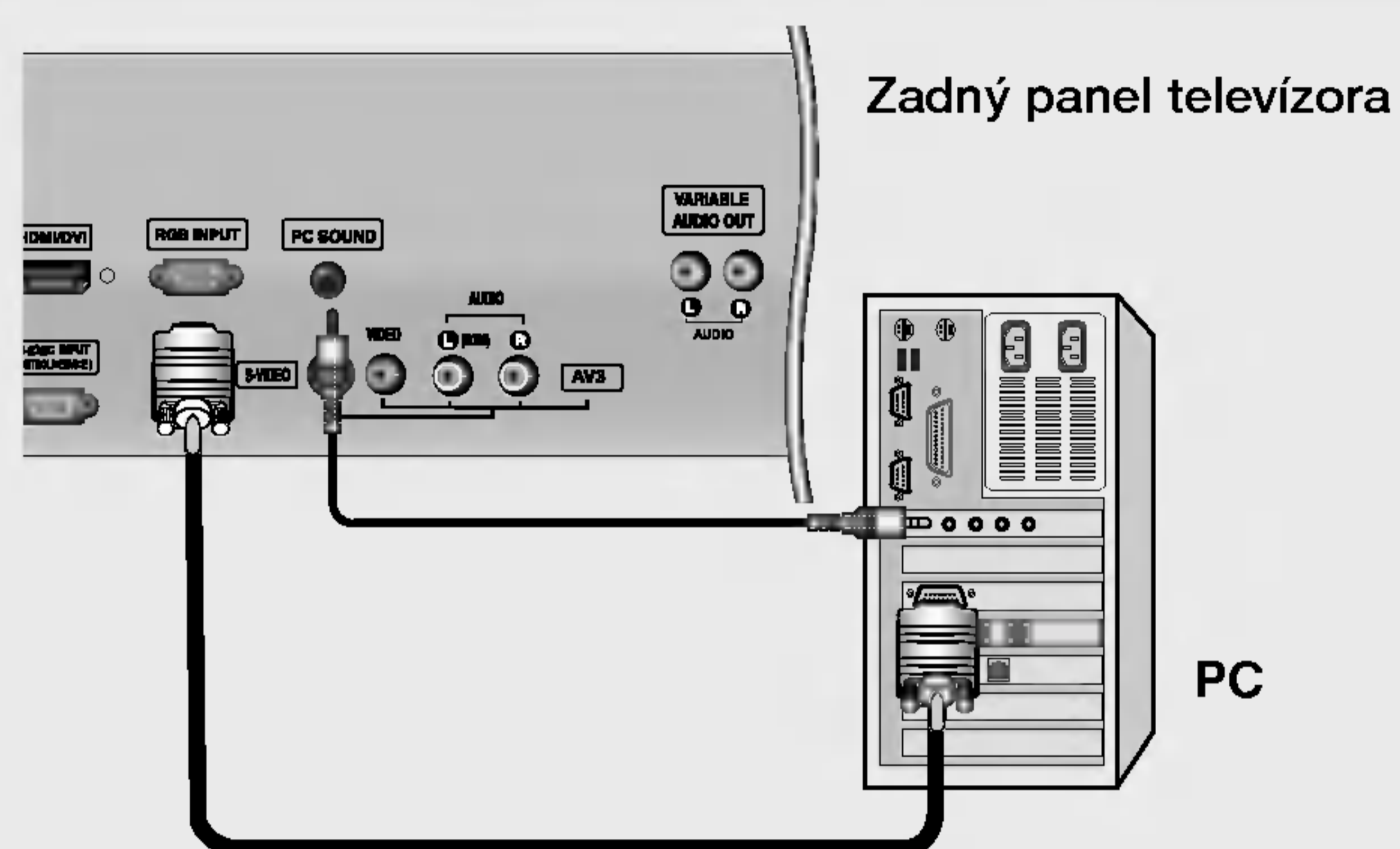

- 1 Spojte výstup RGB počítača s konektorom **RGB INPUT** na televízore.
- 2 Spojte audiovýstup počítača s konektorom **PC SOUND** na televízore.
- 3 Zapnite počítač a televízor.
- 4 Tlačidlom **INPUT** na diaľkovom ovládaní vyberte vstupný zdroj **RGB PC**.

#### Pripojenie pomocou kábla na prepojenie HDMI a DVI

##### Zadný panel televízora

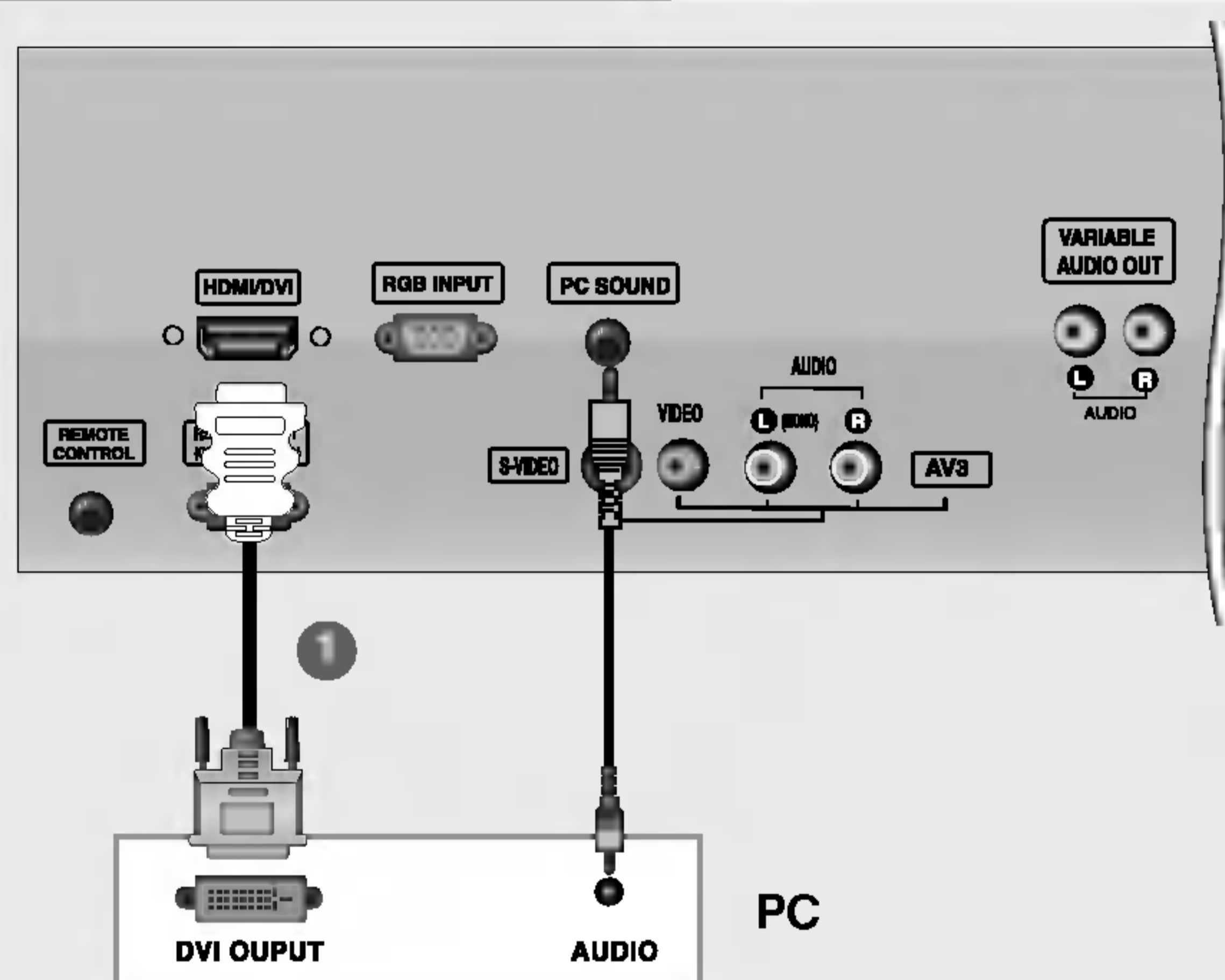

- 1 Spojte výstup DVI počítača s konektorom **HDMI/DVI** na televízore.
- 2 Spojte audiovýstup počítača s konektorom **PC SOUND** na televízore.
- 3 Zapnite počítač a televízor.
- 4 Tlačidlom **INPUT** na diaľkovom ovládaní vyberte vstupný zdroj **HDMI PC**.



- Ak má počítač výstup DVI a nemá výstup HDMI, potrebné je samostatné audiospojenie.

## Podporované rozlíšenie displeja

### ■ Počítač (Technické vlastnosti monitora)

Rozlíšenie	Horizontálna frekvencia (kHz)	Vertikálna frekvencia (Hz)
720 x 400	31,468	70
640 x 480	31,469 37,500	60 75
800 x 600	37,879 46,875	60 75
832 x 624	49,725	75
1024 x 768 (XGA)	48,363 56,470 60,123	60 70 75
1280 x 768 (WXGA)	47,776	60
1360 x 768 (WXGA)	47,720	60
1366 x 768 (WXGA)	47,720	60



### Poznámka

- Na dosiahnutie optimálnej kvality obrazu použite štandardný režim výstupu z počítača WXGA1360x768 pri obnovovacej frekvencii 60 Hz. Použitie iných formátov (VGA, SVGA atď.) alebo inej obnovovacej frekvencie môže spôsobiť zníženie kvality obrazu. (Pri zmene výstupného videoformátu počítača postupujte podľa používateľskej príručky k počítaču, ktorý používate.)
- Ak sa na obrazovke zobrazí správa **No signal**, zmeňte výstup z PC na niektorý z formátov, ktoré sú uvedené v tabuľke **Technické vlastnosti monitora**.
- Synchronizácia vstupnej horizontálnej a vertikálnej frekvencie sa nastavuje oddelene.

### Režim DPM (Šetrenie energie)

Ak sa PC prepne do režimu šetrenia energie, monitor sa automaticky prepne do režimu DPM.

Ak nepoužijete priložený počítačový kábel, DPM nemusí fungovať.

- Funkcia **Režim DPM** nie je dostupná v režime HDMI PC.

### ■ Prijímač DTV

Režim	Konektor	Component	RGB (DTV)	HDMI (DTV)
480i		o	x	x
576i		o	x	x
480p		o	o	o
576p		o	o	o
720p		o	o	o
1080i		o	o	o

SLOVÁK

## Pripojenie kábla napájania

- Podľa nákresu správne pripojte kábel napájania.

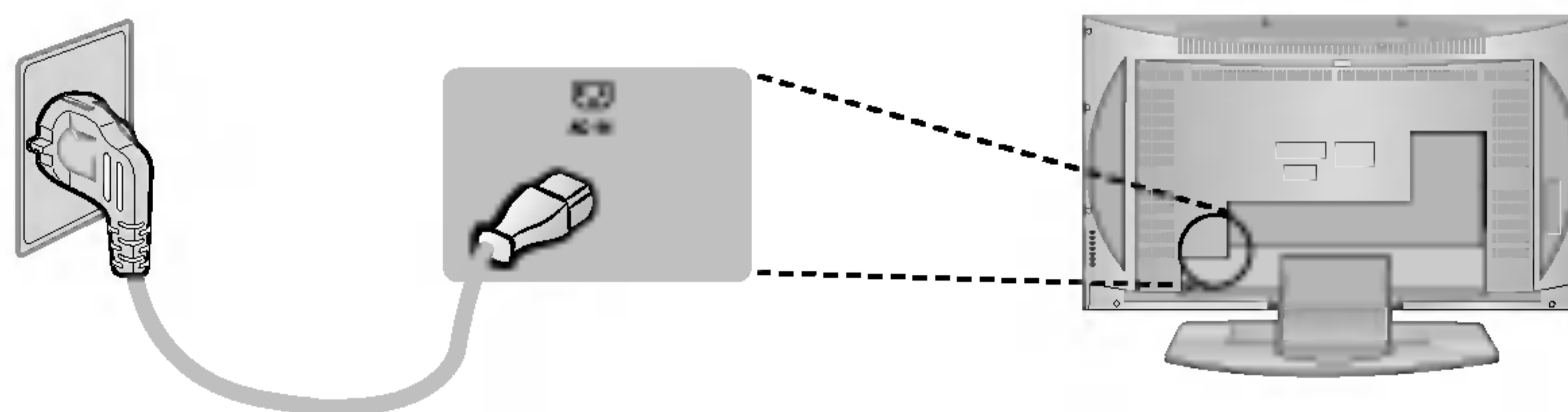

# Obsluha

## Základné funkcie

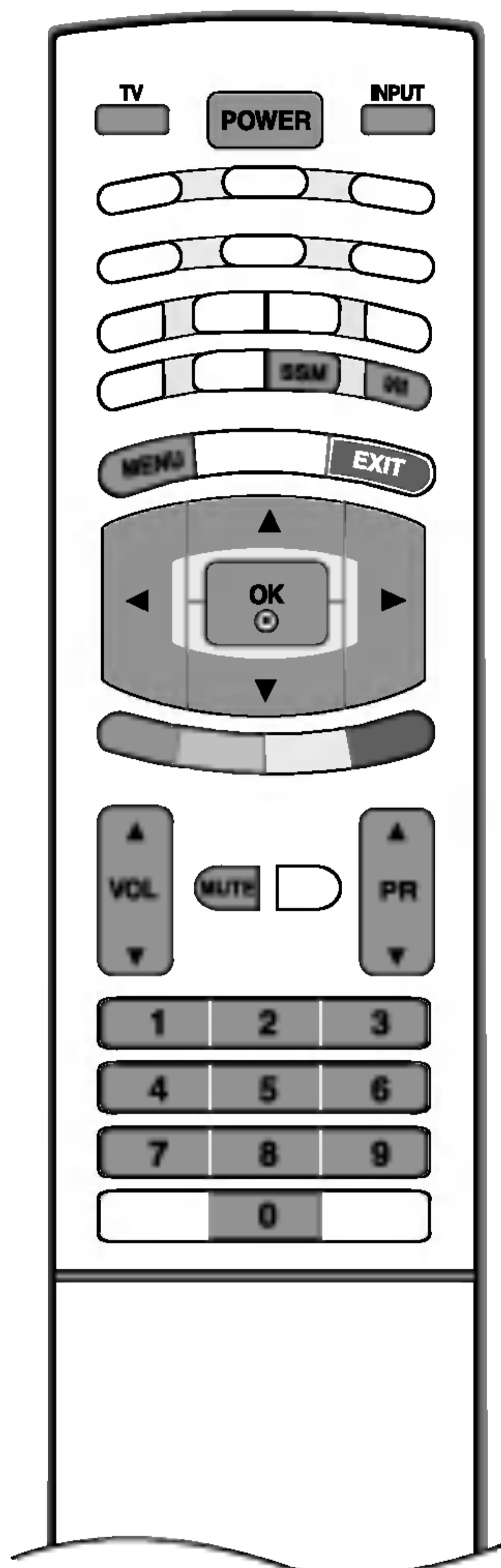

### Zapnutie a vypnutie televízora

- 1 Najskôr pripojte všetky zariadenia. Pripojte kábel napájania k televízoru a potom do zásuvky. Tlačidlom **POWER** (NAPÁJANIE) na televízore ho zapnite. Rozsvieti sa kontrolka zapnutia.
  - Keď je televízor v pohotovostnom režime, stlačením tlačidla **POWER** (NAPÁJANIE), **PR ▲ / ▼**, **TV, INPUT** alebo tlačidiel čísel na diaľkovom ovládaní televízor zapnete.
- 2 Ak chcete televízor vypnúť, stlačte tlačidlo **POWER** (NAPÁJANIE) na diaľkovom ovládaní. Ak plánujete byť dlhší čas preč, odpojte televízor od elektrickej zásuvky v stene.

### Nastavenie hlasitosti

- 1 Hlasitosť nastavíte pomocou tlačidla **VOL ▲ / ▼** (HLASITOSŤ).
- 2 Ak chcete vypnúť zvuk, stlačte tlačidlo **MUTE** (VYPNÚŤ). Zvuk opäť zapnete stlačením tlačidla **MUTE** (VYPNÚŤ), **VOL ▲ / ▼** (HLASITOSŤ), **I/II** alebo **SSM**.

### Výber programu

- 1 Číslo programu vyberiete pomocou tlačidla **PR ▲ / ▼** alebo tlačidiel ČÍSEL.

### Funkcia potlačenia zvuku

- 1 Tlačidlami **MENU** a **▲ / ▼** zobrazte menu **SPECIAL**.
- 2 Zatlčením **▶** a tlačidlami **▲ / ▼** zvolíte **Language** (jazyk).
- 3 Zatlčením **▶** a tlačidlami **▲ / ▼** zvolíte žiadaný jazyk. Všetky menu na obrazovke sa budú zobrazovať vo zvolenom jazyku.
- 4 Zatlčte tlačidlo **OK**.
- 5 Zatlčením tlačidla **EXIT** sa vrátite k normálnemu sledovaniu televízie.

## Nastavenie displeja OSD

- 1 Zatlačením tlačidiel **MENU** a **▲** / **▼** môžete zobrazit jednotlivé ponuky.
- 2 Pomocou tlačidiel **▶** a **▲** / **▼** označte položku menu.
- 3 Tlačidlami **◀** / **▶** zmeňte nastavenie položky vo vedľajšej ponuke alebo v rozbalovacej ponuke.  
Stláčaním tlačidla **OK** alebo **MENU** (PONUKA) sa posuniete na vyššiu úroveň ponuky.

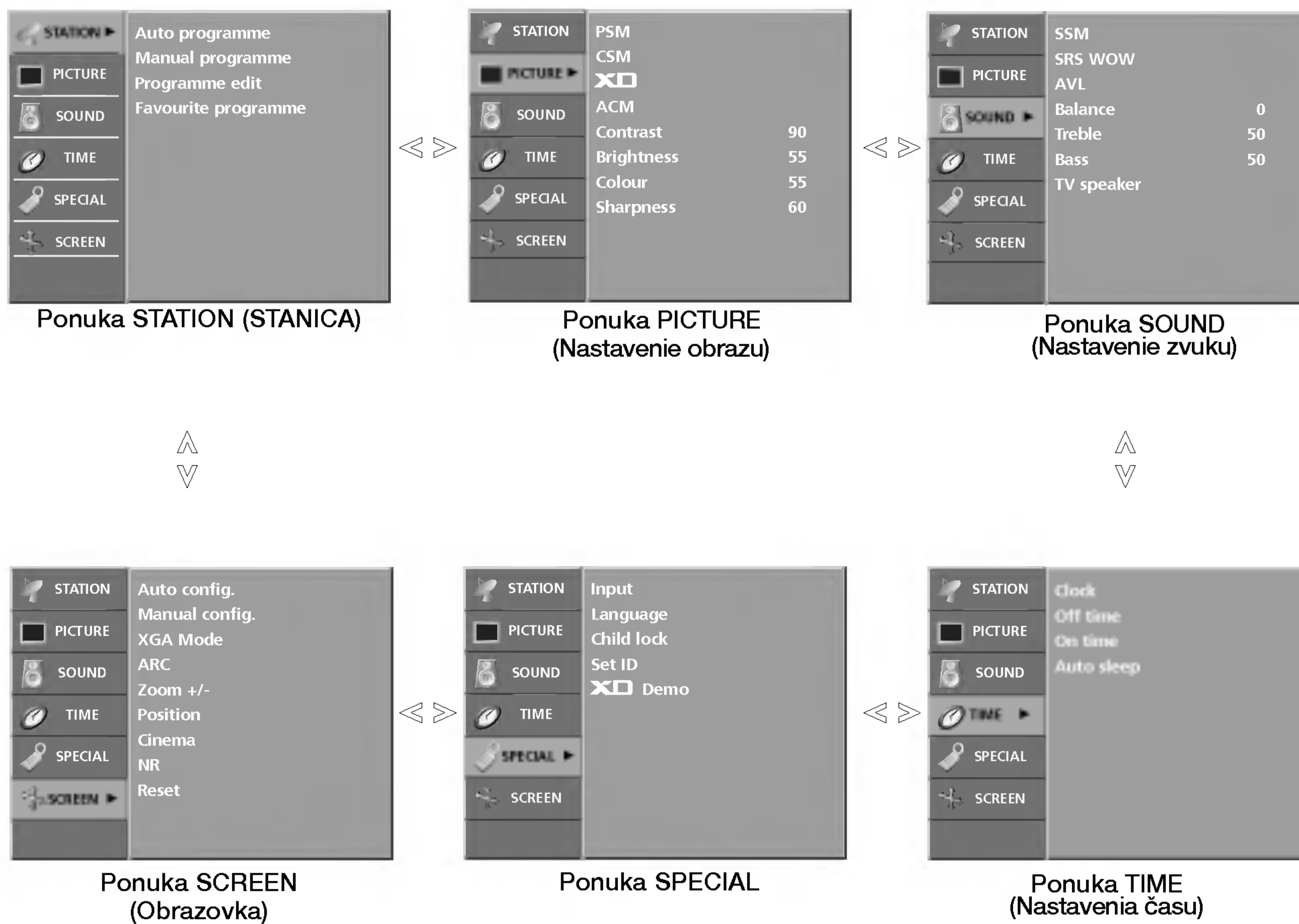

### Poznámka

- a. Funkcia OSD (On Screen Display) umožňuje nastaviť vhodnú kvalitu obrazovky pri prehrávaní obrazu.
- b. V tejto príručke sa môže funkcia OSD (On Screen Display) byť iná ako v televízore, pretože slúži len ako pomôcka pri obsluhu televízora.
- c. V teletextovom režime sa nezobrazujú menu.



## Nastavenie televíznych staníc

V pamäti prístroja môže byť uložených až 100 televíznych staníc (0 - 99). Ak raz stanice naladíte a uložíte, budete medzi nimi prechádzať pomocou ▲ / ▼ alebo ČÍSELNÝCH tlačidiel. Stanice môžu byť naladené automaticky alebo manuálne.

### Automatické ladenie programov



- Týmto spôsobom sú uložené všetky stanice, ktoré je možné naladiť. Tento spôsob ladenia je odporúčaný pri prvotnej inštalácii prístroja.

- 1 Tlačidlami **MENU** a ▲ / ▼ navoľte menu **STATION (STANICA)**.
  - 2 Zatlačením tlačidiel ► a ▲ / ▼ zvolte **Auto programme**.
  - 3 Pomocou tlačidla ► a potom tlačidla ▲ / ▼ vyberte položku **System (Systém)**.
  - 4 Stlačením tlačidla ◀ / ► vyberte systémovú ponuku televízora.

<b>BG</b>	: PAL B/G, SECAM B/G (Európa, Východná Európa)
<b>I</b>	: PAL I/II (Veľká Británia, Írsko)
<b>DK</b>	: PAL D/K, SECAM D/K (Východná Európa/CIS)
<b>L</b>	: SECAM L/L' (Francúzsko)
  - 5 Zatlačte ► a zvolte **Storage from (Uložiť od)**.
  - 6 Stlačením tlačidla ◀ / ► alebo tlačidiel ČÍSEL vyberte počiatočné číslo programu. Ak používate tlačidlá ČÍSEL, všetky čísla pod 10 sa zadávajú číslicou '0' pred číslom, t. j. 5 ako **'05'**.
  - 7 Zatlačte ► a zvolte **Start**.
  - 8 Zatlačte ► začne ladenie.

Budú uložené všetky dostupné stanice. Názov stanice sa uloží pri stanicach, ktoré vysielajú VPS (Video Programme Service), PDC (Programme Delivery Control) alebo informácie pre TELETXT. Ak nie je možné stanici priradiť názov, priradí sa jej číslo kanála a uloží ako **C** (V/UHF 01-69) alebo **S** (Kábel 01-47), nasledované číslom.
- Automatické programovanie prerušíte zatlačením tlačidla **MENU**. Po dokončení automatického programovania sa zobrazí menu **Programme edit**. Viac informácií o úprave naprogramovaných údajov nájdete v kapitole „Editácia programu“.
- 9 Zatlačením tlačidiel **EXIT** sa vrátite k normálnemu sledovaniu televízie.



## Manuálne ladenie programov

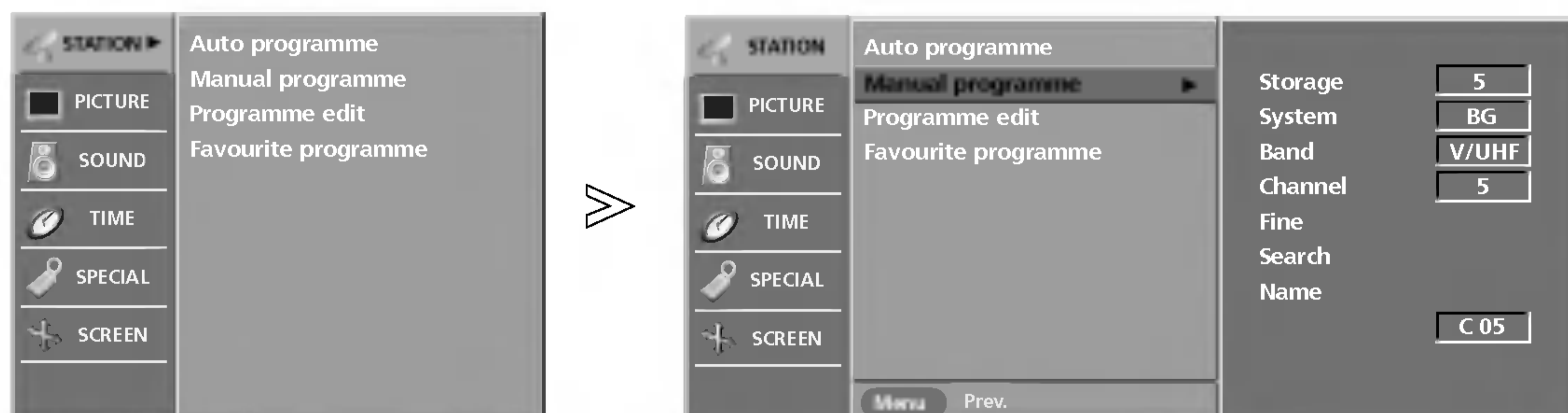

- Tento spôsob ladenia Vám umožňuje ručne naladiť stanice a uložiť ich v pamäti vo vami zvolenom poradí.

- 1 Tlačidlami **MENU** a **▲ / ▼** navolte menu **STATION (STANICA)**.
- 2 Zatláčením tlačidiel **▶** a **▲ / ▼** zvolte **Manual programme**.
- 3 Zatláčením tlačidiel **▶** a **▲ / ▼** zvolte **Storage**.
- 4 Stlačením tlačidla **◀ / ▶** alebo tlačidiel ČÍSEL vyberte požadované číslo programu (0 až 99). Ak používate tlačidlá ČÍSEL, všetky čísla pod 10 sa zadávajú číslicou '0' pred číslom, t. j. 5 ako '05'.
- 5 Zatláčením tlačidiel **▲ / ▼** zvolte **System**.
- 6 Stlačením tlačidla **◀ / ▶** vyberte systémovú ponuku televízora.
 

<b>BG</b>	: PAL B/G, SECAM B/G (Európa, Východná Európa)
<b>I</b>	: PAL I/II (Veľká Británia, Írsko)
<b>DK</b>	: PAL D/K, SECAM D/K (Východná Európa/CIS)
<b>L</b>	: SECAM L/L' (Francúzsko)
- 7 Zatláčajte **▲ / ▼** a zvolte **Band**.
- 8 Pomocou tlačidla **◀ / ▶** zvolte položku **V/UHF** alebo **Cable** (Káblová televízia).
- 9 Zatláčajte **▲ / ▼** pre výber **Channel (číslo kanálu)**.
- 10 Pomocou tlačidla **◀ / ▶** alebo tlačidiel čísel môžete vybrať požadované číslo programu. Ak je to možné, vyberte číslo programu pomocou tlačidiel čísel. Všetky čísla menšie ako 10 sa zadávajú s číslicou "0" pred číslom, t. j. 5 ako "05".
- 11 Zatláčením tlačidiel **▲ / ▼** zvolte **Search**.
- 12 Stlačením tlačidla **◀ / ▶** sa začne vyhľadávanie. Ak sa nájde stanica, vyhľadávanie sa preruší.
- 13 Zatláčajte **OK**.
- 14 Pre uloženie inej stanice opakujte kroky 3 - 13.
- 15 Zatláčením tlačidiel **EXIT** sa vrátite k normálnemu sledovaniu televízie.



# Nastavenie televíznych staníc

## Jemné ladenie

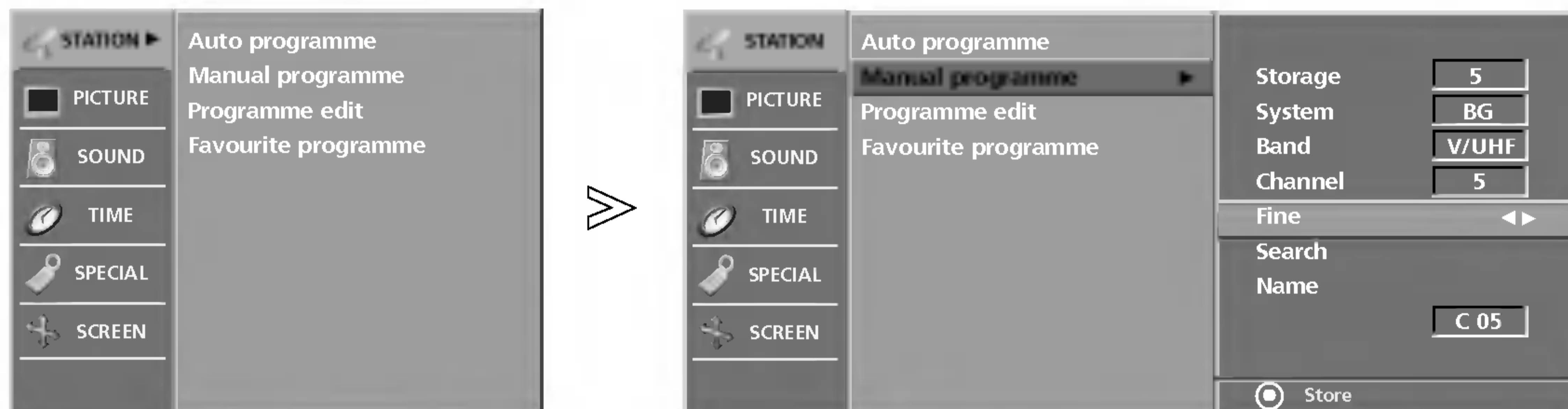

- Jemné ladenie je obyčajne potrebné len pri slabom prijíme.

- 1 Tlačidlami **MENU** a **▲ / ▼** navolte menu **STATION (STANICA)**.
- 2 Zatláčením tlačidiel **▶** a **▲ / ▼** zvolte **Manual programme**.
- 3 Zatláčením tlačidiel **▶** a **▲ / ▼** zvolte **Fine**.
- 4 Tlačidlami **◀ / ▶** jemne naladte najlepší obraz a zvuk.
- 5 Zatláčajte **OK**.
- 6 Zatláčením tlačidiel **EXIT** sa vrátite k normálnemu sledovaniu televízie.

## Pomenovanie stanice

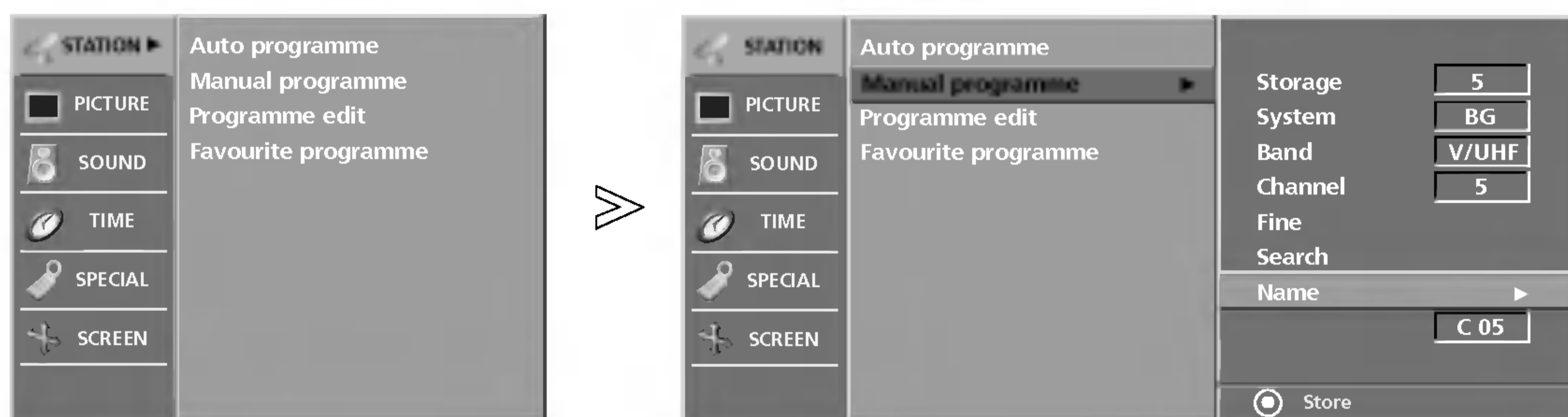

- Každú stanicu môžete tiež pomenovať piatimi znakmi.

- 1 Tlačidlami **MENU** a **▲ / ▼** navolte **STATION (STANICA)** Menu.
- 2 Pomocou tlačidiel **▶** a **▲ / ▼** zvolte **Manual programme**.
- 3 Tlačidlom **▶** a **▲ / ▼** zvolte **Name (meno)**.
- 4 Zatláčajte tlačidlo **▶** a potom tlačidla **▲ / ▼**. Môžete použiť znaky medzera, +, -, číslice **0** až **9** a znaky **A** až **Z**.
- 5 Stlačením tlačidla **◀ / ▶** vyberte pozíciu a potom zvolte ďalší znak a tak ďalej.
- 6 Zatláčajte **OK**.
- 7 Zatláčením tlačidiel **EXIT** sa vrátite k normálnemu sledovaniu televízie.

## Editácia programu

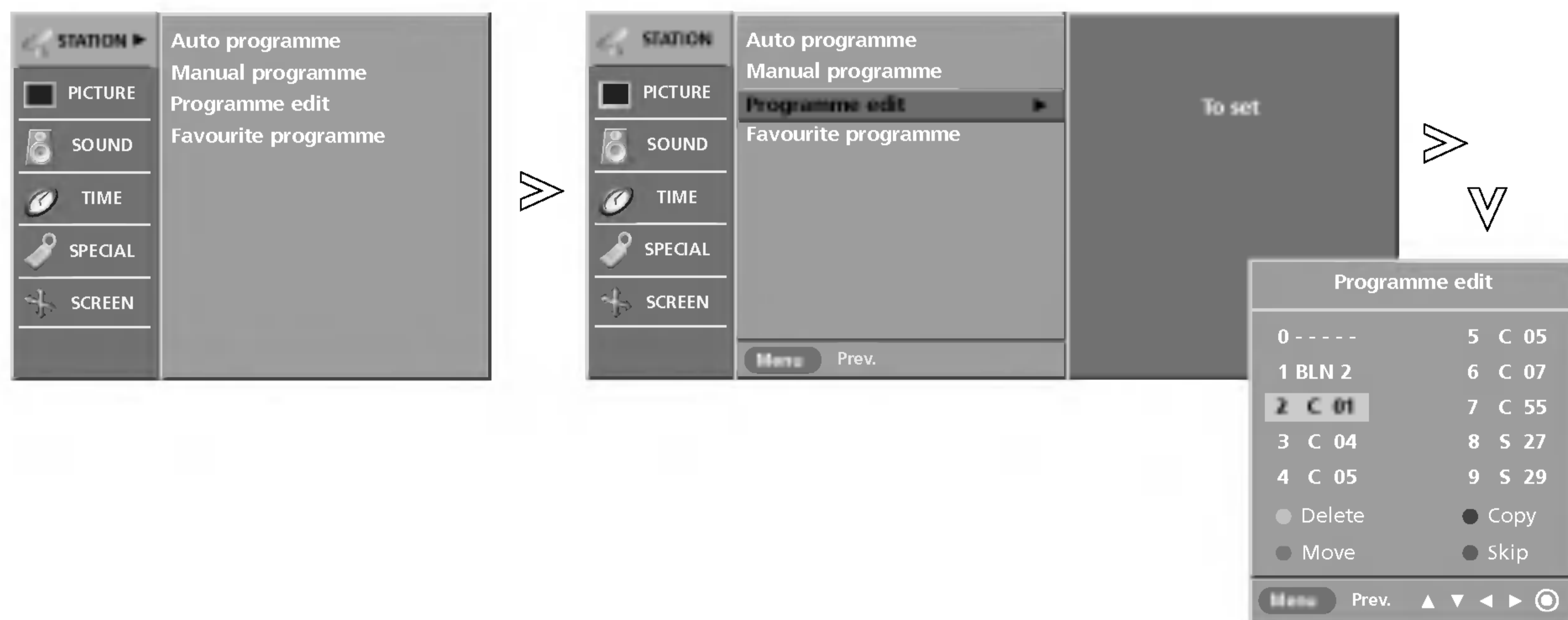

- Táto funkcia Vám umožňuje uložené programy mazať a preskakovať. Ďalej ich môžete v pamäti presúvať na iné čísla alebo môžete vložiť na zvolené číslo programu prázdnu stanicu.

**1** Tlačidlami **MENU** a **▲ / ▼** navoľte **STATION (STANICA)** Menu.

**2** Pomocou tlačidiel **▶** a **▲ / ▼** zvolte **Programme edit**.

**3** Zatlačte tlačidlo **▶** a zobrazí sa menu **Programme edit**.

### ■ Mazanie programu

1. Tlačidlami **▲ / ▼ / ◀ / ▶** zvolte program, ktorý chcete vymazať.
2. Dvakrát zatlačte ČERVENÉ tlačidlo.  
Zvolený program bol vymazaný, všetky nasledujúce boli posunuté o jednu pozíciu späť.

### ■ Kopírovanie programu

1. Tlačidlami **▲ / ▼ / ◀ / ▶** zvolte program, ktorý chcete kopírovať.
2. Zatlačte ZELENÉ tlačidlo.  
Všetky nasledujúce programy boli posunuté o jednu pozíciu dopredu.

### ■ Presúvanie programu

1. Tlačidlami **▲ / ▼ / ◀ / ▶** zvolte program, ktorý chcete presunúť.
2. Zatlačte ŽLTÉ tlačidlo.
3. Presuňte program na žiadané číslo pomocou tlačidiel **▲ / ▼ / ◀ / ▶**.
4. Opätovným zatlačením ŽLTÉHO tlačidla ukončíte túto funkciu.

### ■ Preskočenie čísla programu

1. Tlačidlami **▲ / ▼ / ◀ / ▶** zvolte program, ktorý chcete preskočiť.
2. Zatlačte MODRÉ tlačidlo. Preskočený program zmodrie.
3. Opätovným zatlačením MODRÉHO tlačidla uvoľníte preskočený program.  
Preskočenie programu znamená, že ho nebudete môcť zvoliť pomocou tlačidiel **▲ / ▼** počas sledovania televízie. Pokiaľ chcete sledovať preskočený program, musíte ho zvoliť priamo ČÍSELNÝMI tlačidlami, v menu editácie programu alebo v tabuľke programov.

**4** Zatlačením tlačidiel **EXIT** sa vrátite k normálnemu sledovaniu televízie.



# Nastavenie televíznych staníc

## Oblúbené predvoľby

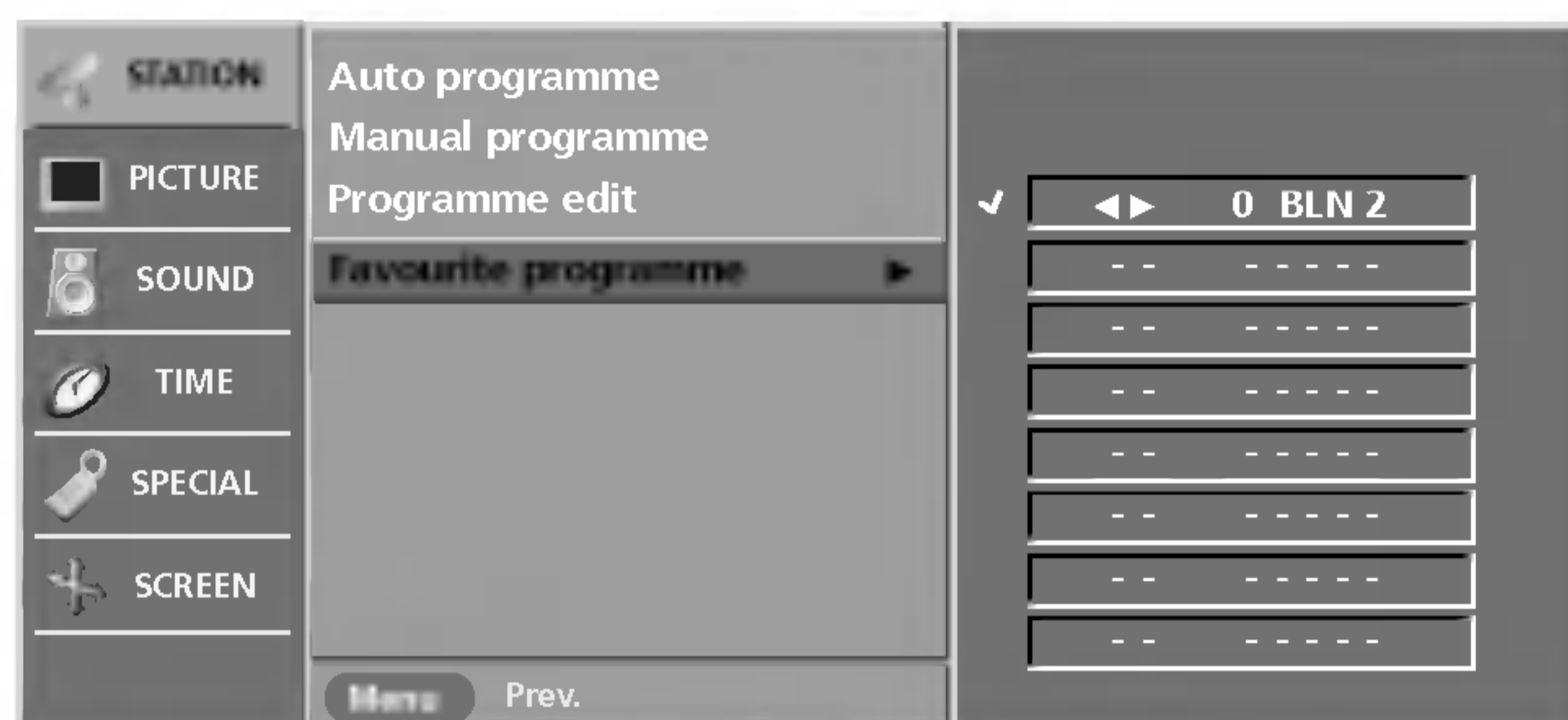
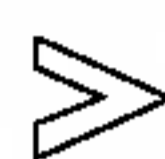
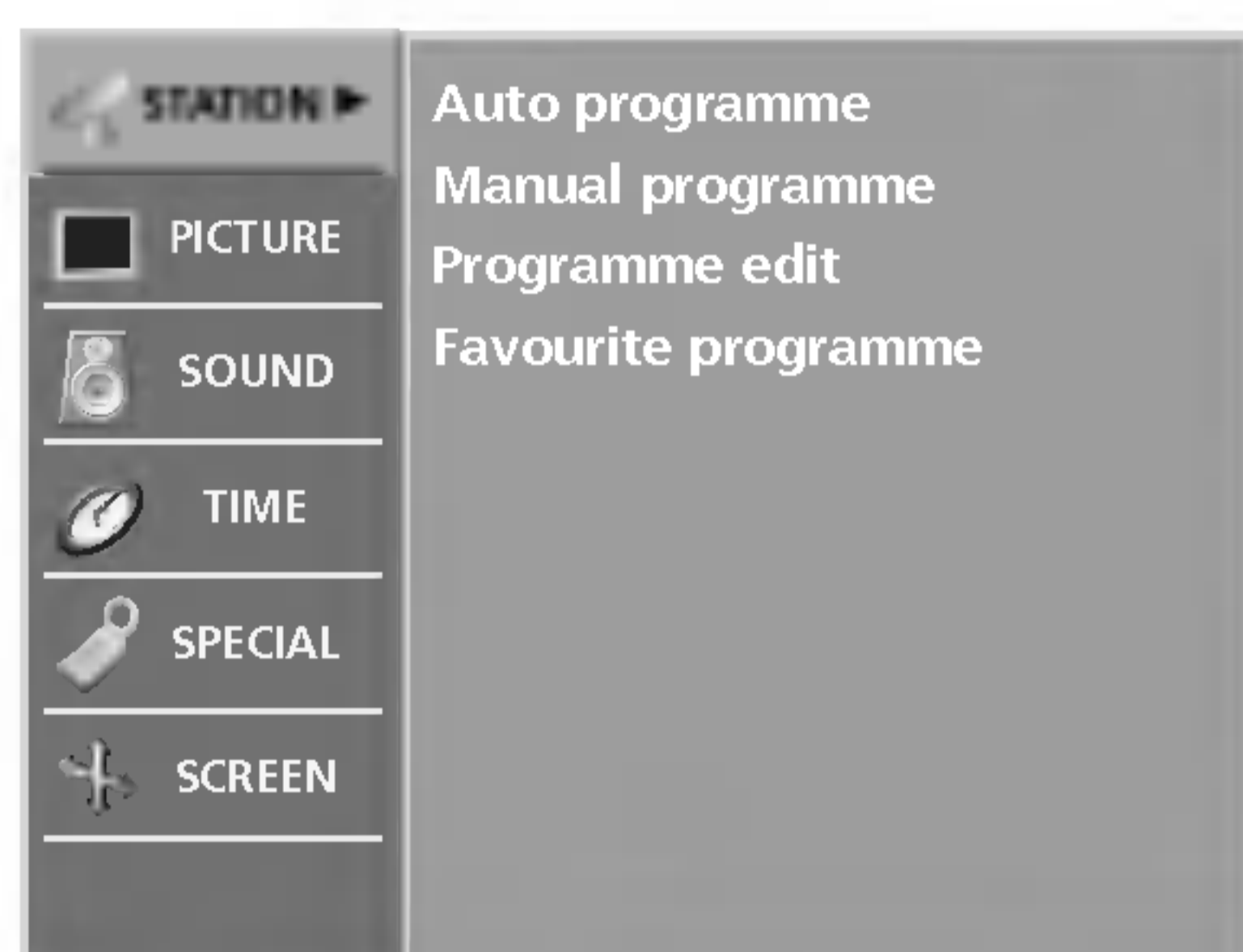

- Touto funkciou môžete vybrať priamo svoje oblúbené predvoľby.

- Pre výber oblúbených predvoľieb opakovane zatlačte tlačidlo **FAV**.

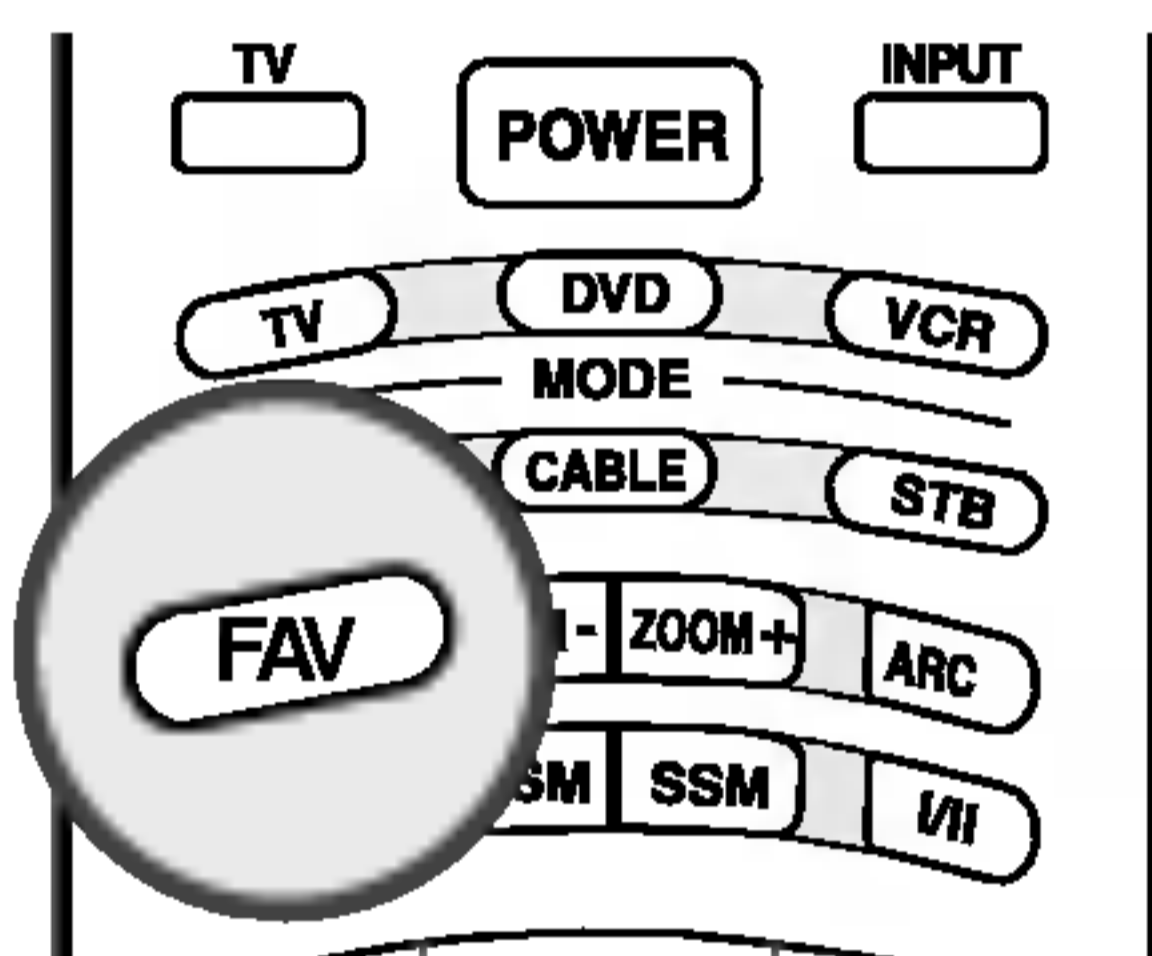

- 1 Zatlačte tlačidlo **MENU** a potom pomocou tlačidiel **▲ / ▼** vyberte ponuku **STATION (STANICA)**.
- 2 Zatlačte tlačidlo **▶** a potom tlačidlami **▲ / ▼** vyberte položku **Favourite programme (Oblúbené predvoľby)**.
- 3 Stlačte tlačidlo **▶**.
- 4 Zatlačením tlačidiel **▲ / ▼** vyberte -- -----.
- 5 Pomocou tlačidla **◀ / ▶** alebo tlačidiel **ČÍSEL** vyberte požadovaný program. Všetky čísla menšie ako 10 sa zadávajú s číslicou "0" pred číslom, t. j. 5 ako "05".
- 6 Pre uloženie ďalšej predvoľby zopakujte kroky 4 až 5. Môžete uložiť až päť predvoľieb.
- 7 Zatlačením tlačidiel **EXIT** sa vrátite k normálnemu sledovaniu televízie.

## Vyvolanie tabuľky programov

- Programy uložené v pamäti môžete prezerat' a kontrolovať zobrazením tabuľky programov.

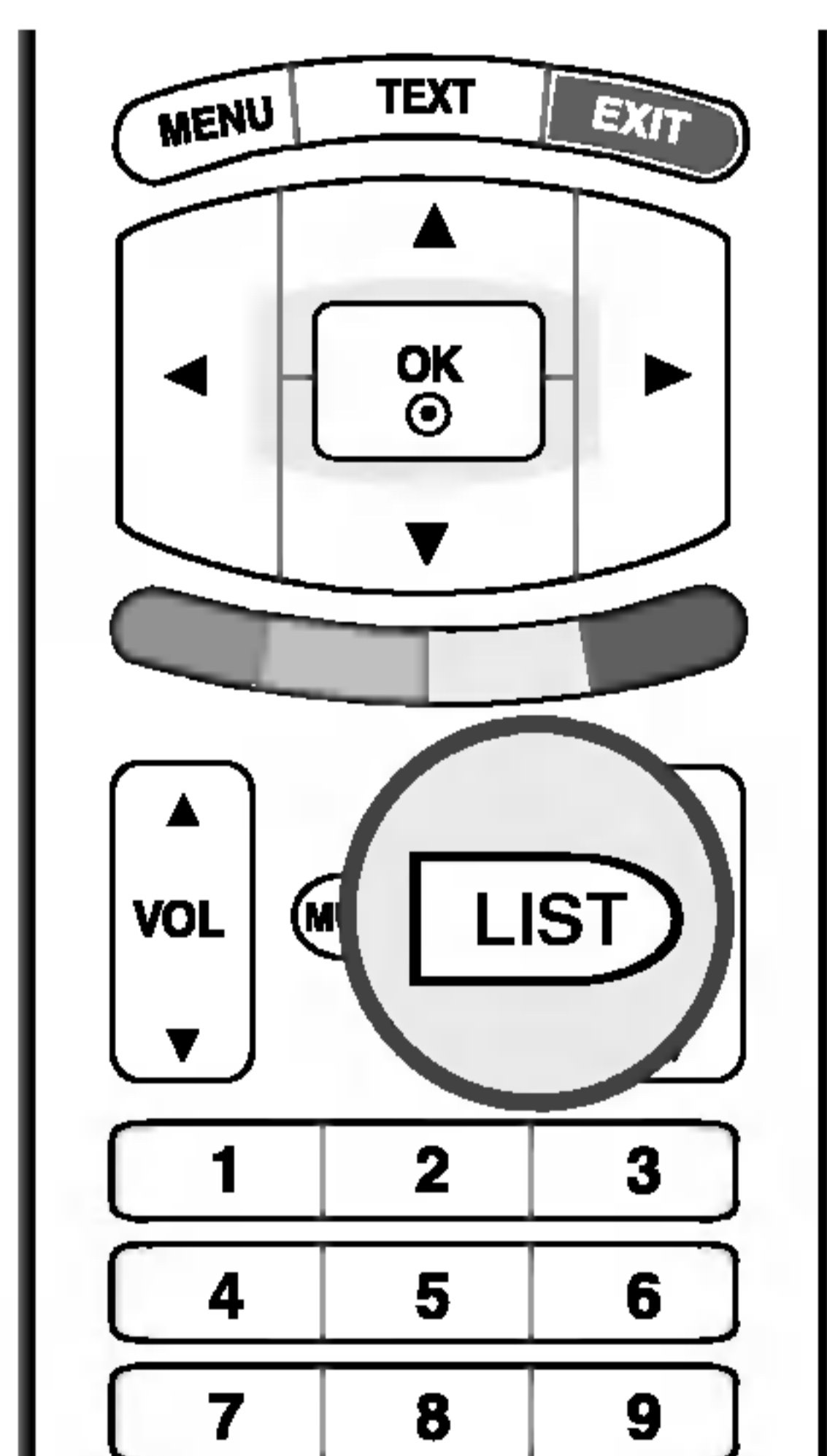

### ■ Zobrazenie tabuľky programov

Zatlačením tlačidla **LIST** zobrazíte menu **Programme table**. Na obrazovke sa objaví tabuľka programov. V jednej tabuľke predvoľieb je uvedených desať programov, ako je vidieť nižšie.

0	-----	5	C 05
1	BLN 2	6	C 07
2	C 01	7	C 55
3	C 04	8	S 27
4	C 05	9	S 29



### Poznámka

- a. Môžete tu nájsť modro vypísané programy. Tie boli upravené v režime editácia programu.
- b. Ako je vidieť z čísel na obrázku, k niektorým programom neboli priradené mená.

### ■ Voľba programu v tabuľke programov

Zvoľte program pomocou tlačidiel **▲ / ▼ / ◀ / ▶**. Zatlačte **OK**. Televízor sa prepne na program, ktorého číslo ste zvolili.

### ■ Listovanie tabuľkou programov

V pamäti televízora sa nachádzajú 10 tabuľky programov, ktoré obsahujú 100 programov. Pomocou tlačidiel **▲ / ▼ / ◀ / ▶** môžete listovať jednotlivými stránkami tabuľky.

Zatlačením tlačidiel **EXIT** sa vrátite k normálnemu sledovaniu televízie.

# Nastavenie obrazu

## PSM (pamäť nastavenia obrazu)

- Táto funkcia umožňuje nastaviť najlepšiu kvalitu obrazu.

- Pri manuálnom nastavovaní **Contrast** (Kontrastu), **Brightness** (Jasu), **Colour** (Farby), **Sharpness** (Ostrosti) a **Tint** (Odtieňa) (iba v režime NTSC) sa PSM (Picture Status Memory) automaticky zmení na možnosť **User** (Používateľ).

- Možnosti **Dynamic** (Dynamický), **Standard** (Štandardný) a **Mild** (Tlmený) sú naprogramované vo výrobe na dosiahnutie optimálnej kvality obrazu a nemožno ich meniť.

- Funkciu **PSM** možno nastaviť aj v ponuke **PICTURE** (OBRAZ).

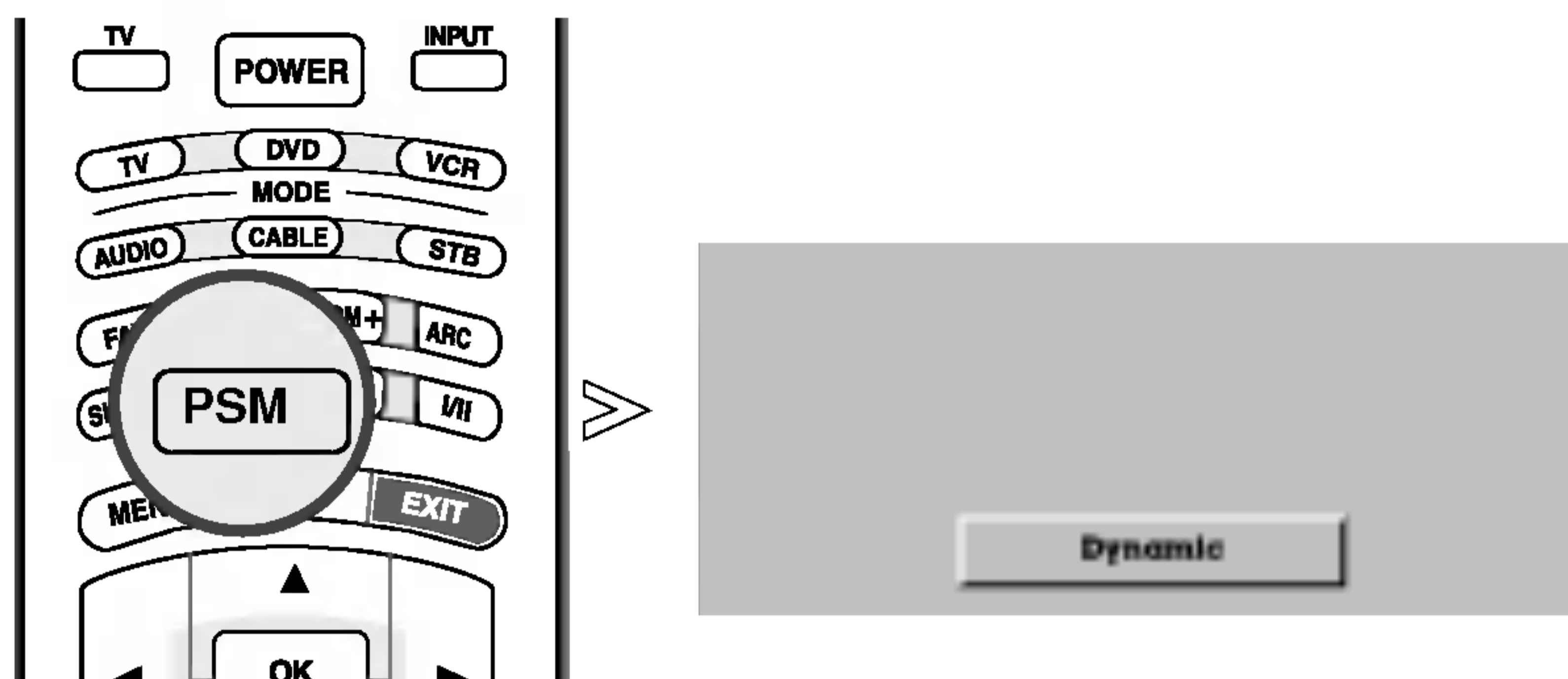

- 1 Opakovaným stláčaním tlačidla **PSM** vyberte jednu z nasledujúcich možností nastavenia kvality obrazu: **Dynamic** (Dynamický), **Standard** (Štandardný), **Mild** (Tlmený) alebo **User** (Používateľ).

## CSM - Colour Status Memory (Pamäť stavu farieb)

STATION	PSM	
PICTURE ▶	CSM	
SOUND	XD	
TIME	ACM	
SPECIAL	Contrast	90
SCREEN	Brightness	55
	Colour	55
	Sharpness	60

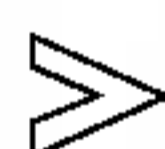

STATION	PSM	
PICTURE ▶	CSM	
SOUND	XD	
TIME	ACM	
SPECIAL	Contrast	
SCREEN	Brightness	
	Colour	
	Sharpness	
	Menu	Prev.

✓ Cool	
Normal	
Warm	
User	
Red	0
Green	0
Blue	0

- Hodnoty môžete obnoviť (nastaviť na predvolené) výberom položky **Normal**.

- Pri ručnom nastavovaní farebných odtieňov (červená, zelená alebo modrá) sa funkcia CSM automaticky zmení na **User** (Používateľský).

- 1 Tlačidlami **MENU** a **▲ / ▼** navoľte **PICTURE** (obrazu) Menu.
- 2 Tlačidlami **▶** a **▲ / ▼** vyberte **CSM**.
- 3 Pomocou tlačidla **▶** a potom tlačidla **▲ / ▼** vyberte možnosť **Cool** (Studené farby), **Normal** (Normálne farby), **Warm** (Teplé farby) alebo **User** (Používateľ).
  - **Cool** (Studené farby) : menej intenzívne farby s prevažujúcou modrou.
  - **Normal** (Normálne farby) : inicializácia hodnôt (obnovenie pôvodných nastavení).
  - **Warm** (Teplé farby) : zvýraznenie teplejších farieb, napríklad červenej.
  - **User** (Používateľ) : nastavenie červenej, zelenej a modrej na požadovaný farebný tón.
    1. Pomocou tlačidla **▲ / ▼** vyberte položku **User** (Používateľ).
    2. Stlačením tlačidla **▶** a potom tlačidla **▲ / ▼** vyberte možnosť **Red** (Červená), **Green** (Zelená) alebo **Blue** (Modrá).
    3. Pomocou tlačidla **◀ / ▶** vykonajte príslušné nastavenia.
- 4 Zatlačením tlačidiel **EXIT** sa vrátite k normálnemu sledovaniu televízie.

## Nastavenie obrazu

### Funkcia XD

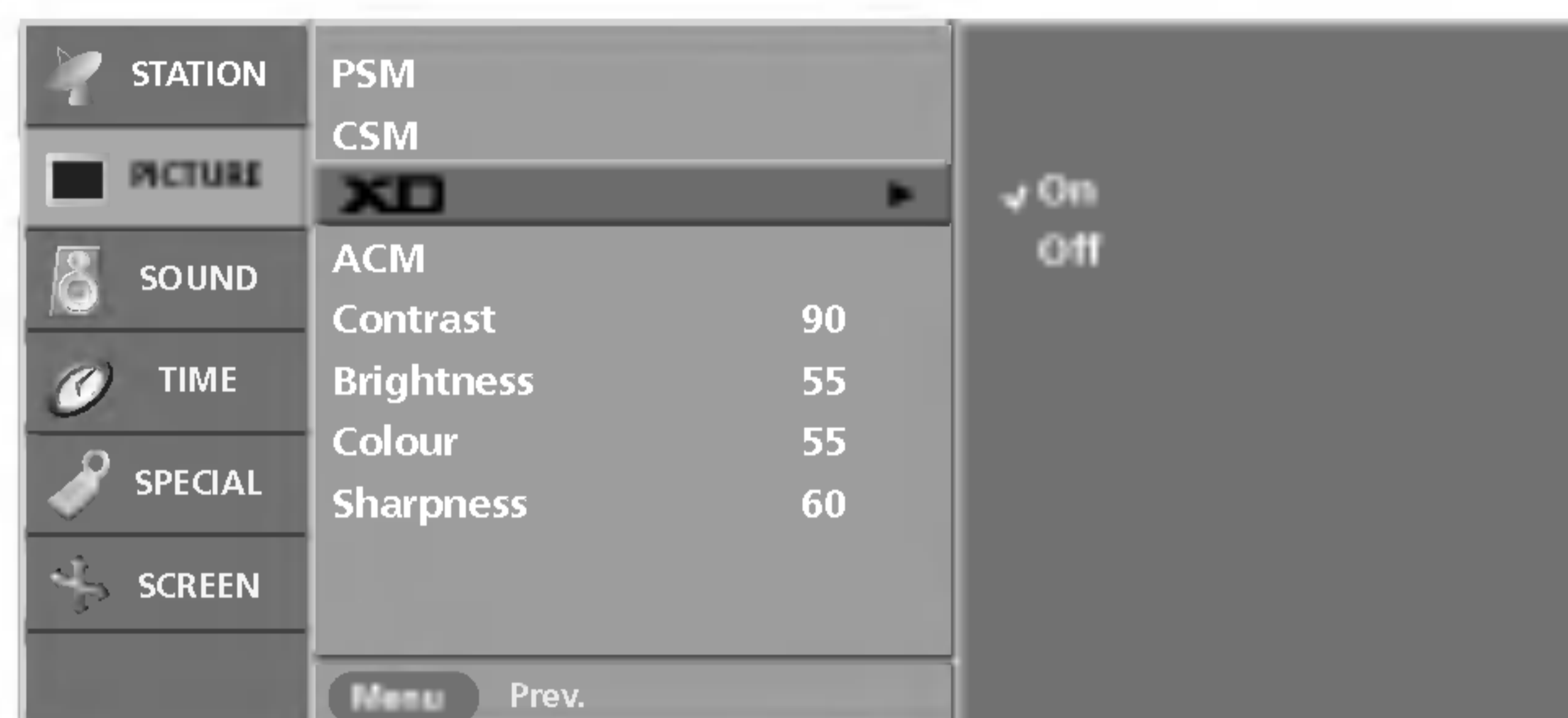

- **XD** je jedinečná technológia na zlepšenie obrazu vyvinutá firmou LG Electronic, ktorá slúži na reálne zobrazenie zdroja s vysokým rozlíšením pomocou pokročilého algoritmu na spracovanie digitálneho signálu.

- Pri výbere možností **PSM** (**Dynamic** (Dynamický), **Standard** (Štandardný) alebo **Mild** (Tlmený)), sa funkcia **XD** automaticky zmení na možnosť **On** (Zapnutá). Ak je funkcia **XD** nastavená na možnosť **Off** (Vypnutá), **PSM** sa automaticky zmení na možnosť **User** (Používateľ) a funkcia **ACM** je nedostupná.

- funkcia **XD** nie je dostupná v režime RGB PC/HDMI PC.

- 1 Tlačidlami **MENU** a **▲ / ▼** navoľte **PICTURE** (obrazu) Menu.
- 2 Tlačidlami **▶** a **▲ / ▼** vyberte **CSM**.
- 3 Pomocou tlačidla **▶** a potom tlačidla **▲ / ▼** vyberte možnosť **On** (Zapnúť) alebo **Off** (Vypnúť).
- 4 Zatlačením tlačidiel **EXIT** sa vrátite k normálnemu sledovaniu televízie.

### ACM (Active Colour Management - Aktivne riadenie farieb)

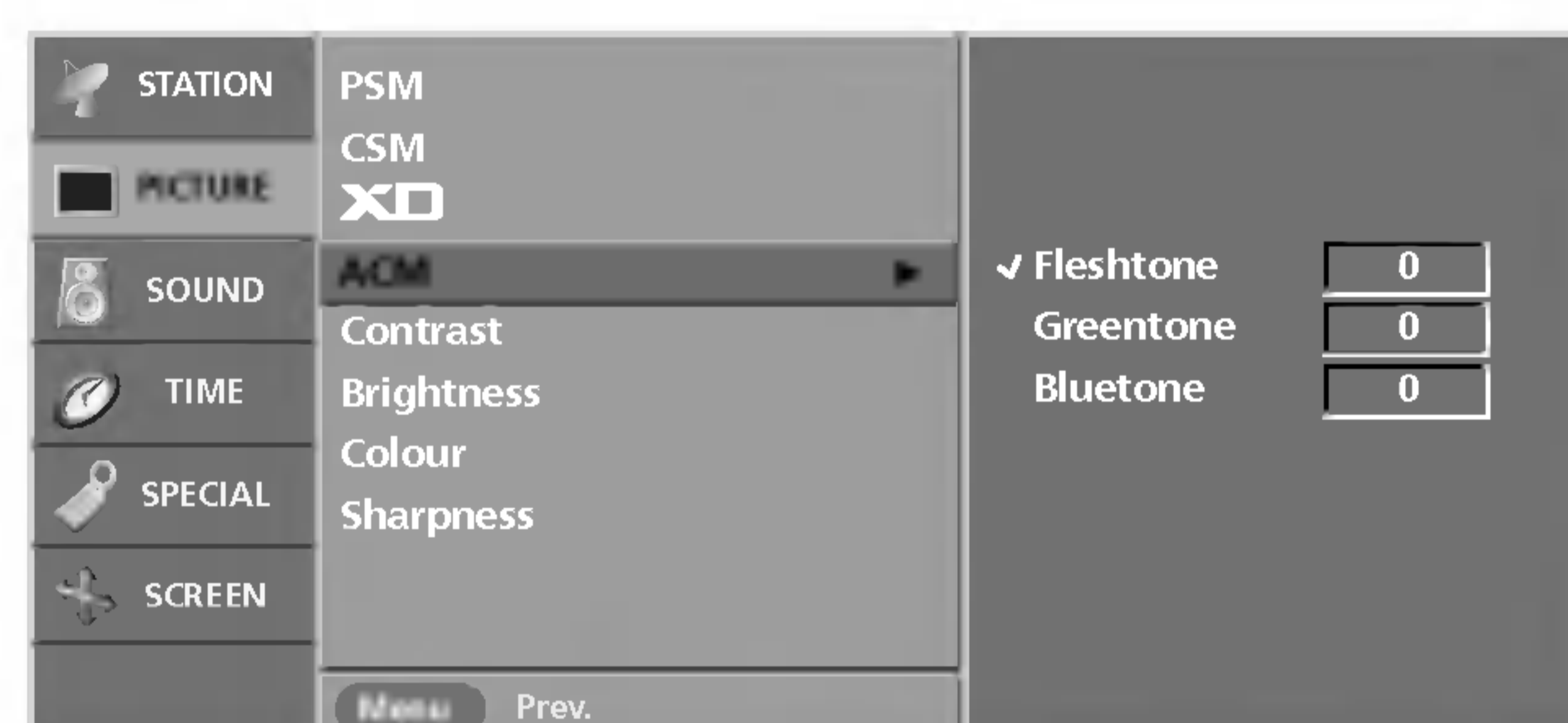

- Nastavením funkcie **ACM** vyberte požadovanú farbu zobrazenia.

- funkcia **ACM** je dostupná vo všetkých režimoch okrem režimu RGB PC/HDMI PC.

- 1 Tlačidlami **MENU** a **▲ / ▼** navoľte **PICTURE** (obrazu) Menu.
- 2 Tlačidlami **▶** a **▲ / ▼** vyberte **ACM**.
- 3 Stlačte tlačidlo **▶** a potom tlačidlo **▲ / ▼** a vyberte možnosť **Flehtone** (Telový odtieň), **Greentone** (Zelený odtieň) alebo **Bluetone** (Modrý odtieň).
- 4 Tlačidlami **◀ / ▶** vybranú položku prispôbte.
- 5 Zatlačením tlačidiel **EXIT** sa vrátite k normálnemu sledovaniu televízie.

## sRGB



- Keď bol televízor pripojený k externému zariadeniu pomocou funkcie sRGB, je nastavené farebné rozlíšenie, aby sa zobrazil rovnaký obraz.

- funkcia **sRGB** je dostupná v režime RGB PC/HDMI PC.

- 1 Tlačidlami **MENU** a **▲ / ▼** navoľte **PICTURE** (obrazu) Menu.
- 2 Tlačidlami **▶** a **▲ / ▼** vyberte **sRGB**.
- 3 Pomocou tlačidla **▶** a potom tlačidla **▲ / ▼** vyberte možnosť **On** (Zapnúť) alebo **Off** (Vypnúť).
- 4 Zatlačením tlačidiel **EXIT** sa vrátite k normálnemu sledovaniu televízie.

## Manuálne nastavenie obrazu



- **Contrast** (Kontrast), **Brightness** (Jas), **Colour** (Farba), **Sharpness** (Ostrost) a **Tint** (Odtieň) obrazu (iba v režime NTSC) môžete nastaviť na požadovanú úroveň.

- 1 Tlačidlami **MENU** a **▲ / ▼** navoľte **PICTURE** (obrazu) Menu.
- 2 Pomocou tlačidla **▶** a potom tlačidla **▲ / ▼** vyberte požadovanú položku nastavenia obrazu. (**Contrast** (Kontrast), **Brightness** (Jas), **Colour** (Farba) alebo **Sharpness** (Ostrost)).
- 3 Tlačidlami **◀ / ▶** vybranú položku prispôbte.
- 4 Zatlačením tlačidiel **EXIT** sa vrátite k normálnemu sledovaniu televízie.



### Note

- V režime PC sú zobrazené len ponuky **Contrast** (Kontrast) a **Brightness** (Jas).

# Nastavenie zvuku

## SSM (Pamäť nastavenia zvuku)

- Funkcia **SSM** umožňuje vychutnať ten najlepší zvuk bez akéhokoľvek špeciálneho nastavovania, pretože televízor nastaví vhodný zvuk podľa obsahu programu.
- Možnosti **Flat** (Plochý), **Music** (Hudba), **Movie** (Film) a **Sports** (Šport) sú vopred nastavené priamo vo výrobe na dosiahnutie vysokej kvality zvuku a nemožno ich meniť.
- Funkciu **SSM** môžete nastaviť aj v ponuke **SOUND** (ZVUK).

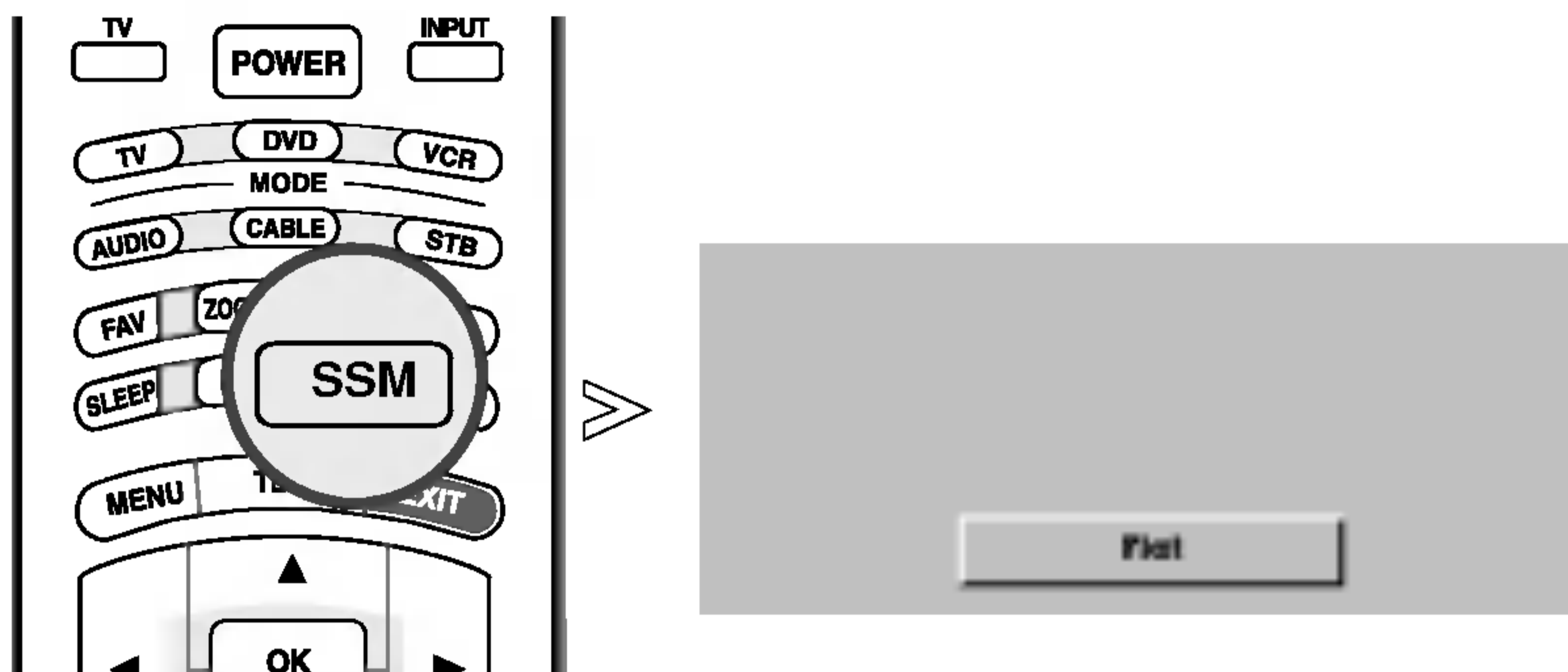

- 1 Opakovaným stláčaním tlačidla **SSM** vyberte jednu z nasledujúcich možností nastavenia kvality obrazu: **Flat** (Plochý), **Music** (Hudba), **Movie** (Film), **Sports** (Šport) alebo **User** (Používateľ).

## SRS WOW

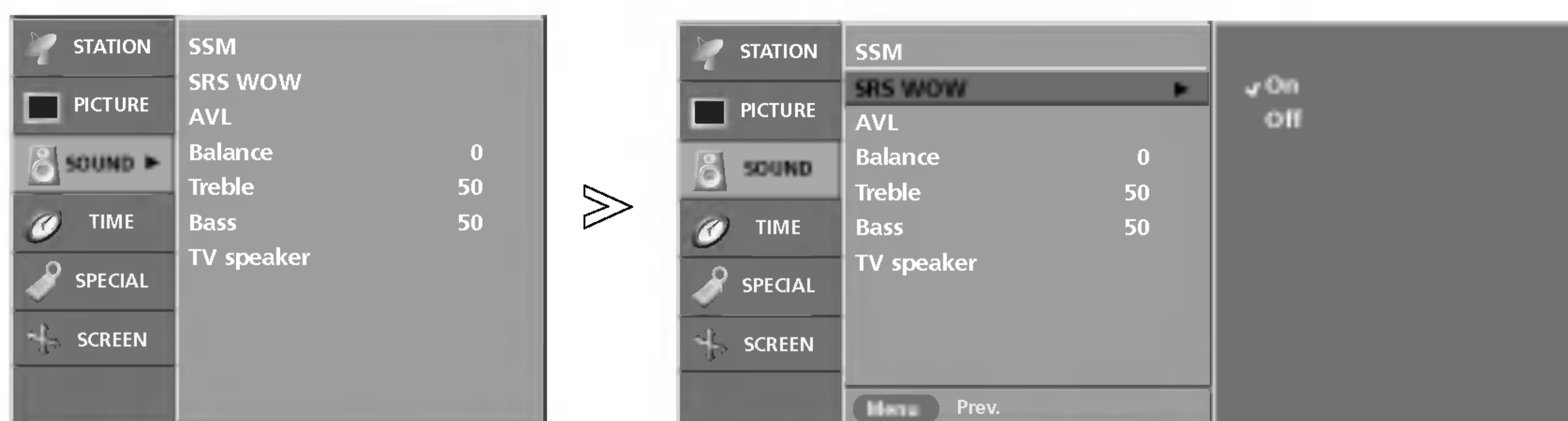

- Funkcia SRS WOW prehráva mono alebo stereo zvukový vstup s efektmi dynamického trojrozmerného zvuku. Zaručí bohatý a hlboký zvuk.

- 1 Tlačidlami **MENU** a **▲** / **▼** navoľte **SOUND** (zvuku) Menu.
- 2 Tlačidlami **▶** a **▲** / **▼** vyberte **SRS WOW**.
- 3 Pomocou tlačidla **▶** a potom tlačidla **▲** / **▼** vyberte možnosť **On** (Zapnúť) alebo **Off** (Vypnúť).
- 4 Zatlačením tlačidiel **EXIT** sa vrátite k normálnemu sledovaniu televízie.



SRS WOW je obchodnou známkou spoločnosti SRS Labs, Inc. Technológia SRS WOW spadá pod licenciu od spoločnosti SRS Labs, Inc.



## AVL (Auto Volume Leveler)



- Funkcia **AVL** automaticky udržiava jednotnú úroveň hlasitosti aj v prípade, že prepnete program.

- 1 Tlačidlami **MENU** ▲ / ▼ navoľte menu **SOUND** (zvuku).
- 2 Tlačidlami ► a ▲ / ▼ vyberte **AVL**.
- 3 Pomocou tlačidla ► a potom tlačidla ▲ / ▼ vyberte možnosť **On** (Zapnúť) alebo **Off** (Vypnúť).
- 4 Zatlačením tlačidiel **EXIT** sa vrátite k normálnemu sledovaniu televízie.

## Manuálne nastavenie zvuku



- Nastavte zvuk tak, aby vyhovoval vášmu vkusu a priestorovým požiadavkám.

- Pri ručnom nastavení položiek zvuku - treble (výšky) a bass (basy), sa SSM automaticky zmení na **User** (Používateľské nastavenie).

- 1 Tlačidlami **MENU** ▲ / ▼ navoľte menu **SOUND** (zvuku).
- 2 Pomocou tlačidla ► a potom tlačidla ▲ / ▼ vyberte požadovanú položku nastavenia zvuku (**Balance** (Vyváženie), **Treble** (Výšky) alebo **Bass** (Basy)).
- 3 Pomocou tlačidla ► a potom tlačidla ◀ / ▶ vyberte požadované nastavenie.
- 4 Zatlačením tlačidiel **EXIT** sa vrátite k normálnemu sledovaniu televízie.

SLOVÁK



# Nastavenie zvuku

## Reproduktor televízora

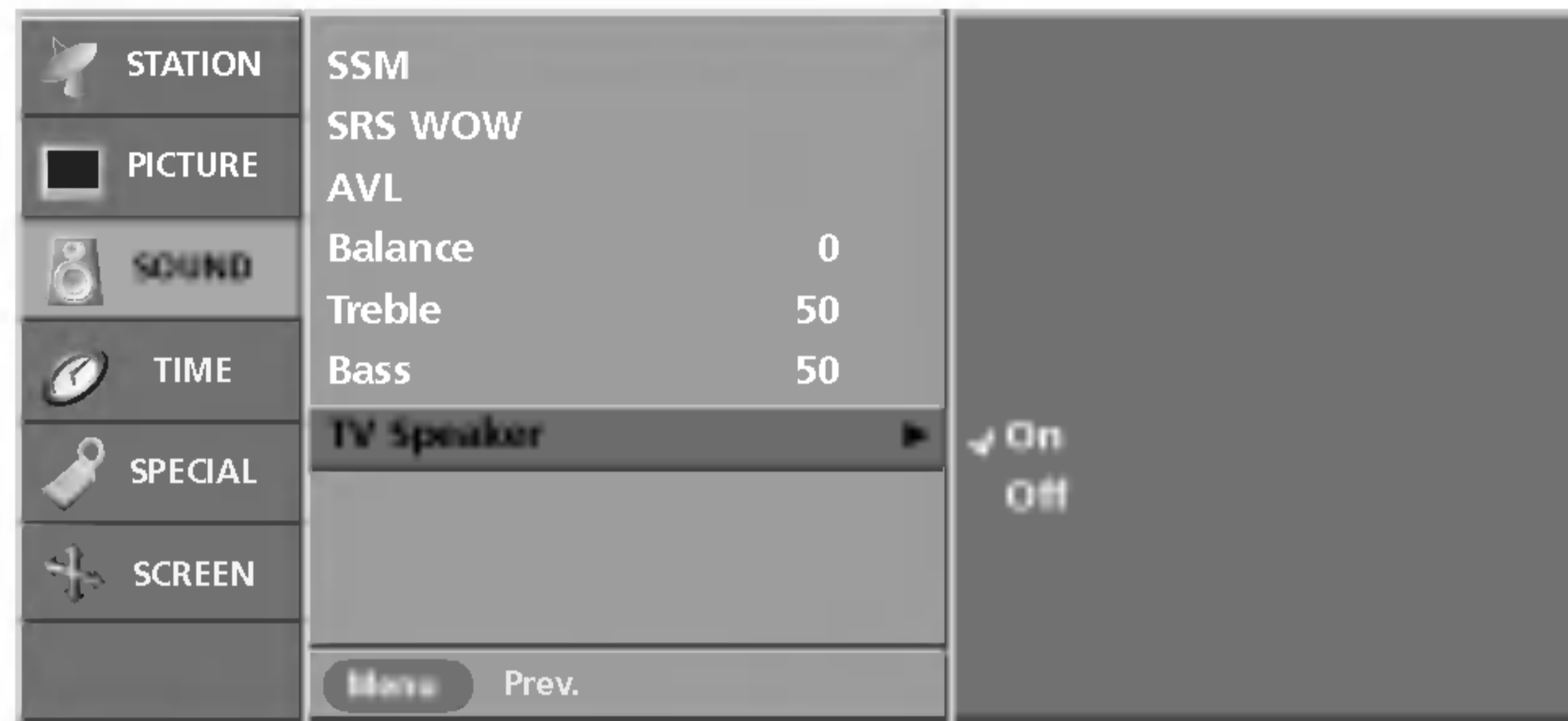
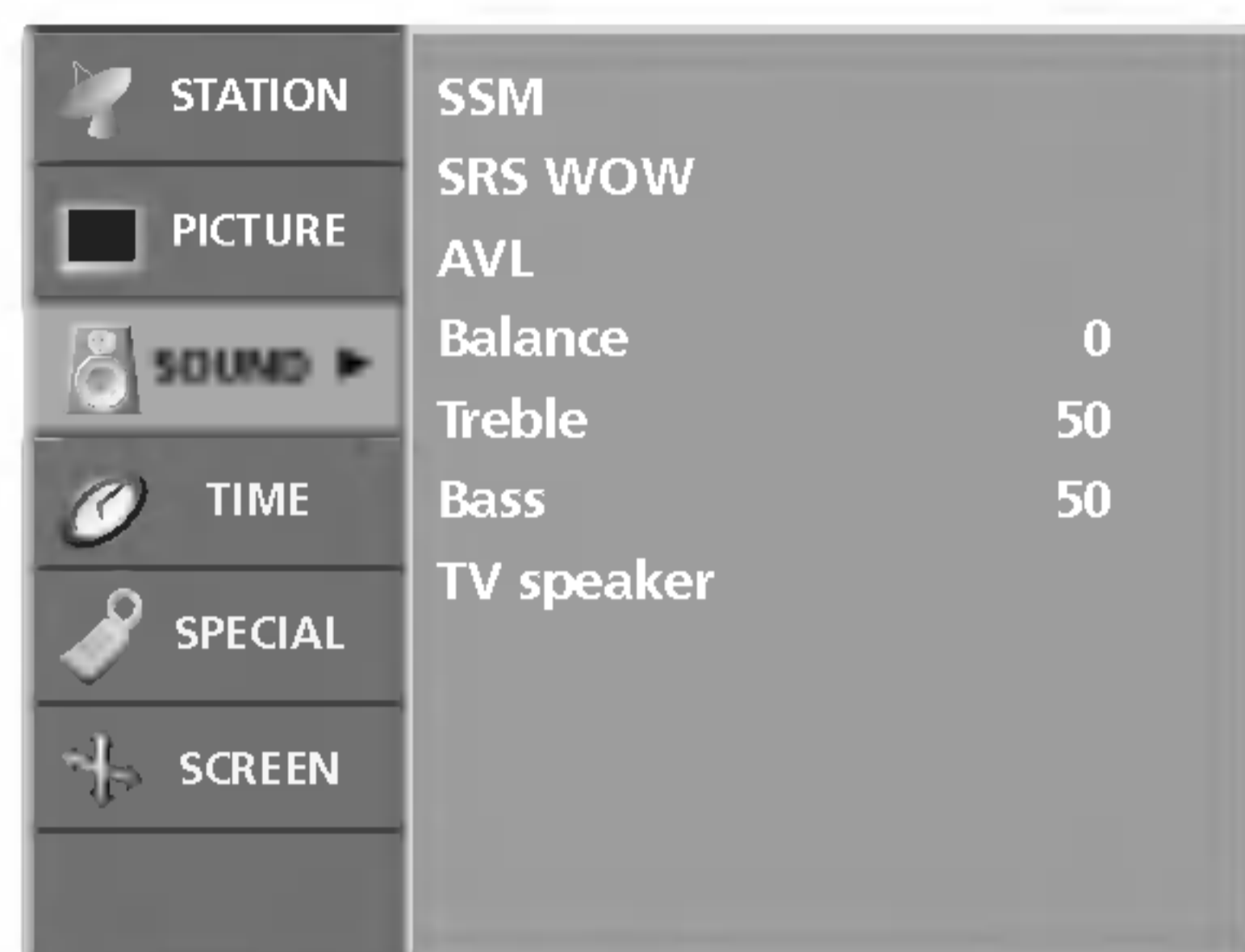

-Nastaviť môžete úroveň vnútorného reproduktora.

-Ak chcete používať externý hifi stereosystém, vypnite vnútorný reproduktor televízora.

- 1 Tlačidlami **MENU** ▲ / ▼ navolte menu **SOUND** (zvuku).
- 2 Tlačidlami ► a ▲ / ▼ vyberte **TV Speaker**.
- 3 Pomocou tlačidla ► a potom tlačidla ▲ / ▼ vyberte možnosť **On** (Zapnúť) alebo **Off** (Vypnúť).
- 4 Zatlačením tlačidiel **EXIT** sa vrátite k normálnemu sledovaniu televízie.

I/II

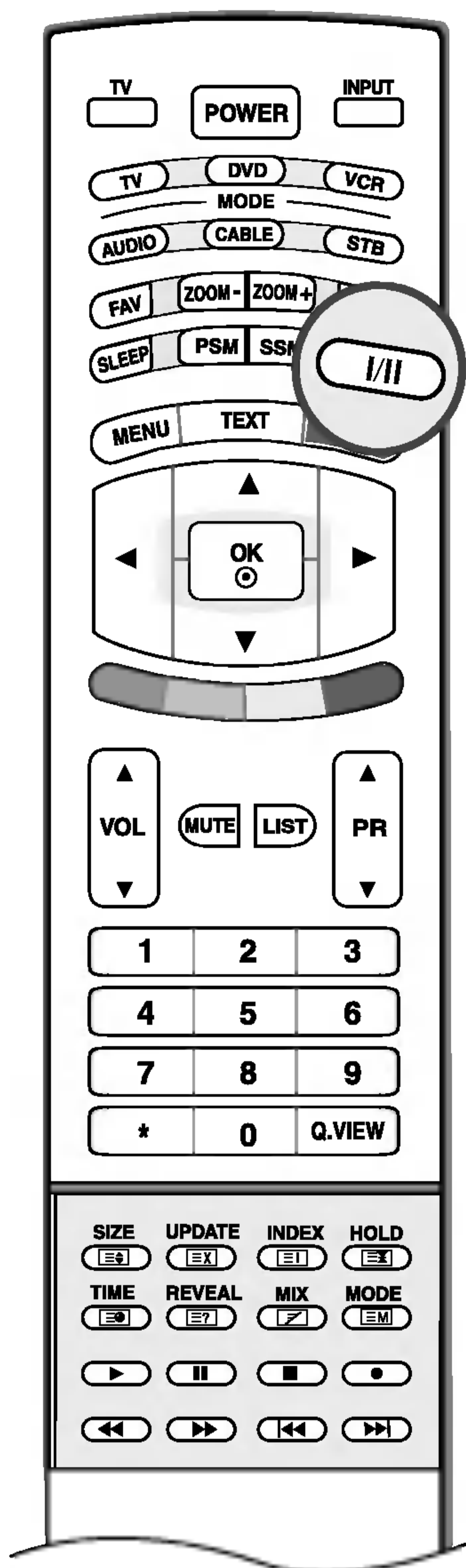

### ■ Stereo /Duálny príjem

Informácia o prijímaní zvuku sa na obrazovke objaví po zmiznutí čísla a názvu práve zvoleného programu.

Vysielanie	Zobrazovanie na obrazovke
Mono	MONO
Stereo	STEREO
Dual	DUAL I

#### • Voľba mono zvuku

Pokiaľ máte pri stereo vysielaní slabý príjem, môžete dvojitým zatlačením tlačidla I/II prepnúť na mono, čím zvýšite hĺbku zvuku. Opätovným dvojitým zatlačením I/II prepnete zvuk opäť na stereo.

#### • Voľba jazyka pri dvojjazyčnom vysielaní

Pokiaľ je program prijímaný v dvoch jazykoch (dual language), môžete prepínať opakovaným zatlačením tlačidla I/II medzi **DUAL I**, **DUAL II** alebo **DUAL I+II**.

**DUAL I** - pošle do reproduktorov primárne vysielaný jazyk.

**DUAL II** - pošle do reproduktorov sekundárne vysielaný jazyk.

**DUAL I+II** - pošle do každého reproduktora jeden jazyk.

### ■ NICAM príjem (voliteľne)

Pokiaľ je váš televízor vybavený prijímačom NICAM, môže byť prijímaný vysoko kvalitný digitálny zvuk NICAM (Near Instantaneous Companding Audio Multiplex).

Opakovaným zatlačením tlačidla I/II môžete zvoliť žiadaný zvukový výstup zodpovedajúci televízornému vysielaniu.

1. Pokiaľ je prijímaný zvuk **NICAM mono**, môžete zvoliť **NICAM MONO** alebo **FM MONO**.
2. Pokiaľ je prijímaný zvuk **NICAM stereo**, môžete zvoliť **NICAM STEREO** alebo **FM MONO**. Keď je stereo signál slabý, prepnete zvuk na **FM MONO**.
3. Pokiaľ je prijímaný zvuk **NICAM DUAL**, môžete zvoliť **NICAM DUAL I**, **NICAM DUAL II** alebo **NICAM DUAL I+II** alebo **MONO**. Keď vyberiete **FM mono** zobrazí sa na obrazovke **MONO**.

### ■ Výber zvukového výstupu

V režime AV môžete vybrať zvukový výstup pre ľavý a pravý reproduktor. Zvukový výstup vyberiete opakovaným stláčaním tlačidla I/II.

**L+R** : Audio signál z audio vstupu L (ľavý) sa odošle do ľavého reproduktora a audio signál z audio vstupu R (pravý) sa odošle do pravého reproduktora.

**L+L** : Audio signál z audio vstupu L sa odošle do ľavého a pravého reproduktora.

**R+R** : Audio signál z audio vstupu R sa odošle do ľavého a pravého reproduktora.

# MENU TIME (NASTAVENIE ČASU)

## Nastavenie taktovania

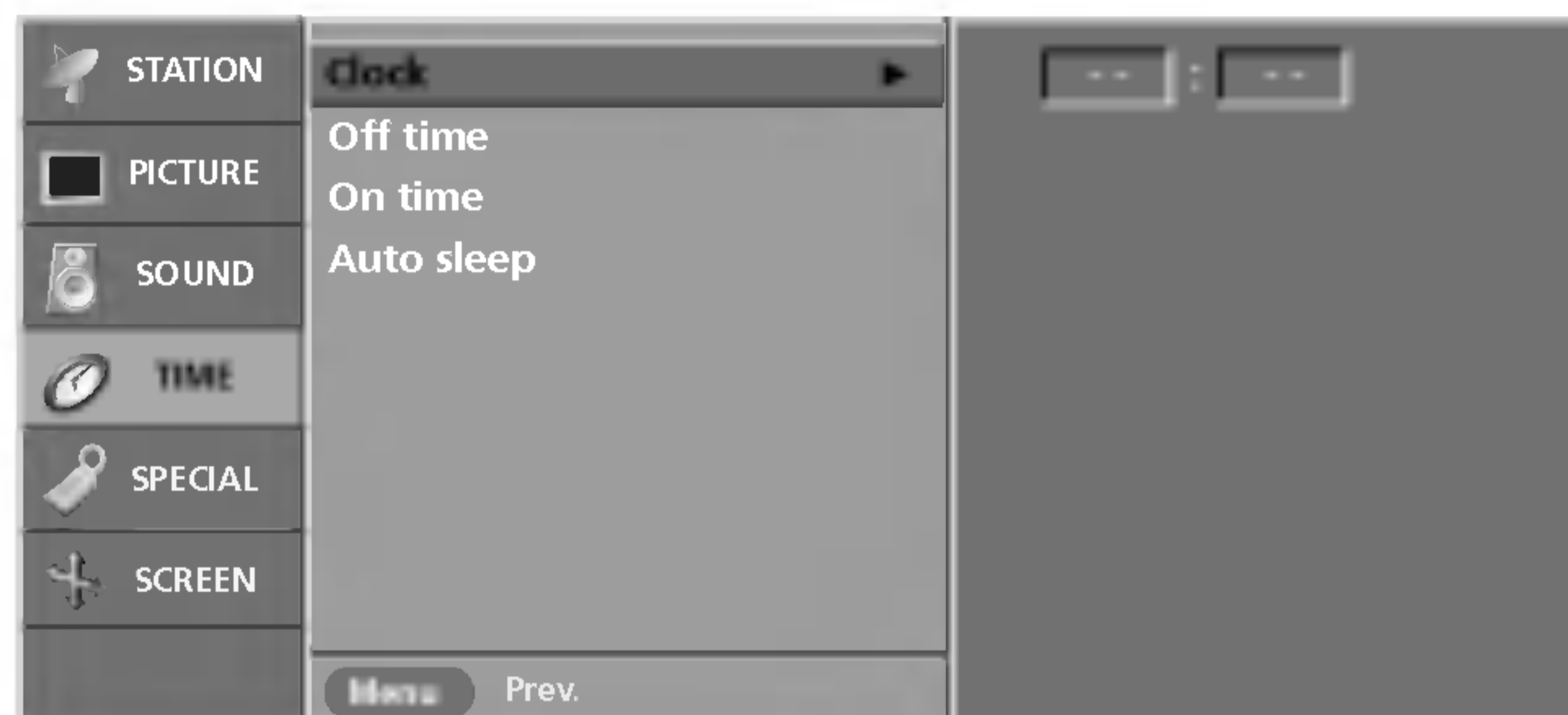
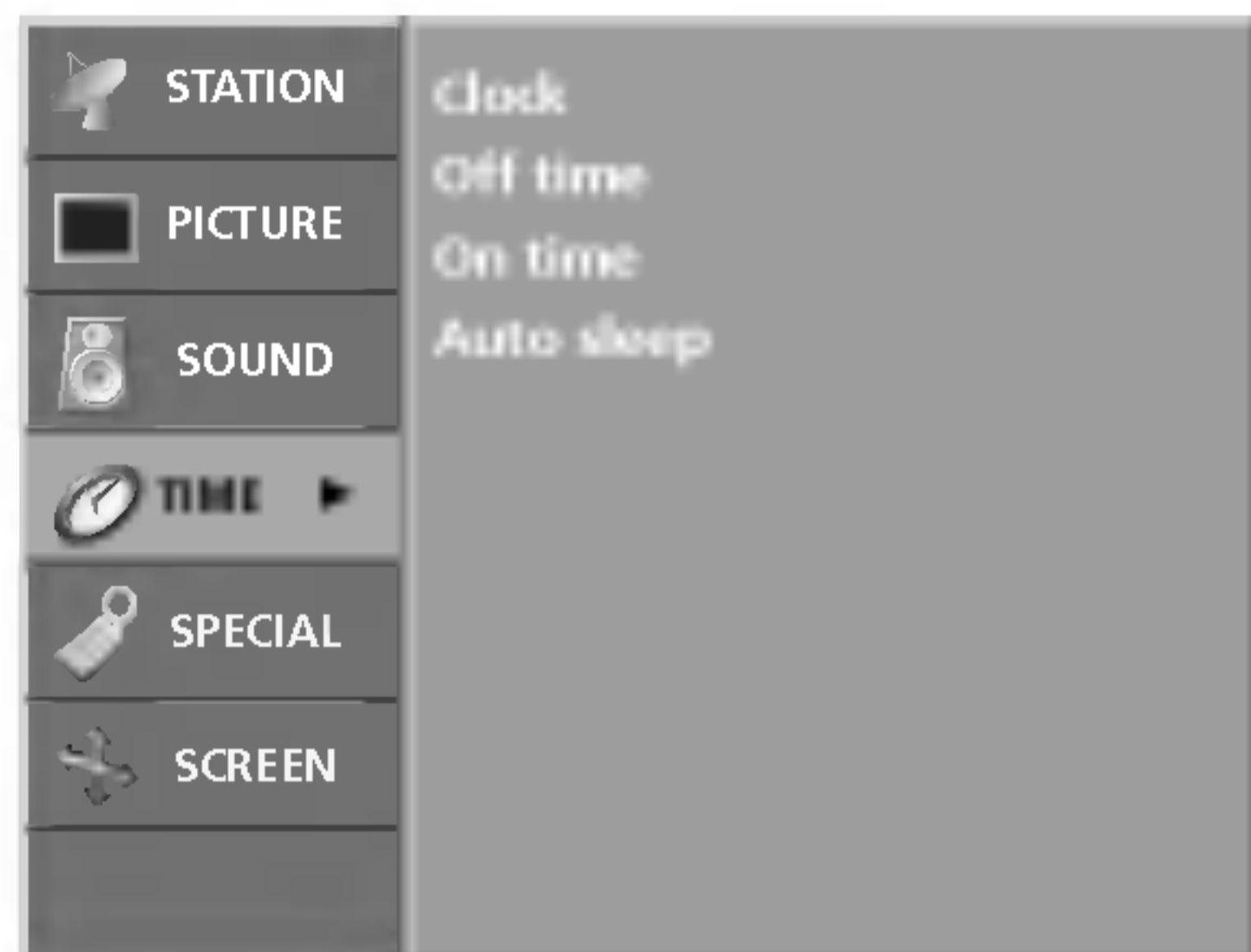

- Aby ste mohli používať funkciu časového zapnutia / vypnutia, musíte najskôr správne nastaviť čas.

- Ak aktuálne nastavenie taktovania zmizne následkom výpadku elektrickej energie alebo odpojenia televízora zo siete, obnovte jeho nastavenie.

- 1 Stlačením tlačidla **MENU** a potom tlačidla **▲ / ▼** vyberte menu **TIME (čas)**.
- 2 Stlačte tlačidlo **▶** a potom tlačidlo **▲ / ▼**, aby ste vybrali položku **Clock**.
- 3 Stlačením tlačidla **▶** a potom tlačidla **▲ / ▼** nastavte hodiny.
- 4 Stlačením tlačidla **▶** a potom tlačidla **▲ / ▼** nastavte minúty.
- 5 Zatlačením tlačidiel **EXIT** sa vrátite k normálnemu sledovaniu televízie.

## Časové zapnutie a vypnutie

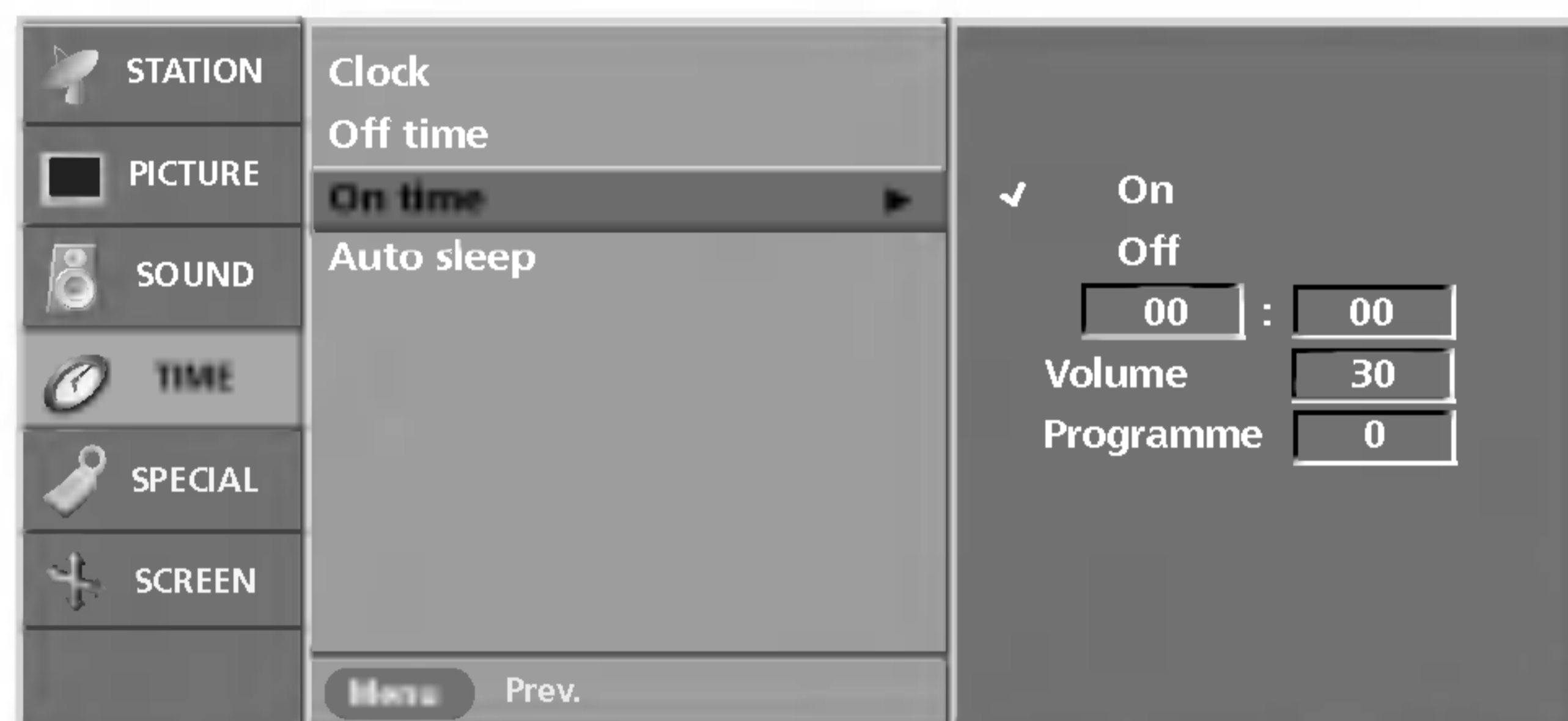
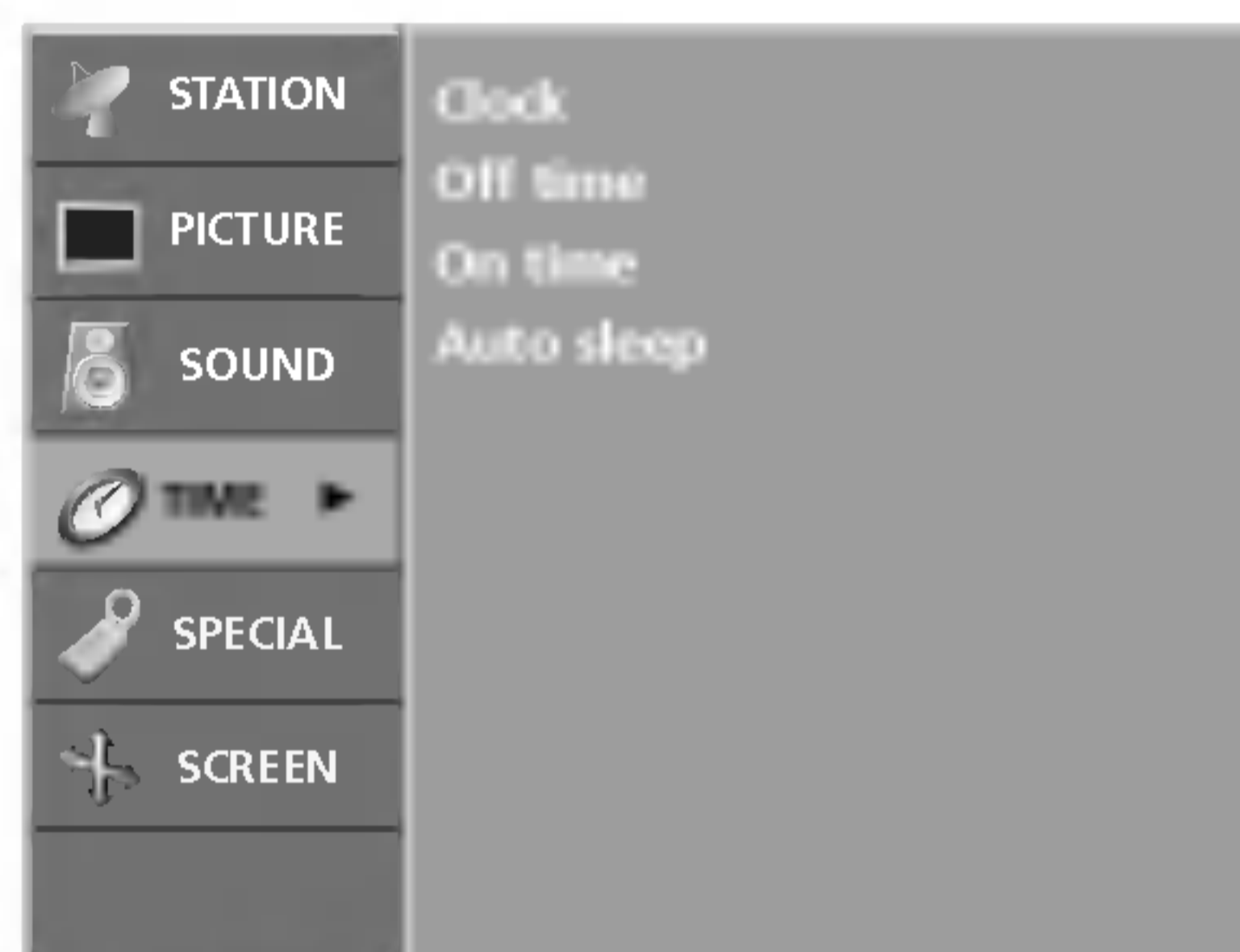

- Časový vypínač automaticky vypína prístroj do pohotovostného režimu po uplynutí nastaveného času.

- 1 Stlačením tlačidla **MENU** a potom tlačidla **▲ / ▼** vyberte menu **TIME (čas)**.
- 2 Stlačením tlačidla **▶** a potom tlačidla **▲ / ▼** vyberte možnosť **Off time** alebo **On time**.
- 3 Stlačením tlačidla **▶** a potom tlačidla **▲ / ▼** vyberte možnosť **On**. Ak chcete zrušiť funkciu Off / On Time, stlačte tlačidlo **▲ / ▼** a vyberte možnosť **Off**.
- 4 Stlačením tlačidla **▶** a potom tlačidla **▲ / ▼** nastavte hodiny.
- 5 Stlačením tlačidla **▶** a potom tlačidla **▲ / ▼** nastavte minúty.
- 6 **Len funkcia Zapnutie** ; Stlačením tlačidla **▶** a potom tlačidla **▲ / ▼** nastavte hlasitosť a číslo programu.
- 7 Zatlčením tlačidiel **EXIT** sa vrátite k normálnemu sledovaniu televízie.



### Poznámka

- a. V prípade prerušenia elektrického napájania (vypojenie zo siete alebo výpadok), musíte znovu nastaviť hodiny.
- b. Dve hodiny potom, čo sa prístroj zapne s použitím funkcie časového zapnutia, sa prepne automaticky zase späť do pohotovostného režimu, ak nie je stlačené žiadne tlačidlo.
- c. Keď nastavíte funkciu časového zapnutia alebo vypnutia, pracujú tieto funkcie každý deň v zadaný čas.
- d. Funkcia časového vypnutia má prednosť pred funkciou časového zapnutia, ak sú nastavené na rovnaký čas.
- e. Aby pracovalo časové zapnutie, musí byť prístroj v pohotovostnom režime.

## Automatické vypínanie

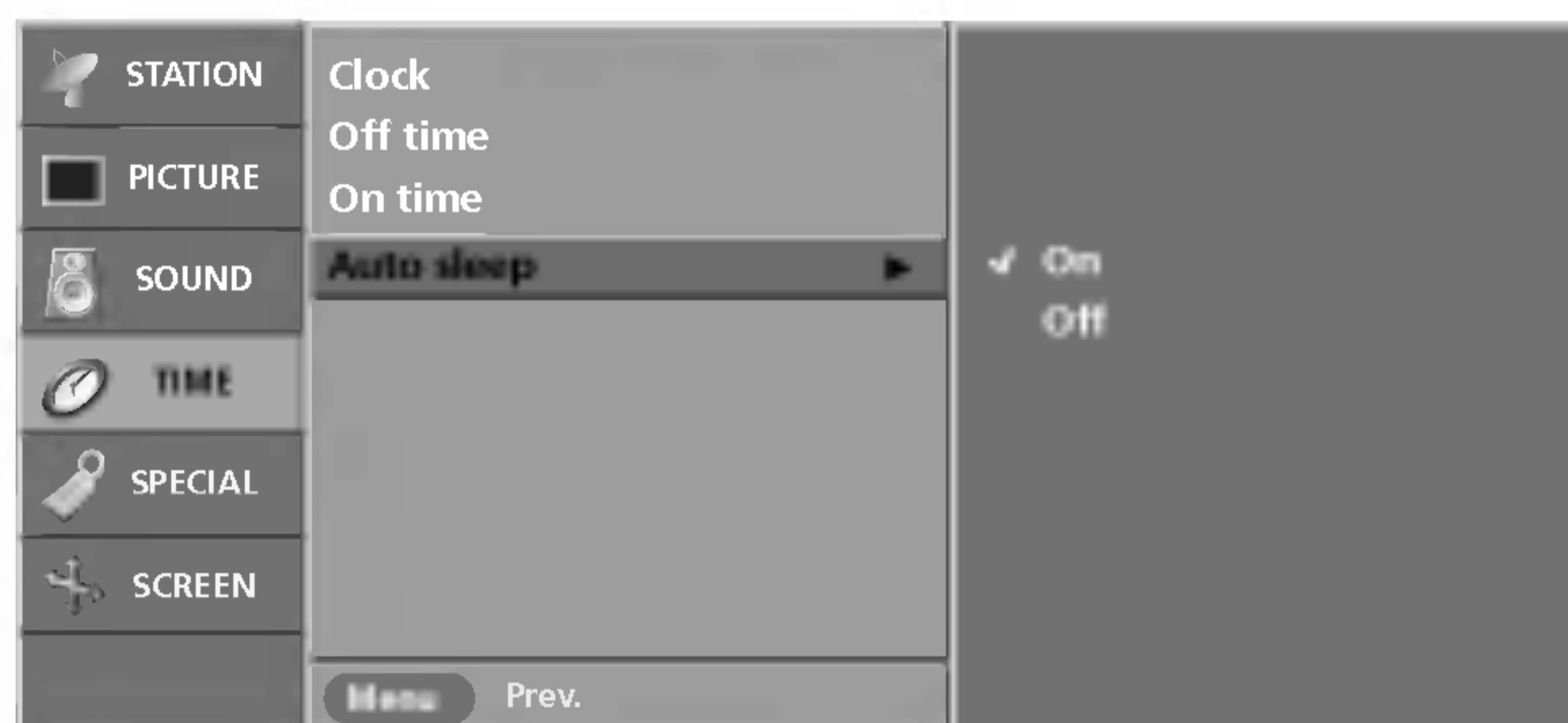
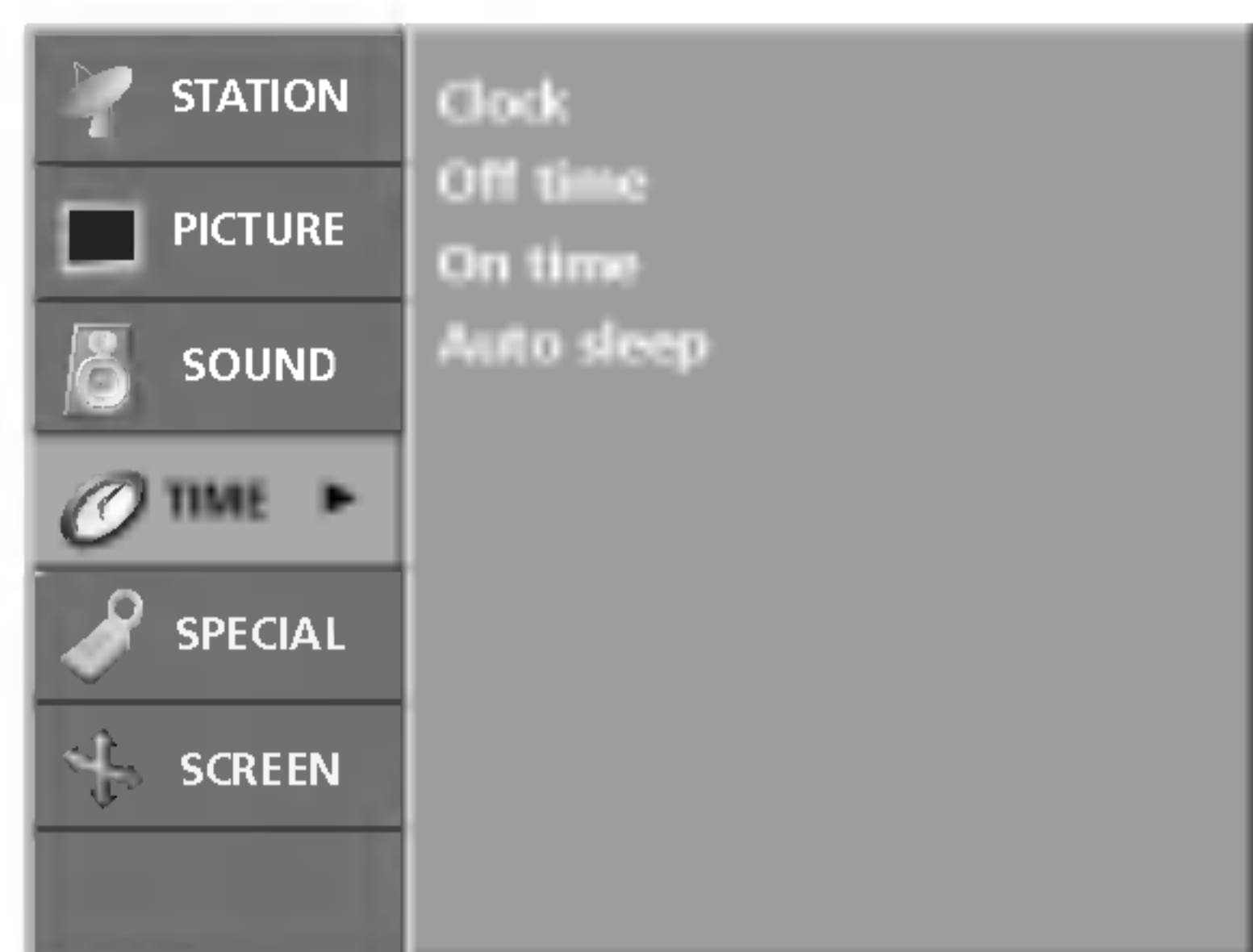

- Ak je táto funkcia zapnutá a nie je žiadny vstupný signál, televízor sa po 10 minútach automaticky vypne.

- 1 Stlačením tlačidla **MENU** a potom tlačidla **▲ / ▼** vyberte menu **TIME (Času)**.
- 2 Stlačte tlačidlo **▶** a potom tlačidlo **▲ / ▼**, aby ste vybrali položku **Auto sleep**.
- 3 Pomocou tlačidla **▶** a potom tlačidla **▲ / ▼** vyberte možnosť **On** (Zapnúť) alebo **Off** (Vypnúť).
- 4 Zatlačením tlačidiel **EXIT** sa vrátite k normálnemu sledovaniu televízie.

## Funkcia Sleep Timer (časovač vypnutia)

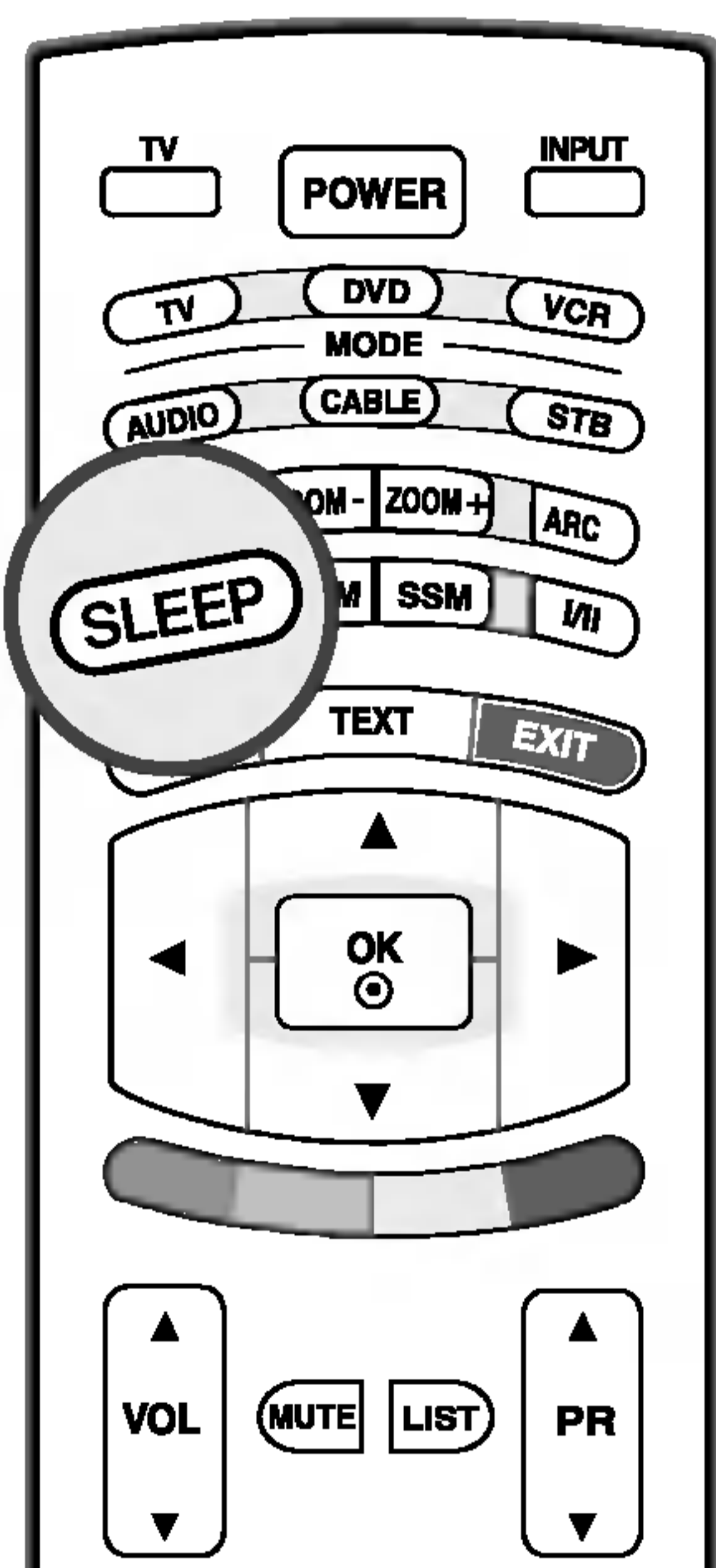

SLOVÁK

- 1 Opakovaným stláčaním tlačidla **SLEEP (SPÁNOK)** nastavte počet minút. Na obrazovke sa najskôr objaví symbol ' - - - ', potom budú nasledovať tieto možnosti nastavenia časovača vypínania: 10, 20, 30, 60, 90, 120, 180 a 240 minút.
- 2 Časovač začne odpočítavať od zvoleného počtu minút.
- 3 Počet minút, ktorý zostáva do vypnutia televízora, zistíte jedným stlačením tlačidla **SLEEP (SPÁNOK)**.
- 4 Časovač vypnutia zrušíte opakovaným stláčaním tlačidla **SLEEP (SPÁNOK)**, až kým sa neobjaví symbol ' - - - '.



### Poznámka

- a. Ak chcete zobraziť zostávajúci čas do vypnutia, zatlačte raz tlačidlo **SLEEP**.
- b. Pokiaľ prístroj vypnete, nastavenie sa anuluje.



# Ponuka SPECIAL

## Input (Vstup)

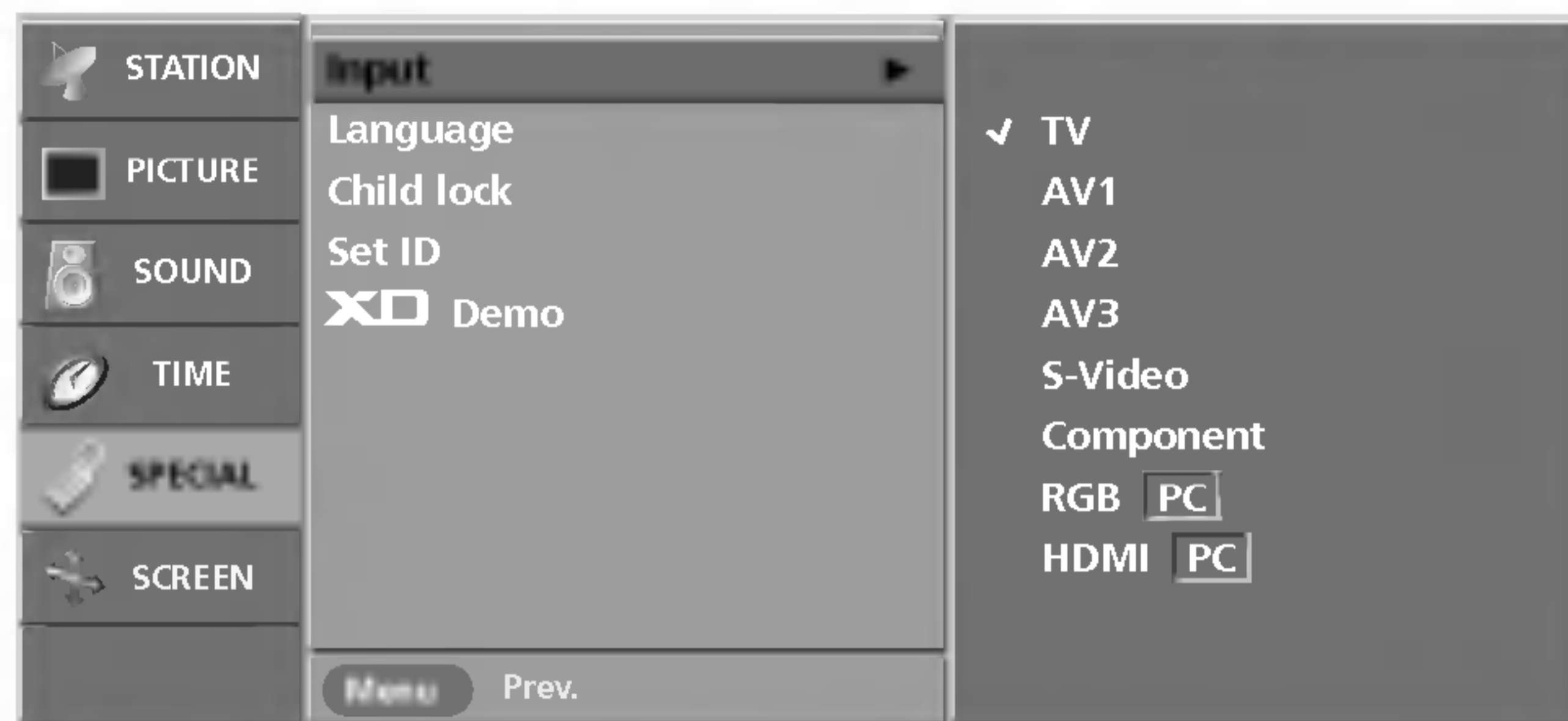
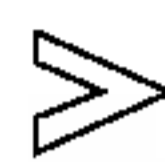
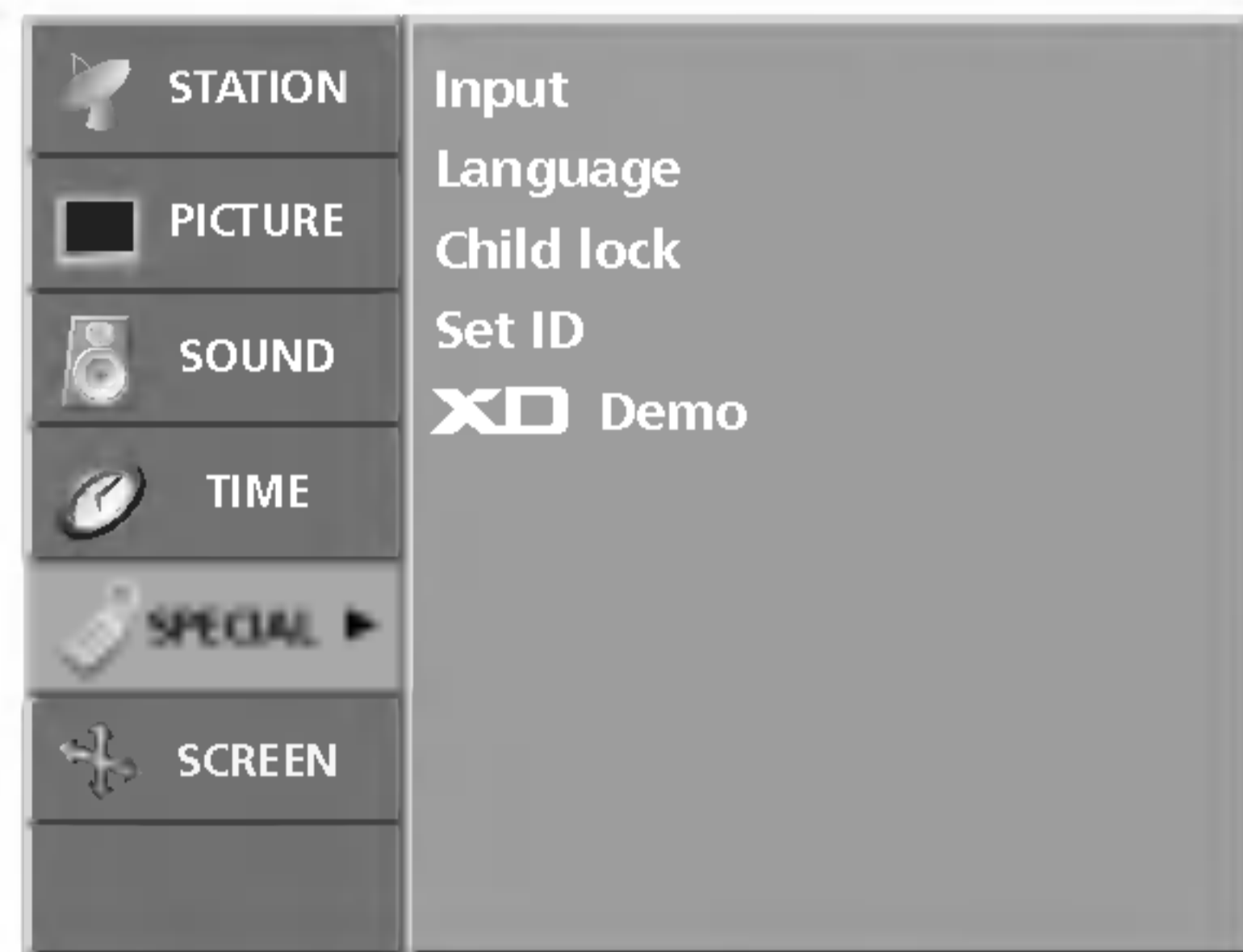

- Režimy **TV, AV1, AV2, AV3, S-video, Component, RGB-DTV** (alebo **RGB-PC**), alebo **HDMI-DTV** (alebo **HDMI-PC**) môžete nastaviť aj stlačením tlačidla **INPUT**.

- Režimy **AV1, AV2, AV3, S-video, Component, RGB-DTV** (alebo **RGB-PC**), alebo **HDMI-DTV** (alebo **HDMI-PC**) prepnete na režim **TV** stlačením tlačidla **PR ▲ / ▼** alebo tlačidiel **ČÍSEL**.

**1** Tlačidlami **MENU** a **▲ / ▼** zvolíte menu **SPECIAL**.

**2** Pomocou tlačidiel **▶** a **▲ / ▼** zvolíte **Input**.

**3** Stlačením tlačidla **▶** a potom tlačidla **▲ / ▼** vyberte režim **TV, AV1, AV2, AV3, S-video, Component, RGB-DTV** (alebo **RGB-PC**), alebo **HDMI-DTV** (alebo **HDMI-PC**).  
Zatlačením tlačidiel **◀ / ▶** vyberte **RGB-DTV** (alebo **RGB-PC**), alebo **HDMI-DTV** (alebo **HDMI-PC**).

**4** Zatlačením tlačidiel **EXIT** sa vrátite k normálnemu sledovaniu televízie.

## Detská zámka

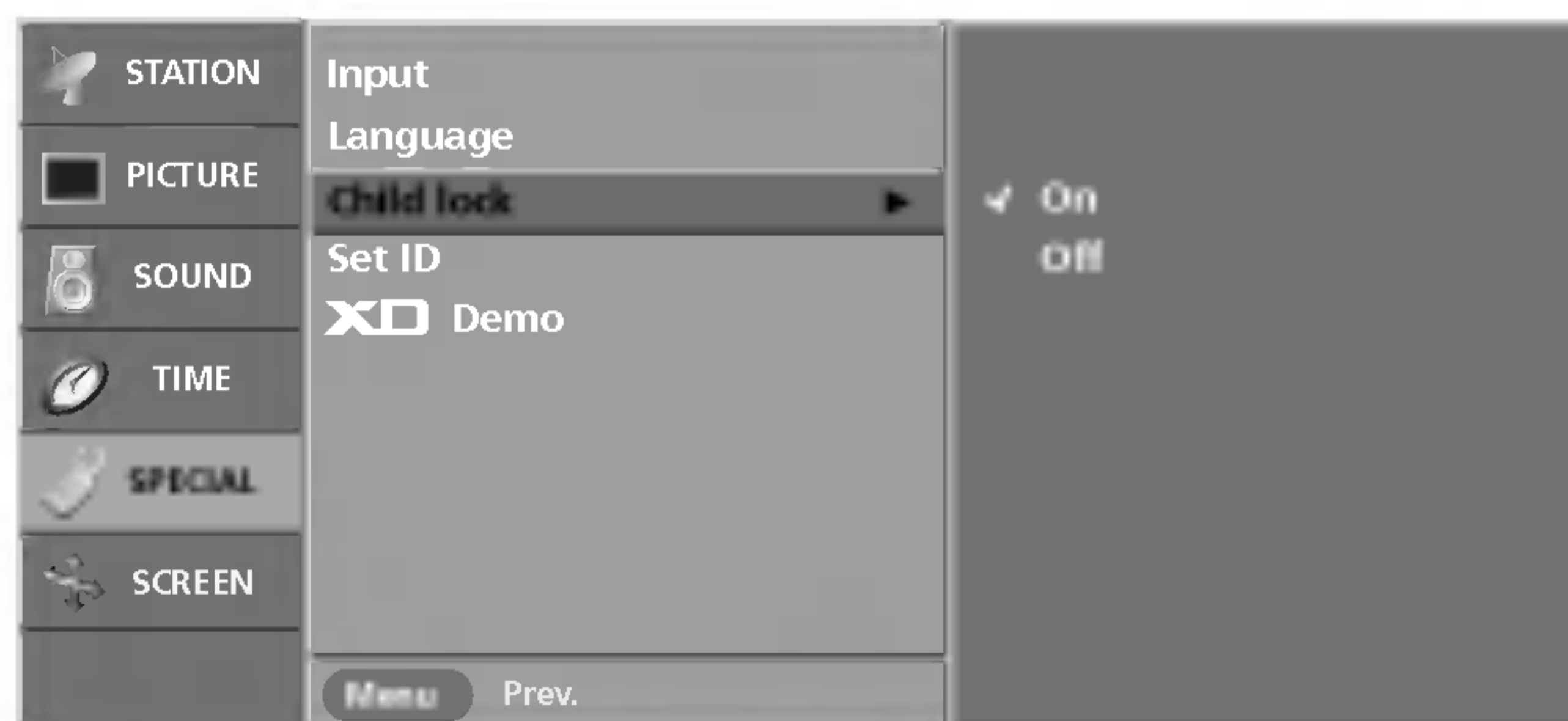

- TV sa dá nastaviť tak, aby sa dal ovládať len diaľkovým ovládačom. Táto funkcia umožňuje zabrániť nepovolanému sledovaniu televízie.

**1** Tlačidlami **MENU** a **▲ / ▼** zvolíte menu **SPECIAL**.

**2** Pomocou tlačidiel **▶** a **▲ / ▼** zvolíte **Child lock**.

**3** Pomocou tlačidla **▶** a potom tlačidla **▲ / ▼** vyberte možnosť **On** (Zapnúť) alebo **Off** (Vypnúť).

**4** Pomocou tlačidiel **EXIT** sa vrátite k normálnemu sledovaniu televízie.



### Poznámka

- Tento televízor je naprogramovaný tak, aby po vypnutí televízora uložil do pamäte poslednú nastavovanú voľbu.
- Keď je televízor vypnutý, v ponuke **Child lock** (Detská zámka) "**On**" (Zapnutá) stlačte na televízore tlačidlo **POWER, INPUT, PR ▲ / ▼** (NAPÁJANIE, VSTUP) alebo tlačidlá čísel na diaľkovom ovládaní.
- Keď je detská zámka zapnutá a počas pozerania televízie stlačíte ktorékoľvek tlačidlo na prednom paneli, na obrazovke sa zobrazí znak "**Child lock on**" (Detská zámka zapnutá).

## XD Demo

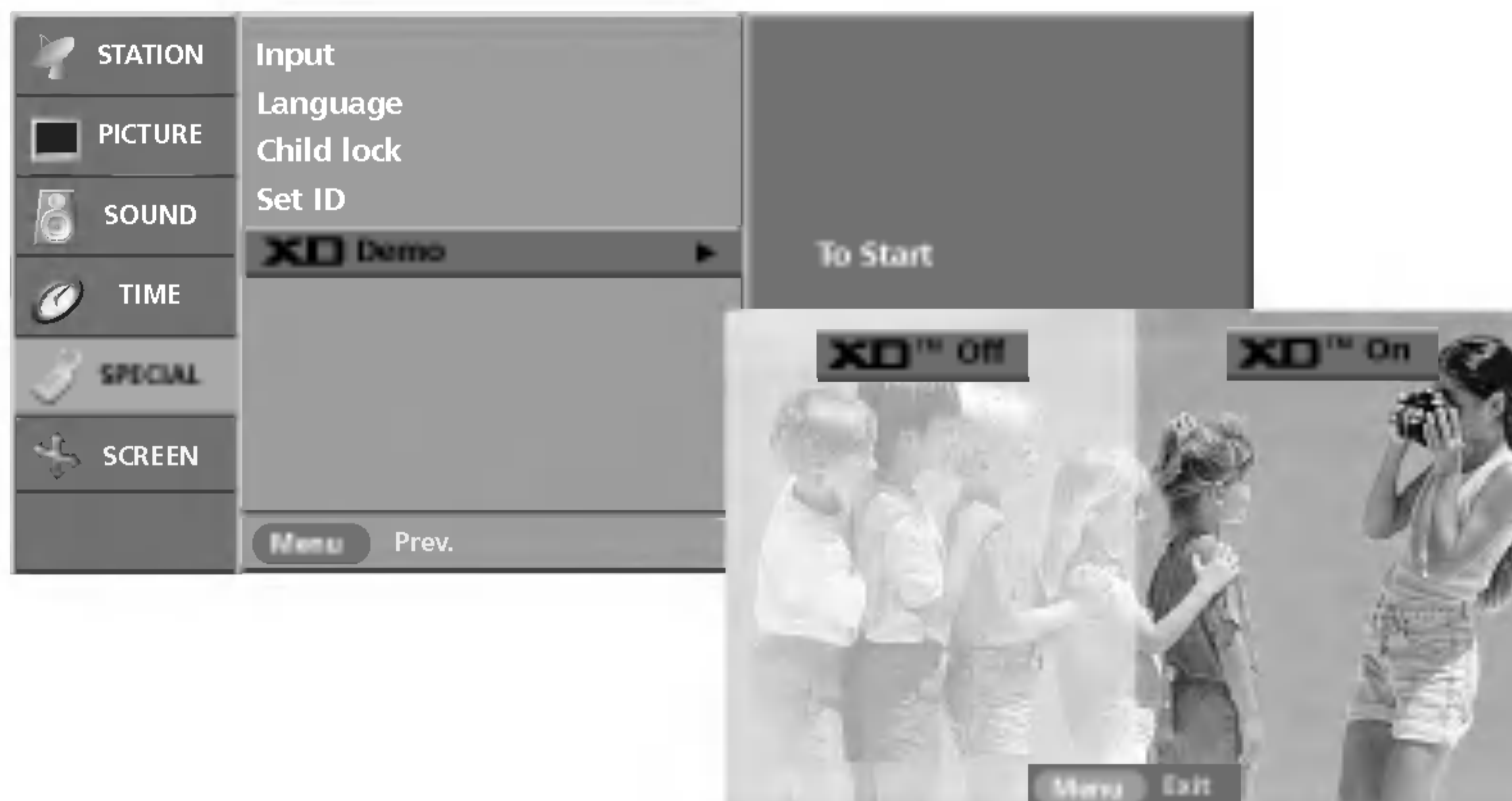

- Slúži na ukážku rozdielu medzi zapnutým a vypnutým režimom XD demo.

- Funkcia **XD Demo** nie je dostupná v režime RGB PC/HDMI PC.

- 1 Tlačidlami **MENU** a **▲ / ▼** zvolte menu **SPECIAL**.
- 2 Pomocou tlačidiel **▶** a **▲ / ▼** zvolte **XD Demo**.
- 3 Pomocou tlačidla **▶** spustíte funkciu **XD Demo** (Ukážka XD).
- 4 Ak chcete režim **XD Demo** ukončiť, stlačte tlačidlo **EXIT** (UKONČIŤ).

# ✚ Ponuka SCREEN (Obrazovka)

## Auto Configure (Autokonfigurácia)

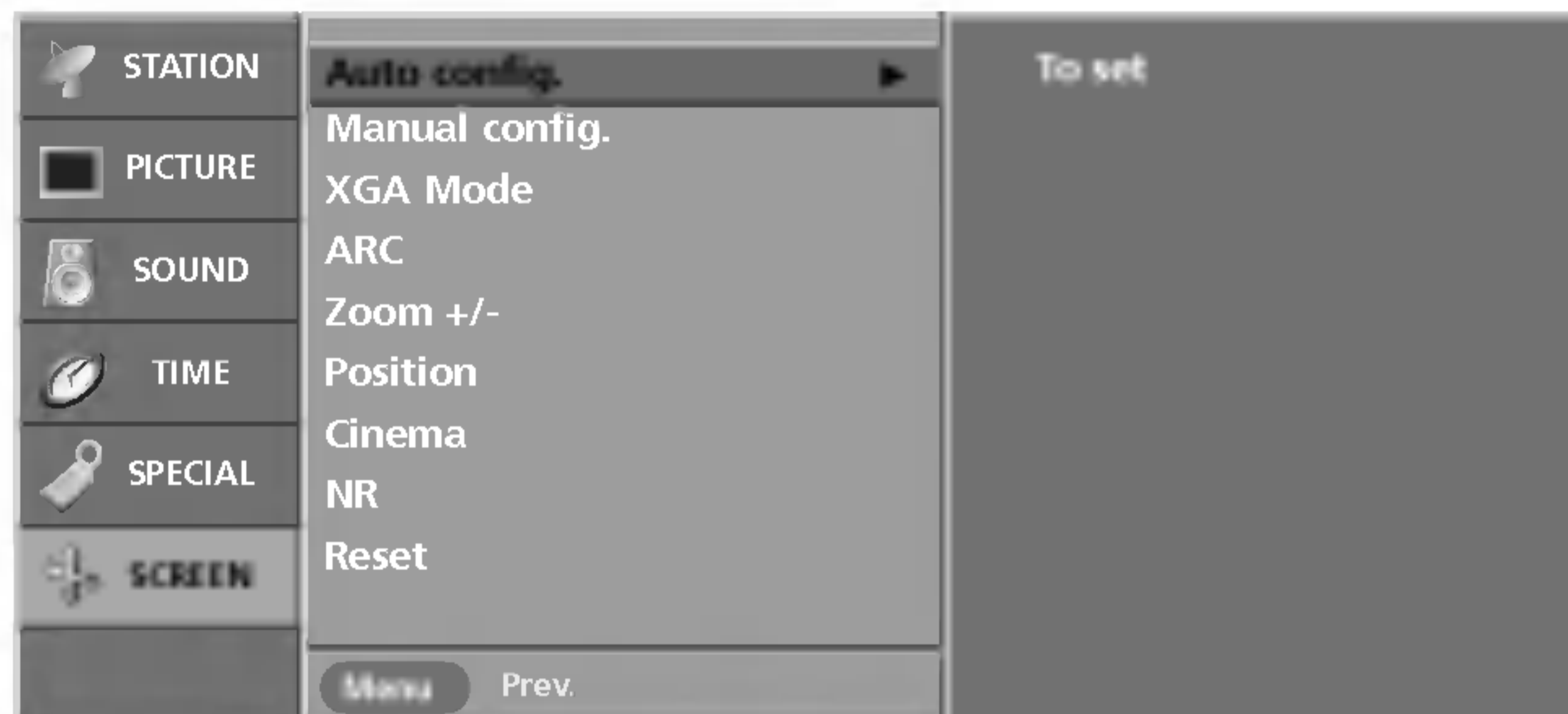
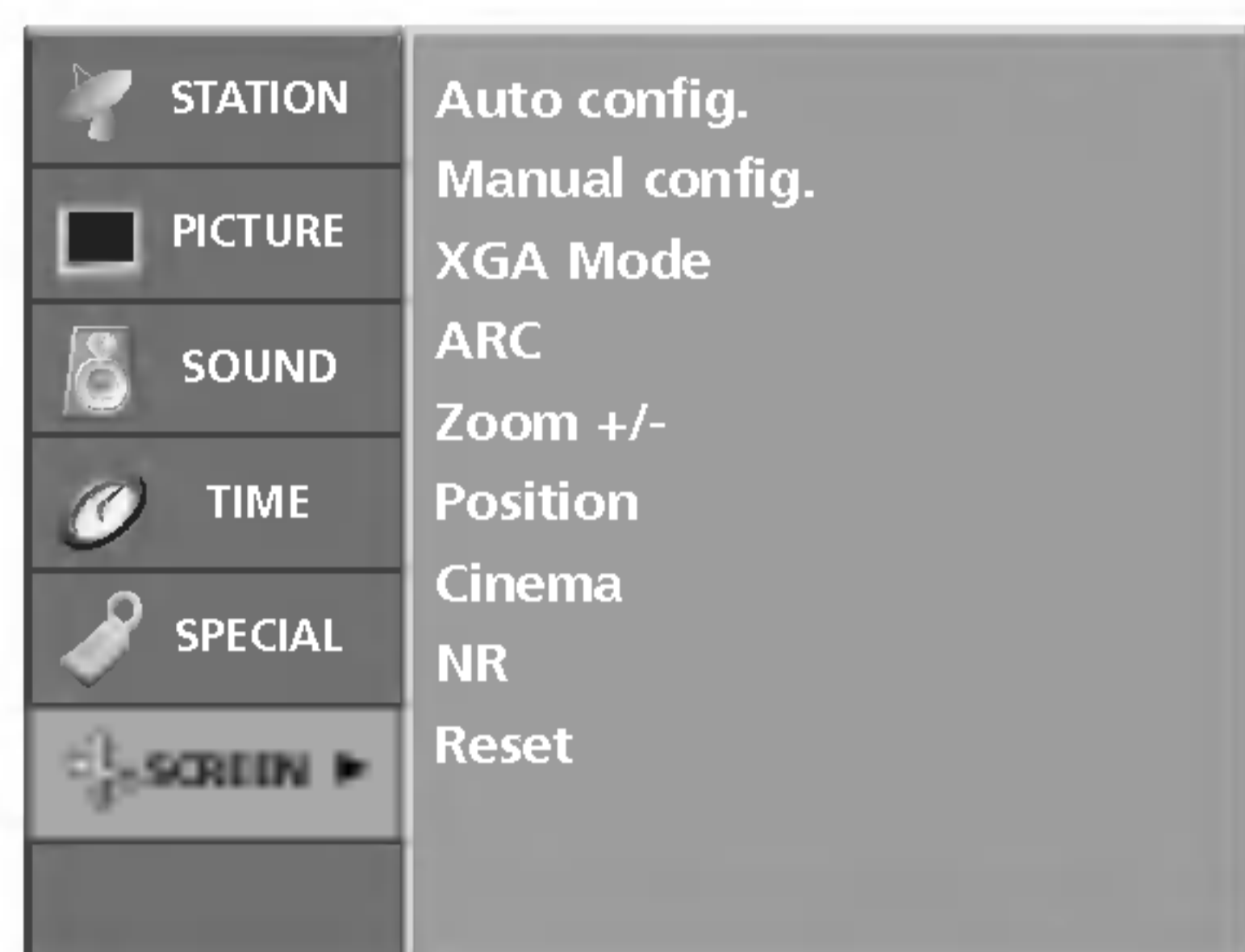

- Funkcia **Auto config.** (Autokonfigurácia) je dostupná iba v režime RGB PC.
- Automaticky nastaví polohu obrazu a minimalizuje trasenie obrazu.
- Ak nie je obraz ani po nastavení dobrý, televízor funguje správne, ale je potrebné ďalšie nastavenie.
- Automatické nastavenie polohy obrazovky, taktovania a fázy. (Zobrazený obraz počas priebehu autokonfigurácie na niekoľko sekúnd zmizne.)

- 1 Stlačte tlačidlo **MENU** (PONUKA) a potom tlačidlo **▲ / ▼**, ktorým vyberiete ponuku **SCREEN** (Obrazovka).
- 2 Pomocou tlačidla **▶** a potom tlačidla **▲ / ▼** vyberte položku **Auto config.** (Autokonfigurácia).
- 3 Stlačením tlačidla **▶** vyberte **Auto Configure**.
  - Ak poloha obrazu stále nie je správna, skúste znovu použiť funkciu Auto adjustment (Automatické nastavenie).

## Ručné nastavenie

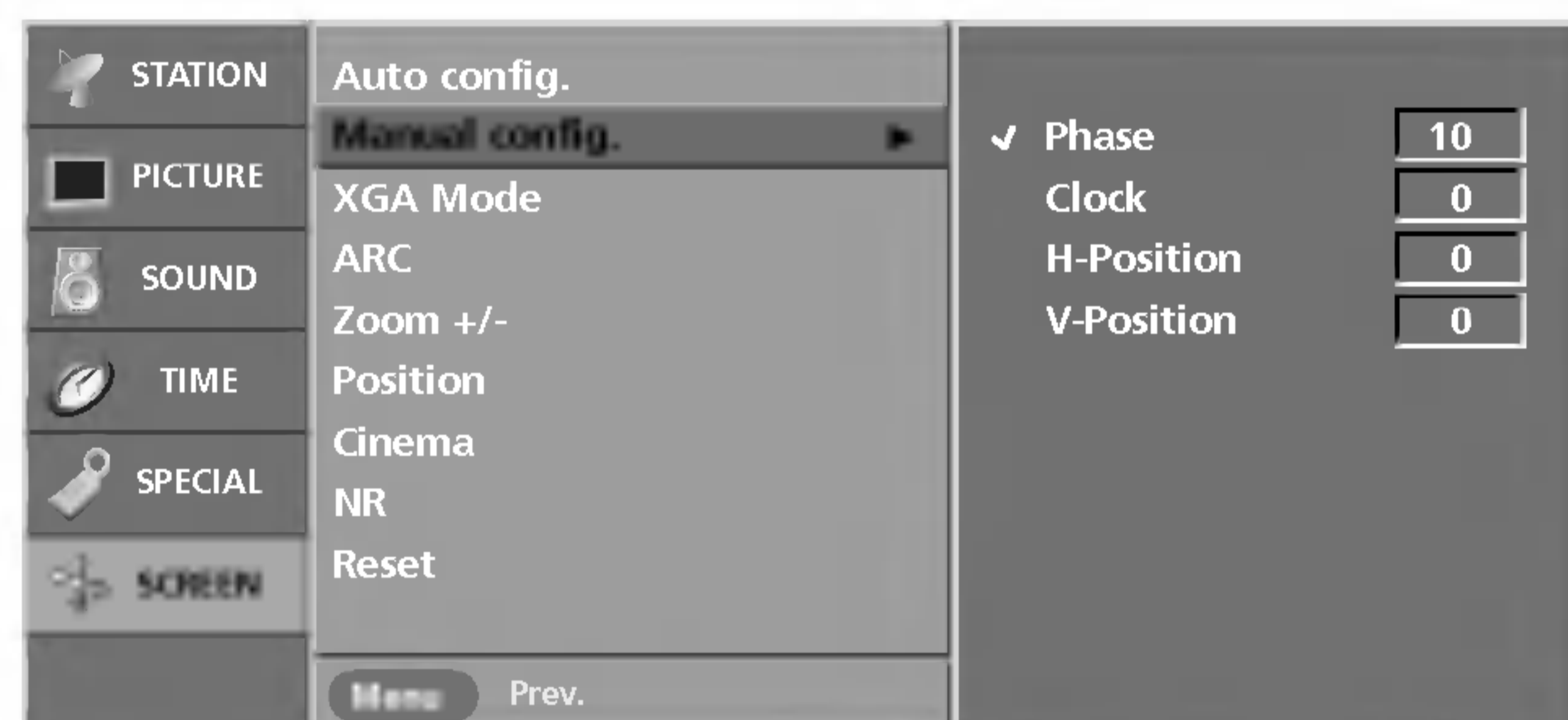

- Funkcia **Manual config.** (Manuálna konfigurácia) je dostupná iba v režime RGB PC alebo Component (480p, 576p, 720p, 1080i).
- Ak po automatickom nastavení obraz nie je čistý a ak sa postavy stále chvejú, nastavte fázu obrazu ručne.
- Formát obrazu upravíte nastavením voľby **Clock** (Takt).
- V režime **Component** nie je dostupná funkcia **Phase** (Fáza)/**Clock** (Taktovanie).

- 1 Stlačte tlačidlo **MENU** (PONUKA) a potom tlačidlo **▲ / ▼**, ktorým vyberiete ponuku **SCREEN** (Obrazovka).
- 2 Pomocou tlačidla **▶** a potom tlačidla **▲ / ▼** vyberte položku **Manual config.**
- 3 Pomocou tlačidla **▶** a potom tlačidla **▲ / ▼** vyberte položku **Phase** (Fáza), **Clock** (Taktovanie), **H-Position** (Horizontálna poloha) alebo **V-Position** (Vertikálna poloha).
  - **Phase** (Fáza): Táto funkcia umožňuje odstrániť akékoľvek horizontálne rušenie a vyjasniť alebo zaostriť písmená.
  - **Clock** (Taktovanie): Táto funkcia umožňuje minimalizovať akékoľvek vertikálne čiary alebo pruhy viditeľné na pozadí obrazovky. Zmení sa aj horizontálny rozmer obrazovky.
  - **H-Position** (Horizontálna poloha)/**V-Position** (Vertikálna poloha): Táto funkcia umožňuje zarovnať obraz doľava/doprava a nahor/nadol podľa potreby.
- 4 Tlačidlami **◀ / ▶** vybranú položku prispôbte.
- 5 Zatláčením tlačidiel **EXIT** sa vrátite k normálnemu sledovaniu televízie.



## Režim XGA

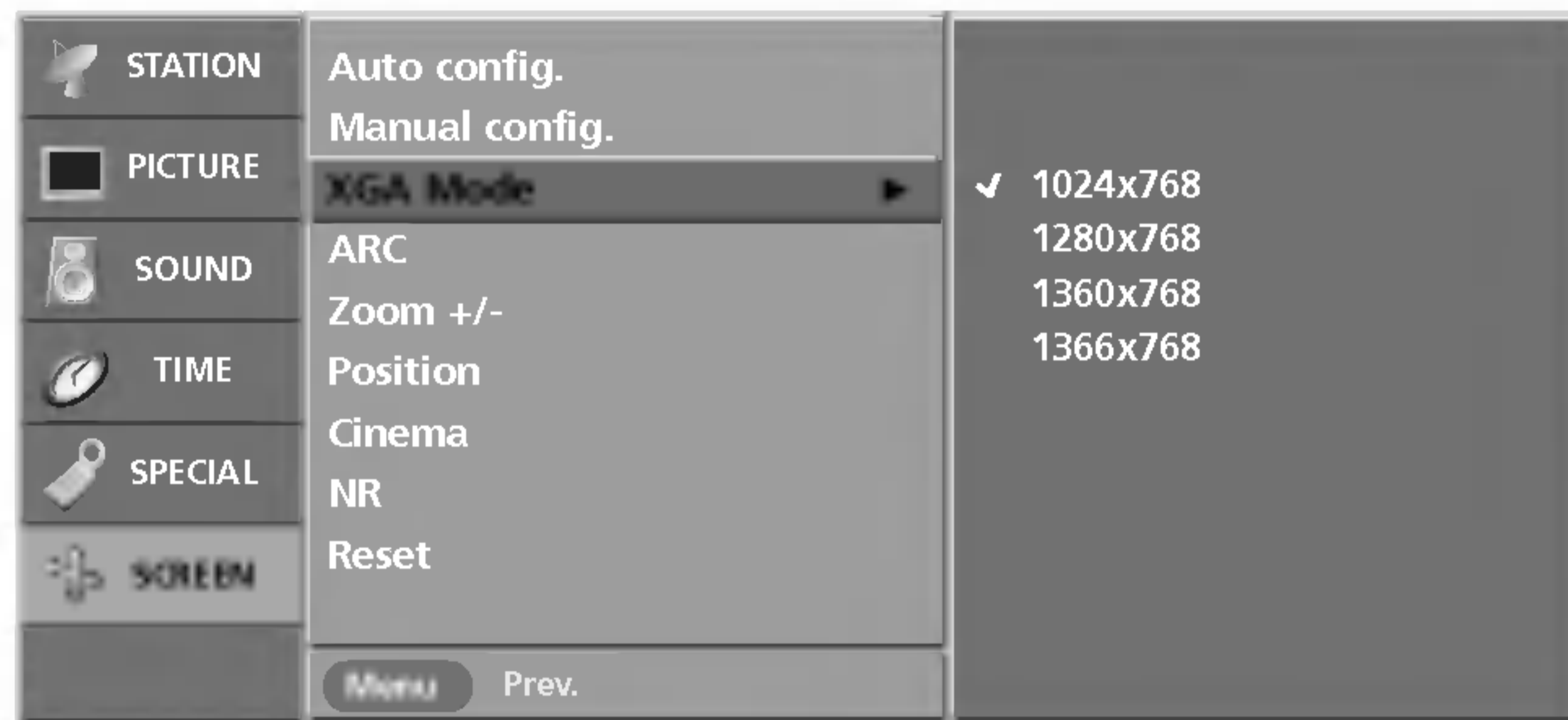

- Funkcia Režim XGA je dostupná iba v režimoch RGB PC a XGA/WXGA.

- Vylepšenú alebo lepšiu kvalitu obrazu získate výberom režimu zhodného s rozlíšením počítača.

**1** Stlačte tlačidlo **MENU** (PONUKA) a potom tlačidlo **▲ / ▼**, ktorým vyberiete ponuku **SCREEN** (Obrazovka) .

**2** Pomocou tlačidla **▶** a potom tlačidla **▲ / ▼** vyberte položku **XGA Mode**.

**3** Pomocou tlačidla **▶** a potom tlačidla **▲ / ▼** vyberte požadovaný režim. V tomto momente sa začne nastavovanie.

## Úprava formátu obrazu

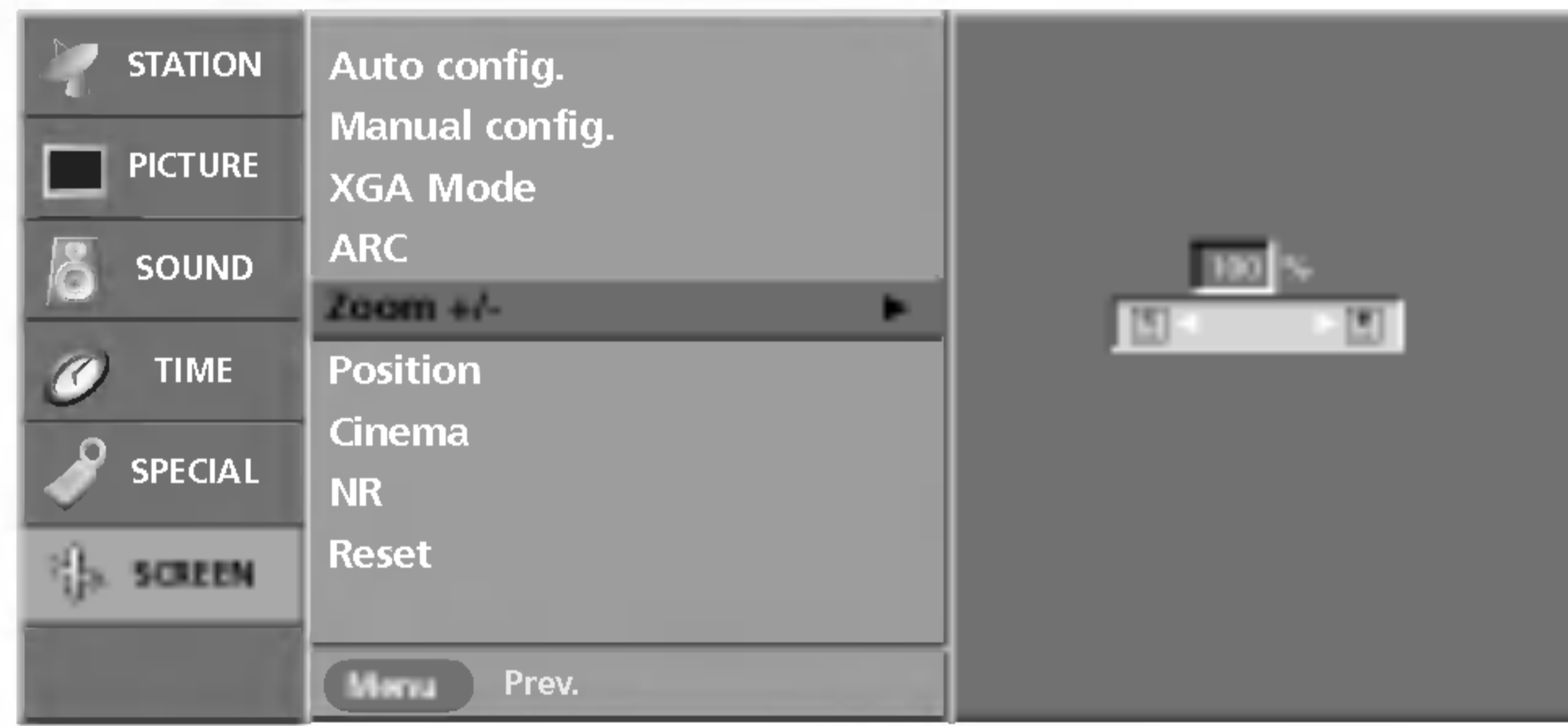
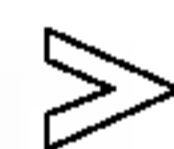

- Pri zväčšení alebo zmenšení obrazu môže sa obraz zobrazovať na obrazovke neprirodzene.

- Obraz môžete zväčšiť alebo zmenšiť aj pomocou tlačidiel **Zoom+/Zoom-** na diaľkovom ovládači a potom upravte polohu hlavného obrazu tlačidlami **▲ / ▼ / ◀ / ▶** v režime zväčšeného obrazu.

- Funkcia **Zoom +/-** - nie je dostupná v režime RGB PC.

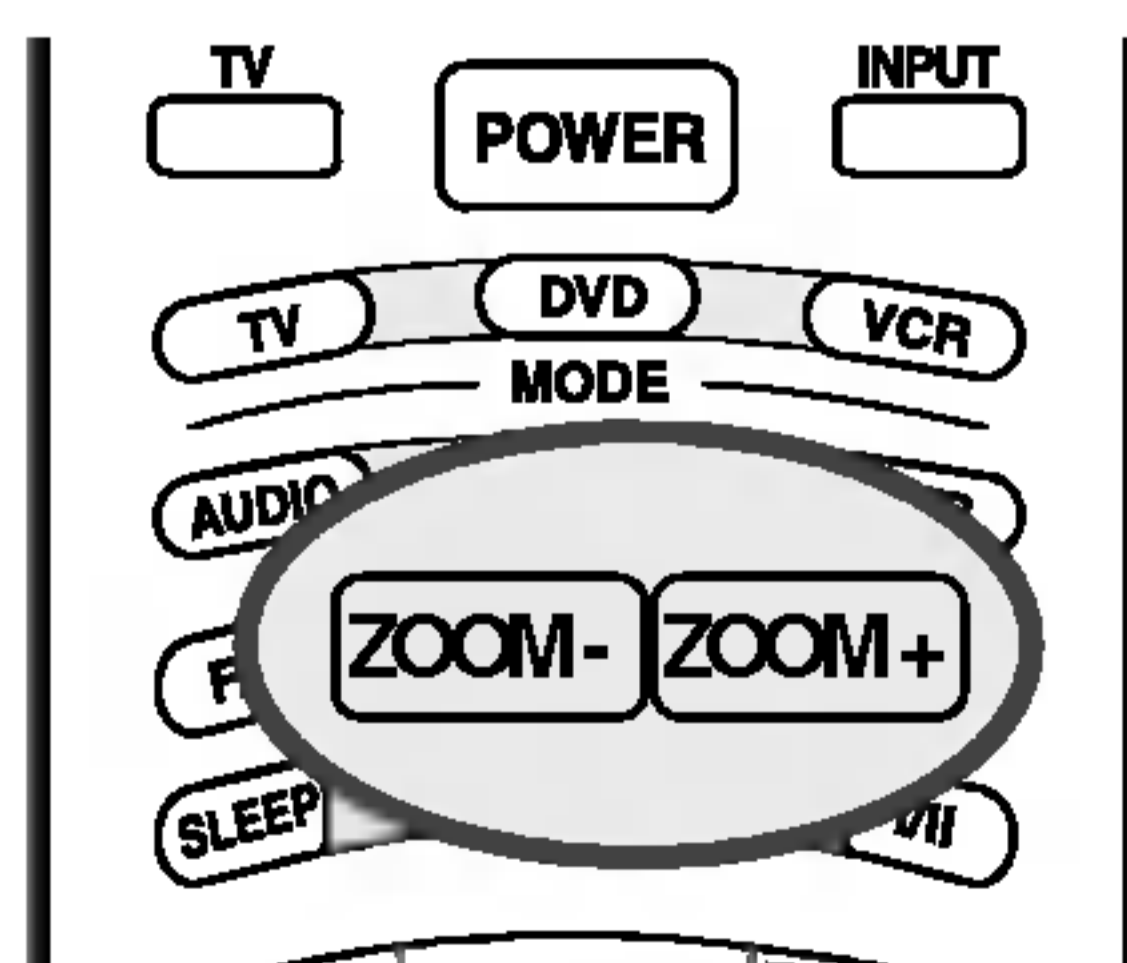

**1** Stlačte tlačidlo **MENU** (PONUKA) a potom tlačidlo **▲ / ▼**, ktorým vyberiete ponuku **SCREEN** (Obrazovka) .

**2** Pomocou tlačidla **▶** a potom tlačidla **▲ / ▼** vyberte položku **Zoom +/-**.

**3** Stlačením tlačidla **▶** a potom tlačidla **◀ / ▶** zväčšite alebo zmenšite formát obrazu.  
• Rozsah nastavenia pre zoom je 100~300.

**4** Zatlačením tlačidiel **EXIT** sa vrátite k normálnemu sledovaniu televízie.

## Ponuka SCREEN (Obrazovka)

### Formát obrazu (ARC)

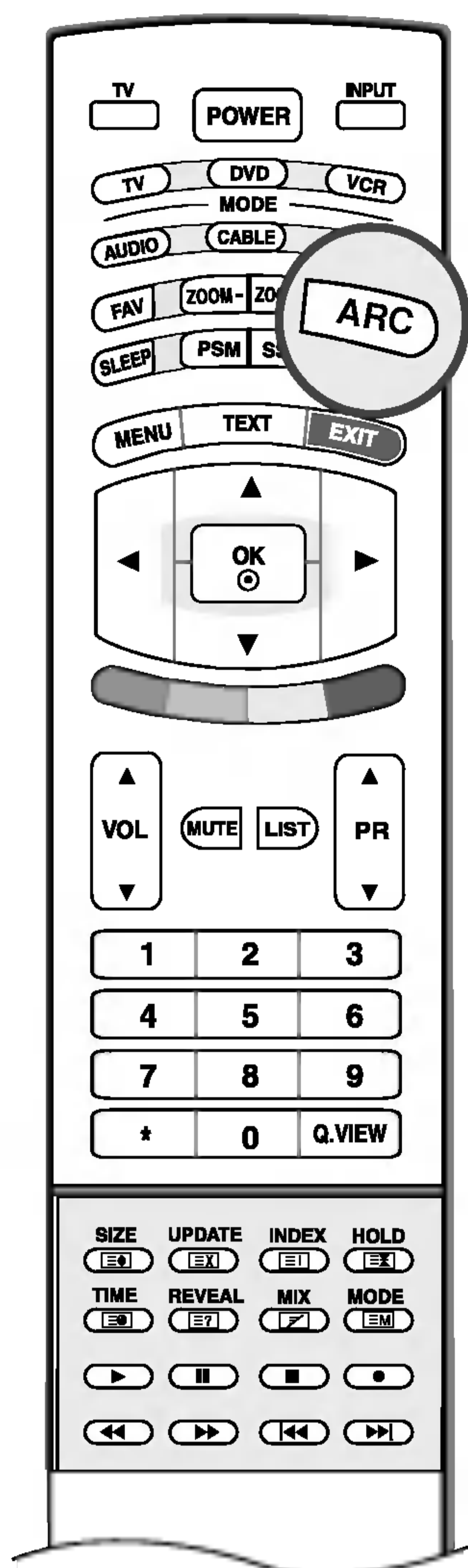

- TV program môžete sledovať v rôznych formátoch obrazu: **Spectacle (kino), Full (plný), Original (pôvodný), 4:3, 16:9, 14:9, Zoom.** Opakovaným zatlačením tlačidla **ARC** vyberte žiadaný formát obrazu.
- Funkciu **ARC** môžete nastaviť aj v ponuke **SCREEN (OBRAZOVKA)**.

#### **Spectacle (kino)**

Keď televízor prijíma širokouhlý signál, umožňuje nastaviť obraz horizontálne (v nelineárnom pomere), aby sa vyplnila celá obrazovka.

#### **Full (plný)**

Keď televízor prijíma širokouhlý signál, umožňuje nastaviť obraz horizontálne alebo vertikálne (v lineárnom pomere), aby sa vyplnila úplne celá obrazovka.

#### **Original (pôvodný)**

Keď televízor prijíma širokouhlý signál, signál sa automaticky zmení na obrazový formát na odoslanie.

#### **4:3**

Týmto formátom obrazu je bežný 4 ku 3.

#### **16:9**

V režime 16:9 môžete vychutnávať kinematografický (formát obrazu 16:9) alebo bežný TV program.

Zobrazí sa obrazovka 16:9 a obrazovka 4:3 je zväčšená doľava a doprava tak, že je obrazovka 16:9 plná.

#### **14:9**

V režime 14:9 môžete vychutnávať formát obrazu 14:9 alebo bežný TV program. Obrazovka 14:9 sa zobrazuje tak, že sa obrazovka 4:3 zväčší nahor/nadol a doľava/doprava.

#### **Zoom**

S použitím režimu Zoom si môžete užívať kinematografický obraz na veľkej obrazovke.

Obrazovka 4:3 sa zväčší nahor/nadol a doľava/doprava tak, že je obrazovka 16:9 plná. Pritom sa môže stratiť dolná a horná časť obrazu.



#### Poznámka

- a. V režime **PC (RGB)** alebo **HDMI** sú k dispozícii iba formáty **16:9** a **4:3**.
- b. V režime Component sú k dispozícii iba formáty **4:3**, **16:9** a **Zoom (Priblíženie)**.

## Poloha obrazovky

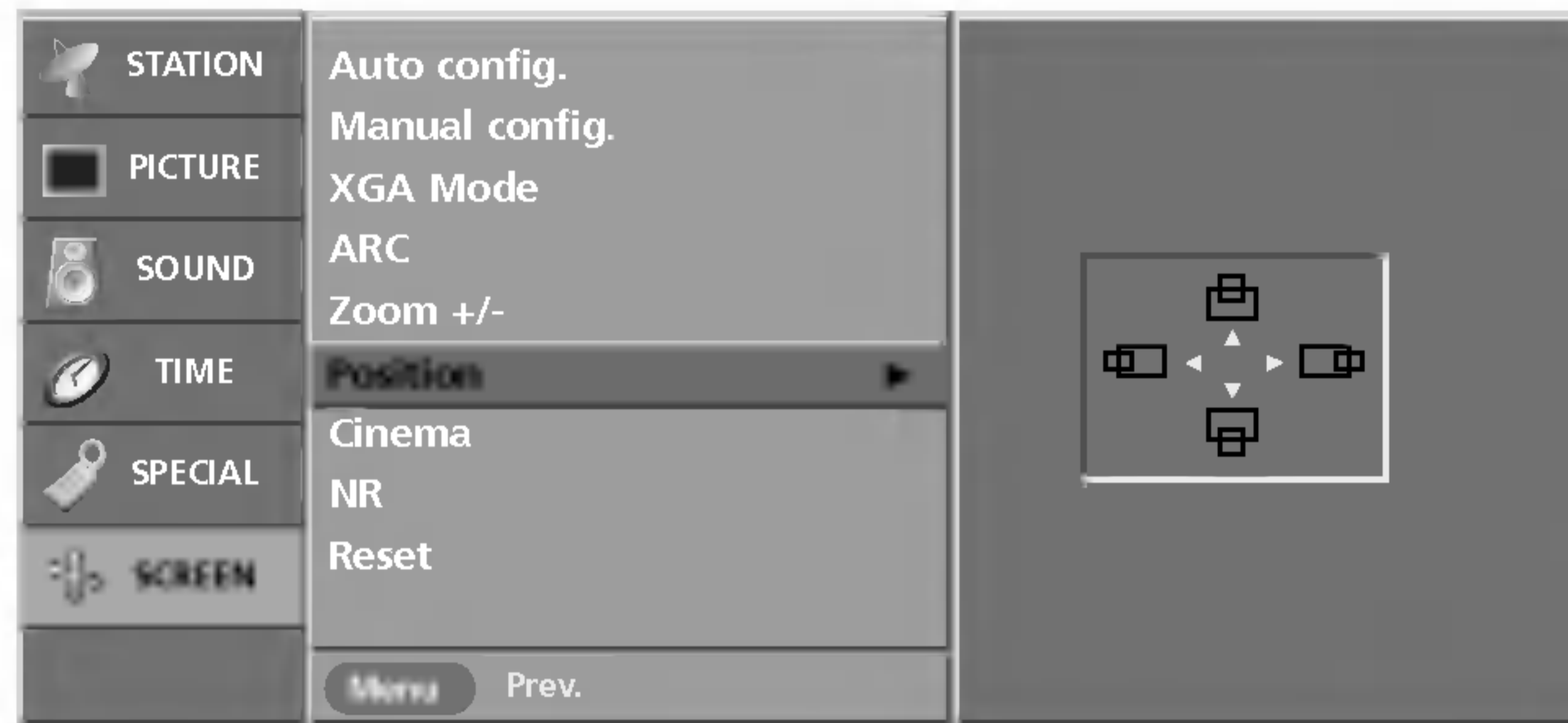
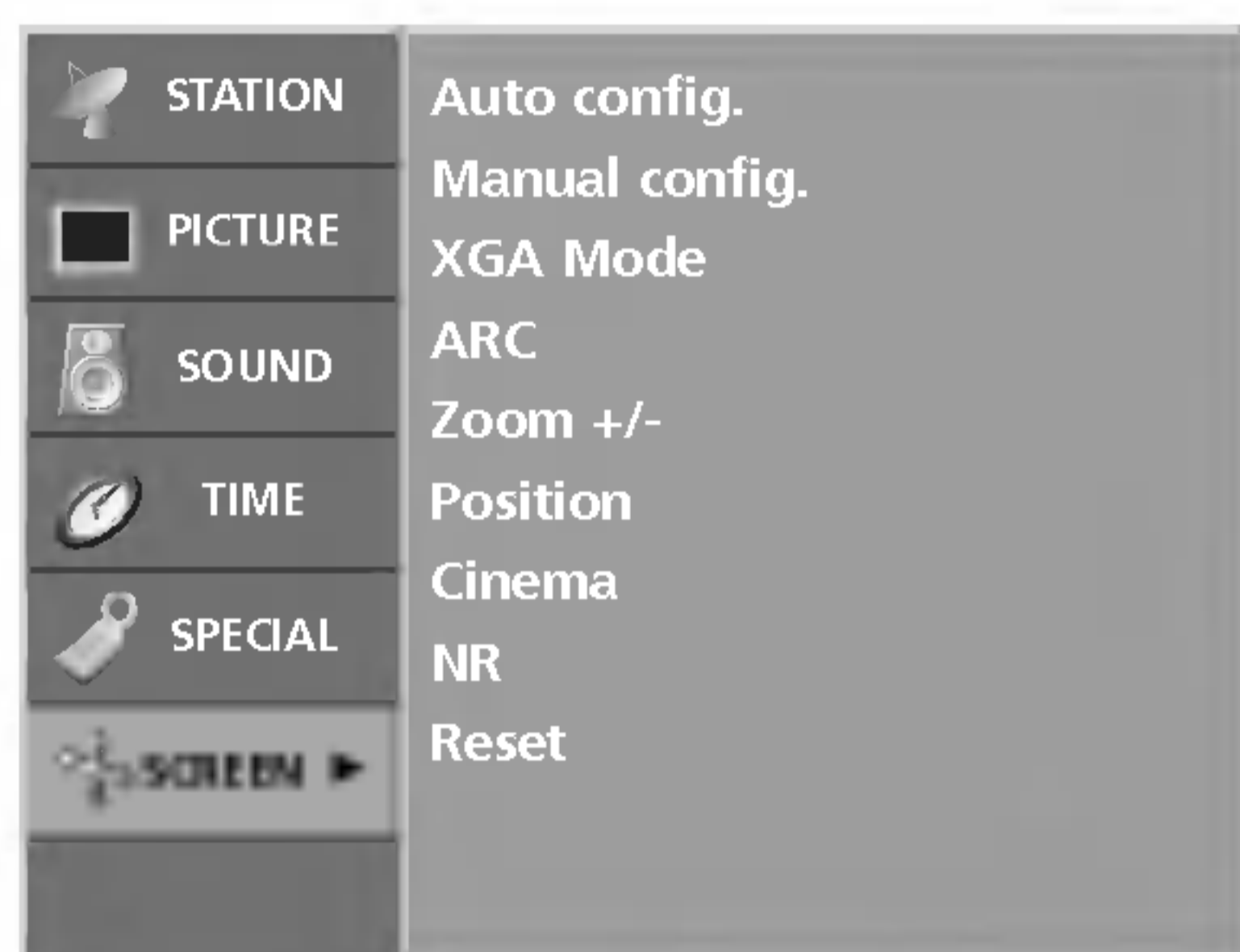

-Keď je obrazovka zväčšená, môžete meniť polohu obrazu.

-Funkcia **Position** nie je dostupná v režime RGB PC.

- 1 Stlačte tlačidlo **MENU** (PONUKA) a potom tlačidlo **▲ / ▼**, ktorým vyberiete ponuku **SCREEN** (Obrazovka) .
- 2 Stlačte tlačidlo **▶** a potom tlačidlo **▲ / ▼**, aby ste vybrali položku **Position**
- 3 Pomocou tlačidla **▶** a potom tlačidla **▲ / ▼ / ◀ / ▶** nastavte polohu.
- 4 Zatlačením tlačidiel **EXIT** sa vrátite k normálnemu sledovaniu televízie.

## Kino

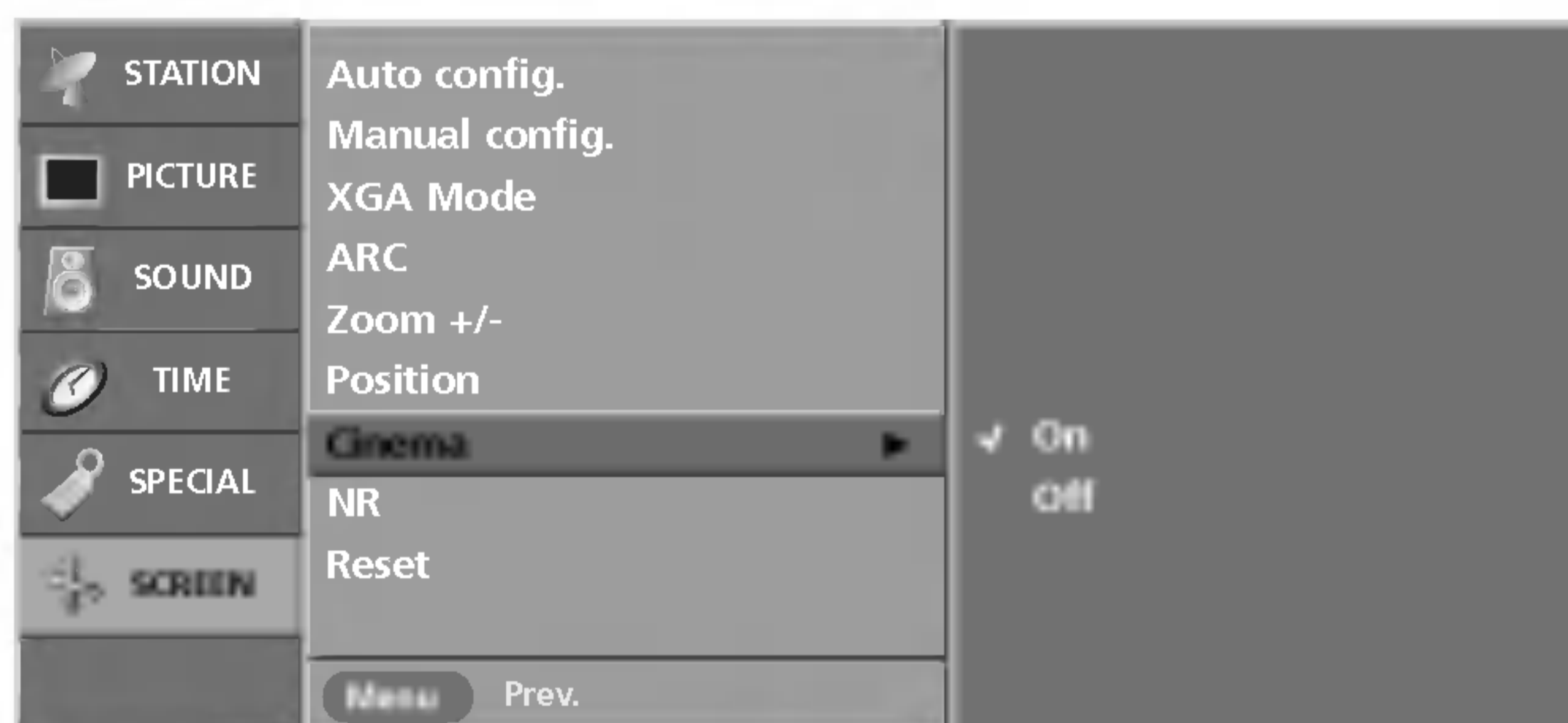
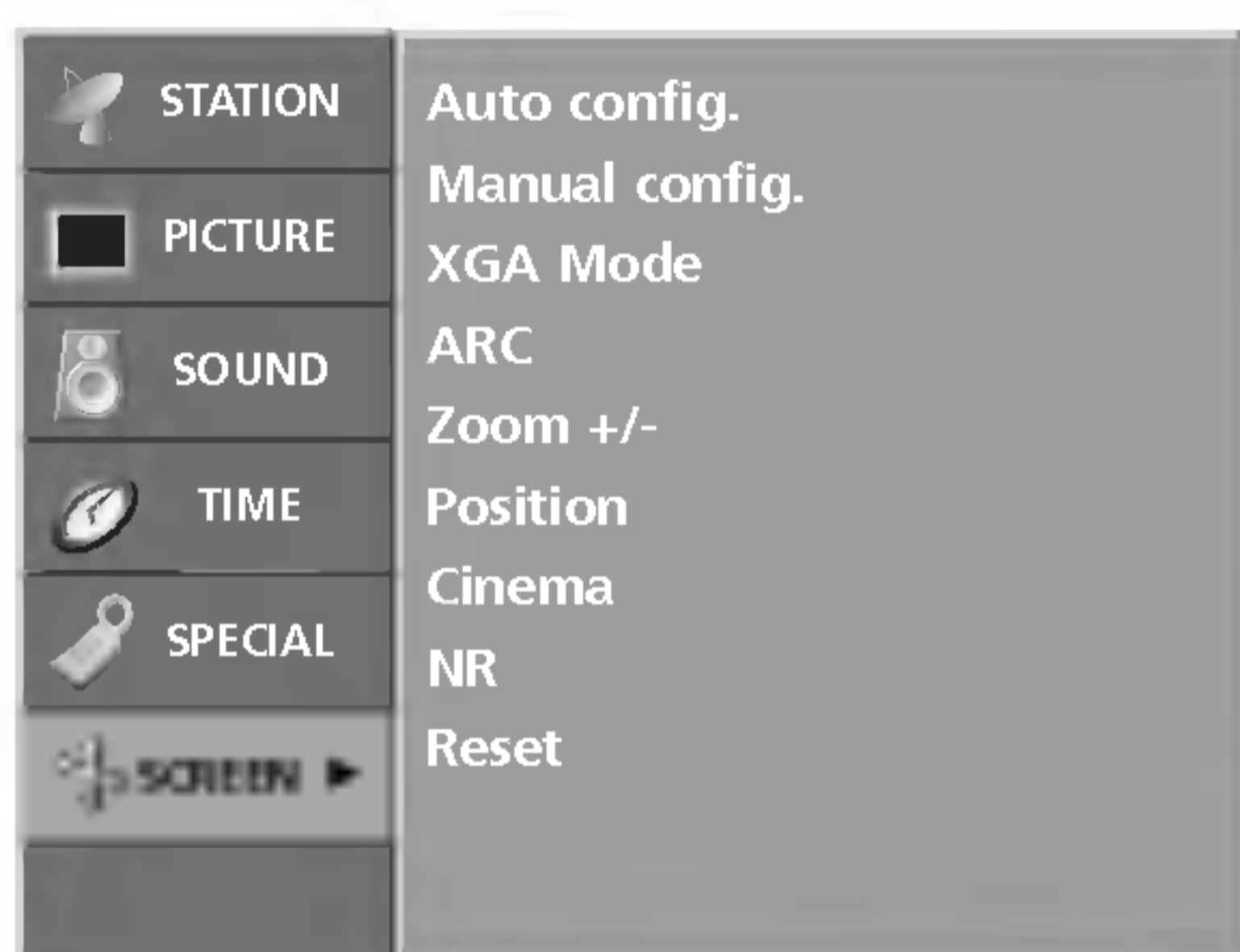

- Pri sledovaní filmu umožňuje táto funkcia nastaviť najvyššiu kvalitu obrazu televízora.

- Funkcia **Cinema** (Kino) je dostupná v režime **TV, AV, S-Video** alebo **Component** (480i,576i).

- 1 Stlačte tlačidlo **MENU** (PONUKA) a potom tlačidlo **▲ / ▼**, ktorým vyberiete ponuku **SCREEN** (Obrazovka) .
- 2 Stlačte tlačidlo **▶** a potom tlačidlo **▲ / ▼**, aby ste vybrali položku **Cinema**
- 3 Pomocou tlačidla **▶** a potom tlačidla **▲ / ▼** vyberte možnosť **On** (Zapnúť) alebo **Off** (Vypnúť).
- 4 Zatlačením tlačidiel **EXIT** sa vrátite k normálnemu sledovaniu televízie.

## Ponuka SCREEN (Obrazovka)

NR (Noise Reduction - Redukcia šumu)

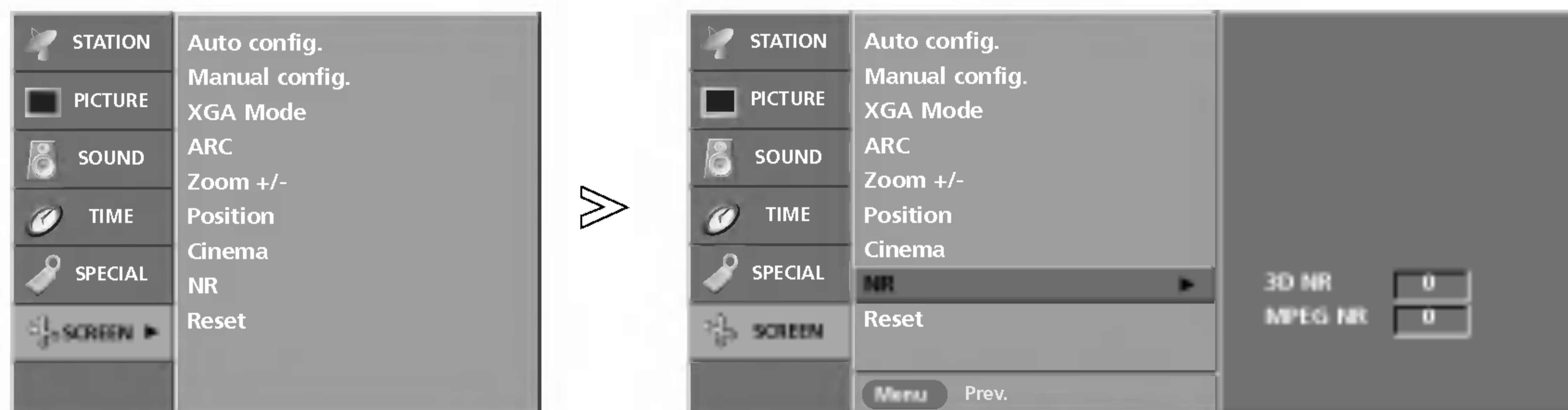

- Výberom možnosti **3D NR** alebo **MPEG NR** môžete znížiť šum obrazu, ktorý sa môže na obrazovke vyskytnúť pri sledovaní televízora.

- Táto funkcia nie je dostupná v režimoch **RGB PC** a **HDMI PC**.

- Funkcia **3D NR** nie je dostupná v režimoch Component, **RGB DTV** a **HDMI DTV**.

- 1 Stlačte tlačidlo **MENU** (PONUKA) a potom tlačidlo **▲ / ▼**, ktorým vyberiete ponuku **SCREEN** (Obrazovka) .
- 2 Stlačte tlačidlo **▶** a potom tlačidlo **▲ / ▼**, aby ste vybrali položku **NR**
- 3 Pomocou tlačidla **▶** a potom tlačidla **▲ / ▼** vyberte možnosť **3D NR** alebo **MPEG NR**.
- 4 Pomocou tlačidla **◀ / ▶** vykonajte príslušné nastavenia.
  - Rozsah nastavenia možnosti **3D NR** je 0 - 2.
  - Rozsah nastavenia možnosti **MPEG NR** je 0 - 15.
- 5 Zatlačením tlačidiel **EXIT** sa vrátite k normálnemu sledovaniu televízie.

## Obnovenie pôvodných hodnôt nastavených vo výrobe (inicializácia)

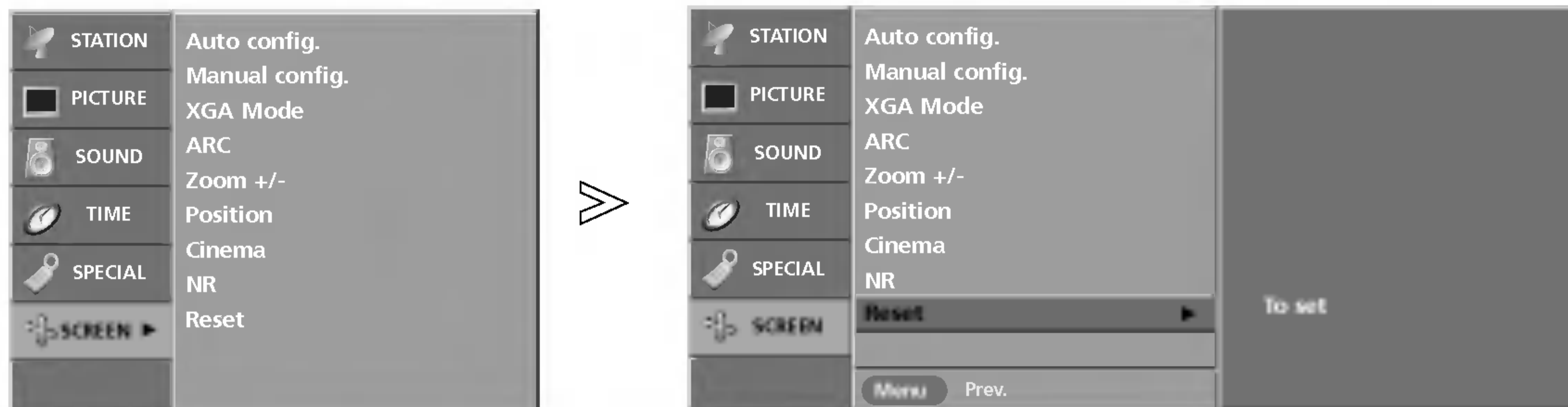

- Táto funkcia funguje vo všetkých režimoch. Používa sa na obnovenie nastavenej hodnoty.

- 1 Stlačte tlačidlo **MENU** (PONUKA) a potom tlačidlo ▲ / ▼, ktorým vyberiete ponuku **SCREEN** (Obrazovka) .
- 2 Stlačte tlačidlo ► a potom tlačidlo ▲ / ▼, aby ste vybrali položku **Reset**
- 3 Stlačením tlačidla ► vyberte **Reset**. Na displeji sa zobrazí **OK**.

# TELETEXT

TELETEXT (alebo TOP text) Funkcia dostupná len pri určitých typoch televízorov, preto ho môže prijímať len televízor so zariadením pre príjem teletextu.

Teletext je bezplatná služba poskytovaná väčšinou televíznych staníc, ktorá poskytuje najčerstvejšie spravodajské informácie z novín, správy o počasí, programy televízneho vysielania, kurzové lístky a mnoho iných.

Dekodér teletextu môže podporovať systémy SIMPLE, TOP a FASTEXT. SIMPLE (štandardný teletext) pozostáva z množstva stránok, ktoré sa volí priamym zadaním ich čísla. TOP a FASTEXT sú modernejšie metódy umožňujúce rýchly a ľahký výber informácií na teletexte.

## Zapnutie / Vypnutie

Do teletextu sa prepnete zatlačením tlačidla **TEXT**. Na obrazovke sa objaví východisková alebo posledne zvolená stránka. V záhlaví obrazovky sú zobrazené dve čísla stránok, meno televíznej stanice, dátum a čas. Prvé číslo stránky označuje vašu zvolenú stránku, druhé určuje práve zobrazovanú stranu.

Teletext vypnete zatlačením tlačidla **TEXT**. Televízor sa prepne do predchádzajúceho režimu.

## SIMPLE text

### ■ Voľba stránky

1. Zadáte číslo žiad. stránky ako trojciferné číslo ČÍSELNÝMI tlačidlami. Pokiaľ urobíte chybu, musíte dokončiť trojciferné číslo a potom opäť zadať správne číslo.
2. Pomocou tlačidiel **PR ▲ / ▼** môžete krokovat po stránkach dopredu a späť.

### ■ Programovanie farebného tlačidla v režime LIST

Ak je televízor v režime SIMPLE text, TOP text alebo FASTEXT, prepnete sa do režimu LIST zatlačením tlačidla **EM**.

Štyri vami zvolené stránky teletextu môžu byť farebne kódované a pomocou farebných tlačidiel na diaľkovom ovládači jednoducho volené.

1. Zatlačte farebné tlačidlo.
2. Pomocou ČÍSELNÝCH tlačidiel zvolte stránku, ktorú si prajete naprogramovať.
3. Zatlačte tlačidlo **OK**. Potom sa strana so zvoleným číslom uloží, čo je signalizované jedným bliknutím čísla strany. Od tejto chvíle môžete túto stránku voliť zatlačením tohto farebného tlačidla.
4. Ostatné tri farebné tlačidlá sa programujú rovnakým spôsobom.

## TOP text (voliteľne)

V dolnej časti obrazovky sa zobrazujú štyri políčka: červené, zelené, žlté a modré. Žlté políčko označuje nasledujúcu skupinu a modré ukazuje nasledujúci blok.

### ■ Voľba bloku / skupiny / stránky

1. Modrým tlačidlom sa môžete pohybovať medzi blokmi
2. Žltým tlačidlom môžete pokračovať do ďalšej skupiny s automatickým pretečením do ďalšieho bloku.
3. Zeleným tlačidlom môžete pokračovať na ďalšiu existujúcu stránku s automatickým pretečením do ďalšej skupiny. Rovnako môžete použiť tlačidlo **PR ▲**.
4. Červené tlačidlo umožňuje návrat k predchádzajúcej voľbe. Rovnako môžete použiť tlačidlo **PR ▼**.

### ■ Priama voľba stránky

Rovnako ako v SIMPLE režime teletextu, tak i v režime TOP môžete zadať číslo stránky ako trojciferné číslo pomocou ČÍSELNÝCH tlačidiel.

## FASTEXT

Stránky teletextu sú farebne kódované v dolnej časti obrazovky a volia sa príslušnými farebnými tlačidlami na diaľkovom ovládači.

### ■ Voľba stránky

1. Indexovú stránku zvolíte zatlačením tlačidla .
2. Stránky, ktoré sú farebne kódované v dolnej časti stránky, môžete vyberať príslušnými farebnými tlačidlami.
3. Rovnako ako v SIMPLE režime teletextu, aj v režime FASTEXT môžete zadať číslo stránky ako trojčiferné číslo pomocou ČÍSELNÝCH tlačidiel.
4. Pomocou tlačidiel **PR ▲ / ▼** môžete krokovať po stránkach dopredu a späť.

## Špeciálne funkcie teletextu

### REVEAL

Zatlačením tohoto tlačidla odhalíte skryté informácie, ako sú riešenia úloh, hádaniek a hlavolamov. Opätovným zatlačením zobrazenie skrytých informácií znovu skryjete.

### SIZE

Zdvojnásobí výšku textu. Zatlačením sa zobrazí horná polovica textu. Ďalším zatlačením sa zobrazí dolná polovica textu. Ďalším zatlačením sa text zobrazuje v pôvodnej veľkosti.

### UPDATE

Počas načítania novej stránky teletextu zobrazí obraz TV. V ľavom hornom rohu obrazovky sa objaví . Po načítaní stránky sa miesto  objaví číslo načítanej strany. Zatlačením tohoto tlačidla zobrazíte znovu načítanú stránku teletextu.

### HOLD

Zastaví automatickú výmenu stránok, čo sa prejaví len pokiaľ sa stránka skladá z viacerých oddielov (substránok). Počet (substránok) oddielov a číslo zobrazovaného oddielu je obyčajne uvedený na obrazovke pod zobrazením času. Po zatlačení tohoto tlačidla sa objaví v ľavom hornom rohu nápis stop a zastaví sa automatická výmena substránok. Pre pokračovanie zatlačte opäť toto tlačidlo.

### MIX

Zobrazuje teletext zároveň s televíznym programom. Televízny program odstránite ďalším zatlačením tlačidla.

### TIME

Zatlačením tohoto tlačidla zobrazíte počas sledovania televízneho programu v pravom hornom rohu obrazovky aktuálny čas. Ďalším zatlačením tlačidla ho z obrazovky odstránite. V režime teletextu vyberiete zatlačením tohoto tlačidla číslo substránky. Zatlačením tlačidiel ČERVENÉ / ZELENÉ, ▲ / ▼ alebo ČÍSELNÝCH tlačidiel zastavíte alebo zmeníte substránku. Ďalším zatlačením túto funkciu zrušíte.

## Nastavenie externého ovládacieho zariadenia, RS-232C

- Zapojením vstupného konektora jack RS-232C do externého ovládacieho zariadenia (ako napr. počítač alebo ovládací systém AV) môžete externe ovládať funkcie televízora.
- Sériový port ovládacieho zariadenia zapojte do konektora RS-232C na zadnom paneli televízora.
- Pripájací kábel RS-232C sa nedodáva s televízorom.

### Zapojenie RS-232C

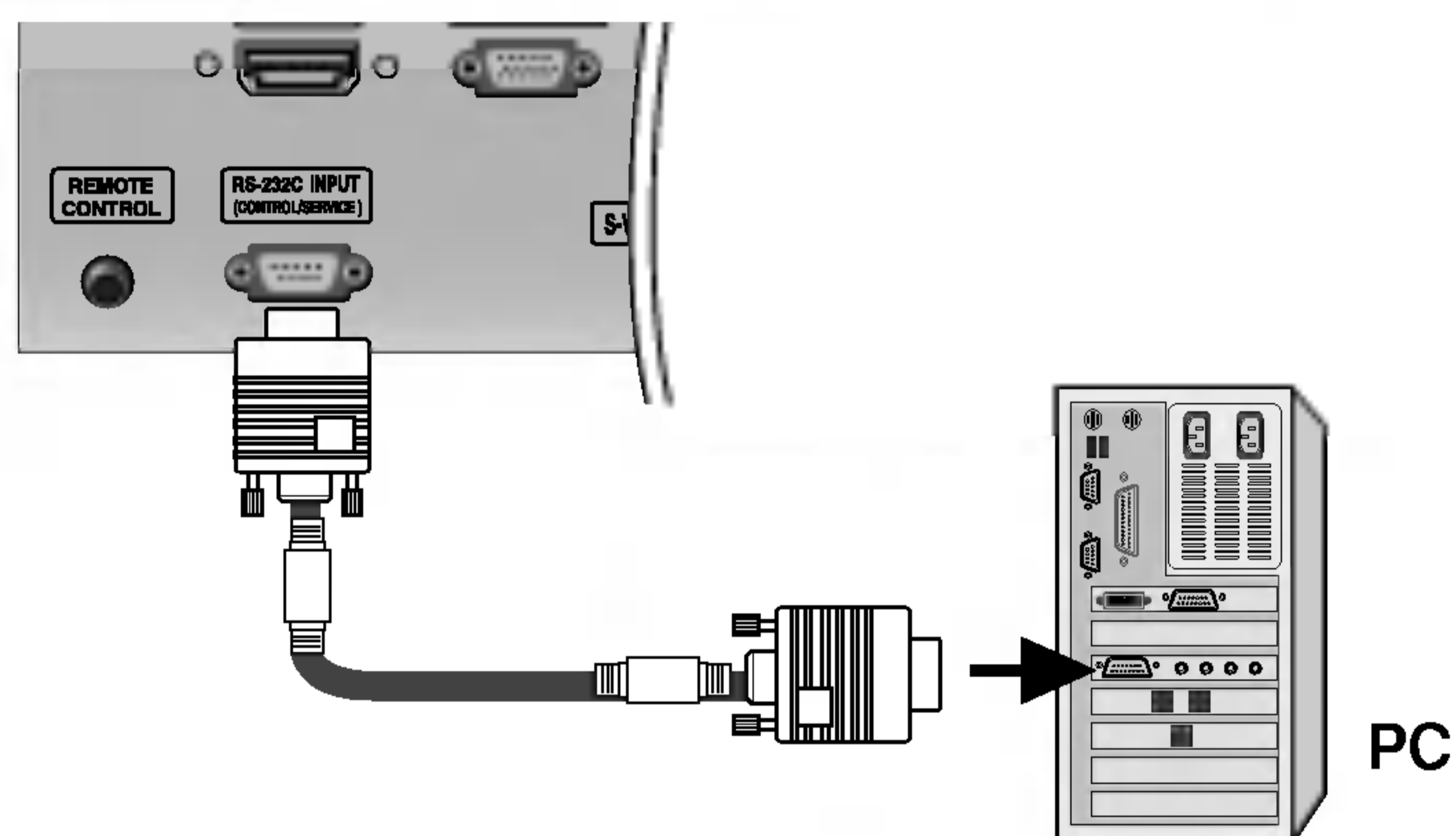

### Typ konektora - 9-kolíkový samec D-Sub

Č	Názov kolíka
1	Žiadne pripojenie
2	RXD (prijíma dáta)
3	TXD (prenáša dáta)
4	DTR (DTE pripravené)
5	GND
6	DSR (DCE pripravené)
7	RTS (pripravené na posielanie)
8	CTS (možno poslať)
9	Žiadne pripojenie

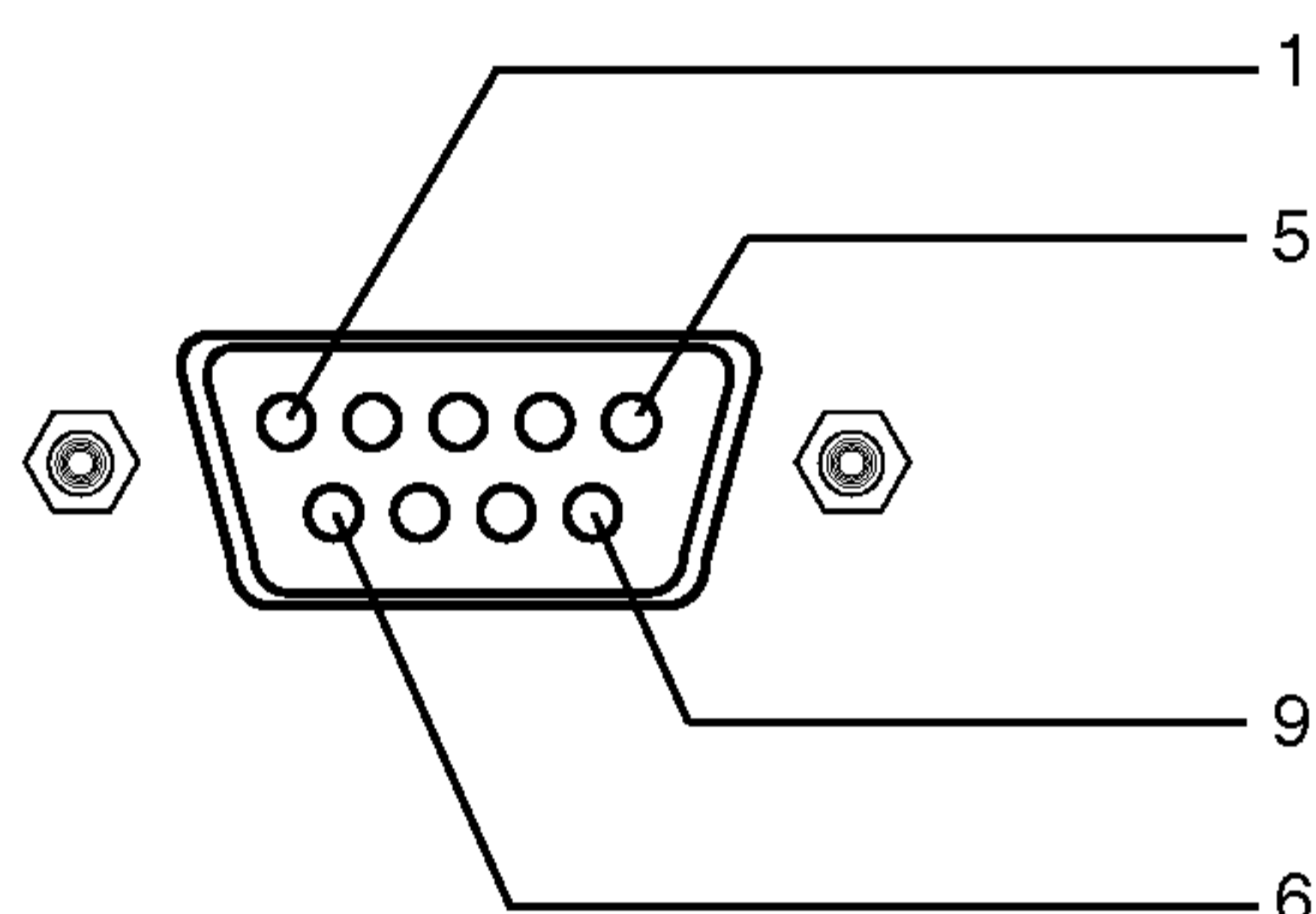

### Zapojenie RS-232C

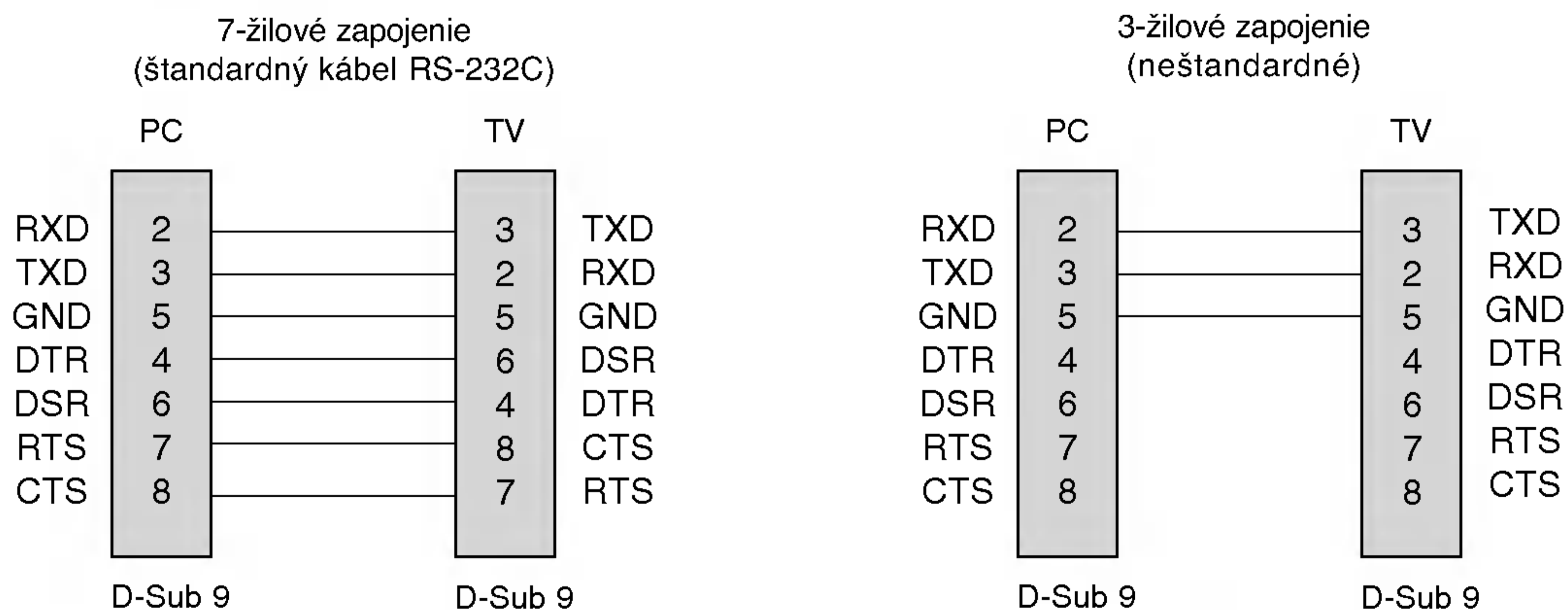



# Ďalšie informácie

## Nastavenie externého ovládacieho zariadenia, RS-232C

### Set ID (ID televízora)

- Touto funkciou nastavíte identifikačné číslo monitora.
- Pozri časť "Mapovanie skutočných dát 1" na str. 50.

1. Stlačte tlačidlo **MENU** (PONUKA) a potom tlačidlo ▲ / ▼, ktorým vyberiete ponuku **SPECIAL**.
2. Pomocou tlačidla ► a potom tlačidla ▲ / ▼ vyberte položku **Set ID** (ID televízora).
3. Stlačte tlačidlo ► a potom tlačidlo ◀ / ▶, ktorým nastavíte **Set ID** (ID televízora) na vybrané identifikačné číslo monitora. Rozsah nastavenia položky Set ID (ID televízora) je 1 – 99.
4. Výber uložíte stlačením tlačidla **OK**.

### Komunikačné parametre

- Prenosová rýchlosť: 9600 bps (UART)
- Dĺžka dát: 8 bitov
- Parita: žiadna
- Stop-bit: 1 bit
- Komunikačný kód: ASCII
- \* Použite prekrížený (obrátený) kábel.

### Zoznam príkazov

	PRÍKAZ 1	PRÍKAZ 2	DÁTA (Hexa)
01. Napájanie	k	a	0 ~ 1
02. Zvoliť vstu (Hlavná obrazovka)	x	b	*
03. Formát	k	c	0 ~ 6
04. Vypnúť obrazovku	k	d	0 ~ 1
05. Vypnúť zvuk	k	e	0 ~ 1
06. Ovládanie zvuku	k	f	0 ~ 64
07. Kontrast	k	g	0 ~ 64
08. Jas	k	h	0 ~ 64
09. Farba (Príkaz:i)	k	i	0 ~ 64
10. Odtieň	k	j	0 ~ 64
11. Ostrosť	k	k	0 ~ 64
12. Zvoliť OSD	k	l	0 ~ 1
13. Zamknúť tlačidlá	k	m	0 ~ 1
14. Vyváženie	k	t	0 ~ 64
15. Programme Select (Zvoliť program) (Main TV Input - Vstup hlavného obrazu televízora)	m	a	0 ~ 63
16. Tlačidlo	m	c	Kód tlačidla

\* : Pozri časť "02 - 03. Zvoliť vstup" na str. 50.

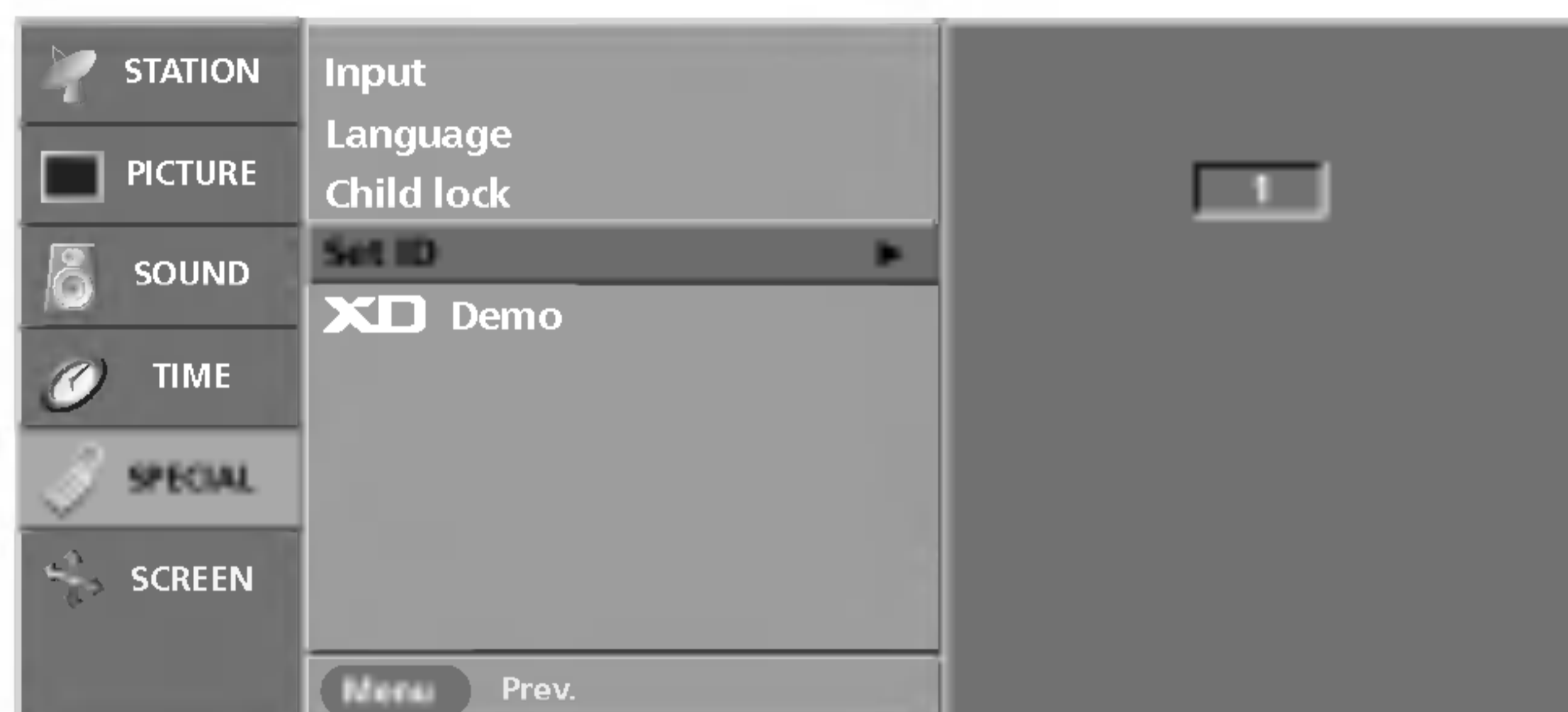

### Protokol prenosu/prijímania

#### Prenos

[Command1][Command2][ ][Set ID][ ][Data][Cr]

- \* [Command 1]: Prvý príkaz (k,x alebo m).
- \* [Command 2]: Druhý príkaz.
- \* [Set ID]: Môžete nastaviť identifikačné číslo (ID) televízora na výber požadovaného identifikačného čísla monitora v Špeciálnom menu. Rozsah nastavenia je 1 - 99. Ak je vybrané ID televízora 0, ovláda sa každý pripojený televízor. ID televízora sa určuje ako desiatkové číslo (1 - 99) v menu a ako hexadecimálne číslo (0x0 - 0x63) v protokole prenosu/prijímania.
- \* [DATA]: Na prenos dát príkazu.  
Prenos dát „FF“ na prečítanie stavu príkazu.
- \* [Cr]: Nový riadok.  
Kód ASCII '0x0D'
- \* [ ]: Kód ASCII 'medzera (0x20)'

#### Potvrdenie OK

[Command2][ ][Set ID][ ][OK][Data][x]

- \* Monitor prenáša potvrdenie ACK (acknowledgement) na základe tohto formátu pri prijímaní normálnych dát. Ak sú v tom čase dáta v režime čítania, indikuje aktuálne dáta. Ak sú dáta v režime zápisu, vráti dáta počítača.

#### Potvrdenie chyby

[Command2][ ][Set ID][ ][NG][Data][x]

- \* Monitor prenáša potvrdenie ACK (acknowledgement) na základe tohto formátu pri prijímaní abnormálnych dát z nerealizovateľných funkcií alebo komunikačných chýb.

DÁTA 1: Illegal Code (Nepovolený kód)  
2: not support function (Nepodporovaná funkcia)

#### • Chybové hlásenia

1. **Illegal ID (Nepovolené ID)**: ak je v príkaze zadané chybné ID alebo nie je zadané žiadne.
2. **B\_TokenLength !=2**: ak sa prvý parameter príkazu nerovná číslu 2.
3. **Error ==TOKEN\_ERROR**: ak je ako prvý parameter príkazu zadaný špeciálny znak alebo číslica, alebo je v prvom parametre príkazu chybne zadaná medzera.
4. **Illegal Opcodes (Nepovolené op kódy)**: ak je ako prvý parameter príkazu zadané nesprávne písmeno.
5. **Illegal Params (Nepovolené parametre)**: ak je na konci príkazového riadka zadaný nesprávny parameter (tzn. nepodporovaná hodnota parametra).

# Ďalšie informácie

## Nastavenie externého ovládacieho zariadenia, RS-232C

### 01. Napájanie (Príkaz:a)

- Ovláda napájanie televízora.

Prenos

[k][a][ ][Set ID][ ][Data][Cr]

Data 0 : Vypnuté                      1 : Zapnuté

Potvrdenie

[a][ ][Set ID][ ][OK][Data][x]

- Zobrazuje napájanie.

Prenos

[k][a][ ][Set ID][ ][FF][Cr]

Potvrdenie

[a][ ][Set ID][ ][OK][Data][x]

Data 0 : Vypnuté                      1 : Zapnuté

### 02. Zvoliť vstup (Príkaz:b) (hlavný vstup obrazu)

- Vyberá vstupný zdroj televízora.  
Vstupný zdroj môžete vybrať aj tlačidlom INPUT na diaľkovom ovládaní televízora

Prenos

[x][b][ ][Set ID][ ][Data][Cr]

Data 10 : TV	50 or 60 : RGB PC
20 : AV1    21 : AV2	51 or 61 : RGB DTV
22 : AV3	90 : HDMI PC
30 : S-Video	91 : HDMI DTV
40 : Komponent	

Potvrdenie

[b][ ][Set ID][ ][OK][Data][x]

### 03. Formát (Príkaz:c) (Hlavný formát obrazu)

- Nastavuje formát obrazovky.  
Formát obrazovky môžete nastaviť aj tlačidlom ARC (Aspect Ratio Control) na diaľkovom ovládaní.

Prenos

[k][c][ ][Set ID][ ][Data][Cr]

Data 0 : Normálna obrazovka (4:3)	4	:	kino
1 : Širokouhlá obrazovka (16:9)	5	:	plný
2 : 14:9	6	:	Pôvodný
3 : Priblíženie			

\* V režime PC sú k dispozícii iba formáty 16:9 a 4:3.

Potvrdenie

[c][ ][Set ID][ ][OK][Data][x]

### 04. Vypnúť obrazovku (Príkaz:d)

- Vyberie vypnutie/zapnutie obrazovky.

Prenos

[k][d][ ][Set ID][ ][Data][Cr]

Data 0 : Vypnutie obrazovky neaktívne (obraz je zapnutý)  
1 : Vypnutie obrazovky aktívne (obraz je vypnutý)

Potvrdenie

[d][ ][Set ID][ ][OK][Data][x]

### 05. Vypnutie zvuku (Príkaz:e)

- Ovláda vypnutie/zapnutie zvuku.  
Vypnutie zvuku môžete nastaviť aj tlačidlom MUTE na diaľkovom ovládaní

Prenos

[k][e][ ][Set ID][ ][Data][Cr]

Data 0 : Vypnutie zvuku aktívne (zvuk vypnutý)  
1 : Vypnutie zvuku neaktívne (zvuk zapnutý)

Potvrdenie

[e][ ][Set ID][ ][OK][Data][x]

### 06. Ovládanie zvuku (Príkaz:f)

- Nastavuje zvuk.  
Zvuk môžete nastaviť aj tlačidlami na ovládanie zvuku na diaľkovom ovládaní

Prenos

[k][f][ ][Set ID][ ][Data][Cr]

Data Min : 0 ~ Max : 64 (prenos hexadecimálnym kódom)  
• Pozri časť „Mapovanie skutočných dát 1“ nižšie

Potvrdenie

[f][ ][Set ID][ ][OK][Data][x]

### 07. Kontrast (Príkaz:g)

- Nastavuje kontrast obrazovky.  
Kontrast môžete nastaviť aj v menu Obraz

Prenos

[k][g][ ][Set ID][ ][Data][Cr]

Data Min : 0 ~ Max : 64 (prenos hexadecimálnym kódom)  
• Pozri časť „Mapovanie skutočných dát 1“ nižšie

Potvrdenie

[g][ ][Set ID][ ][OK][Data][x]

#### \* Mapovanie skutočných dát 1

0 : krok 0

⋮

A : krok 10

⋮

F : krok 15

10 : krok 16

⋮

64 : krok 100

\* Odtieň : R50 ~ G50

\* Vyváženie : L50 ~ R50

## 08. Jas (Príkaz:h)

- Nastavuje jas obrazovky. Jas môžete nastaviť aj v menu Obraz.

### Prenos

[k][h][ ][Set ID][ ][Data][Cr]

Data Min : 0 ~ Max : 64 (prenos hexadecimálnym kódom)  
• Pozri časť „Mapovanie skutočných dát 1“ na str. 50.

### Potvrdenie

[h][ ][Set ID][ ][OK][Data][x]

## 09. Farba (Príkaz:i)

- Nastavuje farbu obrazovky. Farbu môžete nastaviť aj v menu Obraz.

### Prenos

[k][i][ ][Set ID][ ][Data][Cr]

Data Min : 0 ~ Max : 64 (prenos hexadecimálnym kódom)  
• Pozri časť „Mapovanie skutočných dát 1“ na str. 50.

### Potvrdenie

[i][ ][Set ID][ ][OK][Data][x]

## 10. Odtieň (Príkaz:j)

- Nastavuje odtieň obrazovky (len vstup NTSC M). Odtieň môžete nastaviť aj v menu Obraz

### Prenos

[k][j][ ][Set ID][ ][Data][Cr]

Data Min : 0 ~ Max : 64 (prenos hexadecimálnym kódom)  
• Pozri časť „Mapovanie skutočných dát 1“ na str. 50.

### Potvrdenie

[j][ ][Set ID][ ][OK][Data][x]

## 11. Ostrosť (Príkaz:k)

- Nastavuje ostrosť obrazovky. Ostrosť môžete nastaviť aj v menu Obraz

### Prenos

[k][k][ ][Set ID][ ][Data][Cr]

Data Min : 0 ~ Max : 64 (prenos hexadecimálnym kódom)  
• Pozri časť „Mapovanie skutočných dát 1“ na str. 50.

### Potvrdenie

[k][ ][Set ID][ ][OK][Data][x]

## 12. Zvoliť OSD (Príkaz:l)

- Vyberie vypnutie/zapnutie OSD (On Screen Display).

### Prenos

[k][l][ ][Set ID][ ][Data][Cr]

Data 0: Vypnutie OSD aktívne  
1: Vypnutie OSD neaktívne

### Potvrdenie

[l][ ][Set ID][ ][OK][Data][x]

## 13. Zamknutie tlačidiel (Príkaz:m)

- Zamkne tlačidlá na prednom paneli televízora.

### Prenos

[k][m][ ][Set ID][ ][Data][Cr]

Data 0: Zamknuté 1: Odomknuté

### Potvrdenie

[m][ ][Set ID][ ][OK][Data][x]

- Tento režim použite, ak nepoužívate tlačidlá prednom paneli televízora. Ak sa vypne a zapne napájanie, zamknutie tlačidiel na diaľkovom ovládaní sa zruší.

## 14. Rovnováha (Príkaz:t)

- Nastavuje rovnováhu.

### Prenos

[k][t][ ][Set ID][ ][Data][Cr]

Data Min: 0 ~ Max: 64 (prenos hexadecimálnym kódom)  
• Pozri časť „Mapovanie skutočných dát 1“ na str. 50.

### Potvrdenie

[t][ ][Set ID][ ][OK][Data][x]

## 15. Programme Select (Zvoliť program) (Command:m a - Príkaz: m a) (Main TV Input - Vstup hlavného obrazu televízora)

- Naladí kanál na nasledujúce fyzické/hlavné/vedľajšie číslo.

### Prenos

[m][a][ ][Set ID][ ][Data0][Cr]

Data 0: Číslo programu  
Min : 0 ~ Max :63 (prenos hexadecimálnym kódom)  
• Pozri časť „Mapovanie skutočných dát 1“ na str. 50.

### Potvrdenie

[a][ ][Set ID][ ][OK][Data0][x]  
[a][ ][Set ID][ ][NG][Data0][x]

## 16. Tlačidlo (príkaz: m c)

- Odošle infračervený vzdialený kód tlačidla

### Prenos

[m][c][ ][Set ID][ ][Data][Cr]

Data: Kód tlačidla (Pozri str. 53)

### Potvrdenie

[c][ ][Set ID][ ][OK][Data][x]

# Ďalšie informácie

## Infračervené kódy

### Pripojenie

- ▶ Pripojte diaľkové ovládanie pomocou kábla k portu diaľkového ovládania na televízore.

### Infračervené kódy diaľkového ovládania

#### ▶ Priebeh výstupného signálu

Jednoduchý impulz, modulovaný 37,917 kHz signálom pri 455 kHz

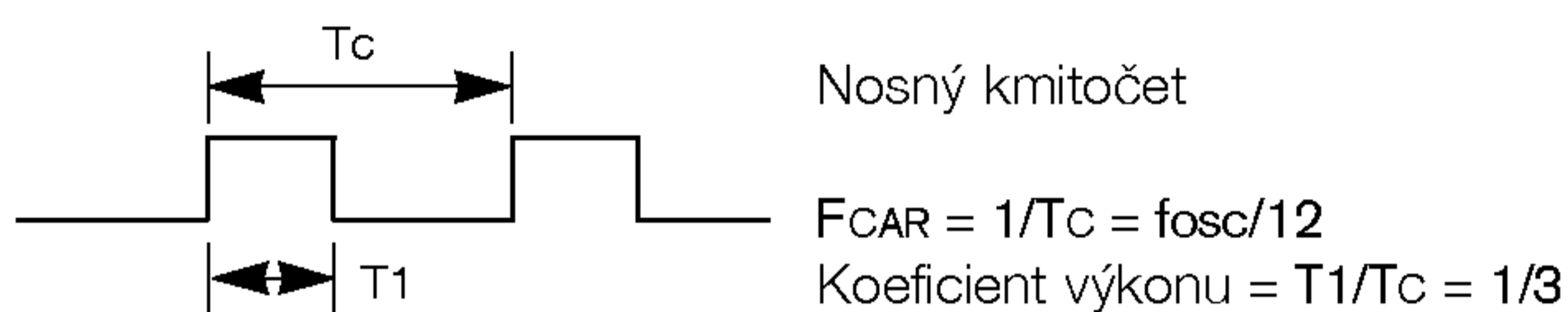

#### ▶ Konfigurácia rámca

- 1. rámec

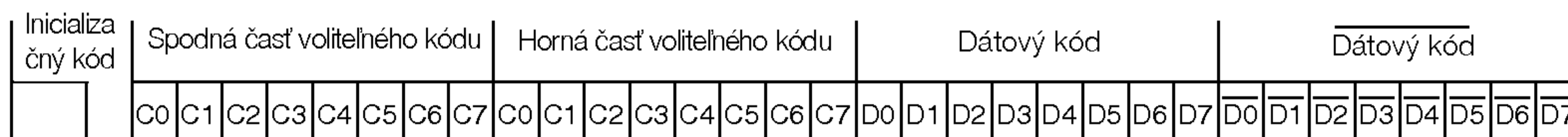

- Opakovanie rámca

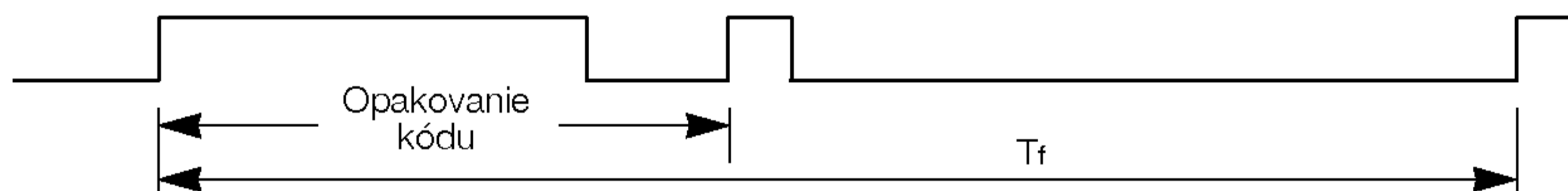

#### ▶ Inicializačný kód

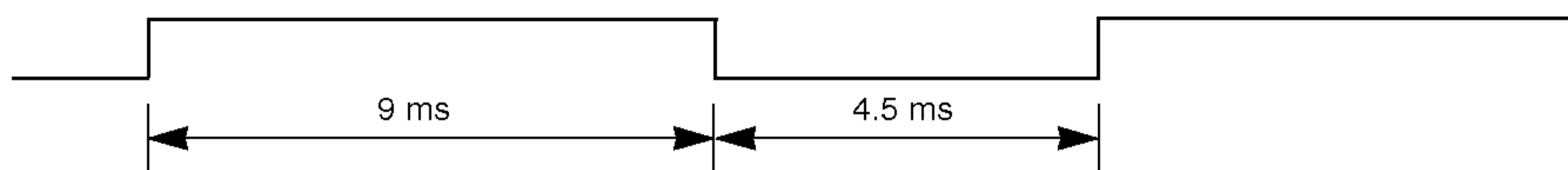

#### ▶ Opakovanie kódu

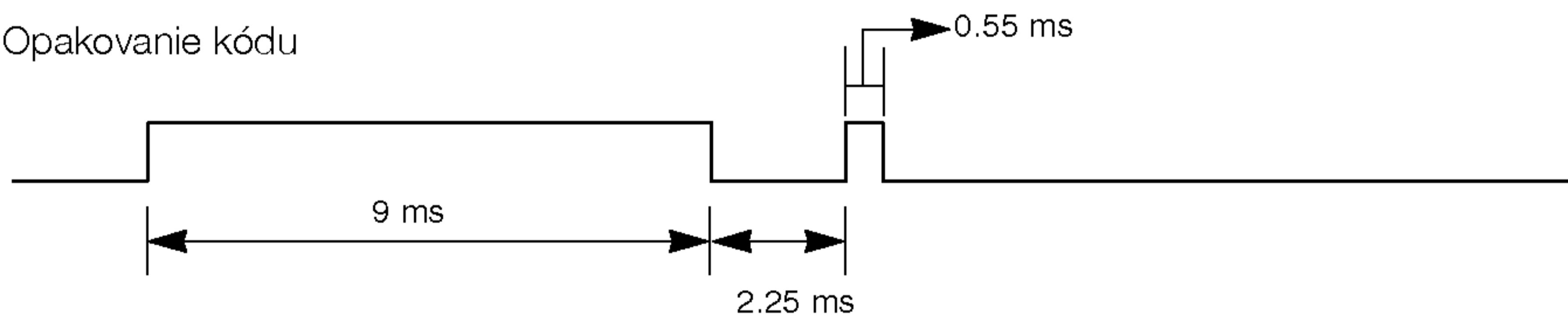

#### ▶ Charakteristika bitu

- Bit "0"

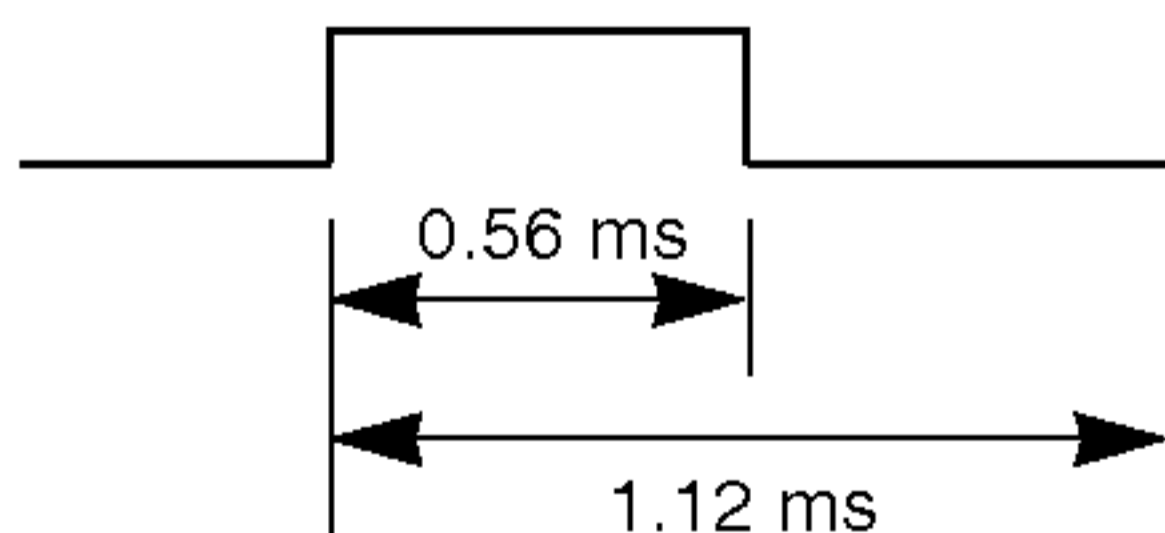

- Bit "1"

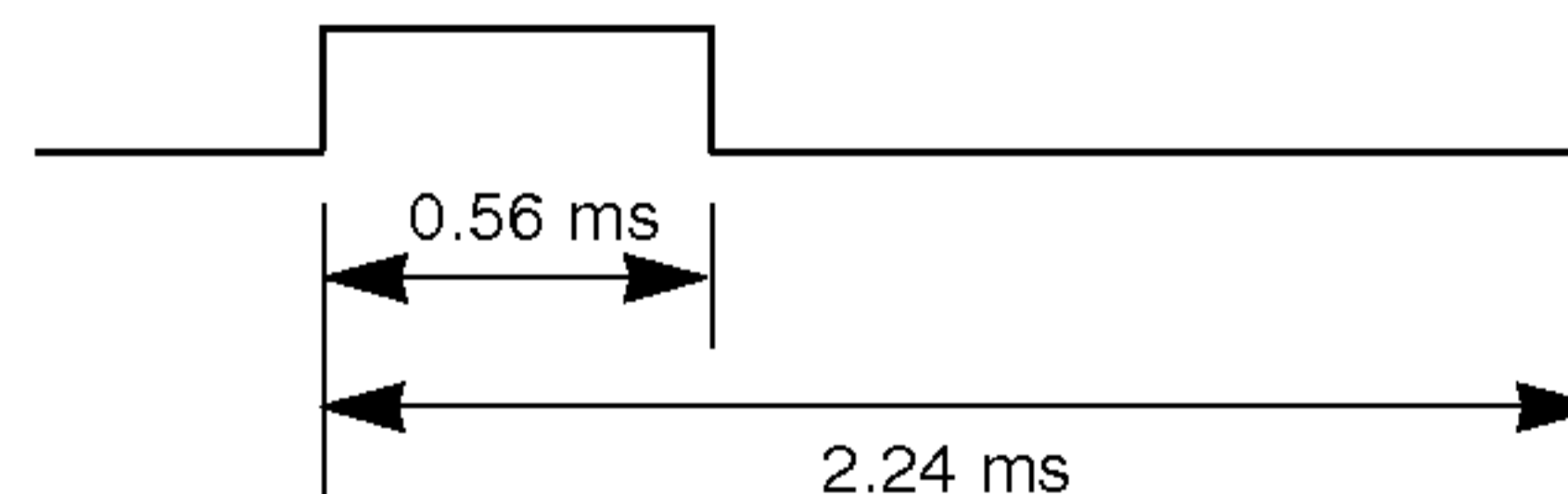

#### ▶ Trvanie rámca $T_f$

Signál s týmto priebehom sa vysiela, pokiaľ je tlačidlo stlačené.

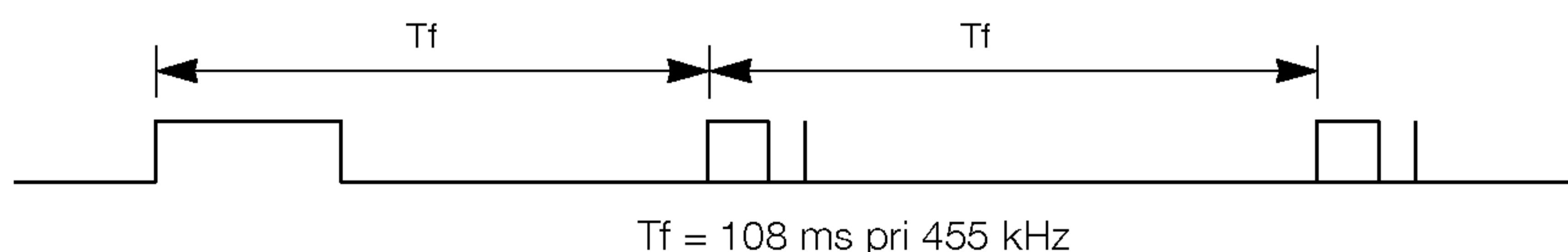

## Infračervené kódy

Kód (Hexadecimálne)	Funkcia	Poznámka
0F	TV	Tlačidlo diaľkového ovládania
08	POWER	Tlačidlo diaľkového ovládania
0B	INPUT	Tlačidlo diaľkového ovládania
C4	POWER ON (ZAPNÚŤ NAPÁJANIE)	Diskrétny infračervený kód (iba Power On (Zapnúť napájanie))
C5	POWER OFF (VYPNÚŤ NAPÁJANIE)	Diskrétny infračervený kód (iba Power OFF (Vypnúť napájanie))
5D	ZOOM-	Tlačidlo diaľkového ovládania
5C	ZOOM+	Tlačidlo diaľkového ovládania
0E	SLEEP	Tlačidlo diaľkového ovládania
20	TEXT	Tlačidlo diaľkového ovládania
52	SSM	Tlačidlo diaľkového ovládania
4D	PSM	Tlačidlo diaľkového ovládania
0A	I/II	Tlačidlo diaľkového ovládania
43	MENU	Tlačidlo diaľkového ovládania
79	ARC	Tlačidlo diaľkového ovládania
5B	EXIT	Tlačidlo diaľkového ovládania
07	◀	Tlačidlo diaľkového ovládania
06	▶	Tlačidlo diaľkového ovládania
40	▲	Tlačidlo diaľkového ovládania
41	▼	Tlačidlo diaľkového ovládania
44	OK	Tlačidlo diaľkového ovládania
72	RED	Tlačidlo diaľkového ovládania
71	GREEN	Tlačidlo diaľkového ovládania
63	YELLOW	Tlačidlo diaľkového ovládania
61	BLUE	Tlačidlo diaľkového ovládania
02	VOL ▲	Tlačidlo diaľkového ovládania
03	VOL ▼	Tlačidlo diaľkového ovládania
00	PR ▲	Tlačidlo diaľkového ovládania
01	PR ▼	Tlačidlo diaľkového ovládania
09	MUTE	Tlačidlo diaľkového ovládania
53	LIST	Tlačidlo diaľkového ovládania
10~19	Tlačidlá 0 – 9	Tlačidlo diaľkového ovládania
1E	FAVOURITE	Tlačidlo diaľkového ovládania
1A	Q.VIEW	Tlačidlo diaľkového ovládania
64	SIZE	Tlačidlo diaľkového ovládania
62	UPDATE	Tlačidlo diaľkového ovládania
70	INDEX	Tlačidlo diaľkového ovládania
65	HOLD	Tlačidlo diaľkového ovládania
26	TIME	Tlačidlo diaľkového ovládania
2A	REVEAL	Tlačidlo diaľkového ovládania
24	MIX	Tlačidlo diaľkového ovládania
22	MODE	Tlačidlo diaľkového ovládania

# Ďalšie informácie

## Programovanie diaľkového ovládania

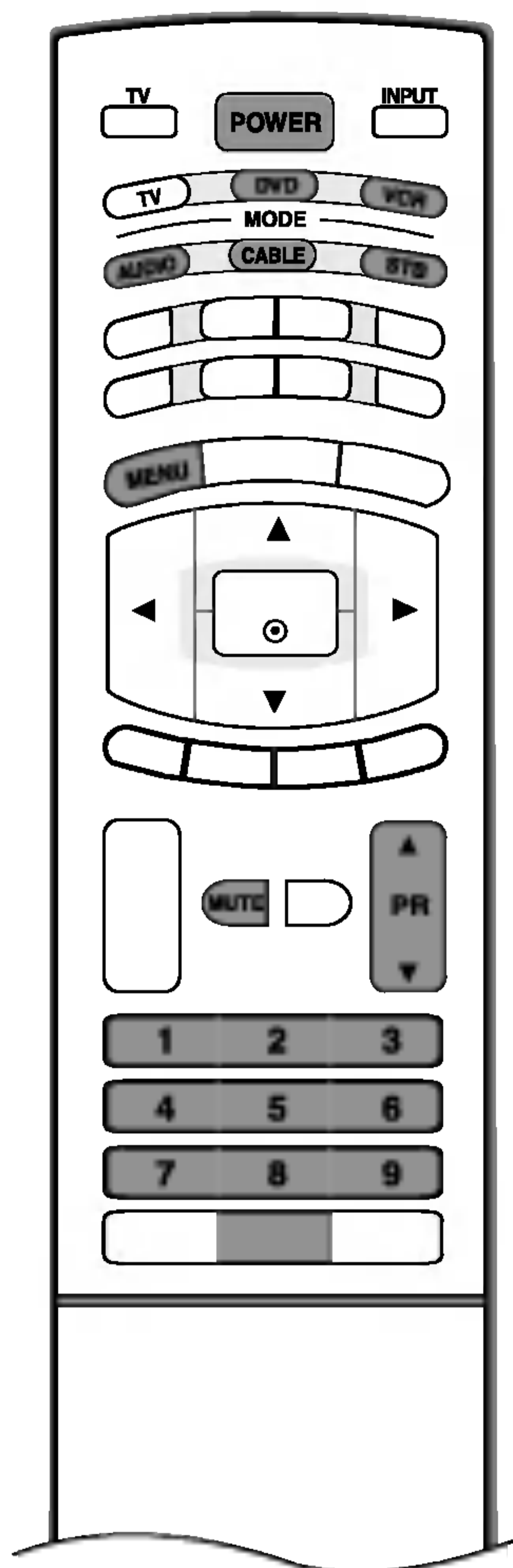

Diaľkové ovládanie je univerzálne pre zariadenia viacerých značiek. Dá sa naprogramovať a môže ovládať väčšinu zariadení iných výrobcov, ktoré sa dajú ovládať pomocou diaľkového ovládania.

Diaľkové ovládanie nemusí fungovať so všetkými typmi výrobkov iných značiek.

### Naprogramovanie kódu do diaľkového ovládania

1. Diaľkové ovládanie vyskúšajte.  
Ak chcete zistiť, či diaľkové ovládanie dokáže ovládať zariadenie bez programovania, zapnite zariadenie, napríklad VCR, nasmerujte diaľkové ovládanie na zariadenie a stlačte tlačidlo príslušného režimu (napríklad tlačidlo **DVD** alebo **VCR**). Vyskúšajte tlačidlá **POWER** (NAPÁJANIE) a **PR** (PROGRAM) ▲ / ▼, aby ste zistili, či zariadenie reaguje správne. Ak nie, diaľkový ovládač treba naprogramovať, aby sa ním dalo zariadenie ovládať.
2. Zapnite zariadenie, ktoré sa má naprogramovať, potom na diaľkovom ovládaní stlačte príslušné tlačidlo režimu (napríklad tlačidlo **DVD** alebo **VCR**). Tlačidlo požadovaného zariadenia na diaľkovom ovládaní svieti.
3. Potom stlačte zároveň tlačidlá **MENU** a **MUTE**, diaľkové ovládanie je pripravené na zadanie kódu.
4. Pomocou tlačidiel čísel na diaľkovom ovládaní zadajte číselný kód.  
Programovacie číselné kódy príslušných zariadení sú uvedené na nasledujúcich stránkach. Ak je kód správny, zariadenie sa vypne.
5. Kód uložíte stlačením tlačidla **MENU**.
6. Vyskúšajte funkcie diaľkového ovládania, aby ste zistili, či zariadenie reaguje správne. Ak nie, opakujte postup od kroku 2.

# Programovacie kódy

## ■ Videorekordéry

Značka	Kódy	Značka	Kódy	Značka	Kódy	Značka	Kódy
AIWA	034	KENWOOD	014 034 039 043	PORTLAND	108	TATUNG	039 043
AKAI	016 043 046 124		047 048	PULSAR	072	TEAC	034 039 043
	125 146	LG (GOLDSTAR)	001 012 013 020	QUARTZ	011 014	TECHNICS	031 033 070
AMPRO	072		101 106 114 123	QUASAR	033 066 075 145	TEKNIKA	019 031 033 034
ANAM	031 033 103	LLOYD	034	RCA	013 020 033 034		101
AUDIO DYNAMICS	012 023 039 043	LXI	003 009 013 014		040 041 062 063	THOMAS	034
BROKSONIC	035 037 129	MAGIN	017 034 101 106		107 109 140 144	TMK	006
CANON	028 031 033	MAGNAVOX	040	REALISTIC	145 147	TOSHIBA	008 013 042 047
CAPEHART	108		031 033 034 041		003 008 010 014		059 082 112 131
CRAIG	003 040 135	MARANTZ	067 068		031 033 034 040	TOTEVISION	040 101
CURTIS MATHES	031 033 041		012 031 033 067	RICO	058	UNITECH	040
DAEWOO	005 007 010 064	MARTA	069	RUNCO	148	VECTOR RESEARCH	012
	065 108 110 111	MATSUI	101	SALORA	014	VICTOR	048
	112 116 117 119	MEI	027 030	SAMSUNG	032 040 102 104	VIDEO CONCEPTS	012 034 046
DAYTRON	108	MEMOREX	031 033		105 107 109 112	VIDEOSONIC	040
DBX	012 023 039 043		003 010 014 031	SANSUI	113 115 120 122	WARDS	003 013 017 024
DYNATECH	034 053		033 034 053 072	SANYO	125		031 033 034 040
ELECTROHOME	059	MGA	101 102 134 139		022 043 048 135		053 054 131
EMERSON	006 017 025 027	MINOLTA	045 046 059		003 007 010 014	YAMAHA	012 034 039 043
	029 031 034 035	MITSUBISHI	013 020		102 134	ZENITH	034 048 056 058
	036 037 046 101		049 051 059 061	SCOTT	017 037 112 129		072 080 101
	129 131 138 153		151		131		
FISHER	003 008 009 010	MTC	034 040	SEARS	003 008 009 010		
FUNAI	034	MULTITECH	024 034		013 014 017 020		
GE	031 033 063 072	NEC	012 023 039 043		031 042 073 081		
	107 109 144 147		048		101		
GO VIDEO	132 136	NORDMENDE	043	SHARP	031 054 149		
HARMAN KARDON	012 045	OPTONICA	053 054	SHINTOM	024		
HITACHI	004 018 026 034	PANASONIC	066 070 074 083	SONY	003 009 031 052		
	043 063 137 150		133 140 145		056 057 058 076		
INSTANTREPLAY	031 033	PENTAX	013 020 031 033		077 078 149		
JCL	031 033		063	SOUNDESIGN	034		
JCPENNY	012 013 015 033	PHILCO	031 034 067	STS	013		
	040 066 101	PHILIPS	031 033 034 054	SYLVANIA	031 033 034 059		
JENSEN	043		067 071 101		067		
JVC	012 031 033 043	PILOT	101	SYMPHONIC	034		
	048 050 055 060	PIONEER	013 021 048	TANDY	010 034		
	130 150 152						

## ■ Audio

Značka	Kódy	Značka	Kódy	Značka	Kódy	Značka	Kódy
AIWA	014 028 070 096	INKEL	037 058 062 069	MARANTZ	002 018 020 025	SANYO	019 083 234
	125 129 139 229		078 079 095 121		034 041 081 090	SCOTT	106 186
	230		122 149 150 151		097 112	SHARP	031 032 051 052
AKAI	163		152 153 154 155	MEMOREX	107		072 082 117 119
ANAM	003 014 017 023		157 158 159 160	NAD	046		156 184 199 200
	059 106 189 216		189 207 222 224	ONKYO	013 040 041 047		206 209
	217 235 236		225 226 227 243		048 056 057 132	SHERWOOD	005 006 158
BURMECTER	252		247		133 140	SONY	044 045 109 114
CARVER	086	KEC	185 186 187	OPTIMUS	158		118 126 248 249
CLARION	199	KENWOOD	038 050 067 089	PANASONIC	007 033 064 113	TAEKWANG	012 020 073 074
DAEWOO	027 053 060 084		170 171 197 206		142 220 241 251		076 077 105 161
	102 148 198 221		215 222	PENNEY	104		162 163 164 165
DENON	015 075 130 143	KOHEL	030	PHILIPS	026 112 143		166 167 168 169
FANTASIA	071	NAD	045 046	PIONEER	039 042 043 063		205 231 233 242
FINEARTS	022	LOTTE	014 016 036 098		065 091 093 094	TEAC	010 085 106 136
FISHER	089 099		100 172 173 174		115 123 127 250		185 187 237
LG (GOLDSTAR)	001 021 024 029		175 176 177 178	QUASAR	113	TECHNICS	101 113 128 134
	087 107 108 110		179 180 181 183	RCA	080		147 218
	190 191 192 210		201 202 208 213	RCX	092	TOSHIBA	137
	211 212 239		214 219 223 232	REALISTIC	103 106	THE	061
HAITAI	034 035 188 222		238 240	SAMSUNG	124 145 146 182	VICTOR	088 131
HARMAN/KARDON	068	LXI	103		193 194 195 203	WARDS	089
JVC	004 013 141	MAGNAVOX	111		204 244 245 246	YAMAHA	054 055 066 092
MCS	104	MCINTOSH	049	SANSUI	011 135 138 144		199

# Ďalšie informácie

## Programovacie kódy

### ■ Prehrávače DVD

Značka	Kódy	Značka	Kódy	Značka	Kódy	Značka	Kódy
APEX DIGITAL	022	MAGNAVOX	013	PHILIPS	013	SONY	007
DENON	020 014	MARANTZ	024	PIONEER	004 026	THOMPSON	005 006
GE	005 006	MITSUBISHI	002	PROCEED	021	TOSHIBA	019 008
HARMAN KARDON	027	NAD	023	PROSCAN	005 006	YAMAHA	009 018
JVC	012	ONKYO	008 017	RCA	005 006	ZENITH	010 016 025
LG (GOLDSTAR)	001 010 016 025	PANASONIC	003 009	SAMSUNG	011 015		

### ■ KÁBEL

Značka	Kódy	Značka	Kódy	Značka	Kódy	Značka	Kódy
ABC	003 004 039 042 046 052 053	GOLDEN CHANNEL	030	PHILIPS	006 012 013 020 065 085 090	SPRUCER	047 078
AJIN	112	HAMLIN	049 050 055	PIONEER	034 051 052 063 076	STARCOM	002 004 008 009
ANTRONIK	014	HITACHI	052 055	PRUCER	059	STARGATE	008 030
ARCHER	005 007 014 024	HOSPITALITY	070 077	PTS	011 048 071 072 073 074	TADIRAN	030
CABLE STAR	026	JERROLD	002 003 004 008 009 010 052 069 074	SAMSUNG	102 107 030 068 043 045 046	TAEKWANG	110
CENTURION	092	LG (GOLDSTAR)	001 106 101 005	SCIENTIFIC ATLANTA	003 011 041 042	TAIHAN	105
CENTURY	007	M-NET	037	SHERITECH	022	TANDY	017
CITIZEN	007	MACOM	033	SIGNAL	030	TEXSCAN	029
COLOUR VOICE	065 090	MAGNAVOX	010 012 064 079	SIGNATURE	052	TOCOM	039 040 056
COMBANO	080 081	MEMOREX	100	SL MARX	030	TOSHIBA	100
COMTRONICS	019 030	MOVIE TIME	028 032			UNIKA	007 014 024
DIAMOND	023	NSC	015 028 038 071 073			UNITED CABLE	004 053
EAGLE	020 030 040	OAK	016 031 037 053			UNIVERSAL	005 007 014 024 026 027 032 035
EASTERN	057 062 066	PANASONIC	044 047			VIEWSTAR	012 015 018 086 087 088 089
ELECTRICORD	032	PARAGON	100			ZENITH	100 114 060 093
GE	072	POST NEWS WEEK	016				
GEMINI	008 022 025 054						
GI	052 074						

### ■ SET TOP BOX

Značka	Kódy	Značka	Kódy	Značka	Kódy	Značka	Kódy
ALPHASTAR DSR	123	EUROPLUS	114	MACOM	010 059 063 064 065	SATELLITE SERVICE CO	028 035 047 057 085
AMPLICA	050	FUJITSU	017 021 022 027 133 134	NEXTWAVE	028 124 125	SONY	103
BIRDVIEW	051 126 129	GENERAL INSTRUMENT	003 004 016 029 031 059 101	NORSAT	069 070	STARCAST	041
CHANNEL MASTER	013 014 015 018 036 055	HITACHI	139 140	PACE SKY SATELLITE	143	SUPER GUIDE	020 124 125
CHAPARRAL	008 009 012 077	HOUSTON TRACKER	033 037 039 051 057 104	PANASONIC	060 142	TEECOM	023 026 075 087 088 090 107 130 137
CITOH	054	HUGHES	068	PANSAT	121	TOSHIBA	002 127
CURTIS MATHES	050 145	JANIEL	060 147	PERSONAL CABLE	117	UNIDEN	016 025 042 043 044 045 048 049 078 079 080 086 101 135 136
DRAKE	005 006 007 010 011 052 112 116 141	JERROLD	061	PHILIPS	071	VIEWSTAR	115
DX ANTENNA	024 046 056 076	KATHREIN	108	PICO	105	WINEGARD	128 146
ECHOSTAR	038 040 057 058 093 094 095 096 097 098 099 100	LEGEND	057	PRESIDENT	019 102	ZENITH	081 082 083 084 091 120
	122	LG (GOLDSTAR)	001	PRIMESTAR	030 110 111		
ELECTRO HOME	089	LUTRON	132	PROSAT	072		
		LUXOR	062 144	RCA	066 106		
		MEMOREX	057	REALISTIC	043 074		
				SAMSUNG	123		
				SCIENTIFIC ATLANTA	032 138		



# Ďalšie informácie

## Zoznam riešení problémov

Produkt nefunguje normálne.	
Diaľkové ovládanie nefunguje	<ul style="list-style-type: none"> <li>• Skontrolujte, či nie je medzi produktom a diaľkovým ovládaním nejaký rušivý predmet.</li> <li>• Sú batérie vložené správne (+ na +, - na -)?</li> <li>• Je nastavený správny režim diaľkového ovládania: televízor, videorekordér atď.?</li> <li>• Vložte nové batérie.</li> </ul>
Produkt sa zrazu vypol	<ul style="list-style-type: none"> <li>• Je nastavený časovač vypínania?</li> <li>• Skontrolujte nastavenia kontroly napájania. Skontrolujte, či nie je prerušený prívod elektrickej energie.</li> <li>• Stanica s nastaveným automatickým vypínaním nevysiela.</li> </ul>

Funkcia video nefunguje.	
Žiadny obraz ani zvuk	<ul style="list-style-type: none"> <li>• Skontrolujte, či je produkt zapnutý.</li> <li>• Skúste prepnúť kanál. Problém môže byť vo vysielaní.</li> <li>• Je kábel napájania zapojený do zásuvky?</li> <li>• Skontrolujte otočenie alebo umiestnenie antény.</li> <li>• Skontrolujte zásuvku tak, že do nej pripojíte kábel napájania iného produktu.</li> </ul>
Po zapnutí sa obraz objavuje veľmi pomaly	<ul style="list-style-type: none"> <li>• Je to bežné, obraz je počas zapínania produktu tlmený. Ak sa obraz neobjaví do piatich minút, kontaktujte servisné stredisko.</li> </ul>
Žiadna alebo nevýrazná farba alebo nevýrazný obraz	<ul style="list-style-type: none"> <li>• V ponuke nastavte <b>Farbu</b>.</li> <li>• Medzi produktom a videorekordérom zachovávajte dostatočnú vzdialenosť.</li> <li>• Skúste prepnúť kanál. Problém môže byť vo vysielaní.</li> <li>• Sú káble videorekordéra zapojené správne?</li> <li>• Aktivujte akúkoľvek funkciu, aby ste znova nastavili pôvodný jas obrazu.</li> </ul>
Horizontálne/vertikálne čiary alebo chvenie obrazu	<ul style="list-style-type: none"> <li>• Skontrolujte, či napríklad elektrické zariadenie nespôsobuje miestne rušenie.</li> </ul>
Slabý príjem na niektorých kanáloch	<ul style="list-style-type: none"> <li>• Na stanici alebo v kábli sa vyskytli problémy, preladte na inú stanicu.</li> <li>• Signál stanice je slabý, otočte anténu, aby sa signál zlepšil.</li> <li>• Pokúste sa nájsť možné zdroje rušenia.</li> </ul>
Čiary alebo pásy na obraze	<ul style="list-style-type: none"> <li>• Skontrolujte anténu (pootočte anténou).</li> </ul>

<b>Funkcia audio nefunguje.</b>	
<b>Obraz je v poriadku, ale nejde zvuk</b>	<ul style="list-style-type: none"> <li>• Stlačte tlačidlo <b>VOL/VOLUME</b> (HLASITOSĚ).</li> <li>• Zvuk je stlmený? Stlačte tlačidlo <b>ZVUK</b>.</li> <li>• Skúste prepnúť kanál. Problém môže byť vo vysielaní.</li> <li>• Sú audiokáble zapojené správne?</li> <li>• Skontrolujte, či je funkcia TV Speaker (Reproduktor televízora) v ponuke SOUND (ZVUK) nastavená na možnosť On (Zapnutý).</li> </ul>
<b>Z jedného z reproduktorov nejde zvuk</b>	<ul style="list-style-type: none"> <li>• V ponuke nastavte Rovnováhu.</li> </ul>
<b>Z produktu počuť nezvyčajné zvuky</b>	<ul style="list-style-type: none"> <li>• Nezvyčajný zvuk môže byť pri zapnutí alebo vypnutí produktu spôsobený zmenou vlhkosti alebo teploty okolia. Nejde o poruchu produktu.</li> </ul>

<b>Vyskytol sa problém v režime PC. (Len v režime PC)</b>	
<b>Signál je mimo dosahu.</b>	<ul style="list-style-type: none"> <li>• Nastavte rozlíšenie, horizontálnu alebo vertikálnu frekvenciu.</li> <li>• Skontrolujte, či je kábel antény pripojený a či sa neuvolnil.</li> <li>• Skontrolujte zdroj napájania.</li> </ul>
<b>Vertikálna čiara alebo pás v pozadí, horizontálne rušenie a nesprávna poloha</b>	<ul style="list-style-type: none"> <li>• Prebieha Automatická konfigurácia alebo nastavovanie taktovania, fázy alebo horizontálnej/vertikálnej polohy.</li> </ul>
<b>Farba obrazovky je nestála alebo je na obrazovke iba jedna farba</b>	<ul style="list-style-type: none"> <li>• Skontrolujte kábel antény.</li> <li>• Vyberte a znova vložte počítačovú videokartu.</li> </ul>

# Technické špecifikácie produktu

Potrebné napájanie	AC 100 - 240 V ~ 50/60 Hz 2,0 A
Spotreba energie	180 W
Televízny systém	PAL/SECAM B/G/D/K, PAL I/II, SECAM L/L'
Dostupné programy	VHF: E2 ~ E12, UHF: E21 ~ E69, CATV: S1 ~ S20, HYPER: S21 ~ S47
Impedancia externej antény	75 $\Omega$

- Vyššie uvedené technické špecifikácie možno meniť bez predchádzajúceho upozornenia na zvýšenie kvality.

