



# PLASMA-TV

## GEBRUIKSAANWIJZING

Lees deze gebruiksaanwijzing zorgvuldig door vóór gebruik.  
Bewaar de gebruiksaanwijzing voor latere naslag.  
Noteer het modelnummer en serienummer van het toestel.  
Zie hiervoor het label op het achterpaneel en vermeld deze gegevens aan uw dealer wanneer u service nodig heeft.

Modelnummer:  
Serienummer:

# Veiligheidsrichtlijnen

## WAARSCHUWING

**Plaats de monitor niet in rechtstreeks zonlicht of in de nabijheid van warmtebronnen zoals verwarmingsroosters, kachels enzovoort.**

- Zoniet kan brand ontstaan.

**Gebruik de monitor niet op een vochtige plaats, zoals een badkamer of een plaats waar het apparaat nat zou kunnen worden.**

- Dit zou brand of een elektrische schok kunnen veroorzaken.

**Buig de antennekabel tussen de binnen- en de buitenzijde van het gebouw, om te voorkomen dat regen naar binnen stroomt.**

- Hierdoor zou er waterschade kunnen ontstaan binnenin de monitor en kunt u een elektrische schok krijgen wanneer u het toestel aanraakt.

**De aardingsdraad moet worden aangesloten.**

- Als de aardingsdraad niet is aangesloten, bestaat er gevaar voor een elektrische schok door stroomlekkage.
- Als het onmogelijk is om het toestel te aarden, moet u een afzonderlijke circuitonderbreker gebruiken. Laat deze installeren door een erkende elektricien.

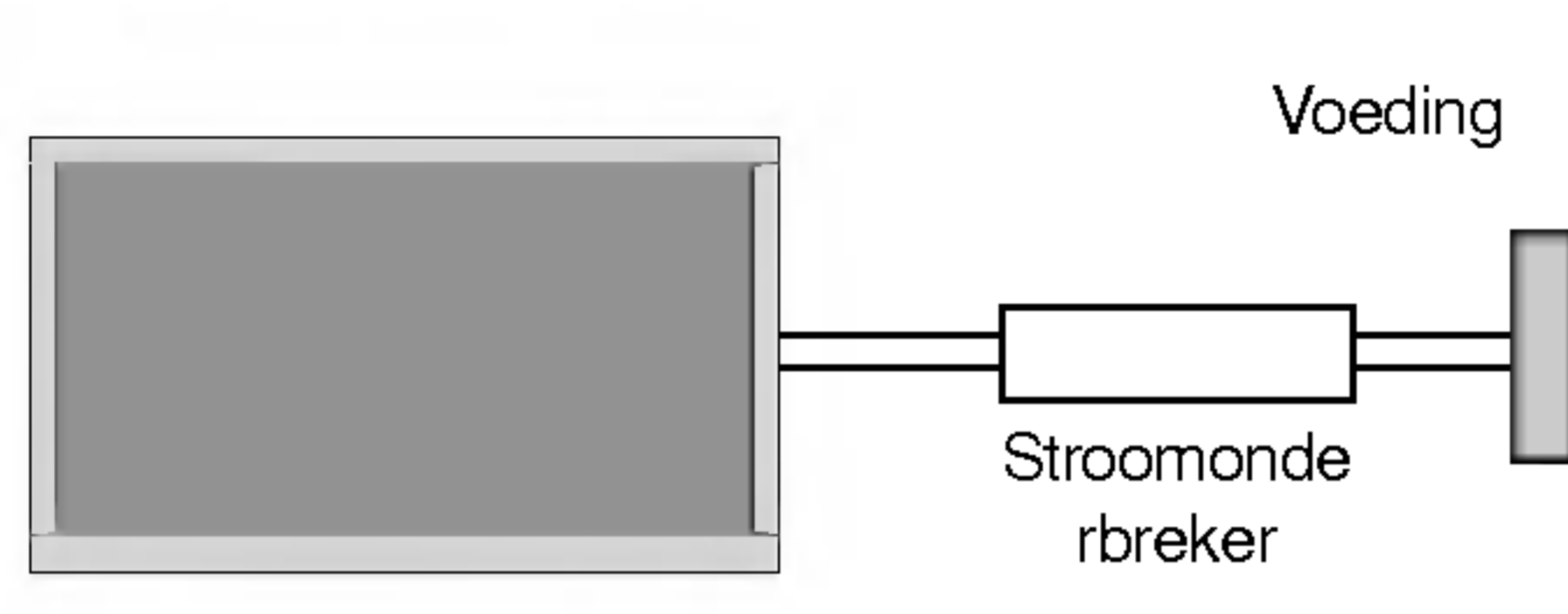

- Verbind de aardingsdraad niet met telefoondraden, bliksemafleiders of de gasleiding.

**Het apparaat mag niet worden blootgesteld aan druppels en spetters en er mogen geen voorwerpen op het apparaat worden geplaatst die zijn gevuld met een vloeistof (zoals een vaas).**

**Steek geen voorwerpen in de luchtuitlaatopening.**

- Dit zou brand of een elektrische schok kunnen veroorzaken.

**Plaats geen zware voorwerpen op de monitor.**

- Deze zouden ernstig letsel kunnen toebrengen aan zowel kinderen als volwassenen indien ze van de monitor zouden vallen.

**Gebruik geen water om de monitor schoon te maken.**

- Dit kan schade aan de monitor of een elektrische schok veroorzaken.

**Als de monitor rook of een vreemde geur verspreidt, moet u het toestel uitschakelen, de stekker uit het stopcontact trekken en contact opnemen met uw dealer of onderhoudsdienst.**

- Dit zou brand of een elektrische schok kunnen veroorzaken.

**Probeer niet om de monitor zelf te herstellen. Neem contact op met uw dealer of uw onderhoudsdienst.**

- Dit kan schade aan de monitor of een elektrische schok veroorzaken.

**Tijdens onweer moet u de stekker van de monitor uit het stopcontact trekken en mag u de antennekabel niet aanraken.**

- Dit kan schade aan de monitor of een elektrische schok veroorzaken.

\* Veiligheidsrichtlijnen bevatten twee soorten informatie, waarvan u hieronder de betekenis vindt.

**⚠ WAARSCHUWING** Niet-naleving van deze aanwijzing kan ernstig letsel en zelfs de dood veroorzaken.

**⚠ Opmerkingen** Niet-naleving van deze aanwijzing kan licht letsel of schade aan het toestel veroorzaken.

**⚠** Wees voorzichtig voor gevaar dat kan optreden onder bepaalde omstandigheden.

### ⚠ Opmerkingen

**Raak de stekker nooit aan met natte handen.**

- Dit kan een elektrische schok veroorzaken.

**Trek het snoer van het toestel uit het stopcontact alvorens het te verplaatsen.**

**Plaats de monitor niet in een inbouwelement zoals een boekenkast of een rack.**

- Ventilatie nodig.

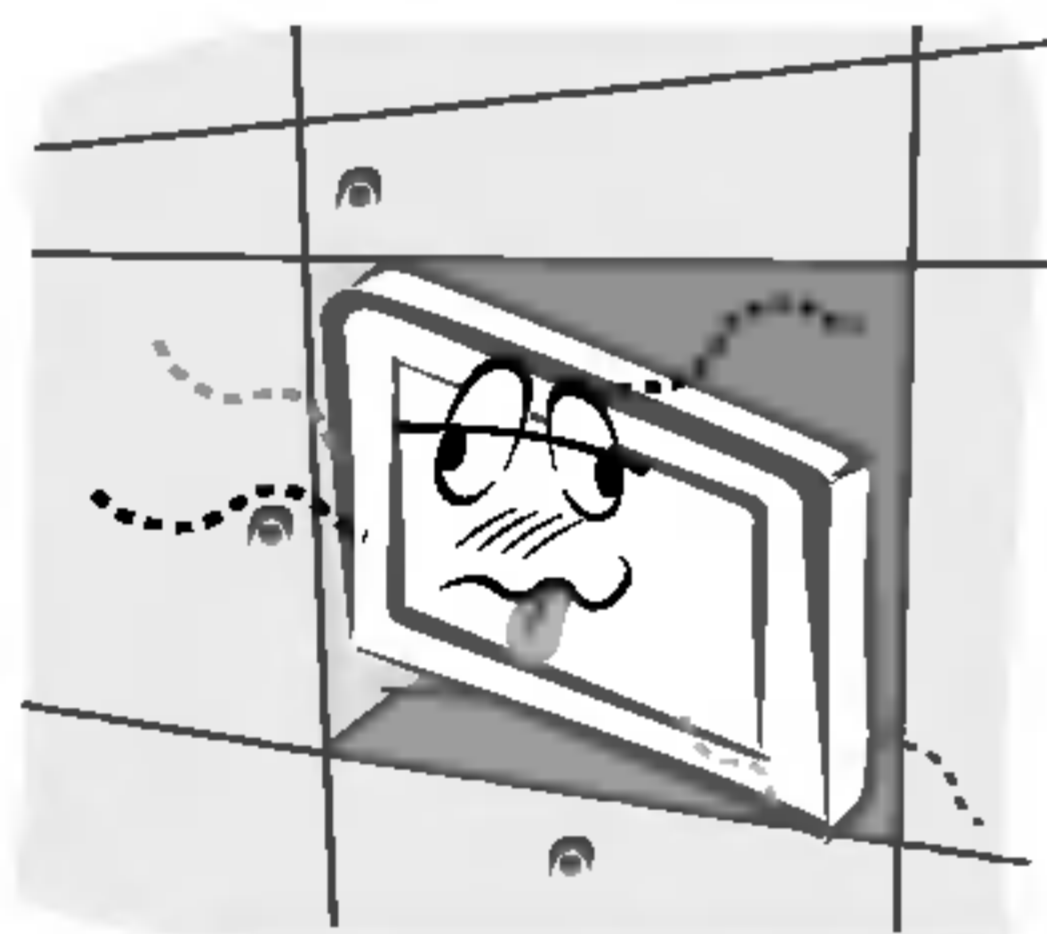

**Als u de monitor op een tafel plaatst, moet u erop letten dat u het toestel niet over de rand plaatst.**

- Hierdoor zou de monitor kunnen vallen, met ernstig letsel aan kinderen of volwassenen en ernstige schade aan het toestel zelf tot gevolg.

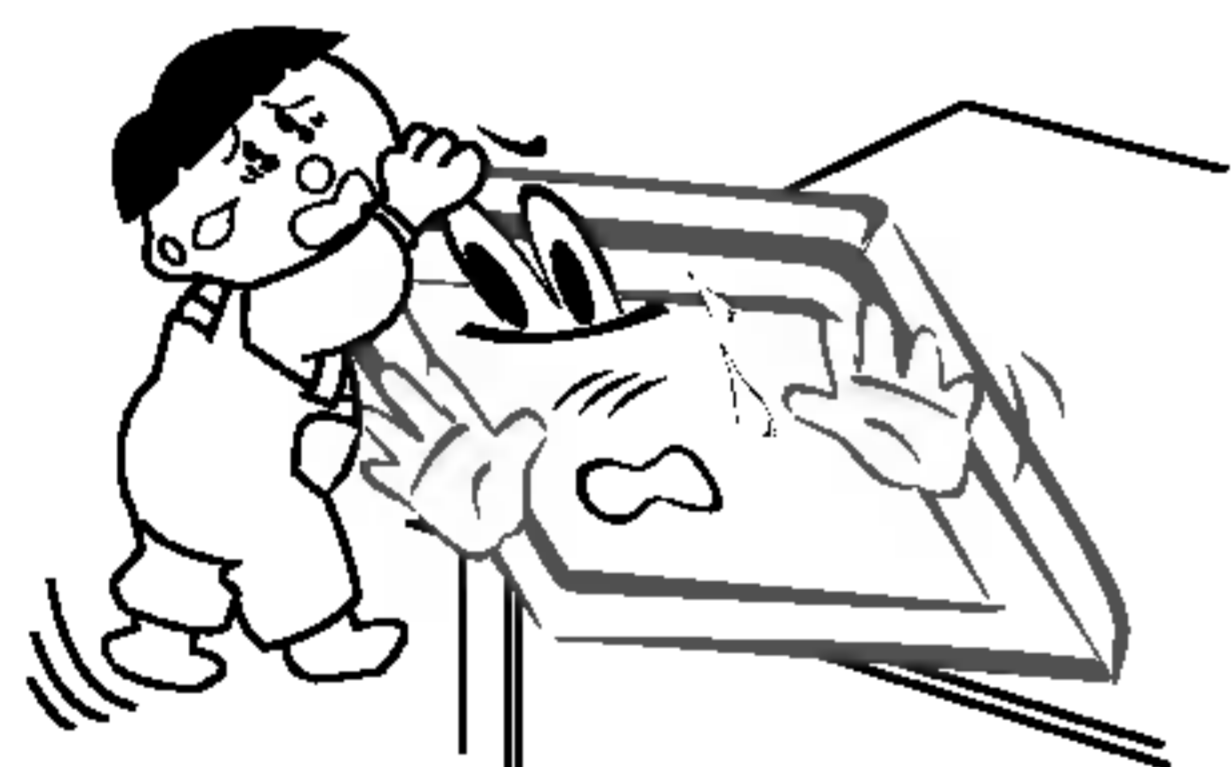

**Plaats een buitenantenne niet in de nabijheid van opgehangen stroomkabels of andere elektrische licht- of stroomcircuits.**

- Dit kan een elektrische schok veroorzaken.

**Er moet voldoende afstand zijn tussen de buitenantenne en elektriciteitsleidingen, om te voorkomen dat deze elkaar kunnen raken, zelfs wanneer de antenne valt.**

- Dit kan een elektrische schok veroorzaken.

**Als u het toestel loskoppelt van het stroomnet mag u niet aan het snoer trekken, maar moet u de stekker uit het stopcontact trekken.**

- Zoniet kan brand ontstaan.

**Zorg ervoor dat het netsnoer niet langs warme voorwerpen, zoals een verwarmingstoestel, loopt.**

- Dit kan brand of een elektrische schok veroorzaken.

**Sluit het toestel niet aan op het stroomnet als het snoer of de stekker beschadigd is of het aansluitgedeelte van het stopcontact loszit.**

- Dit kan brand of een elektrische schok veroorzaken.

**Werp gebruikte batterijen keurig weg om te voorkomen dat een kind zou proberen ze op te eten.**

- Mocht dit toch gebeuren, moet u onmiddellijk een arts raadplegen.

**Als de luidsprekers aan de monitor bevestigd zijn en u het toestel wilt verplaatsen, mag u het niet aan de luidsprekers vasthouden.**

- Hierdoor zou de monitor kunnen vallen, met ernstig letsel aan kinderen of volwassenen en ernstige schade aan het toestel zelf tot gevolg.

**Trek de stekker van dit product uit het stopcontact alvorens het product schoon te maken. Gebruik geen vloeibare schoonmaakmiddelen of spuitbussen.**

- Dit kan schade aan de monitor of een elektrische schok veroorzaken.

**Neem jaarlijks contact met de onderhoudsdienst op om het inwendige gedeelte van de monitor schoon te laten maken.**

- Opgehoopt stof kan mechanische defecten veroorzaken.

**De afstand tussen de ogen en het scherm moet ongeveer 5 tot 7 maal de diagonaal van het scherm bedragen.**

- Anders worden de ogen overmatig belast.

**Trek de stekker van de monitor uit het stopcontact wanneer u het toestel gedurende lange periodes onbewaakt of ongebruikt achterlaat.**

- Opgehoopt stof kan brand of een elektrische schok veroorzaken door aantasting of elektrische lekkage.

**Gebruik enkel de voorgeschreven batterijen.**

- Dit kan schade aan de monitor of een elektrische schok veroorzaken. Bedieningsorganen van de monitor.

# Inhoud

<b>Waarschuwingen inzake veiligheid</b>	
Veiligheidsrichtlijnen	2~3
<b>Inleiding</b>	
Functies van de afstandsbedieningstoetsen	6
Locatie en werking van de regelingen	7~8
<b>Installatie</b>	
Instellingen voor het bekijken van externe apparatuur	9~12
Toonbare technische gegevens van de monitor	13
HDMI	14~15
Accessoires	16
Installatie van de monitor	17
<b>Bediening</b>	
Monitor inschakelen	18
Keuze van de menutaal (optie)	18
<b>Kanaalmenuopties</b>	
Zenders zoeken met Automatisch Programmeren	19
Zenders zoeken met Handmatig Programmeren	19
Fijn afstemmen	20
Zendernaam toekennen	20
Booster (optie)	20
Programme Edit	21
Favoriete programma	21
Programmaoverzicht oproepen	21
<b>Opties van het beeldmenu</b>	
PSM (Beeldstatusgeheugen)	22
CSM (Color Status Memory)	22
Handmatige regeling van de kleurwarmte	22
<b>XD</b>	22
sRGB	23
ACM (Active Color Management)	23
Handmatige beeldregeling	23
<b>Opties van het geluidsmenu</b>	
SSM (Geluidsstatusgeheugen)	24
BBE	24
AVL (Automatische volumebalans)	24
Geluid afstellen (handmatige instellingen)	24
Tv-luidspreker	25
Stereo / Dual beluisteren	25
NICAM-ontvangst (optie)	25
<b>Menuopties Tijd</b>	
Klok instellen	26
De aan/uit-tijdschakeling instellen	26
Automatische Uit	26
Uitschakeltimer	26
<b>Opties van het speciale menu</b>	
Kinderslot	27
ISM-methode	27
Laag verbruik	28
<b>XD</b> Demo	28
<b>Opties van het schermmenu</b>	
Auto Config	29
Manuell Config	29
Breedbeeld-VGA/XGA-modus kiezen	29
Beeldformaat instellen	30
Beeldformaat inzoomen/uitzoomen	30
Schermpositie	31
Cinema (Bioscoop)	31
NR (Ruisonderdrukking)	31
Initialiseren	31
<b>PIP-functie (beeld in beeld)</b>	
PIP bekijken	32
Programma instellen voor de subschermen	32
Ingangssignaalbron voor PIP kiezen	32
Subbeeld stilzetten (Enkel in PIP-modus)	32
POP (Picture-out-of-Picture: Kanalen scannen)	32
PIP Formaat	32
Het aanpassen van het scherm voor PIP	32
PIP Transpartheid aanpassen (Enkel in PIP-modus)	32
<b>Teletekst (optie)</b>	
Schakelaar aan/uit	33
SIMPLE-tekst (optie)	33
TOP-tekst (optie)	33
FASTEXT	34
Speciale teletekstfuncties	34
<b>Diversen</b>	
Extern bedieningsapparaat installeren	35~41
Infraroodcode (NEC-formaat)	42~43
De afstandsbediening programmeren	44
Programmeer-codes	45~46
Controlelijst voor het oplossen van problemen	50
Technische gegevens	51

Bewaar deze handleiding altijd binnen handbereik voor verdere raadpleging.

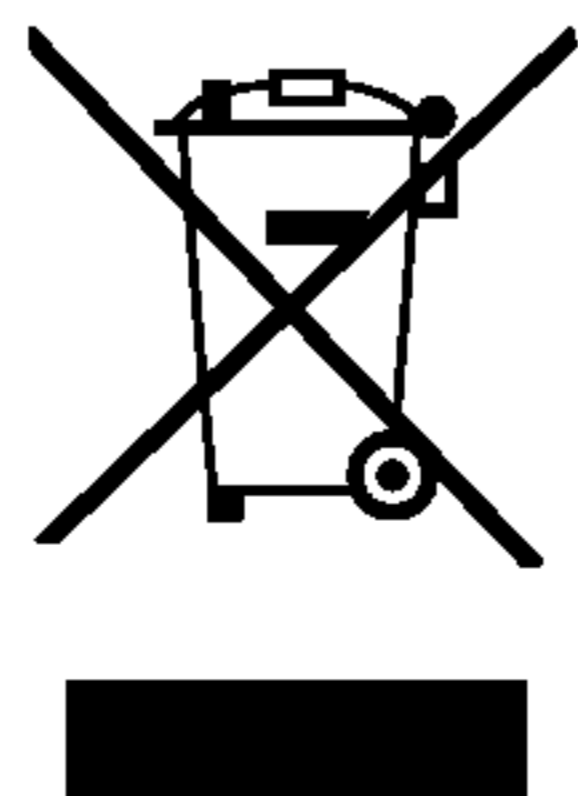

#### Uw oude toestel wegdoen

1. Als het symbool met de doorgekruiste verrijdbare afvalbak op een product staat, betekent dit dat het product valt onder de Europese Richtlijn 2002/96/EC.
2. Elektrische en elektronische producten mogen niet worden meegegeven met het huishoudelijk afval, maar moeten worden ingeleverd bij speciale inzamelingspunten die door de lokale of landelijke overheid zijn aangewezen.
3. De correcte verwijdering van uw oude toestel helpt negatieve gevolgen voor het milieu en de menselijke gezondheid voorkomen.
4. Wilt u meer informatie over de verwijdering van uw oude toestel? Neem dan contact op met uw gemeente, de afvalophaaldienst of de winkel waar u het product hebt gekocht.

# Inleiding

## Wat is een plasmadisplay?

Als het gas tussen de glazen panelen onder elektrische spanning wordt gezet, ontstaan ultraviolette stralen die zich mengen met een fluorescerende stof. Op dat ogenblik wordt er licht uitgezonden. Een plasmadisplay is een vlak display van de volgende generatie, dat van dit verschijnsel gebruik maakt.

## 160° - breed gezichtsveld

Een plasmadisplay biedt een gezichtsveld van meer dan 160°, zodat u vanuit elke richting een onvervormd beeld ziet.

## Gemakkelijke installatie

Een plasmadisplay is veel lichter en kleiner dan andere producten van dezelfde klasse, zodat u het plasmadisplay kunt installeren om het even waar u wilt.

## Groot scherm

Het scherm van een plasmadisplay is 42 of 50 inch groot, zodat u thuis dezelfde levendige ervaring heeft als in de bioscoop.

## Multimedia-plasmadisplay

Een plasmadisplay kan worden aangesloten op een computer, zodat u het kunt gebruiken als een scherm voor voordrachten, spelletjes, internet enzovoort.

## De uitleg over de gekleurde punten is eventueel beschikbaar op PDP-scherm

Het PDP is het displaytoestel van dit product en is samengesteld uit 0,9 tot 2,2 miljoen cellen. Tijdens de vervaardiging van het PDP kan het gebeuren dat enkele cellen defect geraken. Net zoals andere PDP-fabrikanten beschouwen we de aanwezigheid van enkele gekleurde punten op het scherm als aanvaardbaar. Het is belangrijk om te weten dat deze punten niet op een defect aan het PDP duiden. We hopen dat u een product dat aan deze standaard beantwoordt aanvaardbaar acht. Dit betekent dat u om die reden niet om vervanging of terugbetaling van het product kunt vragen.

We beloven dat we ons best zullen doen om onze technologie verder te ontwikkelen zodat het aantal defecte cellen tot een minimum kan worden beperkt.

**WAARSCHUWING**

STEL DIT TOESTEL NIET BLOOT AAN REGEN OF VOCHT EN BEPERK ZO HET RISICO OP BRAND OF ELEKTRISCHE SCHOKKEN.

# Functies van de afstandsbedieningstoetsen

- Richt de afstandsbediening naar de sensor voor de afstandsbediening op de monitor.
- Het is mogelijk dat opeenvolgende bewerkingen met de afstandsbediening niet met de voorgeschreven helderheid worden uitgevoerd, overeenkomstig de kenmerken van deze monitor.

**INPUT**  
kiest de TV-, AV-, Component-, RGB- of de HDMI-modus. Hiermee vergroot of verkleint u het formaat van het hoofdbeeld.

**POWER**  
Schakelt de monitor in vanuit de waakstand of uit in de waakstand.

**MODE**  
Hiermee selecteert u een ander apparaat.

**MULTIMEDIA**  
kiest de Component-, RGB- of de HDMI-modus. Hiermee vergroot of verkleint u het formaat van het hoofdbeeld.

**ZOOM - / ZOOM +**  
Hiermee vergroot of verkleint u het formaat van het hoofdbeeld.

**MUTE**  
Schakelt het geluid in of uit.

**SLEEP**  
Stelt de uitschakeltimer in.

**I/II**  
Om de taal te selecteren ingeval van uitzendingen in twee talen. Om de geluidsuitgang te selecteren.

**MENU**  
Geeft de on-screen menu's één voor één weer. Sluit het huidige menu af. Slaat menuveranderingen in het geheugen op.

**LIST**  
Om de programmatabel weer te geven.

**PIP**  
Om het subscherm in of uit te schakelen.

**EXIT**  
Alle schermgegevens verwijderen en vanuit elk menu terugkeren naar de modus TV.

**PIP PR +/-**  
Om een programma voor het subscherm te selecteren.

**ARC**  
Verandert het beeldformaat.

**SWAP**  
Om tussen hoofd- en subscherm over te schakelen.

**OK**  
Om uw selectie te bevestigen of om de huidige modus weer te geven.

**PIP INPUT**  
Kiest de ingangsmodus voor het subbeeld.

**SIZE**  
Om het formaat van het subscherm in te stellen.

**▲ / ▼ of ◀ / ▶**  
past de menu-instellingen aan. selecteert een menu-item.

**POSITION**  
Beweegt het subbeeld in richting ▲ / ▼ of ◀ / ▶.

**VOL +/- (Volume omhoog/omlaag)**  
past het volume aan.

**SSM**  
Om het geluid te kiezen dat geschikt is voor het soort programma dat u bekijkt.

**PR +/- (Programma omhoog/omlaag)**  
selecteert een programma.

**CIJFER-toetsen**

**PSM**  
Past het vooraf in de fabriek afgestelde beeld aan de kamer aan.

**FAVOURITE**  
selecteert een favoriet programma.

**Q.VIEW**  
keert terug naar het voordien bekeken programma.

**TEXT/\* (optie)**  
Deze toetsen worden gebruikt voor teletekst.  
*Opmerking: In de teletekstmodus worden de toetsen PIP PR +/-, SWAP en PIP INPUT gebruikt voor de teletekstfunctie.*

**DVD/VCR-TOETSSEN**  
Om een LG-videocassette recorder te regelen.

## Batterijen plaatsen

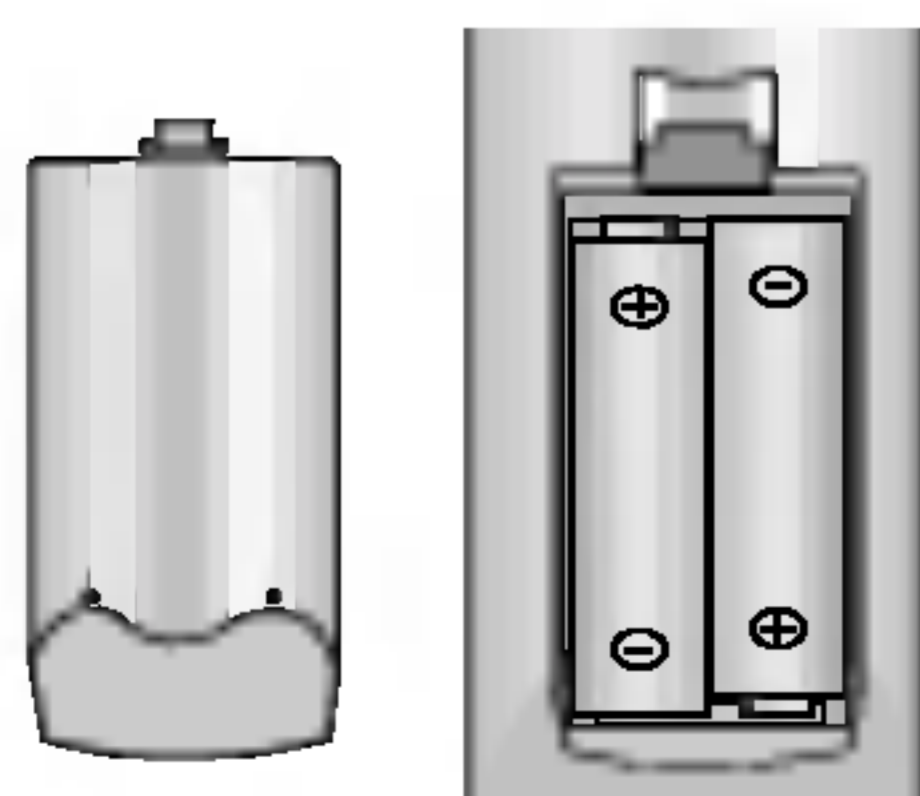

- Open het deksel van het batterijvak aan de achterzijde van de afstandsbediening en plaats de batterijen volgens de juiste polariteit.
- Plaats twee 1,5 V alkaline AA-batterijen. Gebruik geen gebruikte en nieuwe batterijen tezamen.

# Locatie en werking van de regelingen

< Bedieningsorganen op het voorpaneel >

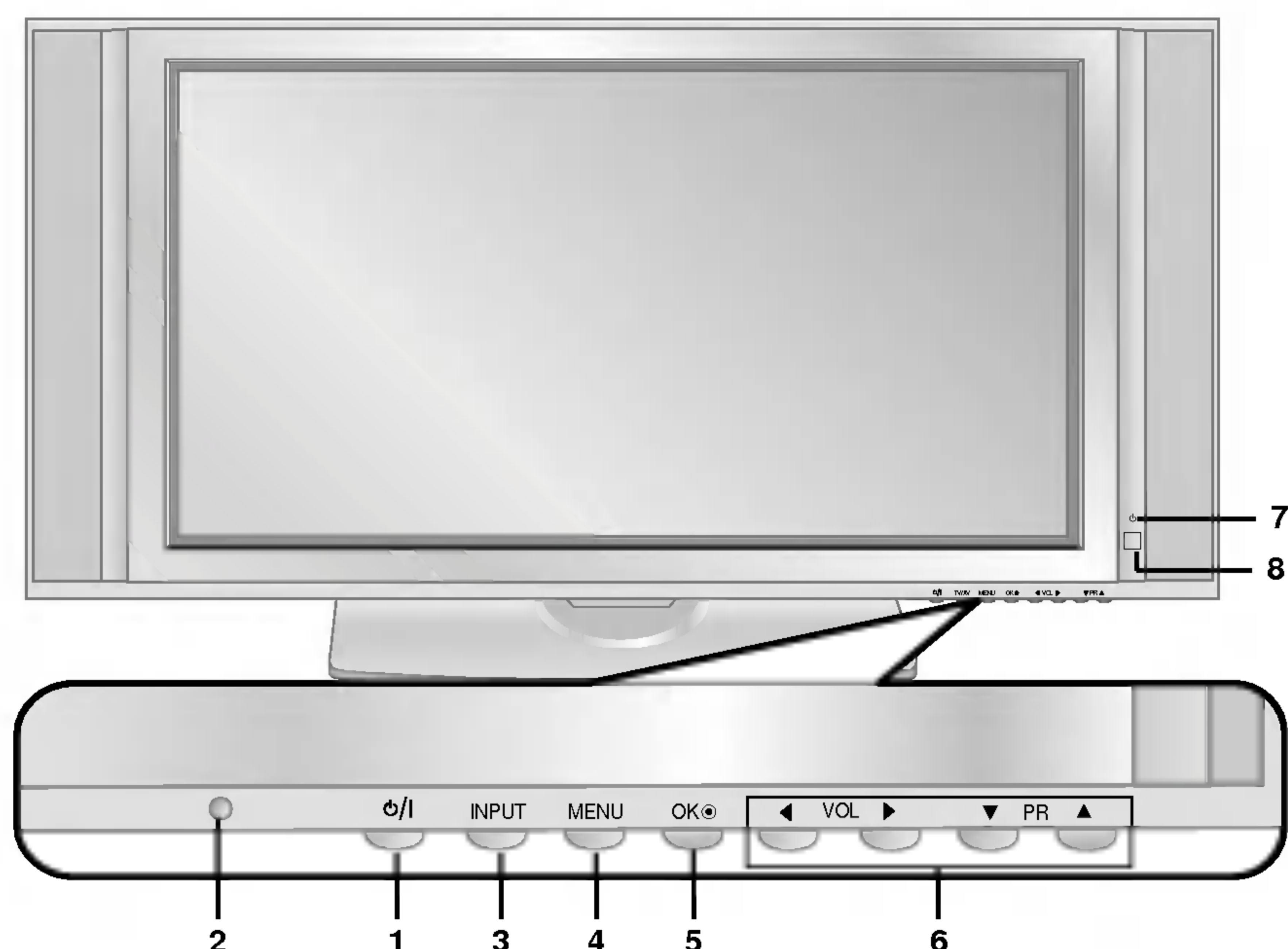

1. **POWER**  
schakelt het toestel in of uit vanuit standby.
2. **Sensor voor de afstandsbediening**
3. **INPUT Button**  
kiest de TV-, AV-, Component-, RGB- of de HDMI- modus.  
Hiermee vergroot of verkleint u het formaat van het hoofd-  
beeld.
4. **MENU**  
Geeft de on-screen menu's één voor één weer.  
Sluit het huidige menu af.  
Slaat menuveranderingen in het geheugen op.
5. **OK**  
Om uw selectie te bevestigen of om de huidige modus weer  
te geven.
6. **▲ / ▼ (Programma hoger/lager)**  
Om een programma of menu-item te selecteren.  
Om het toestel vanuit stand-by in te schakelen.  
**◀ / ▶ (Volume hoger/lager)**  
Om het volume te regelen.  
Om de menu-instellingen te regelen.
7. **Voeding/waakstand-lichtje**  
Het lichtje is rood in de waakstand en groen wanneer de  
monitor ingeschakeld is
8. **Intelligent Eye**  
hiermee stelt u het beeld af op basis van de omgeving.

# Locatie en werking van de regelingen

- Hier wordt een vereenvoudigde voorstelling van het voorpaneel getoond.
- Deze kan enigszins verschillen van het voorpaneel van uw toestel.

< Achterpaneel >

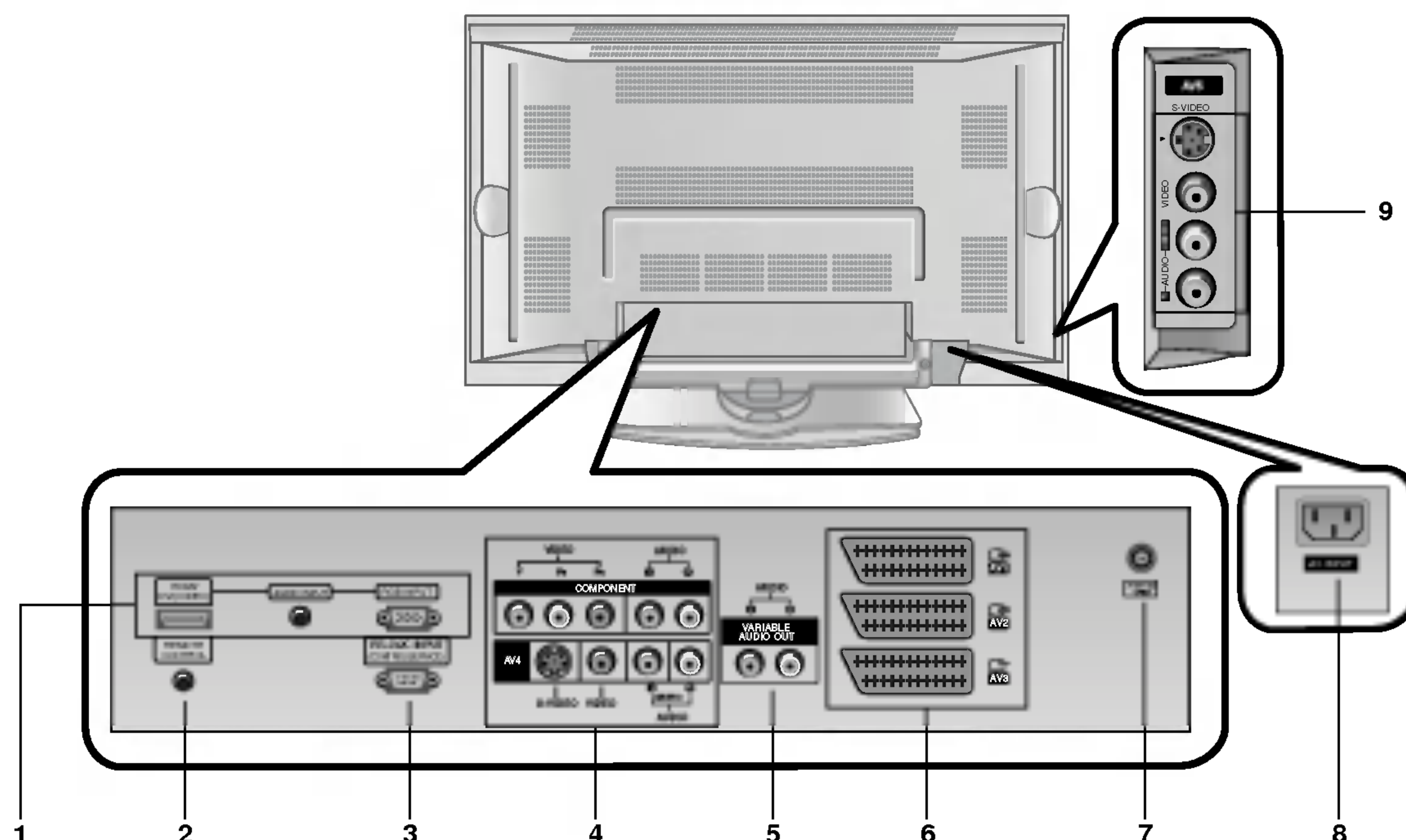

## 1. HDMI(DVI VIDEO) / AUDIO-INGANG / RGB-INGANG

Sluit de monitoruitgangsbuss van de PERSONAL COMPUTER, DVD, STB op deze bus aan.

**Opmerking :** Als u RGB/DVI-audio wilt gebruiken, raden we u sterk aan een kabel met een kern te gebruiken, of de EMI Filter-kern in combinatie met een afzonderlijke kabel.

## 2. AFSTANDSBEDIENING

## 3. RS-232C-INGANGSPOORT (BEDIENING/SERVICE)

Sluit deze op de RS-232C-poort van een PC aan.

## 4. COMPONENT INGANG

Sluit de DVD-video-ingangen aan op Y, P<sub>B</sub>, P<sub>R</sub> van de COMPONENT INGANG en de audio-ingangen op de audio-bussen van de AUDIO-INGANG.

### AUDIO/VIDEO INGANGSCONTACTEN (AV4)

De audio/video uitgangcontacten van externe toestellen in deze contacten steken.

### S-VIDEO/AUDIO INGANGSCONTACTEN (S-VIDEO)

Het video uitgangcontact van een S-VIDEO VCR aan het S-VIDEO contact aansluiten.

De audio uitgangcontacten van de S-VIDEO VCR aan de audio contacten aansluiten zoals in AV4.

## 5. VARIABELE AUDIO-UITGANGEN

## 6. EURO SCART-AANSLUITINGEN

Het Euro scart contact van de VCR aan het Euro scart contact van het toestel aansluiten.

### Opmerking :

a. als u een scart kabel wilt gebruiken, gebruik dan een enkel afgeschermd scart kabel.

b. Als het S-VIDEO(Y/C) signaal via de tweede Euro scart aansluiting ontvangen wordt, zet dan de TV in S-Video 2 stand.

## 7. ANTENNEAANSLUITING

## 8. NETSNOERAANSLUITING

Deze monitor werkt op wisselstroom. De spanning staat vermeld op de bladzijde met technische gegevens. Probeer de monitor nooit op gelijkstroom te laten werken.

## 9. AUDIO/VIDEO INGANGSCONTACTEN (AV5) S-VIDEO/AUDIO INGANGSCONTACTEN



# Instellingen voor het bekijken van externe apparatuur

## Antenne aansluiten

- Zorg ervoor dat u de koperen draad niet buigt tijdens het aansluiten op de antenne-ingang.

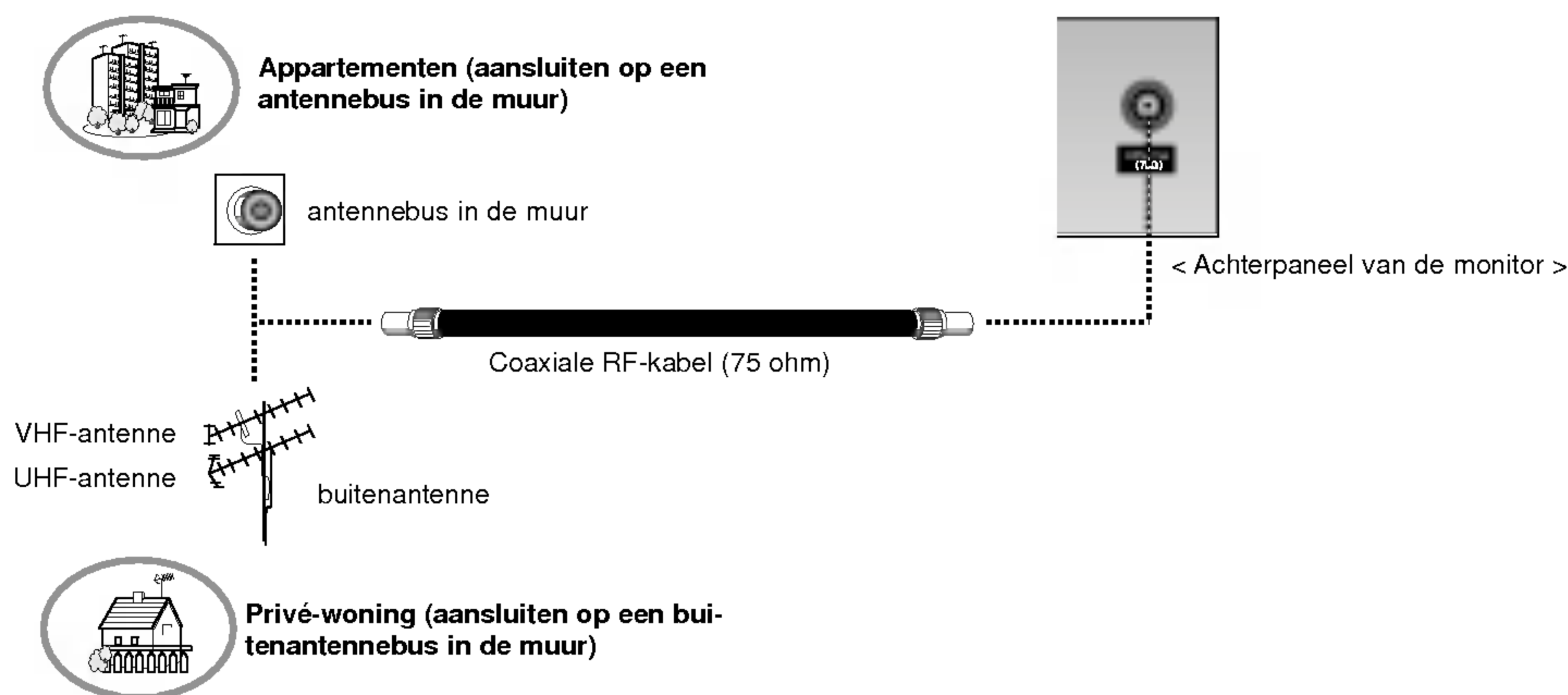

## Video's bekijken

- Bij het aansluiten van de monitor op externe apparatuur moeten de kleuren van de aansluitpoorten overeenkomen (video - geel, audio (L) - wit, audio (R) - rood).
- Sluit de VIDEO INPUT-bus (geel) met de BNC-RCA-adapter op de VIDEO INPUT van de monitor aan.
- Als u een mono-videorecorder hebt, sluit u de audiokabel van de videorecorder aan op de ingang AUDIO (L/MONO) van de monitor.
- Als u een S-VIDEO-videorecorder op de S-VIDEO-ingang aansluit, levert dit een betere beeldkwaliteit op dan wanneer u een gewone videorecorder aansluit op de VIDEO-ingang. Of sluit de Euro scart-bus van de videorecorder op de Euro scart-bus van het toestel aan.
- Gebruik de orbiter om te vermijden dat een stilstaand beeld lange tijd op het scherm blijft staan. Een typisch voorbeeld hiervan is het stilgezette beeld van een videorecorder. Bij gebruik van het beeldformaat 4:3 kan het stilstaand beeld zichtbaar blijven op het scherm.
- Om beeldruis (storing) te vermijden, laat u best voldoende afstand tussen de videorecorder en de monitor.

### TV-programma's bekijken

- Schakel het plasmadisplay in en kies het gewenste programma.

### Video's bekijken

1. Druk op de **INPUT**-toets op de afstandsbediening om **AV1**, **AV2**, **S-Video2**, **AV3**, **AV4** of **AV5** te kiezen. (Indien u de aansluiting S-VIDEO gebruikt, kiest u de externe ingangsbron **S-Video**.)
2. Plaats een videocassette in de videorecorder en druk op de **PLAY**-toets op de videorecorder. (Zie de gebruiksaanwijzing van de videorecorder)

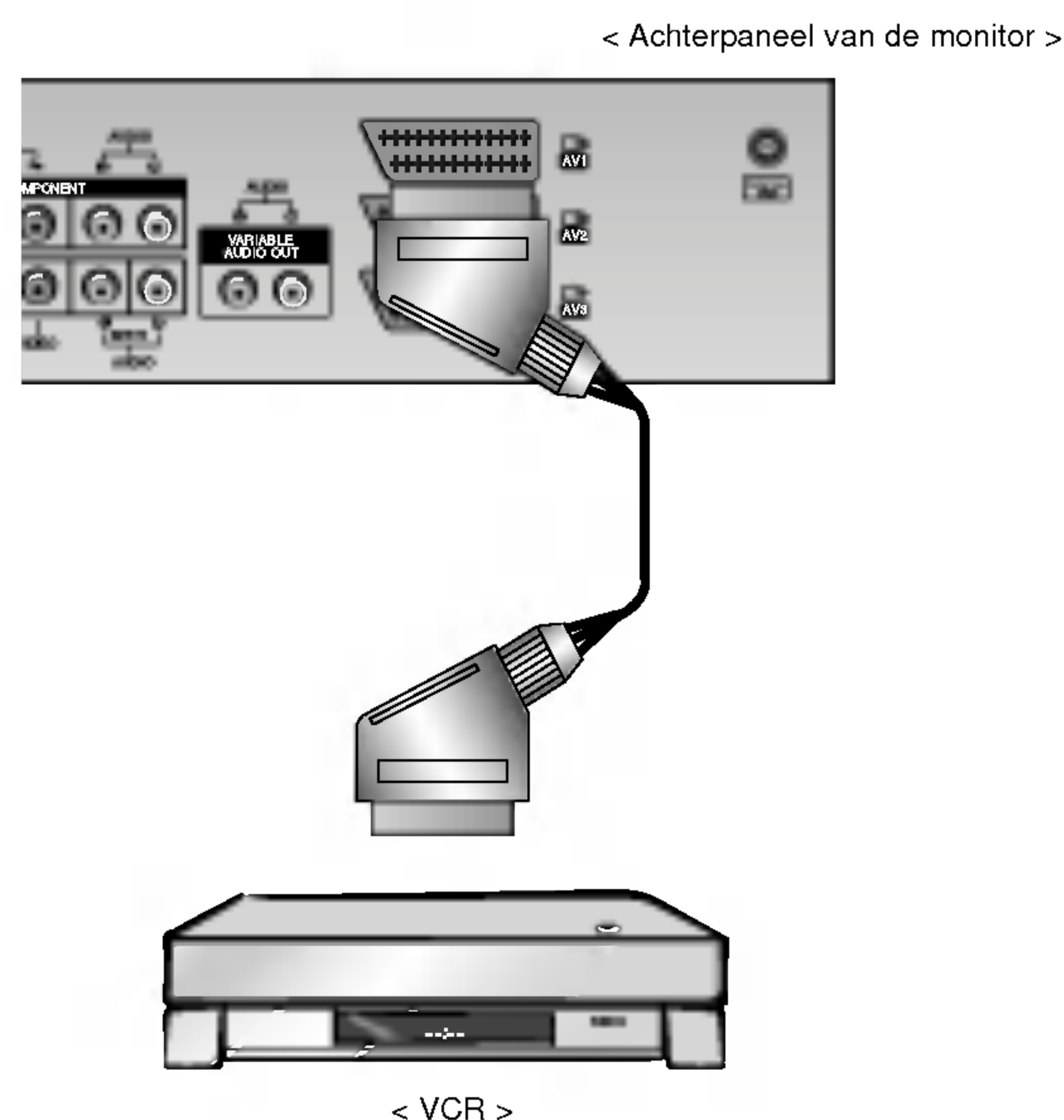

# Instellingen voor het bekijken van externe apparatuur

## Kabel-TV kijken

- Als u een kabel-TV-abonnement bij een plaatselijke leverancier neemt en een codeerapparaat installeert, kunt u kabel-TV kijken. Deze monitor kan alleen TV-programma's weergeven als een TV-tuner of een kabel-TV-decoder op de monitor wordt aangesloten.
- Voor meer informatie over kabel-TV, neem contact op met uw plaatselijke kabel-TV-leverancier(s).

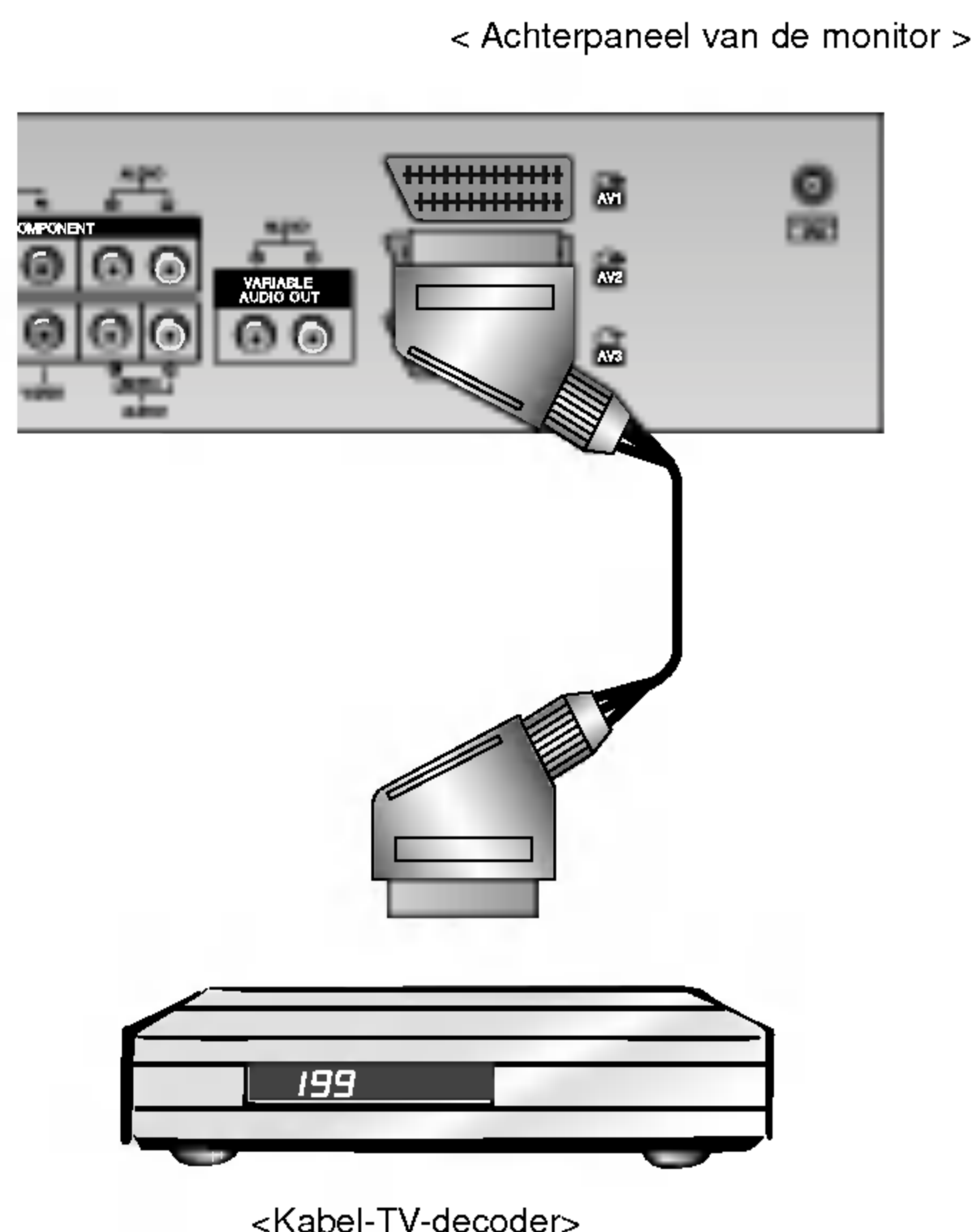

## Gebruik

1. Druk op de **INPUT**-toets op de afstandsbediening en kies **AV1**, **AV2**, **S-Video2**, **AV3**, **AV4** of **AV5**.  
(Indien u de aansluiting S-VIDEO gebruikt, kiest u de externe ingangsbron **S-Video**.)
2. Stem met de kabel-TV-decoder op kabel-TV-kanalen af.

## Een externe audio-/videobron bekijken

- Bij het aansluiten van de monitor op een externe bron moeten de kleuren van de AUDIO/VIDEO-ingangsaansluitingen op de monitor overeenkomen met die van de uitgangsaansluitingen op de audio-/videoapparatuur: video = geel, audio (links) = wit, audio (rechts) = rood.  
Of sluit de Euro scart-bus van de videorecorder op de Euro scart-bus van het toestel aan.

## Gebruik

1. Druk op de **INPUT**-toets op de afstandsbediening om **AV1**, **AV2**, **S-Video2**, **AV3**, **AV4** of **AV5**.
2. Bedien de overeenkomstige externe apparatuur. Zie de gebruiksaanwijzing van de externe apparatuur.

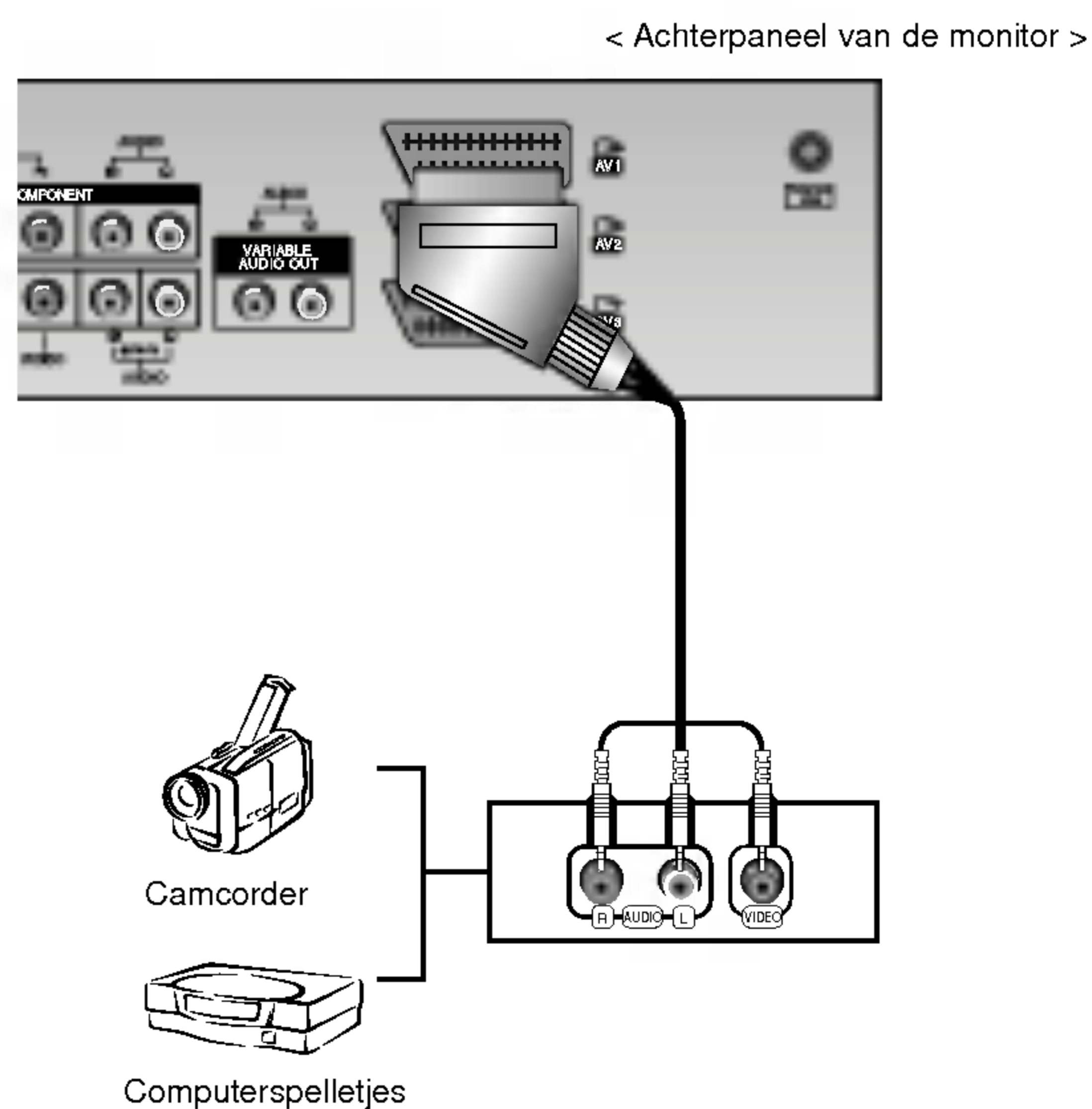

## DVD's bekijken

### Aansluiten

- Sluit de DVD-video-ingangen aan op Y, P<sub>B</sub>, P<sub>R</sub> van de COMPONENT INGANG en de audio-ingangen op de audio-bussen van de AUDIO-INGANG.  
Of sluit de Euro scart-bus van de videorecorder op de Euro scart-bus van het toestel aan.

### Gebruik

1. Schakel de DVD-speler in en plaats een DVD.
  2. Druk op de **INPUT** of **MULTIMEDIA**-toets op de afstandsbediening om **Component** te kiezen. Zie de gebruiksaanwijzing van de DVD-speler voor bedieningsvoorschriften.
- **Ingangspoorten voor componenten**  
U krijgt een betere beeldkwaliteit als u de DVD-speler als volgt aansluit op de ingangspoorten voor componenten.

Componentpoorten van de monitor	Y	P <sub>B</sub>	P <sub>R</sub>
Video-uitgangspoorten van de DVD-speler	Y	P <sub>b</sub>	P <sub>r</sub>
	Y	B-Y	R-Y
	Y	Cb	Cr
	Y	P <sub>B</sub>	P <sub>R</sub>

< Achterpaneel van de monitor >

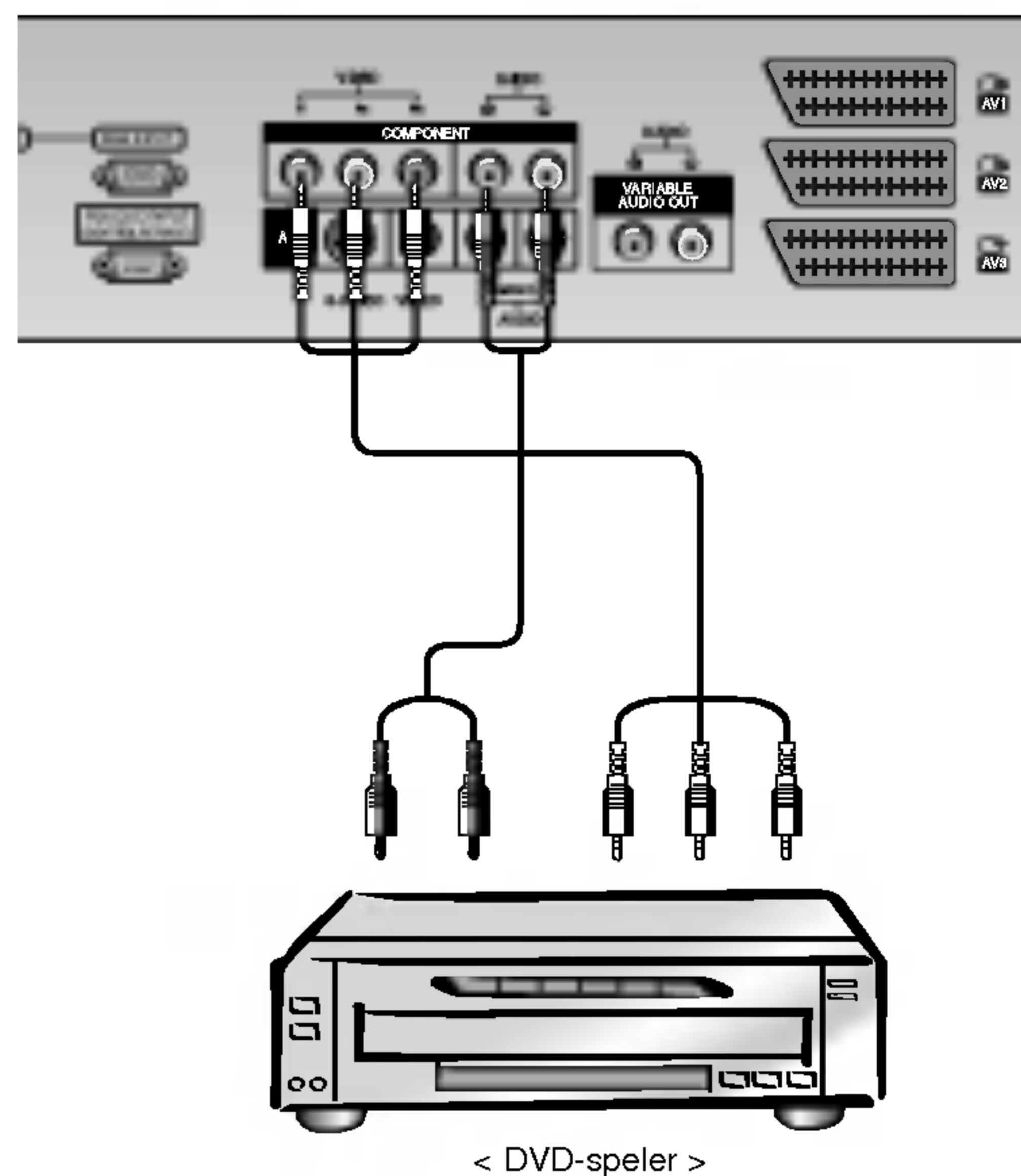

# Instellingen voor het bekijken van externe apparatuur

## PC aansluiten

- De monitor kan ook bewegende beelden en geluid van een PC ontvangen.
- Vermijd dat een stilstaand beeld lange tijd op het scherm van de monitor blijft staan. Het stilstaand beeld kan op het scherm ingebrand worden. Gebruik een screen saver wanneer dat mogelijk is.
- Sluit de PC op de RGB INGANGS-(PC-INGANGS-) of HDMI INPUT(DIGITAL RGB-INGANGS-) poort van de monitor aan; pas de weergaveresolutie van de PC aan.

## Aansluitinstructies voor een pc

- Als de resolutie van de PC hoger is dan UXGA, dan zal er geen beeld verschijnen op de monitor.
- Sluit de signaalkabel van de monitoruitgang van de PC aan op de RGB-INGANG (PC-INGANG) van de monitor, ofwel de signaalkabel van de DVI-uitgang van de PC op de HDMI-INGANG (DIGITALE -INGANG) van de monitor.
- Sluit de audiokabel van de PC op de audio-ingang van de monitor aan. (Audiokabels worden niet met de monitor meegeleverd).
- Als u een geluidskaart gebruikt, moet u het PC-geluid correct afstellen.
- Deze monitor ondersteunt een VESA "Plug and Play"-oplossing. De monitor stuurt EDID-gegevens naar het PC-systeem met een DDC-protocol. De PC past zich automatisch aan deze monitor aan.
- Het DDC-protocol is vooraf ingesteld voor de modi RGB (analoge RGB), HDMI (HDMI, digitale RGB).
- Stel, indien nodig, de monitorinstellingen af om "Plug and Play" mogelijk te maken.
- Als de beeldkaart van de PC niet tegelijkertijd analoge en digitale RGB-signalen uitstuurt, sluit dan alleen ofwel de RGB-INGANG (PC-INGANG) of wel de HDMI-INGANG (DIGITALE HDMI-INGANG) aan om het PC-beeld op de monitor weer te geven.
- Als de beeldkaart van de PC wel tegelijkertijd analoge en digitale RGB-signalen uitstuurt, stel de monitor dan ofwel op RGB ofwel op HDMI in (de andere modus wordt door de monitor automatisch op "Plug and Play" ingesteld).
- Afhankelijk van de videokaart werkt de DOS-modus mogelijk niet als u een DVI-I-kabel gebruikt.
- Voor een normale beeldweergave moet de VGA-modus overeenkomen met het DVI-signaal

< Achterpaneel van de monitor >

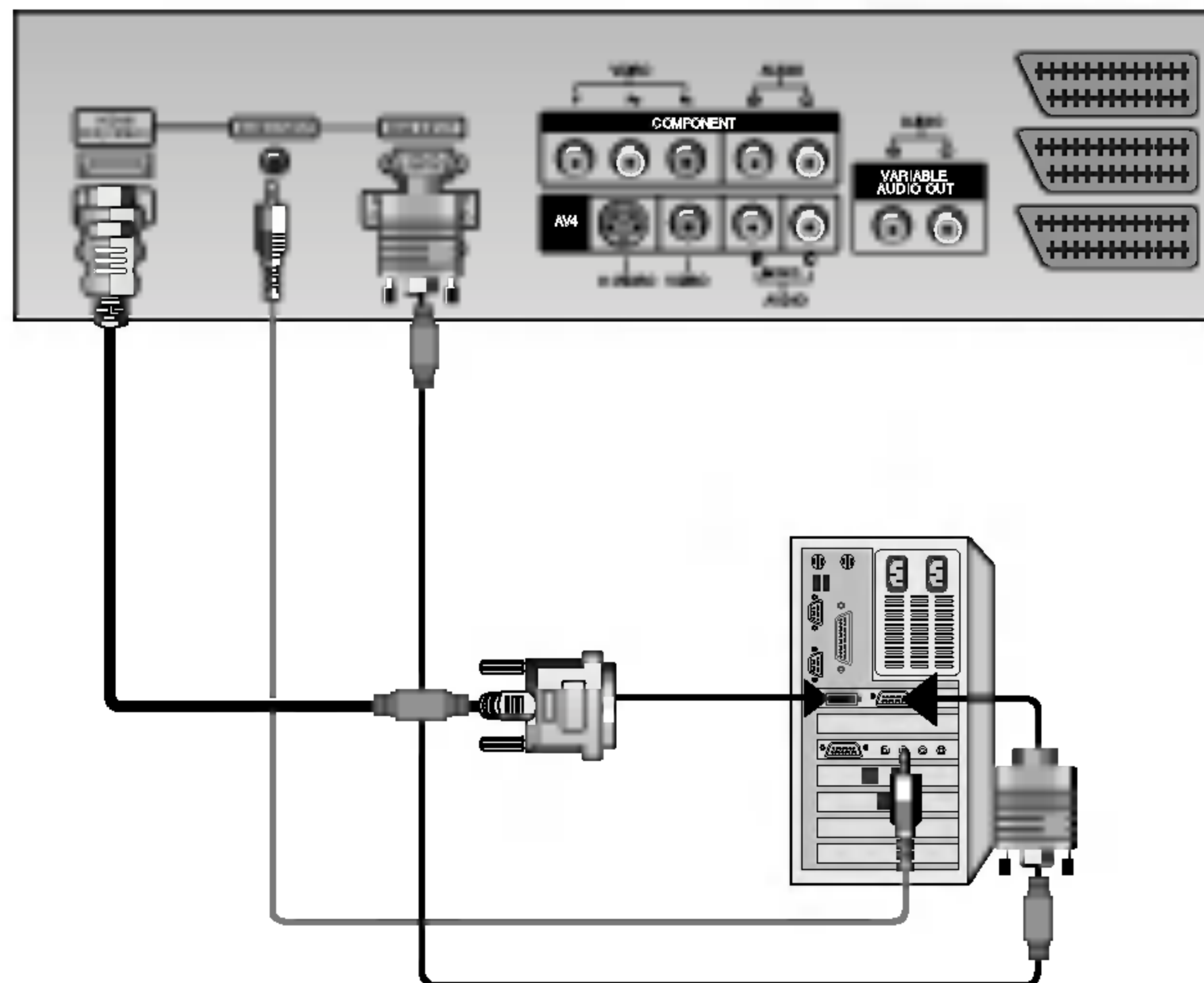

## PC installeren

1. Zet de PC aan en schakel de monitor in.
2. Druk op de **POWER**-toets op de afstandsbediening van de monitor om de monitor in te schakelen.
3. Druk op de **INPUT** of **MULTIMEDIA**-toets op de afstandsbediening om de ingangsbron **RGB** of **HDMI** te kiezen.
4. Stel de resolutie van de PC op SXGA of lager (1280 x 1024, 60 Hz) af. (Zie bladzijde 13)

# Toonbare technische gegevens van de monitor

## RGB-PC / HDMI-PC modus

Resolutie	Horizontale frequentie (kHz)	Verticale frequentie (Hz)
640x350	31.468	70.09
	37.861	85.08
720x400	31.469	70.08
	37.927	85.03
640x480	31.469	59.94
	35.000	66.66
	37.861	72.80
	37.500	75.00
848x480	43.269	85.00
	31.500	60.00
848x480	37.799	70.00
	39.375	75.00
852x480	31.500	60.00
	37.799	70.00
852x480	39.375	75.00
	35.156	56.25
800x600	37.879	60.31
	48.077	72.18
	46.875	75.00
	53.674	85.06
832x624	49.725	74.55
1024x768	48.363	60.00
	56.476	70.06
	60.023	75.02
	68.677	85.00
1152x864	54.348	60.05
	63.995	70.01
1152x864	67.500	75.00
	68.681	75.06
1280x960	60.023	60.02
1280x1024	63.981	60.02

### 42PX4RV-serie

## RGB-PC / HDMI-PC modus

Resolutie	Horizontale frequentie (kHz)	Verticale frequentie (Hz)
640x350	31.468	70.09
	37.861	85.08
720x400	31.469	70.08
	37.927	85.03
640x480	31.469	59.94
	35.000	66.66
	37.861	72.80
	37.500	75.00
848x480	43.269	85.00
	31.500	60.00
848x480	37.799	70.00
	39.375	75.00
852x480	31.500	60.00
	37.799	70.00
852x480	39.375	75.00
	35.156	56.25 (RGB)
800x600	37.879	60.31
	48.077	72.18
	46.875	75.00
	53.674	85.06
832x624	49.725	74.55
1024x768	48.363	60.00
	56.476	70.06
	60.023	75.02
	68.677	85.00
1360x768	47.700	60.00
	59.625	75.02
1360x768	68.500	85.00
	47.700	60.00
1366x768	59.625	75.02
	69.500	85.00
1152x864	54.348	60.05
	63.995	70.01
	67.500	75.00
	77.487	85.00
1152x870	68.681	75.06
1280x768	47.693	60.00
	60.091	75.00
1280x768	68.504	85.00
	1280x960	60.023
1280x1024	63.981	60.02

### 50PX4R-serie 42PX4R-serie



- HDMI™, het HDMI-logo en High-Definition Multimedia Interface zijn (gedeponeerde) handelsmerken van HDMI Licensing LLC.
- Deze tv kan invoer van een HDMI (High-Definition Multimedia Interface) of een DVI (Digital Visual Interface) verwerken.
- Deze tv ondersteunt het HDCP-protocol (High-bandwidth Digital Contents Protection) voor TV SET-modi (480p, 720p, 1080i).
- Als u de monitor aansluit op een HDMI/DVI-apparaat (dvd-speler, set-top box of pc) dat beschikt over een Auto HDMI/DVI-functie, kunt u de monitorinstellingen via Plug-en-Play automatisch op het HDMI/DVI-apparaat configureren (1280 x 720p) (of 42PX4RV -serie : 640 x 480p). De monitor stuurt configuratiegegevens (EDID) naar het HDMI/DVI-apparaat via het DDC-protocol (Display Data Channel). Deze gegevens worden vervolgens automatisch gebruikt. Als u een HDMI/DVI-apparaat gebruikt dat niet over een Auto HDMI/DVI-functie beschikt, moet u de resolutie handmatig instellen.
- U krijgt de beste beeldkwaliteit als u de uitgangsverresolutie van de dvd-speler of de set-top box instelt op (1280 x 720p) (of 42PX4RV -serie : 640 x 480p).
- U krijgt de beste beeldkwaliteit als u de grafische kaart van de pc instelt op 1024 x 768 (of 42PX4RV -serie : 640 x 480), 60Hz.
- Als uw bronapparaat over een DVI-uitgang beschikt, moet u voor het geluid een aparte audiokabel gebruiken. (Zie het gedeelte <Aansluiten>)

### Aansluiten

1. Als het bronapparaat (dvd-speler of set-top box) HDMI ondersteunt.
  - Als uw bronapparaat over een HDMI-uitgang beschikt, kunt u het apparaat op de monitor aansluiten met een HDMI-kabel (wordt niet bij het product geleverd).
  - Als uw bronapparaat Auto HDMI ondersteunt, wordt de uitgangsverresolutie door het apparaat automatisch ingesteld op (1280 x 720p) (of 42PX4RV -serie : 640 x 480p). Als dit niet het geval is, moet u de resolutie handmatig instellen (zie de handleiding van het bronapparaat).
  - U krijgt de beste beeldkwaliteit als u de uitgangsverresolutie van de dvd-speler of de set-top box instelt op (1280 x 720p) (of 42PX4RV -serie : 640 x 480p).
  - Omdat HDMI de digitale video- en audiosignalen via dezelfde kabel verstuurt, hebt u geen aparte audiokabel nodig.
2. Als het bronapparaat (dvd-speler of set-top box) DVI ondersteunt.
  - Als uw bronapparaat over een DVI-uitgang beschikt, kunt u het apparaat op de monitor aansluiten met een verloopkabel (HDMI-naar-DVI); deze kabel wordt niet bij het product geleverd.
  - Als uw bronapparaat Auto DVI ondersteunt, wordt de uitgangsverresolutie door het apparaat automatisch ingesteld op (1280 x 720p) (of 42PX4RV -serie : 640 x 480p). Als dit niet het geval is, moet u de resolutie handmatig instellen (zie de handleiding van het bronapparaat).
  - U krijgt de beste beeldkwaliteit als u de uitgangsverresolutie van de dvd-speler of de set-top box instelt op (1280 x 720p) (of 42PX4RV -serie : 640 x 480p).
  - In dit geval moet u voor het geluid een aparte audiokabel gebruiken. Als het bronapparaat beschikt over een analoge audio-uitgang, kunt u het apparaat aansluiten op de RGB/DVI-ingang van de monitor met een gewone audiokabel (wordt niet bij het product geleverd).
3. Als de pc DVI ondersteunt.
  - Als uw pc over een DVI-uitgang beschikt, kunt u bronapparaten op de monitor aansluiten met een verloopkabel (HDMI-naar-DVI). Deze kabel wordt niet bij het product geleverd.
  - U krijgt de beste beeldkwaliteit als u de grafische kaart van de pc instelt op 1024 x 768 (of 42PX4RV -serie : 640 x 480), 60Hz.
  - Gebruik de HDMI/DVI (VIDEO) van de monitor voor video-aansluitingen, afhankelijk van de connector van uw pc.
  - Als de grafische kaart van de pc niet gelijktijdig analoge RGB-signalen en DVI kan uitsturen, moet u alleen de RGB-ingang óf de HDMI/DVI-ingang voor de pc gebruiken.
  - Als de grafische kaart van de pc wel gelijktijdig analoge RGB-signalen en DVI kan uitsturen, stelt u de monitor in op RGB of HDMI/DVI. (De andere modus wordt door de monitor automatisch op Plug-en-Play ingesteld.)
  - Sluit vervolgens de bijbehorende audiokabels aan. Als u een geluidskaart gebruikt, kunt u het pc-geluid aan uw eigen voorkeuren aanpassen.

## Referentie

### Kabelvoorbeeld



HDMI-kabel  
(wordt niet bij het product geleverd)

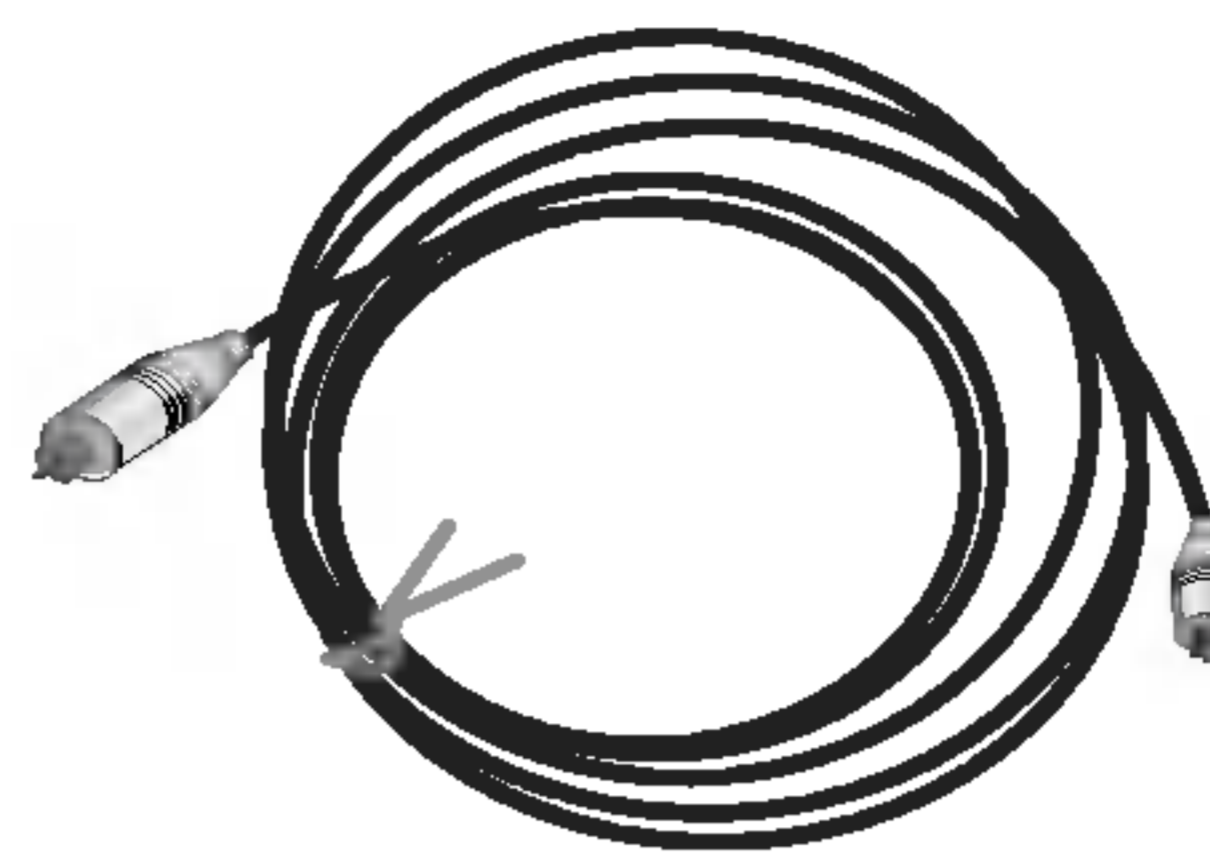

Analoge audiokabel (tulpstekker)  
(wordt niet bij het product geleverd)

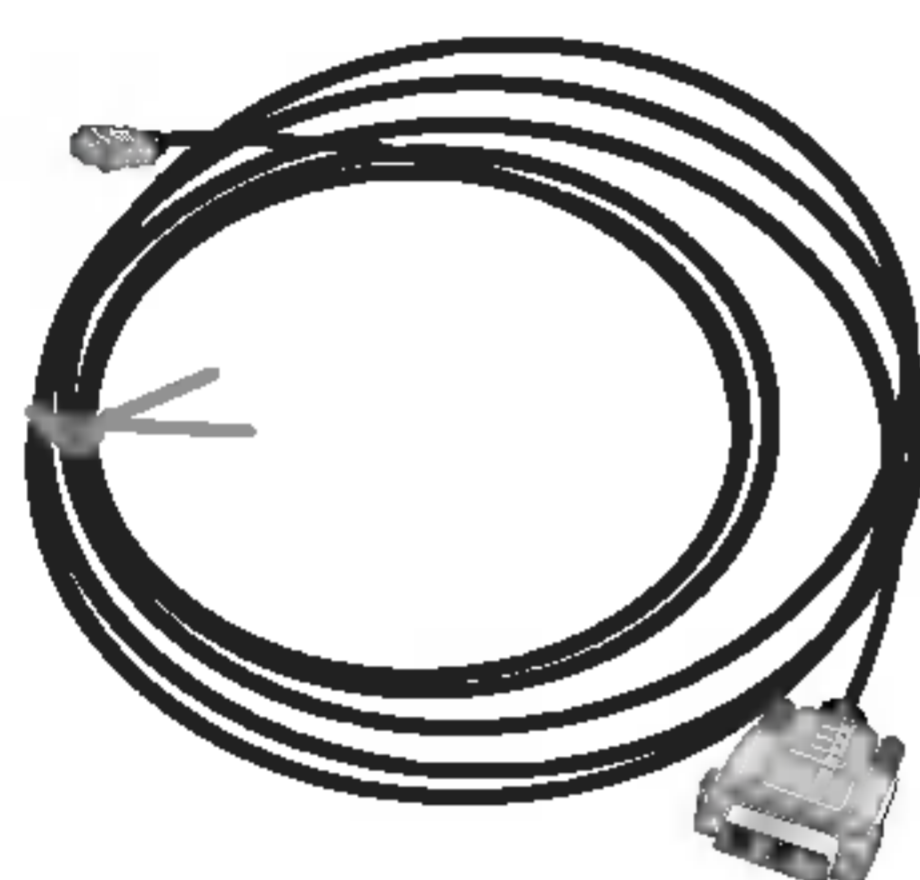

Verloopkabel van HDMI naar DVI  
(wordt niet bij het product geleverd)



Analoge audiokabel (stereo-tulpstekker)  
(wordt niet bij het product geleverd)

## Gebruik

1. Sluit het HDMI/DVI-apparaat (dvd-speler of set-top box) aan op de tv.
2. Schakel het beeldscherm in door op de aan/uit-knop op de tv en de afstandsbediening van het HDMI/DVI-apparaat te drukken.
3. Select HDMI/DVI als ingang. Kies hiervoor Main Input in het menu PIP/DW.
4. Bekijk het beeld op de tv. Er kan eventueel ruis optreden die verband houdt met de resolutie, het verticale patroon, het contrast of de helderheid die van het HDMI/DVI-apparaat worden ontvangen. Als er inderdaad ruis optreedt, moet u het HDMI/DVI-apparaat instellen op een andere resolutie, de verversingsfrequentie aanpassen of de helderheid en het contrast in het menu wijzigen totdat het beeld helder is. Als de verversingsfrequentie van de grafische kaart van de pc niet kan worden gewijzigd, moet u een andere grafische kaart installeren of contact opnemen met de fabrikant van de grafische kaart.

### Opmerking :

- Afhankelijk van de grafische kaart, werkt de DOS-modus mogelijk niet als u een verloopkabel van HDMI naar DVI gebruikt.
- Voorkom dat gedurende langere tijd hetzelfde beeld op het scherm van de tv wordt weergegeven. Een vast beeld kan namelijk inbranden in het scherm. Gebruik indien mogelijk de Orbiter-schermbeweiliging.
- Wanneer het bronapparaat is aangesloten op de HDMI/DVI-ingang, zijn de uitvoerresolutie (VGA, SVGA, XGA), de positie en het formaat van de pc mogelijk niet geschikt voor het scherm. U kunt de schermpositie van de tv aanpassen door op de knop **MENU** te drukken (zie de onderste afbeelding). Neem vervolgens contact op met een bedrijf dat grafische kaarten repareert.
- Wanneer het bronapparaat is aangesloten op de HDMI/DVI-ingang, voldoen de uitvoerresolutie van de tv (480p, 720p, 1080i) en het weergaveformaat aan de specificatie EIA/CEA-861-B. Als dit niet het geval is, raadpleegt u de handleiding van het HDMI/DVI-apparaat of neemt u contact op met uw leverancier.
- Als het HDMI/DVI-apparaat niet is aangesloten of als de kabelverbinding slecht is, wordt in de HDMI/DVI-modus "No signal" op het scherm weergegeven. Als de videoresolutie niet wordt door de tv-uitgang die is geselecteerd op het HDMI/DVI-bronapparaat, wordt "No signal" op het scherm weergegeven. Raadpleeg de handleiding van het HDMI/DVI-apparaat of neem contact op met uw leverancier.

# Accessories

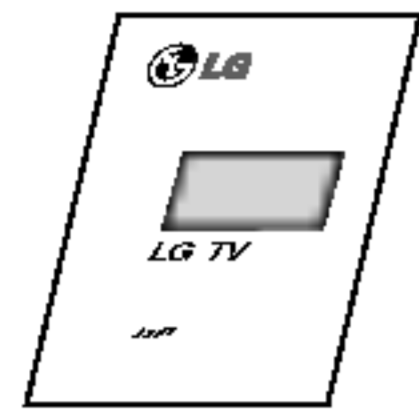

Gebruiksaanwijzing



Afstandsbediening



2-Eye Bolts

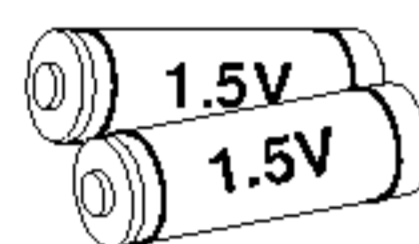

Alkalinebatterijen



Netsnoer



2 muursteunen

## Bevestiging de TV aan de muur om omvallen te voorkomen

- Bevestig de TV aan de muur door middel van TV-muurbeugels.

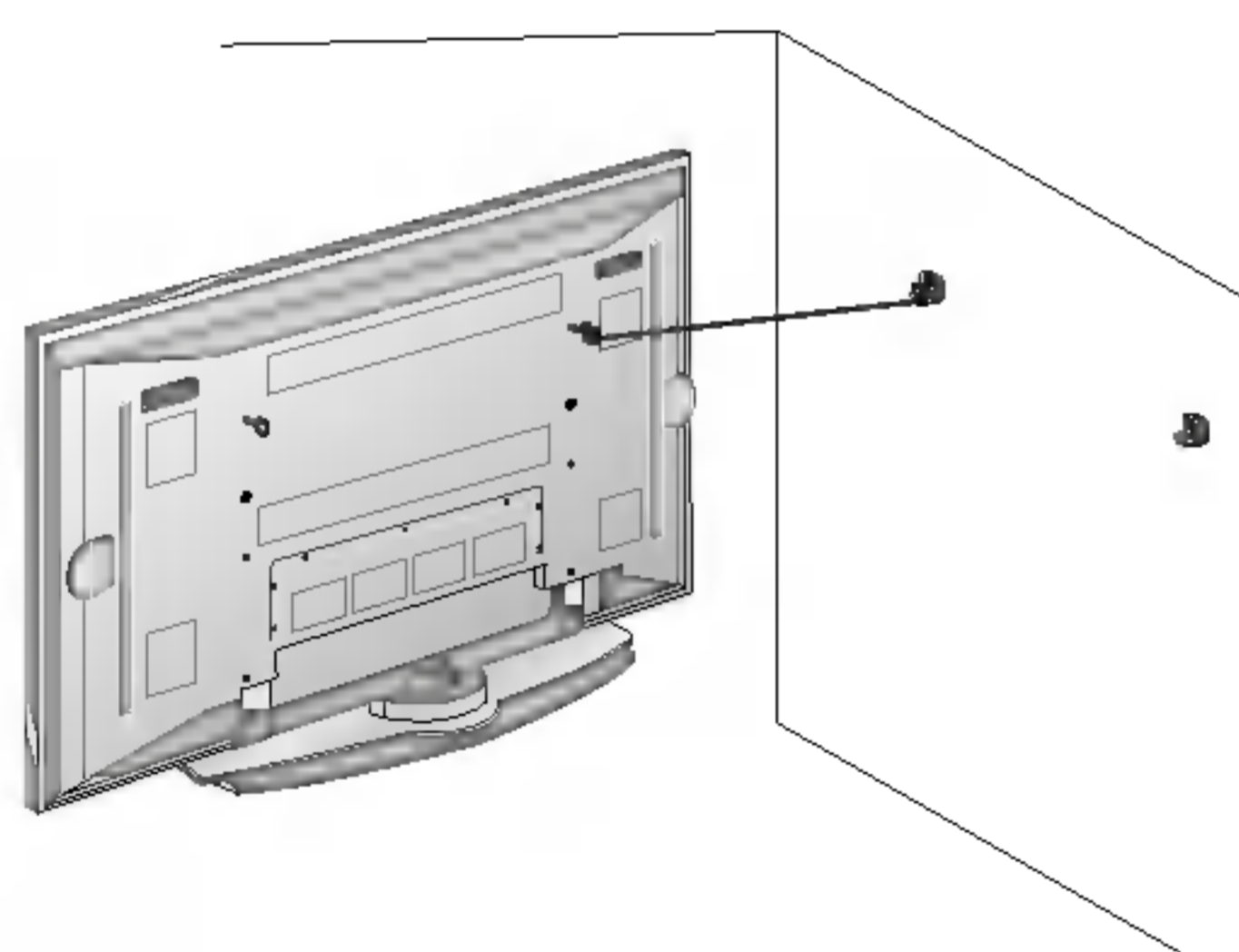

- Nadat de set op een stabiele ondergrond (inclusief TV-voet!) is geplaatst, bevestig de beugels zoals afgebeeld. Neem de 2 bouten op en haal veilig, in de hogere gaten op de steun aan. Installeer de muursteunen op de muur met 2 bouten, (geleverd niet met het product), zoals getoond. Pas de hoogte de steunen van TV en muursteunen aan. Controle om zeker te zijn de steunen veilig worden aangehaald.

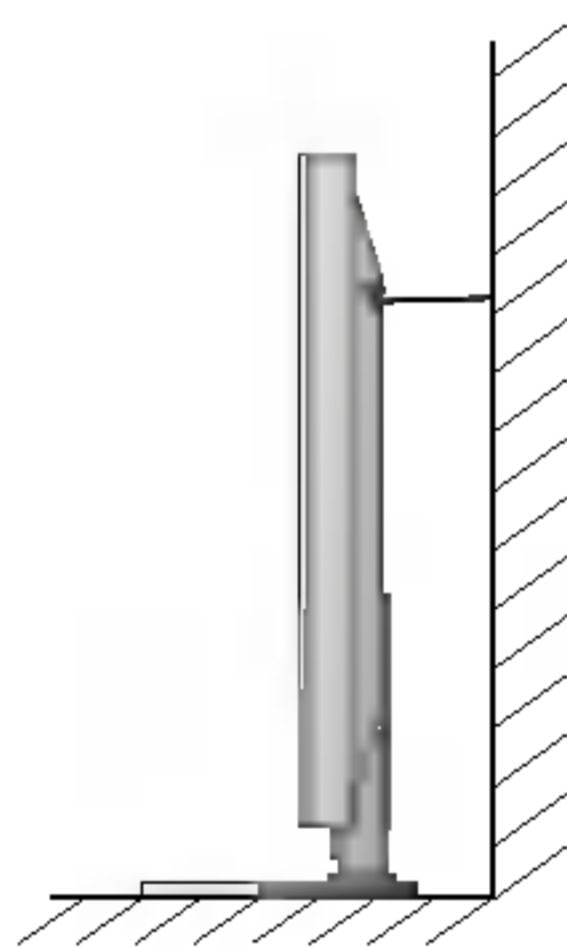

- Beveilig de assemblage van TV aan de muur met sterke koorden of verwond draadkabels, (niet die van het product worden voorzien), zoals getoond.

## Optionele extra's

- Optionele extra's kunnen om redenen van kwaliteitsverbetering worden veranderd of gewijzigd zonder voorafgaande kennisgeving. Eveneens kunnen nieuwe optionele extra's worden toegevoegd.
- Neem contact op met uw dealer om deze optionele extra's te kopen.

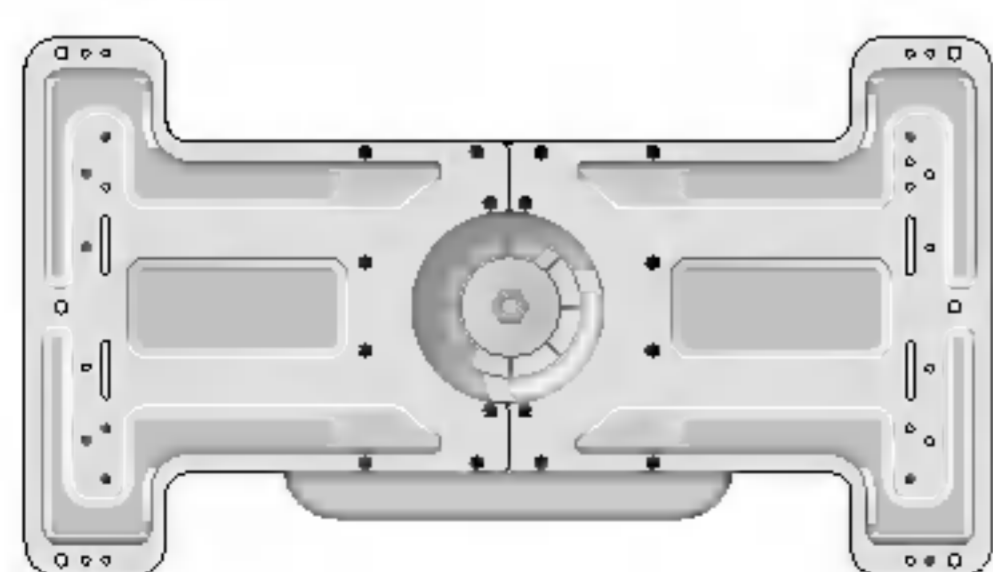

Kantelbare wandmontagebeugel



Plafondmontagebeugel

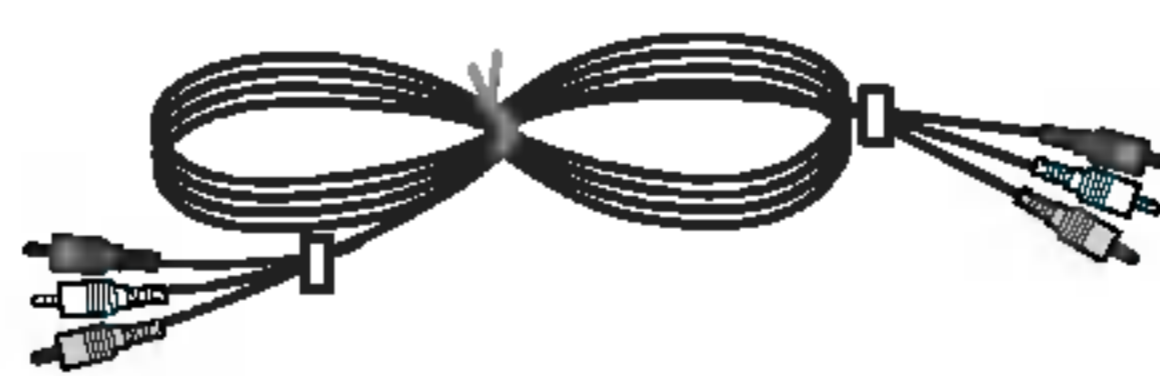

Videokabels

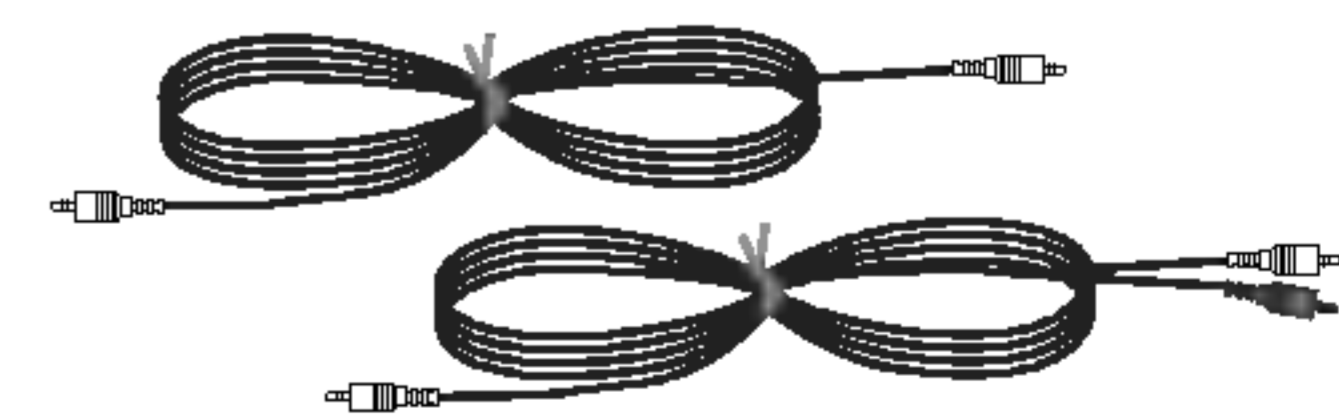

Audiokabels



# Installatie van de monitor

- De monitor kan op verschillende wijzen worden gemonteerd: wandmontage, tafelmontage, enz.
- Installeer deze monitor alleen op een plaats waar voldoende ventilatie beschikbaar is.

## Wandbevestiging : Horizontale installatie



- De monitor kan aan de wand worden bevestigd zoals hierboven afgebeeld. (Voor meer informatie, zie de optionele 'Installatie van wandmontagebeugel en instellingsleidraad'.)

## Tafelmontage



- De monitor kan op een horizontaal oppervlak worden bevestigd zoals hierboven afgebeeld is.

### Wandmontage

Minimale vrije ruimte voor toereikende ventilatie bij wandmontage

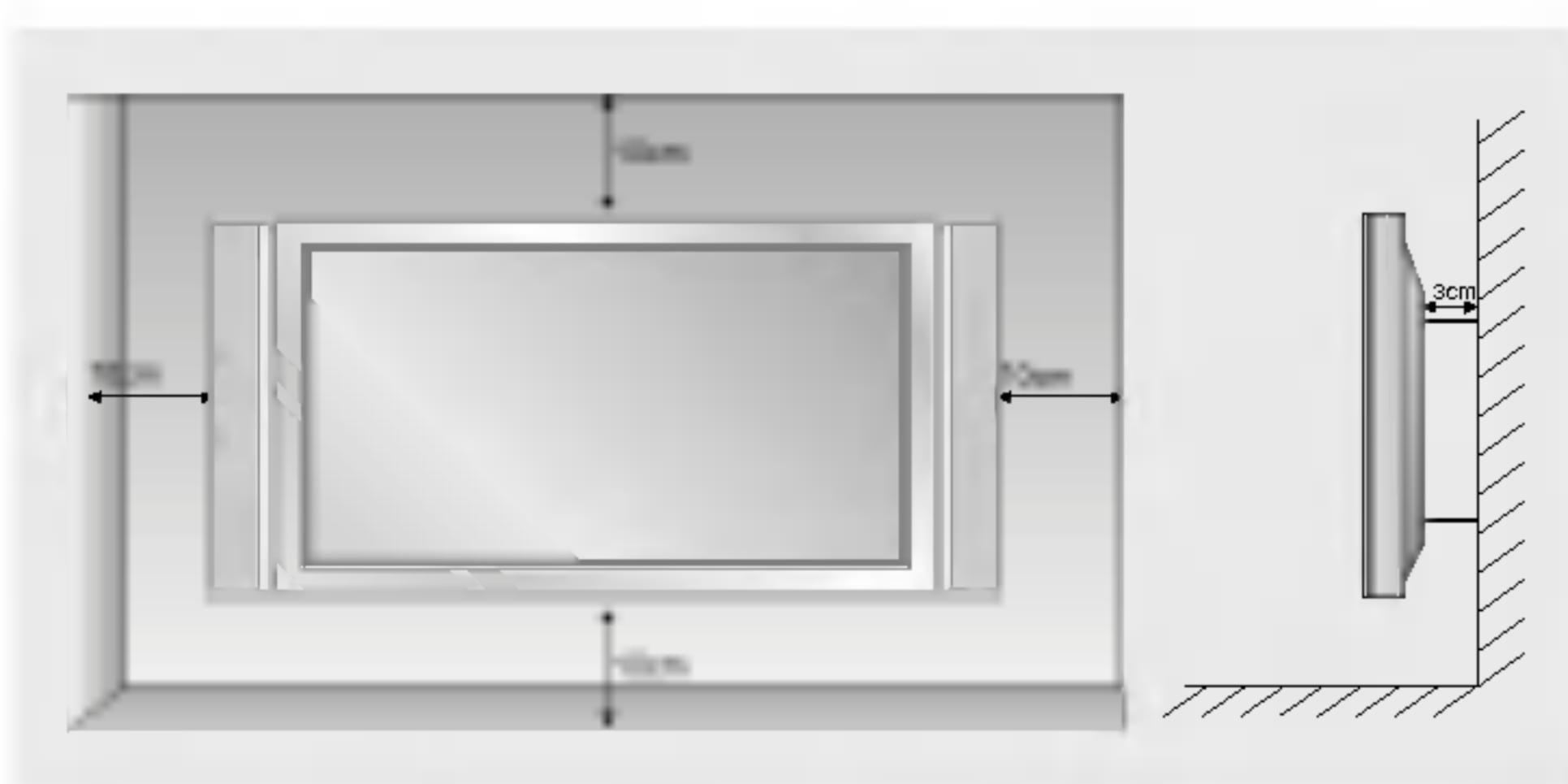

### Tafelmontage

Minimale vrije ruimte voor toereikende ventilatie bij tafelmontage

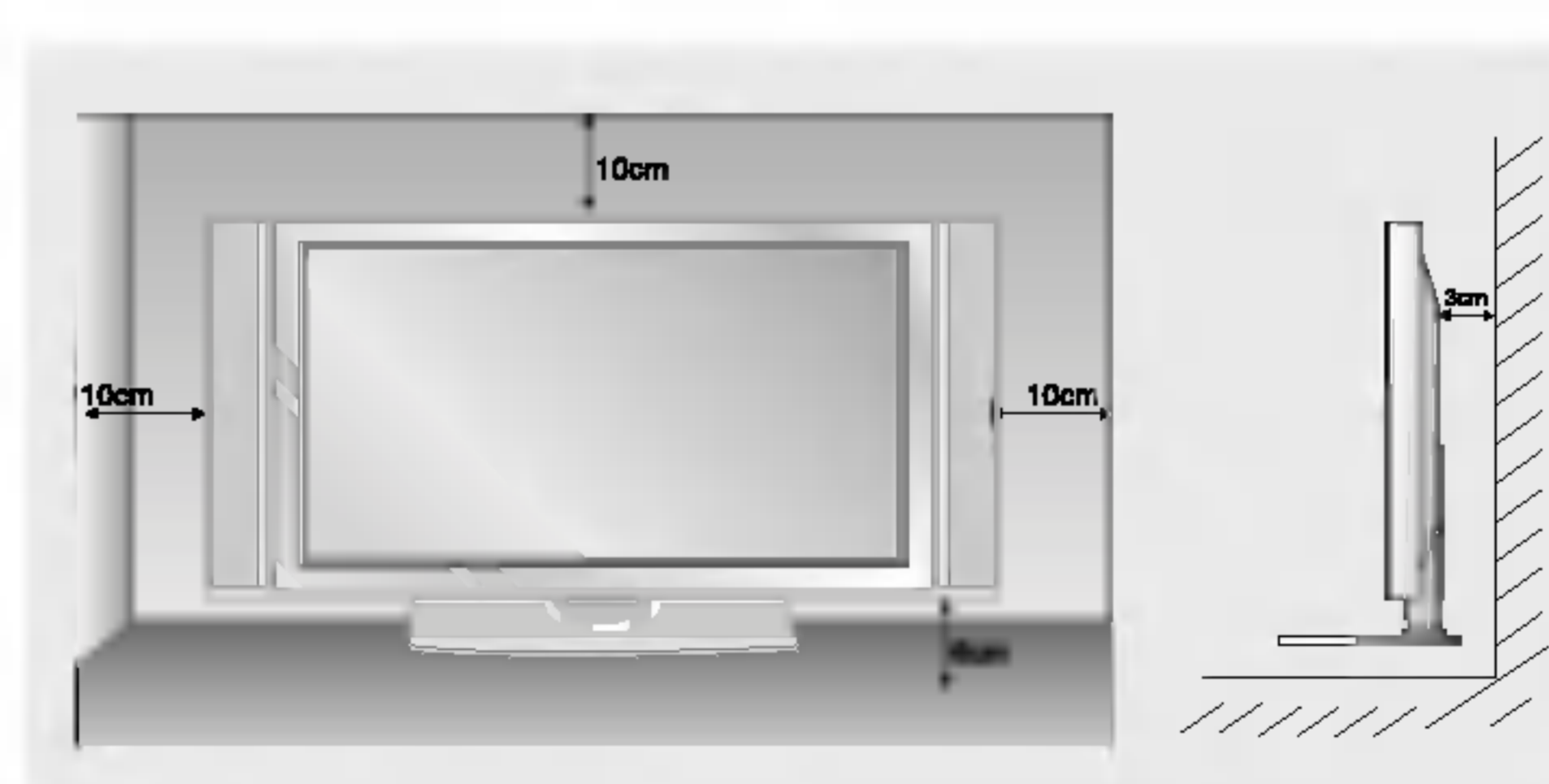

## 42PX4RVA-serie

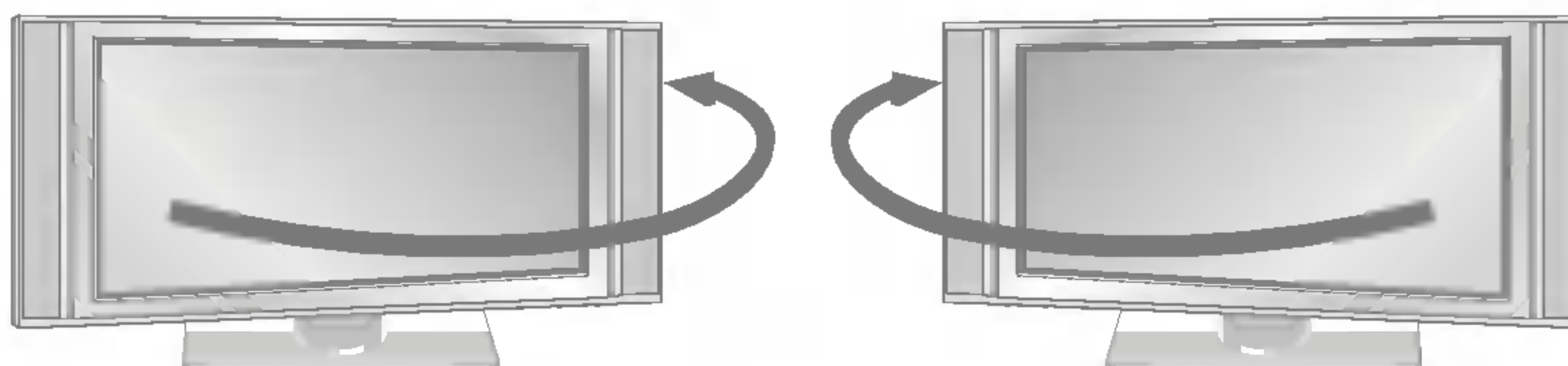

## Monitor inschakelen

- Richt de afstandsbediening naar de sensor voor de afstandsbediening op de monitor.

### Monitor de eerste keer inschakelen na installatie

1. Als het netsnoer juist is aangesloten, wordt de tv in de standby-modus geschakeld.
2. Druk op de knop  $\odot$  / I, **INPUT** of **PR**  $\blacktriangle$  /  $\blacktriangledown$  op de tv of op **POWER**, **INPUT**, **MULTIMEDIA**, **PR**  $\blacktriangle$  /  $\blacktriangledown$  of cijferknoppen op de afstandsbediening om de tv in te schakelen.

### Monitor inschakelen (netsnoer is nog aangesloten)

Als de monitor met de afstandsbediening en ook met de  $\odot$  / I-toets op de monitor uitgeschakeld wordt

- Druk op de  $\odot$  / I, **INPUT** of **PR**  $\blacktriangle$  /  $\blacktriangledown$ -toets op de monitor en druk vervolgens op de toets **POWER**, **INPUT**, **MULTIMEDIA**, **PR**  $\blacktriangle$  /  $\blacktriangledown$  op de afstandsbediening om de monitor opnieuw te activeren.

## Keuze van de menutaal (optie)

- De menu's kunnen in de gekozen taal op het scherm worden weergegeven. Kies eerst uw taal.
  1. Druk op de toets **MENU** en dan op de toets  $\blacktriangle$  /  $\blacktriangledown$  om het speciale menu weer te geven.
  2. Druk op de toets  $\blacktriangleright$  en dan op de toets  $\blacktriangle$  /  $\blacktriangledown$  om **Taal** te kiezen.
  3. Druk op de toets  $\blacktriangleright$  en dan op de toets  $\blacktriangle$  /  $\blacktriangledown$  om de gewenste taal te kiezen.  
Vanaf nu zullen de menu's op het scherm worden weergegeven in de taal van uw keuze.
  4. Druk herhaaldelijk op de toets **EXIT** om terug te keren naar het normale TV-beeld.

# Kanaalmenuopties

## Zenders zoeken met Automatisch Programmeren

- Alle zenders die kunnen worden ontvangen, worden via deze methode opgeslagen. Het verdient aanbeveling om Automatisch Programmeren tijdens de installatie van dit plasmasdisplay te gebruiken.

1. Druk op de toets **MENU** en gebruik daarna de toets **▲ / ▼** om het menu **KANAAL** te kiezen.
2. Druk op de toets **▶** en daarna op de toets **▲ / ▼** om **Auto programma** te kiezen.
3. Druk op de toets **▶** om het systeem te kiezen. Kies een TV-systeem met de toets **◀ / ▶**;
  - L** : SECAM L/L' (optie)
  - BG** : PAL B/G, SECAM B/G (Europa/Oost-Europa/Azië/Nieuw-Zeeland/Midden-Oosten/Afrika/Australië)
  - I** : PAL I/II (V.K./Ierland/Hongkong/Zuid-Afrika)
  - DK** : PAL D/K, SECAM D/K (Oost-Europa/China/Afrika/CIS)
  - M** : (USA/Korea/Filipijnen) (optie)
4. Druk op de toets **▼** om **Opslag van** te kiezen. Kies het nummer voor het eerste programma met de toets **◀ / ▶** of met de cijfertoetsen in het menu **Opslag van**.
5. Druk op de toets **▼** om **Start** te kiezen.
6. Druk op de toets **▶** om met het automatisch programmeren te beginnen.

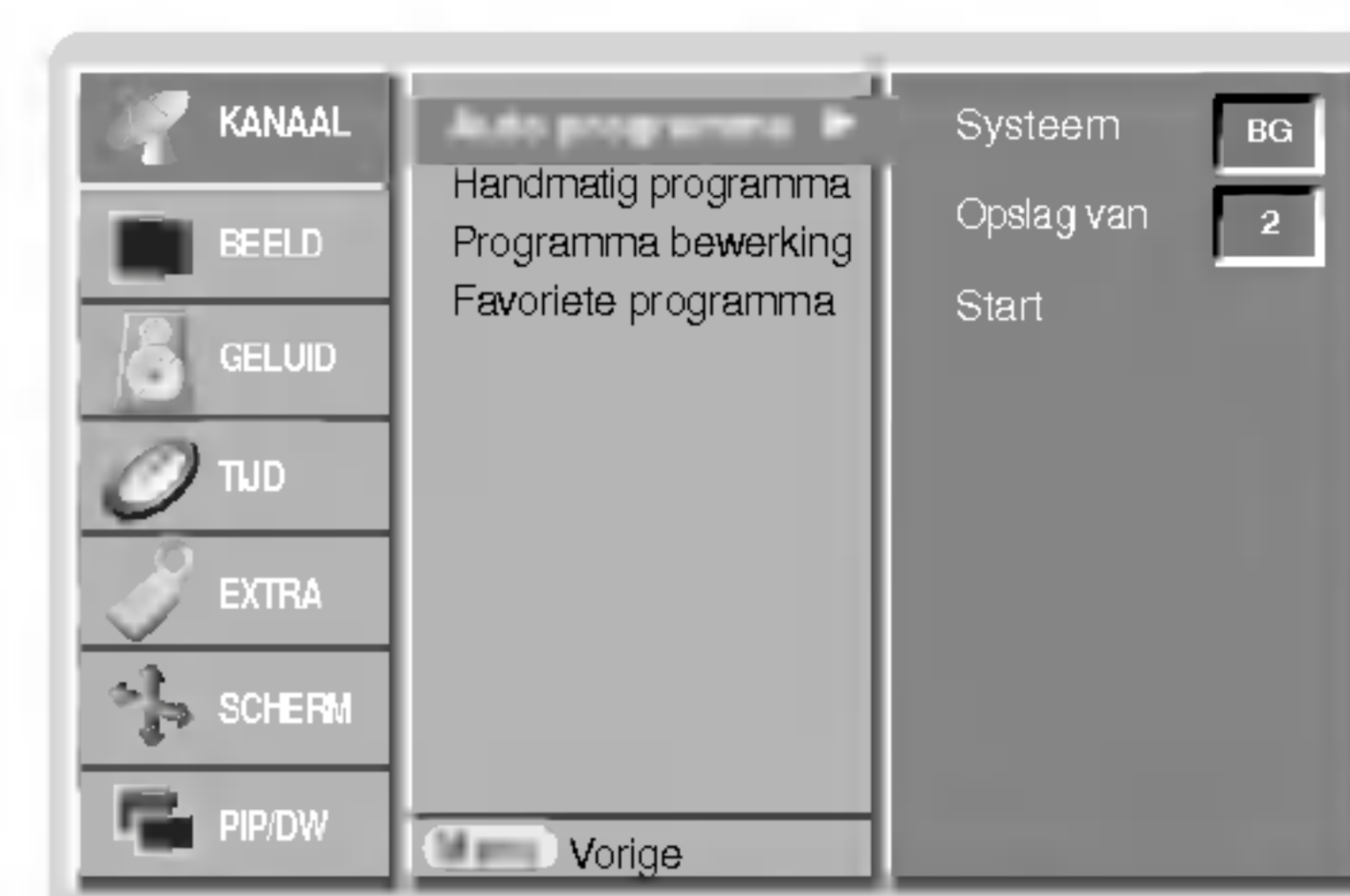

**Opmerking:** De zendernaam wordt opgeslagen voor zenders die VPS uitzenden (Video Programme Service), PDC (Programme Delivery Control) of TELETEXT (teletekst). Als er aan een zender geen naam kan worden toegekend, wordt het kanaalnummer toegekend en opgeslagen als C (V/UHF 01-69) of S (Cable 01-47), gevolgd door een nummer.

Om het automatisch programmeren stop te zetten drukt u op de MENU-toets. Wanneer het automatisch programmeren voltooid is, verschijnt het menu **Programma bewerking** op het scherm. Zie het hoofdstuk Programmering Wijzigen in deze handleiding om wijzigingen aan te brengen in de opgeslagen programma's.

## Zenders zoeken met Handmatig Programmeren

- Via de functie handmatig programmeren kunt u met de hand op zenders afstemmen en in elke willekeurige volgorde opslaan. U kunt ook een zendernaam van vijf lettertekens aan elk programmanummer toekennen.

1. Druk op de toets **MENU** en gebruik daarna de toets **▲ / ▼** om het menu **KANAAL** te kiezen.
2. Druk op de toets **▶** en daarna op de toets **▲ / ▼** om Handmatig Programmeren te kiezen.
3. Druk op de toets **▶** om **Opslag** te kiezen. Kies het nummer voor het eerste programma met de toets **◀ / ▶** of met de cijfertoetsen in het menu **Opslag**.
4. Druk op de toets **▼** om het systeem te kiezen. Kies een TV-**Systeem** met de toets **◀ / ▶**;
  - L** : SECAM L/L' (optie)
  - BG** : PAL B/G, SECAM B/G (Europa/Oost-Europa/Azië/Nieuw-Zeeland/Midden-Oosten/Afrika/Australië)
  - I** : PAL I/II (V.K./Ierland/Hongkong/Zuid-Afrika)
  - DK** : PAL D/K, SECAM D/K (Oost-Europa/China/Afrika/CIS)
  - M** : (USA/Korea/Filipijnen) (optie)
5. Druk op de toets **▼** om **Band** te kiezen. Druk op de toetsen **◀ / ▶** om V/UHF of Kabel te kiezen, naar vereist.
6. Druk op de toets **▼** om **Kanaal** te kiezen. U kunt het gewenste kanaalnummer met de CIJFER-toetsen te kiezen. Kies indien mogelijk het kanaalnummer (1 tot 69) rechtstreeks met de cijfertoetsen.
7. Druk op de toets **▼** om **Zoeken** te kiezen. Druk op de toetsen **◀ / ▶** om met zoeken te beginnen. Het zoeken wordt stopgezet zodra een zender wordt gevonden.
8. Druk op de **OK**-toets om de zender onder dit nummer op te slaan.
9. Herhaal stappen 3 tot en met 8 om een andere zender op te slaan.



# Kanaalmenuopties

## Fijn afstemmen

- Fijn afstemmen is normaal gezien alleen nodig wanneer de ontvangst slecht is.
- 1. Herhaal stappen 1 tot en met 2 van Zenders kiezen met handmatig programmeren.
- 2. Druk op de toets ► en daarna op de toets ▲ / ▼ om **Fijn** te kiezen.
- 3. Druk op de toetsen ◀ / ▶ om fijn af te stemmen voor de beste beeld- en geluidskwaliteit.
- 4. Druk op de **OK** toets.  
Het fijn afgestemde programma wordt aangeduid door een geel cijfer tijdens de programmakeuze.
- 5. Druk herhaaldelijk op de toets **EXIT** om terug te keren naar het normale TV-beeld.

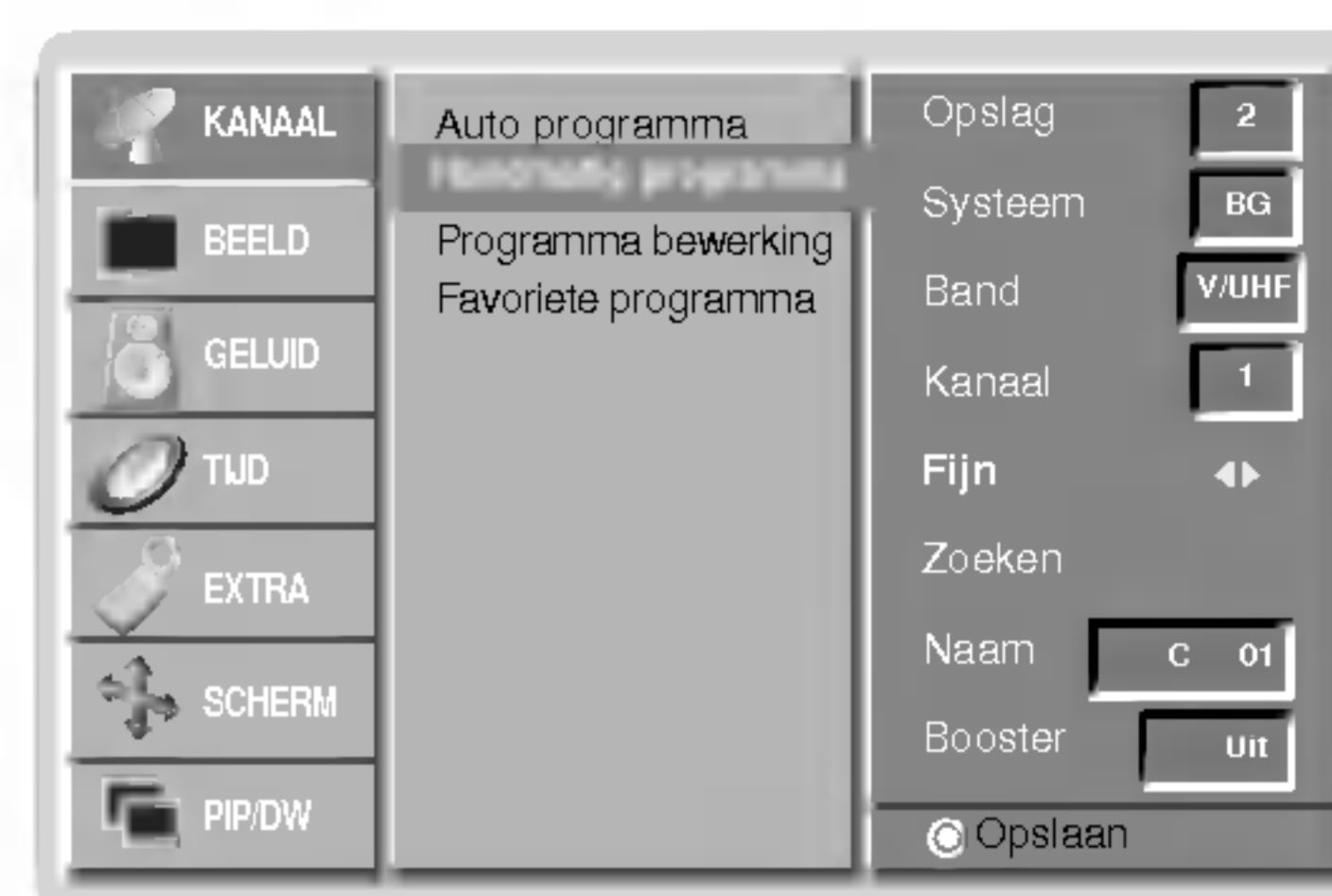

## Zendernaam toekennen

1. Herhaal stappen 1 tot en met 2 van Zenders kiezen met Met de hand Programmeren.
2. Druk op de toets ► en daarna op de toets ▲ / ▼ om **Naam** te kiezen.
3. Druk op de ►-toets om het menu **Naam** weer te geven.
4. Druk op de toets ▲. U kunt een spatie gebruiken, of +, -, de getallen 0 tot 9 en het alfabet A tot Z.  
Met de toets ▼ kunt u in de tegengestelde richting kiezen.
5. Kies de volgende positie door op de toets ► te drukken en kies dan het tweede teken, enzovoort.
6. Druk op de **OK** toets.
7. Druk herhaaldelijk op de toets **EXIT** om terug te keren naar het normale TV-beeld.



## Booster (optie)

- Bij sommige modellen is de Booster een Optionele functie. Indien de ontvangst van TV antenne signalen zwak is, dient de Booster functie te worden ingeschakeld.
- 1. Herhaal stappen 1 tot en met 2 van Zenders kiezen met Met de hand Programmeren.
- 2. Druk op de toets ► en daarna op de toets ▲ / ▼ om **Booster** te kiezen.
- 3. Druk in het **Booster** -rolmenu op de ◀ / ▶-toets om **Aan** of **Uit** te selecteren.
- 4. Druk op de **OK** toets.
- 5. Druk herhaaldelijk op de toets **EXIT** om terug te keren naar het normale TV-beeld.



## Programmering wijzigen

- Met deze functie kunt u geprogrammeerde zenders wissen of overslaan. U kunt ook enkele zenders andere programmanummers geven of een lege zendernaam kopiëren voor een gekozen programmanummer.

1. Druk op de toets **MENU** en gebruik daarna de toets **▲ / ▼** om het menu **KANAAL** te kiezen.
2. Druk op de toets **▶** en daarna op de toets **▲ / ▼** om **Programma wijzigen** te kiezen.
3. Druk op de toets **▶** om het menu **Programma wijzigen** weer te geven.

### Programma's wissen

1. Kies het te wissen programma met de toetsen **▲ / ▼** of **◀ / ▶**
2. Druk tweemaal op de **RODE** toets.  
Het gekozen programma wordt gewist; alle volgende programma's schuiven een nummer op.

### Programma's kopiëren

1. Kies een te kopiëren programma met de toetsen **▲ / ▼** of **◀ / ▶**
2. Druk op de **GROENE** toets.  
Alle volgende programma's schuiven een positie lager.

### Programma's verplaatsen

1. Kies een te verplaatsen programma met de toetsen **▲ / ▼** of **◀ / ▶**
2. Druk op de **GELE** toets.
3. Verplaats het programma naar het gewenste programmanummer met de toetsen **▲ / ▼** of **◀ / ▶**.
4. Druk nogmaals op de **GELE** toets om deze functie uit te schakelen.

### Programmanummers overslaan

1. Kies het programmanummer dat u wenst over te slaan met de toetsen **▲ / ▼** of **◀ / ▶**.
2. Druk op de **BLAUWE** toets. Het overgeslagen programma wordt blauw weergegeven.
3. Druk nogmaals op de **BLAUWE** toets om het overgeslagen programma opnieuw op te nemen.  
Wanneer een programmanummer wordt overgeslagen, kunt u dit niet meer kiezen met de toets **PR ▲ / ▼** terwijl u TV kijkt. Als u het overgeslagen programma wilt kiezen, voer dan het programmanummer rechtstreeks in met de **CIJFER**-toetsen of kies het in het menu **programma wijzigen** of **overzicht**.



## Favoriete programma

- Met deze functie selecteert u rechtstreeks uw favoriete programma's.

1. Druk op de toets **MENU** en gebruik daarna de toets **▲ / ▼** om het menu **KANAAL** te kiezen.
2. Druk op de toets **▶** en daarna op de toets **▲ / ▼** om **Favoriete programma** te kiezen.
3. Druk op de **▶**-toets om het menu **Favoriete programma** weer te geven.
4. Druk op de toetsen **▲ / ▼** om **-- ----** te selecteren.
5. Selecteer een gewenst programma met de toetsen **◀ / ▶** of de **CIJFER**-toetsen. Een nummer kleiner dan 10 wordt ingevoerd met een **'0'** als eerste cijfer, bijv. **'05'** voor **'5'**.
6. Om een ander programma op te slaan, herhaalt u stappen 4 tot 5.  
U kunt maximaal 8 programma's opslaan.
7. Druk op de **OK** toets.
8. Druk herhaaldelijk op de toets **EXIT** om terug te keren naar het normale TV-beeld.

Druk meerdere malen op de toets **FAVOURITE** om de opgeslagen favoriete programma's te selecteren.

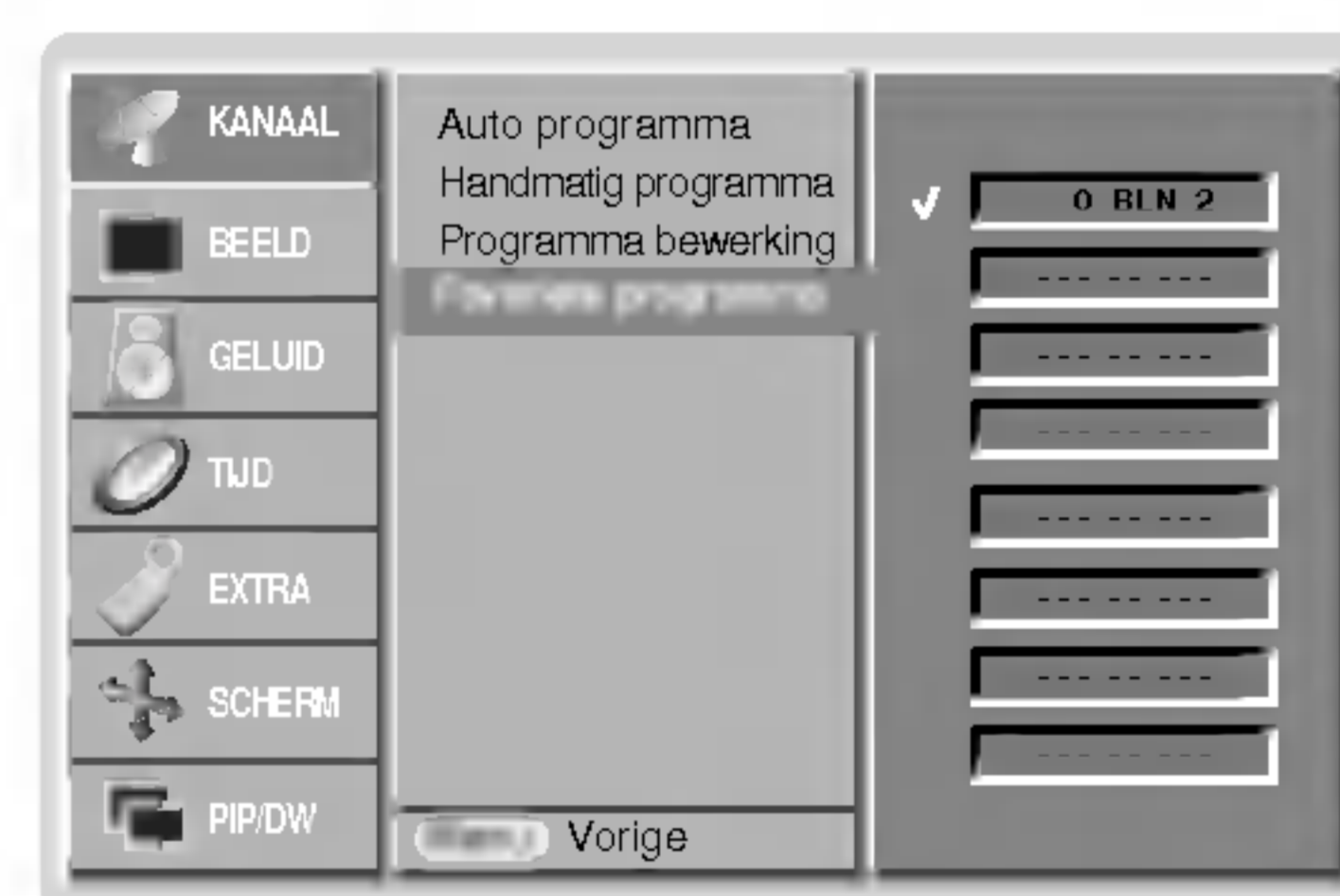

## Programmaoverzicht oproepen

- U kunt controleren welke programma's in het geheugen zijn opgeslagen door het programmaoverzicht op te roepen.

### Het programmaoverzicht weergeven

Druk op de toets **LIST** om het menu programmaoverzicht op te roepen.  
Het programmaoverzicht verschijnt op het scherm.

- Bepaalde programma's lichten blauw op. Deze werden ingesteld in de modus **Programma wijzigen**.
- Bepaalde programma's waarvan het kanaalnummer wordt getoond in het programmaoverzicht geven aan dat er geen zendernaam is toegewezen.

Programma's in het programmaoverzicht kiezen  
Kies een programma met de toetsen **▲ / ▼** of **◀ / ▶**.  
Druk dan op de **OK**-toets.

Het plasmadisplay stemt op het gekozen programmanummer af.

### Programmaoverzicht doorbladeren

Het programmaoverzicht telt 10 pagina's, goed voor een totaal van 100 programma's.  
Druk herhaaldelijk op de toetsen **▲ / ▼** of **◀ / ▶** om van de ene pagina naar de andere te gaan.

Druk herhaaldelijk op de toets **LIST** om terug te keren naar het normale TV-beeld.



# Opties van het beeldmenu

## PSM (Beeldstatusgeheugen)

- Deze functie stelt de monitor af op de best mogelijke beeldweergave.
- Bij het met de hand afstellen van de beeltopties (kontrast, helderheid, kleur, scherpste en kleurschakering.), schakelt **PSM** automatisch naar de stand **GEBRUIKER** over.

1. Druk op de **PSM**-toets.

- Bij elke druk op de **PSM**-toets verandert de schermweergave zoals hieronder aangegeven.



- U kunt ook **Intelligent Eye**, **Dynamisch**, **Standaard**, **Mild** of **Gebruiker** in het Beeld-menu kiezen.
- De beeltopties **Intelligent Eye**, **Dynamisch**, **Standaard** en **Mild** zijn vooraf ingesteld en geprogrammeerd in de fabriek voor een goede beeldkwaliteit en kunnen niet worden gewijzigd.
- Als de oogfunctie is ingeschakeld, wordt op basis van de omgeving automatisch het beeld aangepast.

## CSM (Color Status Memory)

- Kies de optie **Normaal** om de beginwaarden in te stellen (terugzetten op standaardinstellingen).

1. Druk op **MENU** en vervolgens op **▲ / ▼** om het menu **BEELD** te selecteren.

2. Druk op de toets **▶** en dan op de toets **▲ / ▼** om **CSM** te kiezen.

3. Druk op de toets **▶** en dan op de toets **▲ / ▼** om de gewenste kleurwarmte te kiezen.

4. Druk herhaaldelijk op de toets **EXIT** om terug te keren naar het normale TV-beeld.

- Bij elke druk op de toetsen **▲ / ▼** verandert de schermweergave zoals hieronder aangegeven.

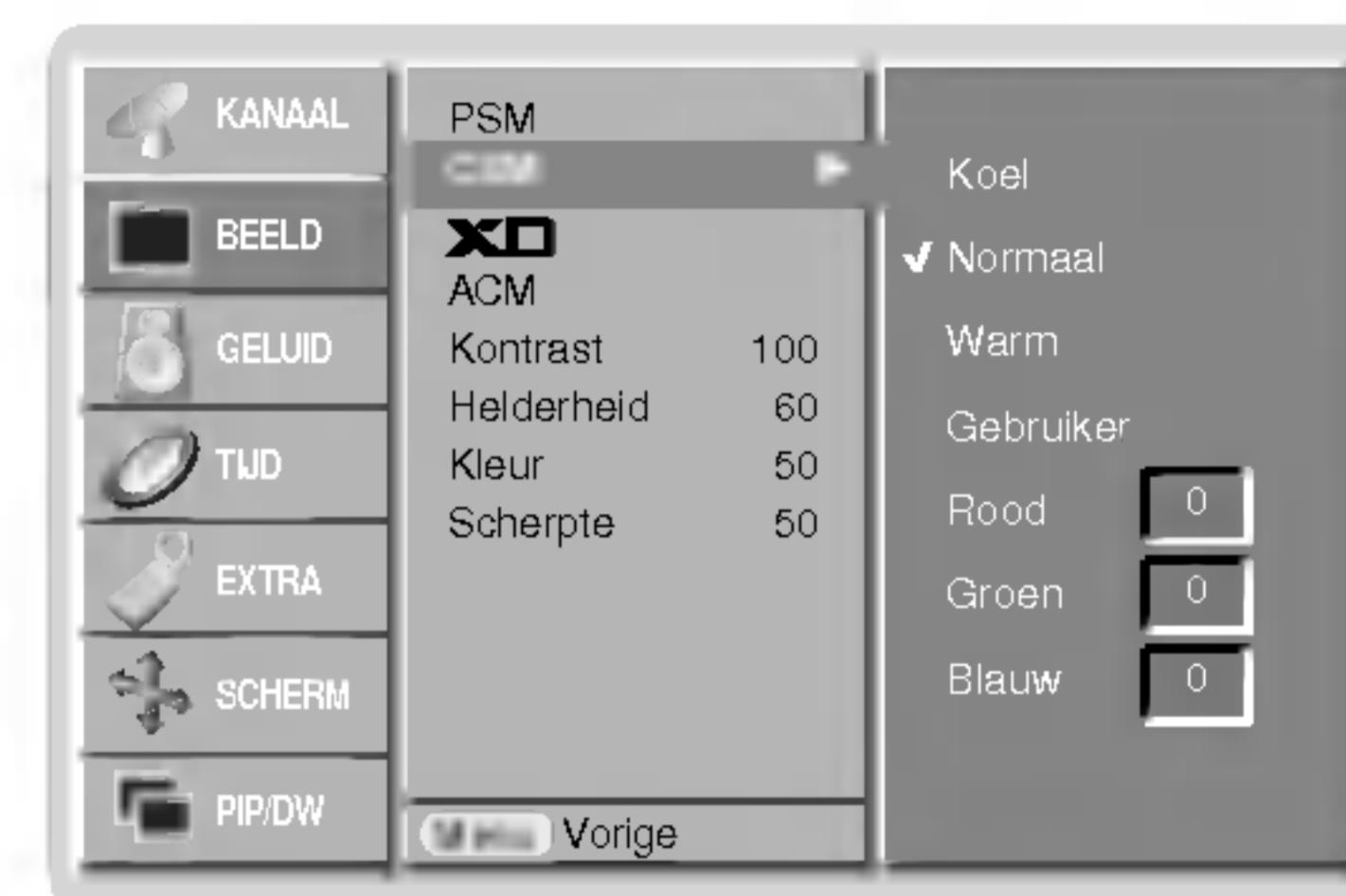
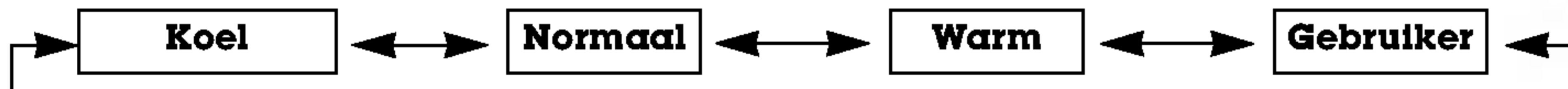

## Handmatige regeling van de kleurwarmte

- U kunt elke gewenste kleurwarmte instellen voor rood, groen of blauw.

1. Druk op **MENU** en vervolgens op **▲ / ▼** om het menu **BEELD** te selecteren.

2. Druk op de toets **▶** en dan op de toets **▲ / ▼** om **CSM** te kiezen.

3. Druk op de toets **▶** en dan op de toets **▲ / ▼** om **Gebruiker** te kiezen.

4. Druk op de toets **▶**. Maak de gewenste instellingen met de toets **▲ / ▼ / ◀ / ▶**.

5. Druk herhaaldelijk op de toets **EXIT** om terug te keren naar het normale TV-beeld.



## XD

- Dankzij LG's uitstekende Digital Reality-processortechnologie kunt u genieten van levendige beelden met hoge definitie.
- Deze functie kan niet worden gebruikt in de modi RGB[PC] en HDMI[PC].
- Als u een van de beeltopties selecteert (**Intelligent Eye**, **Dynamisch**, **Standaard** en **Mild**) in het menu **PICTURE (BEELD)**, wordt **XD** automatisch ingesteld op **Aan**.

1. Druk op **MENU** en vervolgens op **▲ / ▼** om het menu **BEELD** te selecteren.

2. Druk op de toets **▶** en dan op de toets **▲ / ▼** om **XD** te kiezen.

3. Druk op de toets **▶** en dan op de toets **▲ / ▼** om **Aan** of **Uit** te kiezen.

4. Druk herhaaldelijk op de toets **EXIT** om terug te keren naar het normale TV-beeld.

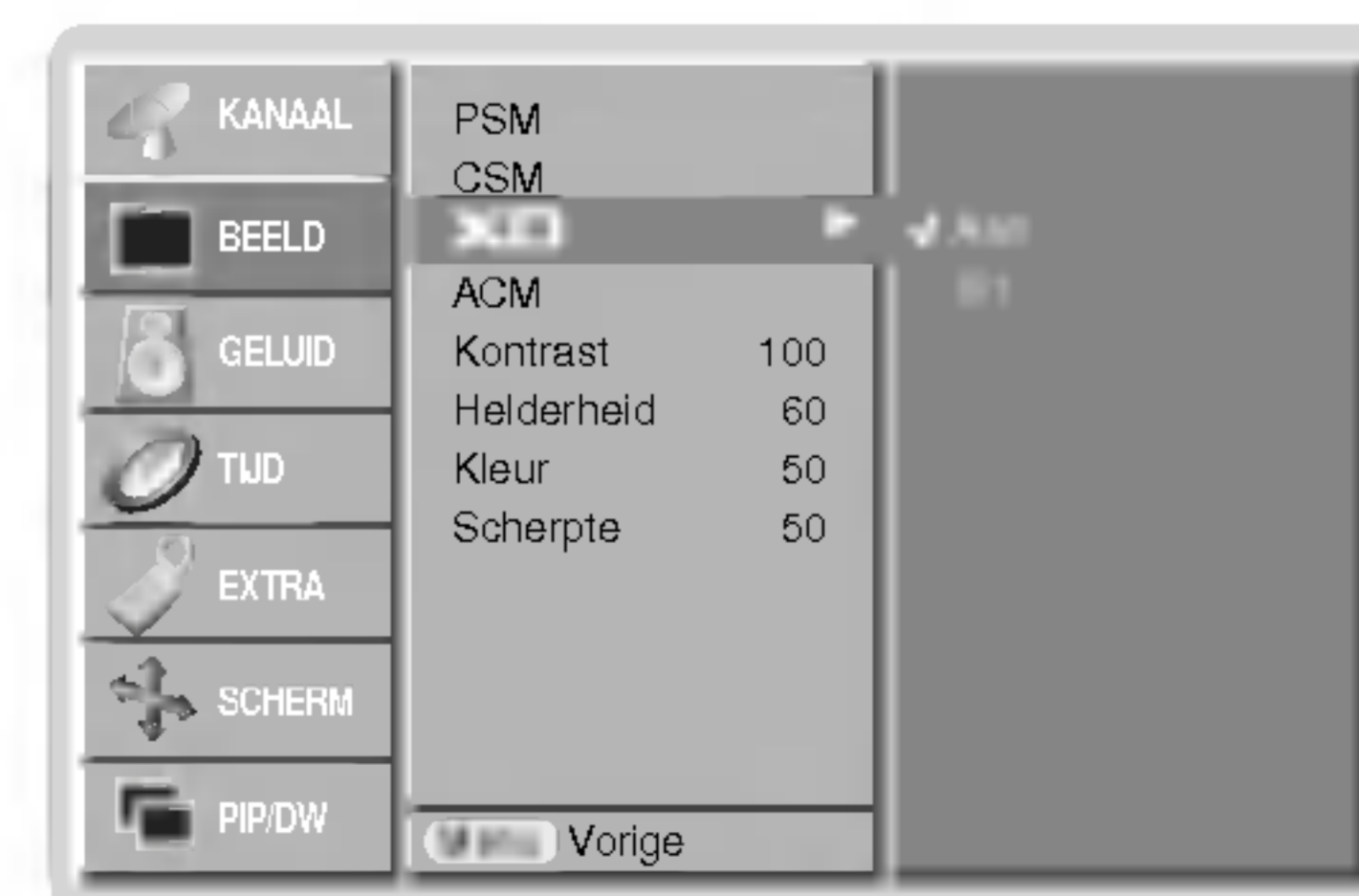

### sRGB

- Wanneer het toestel is aangesloten op een extern apparaat met de sRGB-functie, wordt het kleurverschil gecompenseerd voor een correcte beeldweergave.
- Deze functie werkt in de volgende modus : RGB[PC], HDMI[PC].
  1. Druk op **MENU** en vervolgens op **▲ / ▼** om het menu **BEELD** te selecteren.
  2. Druk op de toets **▶** en dan op de toets **▲ / ▼** om **sRGB** te kiezen.
  3. Druk op de toets **▶** en dan op de toets **▲ / ▼** om **Acn** of **Uit** te kiezen.
  4. Druk herhaaldelijk op de toets **EXIT** om terug te keren naar het normale TV-beeld.

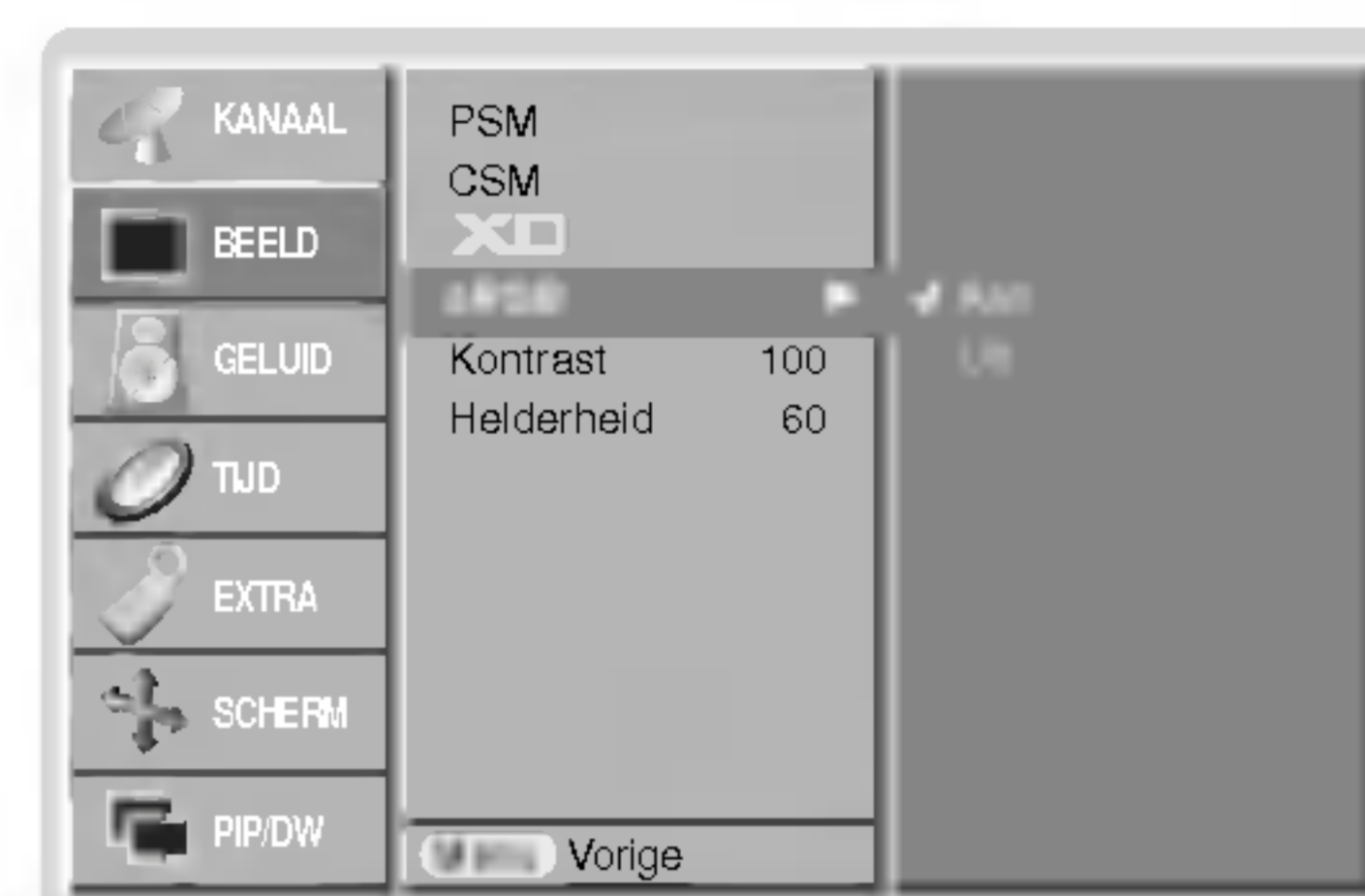

### ACM (Active Color Management)

- Pas de Vleeskleur aan om de gewenste optie voor huidskleur te kiezen.
- Deze functie werkt in de volgende modus : TV, AV1, AV2, S-Video2, AV3, AV4, AV5 of COMPONENT, RGB[DTV], HDMI[DTV].
- Deze functie kan niet worden gebruikt in de modi **XD Uit**.

1. Druk op **MENU** en vervolgens op **▲ / ▼** om het menu **BEELD** te selecteren.
2. Druk op de toets **▶** en dan op de toets **▲ / ▼** om **ACM** te kiezen.
3. Druk op de toets **▶**. Maak de gewenste instellingen met de toets **◀ / ▶**.
4. Druk herhaaldelijk op de toets **EXIT** om terug te keren naar het normale TV-beeld.

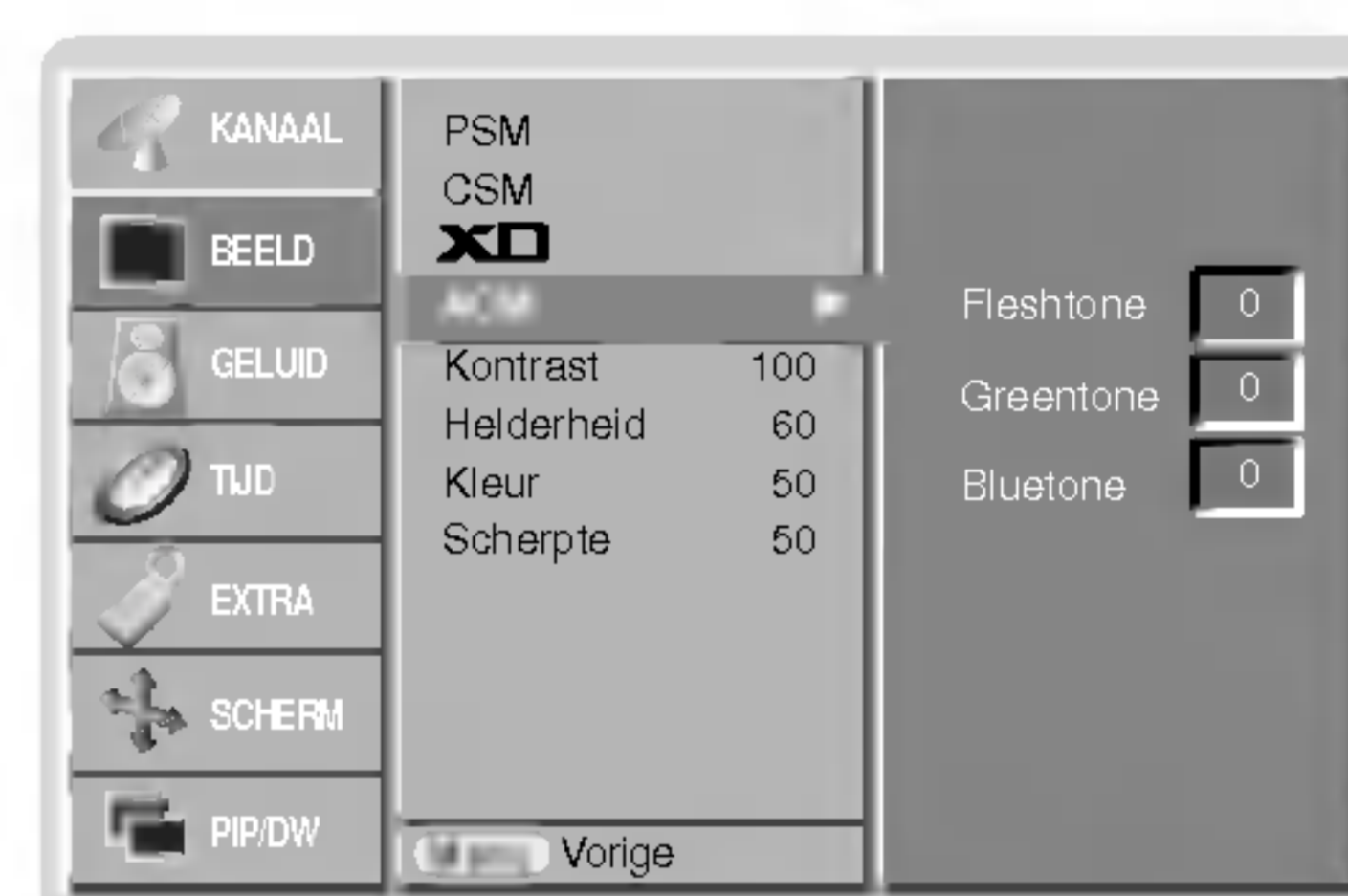

### Handmatige beeldregeling

- U kunt het contrast, de helderheid, de kleur, de scherpte en de kleurschakering van het beeld afstellen op de niveaus die u verkiest.
- Deze functie kan niet worden gebruikt voor het instellen van de kleurscherpte in de modi RGB[PC] en HDMI[PC].
- De beeldoptie Tint werkt niet bij de videostandaard PAL/SECAM.

1. Druk op **MENU** en vervolgens op **▲ / ▼** om het menu **BEELD** te selecteren.
2. Druk op de toets **▶** en dan op de toets **▲ / ▼** om de gewenste beeldoptie te kiezen.
3. Druk op de toets **▶** en dan op de toets **◀ / ▶** om de juiste instellingen te maken.
4. Druk herhaaldelijk op de toets **EXIT** om terug te keren naar het normale TV-beeld.

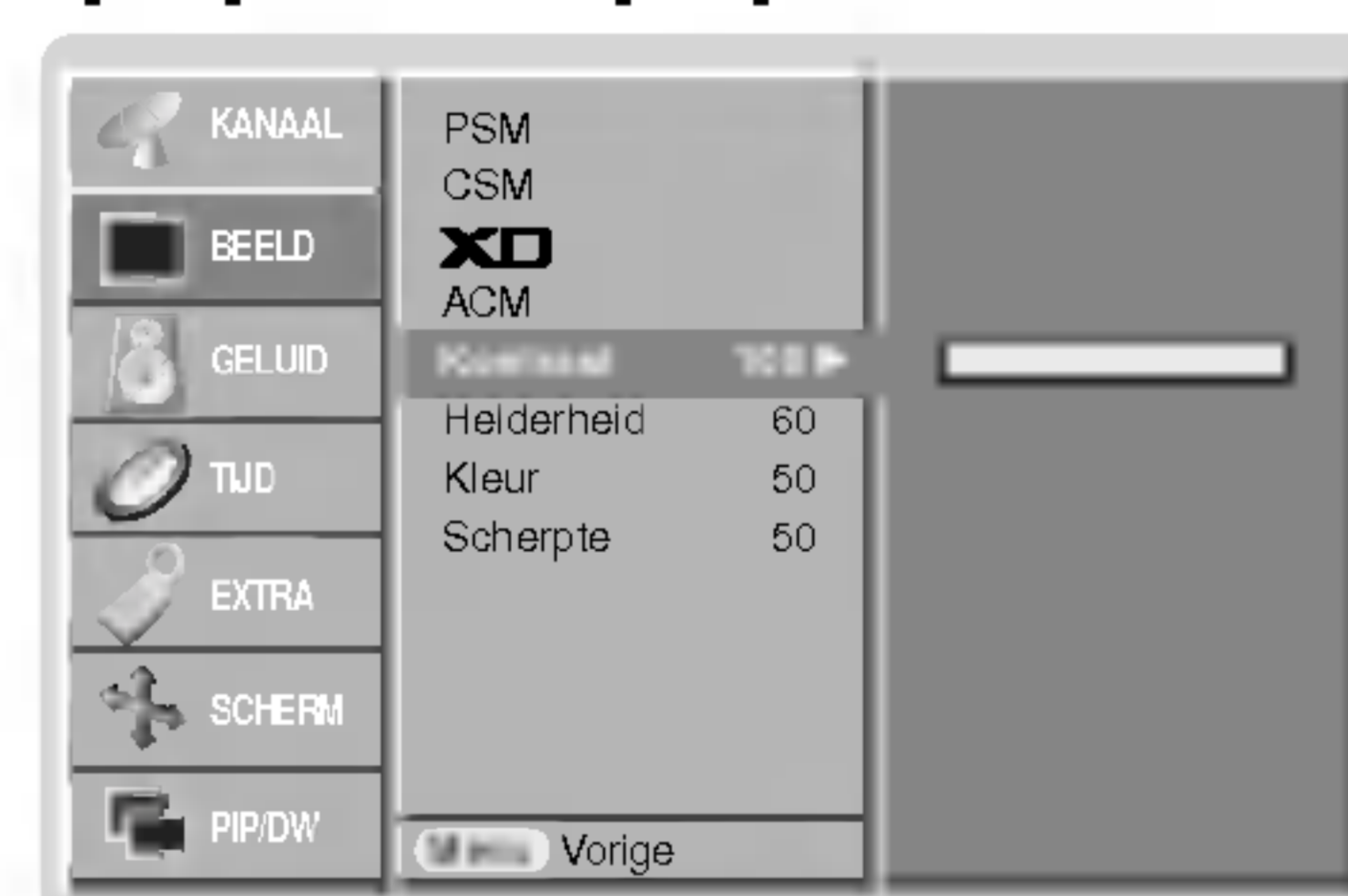

# Opties van het geluidsmenu

## SSM (Geluidsstatusgeheugen)

- Met deze functie kunt u van de beste geluidskwaliteit genieten zonder speciale afstellingen, want de monitor kiest automatisch de geluidsoptie die het best bij het bekeken programma past.
- Bij het met de hand afstellen van de geluidsopties (hoge tonen, lage tonen en balans), schakelt SSM automatisch naar de stand GEBRUIKER over.

1. Druk op de **SSM**-toets.
2. Druk op de **SSM**-toets om de gewenste geluidskwaliteit te kiezen.

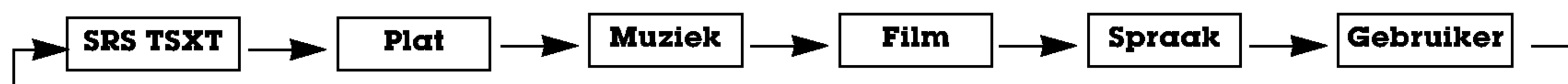

- U kunt ook **SRS TSXT**, **Plat**, **Muziek**, **Film**, **Spraak** of **Gebruiker** in het geluid-menu kiezen.
- De geluidsinstellingen **SRS TSXT**, **Plat**, **Muziek**, **Film** en **Spraak** zijn in de fabriek geprogrammeerd voor de beste geluidswaergave en kunnen niet worden gewijzigd.

-  is een handelsmerk van SRS Labs, Inc.
- De TruSurround XT-technologie wordt gebruikt onder licentie van SRS Labs, Inc.

## BBE

- BBE High Definition Sound zorgt voor een helderder en voller geluid, waardoor spraak beter herkenbaar wordt en muziek realistischer klinkt.

1. Druk op **MENU** en vervolgens op **▲ / ▼** om het menu GELUID te selecteren.
2. Druk op de toets **▶** en dan op de toets **▲ / ▼** om **BBE** te kiezen.
3. Druk op de toets **▶** en dan op de toets **▲ / ▼** om **Aan** of **Uit** te kiezen.
4. Druk herhaaldelijk op de toets **EXIT** om terug te keren naar het normale TV-beeld.

**BBE**. Gefabriceerd onder licentie van BBE Sound, Inc.

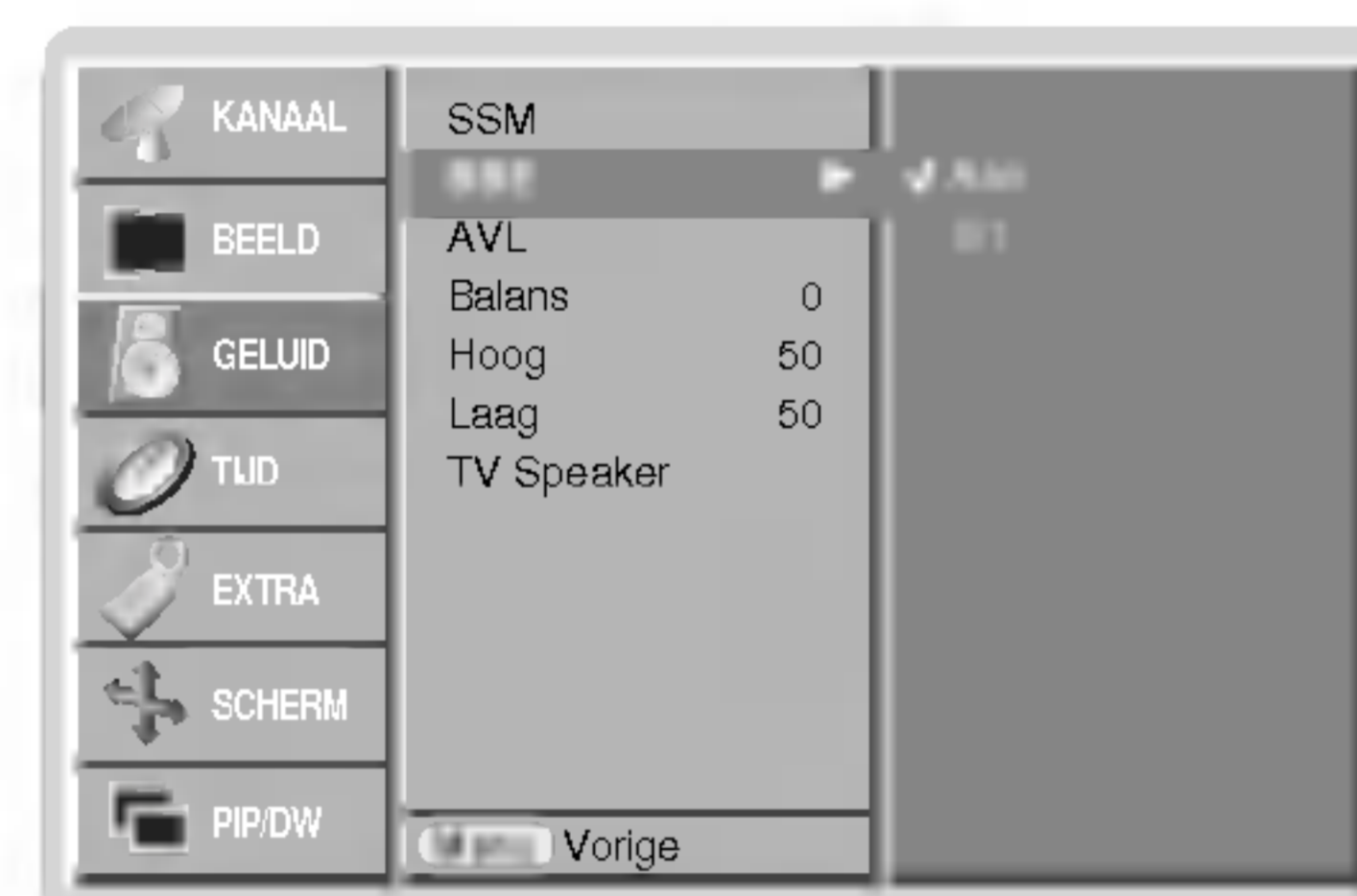

## AVL (Automatische volumebalans)

- Deze functie handhaaft het volume op hetzelfde niveau, zelfs als u van kanaal verandert.

1. Druk op **MENU** en vervolgens op **▲ / ▼** om het menu GELUID te selecteren.
2. Druk op de toets **▶** en dan op de toets **▲ / ▼** om **AVL** te kiezen.
3. Druk op de toets **▶** en dan op de toets **▲ / ▼** om **Aan** of **Uit** te kiezen.
4. Druk herhaaldelijk op de toets **EXIT** om terug te keren naar het normale TV-beeld.

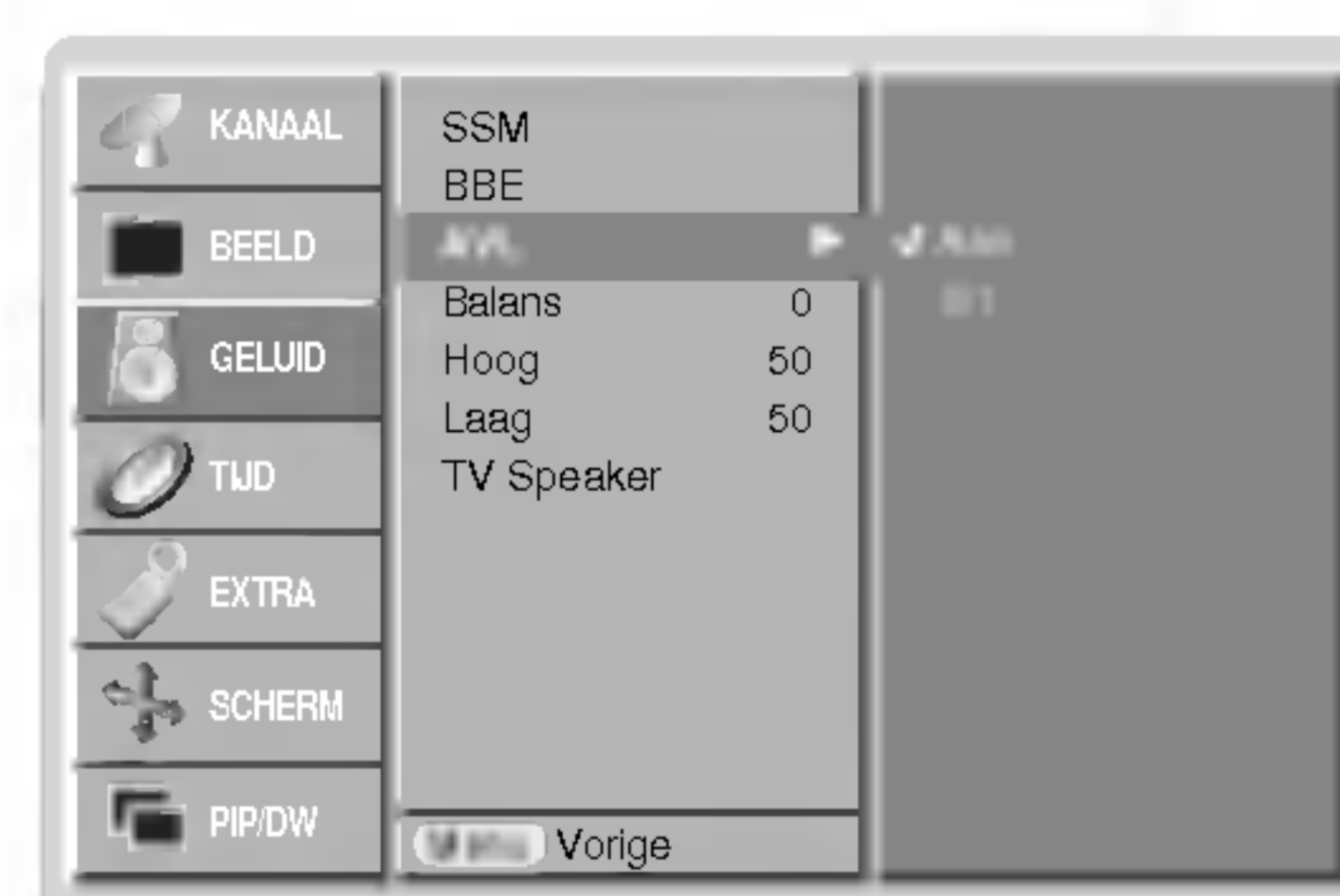

## Geluid afstellen (handmatige instelling)

1. Druk op **MENU** en vervolgens op **▲ / ▼** om het menu GELUID te selecteren.
2. Druk op de toets **▶** en dan op de toets **▲ / ▼** om de gewenste geluidseigenschap te kiezen.
3. Druk op de toets **▶** en dan op de toets **◀ / ▶** om de juiste instellingen te maken.
4. Druk herhaaldelijk op de toets **EXIT** om terug te keren naar het normale TV-beeld.

**Opmerking** : Hoge tonen, lage tonen en BBE kunnen niet worden gebruikt met SRS TSXT.

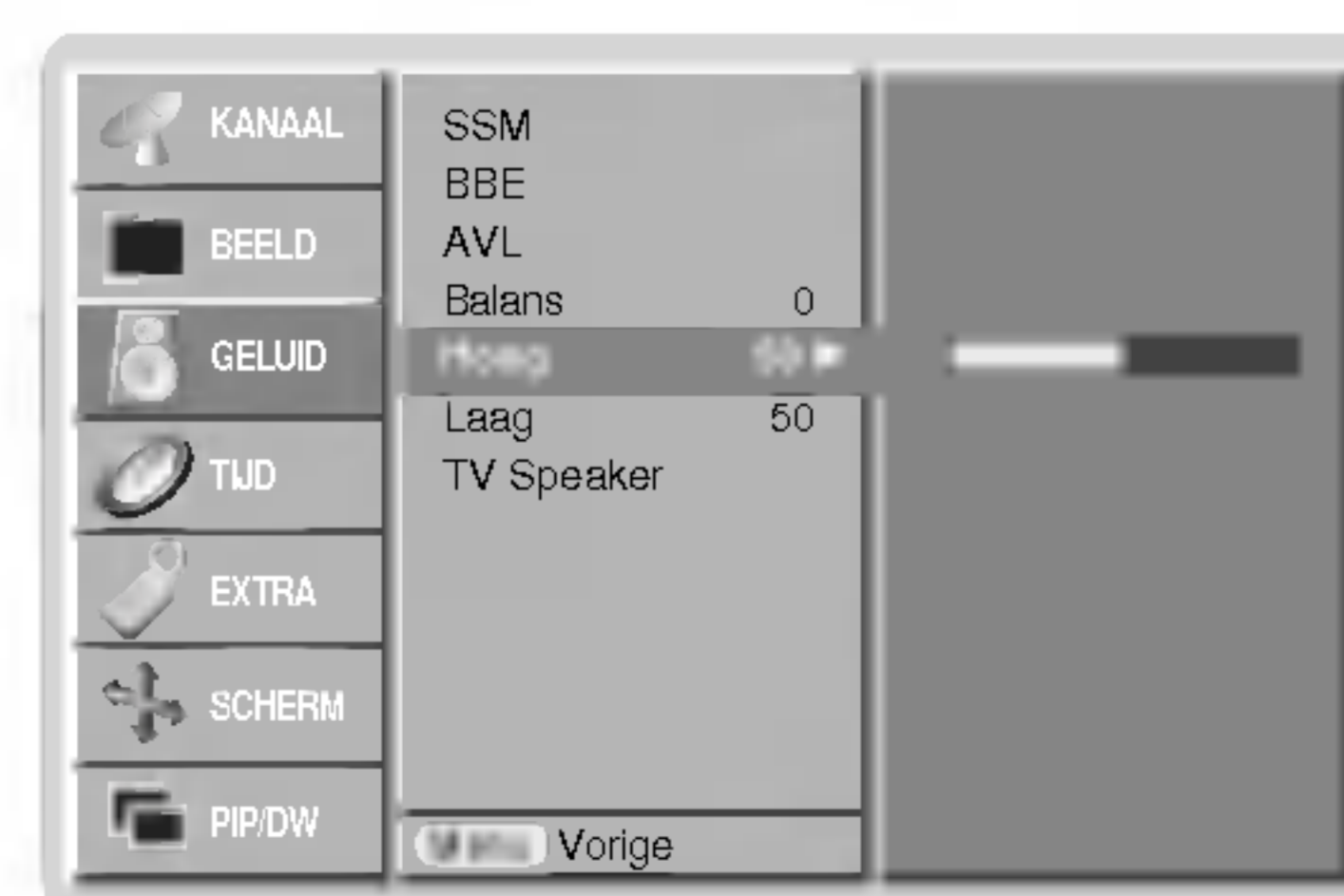



### Tv-luidspreker

- U kunt de status van de ingebouwde luidspreker wijzigen.
- In de modi COMPONENT, RGB[PC] en HDMI[PC] ] is uitvoer van de tv-luidspreker/variabele audio-uitgangen mogelijk, zelfs als er geen videosignaal is.

1. Druk op **MENU** en vervolgens op **▲ / ▼** om het menu GELUID te selecteren.
2. Druk op de toets **▶** en dan op de toets **▲ / ▼** om **TV speaker** te kiezen.
3. Druk op de toets **▶** en dan op de toets **▲ / ▼** om **Aan** of **Uit** te kiezen.
4. Druk herhaaldelijk op de toets **EXIT** om terug te keren naar het normale TV-beeld.



### Stereo / Dual beluisteren

- Wanneer een programma gekozen wordt, verschijnt de geluids informatie voor die zender nadat het programma nummer en de zender naam verdwenen zijn.

#### Weergave op het scherm

Druk op de I/II-toets om te zien welke ontvangstmogelijkheden er zijn voor de gekozen uitzending.

Uitzending	Weergave op het scherm
Mono	<b>MONO</b>
Stereo	<b>STEREO</b>
Dual	<b>DUAL I</b>

#### Taal kiezen voor tweetalige uitzendingen (DUAL)

Als een tweetalige uitzending wordt beluisterd, kunt u overschakelen tussen **DUAL I**, **DUAL II** of **DUAL I + II** door herhaaldelijk op de I/II-toets te drukken.

- **DUAL I** geeft de eerste uitzendingstaal weer via de luidsprekers.
- **DUAL II** geeft de tweede uitzendingstaal weer via de luidsprekers.
- **DUAL I + II** geeft de ene taal weer via één luidspreker en de andere taal via de andere luidspreker.

### NICAM-ontvangst (optie)

- Als uw plasmasdisplay uitgerust is met de PDP-tuner voor NICAM-ontvangst, kunt u het hoogwaardige digitale geluid van NICAM (Near Instantaneous Companding Audio Multiplex) ontvangen.

U kunt de geluidswaergave kiezen volgens het type van uitzending. Hiertoe moet u herhaaldelijk als volgt op de I/II-toets drukken.

- Wanneer NICAM mono wordt ontvangen, kunt u **NICAM MONO** of FM MONO kiezen.
- Wanneer NICAM stereo wordt ontvangen, kunt u **NICAM STEREO** of FM MONO kiezen. Als het stereosignaal zwak is, schakelt u best naar FM mono over.
- Wanneer NICAM dual wordt ontvangen, kunt u **NICAM DUAL I**, **NICAM DUAL II**, **NICAM DUAL I + II** of **MONO** kiezen. Wanneer FM mono gekozen is, verschijnt het bericht **MONO** op het scherm.

#### Geluidswaergave kiezen in AV-modus

In de AV-modus kunt u de geluidswaergave kiezen voor de rechter- en de linkerluidspreker.

Druk herhaaldelijk op de I/II-toets om de geluidswaergave te kiezen.

- **L+R** : Het audiosignaal van de audio L-ingang wordt naar linkerluidspreker gestuurd en het audiosignaal van de audio R-ingang wordt naar de rechterluidspreker gestuurd.
- **L+L** : Het audiosignaal van de audio L-ingang wordt naar zowel de rechter- als de linkerluidspreker gestuurd.
- **R+R** : Het audiosignaal van de audio R-ingang wordt naar zowel de rechter- als de linkerluidspreker gestuurd.

# Menuopties Tijd

## Klok instellen

- Als de huidige tijdstelling wordt gewist door een stroomuitval, of als de TV-stekker wordt uitgetrokken moet de klok opnieuw worden ingesteld.

1. Druk op de toets **MENU** en gebruik daarna de toets ▲ / ▼ om het menu TIME (tijd) te kiezen.
2. Druk op de toets ► en daarna op de toets ▲ / ▼ om **Klok** te kiezen.
3. Druk op de toets ► en daarna op de toets ▲ / ▼ om het uur in te stellen.
4. Druk op de toets ► en daarna op de toets ▲ / ▼ om de minuten in te stellen.
5. Druk herhaaldelijk op de toets **EXIT** om terug te keren naar het normale TV-beeld.



## De aan/uit-tijdschakeling instellen

- De tijdschakeling werkt alleen als de huidige tijd al is ingesteld.
- De uitschakelfunctie heeft voorrang op de inschakelfunctie als ze op dezelfde tijd zijn ingesteld.
- De monitor moet in de waakstand staan, anders werkt de inschakelfunctie niet.

1. Druk op de toets **MENU** en gebruik daarna de toets ▲ / ▼ om het menu TIME (tijd) te kiezen.
2. Druk op de toets ► en dan op de toets ▲ / ▼ om **Tijd Uit** of **Tijd Aan** te kiezen.
3. Druk op de toets ► en daarna op de toets ▲ / ▼ om **Aan** te kiezen.
4. Druk op de toets ► en daarna op de toets ▲ / ▼ om het uur in te stellen.
5. Druk op de toets ► en daarna op de toets ▲ / ▼ om de minuten in te stellen.
6. **Alleen voor de functie Tijd Aan:** druk op de knop ► en gebruik vervolgens de knop ▲ / ▼ om het programmanummer of het volumeniveau aan te passen.
7. Druk herhaaldelijk op de toets **EXIT** om terug te keren naar het normale TV-beeld.

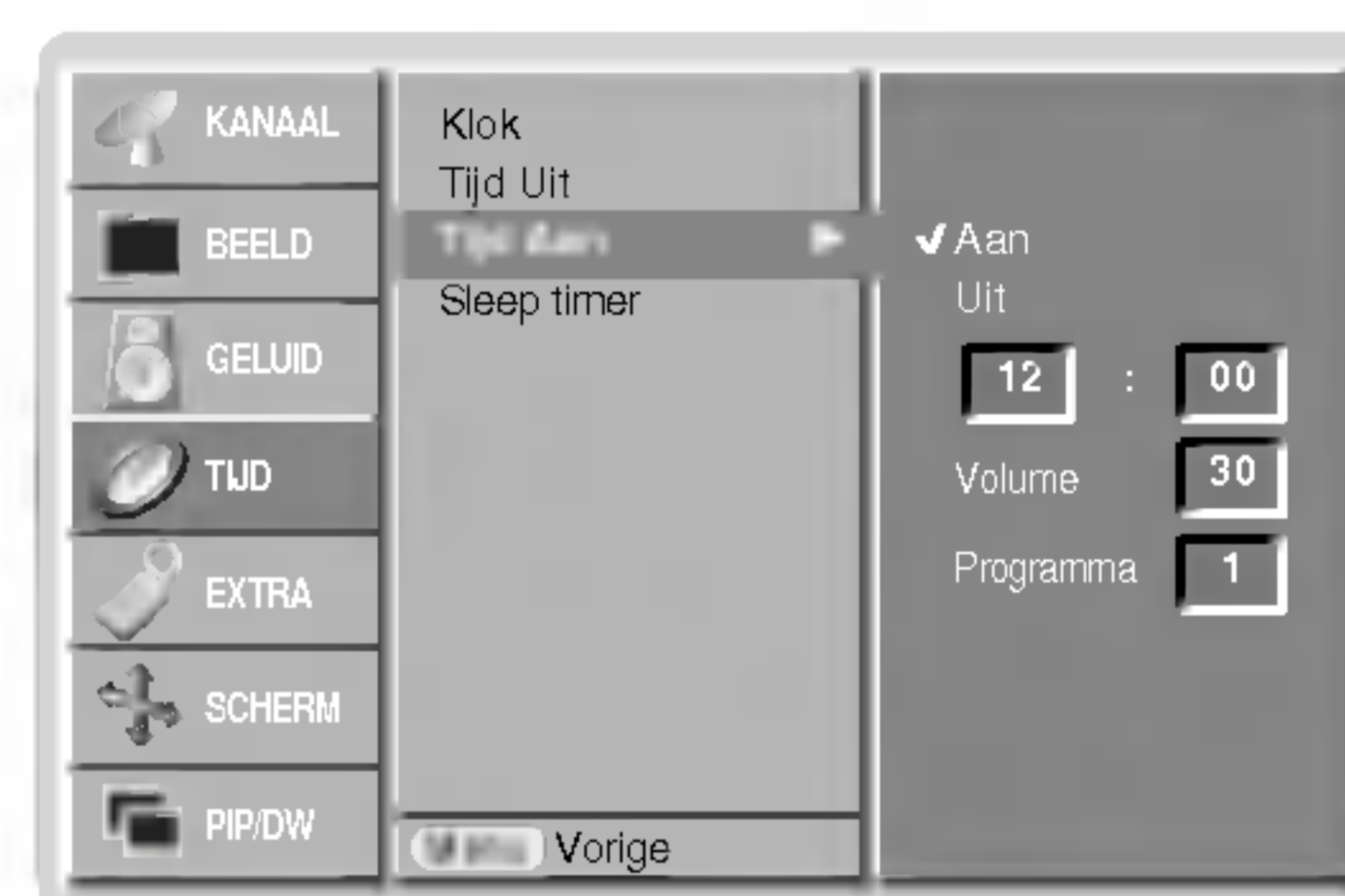

- Om de in/uitschakelfunctie te annuleren  
Druk op de toets ▲ / ▼ om Uit te kiezen in stap 3.
- Twee uur nadat het toestel met de aan-tijdfunctie ingeschakeld werd, schakelt het toestel automatisch terug in waakstand, tenzij er ondertussen op een toets gedrukt is.

## Automatische Uit

- Als er geen ingangssignaal is, wordt de monitor automatisch uitgeschakeld na 10 minuten.

1. Druk op de toets **MENU** en gebruik daarna de toets ▲ / ▼ om het menu TIME (tijd) te kiezen.
2. Druk op de toets ► en daarna op de toets ▲ / ▼ om **Sleep timer** te kiezen.
3. Druk op de toets ► en dan op de toets ▲ / ▼ om **Aan** of **Uit** te kiezen.
4. Druk herhaaldelijk op de toets **EXIT** om terug te keren naar het normale TV-beeld.



## Uitschakeltimer

De uitschakeltimer schakelt de monitor na een vooraf ingestelde tijd uit.

- Druk op de **SLEEP**-toets om het aantal minuten te kiezen. De aanduiding  **Min** verschijnt op het scherm, gevolgd door **10, 20, 30, 60, 90, 120, 180** en **240**. De timer begint af te tellen vanaf het gekozen aantal minuten.

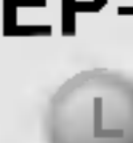
- a. Om de resterende uitschakeltijd te controleren, drukt u eenmaal op de **SLEEP**-toets of de **SLEEP**-toets.
- b. Om de uitschakeltijd te annuleren, drukt u herhaaldelijk op de **SLEEP**-toets tot de aanduiding  **Min** verschijnt.
- c. Als u de monitor uitschakelt nadat u de uitschakeltimer heeft ingesteld, wordt deze instelling gewist.

# Opties van het speciale menu

## Kinderslot

- De monitor kan zo worden ingesteld dat hij alleen met de afstandsbediening kan worden gebruikt.

1. Druk op de **MENU**-toets en dan op de toetsen ▲ / ▼ om het menu EXTRA te kiezen.
2. Druk op de toets ► en dan op de toetsen ▲ / ▼ om **Kinderslot** te kiezen.
3. Druk op de toets ► en dan op de toetsen ▲ / ▼ om **Aan** of **Uit** te kiezen.
4. Druk herhaaldelijk op de toets **EXIT** om terug te keren naar het normale TV-beeld.

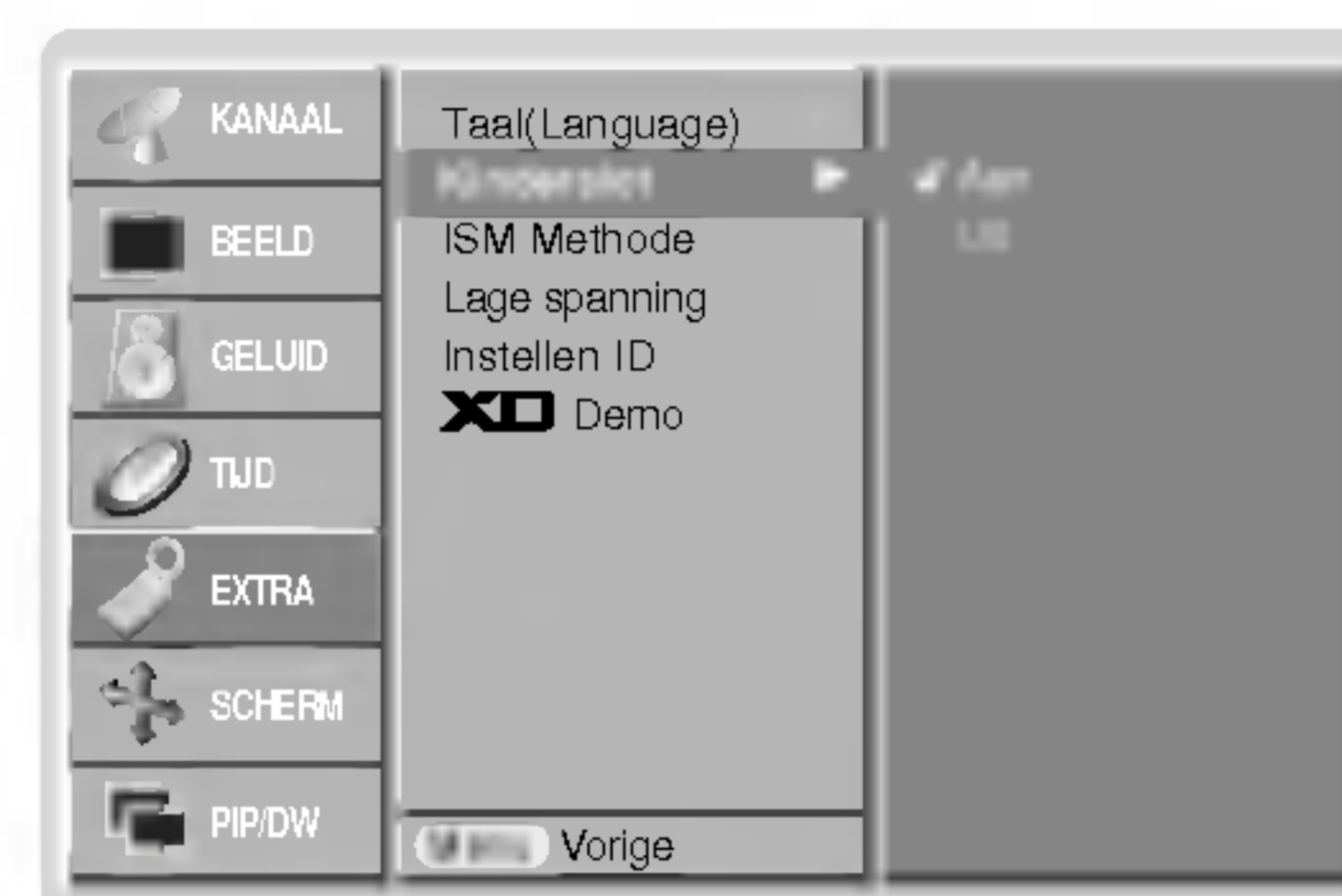

- Deze monitor is zo geprogrammeerd dat hij onthoudt op welke optie hij het laatst was ingesteld, zelfs als u de monitor uitschakelt.
- Als bij de instelling **Kinderslot 'Aan'** de monitor met de afstandsbediening wordt uitgeschakeld, drukt u op de **INPUT**, **PR ▲ / ▼** of **▲ / ▼**-toets op de monitor of op **POWER**, **INPUT**, **MULTIMEDIA**, **PR ▲ / ▼** op de afstandsbediening.
- Als de instelling **Kinderslot 'Aan'** is, verschijnt de aanduiding '▲ Kinderslot' op het scherm als een toets op het voorpaneel wordt ingedrukt.

## ISM-methode

- Vermijd dat een stilstaand beeld te lange tijd op het monitorscherm blijft staan. Een stilstaand beeld van een PC/videospel dat lange tijd op het scherm blijft staan, veroorzaakt een spookbeeld dat blijft staan zelfs wanneer u van beeld verandert.

1. Druk op de **MENU**-toets en dan op de toetsen ▲ / ▼ om het menu EXTRA te kiezen.
2. Druk op de toets ► en daarna op de toets ▲ / ▼ om de **ISM Methode** te kiezen.
3. Druk op de toets ► en daarna op de toets ▲ / ▼ om Normaal, Orbiter Inversie of White Wash te kiezen.

### • White wash :

White Wash verwijdert permanente beelden van het scherm. Een te groot permanent beeld kan met deze functie niet perfect worden verwijderd. Druk op een willekeurige toets om deze functie uit te schakelen.

### • Orbiter :

In de orbitermodus verandert het scherm om de 2 minuten om te vermijden dat er een beeld op het scherm inbrandt. De orbiterfunctie kan echobeelden voorkomen. Het is echter best dat u vermijdt dat een stilstaand beeld op het scherm blijft staan.

### • Inversie :

De functie Inversie schakelt de schermkleur om de 30 minuten om.

4. Druk herhaaldelijk op de toets **EXIT** om terug te keren naar het normale TV-beeld.

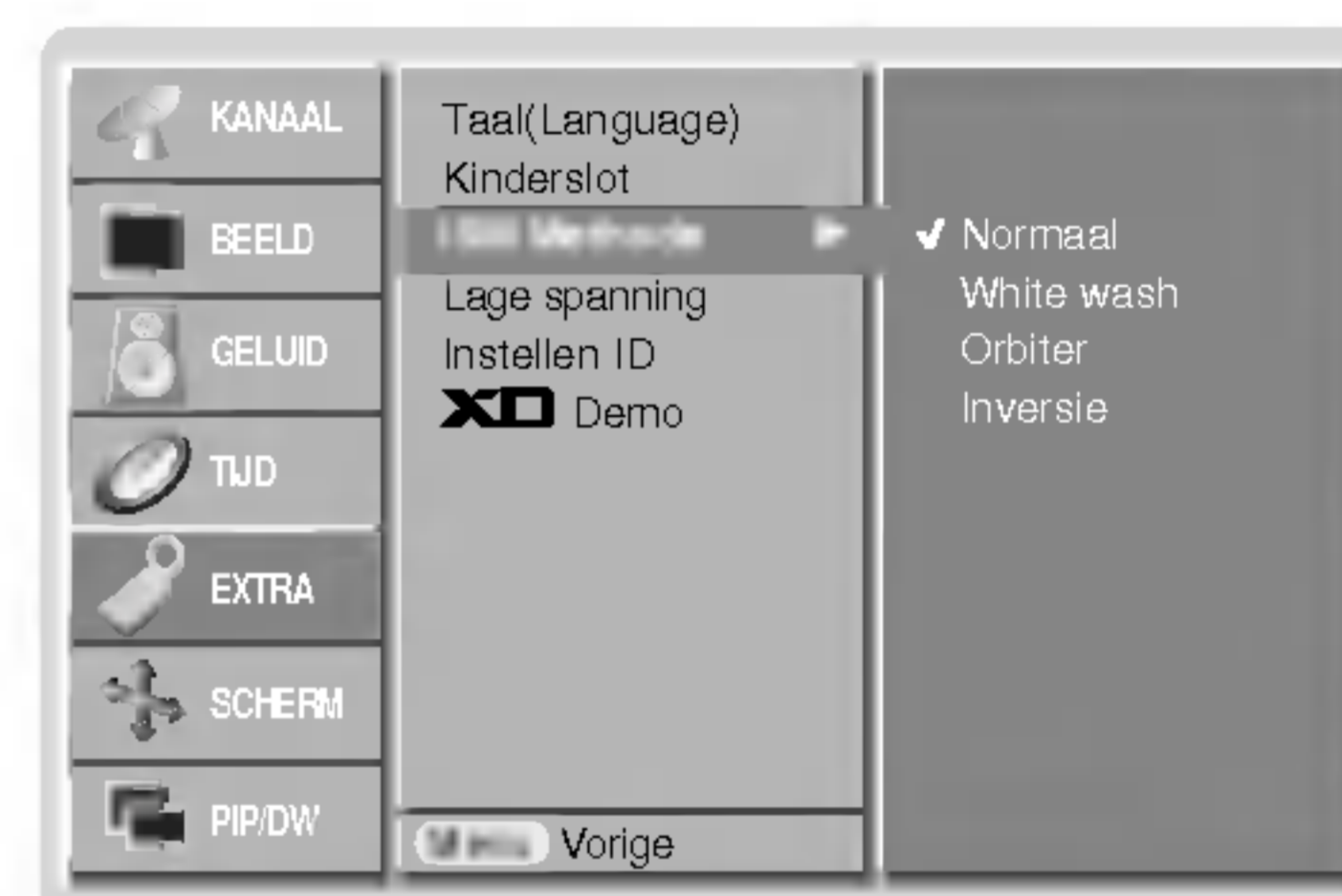

# Opties van het speciale menu

## Laag verbruik

- Met deze functie kunt u het stroomverbruik van de monitor verminderen.
  1. Druk op de **MENU**-toets en dan op de toetsen ▲ / ▼ om het menu **EXTRA** te kiezen.
  2. Druk op de toets ► en gebruik daarna de toets ▲ / ▼ om het menu **Lage spanning** te kiezen.
  3. Druk op de toets ► en dan op de toetsen ▲ / ▼ om **Aan** of **Uit** te kiezen.
  4. Druk herhaaldelijk op de toets **EXIT** om terug te keren naar het normale TV-beeld.

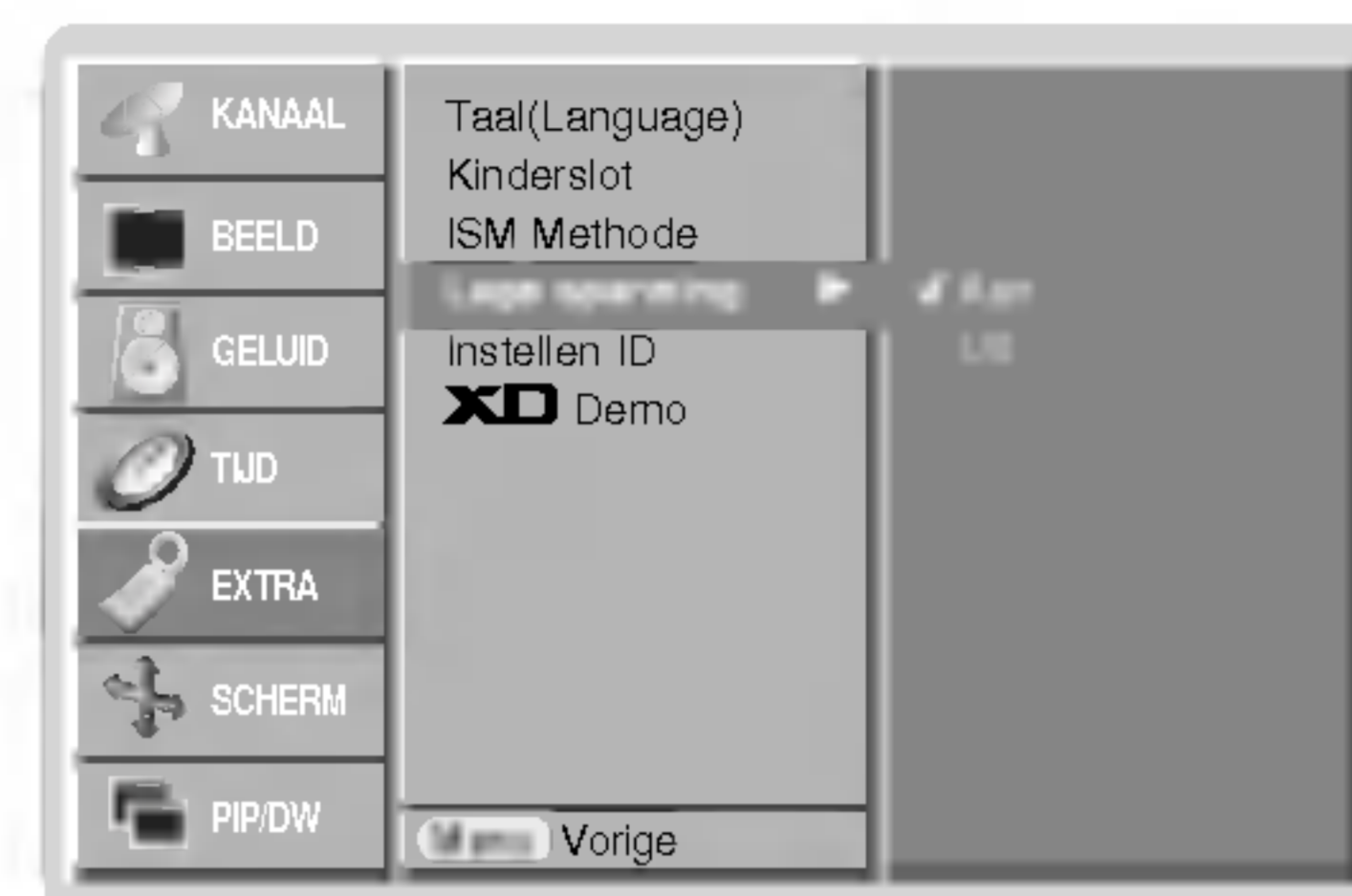

## XD Demo

- Gebruik deze functie om het verschil te zien tussen XD Demo aan en XD Demo uit.
- Deze functie kan niet worden gebruikt in de modi RGB[PC] en HDMI[PC].
  1. Druk op de **MENU**-toets en dan op de toetsen ▲ / ▼ om het menu **EXTRA** te kiezen.
  2. Druk op de toets ► en gebruik daarna de toets ▲ / ▼ om het menu **XD Demo** te kiezen.
  3. Druk op de toets ► om **XD Demo** te kiezen.
  4. Sluit **XD Demo** af door op de knop **EXIT** te drukken.



# Opties van het schermmenu

## Auto Config.

- Stelt automatisch de beeldpositie af en beperkt beeldtrillingen.
  - Deze functie werkt in de volgende modus : RGB[PC].
1. Druk op de **MENU**-toets en dan op de toetsen ▲ / ▼ om het menu SCHERM te kiezen.
  2. Druk op de toets ► en dan op de toetsen ▲ / ▼ om **Auto config.** te kiezen.
  3. Druk op de ►-toets.
    - Wanneer de **Auto config.** voltooid is, verschijnt het bericht **OK** op het scherm.
    - Als de beeldpositie niet in orde is, moet u de automatische configuratie opnieuw proberen.
  4. Als het beeld na de auto-configuratie nog verder moet worden afgesteld in RGB (PC), moet u handmatig afstellen en vervolgens **Handmatig config.** kiezen.
  5. Druk herhaaldelijk op de toets **EXIT** om terug te keren naar het normale TV-beeld.



- Als het beeld nog altijd niet correct is, betekent dit niet dat uw monitor defect is, maar moet u gewoon verder afstellen.
- De functies Automatisch configureren en Met de hand configureren moeten niet worden gebruikt voor de HDMI-modus.

## Manuell Config.

- Indien het beeld na de auto-configuratie nog niet duidelijk is en in het bijzonder als de op het scherm weergegeven tekst nog trilt, moet u de beeldsynchronisatie met de hand afstellen.
- Deze functie werkt in de volgende modus : RGB[PC], RGB[DTV], COMPONENT (480p/576p/720p/1080i), HDMI (480p/576p/720p/1080i).
- Deze functie kan niet worden gebruikt voor de functie Fase, Klok in de modi RGB[DTV], COMPONENT (480p/576p/720p/1080i) en HDMI (480p/576p/720p/1080i).

1. Druk op de **MENU**-toets en dan op de toetsen ▲ / ▼ om het menu SCHERM te kiezen.
2. Druk op de toets ► en dan op de toetsen ▲ / ▼ om **Handmatig config.** te kiezen.
3. Druk op de toets ► en dan op de toetsen ▲ / ▼ om **Fase**, **Kloksnelh.**, **Hor-Inst.** of **Ver-Inst.** te kiezen.
4. Druk op de toetsen ◀ / ▶ om de gewenste afstellingen te verrichten.
5. Druk herhaaldelijk op de toets **EXIT** om terug te keren naar het normale TV-beeld.



## Breedbeeld VGA/XGA-modus selecteren

- Voor een normale beeldweergave moet de resolutie van de RGB-modus met de keuze van de VGA/XGA-modus overeenkomen.
- Bij sommige modellen kan de XGA-modus niet worden geselecteerd.
- Deze functie werkt in de volgende modus : RGB[PC].

1. Druk op de toets **MENU** en dan op de toets ▲ / ▼ om het SCHERM-menu weer te geven.
2. Druk op de toets ► en daarna op de toets ▲ / ▼ om Mode VGA (of Mode XGA) te kiezen.
3. Druk op de toets ► en daarna op de toets ▲ / ▼ om de gewenste VGA/XGA-resolutie te kiezen.
4. Druk herhaaldelijk op de toets **EXIT** om terug te keren naar het normale TV-beeld.

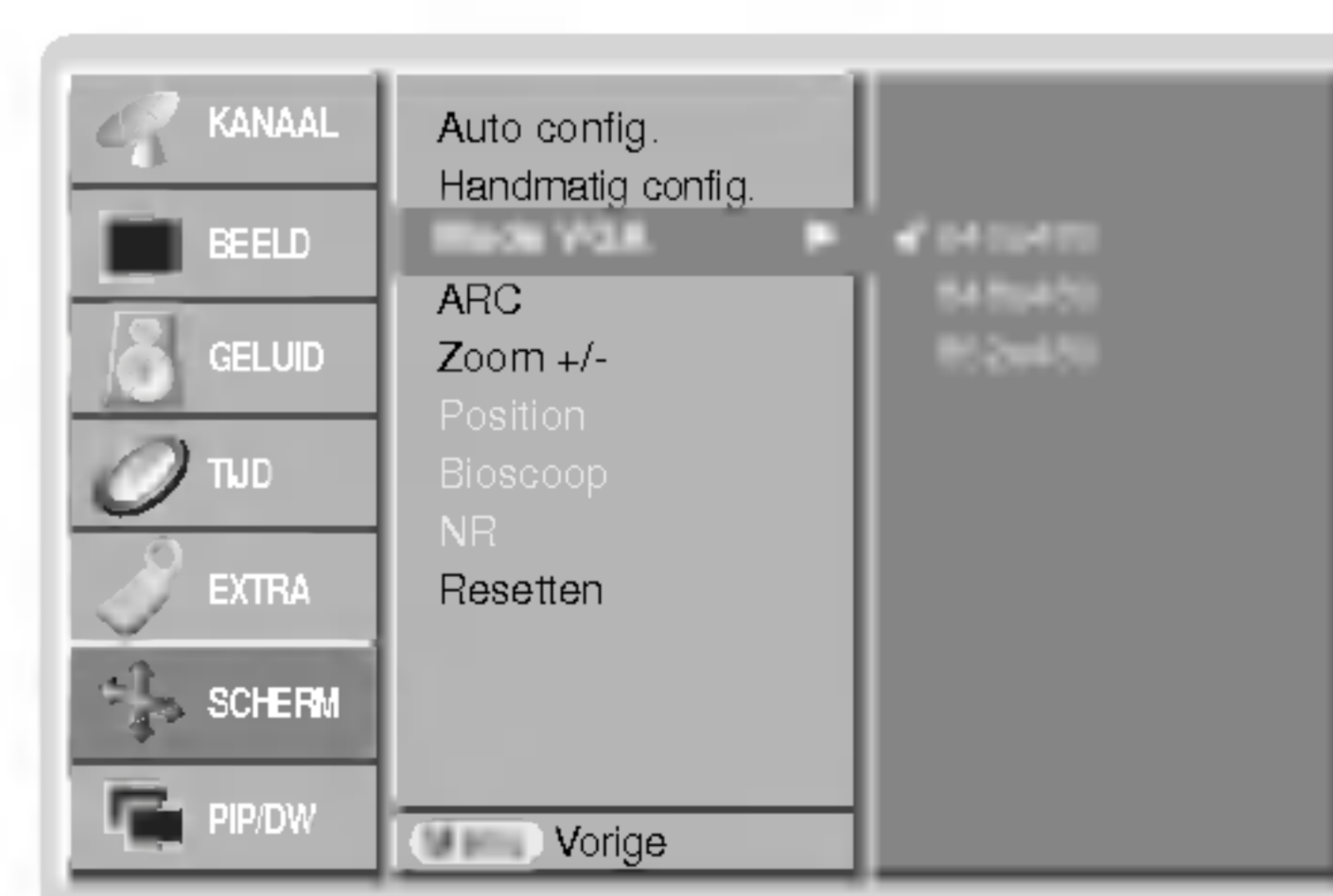

# Opties van het schermmenu

## Beeld Formaat Instellen

- U kan TV kijken in verschillende beeldformaten; **Spectakel**, **Full screen** (optie), **Origineel**, **4:3**, **16:9**, **14:9** en **Zoomen**.

1. Druk op de **MENU**-toets en dan op de toetsen **▲ / ▼** om het menu **SCHERM** te kiezen.
2. Druk op de toets **▶** en daarna op de toets **▲ / ▼** om **ARC** te kiezen.
3. Druk op de toets **▶** en daarna op de toets **▲ / ▼** om **Spectakel**, **Full screen** (optie), **Origineel**, **4:3**, **16:9**, **14:9** of **Zoomen** te kiezen.

### • Spectakel

Wanneer uw televisietoestel een Wide Screen signaal ontvangt, zal deze selectie ertoe leiden dat het beeld horizontaal zal aangepast worden, in een lineaire proportie, om het scherm volledig te vullen.

### • Full screen (optie)

Wanneer uw tv een breedbeeld signaal ontvangt, kunt u het beeld horizontaal of verticaal aanpassen, in lineaire proporties, door de instructies te volgen. Op deze manier komt u tot een volledige beeldvulling.

### • Origineel

Wanneer uw TV-toestel het breedbeeldsignaal ontvangt via de AV-scartaansluiting, zal het automatisch het beeldformaat wijzigen.

### • 4:3

Dit beeldformaat is 4 op 3 van een gewone TV.

### • 16:9

U kan films (het beeldformaat 16:9) of gewone TV-programma's bekijken via de modus 16:9.

Het scherm 16:9 wordt op gewoon scherm bekeken maar het scherm 4:3 wordt links en rechts vergroot zodat het scherm 16:9 volledig gevuld is.

### • 14:9

Het 14:9- scherm ziet eruit als een 4:3-beeld dat is vergroot naar boven/onder links/rechts.

### • Zoomen

U kan film op een groot scherm bekijken dankzij de zoommodus. Het scherm 4:3 wordt zowel onderaan als bovenaan en links en rechts vergroot zodat het scherm 16:9 volledig gevuld is. Het kan dat de boven- en onderkant van het beeld verloren gaan.

4. Druk herhaaldelijk op de toets **EXIT** om terug te keren naar het normale TV-beeld.

- U kunt **4:3** en **16:9** (Wide) alleen selecteren in de modi RGB[PC] en HDMI[PC].
- U kunt **4:3**, **16:9** (Wide) en **Zoomen** alleen selecteren in de modi RGB[DTV], HDMI[DTV] en Component [DTV].
- U kunt **Spectakel**, **Full screen** (optie), **4:3**, **16:9** (Wide), **14:9** en **Zoomen** alleen selecteren in de modi Component [480i/576i].

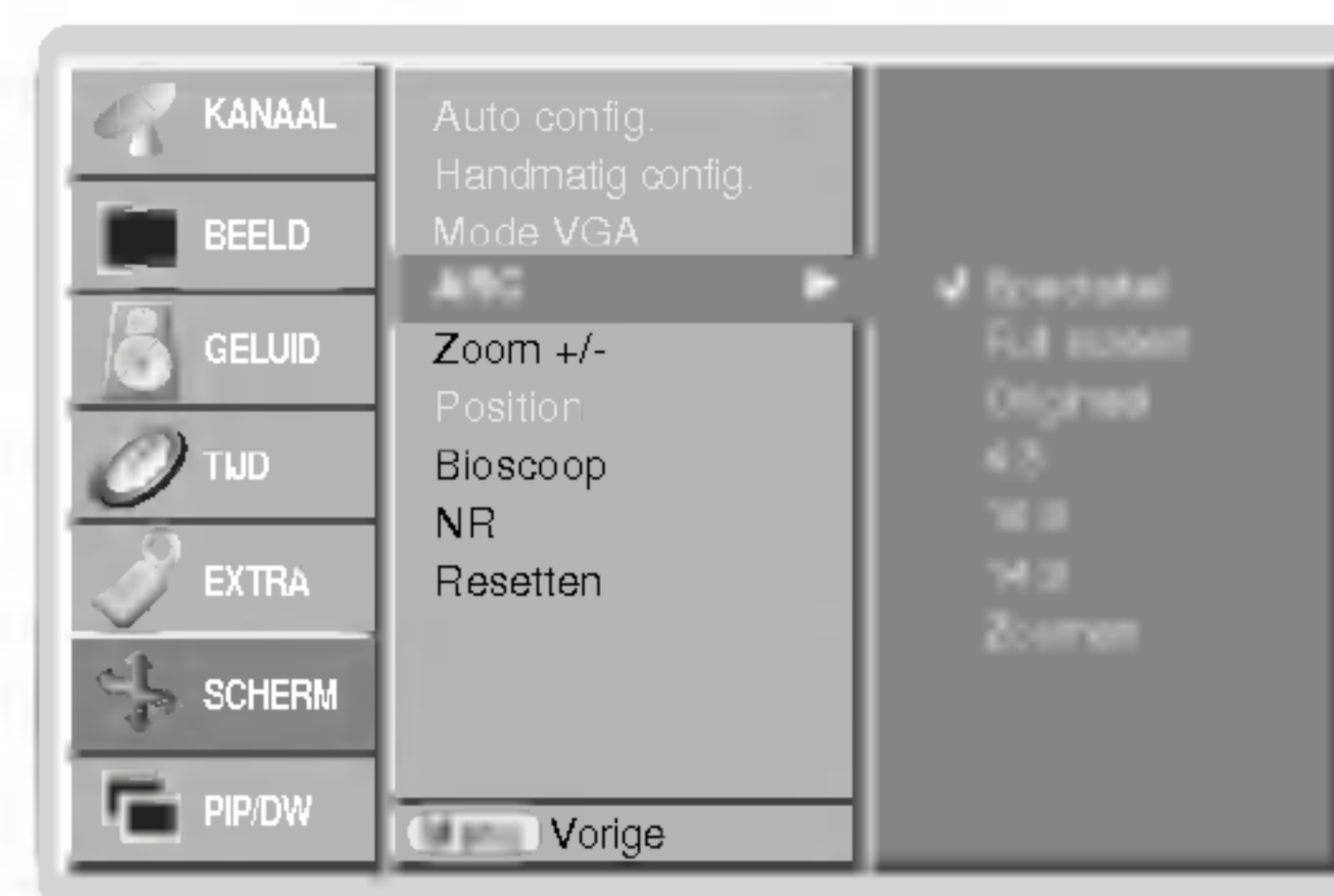

## Beeldformaat inzoomen/uitzoomen

- Wanneer u het beeld vergroot of verkleint, kan het beeld een onnatuurlijk beeld vertonen.

1. Druk op de **MENU**-toets en dan op de toetsen **▲ / ▼** om het menu **SCHERM** te kiezen.
2. Druk op de toets **▶** en dan op de toetsen **▲ / ▼** om **Zoom +/-**.
3. Druk op de toets **▶** en dan op de toetsen **◀ / ▶** om de gewenste afstellingen te veranderen.
4. Druk herhaaldelijk op de toets **EXIT** om terug te keren naar het normale TV-beeld.

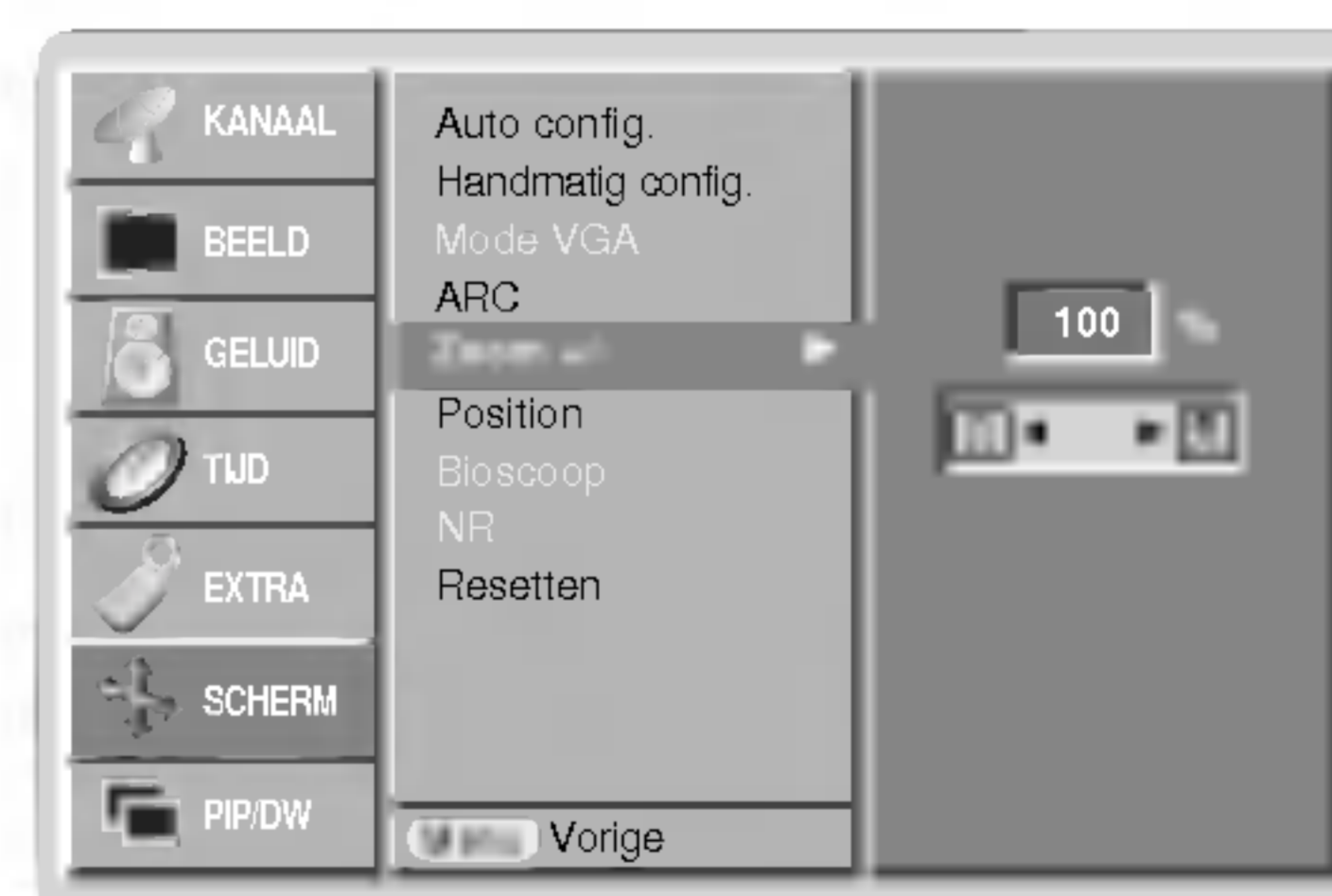

### Schermpositie

- Deze functie is beschikbaar na het instellen van Zoom In/Out.

1. Druk op de **MENU**-toets en dan op de toetsen **▲ / ▼** om het menu **SCHERM** te kiezen.
2. Druk op de toets **▶** en daarna op de toets **▲ / ▼** om **Position** te kiezen.
3. Druk op de toets **▶** en daarna op de toetsen **▲ / ▼** of **◀ / ▶** om de positie bij te stellen.
4. Druk herhaaldelijk op de toets **EXIT** om terug te keren naar het normale TV-beeld.

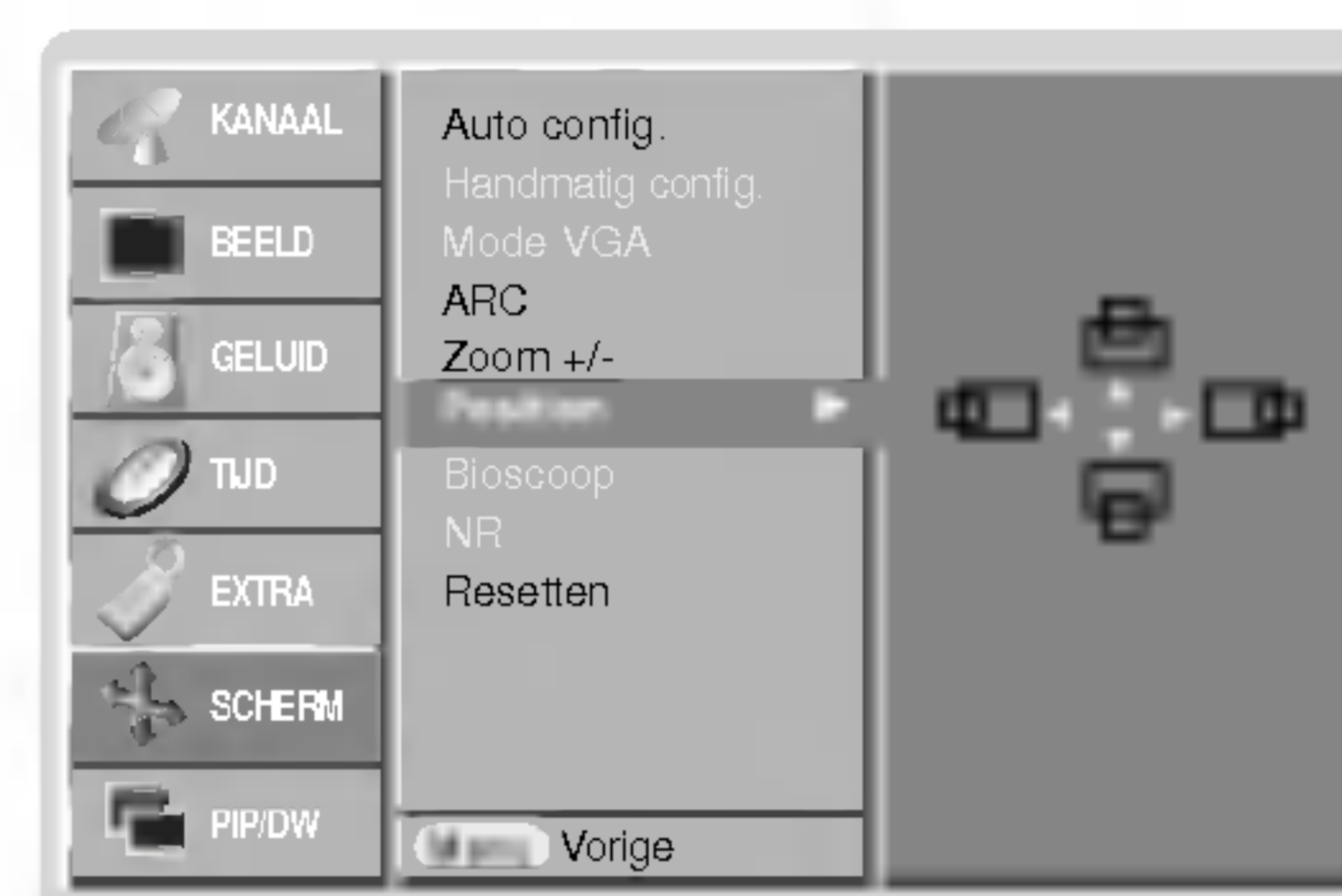

### Cinema (Bioscoop)

- Als u een film bekijkt, kunt u de set met deze functie instellen op de optimale beeldweergave.
- Deze functie werkt in de volgende modus:  
TV, AV1, AV2, S-Video2, AV3, AV4, AV5 of COMPONENT 480i/576i.

1. Druk op de **MENU**-toets en dan op de toetsen **▲ / ▼** om het menu **SCHERM** te kiezen.
2. Druk op de toets **▶** en dan op de toets **▲ / ▼** om **Bioscoop** te kiezen.
3. Druk op de toets **▶** en dan op de toets **▲ / ▼** om **Aan** of **Uit** te kiezen.
4. Druk herhaaldelijk op de toets **EXIT** om terug te keren naar het normale TV-beeld.



### NR (Ruisonderdrukking)

- U kunt **3D NR** of **MPEG NR** kiezen om de beeldruis te verminderen die mogelijk op het scherm verschijnt tijdens het TV-kijken.
- Deze functie kan niet worden gebruikt in de modi RGB[PC] en HDMI[PC].

1. Druk op de toets **MENU** en dan op de toets **▲ / ▼** om het **SCHERM**-menu weer te geven.
2. Druk op de toets **▶** en dan op de toets **▲ / ▼** om **NR** te kiezen.
3. Druk op de toets **▶** en dan op de toets **▲ / ▼** om **3D NR** of **MPEG NR**.
4. Druk op de toetsen **◀ / ▶** om de gewenste afstellingen te verrichten.
5. Druk herhaaldelijk op de toets **EXIT** om terug te keren naar het normale TV-beeld.

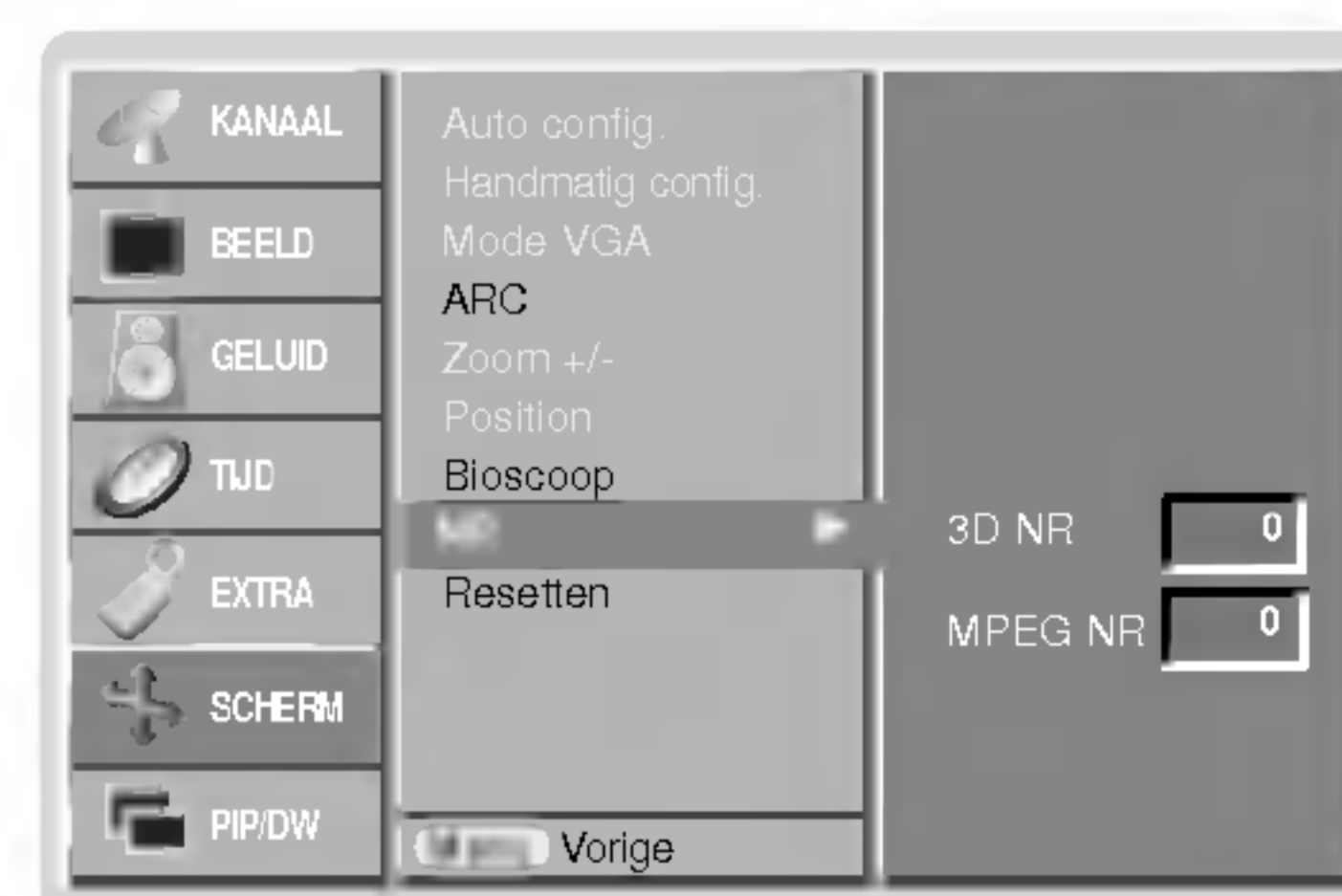

### Initialiseren (terugzetten op oorspronkelijke fabriekswaarde)

- Deze functie werkt in de huidige modus.
- De ingestelde waarde vastleggen,

1. Druk op de toets **MENU** en dan op de toets **▲ / ▼** om het **SCHERM**-menu weer te geven.
2. Druk op de toets **▶** en dan op de toets **▲ / ▼** om **Resetten** te kiezen.
3. Druk op de toets **▶**.
  - U kunt de opties Phase, Clock, H-Position, V-Position, Position, Zoom +/-, PIP size, PIP position, PIP Transparency en de grootte van het subbeeld instellen voor de modus Twin Picture.

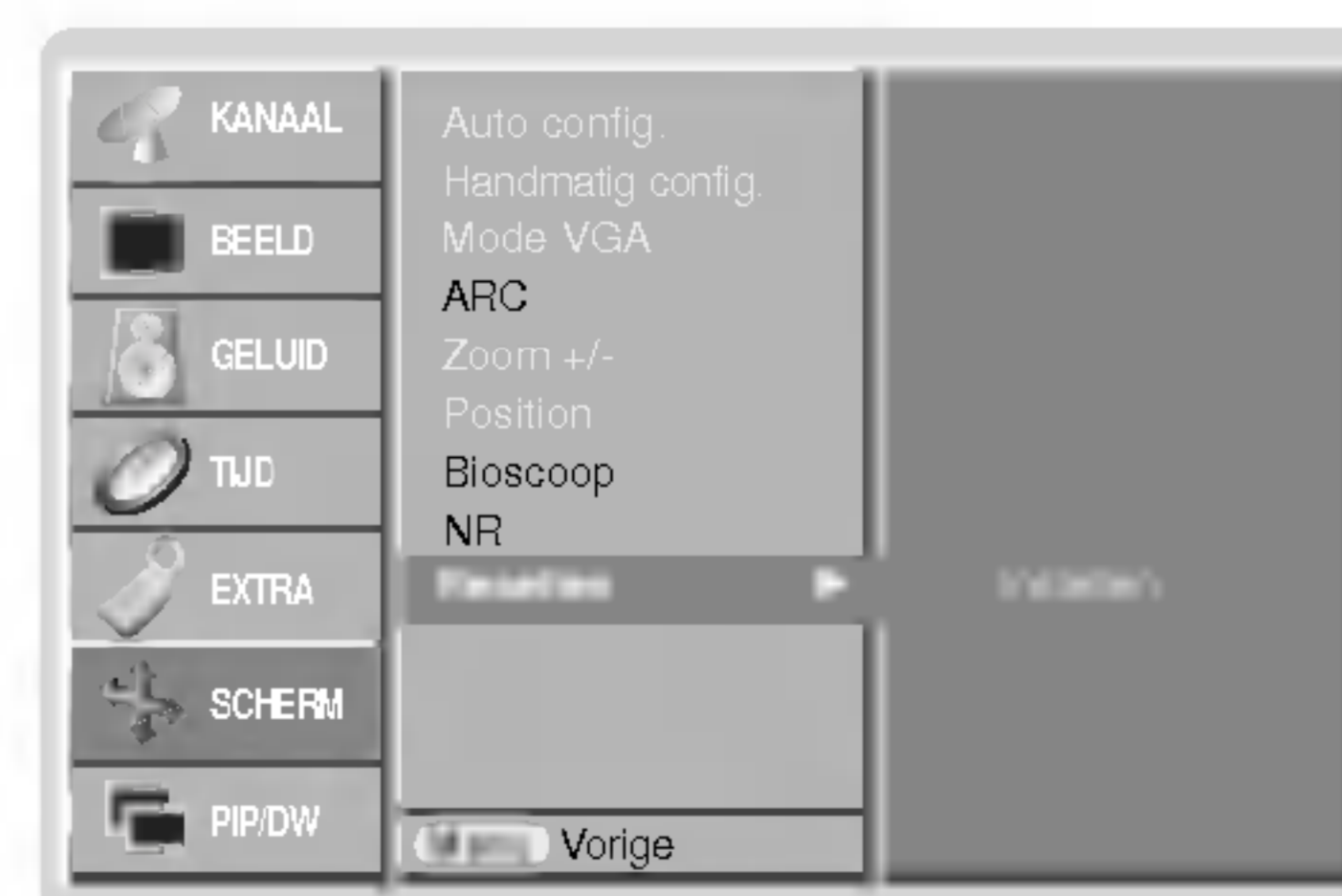

## PIP-functie (beeld in beeld)

- Met PIP kunt u 2 verschillende ingangen (bronnen) tegelijk op uw monitor bekijken. Eén bron wordt groot weergegeven en de andere bron zal een kleiner inzetbeeld tonen.
- Deze functie is niet beschikbaar in de TELETEKST-modus.

### PIP bekijken

Druk op de **PIP**-toets om het subbeeld weer te geven.

- Bij elke druk op de **PIP**-toets verandert de schermweergave zoals hieronder aangegeven.

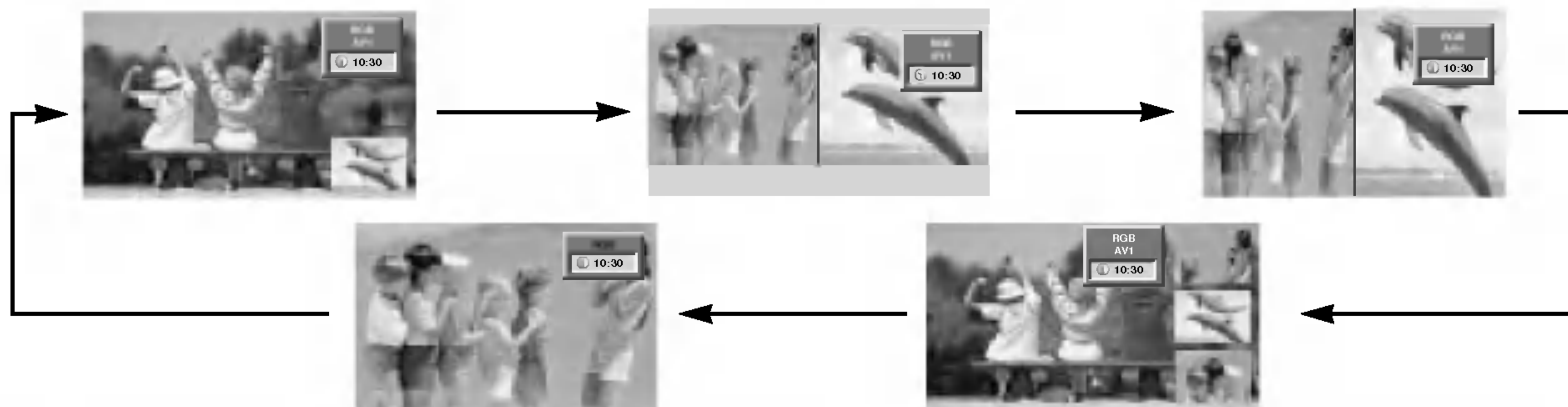

### Opmerking:

- Wanneer het subbeeld half zo groot is als het hoofdbeeld, kan de beeldkwaliteit afnemen.
- De beweging van het subbeeld kan er onnatuurlijk uitzien omdat het beeld op de tv op het volledige scherm wordt weergegeven. Dit gebeurt door de bron van het hoofdbeeld te synchroniseren wanneer de verversingsfrequentie van de bron van het hoofdbeeld en van het subbeeld niet hetzelfde is in de PIP-modus.

### Programma instellen voor de subschermen

Op de toets **PIP PR +/-** drukken.

### Ingangssignaalbron voor PIP kiezen

Druk op de **PIP INPUT**-toets om de ingangsbron voor het subbeeld te kiezen.

Mocht het beeld van het PIP-beeld van slechte kwaliteit zijn, selecteer dan AUTO, PAL, SECAM of NTSC in het PIP systeem menu.



### POP (Picture-out-of-Picture: Kanalen scannen)

Gebruik POP om de programma's van alle in het geheugen opgeslagen kanalen één voor één te zoeken op het 3 PIP scherm (terwijl de bron van het hoofdbeeld het huidige kanaal blijft). De beelden van alle geprogrammeerde kanalen worden gezocht met het 3 POP-scherm.

### PIP Transparantie aanpassen (Enkel in PIP-modus)

1. Druk op de **MENU**-toets en dan op de toetsen **▲ / ▼** om het menu PIP/DW te kiezen.
2. Druk op de toets **▶** en daarna op de toets **▲ / ▼** om **PIP Transparant** te kiezen.
3. Druk op de toets **▶** en daarna op de toets **◀ / ▶** om de PIP-transparantie bij te regelen.
4. Druk herhaaldelijk op de toets **EXIT** om terug te keren naar het normale TV-beeld.

### PIP verplaatsen (Enkel in PIP-modus)

Druk op de **POSITION**-toets terwijl u in de PIP-modus bent.

Druk herhaaldelijk op de knop **▲ / ▼** of **◀ / ▶** totdat de gewenste positie is bereikt. Het subbeeld wordt van boven naar beneden of van links naar rechts verplaatst.



### PIP Formaat

Druk op de **SIZE (Fenster Groesse)**-toets en dan op de toetsen **◀ / ▶** om subbeeldformaat af te stellen.

In de modi DW1 en DW2 worden het hoofdbeeld en het subbeeld gelijktijdig aangepast als u op de knop **SIZE** drukt. In de PIP-modus kunt u met de knop **SIZE** alleen het subbeeld aanpassen.



### Het aanpassen van het scherm voor PIP

- In TV of AV mode voor het Hoofdbeeld en RGB [PC] voor het subbeeld, kunt u Autoconfig en Handconfig gebruiken om het scherm van het subbeeld aan te passen.
- In TV of AV mode voor hoofdbeeld en HDMI[DTV] of Component 480p, 576p, 720p, 1080i voor het subbeeld, kunt u Handconfig gebruiken om het scherm van het subbeeld aan te passen.



# Teletekst (optie)

- Teletekst (of TOP-tekst) is een optionele functie. Alleen een plasmasdisplay dat is uitgerust met het teletekstsysteem kan de teletekstuitzendingen ontvangen.
- Teletekst is een gratis dienst die de meeste TV-zenders uitzenden, met daarin recente informatie over het nieuws, het weer, televisieprogramma's, beurskoersen en vele andere onderwerpen.
- Het teletekstdecodeerapparaat van deze plasmasdisplay ondersteunt de SIMPLE-, TOP- en FASTEXT-systemen. SIMPLE (standaardteletekst) bestaat uit een aantal pagina's die u kunt kiezen door rechtstreeks het overeenkomstige paginanummer in te geven. TOP and FASTEXT zijn modernere methodes waarmee u snel en gemakkelijk teletekstinformatie kunt kiezen.

## Schakelaar aan/uit

Druk op de **TEXT/★**-toets om naar teletekst over te schakelen.

- De begin- of eindpagina verschijnt op het scherm.  
In de kopregel van het scherm zijn twee paginanummers, de naam van de TV-zender, de datum en de tijd weergegeven. Het eerste paginanummer geeft uw keuze aan, terwijl het tweede nummer de momenteel weergegeven pagina aangeeft.

Druk op de **TEXT/★**-toets om teletekst uit te schakelen.

## SIMPLE-tekst (optie)

### Pagina's kiezen

1. Geef met de CIJFER-toetsen het gewenste paginanummer in als een getal van drie cijfers. Als u tijdens de keuze een verkeerd nummer intoetst, moet u het getal van drie cijfers voltooien en vervolgens het correcte paginanummer opnieuw ingeven.
2. Met de toetsen **PR ▲** / **▼** kunt u ook de vorige of volgende pagina kiezen.

### Een kleurtoets programmeren in de LIST-modus

Als de TV in de tekstmodus SIMPLE, TOP of FASTEXT staat, drukt u op de toets  om over te schakelen op de LIST-modus.

Vier teletekstpaganummers naar keuze kunnen met een kleur worden gecodeerd en eenvoudig worden geselecteerd met een druk op de overeenkomstige kleurtoets van de afstandsbediening.

1. Druk op een gekleurde toets.
2. Gebruik de Nummer-toetsen om de pagina te kiezen die u wilt programmeren.
3. Druk op de **OK**-toets. Dan wordt door één keer te blinken de gekozen pagina opgeslagen als het gekozen paginanummer.  
Van nu af aan kunt u deze pagina met dezelfde gekleurde toets kiezen.
4. De overige drie toetsen worden op deze manier geprogrammeerd.

## TOP-tekst (optie)

De gebruikersgids toont vier velden (rood, groen, geel en blauw) onderaan het scherm. Het gele veld geeft de volgende groep aan en het blauwe veld duidt het volgende blok aan.

### Blokken / groepen / pagina's kiezen

1. Met de blauwe toets kunt u van het ene blok naar het andere gaan.
2. Gebruik de gele toets om naar de volgende groep te gaan met automatische overvloeiing naar het volgende blok.
3. Gebruik de groene toets om naar de volgende bestaande pagina te gaan met automatische overvloeiing naar de volgende groep. (U kunt hier ook de toets **PR ▲** voor gebruiken.)
4. Gebruik de rode toets om naar de vorige keuze terug te keren. (U kunt hier ook de toets **PR ▼** voor gebruiken.)

### Pagina's rechtstreeks kiezen

Net als bij SIMPLE-tekstmodus kunt u ook in TOP-tekstmodus een pagina kiezen door het nummer met de CIJFER-toetsen rechtstreeks in te geven als een getal van drie cijfers.

## FASTEXT

De teletekstpagina's worden aangeduid met een kleurveld onder aan het scherm en u kunt ze kiezen door op de overeenkomstige gekleurde toets te drukken.

### Pagina kiezen

1. Op de toets  om de indexpagina te selecteren.
2. U kan de pagina's met een kleurcode op de onderste regel kiezen met behulp van dezelfde gekleurde toetsen.
3. Overeenkomstig de teletekstmodus SIMPLE kan u een pagina selecteren door dit als een getal met drie cijfers in te voeren met behulp van de nummertoeetsen in de modus FASTEKST.
4. De toets **PR** ▲ / ▼ kan gebruikt worden om de voorgaande of volgende pagina te selecteren.

## Speciale teletekstfuncties

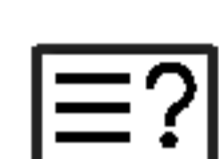

### TONEN

Druk op deze toets om verborgen informatie te tonen, zoals oplossingen van raadsels of puzzels.  
Druk nogmaals op deze toets om de informatie van het scherm te verwijderen.



### FORMAAT

Kiest de dubbele teksthogte.  
Druk op deze toets om de bovenste helft van de pagina te vergroten.  
Druk nogmaals op deze toets om de onderste helft van de pagina te vergroten.  
Druk nogmaals op deze toets om naar de normale weergave terug te keren.



### VERVERSEN

Toont het TV-beeld op het scherm terwijl u wacht tot de nieuwe teletekstpagina op het scherm verschijnt.  
Druk op deze toets om de ververste teletekstpagina te bekijken.



### WACHTEN

Zet de automatische paginawisseling stop bij teletekstpagina's die uit 2 of meer subpagina's bestaan. Het aantal subpagina's en de getoonde subpagina wordt meestal op het scherm getoond, onder de tijdsaanduiding. Als u op deze toets drukt, verschijnt het wachtsymbool in de linkerbovenhoek van het scherm en wisselen de pagina's niet automatisch.  
Om de volgende pagina wel te zien drukt u opnieuw op deze toets.



### MIX

Toont de teletekstpagina's bovenop het TV-beeld.  
Om het TV-beeld te verwijderen drukt u opnieuw op deze toets.



### TIJD

Druk tijdens het TV-kijken op deze toets om de tijd in de rechterbovenhoek van het scherm te tonen. Druk nogmaals op deze toets om de tijdsweergave te verwijderen.  
Druk tijdens het bekijken van teletekst op deze toets om een subpaginanummer te kiezen. Het subpaginanummer wordt onder aan het scherm getoond. Om de subpagina op het scherm te laten staan of om ze te veranderen, drukt u op de RODE/GROENE toetsen, de toetsen **PR** ▲ / ▼ of de CIJFER-toetsen.  
Druk nogmaals om deze functie te verlaten.

# Extern bedieningsapparaat instellen

- Sluit de RS-232C-ingangsbuis op een extern bedieningsapparaat (zoals een computer of een A/V-bedieningssysteem) aan om de functies van de monitor extern te bedienen.
- Sluit de seriële poort van het externe bedieningsapparaat op de RS-232C-bus op het achterpaneel van de monitor aan.
- RS-232C-aansluitingskabels worden niet met de monitor meegeleverd.

< Achterpaneel van de monitor >

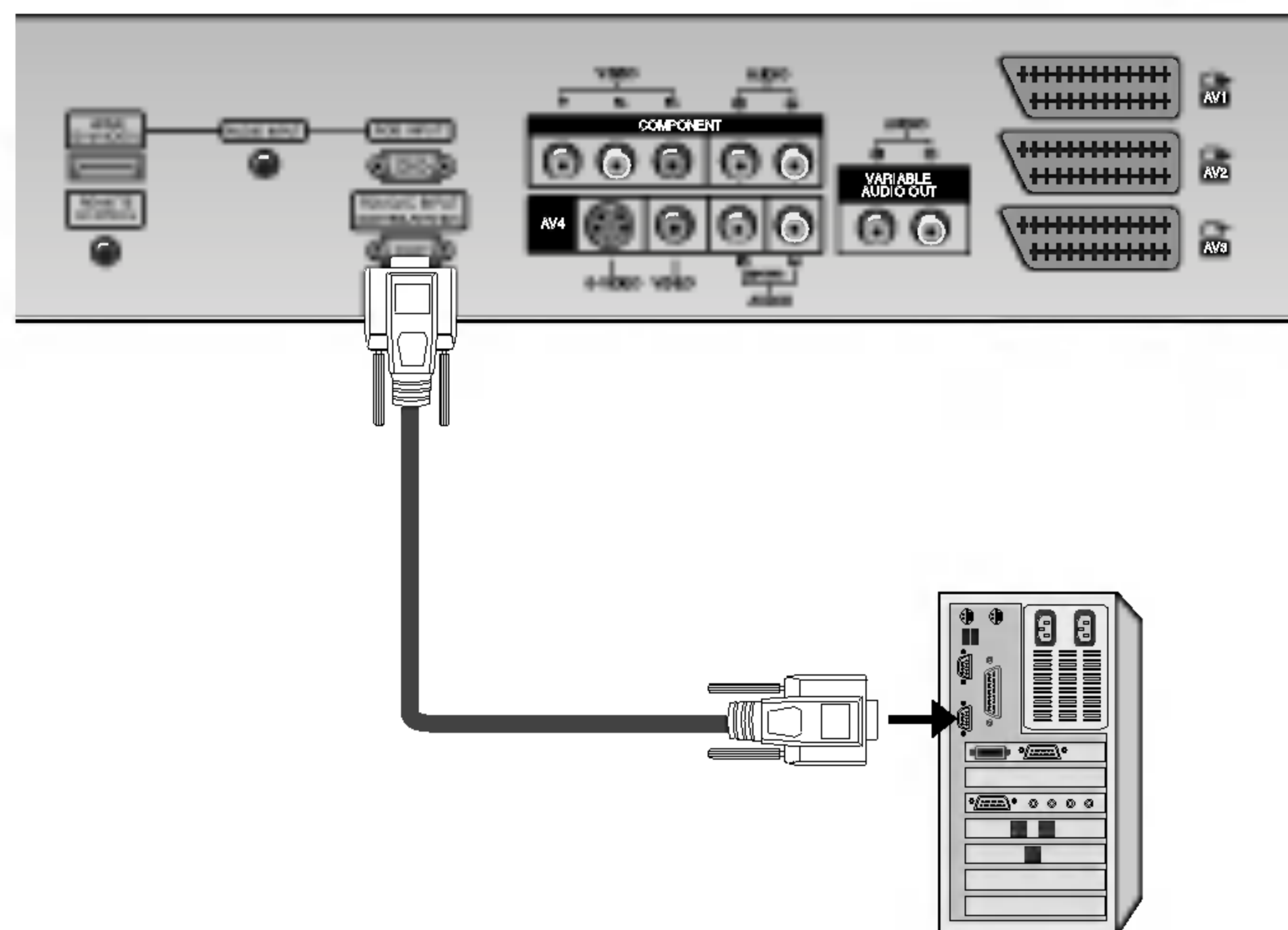

## Stekkertype: 9-pens-D-substekker

Nr.	Pennaam
1	Geen verbinding
2	RXD (gegevens ontvangen)
3	TXD (gegevens versturen)
4	DTR (DTE-zijde klaar)
5	GND (aarding)
6	DSR (DCE-zijde klaar)
7	RTS (klaar om te versturen)
8	CTS (veilig om te versturen)
9	Geen verbinding

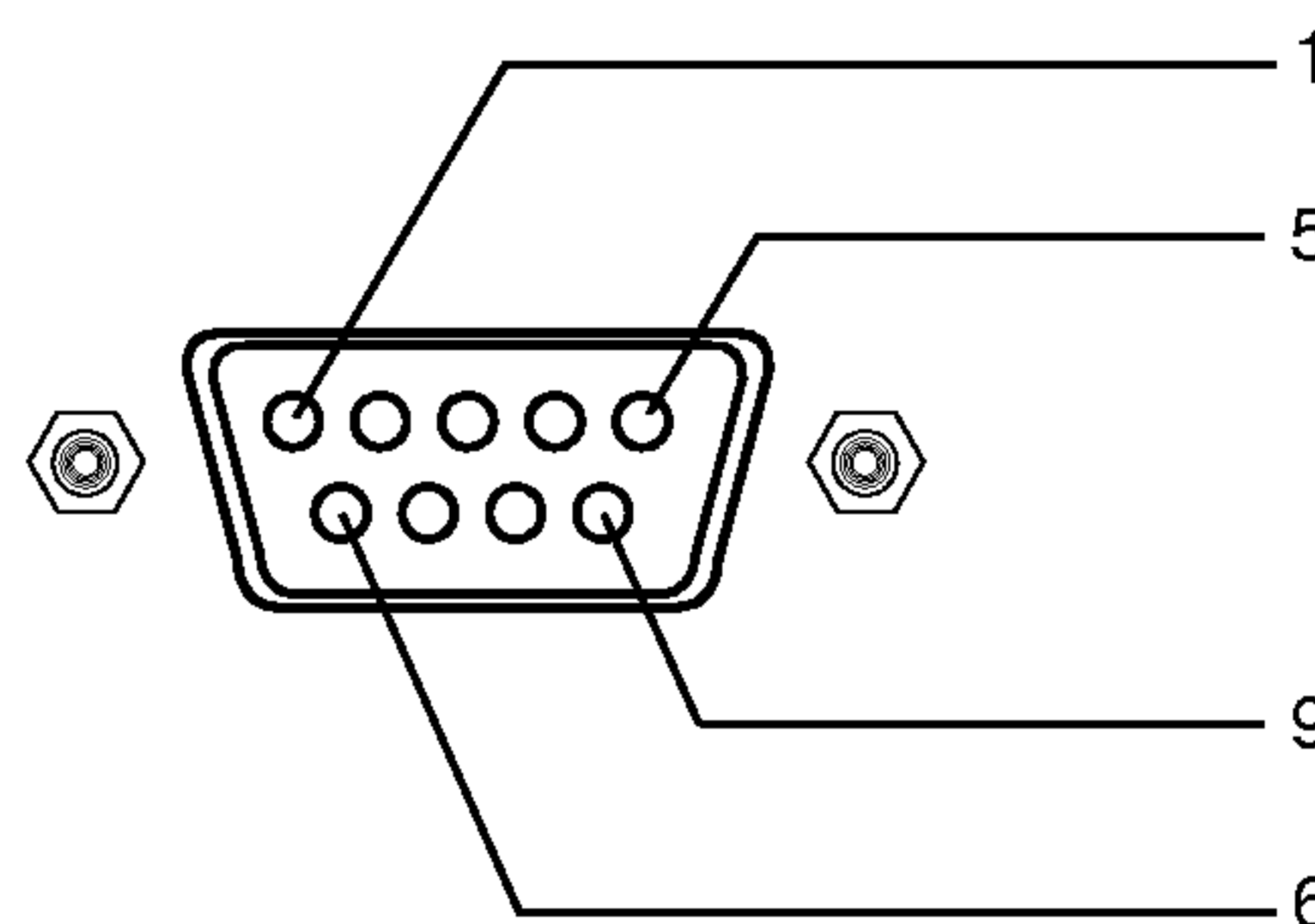

## RS-232C-configuraties

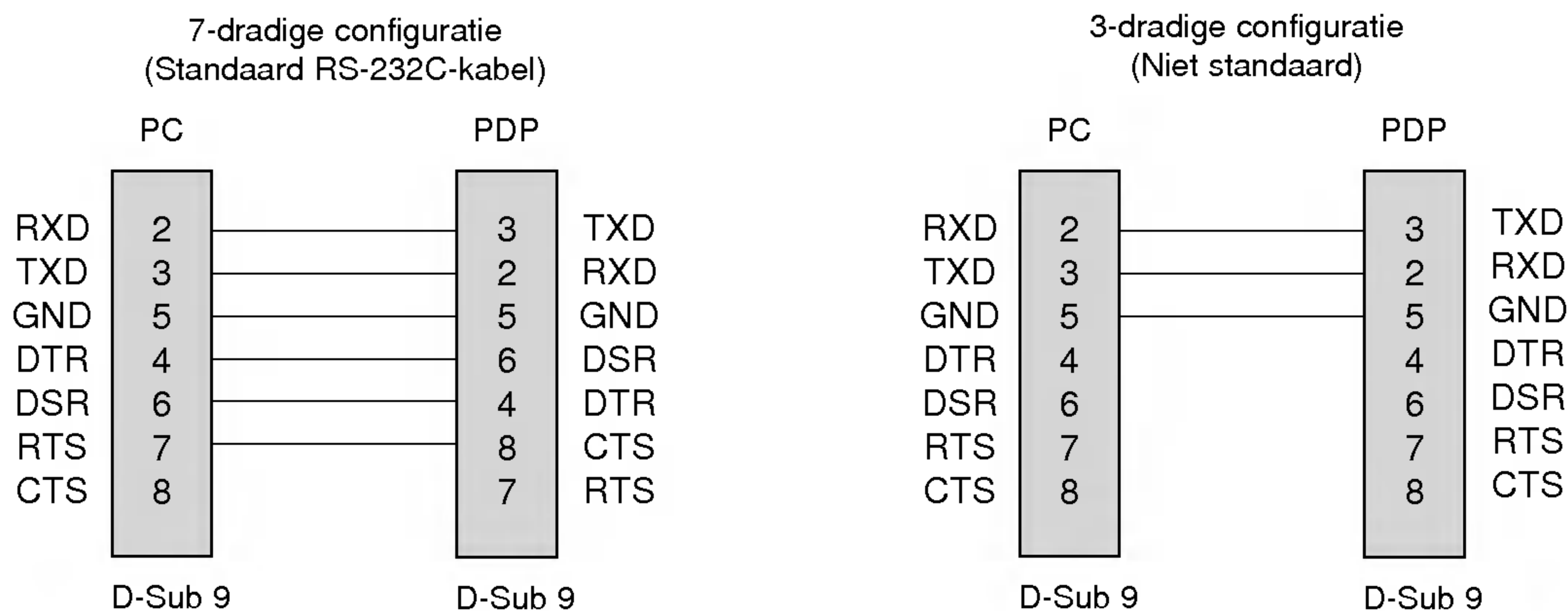

NEDELANDS

## ID INSTELLEN

- Gebruik deze functie om het ID-nummer van een monitor op te geven.
- Zie 'Werkelijke data-mapping' hierna. Zie bladzijde 40.

1. Druk op de toets **MENU** en dan op de toets **▲ / ▼** om het EXTRA-menu weer te geven.
2. Druk op de toets **▶** en dan op de toets **▲ / ▼** om **Instellen ID** te kiezen.
3. Druk op de toets **▶** en dan op de toets **◀ / ▶** om **Instellen ID** af te stellen om het gewenste ID-nummer voor een bepaalde monitor te kiezen.
  - Het afstellingsbereik van **Instellen ID** is 1 ~ 99.
4. Druk herhaaldelijk op de toets **EXIT** om terug te keren naar het normale TV-beeld.

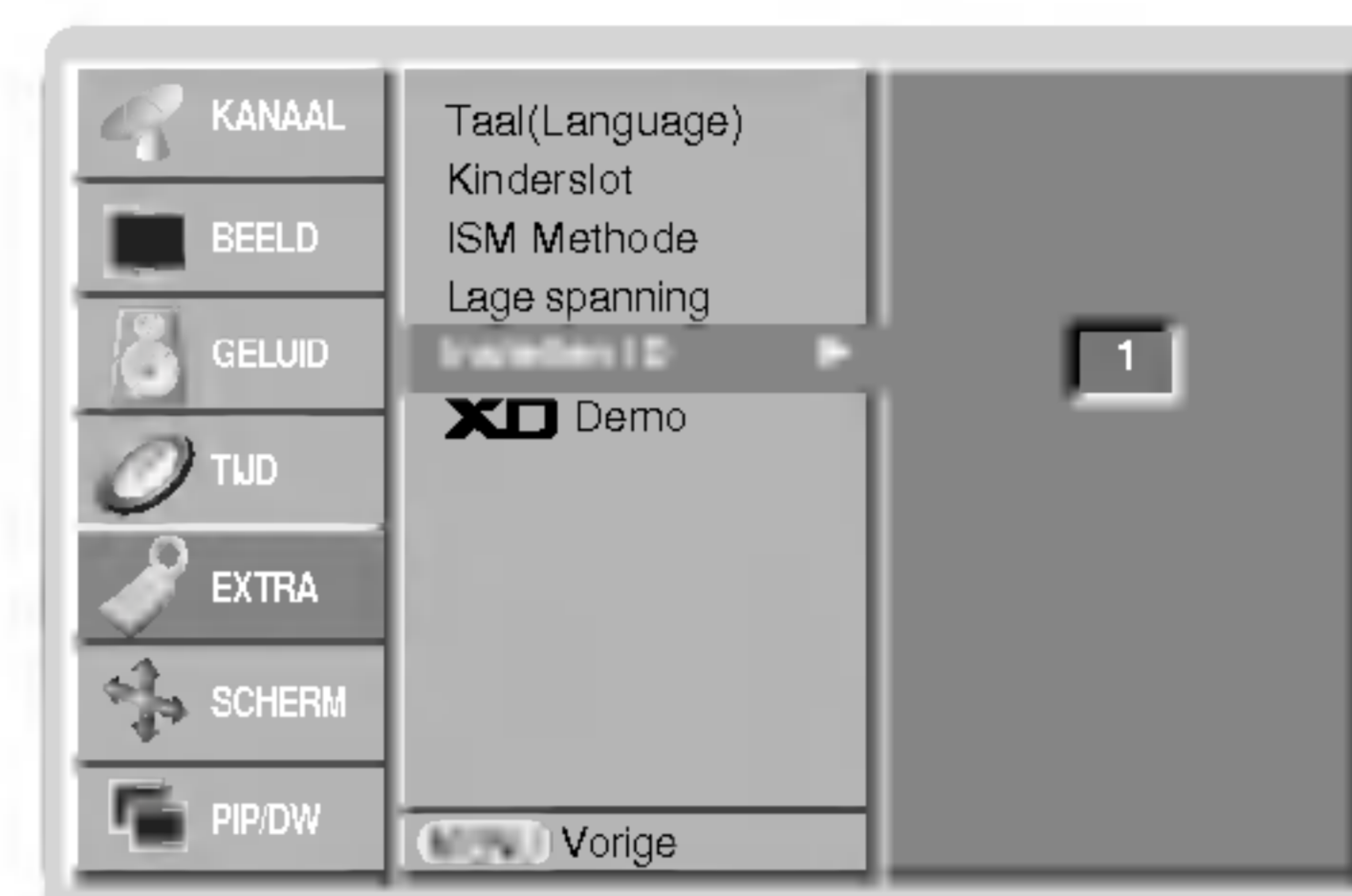

### Communicatieparameters

- Baud-snelheid : 9600 bps (UART)
- Gegevenslengte : 8 bits
- Pariteit: Geen
- \* Gebruik een gekruiste kabel.
- Stop bit : 1 bit
- Communicatiecode : ASCII-code

### Referentielijst commando's

	OPDRACHT 1	OPDRACHT 2	Databereik (Zestientallig)
01. Voeding	k	a	0 ~ 1
02. Ingangskeuze	k	b	0 ~ 9
03. Beeldverhouding	k	c	Zie bladzijde 37
04. Scherm uit	k	d	0 ~ 1
05. Volume uit	k	e	0 ~ 1
06. Volumeregeling	k	f	0 ~ 64
07. Kontrast	k	g	0 ~ 64
08. Helderheid	k	h	0 ~ 64
09. Kleur	k	i	0 ~ 64
10. Kleurschakering (optie)	k	j	0 ~ 64
11. Scherppte	k	k	0 ~ 64
12. OSD-keuze	k	l	0 ~ 1
13. Externe bedieningsmodus	k	m	0 ~ 1
14. PIP/Twin picture (DW)	k	n	Refer to p. 38
15. PIP-positie	k	q	0 ~ 3
16. Hoge tonen	k	r	0 ~ 64
17. Lage tonen	k	s	0 ~ 64
18. Balans	k	t	0 ~ 64
19. Kleurwarmte (CSM)	k	u	0 ~ 3
20. Roodafstelling	k	v	0 ~ 50
21. Groenafstelling	k	w	0 ~ 50
22. Blauwafstelling	k	\$	0 ~ 50
23. PIP-ingangsbron	k	y	0 ~ 9
24. Abnormale toestand	k	z	0 ~ a
25. ISM-methode	j	p	0 ~ 3
26. Laag verbruik	j	q	0 ~ 1
27. Orbiter-tijdinstelling	j	r	1 ~ FE
28. Beeldpuntinstelling voor orbiter	j	s	1 ~ 3
29. Beeldformaat	j	t	0 ~ 20
30. Automatische afstelling	j	u	1
31. Een programma kiezen	m	a	0~63
32. Key	m	c	Key Code
33. Input select (Main)	x	b	Zie bladzijde 41
34. Input select (PIP)	x	y	Zie bladzijde 41

\* Bij het instellen van 23 ~ 32 wordt er geen menu op het scherm weergegeven.

### Verzendings / ontvangstprotocol

#### Verzending

[OPDRACHT1][OPDRACHT2][ ][Set ID][ ][Gegevens][Cr]

- \* [Opdracht 1] : Eerste commando om PDP-toestel te bedienen. (j of k)
- \* [Opdracht 2] : Tweede commando om PDP-toestel te bedi.
- \* [Set ID] : U kunt de ingestelde ID afstellen om het gewenste monitor-ID-nummer in het speciale menu te kiezen. Zie de vorige bladzijde. Het afstellingsbereik is 1 ~ 99. Bij het kiezen van ID Instellen '0' wordt elk aangesloten PDP-toestel bediend. ID Instellen wordt aangegeven als decimaal (1~99) in het menu en als hexadecimaal (zestientallig) (0x0~0x63) in het verzendings-/ontvangstprotocol.
- \* [Gegevens] : Om commandogegevens te versturen. 'FF'-gegevens versturen om de status van het commando te lezen.
- \* [Cr] : Einde van de regel  
ASCII code '0x0D'
- \* [ ] : ASCII-code 'spatie (0x20)'

#### OK-bevestiging

[Commando 2][ ][Set ID][ ][OK][Gegevens][x]

- \* De monitor stuurt een bevestiging (ACK = acknowledgement) op basis van dit formaat wanneer hij normale gegevens ontvangt. Als de gegevens nu in gegevensontvangstmodus (data read mode) staan, worden de huidige gegevens aangeduid. Als de gegevens in gegevensverzendingsmodus (data write mode) staan, worden de gegevens van de PC teruggestuurd.

#### Foutmelding

[Commando 2][ ][Set ID][ ][NG][Gegevens][x]

- \* Het beeldscherm verzendt een ACK-sigitaal (acknowledgement - bevestiging) in dit formaat bij ontvangst van abnormale gegevens van niet-uitvoerbare functies of communicatiefouten.

- Gegevens 1: ongeldige code
- 2: niet-ondersteunde functie
- 3: langer wachten

**01. Voeding (opdracht 2 : a)**

- Om voeding Aan/Uit van de TV te sturen.

Verzending

[k][a][ ][Set ID][ ][Gegevens][Cr]

Gegevens 0: Voeding uit            1        : Voeding aan

Bevestiging

[a][ ][Set ID][ ][OK][Gegevens][x]

- Om voeding Aan/Uit te tonen.

Verzending

[k][a][ ][Set ID][ ][FF][Cr]

Bevestiging

[a][ ][Set ID][ ][OK][Gegevens][x]

\* Ook als andere functies 'FF'-gegevens op basis van dit formaat verzenden, geven de teruggezonden bevestigingsgegevens de status van elke functie weer.

**02. Ingangskeuze (Opdracht 2 : b)**

- Om de ingangsbron voor de TV te kiezen.  
U kunt ook een ingangsbron kiezen met de INPUT SELECT-toets op de afstandsbediening van de TV.

Verzending

[k][b][ ][Set ID][ ][Gegevens][Cr]

Gegevens 0	: TV	5	: AV4
1	: AV1	6	: AV5
2	: AV2	7	: Component
3	: S-Video2	8	: RGB
4	: AV3	9	: HDMI

Bevestiging

[b][ ][Set ID][ ][OK][Gegevens][x]

**03. Beeldverhouding (Opdracht 2 : c)**

- Om het schermformaat aan te passen. (Hoofdbeeldformaat)  
U kunt het beeldformaat ook afstellen met de toets ARC (Aspect Ration Control) op de afstandsbediening of in het schermmenu.

Verzending

[k][c][ ][Set ID][ ][Gegevens][Cr]

Gegevens 1	: Normaal screen (4:3)
2	: Breedbeeld (16:9)
3	: Spectakel
4	: Volledig beeld (Zoomen)
6	: Origineel
7	: Wide screen (14:9)
8	: Full Screen (optie)

Bevestiging

[c][ ][Set ID][ ][OK][Gegevens][x]

\* Bij PC-ingang kunt u ofwel beeldformaat 16:9 of 4:3 kiezen.

**04. Scherm uit (Opdracht 2 : d)**

- Om Aan/Uit voor 'Scherm uit' te kiezen.

Verzending

[k][d][ ][Set ID][ ][Gegevens][Cr]

Gegevens 0 : 'Scherm uit' Uit (wel beeld)  
1 : 'Scherm uit' Aan (geen beeld)

Bevestiging

[d][ ][Set ID][ ][OK][Gegevens][x]

**05. Volume uit (Opdracht 2 : e)**

- Om Aan/Uit voor 'Geluid uit' te kiezen.  
U kunt het geluid ook met de MUTE-toets op de afstandsbediening uitschakelen.

Verzending

[k][e][ ][Set ID][ ][Gegevens][Cr]

Gegevens 0 : 'Geluid uit' Aan (geen geluid)  
1 : 'Geluid uit' Uit (wel geluid)

Bevestiging

[e][ ][Set ID][ ][OK][Gegevens][x]

**06. Volumeregeling (Opdracht 2 : f)**

- Om het volume af te stellen.  
U kunt het volume ook met de volumetoetsen op de afstandsbediening afstellen.

Verzending

[k][f][ ][Set ID][ ][Gegevens][Cr]

Gegevens Min : 0 ~ Max : 64

\* Zie 'Werkelijke data-mapping 1' hierna. Zie bladzijde 40.

Bevestiging

[f][ ][Set ID][ ][OK][Gegevens][x]

**07. Kontrast (Opdracht 2 : g)**

- Om het beeldcontrast af te stellen.  
U kunt het contrast ook in het beeldmenu afstellen.

Verzending

[k][g][ ][Set ID][ ][Gegevens][Cr]

Gegevens Min : 0 ~ Max : 64

\* Zie 'Werkelijke data-mapping 1' hierna. Zie bladzijde 40.

Bevestiging

[g][ ][Set ID][ ][OK][Gegevens][x]

**08. Helderheid (Opdracht 2 : h)**

- Om de helderheid van het beeld af te stellen.  
U kunt de helderheid ook in het beeldmenu afstellen.

Verzending

[k][h][ ][Set ID][ ][Gegevens][Cr]

Gegevens Min : 0 ~ Max : 64

\* Zie 'Werkelijke data-mapping 1' hierna. Zie bladzijde 40.

Bevestiging

[h][ ][Set ID][ ][OK][Gegevens][x]

### 09. Kleur (Opdracht 2 : i)

- Om de beeldkleuren af te stellen.  
U kunt de kleuren ook in het beeldmenu afstellen.

#### Verzending

[k][i][ ][Set ID][ ][Gegevens][Cr]

Gegevens Min : 0 ~ Max : 64  
\* Zie 'Werkelijke data-mapping 1' hierna. Zie bladzijde 40.

#### Bevestiging

[i][ ][Set ID][ ][OK][Gegevens][x]

### 10. Kleurschakering (Opdracht 2 : j) (optional)

- Om de kleurschakering van het beeld af te stellen.  
U kunt de kleurschakering ook in het beeldmenu afstellen.

#### Verzending

[k][j][ ][Set ID][ ][Gegevens][Cr]

Gegevens Rood : 0 ~ Groen : 64  
\* Zie 'Werkelijke data-mapping 1' hierna. Zie bladzijde 40.

#### Bevestiging

[j][ ][Set ID][ ][OK][Gegevens][x]

### 11. Scherpte (Opdracht 2 : k)

- Om de beeldscherpte af te stellen.  
U kunt de beeldscherpte ook in het beeldmenu afstellen.

#### Verzending

[k][k][ ][Set ID][ ][Gegevens][Cr]

Gegevens Min : 0 ~ Max : 64  
\* Zie 'Werkelijke data-mapping 1' hierna. Zie bladzijde 40.

#### Bevestiging

[k][ ][Set ID][ ][OK][Gegevens][x]

### 12. OSD-keuze (Opdracht 2 : l)

- Om OSD (On Screen Display = weergave op het scherm) Aan/Uit te kiezen.

#### Verzending

[k][l][ ][Set ID][ ][Gegevens][Cr]

Gegevens 0 : OSD uit 1 : OSD aan

#### Bevestiging

[l][ ][Set ID][ ][OK][Gegevens][x]

### 13. Externe bedieningsmodus (Opdracht 2 : m)

- Om de bedieningsorganen op het voorpaneel van de monitor en op de afstandsbediening te vergrendelen.

#### Verzending

[k][m][ ][Set ID][ ][Gegevens][Cr]

Gegevens 0 : Vergrendeling uit 1 : Vergrendeling aan

#### Bevestiging

[m][ ][Set ID][ ][OK][Gegevens][x]

- \* Gebruik deze modus als u de afstandsbediening niet gebruikt. Wanneer de hoofdvoeding aan/uit wordt geschakeld, wordt de vergrendeling van de externe bediening opgeheven.

### 14. PIP / DW (Opdracht 2 : n)

- Om PIP (Picture In Picture = beeld in beeld)/Twin picture (dubbel beeld) af te stellen.  
U kunt het PIP/TWIN-beeld ook met de PIP-toets of de Twin picture (dubbel beeld)-toets op de afstandsbediening of in het schermmenu bedienen.

#### Verzending

[k][n][ ][Set ID][ ][Gegevens][Cr]

Gegevens 0: PIP/DW uit 3: DW2  
1: PIP 5: POP  
2: DW1

#### Bevestiging

[n][ ][Set ID][ ][OK][Gegevens][x]

### 15. PIP-positie (Opdracht 2 : q)

- Om de positie van het subbeeld in de PIP-modus te kiezen.  
U kunt de positie van het subbeeld ook met de PIP POSITION-toets op de afstandsbediening of in het PIP/DW afstellen.

#### Verzending

[k][q][ ][Set ID][ ][Gegevens][Cr]

Gegevens 0 : Rechts onder op het scherm  
1 : Links onder op het scherm  
2 : Links boven op het scherm  
3 : Rechts boven op het scherm

#### Bevestiging

[q][ ][Set ID][ ][OK][Gegevens][x]

### 16. Hoge tonen (Opdracht 2 : r)

- Om de hoge tonen af te stellen.  
U kunt de hoge tonen ook in het geluidsmenu afstellen.

#### Verzending

[k][r][ ][Set ID][ ][Gegevens][Cr]

Gegevens Min : 0 ~ Max : 64  
\* Zie 'Werkelijke data-mapping 1' hierna. Zie bladzijde 40.

#### Bevestiging

[r][ ][Set ID][ ][OK][Gegevens][x]

### 17. Lage tonen (Opdracht 2 : s)

- Om de lage tonen af te stellen.  
U kunt de lage tonen ook in het geluidsmenu afstellen.

#### Verzending

[k][s][ ][Set ID][ ][Gegevens][Cr]

Gegevens Min : 0 ~ Max : 64  
\* Zie 'Werkelijke data-mapping 1' hierna. Zie bladzijde 40.

#### Bevestiging

[s][ ][Set ID][ ][OK][Gegevens][x]

**18. Balans (Opdracht 2 : t)**

- Om de balans af te stellen.  
U kunt de balans ook in het geluidsmenu afstellen.

Verzending

[k][t][ ] [Set ID][ ] [Gegevens][Cr]

Gegevens Min : 0 ~ Max : 64

\* Zie 'Werkelijke data-mapping 1' hierna. Zie bladzijde 40.

Bevestiging

[t][ ] [Set ID][ ] [OK][Gegevens][x]

**19. Kleurwarmte (Opdracht 2 : u)**

- Om de kleurwarmte af te stellen.  
U kunt CSM ook in het BEELD menu afstellen.

Verzending

[k][u][ ] [Set ID][ ] [Gegevens][Cr]

Gegevens 0: Koud 1: Normaal 2: Warm 3: Gebruiker

Bevestiging

[u][ ] [Set ID][ ] [OK][Gegevens][x]

**20. Roodafstelling (Opdracht 2 : v)**

- Om het rood van de kleurwarmte af te stellen.

Verzending

[k][v][ ] [Set ID][ ] [Gegevens][Cr]

Gegevens Min : 0 ~ Max : 50

\* Zie 'Werkelijke data-mapping 2' hierna. Zie bladzijde 40.

Bevestiging

[v][ ] [Set ID][ ] [OK][Gegevens][x]

**21. Groenafstelling (Opdracht 2 : w)**

- Om het groen van de kleurwarmte af te stellen.

Verzending

[k][w][ ] [Set ID][ ] [Gegevens][Cr]

Gegevens Min : 0 ~ Max : 50

\* Zie 'Werkelijke data-mapping 2' hierna. Zie bladzijde 40.

Bevestiging

[w][ ] [Set ID][ ] [OK][Gegevens][x]

**22. Blauwafstelling (Opdracht 2 : \$)**

- Om het blauw van de kleurwarmte af te stellen.

Verzending

[k][\$][ ] [Set ID][ ] [Gegevens][Cr]

Gegevens Min : 0 ~ Max : 50

\* Zie 'Werkelijke data-mapping 2' hierna. Zie bladzijde 40.

Bevestiging

[\$][ ] [Set ID][ ] [OK][Gegevens][x]

**23. PIP-ingangskeuze (Opdracht 2 : y)**

- Om de ingangsbron voor het subbeeld in de PIP/DW picture-modus te kiezen. U kunt de ingangsbron voor het subbeeld ook met de PIP INPUT-toets op de afstandsbediening afstellen.

Verzending

[k][y][ ] [Set ID][ ] [Gegevens][Cr]

Gegevens 0	: TV	5	: AV4
1	: AV1	6	: AV5
2	: AV2	7	: Component
3	: S-Video2	8	: RGB
4	: AV3	9	: HDMI

Bevestiging

[y][ ] [Set ID][ ] [OK][Gegevens][x]

**24. Abnormale toestand (Opdracht 2 : z)**

- Om een abnormale toestand te herkennen.

Verzending

[k][z][ ] [Set ID][ ] [FF][ ] [Cr]

Gegevens FF : Read

Bevestiging

[z][ ] [Set ID][ ] [OK][Gegevens][x]

Gegevens 0 : Normaal (stroom ingeschakeld, met signaalontvangst)

- 1 : Geen signaal (stroom ingeschakeld)
- 2 : Schakel de monitor uit met de afstandsbediening.
- 3 : Schakel de monitor uit met de functie Sleep Timer (Sluimer-timer).
- 4 : Schakel de monitor uit met de RS-232C-functie.
- 5 : 5V uitgeschakeld
- 6 : Wisselstroom uitgeschakeld
- 7 : Schakel de monitor uit met de functie Fan Alarm (Ventilatoralarm).
- 8 : Schakel de monitor uit met de functie Off Timer (Timer uit).
- 9 : Schakel de monitor uit met de functie Auto Sleep (Automatische sluimerstand).
- a : Schakel de monitor uit met de functie AV board.

\* Deze functie heeft het kenmerk "alleen-lezen".

**25. ISM-methode (Opdracht 1 : j, Opdracht 2 : p)**

- Om de ISM-methode te besturen. U kunt de ISM-methode ook in het menu EXTRA bijregelen.

Verzending

[j][p][ ] [Set ID][ ] [Gegevens][Cr]

Gegevens 0	: Normaal	2	: Orbiter
1	: White Wash	3	: Inversie

Bevestiging

[p][ ] [Set ID][ ] [OK][Gegevens][x]

**26. Laag verbruik**  
(Opdracht 1 : j, Opdracht 2 : q)

- Om het stroomverbruik van de monitor te verminderen. U kunt Laag verbruik ook in het menu EXTRA bijregelen.

Verzending

[j][q][ ][Set ID][ ][Gegevens][ ][Cr]

Gegevens 0 : Uit 1 : Aan

Bevestiging

[q][ ][Set ID][ ][OK][Gegevens][x]

**27. Orbiter-tijdinstelling**  
(Opdracht 1 : j, Opdracht 2 : r)

- Om de tijd van de orbiterwerking af te stellen.

Verzending

[j][r][ ][Set ID][ ][Gegevens][ ][Cr]

Gegevens Min : 1 ~ Max : FE  
\* Zie 'Werkelijke data-mapping 1

Bevestiging

[r][ ][Set ID][ ][OK][Gegevens][x]

**28. Beeldpuntinstelling voor orbiter**  
(Opdracht 1 : j, Opdracht 2 : s)

- Om het aantal beeldpunten in de orbiterfunctie af te stellen.

Verzending

[j][s][ ][Set ID][ ][Gegevens][Cr]

Gegevens Min : 1 ~ Max : 3  
\* Zie 'Werkelijke data-mapping 1

Bevestiging

[s][ ][Set ID][ ][OK][Gegevens][x]

**29. Beeldformaat instellen voor DW-modus**  
(Opdracht 1 : j, Opdracht 2 : t)

- Het DW-beeldformaat selecteren. U kunt het DW-beeldformaat ook selecteren met de knop **SIZE** op de afstandsbediening.

Verzending

[j][t][ ][Set ID][ ][Gegevens][Cr]

Gegevens Min : 0 ~ Max : 20  
\* Zie 'Werkelijke data-mapping 1

Bevestiging

[t][ ][Set ID][ ][OK][Gegevens][x]

**30. Automatische afstelling**  
(Opdracht 1 : j, Opdracht 2 : u)

- Stelt automatisch de beeldpositie af en beperkt beeldtrillingen.

Verzending

[j][u][ ][Set ID][ ][Gegevens][Cr]

Gegevens 1: Instellen

Bevestiging

[u][ ][Set ID][ ][OK][Gegevens][x]

**31. Een programma kiezen**  
(Opdracht 1 : m, Opdracht 2 : a)

- U kan een programmanummer selecteren met de toetsen ▲ / ▼ of de nummertoeetsen.

Verzending

[m][a][ ][Set ID][ ][Gegevens0][ ][Gegevens1][ ][Gegevens2][Cr]

Gegevens0 Min : 0 ~ Max : 63 (0 ~ C7, 200Pr is on)  
\* Zie 'Werkelijke data-mapping 1

Gegevens1 Don't care

Gegevens2 0 : Main  
1 : Sub

Bevestiging

[a][ ][Set ID][ ][OK][Gegevens0][x]

* Werkelijke data-mapping 1
0 : Step 0
⋮
A : Step 10 (Set ID 10)
⋮
F : Step 15 (Set ID 15)
10 : Step 16 (Set ID 16)
⋮
64 : Step 100
⋮
6E : Step 110
⋮
73 : Step 115
74 : Step 116
⋮
C7 : Step 199
⋮
FE : Step 254
FF : Step 255

* Werkelijke data-mapping 2
0 : -40
1 : -39
2 : -38
⋮
28 : 0
⋮
4E : +38
4F : +39
50 : +40



### 32. Key (Opdracht 1 : m, Opdracht 2 : c)

► Sleutelcode voor IR-afstandsbediening verzenden.

Verzending

```
[m][c][ ][Set ID][ ][Gegevens][Cr]
```

Gegevens IR-code verzenden - Zie bladzijde 43.

Bevestiging

```
[c][ ][Set ID][ ][OK][Gegevens][x]
```

### 33. Input select (Opdracht 1 : x, Opdracht 2 : b) (Ingang hoofdbeeld)

► De invoerbron voor de tv selecteren.

Verzending

```
[x][b][ ][Set ID][ ][Gegevens][Cr]
```

Gegevens            Structuur

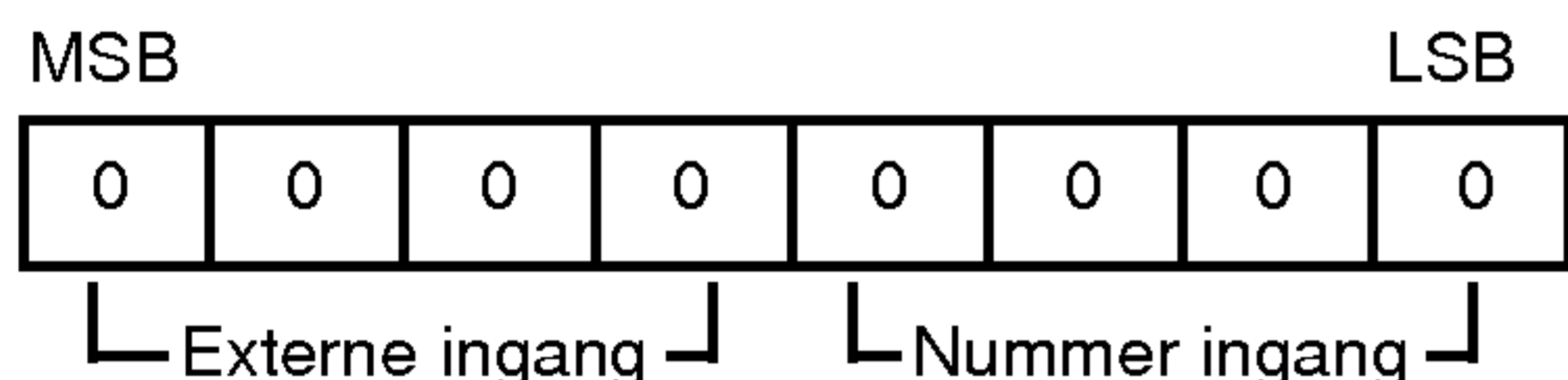

Externe ingang				Gegevens
0	0	0	1	Analoog
0	0	1	0	AV
0	1	0	0	Component
0	1	0	1	RGB-DTV
0	1	1	0	RGB-PC
1	0	0	1	HDMI

Nummer ingang				Gegevens
0	0	0	0	Ingang1
0	0	0	1	Ingang2
0	0	1	0	Ingang3
0	0	1	1	Ingang4
0	1	0	0	Ingang5
0	1	0	1	Ingang6

Bevestiging

```
[b][ ][Set ID][ ][OK][Gegevens][x]
```

### 34. Input select (Opdracht 1 : x, Opdracht 2 : y)

► De ingang voor het subbeeld in de PIP-modus aanpassen.

Verzending

```
[x][y][ ][Set ID][ ][Gegevens][Cr]
```

Gegevens            Structuur

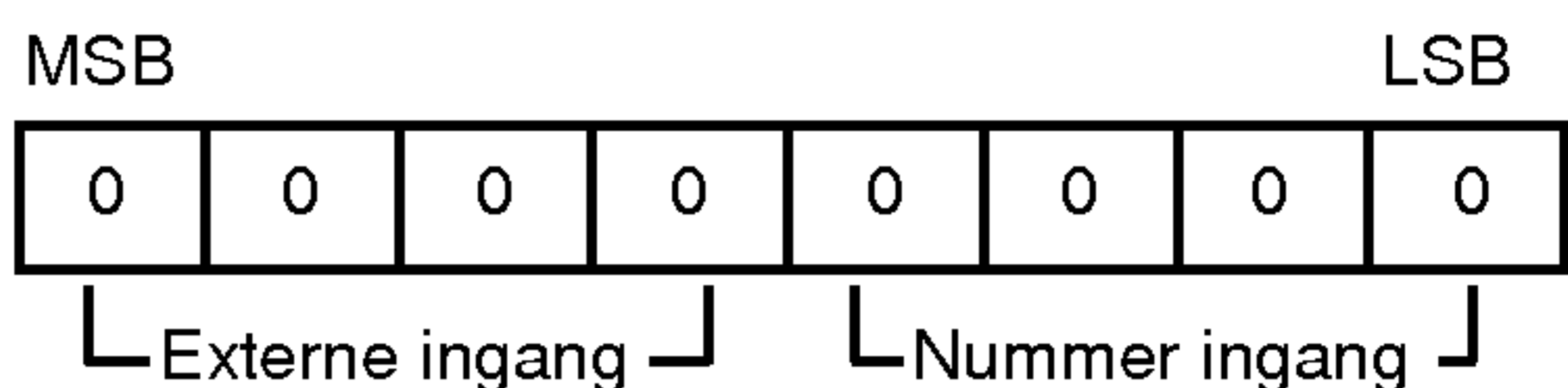

Externe ingang				Gegevens
0	0	0	1	Analoog
0	0	1	0	AV
0	1	0	0	Component
0	1	0	1	RGB-DTV
0	1	1	0	RGB-PC
1	0	0	1	HDMI

Nummer ingang				Gegevens
0	0	0	0	Ingang1
0	0	0	1	Ingang2
0	0	1	0	Ingang3
0	0	1	1	Ingang4
0	1	0	0	Ingang5
0	1	0	1	Ingang6

Bevestiging

```
[y][ ][Set ID][ ][OK][Gegevens][x]
```

# Infraroodcode (NEC-formaat)

## Aansluiten

- ▶ Sluit uw afstandsbediening met draad aan op de afstandsbedieningsaansluiting van de monitor.

## Infraroodcode van de afstandsbediening (NEC-formaat)

### ▶ Uitgangsgolfvorm

Enkele puls, gemoduleerd met 37,917 kHz-sigitaal bij 455 kHz

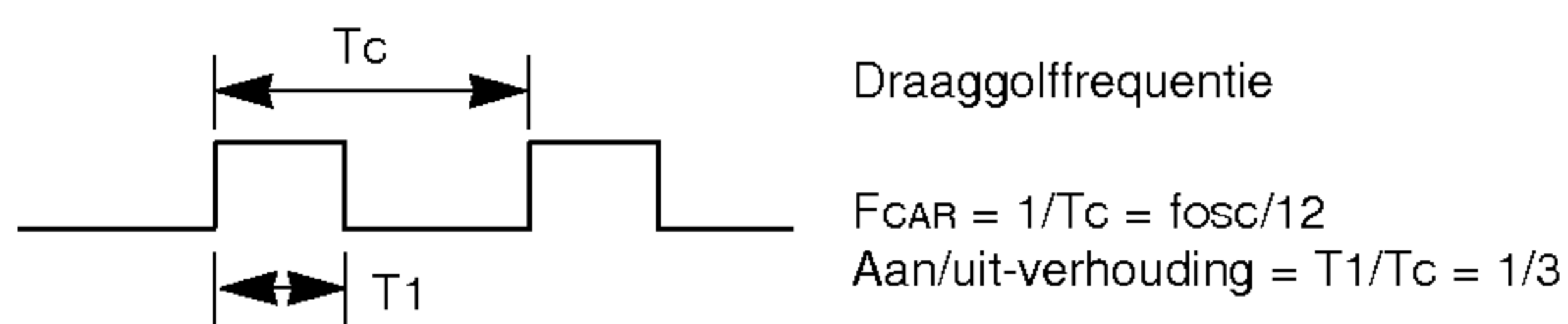

### ▶ Configuratie van frame

- 1ste frame

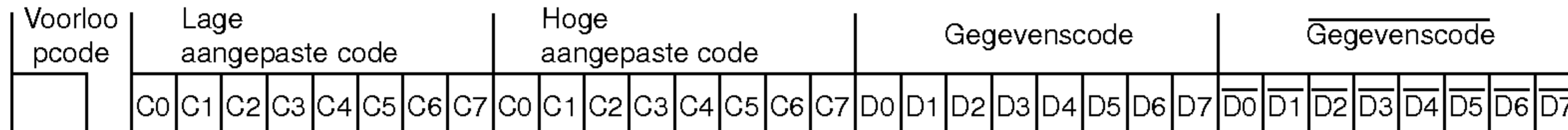

- Herhalingsframe

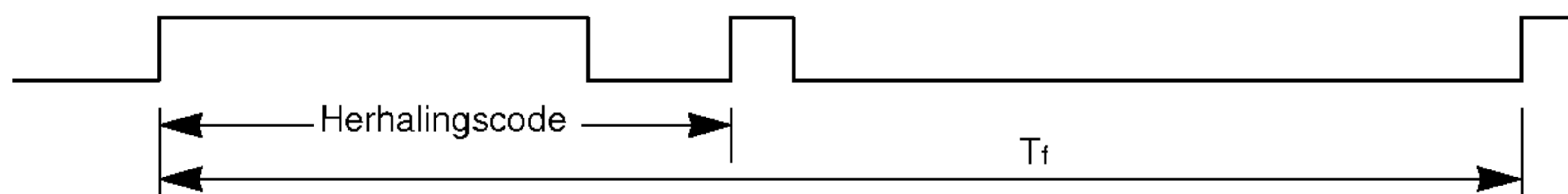

### ▶ Voorloopcode

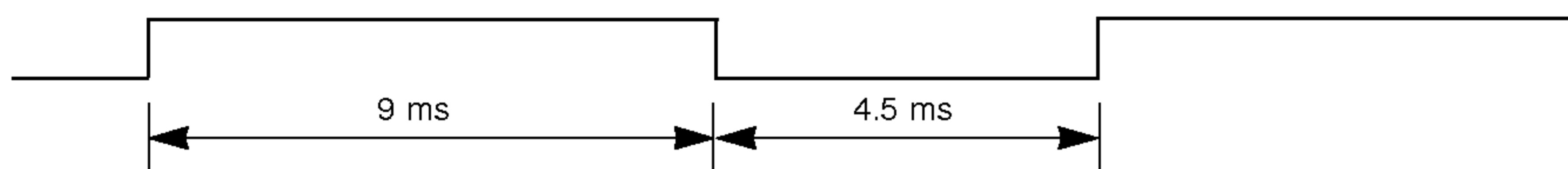

### ▶ Herhalingscode

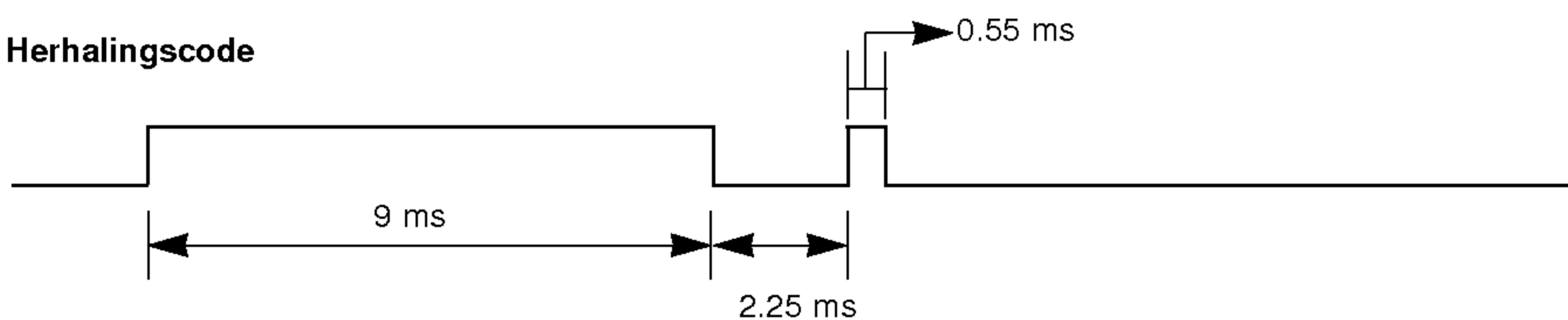

### ▶ Bitbeschrijving

- Bit "0"

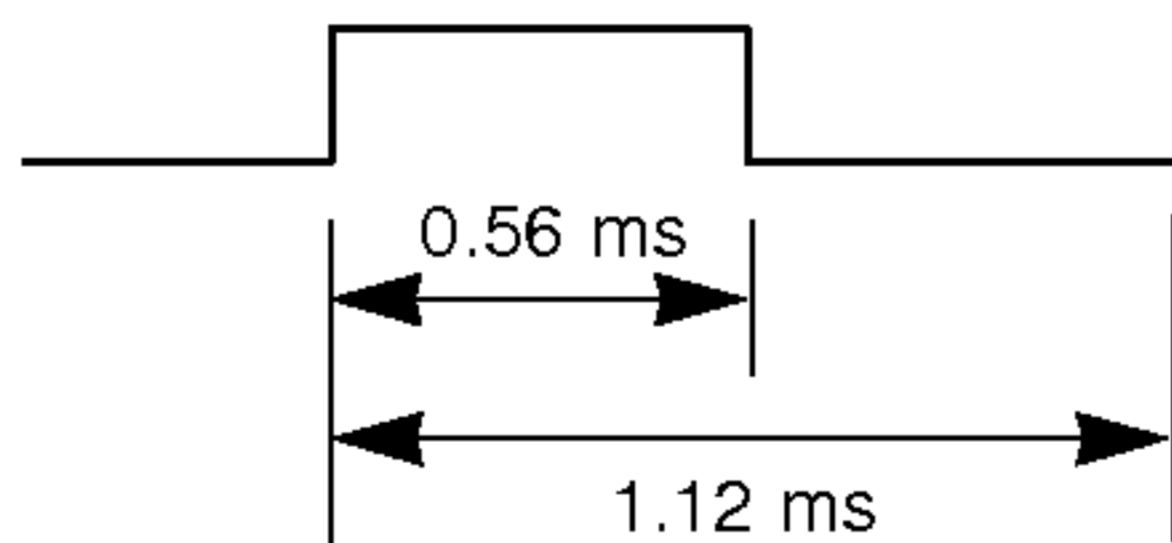

- Bit "1"

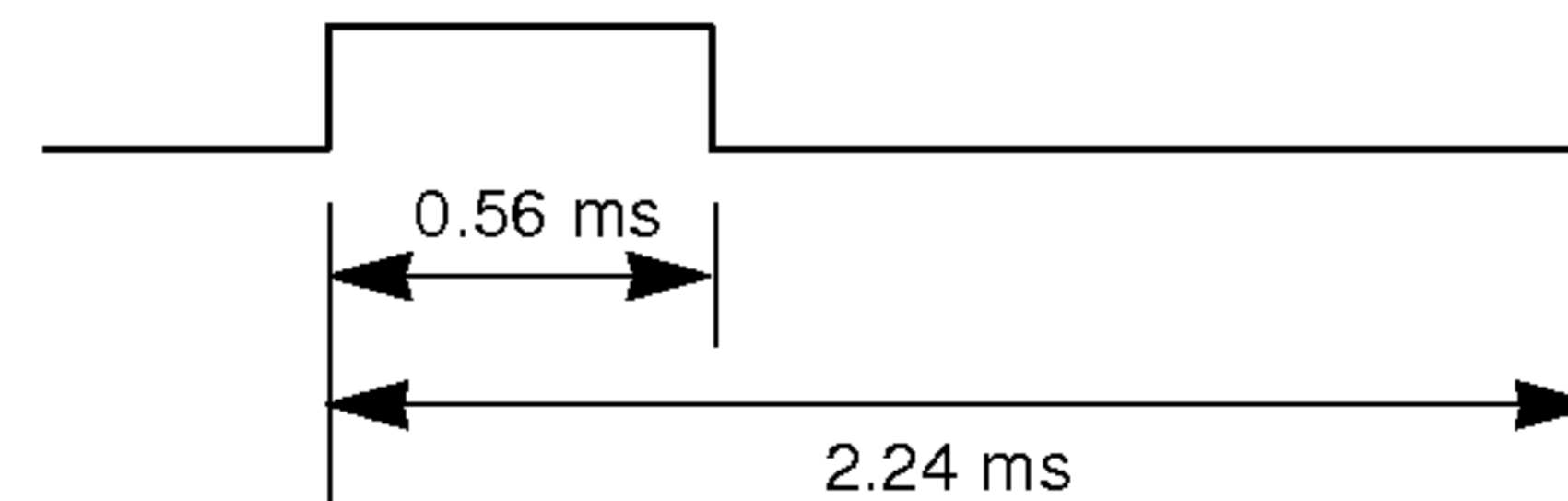

### ▶ Frame-interval: Tf

De golfvorm wordt overgedragen zolang een toets wordt ingedrukt.

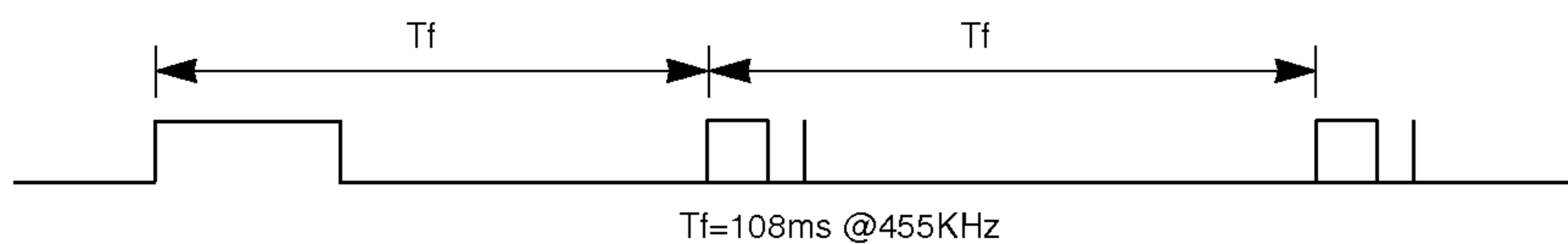

Code (Hexadecimaal)	Functie	Opmerking
00	OMHOOG	R/C-toets
01	OMLAAG	R/C-toets
02	VOL+	R/C-toets
03	VOL-	R/C-toets
40	▲	R/C-toets
41	▼	R/C-toets
06	►	R/C-toets
07	◄	R/C-toets
08	VOEDING	R/C-toets (voeding aan/uit)
C4	VOEDING AAN	Discrete infraroodcode (alleen voeding aan)
C5	VOEDING UIT	Discrete infraroodcode (alleen voeding uit)
09	MUTE	R/C-toets
10	Cijfertoets 0	R/C-toets
11	Cijfertoets 1	R/C-toets
12	Cijfertoets 2	R/C-toets
13	Cijfertoets 3	R/C-toets
14	Cijfertoets 4	R/C-toets
15	Cijfertoets 5	R/C-toets
16	Cijfertoets 6	R/C-toets
17	Cijfertoets 7	R/C-toets
18	Cijfertoets 8	R/C-toets
19	Cijfertoets 9	R/C-toets
0B	INPUT	R/C-toets
98	MULTIMEDIA	R/C-toets
BF	COMPONENT	Discrete IR Code (ingangskeuze COMPONENT)
C6	HDMI	Discrete IR Code (ingangskeuze HDMI)
D5	RGB	Discrete IR Code (ingangskeuze RGB)
D6	TV	Discrete IR Code (ingangskeuze TV)
5A	AV1	Discrete IR Code (ingangskeuze AV1)
D0	AV2	Discrete IR Code (ingangskeuze AV2)
D1	AV3	Discrete IR Code (ingangskeuze AV3)
D2	AV4	Discrete IR Code (ingangskeuze AV4)
CF	AV5	Discrete IR Code (ingangskeuze AV5)
D3	S-Video2	Discrete IR Code (ingangskeuze S-Video2)
1E	FAVOURITE	R/C-toets
1A	Q.VIEW	R/C-toets
0A	I/II	R/C-toets
0E	SLUIMERMODUS	R/C-toets
43	MENU	R/C-toets
44	OK(●)	R/C-toets
4D	PSM	R/C-toets
52	SSM	R/C-toets
53	LIST	R/C-toets
20	TEXT/*	R/C-toets
2A	REVEAL	R/C-toets
22	MODE	R/C-toets
24	MIX	R/C-toets
26	TIME	R/C-toets
62	UPDATE / WIN.POSITION	R/C-toets
64	SIZE / WIN.SIZE	R/C-toets
65	HOLD	R/C-toets
70	INDEX	R/C-toets
60	PIP/DW	R/C-toets
61	PIP INPUT	R/C-toets
63	SWAP	R/C-toets
71	PIP PR+	R/C-toets
72	PIP PR-	R/C-toets
5C	Zoom +	R/C-toets
5D	Zoom -	R/C-toets
79	ARC	R/C-toets
76	ARC (4:3)	Discrete infraroodcode (alleen 4:3-modus)
77	ARC (16:9)	Discrete infraroodcode (alleen 16:9-modus)
AF	ARC (Zoom)	Discrete infraroodcode (alleen ZOOM-modus)

## De afstandsbediening programmeren

- ▶ De afstandsbediening is universeel en kan derhalve voor diverse apparaten worden gebruikt. De afstandsbediening kan worden geprogrammeerd voor gebruik met apparaten van andere merken. Dit geldt echter niet voor ALLE merken en modellen

### Een code programmeren in de afstandsbediening

1. Als u wilt weten of u een component, zoals een videorecorder, met de afstandsbediening kunt bedienen zonder deze eerst te programmeren, zet u de component aan en drukt u op de betreffende **POWER**-knop (bijvoorbeeld VCR voor een videorecorder) op de afstandsbediening terwijl u deze op de component gericht houdt.
2. Druk gelijktijdig op de knoppen **MENU** en **MUTE**. U kunt nu de code in de afstandsbediening programmeren.
3. Voer een code in met de cijfertoetsen op de afstandsbediening. De programmeercodes voor de verschillende apparaattypen kunt u vinden op de volgende pagina's. Ook hier geldt dat als het de juiste code is, het apparaat wordt uitgeschakeld.
4. Druk op de knop **MENU** om de code op te slaan.
5. Test de functies van de afstandsbediening om te zien of de component erop reageert. Als dit niet het geval is, herhaalt u de procedure vanaf stap 2.

# Programmeercodes

## Videorecorders

Merk	Codes	Merk	Codes	Merk	Codes	Merk	Codes
AIWA	034	KENWOOD	014 034 039 043	PORTLAND	108	TATUNG	039 043
AKAI	016 043 046 124 125 146	LG (GOLDSTAR)	047 048 001 012 013 020 101 106 114 123	PULSAR	072	TEAC	034 039 043
AMPRO	072	LLOYD	034	QUARTZ	011 014	TECHNICS	031 033 070
ANAM	031 033 103	LXI	003 009 013 014	QUASAR	033 066 075 145	TEKNIKA	019 031 033 034 101
AUDIO DYNAMICS	012 023 039 043	MAGIN	017 034 101 106	RCA	013 020 033 034 040 041 062 063 107 109 140 144 145 147	THOMAS	034
BROKSONIC	035 037 129	MAGNAVOX	031 033 034 041 067 068	REALISTIC	003 008 010 014 031 033 034 040 053 054 101	TMK	006
CANON	028 031 033	MARANTZ	012 031 033 067 069	RICO	058	TOSHIBA	008 013 042 047 059 082 112 131
CAPEHART	108	MARTA	101	RUNCO	148	TOTEVISION	040 101
CRAIG	003 040 135	MATSUI	027 030	SALORA	014	UNITECH	040
CURTIS MATHES	031 033 041	MEI	031 033	SAMSUNG	032 040 102 104 105 107 109 112 113 115 120 122 125	VECTOR RESEARCH	012
DAEWOO	005 007 010 064 065 108 110 111 112 116 117 119	MEMOREX	003 010 014 031 033 034 053 072 101 102 134 139	SANSUI	022 043 048 135	VICTOR	048
DAYTRON	108	MGA	045 046 059	SANYO	003 007 010 014 102 134	VIDEO CONCEPTS	012 034 046
DBX	012 023 039 043	MINOLTA	013 020	SCOTT	017 037 112 129 131	VIDEOSONIC	040
DYNATECH	034 053	MITSUBISHI	049 051 059 061 151	SEARS	003 008 009 010 013 014 017 020 031 042 073 081 101	WARDS	003 013 017 024 031 033 034 040 053 054 131
ELECTROHOME	059	MTC	034 040	SHARP	031 054 149	YAMAHA	012 034 039 043
EMERSON	006 017 025 027 029 031 034 035 036 037 046 101 129 131 138 153	MULTITECH	024 034	SHINTOM	024	ZENITH	034 048 056 058 072 080 101
FISHER	003 008 009 010	NEC	012 023 039 043 048	SONY	003 009 031 052 056 057 058 076 077 078 149		
FUNAI	034	NORDMENDE	043	SOUNDESIGN	034		
GE	031 033 063 072 107 109 144 147	OPTONICA	053 054	STS	013		
GO VIDEO	132 136	PANASONIC	066 070 074 083 133 140 145	SYLVANIA	031 033 034 059 067		
HARMAN KARDON	012 045	PENTAX	013 020 031 033 063		067		
HITACHI	004 018 026 034 043 063 137 150	PHILCO	031 034 067		034		
INSTANTREPLAY	031 033	PHILIPS	031 033 034 054 067 071 101		010 034		
JCL	031 033	PILOT	101				
JCPENNY	012 013 015 033 040 066 101	PIONEER	013 021 048				
JENSEN	043						
JVC	012 031 033 043 048 050 055 060 130 150 152						

## CATV

Merk	Codes	Merk	Codes	Merk	Codes	Merk	Codes
ABC	003 004 039 042 046 052 053	GOLDEN CHANNEL	030	PIONEER	065 085 090 034 051 052 063 076	SPRUCER	047 078
AJIN	112	HAMLIN	049 050 055	POST NEWS WEEK	016	STARCOM	002 004 008 009
ANTRONIK	014	HITACHI	052 055	PRUCER	059	STARGATE	008 030
ARCHER	005 007 014 024	HOSPITALITY	070 077	PTS	011 048 071 072 073 074	TADIRAN	030
CABLE STAR	026	JERROLD	002 003 004 008 009 010 052 069 074	PULSAR	100	TAEKWANG	110
CENTURION	092	LG (GOLDSTAR)	001 106 101 005	RCA	047	TAIHAN	105
CENTURY	007	M-NET	037	REGAL	049 050	TANDY	017
CITIZEN	007	MACOM	033	REGENCY	057	TEXSCAN	029
COLOUR VOICE	065 090	MAGNAVOX	010 012 064 079	REMBRANT	025	TOCOM	039 040 056
COMBANO	080 081	MEMOREX	100	SAMSUNG	102 107 030 068	TOSHIBA	100
COMTRONICS	019 030	MOVIE TIME	028 032	SCIENTIFIC ATLANTA	003 011 041 042 043 045 046	UNIKA	007 014 024
DIAMOND	023	NSC	015 028 038 071 073	SHERITECH	022	UNITED CABLE	004 053
EAGLE	020 030 040	OAK	016 031 037 053	SIGNAL	030	UNIVERSAL	005 007 014 024 026 027 032 035
EASTERN	057 062 066	PANASONIC	044 047	SIGNATURE	052	VIEWSTAR	012 015 018 086 087 088 089
ELECTRICORD	032	PARAGON	100	SL MARX	030	ZENITH	100 114 060 093
GE	072	PHILIPS	006 012 013 020				
GEMINI	008 022 025 054						
GI	052 074						

# Programmeercodes

## HDSTB

Merk	Codes	Merk	Codes	Merk	Codes	Merk	Codes
ALPHASTAR DSR	123		133 134	PACE SKY SATELLITE	143		088 090 107 130
AMPLICA	050	GENERAL INSTRUMENT	003 004 016 029	PANASONIC	060 142		137
BIRDVIEW	051 126 129	HITACHI	031 059 101	PANSAT	121	TOSHIBA	002 127
CHANNEL MASTER	013 014 015 018	HOUSTON TRACKER	139 140	PERSONAL CABLE	117	UNIDEN	016 025 042 043
	036 055		033 037 039 051	PHILIPS	071		044 045 048 049
CHAPARRAL	008 009 012 077		057 104	PICO	105		078 079 080 086
CITOH	054	HUGHES	068	PRESIDENT	019 102		101 135 136
CURTIS MATHES	050 145	JANIEL	060 147	PRIMESTAR	030 110 111	VIEWSTAR	115
DRAKE	005 006 007 010	JERROLD	061	PROSAT	072	WINEGARD	128 146
	011 052 112 116	KATHREIN	108	RCA	066 106	ZENITH	081 082 083 084
	141	LEGEND	057	REALISTIC	043 074		091 120
DX ANTENNA	024 046 056 076	LG	001	SAMSUNG	123		
ECHOSTAR	038 040 057 058	LUTRON	132	SATELLITE SERVICE CO	028 035 047 057		
	093 094 095 096	LUXOR	062 144		085		
	097 098 099 100	MACOM	010 059 063 064	SCIENTIFIC ATLANTA	032 138		
	122		065	SONY	103		
ELECTRO HOME	089	MEMOREX	057	STARCAST	041		
EUROPLUS	114	NEXTWAVE	028 124 125	SUPER GUIDE	020 124 125		
FUJITSU	017 021 022 027	NORSAT	069 070	TEECOM	023 026 075 087		

## Audio

Merk	Codes	Merk	Codes	Merk	Codes	Merk	Codes
AIWA	014 028 070 096	JVC	004 013 141	PHILIPS	026 112 143		147 218
	125 129 139 229	KEC	185 186 187	PIONEER	039 042 043 063	TOSHIBA	137
	230	KENWOOD	038 050 067 089		065 091 093 094	THE	061
AKAI	163		170 171 197 206		115 123 127 250	VICTOR	088 131
ANAM	003 014 017 023		215 222	QUASAR	113	WARDS	089
	059 106 189 216	KOHEL	030	RCA	080	YAMAHA	054 055 066 092
	217 235 236	NAD	045 046	RCX	092		199
BURMECTER	252	LOTTE	014 016 036 098	REALISTIC	103 106		
CARVER	086		100 172 173 174	SAMSUNG	124 145 146 182		
CLARION	199		175 176 177 178		193 194 195 203		
DAEWOO	027 053 060 084		179 180 181 183		204 244 245 246		
	102 148 198 221		201 202 208 213	SANSUI	011 135 138 144		
DENON	015 075 130 143		214 219 223 232	SANYO	019 083 234		
FANTASIA	071		238 240	SCOTT	106 186		
FINEARTS	022	LXI	103	SHARP	031 032 051 052		
FISHER	089 099	MAGNAVOX	111		072 082 117 119		
LG(GOLDSTAR)	001 021 024 029	MARANTZ	002 018 020 025		156 184 199 200		
	087 107 108 110		034 041 081 090		206 209		
	190 191 192 210	MCINTOSH	097 112	SHERWOOD	005 006 158		
	211 212 239	MCS	104	SONY	044 045 109 114		
HAITAI	034 035 188 222	MEMOREX	107		118 126 248 249		
HARMAN/KARDON	068	NAD	046	TAEKWANG	012 020 073 074		
INKEL	037 058 062 069	ONKYO	013 040 041 047		076 077 105 161		
	078 079 095 121		048 056 057 132		162 163 164 165		
	122 149 150 151		133 140		166 167 168 169		
	152 153 154 155	OPTIMUS	158		205 231 233 242		
	157 158 159 160	PANASONIC	007 033 064 113	TEAC	010 085 106 136		
	189 207 222 224		142 220 241 251		185 187 237		
	225 226 227 243	PENNEY	104	TECHNICS	101 113 128 134		
	247						

## DVD

Merk	Codes	Merk	Codes	Merk	Codes	Merk	Codes
APEX DIGITAL	022	MAGNAVOX	013	PHILIPS	013	SONY	007
DENON	020 014	MARANTZ	024	PIONEER	004 026	THOMPSON	005 006
GE	005 006	MITSUBISHI	002	PROCEED	021	TOSHIBA	019 008
HARMAN KARDON	027	NAD	023	PROSCAN	005 006	YAMAHA	009 018
JVC	012	ONKYO	008 017	RCA	005 006	ZENITH	010 016 025
LG	001 010 016 025	PANASONIC	003 009	SAMSUNG	011 015		

# Opmerking

# Opmerking



# Opmerking

## Controlelijst voor het oplossen van problemen

### Geen beeld en geen geluid

- Controleer of de monitor ingeschakeld is.
- Netsnoer aangesloten op stopcontact?
- Steek het netsnoer van een ander toestel in het stopcontact waarop het netsnoer van de monitor was aangesloten.

### Beeld OK en geen geluid

- Druk op de toets **VOLUME** (▶).
- Geluid uitgeschakeld? Druk op de **MUTE**-toets.

### De afstandsbediening werkt niet

- Controleer of er zich een voorwerp tussen het plasmadisplay en de afstandsbediening bevindt.
- Controleer of de batterijen volgens de correcte polariteiten geplaatst zijn. (Zie blz. 6)
- Plaats nieuwe batterijen. (Zie blz. 6)

### Het beeld verschijnt langzaam na het inschakelen

- Dit is normaal, aangezien het beeld wordt uitgeschakeld (mute) tijdens het opstarten van de monitor. Neem contact op met uw onderhoudsdienst indien het beeld na vijf minuten nog altijd niet is verschenen.

### Geen of slechte kleur of slecht beeld

- Kies **Kleur** in het **BEELD**-menu en druk op de toets ▶. (Zie blz. 23)
- Bewaar een zekere afstand tussen de monitor en de videorecorder.
- Activeer om het even welke functie om de helderheid van het beeld terug te brengen. (Als een stilstaand beeld langer dan 5 minuten op het scherm blijft staan, wordt het scherm donker.)

### Horizontale/verticale strepen of trillend beeld

- Controleer of er plaatselijke stringen zijn, zoals een elektrisch toestel of gereedschap.

### Eén van de luidsprekers werkt niet

- Regel de **Balans** in het **GELUID**-menu. (Zie blz. 24)

### De monitor brengt een vreemd geluid voort

- Een verandering in de omgevingsvochtigheid of -temperatuur kan tot een ongewoon geluid tijdens het in- of uitschakelen van de monitor leiden. Dit duidt niet op een storing van de monitor.

# Technische gegevens

MODEL	42PX4R	42PX4RV	42PX4RVA
	42PX4R-ZA	42PX4RV-ZA	42PX4RVA-ZA
Breedte (inches / mm)	49.3 / 1252	49.3 / 1252	49.3 / 1252
Hoogte (inches / mm)	27.78 / 705.5	27.78 / 705.5	27.8 / 706.5
Diepte (inches / mm)	11.29 / 286.7	11.29 / 286.7	10.7 / 270.7
Gewicht (pounds / kg)	84.9 / 38.5	70.06 / 31.78	76.72 / 34.8
Spanningsvereiste	AC100-240Vwisselstroom, 50/60Hz		
Bedrijfstemperatuurbereik	32 ~ 104°F (0 ~ 40°C)		
Bedrijfsvochtigheidsbereik	Minder dan 80%		

MODEL	50PX4R
	50PX4R-ZA
Breedte (inches / mm)	55.1 / 1400
Hoogte (inches / mm)	32.3 / 821
Diepte (inches / mm)	3.9 / 99
Gewicht (pounds / kg)	115 / 52.15
Spanningsvereiste	AC100-240Vwisselstroom, 50/60Hz
Bedrijfstemperatuurbereik	32 ~ 104°F (0 ~ 40°C)
Bedrijfsvochtigheidsbereik	Minder dan 80%

- De bovenstaande technische gegevens kunnen om redenen van kwaliteitsverbetering zonder voorafgaande kennisgeving worden gewijzigd.

