



DVD PLAYER

OWNER'S MANUAL

MODEL : DVX9900



Before connecting, operating or adjusting this product, please read this instruction booklet carefully and completely.





CAUTION
RISK OF ELECTRIC SHOCK
DO NOT OPEN



CAUTION: THESE SERVICING INSTRUCTIONS ARE FOR USE BY QUALIFIED SERVICE PERSONNEL ONLY. TO REDUCE THE RISK OF ELECTRIC SHOCK DO NOT PERFORM ANY SERVICING OTHER THAN THAT CONTAINED IN THE OPERATING INSTRUCTIONS UNLESS YOU ARE QUALIFIED TO DO SO.



Caution: The apparatus should not be exposed to water (dripping or splashing) and no objects filled with liquids, such as vases, should be placed on the apparatus.

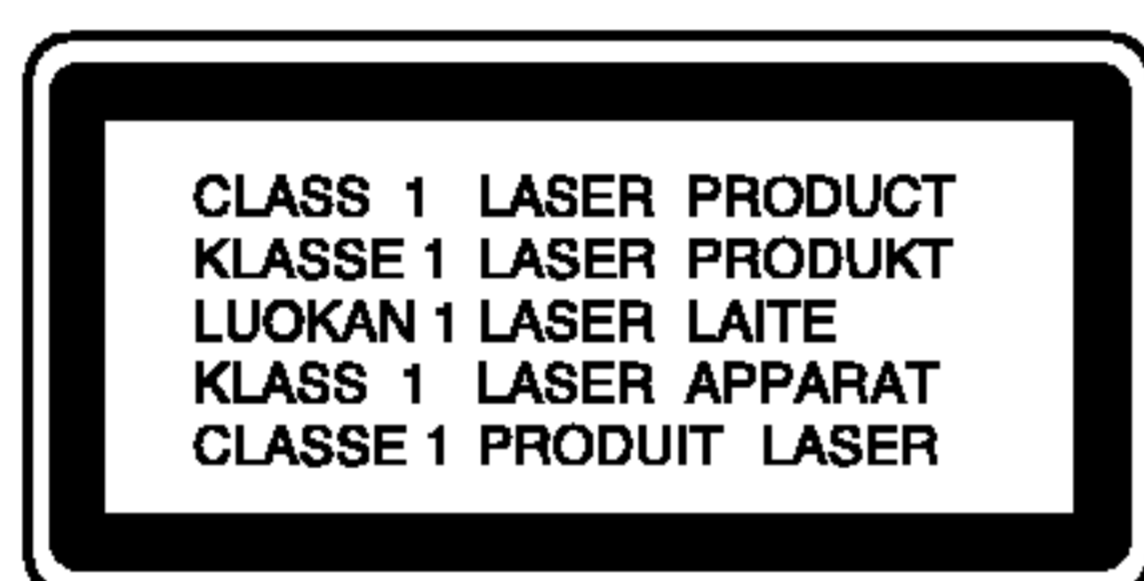

CAUTION: This product employs a Laser System.

To ensure proper use of this product, please read this owner's manual carefully and retain for future reference. Should the unit require maintenance, contact an authorized service center. Use of controls, adjustments, or the performance of procedures other than those specified herein may result in hazardous radiation exposure. To prevent direct exposure to laser beam, do not try to open the enclosure. Visible laser radiation when open. DO NOT STARE INTO BEAM.



WARNING: Do not install this equipment in a confined space such as a bookcase or similar unit.



This product is manufactured to comply with the radio interference requirements of EEC DIRECTIVE 89/336/EEC, 93/68/EEC and 73/23/EEC.

CAUTION concerning the Power Cord

Most appliances recommend they be placed upon a dedicated circuit;

That is, a single outlet circuit which powers only that appliance and has no additional outlets or branch circuits. Check the specification page of this owner's manual to be certain.

Do not overload wall outlets. Overloaded wall outlets, loose or damaged wall outlets, extension cords, frayed power cords, or damaged or cracked wire insulation are dangerous. Any of these conditions could result in electric shock or fire. Periodically examine the cord of your appliance, and if its appearance indicates damage or deterioration, unplug it, discontinue use of the appliance, and have the cord replaced with an exact replacement part by an authorized servicer.

Protect the power cord from physical or mechanical abuse, such as being twisted, kinked, pinched, closed in a door, or walked upon. Pay particular attention to plugs, wall outlets, and the point where the cord exits the appliance.



Disposal of your old appliance

1. When this crossed-out wheeled bin symbol is attached to a product it means the product is covered by the European Directive 2002/96/EC.
2. All electrical and electronic products should be disposed of separately from the municipal waste stream via designated collection facilities appointed by the government or the local authorities.
3. The correct disposal of your old appliance will help prevent potential negative consequences for the environment and human health.
4. For more detailed information about disposal of your old appliance, please contact your city office, waste disposal service or the shop where you purchased the product.

SERIAL NUMBER:

You can find the serial number on the back of the unit. This number is unique to this unit and not available to others. You should record requested information here and retain this guide as a permanent record of your purchase.

Model No. _____

Serial No. _____

Date of Purchase _____

Contents

Introduction4

Symbol used in this Manual	4
About the Ⓞ Symbol Display	4
Notes on Discs	4
Handling Discs	4
Storing Discs	4
Cleaning Discs	4
Types of Playable Discs	5
Regional code	5
Disc-related terms	6
Front Panel	7
Remote Control	8
Remote Control Operation	8
Remote Control Battery Installation	8

Installation and Setup9

Setting up the Player	9
DVD Player Connections	9
Video and Audio Connections to Your TV	9
Audio Connection to Your TV	9
Audio Connection to Optional Equipment	10
On-Screen Display	11
Playback Status/Restrictions	11
Initial Settings	12
General Operation	12
LANGUAGE	12
• Menu Language	12
• Disc Audio / Subtitle / Menu	12
DISPLAY	12
• TV Aspect	12
• Display Mode	12
• Progressive Scan	13
• TV Output Slect	13
AUDIO	13
• Dolby Digital / DTS / MPEG	13
• Sample Freq. (Frequency)	13
• Dynamic Range Control (DRC)	14
• Vocal	14
OTHERS	14
• PBC	14
• Auto Play	14
• B.L.E. (Black Level Expansion)	14
• DivX(R) VOD	14
LOCK (Parental Control)	15
• Rating	15
• Password (Security Code)	15
• Area Code	15

Operation16

Playing a DVD or Video CD	16
Playback Setup	16
General Features	16
Moving to another TITLE	16
Moving to another CHAPTER/TRACK	16
Search	16
Changing the Audio Channel	16
Still Picture and Frame-by-Frame Playback	17

Slow Motion	17
Random	17
Repeat A-B	17
Repeat	17
3D Surround	17
Time Search	17
Zoom	18
Marker Search	18
Special DVD Features	18
Checking the contents of DVD discs: Menus	18
Title Menu	18
Disc Menu	18
Camera Angle	18
Changing the Audio Language	18
Subtitles	18
Playing an Audio CD or MP3/WMA Disc	19
Audio CD and MP3 / WMA Disc Features	20
Pause	20
Moving to another Track	20
Repeat Track/All/Off	20
Search	20
Random	20
Repeat A-B	20
3D Surround	20
Programmed Playback	21
Repeat Programmed Tracks	21
Erasing a Track from Program List	21
Erasing the Complete Program List	21
Viewing a JPEG Disc	22
Slide Show	22
Still Picture	22
Moving to another File	22
Zoom	22
To rotate picture	22
To listen to MP3/WMA music watching picture	22
Maintenance and Service	23
Playing a DivX Movie Disc	24
Additional Features	25
Last Scene Memory	25
Screen Saver	25
System Select	25
Video Mode Setting	25
Controlling other TVs with the remote control	25

Reference26

Language Codes	26
Area Codes	26
Troubleshooting	27
Specifications	27

Introduction

To ensure proper use of this product, please read this owner's manual carefully and retain for future reference.

This manual provides information on the operation and maintenance of your DVD player. Should the unit require service, contact an authorized service location.

Symbol Used in this Manual



The lightning flash symbol alerts you to the presence of dangerous voltage within the product enclosure that may constitute a risk of electric shock.



The exclamation point alerts you to the presence of important operating and maintenance / servicing instructions.



Indicates hazards likely to cause harm to the unit itself or other material damage.







Note:

Indicates special notes and operating features.

Tip:

Indicates tips and hints for making the task easier.

A section whose title has one of the following symbols is applicable only to the disc represented by the symbol.

-  DVD and finalized DVD±R/RW
-  Video CDs
-  Audio CDs
-  MP3 Discs
-  WMA Discs
-  JPEG Discs
-  DivX Discs

About the Symbol Display

"" may appear on your TV display during operation and indicates that the function explained in this owner's manual is not available on that specific DVD video disc.

Notes on Discs

Handling Discs

Do not touch the playback side of the disc. Hold the disc by the edges so that fingerprints do not get on the surface. Never stick paper or tape on the disc.



Storing Discs

After playing, store the disc in its case. Do not expose the disc to direct sunlight or sources of heat and never leave it in a parked car exposed to direct sunlight.

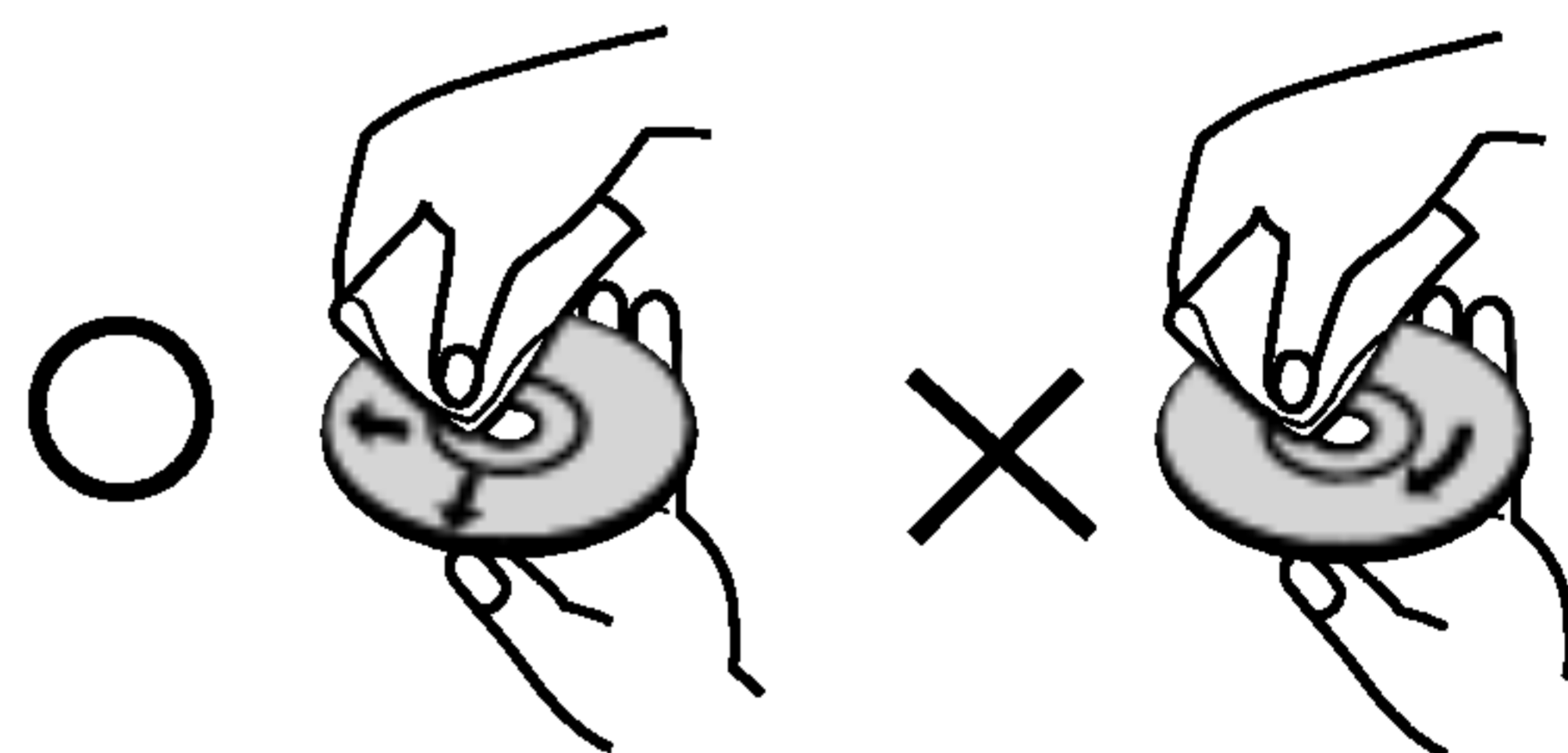

Cleaning Discs

Fingerprints and dust on the disc can cause poor picture quality and sound distortion. Before playing, clean the disc with a clean cloth. Wipe the disc from the center out.



Do not use strong solvents such as alcohol, benzene, thinner, commercially available cleaners, or anti-static spray intended for older vinyl records.

Types of Playable Discs

	DVD (8 cm / 12 cm disc)
	Video CD (VCD) (8 cm / 12 cm disc)
	Audio CD (8 cm / 12 cm disc)

In addition, this unit plays DivX file, DVD -R, DVD +R, DVD -RW, DVD +RW, SVCD, and CD-R / CD-RW that contains audio titles, MP3, WMA, and/or JPEG files.

Notes:

- Depending on the conditions of the recording equipment or the CD-R/RW (or DVD -R, DVD +R, DVD -RW, DVD +RW) disc itself, some CD-R/RW (or DVD -R, DVD +R, DVD -RW, DVD +RW) discs cannot be played on the unit.
- Do not attach any seal or label to either side (the labeled side or the recorded side) of a disc.
- Do not use irregularly shaped CDs (e.g., heart-shaped or octagonal) since they may result in malfunctions.

Notes on DVDs and Video CDs

Some playback operations of DVDs and Video CDs may be intentionally programmed by software manufacturers. This unit plays DVDs and Video CDs according to disc content designed by the software manufacturer, therefore some playback features may not be available or other functions may be added.

Manufactured under license from Dolby Laboratories. "Dolby", "Pro Logic", and the double-D symbol are trademarks of Dolby Laboratories.

DTS and DTS Digital Out are trademarks of Digital Theater Systems, Inc.

Regional code

This DVD player is designed and manufactured for playback of region "2" encoded DVD software. This unit can play only DVD discs labeled "2" or "ALL".



Notes on Regional Codes

- Most DVD discs have a globe with one or more numbers in it clearly visible on the cover. This number must match your DVD player's regional code or the disc cannot play.
- If you try to play a DVD with a different region code from your player, the message "Check Regional Code" appears on the TV screen.

Notes on Copyrights:

It is forbidden by law to copy, broadcast, show, broadcast via cable, play in public, or rent copyrighted material without permission. This product features the copy protection function developed by Macrovision. Copy protection signals are recorded on some discs. When recording and playing the pictures of these discs picture noise will appear. This product incorporates copyright protection technology that is protected by method claims of certain U.S. patents and other intellectual property rights owned by Macrovision Corporation and other rights owners. Use of this copyright protection technology must be authorized by Macrovision Corporation, and is intended for home and other limited viewing uses only unless otherwise authorized by Macrovision Corporation. Reverse engineering or disassembly is prohibited.

CONSUMERS SHOULD NOTE THAT NOT ALL HIGH DEFINITION TELEVISION SETS ARE FULLY COMPATIBLE WITH THIS PRODUCT AND MAY CAUSE ARTIFACTS TO BE DISPLAYED IN THE PICTURE. IN CASE OF 525 OR 625 PROGRESSIVE SCAN PICTURE PROBLEMS, IT IS RECOMMENDED THAT THE USER SWITCH THE CONNECTION TO THE 'STANDARD DEFINITION' OUTPUT. IF THERE ARE QUESTIONS REGARDING OUR TV SET COMPATIBILITY WITH THIS MODEL 525p AND 625p DVD PLAYER, PLEASE CONTACT OUR CUSTOMER SERVICE CENTER.

Disc-related terms

DVD ±R / DVD ±RW

DVD -R and DVD +R are two different standards for recordable DVD drives and discs. This format allows information to be recorded onto the DVD disc only once. DVD +RW and DVD -RW are two standards for re-writable media, meaning the DVD content can be erased and re-recorded.

VCD (Video CD)

A VCD holds up to 74 minutes (650 MB disc) or 80 minutes (700 MB disc) of MPEG-1 full-motion video along with quality stereo sound.

MPEG

MPEG is an international standard for video and audio compression. MPEG-1 is used in encoding video for VCD and provides for multichannel surround sound coding such as PCM, Dolby Digital, DTS and MPEG audio.

MP3

MP3 is a popular compression format used for digital audio files that yields very high near-CD quality.

WMA

Windows media audio file. A type of coding / decoding developed by Microsoft Corp.

JPEG

Joint Pictures Expert Group. JPEG is a compressed file format that allows you to save images with no limit on the number of colors.

DivX

DivX is the name of a revolutionary new video codec which is based on the new MPEG-4 compression standard for video. You will be able to play DivX movies using this DVD player.

PBC: Playback Control (Video CD only)

Playback control is available for Video CD (VCD) version 2.0 disc formats. PBC allows you to interact with the system via menus, search functions, or other typical computer-like operations. Moreover, still pictures of high resolution can be played if they are included in the disc. Video CDs not equipped with PBC (Version 1.1) operate in the same way as audio CDs.

Title (DVD video discs only)

A title is generally a distinct section of a DVD disc. For example the main feature could be title 1, a documentary describing how the film was made could be title 2, and cast interviews could be title 3. Each title is assigned a reference number enabling you to locate it easily.

Chapter (DVD video discs only)

A chapter is a segment of a title such as a scene in a film or one interview in a series. Each chapter is assigned a chapter number, enabling you to locate the chapter you want. Depending on the disc, chapters may not be recorded.

Scene (VCD)

On a video CD with PBC (playback control) functions, moving pictures and still pictures are divided into sections called "scenes". Each scene is displayed in the menu screen and assigned a scene number, enabling you to locate the scene you want. A scene is composed of one or several tracks.

Track

A distinct element of audiovisual information, such as the picture or sound track for a specific language (DVD), or a musical piece on a video or audio CD. Each track is assigned a track number, enabling you to locate the track you want. DVD discs allow one track of video (with multiple angles) and several tracks of audio.

Front Panel

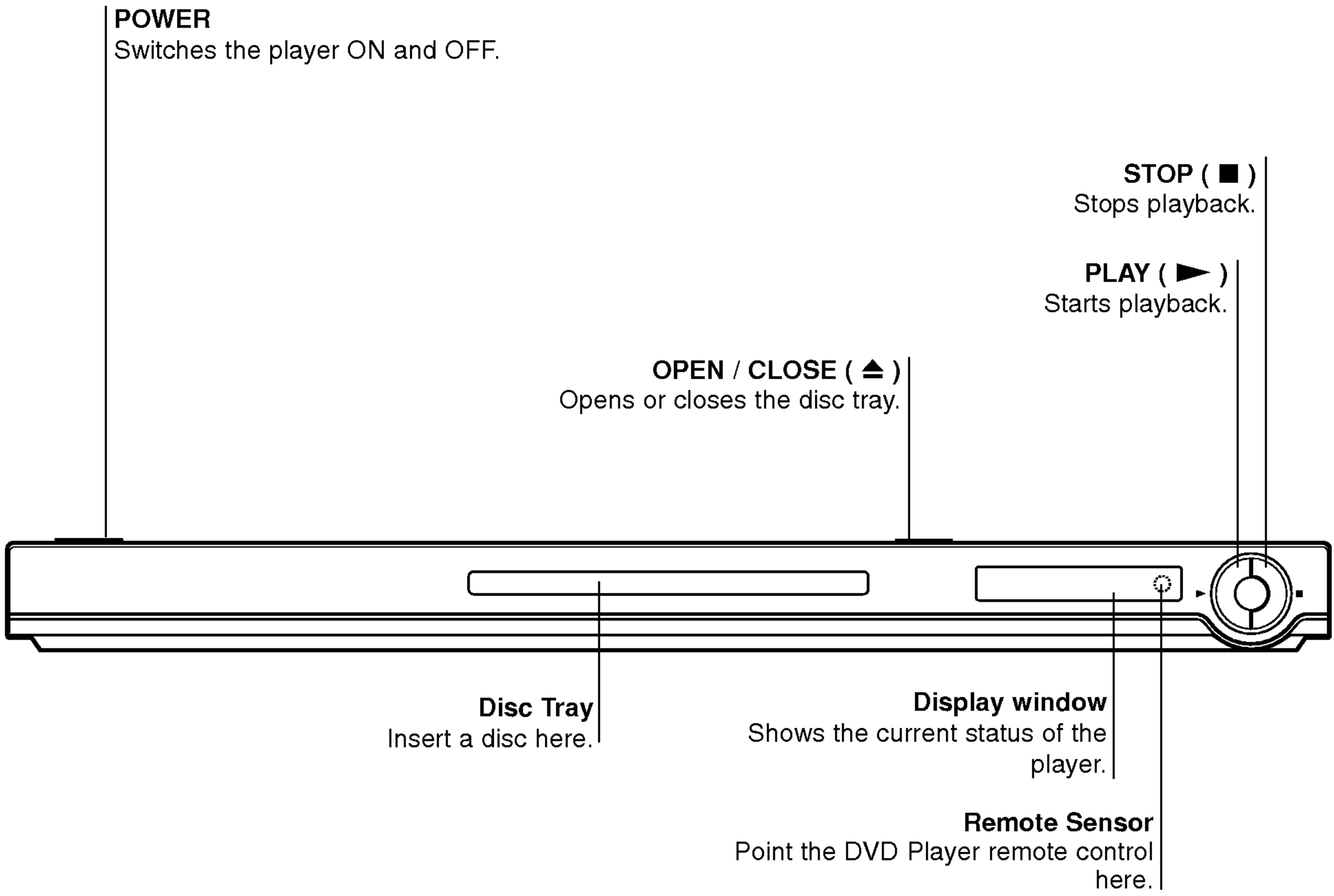

Remote Control

OPEN / CLOSE
Opens and closes the disc tray.

POWER
Switches DVD Player ON and OFF.

0-9 number buttons
Selects numbered items in a menu.

CLEAR
Removes a track number on the program list or a mark on the MARKER SEARCH menu.

SCAN (◀◀ / ▶▶)
Search backward or forward.

PAUSE / STEP (⏸)
Pauses playback temporarily/ press repeatedly for frame-by-frame playback.

PLAY (▶)
Starts playback.

DVD MENU
Accesses menu on a DVD disc.

◀▶▲▼ (left/right/up/down)
Selects an item in the menu.

ENTER
Confirms menu selection.

DISPLAY
Accesses On-Screen display.

AUDIO
Selects an audio language (DVD).

SUBTITLE
Selects a subtitle language.

ANGLE
Selects a DVD camera angle if available

SETUP
Accesses or removes setup menu.

TV Control Buttons

TV POWER:
Turns the TV on or off.

TV PR/CH +/-:
Selects TV's channel.

TV VOL +/-:
Adjusts TV's volume.

AV:
Selects the TV's source.

SKIP (◀◀ / ▶▶)
Go to next chapter or track.
Returns to beginning of current chapter or track or go to previous chapter or track.

STOP (■)
Stops playback.

TITLE
Displays title menu, if available.

RETURN
Removes the setup menu, displays the video CD with PBC.

- **MARKER**
Marks any point during playback.
- **SEARCH**
Displays MARKER SEARCH menu.
- **PROGRAM**
Places a track on the program list.
- **ZOOM**
Enlarges video image.
- **REPEAT**
Repeat chapter, track, title all.
- **A-B**
Repeat sequence.
- **RANDOM**
Plays tracks in random order.
- * This button is not available.

Remote Control Operation

Point the remote control at the remote sensor and press the buttons.



Do not mix old and new batteries and never mix different types of batteries such as standard, alkaline, etc.

Remote Control Battery installation

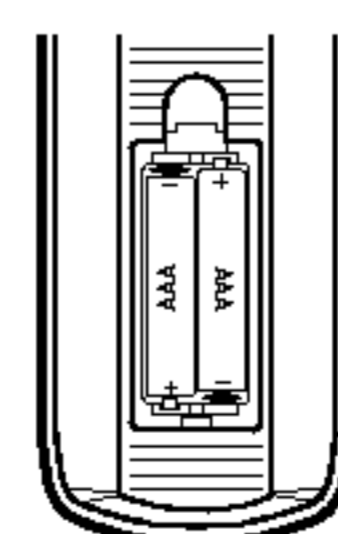

Detach the battery cover on the rear of the remote control, and insert two batteries (size AAA) with **+** and **-** aligned correctly.

Installation and Setup

Setting up the Player

The picture and sound of a nearby TV, VCR, or radio may be distorted during playback. If this occurs, position the player away from the TV, VCR, or radio, or turn off the unit after removing the disc.

DVD Player Connections

Depending on your TV and other equipment there are various ways you can connect the player. Please refer to the manuals of your TV, stereo system or other devices as necessary for additional connection information.

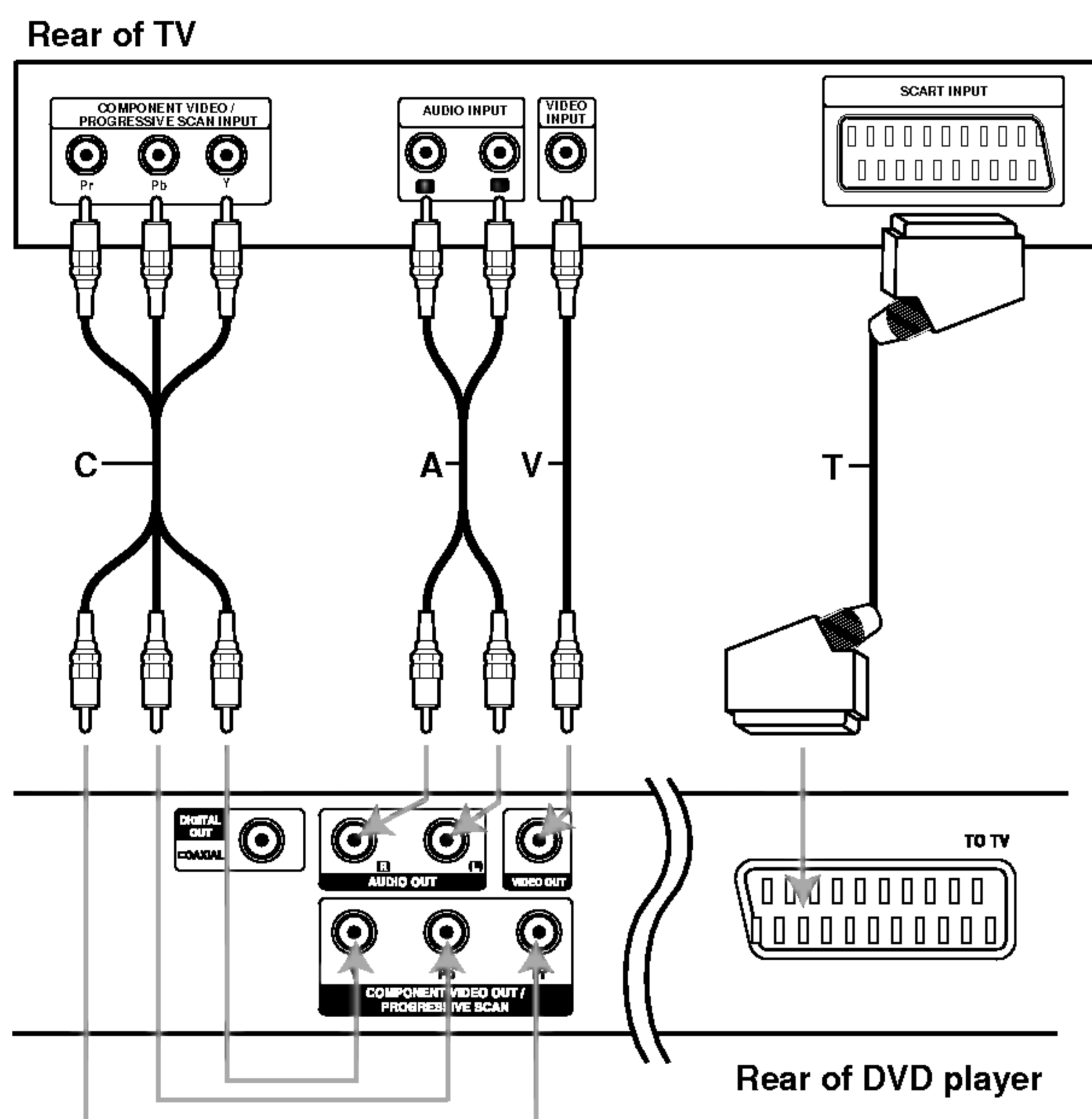

Caution:

You must set the TV Output Select option to use COMPONENT VIDEO OUT/PROGRESSIVE SCAN and SCART jacks. (See "TV Output Select" on page 13.)

Video and Audio Connections to Your TV

Make sure the DVD player is connected directly to the TV and not to a VCR, otherwise the DVD image could be distorted by the copy protection system.

Video: Connect the VIDEO OUT jack on the DVD player to the video in jack on the TV using the video cable (V).

SCART connection: Connect the TO TV scart jack on the DVD Player to the corresponding in jacks on the TV using the scart cable (T).

Component Video (Color Stream®): Connect the COMPONENT VIDEO OUT/PROGRESSIVE SCAN jacks on the DVD Player to the corresponding in jacks on the TV using an Y Pb Pr cable (C).

Progressive Scan (ColorStream® pro):

- If your television is a high-definition or "digital ready" television, you may take advantage of the DVD Player's progressive scan output for the highest video resolution possible.
- If your TV does not accept the Progressive Scan format, the picture will appear scrambled if you try Progressive Scan on the DVD Player.

Notes:

- Set the Progressive to "On" on the setup menu for progressive signal, see page 13.
- Set the progressive to "Off" by removing any disc from the unit and close the disc tray. see that "no disc" is displayed on the display window. Then press STOP and hold it for five seconds before releasing it.
- Progressive scan does not work with the analog video connections (yellow VIDEO OUT jack).

Audio Connection to Your TV:

Connect the left and right AUDIO OUT jacks of the DVD Player to the audio left and right IN jacks on the TV (A) using the audio cables. Do not connect the DVD Player's AUDIO OUT jack to the phone in jack (record deck) of your audio system.

Audio Connection to Optional Equipment

Connect the DVD player to your optional equipment for audio output.

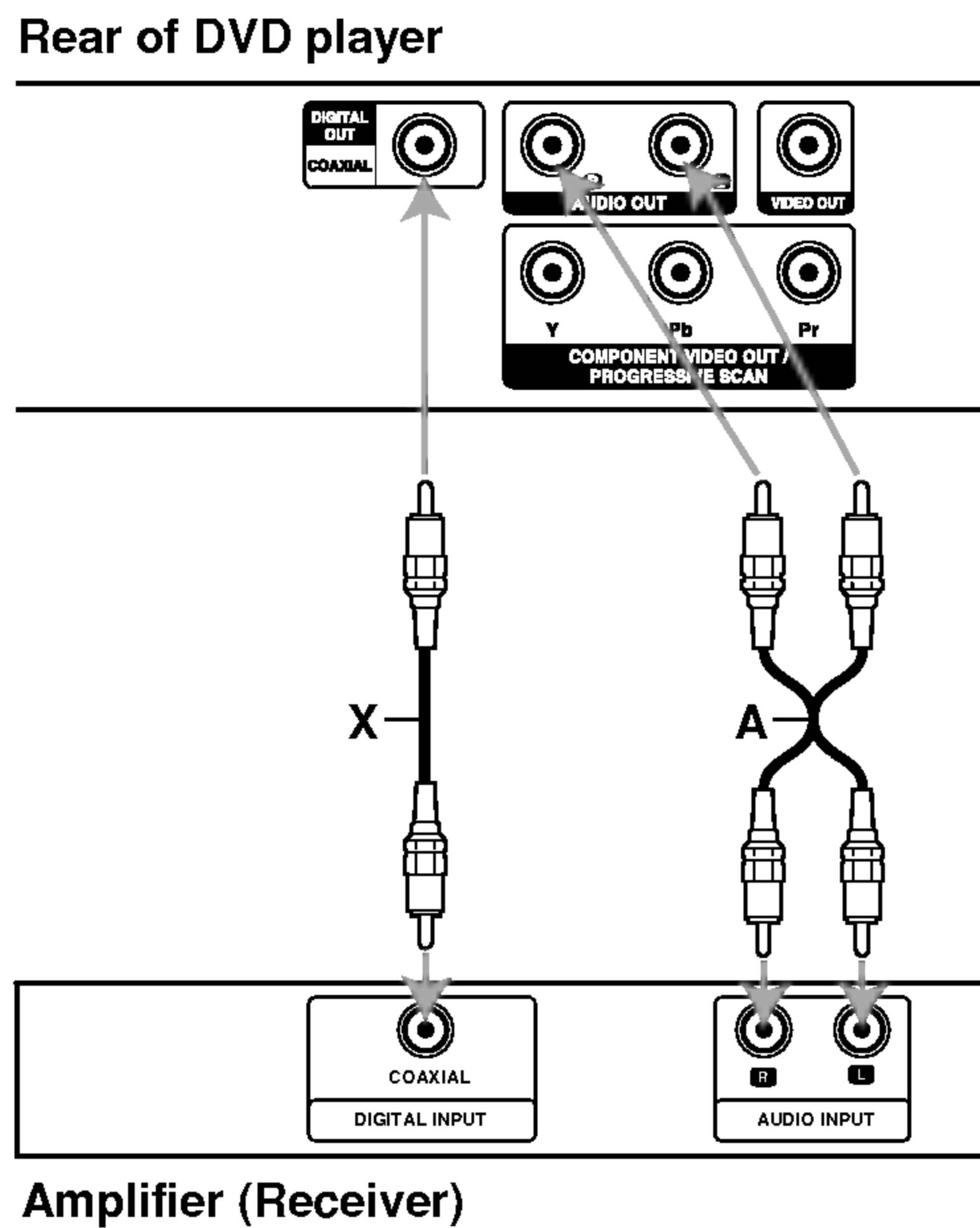

Amplifier equipped with 2-channel analog stereo or Dolby Pro Logic II / Pro Logic: Connect the left and right AUDIO OUT jacks on the DVD player to the audio left and right IN jacks on your amplifier, receiver, or stereo system, using the audio cables (A).

Amplifier equipped with 2-channel digital stereo (PCM) or audio / video receiver equipped with a multi-channel decoder (Dolby Digital™, MPEG 2, or DTS): Connect one of the DVD Player's DIGITAL AUDIO OUT jacks (COAXIAL X) to the corresponding in jack on your amplifier. Use an optional digital (coaxial X) audio cable.

Digital Multi-channel sound

A digital multi-channel connection provides the best sound quality. For this you need a multi-channel audio / video receiver that supports one or more of the audio formats supported by your DVD player such as MPEG 2, Dolby Digital and DTS. Check the receiver manual and the logos on the front of the receiver.

Notes:

- If the audio format of the digital output does not match the capabilities of your receiver, the receiver produces a strong, distorted sound or no sound at all.
- Six Channel Digital Surround Sound via a digital connection can only be obtained if your receiver is equipped with a Digital Multi-channel decoder.
- To see the audio format of the current DVD in the on-screen display, press AUDIO.

On-Screen Display





You can display the general playback status on the TV screen. Some items can be changed using the menu. To use the on-screen display:

1. Press DISPLAY during playback.
2. Press ▲ / ▼ to select an item. The selected item is highlighted.
3. Press ◀ / ▶ to change the setting. You can also use the number buttons if appropriate (e.g. inputting the title number). For some functions, press ENTER to execute the setting.



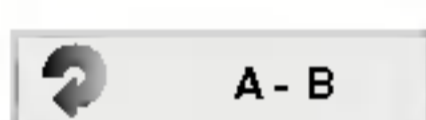
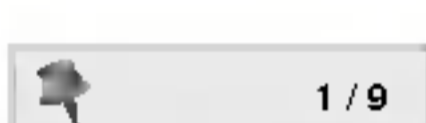



Notes:

- Some discs may not provide all of the features shown below.
- If no button is pressed for 10 seconds, the on-screen display disappears.

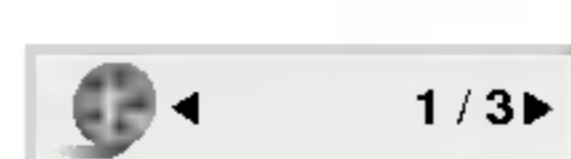

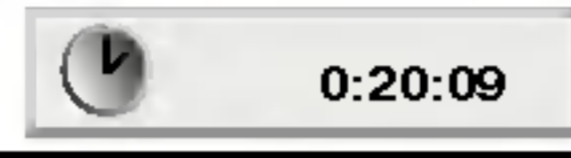
Playback Status/Restrictions

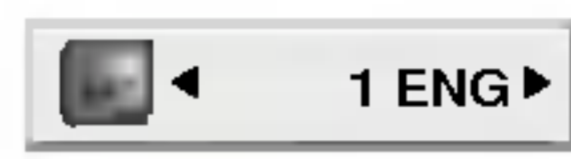
-  Title Repeat title
-  A - B Repeat sequence
-  1 / 9 Enter a Marker
-  MARKER SEARCH Marker Search menu
-  Resume play from this point
-  Action prohibited or not available

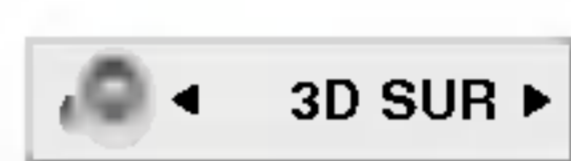

Example: On-Screen Display during playing DVD Video

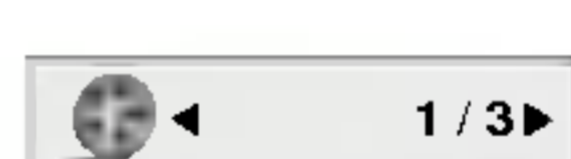
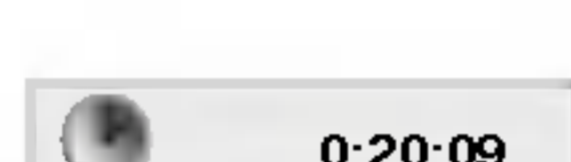
Items	Selection Method
Title Number 	◀ / ▶, Numbers ENTER
Chapter Number 	◀ / ▶, Numbers ENTER
Time search 	Numbers, ENTER
Audio language and Digital Audio Output mode 	◀ / ▶ or AUDIO
Subtitle language 	◀ / ▶ or SUBTITLE
Angle 	◀ / ▶ or ANGLE
Sound 	◀ / ▶

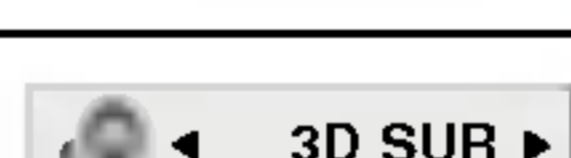
Example: On-Screen Display during playing VCD

Items	Selection Method
Track Number (or PBC mode) 	◀ / ▶, Numbers ENTER
Time search 	Numbers ENTER
Audio Channel 	◀ / ▶ or AUDIO
Sound 	◀ / ▶

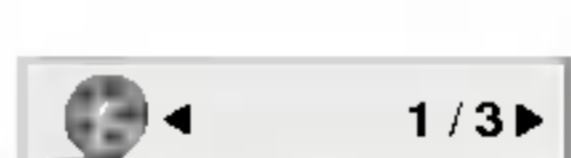
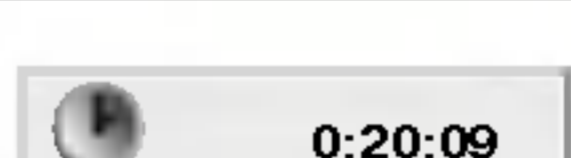
Example: On-Screen Display during playing divx movie disc

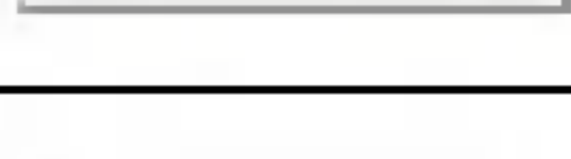
Items	Selection Method
Track Number 	◀ / ▶, Numbers ENTER
Time search 	Numbers, ENTER
Audio language and Digital Audio Output mode 	◀ / ▶ or AUDIO
Subtitle language 	◀ / ▶ or SUBTITLE
Sound 	◀ / ▶

Initial Settings

By using the Setup menu, you can make various adjustments to items such as picture and sound. You can also set a language for the subtitles and the Setup menu, among other things. For details on each Setup menu item, see pages 12 to 15.

To display and exit the Menu:

Press SETUP to display the menu. A second press of SETUP will take you back to initial screen.

To go to the next level:

Press ► on the remote control.

To go back to the previous level:

Press ◀ on the remote control.

General Operation

1. Press SETUP. The Setup menu appears.
2. Use ▲ / ▼ to select the desired option then press ► to move to the second level. The screen shows the current setting for the selected item, as well as alternate setting(s).
3. Use ▲ / ▼ to select the second desired option then press ► to move to the third level.
4. Use ▲ / ▼ to select the desired setting then press ENTER to confirm your selection. Some items require additional steps.
5. Press SETUP or PLAY to exit the Setup menu.

LANGUAGE



Menu Language

Select a language for the Setup menu and on-screen display.

Disc Audio / Subtitle / Menu **DVD**

Select the language you prefer for the audio track (disc audio), subtitles, and the disc menu.

Original: Refers to the original language in which the disc was recorded.

Other: To select another language, press number buttons then ENTER to enter the corresponding 4-digit number according to the language code list in the reference chapter. If you enter the wrong language code, press CLEAR.

DISPLAY



TV Aspect **DVD**

4:3: Select when a standard 4:3 TV is connected.

16:9 Wide : Select when a 16:9 wide TV is connected.

Display Mode **DVD**

Display Mode setting works only when the TV Aspect mode is set to "4:3".

Letterbox: Displays a wide picture with bands on the upper and lower portions of the screen.

Panscan: Automatically displays the wide picture on the entire screen and cuts off the portions that do not fit.

Progressive Scan

Progressive Scan Video provides the highest quality pictures with less flickering.

If you are using the Component Video jacks for connection to a TV or monitor that is compatible with a progressive scan signal, set Progressive Scan to On.

To Turn ON progressive scan:

Connect component out of the DVD to the input of your monitor/television, set your television or monitor to Component Input.

1. Select "Progressive Scan" on the DISPLAY menu then press ►.

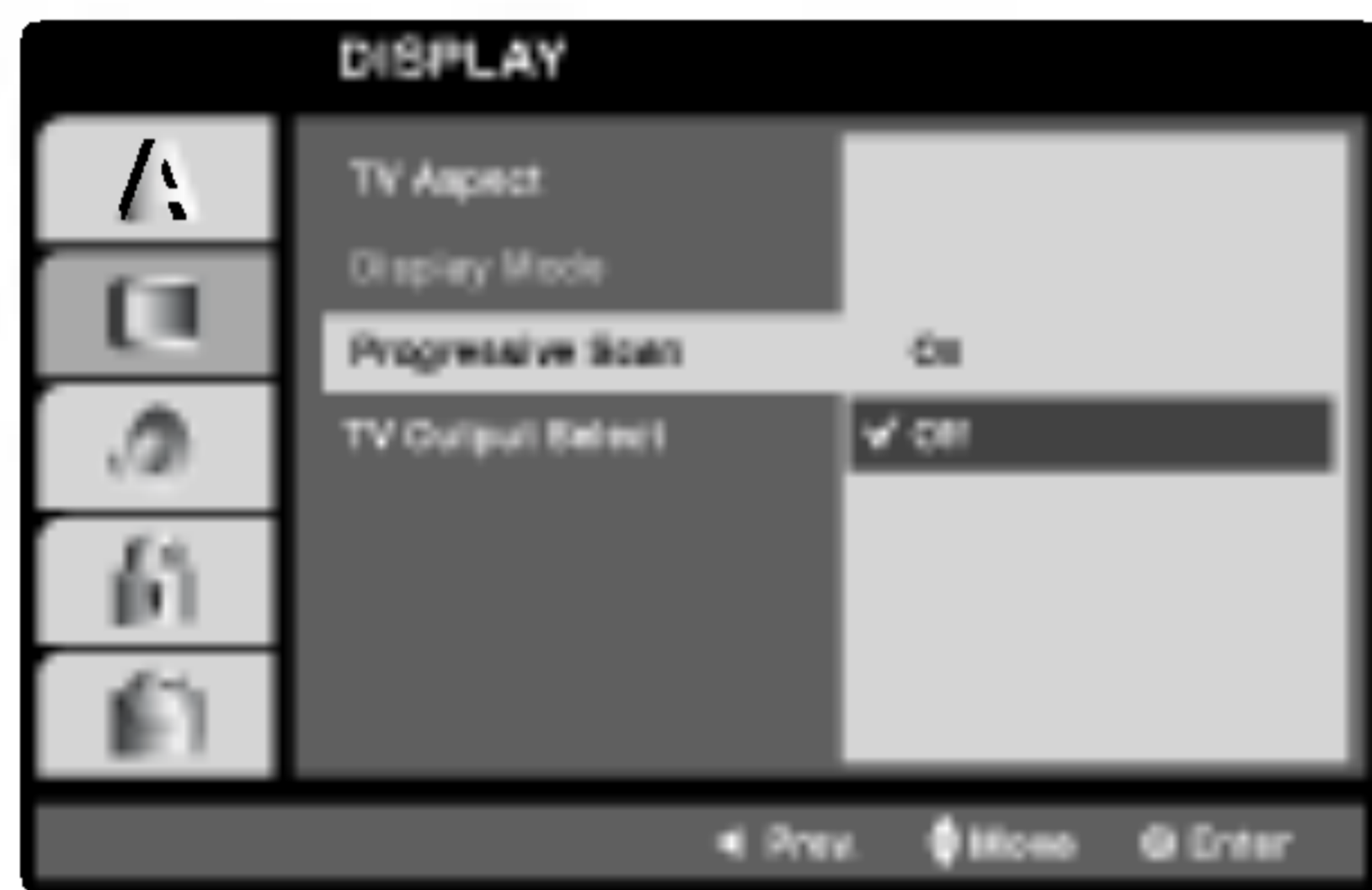

2. Select "On" using the ▲ / ▼ buttons.
3. Press ENTER to confirm your selection. The confirm menu will appear.

Notes:

If your TV does not accept the Progressive Scan format, the picture will appear scrambled if you try Progressive Scan on the DVD Player.

4. When the confirm menu appears on your screen Cancel is highlighted as default. Use the ◀ / ▶ buttons to highlight Enter.
5. Pressing ENTER will set the player to Progressive scan mode.

Caution:

Once the setting for progressive scan output is entered, an image will only be visible on a progressive scan compatible TV or monitor. If you set Progressive Scan to On in error, you must reset the unit. First, remove the disc in the DVD Player. Next, press STOP (■) again and hold it for five seconds before releasing it. The video output will be restored to the standard setting, and a picture will once again be visible on a conventional analog TV or monitor.

TV Output Select

Set the player's TV Output Select options according to the TV connection type.

YPbPr: When your TV is connected with the COMPONENT VIDEO OUT/PROGRESSIVE SCAN jacks on the DVD player.

RGB: When your TV is connected with the SCART (RGB signal) jack.

AUDIO

Each DVD disc has a variety of audio output options. Set the player's AUDIO options according to the type of audio system you use.



Dolby Digital / DTS / MPEG **DVD** **DVX**

Bitstream: Select "Bitstream" if you connect the DVD Player's DIGITAL OUT jack to an amplifier or other equipment with a Dolby Digital, DTS or MPEG decoder.

PCM (for Dolby Digital / MPEG): Select when connected to a two-channel digital stereo amplifier. DVDs encoded in Dolby Digital or MPEG will be automatically downmixed to two-channel PCM audio.

Off (for DTS): If you select "Off", the DTS signal is not output through the DIGITAL OUT jack.

Sample Freq. (Frequency) **DVD**

If your receiver or amplifier is NOT capable of handling 96 kHz signals, select 48 kHz. When this choice is made, this unit automatically converts any 96 kHz signals to 48 kHz so your system can decode them.

If your receiver or amplifier is capable of handling 96 kHz signals, select 96 kHz. When this choice is made, this unit passes each type of signal through without any further processing.

Check the documentation for your amplifier to verify its capabilities.

Dynamic Range Control (DRC) **DVD** **DivX**

With the DVD format, you can hear a program's soundtrack in the most accurate and realistic presentation possible, thanks to digital audio technology. However, you may wish to compress the dynamic range of the audio output (the difference between the loudest sounds and the quietest ones). This allows you to listen to a movie at a lower volume without losing clarity of sound. Set DRC to On for this effect.

Vocal **DVD**

Set to On only when a multi-channel karaoke DVD is playing. The karaoke channels on the disc mix into normal stereo sound.

OTHERS

The PBC, Auto Play, B.L.E. and DivX(R) VOD settings can be changed.



PBC **VCD**

Set Playback Control (PBC) to On or Off.

On: Video CDs with PBC are played according to the PBC.

Off: Video CDs with PBC are played the same way as Audio CDs.

Auto Play **DVD**

You can set up the DVD Player so a DVD disc automatically starts playing whenever the DVD is inserted.

If Auto Play mode is set to On, this DVD player will search for title that has the longest playback time and then play back the title automatically.

On: Auto Play function is active.

Off: Auto Play function is not active.

Notes:

The Auto Play function may not work for some DVDs.

B.L.E. (Black Level Expansion)

To select the black level of playback pictures. Set your preference and monitor's ability.

On: Expanded grey scale. (0 IRE cut off)

Off: Standard grey scale. (7.5 IRE cut off)

Note:

The B.L.E. function works NTSC system only.

DivX(R) VOD **DivX**

You can display the DivX DRM (Digital Rights Management) Registration code for your unit only.



The Registration code is used for VOD (Video-On-Demand) service agent. You can purchase or rent an encrypt movie file.

Notes:

If you rent the DivX VOD file, it has several options of viewing limits as shown below.

- Display the number which you can watch the file.

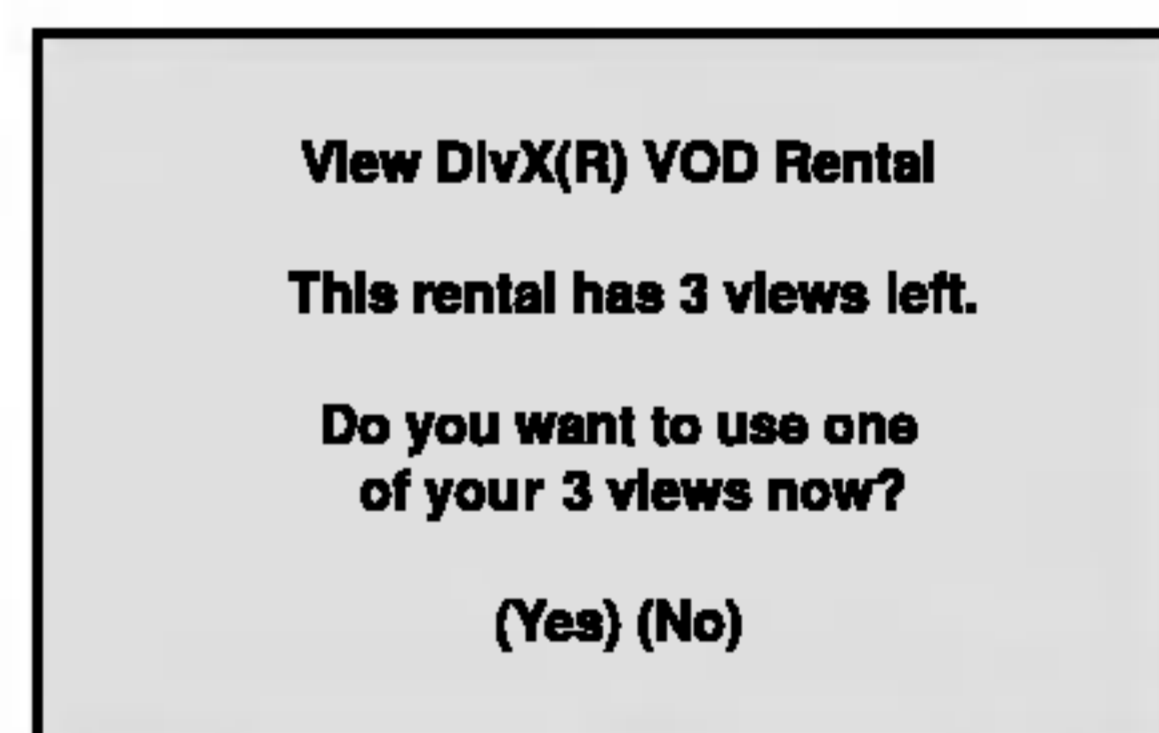

- The rental has been expired.

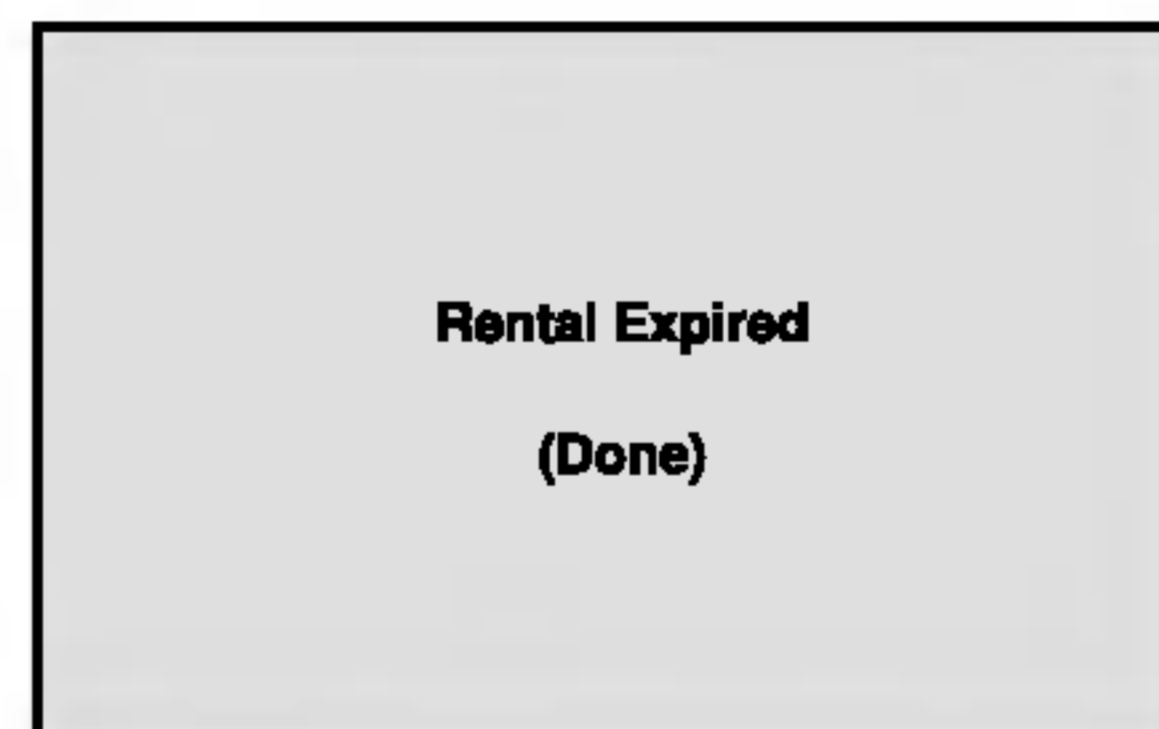

- Display the authorization error.



LOCK (Parental Control)



Rating **DVD**

Some movies contain scenes that may not be suitable for children to view. Many of these discs contain parental control information that applies to the complete disc or to certain scenes on the disc. Movies and scenes are rated from 1 to 8, depending on the country. Some discs offer more suitable scenes as an alternative.

The parental control feature allows you to block access to scenes below the rating you input, thereby preventing your children from being able to view material you believe is unsuitable.

1. Select "Rating" on the LOCK menu then press ►.
2. To access the Rating, Password and Area Code features, you must input the 4-digit security code you created. If you have not yet entered a security code you are prompted to do so.

Input a 4-digit code and press ENTER. Enter it again and press ENTER to verify. If you make a mistake before pressing ENTER, press CLEAR.

3. Select a rating from 1 to 8 using the ▲ / ▼ buttons.

Rating 1-8: Rating one (1) has the most restrictions and rating eight (8) is the least restrictive.

Unlock

If you select unlock, parental control is not active and the disc plays in full.

Notes:

If you set a rating for the player, all disc scenes with the same rating or lower are played. Higher rated scenes are not played unless an alternate scene is available on the disc. The alternative must have the same rating or a lower one. If no suitable alternative is found, playback stops. You must enter the 4-digit password or change the rating level in order to play the disc.

4. Press ENTER to confirm your rating selection, then press SETUP to exit the menu.

Password (Security Code)

You can enter or change password.

1. Select Password on the LOCK menu then press ►.
2. Follow step 2 as shown left (Rating). "Change" or "New" is highlighted.
3. Enter the new 4-digit code, then press ENTER. Input it again to verify.
4. Press SETUP to exit the menu.

If you forget your Security Code

If you forget your security code you can clear it using the following steps:

1. Press SETUP to display the Setup menu.
2. Input the 6-digit number "210499" and the security code is cleared.
3. Enter a new code as described above.

Area Code **DVD**

Enter the code of the country/area whose standards were used to rate the DVD video disc, based on the list in the reference chapter.

1. Select "Area Code" on the LOCK menu then press ►.
2. Follow step 2 as shown left (Rating).
3. Select the first character using ▲ / ▼ buttons.
4. Press ENTER and select the second character using ▲ / ▼ buttons.
5. Press ENTER to confirm your Area code selection.

Operation

Playing a DVD or Video CD

Playback Setup

1. Turn on the TV and select the video input source connected to the DVD player.
2. Turn on the audio system (if applicable) and select the input source connected to the DVD player.
3. Press OPEN/CLOSE to open the disc tray and load your chosen disc in the tray, with the playback side down.
4. Press OPEN/CLOSE to close the tray. Press PLAY.

In some cases, the disc menu might appear instead:

DVD

Use the ◀ ▶ ▲ ▼ buttons to select the title/chapter you want to view, then press ENTER to start. Press TITLE or DVD MENU to return to the menu screen.

VCD

Use the number buttons to select the track you want to view and press RETURN to return to the menu screen. Menu settings and operating procedures may differ. Follow the instructions on the each menu screen. You also may set PBC to Off (See "PBC" on page 14).

Notes:

- If parental control is set and the disc is not within the rating settings you must input the password. (See "Lock Menu" on page 15.)
- DVDs may have a region code. Your player does not play discs that have a region code different from your player. The region code for this player is 2 (two).

General Features

Notes:

Unless stated otherwise, all operations described use the remote control. Some features may also be available on the Setup menu.

Moving to another TITLE **DVD**

When a disc has more than one title, you can move to another title. Press DISPLAY while playback is stopped then the appropriate number (0-9) or use ◀ / ▶ to move to another title.

You can play any title by inputting its number while playback is stopped.

Moving to another CHAPTER/TRACK

DVD VCD DivX

When a title on a disc has more than one chapter or a disc has more than one track, you can move to another chapter/track as follows:

- Press SKIP ◀◀ or ▶▶ briefly during playback to select the next chapter/track or to return to the beginning of the current chapter/track.
- Press SKIP ◀◀ twice briefly to step back to the previous chapter/track.
- To go directly to any chapter during DVD playback, press DISPLAY and press ▲ / ▼ to select the chapter/track icon. Then, input the chapter/track number or use ◀ / ▶.

Search **DVD VCD DivX**

1. Press SCAN (◀◀ or ▶▶) during playback.
2. Press SCAN (◀◀ or ▶▶) repeatedly to select the required speed.
DVD, DivX disc; X2, X4, X16 or X100
Video CD; X2, X4 or X8
3. To exit SEARCH mode, press PLAY.

Changing the Audio Channel **VCD**

Press AUDIO repeatedly during playback to hear a different audio channel (Stereo, Left, or Right).

Still Picture and Frame-by-Frame Playback**DVD VCD DivX**

1. Press PAUSE/STEP on the remote control during playback. Advance the picture frame-by-frame by pressing PAUSE/STEP repeatedly.
2. To exit still motion mode, press PLAY.

Slow Motion DVD VCD DivX

1. Press PAUSE/STEP (II) during playback.
The DVD player will now go into PAUSE mode.
2. Use the SCAN (◀◀ or ▶▶) to select the required speed: ◀◀ 1/16, ◀◀ 1/8, ◀◀ 1/4, or ◀◀ 1/2 (backward), or ▶▶ 1/16, ▶▶ 1/8, ▶▶ 1/4, or ▶▶ 1/2 (forward).

With a DivX Disc and Video CD, the Slow speed changes: ▶▶ 1/16, ▶▶ 1/8, ▶▶ 1/4 or ▶▶ 1/2 (forward).
3. To exit Slow Motion mode, press PLAY (▶).

Note:

- Slow motion playback in reverse is not possible with Video CDs and DivX Discs.

Random VCD Karaoke DVD

1. Press RANDOM during playback. The unit automatically begins random playback and RANDOM appears on the TV screen.
2. Press RANDOM again to normal.

Tip:

By pressing SKIP ▶▶ during random playback, the unit selects another title (track) and resumes random playback.

Note:

On a Video CD with PBC, You must set PBC to Off on the setup menu to use the random function (See "PBC" on page 14).

Repeat A-B DVD VCD DivX

To repeat a sequence.

1. Press A-B at your chosen starting point. "A * " appears briefly on the TV screen.
2. Press A-B again at your chosen end point. "A B" appears briefly on the TV screen and the repeat sequence begins.
3. Press A-B again to cancel.

Repeat DVD VCD1.1 DivX

You can play a title/chapter/all/track on a disc. Press REPEAT during playback to select a desired repeat mode.

DVD Video Discs - Repeat Chapter/Title/Off

- Chapter: repeats the current chapter.
- Title: repeats the current title.
- Off : does not play repeatedly.

Video CDs, DivX discs - Repeat Track/All/Off

- Track : repeats the current track
- All : repeats all the tracks on a disc.
- Off : does not play repeatedly.

Notes:

- On a Video CD with PBC, you must set PBC to Off on the setup menu to use the repeat function (See "PBC" on page 14).
- If you press SKIP (▶▶) once during Repeat Chapter (Track) playback, the repeat playback cancels.

3D Surround DVD VCD DivX

To produce a 3D surround effect that simulates multi-channel audio from two stereo speakers (instead of the five+ speakers normally required for multi-channel audio from a home theater system).

1. Press DISPLAY during playback.
2. Use ▲ or ▼ to select the sound option.
The sound option will be highlighted.
3. Use ◀ or ▶ to select "3D SUR".
To turn off the 3D Surround effect, select "Normal".

Time Search DVD VCD DivX

To start playing at any chosen time on the disc:

1. Press DISPLAY during playback. The time search box shows the elapsed playing time.
2. Press ▲ / ▼ to select the time clock icon and "-:--:--" appears.
3. Input the required start time in hours, minutes, and seconds from left to right. If you enter the wrong numbers, press CLEAR to remove the numbers you entered. Then input the correct numbers.
4. Press ENTER to confirm. Playback starts from the selected time.

Zoom **DVD** **VCD** **DivX**

Use zoom to enlarge the video image.

1. Press ZOOM during playback or still playback to activate the Zoom function. The square frame appears briefly in the right bottom of the picture.
2. Each press of the ZOOM button changes the TV screen in the sequence: 100% size → 400% size → 1600% size → screen fit mode → 100% size

Screen fit mode:

You can change the way the image appears on the screen when you're playing a DVD movie. Press ▲/▼ to select between Normal, Enhanced, and Maximum.

3. Use the ◀▶▲▼ buttons to move through the zoomed picture.
4. To resume normal playback, press CLEAR button.

Note:

- Zoom may not work on some DVDs.
- Screen fit mode is available for playing the DVD disc, and movie file.

Marker Search **DVD** **VCD** **DivX**

To enter a Marker

You can start playback from up to nine memorized points. To enter a marker, press MARKER at the desired point on the disc. The Marker icon appears on the TV screen briefly. Repeat to enter up to nine markers.

To Recall or Clear a Marked Scene

1. During disc playback, press SEARCH. The marker search menu appears on the screen.
2. Within 10 seconds, press ◀ / ▶ to select a marker number that you want to recall or clear.
3. Press ENTER and playback starts from the marked scene. Or, Press CLEAR and the marker number is erased from the list.
4. You can play any marker by inputting its number on the marker search menu.

Special DVD Features

Checking the contents of DVD discs: Menus

DVDs may offer menus that allow you to access special features. To use the disc menu, press DVD MENU. Input the corresponding number or use the ◀▶▲▼ buttons to highlight your selection. Then press ENTER.

Title Menu **DVD**

1. Press TITLE. If the current title has a menu, the menu appears on the screen. Otherwise, the disc menu may appear.
2. The menu offers features such as camera angles, spoken language and subtitle options, and chapters for the title.
3. Press TITLE to exit.

Disc Menu **DVD**

Press DVD MENU and the disc menu is displayed. Press DVD MENU again to exit.

Camera Angle **DVD**

If the disc contains scenes recorded at different camera angles, you can change to a different camera angle during playback. Press ANGLE repeatedly during playback to select a desired angle. Note that the number of the current angle appears on the display.

Tip:

The angle indicator will blink on the TV screen during scenes recorded at different angles as an indication that angle switching is possible.

Changing the Audio Language **DVD **DivX****

Press AUDIO repeatedly during playback to hear a different audio language or audio track.

Subtitles **DVD **DivX****

Press SUBTITLE repeatedly during playback to see the different subtitle languages.

Note:

- If there is no information or there is a code that can not read in the DivX file, " 1 " etc are displayed.

Playing an Audio CD or MP3/WMA Disc

The DVD player can play MP3/WMA formatted recordings on CD-ROM, CD-R, or CD-RW discs.

Audio CD

Once you insert an audio CD a menu appears on the TV screen. Press ▲ / ▼ to select a track then press PLAY or ENTER and playback starts.



MP3 / WMA

1. Press ▲ / ▼ to select a folder, and press ENTER to see the folder contents.
2. Press ▲ / ▼ to select a track then press PLAY or ENTER. Playback starts.



ID3 TAG

- When playing a file containing information such as track titles, you can see the information by pressing DISPLAY.
[Title, Artist, Album, Year, Comment]
- If there is no information, "NO ID3 TAG" appear on the display.

Tip:

- If you are in a file list on the MUSIC menu and want to return to the Folder list, use the ▲ / ▼ to highlight  and press ENTER.
- Press DVD MENU to move to the next page.
- On a CD with MP3/WMA and JPEG you can switch MP3/WMA and JPEG. Press TITLE and MUSIC or PHOTO word on top of the menu is highlighted.

MP3 / WMA disc compatibility with this player is limited as follows:

- Sampling frequency: within 8 - 48 kHz (MP3), within 32 - 48kHz (WMA)
- Bit rate: within 8 - 320kbps (MP3), 32 - 192kbps (WMA)
- The player cannot read an MP3/WMA file that has a file extension other than ".mp3" / ".wma".
- CD-R physical format should be ISO 9660
- If you record MP3 / WMA files using software that cannot create a file system (eg. Direct-CD) it is impossible to playback MP3 / WMA files. We recommend that you use Easy-CD Creator, which creates an ISO 9660 file system.
- File names should have a maximum of 8 letters and must incorporate an .mp3 or .wma extension.
- They should not contain special letters such as / ? * : " < > | etc.
- The total number of files on the disc should be less than 650.

This DVD player requires discs and recordings to meet certain technical standards in order to achieve optimal playback quality. Pre-recorded DVDs are automatically set to these standards. There are many different types of recordable disc formats (including CD-R containing MP3 or WMA files) and these require certain pre-existing conditions (see above) to ensure compatible playback.

Customers should note that permission is required in order to download MP3 / WMA files and music from the Internet. Our company has no right to grant such permission. Permission should always be sought from the copyright owner.

Audio CD and MP3 / WMA Disc Features

Pause **CD** **MP3** **WMA**

1. Press PAUSE/STEP during playback.
2. To return to playback, press PLAY, ENTER or press PAUSE/STEP again.

Moving to another Track **CD** **MP3** **WMA**

1. Press SKIP (I◀◀ or ▶▶I) briefly during playback to go to the next track or to return to the beginning of the current track.
2. Press SKIP I◀◀ twice briefly to go back to the previous track.
3. You can play any track by inputting its number.

Repeat Track/All/Off **CD** **MP3** **WMA**

You can play a track/all on a disc.

1. Press REPEAT when playing a disc. The repeat icon appears.
2. Press REPEAT to select a desired repeat mode.
 - Track: repeats the current track.
 - All: repeats all the tracks on a disc.
 - Off(No display): does not play repeatedly.

Note:

If you press SKIP (▶▶I) once during Repeat Track playback, the repeat playback cancels.

Search **CD** **MP3** **WMA**

1. Press SCAN (◀◀ or ▶▶) during playback.
2. Press SCAN (◀◀ or ▶▶) repeatedly to select the required speed: X2, X4, X8 backward or forward.
3. To exit SEARCH mode, press PLAY.

Random **CD** **MP3** **WMA**

1. Press RANDOM during playback. Random Playback begins immediately and RANDOM appears on the menu screen.
2. To return to normal playback, press RANDOM repeatedly until RANDOM disappears from the menu screen.

Tip:

By pressing SKIP ▶▶I during random playback, the unit selects another track and resumes random playback.

Repeat A-B **CD**

1. To repeat a sequence during disc playback press A-B at your chosen starting point. The Repeat icon and "A" appear on the menu screen.
2. Press A-B again at your chosen end point. The Repeat icon and "A-B" appear on the menu screen, and the sequence begins to play repeatedly.
3. To exit the sequence and return to normal play, press A-B again. The Repeat icon disappears from the menu screen.

3D Surround **CD**

To produce a 3D surround effect that simulates multi-channel audio from two stereo speakers (instead of the five+ speakers normally required for multi-channel audio from a home theater system).

1. Press AUDIO during playback. "3D SUR." appears on the menu screen.
2. To return to normal playback, press AUDIO repeatedly until "3D SUR." disappears from the menu screen.

Programmed Playback

The program function enables you to store your favorite tracks from any disc in the player memory. A program can contain 30 tracks.

1. Insert a disc.

Audio CD or MP3/WMA Discs:

AUDIO CD or MUSIC menu appears.

2. Press PROGRAM.

The  mark will appear to the right of the word "Program" on the right side of the menu screen.

Note:

Press PROGRAM again, then the  mark will disappear to exit the Program Edit mode.



Audio CD Menu

MP3/WMA Menu

Video CD: Press PROGRAM while playback is stopped. The program menu appears. Press PROGRAM again and hold it down for a few seconds to exit the menu.

Note:

On a Video CD with PBC, you must set PBC to Off on the setup menu to use the programmed playback (See "PBC" on page 14).



Video CD Menu

3. Select a track on the "List", then press ENTER to place the selected track on the "Program" list. Repeat to place additional tracks on the list.
4. Press . Select the track you want to start playing on the "Program" list.

5. Press PLAY or ENTER to start. Playback begins in the order in which you programmed the tracks. Playback stops after all of the tracks on the "Program" list have played once.
6. To resume normal playback from programmed playback, select a track of AUDIO CD (or MUSIC) list and then press PLAY.



Repeat Programmed Tracks

1. Press REPEAT when playing a disc. The repeat icon appears.
2. Press REPEAT to select a desired repeat mode.
 - Track: repeats the current track.
 - All: repeats all the tracks on programmed list.
 - Off(No display): does not play repeatedly.



Note:

If you press  once during Repeat Track playback, the repeat playback cancels.

Erasing a Track from "Program" List

1. Use    to select the track that you wish to erase from the Program list.
2. Press CLEAR. Repeat to erase additional tracks on the list.

Erasing the Complete Program List

1. Press  to move to the "Program" list.
2. Use  /  to select "Clear All", then press ENTER.

Note:

The programs are also cleared when the disc is removed.

Viewing a JPEG Disc

Using this DVD Player you can view discs with JPEG files.

1. Insert a disc and close the tray. The PHOTO menu appears on the TV screen.

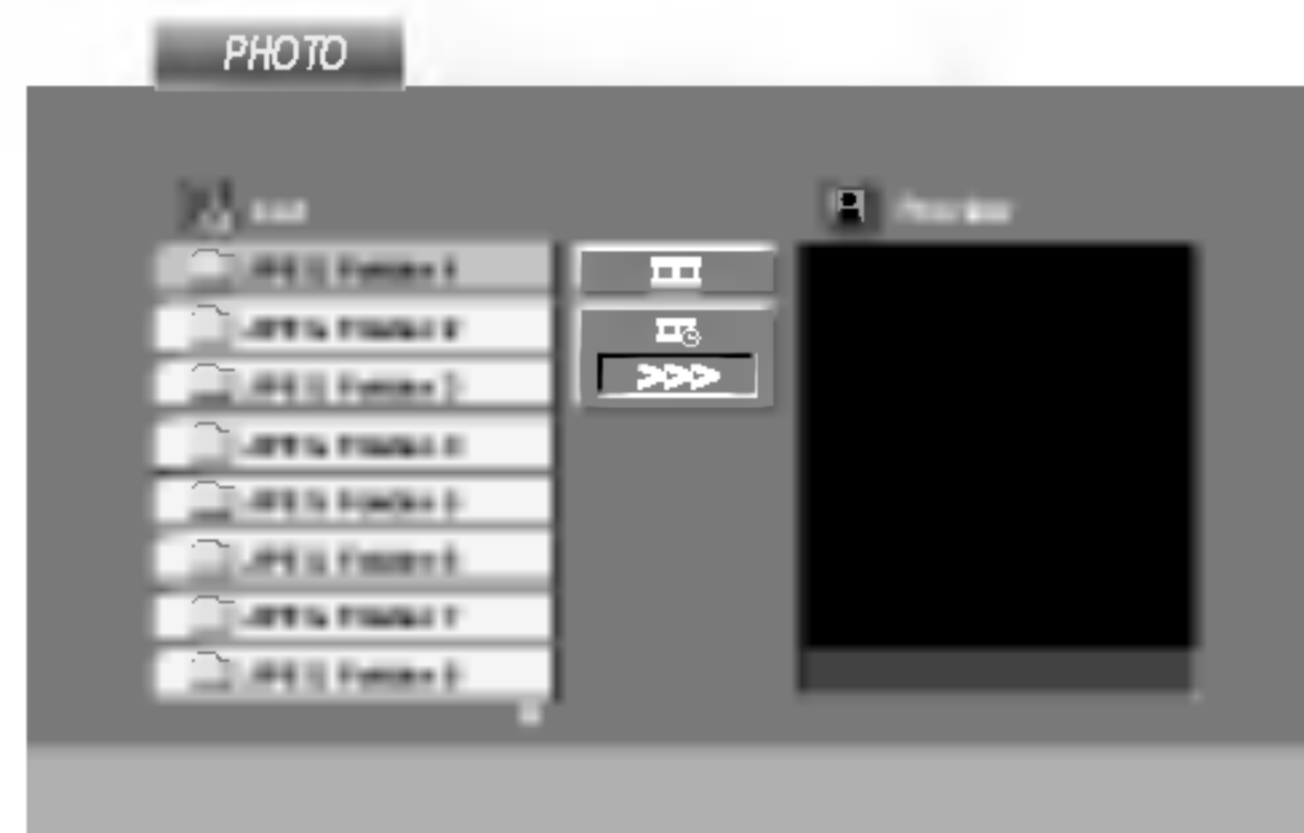

2. Press ▲ / ▼ to select a folder, and press ENTER. A list of files in the folder appears. If you are in a file list and want to return to the previous Folder list, use the ▲ / ▼ buttons on the remote to highlight and press ENTER.
3. If you want to view a particular file, press ▲ / ▼ to highlight a file and press ENTER or PLAY. While viewing a file, you can press STOP to move to the previous menu (PHOTO menu).

Tip:

- Press DVD MENU to move to the next page.
- There are three Slide Speed options : >>> (Fast), >> (Normal) and > (Slow). Use ▲ ▼ ◀ ▶ to highlight the Speed. Then, use ◀ / ▶ to select the option you want to use then press ENTER.
- On a disc with MP3/WMA and JPEG you can switch MP3/WMA and JPEG. Press TITLE and MUSIC or PHOTO word on top of the menu is highlighted.
- Press RETURN, information of file is hidden.

Slide Show **JPEG**

Use ▲ ▼ ◀ ▶ to highlight the (Slide Show) then press ENTER.

Still Picture **JPEG**

1. Press PAUSE/STEP during slide show. The player will now go into PAUSE mode.
2. To return to the slide show, press PLAY or press PAUSE/STEP again.

Moving to another File **JPEG**

Press SKIP (◀◀ or ▶▶) or cursor (◀ or ▶) once while viewing a picture to advance to the next or previous file.

Zoom **JPEG**

Use zoom to enlarge the photo image. (see 18 page)

To rotate picture

Press ▲ / ▼ during showing a picture to rotate the picture clockwise or counter clockwise.

To listen to MP3/WMA music watching picture

JPEG

You can display files while listening to MP3/WMA music files recorded on the same disc.

1. Insert the disc containing the two types of file in the player.
2. Press TITLE to display PHOTO menu.
3. Press ▲ / ▼ to select a photo file.
4. Use ▶ to select icon then press ENTER. Playback starts. The playback will continue until STOP is pressed.

Tip:

To listen to only the desired music watching picture, programmed the desired tracks from the "MUSIC" menu and then proceed as above.

JPEG disc compatibility with this player is limited as follows:

- Depending upon the size and number of JPEG files, it could take a long time for the DVD player to read the disc's contents. If you don't see an on-screen display after several minutes, some of the files may be too large — reduce the resolution of the JPEG files to less than 2M pixels as 2760 x 2048 pixels and burn another disc.
- The total number of files and folders on the disc should be less than 650.
- Some discs may be incompatible due to a different recording format or the condition of disc.
- Ensure that all the selected files have the ".jpg" extensions when copying into the CD layout.
- If the files have ".jpe" or ".jpeg" extensions, please rename them as ".jpg" file.
- File names without ".jpg" extension will not be able to be read by this DVD player. Even though the files are shown as JPEG image files in Windows Explorer.

Maintenance and Service

Refer to the information in this chapter before contacting a service technician.

Handling the Unit

When shipping the unit

Please save the original shipping carton and packing materials. If you need to ship the unit, for maximum protection, re-pack the unit as it was originally packed at the factory.

Keeping the exterior surfaces clean

- Do not use volatile liquids such as insecticide spray near the unit.
- Do not leave rubber or plastic products in contact with the unit for a long period of time. since they leave marks on the surface.

Cleaning the unit

To clean the player, use a soft, dry cloth. If the surfaces are extremely dirty, use a soft cloth lightly moistened with a mild detergent solution.

Do not use strong solvents such as alcohol, benzine, or thinner, as these might damage the surface of the unit.

Maintaining the Unit

The DVD player is a high-tech, precision device. If the optical pick-up lens and disc drive parts are dirty or worn, the picture quality could be diminished.

Depending on the operating environment, regular inspection and maintenance are recommended after every 1,000 hours of use.

For details, please contact your nearest authorized service center.

Playing a DivX Movie Disc

Using this DVD Player you can play DivX disc.

1. Insert a disc and close the tray. The MOVIE menu appears on the TV screen.



2. Press ▲ / ▼ to select a folder, and press ENTER. A list of files in the folder appears. If you are in a file list and want to return to the Folder list, use the ▲ / ▼ buttons on the remote to highlight  and press ENTER.
3. If you want to view a particular file, press ▲ / ▼ to highlight a file and press ENTER or PLAY.
4. Press STOP to exit.

Tip:

- Press DVD MENU to move to the next page.
- On a CD with MP3/WMA, JPEG and MOVIE file, you can switch MUSIC, PHOTO and MOVIE menu. Press TITLE and MUSIC, PHOTO and MOVIE word on top of the menu is highlighted.
- The disc subtitle may not be displayed properly, if a DivX subtitle is downloaded through the internet.
- If the Disc Subtitle setup menu does not have the DivX subtitle language you are going to play, the subtitle may not be displayed properly.

DivX disc compatibility with this player is limited as follows:

- Available resolution size of the DivX file is under 720x576 (W x H) pixel.
- The file name of the DivX subtitle is available by 56 characters.
- If there is impossible code to express in the DivX file, it may be displayed as " _ " mark on the display.
- **If the number of the screen frame is over 30 per 1 second, this unit may not operate normally.**
- **If the video and audio structure of recorded file is not interleaved, either video or audio is outputted.**
- **If the file is recorded with GMC, the unit supports only 1-point of the record level.**
 - * GMC?
GMC is the acronym for Global Motion Compensation. It is an encoding tool specified in MPEG4 standard. Some MPEG4 encoders, like DivX or Xvid, have this option. There are different levels of GMC encoding, usually called 1-point, 2-point, or 3-point GMC.

Playable DivX file

- ".avi ", ".mpg ", ".mpeg "

Playable Subtitle format

- SubRip(*.srt/*.txt)
SAMI(*.smi)
SubStation Alpha(*.ssa/*.txt)
MicroDVD(*.sub/*.txt)
SubViewer 2.0(*.sub/*.txt)
TMPPlayer(*.txt)
Dvd Subtitle System(*.txt)
VobSub (*.sub) → Sub/idx, stream based format.

Playable Codec format

- "DIVX3.xx ", "DIVX4.xx ", "DIVX5.xx ", "XVID ", "MP43 ", "3IVX ".

Playable Audio format

- "Dolby Digital ", "DTS ", "PCM ", "MP3 ", "WMA ".
 - Sampling frequency: within 8 - 48 kHz (MP3), within 32 - 48kHz (WMA)
 - Bit rate: within 8 - 320kbps (MP3), 32 - 192kbps (WMA)

Additional Features

Last Scene Memory **DVD** **CD** **VCD1.1**

This player memorizes last scene from the last disc that is viewed. The last scene remains in memory even if you remove the disc from the player or switch off the player. If you load a disc that has the scene memorized, the scene is automatically recalled.

Note:

This player does not memorize the scene of a disc if you switch off the player before commencing to play the disc.

Screen Saver

The screen saver appears when you leave the DVD player in Stop mode for about five minutes. If the Screen Saver is displayed for five minutes, the DVD Player automatically turns itself off.

System Select

You must select the appropriate system mode for your TV system. If NO DISC appears in the display window, press and hold PAUSE/STEP for more than 5 seconds to be able to select a system (PAL, NTSC, or AUTO).

Video Mode Setting

- With certain discs, the playback picture may be flickering or Dot Crawl is shown on straight lines. That means Vertical interpolation or De-interlace is not perfectly matched with the disc. In this case, the picture quality may be improved by changing the video mode.
- To change the video mode, press and hold DISPLAY about 3 seconds during disc playback. The new video mode number selected is displayed on the TV screen. Check whether the video quality has improved. If not, repeat the above procedure until picture quality is improved.
- Video mode change sequence:
MODE1 → MODE2 → MODE3 → MODE1
- If you turn off the power, the video mode will be back to initial state (MODE1).

Detailed Descriptions for Video Modes

MODE1: The source material of the DVD video (film material or video material) is determined from disc information.

MODE2: Suitable for playing film based content or video based material recorded by the progressive scan method.

MODE3: Suitable for playing video based content with comparatively little motion.

Note:

The video mode setting only works when the Progressive Scan mode is set to "On" in the Setup menu.

Controlling other TVs with the remote control

You can control the sound level, input source, and power switch of your LG TV with the supplied remote control.

You can control the sound level, input source, and power switch of non-LG TVs as well. If your TV is listed in the table below, set the appropriate manufacturer code.

1. While holding down TV POWER button, press the number buttons to select the manufacturer code for your TV (see the table below).
2. Release TV POWER button.

Code numbers of controllable TVs

If more than one code number is listed, try entering them one at a time until you find the one that works with your TV.

Manufacturer	Code Number
LG / GoldStar	1 (Default), 2
Zenith	1, 3, 4
Samsung	6, 7
Sony	8, 9
Hitachi	4

Note:

- Depending on your TV, some or all buttons may not function on the TV, even after entering the correct manufacturer code.
- If you enter a new code number, the code number previously entered will be erased.
- When you replace the batteries of the remote, the code number you have set may be reset to the default setting. Set the appropriate code number again.

Reference

Language Codes

Use this list to input your desired language for the following initial settings:
Disc Audio, Disc Subtitle, Disc Menu.

Language	Code	Language	Code	Language	Code	Language	Code
Abkhazian	6566	Fiji	7074	Lingala	7678	Singhalese	8373
Afar	6565	Finnish	7073	Lithuanian	7684	Slovak	8375
Afrikaans	6570	French	7082	Macedonian	7775	Slovenian	8376
Albanian	8381	Frisian	7089	Malagasy	7771	Somali	8379
Ameharic	6577	Galician	7176	Malay	7783	Spanish	6983
Arabic	6582	Georgian	7565	Malayalam	7776	Sudanese	8385
Armenian	7289	German	6869	Maltese	7784	Swahili	8387
Assamese	6583	Greek	6976	Maori	7773	Swedish	8386
Aymara	6588	Greenlandic	7576	Marathi	7782	Tagalog	8476
Azerbaijani	6590	Guarani	7178	Moldavian	7779	Tajik	8471
Bashkir	6665	Gujarati	7185	Mongolian	7778	Tamil	8465
Basque	6985	Hausa	7265	Nauru	7865	Tatar	8484
Bengali; Bangla	6678	Hebrew	7387	Nepali	7869	Telugu	8469
Bhutani	6890	Hindi	7273	Norwegian	7879	Thai	8472
Bihari	6672	Hungarian	7285	Oriya	7982	Tibetan	6679
Breton	6682	Icelandic	7383	Panjabi	8065	Tigrinya	8473
Bulgarian	6671	Indonesian	7378	Pashto, Pushto	8083	Tonga	8479
Burmese	7789	Interlingua	7365	Persian	7065	Turkish	8482
Byelorussian	6669	Irish	7165	Polish	8076	Turkmen	8475
Cambodian	7577	Italian	7384	Portuguese	8084	Twi	8487
Catalan	6765	Japanese	7465	Quechua	8185	Ukrainian	8575
Chinese	9072	Javanese	7487	Rhaeto-Romance	8277	Urdu	8582
Corsican	6779	Kannada	7578	Rumanian	8279	Uzbek	8590
Croatian	7282	Kashmiri	7583	Russian	8285	Vietnamese	8673
Czech	6783	Kazakh	7575	Samoan	8377	Volapük	8679
Danish	6865	Kirghiz	7589	Sanskrit	8365	Welsh	6789
Dutch	7876	Korean	7579	Scots Gaelic	7168	Wolof	8779
English	6978	Kurdish	7585	Serbian	8382	Xhosa	8872
Esperanto	6979	Laothian	7679	Serbo-Croatian	8372	Yiddish	7473
Estonian	6984	Latin	7665	Shona	8378	Yoruba	8979
Faroese	7079	Latvian, Lettish	7686	Sindhi	8368	Zulu	9085

Area Codes

Choose a Area code from this list.

Area	Code	Area	Code	Area	Code	Area	Code
Afghanistan	AF	Ethiopia	ET	Malaysia	MY	Saudi Arabia	SA
Argentina	AR	Fiji	FJ	Maldives	MV	Senegal	SN
Australia	AU	Finland	FI	Mexico	MX	Singapore	SG
Austria	AT	France	FR	Monaco	MC	Slovak Republic	SK
Belgium	BE	Germany	DE	Mongolia	MN	Slovenia	SI
Bhutan	BT	Great Britain	GB	Morocco	MA	South Africa	ZA
Bolivia	BO	Greece	GR	Nepal	NP	South Korea	KR
Brazil	BR	Greenland	GL	Netherlands	NL	Spain	ES
Cambodia	KH	Heard and McDonald Islands	HM	Netherlands Antilles	AN	Sri Lanka	LK
Canada	CA	Hong Kong	HK	New Zealand	NZ	Sweden	SE
Chile	CL	Hungary	HU	Nigeria	NG	Switzerland	CH
China	CN	India	IN	Norway	NO	Taiwan	TW
Colombia	CO	Indonesia	ID	Oman	OM	Thailand	TH
Congo	CG	Israel	IL	Pakistan	PK	Turkey	TR
Costa Rica	CR	Italy	IT	Panama	PA	Uganda	UG
Croatia	HR	Jamaica	JM	Paraguay	PY	Ukraine	UA
Czech Republic	CZ	Japan	JP	Philippines	PH	United States	US
Denmark	DK	Kenya	KE	Poland	PL	Uruguay	UY
Ecuador	EC	Kuwait	KW	Portugal	PT	Uzbekistan	UZ
Egypt	EG	Libya	LY	Romania	RO	Vietnam	VN
El Salvador	SV	Luxembourg	LU	Russian Federation	RU	Zimbabwe	ZW

Troubleshooting

Symptom	Possible Cause	Correction
No power.	<ul style="list-style-type: none"> The power cord is disconnected. 	<ul style="list-style-type: none"> Plug the power cord into the wall outlet securely.
The power is on, but the DVD player does not work.	<ul style="list-style-type: none"> No disc is inserted. 	<ul style="list-style-type: none"> Insert a disc. (Check that the DVD or audio CD indicator in the display window is lit.)
No picture.	<ul style="list-style-type: none"> The TV is not set to receive DVD signal output. 	<ul style="list-style-type: none"> Select the appropriate video input mode on the TV.
	<ul style="list-style-type: none"> The video cable is not connected securely. 	<ul style="list-style-type: none"> Connect the video cable securely.
No sound.	<ul style="list-style-type: none"> The equipment connected with the audio cable is not set to receive DVD signal output. 	<ul style="list-style-type: none"> Select the correct input mode of the audio receiver so you can listen to the sound from the DVD player.
	<ul style="list-style-type: none"> The power of the equipment connected with the audio cable is turned off. 	<ul style="list-style-type: none"> Turn on the equipment connected with the audio cable.
	<ul style="list-style-type: none"> The AUDIO options are set to the wrong position. 	<ul style="list-style-type: none"> Set the Digital Audio Output to the correct position, then turn on the DVD player again by pressing POWER.
The DVD player does not start playback.	<ul style="list-style-type: none"> An unplayable disc is inserted. 	<ul style="list-style-type: none"> Insert a playable disc. (Check the disc type, color system, and regional code.)
	<ul style="list-style-type: none"> The rating level is set. 	<ul style="list-style-type: none"> Cancel the rating function or change the rating level.
The remote control does not work properly.	<ul style="list-style-type: none"> The remote control is not pointed at the remote sensor on the DVD player. 	<ul style="list-style-type: none"> Point the remote control at the remote sensor of the DVD player.
	<ul style="list-style-type: none"> The remote control is too far from the DVD player. 	<ul style="list-style-type: none"> Operate the remote control closer to the DVD player.

Specifications

General

Power requirements: AC 110-240 V , 50/60 Hz

Power consumption: 8W

Dimensions (Approx.):

430 x 35 x 242 mm (W x H x D) without foot

Weight (Approx.): 1.9 kg

Operating temperature:

5 °C to 35 °C (41 °F to 95 °F)

Operating humidity: 5 % to 90 %

Outputs

VIDEO OUT:

1 V (p-p), 75 Ω, sync negative, RCA jack x 1 / SCART (TO TV)

COMPONENT VIDEO OUT:

(Y) 1.0 V (p-p), 75 Ω, negative sync, RCA jack x 1
(Pb)/(Pr) 0.7 V (p-p), 75 Ω, RCA jack x 2

AUDIO OUT:

2.0 Vrms (1 KHz, 0 dB), 600 Ω, RCA jack (L, R) x 1 / SCART (TO TV)

DIGITAL OUT (COAXIAL):

0.5 V (p-p), 75 Ω, RCA jack x 1

System

Laser:

Semiconductor laser, wavelength 650 nm

Signal system: PAL / NTSC

Frequency response:

DVD (PCM 96 kHz): 8 Hz to 44 kHz

DVD (PCM 48 kHz): 8 Hz to 22 kHz

CD: 8 Hz to 20 kHz

Signal-to-noise ratio:

More than 100 dB (ANALOG OUT connectors only)

Harmonic distortion: Less than 0.008%

Dynamic range:

More than 95 dB (DVD/CD)

Accessories:

Remote control (1), Batteries (2)

Note: Design and specifications are subject to change prior notice.



DVD-SPIELER

Gebrauchsanleitung

MODELL : DVX9900



PROGRESSIVE
SCAN



Lesen Sie diese Anleitung bitte vor dem Anschluss, der Inbetriebnahme oder der Einstellung des Produkts sorgfältig vollständig durch.





GEFAHR
ELEKTRISCHER SCHLAG
NICHT ÖFFNEN



VORSICHT: DIESE WARTUNGSANLEITUNGEN SIND AUSSCHLIESSLICH FÜR FACHPERSONAL BESTIMMT. ZUR VERMEIDUNG VON STROMSCHLÄGEN DÜRFEN KEINE ANDEREN WARTUNGSARBEITEN, ALS IN DER BETRIEBSANLEITUNG BESCHRIEBEN, AUSGEFÜHRT WERDEN, FALLS SIE DAZU NICHT AUSREICHEND QUALIFIZIERT SIND.



Vorsicht: Das Gerät darf nicht mit Wasser (Tropfen oder Spritzwasser) in Berührung kommen und es sollten keine mit Wasser gefüllten Behälter auf das Gerät gestellt werden, wie z. B. Vasen.

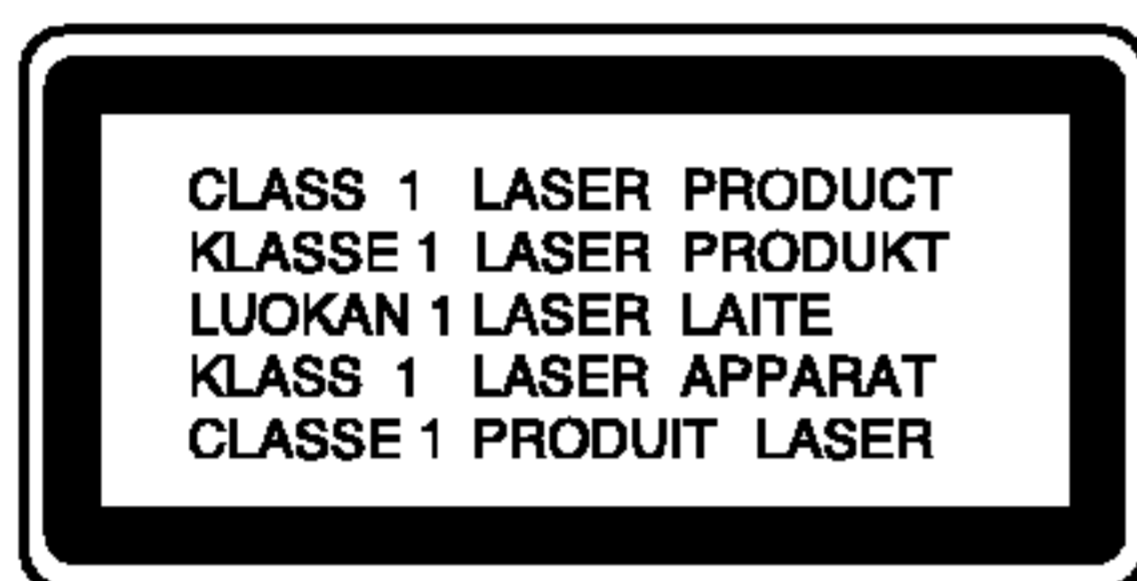

VORSICHT: Dieses Gerät besitzt ein Laser-System.
Um das Gerät richtig zu verwenden, lesen Sie dieses Benutzerhandbuch sorgfältig durch und bewahren Sie es auf. Setzen Sie sich zur Wartung mit einem qualifizierten Servicebetrieb in Verbindung. Durch Bedienung, Einstellungen oder Verfahren, die in diesem Handbuch nicht erwähnt werden, können gefährliche Strahlungen verursacht werden.
Um direkten Kontakt mit dem Laserstrahl zu vermeiden, darf das Gehäuse nicht geöffnet werden. Ansonsten tritt eine sichtbare Laserstrahlung auf. **NIEMALS IN DEN LASER BLICKEN.**



WARNUNG: Stellen Sie das Gerät nicht an einem beengten Ort auf, wie z. B. in einem Bücherregal o. ä.



Dieses Gerät wurde in Übereinstimmung mit den Funkentstöranforderungen der EU-Richtlinien 89/336/EWG, 93/68/EWG und 73/23/EWG hergestellt.

VORSICHTSHINWEISE zum Netzkabel

Die meisten Geräte sollten an einen eigenen Stromkreis angeschlossen werden;

D. h. eine separate Steckdose ohne weitere Anschlüsse oder Zweigleitungen, über die ausschließlich dieses Gerät mit Strom versorgt wird. Beachten Sie hierzu die technischen Daten des Gerätes in diesem Benutzerhandbuch.

Steckdosen niemals überlasten. Bei überlasteten, lockeren oder beschädigten Steckdosen, Verlängerungskabeln, bei abgenutzten Kabeln oder beschädigter Isolierung besteht die Gefahr von Stromschlägen oder Feuer. Die Gerätekabel sollten regelmäßig überprüft werden. Bei Beschädigungen oder Abnutzungen der Kabel sofort den Netzstecker ziehen und das Kabel von einem qualifizierten Techniker durch ein gleiches Modell austauschen lassen.

Das Netzkabel vor mechanischen Beschädigungen, wie z. B. Verdrehen, Knicken, Eindrücken, Einklemmen in einer Tür oder Darauftreten, schützen. Achten Sie besonders auf die Stecker, Steckdosen und den Bereich, an dem das Kabel aus dem Gerät tritt.



Entsorgung von Altgeräten

1. Wenn dieses Symbol eines durchgestrichenen Abfalleimers auf einem Produkt angebracht ist, unterliegt dieses Produkt der europäischen Richtlinie 2002/96/EC.
2. Alle Elektro- und Elektronik-Altgeräte müssen getrennt vom Hausmüll über dafür staatlich vorgesehenen Stellen entsorgt werden.
3. Mit der ordnungsgemäßen Entsorgung des alten Geräts vermeiden Sie Umweltschäden und eine Gefährdung der persönlichen Gesundheit.
4. Weitere Informationen zur Entsorgung des alten Geräts erhalten Sie bei der Stadtverwaltung, beim Entsorgungsamt oder in dem Geschäft, wo Sie das Produkt erworben haben.

SERIENNUMMER:

Die Seriennummer finden Sie auf der Rückseite des Geräts.

Diese Nummer gilt ausschließlich für dieses Gerät und ist sonst niemandem bekannt. Sie sollten die betreffenden Informationen hier notieren und Ihre Bedienungsanleitung als dauerhaft gültigen Kaufbeleg aufbewahren.

Modellnr. _____

Seriennr. _____

Kaufdatum _____

Inhalt

Einführung4

- Hinweis zu den verwendeten Symbolen4
- Info über das Symbol  auf dem Bildschirm4
- Hinweise zu Discs4
 - Umgang mit Discs4
 - Aufbewahren von Discs4
 - Reinigen von Discs4
- Unterstützte Disc-Formate5
- Regionalcode5
- Fachbegriffe aus der Welt der Discs6
- Vorderes Bedienfeld7
- Fernbedienung8
 - Fernbedienung-Betrieb8
 - Einlegen der Batterie der Fernbedienung8

Installation und Einrichtung9

- Einrichten des Players9
- DVD-Player-Anschlüsse9
 - Video- und Audioanschlüsse zu Ihrem Fernsehgerät9
 - Audioanschluss zu Ihrem Fernsehgerät9
- Audioanschluss zu optionalen Geräten10
- Bildschirmmenü11
 - Vorübergehend eingeblendete Symbole11
- Grundeinstellungen12
 - Allgemeiner Betrieb12
 - SPRACHE12
 - Menüsprache12
 - Disc Audio /Untertitel/ Menü12
 - ANZEIGE12
 - Bildformat12
 - Anzeigemodus12
 - Progressive Scan13
 - Video-Ausgang13
 - AUDIO13
 - Dolby Digital / DTS / MPEG13
 - Sampling Frequenz (Erkannt)13
 - Dynamic Range Control (DRC)14
 - Vocal14
 - ANDERE14
 - PBC14
 - Autom. Wiedergabe14
 - B.L.E. (Schwarzpegelverstärkung)14
 - DivX(R) VOD14
 - BLOCK (KINDERSICHERUNG)15
 - Einstufung15
 - Kennwort (Sicherheitscode)15
 - Orts Code15

Betrieb16

- Wiedergabe einer DVD oder einer Video-CD16
 - Wiedergabe-Setup16
- Allgemeine Funktionen16
 - Einem anderen TITEL ansteuern16

- Ein anderes KAPITEL/einen anderen TRACK ansteuern16
- Suchen16
- Tonspurwechsel16
- Standbild und Bild-für-Bild-Wiedergabe17
- Zeitlupe17
- Zufällig17
- A-B-Passage wiederholen17
- Wiederholen17
- 3D-Surround17
- Zeitsuche17
- Zoom18
- Markierungssuche18
- Besondere DVD-Funktionen18**
 - Abfragen des Inhalts einer DVD: Menüs18
 - Titelmenü18
 - Disc-Menü18
 - Kamerawinkel18
 - Tonspur wechseln18
 - Untertitel18
- Wiedergabe von Audio-CDs oder MP3/WMA-Discs19
- Leistungsmerkmale von Audio-CDs und MP3 / WMA-Discs20**
 - Pause20
 - Einem anderen TRACK ansteuern20
 - Wiederholung Track/Alle/Aus20
 - Suchen20
 - Random (Zufällig)20
 - A-B-Passage wiederholen20
 - 3D-Raumklang20
- Programmierte Wiedergabe21**
 - Programmierte Tracks wiederholen21
 - Track aus der Programmliste löschen21
 - Gesamte Programmliste löschen21
- Anzeigen einer JPEG-Disc22**
 - Diashow22
 - Standbild22
 - Zu einer anderen Datei wechseln22
 - Zoom22
 - Bild drehen22
 - Musik während der Bildanzeige MP3/WMA spielen22
- Wartung und Service23**
- Wiedergabe von DivX-Spielfilm-Discs24**
- Weitere Funktionen25**
 - Speicher für letzte Szene25
 - Bildschirmschoner25
 - Systemauswahl25
 - Videomodus-Einstellung25
 - Andere TV-Geräte über die Fernbedienung bedienen25
- Referenzinformationen26**
 - Sprachencodes26
 - Orts Code26
 - Störungsbehebung27
 - Technische Daten27

Einführung

Um die ordnungsgemäße Verwendung dieses Geräts zu gewährleisten, lesen Sie dieses Handbuch sorgfältig durch und bewahren Sie es zu Referenzzwecken auf.

Dieses Handbuch enthält Informationen über den Betrieb und die Wartung Ihres DVD-Players. Wenn dieses Gerät repariert werden muss, wenden Sie sich an einen autorisierten Fachhändler.

Hinweis zu den verwendeten Symbolen



Der Blitz mit der Pfeilspitze warnt den Benutzer vor gefährlicher Spannung im Gerätegehäuse, die die Gefahr eines elektrischen Schlags in sich birgt.



Das Ausrufezeichen weist den Benutzer auf wichtige Betriebs- und Wartungs-/Serviceanleitungen hin.



Es informiert über Gefahren, die das Gerät selbst oder anderes Material beschädigen könnten.

Hinweis:

Weist auf besondere Hinweise und Betriebsmerkmale hin.

Tipp:

Weist auf Tipps und Tricks hin, die die Bedienung dieses Geräts vereinfachen.

Enthält ein Titel eines Abschnitts eines der folgenden Symbole, ist dies nur auf die durch das Symbol dargestellte Disc anwendbar.

- DVD** DVD und finalisierte DVD ±R/RW
- VCD** Video-CDs
- CD** Audio-CDs
- MP3** MP3-Discs
- WMA** WMA-Discs
- JPEG** JPEG-Discs
- DivX** DivX-Discs

Info über das Symbol auf dem Bildschirm

“  ” kann während des Betriebs auf dem Bildschirm Ihres Fernsehgeräts angezeigt werden. Das Symbol zeigt dann an, dass die in der vorliegenden Gebrauchsanleitung erläuterte Funktion auf dieser spezifischen DVD-Video-Disc nicht verfügbar ist.

Hinweise zu Discs

Umgang mit Discs

Berühren Sie die bespielte Seite der Disc nicht. Fassen Sie die Disc an den Kanten an, um nicht die Oberfläche mit den Fingern zu berühren. Bringen Sie auf keiner der beiden Seiten der Disc Papier oder Klebeband an.

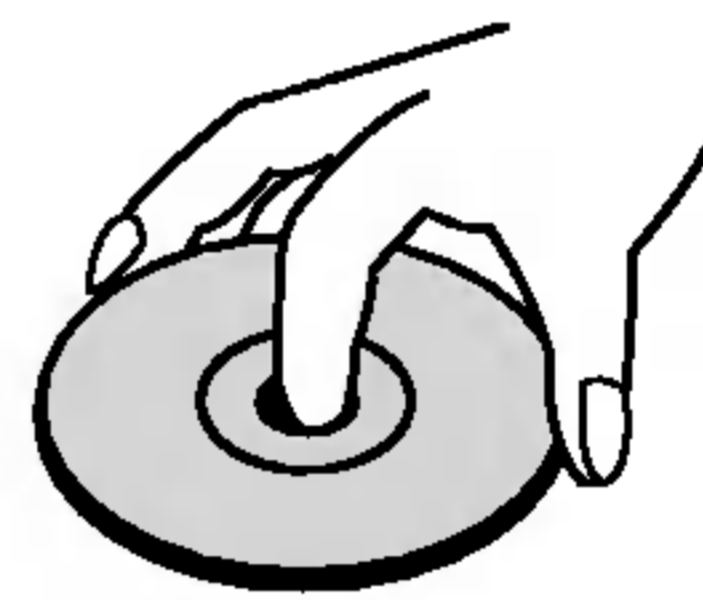

Aufbewahren von Discs

Legen Sie die Disc nach der Wiedergabe wieder in die zugehörige Hülle. Setzen Sie die Disc keiner direkten Sonneneinstrahlung oder Wärmequellen aus, und lassen Sie sie nie in einem geparkten Auto, das direkter Sonneneinstrahlung ausgesetzt ist.

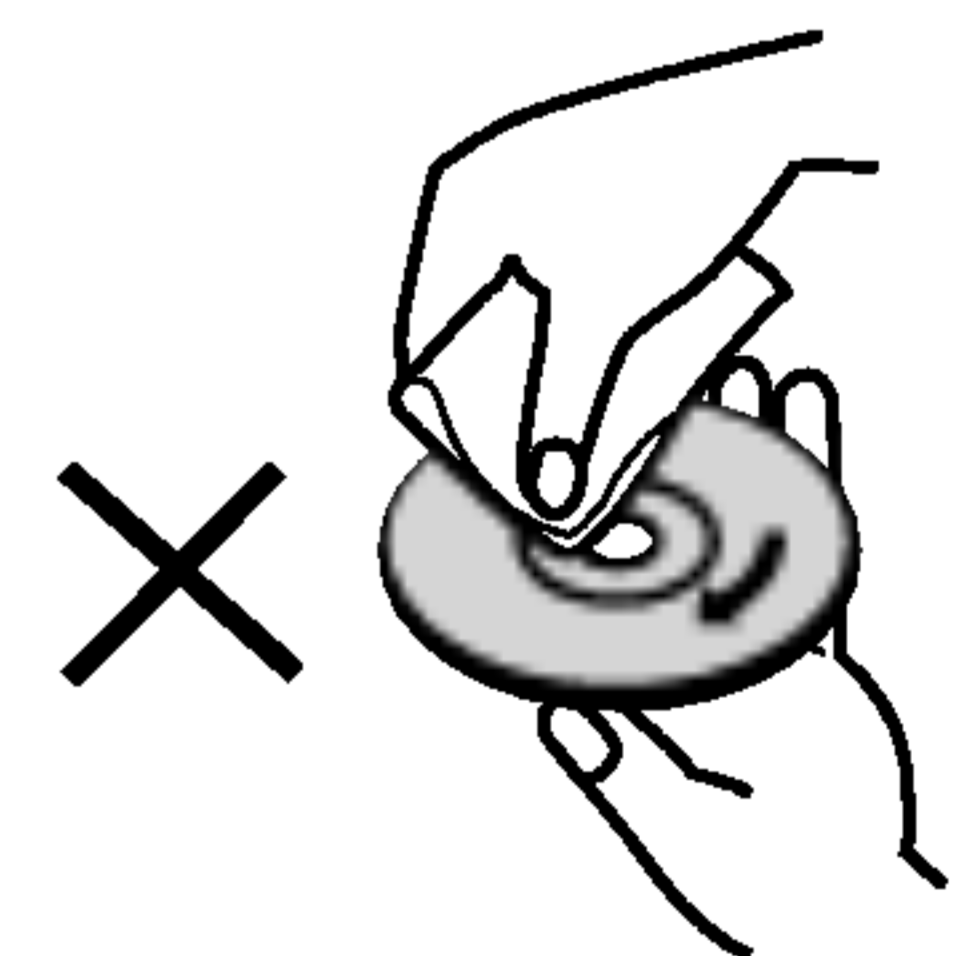
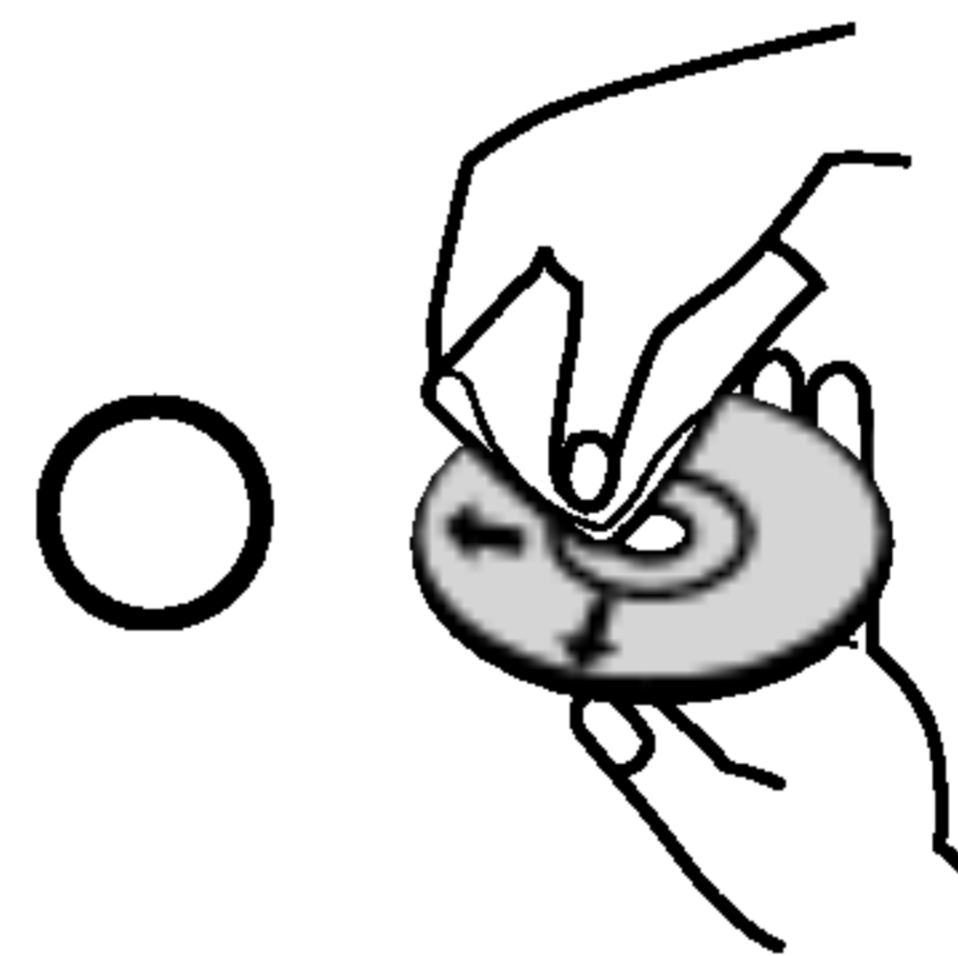

Reinigen von Discs

Fingerabdrücke und Staub auf der Disc können die Bild- und Tonqualität beeinträchtigen. Reinigen Sie die Disc vor der Wiedergabe mit einem sauberen Tuch. Wischen Sie die Disc von der Mitte zum Rand ab.



Verwenden Sie keine starken Lösungsmittel wie Alkohol, Benzine, Verdünner, handelsübliche Reiniger oder für Vinyl-Platten gedachte Antistatik-Sprays.

Unterstützte Disc-Formate

	DVD (8 cm / 12 cm-Disc)
	Video CD (VCD) (8 cm / 12 cm-Disc)
	Audio CD (8 cm / 12 cm-Disc)

Zusätzlich kann das Gerät eine DivX-Datei, DVD -R, DVD +R, DVD -RW, DVD +RW, SVCD und CD-R / CD-RW mit Audiotiteln, MP3-, WMA- und/oder JPEG-Dateien abspielen.

Hinweise:

- Je nach dem Aufnahmegerät oder der CD-R/RW (oder DVD -R, DVD +R, DVD -RW, DVD +RW)-Disc selbst können einige CD-R/RW- (oder DVD -R, DVD +R, DVD -RW, DVD +RW)-Discs nicht mit diesem Gerät wiedergegeben werden.
- Bringen Sie auf keiner der beiden Seiten (weder der beschrifteten noch der bespielten) einer Disc Aufkleber an.
- Verwenden Sie keine ungewöhnlich geformten CDs (z. B. herzförmig oder achteckig). Andernfalls sind Fehlfunktionen nicht auszuschließen.

Hinweise zu DVDs und Video-CDs

Einige Wiedergabefunktionen von DVDs und Video-CDs können absichtlich von Softwareherstellern programmiert worden sein. Da dieses Gerät DVDs und Video-CDs so wiedergibt, wie es von den Softwareherstellern vorgegeben ist, stehen einige Wiedergabefunktionen eventuell nicht bzw. zusätzliche Funktionen stehen zur Verfügung.

Hergestellt unter der Lizenz von Dolby Laboratories. "Dolby", "Pro Logic", und das Doppel-D-Symbol sind Marken von Dolby Laboratories.

DTS und DTS Digital Out sind Marken von Digital Theater Systems, Inc.

Regionalcode

Dieser DVD-Player kann nur für die Region "2" codierte DVD-Software wiedergeben. Dieses Gerät kann nur DVD-Discs mit dem Etikett "2" oder "ALLE" wiedergeben.



Hinweise zu Regionalcodes

- Bei den meisten DVDs finden Sie einen Globus mit einer oder mehreren Nummern gut sichtbar auf der Hülle. Diese Nummer muss mit dem Regionalcode Ihres DVD-Players übereinstimmen, damit Sie die Disc wiedergeben können.
- Wenn Sie eine DVD mit einem anderen Regionalcode mit Ihrem Player wiedergeben möchten, wird die Meldung "Region code überprüfen" auf dem Bildschirm des Fernsehgeräts angezeigt.

Hinweise zum Copyright:

Es ist gesetzlich verboten, urheberrechtlich geschütztes Material ohne Genehmigung zu kopieren, auszustrahlen, zu zeigen, über Kabel zu senden, öffentlich wiederzugeben oder zu verleihen. Dieses Gerät ist mit der von Macrovision entwickelten Kopierschutzfunktion ausgestattet. Auf einigen Discs sind Kopierschutzsignale aufgezeichnet. Wenn Sie die Bilder dieser Discs auf einem Videorecorder aufzeichnen und wiedergeben, können Bildstörungen auftreten. Dieses Gerät verwendet Technologien zum Urheberrechtsschutz, die durch Verfahrensansprüche bestimmter US-Patente und sonstige Rechte zum Schutz geistigen Eigentums der Macrovision Corporation und anderer Rechteeigentümer geschützt sind. Die Verwendung dieser Urheberrechtsschutz-Technologie muss von der Macrovision Corporation genehmigt werden und gilt nur für den privaten oder sonstigen eingeschränkten Gebrauch, sofern keine spezielle Genehmigung der Macrovision Corporation vorliegt. Nachbau und Auseinandernehmen sind verboten.

ES IST ZU BEACHTEN, DASS NICHT JEDES HIGH DEFINITION TV-GERÄT VOLL KOMPATIBEL MIT DIESEM PRODUKT IST UND DASS BEI DER DARSTELLUNG DES BILDES ARTEFAKTE AUFTRETEN KÖNNEN. BEI FEHLERHAFTER ANZEIGE EINES 525 ODER 625 PROGRESSIVE SCAN- BILDES WIRD EMPFOHLEN, DEN ANSCHLUSS AUF DEN 'STANDARD DEFINITION'- AUSGANG EINZUSTELLEN. BEI FRAGEN ZUR KOMPATIBILITÄT DES TV-GERÄTES MIT DIESEM DVD-PLAYER SETZEN SIE SICH BITTE MIT UNSEREM KUNDENDIENST IN VERBINDUNG.

Fachbegriffe aus der Welt der Discs

DVD ±R / DVD ±RW

DVD -R und DVD +R ist ein Standard für beschreibbare DVD-Laufwerke und Discs. Dieses Format ermöglicht Ihnen, nur einmal Informationen auf die DVD-Disc zu schreiben. DVD +RW und DVD-RW sind zwei Standards für wiederbeschreibbare Medien. Diese DVD kann gelöscht und erneut beschrieben werden.

Video-CD (VCD)

Eine VCD kann 74 Minuten (650-MB-Disc) oder 80 Minuten (700-MB-Disc) MPEG-1-Fullmotion-Video in qualitativ hochwertigem Stereo-Sound enthalten.

MPEG

MPEG ist ein internationaler Standard für die Video- und Audio-Kompression. MPEG-1 wird zum Kodieren von Video für VCD verwendet und bietet Multichannel-Surround-Sound-Kodierung, zum Beispiel PCM, Dolby Digital, DTS und MPEG-Audio.

MP3

MP3 ist ein populäres Kompressionsformat für digitale Audiodateien, das sich durch sehr hohe, CD-ähnliche Qualität auszeichnet.

WMA

Windows Media Audio-Datei. Ein Kodierungs-/Dekodierungstyp, der von Microsoft Corporation entwickelt wurde.

JPEG

Joint Pictures Expert Group. JPEG ist ein komprimiertes Dateiformat, das Ihnen ermöglicht, Bilder ohne Einschränkung der Anzahl der verwendeten Farben zu speichern.

DivX

DivX ist die Bezeichnung für einen neuen revolutionären Video-Codec, der auf dem neuen MPEG-4 Video-Komprimierungsstandard basiert. Auf diesem DVD-Player kann DivX wiedergegeben werden.

PBC: Wiedergabesteuerung (nur Video-CD)

Die PBC-Funktion (Playback Control) ist nur für das Format Video-CD Version 2 verfügbar. PBC ermöglicht Ihnen, mit dem System über Menüs, Suchfunktionen oder andere typische Computer-Aktionen zu interagieren. Außerdem können Bilder mit hoher Auflösung wiedergegeben werden, wenn sie sich auf der Disc befinden. Video-CDs ohne PBC-Funktion (Version 1.1) funktionieren wie Audio-CDs.

Titel (nur DVD)

Ein Titel ist in der Regel ein separater Abschnitt einer DVD-Disc. Beispielsweise könnte der Film Titel 1, eine Dokumentation, die die Herstellung des Films beschreibt, Titel 2, und Interviews mit der Besetzung Titel 3 sein. Jedem Titel ist eine Referenznummer zugeordnet, mit deren Hilfe Sie ihn rasch finden.

Kapitel (nur DVD)

Ein Kapitel ist ein Segment eines Titels, zum Beispiel eine Szene in einem Film oder ein Interview in einer Serie. Jedem Kapitel ist eine Kapitelnummer zugewiesen, mit der Sie das gewünschte Kapitel ansteuern können. Je nach Disc wurden möglicherweise keine Kapitel aufgezeichnet.

Szene (VCD)

Auf einer Video-CD mit PBC-Funktionen (Playback Control) sind die bewegten Bilder und die Standbilder in Abschnitte aufgeteilt, die "Szenen" genannt werden. Jede Szene wird im Menübildschirm angezeigt und erhält eine Szenennummer, mit der Sie die Szene rasch ansteuern können. Eine Szene besteht aus einem oder mehreren Titeln.

Track

Ein distinktives Merkmal audiovisueller Informationen, zum Beispiel das Bild oder der Soundtrack für eine spezifische Sprache (DVD) oder das Musikstück auf einem Video oder einer Audio-CD. Jedem Track wird eine Tracknummer zugewiesen, mit der Sie den gewünschten Track ansteuern können. DVD-Discs unterstützen ein Video-Track (mit mehreren Kamerawinkeln) und mehrere Audio-Tracks.

Vorderes Bedienfeld

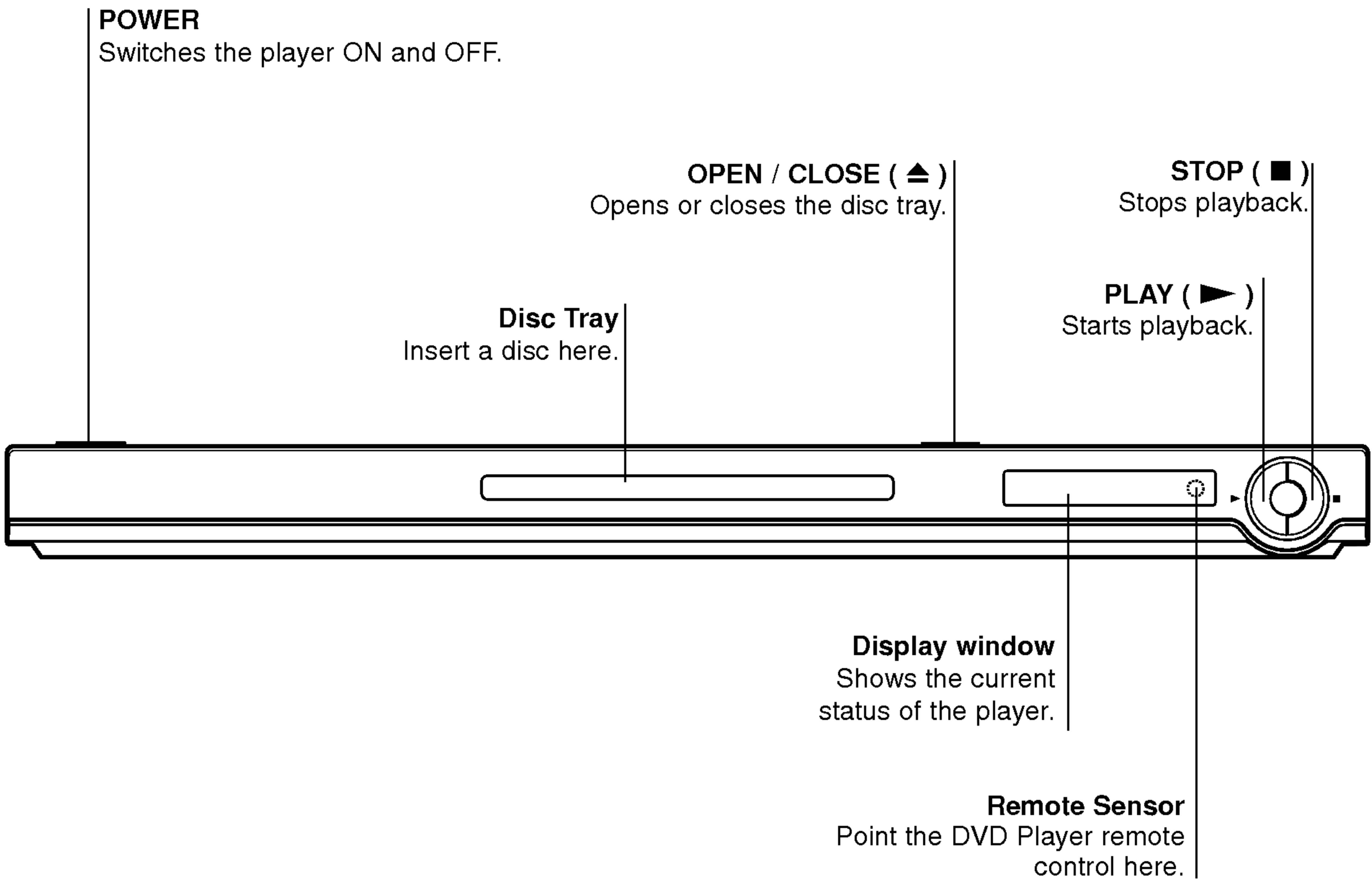

Fernbedienung

OPEN/CLOSE-Taste
Öffnet und schließt das Disc-Fach.

POWER-Taste
Schaltet den DVD-Player ein und aus.

Zifferntasten 0-9
Wählt nummerierte Menüpunkte aus.

CLEAR-Taste
Entfernt eine Track-Nummer aus der Programmliste oder eine Markierung aus dem Menü MARKER SEARCH.

SCAN-Taste (◀◀ / ▶▶)
Suchlauf zurück oder vor.

PAUSE/STEP-Taste (⏸)
Unterbricht die Wiedergabe vorübergehend/für die Bild-für-Bild-Wiedergabe wiederholt drücken.

PLAY-Taste (▶)
Startet die Wiedergabe.

DVD MENU
Zugriff auf das Menü einer DVD-Disc.

◀ ▶ ▲ ▼ (links/rechts/oben/unten)
Wählt einen Menüpunkt aus.

ENTER-Taste
Bestätigt die Menüauswahl.

DISPLAY-Taste
Zugriff auf die Bildschirmanzeige

AUDIO-Taste
Wählt eine Audio-Sprache (DVD).

SUBTITLE-Taste
Wählt eine Untertitelsprache aus.

ANGLE-Taste
Wählt einen DVD-Kamerawinkel aus, sofern vorhanden.

SETUP-Taste
Zugriff auf oder Entfernen des Setup-Menüs.

TV-Steuerungstasten

TV-NETZ:
TV-Gerät ein- oder ausschalten.

TV PR/CH +/-:
Auswahl TV-Kanal.

TV VOL +/-:
Einstellung der TV-Lautstärke.

AV:
Auswahl TV-Quelle.

SKIP (◀◀ / ▶▶)
Weiter zum nächsten Kapitel oder Track. Zurück zum Anfang des aktuellen Kapitels oder Tracks, oder zurück zum vorherigen Kapitel oder Track.

STOP (■)
Hält die Wiedergabe an.

TITLE
Zeigt das Titel-Menü an, sofern vorhanden

RETURN
Blendet das Setup-Menü aus, zeigt Video-CD mit PBC an.

- **MARKER-Taste**
Markiert einen Punkt während der Wiedergabe.
- **SEARCH-Taste**
Zeigt das Menü MARKER SEARCH an.
- **PROGRAM-Taste**
Aktiviert den Programm Bearbeitungsmodus oder beendet ihn.
- **ZOOM-Taste**
Vergrößert das Videobild
- **REPEAT-Taste**
Wiederholt Kapitel, Track, Titel, alles.
- **A-B**
Wiederholt Sequenz
- **RANDOM-Taste**
Gibt Tracks in willkürlicher Reihenfolge wieder
- * Diese Taste ist nicht verfügbar.

Fernbedienung-Betrieb

Richten Sie die Fernbedienung auf den Sensor, und drücken Sie die Taste.



Verwenden Sie nie gleichzeitig neue und alte Batterien. Verwenden Sie keine unterschiedlichen Batterietypen (Standard, Alkaline) usw.

Einlegen der Batterie der Fernbedienung

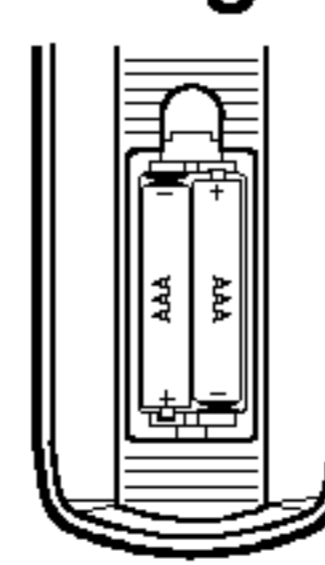

Nehmen Sie die Abdeckung des Batteriefachs auf der Rückseite der Fernbedienung ab, und legen Sie zwei Batterien (Größe AAA) mit ordnungsgemäß ausgerichteten **+** und **-** Polen ein.

Installation und Einrichtung

Einrichten des Players

Bild und Ton eines Fernsehgerätes, eines Videorecorders oder eines Radios in der Nähe können verzerrt wiedergegeben werden. Ist dies der Fall, stellen Sie den Player nicht in der Nähe eines Fernsehgerätes, Videorecorders oder Radios auf, oder schalten Sie das Gerät nach der Entnahme der Disc aus.

DVD-Player-Anschlüsse

Die Anschlussmöglichkeiten des Players richten sich nach Ihrem Fernsehgerät und anderen Geräten. Weitere Anschlussinformationen entnehmen Sie nach Bedarf der Begleitdokumentation Ihres Fernsehgerätes, des Stereosystems oder anderer Geräte.

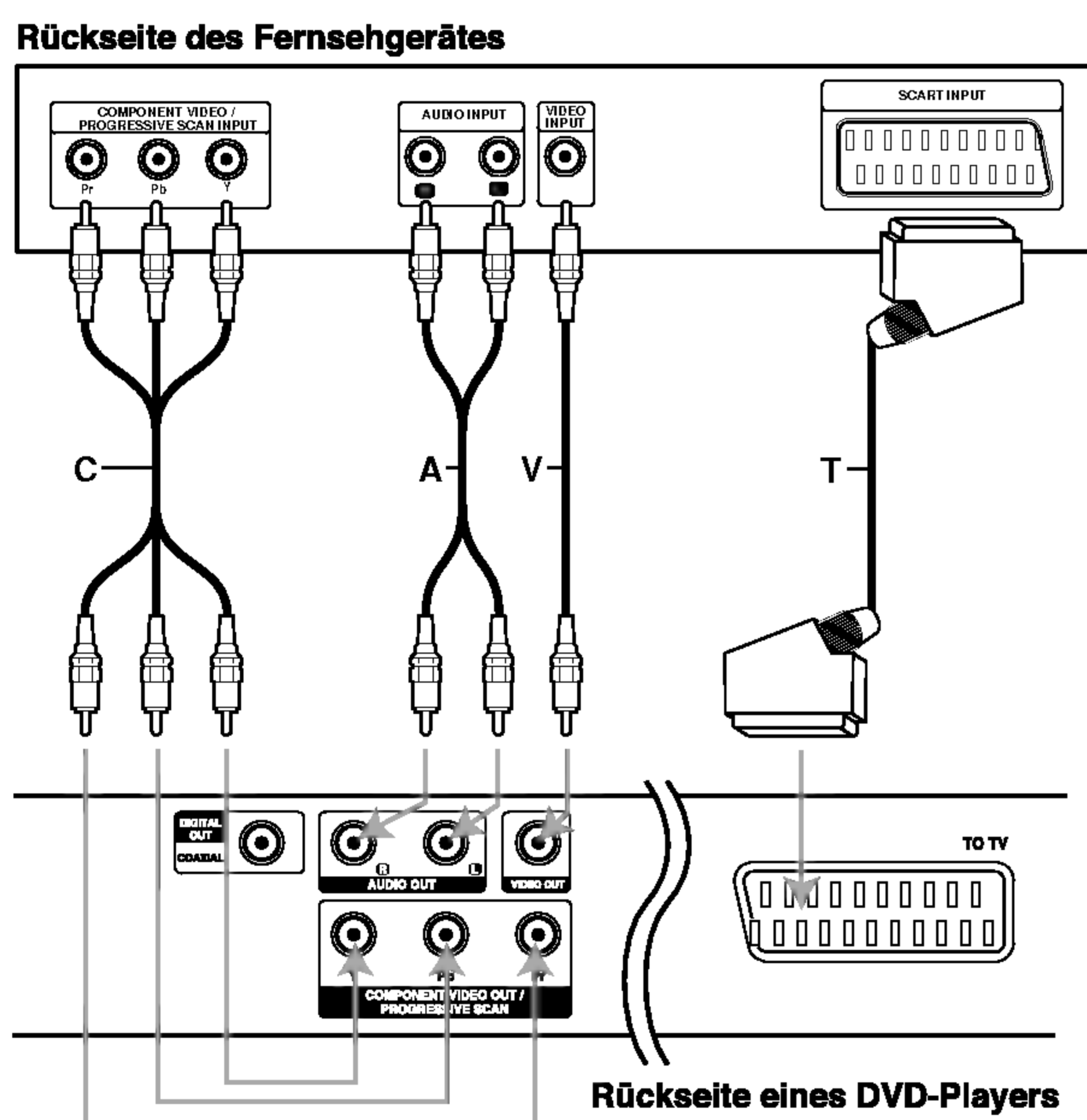

Vorsicht:

Die Option Video-Ausgang muss für die COMPONENT VIDEO OUT/PROGRESSIVE SCAN- und SCART- Buchsen eingestellt sein (s. "Video-Ausgang" auf S. 13).

Video- und Audioanschlüsse zu Ihrem Fernsehgerät

Achten Sie darauf, dass der DVD-Player direkt an das Fernsehgerät und nicht an einen Videorecorder angeschlossen ist. Andernfalls könnte das DVD-Bild von dem Kopierschutzsystem verzerrt werden.

Video: Verbinden Sie die VIDEO OUT-Buchse des DVD-Players mit Hilfe des Videokabels (V) mit der Video-Eingangsbuchse des Fernsehgerätes.

SCART: Verbinden Sie die TO TV SCART-Buchse des DVD-Players mit Hilfe des SCART-Kabels (T) mit der entsprechenden SCART-Buchse am Fernsehgerät.

Component Video (Color Stream®): Verbinden Sie die COMPONENT VIDEO OUT/PROGRESSIVE SCAN-Buchsen des DVD-Players mit den entsprechenden Eingangsbuchsen des TV-Gerätes über ein Y Pb Pr-Kabel (C).

Progressive Scan (ColorStream® pro):

- Bei einem High-Definition- oder einem „digital ready“-Fernseher kann die Progressive Scan-Ausgabe des DVD-Players für die bestmögliche Bildauflösung verwendet werden.
- Wenn Ihr Fernseher das Progressive Scan-Format nicht unterstützt, erscheint das Bild verzerrt, wenn die Progressive Scan-Funktion des DVD-Players verwendet wird.

Hinweise:

- Setzen Sie Progressive im Setup-Menü für das Progressive-Signal auf "Ein". Siehe Seite 13.
- Setzen Sie Progressive auf "Aus", indem Sie eine evtl. eingelegte Disc entfernen und das Disc-Fach schließen. Dabei muss "no disc" im Fenster erscheinen. Halten Sie dann die Taste STOP mind. fünf Sekunden lang gedrückt.
- Progressive Scan funktioniert nicht mit den analogen Videoanschlüssen (gelbe VIDEO OUT-Buchse).

Audioanschluss zu Ihrem Fernsehgerät:

Verbinden Sie die linke und die rechte AUDIO OUT-Buchse des DVD-Players mit Hilfe der Audiokabel mit der linken und rechten IN-Buchse am Fernsehgerät (A). Schließen Sie die AUDIO OUT-Buchse des DVD-Players nicht an die Phone-Eingangsbuchse (Aufnahmeteil) Ihres Audiosystems an.

Audioanschluss zu optionalen Geräten

Schließen Sie den DVD-Player zur Audioausgabe an Ihre optionalen Geräte an.

Rückseite des DVD-Players

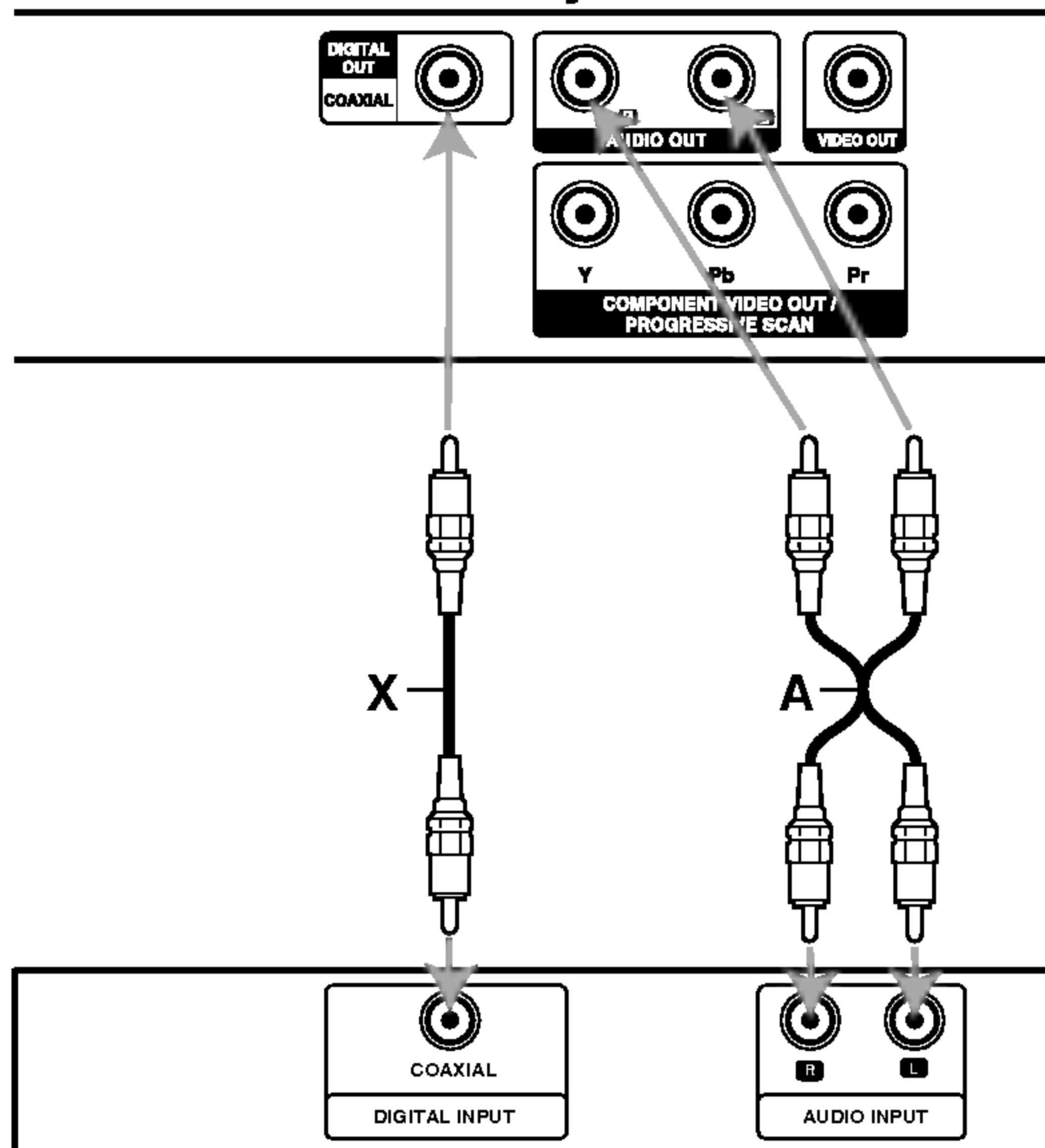

Verstärker (Receiver)

Mit analogem 2-Kanal-Stereo oder Dolby Pro Logic II / Pro Logic ausgerüsteten Verstärker: Verbinden Sie die linke und die rechte AUDIO OUT-Buchse des DVD-Players mit Hilfe der Audiokabel (A) mit der linken und rechten AUDIO IN-Buchse des Verstärkers, Receivers oder der Stereoanlage.

Mit digitalem 2-Kanal-Stereo (PCM) ausgerüsteten Verstärker oder mit einem Mehrkanaldecoder (Dolby Digital™, MPEG 2 oder DTS) ausgerüsteten Audio/Video-Receiver: Verbinden Sie eine der DIGITAL AUDIO OUT-Buchsen (COAXIAL X) des DVD-Players mit der entsprechenden Eingangsbuchse an Ihrem Verstärker. Verwenden Sie ein optionales digitales Audiokabel (Coaxial X).

Digitaler Mehrkanal-Ton

Eine digitale Mehrkanal-Verbindung bietet die beste Tonqualität. Sie benötigen dafür einen Mehrkanal-Audio/Video-Empfänger, der eines oder mehrere der von Ihrem DVD-Player unterstützten Audioformate, z. B. MPEG 2, Dolby Digital und DTS, unterstützt. Hinweise finden Sie in der Begleitdokumentation des Receivers und auf den Logos auf seiner Vorderseite

Hinweise:

- Wenn das Audioformat der digitalen Ausgabe nicht den Fähigkeiten Ihres Receivers entspricht, erzeugt dieser einen lauten, verzerrten oder überhaupt keinen Ton.
- Sechskanal-Digital Surround Sound über die digitale Verbindung ist dann möglich, wenn Ihr Receiver mit einem Digital-Mehrkanal-Decoder ausgerüstet ist.
- Um das Audioformat der aktuellen DVD auf der Bildschirmanzeige einzublenden, drücken Sie AUDIO.

Bildschirmmenü





Der allgemeine Wiedergabestatus kann am Fernschirmschirm angezeigt werden. Einige Menüpunkte können im Menü geändert werden. So verwenden Sie das Bildschirmmenü:

1. Drücken Sie während der Wiedergabe DISPLAY.
2. Drücken Sie ▲ / ▼ um die gewünschte Option auszuwählen.
Die aktuell ausgewählte Option wird farblich hinterlegt.
3. Drücken Sie ◀ / ▶, um die Einstellung zu ändern. Sie können bei Bedarf auch die numerischen Tasten verwenden (zum Beispiel für die Eingabe der Titelnummer). Bei einigen Funktionen müssen Sie ENTER wählen, um die Einstellung zu übernehmen.



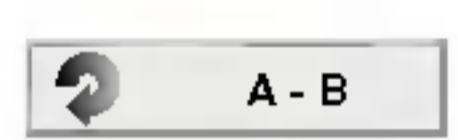

Hinweise:

- Die oben genannten Bildschirmmenüs stehen möglicherweise nicht bei allen Discs zur Verfügung.
- Wenn zehn Sekunden lang keine Taste gedrückt wird, wird das Bildschirmmenü ausgeblendet.



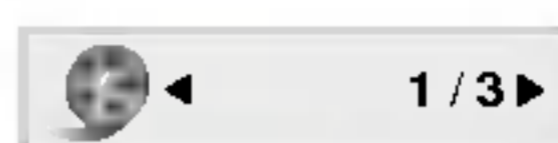

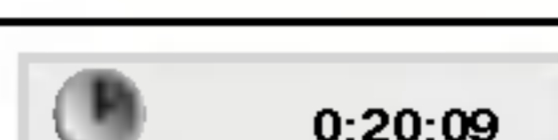
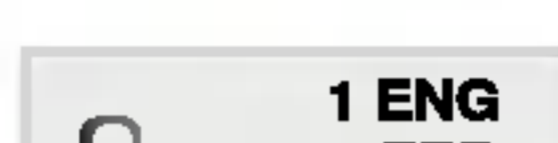
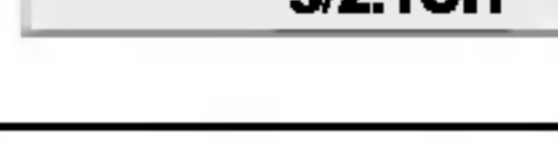
Vorübergehend eingeblendete Symbole

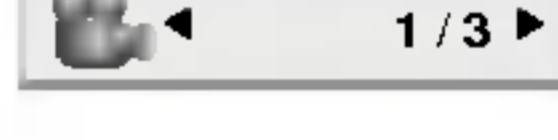
-  Titel wiederholen
-  Passage wiederholen
-  Marker eingeben
-  Menü Marker Search
-  Wiedergabe an dieser Stelle fortsetzen
-  Aktion nicht zulässig oder nicht verfügbar

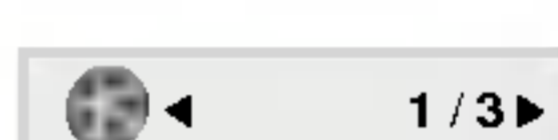

Beispiel: Bildschirmmenü bei der Wiedergabe einer DVD

Optionen	Auswahlmethode
Titelnummer  1 / 3 ▶	◀ / ▶, Zifferntasten ENTER
Kapitelnummer  1 / 12 ▶	◀ / ▶, Zifferntasten ENTER
Zeitsuche  0:20:09	Zifferntasten, ENTER
Tonspur und Digital Audio-Ausgabemodus  1 ENG DDD 3/2.1CH ▶	◀ / ▶ oder AUDIO
Untertitelsprache  1 ENG ▶	◀ / ▶ oder SUBTITLE
Kamerawinkel  1 / 3 ▶	◀ / ▶ oder ANGLE
Ton  3D SUR ▶	◀ / ▶

Beispiel: Bildschirmmenü bei der Wiedergabe von VCD-Optionen

Optionen	Auswahlmethode
Tracknummer (oder PBC-Modus)  1 / 3 ▶	◀ / ▶, Zifferntasten ENTER
Zeitsuche  0:20:09	Zifferntasten, ENTER
Audiokanal  Stereo ▶	◀ / ▶ oder AUDIO
Ton  3D SUR ▶	◀ / ▶

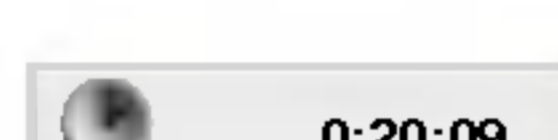
Beispiel: Bildschirmmenü bei der Wiedergabe einer divx movie disc

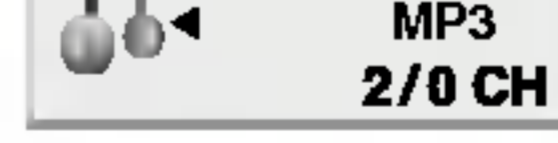
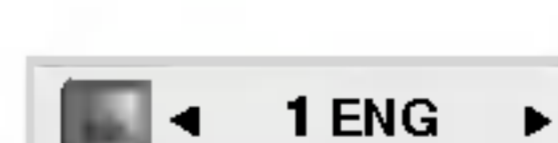
Optionen	Auswahlmethode
Tracknummerr  1 / 3 ▶	◀ / ▶, Zifferntasten ENTER
Zeitsuche  0:20:09	Zifferntasten, ENTER
Tonspur und Digital Audio-Ausgabemodus  1 MP3 2/0 CH ▶	◀ / ▶ oder AUDIO
Untertitelsprache  1 ENG ▶	◀ / ▶ oder SUBTITLE
Ton  3D SUR ▶	◀ / ▶

Grundeinstellungen

Mit Hilfe des Setup-Menüs können Sie beispielsweise das Bild und den Ton einstellen. Außerdem können Sie eine Sprache für die Untertitel und das Setup-Menü einstellen. Einzelheiten über die einzelnen Optionen des Setup-Menüs finden Sie auf den Seiten 12 bis 15.

So zeigen Sie das Menü an und beenden es:

Drücken Sie SETUP, um das Menü anzuzeigen. Wenn Sie SETUP erneut drücken, kehren Sie zum ersten Bildschirm zurück.

So gehen Sie zur nächsten Ebene:

Drücken Sie auf der Fernbedienung ►.

So kehren Sie zur vorherigen Ebene zurück:

Drücken Sie auf der Fernbedienung ◀.

Allgemeiner Betrieb

1. Drücken Sie SETUP. Das Setup-Menü wird angezeigt.
2. Verwenden Sie ▲ / ▼, um die gewünschte Option auszuwählen. Drücken Sie danach ►, um zur zweiten Ebene zu gelangen. Auf dem Bildschirm werden die aktuelle Einstellung für die aktuelle Option sowie alternative Einstellung(en) angezeigt.
3. Verwenden Sie ▲ / ▼, um die zweite gewünschte Option auszuwählen. Drücken Sie danach ►, um zur dritten Ebene zu gelangen.
4. Verwenden Sie ▲ / ▼, um die gewünschte Einstellung auszuwählen, und bestätigen Sie Ihre Auswahl mit ENTER. Bei einigen Optionen sind weitere Schritte erforderlich.
5. Drücken Sie SETUP oder PLAY um das Setup-Menü zu beenden.

SPRACHE



Menü Sprache

Wählen Sie eine Sprache für das Setup-Menü und das Bildschirmmenü aus.

Disc Audio /Untertitel/ Menü **DVD**

Wählen Sie die gewünschte Sprache für den Audio-Titel (Disc Audio), Untertitel und das Disc-Menü aus.

Voreinstellung: Bezieht sich auf die Originalsprache, in der die Disc aufgezeichnet wurde.

Andere: Um eine andere Sprache auszuwählen, geben Sie mit den Zifferntasten die vierstellige Nummer des Sprachcodes aus dem Referenzkapitel ein, und drücken Sie ENTER. Wenn Sie den falschen Sprachcode eingegeben haben, drücken Sie CLEAR.

ANZEIGE



Bildformat **DVD**

4:3: Wählen Sie diese Einstellung, wenn ein herkömmliches Fernsehgerät angeschlossen ist.

16:9: Wählen Sie diese Einstellung, wenn ein Breitbild-Fernsehgerät angeschlossen ist.

Anzeigemodus **DVD**

Die Bildmodus-Einstellung funktioniert nur, wenn das Bildformat des Fernsehers auf 4:3 gesetzt ist.

Letterbox: Aufnahmen im Breitbildformat erscheinen mit schwarzen Balken am oberen und unteren Bildschirmrand.

Panscan: Zeigt automatisch das Bildmaterial auf dem gesamten Bildschirm an, schneidet aber bei Bedarf Bereiche an den beiden Seiten ab.

Progressive Scan

Progressive Scan-Video liefert die bestmögliche Bildqualität mit geringerem Flimmern. Wenn die Component Video-Buchsen zum Anschluss an ein Progressive Scan-kompatibles TV- oder Monitor-Gerät verwendet werden, ist Progressive Scan auf Ein eingestellt.

So schalten Sie Progressive Scan auf Ein:

Verbinden Sie den DVD-Component-Ausgang mit dem Eingang des Monitors/Fernsehers und stellen Sie Fernseher/Monitor auf den Component-Eingang ein.

1. Wählen Sie "Progressive Scan" im Menü DISPLAY aus und drücken Sie ►.



2. Wählen Sie "Ein" mit den Tasten ▲ / ▼.

3. Drücken Sie zur Auswahl ENTER. Ein Bestätigungsmenü erscheint.

Hinweis:

Wenn Ihr Fernseher das Progressive Scan-Format nicht unterstützt, erscheint das Bild verzerrt, wenn die Progressive Scan-Funktion des DVD-Players verwendet wird.

4. Wenn das Bestätigungsmenü angezeigt wird, ist Cancel (Abbrechen) standardmäßig markiert. Markieren Sie Enter mit den Tasten ◀ / ▶.
5. Durch Drücken auf ENTER wird der Player auf Progressive Scan eingestellt.

Vorsicht:

Nach der Einstellung der Progressive Scan- Ausgabe wird ein Bild nur auf Progressive Scan- kompatiblen TV- oder Monitor-Geräten angezeigt Falls Progressive Scan versehentlich auf On gestellt wird, muss ein Reset des Gerätes erfolgen. Nehmen Sie zuerst die Disc aus dem DVD-Player. Halten Sie dann die STOP-Taste (■) mind. fünf Sekunden lang gedrückt. Der Videoausgang wird auf die Standardeinstellung gesetzt und das Bild erscheint wieder auf einem analogen TV- oder Monitor-Gerät.

Video-Ausgang

Stellen Sie die Option für Video-Ausgang des Players gemäß dem Anschlusstyp des TV-Gerätes ein.

YPbPr: Wenn das TV-Gerät an die COMPONENT VIDEO OUT/PROGRESSIVE SCAN- Buchsen des DVD-Players angeschlossen wird.

RGB: Wenn das TV-Gerät an die SCART-Buchse (RGB-Signal) angeschlossen wird.

AUDIO

Jede DVD-Disc hat mehrere Audio-Ausgabeoptionen. Legen Sie die Audio-Optionen des Players in Übereinstimmung mit dem Typ des Audiosystems fest, das Sie einsetzen.



Dolby Digital / DTS / MPEG **DVD** **DivX**

Bitstream: Wählen Sie "Bitstream", wenn Sie die DIGITAL OUT-Buchse des DVD-Players mit einem Verstärker oder ein anderes Gerät mit einem Dolby Digital-, DTS- oder MPEG-Decoder verbunden haben.

PCM (für Dolby Digital / MPEG): Wählen Sie diese Option, wenn das Gerät mit einem digitalen Zweikanal-Stereo-Verstärker verbunden ist. Bei in Dolby Digital oder MPEG codierten DVDs wird automatisch ein Downmix in Zweikanal-PCM-Audio durchgeführt.

Aus (für DTS): Wenn Sie "Aus" auswählen, wird das DTS-Signal nicht über die DIGITAL OUT-Buchse ausgegeben.

Samplingfrequenz (Erkannt) **DVD**

Wenn Ihr Receiver oder Verstärker NICHT für 96-kHz-Signale ausgelegt ist, wählen Sie 48 kHz. Wenn Sie diese Auswahl getroffen haben, konvertiert das Gerät automatisch 96-kHz-Signale in 48 kHz-Signale, die das System dekodieren kann.

Wenn Ihr Receiver oder Verstärker dagegen für 96-kHz-Signale ausgelegt ist, wählen Sie 96 kHz. Wenn Sie diese Auswahl getroffen haben, übergibt das Gerät die einzelnen Signaltypen ohne Weiterverarbeitung.

Weitere Informationen über den Funktionsumfang Ihres Verstärkers entnehmen Sie der Begleitdokumentation des Geräts.

Dynamic Range Control (DRC) **DVD** **DivX**

Dank digitaler Audio-Technologie ermöglicht das DVD-Format, Soundtracks mit größtmöglicher Genauigkeit und Wirklichkeitsnähe zu hören. Vielleicht möchten Sie jedoch die dynamische Reichweite der Audioausgabe unterdrücken (das heißt den Unterschied zwischen den lautesten und den leisesten Tönen). Auf diese Weise können Sie einen Film auch bei geringer Lautstärke ansehen, ohne dass die Tonqualität an Brillanz verliert. Schalten Sie zu diesem Zweck DRC Ein.

Vocal **DVD**

Schalten Sie die Gesangsoption Ein, wenn Sie eine Mehrkanal-Karaoke-DVD abspielen möchten. Die Karaoke-Kanäle auf der Disc mischen in normalen Stereoton.

ANDERE

Die Einstellungen für PBC, Autom. Wiedergabe, B.L.E. und DivX(R) VOD können geändert werden.



PBC **VCD**

Setzen Sie PBC (Wiedergabesteuerung) auf Ein oder Aus.

Ein: Video-CDs mit PBC werden in Übereinstimmung mit der PBC wiedergegeben.

Aus: Video-CDs mit PBC werden wie Audio-CDs wiedergegeben.

Autom. Wiedergabe **DVD**

Sie können den DVD-Player so einstellen, dass eine DVD-Disc direkt nach dem Einlegen automatisch gestartet wird.

Wenn der Modus "Autom. Wiedergabe" eingestellt ist, steuert dieser DVD-Player den Titel mit der längsten Wiedergabedauer an und spielt ihn automatisch ab.

Ein: Die automatische Wiedergabe ist aktiviert.

Aus: Die automatische Wiedergabe ist nicht aktiviert.

Hinweis:

Die automatische Wiedergabe funktioniert u. U. bei bestimmten DVDs nicht.

B.L.E. (Schwarzpegelverstärkung)

Auswahl des Schwarzpegels des Wiedergabebildes. Bevorzugte und für den Monitor erforderliche Einstellungen.

Ein : Verstärkte Graustufe. (0 IRE cut off)

Aus : Standard-Graustufe. (7.5 IRE cut off)

Hinweis:

Die B.L.E.-Funktion ist nur für NTSC-Systeme verfügbar.

DivX(R) VOD **DivX**

Es wird nur der DivX DRM (Digital Rights Management) Registrierungscode für Ihr Gerät angezeigt.



Der Registrierungscode ist für den VOD-Dienst (Video-On-Demand) erforderlich. Eine kodierte Spielfilmdatei kann erworben werden.

Hinweise:

Beim Verleih einer DivX VOD-Datei stehen verschiedene Anzeigeeoptionen zur Verfügung, wie unten gezeigt.

- Anzeige der verbleibenden Wiedergabeanzahl der Datei.

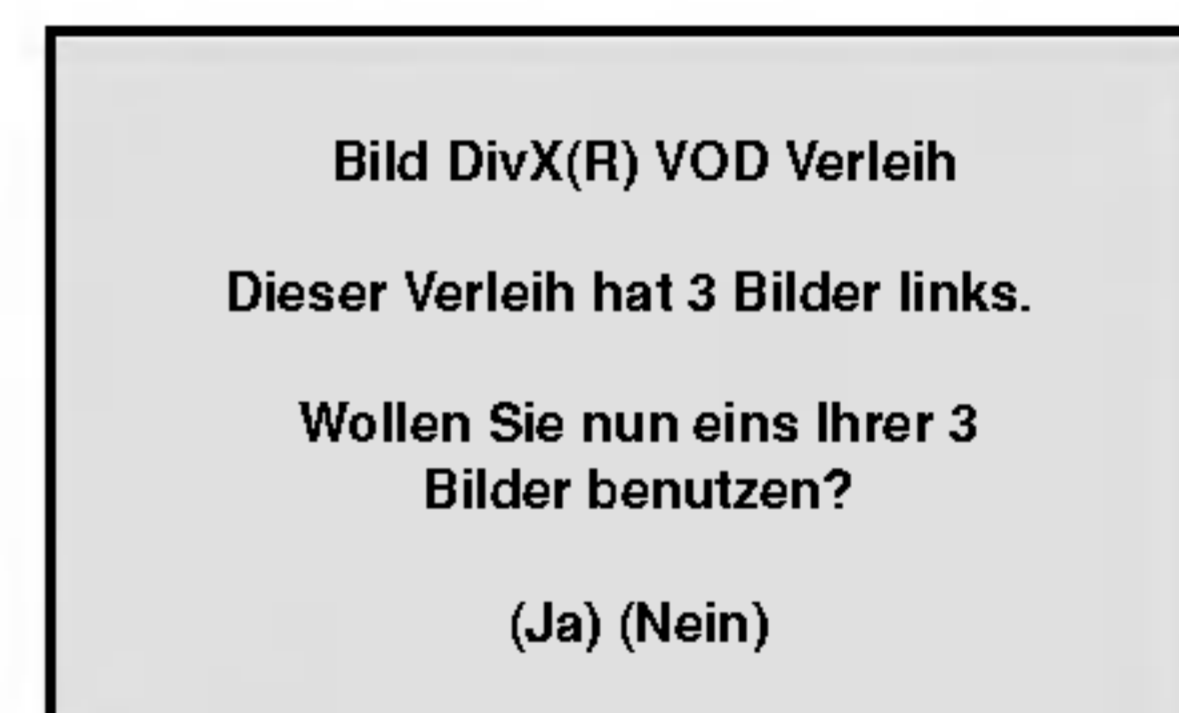

- Die Verleihdauer ist abgelaufen.

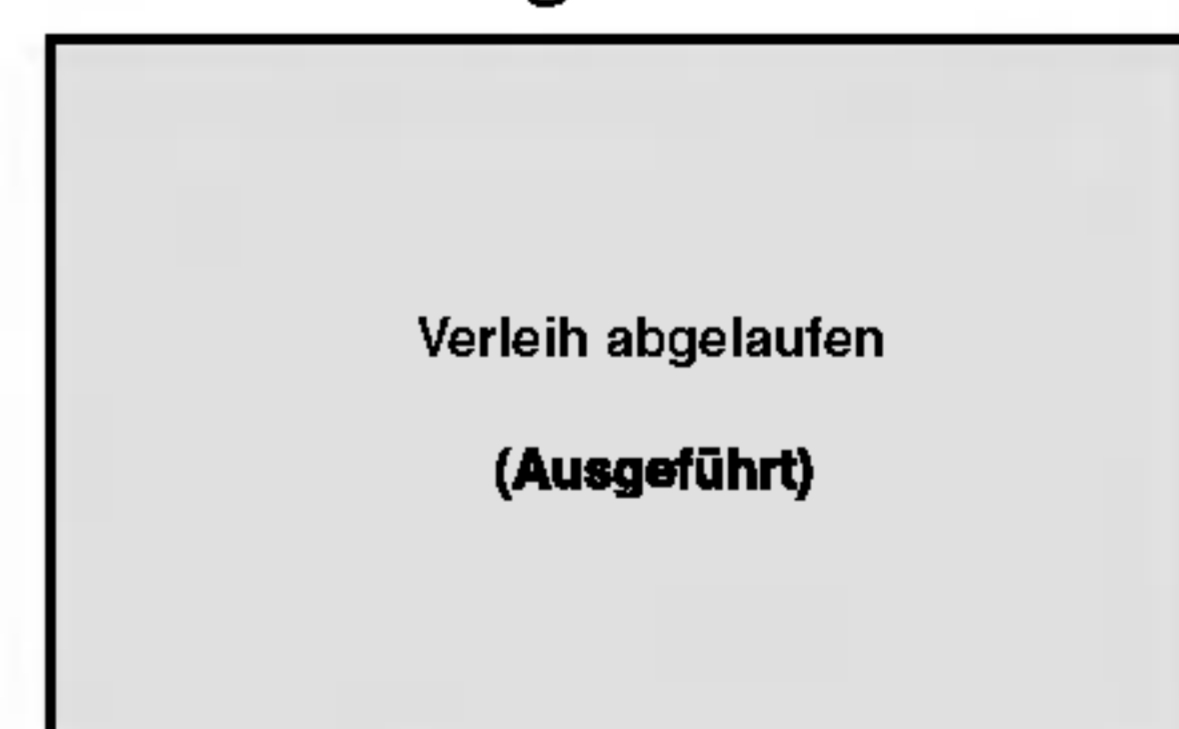

- Anzeige eines Zugriffsfehlers.



BLOCK (KINDERSICHERUNG)



Einstufung **DVD**

Einige DVD-Filme enthalten Szenen, die nicht für Kinder geeignet sind. Daher bieten einige Discs zusätzliche Sicherungsoptionen, mit denen Sie entweder die gesamte Disc oder bestimmte Szenen einstufen können. Die jeweiligen Sicherheitsstufen sind länderabhängig und reichen von 1 bis 8. Einige Discs enthalten als Alternative kindgerechtere Szenen. Die Kindersicherungsfunktion ermöglicht das Einrichten einer Wiedergabesperre für eine Disc, damit Kinder diese nicht abspielen können oder ggf. anstelle der ungeeigneten Szenen die dafür geeigneten Ersatzszenen sehen.

1. Wählen Sie im BLOCK-Menü "Einstufung" aus, und drücken Sie ►.
2. Um auf die Funktionen Einstufung, Kennwort und Orts Code zuzugreifen, müssen Sie den vierstelligen Sicherheitscode eingeben, den Sie erstellt haben. Wenn Sie keinen Sicherheitscode eingegeben haben, erhalten Sie eine entsprechende Aufforderung.

Geben Sie einen vierstelligen Code ein, und drücken Sie ENTER. Geben Sie den Code erneut ein, und drücken Sie ENTER, um ihn zu überprüfen. Wenn Sie einen Fehler machen, bevor Sie ENTER drücken, drücken Sie CLEAR.
3. Wählen Sie mit den Schaltflächen ▲ / ▼ eine Einstufung zwischen 1 und 8 aus.

Einstufung 1-8: Stufe 1 bedeutet niedrigste Wiedergabeeinschränkungen. Stufe 8 bedeutet höchste Wiedergabeeinschränkungen.

Geöffnet

Wenn Sie diese Option wählen, ist die Elternsicherung deaktiviert und die Disc wird vollständig wiedergegeben.

Hinweis:

Wenn Sie dem DVD-Spieler eine Sicherheitsstufe zuweisen, werden nur die Szenen der eingelegten Disc wiedergegeben, die der zugewiesenen Sicherheitsstufe entsprechen oder deren Stufenwert darunter liegt. Auf der DVD höher eingestufte Szenen werden nur dann abgespielt, wenn entsprechende Ersatzszenen auf der Disc verfügbar sind, und

ansonsten nicht. Wenn keine passende Alternative gefunden wird, wird die Wiedergabe angehalten. Sie müssen das vierstellige Kennwort eingeben oder die Einstufungsebene ändern, um die Disc wiederzugeben.

4. Drücken Sie ENTER, um Ihre Einstufungsauswahl zu bestätigen. Drücken Sie SETUP, um das Menü zu verlassen.

Kennwort (Sicherheitscode)

Sie können das Kennwort eingeben oder ändern.

1. Wählen Sie im BLOCK-Menü Kennwort (Password) aus, und drücken Sie ►.
2. Folgen Sie Schritt 2 (siehe Einstufung). "Ändern" oder "Neu" ist markiert.
3. Geben Sie den neuen vierstelligen Code ein, und drücken Sie ENTER. Geben Sie ihn erneut ein, um ihn zu überprüfen.
4. Drücken Sie SETUP, um das Menü zu beenden.

Wenn Sie den Sicherheitscode vergessen

Wenn Sie Ihren Sicherheitscode vergessen haben, können Sie ihn wie folgt löschen:

1. Drücken Sie SETUP, um das Setup-Menü anzuzeigen.
2. Geben Sie die sechsstellige Zahl "210499" ein. Der Sicherheitscode wird gelöscht.
3. Geben Sie einen neuen Code wie oben beschrieben ein.

Orts Code **DVD**

Geben Sie den Code für das Land ein, in dem die Freigabe für die DVD-Video-Disc gemäß der Liste im Referenzkapitel angewendet wird.

1. Wählen Sie im BLOCK-Menü den "Orts Code" aus, und drücken Sie ►.
2. Folgen Sie Schritt 2 (siehe Einstufung).
3. Wählen Sie das erste Zeichen mit den Tasten ▲ / ▼ aus.
4. Drücken Sie ENTER und wählen Sie das zweite Zeichen mit den ▲ / ▼ -Tasten aus.
5. Drücken Sie zur Bestätigung der Auswahl auf ENTER.

Betrieb

Wiedergabe einer DVD oder einer Video-CD

Wiedergabe-Setup

1. Schalten Sie den Fernseher ein und wählen Sie die am DVD-Player angeschlossene Video-Eingangsquelle.
2. Schalten Sie das Audiosystem ein (falls vorhanden) und wählen Sie die am DVD-Player angeschlossene Eingangsquelle.
3. Drücken Sie zum Öffnen des Disc-Fachs auf OPEN/CLOSE und legen Sie die gewünschte Disc mit der Wiedergabeseite nach unten ein.
4. Drücken Sie zum Schließen des Disc-Fachs auf OPEN/CLOSE.

Drücken Sie nun auf PLAY.

In einigen Fällen kann stattdessen das Menü Disc angezeigt werden.

DVD

Wählen Sie mit den Tasten ◀ ▶ ▲ ▼ den Titel/das Kapitel aus, das Sie anzeigen möchten. Drücken Sie danach ENTER, um die Wiedergabe zu starten. Drücken Sie TITLE oder DVD MENU, um zum Menübildschirm zurückzukehren.

VCD

Verwenden Sie die Zifferntasten, um den gewünschten Track auszuwählen. Mit RETURN kehren Sie zum Menü-Bildschirm zurück. Die Menüeinstellungen und Bedienungsverfahren können unterschiedlich ausfallen. Folgen Sie den Anleitungen auf den einzelnen Menü-Bildschirmen. Sie können PBC auf Aus setzen (siehe "PBC" auf Seite 14).

Hinweise:

- Wenn die Kindersicherung eingestellt ist und die Sicherheitsstufe der Disc höher als die des Players ist, müssen Sie das Kennwort eingeben. (Siehe "BLOCK" auf Seite 15.)
- DVDs benötigen einen Regionalcode. Der Player spielt keine Discs ab, deren Regionalcode sich von dem im Gerät gespeicherten Regionalcode unterscheidet. Dieser Player hat den Regionalcode 2.

Allgemeine Funktionen

Hinweis:

Falls nicht anderweitig angegeben, können alle beschriebenen Funktionen mit der Fernbedienung gesteuert werden. Einige Funktionen können auch über das Setup-Menü gesteuert werden.

Einen anderen TITEL ansteuern **DVD**

Wenn sich mehrere Titel auf einer Disc befinden, können Sie wie folgt einen anderen Titel ansteuern: Drücken Sie bei angehaltener Wiedergabe die Taste DISPLAY und danach die entsprechende Zifferntaste (0 bis 9), oder verwenden Sie die Taste ◀ / ▶, um einen anderen Titel anzusteuern.

Sie können jeden Titel wiedergeben, indem Sie bei angehaltener Wiedergabe seine Nummer eingeben.

Ein anderes KAPITEL/einen anderen TRACK ansteuern **DVD** **VCD** **DivX**

Wenn ein Titel auf einer Disc mehrere Kapitel und eine Disc mehrere Tracks enthält, können Sie wie folgt ein neues Kapitel/einen neuen Track ansteuern:

- Drücken Sie SKIP ◀◀ oder ▶▶ während der Wiedergabe, um das nächste Kapitel/den nächsten Track auszuwählen oder zum Anfang des aktuellen Kapitels/Tracks zurückzukehren.
- Drücken Sie zweimal kurz SKIP ◀◀, um zum vorherigen Kapitel/Track zurückzukehren.
- Um während der DVD-Wiedergabe direkt zu einem Kapitel zurückzukehren, drücken Sie DISPLAY und danach ▲ / ▼, um das Kapitel-/ Tracksymbol auszuwählen. Geben Sie danach die Kapitel-/ Tracknummer ein, oder verwenden Sie ◀ / ▶.

Suchen **DVD** **VCD** **DivX**

1. Drücken Sie SCAN (◀◀ oder ▶▶) während der Wiedergabe.
2. Drücken Sie SCAN (◀◀ oder ▶▶) erneut, um die gewünschte Geschwindigkeit auszuwählen. DVD, DivX Discs; X2, X4, X16 oder X100 Video-CD; X2, X4 oder X8
3. Sie können den SEARCH-Modus beenden, indem Sie PLAY drücken.

Tonspurwechsel **VCD**

Drücken Sie mehrmals während der Wiedergabe AUDIO, um einen anderen Audiokanal zu hören (Stereo, Links oder Rechts).

Standbild und Bild-für-Bild-Wiedergabe**DVD VCD DivX**

1. Drücken Sie während der Wiedergabe PAUSE/STEP auf der Fernbedienung. Setzen Sie die Wiedergabe Bild für Bild fort, indem Sie PAUSE/STEP drücken.
2. Sie können den Standbild-Modus beenden, indem Sie PLAY drücken.

Zeitlupe DVD VCD DivX

1. Drücken Sie PAUSE/STEP (II) während der Wiedergabe.
Der DVD-Player wechselt in den PAUSE-Modus.
2. Wählen Sie über die Taste SCAN (◀◀ oder ▶▶) die gewünschte Geschwindigkeit: ◀◀ 1/16, ◀◀ 1/8, ◀◀ 1/4, oder ◀◀ 1/2 (zurück) oder ▶▶ 1/16, ▶▶ 1/8, ▶▶ 1/4, oder ▶▶ 1/2 (vor).
Bei DivX-Discs und Video-CDs ändert sich die Zeitlupe so: ▶▶ 1/16, ▶▶ 1/8, ▶▶ 1/4 oder ▶▶ 1/2 (vor).
3. Um die Zeitlupe zu verlassen, drücken Sie PLAY (▶).

Hinweis:

- Bei Video-CDs und DivX-Discs ist keine Zeitlupe rückwärts möglich.

Zufällig VCD Karaoke DVD

1. Drücken Sie RANDOM während der Wiedergabe. Das Gerät startet die zufällige Wiedergabe automatisch und Zufällig erscheint im Fernsehbildschirm.
2. Drücken Sie RANDOM erneut für normale Wiedergabe.

Tipp:

Wenn Sie die Taste SKIP ▶▶I während der Random-Wiedergabe drücken, wählt das Gerät einen anderen Titel (Track) und setzt die Zufällig-Wiedergabe fort.

Hinweis:

Auf einer Video-CD mit PBC müssen Sie im Setup-Menü PBC ausschalten (Aus), um die Zufällig funktion zu verwenden (siehe "PBC" auf Seite 14).

A-B-Passage wiederholen DVD VCD DivX

So wiederholen Sie eine Titelpassage:

1. Drücken Sie am gewünschten Anfangspunkt die Taste A-B. Auf Ihrem Fernsehbildschirm wird kurz "A * " angezeigt.
2. Drücken Sie am gewünschten Endpunkt erneut die Taste A-B.
"A B" wird kurz auf dem Fernsehbildschirm angezeigt, und die A-B-Passage wird nun wiederholt.
3. Drücken Sie erneut A-B, um die Wiederholung abzubrechen.

Wiederholen DVD VCD1.1 DivX

Sie können ein(en) Titel/Kapitel/Alles/Track auf einer Disc wiedergeben.

Drücken Sie während der Wiedergabe REPEAT, um einen gewünschten Wiederholungsmodus auszuwählen.

DVD-Video-Discs – Wiederholung Kapitel/ Titel/Aus

- Kapitel: Wiederholt das aktuelle Kapitel.
- Titel: Wiederholt den aktuellen Titel.
- Aus: Keine wiederholte Wiedergabe.

Video-CDs, DivX discs – Wiederholung Track/Alle/Aus

- Track: Wiederholt den aktuellen Track.
- Alle: Wiederholt alle Tracks auf einer Disc.
- Aus: Keine wiederholte Wiedergabe.

Hinweis:

- Auf einer Video-CD mit PBC müssen Sie im Setup-Menü PBC ausschalten, um die Wiederholungsfunktion zu verwenden (siehe "PBC" auf Seite 14).
- Wenn Sie einmal während der Wiedergabe Kapitel (Track) wiederholen SKIP (▶▶I) drücken, wird die wiederholte Wiedergabe abgebrochen.

3D-Surround DVD VCD DivX

Zur Erzeugung eines 3D-Surround-Effektes, der einen Mehrkanalton über zwei Stereo-Lautsprecher simuliert (wenn keine fünf+ Lautsprecher vorhanden sind, die zur Mehrkanalton-Wiedergabe normalerweise erforderlich sind).

1. Drücken Sie DISPLAY während der Wiedergabe.
2. Wählen Sie mit ▲ oder ▼ den Klang aus.
Der Klang wird hervorgehoben.
3. Wählen Sie mit ◀ oder ▶ "3D SUR" aus.
Um den 3D-Surround-Effekt abzuschalten, wählen Sie "Normal" aus.

Zeitsuche DVD VCD DivX

Wiedergabe von einem beliebigen Zeitpunkt der Disc:

1. Drücken Sie DISPLAY während der Wiedergabe.
Im Zeit-feld erscheint die bisherige Wiedergabezeit.
2. Drücken Sie ▲ / ▼, um das Uhrensymbol auszuwählen. "--:--:--" wird eingeblendet.
3. Geben Sie die gewünschte Startzeit in Stunden, Minuten und Sekunden ein.
Falls Sie die falschen Werte eingegeben haben, drücken Sie CLEAR, um die Eingabe zu löschen. Geben Sie dann die richtigen Werte ein.
4. Drücken Sie zur Bestätigung ENTER.
Die Wiedergabe beginnt an der ausgewählten Zeit.

Zoom **DVD** **VCD** **DivX**

Vergrößern Sie das Videobild mit Hilfe der Zoom-Funktion.

1. Drücken Sie während der Wiedergabe oder Standbild-Wiedergabe ZOOM, um die Zoom-Funktion zu aktivieren. Am rechten unteren Rand des Bildes wird der viereckige Rahmen kurz angezeigt.
2. Bei jedem Drücken der Taste ZOOM ändert sich der TV-Bildschirm wie folgt: 100% Größe → 400% Größe → 1600% Größe → An Bildschirm anpassen → 100% Größe
An Bildschirm anpassen:
Die Bildschirmanzeige kann für die Wiedergabe eines DVD-Spielfilms geändert werden.
Wählen Sie mit ▲/▼ zwischen Normal, Erweitert und Maximum.
3. Verwenden Sie die Tasten ◀▶▲▼, um das vergrößerte Bild.
4. Drücken Sie zur normalen Wiedergabe mehrmals auf CLEAR.

Hinweis:

- Die Zoom-Funktion steht eventuell nicht für alle DVDs zur Verfügung.
- Der Modus Bildschirm anpassen ist bei der Wiedergabe von DVD-Discs und Spielfilmdateien möglich.

Markierungssuche **DVD** **VCD** **DivX**

So geben Sie eine Markierung ein:

Sie können die Wiedergabe an einer von neun gespeicherten Stellen starten. Geben Sie eine Markierung ein, indem Sie an der gewünschten Stelle auf der Disc MARKER drücken. Auf dem Fernsehbildschirm wird kurz das Markierungssymbol angezeigt.

Wiederholen Sie diese Schritte, um bis zu neun Markierungen einzugeben.

So rufen Sie eine markierte Szene ab oder löschen Sie:

1. Drücken Sie während der Disc-Wiedergabe SEARCH. Das Menü für die Markierungssuche wird auf dem Bildschirm angezeigt
2. Drücken Sie innerhalb von zehn Sekunden ◀/▶, um eine Markierungsnummer auszuwählen, die Sie abrufen oder löschen möchten.
3. Drücken Sie ENTER. Die Wiedergabe startet ab der markierten Szene. Oder drücken Sie CLEAR. Die Markierungsnummer wird aus der Liste gelöscht.
4. Sie können jede Markierung wiedergeben, indem Sie ihre Nummer im Menü für die Markierungssuche eingeben.

Besondere DVD-Funktionen

Abfragen des Inhalts einer DVD: Menüs

DVDs können mit Menüs ausgestattet sein, die den Zugriff auf spezielle Funktionen ermöglichen. Drücken Sie DVD MENU, um das Disc-Menü zu verwenden. Geben Sie die entsprechende Nummer ein, oder markieren Sie Ihre Auswahl mit den Tasten ◀▶▲▼. Drücken Sie danach ENTER.

Titelmenü **DVD**

1. Drücken Sie TITLE. Wenn der aktuelle Titel ein Menü besitzt, erscheint dieses auf dem Fernsehbildschirm. Andernfalls kann das Disc-Menü eingeblendet werden.
2. Das Menü enthält Kamerawinkel, Tonspuren, Untertiteloptionen und Kapitel für den Titel.
3. Drücken Sie TITLE, um das Menü zu beenden.

Disc-Menü **DVD**

Drücken Sie DVD MENU, um das Disc-Menü anzuzeigen. Drücken Sie erneut die Taste DVD MENU, um das Menü zu beenden.

Kamerawinkel **DVD**

Wenn die DVD Szenen enthält, die mit verschiedenen Kameraeinstellungen aufgenommen wurden, ist es möglich, während der Wiedergabe in eine andere Kameraeinstellung zu wechseln. Drücken Sie während der Wiedergabe mehrmals auf ANGLE, um den gewünschten Kamerawinkel auszuwählen. Beachten Sie, dass die Nummer des aktuellen Kamerawinkels auf dem Display angezeigt wird.

Tipp:

Die Kamerawinkel-Anzeige blinkt auf dem Fernsehbildschirm während Szenen, die aus anderen Kamerawinkeln aufgenommen wurden, um anzugeben, dass der Kamerawinkel gewechselt werden kann.

Tonspur wechseln **DVD **DivX****

Drücken Sie während der Wiedergabe mehrmals AUDIO, um eine andere Sprache oder Tonspur auszuwählen.

Untertitel **DVD **DivX****

Drücken Sie mehrmals während der Wiedergabe SUBTITLE, um die anderen Untertitelsprachen anzuzeigen.

Hinweis:

- Wenn keine Informationen oder ein unlesbarer Code in der DivX-Datei enthalten ist, wird "1" usw. angezeigt.

Wiedergabe von Audio-CDs oder MP3/WMA-Discs

Der DVD-Player kann auf CD-ROM, CD-R oder CD-RW vorliegende Aufzeichnungen in den Formaten MP3/WMA wiedergeben.

Audio-CD

Nachdem Sie eine Audio-CD eingelegt haben, wird auf dem Fernsehbildschirm ein Menü eingeblendet. Drücken Sie ▲ / ▼, um einen Track auszuwählen, und drücken Sie danach PLAY oder ENTER, und die Wiedergabe wird gestartet.



MP3 / WMA

1. Drücken Sie ▲ / ▼, um einen Ordner auszuwählen, und drücken Sie ENTER, um den Ordnerinhalt anzuzeigen.
2. Drücken Sie ▲ / ▼, um einen Track auszuwählen. Drücken Sie danach PLAY oder ENTER. Die Wiedergabe wird gestartet.



ID3 TAG

- Beim Abspielen einer Datei, die z. B. Track-Titel enthält, können diese Informationen durch Drücken auf DISPLAY angezeigt werden.
[Title, Artist, Album, Year, Comment]
- Falls keine Informationen enthalten sind, erscheint "NO ID3 TAG" in der Anzeige.

Tipp:

- Wenn Sie sich in einer Dateiliste im MUSIC-Menü befinden und zu der Ordnerliste zurückkehren möchten, markieren Sie  mit ▼ / ▲, und drücken Sie ENTER.
- Drücken Sie DVD MENU für die nächste Seite.
- Auf einer gemischten CD mit MP3/WMA- und JPEG-Datei können Sie das Menü MP3/WMA und das Menü JPEG wechseln. Drücken Sie TITLE, und MUSIC oder PHOTO am Menüanfang wird markiert.

Die Kompatibilität von MP3 / WMA-Discs und diesem Player unterliegt den folgenden Einschränkungen:

- Abtastfrequenz: zwischen 8 - 48 kHz (MP3), zwischen 32 - 48 kHz (WMA)
- Übertragungsgeschwindigkeit: zwischen 8 und 320 Kbit/s (MP3), 32 – 192 Kbit/s (WMA)
- Der Player kann MP3/WMA-Dateien mit anderen Dateierweiterungen als „.mp3“ / „.wma“ nicht lesen.
- Das physikalische Format der CD-R sollte ISO 9660 entsprechen.
- Bei der Aufnahme von MP3 / WMA-Dateien mit einer Software, die kein Dateisystem erstellen kann (z. B. Direct-CD), ist die Wiedergabe von MP3 / WMA-Dateien nicht möglich. Wir empfehlen die Verwendung von Easy-CD Creator. Diese Software erstellt ein Dateisystem, das ISO 9660 entspricht.
- Dateinamen dürfen maximal acht Buchstaben lang sein und müssen die Erweiterung .mp3 oder .wma enthalten.
- Dateinamen dürfen keine Sonderzeichen wie beispielsweise / ? * : " < > | usw. enthalten .
- Die Gesamtzahl aller auf der Disc enthaltenen Dateien sollte 650 nicht überschreiten.

Um eine optimale Wiedergabequalität zu erzielen, müssen die auf dem DVD-Player abgespielten Discs und Aufnahmen bestimmte technische Standards erfüllen. Für bereits bespielte DVDs werden diese Standards automatisch eingestellt. Beschreibbare Disc-Formate können viele unterschiedliche Formate aufweisen (z. B. eine CD-R mit MP3- oder WMA-Dateien), die bestimmte Voraussetzungen erfüllen müssen (s. o.), um die Kompatibilität bei der Wiedergabe zu gewährleisten.

Außerdem ist zu beachten, dass für das Herunterladen von MP3 / WMA-Dateien und Musik aus dem Internet eine Genehmigung erforderlich ist. Unser Unternehmen ist nicht zur Erteilung einer solchen Genehmigung berechtigt. Die benötigten Genehmigungen sind stets bei dem jeweiligen Inhaber des Urheberrechts einzuholen.

Leistungsmerkmale von Audio-CDs und MP3 / WMA-Discs

Pause **CD** **MP3** **WMA**

1. Drücken Sie während der Wiedergabe PAUSE/STEP.
2. Drücken Sie PLAY, ENTER oder erneut PAUSE/STEP, um zur Wiedergabe zurückzukehren.

Einen anderen TRACK ansteuern

CD **MP3** **WMA**

1. Drücken Sie während der Wiedergabe kurz SKIP (I◀◀ oder ▶▶I), um den nächsten Track anzusteuern oder zum Anfang des aktuellen Tracks zurückzukehren.
2. Drücken Sie zweimal kurz SKIP I◀◀, um zum vorherigen Track zurückzukehren.
3. Sie können jeden Track wiedergeben, indem Sie seine Nummer eingeben.

Wiederholung Track/Alle/Aus

CD **MP3** **WMA**

Sie können ein(en) Track/Alles auf einer Disc wiedergeben.

1. Drücken Sie REPEAT bei der Wiedergabe einer Disc. Das Wiederholungssymbol wird angezeigt.
2. Drücken Sie REPEAT, um einen gewünschten Wiederholungsmodus auszuwählen.
 - Track: Wiederholt den aktuellen Track.
 - Alle: Wiederholt alle Tracks auf einer Disc.
 - Aus: Keine wiederholte Wiedergabe.

Hinweis:

Wenn Sie einmal, während der Track Wiedergabewiederholung, SKIP (▶▶I) drücken, wird die wiederholte Wiedergabe abgebrochen.

Suchen **CD** **MP3** **WMA**

1. Drücken Sie SCAN (◀◀ oder ▶▶) während der Wiedergabe.
2. Drücken Sie SCAN (◀◀ oder ▶▶) erneut, um die gewünschte Geschwindigkeit auszuwählen: X2, X4, X8 rückwärts oder vorwärts.
3. Sie können den SEARCH-Modus beenden, indem Sie PLAY drücken.

Random (Zufällig) **CD** **MP3** **WMA**

1. Drücken Sie RANDOM während der Wiedergabe. Die zufällige Wiedergabe startet sofort und im Menübildschirm erscheint Zufällig.
2. Drücken Sie zur normalen Wiedergabe mehrmals RANDOM, bis Zufällig nicht mehr im Menübildschirm angezeigt wird.

Tipp:

Wenn Sie die Taste SKIP ▶▶I während der Random-Wiedergabe drücken, wählt das Gerät einen anderen Track und setzt die Random-Wiedergabe fort.

A-B-Passage wiederholen **CD**

1. Um eine bestimmte Passage zwischen zwei ausgewählten Punkten zu wiederholen, drücken Sie während der Wiedergabe am gewünschten Anfangspunkt auf A-B. Auf dem Bildschirm wird das Symbol "Repeat" und "A" angezeigt.
2. Drücken Sie am gewünschten Endpunkt erneut die Taste A-B. Das Symbol Repeat und "A-B" wird auf dem Menübildschirm angezeigt. Die Passage wird wiederholt wiedergegeben.
3. Sie können die Wiederholung der Passage beenden und zur normalen Wiedergabe zurückkehren, indem Sie erneut A-B drücken. Auf dem Bildschirm wird das Symbol "Repeat" angezeigt.

3D-Raumklang **CD**

Dieses Gerät kann einen 3D-Raumklangeffekt erzeugen, der eine Mehrkanal-Audiowiedergabe anstatt mit fünf oder mehr Lautsprechern, die normalerweise für Mehrkanal-Audio in einem Heimkinosystem erforderlich sind, mit zwei herkömmlichen Stereolautsprechern simuliert.

1. Drücken Sie AUDIO während der Wiedergabe. "3D SUR." erscheint im Menübildschirm.
2. Drücken Sie zur normalen Wiedergabe mehrmals auf AUDIO, bis "3D SUR." nicht mehr im Menübildschirm angezeigt wird.

Programmierte Wiedergabe

Mit der Programmfunktion können Sie Ihre Lieblings-tracks beliebiger Discs im DVD-Player speichern. Es können 30 Tracks programmiert werden.

1. Legen Sie eine Disc ein.

Audio-CDs oder MP3/WMA-Discs:

Das AUDIO CD- bzw. MUSIC-Menü erscheint.

2. Drücken Sie PROGRAM.

Das Symbol  erscheint rechts neben dem Wort "Programmieren" auf der rechten Menübildschirmseite.

Hinweis:

Drücken Sie PROGRAM. Das Symbol  erlischt und der Modus Programm bearbeiten wird beendet.



Audio-CD-Menü

MP3/WMA-Menü

Video CD: Drücken Sie PROGRAM ohne Wiedergabe einige. Das Programm-Menü erscheint. Halten Sie die Taste PROGRAM erneut einige Sekunden lang gedrückt, um das Menü zu verlassen.

Hinweis:

Zur programmierten Wiedergabe muss PBC bei einer Video-CD mit PBC im Setup-Menü deaktiviert werden (siehe "PBC" auf Seite 14).



Video-CD-Menü

3. Wählen Sie einen Track aus der Liste und drücken Sie ENTER, um ihn in der Programmliste aufzunehmen. Wiederholen Sie dies, für weitere Tracks in der Liste.
4. Drücken Sie . Wählen Sie den wiederzugebenden Track aus der Programmliste.

5. Drücken Sie zum Starten PLAY oder ENTER. Die Wiedergabe erfolgt in der programmierten Reihenfolge der Tracks und endet nach der Wiedergabe aller Tracks in der Programmliste.
6. Um zur normalen Wiedergabe zurückzukehren, wählen Sie einen Track aus der AUDIO CD- (bzw. MUSIC-) Liste und drücken Sie PLAY.



Programmierte Tracks wiederholen

1. Drücken Sie während der Wiedergabe einer Disc auf REPEAT. Das Wiederholen-Symbol erscheint.
2. Drücken Sie REPEAT für den gewünschten Wiederholungsmodus.
 - Track: wiederholt den aktuellen Track
 - Alle: wiederholt alle Tracks der Programmliste.
 - Aus (Keine Anzeige): keine Wiederholung.



Hinweis:

Wenn Sie während der wiederholten Wiedergabe einmal  drücken, wird die wiederholte Wiedergabe beendet.

Track aus der Programmliste löschen

1. Wählen Sie mit    den Track aus, der von der Programmliste gelöscht werden soll.
2. Drücken Sie CLEAR. Wiederholen Sie diese Schritte für weitere Tracks in der Liste.

Gesamte Programmliste löschen

1. Drücken Sie  für die Programmliste.
2. Wählen Sie mit  /  "Alles Löschen" und drücken Sie ENTER.

Hinweis:

Die Programmierung wird beim Auswerfen der Disc gelöscht.

Anzeigen einer JPEG-Disc

Mit diesem DVD-Player können Discs mit JPEG-Dateien abgespielt werden.

1. Legen Sie eine Disc ein, und schließen Sie das Fach. Das PHOTO-Menü wird auf dem Fernsehbildschirm angezeigt.

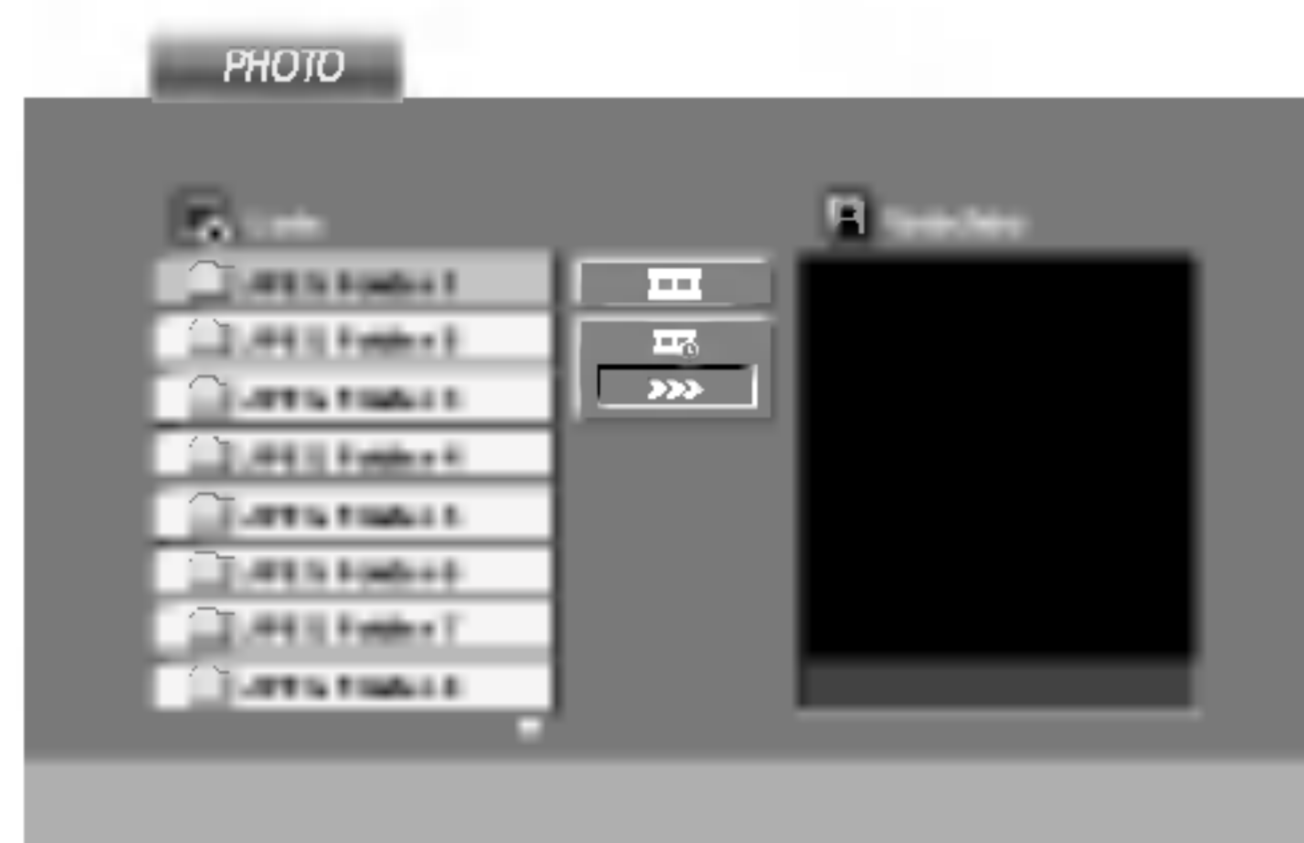

2. Drücken Sie ▲ / ▼, um einen Ordner auszuwählen. Drücken Sie danach ENTER. Eine Liste von Dateien im Ordner wird angezeigt. Wenn Sie sich in einer Dateiliste befinden und zu der Ordnerliste zurückkehren möchten, verwenden Sie die Taste ▲ / ▼ auf der Fernbedienung, um  zu markieren, und drücken Sie ENTER.
3. Wenn Sie eine bestimmte Datei anzeigen möchten, drücken Sie ▲ / ▼, um eine Datei zu markieren, und drücken Sie ENTER oder PLAY. Die Dateiwiedergabe wird gestartet. Während Sie eine Datei anzeigen, können Sie RETURN drücken, um zum vorherigen Menü (PHOTO-Menü) zurückzukehren.

Tipps:

- Drücken Sie DVD MENU für die nächste Seite.
- Vier Geschwindigkeitsoptionen stehen zur Verfügung  : >>> (Gering), >> (Normal) und > (Hoch). Verwenden Sie ▲ ▼ ◀ ▶, um die Geschwindigkeit zu markieren. Verwenden Sie danach ◀ / ▶, um die Option auszuwählen, und drücken Sie danach ENTER.
- Auf einer Disc mit MP3/WMA und JPEG können Sie zwischen MP3/WMA und JPEG wechseln. Drücken Sie TITLE und MUSIC oder PHOTO wird oben im Menü hervorgehoben.
- Drücken Sie RETURN, die Datei-Information wird ausgeblendet.

Diashow **JPEG**

Verwenden Sie ▲ ▼ ◀ ▶, um die  Dia-Show zu markieren, und drücken Sie ENTER.

Standbild **JPEG**

1. Drücken Sie während der Diashow auf PAUSE/STEP. Der Player wechselt nun in den PAUSE-Modus.
2. Drücken Sie PLAY oder erneut PAUSE/STEP, um zur Diashow zurückzukehren.

Zu einer anderen Datei wechseln **JPEG**

Drücken Sie einmal SKIP (◀◀ oder ▶▶) oder den Cursor (◀ oder ▶) während der Bildanzeige, um die nächste/vorherige Datei aufzurufen.

Zoom **JPEG**

Mit Zoom kann das Foto vergrößert werden. (siehe Seite 18)

Bild drehen

Drücken Sie ▲ / ▼ während der Bildanzeige, um es im bzw. entgegen dem Uhrzeigersinn zu drehen.

Musik während der Bildanzeige MP3/WMA spielen

JPEG

Bei der Dateianzeige können MP3/WMA-Dateien auf derselben Disc wiedergegeben werden.

1. Legen Sie die Disc mit diesen beiden Dateitypen in den Player ein.
2. Drücken Sie TITLE, um das PHOTO-Menü anzuzeigen.
3. Drücken Sie ▲ / ▼, um eine Fotodatei auszuwählen.
4. Wählen Sie mit ▶ das Symbol  aus und drücken Sie ENTER. Die Wiedergabe beginnt, bis Sie auf STOP drücken.

Tipps:

Um während eines Films nur bestimmte Musiktitel anzuhören, programmieren Sie die gewünschten Tracks im Musik-Menü und verfahren Sie wie beschrieben.

Die Kompatibilität von JPEG-Discs und diesem Player unterliegt den folgenden Einschränkungen:

- Abhängig von der Größe und Anzahl der JPEG-Dateien dauert das Lesen des Disc-Inhaltes mit dem DVD-Player entsprechend länger. Wenn nach mehreren Minuten keine Bildschirmanzeige erscheint, sind einige der Dateien u. U. zu groß - verringern Sie die Auflösung der JPEG-Dateien auf unter 2 MPixel und 2760 x 2048 Pixeln und brennen Sie die Disc neu.
- Die Gesamtzahl aller auf der Disc enthaltenen Dateien und Ordner darf maximal 650 betragen.
- Manche Discs sind aufgrund ihres Zustands oder abweichender Aufzeichnungsformate nicht kompatibel.
- Alle ausgewählten Dateien müssen die Erweiterung „.jpg“ haben, wenn in das CD-Layout kopiert wird.
- Dateien mit der Erweiterung „.jpe“ oder „.jpeg“ müssen in „.jpg“ umbenannt werden.
- Dateien ohne die Erweiterung „.jpg“ können nicht von diesem DVD-Player gelesen werden, auch wenn die Dateien in Windows-Explorer als JPEG-Bilddateien angezeigt werden.

Wartung und Service

Lesen Sie die Informationen in diesem Kapitel, bevor Sie sich an einen Servicetechniker wenden.

Handhabung des Geräts

Beim Versand des Geräts

Bewahren Sie den Original-Versandkarton und das Verpackungsmaterial auf. Wenn Sie das Gerät einsenden müssen, verpacken Sie es wieder so, wie es ab Werk geliefert wurde, um es optimal zu schützen.

Außenseiten sauber halten

- Verwenden Sie keine flüchtigen Flüssigkeiten wie Insektizidsprays in der Nähe des Geräts.
- Gummi- oder Kunststoffgegenstände sollten nie längere Zeit mit dem Gerät in Kontakt bleiben. Sie hinterlassen Spuren auf der Oberfläche.

Reinigen des Geräts

Reinigen Sie den Player mit einem weichen, trockenen Tuch. Wenn die Oberfläche sehr verschmutzt ist, verwenden Sie ein mit einer milden Putzmittellösung angefeuchtetes weiches Tuch.

Verwenden Sie keine starken Lösungsmittel wie Alkohol, Benzin oder Verdünner, da sie die Oberfläche des Geräts beschädigen können.

Wartung des Geräts

Der DVD-Player ist ein Hightech-Präzisionsgerät. Wenn die optische Pickup-Linse und die Teile des Disc-Laufwerks verschmutzt oder abgenutzt sind, kann sich die Bildqualität verschlechtern.

Je nach Betriebsumgebung empfehlen wir regelmäßige Prüfungen und Wartungen nach jeweils 1.000 Stunden Betrieb.

Informationen erhalten Sie bei einem Händler in Ihrer Nähe.

Wiedergabe von DivX-Spielfilm-Discs

Der DVD-Player spielt auch DivX-Discs ab.

1. Legen Sie eine Disc ein und schließen Sie das Fach. Das MOVIE-Menü wird eingeblendet.



2. Wählen Sie mit ▲ / ▼ einen Ordner und drücken Sie ENTER. Im Ordner erscheint eine Dateiliste. Um in einer Dateiliste zur Ordnerliste zu gelangen, markieren Sie  mit ▲ / ▼ auf der Fernbedienung und drücken Sie ENTER.
3. Um eine bestimmte Datei anzuzeigen, markieren Sie mit ▲ / ▼ eine Datei und drücken Sie ENTER bzw. PLAY.
4. Drücken Sie zum Beenden auf STOP.

Tipp:

- Drücken Sie DVD MENU für die nächste Seite.
- Wechseln Sie bei CDs mit MP3/WMA-, JPEG- und SPIELFILM-Dateien zum Musik-, Foto- bzw. Spielfilm-Menü. Markieren Sie TITLE, MUSIC, PHOTO bzw. MOVIE im oberen Bereich des Menüs.
- Bei einem DivX-Titel aus dem Internet werden die Untertitel der Disc u. U. nicht richtig angezeigt.
- Falls das Setup-Menü für Disc-Untertitel keine DivX-Untertitel in der gewünschten Sprache enthält, werden die Untertitel u. U. nicht richtig angezeigt.

Die Kompatibilität dieses DVD-Players mit DivX-Discs unterliegt folgenden Einschränkungen:

- Die Auflösung einer DivX-Datei muss unterhalb von 720 x 576 (BxH) Bildpunkten liegen.
- Die Länge des Dateinames des DivX-Untertitels darf 56 Zeichen nicht überschreiten.
- Falls kein gültiger Code zur Wiedergabe der DivX-Datei verfügbar ist, erscheint in der Anzeige u. U. das Symbol "_ _".
- **Falls die Anzahl der Bilder pro Sekunde mehr als 30 beträgt, ist u. U. keine normale Wiedergabe möglich.**
- **Falls die Video- und Audiostruktur der aufgezeichneten Datei nicht interleaved ist, wird nur das Bild bzw. nur der Ton ausgegeben.**
- **Falls die Datei mit GMC aufgenommen wurde, unterstützt das Gerät nur den 1-Punkt-Aufnahmepegel.**
 - * GMC?
GMC ist ein Akronym für Global Motion Compensation, ein Codierungswerkzeug des MPEG4-Standards. Einige MPEG4-Codierer wie DivX oder Xvid besitzen diese Option. Es gibt verschiedene GMC-Codierungsstufen. Diese sind 1-Punkt-, 2-Punkt- oder 3-Punkt-GMC.

Abspielbare DivX-Dateien

- ".avi ", ".mpg ", ".mpeg "

Abspielbare Untertitelformate

- SubRip(*.srt/*.txt)
SAMI(*.smi)
SubStation Alpha(*.ssa/*.txt)
MicroDVD(*.sub/*.txt)
SubViewer 2.0(*.sub/*.txt)
TMPlayer(*.txt)
DVD-Untertitelsystem (*.txt)
VobSub (*.sub) → Sub/idx, Stream-Format.

Abspielbare Codec-Formate

- "DIVX3.xx ", "DIVX4.xx ", "DIVX5.xx ", "XVID ", "MP43 ", "3IVX ".

Abspielbare Audioformate

- "Dolby Digital ", "DTS ", "PCM ", "MP3 ", "WMA ".
 - Sampling-Frequenz: 8 bis 48 kHz (MP3), 32 bis 48 kHz (WMA)
 - Bitrate: 8 bis 320 kbps (MP3), 32 bis 192 kbps (WMA)

Weitere Funktionen

Speicher für letzte Szene **DVD** **CD** **VCD1.1**

Der Player speichert die letzte Szene der letzten Disc, die wiedergegeben wird. Die Szene bleibt so lange gespeichert, bis Sie die Disc aus dem Player nehmen oder ihn ausschalten. Wenn Sie eine Disc mit der gespeicherten Szene laden, wird sie automatisch aufrufen.

Hinweis

Dieser Player speichert die Einstellung nicht auf einer Disc, wenn Sie den Player ausschalten, bevor Sie die Wiedergabe der Disc starten.

Bildschirmschoner

Der Bildschirmschoner wird eingeblendet, wenn der DVD-Player ca. fünf Minuten im Stopp-Modus betrieben wird. Nachdem der Bildschirmschoner fünf Minuten aktiviert ist, schaltet sich der DVD-Player selbst aus.

Systemauswahl

Für das Fernsehgerät muss ein geeigneter Systemmodus ausgewählt werden. Falls NO DISC im Anzeigefenster erscheint, halten Sie PAUSE/STEP länger als 5 Sekunden gedrückt, um ein System (PAL, NTSC oder Auto) auszuwählen

Videomodus-Einstellung

- Bei bestimmten Discs kann das Wiedergabe-Bild flimmern oder auf geraden Linien werden schimmernde Muster angezeigt. Dies bedeutet, dass die vertikale Interpolation oder De-interlace nicht perfekt auf die Disc abgestimmt ist. In diesem Fall können Sie die Bildqualität verbessern, indem Sie den Videomodus ändern.
- Um in den Video-Modus umzuschalten, drücken und halten Sie DISPLAY während der Disc-Wiedergabe drei Sekunden gedrückt. Die Nummer des ausgewählten neuen Video-Modus wird auf dem TV-Bildschirm angezeigt. Prüfen Sie, ob sich die Video-Qualität verbessert hat. Ist dies nicht der Fall, wiederholen Sie die obigen Schritte, bis die Bildqualität besser ist.
- Videomodusänderungsfolge:
MODE1 → MODE2 → MODE3 → MODE1
- Wenn Sie das Gerät ausschalten, kehrt der Videomodus in den ursprünglichen Zustand (MODE 1) zurück.

Ausführliche Beschreibung der Video-Modi

MODE1: Das Ausgangsmaterial von DVD-Video (Filmmaterial oder Videomaterial) wird anhand der Disc-Informationen ermittelt.

MODE2: Geeignet für die Wiedergabe von filmbasierten Inhalten oder videobasiertem Material, das mit der Progressive-Scan-Methode aufgezeichnet wurde.

MODE3: Geeignet für die Wiedergabe von videobasiertem Inhalt mit relativ wenig Bewegung.

Hinweis:

Die Video-Modus-Einstellung ist nur dann funktionsfähig, wenn der Progressive-Scan-Modus im Setup-Menü auf "Ein" gesetzt ist.

Andere TV-Geräte über die Fernbedienung bedienen

Lautstärke, Eingangsquelle und das Ein-/Ausschalten von Nicht-LG TV-Geräten können ebenfalls bedient werden.

Wenn Ihr TV-Gerät in der folgenden Liste aufgeführt wird, stellen Sie den entsprechenden Herstellercode ein.

1. Halten Sie die Taste TV POWER gedrückt und wählen Sie den Herstellercode für Ihr TV-Gerät über das Nummernfeld aus (siehe folgende Tabelle).
2. Lassen Sie die Taste TV POWER los.

Codenummern bedienbarer TV-Geräte

Wenn mehr als eine Codenummer aufgeführt ist, versuchen Sie eine Nummer nach der anderen, bis eine der Nummern mit Ihrem TV-Gerät funktioniert.

Hersteller	Codenummer
LG / GoldStar	1 (Standard), 2
Zenith	1, 3, 4
Samsung	6, 7
Sony	8, 9
Hitachi	4

Hinweise :

- Abhängig von Ihrem TV-Gerät funktionieren u. U. einige oder keine der Tasten mit dem Gerät, selbst wenn der richtige Herstellercode eingegeben wurde.
- Wenn Sie eine neue Codenummer eingeben, wird die zuvor eingegebene Nummer gelöscht.
- Wenn die Batterien der Fernbedienung ausgetauscht werden, wird die eingegebene Codenummer möglicherweise auf die Standardeinstellung zurückgesetzt. Geben Sie die entsprechende Codenummer erneut ein.

Referenzinformationen

Sprachencodes

Geben Sie die Codenummer der gewünschten Sprache für die folgenden Grundeinstellungen ein:

Disc Audio, Disc Untertitel, Disc Menü.

Sprache	Code	Sprache	Code	Sprache	Code	Sprache	Code
Abchasisch	6566	Fidschi	7074	Lingala	7678	Singhalesisch	8373
Afar	6565	Finnisch	7073	Litauisch	7684	Slowakisch	8375
Afrikaans	6570	Französisch	7082	Mazedonisch	7775	Slowenisch	8376
Albanisch	8381	Friesisch	7089	Malagassi	7771	Somali	8379
Amharisch	6577	Galizisch	7176	Malaiisch	7783	Spanisch	6983
Arabisch	6582	Georgisch	7565	Malajalam	7776	Sudanesisch	8385
Armenisch	7289	Deutsch	6869	Maltesisch	7784	Swahili	8387
Assamesisch	6583	Griechisch	6976	Maori	7773	Schwedisch	8386
Aymara	6588	Grönländisch	7576	Marathi	7782	Tagalog	8476
Aserbaidshanisch	6590	Guarani	7178	Moldawisch	7779	Tadschikisch	8471
Baschkirisch	6665	Gujarati	7185	Mongolisch	7778	Tamilisch	8465
Baskisch	6985	Hausa	7265	Nauru	7865	Tatarisch	8484
Bengalisch; Bangla	6678	Hebräisch	7387	Nepalesisch	7869	Telugu	8469
Bhutanisch	6890	Hindi	7273	Norwegisch	7879	Thai	8472
Bihari	6672	Ungarisch	7285	Oriya	7982	Tibetisch	6679
Bretonisch	6682	Isländisch	7383	Pandschabi	8065	Tigrinya	8473
Bulgarisch	6671	Indonesisch	7378	Paschtu	8083	Tongaisch	8479
Burmesisch	7789	Interlingua	7365	Farsi	7065	Türkisch	8482
Weißrussisch	6669	Irish	7165	Polnisch	8076	Turkmenisch	8475
Kambodschanisch	7577	Italienisch	7384	Portugiesisch	8084	Twi	8487
Katalanisch	6765	Japanisch	7465	Quechua	8185	Ukrainisch	8575
Chinesisch	9072	Javanisch	7487	Rätoromanisch	8277	Urdu	8582
Korsisch	6779	Kannada	7578	Rumänisch	8279	Usbekisch	8590
Kroatisch	7282	Kaschmir	7583	Russisch	8285	Vietnamesisch	8673
Tschechisch	6783	Kasachisch	7575	Samoanisch	8377	Volapük	8679
Dänisch	6865	Kirgisisch	7589	Sanskrit	8365	Walisisch	6789
Niederländisch	7876	Koreanisch	7579	Schottisches Gälisch	7168	Wolof	8779
Englisch	6978	Kurdisch	7585	Serbisch	8382	Xhosa	8872
Esperanto	6979	Laotisch	7679	Serbokroatisch	8372	Jiddisch	7473
Estisch	6984	Latein	7665	Shona	8378	Yoruba	8979
Färöisch	7079	Lettisch	7686	Sindhi	8368	Zulu	9085

Orts Code

Wählen Sie einen Orts Code aus der Liste.

Orts	Code	Orts	Code	Orts	Code	Orts	Code
Afghanistan	AF	Äthiopien	ET	Malaysia	MY	Saudi-Arabien	SA
Argentinien	AR	Fidschi	FJ	Malediven	MV	Senegal	SN
Australien	AU	Finnland	FI	Mexiko	MX	Singapur	SG
Österreich	AT	Frankreich	FR	Monaco	MC	Slowakische Republik	SK
Belgien	BE	Deutschland	DE	Mongolei	MN	Slowenien	SI
Bhutan	BT	Großbritannien	GB	Marokko	MA	Südafrika	ZA
Bolivien	BO	Griechenland	GR	Nepal	NP	Südkorea	KR
Brasilien	BR	Grönland	GL	Niederlande	NL	Spanien	ES
Kambodscha	KH	Heard-und-McDonald- Inseln	HM	Niederländische Antillen	AN	Sri Lanka	LK
Kanada	CA	Hongkong	HK	Neuseeland	NZ	Schweden	SE
Chile	CL	Ungarn	HU	Nigeria	NG	Schweiz	CH
China	CN	Indien	IN	Norwegen	NO	Taiwan	TW
Kolumbien	CO	Indonesien	ID	Oman	OM	Thailand	TH
Kongo	CG	Israel	IL	Pakistan	PK	Türkei	TR
Costa Rica	CR	Italien	IT	Panama	PA	Uganda	UG
Kroatien	HR	Jamaika	JM	Paraguay	PY	Ukraine	UA
Tschechische Republik	CZ	Japan	JP	Philippinen	PH	Vereinigte Staaten	US
Dänemark	DK	Kenia	KE	Polen	PL	Uruguay	UY
Ecuador	EC	Kuwait	KW	Portugal	PT	Usbekistan	UZ
Ägypten	EG	Libyen	LY	Rumänien	RO	Vietnam	VN
El Salvador	SV	Luxemburg	LU	Russische Föderation	RU	Simbabwe	ZW

Störungsbehebung

Symptom	Mögliche Ursache	Lösung
Kein Strom.	<ul style="list-style-type: none"> • Netzkabel nicht eingesteckt. 	<ul style="list-style-type: none"> • Stecken Sie das Netzkabel in eine Steckdose.
DVD-Player ist eingeschaltet, funktioniert aber nicht.	<ul style="list-style-type: none"> • Keine DVD/CD eingelegt. 	<ul style="list-style-type: none"> • Legen Sie eine DVD/CD ein. (Achten Sie darauf, dass die Anzeige im Display des DVD- oder Audio-CD-Fensters eingeschaltet ist.)
Kein Bild.	<ul style="list-style-type: none"> • Fernseher nicht auf DVD-Betrieb umgeschaltet. 	<ul style="list-style-type: none"> • Wählen Sie den entsprechenden Videomodus am Fernseher aus.
	<ul style="list-style-type: none"> • Der angeschlossene Fernseher ist ausgeschaltet. 	<ul style="list-style-type: none"> • Schalten Sie den Fernseher ein.
Kein Sound.	<ul style="list-style-type: none"> • Das angeschlossene Audio-Equipment ist nicht auf DVD-Wiedergabe umgeschaltet. 	<ul style="list-style-type: none"> • Stellen Sie den Audio-Receiver so ein, dass Sie die Ton-Wiedergabe Ihres DVD-Players hören.
	<ul style="list-style-type: none"> • Das angeschlossene Audio-Equipment ist ausgeschaltet. 	<ul style="list-style-type: none"> • Schalten Sie das angeschlossene Audio-Equipment ein.
	<ul style="list-style-type: none"> • Die AUDIO-Optionen sind falsch eingestellt. 	<ul style="list-style-type: none"> • Stellen Sie die Digital Audio-Wiedergabe richtig ein, und schalten Sie den DVD-Player ein, indem Sie die POWER Taste drücken.
Wiedergabe nicht möglich.	<ul style="list-style-type: none"> • Eine nicht abspielbare Disc ist eingelegt. 	<ul style="list-style-type: none"> • Legen Sie eine abspielbare Disc ein. (Prüfen Sie den Disc Typ, das Farbsystem und den Regionalcode.)
	<ul style="list-style-type: none"> • Einstufungsgrad eingestellt. 	<ul style="list-style-type: none"> • Brechen Sie die Einstufungsfunktion ab oder ändern Sie den Schutz.
Die Fernbedienung arbeitet nicht ordnungsgemäß.	<ul style="list-style-type: none"> • Fernbedienung zeigt nicht auf den Empfangssensor des DVD-Players. 	<ul style="list-style-type: none"> • Richten Sie die Fernbedienung auf den Empfangssensor des DVD-Players.
	<ul style="list-style-type: none"> • Die Fernbedienung ist zu weit vom DVD-Player entfernt. 	<ul style="list-style-type: none"> • Setzen Sie die Fernbedienung in der Nähe des DVD-Players ein.

Technische Daten

Allgemein

Stromversorgung: AC 110-240 V , 50/60 Hz

Stromverbrauch: 8 W

Abmessungen (Ungefähr):

430 x 35 x 242 mm (B x H x T) ohne Standfuß

Gewicht (Ungefähr): 1.9 kg

Betriebstemperatur:

5 °C bis 35 °C (41 °F bis 95 °F)

Betriebsbedingungen: 5 % bis 90 %

Ausgänge

VIDEO-Ausgang:

1 V (p-p) 75 Ω, negative sync, RCA-Buchse x 1 / SCART (zu TV)

COMPONENT VIDEO-Ausgang:

(Y) 1.0 V (p-p), 75 Ω, negative sync, RCA-Buchse x 1
(Pb)/(Pr) 0.7 V (p-p), 75 Ω, RCA-Buchse x 2

AUDIO-Ausgang:

2.0 Vrms (1 kHz, 0 dB), 600 Ω, RCA-Buchse (L, R) x 1 / SCART (zu TV)

Digital Ausgang (koaxial):

0.5 V (p-p), 75 Ω, RCA Buchse x 1

System

Laser:

Halbleiter-Laser, Wellenlänge 650 nm

Signalsystem: PAL / NTSC

Frequenzbereich:

DVD (PCM 96 kHz): 8 Hz bis 44 kHz

DVD (PCM 48 kHz): 8 Hz bis 22 kHz

CD: 8 Hz bis 20 kHz

Signal-/Rauschabstand:

Über 100 dB (nur ANALOG OUT-Anschlüsse)

Harmonische Verzerrung: Weniger als 0.008%

Dynamikumfang:

Über 95 dB (DVD/CD)

Zubehör

Fernbedienung (1), Batterien (2)

Hinweis:

Änderungen des Designs und der technischen Daten ohne vorherige Ankündigung möglich.



DVD PREDVAJALNIK

NAVODILA ZA UPORABNIKA

MODEL: DVX9900



PROGRESSIVE
SCAN



Preden priključite, zaženete ali prilagodite ta izdelek, si to knjižico z navodili podrobno in v celoti preberite.



POZOR
NEVARNOST ELEKTRIČNEGA
ŠOKA NE ODPIRAJTE



POZOR: TA SERVISNA NAVODILA NAJ UPORABLJA SAMO KVALIFICIRANO SERVISNO OSEBJE. ČE ŽELITE ZMANJŠATI NEVARNOST ELEKTRIČNEGA ŠOKA IN ČE NISTE KVALIFICIRANA OSEBA, NE IZVAJAJTE NOBENEGA SERVISIRANJA, RAZEN TISTEGA, KI JE VKLJUČENO V NAVODILIH ZA DELOVANJE.



Pozor: Naprava ne sme biti izpostavljena vodi (kapljam in curkom) in predmetom, napolnjenimi s tekočinami, npr. vaze, pa ne smete postaviti na napravo.

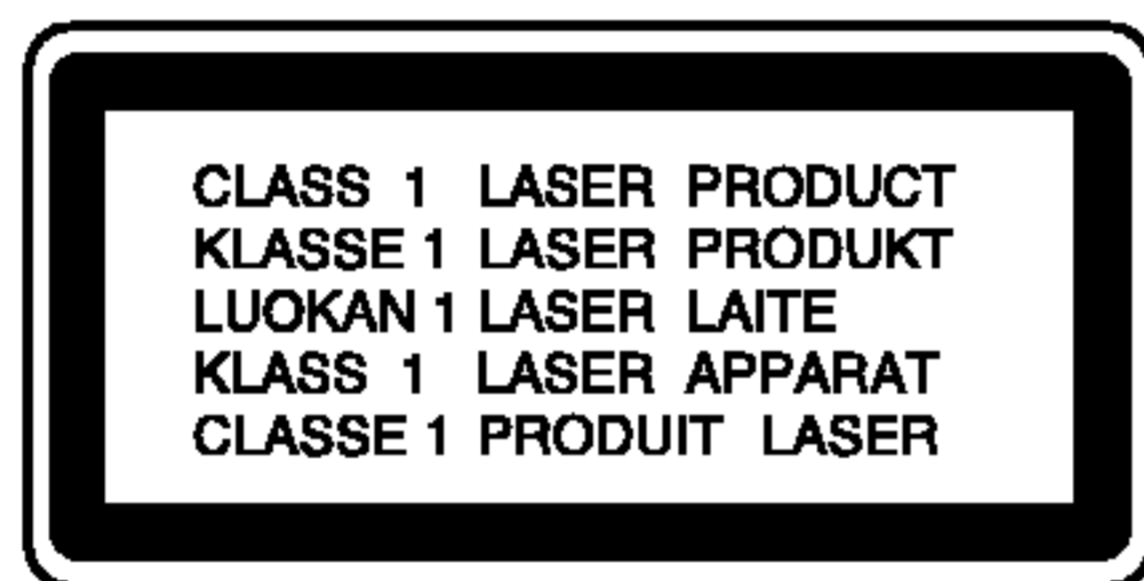

POZOR: Ta izdelek uporablja laserski sistem.
Če želite zagotoviti pravilno uporabo tega izdelka, si pazljivo preberite ta navodila in jih shranite za prihodnje potrebe. Če enota potrebuje vzdrževanje, se obrnite na pooblaščen servisni center. Uporaba upravljanja, prilagajanje ali učinkovitost delovanja postopkov, ki niso določeni tukaj, lahko povzroči nevarno izpostavljanje žarčenju.
Če želite preprečiti neposredno izpostavitve laserskemu žarku, ne poskušajte odpreti ohišja. Ko je odprto, je vidno lasersko žarčenje.
NE GLEJTE V ŽAREK.



OPOZORILO: Te opreme ne postavite v utesnjen prostor, npr. na knjižno polico ali podobno.



Ta izdelek je narejen tako, da ustreza smernicam in zahtevam za radijske motnje EEC 89/336/EEC, 93/68/EEC in 73/23/EEC.

POZOR pri napajalnem kablu

Priporočamo, da naprave priklopite na ustrezno omrežje;

To je omrežje z enim izhodom, ki napaja samo to napravo in nima dodatnih izhodov ali podomrežij. Preverite stran s specifikacijam v teh navodilih, da boste prepričani.

Zidnih vtičnic ne smete preobremeniti. Preobremenjene zidne vtičnice, razmajane ali poškodovane zidne vtičnice, podaljški kablov, obrabljeni napajalni kabli in poškodovana ali razpokana izolacija žice so nevarni. Električni šok ali plamen je lahko posledica katere koli od teh razmer. Občasno preglejte kabel naprave in če je videti poškodovan ali dotrajan, ga odklopite in ga ne uporabljajte več ter ga pri pooblaščenem serviserju zamenjajte z enakim nadomestnim delom.

Napajalni kabel zaščitite pred fizičnimi in mehanskimi poškodbami, da se npr. ne prepogne, zaplete, preščipne, prepre z vrati ali pohodi. Še posebej pazite na vtikače, zidne vtičnice in del, kjer kabel pride iz naprave.



Odstranitev vaše stare naprave

1. Če je na izdelku označen prečrtan smetnjak, je izdelek zajet v Evropski direktivi 2002/96/ES.
2. Električne in elektronske izdelke je treba odstranjevati ločeno od komunalnih odpadkov na zbirnih mestih, ki jih je določila vlada ali lokalna oblast.
3. Pravilna odstranitev stare naprave bo preprečila morebitne negativne posledice za okolje in zdravje ljudi.
4. Če želite podrobnejše informacije o odstranitvi stare naprave, se obrnite na mestni urad, komunalo ali tehnično trgovino, kjer ste napravo kupili.

SERIJSKA ŠTEVILKA:

Serijsko številko lahko najdete na zadnji strani enote. Ta številka je enolična za to enoto in ni na voljo drugim. Tukaj morate zapisati potrebne informacije, ta navodila pa morate shraniti kot trajni zapis vašega nakupa.

Model št. _____

Serijska št. _____

Datum nakupa _____

Vsebina

Uvod4

Simboli v teh navodilih	4
Prikaz simbola Ⓞ	4
Opombe za diske	4
Upravljanje z diski	4
Shranjevanje diskov	4
Čiščenje diskov	4
Vrste diskov za predvajanje	5
Regijska koda	5
Izrazi v povezavi z diski	6
Prednja plošča	7
Daljinski upravljalnik	8
Delovanje daljinskega upravljalnika	8
Namestitev baterij v daljinski upravljalnik	8

Namestitev in nastavitvev9

Nastavitev predvajalnika	9
Povezave DVD predvajalnika	9
Video in avdio povezave s televizorjem	9
Avdio povezava s televizorjem	9
Avdio povezava z dodatno opremo	10
Prikaz na zaslonu	11
Stanje predvajanja/omejitve	11
Začetne nastavitve	12
Splošno delovanje	12
LANGUAGE (JEZIK)	12
• Meni »Language (Jezik)«	12
• Disk Avdio / Podnapisi / Meni	12
DISPLAY (PRIKAZ)	12
• Podoba televizorja	12
• Način prikaza	12
• Progressive Scan (Napredno iskanje)	13
• Izbor televizijskega izhoda	13
AUDIO (AVDIO)	13
• Dolby Digital / DTS / MPEG	13
• Sample Freq – Vzorčna frekvenca	13
• DRC (Dynamic Range Control – Nadzor dinamičnega obsega)	14
• Vocal (Glas)	14
OTHERS (DRUGO)	14
• PBC	14
• Auto Play (Samodejno predvajanje)	14
• B.L.E (Black Level Expansion – Razširitev ravni črne)	14
• DivX(R) VOD	14
LOCK (PARENTAL CONTROL) – ZAKLEPANJE (STARŠEVSKI NADZOR)	15
• Rating (Ocena)	15
• Password (Security Code) – Geslo (varnostna koda)	15
• Area Code (Področna koda)	15

Delovanje16

Predvajanje DVD-ja ali Video CD-ja	16
Nastavitev predvajanja	16
Splošne funkcije	16
Premik na drugo NASLOV	16

Premik na drugo POGlavJE/POSNETEK	16
Search (Iskanje)	16
Spreminjanje avdio kanala	16
Mirujoča slika in predvajanje po okvirjih	17
Slow Motion (Počasno predvajanje)	17
Random (Naključno)	17
Repeat A-B (Ponovitev A-B)	17
Repeat (Ponovi)	17
3D Surround (3-D prostorski zvok)	17
Time Search (Časovno iskanje)	17
Zoom (Povečava)	18
Marker Search (Iskanje oznake)	18

Posebne funkcije DVD-ja18

Preverjanje vsebine diskov DVD: Meniji	18
Title Menu (Naslovni meni)	18
Disc Menu (Meni diska)	18
Camera Angle (Kot kamere)	18
Spreminjanje avdio jezika	18
Subtitles (Podnapisi)	18

Predvajanje avdio CD-ja ali diska MP3/WMA19

Funkcije avdio CD-ja in diska MP3 / WMA20

Pause (Začasna zaustavitev)	20
Premik na drug posnetek	20
Repeat Track/All/Off (Ponavljanje posnetka/vsega/izklopljeno)	20
Search (Iskanje)	20
Random (Naključno)	20
Repeat A-B (Ponovitev A-B)	20
3D Surround (3-D prostorski zvok)	20

Programirano predvajanje21

Ponovitev programiranih posnetkov	21
Brisanje posnetka s programiranega seznama	21
Brisanje celotnega programiranega seznama	21

Ogledovanje diska JPEG22

Diaprojekcija	22
Mirujoča slika	22
Premik na drugo datoteko	22
Povečava	22
Sukanje slik	22
Poslušanje glasbe MP3/WMA ob gledanju slik	22

Vzdrževanje in servisiranje23

Predvajanje diska s filmom DivX24

Dodatne funkcije25

Spomin zadnje scene	25
Ohranjevalnik zaslona	25
Izbira sistema	25
Nastavitev video načina	25
Upravljanje drugih televizorjev z daljinskim upravljalnikom	25

Referenca26

Kode jezikov	26
Področne kode	26
Odpravljanje težav	27
Specifikacije	27

Uvod

Če želite zagotoviti pravilno uporabo tega izdelka, si pazljivo preberite ta navodila in jih shranite za prihodnje potrebe.

Ta navodila ponujajo informacije o delovanju in vzdrževanju DVD predvajalnika. Če enota potrebuje servisiranje, se obrnite na pooblaščen servis.

Simboli v teh navodilih



Simbol strele vas opozarja na prisotnost nevarne napetosti v ohišju izdelka, kar lahko predstavlja nevarnost električnega šoka.



Klicaj opozarja na prisotnost pomembnega delovanja in navodil o vzdrževanju / servisiranju.



Označuje nevarnosti, ki bi lahko povzročile škodo na enoti ali poškodovale druge materiale.

Opomba:

Označuje posebne opombe in funkcije delovanja.

Namig:

Označuje namige, s katerimi je opravilo lažje narediti.

Odsek z naslovom, ki ima enega od teh simbolov, se nanaša samo na disk, ki ga simbol predstavlja.

DVD	DVD in zaključeni DVD±R/RW
VCD	Video CD-ji
CD	Audio CD-ji
MP3	Diski MP3
WMA	Diski WMA
JPEG	Diski JPEG
DivX	Diski DivX

Prikaz simbola Ⓢ

“ Ⓢ ” se med delovanjem lahko pojavi na televizijskem zaslonu, označuje pa, da funkcija, ki je pojasnjena v teh navodilih, ni na voljo za ta določen video disk DVD.

Opombe za diske

Upravljanje z diski

Ne dotikajte se predvajalne strani diska. Disk držite na robu, da se na površini ne poznajo prstni odtisi. Na disk nikoli ne lepите traku ali papirja.



Shranjevanje diskov

Po predvajanju disk shranite v ovitek. Diska ne izpostavljajte neposredno soncu ali izvorom toplote in ga nikoli ne pustite v parkiranem avtu, ki je neposredno izpostavljen soncu.

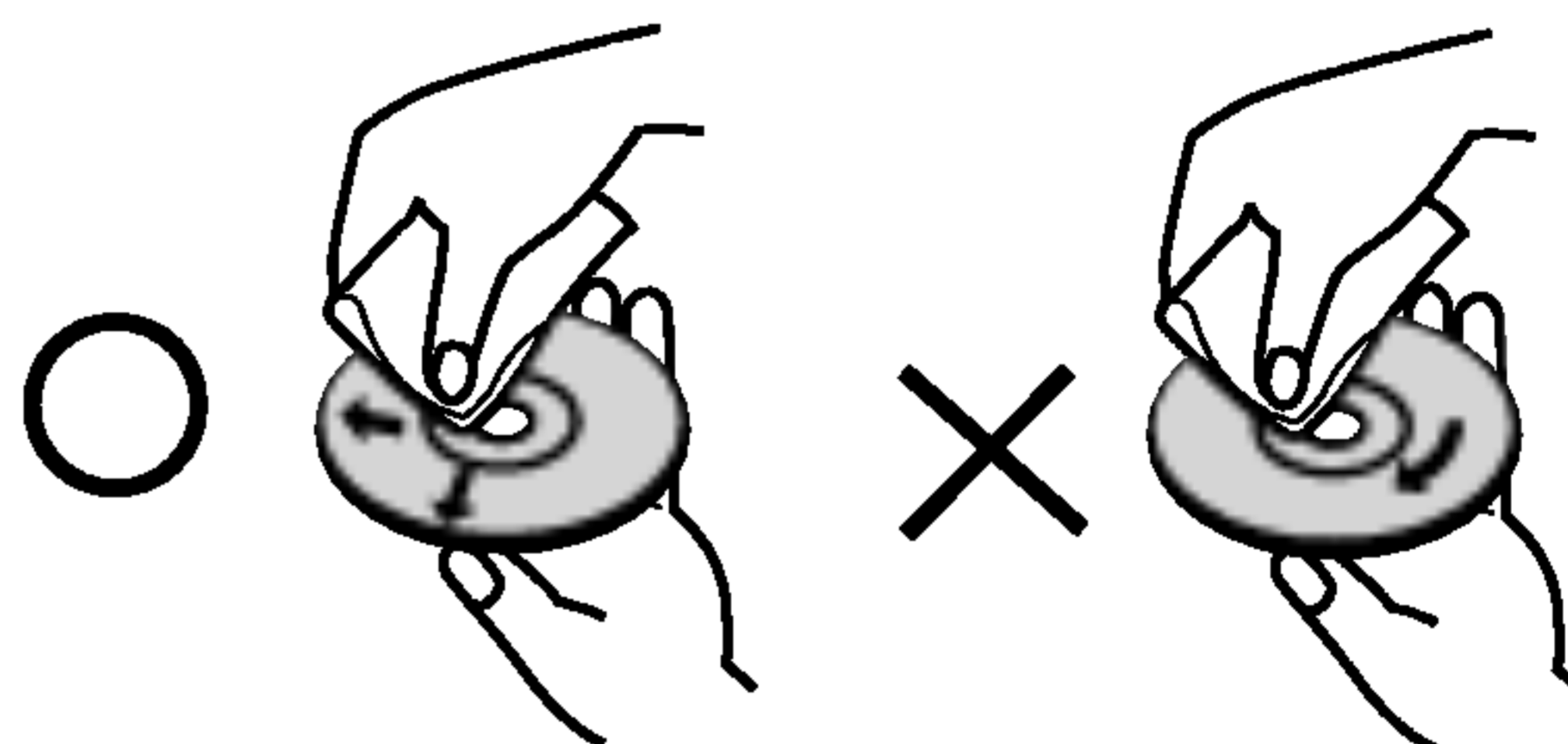

Čiščenje diskov

Prstni odtisi in prah na disku lahko povzročijo slabo kakovost slike in popačen zvok. Pred predvajanjem disk očistite s čisto krpo. Disk brišite iz središča navzven.



Ne uporabljajte močnih raztopin, npr. alkohola, bencina, razredčevalca, komercialnih čistil ali anti-statičnih razpršilcev, ki so namenjeni starejšim gramofonskim ploščam.

Vrste diskov za predvajanje

	DVD (disk velikosti 8 cm / 12 cm)
	Video CD (VCD) (disk velikosti 8 cm / 12 cm)
	Audio CD (disk velikosti 8 cm / 12 cm)

Ta enota dodatno predvaja tudi datoteke DivX ter diske DVD -R, DVD +R, DVD -RW, DVD +RW, SVCD in CD-R / CD-RW, ki vsebujejo avdio naslove in/ali datoteke MP3, WMA in JPEG.

Opombe:

- Glede na pogoje snemalne opreme ali same diske CD-R/RW (oziroma DVD -R, DVD +R, DVD -RW, DVD +RW), nekaterih diskov CD-R/RW (oziroma DVD -R, DVD +R, DVD -RW, DVD +RW) ni mogoče predvajati v enoti.
- Na nobeno stran (označeno stran ali zapisano stran) diska ne nanašajte žigov ali etiket.
- Ne uporabljajte CD-jev nepravilnih oblik (npr. v obliki srca ali osmerokotnika), ker lahko povzročijo napačno delovanje.

Opombe za DVD-je in Video CD-je

Nekatere operacije predvajanja DVD-jev in Video CD-jev so mogoče namerno programirali izdelovalci programske opreme. Ta enota predvaja DVD-je in Video CD-je glede na vsebino diska, kar je oblikoval izdelovalec programske opreme, zato nekatere funkcije predvajanja mogoče ne bodo na voljo ali pa bodo dodane druge funkcije.

Izdelano pod licenco Dolby Laboratories.

»Dolby«, »Pro Logic« in simbol DD so blagovne znamke podjetja Dolby Laboratories.

DTS in DTS Digital Out so blagovne znamke podjetja Digital Theater Systems, Inc.

Regijska koda

Ta DVD predvajalnik je oblikovan in izdelan za predvajanje DVD-jev, ki so kodirani za regijo »2«. Ta enota lahko predvaja samo diske DVD, ki so označeni z »2« ali »ALL (VSE)«.



Opombe za regijske kode

- Večina diskov DVD ima globus, v katerem je ena ali več števil in je jasno viden na ovitku. Ta številka se mora ujemati z regijsko kodo DVD predvajalnika, sicer diska ne bo možno predvajati.
- Če poskušate predvajati DVD z regijsko kodo, ki se razlikuje od predvajalnika, se na televizijskem zaslonu pojavi sporočilo »Preverite regijsko kodo«.

Opombe za avtorske pravice:

Po zakonu je prepovedano kopirati, oddajati, prikazovati, oddajati prek kabla, predvajati v javnosti ali si sposoditi avtorsko zaščiteno material brez dovoljenja. Ta izdelek vsebuje funkcijo zaščite proti kopiranju, ki jo je razvilo podjetje Macrovision. Znaki zaščite proti kopiranju so zapisani na nekaterih diskih. Ko snemate in predvajate slike na teh diskih, se bodo na slikah pojavile motnje. Ta izdelek vsebuje tehnologijo za zaščito avtorskih pravic, ki je zaščitena s strani izjavnih postopkov določenih ameriških patentov in drugih avtorskih pravic, ki jih imajo v lasti Macrovision Corporation in drugi lastniki pravic. Uporabo te tehnologije za zaščito avtorskih pravic mora odobriti Macrovision Corporation, namenjena pa je za domačo uporabo in drugo omejeno gledanje, razen če nimate drugačnih pooblastil s strani podjetja Macrovision Corporation. Obratni inženiring ali povratno zbiranje je prepovedano.

POTROŠNIKI SI MORAJO ZAPOMNITI, DA S TEM IZDELKOM NISO ZDRUŽLJIVI VSI TELEVIZORJI VISOKE LOČLJIVOSTI IN LAHKO POVZROČIJO, DA SLIKA NE BO PRAVILNO PRIKAZANA. V PRIMERU TEŽAV 525 ALI 625 S SLIKO PRI NAPREDNEM ISKANJU PRIPOROČAMO, DA UPORABNIK PREKLOPI POVEZAVO NA IZHODNO »STANDARDNO LOČLJIVOST«. ČE IMATE KAKRŠNA KOLI VPRAŠANJA V ZVEZI Z ZDRUŽLJIVOSTJO TELEVIZORJA S TEM MODELOM 525p IN 625p DVD PREDVAJALNIKA, SE OBRNITE NA NAŠ SERVISNI CENTER ZA POTROŠNIKE.

Izrazi v povezavi z diski

DVD ±R / DVD ±RW

DVD -R in DVD +R sta dva različna standarda za zapisljive pogone in diske DVD. Ta oblika dovoljuje samo enkratno snemanje informacij na disk DVD. DVD +RW in DVD -RW sta dva standarda za prepisljive medije, kar pomeni, da vsebino DVD-ja lahko izbrišete in ponovno zapišete.

VCD (Video CD)

VCD vsebuje do 74 minut (disk velikosti 650 MB) ali 80 minut (disk velikosti 700 MB) celotnega videa v obliki MPEG-1 skupaj s kakovostnim stereo zvokom.

MPEG

MPEG je mednarodni standard za video in avdio kompresijo. MPEG-1 se uporablja v kodiranju videa za VCD in omogoča večkanalno prostorsko kodiranje zvoka, npr. PCM, Dolby Digital, DTS in MPEG avdio.

MP3

MP3 je priljubljena oblika kompresije, uporablja pa se za digitalne avdio datoteke, ki so zelo blizu kakovosti glasbenih CD-jev.

WMA

Datoteka »Windows media audio«. Vrsta kodiranja / dekodiranja, ki ga je razvilo podjetje Microsoft Corp.

JPEG

Joint Pictures Expert Group. JPEG je kompresirana oblika datoteke, ki vam dovoljuje shranjevanje slik brez omejitev v številu barv.

DivX

DivX je ime novega revolucionarnega video kodeka, ki temelji na novem standardu kompresije za video MPEG-4. Filme DivX boste lahko predvajali s tem DVD predvajalnikom.

PBC: Playback Control – Nadzor predvajanja (samo pri Video CD)

PBC (Nadzor predvajanja) je na voljo za oblike diskov Video CD (VCD) različice 2.0. PBC vam dovoljuje interakcijo s sistemom prek menijev, funkcij iskanja ali tipičnih računalniških operacij. Poleg tega lahko predvajate mirujoče slike v visoki ločljivosti, če so vključene na disku. Video CD-ji, ki niso opremljeni s PBC (različica 1.1), delujejo enako kot avdio CD-ji.

Naslov (samo video diski DVD)

Naslov je običajno poseben del diska DVD. Glavni film je lahko npr. naslov 1, dokumentarec, ki opisuje nastanek filma, je lahko naslov 2, intervjuji z igralci in ostalimi sodelujočimi pa je lahko naslov 3. Vsak naslov ima dodeljeno sklicno številko, s katero ga lahko enostavno najdete.

Poglavje (samo video diski DVD)

Poglavje je izsek iz naslova, npr. prizor v filmu ali en intervju iz serije. Vsako poglavje ima dodeljeno številko, s katero lahko poiščete želena poglavja. Poglavja morda niso posneta – odvisno od diska.

Prizor (VCD)

Na video CD-ju s funkcijami PBC (nadzor predvajanja) so premične in mirujoče slike ločene v odseke, ki se imenujejo »prizori«. Vsak prizor je prikazan v menijskem zaslonu in ima dodeljeno številko, s katero lahko poiščete želene prizore. Prizor je sestavljen iz enega ali več posnetkov.

Posnetek

Poseben element avdio-vizualnih informacij, npr. slika ali zvočni posnetek za določen jezik (DVD) ali glasbeni del na video oziroma avdio CD-ju. Vsak posnetek ima dodeljeno številko, s katero lahko poiščete želene posnetke. Diski DVD dovoljujejo en video posnetek (z več koti) in več avdio posnetkov.

Prednja plošča

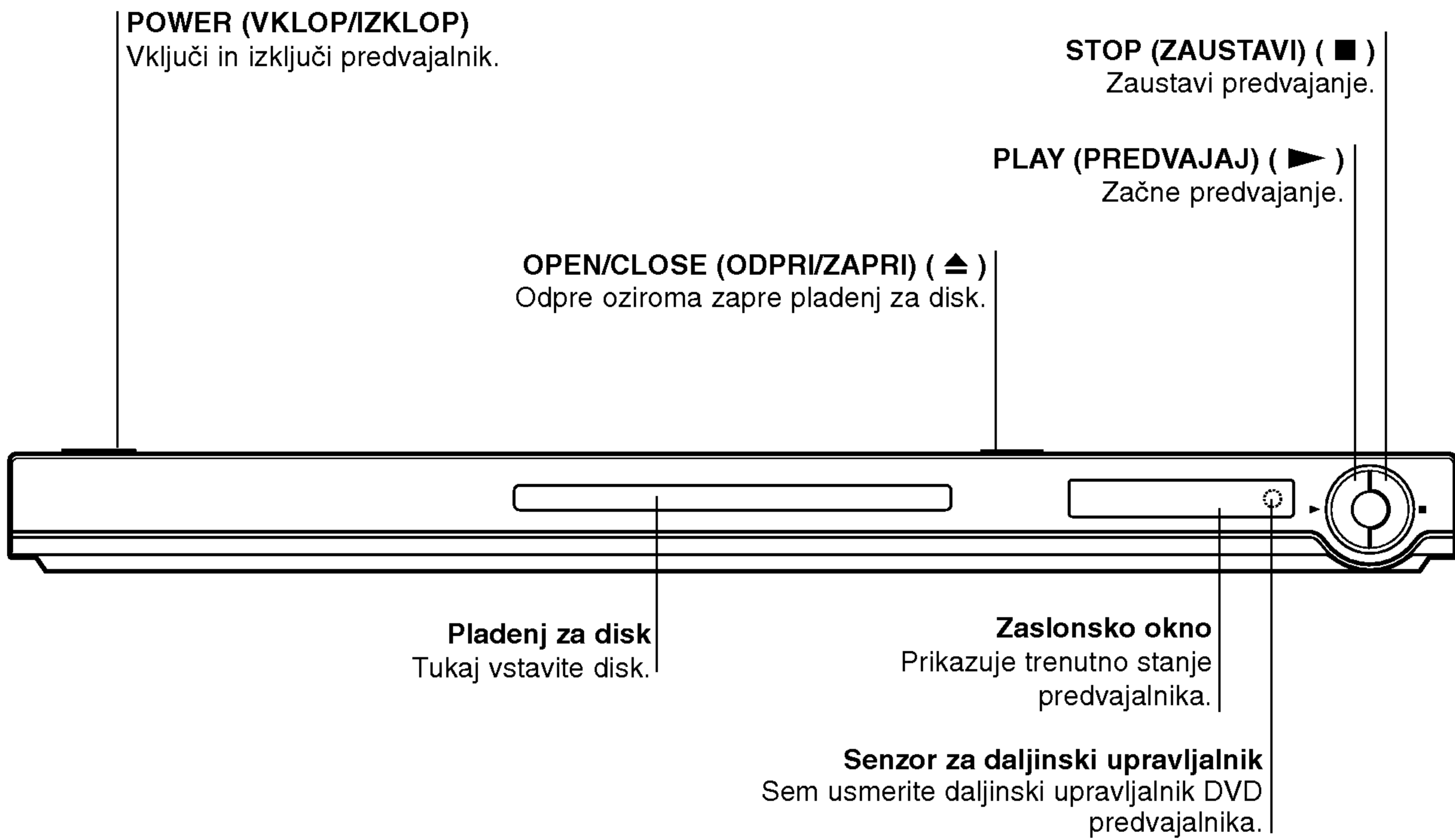

Daljinski upravljalnik

OPEN/CLOSE (ODPRI/ZAPRI)
Odpri in zapre pladenj za disk.

POWER (VKLOP/IZKLOP)
Vključi in izključi DVD predvajalnik.

Tipke s številkami 0-9.
Izbere oštevilčene elemente v meniju.

CLEAR (POČISTI)
Odstrani številko posnetka s programiranega seznama ali pa oznako iz menija MARKER SEARCH (ISKANJE OZNAK).

SCAN (IŠČI) (◀◀ / ▶▶)
Iskanje nazaj in naprej.

PAUSE/ STEP (ZAČASNO ZAUSTAVI / KORAK) (||)
Začasno zaustavi predvajanje/pritisnite večkrat za predvajanje po okvirjih.

PLAY (PREDVAJAJ) (▶)
Začne predvajanje.

DVD MENU (MENI DVD)
Dostop do menija na disku DVD.

◀▶ ▲ ▼ (levo/desno/gor/dol)
Izbere element v meniju.

ENTER (POTRDI)
Potrdi izbiro v meniju.

DISPLAY
Dostop do prikaza na zaslonu

AUDIO (AVDIO)
Izbere avdio jezik (DVD).

SUBTITLE (PODNAPISI)
Izbere jezik podnapisov.

ANGLE (KOT)
Izbere kot kamere DVD-ja, če je na voljo.

SETUP (NASTAVITVE)
Dostop ali izhod iz menija nastavitvev.

Tipke za nadzor televizorja

TV POWER (VKLOP/IZKLOP TELEVIZORJA):
Vključi oziroma izključi televizor.

TV PR/CH +/- (TV PROGRAM/KANAL +/-):
Izbere televizijski kanal.

TV VOL +/- (TV GLASNOST +/-):
Prilagodi glasnost televizorja.

AV:
Izbere televizijski izvor.

SKIP (PRESKOČI) (◀◀ / ▶▶)
Preskoči na naslednje poglavje ali na naslednji posnetek. Se vrne na začetek trenutnega poglavja ali posnetka oziroma gre na prejšnje poglavje ali posnetek.

STOP (ZAUSTAVI) (■)
Zaustavi predvajanje.

TITLE (NASLOV)
Prikaže naslovni meni, če je na voljo.

RETURN (VRNI)
Odstrani meni nastavitvev, prikaže video CD s PBC.

• MARKER (OZNAKA)
Označi katero koli točko med predvajanjem.

• SEARCH (IŠČI)
Prikaže meni MARKER SEARCH (ISKANJE OZNAK).

• PROGRAM
Postavi posnetek na programiran seznam.

• ZOOM (POVEČAVA)
Poveča sliko videa.

• REPEAT (PONOVI)
Ponovitev poglavja, posnetka, naslova, vsega.

• A-B
Ponovitev zaporedja.

• RANDOM (NAKLJUČNO)
Predvaja posnetke v naključnem vrstnem redu.

• * Ta tipka ni na voljo.

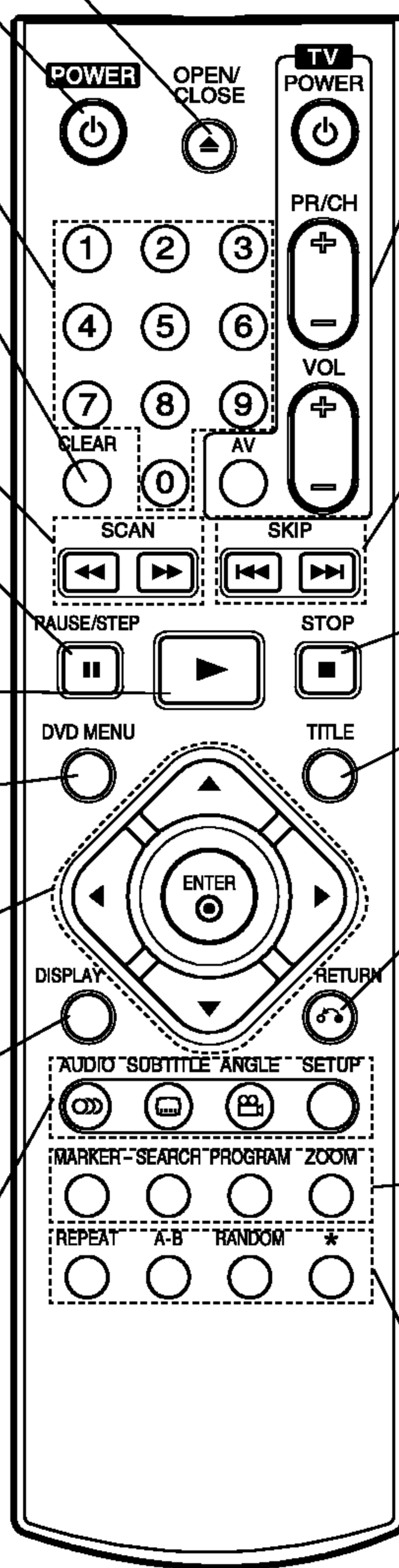

Delovanje daljinskega upravljalnika

Daljinski upravljalnik usmerite v senzor in pritisnite na tipko.



Ne mešajte novih in starih baterij. Prav tako nikoli ne mešajte različnih vrst baterij, npr. standardne, alkalne itd.

Namestitev baterij v daljinski upravljalnik

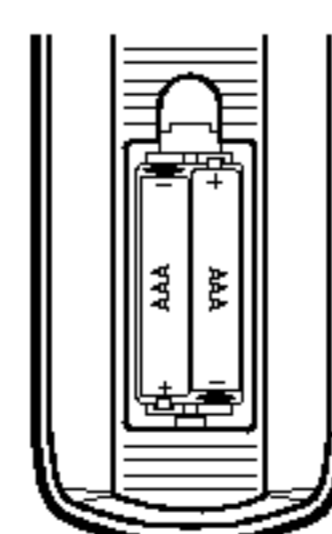

Odprite pokrovček baterij na zadnji strani daljinskega upravljalnika in vstavite dve bateriji (velikost AAA), pri tem pa morata biti + in - pravilno poravnana.

Namestitev in nastavitve

Nastavitev predvajalnika

Slika in zvok bližnjega televizorja, video rekorderja oziroma radia sta med predvajanjem lahko popačena. Če se to zgodi, predvajalnik postavite stran od televizorja, video rekorderja oziroma radia ali pa enoto izklopite, ko odstranite disk.

Povezave DVD predvajalnika

Glede na televizor in drugo opremo lahko predvajalnik povežete na več načinov. Če želite dodatne informacije o povezovanju, si po potrebi oglejte navodila televizorja, stereo sistema ali drugih naprav.

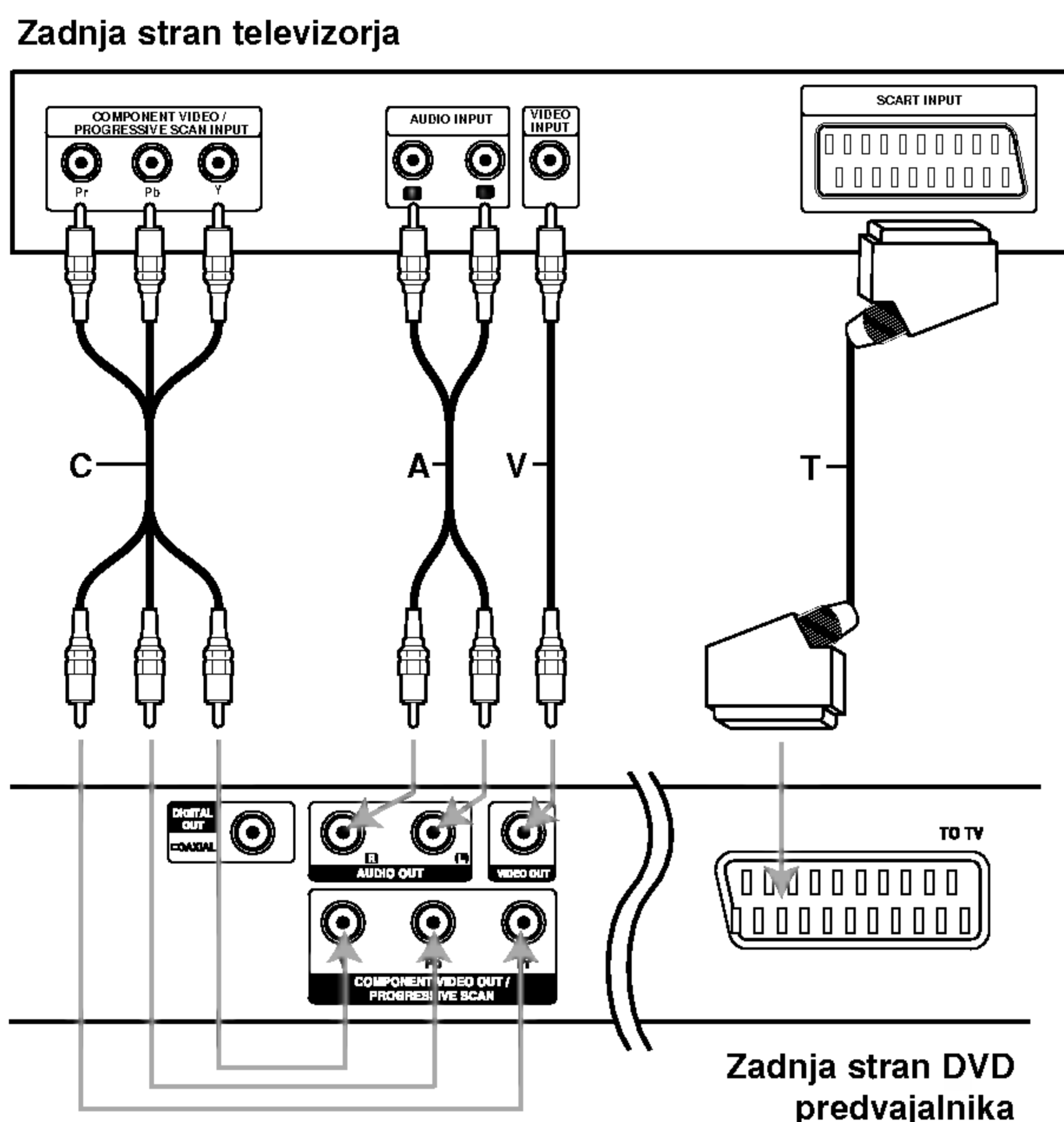

Pozor:

Možnost »Izbor televizijskega izhoda« morate nastaviti tako, da uporablja COMPONENT VIDEO OUT (KOMPONENTNI VIDEO IZHOD) /PROGRESSIVE SCAN (NAPREDNO ISKANJE) in izhode SCART.
(Glejte »Izbor televizijskega izhoda« na strani 13.)

Video in avdio povezave s televizorjem

Preverite, ali je DVD predvajalnik neposredno povezan s televizorjem in ne z video rekorderjem, drugače lahko sistem za zaščito proti kopiranju popači sliko DVD.

Video: Z video kablom (V) povežite video izhod (VIDEO OUT) na DVD predvajalniku z video vhodom (VIDEO IN) na televizorju.

Povezava SCART: S kablom »scart« (T) povežite izhod »scart« »v televizor (TO TV)« na DVD predvajalniku z ustreznimi vhodi na televizorju.

Komponentni Video (Color Stream®): S kablom Y Pb Pr (C) povežite KOMPONENTNI VIDEO IZHOD (VIDEO OUT)/NAPREDNO ISKANJE (PROGRESSIVE SCAN) na DVD predvajalniku z ustreznimi vhodi na televizorju.

Napredno iskanje – Progressive Scan (ColorStream® pro):

- Če je vaš televizor digitalno pripravljen ali pa je televizor z visoko ločljivostjo, lahko izkoristite prednost izhoda naprednega iskanja DVD predvajalnika, ki omogoča najvišjo mogočo video ločljivost.
- Če vaš televizor ne sprejema oblike naprednega iskanja, bo prikazana slika nejasna, ko boste poskusili napredno iskanje na DVD predvajalniku.

Opombe:

- Napredno iskanje nastavite na »On (Vključeno)« v meniju nastavitve, če želite napreden signal, glejte stran 13.
- Napredno iskanje nastavite na »Off (Izključeno)« tako, da kakršen koli disk odstranite iz enote in zaprete pladenj za disk. Pri tem lahko vidite, da se na zaslonu prikaže napis »ni diska (no disc)«. Nato pritisnite in držite tipko STOP (ZAUSTAVI) pet sekund, preden jo spustite.
- Napredno iskanje ne deluje z analognimi video povezavami (rumeni video izhod – VIDEO OUT).

Avdio povezava s televizorjem:

Z avdio kabli (A) povežite levi in desni avdio izhod (AUDIO OUT) na DVD predvajalniku z levim in desnim avdio vhodom (IN) na televizorju. Avdio izhoda (AUDIO OUT) na DVD predvajalniku ne povežite z vhodom za slušalke (snemalna miza) na avdio sistemu.

Avdio povezava z dodatno opremo

Povežite DVD predvajalnik z dodatno opremo za izhodni avdio.

Zadnja stran DVD predvajalnika

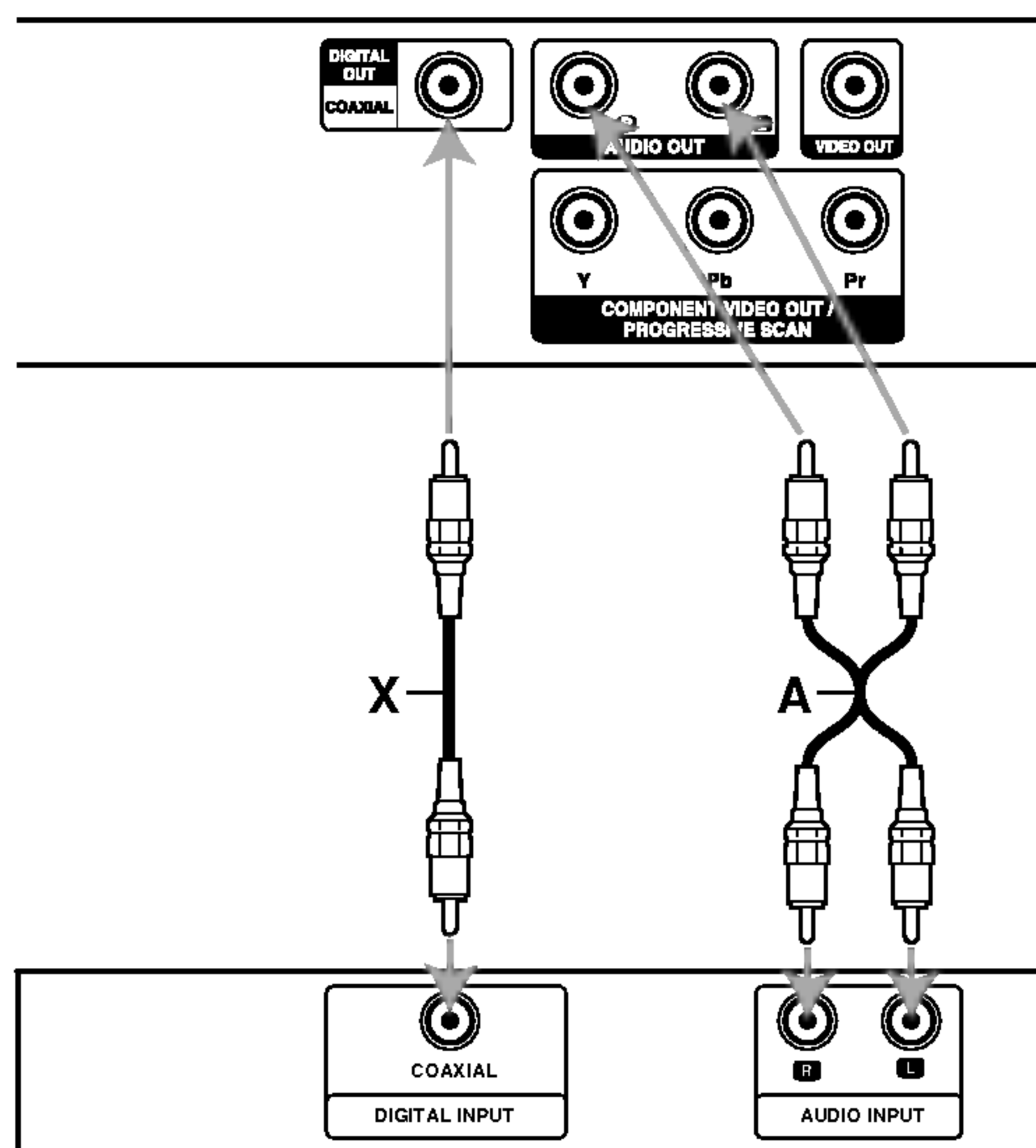

Ojačevalec (Sprejemnik)

Ojačevalec, opremljen z 2-kanalnim analognim stereo sistemom ali sistemom Dolby Pro Logic II / Pro Logic: Z avdio kabli (A) povežite levi in desni avdio izhod (AUDIO OUT) na DVD predvajalniku z levim in desnimi avdio vhomom (IN) na ojačevalcu ali stereo sistemu.

Ojačevalec, opremljen z 2-kanalnim digitalnim stereo sistemom (PCM), ali avdio / video sprejemnik, opremljen z večkanalnim dekodirjem (Dolby Digital™, MPEG 2 ali DTS): Enega od DIGITALNIH avdio izhodov (AUDIO OUT) na DVD predvajalniku (KOAKSIALNI X) povežite z ustreznimi vhodi na ojačevalcu. Uporabite dodatni digitalni (koaksialni X) avdio kabel.

Digitalni večkanalni zvok

Digitalna večkanalna povezava omogoča najboljšo kakovost zvoka. Za to potrebujete večkanalni avdio/video sprejemnik, ki podpira eno ali več avdio oblik, podprtih s strani vašega DVD predvajalnika, npr. MPEG 2, Dolby Digital in DTS. Preverite navodila za sprejemnik in logotipe na prednji strani sprejemnika.

Opombe:

- Če se avdio oblika digitalnega izhoda ne ujema z zmoglostmi sprejemnika, potem sprejemnik proizvede močan, popačen zvok, ali pa se zvoka sploh ne sliši.
- Šest-kanalni digitalni prostorski zvok prek digitalne povezave lahko pridobite samo, če je sprejemnik opremljen z digitalnim večkanalnim dekodirjem.
- Če želite videti avdio obliko trenutnega DVD-ja na zaslonu, pritisnite AUDIO (AVDIO).

Prikaz na zaslonu







Splošno stanje predvajanja lahko prikažete na televizijskem zaslonu. Nekateri elemente lahko spremenite s pomočjo menijev. Če želite uporabiti prikaz na zaslonu:

1. Med predvajanjem pritisnite DISPLAY (PRIKAZ).
2. Pritisnite ▲ / ▼ da izberete element. Izbrani element je označen.
3. Pritisnite ◀ / ▶ če želite spremeniti nastavev. Če je možno, lahko uporabite tudi tipke s števkami (npr. vnašanje številke naslova). Pri nekaterih funkcijah pritisnite ENTER (POTRDI), da izvršite nastavev.

Opombe:

- Nekateri diski mogoče ne omogočajo vseh funkcij, ki so prikazane spodaj.
- Če 10 sekund ne pritisnete nobene tipke, prikaz na zaslonu izgine.



Stanje predvajanja/omejitve

-  Title Ponovi naslov
-  A - B Ponovitev zaporedja
-  1 / 9 Vnos oznake
-  MARKER SEARCH Meni iskanja oznak
-  Predvajanje nadaljujem s te točke
-  Dejanje je prepovedano ali ni na voljo

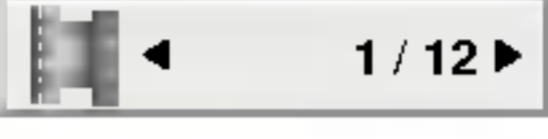
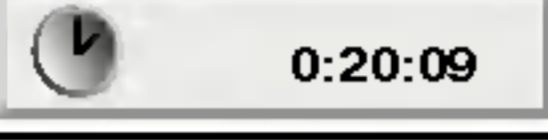
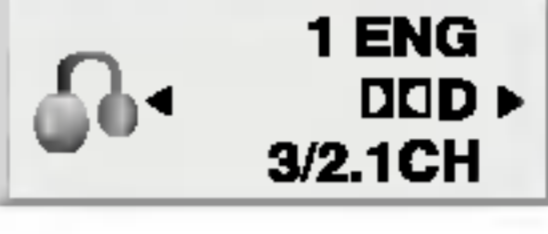
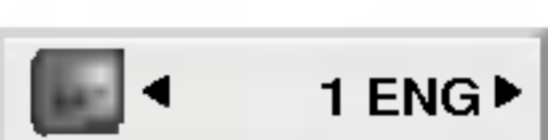
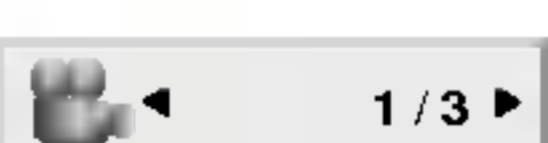
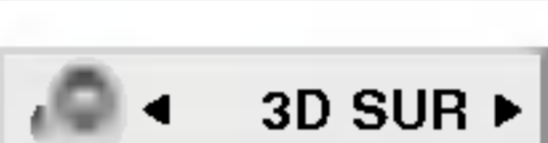
Primer: Prikaz na zaslonu med predvajanjem DVD videa

Elementi	Metoda izbiranja
Številka naslova 	◀ / ▶, ** številke ENTER (POTRDI)
Številka poglavja 	◀ / ▶, številke ENTER (POTRDI)
Časovno iskanje 	številke, ENTER (POTRDI)
Avdio jezik in način digitalnega avdio izhoda 	◀ / ▶ ali AUDIO (AVDIO)
Jezik podnapisov 	◀ / ▶ ali SUBTITLE (PODNPISI)
Kot 	◀ / ▶ ali ANGLE (KOT)
Zvok 	◀ / ▶

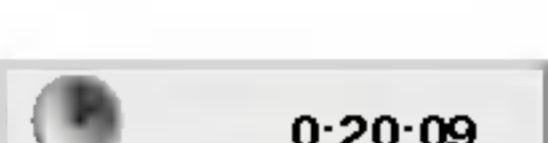
Primer: Prikaz na zaslonu med predvajanjem VCD-ja

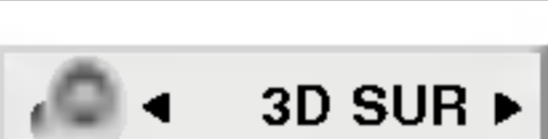
Elementi	Metoda izbiranja
Številka posnetka (ali način PBC) 	◀ / ▶, številke ENTER (POTRDI)
Časovno iskanje 	številke ENTER (POTRDI)
Avdio kanal 	◀ / ▶ ali AUDIO (AVDIO)
Zvok 	◀ / ▶

Primer: Prikaz na zaslonu med predvajanjem diska s filmom divx

Elementi	Metoda izbiranja
Številka posnetka 	◀ / ▶, številke ENTER (POTRDI)
Časovno iskanje 	številke, ENTER (POTRDI)
Avdio jezik in način Digitalnega Avdio izhoda 	◀ / ▶ ali AUDIO (AVDIO)
Jezik podnapisov 	◀ / ▶ ali SUBTITLE (PODNPISI)
Zvok 	◀ / ▶

Začetne nastavitve

S pomočjo menija »Setup (Nastavitve)«, lahko napravite različne prilagoditve elementov, npr. slik in zvoka. Med drugim lahko nastavite tudi jezik za podnapise in meni nastavitvev. Če želite podrobnosti za vsak element menija »Setup (Nastavitve)«, si oglejte strani od 12 do 15.

Če želite prikazati in zapreti meni:

Pritisnite SETUP (NASTAVITVE), če želite prikazati meni. Drugi pritisk na tipko SETUP (NASTAVITVE) vas bo popeljal nazaj na začetni zaslon.

Če želite na naslednji nivo:

Pritisnite tipko ► na daljinskem upravljalniku.

Če želite na prejšnji nivo:

Pritisnite tipko ◀ na daljinskem upravljalniku.

Splošno delovanje

1. Pritisnite SETUP (NASTAVITVE). Pojavi se meni »Setup (Nastavitve)«.
2. S tipkama ▲ / ▼ izberite želeno možnost, nato pa pritisnite ► če se želite premakniti na drugi nivo. Zaslona prikazuje trenutno nastavitvev za izbrani element, kot tudi nadomestne nastavitve.
3. S tipkama ▲ / ▼ izberite drugo želeno možnost, nato pa pritisnite ► če se želite premakniti na tretji nivo.
4. S tipkama ▲ / ▼ izberite želeno nastavitvev, nato pa pritisnite ENTER (POTRDI), da potrdite izbor. Za nekatere elemente so potrebni dodatni koraki.
5. Za izhod iz menija »Setup (Nastavitve)« pritisnite SETUP (NASTAVITVE) ali PLAY (PREDVAJAJ).

LANGUAGE (JEZIK)



Meni »Language (Jezik)«

Izberite jezik za meni »Setup (Nastavitve)« in prikaz na zaslonu.

Disk Avdio / Podnapisi / Meni **DVD**

Izberite jezik, ki ga želite za avdio posnetek (avdio diska), podnapise in meni diska.

Izvirni: Nanaša se na izvirni jezik, v katerem je bil disk posnet.

Drugi: Če želite izbrati drug jezik, pritisnite tipke s številkami in nato ENTER (POTRDI), da vnesete ustrezno 4-mestno število glede na seznam kod jezikov v referenčnem poglavju. Če vnesete napačno kodo jezika, pritisnite CLEAR (POČISTI).

DISPLAY (PRIKAZ)



Podoba televizorja **DVD**

4:3: Izberite, ko je priključen standardni televizor z velikostjo slike 4:3.

16:9 širok: Izberite, ko je priključen široki televizor z velikostjo slike 16:9.

Način prikaza **DVD**

Nastavitvev »Display Mode (Način prikaza)« deluje samo takrat, ko je način »TV Aspect (Podoba televizorja)« nastavljen na »4:3«.

Letterbox (Podolgovato): Prikaže široko sliko s črnima pasovoma v zgornjem in spodnjem delu zaslona.

Panscan (Samodejno prilagajanje): Samodejno prikaže široko sliko na celotnem zaslonu in odreže dele, ki se ne prilagajajo.

Progressive Scan (Napredno iskanje)

Video naprednega iskanja (Progressive Scan) omogoča najboljšo kakovost slik z manj utripanja. Če za povezovanje s televizorjem ali monitorjem, ki je združljiv s signalom naprednega iskanja (progressive scan), uporabljate komponentne video izhode, nastavite Progressive Scan (Napredno iskanje) na On (Vključeno).

Če želite vključiti napredno iskanje:

Komponentni izhod na DVD predvajalniku povežite z vhodom na monitorju/televizorju, in televizor oz. monitor nastavite na komponentni vhod.

1. V meniju DISPLAY (PRIKAZ) izberite »Progressive Scan (Napredno iskanje)«, nato pa pritisnite tipko ►.



2. S pomočjo tipk izberite »On (Vključi)«.
3. S pritiskom na ENTER (POTRDI) potrdite izbor. Pojavil se bo meni za potrditev.

Opomba:

Če vaš televizor ne sprejema oblike naprednega iskanja, bo prikazana slika nejasna, ko boste poskusili napredno iskanje na DVD predvajalniku.

4. Ko se na zaslonu pojavi meni za potrditev, je privzeto označena možnost »Cancel (Prekliči)«. S pomočjo ◀ / ▶ tipk označite »Enter (Potrdi)«.
5. Če pritisnete ENTER (POTRDI), se bo predvajalnik nastavljal v način Progressive scan (Napredno iskanje).

Pozor:

Ko vnesete nastavitve za izhod naprednega iskanja, bo sliko možno videti samo na televizorju ali monitorju, ki je združljiv z naprednim iskanjem (progressive scan). Če Progressive Scan (Napredno iskanje) pomotoma nastavite na On (Vključeno), morate ponastaviti enoto. Najprej odstranite disk iz DVD predvajalnika. Nato ponovno pritisnite in držite tipko STOP (ZAUSTAVI) (■) pet sekund, preden jo spustite. Video izhod bo obnovljen na standardno nastavitve, slika pa bo ponovno vidna na navadnem analognem televizorju ali monitorju.

Izbor televizijskega izhoda

Možnosti TV Output Select (Izbor televizijskega izhoda) predvajalnika nastavite glede na vrsto povezave s televizorjem.

YPbPr: Ko je televizor povezan z izhodom COMPONENT VIDEO OUT (KOMPONENTNIM VIDEO IZHODOM)/PROGRESSIVE SCAN (NAPREDNIM ISKANJEM) na DVD predvajalniku.

RGB: Ko je televizor povezan z izhodom SCART (signal RGB).

AUDIO (AVDIO)

Vsak disk DVD ima različne možnosti izhodnega avdia. Možnost AUDIO (AVDIO) na predvajalniku nastavite glede na vrsto avdio sistema, ki ga uporabljate.



Dolby Digital / DTS / MPEG **DVD** **DVIX**

Bitstream (Bitni tok): Izberite »Bitstream (Bitni tok)«, če je DIGITALNI IZHOD (DIGITAL OUT) na DVD predvajalniku povezan z ojačevalcem ali z drugo opremo z dekoderjem Dolby Digital, DTS ali MPEG.

PCM (za Dolby Digital / MPEG): Izberite, ko je imate povezavo z dvokanalnim digitalnim stereo ojačevalcem. DVD-ji, ki so kodirani v načinu Dolby Digital ali MPEG bodo samodejno pretvorjeni v dvokanalni avdio zvok PCM.

Off – Izključeno (za DTS): Če izberete »Off (Izključeno)«, signal DTS ni izhodni signal prek DIGITALNEGA IZHODA (DIGITAL OUT).

Sample Freq – Vzorčna frekvenca.

(Frekvenca) **DVD**

Če sprejemnik NI zmožen obdelovati signalov 96 kHz, izberite 48 kHz. Ko izberete to možnost, ta enota samodejno pretvori vse signale 96 kHz v 48 kHz, da jih sistem lahko dekodira.

Če je sprejemnik zmožen obdelovati signale 96 kHz, izberite 96 kHz. Ko izberete to možnost, ta enota pošlje vsako vrsto signala naprej brez kakršne koli nadaljnje obdelave.

Oglejte si dokumentacijo ojačevalca, da preverite njegove zmožnosti.

DRC (Dynamic Range Control – Nadzor dinamičnega obsega) **DVD** **DivX**

Z obliko DVD lahko slišite zvok programa v najbolj čisti in stvarni predstavitvi, kar omogoča digitalna avdio tehnologija. Mogoče pa si boste vseeno želeli kompresirati dinamični obseg avdio izhoda (razlika med najglasnejšimi in najtišjimi zvoki). To vam omogoča poslušanje filma pri nižji glasnosti, ne da bi pri tem izgubili čistost zvoka. Če želite ta učinek, nastavite DRC na On (Vključeno).

Vocal (Glas) **DVD**

Nastavite na »On (Vključeno)« samo takrat, ko predvajate večkanalni karaoke DVD. Kanali karaoke na disku se pretvorijo v navaden stereo zvok.

OTHERS (DRUGO)

Nastavitve PBC, Auto Play (Samodejno predvajanje), B.L.E. in DivX(R) VOD lahko spremenite.



PBC **VCD**

PBC (Playback Control – Nadzor predvajanja) nastavite na On (Vključeno) ali Off (Izključeno).

On (Vključeno): Video CD-ji s PBC-jem se predvajajo glede na PBC.

Off (Izključeno): Video CD-ji s PBC-jem se predvajajo enako kot avdio CD-ji.

Auto Play (Samodejno predvajanje) **DVD**

DVD predvajalnik lahko nastavite tako, da se disk DVD začne samodejno predvajati, ko vstavite DVD. Če je način »Auto Play (Samodejno predvajanje)« nastavljen na »On (Vključeno)«, bo DVD predvajalnik poiskal naslov, ki ima najdaljše trajanje, nato pa ta naslov samodejno predvajal.

On (Vključeno): Funkcija »Auto Play (Samodejno predvajanje)« je aktivna.

Off (Izključeno): Funkcija »Auto Play (Samodejno predvajanje)« ni aktivna.

Opomba:

Funkcija »Auto Play (Samodejno predvajanje)« za nekatere DVD-je mogoče ne bo delovala.

B.L.E. (Black Level Expansion – Razširitev ravni črne)

Izbiranje ravni črne za slike, ki se predvajajo. Nastavite svojo želeno izbiro in zmožnost monitorja.

On (Vključeno): Razširjene sivine. (0 IRE odrezano)

Off (Izključeno): Standardne sivine. (7.5 IRE odrezano)

Opomba:

Funkcija B.L.E. deluje samo za sistem NTSC.

DivX(R) VOD **DivX**

Registracijsko kodo DivX DRM (Digital Rights Management – Upravljanje digitalnih pravic) lahko prikažete samo za svojo enoto.



Registracijska koda se uporablja za servisnega agenta VOD (Video-On-Demand – Video na zahtevo). Kupite ali sposodite si lahko filmsko datoteko za šifriranje.

Opombe:

Če si sposodite datoteko DivX VOD, ima več možnosti omejevanja ogledovanja, kot je prikazano spodaj.

- Prikaz števila, kolikor krat lahko gledate datoteko.

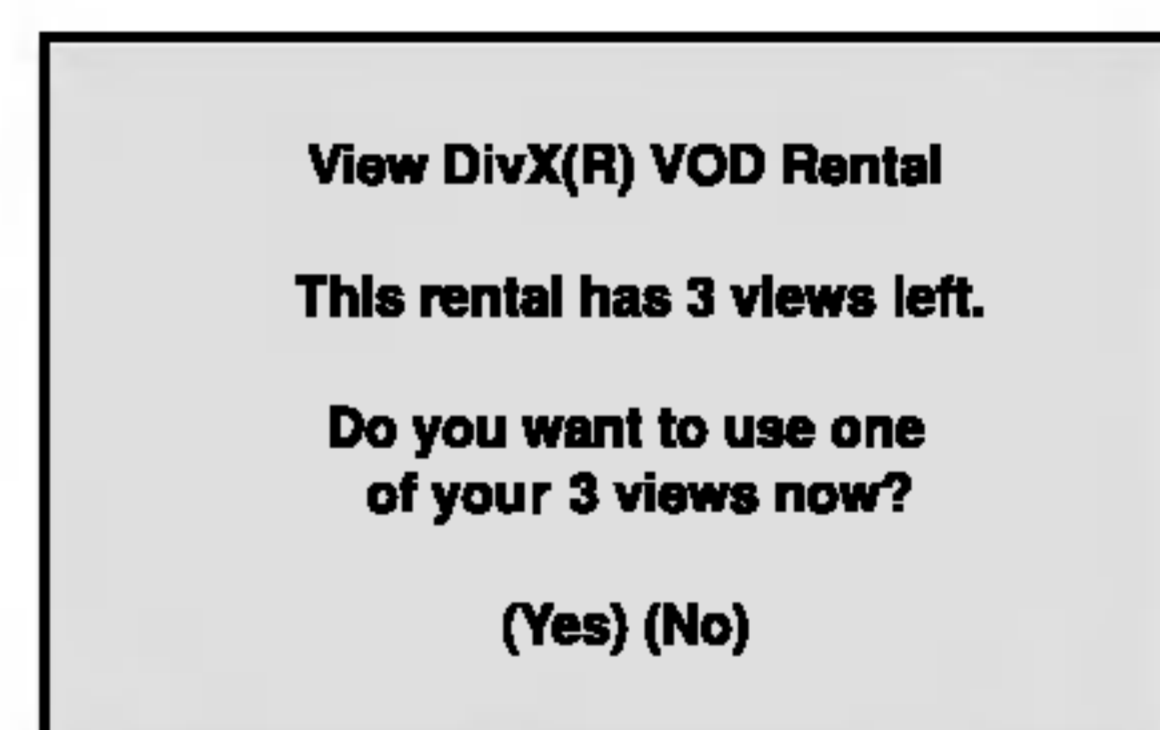

- Izposoja je potekla.

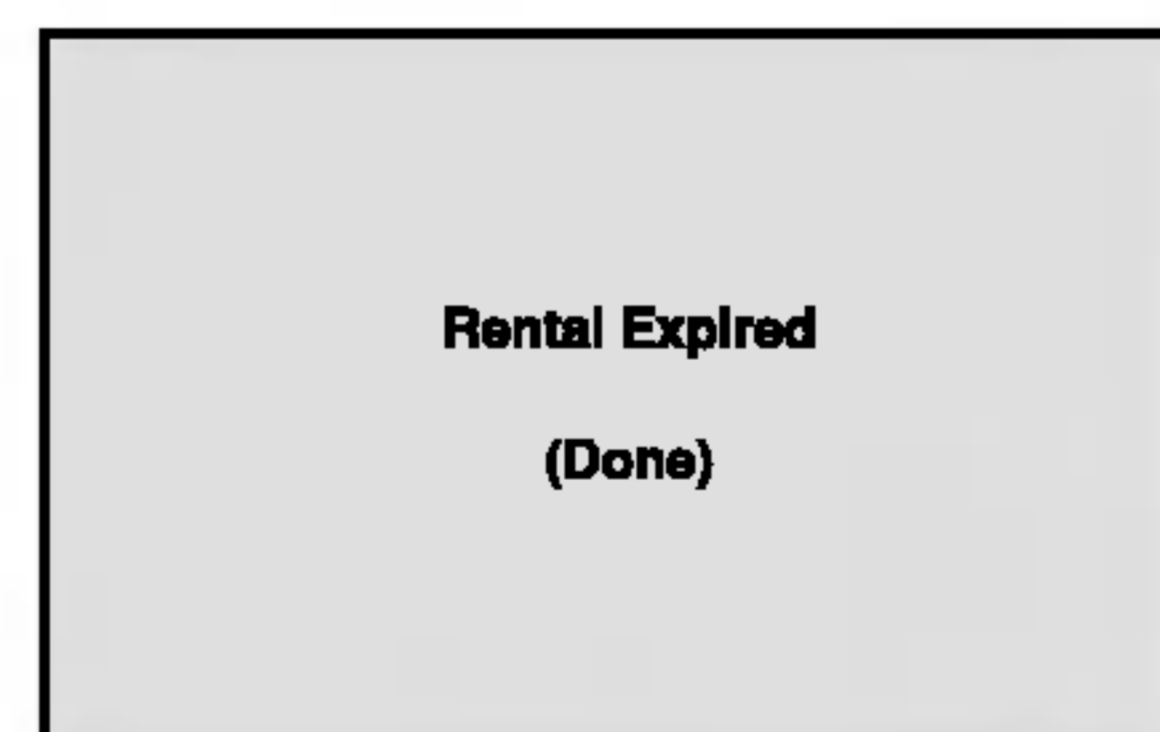

- Prikaz napake o pooblastitvi.



LOCK (PARENTAL CONTROL) – ZAKLEPANJE (STARŠEVSKI NADZOR)



Rating (Ocena) **DVD**

Nekateri filmi vsebujejo prizore, ki mogoče niso primerni za otroke. Večina teh diskov vsebuje informacije o starševskem nadzoru, ki veljajo za celoten disk ali za določene prizore na disku. Filmi in prizori so ocenjeni od 1 so 8, odvisno od države. Nekateri diski ponujajo bolj primerne prizore kot nadomestilo.

Funkcija starševskega nadzora dovoljuje blokiranje dostopa do prizorov pod oceno, ki jo vnesete, kar otrokom preprečuje, da si lahko ogledajo material, za katero verjamete, da ni primerna.

1. Izberite »Rating (Ocena)« v meniju »LOCK (ZAKLEPANJE)«, nato pa pritisnite ►.
2. Če želite dostop do funkcij »Rating (Ocena)«, »Password (Geslo)« in »Area Code (Področna koda)«, morate vnesti 4-mestno varnostno kodo, ki ste jo ustvarili. Če še niste vnesli varnostne kode, boste pozvani, da to naredite.

Vnesite 4-mestno kodo in pritisnite ENTER (POTRDI). Vnesite jo ponovno in pritisnite ENTER (POTRDI) za potrditev. Če se zmotite, preden pritisnete ENTER (POTRDI), pritisnite CLEAR (POČISTI).

3. S tipkama ▲ / ▼ izberite oceno med 1 in 8.

Ocena od 1-8: Ocena ena (1) ima največ omejitev, ocena osem (8) pa najmanj omejitev.

Unlock (Odkleni)

Če izberete odklepanje, starševski nadzor ni aktiven, disk pa se predvaja v celoti.

Opomba:

Če za predvajalnik nastavite oceno, se predvajajo vsi prizori z nižjo ali enako oceno. Višje ocenjeni prizori se ne predvajajo, razen če je na disku na voljo nadomestni prizor, ki mora imeti nižjo ali enako oceno. Če primerne nadomestnega prizora ni mogoče najti, se predvajanje zaustavi. Vnesti morate 4-mestno geslo ali pa spremeniti raven ocene, če želite predvajati disk.

4. Če želite potrditi izbor ocene, pritisnite ENTER (POTRDI), nato pa pritisnite SETUP (NASTAVITVE), da zaprete meni.

Password (Security Code) – Geslo (Varnostna koda)

Lahko vnesete ali spremenite geslo.

1. V meniju LOCK (ZAKLEPANJE) izberite »Password (Geslo)«, nato pa pritisnite ►.
2. Sledite koraku 2, kot je prikazano levo (Rating – Ocena). Označena je možnost »Change (Spremeni)« ali »New (Novo)«.
3. Vnesite novo 4-mestno kodo, nato pa pritisnite ENTER (POTRDI). Vnesite jo ponovno, da jo potrdite.
4. Pritisnite SETUP (NASTAVITVE) za izhod iz menija.

Če pozabite varnostno kodo

Če pozabite varnostno kodo, jo lahko počistite s temi koraki:

1. Pritisnite SETUP (NASTAVITVE), da prikazete meni »Setup (Nastavitve)«.
2. Vnesite 6-mestno število »210499« in varnostna koda bo počiščena.
3. Vnesite novo kodo, kot je opisano zgoraj.

Area Code (Področna koda) **DVD**

Vnesite kodo države/področja, katerega standardi se uporabljajo za ocenjevanje video diska DVD glede na seznam v referenčnem poglavju.

1. Izberite »Area Code (Področna koda)« v meniju »LOCK (ZAKLEPANJE)«, nato pa pritisnite ►.
2. Sledite koraku 2, kot je prikazano levo (Rating – Ocena).
3. S tipkama ▲ / ▼ izberite prvi znak.
4. Pritisnite ENTER (POTRDI) in s tipkama ▲ / ▼ izberite drugi znak.
5. S pritiskom tipke ENTER (POTRDI) potrdite izbor področne kode.

Delovanje

Predvajanje DVD-ja ali video CD-ja

Nastavitev predvajanja

1. Vključite televizor in izberite video vhodni vir, ki je priključen na DVD predvajalnik.
2. Vključite avdio sistem (če je na voljo) in izberite vhodni vir, ki je priključen na DVD predvajalnik.
3. Pritisnite OPEN/CLOSE (ODPRI/ZAPRI), da odprete pladenj za disk in izbrani disk naložite na pladenj s predvajalno stranjo obrnjeno navzdol.
4. Pritisnite OPEN/CLOSE (ODPRI/ZAPRI), da zaprete pladenj. Pritisnite PLAY (PREDVAJAJ).

V nekaterih primerih se bo namesto tega pojavil meni diska:

DVD

S tipkami ◀ ▶ ▲ ▼ izberite naslov/poglavje, ki si ga želite ogledati, nato pa pritisnite ENTER (POTRDI) za začetek. Pritisnite TITLE (NASLOV) ali DVD MENU (MENI DVD), če se želite vrniti na menijski zaslon.

VCD

S tipkami s številkami izberite posnetek, ki si ga želite ogledati in pritisnite RETURN (VRNITEV), če se želite vrniti v menijski zaslon. Nastavitve menija in operacijski postopki se lahko razlikujejo. Sledite navodilom na vsakem menijskem zaslonu. PBC lahko nastavite tudi na »Off (Izključeno)« (Oglejte si »PBC« na strani 14).

Opombe:

- Če je starševski nadzor nastavljen in disk ni znotraj nastavitve ocen, morate vnesti geslo. (Glejte »Lock Menu (Meni Zaklepanja)« na strani 15.)
- DVD-ji imajo lahko regijsko kodo. Vaš predvajalnik ne bo predvajal diskov, ki imajo drugačno regijsko kodo, kot jo podpira vaš predvajalnik. Regijska koda za ta predvajalnik je 2 (dva).

Splošne funkcije

Opomba:

Če ni drugače navedeno, se za vse opisane operacije uporablja daljinski upravljalnik. Nekatere funkcije so dostopne tudi v meniju Setup (Nastavitve).

Premik na drugo TITLE (NASLOV) DVD

Če je na disku več naslovov, se lahko premaknete na drug naslov. Pritisnite DISPLAY (PRIKAZ), ko je predvajanje zaustavljeno, nato pa pritisnite še ustrezno številko (0-9) ali pa se s tipkama ◀ / ▶ premaknete na drugo datoteko. Kateri koli naslov lahko predvajate tako, da vnesete njegovo številko, ko je predvajanje zaustavljeno.

Premik na drugo POGlavJE/POSNETEK

DVD VCD DivX

Če je pod enim naslovom več poglavij, ali če je na disku več posnetkov, se lahko do drugega poglavja/posnetka premaknete takole:

- Med predvajanjem za trenutek pritisnite SKIP (PRESKOČI) ◀◀ ali ▶▶ da izberete naslednje poglavje/posnetek, ali da se vrnete na začetek trenutnega poglavja/posnetka.
- Če se želite vrniti k prejšnjemu poglavju/posnetku, dvakrat za trenutek pritisnite SKIP (PRESKOČI) ◀◀ .
- Če želite do katerega koli poglavja med predvajanjem DVD-ja, pritisnite DISPLAY (PRIKAZ) in nato ▲ / ▼ da izberete ikono poglavja/posnetka. Nato vnesite številko poglavja/posnetka ali uporabite ◀ / ▶.

Search (Iskanje) DVD VCD DivX

1. Med predvajanjem pritisnite SCAN (IŠČI) (◀◀ ali ▶▶) .
2. Večkrat zapored pritisnite SCAN (IŠČI) (◀◀ ali ▶▶) da dosežete željeno hitrost.
Disk DVD, DivX; X2, X4, X16 ali X100
Video CD; X2, X4 ali X8
3. Če želite zapreti način SEARCH (ISKANJE), pritisnite PLAY (PREDVAJAJ).

Spreminjanje avdio kanala VCD

Med predvajanjem večkrat zapored pritisnite AUDIO (AVDIO), da zaslišite drug avdio kanal (stereo, levi ali desni).

Mirujoča slika in predvajanje po okvirjih**DVD VCD DivX**

1. Med predvajanjem pritisnite PAUSE/STEP (ZAČASNO ZAUSTAVI / KORAK) na daljinskem upravljalniku. Predvajanje po okvirjih pospešujete s pritiskanjem PAUSE/STEP (ZAČASNO ZAUSTAVI/KORAK).
2. Če želite zapreti način mirujočega predvajanja, pritisnite PLAY (PREDVAJAJ).

Slow Motion (Počasno predvajanje)**DVD VCD DivX**

1. Med predvajanjem pritisnite PAUSE/STEP (ZAČASNO ZAUSTAVI/KORAK) (II).
DVD predvajalnik bo prešel v način PAUSE (ZAČASNA ZAUSTAVITEV).
2. Če želite izbrati želeno hitrost, uporabite SCAN (IŠČI) (◀◀ ali ▶▶).
◀◀ 1/16, ◀◀ 1/8, ◀◀ 1/4, ali ◀◀ 1/2 (nazaj), ali ▶▶ 1/16, ▶▶ 1/8, ▶▶ 1/4, ali ▶▶ 1/2 (naprej).
Pri disku DivX in Video CD-ju se hitrost počasnega predvajanja spreminja tako: ▶▶ 1/16, ▶▶ 1/8, ▶▶ 1/4 ali ▶▶ 1/2 (naprej).
3. Če želite zapreti način počasnega predvajanja, pritisnite PLAY (PREDVAJAJ) (▶).

Opomba:

- Počasno predvajanje nazaj ni mogoče pri video CD-jih in diskih DivX.

Random (Naključno) VCD Karaoke DVD

1. Med predvajanjem pritisnite RANDOM (NAKLJUČNO). Enota samodejno začne naključno predvajanje, na televizijskem zaslonu pa se pojavi napis RANDOM (NAKLJUČNO).
2. Ponovno pritisnite RANDOM (NAKLJUČNO), da greste nazaj v navaden način.

Namig:

Če med naključnim predvajanjem pritisnete SKIP (PRESKOČI) ▶▶I enota izbere drug naslov (posnetek) in nadaljuje naključno predvajanje.

Opomba:

Na video CD-ju s funkcijo PBC, morate v nastavitvenem meniju PBC nastaviti na »Off (Izključeno)«, če želite uporabljati funkcijo naključnega predvajanja. (Glejte »PBC« na strani 14).

Repeat A-B (Ponovitev A-B) DVD VCD DivX

Za ponovitev zaporedja.

1. Pritisnite A-B na mestu, kjer želite, da se ponavljanje začne. Na televizijskem zaslonu se za trenutek pojavi »A *«.
2. Ponovno pritisnite A-B, tokrat na mestu, kjer želite, da se ponavljanje konča.
Na zaslonu se za trenutek pojavi »A-B« in ponovitev zaporedja se začne.
3. Če želite končati, ponovno pritisnite A-B.

Repeat (Ponovi) DVD VCD1.1 DivX

Na disku lahko predvajate naslov/poglavje/vse/posnetek. Med predvajanjem pritisnite REPEAT (PONOVI), če želite izbrati željen način ponavljanja.

Video diski DVD – Repeat Chapter/Title/Off (Ponovi poglavje/naslov/izključeno)

- Chapter (Poglavje): ponovi trenutno poglavje.
- Title (Naslov): ponovi trenutni naslov.
- Off (Izključeno): ne ponavlja predvajanje posnetkov.

Video CD-ji, diski DivX – Repeat Track/All/Off (Ponovi posnetek/vse/izključeno)

- Track (Posnetek): ponovi trenutni posnetek.
- All (Vse): ponovi vse posnetke na disku.
- Off (Izključeno): ne ponavlja predvajanje posnetkov.

Opombe:

- Na video CD-ju s funkcijo PBC, morate v nastavitvenem meniju PBC nastaviti na »Off (Izključeno)«, če želite uporabljati funkcijo ponavljanja. (Glejte »PBC« na strani 14).
- Če med ponavljanjem predvajanja poglavja (posnetka) enkrat pritisnete SKIP (PRESKOČI) ▶▶I, se ponavljajoče se predvajanje prekine.

3D Surround (3-D prostorski zvok)**DVD VCD DivX**

Če želite ustvariti učinek 3-D prostorskega zvoka, ki simulira večkanalni avdio zvok iz dveh stereo zvočnikov (namesto petih zvočnikov in več, ki so običajno potrebni za večkanalni avdio zvok iz sistema domačega kina).

1. Med predvajanjem pritisnite DISPLAY (PRIKAZ).
2. S tipko ▲ ali ▼ izberite možnost zvoka. Možnost zvoka bo označena.
3. S tipko ◀ ali ▶ izberite »3D SUR (3-D PROSTORSKI »ZVOK«.
Če želite izključiti učinek 3-D prostorskega zvoka, izberite »Normal (Navadno)«.

Time Search (Časovno iskanje)**DVD VCD DivX**

Če želite predvajanje na disku začeti ob določenem času:

1. Med predvajanjem pritisnite DISPLAY (PRIKAZ). Okvirček za časovno iskanje prikazuje, koliko časa že traja predvajanje.
2. Če želite izbrati ikono za nastavitev ure, pritisnite ▲ / ▼ in pojavi se »-:--:--«.
3. Od leve proti desni vpišite željeno uro, minute in sekunde začetka. Če vnesete napačne številke in jih želite odstraniti, pritisnite CLEAR (POČISTI). Nato vnesite pravilne številke.
4. Za potrditev pritisnite ENTER (POTRDI). Predvajanje se začne tam, kjer ste si izbrali.

Zoom (Povečava) **DVD** **VCD** **DivX**

Če želite povečati sliko videa, uporabite povečavo.

1. Če želite uporabiti funkcijo »Zoom (Povečava)«, med navadnim ali mirujočim predvajanjem pritisnite ZOOM (POVEČAVA). Na sliki desno spodaj se za trenutek pojavi kvadraten okvirček.
2. Z vsakim pritiskom na tipko ZOOM (POVEČAVA) se prikaz na televizijskem zaslonu spremeni v tem zaporedju: 100% velikost → 400% velikost → 1600% velikost → način prilagoditve zaslonu → 100% velikost
Screen fit mode (Način prilagoditve zaslonu):
Ko predvajate film DVD, lahko spremenite način prikaza slike na zaslonu. Pritisnite ▲▼ in izbirajte med možnostmi Normal (Navadno), Enhanced (Povečano) in Maximum (Največje).
3. Za pomikanje po povečani sliki uporabite tipke ◀ ▶ ▲ ▼ .
4. Če želite nadaljevati navadno predvajanje, pritisnite tipko CLEAR (POČISTI).

Opombe:

- Povečava na nekaterih DVD-jih ne bo delovala.
- Način prilagoditve zaslonu je na voljo za predvajanje diskov DVD in filmskih datotek.

Marker Search (Iskanje oznake)

DVD **VCD** **DivX**

Za vnos oznake

Predvajanje lahko začnete z največ devetih shranjenih točk. Za vnos oznake na zelenem mestu na disku pritisnite MARKER (OZNAKA). Za trenutek se na zaslonu pojavi ikona za oznako. Postopek lahko ponavljate, dokler ne vnesete do devet oznak.

Za priklic ali izbris označenega prizora

1. Med predvajanjem diska pritisnite SEARCH (ISKANJE). Na zaslonu se pojavi meni za iskanje oznak.
2. Če želite izbrati številko oznake, ki jo želite priklicati ali izbrisati, v 10-ih sekundah pritisnite ◀ / ▶ .
3. Če želite predvajanje začeti z označenega mesta, pritisnite ENTER (POTRDI). Če pa pritisnite CLEAR (POČISTI), se številka oznake izbriše s seznama.
4. Vsako oznako lahko predvajate tako, da njeno številko vnesete v meniju za iskanje oznak.

Posebne funkcije DVD-ja

Preverjanje vsebine diskov DVD: Meniji

DVD-ji lahko ponujajo menije, ki vam omogočajo dostop do posebnih funkcij. Če želite uporabiti meni diska, pritisnite DVD MENU (MENI DVD). Vnesite ustrezno številko ali pa s tipkami ◀ ▶ ▲ ▼ označite vaš izbor. Nato pritisnite ENTER (POTRDI).

Title Menu (Naslovni meni) **DVD**

1. Pritisnite TITLE (NASLOV). Če ima trenutni naslov meni, se bo ta meni pojavil na zaslonu. Drugače se bo mogoče pojavil meni diska.
2. Meni ponuja funkcije, npr. različne kote kamere, možnosti govornega jezika in podnapisov ter poglavja, ki spadajo k naslovu.
3. Če želite zapreti meni, pritisnite TITLE (NASLOV).

Disc Menu (Meni diska) **DVD**

Pritisnite DVD MENU (MENI DVD) in prikaže se meni diska. Če želite zapreti meni, ponovno pritisnite DVD MENU (MENI DVD).

Camera Angle (Kot kamere) **DVD**

Če disk vsebuje prizore, posnete z različnih kotov, lahko med predvajanjem zamenjate kot prizora, ki ga gledate. Med predvajanjem večkrat zapored pritisnite ANGLE (KOT) in izberite želeni kot. Število trenutnih kotov lahko opazite na zaslonu.

Namig:

Med prizori, posnetimi z različnih kotov, bo na televizijskem zaslonu utripal znak za kot, ki vas bo opozarjal na možnost menjave kota.

Spreminjanje avdio jezika **DVD** **DivX**

Med predvajanjem večkrat zapored pritisnite AUDIO (AVDIO), da zaslišite drug avdio jezik ali avdio posnetek.

Subtitles (Podnapisi) **DVD** **DivX**

Med predvajanjem večkrat zapored pritisnite SUBTITLE (PODNAPISI), da vidite različne jezike podnapisov.

Opombe:

- Če ni nobenih informacij ali pa je v datoteki DivX koda, ki je ni mogoče prebrati, se prikaže »1« itd.

Predvajanje avdio CD-ja ali diska MP3/WMA

DVD predvajalnik lahko predvaja zapise na diskih CD-ROM, CD-R ali CD-RW, ki so oblikovani kot MP3/WMA.

Avdio CD

Ko vstavite avdio CD, se na televizijskem zaslonu pojavi meni. S tipkama ▲ / ▼ izberite posnetek, nato pa pritisnite PLAY (PREDVAJAJ) ali ENTER (POTRDI) in predvajanje se začne.



MP3 / WMA

1. Pritisnite ▲ / ▼ če želite izbrati mapo. Če si želite ogledati vsebino mape, pritisnite ENTER (POTRDI).
2. S tipkama ▲ / ▼ izberite posnetek, nato pa pritisnite PLAY (PREDVAJAJ) ali ENTER (POTRDI). Predvajanje se začne.



ID3 TAG (OZNAKE ID3)

- Pri predvajanju datoteke, ki vsebuje informacije, kot je naslov posnetka, si lahko te informacije ogledate tako, da pritisnete DISPLAY (PRIKAZ).
[Naslov, Izvajalec, Album, Leto, Komentar]
- Če informacij ni, se na zaslonu pojavi »NO ID3 TAG (NI OZNAKE ID3)«.

Namig:

- Če ste na seznamu datotek v meniju MUSIC (GLASBA) in se želite vrniti na seznam map, s tipko ▲ / ▼ označite [M] in pritisnite ENTER (POTRDI).
- Pritisnite DVD MENU (MENI DVD), če se želite premakniti na naslednjo stran.
- Na CD-ju z datotekami MP3/WMA in JPEG lahko menjavate med MP3/WMA in JPEG. Pritisnite TITLE (NASLOV) in MUSIC (GLASBA) ali PHOTO (SLIKA) na vrhu menija in jo tako označite.

Združljivost diska MP3 / WMA s tem predvajalnikom je omejena takole:

- Frekvenca vzorčenja: med 8 - 48 kHz (MP3), med 32 - 48 kHz (WMA)
- Bitna hitrost: med 8 - 320 kbps (MP3), 32 - 192 kbps (WMA)
- Predvajalnik ne more prebrati datoteke. MP3/WMA, ki nima pripone » .mp3« ali » .wma«.
- Fizična oblika CD-R mora biti ISO 9660
- Če datoteke MP3/WMA zapišete s programsko opremo, ki ne more ustvariti datotečnega sistema (npr. Direct-CD), potem datotek MP3 / WMA ni mogoče predvajati. Priporočamo uporabo programa Easy-CD Creator, ki ustvari datotečni sistem ISO 9660.
- Imena datotek so lahko dolga največ 8 črk in morajo na koncu vsebovati pripono » .mp3« ali » .wma«.
- Ne smejo vsebovati posebnih znakov, npr. / ? * : " < > | itd.
- Skupno število datotek na disku mora biti manjše od 650.

Ta DVD predvajalnik zahteva, da diski in zapisi ustrezajo določenim tehničnim standardom ter tako dosežejo najboljšo kakovost predvajanja. Predzapisani DVD-ji so samodejno nastavljeni na te standarde. Obstaja več različnih vrst oblik zapisljivih diskov (vključno s CD-R, ki vsebuje datoteke MP3 ali WMA), ki pa zahtevajo določene predpogoje (glejte zgoraj), da zagotovijo združljivo predvajanje.

Stranke morajo vedeti, da za prenašanje datotek MP3 / WMA in glasbe iz interneta potrebujejo dovoljenje. Naše podjetje nima pravice odobriti takega dovoljenja. Dovoljenje vedno prodaja lastnik avtorskih pravic.

Funkcije avdio CD-ja in diska MP3 / WMA

Pause (Začasna zaustavitev)

CD **MP3** **WMA**

1. Med predvajanjem pritisnite PAUSE/STEP (ZAČASNO ZAUSTAVI/KORAK).
2. Če se želite vrniti v predvajanje, pritisnite PLAY (PREDVAJAJ), ENTER (POTRDI) ali pa ponovno pritisnite PAUSE/STEP (ZAČASNO ZAUSTAVI/KORAK).

Premik na drug posnetek **CD** **MP3** **WMA**

1. Med predvajanjem za trenutek pritisnite SKIP (PRESKOČI) (I◀◀ ali ▶▶I), če želite na naslednji posnetek oziroma če se želite vrniti na začetek trenutnega posnetka.
2. Če se želite vrniti na prejšnji posnetek, dvakrat na hitro pritisnite SKIP (PRESKOČI) I◀◀.
3. Kateri koli posnetek predvajate tako, da vnesete njegovo številko.

Repeat Track/All/Off (Ponavljjanje posnetka/vsega/izklopljeno) **CD** **MP3** **WMA**

Na disku lahko predvajate posnetek/vse.

1. Med predvajanjem diska pritisnite REPEAT (PONOVI). Pojavi se ikona za ponavljanje.
2. Pritisnite REPEAT (PONOVI), če želite izbrati želen način ponavljanja.
 - Track (Posnetek): ponovi trenutni posnetek.
 - All (Vse): ponovi vse posnetke na disku.
 - Off (No display) – Izključeno (Brez prikaza): neponavlja predvajanja posnetkov.

Opomba:

Če med ponavljanjem predvajanja posnetkov enkrat pritisnete SKIP (PRESKOČI) (▶▶I) se ponavljanje predvajanja konča.

Search (Iskanje) **CD** **MP3** **WMA**

1. Med predvajanjem pritisnite SCAN (IŠČI) (◀◀ ali ▶▶).
2. Večkrat zapored pritisnite SCAN (IŠČI) (◀◀ ali ▶▶) da dosežete zeleno hitrost. X2, X4, X8 nazaj ali naprej.
3. Če želite zapreti način SEARCH (ISKANJE), pritisnite PLAY (PREDVAJAJ).

Random (Naključno) **CD** **MP3** **WMA**

1. Med predvajanjem pritisnite RANDOM (NAKLJUČNO). Naključno predvajanje se začne takoj, na menijskem zaslonu pa se pojavi napis »RANDOM (NAKLJUČNO)«.
2. Če se želite vrniti v navadno predvajanje, večkrat zapored pritisnite RANDOM (NAKLJUČNO), dokler napis RANDOM (NAKLJUČNO) ne izgine z menijskega zaslona.

Namig:

Če med naključnim predvajanjem pritisnete SKIP (PRESKOČI) ▶▶I enota izbere drug posnetek in nadaljuje naključno predvajanje.

Repeat A-B (Ponovitev A-B) **CD**

1. Če želite med predvajanjem diska ponoviti zaporedje, pritisnite A-B na mestu, kjer želite, da se ponavljanje začne. Na menijskem zaslonu se pojavita ikona Repeat (Ponavljjanje) in »A«.
2. Ponovno pritisnite A-B, tokrat na mestu, kjer želite, da se ponavljanje konča. Na menijskem zaslonu se pojavita ikona Repeat (Ponavljjanje) in »A-B«, zaporedje pa se začne ponavljajoče predvajati.
3. Če želite zaporedje končati in se vrniti v navadno predvajanje, ponovno pritisnite A-B. Ikona Repeat (Ponavljjanje) izgine z menijskega zaslona.

3D Surround (3-D prostorski zvok) **CD**

Če želite ustvariti učinek 3-D prostorskega zvoka, ki simulira večkanalni avdio zvok iz dveh stereo zvočnikov (namesto petih zvočnikov in več, ki so običajno potrebni za večkanalni avdio zvok iz sistema domačega kina).

1. Med predvajanjem pritisnite AUDIO (AVDIO). Na menijskem zaslonu se pojavi »3D SUR. (3-D PROSTORSKI ZVOK)«.
2. Če se želite vrniti v navadno predvajanje, večkrat zapored pritisnite AUDIO (AVDIO), dokler napis »3D SUR. (3-D PROSTORSKI ZVOK)« ne izgine z menijskega zaslona.

Programirano predvajanje

Funkcija programiranja vam omogoča, da priljubljene posnetke s katerega koli diska shranite v pomnilnik predvajalnika. Program lahko vsebuje 30 posnetkov.

1. Vstavite disk.

Avdio CD-ji ali diski MP3/WMA:

Prikaže se meni AUDIO CD (AVDIO CD) ali MUSIC (GLASBA).

2. Pritisnite PROGRAM.
Na desni strani zaslona z menijem se bo na desni strani besede »Program« prikazala oznaka .

Opomba:

Če še enkrat pritisnete PROGRAM, bo oznaka  izginila, prav tako pa ne boste več v načinu za urejanje programa.



Meni Audio CD (Avdio CD)

Meni MP3/WMA

Video CD: Ko je predvajanje zaustavljeno, pritisnite PROGRAM. Pojavi se meni za program. Še enkrat pritisnite PROGRAM in ga držite pritisnjena nekaj sekunde, če želite zapreti meni.

Opomba:

Na video CD-ju s funkcijo PBC, morate v nastavitvenem meniju PBC izključiti, če želite uporabljati programirano predvajanje. (Glejte »PBC« na strani 14).

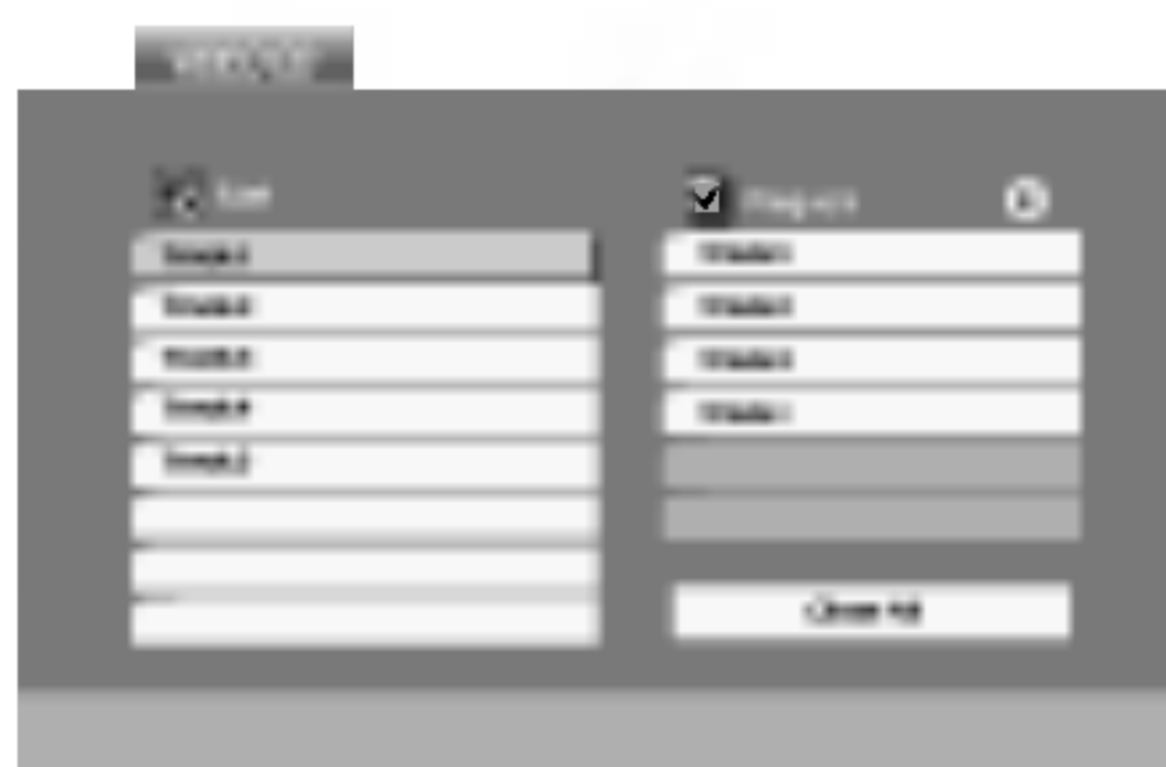

Meni Video CD

3. Na »seznamu« izberite posnetek in nato pritisnite ENTER, če želite izbran posnetek postaviti v seznam »Program«. Postopek ponavljajte, če želite na seznam dodati več posnetkov.
4. Pritisnite .
Na seznamu »Program« izberite posnetek, ki ga želite predvajati.

5. Za začetek pritisnite PLAY (PREDVAJAJ) ali ENTER (POTRDI). Predvajanje se začne v vrstnem redu, v katere ste programirali posnetke. Predvajanje se zaustavi, ko so bili vsi posnetki na »Programu« predvajani enkrat.
6. Če želite prekiniti programirano predvajanje in začeti običajno predvajanje, na seznamu AUDIO CD (AVDIO CD) (ali MUSIC (GLASBA)) izberite posnetek in pritisnite PLAY (PREDVAJAJ).



Ponovitev programiranih posnetkov

1. Med predvajanjem diska pritisnite REPEAT (PONOVI). Pojavi se ikona za ponavljanje.
2. Pritisnite REPEAT (PONOVI), če želite izbrati zelen način ponavljanja.
 - Track (Posnetek): ponovi trenutni posnetek.
 - All (Vse): ponovi vse posnetke na programiranem seznamu.
 - Off (No display) (Izključeno (Brez prikaza)): ne ponavlja predvajanje posnetkov.



Opomba:

Če med ponavljanjem predvajanja posnetkov enkrat pritisnete  se ponavljajoče se predvajanje prekine.

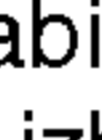
Brisanje posnetka s programiranega seznama

1. Uporabite    če želite izbrati posnetek, ki ga želite izbrisati s programiranega seznama.
2. Pritisnite CLEAR (POČISTI). Postopek ponavljajte, če želite s seznama izbrisati več posnetkov.

Brisanje celotnega programiranega seznama

1. Pritisnite  da se pomaknete na programiran seznam.
2. Uporabite  /  za izbiro možnosti »Clear (Počisti)« in pritisnite ENTER (POTRDI).

Opomba:

Programi se počistijo tudi, ko odstranite disk.

Ogledovanje diska JPEG

S tem DVD predvajalnikom si lahko ogledujete diske z datotekami JPEG.

1. Vstavite disk in zaprite pladenj. Na televizijskem zaslonu se prikaže meni PHOTO (SLIKA).

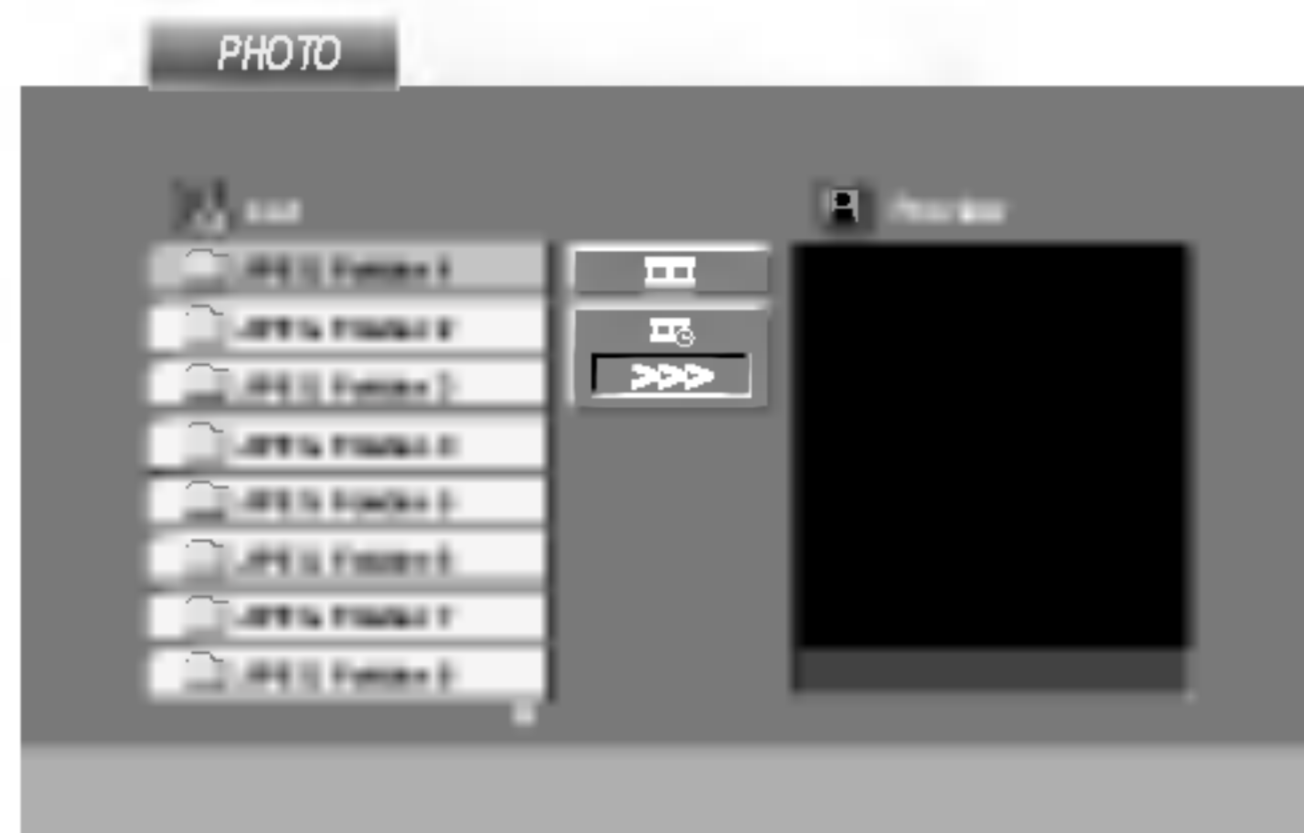

2. Pritisnite ▲ / ▼ če želite izbrati mapo in pritisnite ENTER (POTRDI). Prikaže se seznam datotek v mapi. Če ste na seznamu datotek in se želite vrniti na seznam map, uporabite tipke ▲ / ▼ na daljinskem upravljalniku, če želite označiti [] in pritisnite ENTER (POTRDI).
3. Če si želite ogledati določeno datoteko, pritisnite ▲ / ▼ če jo želite označiti in ENTER (POTRDI) ali PLAY (PREDVAJAJ). Med ogledom datoteke lahko pritisnete STOP (ZAUSTAVI), če se želite premakniti v prejšnji (meni PHOTO (SLIKA)).

Namig:

- Pritisnite DVD MENU (MENI DVD), če se želite premakniti na naslednjo stran.
- Na voljo imate tri možnosti za prikazovanje diapozitivov [] : >>> (Hitro), >> (Običajno) in > (Počasi). Za označevanje hitrosti uporabite tipke ▲ ▼ ◀ ▶. Nato pa s tipko ◀ / ▶ izberite možnost, ki jo želite uporabiti in pritisnite ENTER (POTRDI).
- Na disku z datotekami MP3/WMA in JPEG lahko menjavate med datotekami MP3/WMA in JPEG. Pritisnite TITLE (NASLOV) in MUSIC (GLASBA) ali PHOTO (SLIKA) na vrhu menija in jo tako označite.
- Če pritisnete RETURN (VRNITEV), bodo informacije o datoteki skrite.

Diaprojeksija **JPEG**

Uporabite ▲ ▼ ◀ ▶ če želite označiti [diaprojeksijo] in pritisnite ENTER (POTRDI) [] .

Mirujoča slika **JPEG**

1. Med diaprojeksijo pritisnite PAUSE/STEP (ZAČASNO ZAUSTAVI/KORAK). Ne predvajalniku se bo vključil način začasne zaustavitve.
2. Če se želite vrniti v diaprojeksijo, pritisnite PLAY (PREDVAJAJ) ali pa še enkrat pritisnite PAUSE/STEP (ZAČASNO ZAUSTAVI/KORAK).

Premik na drugo datoteko **JPEG**

Pritisnite SKIP (PRESKOČI) (◀◀ ali ▶▶) ali kazalec (◀ ali ▶) med ogledom slike, če se želite premakniti na naslednjo ali prejšnjo datoteko.

Povečava **JPEG**

Uporabite povečavo, če želite povečati sliko. (glejte stran 18)

Sukanje slik

Med ogledom slike pritisnite ▲ / ▼ če želite sliko zasukati v smeri urinega kazalca ali v nasprotni smeri urinega kazalca.

Poslušanje MP3/WMA glasbe ob gledanju

slik **JPEG**

Slike lahko prikazujete med poslušanjem datotek MP3/WMA, ki so posnete na istem disku.

1. V predvajalnik vstavite disk, ki vsebuje obe vrsti datotek.
2. Pritisnite TITLE (NASLOV), če želite prikazati meni PHOTO (SLIKA).
3. Pritisnite ▲ / ▼ če želite izbrati datoteko s sliko.
4. Uporabite tipko ▶ če želite izbrati ikono [] in pritisnite ENTER (POTRDI). Začne se predvajanje. Predvajanje se bo nadaljevalo, dokler ne pritisnete STOP (ZAUSTAVI).

Namig:

Če želite med ogledom slik poslušati samo zelene posnetke, jih programirajte v meniju »MUSIC (GLASBA)« in nadaljujte, kot je opisano zgoraj.

Združljivost diska JPEG s predvajalnikom je omejena na naslednje načine:

- DVD predvajalnik lahko potrebuje dalj časa, da prebere vsebino diska, odvisno od velikosti in števila datotek JPEG. Če slik po nekaj minutah ne vidite na zaslonu, so morda nekatere datoteke prevelike – ločljivost datotek JPEG zmanjšajte na manj kot 2 megapiksela ali 2760 x 2048 slikovnih pik in zapišite drug disk.
- Skupno število datotek in map na disku mora biti manjše od 650.
- Nekateri diski ne bojo združljivi zaradi drugačne oblike zapisovanja ali zaradi stanja diska.
- Ko datoteke kopirate na CD, zagotovite, da imajo vse ».jpg«.
- Če imajo datoteke pripono ».jpe« ali ».jpeg«, jih preimenujte v ».jpg«.
- DVD predvajalnik ne bo mogel prebrati imen datotek brez pripon ».jpg«. To velja kljub temu, da so datoteke v raziskovalcu prikazane kot datoteke s slikami JPEG.

Vzdrževanje in servisiranje

Preden se obrnete na serviserja, si oglejte informacije v tem poglavju.

Upravljanje z enoto

Pošiljanje enote

Shranite izvirno embalažo in materiale v paketu. Če morate enoto poslati, jo za največjo zaščito ponovno zapakirajte tako, kot je bila zapakirana v tovarni.

Ohranjanje čistoče na zunanjih površinah

- Ob enoti ne uporabljajte vnetljivih tekočin, npr. razpršila proti mrčesu.
- Gumijastih ali plastičnih izdelkov ne puščajte v stiku z napravo dlje časa, ker lahko na površini pustijo madeže.

Čiščenje enote

Če želite očistiti predvajalnik, uporabite mehko in suho krpo. Če so površine močno umazane, uporabite mehko krpo, navlaženo z nežno raztopino detergenta.

Ne uporabljajte močnih topil, na primer alkohola, bencina ali razredčila, saj lahko poškodujejo površino enote.

Vzdrževanje enote

DVD predvajalnik je natančna naprava visoke tehnologije. Če so optična leča ali deli pogona diska umazani ali obrabljeni, se lahko kakovost slike zmanjša.

Odvisno od okolja delovanja, priporočamo reden pregled in vzdrževanje po vsakih 1000 urah uporabe.

Za podrobnosti se obrnite na najbližji center s pooblaščenim servisom.

Predvajanje diska s filmom DivX

S tem DVD predvajalnikom lahko predvajate diske DivX.

1. Vstavite disk in zaprite pladenj. Na televizijskem zaslonu se prikaže meni MOVIE (FILM).



2. Pritisnite ▲ / ▼ če želite izbrati mapo in pritisnite ENTER (POTRDI). Prikaže se seznam datotek v mapi. Če ste na seznamu datotek in se želite vrniti na seznam map, uporabite tipke ▲ / ▼ na daljinskem upravljalniku, če želite označiti [OK] in pritisnite ENTER (POTRDI).
3. Če si želite ogledati določeno datoteko, pritisnite ▲ / ▼ če jo želite označiti in ENTER (POTRDI) ali PLAY (PREDVAJAJ).
4. Če želite zapreti meni, pritisnite STOP (ZAUSTAVI).

Namig:

- Pritisnite DVD MENU (MENI DVD), če se želite premakniti na naslednjo stran.
- Na CD-ju z datotekami MP3/WMA, JPEG in MOVIE (FILM) lahko preklapljate med meniji MUSIC (GLASBA), PHOTO (SLIKA) in MOVIE (FILM). Pritisnite TITLE (NASLOV) in MUSIC (GLASBA), PHOTO (SLIKA) in MOVIE (FILM) na vrhu menija in jo tako označite.
- Če ste podnapise za DivX prenesli z interneta, morda ne bodo prikazani pravilno.
- Če v meniju nastavitve »Disc Subtitle (Podnapisi diska)« ni jezika podnapisov DivX, ki ga želite predvajati, podnapisi mogoče ne bodo prikazani pravilno.

Združljivost diska DivX predvajalnikom je omejena na naslednje načine:

- Ločljivost datoteke DivX mora biti manjša od 720x576 (Š x V) slikovnih pik.
- Ime datoteke DivX mora biti krajša od 56 znakov.
- Če kode znaka v datoteki DivX ni mogoče prikazati, bo namesto tega prikazan znak » _ «.
- Če je število sličic večje od 30 na sekundo, enota morda ne bo delovala pravilno.
- Če avdio in video strukturi posnete datoteke nista prepleteni, bo predvajan samo video ali pa samo avdio posnetek.
- Če je datoteka posneta z orodjem GMC, enota podpira samo 1 točko nivoja snemanja.
* GMC?
GMC je kratica za Global Motion Compensation (splošna izravnava gibanja). Je orodje za kodiranje, ki je določeno v standardu MPEG4. Nekateri kodirniki za MPEG4, na primer DivX ali Xvid, imajo to možnost. Obstaja več vrst kodiranja GMC, ki se običajno imenujejo 1-točkovni, 2-točkovni ali 3-točkovni GMC.

Datoteke DivX, ki jih lahko predvajate

- » .avi«, » .mpg«, » .mpeg«

Oblika podnapisov za predvajanje

- SubRip (*.srt/*.txt)
SAMI (*.smi)
Substation Alpha (*.ssa/*.txt)
MicroDVD (*.sub/*.txt)
MicroDVD (*.sub/*.txt)
TMPlayer (*.txt)
Dvd Subtitle System (Sistem podnapisov dvd) (*.txt)
VobSub (*.sub) → Sub/idx, oblika, ki temelji na pretoku.

Oblika kodeka, ki jo lahko predvajate

- »DIVXS.xx«, »DIVX4.XX«, »DIVX5.XX«, »XVID«, »MP43«, »3IVX«.

Oblike avdio posnetkov, ki jih lahko predvajate

- »Dolby Digital«, »DTS«, »PCM«, »MP3«, »WMA«.
 - Frekvenca vzorčenja: med 8 in 48 kHz (MP3), med 32 in 48kHz (WMA)
 - Bitna hitrost: med 8 in 320 kb/s (MP3), med 32 in 192 kb/s (WMA)

Dodatne funkcije

Spomin zadnje scene **DVD** **CD** **VCD1.1**

Predvajalnik si zapomni zadnjo sceno iz zadnjega diska, ki ste si ga ogledali. Zadnja scena ostane v pomnilniku, čeprav odstranite disk iz predvajalnika ali izklopite predvajalnik. Če naložite disk s sceno v pomnilniku, se scena samodejno prikliče.

Opomba:

Predvajalnik si ne zapomni scene diska, če izklopite predvajalnik, preden začnete predvajati disk.

Ohranjevalnik zaslona

Ohranjevalnik zaslona se prikaže, ko DVD predvajalnik pustite v mirujočem stanju za približno pet minut. Če je ohranjevalnik zaslona prikazan pet minut, se DVD predvajalnik samodejno izklopi.

Izbira sistema

Izbrati morate ustrezen sistem za vaš televizijski sistem. Če se v oknu pojavi sporočilo NO DISC (NI DISKA) pritisnite in za več kot 5 sekund držite tipko PAUSE/STEP (ZAČASNO ZAUSTAVI/KORAK), če želite izbrati sistem (PAL, NTSC ali AUTO) (SAMODEJNO).

Nastavitev video načina

- Pri nekaterih diskih lahko slika pri predvajanju utripa ali pa je v ravnih črtah prikazano premikanje pik. To pomeni, da se navpična interpolacija ali razpletanje ne ujema popolnoma z diskom. V tem primeru lahko kakovost slike morda izboljšate s spreminjanjem video načina.
- Če želite spremeniti video način, med predvajanjem diska pritisnite in približno tri sekunde držite tipko DISPLAY (PRIKAZ). Številka novega izbranega video načina je prikazana na televizijskem ekranu. Preverite, če se je kakovost videa izboljšala. Če se ni, ponavljajte zgornji postopek, dokler se kakovost slike ne izboljša.
- Zaporedje spreminjanja video načina: NAČIN1 → NAČIN2 → NAČIN3 → NAČIN1
- Če izklopite predvajalnik, se bo video način povrnil v izvirno stanje (NAČIN1).

Podrobni opisi video načinov

NAČIN1: Izvirna vsebina videa DVD (filmska ali video vsebina) se ugotovi iz informacij o disku.

NAČIN2: Primeren je za predvajanje filmske ali video vsebine, ki je bila posneta z metodo naprednega iskanja.

NAČIN3: Primeren je za predvajanje video vsebine z relativno malo premikanja.

Opomba:

Nastavitev video načina deluje samo, ko je način naprednega iskanja nastavljen na »On (Vklapljen)« v meniju Setup (Nastavitve).

Upravljanje drugih televizorjev z daljinskim upravljalnikom

S priloženim daljinskim upravljalnikom lahko upravljate glasnost, vhodni vir in vklop/izklop vašega televizorja LG.

Poleg tega lahko upravljate tudi glasnost, vhodni vir in vklop/izklop drugih televizorjev. Če je vaš televizor naštet v spodnji tabeli, nastavite ustrezno kodo proizvajalca.

1. Pritisnite in držite tipko TV POWER (VKLOP/IZKLOP TELEVIZORJA), če želite izbrati kodo proizvajalca za vaš TV (glejte spodnjo tabelo).
2. Spustite tipko TV POWER (VKLOP/IZKLOP TELEVIZORJA).

Kode televizorjev, ki jih lahko upravljate

Če je naštetih več kod, poskusite vnesti vsako posebej, dokler ne najdete tiste, ki deluje z vašim televizorjem.

Proizvajalec	Koda
LG / GoldStar	1 (Privzeto), 2
Zenith	1, 3, 4
Samsung	6, 7
Sony	8, 9
Hitachi	4

Opombe:

- Odvisno od televizorja nekatere ali nobena tipka ne bo delovala s televizorjem, tudi če ste vnesli pravo kodo proizvajalca.
- Če vnesete novo kodo proizvajalca, bo prejšnja koda proizvajalca izbrisana.
- Ko zamenjate baterije daljinskega upravljalnika, bo nastavljena koda morda ponastavljena na privzeto nastavitev. Ponovno nastavite ustrezno kodo.

Referenca

Kode jezikov

Uporabite ta seznam, če želite določite želen jezik za te začetne nastavitve:
avdio diska, podnapise diska, meni diska

Jezik	Koda	Jezik	Koda	Jezik	Koda	Jezik	Koda
abhaščina	6566	fidži	7074	lingala	7678	sinhaleščina	8373
afar	6565	finščina	7073	litovščina	7684	slovaščina	8375
afrikanščina	6570	francoščina	7082	makedonščina	7775	slovenščina	8376
albanščina	8381	frizijščina	7089	malgaščina	7771	somalščina	8379
amharščina	6577	galicijsščina	7176	malajščina	7783	spanščina	6983
arabščina	6582	gruzinščina	7565	malajalamščina	7776	sudanščina	8385
armenščina	7289	nemščina	6869	malteščina	7784	svahili	8387
asamščina	6583	grščina	6976	maorščina	7773	švedščina	8386
ajmarščina	6588	grenlandščina	7576	marati	7782	tagalog	8476
azerščina	6590	gvaranščina	7178	moldavščina	7779	tadžiščina	8471
baškirsščina	6665	gudžarati	7185	mongolščina	7778	tamilščina	8465
baskovščina	6985	hausa	7265	nauru	7865	tatarščina	8484
bengalščina (Bangla)	6678	hebrejščina	7387	nepalščina	7869	telugu	8469
butanščina	6890	hindijščina	7273	norveščina	7879	tajščina	8472
bihari	6672	madžarsščina	7285	orija	7982	tibetanščina	6679
bretonščina	6682	islandščina	7383	pandžabščina	8065	tigrinja	8473
bolgarščina	6671	indonezijsščina	7378	paštu	8083	tonga	8479
burmanščina	7789	interlingua	7365	perzijsščina	7065	turščina	8482
beloruščina	6669	irščina	7165	poljščina	8076	turkmenščina	8475
kambodžščina	7577	italijanščina	7384	portugalščina	8084	tví	8487
katalonščina	6765	japonsščina	7465	kečua	8185	ukrajinsščina	8575
kitajščina	9072	javanščina	7487	retoromanščina	8277	urdu	8582
korziščina	6779	kanada	7578	romunščina	8279	uzbeščina	8590
hrvaščina	7282	kašmirščina	7583	ruščina	8285	vietnamščina	8673
češčina	6783	kazaščina	7575	samoja	8377	volapnk	8679
danščina	6865	kirgiščina	7589	sanskrt	8365	valičanščina	6789
nizozemščina	7876	korejščina	7579	galska škotsščina	7168	volof	8779
angleščina	6978	kurdščina	7585	srbsščina	8382	xhosa	8872
esperanto	6979	laoščina	7679	srbohrvaščina	8372	jidiš	7473
estonsščina	6984	latinščina	7665	shona	8378	yoruba	8979
ferščina	7079	latvijščina	7686	sindi	8368	zulujščina	9085

Področne kode

Izberite področno kodo s seznama.

Področje	Koda	Področje	Koda	Področje	Koda	Področje	Koda
Afganistan	AF	Etiopija	ET	Malezija	MY	Savdska Arabija	SA
Argentina	AR	Fidži	FJ	Maldivi	MV	Senegal	SN
Avstralija	AU	Finska	FI	Mehika	MX	Singapur	SG
Avstrija	AT	Francija	FR	Monako	MC	Slovaška republika	SK
Belgija	BE	Nemčija	DE	Mongolija	MN	Slovenija	SI
Butan	BT	Velika Britanija	GB	Maroko	MA	Južna Afrika	ZA
Bolivija	BO	Grčija	GR	Nepal	NP	Južna Koreja	KR
Braziliya	BR	Grenlandija	GL	Nizozemska	NL	Španija	ES
Kambodža	KH	Otoki	HM	Nizozemski Antili	AN	Šrilanka	LK
Kanada	CA	Hong Kong	HK	Nova zelandija	NZ	Švedska	SE
Čile	CL	Madžarska	HU	Nigerija	NG	Švica	CH
Kitajska	CN	Indija	IN	Norveška	NO	Tajvan	TW
Kolumbija	CO	Indonezija	ID	Oman	OM	Tajska	TH
Kongo	CG	Izrael	IL	Pakistan	PK	Turčija	TR
Kostarika	CR	Italija	IT	Panama	PA	Uganda	UG
Hrvaška	HR	Jamajka	JM	Paragvaj	PY	Ukrajina	UA
Češka republika	CZ	Japonska	JP	Filipini	PH	Združene države	US
Danska	DK	Kenija	KE	Poljska	PL	Urugvaj	UY
Ekvador	EC	Kuvajt	KW	Portugalska	PT	Uzbekistan	UZ
Egipt	EG	Libija	LY	Romunija	RO	Vietnam	VN
Salvador	SV	Luksemburg	LU	Ruska federacija	RU	Zimbabve	ZW

Odpravljanje težav

Znak	Možen vzrok	Rešitev
Ni elektrike.	<ul style="list-style-type: none"> Električni kabel je izklopljen. 	<ul style="list-style-type: none"> Električni kabel trdno priključite v zidno vtičnico.
Predvajalnik je vklopljen, vendar ne deluje.	<ul style="list-style-type: none"> Vstavljen ni noben disk. 	<ul style="list-style-type: none"> Vstavite disk. (Preverite, da je indikator za DVD ali avdio CD v oknu prižgan.)
Ni slike.	<ul style="list-style-type: none"> Televizor ni nastavljen tako, da bi prejemal izhodni signal DVD predvajalnika. 	<ul style="list-style-type: none"> Izberite ustrezen vhodni video način na televizorju.
	<ul style="list-style-type: none"> Video kabel ni trdno priključen. 	<ul style="list-style-type: none"> Trdno priključite video kabel.
Ni zvoka.	<ul style="list-style-type: none"> Oprema, povezana z avdio kablom ni nastavljena tako, da bi prejela izhodni signal DVD predvajalnika. 	<ul style="list-style-type: none"> Izberite pravi vhodni način, da lahko poslušate zvok iz DVD predvajalnika.
	<ul style="list-style-type: none"> Oprema, ki je povezana z avdio kablom je izklopljena. 	<ul style="list-style-type: none"> Vklopite opremo, ki je povezana z avdio kablom.
	<ul style="list-style-type: none"> Možnosti AUDIO (AVDIO) so nastavljene na napačno mesto. 	<ul style="list-style-type: none"> Digitalni avdio izhod nastavite na pravilno mesto in nato ponovno vklopite DVD predvajalnik tako, da pritisnete tipko POWER (VKLOP/IZKLOP).
DVD predvajalnik ne začne s predvajanjem.	<ul style="list-style-type: none"> Vstavljen je disk, ki ga ni mogoče predvajati. 	<ul style="list-style-type: none"> Vstavite disk, ki ga je mogoče predvajati. (Preverite vrsto diska, sistem barv in regijsko kodo.)
	<ul style="list-style-type: none"> Nastavljena je raven ocene. 	<ul style="list-style-type: none"> Prekličite funkcijo ocenjevanja ali spremenite raven ocene.
Daljinski upravljalnik ne deluje pravilno.	<ul style="list-style-type: none"> Daljinski upravljalnik ni usmerjen proti senzorju na DVD predvajalniku. 	<ul style="list-style-type: none"> Daljinski upravljalnik usmerite v senzor in pritisnite na tipko.
	<ul style="list-style-type: none"> Daljinski upravljalnik je predaleč od DVD predvajalnika. 	<ul style="list-style-type: none"> Daljinski upravljalnik uporabljajte bližje DVD predvajalnika.

Specifikacije

Splošno

Napajanje: Izmenična napetost 110-240 V , 50/60 Hz

Poraba energije: 8W

Mere (približno):

430 x 35 x 242 mm (Š x V x G) brez podstavka

Teža (približno): 1.9 kg

Delovna temperatura:

5 °C do 35 °C (41 °F do 95 °F)

Delovna vlažnost: 5 % do 90 %

Izhodi

VIDEO OUT (VIDEO IZHOD):

1.0 V (p-p), 75 Ω, negativna sinhronizacija, priključek RCA x 1 / SCART (v TV)

COMPONENT VIDEO OUT

(KOMPONENTNI VIDEO IZHOD):

(Y) 1.0 V (p-p), 75 Ω negativna sinhronizacija, priključek RCA x 1 (Pb)/(Pr) 0.7 V (p-p), 75 Ω priključek jack x 2

AUDIO OUT (AVDIO IZHOD):

2.0 Vrms (1 KHz, 0 dB), 600 Ω, priključek RCA (L, R) x 1 / SCART (v TV)

DIGITAL OUT (COAXIAL)

(KOAKSIALNI DIGITALNI IZHOD):

0.5 V (p-p), 75 Ω, priključek RCA x 1

Sistem

Laser:

Polprevodni laser, valovna dolžina 650 nm

Sistem signala: PAL / NTSC

Frekvenčni odziv:

DVD (PCM 96 kHz): 8 Hz do 44 kHz

DVD (PCM 48 kHz): 8 Hz do 22 kHz

CD: 8 Hz do 20 kHz

Razmerje med signalom in šumom:

Več kot 100 dB

(samo konektorji ANALOG OUT (ANALOGNI IZHOD))

Harmonično popačenje: Manj kot 0.008%

Dinamični obseg:

Več kot 95 dB (DVD/CD)

Dodatki:

Daljinski upravljalnik (1), baterije (2)

Opomba: Zasnova in specifikacije se lahko spremenijo brez predhodnega opozorila.



P/NO : 3834RD0086D