



MINI HI-FI System

BEDIENUNGSANLEITUNG

MODELLE: LM-U1350

(LM-U1350A/D/X, LMS-U1350)

LM-U1050

(LM-U1050A/D/X, LMS-U1050)

LM-W550

(LM-W550A/D/X, LMS-W550)

LM-U550

(LM-U550A/D/X, LMS-U550)

Lesen Sie diese Bedienungsanleitung aufmerksam durch bevor Sie Ihre Anlage in Betrieb nehmen. Bewahren Sie dieses Handbuch zum späteren Nachschlagen auf.

Änderungen der technischen Daten und der Ausführung zur Verbesserung vorbehalten.



Vorsichtsmaßnahmen



VORSICHT
RISIKO EINES ELEKTRISCHEN
SCHLAGES, NICHT OFFNEN



VORSICHT: DIESE WARTUNGSANLEITUNGEN SIND AUSSCHLIESSLICH FÜR FACHPERSONAL BESTIMMT. ZUR VERMEIDUNG VON STROMSCHLÄGEN DÜRFEN KEINE ANDEREN WARTUNGSARBEITEN, ALS IN DER BETRIEBSANLEITUNG BESCHRIEBEN, AUSGEFÜHRT WERDEN, FALLS SIE DAZU NICHT AUSREICHEND QUALIFIZIERT SIND.



Vorsicht: Das Gerät darf nicht mit Wasser (Tropfen oder Spritzwasser) in Berührung kommen und es sollten keine mit Wasser gefüllten Behälter auf das Gerät gestellt werden, wie z. B. Vasen.

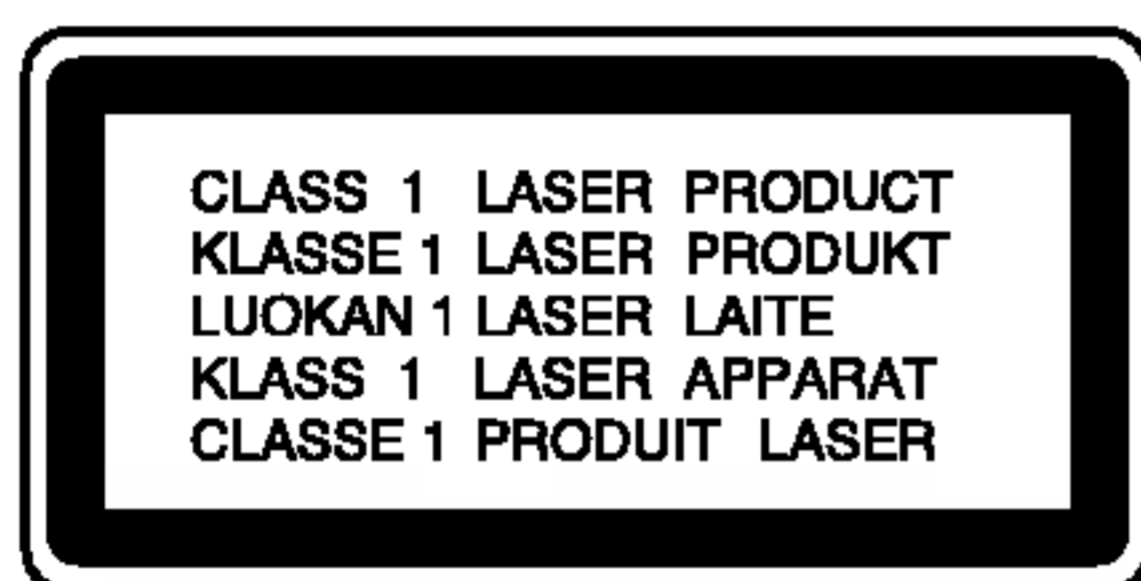

VORSICHT: Dieses Gerät besitzt ein Laser-System.

Um das Gerät richtig zu verwenden, lesen Sie dieses Benutzerhandbuch sorgfältig durch und bewahren Sie es auf. Setzen Sie sich zur Wartung mit einem qualifizierten Servicebetrieb in Verbindung.

Durch Bedienung, Einstellungen oder Verfahren, die in diesem Handbuch nicht erwähnt werden, können gefährliche Strahlungen verursacht werden.

Um direkten Kontakt mit dem Laserstrahl zu vermeiden, darf das Gehäuse nicht geöffnet werden. Ansonsten tritt eine sichtbare Laserstrahlung auf. **NIEMALS IN DEN LASER BLICKEN.**



WARNUNG: Stellen Sie das Gerät nicht an einem beengten Ort auf, wie z. B. in einem Bücherregal o. ä.

VORSICHTSHINWEISE zum Netzkabel

Die meisten Geräte sollten an einen eigenen Stromkreis angeschlossen werden;

D. h. eine separate Steckdose ohne weitere Anschlüsse oder Zweigleitungen, über die ausschließlich dieses Gerät mit Strom versorgt wird. Beachten Sie hierzu die technischen Daten des Gerätes in diesem Benutzerhandbuch.

Steckdosen niemals überlasten. Bei überlasteten, lockeren oder beschädigten Steckdosen, Verlängerungskabeln, bei abgenutzten Kabeln oder beschädigter Isolierung besteht die Gefahr von Stromschlägen oder Feuer. Die Gerätekabel sollten regelmäßig überprüft werden. Bei Beschädigungen oder Abnutzungen der Kabel sofort den Netzstecker ziehen und das Kabel von einem qualifizierten Techniker durch ein gleiches Modell austauschen lassen.

Das Netzkabel vor mechanischen Beschädigungen, wie z. B. Verdrehen, Knicken, Eindrücken, Einklemmen in einer Tür oder Darauftreten, schützen. Achten Sie besonders auf die Stecker, Steckdosen und den Bereich, an dem das Kabel aus dem Gerät tritt.



CE = Conformité Européenne (= europäische Normierung) Das CE-Zeichen auf diesem AUDIO besagt, dass das Gerät nach den Richtlinien dieser Produktgruppe (EMC-Richtlinien 89/336/EEC, 93/68/EEC sowie 73/23/EEC) gefertigt und auf deren Einhaltung überprüft wurde.



Entsorgung von Altgeräten

1. Wenn dieses Symbol eines durchgestrichenen Abfalleimers auf einem Produkt angebracht ist, unterliegt dieses Produkt der europäischen Richtlinie 2002/96/EC.
2. Alle Elektro- und Elektronik-Altgeräte müssen getrennt vom Hausmüll über dafür staatlich vorgesehenen Stellen entsorgt werden.
3. Mit der ordnungsgemäßen Entsorgung des alten Geräts vermeiden Sie Umweltschäden und eine Gefährdung der persönlichen Gesundheit.
4. Weitere Informationen zur Entsorgung des alten Geräts erhalten Sie bei der Stadtverwaltung, beim Entsorgungsamt oder in dem Geschäft, wo Sie das Produkt erworben haben.

Inhalt

EINFÜHRUNG

Vorsichtsmaßnahmen	2
Inhalt	3
Vorbereitungen	4
Sicherheitshinweise	4
Hinweise zu CDs	4
Hinweise zur Fernbedienung	4
Hinweise zu Tonbandkassetten	4
Vorderseite/Rückseitiges Steckfeld	5
Fernbedienung	6
Anschlüsse	7
Anschluss der Lautsprecheranlage	7
Anschlüsse der Antennen	7

VOR DEM BETRIEB

Audio-Einstellungen	8-10
Einstellung der Stromspannung (OPTIONAL)	8
Einstellung der UHR	8
Regelung der Lautstärke	8
Regelung der Klangqualität	8
Einschlaf-Funktion	8
STUMMSCHALTFUNKTION	9
SURROUND	9
XDSS (Extreme Dynamic Sound System)	9
ANZEIGEMODUS	9
DIMMER	9
DEMO	9
OAO (Schallrichtungs-Optimierung)	9
XTS-Pro	9
MP3-Optimierung	9
Timer-Funktion	10
Zusatzfunktion	10
RDS Funktion - OPTIONAL	11
Über RDS	11
Programmsuche (PTY)	11



BETRIEB

Einspeichern von Festsendern	12
Empfang von Radiosendern	12
Wiedergabe von Kassetten	13
Wiedergabe Grundfunktionen	13
Beenden des Abspielvorgangs	13
Zurückspulen oder schnelles Vorspulen	13
Dubbing	13
Aufnahme	13
Wichtigste Einstellungen	13
Aufnahme von Radio, CD, USB oder Zusatzgeräten	13
Synchronaufnahme CD auf Kassette	13
CD-Wiedergabe	14-15
Wiedergabe Grundfunktionen	14
Unterbrechen des Abspielvorgangs	14
Beenden des Abspielvorgangs	14
Überspringen des Titels	14
Track-Suche	14
Wechseln zu den nächsten CDs	14
Um eine Disk direkt auszuwählen	14
Um Disks während der Wiedergabe auszutauschen	14
So prüfen Sie die MP3-Dateiinformationen	14
Wiederholwiedergabe	15
Programmieren der Wiedergabe	15
Anschluss an die USB-Schnittstelle	16
Wiedergabe von USB-Geräten	16-17
Wiedergabe Grundfunktionen	16
Unterbrechen des Abspielvorgangs	16
Beenden des Abspielvorgangs	16
Wechseln zur nächsten Karte	16
Überspringen des Titels	16
So prüfen Sie die MP3-Dateiinformationen	16
Wiederholwiedergabe	17
Programmieren der Wiedergabe	17

HINWEISE

Störungssuche	18
Zusätzliche Informationen	18
Technische Daten	19

Hinweise zu den verwendeten Symbolen

-  Zeigt an, dass die Gefahr eines Geräteschadens oder anderweitigen Sachschadens besteht.
-  Weist auf besondere Betriebsmerkmale des Geräts hin.
-  Weist auf Tipps und Tricks hin, die die Bedienung dieses Gerätes vereinfachen.

Vorbereitungen

Sicherheitshinweise

Umgang mit dem Gerät

Transportieren des Geräts

Bewahren Sie den Originalkarton und die Verpackungsmaterialien gut auf. Das Gerät ist am besten geschützt, wenn Sie es wieder so verpacken, wie es ursprünglich vom Werk ausgeliefert wurde.

So halten Sie das Gehäuse sauber

Verwenden Sie keine flüchtigen Lösungsmittel wie Insektensprays in der Nähe des Gerätes. Sorgen Sie dafür, dass das Gerät nicht für längere Zeit mit Gummi- oder Kunststoffprodukten in Kontakt gerät. Diese können Spuren auf dem Gehäuse hinterlassen.

So reinigen Sie das Gerät

Reinigung des Gehäuses

Benutzen Sie ein weiches und trockenes Tuch. Bei extremen Verschmutzungen können Sie das Tuch leicht mit einer milden Reinigungslösung anfeuchten. Benutzen Sie keine aggressiven Lösungsmittel wie beispielsweise Alkohol, Benzin oder Verdünner, da diese die Oberflächen des Gerätes angreifen und beschädigen.

Hinweise zu CDs

Discs richtig anfassen

Berühren Sie nicht die Wiedergabeseite der Disc. Fassen Sie die Disc an den Außenkanten an, damit keine Fingerabdrücke auf die Oberfläche gelangen. Kleben Sie weder Papier noch Klebeband auf die Disc.



Aufbewahren von Discs

Bewahren Sie die Discs nach der Wiedergabe stets in ihrer Hülle auf.

Setzen Sie die Disc weder direktem Sonnenlicht noch Wärmequellen aus und lassen Sie sie auch nicht in einem in der Sonne geparkten Auto liegen, da die Temperatur im Inneren des Fahrzeugs erheblich ansteigen kann.

Reinigen von Discs

Fingerabdrücke und Staub auf der Disc können schlechte Bildqualität und Tonverzerrungen zur Folge haben. Reinigen Sie die Disc vor dem Abspielen mit einem sauberen Tuch. Wischen Sie die Disc von der Mitte nach außen ab.

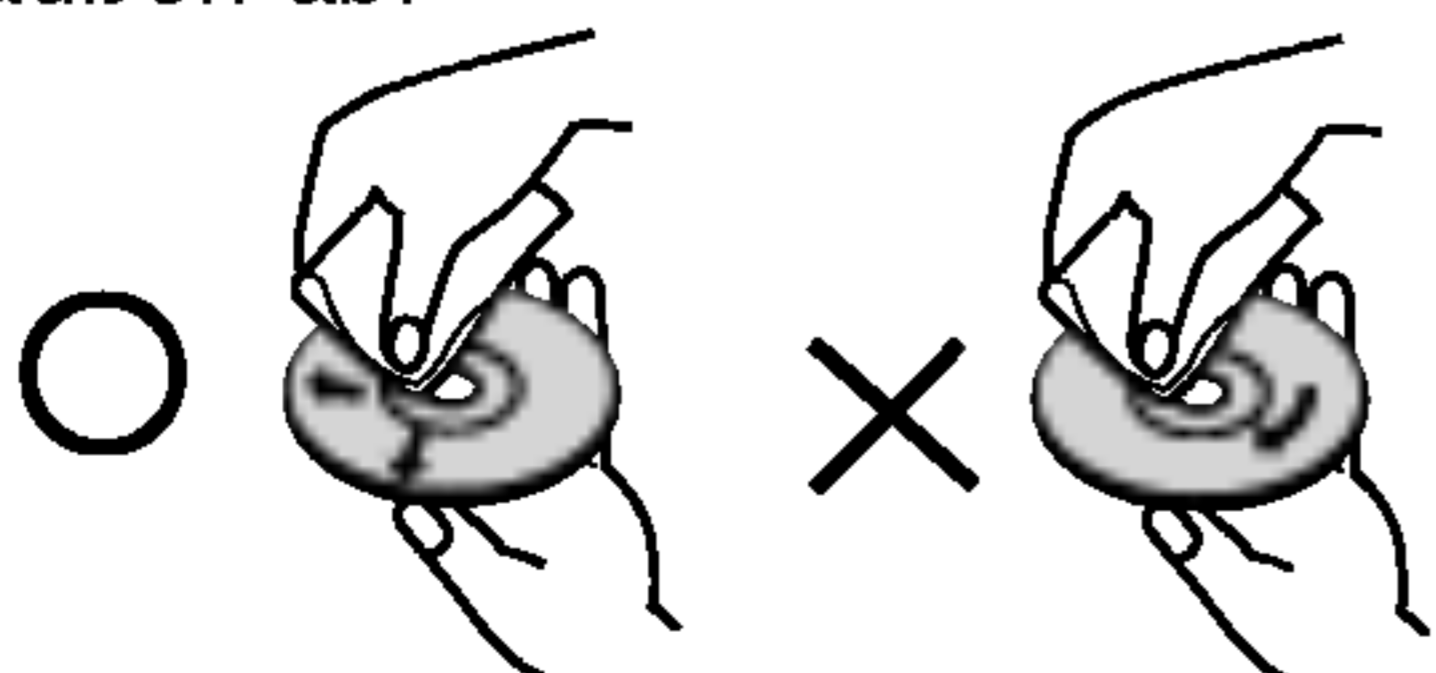

Verwenden Sie keine scharfen Reinigungsmittel wie Alkohol, Benzin oder Verdünner und auch keine handelsüblichen Reinigungsmittel oder Antistatik-Sprays für Schallplatten.



Hinweise zur Fernbedienung

Reichweite der Fernbedienung

Richten Sie die Vorderkante der Fernbedienung stets auf den Signalempfangssensor am Gerät und drücken Sie dabei die gewünschten Funktionstasten.

- **Abstand:** bis max. 7 m vom Signalempfangssensor entfernt.
- **Winkel:** Circa 30° in jeder Richtung vom Signalempfangssensor entfernt.

Austauschen der Batterien

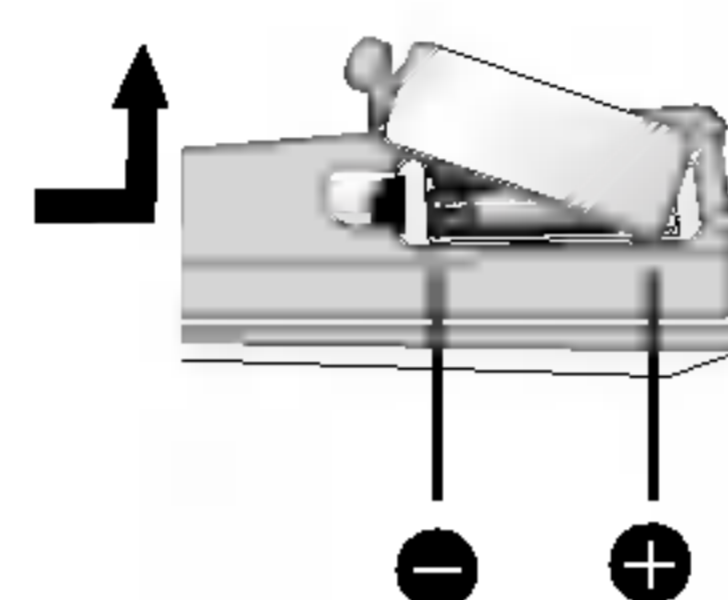

Entfernen Sie den Deckel des Batteriefachs auf der Rückseite der Fernbedienung und legen Sie zwei R03-Batterien (Größe) entsprechend der korrekten Polarität + und - ein.

⚠ Vorsicht

Verwenden Sie keine neuen und alten Batterien zusammen. Verwenden Sie keine unterschiedlichen Batteriearten (Standard, Alkaline, usw.) zusammen.

Hinweise zu Tonbandkassetten

Löschschutz

Durch Herausstrennen der Lasche(n) auf der Kopfseite der Kassette (mit Hilfe eines Schraubenziehers) können Sie verhindern, dass der Kassetteninhalt versehentlich gelöscht wird.

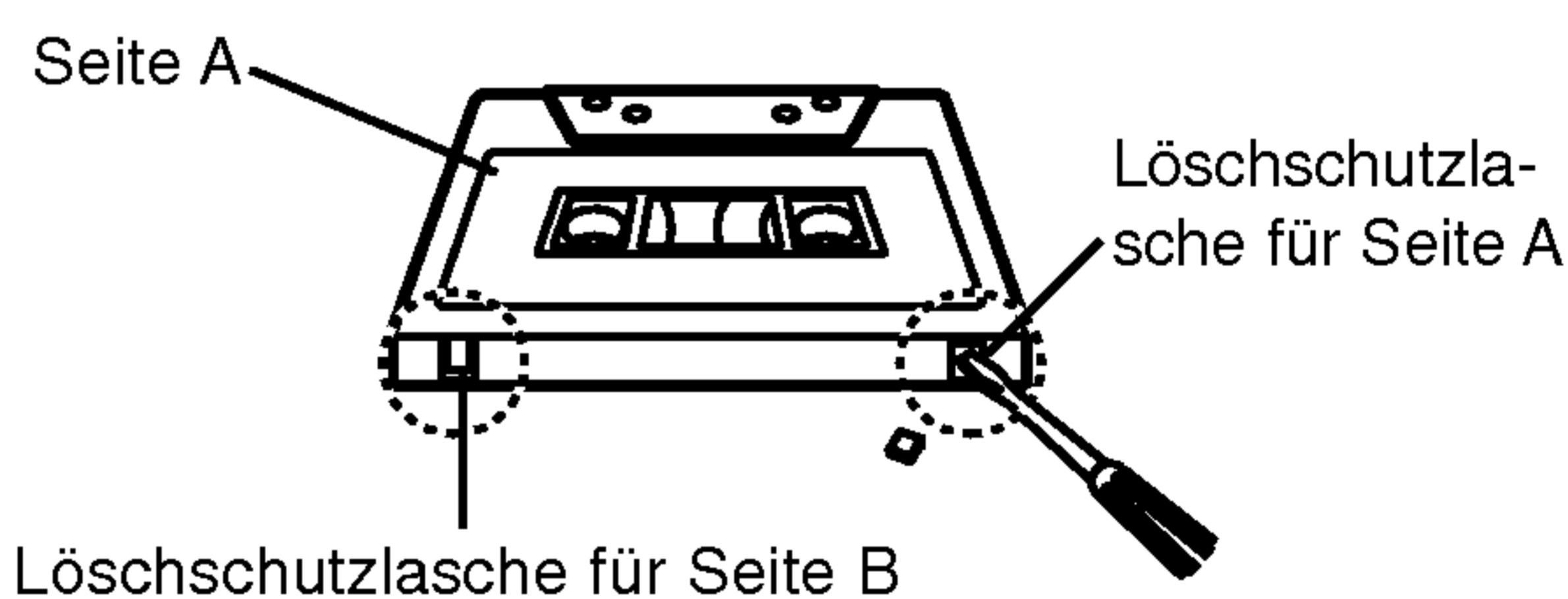

Wenn Sie die Kassette wieder bespielen möchten, überkleben Sie einfach die entsprechenden.

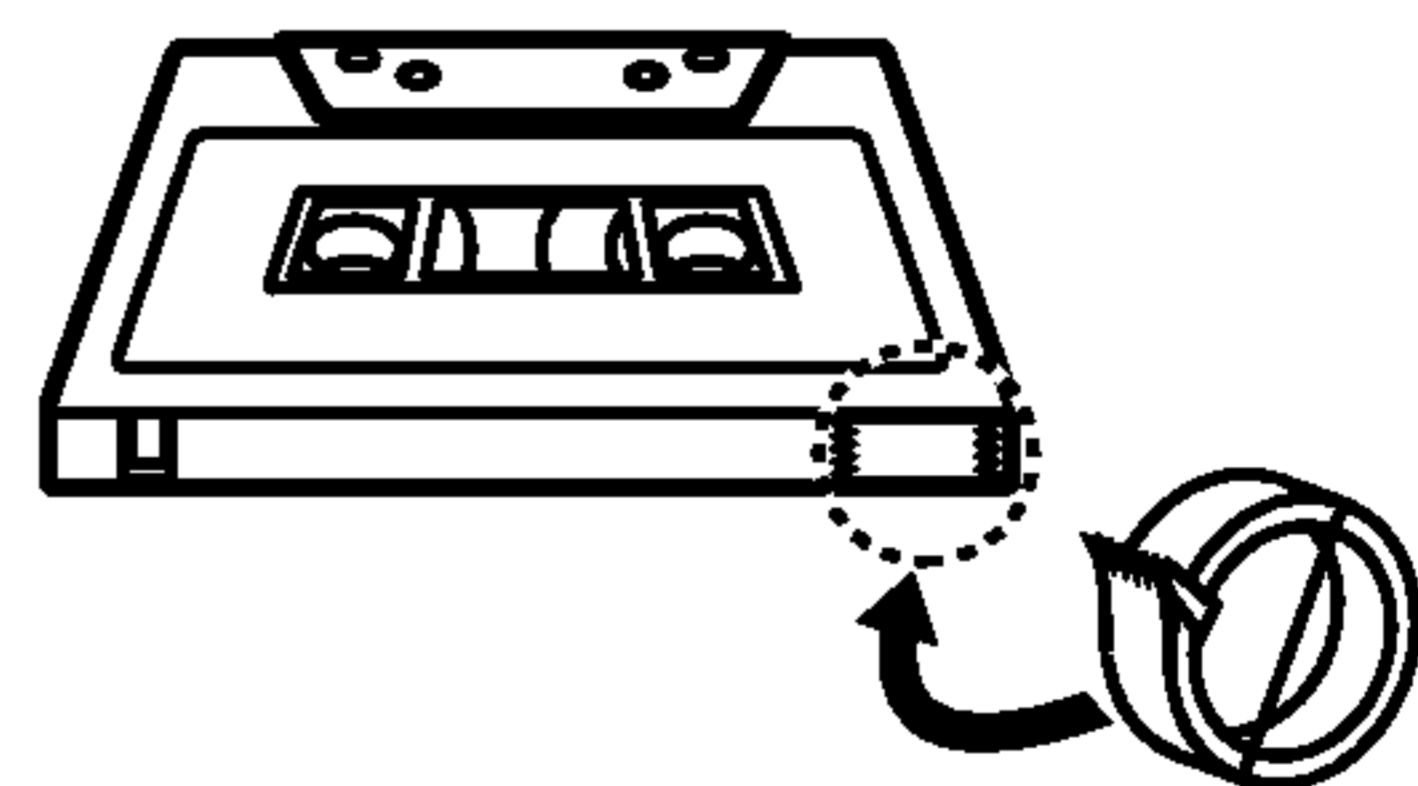

Öffnungen mit Klebeband.

Vorderseite/Rückseitiges Steckfeld

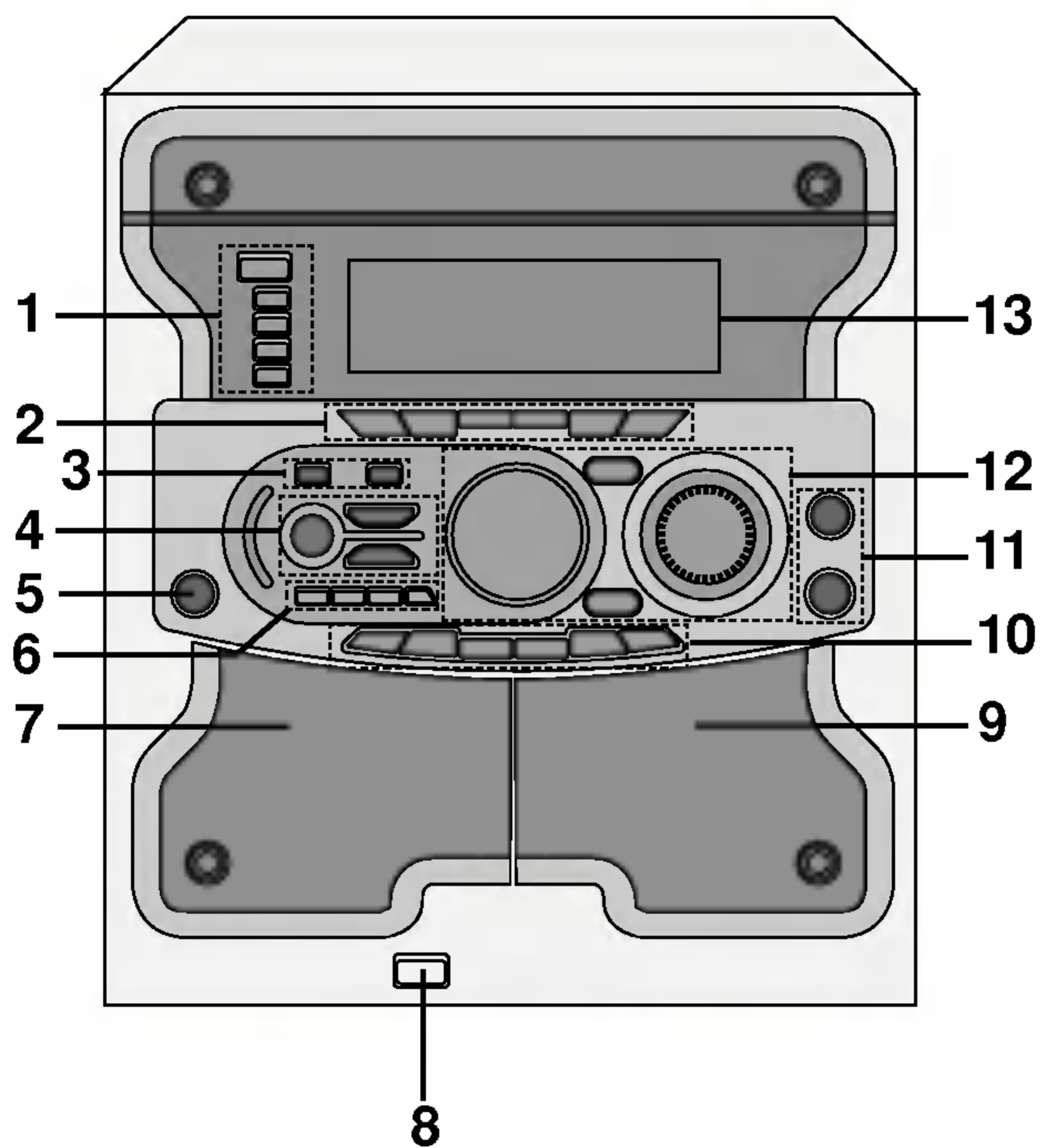

1.
 - POWER (⏻ STANDBY/ON) Taste
 - DISC SKIP Taste
 - DISC DIRECT PLAY Tasten (DISC 1, DISC 2, DISC 3)
2.
 - PLAY MODE Taste : OPTIONAL
 - DEMO-Taste (LM-U1350/1050) (Drücken Sie im ausgeschalteten Zustand auf die Taste **DEMO**, um eine Demonstration der Funktion im Anzeigefenster zu sehen. Um die Demo abzubrechen, drücken Sie die Taste **POWER** oder **DEMO** erneut.)
 - PROG./MEMO./ENTER Taste
 - MODE/RIF/HI-DUBB. Taste
 - Taste MP3 OPTIMIZER
 - CD SYNC./NOR-DUBB. Taste
 - TIMER Taste
 - CLOCK Taste
3.
 - CD OPEN (▲ OPEN) Taste
 - XTS-Pro Taste
4.
 - XDSS Taste
 - SURROUND (SURR.) Taste
 - OAO Taste
5. HEADPHONE SOCKET (PHONES) - \varnothing 6.3mm
6.
 - TUNER Taste
 - TAPE Taste
 - CD Taste
 - AUX Taste (LM-W550)
 - USB Taste
7. ▲ PUSH EJECT position-TAPE 1 (DECK 1)
8. USB-Anschluss (LM-U1350/1050/550)

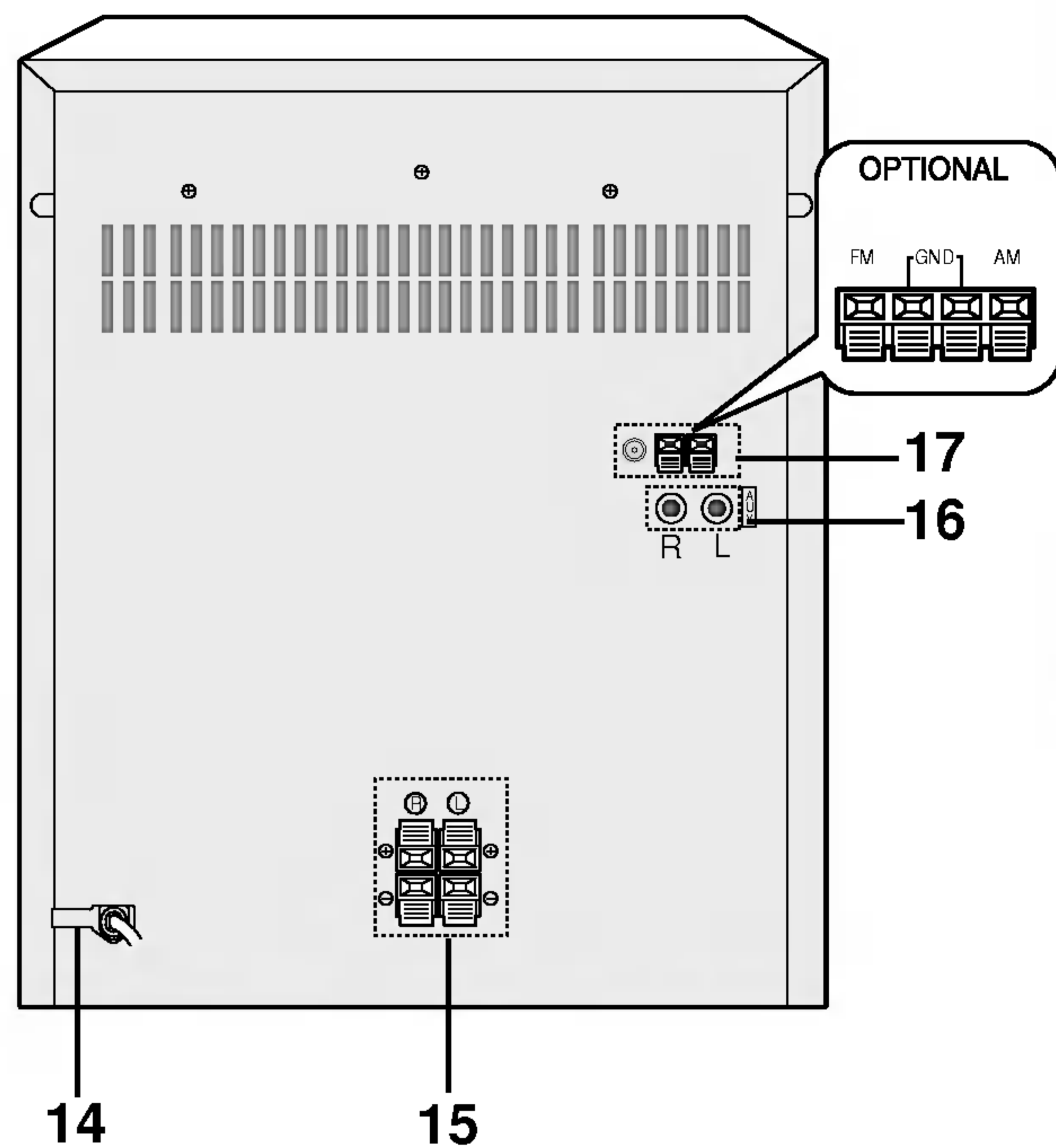

9. ▲ PUSH EJECT position-TAPE 2 (DECK 2)
10.
 - ■ STOP/CLEAR Taste
 - RECORD/ RECORD PAUSE (●REC/||) Taste
 - PRESET UP/DOWN Taste
 - PLAY (▶) Taste
 - REVERSE PLAY (◀) Taste : OPTIONAL
 - TUNING Taste
 - CD ÜBERSPRINGEN/SUCHEN (◀◀◀/▶▶▶) Tasten
 - TAPE ZURÜCKSPULEN/SCHNELL VORSPULEN (◀◀◀/▶▶▶) Tasten
11.
 - MIC LAUTSTÄRKEKNOPF(MIC VOL.):OPTIONAL
 - MIC JACK (MIC) - \varnothing 6.3mm : OPTIONAL
12.
 - LAUTSTÄRKEREGLER
 - EQUALIZER (EQ) Taste
 - SET/CD PAUSE (CD||) Taste
 - Taste AM-NOISE
 - RDS Taste : OPTIONAL
 - MULTI JOG Taste
13. ANZEIGEFENSTER
14. STROMKABEL
15. LAUTSPRECHERSTECKER
16. HILFSEINGANGSJACKS
17. ANTENNENSTECKER

EINFÜHRUNG

Fernbedienung

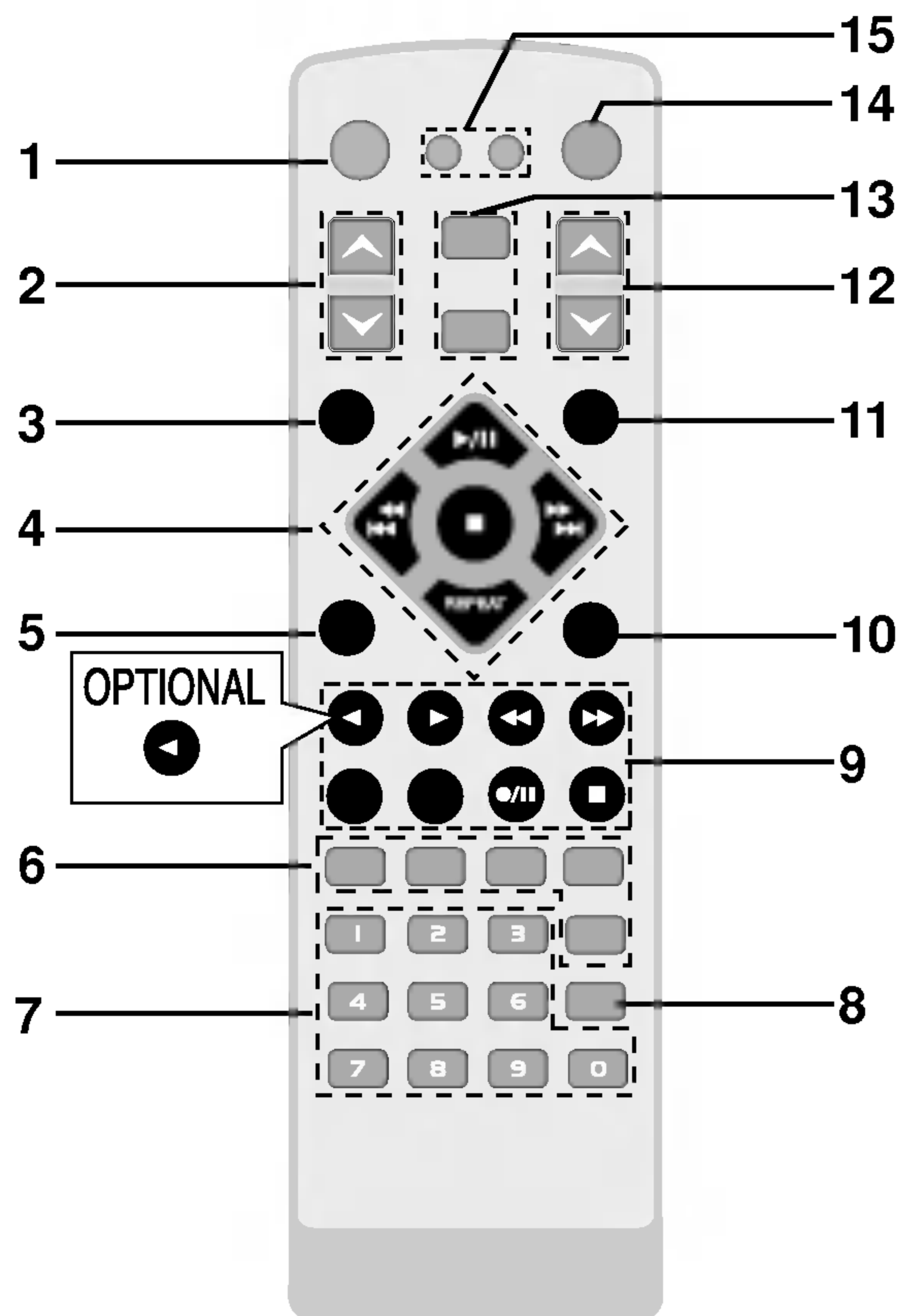

- | | |
|-------------------------------------------------------------------------------------------------------------------------------------------------------------------------------------------------------------------------------------------------------------------------------------------------------------------------------------------------------------------------------------------------------------------------------------------------------------------------------------------------------------------------------------------------------------------------------------------------------------------------------------------------------------------------------------------------------------------------------------------------------|--------------------------------------------------------------------------------------------------------------------------------------------------------------------------------------------------------------------------------------------------------------------------------------------------------------------------------------------------------------------------------------------------------------------------------------------------------------------------------------------------------------------------------------------------------------------------------------------------------------------------------------------------------------------------------------------------------------------------------------------------------------------------------|
| <ol style="list-style-type: none"> 1. POWER Taste 2. PRESET (▼/▲) Taste 3. CLOCK Taste 4. CD FUNCTION Tasten <ul style="list-style-type: none"> • PLAY/ PAUSE (▶/) Taste • CD STOP(■) Taste • CD SKIP/SEARCH (◀◀◀/▶▶▶) Taste • Tasten für SENDERSUCHE AUF/AB (◀◀◀/▶▶▶) • REPEAT Taste 5. DISC SKIP (D.SKIP) Taste 6. EQUALIZER PATTERN <ul style="list-style-type: none"> • (EQ PATT.) Taste • XDSS Taste • SURROUND (SURR.) Taste • OAO Taste • XTS Pro Taste 7. NUMERISCHE Tasten 8. Taste Anzeige der MP3-Dateiinformati... (INFO) | <ol style="list-style-type: none"> 9. TAPE FUNCTION Tasten <ul style="list-style-type: none"> • RECORD/ RECORD PAUSE (●/) Taste • FORWARD PLAY (▶) Taste • REVERSE PLAY (◀) Taste : OPTIONAL • TAPE STOP (■) Taste • FAST FORWARD (▶▶) Taste • REWIND (◀◀) Taste • TAPE-1/2 SELECT Taste 10. Taste PROGRAM/MEMO 11. SLEEP Taste 12. VOLUME CONTROL (▼/▲) Taste 13. • USB Taste (LM-U1350/1050/550) <ul style="list-style-type: none"> • FUNCTION Taste 14. MUTE Taste 15. • DISP.MODE Taste (LM-U1350/1050) <ul style="list-style-type: none"> • DIMMER Taste |
|-------------------------------------------------------------------------------------------------------------------------------------------------------------------------------------------------------------------------------------------------------------------------------------------------------------------------------------------------------------------------------------------------------------------------------------------------------------------------------------------------------------------------------------------------------------------------------------------------------------------------------------------------------------------------------------------------------------------------------------------------------|--------------------------------------------------------------------------------------------------------------------------------------------------------------------------------------------------------------------------------------------------------------------------------------------------------------------------------------------------------------------------------------------------------------------------------------------------------------------------------------------------------------------------------------------------------------------------------------------------------------------------------------------------------------------------------------------------------------------------------------------------------------------------------|

Anschlüsse

Anschluss der Lautsprecheranlage

Schließen Sie die Lautsprecherkabel an die Lautsprecheranschlüsse an..

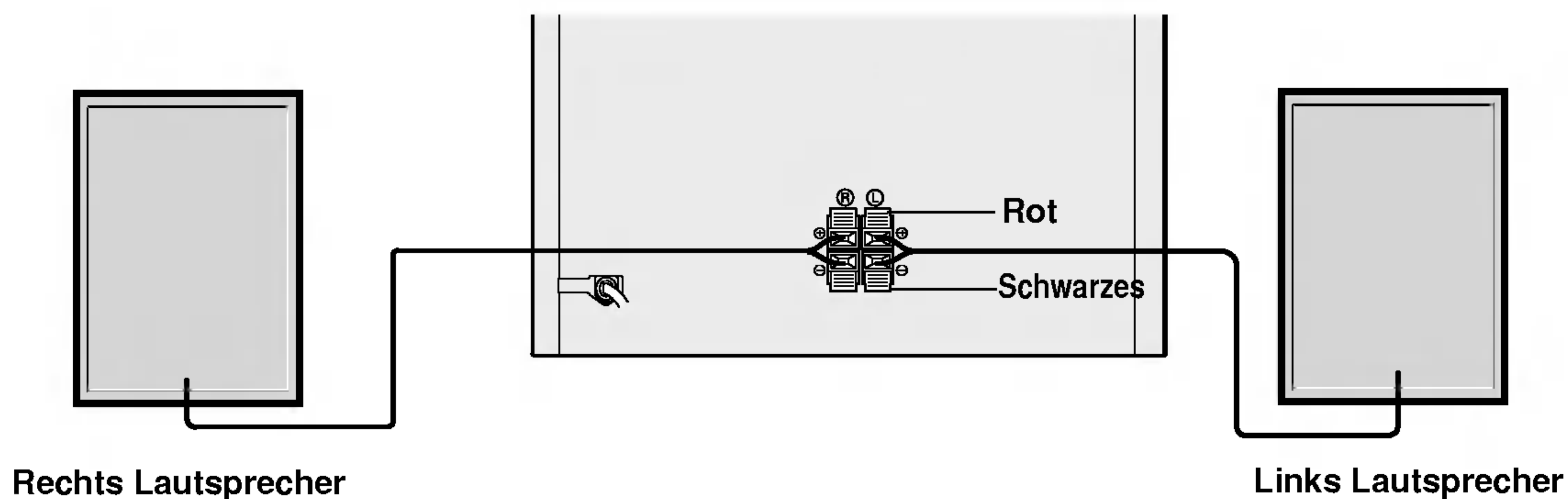

EINFÜHRUNG

Anmerkungen

- Achten Sie darauf, die Lautsprecherkabel mit den richtigen Anschlüssen zu verbinden: + mit + und – mit –. Die Vertauschung der Kabel führt zu verzerrtem Klang und fehlenden Bässen.
- Wenn die von Ihnen benutzten Lautsprecher eine niedrige maximale Eingangsrate haben, stellen Sie die Lautstärke entsprechend niedriger, um eine übermäßige Ein- und Ausgabe an den Lautsprechern zu vermeiden.
- Montieren Sie die Vorderseite des mitgelieferten Lautsprechers nicht ab.
- Lautsprecherkabel nur bei ausgeschaltetem Gerät anschließen.

Anschlüsse der Antennen

Schließen Sie die mitgelieferten FM/AM-Antennen an, um Radio zu hören.

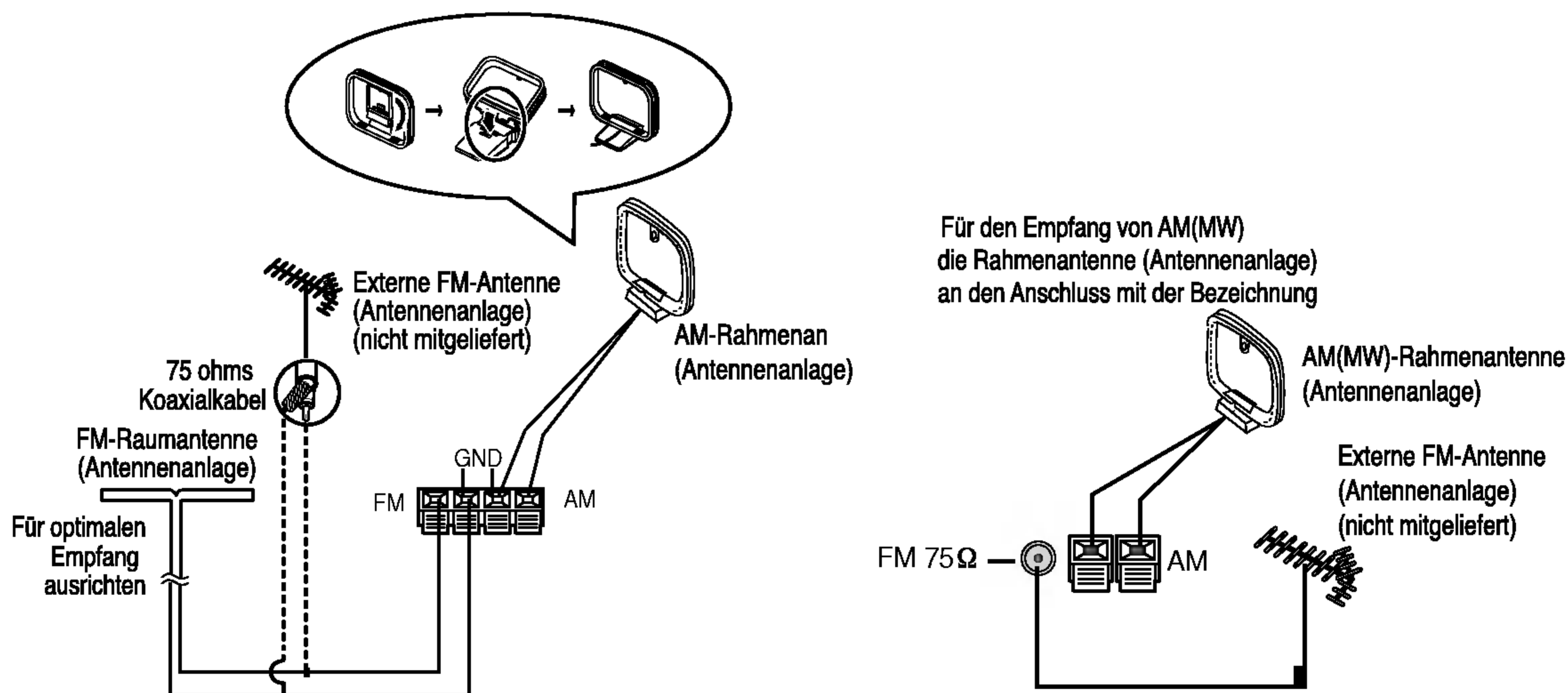

Anmerkungen

- Zur Vermeidung von Rauschen die AM-Ringantenne vom Gerät und anderen Komponenten fernhalten.
- Achten Sie darauf, die FM-Drahtantenne ganz auszulegen.
- Nachdem Sie die FM-Drahtantenne angeschlossen haben, stellen Sie sie so horizontal wie möglich.

Audio-Einstellungen

Einstellung der Stromspannung (OPTIONAL)

Wenn Ihre Anlage mit einem Spannungswahlschalter auf der Rückseite ausgestattet ist, achten Sie darauf, dass Sie diesen auf die örtliche Netzspannung einstellen, bevor Sie das Netzkabel anschließen.

Einstellung der UHR

- 1 Drücken Sie CLOCK.**
(Wenn die Uhrzeit gestellt werden muss, halten Sie die Taste **CLOCK** mindestens 2 Sekunden lang gedrückt.)
- Die Stunden beginnen zu blinken.

- 2 Wählen Sie 24-Stunden-Anzeige oder 12-Stunden-Anzeige der Uhrzeit durch drehen des MULTI JOG..**



(12Uhr)

oder



(24Uhr)

- 3 Drücken Sie die Taste SET, um das gewählte Stundensystem zu bestätigen.**
- 4 Stellen Sie mit dem MULTI JOG. die richtige Stundenzahl ein.**
- 5 Drücken Sie die SET Taste.**
- 6 Stellen Sie mit dem MULTI JOG. die richtige Minutenzahl ein.**
- 7 Drücken Sie die SET Taste und die Uhrzeit wird im Display angezeigt.**
- 8 Drücken Sie jederzeit kurz auf CLOCK, um die Uhrzeit anzuzeigen.**

Regelung der Lautstärke

- Drehen Sie den **LAUTSTÄRKEREGLER** im Uhrzeigersinn, um die Lautstärke zu erhöhen bzw. entgegen dem Uhrzeigersinn, um die Lautstärke zu verringern.
- Drücken Sie **VOLUME (▲)**, um den Lautstärkepegel zu erhöhen oder drücken Sie **VOLUME (▼)**, um den Lautstärkepegel mit der Fernbedienung zu verringern.

• Kopfhörerbuchse

Verbinden Sie einen Stereokopfhörer (mit einem \emptyset 6.3mm Stecker) mit der Kopfhörerbuchse. Die Lautsprecher werden beim Anschluss eines Kopfhörers (nicht im Lieferumfang) automatisch ausgeschaltet.

Regelung der Klangqualität

• Stereobetrieb

Wählen Sie einen gewünschten Soundmodus durch Drücken der Taste **EQ PATT.** auf der Fernbedienung bzw. durch Drücken der Taste EQ auf dem Bedienungsfeld.

Mit jedem Tastendruck ändert sich die Anzeige wie folgt.

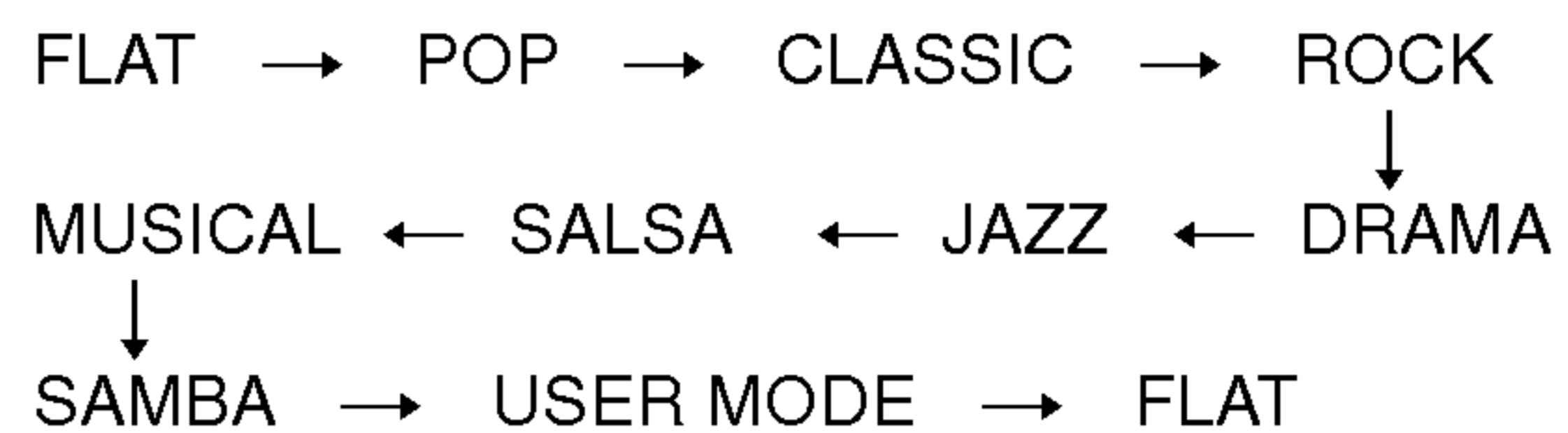

- 1 Drücken Sie zur Auswahl des BENUTZER-MODUS mehrmals auf ENTER.**
Es stehen drei Klangmodi zur Verfügung. (BÄSSE, MITTELTÖNE, HÖHEN)
- 2 Stellen Sie den Pegel mit dem MULTI JOG-Regler ein.**
- 3 Drücken Sie ENTER.**

Einschlaf-Funktion

Bei Verwendung des Einschlaf-Timers wird der Strom nach Ablauf der eingestellten Zeit automatisch abgestellt.

- 1 Drücken Sie SLEEP, um die restliche Zeit vor dem Abschalten anzugeben.**
Auf der Anzeige ist ca. 5 Sekunden lang **SLEEP 90** zu sehen. Dies bedeutet, dass das System sich nach 90 Minuten automatisch abschaltet. Bei jedem Drücken der Taste wird die bis zum Abschalten verbleibende Zeit um 10 Minuten verringert, also 80...70... usw. Die bis zum Abschalten gewünschte Zeit wählen.
- 2 Kontrollieren der verbleibenden Zeit bis zum Abschalten.**
Bei aktivierter Schlaffunktion kurz die Taste **SLEEP** betätigen. Die bis zum Abschalten verbleibende Zeit wird ca. 5 Sekunden lang angezeigt.

Anmerkungen

Wird die **SLEEP** Taste, während die Einschlafzeit gezeigt wird, gedrückt, wird die Einschlafzeit nochmals eingestellt.

Deaktivieren des Einschlaf-Timermodus

Wenn Sie die Funktion abbrechen möchten, drücken Sie die Taste **SLEEP** so oft, bis **SLEEP 10** in der Anzeige erscheint, drücken Sie die **SLEEP** Taste nochmals, während **SLEEP 10** im Display angezeigt wird.

Audio-Einstellungen

STUMMSCHALTFUNKTION

Drücken Sie **MUTE**, um Ihr Gerät stummzuschalten. Sie können Ihr Gerät stummschalten, um beispielsweise einen Anruf entgegenzunehmen. Die Anzeige "MUTE" blinkt im Display-Fenster.

SURROUND

Aktivieren des Surround-Modus

- Wählen Sie den gewünschten Surround-Modus durch Drücken der Taste **SURROUND (SURR.)** auf dem Bedienungsfeld bzw. auf der Fernbedienung.
- Mit jedem Tastendruck ändert sich die Anzeige wie folgt.

SURROUND OFF → CINEMA → EALA
↓
VOCAL ← THEATER ← HALL ← TUNNEL
↓
CHURCH → DISCO → SURROUND OFF

XDSS (Extreme Dynamic Sound System)

- Drücken Sie **XDSS** um die Höhen und den Bass zu verstärken.
- Mit jedem Tastendruck ändert sich die Anzeige wie folgt.

XDSS OFF → XDSS ON

ANZEIGEMODUS (LM-U1350/1050)

Bei jedem Druck auf die Taste **ANZEIGEMODUS (DISP.MODE)** können Sie das Spektrum von 6 verschiedenen Typen im Anzeigefenster genießen.

DIMMER

Mit dieser Funktion wird das Anzeigefenster im eingeschalteten Zustand um die Hälfte verdunkelt. Drücken Sie die Taste **DIMMER** ein Mal, um die Anzeige zu verdunkeln, und drücken Sie erneut, um die Anzeige weiter bis um die Hälfte zu verdunkeln. Drücken Sie die Taste erneut, um die Anzeige zu normalisieren.

DEMO (LM-U1350/1050)

Drücken Sie im ausgeschalteten Zustand auf die Taste **DEMO**, um eine Demonstration der Funktion im Anzeigefenster zu sehen.

Um die Demo abzubrechen, drücken Sie die Taste **POWER** oder **DEMO** erneut.

Während der Anzeige im aktivierten Modus wird DEMO durch Drücken der anderen Tasten abgebrochen.

OAO (Schallrichtungs-Optimierung)

Drücken Sie **OAO**, um den Bass-Klang zu verstärken. Die "OAO"-Anzeige leuchtet und "OAO ON" wird von rechts nach links angezeigt. Drücken Sie zum Abbrechen erneut auf **OAO**. "OAO OFF" wird von rechts nach links angezeigt.

XTS Pro

Durch die einzigartige LG Technologie ist ein optimaler Klang möglich für eine perfekte und lebhaftere Wiedergabe des Original-Sounds.

Bei jedem Drücken von XTS Pro ändert sich die Einstellung in der folgenden Reihenfolge.

XTS-P EIN → XTS-P AUS

Anmerkungen

Die Funktion XTS PRO ist bei angeschlossenen Kopfhörern nicht verfügbar.

MP3-Optimierung

Diese Funktion dient zur Optimierung komprimierter MP3-Dateien und zur Verstärkung der Bässe für einen satten Klang.

Bei jedem Drücken von MP3 OPTIMIZER ändert sich die Einstellung in der folgenden Reihenfolge.

MP3 OPT EIN → MP3 OPT AUS

Audio-Einstellungen

Timer-Funktion

Die Uhr kann bei aus- und eingeschaltetem Gerät gestellt werden. Über die TIMER-Funktion können Radioempfang und -Aufnahme, CD-, Band- sowie USB-Wiedergabe jederzeit ein- bzw. ausgeschaltet werden.

1 Drücken Sie **CLOCK** um die Uhrzeit zu prüfen.

Zu Ihrer Information

Wenn Sie die Uhrzeit nicht einstellen, arbeitet die Timer-Funktion nicht.

2 Drücken Sie **TIMER**, um den Einstellmodus des Timers zu aktivieren.
Im Anzeigefenster blinkt abwechselnd TUNER-CD-TAPE-USB(LM-U1350/1050/550) auf.

Zu Ihrer Information

Wenn Sie die vorgewählten TIMER-Einstellungen korrigieren möchten, halten Sie die TIMER-Taste für mehr als 2 Sekunden gedrückt.

- Die vorgewählten Timer-Einstellungen und die Anzeige **TIMER** leuchten auf.

3 Drücken Sie **SET** wenn die gewünschte Funktion blinkt.

4 1. a. Wenn Sie die **TUNER-Funktion** wählen, blinken die Anzeigen **"PLAY"** und **"REC"** ca. 3 Sekunden lang abwechselnd im Anzeigefenster auf.

'PLAY'-Anzeige : Nur Abspielfunktion des TUNERS

'REC'-Anzeige : Abspiel- und Aufnahmefunktion des TUNERS

b. Wählen Sie die vorher gespeicherte vor-eingestellte Nummer mit der **PRESET DOWN/UP** Taste oder dem **MULTI JOG** und drücken Sie auf **SET**.

- Die Anzeige **"ON TIME"** erscheint für ca. 0,5 Sekunden im Anzeigefenster und verschwindet anschließend.

2. Wenn Sie die **CD oder TAPE Funktion** wählen,

- Erscheint das **"ON TIME"** Symbol für ca. 0,5 Sekunden im Anzeigefenster, und verschwindet dann wieder.

5 Stellen Sie die Stunde der Einschaltzeit über den **MULTI JOG-Regler** ein.

6 Zum Bestätigen der Einschaltzeit in Stunden drücken Sie **SET**.

7 Stellen Sie die Minute der Einschaltzeit über den **MULTI JOG-Regler** ein.

8 Zum Bestätigen der Einschaltzeit in Minuten drücken Sie **SET**.
Die Anzeige **"OFF TIME"** erscheint für ca. 0,5 Sekunden im Anzeigefenster und verschwindet anschließend.

9 Stellen Sie die Stunde der Ausschaltzeit über den **MULTI JOG-Regler** ein.

10 Zum Bestätigen der Ausschaltzeit in Stunden drücken Sie **SET**.

11 Stellen Sie die Minute der Ausschaltzeit über den **MULTI JOG-Regler** ein.

12 Drücken Sie **SET**.

13 Stellen Sie die Lautstärke durch Drehen des **MULTI JOG** ein.

14 Drücken Sie **SET**.
"⊕" Anzeige erscheint und die Timerprogrammierung ist vollendet.

15 Schalten Sie das Gerät aus.
Die gewählte Funktion wird automatisch zur gewählten Uhrzeit aktiviert oder deaktiviert.

Deaktivierung oder Kontrolle des Timers

Wenn Sie die **TIMER-Taste** gedrückt halten, können Sie die Timer-Einstellungen ändern oder deaktivieren. Sie können außerdem den Einstellstatus des Timers prüfen. Zur Kontrolle oder Deaktivierung des Timers drücken Sie die **TIMER-Taste**. Auf dem Display-Fenster leuchtet die Anzeige **"⊕"** auf. Zur Deaktivierung des Timers drücken Sie die **TIMER-Taste**. Auf dem Anzeigefenster erlischt die Anzeige **"⊕"**.

Zusatzfunktion

1 Schalten Sie Ihr Zusatzgerät (z.B. TV oder Videorecorder) ein, welches Sie mit den **AUX** Buchsen auf der Rückseite des Gerätes verbunden haben.

2 Drücken Sie **FUNCTION** auf der Fernbedienung. Mit jedem Tastendruck ändert sich die Anzeige wie folgt.
FM → AM → CD → AUX

Anmerkungen

Sie können die Tonwiedergabe eines externen Gerätes (Zusatzgerät) ebenfalls aufnehmen (siehe Abschnitt: Aufnahme).

RDS Funktion - OPTIONAL

Über RDS

Dieses Gerät ist mit RDS (Radio Data System) ausgestattet, was einen großen Informationsumfang für UKW Radio bietet. RDS wird in vielen Ländern verwendet, und ist ein System zur Übermittlung von Stationssignalen oder Senderinformationen, einer Beschreibung des Senderprogramms, Textmitteilung über den Sender oder Details über die Musikauswahl und die genaue Uhrzeit.

RDS Einstellung

Wenn ein UKW Sender eingestellt ist, und RDS Daten überträgt zeigt das Gerät automatisch die Senderkennung an, und das RDS Symbol leuchtet im Anzeigefenster auf. Des Weiteren werden Symbole für Programmtyp Erkennung (PTY), Radio Text (RT), Uhrzeit (CT) und RDS Service Programm (PS) angezeigt, sofern sie vom Sender übermittelt werden.

RDS Anzeigeoptionen

Das RDS System kann, außer der Senderkennung beim ersten Einstellen des Senders, eine Vielzahl von Informationen übermitteln. Beim normalen RDS Betrieb zeigt die Anzeige den Sendernamen, das Rundfunknetz oder die Senderkennung. Durch Drücken der RDS Taste auf der Frontblende können Sie durch die verschiedenen Informationsanzeigen in folgender Reihenfolge durchwechseln:

(FREQUENCY → PTY → RT → CT → PS)

- **PTY (Programme type recognition)**- Der Programmtyp wird auf dem Anzeigefenster angezeigt.
- **RT (Radio text recognition)**- Der Name des Radiosenders wird auf dem Anzeigefenster angezeigt.
- **CT (Time controlled by the channel)**- Damit wird das Gerät freigeschaltet, um die aktuelle Zeit zu empfangen und sie auf dem Anzeigefenster anzuzeigen.
- **PS (Programme Service name)**- Der Programmtitel wird auf dem Anzeigefenster angezeigt.

Hinweise

- Es kann sein, dass manche RDS Sender einige dieser Zusatzfunktionen nicht verwenden. Falls die Informationen, die für den gewählten Modus nicht übermittelt werden, wird im Anzeigefenster **PTY NONE, RT NONE, CT NONE, PS NONE** angezeigt.

Programmsuche (PTY)

Ein Hauptvorteil von RDS ist es, Sendungen mit dem PTY Code zu versehen, der anzeigt, um was für eine Rundfunksendung es sich handelt. Die folgende Liste zeigt die von PTY verwendeten Abkürzungen, zusammen mit einer Erklärung des PTY.



NEWS	Nachrichten
AFFAIRS	Aktuelle Wirtschaftsnachrichten
INFO	Information
SPORT	Sport
EDUCATE	Bildung
DRAMA	Theater
CULTURE	Kultur
SCIENCE	Wissenschaft
VARIED	Programme in verschiedenen Sprachen
POP M	Popmusik
ROCK M	Rockmusik
EASY M	Leichte Musik
LIGHT M	Klassische Musik
CLASSICS	E-Musik
OTHER M	Andere Musik
WEATHER	Wetterinformationen
FINANCE	Programme zum Finanzwesen
CHILDREN	Kinderprogramme
SOCIAL	Gesellschaftliche Angelegenheiten
RELIGION	Religiöse Sendungen
PHONE IN	Programme zum Anrufen
TRAVEL	Reise und Urlaub
LEISURE	Freizeit und Hobby
JAZZ	Jazz-Musik
COUNTRY	Country-Musik
NATION M	Landestypische Musik
OLDIES	Oldies
FOLK M	Folkloristische Musik
DOCUMENT	Dokumentarprogramme
TEST	Alarmtest des Senders
ALARM 1	Notfallsendungsinformation

Mit folgenden Schritten können Sie einen bestimmten Programmtyp (PTY) suchen:





- 1** Drücken Sie **TUNER/BAND** (oder **FUNCTION**), um den **UKW(FM) Modus** auszuwählen.
- 2** Wählen Sie durch Drücken von **◀◀◀ / ▶▶▶** den gewünschten **Sender** aus.
Falls eine RDS Sendung empfangen wird, erscheint nach der RDS Empfangsanzeige der Programmservicename (PS).
- 3** Drücken Sie **RDS**, um den **PTY Modus** auszuwählen.
- 4** Drücken Sie **PRESET UP/DOWN** während der letzte verwendete **PTY** noch angezeigt wird, um durch die Liste der verfügbaren **PTY** zu blättern, und einen anderen **PTY Typ** auszuwählen.
- 5** Drücken Sie bei gewähltem **PTY** innerhalb von **5 Sekunden** **◀◀◀ / ▶▶▶**.
Das Gerät beginnt die automatische Suche, und versucht den nächsten Sender mit einer vernünftigen Signalstärke und dem gewünschten **PTY Typ** zu finden.

Einspeichern von Festsendern

Sie können 50 FM-Sender und AM-Sender einspeichern. Bevor Sie die Sender suchen, vergewissern Sie sich, dass die Lautstärke auf das Minimum herunter gestellt ist.

- 1 Drücken Sie TUNER (oder FUNCTION auf der Fernbedienung), um das gewünschte Frequenzband (AM oder FM) auszuwählen.**
Jedes Mal wenn Sie diese Taste drücken, werden AM und FM abgewechselt.
- 2 Drücken Sie   auf der Vorderseite bis sich die Frequenzanzeige zu verändern beginnt, lassen Sie die Taste dann los.**

Anmerkungen

- **Automatisches Tuning**
Drücken Sie die   Tasten
- Die Suche stoppt, wenn das Gerät eine Sendereinstellung findet.
- **Manuelles Tuning**
Verwenden Sie den MULTI JOG.
- 3 Drücken Sie PROG./MEMO. auf der Frontblende.**
Eine voreingestellte Nummer blinkt auf dem Anzeigefenster.
- 4 Drücken Sie PRESET+/- (oder PRESET ( / ) auf der Fernbedienung), um die gewünschte Festsendernummer auszuwählen.**

- 5 Drücken Sie PROG./MEMO. auf der Frontblende.**
Der Sender ist gespeichert.
- 6 Wiederholen Sie Schritte 2 bis 5, um weitere Sender zu speichern.**



Löschen aller gespeicherten Sender

Die PROG./MEMO. Taste auf der Frontblende für ca. zwei Sekunden drücken und gedrückt halten, es erscheint „CLEAR“ in der Anzeige, drücken Sie die CLEAR, die Senderstationen sind gelöscht.







Hinweis

Wenn bereits alle Speichernummern besetzt sind, wird kurz FULL eingeblendet. Danach blinkt eine Speichernummer auf. Befolgen Sie die Schritte 4-5, um die Festsendernummer zu ändern.



Abrufen von Sendern

Drücken und halten Sie die PRESET buttons (oder PRESET ( / ) Taste bis die gewünschte Speicherplatznummer erscheint oder drücken Sie sie wiederholt.

Empfang von Radiosendern

- 1 Drücken Sie   (oder FUNCTION auf der Fernbedienung), um das gewünschte Frequenzband (AM oder FM) auszuwählen.**
Jedes Mal wenn Sie diese Taste drücken, werden UKW und MW abgewechselt.
Der zuletzt empfangene Sender wird eingestellt.
- 2 Drücken Sie wiederholt PRESET+/- (oder PRESET ( / ) auf der Fernbedienung), um den gewünschten Festsender auszuwählen.**
- Bei jedem Drücken der Taste stellt das Gerät nacheinander einen Festsender ein.
- 3 Regeln Sie die Lautstärke, indem Sie den LAUTSTÄRKEREGLER drehen (oder drücken Sie VOLUME ( / ) auf der Fernbedienung wiederholt).**

Nicht eingespeicherte Radiosender hören

- Stellen Sie die Radiosender in Schritt 2 manuell oder automatisch ein.
- Um den automatischen Suchlauf zu starten, drücken Sie zirka zwei Sekunden lang die   auf der Frontblende.

Ausschalten des Radios

Drücken Sie die POWER Taste, um das Gerät auszuschalten oder wählen Sie einen anderen Funktionsmodus (CD, TAPE oder AUX).

Hinweis

- **Bei Rauschen eines FM-Programms**
Drücken Sie die MODE/RIF auf der Frontblende, so dass STEREO nicht mehr im Display eingeblendet wird. Sie werden nun keinen Stereo-Effekt mehr haben, aber der Empfang verbessert sich. Drücken Sie die MODE/RIF erneut, um den Stereo-Effekt wiederherzustellen.
- **Zur Verbesserung des Empfangs**
Legen Sie die mitgelieferten Antennen anders aus.

Anmerkungen

- Verwenden Sie die Funktion MODE/RIF (Radio Interference Filter) um auf den Mono-Empfang umzuschalten, wenn der Stereo-Empfang durch Rauschen verzerrt wird.
- Bei der Aufnahme von MW- (AM) Sendungen können Schlaggeräusche auftreten. Sollte dies der Fall sein, drücken Sie einmal MODE/RIF.
- Beim MW (AM-) Empfang können Verzerrungen auftreten. Drücken Sie in diesem Fall einmal auf AM-NOISE. Bei jedem Drücken von AM-NOISE ändert sich die Einstellung in der folgenden Reihenfolge.
AM NOISE EIN → AM NOISE AUS

Wiedergabe von Kassetten

Wiedergabe Grundfunktionen





- 1** Drücken Sie TAPE1/2 zur Wahl des Cassettenlaufwerks TAPE 1 oder TAPE 2. ("NO TAPE" erscheint in der Anzeige.)
- 2** Öffnen Sie Kassette TAPE 1 (oder 2) indem Sie  PUSH EJECT Position drücken.
- 3** Ein oder zwei Kassetten mit der Bandseite nach unten einlegen, und dann TAPE 1 (oder 2) schließen.
- 4** Drücken Sie PLAY () oder :OPTIONAL).

AUTOMATISCHER STOPP DES KASSETTENEDECKS (TAPE 1/2)

Wenn die erste Seite der Kassette abgespielt wurde, stoppt das Gerät automatisch.

AUTOREVERSE-FUNKTION DES KASSETTENEDECKS(TAPE 2): OPTIONAL

Sie können die gewünschte Wiedergaberichtung wählen, indem Sie die Taste **PLAY MODE** drücken.

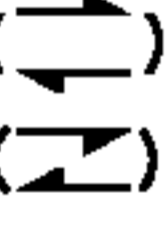
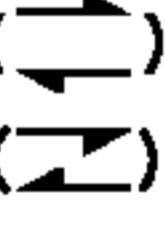
Drücken	Anzeige	Funktion
Einmal	 oder 	Nach der Wiedergabe der ersten oder zweiten Seite der Kassette (Rückwärts wiedergabe) wird automatisch gestoppt.
Zweimal	 oder 	Nach der Wiedergabe der Vorderseite und der Rückseite wird automatisch gestoppt.
Dreimal	 oder 	Nach der sechsmaligen wiederholten Wiedergabe der Kassetten-Vorderseite und Rückseite, wird automatisch gestoppt.



Aufnahme

Spulen Sie die Kassette bis Startpunkt der Aufnahme. Verwenden Sie nur Normal Kassetten. Sie können nur von Kassettendeck 2 aus aufnehmen.



Wichtigste Einstellungen

- 1** Drücken Sie auf CD, TUNER (bzw. TUNER/BAND) oder USB.
- 2** Öffnen Sie TAPE 2 und legen Sie eine leere Kassette in das Kassettenfach ein.
Zum Einstellen der Aufnahmerichtung: **OPTIONAL**
Drücken Sie wiederholt **PLAY MODE**, um die Aufnahmerichtung einzustellen.

Aufnahme von Radio, CD, USB oder Zusatzgeräten

- 1** Drücken Sie  REC/|| auf der Frontblende. "REC" blinkt und hält die Kassette im Pausemodus.
- 2** Drücken Sie **PLAY**() auf der Frontblende. Die Aufnahme beginnt.

Unterbrechung der Aufnahme



Zur Unterbrechung der Aufnahme drücken Sie erneut  REC/|| auf der Vorderseite oder  auf der Fernbedienung.

"REC" blinkt auf dem Anzeigefenster.

Beenden des Abspielvorgangs

Drücken Sie während des Abspielvorgangs die Tasten STOP () / CLEAR auf der Vorderseite oder TAPE STOP () auf der Fernbedienung.

Zurückspulen oder schnelles Vorspulen

Nach dem Drücken von  auf der Vorderseite des Geräts, oder von  auf der Fernbedienung während des Playback, müssen Sie **PLAY** () an dem von Ihnen gewünschten Punkt drücken.

Dubbing

Diese Funktion zeigt, wie man von Kassette zu Kassette aufnimmt.

- 1** Drücken Sie TAPE 1/ 2.
 - Kassette TAPE 1- Die zu kopierende Kassette einlegen.
 - Kassette TAPE 2- Eine leere Kassette einlegen.
- 2** Drücken Sie **NOR-DUBB./ HI-DUBB.** wie folgt.

Drücken	Anzeige	Funktion
NOR-DUBB.	DUBB. (LM-U1350/1050)	Normale Aufnahme-geschwindigkeit
	NOR DUBB (LM-W550/U550)	
HI-DUBB.	HI-SP. DUBB. (LM-U1350/1050)	Doppelte Aufnahme-geschwindigkeit
	HI DUBB (LM-W550/U550)	

Drücken Sie **STOP** () um die Aufnahme zu stoppen.

Anmerkungen

- Das USB-Gerät bzw. die USB-Anschlüsse könnten beschädigt werden, wenn das Kassettenfach bei angeschlossenem USB-Gerät geöffnet wird.

Drücken Sie zum Stoppen der Aufnahme auf **TAPE STOP**() .

Synchronaufnahme CD auf Kassette

Die CD-Synchronaufnahmefunktion dient zum automatischen Schnellkopieren einer kompletten CD und von programmierten Titeln auf einer Audiokassette.

- 1** Drücken Sie in angehaltenem Zustand auf **CD SYNC**.
"REC" beginnt zu blinken und CD SYNC. wird im Display-Fenster angezeigt.
- 2** Die Synchronaufnahme beginnt nach etwa 7 Sekunden automatisch.

Anmerkungen

- Wenn Sie die Aufnahme eines speziellen Titels wünschen, wählen Sie den gewünschten Titel mit der Taste  aus, bevor Sie die CD-Synchronaufnahme starten.

CD-Wiedergabe

Wiedergabe Grundfunktionen

- 1** Drücken Sie **⏻** STANDBY/ON, um das Gerät einzuschalten.
- 2** Zur Aktivierung des CD-Modus drücken Sie die Taste **CD** auf der Vorderseite.
Falls keine Disk in der CD-Schublade liegt leuchtet die "NO DISC" Anzeige auf.
- 3** Drücken Sie **CD OPEN (▲ OPEN)**, und legen Sie eine Disk in die CD-Schublade.
Die Disk auf der linken Seite (DISC 1) wird zuerst wiedergegeben.



N Hinweis

Legen Sie zum Abspielen einer CD mit 8 cm (3 Zoll) Durchmesser diese in den inneren Ring der Schublade ein.

- 4** Drücken Sie **CD OPEN (▲ OPEN)** um die Laufwerksschublade zu schließen.
Audio-CD: Auf dem Display wird "READING", gefolgt von der Anzahl der Tracks und der Wiedergabezeit angezeigt.
MP3-CD: Auf dem Display wird "READING", gefolgt von der Gesamtzahl der Dateien angezeigt.
- 5** Drücken Sie **PLAY (▶)** auf der Vorderseite oder **CD PLAY/ PAUSE (▶/||)** auf der Fernbedienung.
Sie können eine Audio-CD oder MP3-CD mit den NUMERISCHEN Tasten wiedergeben.

Unterbrechen des Abspielvorgangs

Drücken Sie während des Abspielvorgangs **CD PAUSE (CD||)** auf der Vorderseite oder **CD PLAY/PAUSE (▶/||)** auf der Fernbedienung.

Zur Wiederaufnahme des Abspielvorgangs drücken Sie die gleiche Taste erneut.

Beenden des Abspielvorgangs

Drücken Sie während des Abspielvorgangs **STOP (■)/CLEAR** auf der Vorderseite oder **CD STOP (■)** auf der Fernbedienung.

Überspringen des Titels

- Drücken Sie die Taste **▶▶ ▶▶** um zum nächsten Titel zu springen.
- Wenn die Taste **◀◀◀◀** während eines Titels gedrückt wird, springt der Player an den Beginn des gleichen Titels zurück. Wenn die Taste erneut gedrückt wird, springt der Player bei jedem Drücken der Taste einen Titel zurück.

Track-Suche

Halten Sie während des Abspielvorgangs die Taste **◀◀◀◀/▶▶▶▶** auf der Fernbedienung gedrückt und lassen Sie sie an der gewünschten Stelle los.

N Hinweise

- Diese Funktion ist für die MP3-Wiedergabe nicht verfügbar.

Wechseln zu den nächsten CDs

Drücken Sie während oder außerhalb des Abspielvorgangs **DISC SKIP** auf der Vorderseite oder **D.SKIP** auf der Fernbedienung.

Um eine Disk direkt auszuwählen

Drücken Sie während der Wiedergabe oder im Stopp Modus **DISC 1, DISC 2** oder **DISC 3**.

Wenn Sie **DISC 1-3** vor dem Abspielen einer Disk drücken startet das Gerät automatisch mit der Wiedergabe der ausgewählten Disk.

Um Disks während der Wiedergabe auszutauschen

Sie können die Disksschublade während der Wiedergabe öffnen, um zu prüfen welche Disks als nächstes angespielt werden, und Disks austauschen, ohne die Wiedergabe der aktuellen Disk zu unterbrechen.

- 1** Drücken Sie **CD OPEN (▲ OPEN)**
Die Disksschublade wird geöffnet. Zwei Diskfächer erscheinen. Selbst wenn die Einheit eine Disk wiedergibt stoppt diese nicht.
- 2** Ersetzen Sie die Disks in den Fächern durch neue.
Das Gerät spielt die Disk in dem linken Fach nach der aktuellen Disk, und anschließend jene im rechten Fach.
- 3** Drücken Sie **CD OPEN (▲ OPEN)**.
Die Disksschublade wird geschlossen.

N Hinweise

- Legen Sie nicht mehr als eine Compact Disk auf einmal in ein Diskfach.
- Drücken Sie die Disksschublade nicht um diese zu schließen, Sie könnten dadurch das Gerät beschädigen

So prüfen Sie die MP3-Dateiinformatoren

Drücken Sie die Taste **INFO** während der Wiedergabe der MP3-Datei.

- Die Informationen (Titel, Künstler oder Album) der MP3-Datei werden auf dem Display angezeigt.
- Wenn die Informationen der MP3-Datei nicht angezeigt werden, wird auf dem Display die Meldung "NO ID3 TAG" angezeigt.

N Hinweis

- Dieses Gerät kann eine CD-R oder CD-RW mit Audiotiteln und MP3-Dateien abspielen.
- Der "MP3-Dateiname" und "ID3 TAG" sollten auf Englisch benannt werden

CD-Wiedergabe

Wiederholwiedergabe

Um ein Stück wiederholt zu spielen

Drücken Sie während der Wiedergabe einmal **REPEAT**.

- "🔁 1" erscheint in der Anzeige.

Um eine Disk wiederholt zu spielen

Drücken Sie während der Wiedergabe nochmals **REPEAT**.

- "🔁 1 DISC" erscheint in der Anzeige.

Um alle Stücke wiederholt zu spielen

Drücken Sie während der Wiedergabe ein weiteres Mal **REPEAT**.

- "🔁 ALL DISC" erscheint in der Anzeige.

Um die wiederholte Wiedergabe zu löschen

- Drücken Sie **REPEAT** mehrere Male, bis die Wiederholungsanzeige verschwindet.

Programmierte Wiederholungswiedergabe

• Drücken Sie während der Wiedergabe einmal **REPEAT**.

- "🔁 1" erscheint in der Anzeige. (Wiederholung ein Stück)

• Drücken Sie während der programmierten Wiedergabe nochmals **REPEAT**.

- "🔁 ALL DISC" erscheint in der Anzeige. (Wiederholung gesamtes Programm)

Programmieren der Wiedergabe

Sie haben die Möglichkeit die Reihenfolge der Titel auf den CDs vorzuprogrammieren und so Ihr eigenes Programm zu gestalten. Sie können max. 20 Titel programmieren.

1 Drücken Sie im Stop-Modus **PROG./MEMO.** auf der Vorderseite oder **PROGRAM** auf der Fernbedienung.

2 Zur Wahl der CD drücken Sie **DISC SKIP** oder **DISC DIRECT PLAY (DISC1/2/3)** auf der Vorderseite oder **D.SKIP** auf der Fernbedienung.

3 Zur Titelwahl drücken Sie **CD SKIP/ SEARCH** **⏮️/⏭️** auf der Vorderseite oder auf der Fernbedienung.

4 Drücken Sie **PROG./MEMO.** auf der Vorderseite oder **PROGRAM** auf der Fernbedienung.

5 Wiederholen Sie die Schritte 1-4.

6 Drücken Sie **PLAY(▶)** auf der Vorderseite oder **CD PLAY/ PAUSE (▶/⏸)** auf der Fernbedienung.

Überprüfen der programmierten Titel

Drücken Sie **PROG./MEMO.** (oder **PROGRAM/MEMO** auf der Fernbedienung) in angehaltenem Zustand.

- Die Disk-, Musikstück-, und Programmnummer wird angezeigt.

Löschen der programmierten Titel

Drücken Sie **PROG./MEMO.** (oder **PROGRAM/MEMO** auf der Fernbedienung) in angehaltenem Zustand.

Drücken Sie danach die Taste **CLEAR** auf der Vorderseite oder die Taste **CD STOP(■)** auf der Fernbedienung.

Hinzufügen von Titeln in das Programm

1. Drücken Sie mehrmals **PROG./MEMO.** (oder **PROGRAM/MEMO** auf der Fernbedienung) in angehaltenem Zustand, bis die Titelnummer blinkt.
2. Wiederholen Sie die Schritte 2-4.

Ändern des Programminhalts

1. Drücken Sie **PROG./MEMO.** (oder **PROGRAM/MEMO** auf der Fernbedienung), bis die zu ändernde Programmnummer angezeigt wird.
2. Wiederholen Sie die Schritte 2-4.

Anschluss an die USB-Schnittstelle

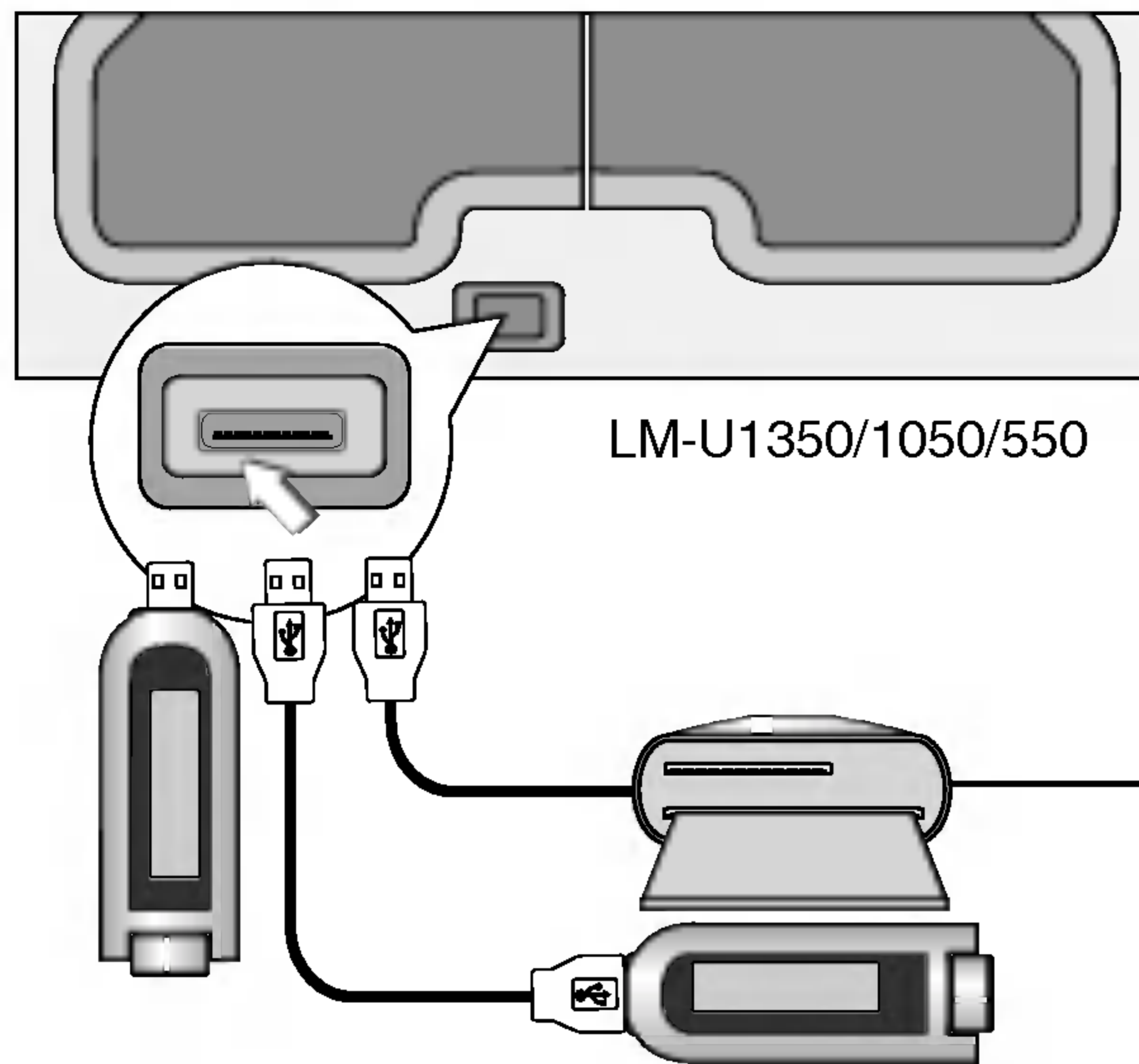

LM-U1350/1050/550

Lesbare Karten

- SmartMedia Card (SMC)
- Compact Flash-Karte (CFC)
- Micro Drive (MD)
- Secure Digital-Karte (SD)
- Multimedia-Karte (MMC)
- Speicher-Stick (MS)
- Speicher-Stick Pro (MS-Pro)
- Kompatibel mit: FAT12, 16, 32
- Nur die empfohlenen Speicherkarten verwenden

1 Schließen Sie das USB-Gerät an den USB-Anschluss des Gerätes an.

2 Drücken Sie die Taste USB auf dem Bedienungsfeld.

Hinweise

- Ein MP3-Player oder eine Speicherkarte darf während der USB-Wiedergabe nicht getrennt werden.
- Die Speicherkarte darf während der USB-Wiedergabe

über einen Multi-Kartenleser weder angeschlossen noch getrennt werden.

- Es können maximal 999 Dateien enthalten sein.
- Die Speicherkarte sollte vor dem Speichern von Dateien formatiert werden.
- Es wird kein lautes Festplattenlaufwerk benötigt.
- MP3-Player, für die eine Treiberinstallation erforderlich ist, werden nicht unterstützt.
- Je nach Art der Speicherkarte werden der Speicher bzw. die Karte u. U. nicht erkannt.

Wiedergabe von USB-Geräten

Wiedergabe Grundfunktionen

1 Drücken Sie die Taste USB auf dem Bedienungsfeld, um in den USB-Modus zu wechseln.

Die Anzeige "CHECKING" erscheint im Anzeigefenster und die Gesamtanzahl der Dateien wird angezeigt.

2 Drücken Sie PLAY(▶) auf der Vorderseite oder CD PLAY/ PAUSE (▶/||) auf der Fernbedienung.

Die Wiedergabe kann ebenfalls über die Nummerntasten gestartet werden.

Unterbrechen des Abspielvorgangs

Drücken Sie während des Abspielvorgangs CD PAUSE (CD||) auf der Vorderseite oder CD PLAY/PAUSE (▶/||) auf der Fernbedienung. Zur Wiederaufnahme des Abspielvorgangs drücken Sie die gleiche Taste erneut.

Beenden des Abspielvorgangs

Drücken Sie während des Abspielvorgangs STOP(■)/CLEAR auf der Vorderseite oder CD STOP(■) auf der Fernbedienung.

Wechseln zur nächsten Karte

Drücken Sie während oder außerhalb des Abspielvorgangs DISC SKIP auf der Vorderseite oder D.SKIP auf der Fernbedienung.

Überspringen des Titels

- Drücken Sie die Taste ▶▶▶ um zum nächsten Titel zu springen.
- Wenn die Taste ◀◀◀ während eines Titels gedrückt wird, springt der Player an den Beginn des gleichen Titels zurück. Wenn die Taste erneut gedrückt wird, springt der Player bei jedem Drücken der Taste einen Titel zurück.

So prüfen Sie die MP3-Dateiinformatoren

Drücken Sie die Taste INFO während der Wiedergabe der MP3-Datei.

- Die Informationen (Titel, Künstler oder Album) der MP3-Datei werden auf dem Display angezeigt.
- Wenn die Informationen der MP3-Datei nicht angezeigt werden, wird auf dem Display die Meldung "NO ID3 TAG" angezeigt.

Hinweis

- An dieses Gerät können USB-Geräte zur Wiedergabe von MP3-/WMA-Dateien angeschlossen werden.
- Der "MP3-Dateiname" und "ID3 TAG" sollten auf Englisch benannt werden
- Die Formatierung von Speicherkarten ist mit diesem Player nicht möglich.
- Dieser Player unterstützt keine USB-Hubs.

Wiedergabe von USB-Geräten

Wiederholwiedergabe

Um ein Stück wiederholt zu spielen

Drücken Sie während der Wiedergabe einmal **REPEAT**.

- "🎵 1" erscheint in der Anzeige.

Um eine Disk wiederholt zu spielen

Drücken Sie während der Wiedergabe nochmals **REPEAT**.

- "🎵 1 DISC" erscheint in der Anzeige.

Um alle Stücke wiederholt zu spielen

Drücken Sie während der Wiedergabe ein weiteres Mal **REPEAT**.

- "🎵 ALL DISC" erscheint in der Anzeige.

Um die wiederholte Wiedergabe zu löschen

- Drücken Sie **REPEAT** mehrere Male, bis die Wiederholungsanzeige verschwindet.

Programmierte Wiederholungswiedergabe

• Drücken Sie während der Wiedergabe einmal **REPEAT**.

- "🎵 1" erscheint in der Anzeige. (Wiederholung ein Stück)

• Drücken Sie während der programmierten Wiedergabe nochmals **REPEAT**.

- "🎵 ALL DISC" erscheint in der Anzeige. (Wiederholung gesamtes Programm)

Programmieren der Wiedergabe

Sie haben die Möglichkeit die Reihenfolge der Titel auf den CDs vorzuprogrammieren und so Ihr eigenes Programm zu gestalten. Sie können max. 20 Titel programmieren.

1 Drücken Sie im Stop-Modus **PROG./MEMO.** auf der Vorderseite oder **PROGRAM** auf der Fernbedienung.

2 Drücken Sie zur Auswahl der Disc **DISC SKIP** auf dem Bedienungsfeld bzw. **D.SKIP** auf der Fernbedienung.

3 Zur Titelwahl drücken Sie **CD SKIP/ SEARCH** **⏪⏪/⏩⏩** auf der Vorderseite oder auf der Fernbedienung.

4 Drücken Sie **PROG./MEMO.** auf der Vorderseite oder **PROGRAM** auf der Fernbedienung.

5 Wiederholen Sie die Schritte 1-4.

6 Drücken Sie **PLAY(▶)** auf der Vorderseite oder **CD PLAY/ PAUSE (▶/⏸)** auf der Fernbedienung.

Überprüfen der programmierten Titel

Drücken Sie **PROG./MEMO.** (oder **PROGRAM/MEMO** auf der Fernbedienung) in angehaltenem Zustand.

- Die Disk-, Musikstück-, und Programmnummer wird angezeigt.

Löschen der programmierten Titel

Drücken Sie **PROG./MEMO.** (oder **PROGRAM/MEMO** auf der Fernbedienung) in angehaltenem Zustand.

Drücken Sie danach die Taste **CLEAR** auf der Vorderseite oder die Taste **CD STOP(■)** auf der Fernbedienung.

Hinzufügen von Titeln in das Programm

1. Drücken Sie im Programm-Stop-Modus mehrmals **PROG./MEMO.** (bzw. **PROGRAM/MEMO** auf der Fernbedienung), bis die Anzeige "Track Number" blinkt.

2. Wiederholen Sie die Schritte 2-5.

Ändern des Programminhalts

1. Drücken Sie **PROG./MEMO.** (oder **PROGRAM/MEMO** auf der Fernbedienung), bis die zu ändernde Programmnummer angezeigt wird.

2. Wiederholen Sie die Schritte 2-4.

Störungssuche

Versuchen Sie das Fehler-Symptom, dessen mögliche Ursache und Vorschläge zur Abhilfe in dieser Liste zu finden, bevor Sie sich an eine Kundendienststelle wenden.

Symptom	Ursache	Abhilfe
Kein Strom.	<ul style="list-style-type: none"> • Netzkabel nicht eingesteckt. 	<ul style="list-style-type: none"> • Netzkabel in eine Steckdose stecken.
Kein Ton.	<ul style="list-style-type: none"> • Die Audiokabel sind nicht richtig angeschlossen. 	<ul style="list-style-type: none"> • Schließen Sie die Audiokabel ordentlich an.
	<ul style="list-style-type: none"> • Das externe Quellgerät ist abgeschaltet. 	<ul style="list-style-type: none"> • Schalten Sie das externe Quellgerät ein.
	<ul style="list-style-type: none"> • Der digitale Audioausgang ist falsch eingestellt. 	<ul style="list-style-type: none"> • Stellen Sie den digitalen Audioausgang richtig ein und schalten Sie das Gerät dann erneut durch Drücken auf POWER ein.
Wiedergabe nicht möglich.	<ul style="list-style-type: none"> • Keine Disc eingelegt. 	<ul style="list-style-type: none"> • Disc einlegen.
	<ul style="list-style-type: none"> • Eine nicht abspielbare Disc ist eingelegt. 	<ul style="list-style-type: none"> • Prüfen Sie das Disc-Format.
	<ul style="list-style-type: none"> • Disc wurde verkehrt eingelegt. 	<ul style="list-style-type: none"> • Disc korrekt einlegen (Datenseite nach unten).
	<ul style="list-style-type: none"> • Disc liegt nicht in der Mulde der Schublade 	<ul style="list-style-type: none"> • Disc korrekt einlegen
	<ul style="list-style-type: none"> • Verschmutzte Disc. 	<ul style="list-style-type: none"> • Reinigen Sie die Disc.
Die Fernbedienung funktioniert nicht ordnungsgemäß.	<ul style="list-style-type: none"> • Die Fernbedienung ist nicht auf den Fernbedienungsempfangs-sensor des Geräts gerichtet. 	<ul style="list-style-type: none"> • Fernbedienung auf den Fernbedienungsempfangssensor des Gerätes richten.
	<ul style="list-style-type: none"> • Die Fernbedienung ist zu weit vom Gerät entfernt. 	<ul style="list-style-type: none"> • Fernbedienung in einer Entfernung von ca. 7 m verwenden.
	<ul style="list-style-type: none"> • Zwischen der Fernbedienung und dem Gerät befindet sich ein störendes Objekt. 	<ul style="list-style-type: none"> • Störendes Objekt entfernen.
	<ul style="list-style-type: none"> • Die Batterien der Fernbedienung sind leer. 	<ul style="list-style-type: none"> • Batterien auswechseln.

Zusätzliche Informationen

Info über MP3

- Eine MP3-Datei besteht aus mit der MPEG1-Audio-Layer-3-Codierung komprimierten Audiodaten. Wir nennen Dateien, die die Dateierweiterung „.mp3“ aufweisen, „MP3-Dateien“.
- Das Gerät kann MP3-Dateien, die nicht die Dateierweiterung „.mp3“ haben, nicht lesen.

Über WMA

- Bei einer WMA-Datei handelt es sich um eine Audio-Komprimierungstechnologie von Microsoft.
- WMA (Windows Media Audio) ermöglicht eine zwei Mal höhere Komprimierungsrate als beim MP3-Format.

Die Kompatibilität der MP3/WMA-Disc mit diesem Gerät ist folgendermaßen eingeschränkt:

1. Sampling-Frequenz / 8 – 48 kHz (MP3), 32 - 44.1 kHz (WMA)
2. Bitrate / 8 – 320 Kbit/s (MP3), 32 - 128kbps (WMA)
3. Physisches CD-R-Format sollte „ISO 9660“ sein
4. Wenn Sie MP3/WMA-Dateien mit Software, z.B. „Direct-CD“, aufnehmen, die kein DATEISYSTEM erstellen kann, können keine MP3-Dateien

wiedergegeben werden. Wir empfehlen Ihnen die Software „Easy-CD Creator“, die ein ISO9660-Dateisystem erstellt.

5. Dateinamen dürfen maximal 30 Buchstaben lang sein und müssen die Erweiterung „.mp3“ oder „.wma“ besitzen., z.B. „*****.MP3“ oder „*****.WMA“.
6. Verwenden Sie keine Sonderzeichen, z.B. „/ . * ? „ < > “ usw.
7. Auch wenn mehr als 1.000 Dateien auf der Disc gespeichert sind, werden nur die ersten 999 angezeigt.

Info über MULTI SESSION

- Diese Funktion erkennt die Multi-Session-Disc gemäß einer Disc vom Typ CD-ROM.

Beispiel) Beim mehreren MP3/WMA-Dateien in der ersten Sitzung wird nur die MP3/WMA-Datei in der ersten Sitzung wiedergegeben. Bei nur einer MP3/WMA-Datei in der gesamten Sitzung wird die MP3/WMA-Datei in jeder Sitzung wiedergegeben. Bei einer Audio-CD in der ersten Sitzung wird nur die Audio-CD in der ersten Sitzung wiedergegeben.

Technische Daten

ABSCHNITT		MODELLE	LM-U1350A/D/X	LM-U1050A/D/X	LM-W550A/D/X LM-U550A/D/X
[Allgemein]	Stromversorgung	Geräterückseite.			
	Stromverbrauch	60 W	50 W	45 W	
	Gewicht	6.3 kg	6.3 kg	6.3 kg	
	Außenmaße (B x H x T)	273 x 326 x 366 mm			
[CD]	Frequenzgang	40 - 18000 Hz			
	Störabstand	70 dB			
	Dynamischer Bereich	70 dB			
[Tuner]	FM	Abstimmbereich	87.5 - 108.0 MHz oder 65 - 74 MHz, 87.5 - 108.0 MHz		
		Zwischenfrequenz	10.7 MHz		
		Störabstand	60/55 dB		
		Frequency Response	60 - 10000 Hz		
	AM (MW)	Abstimmbereich	522 - 1620 kHz oder 520 - 1720 kHz		
		Zwischenfrequenz	450 kHz		
		Störabstand	35 dB		
		Frequenzgang	120 - 2000 Hz		
[Verstärker]	Ausgangsleistung	130W+130W	100W+100W	50W+50W	
	Gesamtklirrfaktor	0.5 %			
	Frequenzgang	42 - 20000 Hz			
	Störabstand	75 dB			
[KASSETTE]	Bandgeschwindigkeit	4.75 cm/sec			
	Gleichaufschwankungen	0.25 % (MTT -111, JIS-WTD)			
	Schnellvorlauf-/Rückspulzeit	120 sec (C-60)			
	Frequenzgang	125 - 8000Hz			
	Störabstand	40 dB			
	Kanaltrennung	50 dB(P/B) / 45 dB(R/P)			
	Löschdämpfung	55 dB(MTT-5511)			
[Lautsprecher]		LMS-U1350	LMS-U1050	LMS-W550/U550	
	Typ	3 Wege 3 Lautsprecher	3 Wege 3 Lautsprecher	2 Wege 2 Lautsprecher	
	Scheinwiderstand	4 Ω	4 Ω	8 Ω	
	Frequenzgang	50 - 20000 Hz	55 - 20000 Hz	56 - 20000 Hz	
	Schalldruckpegel	86 dB/W (1m)	85 dB/W (1m)	85 dB/W (1m)	
	Nenn-Eingangsleistung	130 W	100 W	50 W	
	Max. Eingangsleistung	260 W	200 W	100 W	
	Reinmaße (B x H x T)	227 X 327 X 312 mm	227 X 327 X 272 mm	199 X 326 X 232 mm	
Reingewicht	5 kg	4.2 kg	2.78 kg		

* Änderungen des Designs und der technischen Daten ohne vorherige Ankündigung vorbehalten.

HINWEISE



P/NO : 3834RH0084Z