

Portable DVD Player



Owner's Manual

Model: DP9821

Before connecting, operating or adjusting this product,
please read this instruction booklet carefully and
completely.



P/NO : 3834RD0084T

Safety Precautions



CAUTION
RISK OF ELECTRIC SHOCK
DO NOT OPEN



CAUTION: TO REDUCE THE RISK OF ELECTRIC SHOCK
DO NOT REMOVE COVER (OR BACK)
NO USER-SERVICEABLE PARTS INSIDE
REFER SERVICING TO QUALIFIED SERVICE PERSONNEL.



This lightning flash with arrowhead symbol within an equilateral triangle is intended to alert the user to the presence of uninsulated dangerous voltage within the product's enclosure that may be of sufficient magnitude to constitute a risk of electric shock to persons.



The exclamation point within an equilateral triangle is intended to alert the user to the presence of important operating and maintenance (servicing) instructions in the literature accompanying the product.

WARNING: TO PREVENT FIRE OR ELECTRIC SHOCK
HAZARD, DO NOT EXPOSE THIS PRODUCT TO RAIN OR
MOISTURE.

WARNING: Do not install this equipment in a confined space such as a bookcase or similar unit.

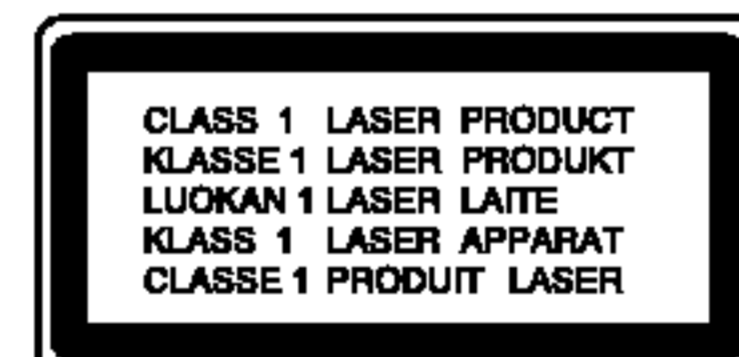

CAUTION: This product employs a Laser System.

To ensure proper use of this product, please read this owner's manual carefully and retain it for future reference. Should the unit require maintenance, contact an authorized service center.

Performing controls, adjustments, or carrying out procedures other than those specified herein may result in hazardous radiation exposure.

To prevent direct exposure to laser beam, do not try to open the enclosure. Visible laser radiation when open. **DO NOT STARE INTO BEAM.**

CAUTION: VISIBLE AND INVISIBLE LASER RADIATION WHEN OPEN AND INTERLOCKS DEFEATED.

CAUTION: The apparatus should not be exposed to water (dripping or splashing) and no objects filled with liquids, such as vases, should be placed on the apparatus.

SERIAL NUMBER: The serial number is found on the back of this unit. This number is for this unit only. You should record the serial number in the space provided and retain this guide as a permanent record of your purchase.

Model No. _____

Serial No. _____

Safety Precautions (Continued)

N NOTES ON COPYRIGHTS:

It is forbidden by law to copy, broadcast, show, broadcast via cable, play in public, or rent copyrighted material without permission.

This product features the copy protection function developed by Macrovision. Copy protection signals are recorded on some discs. When recording and playing the pictures of these discs on a VCR, picture noise will appear.

This product incorporates copyright protection technology that is protected by method claims of certain U.S. patents and other intellectual property rights owned by Macrovision Corporation and other rights owners. Use of this copyright protection technology must be authorized by Macrovision Corporation, and is intended for home and other limited viewing uses only unless otherwise authorized by Macrovision Corporation. Reverse engineering or disassembly is prohibited.

CAUTION concerning the Power Cord

Most appliances recommend they be placed upon a dedicated circuit;

That is, a single outlet circuit which powers only that appliance and has no additional outlets or branch circuits. Check the specification page of this owner's manual to be certain.

Do not overload wall outlets. Overloaded wall outlets, loose or damaged wall outlets, extension cords, frayed power cords, or damaged or cracked wire insulation are dangerous. Any of these conditions could result in electric shock or fire. Periodically examine the cord of your appliance, and if its appearance indicates damage or deterioration, unplug it, discontinue use of the appliance, and have the cord replaced with an exact replacement part by an authorized servicer.

Protect the power cord from physical or mechanical abuse, such as being twisted, kinked, pinched, closed in a door, or walked upon. Pay particular attention to plugs, wall outlets, and the point where the cord exits the appliance.



This product is manufactured to comply with the radio interference requirements of EEC DIRECTIVE 89/336/EEC, 93/68/EEC and 73/23/EEC.



Disposal of your old appliance

1. When this crossed-out wheeled bin symbol is attached to a product it means the product is covered by the European Directive 2002/96/EC.
2. All electrical and electronic products should be disposed of separately from the municipal waste stream via designated collection facilities appointed by the government or the local authorities.
3. The correct disposal of your old appliance will help prevent potential negative consequences for the environment and human health.
4. For more detailed information about disposal of your old appliance, please contact your city office, waste disposal service or the shop where you purchased the product.

Table of Contents

Introduction

Safety Precautions	2-3
Table of Contents	4
Before Use	5-8
Symbol used in this Manual	5
About the  Symbol Display	5
Notes on Discs	5-6
Disc-related terms	6
Maintenance and Service	7
Types of Playable Discs	8
Identification of Controls	9-12
Main Unit	9-10
Remote Control	11-12
Power Connections	13-16
AC Adapter	13
Automotive Adapter	14
Battery Pack	15-16
Playing a Disc	17

Advanced Operations

On-Screen Display	18-19
General Features	20-24
• Moving to another TITLE	20
• Moving to another CHAPTER/TRACK	20
• Search	20
• Still Picture and Frame-by-Frame Playback	21
• Slow Motion	21
• Time Search	21
• Repeat A-B	21
• Repeat	21
• Marker Search	22
• Zoom	23
• Resume Play	23
Special DVD Features	23-24
• Title Menu	23
• Disc Menu	23
• Changing the Audio Language	23
• Camera Angle	24
• Subtitles	24
• Last Scene Memory	24
• Screen Saver	24
• Changing the Audio Channel	24

Playing an Audio CD and MP3/WMA Disc	25-27
Audio CD and MP3/WMA Disc Features	26-27
• Pause	26
• Moving to another Track	26
• Search	26
• Repeat Track/ All/ Off	26
• Repeat A-B	26
• MP3 / WMA disc compatibility with this player is limited as follows	27
Programmed Playback	28-29
• Repeat Programmed Tracks	29
• Erasing a Track from Program List	29
• Erasing the Complete Program List	29
Viewing a JPEG disc	30-31
• Slide Show	30
• Still Picture	30
• Moving to another File	31
• Zoom	31
• To rotate picture	31
• To listen to MP3/WMA music while watching picture	31
• JPEG disc compatibility with this player is limited as follows	31
Playing a DVD VR format Disc	32
Playing a DivX Movie Disc	33
• DivX disc compatibility with this player is limited as follows	33

Initial Settings

Initial Settings	34-39
General Operation	34
LANGUAGE	34
DISPLAY	35
AUDIO	35-36
OTHERS	36-37
LOCK (Parental Control)	38-39

Connections

Setting up the Player	40-41
DVD Player Connections	40
Audio Connection to Optional Equipment	41

Reference

Troubleshooting	42
Language Code List	43
Area Codes	44
Specifications	45

Before Use

To ensure proper use of this product, please read this owner's manual carefully and retain for future reference.

This manual provides information on the operation and maintenance of your DVD player. Should the unit require service, contact an authorized service location.

Symbol Used in this Manual



The lightning flash symbol alerts you to the presence of dangerous voltage within the product enclosure that may constitute a risk of electric shock.



The exclamation point alerts you to the presence of important operating and maintenance / servicing instructions.



Indicates hazards likely to cause harm to the unit itself or other material damage.

NOTE

Indicates special notes and operating features.

TIP

Indicates tips and hints for making the task easier.

A section whose title has one of the following symbols is applicable only to the disc represented by the symbol.

DVD	DVD and finalized DVD±R/RW
VCD	Video CDs.
CD	Audio CDs.
MP3	MP3 discs.
WMA	WMA discs.
JPEG	JPEG discs.
DivX	DivX discs

About the Symbol Display

“  ” may appear on your LCD display during operation and indicates that the function explained in this owner's manual is not available on that specific DVD video disc.

Notes on Discs

Handling Discs

Do not touch the playback side of the disc. Hold the disc by the edges so that fingerprints do not get on the surface. Never stick paper or tape on the disc.

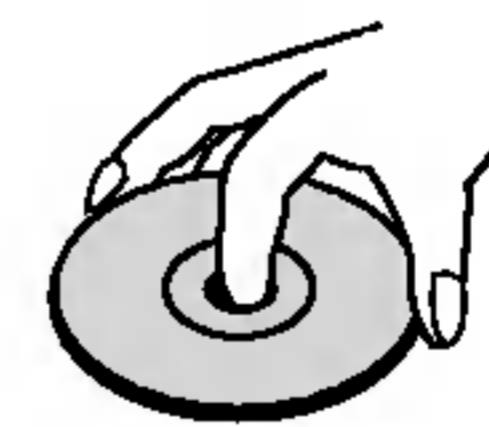

Before Use (Continued)

Storing Discs

After playing, store the disc in its case. Do not expose the disc to direct sunlight or sources of heat and never leave it in a parked car exposed to direct sunlight.

Cleaning Discs

Fingerprints and dust on the disc can cause poor picture quality and sound distortion. Before playing, clean the disc with a clean cloth. Wipe the disc from the center out.

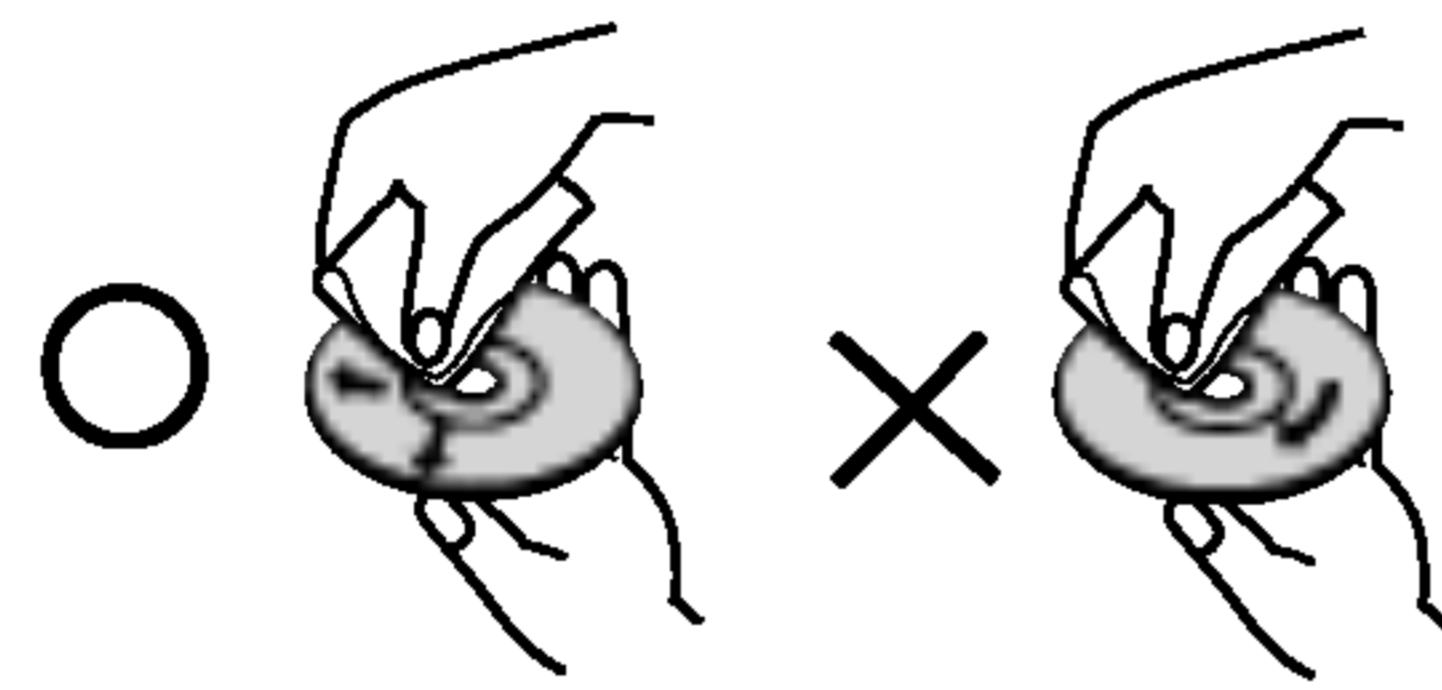

Do not use strong solvents such as alcohol, benzine, thinner, commercially available cleaners, or anti-static spray intended for older vinyl records.

Disc-related terms

DVD ±R / DVD ±RW

DVD -R and DVD +R are two different standards for recordable DVD drives and discs. This format allows information to be recorded onto the DVD disc only once. DVD +RW and DVD -RW are two standards for re-writable media, meaning the DVD content can be erased and re-recorded.

VCD (Video CD)

A VCD holds up to 74 minutes (650 MB disc) or 80 minutes (700 MB disc) of MPEG-1 full-motion video along with quality stereo sound.

MPEG

MPEG is an international standard for video and audio compression. MPEG-1 is used in encoding video for VCD and provides for multichannel surround sound coding such as PCM, Dolby Digital, DTS and MPEG audio.

MP3

MP3 is a popular compression format used for digital audio files that yields very high near-CD quality.

WMA

Windows media audio file. A type of coding / decoding developed by Microsoft Corp.

JPEG

Joint Pictures Expert Group. JPEG is a compressed file format that allows you to save images with no limit on the number of colors.

DivX

DivX is the name of a revolutionary new video codec which is based on the new MPEG-4 compression standard for video. You will be able to play DivX movies using this DVD player.

Before Use (Continued)

PBC: Playback Control (Video CD only)

Playback control is available for Video CD (VCD) version 2.0 disc formats. PBC allows you to interact with the system via menus, search functions, or other typical computer-like operations. Moreover, still pictures of high resolution can be played if they are included in the disc. Video CDs not equipped with PBC (Version 1.1) operate in the same way as audio CDs.

Title (DVD video discs only)

A title is generally a distinct section of a DVD disc. For example the main feature could be title 1, a documentary describing how the film was made could be title 2, and cast interviews could be title 3. Each title is assigned a reference number enabling you to locate it easily.

Maintenance and Service

Refer to the information in this chapter before contacting a service technician.

Handling the Unit

When shipping the unit

Please save the original shipping carton and packing materials. If you need to ship the unit, for maximum protection, re-pack the unit as it was originally packed at the factory.

Keeping the exterior surfaces clean

- Do not use volatile liquids such as insecticide spray near the unit.
- Do not leave rubber or plastic products in contact with the unit for a long period of time. since they leave marks on the surface.

Cleaning the unit

To clean the player, use a soft, dry cloth. If the surfaces are extremely dirty, use a soft cloth lightly moistened with a mild detergent solution.

Do not use strong solvents such as alcohol, benzine, or thinner, as these might damage the surface of the unit.

Maintaining the Unit



The DVD player is a high-tech, precision device. If the optical pick-up lens and disc drive parts are dirty or worn, the picture quality could be diminished.

Depending on the operating environment, regular inspection and maintenance are recommended after every 1,000 hours of use.

For details, please contact your nearest authorized service center.

Before Use (Continued)

Types of Playable Discs

	DVD (8 cm / 12 cm disc)
	Video CD (VCD) (8 cm / 12 cm disc)
	Audio CD (8 cm / 12 cm disc)

In addition, this unit plays DivX file, DVD±R, DVD±RW, SVCD, and CD-R or CD-RW that contains audio titles, MP3, WMA or JPEG files.



This indicates a product feature that is capable of playing DVD-RW discs recorded with Video Recording format.

Manufactured under license from Dolby Laboratories. “Dolby”, “Pro Logic”, and the double-D symbol are trademarks of Dolby Laboratories.

DTS and DTS Digital Out are trademarks of Digital Theater Systems, Inc.

NOTES

- Depending on the conditions of the recording equipment or the CD-R/RW (or DVD±R/±RW) disc itself, some CD-R/RW (or DVD±R/±RW) discs cannot be played on the unit.
- Do not attach any seal or label to either side (the labeled side or the recorded side) of a disc.
- Do not use irregularly shaped CDs (e.g., heart-shaped or octagonal). It may result in malfunctions.

Notes on DVDs and Video CDs

Some playback operations of DVDs and Video CDs may be intentionally programmed by software manufacturers. This unit plays DVDs and Video CDs according to disc content designed by the software manufacturer, therefore some playback features may not be available or other functions may be added.

Regional code

This DVD player is designed and manufactured for playback of region “2” encoded DVD software. This unit can play only DVD discs labeled “2” or “ALL”.



Notes on Regional Codes

- Most DVD discs have a globe with one or more numbers in it clearly visible on the cover. This number must match your DVD player’s regional code or the disc cannot play.
- If you try to play a DVD with a different region code from your player, the message “Check Regional Code” appears on the screen.

Identification of Controls

Main Unit

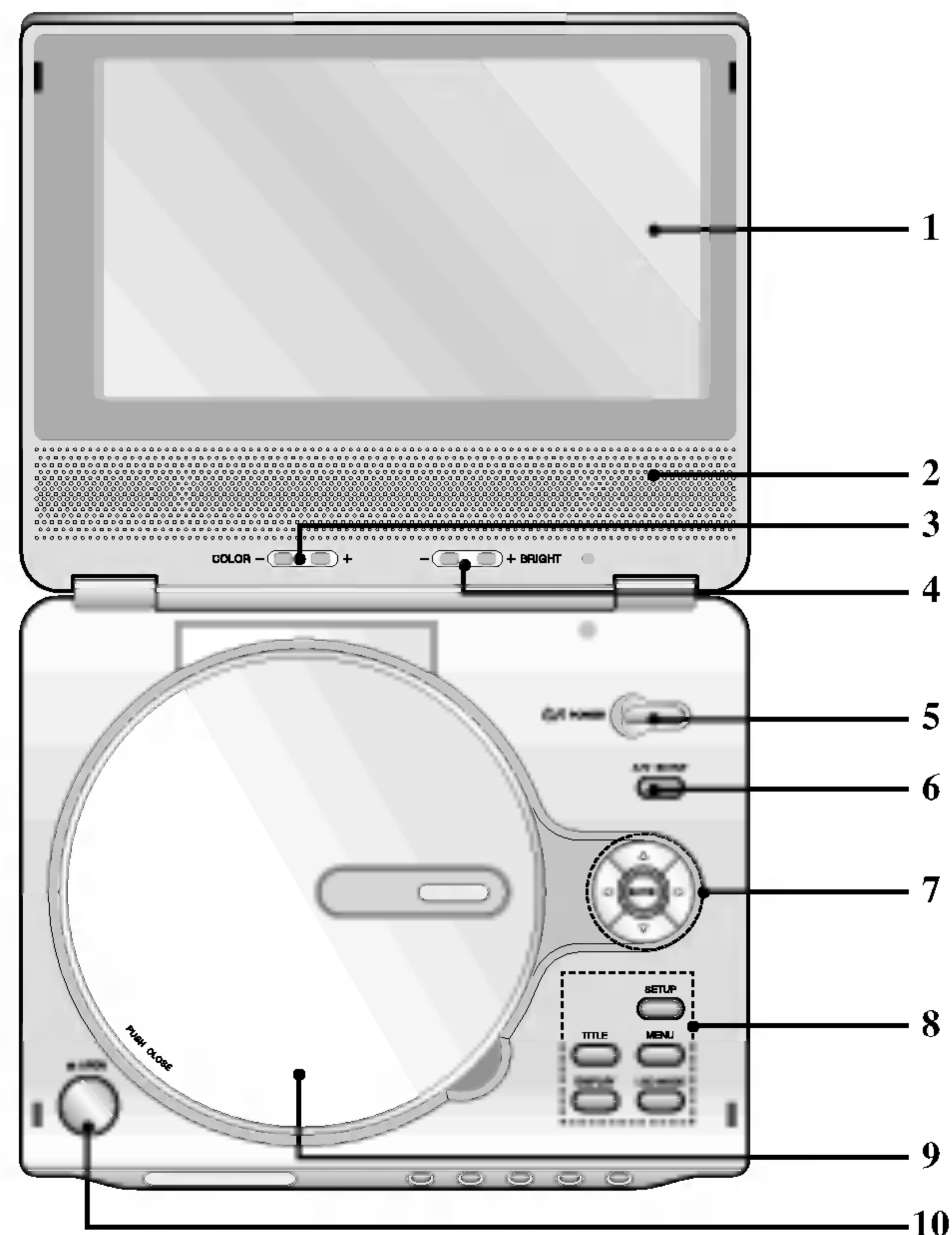

1. **LCD screen**
2. **Speaker**
3. **COLOR control buttons** : - ; black and white, + ; color
4. **BRIGHT control buttons** : - ; dark, + ; light
5. **POWER**
Switches the player ON and OFF.
6. **A/V IN/OUT**
Selects the TV's source.
7. • ◀ ▶ ▲ ▼ (left/right/up/down)
Selects an item in the menu.
• **ENTER**
Confirms menu selection.
8. • **TITLE**
Displays title menu, if available.
• **LCD MODE**
NORMAL → FULL → ZOOM → OFF
• **MENU**
Accesses menu on a DVD disc.
9. **Disc Lid**
10. **OPEN button**
Push this button to open the Disc lid.

NOTE

Place a disc with the playback side down on the spindle, and push gently on the center of the disc so it goes into position.

Identification of Controls (continued)

Main Unit

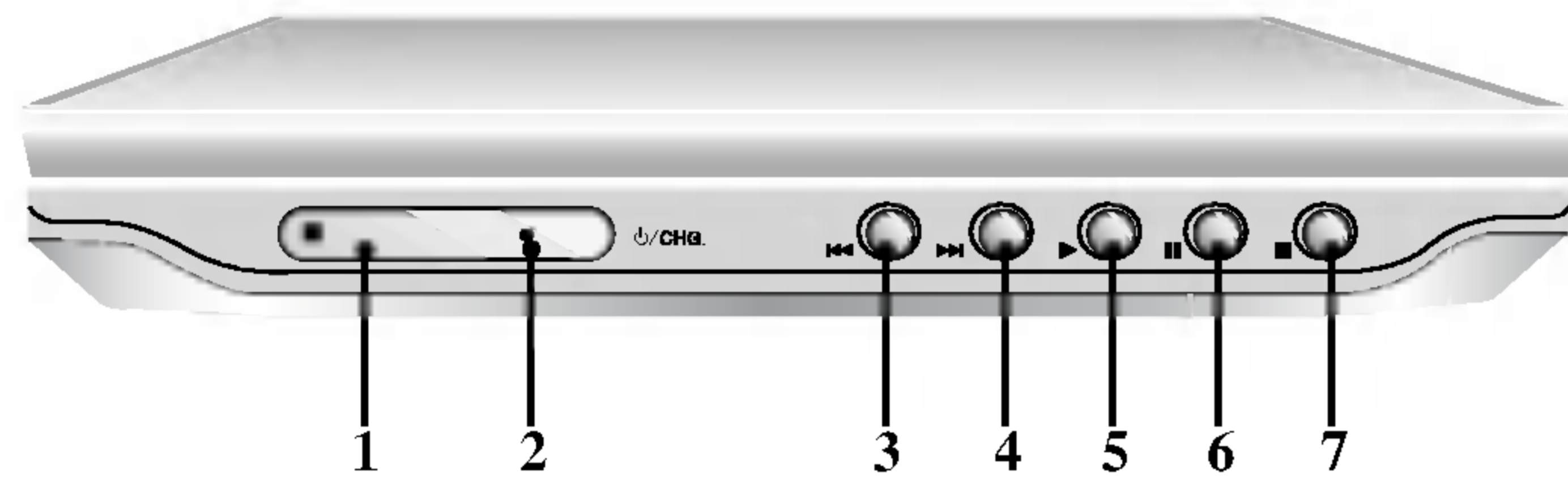

- 1. Remote sensor**
- 2. Charge indicator**
During recharging, charge indicator is red.
If recharging is complete, charge indicator changes to green color.
- 3. Reverse Skip/Search**
Go to previous chapter / track or to the beginning.
Press and hold for two seconds for fast reverse search.
- 4. Forward Skip/Search**
Go to the next chapter / track.
Press and hold for two seconds for fast forward search.
- 5. PLAY**
Starts playback.
- 6. PAUSE**
Pause playback temporarily/press repeatedly for frame-by-frame playback.

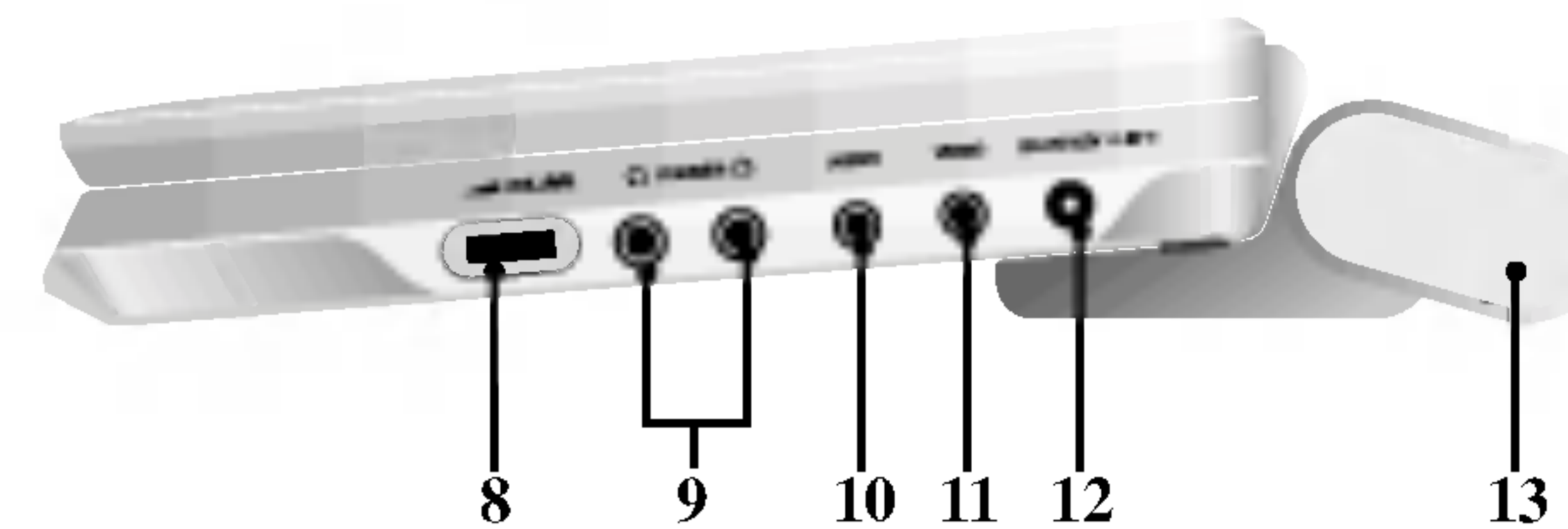

- 7. STOP**
Stops playback.
- 8. Volume Control**
- 9. Earphone jack**
- 10. AUDIO In/Out jack (OPTICAL OUT)**
- 11. VIDEO In/Out jack**
- 12. DC IN 9.5V**
Connect the AC adapter.
- 13. Battery Pack**

Identification of Controls (continued)

Remote Control

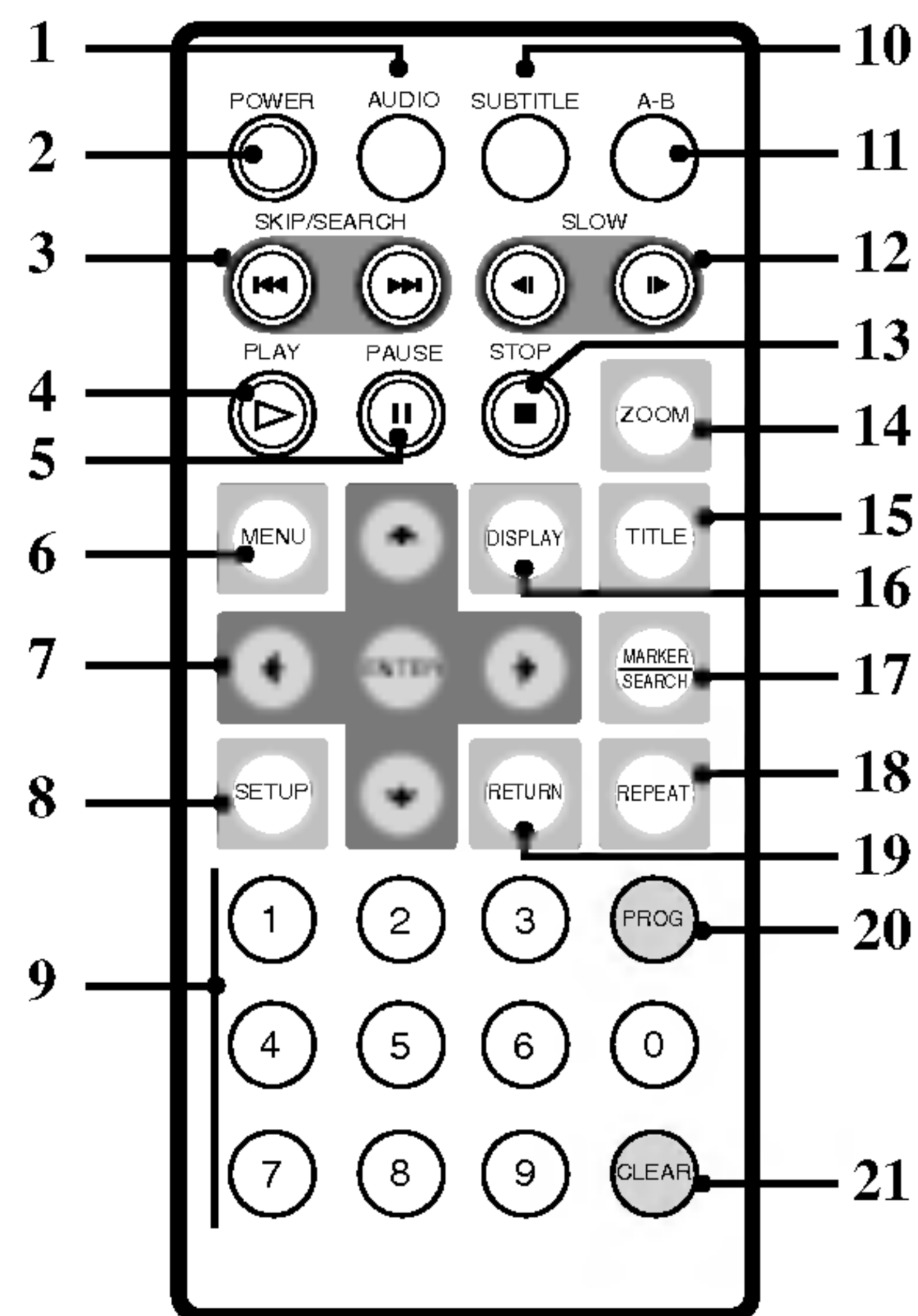

1. **AUDIO**
Selects an audio language (DVD).
2. **POWER**
Switches DVD Player ON and OFF.
3. • **Reverse SKIP/SEARCH (◀◀)**
Search backward*/ go to beginning of current chapter or track or go to previous chapter or track.
• **Forward SKIP/SEARCH (▶▶)**
Search forward*/ go to next chapter or track.
* Press and hold button for about two seconds.
4. **PLAY**
Starts playback.
5. **PAUSE**
Pauses playback temporarily/ press repeatedly for frame-by-frame playback.
6. **MENU**
Accesses menu on a DVD disc.
7. • **◀ ▶ ▲ ▼ (left/right/up/down)**
Selects an item in the menu.
• **ENTER**
Confirms menu selection.
8. **SETUP**
Accesses or removes setup menu.
9. **0-9 number buttons**
Selects numbered items in a menu.
10. **SUBTITLE**
Selects a subtitle language.
11. **A-B**
Repeat sequence.
12. **SLOW (◀ / ▶)**
Reverse/ Forward slow playback.
13. **STOP (■)**
Stops playback.
14. **ZOOM**
Enlarges video image.
15. **TITLE**
Displays title menu, if available.
16. **DISPLAY**
Accesses On-Screen display.
17. • **MARKER**
Marks any point during playback.
• **SEARCH**
Displays MARKER SEARCH menu.
18. **REPEAT**
Repeat chapter, track, title all.
19. **RETURN**
Removes the setup menu, displays the video CD with PBC.
20. **PROG.**
Places a track on the program list.
21. **CLEAR**
Removes a track number on the program list or a mark on the MARKER SEARCH menu.

Identification of Controls (continued)

Insert the battery (Lithium battery)

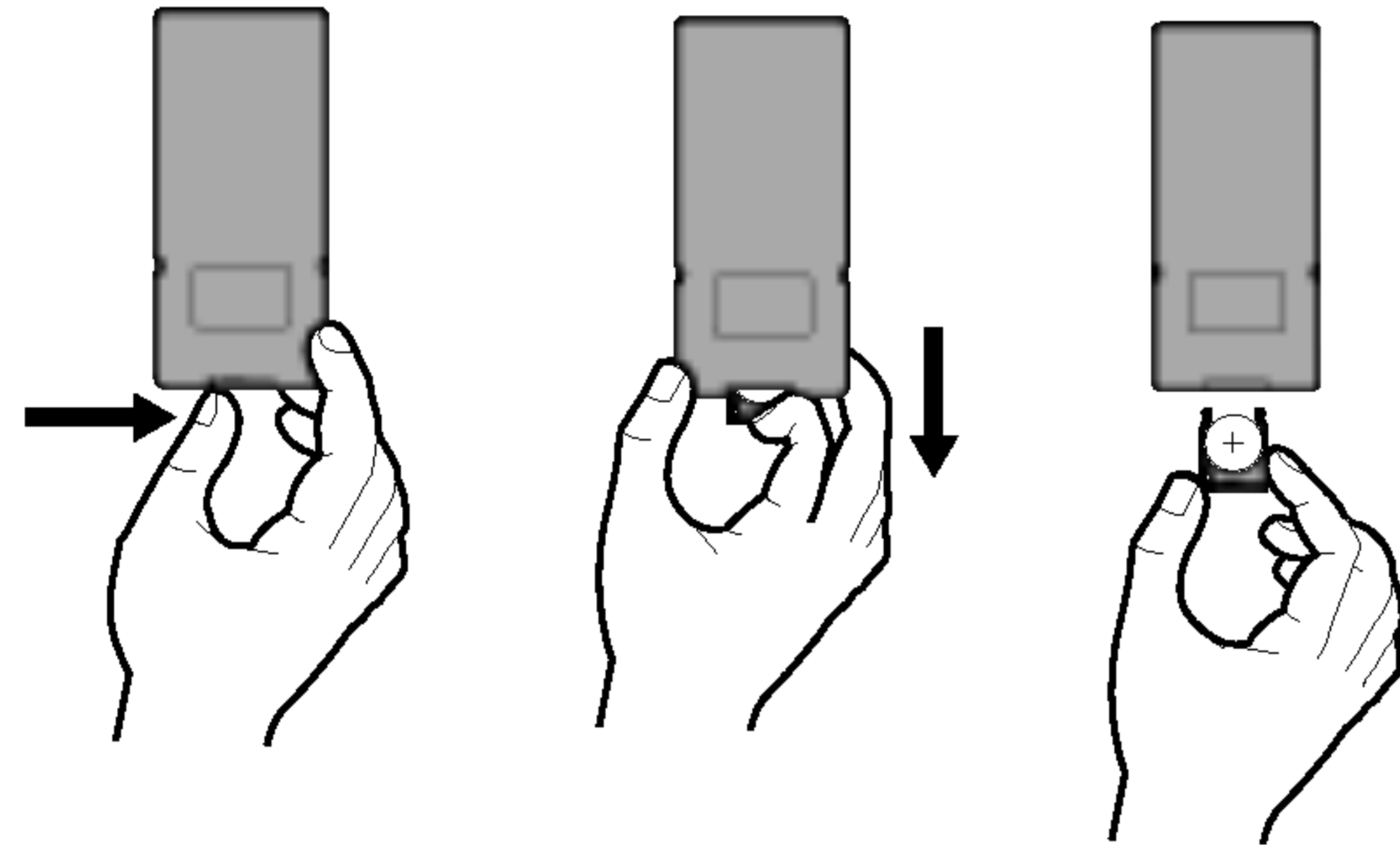

NOTES

- Do not expose the remote control sensor to bright light.
- Do not place obstacles between the remote control sensor and the remote control.

■ Replacing the button-type battery

The battery normally lasts for about a year. Replace the battery if the remote control fails to operate the unit when used within the operation range.

Button-type battery (Lithium battery)

1. Pinch the battery holder clip together then pull the tab to remove the battery holder.
2. Insert the battery with the + facing in the same direction as the + on the battery holder.
3. Replace the battery holder with battery into the remote control unit making sure that it is fully inserted.

- Replace remote control unit battery with 3V micro lithium cells such as CR. 2025 or its equivalent.
- Dispose of battery safely in accordance with local laws. Do not dispose of in fire.

Warning : The battery used in this device may present a fire or chemical burn hazard if mistreated. Do not recharge, disassemble, incinerate, or heat above 100 °C (212 °F).

Replace the battery with Matsushita Elec. Ind. Co., Ltd. (Panasonic), part no. CR. 2025 only.

Use of another battery may present a risk of fire or explosion. Dispose of used batteries. Keep batteries away from children. Do not disassemble or dispose of in fire.

Power Connections

AC Adapter

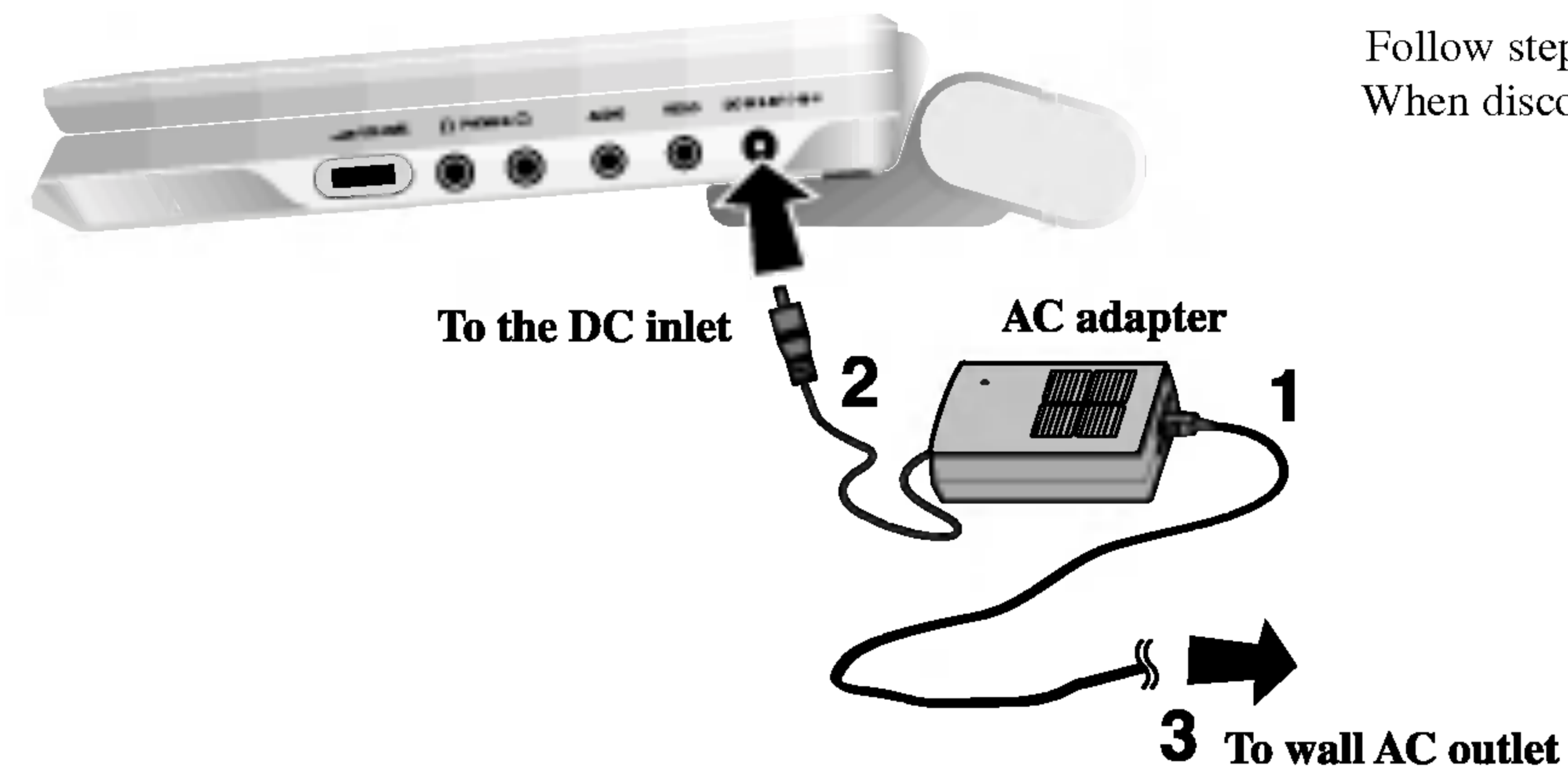

Follow steps 1 to 3 to connect.
When disconnecting, reverse the order.

Introduction

Caution

- Do not connect the power plug to a power outlet other than that indicated on the label, as this can result in a risk of fire or electric shock.
- Do not connect or disconnect the power plug with wet hands. Doing so may cause electric shock.
- Do not use an AC adapter other than one specified, as it can cause a fire or damage to the player.

AC adapter

- This AC adapter operates on 100-240V~ 1.5A 50-60Hz.
- MODEL NO. : DP-AC90
- Manufactured by WANLIDA Digital Technology Co., Ltd.
- Contact an electrical parts distributor for assistance in selecting a suitable AC plug adapter or AC cord set.

Power Connections (continued)

Automotive Adapter

This DVD player and its automotive adapter are designed for use in vehicles that have 12 volt, negative ground electrical systems. (This is standard for most vehicles.) If your vehicle has a different type of electrical system, the DC power system cannot be used.

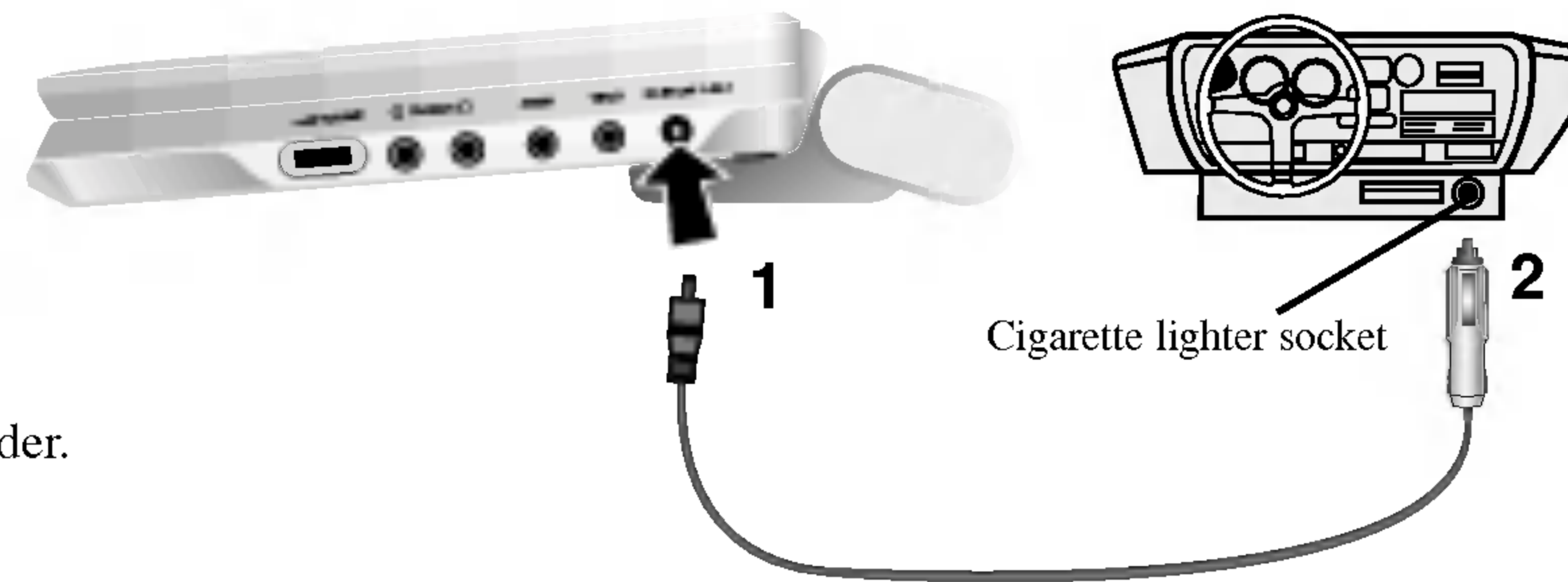

Follow steps 1 to 2 to connect.
When disconnecting, reverse the order.

Caution

- To prevent electrical shock and possible damage to your DVD player or vehicle, always unplug the automotive adapter from the cigarette lighter socket before you remove the plug from your DVD player.
- A 3 amp, 250V fuse for protection is installed in the automotive adapter.
- While the engine is being started, disconnect the automotive adapter from the car's cigarette lighter socket.
- Do not operate your DVD player when the car battery is discharged. Peak current from the car generator may cause the DC fuse to blow.
- If the vehicle's supply voltage drops below approximately 10 volts, your DVD player may not work properly.
- Do not leave your DVD player in a place where the temperature exceeds 70°C (158°F), or the pick-up device may be damaged.
Examples include:
 - Inside a car with the windows closed and in direct sunshine.
 - Near a heating appliance.

Automotive adapter

- This automotive adapter operates on DC 12V.
- MODEL NO. : DPB-C90
- Manufactured by WANLIDA Digital Technology Co., Ltd.
- Contact an electrical parts distributor for assistance in selecting a suitable automotive adapter.

Power Connections (continued)

Battery Pack

- Charge the battery pack before using it for the first time.

■ Attaching the battery pack

1. Match the hooks of the battery pack into the holes on the bottom of the player.
2. Combine the battery pack to push toward up until you can hear the click sound.

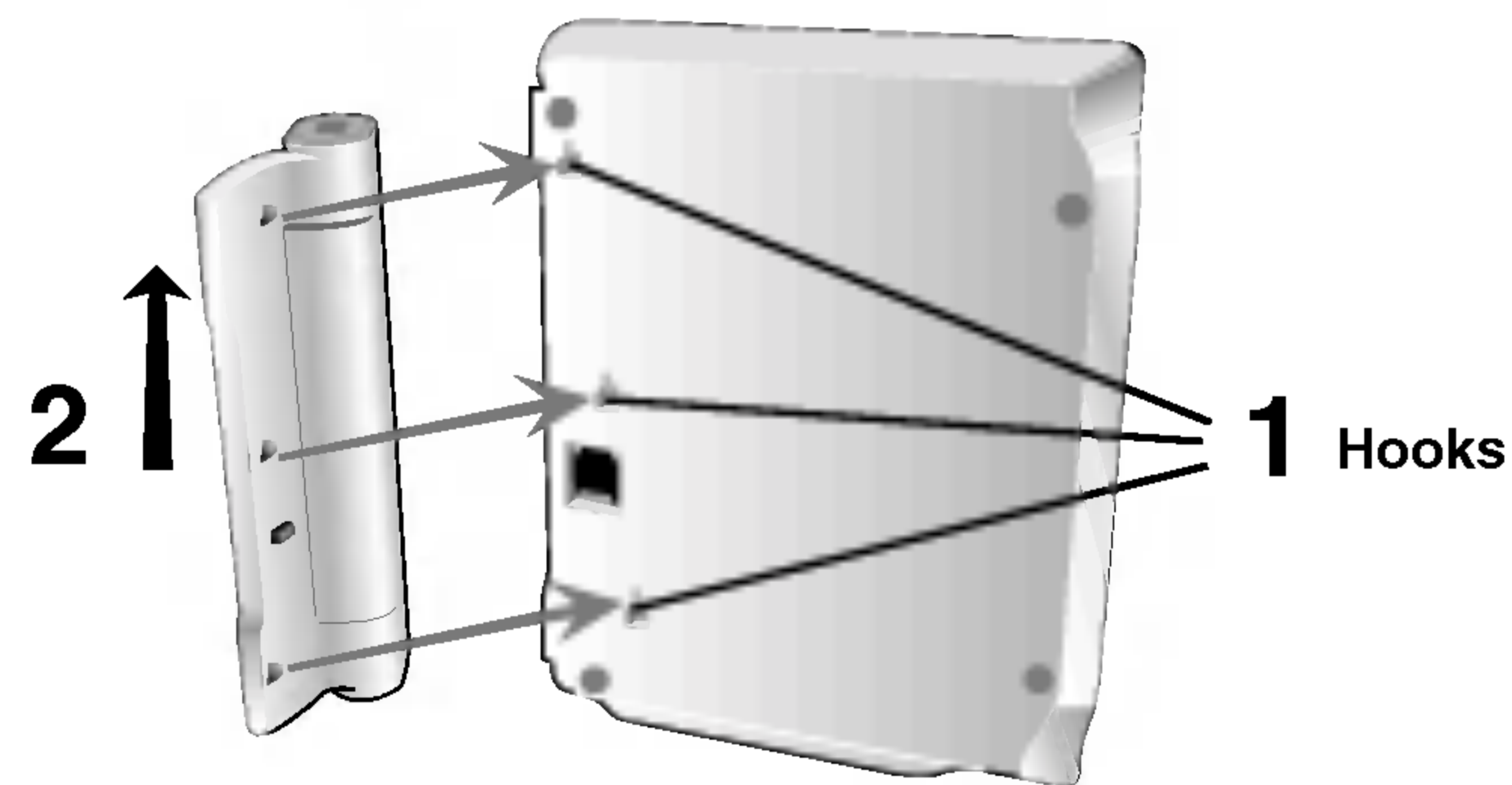

■ Detaching the battery pack

To separate the battery pack, pull the switch which is located beside the battery pack then slide down the battery pack at the same time.

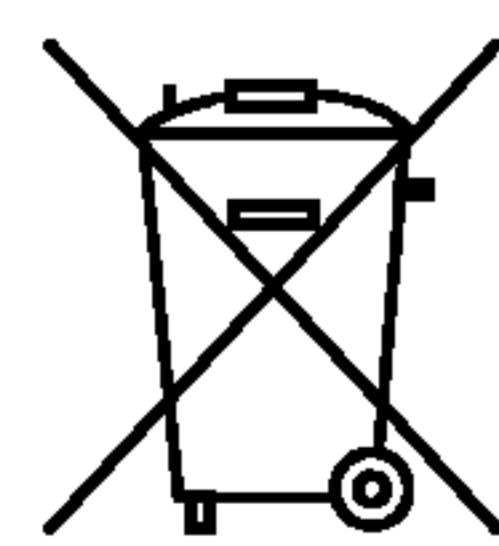
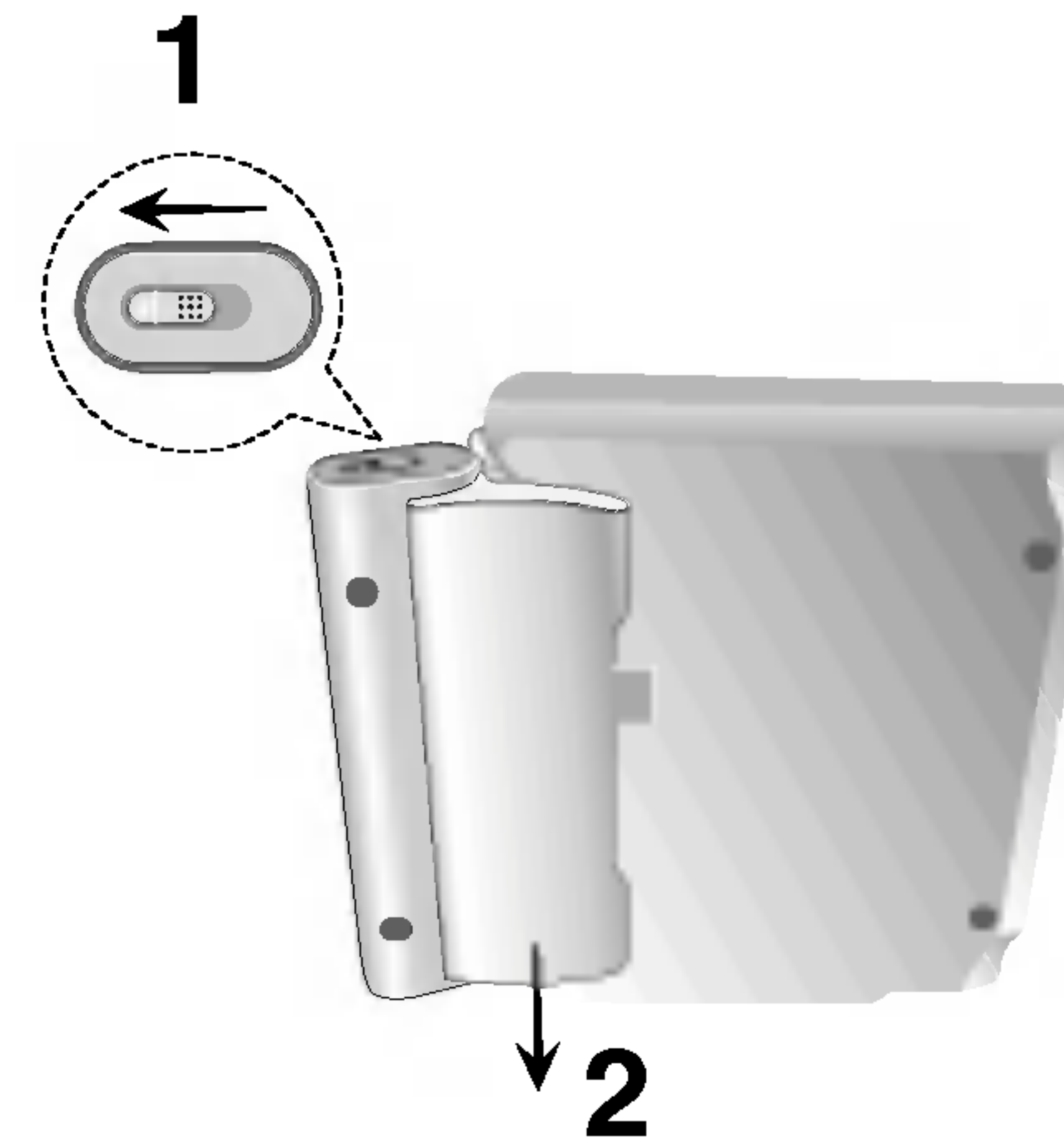

ATTENTION

The product that you have purchased contains a rechargeable battery. The battery is recyclable. At the end of its useful life, under various state and local laws, it may be illegal to dispose of this battery into the municipal waste stream. Check with your local solid waste/officials for details in your area for recycling options or proper disposal.

Power Connections (continued)

■ Charging the battery pack

1. Attach the battery pack to the player.
2. Connect the AC power adapter to the player and the plug into an AC outlet.

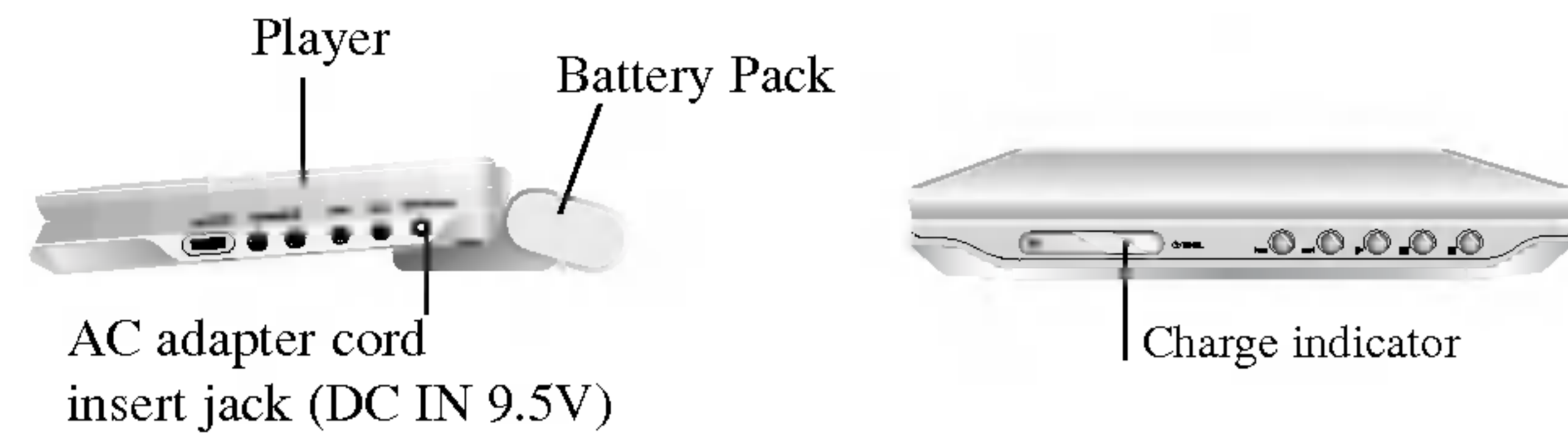

3. During recharging, charge indicator is red. If recharging is complete, charge indicator changes to green color.

CAUTION

Take the following precautions to avoid liquid leakage, overheating, etc.

- Do not use any unauthorized parts.
- Use the authorized AC adapter when recharging battery.
- Do not expose to high temperature above 60°C (140°F).
- Do not attempt to dismantle or modify the unit.
- Excessive impact may cause the unit to malfunction.
- Do not incinerate.
- Do not disassemble; dispose of properly.
- Do not short-circuit.

NOTE

Charging a battery is only happens when the power is off.

The battery will not be charged when it is naturally or purposely discharged. Because the unit cannot perceive battery voltage, even if you attached the battery.

When you are in this situation, power on the unit and then power off again. Then battery charge will proceed.

■ Recharging and play times

Recharging without player	Play time	
	LCD On	LCD Off
Approx. 3.5 hour	Approx. 3 hours*	Approx. 4 hours

* When Brightness control is set to initial mode.

■ Press “Display” to display the battery status on the screen.

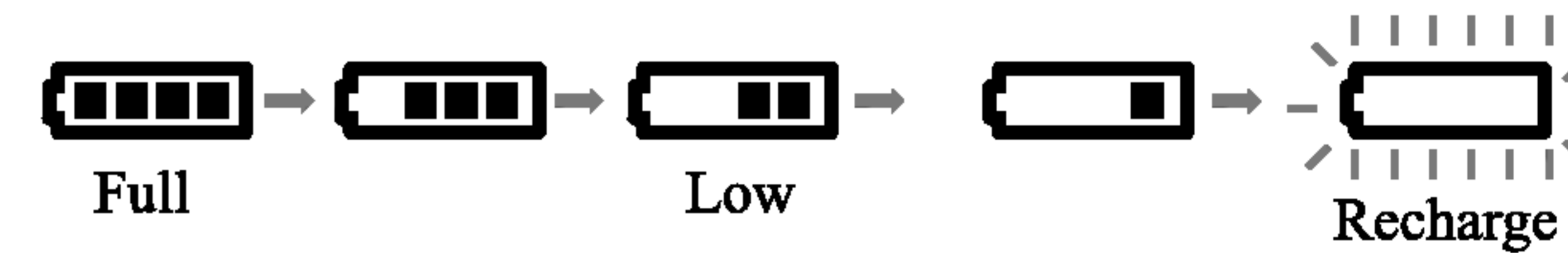

- If using the AC adapter, battery display does not appear.

■ If play time dramatically reduces after recharging

The battery pack has reached the end of its service life (it can be recharged about 300 times).

■ If the unit is not to be used for a long time

- Detach the battery pack. (Even if the unit is off, it still uses some power. This can lead to over discharging of the battery and malfunction.)
- Recharge the battery pack when you are ready to use it again.

■ Battery Pack

- MODEL NO. : DP-BS930

Playing a Disc

1. Prepare the power supply.
2. Open the outer cover and press **POWER** button.
3. Press **OPEN** to open the disc lid and insert a disc with the side you want to play label up. Close the disc lid by hand.
 - If the disc is placed in upside down (and it is a single-sided disc), “NO DISC” or “DISC ERROR” appears on the screen.
 - After playing back all of the chapters in the title, the DVD player automatically stops and returns to the menu screen.
4. Press **PLAY** to start play.
5. Adjust the volume.

NOTES

- Place a disc with the playback side down on the spindle, and push gently on the center of the disc so it goes into position.
- Confirm LCD MODE position by pressing LCD MODE button.

■ Changing the size of the picture

Use the LCD MODE button to change the picture mode. The mode is shown on the unit's display as follows.

NORMAL → FULL → ZOOM → OFF



NOTE

May appear to differ according to kind of disc.

■ The picture mode and size

The picture shown on the LCD depends on the display mode and the size recorded on the disc.

NOTES

- If you are not using the LCD on this unit, select OFF to conserve power.
- The LCD is turned off if you close the unit.
- Horizontal lines may appear in the picture when the mode is switched to ZOOM, but this is not an indication of a malfunction.

On-Screen Display

You can display the general playback status on the screen. Some items can be changed using the menu. To use the on-screen display:

1. Press DISPLAY during playback.
2. Press ▲ / ▼ to select an item.
The selected item is highlighted.
3. Press ◀ / ▶ to change the setting. You can also use the number buttons if appropriate (e.g. inputting the title number).
For some functions, press ENTER to execute the setting.

NOTES

- Some discs may not provide all of the features shown below.
- If no button is pressed for 10 seconds, the on-screen display disappears.

Playback Status/Restrictions

 Title Repeat title

 A B Repeat sequence

 1 / 9 Enter a Marker

 MARKER SEARCH Marker Search menu

 ■ ■ ■ Resume play from this point

 ⊘ Action prohibited or not available

Example: On-Screen Display during playing DVD Video

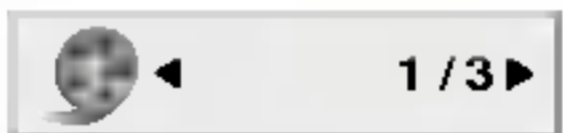
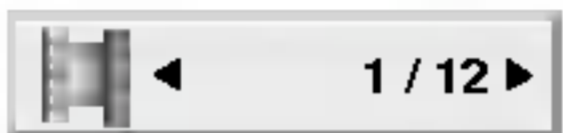
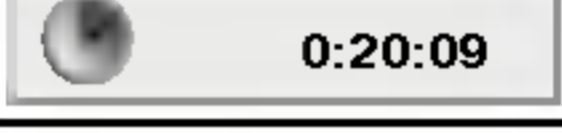
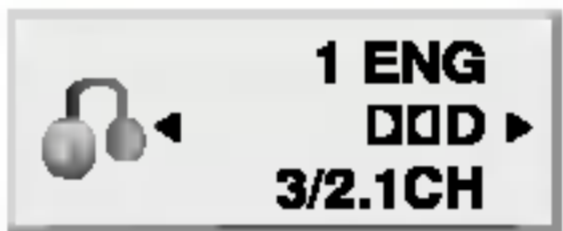
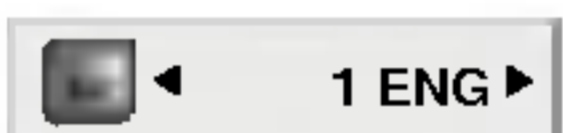
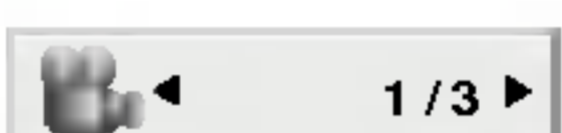

Items		Selection Method
Title Number		◀ / ▶, Numbers ENTER
Chapter Number		◀ / ▶, Numbers ENTER
Time search		Numbers, ENTER
Audio language and Digital Audio Output mode		◀ / ▶ or AUDIO
Subtitle language		◀ / ▶ or SUBTITLE
Angle		◀ / ▶

On-Screen Display (continued)

Example: On-Screen Display during playing VCD

Items		Selection Method
Track Number (or PBC mode)		◀ / ▶, Numbers ENTER
Time search		Numbers ENTER
Audio Channel		◀ / ▶ or AUDIO

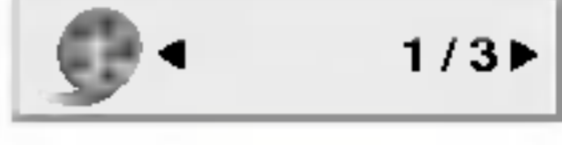
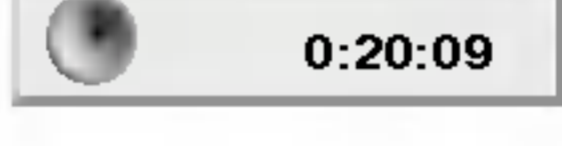
Example: On-Screen Display during playing divx movie disc

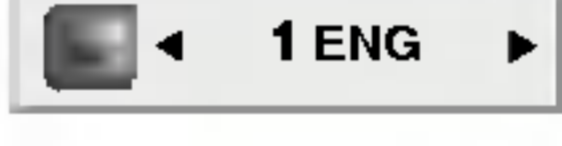
Items		Selection Method
Track Number		◀ / ▶, Numbers ENTER
Time search		Numbers, ENTER
Audio language and Digital Audio Output mode		◀ / ▶ or AUDIO
Subtitle language		◀ / ▶ or SUBTITLE

General Features

DVD

Use the ◀ ▶ ▲ ▼ buttons to select the title/chapter you want to view, then press ENTER to start. Press TITLE or MENU to return to the menu screen.

VCD

Use the number buttons to select the track you want to view and press RETURN to return to the menu screen. Menu settings and operating procedures may differ. Follow the instructions on the each menu screen. You also may set PBC to Off (See “PBC” on page 36).

NOTES

- If parental control is set and the disc is not within the rating settings you must input the password.
(See “Lock Menu” on page 38-39.)
- DVDs may have a region code. Your player does not play discs that have a region code different from your player. The region code for this player is 2 (two).

Unless stated otherwise, all operations described use the remote control. Some features may also be available on the Setup menu.

Moving to another TITLE **DVD**

When a disc has more than one title, you can move to another title. Press DISPLAY while playback is stopped then the appropriate number (0-9) or use ◀ / ▶ to move to another title.
You can play any title by inputting its number while playback is stopped.

Moving to another CHAPTER/TRACK

DVD VCD DivX

When a title on a disc has more than one chapter or a disc has more than one track, you can move to another chapter/track as follows:

- Press SKIP/SEARCH ◀◀◀ or ▶▶▶ briefly during playback to select the next chapter/track or to return to the beginning of the current chapter/track.
- Press SKIP/SEARCH ◀◀◀ twice briefly to step back to the previous chapter/track.
- To go directly to any chapter during DVD playback, press DISPLAY and press ▲ / ▼ to select the chapter/track icon. Then, input the chapter/track number or use ◀ / ▶.

Search **DVD VCD DivX**

1. Press and hold SKIP/SEARCH ◀◀◀ or ▶▶▶ for about two seconds during playback.
The player will now go into SEARCH mode.
2. Press and hold SKIP/SEARCH ◀◀◀ or ▶▶▶ repeatedly to select the required speed: ◀◀◀X2, ◀◀◀X4, ◀◀◀X16, ◀◀◀X100 (backward) or ▶▶▶X2, ▶▶▶X4, ▶▶▶X16, ▶▶▶X100 (forward).
With a Video CD, the Search speed changes: ◀◀◀X2, ◀◀◀X4, ◀◀◀X8, (backward) or ▶▶▶X2, ▶▶▶X4, ▶▶▶X8, (forward).
3. To exit SEARCH mode, press PLAY.

General Features (continued)

Still Picture and Frame-by-Frame Playback

DVD VCD DivX

1. Press PAUSE on the remote control during playback. Advance the picture frame-by-frame by pressing PAUSE repeatedly.
2. To exit still motion mode, press PLAY.

Slow Motion **DVD VCD DivX**

1. Press SLOW ◀▶ or ▶▶ during playback.
The player will enter SLOW mode.
2. Use the SLOW ◀▶ or ▶▶ to select the required speed: ◀▶ 1/16, ◀▶ 1/8, ◀▶ 1/4 or ◀▶ 1/2 (backward), or ▶▶ 1/16, ▶▶ 1/8, ▶▶ 1/4 or ▶▶ 1/2 (forward).
3. To exit slow motion mode, press PLAY.

NOTE

Slow motion playback in reverse is not applicable for Video CD and DivX Discs.

Time Search **DVD VCD DivX**

To start playing at any chosen time on the disc:

1. Press DISPLAY during playback. The time search box shows the elapsed playing time.
2. Press ▲ / ▼ to select the time clock icon and “-:-:-” appears.
3. Input the required start time in hours, minutes, and seconds from left to right. If you enter the wrong numbers, press CLEAR to remove the numbers you entered. Then input the correct numbers.
4. Press ENTER to confirm. Playback starts from the selected time.

Repeat A-B **DVD VCD DivX**

To repeat a sequence.

1. Press A-B at your chosen starting point. “A * ” appears briefly on the screen.
2. Press A-B again at your chosen end point.
“A B” appears briefly on the screen and the repeat sequence begins.
3. Press A-B again to cancel.

Repeat **DVD VCD1.1 DivX**

You can play a title/chapter/all/track on a disc.
Press REPEAT during playback to select a desired repeat mode.

DVD Video Discs - Repeat Chapter/Title/Off

- Chapter: repeats the current chapter.
- Title: repeats the current title.
- Off : does not play repeatedly.

Video CDs, DivX discs - Repeat Track/All/Off

- Track : repeats the current track
- All : repeats all the tracks on a disc.
- Off : does not play repeatedly.

NOTES

- On a Video CD with PBC, you must set PBC to Off on the setup menu to use the repeat function (See “PBC” on page 36).
- If you press SKIP (▶▶▶) once during Repeat Chapter (Track) playback, the repeat playback cancels.

General Features (continued)

Marker Search **DVD** **VCD** **DivX**

Storing a MARKER in the DVD memory is similar to marking your page in a book. It allows you to quickly return to any point on the disc.

Storing a marker in the memory

1. Press MARKER/SEARCH during play.

The MARKER SEARCH menu appears on the screen.

2. During playback, press ENTER when playback reaches the spot that you want to memorize.

- The Marker number appears.
- Do this within 10 seconds while the MARKER SEARCH menu appears.
- To enter additional Marker points, press ◀▶ until another empty point on the MARKER SEARCH menu is highlighted, then press ENTER when playback reaches the point at which you want the next Marker.

3. Repeat step 2 to enter up to nine Marker points on a disc.

4. To remove the MARKER SEARCH menu, press MARKER/SEARCH.

Recalling/Clearing a marker

5. Press MARKER/SEARCH during playback.

The MARKER SEARCH menu will appear on the screen.

6. Press ◀▶ to select the marker to be recalled/ cleared.

7. Press ENTER to recall a marker.

Press CLEAR to clear a marker.

Play resumes from the point corresponding to the selected marker, or the selected marker is cleared.

NOTES

- These operations work only with discs for which the elapsed playing time appears in the display window during playback or stop.
- Some subtitles recorded around the marker may fail to appear (DVD).
- All the markers are cleared when the power is turned off or the disc is removed.
- The marker is not stored when the DVD or title menu is displayed on the screen.

General Features (continued)

Zoom **DVD** **VCD** **DivX**

Use zoom to enlarge the video image.

1. Press ZOOM during playback or still playback to activate the Zoom function. The square frame appears briefly in the right bottom of the picture.
2. Each press of the ZOOM button changes the screen in the sequence: 100% size → 400% size → 1600% size → screen fit mode → 100% size
Screen fit mode:
You can change the way the image appears on the screen when you're playing a DVD movie. Press ▲▼ to select between Normal, Enhanced, and Maximum.
3. Use the ◀▶▲▼ buttons to move through the zoomed picture.
4. To resume normal playback, press CLEAR.

NOTES

- Zoom may not work on some DVDs.
- Screen fit mode is available for playing the DVD disc, VR disc and movie file.

Resume Play

When play is stopped, the unit records the point where STOP was pressed (RESUME function).

Press PLAY and play will resume from this point.

Special DVD Features

Checking the contents of DVD discs: Menus

DVDs may offer menus that allow you to access special features. To use the disc menu, press MENU. Input the corresponding number or use the ◀▶▲▼ buttons to highlight your selection. Then press ENTER.

Title Menu **DVD**

1. Press TITLE. If the current title has a menu, the menu appears on the screen. Otherwise, the disc menu may appear.
2. The menu offers features such as camera angles, spoken language and subtitle options, and chapters for the title.
3. Press TITLE to exit.

Disc Menu **DVD**

Press MENU and the disc menu is displayed. Press MENU again to exit.

Changing the Audio Language **DVD** **DivX**

Press AUDIO repeatedly during playback to hear a different audio language or audio track.

With DVD-RW discs recorded in VR mode that have both a main and a Bilingual audio channel, you can switch between Main (L), Bilingual (R), or a mix of both (Main + Bilingual) by pressing AUDIO.

General Features (continued)

Camera Angle **DVD**

If the disc contains scenes recorded at different camera angles, you can change to a different camera angle during playback.

1. Press DISPLAY during playback.
2. Press ▲/▼ to select Angle item.
3. Press ◀/▶ repeatedly until the desired Angle is selected.

TIP

The angle indicator will blink on the screen during scenes recorded at different angles as an indication that angle switching is possible.

Subtitles **DVD** **DivX**

Press SUBTITLE repeatedly during playback to see the different subtitle languages.

NOTES

- The subtitle file of the DivX file is displayed only smi, srt and sub.
- If there is no information or there is a code that can not read in the DivX file, “ 1 ” etc are displayed.

Last Scene Memory **DVD** **CD** **VCD1.1**

This player memorizes last scene from the last disc that is viewed. The last scene remains in memory even if you remove the disc from the player or switch off the player. If you load a disc that has the scene memorized, the scene is automatically recalled.

NOTES

- Settings are stored in memory for use any time.
- This player does not memorize settings of a disc if you switch off the player before commencing to play it.

Screen Saver

The screen saver appears when you leave the DVD player in Stop mode for about five minutes. If the Screen Saver is displayed for five minutes, the DVD Player automatically turns itself off.

Changing the Audio Channel **VCD**

Press AUDIO repeatedly during playback to hear a different audio channel (STEREO, LEFT, or RIGHT).

Playing an Audio CD or MP3/WMA Disc

The DVD player can play MP3/WMA formatted recordings on CD-ROM, CD-R, or CD-RW discs.

Audio CD

Once you insert an audio CD a menu appears on the screen. Press ▲ / ▼ to select a track then press PLAY or ENTER and playback starts.



MP3 / WMA

1. Press ▲ / ▼ to select a folder, and press ENTER to see the folder contents.
2. Press ▲ / ▼ to select a track then press PLAY or ENTER. Playback starts.



ID3 TAG

- When playing a file containing information such as track titles, you can see the information by pressing DISPLAY.
[Title, Artist, Album, Year, Comment]
- If there is no information, “NO ID3 TAG” appears on the display.

TIPS

- If you are in a file list on the MUSIC menu and want to return to the Folder list, use the ▲ / ▼ to highlight  and press ENTER.
- Press MENU to move to the next page.
- On a CD with MP3/WMA and JPEG you can switch MP3/WMA and JPEG. Press TITLE and MUSIC or PHOTO word on top of the menu is highlighted.

Playing an Audio CD or MP3/WMA Disc (continued)

Audio CD and MP3 / WMA Disc Features

Pause **CD** **MP3** **WMA**

1. Press PAUSE during playback.
2. To return to playback, press PLAY, ENTER or press PAUSE again.

Moving to another Track **CD** **MP3** **WMA**

1. Press SKIP/SEARCH (◀◀ or ▶▶) briefly during playback to go to the next track or to return to the beginning of the current track.
2. Press SKIP/SEARCH ◀◀ twice briefly to go back to the previous track.
3. You can play any track by inputting its number.

Search **CD** **MP3** **WMA**

1. Press and hold SKIP/SEARCH (◀◀ or ▶▶) for about two seconds during playback.
The player will now go into SEARCH mode.
2. Press and hold SKIP/SEARCH (◀◀ or ▶▶) repeatedly to select the required speed: ◀◀X2, ◀◀X4, ◀◀X8 (backward) or ▶▶X2, ▶▶X4, ▶▶X8 (forward).
Search speed and direction are indicated on the menu screen.
3. To exit SEARCH mode, press PLAY.

Repeat Track/All/Off **CD** **MP3** **WMA**

You can play a track/all on a disc.

1. Press REPEAT when playing a disc. The repeat icon appears.
2. Press REPEAT to select a desired repeat mode.
 - Track: repeats the current track
 - All: repeats all the tracks on a disc.
 - Off(No display): does not play repeatedly.

NOTE

If you press SKIP (▶▶) once during Repeat Track playback, the repeat playback cancels.

Repeat A-B **CD**

1. To repeat a sequence during disc playback press A-B at your chosen starting point. The Repeat icon and “A” appear on the menu screen.
2. Press A-B again at your chosen end point. The Repeat icon and “A-B” appear on the menu screen, and the sequence begins to play repeatedly.
3. To exit the sequence and return to normal play, press A-B again.

Playing an Audio CD or MP3/WMA Disc (continued)

MP3 / WMA disc compatibility with this player is limited as follows:

- Sampling frequency: within 8 - 48 kHz (MP3), within 32 - 48kHz (WMA)
- Bit rate: within 8 - 320kbps (MP3), 32 - 192kbps (WMA)
- The player cannot read an MP3/WMA file that has a file extension other than “.mp3” / “.wma”.
- CD-R physical format should be ISO 9660
- If you record MP3 / WMA files using software that cannot create a file system (eg. Direct-CD) it is impossible to playback MP3 / WMA files. We recommend that you use Easy-CD Creator, which creates an ISO 9660 file system.
- File names should have a maximum of 8 letters and must incorporate an .mp3 or .wma extension.
- They should not contain special letters such as / ? * : “ < > | etc.
- The total number of files on the disc should be less than 650.

This DVD player requires discs and recordings to meet certain technical standards in order to achieve optimal playback quality. Pre-recorded DVDs are automatically set to these standards. There are many different types of recordable disc formats (including CD-R containing MP3 or WMA files) and these require certain pre-existing conditions (see above) to ensure compatible playback.

Customers should note that permission is required in order to download MP3 / WMA files and music from the Internet. Our company has no right to grant such permission. Permission should always be sought from the copyright owner.

Programmed Playback

The program function enables you to store your favorite tracks from any disc in the player memory.

A program can contain 30 tracks.

1. Insert a disc.

Audio CD or MP3/WMA Discs:

AUDIO CD or MUSIC menu appears.

2. Press PROG.

The  mark will appear to the right of the word “Program” on the right side of the menu screen.

NOTE

Press PROG. again, then the  mark will disappear to exit the Program Edit mode.



Audio CD Menu



MP3/WMA Menu

Video CD: Press PROG. while playback is stopped. The program menu appears. Press PROG. again and hold it down for a few seconds to exit the menu.

NOTE

On a Video CD with PBC, you must set PBC to Off on the setup menu to use the programmed playback (See “PBC” on page 36).



Video CD Menu

3. Select a track on the “List”, then press ENTER to place the selected track on the “Program” list. Repeat to place additional tracks on the list.
4. Press .
Select the track you want to start playing on the “Program” list.
5. Press PLAY or ENTER to start. Playback begins in the order in which you programmed the tracks. Playback stops after all of the tracks on the “Program” list have played once.
6. To resume normal playback from programmed playback, select a track of AUDIO CD (or MUSIC) list and then press PLAY.

Programmed Playback (continued)

Repeat Programmed Tracks

1. Press REPEAT when playing a disc. The repeat icon appears.
2. Press REPEAT to select a desired repeat mode.
 - Track: repeats the current track
 - All: repeats all the tracks on programmed list.
 - Off(No display): does not play repeatedly.

NOTE

If you press ►► once during Repeat Track playback, the repeat playback cancels.

Erasing a Track from Program List

1. Use ▲▼► to select the track that you wish to erase from the Program list.
2. Press CLEAR. Repeat to erase additional tracks on the list.

Erasing the Complete Program List

1. Press ► to move to the “Program” list.
2. Use ▲ / ▼ to select “Clear All”, then press ENTER.

NOTE

The programs are also cleared when the disc is removed.

Viewing a JPEG Disc

Using this DVD Player you can view discs with JPEG files.

1. Insert a disc and close the tray. The PHOTO menu appears on the screen.



2. Press ▲ / ▼ to select a folder, and press ENTER. A list of files in the folder appears. If you are in a file list and want to return to the previous Folder list, use the ▲ / ▼ buttons on the remote to highlight  and press ENTER.
3. If you want to view a particular file, press ▲ / ▼ to highlight a file and press ENTER or PLAY. Viewing the file proceeding starts. While viewing a file, you can press STOP to move to the previous menu (PHOTO menu).

TIPS

- Press MENU to move to the next page.
- There are three Slide Speed options  : >>> (Fast), >> (Normal) and > (Slow).
Use ▲ ▼ ◀ ▶ to highlight the Speed. Then, use ◀ / ▶ to select the option you want to use then press ENTER.
- On a disc with MP3/WMA and JPEG you can switch MP3/WMA and JPEG. Press TITLE and MUSIC or PHOTO word on top of the menu is highlighted.
- Press RETURN, information of file is hidden.

Slide Show

Use ▲ ▼ ◀ ▶ to highlight the  (Slide Show) then press ENTER.

Still Picture

1. Press PAUSE during slide show.
The player will now go into PAUSE mode.
2. To return to the slide show, press PLAY or press PAUSE again.

Viewing a JPEG Disc (continued)

Moving to another File **JPEG**

Press SKIP/SEARCH (◀◀ or ▶▶) or cursor (◀ or ▶) once while viewing a picture to advance to the next or previous file.

Zoom **JPEG**

Use zoom to enlarge the photo image.
(see 23 page)

To rotate picture

Press ▲ / ▼ during showing a picture to rotate the picture clockwise or counter clockwise.

To listen to MP3/WMA music while watching picture **JPEG**

You can display files while listening to MP3/WMA music files recorded on the same disc.

1. Insert the disc containing the two types of file in the player.
2. Press TITLE to display PHOTO menu.
3. Press ▲ / ▼ to select a photo file.
4. Use ▶ to select  icon then press ENTER.
Playback starts. The playback will continue until STOP is pressed.

TIP

To listen to only the desired music watching picture, programmed the desired tracks from the “MUSIC” menu and then proceed as above.

JPEG disc compatibility with this player is limited as follows:

- Depending upon the size and number of JPEG files, it could take a long time for the DVD player to read the disc's contents. If you don't see an on-screen display after several minutes, some of the files may be too large — reduce the resolution of the JPEG files to less than 2M pixels as 2760 x 2048 pixels and burn another disc.
- The total number of files and folders on the disc should be less than 650.
- Some discs may be incompatible due to a different recording format or the condition of disc.
- Ensure that all the selected files have the “.jpg” extensions when copying into the CD layout.
- If the files have “.jpe” or “.jpeg” extensions, please rename them as “.jpg” file.
- File names without “.jpg” extension will not be able to be read by this DVD player. Even though the files are shown as JPEG image files in Windows Explorer.

Playing a DVD VR format Disc

This unit will play DVD-R/RW discs recorded using the DVD-Video format that have been finalized using a DVD-recorder.

- This unit will play DVD-RW discs recorded using the Video Recording (VR) format.
1. Insert a disc and close the tray. The DVD-VR menu appears on the screen.

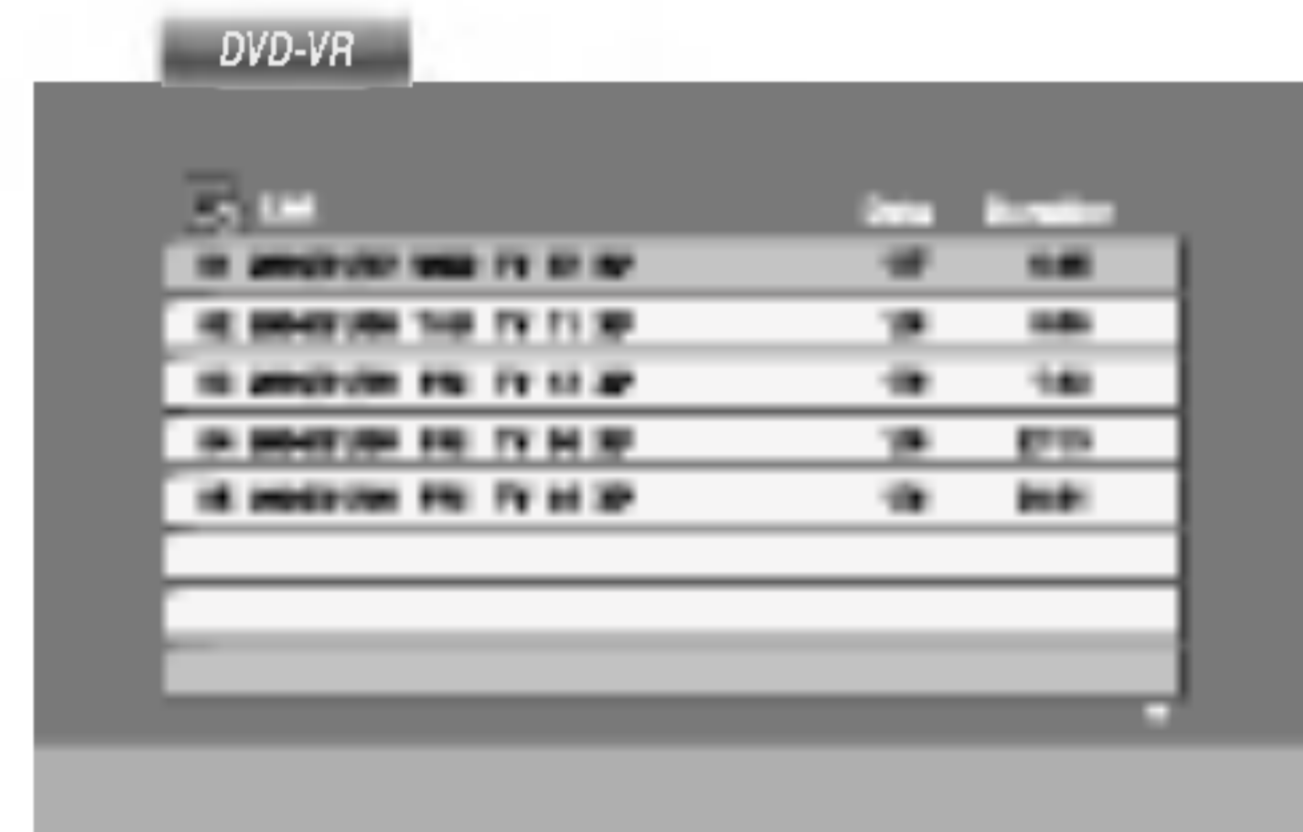

2. Press ▲ / ▼ to select a track then press PLAY or ENTER and playback starts.

NOTES

- Unfinalized DVD-R/RW discs cannot be played in this player.
- Some DVD-VR disc are made with CPRM data by DVD RECORDER. Player does not support these kinds of discs and display the "CHECK DISC".

What is 'CPRM'?

CPRM is a copy protection system (with scramble system) only allowing the recording of 'copy once' broadcast programs. CPRM stands for Content Protection for Recordable Media.

This player is CPRM compatible, which means that you can record copy-once broadcast programs, but you cannot then make a copy of those recordings.

CPRM recordings can only be made on DVD-RW discs formatted in VR mode, and CPRM recordings can only be played on players that are specifically compatible with CPRM.

Playing a DivX Movie Disc

Using this DVD Player you can play DivX video disc.

1. Insert a disc and close the tray. The MOVIE menu appears on the screen.



2. Press ▲ / ▼ to select a folder, and press ENTER. A list of files in the folder appears. If you are in a file list and want to return to the Folder list, use the ▲ / ▼ buttons on the remote to highlight  and press ENTER.
3. If you want to view a particular file, press ▲ / ▼ to highlight a file and press ENTER or PLAY.
4. Press STOP to exit.

TIP

- Press MENU to move to the next page.
- On a CD with MP3/WMA, JPEG and MOVIE file, you can switch MUSIC, PHOTO and MOVIE menu. Press TITLE and MUSIC, PHOTO and MOVIE word on top of the menu is highlighted.

DivX disc compatibility with this player is limited as follows:

- Available resolution size of the DivX file is under 720x576 (W x H) pixel.
- The file name of the DivX subtitle is limited to 56 characters.
- If there is impossible code to express in the DivX file, it may be displayed as " _ " mark on the display.
- **If the frame rate is over 30 frames per second, this unit may not operate normally.**
- **If the video and audio structure of recorded file is not interleaved, either video or audio is outputted.**
- **If the file is recorded with GMC, the unit supports only 1-point of the record level.**
 - * GMC?

GMC is the acronym for Global Motion Compensation. It is an encoding tool specified in MPEG4 standard. Some MPEG4 encoder, like DivX or Xvid, have this option.

There are different levels of GMC encoding, usually called 1-point, 2-point, or 3-point GMC.

Playable DivX file

- ".avi ", ".mpg ", ".mpeg "

Playable Codec format

- "DIVX3.xx ", "DIVX4.xx ", "DIVX5.xx ", "XVID ", "MP43 ", "3IVX ".

Playable Audio format

- "Dolby Digital ", "DTS ", "PCM ", "MP3 ", "WMA ".
 - Sampling frequency: within 8 - 48 kHz (MP3), within 32 - 48kHz (WMA)
 - Bit rate: within 8 - 320kbps (MP3), 32 - 192kbps (WMA)

Initial Settings

By using the Setup menu, you can make various adjustments to items such as picture and sound. You can also set a language for the subtitles and the Setup menu, among other things. For details on each Setup menu item, see pages 34 to 39.

To display and exit the Menu:

Press **SETUP** to display the menu. A second press of **SETUP** will take you back to initial screen.

To go to the next level:

Press **▶** on the remote control.

To go back to the previous level:

Press **◀** on the remote control.

General Operation

1. Press **SETUP**. The Setup menu appears.
2. Use **▲ / ▼** to select the desired option then press **▶** to move to the second level. The screen shows the current setting for the selected item, as well as alternate setting(s).
3. Use **▲ / ▼** to select the second desired option then press **▶** to move to the third level.
4. Use **▲ / ▼** to select the desired setting then press **ENTER** to confirm your selection. Some items require additional steps.
5. Press **SETUP** or **PLAY** to exit the Setup menu.

LANGUAGE



Menu Language

Select a language for the Setup menu and on-screen display.

Disc Audio / Subtitle / Menu **DVD**

Select the language you prefer for the audio track (disc audio), subtitles, and the disc menu.

Original: Refers to the original language in which the disc was recorded.

Other: To select another language, press number buttons then **ENTER** to enter the corresponding 4-digit number according to the language code list in the reference chapter. If you enter the wrong language code, press **CLEAR**.

Initial Settings (continued)

DISPLAY



TV Aspect **DVD**

4:3: Select when a standard 4:3 TV is connected.

16:9 Wide: Select when a 16:9 wide TV is connected.

Display Mode **DVD**

Display Mode setting works only when the TV Aspect mode is set to "4:3".

LetterBox: Displays a wide picture with bands on the upper and lower portions of the screen.

Panscan: Automatically displays the wide picture on the entire screen and cuts off the portions that do not fit.

AUDIO

Each DVD disc has a variety of audio output options. Set the player's AUDIO options according to the type of audio system you use.



Dolby Digital / DTS / MPEG **DVD** **DivX**

Bitstream: Select "Bitstream" if you connect the DVD Player's DIGITAL OUT jack to an amplifier or other equipment with a Dolby Digital, DTS or MPEG decoder.

PCM (for Dolby Digital / MPEG): Select when connected to a two-channel digital stereo amplifier. DVDs encoded in Dolby Digital or MPEG will be automatically downmixed to two-channel PCM audio.

Off (for DTS): If you select "Off", the DTS signal is not output through the DIGITAL OUT jack.

Initial Settings (continued)

Sample Freq. (Frequency) **DVD**

If your receiver or amplifier is NOT capable of handling 96 kHz signals, select 48 kHz. When this choice is made, this unit automatically converts any 96 kHz signals to 48 kHz so your system can decode them.

If your receiver or amplifier is capable of handling 96 kHz signals, select 96 kHz. When this choice is made, this unit passes each type of signal through without any further processing.

Check the documentation for your amplifier to verify its capabilities.

Dynamic Range Control (DRC) **DVD** **DivX**

With the DVD format, you can hear a program's soundtrack in the most accurate and realistic presentation possible, thanks to digital audio technology. However, you may wish to compress the dynamic range of the audio output (the difference between the loudest sounds and the quietest ones). This allows you to listen to a movie at a lower volume without losing clarity of sound. Set DRC to On for this effect.

Vocal **DVD**

Set to On only when a multi-channel karaoke DVD is playing. The karaoke channels on the disc mix into normal stereo sound.

OTHERS

The PBC, Auto Play and DivX(R) VOD settings can be changed.



PBC **VCD**

Set Playback Control (PBC) to On or Off.

On: Video CDs with PBC are played according to the PBC.

Off: Video CDs with PBC are played the same way as Audio CDs.

Auto Play **DVD**

You can set up the DVD Player so a DVD disc automatically starts playing whenever the DVD is inserted.

If Auto Play mode is set to On, this DVD player will search for title that has the longest playback time and then play back the title automatically.

On: Auto Play function is active.

Off: Auto Play function is not active.

NOTE

The Auto Play function may not work for some DVDs.

Initial Settings (continued)

DivX(R) VOD

You can display the DivX DRM (Digital Rights Management) Registration code for your unit only.



The Registration code is used for VOD (Video-On-Demand) service agent. You can purchase or rent an encrypt movie file.

NOTES

If you rent the DivX VOD file, it has several options of viewing limits as shown below.

- Display the number which you can watch the file.

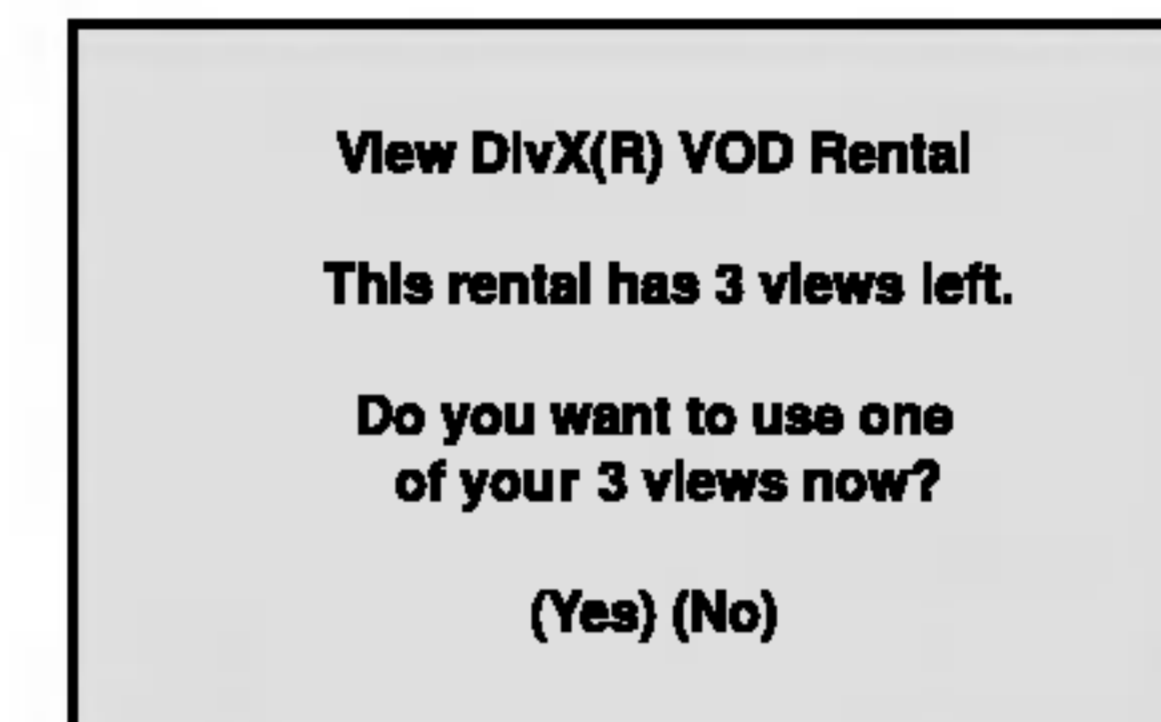

- The rental has been expired.

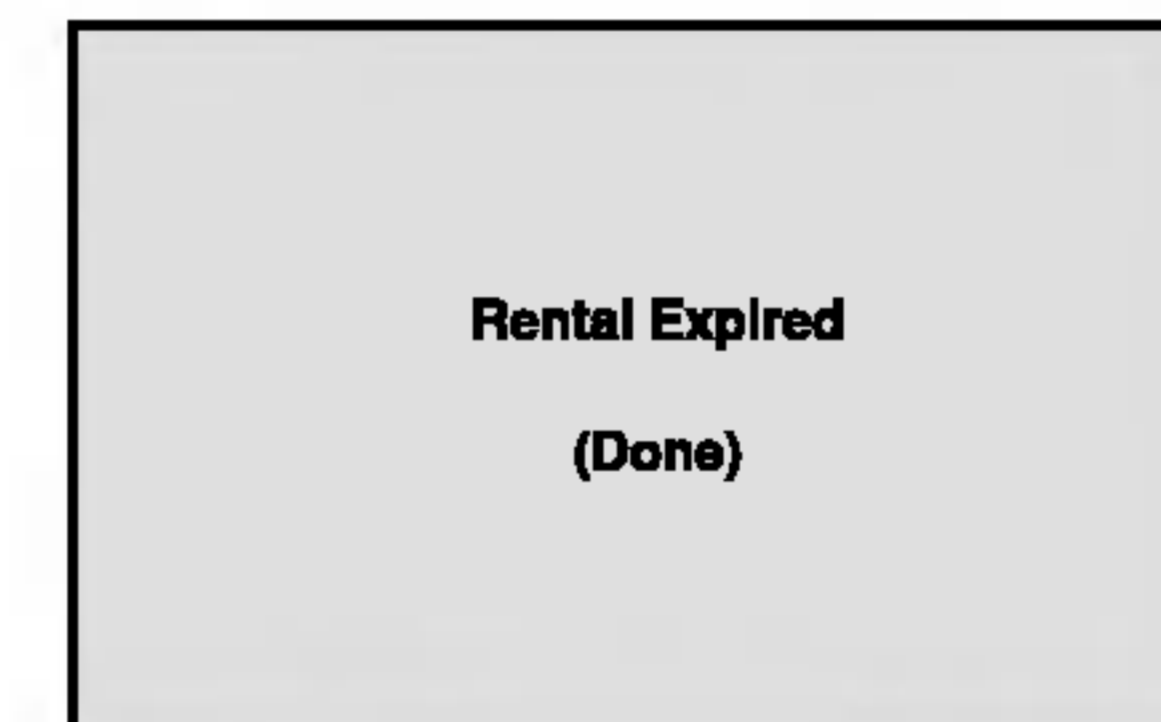

- Display the authorization error.



Initial Settings (continued)

LOCK (Parental Control)



Rating **DVD**

Some movies contain scenes that may not be suitable for children to view. Many of these discs contain parental control information that applies to the complete disc or to certain scenes on the disc. Movies and scenes are rated from 1 to 8, depending on the country. Some discs offer more suitable scenes as an alternative.

The parental control feature allows you to block access to scenes below the rating you input, thereby preventing your children from being able to view material you believe is unsuitable.

1. Select "Rating" on the LOCK menu then press ►.
2. To access the Rating, Password and Area Code features, you must input the 4-digit security code you created. If you have not yet entered a security code you are prompted to do so.

Input a 4-digit code and press ENTER. Enter it again and press ENTER to verify. If you make a mistake before pressing ENTER, press CLEAR.

3. Select a rating from 1 to 8 using the ▲ / ▼ buttons.

Rating 1-8: Rating one (1) has the most restrictions and rating eight (8) is the least restrictive.

Unlock

If you select unlock, parental control is not active and the disc plays in full.

NOTE

If you set a rating for the player, all disc scenes with the same rating or lower are played. Higher rated scenes are not played unless an alternate scene is available on the disc. The alternative must have the same rating or a lower one. If no suitable alternative is found, playback stops. You must enter the 4-digit password or change the rating level in order to play the disc.

4. Press ENTER to confirm your rating selection, then press SETUP to exit the menu.

Initial Settings (continued)

Password (Security Code)

You can enter or change password.

1. Select Password on the LOCK menu then press ►.
2. Follow step 2 as shown left (Rating). “Change” or “New” is highlighted.
3. Enter the new 4-digit code, then press ENTER. Input it again to verify.
4. Press SETUP to exit the menu.

If you forget your Security Code

If you forget your security code you can clear it using the following steps:

1. Press SETUP to display the Setup menu.
2. Input the 6-digit number “210499” and the security code is cleared.
3. Enter a new code as described above.

Area Code **DVD**

Enter the code of the area whose standards were used to rate the DVD video disc, based on the list in the reference chapter.

1. Select “Area Code” on the LOCK menu then press ►.
2. Follow step 2 as shown left (Rating).
3. Select the first character using ▲ / ▼ buttons.
4. Press ENTER and select the second character using ▲ / ▼ buttons.
5. Press ENTER to confirm your area code selection.

Setting up the Player

The picture and sound of a nearby TV, VCR, or radio may be distorted during playback. If this occurs, position the player away from the TV, VCR, or radio, or turn off the unit after removing the disc.

DVD Player Connections

Depending on your TV and other equipment there are various ways you can connect the player. Please refer to the manuals of your TV, stereo system or other devices as necessary for additional connection information.

Video and Audio Connections to Your TV

Make sure the DVD player is connected directly to the TV and not to a VCR, otherwise the DVD image could be distorted by the copy protection system.

Video:

Connect the VIDEO OUT jack on the DVD player to the video in jack on the TV using the video cable.

Audio Connection to Your TV:

Connect the AUDIO OUT jacks of the DVD Player to the audio left and right IN jacks on the TV using the audio cables. Do not connect the DVD Player's AUDIO OUT jack to the phone in jack (record deck) of your audio system.

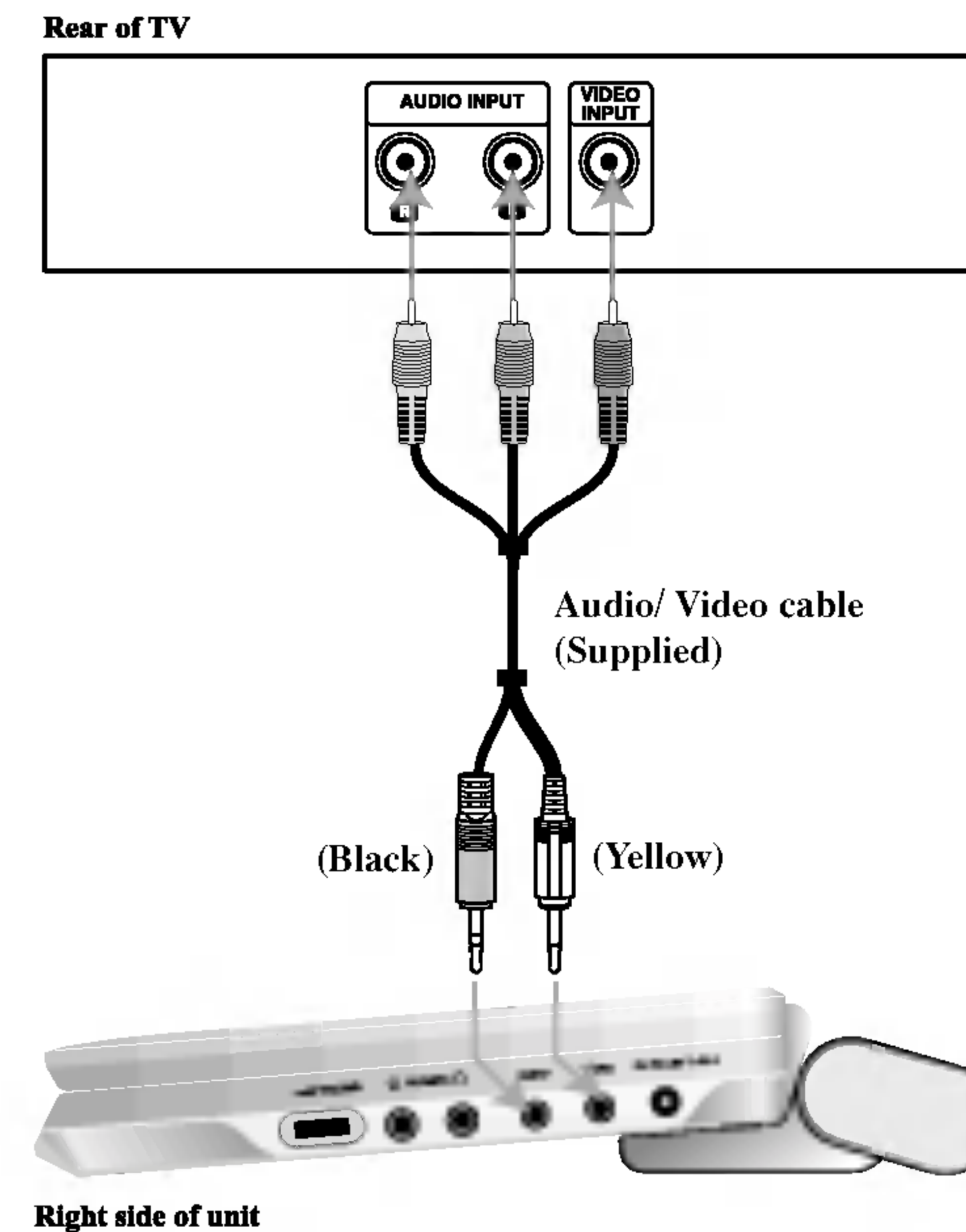

You must set the A/V IN/OUT switch to the "A/V OUT" mode

Setting up the Player (continued)

Audio Connection to Optional Equipment

Connect the DVD player to your optional equipment for audio output.

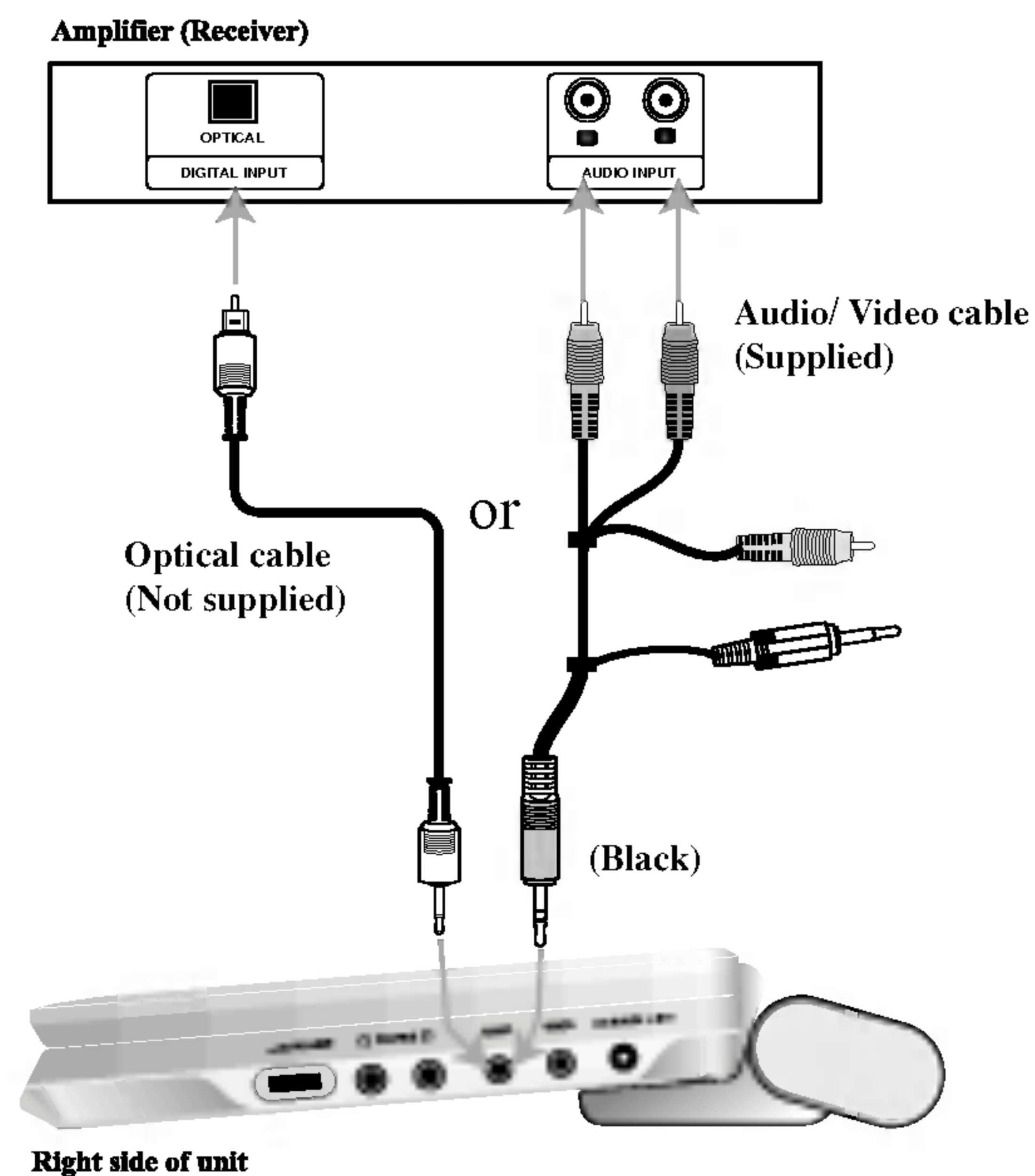

You must set the A/V IN/OUT switch to the "A/V OUT" mode

Amplifier equipped with 2-channel analog stereo or Dolby Pro Logic II / Pro Logic: Connect the AUDIO OUT jacks on the DVD player to the audio left and right IN jacks on your amplifier, receiver, or stereo system, using the audio cables.

Amplifier equipped with 2-channel digital stereo (PCM) or audio / video receiver equipped with a multi-channel decoder (Dolby Digital™, MPEG 2, or DTS): Connect one of the DVD Player's DIGITAL AUDIO OUT jack to the corresponding in jack on your amplifier. Use an optional digital audio cable.

Digital Multi-channel sound

A digital multi-channel connection provides the best sound quality. For this you need a multi-channel audio / video receiver that supports one or more of the audio formats supported by your DVD player such as MPEG 2, Dolby Digital and DTS. Check the receiver manual and the logos on the front of the receiver.

NOTES

- If the audio format of the digital output does not match the capabilities of your receiver, the receiver produces a strong, distorted sound or no sound at all.
- Six Channel Digital Surround Sound via a digital connection can only be obtained if your receiver is equipped with a Digital Multi-channel decoder.
- To see the audio format of the current DVD in the on-screen display, press AUDIO.

Troubleshooting

Symptom	Cause	Correction
No power.	• The power cord is disconnected.	• Plug the power cord into the wall outlet securely.
	• The battery is discharged.	• Recharge the battery.
No picture on the LCD or TV (including video from another unit).	• The video cable is not connected securely.	• Connect the video cable into the jacks securely.
	• The A/V IN/OUT switch is not set correctly.	• Set the A/V IN/OUT switch correctly. - While you are playing a disc, set the A/V IN/OUT switch to OUT mode - While you are viewing video from other equipment, set the A/V IN/OUT switch to In mode.
	• LCD mode is set to OFF.	• Select a LCD mode other than OFF.
	• Check that Brightness control is set to “-”.	• Adjust the brightness.
	• The TV is not set to receive DVD signal output.	• Select the appropriate video input mode on the TV so the picture from the DVD player appears on the screen.
No sound.	• The equipment connected with the audio cable is not set to receive DVD signal output.	• Select the correct input mode of the audio receiver so you can listen to the sound from the DVD player.
	• The audio cables are not connected securely.	• Connect the audio cable into the jacks securely.
The DVD player does not start playback.	• An unplayable disc is inserted.	• Insert a playable disc. (Check the disc type, color system and Regional code.)
	• The Rating level is set.	• Cancel the Rating function or change the rating level.
No response when buttons are pressed.	• Some discs prohibit certain operations.	• “Ⓢ” may appear on the screen during operation.
The remote control does not work properly.	• The remote control is too far from the DVD player.	• Operate the remote control within about 23 ft (7 m).

Language Codes

Use this list to input your desired language for the following initial settings:
Disc Audio, Disc Subtitle, Disc Menu.

Language	Code	Language	Code	Language	Code	Language	Code
Abkhazian	6566	Fiji	7074	Lingala	7678	Singhalese	8373
Afar	6565	Finnish	7073	Lithuanian	7684	Slovak	8375
Afrikaans	6570	French	7082	Macedonian	7775	Slovenian	8376
Albanian	8381	Frisian	7089	Malagasy	7771	Somali	8379
Ameharic	6577	Galician	7176	Malay	7783	Spanish	6983
Arabic	6582	Georgian	7565	Malayalam	7776	Sudanese	8385
Armenian	7289	German	6869	Maltese	7784	Swahili	8387
Assamese	6583	Greek	6976	Maori	7773	Swedish	8386
Aymara	6588	Greenlandic	7576	Marathi	7782	Tagalog	8476
Azerbaijani	6590	Guarani	7178	Moldavian	7779	Tajik	8471
Bashkir	6665	Gujarati	7185	Mongolian	7778	Tamil	8465
Basque	6985	Hausa	7265	Nauru	7865	Tatar	8484
Bengali; Bangla	6678	Hebrew	7387	Nepali	7869	Telugu	8469
Bhutani	6890	Hindi	7273	Norwegian	7879	Thai	8472
Bihari	6672	Hungarian	7285	Oriya	7982	Tibetan	6679
Breton	6682	Icelandic	7383	Panjabi	8065	Tigrinya	8473
Bulgarian	6671	Indonesian	7378	Pashto, Pushto	8083	Tonga	8479
Burmese	7789	Interlingua	7365	Persian	7065	Turkish	8482
Byelorussian	6669	Irish	7165	Polish	8076	Turkmen	8475
Cambodian	7577	Italian	7384	Portuguese	8084	Twi	8487
Catalan	6765	Japanese	7465	Quechua	8185	Ukrainian	8575
Chinese	9072	Javanese	7487	Rhaeto-Romance	8277	Urdu	8582
Corsican	6779	Kannada	7578	Rumanian	8279	Uzbek	8590
Croatian	7282	Kashmiri	7583	Russian	8285	Vietnamese	8673
Czech	6783	Kazakh	7575	Samoan	8377	Volapük	8679
Danish	6865	Kirghiz	7589	Sanskrit	8365	Welsh	6789
Dutch	7876	Korean	7579	Scots Gaelic	7168	Wolof	8779
English	6978	Kurdish	7585	Serbian	8382	Xhosa	8872
Esperanto	6979	Laothian	7679	Serbo-Croatian	8372	Yiddish	7473
Estonian	6984	Latin	7665	Shona	8378	Yoruba	8979
Faroese	7079	Latvian, Lettish	7686	Sindhi	8368	Zulu	9085

Area Codes

Choose an area code from this list.

Area	Code	Area	Code	Area	Code	Area	Code
Afghanistan	AF	Ethiopia	ET	Malaysia	MY	Saudi Arabia	SA
Argentina	AR	Fiji	FJ	Maldives	MV	Senegal	SN
Australia	AU	Finland	FI	Mexico	MX	Singapore	SG
Austria	AT	France	FR	Monaco	MC	Slovak Republic	SK
Belgium	BE	Germany	DE	Mongolia	MN	Slovenia	SI
Bhutan	BT	Great Britain	GB	Morocco	MA	South Africa	ZA
Bolivia	BO	Greece	GR	Nepal	NP	South Korea	KR
Brazil	BR	Greenland	GL	Netherlands	NL	Spain	ES
Cambodia	KH	Islands	HM	Netherlands Antilles	AN	Sri Lanka	LK
Canada	CA	Hong Kong	HK	New Zealand	NZ	Sweden	SE
Chile	CL	Hungary	HU	Nigeria	NG	Switzerland	CH
China	CN	India	IN	Norway	NO	Taiwan	TW
Colombia	CO	Indonesia	ID	Oman	OM	Thailand	TH
Congo	CG	Israel	IL	Pakistan	PK	Turkey	TR
Costa Rica	CR	Italy	IT	Panama	PA	Uganda	UG
Croatia	HR	Jamaica	JM	Paraguay	PY	Ukraine	UA
Czech Republic	CZ	Japan	JP	Philippines	PH	United States	US
Denmark	DK	Kenya	KE	Poland	PL	Uruguay	UY
Ecuador	EC	Kuwait	KW	Portugal	PT	Uzbekistan	UZ
Egypt	EG	Libya	LY	Romania	RO	Vietnam	VN
El Salvador	SV	Luxembourg	LU	Russian Federation	RU	Zimbabwe	ZW

Specifications

DVD Player

Power supply:

DC 9.5V (AC adapter terminal), DC 7.4V (Battery)

Power consumption: 15W with battery

Weight: 1.46 lbs (0.66 kg) (without battery pack)

External dimensions (W x H x D):

7.5 x 1.1 x 6.3 inches (190 x 28 x 159.5 mm)

Signal system: PAL

Laser:

DVD Laser wavelength 662+25 / 662-15 nm

CD Laser wavelength 785+25 / 785-15 nm

Frequency range (audio):

DVD linear sound: 48kHz sampling 8 Hz to 20 kHz

96kHz sampling 8 Hz to 44 kHz

Signal-to-noise ratio (audio): More than 95 dB

Dynamic range (audio): More than 95 dB

Harmonic distortion (audio): 0.008 %

Operating conditions:

Temperature: 5°C to 35°C, Operation status: Horizontal

Connectors

Video input/output (VIDEO In/Out):

1.0 V (p-p), 75 Ω , negative sync., ϕ 3.5mm mini jack x 1

Audio input/output (AUDIO In/Out, analog audio):

2.0 Vrms(1 KHz, 0 dB), ϕ 3.5mm mini jack x 1

Earphone terminal: ϕ 3.5mm stereo mini jack x 2

Liquid Crystal Display

Panel size: 7 inches wide (diagonal)

Projection system: Y/C stripe

Driving system: TFT active matrix

Resolution: 234 x 480 x 3 (effective pixel rate: more than 99.99%)

Supplied Accessories

- RCA Audio/Video cable1
- AC Adapter (DP-AC90).....1
- Automotive Adapter (DPB-C90)1
- Battery Pack (DP-BS930)1
- Remote control1
- Battery for Remote control (Lithium Battery)1

● Design and specifications are subject to change without notice.

Hordozható DVD-lejátszó



KEZELÉSI UTASÍTÁS MODELL: DP9821

Mielőtt csatlakoztatná, bekapcsolná és beállítaná a készüléket, kérjük, olvassa el gondosan és alaposan ezt a könyvecskét.



Biztonsági óvintézkedések



VIGYÁZAT
ÁRAMÜTÉSVESZÉLY, NE
NYISSA FEL



FIGYELMEZTETÉS: AZ ÁRAMÜTÉS VESZÉLYE ELKERÜLÉSE CÉLJÁBÓL NE NYISSA FEL A KÉSZÜLÉKET (VAGY HÁTULJÁT) NEM TARTALMAZ A FELHASZNÁLÓ ÁLLTAL SZERVIZELHETŐ ALKATRÉSZEKET BÍZZA A JAVÍTÁSOKAT SZAKKÉPZETT SZERVÍZRE.



A háromszögben található nyílhegy végződésű villám arra hívja fel a figyelmet, hogy a terméken belül olyan veszélyes elektromos feszültségre lehet találni, amely áramütést és személyes sérülést okozhat.



A háromszögben található felkiáltó jel arra utal, hogy a termék használatával (és javításával) kapcsolatos fontos információk találhatóak a termékhez adott irodalomban.

FIGYELMEZTETÉS: AZ ÁRAMÜTÉS VAGY TŰZESÉT KOCKÁZATÁNAK ELKERÜLÉSE ÉRDEKÉBEN NE TEGYE KI A BERENDEZÉST ESŐNEK ÉS PÁRÁNAK.

FIGYELEM! Ne tegye a berendezést zárt helyre, például könyvszekrénybe vagy más hasonló bútordarabba!

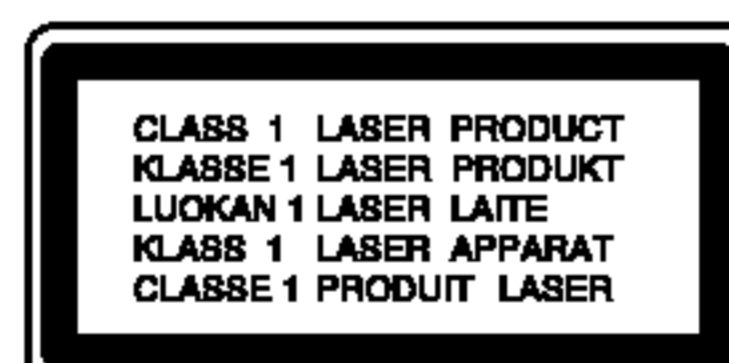

VIGYÁZAT: Ez a DVD-lejátszó lézerrendszert alkalmaz. A termék megfelelő felhasználásának céljából szíveskedjék elolvasni az alábbi használati utasítást és őrizze meg azt a későbbiekben, amennyiben pedig a berendezés javításra szorul, vegye fel a kapcsolatot autorizált szervizünk valamelyikével – lásd a Szervizeljárást.

Amennyiben a gombok, szabályozók használata vagy a parancsok kiadása az alábbiakban leírtaktól eltérő módon történik, veszélyes sugárzás léphet fel.

A lézersugárral való közvetlen érintkezés elkerülése érdekében ne próbálja meg kinyitni a zárt fedőlapot. Felnyitás esetén lézer besugárzás léphet fel. **NE NÉZZEN BELE A LÉZERSUGÁRBA.**

FIGYELEM: LÁTHATÓ ÉS LÁTHATATLAN LÉZERSUGÁRZÁS KIBOCSÁTÁSA NYITOTT ÁLLAPOTBAN ÉS HATÁSTALANÍTOTT RETESZELŐ ÁRAMKÖRÖK MELLETT.

VIGYÁZAT! A KÉSZÜLÉK KINYITÁSA ÉS A KÖZBÜLSŐ ZÁRAK KIIKTATÁSA ESETÉN LÁTHATÓ ÉS LÁTHATATLAN LÉZERSUGÁRZÁS SZABADUL KI!

SOROZATSZÁM: A sorozatszám a készülék hátoldalán található. Ez a szám egyedileg ehhez a készülékhez tartozik, másokhoz nem. Jegyezze fel az alábbi adatokat ide és tartsa meg ezt az útmutatót, így vásárlásáról állandó feljegyzése marad.

Modell száma _____

Sorozatszám _____

N **Megjegyzések a szerzői jogokkal kapcsolatban:**

A törvény tiltja a szerzői joggal védett anyagok engedély nélküli másolását, sugárzását, bemutatását, kábelen keresztüli sugárzását, nyilvános vetítését, valamint kölcsönzését.

A készülékben megtalálható a Macrovision által kifejlesztett másolásvédelmi funkció. Egyes lemezeken másolásvédelmi jelek vannak rögzítve. Az ilyen lemezek képeinek rögzítése és visszajátvása során a kép zavarosan jelenik meg. A készülékben olyan szerzői jogvédő technológia található, amelyet egyes Egyesült Államok-beli szabadalmak és egyéb, a Macrovision Corporation és egyéb jogtulajdonosok szellemi tulajdonát képező jogok védenek. E szerzői jogvédő technológia használatához a Macrovision Corporation engedélye szükséges, és ez csak házi, illetve korlátozott számú nézőt kiszolgáló használatra alkalmas, kivéve, ha a Macrovision Corporation más tartalmú engedélyt ad. Tilos a visszafejtés és visszafordítás.

ÓVINTÉZKEDÉS a tápvezetékekkel kapcsolatban

A legtöbb készülék esetében ajánlatos, hogy olyan áramkörre legyen rákapcsolva, amely az adott berendezés számára van fenntartva.

Másszóval egy olyan aljzatba kell csatlakoztatni, amelynek áramkörén nincsenek további csatlakozási pontok, illetve mellékáramkörök. A biztonság kedvéért nézze meg használati útmutatónk műszaki adatokat tartalmazó lapját.

A fali dugaszolóaljzatokat ne terhelje túl. A fali aljzat túlterhelése, a meglazult, sérült aljzat vagy hosszabbító zsinór, a sérült vagy törött szigetelés veszélyt jelent. Az ilyen állapot áramütéshez vezethet, tüzet okozhat. Rendszeresen vizsgálja meg készüléke vezetékeit, és ha sérülést vagy elhasználódást tapasztal, húzza ki a vezetékét az aljzataból, a készüléket ne használja tovább, és hozzáértő szervizszakemberrel végeztesse el a megfelelő cserealkatrész beépítését.

A tápvezetéket védeni kell a fizikai és mechanikai sérülésektől: nem szabad megcsavarni, megcsomózni, összecsispni, ajtórésbe csukni, járni rajta. Különösen figyelni kell a dugaszra, a fali aljzatra és arra a pontra, ahol a vezeték kilép a készülékből.



E készülék megfelel a következő EEC direktívák rádióinterferenciával kapcsolatos követelményeinek: 89/336/EEC, 93/68/EEC és 73/23/EEC.

**Régi eszközök ártalmatlanítása**

1. A termékhez csatolt áthúzott, kerek szeméttároló jel jelöli, hogy a termék a 2002/96/EC EU-direktíva hatálya alá esik.
2. Minden elektromos és elektronikai terméket a lakossági hulladéktól elkülönítve kell begyűjteni, a kormány vagy az önkormányzatok által kijelölt begyűjtő eszközök használatával.
3. Régi eszközeinek megfelelő ártalmatlanítása segíthet megelőzni az esetleges egészségre vagy környezetre ártalmas hatásokat.
4. Ha több információra van szüksége régi eszközeinek ártalmatlanításával kapcsolatban, tanulmányozza a vonatkozó környezetvédelmi szabályokat, vagy lépjen kapcsolatba az üzlettel, ahol a terméket vásárolta.

Tartalomjegyzék

Bevezetés

Biztonsági óvintézkedések	2-3
Tartalomjegyzék	4
Üzembehelyezés előtt	5-8
A kézikönyvben használt szimbólumok	5
A  szimbólum megjelenítése	5
Megjegyzések a lemezekkel kapcsolatban	5-6
A lemezekkel kapcsolatos kifejezések	6
Karbantartás és javítás	7
A lejátszható lemezek típusai	8
Kezelőszervek ábrázolása	9-12
Főegység	9-10
A távkapcsoló	11-12
Tápcsatlakozások	13-16
Váltakozófeszültségű adapter	13
Gépkocsi-adapter	14
Elemcsomag	15-16
Lemez lejátszása	17

Használat haladó szinten

A képernyőkijelzés	18-19
Általános jellemzők	20-24
• Átlépés másik címre	20
• Átlépés másik fejezetre/sávra	20
• Keresés	20
• Állókép és lejátszás kockáról kockára	21
• Lassítás	21
• Időkeresés	21
• Ismétlés A-B	21
• Ismétlés	21
• Jelölő keresés	22
• Nagyítás	23
• Lejátszás folytatása	23
Különleges DVD szolgáltatások	23-24
• Cím menü	23
• Lemez menüje	23
• A hang nyelvének cseréje	23
• Kameranéző	24
• Feliratok	24
• Utolsó jelenet memória	24
• Képernyőkímélő	24
• A hangcsatorna megváltoztatása	24

Audió CD és MP3/WMA lemez lejátszása	25-27
Az audió CD-k és az MP3 / WMA lemezek szolgáltatásai	26-27
• Pillanat állj	26
• Átlépés másik zeneszámmra	26
• Keresés	26
• Ismétlés zeneszám/összes/kikapcsolás	26
• Ismétlés A-B	26
• Az MP3 / WMA lemezekkel a készülék az alábbi korlátokon belül kompatibilis	27
Programozott lejátszás	28-29
• Programozott sávok ismétlése	29
• Sáv törlése a programlistáról	29
• A teljes Programlista törlése	29
JPEG lemez megtekintése	30-31
• Bemutató (Diavetítés)	30
• Állókép	30
• Továbbhaladás másik fájlra	31
• Nagyítás	31
• Kép elforgatása	31
• Zenehallgatás MP3/WMA képnézegetés közben	31
• A készülék az alábbi korlátozásokkal kompatibilis a JPEG lemezekkel	31
DVD VR formátumú lemez lejátszása	32
DivX Movie-lemez lejátszása	33
• A DivX-lemezek kompatibilitására ezen a lejátszón a következő korlátozások érvényesek	33

Kezdeti beállítások

Kezdeti beállítások	34-39
Általános működtetés	34
Nyelv	34
Kirákat	35
Audió	35-36
Egyéb	36-37
Lezár (szülői ellenőrzés)	38-39

Csatlakoztatások

A lejátszó beállítása	40-41
A DVD lejátszó csatlakoztatása	40
Hang csatlakoztatása opcionális berendezéshez	41

Tájékoztató

Hibaelhárítás	42
Nyelvkódok	43
Országkódok	44
Specifikáció	45

Üzembehelyezés előtt

A készülék rendeltetésszerű használata érdekében kérjük, olvassa el és őrizze meg ezt a kézikönyvet.

Ez a kézikönyv a DVD lejátszó használatával és karbantartásával kapcsolatos információkat tartalmaz. Amennyiben a készülék javításra szorulna, keressen fel meghatalmazott szervizt.

A kézikönyvben használt szimbólumok

 A villám szimbólum arra figyelmeztet, hogy a készülék burkolatán belül veszélyes feszültség van jelen, ami áramütést is okozhat.

 A felkiáltójel fontos kezelési és karbantartás/szervizelési utasításokat jelez.

 Olyan veszélyeket jelöl, amelyek kárt okozhatnak a készülékben vagy más tárgyakban.

MEGJEGYZÉS

Különleges megjegyzéseket és működési jellemzőket jelöl.

TIPP

A feladatokat megkönnyítő tippeket és tanácsokat jelöl. Az olyan részek, amelyeknek címe mellett az alábbi szimbólumok egyike látható, csak a szimbólum által jelölt lemezre vonatkoznak.

	DVD és lezárt DVD±R/RW
	VCD Video CD-k
	CD Audió CD-k
	MP3 lemezek
	WMA lemezek
	JPEG lemezek
	DivX lemezek

A szimbólum megjelenítése

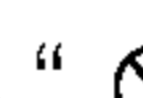
A “  ” szimbólum működés közben megjelenhet a TV képernyőn és azt jelzi, hogy a kézikönyvben leírt funkció az adott DVD videolemeznél nem áll rendelkezésre.

Megjegyzések a lemezekkel kapcsolatban

A lemezek kezelése

Ne érintse meg a lemezek lejátszási oldalát. A lemezeket a széleiknél fogja meg, hogy ne kerüljenek ujjlenyomatok a felületre. Soha ne ragasszon papírt vagy ragasztószalagot a lemezekre.



Üzembehelyezés előtt (Folytatás)

A lemezek tárolása

Lejátszás után tegye vissza a lemezeket tokjukba. Ne tegye ki a lemezeket közvetlen napsütésnek és hőforrásnak, továbbá soha ne hagyja azokat közvetlen napfénynek kitett parkoló autóban.

A lemezek tisztítása

A lemezen található ujjnyomok és por rossz képminőséget és torz hangot okozhat. Lejátszás előtt tisztítsa meg a lemezeket tiszta ronggyal. A lemezeket középről kifelé haladva törölje le.

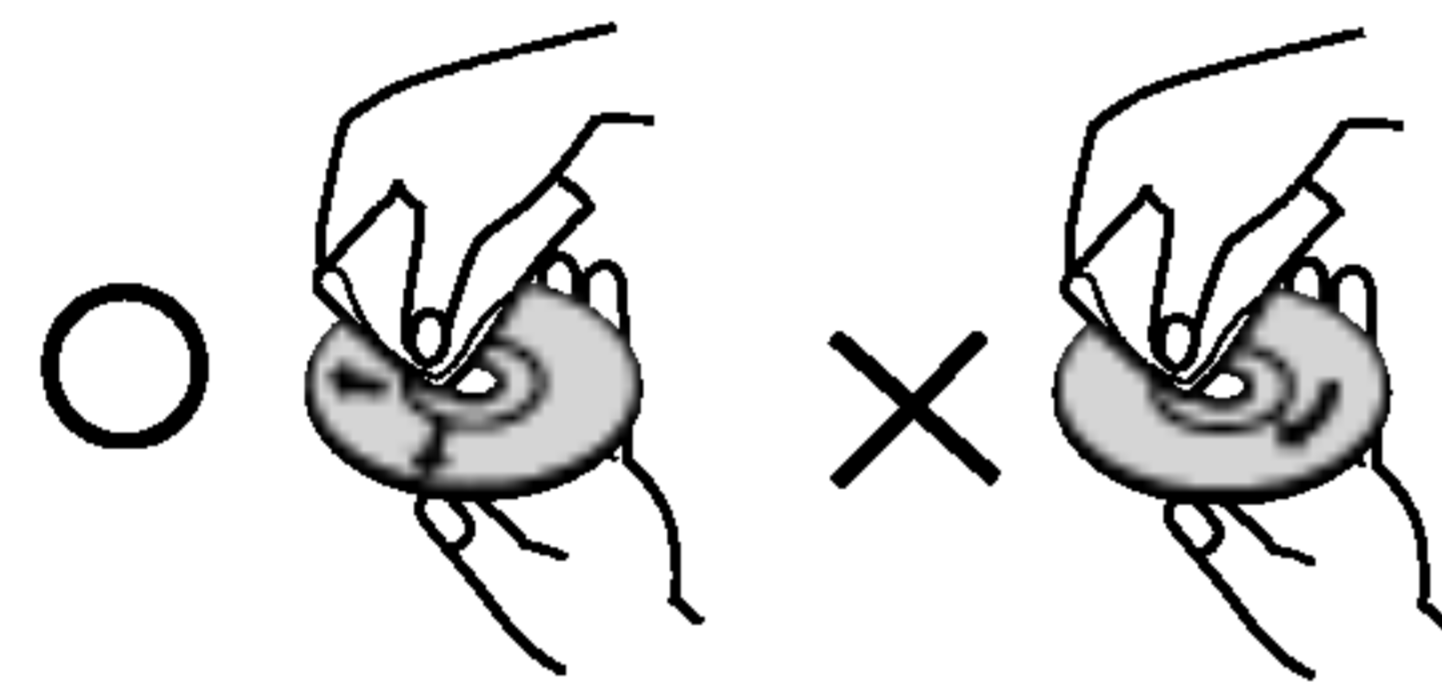

Ne használjon erős oldószereket, például alkoholt, benzint, higítót, a kereskedelemben kapható tisztítószeret, illetve régi bakelitelemezekhez készített antisztatikus spray-t.

A lemezekkel kapcsolatos kifejezések

DVD ±R / DVD ±RW

A DVD -R és DVD +R két különböző szabvány írható DVD lejátszóhoz és lemezekhez. Ebben a formátumban a DVD lemezre egyszer lehet adatokat rögzíteni. A DVD +RW és a DVD -RW két szabvány újraírható adathordozóhoz, ami azt jelenti, hogy a DVD tartalom törölhető és újraírható. Az egyoldalas lemezeken 4,38 gigabájt, a kétoldalasokon kétszer ennyi adat fér el. Egyoldalas írható lemezből nincs kétrétegű.

VCD (videó CD)

A VCD 74 percnyi (650 MB lemez), illetve 80 percnyi (700 MB lemez) MPEG-1 mozgó videót és jó minőségű sztereó hangot tárol.

MPEG

Az MPEG egy videó- és hangtömörítési nemzetközi szabvány. Az MPEG-1 a videó CD-khez szánt videó kódolására szolgál, és többcsatornás, térhatású hangkódolást, például PCM-et, Dolby Digitált, DTS-t és MPEG audiót biztosít.

MP3

Az MP3 népszerű tömörítési formátum, mely digitális, CD minőséghez közeli hangfájloknál használatos.

WMA

Windows média hangfájl. A Microsoft Corp. által kifejlesztett kódolási és dekódolási típus.

JPEG

A Joint Pictures Expert Group kifejezés rövidítése. A JPEG tömörített fájlformátum, melyben a képek korlátlan számú színben tárolhatóak.

DivX

DivX a neve annak a forradalmian új video-codecnek (kódoló-dekódolónak), amely az új MPEG-4 képtömörítési szabványon alapul. Ezzel a DVD-lejátszóval DivX-Movie fájlokat is le lehet játszani.

Üzembehelyezés előtt (Folytatás)

PBC: Playback Control (csak videó CD-nél)

A lejátszásvezérlés a 2.0 verziójú videó CD lemezformátumoknál áll rendelkezésre. A PBC segítségével a rendszer menükön, keresési funkciókon és egyéb, általában számítógépes műveleten keresztül használható. Továbbá, nagy felbontású állóképeket is lehet játszani, ha ilyenek vannak a lemezen. A PBC-vel nem rendelkező videó CD-k (1.1 verzió) ugyanúgy működnek, mint az audió CD-k.

Cím (csak DVD videolemezek)

A cím általában a DVD lemez egy különálló része. A főműsor például lehet az 1. cím, a film készítését bemutató dokumentumfilm a 2. cím, a szereplőkkel készített interjúk pedig a 3. cím. Minden címnek száma van, így könnyű megtalálni.

Karbantartás és javítás

A szervizszakember felkeresése előtt olvassa el ezt a fejezetet.

A készülék kezelése

A készülék szállítása

Kérjük, őrizze meg az eredeti kartondobozt és csomagolóanyagokat. Ha szállítania kell a készüléket, a legnagyobb védelem érdekében csomagolja vissza úgy, ahogy az a gyárból érkezett.

A külső felületek tisztántartása

- Ne használjon illékony folyadékokat, például fertőtlenítő spray-t a készülék közelében.
- Ne hagyjon gumi vagy műanyag tárgyakat hosszú ideig érintkezni a készülékkal, mivel azok nyomot hagyhatnak a felületen.

A készülék tisztítása

A készülék tisztítására használjon ouha, száraz rongyot. Ha a felület különösen szennyezett, nedvesítse be a puha rongyot enyhe tisztítószer-oldattal.

Ne használjon erős oldószereket, például alkoholt, benzint és higítót, mivel ezek kárt tehetnek a készülék felületében.

A készülék karbantartása



A DVD lejátszó fejlett technológiájú, érzékeny eszköz. Ha az optikai olvasófej és a lemezmechanika alkatrészei bepiszkolódnak vagy elkopnak, romolhat a képminőség.

A működési könyvezettől függően rendszeres vizsgálat és karbantartás elvégzése ajánlatos mindezer órányi üzemelés után.

Részleteket a legközelebbi kereskedőtől tudhat meg.

Üzembehelyezés előtt (Folytatás)

A lejátszható lemezek típusai

	DVD (8 cm / 12 cm lemez)
	Videó CD (VCD) (8 cm / 12 cm lemez)
	Audio CD (8 cm / 12 cm lemez)

Ezeken kívül a készülék lejátsza a következő lemezeket DivX fájlok, DVD±R, DVD±RW, SVCD, valamint CD-R vagy CD-RW, melyen zeneszámok, MP3, WMA vagy JPEG fájlok találhatóak.



A VR (videorögzítés) módban rögzített DVD-RW lemezek egyes lejátszókkal lejátszhatóak.

Készült a Dolby Laboratories liszensze alapján. A "Dolby", "Pro Logic", és a dupla D szimbólum a Dolby Laboratories védjegyei.

A DTS és a DTS Digital Out a Digital Theater Systems, Inc védjegyei.

MEGJEGYZÉSEK

- A felvevő berendezés, illetve a CD-R/RW (vagy DVD±R/ DVD±RW) lemez tulajdonságaitól függően egyes CD-R/RW (vagy DVD±R/DVD±RW) lemezek nem játszhatóak le a készüléken.
- Ne tegyen semmilyen pecsétet vagy címkét a lemezek egyik oldalára sem (sem a címkézett, sem a rögzített oldalra).
- Ne használjon szabálytalan alakú CD-ket (például szív alakút vagy nyolcszögletűt), mivel ezek meghibásodást okozhatnak.

Megjegyzések a DVD-kkel és videó CD-kkel kapcsolatban

A DVD-k és videó CD-k egyes lejátszási műveleteit a szoftvergyártók szándékosan programozták be. A készülék a DVD-ket és a videó CD-ket a szoftvergyártó által tervezett lemeztartalomnak megfelelően játsza le, így előfordulhat, hogy egyes lejátszási funkciók nem érhetőek el, illetve más funkciók elérhetőek.

Régiókód

Ez a DVD lejátszó "2" régiókódú DVD szoftver lejátszására készült. A készülék csak "2" vagy "ALL" jelzésű DVD lemezeket játszik le.



Megjegyzések a régiókódokkal kapcsolatban

- A legtöbb DVD lemez borítóján jól látható helyen egy földgömb található, benne egy vagy több számmal. Ennek a számnak meg kell egyeznie a DVD lejátszó régiókódjával, különben a lemezt nem lehet lejátszani.
- Ha megpróbál más regionális kóddal ellátott DVD lemezt lejátszani a lejátszóval, a "Check Regional Code" (Ellenőrizze a regionális kódot) felirat jelenik meg a képernyőn.

Kezelőszervek ábrázolása

Főegység

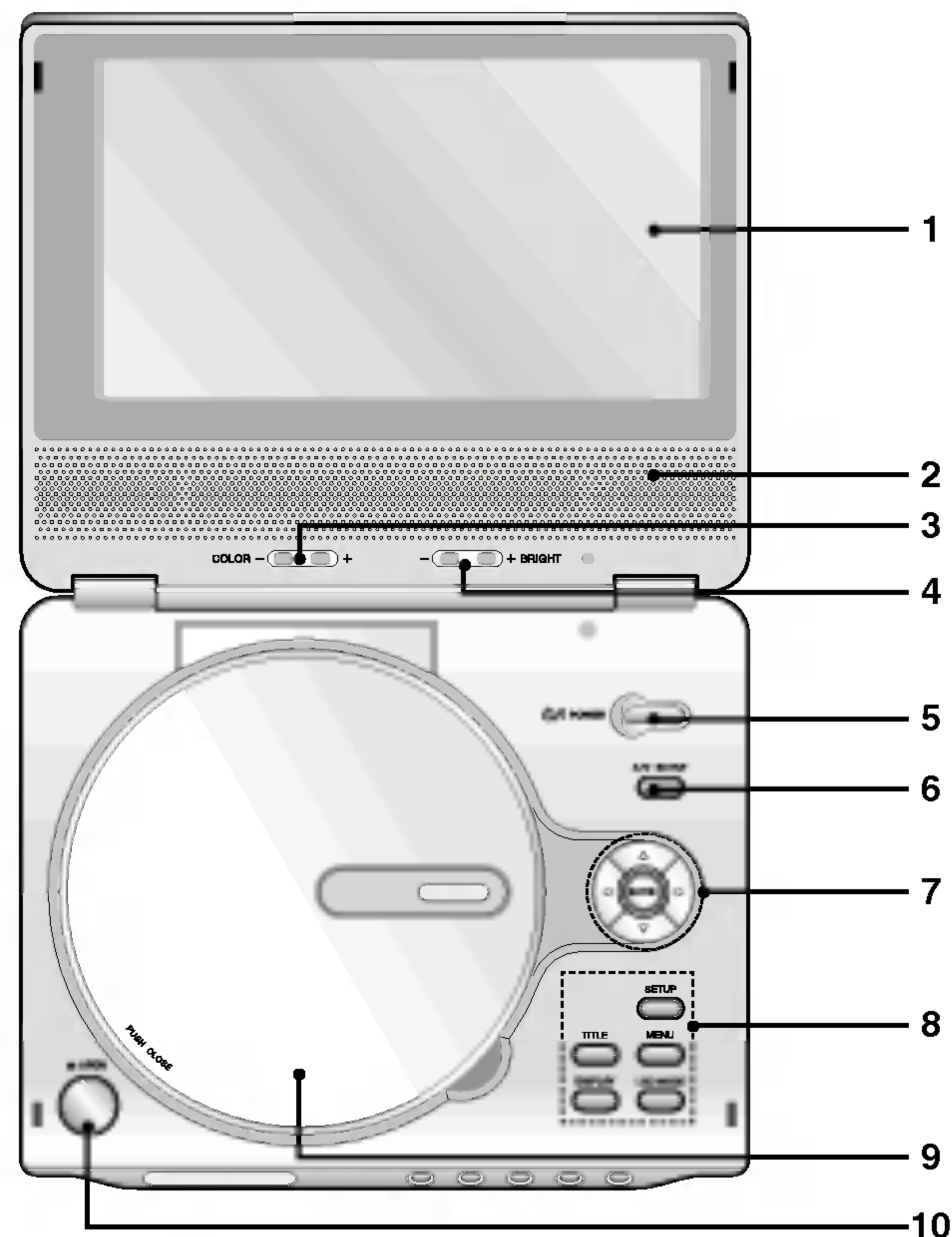

1. LCD képernyő
2. Hangszóró
3. COLOR (szín): - ; fekete-fehér, + ; színes
4. BRIGHT (fényerősség): - ; sötét, + ; világos
5. POWER
A lejátszó ki- és bekapcsolása.
6. A/V IN/OUT
TV jelforrásának kiválasztása.
7. • ◀ ▶ ▲ ▼ (balra/jobbra/fel/le)
Menüelem kiválasztása.
• ENTER
A kiválasztott menüpont megerősítése
8. • TITLE
Cím menü megjelenítése, ha van.
• LCD mód
Normál → Teljes → Nagyítás → Kikapcsolás
• MENU
DVD lemez menüjének előhívása.
• DISPLAY
A képernyőn megjelenő feliratok megjelenítése.
• SETUP
Beállítási menü előhívása és eltüntetése.
9. Lemezfedél
10. OPEN (nyitás) gombja
Nyomja meg ezt a gombot, hogy megnyissa a lemeztálcát.

MEGJEGYZÉS

Helyezzen egy lemezt a tartalom-oldallal lefelé az orsóra, és nyomja le enyhén a közepét, hogy a lemez helyre kerüljön.

Kezelőszervek ábrázolása (folytatás)

Főegység

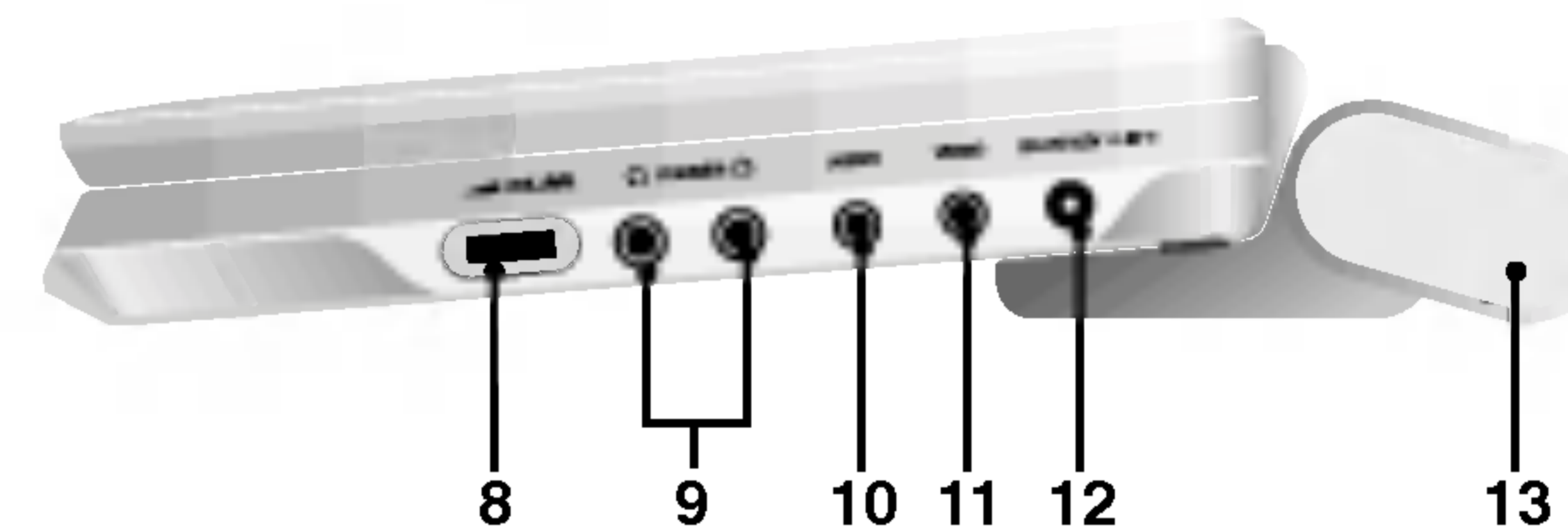
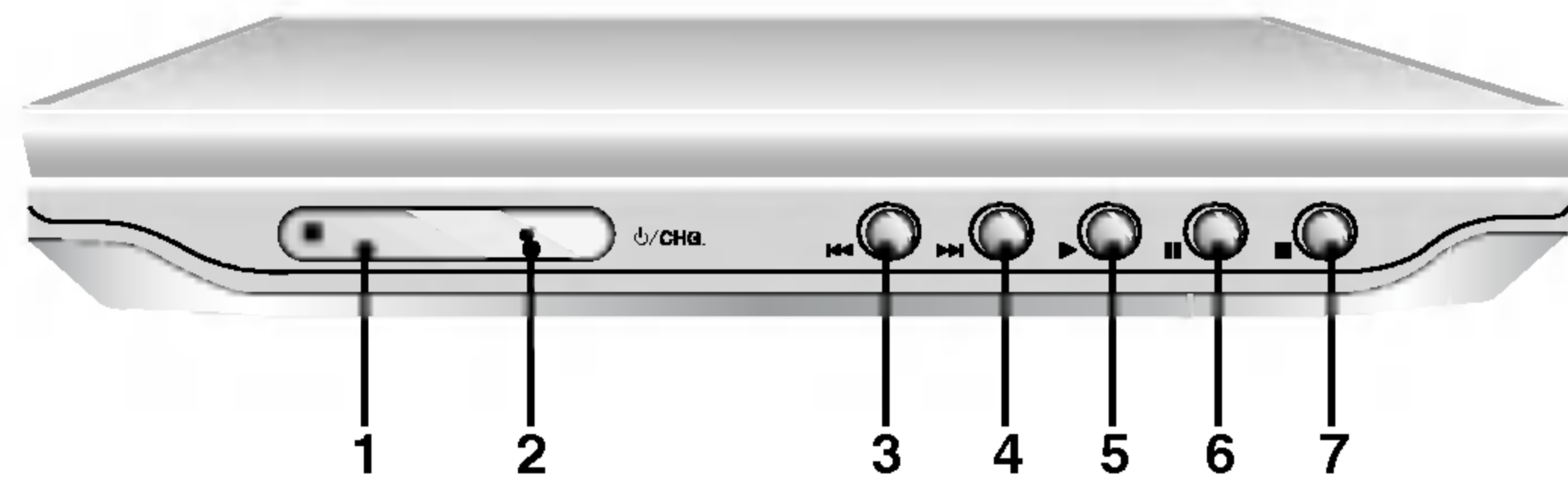

- 1. Távkapcsoló érzékelő**
- 2. Töltésjelző**
Töltés közben a töltésjelző piros.
A töltés végeztével a töltésjelző színe zöldre vált.
- 3. Reverse Skip/Search**
Tovább az előző fejezethez / sávhoz, illetve az elejére.
Gyors, visszafelé történő kereséshez tartsa nyomva két másodpercig.
- 4. Forward Skip/Search**
Tovább a következő fejezethez / sávhoz. Gyors, előre történő kereséshez tartsa nyomva két másodpercig.
- 5. PLAY**
A lejátszás indítása.
- 6. PAUSE**
A lejátszás pillanatnyi leállítása. Ismételt megnyomásra kockáról kockára játszható le a lemez.

- 7. STOP**
A lejátszás leállítása.
- 8. Hangerőszabályzó**
- 9. Fejhallgató-csatlakozó**
- 10. Hang ki- és bemenet (optikai kimenet)**
- 11. Video ki- és bemenet**
- 12. 9,5V-os egyenfeszültségű bemenet**
Csatlakoztassa az AC átalakítót.
- 13. Elemtartó**

Kezelőszervek ábrázolása (folytatás)

A távkapcsoló

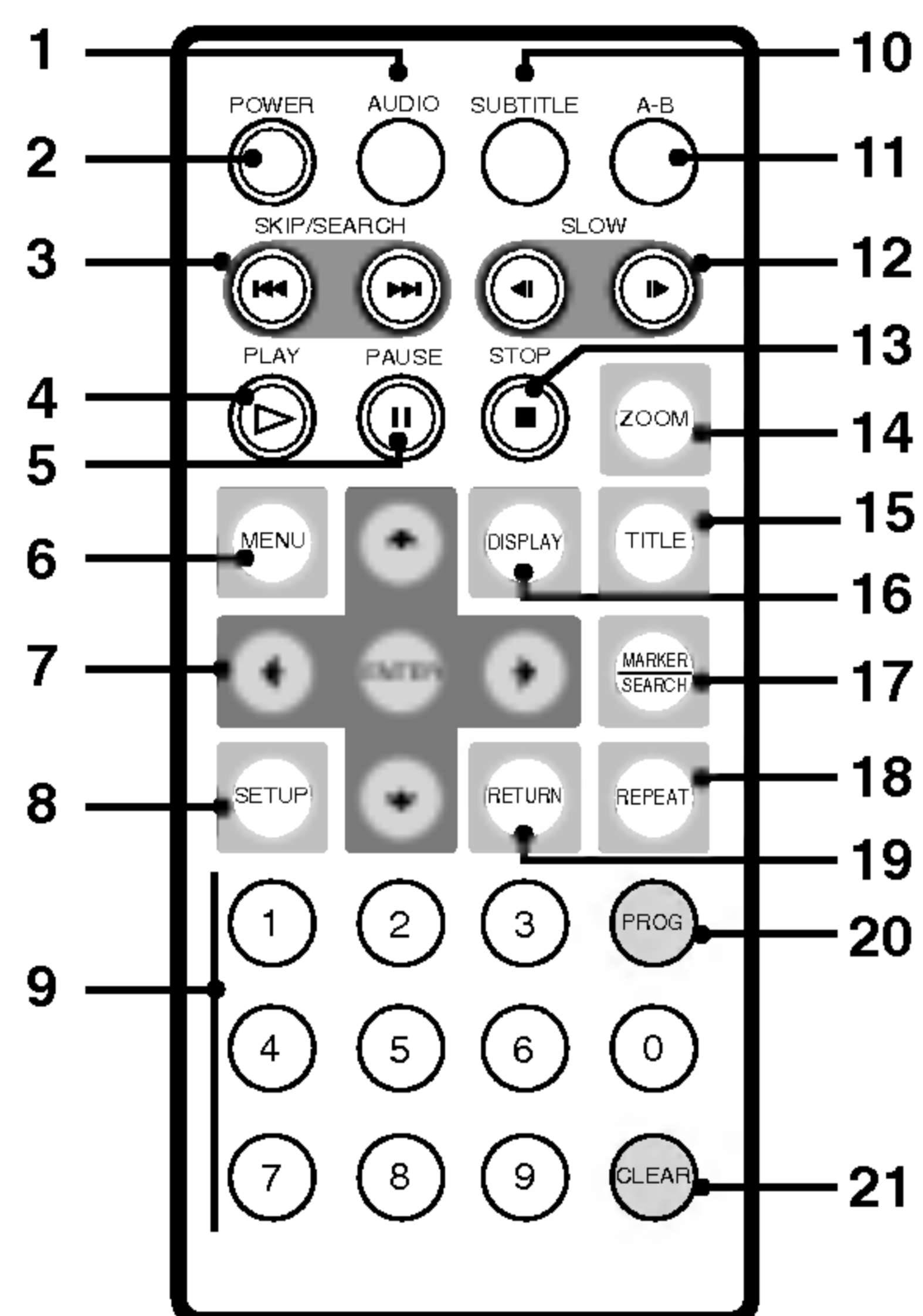

1. **AUDIO**
Nyelv (DVD), illetve hangcsatorna.
2. **POWER**
A DVD lejátszó ki- és bekapcsolása.
3. • **Reverse SKIP/SEARCH (◀◀)**
Keresés visszafelé* / ugrás a jelenlegi fejezet, illetve zeneszám elejére vagy ugrás az előző fejezet vagy zeneszám elejére.
• **Forward SKIP/SEARCH (▶▶)**
Keresés előre* / ugrás a következő fejezetre vagy zeneszámra
* Tartsa nyomva a gombot körülbelül két másodpercig.
4. **PLAY**
Lejátszás indítása.
5. **PAUSE**
Lejátszás ideiglenes leállítása / ismételt megnyomásra lejátszás kockáról kockára.
6. **MENU**
DVD lemez menüjének előhívása.
7. • **◀ ▶ ▲ ▼ (balra/jobbra/fel/le)**
Menüelem kiválasztása.
• **ENTER**
A kiválasztott menüpont megerősítése.
8. **SETUP**
Beállítási menü előhívása és eltüntetése.
9. **0-9 számgombok**
Menü számozott elemeinek kiválasztása.
10. **SUBTITLE**
Felirat nyelvének kiválasztása.
11. **A-B**
Ismétlési sorozat.
12. **SLOW (◀ / ▶)**
Lassított lejátszás előre / hátra
13. **STOP (■)**
Lejátszás leállítása.
14. **ZOOM**
Kép nagyítása.
15. **TITLE**
Cím menü megjelenítése, ha van.
16. **DISPLAY**
A képernyőn megjelenő feliratok megjelenítése.
17. • **MARKER**
Lejátszás közben megjelölés.
• **SEARCH**
Megjeleníti a MARKER SEARCH menüt.
18. **REPEAT**
Fejezet, sáv, cím, minden ismétlése.
19. **RETURN**
Beállítási menü eltüntetése, video CD megjelenítése PBC-vel.
20. **PROG.**
Programszerkesztési mód indítása, illetve kilépés onnan.
21. **CLEAR**
Sávszám eltávolítása a programlistáról, illetve jelölő a MARKER SEARCH menüről.

Kezelőszervek ábrázolása (folytatás)

Az elem behelyezése (lítiumelem)

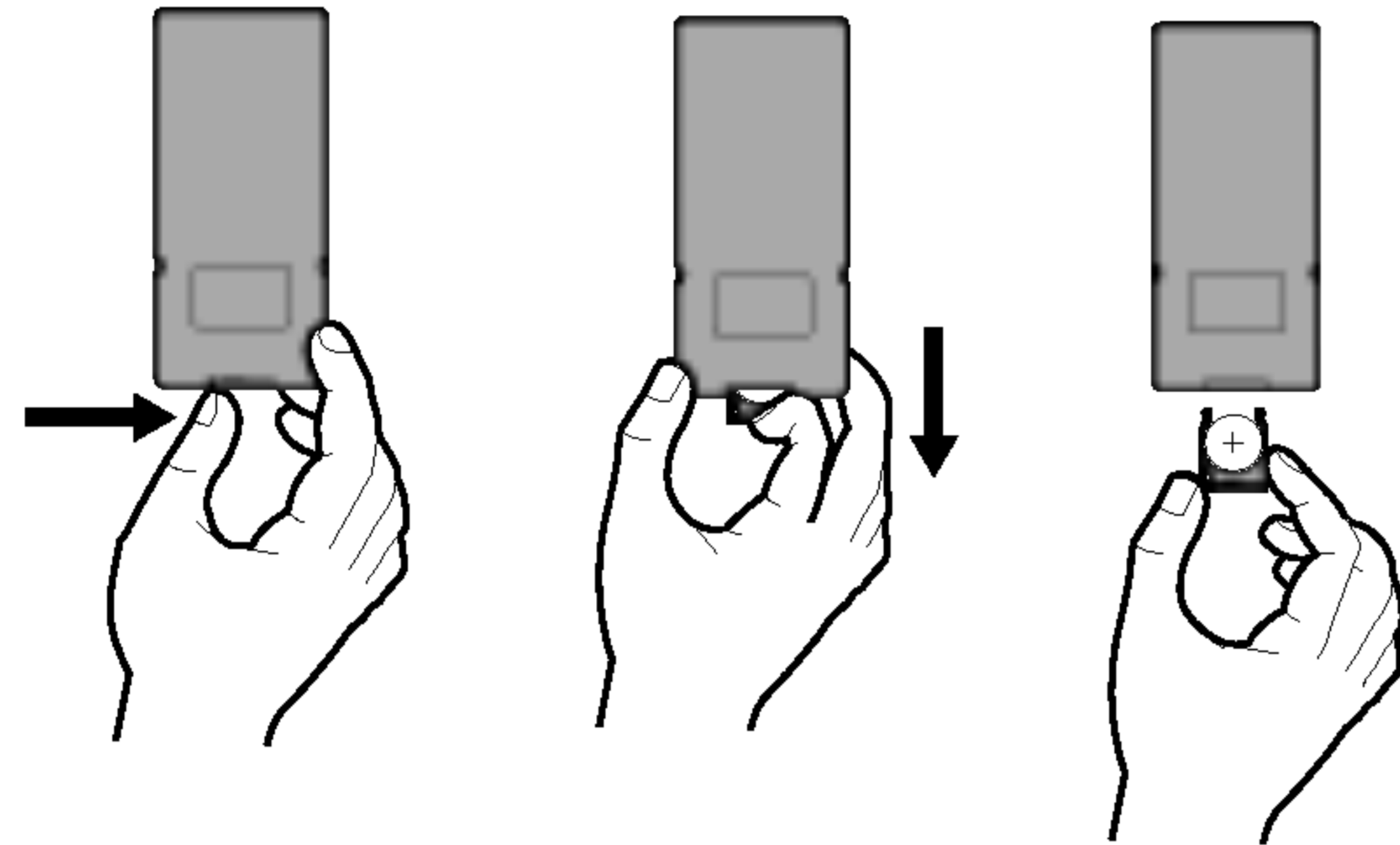

MEGJEGYZÉSEK

- Ne tegye ki a távkapcsoló érzékelőjét éles fénynek.
- Ne helyezzen a távkapcsoló érzékelője és a távkapcsoló közé akadályt.

■ A gombelem kicserélése

Az elem általában egy évig tart. Akkor kell kicserélni, ha a távkapcsoló nem működteti a készüléket a működési hatósugáron belül.

Gombelem (lítiumelem)

1. Nyomja össze az elemtartó kapcsát, majd húzza ki az elemtartót.
2. Tegye be az elemet, a + jel ugyanabba az irányba nézzen, mint az elemtartón látható + jel.
3. Tegye vissza az elemet tartalmazó elemtartót a távkapcsolóba, és győződjön meg arról, hogy teljesen visszahelyezte.

- A távkapcsoló elemét 3V-os micro lítium elemmel, CR. 2025-tel vagy annak megfelelő típusal cserélje le.
- Az elemtől a helyi törvényeknek megfelelően szabadulhat meg. Ne tegye tűzbe.

Figyelmeztetés: A készülékben alkalmazott elem helytelen kezelése esetén tűz- vagy kémiai égésveszélyt léphet fel. Ne töltsse újra, ne szedje szét, ne égesse el és ne hevítse 100°C (212°F) fölötti hőmérsékletre. Az elemet kizárólag Matsushita Elec. Ind. Co., Ltd. (Panasonic) gyártmányú CR. 2025 típusú elemmel cserélje ki. Más elem használata tűz- vagy robbanásveszélyt idézhet elő. Távolítsa el a használt elemeket. Tartsa távol az elemeket gyermekektől. Ne szedje szét és ne dobja tűzbe.

Tápcsatlakozások

Váltakozófeszültségű adapter

Bevezetés

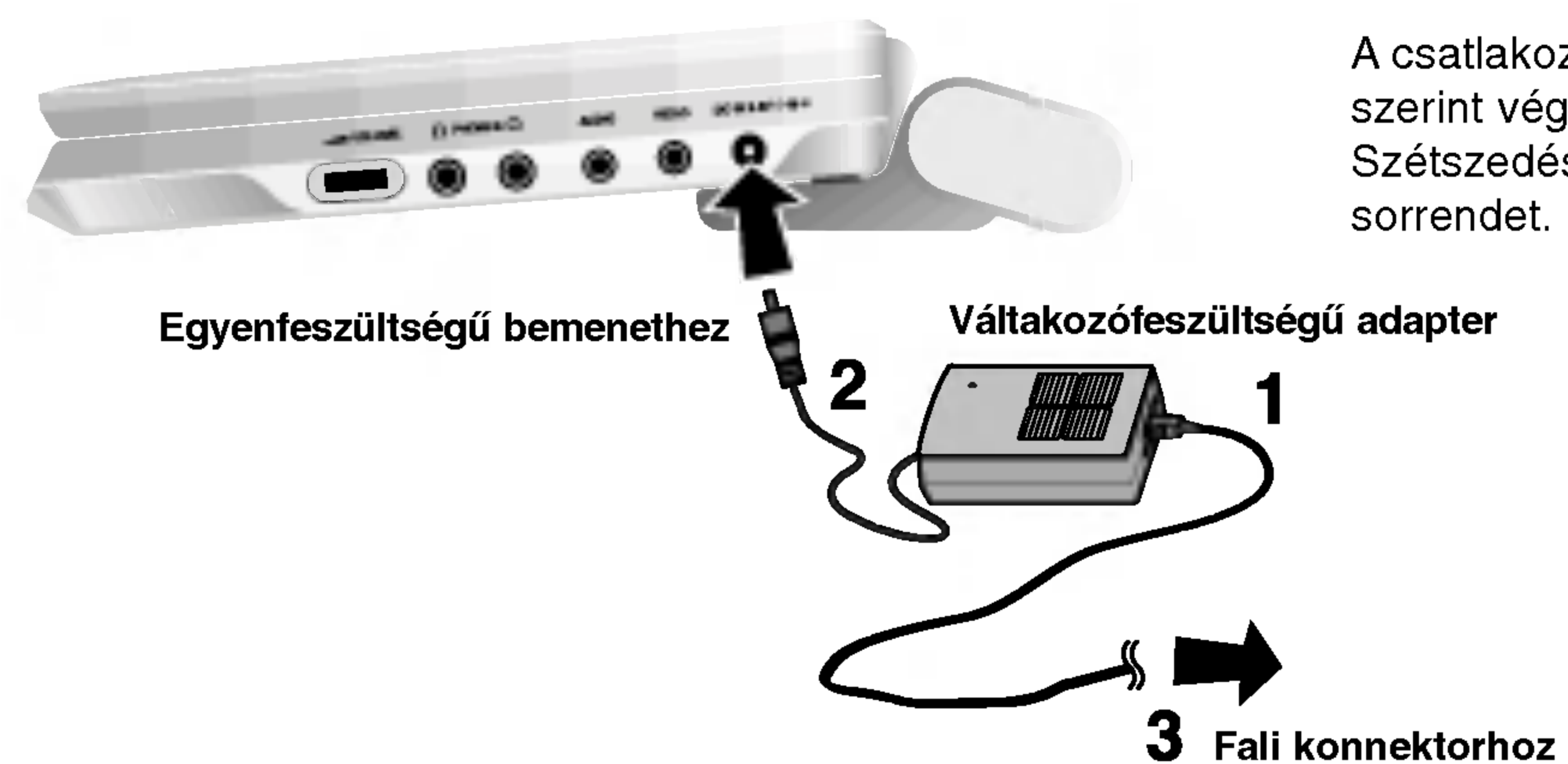

Vigyázat:

- Ne helyezze a tápcsatlakozót a címkén jelölttől eltérő konnektorba, ugyanis ez tűz- vagy áramütésveszélyt idézhet elő.
- Ne helyezze be és ne távolítsa el a tápcsatlakozót nedves kézzel. Ha így tesz, áramütést szenvedhet.
- Ne használjon a megadottól eltérő adaptert, mivel az tüzet okozhat vagy kárt tehet a készülékben.

Váltakozófeszültségű adapter

- Ez az adapter 100-240 V ~ 1,5 A 50-60 Hz feszültségen működik.
- MODELL száma: DP-AC90
- Gyártó: WANLIDA Digital Technology Co., Ltd.
- A megfelelő csatlakozó és tápkábel tekintetében kérjen tanácsot elektromos alkatrészkereskedőjétől.

Tápcsatlakozások (folytatás)

Gépkocsi-adapter

Ez a DVD lejátszó és gépkocsi adaptere 12 voltos, negatív földelésű rendszerrel rendelkező gépkocsikra van alkalmazva. (Ez a szabvány a legtöbb gépkocsinál.) Amennyiben az Ön gépkocsija másfajta áramrendszerrel rendelkezik, ezt az egyenes áramú készüléket nem lehet használni.

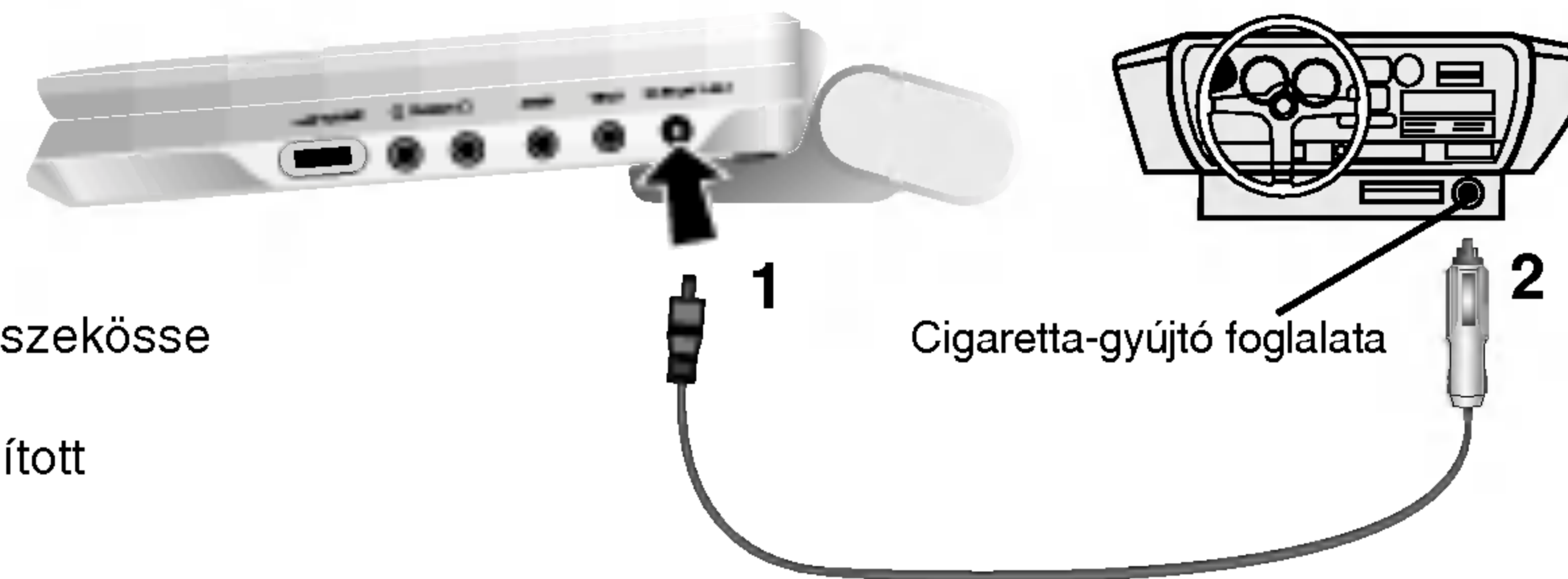

Kövesse az 1-2. lépést, hogy összekösse a készüléket.
Lekapcsoláskor intézkedjen fordított sorrendben.

Óvintézkedések

- Áramütés és a DVD lejátszó, vagy a jármű esetleges megkárosításának elkerülése végett mindig húzzuk ki a dugaszt a cigaretta-gyújtóból, mielőtt kihúzná a kábel másik végét a DVD készülékből.
- A gépkocsi-adapterben egy A3 amper 250V olvadó biztosíték van felszerelve.
- Mielőtt elindítaná a motort, csatlakoztassa le a gépkocsi-adaptert a kocsni cigaretta-gyújtójának a foglalatából.
- Ne használja a DVD lejátszót, amikor a kocsni akkumulátora kimerült. Esetleges áramcsúcs a feltöltő generátorból kiegészítheti az egyenes áramú biztosítékot.
- Ha a kocsni áramellátásának a feszültsége csökken kb. 10 volt alá, lehetséges, hogy a DVD lejátszó nem fog működni rendesen.
- Ne hagyja a DVD lejátszót olyan helyen, ahol a hőmérséklet 70°C-nál (158°F) magasabb, mert leolvadó szerkezete megrongálódhat. Ilyen esetek a következők:
 - A kocsni belsejében, amikor az ablakok nincsenek nyitva és a kocsni direkt napfénynek van kitéve.
 - Fűtő készülék közelében.

Gépkocsi-adapter

- Ez a gépkocsi-adapter 12 voltos egyenes árammal működik.
- A modell száma: DPB-C90
- Gyártó: WANLIDA Digital Technology Co., Ltd.
- A megfelelő gépkocsi-adapter kiválasztásához forduljon villamosági kellékek forgalmazójához.

Tápcsatlakozások (folytatás)

Elemcsomag

- Első használat előtt töltsse fel az elemcsomagot

■ Az elemcsomag rögzítése

1. Illessze az elemcsomag horgait a készülék alján található lyukakhoz.
2. Illessze be az elemcsomagot úgy, hogy előre és felfelé nyomja meg, amíg meghallja a csattanó hangot.

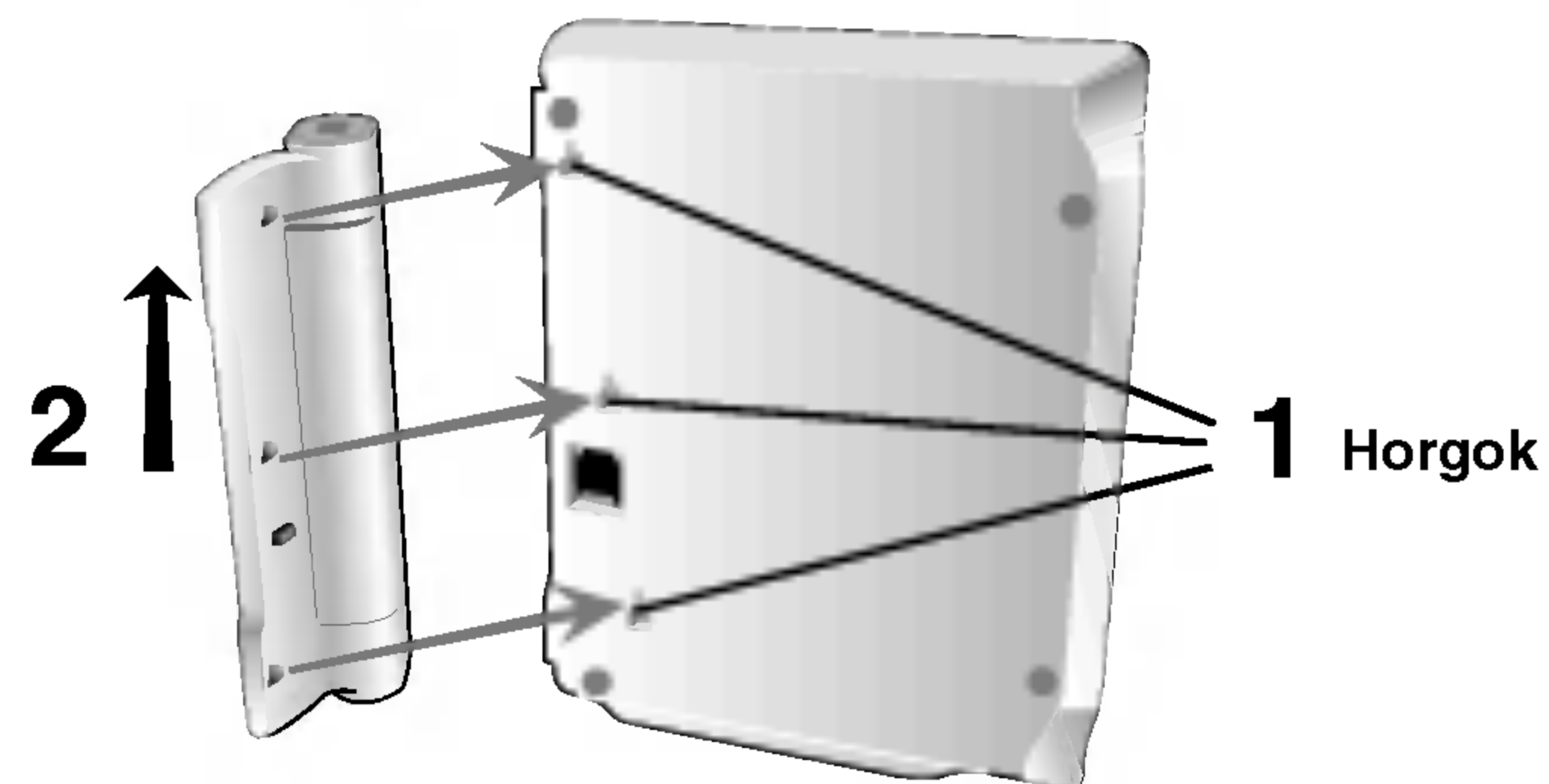

■ Az elemcsomag leválasztása

Az elemcsomag elválasztására nyomja meg az elemcsomag mellett levő kapcsolót, és ezzel egy időben csúsztassa le az elemcsomagot.

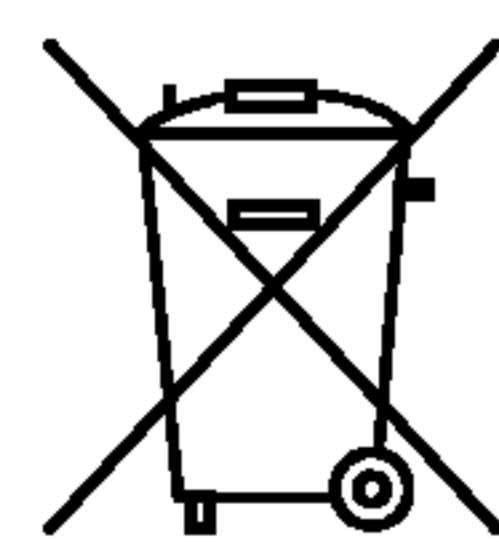
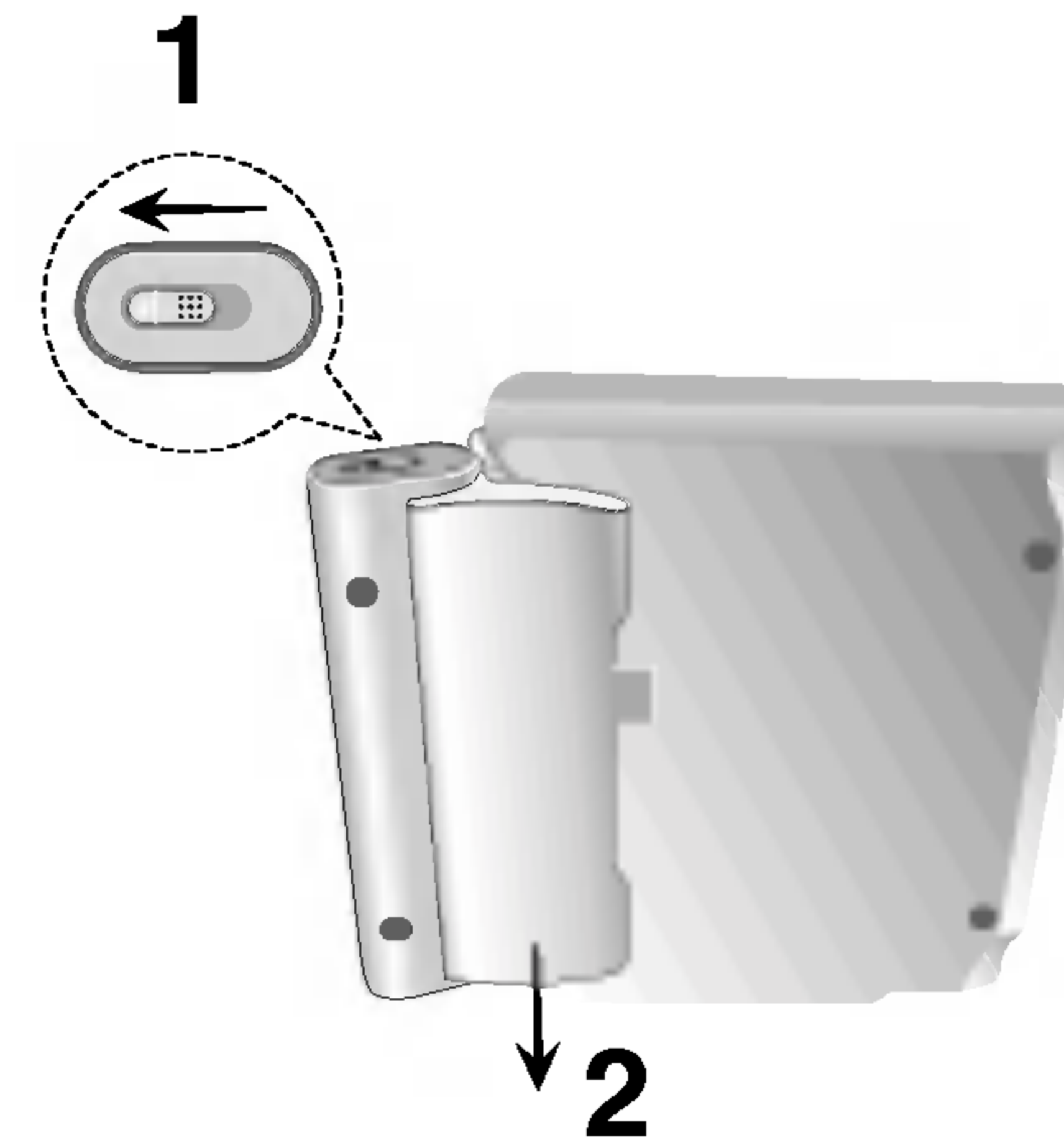

FIGYELEM

A készülék újratölthető elemet tartalmaz. Az elem újrahasznosítható. Amikor az elem élelciklusa véget ér, egyes állami és helyi törvények nem engedélyezik annak a háztartási hulladékba történő elhelyezését. Tudakolja meg a helyi hulladékszállító vállalatától, mik az újrahasznosítási lehetőségek, illetve a megfelelő kezelés.

Tápcsatlakozások (folytatás)

■ Az elemcsomag töltése

1. Csatlakoztassa az elemcsomagot a készülékhez.
2. Kapcsolja be az AC áram-átalakítót a lejátszóhoz és dugja be az AC átalakító kapcsolóját a fali konnektorba.

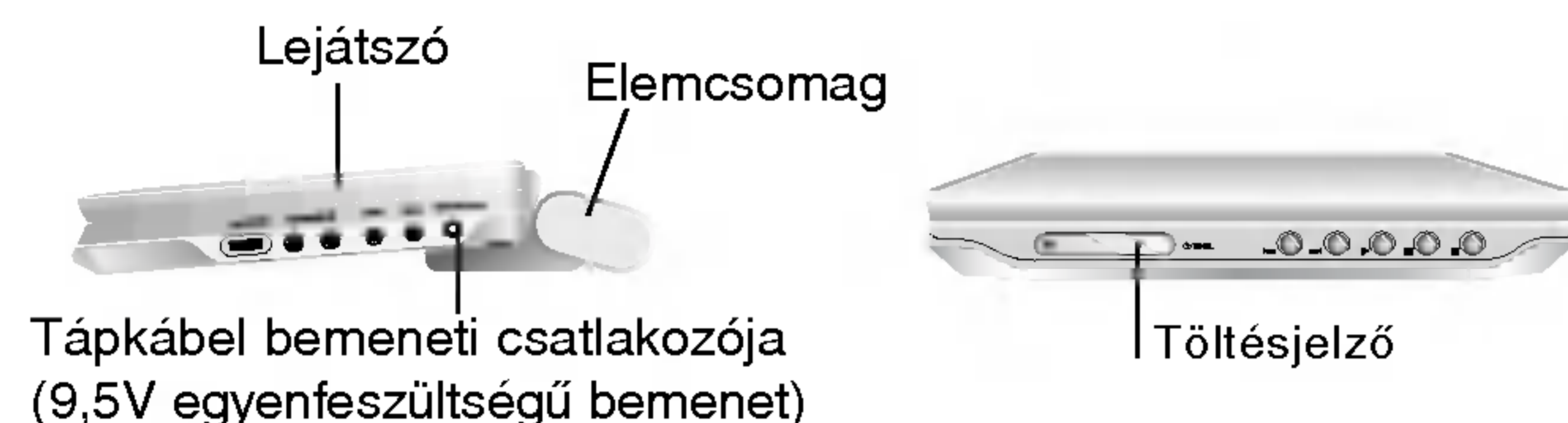

3. Töltés közben a töltésjelző piros. A töltés végeztével a töltésjelző színe zöldre vált.

VIGYÁZAT

A folyadékszivárgás, túlmelegedés, stb. megelőzése céljából tartsa be a következő óvó rendszabályokat:

- Ne használjon nem engedélyezett alkatrészeket.
- Elem töltéséhez kizárólag a jóváhagyott adaptert használja.
- Ne tegye ki 60°C (140°F) fölötti hőmérsékletnek.
- Ne próbálja szétszerelni vagy megváltoztatni az egységet.
- A túl nagy fizikai behatástól az egység meghibásodhat.
- Ne égesse el.
- Ne szedje szét. Megfelelő hulladéktárolóba helyezze.
- Ne okozzon rövidzárlatot.

MEGJEGYZÉS

Az elem töltése csak akkor történik, amikor az áram ki van kapcsolva. Az elem nem töltődik fel természetes, vagy szándékos kimerülés közben. A készülék nem észleli az elem feszültségét, még akkor sem, amikor az elem csatlakozva van.

Ilyen helyzetben a készüléket kapcsolja be és utána még egyszer kapcsolja ki. Ezzel az elem feltöltése elkezdődik.

■ Az újratöltési és lejátszási idők

Töltés	Lejátszási idő	
	Lejátszó nélkül	LCD bekapcsolva
Körülbelül 3.5 óra	Körülbelül 3 óra*	Körülbelül 4 óra

* Ha a fényerő nincs "-"-re állítva.

■ Az elem feltöltésének a megerősítése a készülék kijelzőjén

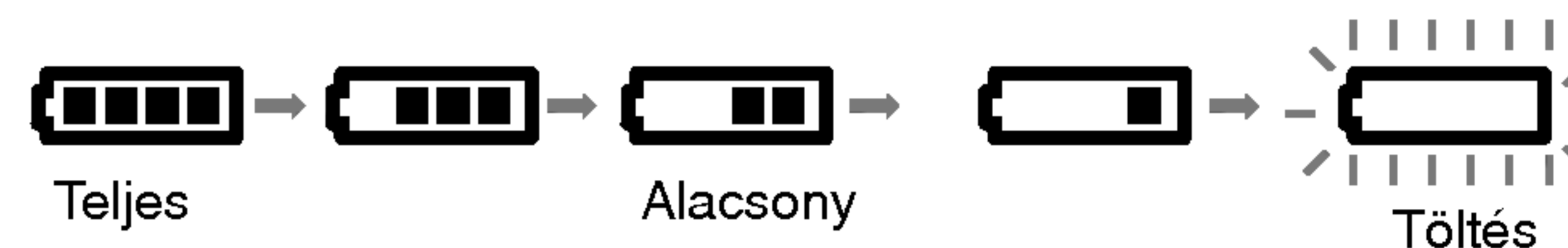

- Az adapter használata közben az elem jel nem látható a kijelzőn.

■ Ha töltés után jelentősen csökken a lejátszási idő

Az elemcsomag elérte élettartamának végét (körülbelül 300-szor lehet újratölteni).

■ Ha a készüléket sokáig nem használja

- Távolítsa el az elemcsomagot. (a készülék még akkor is használ áramot, ha ki van kapcsolva, ami az elem lemerítéséhez és meghibásodáshoz vezethet)
- Amikor ismét használni szeretné a készüléket, töltsse fel az elemcsomagot.

■ Elemcsomag

- MODELL száma: DP-BS930

Lemez lejátszása

1. Készítse elő a tápellátást.
2. Nyissa meg a külső fedelet és nyomja meg a **POWER** gombot.
3. Nyissa ki a lemezfedelelet az **OPEN** gombbal és tegyen be egy lemezt a lejátszani kívánt oldal címkéjével felfelé. Zárja be kézzel a lemezfedelelet.
 - Ha a lemez fordítva van elhelyezve, (és az csak egy oldalú lemez), a "NO DISC" (nincs lemez), vagy "DISC ERROR" (lemezhiba) felirat jelenik meg a képernyőn.
 - Egy cím összes fejezetének lejátszása után a DVD-lejátszó automatikusan leáll és visszatér a menüképernyőre.
4. Indítsa el a lejátszást a **PLAY** gombbal.
5. Állítsa be a hangerőt.

MEGJEGYZÉSEK

- Helyezze a lemezt a lejátszandó oldalával lefelé, majd nyomja meg finoman, amíg a lemez a helyére nem kerül.
- Az LCD módot az LCD MODE gomb megnyomásával erősítheti meg.

■ A képméret megváltoztatása

Használja az LCD MODE gombot, hogy megváltoztassa a képmegjelenítés módját. Ez a mód kimutatkozik a készülék kijelzőjén a következők szerint.

Normál → Teljes → Nagyítás → Kikapcsolva



MEGJEGYZÉS

Ez néha eltérhet a lemez fajtájától függően.

■ A kép módja és mérete

Az LCD kijelzőn megjelenő kép a kijelzési módtól és a lemezen rögzített felvétel felbontásától függ.

MEGJEGYZÉSEK:

- Ha nem használja az LCD kijelzőt, az energiatakarékosság érdekében válassza az OFF állást.
- Ha bezárja a készüléket, kikapcsol az LCD kijelző.
- Ha Nagyítás módba vált, a képernyőn vízszintes vonalak jelenhetnek meg, ez azonban nem jelez meghibásodást.

A képernyőkijelzés





Megjelenítheti a lejátszás általános állapotát a képernyőn. Egyes cikkelyek megváltozhatnak a menü igénybe vétele közben. Hogy használja a TV-képernyős megjelenítés lehetőségét:

1. Nyomja meg lejátszás közben a DISPLAY gombot.
2. Válasszon elemet a ▲ / ▼ gombokkal. A kiválasztott elem kiemelten jelenik meg.
3. A beállítás a ◀ / ▶ gombokkal változtatható meg. Adott esetben a számjegygombok is használhatóak (pl. cím számának bevitelénél) Egyes funkcióknál a beállítás elvégzéséhez meg kell nyomni a ENTER gombot.

MEGJEGYZÉSEK

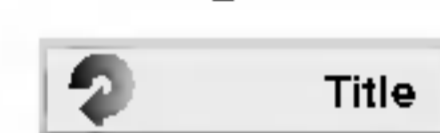
- Egyes lemezekon nincs meg valamennyi lenti jellemző.
- Ha tíz másodpercig nem nyom meg egy gombot sem, eltűnik a képernyőkijelzés.

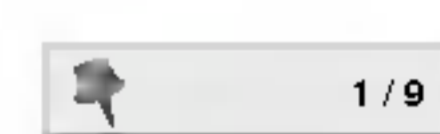
Ideiglenes visszacsatolási mezőikonok



-  Cím ismétlése
-  Sorozat ismétlése
-  Jelölő megadása
-  Jelölőkeresés menü
-  Lejátszás folytatása innen
- ⊘ Az akció tiltott vagy nem lehetséges

Példa: Képernyőkijelzés DVD lejátszása közben

Elemek	Választás módja
Cím száma 	◀ / ▶, Számok ENTER
Fejezet száma 	◀ / ▶, Számok ENTER
Időkeresés 	Számok, ENTER
Nyelv és digitális kimenet módja 	◀ / ▶ vagy AUDIO
Felirat nyelve 	◀ / ▶ vagy SUBTITLE
Szög 	◀ / ▶

A képernyőkijelzés (folytatás)

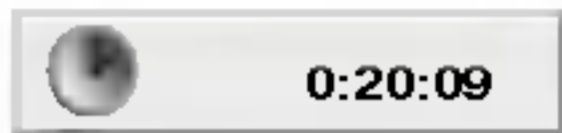
Példa: Képernyőkijelzés VCD lejátszásakor

Elemek	Választás módja
Sávszám (vagy PBC mód)	 ◀ / ▶, Számok ENTER
Időkeresés	 Számok ENTER
Hangsatorna	 ◀ / ▶ vagy AUDIO

Példa: Képernyőkijelzés DivX Movie-lemez

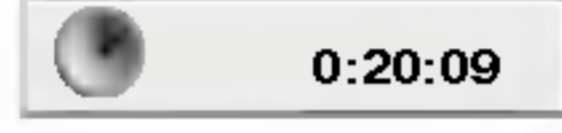
Elemek	Választás módja
Sávszám	 ◀ / ▶, Számok ENTER
Időkeresés	 Számok ENTER
Nyelv és digitális kimenet módja	 ◀ / ▶ vagy AUDIO
Felirat nyelve	 ◀ / ▶ vagy SUBTITLE

Általános jellemzők

DVD

Válassza ki a ◀ ▶ ▲ ▼ gombokkal a megtekinteni kívánt címet/fejezetet, majd indítsa el a ENTER gombbal. A menüképernyő ismételt előhívásához nyomja meg a TITLE vagy MENU gombot.

VCD

Válassza ki a számjegy-gombokkal a megtekinteni kívánt sávot, a menüképernyő ismételt előhívásához pedig nyomja meg a RETURN gombot. A menübeállítások és kezelési eljárások eltérhetnek. Kövesse a menüképernyőkön megjelenő utasításokat. Ki is kapcsolhatja a PBC-t (Lásd "PBC", 36. oldal).

MEGJEGYZÉSEK

- Ha be van állítva a szülői ellenőrzés és a lemez kívül esik a megengedett besoroláson, meg kell adni a jelszót. (Lásd "Lezár", 38-39. oldal)
- A DVD lemezek rendelkezhetnek régió-kóddal. A készülék nem játszik le más régió-kódú lemezeket. A készülék régió-kódja 2 (kettő).

Ha másként nincs írva, minden itt leírt művelethez a távkapcsolót használjuk. Egyes jellemzőket a beállítás menüből is el lehet érni.

Átlépés másik címre **DVD**

Ha egy lemezen több cím van, ezek között lépegetni lehet. A lejátszás leállítása után nyomja meg a DISPLAY gombot, majd a megfelelő szám-gombot, illetve lépjen a ◀ / ▶ to gombokkal. Bármelyik cím lejátszható számának megadásával a lejátszás leállítása után.

Átlépés másik fejezetre/sávra **DVD** **VCD** **DivX**

Ha egy lemezen egy címen belül több fejezet van, illetve egy lemezen több sáv van, az alábbiak szerint lehet köztük lépegetni:

- Nyomja meg a SKIP/SEARCH ◀◀◀ vagy ▶▶▶ gombot lejátszás közben a következő fejezet/sáv kiválasztásához, illetve a jelenlegi fejezet/sáv elejére történő ugráshoz.
- Nyomja meg a SKIP/SEARCH ◀◀◀ gombot kétszer röviden, ha az előző fejezethez/sávhoz akar visszamenni.
- Ha DVD lejátszása közben közvetlenül egy adott fejezetre szeretne ugrani, nyomja meg a DISPLAY gombot, majd válassza ki a fejezet/sáv ikont a ▲ / ▼ gombokkal. Ezután írja be a fejezet/sáv számát vagy válassza ki a ◀ / ▶ gombokkal.

Keresés **DVD** **VCD** **DivX**

1. Tartsa lenyomva a SKIP/SEARCH ◀◀◀ vagy ▶▶▶ gombot körülbelül két másodpercig lejátszás közben. lejátszó SEARCH (keresés) módba lép.
2. Tartsa ismételten lenyomva a SKIP/SEARCH ◀◀◀ vagy ▶▶▶ gombot a kívánt sebesség kiválasztásához: ◀◀◀X2, ◀◀◀X4, ◀◀◀X16, ◀◀◀X100 (hátra), vagy ▶▶▶X2, ▶▶▶X4, ▶▶▶X16, ▶▶▶X100 (előre). Video-CD-nél a keresési sebességek: ◀◀◀X2, ◀◀◀X4, ◀◀◀X8, (hátra), vagy ▶▶▶X2, ▶▶▶X4, ▶▶▶X8, (előre).
3. A keresés módból a PLAY (lejátszás) gomb megnyomásával léphet ki.

Általános jellemzők (folytatás)

Állókép és lejátszás kockáról kockára **DVD** **VCD** **DivX**

1. Nyomja meg lejátszás közben a távkapcsoló PAUSE gombját. A képet a PAUSE gomb ismételt megnyomásával léptetheti kockáról kockára.
2. Az állókép módból a PLAY gombbal léphet ki.

Lassítás **DVD** **VCD** **DivX**

1. Nyomja meg a SLOW ◀▶ vagy ▶▶ gombot lejátszás közben. A lejátszó SLOW (lassítás) módba lép.
2. Válassza ki a kívánt sebességet a SLOW ◀▶ vagy ▶▶ gombbal: ◀▶ 1/16, ◀▶ 1/8, ◀▶ 1/4 vagy ◀▶ 1/2 (vissza), vagy ▶▶ 1/16, ▶▶ 1/8, ▶▶ 1/4 vagy ▶▶ 1/2 (előre).
3. A lassított lejátszást a PLAY gombbal fejezheti be.

MEGJEGYZÉS

Visszafelé történő lassítás DivX-lemezek és video-CD-k esetében nem lehetséges.

Időkeresés **DVD** **VCD** **DivX**

Lejátszás megkezdése a lemez bármelyik kiválasztott időpontjánál:

1. Nyomja meg lejátszás közben a DISPLAY gombot. Ekkor az időkeresés dobozban megjelenik az eltelt lejátszási idő.
2. Válassza ki a ▲ / ▼ gombokkal az óra ikont, ekkor megjelenik a “-:--:--” jelzés.
3. Adja meg a kívánt időt órában, percben és másodpercben, balról jobbra haladva. Ha rossz számot ad meg, azt a CLEAR gombbal törölheti ki. Ezután írja be helyesen a számokat.
4. A megerősítéshez nyomja meg az ENTER gombot. Ekkor megkezdődik a lejátszás a kiválasztott időpontnál.

Ismétlés A-B **DVD** **VCD** **DivX**

Sorozat ismétlése.

1. Az Ön által megválasztott induló időpontban nyomja meg az A-B. Az “A *” felirat felvillan a képernyőn.
2. Nyomja meg még egyszer az A-B az Ön által megválasztott végső időpontban. “A B” felirat felvillan a képernyőn, és az illető szakasz ismétlése elkezdődik.
3. A törléshez nyomja meg ismét az A-B gombot.

Ismétlés **DVD** **VCD1.1** **DivX**

Itt lehet egy lemez egy címét/fejezetét/az egészet/sávot ismételni. A kívánt ismétlési mód kiválasztásához nyomja meg lejátszás közben a REPEAT gombot.

DVD videolemezek - Ismétlés fejezet/cím/kikapcsolás

- Fejezet: az aktuális fejezet ismétlése.
- Cím: az aktuális cím ismétlése.
- Kikapcsolás: nincs ismételt lejátszás.

Videó CD-k, DivX-lemezek - Ismétlés sáv/minden/kikapcsolás

- Barázda: az aktuális sáv ismétlése.
- Egész: a lemez összes sávjának ismétlése.
- Kikapcsolás: nincs ismételt lejátszás.

MEGJEGYZÉSEK

- PBC-s videó CD-nél ki kell kapcsolni a PBC-t az ismétlés használatához (Lásd "PBC", 36. oldal).
- Ha fejezet (sáv) ismétlése közben megnyomja a SKIP (▶▶▶) gombot egyszer, abbamarad az ismétlés.

Általános jellemzők (folytatás)

Jelölő keresése **DVD** **VCD** **DivX**

Ha jelölőt tárol a DVD-készülék memóriájában, az olyan, mint amikor könyvjelzőt használ egy könyvben. Segítségével gyorsan visszatérhet a lemez egy adott pontjára.

Jelölő tárolása a memóriában

1. Nyomja meg lejátszás közben a **MARKER/SEARCH** gombot.

A **MARKER SEARCH** (pontjelző kereső) menüje jelenik meg a képernyőn.

2. Lejátszás közben nyomja meg az **ENTER** gombot az eltávolítani kívánt részhez érve.

- Megjelenik a jelölő száma.
- Ezt tegye meg 10 másodpercen belül, amíg a jelölő keresése menü él.
- További jelölők beírásához nyomogassa addig a ◀▶ gombokat, amíg kiemelésre nem kerül a jelölő keresése menüben egy újabb üres elem, majd nyomja meg az **ENTER** gombot, amikor az eltávolítani kívánt részhez ér.

3. A 2. lépés segítségével legfeljebb 9 jelölőt adhat meg.

4. A jelölő keresése menü eltüntetéséhez nyomja meg a **MARKER/SEARCH** gombot.

Jelölő előhívása/törlése

5. Nyomja meg lejátszás közben a **MARKER/SEARCH** gombot.

Ekkor megjelenik a kijelzőn a jelölő keresése menü.

6. Válassza ki a ◀▶ gombokkal az előhívni/törölni kívánt jelölőt.

7. Jelölő előhívásához nyomja meg az **ENTER** gombot.

Jelölő törléséhez nyomja meg a **CLEAR** gombot.

A lejátszás az adott jelölőhöz tartozó ponttól folytatódik, illetve törlődik az adott jelölő.

MEGJEGYZÉSEK

- Ezek a műveletek csak olyan lemezeknél működnek, amelyeknél az eltelt lejátszási idő lejátszás közben vagy leállított állapotban látható a kijelzőn.
- Előfordulhat, hogy egyes, a jelölő környékén rögzített feliratok nem jelennek meg (DVD).
- A készülék kikapcsolásakor, illetve a lemez eltávolításakor minden jelölő törlődik.
- A jelölő tárolására nem kerül sor, ha a képernyőn a DVD vagy a cím menüje jelenik meg.

Általános jellemzők (folytatás)

Nagyítás **DVD** **VCD** **DivX**

E funkcióval a képet nagyíthatja fel.

1. Nyomja meg lejátszás vagy állókép közben a ZOOM gombot a funkció indításához. Ekkor a kép jobb alsó sarkában röviden egy négyzet alakú keret jelenik meg.
2. A ZOOM gomb minden megnyomása megváltoztatja a képernyőt a következő sorrendben: 100%-os méret → 400%-os méret → 1600%-os méret → képernyőhöz illő üzemmód → 100%-os méret.
Képernyő kitöltése:
DVD-Movie lejátszása közben megváltoztathatja a képernyőn történő megjelenítést. A ▲▼ gombokkal választhat a Normal, Enhanced és Maximum opciók között.
3. A kinagyított képen a ◀▶▲▼ gombokkal mozoghat.
4. A szokásos lejátszás visszaállításához nyomja meg ismételten a CLEAR gombot.

MEGJEGYZÉSEK

- A nagyítás egyes DVD-kkel nem működik.
- A képernyő kitöltése opció DVD-lemez, VR-lemez és Movie-fájl lejátszásakor áll rendelkezésre.

Lejátszás folytatása

A lejátszás leállításakor a készülék megjegyzi azt a pontot, ahol a STOP megnyomásakor tartott (RESUME funkció).
A PLAY gomb megnyomásakor a lejátszás ennél a pontnál folytatódik.

Különleges DVD szolgáltatások

DVD lemezek tartalmának ellenőrzése: Menük

A DVD-ken szerepelhetnek olyan menük, amelyek segítségével a különleges szolgáltatások könnyen elérhetőek. A lemez menüjének előhívásához nyomja meg a MENU gombot. Írja be a megfelelő számot vagy emelje ki a kívánt elemet a ◀▶▲▼ gombokkal. Ezután nyomja meg a ENTER gombot.

Cím menü **DVD**

1. Nyomja meg a TITLE gombot. Ha a jelenlegi címnek van menüje, akkor az megjelenik a képernyőn. Ha nincs, akkor a lemez menüje jelenhet meg.
2. A menüben olyan szolgáltatások találhatóak, mint például a kameraszögek, a szinkronhang és a felirat beállításai, illetve a cím fejezetei.
3. A TITLE gombbal léphet ki.

Lemez menüje **DVD**

A lemez menüje a MENU gombbal hívható elő, újbóli megnyomására pedig eltüntethető.

A hang nyelvének cseréje **DVD** **DivX**

Lejátszás közben nyomogassa az AUDIO gombot, így más-más nyelvű hangot vagy hangsávot hallhat.

VR módban rögzített, mind fő, mind pedig kétnyelvű hang-satornával rendelkező DVD-RW lemezeknél az AUDIO gombbal válthat a Main (=fő, bal), Bilingual (=kétnyelvű, jobb), illetve a kettő keveréke (fő + kétnyelvű) között.

Általános jellemzők (folytatás)

Kameraszög **DVD**

Ha a lemez különböző kamera-szögekben felvett jeleneteket tartalmaz, lejátszás közben átválthat más kamera-szögre.

1. Nyomja meg DISPLAY lejátszás közben.
2. Nyomja meg ▲/▼ hogy megválassza az Angle (szög) rovatot.
3. Nyomja meg az ◀/▶ ismételt, hogy megválassza a kívánt látószöveget.

TIPP

A szögjelző a TV képernyőjén villog, ha a lejátszás különböző szögekben felvett jelenetekhez ér, így jelzi, hogy szöveget lehet váltani.

Feliratok **DVD** **DivX**

Lejátszás közben a felirat nyelvének megváltoztatásához nyomogassa a SUBTITLE gombot.

MEGJEGYZÉSEK

- A DivX-fájl felirata csak akkor jeleníthető meg, ha kiterjesztése ".smi", ".srt" vagy ".sub".
- Ha nincs adat, vagy olvashatatlan kód van a DivX-fájlban, "1" stb. jelenik meg.

Utolsó jelenet memória **DVD** **CD** **VCD1.1**

A lejátszó megjegyzi az utolsó megtekintett lemez utolsó jelenetét. Ez a jelenet még akkor is megmarad a memóriában, ha kiveszi a lemezt és kikapcsolja a készüléket. Ha ezután olyan lemezt tesz be, amelynek a jelenete a memóriában van, automatikusan előjön az a jelenet.

MEGJEGYZÉSEK

- Minden újbóli alkalmazás után a beállítások törlődnek a memóriából.
- A berendezés nem jegyzi meg a lemez paramétereit ha a lejátszás előtt kikapcsolja a lejátszót.

Képernyőkímélő

A képernyőkímélő akkor jelenik meg, ha a készülék kb. öt percig leállított módban marad. Miután öt percig megy a képernyőkímélő, a készülék kikapcsol.

A hangcsatorna megváltoztatása **VCD**

Lejátszás közben nyomja meg többször az AUDIO gombot, így más-más hangcsatornákat hallhat (Sztereo, Bal vagy Jobb).

Audió CD és MP3/WMA lemez lejátszása

A készülék képes lejátszani az MP3/WMA formátumú felvételeket is CD-ROM, CD-R és CD-RW lemezekről.

Audió CD

Audió CD behelyezésekor a TV képernyőn megjelenik egy menü. Zeneszámot a ▲ / ▼ gombokkal választhat, majd a PLAY vagy ENTER gomb megnyomására indul a lejátszás.



MP3 / WMA

1. Válasszon könyvtárat a ▲ / ▼ gombokkal, majd a könyvtár tartalmának megjelenítéséhez nyomja meg a ENTER gombot.
2. Válasszon zeneszámot a ▲ / ▼ gombokkal, majd nyomja meg a PLAY vagy ENTER gombot. Ekkor elindul a lejátszás.



ID3 TAG

- Ha olyan fájlt játszik le, amelyhez tájékoztató adatok tartoznak, pl. a sávok címei, az információkat a DISPLAY gomb lenyomásával nézheti meg (cím, előadó, album, megjelenés éve, megjegyzések).
[Title, Artist, Album, Year, Comment]
- Ha nincsenek tájékoztató adatok, a kijelzőn a NO ID3 TAG felirat jelenik meg.

TIPPEK

- Az MUSIC menü fájllistájából a könyvtárlistához a ▲ / ▼ gombokkal, [].. majd a ENTER gomb megnyomásával juthat vissza.
- A következő lapra a MENU gomb megnyomásával léphet.
- Vegyes, mind MP3/WMA fájlokat, mind pedig JPEG fájlokat tartalmazó CD-kenél váltani lehet az MP3/WMA és a JPEG menü között. Nyomja meg a TITLE gombot, ekkor a menü tetején megjelenik kiemelve az MUSIC vagy a PHOTO felirat.

Audió CD és MP3/WMA lemez lejátszása (folytatás)

Az audió CD-k és az MP3 / WMA lemezek szolgáltatásai

Pillanat állj **CD** **MP3** **WMA**

1. Nyomja meg lejátszás közben a PAUSE gombot.
2. A lejátszás folytatásához nyomja meg a PLAY, ENTER illetve ismét a PAUSE gombot.

Átlépés másik zeneszámra **CD** **MP3** **WMA**

1. Lejátszás közben nyomja meg röviden a SKIP/SEARCH (I◀◀ vagy ▶▶I) gombot a következő zeneszámhoz, illetve a jelenlegi zeneszám elejéhez.
2. Nyomja meg kétszer röviden a SKIP/SEARCH I◀◀ gombot az előző zeneszámhoz.
3. Bármely zeneszámot lejátszhat úgy, ha annak számát beírja.

Kereseés **CD** **MP3** **WMA**

1. Lejátszás közben nyomja le és tartsa lenyomva kb. két másodpercig a SKIP/SEARCH (I◀◀ vagy ▶▶I) gombot. A lejátszó SEARCH (Keresés) üzemmódba tér át.
2. Nyomja le ismét a SKIP/SEARCH (I◀◀ vagy ▶▶I) gombot a megfelelő sebesség kiválasztása céljából: ◀◀X2, ◀◀X4, ◀◀X8 (hátra), vagy ▶▶X2, ▶▶X4, ▶▶X8 (előre). A keresés iránya és sebessége megjelenik a menüképernyőn.
3. Amennyiben ki kíván lépni a SEARCH módból nyomja meg a PLAY gombot.

Ismétlés zeneszám/összes/kikapcsolás **CD** **MP3** **WMA**

Ily módon ismételhető egy lemez valamelyik egésze/zeneszáma.

1. Nyomja meg lejátszás közben a REPEAT gombot. Ekkor megjelenik az ismétlés ikon.
2. Válassza ki a kívánt ismétlési módot a REPEAT gombbal.
 - Zeneszám: a jelenlegi zeneszám ismétlése
 - Összes: a lemez összes zeneszámának ismétlése.
 - Kikapcsolás: nincs ismétlés.

MEGJEGYZÉS

Ha zeneszám ismétlése közben megnyomja a SKIP (▶▶I) gombot, törlődik az ismétlés mód.

Ismétlés A-B **CD**

1. Lejátszás közben sorozat ismétléséhez nyomja meg az A-B gombot a kívánt kezdőpont elérésekor. Ekkor megjelenik a menü képernyőn az ismétlés ikon és az "A" felirat.
2. Nyomja meg ismét az A-B gombot a kívánt záróponthoz érve. Ekkor megjelenik a menü képernyőn az ismétlés ikon és az "A-B" felirat és megkezdődik a sorozat ismételt lejátszása.
3. A műsorrészből történő kilépés céljából nyomja meg az A-B gombot.

Audió CD és MP3/WMA lemez lejátszása (folytatás)

Az MP3 / WMA lemezekkel a készülék az alábbi korlátokon belül kompatibilis:

- Mintavételi frekvencia: között 8 -48 kHz (MP3), 32 és 48 kHz között (WMA)
- Bitráta: 8 és 320 kbps között (MP3), 32 és 192 kbps között (WMA)
- A lejátszó csak az olyan fájlokat játsza le, melyek kiterjesztése ".mp3" vagy ".wma".
- A CD-R fizikai formátuma csak ISO 9660 lehet.
- Ha olyan szoftverrel rögzíti az MP3 / WMA fájlokat, amelyek nem hoznak létre fájlrendszert (pl. DirectCD), akkor a készülék nem tudja ezeket lejátszani. Célszerű az Easy-CD Creatort használni, amely ISO 9660 fájlrendszert hoz létre.
- A fájlnevek legfeljebb 8 karakterből állhatnak és kiterjesztésüknek .mp3-nak vagy .wma-nak kell lenniük.
- Nem tartalmazhatnak különleges karaktereket, például a következőket: / ? * : " < > stb.
- A fájlok száma lemezenként legfeljebb 650 lehet.

A készülék megkövetel a lemezekről és a felvételektől egy bizonyos műszaki színvonalat, hogy optimális lejátszási minőséget tudjon nyújtani. A gyári DVD-k e színvonalnak megfelelően készülnek. Nagyon sok különböző írható lemezformátum létezik (ideértve az MP3 és WMA fájlokat tartalmazó CD-R lemezeket is), és ezeknek meg kell felelniük bizonyos feltételeknek (lásd fent) a kompatibilis lejátszás érdekében.

Felhívjuk vásárlóink figyelmét, hogy MP3 / WMA fájlok internetről történő letöltéséhez engedély szükséges. Cégünknek nem áll módjában ilyen engedélyt adnia. Az engedélyt mindig az adott szerzői jogtulajdonostól kell beszerezni.

Programozott lejátszás

A Program funkció segítségével kiválaszthatja kedvenc sávjait a lemezről, és eltárolhatja a lejátszó memóriájában. Egy program 30 sávot képes tárolni.

1. Helyezzen lemezt a készülékbe.
Audio-CD és MP3/WMA-lemez esetében:
Megjelenik az AUDIO CD, ill. az MUSIC menü.
2. A PROG. gombot.
A "Program" szótól jobbra, a menüképernyő jobb oldalán megjelenik az  jelzés.

MEGJEGYZÉS

A PROG. gombot. Az  jelzés eltűnik – ezzel a programszerkesztő módból kilépett.



Audio-CD menü



MP3/WMA menü

Video-CD esetében: A PROG. gombot, miközben a lejátszás áll. Megjelenik a Program menü. A menüből történő kilépéshez ismét nyomja meg, és tartsa lenyomva néhány másodpercig a PROG. gombot.

MEGJEGYZÉS

PBC-vel, vagyis lejátszás közbeni vezérléssel ellátott video-CD esetében a PBC funkciót a beállításokban ki kell kapcsolni a programozott lejátszás használatához. Lásd a "PBC" címszó alatt a 36. oldalon.



Video-CD menü

3. Válasszon sávot a listáról, majd nyomja meg a ENTER-t. A kiválasztott sáv a Programlistára kerül. Ha további sávokat kíván felvenni, ismétlje meg a műveletet.
4. Nyomja meg a  gombot.
Válassza ki az elindítani kívánt sávot a programlistáról.
5. A lejátszás megkezdéséhez nyomja meg a PLAY vagy az ENTER gombot. A lejátszás abban a sorrendben kezdődik el, ahogy a sávok programozása történt. A programlistán lévő összes szám egyszeri lejátszása után a lejátszás befejeződik.
6. Ha a programozott lejátszásból vissza kíván térni a rendes lejátszáshoz, válasszon ki a AUDIO CD-ről (vagy az MUSIC-listáról) egy sávot, és nyomja meg a PLAY gombot.

Programozott lejátszás (folytatás)

Programozott sávok ismétlése

1. A lemez lejátszása közben nyomja meg az REPEAT gombot. Megjelenik az "ismétlés" ikon.
2. A REPEAT gombbal válassza ki a kívánt ismétlési módot.
 - Barázda: az aktuális sáv ismétlése
 - Egész: a Programlistán található összes sáv ismétlése
 - Kikapcsolás (nincs kijelzés): az ismételt lejátszás kikapcsolása

MEGJEGYZÉS

Visszavonhatja az ismétlést, ha a Sáv ismétlése (Repeat Track) ismételt lejátszás alatt egyszer megnyomja a ►►I gombot.

Sáv törlése a programlistáról

1. A ▲▼► gombokkal válassza ki a Programlistáról törölni kívánt sávot.
2. Nyomja meg a CLEAR gombot. Ha további sávokat kíván törölni, ismétlje meg a műveletet.

A teljes Programlista törlése

1. A ► gombbal lépjen be a Programlistába.
2. A ▲ / ▼ gombokkal válassza ki a "Törlés" (Clear All) opciót, és nyomja meg az ENTER-t.

MEGJEGYZÉS

A programok akkor is törlődnek, ha a lemezt eltávolítja a készülékből.

JPEG lemez megtekintése

A készülék segítségével meg lehet tekinteni valamint a JPEG fájlokat tartalmazó lemezeket is.

1. Helyezze be a lemezt és zárja be a tálcát. Ekkor megjelenik a TV képernyőn a PHOTO menü.



2. Válasszon könyvtárat a ▲ / ▼ gombokkal, majd nyomja meg a ENTER gombot. Ekkor megjelenik a könyvtárban található fájlok listája. Fájllistából könyvtárlistába a távkapcsoló ▲ / ▼ gombjaival, majd a [ENTER] kiemelésével és a ENTER gomb megnyomásával lehet visszajutni.
3. Ha egy adott fájlt szeretne megnézni, jelölje azt ki a ▲ / ▼ gombokkal, majd nyomja meg a ENTER vagy PLAY gombot. A megjelenítés megkezdődik. Fájlok megtekintése közben a RETURN gomb megnyomásával mehet vissza az előző menüre (PHOTO menü).

TIPPEK

- A következő lapra a MENU gomb megnyomásával léphet.
- Négy diavetítési sebesség van [STOP] : >>> (gyors), >> (normál) és > (lassú).
A sebességet a ▲ ▼ ◀ ▶ gombokkal lehet kijelölni. Ezután a ◀ / ▶ gombbal lehet a kívánt beállítást kiválasztani, amit a ENTER gombbal kell megerősíteni.
- Az olyan lemezeknél, amelyekeken mind MP3/WMA, mind pedig JPEG fájlok találhatóak, át lehet váltani az MP3/WMA és a JPEG mód között. Ehhez nyomja meg a TITLE gombot, ekkor a menü tetején kiemelten megjelenik az MUSIC, illetve PHOTO felirat.
- Nyomja meg a RETURN gombot, ekkor eltűnnek a fájl adatai.

Bemutató (Diavetítés) **JPEG**

Jelölje ki a diavetítést a ▲ ▼ ◀ ▶ gombokkal [STOP], majd nyomja meg a ENTER gombot.

Állókép **JPEG**

1. Nyomja meg diavetítés közben a PAUSE gombot. Ekkor a lejátszó pillanat állj módba kerül.
2. A diavetítés folytatásához nyomja meg a PLAY, illetve ismét a PAUSE gombot.

JPEG lemez megtekintése (folytatás)

Továbbhaladás másik fájlra **JPEG**

Az előző vagy következő fájlhoz nyomja meg kép megtekintése közben egyszer a SKIP/SEARCH (◀◀ vagy ▶▶), illetve a kurzorozgató (◀ vagy ▶) gombokat.

Nagyítás **JPEG**

E funkció segítségével nagyíthat ki képeket.
(lásd 23. oldal)

Kép elforgatása

Ha egy képet el szeretne forgatni az óramutató járásával megegyező, illetve azzal ellentétes irányba, akkor nyomja meg annak megtekintése közben a ▲ / ▼ gombot.

Zenehallgatás MP3/WMA képnézegetés közben **JPEG**

A képeket meg lehet jeleníteni, miközben az ugyanazon a lemezen rögzített MP3/WMA zenefájlok szólnak.

1. Tegye be a készülékbe a kétféle típusú fájlokat tartalmazó lemezt.
2. Hívja elő a PHOTO menüt a TITLE gombbal.
3. Válasszon képfájlt a ▲ / ▼ gombokkal.
4. Válassza ki a ▶ ikont a  gombbal, majd nyomja meg az ENTER gombot. Ekkor elindul a lejátszás és addig folytatódik, amíg meg nem nyomja a STOP gombot.

TIPP

Ha filmnézés közben csak a bizonyos zeneszámokat kíván hallgatni, programozza be a kívánt sávokat a MUSIC menüből, majd a fentiek szerint haladjon tovább.

A készülék az alábbi korlátozásokkal kompatibilis a JPEG lemezekkel:

- A JPEG fájlok méretétől és számától függően sokáig is eltarthat, amíg a DVD készülék beolvassa egy-egy lemez tartalmát. Ha néhány perc elteltével sem jelenik meg a lemez tartalma, akkor lehet, hogy egyes fájlok túl nagyok – ekkor csökkentse a JPEG fájlok felbontását 2 megapixelnél kisebbre, például 2760 x 2048 pixelre, és írjon új CD-t.
- A fájlok és könyvtárak száma összesen legfeljebb 650 lehet lemezenként.
- Egyes lemezek eltérő formátumuk, illetve állapotuk miatt inkompatibilisek.
- A CD készítése során gondoskodjon arról, hogy a kijelölt fájlok kiterjesztése ".jpg".
- Ha a fájlok kiterjesztése ".jpe" vagy ".jpeg", akkor nevezze át ezeket ".jpg"-re.
- A készülék nem képes a ".jpg" kiterjesztés nélküli fájlokat, még akkor sem, ha azok a Windows Explorerben JPEG képként jelennek meg.

DVD VR formátumú lemez lejátszása

A készülék le tudja játszani a DVD-íróval lezárt, DVD-Video formátumú DVD-R/RW lemezeket.

- A készülék lejátsza a Video Recording (VR) formátumban rögzített DVD-RW lemezeket.

1. Helyezzen el lemezt és zárja be a tálcát. A DVD-VR menü megjelenik a képernyőn.

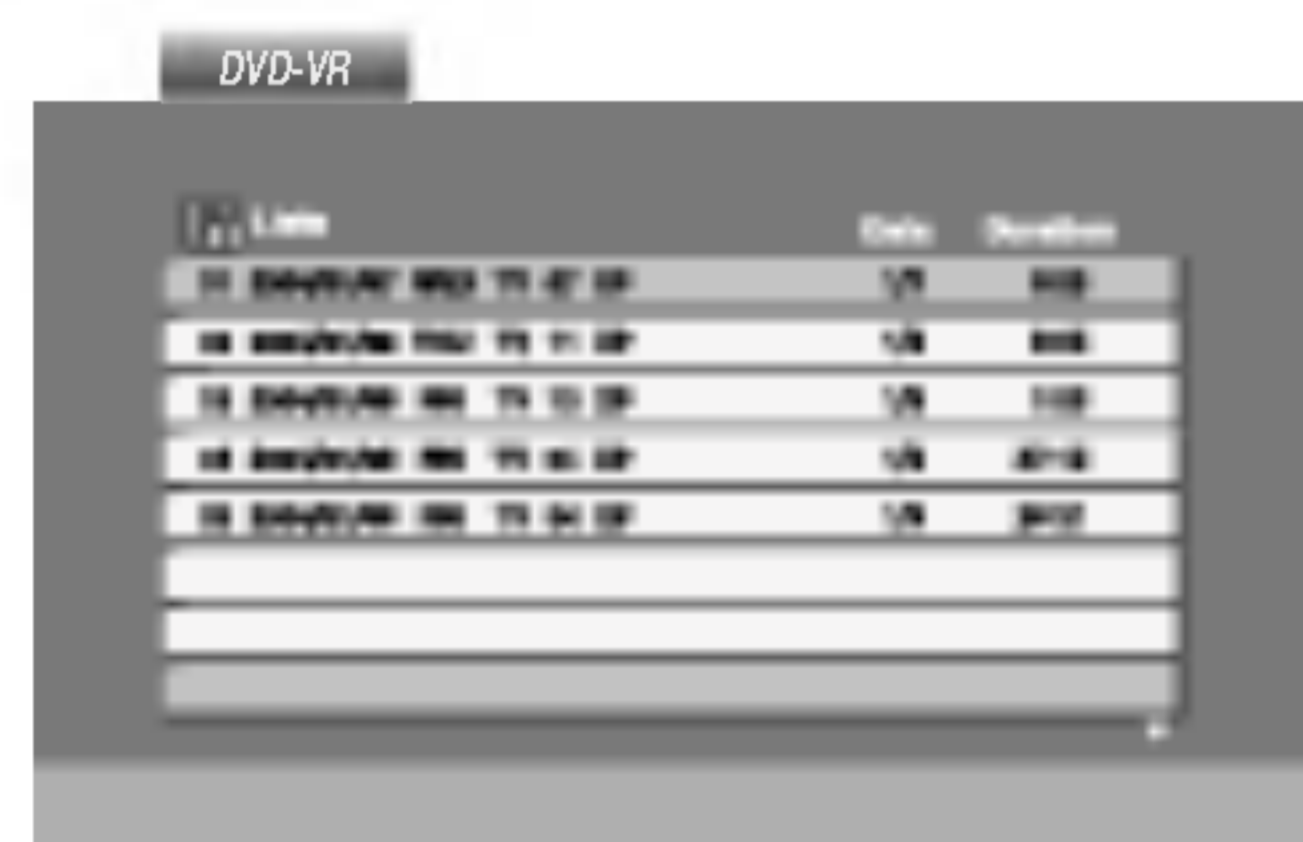

2. Válasszon sávot a ▲ / ▼ gombokkal, majd indítsa a lejátszást a PLAY vagy ENTER gombbal.

MEGJEGYZÉSEK

- A készülék a le nem zárt DVD-R/RW lemezeket nem tudja lejátszani.
- Egyes DVD-VR lemezeket a DVD-írók CPRM adatokkal készítik el. A lejátszó nem támogatja az ilyen lemezeket és ilyenkor a Ellenőrizze a lemezt feliratot jeleníti meg.

Mi a CPRM?

A CPRM egy olyan másolásvédelmi rendszer (összezavaró rendszerrel ellátva), amely lehetővé teszi a "csak egyszer másolható" sugárzott műsorok rögzítését. A CPRM a Content Protection for Recordable Media ("rögzíthető adathordozók tartalomvédelme") kifejezés rövidítése.

A készülék kompatibilis a CPRM-mel, vagyis rögzíthetőek vele a csak egyszer másolható műsorok, de ezekről később nem készíthet további másolatokat. CPRM felvételeket csak VR módban megformázott DVD-RW lemezekre lehet készíteni, továbbá a CPRM felvételeket csak az azzal kompatibilis készülékeken lehet lejátszani.

DivX Movie-lemez lejátszása

A DVD-lejátszó alkalmas DivX-lemez lejátszására.

1. Helyezze be a lemezt, és csukja be a tálcát. A televízió képernyőjén megjelenik a MOVIE menü.

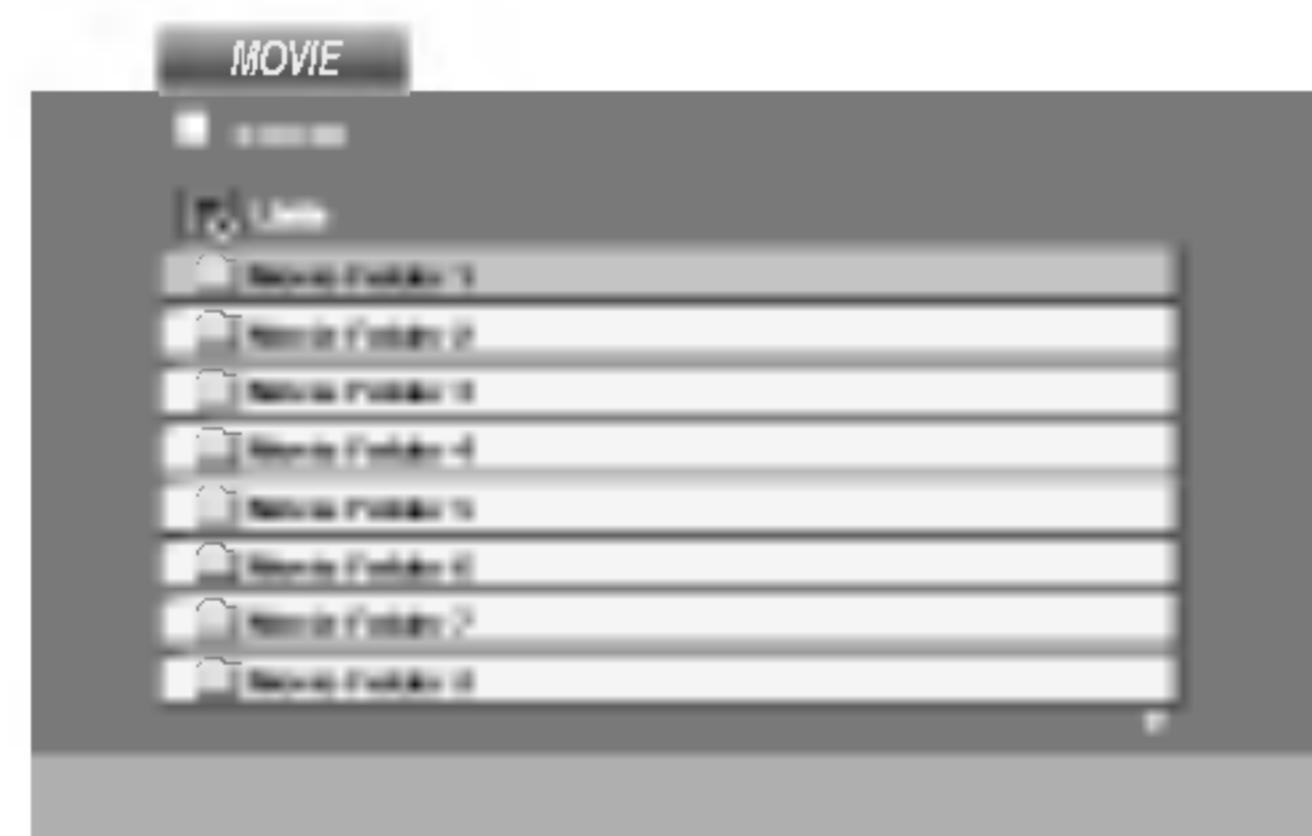

2. A ▲ / ▼ gombokkal válasszon mappát, majd nyomja meg az ENTER-t. Megjelenik a mappában található fájlok listája. Ha a fájllistából vissza akar térni a mappák felsorolásához, a távirányító ▲ / ▼ gombjaival jelölje ki a  ikont, majd nyomja meg az ENTER-t.
3. Ha egy bizonyos sávot akar megtekinteni, a ▲ / ▼ gombokkal jelölje ki a fájlt, majd nyomja meg az ENTER vagy a PLAY gombot.
4. A kilépéshez használja a STOP gombot.

TIPP

- A következő lapra a MENU gomb megnyomásával léphet.
- Az olyan CD-n, amelyen MP3/WMA-, JPEG- és MOVIE-fájl is van, át tud kapcsolni a MUSIC, a PHOTO és a MOVIE menü között. Nyomja meg a TITLE gombot, és a menü tetején a MUSIC, PHOTO és MOVIE szó kiemelve jelenik meg.

A DivX-lemezek kompatibilitására ezen a lejátszón a következő korlátozások érvényesek:

- A DivX-fájl elérhető legnagyobb felbontása 720x576 (szélesség x magasság) pixel.
- A DivX feliratának fájlneve legfeljebb 56 karakterből állhat.
- Ha a DivX-fájlban megjelenítésre alkalmatlan kód szerepel, a kijelzőn a "_" jel látható.
- **Ha a képernyő kockaszáma meghaladja a másodpercenkénti 30-at, a készülék rendellenesen működhet.**
- **Ha a rögzített fájl kép- és hangstruktúrája nem időosztásos, vagy csak a kép látható, vagy csak a hang hallható.**
- **Ha a fájlt GMC-vel rögzítették, a készülék csak az egyponthoz rögzítési szintet támogatja.**
 - * GMC?
A GMC a Global Motion Compensation rövidítése. Ez egy MPEG4 szabvány szerint meghatározott kódolási eszköz. Egyes MPEG4 kódolók – ilyen a DivX és az Xvid – rendelkeznek ezzel a lehetőséggel. A GMC-kódolásnak különböző szintjei vannak, amelyeket általában egyponthoz, kétponthoz és háromponthoz GMC-nek neveznek.

Lejátszható DivX-fájlok

- ".avi ", ".mpg ", ".mpeg "

Lejátszható codecek

- "DIVX3.xx ", "DIVX4.xx ", "DIVX5.xx ", "XVID ", "MP43 ", "3IVX "

Lejátszható hangformátumok

- "Dolby Digital ", "DTS ", "PCM ", "MP3 ", "WMA ".
 - Mintavételi frekvencia: 8 - 48 kHz (MP3), 32 - 48kHz (WMA)
 - Bitráta: 8 - 320kbps (MP3), 32 - 192kbps (WMA)

Kezdeti beállítások

A beállítási menüvel számos elemet, például a képet és a hangot ki lehet igazítani. Egyebek mellett a feliratok nyelve is itt állítható be. A beállítási menü egyes elemeinek részletes leírása a 34-39. oldalon található.

A menü megjelenítése, illetve eltüntetése:

A menü megjelenítéséhez nyomja meg a SETUP gombot. Ha még egyszer megnyomja a SETUP gombot, visszajut az eredeti képernyőre.

Tovább a következő szintre:

Nyomja meg a távkapcsoló ► gombját.

Vissza az előző szintre:

Nyomja meg a távkapcsoló ◀ gombját.

Általános működtetés

1. Nyomja meg a SETUP gombot. Ekkor megjelenik a beállítás menü.
2. Válassza ki a ▲ / ▼ gombokkal a kívánt beállítást, majd nyomja meg a ► gombot a következő szinthez. Ekkor megjelenik a képernyőn a kiválasztott elem jelenlegi beállítása, illetve az többi lehetséges beállítás.
3. Válassza ki a ▲ / ▼ gombokkal a második kívánt beállítást, majd menjen tovább a harmadik szintre a ► gombbal.
4. Válassza ki a ▲ / ▼ gombokkal a kívánt beállítást, majd nyomja meg a ENTER gombot a választás megerősítéséhez. Egyes elemeknél további lépések szükségesek.
5. A beállítás menüből a SETUP vagy PLAY gombok egyikével léphet ki.

Nyelv



Nyelvi Menü

Itt lehet a beállítási menü és a képernyőkijelzés nyelvét kiválasztani.

Audio CD, Disc Alcím, Menü **DVD**

Itt lehet a hang (lemez hangsáv), felirat és lemezmenü kívánt nyelvét beállítani.

Default: Azt a nyelvet jelöli, amelyen a lemezt rögzítették.

Egyéb: Más nyelv kiválasztásához nyomja meg a számgombokat, majd a ENTER gombot a referencia fejezetben megadott nyelvkódlistán szereplő négyjegyű szám megadásához. Ha rossz nyelvkódot ír be, nyomja meg a CLEAR gombot.

Kezdeti beállítások (folytatás)

Kirakat



TV Megjelenés **DVD**

4:3: Válassza ezt szokásos 4:3 TV esetén.

16:9: Válassza ezt 16:9 szélesvásznú TV esetén.

Bemutató Mód **DVD**

A képernyőmód beállítás csak akkor hatásos, ha a TV képarány 4:3-ra van állítva.

Levélszokrény: Széles képet jelenít meg, a képernyő alsó és felső részén csíkokkal.

Panscan: Automatikusan széles képet jelenít meg a teljes képernyőn és levágja azokat a részeket, amelyek nem férnek el.

Audió

Minden DVD lemez több hangkimeneti lehetőséget nyújt. A lejátszó hangbeállításait a felhasznált hangrendszernek megfelelően állítsa be.



Dolby Digital / DTS / MPEG **DVD** **DivX**

Bít folyam: Akkor válassza ezt, ha a DVD lejátszó digitális kimenete Dolby Digital, DTS vagy MPEG dekóderrel rendelkező erősítőre vagy egyéb berendezésre van kapcsolva.

PCM (for Dolby Digital / MPEG): Válassza ezt, ha a készülék kétcsatornás digitális erősítőre van kapcsolva. A Dolby Digital, illetve MPEG rendszerű DVD-k automatikusan down-samplingra kerülnek kétcsatornás PCM hangra.

Kikapcs (DTS): Ha ezt választja, a digitális kimenetre nem kerül DTS jel.

Kezdeti beállítások (folytatás)

Sample Freq. **DVD**

Ha a rádióerősítő vagy erősítő NEM képes 96 kHz-es jeleket kezelni, válasszon 48 kHz-et. Ha így tesz, a készülék automatikusan 48 kHz-re alakítja a 96 kHz-es jeleket, így a rendszer képes azokat dekódolni.

Ha a rádióerősítő vagy erősítő kezeli a 96 kHz-es jeleket, válassza ezt. Ilyenkor a készülék minden fajtájú jelet további feldolgozás nélkül ereszt át.

Az erősítő képességeit annak kézikönyvében ellenőrizheti.

Dinamikus tartományvezérlés (DRC) **DVD** **DivX**

DVD formátumban a műsorok hangja a lehető legpontosabban és leghűbűbben hallható a digitális hangtechnológia jóvoltából. Előfordulhat azonban, hogy a hangkimenet dinamikatartományát szűkíteni kell (a leghangosabb és leghalkabb hangok közti különbséget). Ezáltal alacsonyabb hangerőn is lehet hallani a filmet anélkül, hogy csökkenne a hang tisztasága. Ehhez kapcsolja be a DRC-t.

Hanggal Bíró **DVD**

Csak akkor kapcsolja be, amikor többcsatornás karaoke DVD-t játszik le. A lemez karaoke csatornái a szokásos sztereó hanghoz keverednek.

Egyéb

Itt lehet a PBC, Autó játék és DivX(R) VOD Beállításokat megváltoztatni.



PBC **VCD**

A lejátszásveérlés (PBC) ki- és bekapcsolható.

Bekapc: A PBC-vel rendelkező videó CD-k lejátszása a PBC-nek megfelelően történik.

Kikapc: A PBC-vel rendelkező videó CD-k lejátszása az audió CD-khez hasonlóan történik.

Autó Játék **DVD**

A készülék beállítható úgy, hogy DVD lemez behelyezésekor automatikusan lejátsza azt.

Ha az automatikus lejátszás be van kapcsolva, a készülék megkeresi a leghosszabb játékidejű címet, majd lejátsza azt.

Bekapc : A funkció be van kapcsolva.

Kikapc : A funkció nincs bekapcsolva.

MEGJEGYZÉS

Egyes DVD-knél előfordulhat, hogy nem működik az automatikus lejátszás funkció.

Kezdeti beállítások (folytatás)

DivX(R) VOD

Ki lehet mutatni a DivX DRM (Digitális jogszabályozás) csak a készülékre vonatkozó Regisztrációs kódját.

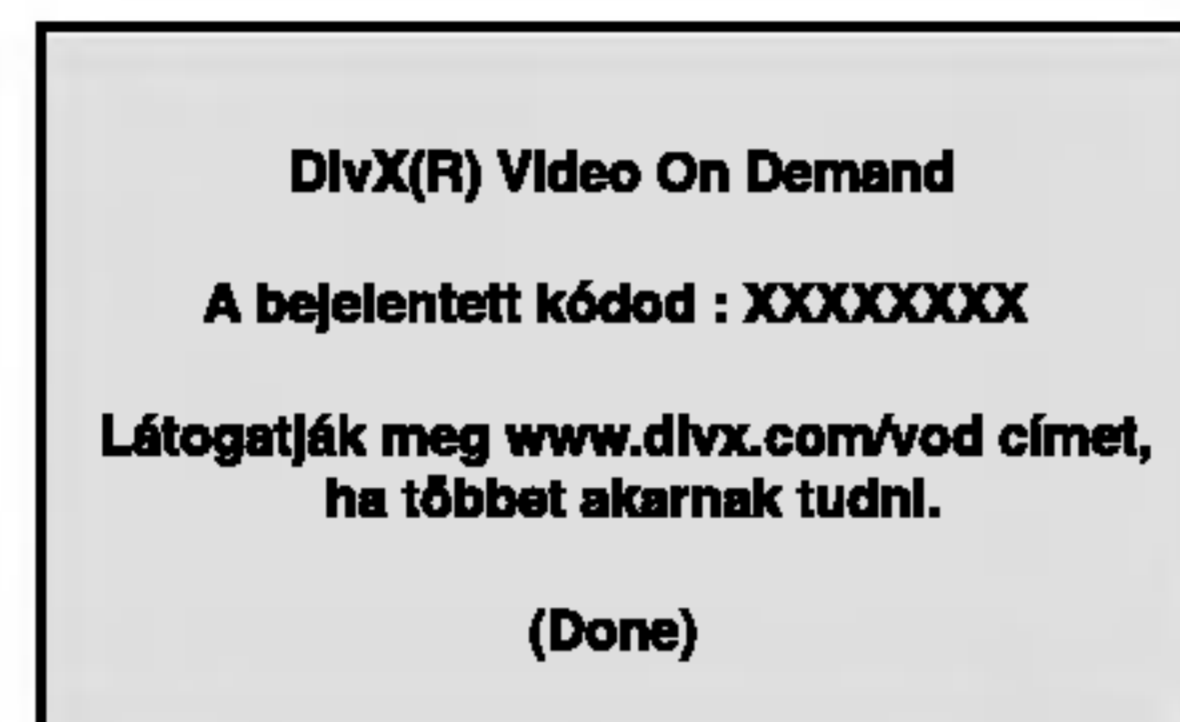

A Regisztrációs kódot a VOD (Video-On-Demand – videó igénybevétele) engedélyező ügynök esetén. Csak ezzel lehet vásárolni, vagy bérelni encrypt (kódolt, vagy rejtjelezett) film-fájlt.

MEGJEGYZÉSEK

Ha a DivX VOD fájlt bérelte, bizonyos korlátozások állnak fenn a film áttekintésére az alábbiak szerint.

- A fájl megtekintése engedélyezett számának a kimutatása.

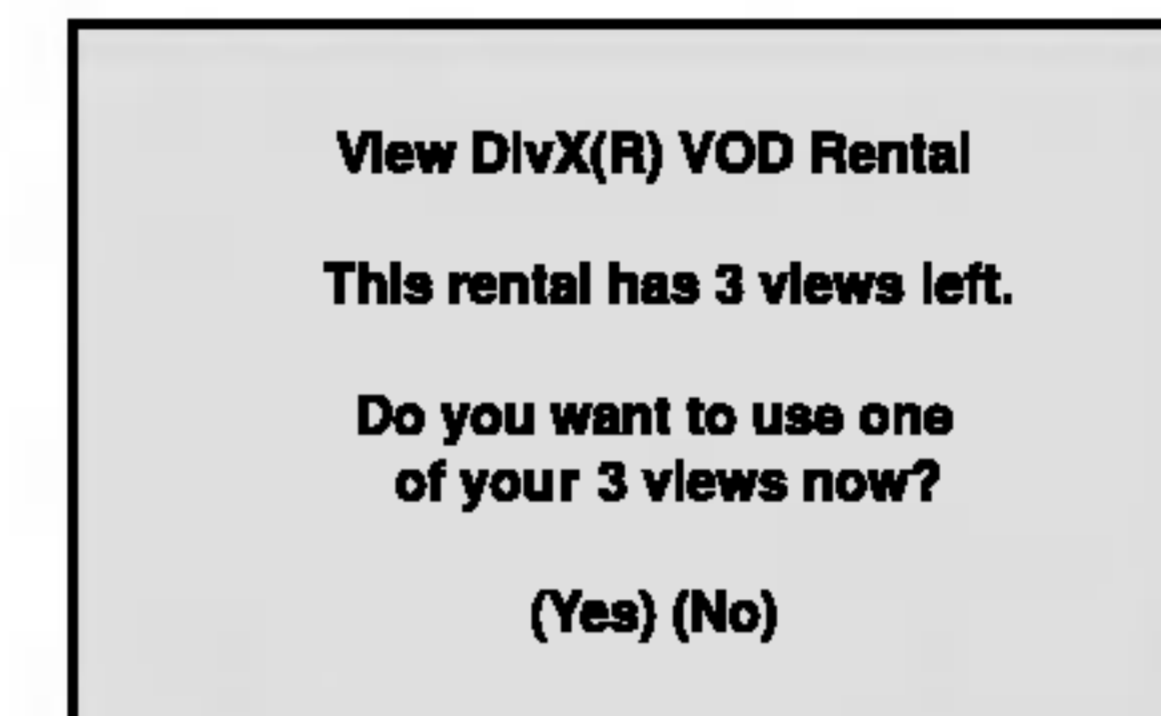

- A bérleti jog lejártának a kimutatása.

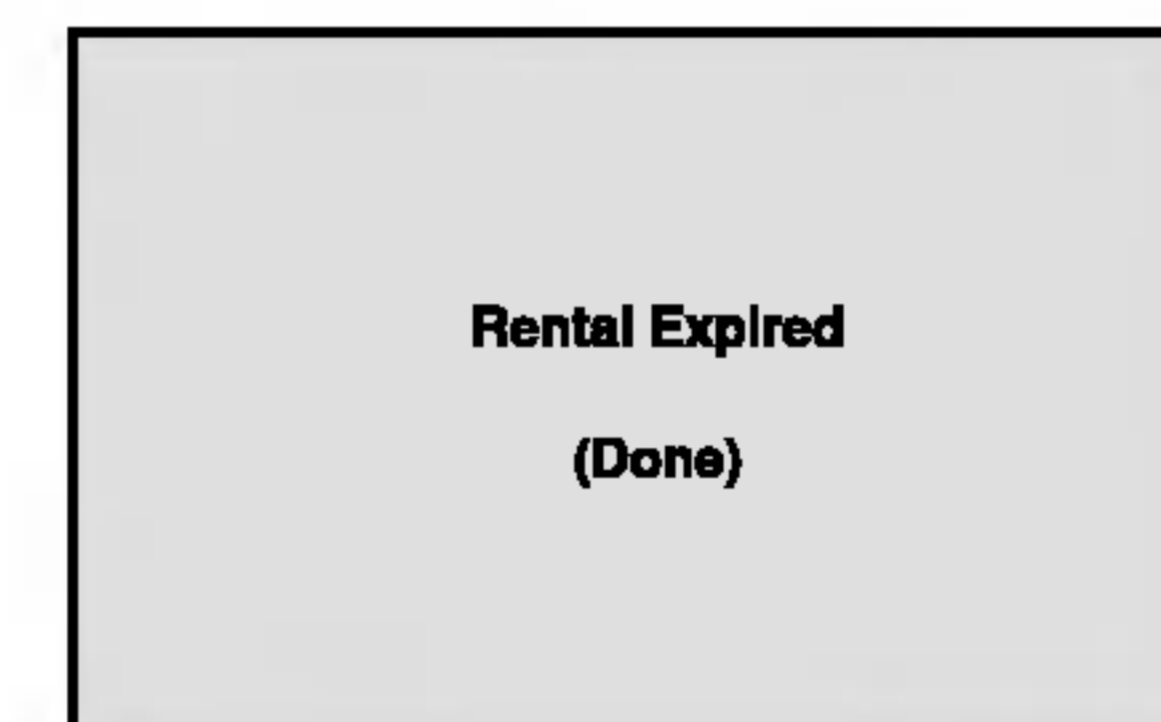

- Az engedélyezési hiba kimutatása.



Kezdeti beállítások (folytatás)

Lezár (szülői ellenőrzés)



Korlátozási Szintek **DVD**

Egyes filmek olyan jeleneteket tartalmaznak, amelyek gyermekek számára nem valók. Sok ilyen lemezen van szülői ellenőrzési információ, amely vagy az egész lemezre, vagy pedig annak jeleneteire vonatkozik. A filmek és jelenetek besorolása országonként változóan 1-től 8-ig terjed. Egyes lemezek alternatívaként megfelelőbb jeleneteket kínálnak.

A szülői ellenőrzés segítségével letiltható a hozzáférés a megadott besorolásnál alacsonyabb anyagokhoz, így a gyermekek nem tudják megnézni a számukra nem valónak ítélt anyagokat.

1. Válassza ki a LEZÁR menü Korlátozási Szintek elemét, majd nyomja meg a ► gombot.
2. A Korlátozási Szintek, Kulcsszó és az Ország Kód eléréséhez meg kell adni a létrehozott négyjegyű biztonsági kódot. Ha még nem adott meg ilyet, a rendszer felkéri rá.

Írjon be egy négyjegyű kódot, majd nyomja meg a ENTER gombot. Az ellenőrzéshez írja be még egyszer, majd ismét nyomja meg a ENTER gombot. Ha a ENTER megnyomása előtt hibát vét, nyomja meg a CLEAR gombot.

3. Válasszon a ▲ / ▼ gombokkal besorolást 1 és 8 között.

Korlátozási Szintek 1-8: Az 1. (egy) besorolás a leghigorúbb, a 8. (nyolc) besorolás pedig a legengedékenyebb.

Kinyit

Ha ezt választja, a szülői ellenőrzés kikapcsolódik és minden lemez teljesen lejátszható.

MEGJEGYZÉS

Ha be van állítva besorolás a lemezhez, minden olyan jelenet lejátszásra kerül, amelynek besorolása ugyanaz vagy alacsonyabb. A magasabb besorolású jelenetek lejátszására nem kerül sor, hacsak nincs a lemezen alternatív jelenet. Ennek ugyanolyan vagy alacsonyabb besorolásúnak kell lennie. Ha nem található megfelelő alternatíva, a lejátszás leáll. Ekkor a lemez lejátszásához meg kell adni a négyjegyű jelszót vagy meg kell változtatni a besorolást.

4. A besorolás megreősítéséhez nyomja meg a ENTER gombot, majd lépjen ki a menüből a SETUP gombbal.

Kezdeti beállítások (folytatás)

Kulcsszó (biztonsági kód)

Itt lehet megadni és megváltoztatni a jelszót.

1. Válassza ki a LEZÁR menü Jelszó elemét, majd nyomja meg a ► gombot.
2. Végezze el a bal oldalon látható 2. lépést (Korlátozási Szintek). Ekkor kiemelésre kerül a "Csere" vagy "Új" elem.
3. Adjon meg új négyjegyű kódot, majd nyomja meg a ENTER gombot. Az ellenőrzéshez írja be még egyszer.
4. Lépjen ki a menüből a SETUP gombbal.

Ha elfelejtené a biztonsági kódot

Ha elfelejti a biztonsági kódot, az alábbi lépésekkel törölheti:

1. Hívja elő a beállítási menüt a SETUP gombbal.
2. Írja be a következő hatjegyű számot: "210499". Ekkor törlődik a biztonsági kód.
3. Új kódot a fentiek alapján adhat meg.

Ország Kód **DVD**

Adja meg annak az országnak a kódját, amelynek a szabványa szerint van besorolva a DVD lemez a referenciafejezet segítségével.

1. Válassza a LEZÁR menü Ország Kód elemét, majd nyomja meg a ► gombot.
2. Végezze el a bal oldali 2. lépést (Korlátozási Szintek).
3. Válassza ki az első karaktert a ▲ / ▼ gombokkal.
4. A ENTER gombbal, majd válassza ki a második karaktert a ▲ / ▼ gombokkal.
5. A kiválasztott országkód megerősítésére nyomja meg a ENTER gombot.

A lejátszó beállítása

A lejátszás következtében torzulhat a közelben lévő TV-k, videomagnetofonok és rádiók képe és hangja. Ilyen esetben helyezze távolabb a lejátszót a készülékektől, vagy kapcsolja ki azt a lemez kivétele után.

A DVD lejátszó csatlakoztatása

A TV-től és egyéb berendezésektől függően a lejátszót számos módon lehet csatlakoztatni. A csatlakoztatással kapcsolatos további információt a TV, sztereó rendszer és egyéb készülékek kézikönyvében találhat.

A kép és a hang csatlakoztatása a TV-hez

Gondoskodjon arról, hogy a DVD lejátszó közvetlenül csatlakozzék a TV-hez, nem pedig videomagnetofonon keresztül, mert különben a DVD kép a másolásvédelmi rendszer miatt torzulhat.

Video:

Csatlakoztassa a DVD lejátszó VIDEO OUT csatlakozóját a TV videobemenetéhez videokábelrel.

Hang csatlakoztatása a TV-hez:

Csatlakoztassa a DVD lejátszó AUDIO OUT (kimenő) aljzatait a TV-készülék bal-, ill. jobboldali audio IN (bemenő) aljzataihoz a mellékelt audiokábelek segítségével. Ne csatlakoztassa a DVD lejátszó AUDIO OUT aljzatát az audiokészülék (vagy magnó) "phone" (mikrofon) bemenő aljzatához.

A TV hátoldala

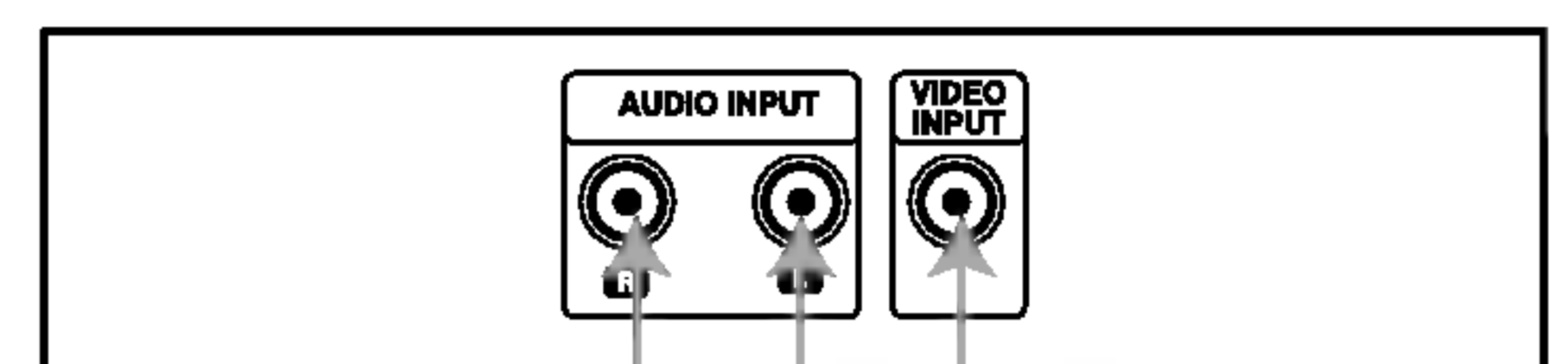

Hang – és videokábel (a készülék tartozéka)

(Fekete) (Sárga)



A készülék jobb oldala

Vypínač AV IN/OUT musíte nastaviť do režimu "AV OUT".

A lejátszó beállítása (folytatás)

Hang csatlakoztatása opcionális berendezéshez

A DVD lejátszó hangkimenetének csatlakoztatása opcionális berendezéshez.

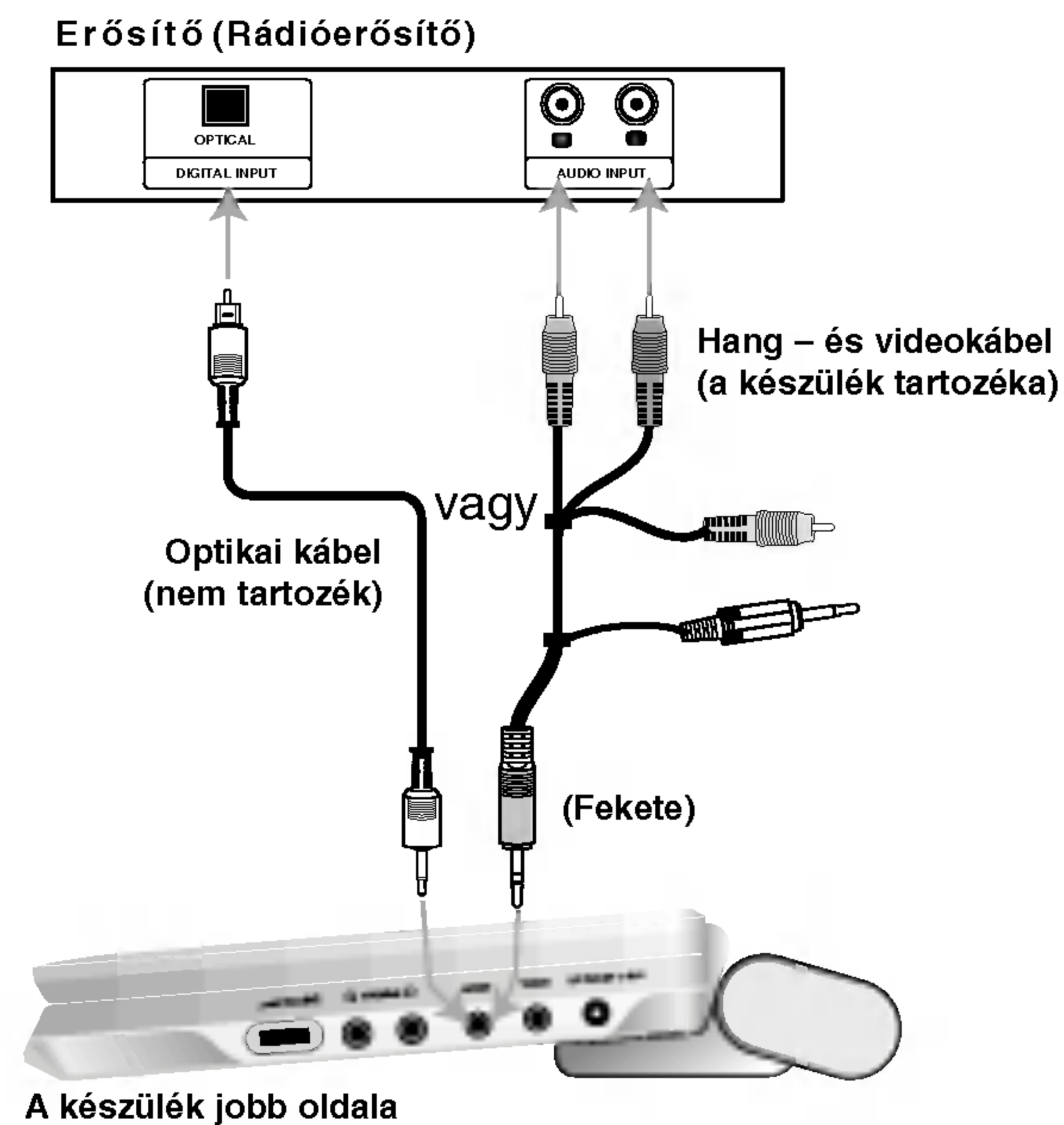

Vypínač A/V IN/OUT musíte nastaviť do režimu "A/V OUT".

Kétcsatornás analóg sztereó, illetve Dolby Pro Logic II / Pro Logic erősítő: Csatlakoztassa a DVD lejátszó AUDIO OUT (kimeneti) aljzatait az Ön erősítőjének, felvevőjének, vagy sztereójának bal-, ill. jobboldali IN (bemenő) aljzataihoz a mellékelt audiokábelek segítségével.

Kétcsatornás digitális sztereó (PCM) erősítő, illetve többcsatornás dekóderrel (Dolby Digital™, MPEG 2, vagy DTS) rendelkező audió-/videóerősítő: Csatlakoztassa a DVD lejátszó egyik DIGITAL AUDIO OUT (kimeneti) aljzatát az Ön erősítőjének megfelelő aljzatához. Erre használja az opciós digitális audiokábelt.

Többcsatornás digitális hang

A többcsatornás digitális csatlakozás biztosítja a legjobb minőséget. Ehhez olyan, többcsatornás audio-/videoerősítő szükséges, amely támogatja a DVD lejátszó egy vagy több hangformátumát, például az MPEG 2-t, a Dolby Digitalt vagy a DTS-t. Ellenőrizze az erősítő kézikönyvét és az előlapon látható logókat.

MEGJEGYZÉSEK

- Ha a digitális kimenet hangformátuma nem felel meg az erősítő képességeinek, az erősítóből erős, torz hang hallható vagy néma marad.
- Hatcsatornás digitális térhatású hang digitális csatlakozáson keresztül csak úgy érhető el, ha az erősítőn van digitális többcsatornás dekóder.
- A jelenleg lejátszott DVD hangformátumát megnézheti, ha megnyomja az AUDIO gombot.

Hibaelhárítás

Jelenség	Ok	Megoldás
Nincs Áram	• A tápvezeték nincs csatlakoztatva.	• Helyezze pontosan a tápvezeték dugóját a fali csatlakozóaljzatba.
	• Az elem lemerült.	• Töltse fel az elemet.
Nincs kép az LCD kijelzőn vagy a TV-n (ideértve más egység képét is)	• A videokábel nincs pontosan csatlakoztatva.	• Csatlakoztassa szilárdan a videokábeleket a csatlakozókba.
	• Nem megfelelő az A/V ki- és bemenet kapcsoló állása	• Állítsa be megfelelően az A/V ki- és bemeneti kapcsolót. - Lemez lejátszása közben állítsa "OUT" módra. - Ha más készülékről érkező képet néz, állítsa "IN" módra.
	• Az LCD mód "OFF" állásban van.	• Válasszon másik módot.
	• Ellenőrizze, hogy a fényerő "-"-ra van-e állítva.	• Állítsa be a fényerőt.
	• A televízió nincs beállítva a DVD lejátszó jeleinek vételére.	• Válassza ki a megfelelő videó bemenetet a televízióban, ami a DVD lejátszó képének megjelenését okozza a televízió képernyőjén.
Nincs hang.	• Az audió kábellel összekötött berendezés nincs beállítva a DVD lejátszó kimenő jeleinek fogadására.	• Válassza ki a megfelelő audió bemenetet az erősítőben, ami a DVD lejátszó hangjának megjelenését okozza a hangszóróban.
	• Az audió kábel nincs tökéletesen bekötve.	• Csatlakoztassa szilárdan a hangkábeleket a csatlakozókba.
A DVD lejátszó nem kezdi el a lejátszást.	• Nem lejátszható lemez van behelyezve.	• Helyezzen be egy lejátszható lemezt (Ellenőrizze a lemez fajtáját, a színrendszert és az országkódot.)
	• Az értékhatár be van állítva.	• Kapcsolja ki az Értékelési funkciót, vagy csökkentse az értékhatárt.
A készülék nem reagál gombnyomásra	• Egyes lemezek egyes műveleteket letiltanak.	• A művelet közben a kijelzőn a "⊗" jel jelenhet meg.
A távirányító nem megfelelően működik.	• A távirányító túl messze van a DVD lejátszótól.	• Használja a távirányítót 23 ft (7 m) távolságon belül.

Nyelvkódok

E lista segítségével megadhatja a kívánt nyelvet a következő kezdeti beállításoknál:
Audio CD, Disc Alcím, Menü.

Nyelv	Kód	Nyelv	Kód	Nyelv	Kód	Nyelv	Kód
abház	6566	fiji	7074	lingala	7678	szingaléz	8373
afar	6565	finn	7073	litván	7684	szlovák	8375
afrikaans	6570	francia	7082	macedón	7775	szlovén	8376
albán	8381	fríz	7089	malagaszi	7771	szomáli	8379
amhara	6577	gallego	7176	maláj	7783	spanyol	6983
arab	6582	grúz	7565	malajalam	7776	szudáni	8385
örmény	7289	német	6869	máltai	7784	szuahéli	8387
asszámi	6583	görög	6976	maori	7773	svéd	8386
aymara	6588	grönlandi	7576	maráthi	7782	tagalog	8476
azeri	6590	guarani	7178	moldáviai	7779	tádzsik	8471
baskír	6665	gudzsaráti	7185	mongol	7778	tamír	8465
baszk	6985	hausza	7265	nauru	7865	tatár	8484
bengáli; bangla	6678	héber	7387	nepáli	7869	telugu	8469
bhutáni	6890	hindu	7273	norvég	7879	thai	8472
bihari	6672	magyar	7285	orija	7982	tibeti	6679
breton	6682	izlandi	7383	pandzsábi	8065	tigrinya	8473
bolgár	6671	indonéz	7378	pastu, pusto	8083	tonga	8479
burmai	7789	interlingua	7365	perzsa	7065	török	8482
bjelorusz	6669	ír	7165	lengyel	8076	türkmen	8475
kambodzsai	7577	olasz	7384	portugál	8084	tui	8487
katalán	6765	japán	7465	kecsua	8185	ukrán	8575
kínai	9072	jávai	7487	rétoromán	8277	urdu	8582
korzikai	6779	kannada	7578	román	8279	üzbég	8590
horvát	7282	kasmíri	7583	orosz	8285	vietnami	8673
cseh	6783	kazah	7575	szamoai	8377	volapük	8679
dán	6865	kirgiz	7589	szanszkrit	8365	wales-i	6789
holland	7876	koreai	7579	skót	7168	wolof	8779
angol	6978	kurd	7585	szerb	8382	xhosa	8872
eszperantó	6979	laoszi	7679	szerb-horvát	8372	jiddis	7473
észt	6984	latin	7665	sona	8378	yoruba	8979
feröeri	7079	lett, litván	7686	szindhi	8368	zulu	9085

Országkódok

A következő lista az országkódok megadására használható.

Ország	Kód	Ország	Kód	Ország	Kód	Ország	Kód
Afganisztán	AF	Etiópia	ET	Malajzia	MY	Szaúd-Arábia	SA
Argentína	AR	Fiji-szigetek	FJ	Maldív-szigetek	MV	Szenegál	SN
Ausztrália	AU	Finnország	FI	Mexikó	MX	Szingapúr	SG
Ausztria	AT	Franciaország	FR	Monaco	MC	Szlovákia	SK
Belgium	BE	Németország	DE	Mongólia	MN	Szlovénia	SI
Bhután	BT	Nagy-Britannia	GB	Marokkó	MA	Dél-Afrika	ZA
Bolivia	BO	Görögország	GR	Nepál	NP	Dél-Korea	KR
Brazília	BR	Grönland	GL	Hollandia	NL	Spanyolország	ES
Kambodzsa	KH	Heard és McDonald-szigetek	HM	Holland Antillák	AN	Srí Lanka	LK
Kanada	CA	Magyarország	HU	Új-Zéland	NZ	Svédország	SE
Chile	CL	India	IN	Nigéria	NG	Svájc	CH
Kína	CN	Indonézia	ID	Norvégia	NO	Thaiföld	TH
Kolumbia	CO	Izrael	IL	Omán	OM	Törökország	TR
Kongó	CG	Olaszország	IT	Pakisztán	PK	Uganda	UG
Costa Rica	CR	Jamaika	JM	Panama	PA	Ukrajna	UA
Horvátország	HR	Japán	JP	Paraguay	PY	Egyesült Államok	US
Csehország	CZ	Kenya	KE	Fülöp-szigetek	PH	Uruguay	UY
Dánia	DK	Kuvait	KW	Lengyelország	PL	Üzbegisztán	UZ
Ecuador	EC	Líbia	LY	Portugália	PT	Vietnam	VN
Egyiptom	EG	Luxemburg	LU	Románia	RO	Zimbabwe	ZW
Salvador	SV			Orosz Föderáció	RU		

Specifikáció

DVD-lejátszó

Áramellátás:

9,5V egyenfeszültség (váltakozófeszültségű adapterbemenet),
7,4V egyenfeszültség (elem)

Fogyasztás: 15W elemmel

Tömeg (Körülbelül): 1,46 lbs (0,66 kg) (elemcsomag nélkül)

Külső méretek (Sz X Mag x Mély):

7,5 x 1,1 x 6,3 hüvelyk (190 x 28 x 159.5 mm)

Signal system: PAL

Laser:

DVD lézerhullámhossza 662+25 / 662-15 nm

CD lézerhullámhossza 785+25 / 785-15 nm

Frekvenciatartomány (hang):

DVD lineáris hang: 48 kHz mintavétel 8 Hz – 20 kHz

96 kHz mintavétel 8 Hz – 44 kHz

Jel-zaj arány (hang): Több mint 95 dB

Dinamikatartomány (hang): Több mint 95 dB

Harmonikus torzítás (hang): 0,008 %

Működési feltételek:

Hőmérséklet: 5°C – 35°C, Működési helyzet: vízszintes

Csatlakozók

Video ki- és bemenet (VIDEO In/Out):

1,0V (p-p), 75 Ω, negatív szinkron, ø3,5 mm mini csatlakozó x 1

Hang ki- és bemenet (AUDIO In/Out, analóg hang):

2,0Vrms (1 kHz, 0 dB), ø3,5 mm mini csatlakozó x 1

Fülhallgató csatlakozója: ø3,5 mm sztereó mini csatlakozó x 2

Folyadékkristályos kijelző

Panelméret: 7 hüvelyk széles (átlóban)

Vetítési rendszer: Y/C színjel-sáv

Meghajtórendszer: TFT aktív mátrix

Felbontás: 234 x 480 x 3 (valódi pixelarány: több mint 99,99%)

A készülék tartozékai:

- RCA hang- és videokábel1
 - Váltakozófeszültségű adapter (DP-AC90)1
 - Autós adapter (DPB-C90)1
 - Elemcsomag (DP-BS930)1
 - A távkapcsoló1
 - Távkapcsoló eleme (lítiumelem)1
- Specifikáció és design minden előzetes bejelentés nélkül megváltozhat.

Identifikacija kontrolnih tipki



PRIRUČNIK ZA KORISNIKE MODEL: DP9821

Prije spajanja, upotrebe ili podešavanja ovog proizvoda,
molimo pažljivo i temeljito pročitajte ovu knjižicu s uputama.



Mjere opreza



MJERE OPREZA

RUPOZORENJE RIZIK OD ELEKTRIČNOG ŠOKA NE OTVARAJ



OPREZ: ZA SMANJENJE RIZIKA OD ELEKTRIČNOG ŠOKA NE OTKLANJAJTE POKLOPAC (PREDNJI ILI STRAŽNJI) U UNUTRAŠNOSTI URE ĐA NEMA DIJELOVA KOJE MOŽE POPRAVLJATI SAM KORISNIK POPRAVKE OSTAVITE KVALIFICIRANOM OSOBLJU.



Ovaj svijetleći simbol munje unutar istostraničnog trokuta namijenjen je kako bi upozorio korisnika na prisutnost neizoliranog opasnog napona unutar uređaja, a koji može biti dovoljne magnitude da za ljude stvori rizik od električnog šoka.



Simbol uskličnika unutar istostraničnog trokuta namijenjen je kako bi upozorio korisnika na prisutnost važnih uputa za operacije i održavanje (servisiranje) u knjižicama koje dolaze uz uređaj.

UPOZORENJE: ZA SMANJENJE RIZIKA OD VATRE ILI ELEKTRIČNOG ŠOKA, NE IZLAŽITE OVAJ URE Đ K IŠI ILI VLAZI.

UPOZORENJE: Nemojte postavljati ovaj uređaj u zatvoreni prostor kao što je policica za knjige ili neko drugo slično mjesto.

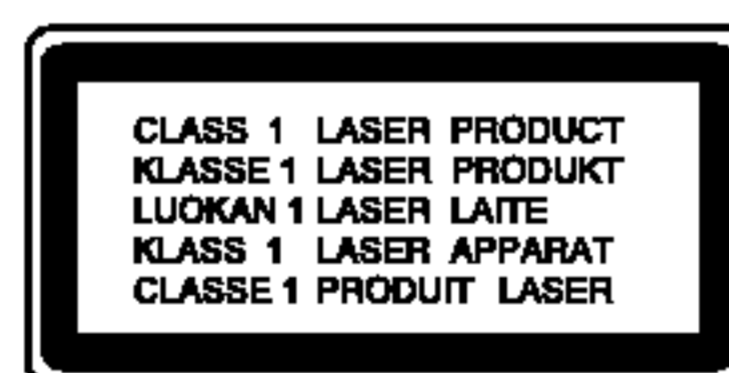

OPREZ: Ovaj digitalni video disk player upotrebljava laserski sistem. Kako bi se osiguralo pravilno korištenje ovog uređaja, molimo Vas da pažljivo pročitate priručnik za korisnike i da ga zadržite kao pomoć za ubuduće ukoliko uređaj bude zahtijevao servisiranje- kontaktirajte tada ovlašteni servis i proučite proceduru popravka.

Uporabe kontrola, podešavanja ili nekih procedura koje su drugačije od onih ovdje opisanih mogu rezultirati opasnim izlaganjem radijaciji.

Kako biste spriječili izravno izlaganje laserskom snopu, ne pokušavajte otvoriti uređaj. Radijacija lasera vidljiva je pri otvaranju. **NE GLEDAJTE U LASERSKI SNOP.**

OPREZ: U SLUČAJU OTVARANJA DOLAZI DO VIDLJIVE I NEVIDLJIVE RADIJACIJE.

OPREZ: Uređaj ne smije biti izložen vodi, kapljicama vode niti polijevanjima bilo koje vrste i nikakvi predmeti napunjeni vodom, kao na primjer vaze, ne smiju se stavljati na uređaj.

SERIJSKI BROJ: Serijski broj možete naći na zadnjem dijelu ovog uređaja. Ovaj broj jedinstven je za ovu jedinicu uređaja i nije ga moguće naći na drugim uređajima. Tražene informacije trebate zabilježiti ovdje i ovaj priručnik trebate zadržati kao potvrdu Vaše kupovine.

Broj modela: _____

Serijski broj: _____

N Napomena o autorskim pravima:

Zakonom je zabranjeno kopiranje, emitiranje, prikazivanje, kabelsko emitiranje, javno puštanje ili iznajmljivanje bez dopuštenja materijala koji je zaštićen autorskim pravima.

Ovaj proizvod je opremljen zaštitom kopiranja razvijenom od strane Macrovision-a. Signali koji zaštićuju kopiranje su snimljeni na neke diskove. Kod snimanja i puštanja slika sa ovih diskova pojaviti će se smetnje. Ovaj proizvod u sebi sadrži tehnologiju zaštite autorskih prava koja je zaštićena zakonskim regulativama određenih patenata SAD-a i ostalim pravima nad intelektualnim vlasništvom Macrovision Corporation, te ostalim pravima vlasnika. Upotreba ove tehnologije zaštite autorskih prava ovlaštena je od strane Macrovision Corporation, i namijenjena je za kućnu uporabu i ostalo ograničeno gledanje, osim u slučaju posebnog ovlaštenja od strane Macrovision Corporation. Rastavljanje nije dopušteno.

PAŽNJA u vezi s napojnim kabelom

Za većinu se kućanskih parata preporuča da budu uključeni u posebni strujni krug;

To znači da bi strujni krug jedne utičnice trebao napajati samo jedan kućanski aparat, te se u njega ne bi trebali uključiti dodatni strujni krugovi i dodatne utičnice. Kako biste imali potpune informacije, provjerite na stranici specifikacija ovog priručnika za korisnike.

Ne preopterećujte zidne strujne utičnice.

Preopterećene zidne strujne utičnice, labavo pričvršćene ili oštećene zidne strujne utičnice, oštećeni produžni kabeli, nategnuti napojni kabeli ili oštećena ili napuknuta izolacija žica mogu biti opasni.

Bilo koja od navedenih situacija može dovesti do strujnog udara ili izbijanja požara. Povremeno provjeravajte kabel Vašeg kućanskog aparata, i ukoliko se na njemu vidi ikakvo oštećenje ili tragovi propadanja, isključite kabel iz utičnice, kućanski aparat više nemojte koristiti, te kabel zamijenite novim istog proizvođača kod vašeg servisera.

Zaštitite napojni kabel kućanskog aparata od fizičke ili mehaničke zlouporabe, kao na primjer od frkanja, natezanja, udaranja, zatvaranja vratima ili nagazivanja. Posebice pazite na utikač, zidne utičnice i na mjesto gdje napojni kabel izlazi iz kućanskog aparata.

 Ovaj uređaj proizveden je na način koji ispunjava zahtjeve radijske interferencije prema UPUTAMA EEC-a 89/336/EEC, 93/68/EEC i 73/23/EEC.

Uklanjanje starog aparata

1. Ako se na proizvodu nalazi simbol prekrížene kante za smeće, to znači da je proizvod pokriven europskom direktivom 2002/96/EC.
2. Električni i elektronski proizvodi ne smiju se odlagati zajedno s komunalnim otpadom, već u posebna odlagališta koja je odredila vlada ili lokalne vlasti.
3. Pravilno odlaganje starog proizvoda sprečít će potencijalne negativne posljedice po okoliš i zdravlje ljudi.
4. Podrobnije informacije o odlaganju starog proizvoda potražite u gradskom uredu, službi za odlaganje otpada ili u trgovini u kojoj ste kupili proizvod.

Sadržaj

Uvod	
Mjere opreza	2-3
Sadržaj	4
Prije upotrebe	5-8
Simboli upotrebljeni u ovom priručniku	5
O  simbol display-u	5
Napomene o diskovima	5-6
Termini povezani s diskovima	6
Održavanje i servis	7
Vrste diskova za puštanje	8
Identifikacija kontrolnih tipki	9-12
Glavna jedinica	9-10
Daljinski upravljač	11-12
Strujni priključci	13-16
Adapter izmjenične struje	13
Adapter za automobil	14
Pakiranje baterija	15-16
Reproduciranje diska	17
Napredne operacije	
Display na ekranu	18-19
Opće pogodnosti	20-24
• Prijelaz na novi Naslov (TITLE)	20
• Prijelaz na novo Poglavlje/Snimku (CHAPTER/TRACK)	20
• Traženje	20
• Zaustavljanje slike i puštanje okvir-po-okvir	21
• Usporena snimka (Slow Motion)	21
• Traženje vremena (Time search)	21
• Ponavljanje A - B	21
• Ponavljanje	21
• Pretraživanje Markera	22
• Zoom	23
• Nastavak reprodukcije	23
Posebne DVD pogodnosti	23-24
• Izbornik naslova	23
• Izbornik diska	23
• Mjenjanje audio jezika	23
• Kut kamere	24
• Titlovi	24
• Memoriranje zadnje scene	24
• Screen Saver	24
• Promjena Audio kanala	24
Puštanje Audio CD-a ili MP3/WMA diska	25-27
Audio CD i MP3 / WMA disk pogodnosti	26-27
• Pauza	26
• Premještanje na drugu snimku	26
• Traženje	26
• Ponavljanje snimke/Sve/Isključenje	26
• Ponavljanje A-B	26
• Kompatibilnost MP3 Diska s player-om ograničena je prema sljedećem	27
Programirano puštanje	28-29
• Ponavljanje programiranih snimki	29
• Brisanje snimke s programirane liste	29
• Brisanje cjelokupne programirane liste	29
Gledanje JPEG diska	30-31
• Slide Show	30
• Mima slika	30
• Prelazak na drugi File	31
• Zoom	31
• Rotiranje slike	31
• Slušanje MP3/WMA muzike uz gledanje slike	31
• Kompatibilnost JPEG diska s ovim player-om ograničena je prema sljedećem	31
Puštanje diska DVD VR formata	32
Puštanje DivX Film diska	33
• Kompatibilnost DivX diska s ovim player-om je ograničena u skladu sa sljedećim	33
Početna podešavanja	
Početna podešavanja	34-39
Opće operacije	34
LANGUAGE	34
DISPLAY	35
AUDIO	35-36
OTHERS	36-37
LOCK (Roditeljska kontrola)	38-39
Priključci	
Podešavanje Player-a	40-41
Priključivanja DVD Player-a	40
Audio priključivanje na dodatnu opremu	41
Reference	
Otklanjanje teškoća	42
Kodovi jezika	43
Kodovi Područja	44
Otklanjanje teškoća	45

Prije upotrebe

Molimo vas da zbog pravilne uporabe ovog uređaja pažljivo pročitate ovaj priručnik i da ga sačuvate kao referencu za budućnost.

Ovaj priručnik sadrži informacije o operacijama i održavanju vašeg DVD Player-a. Ukoliko uređaj bude trebao servis obratite se ovlaštenom servisnom mjestu.

Simboli upotrebljeni u ovom priručniku



Simbol munje vas upozorava na postojanje opasnog napona unutar kućišta uređaja koji može izazvati električni šok.



Uskličnik vas upozorava na prisutnost važnih uputstava za operacije i održavanje/servisiranje.



Označava postojanje opasnosti oštetećivanja samog uređaj ili nastajanja neke druge materijalne štete.

NAPOMENA

Označava posebna uputstva i operacijske pogodnosti.

SAVJET

Označava savjete za lakše postizanje željenog cilja. Odjeljak čiji naslov sadrži jedan od slijedećih simbola odnosi se samo na disk koji je predstavljen simbolom.

DVD DVD i finalizirani DVD±R/RW

VCD Video CD-i

CD Audio CD-i

MP3 MP3 diskovi

WMA WMA diskovi

JPEG JPEG diskovi

DivX DivX diskovi

⊗ simbol display-u

“ ⊗ ” se može pojaviti na display-u vašeg TV-a tijekom operacija i označava da funkcija koja je objašnjena u ovom priručniku nije dostupna na tom određenom DVD video disku.

Napomene o diskovima

Rukovanje diskovima

Ne dirajte stranu diska koja se pušta. Disk držite na rubovima tako da na njegovoj površini ne ostaju otisci prstiju. Nikada ne lijepite na disk papir niti vrpce.

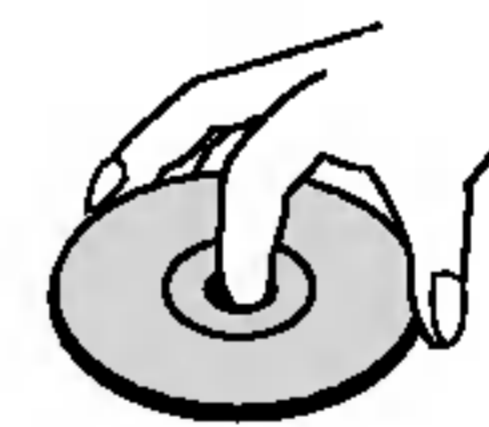

Prije upotrebe (Nastavak)

Spremanje diskova

Nakon puštanja, diskove spremite u njihove kutije.

Ne izlažite diskove izravnoj sunčevoj svjetlosti niti izvorima topline, ne ostavljajte ih u parkiranoj automobilu izloženoj izravnoj sunčevoj svjetlosti.

Čišćenje diskova

Otisci prstiju i prašina na disku mogu prouzrokovati lošu kvalitetu slike i iskrivljenje tona. Prije puštanja disk očistite čistom krpom. Disk brišite od središta prema van.

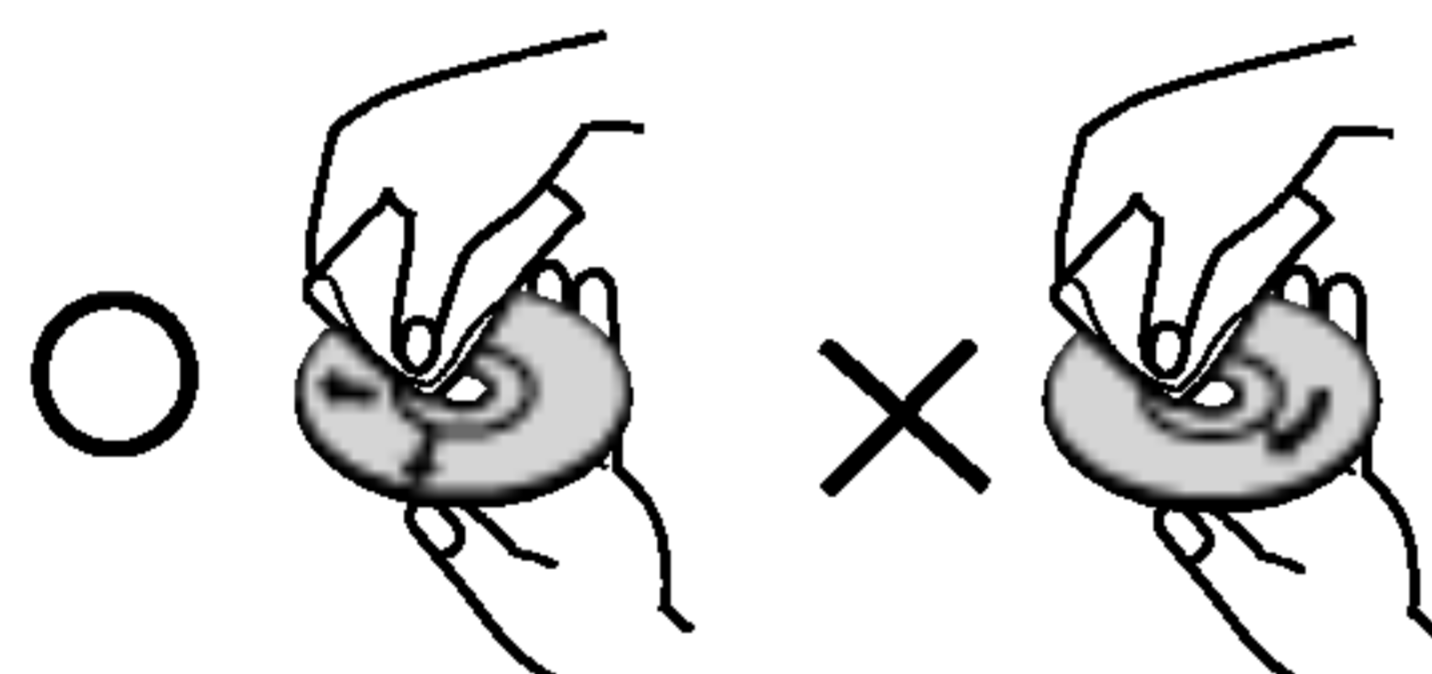

Ne koristite jake otopine poput alkohola, benzina, razrjeđivača, reklamiranih sredstava za čišćenje ili anti-statični spray namijenjen starim pločama od vinila.

Termini povezani s diskovima

DVD±R / DVD±RW

DVD-R i DVD +R predstavljaju dva različita standarda za nasnimavajuće DVD pogone i diskove. Ovaj format dozvoljava da se informacija snima na disk samo jedanput. DVD+RW i DVD-RW predstavljaju dva različita standarda za višestruko nasnimavajuće (re-writable) medije, što znači da se DVD sadržaj može pobrisati i ponovno nasnimati. Jednostrani diskovi mogu imati 4,38 GB a dvostrani diskovi imaju dvaput toliko. Ne postoje dvoslojni jednostrani diskovi za snimanje.

VCD (Video CD)

VCD sadrži do 74 minute (650 MB disk) ili 80 minuta (700 MB disk) MPEG-1 full-motion video zajedno s kvalitetnim stereo zvukom.

MPEG

MPEG je međunarodni standard za video i audio kompresiju. MPEG-1 je upotrebljen za kodiranje videa za VCD i osigurava kodiranje za višekanalni surround zvuk kao što je na primjer PCM, Dolby Digital, DTS i MPEG audio.

MP3

MP3 je popularni format za kompresiju koji se koristi za digitalne audio datoteke koji omogućuje vrlo visoku kvalitetu zvuka gotovo jednaku CD-u.

WMA

Windows media audio file. Vrsta kodiranja / dekodiranja koju je razvila tvrtka Microsoft Corp.

JPEG

Joint Pictures Expert Group. JPEG format komprimirane datoteke koji vam pruža mogućnost spremanja slika bez ograničenja u broju boja.

DivX

DivX je naziv za novi revolucionarni način kodiranja videa koji se zasniva na novom MPEG-4 standardu kompresije za video. Pomoću ovog DVD player-a bit ćete u stanju gledati DivX filmove.

Prije upotrebe (Nastavak)

PBC: Upravljanje puštanjem (Playback Control) (Samo Video CD)
Upravljanje puštanjem je moguće za Video CD (VCD) verziju 2.0 disk formata. PBC vam omogućuje interakciju sa sistemom pomoću izbornika, funkcija pretraživanja, ili pomoću drugih operacija nalik onima na računalu. Također je moguće puštati mirne slike visoke rezolucije ako su one uključena na disku. Video CD-i koji nisu opremljeni PBC-om (Verzija 1.1) rade na isti način kao i audio CD-i.

Naslov (Samo DVD Video diskovi)

Općenito, naslov je različiti odjeljak DVD diska. Na primjer, glavna karakteristika može biti naslov 1, dokumentarni opis načina na koji je film nastao može biti naslov 2, razgovori s glumcima mogu biti nalov 3. Svakom je naslovu pridodan referentni broj koji će vam pomoći da ga s lakoćom nađete.

Održavanje i servis

Prije nego što se obratite tehničaru za servisiranje pogledajte informacije u ovom poglavlju.

Rukovanje s uređajem

Transportiranje uređaja

Molimo vas da sačuvate originalnu kutiju za transportiranje kao i materijal za pakiranje. U slučaju da trebate transportirati uređaj, u cilju maksimalne zaštite, ponovno zapakirajte uređaj na isti načina kao što je to učinjeno u tvornici.

Držanje vanjskih površina čistima

- Ne držite u blizini uređaja agresivne tekućine kao što su insekticidi.
- Ne ostavljajte gumene ili plastične proizvode u kontaktu s uređajem kroz duže vremenske periode, jer oni ostavljaju trag na uređaju.

Čišćenje uređaja

Za čišćenje uređaja koristite meku, suhu krpu. Ako je površina izuzetno uprljana, koristite meku krpu lagano natopljenu s blagom otopinom deterdženta.

Nemojte koristiti jaka otapala kao što su alkohol, benzin, razrijeđivač, jer ta sredstva mogu oštetiti površinu uređaja.

Održavanje uređaja



DVD Player je uređaj visoke tehnologije i preciznosti. Ako su optičke leće i dijelovi pogona za disk uprljani ili pohabani može doći do smanjenja kvalitete slike.

Ovisno radnoj okolini, preporučuju se intervali za redovno održavanje od 1000 sati rada.

Molimo vas da se za detalje obratite vama najbližem servisnom centru.

Prije upotrebe (Nastavak)

Vrste diskova za puštanje

	DVD (8 cm / 12 cm disk)
	Video CD (VCD) (8 cm / 12 cm disk)
	Audio CD (8 cm / 12 cm disk)

Uz to, na ovom uređaju možete puštati DivX datoteke, DVD±R, DVD±RW, SVCD i CD-R ili CD-RW koji sadrži audio naslove, MP3 datoteke WMA ili JPEG datoteke.



Ovo označava karakteristiku uređaja koji je u stanju puštati DVD-RW diskove koji su snimljeni u Video recording formatu.

Manufactured under license from Dolby Laboratories. "Dolby", "Pro Logic", and the double-D symbol are trademarks of Dolby Laboratories.

DTS and DTS Digital Out are trademarks of Digital Theater Systems, Inc.

NAPOMENA

- Ovisno o uvjetima opreme za nasnimavanje ili o samom CD-R/RW (ili DVD±R/DVD±RW) disku, neke CD-R/RW (ili DVD±R/DVD±RW) diskove nećete moći puštati na ovom uređaju.
- Ni na jednu stranu diska (označena strana ili nasnimavana strana) ne naljepljujte nikakve naljepnice.
- Ne upotrebljavajte CD-e nepravilnih oblika (na primjer, u obliku srca ili osmerokuta). To bi moglo rezultirati kvarovima uređaja.

Napomene o DVD-ima i Video CD-ima

Neke operacije puštanja DVD-a i Video CD-a mogu biti namjerno programirane od strane proizvođača software-a. Obzirom da ovaj uređaj pušta DVD i Video CD prema sadržaju na disku određenom od strane proizvođača software-a, možda će neke od pogodnosti uređaja za puštanje biti nedostupne, ili će neke funkcije biti dodane.

Regionalni kod

Ovaj DVD Player namijenjen je i proizveden za puštanje DVD softwar-a kodirane za regiju 2. Ovaj uređaj može puštati samo DVD diskove označene s "2" ili "All".



Napomena o regionalnim kodovima

- Većina DVD diskova ima na sebi globus s jednim ili više brojeva u njemu a koji su jasno vidljivi na kutiji. Ovaj broj mora odgovarati regionalnom kodu vašeg DVD Player-a ili se disk neće moći puštati.
- Pokušate li reproducirati DVD s različitim regionalnim kodom od koda na vašem playeru, na ekranu će se pojaviti poruka "Provjerite regionalni kod" ("Check Regional Code").

Identifikacija kontrolnih tipki

Glavna jedinica

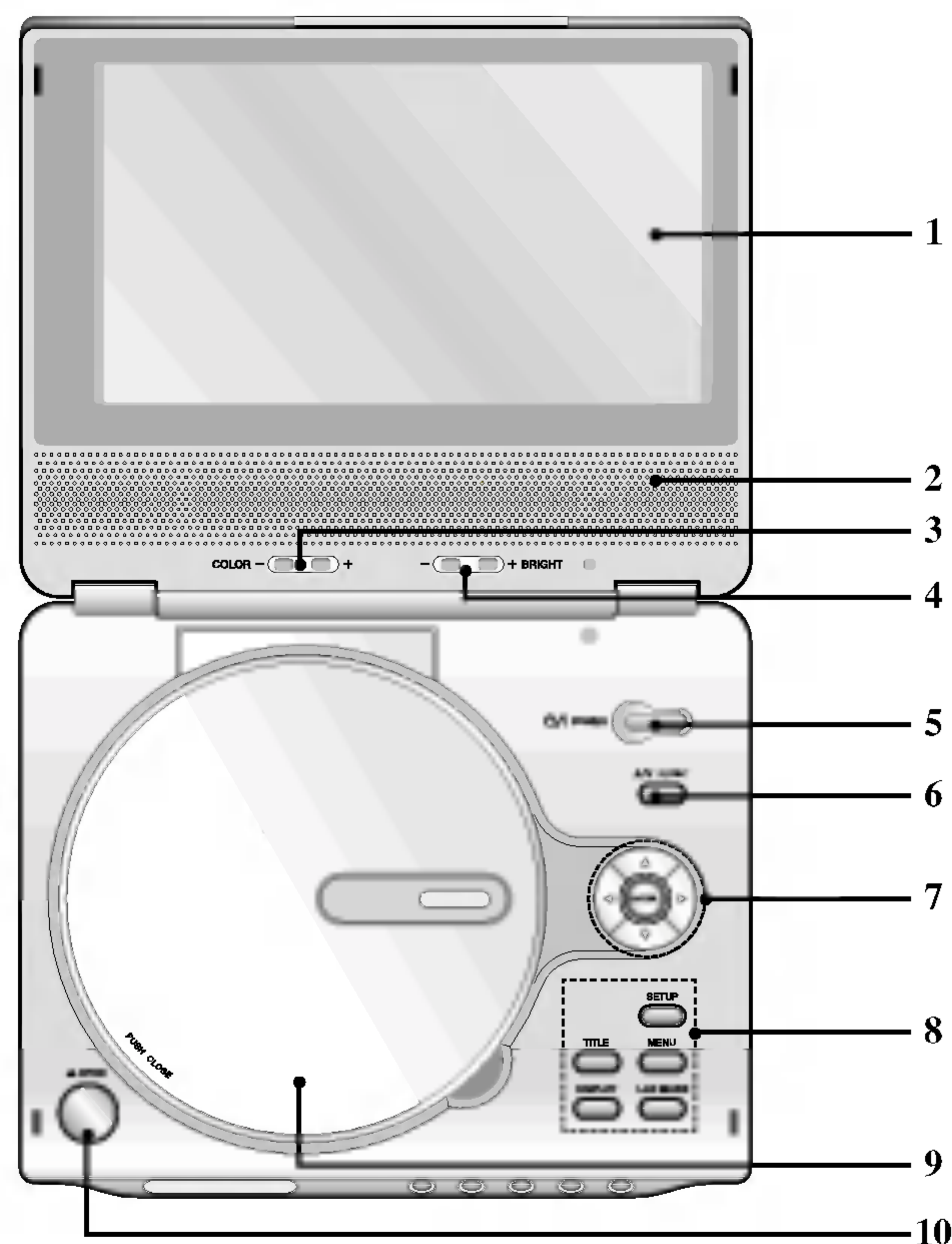

1. **LCD zaslon**
2. **Zvučnik**
3. **COLOR:** - ; crno i bijelo, + ; boja
4. **BRIGHT:** - ; tamno, + ; svijetlo
5. **POWER (Tipka za električno napajanje)**
Uključuje (ON) i isključuje (OFF) player.
6. **A/V ulaz/izlaz (A/V IN/OUT)**
Vrši izbor TV izvora.
7. • **Tipke za ◀ ▶ ▲ ▼ (lijevo/desno/gore/dole)**
Vrše izbor sadržaja u izborniku.
• **Tipka za ulaz ENTER**
Potvrđuje izbor u izborniku.
8. • **Tipka za naslov (TITLE)**
Prikazuje na display-u izbornik naslova, ako je to moguće.
• **LCD MODUS**
NORMALNO → PUNO → ZUM → ISKLJUČENO (OFF)
• **Tipka za IZBORNİK (MENU)**
Vrši pristup u izbornik na DVD disku.
• **Tipka za DISPLAY**
Vrši pristup na display na ekranu.
• **Tipka za podešavanje (SETUP)**
Vrši pristup u ili uklanja izbornik za podešavanje.
9. **Poklopac ladice za disk**
10. **Tipka za otvaranje OPEN**
Ovu tipku pritisnite za otvaranje poklopca odjeljka za Disk.

SAVJET

Disk sa stranom za reprodukciju okrenutom prema dolje stavite na pladanj za vrtnju, te lagano pritisnite sredinu diska kako bi sjeo na mjesto.

Identifikacija kontrolnih tipki (nastavak)

Glavna jedinica

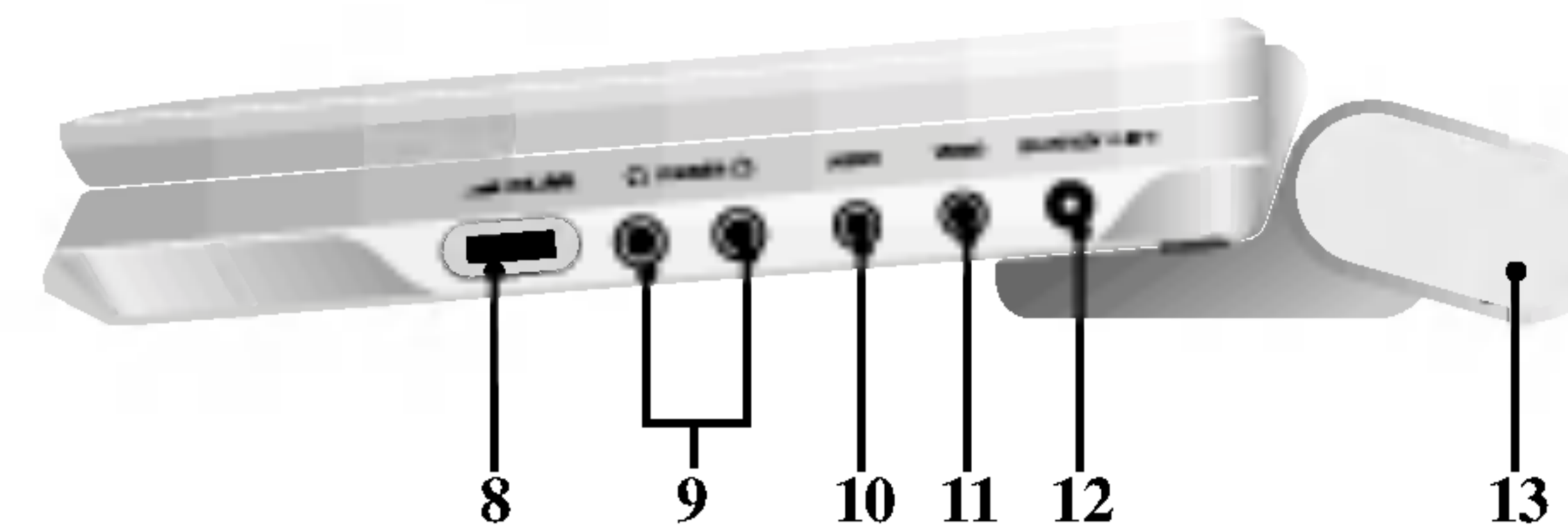
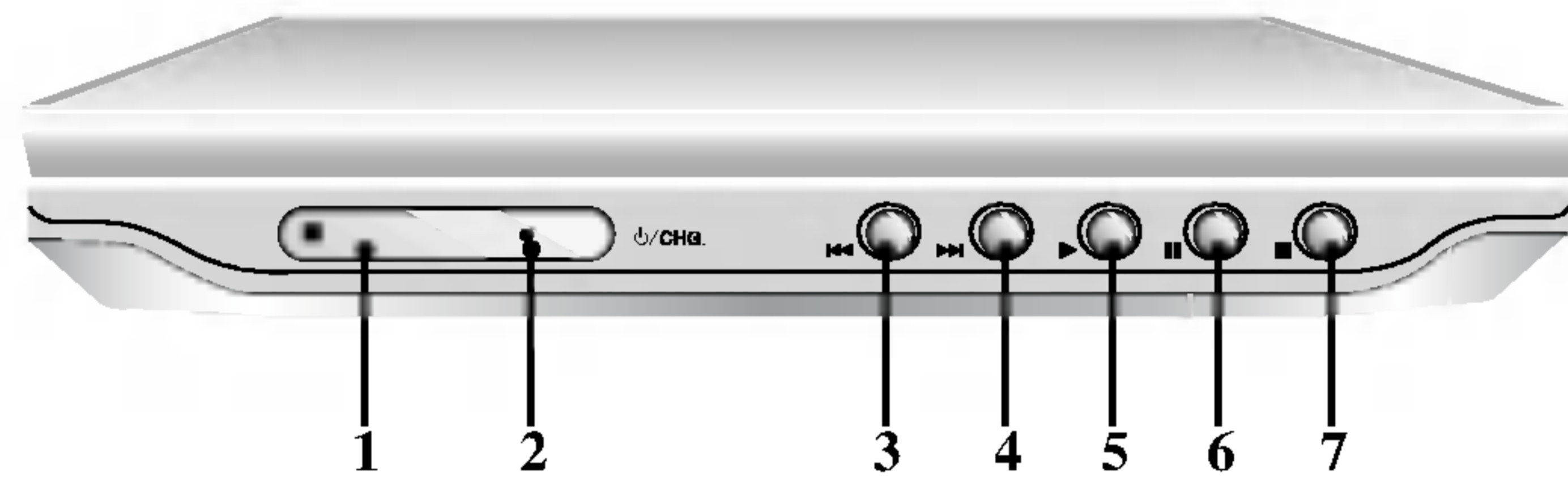

- 1. Senzor za daljinski upravljač**
- 2. Indikator punjenja**
Tijekom ponovnog punjenja, indikator punjenja bit će crvene boje. Nakon završenog procesa punjenja, indikator punjenja bit će zelene boje.
- 3. PRESKAKANJE/PRETRAŽIVANJE (SKIP/SEARCH)**
Idi na prethodno poglavlje / snimku ili na početak. Pritisnite i držite dvije sekunde za brzo pretraživanje unazad.
- 4. PRESKAKANJE/PRETRAŽIVANJE (SKIP/SEARCH)**
Idi na slijedeće poglavlje / snimku. Pritisnite i držite dvije sekunde za brzo pretraživanje unaprijed.
- 5. PUŠTANJE**
Pauzira puštanje. Više puta ponovite pritiskanje za puštanja okvir-po-okvir.
- 6. PAUZA (PAUSE II)**
Pauzira puštanje. Više puta ponovite pritiskanje za puštanja okvir-po-okvir.
- 7. STOP**
Zaustavlja puštanje.
- 8. Kontrola glasnoće**
- 9. Priključak za slušalice**
- 10. Priključak za ulaz/izlaz AUDIO (In/Out) (OPTIČKI IZLAZ)**
- 11. Priključak za ulaz/izlaz VIDEO (In/Out)**
- 12. Ulaz istosmjerne struje 9.5V**
Priključite adapter za izmjeničnu struju.
- 13. Pakiranje baterija**

Identifikacija kontrolnih tipki (nastavak)

Daljinski upravljač

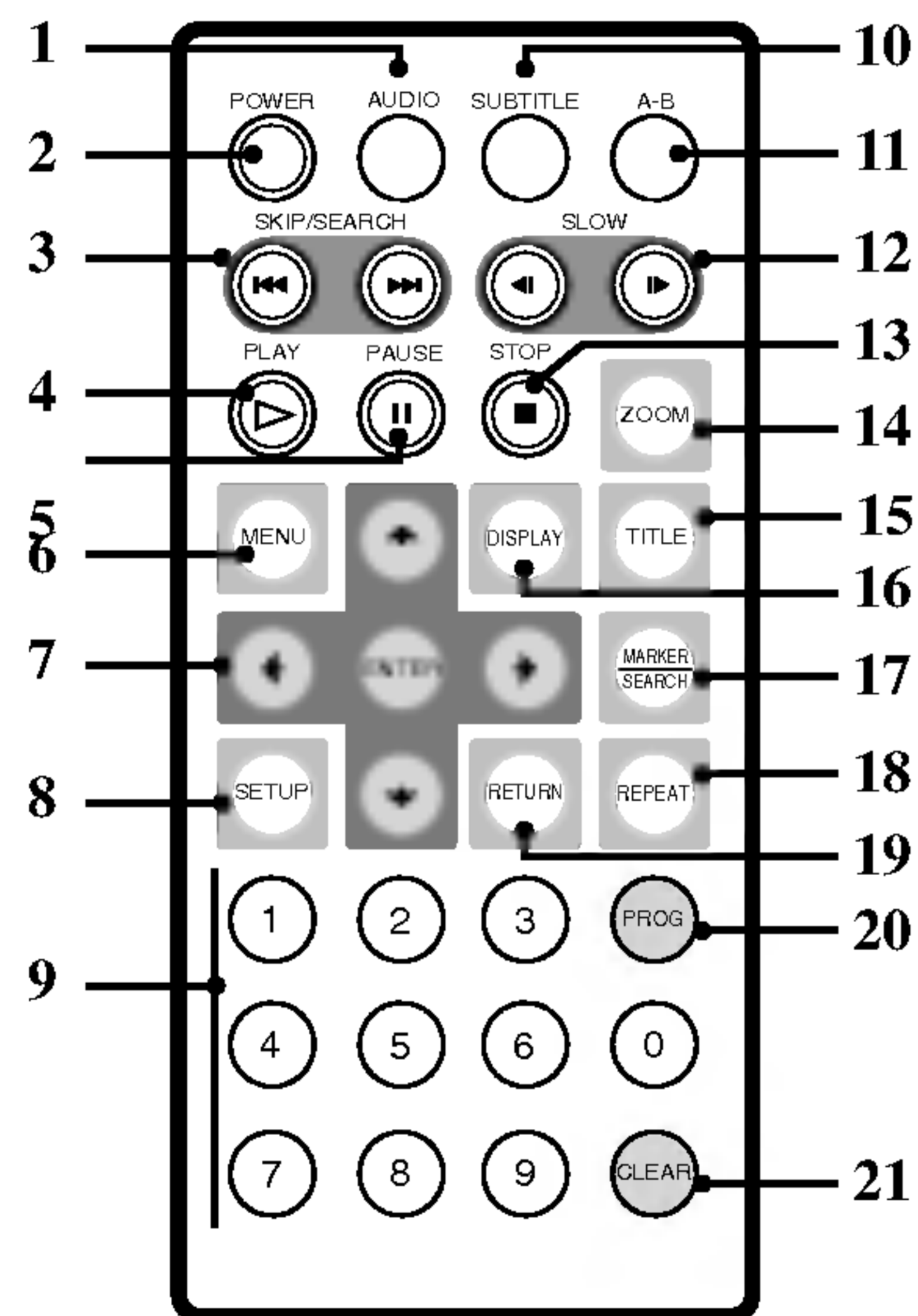

1. **Tipka za AUDIO**
Vrši izbor audio jezika (DVD).
2. **Tipka za POWER**
Uključuje (ON) i isključuje (OFF) DVD Player.
3. • **PRESKAKANJE/PRETRAŽIVANJE (◀◀) (SKIP/SEARCH) unazad**
Pretražujte unazad*/ kako biste došli na početak trenutnog poglavlja ili snimke, ili kako biste došli na prethodno poglavlje ili snimku.
• **PRESKAKANJE/PRETRAŽIVANJE (▶▶) (SKIP/SEARCH) unaprijed**
Pretražujte unaprijed*/ kako biste prešli na sljedeće poglavlje ili snimku.
* Pritisnite i držite tipku oko dvije sekunde.
4. **Tipka za PUŠTANJE (PLAY)**
Za puštanje diska.
5. **Tipka za zaustavljanje (PAUSE)**
Kratko zaustavljanje puštanja ili snimanja, za otpuštanje pauze tipku pritisnite još jednom.
6. **Tipka za IZBORNİK (MENU)**
Vrši pristup u izbornik na DVD disku.
7. • ◀ ▶ ▲ ▼ **Tipke za (lijevo/desno/gore/dole)**
Vrše izbor sadržaja u izborniku
• **Tipka za ulaz (ENTER)**
Potvrđuje izbor u izborniku.
8. **Tipka za podešavanje (SETUP)**
Vrši pristup u ili uklanja izbornik za podešavanje.
9. **0-9 brojčane tipke**
Vrši izbor brojčanog sadržaja u izborniku.
10. **Tipka za titl (SUBTITLE)**
Vrši izbor jezika za titl.
11. **Tipka za A-B**
Ponavlja sekvencu.
12. **POLAKO (◀ / ▶) (SLOW)**
Polagana reprodukcija snimke unazad/unaprijed.
13. **Tipka za STOP (■)**
Zaustavlja puštanje.
14. **Tipka za ZOOM**
Uvećava video sliku.
15. **Tipka za naslov (TITLE)**
Prikazuje na display-u izbornik naslova, ako je to moguće.
16. **Tipka za DISPLAY**
Vrši pristup na display na ekranu
17. • **Tipka za označavanje (MARKER)**
Označava bilo koju točku za vrijeme puštanja.
• **Tipka za pretraživanje (SEARCH)**
Prikazuje na display-u izbornik MARKER SEARCH.
18. **Tipka za ponavljanje (REPEAT)**
Ponavlja poglavlje, snimak, naslov, sve.
19. **Tipka za povratak (RETURN)**
Uklanja izbornik za podešavanje, prikazuje video CD s PBC-om.
20. **Tipka za PROG.**
Postavlja snimku na listu programa.
21. **Tipka za brisanje (CLEAR)**
Uklanja broj snimke na listi programa ili oznaku na izborniku MARKER SEARCH (Označi pretraživanje).

Identifikacija kontrolnih tipki (nastavak)

Umetnite bateriju (Litijska baterija)

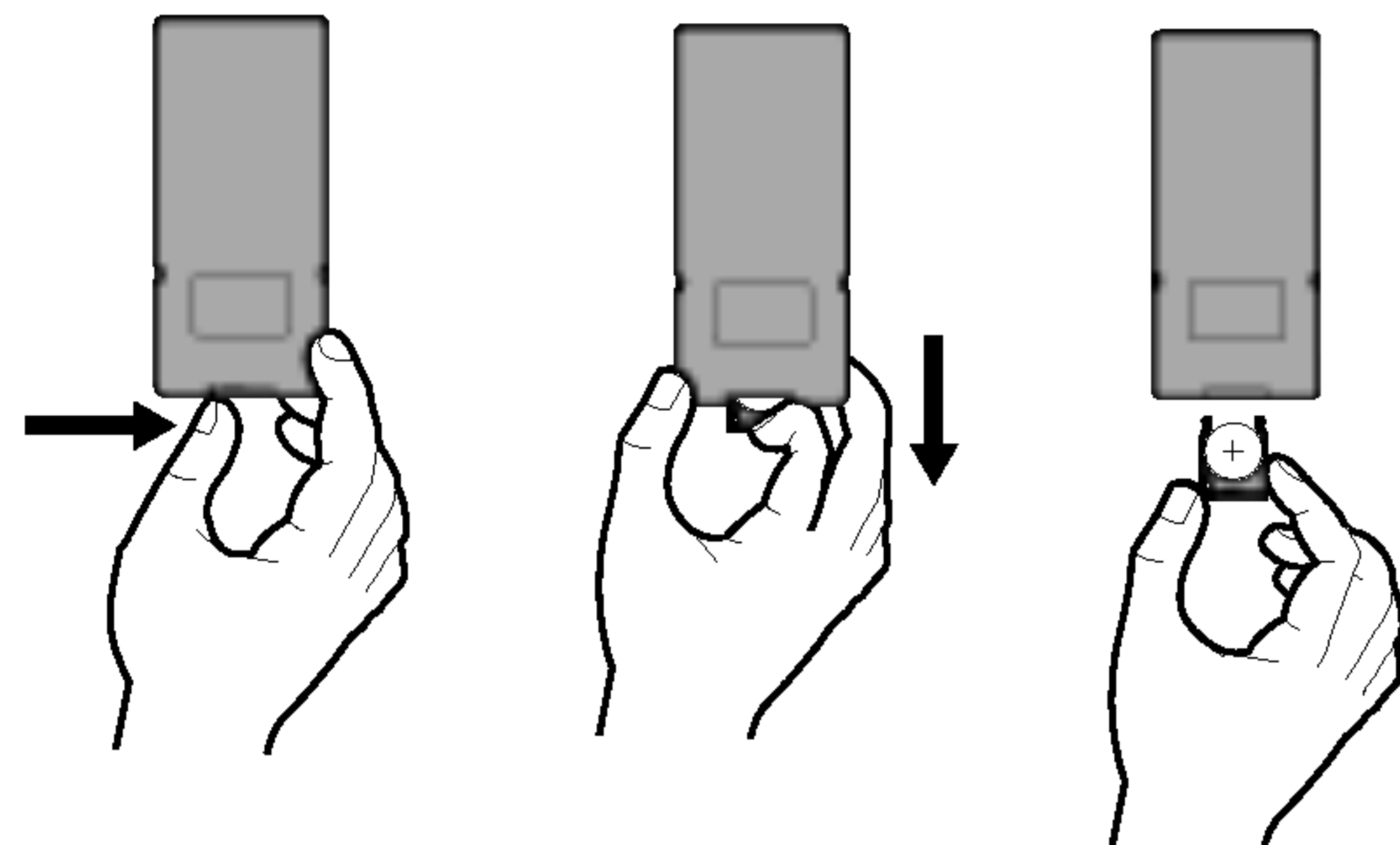

NAPOMENE

- Senzor za daljinski upravljač ne izlažite izravnoj svjetlosti.
- Ne postavljajte prepreke između senzora za daljinski upravljač i samog daljinskog upravljača .

■ Zamjena baterije u obliku gumba

Baterija obično traje oko godinu dana. Staru bateriju zamijenite novom kad prestane reagirati na Vašu komandu u uobičajenom krugu rada.

Baterija u obliku gumba (Litijska baterija)

1. Poklopac odjeljka za bateriju zahvatite kako biste ga mogli povući i skinuti ga.
2. Umetnite bateriju tako da + bude okrenut u istom smjeru kao i + na odjeljku.
3. Pazite da je nova baterija u odjeljku za bateriju daljinskog upravljača ispravno umetnuta.

- Staru bateriju daljinskog upravljača zamijenite novom 3V mikro litijskom ćelijom kao na primjer CR. 2025 ili tome slično.
- Staru bateriju odložite prema lokalnom zakonu o sigurnom odlaganju starih baterija. Ne bacajte bateriju u vatru.

Upozorenje: Ukoliko s baterijama u ovom uređaju postupate na nedogovarajući način, riskirate prouzorkovanje požara ili opekline od kemijskih reakcija. Ne punite, ne rastavljajte, ne bušite niti ne zagrijavajte iznad 100 °C.

Zamijenite samo s baterijom Matsushita Elec. Ind. Co., Ltd. (Panasonic), broj CR. 2025.

Upotrebom druge baterije riskirate prouzorkovanje požara ili eksplozije. Stare baterije odložite na odgovarajući način. baterije držite podalje od dohvata djece. Baterije ne rastavljajte i ne bacajte u vatru.

Strujni priključci

Adapter izmjenične struje

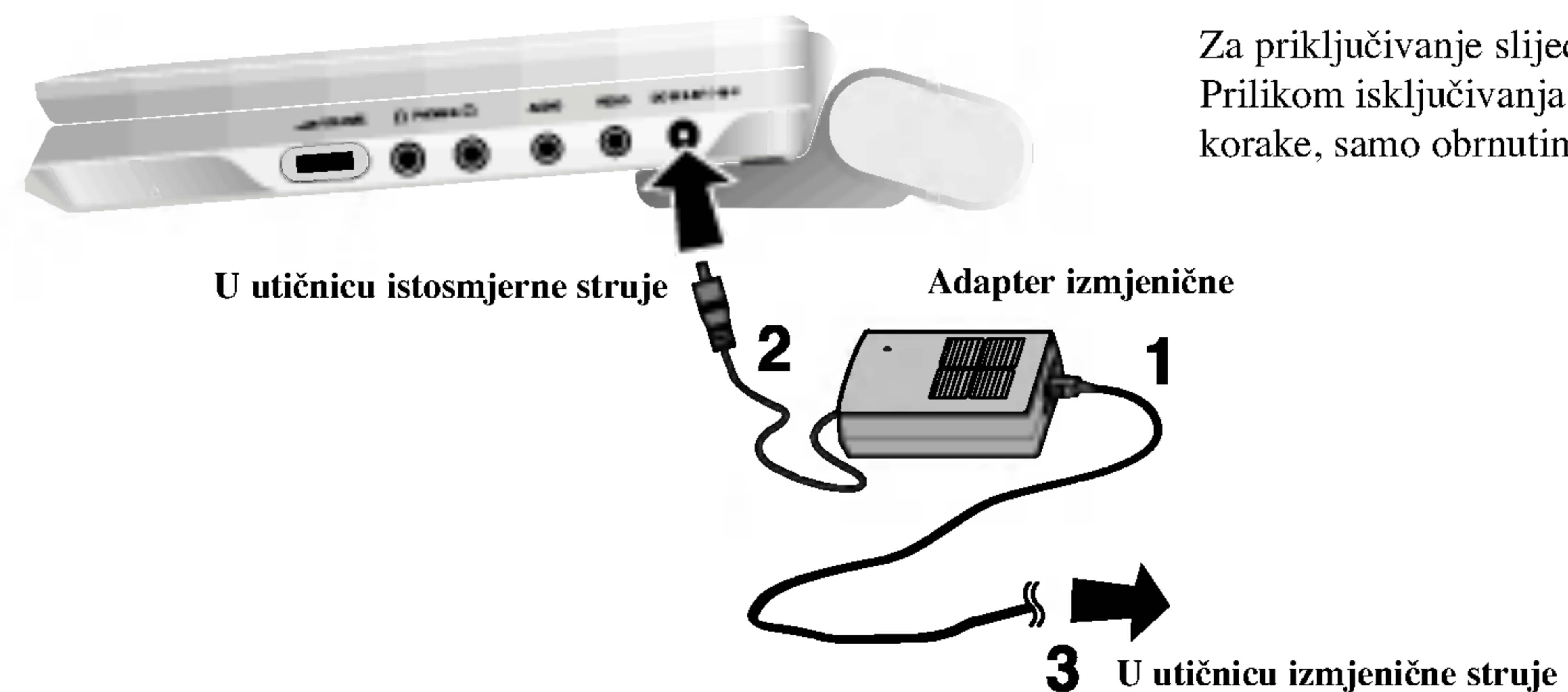

Za priključivanje slijedite korake 1 do 3. Prilikom isključivanja, slijedite iste korake, samo obrnutim redoslijedom.

Oprez

- Napojni kabel ne priključujte u utičnicu drugačiju od one navedene na naljepnici, jer u suprotnom riskirate prouzorkovanje požara ili strujnog udara.
- Napojni kabel ne priključujte i ne isključujte ga mokrih ruku. Time riskirate prouzorkovanje strujnog udara.
- Ne koristite adapter izmjenične struje drugačiji od navedenog, jer u suprotnom riskirate prouzorkovanje požara ili ili oštećenje playera.

Adapter izmjenične struje

- Ovaj adapter izmjenične struje radi na 100-240V~ 1.5A 50-60Hz.
- MODEL BR. : DP-AC90
- Proizvodi: WANLIDA Digital Technology Co., Ltd.
- Za pomoć u odabiranju odgovarajućeg adaptera izmjenične struje i kablova adaptera, kontaktirajte distributera električnim dijelovima.

Strujni priključci (nastavak)

Adapter za automobil

Ovaj DVD player i njegov adapter za automobil dizajnirani su za uporabu u motornim vozilima koja imaju električne sustave od 12 volta, negativnog uzemljenja. (To je standard za većinu motornih vozila.) Ako vaše motorno vozilo ima drugačiji električni sustav za napajanje, nećete moći koristiti sustav istosmjerne struje.

Za priključivanje slijedite korake 1 i 2.
Prilikom isključivanja, primijenite obrnuti redoslijed koraka

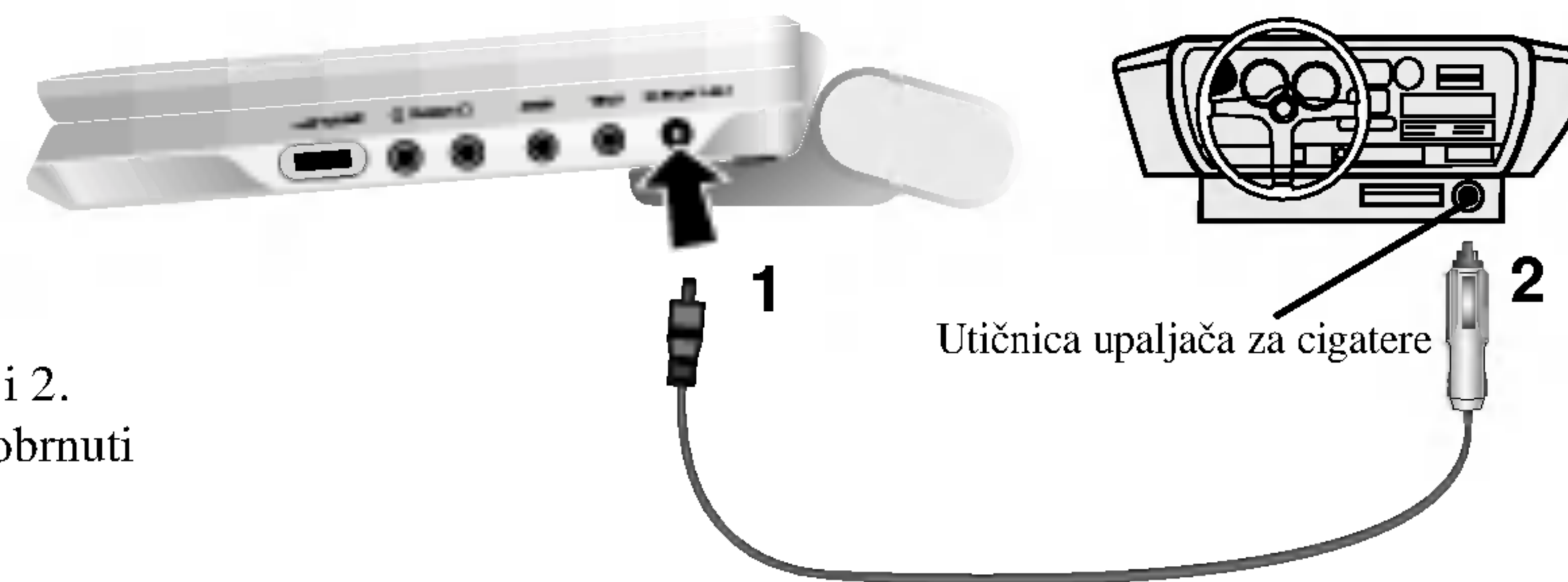

Oprez

- Kako biste spriječili strujni udar i oštećenja vašeg DVD playera ili motornog vozila, uvijek isključite adapter za automobil iz utičnice za auto-upaljač prije nego napojni kabel izvučete iz vašeg DVD playera.
- U adapter za automobil instaliran je osigurač A3 amp. 250V.
- Dok palite motor vozila, iskopčajte adapter za automobil iz utičnice za auto-upaljač.
- Isključite DVD player kad se isprazni akumulator vašeg vozila. Vršna struja iz generatora vašeg vozila može prouzročiti da osigurač istosmjerne struje pregori.
- U slučaju da se se napojni napon vašeg motornog vozila spusti ispod oko 10 volta, vaš DVD player možda neće ispravno raditi.
- Ne ostavljajte DVD player na mjestima na kojima temperatura prelazi 70°C, jer bi se prijenosni uređaj mogao oštetiti.
Primjeri mjesta nepoželjnih za ostavljanje uređaja:
 - U automobilu pri zatvorenim prozorima i izravnoj izloženosti sunčevom svjetlu.
 - U blizini uređaja za grijanje.

Adapter za automobil

- Ovaj adapter za automobil radi na istosmjernoj struji od 12V .
- MODEL BR. : DPB-C90
- Proizvodi: WANLIDA Digital Technology Co., Ltd.
- Za pomoć u odabiru odgovarajućeg adaptera za automobil kontaktirajte distributera električnih dijelova.

Strujni priključci (nastavak)

Pakiranje baterija

- Prije prve upotrebe bateriju napunite.

■ Postavljanje baterije

1. Kuke na bateriji točno postavite na otvore na dnu playera.
2. Baterije namještajte prema gore sve dok ne začujete zvuk koji znači da su sjele na odgovarajući način.

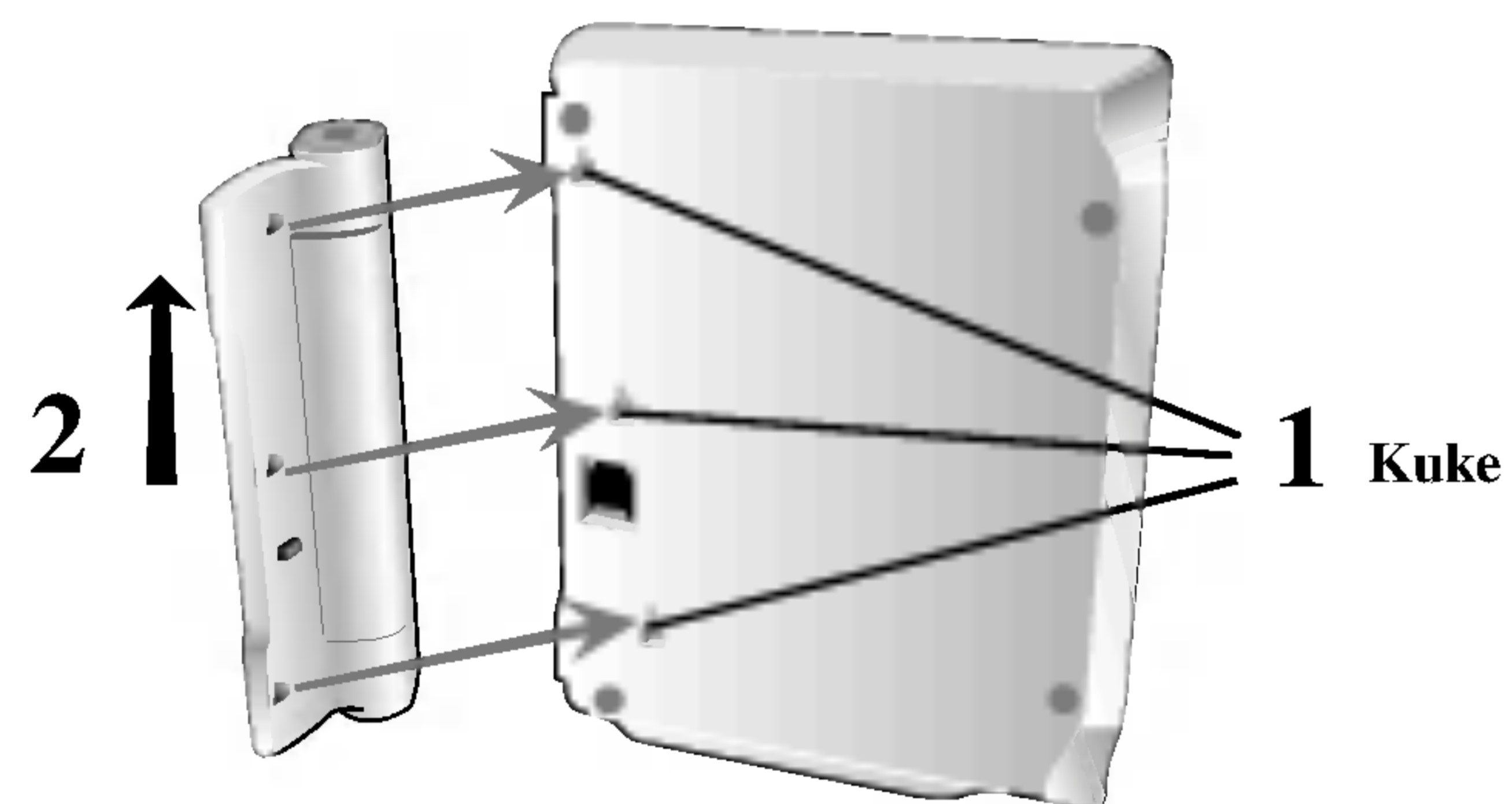

■ Uklanjanje baterije

Za odvajanje baterija, povucite prekidač koji se nalazi pored baterija, a zatim u isto vrijeme izvucite baterije.

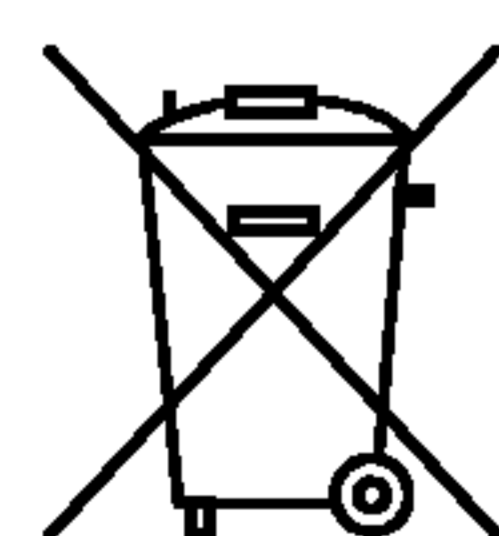

PAŽNJA

Proizvod koji ste kupili sadrži punjivu bateriju. Baterija se može reciklirati. Kad se baterija istroši, uzimajući u obzir razne državne i savezne zakone, može biti nezakonito ovu bateriju u običan lokalni otpad. Raspitajte se kod lokalnih za to ovlaštenih tijela o mogućnostima reciklaže ili o odgovarajućem načinu odlaganja.

Strujni priključci (nastavak)

■ Punjenje baterije

1. Bateriju spojite na player.
2. Adapter za izmjeničnu struju priključite na player i uključite ga u utičnicu izmjenične struje.

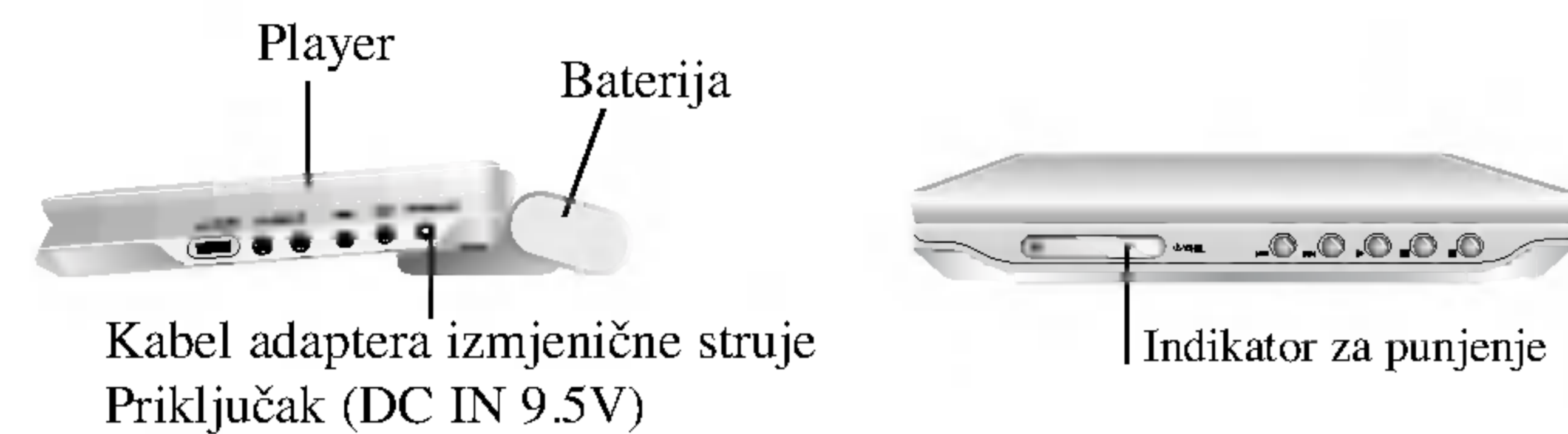

3. Tijekom ponovnog punjenja, indikator punjenja bit će crvene boje. Nakon završenog procesa punjenja, indikator punjenja bit će zelene boje.

PAŽNJA

Sljedeće mjere opreza poduzmite kako biste spriječili moguće curenje baterije, pregrijavanje baterije, itd.

- Ne koristite neovlaštene dijelove.
- Koristite samo ovlaštenu adapter za izmjeničnu struju prilikom ponovnog punjenja baterije.
- Ne izlažite visokim temperaturama iznad 60°C .
- Ne pokušavajte rastavljati niti popravljati uređaj.
- Snažni udarci mogu prouzrokovati kvar na uređaju.
- Ne spaljujte.
- Ne rastavljajte; odlažite na odgovarajući način.
- Ne izazivajte kratki spoj.

NAPOMENA

Baterija će se moći puniti samo kada je uređaj isključen.

Baterija se neće moći puniti kad se isprazni sama od sebe ili kad ju namjerno ispraznite, jer uređaj neće moći prepoznati napon baterije, čak i ako ste priključili bateriju. Kad se nađete u toj situaciji, uključite uređaj, a zatim ga isključite. Nakon toga će se nastaviti punjenje baterije.

■ Vrijeme punjenja i vrijeme trajanja

Vrijeme punjenja	Vrijeme trajanja	
	Uključen LCD	Isključen LCD
bez playera Oko 3.5 sata	Oko 3 sata*	Oko 4 sata

* Kada je boja za jasnoću postavljena na “-”.

■ Na zaslonu ekrana uređaja provjerite puni li se baterija.

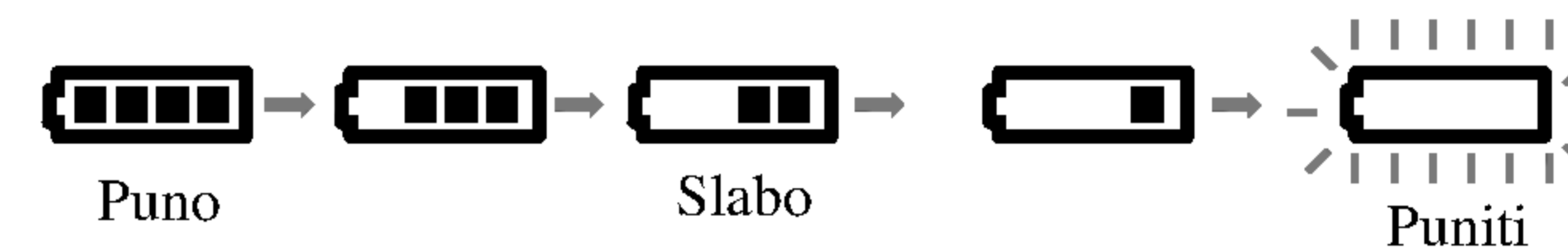

- Ako koristite adapter izmjenične struje, na zaslonu se neće pojaviti oznaka za bateriju.

■ Ako se vrijeme trajanja nakon punjenja značajno smanji

Baterija je istrošena (može se ponovno puniti oko 300 puta).

■ Ako uređaj nećete koristiti na duže vrijeme

- Skinite bateriju. (Čak i kod isključenog uređaja, troši se određena količina struje. To može dovesti do prepunjavanja baterije, a zatim i do kvarova.)
- Bateriju napunite kad ju ponovno krenete koristiti.

■ Pakiranje baterija

- MODEL BR. : DP-BS930

Reproduciranje diska

1. Pripremite priključak na struju.
2. Otvorite vannjski poklopac i pritisnite tipku za uključenje POWER.
3. Pritisnite tipku za otvaranje OPEN kako biste otvorili poklopac za ladicu za disk i u nju umetnuli disk tako da naljepnica bude okrenuta prema gore a strana koju želite reproducirati prema dolje. Ručno zatvorite poklopac ladice za disk.
 - Ako se disk postavi na pogrešnu stranu (a disk je snimljen samo s jedne strane), na zaslonu će se prikazati natpisi "Nema diska" ("NO DISC") ili "Pogreška s diskom" ("DISC ERROR").
 - Nakon što ste reproducirali sva poglavlja u naslovu, DVD player automatski se zaustavlja i vraća na zaslon izbornika.
4. Pritisnite tipku za reproduciranje PLAY kako biste počeli s reproduciranjem.
5. Prilagodite željenu glasnoću.

NAPOMENE

- Disk postavite tako da naljepnica bude okrenuta prema gore na okretniču, te nježno potisnite središnji dio diska kako bi sjeo na mjesto.
- Potvrdite položaj LCD pritiskom na tipku za LCD MODE.

■ Mijenjanje veličine slike

Pomoću tipke za LCD modus rada (LCD MODE) promijenite modus rada slike. Modus rada prikazat će se na zaslonu uređaja kako slijedi.
NORMALNO → PUNO → ZUM → ISKLJUČENO



NAPOMENA

Možda će se razlikovati, ovisno o vrsti diska.

■ Modus i veličina slike

Slika prikazana na LCD ovisi o modusu prikazivanja i veličini slike u kojoj je ona snimljena na disk.

NAPOMENE

- Ako na ovom uređaju ne koristite LCD, odaberite opciju isključeno (OFF) kako biste uštedjeli električnu energiju.
- LCD se isključuje kad uređaj zaklopate.
- Na slici se mogu pojaviti vodoravne crte kad se modus prebaci na ZUM (ZOOM), ali to nije naznaka za kvar.

Display na ekranu







Opći status reproduciranja možete prikazati na zaslonu. Neke stavrke mogu se mijenjati pomoći izbornika. Na zaslonu se mogu upotrijebiti:

1. Pritisnite DISPLAY za vrijeme puštanja.
2. Pritisnite ▲ / ▼ za izbor sadržaja. Izabrani sadržaj je jače osvjetljen.
3. Pritisnite ◀ / ▶ za promjenu podešavanja. Također možete uporabiti brojčane tipke ukoliko je to prikladno (npr. unošenje broja naslova). Za neke funkcije pritisnite ENTER za izvršenje podešavanja.

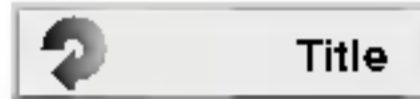
NAPOMENA

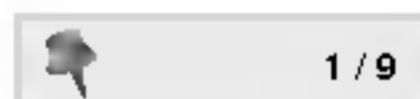
- Neki diskovi neće pružiti sve pogodnosti koje su dolje prikazane.
- Neki diskovi neće pružiti sve pogodnosti koje su dolje prikazane.

Status / Ograničenja puštanja

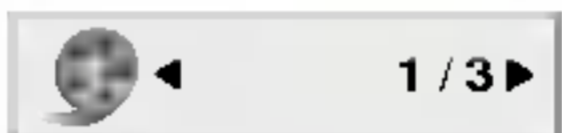
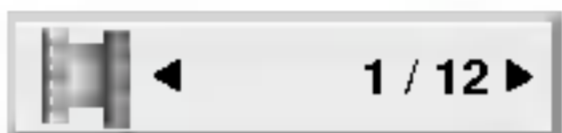
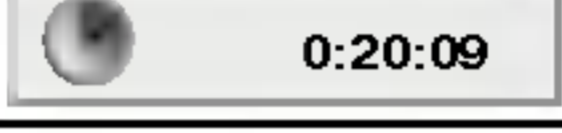
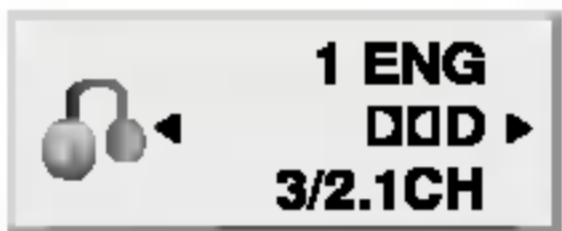
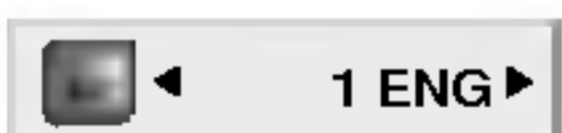
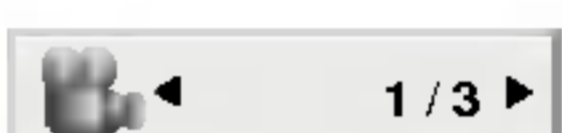

-  Title Ponovi naslov
-  A B Ponovi sekvencu
-  1/9 Unesi oznaku (Marker)
-  MARKER SEARCH Izbornik Marker Search
-  Nastavi puštanje od ove točke
-  Akcija zabranjena ili nije dostupna

Primjer: Display na ekranu za vrijeme puštanja DVD videa

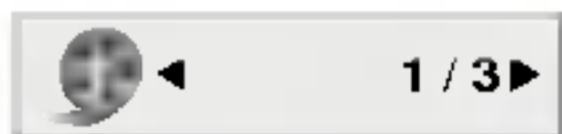
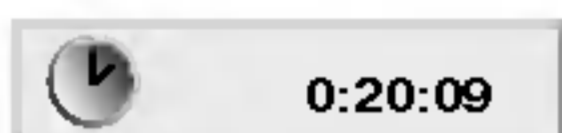

Sadržaji		Način izbora
Broj naslova		◀ / ▶, Brojevi ENTER
Broj poglavlja		◀ / ▶, Brojevi ENTER
Traženje vremena	 0:20:09	Brojevi, ENTER
Audio jezik i modus digitalnog audio izlaza	 1 ENG DSD 3/2.1CH	◀ / ▶ ili AUDIO
Jezik titla	 1 ENG	◀ / ▶ ili SUBTITLE
Kut		◀ / ▶ ili ANGLE

Display na ekranu (nastavak)

Primjer: Display na ekranu za vrijeme puštanja VCD-a

Sadržaji	Način izbora
Broj snimka (ili PBC modus)	 ◀ / ▶, Brojevi ENTER
Traženje vremena	 Brojevi, ENTER
Audio kanali	 ◀ / ▶ ili AUDIO

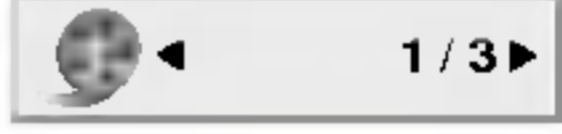
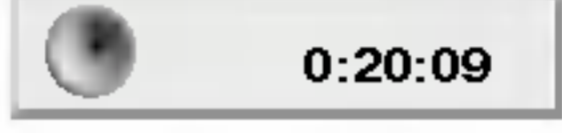
Primjer: Display na ekranu za vrijeme puštanja divX Film diska

Sadržaji	Način izbora
Broj snimka	 ◀ / ▶, Brojevi ENTER
Traženje vremena	 Brojevi ENTER
Audio jezik i modus digitalnog audio izlaza	 ◀ / ▶ ili AUDIO
Jezik titla	 ◀ / ▶ ili SUBTITLE

Opće pogodnosti

DVD

Pritisnite tipke ◀ ▶ ▲ ▼ za odabiranje naslova/poglavlja kojeg želite odgledati, a zatim pritisnite tipku ENTER za početak puštanja. Pritisnite tipku Naslov (TITLE) ili MENU za povratak na ekran izbornika.

VCD

Pomoću tipki brojčanika odaberite snimku koju želite odgledati, zatim pritisnite tipku Povratak (RETURN) za povratak na ekran izbornika. Postavke izbornika i točne procedure rada s izbornikom mogu se razlikovati ovisno o disku. Slijedite upute u svakom izborniku. Također Opciju PBC možete postaviti na Isključeno (OFF) (Vidi "PBC" na strani 36).

NAPOMENE

- Ukoliko je postavljena opcija Roditeljska kontrola, a disk nije unutar Podešavanja ocjenjivanja tada morate unijeti lozinku. (Vidi "Lock Menu" na strani 38-39).
- DVD -i možda imaju regionalni kod. Vaš player neće puštati diskove koji imaju regionalni kod različit od koda vašeg player-a. Regionalni kod za ovaj player je 2 (dva).

Svi opisani postupci, osim ako to nije drugačije navedeno, izvode se pomoću daljinskog upravljača. Neke pogodnosti također mogu biti dostupne iz izbornika podešavanja (Setup).

Prijelaz na novi Naslov (TITLE) DVD

Ako disk sadrži više od jednog naslova možete prijeći na novi naslov. Pritisnite tipku DISPLAY kada je zaustavljeno puštanje a zatim pritisnite odgovarajuću tipku na brojčaniku (0-9) ili ◀ / ▶ za prelazak na drugi naslov. Možete puštati bilo koji naslov tako da za vrijeme zaustavljenog puštanja unesete broj tog naslova.

Prijelaz na novo Poglavlje/Snimku (CHAPTER/TRACK)

DVD VCD DivX

Kada disk sadrži više od jednog poglavlja/snimke, možete prijeći na novo poglavlje/snimku na slijedeći način:

- Pritisnite tipku SKIP/SEARCH ◀◀◀ ili ▶▶▶ kratko tijekom puštanja za odabiranje slijedećeg poglavlja/snimke ili za povratak na početak trenutnog poglavlja/snimke.
- Pritisnite tipku SKIP/SEARCH ◀◀◀ dva puta kratko kako biste se vratili na prethodno poglavlje/snimku.
- Za izravno puštanje određenog poglavlja/snimke tijekom puštanja DVD-a pritisnite tipku DISPLAY, zatim pritisnite tipku ▲ / ▼ za odabiranje ikonice poglavlja. Zatim upišite broj poglavlja/snimke ili upotrijebite tipku ◀ / ▶.

Traženje DVD VCD DivX

1. Pritisnite tipku SKIP/SEARCH ◀◀◀ ili ▶▶▶ oko dvije sekunde tijekom puštanja.
Player će ući u modus pretraživanja (SEARCH).
2. Pritisnite i držite tipku SKIP/SEARCH ◀◀◀ ili ▶▶▶ nekoliko puta za redom za odabiranje odgovarajuće brzine: ◀◀◀X2, ◀◀◀X4, ◀◀◀X16, ◀◀◀X100 (unazad) ili ▶▶▶X2, ▶▶▶X4, ▶▶▶X16, ▶▶▶X100 (unaprijed).
S Video CD-om, mijenja se brzina pretraživanja: ◀◀◀X2, ◀◀◀X4, ◀◀◀X8, (unazad) ili ▶▶▶X2, ▶▶▶X4, ▶▶▶X8, (unaprijed).
3. Za izlaz iz modusa SEARCH pritisnite tipku PLAY.

Opće pogodnosti (nastavak)

Zaustavljanje slike i puštanje okvir-po-okvir **DVD** **VCD** **DivX**

1. Pritisnite tipku PAUSE na daljinskom upravljaču tijekom puštanja. Sliku okvir-po-okvir možete unaprijediti pritiskom nekoliko puta za redom na tipku PAUSE.
2. Za izlaz iz modusa zaustavljenog kretanja pritisnite tipku PLAY.

Usporena snimka (Slow Motion) **DVD** **VCD** **DivX**

1. Pritisnite tipku SLOW (◀| ili |▶) tijekom puštanja. Player će ući u usporeni modus rada (SLOW).
2. Pritisnite tipku SLOW (◀| ili |▶) za odabiranje potrebne brzine: ◀| 1/16, ◀| 1/8, ◀| 1/4, ili ◀| 1/2 (unazad), ili |▶ 1/16, |▶ 1/8, |▶ 1/4, ili |▶ 1/2 (unaprijed).
Kod DivX Diska i Video CD-a, mijenja se brzina usporenog (Slow) prikazivanja: |▶ 1/16, |▶ 1/8, 1/4 ili |▶ 1/2 (unaprijed).
3. Za izlaz iz modusa usporene snimke, pritisnite tipku PLAY.

NAPOMENA

Usporeno prikazivanje unazad (Slow motion) nije moguće kod Video CD-a i DivX Diskova.

Traženje vremena (Time search) **DVD** **VCD** **DivX**

Za početak puštanja u bilo kojem izabranom vremenu na disku:

1. Pritisnite DISPLAY tijekom puštanja. Kutija za traženje vremena pokazuje proteklo vrijeme.
2. Pritisnite ▲ / ▼ za izbor ikone sa satom i pojavit će se "-:--:--".
3. Unesite potrebno početno vrijeme u satima, minutama i sekundama s lijeva na desno. Ako unesete pogrešno vrijeme, pritisnite CLEAR za brisanje brojeva koje ste unijeli, zatim unesite ispravne brojeve
4. Pritisnite ENTER za potvrdu. Puštanje počinje od izabranog vremena.

Ponavljanje A - B **DVD** **VCD** **DivX**

Za ponavljanje sekvence:

1. Pritisnite tipku mjestu početka kojeg ste odabrali prema želji. Na zaslonu će se na kratko pojaviti natpis "A *".
2. Pritisnite tipku A-B ponovno, ali sada na mjestu završetka kojeg ste odabrali prema želji. Na zaslonu će se na kratko pojaviti natpis "A B" i započinje ponovljena sekvenca.
3. Pritisnite A-B ponovno za poništenje.

Ponavljanje **DVD** **VCD** **DivX**

Na disku možete puštati naslov/poglavlje/sve/snimku.

Pritisnite REPEAT (Ponavljanje) tijekom puštanja kako biste izabrali željeni modus ponavljanja.

DVD Video diskovi - Ponavljanje poglavlja/naslova /isključeno

- Poglavlje: Ponavlja trenutno poglavlje.
- Naslov: Ponavlja trenutni naslov.
- OFF: Ne ponavlja ništa.

Video CD-i, DivX diskovi – Ponovi snimku/Sve/Isključi

- Snimka Ponavlja trenutnu snimku.
- Sve: Ponavlja sve snimke na disku.
- OFF: Ne ponavlja ništa.

NAPOMENA

- Na Video CD-u s funkcijom PBC, funkciju PBC morate isključiti, odnosno postaviti na Off u izborniku podešavanja (Setup) kako biste mogli koristiti funkciju za ponavljanje (Vidi "PBC" na strani 36).
- Ako pritisnete tipku SKIP (▶▶) jedanput tijekom puštanja ponavljanja poglavlja (snimke), tada se poništava ponavljano puštanje.

Opće pogodnosti (nastavak)

Pretraživanje Markera **DVD** **VCD** **DivX**

Spremanje MARKERA u memoriju DVD-a slično je označavanju stranice u knjizi. Omogućuje vam brzo vraćanje na bilo koju točku na disku.

Spremanje markera u memoriju

1. Pritisnite tipku za pretraživanje markera MARKER/SEARCH tijekom reprodukcije.

Na zaslonu će se pojaviti izbornik traženja markera- MARKER SEARCH.

2. Tijekom reprodukcije, pritisnite tipku ENTER kad reprodukcijom dođete do točke koju želite memorirati i označiti.

- Pojavit će se broj Markera.
- Označavanje obavite unutar 10 sekundi nakon pojavljivanja izbornika za pretraživanje markera MARKER SEARCH.
- Kako biste unijeli dodatne Markerom označene točke, pritisnite tipku ◀▶ dok se označena ne pojavi još jedna točka u izborniku za pretraživanje markera MARKER SEARCH, a zatim pritisnite tipku ENTER kad reprodukcijom dođete do točke koju želite memorirati i označiti sljedećim Markerom.

3. Ponovite korak 2 kako biste unijeli do devet Markerom označenih točaka na disku.

4. Kako biste uklonili izbornik za pretraživanje markera MARKER SEARCH, pritisnite tipku za pretraživanje markera MARKER/SEARCH.

Vraćanje/brisanje Markera

5. Pritisnite tipku za pretraživanje markera MARKER/SEARCH tijekom reprodukcije.

Na zaslonu će se pojaviti izbornik za pretraživanje markera MARKER SEARCH.

6. Pritisnite tipku ◀▶ kako biste odabrali marker kojeg želite vratiti/obrisati.

7. Pritisnite tipku ENTER kako biste vratili marker.

Pritisnite tipku CLEAR kako biste obrisali marker.

Reprodukcija se nastavlja od točke koja odgovara odabranom markeru, ili se odabrani marker briše.

NAPOMENE

- Ove će operacije raditi samo s diskovima za koje se prošlo vrijeme reprodukcije pojavljuje na zaslonu tijekom reprodukcije ili zaustavljanja.
- Neki titlovi u blizini označenog markera možda se neće pojaviti (DVD).
- Svi markeri bit će obrisani prilikom isključenja napajanja ili uklanjanja diska.
- Marker nećete moći spremiti kad je na zaslonu prikazan izbornik DVD ili izbornik naslova.

Opće pogodnosti (nastavak)

Zoom **DVD** **VCD** **DivX**

Zoom funkciju upotrijebite za povećavanje video slike. .

1. Pritisnite tipku ZOOM tijekom puštanja ili mirovanja slike kako biste aktivirali funkciju Zoom. Na kratko će se pojaviti kvadratni okvir u donjem desnom dijelu slike.
2. Svaki pritisak na tipku za zoomiranje (ZOOM) mijenja izgled zaslona u sekvencama: 100% veličina → 400% veličina → 1600% veličina → modus koji odgovara veličini zaslona → 100% veličina
Modus sukladan ekranu:
Vi možete promijeniti način na koji se slika pojavljuje na ekranu kada puštate DVD film. Pritisnite tipke ▲/▼ za odabir između Normal-no, Poboľjšano (Enhanced), i Maksimum.
3. Pritisnite tipku ◀▶▲▼ za kretanje kroz povećnu sliku.
4. Za nastavak normalnog puštanja, pritisnite tipku CLEAR nekoliko puta za redom.

NAPOMENE

- Zoom funkcija možda neće raditi za neke DVD.
- Modus sukladno ekranu je dostupan za puštanje DVD diska, VR diska i datoteke s filmom.

Nastavak reprodukcije

Kad zaustavite reprodukciju, uređaj zabilježi mjesto na kojemu je pritisnuta tioka za zaustavljanje STOP (funkcija NASTAVAK (RESUME)). Pritisnite tipku za reprodukciju PLAY i reprodukcija će se s te točke nastaviti.

Posebne DVD pogodnosti

Provjera sadržaja DVD diskova: Izbornici

DVD-i mogu sadržavati izbornike koji vam dopuštaju pristup posebnim pogodnostima. Za otvaranje izbornika diska, pritisnite tipku MENU. Zatim pritisnite odgovarajuće tipke na brojčaniku ili pritisnite tipku ◀▶▲▼ da jače osvijetlite svoj izbor. Zatim pritisnite tipku ENTER. Then press ENTER.

Izbornik naslova **DVD**

1. Pritisnite tipku TITLE. Ako trenutni naslov ima izbornik, on će se pojaviti na TV ekranu. Ako trenutni naslov nema izbornik, pojavit će se izbornik diska.
2. Izbornik može sadržavati kuteve kamere, jezik govora i opcije titlova, te poglavlja naslova.
3. Pritisnite tipku TITLE za izlaz.

Izbornik diska **DVD**

Pritisnite tipku MENU i prikazat će se izbornik diska. Za uklanjanje izbornika diska, ponovno pritisnite tipku MENU.

Mjenjanje audio jezika **DVD **DivX****

Pritisnite tipku AUDIO nekoliko puta tijekom puštanja za slušanje različitih audio jezika ili audio snimka. S DVD-RW diskovima snimljenim u VR modusu koji imaju i glavni i dvojezični audio kanal, možete birati između glavnog (Main (L)), dvojezičnog (Bilingual (R)) ili mješavine oba (Main + Bilingual) pritiskanjem tipke AUDIO.

Opće pogodnosti (nastavak)

Kut kamere **DVD**

Ako se na disku nalaze scene snimljene iz različitih kuteva kamere, tijekom reprodukcije možete mijenjati te kuteve kamere.

1. Pritisnite tipku za prikaz DISPLAY tijekom reprodukcije.
2. Pritisnite tipku ▲/▼ kako biste odabrali stavku za kut (Angle).
3. Pritisnite tipku ◀/▶ nekoliko puta za redom dok ne odaberete željeni kut.

NAPOMENE

Indikator za Kut (ANGLE) zatreperit će na TV ekranu tijekom scena snimljenih pod različitim kutevima kamere kako bi vam javio da je moguće mijenjati kuteve kamere.

Titlovi **DVD** **DivX**

Pritisnite tipku SUBTITLE nekoliko puta tijekom puštanja da vidite različite jezike titlova.

NAPOMENA

- Datoteka s titlom za DivX datoteku prikazana je samo sa smi, srt i sub.
- Ako nema informacija ili postoji kod koji ne može čitati DivX datoteku, pojavljuje se “ 1 ” itd.

Memoriranje zadnje scene **DVD** **CD** **VCD1.1**

Ovaj player memorira zadnju scenu sa zadnjeg diska koji je gledan. Zadnja scena ostaje u memoriji čak i ako izvadite disk iz player-a ili player isključite. Ako umetnete disk koji sadrži memoriranu scenu, ta se scena automatski poziva.

NAPOMENE

- Postavke su spremljene u memoriji za korištenje u bilo koje vrijeme.
- Ovaj player ne memorira postavke diska ako isključite player prije početka puštanja diska.

Screen Saver

Screen saver se pojavljuje kada DVD Player ostavite u STOP modusu otprilike pet minuta. Ako je screen saver pokazan tijekom pet minuta, DVD Player se automatski sam isključuje.

Promjena Audio kanala **VCD**

Pritisnite AUDIO više puta tijekom puštanja da čujete različite audio kanale (Stereo, Lijevo (Left) ili Desno (Right)).

Puštanje Audio CD-a ili MP3/WMA diska

DVD Player može puštati zapise MP3/WMA formata na CD-ROM, CD-R ili CD-RW diskovima.

Audio CD

Kada umetnete audio CD na TV ekranu se pojavljuje izbornik. Pritisnite tipku ▲ / ▼ za izbor snimke a zatim pritisnite tipku PLAY ili ENTER da počne puštanje.



MP3 / WMA

1. Pritisnite tipku ▲ / ▼ za izbor pretinca (folder), a zatim pritisnite tipku ENTER da vidite sadržaj pretinca.
2. Pritisnite tipku ▲ / ▼ za izbor snimke, a zatim pritisnite tipku PLAY ili ENTER. Počinje puštanje.



ID3 TAG

- Kada puštate datoteku koja sadrži informacije kao što su naslovi snimki, informaciju možete vidjeti tako da pritisnete tipku DISPLAY. [Title, Artist, Album, Year, Comment]
- Ako informacija ne postoji na display-u se pojavljuje “NO ID3 TAG”.

SAVJET

- Ako se nalazite u listi datoteke na MUSIC izborniku a želite se vratiti na listu pretinaca (Folder list), pritisnite tipku ▲ / ▼ za jače osvijetljenje izbora  a zatim pritisnite tipku ENTER.
- Pritisnite tipku MENU za prelazak na sljedeću stranu.
- Na CD-u s MP3/WMA i JPEG možete izabrati MP3/WMA i JPEG. Pritisnite tipku TITLE i jače će se osvijetliti MUSIC ili PHOTO riječ na vrhu izbornika.

Puštanje Audio CD-a ili MP3/WMA diska (nastavak)

Audio CD i MP3 / WMA disk pogodnosti

Pauza **CD** **MP3** **WMA**

1. Pritisnite tipku PAUSE tijekom puštanja
2. Za povratak na puštanje, pritisnite tipku PLAY, ENTER ili pritisnite tipku PAUSE još jednom.

Premještanje na drugu snimku **CD** **MP3** **WMA**

1. Pritisnite tipku SKIP/SEARCH (◀◀ ili ▶▶) kratko tijekom puštanja kako biste prešli na sljedeću snimku ili kako biste se vratili na početak trenutne snimke.
2. Pritisnite tipku SKIP/SEARCH ◀◀ dva puta kratko kako biste se vratili na prethodnu snimku.
3. Možete puštati bilo koju snimku tako da unesete njen broj.

Traženje **CD** **MP3** **WMA**

1. Pritisnite tipku SKIP/SEARCH (◀◀ ili ▶▶) i držite ih stisnutim oko dvije sekunde tijekom sviranja. Player će prijeći u modus Traženje (SEARCH).
2. Pritisnite i držite tipku SKIP/SEARCH (◀◀ ili ▶▶) više puta da izaberete potrebnu brzinu : ◀◀X2, ◀◀X4, ◀◀X8 (unatrag) ili ▶▶X2, ▶▶X4, ▶▶X8 (naprijed). Potražite brzinu i smjer kako je to pokazano na ekranu izbornika.
3. Za izlaz iz modusa TRAŽENJE (SEARCH) pritisnite tipku PLAY.

Ponavljanje snimke/Sve/Isključenje **CD** **MP3** **WMA**

Na disku možete puštati snimku/sve.

1. Pritisnite tipku REPEAT tijekom puštanja diska. Pojaviti će se ikona za ponavljanje.
2. Pritisnite tipku REPEAT za odabiranje željenog modusa ponavljanja.
 - Snimka (Track): Ponavlja trenutnu snimku.
 - Sve (ALL): Ponavlja sve snimke na disku.
 - Off (nema display-a): Ne ponavlja ništa.

NAPOMENA

Ako pritisnete tipku SKIP (▶▶) jedanput tijekom puštanja Repeat Track (Ponovi snimak) poništiće se ponavljanje puštanja.

Ponavljanje A-B **CD**

1. Za ponavljanje sekvence snimke pritisnite tipku A-B na odabranom mjestu. Ikonica za ponavljanje (Repeat) i "A-" pojavit će se na ekranu izbornika.
2. Pritisnite tipku A-B ponovno na odabranom krajnjem mjestu. Ikonica za ponavljanje (Repeat) i "A-B" pojavit će se na TV ekranu, te započinje ponavljanje izabrane sekvence.
3. Za izlaz iz sekvence i povratak na normalno puštanje, pritisnite tipku A-B još jednom.

Puštanje Audio CD-a ili MP3/WMA diska (nastavak)

Kompatibilnost MP3 Diska s player-om ograničena je prema slijedećem:

- Frekvencija uzorka: unutar 8 - 48 kHz (MP3), unutar 32 - 48 kbps
- Bit rate: unutar 8 - 320 kbps (MP3), 32 - 192 kbps (WMA)
- Player ne može čitati MP3/WMA datoteku čija ekstenzija nije ".mp3" / ".wma".
- CD-R fizički format trebao bi biti ISO 9660.
- Snimate li MP3 file pomoću software-a koji ne može načiniti file system, (na primjer Direct-CD) nemoguće je puštati MP3/WMA file. Preporučujemo da koristite Easy-CD Creator, koji može načiniti ISO9660 file sistem.
- Ime file-a treba imati najviše 8 slova i mora sadržavati ".mp3" / ".wma" ekstenziju.
- Ne smiju sadržavati posebne znakove kao što su / ? * : " < > | itd.
- Ukupan broj file-ova i file na disku mora biti manji od 650.

Ovaj DVD Player postavlja uvjet da diskovi i snimci odgovaraju određenim tehničkim standardima, kako bi se postigla optimalna kvaliteta puštanja. Prethodno nasnimljeni DVD-i automatski su podešeni na ove standarde. Postoji puno različitih vrsta disk formata za snimanje (uključujući CD-R koji sadrži MP3 ili WMA file-ove) za koje su potrebni određeni uvjeti (vidi gore) kako bi se omogućilo kompatibilno puštanje.

Korisnici također moraju znati da je za download MP3/WMA file-ova i glazbe s Interneta potrebno dopuštenje. Naša kompanija nema pravo omogućiti takva dopuštenja. Dopuštenje trebate tražiti od vlasnika autorskih prava.

Programirano puštanje

Funkcija programiranja vam omogućuje da vama najdraže snimke s bilo kojeg diska pospremite u memoriju player-a. Program može sadržavati najviše 30 snimki.

1. Umetnite disk.

Audio CD ili MP3/WMA diskovi

Pojavljuje se izbornik za AUDIO CD ili MUSIC

2. Pritisnite PROG.

Na desnoj strani ekrana izbornika, na desnoj strani riječi "Program" pojavit će se oznaka ●.

NAPOMENA

Pritisnite PROG., nakon toga će oznaka ● nestati za izlazak iz modusa uređivanje programa (Program Edit).



Izbornik za Audio CD



Izbornik za MP3/WMA

Video CD: Pritisnite PROG. za vrijeme dok je zaustavljeno puštanje. Pojavljuje se izbornik za programiranje. Pritisnite tipku PROG. te ju držite pritisnutu nekoliko sekundi za izlazak iz izbornika.

NAPOMENA

Na Video CD-u s PBC-om, da biste upotrebljavali programirano puštanja morate, u izborniku za podešavanja (setup), PBC postaviti na Off (Isključeno). (Vidi "PBC" na strani 36).



Izbornik za Video CD

3. Odaberite snimku na listi "List", a zatim pritisnite tipku ENTER kako biste odabranu snimku postavili na programiranu listu ("Program").
Ponovite isto za postavljanje drugih snimki na listu.
4. Pritisnite ►.
Odaberite snimku koju želite početi puštati na programiranoj listi ("Program").
5. Pritisnite tipku PLAY ili ENTER za početak. Puštanje počinje prema redosljedu po kojem ste programirali snimke. Puštanje se zaustavlja nakon što su se jednom pustile sve snimke s programirane liste.
6. Da biste nastavili normalno puštanje s programiranog puštanja, odaberite snimku s AUDIO CD (ili MUSIC) liste, a zatim pritisnite PLAY.

Programirano puštanje (nastavak)

Ponavljanje programiranih snimki

1. Pritisnite tipku REPEAT kada puštate disk. Pojavljuje se ikona za ponavljanje.
2. Pritisnite tipku REPEAT za odabir željenog modusa ponavljanja.
 - Snimka (Track): ponavlja trenutnu snimku.
 - Sve (All): ponavlja sve snimke s programirane liste.
 - Isključeno (Nema display-a): ne vrši ponavljanje puštanja.

NAPOMENA

Ako za vrijeme Repeat Track puštanja pritisnete jednom tipku ►► tada se poništava ponavljano puštanje.

Brisanje snimke s programirane liste

1. Upotrijebite tipke ▲ ▼ ► da odaberete snimku koju želite pobrisati s programirane liste.
2. Pritisnite tipku CLEAR. Ponovite za brisanje dodatnih snimki s liste.

Brisanje cjelokupne programirane liste

1. Pritisnite tipku ► za odlazak na programiranu "Program" listu.
2. Upotrijebite tipke ▲ / ▼ za odabir "Clear All", a zatim pritisnite tipku ENTER.

NAPOMENA

Programi se također brišu kada se izvadi disk

Gledanje JPEG diska

Koristeći DVD Player možete gledati diskove s JPEG file-ovima.

1. Umetnite disk i zatvorite pladanj. Na LCD ekranu se pojavljuje PHOTO izbornik.



2. Pritisnite tipku ▲ / ▼ za izbor pretinca (folder) i pritisnite ENTER. Pojavljuje se lista file u pretincu. Ako se nalazite u listi pretinaca i želite se vratiti na prethodnu listu pretinaca, upotrijebite tipku ▲ / ▼ na daljinskom upravljaču da jače osvjetlite  a zatim pritisnite tipku ENTER.
3. Ako želite gledati određenu datoteku, pritisnite tipku ▲ / ▼ da jače osvjetlite datoteku i pritisnite tipku ENTER ili PLAY. Tijekom gledanja datoteke. Za vrijeme gledanja file-a možete pritisnuti tipku STOP za prelazak na prethodni izbornik (PHOTO izbornik).

SAVJET

- Pritisnite tipku MENU za prelazak na sljedeću stranu.
- Postoje četiri opcije za brzinu kretanja slika (Slide Speed)  : >>> (Fast -Brzo), >> (Normal) i > (Slow - Sporo). Upotrijebite tipke ▲ ▼ ◀ ▶ da jače osvjetlite brzinu (Speed). Zatim, upotrijebite tipke ◀ / ▶ za izbor opcije koju želite upotrebljavati i pritisnite tipku ENTER.
- Na disku s MP3/WMA i JPEG možete mijenjati MP3/WMA i JPEG. Pritisnite tipku TITLE i MUSIC ili PHOTO riječ na vrhu izbornika će se jače osvjetliti.
- Pritisnite tipku RETURN, informacija o file-u će biti sakrivena.

Slide Show

Upotrijebite tipke ▲ ▼ ◀ ▶ da jače osvjetlite  (Slide Show) a zatim pritisnite tipku ENTER.

Mirna slika

1. Pritisnite tipku PAUSE za vrijeme slide show-a. Player će sada preći u modus pauze.
2. Za povratak na slide show pritisnite tipku PLAY ili ponovno pritisnite tipku PAUSE.

Gledanje JPEG diska (nastavak)

Prelazak na drugi File **JPEG**

Pritisnite tipku SKIP/SEARCH (◀◀ ili ▶▶) ili kursor (◀ ili ▶) jednom dok gledate sliku kako biste prešli na sljedeći ili prethodni file.

Zoom **JPEG**

Zoom funkciju upotrijebite za povećavanje video slike. (Vidi stranu 23)

Rotiranje slike

Pritisnite tipku ▲ / ▼ tijekom prikazivanja slike kako biste sliku zarotirali u smjeru kretanja sata ili obrnuto.

Slušanje MP3/WMA muzike uz gledanje slike **JPEG**

File-ove možete gledati za vrijeme slušanja MP3/WMA muzičkih file-ova koji su snimljeni na istom disku.

1. Umetnite u player disk koji sadrži dvije vrste file-ova.
2. Pritisnite tipku TITLE da se pojavi PHOTO izbornik.
3. Pritisnite tipku ▲ / ▼ za izbor photo file-a.
4. Upotrijebite ▶ za izbor  ikone a zatim pritisnite tipku ENTER. Započinje puštanje. Puštanje će se nastaviti sve dok se ne pritisne tipka STOP.

SAVJET

Da biste slušali samo željenu glazbu za vrijeme gledanja slika, programirajte željene snimke u izborniku za muziku, a zatim nastavite kao gore.

Kompatibilnost JPEG diska s ovim player-om ograničena je prema sljedećem:

- Ovisno o veličini i broju JPEG file-ova, DVD Playeru može trebati prilično vremena da učita sadržaje na disku. Ako ne vidite display na ekranu nakon nekoliko minuta tada neki od file-ova mogu biti preveliki - smanjite rezoluciju JPEG file-ova an manju od 2M pixela kao 2760 x 2048 pixela i snimite drugi disk.
- Ukupan broj file-ova i pretinaca na disku treba biti manji od 650.
- Neki diskovi mogu biti inkompatibilni zbog različitog formata snimanja ili samog stanja diska.
- Provjerite da svi izabrani file-ovi imaju ".jpg" ekstenzije kada se kopiraju na CD.
- Ako file-ovi nemaju ".jpg" ekstenzije, molimo vas da ih preimenujete u ".jpg" file-ove.
- Imena file-ova bez ".jpg" ekstenzije neće se moći čitati na ovom DVD Player-u. Čak i ako su u Windows Explorer-u file-ovi prikazani kao JPEG slikovni file-ovi.

Puštanje diska DVD VR formata

Ovaj će uređaj, koristeći se DVD-Video formatom, puštati DVD -R/RW snimljene diskove koji su finalizirani kod korištenja DVD-rekordera.

- Ovaj će uređaj puštati DVD -R/RW snimljene diskove koristeći Video Recording (VR) format.
1. Umetnite disk i zatvorite ladicu. Na zaslonu će se pojaviti izbornik za DVD-VR.

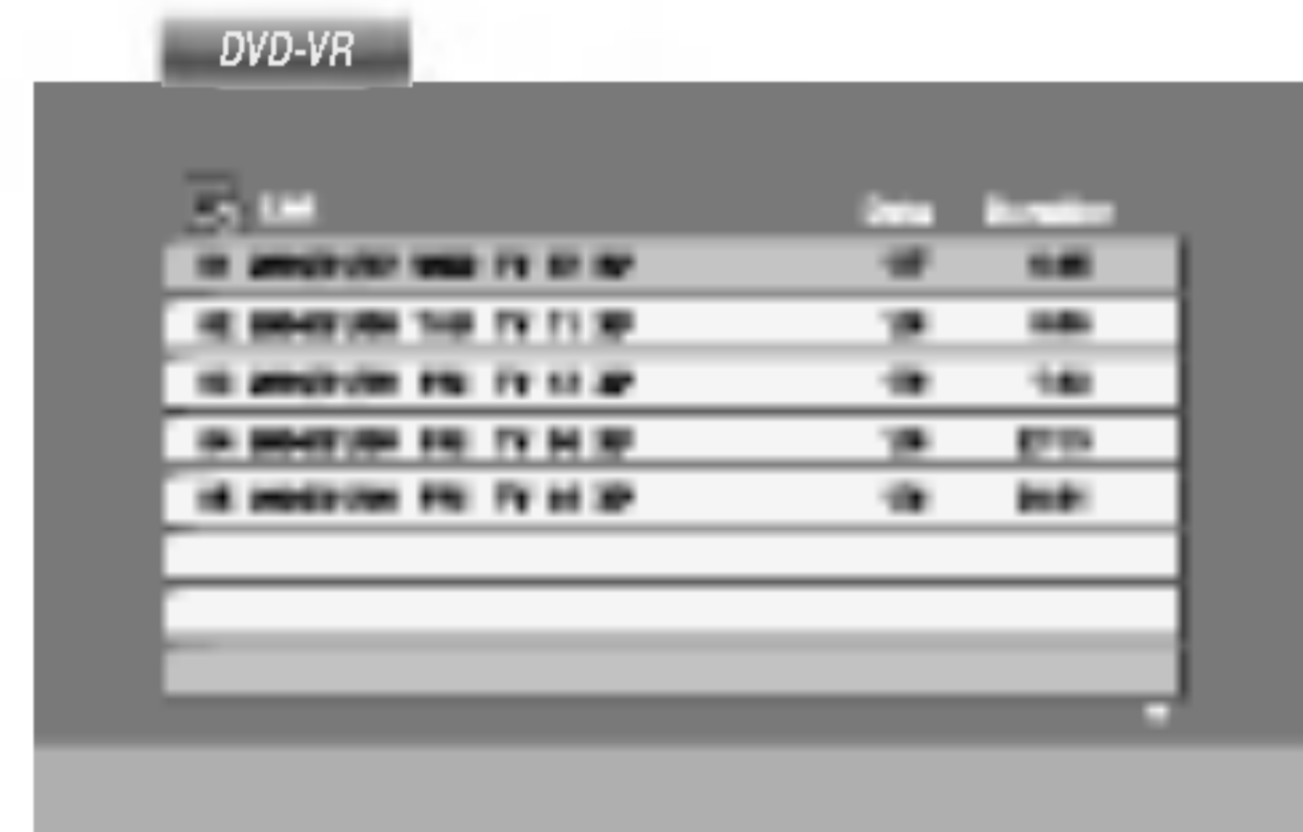

2. Pritisnite tipku ▲ / ▼ za izbor snimke a zatim pritisnite tipku PLAY ili ENTER i započeti će puštanje diska.

NAPOMENE

- Na ovom player-u nije moguće puštati nefinalizirane DVD-R/RW diskove.
- DVD REKORDER je neke DVD-VR diskove napravio s CPRM podacima. Player ne podržava ovu vrstu diskova te će na display-u pokazivati "CHECK DISC (Provjeri disk)".

Što je "CPRM"?

CPRM je sistem za zaštitu kopiranja (sa scramble system-om) koji dozvoljava samo snimanje "jedanput kopiraj (copy once)" emitiranih programa. CPRM znači Content Protection for Recordable Media (Zaštita sadržaja na mediju za snimanje).

Ovaj player je CPRM kompatibilan, što znači da možete snimiti "jedanput kopiraj (copy once)" emitirane programe ali da te iste snimljene programe ne možete dalje kopirati.

CPRM snimanja mogu se ostvariti samo na DVD-RW diskovima formatiranim u VR modusu, isto tako CPRM snimanja se mogu puštati samo na player-ima koji su specifično kompatibilni s CPRM-om.

Puštanje DivX Film diska

Pomoću ovog DVD Player-a možete puštati DivX disk.

1. Umetnite disk i zatvorite ladicu. Na TV ekranu se pojavljuje izbornik za film (MOVIE).



2. Pritisnite tipke ▲ / ▼ da odaberete folder, a zatim pritisnite tipku ENTER. Pojavljuje se lista datoteka u folderu. Ako se nalazite u listi datoteka a želite se vratiti u listu foldera, upotrijebite tipke ▲ / ▼ na daljinskom upravljaču da jače osvjetlite, a zatim pritisnite tipku ENTER.
3. Ako želite gledati određenu datoteku, pritisnite tipke ▲ / ▼ na daljinskom upravljaču da jače osvjetlite, a zatim pritisnite tipku ENTER ili PLAY.
4. Pritisnite tipku STOP za izlazak.

SAVJET

- Pritisnite MENU za prelazak na sljedeću stranu.
- Na CD-u s MP3/WMA, JPEG i MOVIE (film) datotekom, vi možete prebacivati izbornike za MUSIC, PHOTO i MOVIE. Pritisnite tipke TITLE i MUSIC, PHOTO i MOVIE riječ na vrhu izbornika je jače osvjetljena.

Kompatibilnost DivX diska s ovim player-om je ograničena u skladu sa sljedećim:

- Moguća rezolucija DivX datoteke je ispod under 720x576 (D x V) pixela.
- Naziv datoteke za DivX titlove je moguć s najviše 56 znakova.
- Ako postoji nemogući kod za izražavanje u DivX datoteci, on se može prikazati kao " _ " oznaka na display-u.
- **Ako je broj okvira ekrana veći od 30 po 1 sekundi, ovaj uređaj možda neće pravilno raditi.**
- **Ako video i audio struktura snimljenog materijala nema međurazmak, izostavljen je ili video ili audio**
- **Ako je datoteka snimljena s GMC-om, uređaj podržava samo razinu 1-točke.**
 - * GMC?
GMC je skraćenica za Global Motion Compensation. Radi se o alatu za kodiranje koji je specifičan za MPEG4 standard. Neki MPEG4 kodirani materijali, poput DivX ili Xvid, imaju ovu mogućnost. Postoje različite razine GMC kodiranja koje se obično nazivaju: 1-točka, 2-točaka, ili 3-točka GMC.

DivX datoteka koja se može puštati

- ".avi ", ".mpg ", ".mpeg "

Formati kodiranja koji se mogu puštati

- "DIVX3.xx ", "DIVX4.xx ", "DIVX5.xx ", "XVID ", "MP43 ", "3IVX ".

Audio format koji se može puštati

- "Dolby Digital ", "DTS ", "PCM ", "MP3 ", "WMA ".
 - Frekvencija uzorka: unutar 8 - 48 kHz (MP3), unutar 32 - 48kHz (WMA)
 - Bit omjer: unutar 8 - 320kbps (MP3), 32 - 192kbps (WMA)

Početna podešavanja

Uporabom izbornika za podešavanje (Setup) možete izvršiti razna podešavanja u sadržajima kao što su slika i zvuk. Također među ostalim stvarima, možete postaviti jezik za titl i izbornik za podešavanje (Setup). Za detalje o svakom sadržaju izbornika za podešavanje (Setup) pogledajte strane 34 do 39.

Za pokazivanje i za izlazak iz Izbornika:

Pritisnite tipku SETUP za pokazivanje izbornika. Drugi pritisak na tipku SETUP vratit će vas na početni ekran.

Za prijelaz na slijedeću razinu:

Pritisnite tipku ► na daljinskom upravljaču.

Za vraćanje na prethodnu razinu:

Pritisnite tipku ◀ na daljinskom upravljaču.

Opće operacije

1. Pritisnite tipku SETUP. Pojavit će se izbornik podešavanja (Setup).
2. Pritisnite tipku ▲ / ▼ za odabir željene opcije, tada pritisnite tipku ► za prelazak na drugu razinu. Ekran pokazuje važeća podešavanja za izabrani sadržaj, jednako kao i alternativna podešavanja.
3. Pritisnite tipku ▲ / ▼ za odabir druge željene opcije, tada pritisnite tipku ► za pomicanje na treću razinu.
4. Pritisnite tipku ▲ / ▼ za odabir željenog podešavanja, a zatim pritisnite tipku ENTER za potvrdu odabira. Neki sadržaji traže dodatne korake.
5. Pritisnite tipku SETUP ili PLAY za izlaz iz izbornika podešavanja (Setup).

LANGUAGE (JEZIK)



Menu Language

Izaberite jezik za izbornik podešavanja (Setup) i display na ekranu.

Disc Audio / Subtitle / Menu **DVD**

Izaberite željeni jezik za audio snimak (disk audio), titl i disk izbornik.

Original: Odnosi se na originalni jezik na kojem je disk snimljen.

Other: Za izbor drugog jezika pritisnite brojčane tipke a zatim ENTER za unos 4-znamenkastog broja u skladu sa popisom jezičnih kodova u poglavlju sa referencama. Ako unesete pogrešni jezični kod pritisnite CLEAR (Brisanje)..

Početa podešavanja (nastavak)

DISPLAY



TV Aspect **DVD**

4:3: Izaberite kada je priključen standardni 4:3 TV.

16:9 Wide: Izaberite kada je priključen široki 16:9 TV.

Display Mode **DVD**

Podešavanje modusa display-a funkcioniра samo kad je TV aspekt postavljen na "4:3".

Letter Box: Prikazuje široku sliku s trakama u gornjem i donjem dijelu ekrana.

Panscan: Automatski prikazuje široku sliku na cijelom ekranu i izbacuje dijelove koji ne pristaju.

AUDIO

Svaki DVD disk ima razne izlazne audio opcije.

Audio izlaz player-a podesite prema vrsti audio sistema kojeg koristite.



Dolby Digital / DTS / MPEG **DVD** **DivX**

Bitstream: Opciju "Bitstream" odaberite kada ste DIGITALNI OUT (Izlazni) priključak DVD Player-a spojili na pojačalo ili drugu opremu s Dolby Digital, DTS ili MPEG dekomerom.

PCM (za Dolby Digital / MPEG): Ovu opciju odaberite kada ste spojeni na 2-kanalno digitalno stereo pojačalo. DVD-i kodirani u Dolby Digital-u ili MPEG-u će se automatski miksati u dvo-kanalni PCM audio.

Off (za DTS): Ako odaberete opciju "Off", DTS signal neće izlaziti kroz DIGITALNI OUT priključak.

Početna podešavanja (nastavak)

Sample Freq. (Frekvencija uzorka) **DVD**

Ako vaš receiver ili vaše pojačalo NIJE u mogućnosti raditi sa signalima od 96 kHz , odaberite 48 kHz. Kad učinite taj izbor, ovaj uređaj će automatski pretvarati svaki signal od 96 kHz u signal od 48 kHz kako bi ih vaš sistem mogao dekodirati.

Ako vaš receiver ili vaše pojačalo može raditi sa signalima od 96 kHz , odaberite 96 kHz. Kad učinite taj izbor, ovaj uređaj će propustiti svaku vrstu signala bez daljnje obrade.

Provjerite dokumentaciju za vaše pojačalo kako biste utvrdili njegove karakteristike.

Dynamic Range Control (Dinamička kontrola opsega) (DRC)

DVD **DivX**

U DVD formatu, možete slušati zvučnu kulisu programa u najtočnijoj i najrealnijoj mogućoj prezentaciji zahvaljujući digitalnoj audio tehnologiji. Ipak, možda ćete htjeti komprimirati dinamički opseg audio izvedbe (razlika između najjačih zvukova i najtiših zvukova). U tim slučajevima film možete slušati pod tišom glasnoćom a da ne izgubite jasnoću zvuka. Opciju DRC postavite na ON za ovaj efekt.

Vocal **DVD**

Opciju Vocal postavite na poziciju On samo onda kada puštate višekanalni karaoke DVD. Karaoke kanali na disku pomiješat će se u normalni stereo zvuk.

OTHERS

Postavke PBC-a, Auto Play-a, i DivX(R) VOD se mogu mijenjati.



PBC **VCD**

Opciju kontrole puštanja (Playback Control -PBC) postavite na ON ili OFF.

On: Video CD-i s opcijom PBC puštaju se prema opciji PBC.

Off: Video CD-i s opcijom PBC puštaju se kao i Audio CD-i.

Auto Play **DVD**

DVD Player možete postaviti tako da se DVD disk počinje automatski puštati uvijek kada se DVD umetne.

Ako je Auto Play modus postavljen na uključeno (ON) ovaj će DVD Player tražiti naslov koji ima najduže vrijeme puštanja a nakon toga će automatski početi s puštanjem tog naslova.

On: Auto Play funkcija je aktivna.

Off: Auto Play funkcija nije aktivna.

NAPOMENA

Auto Play funkcija možda neće raditi s nekim DVD-ima.

Početa podešavanja (nastavak)

DivX(R) VOD

Registracijski kod DivX DRM (Digitalno upravljanje (Digital Right Management)) možete prikazati samo za svoj uređaj.



Registracijski kod koristi se za servisnog agenta VOD (Video na zahtjev (Video-On-Demand)). Možete kupiti ili iznajmiti datoteku s kodiranim filmom.

NAPOMENE

Ako iznajmite datoteku DivX VOD, ona će imati nekoliko mogućih ograničenja za gledanje, kako je dolje prikazano.

- Prikaz broja kojim možete odgledati datoteku.

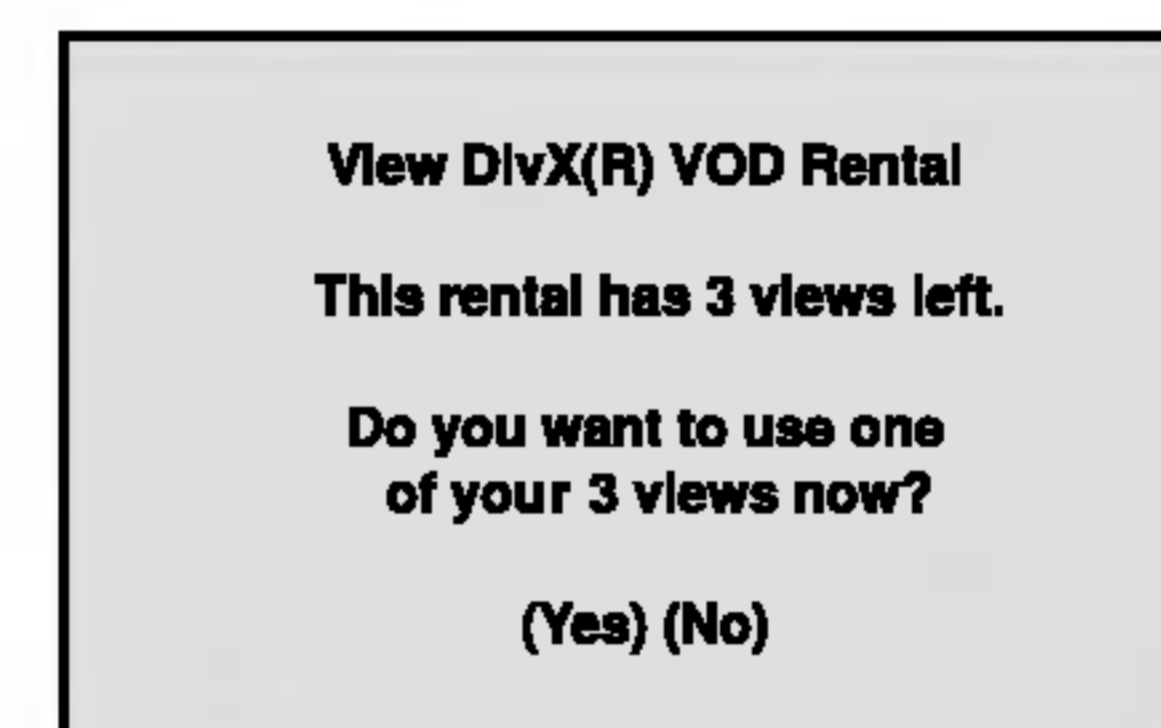

- Rok za iznajmljivanje je istekao.

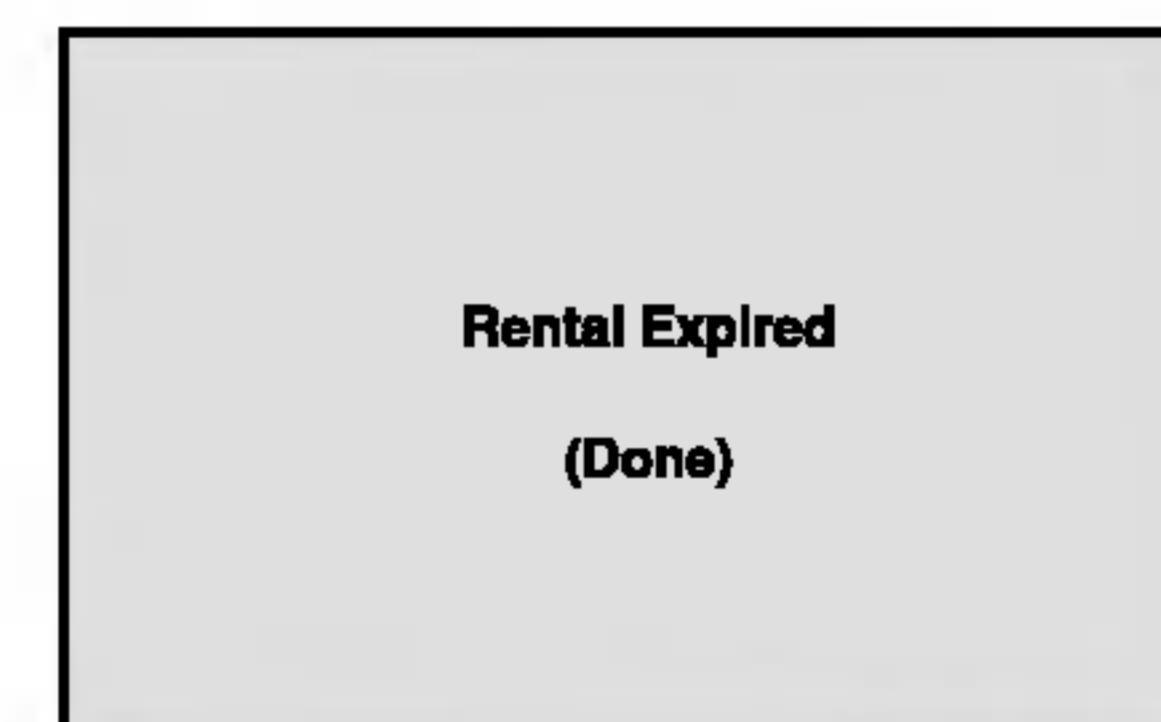

- Prikaz autorizacijske pogreške.

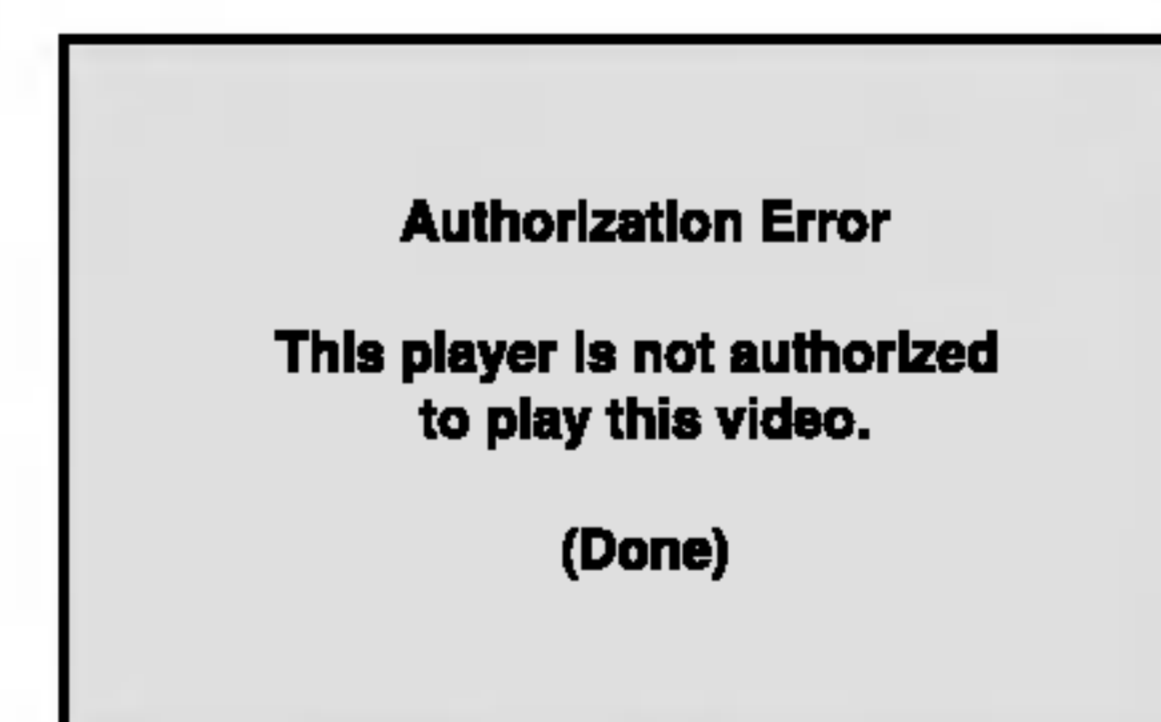

Početna podešavanja (nastavak)

LOCK (Roditeljska kontrola)



Rating **DVD**

Neki filmovi sadrže scene koje možda nisu prikladne za djecu. Puno diskova sadrži informaciju o roditeljskoj kontroli koja se primjenjuje na cijeli disk ili na izvjesne scene na disku. Filmovi i scene ocjenjuju se od 1 do 8, ovisno o zemlji. Neki diskovi kao alternativu nude prikladnije scene.

Funkcija roditeljske kontrole vam omogućuju blokiranje pristupa do scena ispod ocjene koju ste izabrali, te tako sprečava da vaša djeca vide materijal za koji vi vjerujete da je neprikladan.

1. Izaberite "Rating" na LOCK izborniku, zatim pritisnite tipku ►.
2. Za pristup u Rating, Password i Area Code funkcije morate unijeti 4-znamenkasti sigurnosni kod koji ste sami odredili. Ako još niste unijeli sigurnosni kod to trebate odmah sada učiniti.

Unesite 4-znamenkasti kod i pritisnite ENTER. Unesite ga ponovno i pritisnite ENTER za potvrdu. Ako pogriješite prije pritiskanja ENTER, pritisnite CLEAR.

3. Izaberite ocjenu od 1 do 8 koriteći tipke ▲ / ▼.

Rating (Ocjenjivanje) 1-8: Ocjena jedan (1) ima najveća ograničenja a ocjena osam (8) ima najmanja ograničenja.

Otključavanje

Ako izaberete otključavanje (unlock), roditeljska kontrola neće biti aktivna i disk će se puštati u cijelosti.

NAPOMENA

Ako postavite ocjenu za player, prikazivaće se sve disk scene sa istom ili nižom ocjenom. Više ocjenjene scene se neće prikazivati osim ako na disku za njih ne postoji alternativa. Alternativa mora imati istu ili nižu ocjenu. Ako ne postoji prikladna alternativa, puštanje se zaustavlja. Morate unijeti 4-znamenkastu lozinku ili morate promijeniti nivo ocjenjivanja kako biste nastavili s puštanjem diska.

4. Pritisnite ENTER za potvrdu vašeg izbora ocjenjivanja, zatim pritisnite SETUP da izadete iz izbornika.

Početna podešavanja (nastavak)

Password (sigurnosni kod)

Vi možete unijeti ili promijeniti lozinku.

1. Izaberite Password na LOCK izborniku zatim pritisnite tipku ►.
2. Slijedite korak 2 na način pokazan lijevo (Rating). "Change" ili "New" je jače osvjetljeno.
3. Unesite 4-znamenkasti kod i pritisnite ENTER. Unesite ga ponovno za potvrdu.
4. Pritisnite SETUP da izađete iz izbornika.

U slučaju da zaboravite vaš sigurnosni kod

Ako zaboravite svoj sigurnosni kod, možete ga izbrisati pomoću sljedećih koraka:

1. Pritisnite SETUP za pojavljivanje izbornika podešavanja (SETUP).
2. Unesite 6-znamenkasti broj "210499" i sigurnosni kod će se pobrisati.
3. Unesite novi kod na gore opisani način.

Area Code (Kod područja) **DVD**

Unesite kod područja standardi kojega su korišteni za ocjenjivanje DVD video diska, na osnovu popisa u poglavlju referentnih kodova.

1. Izaberite "Area Code" na LOCK izborniku zatim pritisnite tipku ►.
2. Slijedite korak 2 na način pokazan lijevo (Rating).
3. Izaberite prvi karakter koristeći tipke ▲ / ▼.
4. Pritisnite ENTER i izaberite drugi karakter koristeći tipke ▲ / ▼.
5. Pritisnite tipku za unos ENTER kako biste potvrdili svoj odabir Area Code.

Podešavanje Player-a

Za vrijeme puštanja diska može doći do izobličenja slike i zvuka na obližnjem TV-u, video rekorderu ili radio uređaju. Ako se to dogodi, player postavite dalje od TV-a, video rekordera ili radio uređaja ili isključite uređaj nakon što ste izvadili disk.

Priključivanja DVD Player-a

Postoje razni načini na koje možete priključiti vaš DVD Player, što ovisi o vašem TV-u i drugoj opremi. Molimo vas da za dodatne informacije o priključivanju po potrebi pogledate priručnik vašeg TV-a, stereo sistema ili drugih uređaja.

Video i Audio priključivanja na vaš TV

Provjerite je li DVD player priključen izravno na TV a ne na video rekorder, jer u tom slučaju sistem za zaštitu od kopiranja može izobličiti sliku DVD-a.

Video:

Priključite VIDEO OUT (izlaz) priključak na DVD player-u na video in (ulaz) priključak na TV-u koristeći video kabel (V).

Audio priključivanje na vaš TV:

Spojite priključke AUDIO izlaza DVD Playera na audio lijevi i desni ulazni priključak na TV-u pomoću audio kabela. Ne spajajte AUDIO izlazni priključak DVD Playera na ulazni priključak slušalica (glava za snimanje) vašeg audio sistema.

Zadnja strana TV-a

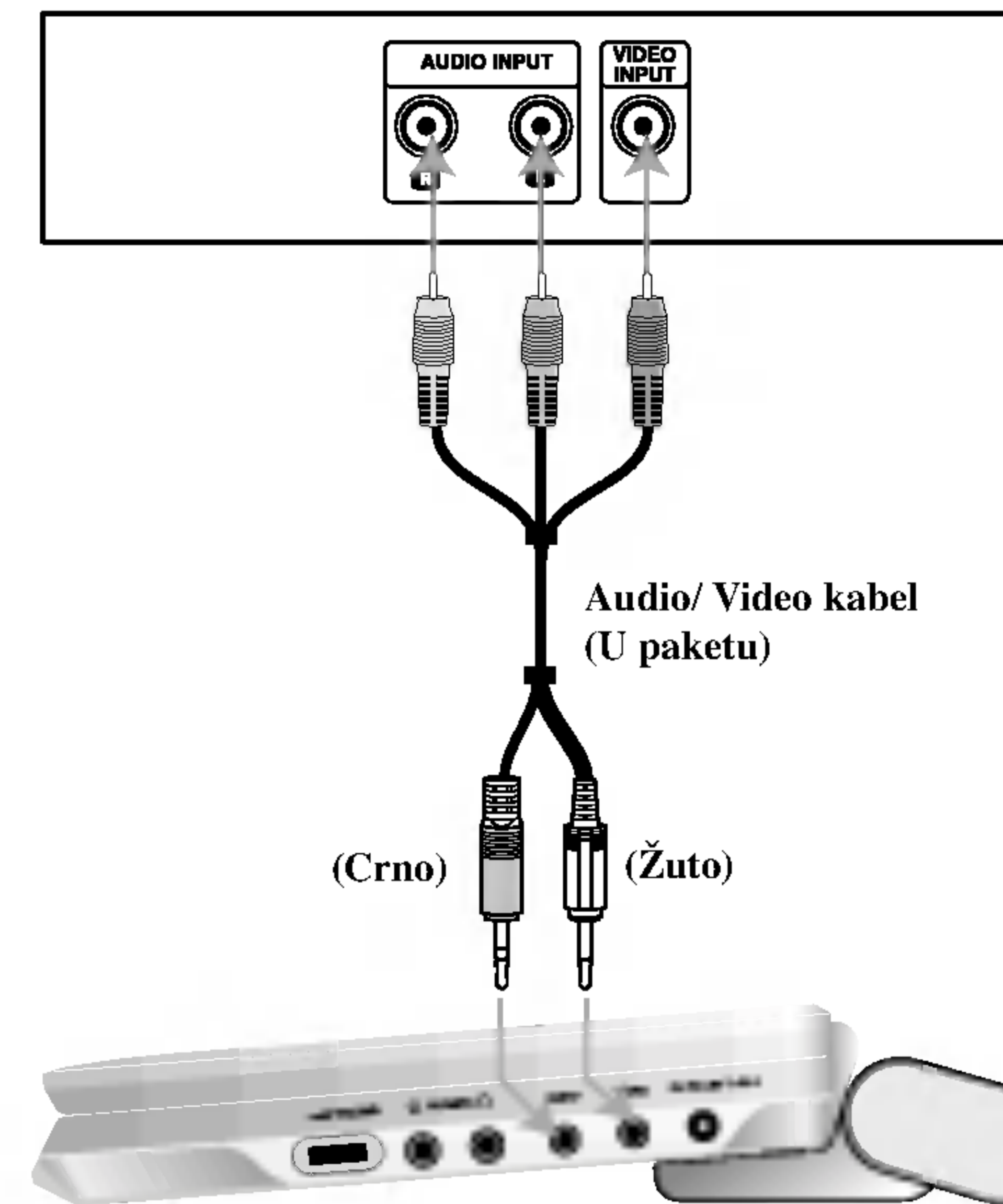

Desna strana uređaja

Ulazni/izlazni prekidač A/V IN/OUT morate postaviti na izlazni modus ("A/V OUT")

Podešavanje Player-a (nastavak)

Audio priključivanje na dodatnu opremu

Za audio izlaz priključite DVD player na vašu dodatnu opremu.

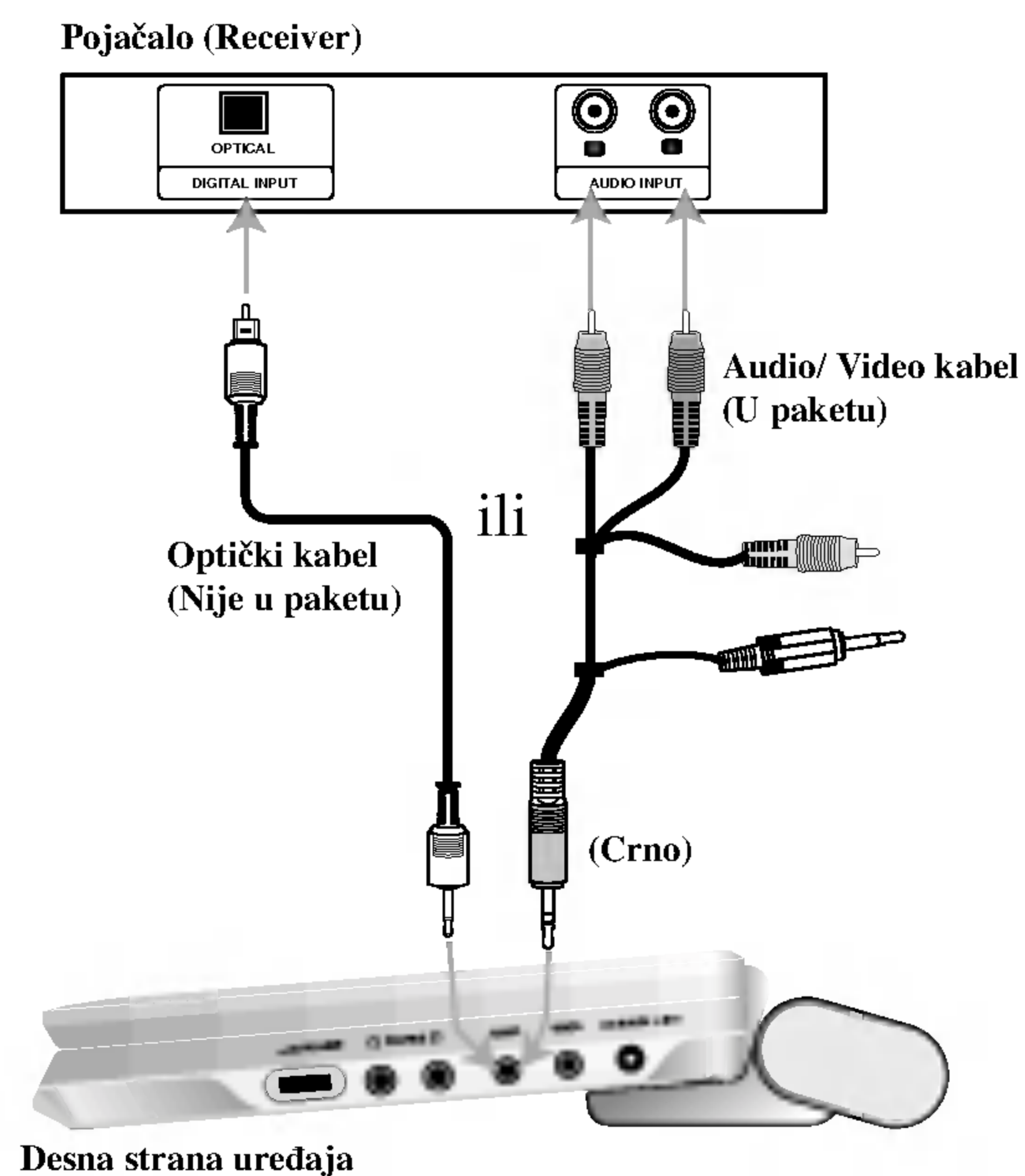

Ulazni/izlazni prekidač A/V IN/OUT morate postaviti na izlazni modus ("A/V OUT")

Pojačalo opremljeno s 2-kanalnim analognim stereom ili Dolby Pro Logic II / Pro Logic: Spojite jedan od DIGITALNIH AUDIO izlaza DVD Playera na odgovarajući priključak vašeg pojačala. Upotrijebite dodatan digitalni audio kabel.

Pojačalo opremljeno 2-kanalnim digitalnim stereom (PCM) ili audio/video receiver opremljen multi-kanalnim dekodrom (Dolby Digital™, MPEG 2, ili DTS): Spojite AUDIO izlazne priključke DVD playera na audio lijevi i desni ulazni priključak vašeg pojačala, prijemnika, ili stereo sistema, pomoću audio kabela

Digitalni višekanalni zvuk

Digitalni višenanalni priključak omogućuje najbolju kvalitetu zvuka. Za to trebate višekanalni audio / video receiver koji podržava jedan ili više audio formata podržanih od vašeg DVD Player-a kao što su MPEG 2, Dolby Digital i DTS. Provjerite priručnik receivera i oznake na prednjoj strani receivera.

NAPOMENE

- Ako audio format digitalnog izlaza ne odgovara mogućnostima vašeg receivera, receiver će proizvesti snažan, nepravilan zvuk ili neće uopće biti zvuka.
- Šestokanalni digitalni surround zvuk preko digitalnog priključka može se postići samo ukoliko je vaš receiver opremljen Digitalnim višekanalnim dekodrom.
- Kako biste vidjeli audio format trenutnog DVD-a na display-u, pritisnite tipku AUDIO.

Otklanjanje teškoća

Simptom	Uzrok	Ispravljanje
Nema napajanja.	• Napojni kabel nije priključen.	• Sigurno priključi napojni kabel u utičnicu u zidu.
	• Baterija je prazna.	• Napunite bateriju.
Slika se ne pojavljuje na LCD-u ili na TV-u (uključujući i video s drugog uređaja).	• Video kabel nije čvrsto priključen.	• Priključite video kabel u utičnicu čvrsto.
	• Prekidač ulaza/izlaza A/V (IN/OUT) nije ispravno postavljen.	• Prekidač ulaza/izlaza A/V (IN/OUT) postavite ispravno. - Tijekom reprodukcije diska, prekidač ulaza/izlaza A/V (IN/OUT) postavite na modus izlaza (OUT) - Tijekom reprodukcije videa s drugog uređaja, prekidač ulaza/izlaza A/V (IN/OUT) postavite na modus ulaza (IN).
	• LCD modus postavljen je na Isključeno (OFF).	• Odaberite neki drugi LCD modus.
	• Provjerite je li kontrola jasnoće postavljena na “_”.	• Podesite jasnoću.
Slaba slika.	• TV nije podešen da prima izlazni DVD signal.	• Na TV-u izaberi pravi video ulazni modus da se DVD slika može pojaviti na TV ekranu
	• Oprema koja je priključena s audio kabelom nije podešena da prima DVD izlazni signal.	• Izaberi ispravan ulazni modus audio prijemnika kako bi mogli slušati zvuk sa DVD-a.
DVD player ne počinje prikazivati.	• Audio kabeli nisu sigurno priključeni.	• Priključite audio kabel u utičnicu sigurno i čvrsto.
	• Stavljen je disk koji ne može prikazivati.	• Umetni disk koji prikazuje (provjeri tip diska i regionalni kod).
Na pritiskanje tipke, tipka ne odgovara funkcijom.	• Postavljen je razredni nivo.	• Poništi funkciju Ocjenjivanja (Rating) ili promijeni nivo ocjene.
	• Neki diskovi ne dopuštaju neke operacije.	• Na zaslonu se tijekom operacija može pojaviti “⊗”.
Daljinski upravljač ne radi dobro.	• Daljinski upravljač previše je udaljen od DVD playera.	• S daljinskim upravljačem radi u krugu od 23 ft (7 m).

Kodovi jezika

Upotrijebite ovaj popis za unos željenog jezika u sljedeća početna postavljanja:
Disc Audio, Disc Subtitle, Disc Menu.

Jezik	Kod	Jezik	Kod	Jezik	Kod	Jezik	Kod
Abkazian	6566	Fidžijski	7074	Lingalski	7678	Singaleski	8373
Afar	6565	Finski	7073	Litvanski	7684	Slovački	8375
Afrikaanski	6570	Francuski	7082	Makedonski	7775	Slovenski	8376
Albanski	8381	Frizijski	7089	Malagasijski	7771	Somalijski	8379
Ameharički	6577	Galicijski	7176	Malajski	7783	Španjolski	6983
Arapski	6582	Gruzijski	7565	Malajalamski	7776	Sudanski	8385
Armenski	7289	Njemački	6869	Malteški	7784	Svahili	8387
Asameski	6583	Grčki	6976	Maorski	7773	Švedski	8386
Ajmarski	6588	Grenlandski	7576	Maratski	7782	Tagaloški	8476
Azerbejdžanski	6590	Guaranski	7178	Moldavijski	7779	Tadžiski	8471
Baškirski	6665	Guđaratski	7185	Mongolski	7778	Tamilski	8465
Baskijski	6985	Hauski	7265	Naurski	7865	Tatarski	8484
Bengalski; Bangla	6678	Židovski	7387	Nepalski	7869	Teluški	8469
Bhutanski	6890	Hinduski	7273	Norveški	7879	Thai	8472
Biharski	6672	Mađarski	7285	Orijski	7982	Tibetanski	6679
Bretonski	6682	Islandski	7383	Pandapski	8065	Tigrinijski	8373
Bugarski	6671	Indonezijski	7378	Paštanski, Pušto	8083	Tongoanski	8479
Burmanski	7789	Interlingva	7365	Perzijski	7065	Turski	8482
Bjeloruski	6669	Irski	7165	Poljski	8076	Turkmenski	8475
Kambodžanski	7577	Talijanski	7384	Portugalski	8084	Tvi	8487
Katalanski	6765	Japanski	7465	Kečuanski	8185	Ukrajinski	8575
Kineski	9072	Javanski	7487	Reto-romanski	8277	Urdski	8582
Korzikanski	6779	Kanadski	7578	Rumunjski	8279	Uzbekistanski	8590
Hrvatski	7282	Kašmirski	7583	Ruski	8285	Vijetnamski	8673
Češki	6783	Kozački	7575	Samoanski	8377	Volapski	8679
Danski	6865	Kirgijski	7589	Sanskrtski	8365	Velški	6789
Nizozemski	7876	Korejski	7579	Škotsko Galski	7168	Volofski	8779
Engleski	6978	Kurdski	7585	Srpski	8382	Xhosa	8872
Esperanto	6979	Laotski	7679	Srpsko – Hrvatski	8372	Jidiš	7473
Estonski	6984	Latinski	7665	Šonanski	8378	Yorupski	8979
Faroeski	7079	Latvijski, Letski	7686	Sindski	8368	Zulu	9085

Kodovi Područja

Kod područja odaberite s popisa.

Područja	Kod	Područja	Kod	Područja	Kod	Područja	Kod
Afganistan	AF	Etiopija	ET	Malezija	MY	Saudijska Arabija	SA
Argentina	AR	Fidi	FJ	Maldivi	MV	Senegal	SN
Australija	AU	Finska	FI	Meksiko	MX	Singapur	SG
Austrija	AT	Francuska	FR	Monako	MC	Slovačka Republika	SK
Belgija	BE	Njemačka	DE	Mongolija	MN	Slovenija	SI
Bolivija	BT	Velika Britanija	GB	Maroko	MA	Južna Afrika	ZA
Brazil	BO	Grčka	GR	Nepal	NP	Južna Koreja	KR
Butan	BR	Grendland	GL	Nizozemska	NL	Španjolska	ES
Kambodža	KH	Otoci	HM	Nizo. Antili	AN	Šri Lanka	LK
Kanada	CA	Hong Kong	HK	Novi Zeland	NZ	Švedska	SE
Kongo	CL	Mađarska	HU	Nigerija	NG	Švicarska	CH
Čile	CN	Indija	IN	Norveška	NO	Tajvan	TW
Kina	CO	Indonezija	ID	Oman	OM	Tajland	TH
Kolumbija	CG	Izrael	IL	Pakistan	PK	Turska	TR
Kostarika	CR	Italija	IT	Panama	PA	Uganda	UG
Hrvatska	HR	Jamajka	JM	Paragvaj	PY	Ukrajina	UA
Češka Republika	CZ	Japan	JP	Filipini	PH	Sjedinjene Države	US
Danska	DK	Kenija	KE	Poljska	PL	Urugvaj	UY
Ekvador	EC	Kuvajt	KW	Portugal	PT	Uzbekistan	UZ
Egipat	EG	Libija	LY	Rumunjska	RO	Vijetnam	VN
Salvador	SV	Luksemburg	LU	Ruska Federacija	RU	Zimbabve	ZW

Otklanjanje teškoća

DVD Player

Napajanje:

Istosmjerna struja 9.5V (adapter terminal za izmjeničnu struju),
Istosmjerna struja 7.4V (Baterija)

Potrošnja električne energije: 15W s baterijom

Masa (approx): 0.66 kg (bez pakiranja s baterijom)

Vanjske dimenzije (Š x V x D):

190 x 28 x 159.5 mm

Sistem signala: PAL

Laser:

DVD Laserska valna dužina 662+25 / 662-15 nm

CD Laserska valna dužina 785+25 / 785-15 nm

Opseg frekvencije (audio):

DVD linearni zvuk: 48kHz uzorak 8 Hz do 20 kHz

96kHz uzorak 8 Hz do 44 kHz

Omjer signal/šum: Više od 100 dB (samo ANALOG OUT konektori)

Dinamično područje: Više od 90 dB (DVD/CD)

Harmonic distortion (audio): 0.008 %

Uvjeri rada:

Temperatura: 5°C do 35°C, Status rada: Vodoravan

Priključci

Video ulaz/izlaz (VIDEO In/Out):

1.0 V (p-p), 75 Ω , negativni sync., ϕ 3.5mm mini priključak x 1

Audio ulaz/izlaz (AUDIO In/Out, analogni audio):

2.0 Vrms (1 KHz, 0 dB), ϕ 3.5mm mini priključak x 1

Terminal za slušalice: ϕ 3.5mm stereo mini priključak x 2

Zaslon od tekućeg kristala (LCD)

Veličina ploče: širina 17 cm (dijagonalno)

Sustav projekcije: Y/C vrpca

Sistem za pokretanje: TFT aktivna matrica

Rezolucija: 234 x 480 x 3 (stopa efektivnih piksela: više od 99.99%)

Dodaci u paketu

- RCA Audio/Video kabel1
- Adapter za izmjeničnu struju (DP-AC90)1
- Adapter za automobil (DPB-C90)1
- Pakiranje baterije (DP-BS930).....1
- Daljinski upravljač1
- Baterija za daljinski upravljač (Litijska Baterija)1

● Dizajn i specifikacije su podložne promjenama bezprethodne najave.

Portabl DVD plejer



UPUTSTVO ZA UPOTREBU

MODEL: DP9821

Pre nego priključite, koristite ili podešavate ovaj proizvod, molimo vas da pažljivo i temeljito pročitate ovu knjižicu.



Mere opreza



OPREZ
RIZIK OD STRUJNOG
UDARA NE OTVARAJ



OPREZ: DA SMANJITE RIZIK OD STRUJNOG UDARA NE SKIDAJTE PREDNJI POKLOPAC (ILI ZADNJI) UNUTRA NEMA DELOVA KOJE BI MOGAO POPRAVITI KORISNIK ZA POPRAVKU SE OBRATITE KVALIFIKOVANOM OSOBLJU



Ovaj simbol munje sa strelicom na vrhu unutar jednakostraničnog trougla treba da upozori korisnika na prisustvo neizolovane, opasne voltaže koja može biti tolika da predstavlja rizik od strujnog udara.



Uskličnik unutar jednakostraničnog trougla treba da upozori korisnika na prisustvo važnih instrukcija za korišćenje i održavanje koje se nalaze u knjižici koja prati ovaj proizvod.

UPOZORENJE: DA SMANJITE RIZIK OD VATRE ILI STRUJNOG UDARA, NE IZLAŽITE OVAJ PROIZVOD KIŠI ILI VLAZI.

UPOZORENJE: Nemojte da postavljate ovaj uređaj u zatvorene prostore kao što je na primer orman ili nešto slično.

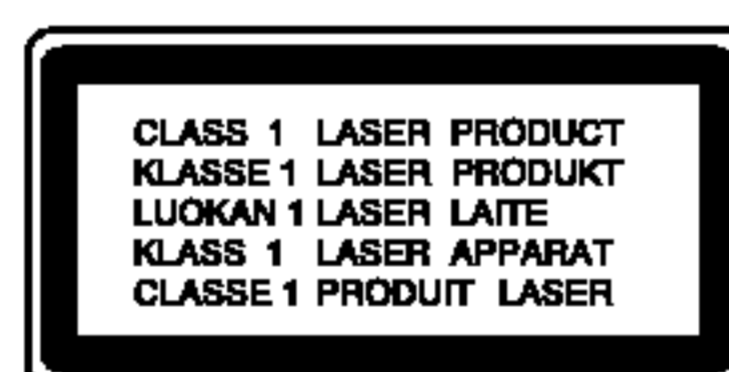

UPOZORENJE: Digitalni video disk plejer koristi laserski sistem.

Da biste obezbedili pravilnu upotrebu ovog proizvoda, molimo vas da pažljivo pročitate ovaj priručnik i da ga čuvate ako zatreba; ako aparat treba da se popravi, kontaktirajte najbliži ovlašćeni servis.

Korišćenje kontrola, podešavanja ili izvođenje procedura koje nisu navedene u ovom priručniku može rezultirati u opasnoj izloženosti zračenju.

Da biste sprečili direktnu izloženost laserskim zracima, ne pokušavajte da otvorite aparat. Kada se otvori, vidljivo je zračenje lasera. **NE GLEDAJTE U LASERSKI SNOB.**

OPREZ: POSTOJI VIDLJIVA I NEVIDLJIVA RADIJACIJA LASERA KADA SE OTVORI BLOKADA ODBRANE OD ZRAKA.

OPREZ: Aparat ne bi trebalo da bude izložen vodi, kapljicama ili mlazu vode; predmeti napunjeni tečnošću, kao što su vaze, ne bi trebalo da budu smešteni na aparat.

SERIJSKI BROJ: Ovaj serijski broj ćete naći na pozadini ovog aparata. Ovaj broj je jedinstven i nije dostupan drugima. Trebalo bi da ovde zabeležite tražene informacije i sačuvate ovo uputstvo za upotrebu kao trajan dokaz o kupovini.

Model br. _____

Serijski br. _____



Napomene o autorskim pravima:

Zakonom je zabranjeno kopirati, emitovati, prikazivati, emitovati preko kabla, prikazivati javno ili iznajmljivati bez dozvole materijal zaštićen autorskim pravima.

Ovaj proizvod ima funkciju zaštite autorskih prava koju je razvio Macrovision. Signali zaštite autorskih prava su snimljeni na nekim diskovima. Kada snimate ili emitujete ove diskove, smetnje na slici će se pojaviti. Ovaj proizvod ima ugrađenu tehnologiju zaštite autorskih prava metodima pokrivenim nekim američkim patentima i drugim pravima na intelektualnu svojinu u vlasništvu Macrovision Corporation i drugih vlasnika autorskih prava. Korišćenje ove tehnologije zaštite autorskih prava mora biti odobreno od strane Macrovision Corporation i namenjena je samo za kućnu i drugu ograničenu upotrebu, ukoliko nije drugačije odobreno od strane Macrovision Corporation. Otkrivanje dizajna ili rastavljanje je zabranjeno.

Upozorenje u vezi električnog kabla

Za većinu uređaja se preporučuje da se povežu prema električnom kolu koje im je nimenjeno;

To jest, jedna utičnica treba da napaja samo taj uređaj i da nema dodatnih priključaka ili kola koja se granaju. Da biste bili sigurni u vezi ovoga, proverite na strani sa specifikacijama u ovom uputstvu za rukovanje.

Ne preopterećujte zidne utičnice. Preopterećene, rasklimane ili oštećene utičnice, produžni nastavci, iskrzani električni kablovi, oštećene ili naprsle izolacije i slična oštećenja su opasni. Bilo koje od ovih stanja može dovesti do električnog udara ili požara. Zato povremeno proverite kabl vašeg uređaja, i ako njegov izgled ukazuje na oštećenje ili popuštanje u smislu kvaliteta, isključite ga, i nemojte koristiti uređaj, a kabl neka vam zameni ovlašćeni serviser.

Zaštitite električni kabl od fizičkog ili mehaničkog lošeg postupanja sa njim, kao što su: uvrtnje, uvijanje, priklješćavanje, zatvaranje vrata preko njega ili gaženja po njemu. Obratite posebnu pažnju na priključke, utičnice na zidu i mesto gde kabl izlazi iz uređaja.



Upozorenje: Ovaj proizvod je proizveden u skladu sa zahtevima o radio ometanju EEC DIREKTIVE 89/336/EEC, 93/68/EEC i 73/23/EEC.



Uklanjanje starih aparata

1. Ako se na proizvodu nalazi simbol prekrižene kante za smeće, to znači da je proizvod u skladu sa evropskom smernicom 2002/96/EC.
2. Električni i elektronski proizvodi ne smeju se odlagati zajedno s komunalnim otpadom, već na posebna mesta koja je odredila vlada ili lokalne vlasti.
3. Ispravno odlaganje starog aparata sprečiće potencijalne negativne posledice za okolinu i zdravlje ljudi.
4. Detaljnije informacije o odlaganju starog aparata potražite u gradskom uredu, komunalnoj službi ili u prodavnici u kojoj ste kupili proizvod.

Sadržaj

Uvod	
Mere opreza	2-3
Sadržaj	4
Pre upotrebe	5-8
Simboli korišćeni u ovom priručniku	5
O  simbolu na displeju	5
Napomene o diskovima	5-6
Termini koji se odnose na diskove	6
Održavanje i servis	7
Vrste diskova za emitovanje	8
Identifikacija kontrola	9-12
Glavni deo uređaja	9-10
Daljinski upravljač	11-12
Povezivanje na struju	13-16
Ispravljač	13
Adapter za automobil	14
Baterija	15-16
Puštanje diska	17
Napredne operacije	
Displej na ekranu	18-19
Opšte karakteristike	20-24
• Prelazak na drugi TITLE (NASLOV)	20
• Prelazak na drugo POGLAVLJE/TRAKU (CHAPTER/TRACK)	20
• Traženje	20
• Zamrznuta slika i kadar-po-kadar plejbek	21
• Usporeno emitovanje	21
• Pretraga po vremenu	21
• Ponoviti A-B	21
• Ponavljanje	21
• Traženje markera	22
• Zumiranje	23
• Nastavak reprodukcije	23
Specijalne karakteristike DVD-ija	23-24
• Meni naslova	23
• Meni diska	23
• Menjanje audio jezika	23
• Ugao kamere	24
• Titlovi	24
• Pamćenje poslednje scene	24
• Skrin sejver	24
• Menjanje audio kanala	24
Emitovanje audio CD-a ili MP3/WMA diska	25-27
Karakteristike audio CD-a i MP3/ WMA disk	26-27
• Pauza	26
• Prelazak na drugu traku	26
• Traženje	26
• Ponoviti traku / sve / isključiti	26
• Ponoviti A-B	26
• Kompatibilnost MP3/WMA diska sa ovim plejerom je ograničena na sledeći način	27
Programiranje reprodukcije	28-29
• Ponavljanje isprogramirane liste	29
• Brisanje track-a sa programske liste	29
• Brisanje kompletne programske liste	29
Gledanje JPEG diska	30-31
• Prikazivanje slajdova	30
• Zamrznuta slika	30
• Prelazak na drugi fajl	31
• Zumiranje	31
• Da rotirate sliku	31
• Da slušate MP3/WMA muziku dok gledate sliku	31
• Kompatibilnost JPEG diska sa ovim plejerom je ograničena na sledeći način	31
Emitovanje DVD diskova VR formata	32
Puštanje DivX diska	33
• Kompatibilnost DivX diskova sa ovim plejerom je ograničena na	33
Početa podešavanja	
Početa podešavanja	34-39
General Operation	34
LANGUAGE	34
DISPLAY	35
AUDIO	35-36
OTHERS	36-37
LOCK (roditeljska kontrola)	38-39
Priključenja	
Podešavanje plejera	40-41
Konekcije DVD plejera	40
Audio priključenja na dodatnu opremu	41
Reference	
Pronalaženje problema	42
Kodovi jezika	43
Kodovi oblasti	44
Specifikacije	45

Pre upotrebe

Da osigurate pravilnu upotrebu ovog proizvoda, molimo vas da pažljivo pročitate ovo uputstvo za upotrebu i da ga čuvate ako zatreba.

Ovaj priručnik vam pruža informacije o upotrebi i održavanju vašeg DVD plejera. Ukoliko aparat treba popravku, kontaktirajte ovlašćeni servis.

Simboli korišćeni u ovom priručniku



Simbol munje upozorava vas na prisustvo opasne voltaže unutar kućišta aparata koja može dovesti do strujnog udara.



Znak uskličnika vas upozorava na prisustvo važnih uputstava koja se odnose na upotrebu i održavanje/servisiranje.



Označava opasnost koja će verovatno dovesti do oštećenja aparata ili izazvati drugu materijalnu štetu.

NAPOMENA

Pokazuje specijalne napomene i pogodnosti korišćenja.

SAVET

Pokazuje savete i cipe za lakše korišćenje aparata.

Deo čiji naslov ima jedan od sledećih simbola odnosi se samo na disk predstavljen simbolom.

DVD DVD i finalizovani DVD±R/RW

VCD Video CD-ovi

CD Audio CD-ovi

MP3 MP3 diskovi

WMA WMA diskovi

JPEG JPEG diskovi

DivX DivX diskovi

⊗ simbolu na displeju

“ ⊗ ” se može pojaviti na displeju na vašem TV-u tokom upotrebe, što pokazuje da funkcija objašnjena u ovom uputstvu za upotrebu nije dostupna na tom specifičnom DVD disku.

Napomene o diskovima

Rukovanje diskovima

Ne dodirujte plejbek stranu diska. Držite disk za ivice tako da ne ostanu otisci prstiju na površini. Nikad ne lepите papir niti selotejp na disk.

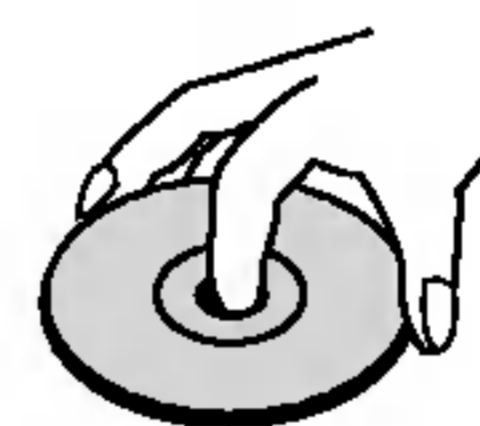

Pre upotrebe (nastavak)

Čuvanje diskova

Nakon emitovanja, ostavite disk u njegovu kutiju. Ne izlažite disk direktnom sunčevom svetlu ili izvoru toplote i nikad ga nemojte ostaviti u parkiranim kolima izloženim direktnom sunčevom svetlu.

Čišćenje diskova

Otisci prstiju i prašina na disku mogu prouzrokovati loš kvalitet slike i iskrivljenje zvuka. Pre emitovanja, očistite disk čistom krpom. Obrišite ga od centra prema ivicama.

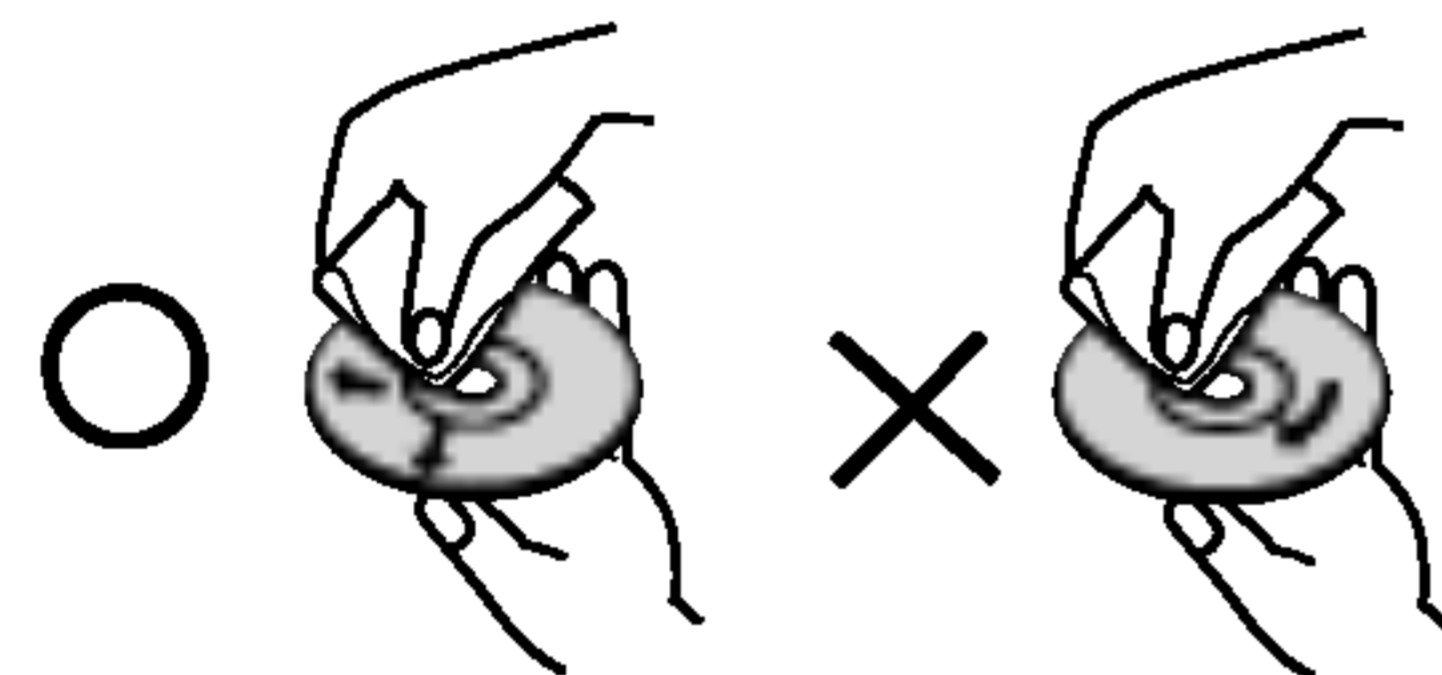

Ne koristite jake rastvore kao što su alkohol, benzin, razređivač, sredstva za čišćenje dostupna u prodavnicama, ili anti-statik sprejeve namenjene starim vinilnim gramofonskim pločama.

Termini koji se odnose na diskove

DVD±R / DVD±RW

DVD –R i DVD +R su dva različita standarda za DVD drajvove i diskove na koje se može snimati. Ovaj format dozvoljava da se informacija snimi na DVD disk samo jedanput. DVD +RW i DVD –RW su dva standarda za presnimavanje, što znači da se sadržaj sa DVD diska može izbrisati i ponovo snimiti. Diskovi sa jednom stranom mogu sadržavati 4,38 gigabajta a diskovi sa dve strane mogu sadržavati duplo toliko. Nema dvoslojnih jednostranih diskova na koje se može snimati.

VCD (Video CD)

VCD sadrži do 74 minuta (disk od 650 MB) ili 80 minuta (disk od 700 MB) MPEG-1 video materijala zajedno sa kvalitetnim stereo zvukom.

MPEG

MPEG je međunarodni standard za video i audio kompresiju. MPEG-1 se koristi za kodiranje videa za VCD i obezbeđuje kodiranje višekanalnog surround (okružujući) zvuka kao što je PCM, Dolby Digital, DTS i MPEG audio.

MP3

MP3 je popularni format kompresije koji se koristi za digitalne audio fajlove koji su vrlo blizu kvalitetu CD-a.

WMA

Windows media audio fajl. Vrsta kodiranja / dekodiranja koju je razvio Microsoft Corp.

JPEG

Joint Picture Expert Group (Zajednička grupa eksperata za slike). JPEG je kompresovani format fajla koji vam omogućava da sačuvate slike bez ograničenja u broju boja.

DivX

DivX je naziv novog revolucionarnog kodeka koji se zasniva na novom MPEG-4 standardu za video kompresiju. Sa ovim DVD plejerom možete da gledate DivX filmove.

Pre upotrebe (nastavak)

PBC: Playback Control (kontrola plejbeka) (samo video CD)

Kontrola plejbeka je dostupna na video CD-ovima (VCD) verzija 2.0 formata diska. PBC vam omogućava da se umešate u sistem preko menija, funkcije pretrage, ili drugih operacija tipičnih za kompjuter. Međutim, zamrznute slike visoke rezolucije mogu da se prikazuju ako su uključene u disk. Video CD-ovi koji nemaju PBC (verzija 1.1) rade na isti način kao audio CD-ovi.

Title (naslov) (samo video DVD)

Naslov je određen deo DVD diska. Na primer, glavni sadržaj može biti naslov 1, dokumentarni film koji opisuje kako se film snimao može biti naslov 2, a intervjui za dodelu uloga mogu biti u naslovu 3. Svaki naslov ima broj koji vam omogućava da ga lako pronađete.

Održavanje i servis

Pogledajte informacije u ovom poglavlju pre nego pozovete servisera.

Rukovanje aparatom

Kada transportujete aparat

Sačuvajte originalnu kutiju i materijal u koji je aparat bio zapakovan. Ako treba da transportujete aparat, prepakujte ga isto onako kao što je bio zapakovan u fabrici.

Održavanje spoljašnjosti aparata čistom

- Ne koristite lako isparive tečnosti, kao što je sprej protiv insekata u blizini aparata.
- Ne ostavljajte proizvode od gume ili plastike u kontaktu sa aparatom duže vremena jer će oni ostaviti trag na površini.

Čišćenje aparata

Da očistite plejer, koristite mekanu, suhu krpu. Ako je površina jako zaprljana, koristite mekanu krpu lagano natopljenu u blagi rastvor deterdženta.

Ne koristite jake rastvore kao što su alkohol, benzin, razređivač, jer oni mogu oštetiti površinu.

Održavanje aparata



Ovaj plejer je aparat visoke tehnologije i preciznosti. Ako su optička sočiva za čitanje i disk drayv prljavi ili istrošeni, kvalitet slike može biti umanjen.

U zavisnosti od uslova u kojima radi, redovan pregled i održavanje se preporučuju nakon svakih 1,000 sati korišćenja.

Za detalje, molimo kontaktirajte najbliži ovlašćeni servis.

Pre upotrebe (nastavak)

Vrste diskova za emitovanje

	DVD (8 cm / 12 cm disk)
	Video CD (VCD) (8 cm / 12 cm disk)
	Audio CD (8 cm / 12 cm disk)

Na ovom plejeru možete još emitovati DivX fajlove, DVD±R, DVD±RW, SVCD i CD-R ili CD-RW koji sadrže audio naslove, MP3, WMA ili JPEG fajlove.



Ovo označava karakteristiku proizvoda koji može emitovati DVD-RW diskove snimljene u formatu video snimanja (Video Recording).

Proizvedeno po licenci Dolby Laboratories. «Dolby», «Pro Logic» i dupli D simbol su zaštitni znaci Dolby Laboratories.

DTS i DTS Digital Out su zaštićeni znaci Digital Theater Systems, Inc.

Napomene

- U zavisnosti od stanja opreme za snimanje ili samog CD-R/RW (ili DVD±R/±RW) diska, neki CD-R/RW (ili DVD±R/±RW) diskovi ne mogu se emitovati na ovom aparatu.
- Ne lepите nikakve etikete ni na jednu stranu diska (ni na stranu sa etiketom ni na snimljenu stranu).
- Ne koristite CD-ove nepravilnog oblika (npr. u obliku srca ili osmougaone) jer oni mogu dovesti do kvara.

Napomene o DVD i Video CD-ovima

Neke plejbek operacije mogu namerno biti programirane od strane proizvođača softvera. Ovaj aparat emituje DVD-ije i video CD-ove u skladu sa sadržajem diska dizajniranog od strane proizvođača softvera, pa zbog toga neke plejbek funkcije možda neće biti dostupne ili neke druge mogu biti dodane.

Regionalni kod

Ovaj DVD plejer je dizajniran i proizveden za plejbek DVD kodiranog softvera regiona «2». Ovaj aparat može emitovati samo diskove etiketirane sa «2» ili «ALL».



Napomene o regionalnim kodovima

- Većina DVD-ija ima globus sa jednim ili više brojeva jasno vidljiv na omotu. Ovaj broj mora da bude isti kao regionalni kod vašeg DVD plejera, inače nećete moći emitovati disk.
- Ako pokušate da pustite DVD koji ima drugačiji regionalni kod od onog koji je na vašem plejeru, onda se na ekranu pojavljuje poruka "Check Regional Code".

Identifikacija kontrola

Glavni deo uređaja

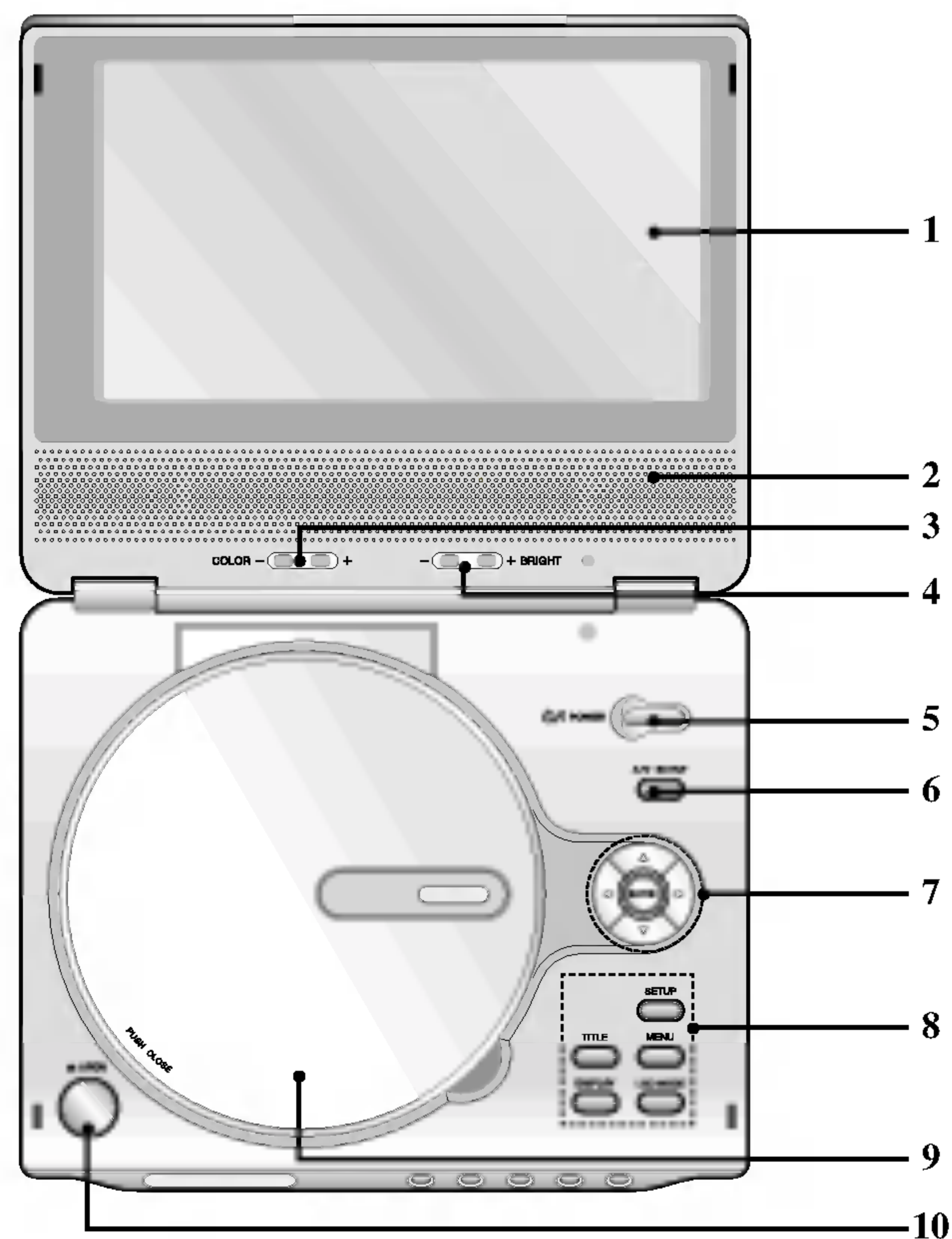

- 1. LCD ekran**
- 2. Zvučnik**
- 3. COLOR:** - ; crno beli, +; za boju
- 4. BRIGHT:** - ; zatamnjenje, +; osvetljavanje
- 5. POWER**
Pali i gasi plejer (ON i OFF).
- 6. A/V IN/OUT**
Audio vizuelni ulaz izlaz A/V IN/OUT.
- 7. •◀▶▲▼ (levo/desno/gore/dole)**
Odabira stavku na meniju.
•ENTER
Potvrđuje izbor menija.
- 8. •TITLE**
Prikazuje meni naslova, ako je dostupan.
•LCD MODE
Normalni → Preko celog ekrana → Sa zumiranjem → Isključen
•MENU
Pristupa meniju na DVD disku.
•DISPLAY
Pristupa displeju na ekranu.
•SETUP
Pristupa meniju za podešavanje (setup menu) ili ga uklanja.
- 9. Poklopac diska**
- 10. Dugme OPEN**
Pritisnite ovo dugme da biste otvorili poklopac za disk.

NAPOMENA

Namestite disk tako da je snimljena strana okrenuta nadole i lagano gurnite centar tako da disk dođe na svoju poziciju.

Identifikacija kontrola (nastavak)

Glavni deo uređaja

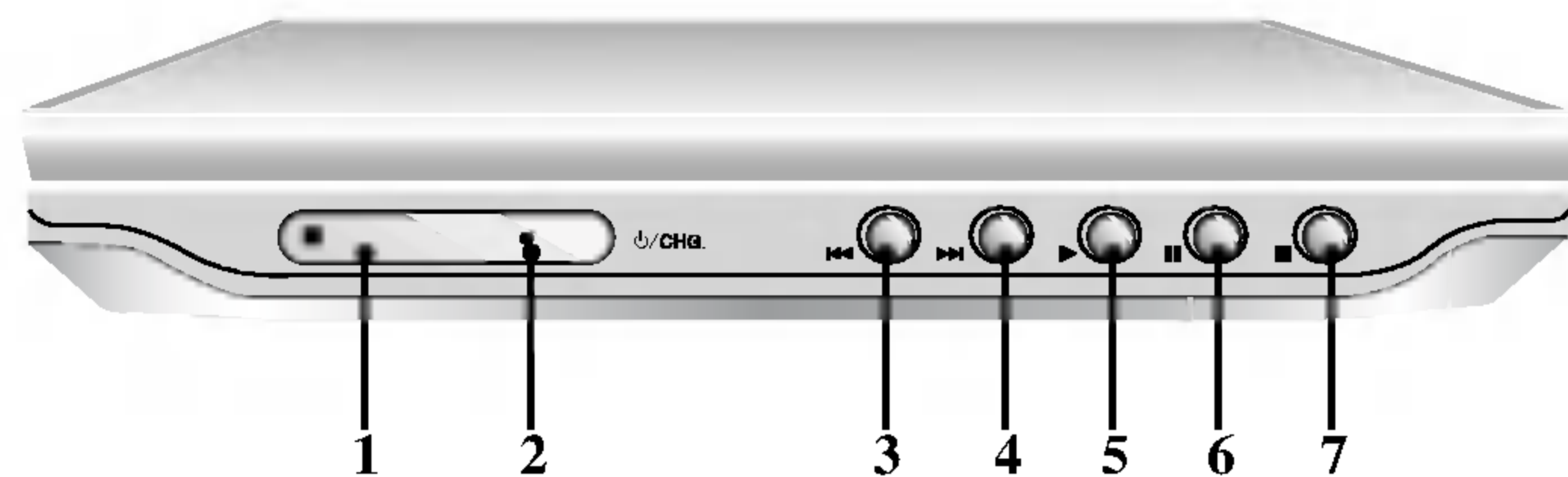

- 1. Daljinski senzor**
- 2. Indikator baterije**
Prilikom dopunjavanja, indikator baterije je crven.
Kada se napuni baterija, indikator se vraća na zelenu boju.
- 3. Preskakanje/traženje unazad (Reverse SKIP/SEARCH)**
Ide na prethodno poglavlje/traku ili na početak. Pritisnite i držite dve sekunde za brzu pretragu unazad.
- 4. Preskakanje/traženje unapred (Forward SKIP/SEARCH)**
Ide na sledeće poglavlje/traku.
Pritisnite i držite dve sekunde za brzu pretragu napred.
- 5. PLAY**
Započinje plejbek.
- 6. PAUSE**
Pauzira plejbek. Pritiskajte više puta za kadar-po-kadar plejbek.

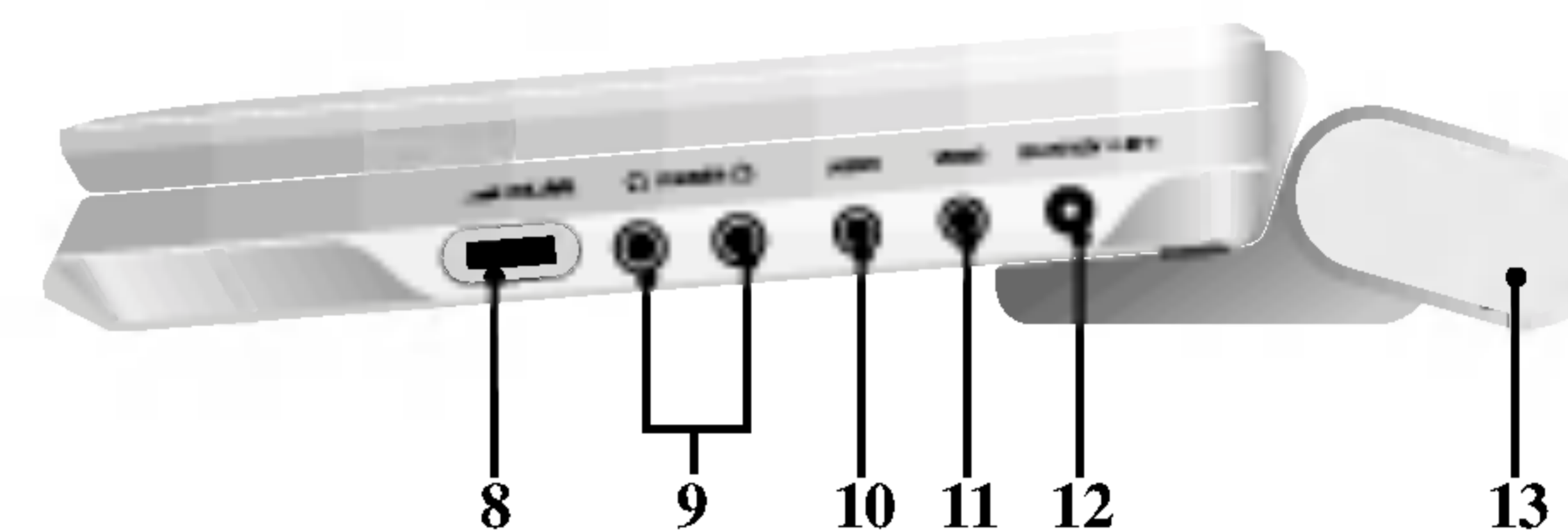

- 7. STOP**
Zaustavlja plejbek.
- 8. Kontrola jačine zvuka**
- 9. Džek za slušalice**
- 10. AUDIO ulazno izlazni In/Out džek (OPTICAL OUT – optički izlaz)**
- 11. VIDEO ulazno izlazni In/Out džek**
- 12. Ulaz jednosmernog napona DC IN 9.5V**
Povežite AC adapter.
- 13. Baterija**

Identifikacija kontrola (nastavak)

Daljinski upravljač

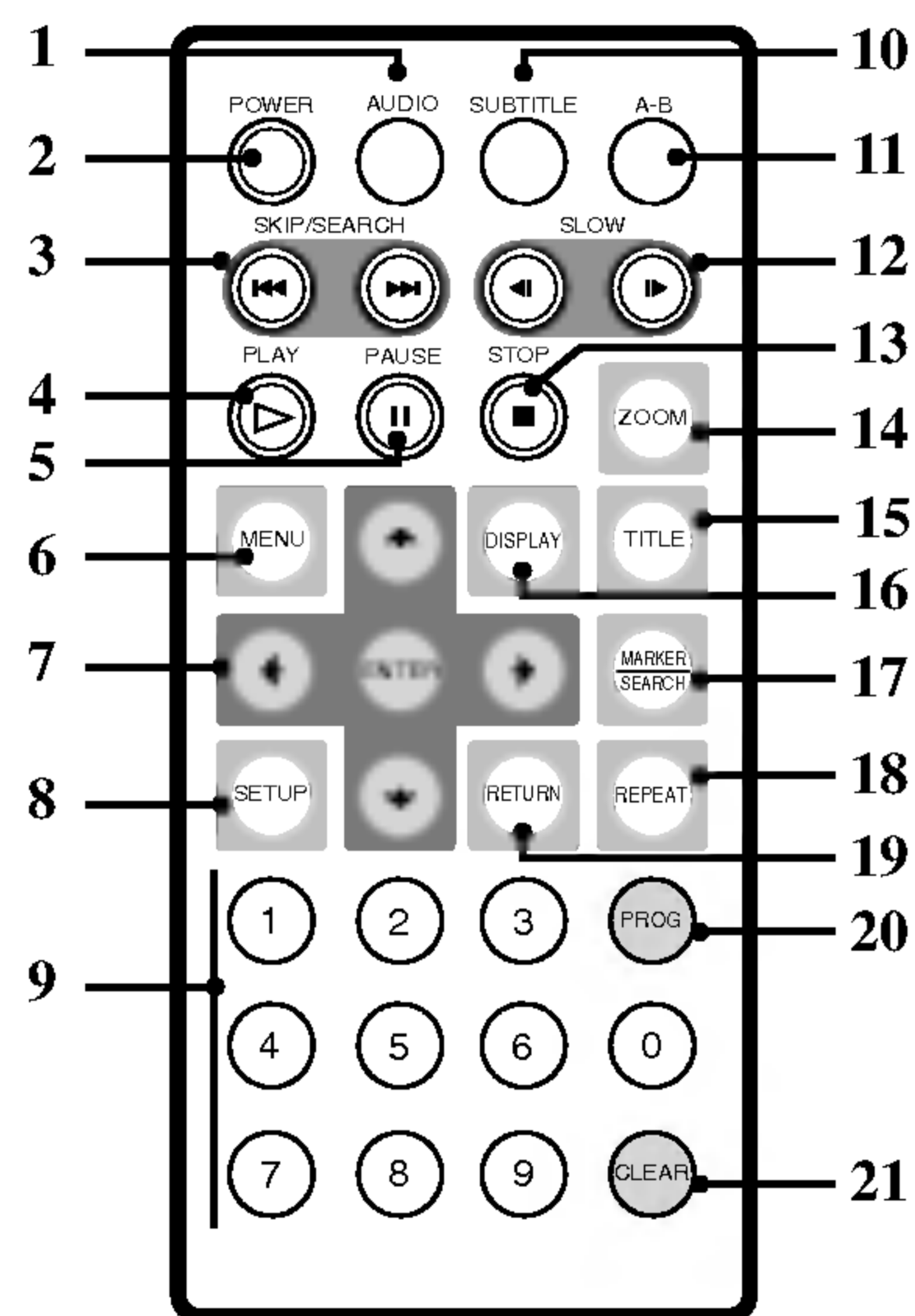

1. **AUDIO**
Bira audio jezik (DVD).
2. **POWER**
Pali i gasi (ON i OFF) DVD plejer.
3. • **Preskakanje/trazenje unazad (Reverse SKIP/SEARCH ◀◀)**
Trazenje unazad*/povratak na pocetak poglavlja ili track-a u kome se nalazite ili povratak na prethodno poglavlje ili track.
• **Preskakanje/trazenje unapred (Forward SKIP/SEARCH ▶▶)**
Trazenje unapred*/prelazak na sledeće poglavlje ili track.
* Pritisnite i držite dugme oko dve sekunde.
4. **PLAY**
Započinje plejbek.
5. **PAUSE**
Privremeno pauzira plejbek / pritiskajte više puta za kadar-po-kadar plejbek.
6. **MENU**
Pristupa meniju na DVD disku.
7. • ◀ ▶ ▲ ▼ (levo/desno/gore/dole)
Odabira stavku na meniju.
• **ENTER**
Potvrđuje izbor menija.
8. **SETUP**
Pristupa meniju za podešavanje (setup menu) ili ga uklanja.
9. **Numerička dugmad 0-9**
Birate numeričke stavke u meniju.
10. **SUBTITLE**
Bira jezik na titlu.
11. **A-B**
Ponavlja sekvencu.
12. **SLOW (◀ / ▶)**
Usporena reprodukcija unazad/unapred.
13. **STOP (■)**
Zaustavlja plejbek.
14. **ZOOM**
Uvećava video sliku.
15. **TITLE**
Prikazuje meni naslova, ako je dostupan.
16. **DISPLAY**
Pristupa displeju na ekranu.
17. • **MARKER**
Obeležava (markira) bilo koju tačku tokom plejbeka.
• **SEARCH**
Prikazuje MARKER SEARCH meni (meni pretrage po markerima).
18. **REPEAT**
Ponavlja poglavlje, traku, naslov, sve.
19. **RETURN**
Uklanja meni za podešavanje (setup menu), prikazuje video CD sa PBC.
20. **PROG.**
Stavlja traku na programsku listu.
21. **CLEAR**
Briše broj trake sa programske liste ili marker sa MARKER SEARCH menija (meni pretrage po markerima).

Identifikacija kontrola (nastavak)

Ubacivanje baterije (Litijumova baterija)

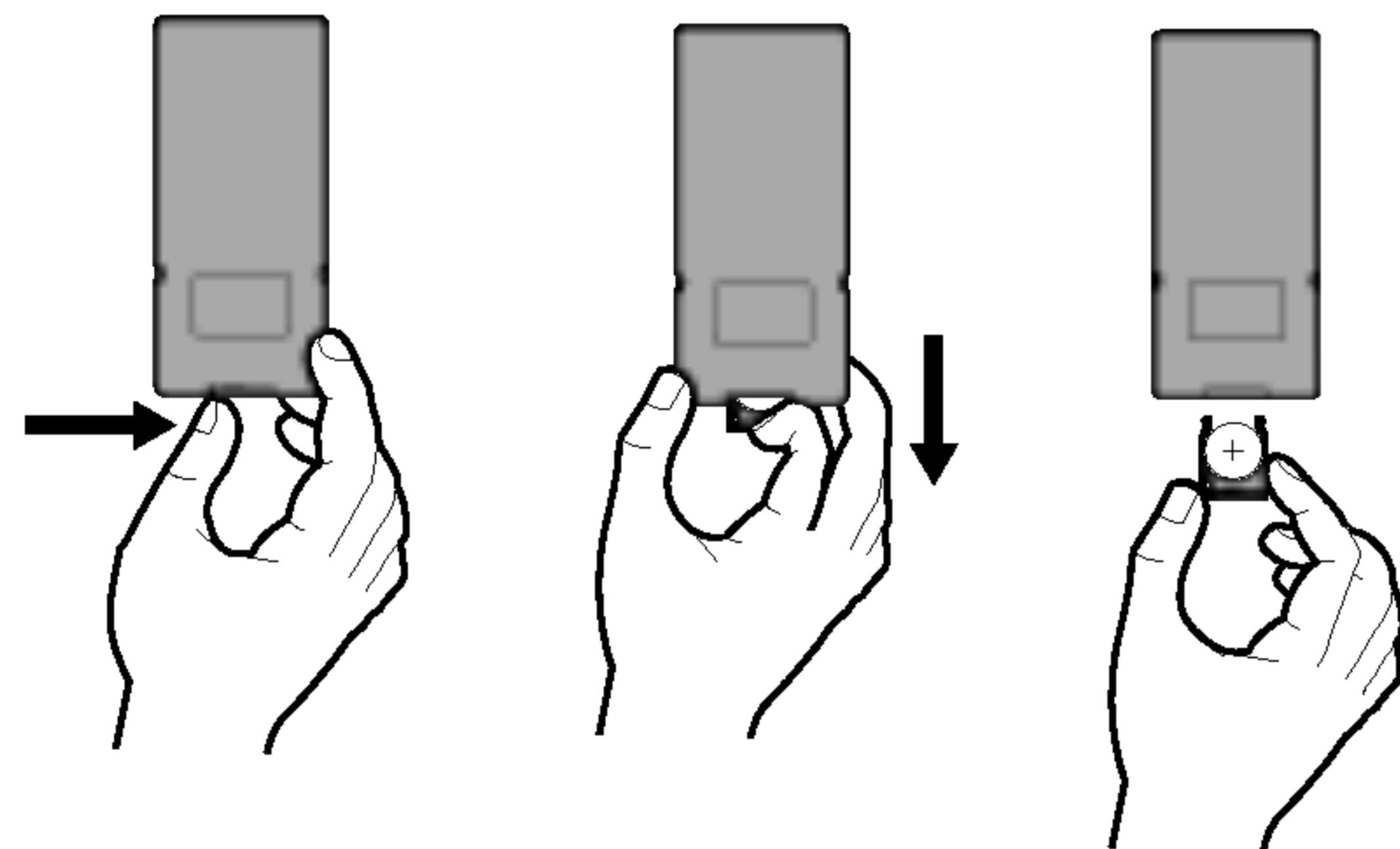

NAPOMENE

- Ne izlažite senzor daljinskog upravljača jakoj svetlosti.
- Ne postavljajte prepreke između senzora daljinskog upravljača i daljinskog upravljača.

Zamena baterije

Baterija obično traje oko godinu dana. Zamenite bateriju ako daljinski upravljač ne radi kada se koristi za operacije koje su inače predviđene.

Baterija (Litijumova)

1. Zahvatite okvir držača baterije, a zatim povucite pokretni poklopac da biste izvukli držač baterije.
2. Namestite bateriju sa + oznakom u istom pravcu kao što je na držaču baterije.
3. Namestite držač sa baterijom u daljinski upravljač i proverite da li je do kraja gurnut.

- U daljinskom upravljaču treba da se koriste mikro litijumske baterije od 3V kao što su CR. 2025 ili ekvivalentne.
- Postupajte sa baterijom u skladu sa lokalnim zakonima. Ne izlažite je vatri.

Upozorenje: Ako se nasilno postupa sa baterijom koja se koristi za ovaj uređaj, onda može doći do opasnosti od opekotina ili delovanja hemikalija. Nemojte da je dopunjavate, otvarate, spaljujete ili da je izlažete temperaturi iznad 100°C (212°F).

Bateriju menjajte samo sa Panasonicovom baterijom Matsushita Elec. Ind. Co., Ltd., pod brojem CR. 2025.

Upotreba drugih baterija može predstavljati rizik od vatre ili eksplozije. Bacite upotrebenu bateriju. Čuvajte baterije od dece. Ne otvarajte ih i ne izlažite ih vatri.

Povezivanje na struju

Ispravljač

Uvod

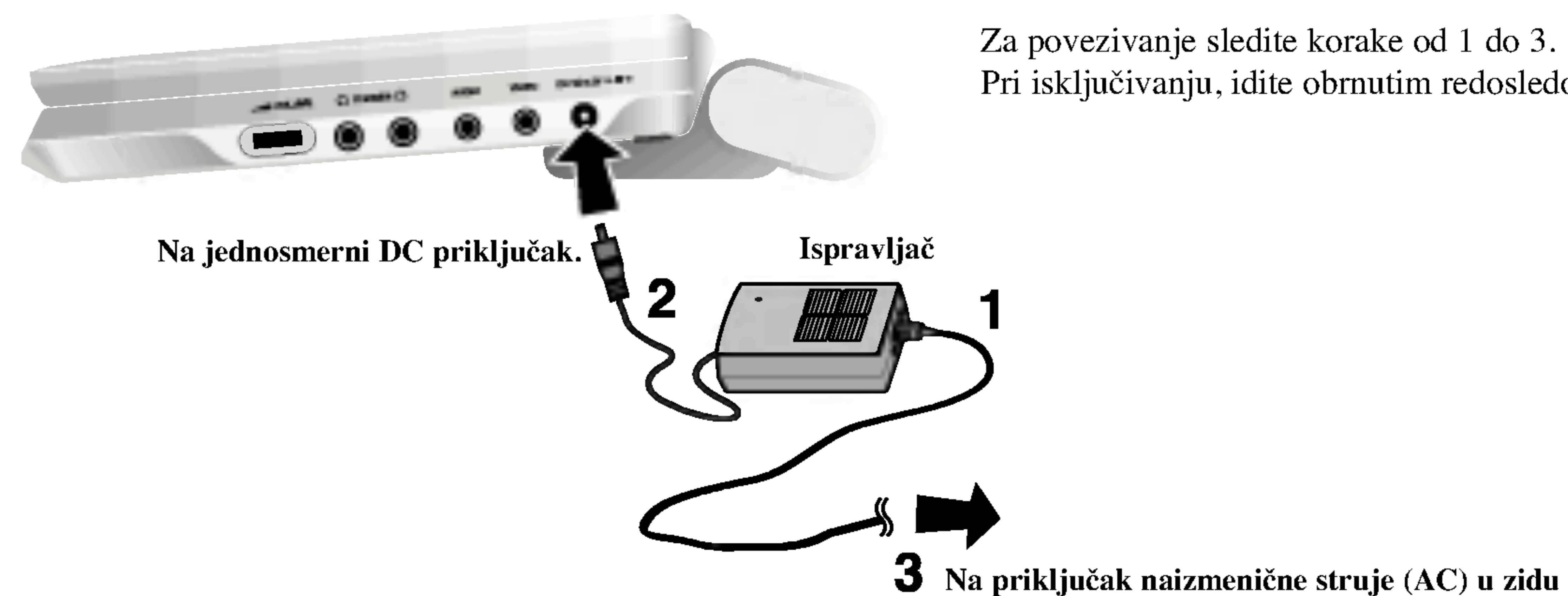

Oprez

- Ne priključujte utikač drugačije od onog kako je predviđeno, jer na tako može doći do rizika od požara ili strujnog udara.
- Ne priključujte utikač mokrim ili vlažnim rukama. Može doći do strujnog udara.
- Ne koristite drugačije ispravljače od onog koji je predviđen, jer to može prouzrokovati požar ili može oštetiti plejer.

Ispravljač

- Ovaj ispravljač radi na 100-240V~ 1.5A 50-60Hz.
- BR. MODELA: DP-AC90
- Proizvođač WANLIDA Digital Technology Co., Ltd.
- Da biste izabrali odgovarajući ispravljač ili kablove, kontaktirajte nekog distributera električnih delova da vam pomogne.

Povezivanje napajanja (nastavak)

Adapter za automobil

Ovaj DVD plejer i njegov adapter za automobil projektuju se za vozila koji imaju 12 volta, negativne električne uzemljene sisteme. (Ovo je standard za većinu vozila). Ako vaše vozilo ima drugačiji tip električnog sistema, onda se jednosmerni sistem napajanja ne može koristiti.

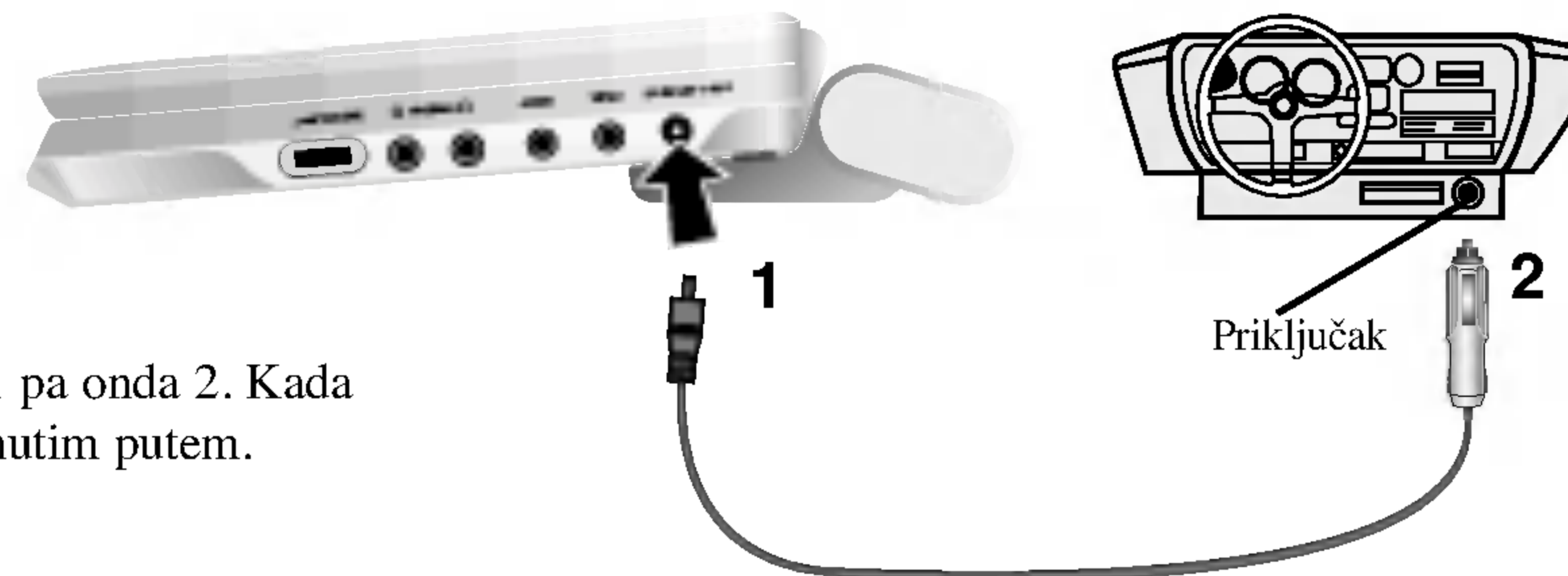

Prilikom povezivanja prvo spojite 1 pa onda 2. Kada razdvajate vezu, onda to radite obrnutim putem.

Upozorenje

- Da biste sprečili električni udar i moguće oštećenje DVD plejera ili vozila, uvek isključite adapter za automobil iz priključka pre nego što isključite priključak DVD plejera.
- U adapteru za automobil se koristi osigurač za zaštitu od 3A i 250V.
- Dok se startuje mašina i pali auto, izvučite adapter za automobil iz priključka.
- Dok vam je akumulator prazan nemojte da koristite DVD plejer. Pik struje iz generatora automobila može prouzrokovati da pregori DC osigurač.
- Ako napon napajanja automobila padne za približno 10 volti, onda vaš DVD plejer neće možda da radi ispravno.
- Ne ostavljajte DVD plejer tamo gde temperatura prelazi 70°C (158°F) jer se može oštetiti uređaj.
Tu se misli na primer:
 - Na unutrašnjost automobila kada su prozori zatvoreni, a uređaj izložen direktno suncu.
 - Blizu grejnih tela.

Adapter za automobil

- Ovaj adapter za automobil radi na jednosmernu struju od 12V.
- BR. MODELA: DPB-C90
- Proizvođač WANLIDA Digital Technology Co., Ltd.
- Kontaktirajte distributera električnih delova za pomoć u izboru odgovarajućeg adaptera za automobil.

Povezivanje na struju (nastavak)

Baterija

- Napunite bateriju pre nego što je prvi put koristite.

■ Nameštanje baterije

1. Poravnajte kukice baterije sa rupicama sa donje strane plejera.
2. Nameštajte bateriju nagore sve dok ne čujete klik.

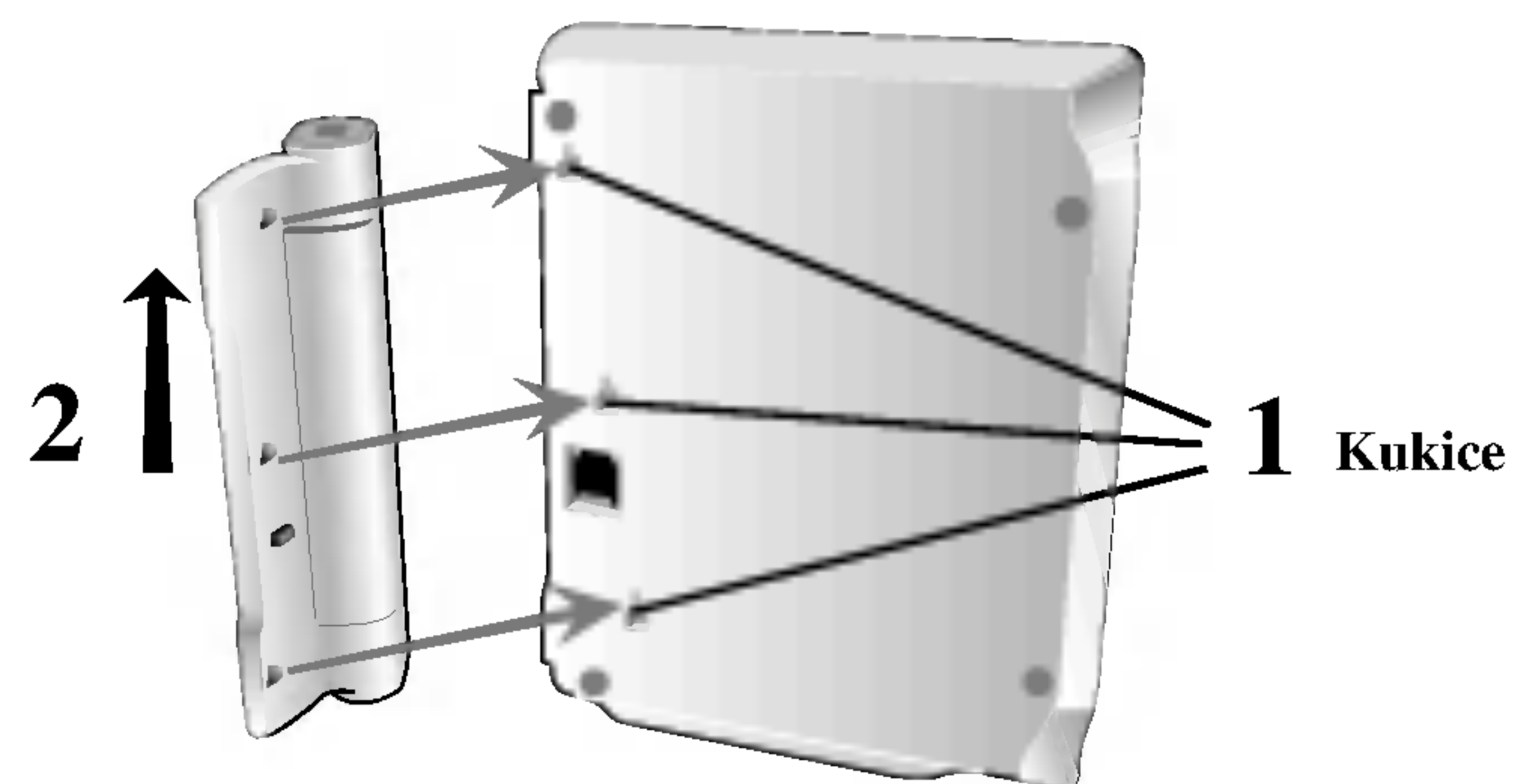

■ Odvajanje baterije

Da biste odvojili bateriju, povucite prekidač koji se nalazi pored nje, a onda u isto vreme gurnite bateriju da klizi.

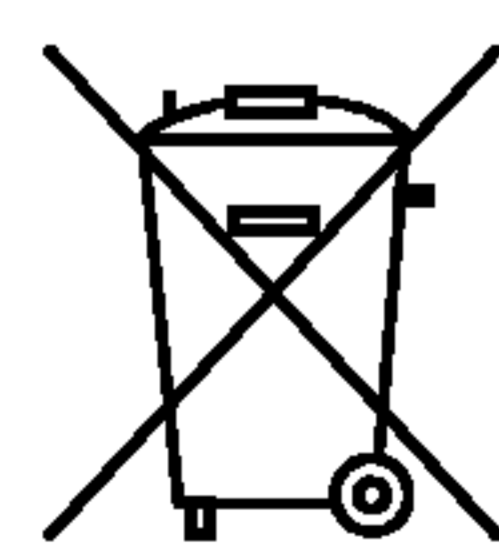

PAŽNJA

Uređaj koji ste kupili sadrži bateriju koja može da se puni. Baterija može da se reciklira. Na kraju svog radnog veka, u raznim državama i prema raznim lokalnim propisima, može se desiti da nije legalno bacanje u gradsko smeće. Proverite kakvi su propisi za čvrst otpad i za detalje o mogućnostima reciklaže ili odgovarajuće odlaganje.

Povezivanje na struju (nastavak)

■ Punjenje baterije

1. Namestite bateriju na plejer.
2. Povežite AC mrežni adapter na plejer i uključite ga u AC priključak.

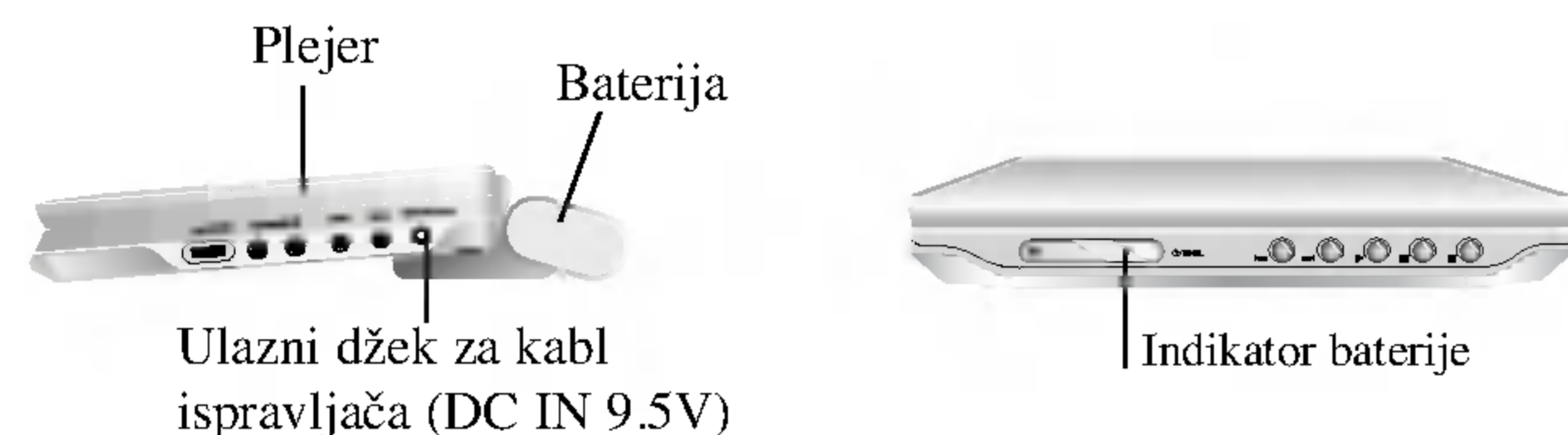

3. Prilikom punjenja, indikator baterije je crven. Kada se završi punjenje, indikator baterije se vraća na zelenu boju.

OPREZ

Preduzmite sledeće mere predostrožnosti da biste izbegli kvašenje tačnostima, pregrevanje, itd.

- Ne koristite neovlašćene delove.
- Koristite predviđeni ispravljač kada punite bateriju.
- Ne izlažite bateriju temperaturi većoj od 60°C (140°F).
- Ne pokušavajte da rasklapate ili rastavljate uređaj.
- Jaki udarci mogu dovesti do kvara uređaja.
- Pazite uređaj od paljenja.
- Ne demontirajte uređaj; pravilno ga odložite.
- Nemojte da kratkospajate kolo.

NAPOMENA

Punjenje baterije se vrši samo kada je uređaj isključen iz struje. Baterija se neće puniti ako je prirodno ili namerno ispražnjena. Zbog toga uređaj neće registrovati napon baterije, čak i kada prikačite bateriju.

Kada se desi ovakva situacija, onda uključite, pa isključite uređaj. Tada će se baterija napuniti.

■ Dopunjavanje baterije i vreme rada

Dopuna bez plejera	Vreme rada	
	Uključen LCD (On)	Isključen LCD (Off)
Približno 3.5 sata	Približno 3 sata*	Približno 4 sata

* Kada je kontrola osvetljenosti postavljena na "-".

■ Proverite stanje baterije na displeju uređaja

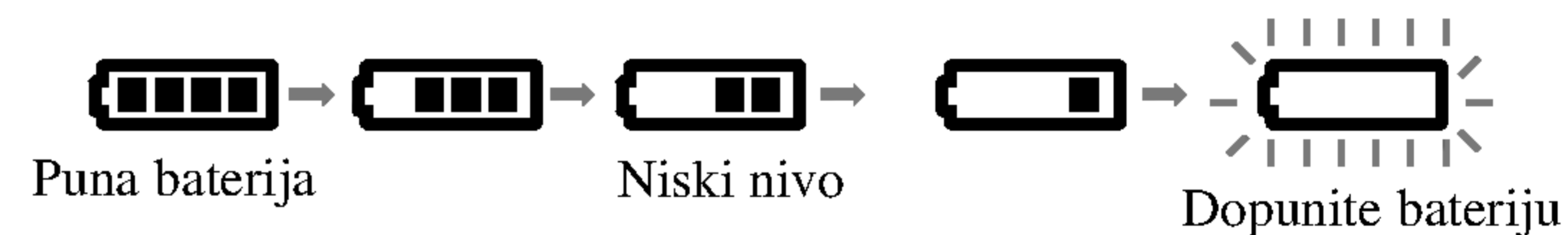

- **Ako koristite ispravljač, onda se ne javlja prikaz za bateriju.**

■ Ako se vreme rada drastično smanji posle dopunjavanja

Baterija je došla do kraja svog radnog veka (inače, može da se dopunjuje oko 300 puta).

■ Ako se uređaj ne koristi duže vreme

- Odvojite bateriju. (Čak i ako je uređaj isključen, on i dalje koristi neki deo energije. Ovo može dovesti do pražnjenja baterije i neispravnosti.)
- Dopunite bateriju tek kada ste spremni da je koristite ponovo.

■ Baterija

- BR. MODELA: DP-BS930

Puštanje diska

1. Pripremite napajanje.
2. Otvorite spoljašnji poklopac i pritisnite dugme **POWER**.
3. Pritisnite **OPEN** da biste otvorili poklopac diska i ubacite disk tako da je ona strana koju želite da gledate sa nalepnicom okrenutom nagore.
Rukom zatvorite poklopac diska.
 - Ako je disk postavljen naopako (i ako je to jednostrani disk), onda se na ekranu pojavljuje "NO DISC" ili "DISC ERROR".
 - Kada prođu sva poglavlja iz naslova, DVD plejer se automatski zaustavlja i vraća na ekran sa menijem.
4. Pritisnite **PLAY** da bi započela reprodukcija diska.
5. Podesite jačinu zvuka.

NAPOMENE

- Namestite disk na osu sa stranom koja se reprodukuje okrenutom nadole i lagano gurnite u centar tako da dođe na svoje mesto.
- Potvrdite položaj LCD MODE pritiskom na dugme LCD MODE.

■ Promena veličine slike

Koristite dugme LCD MODE da biste promenili mod slike. Mod se prikazuje na displeju uređaja kao što je prikazano na slici.

NORMAL → FULL → ZOOM → OFF



NAPOMENA

Prikaz može da bude i drugačiji, zavisno od vrste diska.

■ Mod i veličina slike

Slika prikazana na LCD displeju zavisi od displej moda i one veličine koja je snimljena na disku.

NAPOMENE

- Ako na ovom uređaju ne koristite LCD, selektujte OFF da biste uštedeli energiju.
- LCD je isključen ako zatvorite uređaj.
- Na slici mogu da se pojave horizontalne linije kada je mod prebačen na ZOOM, ali to nije znak nekog kvara.

Displej na ekranu







Na ekranu možete da prikazete opšti status reprodukcije. Neke stavke se mogu menjati preko menija. Da biste koristili displej na ekranu:

1. Pritisnite DISPLAY tokom plejbeka.
2. Pritisnite ▲ / ▼ da odaberete stavku. Odabrana stavka je osvetljena.
3. Pritisnite ◀ / ▶ da promenite podešavanje. Možete takođe koristiti numerička dugmad ako vam odgovara (npr. možete uneti broj naslova). Za neke funkcije, pritisnite ENTER da izvršite podešavanje.

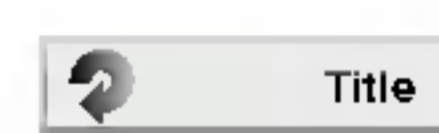

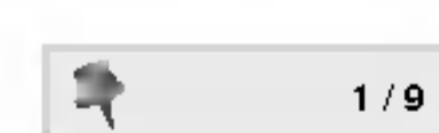



Napomene

- Neki diskovi možda neće imati sve karakteristike pokazane dole.
- Ako za 10 sekundi ne pritisnete ni jedno dugme, displej nestaje sa ekrana.

Status plejbeka/ograničenja

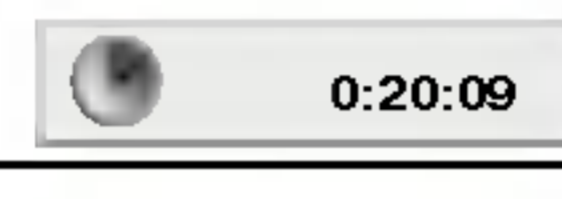
-  Title Ponavlja naslov.
-  A B Ponavlja sekvencu.
-  1/9 Unosi marker.
-  MARKER SEARCH Meni pretrage po markerima.
-  Nastavlja plejbek sa ove tačke.
-  Akcija zabranjena ili nije dostupna.

Primer: Displej na ekranu tokom emitovanja DVD videa

Stavka		Metod odabira
Broj naslova		◀ / ▶, brojevi ENTER
Broj poglavlja		◀ / ▶, brojevi ENTER
Pretraga po vremenu		Brojevi, ENTER
Audio jezik i mod digitalnog audio izlaza		◀ / ▶ ili AUDIO
Jezik na titlu		◀ / ▶ ili SUBTITLE
Ugao		◀ / ▶

Displej na ekranu (nastavak)

Primer: Displej na ekranu tokom emitovanja VCD-a

Stavke		Metod odabira
Broj trake (ili PBC mod)		◀ / ▶, brojevi ENTER
Pretraga po vremenu		Brojevi ENTER
Audio kanal		◀ / ▶ ili AUDIO

Primer: Displej na ekranu tokom emitovanja DivX diska

Stavke		Metod odabira
Broj trake		◀ / ▶, brojevi ENTER
Pretraga po vremenu		Brojevi ENTER
Audio jezik i mod digitalnog audio izlaza		◀ / ▶ ili AUDIO
Jezik na titlu		◀ / ▶ ili SUBTITLE

Opšte karakteristike

DVD

Koristite ◀ ▶ ▲ ▼ dugmad da odaberete naslov/poglavlje koje želite da gledate, a zatim pritisnite ENTER da započnete emitovanje. Pritisnite TITLE ili MENU da se vratite na meni na ekranu.

VCD

Koristite numerička dugmad da odaberete traku koju želite da gledate i pritisnite RETURN da se vratite na meni na ekranu. Podešavanja dostupna na meniju i procedure korišćenja mogu biti različiti. Sledite uputstva na svakom meniju na ekranu. Možete takođe podesiti PBC na Off (vidite «PBC» na str. 36).

Napomene

- Ako je podešena roditeljska kontrola i disk nije unutar rejtinga koje ste postavili, morate uneti lozinku (pogledajte «Lock meni» na strani 38-39.)
- DVD diskovi mogu imati regionalni kod. Vaš plejer neće emitovati diskove koji imaju drugačiji regionalni kod od onog koji ima vaš plejer. Regionalni kod za ovaj plejer je 2 (dva).

Ukoliko nije drugačije rečeno, za sve opisane operacije koristite daljinski upravljač. Neke funkcije takođe mogu biti dostupne preko menija za podešavanje (Setup menu).

Prelazak na drugi TITLE (NASLOV) DVD

Kada disk ima više od jednog naslova, možete preći na drugi naslov (title). Pritisnite DISPLAY dok je plejbek zaustavljen, a onda odgovarajući broj (0-9) ili koristite

◀ / ▶ da pređete na drugi naslov. Možete emitovati bilo koji naslov (title) unoseći njegov broj dok je plejbek zaustavljen.

Prelazak na drugo POGLAVLJE/TRAKU (CHAPTER/TRACK)

DVD VCD DivX

Kada naslov (title) na disku ima više od jednog poglavlja (chapter) ili disk ima više od jedne trake (track), možete preći na drugo poglavlje/traku (chapter/track) na sledeći način:

- Pritisnite SKIP/SEARCH (◀◀ ili ▶▶) na kratko tokom plejbeka da odaberete sledeće poglavlje/traku (chapter/track) ili da se vratite na početak trenutnog poglavlja/trake.
- Pritisnite SKIP/SEARCH ◀◀ kratko dva puta da se vratite na prethodno poglavlje/traku (chapter/track).
- Da odete direktno na bilo koje poglavlje (chapter) tokom DVD plejbeka, pritisnite DISPLAY i pritisnite ▲ / ▼ da odaberete ikonu poglavlja/trake (chapter/track). Onda unesite broj poglavlja/trake ili koristite ◀ / ▶.

Traženje DVD VCD DivX

1. Pritisnite i držite SKIP/SEARCH ◀◀ ili ▶▶ otprilike dve sekunde tokom plejbeka.
Plejer će sada ući mod TRAŽENJA (SEARCH mod).
2. Pritiskajte i držite SKIP/SEARCH ◀◀ ili ▶▶ da odaberete željenu brzinu: ◀◀X2, ◀◀X4, ◀◀X16, ◀◀X100 (unazad) ili ▶▶X2, ▶▶X4, ▶▶X16, ▶▶X100 (napred).
Sa video CD-om, brzina traženja se menja: ◀◀X2, ◀◀X4, ◀◀X8, (unazad) ili ▶▶X2, ▶▶X4, ▶▶X8, (napred).
3. Da izađete iz moda traženja (Search mod), pritisnite PLAY.

Opšte karakteristike (nastavak)

Zamrznuta slika i kadar-po-kadar plejbek

DVD VCD DivX

1. Pritisnite PAUSE na daljinskom upravljaču tokom plejbeka. Gledaćete film kadar-po-kadar pritiskajući PAUSE.
2. Da izađete iz moda zamrznutih slika, pritisnite PLAY.

Usporeno emitovanje

DVD VCD DivX

1. Pritisnite SLOW ◀▶ ili ▶▶ tokom plejbeka. Plejer će ući u USPORNI (SLOW) mod.
2. Koristite SLOW ◀▶ ili ▶▶ da odaberete željenu brzinu: ◀▶ 1/16, ◀▶ 1/8, ◀▶ 1/4 or ◀▶ 1/2 (unazad) ili ▶▶ 1/16, ▶▶ 1/8, ▶▶ 1/4 ili ▶▶ 1/2 (napred).
3. Da izađete iz moda usporenog emitovanja (slow motion), pritisnite PLAY.

NAPOMENA

Usporena reprodukcija (Slow motion) unazad nije moguća kod Video CD i DivX diskova.

Pretraga po vremenu

DVD VCD DivX

Da počnete emitovanje sa bilo kojeg odabranog vremena na disku:

1. Pritisnite DISPLAY tokom plejbeka. Pravougaonik pretrage po vremenu prikazuje isteklo vreme emitovanja.
2. Pritisnite ▲ / ▼ da odaberete ikonu sata i pojavi se «-:-:-».
3. Unesite početno vreme u satima, minutima i sekundama sa leva na desno. Ako unesete pogrešne brojeve, pritisnite CLEAR da obrišete brojeve koje ste uneli.
4. Pritisnite ENTER da potvrdite. Plejbek započinje od odabranog vremena.

Ponoviti A-B

DVD VCD DivX

Da ponovite sekvencu.

1. Pritisnite A-B na mestu koje ste izabrali kao startnu tačku. "A * " se kratko pojavljuje na ekranu.
2. Pritisnite A-B ponovo na mestu koje ste izabrali kao kraj. Na ekranu se kratko pojavljuje "A B" i počinje ponavljanje sekvence.
3. Pritisnite A-B još jedanput da poništite ponavljanje.

Ponavljanje

DVD VCD1 DivX

Možete emitovati naslov/poglavlje/sve/traku (title/chapter/all/track) sa diska. Pritisnite REPEAT tokom plejbeka da odaberete željeni mod ponavljanja.

DVD video diskovi – ponoviti poglavlje/naslov/ isključiti

- Chapter (poglavlje): ponavlja trenutno poglavlje.
- Title (naslov): ponavlja trenutni naslov.
- Off (isključiti): ne izvodi ponavljanje.

Video CD diskovi, DivX diskovi – Repeat Track/All/Off

- Track: ponavlja trenutnu traku.
- All: ponavlja sve trake na disku.
- Off: ne izvodi ponavljanje.

NAPOMENE

- Na video CD-u sa PBC, morate podesiti PBC na Off na meniju za podešavanje (Setup menu) da biste koristili funkciju ponavljanja (vidite «PBC» na str. 36)
- Ako pritisnete SKIP (▶▶) jedanput tokom ponavljanja poglavlja/trake (Repeat Chapter/Track), ponavljanje se poništava.

Opšte karakteristike (nastavak)

Traženje markera **DVD** **VCD** **DivX**

Čuvanje MARKERA u DVD memoriji je slično označavanju stranica u knjizi. To vam omogućava da se brzo vratite na bilo koje mesto na disku.

Čuvanje markera u memoriji

1. Pritisnite **MARKER/SEARCH** u toku reprodukcije.

Na ekranu se pojavljuje meni **MARKER SEARCH**.

2. U toku reprodukcije, pritisnite **ENTER** kada disk dođe do mesta koje želite da memorišete.

- Pojavljuje se broj markera.
- Učinite ovo u roku od 10 sekundi dok se ne pojavi meni **MARKER SEARCH**.
- Da biste uneli dodatna markirana mesta, pritiskajte strelice ◀▶ dok se ne naglasi drugo prazno mesto na meniju **MARKER SEARCH**, a zatim pritisnite **ENTER** kada disk dođe do sledećeg mesta na koje želite da postavite marker.

3. Ponavljate korak 2 da biste uneli i sledeće markere od ukupno 9 koliko može.

4. Da biste uklonili meni **MARKER SEARCH**, pritisnite **MARKER/SEARCH**.

Pozivanje/Brisanje markera

5. U toku reprodukcije pritisnite **MARKER/SEARCH**.

Na ekranu će se pojaviti **MARKER SEARCH**.

6. Pritiskajte strelice ◀▶ da biste selektovali marker koji treba da se pozove/obriše.

7. Pritisnite **ENTER** da biste pozvali marker.

Pritisnite **CLEAR** da biste obrisali marker.

Reprodukcija se nastavlja od tačke koja odgovara izabranom markeru, odnosno briše se.

NAPOMENE

- Ove operacije rade jedino kod onih diskova gde se na displeju prikazuje proteklo vreme reprodukcije ili onih koji su se zaustavili.
- Neki podnaslovi snimljeni oko markera se možda neće pojaviti (DVD).
- Svi markeri se brišu kada se isključi napajanje ili kada se izvadi disk.
- Marker se ne pamti kada je DVD ili meni naslova prikazan na ekranu.

Opšte karakteristike (nastavak)

Zumiranje **DVD** **VCD** **DivX**

Koristite zumiranje (zoom) da uvećate video sliku.

1. Pritisnite ZOOM tokom plejbeka ili prikazivanja zamrznutih slika da aktivirate funkciju zumiranja (Zoom). Provougaoni ram se pojavi na kratko u desnom donjem uglu slike.
2. Svakim pritiskom na dugme ZOOM menja se prikaz TV ekrana redom na: 100% veličine slike → 400% veličine slike → 1600% veličine slike → veličinu ekrana → 100% veličinu slike
Slika veličine ekrana (Screen fit mode):
Kada gledate DVD film možete da menjate prikaz slike na ekranu. Pritiskajte strelice ▲▼ da biste prelazili sa jednog na drugi prikaz: Normal (normalni), Enhanced (uvećani) i Maximum (maksimalni).
3. Koristite ◀▶▲▼ dugmad da se krećete kroz uvećanu sliku.
4. Da nastavite normalan plejbek, pritiskajte CLEAR dugme.

NAPOMENE

- Zumiranje možda neće raditi kod nekih DVD-ija.
- Slika veličine ekrana može da se prikaže kod reprodukcije DVD diska, VR diska i film fajla.

Nastavak reprodukcije

Kada se reprodukcija zaustavi, uređaj pamti mesto gde je pritisnut STOP (to je funkcija RESUME).

Pritisnite PLAY i reprodukcija će se nastaviti od tog mesta.

Specijalne karakteristike DVD-ija

Proveravanje sadržaja DVD diska: Meniji

DVD-iji vam mogu ponuditi menije koji vam omogućavaju da koristite specijalne funkcije. Da koristite meni diska, pritisnite MENU (MENI). Unesite odgovarajući broj ili koristite ◀▶▲▼ da osvetlite vaš izbor. Onda pritisnite ENTER.

Meni naslova **DVD**

1. Pritisnite TITLE. Ako trenutni naslov ima meni, meni se pojavi na ekranu. U suprotnom će se pojaviti meni diska.
2. Meni nudi funkcije kao što su uglovi kamere, opcije jezika i jezika na titlu i poglavlja naslova.
3. Pritisnite TITLE da izađete.

Meni diska **DVD**

Pritisnite MENU (MENI-ija) i meni diska se prikaže. Pritisnite MENU (MENI-ija) još jedanput da izađete iz njega.

Menjanje audio jezika **DVD** **DivX**

Pritiskajte AUDIO tokom plejbeka da čujete različite audio jezike ili audio traku. Kod DVD-RW diskova snimljenih u VR modu koji imaju i glavni i dvojezični audio kanal možete menjati između Main (Glavni) (L), Bilingual (dvojezični) (R), ili pomešati oba (Main (glavni) + Bilingual (dvojezični)) pritiskajući AUDIO.

Opšte karakteristike (nastavak)

Ugao kamere **DVD**

Ako disk ima scene koje su snimljene iz različitih uglova posmatranja, onda možete menjati ugao kamere tokom reprodukcije.

1. Pritisnite DISPLAY tokom reprodukcije.
2. Pritisnite ▲/▼ da biste izabrali stavku Angle.
3. Pritiskajte ◀/▶ sve dok se ne selektuje željeni ugao (Angle).

SAVET

Indikator ugla će svetlucati na TV ekranu tokom scena snimljenih iz različitih uglova kao pokazatelj da možete promeniti ugao.

Titlovi **DVD** **DivX**

Pritiskajte SUBTITLE više puta tokom plejbeka da vidite različite jezike na titlu.

NAPOMENA

- Fajl titlova DivX fajla se prikazuje samo smi, srt i sub.
- Ako nema informacija ili ako postoji kod koji ne može da se čita u DivX fajlu, onda se prikazuju "1" itd.

Pamćenje poslednje scene **DVD** **CD** **VCD1.1**

Ovaj plejer memoriše poslednju scenu sa poslednjeg diska kojeg ste gledali. Poslednja scena ostaje u memoriji čak i nakon što izvadite disk ili ugasi plejer. Ako ubacite disk koji ima memorisanu scenu, ta scena automatski biva pozvana.

NAPOMENA

- Podešavanja ostaju u memoriji za upotrebu u svako vreme.
- Ovaj plejer ne memoriše podešavanja diska ako ste ugasi plejer pre nego ste započeli emitovanje diska.

Skrin sejver

Skrin sejver se pojavi kada ostavite DVD plejer u stop modu na duže od pet minuta. Ako je skrin sejver na ekranu duže od pet minuta, DVD plejer se automatski ugasi.

Menjanje audio kanala **VCD**

Pritiskajte AUDIO tokom plejbeka da čujete različite audio kanale (STEREO, LEFT, ili RIGHT).

Emitovanje audio CD-a ili MP3/WMA diska

DVD plejer može emitovati MP3/WMA formatirane snimke na CD-ROM, CD-R ili CD-RW diskovima.

Audio CD

Kada ste ubacili audio CD, meni se pojavi na TV ekranu. Pritisnite ▲ / ▼ da odaberete traku, a onda pritisnite PLAY ili ENTER i plejbek započinja.



MP3 / WMA

1. Pritisnite ▲ / ▼ da odaberete folder, a onda pritisnite ENTER da vidite sadržaj foldera.
2. Pritisnite ▲ / ▼ da odaberete traku, a onda pritisnite PLAY ili ENTER. Plejbek započinja.



ID3 TAG

- Kada puštate fajl koji sadrži informacije kao što su naslovi pesama, to onda možete da vidite pritiskom na DISPLAY.
[Title, Artist, Album, Year, Comment]
- Ako nema informacija, onda se na displeju pojavljuje "NO ID3 TAG".

SAVET

- Ako ste u listi fajlova na MUSIC meniju i želite da se vratite na listu foldera, koristite ▲ / ▼ da osvetlite  i pritisnite ENTER.
- Pritisnite MENU da biste prešli na sledeću stranu.
- Na CD-u sa MP3/WMA i JPEG možete prebaciti sa MP3/WMA na JPEG. Pritisnite TITLE i MUSIC ili PHOTO reč na vrhu menija se osvetli.

Emitovanje audio CD-a ili MP3/WMA diska (nastavak)

Karakteristike audio CD-a i MP3/ WMA diskova

Pauza **CD** **MP3** **WMA**

1. Pritisnite PAUSE tokom plejbeka.
2. Da se vratite na plejbek, pritisnite PLAY, ENTER ili pritisnite PAUSE još jedanput.

Prelazak na drugu traku **CD** **MP3** **WMA**

1. Pritisnite SKIP/SEARCH (I◀◀ ili ▶▶I) kratko tokom plejbeka da odete na sledeću traku ili da se vratite na početak trenutne trake.
2. Pritisnite SKIP/SEARCH I◀◀ dva puta da se vratite na prethodnu traku.
3. Možete emitovati bilo koju traku unoseći njen broj.

Traženje **CD** **MP3** **WMA**

1. Pritisnite i držite SKIP/SEARCH (I◀◀ ili ▶▶I) oko dve sekunde tokom plejbeka.
Plejer će sada ući u mod traženja (SEARCH mod).
2. Pritiskajte i držite SKIP/SEARCH (I◀◀ ili ▶▶I) da odaberete željenu brzinu: ◀◀X2, ◀◀X4, ◀◀X8 (unazad) ili ▶▶X2, ▶▶X4, ▶▶X8 (napred).
Brzina traženja i smer su pokazani na meniju na ekranu.
3. Da izađete iz moda traženja (SEARCH mod), pritisnite PLAY.

Ponoviti traku / sve / isključiti **CD** **MP3** **WMA**

Možete emitovati traku/sve na disku.

1. Pritisnite REPEAT kada emitujete disk. Ikona ponavljanja (repeat) se pojavi.
2. Pritisnite REPEAT da odaberete mod ponavljanja.
 - Track (traka): ponavlja trenutnu traku.
 - All (sve): ponavlja sve trake na disku.
 - Off (ne prikazuje): ne emituje ponavljanje.

NAPOMENA

Ako pritisnete SKIP (▶▶I) jedanput tokom ponavljanja (Repeat Track), ponavljanje se poništava.

Ponoviti A-B **CD**

1. Da ponovite sekvencu tokom plejbeka diska, pritisnite A-B na odabranoj početnoj tački. Ikona ponavljanja (Repeat) i «A» se pojave na meniju na ekranu.
2. Pritisnite A-B još jedanput na odabranoj završnoj tački. Ikona ponavljanja i «A-B» se pojave na meniju na ekranu i sekvenca počinje da se ponavlja.
3. Da izađete iz sekvence i vratite se na normalan plejbek, pritisnite A-B još jedanput.

Emitovanje audio CD-a ili MP3/WMA diska (nastavak)

Kompatibilnost MP3/WMA diska sa ovim plejerom je ograničena na sledeći način:

- Probna frekvencija: između 8 – 48 kHz (MP3), između 32 – 48 kHz (WMA)
- Protok bita: između 8 – 320 kbps (MP3), 32 – 192 kbps (WMA).
- Ovaj plejer ne može čitati MP3/WMA fajl koji ima drugačiji nastavak od «.mp3» / «.wma».
- Fizički format CD-R treba da je ISO 9660.
- Ako snimate MP3 / WMA fajlove koristeći softver koji ne može stvoriti sistem fajlova (npr. Direct-CD), nemoguće je emitovati MP3 / WMA fajlove. Preporučujemo da koristite Easy-CD Creator, koji stvara ISO 9660 sistem fajlova.
- Ime fajla treba da ima maksimalno 8 slova i mora sadržavati .mp3 ili .wma produžetak.
- Imena ne treba da sadrže specijalne simbole kao što su / ? * : < > itd.
- Ukupan broj fajlova na disku treba da je manji od 650.

Ovaj DVD plejer zahteva da diskovi i snimci podmire određene tehničke standarde kako bi se postigao optimalni kvalitet plejbeka. Prethodno snimljeni DVD-iji se automatski podešavaju na te standarde. Postoji mnogo različitih vrsta formata diskova na koje se može snimati (uključujući CD-R koji sadrže MP3 ili WMA fajlove) i oni zahtevaju određene preduslove (vidi gore) da se osigura kompatibilan plejbek.

Potrošači treba da znaju da je potrebna dozvola da bi se skinuo MP3/WMA fajl i muzika sa interneta. Naša kompanija nema pravo da vam tu dozvolu da. Dozvolu treba uvek da tražite od vlasnika autorskih prava.

Programiranje reprodukcije

Funkcija programa vam omogućava da memorišete vaše omiljene pesme sa bilo kog diska u memoriju plejera. Program može da sadrži 30 pesama.

1. Ubacite disk.

Audio CD ili MP3/WMA diskovi:

Pojavljuje se meni za AUDIO CD ili MUSIC disk.

2. Pritisnite PROG.

U meniju na ekranu, desno od reči "Program", pojavice se oznaka .

NAPOMENA

Pritisnite PROG. tada će se izgubiti oznaka  da bi se izašlo iz moda Program Edit.

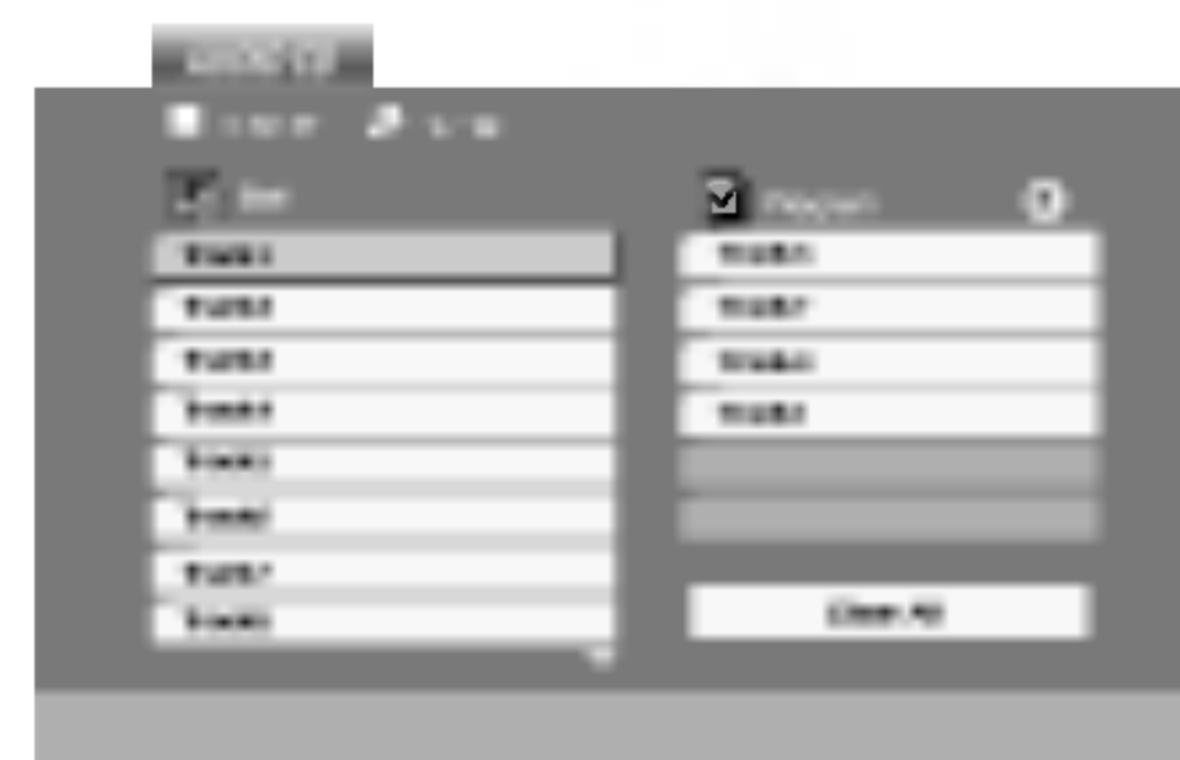

Audio CD meni

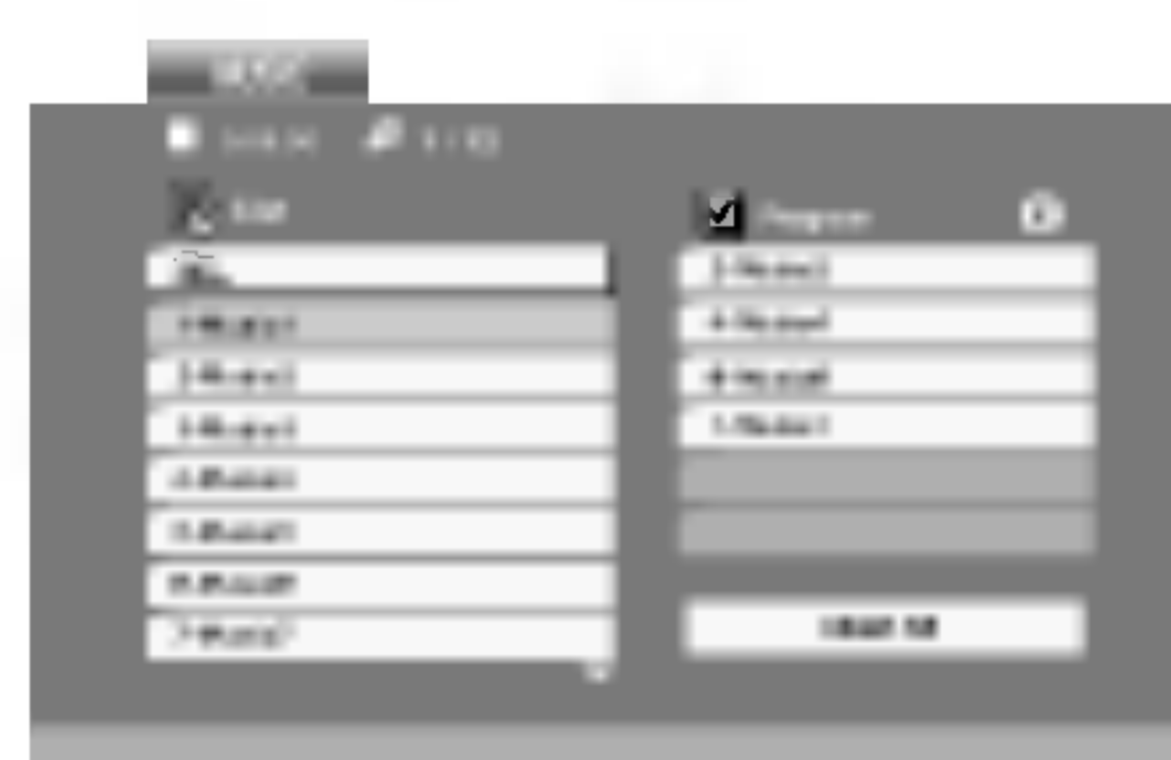

MP3/WMA meni

Video CD: Pritisnite PROG. dok se ne zaustavi reprodukcija. Javlja se meni programa. Pritisnite PROG. ponovo i držite ga nekoliko sekundi da biste izašli iz menija.

NAPOMENA

Na Video CD-u sa PBC, morate da postavite PBC na Off na setup meniju da biste koristili programiranu reprodukciju (Vidite "PBC" na strani 36).



Video CD meni

3. Izaberite track sa liste "List", a zatim pritisnite ENTER da biste ubacili izabrani track u programiranu listu "Program". Ponavljajte to smeštajući ostale željene track-ove na listu.
4. Pritisnite .
Izaberite track koji želite da pustite sa programirane liste.
5. Pritisnite PLAY ili ENTER da biste startovali reprodukciju. Ona počinje po redosledu koji ste isprogramirali. Reprodukcija se završava kada sve pesme sa liste prođu jednom.
6. Da nastavite normalnu reprodukciju, izaberite track sa liste na AUDIO CD-u (ili MUSIC disku), a zatim pritisnite PLAY.

Programiranje reprodukcije (nastavak)

Ponavljanje isprogramirane liste

1. Pritisnite REPEAT kada radi disk. Javlja se ikonica za ponavljanje.
2. Pritisnite REPEAT da biste izabrali željeni mod ponavljanja.
 - Track: ponavlja tekući track.
 - All: ponavlja sve pesme sa programirane liste.
 - Off (nema prikaz): nema ponavljanja.

NAPOMENA

Ako pritisnete jednom ►► tokom ponavljanja reprodukcije, otkazuje se reprodukcija.

Brisanje track-a sa programske liste

1. Koristite strelice ▲ ▼ ► da biste selektovali track koji želite da obrišete sa programske liste.
2. Pritisnite CLEAR. Ponovite to ako hoćete da obrišete još neke pesme sa liste.

Brisanje kompletne programske liste

1. Pritisnite ► da biste ušli na programsku listu.
2. Koristite strelice ▲ / ▼ da biste selektovali "Clear All", a zatim pritisnite ENTER.

NAPOMENA

Programi se takode brišu kada se izvadi disk.

Gledanje JPEG diska

Na ovom DVD plejeru možete gledati diskove sa JPEG fajlovima.

1. Ubacite disk i zatvorite ležište. PHOTO meni se pojavi na LCD ekranu.



2. Pritisnite ▲ / ▼ da odaberete folder, a onda pritisnite ENTER. Lista fajlova u folderu se pojavi. Ako ste u listi fajlova i želite da se vratite na prethodnu listu foldera, koristite ▲ / ▼ dugmad na daljinskom upravljaču da osvetlite (⏪), a onda pritisnite ENTER.
3. Ako želite da vidite određeni fajl, pritisnite ▲ / ▼ da osvetlite fajl a onda pritisnite ENTER ili PLAY. Gledanje fajla počinje. Dok gledate fajl, možete pritisnuti STOP da odete na prethodni meni (PHOTO meni).

Savet

- Pritisnite MENU da biste prešli na sledeću stranu.
- Postoje četiri opcije brzine prikazivanja slajdova ■■ : >>> (brzo), >> (normalno) i > (sporo). Koristite ▲ ▼ ◀ ▶ da osvetlite brzinu (Speed). Onda koristite ◀ / ▶ da odaberete opciju koju želite da koristite, a onda pritisnite ENTER.
- Na disku sa MP3/WMA i JPEG, možete prebacivati sa MP3/WMA na JPEG i obratno. Pritisnite TITLE i reč MUSIC ili PHOTO na vrhu menija se osvetli.
- Pritisnite RETURN, informacija o fajlu je sakrivena.

Prikazivanje slajdova **JPEG**

Koristite ▲ ▼ ◀ ▶ da osvetlite ■■ (prikazivanje slajdova), a onda pritisnite ENTER.

Zamrznuta slika **JPEG**

1. Pritisnite PAUSE tokom prikazivanja slajdova. Plejer će sada ući u mod PAUZE.
2. Da se vratite na prikazivanje slajdova, pritisnite PLAY ili pritisnite PAUSE još jedanput.

Gledanje JPEG diska (nastavak)

Prelazak na drugi fajl **JPEG**

Pritisnite SKIP/SEARCH (I◀◀ ili ▶▶I) ili kursor (◀ ili ▶) jedanput dok gledate sliku da pređete na sledeći ili prethodni fajl.

Zumiranje **JPEG**

Koristite zoom (zumiranje) da uvećate fotografiju. (vidite str. 23)

Da rotirate sliku

Pritisnite ▲ / ▼ tokom prikazivanja slike da je rotirate u smeru kretanja kazaljke na satu ili u suprotnom smeru.

Da slušate MP3/WMA muziku dok gledate sliku **JPEG**

Možete prikazati fajlove dok slušate muziku sa MP3/WMA muzičkog fajla snimljenog na istom disku.

1. Ubacite disk koji sadrži dve vrste fajlova u plejer.
2. Pritisnite TITLE da prikazete PHOTO meni.
3. Pritisnite ▲ / ▼ da odaberete foto fajl.
4. Koristite ▶ da odaberete  ikonu, a onda pritisnite ENTER. Plejbek započinje. Plejbek će se nastaviti dok ne pritisnete STOP.

Savet

Da biste uz gledanje slika slušali samo onu muziku koju želite, programirajte to pomoću menija "MUSIC", a zatim postupite kao što je opisano gore.

Kompatibilnost JPEG diska sa ovim plejerom je ograničena na sledeći način:

- U zavisnosti od veličine i broja JPEG fajlova, možda će trebati duže vremena da DVD plejer pročita sadržaj diska. Ako se ne pojavi displej na ekranu nakon nekoliko minuta, neki od fajlova su možda suviše veliki – smanjite rezoluciju JPEG fajlova na manje od 2M piksela kao 2760 x 2048 piksela i narežite novi disk.
- Ukupan broj fajlova i foldera na disku treba da je manji od 650.
- Neki diskovi mogu biti nekompatibilni zbog različitog formata snimanja ili stanja diska.
- Pazite da svi odabrani fajlovi imaju «.jpg» nastavak kada ih kopirate na CD.
- Ako fajlovi imaju «.jpe» ili «.jpeg» nastavak, preimenujte ih u «.jpg» fajl.
- Ovaj DVD plejer neće moći da očita fajlove koji u imenu nemaju «.jpg» nastavak, čak iako su fajlovi prikazani kao JPEG image fajlovi u Windows Explorer.

Emitovanje DVD diskova VR formata

Ovaj aparat može emitovati DVD-R/RW diskove snimljene uz pomoć DVD-Video formata koji su finalizovani uz pomoć DVD-rekordera.

- ovaj aparat će emitovati DVD-RW diskove snimljene u Video Recording (VR) formatu.

1. Ubacite disk i zatvorite nosač diska.
Na ekranu se pojavljuje DVD-VR meni.

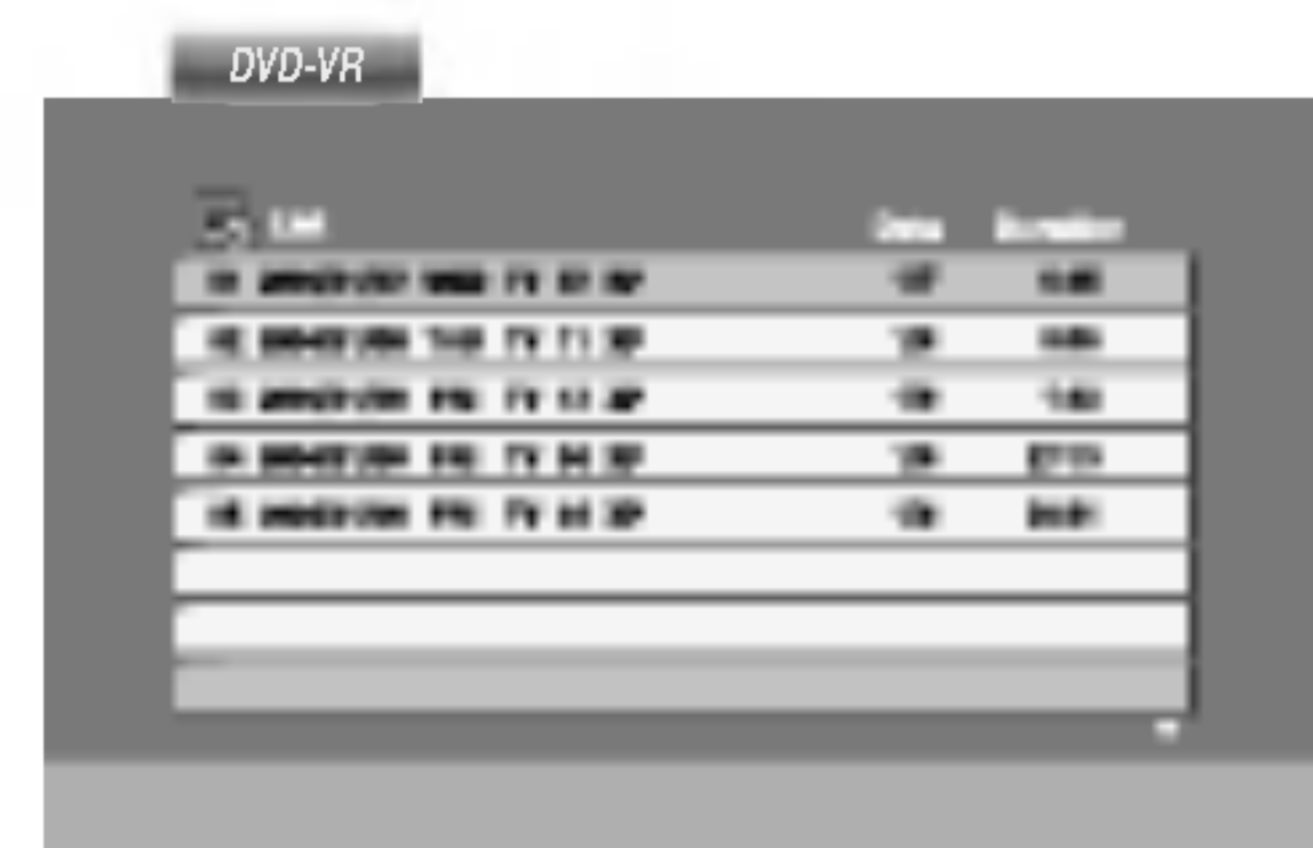

2. Pritisnite ▲ / ▼ da odaberete traku, a onda pritisnite PLAY ili ENTER i plejbek započinje.

NAPOMENA

- Nefinalizovani DVD-R/RW diskovi ne mogu se emitovati na ovom plejeru.
- Neki DVD-VR diskovi su napravljeni sa CPRM podacima na DVD rekorderu. Plejer ne podržava ovu vrstu diskova i pojavi se «CHECK DISC» («PROVERI DISK») poruka.

Šta je «CPRM»?

CPRM je sistem zaštite autorskih prava (sa sistemom ispremetane slike) koji dozvoljava da snimate programe koji se emituju samo jedanput. CPRM znači Zaštita sadržaja za medije koji se mogu snimati.

Ovaj plejer je kompatibilan sa CPRM, što znači da možete snimati tako zaštićene emisije samo jedanput ali onda ne možete praviti kopije tih snimaka. CPRM snimci mogu biti pravljeni samo na DVD-RW disku formatiranom u VR modu, i CPRM snimci mogu biti emitovani samo na plejerima koji su kompatibilni sa CPRM.

Puštanje DivX diska

Na ovom DVD plejeru mogu da se koriste i DivX diskovi sa filmovima.

1. Ubacite disk i zatvorite nosač diska.
Na LCD ekranu se pojavljuje meni MOVIE.

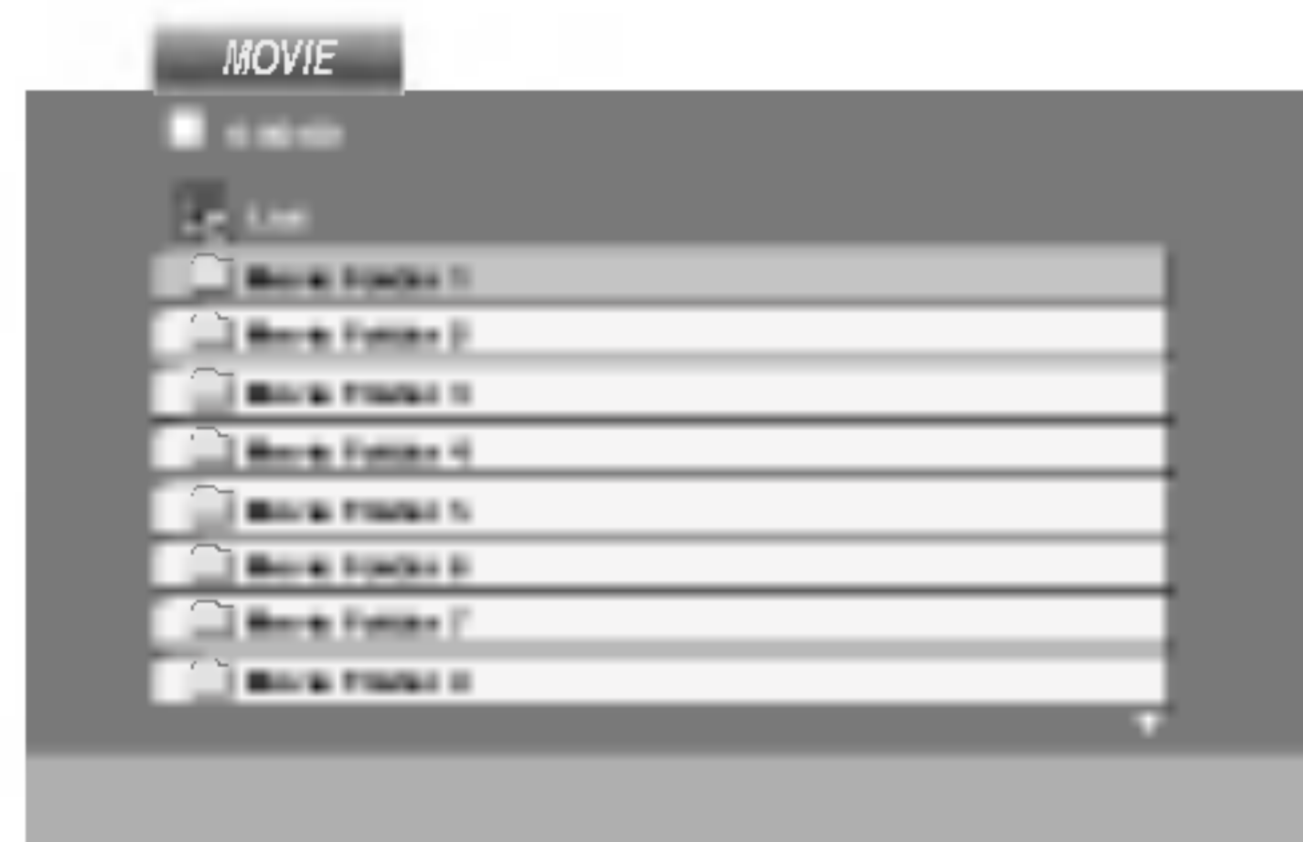

2. Pritiskajte strelice ▲ / ▼ da biste izabrali folder, a zatim pritisnite ENTER. U folderu se javlja spisak fajlova. Ako ste u fajl listi i želite da se vratite na listu foldera koristite strelice ▲ / ▼ na daljinskom upravljaču da biste naglasili , a zatim pritisnite ENTER.
3. Ako želite da pogledate određeni fajl, pritiskajte strelice ▲ / ▼ da biste naglasili taj fajl, a zatim pritisnite ENTER ili PLAY.
4. Pritisnite STOP da biste izašli.

Saveti

- Pritisnite MENU da biste prešli na sledeću stranu.
- Na CD-u sa MP3/WMA, JPEG i MOVIE fajlovima, možete međusobno da prelazite sa menija MUSIC, PHOTO i MOVIE. Pritiskajte da se naznači TITLE i reč MUSIC, PHOTO ili MOVIE na vrhu menija.

Kompatibilnost DivX diskova sa ovim plejerom je ograničena na sledeći način:

- Moguće rezolucije na DivX fajlu su ispod 720x576 (širina x visina) piksela.
- Naziv titla na DivX disku može da ima do 56 karaktera.
- Ako u DivX fajlu ima nekog koda koji ne može da se prikaže, možda će se on prikazati na displeju putem oznake "_".
- **Ako je broj sličica u sekundi veći od 30, može da se desi da uređaj ne radi kako treba.**
- **Ako je video ili audio fajl prazan, to znači da nije ni snimljen kako treba.**
- **Ako je fajl snimljen pomoću GMC kodiranja, onda uređaj podržava samo 1 stepen snimljenog nivoa.**
* Šta je GMC?
GMC je akronim za Global Motion Compensation (Globalna kompenzacija pokreta). To je alat za kodiranje specijalno za MPEG4 standard. Neki od MPEG4 kodera, kao što su DivX ili Xvid, imaju ovu opciju. Postoje različiti nivoi GMC kodiranja, i obično se zovu 1-stepeni, 2-stepeni ili 3-stepeni GMC.

DivX fajlovi koji se mogu puštati

- ".avi ", ".mpg ", ".mpeg "

Kodek formati koji se mogu puštati

- "DIVX3.xx ", "DIVX4.xx ", "DIVX5.xx ", "XVID ", "MP43 ", "3IVX "

Audio formati koji se mogu puštati

- "Dolby Digital ", "DTS ", "PCM ", "MP3 ", "WMA ".
 - Frekvencija odmeravanja: u opsegu 8 - 48 kHz (MP3), i u opsegu 32 - 48kHz (WMA)
 - Bit rate: u opsegu 8 - 320kbps (MP3), 32 - 192kbps (WMA)

Početna podešavanja

Koristeći meni za podešavanje (setup menu), možete uraditi različita podešavanja kao npr. na slici i zvuku. Možete između ostalog podesiti jezik na titlu i meni za podešavanje. Za detalje o svakoj stavci na meniju za podešavanje, vidite stranice 34-39.

Da prikazete meni i izadete iz njega:

Pritisnite SETUP da prikazete meni. Kratak pritisak na SETUP će vas vratiti na početni ekran.

Da odete na sledeći nivo:

Pritisnite ► na daljinskom upravljaču.

Da se vratite na prethodni nivo:

Pritisnite ◀ na daljinskom upravljaču.

Opšta upotreba

1. Pritisnite SETUP. Pojavi se SETUP meni (meni za podešavanje).
2. Koristite ▲ / ▼ da odaberete željenu opciju, a onda pritisnite ► da odete na drugi nivo. Na ekranu se pojavi trenutno podešavanje za odabranu stavku, kao i alternativna podešavanja.
3. Koristite ▲ / ▼ da odaberete drugu željenu opciju, a onda pritisnite ► da odete na treći nivo.
4. Koristite ▲ / ▼ da odaberete željeno podešavanje, a onda pritisnite ENTER da potvrdite izbor. Neke stavke zahtevaju dodatne korake.
5. Pritisnite SETUP ili PLAY da izadete iz menija za podešavanje (Setup menu).

LANGUAGE



Menu Language

Odaberite jezik za meni za podešavanje (setup menu) i displej na ekranu.

Disc Audio / Subtitle / Menu **DVD**

Odaberite jezik koji želite za audio traku (audio disk), titlove, i meni diska.

Original: Odnosi se na originalni jezik na kojem je disk snimljen.

Other (drugi): Da odaberete drugi jezik, pritisnite numerička dugmad a onda ENTER da unesete odgovarajući četvorocifreni broj u skladu sa kodom jezika datom u odgovarajućem poglavlju. Ako unesete pogrešan kod jezika, pritisnite CLEAR.

Početna podešavanja (nastavak)

DISPLAY



TV Aspect **DVD**

4:3: Odaberite kada je standardni 4:3 TV priključen.

16:9 Wide: Odaberite kada je široki 16:9 TV priključen.

Display Mode **DVD**

Podešavanje displej moda radi samo kada je mod TV aspekta podešen na «4:3»

Letterbox: Prikazuje široku sliku sa trakama na gornjem i donjem delu ekrana.

Panscan: Automatski prikazuje široku sliku na celom ekranu i odseca delove koji se ne uklapaju.

AUDIO

Svaki DVD disk ima raznovrsne opcije audio izlaza. Podesite AUDIO opcije vašeg plejera u skladu sa vrstom audio sistema koji koristite.



Dolby Digital / DTS / MPEG **DVD** **DivX**

Bitstream: Odaberite Bitstream ako ste priključili DIGITAL OUT utičnice vašeg DVD plejera na pojačivač ili drugu opremu koja ima Dolby Digital, DTS ili MPEG dekodir.

PCM (za Dolby Digital / MPEG): Odaberite kada priključujete dvo-kanalni digitalni stereo pojačivač. DVD-iji kodirani u Dolby Digital ili MPEG će automatski biti pretvoreni u dvo-kanalni PCM audio.

Off (za DTS): Ako odaberete «Off», DTS signal ne izlazi kroz DIGITAL OUT utičnicu.

Početna podešavanja (nastavak)

Sample Freq. (probna frekvencija) (frekvencija) **DVD**

Ako vaš prijemnik ili pojačivač NIJE u stanju da prima signale od 96 kHz, odaberite 48 kHz. Kada ste to uradili, ovaj aparat će automatski da pretvori sve signale od 96 kHz u signale od 48 kHz tako da ih vaš sistem može dekodirati.

Ako je vaš prijemnik ili pojačivač u stanju da prima signale od 96 kHz, odaberite 96. Kada ste to uradili, ovaj aparat će propustiti svaku vrstu signala bez daljeg procesiranja

Proverite papire koje ste dobili uz pojačivač da vidite njegove sposobnosti.

Kontrola dinamičkog opsega (DRC) **DVD** **DivX**

Sa DVD formatom možete čuti zvučnu traku u najtačnijoj i najrealističnijoj prezentaciji zahvaljujući digitalnoj audio tehnologiji. Međutim, možda ćete želeći da kompresujete dinamički opseg audio izlaza (razlika između najglasnijih i najtiših zvukova). Onda možete slušati tiši zvuk na filmu, a da ne izgubite jasnoću zvuka. Podesite DRC na ON za ovaj efekat

Vocal **DVD**

Podesite Vocal na ON samo kada emitujete višekanalni karaoke DVD. Karaoke kanali na disku će se pomešati u normalan stereo zvuk.

OTHERS

PBC, Auto Play (automatsko emitovanje) i DivX(R) VOD podešavanja mogu biti promenjeni.



PBC **VCD**

Podesite kontrolu plejbeka (PBC) na On ili Off.

On: Video CD-ovi sa PBC se emituju u skladu sa PBC.

Off: Video CD-ovi sa PBC se emituju isto kao audio CD-ovi.

Auto Play **DVD**

Možete podesiti DVD plejer tako da DVD disk automatski počne emitovanje kad kod ubacite DVD.

Ako je Auto Play mod podešen na On, ovaj DVD plejer će potražiti naslov sa najdužim vremenom emitovanja i onda će ga automatski emitovati.

On: Auto play funkcija je aktivna.

Off: Auto play funkcija nije aktivna.

NAPOMENA

Auto Play funkcija možda neće raditi kod nekih DVD-ija.

Početna podešavanja (nastavak)

DivX(R) VOD

Možete prikazati DivX DRM (Digital Rights Management) registracioni kod samo za vaš uređaj.



Registracioni kod se koristi zbog usluge VOD (Video-On-Demand), video na zahtev. Na taj način možete kupiti ili iznajmiti zadržani film.

NAPOMENE

Ako iznajmite DivX VOD fajl, postoji nekoliko opcija koje se prikazuju i to na način kako je opisano dole.

- Prikazuje se broj za gledanje fajlova.

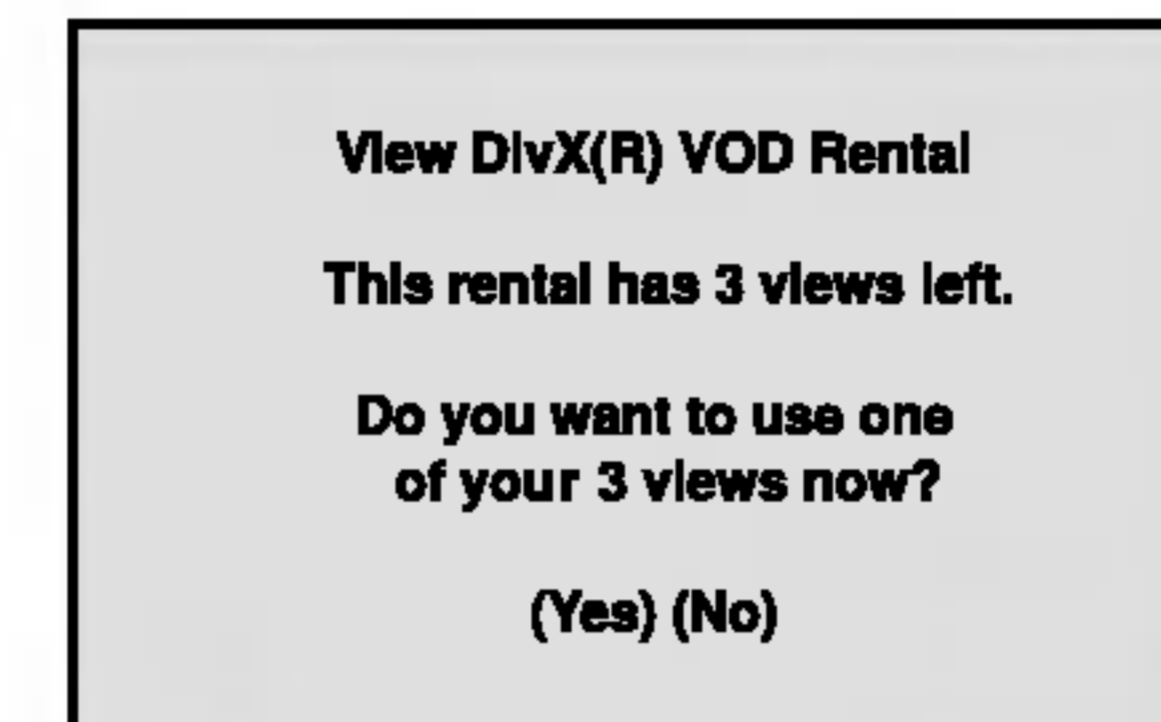

- Iznajmljeni termin je istekao.

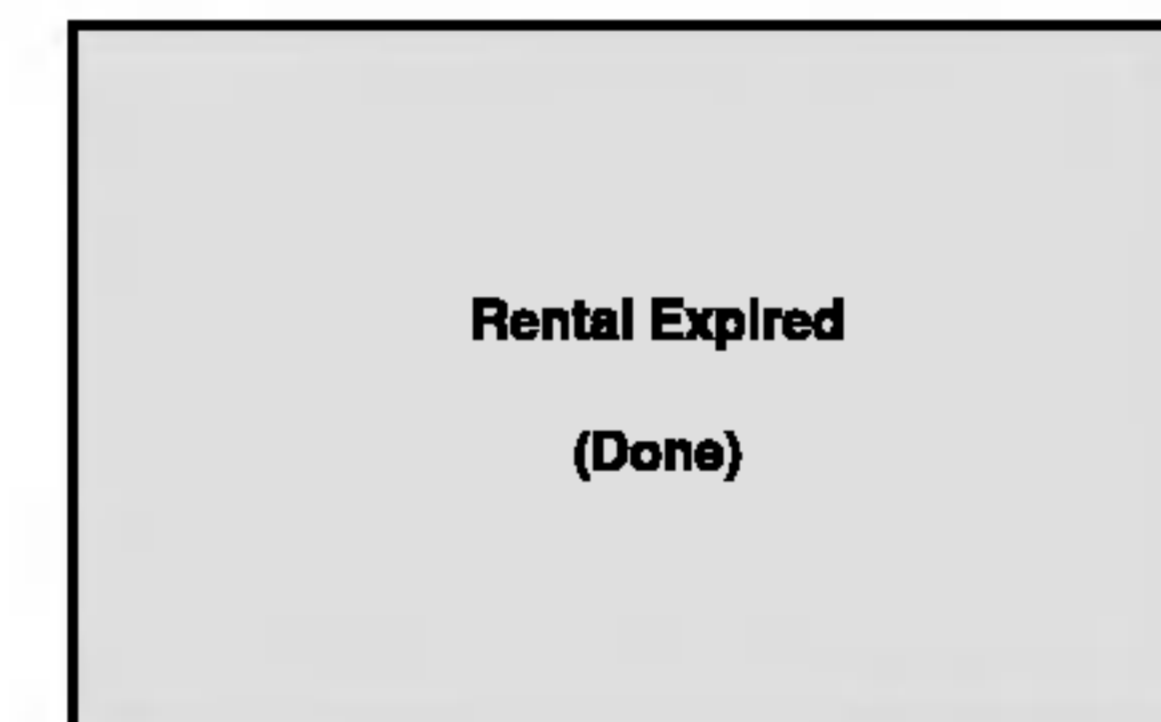

- Prikazuje se greška o autorizaciji.



Početna podešavanja (nastavak)

LOCK (roditeljska kontrola)



Rating **DVD**

Neki filmovi sadrže scene koje možda nisu prikladne za decu da ih gledaju. Mnogi od takvih diskova imaju informacije o roditeljskoj kontroli koje se odnose na ceo disk ili određene scene na disku. Filmovi i scene su ratirani od 1 do 8, zavisno od zemlje. Neki diskovi nude kao alternativu scene koje su prikladnije.

Funkcija roditeljske kontrole vam omogućava da sprečite pristup scenama ispod nivoa ratiranja koji ste postavili, i tako sprečite da vaša deca gledaju materijale koje vi smatrate da nisu prikladni za njih.

1. Odaberite «Rating» na LOCK meniju, a onda pritisnite ►.
2. Da pristupite funkcijama Rating, Password i Area Code morate uneti četvorocifreni sigurnosni kod koji ste stvorili. Ako još niste uneli sigurnosni kod, kaže vam se da uradite tako.

Unesite četvorocifreni kod i pritisnite ENTER.

Unesite ga ponovo i pritisnite ENTER da potvrdite. Ako pogrešite pre nego ste pritisnuli ENTER, pritisnite CLEAR.

3. Odaberite rejting od 1 do 8 koristeći ▲/▼ dugmad.

Rating 1-8: Rejting jedan (1) ima najviše ograničenja a rejting osam (8) ima najmanje ograničenja.

Unlock

Ako odaberete unlock (otključano), roditeljska kontrola nije aktivna i disk se emituje u celosti.

NAPOMENE

Ako podesite rejting za plejer, sve scene na disku sa istim retingom ili nižim se emituju. Više ratirane scene se ne emituju ukoliko alternativne scene nisu dostupne na disku. Alternativne scene moraju imati isti ili niži rejting. Ako nema prikladnih alternativnih scena, plejbek se zaustavlja. Morate uneti četvorocifrenu lozinku ili promeniti rejting kako biste emitovali disk.

4. Pritisnite ENTER da potvrdite vaš izbor rejtinga, onda pritisnite SETUP da izađete iz menia.

Početa podesavanja (nastavak)

Lozinka (sigurnosni kod)

Možete uneti ili promeniti lozinku.

Možete uneti ili promeniti lozinku.

1. Odaberite Password (lozinka) na LOCK meniju, a onda pritisnite ►.
2. Sledite korak 2 kao što je prikazano na levoj strani (Rating). «Change» ili «New» je osvetljeno.
3. Unesite četvorocifreni kod, a onda pritisnite ENTER. Unesite ga ponovo da potvrdite.
4. Pritisnite SETUP da izađete iz menija.

Ako ste zaboravili vaš sigurnosni kod

Ako ste zaboravili vaš sigurnosni kod, možete ga obrisati sledeći ove korake:

1. Pritisnite SETUP da se prikaže SETUP meni (meni za podešavanje).
2. Unesite šestocifreni broj «210499» i sigurnosni kod je izbrisan.
3. Unesite novi kod kao što je opisano gore.

Area code (Kod oblasti) **DVD**

Unesite kod one oblasti čiji su standardi korišćeni za ocenjivanje sadržaja DVD video diska, a na osnovu tabele u poglavlju sa referencama.

1. Odaberite «Area Code» na LOCK meniju, a onda pritisnite ►.
2. Sledite korak 2 kao što je prikazano na levoj strani (Rating).
3. Odaberite prvi broj koristeći ▲ / ▼ dugmad.
4. Prebacite ENTER i odaberite drugi broj koristeći ▲ / ▼ dugmad.
5. Pritisnite ENTER da biste potvrdili izbor koda za određenu oblast.

Podešavanje plejera

Slika i zvuk sa obližnjeg TV-a, video rekordera ili radija mogu postati iskrivljeni tokom plejbeka. Ako se to desi, postavite plejer dalje od TV-a, video rekordera ili radija, ili ugasite aparat nakon što ste izvadili disk.

Konekcije DVD plejera

Zavisno od vašeg TV-a i druge opreme, postoje različiti načini da priključite plejer. Pogledajte uputstva za upotrebu vašeg TV-a, stereo sistema ili drugih uređaja za dodatne informacije o priključenjima.

Video i audio priključenja na vaš TV

Pazite da je DVD plejer direktno priključen na vaš TV a ne na video rekorder, inače bi slika na DVD-iju mogla biti iskrivljena zbog sistema zaštite autorskih prava.

Video:

Priključite VIDEO OUT utičnicu na DVD plejeru na video in (ulaznu) utičnicu na TV-u koristeći video kabal (V).

Audio konekcije na vaš TV:

Povežite AUDIO OUT izlazne džekove DVD plejera na audio levi i desni ulazni IN džek na televizoru, pomoću audio kablova. Nemojte da povezujete AUDIO OUT izlazni džek DVD plejera na phone ulazni džek (record deck) vašeg audio sistema.

Pozadina TV-a

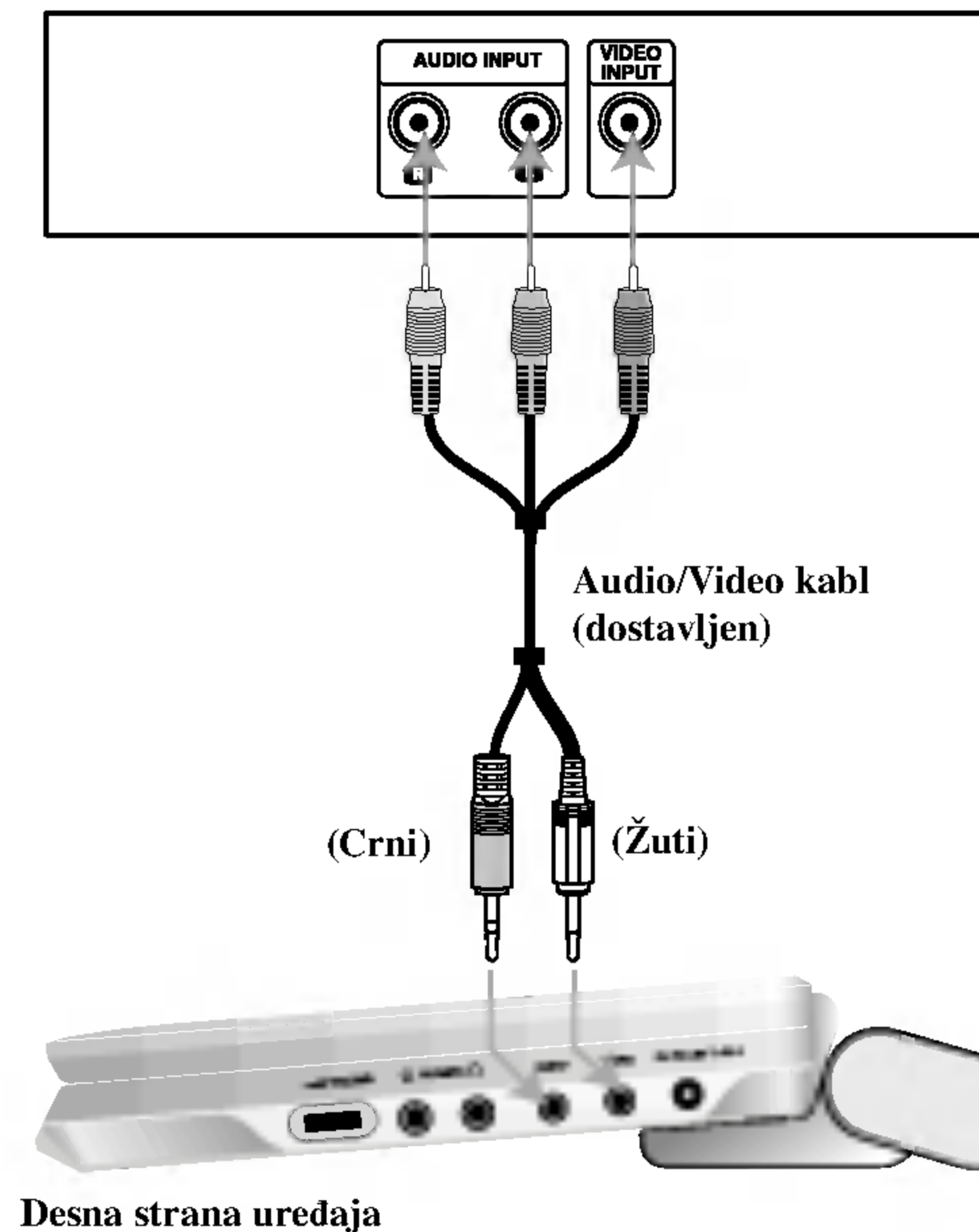

Se debe ajustar el selector A/V IN/OUT en el modo "A/V OUT"

Podešavanje plejera (nastavak)

Audio priključenja na dodatnu opremu

Priključite DVD plejer na dodatnu opremu za audio izlaz.

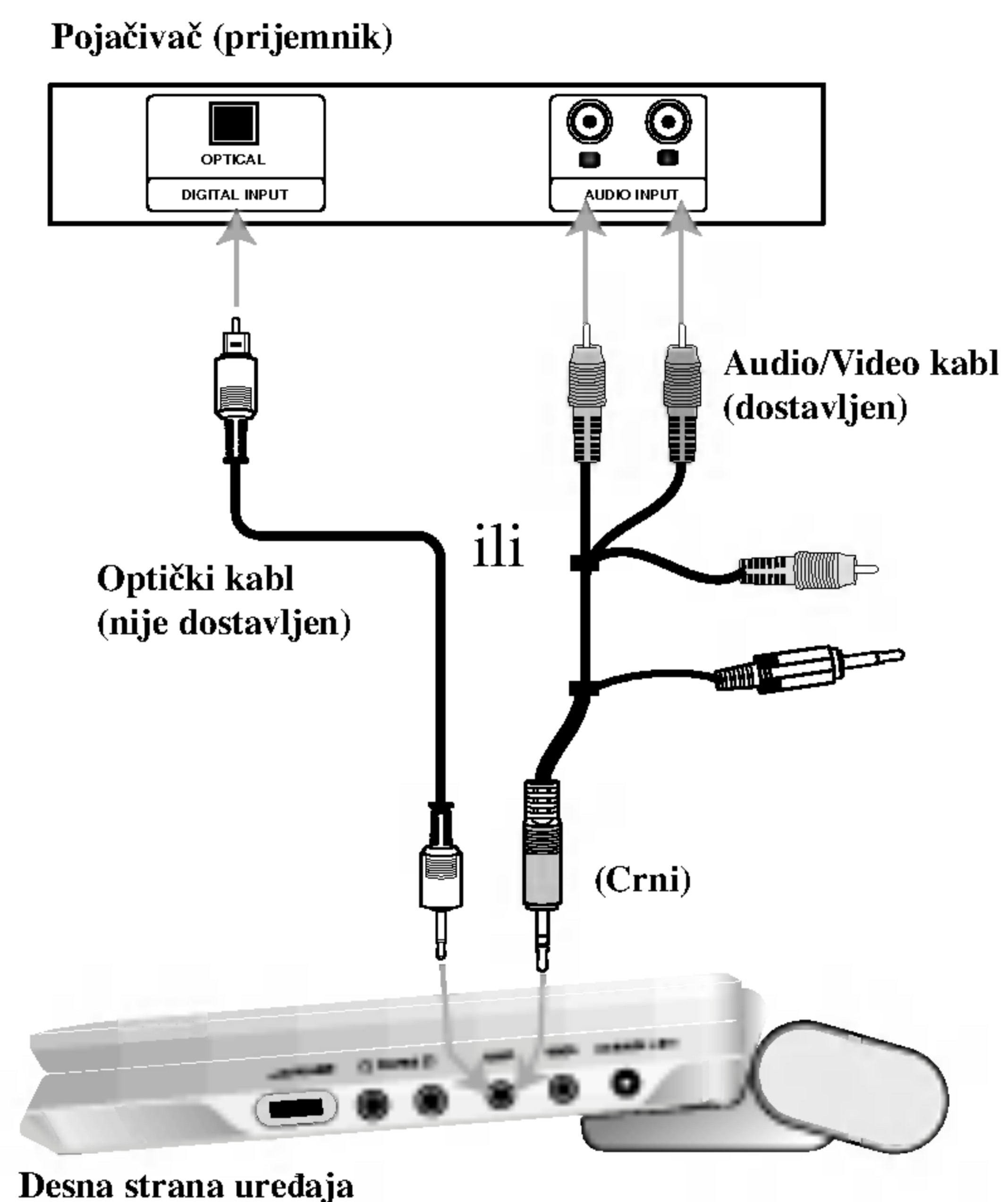

Se debe ajustar el selector A/V IN/OUT en el modo "A/V OUT"

Pojačivač opremljen sa 2-kanalnim analognim stereom ili Dolby Pro Logic II/Pro Logic: Povežite AUDIO OUT izlazne džekove na DVD plejeru sa levim i desnim audio ulaznim IN džekovima na vašem pojačavaču, prijemniku ili stereo sistemu, koristeći audio kablove.

Pojačivač opremljen sa 2-kanalnim digitalnim stereom (PCM) ili audio / video prijemnik opremljen sa višekanalnim dekoderom (Dolby Digital(), MPEG 2 ili DTS): Povežite jedan od DIGITAL AUDIO OUT izlaznih džekova DVD plejera na odgovarajući ulazni džek na vašem pojačavaču. Koristite neki digitalni audio kabl po opciji.

Digitalni višekanalni zvuk

Digitalna višekanalna konekcija omogućava najbolji kvalitet zvuka. Za ovo ćete trebati višekanalni audio / video prijemnik koji podržava jedan ili više audio formata koje podržava vaš DVD plejer, kao što su MPEG 2, Dolby Digital i DTS. Proverite u uputstvu za upotrebu prijemnika i logoe na prednjoj strani prijemnika.

NAPOPMENE

- Ako audio format digitalnog audio izlaza ne odgovara mogućnostima vašeg prijemnika, prijemnik će proizvesti jak, iskrivljen zvuk, ili neće uopšte biti zvuka.
- Šestokanalni digitalni surround (okružujući) zvuk preko digitalne konekcije može se dobiti jedino ako je vaš prijemnik opremljen sa digitalnim višekanalnim dekoderom.
- Da vidite audio format trenutnog DVD-ija na displeju na ekranu, pritisnite AUDIO.

Pronalaženje problema

Simptom	Uzrok	Rešenje
Nema struje.	• Strujni kabal je isključen.	• Čvrsto uključite strujni kabal u zidnu utičnicu.
	• Baterija je prazna.	• Dopunite bateriju.
Nema slike na LCD displeju ili televizoru (uključujući i video sa drugog uređaja)	• Video kabli nije dobro povezan.	• Priključite ispravno video kabl.
	• Prekidač A/V IN/OUT nije dobro namešten.	• Namestite prekidač A/V IN/OUT. - Dok disk radi, stavite prekidač A/V IN/OUT na OUT mod. - Kada gledate video sa druge opreme, stavite prekidač A/V IN/OUT na IN mod.
	• LCD mod je isključen (postavljen na OFF)	• Selektujte neki drugi mod za LCD.
	• Proverite da li je kontrola osvetljenosti postavljena na "-".	• Podesite osvetljenost.
	• TV nije podešen da prima izlazni signal sa DVD-ija.	• Odaberite odgovarajući ulazni video mod na vašem TV-u tako da se slika sa DVD plejera pojavi na TV ekranu.
Nema zvuka	• Oprema priključena na audio kabal nije podešena da primi izlazni signal sa DVD-ija.	• Podesite pravilan ulazni mod audio prijemnika tako da možete slušati zvuk sa DVD plejera.
	• Audio kablovi nisu čvrsto priključeni.	• Pričvrstite vezu video kabla sa džekovima.
DVD plejer ne počinje plejbek.	• Disk koji ne može da se emituje je ubačen.	• Ubacite disk koji može da se emituje. (Proverite vrstu diska, kolor sistem i regionalni kod.)
	• Podešeno je ratiranje.	• Otkazite ratiranje ili promenite nivo rejtinga.
Nema reakcije kada se pritiskaju dugmići.	• Neki diskovi zabranjuju određene operacije.	• Tokom rada se na ekranu može pojaviti "⊗".
Daljinski upravljač ne radi pravilno.	• Daljinski upravljač je suviše daleko od DVD plejera.	• Koristite daljinski upravljač unutar razdaljine od 7 m (23ft).

Kodovi jezika

Koristite ovu listu da unesete željeni jezik za sledeća početna podešavanja:
Disc Audio, Disc Subtitle, Disc Menu.

Jezik	Kod	Jezik	Kod	Jezik	Kod	Jezik	Kod
Abhazijski	6566	Fidi	7074	Lingala	7678	Singhalijski	8373
Afar	6565	Finski	7073	Litvanski	7684	Slovački	8375
Afrikanski	6570	Francuski	7082	Makedonski	7775	Slovenački	8376
Albanski	8381	Frizijski	7089	Malagaški	7771	Somalijski	8379
Amharski	6577	Galicijski	7176	Malajski	7783	Španski	6983
Arapski	6582	Gruzijski	7565	Malajalam	7776	Sudanski	8385
Jermenski	7289	Nemački	6869	Malteški	7784	Swahili	8387
Asamski	6583	Grčki	6976	Maori	7773	Švedski	8386
Ajmara	6588	Grenlandski	7576	Marathi	7782	Tagalog	8476
Azerbejdžanski	6590	Guarani	7178	Moldavski	7779	Tadžički	8471
Baškirski	6665	Guđarati	7185	Mongolski	7778	Tamil	8465
Baskijski	6985	Hausa	7265	Nauru	7865	Tatarski	8484
Bengalski, Bengla	6678	Hebrejski	7387	Nepalski	7869	Telugu	8469
Butanski	6890	Hindu	7273	Norveški	7879	Thai	8472
Biharski	6672	Mađarski	7285	Orija	7982	Tibetanski	6679
Bretonski	6682	Islandski	7383	Pandapski	8065	Tigrinja	8473
Bugarski	6671	Indonezijski	7378	Paštu, Pushto	8083	Tonga	8479
Burmanski	7789	Interlingua	7365	Persijski	7065	Turski	8482
Beloruski	6669	Irski	7165	Poljski	8076	Turkmenski	8475
Kambodžijski	7577	Italijanski	7384	Portugalski	8084	Twi	8487
Katalonski	6765	Japanski	7465	Kečua	8185	Ukrajinski	8575
Kineski	9072	Javanski	7487	Rhaeto-Romance	8277	Urdu	8582
Korsikanski	6779	Kanada	7578	Rumunski	8279	Uzbek	8590
Hrvatski	7282	Kašmirski	7583	Ruski	8285	Vijetnamski	8673
Češki	6783	Kazaški	7575	Samoan	8377	Volapuk	8679
Danski	6865	Kirgiški	7589	Sanskrit	8365	Velški	6789
Holandski	7876	Korejski	7579	Škotski Galski	7168	Volo	8779
Engleski	6978	Kurdski	7585	Srpski	8382	Xhosa	8872
Esperanto	6979	Laoški	7679	Srpsko-Hrvatski	8372	Jidiš	7473
Estonski	6984	Latinski	7665	Šona	8378	Joruba	8979
Farski	7079	Latvijski, Letonski	7686	Sindhi	8368	Zulu	9085

Kodovi oblasti

Izaberite kod oblasti (area code) sa spiska.

Oblasti	Kod	Oblasti	Kod	Oblasti	Kod	Oblasti	Kod
Avganistan	AF	Etiopija	ET	Malazija	MY	Saudijska Arabija	SA
Argentina	AR	Fidi	FJ	Maldivi	MV	Senegal	SN
Australia	AU	Finska	FI	Meksiko	MX	Singapur	SG
Austrija	AT	Francuska	FR	Monako	MC	Slovačka Republika	SK
Belgija	BE	Nemačka	DE	Mongolija	MN	Slovenija	SI
Butan	BT	Velika Britanija	GB	Maroko	MA	Južna Afrika	ZA
Bolivija	BO	Grčka	GR	Nepal	NP	Južna Koreja	KR
Brazil	BR	Grenland	GL	Holandija	NL	Španija	ES
Kambodža	KH	Islands	HM	Holandski Antili	AN	Šri Lanka	LK
Kanada	CA	Hong Kong	HK	Novi Zeland	NZ	Švedska	SE
Čile	CL	Mađarska	HU	Nigerija	NG	Švajcarska	CH
Kina	CN	Indija	IN	Norveška	NO	Tajvan	TW
Kolumbija	CO	Indonezija	ID	Oman	OM	Tajland	TH
Kongo	CG	Izrael	IL	Pakistan	PK	Turska	TR
Kosta Rika	CR	Italija	IT	Panama	PA	Uganda	UG
Hrvatska	HR	Jamajka	JM	Paragvaj	PY	Ukrajina	UA
Češka Republika	CZ	Japan	JP	Filipini	PH	Sjed. Američke Države	US
Danska	DK	Kenija	KE	Poljska	PL	Urugvaj	UY
Ekvador	EC	Kuvajt	KW	Portugal	PT	Uzbekistan	UZ
Egipat	EG	Libija	LY	Rumunija	RO	Vijetnam	VN
El Salvador	SV	Luksemburg	LU	Ruska Federacija	RU	Zimbabve	ZW

Specifikacije

DVD plejer

Napajanje:

DC 9.5V (preko ispravljača), DC 7.4V (Baterija)

Potrošnja struje: 15W sa baterijom

Dimenzije: 1.46 lbs (0.66 kg) (bez baterije)

Spoljne dimenzije (Širina x Dužina x Dubina):

7.5 x 1.1 x 6.3 inča (190 x 28 x 159.5mm)

Sistem signala: PAL

Laser:

Talasna dužina lasera za DVD 662+25 / 662-15 nm

Talasna dužina lasera za CD 785+25 / 785-15 nm

Frekventni opseg (audio):

DVD linearni zvuk: 48 kHz smplovanje 8 Hz do 20 kHz

96 kHz smplovanje 8 Hz do 44 kHz

Odnos singal-buka (audio): Više od 95 dB

Dinamički opseg (audio): Više od 95 dB

Harmonična distorcija (audio): 0.008 %

Radni uslovi:

Temperatura: od 5°C do 35°C (41°F do 95°F), Radni položaj:

Horizontalni

Konektori

Video ulazni/izlazni (VIDEO In/Out):

1.0V (p-p), 75Ω, negativna sinhr., ø3.5mm mini džek x 1

Audio ulazni/izlazni (AUDIO In/Out, analogni audio):

2.0 Vrms (1 kHz, 0 dB), ø3.5mm mini džek x 1

Priključak za slušalice: ø3.5mm mini džek x 2

Displej sa tečnim kristalom

Veličina panela: širine 7 inča (dijagonalno)

Sistem projekcije: Y/C sistem

Pogonski sistem: TFT aktivni matriks

Rezolucija: 234 x 480 x 3 (efektivna brzina piksela: veća od 99.99%)

Dostavljeni pribor

- RCA Audio/Video kabl1
- Ispravljač (DP-AC90)1
- Ispravljač za automobil (DPB-C90)1
- Baterija (DP-BS930)1
- Daljinski upravljač1
- Baterija za daljinski upravljač (Litijumova baterija)1

● Dizajn i specifikacije su podložni promenama bez prethodne najave.

Портативен DVD плейер



РЪКОВОДСТВО НА ПОТРЕБИТЕЛЯ МОДЕЛ: DP9821

Преди да свържете, използвате или настроите този уред, моля, прочетете внимателно и докрай указанията в това ръководство.



Предпазни мерки



ВНИМАНИЕ
РИСК ОТ ЕЛЕКТРИЧЕСКИ
УДАР НЕ ОТВАРЯЙТЕ



ВНИМАНИЕ: ЗА ДА НАМАЛИТЕ РИСКА ОТ ЕЛЕКТРИЧЕСКИ УДАР, НЕ СНЕМАЙТЕ КАПАКА (ИЛИ ГЪРБА). ОТВЪТРЕ НЯМА ОБСЛУЖВАЕМИ ОТ ПОЛЗВАТЕЛЯ ЧАСТИ. ОТНЕСЕТЕ ОБСЛУЖВАНЕТО ДО КВАЛИФИЦИРАН СЕРВИЗЕН ПЕРСОНАЛ.



Знакът "мълния в равнобедрен триъгълник" има за цел да предупреди потребителя за наличието на неизолирано опасно напрежение в затворената част на уреда, което може да е достатъчно силно, за да представлява за всеки човек опасност от електрически удар.



Знакът "удивителна в равнобедрен триъгълник" има за цел да предупреди потребителя за наличието на важни инструкции за работа и поддръжка (обслужване) в ръководството, съпровождащо уреда.

ВНИМАНИЕ: ЗА ДА НАМАЛИТЕ РИСКА ОТ ЕЛЕКТРИЧЕСКИ УДАР, НЕ ИЗЛАГАЙТЕ ТОЗИ УРЕД НА ДЪЖД ИЛИ ВЛАГА.

ВНИМАНИЕ: Не инсталирайте този уред в затворено пространство, като например шкаф за книги или подобна мебел.

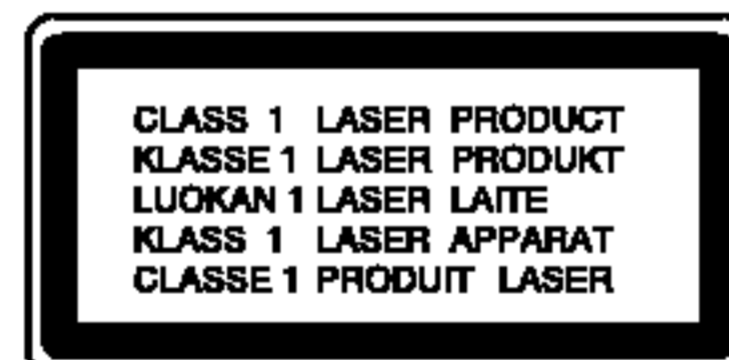

ВНИМАНИЕ:

Този плейер за дигитални видеодискове (DVD) използва лазерна система.

За да сте сигурни, че правилно използвате този уред, моля, внимателно прочетете това ръководство и го запазете за справка в бъдеще; ако уредът се нуждае от сервиз, обърнете се към официален сервизен център – вж. сервизна процедура.

Използването на различни от посочените тук управляващи устройства и настройки или операции може да доведе до излагане на опасно излъчване.

За да се предпазите от директно излагане на лазерните лъчи, не се опитвайте да отваряте уреда. Лазерното излъчване е видимо при отваряне. **НЕ ГЛЕДАЙТЕ В ЛАЗЕРНИЯ ЛЪЧ.**

ВНИМАНИЕ: ВИДИМО И НЕВИДИМО ЛАЗЕРНО ЛЪЧЕНИЕ ПРИ ОТВАРЯНЕ И ПОВРЕДЕНИ БЛОКИРОВКИ.

ВНИМАНИЕ: Не излагайте този уред на капеща или течаща вода и не поставяйте върху уреда предмети, пълни с вода, като вази например.

СЕРИЕН НОМЕР: Серийният номер се намира на задната страна на уреда.

Този номер е уникален за уреда и не се намира на другите. Тук трябва да запишете изискваната информация и да я пазите като постоянно доказателство за вашата покупка.

Модел No. _____

Сериен No. _____

N **Забележка за авторските права:**

Законът забранява неразрешено копиране, показване и разпространяване по радио и телевизия, разпространяване чрез кабел, възпроизвеждане на обществени места или наемане на материали, защитени от авторско право.

Този уред има функция за защита на авторските права, разработена от Macrovision. На някои дискове са записани сигнали за защита. Когато правите запис или възпроизведате картина от тези дискове, се появява шум. Този уред е с вградена технология за защита на авторските права, която е защитена от методологични права върху някои американски патенти и други права върху интелектуална собственост, притежавани от Macrovision Corporation и други собственици на права. Използването на тази технология за защита на авторските права трябва да бъде разрешено от Macrovision Corporation и предназначението ѝ е само за домашно ползване и други ограничени случаи на визуална употреба, освен ако Macrovision Corporation не е дала разрешение за друго. Обратният инженеринг или разглобяване на части са забранени.

ВНИМАНИЕ по отношение на захранващия кабел

За повечето уреди се препоръчва да бъдат инсталирани към отделна верига.

Това означава верига с единичен контакт, който захранва само този уред и няма допълнителни контакти или разклонения. Проверете страницата с техническите характеристики на това ръководство, за да бъдете сигурни.

Не претоварвайте стенните контакти. Претоварени стенни контакти, разхлабени или повредени стенни контакти, удължители, кабели с нарушена цялост, с повредена или напукана изолация са опасни. Всяко от тези условия може да доведе до електрически удар. Периодично проверявайте кабела на вашия уред и ако видят му свидетелства за повреда или влошаване на качеството, изключете щепсела от контакта, не използвайте уреда и потърсете квалифициран техник да подмени кабела с подходящ.

Пазете захранващия кабел от физически или механични въздействия, които могат да го увредят, като например усукване, огъване, прищипване, затискане от врата и настъпване. Обръщайте особено внимание на щепселите, стенните контакти и на мястото, където кабелът излиза от уреда.



Този уред е произведен в съответствие с изискванията за радиосмущения на Директивите на ЕЕС: 89/336/ЕЕС, 93/68/ЕЕС и 73/23/ЕЕС.

**Изхвърляне на вашия стар уред**

1. Когато този символ на задраскана кофа за боклук е поставен върху дадено изделие, това означава, че изделието попада под разпоредбите на Европейска директива 2002/96/ЕО.
2. Всички електрически и електронни изделия трябва да се изхвърлят отделно от битовите отпадъци, в определени за целта съоръжения, посочени от държавните или местните органи.
3. Правилното изхвърляне на вашия уред ще помогне за предотвратяване на възможни негативни последици за околната среда и човешкото здраве.
4. За по-подробна информация за изхвърлянето на вашия стар уред се обърнете към вашата община, службите за събиране на отпадъци или магазина, откъдето сте купили своя уред.

Съдържание

Въведение

Предпазни мерки	2-3
Съдържание	4
Преди работа	5-8
Symbol used in this Manual	5
За появата на символа  върху екранния дисплей	5
Бележки относно дисковете	5-6
Термини, свързани с дисковете	6
Поддръжка и сервиз	7
Типове възпроизводими дискове	8
Устройство на уреда	9-12
Основен уред	9-10
Дистанционно управление	11-12
Свързване към захранването	13-16
Променливотоков адаптер	13
Автомобилен адаптер	14
Батерия	15-16
Възпроизвеждане на диск	17

Допълнителни операции

Екранен дисплей	18-19
Основни функции	20-24
• Преминаване към друго ЗАГЛАВИЕ (TITLE)	20
• Преминаване към друга ГЛАВА / ПИСТА	20
• Търсене	20
• Неподвижна картина и възпроизвеждане кадър по кадър	21
• Бавно движение	21
• Търсене по време	21
• Повтаряне А-В	21
• Повторение	21
• Търсене на маркер	22
• Zoom (Увеличаване на мащаба)	23
• Възобновяване на възпроизвеждането	23
Специални функции на DVD	23-24
• Меню на заглавията	23
• Меню на диска	23
• Смяна на езика на звука	23
• Ъгъл на камерата	24
• Субтитри	24
• Запамяване на последната сцена	24
• Скринсейвър	24
• Смяна на аудиоканала	24

Възпроизвеждане от аудио CD или MP3/WMA диск	25-27
Функции на аудио CD и MP3 / WMA дискове	26-27
• Пауза	26
• Преминаване към друга писта	26
• Търсене	26
• Повтаряне на писта / всичко / изкл.	26
• Повторение А-В	26
• Съвместимостта на MP3 / WMA дисковете с този плейър е ограничена както следва	27
Програмирано възпроизвеждане	28-29
• Повторение на програмирани писти	29
• Изтриване на писта от програмния списък	29
• Изтриване на целия програмен списък	29
Разглеждане на JPEG дискове	30-31
• Показване на слайдове	30
• Неподвижна картина	30
• Прехвърляне към друг файл	31
• Увеличаване на мащаба	31
• Завъртане на картината	31
• Слушане на музика от MP3/WMA файлове и гледане на картини	31
• Съвместимостта на JPEG дисковете с този плейър е ограничена	31
Възпроизвеждане от диск с формат DVD VR	32
Възпроизвеждане от филмов диск с формат DivX	33
• Съвместимостта на DivX дисковете с този плейър е ограничен	33

Първоначални настройки

Първоначални настройки	34-39
Първоначални настройки	34
LANGUAGE	34
DISPLAY	35
AUDIO	35-36
OTHERS	36-37
LOCK (Родителски контрол)	38-39

Свързвания

Инсталиране на плейъра	40-41
Връзки на DVD плейъра	40
Аудиовръзка към други уреди	41

Указател

Отстраняване на проблеми	42
Кодове на езиците	43
Кодове на регион	44
Технически данни	45

Преди работа

За да сте сигурни, че правилно използвате този уред, моля, внимателно прочетете това ръководство и го запазете за справка в бъдеще.

Това ръководство осигурява информация за работата и поддръжката на вашия DVD плейър. Ако уредът се нуждае от сервиз, обърнете се към официален сервизен център.

Символи, използвани в това ръководство



Символът “светкавица” сигнализира за наличието на опасно напрежение в уреда, което може да доведе до опасност от електрически удар.



Удивителният знак сигнализира за наличието на важни инструкции за работа, поддръжка / обслужване.



Означава опасности, които могат да причинят повреда на самия уред или други материални щети.

ЗАБЕЛЕЖКА

За специални забележки и работни функции.

СЪВЕТ

За съвети и полезна информация за улесняване на дадена задача. Раздел, в чието заглавие има един от следните символи, се отнася само до диска, представен със символа.

	DVD и финализиран DVD±R/RW
	Видео CD
	Аудио CD.
	MP3 дискове
	WMA дискове
	JPEG дискове
	DivX дискове

За появата на символа върху екранния дисплей

Символът “” може да се появи върху екрана на вашия телевизор по време на работа и означава, че функцията, обяснена в това ръководство, не е налична за конкретния DVD видеодиск.

Бележки относно дисковете

Боравене с дискове

Не докосвайте страната със запис върху диска. Дръжте диска за ръбовете така, че пръстите да не се допират до повърхността. Никога не залепвайте хартия или тиксо върху диска.

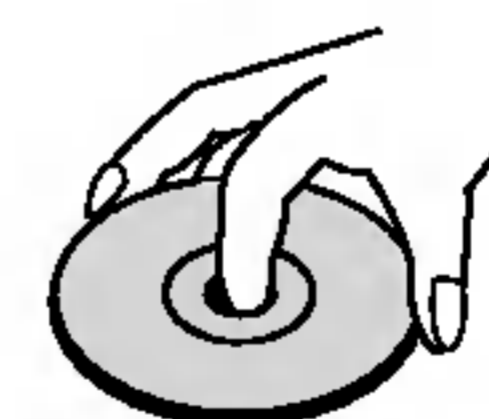

Преди работа (продължение)

Съхраняване на дисковете

След използване съхранявайте диска в опаковката му. Не го излагайте на пряка слънчева светлина или на източници на топлина и никога не го оставяйте в паркирана кола, изложен на пряка слънчева светлина.

Почистване на дисковете

Отпечатъците от пръсти и прахът по диска могат да влошат картината и звука. Преди възпроизвеждане почистете диска с чисто парче плат. Избършете го от центъра към периферията.

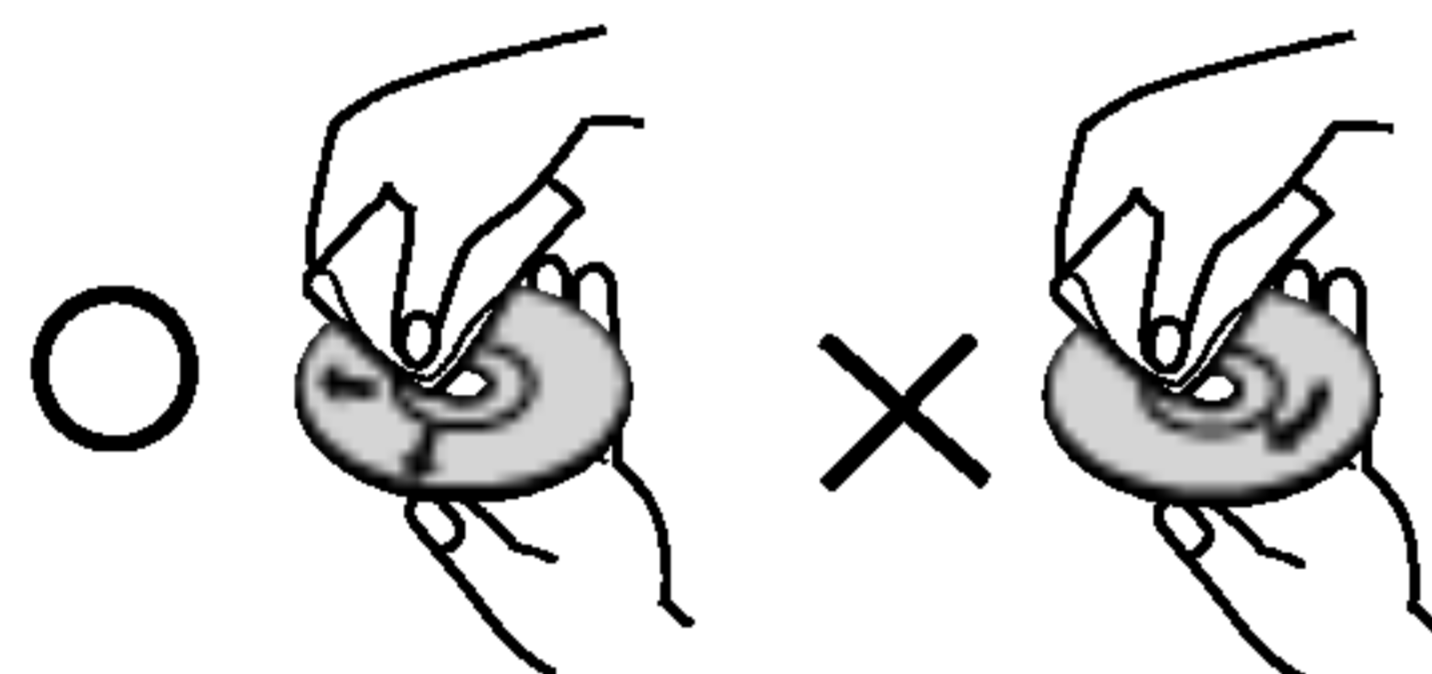

Не използвайте силни разтворители, като алкохол, бензин, разреждател, нито наличните в пазарната мрежа почистващи препарати или антистатични спрейове, предназначени за по-старите винилови плочи.

Термини, свързани с дисковете

DVD ± R / DVD ± RW

DVD -R и DVD +R са два различни стандарта за записващи DVD устройства и дискове. Този формат позволява само еднократно записване на информация върху DVD диск. DVD +RW и DVD -RW са два стандарта за носители, позволяващи многократно записване, което означава, че съдържанието на DVD може да се изтрива и презаписва. Едностранните дискове могат да съдържат 4.38 гигабайта, а двустранните – два пъти повече. Не съществуват двуслойни едностранни записващи дискове.

VCD (Видео CD)

Един диск VCD съдържа до 74 минути (650 MB диск) или 80 минути (700 MB диск) пълнообемно видео MPEG-1, заедно с качествен стереозвук.

MPEG

MPEG е международен стандарт за видео- и аудиокомпресия. MPEG-1 се използва при кодиране на видео за VCD и осигурява многоканалното “surround” звуково кодиране, като например PCM, Dolby Digital, DTS и MPEG аудио.

MP3

MP3 е популярен формат за компресиране, използван за дигитални аудиофайлове, който дава много високо качество, близко до това на CD.

WMA

Windows Media Audio файл. Този тип кодиране / декодиране е разработен от Microsoft Corp.

JPEG

Съкращение на Joint Pictures Expert Group. JPEG е формат за компресиране на файлове, който ви позволява да съхранявате изображения без ограничения в броя на цветовете.

DivX

DivX е името на революционно нов видео кодек, базиран на новия стандарт за компресия на видео файлове MPEG-4. На този DVD плейър вие ще можете да възпроизведате филми в DivX формат.

Преди работа (продължение)

RVC: Управление на възпроизвеждането (само за видео CD)

Управлението на възпроизвеждането е възможно за дискови формати от версия 2.0 на видео CD (VCD). RVC ви позволява да взаимодействате със системата чрез менюта, функциите за търсене и други типични операции от компютърен тип. Нещо повече, неподвижни картини с висока разделителна способност също могат да бъдат възпроизведени, ако са включени в диска. Видео CD, които не са снабдени с RVC (Версия 1.1), работят по същия начин както аудио CD.

Title – Заглавие (само за DVD видеодискове)

Заглавието обикновено е обособена част от DVD диска. Например главният филм може да носи заглавие Title 1, документалният филм, описващ как е направен филма, може да носи заглавие Title 2, а интервютата с участниците могат да носят заглавие Title 3. На всяко заглавие е зададен съответен номер, който ви позволява лесно да го намерите.

Поддръжка и сервиз

Направете справка с информацията в тази глава, преди да потърсите сервизен техник.

Боравене с уреда

При транспортиране на уреда

Моля, запазете оригиналния кашон и опаковъчните материали. Ако се наложи да транспортирате уреда, за максимална защита го опаковайте отново в оригиналната му фабрична опаковка.

Поддържане на външните повърхности чисти

- Не използвайте летливи течности, като например инсектициден спрей, в близост до уреда.
- Не поставяйте гумени или пластмасови изделия в контакт с уреда за продължително време, тъй като те оставят следи по повърхността.

Почистване на уреда

За да почистите плейъра, използвайте меко, сухо парче плат. Ако повърхностите са изключително замърсени, използвайте сухо парче плат, леко навлажнено в разтвор на мек течен детергент.

Не използвайте силни разтворители, като алкохол, бензин или разреждател, тъй като те могат да повредят повърхността на уреда.

Поддръжка на уреда



DVD плейърът е прецизен продукт на висшите технологии. Ако оптичните четящи лещи и частите, задвижващи диска, са замърсени или износени, качеството на картината се влошава.

В зависимост от средата, в която работи, се препоръчва редовен оглед и поддръжка след всеки 1,000 часа употреба.

За повече подробности моля, обърнете се към най-близкия официален сервизен център.

Преди работа (продължение)

Типове възпроизводими дискове

	DVD (диск 8 cm / 12 cm)
	Video CD (VCD) (диск 8 cm / 12 cm)
	Audio CD (диск 8 cm / 12 cm)

Освен това този уред възпроизвежда файлове DivX, DVD ±R, DVD ±RW, SVCD и CD-R или CD-RW, които съдържат аудиозаглавия, MP3, WMA, или JPEG файлове.



Означава функция на уреда, която може да възпроизвежда DVD-RW дискове, записани във формат VR

Произведено по лиценз от Dolby Laboratories. Символите “Dolby”, “Pro Logic” и двойно “D” са запазена марка на Dolby Laboratories.

DTS и DTS Digital Out са запазени марки на Digital Theater Systems, Inc.

ЗАБЕЛЕЖКИ

- В зависимост от състоянието на записващата техника или на самия диск CD-R/RW (или DVD ±R/DVD ±RW) някои CD-R/RW (или DVD ±R/DVD ±RW) дискове не могат да бъдат възпроизвеждани на уреда.
- Не поставяйте печати или етикети върху страните на диска (нито върху страната с етикет, нито върху страната със запис).
- Не използвайте CD-та с неправилна форма (напр. сърцевидни или осмоъгълни), тъй като могат да причинят повреди.

Бележки относно DVD дискове и видео CDs

Някои свързани с възпроизвеждането операции на DVD дискове и видео CD може да са програмирани с конкретна цел от софтуерните производители. Този уред възпроизвежда DVD дискове и видео CD според съдържанието на диска, създадено от софтуерните производители, следователно някои свързани с възпроизвеждането функции може да не са налични или да бъдат добавени други функции..

Регионален код

Този DVD плейър е проектиран и произведен за възпроизвеждане на DVD софтуер, кодиран за регион “2”. Този уред може да възпроизвежда само DVD дискове, означени с “2” или “ALL”.



Бележки относно регионалните кодове

- Повечето DVD дискове имат знак “земно кълбо” с една или повече цифри върху него, ясно видими върху опаковката. Този номер трябва да съответства на регионалния код на вашия DVD плейър, в противен случай дискът не може да се възпроизвежда
- Ако се опитате да възпроизведате DVD с различен регионален код от този на вашия плейер, на екрана се появява съобщение “Check Regional Code” (Проверете регионалния код).

Устройство на уреда

Основен уред

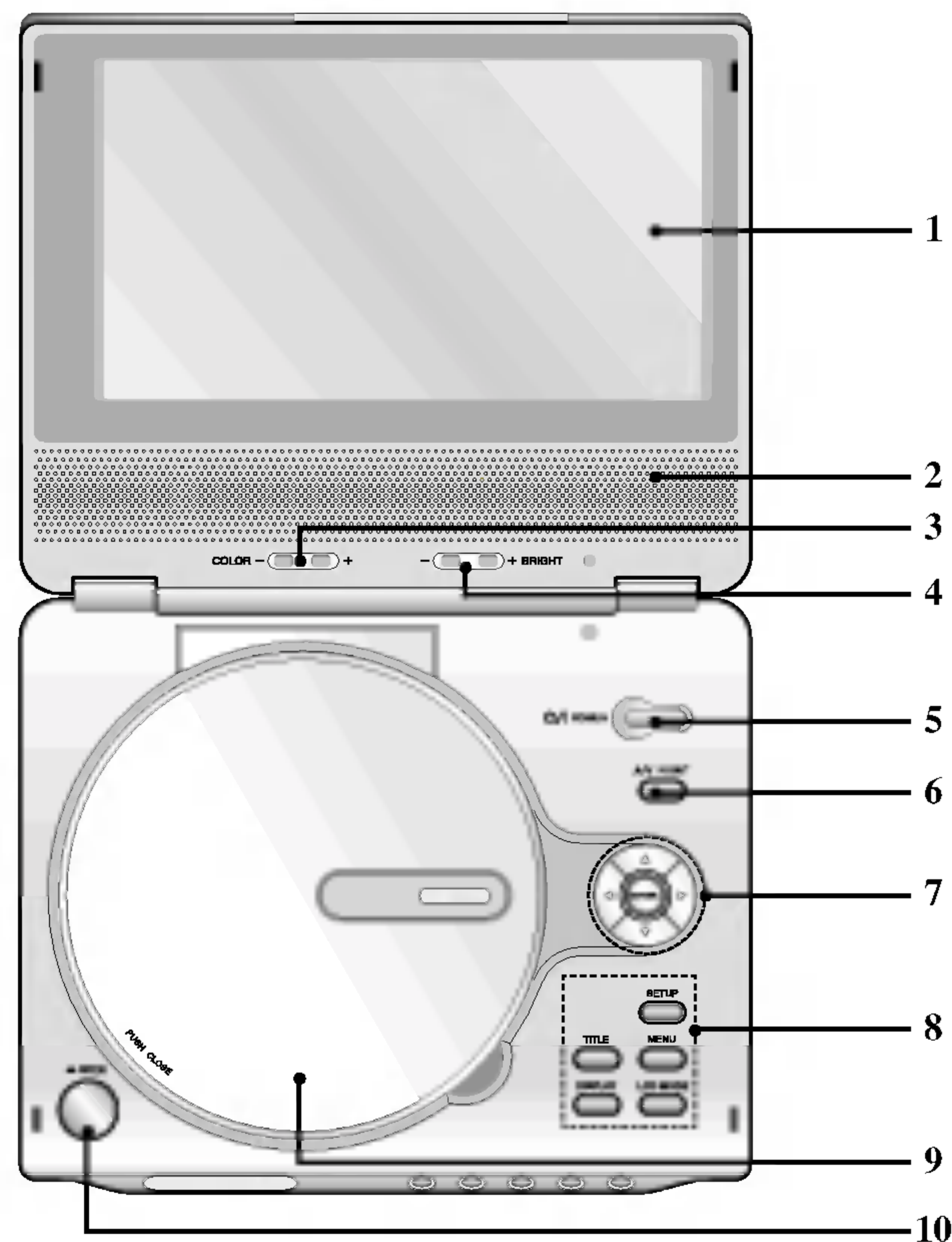

1. **Дисплей с течни кристали**
2. **Високоговорител**
3. **COLOR:** - ; черно-бяло, + ; цветно
4. **BRIGHT:** - ; тъмно, + ; светло
5. **Ел. захранване**
Включва и изключва плейъра.
6. **A/V IN/OUT (аудио-/видеовход/ изход)**
Избира източника на телевизора.
7. • ◀ ▶ ▲ ▼ (наляво, надясно, нагоре, надолу)
Избира опции от менюто.
• **ENTER (ВЪВЕДИ)**
Потвърждава избора на меню.
8. • **TITLE (ЗАГЛАВИЕ)**
Показва на дисплея менюто на заглавията, ако е налично.
• **LCD MODE (режим дисплей с течни кристали)**
Нормален → Пълноекранен → Увеличен → Изкл.
• **MENU (меню)**
Осигурява достъп до меню на DVD диск.
• **DISPLAY (ДИСПЛЕЙ)**
Осигурява достъп до екранния дисплей.
• **SETUP (НАСТРОЙКА)**
Отваря менюто за настройка или го затваря.
9. **Капак на диска**
10. **Бутон за отваряне (OPEN)**
Натиснете този бутон, за да отворите капака на диска.

ЗАБЕЛЕЖКА

Поставете на оста диск със страната за възпроизвеждане надолу и леко натиснете центъра на диска, така че да се позиционира.

Устройство на уреда (продължение)

Основен уред

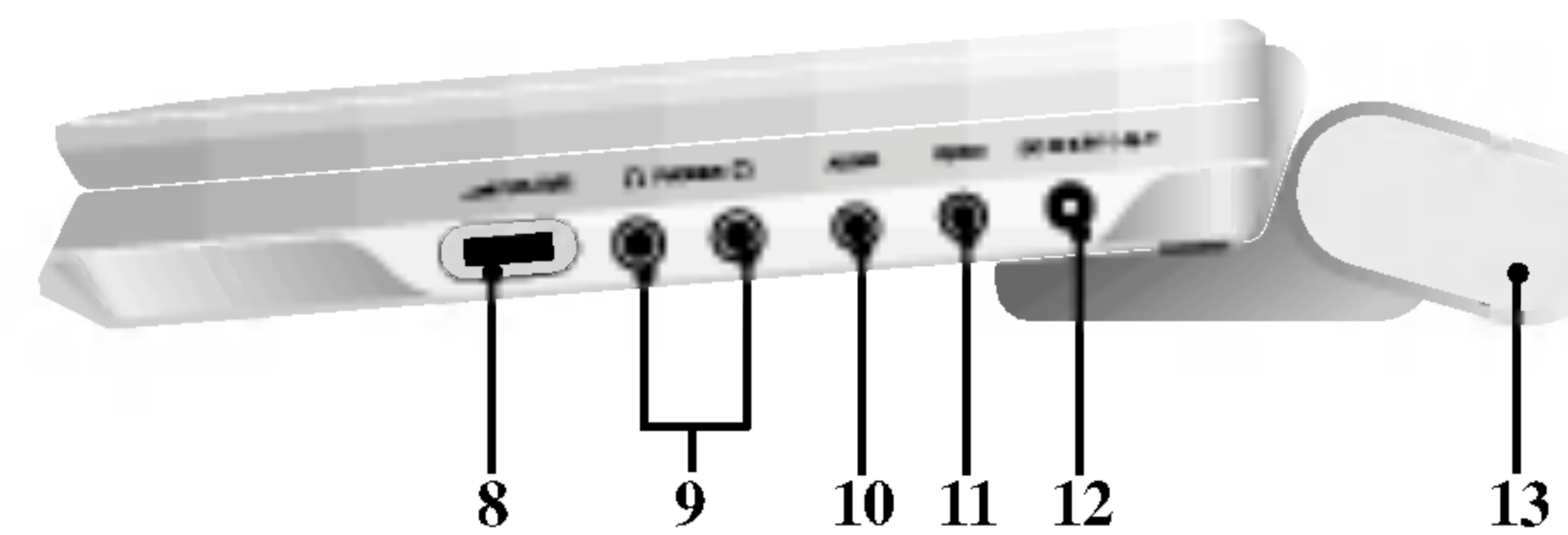
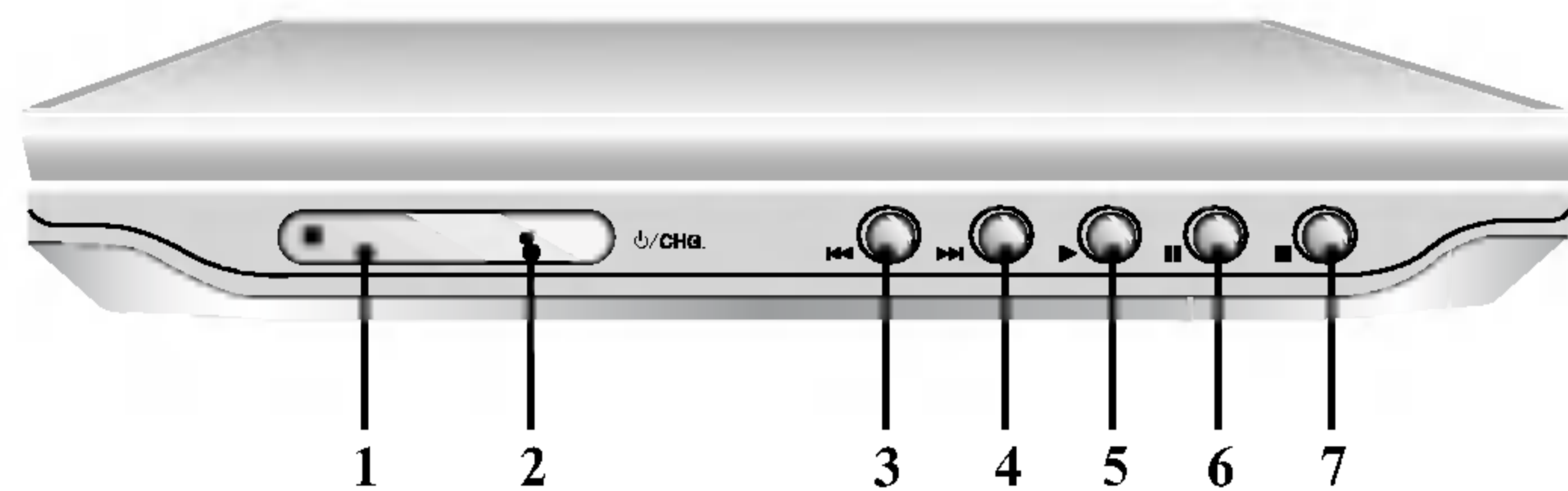

- 1. Сензор за дистанционното управление**
- 2. Индикатор за зареждане**
По време на презареждане индикаторът свети в червено.
Ако презареждането е завършило, индикаторът светва в зелено.
- 3. ПРЕСКАЧАНЕ/ТЪРСЕНЕ (SKIP/SEARCH) назад**
Отвежда към предишна глава /листа или в началото. Натиснете и задръжте две секунди за бързо претърсване назад.
- 4. ПРЕСКАЧАНЕ/ТЪРСЕНЕ (SKIP/SEARCH) напред**
Отвежда към следваща глава /листа. Натиснете и задръжте две секунди за бързо претърсване напред.
- 5. Възпроизвеждане**
Стартира възпроизвеждането.
- 6. Пауза**
Временно прекратява възпроизвеждането/ натиснете неколккратно за възпроизвеждане кадър по кадър.
- 7. СТОП**
Спира възпроизвеждането.
- 8. Регулатор на силата на звука**
- 9. Гнездо за включване на слушалки**
- 10. Входно/изходно АУДИО (AUDIO) гнездо (ОПТИЧЕН ИЗХОД)**
- 11. Входно/ изходно ВИДЕО (VIDEO) гнездо**
- 12. Вход за хранване с постоянен ток 9,5 V (DC IN 9.5V)**
Свържете променливотоковия адаптер.
- 13. Батерия**

Устройство на уреда (продължение)

Дистанционно управление

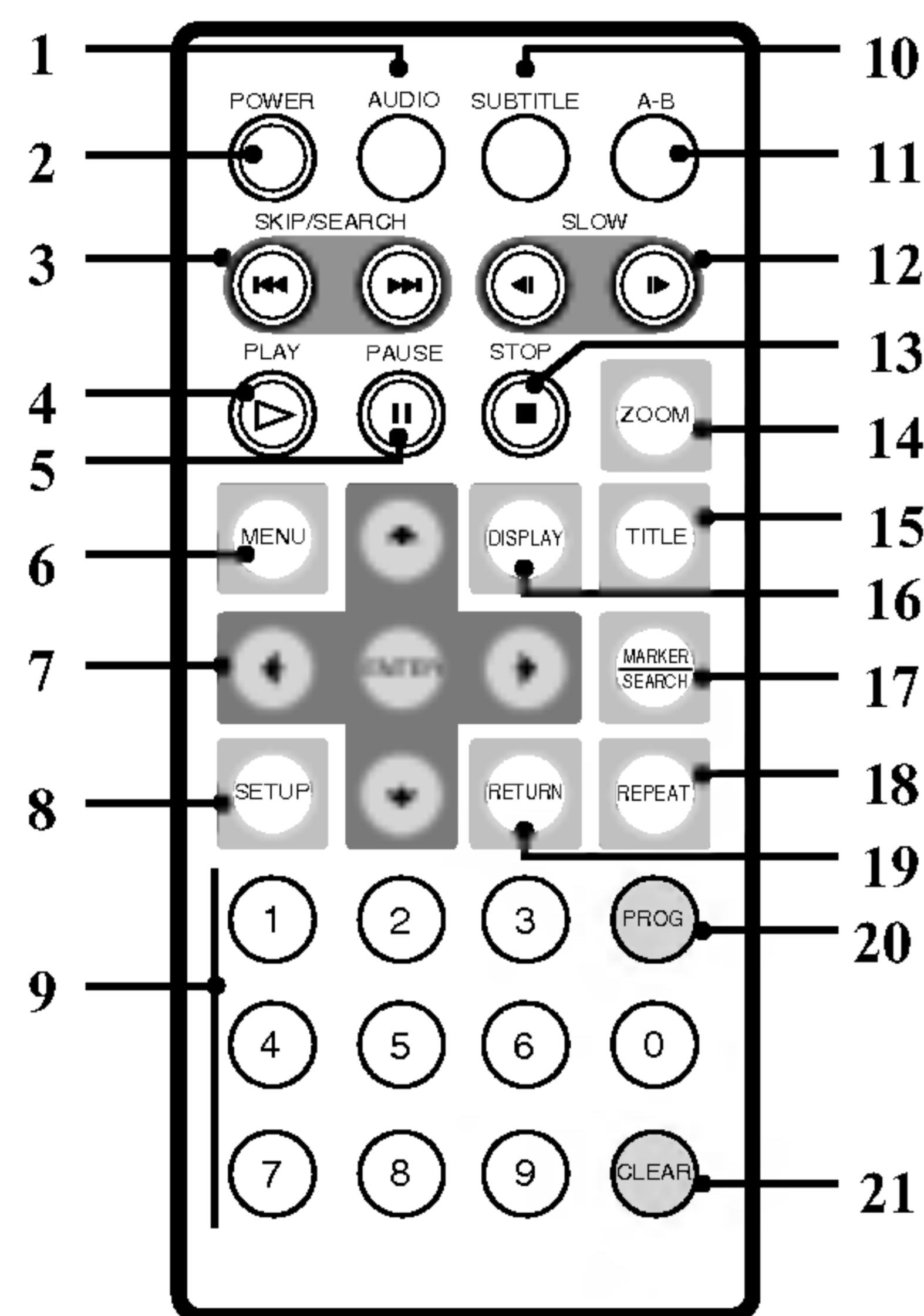

1. **AUDIO (АУДИО)**
Избира език за звука (DVD).
2. **POWER (ЕЛ. ЗАХРАНВАНЕ)**
Включва и изключва DVD плейъра.
3. **• ПРЕСКАЧАНЕ/ТЪРСЕНЕ (SKIP/SEARCH) назад (◀◀)**
За търсене назад*/ отиване в началото на текущата глава или песен или отиване на предходната глава или песен.
4. **PLAY (ВЪЗПРОИЗВЕЖДАНЕ)**
Стартира възпроизвеждането.
5. **PAUSE (ПАУЗА)**
Временно прекратява възпроизвеждането / натиснете няколкократно за възпроизвеждане кадър по кадър.
6. **MENU (меню)**
Осигурява достъп до меню на DVD диск.
7. **• ◀ ▶ ▲ ▼ (наляво, надясно, нагоре, надолу)**
Избира опции от менюто.
8. **SETUP (НАСТРОЙКА)**
Отваря менюто за настройка или го затваря.
9. **Цифрови бутони 0-9**
Избират номерирани опции от меню.
10. **SUBTITLE (СУБТИТРИ)**
Избира език за субтитрите.
11. **A-B**
Повтаря отрязък.
12. **БАВНО (SLOW) (◀ / ▶)**
Възпроизвеждане с бавна скорост назад/напред.
13. **STOP (СТОП) (■)**
Спира възпроизвеждането.
14. **ZOOM (УВЕЛИЧАВАНЕ НА МАЩАБА)**
Увеличава видеоизображения.
15. **TITLE (ЗАГЛАВИЕ)**
Показва на дисплея менюто на заглавията, ако е налично.
16. **DISPLAY (ДИСПЛЕЙ)**
Осигурява достъп до екранния дисплей.
17. **• MARKER (МАРКЕР)**
Маркира дадена точка по време на възпроизвеждане.
18. **REPEAT (ПОВТОРЕНИЕ)**
Повтаря глава, листа, заглавие, всичко.
19. **RETURN (ВРЪЩАНЕ)**
Затваря менюто за настройка, показва на дисплея видео CD-то с PBC (управление на възпроизвеждането).
20. **PROG.**
Поставя листа в програмния списък.
21. **CLEAR (ИЗЧИСТИ)**
Отстранява номер на листа от програмен списък или маркер от менюто MARKER SEARCH (Търсене по маркер).

Въвеждане

Устройство на уреда (продължение)

Поставете батерията (литиева батерия)

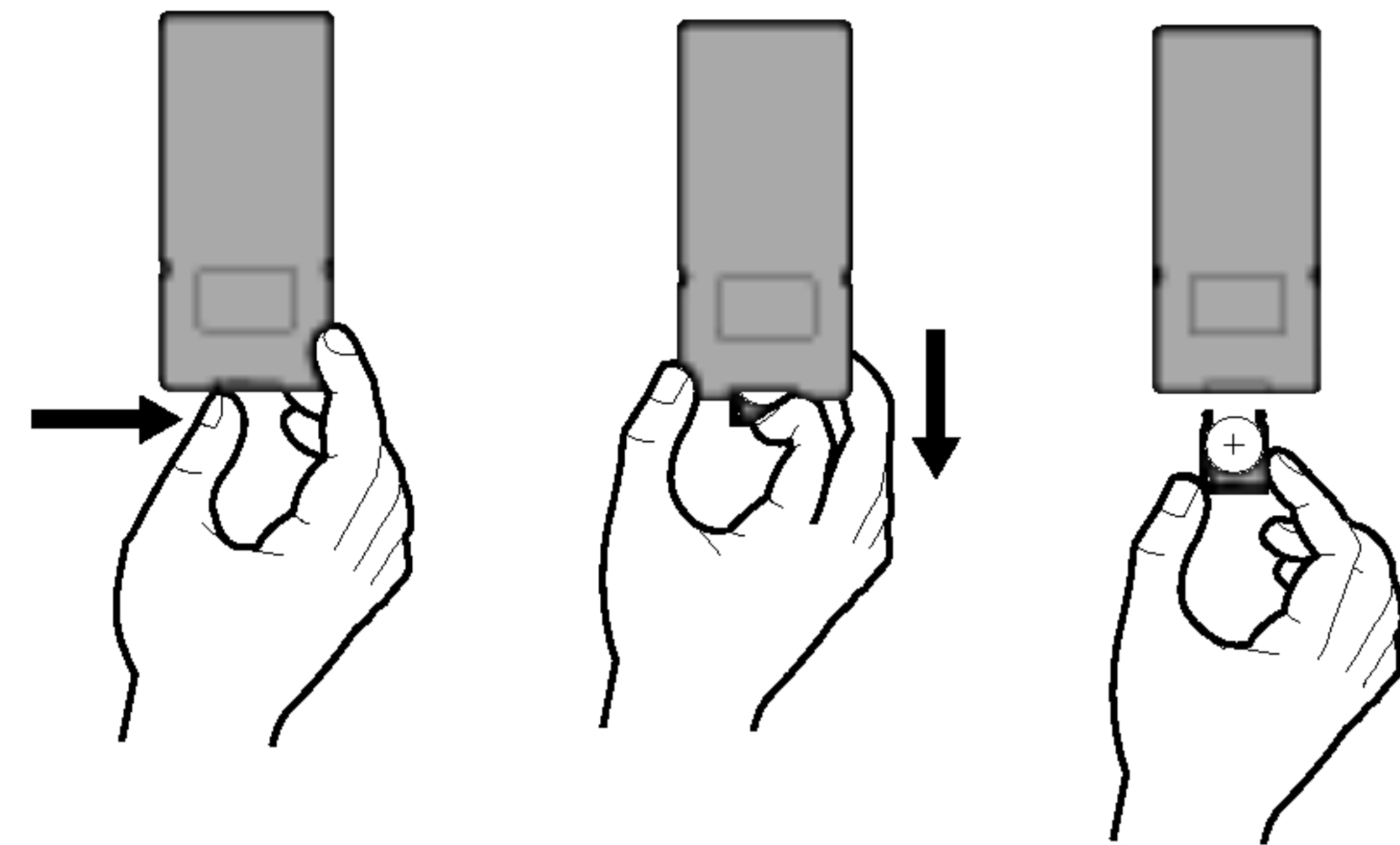

ЗАБЕЛЕЖКИ

- Не излагайте сензора за дистанционно управление на ярка светлина.
- Не поставяйте препятствия между сензора за дистанционно управление и дистанционното управление.

■ Смяна на миниатюрната батерия, тип “копче”

Батерията обикновено трае около година. Сменете батерията, ако дистанционното управление престане да командва уреда в работния диапазон.

Миниатюрна батерия, тип „копче” (литиева батерия)

1. Стиснете щипката на държателя на батерията, след това издърпайте държателя на батерията.
2. Поставете батерията, като знакът “+” върху батерията трябва да е в същата посока като знака “+” върху държателя на батерията.
3. Поставете държателя заедно с батерията обратно в дистанционното управление, като се уверите, че е влязъл докрай.

- Батерията на дистанционното управление трябва да се сменя с 3V литиева миниатюрна батерия, като например CR. 2025 или неин еквивалент.
- Изхвърляйте батерията по безопасен начин, в съответствие с местните закони.

Внимание: Батерията, използвана в този уред, може да предизвика опасност от изгаряне или химическо разяждане, ако а нея се борави неправилно. Да не се презарежда, разглобява, изгаря или нагрява над 100°C.

Сменяйте батерията само с Matsushita Elec. Ind. Co., Ltd. (Panasonic), код CR. 2025.

Използването на друга батерия може да предизвика опасност от пожар или експлозия. Изхвърляйте използваните батерии. Пазете батериите далеч от деца. Не ги разглобявайте и не ги хвърляйте в огън.

Свързване към захранването

Променливотоков адаптер



За свързване следвайте стъпки от 1 до 3.
Когато изключвате, извършете действията
в обратна последователност.

Въведение

Предупреждение

- Не включвайте щепсела в контакт, различен от посочения на етикета, тъй като това може да предизвика опасност от пожар или електрически удар.
- Не включвайте и не изключвайте щепсела с мокри ръце. Ако правите така, може да предизвикате електрически удар.
- Не използвайте променливотоков адаптер, различен от посочения, защото може да причини пожар или повреда на плейера.

Променливотоков адаптер

- Този променливотоков адаптер работи на 100-240V~ 1.5A 50-60Hz.
- МОДЕЛ № : DP-AC90
- Произведен от WANLIDA Digital Technology Co., Ltd.
- Обърнете се към продавач на електрически части, за да ви помогне за избиране на подходящ адаптер за щепсела или на комплект захранващ кабел.

Свързване към захранването (продължение)

Автомобилен адаптер

Този DVD плейер и неговият автомобилен адаптер са предназначени за използване в автомобили, които имат електрически системи 12 волта със заземяване към отрицателния проводник (това е стандартно за повечето автомобили). Ако вашият автомобил има различен тип електрическа система, няма да може да се използва постояннотоковата система за захранване.



При свързване следвайте стъпки 1 и 2.

При изключване обърнете последователността.

Внимание

- За да предотвратите електрически удар или евентуална повреда на вашия DVD плейер и на автомобила, винаги изключвайте автомобилния адаптер от гнездото за включване на запалката, преди да извадите куплунга от вашия DVD плейер.
- В автомобилния адаптер е поставен един 3-амперов 250-волтов предпазител.
- Когато стартирате двигателя, изключете автомобилния адаптер от гнездото за включване на запалката.
- Не работете с DVD плейера, ако акумулаторът на колата е изтощен. Максималният ток от генератора на колата може да причини изгаряне на постояннотоковия предпазител.
- Ако захранващото напрежение на автомобила падне под около 10 волта, вашият DVD плейер може да не работи правилно.
- Не оставяйте DVD плейера на място, където температурата надхвърля 70°C (158°F), защото възпроизвеждащото устройство може да се повреди. Примери за такива места:
 - Кола със затворени прозорци под преки слънчеви лъчи.
 - Близко до нагревателен уред.

Автомобилен адаптер

- Този автомобилен адаптер работи на 12V постоянен ток.
- МОДЕЛ № : DPB-C90
- Произведен от WANLIDA Digital Technology Co., Ltd.
- За избор на подходящ автомобилен адаптер се обърнете към продавач на електрически части.

Свързване към захранването (продължение)

Батерия

- Заредете батерията, преди да я използвате за първи път.

■ Закрепване на батерията

1. Кукичките на батерията трябва да съвпадат с отворите върху дъното на плейера.
2. Прикрепете батерията, като я натиснете напред, докато чуete щракване.

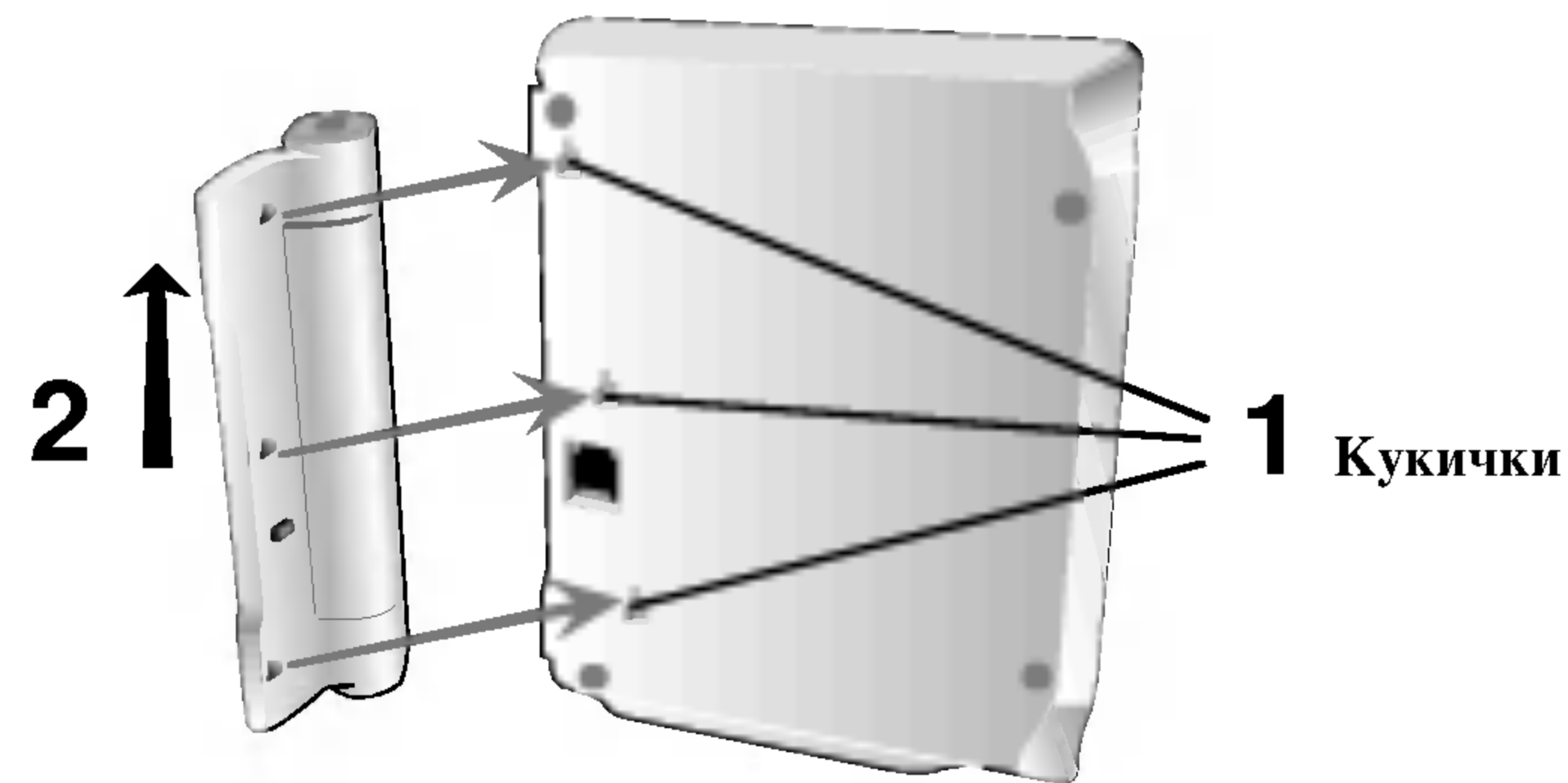

■ Изваждане на батерията

За да отделите батерията, дръпнете езичето, което се намира от страни на батерията, като същевременно издърпате батерията надолу.

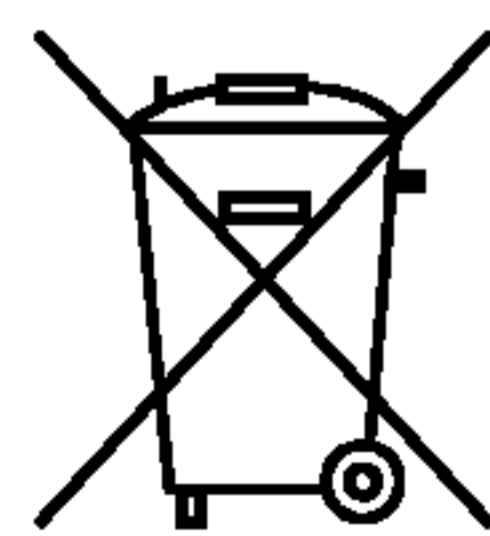

ВНИМАНИЕ

Изделието, което закупихте, съдържа презареждаща се батерия. Тази батерия подлежи на рециклиране. При изтичане на годността ѝ, в зависимост от местните закони в различните страни, изхвърлянето на такава батерия в контейнерите за комунално сметоизвозване може да е противозаконно. Обърнете се към местните органи по сметоизвозването за информация относно възможностите за рециклиране или правилно изхвърляне на такива отпадъци във вашия район.

Свързване към захранването (продължение)

■ Зареждане на батерията

1. Прикрепете батерията към плейера.
2. Свържете променливотоковия адаптер към плейера и го включете в електрически контакт.



3. По време на презареждане индикаторът свети в червено. Ако презареждането е завършило, индикаторът започва да свети в зелено.

ВНИМАНИЕ

Вземете следните предпазни мерки, за да избегнете протичане, прегряване и т.н.

- Използвайте само оригинални части.
- Използвайте препоръчителния променливотоков адаптер, когато презареждате батериите.
- Не излагайте на висока температура над 60°C (140°F).
- Не се опитвайте да разглобявате или модифицирате уреда.
- Силен удар може да доведе до неправилно функциониране на уреда.
- Не изгаряйте.
- Не разглобявайте; изхвърляйте на определените за целта места.
- Не свързвайте накъсо.

ЗАБЕЛЕЖКА

Зареждане на батерията се извършва само при изключен уред. Батерията няма да се зареди, ако е изпразнена естествено или нарочно, защото уредът не може да установи напрежението на батерията, дори и да сте я прикрепили.

Когато това се случи, включете уреда и го изключете отново. Тогава зареждането на батерията ще продължи.

■ Време за презареждане и възпроизвеждане

Време за презареждане	Време за възпроизвеждане	
	Дисплей вкл.	Дисплей изкл.
без плейер	Приблизително 3 часа*	Приблизително 4 часа
Приблизително 3.5 часа		

* Когато регулаторът на яркостта е поставен на “-”.

■ Установете степента на зареждане на батерията от дисплея на уреда



- Ако използвате променливотоковия адаптер, индикаторът за батерията не се показва на дисплея.

■ Ако времето за възпроизвеждане драстично намалее след презареждане

Батерията е достигнала края своя експлоатационен срок (тя може да се презарежда около 300 пъти).

■ Ако няма да използвате уреда дълго време

- Извадете батерията. (Дори и да е изключен, уредът консумира известно количество енергия. Това може да доведе до прекомерно изтощаване на батерията и до неправилно функциониране).
- Когато сте готови отново да използвате батерията, презаредете я.

■ Батерия

- МОДЕЛ № : DP-BS930

Възпроизвеждане на диск

1. Подгответе захранването.
2. Отворете външния капак и натиснете бутон **POWER**.
3. Натиснете **OPEN**, за да отворите капака на диска и поставете диск, като етикетът на страната, която искате да възпроизведате, гледа нагоре. Затворете капака на диска с ръка.
 - Ако дискът е поставен нагоре със страната за възпроизвеждане (и това е едностранен диск), на екрана ще се появи “NO DISC” или “DISC ERROR”.
 - След като възпроизведе всички глави в заглавието, DVD плейерът спира автоматично и на дисплея се връща екранът на менюто.
4. Натиснете **PLAY**, за да започне възпроизвеждане.
5. Регулирайте силата на звука.

ЗАБЕЛЕЖКИ

- Поставете върху оста диска със страната за възпроизвеждане надолу и леко натиснете центъра на диска, така че да се позиционира.
- Потвърдете позицията **LCD MODE** (режим дисплей с течни кристали), като натиснете бутон **LCD MODE**.

■ **Промяна размера на картината**

За да промените размера на картината, използвайте бутон **LCD MODE**. Режимът се показва на дисплея на уреда, както следва:
Нормален → Пълноекранен → Увеличен → Изкл.



ЗАБЕЛЕЖКА

Може да изглежда различно, в зависимост от вида на диска.

■ **Режим и размер на картината**

Картината, показвана върху дисплея с течни кристали, зависи от режима на дисплея и от размера, записан на диска.

ЗАБЕЛЕЖКИ

- Ако не използвате дисплея на уреда, изберете **OFF** (изкл.), за да икономисате енергия.
- Дисплеят се изключва, ако затворите уреда.
- Ако режимът бъде превключен на **ZOOM** (увеличен), може да се появят хоризонтални черти, но това не е признак за неправилно функциониране.

Екранен дисплей

Можете да изведете на екрана общото състояние на възпроизвеждането. Някои елементи могат да бъдат променяни с помощта на менюто. За да използвате екранния дисплей:

1. Натиснете DISPLAY по време на възпроизвеждане.
2. Натиснете ▲ / ▼, за да изберете опция. Избраната опция се осветява.
3. Натиснете ◀ / ▶, за да промените настройката. Можете да използвате също така и цифровите бутони, където е необходимо (например за въвеждане номер на заглавие). За някои функции натиснете ENTER, за да се извърши настройката.

ЗАБЕЛЕЖКИ

- Някои дискове могат да не осигуряват всички показани по-долу функции.
- Ако в продължение на 10 секунди не бъде натиснат нито един бутон, екранният дисплей изчезва

Състояние на възпроизвеждане / Ограничения

 Title Повтори заглавие

 A B Повтори отрязък.

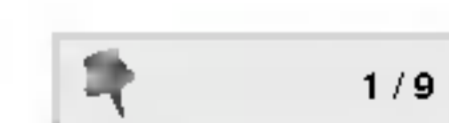
 1 / 9 Въведи маркер

 MARKER SEARCH Меню за търсене по маркер

 Меню за търсене по маркер



⊘ Действието е забранено или не е налично

възпроизвеждане от DVD видеоплеяване DVD Video

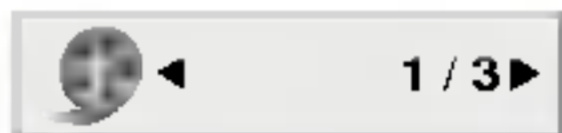
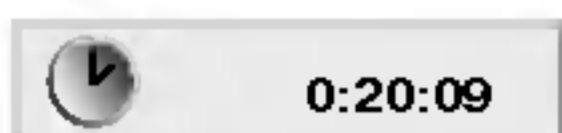

Опция	Метод на избиране
Номер на заглавие  1 / 3 ▶	◀ / ▶, Цифри ENTER
Номер на глава  1 / 12 ▶	◀ / ▶, Цифри ENTER
Търсене по време  0:20:09	Цифри , ENTER
Език на звука и режим на дигитален аудиоизход  1 ENG DSD 3/2.1CH	◀ / ▶ или AUDIO
Език на субтитри  1 ENG ▶	◀ / ▶ или SUBTITLE
Ъгъл  1 / 3 ▶	◀ / ▶

Екранен дисплей (продължение)

Пример: Екранен дисплей по време на възпроизвеждане от VCD

Опция		Метод на избиране
Номер на писта (или режим PBC)		◀ / ▶, Цифри ENTER
Търсене по време		Цифри ENTER
Аудиоканал		◀ / ▶ или AUDIO

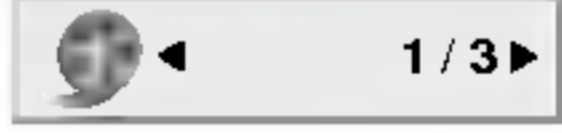
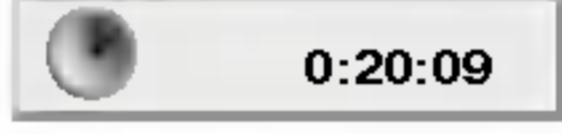
Пример: Екранен дисплей по време на възпроизвеждане от филмов диск във формат DivX

Опция		Метод на избиране
Номер на писта		◀ / ▶, Цифри ENTER
Търсене по време		Цифри ENTER
Език на звука и режим на дигитален аудиоизход		◀ / ▶ или AUDIO
Език на субтитри		◀ / ▶ или SUBTITLE

Основни функции

DVD

Използвайте бутоните ◀ ▶ ▲ ▼, за да изберете заглавието / главата, която искате да гледате, после натиснете ENTER за стартиране. Натиснете TITLE или MENU, за да се върнете към екрана на менюто.

VCD

Използвайте цифровите бутони, за да изберете пистата, която искате да гледате, и натиснете RETURN, за да се върнете към екрана на менюто. Настройките на менюто и процедурите за работа може да са различни. Следвайте инструкциите на всеки екран с меню. Можете също и да поставите PBC на Off (Вж. "PBC" на стр. 36).

ЗАБЕЛЕЖКИ

- Ако родителският контрол е включен и дискът не е в рамките на зададения рейтинг, трябва да въведете паролата. (Вж. менюто "LOCK" на стр. 38-39.)
- DVD-тата може да имат регионален код. Вашият плейър няма да възпроизведе дискове, чийто регионален код е различен от този на плейъра ви. Регионалният код за този плейър е 2 (две).

Освен ако не е посочено друго, всички операции, описани тук, се извършват с дистанционното управление. Някои опции могат също така да са налични в менюто за настройка.

Преминане към друго ЗАГЛАВИЕ (TITLE) DVD

Когато на диска има повече от едно заглавие, можете да преминете към друго заглавие. Натиснете DISPLAY при спряно възпроизвеждане, после съответния номер (0-9) или използвайте ◀ / ▶, за да преминете към друго заглавие.

Можете да възпроизведете всяко заглавие, като въведете номера му при спряно възпроизвеждане.

Преминане към друга ГЛАВА / ПИСТА DVD VCD DivX

Когато заглавието върху диска има повече от една глава или дискът има повече от една писта, можете да преминете към друга глава / писта, както следва:

- Натиснете кратко SKIP/SEARCH ◀◀ или ▶▶ по време на възпроизвеждане, за да изберете следващата глава / писта или за да се върнете към началото на текущата глава / писта.
- Натиснете кратко SKIP/SEARCH ◀◀ два пъти по време на възпроизвеждане, за да преминете към предишна глава / писта.
- За да отидете директно на някоя глава по време на DVD възпроизвеждане, натиснете DISPLAY и после натиснете ▲ / ▼, за да изберете иконата на главата / пистата. След това въведете номера на главата / пистата или използвайте ◀ / ▶.

Търсене DVD VCD DivX

1. Натиснете и задръжте SKIP/SEARCH ◀◀ или ▶▶ за около две секунди по време на възпроизвеждане. Плейърът ще премине в режим търсене.
2. Натиснете и задръжте SKIP/SEARCH ◀◀ или ▶▶ многократно, за да изберете необходимата скорост: ◀◀X2, ◀◀X4, ◀◀X16, ◀◀X100 (назад) или ▶▶X2, ▶▶X4, ▶▶X16, ▶▶X100 (напред).
При видеодиск скоростта на търсене се променя на: ◀◀X2, ◀◀X4, ◀◀X8, (назад) или ▶▶X2, ▶▶X4, ▶▶X8, (напред).
3. За да излезете от режим търсене (SEARCH), натиснете PLAY.

Основни функции (продължение)

Неподвижна картина и възпроизвеждане кадър по кадър

DVD VCD DivX

1. Натиснете PAUSE върху дистанционното управление по време на възпроизвеждане. Картината се придвижва кадър по кадър чрез многократно натискане на PAUSE.
2. За да излезете от режим “Неподвижна картина”, натиснете PLAY.

Бавно движение **DVD VCD DivX**

1. Натиснете SLOW ◀ или ▶ по време на възпроизвеждане. Плейърът ще премине в режим “ЗАБАВЕН КАДЪР” (SLOW).
2. Използвайте SLOW (◀ или ▶), за да изберете необходимата скорост: ◀ 1/16, ◀ 1/8, ◀ 1/4 или ◀ 1/2 (назад), или ▶ 1/16, ▶ 1/8, ▶ 1/4 или ▶ 1/2 (напред).
При DivX диск и видео CD бавната скорост се променя така: ▶ 1/16, ▶ 1/8, ▶ 1/4 или ▶ 1/2 (напред).
3. За да излезете от режим “Бавно движение”, натиснете PLAY.

ЗАБЕЛЕЖКА

Възпроизвеждане на бавно движение в посока назад е невъзможно при видео CD и DivX дискове.

Търсене по време **DVD VCD DivX**

За да започне възпроизвеждане от диска в избрано от вас време:

1. Натиснете DISPLAY по време на възпроизвеждане. Карето за търсене по време показва изминалото време на възпроизвеждане.
2. Натиснете ▲ / ▼, за да изберете иконата на часовника; появява се “-:--:--”.
3. Задайте необходимото стартово време в часове, минути и секунди от ляво на дясно. Ако въведете погрешни цифри, натиснете CLEAR, за да изтриете въведените цифри. После въведете правилните цифри.
4. Натиснете ENTER за потвърждение. Възпроизвеждането започва от избрания час.

Повтаряне А-В **DVD VCD DivX**

За да повторите отрязък

1. Натиснете А-В в началната точка, избрана от вас. На екрана за кратко се появява “А * ”.
2. Отново натиснете А-В в крайната точка, избрана от вас. На екрана за кратко се появява “А В” и цикълът на повторение започва.
3. Натиснете отново А-В, за да го отмените.

Повторение **DVD VCD1.1 DivX**

Можете да възпроизвеждате заглавие / глава/ всичко / писта от диск. Натиснете REPEAT по време на възпроизвеждане, за да изберете желания режим на повторение.

DVD видеодискове – Повтаряне на глава / заглавие / изкл.

- Chapter: повтаря се текущата глава.
- Title: повтаря се текущото заглавие.
- Off: не се възпроизвежда повторно.

Видео CD-та, DivX дискове – Повтаряне на писта/ всичко / изкл.

- Track: повтаря се текущата писта
- All: повтарят се всички писти върху диска.
- Off: не се възпроизвежда повторно.

ЗАБЕЛЕЖКИ

- На видео CD с PBC трябва да поставите PBC на “Off” в менюто за настройка, за да използвате функцията повторение (Вж. “PBC” на стр. 36).
- Ако натиснете SKIP (▶▶) еднократно по време на Повтаряне на глава (писта), повторното възпроизвеждане се отменя.

Основни функции (продължение)

Търсене на маркер **DVD** **VCD** **DivX**

Съхраняването на маркер (MARKER) в паметта на DVD плейера е подобно на отбелязване на страница в книгата, която четете. То позволява бързо да се върнете към което и да е място на диска.

Съхраняване на маркер в паметта

1. По време на възпроизвеждане натиснете MARKER/SEARCH.
На екрана се появява меню MARKER SEARCH.

2. По време на възпроизвеждане, когато възпроизвеждането достигне до мястото, което искате да запомните, натиснете ENTER.

- Появява се номерът на маркера (Marker number).
- Направете това в рамките на 10 секунди, докато менюто MARKER SEARCH е на екран.
- За да въведете допълнителни маркирани места (Marker points), натискайте ◀▶, докато на менюто MARKER SEARCH се освети друго празно място за маркер, а след това натиснете ENTER, когато възпроизвеждането достигне до мястото, където искате да бъде следващият маркер.

3. Повторете стъпка 2, за да въведете максимум девет маркирани места на диска.

4. За да затворите менюто MARKER SEARCH, натиснете MARKER/SEARCH.

Извикване/Изтриване на маркер

5. По време на възпроизвеждане натиснете MARKER/SEARCH.
Меню MARKER SEARCH се появява на екрана.

6. Натиснете ◀▶, за да изберете маркера, който искате да извикате/ изтриете.

7. Натиснете ENTER, за да извикате маркера.

Натиснете CLEAR, за да изтриете маркера.

Възпроизвеждането продължава от мястото, съответстващо на избрания маркер, или избраният маркер се изтрива.

ЗАБЕЛЕЖКИ

- Тези операции работят само с дискове, при които изтеклото време на възпроизвеждане се появява на дисплея по време на възпроизвеждане или в режим “Стоп”.
- Някои субтитри, записани около маркера, може да не се появят (DVD).
- Всички маркери се изтриват, когато захранването се изключи или дискът се извади.
- Маркерът не се запамятава, когато на екрана е показано менюто на DVD или на заглавията (title).

Основни функции (продължение)

Zoom (Увеличаване на мащаба) **DVD** **VCD** **DivX**

Използвайте Zoom, за да увеличите видеоизображението.

1. Натиснете ZOOM по време на възпроизвеждане или при неподвижна картина, за да активирате функцията Zoom. В долния край на картината за кратко се появява квадратна рамка.
2. Всяко натискане на бутона ZOOM променя екрана в следната последователност: размер 100% → размер 400% → размер 1600% → режим 'побери в екрана' → размер 100%
Режим "Нагаждане към екрана":
Можете да промените начина, по който изображението се появява на екрана, когато гледате DVD филм. Натиснете ▲▼, за да изберете нормален, увеличен или максимален размер
3. Използвайте бутоните ◀▶ ▲▼, за да придвижвате картината с увеличен мащаб.
4. За да възстановите нормалното възпроизвеждане, натиснете CLEAR

ЗАБЕЛЕЖКИ

- Zoom може да не действа при някои DVD-та.
- Режим "Нагаждане към екрана" е възможен при възпроизвеждане от DVD дискове, VR дискове и филмови файлове.

Възобновяване на възпроизвеждането

Когато възпроизвеждането бъде спряно, уредът записва мястото, където е натиснат STOP (функция "ВЪЗОБНОВЯВАНЕ" (RESUME)).

Натиснете PLAY и възпроизвеждането се възобновява от това място.

Специални функции на DVD

Проверяване на съдържанието на DVD дискове: Менюта

DVD дисковете могат да предложат менюта, които ви дават достъп до специални функции. За да използвате менюта на диска, натиснете MENU. Въведете съответния номер или използвайте бутоните ◀▶ ▲▼, за да осветите избора си. После натиснете ENTER

Меню на заглавията **DVD**

1. Натиснете TITLE. Ако текущото заглавие има меню, менюто се появява на екрана. Ако няма, може да се появи менюто на диска.
2. Менюто предлага функции, като ъгъл на камерата, говорим език и опции за субтитрите, а също и глави за заглавието.
3. Натиснете TITLE, за да излезете

Меню на диска **DVD**

Натиснете MENU и менюто на диска се появява на екрана. Натиснете отново MENU, за да излезете.

Смяна на езика на звука **DVD** **DivX**

Натиснете AUDIO няколко пъти по време на възпроизвеждане, за да чуete различен език на звука или аудиописта.
При DVD-RW дискове, записани в режим VR, които имат и главен, и двуезичен аудиоканал, можете да превключвате от Главен (L - ляв), Двуезичен (R - десен) или смесен – и двата (Главен + Двуезичен) чрез натискане на AUDIO.

Основни функции (продължение)

Ъгъл на камерата **DVD**

Ако дискът съдържа сцени, записани под различни ъгли на камерата, по време на възпроизвеждане можете да сменяте различните ъгли на камерата.

1. По време на възпроизвеждане натиснете DISPLAY.
2. Натиснете ▲/▼, за да изберете елемент Angle (ъгъл).
3. Натиснете ◀/▶ няколкократно, докато изберете ъгъла, който желаете.

СЪВЕТ

Индикаторът на ъгъла мига на телевизионния екран по време на сцени, заснети под различен ъгъл, за да напомня, че е възможна промяна на ъгъла.

Субтитри **DVD** **DivX**

Натиснете SUBTITLE няколко пъти по време на възпроизвеждане, за да видите субтитри на различни езици.

ЗАБЕЛЕЖКА

- Файлтът със субтитрите на DivX файла се появява на дисплея само ако е с разширение smi, srt или sub.
- Ако няма информация или има код, който не може да се прочете в DivX файла, на дисплея се появяват “ 1 ” и т.н.

Запаметяване на последната сцена **DVD** **CD** **VCD1.1**

Този плейър запаметява последната сцена от последния гледан диск. Последната сцена остава в паметта, дори ако извадите диска от плейъра или изключите плейъра. Ако заредите диска, чиято сцена е запаметена, сцената автоматично се извиква на екран.

ЗАБЕЛЕЖКИ

- Настройките се запазват в паметта за използване по всяко време.
- Този плейър не запаметява настройките на диска, ако изключите плейъра преди да започне възпроизвеждането на диска.

Скринсейвър

Скринсейвърът се появява, когато оставите DVD плейъра в режим Stop за около пет минути. Ако скрийнсейвърът се показва на дисплея в продължение на пет минути, DVD плейърът автоматично се изключва.

Смяна на аудиоканала **VCD**

Натиснете AUDIO няколко пъти по време на възпроизвеждане, за да чуete различен аудиоканал (Stereo, Left, или Right).

Възпроизвеждане от аудио CD или MP3/WMA диск

DVD плейърът може да възпроизвежда записи, форматирани в MP3/WMA, върху CD-ROM, CD-R или CD-RW дискове

Аудио CD

Щом поставите аудио CD, на телевизионния екран се появява меню. Натиснете ▲ / ▼, за да изберете писта, после натиснете PLAY или ENTER и възпроизвеждането започва.



MP3 / WMA

1. Натиснете ▲ / ▼, за да изберете папка, и натиснете ENTER, за да видите съдържанието на папката.
2. Натиснете ▲ / ▼, за да изберете писта, после натиснете PLAY или ENTER.



ID3 TAG

- Когато възпроизвеждате файл, съдържащ информация, като например заглавия на писти, можете да видите информацията чрез натискане на DISPLAY.
[Title, Artist, Album, Year, Comment]
- Ако няма информация, на дисплея се появява “NO ID3 TAG”

СЪВЕТ

- Ако се намирате във файлов списък върху менюто MUSIC и искате да се върнете към списъка на папките, използвайте ▲ / ▼, за да осветите  и натиснете ENTER.
- Натиснете MENU, за да преминете на следващата страница.
- Върху CD с MP3/WMA и JPEG можете да превключвате от MP3/WMA на JPEG. Натиснете TITLE и думата MUSIC или PHOTO в горната част на менюто ще се освети.

Възпроизвеждане от аудио CD или MP3/WMA диск (продължение)

Функции на аудио CD и MP3 / WMA дискове

Пауза **CD** **MP3** **WMA**

1. Натиснете PAUSE по време на възпроизвеждане.
2. За да се върнете към възпроизвеждане, натиснете PLAY, ENTER или натиснете отново PAUSE.

Преминаване към друга писта **CD** **MP3** **WMA**

1. Натиснете кратко SKIP/SEARCH (I◀◀ или ▶▶I) по време на възпроизвеждане, за да отидете на следващата писта или за да се върнете към началото на текущата писта.
2. Натиснете два пъти SKIP/SEARCH I◀◀, за да отидете на предишната писта.
3. Можете да възпроизведате всяка писта, като въведете нейния номер.

Търсене **CD** **MP3** **WMA**

1. Натиснете и задръжте SKIP/SEARCH (I◀◀ или ▶▶I) за около две секунди по време на възпроизвеждане. Плейърът ще влезе в режим търсене.
2. Натиснете и задръжте SKIP/SEARCH (I◀◀ или ▶▶I) неколнократно, за да изберете желаната скорост: ◀◀X2, ◀◀X4, ◀◀X8 (назад) или ▶▶X2, ▶▶X4, ▶▶X8 (напред). Скоростта и посоката на търсенето се изписват на екрана на менюто.
3. За да излезете от режим "търсене", натиснете PLAY.

Повтаряне на писта / всичко / изкл. **CD** **MP3** **WMA**

Можете да възпроизведате писта / всичко върху диска.

1. Натиснете REPEAT по време на възпроизвеждане от диск. Появява се иконата за повторение.
2. Натиснете REPEAT, за да изберете желания режим на повторение.
 - Track: повтаря се текущата писта
 - All: повтарят се всички писти на диска.
 - Off (без дисплей): не се възпроизвежда повторно.

Забележка:

Ако натиснете SKIP (▶▶I) един път по време на повторно възпроизвеждане на писта, повторното възпроизвеждане се отменя

Повторение A-B **CD**

1. За да повторите определен отрязък по време на възпроизвеждане от диск, натиснете A-B в избрана от вас начална точка. Иконата за повторение и "A" се появяват на екрана на менюто.
2. Натиснете отново A-B в избрана от вас крайна точка. Иконата за повторение и "A-B" се появяват на екрана на менюто и определеният отрязък започва да се възпроизвежда многократно.
3. За да излезете от отрязъка и се върнете към нормално възпроизвеждане, натиснете отново A-B.

Възпроизвеждане от аудио CD или MP3/WMA диск (продължение)

Съвместимостта на MP3 / WMA дисковете с този плейър е ограничена както следва:

- Честота на импулсна модулация: в рамките на 8 - 48 kHz (MP3), в рамките на 32 - 48kHz (WMA)
- Скорост в битове: в рамките на 8 - 320kb/сек. (MP3), 32 - 192kb/сек. (WMA)
- Плейърът не може да чете MP3/WMA файл, който има различно от “.mp3” / “.wma”. разширение.
- Физическият формат на CD-R трябва да бъде ISO 9660
- Ако запишете файлове MP3 / WMA, като използвате софтуер, който не може да създава файлова система (напр. Direct-CD), възпроизвеждането на MP3 / WMA файлове е невъзможно. Препоръчваме ви да използвате Easy-CD Creator, който създава файлова система ISO 9660.
- Имената на файловете трябва да имат максимум 8 букви и трябва да съдържат разширение .mp3 или .wma.
- Те не трябва да съдържат специални знаци, като / ? * : “ < > | и т.н.
- Общият брой на файловете върху диска трябва да бъде по-малък от 650.

Този DVD плейър изисква дисковете и записите да отговарят на някои технически стандарти с цел постигане на оптимално качество на възпроизвеждане. Фабрично записаните DVD-та са настроени автоматично на тези стандарти. Има много различни типове на формати за записваеми дискове (вкл. CD-R, съдържащи файлове MP3 или WMA файлове) и те изискват някои предварителни условия (вж. по-горе), за да гарантират съвместимо възпроизвеждане.

Клиентите трябва да имат предвид, че се изисква разрешение за сваляне на файлове MP3 / WMA и музика от Интернет. Нашата компания няма право да издава такова разрешение. Разрешението трябва винаги да се търси от собственика на авторското право.

Програмирано възпроизвеждане

Функцията Програмиране ви дава възможност да съхраните в паметта на плейъра любимите си писти от който и да било диск. Една програма може да съдържа 30 писти.

1. Поставете диск

Audio CD и MP3/WMA дискове:

Ва екрана се появява меню AUDIO CD или MUSIC.

2. Натиснете PROG.

Появява се знак  вдясно от думата Program от дясната страна на екрана на менюто..

ЗАБЕЛЕЖКА

Натиснете отново PROG., за да изчезне знакът  и да излезете от режим Program Edit.



Меню Аудио CD



Меню MP3/WMA

Видео CD: Натиснете PROG. при спряно възпроизвеждане. Появява се програмното меню. Натиснете отново PROG., за да излезете от менюто.

ЗАБЕЛЕЖКА

При видео CD с PBC на менюто за настройка трябва да поставите PBC на Off (изкл.), за да използвате програмирано възпроизвеждане (Вж. "PBC" на стр. 36).



Меню Video CD

3. Изберете писта от списъка (List), после натиснете ENTER, за да поставите избраната писта в програмния списък (Program). Повторете операцията, за да поставите допълнителни писти в списъка.
4. Натиснете .
От програмния списък изберете пистата, с която искате да започне възпроизвеждането.
5. За да започне възпроизвеждането, натиснете PLAY или ENTER. Възпроизвеждането започва в реда, в който сте програмирали пистите. Възпроизвеждането спира, щом всички писти от програмния списък бъдат възпроизведени веднъж.
6. За да възобновите нормалното възпроизвеждане след програмираното възпроизвеждане, изберете писта от списък AUDIO CD (или MUSIC) и после натиснете PLAY.

Програмирано възпроизвеждане (продължение)

Повторение на програмирани писти

1. Докато дискът се възпроизвежда, натиснете REPEAT. Появява се иконата за повторение.
2. За да изберете желаня режим на повторение, натиснете REPEAT.
 - Track: повтаря се текущата писта.
 - All: повтарят се всички писти от програмния списък.
 - Off (без дисплей): не повтаря възпроизвеждането.

ЗАБЕЛЕЖКА

Ако натиснете ►► веднъж по време на възпроизвеждане с повторение на писта, повторението се отменя.

Изтриване на писта от програмния списък

1. С помощта на ▲ ▼ ► изберете пистата, която искате да изтриете от програмния списък.
2. Натиснете CLEAR. За да изтриете други писти от списъка, повторете операцията.

Изтриване на целия програмен списък

1. Натиснете ► , за да се придвижите към програмния списък.
2. Използвайте ▲ / ▼, за да изберете "Clear All" (изтрий всичко), после натиснете ENTER.

ЗАБЕЛЕЖКА

Програмите се изтриват също и при изваждане на диска

Разглеждане на JPEG дискове

С този DVD плейър можете да разглеждате дискове с JPEG файлове.

1. Поставете диск и затворете гнездото. На LCD екрана се появява меню PHOTO.

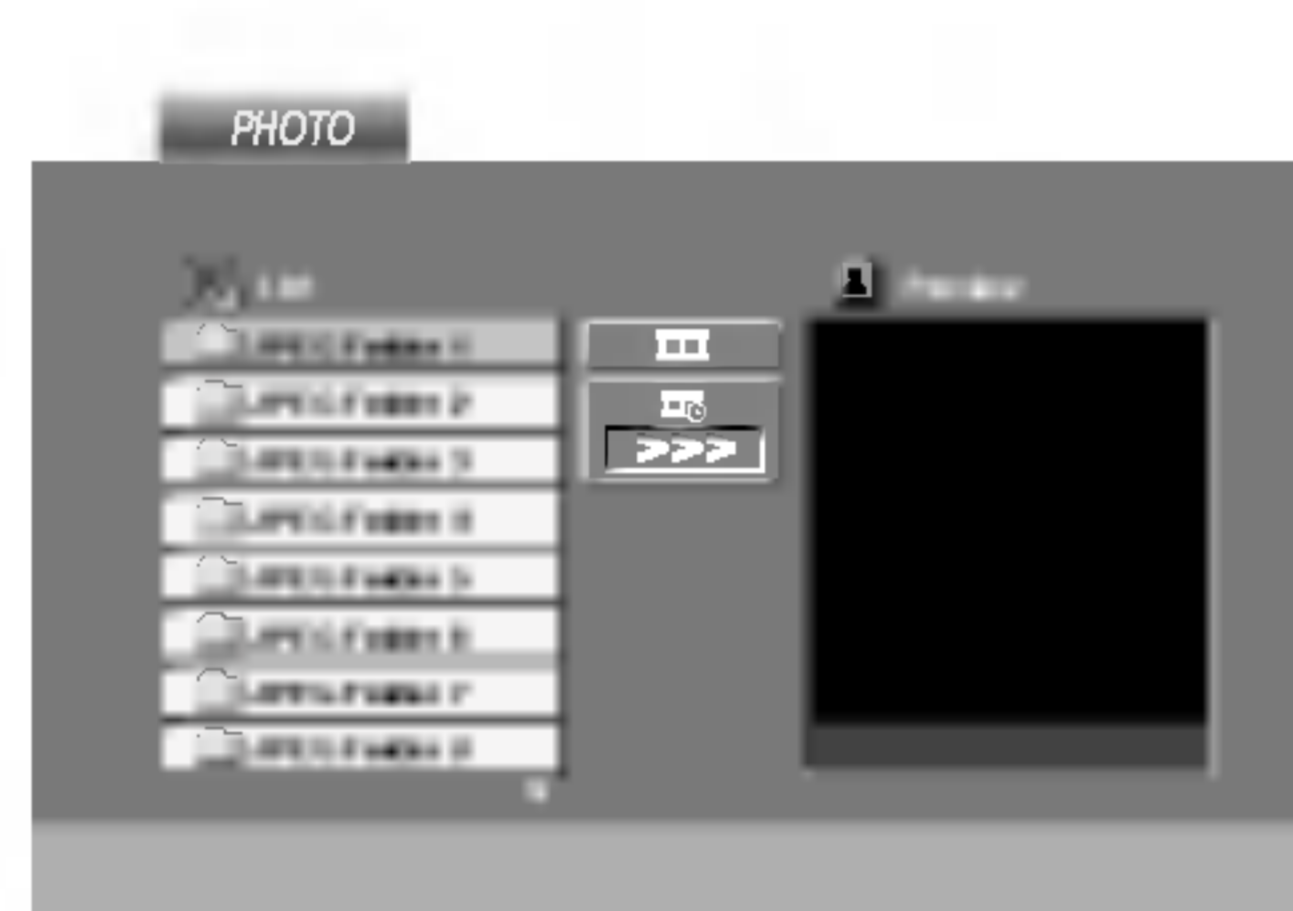

2. Натиснете ▲ / ▼, за да изберете папка, и натиснете ENTER. Появява се списъкът на файловете в папката. Ако се намирате в списък на файлове и искате да се върнете в предишния списък на папки, използвайте бутоните ▲ / ▼ на дистанционното, за да осветите  и натиснете ENTER.
 3. Ако искате да разгледате даден файл, натиснете ▲ / ▼, за да осветите файла, и натиснете ENTER или PLAY. Започва разглеждането на файла. Докато разглеждате даден файл, можете да натиснете STOP, за да се придвижите към предходното меню (меню PHOTO).
- Натиснете RETURN и информацията от файла се скрива.

СЪВЕТ

Натиснете MENU, за да отидете на следваща страница

- Има три опции за скорост на слайд  : >>> (бързо), >> (нормално) и > (бавно). Използвайте ▲ ▼ ◀ ▶, за да осветите скоростта. След това използвайте ◀ / ▶, за изберете опцията, която желаете да използвате, а след това натиснете ENTER.

Можете да изберете MP3/WMA или JPEG от диск с MP3/WMA и JPEG. Натиснете TITLE и в горната част на менюто се осветява думата MUSIC или PHOTO.

- Натиснете RETURN и информацията от файла се скрива.

Показване на слайдове

Използвайте ▲ ▼ ◀ ▶, за да осветите иконата  (показване на слайдове), а след това натиснете ENTER.

Неподвижна картина

1. Натиснете PAUSE по време на показване на слайдове. Сега плейърът ще влезе в режим на пауза.
2. За да се върнете към показването на слайдове, натиснете PLAY или натиснете отново PAUSE.

Разглеждане на JPEG дискове (продължение)

Прехвърляне към друг файл **JPEG**

Докато разглеждате картина, за да се прехвърлите към следващия или предходния файл, натиснете SKIP/SEARCH (I◀◀ или ▶▶I) или курсора (◀ или ▶).

Увеличаване на мащаба **JPEG**

Използвайте увеличаването на мащаба за увеличаване на фотоизображението (вижте стр. 23).

Завъртане на картината

Натиснете ▲ / ▼ по време на показване на картина, за да я завъртите по посока на часовниковата стрелка или обратно на часовниковата стрелка.

Слушане на музика от MP3/WMA файлове и гледане на картини **JPEG**

Можете да разглеждате файлове, докато слушате музикални MP3/WMA файлове, записани на същия диск..

1. Поставете в плейъра диск, съдържащ двата типа файлове.
2. Натиснете TITLE, за да се покаже меню PHOTO.
3. Натиснете ▲ / ▼, за да изберете фотофайл.
4. Използвайте ▶, за изберете икона , а след това натиснете ENTER. Възпроизвеждането започва. То продължава, докато не натиснете STOP.

СЪВЕТ

За да слушате само желаната от вас музика, докато гледате картина, програмирайте желаните писти от менюто MUSIC, а след това продължете, както по-горе.

Съвместимостта на JPEG дисковете с този плейър еограничена както следва:

- В зависимост от размера и броя на JPEG файловете на DVD плейъра може да бъде необходимо повече време, за да прочете съдържанието на диска. Ако не видите екранния дисплей след няколко минути, някои от файловете може да са твърде големи – намалете разделителната способност на JPEG файловете до по-малка от 2М пиксела, т.е. от 2760 x 2048 пиксела, и запишете друг диск.
- Общият брой на файлове и папки на диска трябва да бъде по-малък от 650.
- Някои дискове могат да бъдат несъвместими поради различен формат на запис или поради състоянието на диска.
- Преди да копирате файловете в макета (layout) на CD за запис, трябва да се уверите, че избраните файлове имат разширение “.jpg”.
- Ако те имат разширения “.jpe” или “.jpeg”, моля, преименувайте файловете на “.jpg”.
- Файловете с имена без разширение “.jpg” няма да могат да се прочетат от този DVD плейър. Дори и файловете да се показват като JPEG изображения в Windows Explorer.

Възпроизвеждане от диск с формат DVD VR

Този уред възпроизвежда DVD-R/RW дискове, записани с използване на видеоформат DVD, който е финализиран с използване на DVD-рекордер.

- Този уред възпроизвежда DVD-RW дискове, записани с използване на формат за видеозапис VR.

1. Поставете диск и затворете гнездото. На екрана се появява менюто на DVD-VR.

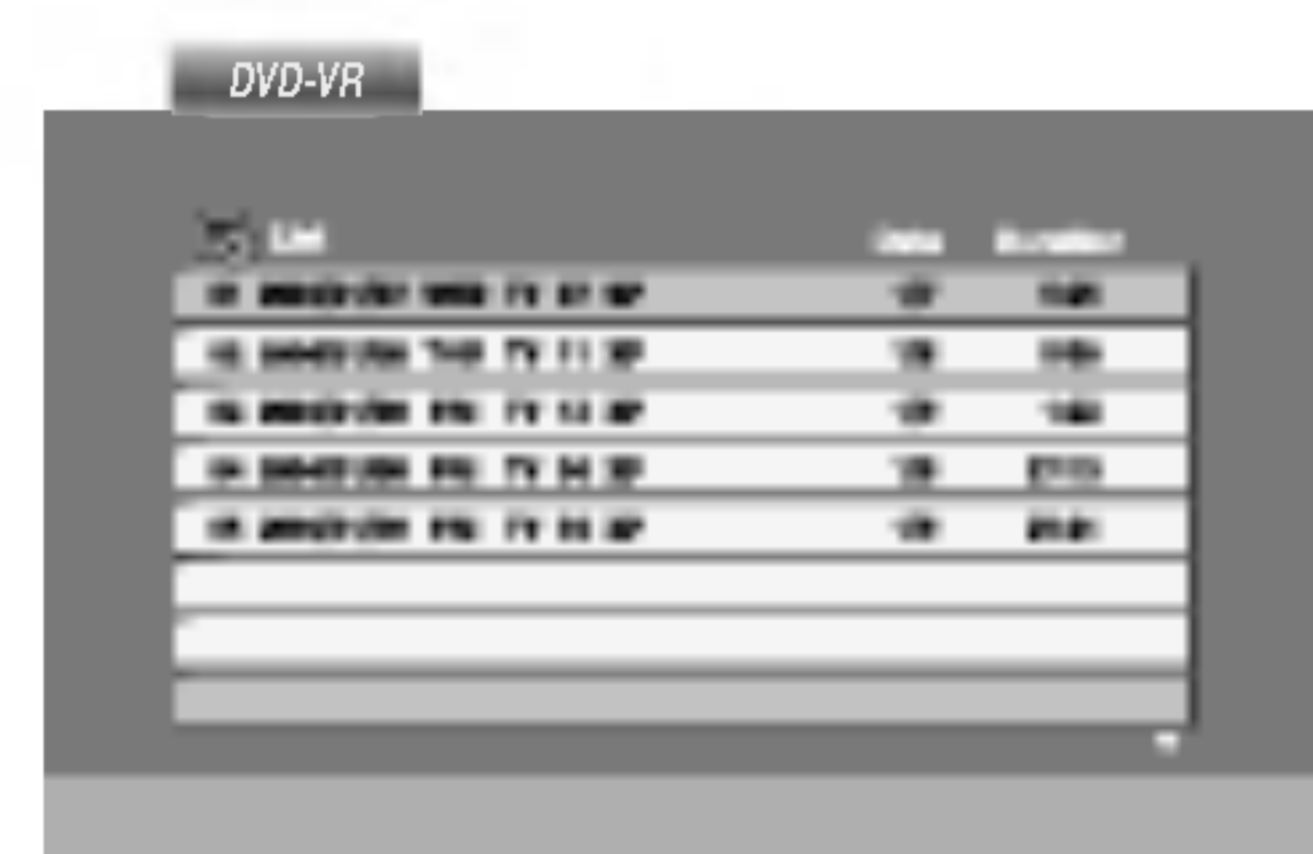

2. Натиснете ▲ / ▼, за да изберете писта, после натиснете PLAY или ENTER и възпроизвеждането започва.

ЗАБЕЛЕЖКА

- Нефинализирани DVD-R/RW дискове не могат да бъдат възпроизведени на този плейър.
- Някои DVD-VR дискове са изработени с CPRM данни от DVD рекордер. Плейърът не поддържа тези видове дискове и показва на дисплея "CHECK DISC" (проверете диска).

Какво е 'CPRM'?

CPRM е система за защита от презапис (със Scramble System), позволяваща само еднократен запис на телевизионни програми. CPRM означава Content Protection for Recordable Media.

Този плейър е съвместим с CPRM, което означава, че можете да направите еднократни записи на телевизионни програми, но след това не можете да правите други копия от тези записи. CPRM записът може да се направи само на дискове с формат DVD-RW в режим VR, а CPRM записите могат да се възпроизведат само на плейъри, които са съвместими с CPRM.

Възпроизвеждане от филмов диск с формат DivX

С този DVD плейър можете да възпроизведете филми от DivX дискове.

1. Поставете диска и затворете гнездото.
Менюто MOVIE се появява на телевизионния екран

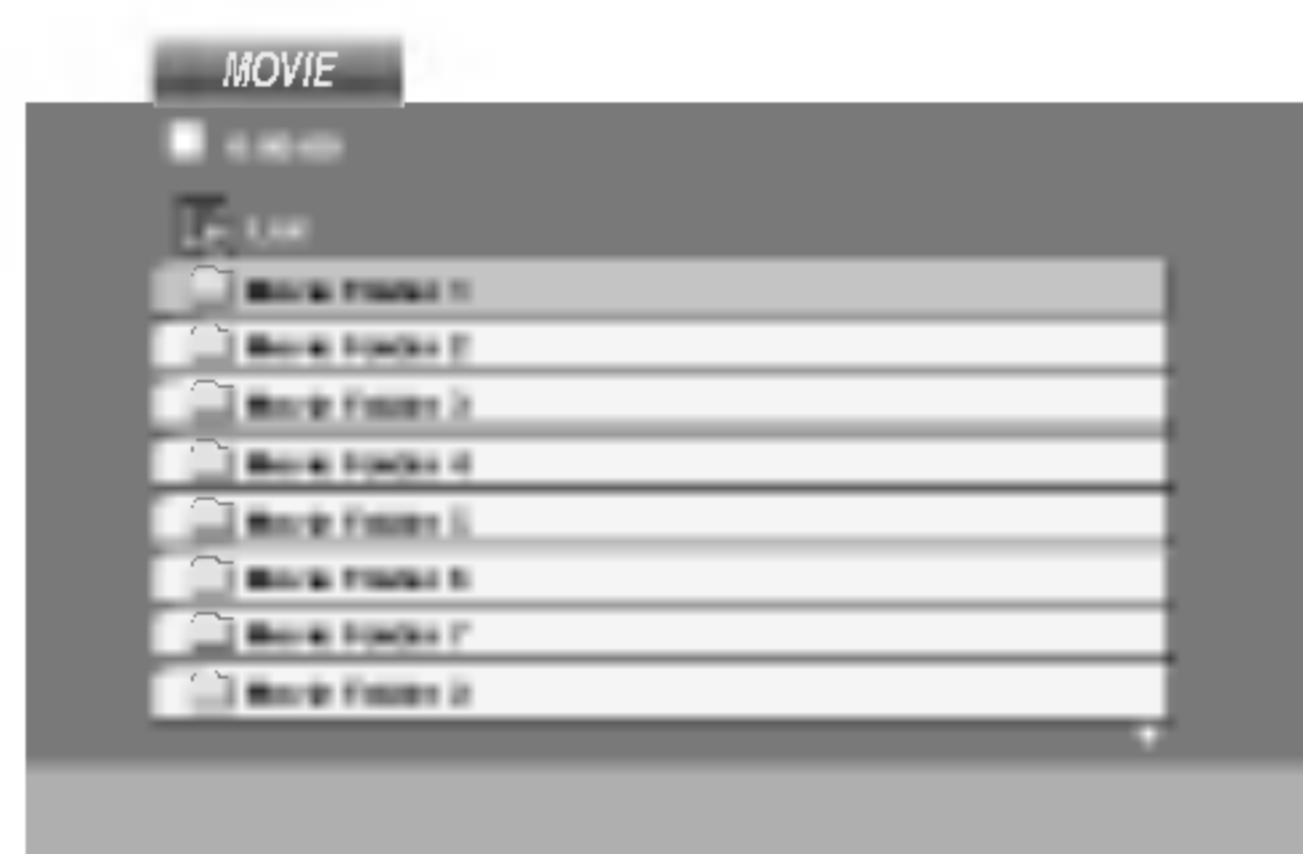

2. Натиснете ▲ / ▼, за да изберете папка и натиснете ENTER.
Появява се списък на файловете в папката. Ако сте в списъка на файловете и искате да се върнете към списъка на папките, използвайте бутоните ▲ / ▼ на дистанционното, за да осветите  и натиснете ENTER.
3. Ако искате да гледате даден филм, натиснете ▲ / ▼, за да осветите файла и натиснете ENTER или PLAY.
4. Натиснете STOP, за да излезете.

СЪВЕТ

- Натиснете MENU, за да преминете на следващата страница.
- Върху CD с MP3/WMA, JPEG и MOVIE файлове можете да избирате меню MUSIC, PHOTO или MOVIE. Натиснете TITLE и думата MUSIC, PHOTO или MOVIE се осветява в горната част на менюто.

Съвместимостта на DivX дисковете с този плейър е ограничена както следва:

- Разделителната способност на DivX файла е под 720x576 (Ш x В) пиксела.
- Името на файла на субтитрите на DivX може да съдържа до 56 знака.
- Ако в DivX файла има код, невъзможен за прочитане, на дисплея се появява знак " _ ".
- Ако броят на екранните кадри е над 30 в секунда, този уред може да не работи нормално.
- Ако видео- и аудиоструктурата на записания файл не е пакетна, се възпроизвежда или видео, или аудио.
- Ако файлът е записан с GMC, уредът работи само с 1-пунктово ниво на запис.

* GMC?

GMC е акроним на Global Motion Compensation. Това е инструмент за кодиране, специфициран в стандарт MPEG4. Някои MPEG4 енкодери, като DivX или Xvid, имат тази опция. Съществуват различни нива на GMC кодиране, наричани обикновено 1-пунктов, 2-пунктов, или 3-пунктов GMC.

Възпроизводим DivX файл

- ".avi ", ".mpg ", ".mpeg "

Възпроизводим Codec формат

- "DIVX3.xx ", "DIVX4.xx ", "DIVX5.xx ", "XVID ", "MP43 ", "3IVX ".

Възпроизводим аудиоформат

- "Dolby Digital ", "DTS ", "PCM ", "MP3 ", "WMA ".
- Честота на импулсна модулация: в рамките на 8 - 48 kHz (MP3), в рамките на 32 - 48kHz (WMA)
- Скорост в битове: в рамките на 8 - 320 kb/сек. (MP3), 32 - 192kb/сек.

Първоначални настройки

Като използвате менюто за настройка, можете да правите разнообразни настройки на опциите, като например картина и звук. Можете да настроите и езика на субтитрите, и самото меню на настройките. За подробности по всяка опция от менюто за настройка вж. стр. 34 до 39.

За да влезете и излезете от менюто:

Натиснете SETUP, за да се покаже менюто. Една секунда натискане на SETUP ще ви върне към първоначалния екран..

За да преминете към следващо ниво:

Натиснете ► върху дистанционното управление.

За да се върнете на предишно ниво:

Натиснете ◀ върху дистанционното управление.

Общи указания за работа

1. Натиснете SETUP. Появява се менюто за настройка.
2. Използвайте ▲ / ▼, за да изберете желаната опция, после натиснете ►, за да се придвижите към второто ниво. Екранът показва текущите настройки за избраната опция, както и една или повече алтернативни настройки.
3. Използвайте ▲ / ▼, за да изберете втората желана опция, после натиснете ►, за да се придвижите към третото ниво.
4. Използвайте ▲ / ▼, за да изберете желаната настройка, после натиснете ENTER, за да потвърдите своя избор. Някои опции изискват допълнителни стъпки.
5. Натиснете SETUP или PLAY, за да излезете от менюто за настройка.

LANGUAGE



Menu Language

Изберете език за менюто за настройка и екранния дисплей.

Disc Audio / Subtitle / Menu **DVD**

Изберете предпочитания език за аудиопистата (звука на диска), субтитрите и менюто на диска.

Original (Оригинален): Отнася се до оригиналния език, на който е бил записан дискът.

Other (Друг): За да изберете друг език, натиснете цифровите бутони, после ENTER, за да въведете съответния 4-цифрен номер, съгласно списъка на езиковите кодове в главата "Справочник". Ако въведете погрешен езиков код, натиснете CLEAR.

Първоначални настройки (продължение)

DISPLAY



TV Aspect **DVD**

4:3: Избира се, когато е свързан стандартен 4:3 телевизор.

16:9 Wide : Избира се, когато е свързан телевизор с размери на екрана 16:9

Display Mode **DVD**

Настройката на режима на дисплея работи само когато TV Aspect е настроен на "4:3".

Letterbox: Показва широка картина с ленти в горната и долната част на екрана.

Panscan: Автоматично показва широкоекранна картина върху целия екран, като отрязва частите, които не се побират.

AUDIO

Всеки DVD диск има разнообразни опции за аудиоизход.

Настройте AUDIO опциите на плейъра според типа на използваната от вас аудиосистема.



Dolby Digital / DTS / MPEG **DVD** **DivX**

Bitstream: Изберете "Bitstream", ако сте свързали гнездото DIGITAL OUT на DVD плейъра към усилвател или друг уред с Dolby Digital, DTS или MPEG декодер.

PCM (за Dolby Digital / MPEG): Избира се при свързване към двуканален дигитален стереоусилвател. DVD-та, кодирани в Dolby Digital или MPEG формат, автоматично се пренастройват за двуканално PCM аудио.

Off (за DTS): Ако изберете "Off", сигналът DTS не се предава чрез гнездото DIGITAL OUT.

Първоначални настройки (продължение)

Sample Freq. (Честота на импулсна модулация) **DVD**

Ако вашият приемник или усилвател НЕ приема сигнали от 96 kHz, изберете 48 kHz. Когато такъв избор е направен, този уред автоматично преобразува сигналите от 96 kHz на 48 kHz, така че системата ви да може да ги декодира.

Ако вашият приемник или усилвател приема сигнали от 96 kHz, изберете 96 kHz. Когато такъв избор е направен, този уред предава всеки тип сигнали без допълнителна обработка.

Направете справка с ръководството на усилвателя си, за да проверите възможностите му

DRC (Управление на динамичния обхват) **DVD** **DivX**

В DVD формат можете да чуete саундтрака на програмите, представен възможно най-точно и реалистично благодарение на дигиталната аудиотехнология. Вие обаче може да пожелаете да свиете динамичния обхват на аудиовъзпроизвеждането (разликата между най-силния и най-тихия звук).

Това ще ви позволи да слушате филм с по-малка сила на звука, без да се губи от яснотата на звука. Поставете DRC на "On" за този ефект.

Vocal **DVD**

Поставя се на "On" само когато се възпроизвежда многоканален караоке DVD. Караоке каналите върху диска се смесват в нормален стереозвук.

OTHERS

Настройките на PBC, Auto Play и DivX(R) VOD могат да се променят.



PBC **VCD**

Поставете PBC (управление на възпроизвеждането) на "On" или "Off".

On: Видео CD с PBC се възпроизвеждат съгласно PBC.

Off: Видео CD с PBC се възпроизвеждат по същия начин, както аудио CD.

Auto Play **DVD**

Можете да настроите DVD плейъра така, че DVD дискът автоматично да започне възпроизвеждане всеки път, щом бъде поставен.

Ако режимът Auto Play е поставен на "On", този DVD плейър ще търси заглавието с най-дълго време на възпроизвеждане, след което ще започне да възпроизвежда заглавието автоматично.

On: Функцията Auto Play е активирана.

Off: Функцията Auto Play е активирана.

ЗАБЕЛЕЖКА

Функцията Auto Play може да не действа при някои DVD-та.

Първоначални настройки (продължение)

DivX(R) VOD

Можете да визуализирате регистрационния код DivX DRM (Digital Rights Management) само на вашия уред.



Регистрационният код се използва за услугата VOD (Video-On-Demand – видео по поръчка). Можете да закупите или да наемете кодиран филмов файл.

ЗАБЕЛЕЖКИ

Ако наемете файл DivX VOD, той има няколко опции за визуални ограничения, както е показано по-долу.

- Показва колко пъти можете да гледате файла.

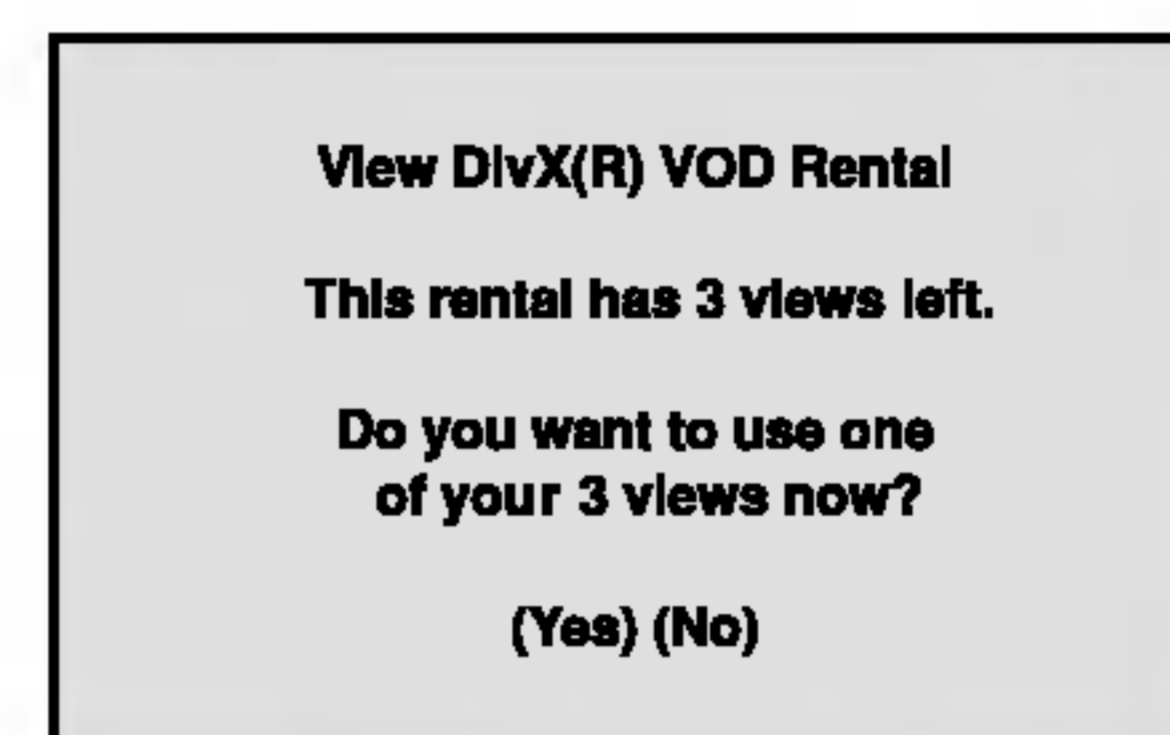

- Наемът е изтекъл.



- Показва грешка в разрешителния режим.



Първоначални настройки (продължение)

LOCK (жодителски контрол)



Rating (Рейтинг) DVD

Някои филми съдържат сцени, които не са подходящи за гледане от деца. Много от тези дискове съдържат информация за родителски контрол, която се отнася до целия диск или до някои сцени от него. Филмите и сцените имат рейтинг от 1 до 8 в зависимост от държавата. Някои дискове предлагат по-подходящи сцени като алтернатива.

Опцията “Родителски контрол” ви позволява да блокирате достъпа до сцени под рейтинга, който сте задали, предпазвайки по такъв начин децата от възможността да гледат материал, който според вас е неподходящ.

1. Изберете “Rating” от менюто LOCK, после натиснете ►.
2. За да получите достъп до опциите Rating, Password и Area Code, трябва да въведете 4-цифрен защитен код, който сте създали сами. Ако не въведете 4-цифрения защитен код, ще ви бъде напомнено да го направите.

Въведете 4-цифрения код и натиснете ENTER. Отново го въведете и натиснете ENTER за потвърждение. Ако допуснете грешка, натиснете CLEAR, преди да натиснете ENTER.

3. Изберете рейтинг от 1 до 8, като използвате бутоните ▲ / ▼.

Рейтинг 1-8: Рейтинг едно (1) има най-големи ограничения, а рейтинг осем (8) е с най-малко ограничения.

Unlock

Ако изберете unlock, родителският контрол не се активира и дискът се възпроизвежда изцяло.

ЗАБЕЛЕЖКИ

Ако зададете рейтинг на плейъра, всички сцени от диска със същия или по-нисък рейтинг се възпроизвеждат. Сцените с по-висок рейтинг не се възпроизвеждат, освен ако на диска няма алтернативна сцена. Алтернативата трябва да има същия или по-нисък рейтинг. Ако не се намери подходяща алтернатива, възпроизвеждането спира. Трябва да въведете 4-цифрена парола или да промените нивото на рейтинга, за да можете да пуснете диска.

4. Натиснете ENTER, за да потвърдите своя избор на рейтинг, после натиснете SETUP, за да излезете от менюто.

Първоначални настройки (продължение)

Password (Парола) (Защитен код)

Можете да въведете или да промените паролата.

1. Изберете Password от менюто LOCK, после натиснете ►.
2. Следвайте стъпка 2, както е показано вляво (Rating). “Change” или “New” се осветяват.
3. Въведете нов 4-цифрен код, после натиснете ENTER. Въведете го отново за потвърждение.
4. Натиснете SETUP, за да излезете от менюто.

Ако сте забравили защитния си код

Ако сте забравили своя защитен код, можете да го изтриете, като използвате следните стъпки:

1. Натиснете SETUP, за да се появи менюто за настройка.
2. Въведете 6-цифреното число “210499” и защитният код се изтрива.
3. Въведете нов код, както е описано по-горе.

Area Code (Код на регион) DVD

Въз основа на списъка от глава “Справочник” въведете кода на региона, чиито стандарти са използвани за поставяне на рейтинг за DVD видеодиска.

1. Изберете “Area Code” от менюто LOCK, после натиснете ►.
2. Следвайте стъпка 2, както е показано вляво (Rating).
3. Изберете първата буква, като използвате бутоните ▲ / ▼.
4. Натиснете ENTER и изберете втория знак, като използвате бутони ▲ / ▼.
5. Натиснете ENTER, за да потвърдите избора на area code.

Инсталиране на плейъра

Картината и звукът на разположени в близост телевизор, видео или радио могат да бъдат нарушени по време на възпроизвеждане. Ако това се случи, поставете плейъра по-далече от телевизора, видеото или радиото или изключете уреда, след като извадите диска.

Връзки на DVD плейъра

В зависимост от телевизора и другите ви уреди съществуват различни начини за свързване на плейъра. Моля, направете справка с ръководствата на вашите телевизор, стереосистема или други уреди за допълнителна информация относно свързването.

Видео- и аудиовръзки към вашия телевизор

DVD плейърът трябва да е свързан директно към телевизор, а не към видео, в противен случай DVD изображението може да се изкриви от системата за защита от презапис.

Видео:

Свържете гнездото VIDEO OUT върху DVD плейъра към гнездото VIDEO IN върху телевизора, като използвате видеокабела (V).

Аудиовръзка към вашия телевизор:

Свържете изходните гнезда AUDIO OUT на DVD плейера към лявото и дясното входни аудиогнезда (IN) на телевизора с помощта на аудиокабели. Не свързвайте изходните гнезда AUDIO OUT на DVD плейера към гнездо Phone In (записващ дек) на вашата аудиоуредба.

Задна страна на телевизора

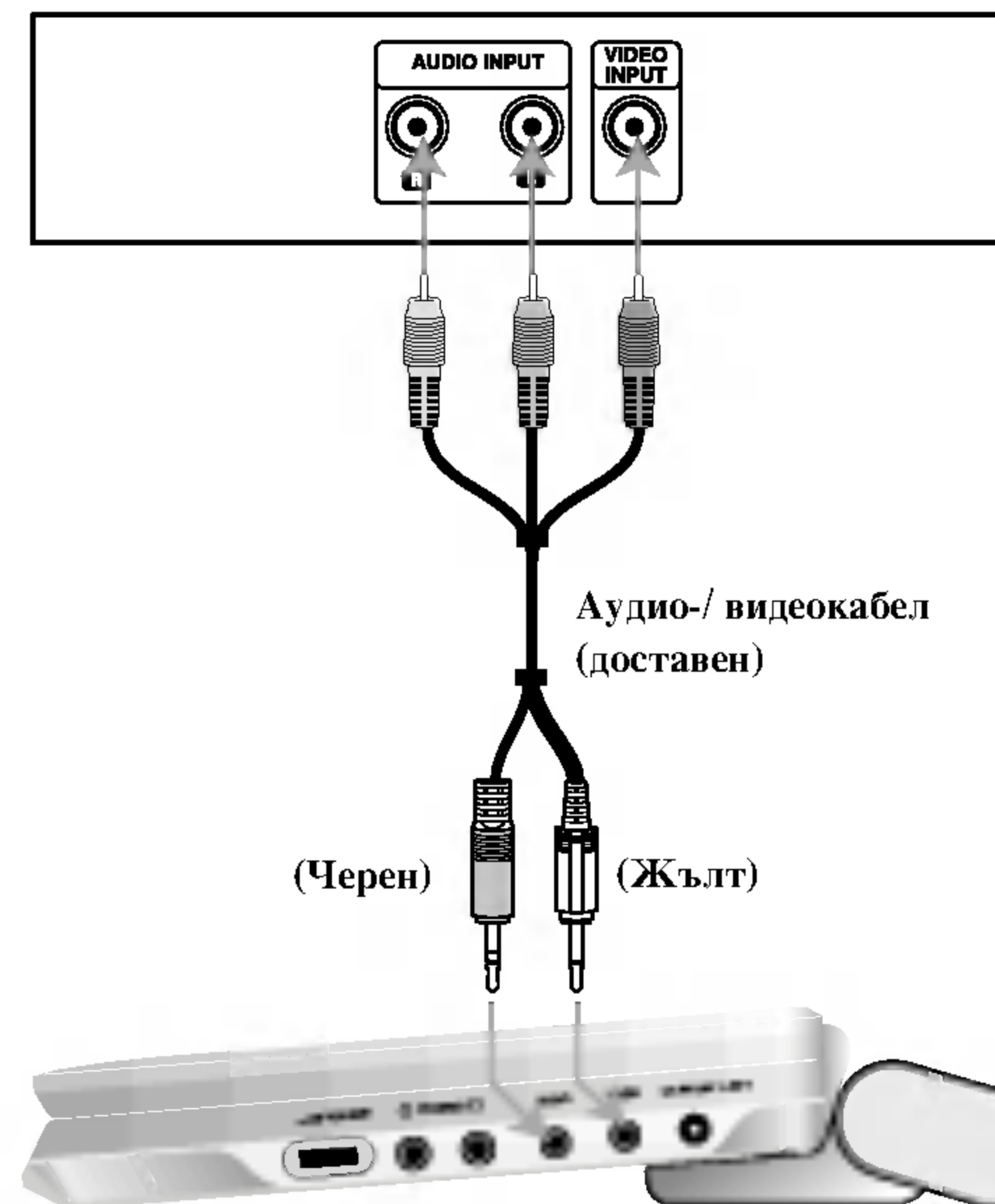

Дясната страна на уреда

Трябва да поставите превключвателя A/V IN/OUT в режим "A/V OUT" (изход)

Инсталиране на плейъра (продължение)

Аудиовръзка към други уреди

Свържете DVD плейъра към други уреди за.

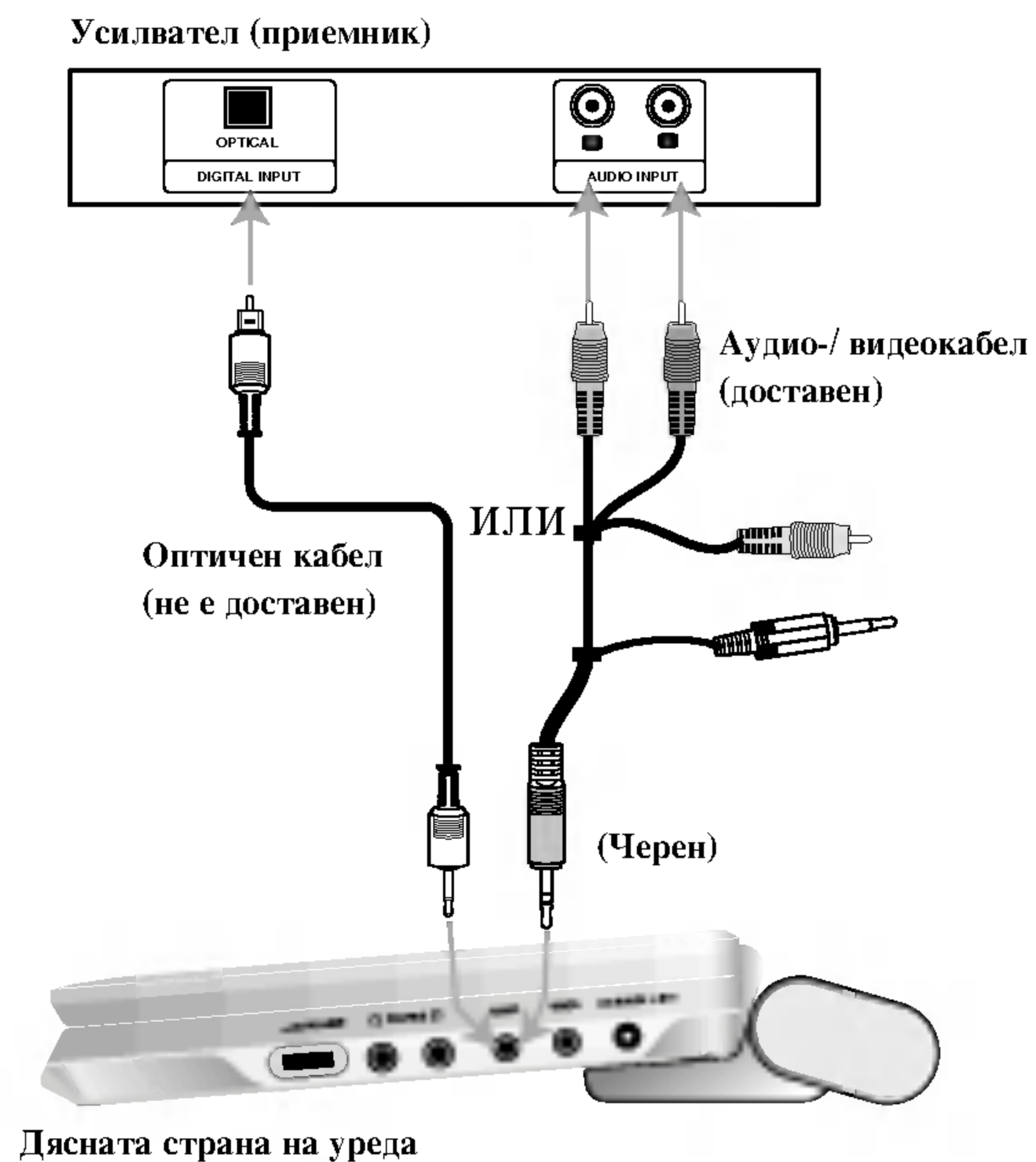

Трябва да поставите превключвателя A/V IN/OUT в режим "A/V OUT" (изход)

Усилвател, снабден с 2-канално аналогово стерео или Dolby Pro Logic II : Свържете изходните гнезда AUDIO OUT на DVD плейера към лявото и дясното входни аудиогнезда (IN) на вашия усилвател, приемник или стереоуредба с помощта на аудиокабели.

Усилвател, снабден с 2-канално дигитално стерео (PCM) или аудио- / видеоприемник, снабден с многоканален декодер (Dolby Digital™, MPEG 2 или DTS): Свържете едно от изходните цифрови аудиогнезда (DIGITAL AUDIO OUT) на DVD плейера към съответните входни гнезда на вашия усилвател. Използвайте допълнително закупен цифров аудиокабел.

Дигитален многоканален звук

Дигиталната многоканална връзка осигурява звук с най-добро качество. За целта трябва да имате многоканален аудио- / видеоприемник, който поддържа един или повече аудиоформати, поддържани от вашия DVD плейър, като например MPEG 2, Dolby Digital и DTS. Направете справка с ръководството на приемника и символите върху предната част на приемника.

ЗАБЕЛЕЖКИ

- Ако аудиоформатът на дигиталния изход не отговаря на възможностите на вашия приемник, приемникът ще произведе силен, но изкривен звук или няма да произведе никакъв звук.
- Шестканален дигитален триизмерен звук чрез дигитална връзка може да се постигне само ако приемникът ви е снабден с дигитален многоканален декодер.
- За да видите аудиоформата на текущото DVD на екранния дисплей, натиснете AUDIO.

Отстраняване на проблеми

Проблем	Причина	Решение
Няма ел. захранване.	• Кабелът на захранването е изключен.	• Включете и натиснете здраво щепсела в контакта.
	• Батерията е изтощена.	• Презаредете батерията.
Няма картина на дисплея с течни кристали или на телевизора (включително видео от друг уред).	• Кабелът на видеото не е свързан добре.	• Включете добре видеокабела в гнездата.
	• Превключвателят A/V IN/OUT не е поставен в правилно положение.	• Поставете превключвателя A/V IN/OUT в правилно положение. - За да възпроизведете диск, поставете превключвателя A/V IN/OUT на режим "OUT" (изход). - За да гледате видео от друг уред, поставете превключвателя A/V IN/OUT на режим "In".
	• Режимът LCD (дисплей с течни кристали) е превключен на OFF (изключен).	• Изберете режим LCD, различен от OFF.
	• Проверете дали регулаторът на яркостта (Brightness), не е в положение "-".	• Регулирайте яркостта.
Няма звук.	• Системата, свързана с аудиокабела, не е настроена да получава DVD сигнал.	• Изберете подходящ режим за аудиоприемника, за да можете да чувате звука от DVD плейъра.
	• Аудиокабелите не са свързани добре.	• Включете добре аудиокабела в гнездата.
DVD плейърът не започва възпроизвеждане.	• Поставен е неподходящ диск.	• Поставете подходящ диск. (Проверете типа на диска, цветовата система и регионалния код)
	• Зададено е някакво ниво "Рейтинг".	• Отменете функцията "Рейтинг" или сменете нивото на рейтинг.
Няма реакция при натискане на бутоните.	• Някои дискове забраняват определени операции.	• На екрана може да се появи "⊗" по време на работа.
Дистанционното управление не работи добре.	• Дистанционното управление е много далече от DVD плейъра.	• Използвайте дистанционното управление на не повече от 23 фута (7 м) разстояние.

Кодове на езиците

Използвайте този списък, за да въведете желаня език за следните първоначални настройки:

Disc Audio, Disc Subtitle, Disc Menu.

Език	Код	Език	Код	Език	Код	Език	Код
Абхазки	6566	Фиджи	7074	Лингала	7678	Сенегалски	8373
Афарски	6565	Финландски	7073	Литовски	7684	Словашки	8375
Африкаанс	6570	Френски	7082	Македонски	7775	Словенски	8376
Албански	8381	Фризийски	7089	Малгашки	7771	Сомалийски	8379
Амехарски	6577	Галицийски	7176	Кашмирски	7583	Испански	6983
Арабски	6582	Грузински	7565	Малаялам	7776	Судански	8385
Арменски	7289	Немски	6869	Малтийски	7784	Суахили	8387
Асамски	6583	Гръцки	6976	Маорски	7773	Шведски	8386
Аймарски	6588	Гренландски	7576	Марати	7782	Тагалски	8476
Азербайджански	6590	Гуарани	7178	Молдавски	7779	Таджикски	8471
Башкирски	6665	Гуджарати	7185	Монголски	7778	Тамилски	8465
Баски	6985	Хауса	7265	Науру	7865	Татарски	8484
Бенгалски	6678	Иврит	7387	Непалски	7869	Телугу	8469
Бутански	6890	Хинди	7273	Норвежки	7879	Тайландски	8472
Бихарски	6672	Унгарски	7285	Ория	7982	Тибетски	6679
Бретонски	6682	Исландски	7383	Панджаби	8065	Тигриня	8473
Български	6671	Индонезийски	7378	Пуцу	8083	Тонгански	8479
Бирмански	7789	Интерлингва	7365	Персийски	7065	Турски	8482
Белоруски	6669	Ирландски	7165	Полски	8076	Туркменски	8475
Камбоджански	7577	Италиански	7384	Португалски	8084	Туи	8487
Каталунски	6765	Японски	7465	Кечуа	8185	Украински	8575
Китайски	9072	Явански	7487	Реторомански	8277	Урду	8582
Корсикански	6779	Каннада	7578	Румънски	8279	Узбекски	8590
Хърватски	7282	Кашмирски	7583	Руски	8285	Виетнамски	8673
Чешки	6783	Казахски	7575	Самоански	8377	Волапок	8679
Датски	6865	Киргизки	7589	Санскритски	8365	Уелски	6789
Холандски	7876	Корейски	7579	Шотландски келтски	7168	Волоф	8779
Английски	6978	Кюрдски	7585	Сръбски	8382	Ксосо	8872
Есперанто	6979	Лаоски	7679	Сърбохърватски	8372	Идиш	7473
Естонски	6984	Латински	7665	Шона	8378	Йоруба	8979
Фарьорски	7079	Латвийски	7686	Синдхи	8368	Зулуски	9085

Кодове на регион

Изберете код на регион от списъка.

Регион	Код	Регион	Код	Регион	Код	Регион	Код
Афганистан	AF	Етиопия	ET	Малайзия	MY	Саудитска Арабия	SA
Аржентина	AR	Фиджи	FJ	Малдивски острови	MV	Сенегал	SN
Австралия	AU	Финландия	FI	Мексико	MX	Сингапур	SG
Австрия	AT	Франция	FR	Монако	MC	Словашка република	SK
Белгия	BE	Германия	DE	Монголия	MN	Словения	SI
Бутан	BT	Великобритания	GB	Мароко	MA	Южна Африка	ZA
Боливия	BO	Гърция	GR	Непал	NP	Южна Корея	KR
Бразилия	BR	Гренландия	GL	Холандия	NL	Испания	ES
Камбоджа	KH	Хърд и МкДонлд о.	HM	Холандски Антили	AN	Шри Ланка	LK
Канада	CA	Хонконг	HK	Нова Зеландия	NZ	Швеция	SE
Чили	CL	Унгария	HU	Нигерия	NG	Швейцария	CH
Китай	CN	Индия	IN	Норвегия	NO	Тайван	TW
Колумбия	CO	Индонезия	ID	Оман	OM	Тайланд	TH
Конго	CG	Израел	IL	Пакистан	PK	Турция	TR
Коста Рика	CR	Италия	IT	РПанама	PA	Уганда	UG
Хърватия	HR	Ямайка	JM	Парагвай	PY	Украйна	UA
Чешка република	CZ	Япония	JP	Филипини	PH	САЩ	US
Дания	DK	Кения	KE	Полша	PL	Уругвай	UY
Еквадор	EC	Кувейт	KW	Португалия	PT	Узбекистан	UZ
Египет	EG	Либия	LY	Румъния	RO	Виетнам	VN
Ел Салвадор	SV	Люксембург	LU	Руска федерация	RU	Зимбабве	ZW

Технически данни

DVD плейер

Захранване:

Постоянен ток 9.5V (вход от променливотоков адаптер), постоянен ток 7.4V (батерия)

Консумирана мощност: 15W с батерия

Размери (прибл.): 0.66 кг (без батерията)

Външни размери (Д x В x Ш):

7.5 x 1.1 x 6.3 инча (190 x 28 x 159.5 мм)

Сигнална система: PAL

Лазер :

Дължина на вълната на DVD лазера 662+25 / 662-15 nm

Дължина на вълната на CD лазера 785+25 / 785-15 nm

Честотен диапазон (звук):

Линеен звук на DVD: 48kHz импулсна модулация от 8 Hz до 20 kHz

96kHz импулсна модулация от 8 Hz до 44 kHz

Съотношение сигнал - шум (звук): Повече от 95 dB

Динамичен обхват (звук): Повече от 95 dB

Хармонични изкривявания (звук): 0.008 %

Експлоатационни условия:

Температура: 5°C до 35°C, работно положение: хоризонтално

Конектори

Видеовход/изход (VIDEO In/Out):

1.0 V (p-p), 75 Ω , негативна синхронизация, минижак ϕ 3.5 мм, 1 бр.

Аудиовход/изход (AUDIO In/Out, аналогов звук):

2.0 V_{rms} (1 KHz, 0 dB), минижак ϕ 3.5 мм, 1 бр.

Гнездо за включване на слушалки: стерео минижак ϕ 3.5 мм, 2 бр.

Дисплей с течни кристали

R.G.B редове от пиксели: 7-инчов (диагонал)

Прожекционна система: Y/C редове от пиксели

Система на възбуждане: TFT активна матрица

Разделителна способност: 234 x 480 x 3 (ефективни пиксели: повече от 99.99%)

Доставени аксесоари

- RCA аудио-/ видеокабел.....1
- Променливотоков адаптер (DP-AC90)1
- втомобилен адаптер (DPB-C90)1
- Батерия (DP-BS930)1
- Дистанционно управление1
- Батерия за дистанционното управление (литиева батерия).....1

- Конструкцията и техническите характеристики подлежат на промени без предварително уведомяване.

Преносен ДВД-плеер



Упатство за употреба **Модел: DP9821**

Прочитајте го прирачникот внимателно и целосно пред поврзувањето, ракувањето или дотерувањето на овој производ.



Безбедносни мерки



ВНИМАНИЕ

МОЖЕН ЕЛЕКТРИЧЕН
УДАР - НЕ ОТВОРАЈТЕ



ВНИМАНИЕ: ЗА ДА ЈА НАМАЛИТЕ МОЖНОСТА ЗА ЕЛЕКТРИЧЕН УДАР, НЕ ВАДЕТЕ ЈА МАСКАТА (ИЛИ КАПАКОТ). ВНАТРЕ НЕМА ДЕЛОВИ ШТО МОЖЕ ДА ГИ ПОПРАВА КОРИСНИКОТ. ПОПРАВКИТЕ ТРЕБА ДА СЕ ВРШАТ ВО КВАЛИФИКУВАН СЕРВИС.



Молњата со стрелка во рамностран триаголник служи за предупредување на корисникот дека постои неизолиран опасен напон во кутијата на производот што може да биде доволно висок за да претставува опасност од електричен удар за луѓето.



Извичникот во рамностран триаголник служи за предупредување на корисникот дека има важни упатства за ракување и одржување (сервисирање) во придружната литература за производот.

ПРЕДУПРЕДУВАЊЕ: ЗА ДА СПРЕЧИТЕ ЕВЕНТУАЛНО ИЗБИВАЊЕ ПОЖАР ИЛИ ЕЛЕКТРИЧЕН УДАР, НЕ ИЗЛОЖУВАЈТЕ ГО ПРОИЗВОДОТ НА ДОЖД ИЛИ ВЛАГА.

ПРЕДУПРЕДУВАЊЕ: Не ставајте ја опремава во затворен простор, на пример во полица за книги или нешто слично.

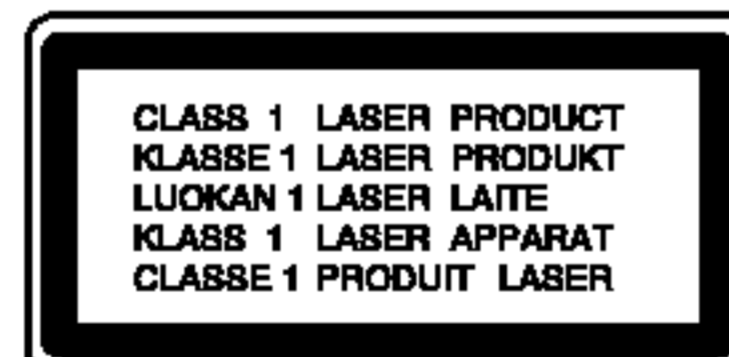

ВНИМАНИЕ: Производот користи ласерски систем.

За правилна употреба на овој производ, внимателно прочитајте го упатството и чувајте го за информација и во иднина. Ако уредот треба да се поправа, јавете се на овластен сервисен центар.

Употреба на командите, дотерувања или вршење на постапки различно од наведените во упатството може да завршат со изложување на опасна радијација.

За да го спречите непосредното изложување на ласерскиот зрак, не обидувајте се да го отворате куќиштето. Има видливо ласерско зрачење кога ќе се отвори. НЕ ГЛЕДАЈТЕ ПРАВО ВО ЗРАКОТ.

ВНИМАНИЕ: ВИДЛИВО И НЕВИДЛИВО ЛАСЕРСКО ЗРАЧЕЊЕ ПРИ ОТВОРАЊЕ И ВАДЕЊЕ НА ЗАШТИТАТА.

ВНИМАНИЕ: Апаратот не смее да се изложува на вода (капки или прскање) и на него не смее да се ставаат предмети полни со течност, на пример вази.

СЕРИСКИ БРОЈ: Серискиот број се наоѓа на задниот дел на уредот. Тој број е само за овој уред. Треба да го забележите серискиот број на означеното место и да го чувате упатството како постојан доказ за Вашата набавка.

Бр. на моделот _____

Сериски бр. _____

Безбедносни мерки (продолжение)

N ЗАБЕЛЕШКИ ЗА АВТОРСКИТЕ ПРАВА:

Законски е забрането да се копира, емитува, прикажува, емитува преку кабелска, да се репродуцира јавно или да се изнајмува материјал под авторски права без дозвола.

Овој производ се одликува со заштитата од копирање што ја разви Macrovision. На некои дискови се снимени сигнали за заштита од копирање. При снимање и репродукција на сликите од овие дискови на видео ќе се појават пречки на сликата. Овој производ има вградено технологија за заштита на авторските права што е заштитена со патенти во САД и со други права на интелектуална сопственост на Macrovision Corporation и на други сопственици на правата. Користењето на оваа технологија за заштита на авторските права мора да го одобри Macrovision Corporation, а е наменета за домашна и друга употреба со ограничено гледање, освен ако не е поинаку одобрено од страна на Macrovision Corporation. Забранети се обратниот инжинеринг и расклопувањето.

ВНИМАТЕЛНО со кабелот за струја

За повеќето апарати се препорачува да се приклучени во посебно електрично коло;

Односно, во еден штекер што го напојува само тој уред и нема други дополнителни штекери или разгранети електрични кола. Проверете на страницата со карактеристиките во упатството за да бидете сигурни.

Не преоптоварувајте ги штекерите. Преоптоварените, разлабавените и оштетените штекери, продолжните кабли, изабените гајтани за струја и оштетената или напукната изолација за жиците се опасни. Може да предизвикаат електричен удар или пожар. Повремено проверувајте го гајтанот на Вашиот апарат и, ако изгледа оштетено или изветвено, откачете го, прекинете да го користите апаратот и гајтанот нека Ви го замени овластен сервисер со ист таков гајтан.

Заштитете го гајтанот за струја од физички или механички оштетувања, на пример од извртување, тегнење, штипење, прикleshтување со врата или газење. Особено внимавајте на приклучоците, штекерите и местото каде што гајтанот излегува од апаратот.



Производот е произведен во согласност со барањата за радио-пречки на Директивите 89/336/ЕЕС, 93/68/ЕЕС и 73/23/ЕЕС на ЕУ.



Отстранување на старите уреди

1. Ако на производот се наоѓа симбол на прецртана канта за смет, тоа значи дека за производот важи европската директива 2002/96/ЕС.
2. Електричните и електронските производи треба да се отстрануваат одвоено од комуналниот смет, на посебни локации одредени од владата или локалните власти.
3. Правилното отстранување на старите уреди ќе ги спречи потенцијалните негативни последици за животната средина и човековото здравје.
4. За подетални информации околу отстранувањето на старите уреди обратете се во одговорната градска служба, службата за смет и комунална хигиена или во продавницата каде што сте го купиле производот.

Содржина

Вовед

Безбедносни мерки	2-3
Содржина	4
Пред употребата	5-8
Симболи што се користат во упатството	5
За појавувањето на симболот 	5
Забелешки за дисковите	5-6
Поимник за дисковите	6
Одржување и поправки	7
Видови дискови што може да се репродуцираат	8
Идентификација на контролите	9-12
Главен уред	9-10
Далечински управувач	11-12
Поврзување со струја	13-16
Адаптер за наизменична струја	13
Адаптер за автомобил	14
Батерија	15-16
Репродукција на диск	17

Напредни функции

Приказ на екранот	18-19
Општи функции	20-24
• Преоѓање на друг НАСЛОВ	20
• Преоѓање на друго ПОГЛАВЈЕ или ТРАГА	20
• Пребарување	20
• Неподвижна слика и репродукција квадрат по квадрат	21
• Забавена репродукција	21
• Временско пребарување	21
• Повторување А-В	21
• Повторување	21
• Барање по ознака	22
• Зумирање	23
• Продолжување репродукција	23
Посебни содржини на ДВД	23-24
• Насловен изборник	23
• Изборник на дискот	23
• Менување на каналот за јазик	23
• Агол на камерата	24
• Титли	24
• Помнење на последната сцена	24
• Одморање на екранот	24
• Менување на каналот за звук	24

Репродукција на аудио ЦД или диск со MP3/WMA	25-27
Функции за аудио ЦД-а и дискови со MP3/WMA	26-27
• Пауза	26
• Преоѓање на друга песна	26
• Пребарување	26
• Repeat Track/All/Off (повторување на песна/сите/ништо)	26
• Повторување А-В	26
• Компатибилноста на дисковите со MP3 и WMA со овој плеер е ограничена на следниот начин	27
Програмирана репродукција	28-29
• Повторување програмирани песни	29
• Бришење трага од програмскиот список	29
• Бришење на целиот програмски список	29
Гледање диск со JPEG	30-31
• Прикажување слајдови	30
• Неподвижна слика	30
• Преоѓање на друга датотека	31
• Зумирање	31
• Вртење слика	31
• Слушање музика од MP3/WMA за време на гледање на сликите	31
• Компатибилноста на дисковите со JPEG со овој плеер е ограничена на следниот начин	31
Репродукција на диск со формат DVD VR	32
Репродукција на диск со филм DivX	33
• Компатибилноста на дисковите со DivX со овој плеер е ограничена на следниот начин	33

Почетни поставки

Почетни поставки	34-39
Општо ракување	34
LANGUAGE (ЈАЗИК)	34
DISPLAY (ПРИКАЗ)	35
AUDIO (ЗВУК)	35-36
OTHERS (ДРУГО)	36-37
LOCK (Родителска контрола)	38-39

Поврзување

Поставување на плеерот	40-41
Поврзување на ДВД-плеерот	40
Аудио поврзување со опционална опрема	41

Референци

Решавање на проблемите	42
Јазични шифри	43
Подрачни кодови	44
Карактеристики	45

Пред употребата

За правилна употреба на овој производ, внимателно прочитајте го упатството и чувајте го за информација и во иднина.

Упатството содржи информации за ракувањето и одржувањето на Вашиот ДВД-плеер. Ако уредот треба да се поправа, јавете се на овластен сервис.

Симболи што се користат во упатството



Симболот на молња Ве предупредува за присуството на опасен напон во куќиштето на производот што може да претставува опасност од електричен удар.



Извичникот Ве предупредува за присуството на важни упатства за ракување и одржување / поправање.



Укажува на опасности што може да предизвикаат оштетување на самиот уред или друга материјална штета.

ЗАБЕЛЕШКА

Укажува на посебни забелешки и функции.

СОВЕТ

Укажува на совети што ја олеснуваат задачата.

Делот чиј наслов содржи еден од следните симболи важи само за видот диск што го претставува симболот.

- DVD** ДВД и финализирани DVD±R/RW
- VCD** Видео ЦД-а.
- CD** Аудио ЦД-а.
- MP3** Дискови со MP3.
- WMA** Дискови со WMA.
- JPEG** Дискови со слики JPEG.
- DivX** Дискови со DivX

За појавувањето на симболот

За време на ракувањето на екранот може да се појави симболот “ ” што укажува дека функцијата објаснета во ова упатство не е достапна за ставениот диск ДВД.

Забелешки за дисковите

Ракување со дисковите

Не допирајте ја страната за репродукција на дискот. Држете го дискот за рабовите, така да не останат отпечатоци од прстите на површината. Не лепете хартија или лента на дискот.

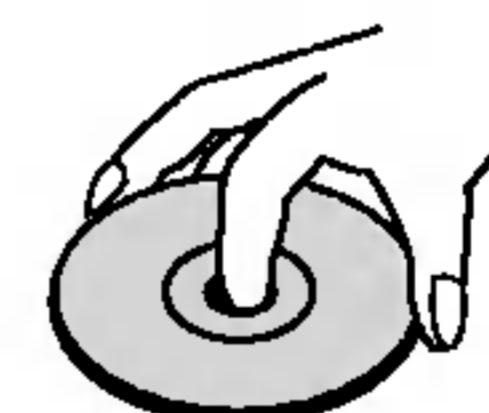

Пред употребата (продолжение)

Чување на дисковите

По репродукцијата, ставете го дискот во неговата кутија.
Не изложувајте го дискот на директна сончева светлина или топлински извори и не оставајте го во паркиран автомобил изложен на директна сончева светлина.

Чистење на дисковите

Отпечатоците и прашината на дискот може да предизвикаат слаб квалитет на сликата и изобличување на звукот.
Пред репродукцијата, исчистете го дискот со чиста крпа.
Бришете го дискот од средината кон рабовите.



Не употребувајте јаки растворачи, на пример алкохол, бензин, разредувач, средства за чистење или антистатички спреј наменети за старите винилни плочи.

Поимник за дисковите

DVD ±R / DVD ±RW

DVD -R и DVD +R се два различни стандарда за погони ДВД за снимање и дисковите за нив. Овој формат овозможува на дискот ДВД да се снимаат информации само еднаш. DVD +RW и DVD -RW се два стандарда за медиуми што се пребришуваат, што значи дека содржината на ДВД-то може да се избрише и повторно да се снимат.

VCD (Видео ЦД)

Едно видео ЦД собира 74 минути (на диск од 650 MB) или 80 минути (на диск од 700 MB) видео MPEG-1 заедно со квалитетен стерео звук.

MPEG

MPEG е меѓународен стандард за сликовна и звучна компресија. MPEG-1 се користи за шифрирање на видео записи за VCD и овозможува кодирање на повеќеканален опкружен звук, на пр. PCM, Dolby Digital, DTS и MPEG аудио.

MP3

MP3 е популарен формат за компресија што се користи за дигиталните звучни датотеки што дава многу висок квалитет, приближен на оној на ЦД.

WMA

Звучна датотека на Windows media. Вид на шифрирање / дешифрирање развиено од страна на Microsoft Corp.

JPEG

Joint Pictures Expert Group (Група на здружените стручњаци за слики). JPEG е формат на компримирани датотеки што овозможува да се зачувуваат слики без ограничување за бројот на боите.

DivX

DivX е името на револуционерниот нов сликовен кодек што е заснован врз новиот стандард за компримирање на видео MPEG-4. Со овој ДВД-плеер може да репродуцирате и филмови од DivX.

Пред употребата (продолжение)

RVC: Контрола на репродукцијата (само за видео ЦД-а)

Контролата на репродукцијата е овозможена за видео ЦД-ата (VCD) со формат на дискот верзија 2.0. RVC овозможува интеракција со системот преку изборници, функции за пребарување и други компјутерски функции. Освен тоа, може да се репродуцираат и неподвижни слики со голема резолуција ако се снимени на дискот. Видео -ЦД-ата што не се опремени со RVC (верзија 1.1) работат исто како и аудио ЦД-ата.

Title (Наслов - само на видео дисковите ДВД)

Наслов е обично посебен дел од дискот ДВД. На пример, главниот филм може да биде наслов бр. 1, документарецот што го опишува правењето на филмот наслов бр. 2, а интервјуата со актерите наслов бр. 3. На секој наслов му е назначен референтен број што овозможува лесно наоѓање.

Одржување и поправки

Погледнете ги информациите во ова поглавје пред да контактирате со сервисер.

Ракување со уредот

Кога се превезува уредот

Зачувајте ги оригиналниот картон и материјалите за пакување. За максимална заштита, препакувајте го уредот како што бил првобитно спакуван во фабриката ако треба да го превезувате.

Одржување на чистотата на надворешните површини

- Не употребувајте агресивни течности, на пример спрејови со инсектициди, блиску до уредот.
- Не оставајте гумени или пластични производи да го допираат уредот подолго време бидејќи оставаат траги на површините.

Чистење на уредот

За чистење на плеерот користете мека, сува крпа. Ако површините се многу валкани, земете мека крпа малку наводенета со благ раствор на детергент.

Не употребувајте јаки растворачи, на пример алкохол, бензин или разредувач, тие може да ја општатат површината на уредот.

Одржување на уредот

ДВД-плеерот е високотехнолошки прецизен апарат. Ако оптичката леќа и деловите на погонот на дискот се валкани или истрошени, квалитетот на сликата може да се намали.

Зависно од работната средина, се препорачуваат редовна проверка и одржување по секои 1000 часови употреба.

За повеќе детали контактирајте со најблискиот овластен сервисен центар.

Пред употребата (продолжение)

Видови дискови што може да се репродуцираат

	ДВД (дискови од 8 или 12 см)
	Видео ЦД (VCD) (дискови од 8 или 12 см)
	Аудио ЦД (дискови од 8 или 12 см)

Освен тоа, уредот репродуцира датотеки DivX, дискови DVD±R, DVD±RW, SVCD и CD-R или CD-RW што содржат аудио наслови или датотеки MP3, WMA или JPEG.



Укажува на функција на производот што е способна да репродуцира дискови DVD-RW снимени со форматот Video Recording (видео снимање).

Произведено по лиценца од Dolby Laboratories. “Dolby”, “Pro Logic” и симболот двојно D се заштитни знаци на Dolby Laboratories.

DTS и DTS Digital Out се заштитни знаци на Digital Theater Systems, Inc.

ЗАБЕЛЕШКИ

- Зависно од условите на опремата за снимање или самиот диск CD-R/RW (или DVD±R/±RW), некои дискови CD-R/RW (или DVD±R/±RW) не можат да се репродуцираат на уредов.
- Не ставајте печати или етикети на која било страна на дисковите (на страната со етикета или на снимената страна).
- Не користете ЦД-а со невообичен облик (на пр. со облик на срце или осмоаголни). Тоа може да предизвика неправилно функционирање.

Забелешки за ДВД-ата и видео ЦД-ата

Некои функции за репродукција за ДВД-ата и видео ЦД-ата може да се намерно програмирани од страна на софтверските производители. Уредот ги репродуцира ДВД-ата и видео ЦД-ата според содржината на дискот што ги произвел производителот на софтверот, затоа некои функции на репродукцијата може да не се достапни, а некои други функции да се додадени.

Регионални кодови

ДВД-плеерот е конструиран и произведен за репродукција на софтвер за ДВД шифриран за регионот “2”. Уредот може да репродуцира само ДВД дискови означени со “2” или “ALL” (сите).



Забелешки за регионалните кодови

- Повеќето дискови ДВД имаат јасно видлив глобус на обвивката со еден или повеќе броеви во нив. Тој број мора да одговара на регионалниот код на Вашиот ДВД-плеер, инаку дискот нема да може да се репродуцира.
- Ако се обидете да репродуцирате ДВД со различен регионален код од оној што го има Вашиот плеер, на екранот се појавува пораката “Check Regional Code” (проверете го регионалниот код).

Идентификација на контролите

Главен уред

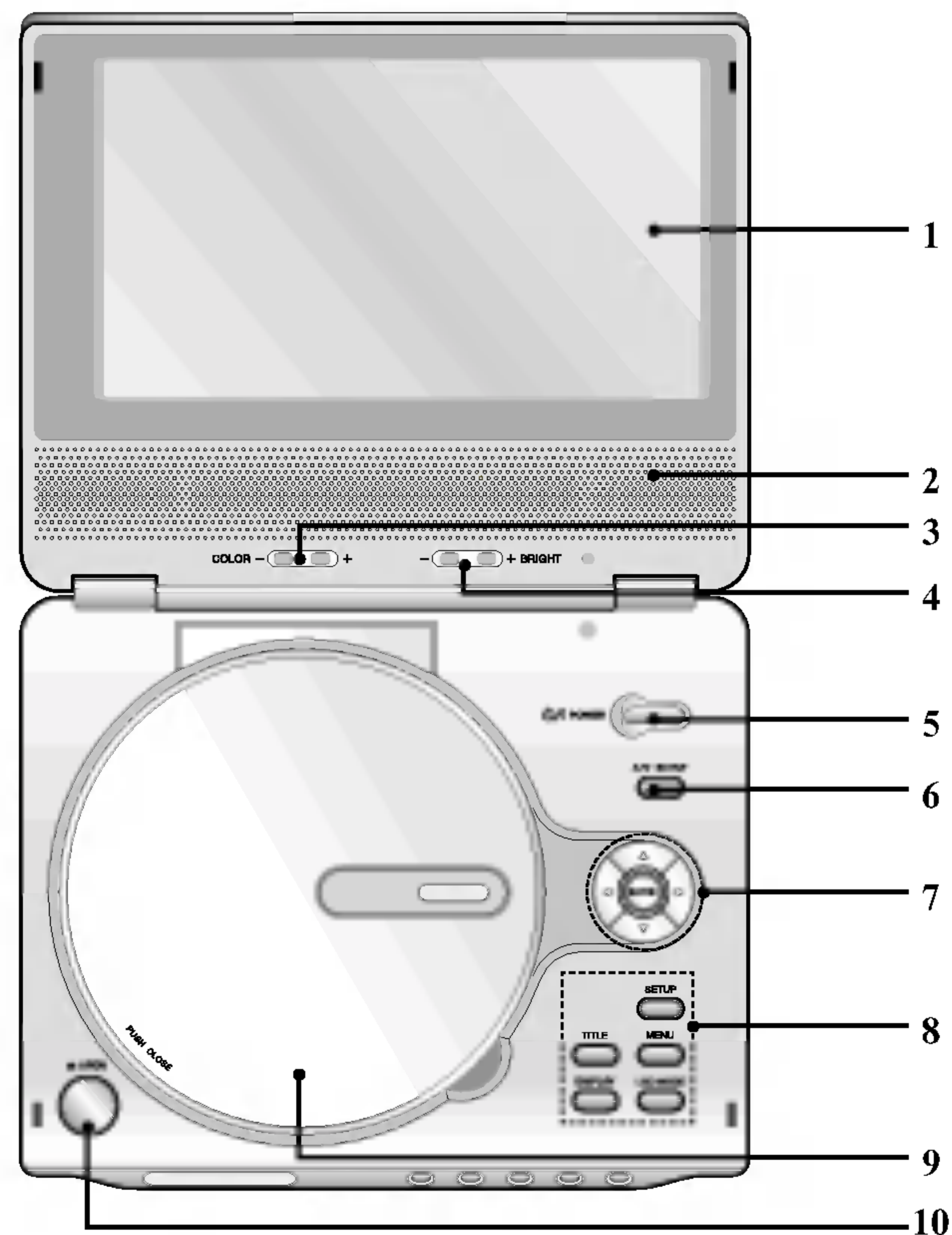

1. **Екран со течни кристали (LCD)**
2. **Звучник**
3. **COLOR:** - ; црно-бело, + ; боја
4. **BRIGHT:** - ; темно, + ; светло
5. **POWER**
За вклучување и исклучување на плеерот.
6. **A/V IN/OUT**
Одбирање на телевизискиот извор.
7. • ◀ ▶ ▲ ▼ (лево/десно/горе/долу)
За одбирање ставка од изборникот
• **ENTER**
За потврда на одбраното од изборникот.
8. • **TITLE**
За прикажување на насловниот изборник, ако го има.
• **LCD MODE (режим на екранот)**
NORMAL → FULL → ZOOM → OFF
• **MENU**
Пристапување кон изборникот на дискот ДВД.
• **DISPLAY (приказ)**
За пристапување кон приказот на екранот
• **SETUP (поставување)**
Отворање или затворање на изборникот за поставки.
9. **Капак на дискот**
10. **Копче OPEN (отворање)**
Притиснете го ова копче за отворање на капакот на дискот.

ЗАБЕЛЕШКА

Ставете го дискот со страната за репродукција надолу на оската, па притиснете го нежно средишниот дел на дискот за да се намести.

Идентификација на контролите (продолжение)

Главен уред

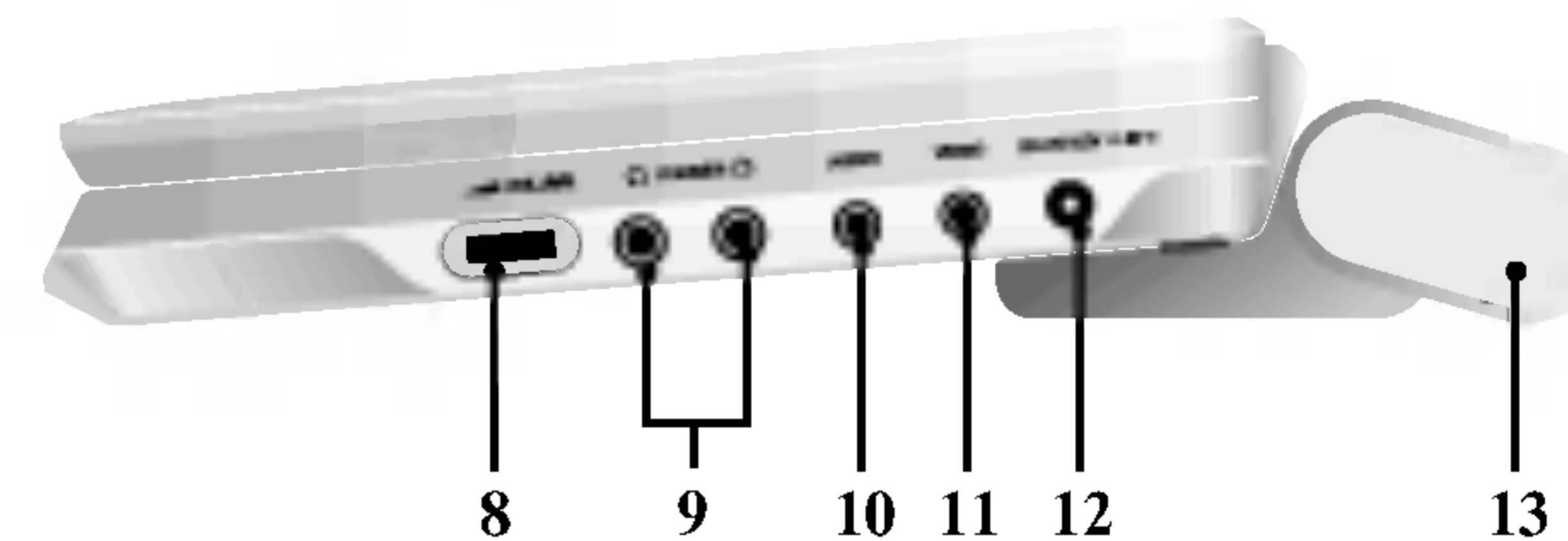
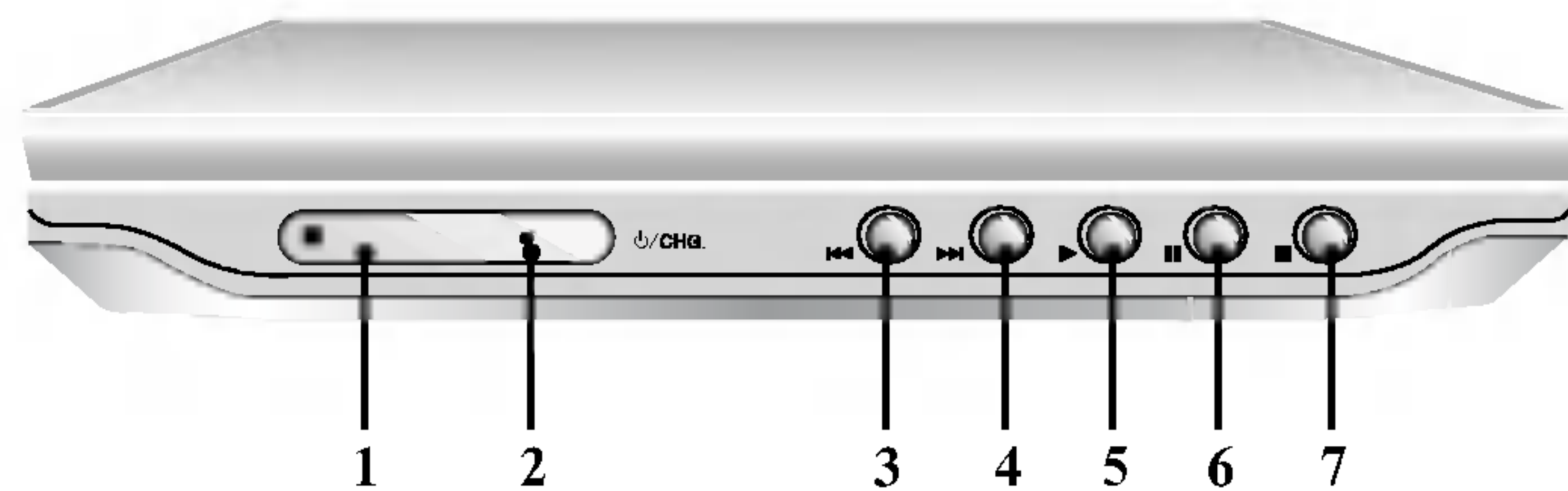

- 1. Сензор за далечинскиот управувач**
- 2. Показател на наполнетоста**
За време на полнењето, показателот на наполнетоста е црвен. Доколку полнењето заврши, показателот на наполнетоста светнува зелено.
- 3. Прескокнување/пребарување назад**
За префрлување на претходното поглавје / трага или на почетокот. Притиснете го копчето и држете го две секунди за брзо пребарување назад.
- 4. Прескокнување/пребарување напред**
За префрлување на следното поглавје / трага. Притиснете го копчето и држете го две секунди за брзо пребарување напред.
- 5. РЕПРОДУКЦИЈА**
Почнување репродукција.
- 6. ПАУЗА**
Привремено паузирање на репродукцијата / притискајте го повеќепати за репродукција квадрат по квадрат.
- 7. СТОП**
Сопирање на репродукцијата.
- 8. Контрола на гласноста**
- 9. Приклучок за слушалки**
- 10. Влезен/излезен приклучок за звук (AUDIO - ОПТИЧКИ ИЗЛЕЗ)**
- 11. Влезен/излезен приклучок за слика (VIDEO)**
- 12. DC IN 9.5V**
Приклучување на адаптерот за наизменична струја.
- 13. Батерија**

Идентификација на контролите (продолжение)

Далечински управувач

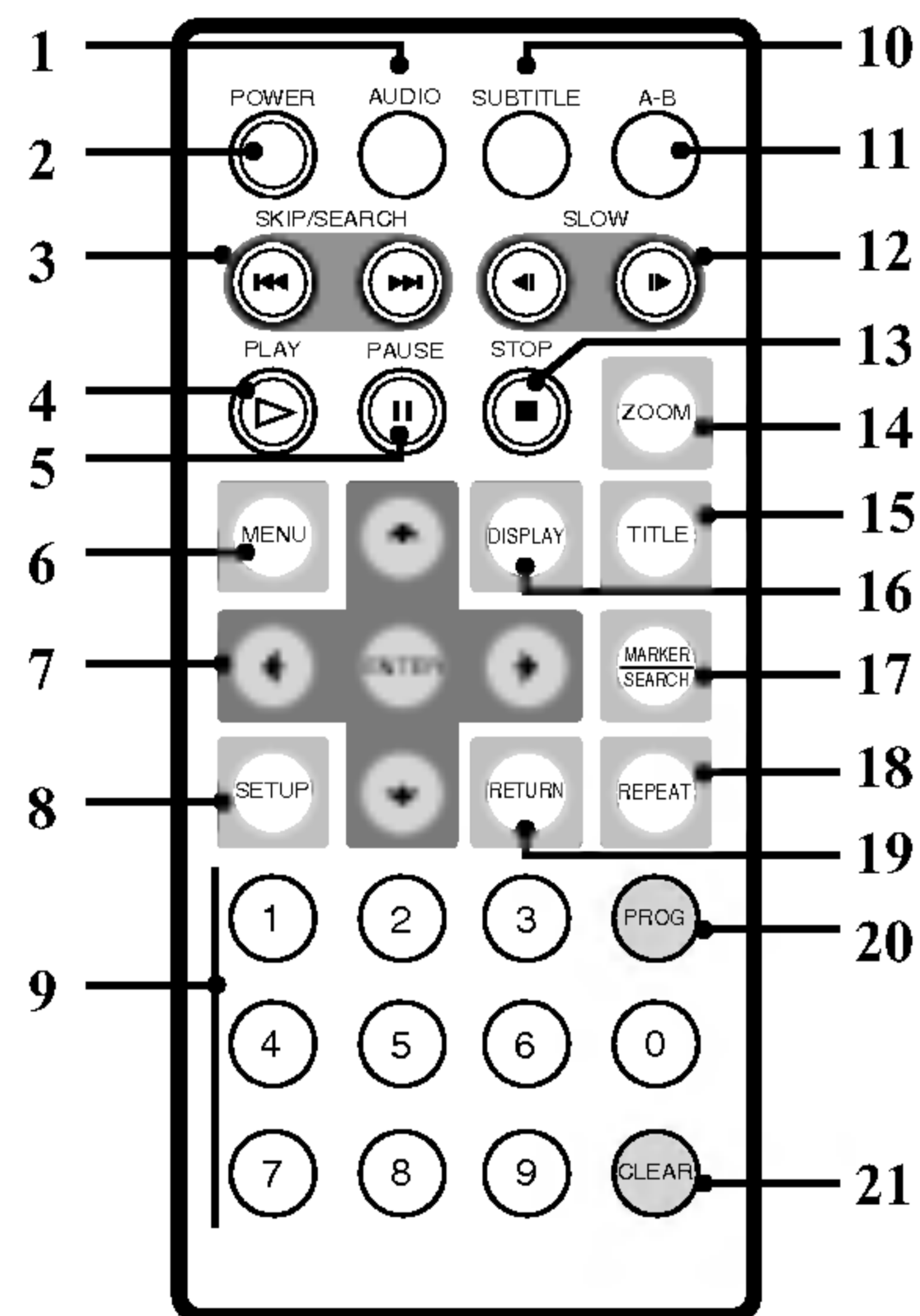

1. **AUDIO (звук)**
Одбира звук на јазикот (ДВД).
2. **POWER**
Вклучување и исклучување на ДВД-плеерот.
3. • **SKIP/SEARCH (◀◀) назад**
Пребарување назад*/враќање на почетокот на тековното поглавје или трага или одење на претходното поглавје или трага.
• **SKIP/SEARCH (▶▶) напред**
Пребарување напред*/префрлување на следното поглавје или трага.
* Притиснете го и држете го копчето околу 2 секунди.
4. **PLAY**
Почнување репродукција.
5. **PAUSE**
Привремено ја пазира репродукцијата / притискајте го повеќе пати за репродукција квадрат по квадрат.
6. **MENU**
Пристапување кон изборникот на дискот ДВД.
7. • **◀ ▶ ▲ ▼ (лево/десно/горе/долу)**
За одбирање ставка од изборникот
• **ENTER**
Потврда на одбраното од изборникот.
8. **SETUP**
Отворање или затворање на изборникот за поставување.
9. **Бројчени копчиња 0-9**
Одбирање ставки од изборникот што имаат број.
10. **SUBTITLE**
Одбирање јазик за титлите.
11. **A-B**
Повторување низа.
12. **SLOW (◀ / ▶)**
Бавна репродукција назад/напред.
13. **STOP (■)**
Сопирање на репродукцијата.
14. **ZOOM**
Зголемување на сликата.
15. **TITLE**
За прикажување на насловниот изборник, ако го има.
16. **DISPLAY**
Отворање на приказот на екранот.
17. • **MARKER**
Означување некоја точка за време на репродукцијата.
• **SEARCH**
Приказ на изборникот MARKER SEARCH (барање по ознака).
18. **REPEAT**
Повторување поглавје, трага, наслов, сè.
19. **RETURN**
Затворање на изборникот за поставки, приказ на видео ЦД со PBC.
20. **PROG.**
Вклучување трага на програмскиот список.
21. **CLEAR**
Бришење број на трага од програмскиот список или ознака од изборникот MARKER SEARCH (барање по ознака).

Идентификација на контролите (продолжение)

Вметнување на батеријата (литиумска батерија)

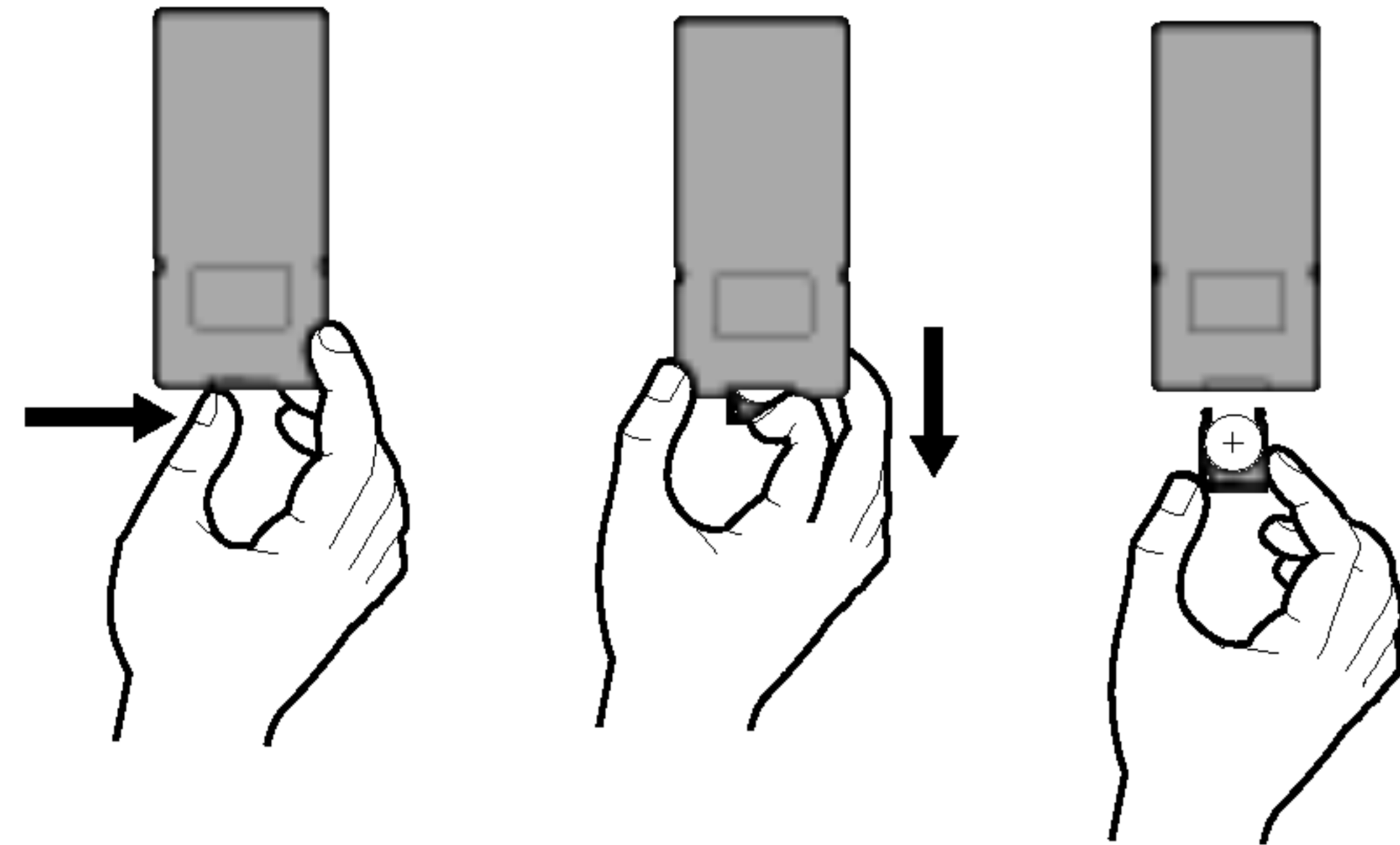

ЗАБЕЛЕШКИ

- Не изложувајте го сензорот на далечинскиот управувач на блескава светлина.
- Не ставајте пречки меѓу сензорот за далечинскиот управувач и далечинскиот управувач.

■ Замена на копчестата батерија

Батеријата обично трае околу една година. Заменете ја батеријата ако далечинскиот управувач не управува со уредот кога се користи во оперативниот досег.

Копчеста батерија (литиумска батерија)

1. Стиснете ја штипката на држачот на батеријата, па повлечете го јазичето за да го извадите држачот.
2. Вметнете ја батеријата со знакот “+” свртен во иста насока како и знакот “+” на држачот на батеријата.
3. Ставете го држачот за батеријата со батеријата во далечинскиот управувач, внимавајќи да е целосно вметнат.

- Заменувајте ја батеријата за далечинскиот управувач со микро литиумски ќелии од 3V - како што е CR. 2025 или соодветен на неа.
- Фрлајте ги батериите во согласност со локалните закони. Не фрлајте ги во оган.

Предупредување: Батеријата што се користи во овој уред може да предизвика пожар или хемиски изгореници ако со неа не се постапува правилно. Не полнете ја, не расклопувајте ја, не палете ја, ниту загревајте ја над 100 °C (212 °F).

Заменувајте ја батеријата само со Matsushita Elec. Ind. Co., Ltd. (Panasonic), дел бр. CR. 2025.

Употребата на други батерии може да предизвика пожар или експлозија. Фрлајте ги употребените батерии. Држете ги батериите подалеку од децата. Не расклопувајте ги и не фрлајте ги во оган.

Поврзување со струја

Адаптер за наизменична струја

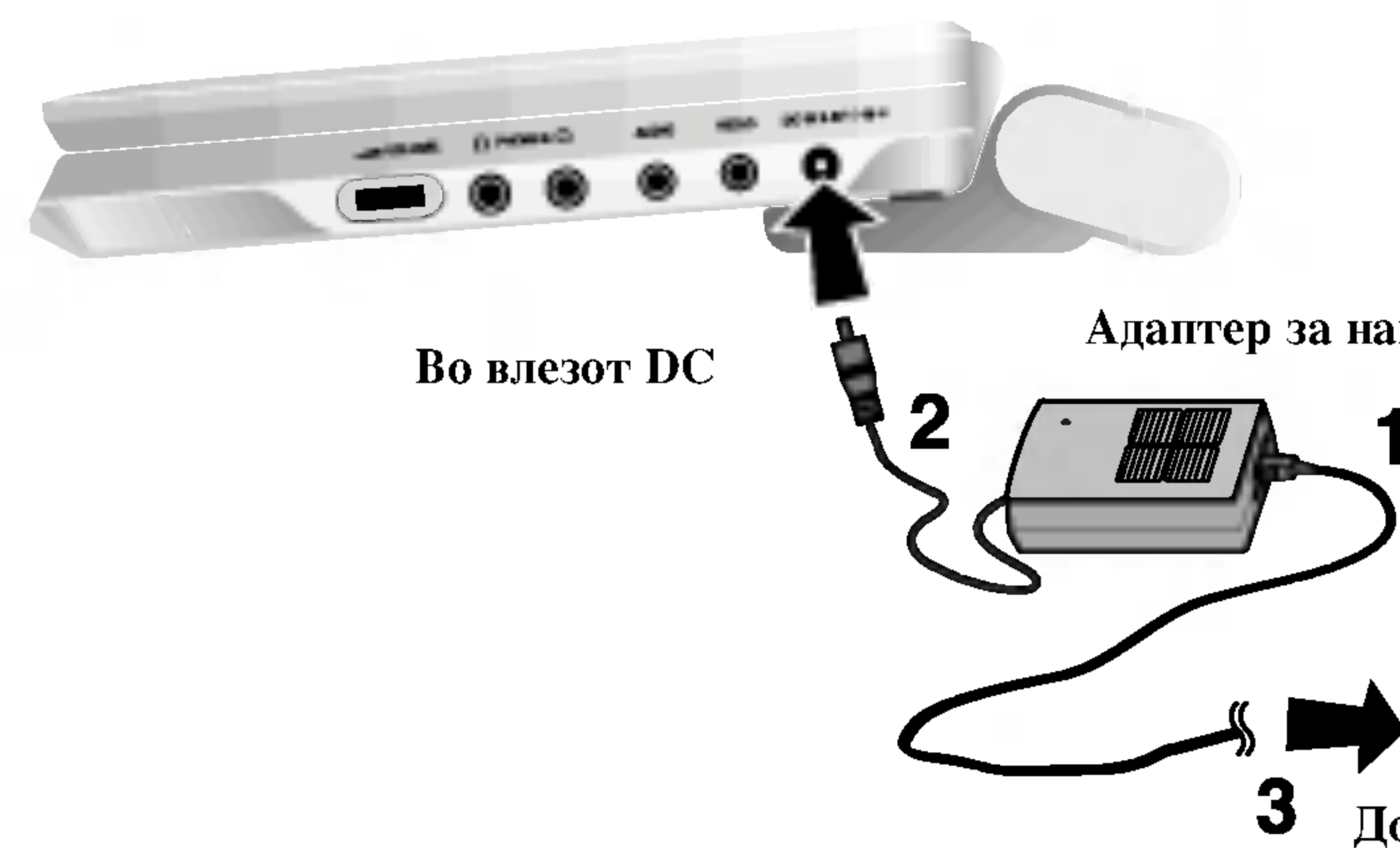

Постапете според чекорите 1 до 3 за да се поврзете.
Кога откачувате, постапете по обратен редослед.

Внимание

- Не приклучувајте го приклучокот за струја во штекер поинаков од оној означен на етикетата, бидејќи тоа може да предизвика пожар или струен удар.
- Не приклучувајте го или исклучувајте го приклучокот за струја со водени раце. Тоа може да предизвика струен удар.
- Не користете поинаков адаптер за наизменична струја од одредениот, бидејќи тоа може да предизвика пожар или општетување на плеерот.

Адаптер за наизменична струја

- Овој адаптер за наизменична струја работи со струја од 100-240V - 1,5A 50-60Hz.
- БР. НА МОДЕЛОТ : DP-AC90
- Производител: WANLIDA Digital Technology Co., Ltd.
- Контактирајте со продавач на електрични делови за помош при одбирањето соодветен адаптер за наизменична струја или комплет кабли за наизменична струја.

Поврзување со струја (продолжение)

Адаптер за автомобил

Овој ДВД-плеер и неговиот адаптер за автомобил се конструирани за употреба во возила што имаат електричен систем од 12 волти и негативно земјување. (Стандарден за повеќето возила.) Ако Вашето возило има друг вид електричен систем, системот за поврзување со еднонасочна струја не може да се користи.

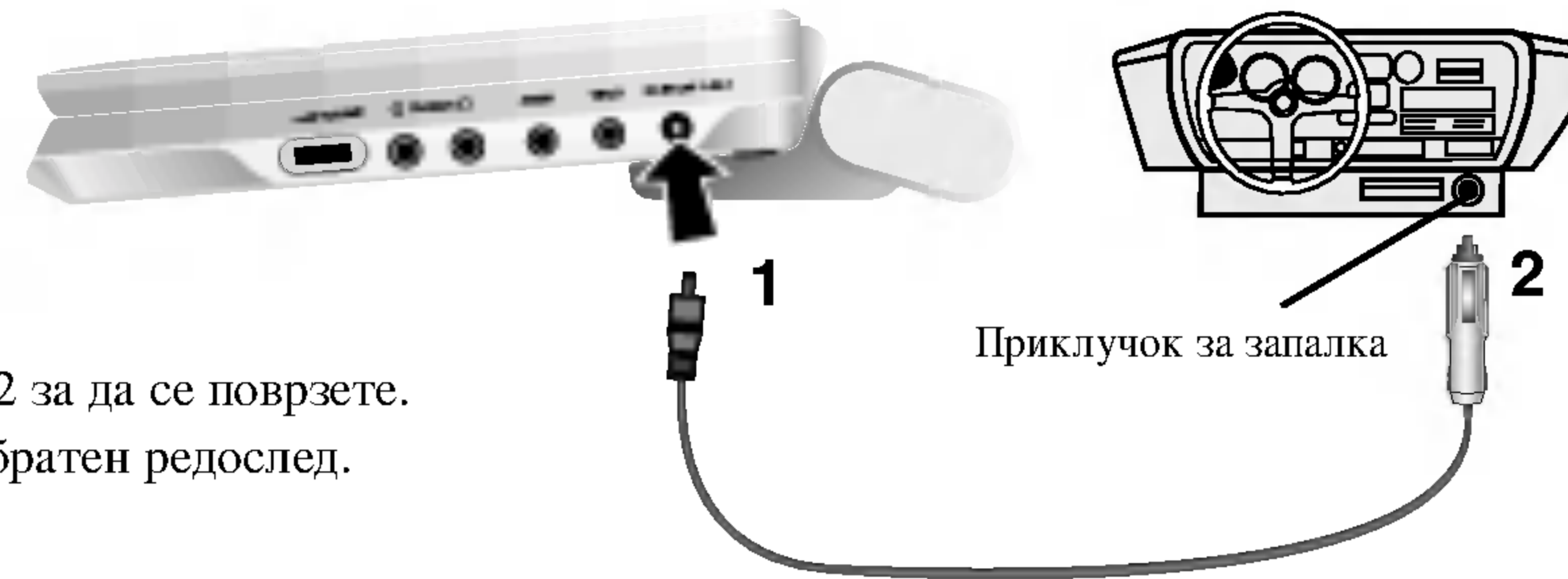

Постапете според чекорите 1 до 2 за да се поврзете.
Кога откачувате, постапете по обратен редослед.

Внимание

- За да спречите струен удар и можно оштетување на ДВД-плеерот или возилото, секогаш откачувајте го адаптерот за во автомобил од приклучокот за запалка пред да го извадите приклучокот од ДВД-плеерот.
 - Во адаптерот за автомобил е инсталиран заштитен осигурувач А3 ампери 250 V.
 - Додека го палите моторот, откачете го адаптерот за автомобил од приклучокот за запалка на автомобилот.
 - Не работете со ДВД-плеерот кога се празни акумулаторот на автомобилот. Струјните импулси од генераторот на автомобилот може да го прегорат осигурувачот за еднонасочна струја.
 - Ако напонот на струјата во автомобилот падне под околу 10 волти, ДВД-плеерот може да не работи правилно.
 - Не оставајте го ДВД-плеерот на место каде што температурата се качува над 70°C (158°F), инаку механизмот на уредот може да се оштети.
- На пример:
- Во автомобил со затворени прозорци и на директно сонце.
 - Близу до грејно тело.

Адаптер за автомобил

- Овој адаптер за автомобил работи на еднонасочна струја од 12V.
- БР. НА МОДЕЛОТ. : DPB-C90
- Производител: WANLIDA Digital Technology Co., Ltd.
- Контактирајте со продавач на електрични делови за помош при одбирањето соодветен адаптер за автомобил.

Поврзување со струја (продолжение)

Батерија

- Наполнете ја батеријата пред првата употреба.

■ Приклучување на батеријата

1. Закачете ги куки на батеријата за дупките од долниот дел на плеерот.
2. Туркајте ја батеријата угоре додека не штракне.

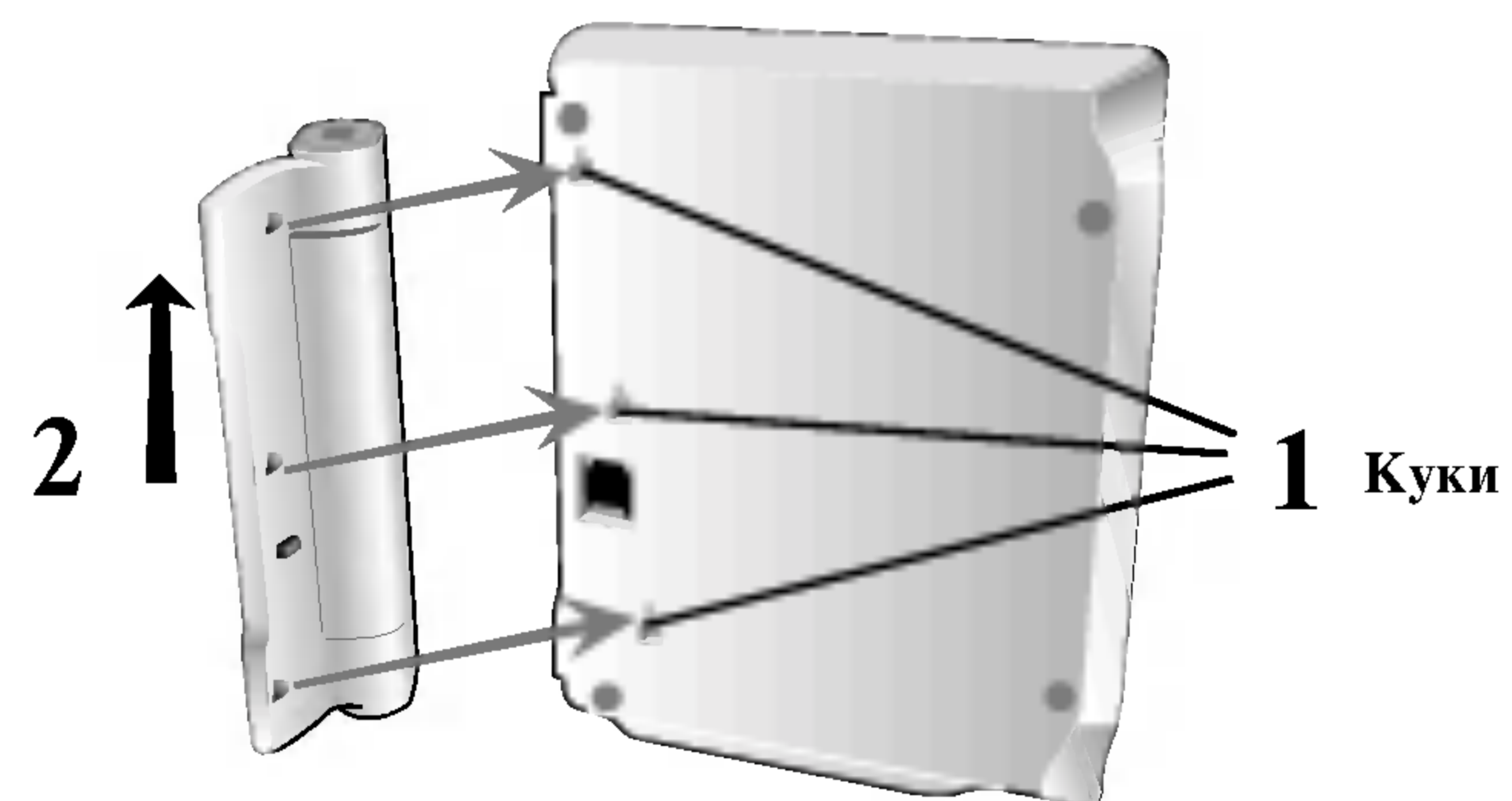

■ Откачување на батеријата

За да ја одвоите батеријата, повлечете го прекинувачот што се наоѓа покрај батеријата, па истовремено лизнете ја батеријата надолу.

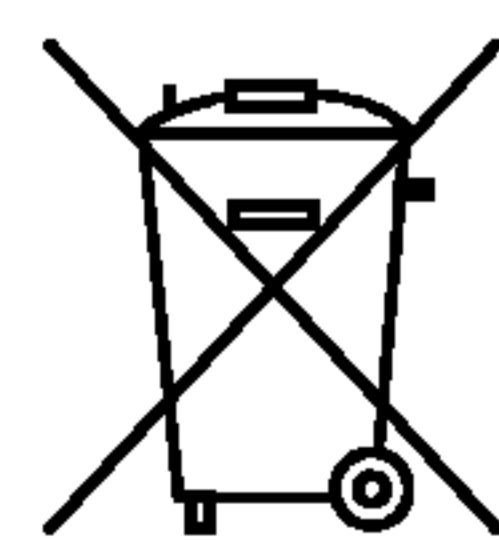
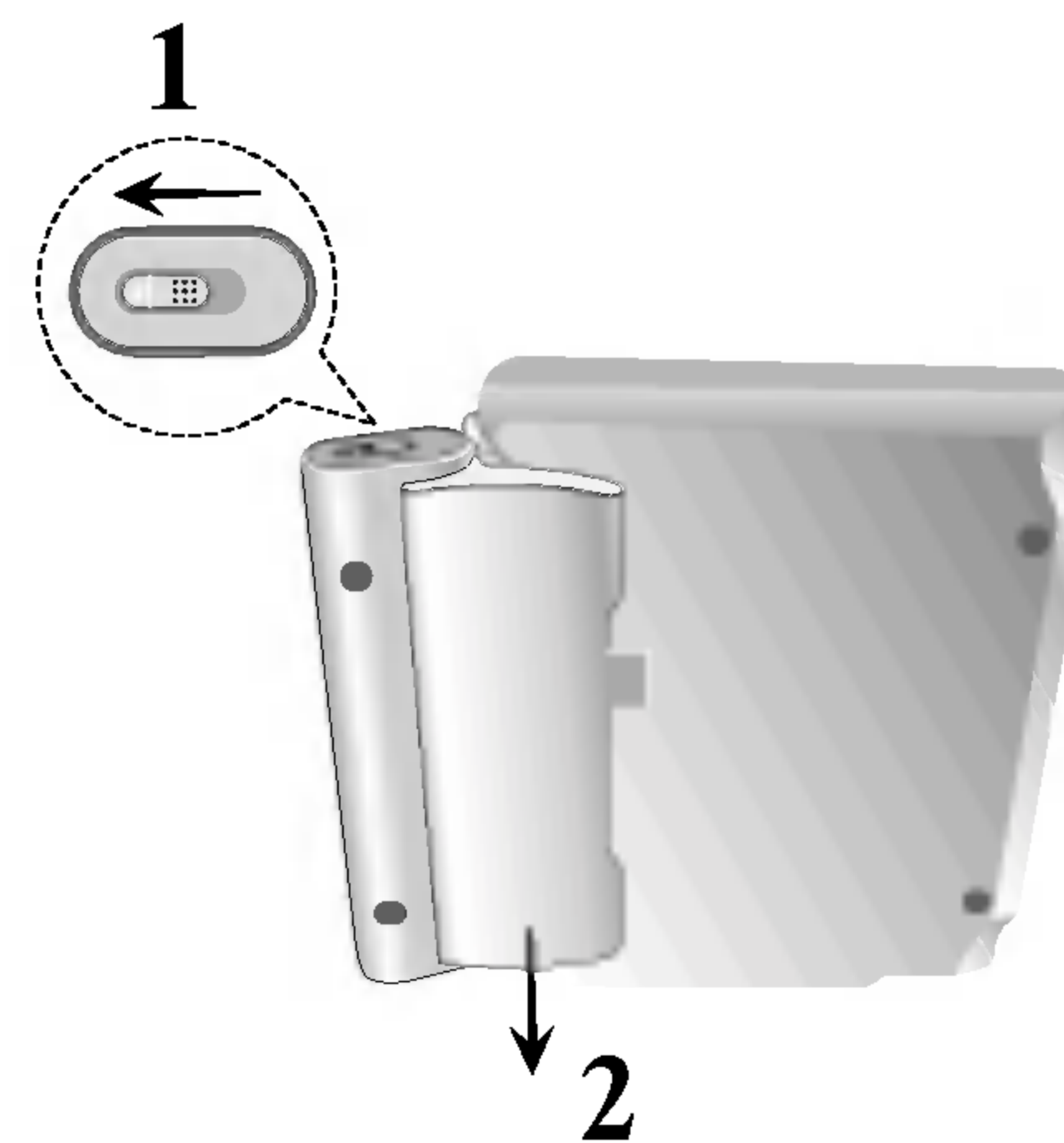

ВНИМАНИЕ

Производот што го купивте содржи батерија на полнење. Батеријата се рециклира. На крајот на работниот век, во разни држави и според локалните закони, може да е незаконски да ја фрлате батеријата во општинскиот комунален систем за собирање смет. Проверете кај Вашите локални комунални служби за можностите за рециклирање или правилно фрлање.

Поврзување со струја (продолжение)

■ Полнење на батеријата

1. Закачете ја батеријата на плеерот.
2. Поврзете го адаптерот за наизменична струја со плеерот, а приклучокот со штекер за наизменична струја.



3. За време на полнењето, показателот на наполнетоста е црвен. Доколку полнењето заврши, показателот на наполнетоста светнува зелено.

ВНИМАНИЕ

Преземете ги следниве мерки за да избегнете истекување на течноста, прегревање и сл.

- Не користете недозволен делови.
- Користете го дозволеният адаптер за наизменична струја кога ја полните батеријата.
- Не изложувајте ја на високи температури над 60°C (140°F).
- Не обидувајте се да го расклопите или измените уредот.
- Силни удари може да предизвикаат уредот да се расипе.
- Не горете ја.
- Не расклопувајте ја; фрлете ја соодветно.
- Не предизвикувајте краток спој.

ЗАБЕЛЕШКА

Батеријата се полни само кога уредот е исклучен. Батеријата нема да се полни кога природно или намерно ќе се испразни. Бидејќи уредот не може да го “види” напонот на батеријата, дури и ако сте ја закачиле. Кога сте во таква ситуација, вклучете го уредот, па исклучете го. Полнењето на батеријата ќе продолжи.

■ Полнење и времиња на репродукција

Полнење	Време за репродукција	
	Вклучен LCD	Исклучен LCD
без плеерот	Околу 3 часа*	Околу 4 часа
Околу 3,5 часа		

* Кога контролата за осветленост е поставена на фабричката вредност.

- Притиснете го “Display” за да се прикаже состојбата на батеријата на екранот.

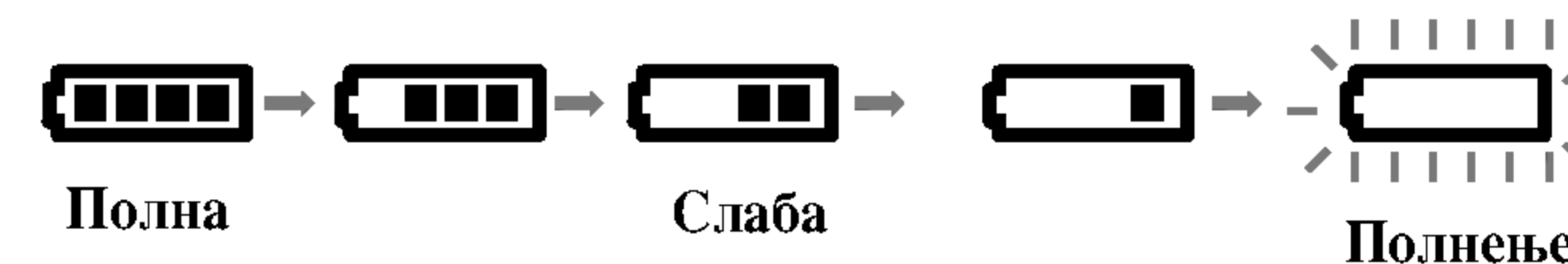

- Ако го користите адаптерот за наизменична струја, не се прикажува состојбата на батеријата.

■ Ако времето за репродукција драстично се намали по полнењето

Батеријата дошла до крајот на работниот век (може да се полни најмногу 300 пати).

■ Ако уредот нема да се користи подолго време

- Откачете ја батеријата (Уредот троши извесно количество струја и кога е исклучен. Тоа може да доведе до празнење на батеријата и неисправност.)
- Наполнете ја батеријата кога ќе сакате повторно да го користите уредот.

■ Батерија

- БР. НА МОДЕЛОТ. : DP-BS930

Репродукција на диск

1. Подгответе го напојувањето.
2. Отворете го надворешниот капак и притиснете го копчето **POWER**.
3. Притиснете го копчето **OPEN** за да го отворите капакот на дискот и ставете го саканиот диск со етикетата нагоре. Рачно затворете го капакот за дискот.
 - Ако дискот се стави наопаку (а е едностран диск), на екранот ќе се појави пораката “NO DISC” (нема диск) или “DISC ERROR” (грешка на дискот).
 - По репродуцирање на сите поглавја од насловот, ДВД-плеерот автоматски сопира и се враќа на изборниот екран.
4. Притиснете го **PLAY** за да почне репродукцијата.
5. Регулирајте ја гласноста

ЗАБЕЛЕШКИ

- Ставете диск со страната за репродукција надолу на оската, па притиснете го нежно средишниот дел на дискот за да се намести.
- Потврдете го режимот на екранот притискајќи го копчето **LCD MODE**.

■ Менување на големината на сликата

Со копчето **LCD MODE** може да го менувате режимот за сликата. Режимот се прикажува на екранот на уредот на следниот начин.

NORMAL → FULL → ZOOM → OFF



ЗАБЕЛЕШКА

Може наизглед да се разликуваат, зависно од видот на дискот.

■ Режим и големина на сликата

Сликата прикажана на екранот **LCD** зависи од режимот за прикажување и големината на сликата снимена на дискот.

ЗАБЕЛЕШКИ

- Ако не го користите екранот **LCD** на уредот, одберете го **OFF** (исклучено) за да заштедите струја.
- Екранот **LCD** се исклучува ако го затворите уредот.
- На сликата може да се појават хоризонтални линии кога режимот е ставен на **ZOOM**, но тоа не укажува на неисправност.

Приказ на екранот

На екранот може да се прикаже општиот статус на репродукцијата. Некои ставки може да се сменат со изборникот. За да го користите приказот на екранот:

1. Притиснете го DISPLAY за време на репродукцијата.
2. Притиснете го ▲ / ▼ за да одберете ставка. Одбраната ставка е нагласена.
3. Притиснете го ◀ / ▶ за да ги смените поставките. Може да ги користите и бројчените копчиња ако е соодветно (на пр., за внесување на бројот на насловот). За некои функции, притиснете го ENTER за да ја извршите поставката.

ЗАБЕЛЕШКИ

- Некои дискови може да не ги содржат сите функции прикажани подолу.
- Ако не се притисне копче во рок од 10 секунди, приказот на екранот исчезнува.

Статус/ограничувања на репродукцијата

 Title Повторување наслов

 A B Повторување низа

 1 / 9 Внесување ознака

 MARKER SEARCH Изборник за барање ознака

 Продолжување на репродукцијата од таа точка

 Дејството е забрането или не е достапно

На пример: Приказот на екранот за време на репродукција на DVD-видео

Ставки	Начин за одбирање
Број на наслов  1 / 3	◀ / ▶, Броеви ENTER
Број на поглавје  1 / 12	◀ / ▶, Броеви ENTER
Временско пребарување  0:20:09	Броеви, ENTER
Јазик на звукот и режим за дигитален излез на звукот  1 ENG DSD 3/2.1CH	◀ / ▶ или AUDIO
Јазик на титлите  1 ENG	◀ / ▶ или SUBTITLE
Агол  1 / 3	◀ / ▶

Приказ на екранот (продолжение)

На пример: Приказот на екранот за време на репродукција на ВЦД

Ставки		Начин за одбирање
Број на трага (или режим РВС)		◀ / ▶, Броеви, ENTER
Временско пребарување		Броеви, ENTER
Канал за звук		◀ / ▶ или AUDIO

На пример: Приказот на екранот за време на репродукција на филм DivX

Ставки		Начин за одбирање
Број на трагата		◀ / ▶, Броеви, ENTER
Временско пребарување		Броеви, ENTER
Јазик на звукот и режим за дигитален излез на звукот		◀ / ▶ или AUDIO
Јазик на титлите		◀ / ▶ или SUBTITLE

Општи функции

DVD

Со копчињата ◀ ▶ ▲ ▼ одберете го насловот или поглавјето што сакате да го гледате, па притиснете го ENTER за да почне. Притиснете го TITLE (наслов) или MENU (изборник) за да се вратите на изборниот екран.

VCD

Со бројчените копчиња одберете ја трагата што сакате да ја гледате и притиснете го RETURN (враќање) за да се вратите на изборниот екран. Поставките на изборникот и работните постапки може да се разликуваат. Следете ги упатствата на секој екран со изборник. Може и да го поставите PBC на Off (исклучено - видете под “PBC” на страница 36).

ЗАБЕЛЕШКИ

- Ако е поставена родителска контрола, а дискот не е во рамките на поставките за класификација, мора да ја внесете шифрата. (Видете под “Изборникот Lock” на страница 38-39.)
- ДВД-ата може да имаат регионален код. Вашиот плеер не репродуцира дискови што имаат регионален код различен од него. Регионалниот код на овој плеер е 2 (два).

Сите опишани операции се вршат со помош на далечинскиот управувач, освен ако не е наведено поинаку. Некои функции може да се достапни и од изборникот за поставување.

Преоѓање на друг НАСЛОВ **DVD**

Кога дискот има повеќе наслови, може да прејдете на друг наслов. Притиснете го DISPLAY додека е сопрена репродукцијата, а потоа соодветниот број (0-9) или копчињата ◀ / ▶ за да прејдете на друг наслов.

Може да репродуцирате кој било наслов внесувајќи ја соодветната бројка додека репродукцијата е сопрена.

Преоѓање на друго ПОГЛАВЈЕ или ТРАГА

DVD **VCD** **DivX**

Кога насловот на дискот има повеќе поглавја, или дискот има повеќе траги, може да прејдете на друго поглавје или трага на следниот начин.

- Притиснете го SKIP/SEARCH ◀◀◀ или ▶▶▶ кратко за време на репродукцијата за да се вратите на почетокот на тековното поглавје или трага или за да го одберете следното поглавје или трага.
- Притиснете го SKIP/SEARCH ◀◀◀ двапати кратко за да се вратите на претходното поглавје или трага.
- За да отидете право на кое било поглавје за време на репродукција на ДВД, притиснете го DISPLAY и притиснете ▲ / ▼ за да ја одберете сликата на поглавјето или трагата. Потоа внесете го бројот на поглавјето или трагата или притискајте ги ◀ / ▶.

Пребарување **DVD** **VCD** **DivX**

1. Држете го притиснат SKIP/SEARCH ◀◀◀ или ▶▶▶ околу две секунди за време на репродукцијата. Плеерот така влегува во режимот за пребарување.
2. Држете го притиснат SKIP/SEARCH ◀◀◀ или ▶▶▶ повеќепати за да ја одберете саканата брзина: ◀◀◀X2, ◀◀◀X4, ◀◀◀X16, ◀◀◀X100 (назад) или ▶▶▶X2, ▶▶▶X4, ▶▶▶X16, ▶▶▶X100 (напред). Кај видео ЦД-ата, брзината на пребарување се менува вака: ◀◀◀X2, ◀◀◀X4, ◀◀◀X8 (назад) или ▶▶▶X2, ▶▶▶X4, ▶▶▶X8 (напред).
3. За да излезете од режимот за пребарување, притиснете го PLAY.

Општи функции (продолжение)

Неподвижна слика и репродукција квадрат по квадрат

DVD VCD DivX

1. Притиснете го PAUSE на далечинскиот управувач за време на репродукцијата. Одете со сликата квадрат по квадрат притискајќи го PAUSE повеќепати.
2. За да излезете од режимот за неподвижни слики, притиснете го PLAY.

Забавена репродукција

DVD VCD DivX

1. Притиснете го SLOW ◀ или ▶ за време на репродукцијата. Плеерот ќе влезе во бавниот режим.
2. Притискајќи ги копчињата SLOW ◀ или ▶ одберете ја саканата брзина: ◀ 1/16, ◀ 1/8, ◀ 1/4 или ◀ 1/2 (назад) или ▶ 1/16, ▶ 1/8, ▶ 1/4 или ▶ 1/2 (напред).
3. За да излезете од режимот за забавена репродукција, притиснете го PLAY.

ЗАБЕЛЕШКА

Забавената репродукција назад не функционира со видео ЦД-ата и дисковите DivX.

Временско пребарување

DVD VCD DivX

За да почне репродукцијата од кое било одбрано време на дискот:

1. Притиснете го DISPLAY за време на репродукцијата. Рамката за временско пребарување го покажува поминатото време на репродукција.
2. Притиснете го ▲ / ▼ за да ја одберете сликата на часовникот и ќе се појави “-:--:--”.
3. Внесете го саканото почетно време во часови, минути и секунди, од лево на десно. Ако внесете погрешни броеви, притиснете го CLEAR (бришење) за да ги избришете броевите што сте ги внеле. Потоа внесете ги точните бројки.
4. Притиснете го ENTER за да потврдите. Репродукцијата почнува од одбраното време.

Повторување А-В

DVD VCD DivX

За повторување редослед.

1. Притиснете го А-В на одбраното почетно место. “А * ” се појавува накратко на екранот.
2. Притиснете го А-В уште еднаш на одбраното крајно место. “А-В” се појавува накратко на екранот и почнува повторувањето.
3. Притиснете го А-В уште еднаш за да го откажете.

Повторување

DVD VCD1.1 DivX

Може да ја повторувате репродукцијата на наслов, поглавје, сè или една трага од еден диск.

Притискајте го копчето REPEAT (повторување) за време на репродукцијата за да го одберете саканиот режим за повторување.

Видео дискови DVD - Repeat Chapter/Title/Off

- Chapter: се повторува тековното поглавје.
- Title: се повторува тековниот наслов.
- Off : репродукцијата не се повторува.

Видео ЦД-а, дискови DivX - Repeat Track/All/Off

- Track : се повторува тековната трага.
- All : се повторуваат сите траги на дискот.
- Off : репродукцијата не се повторува.

ЗАБЕЛЕШКИ

- Кај видео ЦД-ата со PBC мора да го исклучите PBC во изборникот за поставки за да може да ја користите функцијата за повторување (видете под “PBC” на страница 36).
- Ако го притиснете SKIP (▶▶) еднаш за време на повторната репродукција на поглавје или трага (Repeat Chapter (Track)), повторувањето на репродукцијата се откажува.

Општи функции (продолжение)

Барање по ознака **DVD** **VCD** **DivX**

Зачувувањето на ознака во меморијата на ДВД-то е слично на означувањето страница во книга. Тоа овозможува брзо враќање на која било точка на дискот.

Зачувување ознака во меморијата

1. Притиснете го **MARKER/SEARCH** за време на репродукцијата.

На екранот се појавува изборникот за барање по ознака.

2. За време на репродукцијата на дискот, притиснете го **ENTER** кога репродукцијата ќе дојде до местото што сакате да го запомните.

- Се појавува бројот на ознаката.
- Направете го тоа во рок од 10 секунди додека е прикажан изборникот за барање ознака (**MARKER SEARCH**).
- За додавање дополнителни ознаки, притискајте го ◀▶ додека не се нагласи друга празна точка на изборникот **MARKER SEARCH**, па притиснете го **ENTER** кога репродукцијата ќе дојде до местото каде што сакате да ја ставите следната ознака.

3. Повторете го вториот чекор за да внесете до девет точки за означување на дискот.

4. За да го затворите изборникот **MARKER SEARCH** (барање по ознака), притиснете го **MARKER/SEARCH**.

Повикување/бришење ознака

5. Притиснете го **MARKER/SEARCH** за време на репродукцијата.

На екранот се појавува изборникот за барање по ознака (**MARKER SEARCH**).

6. Притиснете го ◀▶ за да ја одберете ознаката што сакате да ја повикате или избришете.

7. Притиснете го **ENTER** за да повикате ознака.

Притиснете го **CLEAR** за да избришете ознака.

Репродукцијата почнува од точката соодветна на ознаката или одбраната ознака се брише.

ЗАБЕЛЕШКИ

- Овие функции работат само за дисковите за кои изминатото време на репродукција се прикажува на екранчето за време на репродукцијата или сопирањето.
- Неки титли снимени околу ознаката може да не се појават (на ДВД).
- Сите ознаки се бришат кога ќе се исклучи уредот или ќе се извади дискот.
- Ознаката не се чува кога изборникот за ДВД или за наслов ќе се прикаже на екранот.

Општи функции (продолжение)

Зумирање **DVD** **VCD** **DivX**

Користете го зумот за да ја зголемувате сликата.

1. Притиснете го ZOOM за време на репродукцијата или приказот на неподвижна слика за да ја активирате функцијата за зумирање. Во десниот долен дел од сликата накратко се појавува квадратна рамка.
2. Со секое притискање на копчето ZOOM се менува екранот по следниот редослед: 100% големина → 400% големина → 1600% големина → режим за на цел екран → 100% големина
Режим за на цел екран:
Може да го менувате начинот на којшто се прикажува сликата на екранот додека репродуцирате филм од ДВД. Притиснете го ▲/▼ за да одберете помеѓу Normal (нормално), Enhanced (подобро) и Maximum (максимално).
3. Со копчињата ◀ ▶ ▲ ▼ движете се низ зумираната слика.
4. За да продолжите со нормална репродукција, притиснете го CLEAR.

ЗАБЕЛЕШКИ

- Зумот може да не функционира со некои ДВД-а.
- Режимот за на цел екран е достапен за репродукција на дискови ДВД, дискови VR и филмски датотеки.

Продолжување репродукција

Кога ќе се сопре репродукцијата, уредот ја бележи точката каде што било притиснато STOP (функција за продолжување). Притиснете го PLAY и репродукцијата ќе продолжи од таа точка.

Посебни содржини на ДВД

Проверка на содржината на дискот ДВД: Изборник

На ДВД-ата може да има изборници што овозможуваат пристап кон посебни содржини.

За да го користите изборникот на дискот, притиснете го MENU.

Внесете го соодветниот број или притискајте ги копчињата ◀ ▶ ▲ ▼ за да го нагласите својот избор.

Потоа притиснете ENTER.

Насловен изборник **DVD**

1. Притиснете го TITLE. Ако тековниот наслов има изборник, тој ќе се појави на екранот. Инаку може да се појави изборникот на дискот.
2. На изборникот се нудат разни содржини, на пр. разни агли на камерата, опциите за говорниот јазик (синхронизација) и титлите, како и поглавјата во насловот.
3. Притиснете го TITLE за да излезете.

Изборник на дискот **DVD**

Притиснете го MENU и се прикажува изборникот на дискот.

Повторно притиснете го MENU за да излезете.

Менување на каналот за јазик **DVD** **DivX**

Притискајте го AUDIO повеќепати за време на репродукцијата за да ги менувате јазикот или звучните канали.

Кај дисковите DVD-RW снимени во режимот VR што имаат и главен и двојазичен звучен канал, може да менувате помеѓу Main (L) (главен лево), Bilingual (R) (двојазичен десно), или двата заедно (Main + Bilingual) притискајќи го AUDIO.

Општи функции (продолжение)

Агол на камерата **DVD**

Ако дискот содржи сцени снимени под различни агли, може да ги менувате аглите за време на репродукцијата.

1. Притиснете го DISPLAY за време на репродукцијата.
2. Притиснете го ▲/▼ за да одберете агол.
3. Притискајте го ◀/▶ повеќепати додека не го одберете саканиот агол.

СОВЕТ

Показателот за аголот ќе трепка на екранот за време на сцените снимени под различни агли како знак дека е можно менување на аглите.

Титли **DVD** **DivX**

Притискајте го SUBTITLE повеќепати за време на репродукцијата за да ги видите разните јазици на титлите.

ЗАБЕЛЕШКИ

- Од датотеките со титли за филмовите DivX се прикажуваат само оние со наставки “smi”, “srt” и “sub”.
- Ако нема информации или има шифра што не може да се прочита со датотеката DivX file, се прикажува “ 1 ” итн.

Помнење на последната сцена **DVD** **CD** **VCD1.1**

Плеерот ја помни последната сцена од последниот гледан диск. Последната сцена останува во меморијата дури и ако го извадите дискот или го исклучите плеерот. Ако го ставите дискот од којшто е запомнета сцената, таа сцена се повикува автоматски.

ЗАБЕЛЕШКИ

- Поставките се чуваат во меморијата за употреба во секое време.
- Плеерот не ги помни поставките за дискот ако го исклучите плеерот пред да почнете со неговата репродукција.

Одморање на екранот

Одморањето на екранот се појавува кога ќе го оставите DVD-плеерот во сопреен режим околу пет минути. Ако одморот на екранот се прикажува пет минути, DVD-плеерот се исклучува автоматски.

Менување на каналот за звук **VCD**

Притискајте го AUDIO повеќепати за време на репродукцијата за да ги менувате звучните канали (стерео, лев или десен).

Репродукција на аудио ЦД или диск со MP3/WMA

ДВД-плеерот може да репродуцира снимки форматирани како MP3 или WMA од дискови CD-ROM, CD-R и CD-RW.

Аудио ЦД

Кога ќе вметнете аудио ЦД, на екранот се појавува изборник.

Притискајте ги ▲ / ▼ за да одберете трага, па притиснете го PLAY или ENTER за да почне репродукцијата.



MP3 / WMA

1. Притискајте ги ▲ / ▼ за да одберете папка, па притиснете го ENTER за да ја видите нејзината содржина.
2. Притискајте ги ▲ / ▼ за да одберете песна, па притиснете го PLAY или ENTER.



ID3 TAG

- Кога репродуцирате датотека што содржи информации за насловот на песната, може да ги видите тие информации ако го притиснете DISPLAY.
[Title, Artist, Album, Year, Comment]
- Ако нема информации, на екранот се појавува “NO ID3 TAG” (нема ознака ID3).

СОВЕТИ

- Ако сте во списокот на датотеките во изборникот MUSIC (музика) и сакате да се вратите на списокот на папки, со ▲ / ▼ нагласете го [] и притиснете ENTER.
- Притиснете го MENU за да прејдете на следната страница.
- На ЦД со датотеки MP3, WMA и JPEG може да менувате помеѓу MP3/WMA и JPEG.
Притиснете го TITLE и на врвот на изборникот се нагласува зборот MUSIC (музика) или PHOTO (фотографии).

Репродукција на аудио ЦД или диск со MP3/WMA (продолжение)

Функции за аудио ЦД-а и дискови со MP3 / WMA

Пауза **CD** **MP3** **WMA**

1. Притиснете го PAUSE за време на репродукцијата.
2. За да се вратите на репродукцијата, притиснете го PLAY, ENTER или PAUSE уште еднаш.

Преоѓање на друга песна **CD** **MP3** **WMA**

1. Притиснете го SKIP/SEARCH (I◀◀ или ▶▶I) кратко за време на репродукцијата за да се вратите на почетокот на тековната песна или за да одите на следната песна.
2. Притиснете го SKIP/SEARCH I◀◀ двапати кратко за да се вратите на претходната песна.
3. Секоја песна може да ја репродуцирате директно со внесување на нејзиниот број.

Пребарување **CD** **MP3** **WMA**

1. Држете го притиснат SKIP/SEARCH (I◀◀ или ▶▶I) околу две секунди за време на репродукцијата. Плеерот така влегува во режимот за пребарување.
2. Држете го притиснат SKIP/SEARCH (I◀◀ или ▶▶I) повеќепати за да ја одберете саканата брзина: ◀◀X2, ◀◀X4, ◀◀X8 (назад) или ▶▶X2, ▶▶X4, ▶▶X8 (напред). Брзината за пребарување и насоката се прикажани на екранот со изборникот.
3. За да излезете од режимот за пребарување, притиснете го PLAY.

Repeat Track/All/Off (повторување на песна/сите/ништо)

CD **MP3** **WMA**

Може да репродуцирате една или сите траги од еден диск.

1. Притиснете го REPEAT (повторување) додека се репродуцира дискот.
2. Притискајте го REPEAT (повторување) за да го одберете саканиот режим за повторување.
 - Track: се повторува тековната трага.
 - All: се повторуваат сите траги на дискот.
 - Off (ништо не е прикажано): репродукцијата не се повторува.

ЗАБЕЛЕШКА

Ако го притиснете SKIP (▶▶I) еднаш за време на повторната репродукција на трага (Repeat Track), репродукцијата со повторување се откажува.

Повторување A-B **CD**

1. За повторување редослед за време на репродукција на дискот, притиснете го A-B од одбраната почетна точка. На екранот се појавуваат иконата за повторување (Repeat) и “A”.
2. Притиснете го A-B уште еднаш на одбраното крајно место. На екранот се појавуваат иконата за повторување (Repeat) и “AB”, а репродукцијата на редоследот почнува да се повторува.
3. За да излезете од делот и да се вратите на нормалната репродукција, повторно притиснете го A-B.

Репродукција на аудио ЦД или диск со MP3/WMA (продолжение)

Компатибилноста на дисковите со MP3 и WMA со овој плеер е ограничена на следниот начин:

- Фреквенција на урнекување: меѓу 8 - 48 kHz (MP3)
меѓу 32 - 48 kHz (WMA)
- Стапка на битови: помеѓу 8 - 320 kbps (за MP3),
32 - 192 kbps (за WMA)
- Плеерот не може да чита датотеки MP3 или WMA што имаат наставка што не е “.mp3” или “.wma”.
- Физичкиот формат на дисковите CD-R треба да е ISO 9660
- Ако снимате датотеки MP3 или WMA со софтвер што не може да создаде податочен систем (на пр. Direct-CD) датотеките MP3 или WMA не ќе може да се репродуцираат. Препорачуваме да го користите “Easy-CD Creator” којшто создава датотечен систем ISO 9660.
- Имињата на датотеките треба да имаат должина од најмногу 8 букви, а наставката да биде “.mp3” или “.wma”.
- Не смеат да ги содржат посебните знаци “/ ? * : “ < > |” итн.
- Вкупниот број датотеки на дискот треба да биде помал од 650.

ДВД плеерот бара дисковите и записите да задоволуваат одредени технички стандарди за да се постигне оптимален квалитет на репродукцијата. Фабрички снимените ДВД-а се автоматски поставени за тие стандарди. Има многу разни видови дискови за снимање (вклучувајќи ги и дисковите CD-R што содржат датотеки MP3 или WMA) и тие бараат одредени претходни услови (видете погоре) за да се обезбеди соодветна репродукција.

Купувачите треба да знаат дека е потребна дозвола за да се преземаат датотеки MP3 или WMA и музика од Интернет. Нашата компанија нема право да издава таква дозвола. Дозволата секогаш се бара од сопственикот на авторските права.

Програмирана репродукција

Функцијата за програмирање Ви овозможува да ги зачувате омилените песни од кој било диск во меморијата на плеерот. Една програма може да содржи најмногу 30 песни.

1. Вметнете диск.

Аудио ЦД или диск со MP3/WMA:

Се појавува изборникот AUDIO CD или MUSIC.

2. Притиснете го PROG.

Ќе се појави ознаката  од десната страна на зборот “Program” од десната страна на екранот на изборникот.

ЗАБЕЛЕШКА

Притиснете го PROG. повторно, ознаката  ќе исчезне и ќе излезете од режимот за уредување програми.



Изборникот Audio CD

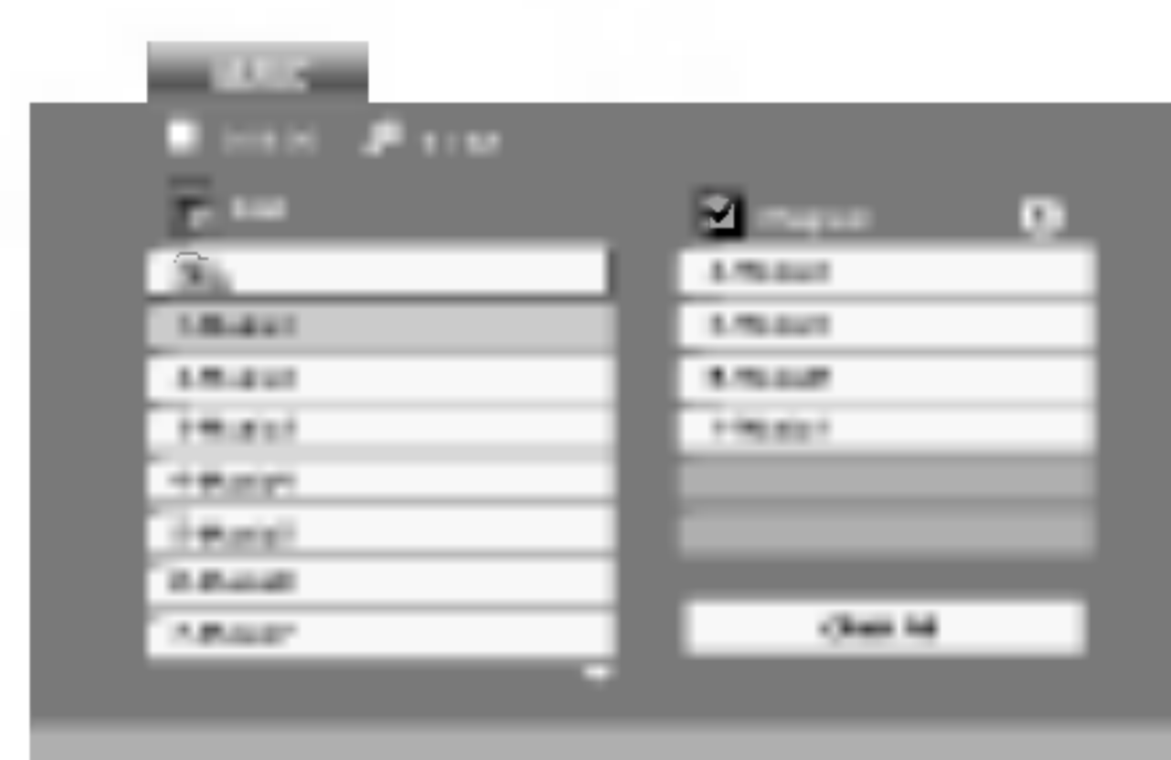

Изборникот MP3/WMA

Видео ЦД: Притиснете го PROG. додека е сопрена репродукцијата. Се појавува изборникот за програмирање. Притиснете го PROG. повторно и држете го неколку секунди за да излезете од изборникот.

ЗАБЕЛЕШКА

За видео ЦД-ата со PBC мора да го исклучите PBC во изборникот за поставки за да може да ја користите програмираната репродукција (видете под “PBC” на страница 36).



Изборник Video CD

3. Одберете трага од списокот (“List”), па притиснете го ENTER за да ја сместите одбраната трага во списокот “Program” (програма). Повторете го истото за да додадете уште траги на списокот.
4. Притиснете .
Одберете ја трагата што сакате да почне да се репродуцира од списокот “Program” (програма).
5. Притиснете го PLAY или ENTER за да почне. Репродукцијата почнува со редоследот по кој сте ги програмирале трагите. Репродукцијата сопира откако сите траги од списокот “Program” (програма) се репродуцирале еднаш.
6. За да продолжи нормалната репродукција по програмираната, одберете трага од списокот AUDIO CD (или MUSIC), па притиснете PLAY.

Програмирана репродукција (продолжение)

Повторување на програмираните песни

1. Притиснете го REPEAT (повторување) додека се репродуцира дискот. Се појавува иконата за повторување.
2. Притискајте го REPEAT (повторување) за да го одберете саканиот режим за повторување.
 - Track: се повторува тековната трага.
 - All: се повторуваат сите траги од програмираниот список.
 - Off (ништо не е прикажано): репродукцијата не се повторува.

ЗАБЕЛЕШКА

Ако го притиснете ►► еднаш за време на повторната репродукција на трага (Repeat Track), репродукцијата со повторување се откажува.

Бришење трага од програмскиот список

1. Со ▲ ▼ ► одберете ја трагата што сакате да ја избришете од програмскиот список.
2. Притиснете го CLEAR. Повторете го истото за да избришете уште траги од списокот.

Бришење на целиот програмски список

1. Притиснете го ► за да дојдете до списокот “Program”.
2. Со ▲ / ▼ одберете го “Clear All” (бришење на сите), па притиснете го ENTER.

ЗАБЕЛЕШКА

Програмите се бришат и кога ќе се извади дискот.

Гледање диск со JPEG

Со ДВД-плеерот може да гледате дискови со датотеки JPEG.

1. Вметнете диск и затворете го лежиштето. На екранот се појавува изборникот PHOTO (фотографии).

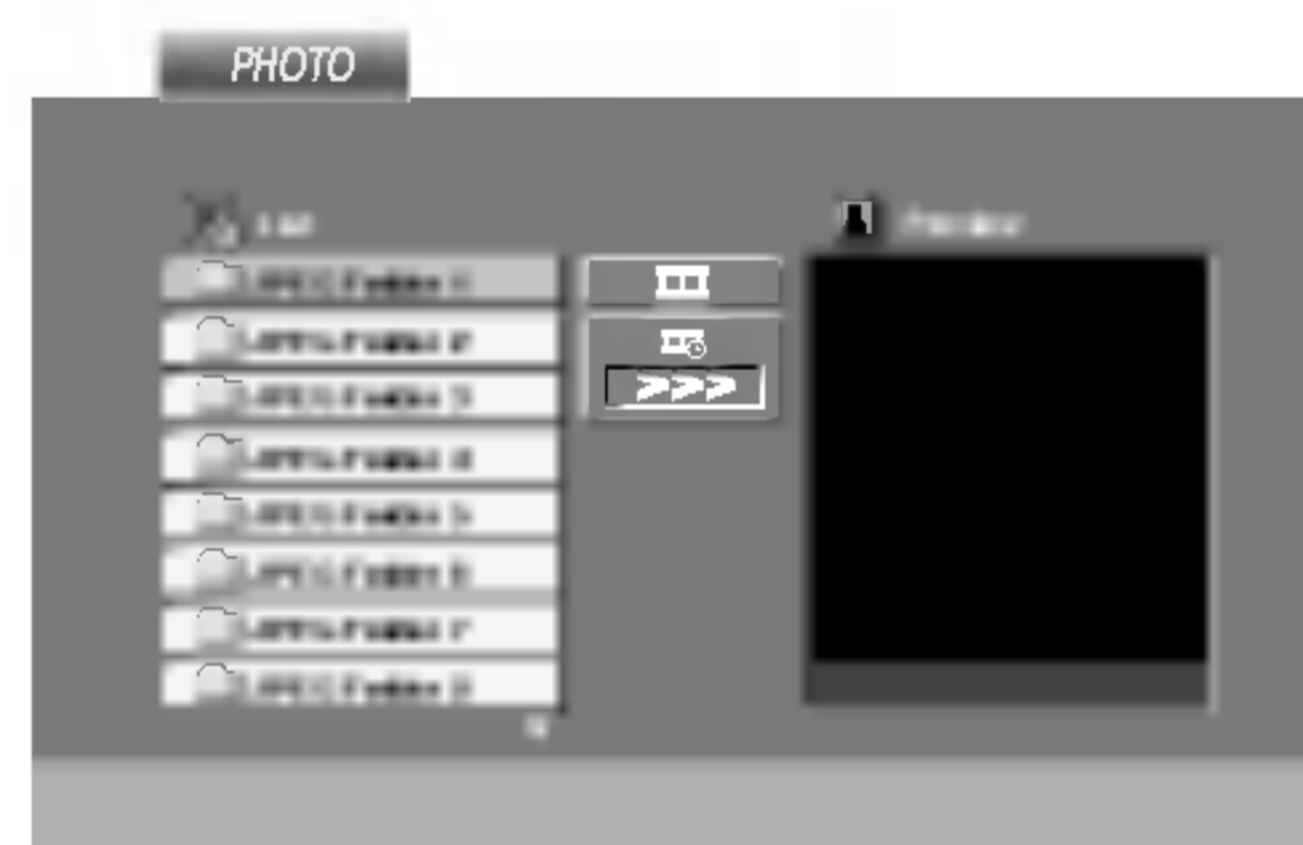

2. Притиснете го ▲ / ▼ за да одберете папка, па притиснете ENTER. Се појавува список на датотеките во папката. Ако сте во списокот на датотеките и сакате да се вратите на претходниот список на папки, со копчињата ▲ / ▼ на далечинскиот нагласете го  и притиснете ENTER.
3. Ако сакате да гледате некоја датотека, притиснете го ▲ / ▼ за да ја нагласите и притиснете ENTER или PLAY. Почнува гледањето датотеки. Додека гледате датотека, може да го притиснете STOP за да отидете до претходниот изборник (изборникот PHOTO).

СОВЕТИ

- Притиснете го MENU за да прејдете на следната страница.
- Има три можности за брзината на слајдовите (Slide Speed)  : >>> (брзо), >> (нормално) и > (бавно). Нагласете ја брзината со ▲ ▼ ◀ ▶. Потоа, со ◀ / ▶ одберете ја саканата опција, па притиснете ENTER.
- На диск со датотеки MP3, WMA и JPEG може да менувате помеѓу MP3/WMA и JPEG. Притиснете го TITLE и на врвот на изборникот се нагласува зборот MUSIC (музика) или PHOTO (фотографии).
- Притиснете го RETURN (враќање), информациите за датотеките се скриени.

Прикажување слајдови

Со ▲ ▼ ◀ ▶ нагласете го  (Прикажување слајдови) па притиснете го ENTER.

Неподвижна слика

1. Притиснете го PAUSE за време на прикажувањето слајдови. Плеерот така влегува во паузниот режим.
2. За да се вратите на прикажувањето слајдови, притиснете го PLAY или PAUSE повторно.

Гледање диск со JPEG (продолжение)

Преоѓање на друга датотека **JPEG**

Притиснете го SKIP/SEARCH (◀◀ или ▶▶) или покажувачот (◀ или ▶) еднаш додека гледате слика за да прејдете на претходната или следната датотека.

Зумирање **JPEG**

Користете го зумот за да ја зголемувате фотографијата. (видете на страница 23)

Вртење на сликата

Притиснете го ▲ / ▼ за време на приказот на сликата за да ја свргите сликата надесно или налево.

Слушање музика од MP3/WMA додека се гледаат слики **JPEG**

Може да прикажувате датотеки додека слушате музички датотеки MP3/WMA снимени на истиот диск.

1. Вметнете го дискот што ги содржи двата вида датотеки во плеерот.
2. Притиснете го TITLE за да се прикаже изборникот PHOTO (фотографии).
3. Притиснете го ▲ / ▼ за да одберете фотографска датотека.
4. Со ▶ одберете ја иконата  па притиснете ENTER. Репродукцијата почнува. Репродукцијата ќе продолжи додека не се притисне STOP.

СОВЕТ

За слушање само на саканата музика додека се гледаат сликите, програмирајте ги саканите песни од изборникот "MUSIC" (музика), па постапете како што е опишано горе.

Компатибилноста на дисковите со JPEG со овој плеер е ограничена на следниов начин:

- Зависно од големината и бројот на датотеките JPEG, може да е потребно подолго време ДВД-плеерот да ја прочита содржината на дискот. Ако не видите екрански приказ по неколку минути, некои од датотеките може да се преголеми - намалете ја резолуцијата на датотеките JPEG на помалку од 2 мегапиксели, на пример на 2760 x 2048 пиксели, и изрежете друг диск.
- Вкупниот број датотеки и папки на дискот треба да биде помал од 650.
- Некои дискови може да се некомпатибилни поради различниот формат за снимање или состојбата на дискот.
- Проверете дали сите одбрани датотеки ја имаат наставката ".jpg" кога ги копирате на ЦД-то.
- Ако датотеките имаат наставки ".jpe" или ".jpeg", преименувајте ги да имаат наставка ".jpg".
- Датотеките без наставка ".jpg" не се читливи за овој ДВД плеер. Дури и ако датотеките се прикажани како слики JPEG во Windows Explorer.

Репродукција на диск со формат DVD VR

Уредот ќе репродуцира дискови DVD-R/RW снимени со форматот DVD-Video што се финализирани со помош на ДВД-снимач.

- Уредот ќе репродуцира дискови DVD-RW снимени во форматот Video Recording (VR).

1. Вметнете диск и затворете го лежиштето. На екранот се појавува изборникот DVD-VR.

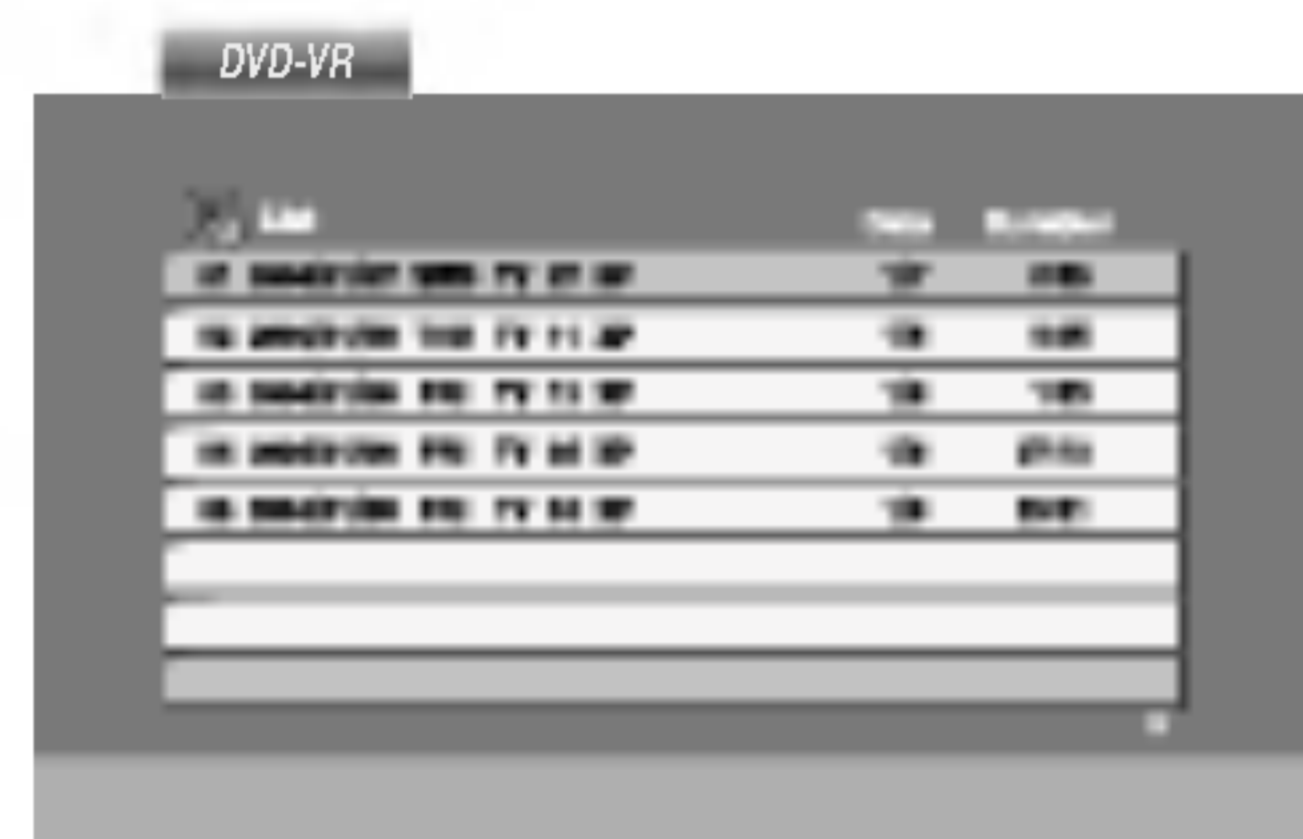

2. Притискајте ги ▲ / ▼ за да одберете трага, па притиснете го PLAY или ENTER за да почне репродукцијата.

ЗАБЕЛЕШКИ

- Незатворените дискови DVD-R/RW не може да се репродуцираат на плеерот.
- ДВД-снимачите прават некои дискови DVD-VR со податоци CPRM. Плеерот не поддржува такви дискови и ќе ја прикаже пораката “CHECK DISC” (проверете го дискот).

Што е “CPRM”?

CPRM е систем за заштита на авторските права (со систем за попречување) што дозволува само снимање на емисии за “едно копирање”. CPRM е кратенка од Content Protection for Recordable Media (заштита на содржината за медиуми за снимање).

Плеерот е соодветен за CPRM, што значи дека може да снимате емисии за едно копирање, но не може да правите копии на тие снимки.

Снимките CPRM може да се прават само на дискови DVD-RW форматираны во режим VR, а снимките CPRM може да се репродуцираат само на плеери што се посебно соодветни за CPRM.

Репродукција на диск со филм DivX

Со ДВД-плеерот може да репродуцирате дискови DivX-видео.

1. Вметнете диск и затворете го лежиштето. На екранот се појавува изборникот MOVIE (филмови).



2. Притиснете го ▲ / ▼ за да одберете папка, па притиснете ENTER. Се појавува список на датотеките во папката. Ако сте во список на датотеки и сакате да се вратите на претходниот список на папки, со копчињата ▲ / ▼ на далечинскиот нагласете го [] и притиснете ENTER.
3. Ако сакате да гледате некоја датотека, притиснете го ▲ / ▼ за да ја нагласите и притиснете ENTER или PLAY.
4. Притиснете го STOP за да излезете.

СОВЕТ

- Притиснете го MENU за да прејдете на следната страница.
- На ЦД со датотеки MP3, WMA, JPEG и MOVIE, може да се префрлувате помеѓу изборниците MUSIC (музика), PHOTO (фотографии) and MOVIE (филм). Притиснете го TITLE и на врвот на изборникот се нагласува зборот MUSIC, PHOTO или MOVIE.

Компатибилноста на дисковите со DivX со овој плеер е ограничена на следниот начин:

- Достапната големина на резолуцијата за датотеките DivX е помала од 720 x 576 (Ш x В) пиксели.
 - Името на датотеката со титлите за DivX е ограничено на 56 знаци.
 - Ако има некоја шифра што не може да се прикаже во датотеката DivX, може да биде прикажана како знакот “_” на екранот.
 - **Ако бројот на квадрати на екранот е поголем од 30 во секунда, уредот не може да работи нормално.**
 - **Ако структурата на сликата и звукот на снимената датотека не е испреплетена, се репродуцира или само слика, или само звук.**
 - **Ако датотеката е снимена со GMC, уредот поддржува само ниво на снимање од 1 точка.**
 - * GMC?
- GMC е кратенка за Global Motion Compensation (општа компензација на движењето). Тоа е алатка за шифрирање специфицирана за стандардот MPEG4. Некои енкодери за MPEG4, на пример DivX или Xvid, ја имаат оваа опција.
- Има различни нивоа за шифрирање со GMC, обично наречени GMC во 1 точка, 2 точки или 3 точки.

Датотеки DivX што може да се репродуцираат

- “.avi”, “.mpg”, “.mpeg”

Кодци што може да се репродуцираат

- “DIVX3.xx”, “DIVX4.xx”, “DIVX5.xx”, “XVID”, “MP43”, “3IVX”.

Формати на звук што може да се репродуцираат

- “Dolby Digital”, “DTS”, “PCM”, “MP3”, “WMA”.
 - Фреквенција на урнекување: меѓу 8 - 48 kHz (за MP3), меѓу 32 - 48 kHz (за WMA)
 - Стапка на битови: меѓу 8 - 320 kbps (за MP3), 32 - 192 kbps (за WMA)

Почетни поставки

Со помош на изборникот Setup (Поставки), може да вршите разни дотерувања на ставките, на пример на сликата и на звукот. Може да го поставите и јазикот за титлите и за изборникот за поставки, меѓу другото. За детали за секоја ставка на изборникот за поставки видете на страниците 34 до 39.

Прикажување и излегување од изборникот:

Притиснете го SETUP (поставки) за да го прикажете изборникот. Второто притискање на SETUP ќе Ве врати на почетниот екран.

Одење до следното ниво:

Притиснете го ► на далечинскиот управувач.

Враќање до претходното ниво:

Притиснете го ◀ на далечинскиот управувач.

Општо ракување

1. Притиснете го SETUP. Се појавува изборникот за поставување.
2. Со помош на ▲ / ▼ одберете ја саканата опција, па притиснете го ► за да отидете до следното ниво. Екранот ги покажува тековните поставки за одбраната ставка, како и алтернативните поставки.
3. Со помош на ▲ / ▼ одберете ја саканата опција, па притиснете го ► за да отидете до третото ниво.
4. Со помош на ▲ / ▼ одберете ја саканата поставка, па притиснете го ENTER за да го потврдите изборот. За некои ставки се потребни и дополнителни чекори.
5. Притиснете го SETUP или PLAY за да излезете од изборникот за поставки.

LANGUAGE (ЈАЗИК)



Menu Language (Јазик на изборникот)

Одберете јазик за изборникот за поставки и за приказот на екранот.

Disc Audio / Subtitle / Menu (Звук, титли, изборник на дискот)

DVD

Одберете го саканиот јазик за звучната трага (звукот од дискот), титлите и за изборникот на дискот.

Original: Се однесува на оригиналниот јазик на којшто е снимен дискот.

Other: За да одберете друг јазик, притискајте ги бројчените копчиња, па ENTER за да го внесете соодветниот 4-цифрен број согласно со списокот на јазични шифри во поглавјето "Референци". Ако внесете погрешна јазична шифра, притиснете го CLEAR.

Почетни поставки (продолжение)

DISPLAY (ПРИКАЗ)



TV Aspect (Прегледност на ТВ) **DVD**

4:3: Одберете го кога е приклучен стандарден телевизор 4:3.

16:9 Wide: Одберете го кога е приклучен телевизор со широк екран 16:9.

Display Mode (Режим на прикажување) **DVD**

Поставките за режимот на прикажување функционираат само кога режимот на прегледноста на ТВ е поставен на “4:3”.

Letterbox: Прикажува широка слика со ленти на горниот и долниот дел на екранот.

Panscan: Автоматски ја прикажува широката слика на целиот екран и ги отсекува деловите што не ги собира.

AUDIO (ЗВУК)

Секој диск ДВД има разни опции за излез на звукот. Поставете ги опциите за AUDIO на плеерот согласно со видот звучен систем што го користите.



Dolby Digital / DTS / MPEG **DVD** **DivX**

Bitstream: Одберете го “Bitstream” (проток на битови) ако го поврзвате приклучокот DIGITAL OUT (дигитален излез) на ДВД-плеерот со засилувач или друга опрема што има декодери за Dolby Digital, DTS или MPEG.

PCM (за Dolby Digital / MPEG): Одберете го кога сте приклучени со двоканален дигитален стерео засилувач. ДВД-ата шифрирани со Dolby Digital или MPEG автоматски ќе се спуштат на двоканален звук PCM.

Off (за DTS): Ако го одберете “Off” (исклучено), сигналот DTS не излегува низ приклучокот DIGITAL OUT (дигитален излез).

Почетни поставки (продолжение)

Sample Freq. (Фреквенција) **DVD**

Ако Вашиот радио-засилувач или засилувач НЕ Е способен да се справи со сигнали од 96 kHz, одберете 48 kHz. Кога ќе го одберете тоа, уредот автоматски ги претвора сигналите од 96 kHz на 48 kHz така што Вашиот систем може да ги дешифрира.

Ако Вашиот радио-засилувач или засилувач е способен да се справи со сигнали од 96 kHz, одберете 96 kHz. Кога ќе го одберете тоа, уредот го пренесува секој вид сигнал без понатамошна обработка.

Проверете ја документацијата за Вашиот засилувач за да ги проверите неговите можности.

Динамична контрола на опсегот (DRC) **DVD** **DivX**

Со форматот ДВД може да ја слушате звучната слика на програмата на најпрецизен и најреален начин благодарение на дигиталната технологија на звукот.

Меѓутоа, може ќе посакате да го компримирате динамичкиот опсег за звучниот излез (разликата помеѓу најгласните и најтивките звуци). Тоа Ви овозможува да го слушате филмот со помала гласност без губење на јасноста на звукот. Поставете го DRC на On (вклучено) за таа цел.

Vocal (Глас) **DVD**

Поставете го на On (вклучено) кога се репродуцира повеќеканално караоке ДВД. Каналите за караоке на дискот се мешаат во нормален стерео звук.

OTHERS (ДРУГО)

Може да се менуваат поставките PBC, Auto Play и DivX(R) VOD.



PBC (Контрола на репродукцијата) **VCD**

Поставете ја контролата на репродукцијата (PBC) на On (вклучено) или Off (исклучено).

On: Видео ЦД-ата со PBC се репродуцираат согласно со PBC.

Off: Видео ЦД-ата се репродуцираат исто како и аудио ЦД-ата.

Auto Play (Автоматска репродукција) **DVD**

Може да го поставите ДВД плеерот така што дисковите ДВД автоматски почнуваат да се репродуцираат штом ќе ги вметнете. Ако режимот Auto Play е поставен на On (вклучено), ДВД плеерот ќе го побара насловот што има најдолго време на репродукција и автоматски ќе почне да го репродуцира.

On: Функцијата Auto Play е активна.

Off: Функцијата Auto Play не е активна.

ЗАБЕЛЕШКА

Функцијата Auto Play може да не функционира со некои ДВД-а.

Почетни поставки (продолжение)

DivX(R) VOD

Може да се прикаже Вашата регистарската шифра за DivX DRM (управување со дигиталните права) само за овој уред.



Шифрата за регистрација се користи за агентот за услугата VOD (Видео по барање). Може да купите или изнајмите шифрирана датотека со филм.

ЗАБЕЛЕШКИ

Ако изнајмите датотека DivX VOD, таа има неколку можности за ограничување на гледањето, како што е прикажано подолу.

- Прикажување на бројот на преостанатите дозволени гледања на филмот.

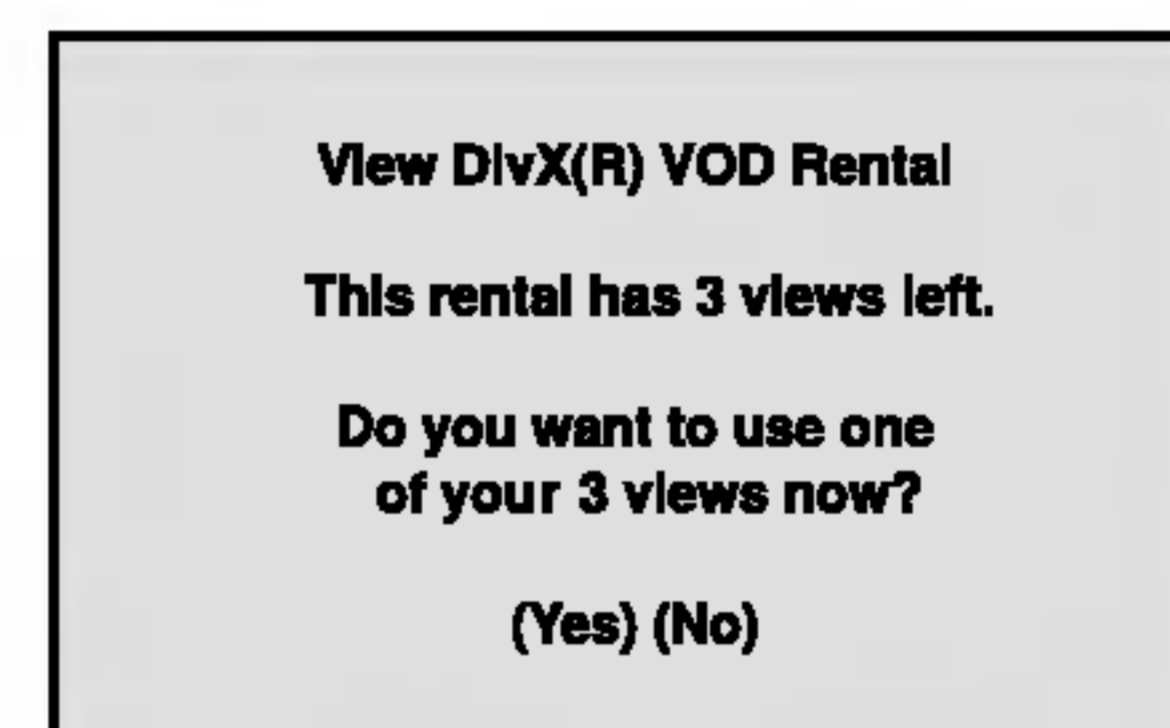

- Изнајмувањето е истечено.



- Прикажување на грешка за овластување.



Почетни поставки (продолжение)

LOCK (Родителска контрола)



Rating (Класификација) DVD

Некои филмови содржат сцени што може да не се подобни да ги гледаат деца. Многу од дисковите содржат информации за родителска контрола што важат за целиот диск или за одредени сцени на дискот. Филмовите и сцените се рангирани од 1 до 8, зависно од земјата. Некои дискови нудат поподобни сцени како замена.

Функцијата за родителска контрола Ви овозможува да го блокирате пристапот на сцените под класификацијата што ќе ја внесете, со тоа спречувајќи ги Вашите деца да ги гледаат материјалите што ги сметате за неподобни.

1. Одберете го “Rating” на изборникот LOCK, па притиснете го ►.
2. За да дојдете до функциите Rating (класификација), Password (лозинка) и Area Code (подрачен код), мора да ја внесете 4-цифрената безбедносна шифра што сте ја создале. Ако се уште не сте внеле безбедносна шифра, уредот Ве потсетува да ја внесете.

Внесете 4-цифрена шифра и притиснете ENTER. Внесете ја повторно и притиснете го ENTER за да ја потврдите. Ако згрешите пред да го притиснете ENTER, притиснете го CLEAR.

3. Поставете ја класификацијата од 1 до 8 со помош на копчињата ▲ / ▼.

Rating 1-8: Класификацијата еден (1) има најмногу ограничувања, а класификацијата осум (8) е најмалку ограничена.

Unlock (Отклучување)

Ако одберете отклучување, родителската контрола не е активна и дискот се репродуцира целосно.

ЗАБЕЛЕШКА

Ако поставите класификација за плеерот, се репродуцираат сите сцени на дискот со иста класификација или пониска. Повисоко класификуваните сцени не се репродуцираат, освен ако на дискот не е достапна алтернативна сцена. Алтернативата мора да има иста класификација или пониска. Ако не се најде соодветна алтернатива, репродукцијата запира. Мора да ја внесете 4-цифрената шифра или да го смените нивото на класификација за да го репродуцирате дискот.

4. Притиснете го ENTER за да го потврдите изборот на класификацијата, па притиснете го SETUP за да излезете од изборникот.

Почетни поставки (продолжение)

Password (Безбедносна шифра)

Може да внесете или смените шифра.

1. Одберете Password на изборникот LOCK, па притиснете го ►.
2. Постапете според чекорот 2 како што е прикажано лево (Rating). Нагласено е “Change” (промена) или “New” (нова).
3. Внесете ја новата 4-цифрена шифра и притиснете ENTER. Внесете ја повторно за да ја потврдите.
4. Притиснете го SETUP за да излезете од изборникот.

Ако ја заборавите безбедносната шифра

Ако ја заборавите безбедносната шифра може да ја избришете на следниот начин:

1. Притиснете го SETUP за да се прикаже изборникот за поставки.
2. Внесете го 6-цифрениот број “210499” и безбедносната шифра е избришана.
3. Внесете нова шифра како што е опишано погоре.

Area Code (Подрачен код) **DVD**

Внесете ја шифратан а областа чии стандарди важеле за оценување на видео дискот ДВД, врз основа на списокот во поглавјето “Референци”.

1. Одберете го “Area Code” на изборникот LOCK, па притиснете го ►.
2. Постапете според чекорот 2 како што е прикажано лево (Rating).
3. Одберете го првиот знак со копчињата ▲ / ▼.
4. Притиснете го ENTER и одберете го вториот знак со копчињата ▲ / ▼.
5. Притиснете го ENTER за да го потврдите изборот на кодот.

Поставување на плеерот

Сликата и звукот на блискиот телевизор, видео рекордер или радио може да бидат изобличени за време на репродукцијата. Ако се случи такво нешто, ставете го плеерот подалеку од телевизорот, видеото или радиото или исклучете го уредот по вадењето на дискот.

Поврзување на ДВД-плеерот

Зависно од Вашиот телевизор и другата опрема, плеерот може да го поврзете на разни начини. Погледнете во упатствата на Вашиот телевизор, стерео систем или другите апарати, ако е потребно, за дополнителни информации за поврзувањето.

Видео и аудио поврзувања со Вашиот телевизор

Внимавајте ДВД-плеерот да е поврзан директно со телевизорот, а не со видеото, инаку сликата од ДВД-то може да биде изобличена од страна на системот за заштита од копирање.

Видео:

Поврзете го приклучокот VIDEO OUT (видео излез) на ДВД-плеерот со видео приклучокот на телевизорот со видео кабелот.

Аудио поврзување со Вашиот телевизор:

Поврзете ги приклучниците AUDIO OUT (излез за звук) од ДВД-плеерот со влезните звучни приклучоци за лево и десно на телевизорот со аудио каблите. Не поврзувајте го приклучокот AUDIO OUT (аудио излез) на ДВД-плеерот со влезниот приклучок за слушалки (на уредот за снимање) на Вашиот аудио систем.

Задниот дел на телевизорот

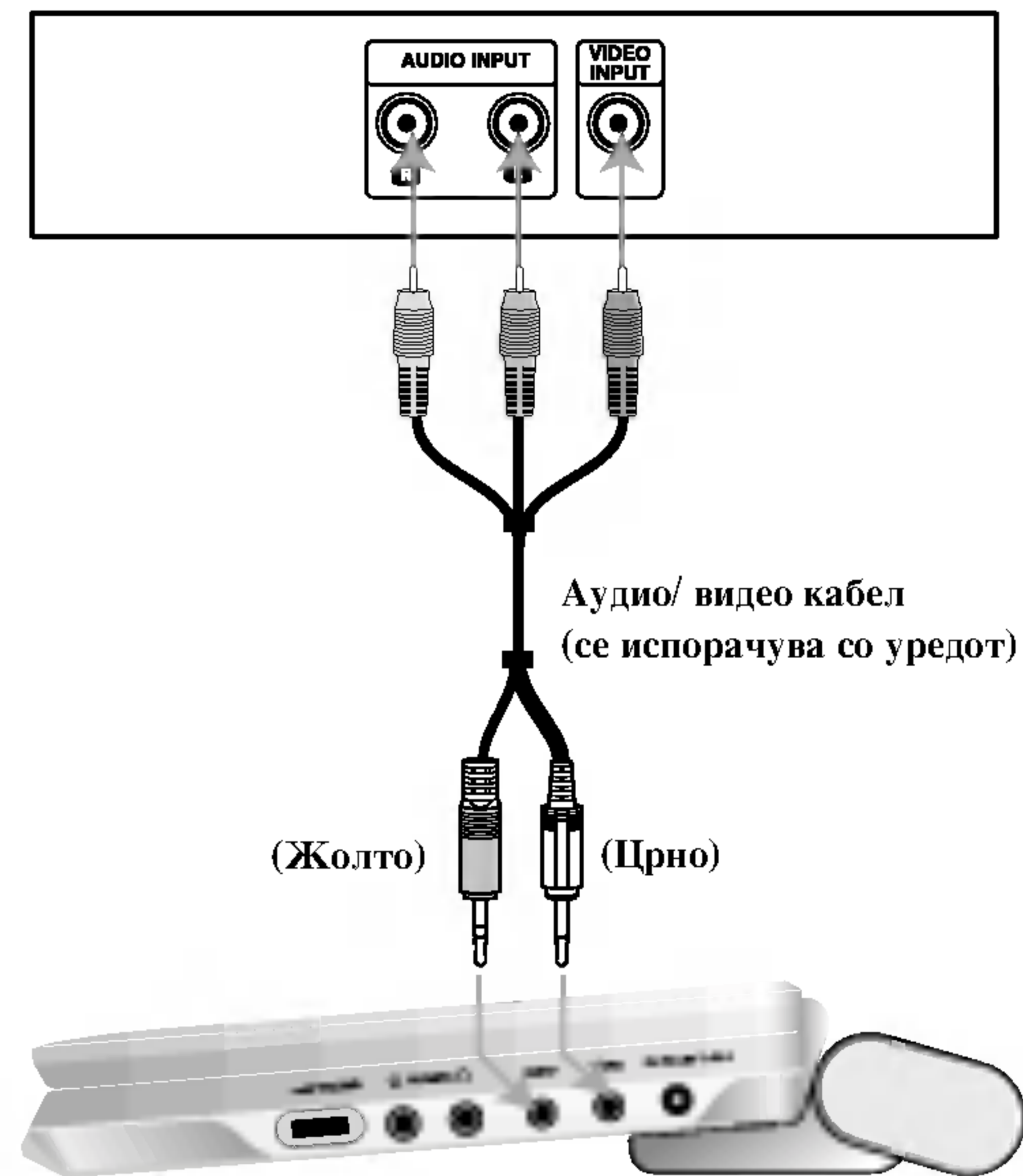

Десната страна на уредот

Мора да го поставите прекинувачот A/V IN/OUT на режимот "A/V OUT" (аудио/видео излез)

Поставување на плеерот (продолжение)

Аудио поврзување со опционална опрема

Поврзете го ДВД-плеерот со Вашата опционална опрема за излез на звукот.

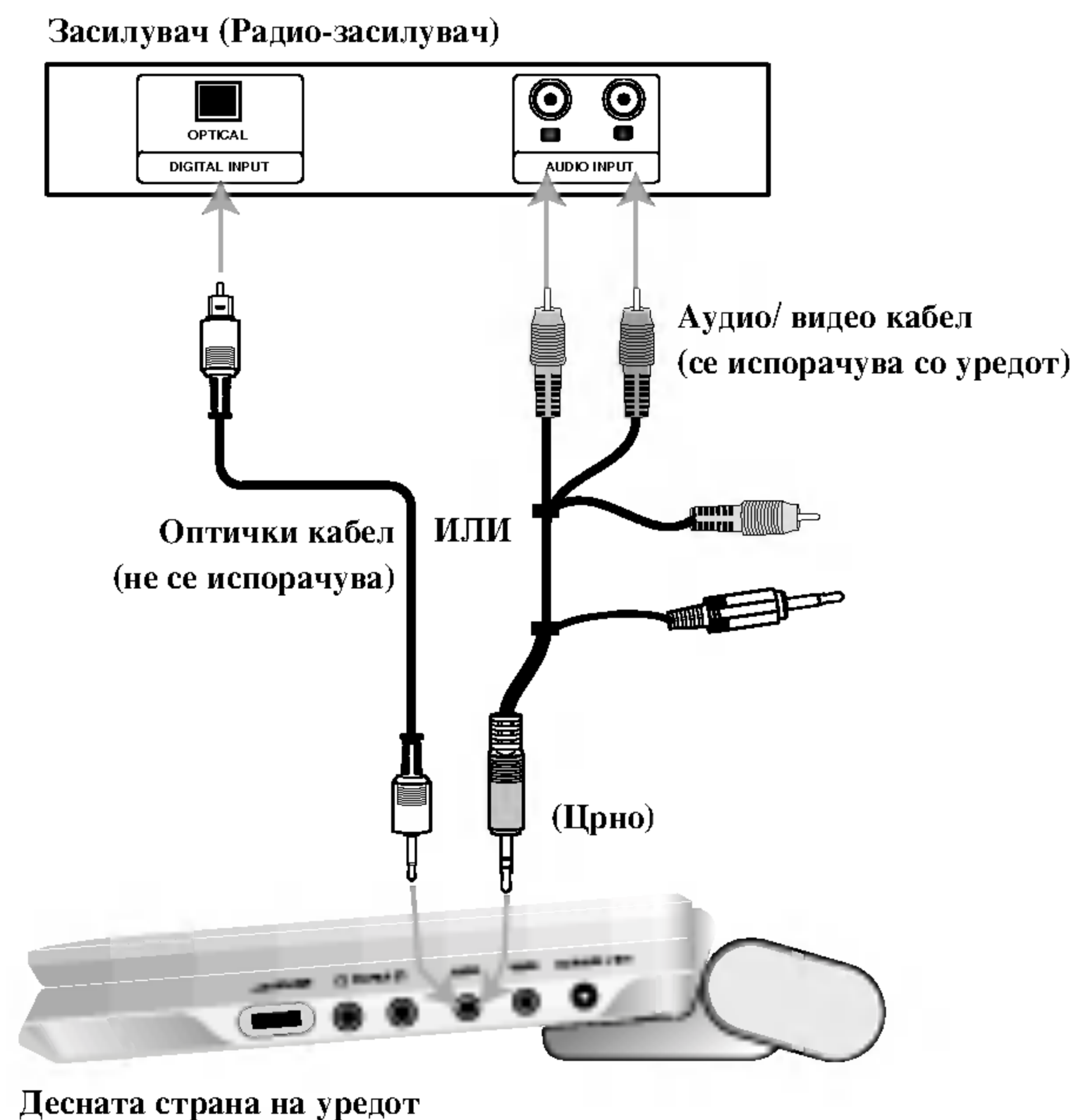

Мора да го поставите прекинувачот A/V IN/OUT на режимот "A/V OUT" (аудио/видео излез).

Засилувач опремен со 2-канално аналогно стерео или **Dolby Pro Logic II / Pro Logic**: Поврзете ги левиот и десниот приклучник AUDIO OUT (излез за звук) од ДВД-плеерот со влезните звучни приклучоци за лево и десно на Вашиот засилувач, радио-засилувач или стерео систем со помош на аудио каблите.

Засилувач опремен со 2-канално дигитално стерео (PCM) или аудио / видео ресивер опремен со повеќеканален декодер (**Dolby Digital™, MPEG 2, or DTS**): Поврзете еден од приклучоците **DIGITAL AUDIO OUT** (дигитален аудио излез) на ДВД-плеерот со соодветниот приклучок на Вашиот засилувач. Употребете опционален дигитален аудио кабел.

Дигитален повеќеканален звук

Дигиталното повеќеканално поврзување дава најдобар квалитет на звукот. За тоа Ви треба повеќеканален аудио / видео радио-засилувач што поддржува еден или повеќе од звучните формати што ги поддржува Вашиот ДВД-плеер, на пример MPEG2, Dolby Digital и DTS. Проверете во упатството на радио-засилувачот и логоата на предната маска на радио-засилувачот.

ЗАБЕЛЕШКИ

- Ако форматот на звукот на дигиталниот излез не одговара на можностите на Вашиот радио-засилувач, тој ќе произведе силен, изобличен звук или нема да даде никаков звук.
- Шестканалниот дигитален опкружен звук преку дигиталната врска може да се добие само ако Вашиот радио-засилувач е опремен со дигитален повеќеканален декодер.
- За да го видите форматот на звукот на моменталното ДВД на приказот на екранот, притиснете го AUDIO.

Решавање на проблемите

Симптом	Причина	Решение
Нема струја.	• Кабелот за струја е откачен.	• Приклучете го кабелот за струја во штекерот цврсто.
	• Батеријата е празна.	• Наполнете ја батеријата.
Нема слика на екранот LCD или на телевизорот (вклучувајќи и слика од друг уред).	• Видео кабелот не е цврсто приклучен.	• Прицврстете ги видео каблите цврсто во приклучниците.
	• Прекинувачот A/V IN/OUT (аудио/видео влез/излез) не е поставен правилно.	• Поставете го прекинувачот A/V IN/OUT (аудио/видео влез/излез) правилно. - Додека репродуцирате диск, поставете го прекинувачот A/V IN/OUT во режим OUT (излез) - Додека гледате видео од друга опрема, поставете го прекинувачот A/V IN/OUT на In (влез).
	• Режимот на екранот (LCD MODE) е ставен на OFF (исклучено).	• Одберете друг режим за екранот, не OFF.
	• Проверете дали контролата за осветленоста е поставена на “-”.	• Регултирајте ја осветленоста.
Нема звук.	• Опремата поврзана со аудио кабелот не е поставена да го прима сигналот од ДВД.	• Одберете го правилниот влезен режим на засилувачот за да може да го слушате звукот од ДВД-плеерот.
	• Аудио каблите не се цврсто приклучени.	• Прицврстете ги аудио каблите во приклучниците.
ДВД-плеерот не почнува со репродукција.	• Ставен е диск што не може да се репродуцира.	• Вметнете диск што може да се репродуцира. (Проверете ги видот на дискот, системот на бои и регионалната шифра.)
	• Одредено е ниво на класификација.	• Откажете ја функцијата за класификација или сменете го нивото.
Нема реакција кога ќе се притисне копче.	• Некои дискови спречуваат одредени функции.	• За време на работата, на екранот може да се појави “⊗”.
Далечинскиот управувач не работи како што треба.	• Далечинскиот е предалеку од ДВД-плеерот.	• Работете со далечинскиот од околу 7 м.

Јазични шифри

Користете го списокот за да го внесете саканиот јазик за следните почетни поставки:
Звук на дискот, титли на дискот, изборник за дискот.

Јазик	Шифра	Јазик	Шифра	Јазик	Шифра	Јазик	Шифра
Абхаски	6566	Фици	7074	Лингалски	7678	Сингалешки	8373
Афарски	6565	Фински	7073	Литвански	7684	Словачки	8375
Африкански	6570	Француски	7082	Македонски	7775	Словенски	8376
Албански	8381	Фризиски	7089	Малагашки	7771	Сомалиски	8379
Амехарски	6577	Галициски	7176	Малајски	7783	Шпански	6983
Арапски	6582	Грузиски	7565	Малајаламски	7776	Судански	8385
Ерменски	7289	Германски	6869	Малтешки	7784	Свахили	8387
Асамшки	6583	Грчки	6976	Маорски	7773	Шведски	8386
Ајмарски	6588	Гренландски	7576	Маратски	7782	Тагалоски	8476
Азербејџански	6590	Гварански	7178	Молдавски	7779	Тацишки	8471
Башкирски	6665	Гуџаратски	7185	Монголски	7778	Тамилски	8465
Баскиски	6985	Хаушки	7265	Науру	7865	Татарски	8484
Бенгалски; Бангалски	6678	Еврејски	7387	Непалски	7869	Телушки	8469
Бутански	6890	Хиндски	7273	Норвешки	7879	Тајландски	8472
Бихарски	6672	Унгарски	7285	Орија	7982	Тибетски	6679
Бретонски	6682	Исландски	7383	Панџапски	8065	Тигрињски	8473
Бугарски	6671	Индонезиски	7378	Папешки, Пуштски	8083	Тонга	8479
Бурмешки	7789	Интернлингва	7365	Персиски	7065	Турски	8482
Белоруски	6669	Ирски	7165	Полски	8076	Туркменски	8475
Кампучиски	7577	Италијански	7384	Португалски	8084	Тви	8487
Каталански	6765	Јапонски	7465	Кечујски	8185	Украински	8575
Кинески	9072	Јавански	7487	Реторомански	8277	Урду	8582
Корзикански	6779	Канадски	7578	Романски	8279	Узбечки	8590
Хрватски	7282	Кашмирски	7583	Руски	8285	Виетнамски	8673
Чешки	6783	Казашки	7575	Самоански	8377	Волапучки	8679
Дански	6865	Киргишки	7589	Санскрит	8365	Велшки	6789
Холандски	7876	Корејски	7579	Шкотски галски	7168	Волофски	8779
Англиски	6978	Курдски	7585	Српски	8382	Џоса	8872
Есперанто	6979	Лаошки	7679	Српскохрватски	8372	Јидиш	7473
Естонски	6984	Латински	7665	Шонски	8378	Јоруба	8979
Фарски	7079	Латвиски, Летонски	7686	Синдски	8368	Зулу	9085

Подрачни кодови

Одберете подрачен код од списоков.

Подрачје	Шифра	Подрачје	Шифра	Подрачје	Шифра	Подрачје	Шифра
Авганистан	AF	Етиопија	ET	Малезија	MY	Саудиска Арабија	SA
Аргентина	AR	Фиџи	FJ	Малдиви	MV	Сенегал	SN
Австралија	AU	Финска	FI	Мексико	MX	Сингапур	SG
Австрија	AT	Франција	FR	Монако	MC	Словачка република	SK
Белгија	BE	Германија	DE	Монголија	MN	Словенија	SI
Бутан	BT	Велика Британија	GB	Мароко	MA	Јужна Африка	ZA
Боливија	BO	Грција	GR	Непал	NP	Јужна Кореја	KR
Бразил	BR	Гренланд	GL	Холандија	NL	Шпанија	ES
Камбоџа	KH	Исланд	HM	Холандски Антили	AN	Шри Ланка	LK
Канада	CA	Унгарија	HK	Нов Зеланд	NZ	Шведска	SE
Чиле	CL	Индија	HU	Нигерија	NG	Швајцарија	CH
Кина	CN	Индонезија	IN	Норвешка	NO	Тајланд	TW
Колумбија	CO	Израел	ID	Оман	OM	Турција	TH
Конго	CG	Италија	IL	Пакистан	PK	Уганда	TR
Костарика	CR	Јамајка	JT	Панама	PA	Украина	UG
Хрватска	HR	Јапонија	JM	Парагвај	PY	САД	UA
Чешка република	CZ	Кенија	JP	Филипини	PH	Уругвај	US
Данска	DK	Кувајт	KE	Полска	PL	Узбекистан	UY
Еквадор	EC	Либија	KW	Португалија	PT	Виетнам	UZ
Египет	EG	Луксембург	LY	Романија	RO	Зимбабве	VN
Ел Салвадор	SV	Luxembourg	LU	Руска Федерација	RU	Zimbabwe	ZW

Карактеристики

ДВД-плеер

Напојување:

DC 9,5 V (приклучок за адаптерот за наизменична струја),

DC 7,4 V (батерија)

Потрошувачка на енергија: 15 W со батеријата

Тежина: 1,46 фунти (0,66 kg) (без батеријата)

Надворешни димензии (Ш x В x Д):

7,5 x 1,1 x 6,3 инчи (190 x 28 x 159,5 mm)

Сигнален систем: PAL

Ласер:

Бранова должина на ласерот за ДВД 662+25 / 662-15 nm

Бранова должина на ласерот за ЦД 785+25 / 785-15 nm

Фреквентен опсег (звук):

Линеарен звук за ДВД: 48kHz урнекувано 8 Hz до 20 kHz

96kHz урнекувано 8 Hz до 44 kHz

Сооднос сигнал-шум (звук): Повеќе од 95 dB

Динамичен опсег (звук): Повеќе од 95 dB

Хармонско изобличување (звук): 0,008 %

Работни услови:

Температура: 5°C до 35°C, положба за работа: хоризонтална

Приклучоци

Влез/излез за слика (VIDEO In/Out):

1,0 V (p-p), 75 Ω, негативна синх., миницеќ со ø3,5 mm x 1

Влез/излез за звук (AUDIO In/Out, аналоген звук):

2,0 V_{rms}(1 KHz, 0 dB), миницеќ од ø3,5 mm x 1

Приклучок за слушалки: ø3,5 mm стерео миницеќ x 2

Екран со течни кристали

Големина на екранот: Дијагонала од 7 инчи

Систем за проекција: ленти Y/C

Погонски систем: активна матрица TFT (тенок транзисторски слој)

Резолуција: 234 x 480 x 3 (ефективна брзина на пикселите:
повеќе од 99,99%)

Приложена опрема

- RCA аудио/видео кабел.....1
- Адаптер за наизменична струја (DP-AC90).....1
- Адаптер за автомобил (DPB-C90)1
- Батерија (DP-BS930)1
- Далечински управувач1
- Батерија за далечинскиот управувач (литиумска)1

- Конструкцијата и спецификациите може да се сменат без известување.



LG Electronics Inc.

