



Цветен телевизор с течнокриста лен дисплей Ръководство за експлоатация

Моля, прочетете внимателно това ръководство, преди да включите телевизора.

Запазете го за справка.

Запишете номера на модела и серийния номер на телевизора.

Вижте надписа върху задното капаче и го съобщете на продавача, когато ви потрябва сервиз.

Номер на модела:

Сериен номер:



Съдържание

Инсталиране	3
Разположение и функции за управление	4
Дистанционно управление	
Поставяне на батериите / Страничен панел	
Основни функции	9
Включване и изключване / Избор на програма	
Сила на звука / Бърз преглед	
Функция изключване на звука	
Избор на език от екрана (опция)	
Екранни менюта	10
Избор на меню	
Настройка на телевизионните канали	11
Автоматична настройка на програмите	
Ръчна настройка на програмите	
Промяна на програма	
Предпочитана програма	
Програмна схема	
Настройка на образа	16
PSM (Picture Status Memory - памет за настройка на образа)	
Настройка на образа	
Формат на образа (опция)	
Настройка на звука	18
SSM (Sound Status Memory - Памет за настройката на звука)	
Настройка на звука / Стереодвойно приемане	
NICAM приемане (опция)	
Избор на изходящия звуков сигнал	
Меню време	20
Часовник / Време на включване/изключване	
Автоматично изключване / Таймер за "сън"	
Други функции	22
Режим TV (телевизия), AV (аудио-видео) и PC (компютър)	
Автоматично включване на AV (аудио-видео)	
Заклучване за деца	
Телетекст	24
Включване/изключване	
SIMPLE текст / TOP текст (опция)	
FASTEXT / Специални функции на телетекста	
Свързване с външно оборудване	27
Гнездо за антена	
Гнездо Euro Scart / Аудио/видео входове	
S-Video/Audio входове (S-Video) (опция)	
DVD входове (опция)	
Гнездо за слушалки (опция)	
Свързване на компютър (опция)	29
Вход за компютър (опция)	
Настройка на компютъра (само режим DVI-Analogue) (опция)	
Настройка на външно управляващо устройство; RS-232C (допълнително)	31
Проверка при проблеми	35

Инсталиране

Захранване

Телевизорът работи с променлив ток, напрежението е отбелязано върху надписа на задното капаче. Никога не включвайте телевизора към постоянен ток.

В случай на гръмотевични бури или спиране на електричеството изключете антената и от захранването.

- Отворете капачето на задния панел.
- След като свържете захранващия кабел с телевизора, включете кабела към захранване с променлив ток.
- След като подредите свързаните кабели, ги фиксирайте със скоба за кабели към телевизора.
- Издърпайте кабелите през отворието на телевизора.
- Затворете капачето на задния панел.

Предупреждение

За да се избегне опасността от пожар и токов удар, никога не излагайте телевизора на дъжд или влага. Не търкайте и не удряйте течнокристалния дисплей с активна матрица с твърди предмети, тъй като могат да го издраскат, развалят или повредят непоправимо.

Сервиз

Никога не сваляйте задния капак на телевизора, защото можете да се изложите на високо напрежение и други опасности. Ако апаратът не работи както трябва, изключете го от захранването и се обадете на продавача.

Антенa

Свържете кабела на антената към гнездото отзад, отбелязано с 175 Ω. За най-добър сигнал трябва да се използва външна антена.

Разположение

Поставете телевизора на място, където върху екрана не пада пряка ярка или слънчева светлина. Трябва да се внимава телевизорът да не бъде изложен на излишна вибрация, влага, прах и топлина. Също така се уверете, че телевизорът е поставен по начин, който осигурява свободен достъп на въздух. Не покривайте вентилационните отвори върху задния капак.

Ъгълът на поставяне може да се регулира, както е показано на схемите.

Ако възнамерявате да инсталирате телевизора на стена, към задната страна на телевизора поставете стандартна връзка за окачване VESA.

Когато инсталирате телевизора и използвате скобата за окачване на стена (допълнителни части), закрепете я внимателно, за да не падне.

Почистване

Преди да пристъпите към почистване на течнокристалния екран, изключете телевизора от захранването. Избършете екрана и кутията на телевизора с мека, чиста кърпа.

Ако екранът има нужда от допълнително почистване, използвайте чиста, влажна кърпа.

Не използвайте течни почистващи препарати и аерозоли.

Изхвърляне

Флуоресцентната лампа от този апарат съдържа малко количество живак.

Не изхвърляйте продукта с другите домакински отпадъци.

Изхвърлянето на продукта трябва да се извърши в съответствие с местните разпоредби.

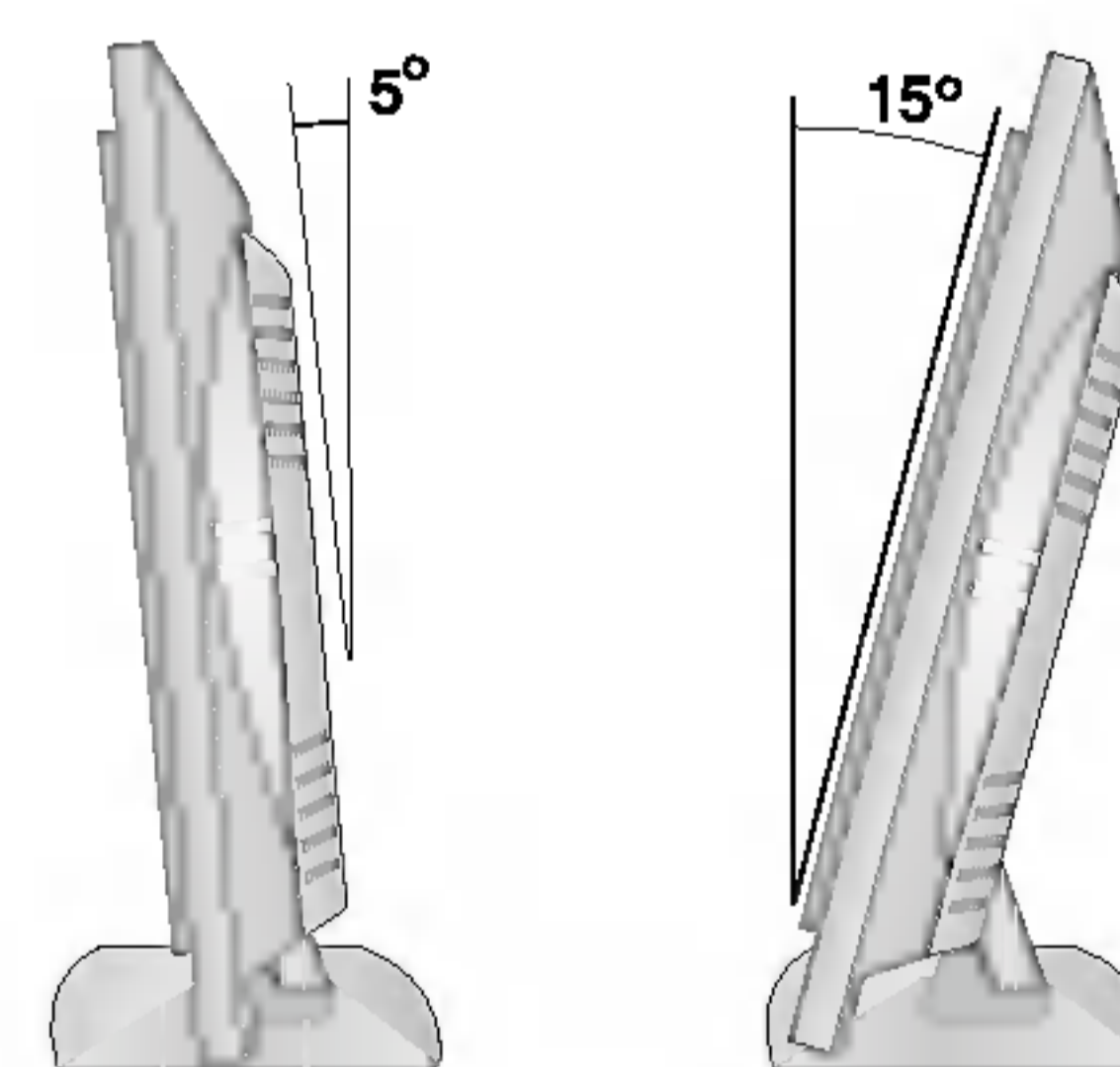
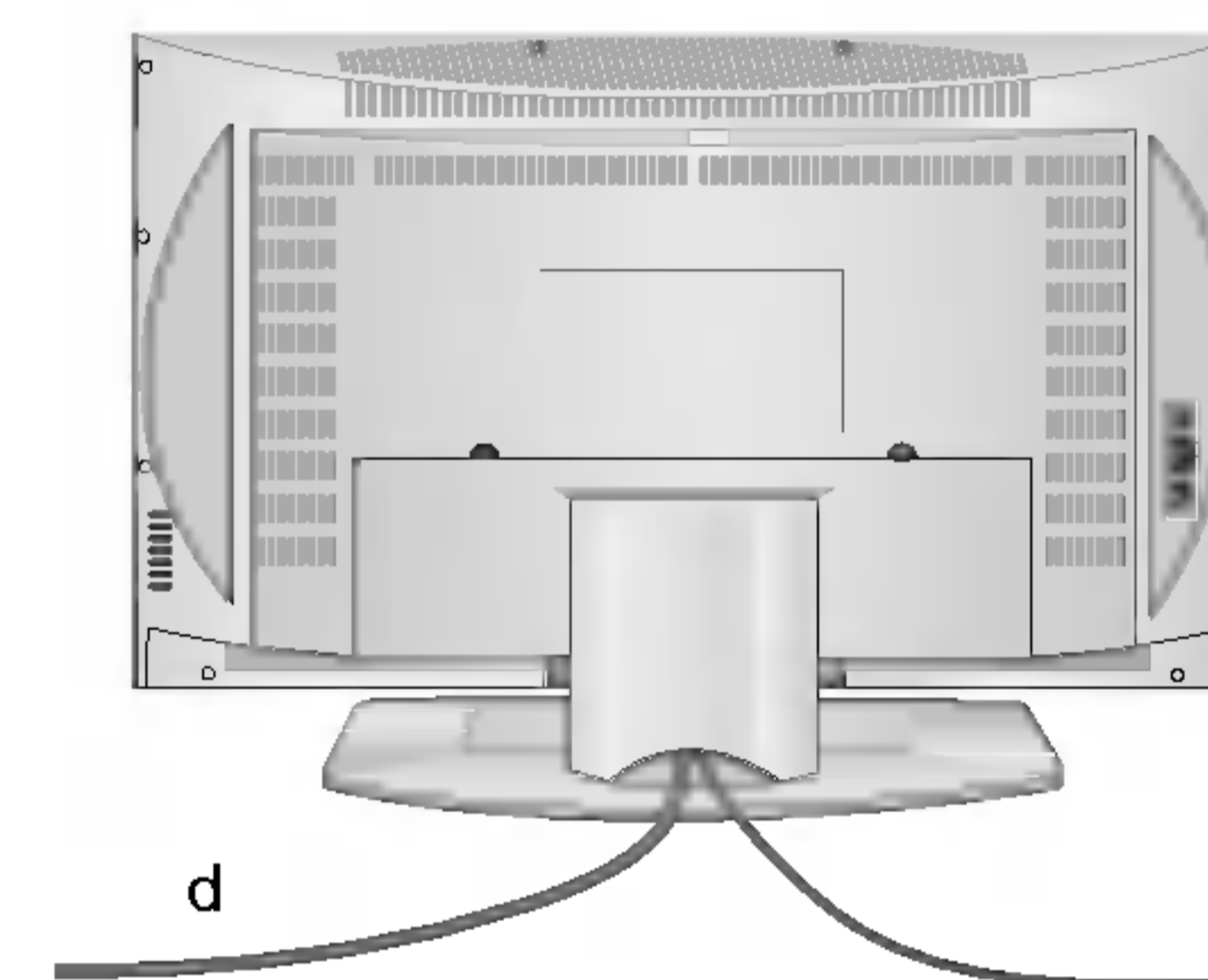
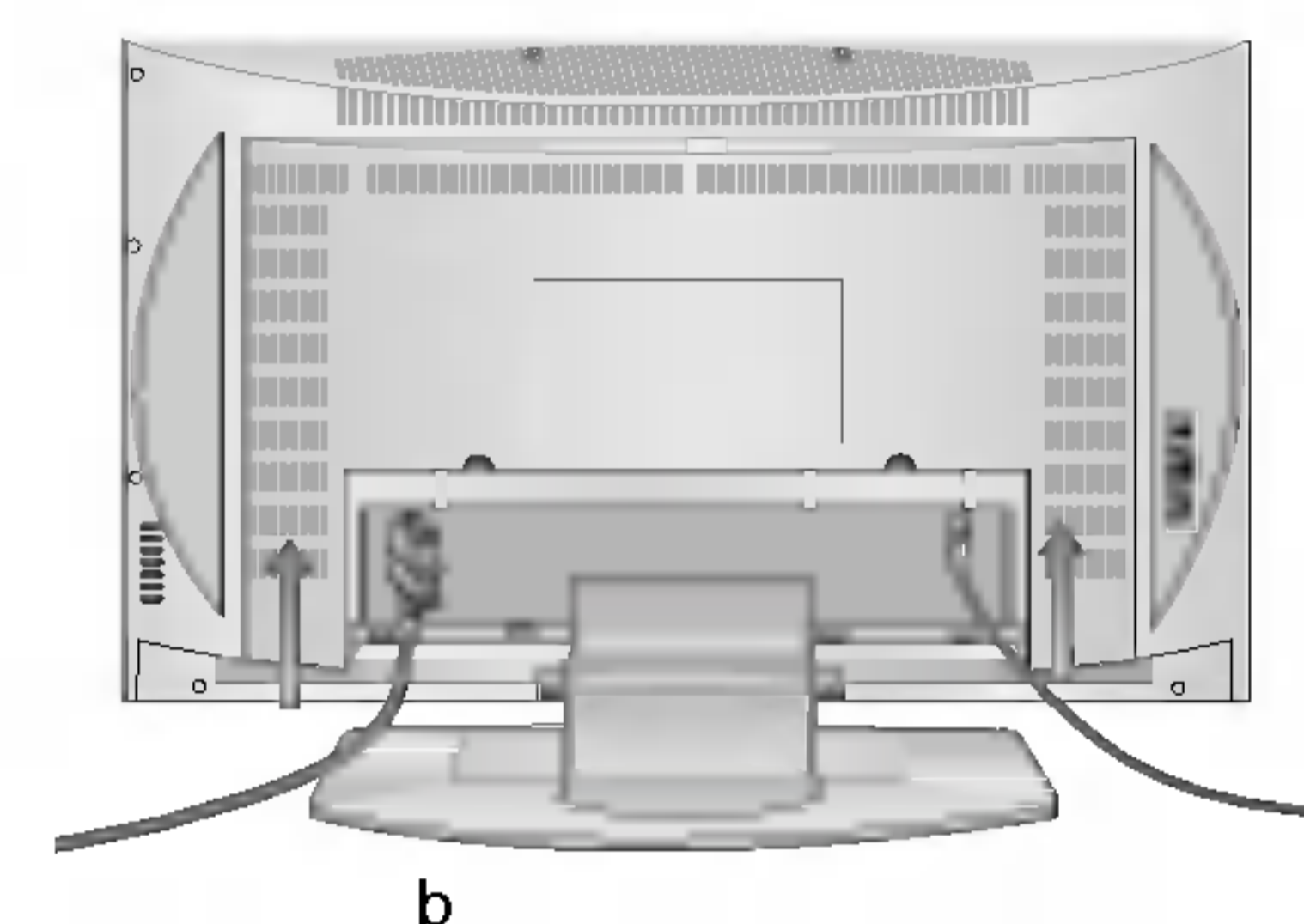
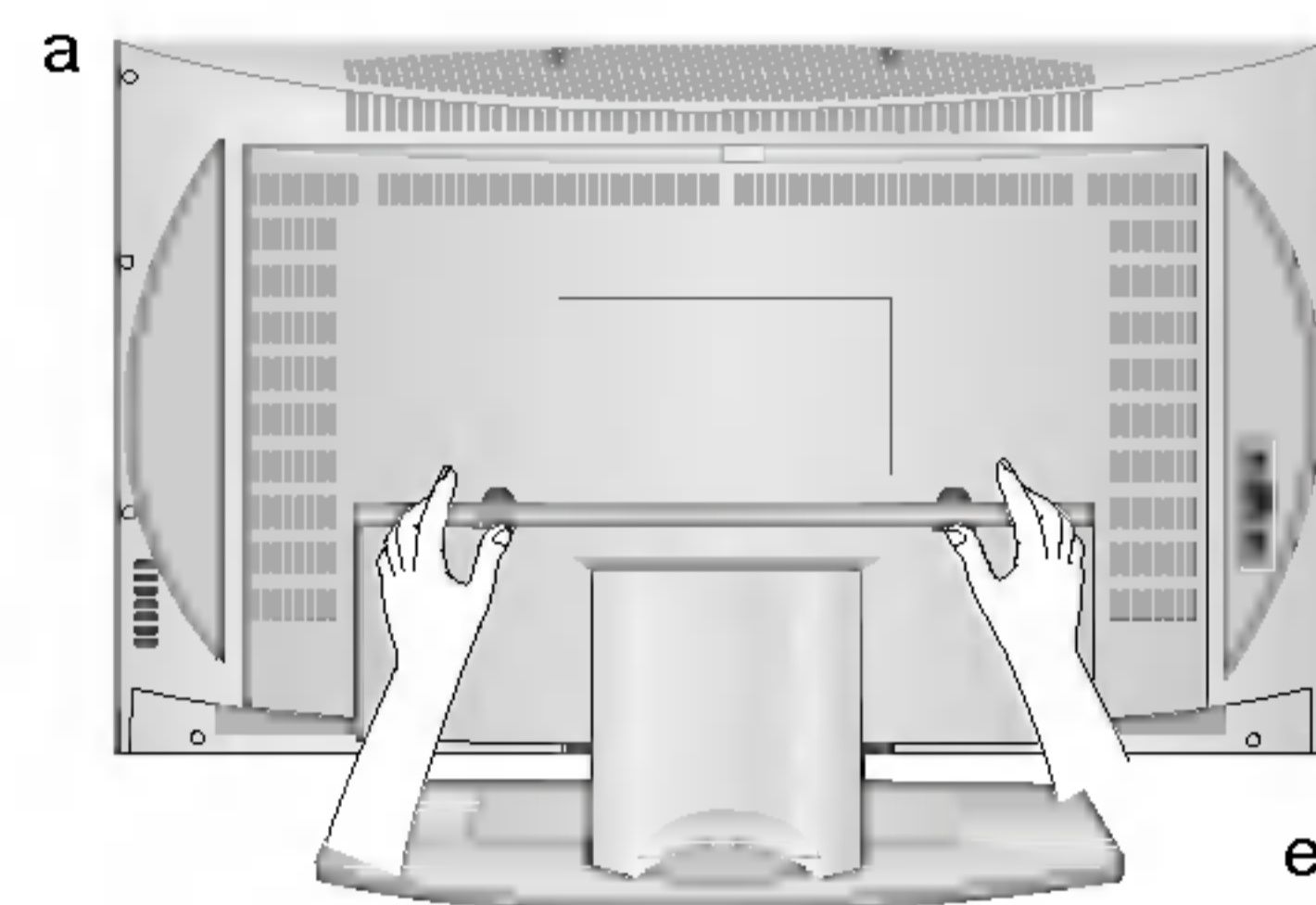

Разположение и функции на управление

Всички функции могат да се настройват от дистанционното управление. Някои функции могат да се настройват и с бутоните на страничния панел. Телевизорът работи само с дистанционното управление, което се предоставя заедно с апарата.

Дистанционно управление

Преди използване на дистанционното управление, поставете батериите. Вижте следващата страница.

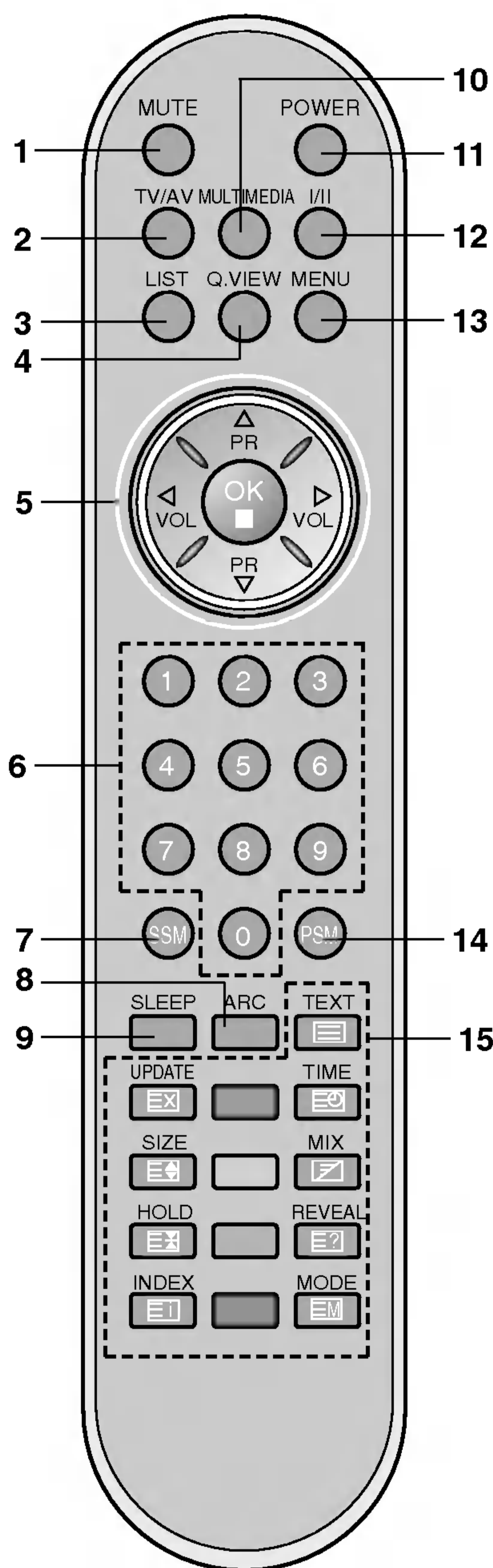

- 1. MUTE (Изключване на звука)**
включва/изключва звука.
- 2. TV/AV (телевизия/аудио-видео)**
избира режима на екрана TV (телевизия) или AV (аудио-видео).
изчиства менюто от екрана.
включва телевизора от режим на готовност.
- 3. LIST (Списък)**
показва таблицата с програмите.
- 4. Q.VIEW (Бърз преглед)**
връща към програмата, която сте гледали непосредствено преди това.
избира предпочитана програма.
- 5. ▲ / ▼ (Програма нагоре/надолу)**
избира програма или опция от менюто.
включва телевизора от режим на готовност.
◀ / ▶ (Сила на звука нагоре/надолу)
настройва силата на звука.
задава настройките на менюто.
OK
приема вашия избор или показва текущия режим.
- 6. ЦИФРОВИ БУТОНИ**
включват телевизора от режим на готовност и избират програма.
- 7. SSM (Sound Status Memory - Памет за настройката на звука)**
извиква предпочитаната звукова настройка.
- 8. ARC /автоматично дистанционно управление/ (опция)**
избира желанния формат на картината.
- 9. SLEEP ("Сън")**
задава таймера за "сън".
- 10. MULTIMEDIA (Мултимедия) (опция)**
избира режим на монитора COMPONENT (компонент) или PC (компютър).

Разположение и функции на управление

11. POWER (Включване/изключване)

включва телевизора от режим на готовност или го изключва в режим на готовност.

12. I/II

избира езика при предаване на два езика.
избира изходния сигнал на звука (опция).

13. MENU (Меню)

избира меню.

14. PSM (Picture Status Memory - Памет за настройката на образа)

извиква предпочитаната настройка на образа.

15. БУТОНИ ЗА ТЕЛТЕКСТ

Тези бутони се използват за телетекст.

За повече информация вижте раздела "Телетекст".

***** : Няма функция

ЦВЕТНИ БУТОНИ: Тези бутони се използват за телетекст (само за моделите с ТЕЛТЕКСТ) или за промяна на програмата.

Поставяне на батериите

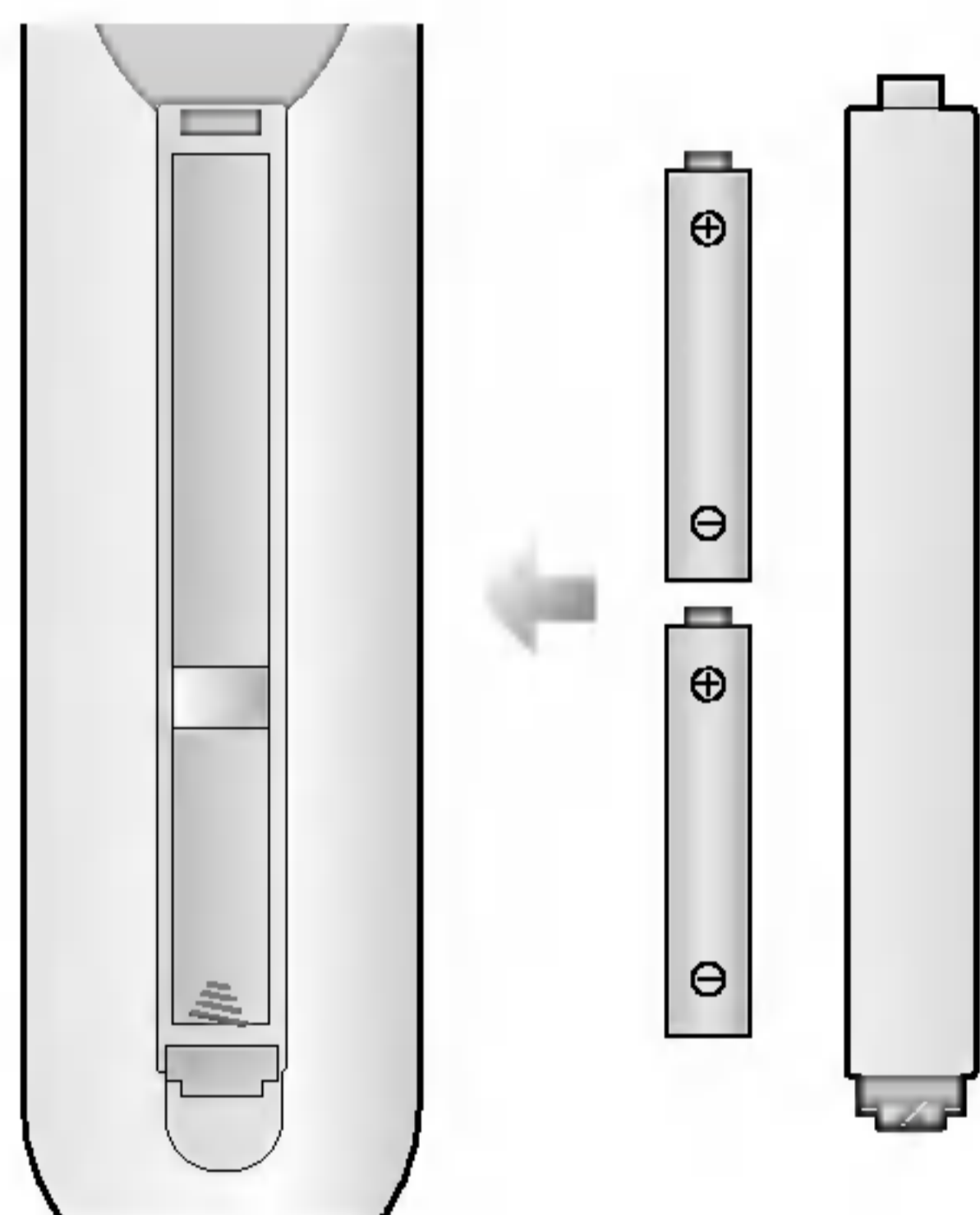

Дистанционното управление се захранва от две алкални батерии тип ААА. За да поставите батериите, обърнете дистанционното управление и отворете отделението на батериите. Поставете двете батерии според указаните полюси (⊕ и ⊖) от вътрешната страна на отделението.

Бележка: За да избегнете повреди, дължащи се на евентуално изтичане на батериите, ги махнете, ако не възнамерявате да използвате дистанционното дълго време.

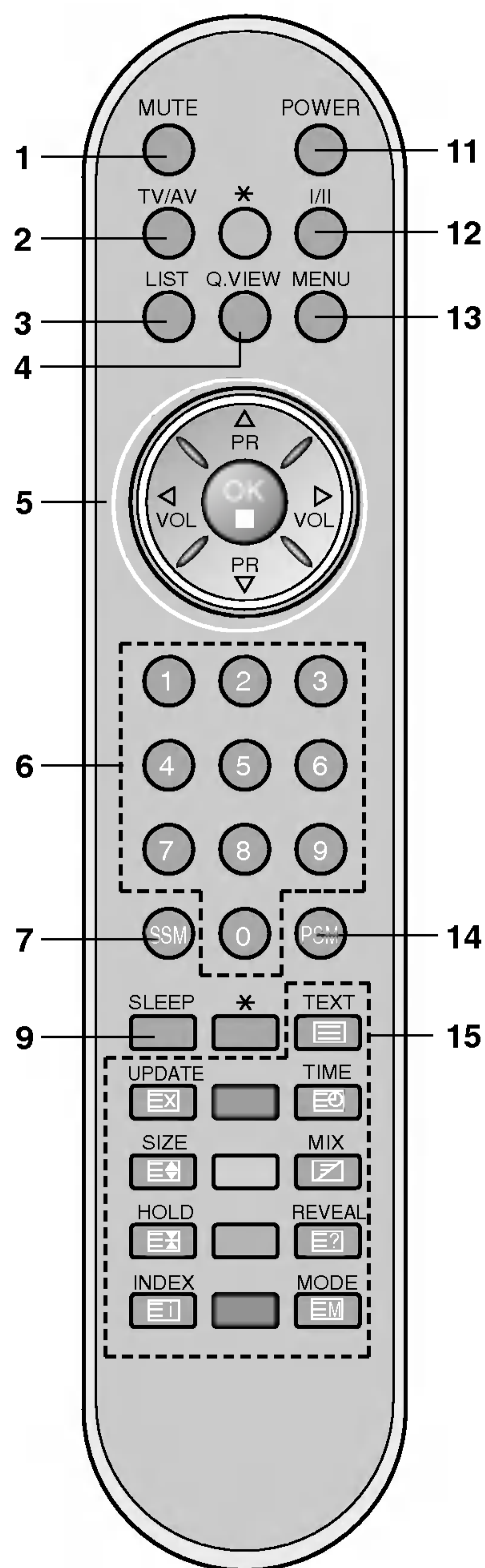

Разположение и функции на управление

* : Знакът се състои от интервали или букви.

RZ-23 / 26 / 27 / 30 / 32LZ50 ***

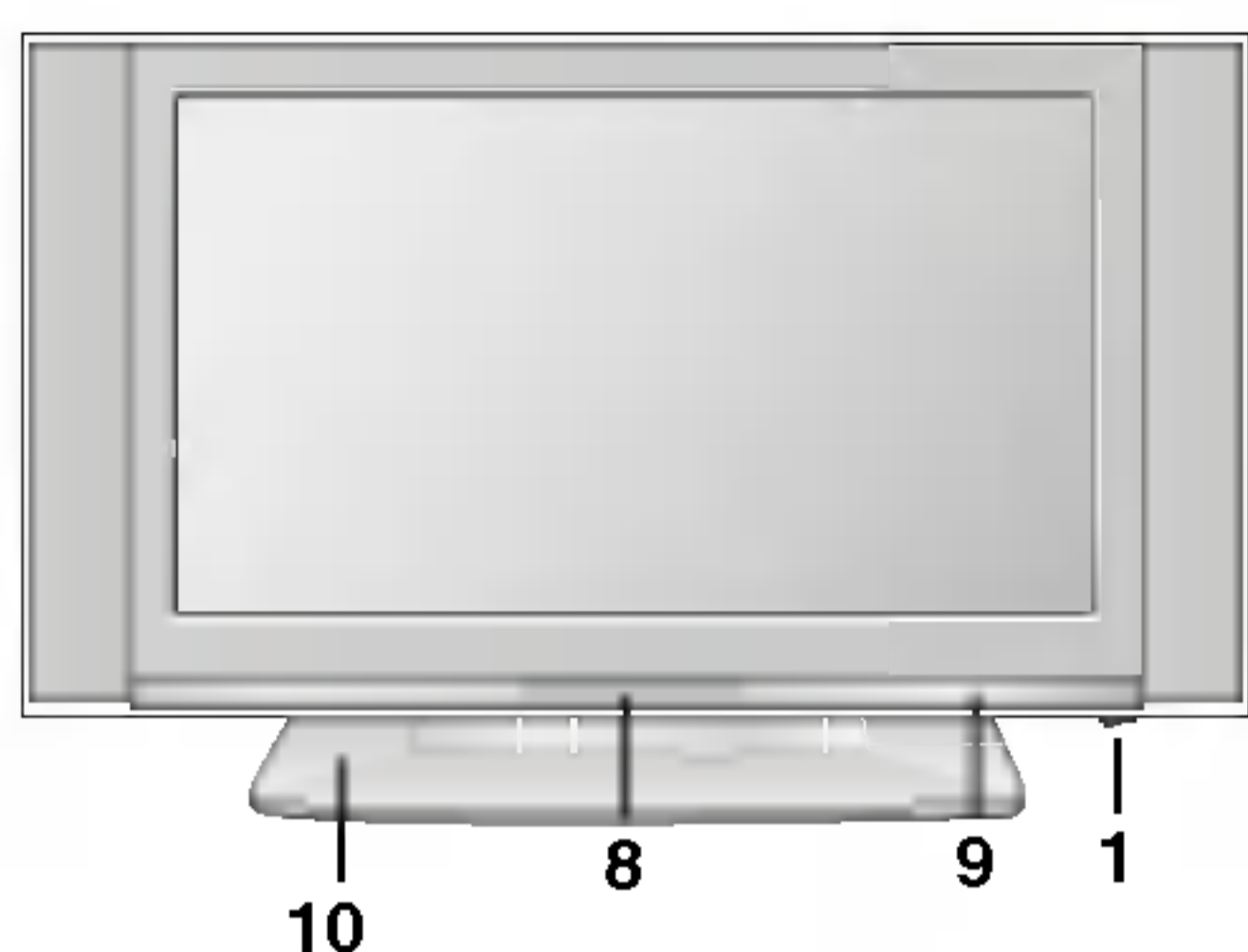

Страничен панел

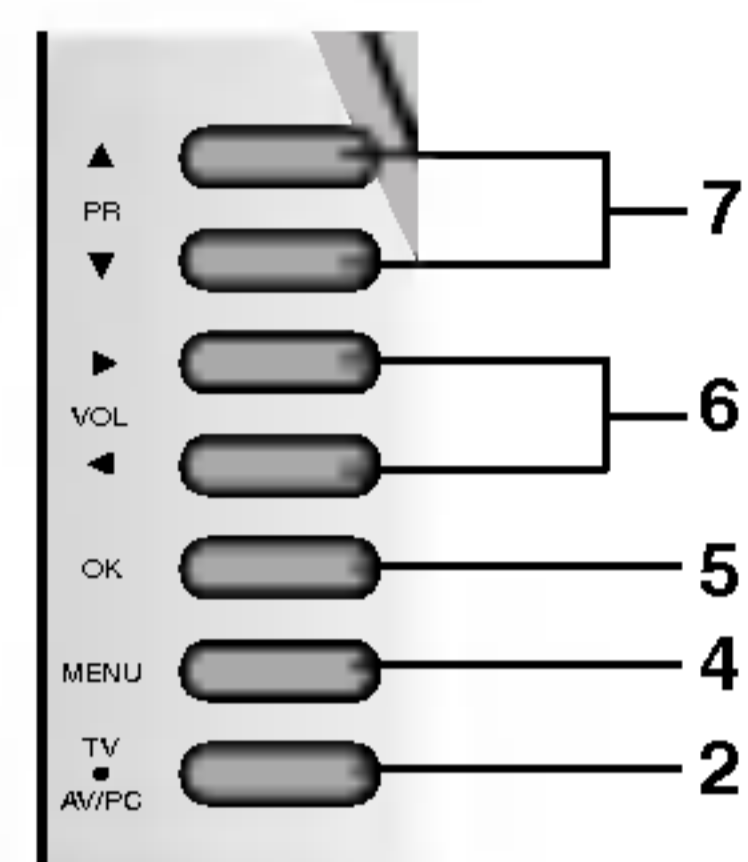

RZ-26LZ30 ***

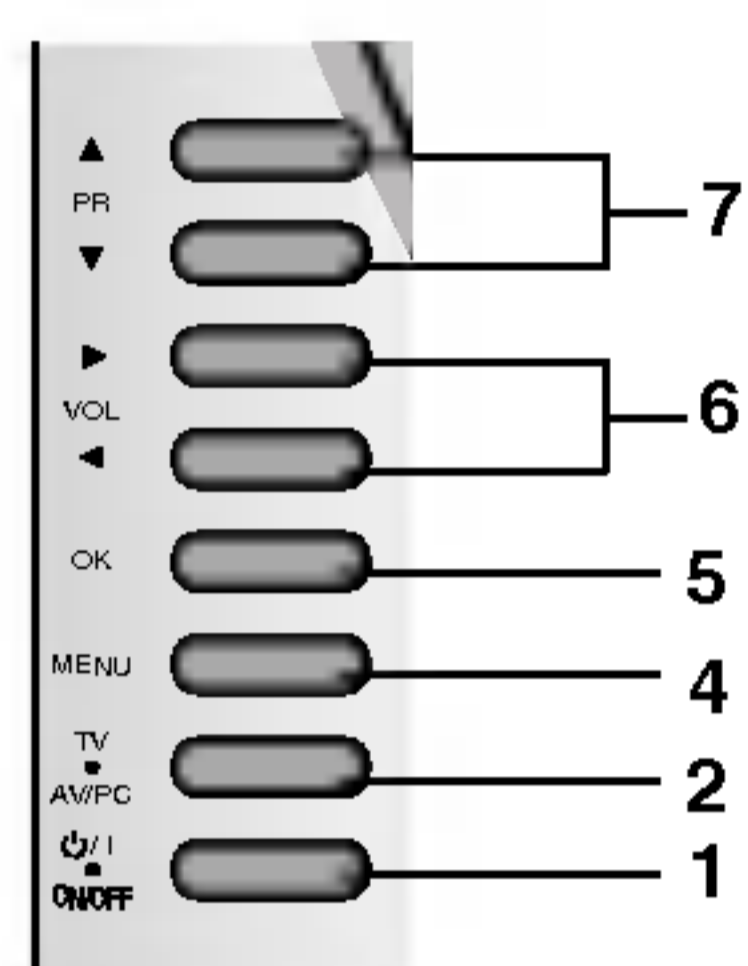
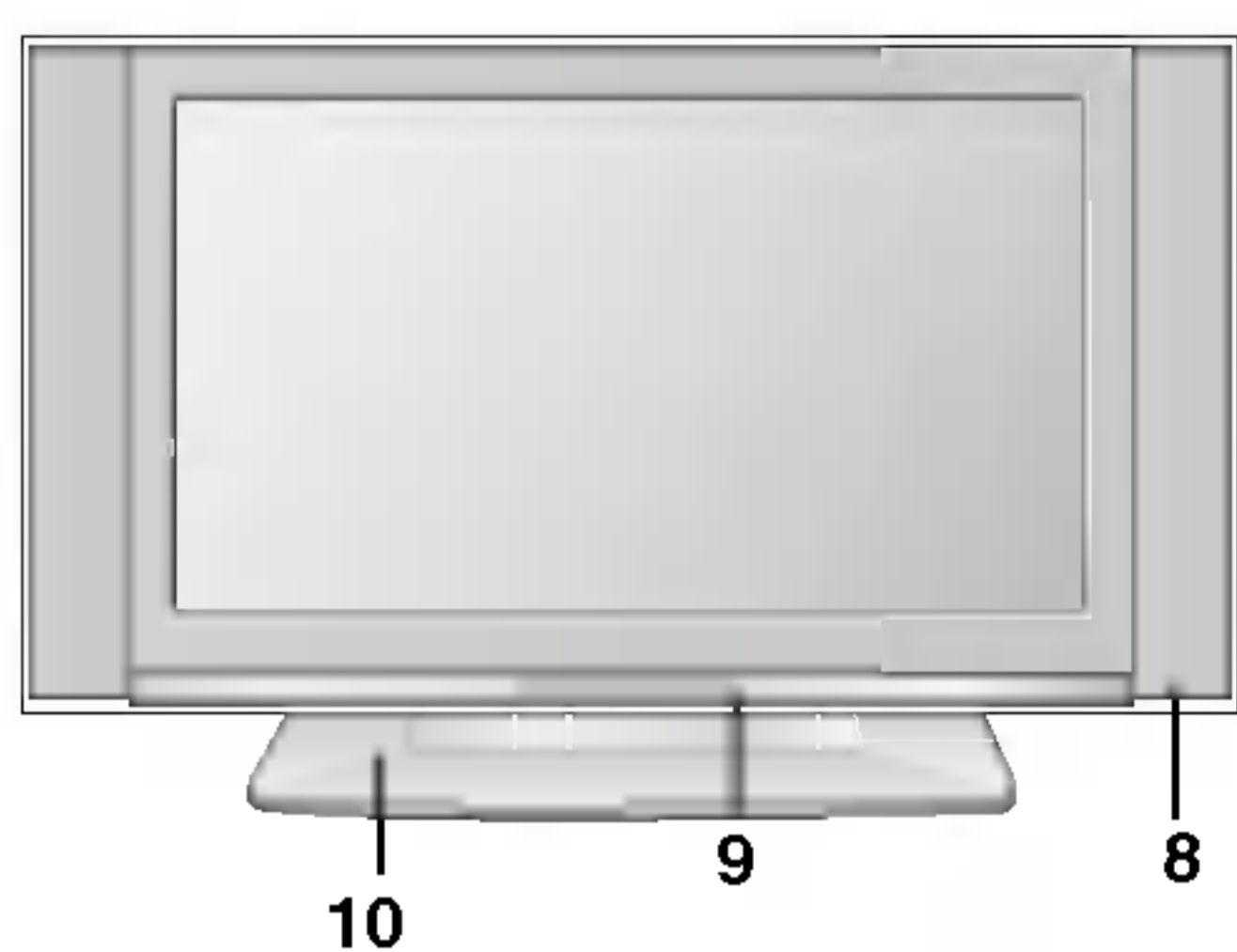

RZ-17LZ50 ***

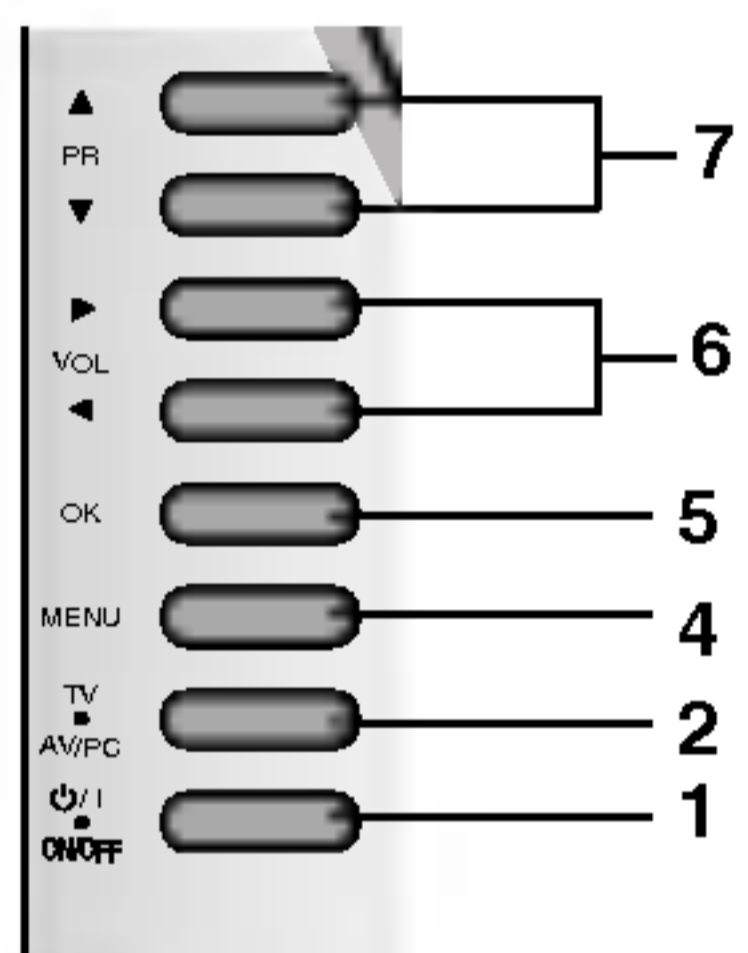
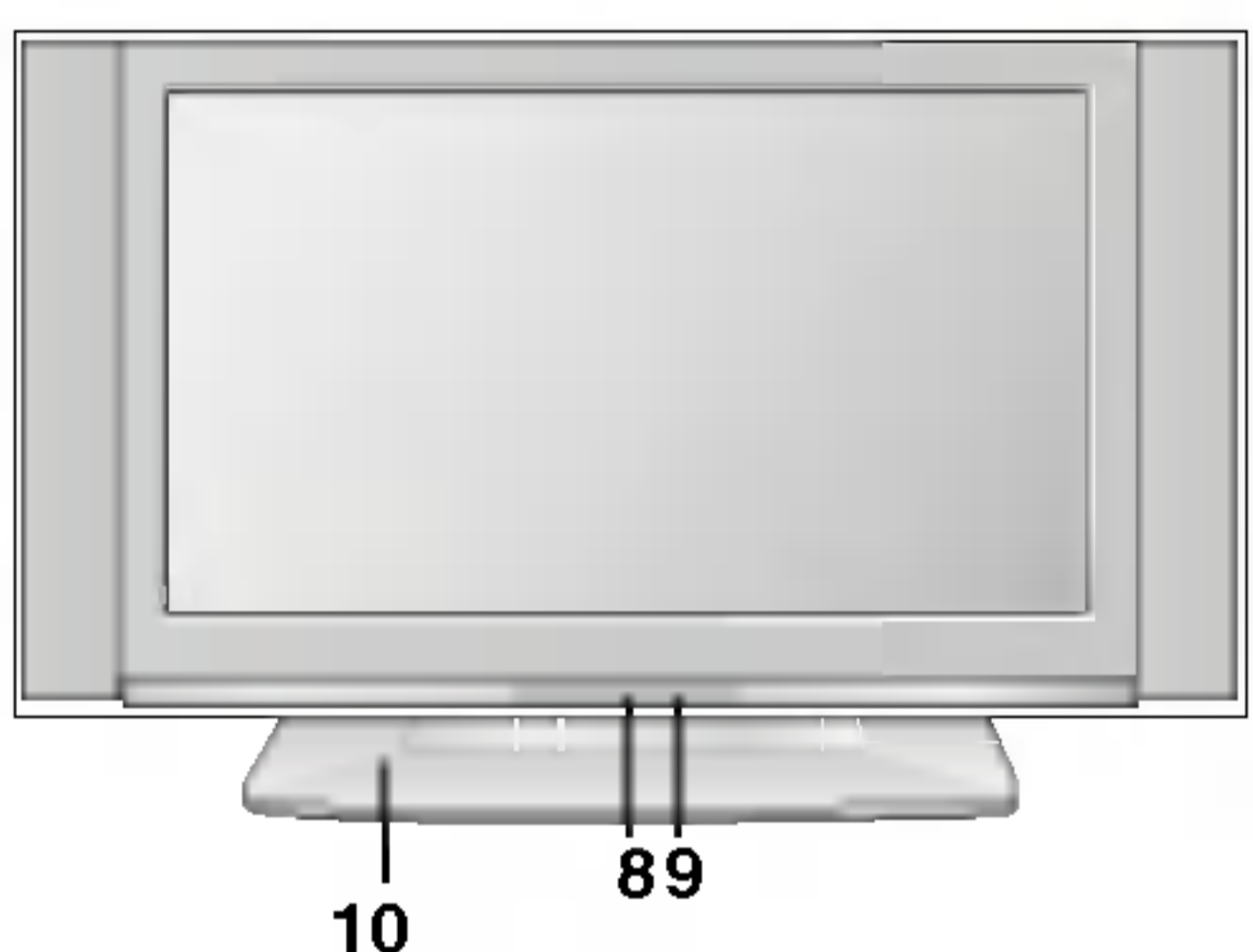

RZ-15LA70 ***

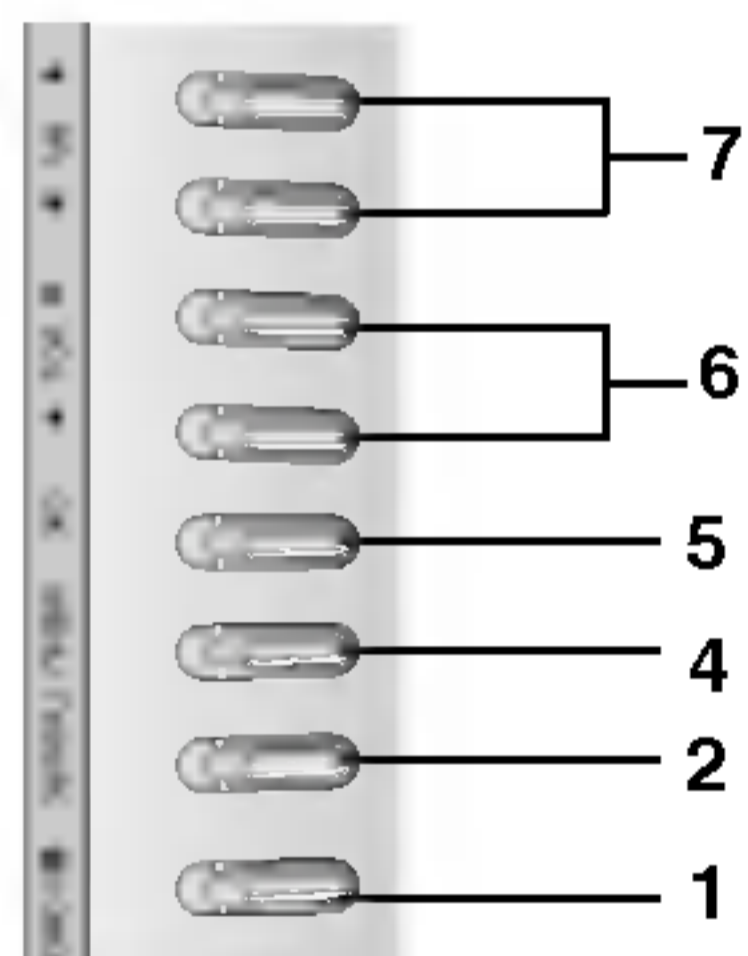
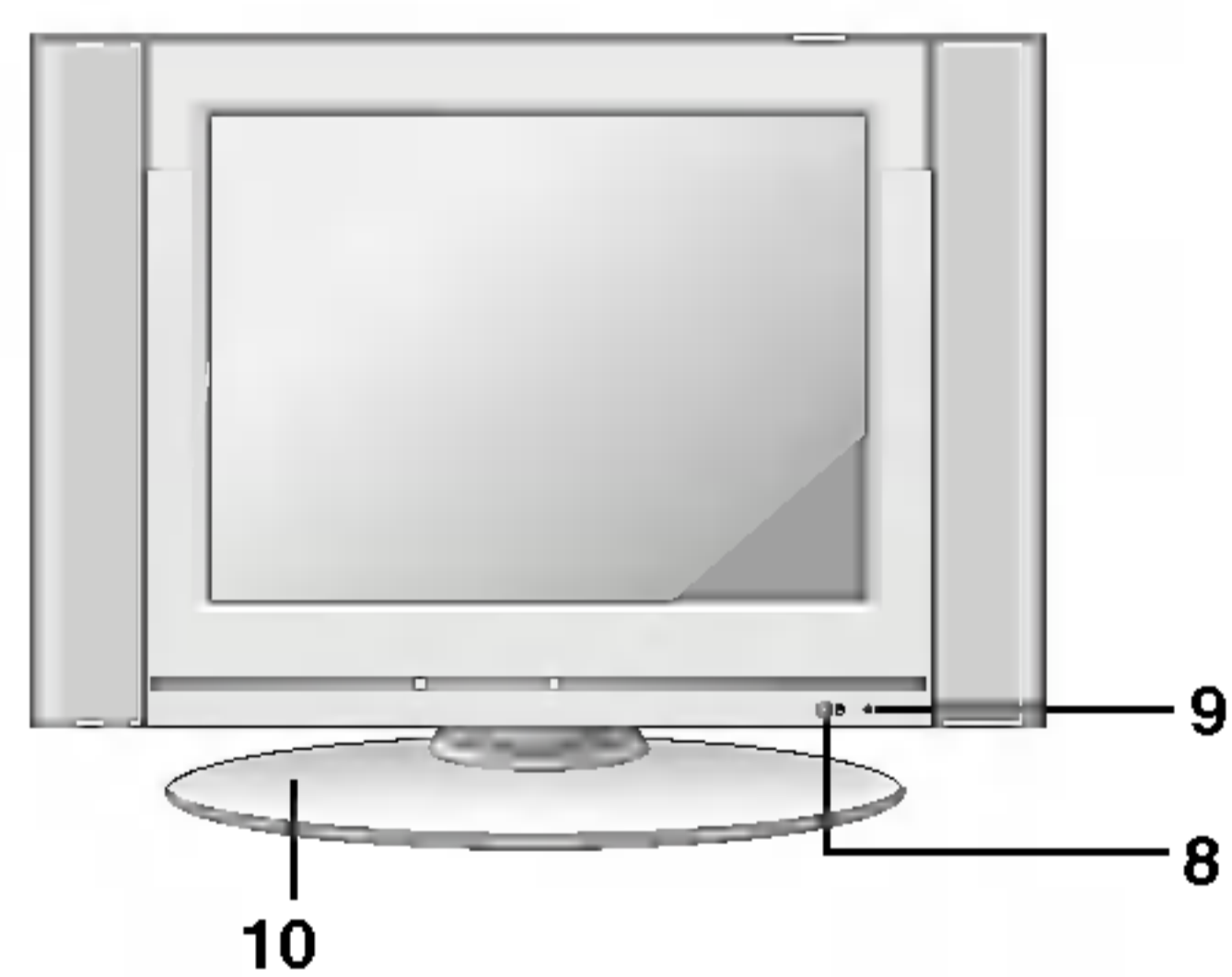

RZ-15LA66 ***

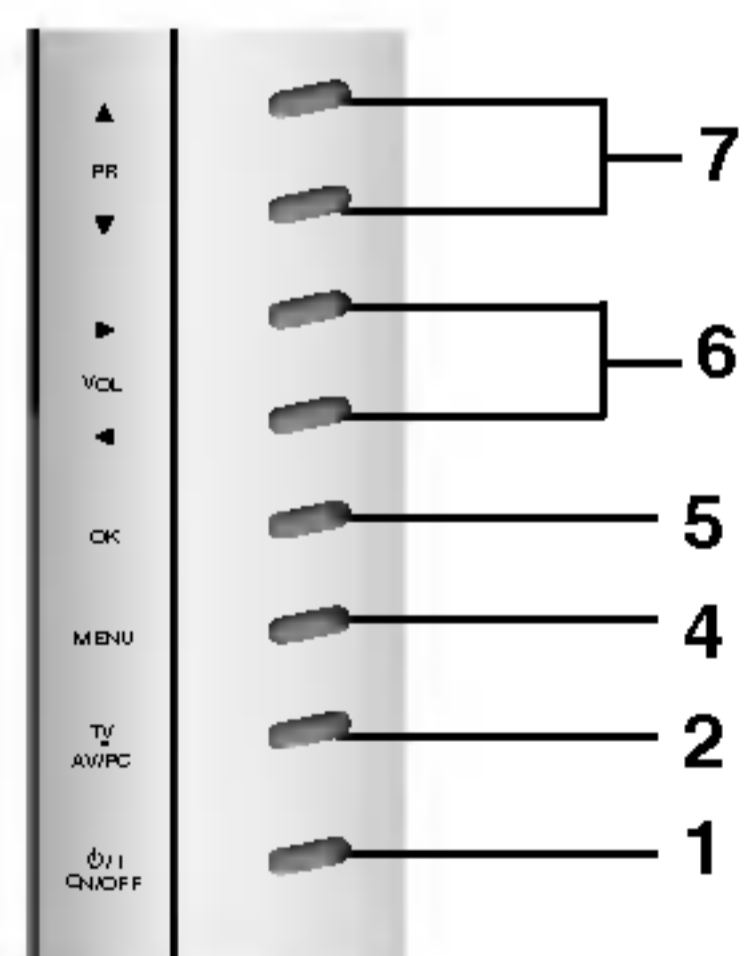
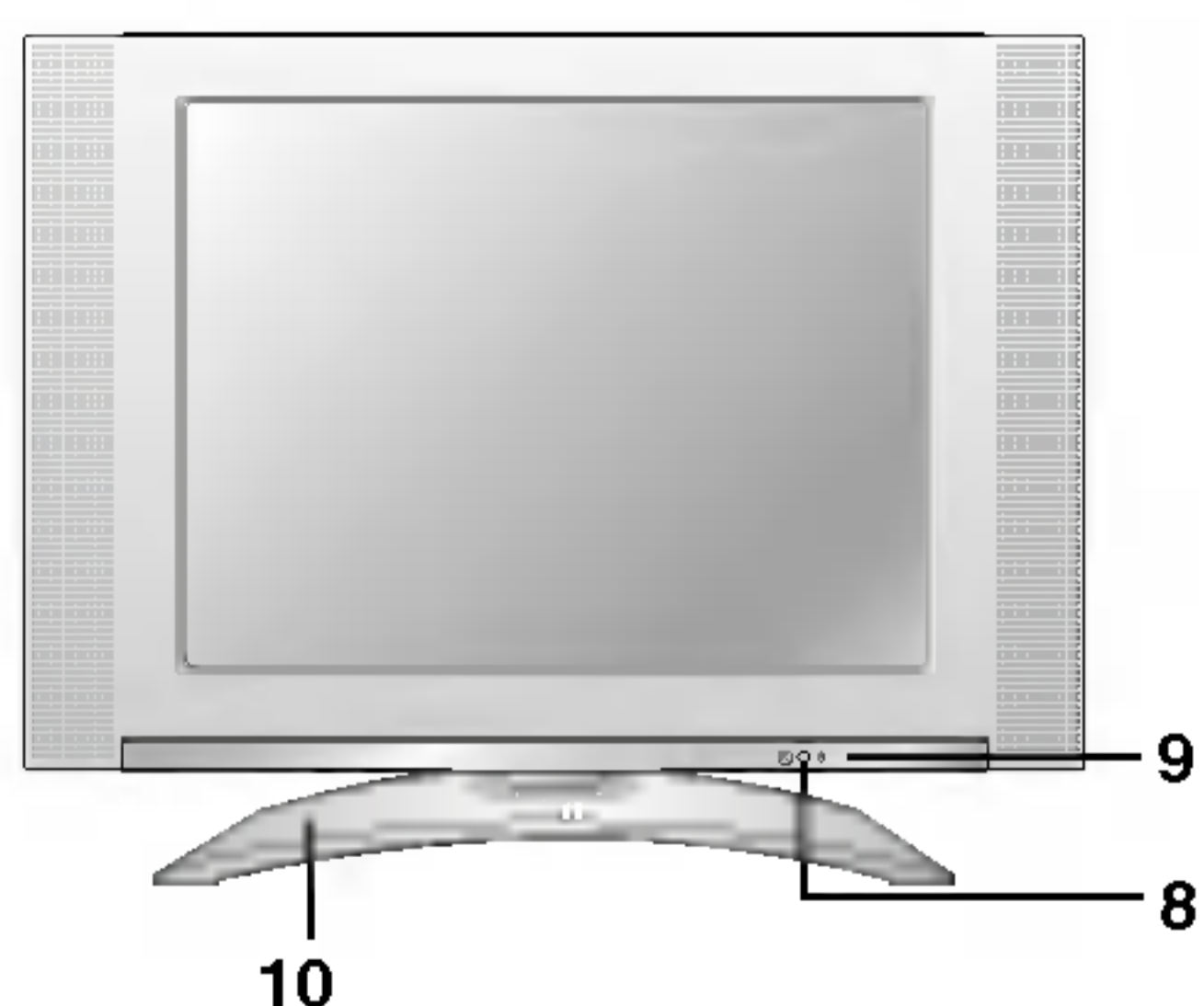

Разположение и функции на управление

Страничен панел

RZ-20LA70 ***

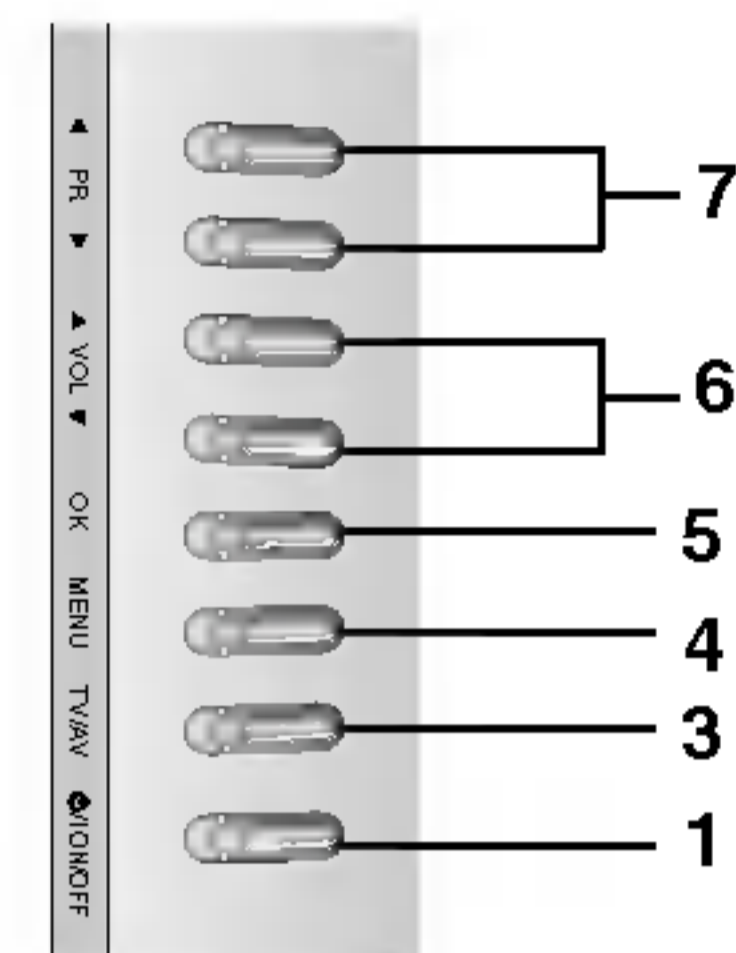
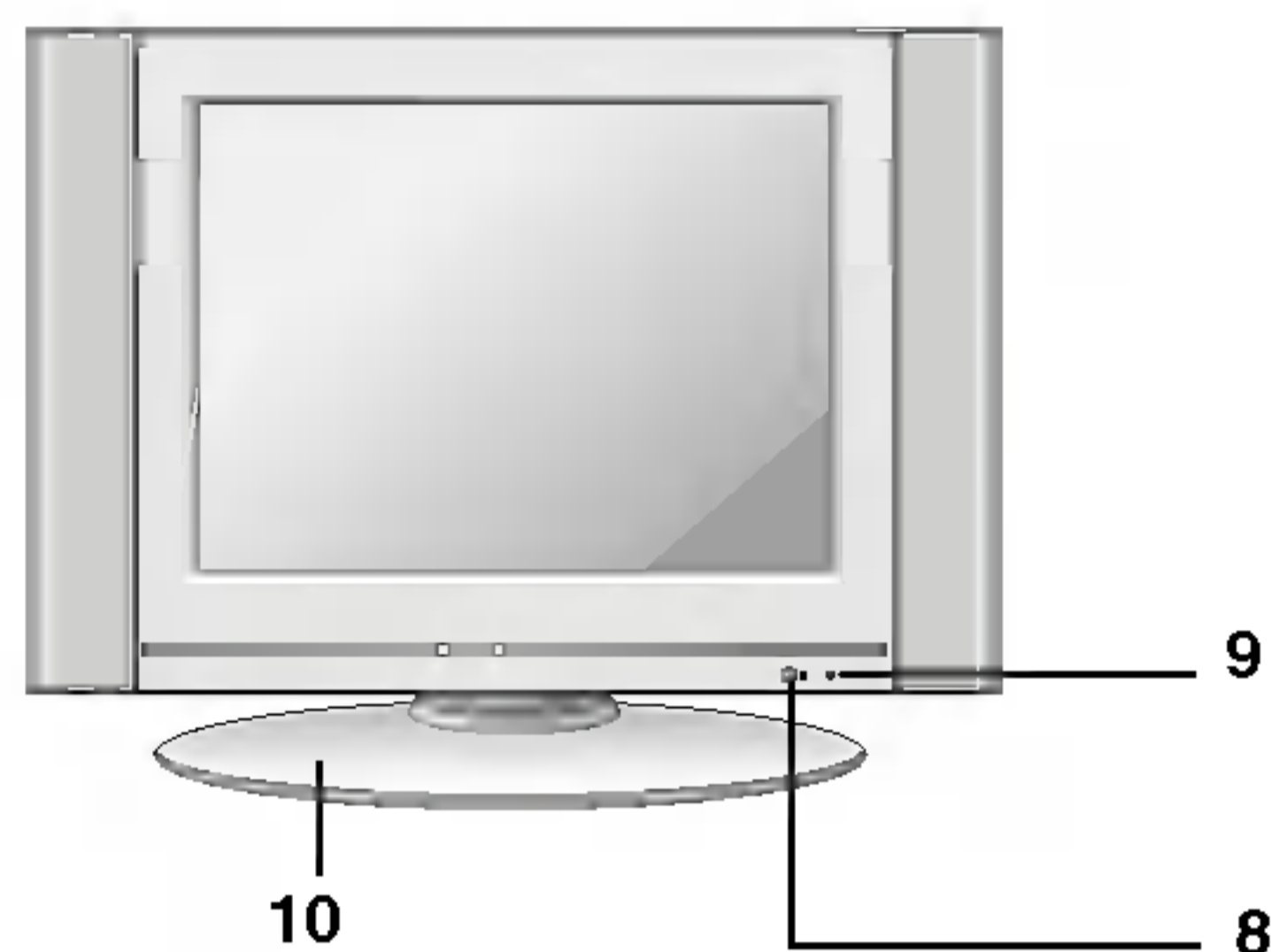

RZ-20LA66 ***

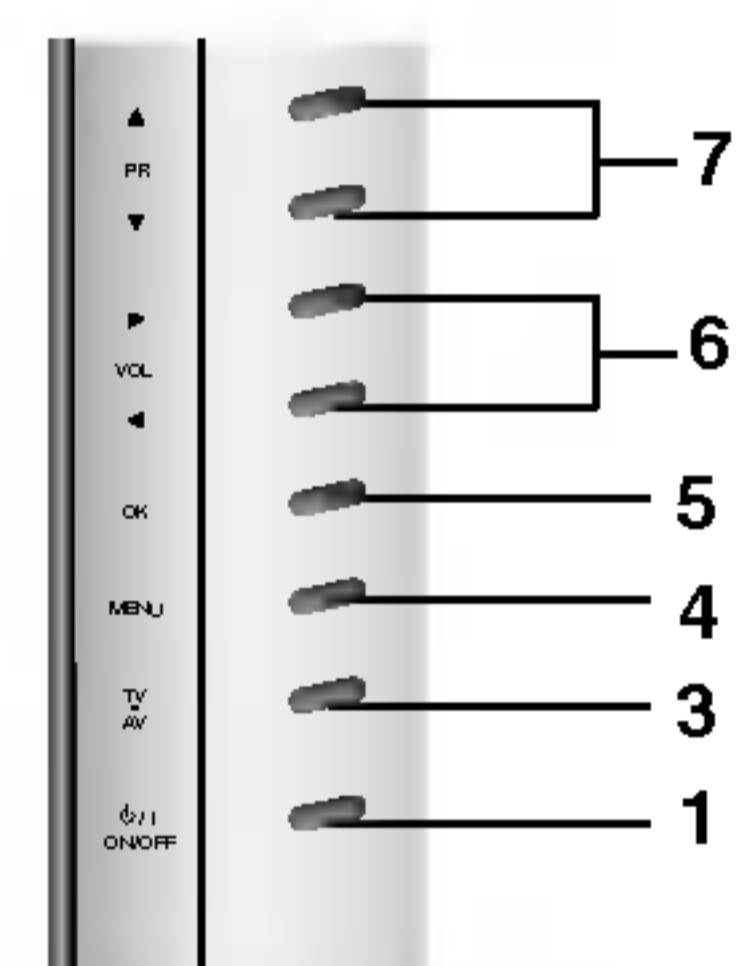
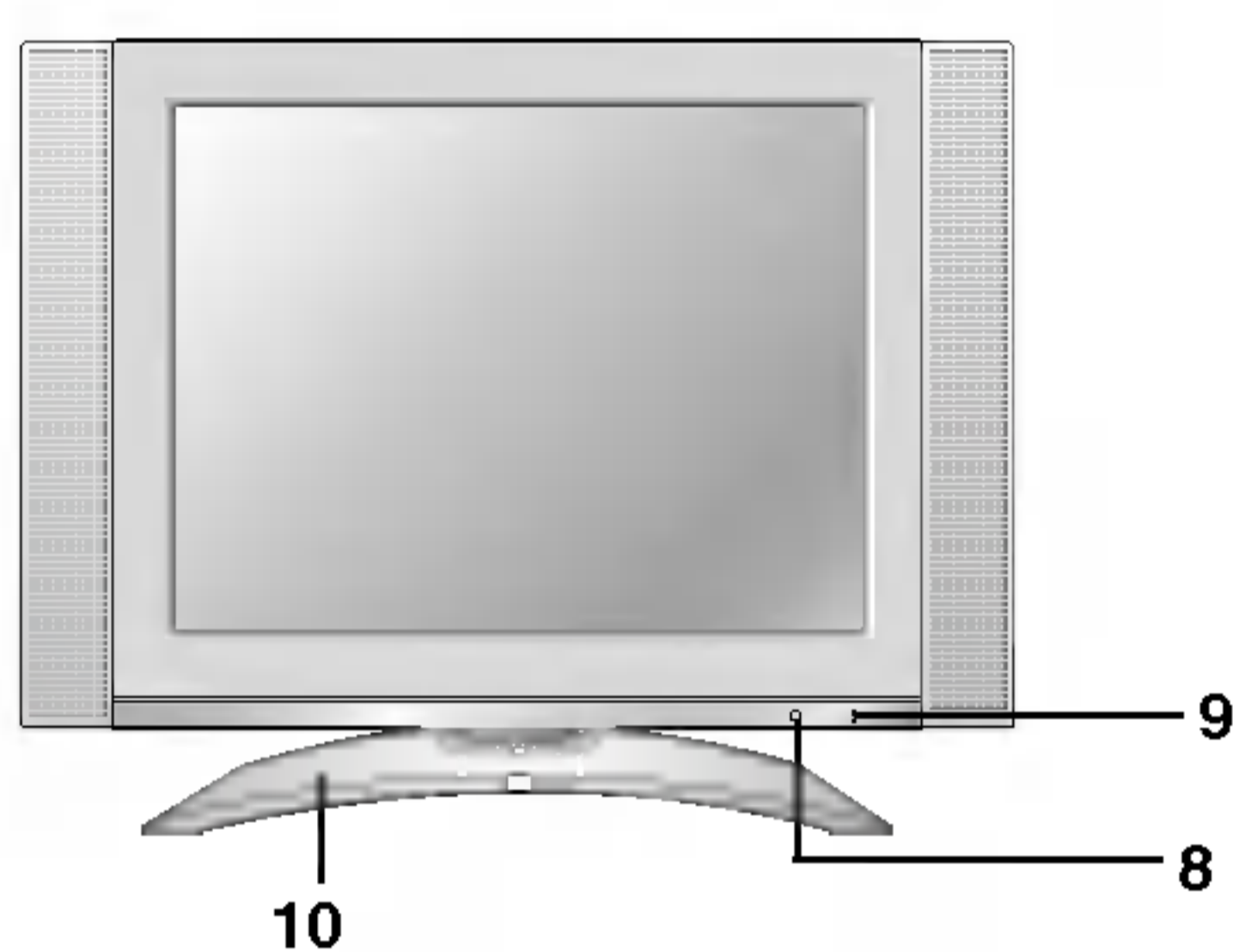

RZ-23LZ41 ***

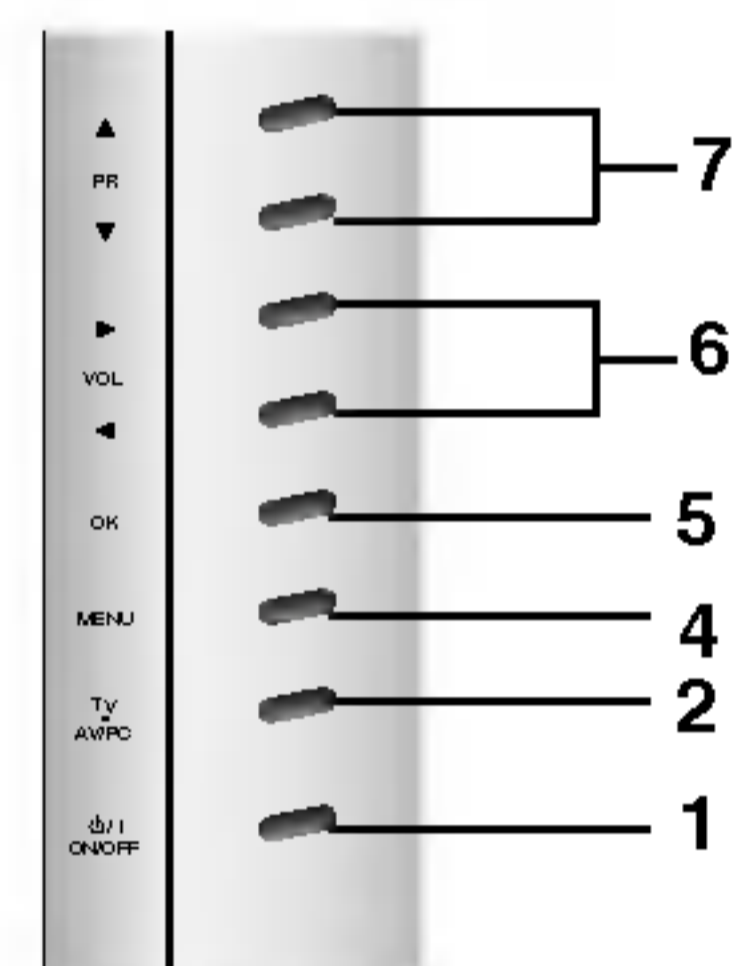
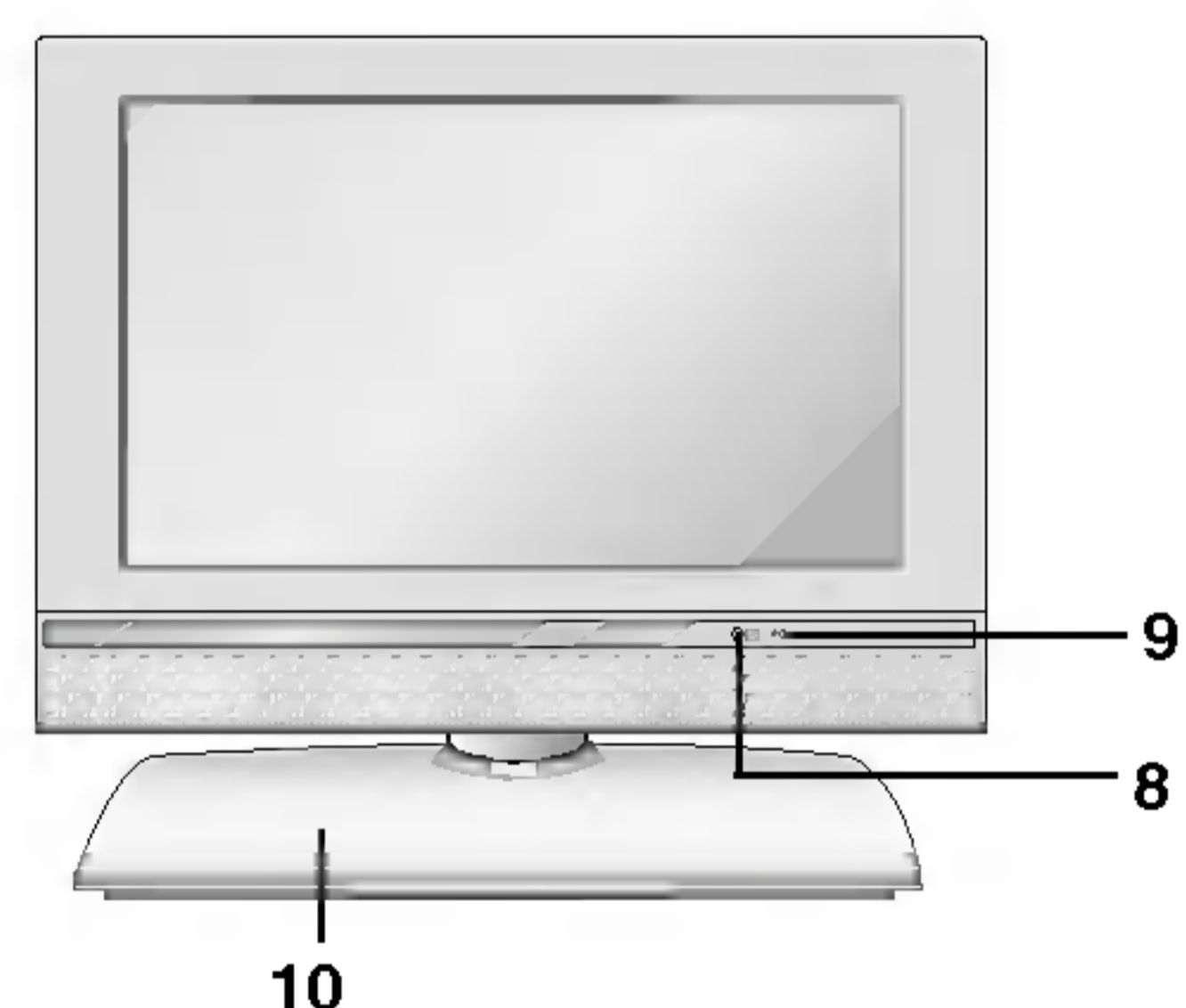

RZ-20LZ50 ***

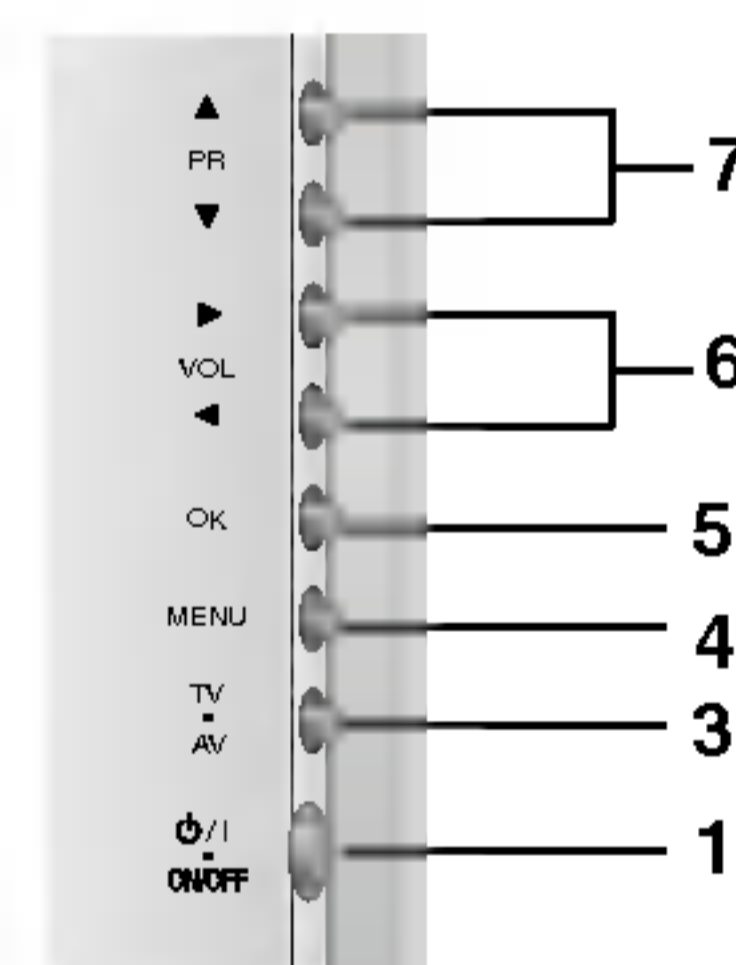
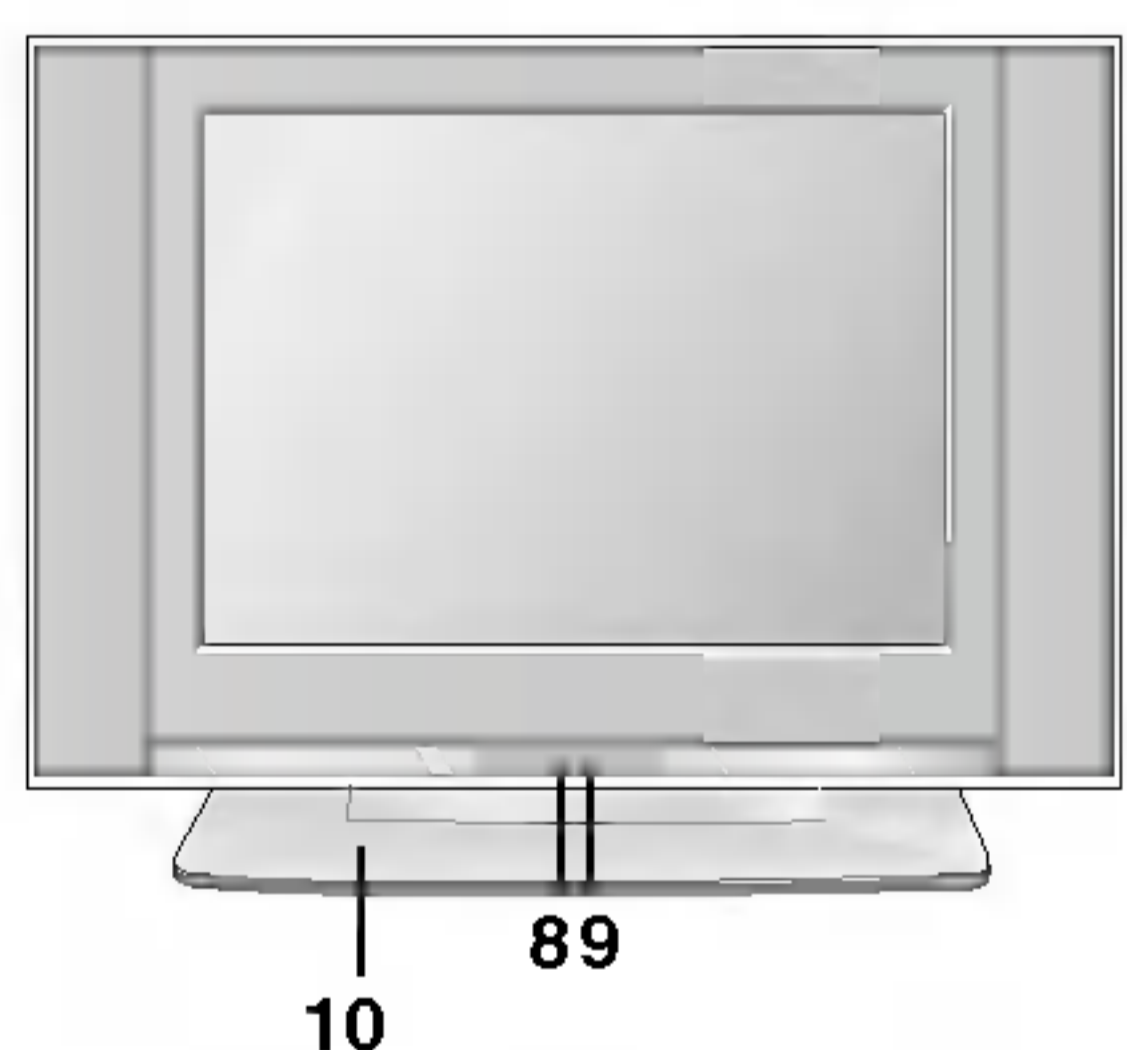

RZ-20LA90 ***

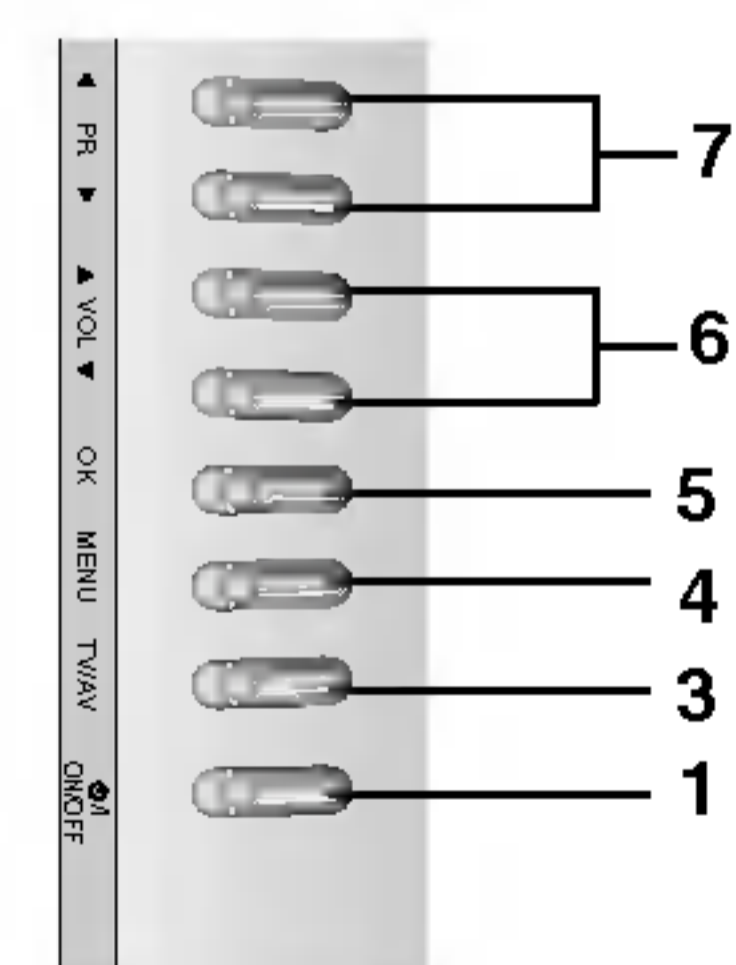
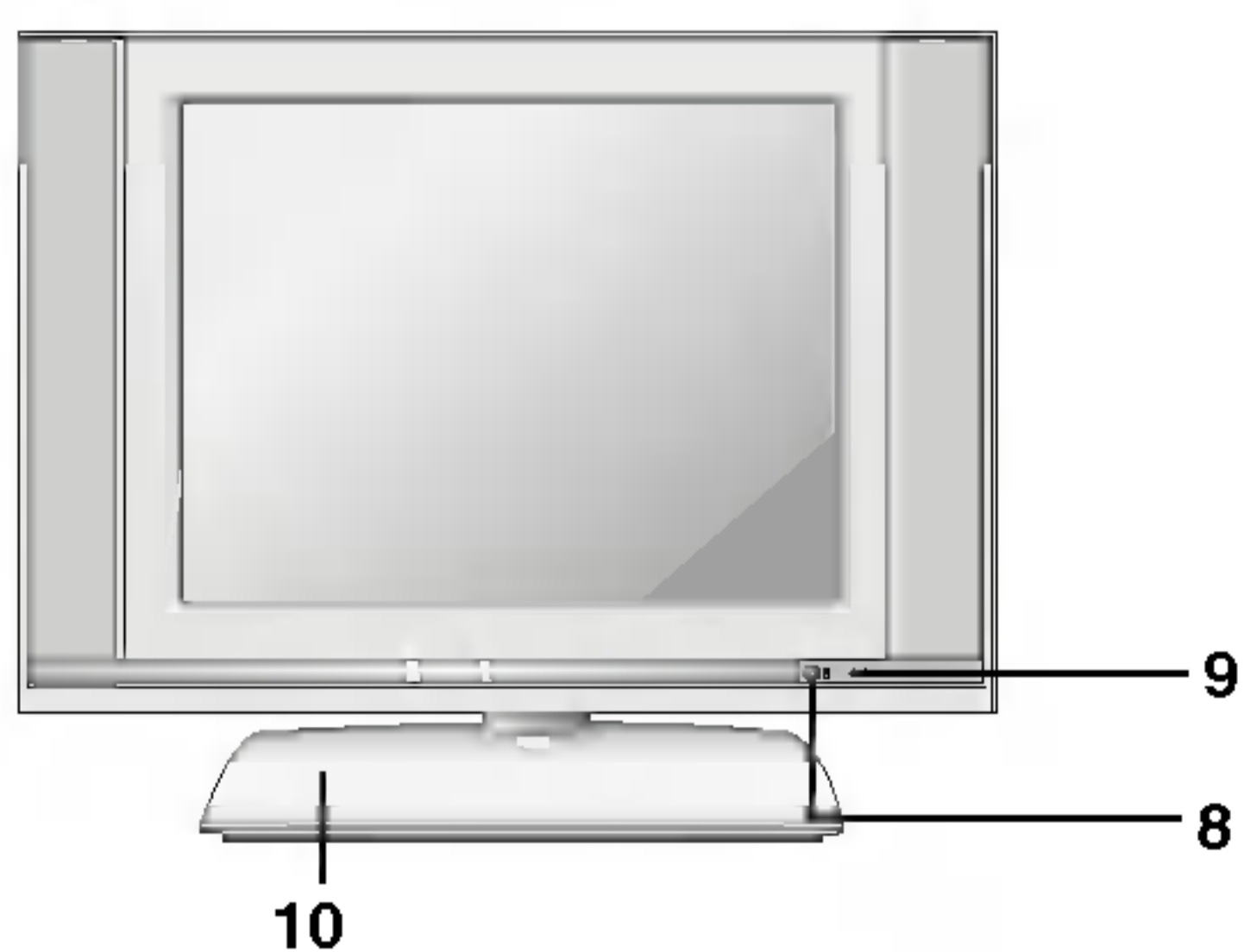

Разположение и функции на управление

RZ-17LZ40 ***

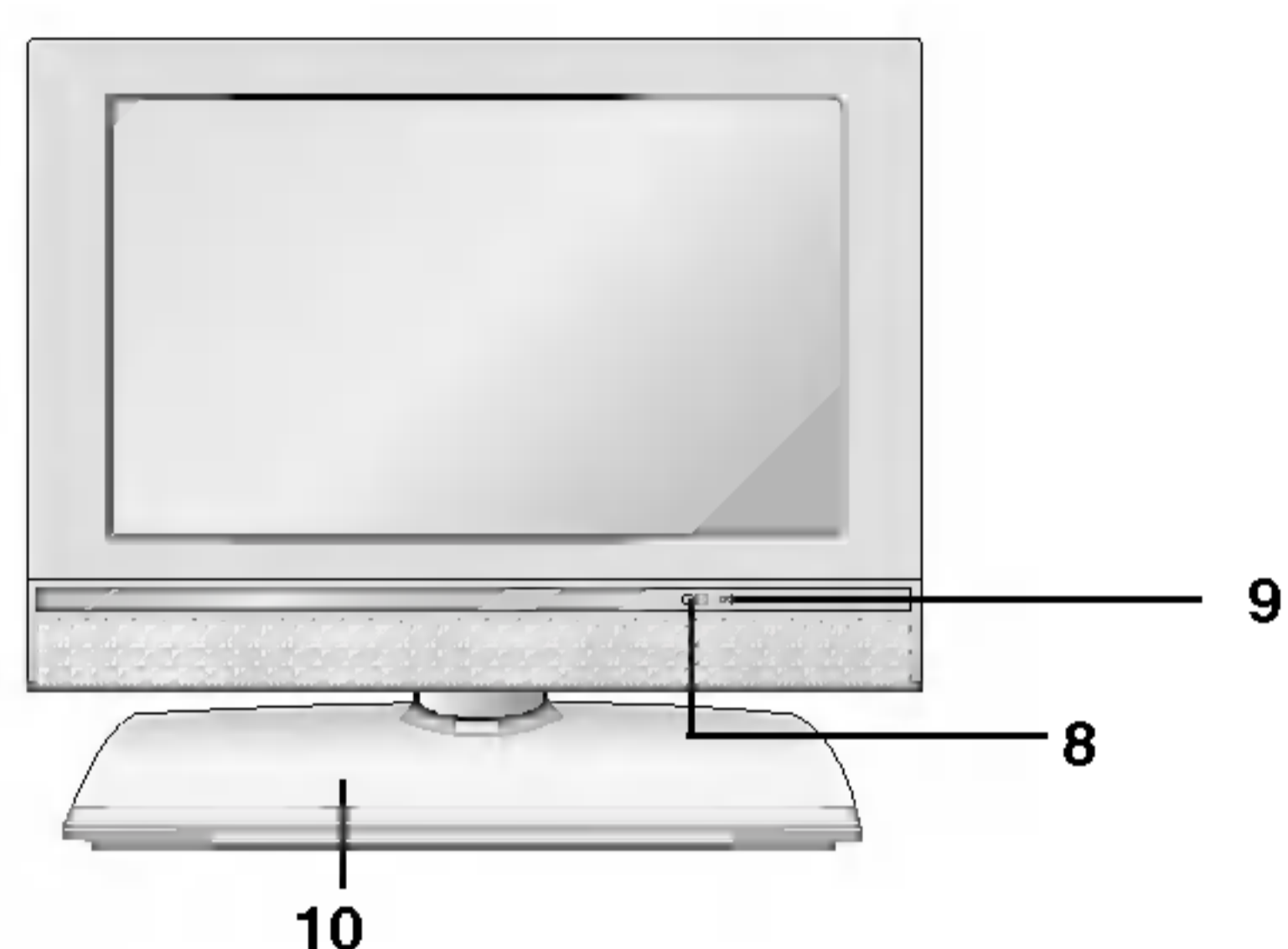

Горен панел

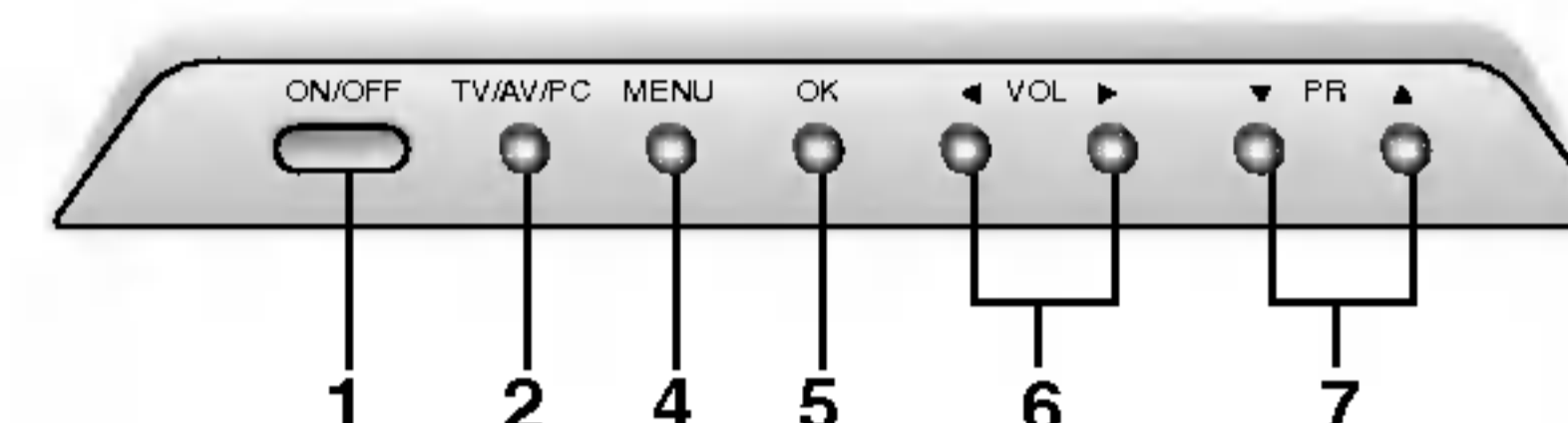

- 1. ON/OFF (включване/изключване) (⏻ / I)**
включва телевизора от режим на готовност или го изключва в режим на готовност.
- 2. TV/AV/PC (телевизия/аудио видео/компютър)**
избира режим на монитора TV (телевизия), AV (аудио-видео) или PC (компютър).
изчиства менюто от екрана.
включва телевизора от режим на готовност.
- 3. TV/AV (телевизия/аудио-видео)**
избира режим TV (телевизия) или AV (аудио-видео).
изчиства менюто от екрана.
включва телевизора от режим на готовност.
- 4. MENU (Меню)**
избира меню.
- 5. OK**
приема вашия избор или показва текущия режим.
- 6. ◀ / ▶ (Сила на звука нагоре/надолу)**
настройва силата на звука.
задава настройките на менюто.
- 7. ▲ / ▼ (Програма нагоре/надолу)**
избира програма или опция от менюто.
включва телевизора от режим на готовност.
- 8. СЕНЗОР НА ДИСТАНЦИОННОТО УПРАВЛЕНИЕ**
- 9. ИНДИКАТОР ЗА ВКЛЮЧВАНЕ/РЕЖИМ НА ГОТОВНОСТ (⏻)**
в режим на готовност свети червено.
при включен телевизор свети зелено.
- 10. Стойка (допълнително)**

Основни функции

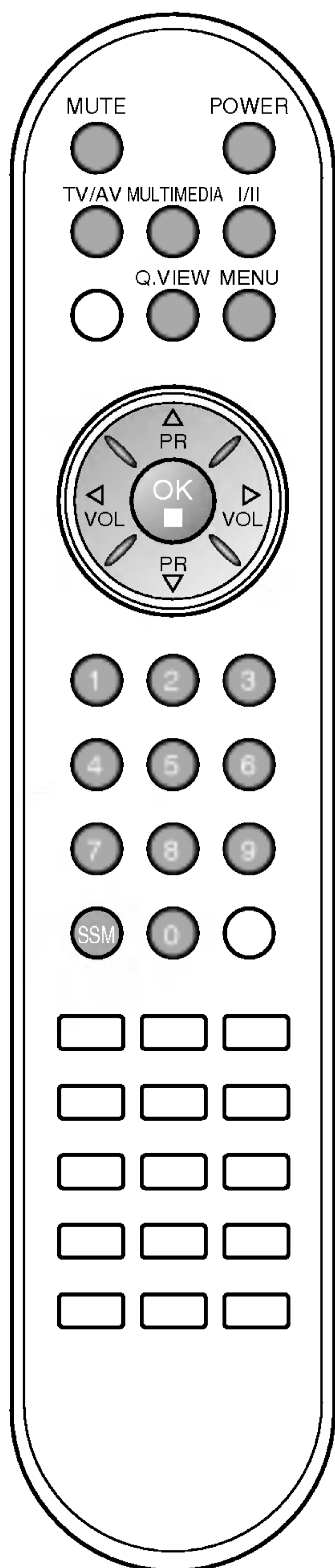

Включване и изключване

1. Натиснете **POWER** (включване/изключване), **▲ / ▼**, **TV/AV** (телевизия/аудио-видео), **MULTIMEDIA** (мултимедия) (опция) или цифровите бутони, за да включите телевизора.
2. Натиснете бутон **POWER** (включване/изключване). Телевизорът се връща в режим на готовност.
3. Изключете от захранването, за да изключите телевизора.

Бележка: Ако при включен телевизор изключите захранващия кабел, когато отново включите кабела в захранването, апаратът ще бъде в режим на готовност или ще се включи.

Избор на програма

Можете да изберете номер на програма с **▲ / ▼** или цифровите бутони.

Сила на звука

Натиснете **◀ / ▶** бутон, за да настроите силата на звука.

Бърз преглед

Натиснете бутон **Q.VIEW** (бърз преглед), за да се върнете на последната гледана от вас програма.

Бележка: Функцията е достъпна само когато **Favourite programme** (Предпочитана програма) е настроена на **Off** (изключено). Иначе при всяко натискане на този бутон ще излиза съхранена предпочитана програма.

Функция изключване на звука

Натиснете бутон **MUTE** (изключване на звука). Звукът се изключва, а на екрана се появява  . Можете да излезете от този режим, като натиснете бутон **MUTE** (изключване на звука), **◀ / ▶**, **I/II** или **SSM** (памет за настройката на звука).

Избор на език от екрана (опция)

Менюто може да излезе на екрана на предпочитания от вас език. Първо изберете езика.

1. Натиснете бутон **MENU** (меню), след което бутон **▲ / ▼**, за да изберете менюто за настройка.
2. Натиснете бутон **▶**, след което бутон **▲ / ▼**, за да изберете **Language** (език).
3. Натиснете бутон **▶**, след което бутон **▲ / ▼**, за да изберете предпочитания от вас език. На екрана всичко ще излиза на избрания език.
4. Натиснете бутон **OK**.
5. Натиснете бутон **TV/AV** (телевизия/аудио-видео), за да се върнете към телевизионната програма.

Екранни менюта

Избор на менюа

1. Натиснете бутон **MENU (меню)**, след което бутон **▲ / ▼**, за да видите всяко меню.
2. Натиснете бутон **▶**, след което бутон **▲ / ▼**, за да изберете компонент от менюто.
3. Променете настройката в подменюто или падащото меню с бутон **◀ / ▶**.
Можете да преминете към по-горно ниво на менюто, като натиснете бутон **OK**, и да се върнете към по-ниско ниво на менюто с бутон **MENU (меню)**.

Бележка:

- а. При режим *TV/AV (телевизия/аудио-видео)* и *COMPONENT (компонент) (опция)* не излиза менюто на компютъра (опция).
- б. В режим телетекст не излизат менюта.
- в. При някои модели не излиза *Language (език)*.

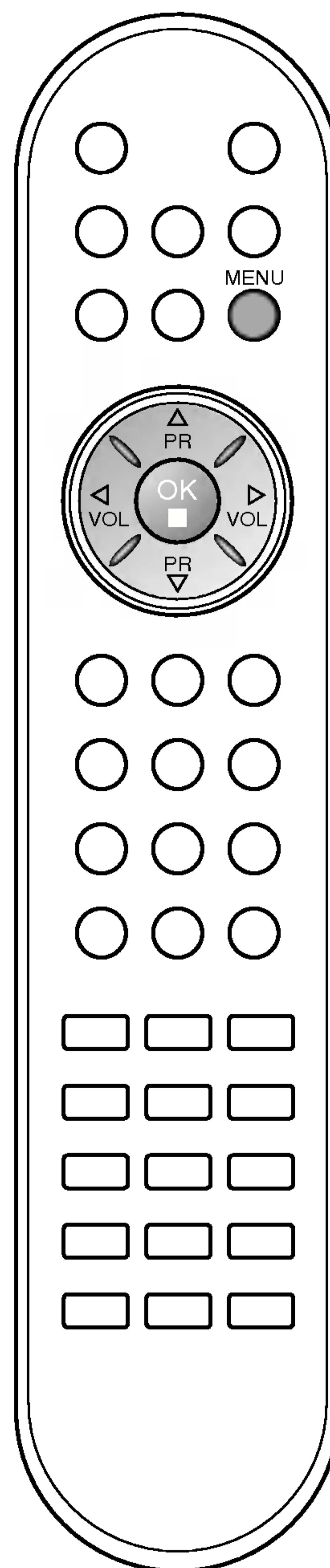
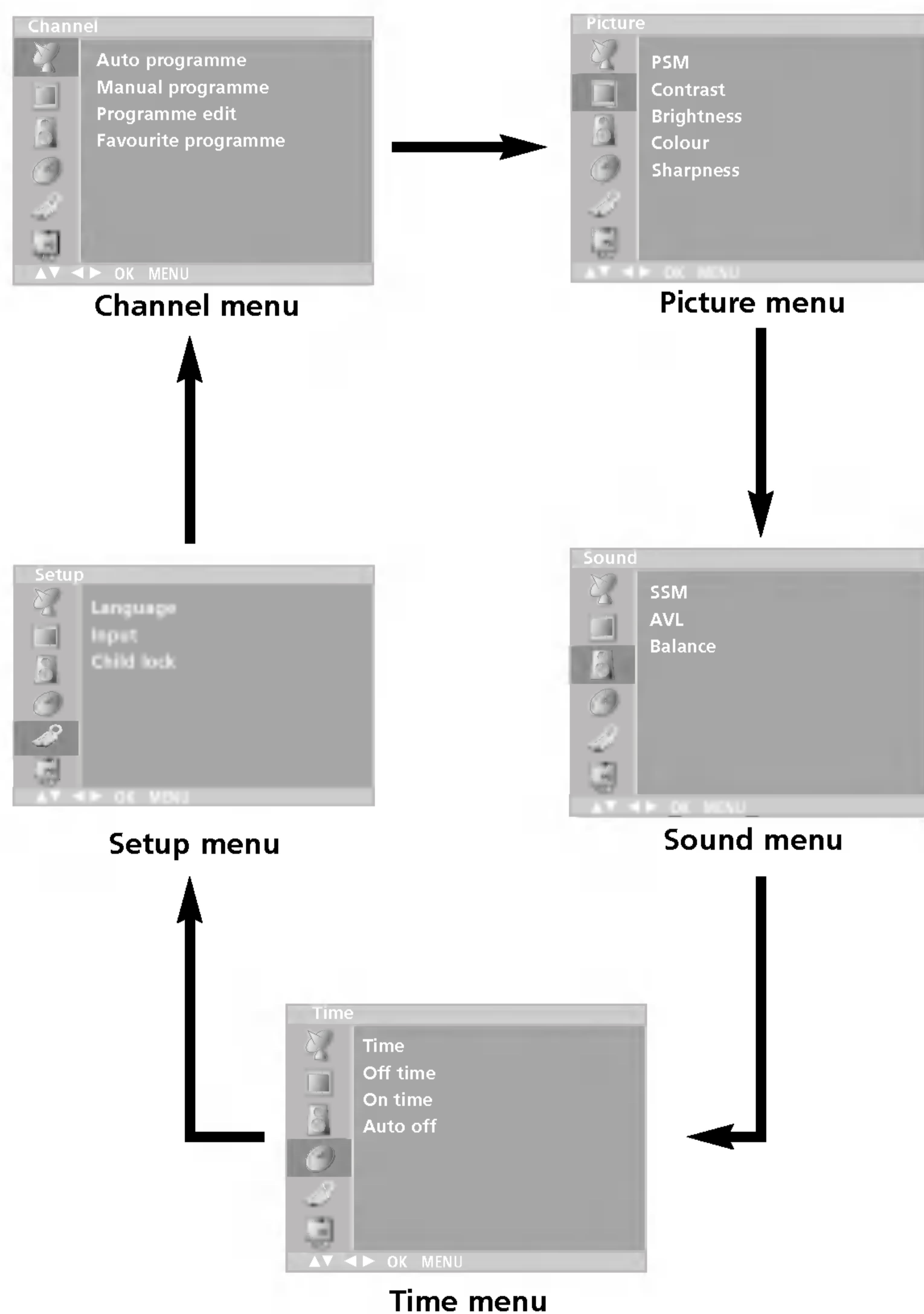

Настройка на телевизионните канали

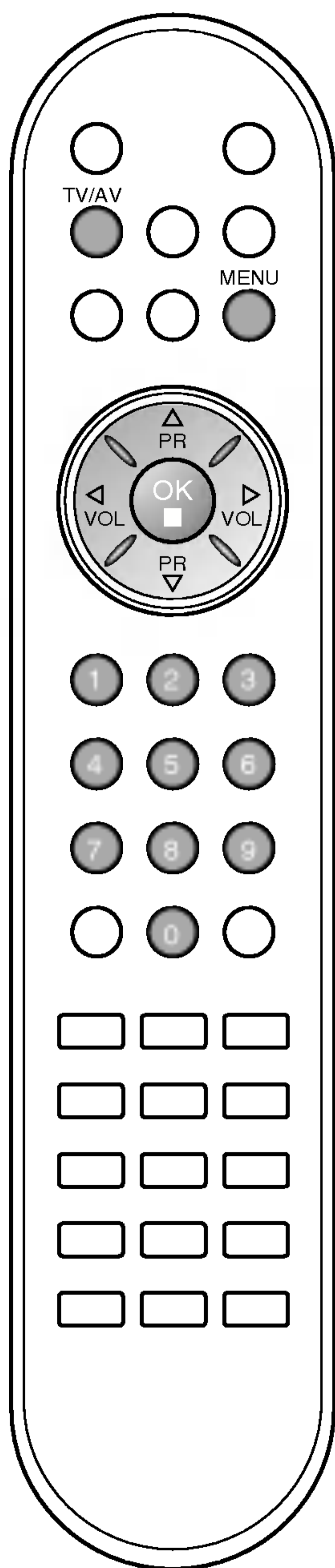

На номера на програмите (0-99) могат да се запамятят до 100 телевизионни канала.

След като зададете каналите, с ▲ / ▼ и цифровите бутони ще можете да прегледате програмираните канали.

Каналите могат да се настроят в автоматичен или ръчен режим.

Автоматична настройка на програмите

По този начин се запамятват всички приемани канали. Препоръчваме ви при инсталиране на телевизора да използвате автоматичното програмиране.

1. Натиснете бутон **MENU (меню)**, след което бутон ▲ / ▼, за да изберете меню **Channel (канал)**.
2. Натиснете бутон ►, след което бутон ▲ / ▼, за да изберете **Auto programme (автоматично програмиране)**.



3. Натиснете бутон ►. Изберете телевизионна система с бутон ►, след което бутон ▲ / ▼ от меню **System (система)**;
BG : PAL B/G, SECAM B/G (Европа/Източна Европа)
I : PAL I/II (Великобритания/Ирландия)
DK : PAL D/K, SECAM D/K (Източна Европа)
L : SECAM L/LX (Франция)
M : (САЩ/Корея/Филипините)
4. Натиснете бутон **OK**.
5. Натиснете ▲ / ▼ бутон, за да изберете **Storage from (запамятвяване от)**.
6. Изберете номера на началната програма с бутон ◀ / ▶ или цифровите бутони от падащото меню **Storage from (запамятвяване от)**. Цифрите под 10 се въвеждат с '0' отпред, напр. '05' за 5.
7. Натиснете ▲ / ▼ бутон, за да изберете **Search (търсене)**.
8. Натиснете бутон ►, за да стартирате автоматичното програмиране.



Всички приемани програми се запамятват. При канали, които излъчват VPS (Video Programme Service - услуга за видеопрограмиране), PDC (Programme Delivery Control - контрол върху предоставянето на програми) и телетекст, се запамятвява и името на канала. Ако на канала не се даде име, той получава номер и се запамятвява като **C** (V/UHF 01-69) или **S** (Cable 01-47) плюс номера.

За да преустановите автоматичното програмиране, натиснете бутон **MENU (меню)**.

След приключване на автоматичното програмиране, на екрана се появява меню **Programme edit (промяна на програмата)**. За промяна на запамятена програма вижте раздел "Промяна на програмата".

9. Натиснете бутон **TV/AV (телевизия/аудио-видео)**, за да се върнете към телевизионната програма.

Настройка на телевизионните канали

Ръчна настройка на програмите

Ръчната настройка ви дава възможност ръчно да настроите и подредите програмите в желаната от вас последователност. Също така за всеки номер на програма можете да зададете име на канал от пет символа.

1. Натиснете бутон **MENU (меню)**, след което бутон **▲ / ▼**, за да изберете меню Channel (канал).
2. Натиснете бутон **▶**, след което бутон **▲ / ▼**, за да изберете **Manual programme (ръчна настройка на програма)**.
3. Натиснете бутон **▶**, след което бутон **▲ / ▼**, за да изберете **Storage (запаметяване)**.



4. С бутон **◀ / ▶** и цифровите бутони от меню **Storage (запаметяване)** изберете искания номер на програма (0-99). Цифрите под 10 се въвеждат с '0' отпред, напр. '05' за 5.
5. Натиснете **▲ / ▼** бутон, за да изберете **System (система)**.
6. Изберете телевизионна система с бутон **▶**, след което бутон **◀ / ▶** от меню **System (система)**;
BG : PAL B/G, SECAM B/G (Европа/Източна Европа)
I : PAL I/II (Великобритания/Ирландия)
DK : PAL D/K, SECAM D/K (Източна Европа)
L : SECAM L/LX (Франция)
M : (САЩ/Корея/Филипините)
7. Натиснете бутон **OK**.
8. Натиснете бутон **▲ / ▼**, за да изберете **Channel (канал)**.
9. Натиснете бутон **▶**, след което бутон **▲ / ▼**, за да изберете **VHF/UHF** или **Cable (кабел)** от меню **Channel (канал)**.
По възможност изберете директно номера на канала с цифровите бутони. Цифрите под 10 се въвеждат с '0' отпред, напр. '05' за 5.
10. Натиснете бутон **OK**.
11. Натиснете **▲ / ▼** бутон, за да изберете **Search (търсене)**.
12. Натиснете бутон **▶**, след което бутон **◀ / ▶**, за да започнете търсене в падащото меню **Search (търсене)**. При намиране на канал търсенето спира.



13. Натиснете бутон **OK**, за да го запаметите.
14. За да запаметите друг канал, повторете етапи 3-13.
15. Натиснете бутон **TV/AV (телевизия/аудио-видео)**, за да се върнете към телевизионната програма.

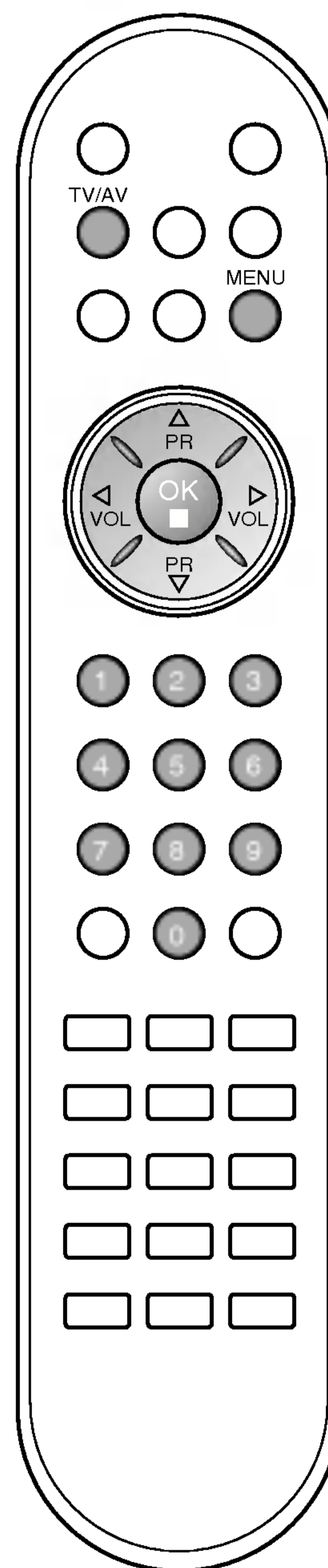

Настройка на телевизионните канали

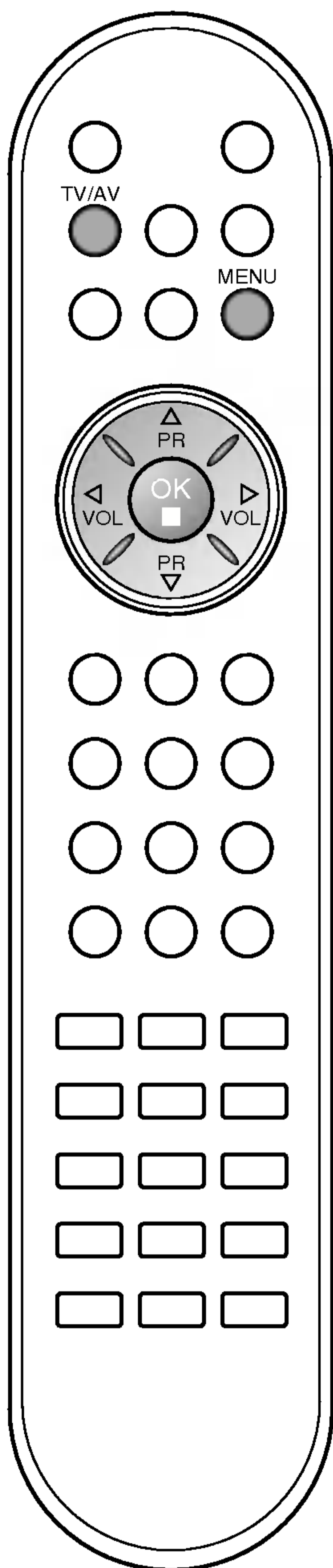

Задаване на име на канал

1. Повторете стъпки 1-2 от "Ръчна настройка на програмите".
2. Натиснете бутон ►, след което бутон ▲ / ▼, за да изберете **Name (име)**.
3. Натиснете бутон ►, след което ▲ / ▼. Можете да използвате празно поле, +, - числата от 0 до 9 и азбучните символи от A до Z.
С бутон ◀ можете да избирате в обратна посока.
4. Изберете позицията с бутон ◀ / ►, след което изберете втория символ и т.н.
5. Натиснете бутон **OK**, за да го запаметите.
6. Натиснете бутон **TV/AV (телевизия/аудио-видео)**, за да се върнете към телевизионната програма.

Настройка на телевизионните канали

Промяна на програма

Тази функция ви дава възможност да изтриете или пропуснете запазените програми.

Също така можете да преместите някои канали на други номера или да вмъкнете празна програма на избран номер.

1. Натиснете бутон **MENU (меню)**, след което бутон **▲ / ▼**, за да изберете менюто за редактиране на програмата.
2. Натиснете бутон **▶**, след което бутон **▲ / ▼**, за да изберете **Programme edit (редактиране на програмата)**.
3. Натиснете бутон **▶**, за да излезе менюто за ръчна настройка на програмите.



Изтриване на програма

1. Изберете програмата, която да изтриете, с бутон **▲ / ▼** или **◀ / ▶**.
2. Натиснете два пъти **ЧЕРВЕНИЯ** бутон.
Маркираната програма се изтрива, всички останали програми се преместват с една позиция нагоре.

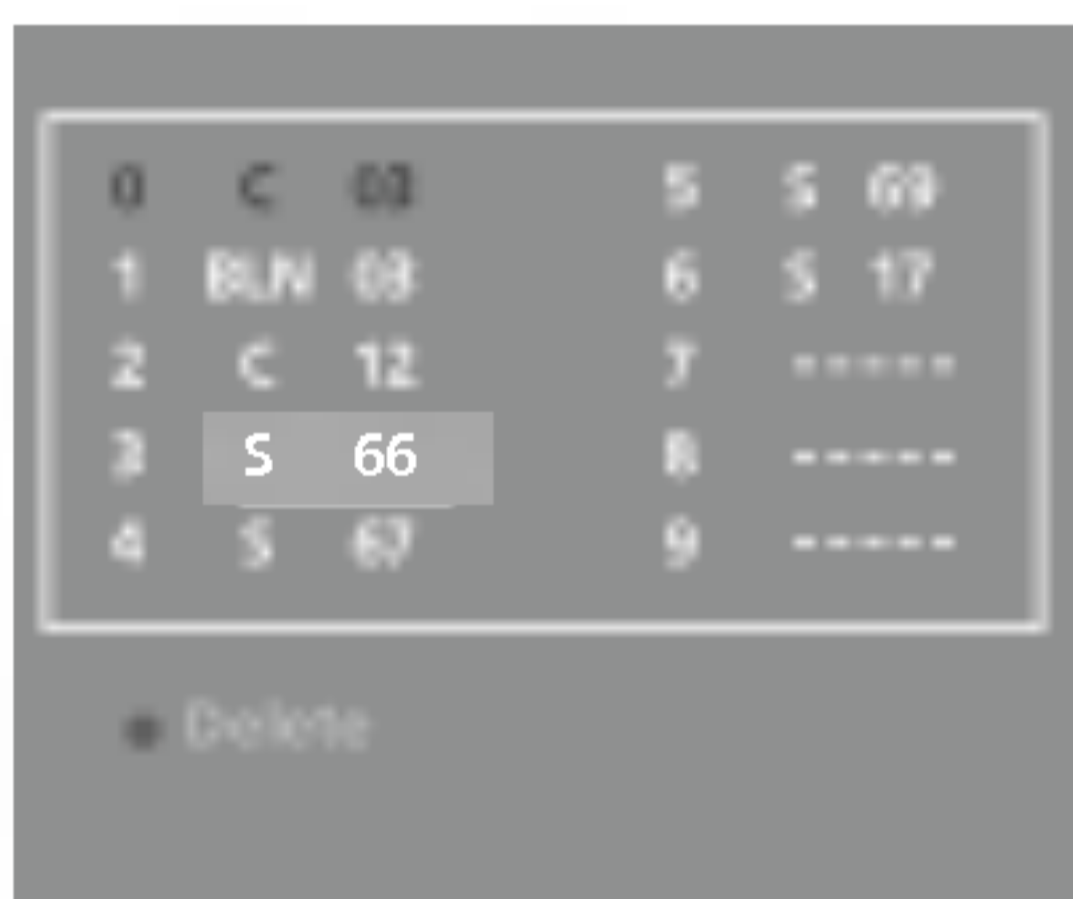

Копиране на програма

1. Изберете програмата, която ще се копира, с бутон **▲ / ▼** или **◀ / ▶**.
2. Натиснете **ЗЕЛЕНИЯ** бутон.
Останалите програми се преместват с една позиция надолу.

Преместване на програма

1. Изберете програмата, която да преместите, с бутон **▲ / ▼** или **◀ / ▶**.
2. Натиснете **ЖЪЛТИЯ** бутон.
3. С бутон **▲ / ▼** или **◀ / ▶** преместете програмата на желанния номер.
4. Натиснете повторно **ЖЪЛТИЯ** бутон, за да освободите тази функция.

Пропускане на номер на програма

1. Изберете програмата, която искате да пропуснете, с бутон **▲ / ▼** или **◀ / ▶**.
2. Натиснете **СИНИЯ** бутон. Пропуснатата програма се променя в синьо.
3. Натиснете повторно **СИНИЯ** бутон, за да освободите тази функция.
Когато даден номер се пропуска, това означава, че при нормален режим на гледане на телевизия няма да можете да го изберете с бутон **▲ / ▼**. Ако искате да изберете пропуснатата програма, въведете директно номера на програмата с цифровите бутони или я изберете от менюто за редактиране на програмата или програмната схема.

Натиснете бутон **TV/AV (телевизия/аудио-видео)**, за да се върнете към телевизионната програма.

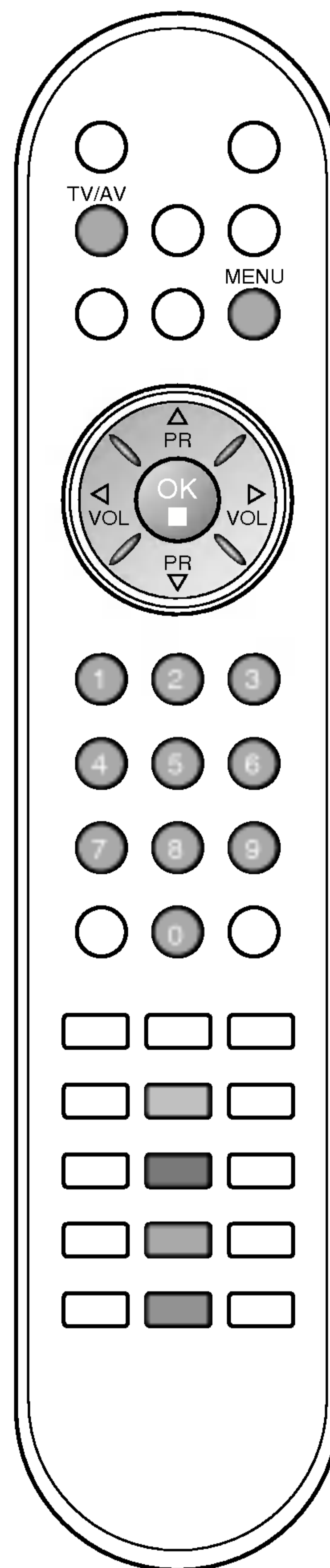

Настройка на телевизионните канали

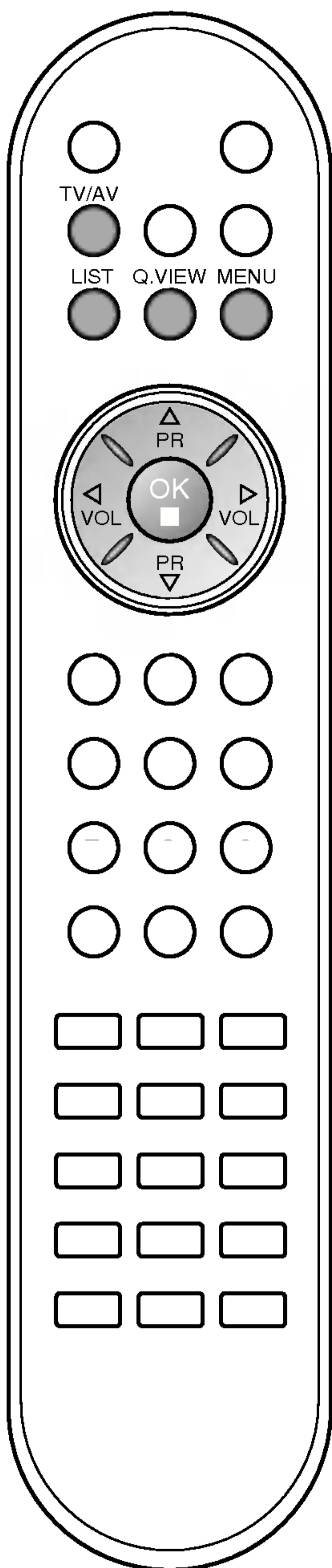

Предпочитана програма

Тази функция ви дава възможност директно да изберете предпочитаните си програми.

1. Натиснете бутон **MENU (меню)**, след което бутон **▲ / ▼**, за да изберете меню Station (канал).
2. Натиснете бутон **▶**, след което **▲ / ▼**, за да изберете **Favourite programme (предпочитана програма)**.



3. Натиснете бутон **▶**, след което бутон **◀ / ▶**, за да изберете **On (включен)** или **Off (изключен)**.
4. Натиснете **▲ / ▼** бутон, за да изберете -- ----.
5. Изберете исканата програма с бутон **◀ / ▶** или с цифровите бутони.
6. За да запаметите друга програма, повторете стъпки 4-5. Можете да запаметите до 8 програми.
7. Натиснете бутон **TV/AV (телевизия/аудио-видео)**, за да се върнете към телевизионната програма.

За да изберете запаметени предпочитани програми, натиснете многократно бутон **Q.VIEW (бърз преглед)**.

Програмна схема

Можете да проверите запаметените програми, като извикате програмната схема.

Извикване на програмната схема

Натиснете бутон **LIST (списък)**, за да излезе менюто **Programme table (програмна схема)**.

На екрана излиза програмната схема. Една програмна схема съдържа десет програми, както е показано по-долу.

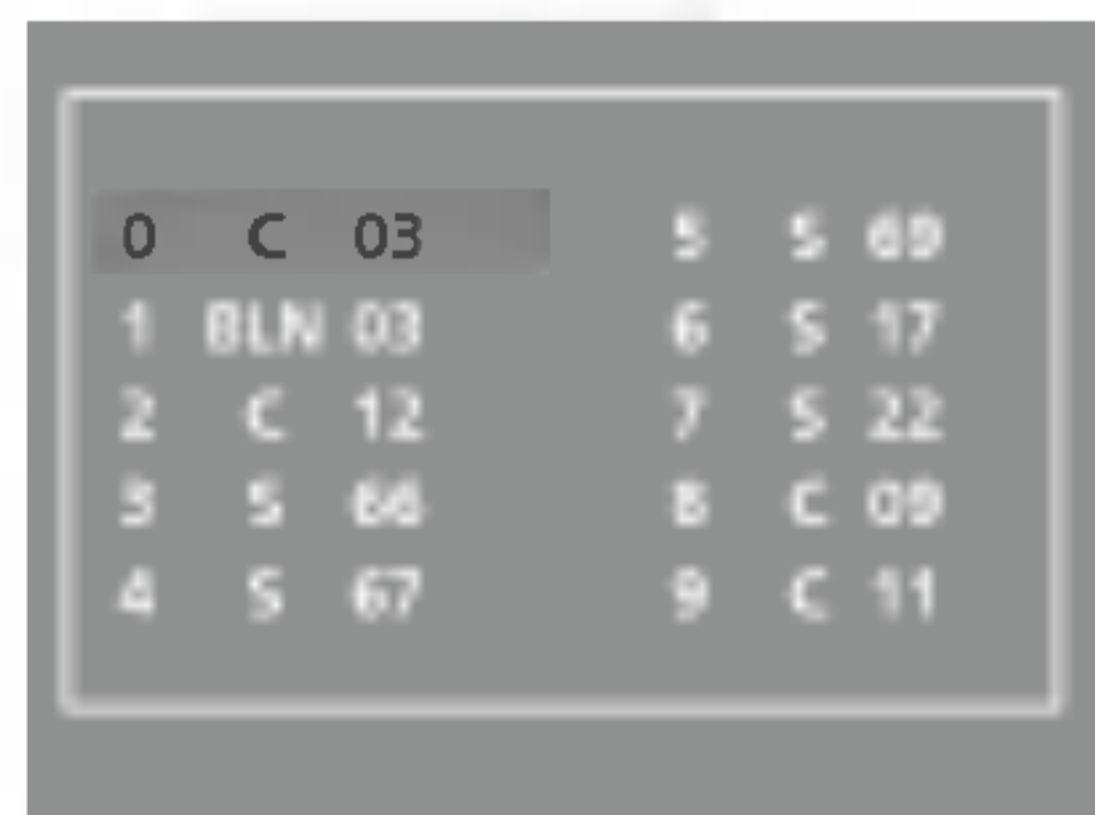

Бележка:

- а. Може да откриете някои сини програми. Настроени са така, че да се пропускат в режим автоматично програмиране или редактиране.
- б. Някои програми с изписан номер в програмната схема указват, че нямат име на канала.

Избор на програма в програмната схема.

Изберете програма с бутон **▲ / ▼** или **◀ / ▶**.

След това натиснете бутон **OK**.

Телевизорът превключва на избрания програмен номер.

Преглеждане на програмната схема

Програмната схема има 10 страници, съдържащи 100 програми. Страниците се сменят с многократното натискане на бутон **▲ / ▼** и **◀ / ▶**.

Натиснете бутон **TV/AV (телевизия/аудио-видео)**, за да се върнете към телевизионната програма.

Настройка на образа

PSM (Picture Status Memory - Памет за настройката на образа)

1. Натиснете бутон **MENU (меню)**, след което бутон **▲ / ▼**, за да изберете менюто за настройка на образа.
2. Натиснете бутон **▶**, след което бутон **▲ / ▼**, за да изберете **PSM (памет за настройка на образа)**.
3. Натиснете бутон **▶**, след което бутон **▲ / ▼**, за да изберете настройка от менюто **PSM (памет за настройка на образа)**.
4. Натиснете бутон **OK**.

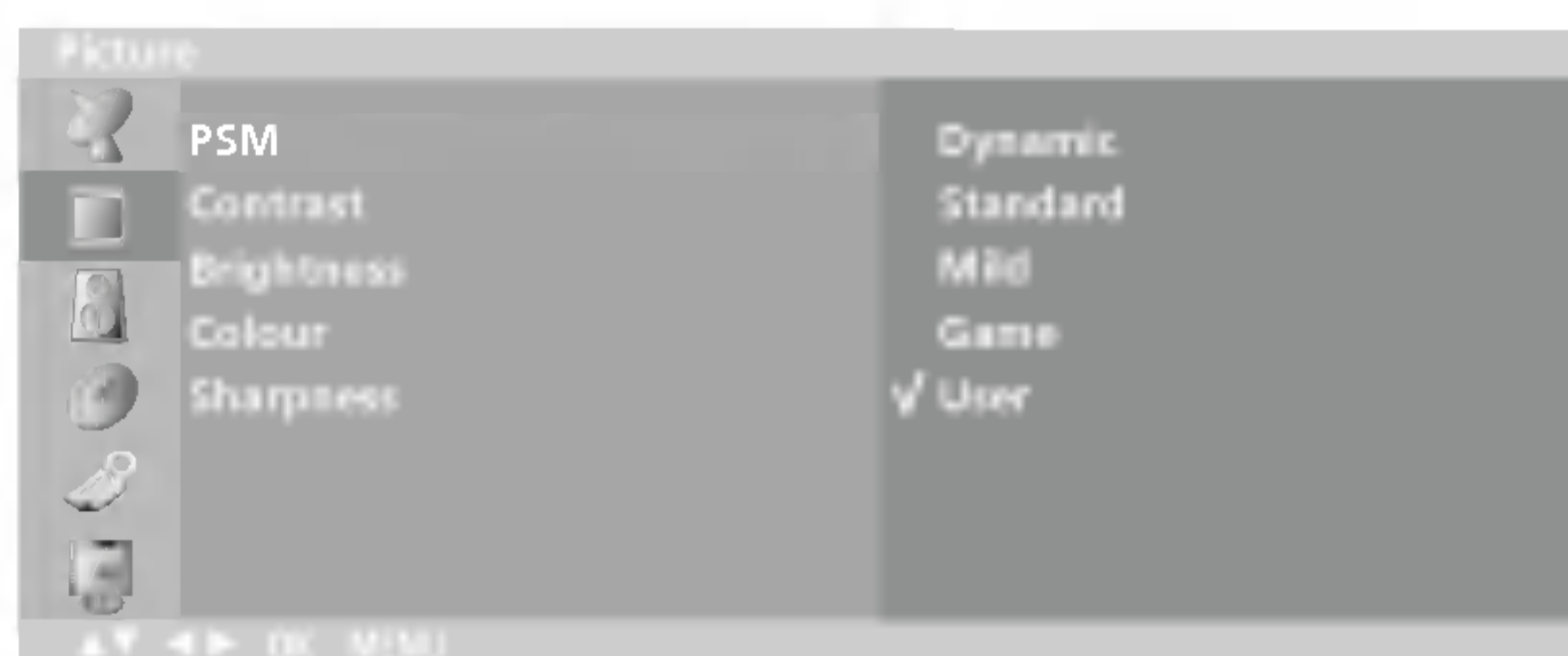
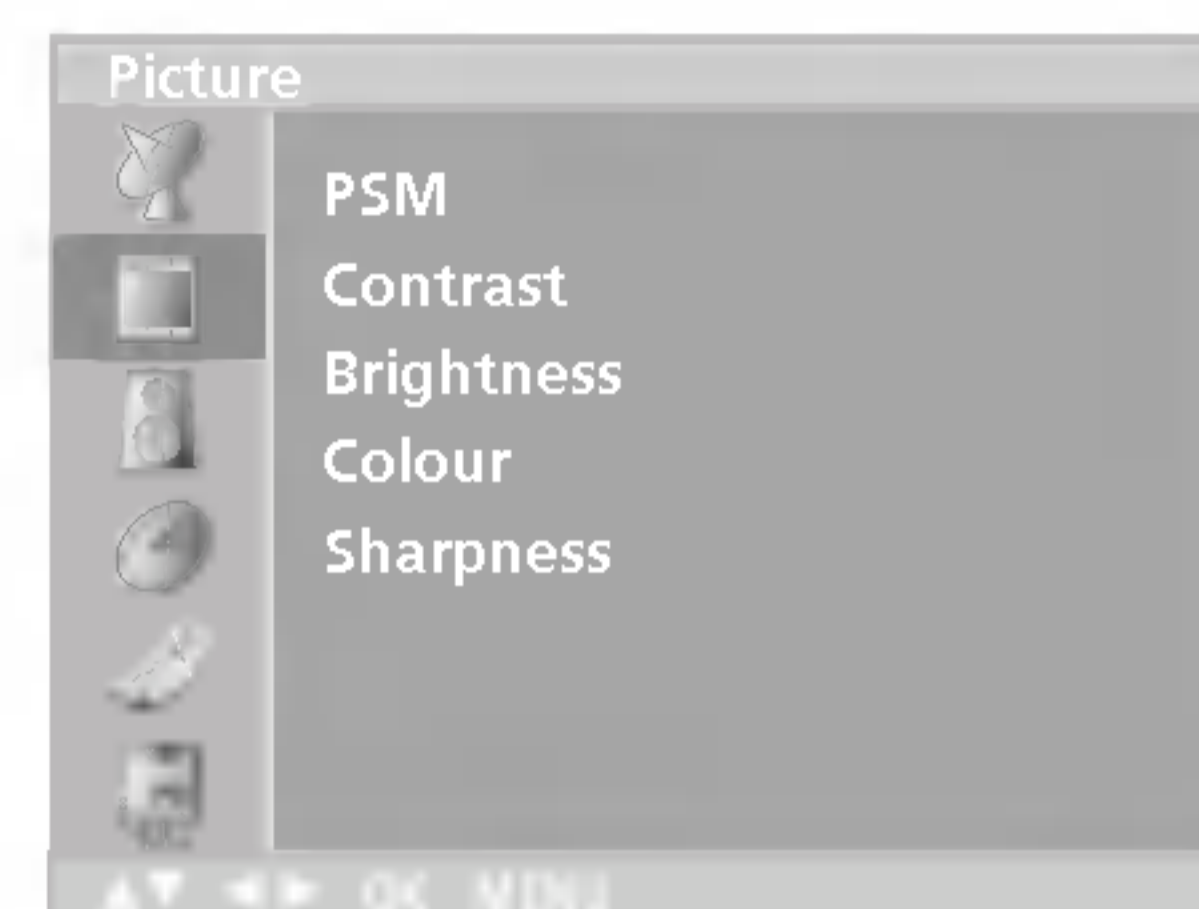

5. Натиснете бутон **TV/AV (телевизия/аудио-видео)**, за да се върнете към телевизионната програма.

С бутона PSM на дистанционното управление можете да извикате желан образ (**Dynamic (динамичен)**, **Standard (стандартен)**, **Mild (умерен)**, **Game (игра)** или **User (потребител)**). **Dynamic (динамичен)**, **Standard (стандартен)**, **Mild (умерен)** и **Game (игра)** са фабрично програмирани за оптимално изображение и не могат да се променят.

Настройка на образа

Можете да настроите контраста на образа, яркостта, наситеността на цвета, контрастността на предпочитаните стойности.

1. Натиснете бутон **MENU (меню)**, след което бутон **▲ / ▼**, за да изберете менюто за настройка на образа.



2. Натиснете бутон **▲ / ▼**, за да изберете желания компонент.
3. Натиснете бутон **◀ / ▶**, за да извършите желаните настройки, които ще бъдат запаменени към User (потребител).
4. Натиснете бутон **TV/AV (телевизия/аудио-видео)**, за да се върнете към телевизионната програма.

Бележка: В режим PC (компютър) излизат само **Contrast (контраст)** и **Brightness (яркост)**.

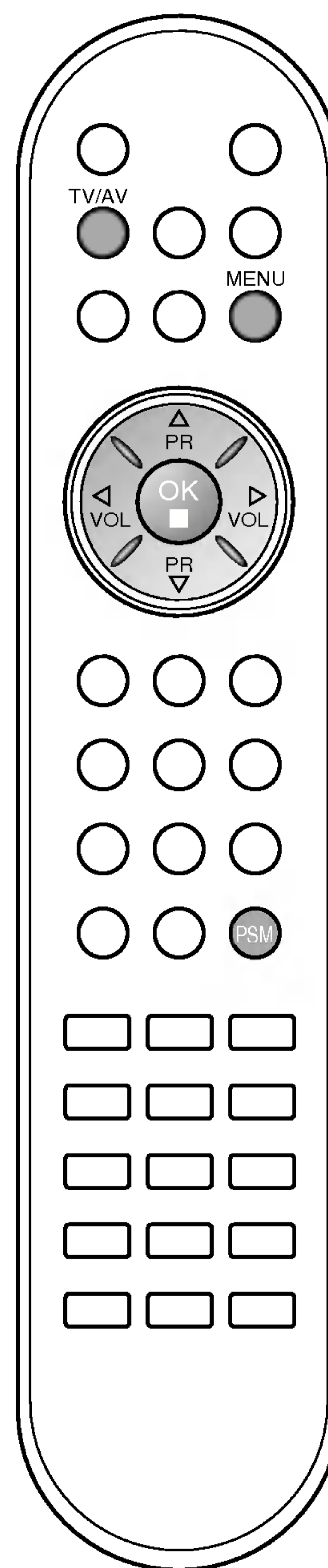

Настройка на образа

Формат на образа (опция)

Можете да гледате телевизия в различни формати на изображението; **16:9**, **14:9**, **Zoom**, **Spectacle (Спектакъл)**, **Original (Оригинал)**, **4:3**.

Натиснете многократно бутон **ARC (автоматично дистанционно управление)**, за да изберете желанния формат.

16:9

В режим 16:9 можете да гледате кино (с формат 16:9) и стандартни телевизионни програми.

Екран 16:9 се гледа така, но екран 4:3 е увеличен вляво и вдясно, така че екран 16:9 е пълен.

14:9

В режим 14:9 можете да гледате образ 14:9 и стандартни телевизионни програми.

Екран 14:9 се гледа така, че екран 4:3 е увеличен нагоре/надолу и наляво/надясно.

Zoom (Мащабиране)

Можете да се насладите на филма, като направите екрана широк чрез режима Zoom (мащабиране). Екранът 4:3 е увеличен нагоре/ надолу и наляво / надясно, така че екран 16:9 е пълен. Долният и горният край на картината може да не се виждат.

Spectacle (Спектакъл)

Когато вашият телевизор приеме широкоекранния сигнал, той ще ви направлява да настроите образа хоризонтално, в нелинейна пропорция, за да запълни целия екран.

Original (Оригинал)

Когато вашият телевизор приеме широкоекранния сигнал, той автоматично ще превключи на формата на изпращания образ.

4:3

Този формат на образа е 4 към 3 стандартна телевизия.

Бележка: В режим PC (омпютър) са достъпни само съотношения на страните **16:9** и **4:3**.

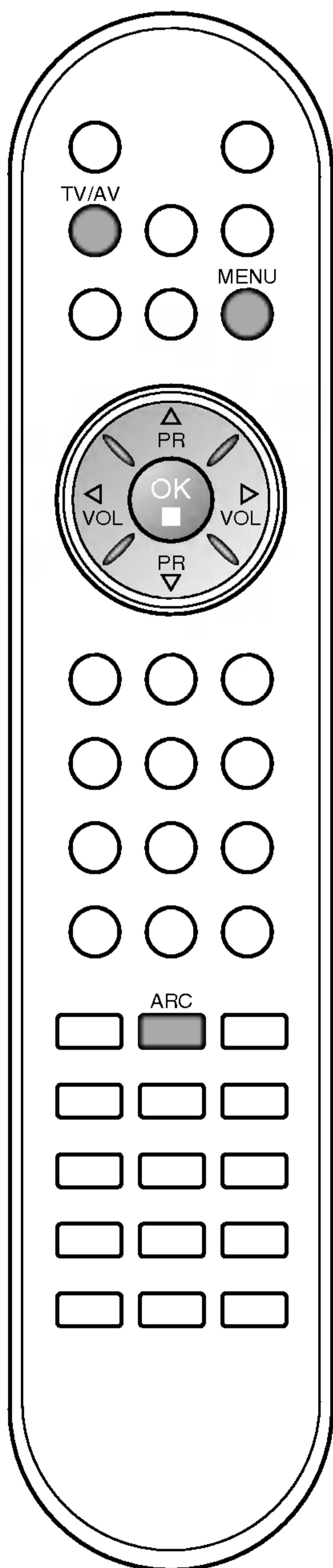

Настройка на звука

SSM (Sound Status Memory - Памет за настройката на звука)

Можете да зададете предпочитана настройка на звука; Flat (равен), Music (музика), Movie (филм) или Speech (реч), също така можете да зададете честотата на еквайзера.

1. Натиснете бутон **MENU (меню)**, след което бутон **▲ / ▼**, за да изберете меню Sound (аудио).



2. Натиснете бутон **▶**, след което бутон **▲ / ▼**, за да изберете **SSM (памет за настройката на звука)**.
3. Натиснете бутон **▶**, след което бутон **▲ / ▼**, за да изберете настройка от менюто **SSM (памет за настройка на звука)**.
Настройка на честотата на звука
 - а. Натиснете бутон **OK** в **User (потребител)**.
 - б. С бутон **◀ / ▶** изберете честота.
 - в. С бутон **▲ / ▼** задайте желаното ниво на звука.
 - г. Натиснете бутон **OK**, за да го запазите за **User (потребител)**.



Натиснете бутон **TV/AV (телевизия/аудио-видео)**, за да се върнете към телевизионната програма.

С бутона **SSM** на дистанционното управление можете да извикате желан звук (**Flat (равен)**, **Music (музика)**, **Movie (кино)**, **Speech (реч)** или **User (потребител)**). Звуковите настройки **Flat (равен)**, **Music (музика)**, **Movie (филм)** и **Speech (реч)** са фабрично програмирани за оптимален звук и не могат да се променят.

Бележка: Ако натиснете бутон **SSM**, след като сте направили желаната настройка в подменю **User (потребител)**, на дисплея автоматично се появява **User (потребител)**, дори и ако вече сте задали фабрична настройка; **Flat (равен)**, **Music (музика)**, **Movie (филм)** или **Speech (реч)**.



Настройка на звука

Можете да настроите баланса, AVL (Auto Volume Leveler - автоматичен изравнител на силата на звука). AVL (автоматичен изравнител на звука) поддържа автоматично еднаква сила на звука дори и при промяна на програмите.

1. Натиснете бутон **MENU (меню)**, след което бутон **▲ / ▼**, за да изберете меню Sound (аудио).
2. Натиснете бутон **▶**, след което бутон **▲ / ▼**, за да изберете желан компонент; **AVL (автоматичен изравнител на звука)** или **Balance (баланс)**.
3. С **◀ / ▶**, **▲ / ▼**, бутон **OK** направете желаната настройка.
4. Натиснете бутон **TV/AV (телевизия/аудио-видео)**, за да се върнете към телевизионната програма.

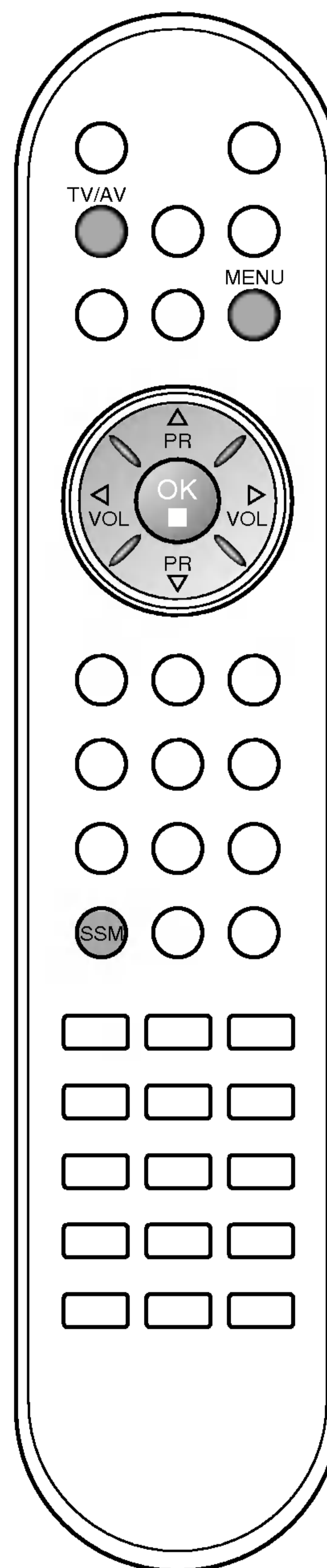

Настройка на звука

Стерео/двойно приемане

Когато се избере програма, след като изчезне номерът на програмата и името на канала, се появява информация за звука на канала.

Предаване	На екрана
Моно	MONO
Стерео	STEREO
Двойно	DUAL I

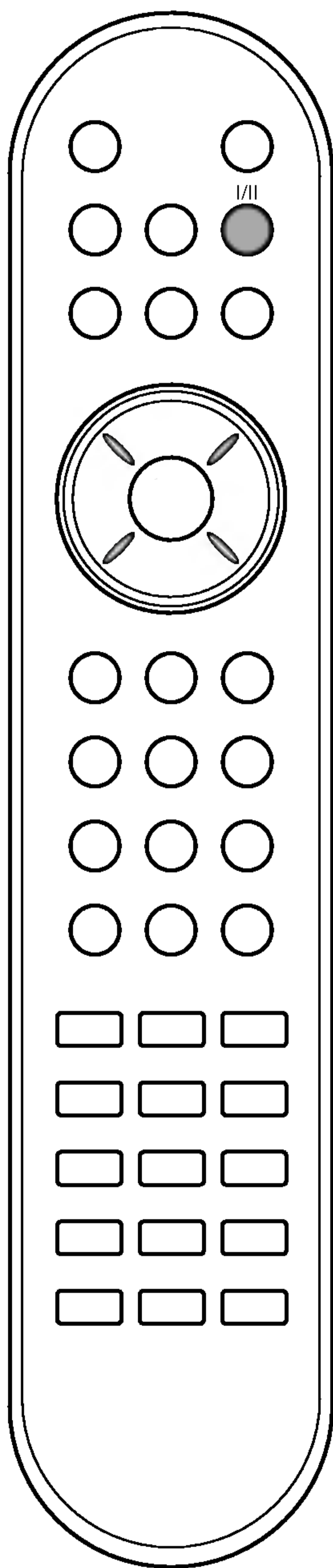

Избор на моно звук

Ако, при стерео приемане, стерео сигналът е слаб, можете да включите моно като натиснете два пъти бутон **I/II**. При моно приемане се подобрява дълбочината на звука. За да превключите обратно на стерео, натиснете отново бутон **I/II** два пъти.

Избор на език при излъчване на два езика

Ако дадена програма се приема на два езика (двоен език), с многократното натискане на бутон можете да включите на **DUAL I** (двоен I), **DUAL II** (двоен II) или **DUAL I+II** (двоен I+II).

DUAL I (двоен I) изпраща главния език на предаването към високоговорителите.

DUAL II (двоен II) изпраща втория език на предаването към високоговорителите.

DUAL I+II изпраща отделен език към всеки високоговорител.

NICAM приемане (опция)

Ако телевизорът ви разполага с приемник за NICAM приемане, може да се получава висококачественият дигитален звук NICAM (Near Instantaneous Companding Audio Multiplex).

В зависимост от вида получено предаване може да се избере изходящия звуков сигнал както следва, като многократно натиснете бутон **I/II**.

1. Когато получите NICAM моно, можете да изберете **NICAM MONO** или **FM MONO**.
2. Когато получите NICAM стерео, можете да изберете **NICAM STEREO** или **FM MONO**. Ако стерео сигналът е слаб, включете **FM моно**.
3. Когато получите двоен NICAM, можете да изберете **NICAM DUAL I** (двоен NICAM I), **NICAM DUAL II** (двоен NICAM II), **NICAM DUAL I+II** (двоен NICAM I+II) или **MONO** (моно). Когато изберете **FM моно**, на екрана се появява **MONO** (моно).

Избор на изходящия звуков сигнал

В режим **AV** (аудио-видео) можете да изберете изходящия звук за левия и десния високоговорител.

Натиснете многократно бутон **I/II**, за да изберете изходящия звуков сигнал.

L+R : Аудио сигналът от левия аудиовход се изпраща към левия високоговорител, а аудиосигналът от десния аудио вход се изпраща към десния високоговорител.

L+L : Аудио сигналът от левия аудио вход се изпраща до левия и десния високоговорител.

R+R : Аудио сигналът от десния аудио вход се изпраща до левия и десния високоговорител.

Меню TIME (време)

Часовник

Трябва да нагласите точното време, преди да използвате функцията за включване/изключване в определен час.

1. Натиснете бутон **MENU (меню)**, след което бутон ▲ / ▼, за да изберете менюто за време.
2. Натиснете бутон ►, след което бутон ▲ / ▼, за да изберете Time (време).

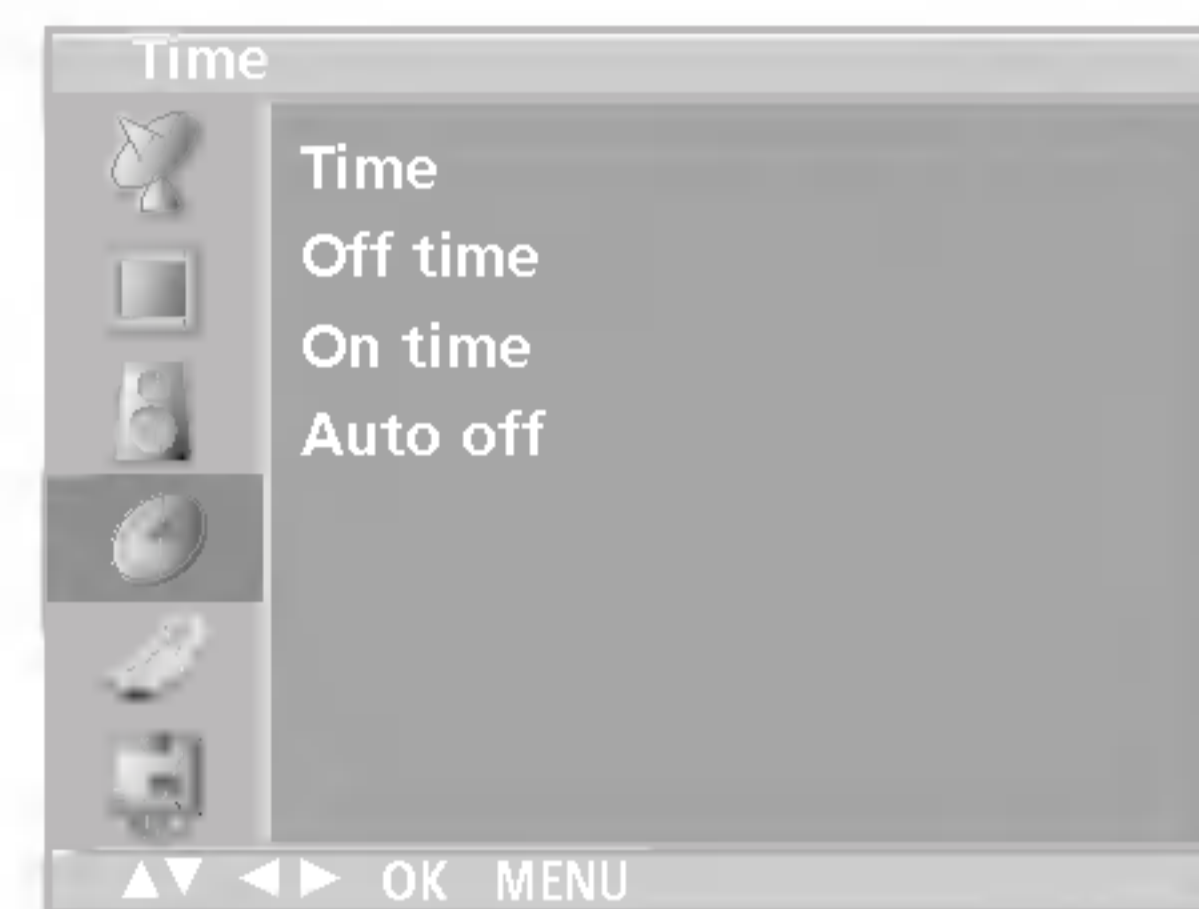

3. Натиснете бутон ►, след което бутон ▲ / ▼, за да настроите часа.
4. Натиснете бутон ►, след което бутон ▲ / ▼, за да настроите минутите.
5. Натиснете бутон **MENU (меню)**, за да запаметите.

Време на включване/изключване

Таймерът за изключване автоматично изключва телевизора до режим на готовност в определеното време.

1. Натиснете бутон **MENU (меню)**, след което бутон ▲ / ▼, за да изберете менюто за време.
2. Натиснете бутон ►, след което бутон ▲ / ▼, за да изберете **Off time (време на изключване)** или **On time (време на включване)**.
3. Натиснете бутон ►, след което бутон ▲ / ▼, за да изберете **On (включен)**.

За да излезете от функцията **On/Off time (време на включване/изключване)**, натиснете бутон ▲ / ▼, за да изберете **Off (изключен)**.

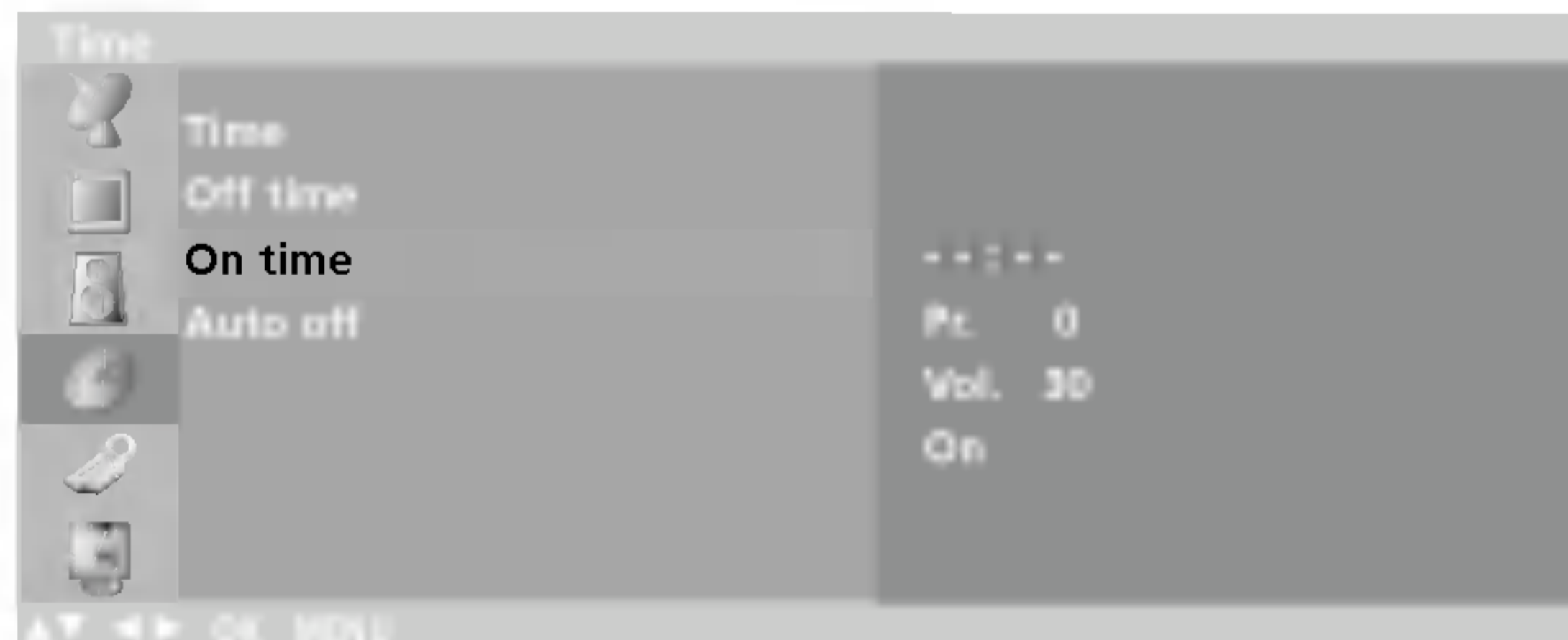

4. Натиснете бутон ►, след което бутон ▲ / ▼, за да настроите часа.
5. Натиснете бутон ►, след което бутон ▲ / ▼, за да настроите минутите.
6. **Само функция On (включен)**; Натиснете бутон ►, след което бутон ▲ / ▼, за да настроите силата на звука и номера на програмата.
7. Натиснете бутон **MENU (меню)**, за да запаметите.

Бележка:

- а. В случай на прекъсване на захранването (изключване от захранването или спиране на тока) часовникът трябва да се настрои отново.
- б. Два часа след включване на телевизора чрез функцията за включване, той автоматично се връща в режим на готовност, освен ако не се натисне някой бутон.
- в. След като се зададе време за включване или изключване, тези функции се активират всеки ден в определеното време.
- г. Функцията за изключване измества функцията за включване, ако двете са настроени за един и същи час.
- д. Телевизорът трябва да е в режим на готовност, за да може да се активира таймерът за включване.

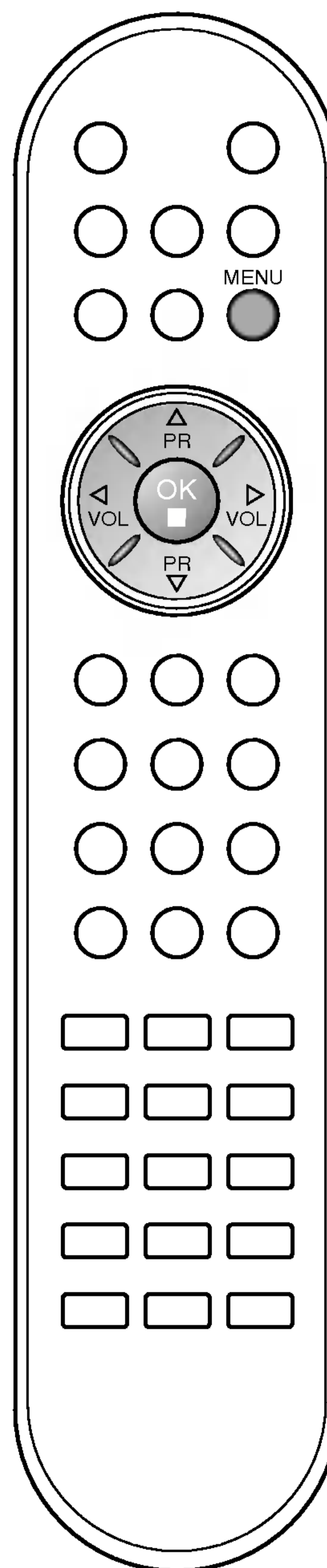

Меню TIME (време)

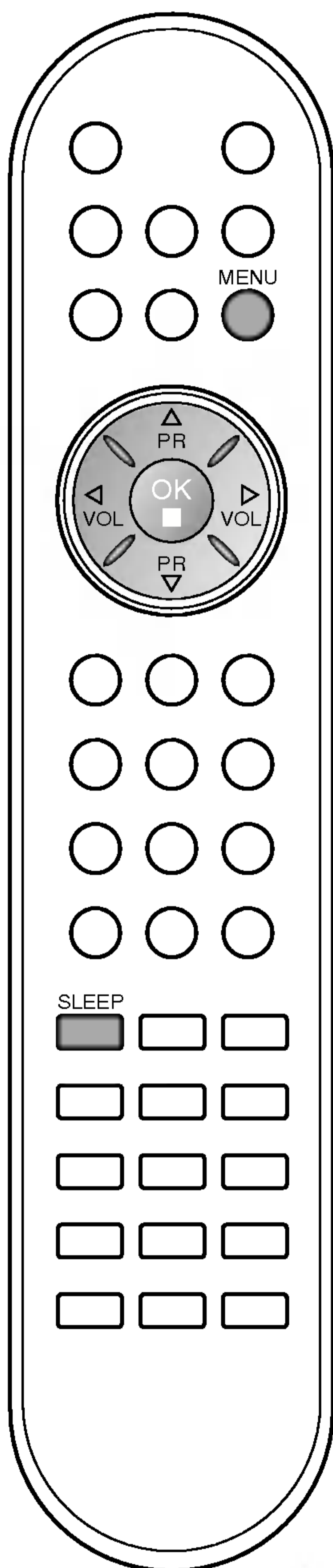

Автоматично изключване

Ако изберете **On (включен)** от менюто **Auto off (автоматично изключване)**, телевизорът автоматично включва режим на готовност около десет минути, след като телевизионният канал спре излъчването.

1. Натиснете бутон **MENU (меню)**, след което бутон **▲ / ▼**, за да изберете менюто за време.
2. Натиснете бутон **▶**, след което бутон **▲ / ▼**, за да изберете **Auto off (автоматично изключване)**.
3. Натиснете бутон **▶**, след което бутон **▲ / ▼**, за да изберете **On (включен)** или **Off (изключен)**.



4. Натиснете бутон **MENU (меню)**, за да запомните.

Таймер за “сън”

Не се налага да изключвате телевизора, преди да си легнете да спите. Таймерът за “сън” автоматично изключва телевизора до режим на готовност след изтичане на определеното време.

Натиснете бутона **SLEEP (сън)**, за да изберете броя минути. На екрана ще се появи ‘**zz Off**’, след което **10, 20, 30, 60, 90, 120, 180** и **240**. Таймерът започва да брой назад определените минути.

Бележка:

- а. За да проверите оставащото време, натиснете бутона **SLEEP (сън)** веднъж.
- б. За да анулирате времето за изключване за сън, натиснете многократно бутона **SLEEP (сън)**, докато на дисплея се появи ‘**zz Off**’.
- в. Когато изключите телевизора, зададеното време за изключване се анулира.

Други функции

Режим TV (телевизия), AV (аудио-видео) и PC (компютър)

Могат да се зададат входни сигнали за режим TV (телевизия), AV (аудио-видео) или PC (компютър). Режимът AV (аудио-видео) се използва, когато към телевизора се включи видеокасетофон или друго оборудване.

Бележка: Когато видеокасетофонът е свързан през гнездото за антената, телевизорът работи в режим TV (телевизия).
Вижте раздел "Свързване с външно оборудване"

1. Натиснете бутон **MENU (меню)**, след което бутон **▲ / ▼**, за да изберете менюто за настройка.
2. Натиснете бутон **▶**, след което бутон **▲ / ▼**, за да изберете **Input (вход)**.
3. Натиснете бутон **▶**, след което бутон **▲ / ▼**, за да изберете **TV, AV1, AV2, AV3** (опция), **S-Video, Component** (опция) или **PC** (опция).

Режимите AV и PC са:



AV 1 : Видеокасетофон, свързан към гнездото Euro Scart на телевизора.

AV 2 : Видеокасетофон, свързан с **AV2** на телевизора.

AV 3 : Видеокасетофон, свързан с **AV3** на телевизора. (опция)

S-Video : Видеокасетофон, свързан със **S-Video** на телевизора.

Компонент: DVD, свързано към **DVD IN** гнездата в задната част на телевизора. (опция)

PC : Персонален компютър, свързан с PC гнездото на телевизора. (опция)

4. Натиснете бутон **TV/AV (телевизия/аудио-видео)**, за да се върнете към телевизионната програма.

Или можете да изберете режим TV (телевизия) или AV (аудио-видео), като натиснете бутон **TV/AV**.

За да се върнете в режим TV (телевизия) от режим AV (аудио-видео), натиснете **▲ / ▼** или цифровите бутони.

Автоматично включване на AV (аудио-видео)

Ако видеокасетофонът при свързване с Euro Scart дава напрежение за превключване, телевизорът автоматично ще включи режим **AV1**.

Но ако искате да продължите да гледате в режим телевизия, натиснете **▲ / ▼** или цифровите бутони.

Натиснете бутон **TV/AV (телевизия/аудио-видео)**, за да се върнете към аудио-видео режимите.

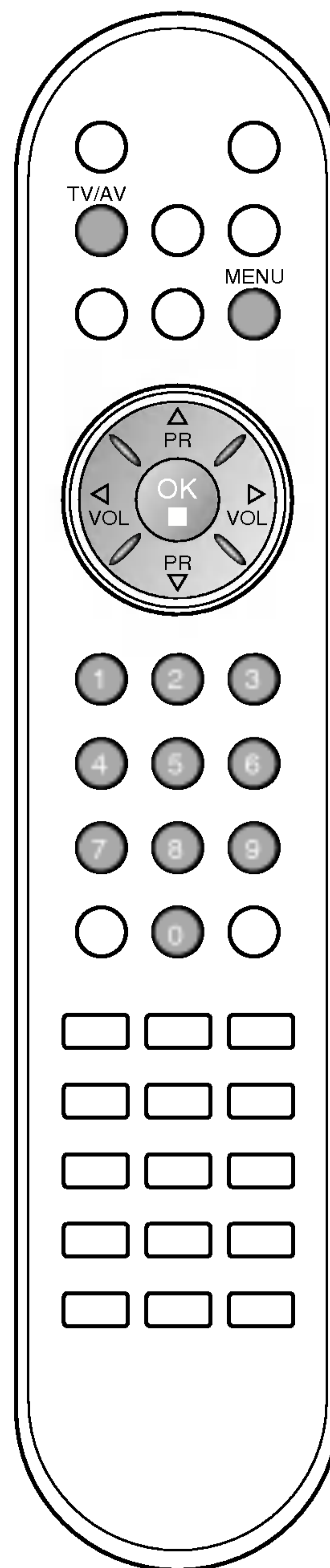
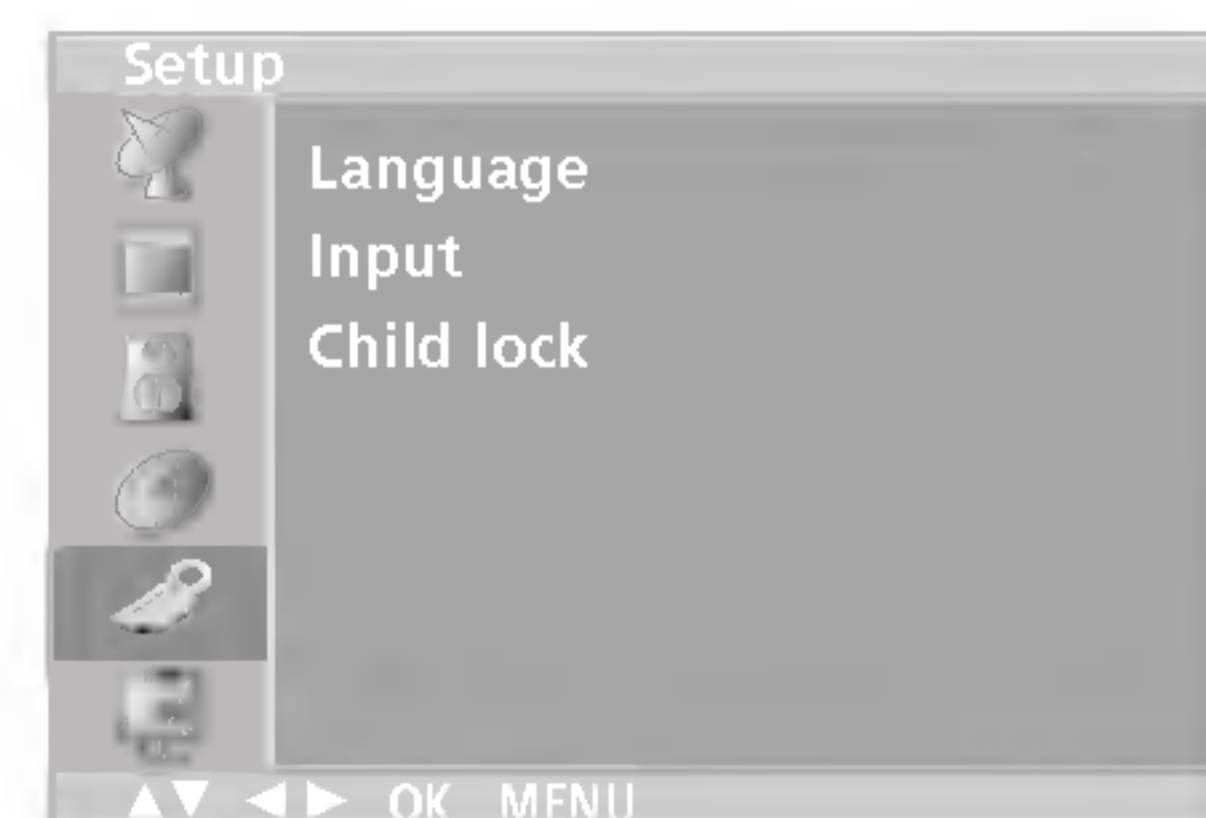

Други функции

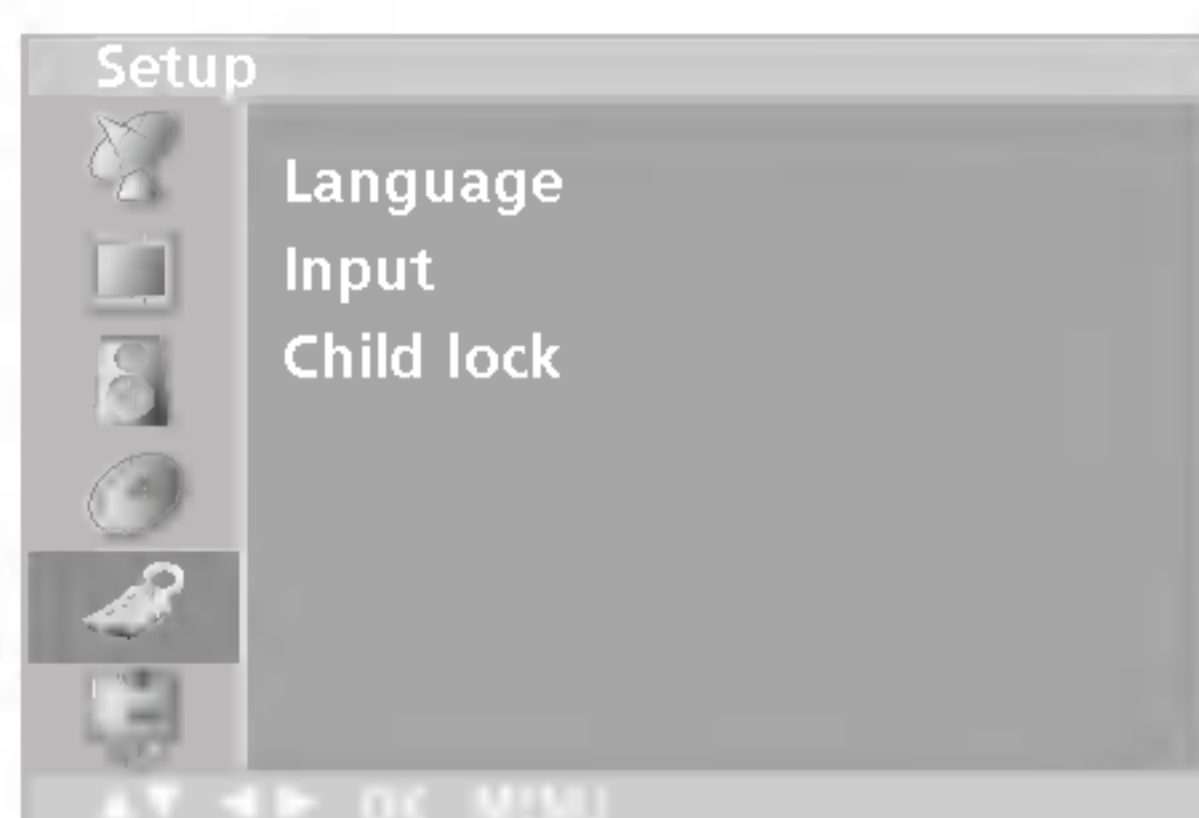

Заклучване за деца

Телевизорът може да се настрои така, че да се задейства само с дистанционното управление. Тази функция се използва, за да се предотврати гледане без разрешение.

1. Натиснете бутон **MENU (меню)**, след което бутон **▲ / ▼**, за да изберете менюто за настройка.
2. Натиснете бутон **▶**, след което бутон **▲ / ▼**, за да изберете **Child lock (заклучване за деца)**.
3. Натиснете бутон **▶**, след което бутон **▲ / ▼**, за да изберете **On (включен)** или **Off (изключен)** от менюто **Child lock (заклучване при деца)**.



4. Натиснете бутон **TV/AV (телевизия/аудио-видео)**, за да се върнете към телевизионната програма.

При активирано заклучване на екрана се появява **Child lock (заклучване при деца)**, ако по време на гледане на телевизия се натисне произволен бутон на страничния панел.

Бележка: На екрана няма да се появи **Child lock (заклучване при деца)**, ако се натисне бутон от страничния панел, докато се показват менютата.

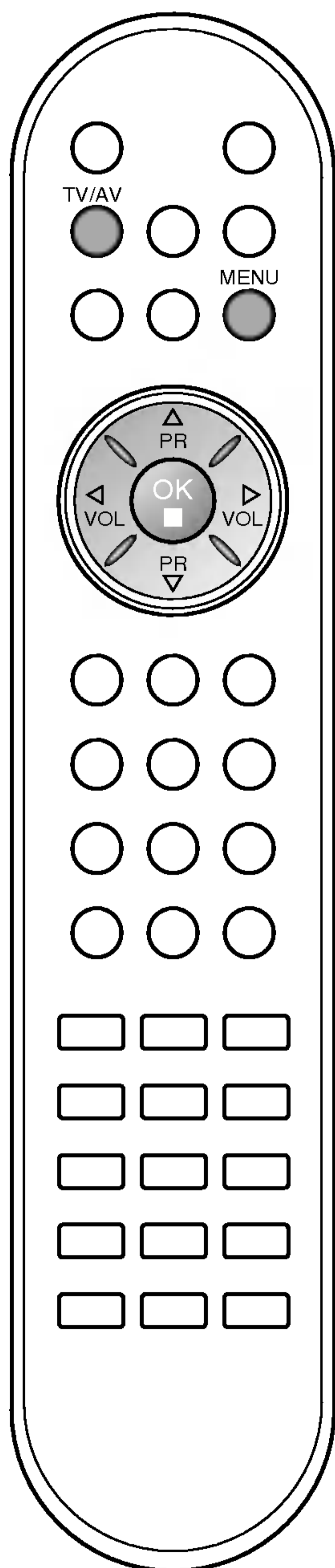

Телетекст

Телетекстът или (TOP текст) е допълнителна функция, така че само телевизор със система за телетекст може да приеме излъчване с телетекст.

Телетекстът е безплатна услуга, разпространявана от повечето телевизионни канали, която дава най-новата информация за новините, времето, телевизионните програми, цени на акции и много други теми.

Декодерът за телетекст на този телевизор поддържа системите SIMPLE, TOP и FASTEXT. SIMPLE (стандартен телетекст) се състои от определен брой страници, които се избират, като въведете директно съответния номер на страницата. TOP и FASTEXT са по-съвременни методи, които позволяват бърз и лесен избор на информацията от телетекста.

Включване/изключване

Натиснете бутон **TEXT**, за да включите телетекста. На екрана излиза първата или последната страница.

На заглавния ред на екрана излизат номерата на две страници, името на телевизионния канал, датата и часът. Първият номер на страница указва вашия избор, докато вторият показва номера на текущата страница.

Натиснете бутон **TEXT**, за да изключите телетекста. Появява се предходният режим.

Телетекст SIMPLE

Избор на страница

1. С цифровите бутони въведете желанния номер на страница, състоящ се от три цифри. Ако при избор натиснете грешна цифра, трябва да допишете трицифрения номер, след което отново да въведете правилния номер на страница.
2. С бутоната ▲ / ▼ може да се избере предходната или следващата страница.

Програмиране на цветен бутон в режим LIST (списък)

Ако телевизорът е в режим SIMPLE, TOP или FASTEXT, натиснете бутон, за да влезете в режим LIST (списък).

Можете да кодирате в цвят четири страници от телетекста по избор, които лесно се избират с натискане на съответния цветен бутон от дистанционното управление.

1. Натиснете цветен бутон.
2. Изберете страницата, която искате да програмирате, с цифровите бутони.
3. Натиснете бутон **OK**. След това избраната страница се запамятава под избран номер на страница, като мигне веднъж. От този момент можете да извиквате страницата с един и същ цветен бутон.
4. Трите останали цветни бутони се програмират по този начин.

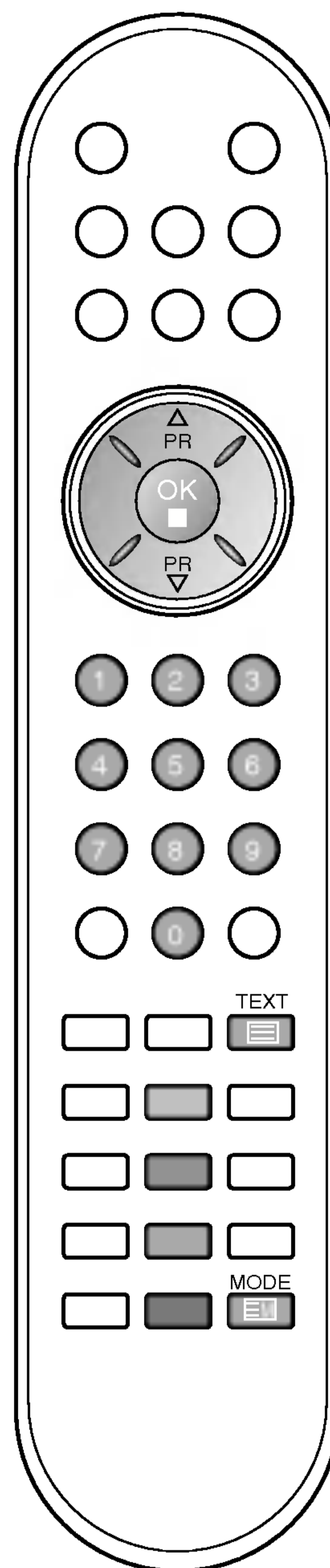

Телетекст

TOP текст (опция)

Указателят има четири полета - червено, зелено, жълто и синьо в долната част на екрана. Жълтото поле обозначава следващата група, а синьото - следващия блок.

Избор на блок / група/ страница

1. Със синия бутон можете да се придвижвате от блок до блок.
2. С жълтия бутон се придвижвате до следващата група с автоматично прехвърляне към следващия блок.
3. Със зеления бутон се придвижвате до следващата страница, ако има такава, с автоматично прехвърляне към следващата група.
Може да използвате и бутон ▲.
4. С червения бутон се връщате към предходен избор.
Може да използвате и бутон ▼.

Директен избор на страница

Както и при телетекст режима SIMPLE можете да изберете страница, като въведете трицифрен номер с цифровите бутони в режим TOP.

FASTEXT

Телетекст страниците са кодирани в цвят в долната част на екрана и се избират с натискане на съответния цветен бутон.

Избор на страница

1. Натиснете бутон  , за да изберете указателя.
2. Можете да избирате страници, указани в цвят на долния ред, с бутони в същия цвят.
3. Както и при телетекст режима SIMPLE можете да изберете страница, като въведете трицифрен номер с цифровите бутони в режим FASTEXT.
4. С бутона ▲ / ▼ може да се избере предходната или следващата страница.

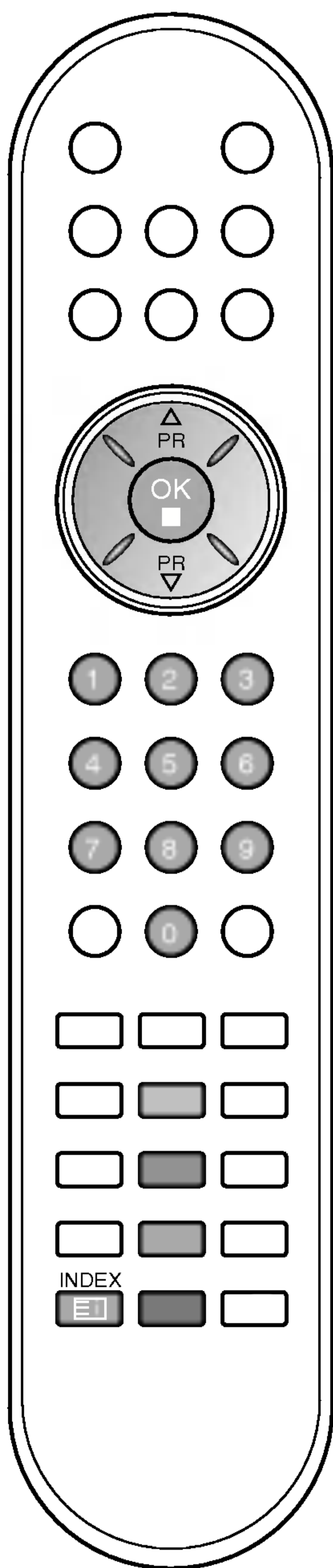

Телетекст

Специални функции на телетекста

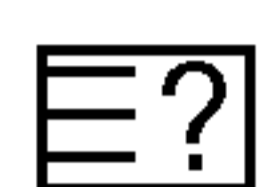

ПОКАЖИ

Натиснете този бутон, за да извадите скрита информация като решения на гатанки и загадки.

Натиснете го отново, за да махнете информацията от екрана.



ГОЛЕМИНА

Избира двойно по-голям текст.



Натиснете този бутон, за да увеличите горната половина на страницата.

Натиснете този бутон отново, за да увеличите долната половина на страницата.

Натиснете бутона отново, за да се върнете към нормален дисплей.



АКТУАЛИЗИРАЙ

Показва на екрана образ от телевизията, докато чакате за нова страница от телетекста. В горния ляв ъгъл на екрана ще се появи . Когато актуализираната страница се зареди, вместо  ще излезе номера на страницата.

Натиснете този бутон, за да прегледате актуализираната страница.



ЗАДРЪЖ

Спира автоматичната смяна на страници при телетекст, състоящ се от 2 или повече подстраници. Обикновено броят на подстраниците и номерът на показваната страница излиза на екрана под часовника. Когато натиснете този бутон, в горния ляв ъгъл на екрана излиза символ "стоп" и се спира автоматичната смяна на страници.

За да продължите отново натиснете този бутон.



СМЕСЕНО

Показва страниците от телетекста върху телевизионната картина.

За да изключите телевизионната картина, отново натиснете този бутон.



ВРЕМЕ

Когато гледате телевизионна програма, натиснете този бутон, за да видите часа в горния десен ъгъл на екрана. Натиснете го отново, за да махнете часа. В режим телетекст с този бутон се избира номер на подстраница. Номерът на подстраницата излиза в долната част на екрана. За да задържите или смените подстраницата, натиснете бутон ЧЕРВЕНО/ЗЕЛЕНО, ▲ / ▼ или цифровите бутони.

За да излезете от тази функция, натиснете го отново.

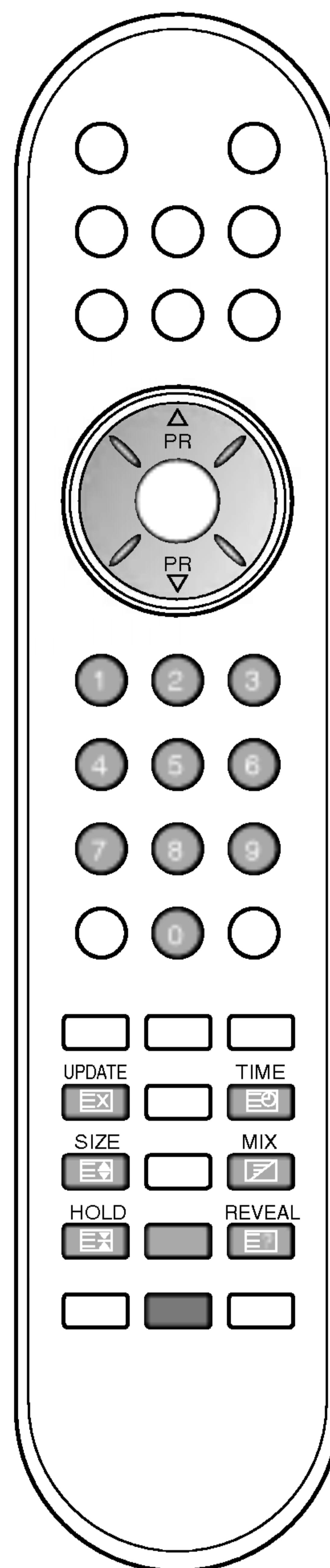

Свързване с външно оборудване

Към телевизора можете да свързвате допълнително оборудване като видеокасетофони, видеокамери и др. Вижте примерите по-долу.

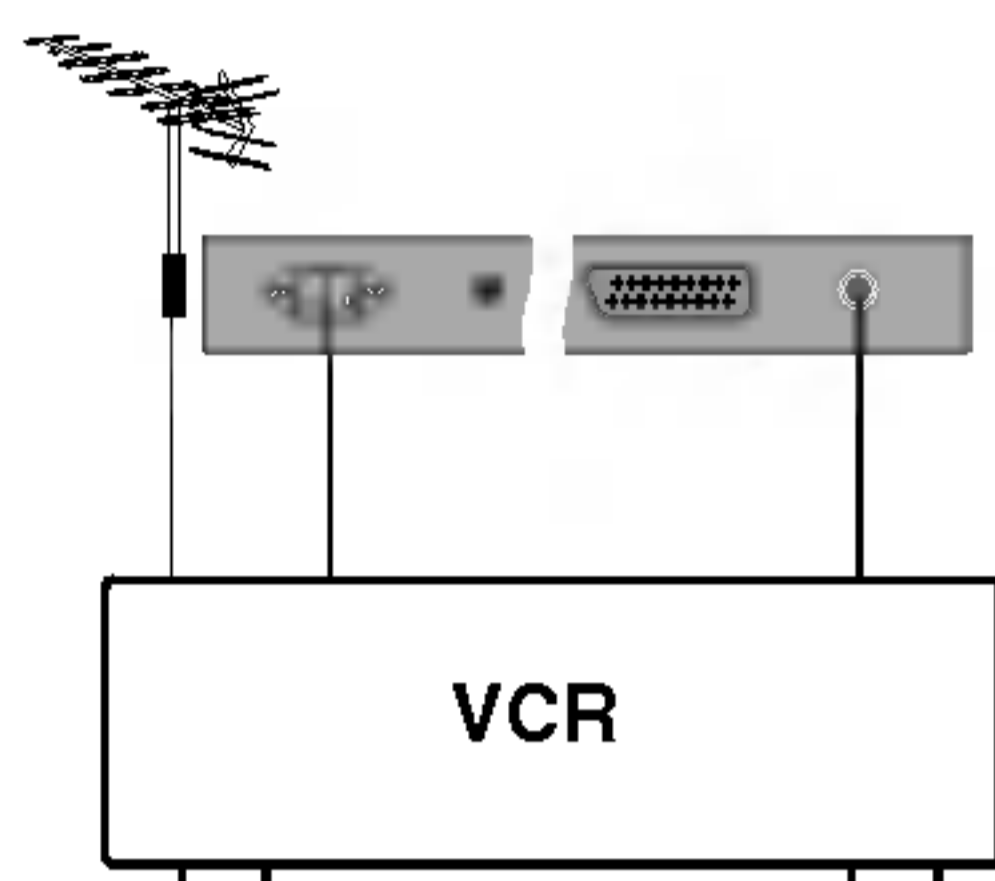

Гнездо за антена

1. Свържете RF гнездото на видеокасетофона към гнездото за антена на телевизора.
2. Свържете антенния кабел към RF антенния вход на видеокасетофона.
3. Запомнете видеоканал под желан номер на програма; вижте раздел "Ръчна настройка на програмите".
4. Изберете номера на програмата, където да се запомни видео каналът.
5. Натиснете бутона **PLAY** (пускане) на видеокасетофона.

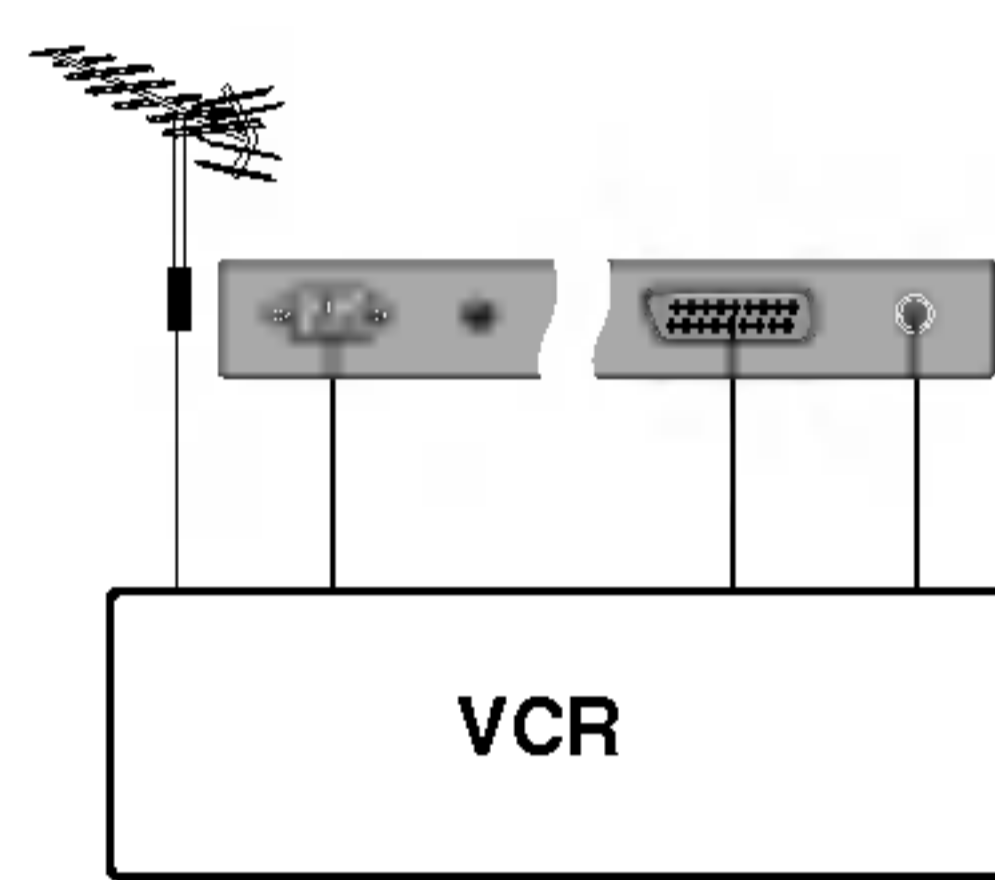

Гнездо Euro Scart

1. Свържете Euro Scart на видеокасетофона към Euro Scart на телевизора.
2. Натиснете бутона **PLAY** (пускане) на видеокасетофона.

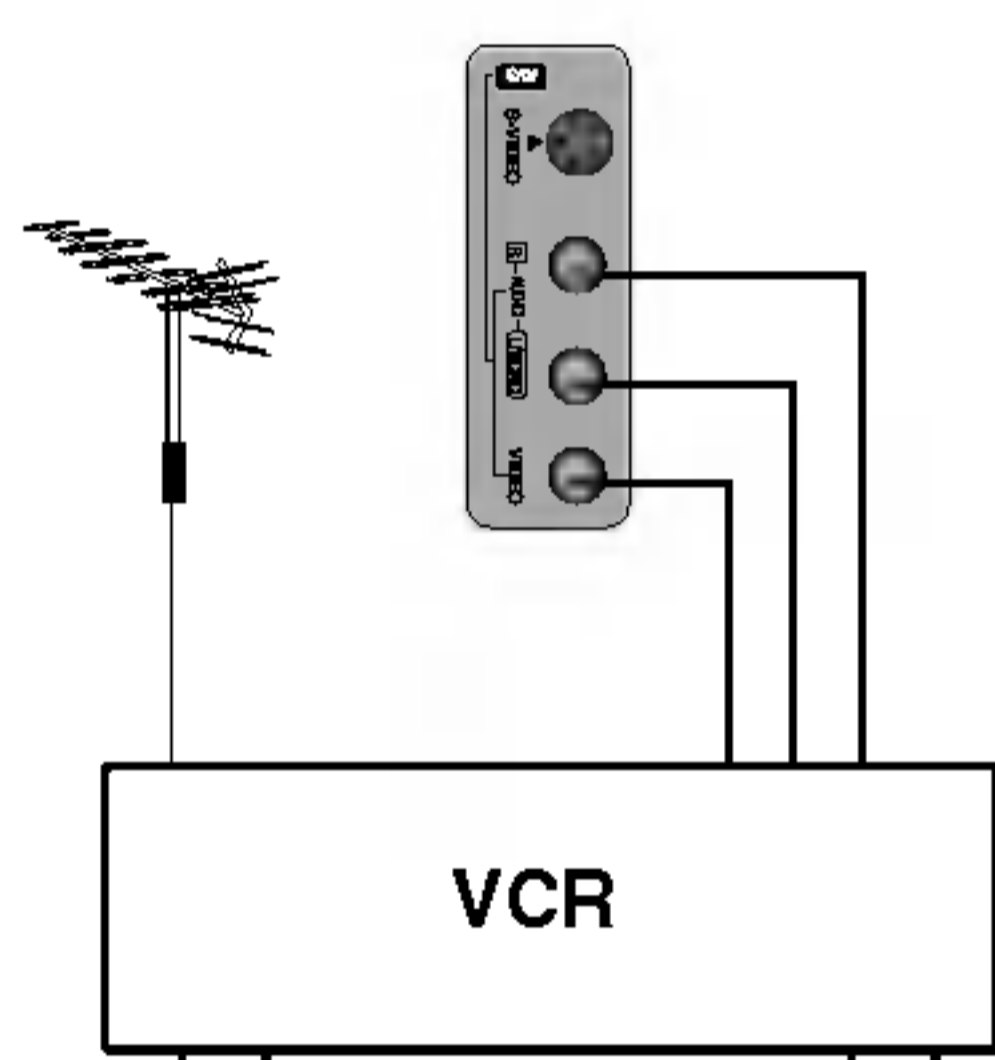

Ако вашият видеокасетофон подава превключващ аудио-видео сигнал посредством Scart, при пускане на видеото телевизорът автоматично ще включи в режим **AV 1**, **AV 2**, но ако искате да останете в режим телевизия, натиснете **▲ / ▼** или цифровите бутони.

Или натиснете бутон **TV/AV** (телевизия/аудио-видео) на дистанционното управление, за да изберете **AV1**. На екрана се появява картината от видеото.

Също така можете да записвате на видеокасета приемани телевизионни програми.

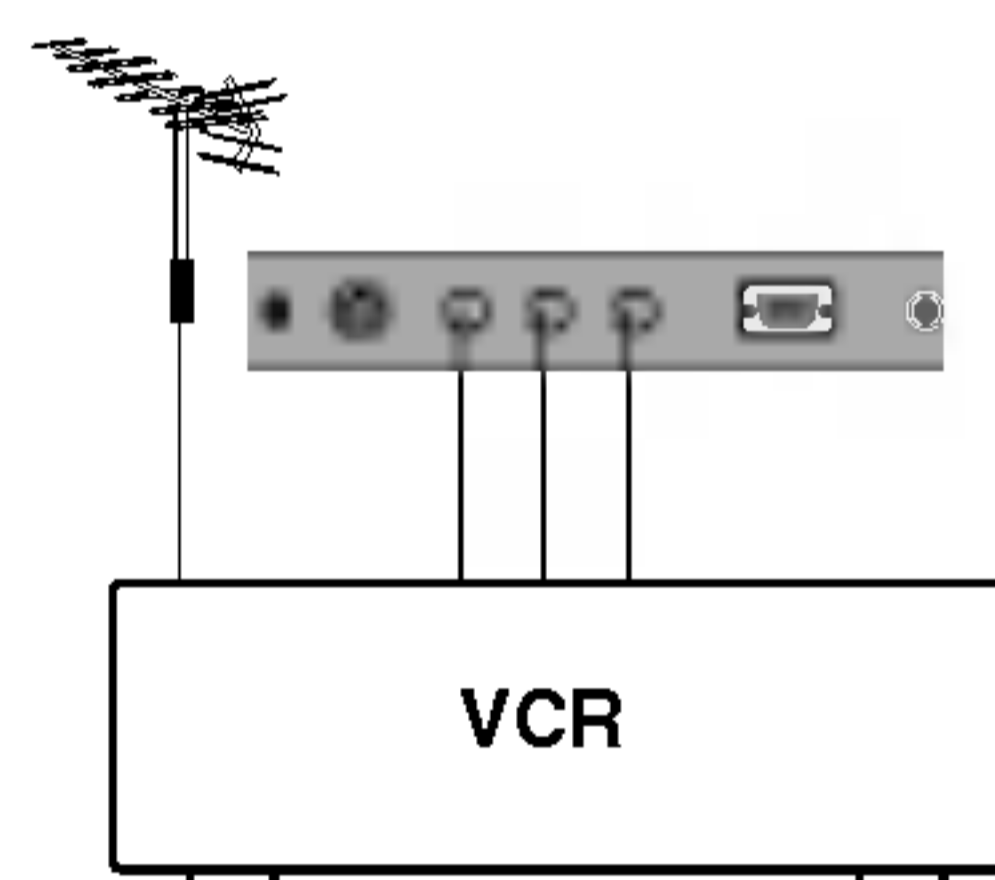

Аудио/видео входове

1. Свържете аудио/видео изходите на видеокасетофона към аудио/видео входовете на телевизора.
2. Натиснете бутон **TV/AV** (телевизия/аудио-видео), за да изберете **AV 3** (опция).
3. Натиснете бутона **PLAY** (пускане) на видеокасетофона. На екрана се появява картината от видеото.

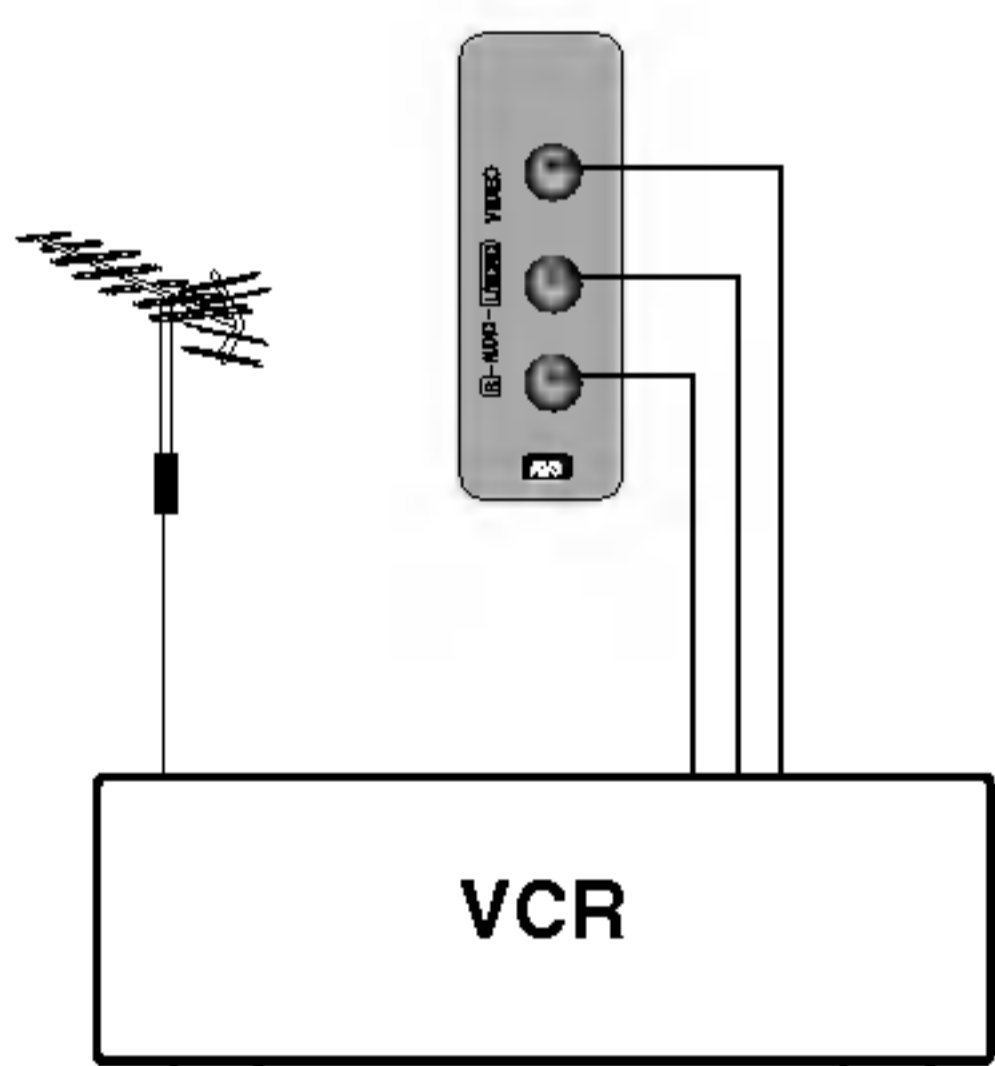

Бележка: Ако видеокасетофонът е моно, свържете аудио кабел от видеото към **AUDIO L/MONO** на телевизора.

Свързване с външно оборудване

S-Video/Audio входове (S-Video) (опция)

Когато свързвате S-VIDEO видеокасетофон към **S-VIDEO** гнездо, качеството на картината ще бъде още по-добро.

1. Свържете S-Video изхода на видеокасетофона към **S-VIDEO** на телевизора.
2. Свържете аудио кабела от S-VIDEO видеокасетофона към **AUDIO** гнездата на телевизора.
3. Изберете **S-Video**, като натиснете многократно бутон **TV/AV** (телевизия/аудио-видео).
4. Натиснете бутона **PLAY** (пускане) на видеокасетофона. На екрана се появява картината от видеото.

DVD входове (опция)

1. Свържете DVD изходите (Y Cb Cr, Y Pb Pr, Y B-Y R-Y или Y Pb Pr) на DVD устройството към **DVD INPUT** (входове) (Y Pb Pr) на телевизора.
2. Свържете аудио кабела от DVD-то към **DTV/DVD INPUT AUDIO** на телевизора.
3. Натиснете бутон **TV/AV** (телевизия/аудио-видео) или **MULTIMEDIA** (мултимедия), за да изберете **Component** (компонент).
4. Натиснете бутона **PLAY** (пускане) на DVD-то. На екрана се появява картината от DVD-то.

Гнездо за слушалки (опция)

Включете слушалките в гнездото за слушалки на телевизора. Можете да чувате звука през слушалките и говорителя на телевизора.

За да настроите силата на звука в слушалките, натиснете бутон ◀ / ▶. Ако натиснете бутон **MUTE** (изключване на звука), звукът от слушалките и телевизора се изключва.

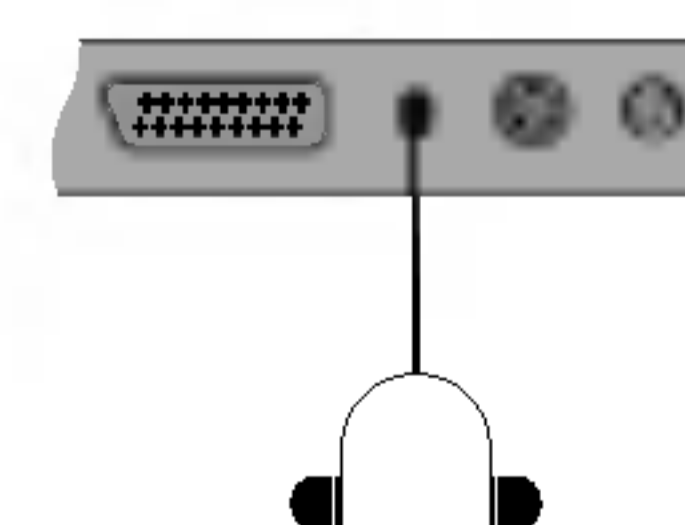
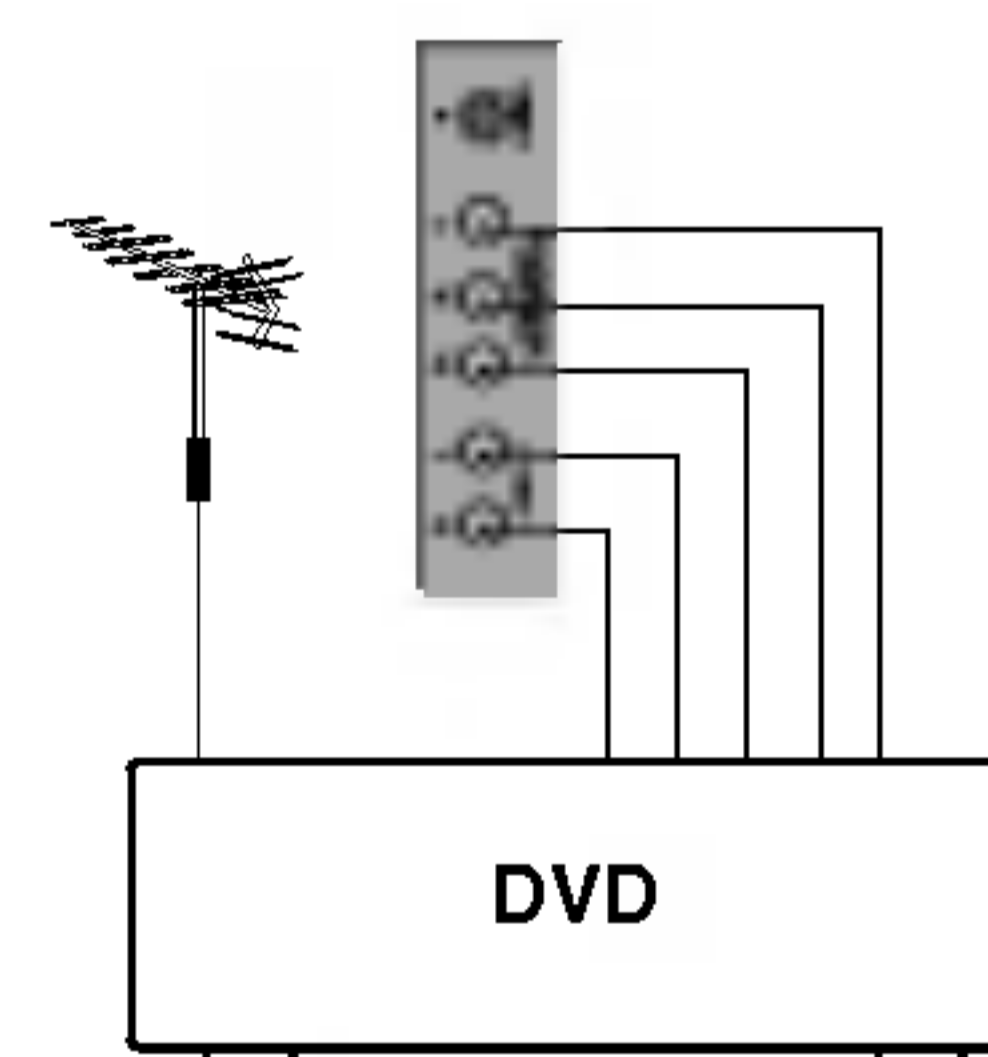
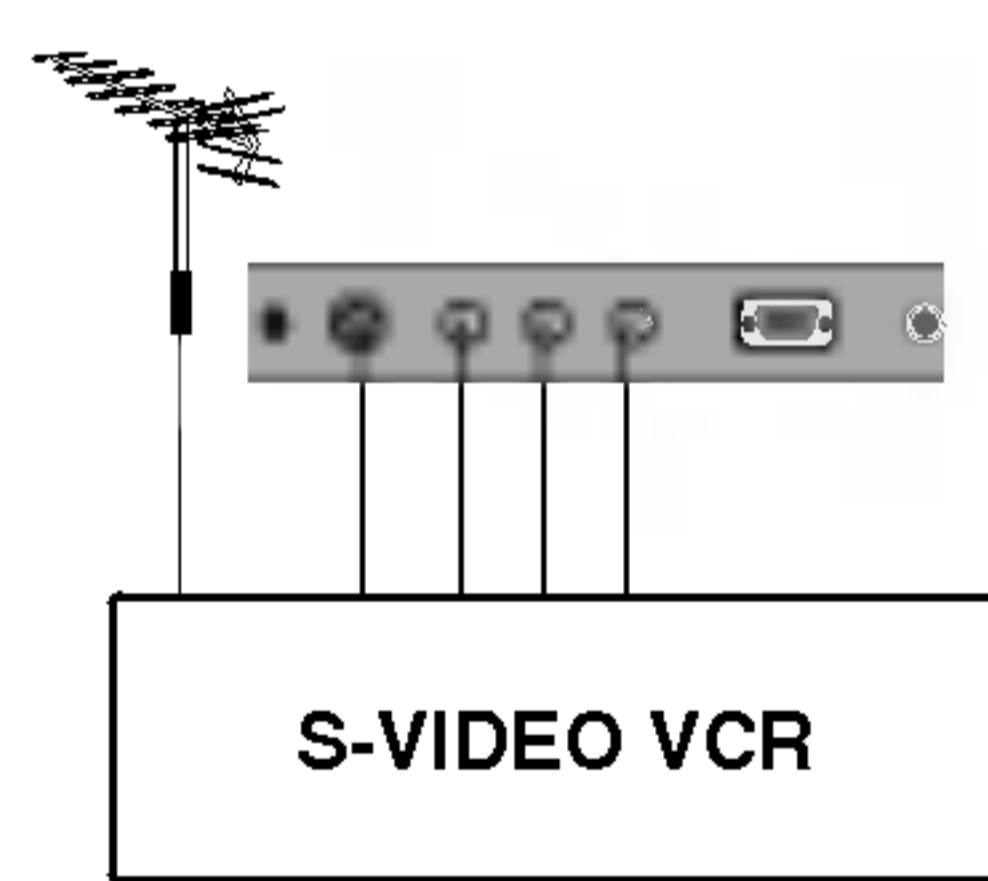
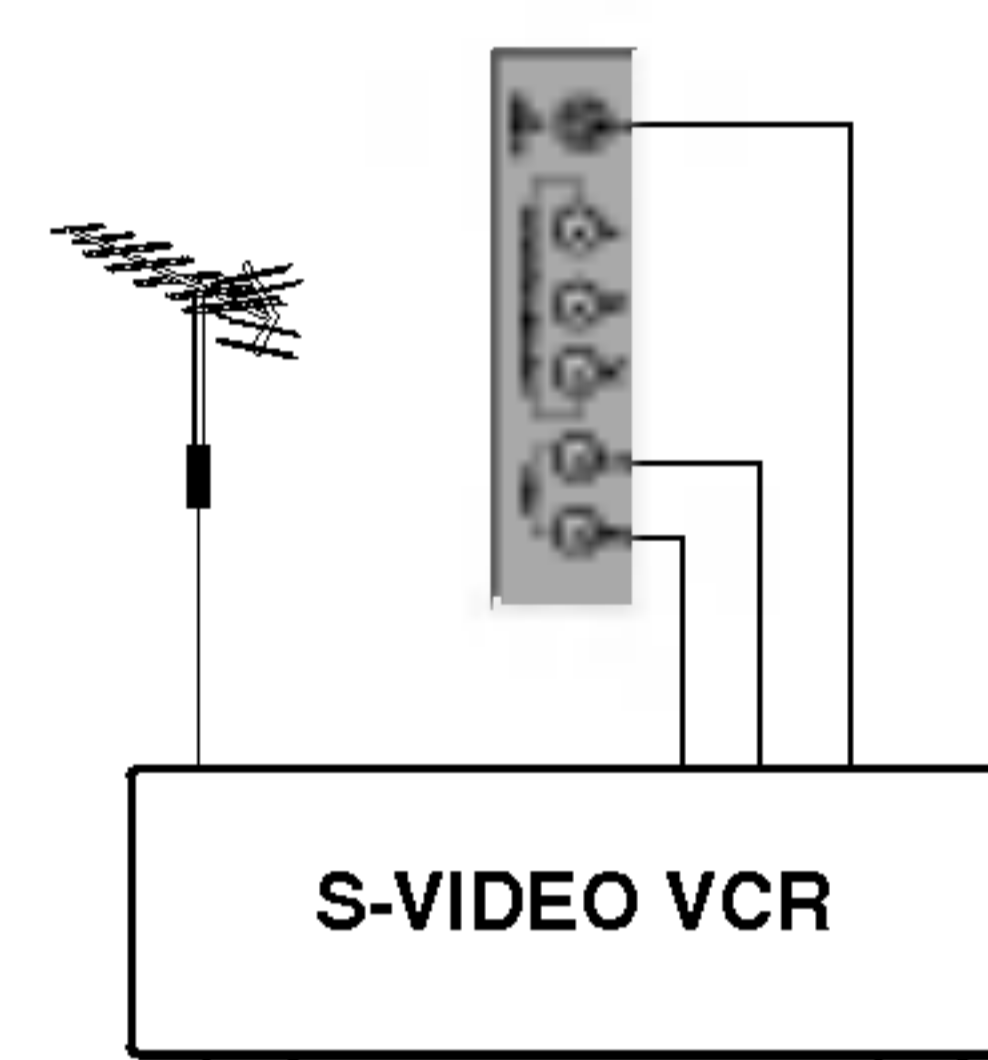
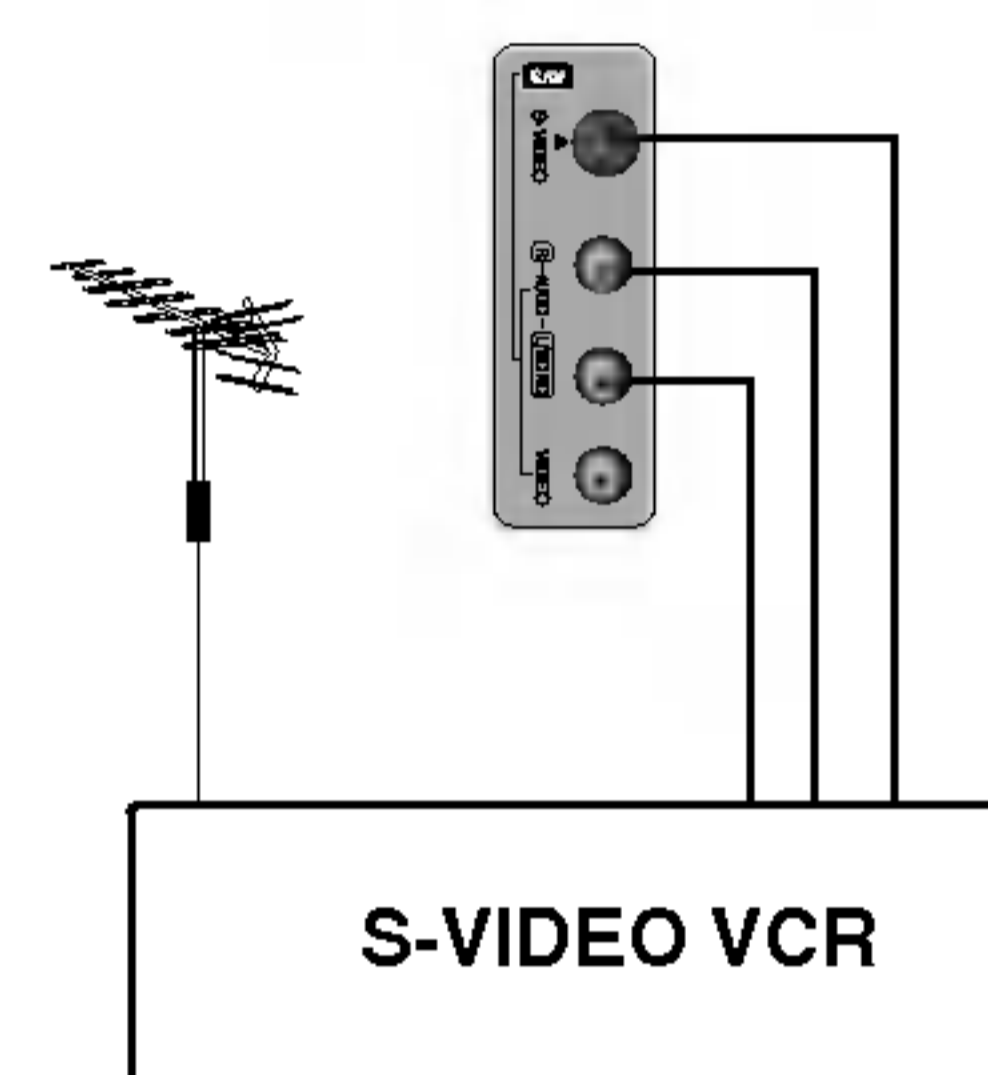
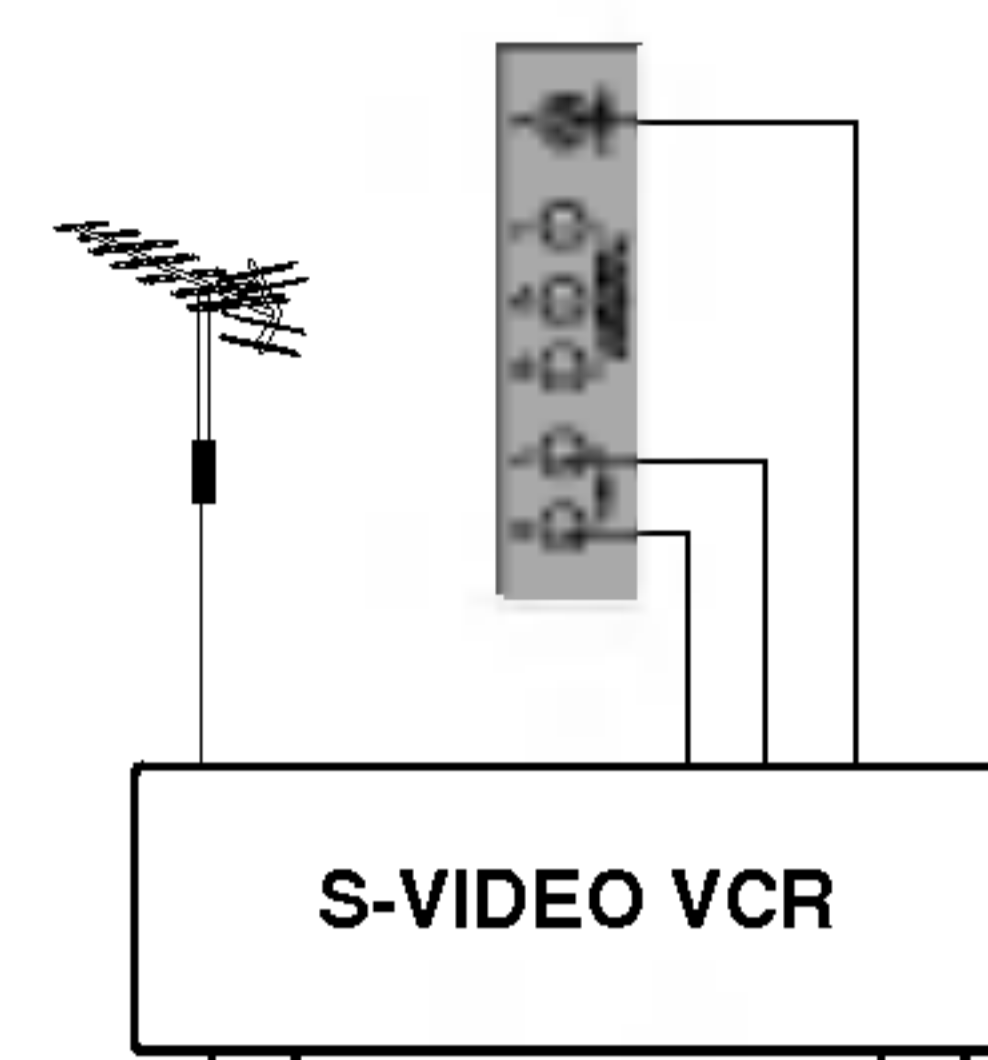

Свързване на компютър (опция)

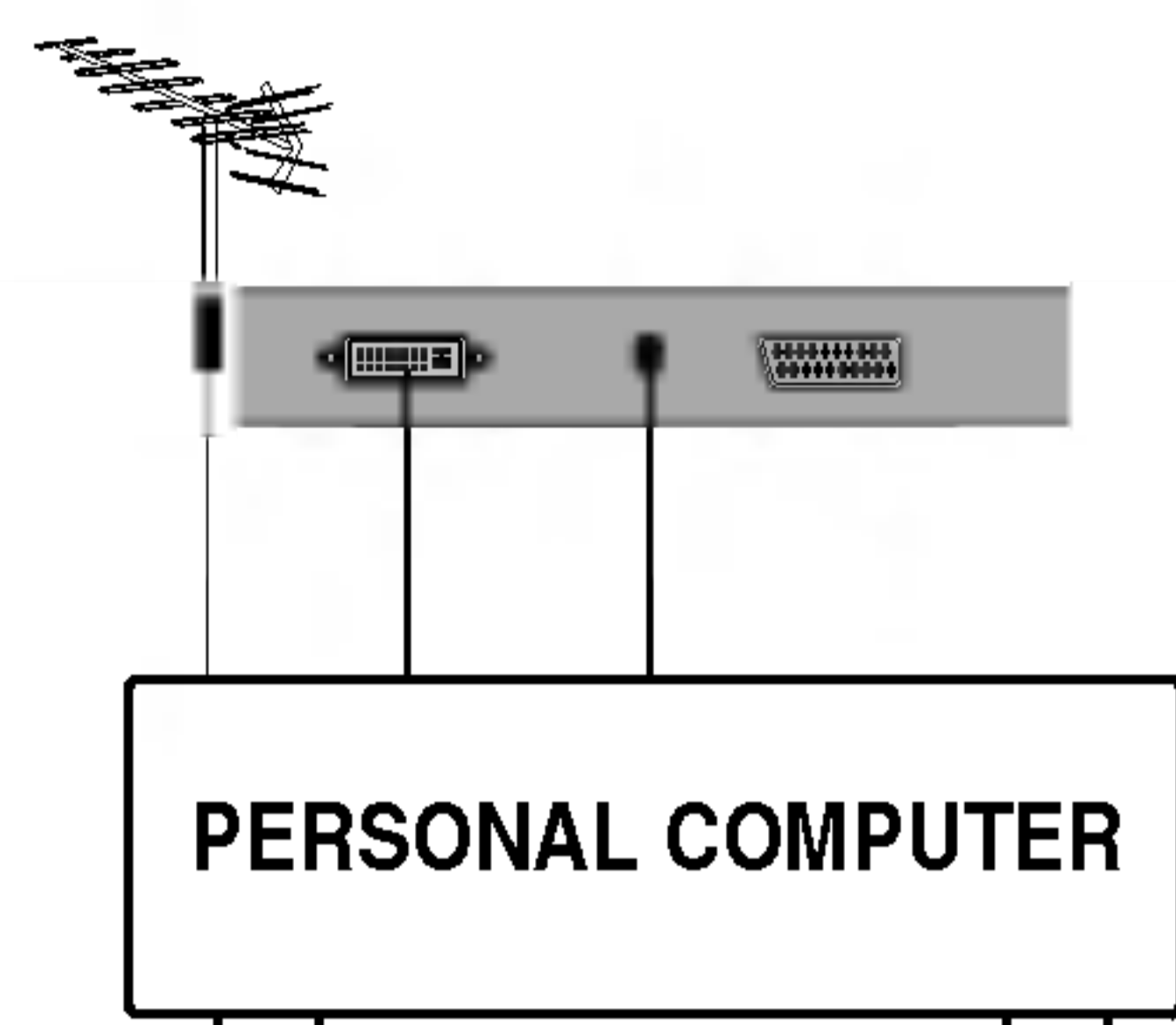

Вход за компютър (опция)

1. Свържете кабела за данни от изхода за монитор на компютър с входа за компютър на телевизора.
2. Свържете аудио кабела от компютъра към **PC SOUND** (звук компютър) гнездата на телевизора.
3. Натиснете бутон **TV/AV** (телевизия/аудио-видео) или **MULTIMEDIA** (мултимедия), за да изберете **PC** (компютър).
4. Включете компютъра и на телевизора се появява екранът на компютъра.

Телевизорът може да се използва като компютърен монитор.

Бележка: Свържете с изход DVI-digital, когато използвате компютър с изход DVI. Изходът DVI-Analog може да поддържа някон видео.

Спецификация на дисплея на монитора

★ 15"~30"

РЕЖИМ	Разделителна способност	Хоризонтална честота (kHz)	Вертикална честота (Hz)
VGA	640x480	31.4	60
	640x480	35.0	67
	640x480	37.5	75
SVGA	800x600	35.1	56
	800x600	37.8	60
	800x600	48.0	72
	800x600	46.8	75
XGA	1024x768	48.3	60
	1024x768	56.4	70
	1024x768	60.0	75
WXGA	1280x768	47.6 (option)	60
	1280x720	44.7 (option)	60

★ 32"

РЕЖИМ	Разделителна способност	Хоризонтална честота (kHz)	Вертикална честота (Hz)
VGA	640x480	31.4	60
SVGA	800x600	37.8	60
XGA	1024x768	48.3	60
WXGA	1280x768	47.6	60
	1360x768	47.6	60

(Вход синхронизация: отделен)

Бележка:

- а. Ако апаратът е студен, при включване може да се получи леко трептене. Това е нормално, телевизорът не е повреден.
- б. Ако е възможно, използвайте видео режим VESA 1024x768@60Hz (15-инчов екран), 1280x768@60Hz (17-инчов и от 23- до 30-инчов екран) и 1360x768@60Hz (32-инчов екран) (само за 27-инчов течнокристален монитор – VESA 1280x720@60Hz; При някои видеокарти този режим може да не се поддържа), за да получите най-доброто качество на изображение за вашия течнокристален монитор. Ако се използва при други разделителни способности, на екрана може да се появят обработени картини или картини с променен размер. Телевизорът е регулиран фабрично за режима VESA 1024x768@60Hz (15-инчов), 1280x768@60Hz (17 инчов и от 23- до 30-инчов) и 1360x768@60Hz (32-инчов) (само за 27-инчов течнокристален монитор - VESA 1280x720@60Hz).
- в. На екрана може да се появят някои точкови дефекти като червени, зелени или сини петна. Но това няма да се отрази върху работата на монитора.
- г. Не натискайте продължително течнокристалния екран с пръст, защото това може да доведе до временно изкривяване на образа.
- д. Когато на монитора се появи компютърният екран, може да излезе съобщение, което да се различава според Windows версията (Win98, 2000). Ако се появи съобщение, натиснете с мишката TNext T (следващ), докато съобщението изчезне.
- е. Ако на екрана се появи съобщение "out of Range" (извън обхват), настройте компютъра според указаното в раздела "Спецификация на дисплея на монитора".

Режим DPM (Display Power Management - икономичен режим на дисплея)

Когато компютърът е в икономичен режим, мониторът автоматично минава в режим DPM, за да пести енергия.

Бележка: Използвайте предоставения с телевизора кабел за данни. В противен случай икономичният режим **DPM** може да не работи.

Свързване на компютър (опция)

Настройка на компютъра (само режим DVI-Analogue) (допълнително)

Можете да настроите хоризонталната/вертикалната позиция, часовника, фазата и автоматичното конфигуриране според желанието си.

1. Натиснете бутон **MENU (меню)**, след което бутон **▲ / ▼**, за да изберете менюто за настройка.
2. Натиснете бутон **▶**, след което бутон **▲ / ▼**, за да изберете **Input (вход)**.
3. Натиснете бутон **▶**, след което бутон **▲ / ▼**, за да изберете **PC (компютър)**.
4. Натиснете бутон **MENU (меню)**, след което бутон **▲ / ▼**, за да изберете меню PC (компютър).

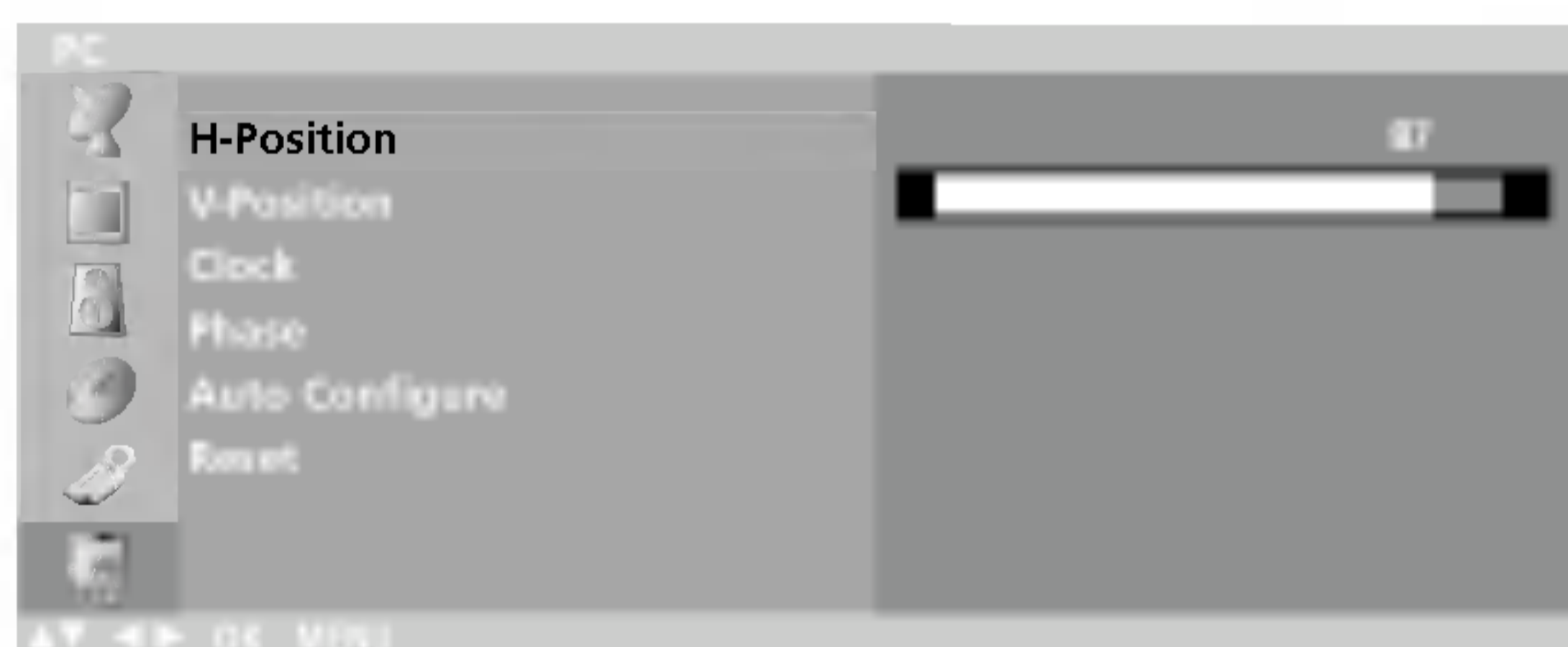
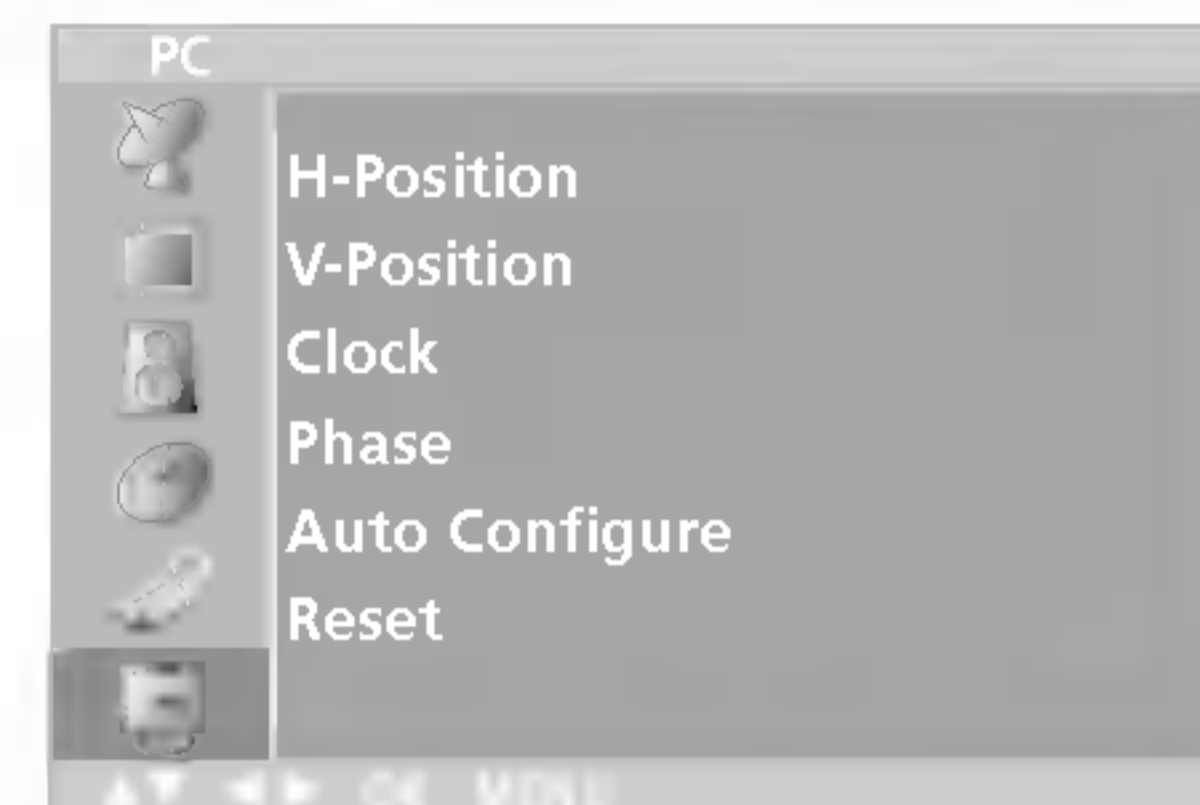

5. Натиснете бутон **▶**, след което бутон **▲ / ▼**, за да изберете желаните компоненти за настройка.
6. Натиснете бутон **◀ / ▶**, за да направите съответните настройки.

H-Position / V-Position (хоризонтална позиция / вертикална позиция)

С тази функция се настройва образът наляво/надясно и нагоре/надолу според желанието ви.

Часовник

С тази функция се намаляват вертикалните черти или линии, които се виждат на фона на екрана. Също така се променя и хоризонталният размер на екрана.

Фаза

С тази функция се маха хоризонталният шум и се изчистват и правят по-контрастни символите.

Автоматично конфигуриране

Тази функция е за автоматично настройване на позицията на екрана, часовника и фазата. Докато тече автоматичното конфигуриране, изображението ще изчезне за няколко секунди.

Възстановяване на настройките

Тази функция ви дава възможност да се върнете към фабрично зададеното изображение с добро качество и не може да се промени.

Бележка: Понякога сигналът от някои графични матрици може да не функционира добре. Ако резултатите са незадоволителни, настройте ръчно позицията, часовника и фазата на монитора.

7. Натиснете бутон **OK**, за да го запаметите като настройка на компютърния монитор.
8. Натиснете бутон **TV/AV (телевизия/аудио-видео)**, за да се върнете към аудио-видео режимите.

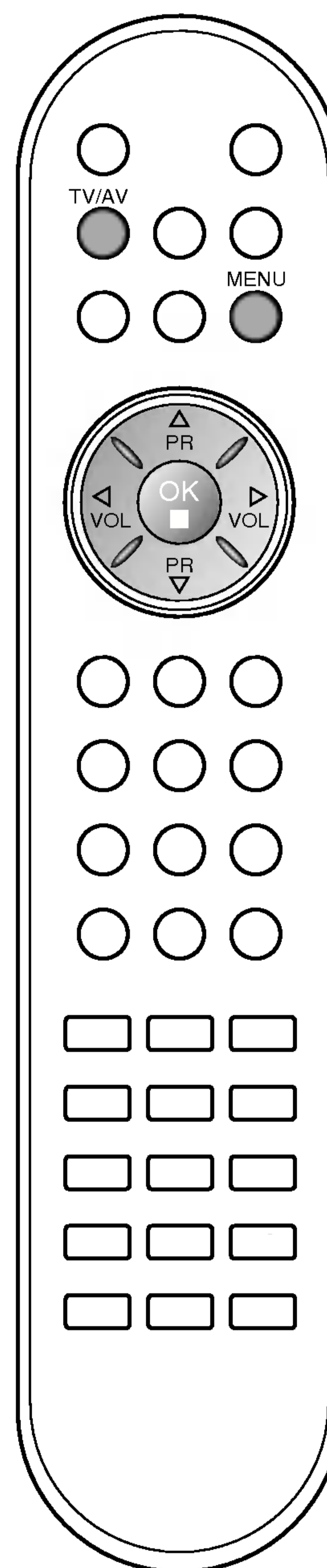

Настройка на външно управляващо устройство; RS-232C (допълнително)

- Свържете конектора RS-232C към външно управляващо устройство (като компютър или A/V контролна система) и управлявайте отвън функциите на телевизора.
- Свържете серийния порт на управляващото устройство към RS-232C конектора на задното табло на телевизора.
- кабелът за RS-232C връзка не се доставя с телевизора.

Настройка на RS-232C

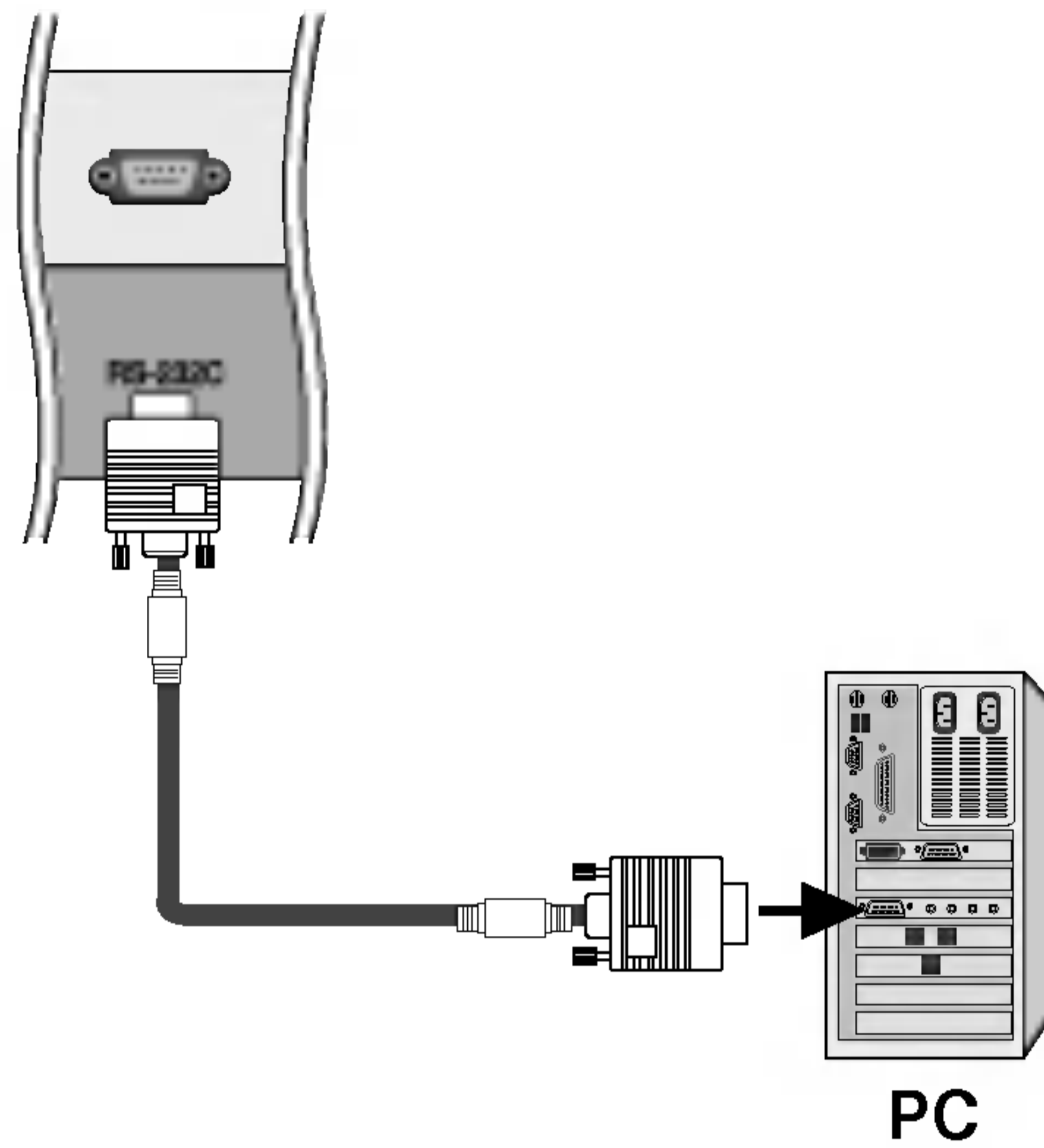

Тип на конектора; D-Sub 9-полюсен мъжки

№	Име на полюс
1	Не се свързва
2	RXD (Получаване на данни)
3	TXD (Предаване на данни)
4	DTR (DTE страна готова)
5	GND (Земя)
6	DSR (DCE страна готова)
7	RTS (Готово за изпращане)
8	CTS (Свободно за изпращане)
9	Не се свързва

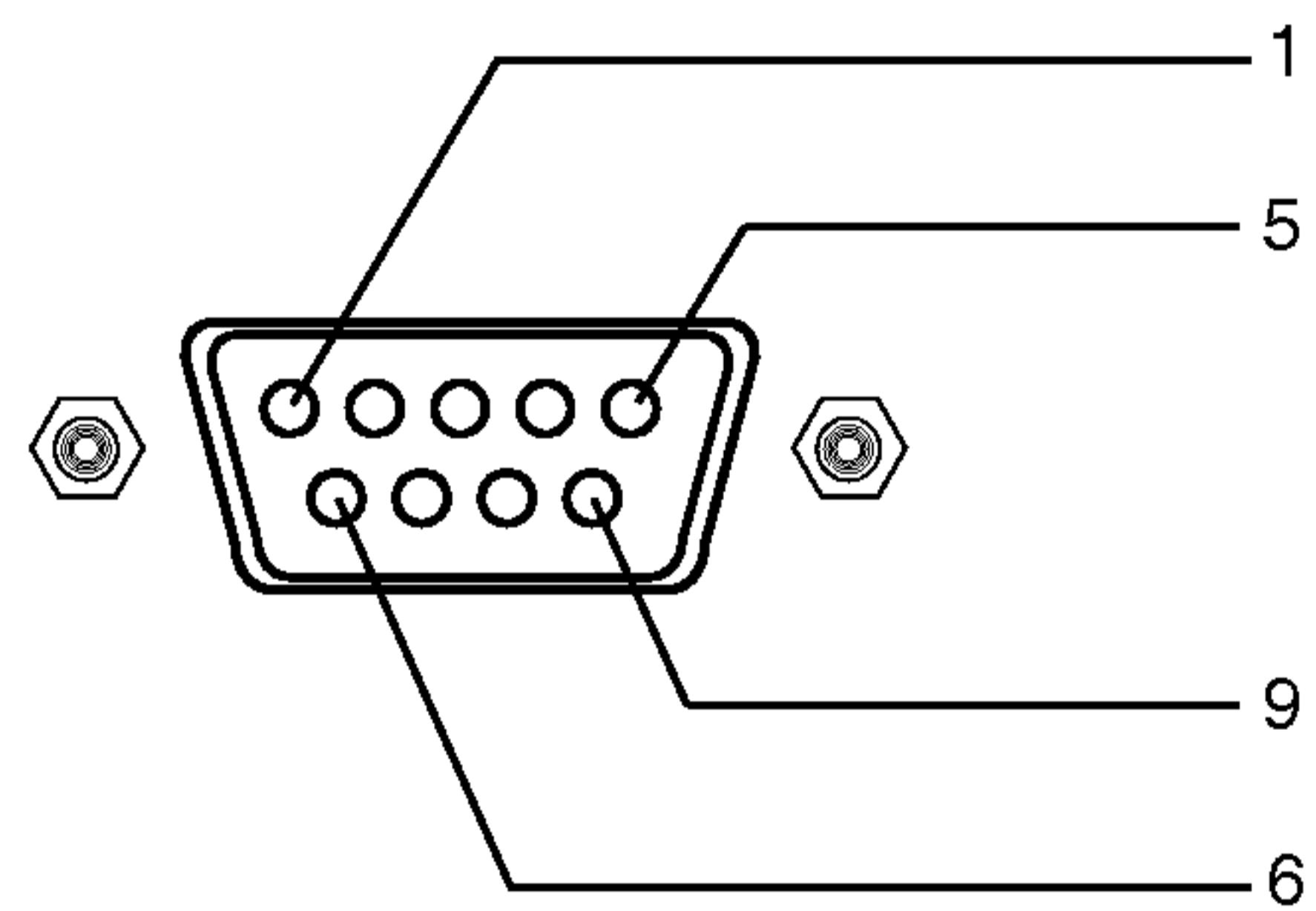

Конфигурации на RS-232C

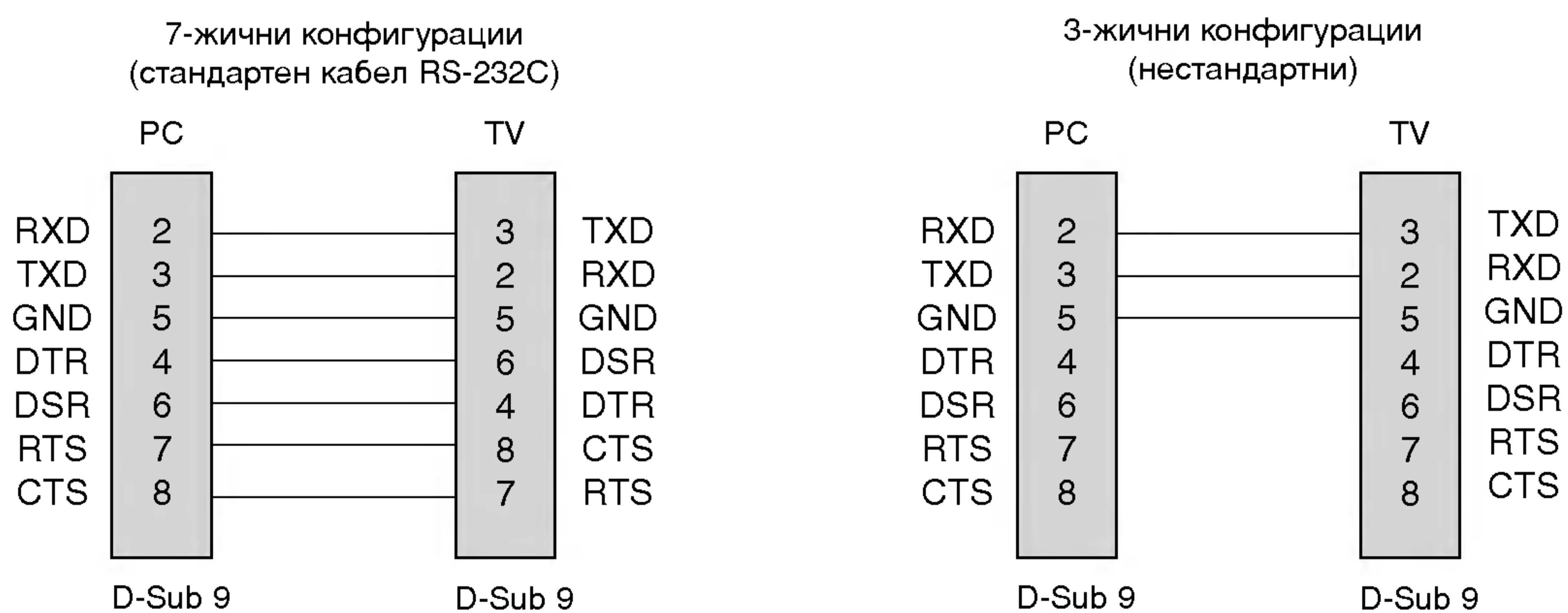

Настройка на външно управляващо устройство; RS-232C (допълнително)

Параметри на връзката

- Скорост: 9600 бита/сек. (UART)
- Дължина на данните: 8 бита
- Проверка по четност: Няма
- Стоп бит: 1 бит
- од на връзката: ASCII код

* Използвайте кръстосан (обърнат) кабел.

Списък на командите

	КОМАНДА 1	КОМАНДА 2	Данни (Шестн.)
01. Захранване	k	a	0 ~ 1
02. Избор на вход	k	b	*
03. Съотношение на страните	k	c	0 ~ 4
04. Изключване на екрана	k	d	0 ~ 1
05. Изключване на звука	k	e	0 ~ 1
06. Управление на силата на звука	k	f	0 ~ 64
07. Контраст	k	g	0 ~ 64
08. Яркост	k	h	0 ~ 64
09. Цвят	k	i	0 ~ 64
10. Оттенък	k	j	0 ~ 64
11. Контрастност	k	k	0 ~ 64
12. OSD Избор	k	l	0 ~ 1
13. Заклучване на клавиши	k	m	0 ~ 1
14. Баланс	k	t	0 ~ 64
15. оманда за настройка	m	a	0 ~ 63
16. Добавяне/изтриване	m	b	0~1
17. Клавиш	m	c	лавиш код

* : Вижте '02. Избор на вход' на страница 33.

Протокол за предаване/приемане на данни

Предаване

[Command1][Command2][][Set ID][][Data][Cr]

* [Command 1]: Първа команда (j или k)

* [Command 2]: Втора команда.

* [Set ID]:

Можете да изберете номер на телевизора, който да избира желаните номер на монитор от менюто Special (С пециални). Диапазонът за избор е от 1 до 99. Когато изберете номер телевизора '0', всеки свързан телевизор се контролира. Номерът на телевизора се посочва като десетичен (1~99) в менюто и като шестнадесетичен (0x0~0x63) в протокола за предаване/приемане на данни.

* [DATA]: Предаване на данни за команда.

Предаване на 'FF' данни за четене състоянието на командата.

* [Cr]: Символ за нов ред.

ASCII код '0x0D'

* []: ASCII код 'интервал (0x20)'

OK Потвърждение

[Command2][][Set ID][][OK][Data][x]

* Мониторът предава сигнал ACK (acknowledgement - потвърждение) по този формат, когато получи данни нормално. В този момент, ако данните са в режим четене, той посочва настоящото състояние на данните. Ако данните са в режим запис, той връща данните към компютъра.

Потвърждение за грешка

[Command2][][Set ID][][NG][Data][x]

* Мониторът предава сигнал ACK (acknowledgement - потвърждение) по този формат, когато не получи данни нормално поради неустойчиви функции или грешки в комуникацията.

Настройка на външно управляващо устройство; RS-232C (допълнително)

01. Включване на захранването (команда:a)

- ▶ За управление на включването и изключването на телевизора.

Предаване

[k][a][][Set ID][][Data][Cr]

Данни 0 : Изключване 1 : Включване

Потвърждение

[a][][Set ID][][OK][Data][x]

- ▶ За показване на включването и изключването.

Предаване

[k][a][][Set ID][][FF][Cr]

Потвърждение

[a][][Set ID][][OK][Data][x]

Данни 0 : Изключване 1 : Включване

02. Избор на вход (Команда:b) (Вход за главната картина)

- ▶ За избиране на входен източник за телевизора.
Можете да изберете входния източник и с бутона TV/AV
(телевизор/видео) на дистанционното управление на телевизора.

Предаване

[k][b][][Set ID][][Data][Cr]

Данни 10: TV(Телевизор) 40: Вход Component 1 или Component
20: Аудио-видео вход AV1 или AV 41: Component 2 (допълнителен)
21: Аудио-видео вход AV2 60: Вход PC (омпютър)
(допълнителен)
30: S-Video

Потвърждение

[b][][Set ID][][OK][Data][x]

03. Съотношение на страните (команда:c) (Формат на главната картина)

- ▶ За регулиране на формата на екрана.
Можете да регулирате формата на екрана и с бутона ARC
(Aspect Ratio Control – контрол на съотношението на страните)
на дистанционното управление.

Предаване

[k][c][][Set ID][][Data][Cr]

Данни 0: Нормален екран (4:3) 3: Zoom (Мащабиране)
1: Широко екран (16:9) 4: Auto (Автоматично)
2: 14:9

* В режим PC (Компютър) са достъпни само съотношения на страните 16:9 и 4:3.

Потвърждение

[c][][Set ID][][OK][Data][x]

04. Изключване на екрана (команда:d)

- ▶ За избор на изключен или включен екран.

Предаване

[k][d][][Set ID][][Data][Cr]

Данни 0: Включен екран (има образ)
1: Изключен екран (няма образ)

Потвърждение

[d][][Set ID][][OK][Data][x]

05. Изключен звук (команда:e)

- ▶ За контрол на включването и изключването на звука.
Може да изключвате звука и с бутона MUTE
(Изключване на звука) на дистанционното управление.

Предаване

[k][e][][Set ID][][Data][Cr]

Данни 0: Звук включен (има звук)
1: Звук изключен (няма звук)

Потвърждение

[e][][Set ID][][OK][Data][x]

06. Управление на силата на звука (команда:f)

- ▶ Регулиране на силата на звука.
Може да регулирате звука и с бутоните за сила на звука на дистанционното управление.

Предаване

[k][f][][Set ID][][Data][Cr]

Данни Мин.: 0 ~ Макс.: 64

- Вижте 'Реално съотнасяне на данни 1', както е дадено по-долу.

Потвърждение

[f][][Set ID][][OK][Data][x]

07. контраст (команда:g)

- ▶ За Регулиране на контраста на екрана.
Можете да регулирате контраста и с меню PICTURE (Образ).

Предаване

[k][g][][Set ID][][Data][Cr]

Данни Мин.: 0 ~ Макс.: 64

- Вижте 'Реално съотнасяне на данни 1', както е дадено по-долу.

Потвърждение

[g][][Set ID][][OK][Data][x]

08. Яркост (команда:h)

- ▶ За регулиране на яркостта на екрана. Можете да регулирате яркостта и в меню Picture (Образ).

Предаване

[k][h][][Set ID][][Data][Cr]

Данни Мин.: 0 ~ Макс.: 64

- Вижте 'Реално съотнасяне на данни 1', както е дадено по-долу.

Потвърждение

[h][][Set ID][][OK][Data][x]

* Реално съотнасяне на данни 1

0 : Стъпка 0

⋮

Å : Стъпка 10

⋮

Ĥ : Стъпка 15

10 : Стъпка 16

⋮

64 : Стъпка 100

* Оттенък -50 ~ +50

Настройка на външно управляващо устройство; RS-232C (допълнително)

09. Цвят (команда:i)

► За регулиране цвета на екрана.
Можете да регулирате цвета и в меню Picture (Образ).

Предаване

[k][i][][Set ID][][Data][Cr]

Данни Мин.: 0 ~ Макс.: 64

• Вижте 'Реално съотнасяне на данни 1'. Вижте страница 33.

Потвърждение

[i][][Set ID][][OK][Data][x]

10. Оттенък (команда:j)

► За регулиране на оттенъка на екрана. (Само за вход NTSC M)
Можете да регулирате оттенъка и в меню Picture (Образ).

Предаване

[k][j][][Set ID][][Data][Cr]

Данни: Зелен 0 ~ Червен : 64

• Вижте 'Реално съотнасяне на данни 1'. Вижте страница 33.

Потвърждение

[j][][Set ID][][OK][Data][x]

11. контрастност (команда:k)

► За регулиране на контрастността на екрана.
Можете да регулирате контрастността и в меню Picture (Образ).

Предаване

[k][k][][Set ID][][Data][Cr]

Данни Мин.: 0 ~ Макс.: 64

• Вижте 'Реално съотнасяне на данни 1'. Вижте страница 33.

Потвърждение

[k][][Set ID][][OK][Data][x]

12. Избор на OSD (Извеждане на екрана) (команда:l)

► За да изберете дали на екрана да се извежда информация (OSD), или не.

Предаване

[k][l][][Set ID][][Data][Cr]

Данни 0: Извеждане на екрана изключено.
1: Извеждане на екрана включено

Потвърждение

[l][][Set ID][][OK][Data][x]

13. Заклучване на клавиши (команда:m)

► За забраняване на контрола от дистанционното управление и от предното табло на телевизора.

Предаване

[k][m][][Set ID][][Data][Cr]

Данни 0: онтролът разрешен 1: онтролът забранен

Потвърждение

[m][][Set ID][][OK][Data][x]

• Ако не ползвате дистанционното и предното табло на телевизора за контрол, ползвайте този режим. огато главното захранване се включи или изключи, заклучването на дистанционното управление отпада.

14. Баланс (команда:t)

► За регулиране на баланса.

Предаване

[k][t][][Set ID][][Data][Cr]

Данни Мин.: 0 ~ Макс.: 64 (предават се с шестнайсетичен код)

Потвърждение

[t][][Set ID][][OK][Data][x]

15. команда за настройка (команда: m a)

► Настройка на канал към следния физически, голям или малък номер.

Предаване

[m][a][][Set ID][][Data0][][Cr]

Данни 0: Номер на програма

Мин: 0 ~ Макс.: 63 (предават се с шестнайсетичен код)

Потвърждение

[a][][Set ID][][OK][Data0][x]
[a][][Set ID][][NG][Data0][x]

16. Пропусни програма (команда:m b)

► За пропускане на текущата програма.

Предаване

[m][b][][Set ID][][Data 0][Cr]

Данни 0: Пропускане (на програма) включено-0,
Пропускане (на програма) изключено-1

Потвърждение

[b][][Set ID][][OK][Data0][x]
[b][][Set ID][][NG][Data0][x]

17.клавиш (команда:m c)

► За изпращане на инфрачервения код на клавиш на дистанционното управление.

Предаване

[m][c][][Set ID][][Data][Cr]

Данни: лавиш код

Потвърждение

[c][][Set ID][][OK][Data][x]

клавиш код

Функция	код	Функция	код
MUTE	09	SSM	52
POWER	08	PSM	4D
LIST	53	SLEEP	0E
Q.VIEW	1A	ARC	79
MENU	43	TEXT	20
PR+	00	UPDATE	62
PR-	01	SIZE	64
VOL+	02	HOLD	65
VOL-	03	INDEX	70
OK	44	TIME	26
1	11	MIX	24
2	12	REVEAL	2A
3	13	MODE	22
4	14	BLUE	61
5	15	YELLOW	63
6	16	GREEN	71
7	17	RED	72
8	18	TV/AV	0B
9	19	TV/PC	98
0	10	I/II	0A

Проверка при проблеми

Симптоми

Няма образ, няма звук

Звукът е добър, образът е лош

Образът е добър, звукът е лош

Образът е размазан

Линии или черти на образа

Лош образ на някои канали

Няма цвят

Лош цвят

Дистанционното не работи

Неправилна позиция

Вертикални черти или ленти на фона

Хоризонтален шум

Появява се съобщение за кабела за данни

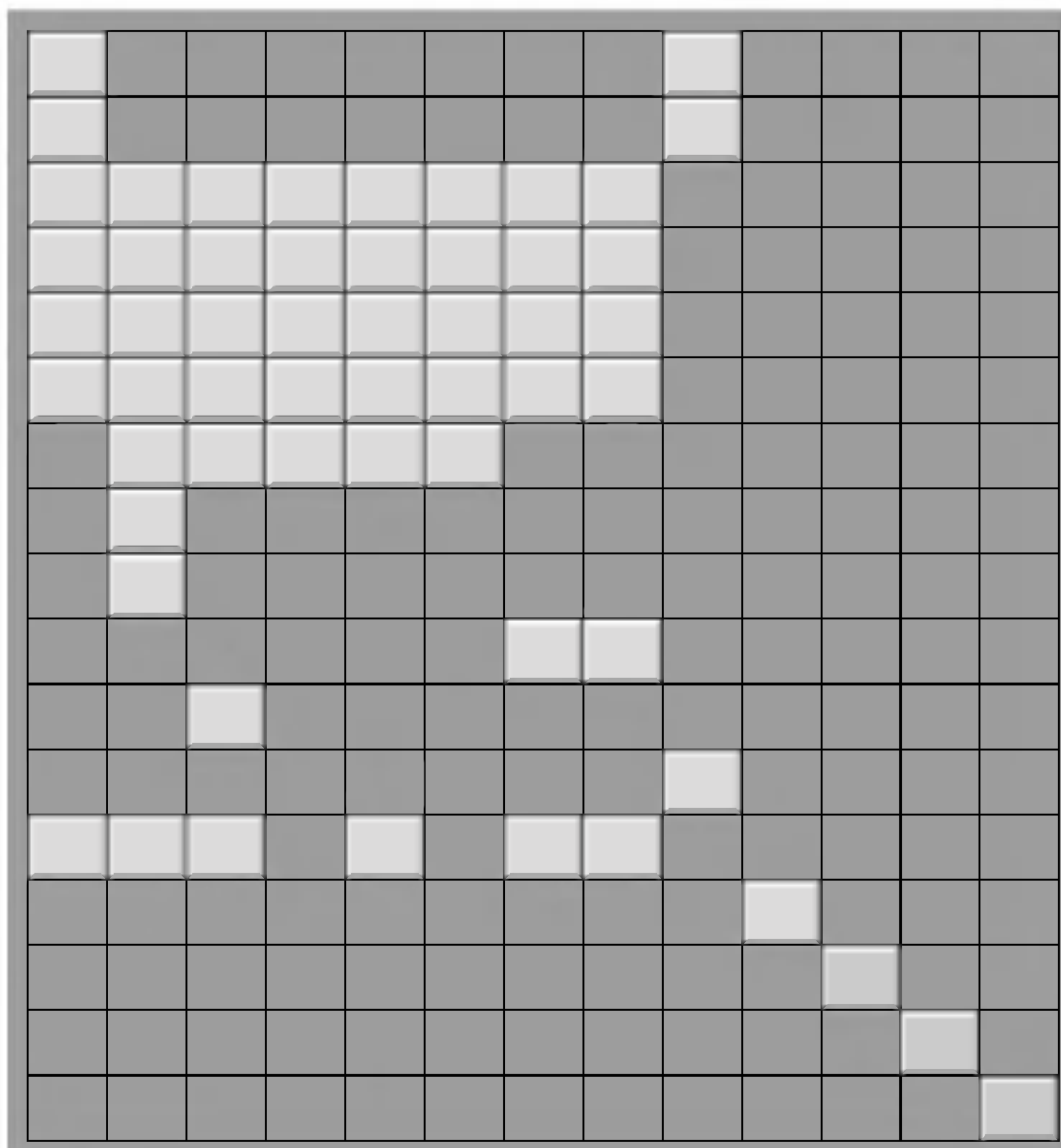
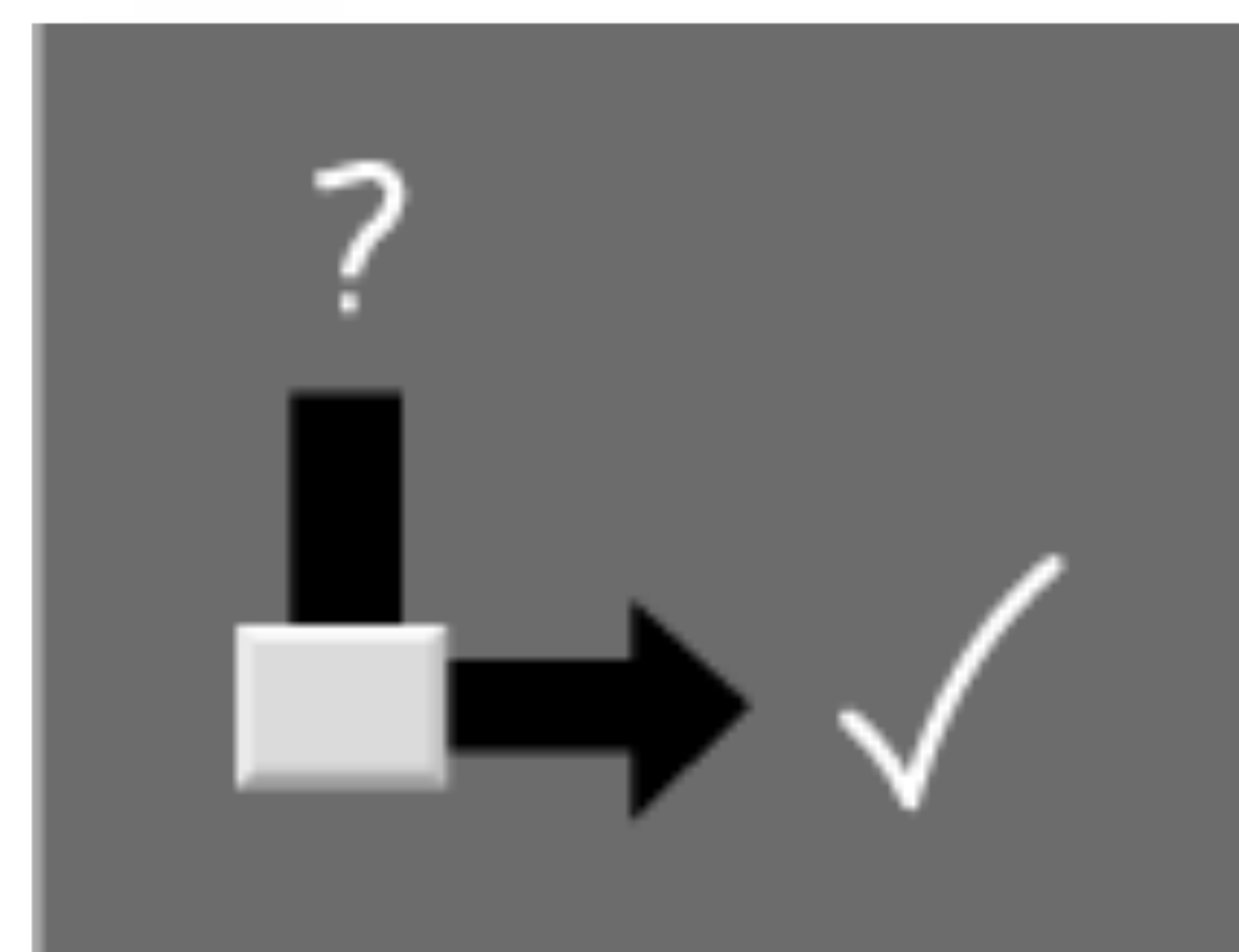

Проверете и се опитайте да настроите следното

- Захранващ кабел (включен в захранването и апаратът да е включен)
- Включен ли е телевизорът
- Опитайте друг канал (слаб сигнал)
- Проверете антената (включена ли е в телевизора?)
- Проверете антената (повреден край?)
- Проверете антената
- Проверете за смущения наоколо
- Настройте контраста
- Настройте яркостта
- Настройте цвета
- Настройте силата на звука
- Проверете батериите на дистанционното управление
- Проверете аудио/видео гнездата (само при видеокасетофон)
- Конфигурирайте автоматично или настройте хоризонталната/вертикалната позиция
- Конфигурирайте автоматично или настройте часовника
- Конфигурирайте автоматично или настройте фазата
- Свързан ли е кабелът за данни или не

