

Guia do usuário

L1780U

L1980U

L1780Q

L1980Q

L1781Q

L1981Q

L1780Q Plus

L1980Q Plus

Não deixe de ler a seção **Cuidados importantes** antes de utilizar o produto.

Mantenha o Guia do usuário (CD) em um local de fácil acesso, para futuras consultas.

Observe a etiqueta colada no produto e passe essas informações ao revendedor quando solicitar manutenção.

Este aparelho foi projetado e produzido para assegurar sua segurança pessoal. No entanto, o uso indevido pode provocar choque elétrico ou incêndio. Para permitir a operação correta de todas as proteções incorporadas neste monitor, observe as seguintes regras básicas para instalação, uso e manutenção.

Segurança

Use somente o cabo elétrico fornecido com o aparelho. Caso seja utilizado outro cabo elétrico, que não o fornecido pelo fornecedor, verifique se ele é aprovado pelos padrões nacionais aplicáveis. Se o cabo de alimentação estiver com algum tipo de problema, entre em contato com o fabricante ou com o fornecedor de serviço autorizado mais próximo para substituí-lo.

O cabo de alimentação é utilizado como o dispositivo principal de desconexão. Depois da instalação, verifique se o acesso à tomada é fácil.

Somente use o monitor com uma das fontes de alimentação indicadas nas especificações deste manual ou listadas no monitor. Caso não tenha certeza do tipo de fonte de alimentação que possui em casa, consulte o revendedor.

Tomadas de corrente alternada sobrecarregadas e cabos de extensão são perigosos. Assim como o são cabos de alimentação desfiados e conectores quebrados, que podem provocar incêndio ou choque elétrico. Procure um técnico de manutenção para troca.

Não abra o monitor:

- Nenhuma peça pode ser manuseada pelo usuário.
- Há voltagens perigosas, até mesmo quando estiver desligado.
- Se o monitor não estiver funcionando adequadamente, entre em contato com o revendedor.

Para evitar ferimentos pessoais:

- Não coloque o monitor em uma prateleira inclinada, a menos que esteja seguro.
- Somente use suportes recomendados pelo fabricante.

Para evitar incêndio ou riscos:

- Sempre DESLIGUE o monitor quando deixar o recinto por um período longo. Nunca deixe o monitor LIGADO quando sair de casa.
- Não deixe que crianças joguem objetos dentro das aberturas do gabinete do monitor. Algumas partes internas possuem voltagens perigosas.
- Não acrescente acessórios que não tenham sido projetados para este monitor.
- Durante uma tempestade com relâmpagos ou quando o monitor for deixado desligado e sem uso por longos períodos, desligue-o da tomada.

Instalação

Não deixe que nada fique ou passe sobre o cabo de alimentação e não coloque o monitor em lugares onde o cabo esteja sujeito a danos.

Não use este monitor próximo à água como, por exemplo, banheiras, lavatórios, pias de cozinha, tanques de lavar roupa, em pisos molhados ou próximo a piscinas.

Os monitores são equipados com aberturas de ventilação no gabinete que permitem a liberação do calor gerado durante seu funcionamento. Se essas aberturas forem bloqueadas, o superaquecimento pode causar falhas que podem provocar incêndio. Então, NUNCA:

- bloqueie as aberturas de ventilação localizadas na parte inferior colocando o monitor em cima de camas, sofás, tapetes etc.
- posicione o monitor em uma instalação embutida a menos que haja ventilação apropriada,
- cubra as aberturas com panos ou qualquer outro tipo de material.
- coloque o monitor próximo ou sobre um aquecedor ou outra fonte de calor.

Não esfregue ou bata o Active Matrix LCD em nada rígido uma vez que pode arranhá-lo, estragá-lo ou danificá-lo permanentemente.

Não pressione a tela de cristal líquido com o dedo durante um longo período porque pode resultar em fantasmas na imagem.

Alguns defeitos de ponto podem aparecer como manchas vermelhas, verdes ou azuis na tela. No entanto, isso não terá nenhum impacto ou efeito no desempenho do monitor.

Se possível, use a resolução recomendada para obter uma melhor qualidade de imagem no monitor de cristal líquido. Caso seja usado em um modo diferente da resolução recomendada, algumas imagens escaladas ou processadas podem ser exibidas. Entretanto, essa é uma característica do painel de cristal líquido de resolução fixa.

Limpeza

- Desligue o monitor da tomada antes de limpar a tela.
- Use um pano ligeiramente umedecido (e não molhado). Não use aerossol diretamente na tela do monitor, porque o produto em excesso pode provocar choque elétrico.

Empacotamento

- Não jogue fora a caixa de papelão nem o material de empacotamento para o caso de precisar transportar o aparelho. Se precisar mandar o aparelho para outro lugar, coloque-o novamente em sua embalagem original.

Descarte com segurança

- A lâmpada fluorescente usada neste produto contém uma pequena quantidade de mercúrio.
- Não descarte este produto com o resto do lixo comum.
O descarte deste produto deve ser feito de acordo com a legislação de sua região.

- Antes de conectar o monitor, verifique se ele, o sistema do computador e outros dispositivos conectados estão desligados.
- Para computadores de mesa, instale o monitor com a base aberta; para a montagem em rack de parede, instale o monitor com a base fechada.

Desdobrando a base de posto

1. Posicione o monitor com a parte da frente voltada para baixo sobre um colchão ou tecido macio.
2. Remova a fita do orifício da base, puxe-a para a frente (na direção da seta) usando uma moeda ou uma chave de venda ("-").

* **Cuidado** : Para evitar ferimentos leves, ao puxar o obturador dobrável, segure a base com a mão que estiver livre.

Lembre-se de puxar o obturador dobrável, enquanto empurra a base para baixo com uma mão, conforme é mostrado na figura abaixo. Caso contrário, você pode ferir-se com a base.

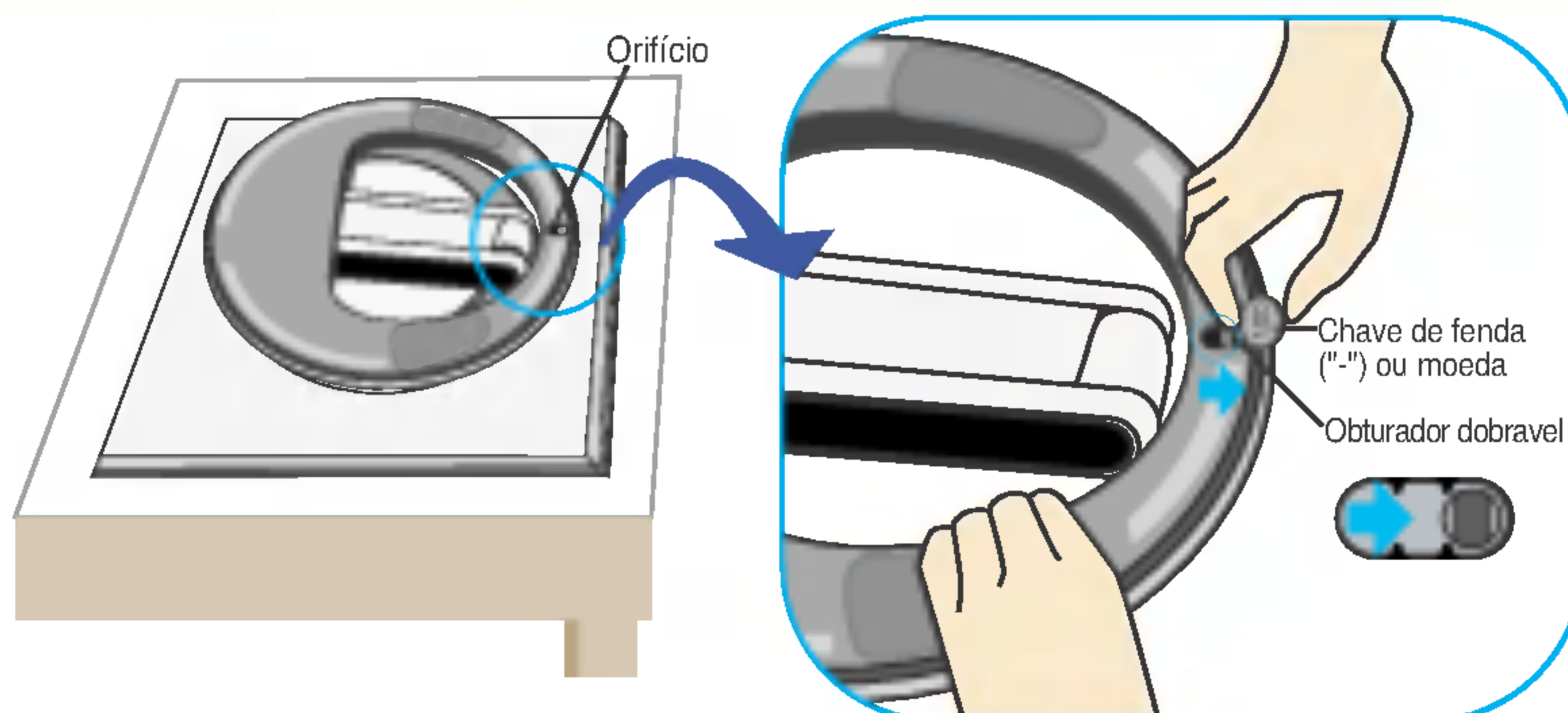

Fechando a base de sustentação

1. Para prender um suporte, empurre o obturador dobrável até ouvir um "clique", usando uma moeda ou uma chave de fenda no formato "-", enquanto pressiona a base para baixo, na direção do monitor.





Importante

- A ilustração representa o modelo geral de conexão. O seu monitor pode ter alguns itens diferentes dos mostrados na figura.

Utilização do computador

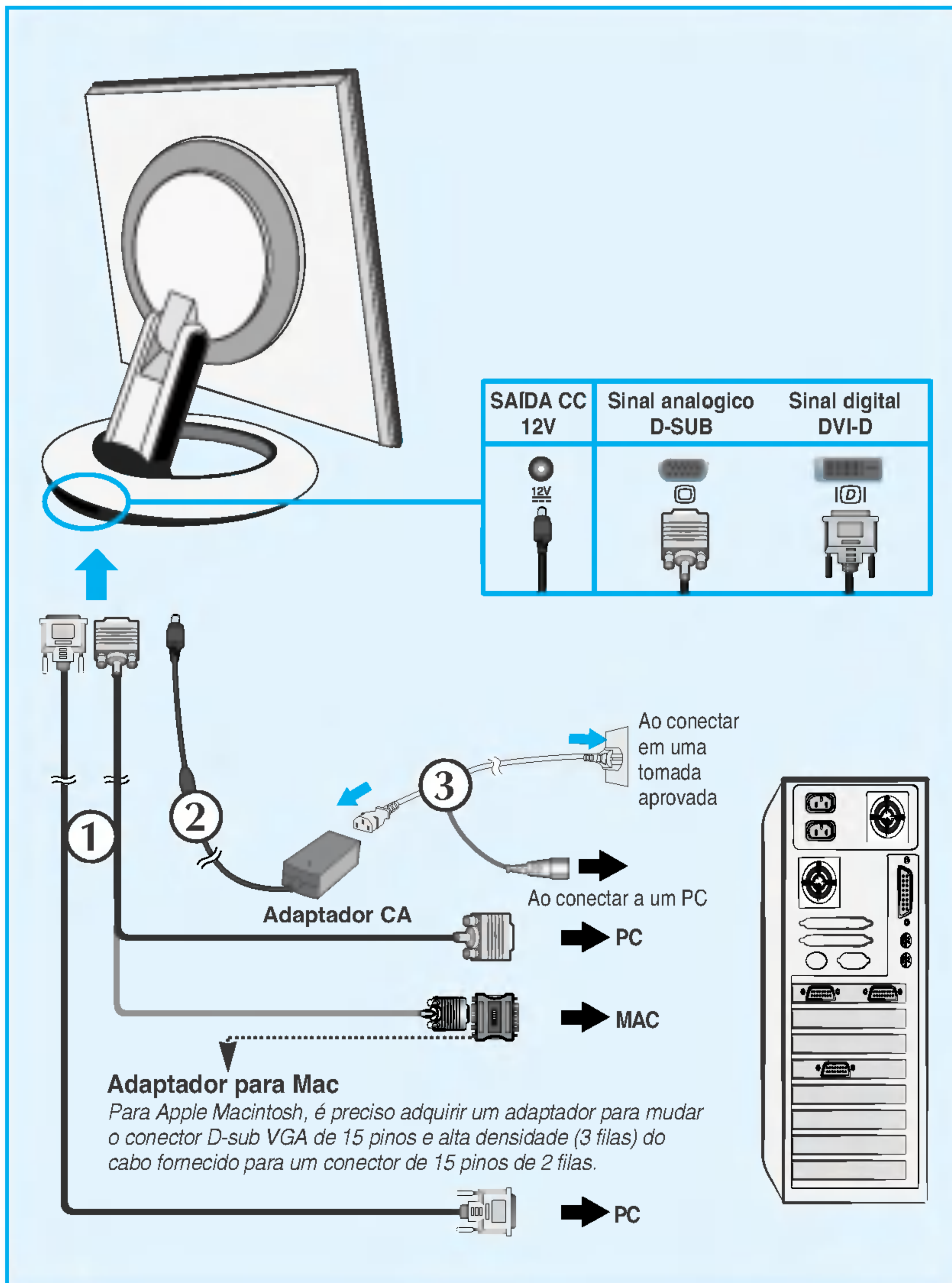
1. Conecte o cabo de sinal. Quando conectado, aperte o parafuso para assegurar a conexão. ①
2. Conecte o cabo de alimentação a um adaptador CA (fonte de alimentação AC) ② e, em seguida, ligue o cabo na tomada. ③ (A voltagem será controlada automaticamente.)



3. Toque no botão  na parte frontal do painel para ligar a energia. Quando o monitor é ligado, a **'Self Image Setting Function'** ('Função de Ajuste Automático de Imagem') é executada automaticamente.
(Somente modo analógico)



NOTA

'Função de configuração automática da imagem'? Essa função fornece ao usuário as configurações ideais da tela. Quando o usuário conecta o monitor pela primeira vez, essa função ajusta automaticamente a tela de acordo com a configuração ideal para os sinais de entrada individuais. Se desejar ajustar o monitor enquanto em uso ou executar essa função manualmente de novo, pressione o botão "AUTO/SET" no painel frontal do monitor. Caso contrário, você pode executar a opção "Conf fábrica" no menu de ajuste do OSD. Entretanto, note que essa opção inicializa todos os itens de menu, exceto "Idioma".

Este modelo é compatível com as funções Auto Pivot (rotação automática) e Auto Mirror (reversão pra cima e para baixo automática).

Para usar essa função, primeiro instale o software Forte Manager e em seguida, realize a configuração automática.

(Manual e a configuração padrão quando você adquire o produto.)

- Consulte o guia de instalação incluso no CD para obter mais detalhes sobre o método de instalação.
- Para a configuração automática, selecione Forte Manager -> Option (Opção) -> Pivot (Girar) -> Enable Auto Pivot (Habilitar Giro Automático).

Nota

- O software Forte Manager requer Microsoft Internet Explorer 6.0 ou posterior.
- Quando as funções Auto Pivot ou Auto Mirror são ativadas, a direção do menu OSD (On Screen Display) não será alterada se for girada em 180°. (Veja a imagem abaixo.)
- O tempo de resposta (velocidade) das funções Auto Pivot e Auto Mirror pode variar dependendo da placa de vídeo e do desempenho do computador, e essas funções não são compatíveis no modo DOS.

Auto Pivot

- Rotação da tela: Você pode girar a tela do monitor no sentido horário em 180°.

✘ Cuidado : Cuidado para não tocar a seção do botão  ao girar a tela.
Cuidado para que suas mãos não sejam prensadas quando girar a tela.

⇒ Essa visão traseira representa um modelo geral; o seu monitor pode ter um aspecto diferente do mostrado.

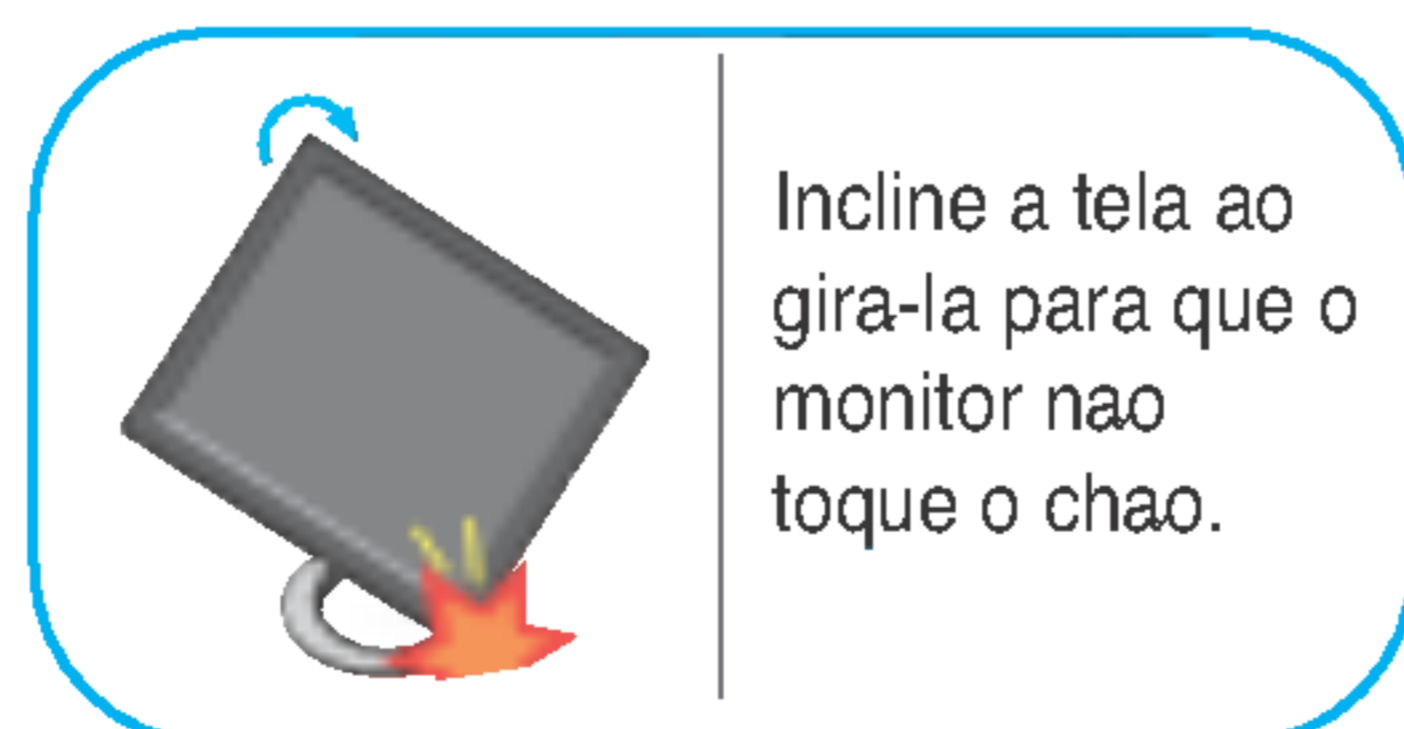

⇒ Consulte a próxima página para obter informações sobre a função Auto Mirror (Espelhamento Automático).

Auto Mirror

- Rotação da tela: A tela do monitor é automaticamente espelhada quando você alterna entre movimentos para frente e para trás, conforme é mostrado na figura.

✘Cuidado : Cuidado para não tocar a seção do botão  ao girar a tela. Cuidado para que suas mãos não sejam imprensadas quando girar a tela.

⇒ Essa visão traseira representa um modelo geral; o seu monitor pode ter um aspecto diferente do mostrado.

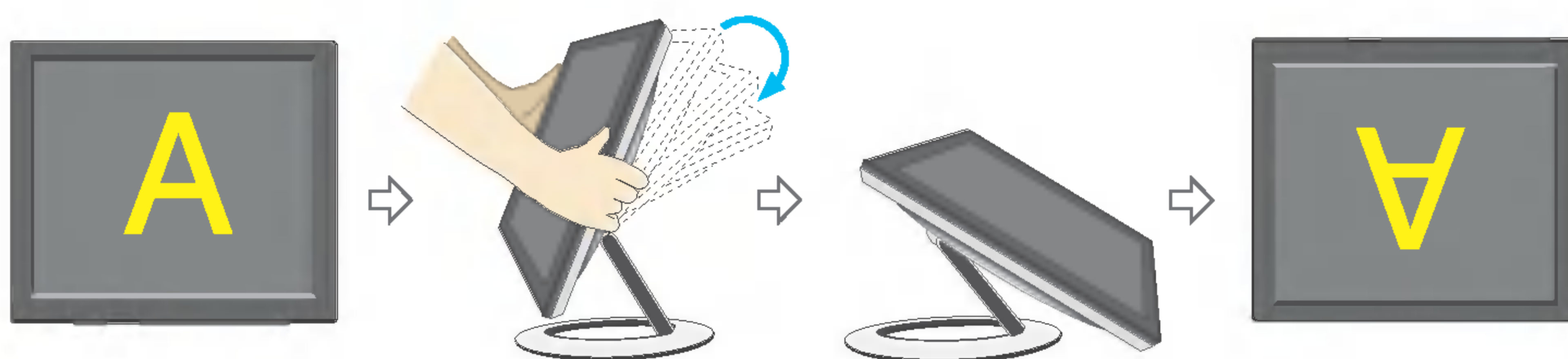

Tip

- Caso você ative as funções Auto Pivot ou Auto Mirror enquanto a tela estiver quase em um nível plano, a exibição pode não funcionar adequadamente. Nesse caso, coloque a tela ereta e ajuste o ângulo corretamente.
- Para manter uma posição de visualização ergonômica e confortável, recomenda-se que o ângulo de inclinação do monitor não exceda 5 graus.

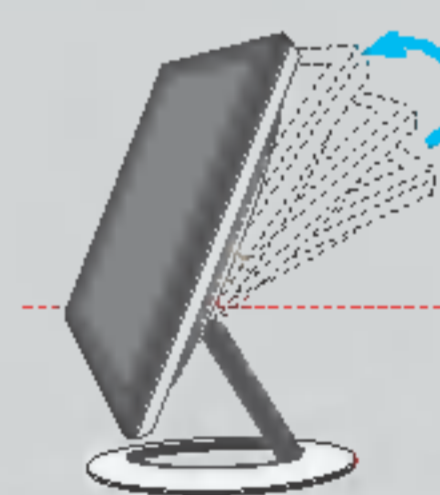



Controles do painel frontal

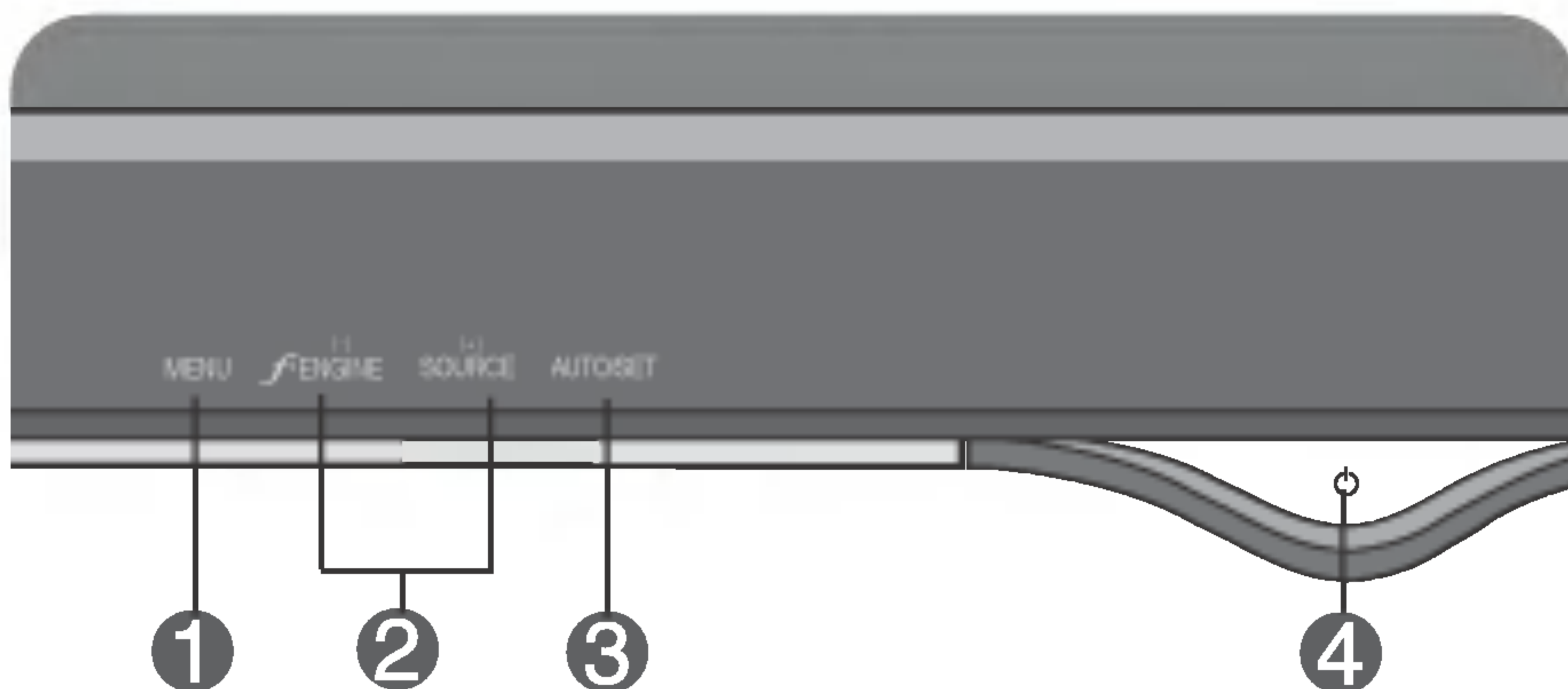

<L1780U/L1980U/L1780Q/L1980Q/L1780Q Plus/L1980Q Plus>

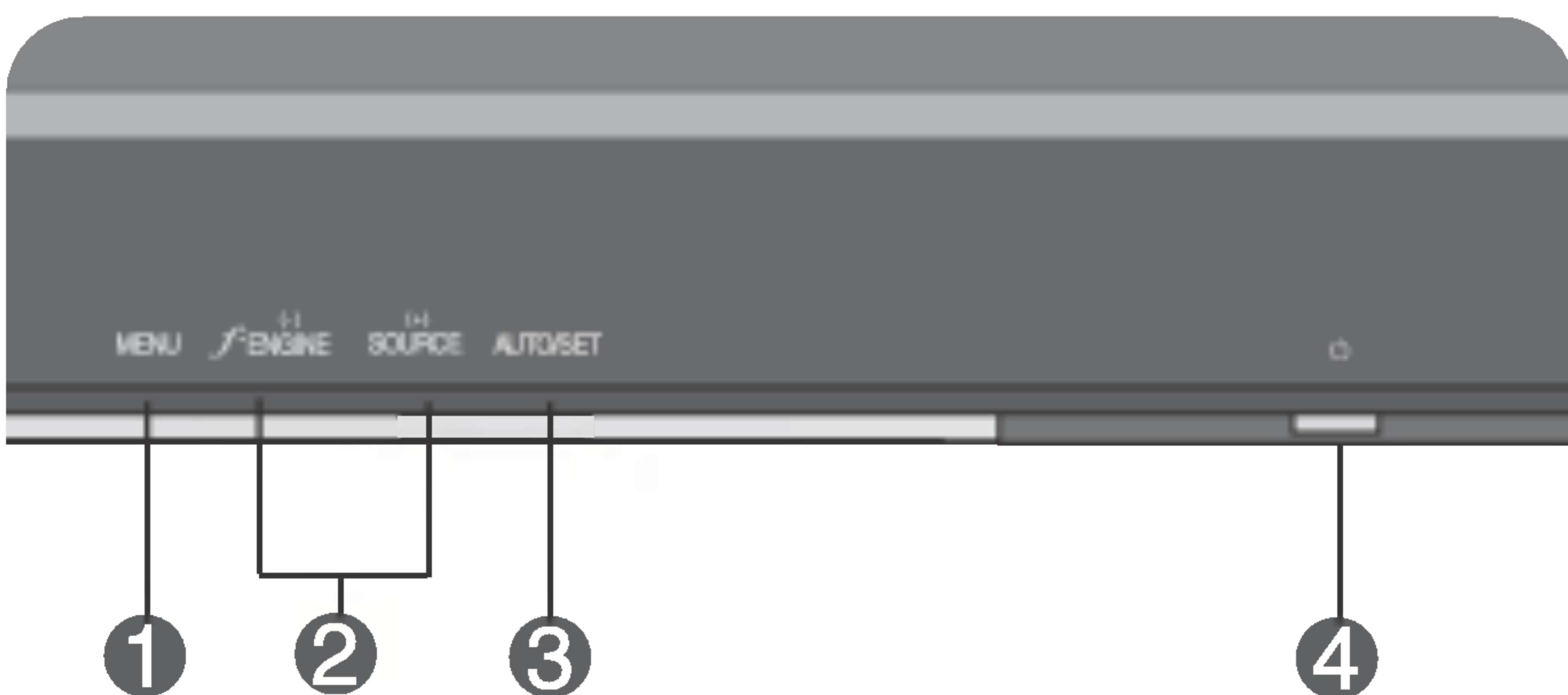

<L1781Q/L1981Q>



Controle	Função
1 Botão MENU	Use esse botão para começar ou terminar a exibição na tela.
	OSD BLOQUEADO/DESBLOQUEADO
	Esta função permite bloquear as configurações atuais de controle, de forma que elas não possam ser alteradas inadvertidamente.
	Toque e mantenha pressionado o botão MENU (MENU) por 5 segundos. Será exibida a mensagem " OSD LOCKED " ("OSD BLOQUEADO").
	Para desbloquear os controles OSD a qualquer momento, toque o botão MENU por 5 segundos.
	A mensagem " OSD DESBLOQUEADO " deve aparecer.

Controle	Função
<p>2 Botão - +</p> <hr/> <p>Botão -</p>  <hr/> <p>Botão +</p>	<p>Utilize esses botões para selecionar ou ajustar funções na tela OSD.</p> <hr/> <p>Tecla de acesso de f-ENGINE</p> <p>For more information, refer to page F15</p> <hr/> <p>Tecla de acesso SOURCE (Origem)</p> <p>Use este botão para ativar o conector Dsub ou DVI. Este recurso é usado quando dois computadores estão conectados ao monitor. A definição padrão é Dsub.</p>
<p>3 Botão AUTO/SET</p> <hr/> 	<p>Use esse botão para fazer uma seleção na tela.</p> <hr/> <p>AJUSTE AUTOMÁTICO DE IMAGEMNT</p> <p>Quando ajustar as configurações de exibição, sempre toque o botão AUTO/SET (AUTO/CONFIGURAR) antes de usar alguma opção do recurso OSD. Isso ajustará automaticamente a imagem do monitor para as configurações ideais para o tamanho atual de resolução de tela (modo de exibição).</p> <p>O melhor modo de exibição é</p> <p>Monitor de 17 polegadas: 1280x1024 Monitor de 19 polegadas: 1280x1024</p>
<p>4 Botão Power</p> <hr/> <p>Indicador Power (gerenciamento de energia)</p>	<p>Use esse botão para ligar ou desligar o monitor.</p> <hr/> <p>Esse indicador acende uma luz azul quando a tela está operando normalmente (Modo ligado). Se o monitor estiver no Modo Sleep (Espera - Economia de energia), a cor deste indicador fica ambar.</p>

Ajuste da tela

Com o sistema On Screen Display Control, é rápido e fácil fazer ajustes no tamanho da imagem, na posição e nos parâmetros operacionais do monitor. Abaixo, segue um pequeno exemplo para familiarizá-lo com o uso dos controles. A próxima seção apresenta um perfil dos ajustes e das seleções disponíveis que podem ser feitos usando o OSD.

NOTA

- Espere pelo menos 30 minutos para que o monitor se estabilize antes de fazer qualquer ajuste na imagem.

Para fazer ajustes no On Screen Display, siga estas etapas:

MENU → - + → AUTO/SET → - + → MENU

- 1** Toque no **botão MENU** e, em seguida, o menu principal do recurso OSD será exibido.
- 2** Para ter acesso a um controle, use os **botões - ou +**. Quando o ícone desejado estiver em destaque, toque o **botão AUTO/SET**.
- 3** Utilize os botões **- / +** para ajustar a imagem para o nível desejado. Utilize o **botão AUTO/SET** para selecionar outros itens do submenu.
- 4** Toque no **botão MENU** uma vez para retornar ao menu principal a fim de selecionar outra função. Toque no **botão MENU** duas vezes para sair do recurso OSD.

Salvamento automático

Com a tela OSD aberta, o monitor salva automaticamente qualquer ajuste feito, mesmo que você saia do menu ou abra outro menu. Se você fizer um ajuste e aguardar até que a tela OSD desapareça, o ajuste também será salvo.

Ajuste e seleção do On Screen Display (OSD)

A tabela a seguir indica todos os menus de configuração, controle e ajuste do On Screen Display.

Menu principal	Submenu		A	D	Referencia
IMAGEM	BRILHO		●	●	Para ajustar o brilho e o contraste da tela
	CONTRASTE		●	●	
	GAMMA		●	●	
COR	PRE-DEF	6500K	●	●	Para personalizar a cor da tela.
		9300K	●	●	
	VERMELHO		●	●	
	VERDE		●	●	
AZUL		●	●		
POSIÇÃO	HORIZONTAL		●		Para ajustar a posição da tela.
	VERTICAL		●		
SEGUIR	RELOGIO		●		Para melhorar a nitidez e a estabilidade da tela.
	FASE		●		
INSTALAÇÃO	IDIOMA		●	●	Para alterar o status da tela para um ambiente operacional personalizado.
	POSIÇÃO OSD	HORIZONTAL	●	●	
		VERTICAL	●	●	
	BALANÇO BRANCOS		●		
	LUZ DE ALIMENTAÇÃO		●	●	
	CONF FABRICA		●	●	
FLATRON F-ENGINE(-)	FILME/TEXTO		●	●	Para selecionar ou personalizar configurações desejadas para imagens
	UTILIZADOR		●	●	
	NORMAL		●	●	
<p>● : Ajustáveis A: Entrada analógica D: Entrada digital</p>					

NOTA

- A ordem dos ícones pode ser diferente da apresentada dependendo do modelo (F11~F15).

Ajuste e seleção do On Screen Display (OSD)

Anteriormente, foi apresentado o procedimento para seleção e ajuste de um item usando o sistema OSD. Abaixo, estão listados os ícones, os nomes dos ícones e as descrições dos ícones de todos os itens do Menu.

Toque no botão MENU e, em seguida, o menu principal do recurso OSD será exibido.

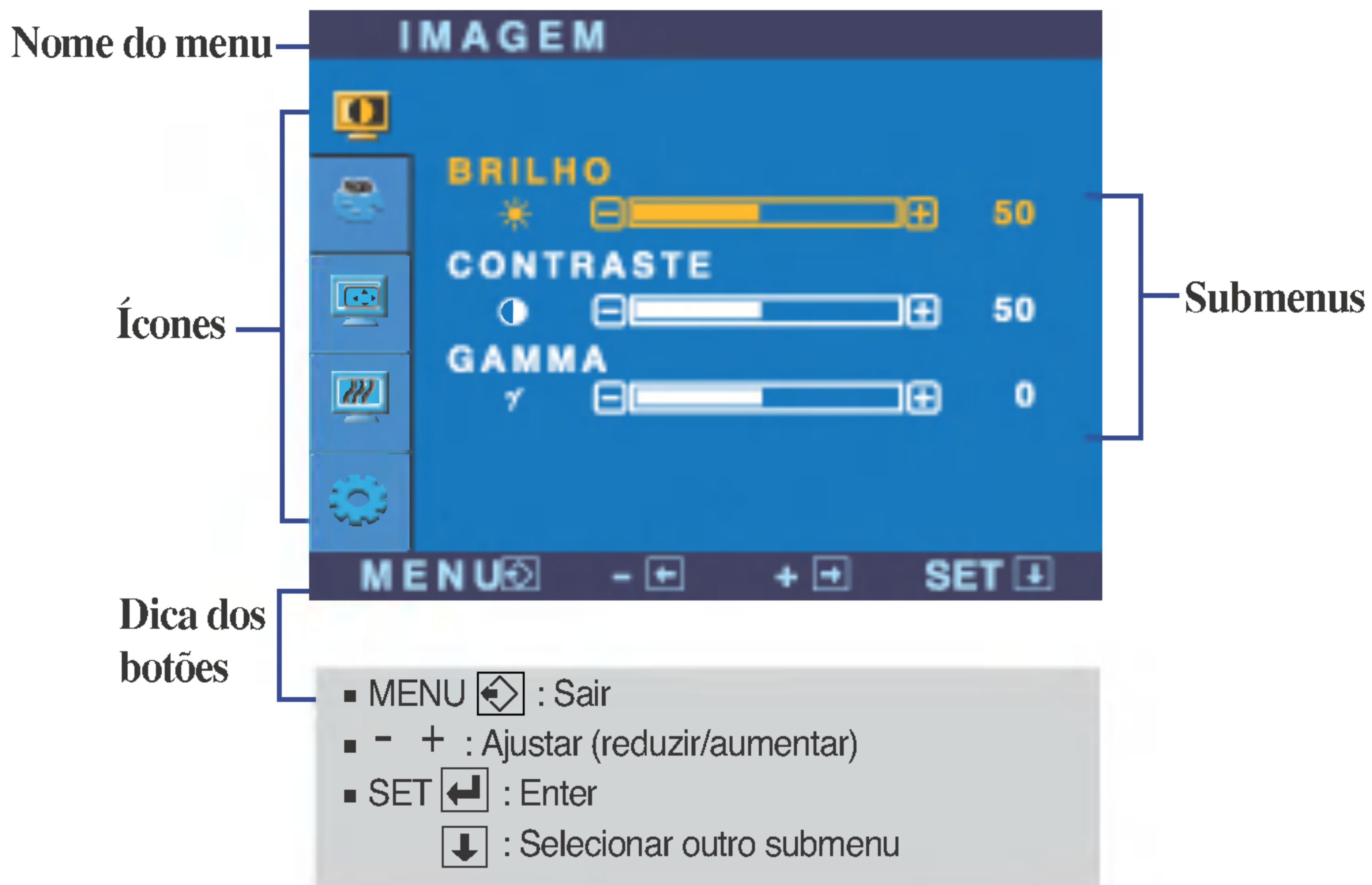

* Você pode usar o programa Forte Manager ao configurar ou controlar a exibição da tela. Para obter mais detalhes, consulte o manual incluído no CD do software Forte Manager.

NOTA

- Talvez os idiomas do menu OSD (On Screen Display, informações na tela) do monitor sejam diferentes dos descritos no manual.

Ajuste e seleção do On Screen Display (OSD)

Menu principal	Submenu	Descrição
----------------	---------	-----------

IMAGEM



- **MENU** : Sair
- - : Reduzir
- + : Aumentar
- **SET** : Selecionar outro submenu

BRILHO

Para ajustar o brilho da tela.n.

CONTRASTE

Para ajustar o contraste da tela.

GAMMA

Defina seu valor gamma.-50/0/50
No monitor, os valores gamma altos exibem imagens esbranquiçadas, e os valores gamma baixos exibem imagens de alto contraste.

COR



- **MENU** : Sair
- - : Reduzir
- + : Aumentar
- **SET** : Selecionar outro submenu

PRE-DEF

Selecione a cor da tela.
• 6500K: Branco ligeiramente avermelhado.
• 9300K: Branco ligeiramente azulado.

VERMELHO

Configurar seus próprios níveis de cor vermelha.

VERDE

Configurar seus próprios níveis de cor verde.

AZUL

Configurar seus próprios níveis de cor azul.

POSIÇÃO



- **MENU** : Sair
- - : Reduzir
- + : Aumentar
- **SET** : Selecionar outro submenu

HORIZONTAL



Para mover a imagem para a esquerda ou direita.

VERTICAL

Para mover a imagem para cima ou para baixo.

Ajuste e seleção do On Screen Display (OSD)

Menu principal	Submenu	Descrição
SEGUIR		
	RELOGIO	Para minimizar listras ou barras verticais visíveis no fundo da tela. O tamanho da tela horizontal também mudará.
	FASE	Para ajustar o foco da tela. Este item permite remover qualquer ruído horizontal e torna a imagem de caracteres mais limpa e nítida.
<ul style="list-style-type: none">■ MENU : Sair■ - : Reduzir■ + : Aumentar■ SET : Selecionar outro submenu		

Menu principal	Submenu	Descrição
INSTALAÇÃO		
	LANGUAGE	Para escolher o idioma no qual os nomes dos controles serão exibidos.
	POSIÇÃO OSD	Para ajustar a posição da janela do OSD na tela.
	BALANÇO BRANCOS	Se a saída da placa de vídeo for diferente das especificações necessárias, o nível da cor pode se deteriorar devido a distorção do sinal de vídeo. Quando você utilizar essa função, o nível do sinal é ajustado de acordo com o nível de saída padrão da placa de vídeo para que se possa obter a imagem ideal. Ative essa função quando as cores preta e branca estiverem presentes na tela.
	LUZ DE ALIMENTAÇÃO	Use essa função para definir o indicador de energia como ON ou OFF , na parte frontal do monitor. Caso coloque na opção OFF , será desligado. Se você o definir como ON em qualquer momento, o indicador de energia será ligado automaticamente.
	CONF FABRICA	Restaura todas as configurações padrão de fábrica exceto a de " IDIOMA ". Pressione o botão ► para redefinir imediatamente.
<ul style="list-style-type: none">■ MENU : Sair■ - : Ajustar■ + : Ajustar■ SET : Selecionar outro submenu		

Caso a imagem da tela não melhore, restaure as configurações padrão de fábrica. Se for necessário, execute novamente a função de equilíbrio da cor branca. Essa função será ativada somente quando o sinal de entrada for um sinal analógico.

Ajuste e seleção do On Screen Display (OSD)

- ■ ■ A tela OSD aparecerá quando você tocar o botão **f·ENGINE (-)** na parte frontal do monitor.



FLATRON F-ENGINE

Quando você executar o recurso F-ENGINE, duas tonalidades aparecerão na tela, conforme mostrado. A tela com as tonalidades aplicadas aparecerá no lado esquerdo, enquanto a outra tela aparecerá no lado direito. Toque o botão SET (Configurar) para usar a tela ajustada.

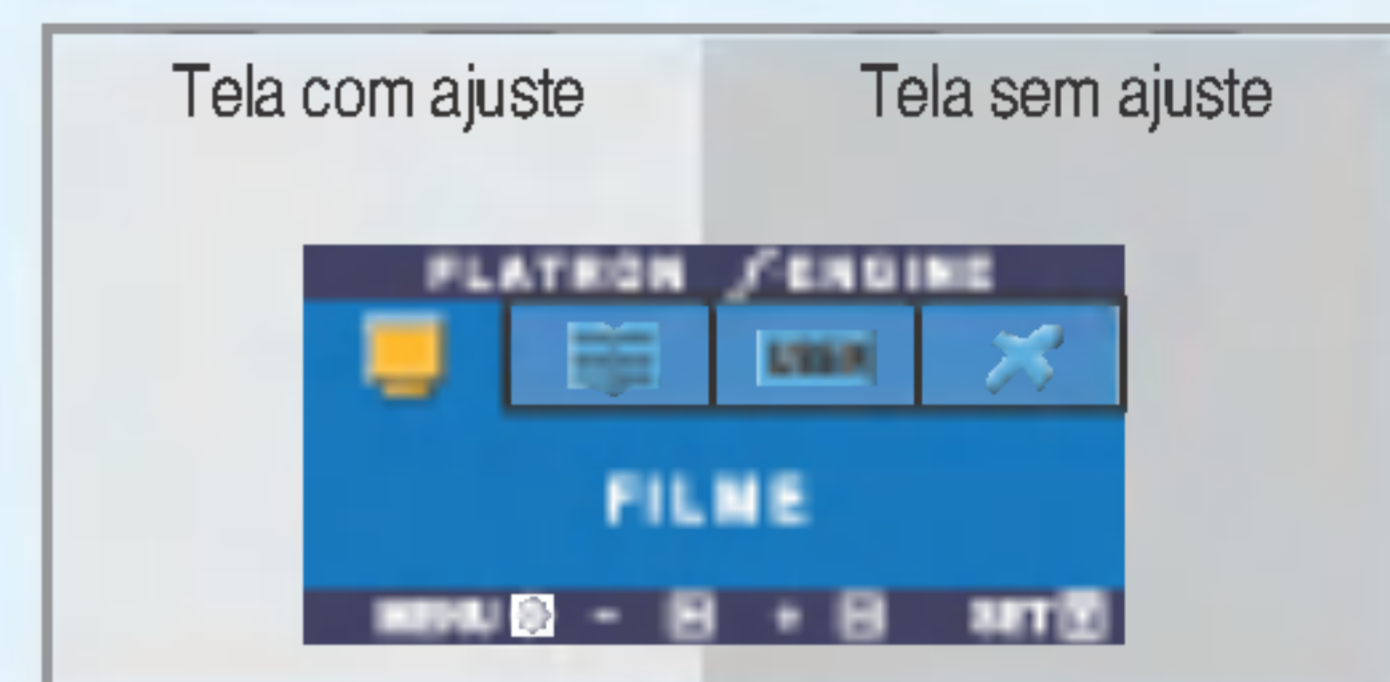

Menu principal	Submenu	Descrição
----------------	---------	-----------



FILME TEXTO

Este recurso permite que você selecione facilmente a melhor condição de imagem desejada, otimizada para o ambiente (iluminação local, tipos de imagem etc.).

FILME : Para imagens com animação em vídeos ou filmes

TEXTO : Para imagens de texto (Processamento de texto etc)



UTILIZADOR

Usuario
Você pode ajustar o brilho, ACE ou RCM manualmente. Você pode salvar ou restaurar o valor ajustado mesmo quando estiver usando uma configuração de ambiente diferente.

Para ajustar a função de submenu **UTILIZADOR1** pressione o botão **SET**

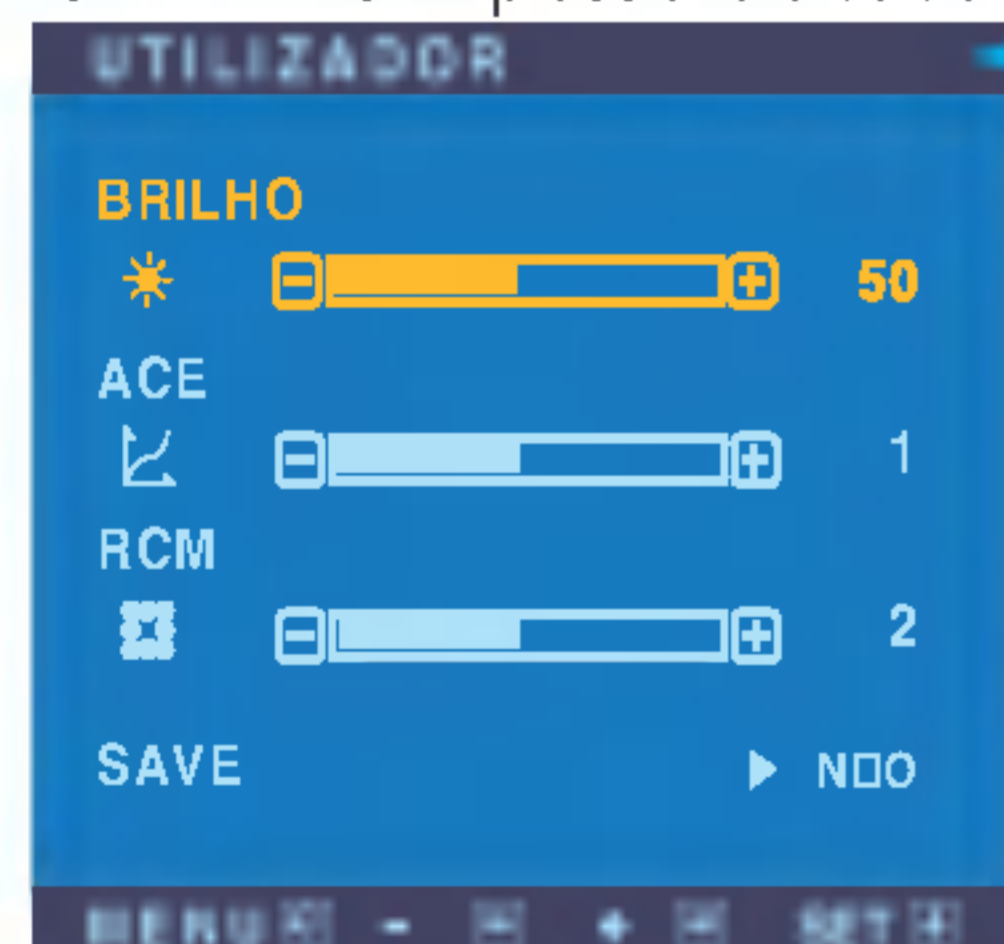

... ● (Brilho): ajusta o brilho da tela.

...**ACE**(Adaptive Clarity Enhancer) : seleciona o modo de nitidez.

...**RCM**(Real Color Management) : seleciona o modo de cores.

- ... Não aplicado
- ... Intensificador de verde
- ... Tonalidade da tela
- ... Intensificador de cor

Selecione o submenu **SAVE** utilizando o **botão SET** e salve o valor **SIM** utilizando os **botões -**.



NORMAL Em condições normais de operação.

Antes de chamar a assistência técnica, verifique os seguintes itens.

Não há imagem	
<ul style="list-style-type: none">● O cabo de alimentação do monitor está conectado?● A luz do indicador de energia está acesa?● O monitor está ligado? O indicador de energia está azul ou verde?● O indicador de energia está laranja?	<ul style="list-style-type: none">• Verifique se o cabo de alimentação está devidamente conectado a tomada de alimentação.• Toque o botão Power (Liga/Desliga).• Ajuste o brilho e o contraste.• Se o computador estiver no modo de economia de energia, tente mover o mouse ou pressionar qualquer tecla do teclado para que a tela apareça.• Tente ligar no PC.
<ul style="list-style-type: none">● A mensagem "FORA DA ESCALA" é exibida na tela?	<ul style="list-style-type: none">• Essa mensagem é exibida quando o sinal do PC (placa de vídeo) está fora da faixa de frequência horizontal ou vertical do monitor. Consulte a seção 'Especificações' deste manual e configure novamente o monitor.
<ul style="list-style-type: none">● Uma mensagem "VERIF SINAL" é exibida na tela?	<ul style="list-style-type: none">• Essa mensagem é exibida quando o cabo de sinal entre o PC e o monitor não está conectado. Verifique o cabo de sinal e tente novamente.

Uma mensagem "OSD BLOQUEADO" é exibida na tela?	
<ul style="list-style-type: none">● A mensagem "OSD LOCKED" é exibida quando você toca o botão MENU?	<ul style="list-style-type: none">• É possível proteger as configurações atuais dos controles, de forma que não possam ser alteradas inadvertidamente. Para desbloquear os controles OSD a qualquer momento, toque o botão MENU por 5 segundos. A mensagem "OSD DESBLOQUEADO" deve aparecer.

A imagem exibida está incorreta

● A posição da imagem está incorreta.

- Toque o botão **AUTO/SET** para ajustar automaticamente a imagem do monitor com uma configuração ideal.
Se os resultados não forem satisfatórios, ajuste a posição da imagem usando os ícones H position e V position na tela.
- Verifique **Painel de controle --> Vídeo --> Configurações** e veja se a frequência ou a resolução foi alterada. Em caso positivo, reajuste a placa de vídeo com a resolução recomendada.

● No fundo da tela, listras ou barras verticais estão visíveis.

- Toque o botão **AUTO/SET** para ajustar automaticamente a imagem do monitor com uma configuração ideal.
Se os resultados não forem satisfatórios, diminua as listras ou as barras verticais usando o ícone **RELOGIO** na tela.

● Qualquer ruído horizontal que apareça em uma imagem ou caractere não é claramente representado.

- Toque o botão **AUTO/SET** para ajustar automaticamente a imagem do monitor com uma configuração ideal.
Se os resultados não forem satisfatórios, diminua as barras horizontais usando o ícone **FASE** na tela.
- Verifique **Painel de controle --> Vídeo --> Configurações** e ajuste o vídeo para a resolução recomendada ou ajuste a imagem do monitor para a definição ideal. Ajuste a resolução das cores para um valor acima de 24 bits (true color).

● A cor da tela é monocromática ou está anormal.

- Verifique se o cabo de sinal está conectado corretamente e use uma chave de fenda para soltá-lo, se necessário.
- Verifique se a placa de vídeo está inserida corretamente no slot.
- Ajuste a resolução das cores para um valor acima de 24 bits (true color) em **Painel de controle - Configurações**.

● A tela pisca.

- Verifique se a tela está configurada no modo entrelaçado. Caso esteja, mude para a resolução recomendada.
- Verifique se a voltagem é suficientemente alta. Ela deve ser superior a **AC100-240V 50/60Hz**.

O driver do monitor foi instalado?

● **O driver do monitor foi instalado?**

- Verifique se o driver do monitor foi instalado a partir do CD (ou disquete) do driver do monitor que acompanha este produto. Ou também é possível fazer um download do driver a partir do web site:
<http://www.lge.com>.

● **Uma mensagem "Monitor desconhecido, monitor Plug&Play (VESA DDC) encontrado" e exibida?**

- Certifique-se de verificar se a placa de vídeo é compatível com a função Plug&Play.

Monitor	17 polegadas (43,2 cm), Flat Panel Active matrix-TFT LCD Revestimento anti-luminosidade 17 polegadas visualizáveis 0,264 mm pixel pitch	
Entrada de sincronismo	Freq. horizontal	30 - 83kHz (Analógico) 30 - 71kHz (Digital)
	Freq. vertical	56 - 75Hz (Automático)
	Forma de entrada	Separado nível TTL, Positivo/Negativo SOG (Sync On Green) (verde indica sincronismo) Digital
Entrada de vídeo	Entrada de sinal	Conector D-Sub de 15 pinos Conector DVI -D
	Forma de entrada	Analógico RGB (0,7Vp-p/75ohm), Digital
Resolução	Máx	DVI Digital: VESA 1280 x 1024@60Hz D-Sub Analógica: VESA 1280 x 1024@75Hz
	Recomendada	VESA 1280 x 1024@60Hz
Plug&Play (conecte e ligue)	DDC 2B	
Consumo de energia	Modo ligado	: 35W
	Modo de dormir	≤ 1W
	Modo desativado	≤ 1W
Dimensões & peso (Com base giratoria)	Largura	37,37 cm / 14,71 polegadas
	Altura	37,76 cm / 14,86 polegadas
	Profundidade	24,00 cm / 9,44 polegadas
	Peso líquido	4,3 kg (9,47 libras)
Movimento giratorio	Vertical	0° ~ 157°
	Altura	6,42 cm (2,52 polegadas)
	Rotação	180° movimento anti-horário (Paisagem -> Retrato)
Entrada de alimentação	12V = 3A	
Adaptador CA/CC	LG. AD-4212L	DVE. DSA-0421S-12 1
Condições ambientais	Condições operacionais	
	Temperatura	10°C a 35°C
	Umidade	10% a 80% sem condensação
	Condições de armazenamento	
Temperatura	-20°C a 60°C	
Umidade	5% a 95% sem condensação	
Base giratoria	Anexada (O), Não-anexada ()	
Cabo de sinal	Anexada (), Não-anexada (O)	
Cabo de alimentação	Conectado à tomada ou ao PC	

NOTA

- As informações contidas neste documento estão sujeitas a alterações sem aviso prévio.

Monitor	19 polegadas (48,18 cm), Flat Panel Active matrix-TFT LCD Revestimento anti-luminosidade 19 polegadas visualizáveis 0,294 mm pixel pitch	
Entrada de sincronismo	Freq. horizontal	30 - 83kHz (Analógico) 30 - 71kHz (Digital)
	Freq. vertical	56 - 75Hz (Automático)
	Forma de entrada	Separado nível TTL, Positivo/Negativo SOG (Sync On Green) (verde indica sincronismo) Digital
Entrada de vídeo	Entrada de sinal	Conector D-Sub de 15 pinos Conector DVI -D
	Forma de entrada	Analógico RGB (0,7Vp-p/75ohm), Digital
Resolução	Máx	DVI Digital: VESA 1280 x 1024@60Hz D-Sub Analógica: VESA 1280 x 1024@75Hz
	Recomendada	VESA 1280 x 1024@60Hz
Plug&Play (conecte e ligue)	DDC 2B	
Consumo de energia	Modo ligado	: 39W
	Modo de dormir	≤ 1W
	Modo desativado	≤ 1W
Dimensões & peso (Com base giratoria)	Largura	42,23 cm / 16,63 polegadas
	Altura	41,01 cm / 16,15 polegadas
	Profundidade	26,10 cm / 10,28 polegadas
	Peso líquido	5,66 kg (12,48 libras)
Movimento giratorio	Vertical	0° ~ 157°
	Altura	70,20 cm (2,83 polegadas)
	Rotação	180° movimento anti-horário (Paisagem -> Retrato)
Entrada de alimentação	12V \equiv 3A	
Adaptador CA/CC	LG. AD-4212L DVE. DSA-0421S-12 1	
Condições ambientais	Condições operacionais	
	Temperatura	10°C a 35°C
	Umidade	10% a 80% sem condensação
	Condições de armazenamento	
Temperatura	-20°C a 60°C	
Umidade	5% a 95% sem condensação	
Base giratoria	Anexada (O), Não-anexada ()	
Cabo de sinal	Anexada (), Não-anexada (O)	
Cabo de alimentação	Conectado à tomada ou ao PC	

NOTA

- As informações contidas neste documento estão sujeitas a alterações sem aviso prévio.

Modos preestabelecidos (Resolução)

● Monitor de 17 polegadas

	Modos de exibição (Resolução)		Freq. horizontal (kHz)	Freq. vertical (Hz)
1	VGA	640 x 350	31,469	70
2	VGA	720 x 400	31,468	70
3	VGA	640 x 480	31,469	60
4	VESA	640 x 480	37,500	75
5	VESA	800 x 600	37,879	60
6	VESA	800 x 600	46,875	75
7	MAC	832 x 624	49,725	75
8	VESA	1024 x 768	48,363	60
9	VESA	1024 x 768	60,023	75
10	MAC	1152 x 870	68,681	75
11	VESA	1152 x 900	61,805	65
*12	VESA	1280 x 1024	63,981	60
13	VESA	1280 x 1024	79,976	75

*Modo Recomendada

● Monitor de 19 polegadas

	Modos de exibição (Resolução)		Freq. horizontal (kHz)	Freq. vertical (Hz)
1	VGA	640 x 350	31,469	70
2	VGA	720 x 400	31,468	70
3	VGA	640 x 480	31,469	60
4	VESA	640 x 480	37,500	75
5	VESA	800 x 600	37,879	60
6	VESA	800 x 600	46,875	75
7	MAC	832 x 624	49,725	75
8	VESA	1024 x 768	48,363	60
9	VESA	1024 x 768	60,023	75
10	MAC	1152 x 870	68,681	75
11	VESA	1152 x 900	61,805	65
*12	VESA	1280 x 1024	63,981	60
13	VESA	1280 x 1024	79,976	75

*Modo Recomendada

Indicator

MODO	LED Colorido
Modo ligado	Azul
Modo de dormir	Ambar
Modo desativado	Off

Como instalar o rack na parede

Este monitor atende às especificações de placas de suporte de interface compatíveis com VESA.

< Acessórios >

1 Guia de instalação

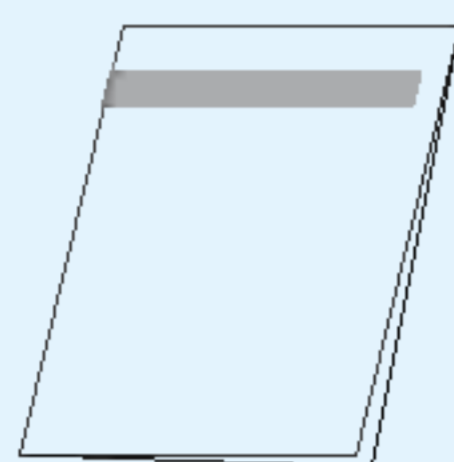

2 Rack

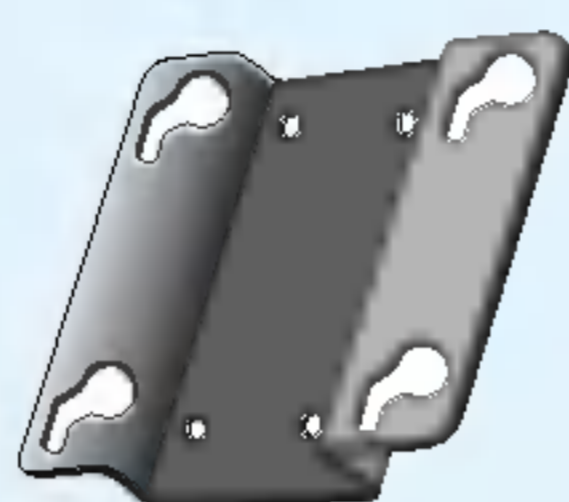

3 Bucha - 4EA



4 Parafusos para o rack de parede - 4EA



5 Parafusos para o rack fixo do monitor - 4EA



⇒ Essa visão traseira representa um modelo geral; o seu monitor pode ter um aspecto diferente do mostrado.

1

- Marque os locais em que os racks 2 serão montados na parede e fure quatro orifícios de 40 mm ou mais profundo na parede.
- Defina o local do rack em um espaço a 0°~10° abaixo do nível dos olhos do usuário.
- Limpe os orifícios antes de inserir as 3 buchas a mesma profundidade.

1

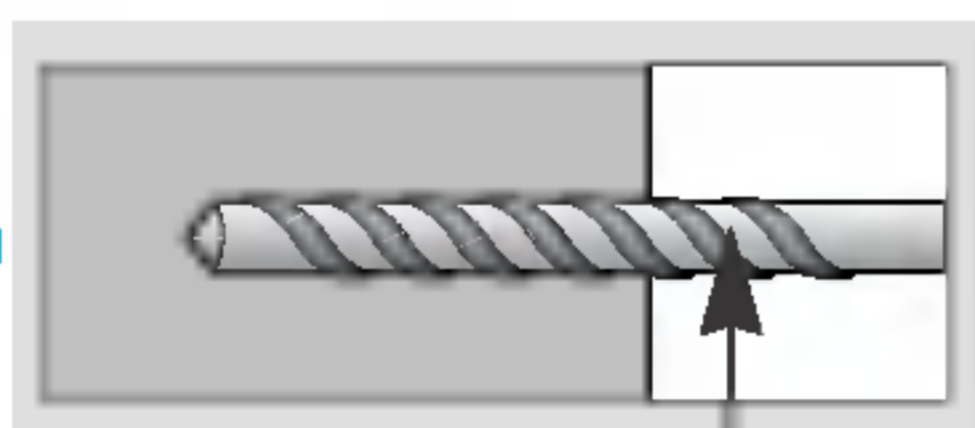

Broca

2

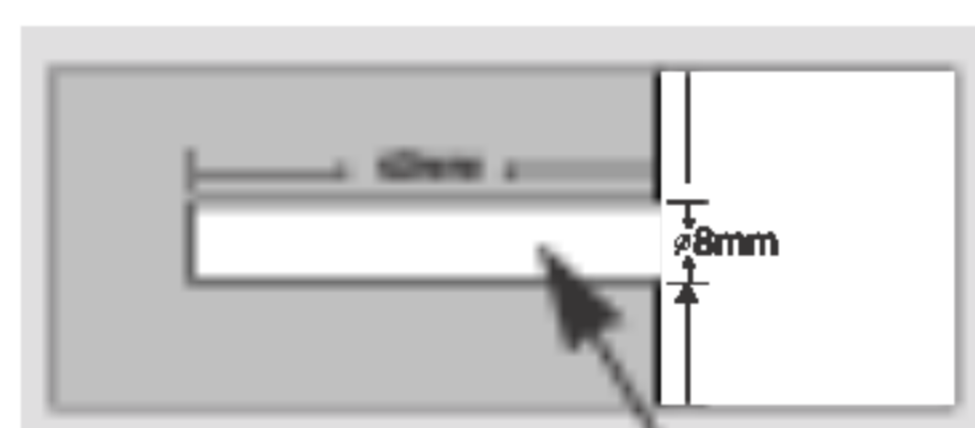

Orifício

3

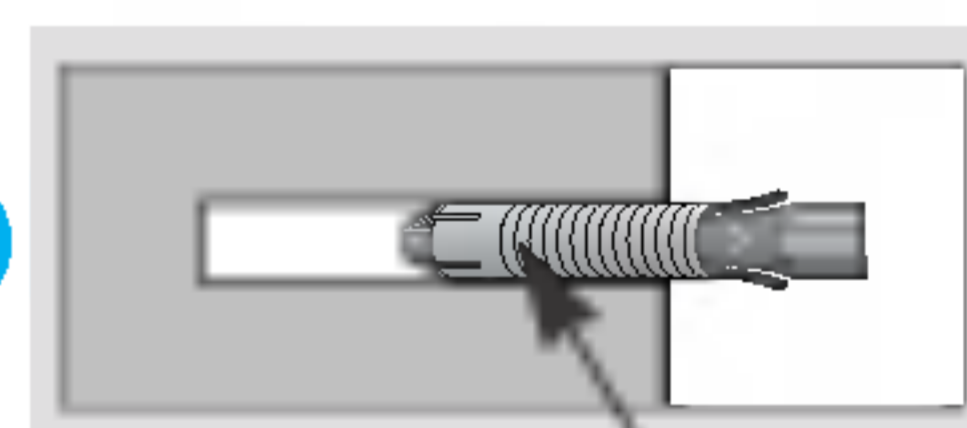

3 Bucha

2

- Segure os racks junto a parede 2 onde as buchas foram inseridas e aperte os parafusos 4, conforme mostrado.

4 Parafusos para o rack de parede

Parede

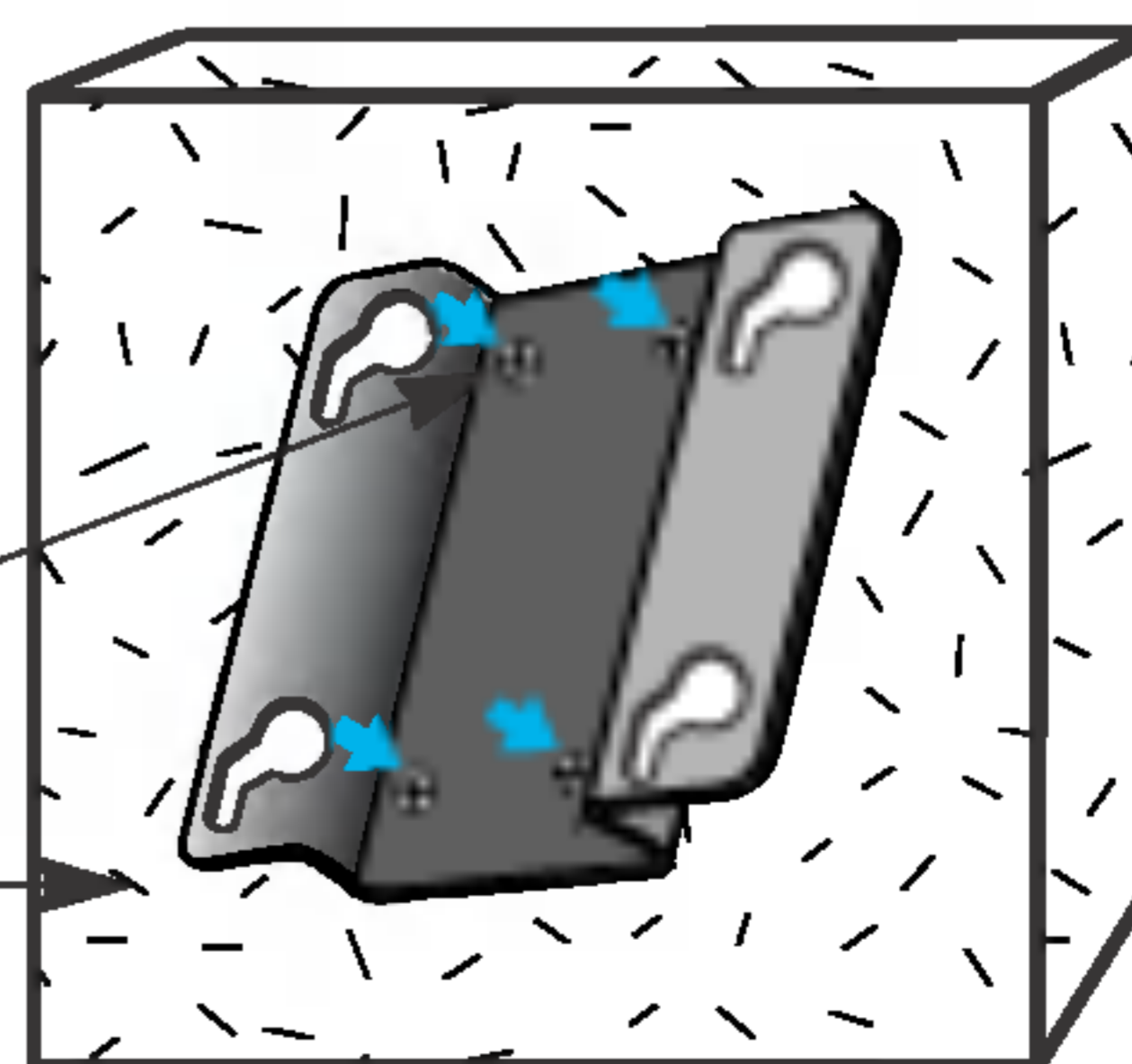

Como instalar o rack na parede

3

- Coloque o monitor sobre uma superfície macia com a parte da tela voltada para baixo.
- Para prender um suporte, empurre o obturador dobrável até ouvir um “clique”, usando uma moeda ou uma chave de fenda no formato “-”, enquanto pressiona a base para baixo, na direção do monitor.

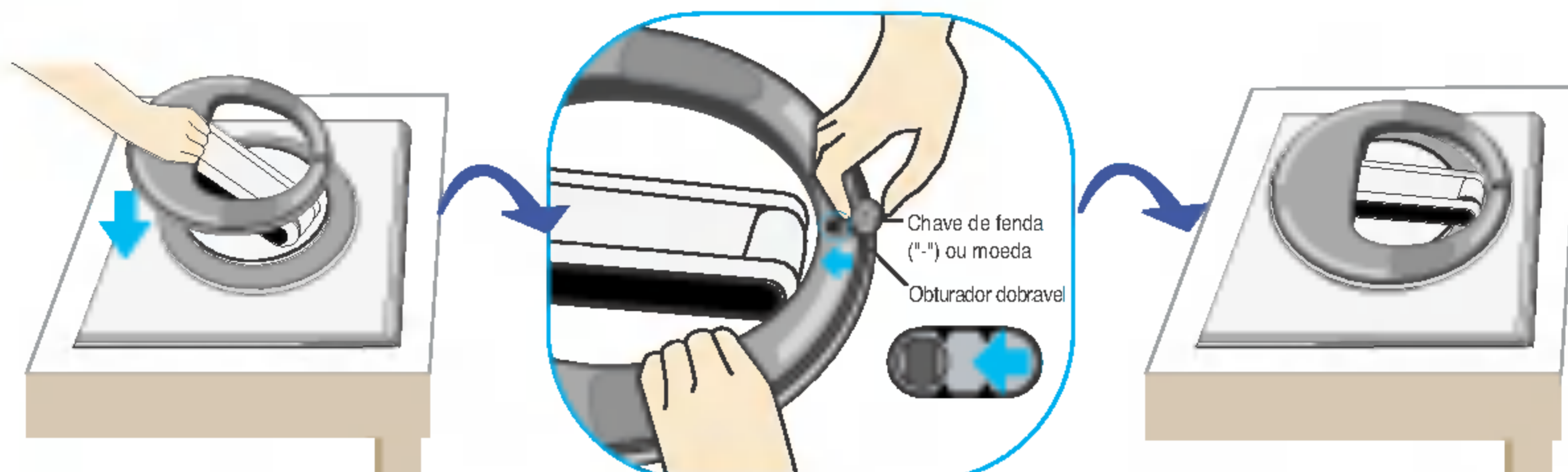

4

- Aperte os quatro parafusos 5 até a metade nos orifícios da base, segure os dois parafusos na parte inferior para empurrá-los e, em seguida, aperte os parafusos até o final.

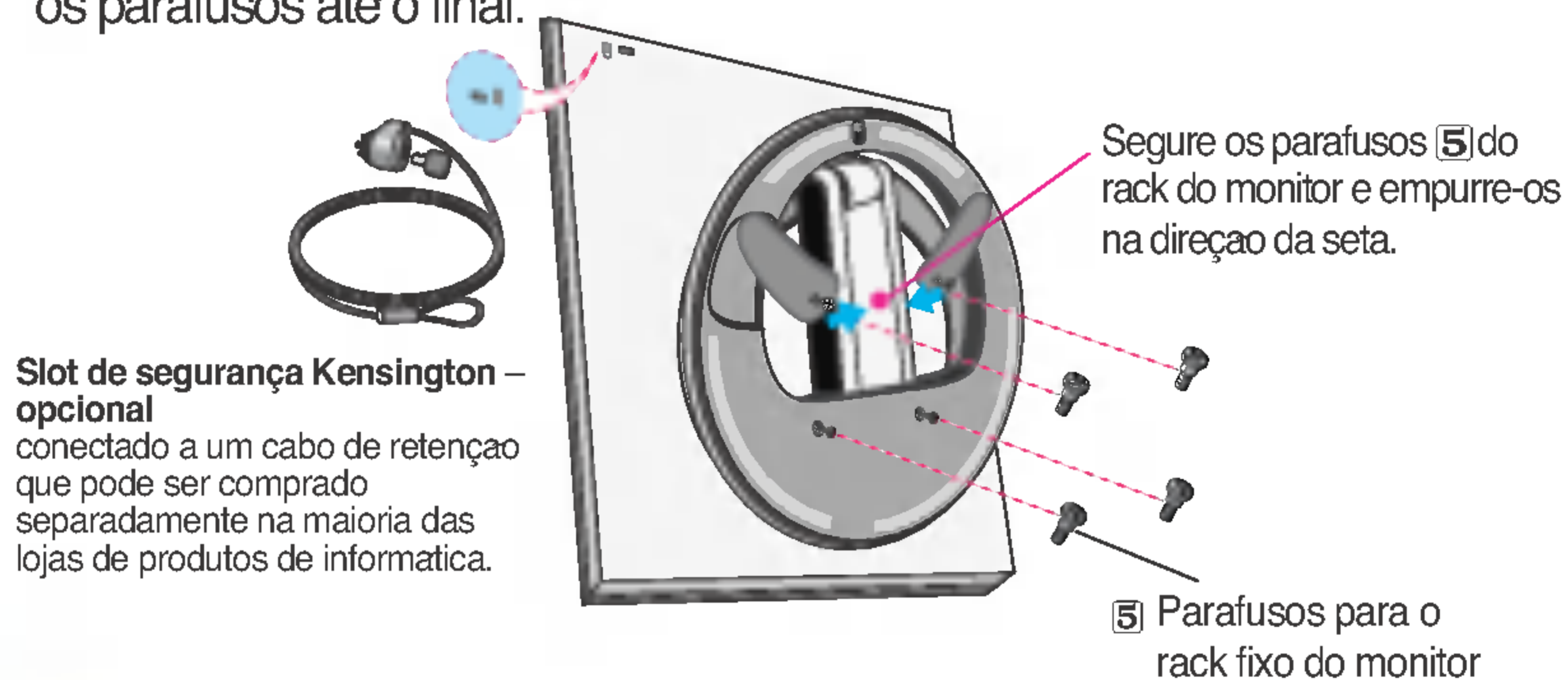

5

- Alinhe os parafusos da base com os encaixes do rack 2. Em seguida, fixe a base deslizando-a até a extremidade do encaixe.
- Gire a tela do monitor aproximadamente 180° para que o receptáculo de conexão do cabo fique voltado para baixo.

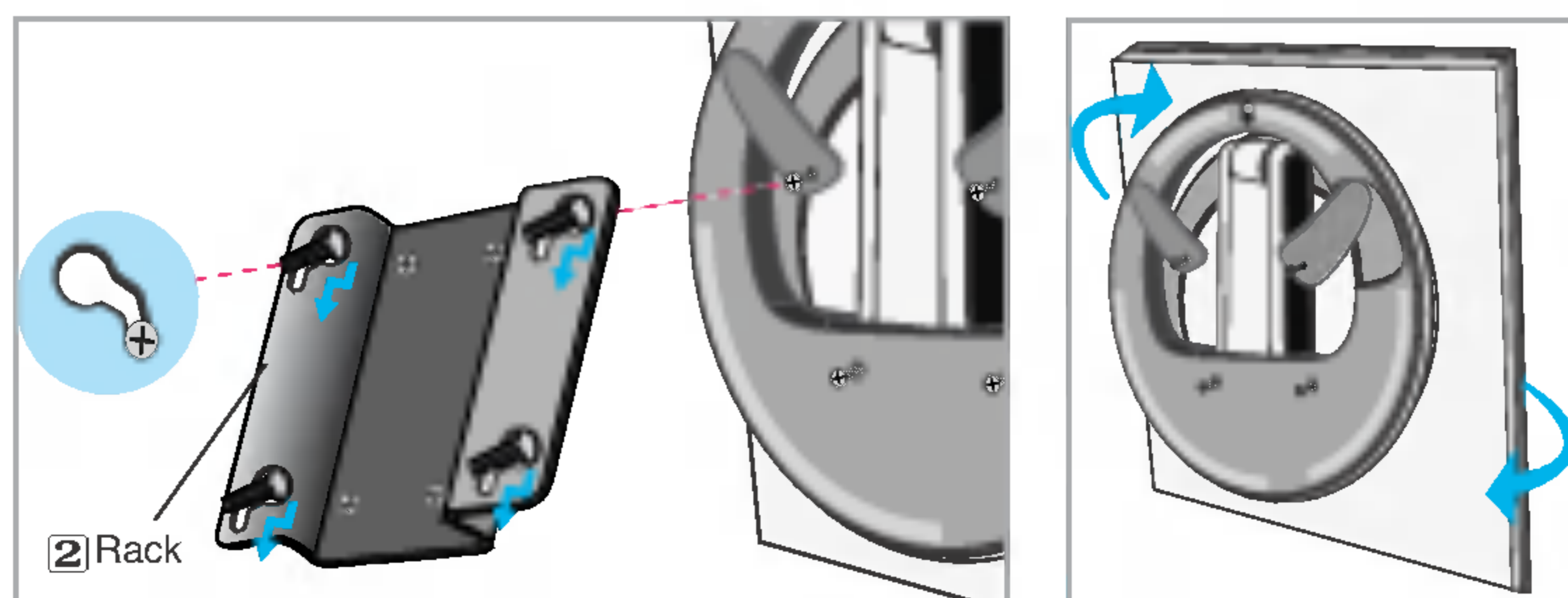

Digitally yours ■■■■■■■■■■

