



Жидкокристаллический телевизор

Руководство пользователя

МОДЕЛЬ: RZ-37LZ55



Перед изучением данного руководства и началом работы с телевизором внимательно прочитайте **Information Manual (Инструкцию пользователя)**.

Сохраните его для использования в будущем. Запишите номер модели и серийный номер телевизора. Когда вам понадобится техническое обслуживание телевизора, посмотрите на табличке, прикрепленной к задней крышке, и сообщите в сервисный центр следующую информацию.

Принадлежности

Проверьте наличие следующих принадлежностей, поставляемых с телевизором. Если какой-то принадлежности не хватает, обратитесь к продавцу продукта.

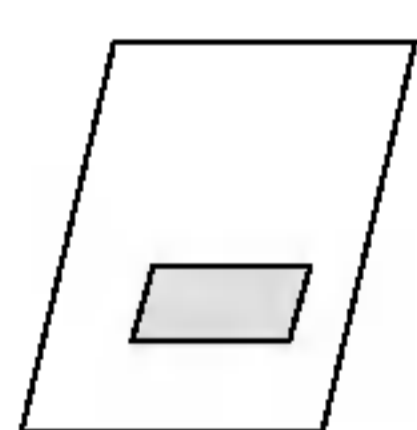

Руководство пользователя

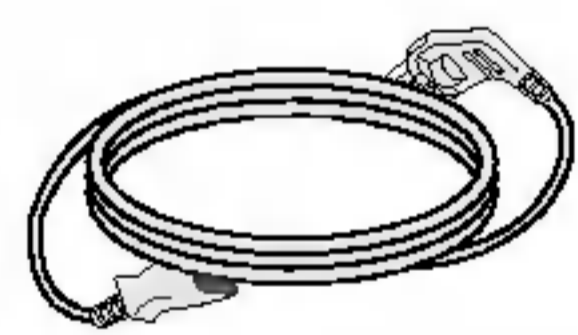

Кабель питания

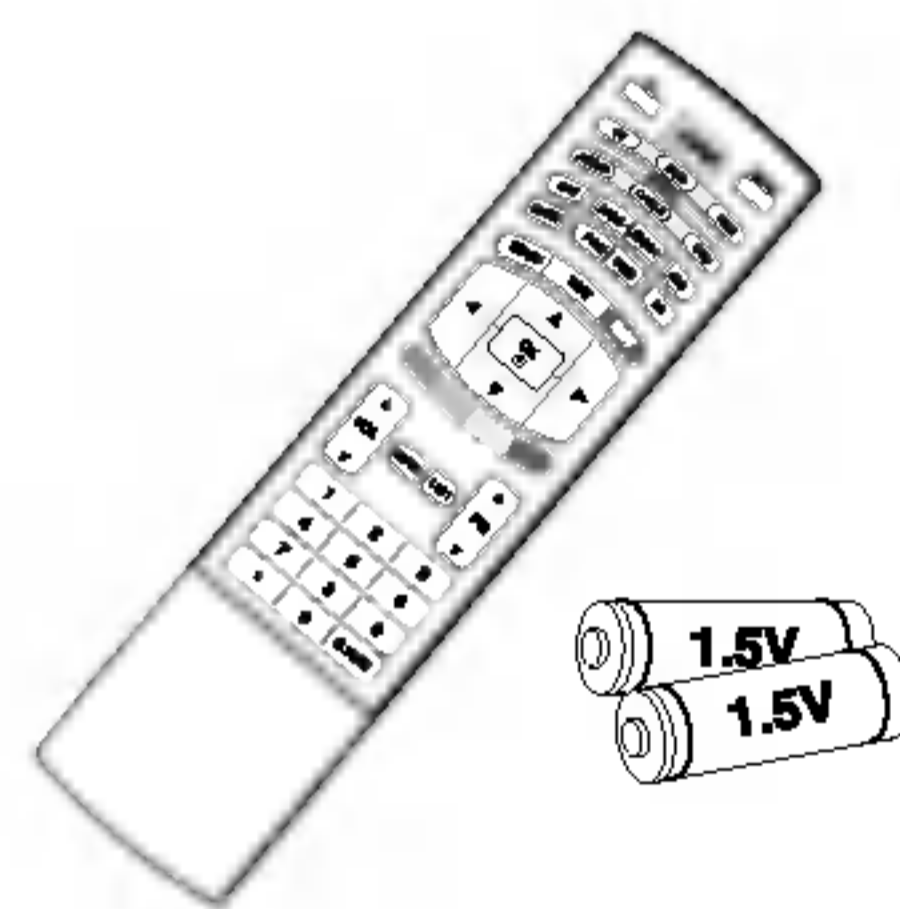

Пульт дистанционного управления и батареи



Зажимной хомут



Кабель D-sub (ПК)

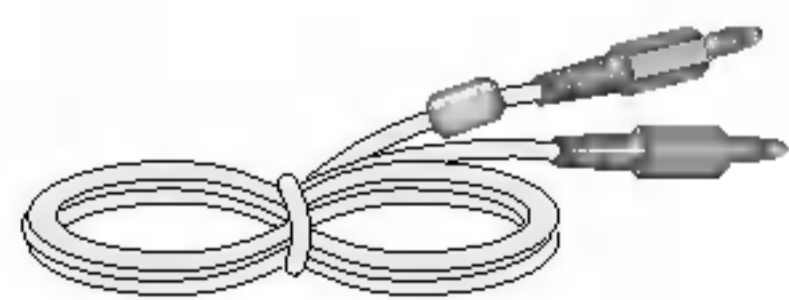

Аудиокабель (ПК)



2 винта для кронштейнов телевизора

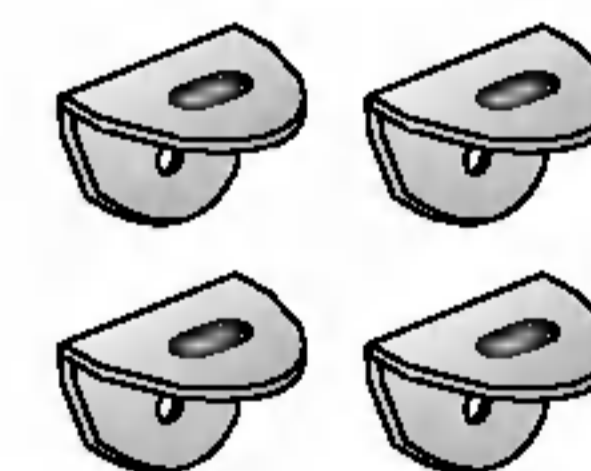

2 кронштейна для телевизора,
2 настенных кронштейна

Содержание

Введение

- 2 Принадлежности
- 5 **Элементы управления**
- 6 **Варианты подключения**
- 7 **Функции клавиш пульта дистанционного управления**

Установка

- 10 **Основные подключения**
- 12 **Подключение к внешнему оборудованию**
 - 12 Подключение антенны
 - 12 Гнездо наушников
 - 13 Настройка видеомэгнитофона
 - 15 Установка DVD-проигрывателя
 - 16 Установка приставки (STB, Set-Top Box)
 - 17 Установка кабельного телевидения
 - 19 Настройка источника внешнего видеосигнала
 - 20 Настройка ПК
 - 21 Поддерживаемые разрешения экрана
 - 21 Подключение кабеля питания

Режим работы

Управление основными функциями телевизора

- 22 Включение и выключение телевизора
- 22 Настройка громкости
- 22 Выбор программы
- 22 Выбор языка экранной информации
- 23 Настройка экранного меню OSD

Настройка на телевизионные станции

- 24 Автоматическая настройка на телевизионные станции
- 25 Ручная настройка на станции
- 26 Точная настройка
- 26 Присвоение названия станции
- 27 Редактирование программ
- 28 Любимый канал
- 28 Вызов таблицы программ

Настройка изображения

- 29 Изображение
- 29 CSM (запоминание настройки цвета)
- 30 **XD** Функция
- 30 ACM (Активное управление цветом)
- 31 sRGB
- 31 Ручная настройка картинки

Настройка звука

- 32 Режим состояния звука
- 32 SRS WOW (Система объемного звучания)
- 33 AVL (Автоматическая настройка громкости)
- 33 Ручная настройка звука
- 34 Телевизионный динамик
- 35 I/II

Меню времени

- 36 Установка часов
- 36 Время включения/выключения
- 37 Auto Sleep (Автоотключение)
- 37 Таймер 'сон'

| | | | |
|------------------------------|------------------------|---|-------------------------------------|
| Режим работы | Меню функций | 38 | Вход |
| | | 38 | Электронный замок от детей |
| | | 39 | XD Demo |
| | | | |
| | Меню Экранные (SCREEN) | 40 | Auto Configure (Автоподстройка) |
| | | 40 | Фаза настройки |
| | | 41 | Режим XGA |
| | | 41 | Масштабирование размера изображения |
| | | 42 | Формата изображения (ARC) |
| | | 43 | Положение экрана |
| 43 | | Cinema (Кинотеатр) | |
| 44 | | NR (Подавление помех) | |
| | 45 | СБрос | |
| | | | |
| Телетекст | 46 | Включение и выключение функции телетекста | |
| | 46 | Простой текст | |
| | 46 | Текст СВЕРХУ (не во всех моделях) | |
| | 47 | БЫСТРЫЙ ТЕКСТ | |
| | 47 | Специальные функции телетекста | |
| <hr/> | | | |
| Справочная информация | 48 | Настройка внешнего устройства управления; RS-232C | |
| | 52 | ИК-коды | |
| | 54 | Программирование пульта дистанционного управления | |
| | 55 | Программирование кодов | |
| | 57 | Устранение неисправностей | |
| | 59 | Спецификации продукта | |

Введение

Элементы управления

- На рисунке показана упрощенная схема передней панели телевизора.
- Приведенная здесь схема может несколько отличаться от реальной.

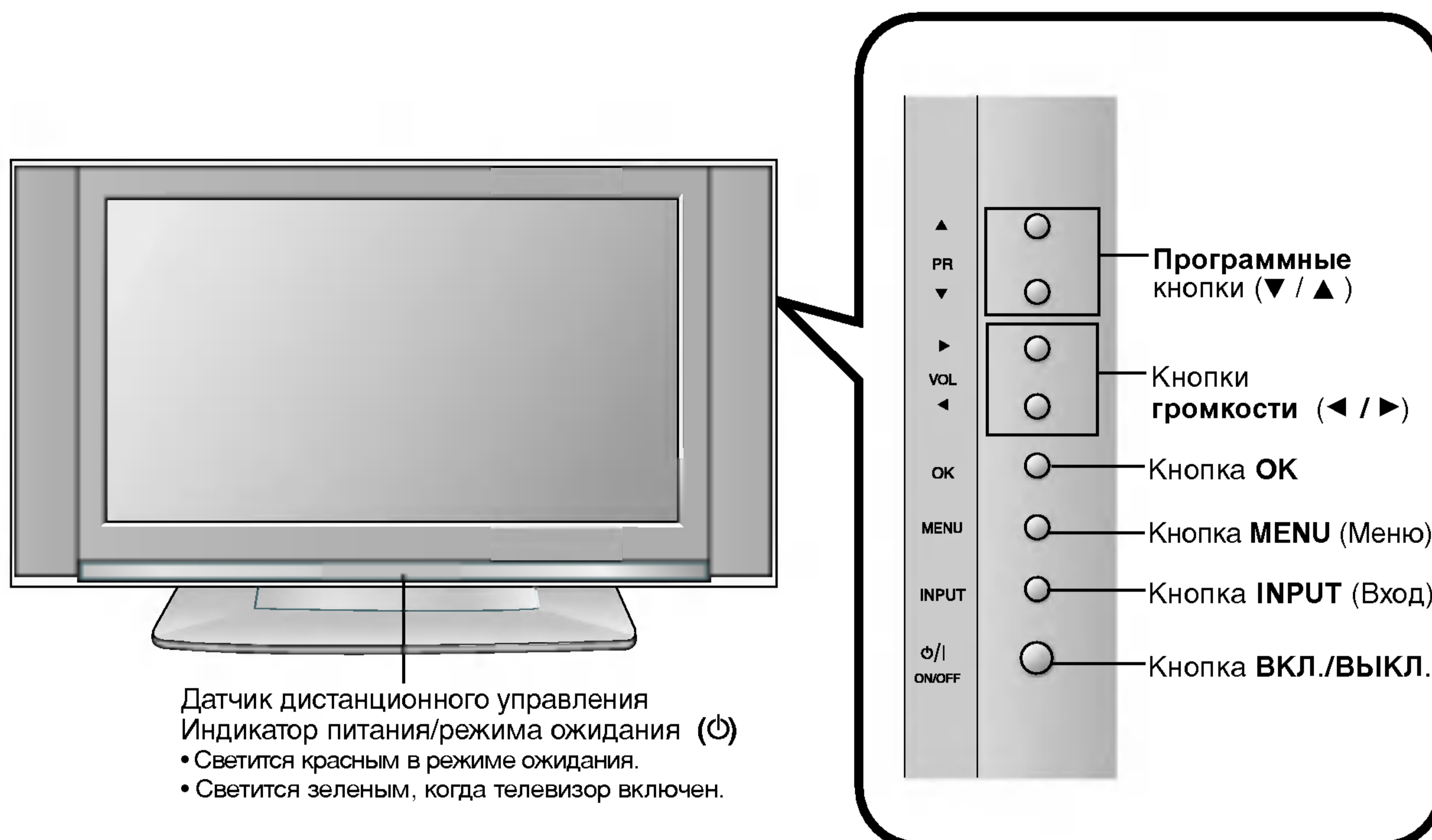

Введение

Варианты подключения

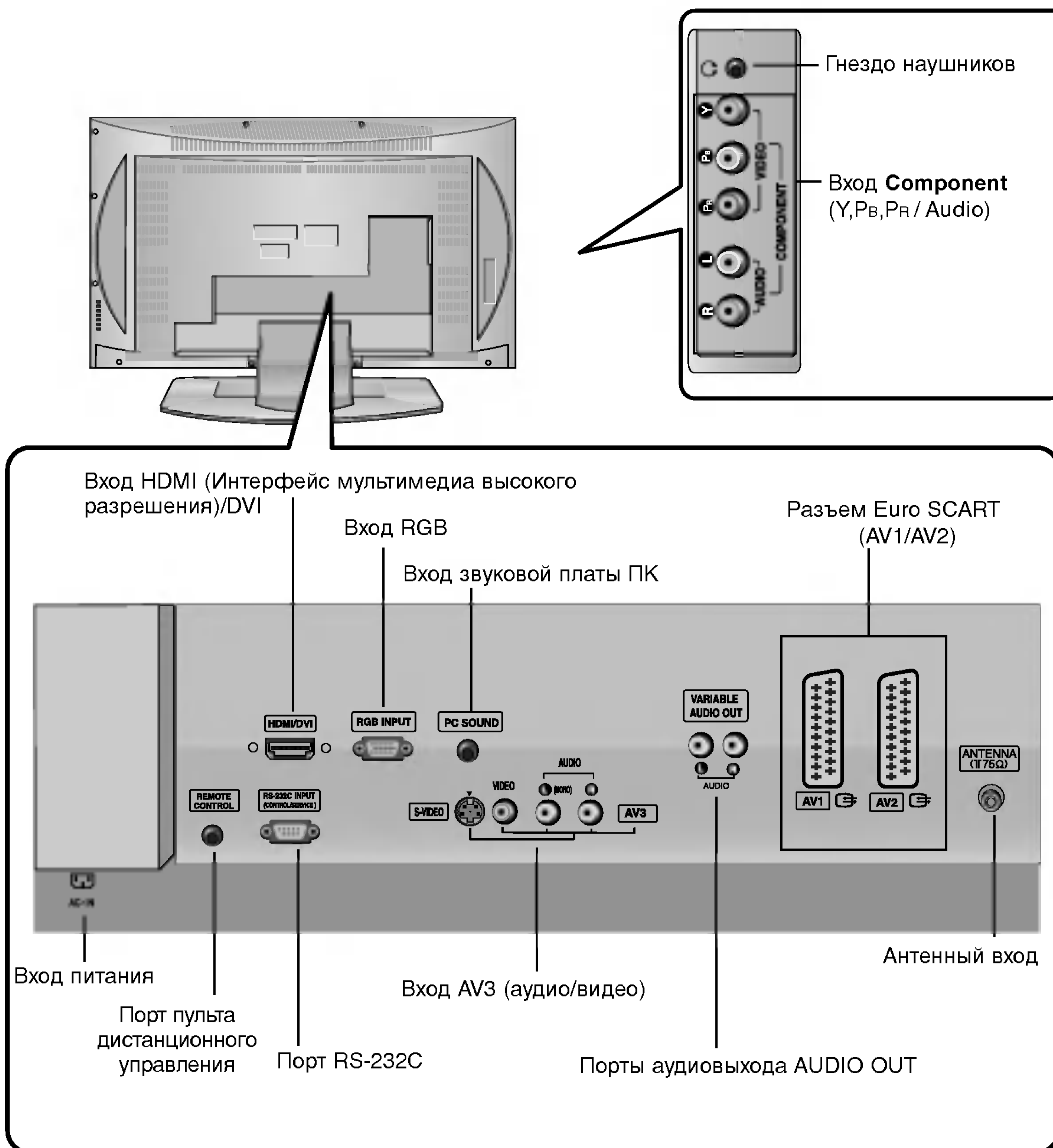

Введение

Функции клавиш пульта дистанционного управления

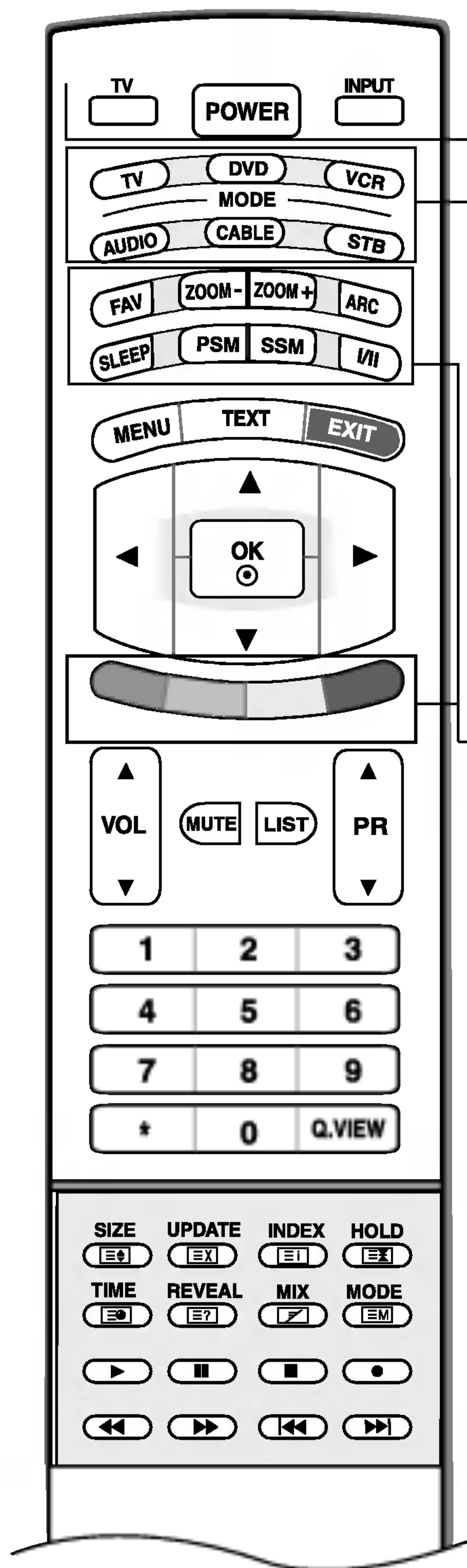

TV (ТВ)

Возврат в просмотр телесигнала из любого режима.

POWER (ПИТАНИЕ)

Нажатие этой кнопки переводит телевизор из режима ожидания в режим **Включено** или из режима **Выключено** в режим ожидания.

INPUT (Входной сигнал)



Если нажать эту кнопку один раз, на экране будет показан источник входного сигнала, как показано на рисунке.

Чтобы выбрать нужный источник сигнала (**TV, AV1, AV2, AV3, S-Video, Component, RGB PC/RGB DTV** или **HDMI PC/ HDMI DTV**), нажимайте кнопку **▲ / ▼**, а затем нажмите **OK** для подтверждения выбора.

MODE (Режим)

Выбор режим дистанционного управления: TV (Телевизор), DVD (DVD-проигрыватель), VCR (Видеомагнитофон), AUDIO (Аудио), CABLE (Кабельное ТВ) или STB (Приставка).

FAVOURITE (Любимые программы)

Выводит заранее определенные избранные программы (см. стр. 28).

ZOOM - / ZOOM +

Увеличивает или уменьшает основной размер изображения.

ARC (Управление коэффициентом пропорциональности)

Выбор необходимого формата картинки (см. стр. 42).

SLEEP (Автоотключение)

Установка таймера автоотключения (см. стр. 37).

PSM (Запоминание настройки картинки)

Вызов предпочтительных настроек для отображения картинки (см. стр. 29)

SSM (Запоминание настройки звука)

Вызов предпочтительных звуковых настроек (см. стр. 32)

I/II

• Выбор выходного аудиосигнала.

***ЦВЕТНЫЕ КНОПКИ.** Эти кнопки используются для работы с телетекстом (только для моделей телевизоров, поддерживающих ТЕЛТЕКСТ) или для редактирования программ.

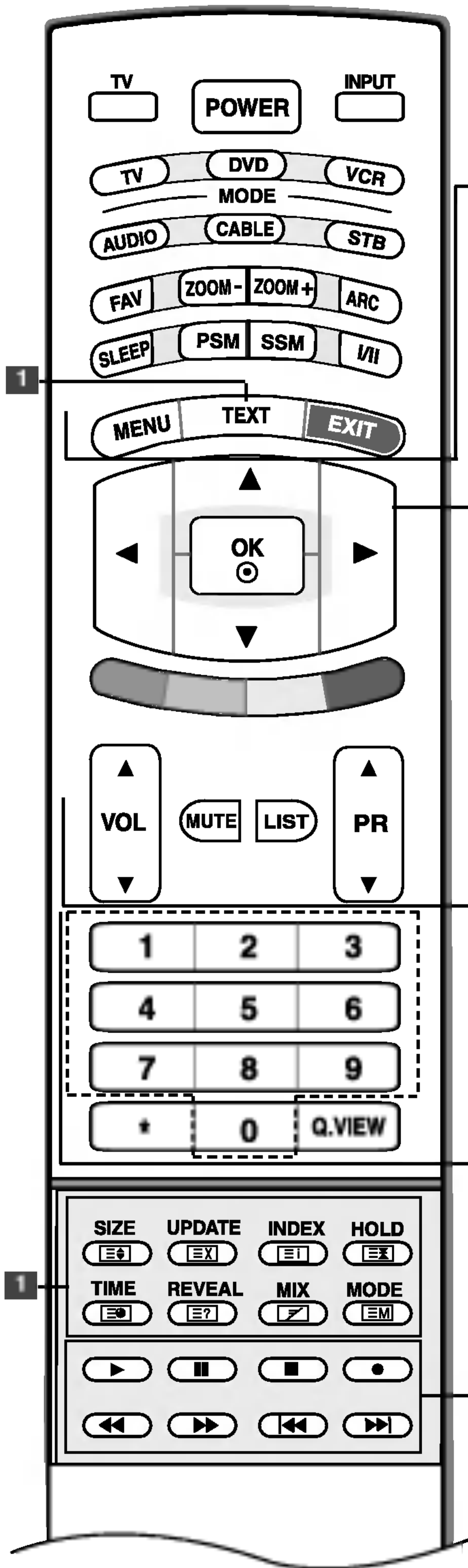

MENU (Меню)
Выбор меню.

1 Кнопки ТЕЛЕТЕКСТА

Эти кнопки используются для работы с телетекстом.
Более подробно см. раздел "Телетекст" (стр. 46)

EXIT (Выход)

Сброс всех настроек на экранах и возврат в просмотр ТВ из любого меню.

▲ / ▼ / ◀ / ▶ (Кнопки вверх/вниз/влево/вправо)

Выбор или настройка элемента меню.

OK

Подтверждение выбора или отображение текущего режима.

VOL (Громкость) ▲ / ▼

Настройка громкости.

MUTE (Отключение звука)

Включение и отключение звука.

LIST

Выводит на экран таблицу программ. (см. стр.28).

PR (Программа) ▲ / ▼

Выбор программы.

Цифровые кнопки 0 – 9

- Выбор программы.
- Выбор пронумерованных элементов в меню.

Q.VIEW (Быстрый просмотр)

Возврат к ранее просматриваемой программе.

Кнопки управления VCR/DVD

Управляет видеомэгафоном или DVD-проигрывателем марки LG.

Введение

Функции клавиш пульта дистанционного управления

Установка батарей

- 1** Откройте крышку отсека для батарей с задней стороны пульта дистанционного управления.

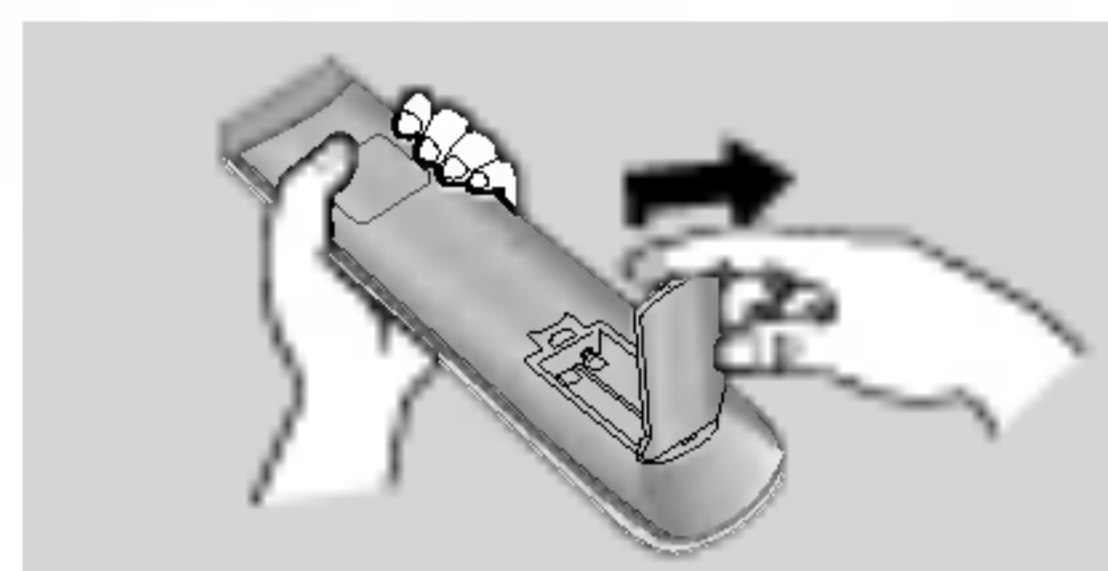

- 2** Вставьте две батареи типа AA 1,5 В, соблюдая полярность ("плюс" к "плюсу", "минус" к "минусу"). Не вставляйте старые или использованные батареи вместе с новыми.

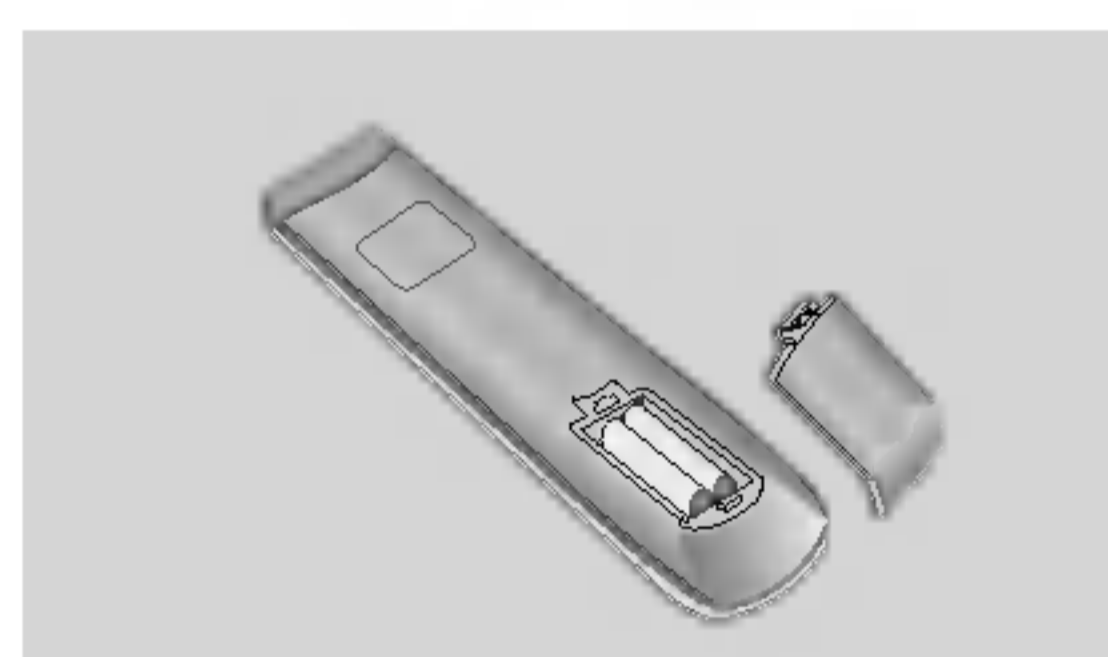

- 3** Закройте крышку.

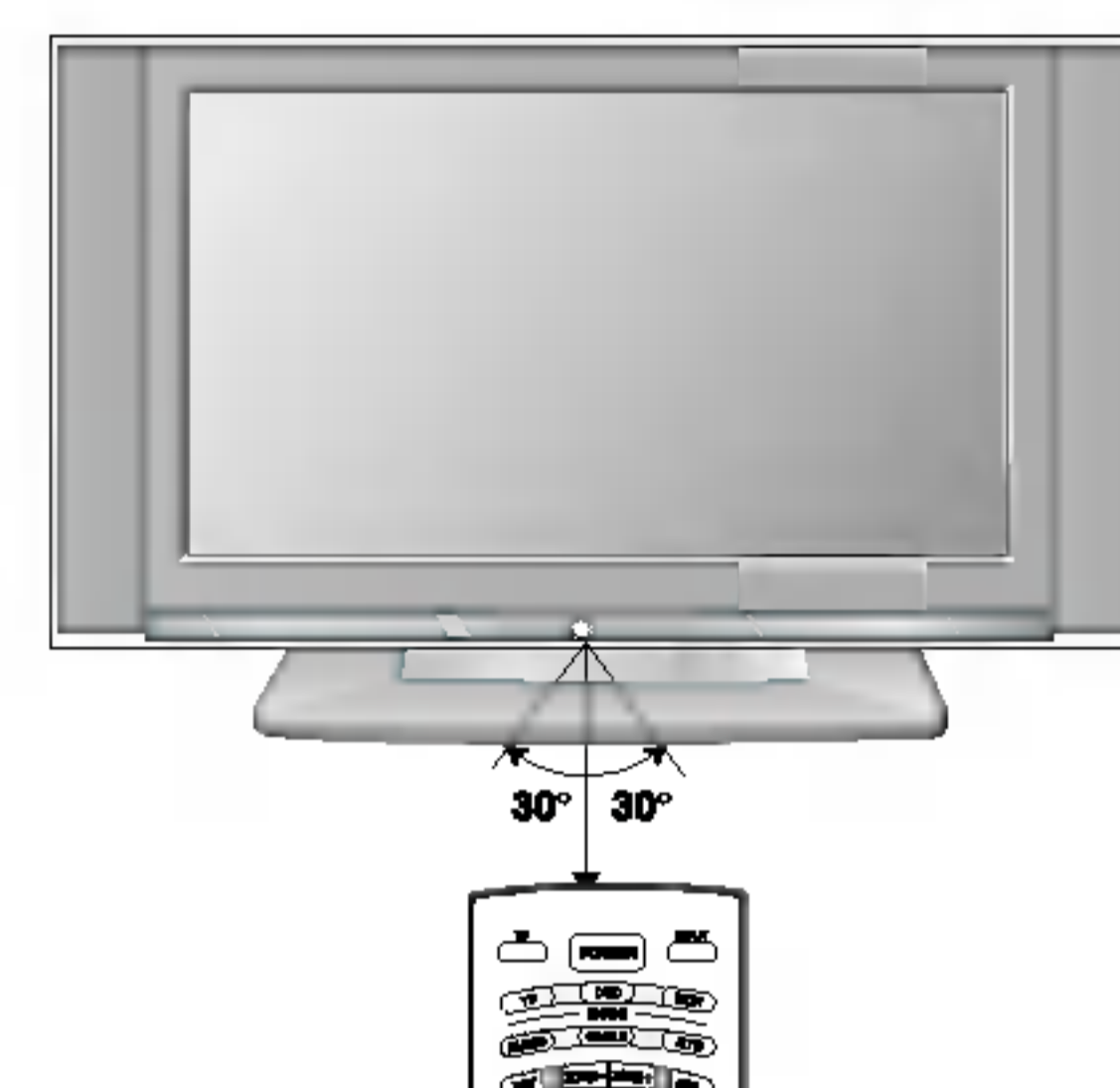
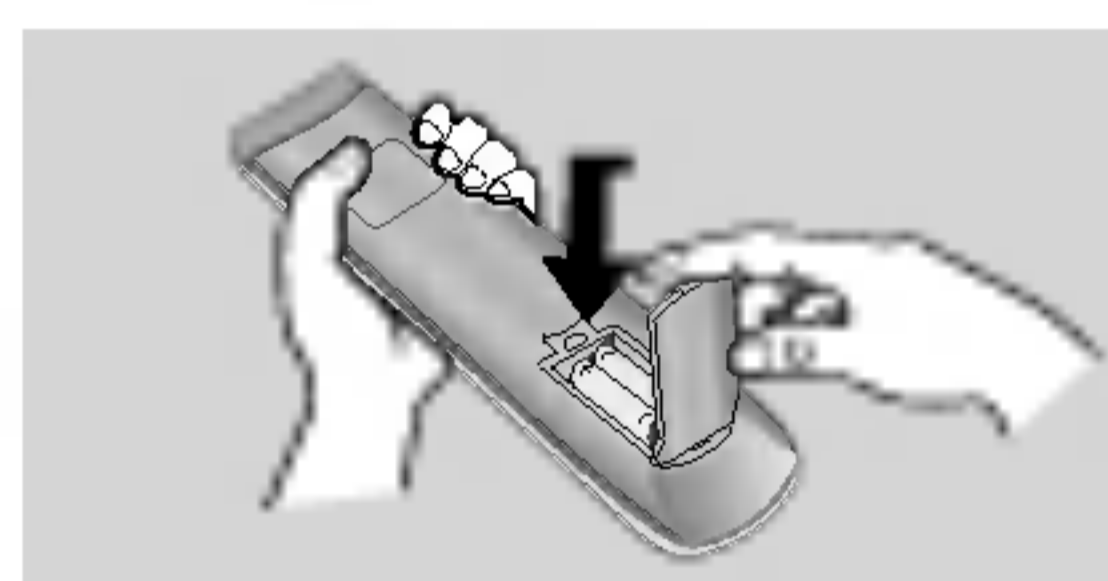

- * Пульт можно использовать на расстоянии 7 м от телевизора и под углом в 30 градусов (слева и справа/вверх/вниз).

* Выбрасывайте использованные батареи только в специально отведенные для мусора места, чтобы не загрязнять окружающую среду.

Установка

Основные подключения

Подсоедините все необходимые кабели.
Подсоедините кабели и аккуратно заправьте их в держатель.

Для подключения дополнительного оборудования см. раздел **Подключение к внешнему оборудованию**.

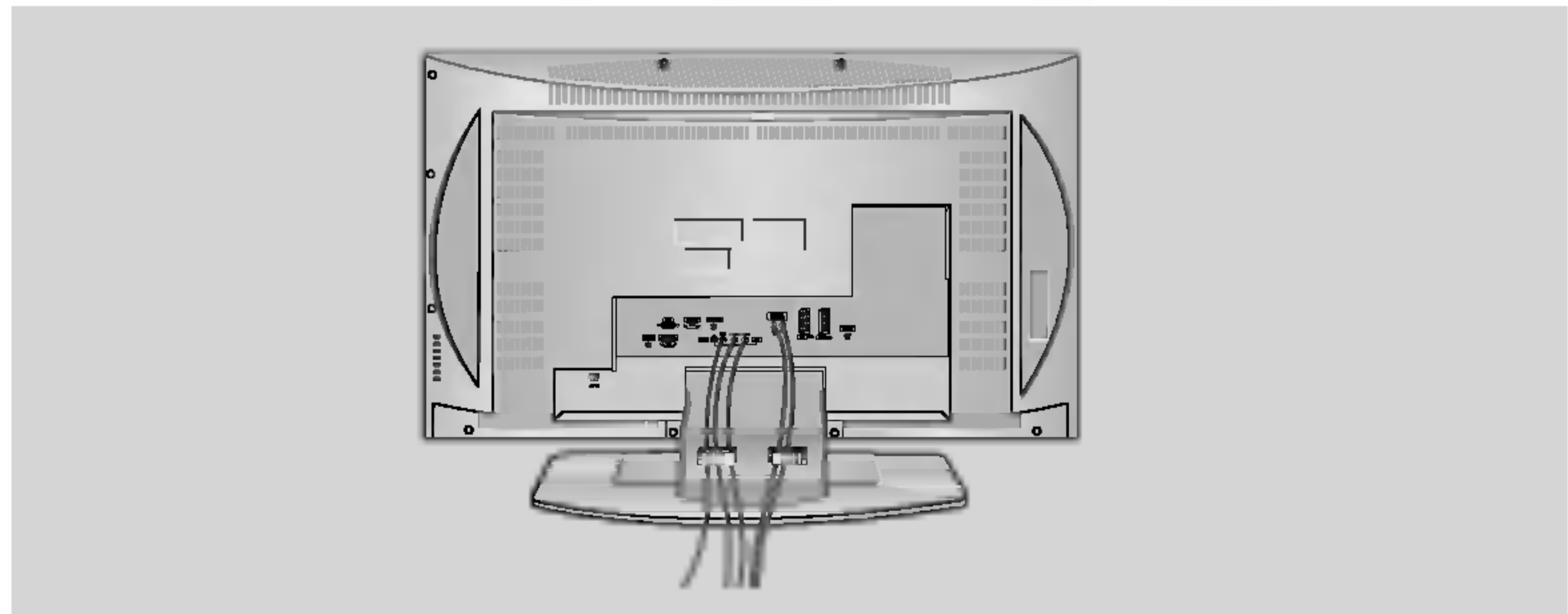

Протяните кабели через отверстие в телевизоре и скрепите их вместе с помощью зажимного хомута.

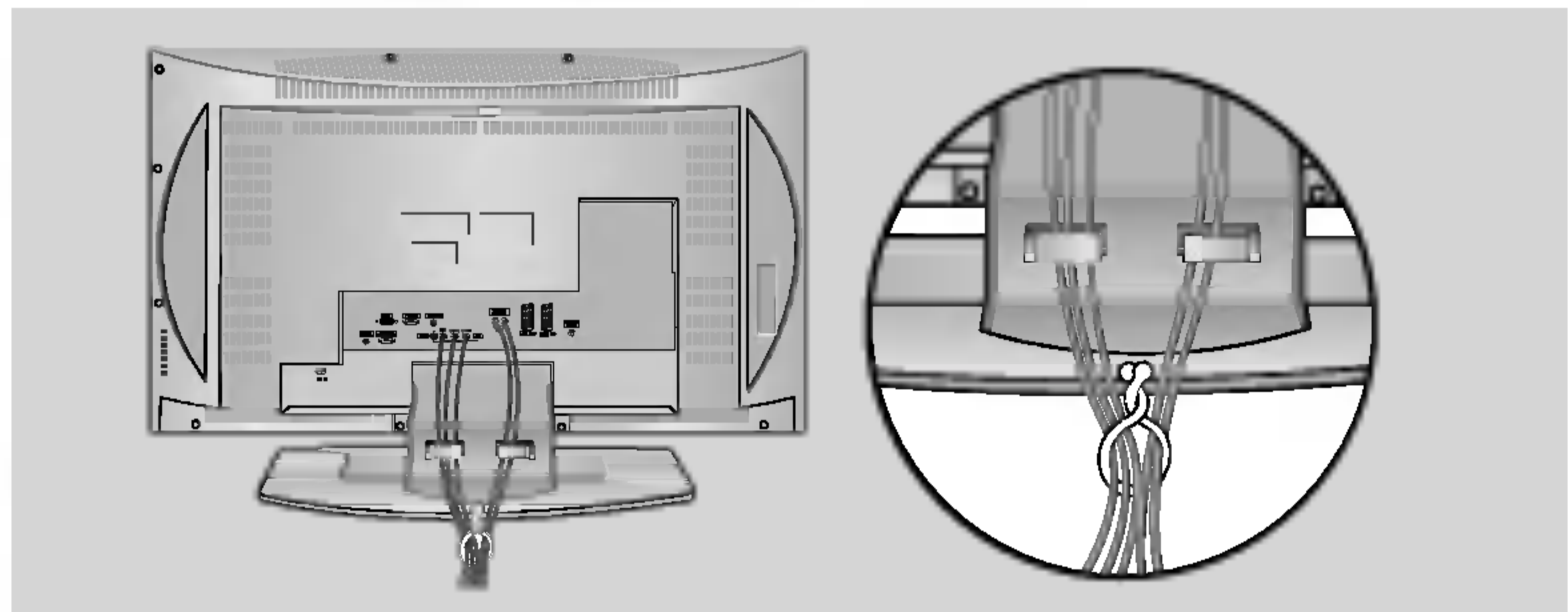

Монтаж на стену: горизонтальное размещение



Для обеспечения необходимой вентиляции необходимо предусмотреть 10-сантиметровый зазор от боковых и задней стенок телевизора до стены. Подробные инструкции по настенному монтажу можно получить у продавца. Рекомендуется прочитать дополнительную инструкцию по установке и регулировке наклонного настенного кронштейна.

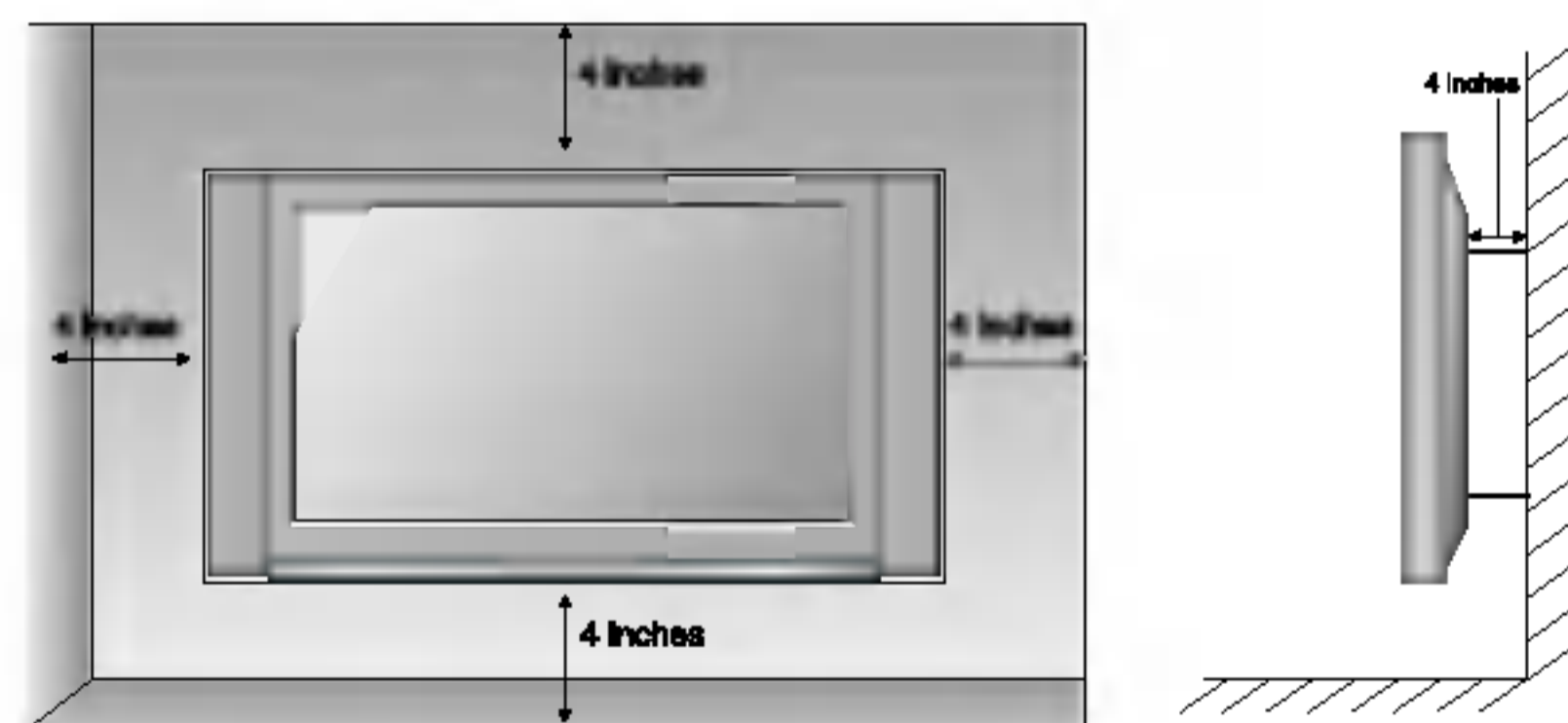

Настольное размещение на подставке

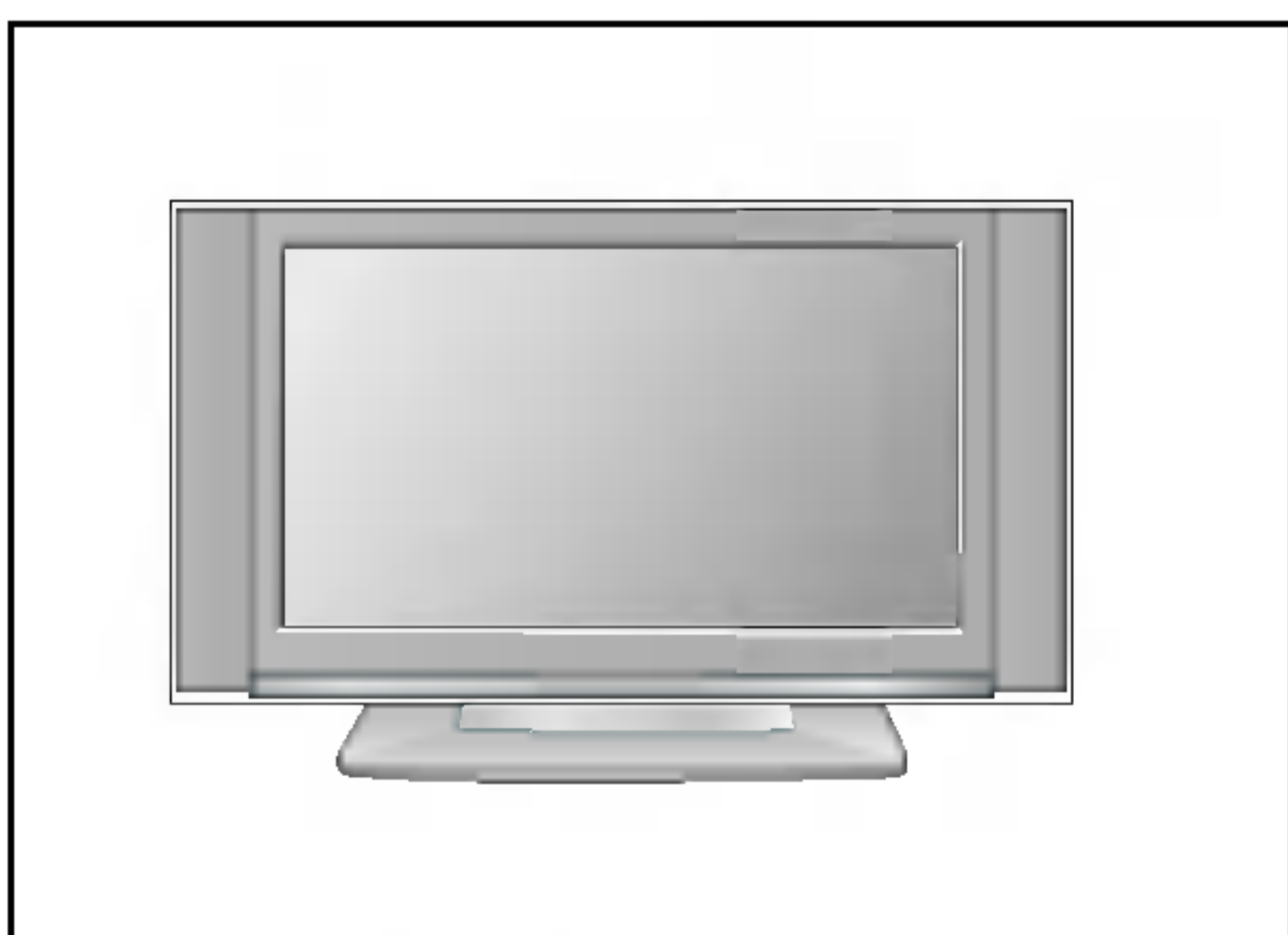

Для обеспечения необходимой вентиляции необходимо предусмотреть 10-сантиметровый зазор от боковых и задней стенок телевизора до стены.

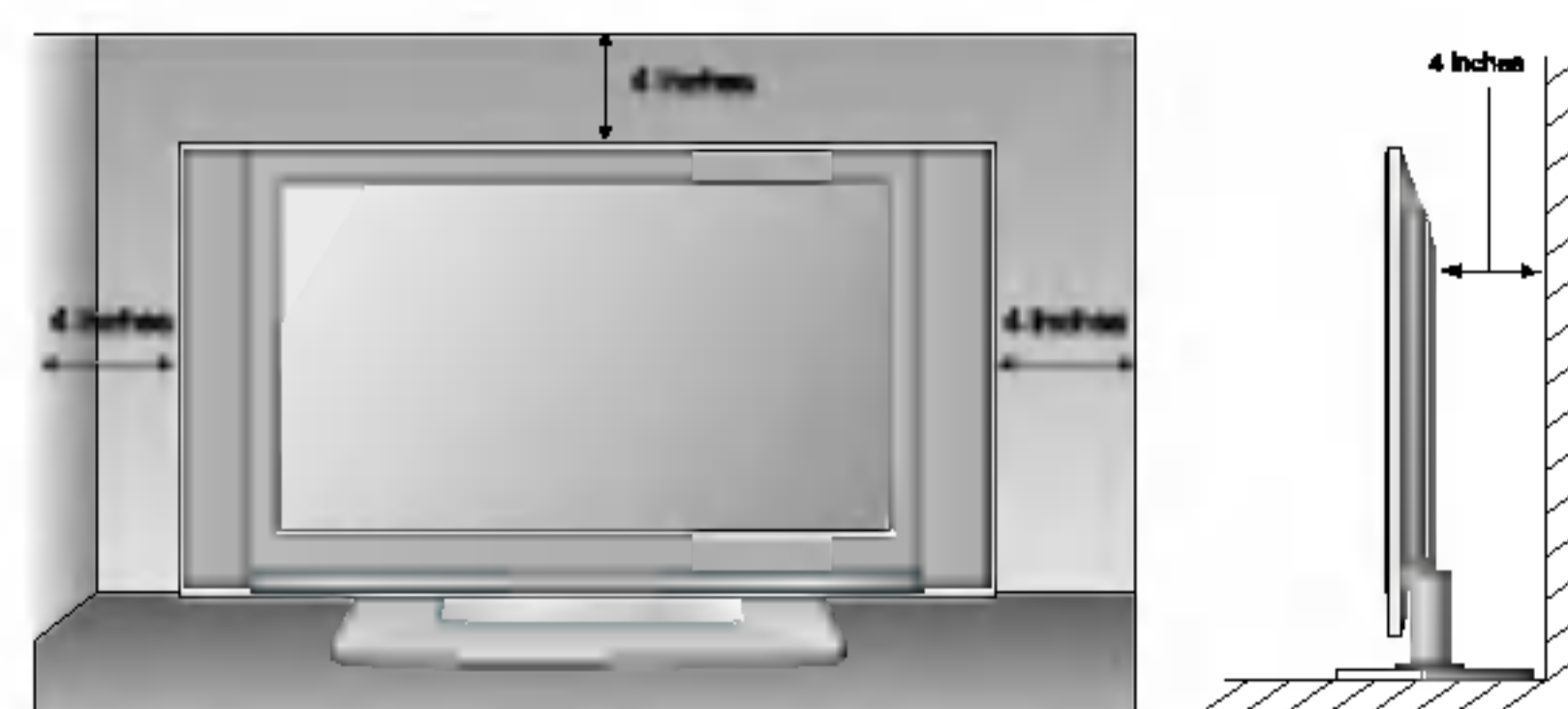

Как правильно закрепить устройство на стене, чтобы не допустить опрокидывания

- Устанавливайте устройство ближе к стене, чтобы оно не перевернулось при толчке назад.
- Ниже приведены инструкции по правильной установке устройства путем надежного закрепления на стене так, чтобы оно не упало, если потянуть его на себя. Это исключит возможность падения устройства и травмирования людей, а также предотвратит повреждение устройства, вызванное падением. Не позволяйте детям забираться на устройство или висеть на нем.

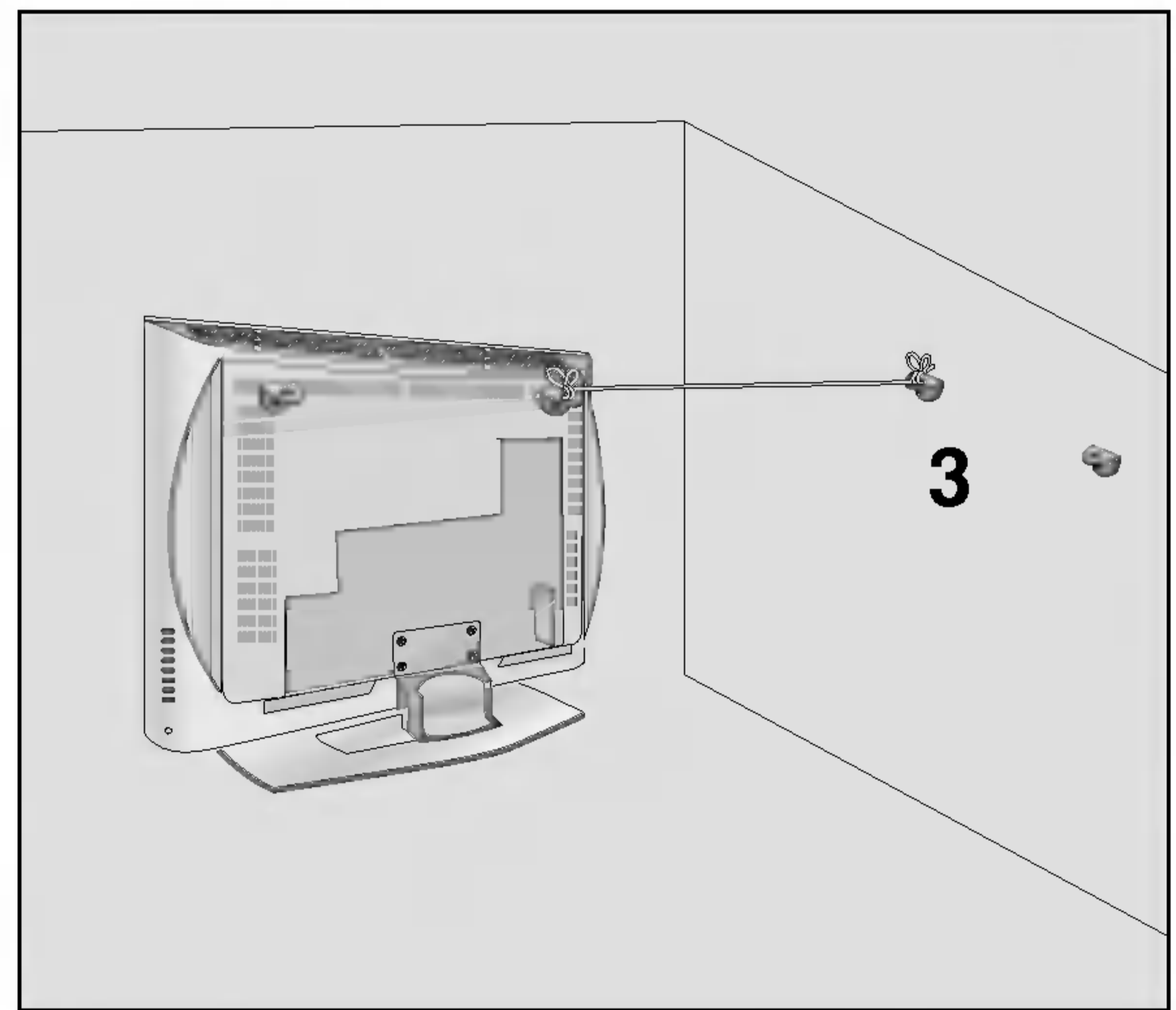
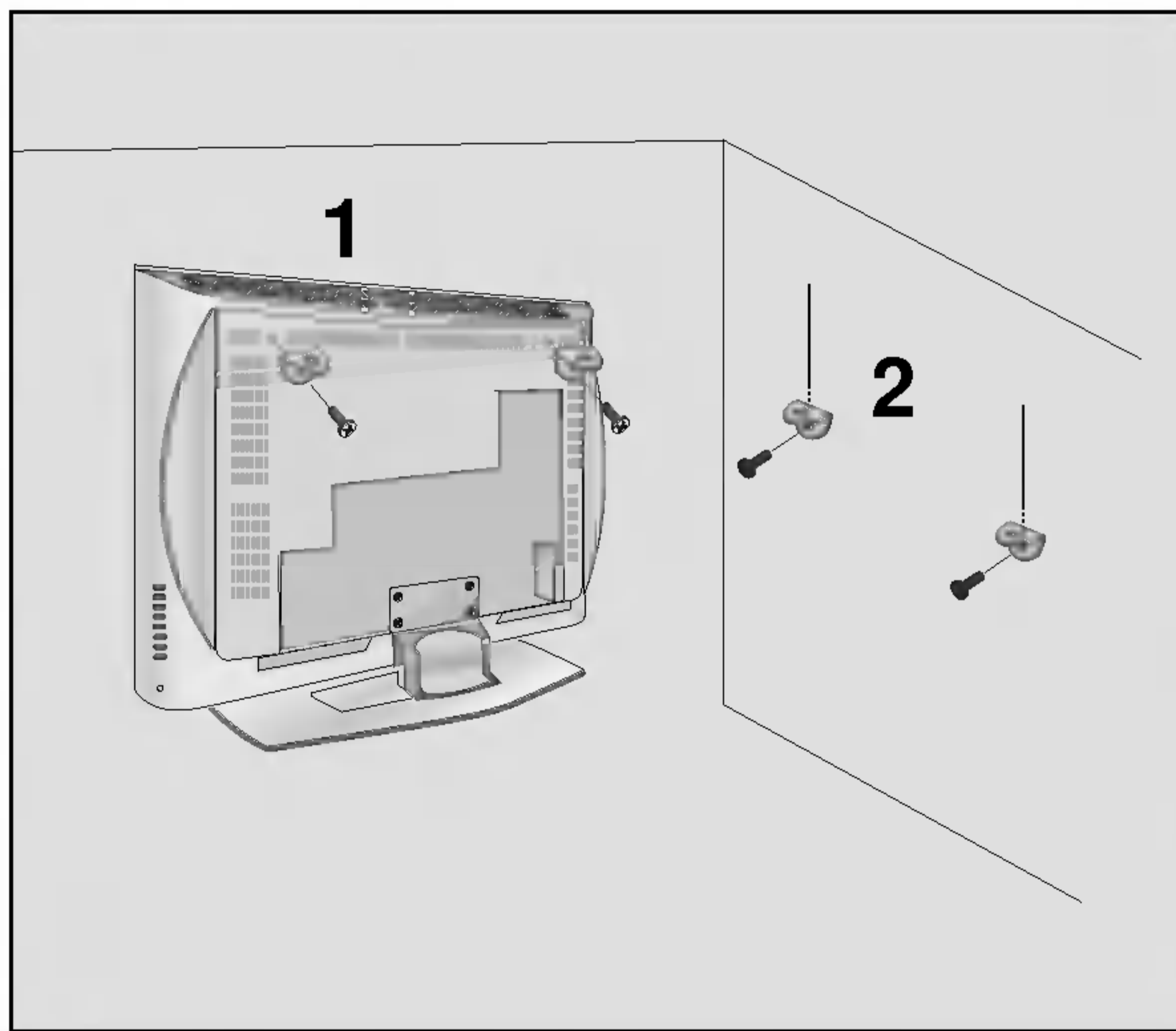

- 1** С помощью винта и кронштейна закрепите устройство на стене, как показано на рисунке.
- 2** Надежно закрепите кронштейн на стене с помощью винта (не входит в комплект, продается отдельно).
- 3** Привяжите устройство с помощью крепкого шнура (не входит в комплект, продается отдельно). Надежно завяжите

Примечания

- При перемещении устройства в другое место сначала развяжите шнур.
- Используйте держатель или шкаф, достаточно большой и прочный, чтобы выдержать вес устройства.
- Для безопасного использования убедитесь, что высота настенных кронштейнов соответствует высоте кронштейнов устройства.

Установка

Подключение к внешнему оборудованию

Ни в коем случае не подключайте телевизор к сети, если не закончили подсоединять к нему оборудование. Это может привести к поломке телевизора.

Подключение антенны

- Выберите оптимальное направление антенны. Это повысит качество картинки.
- Антенный кабель и преобразователь в комплект поставки не входят.

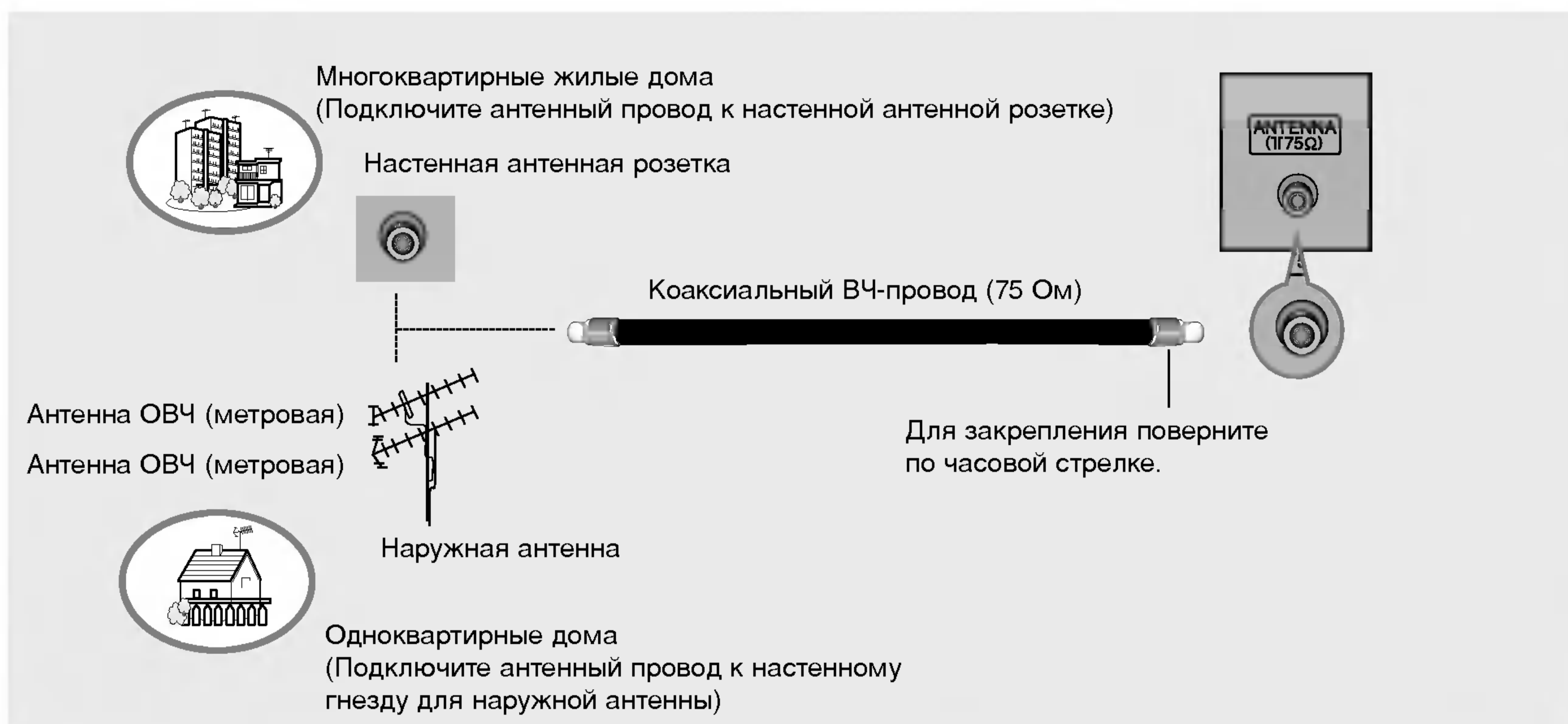

- В местностях слабого приема сигнала дополнительно к антенне можно установить усилитель сигнала, как это показано на рисунке справа.
- Если сигнал требуется подавать на два телевизора, используйте антенный разветвитель.

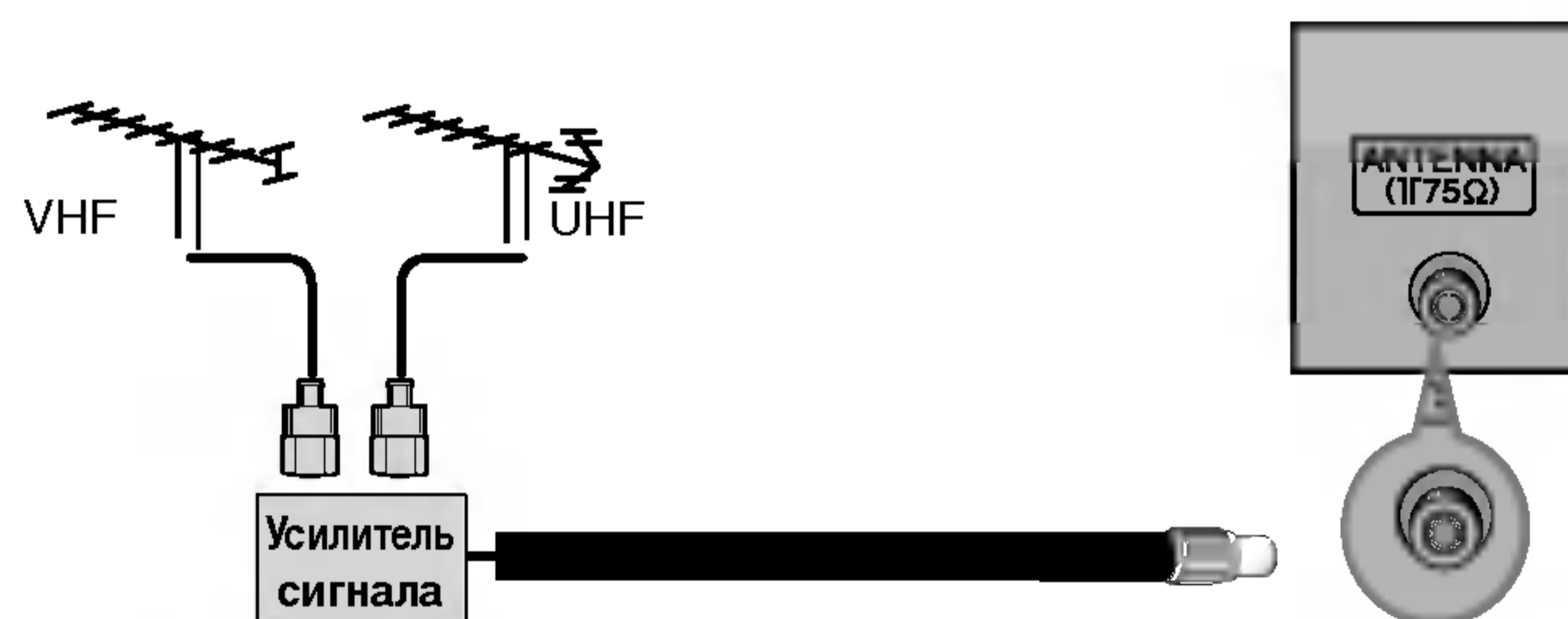

Гнездо наушников

- Звук телевизора можно слушать через наушники.



Настройка видеомэагнитофона

- Между видеомэагнитофоном и телевизором должно быть достаточное расстояние. Это позволит избежать появления шумов на картинке (интерференции).
- Особенно это касается стоп-кадров при работе видеомэагнитофона. Если используется формат изображения 4:3, то на экране могут оставаться неподвижные изображения по краям.

Как правильно подключить антенный кабель

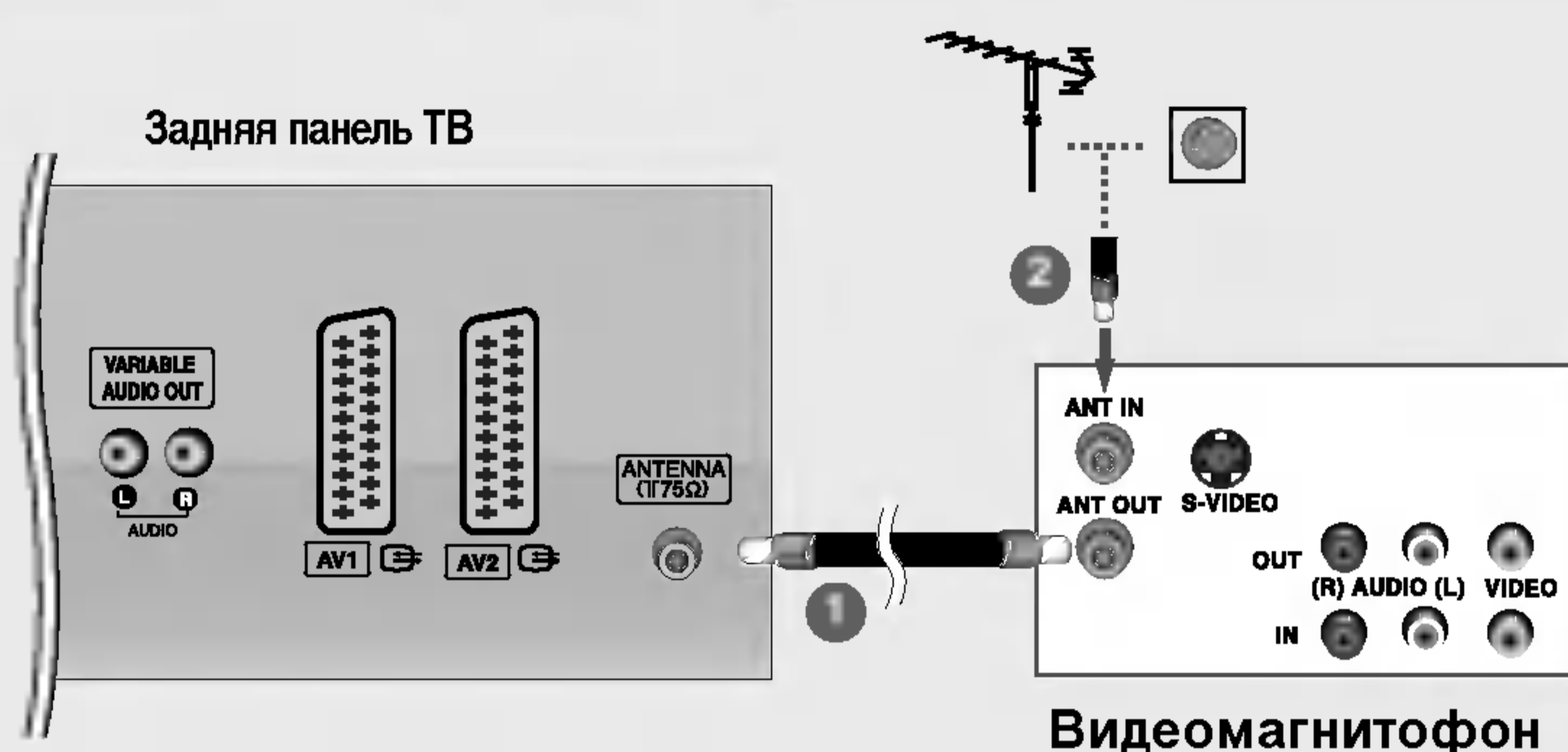

- 1 Подключите разъем **ANT OUT** (антенный выход) видеомэагнитофона к разъему **Antenna**(антенный вход) телевизора.
- 2 Подключите антенный кабель к разъему **ANT IN** (антенный вход) видеомэагнитофона.
- 3 Нажмите на видеомэагнитофоне кнопку **PLAY** (Воспроизведение) и для просмотра видео выберите соответствующий канал на телевизоре.

Как правильно подключить кабель SCART

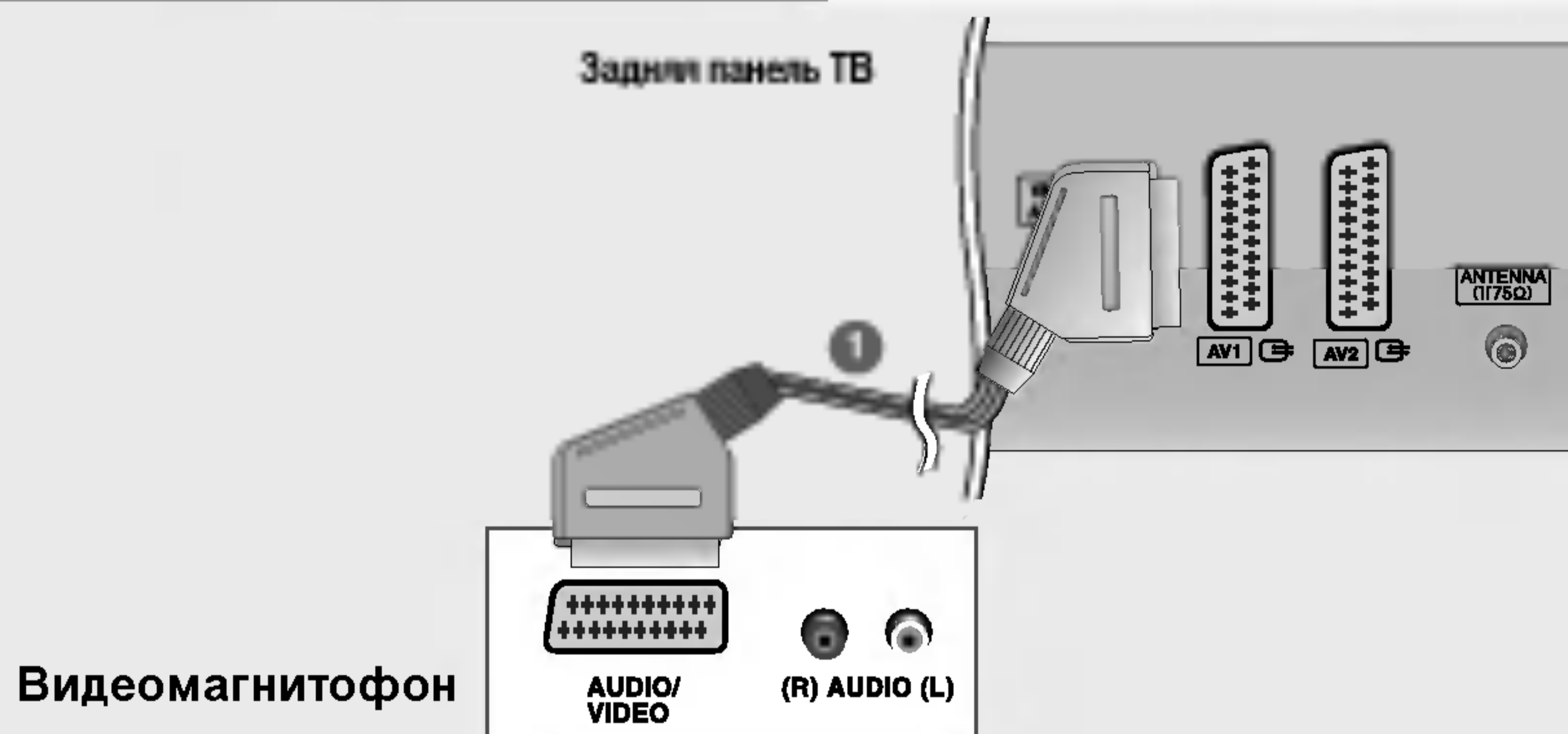

- 1 Подключите разъем SCART видеомэагнитофона к SCART-разъему **AV1** телевизора. Используйте экранированный кабель SCART.
- 2 Вставьте кассету в видеомэагнитофон и нажмите на видеомэагнитофоне кнопку **PLAY** (Воспроизведение) (см. инструкцию пользователя видеомэагнитофона).
- 3 С помощью кнопки **INPUT** на пульте дистанционного управления выберите источник входного сигнала **AV1**.
- Если подключение выполнено через SCART-разъем **AV2**, выберите источник входного сигнала **AV2**.



- If your VCR outputs an AV switching signal via the **AV1** or **AV2** scart sockets, the set will switch to **AV1** input source automatically. But if you want to keep on watching TV mode, press the PR ▲ / ▼ or number buttons.
- You can also record programmes received by the TV on video tape.
- The signal type RGB (the signals red, green and blue) can only be selected for the **AV1** scart socket and the **AV1** input source can be received. These signals are transmitted, for example, by a pay TV decoder, game machine or photo CD unit, etc and that digital signal can be recorded via **AV1** scart socket.
- If the **AV1**, **AV2** scart sockets have been connected to the VCRs simultaneously, only the **AV2** input source can be received.

Установка

Подключение к внешнему оборудованию

Как правильно подключить кабель RCA

Задняя панель ТВ

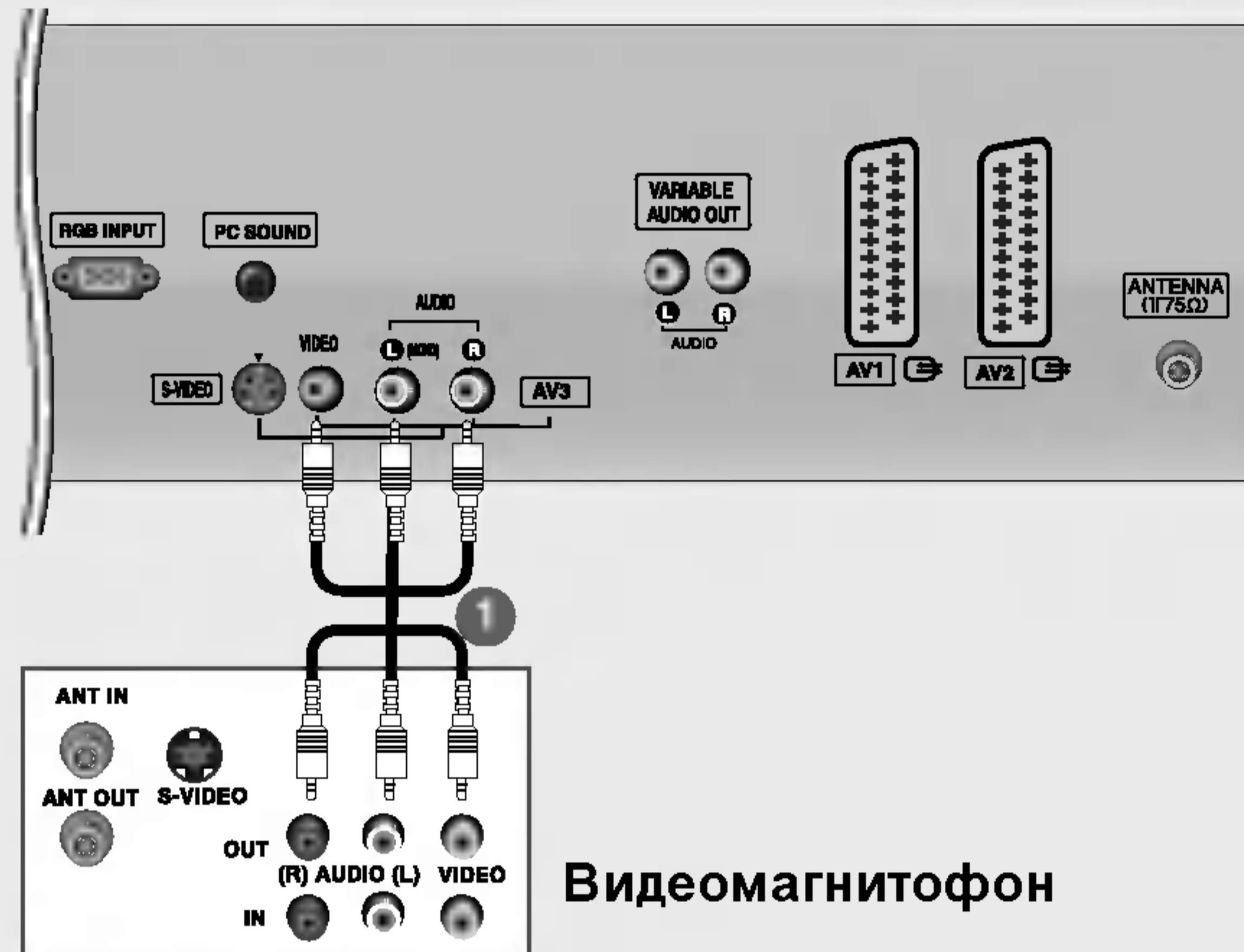

- 1 Подсоедините кабели **AUDIO/VIDEO** (Аудио/Видео) к гнездам TV (ТВ) и VCR (Видеомагнитофон). Соблюдайте соответствие цвета разъема (видео – желтый, левый аудио – белый, правый аудио – красный).
- 2 Вставьте кассету в видеомагнитофон и нажмите на нем кнопку **PLAY** (Воспроизведение) (см. руководство к видеомагнитофону).
- 3 Кнопкой **INPUT** (Входной сигнал) на пульте дистанционного управления выберите источник входного сигнала **AV3**.



- Если подключен монофонический видеомагнитофон, подсоедините аудиокабель к разъему **AUDIO L/MONO** телевизора.

Как правильно подключить кабель S-VIDEO

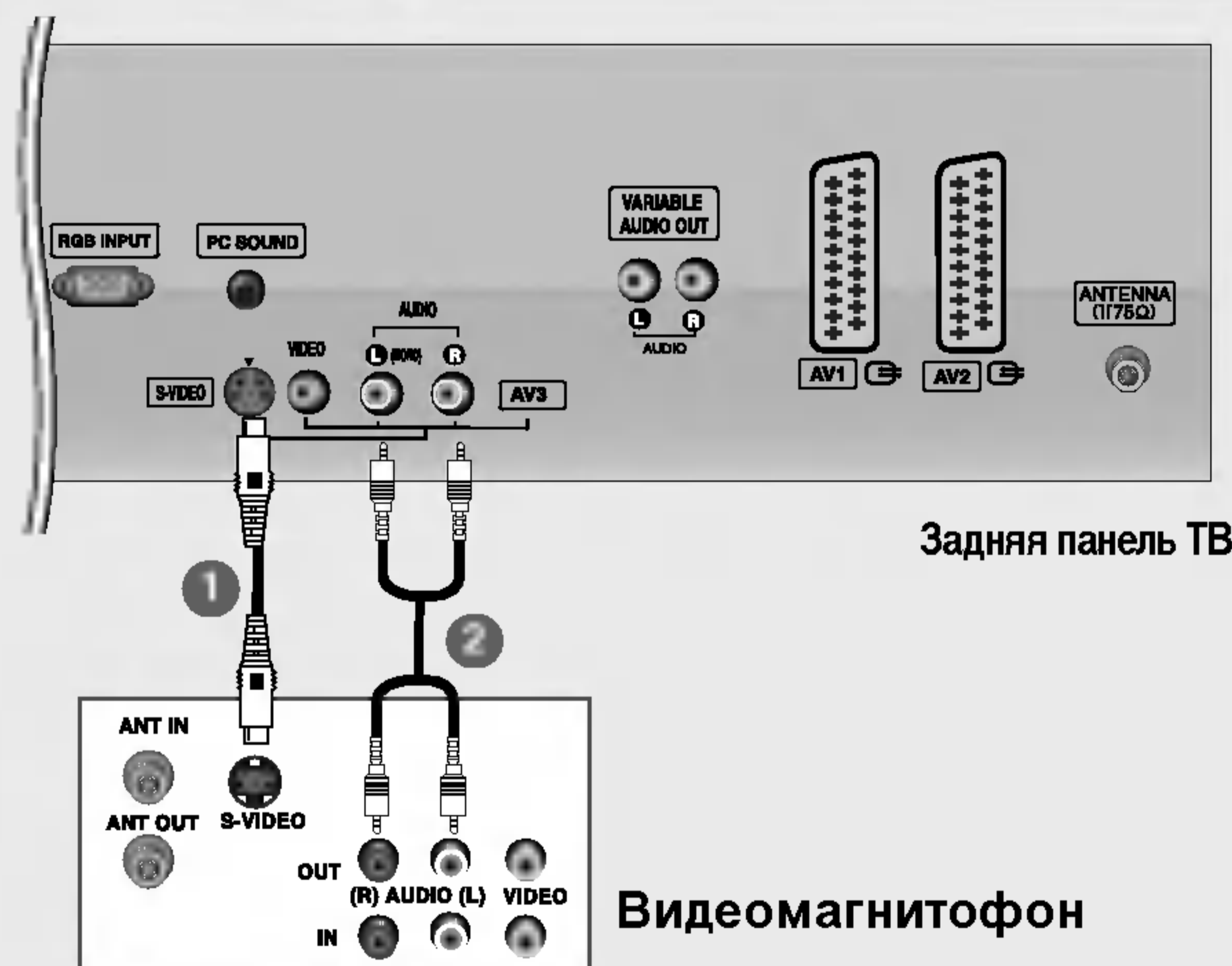

- 1 Подключите выход **S-VIDEO** видеомагнитофона ко входу **S-VIDEO** телевизора. При этом варианте подключения качество картинки, по сравнению с обычным методом подключения к видеовходу телевизора, получается более высокое.
- 2 Соедините гнезда **AUDIO** (Аудио) телевизора и видеомагнитофона.
- 3 Вставьте кассету в видеомагнитофон и нажмите на видеомагнитофоне кнопку **PLAY** (Воспроизведение) (см. руководство пользователя видеомагнитофона).
- 4 С помощью кнопки **S-Video** на пульте дистанционного управления выберите источник входного сигнала **INPUT**.

Установка DVD-проигрывателя

Как правильно подключить компонентный кабель

Боковая панель телевизора

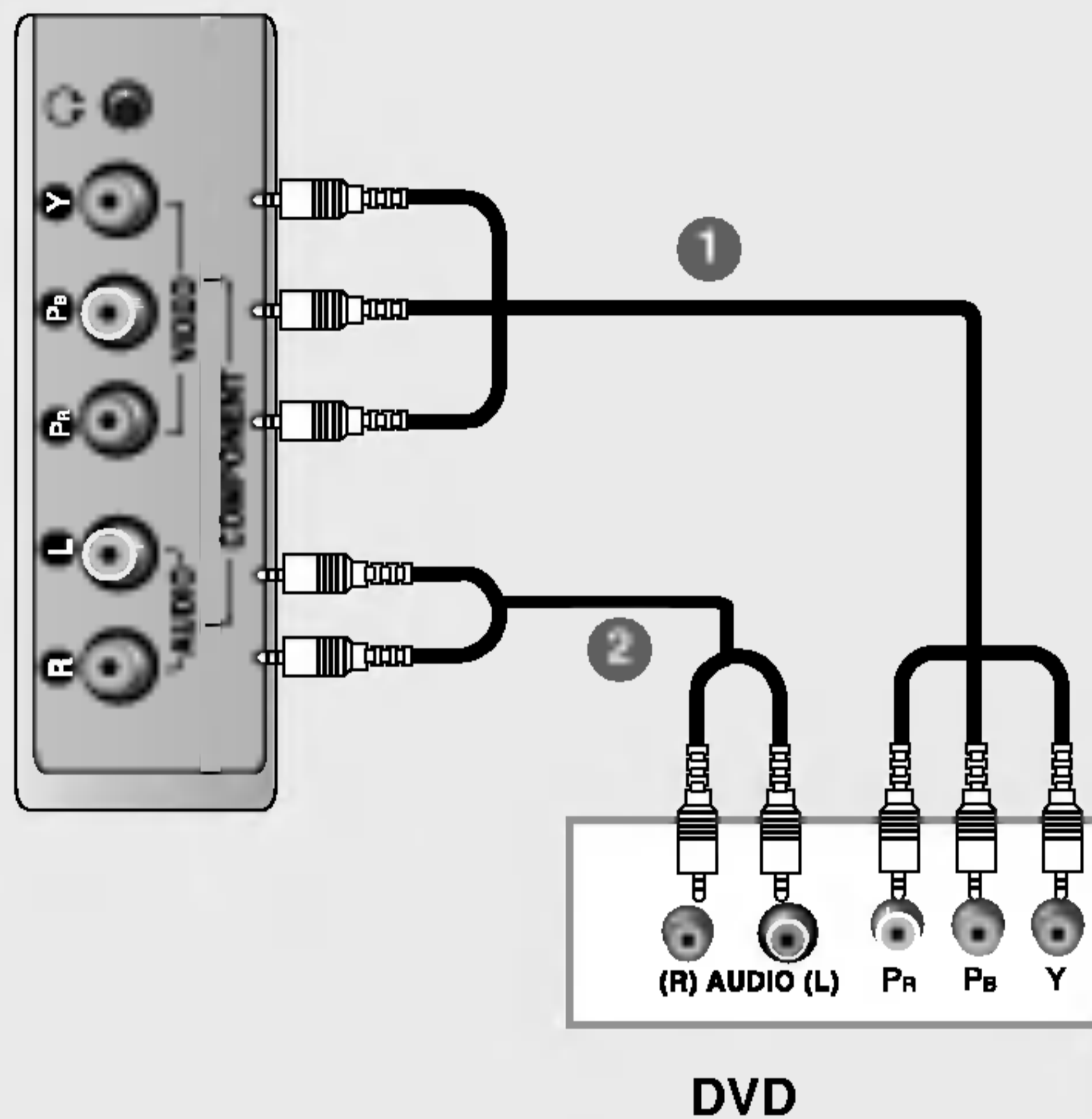

• Входные порты Component

Для получения более качественной картинки подключите DVD-проигрыватель к входным портам компонентного сигнала, как это показано ниже.

| | | | |
|---|---|-----|-----|
| Порты компонентного сигнала на телевизоре | Y | Pb | Pr |
| Порты видеовыхода на DVD-проигрывателе | Y | Pb | Pr |
| | Y | B-Y | R-Y |
| | Y | Cb | Cr |
| | Y | Pb | Pr |

- 1 Подключите видеовыходы (Y, Pb, Pr) DVD-проигрывателя к гнездам **COMPONENT VIDEO (Y, Pb, Pr)** на телевизоре.
- 2 Подключите аудиовыходы DVD-проигрывателя к входным гнездам **COMPONENT AUDIO (Аудио)** телевизора.
- 3 Включите DVD-проигрыватель, вставьте DVD-диск.
- 4 С помощью кнопки **INPUT** на пульте дистанционного управления выберите источник входного сигнала **Component**.
- 5 Инструкции приведены в руководстве по работе с DVD-проигрывателем.

Как правильно подключить кабель SCART

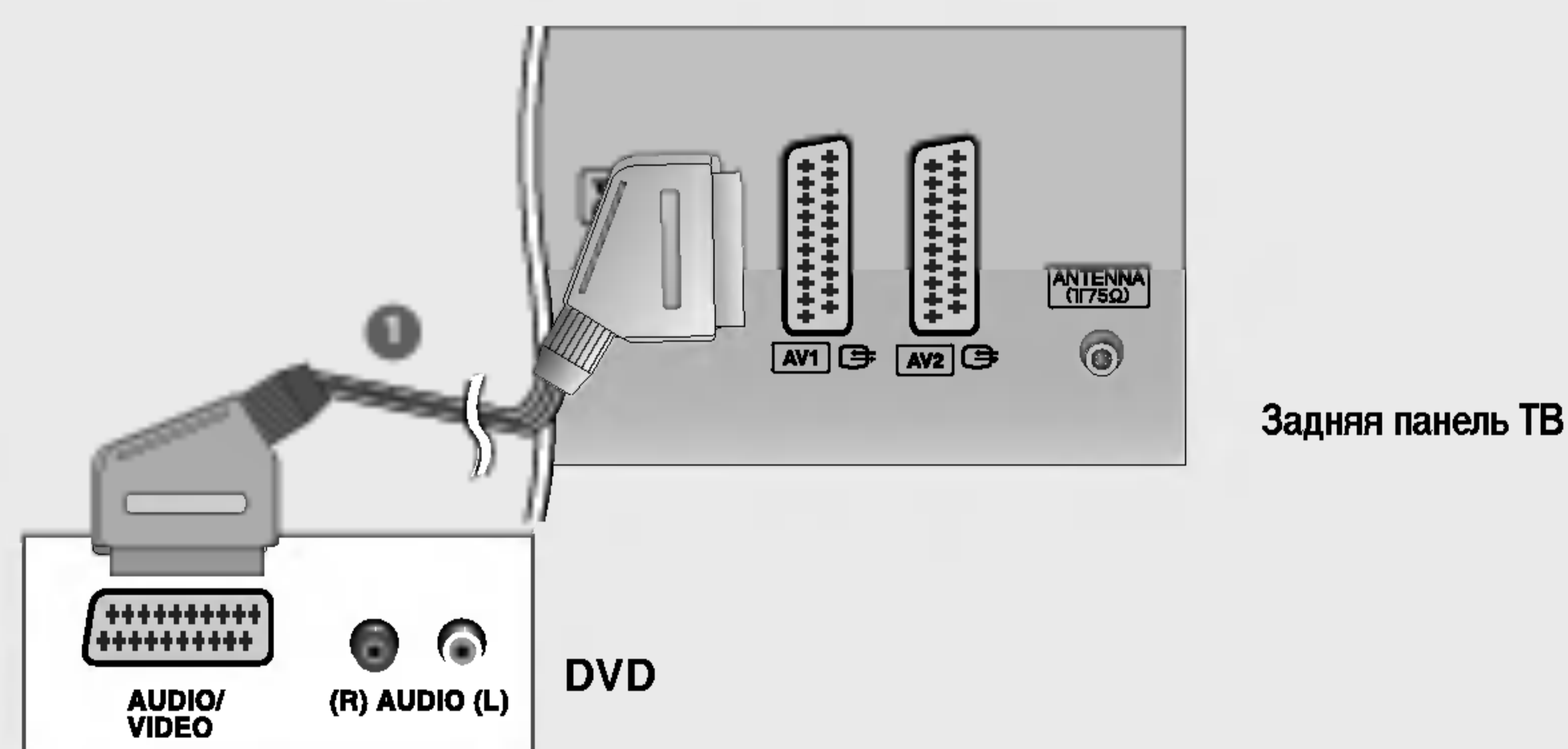

- 1 Подключите SCART-разъем DVD-проигрывателя к SCART-разъему **AV1** на телевизоре. Используйте экранированный кабель SCART.
- 2 Включите DVD-проигрыватель, вставьте DVD-диск.
- 3 С помощью кнопки **INPUT** на пульте дистанционного управления выберите источник входного сигнала **AV1**.
- Если подключение выполнено через SCART-разъем **AV2**, выберите источник входного сигнала **AV2**.

Установка

Подключение к внешнему оборудованию

Как правильно подключить кабель HDMI

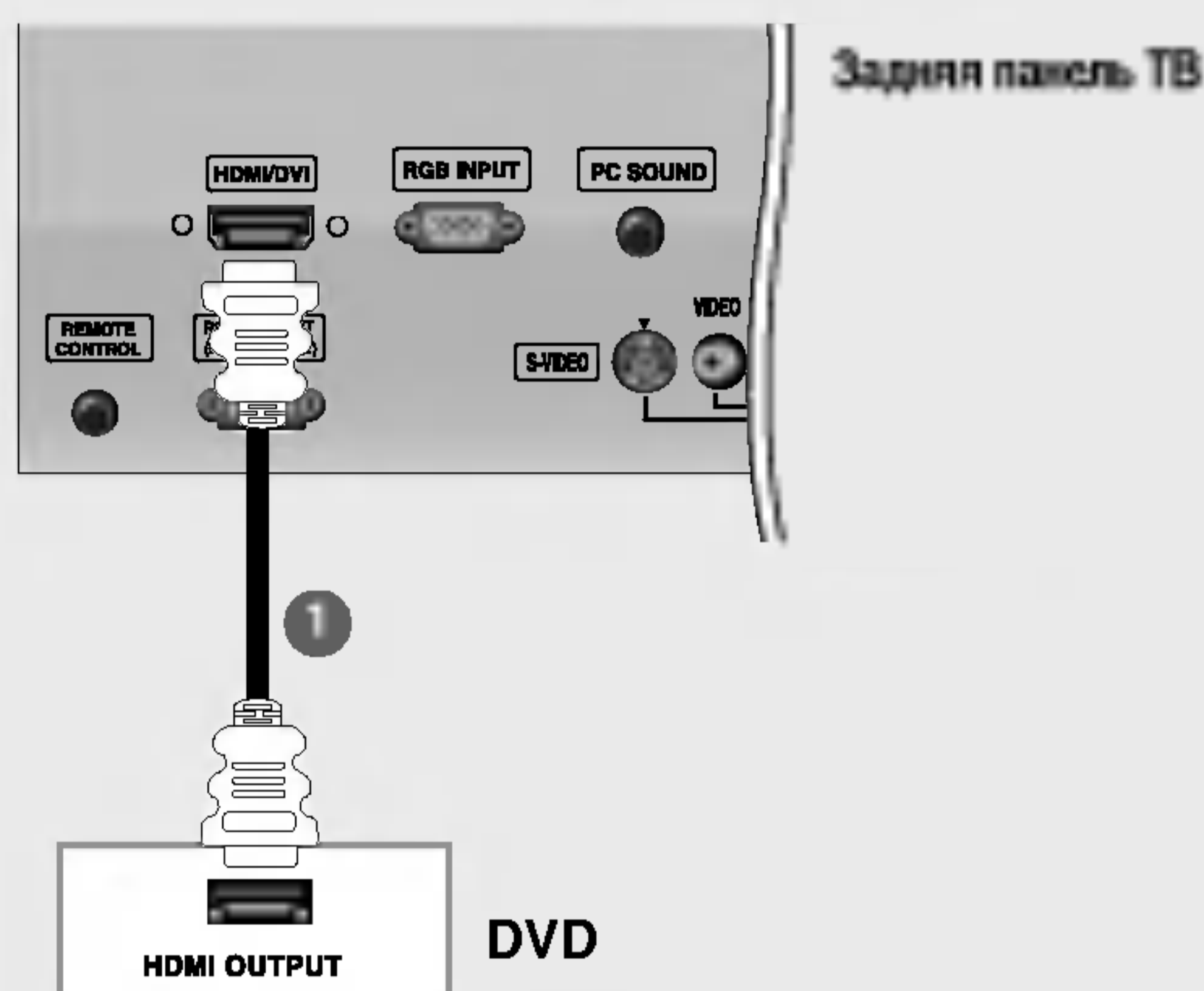

- 1 Подключите выход HDMI DVD-проигрывателя к гнезду **HDMI/DVI** телевизора.
- 2 С помощью кнопки **INPUT** на пульте дистанционного управления выберите источник входного сигнала **HDMI DTV**.
- 3 Инструкции приведены в руководстве по работе с DVD-проигрывателем.



- С помощью кабеля HDMI телевизор может одновременно принимать видео- и аудиосигнал.

STB (Set-Top Box) Setup

Как правильно подключить компонентный кабель

Боковая панель телевизора

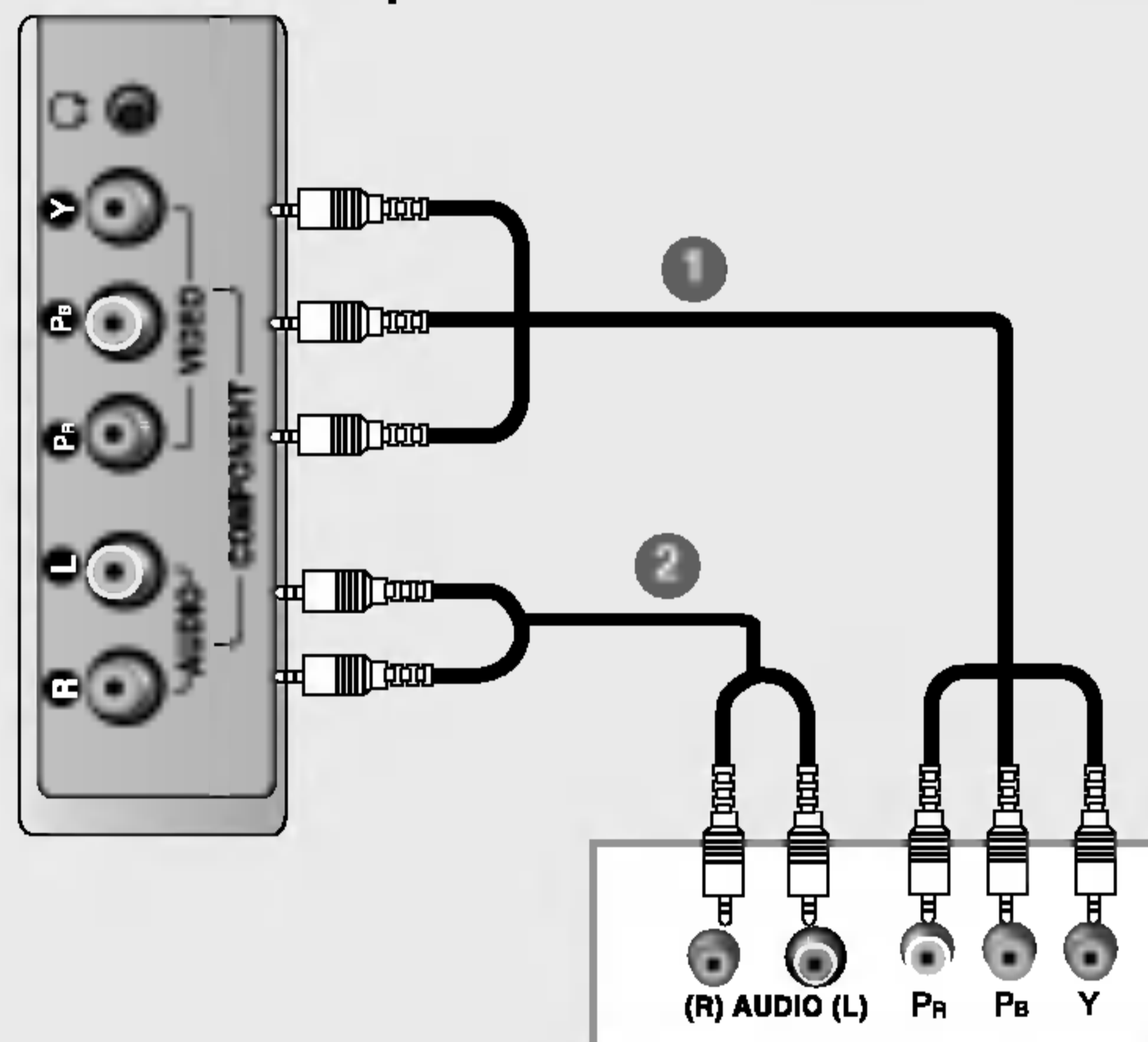

DTV-приемник (цифровая приставка)

- 1 Подключите видеовыходы (Y, Pb, Pr) DVD-проигрывателя к гнездам **COMPONENT VIDEO (Y, Pb, Pr)** на телевизоре.
- 2 Подключите аудиовыходы DVD-проигрывателя к входным гнездам **COMPONENT AUDIO (Аудио)** телевизора.
- 3 Включите цифровую приставку (см. руководство по цифровой приставке).
- 4 С помощью кнопки **INPUT** на пульте дистанционного управления выберите источник входного сигнала **Component**.

Как правильно подключить кабель HDMI

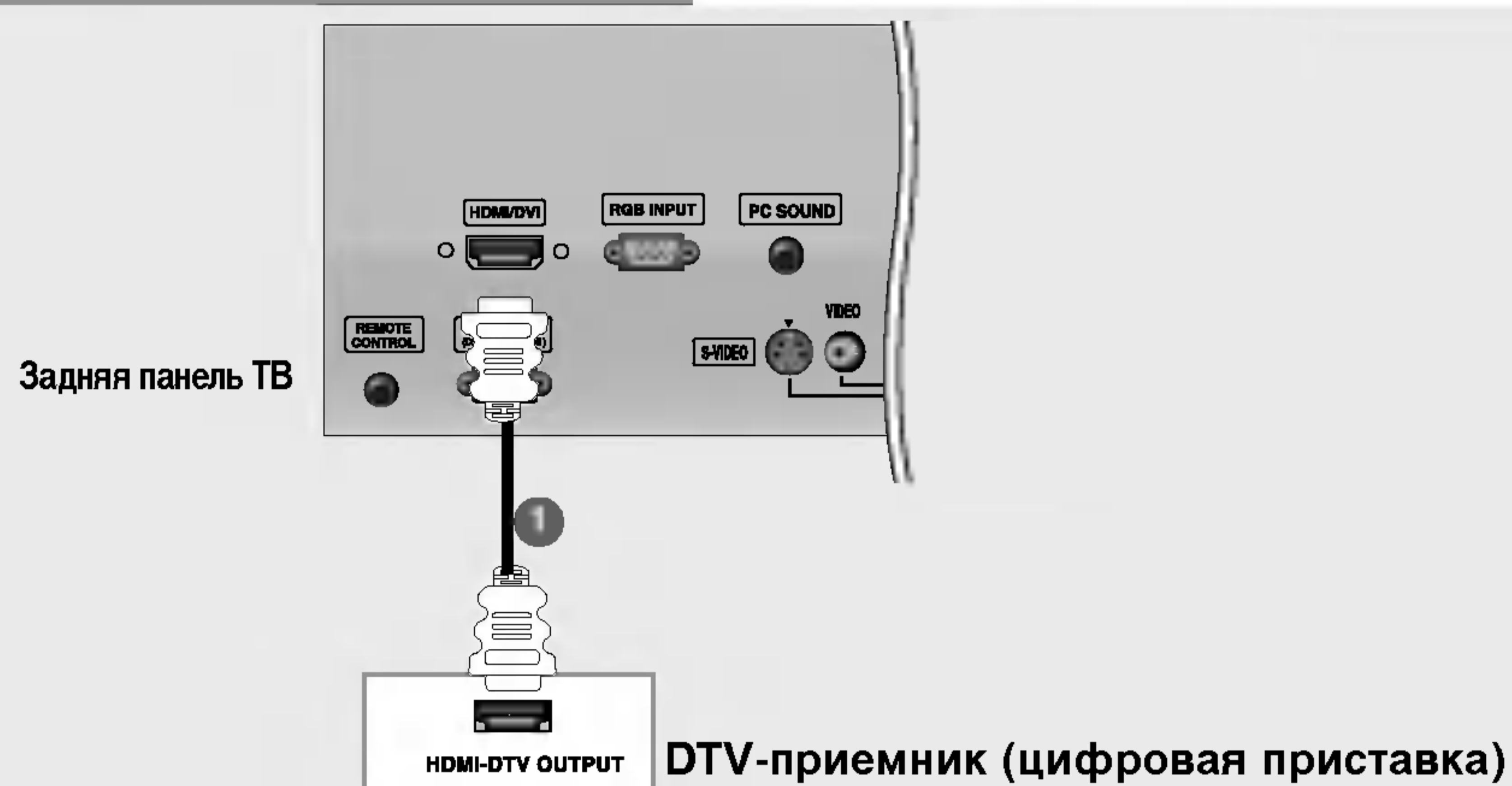

- 1 Подключите выход HDMI цифровой приставки к гнезду **HDMI/DVI** телевизора.
- 2 Включите цифровую приставку (см. руководство по цифровой приставке).
- 3 С помощью кнопки **INPUT** на пульте дистанционного управления выберите источник входного сигнала **HDMI DTV**.



- С помощью кабеля HDMI телевизор может одновременно принимать видео- и аудиосигнал.

Подключение с помощью кабеля D-sub

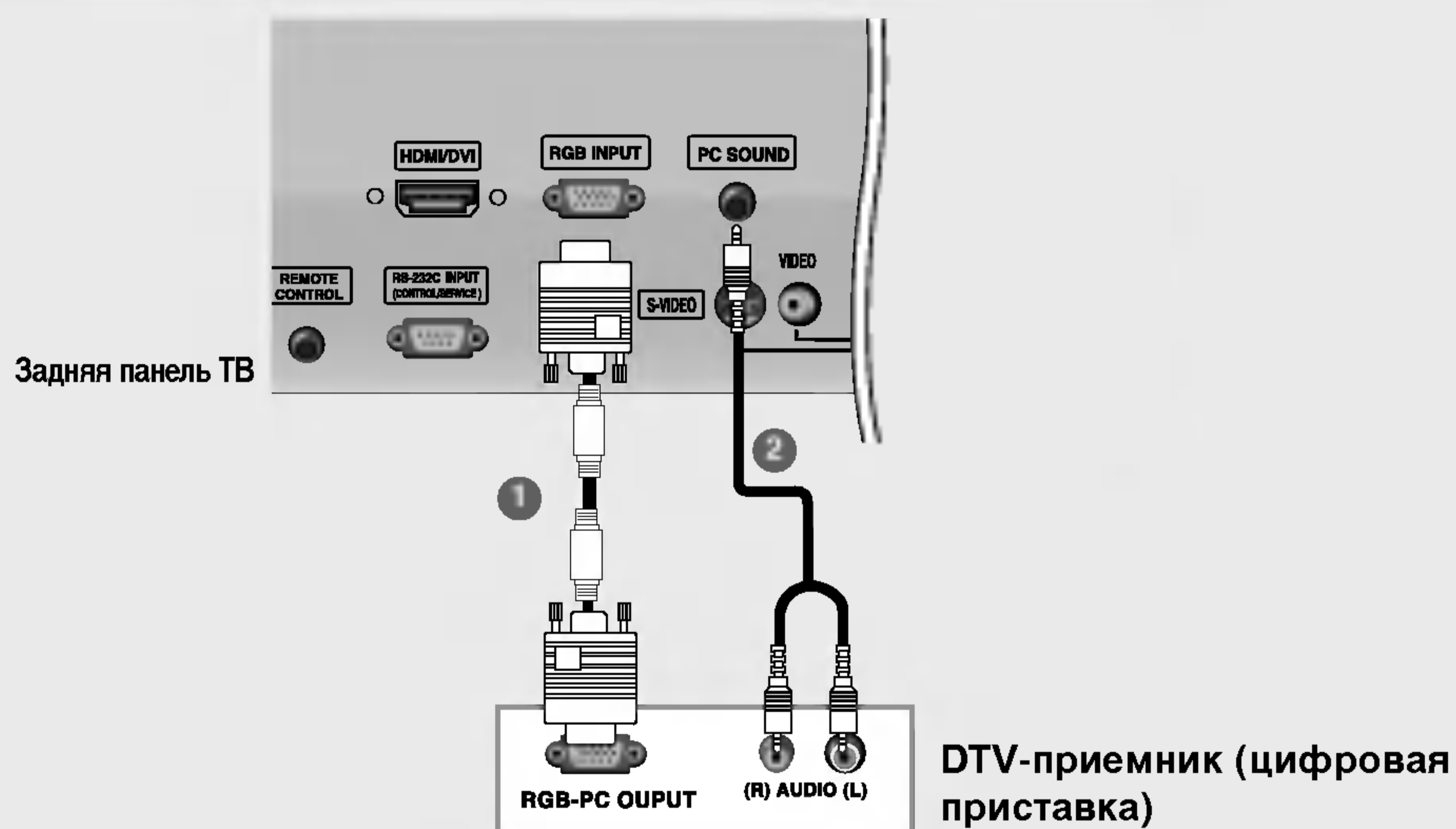

- 1 Подключите выход RGB цифровой приставки к гнезду **RGB INPUT** телевизора.
- 2 Подключите аудиовыход цифровой приставки к гнезду **PC SOUND** телевизора.
- 3 Включите цифровую приставку (см. руководство по цифровой приставке).
- 4 С помощью кнопки **INPUT** на пульте дистанционного управления выберите источник входного сигнала **RGB DTV**.

Установка

Подключение к внешнему оборудованию

Установка кабельного телевидения

- Вы сможете смотреть программы кабельного телевидения, если подпишетесь на услуги местного кабельного телевидения и установите преобразователь.
- Информацию о кабельном телевидении можно узнать у местного поставщика таких услуг.

Как правильно подключить кабель RCA

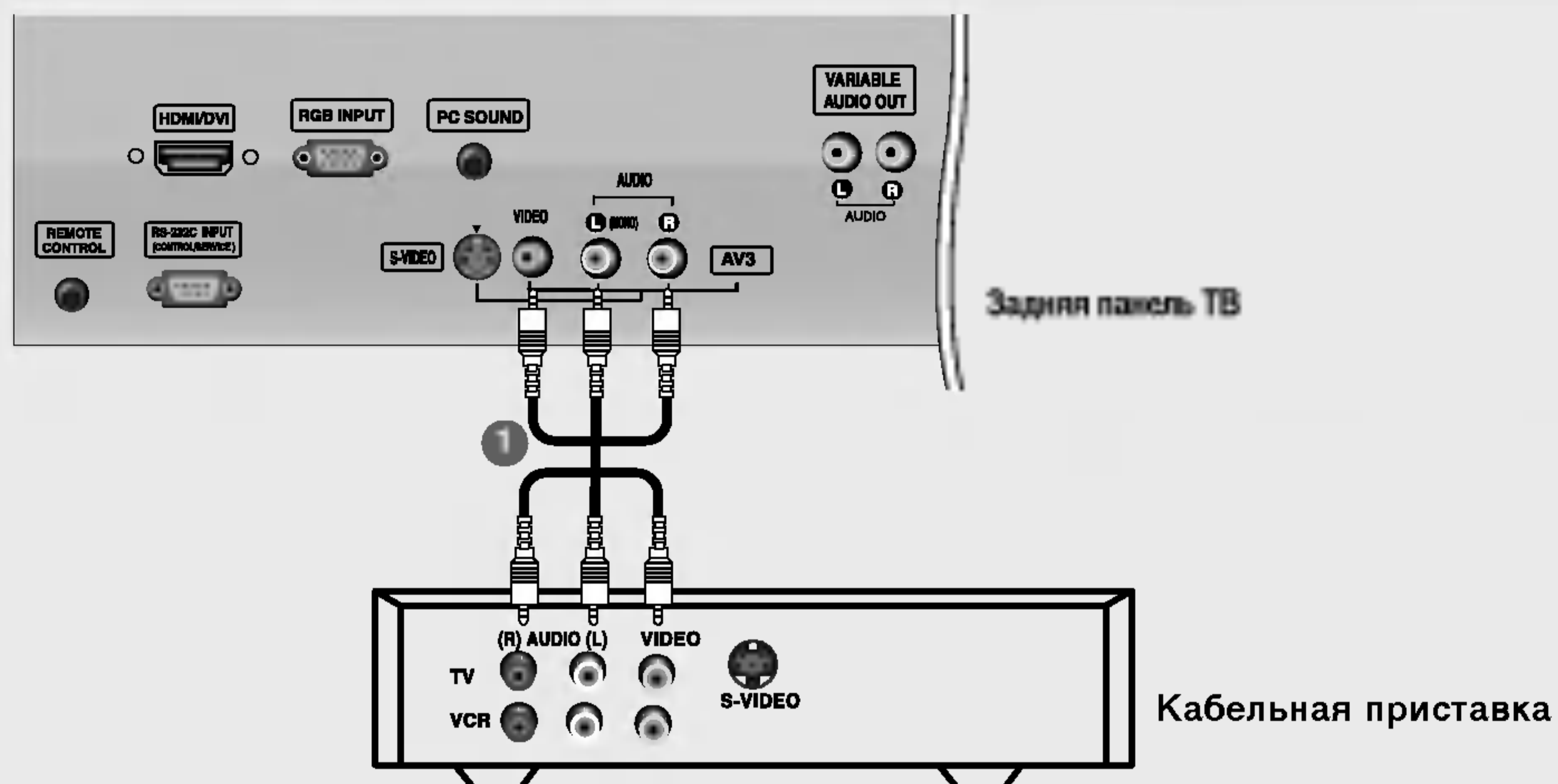

- 1 Подсоедините кабели к гнездам **AUDIO/VIDEO** на телевизоре и кабельной приставке. Соблюдайте соответствие цвета разъема (видео – желтый, левый аудио – белый, правый аудио – красный).
- 2 Кнопкой **INPUT** (Входной сигнал) на пульте дистанционного управления выберите источник входного сигнала **AV3**.
- 3 Выберите программы с помощью пульта дистанционного управления кабельной приставки.

Как правильно подключить кабель S-Video

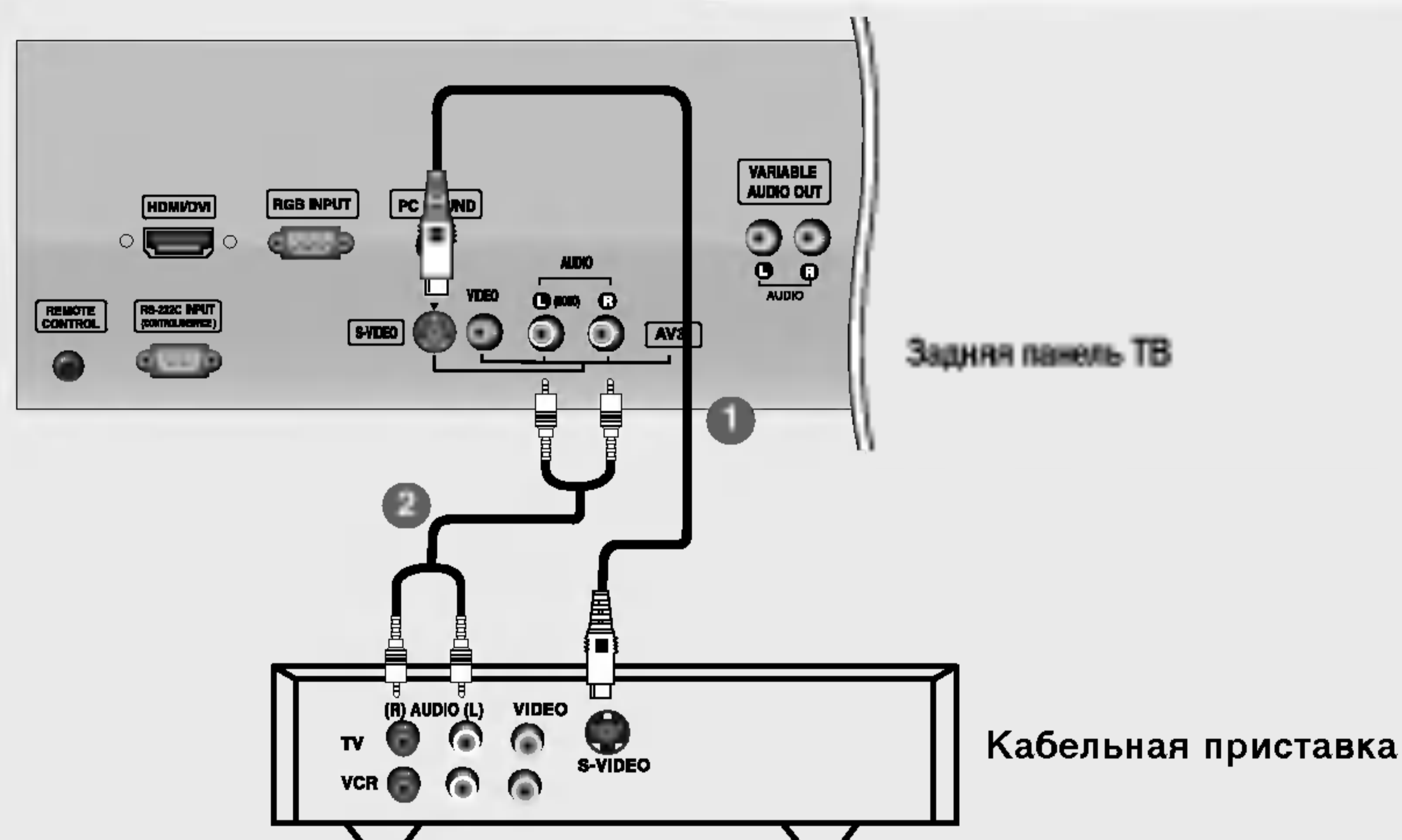

- 1 Подключите выход **S-VIDEO** кабельной приставки к гнезду **S-VIDEO** телевизора. Качество изображения стало лучше.
- 2 Подключите кабель к гнездам **AUDIO** телевизора и кабельной приставки.
- 3 С помощью кнопки **S-Video** на пульте дистанционного управления выберите источник входного сигнала **INPUT**.
- 4 Выберите программы с помощью пульта дистанционного управления кабельной приставки.

Настройка источника внешнего видеосигнала

Как правильно подключить кабель RCA

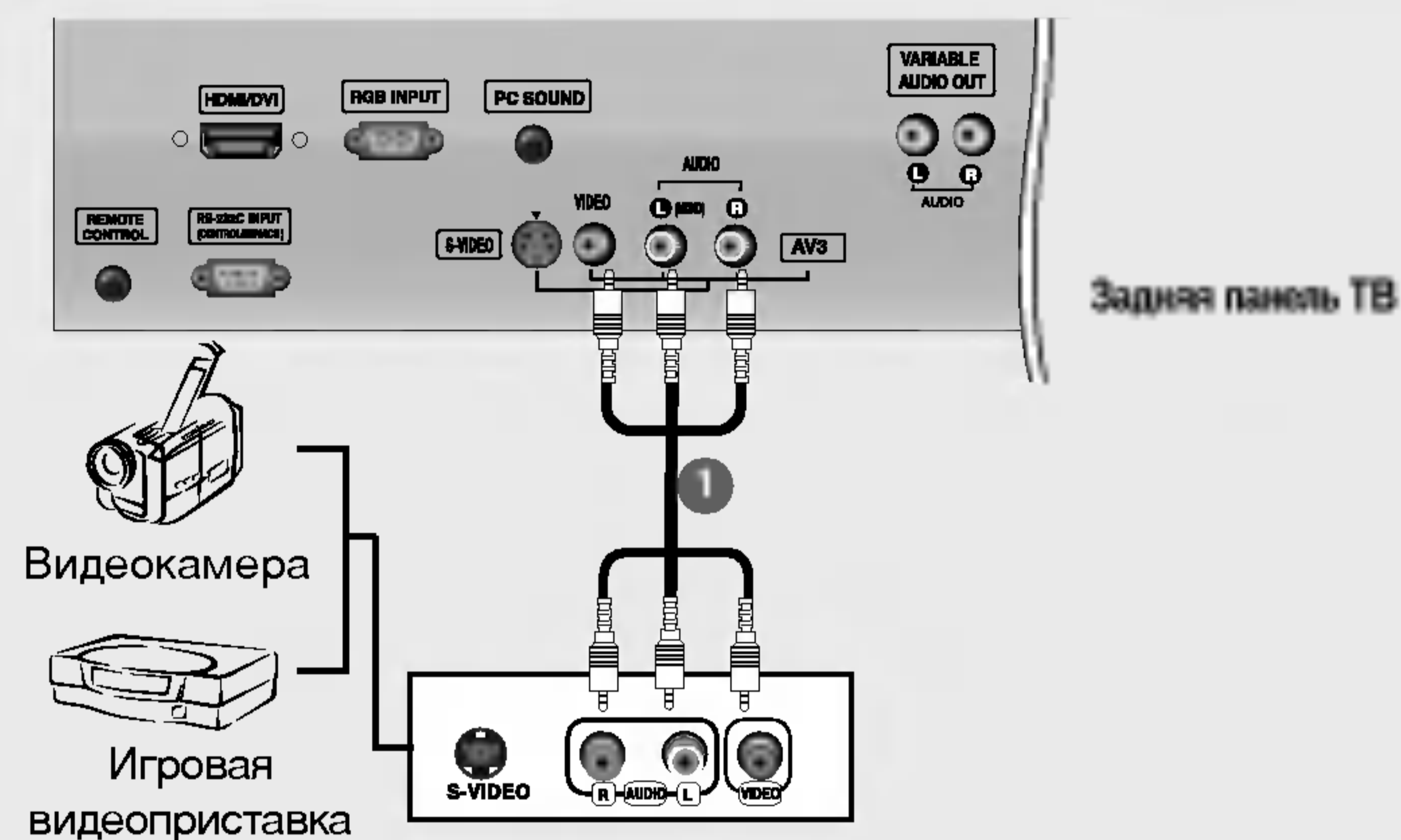

- 1 Подсоедините кабели **AUDIO/VIDEO** (Аудио/Видео) к гнездам TV (ТВ) и VCR (Видеомагнитофон). Соблюдайте соответствие цвета разъема (видео – желтый, левый аудио – белый, правый аудио – красный).
- 2 Кнопкой **INPUT** (Входной сигнал) на пульте дистанционного управления выберите источник входного сигнала **AV3**.
- 3 Теперь можно работать с соответствующим внешним оборудованием. См. руководство пользователя для внешнего оборудования.

Как правильно подключить кабель S-VIDEO

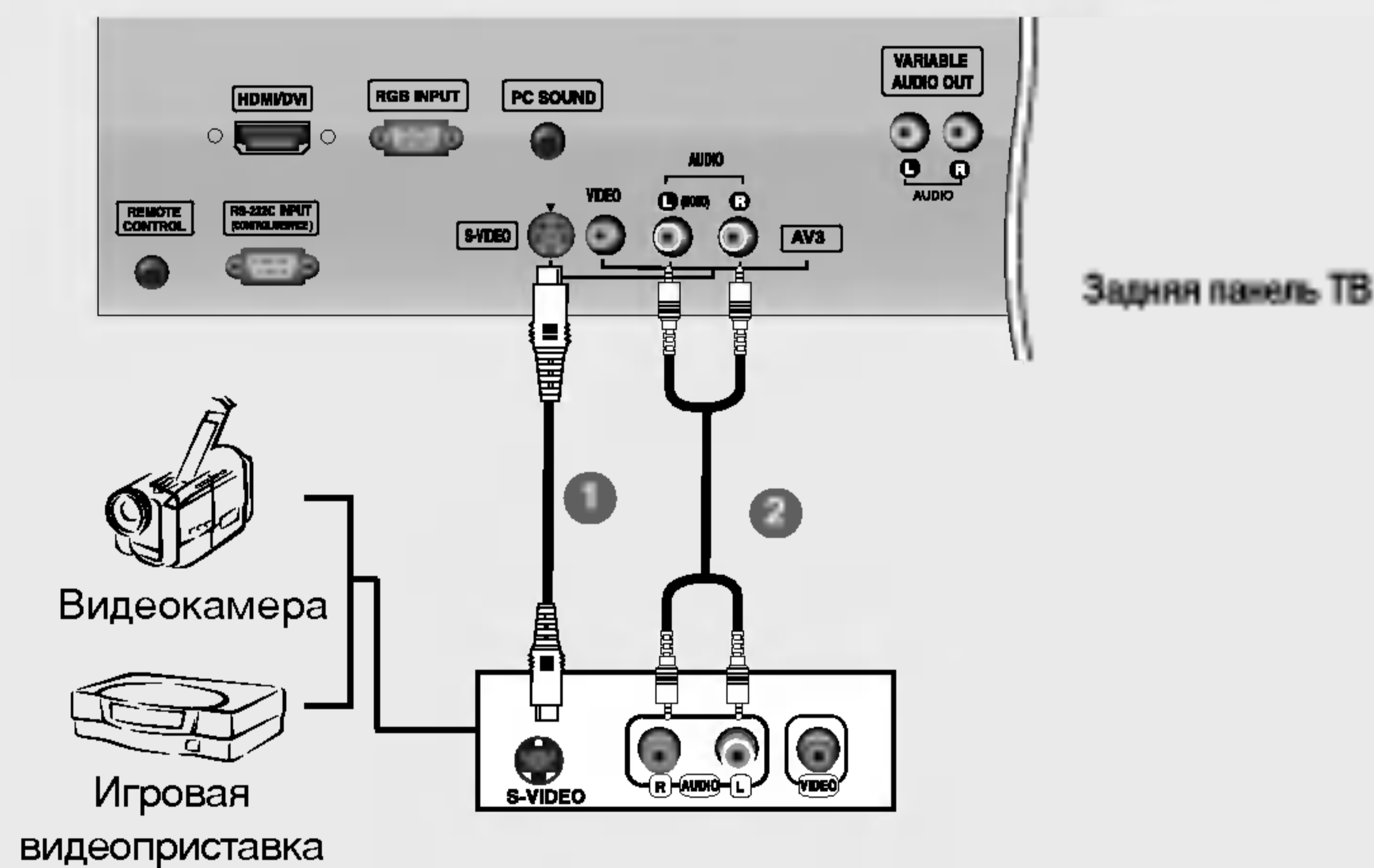

- 1 Подключите выход **S-VIDEO** внешнего устройства к гнезду **S-VIDEO** телевизора. Качество изображения стало лучше.
- 2 Соедините гнезда **AUDIO** телевизора и внешнего устройства.
- 3 Кнопкой **INPUT** (Входной сигнал) на пульте дистанционного управления выберите источник входного сигнала **S-Video**.
- 4 Теперь можно работать с соответствующим внешним оборудованием. См. руководство пользователя для внешнего оборудования.

Installation

External Equipment Connections

Настройка ПК

Подключение с помощью кабеля D-sub

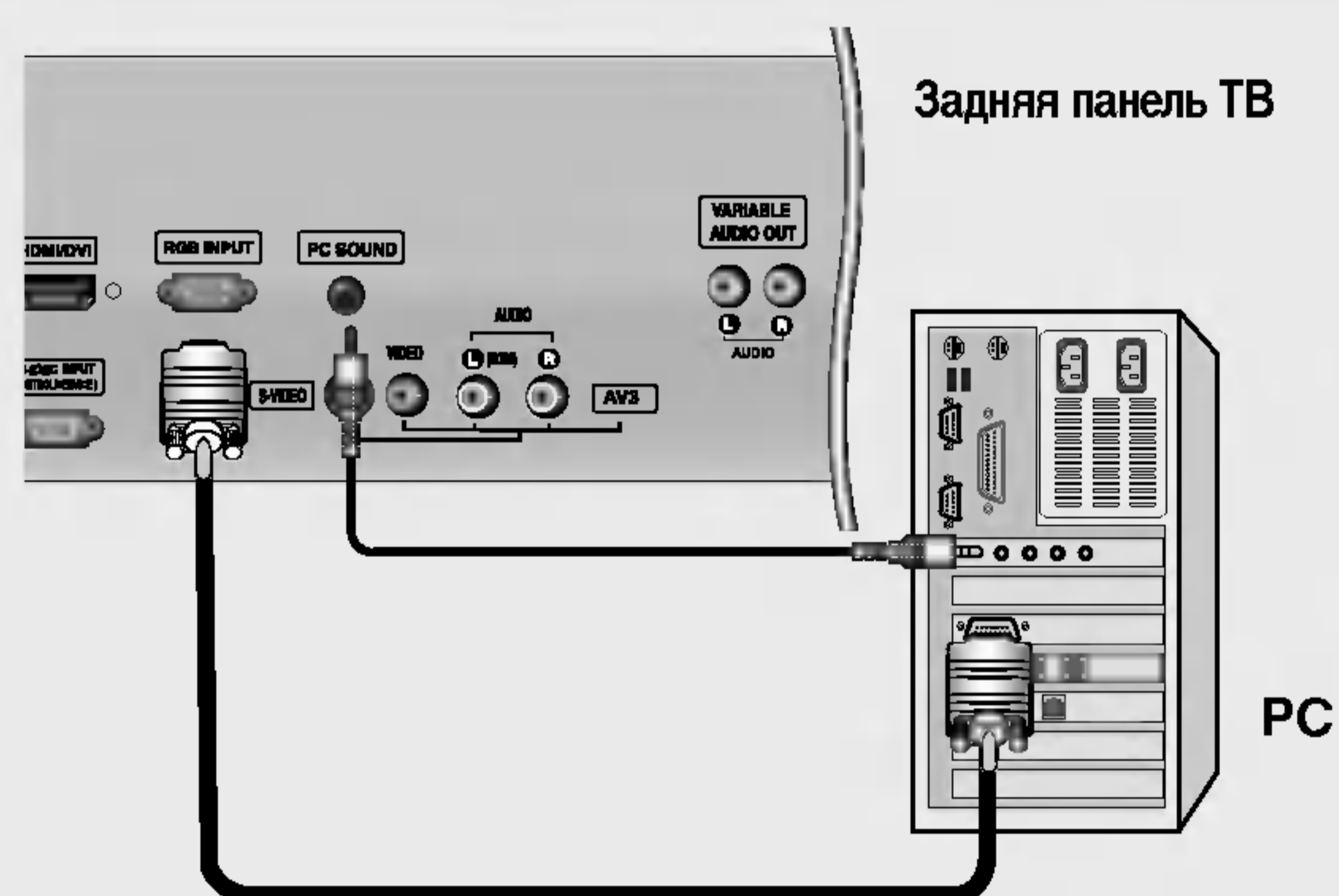

- 1 Подключите выход RGB компьютера к гнезду **RGB INPUT** телевизора.
- 2 Подключите аудиовыход на компьютере к гнезду **PC SOUND** (Звук ПК) телевизора.
- 3 Включите компьютер и телевизор.
- 4 С помощью кнопки **RGB PC** на пульте дистанционного управления выберите источник входного сигнала **INPUT**.

Подключение HDMI к разъему DVI

Задняя панель ТВ

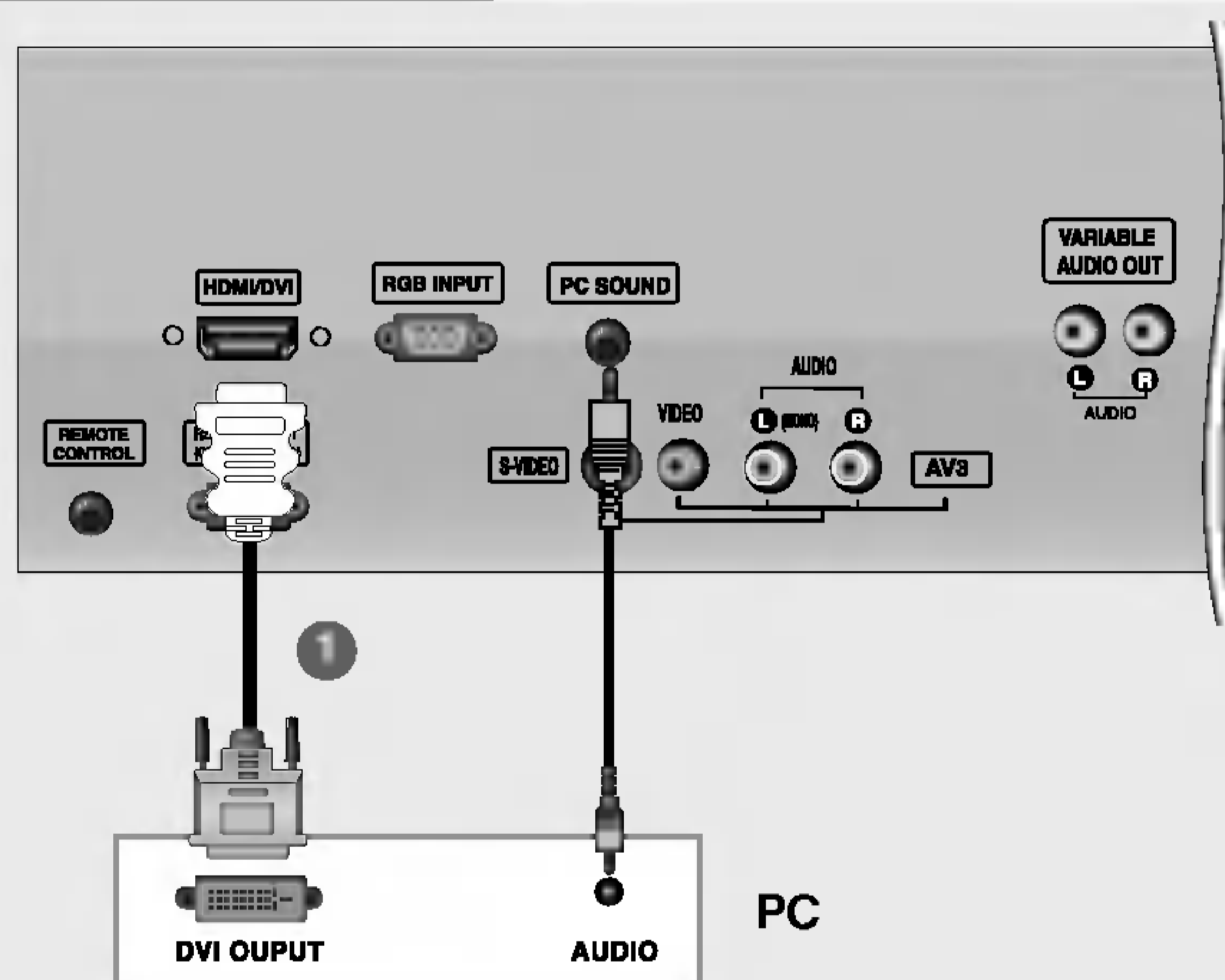

- 1 Подключите выход DVI компьютера к гнезду **HDMI/DVI** телевизора.
- 2 Подключите аудиовыход на компьютере к гнезду **PC SOUND** (Звук ПК) телевизора.
- 3 Включите компьютер и телевизор.
- 4 С помощью кнопки **HDMI PC** на пульте дистанционного управления выберите источник входного сигнала **INPUT**.



- Если у компьютера есть выход DVI и нет выхода HDMI, необходимо отдельное подключение аудиосигнала.

Поддерживаемые разрешения экрана

■ ПК

(Технические параметры экрана монитора)

| Разрешение | Частота горизонтальной развертки (кГц) | Частота вертикальной развертки (Гц) |
|----------------------|--|-------------------------------------|
| 720 x 400 | 31,468 | 70 |
| 640 x 480 | 31,469 37,500 | 60 75 |
| 800 x 600 | 37,879 46,875 | 60 75 |
| 832 x 624 | 49,725 | 75 |
| 1024 x 768 (XGA) | 48,363 56,470 60,123 | 60 70 75 |
| 1280 x 768 (WXGA) | 47,776 | 60 |
| 1360 x 768 (WXGA) | 47,720 | 60 |
| 1366 x 768 (WXGA) | 47,720 | 60 |



Примечание.

- Для получения оптимального качества картинки используйте компьютер с монитором WXGA1360x768 при частоте обновления 60 Гц. Использование других форматов (VGA, SVGA и пр.) или частот обновления экрана может отрицательно сказаться на качестве картинки. (О том, как изменить формат видеовыхода компьютера, см. в инструкции по работе с компьютером).
- Если на экране появляется сообщение **Нет сигнала**, настройте выход компьютера в соответствии с форматом из таблицы **Технические параметры экрана** монитора.
- Формы входа синхронизации для частот горизонтальной и вертикальной разверток отличаются друг от друга.

Режим DPM (Управление питанием дисплея)

При переходе компьютера в режим энергосбережения монитор автоматически переключается в режим DPM. Режим DPM может не работать, если использовать не тот ПК-кабель, который поставляется в комплекте.

- Функция **Режим DPM** недоступна в режиме **HDMI PC**.

■ ЦТВ

| Режим \ Терминал | Component | RGB (DTV) | HDMI (DTV) |
|------------------|-----------|-----------|------------|
| 480i | o | x | x |
| 576i | o | x | x |
| 480p | o | o | o |
| 576p | o | o | o |
| 720p | o | o | o |
| 1080i | o | o | o |

Подключение кабеля питания

- Правильно подсоедините кабель питания, как это показано на рисунке.

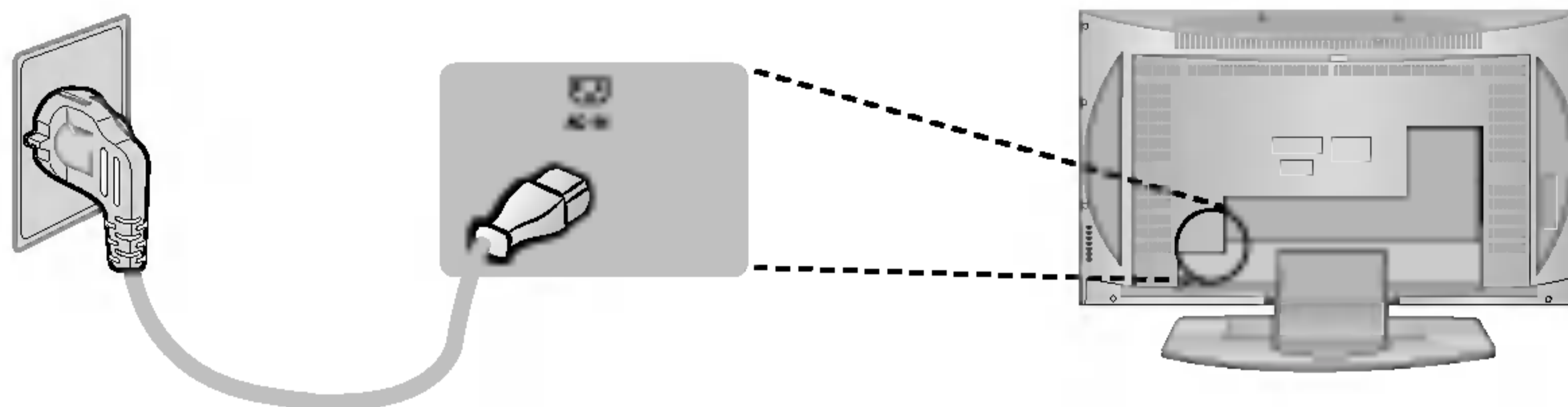

Режим работы

Управление основными функциями телевизора

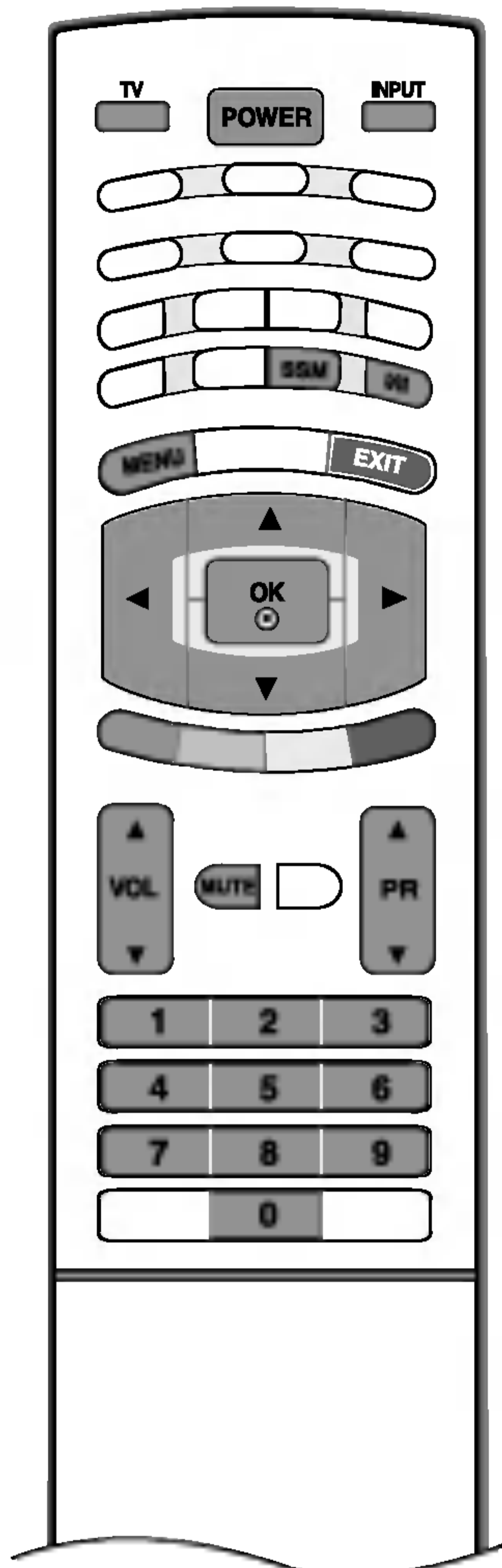

Включение и выключение телевизора

- 1 Вначале подключите все необходимое оборудование. Подсоедините кабель питания к телевизору, затем подключите кабель питания к электросети. Для включения телевизора нажмите кнопку **POWER** (Питание) на телевизоре. Загорится индикатор питания.
 - Чтобы включить телевизор, находящийся в режиме ожидания, нажмите кнопки **POWER**, **PR** ▲ / ▼, **TV**, **INPUT** или цифровые кнопки на пульте дистанционного управления.
- 2 Если нужно выключить телевизор, нажмите кнопку **POWER** (Питание) на пульте дистанционного управления. Оставлять телевизор подключенным к сети на долгое время (например, на время отпуска) не рекомендуется, лучше вытащите кабель питания из розетки.

Настройка громкости

- 1 Чтобы настроить громкость звука, нажмите кнопку **VOL** (Громкость) ▲ / ▼.
- 2 При желании можно отключить звук, нажав кнопку **MUTE** (Отключение звука). Вновь включить звук можно кнопками **MUTE**, **VOL** ▲ / ▼, **I/II** или **SSF**.

Выбор программы

- 1 Для выбора программы нажмите кнопку **PR** ▲ / ▼ или цифровые кнопки.

Выбор языка экранной информации

- 1 Нажмите кнопку **MENU** (МЕНЮ), затем с помощью стрелок ▲ / ▼ выберите меню **СПЕЦИАЛ..**
- 2 Для выбора режима **Язык(Language)** нажмите кнопку ►, затем кнопку ▲ / ▼.
- 3 Чтобы выбрать желаемый язык нажмите кнопку ► затем ▲ / ▼. После этого вся экранная информация будет выводиться на экран телевизора только на выбранном Вами языке.
- 4 Нажмите кнопку **OK**.
- 5 Нажмите кнопку **EXIT** для возврата к нормальному просмотру телевизионных программ.

Настройка экранного меню OSD

- 1 Нажать кнопку **MENU (МЕНЮ)**, а затем кнопку **▲ / ▼** для отображения каждого меню.
- 2 Для выбора меню нажмите кнопку **▶** затем **▲ / ▼**.
- 3 Измените установку позиций в подменю или меню при помощи кнопок **◀ / ▶**.
Перейти на верхний уровень можно, нажав кнопки **OK** или **MENU (Меню)**.

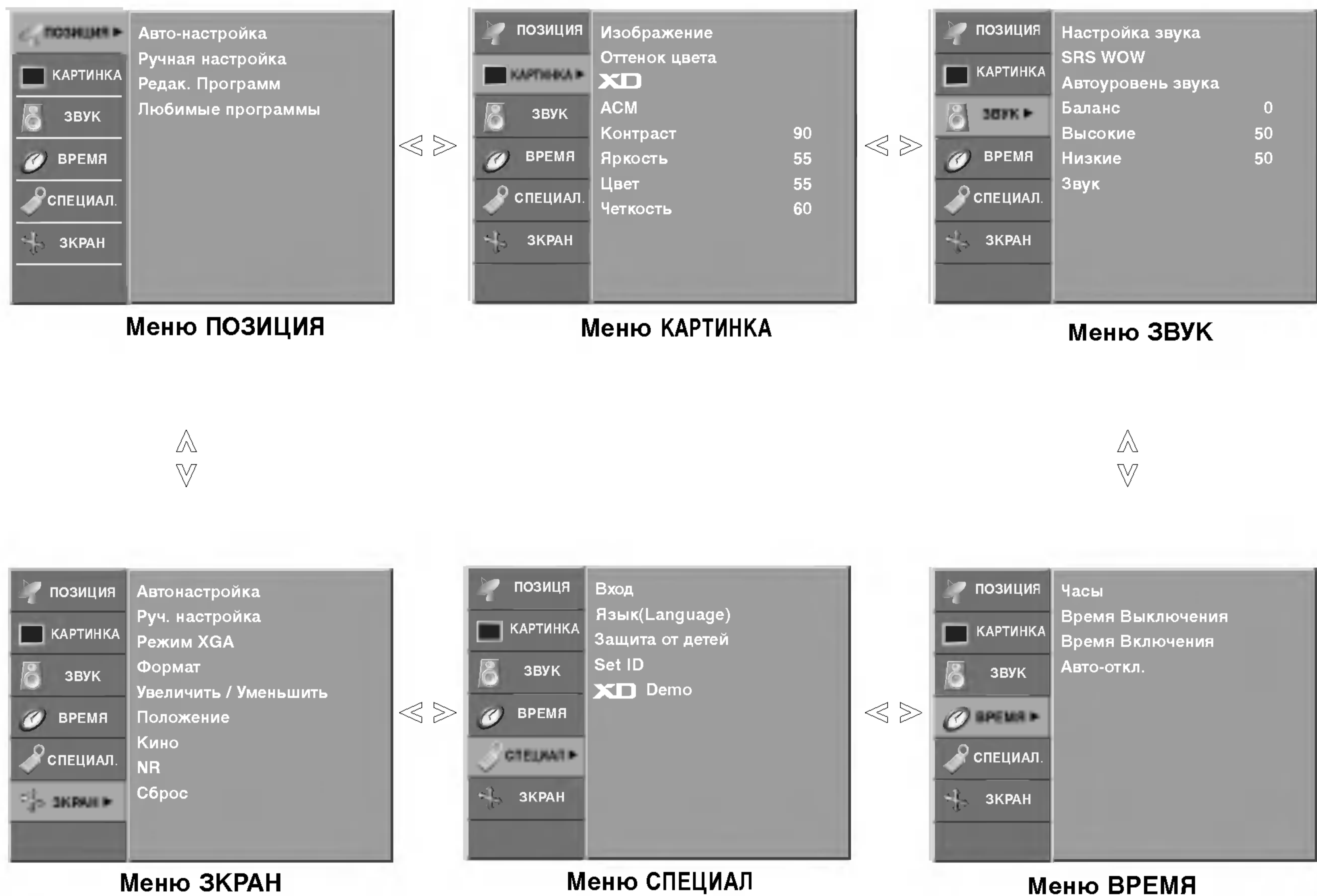

Примечание

- Функция экранного меню OSD позволяет удобно настраивать экран, поскольку оно графическое.
- Экранное меню, описанное в этом руководстве, может отличаться от меню телевизора, так как это просто пример, помогающий разобраться в управлении телевизором.
- В режиме системы телетекста, MENU не будет отображаться.



Настройка на телевизионные станции

В вашем телевизоре может быть запомнена настройка максимум на 100 телевизионных станций (под номерами программ от 00 до 99). После того, как вы настроились на станции, вы будете иметь возможность использовать кнопки ▲ / ▼ или цифровые кнопки для выбора запрограммированных вами станций. На станции можно настраиваться в автоматическом или ручном режиме.

Автоматическая настройка на телевизионные станции

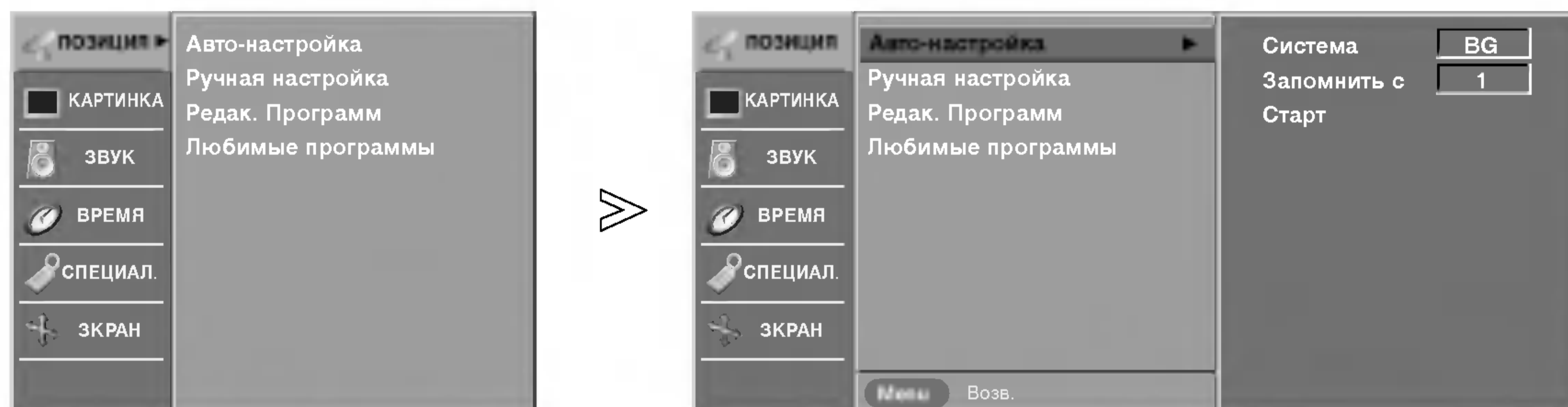

- При использовании этого способа запоминается настройка на все принимаемые телевизионные станции. Режим автоматической настройки рекомендуется использовать, когда вы только что приобрели телевизор.

- 1 Нажать кнопку **MENU (МЕНЮ)**, а затем кнопку ▲ / ▼, чтобы перейти к меню **ПОЗИЦИЯ**.
- 2 Нажмите кнопку ► затем ▲ / ▼ чтобы выбрать **Авто-настройка**.
- 3 Нажмите кнопку ►, затем кнопку ▲ / ▼, чтобы выбрать пункт **Система**.
- 4 Нажмите кнопку ◀ / ▶, чтобы выбрать системное меню телевизора.
BG : PAL B/G, SECAM B/G (Европа/Восточная Европа)
I : PAL I/II (Великобритания/Ирландия)
DK : PAL D/K, SECAM D/K (Восточная Европа)
L : SECAM L/L' (Франция)
- 5 Нажатием кнопок ▲ / ▼ выберите пункт меню **Запомнить с**.
- 6 Нажмите кнопку ◀ / ▶ или цифровые кнопки, чтобы выбрать начальный номер программы. Если используются цифровые кнопки, перед числами меньше 10 следует нажать "0", то есть, чтобы выбрать 5, введите "05".
- 7 Нажатием кнопок ▲ / ▼ выберите пункт меню **Старт**.
- 8 Нажмите кнопку ► для начала автоматического поиска. Запоминается настройка на все принимаемые телевизионные станции. Наименование станции закрепляется за теми станциями, которые передают VPS (служба вещания видео программ), PDC (регулирование вещания программ) или данные ТЕЛТЕКСТА. Если станции невозможно присвоить наименование, то в этом случае присваивается номер канала и сохраняется под обозначением **C** (V/UNF 01-69) или **S** (диапазон кабельной сети 01-47), идущим вслед за номером.

Для остановки автоматического поиска нажмите кнопку **MENU**. Когда автоматическая настройка завершена, на экране появляется меню '**Редак. программ**'. Для редактирования запомненных программ обратитесь к разделу '**Редак. программ**'.
- 9 Нажмите кнопку **EXIT** для возврата к нормальному просмотру телевизионных программ.

Ручная настройка на станции

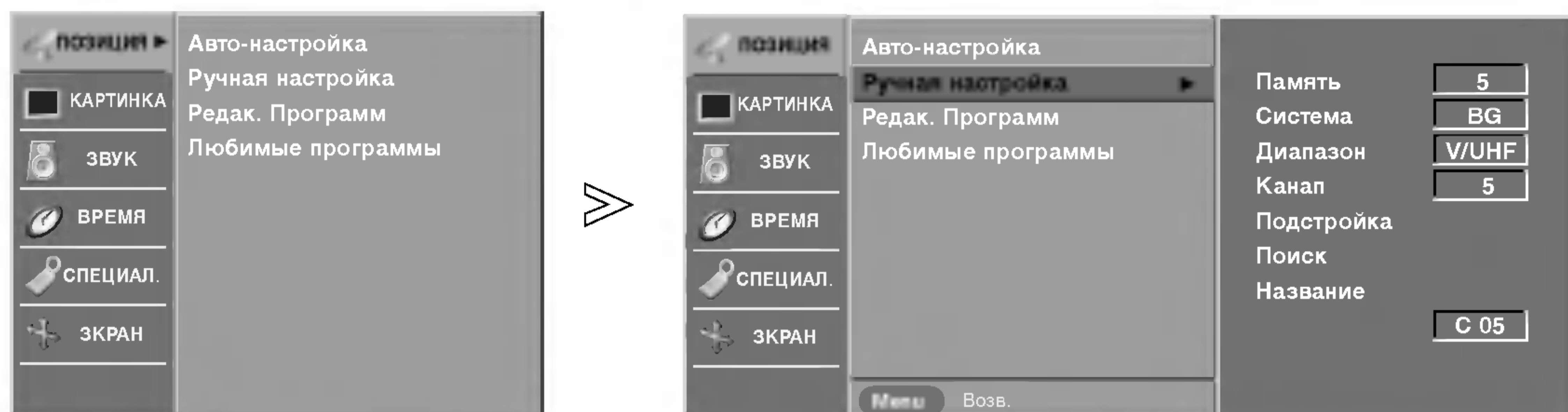

- Режим ручной предварительной установки телевизионных каналов позволяет вам настроить телевизионные станции и расположить их в любой удобной для вас последовательности.

- 1 Нажать кнопку **MENU (МЕНЮ)**, а затем кнопку **▲ / ▼**, чтобы перейти к меню **ПОЗИЦИЯ**.
- 2 Нажмите кнопку **▶** затем **▲ / ▼** чтобы выбрать **Ручная настройка**.
- 3 Нажмите кнопку **▶** затем **▲ / ▼** выберите пункт меню **Память**.
- 4 Нажмите кнопку **◀ / ▶** или цифровые кнопки, чтобы выбрать нужный номер программы (от 0 до 99) Если используются цифровые кнопки, перед числами меньше 10 следует нажать "0", то есть, чтобы выбрать 5, введите "05".
- 5 Нажатием кнопок **▲ / ▼** выберите пункт меню **Система**.
- 6 Нажмите кнопку **◀ / ▶**, чтобы выбрать системное меню телевизора.

| | |
|-----------|---|
| BG | : PAL B/G, SECAM B/G (Europe/East Europe) |
| I | : PAL I/II (UK./Ireland) |
| DK | : PAL D/K, SECAM D/K (East Europe) |
| L | : SECAM L/LX (France) |
- 7 Нажатием кнопок **▲ / ▼** выберите пункт меню **Диапазон**.
- 8 Нажмите кнопку **◀ / ▶**, чтобы выбрать **V/UHF** или **Кабель**.
- 9 Нажатием кнопок **▲ / ▼** выберите пункт меню **Канал**.
- 10 Нужный номер программы можно выбрать кнопками **◀ / ▶** или цифровой кнопкой. По возможности выбирайте номер канала с помощью цифровых кнопок. Перед числами меньше 10 следует нажимать "0", то есть, чтобы выбрать 5, введите "05".
- 11 Нажатием кнопок **▲ / ▼** выберите пункт меню **Поиск**.
- 12 Нажмите кнопку **◀ / ▶**, чтобы начать поиск в меню Поиска.
- 13 Нажмите кнопку **OK**.
- 14 Чтобы сохранить настройку на следующую станцию, повторите шаги с 3 по 13.
- 15 Нажмите кнопку **EXIT** для возврата к нормальному просмотру телевизионных программ.



Настройка на телевизионные станции

Точная настройка

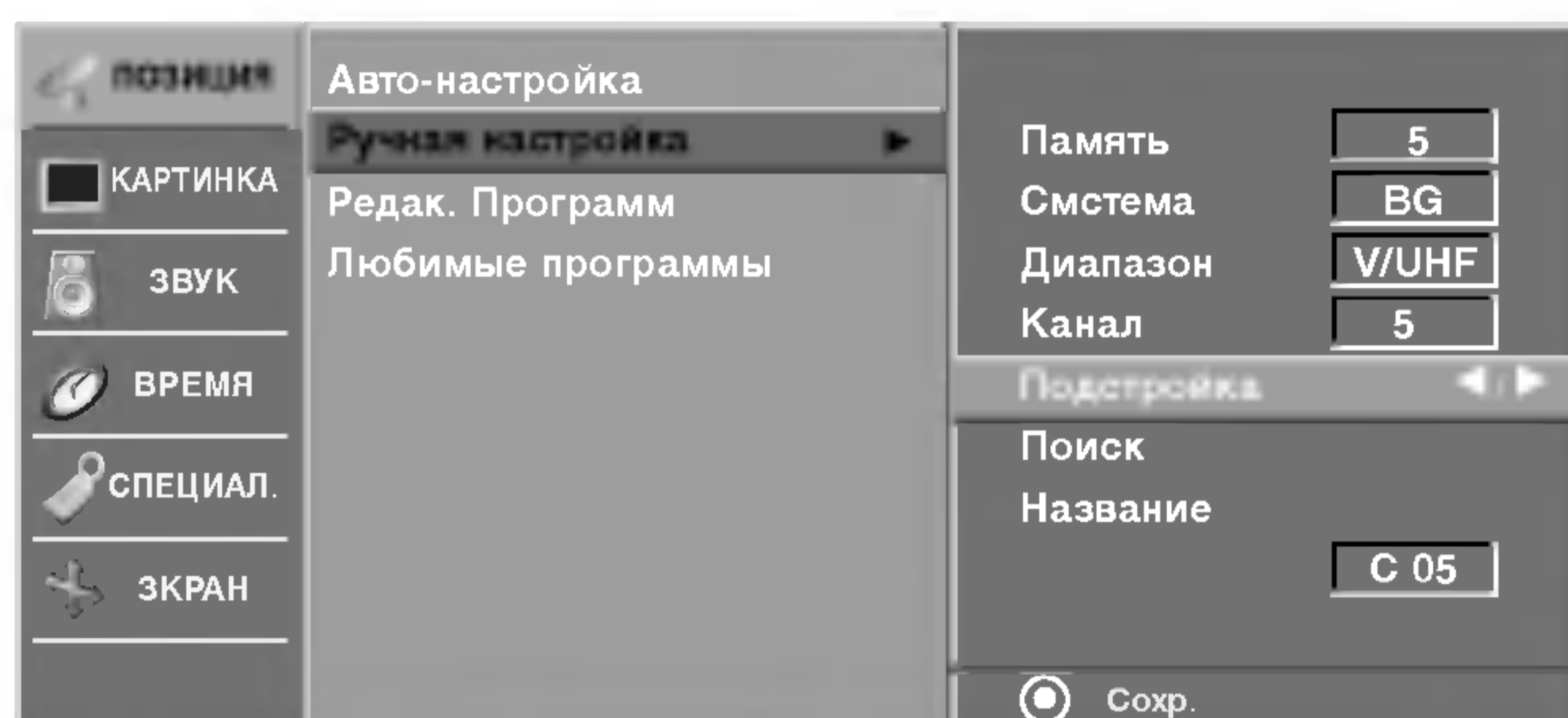
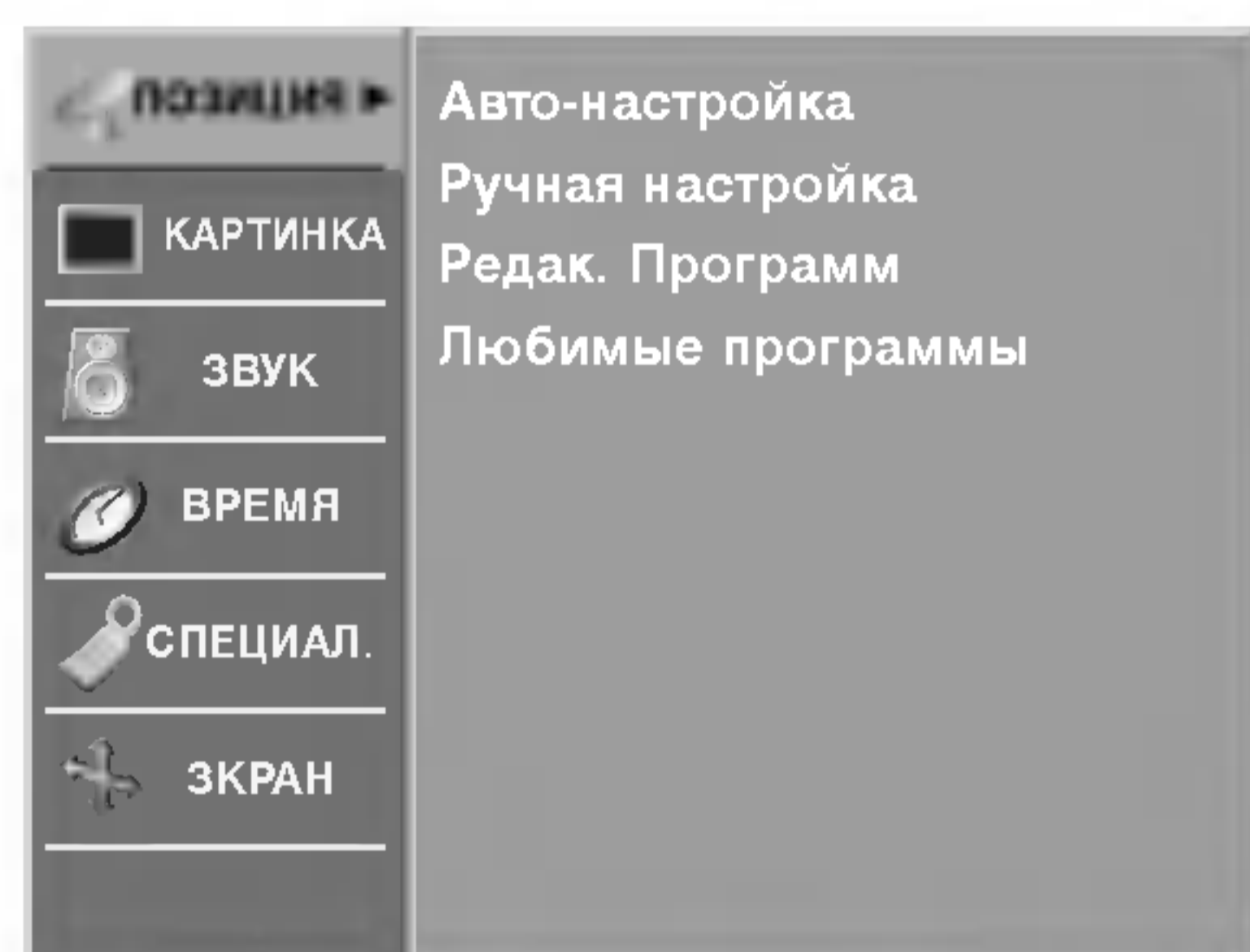

- Обычно точная настройка бывает необходимой лишь при плохом качестве принимаемого сигнала.

- 1 Нажать кнопку **MENU (МЕНЮ)**, а затем кнопку **▲ / ▼**, чтобы перейти к меню **ПОЗИЦИЯ**.
- 2 Нажмите кнопку **▶** затем **▲ / ▼** чтобы выбрать **Ручная настройка**.
- 3 Нажмите кнопку **▶** затем **▲ / ▼** выберите пункт меню **Подстройка**.
- 4 Нажатием кнопок **◀ / ▶** точно настройтесь на станцию, чтобы добиться наилучшего качества изображения и звука на **Подстройка** (Fine) меню.
- 5 Нажмите кнопку **OK**.
- 6 Нажмите кнопку **EXIT** для возврата к нормальному просмотру телевизионных программ.

Присвоение названия станции

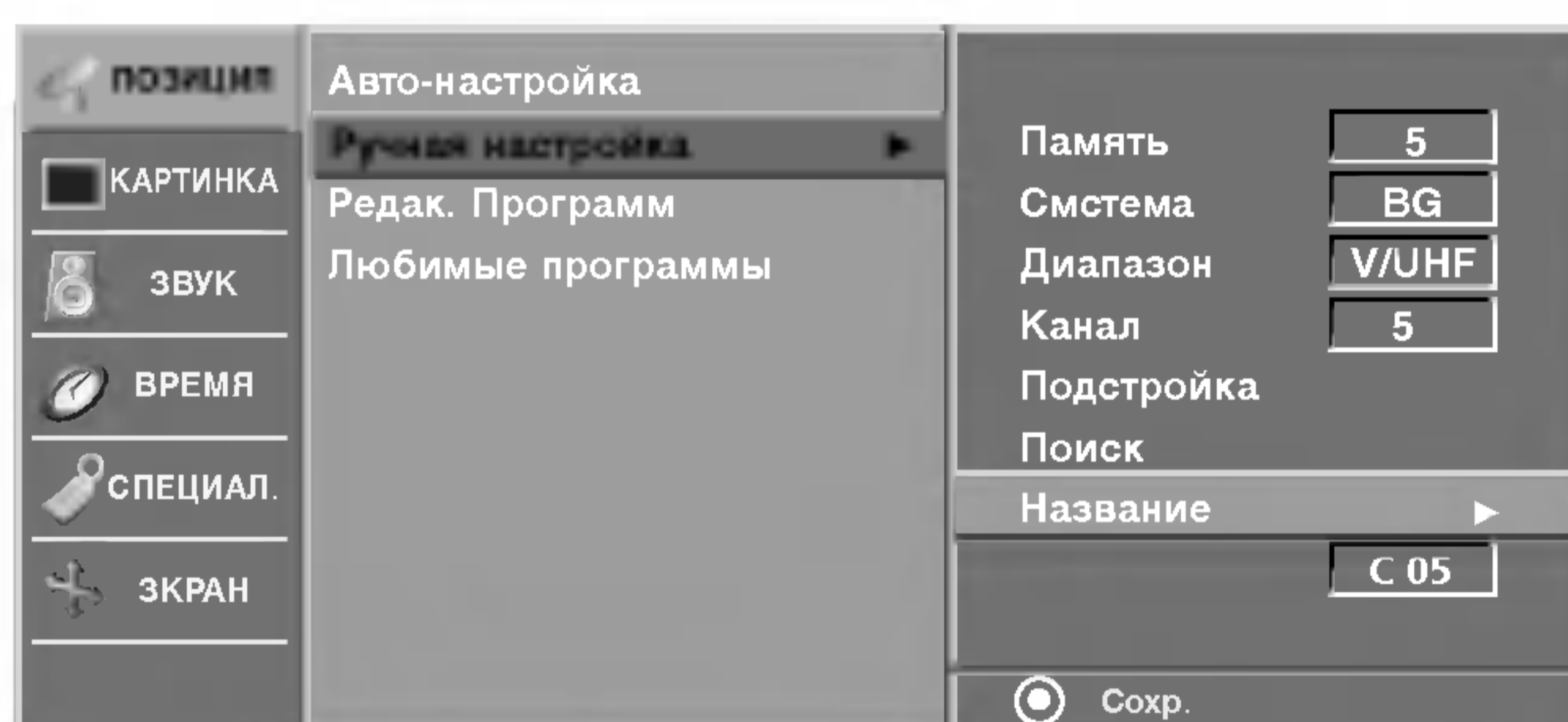
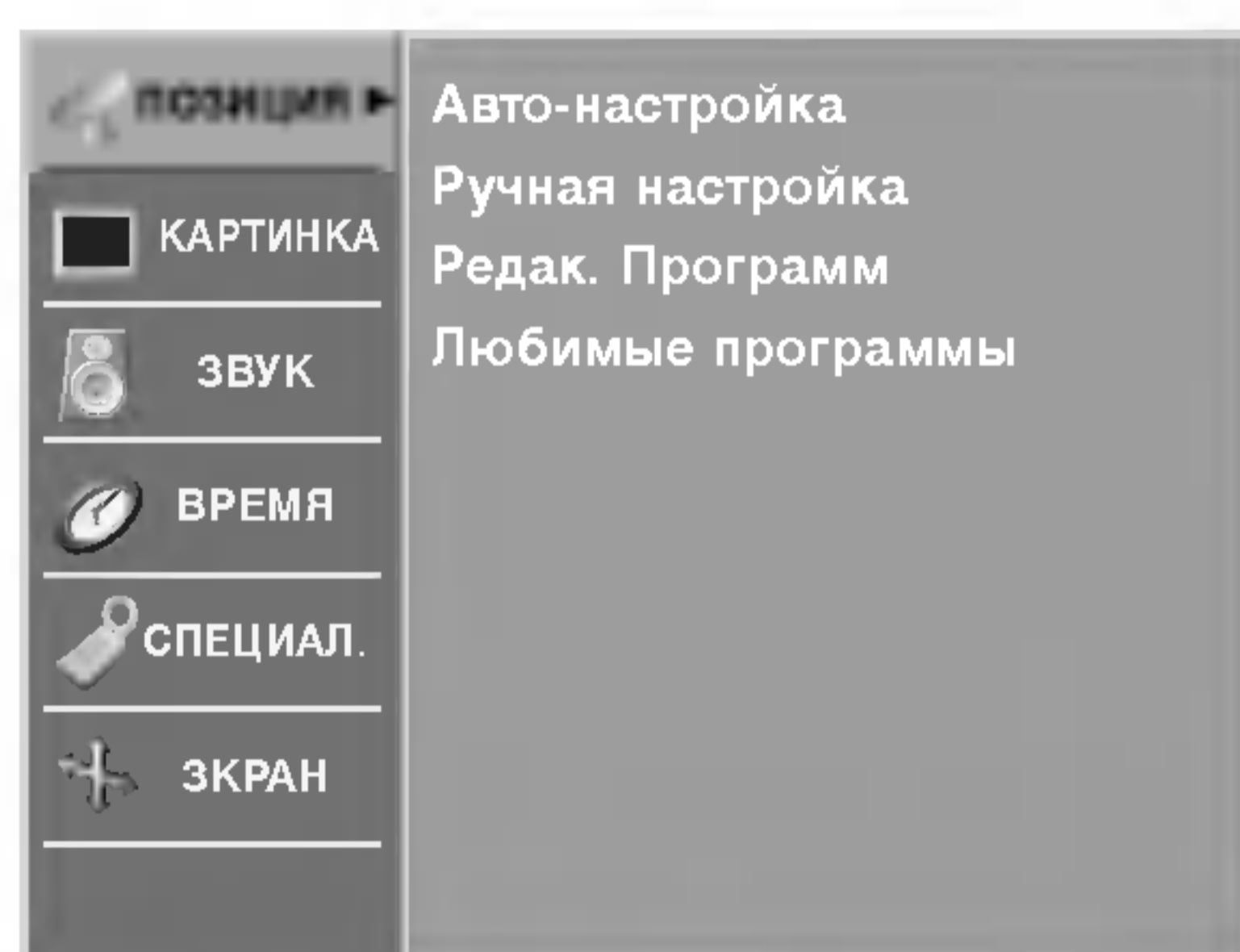

- Также вы можете дать программе имя, состоящее из пяти символов для каждого номера программы.

- 1 Нажать кнопку **MENU (МЕНЮ)**, а затем кнопку **▲ / ▼**, чтобы перейти к меню **ПОЗИЦИЯ**.
- 2 Нажмите кнопку **▶** затем **▲ / ▼** чтобы выбрать **Ручная настройка**.
- 3 Нажмите кнопку **▶** затем **▲ / ▼** выберите пункт меню **Название**.
- 4 Нажмите кнопку **▶**. Вы можете использовать пробел, +, -, цифры от **0** до **9** и буквы от **A** до **Z**.
- 5 Выберите положение с помощью кнопок **◀ / ▶**, затем введите следующий символ и т.д.
- 6 Нажмите кнопку **OK**.
- 7 Нажмите кнопку **EXIT** для возврата к нормальному просмотру телевизионных программ.

Редактирование программ

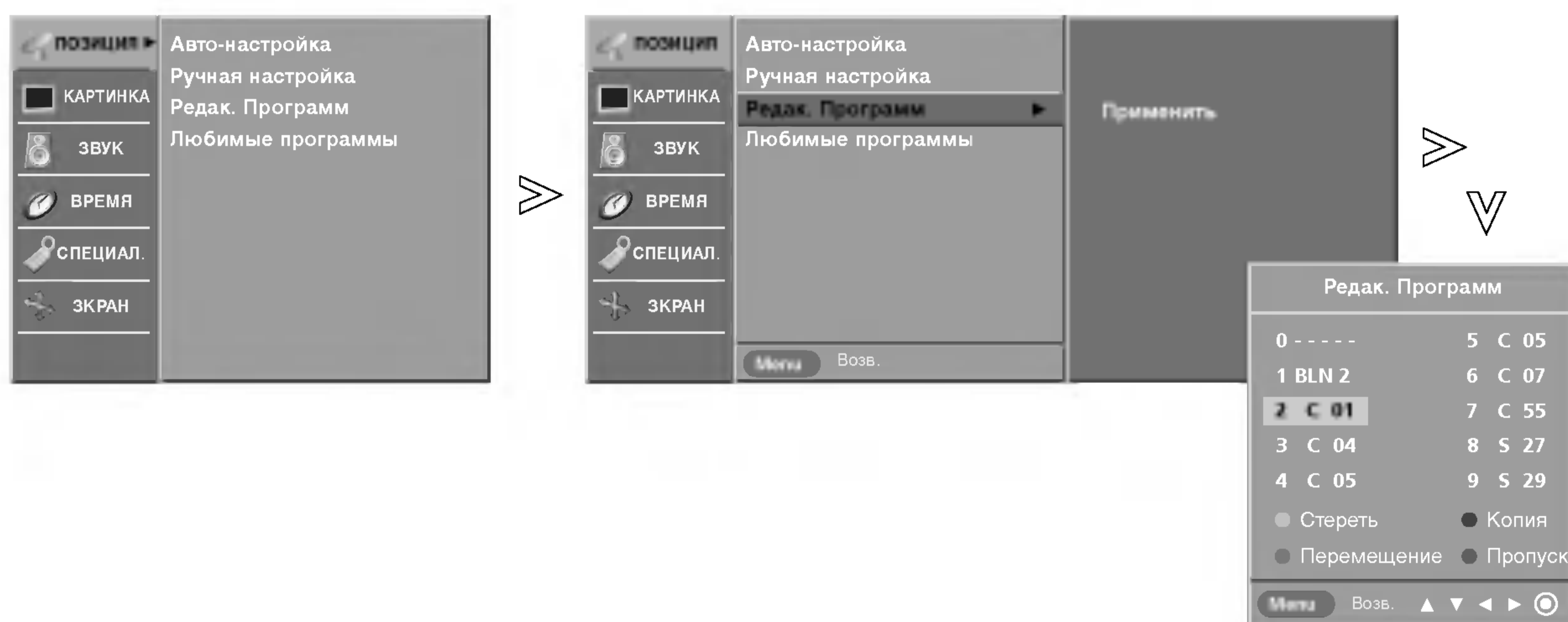

- Эта функция позволяет вам удалять или пропускать сохраненные программы. Вы можете также переместить некоторые станции на другие номера программ или вставить "пустую" станцию на выбранный номер программы.

- 1** Нажать кнопку **MENU (МЕНЮ)**, а затем кнопку **▲ / ▼**, чтобы перейти к меню **ПОЗИЦИЯ**.
- 2** Нажмите кнопку **▶** затем **▲ / ▼** чтобы выбрать **Редак. Программ**.
- 3** Нажмите кнопку **▶** чтобы появилось меню **Редак. Программ**.
 - **Удаление программы**
 1. Кнопками **▲ / ▼ / ◀ / ▶** выберите программу, подлежащую удалению.
 2. Дважды нажмите **КРАСНУЮ** кнопку. Выбранная программа удаляется, а все последующие программы перемещаются вверх на одну позицию.
 - **Копирование программы**
 1. Кнопками **▲ / ▼ / ◀ / ▶** выберите программу, подлежащую копированию.
 2. Нажмите **ЗЕЛЕНУЮ** кнопку. Все последующие программы перемещаются вперед на одну позицию.
 - **Перемещение программы**
 1. Кнопками **▲ / ▼ / ◀ / ▶** выберите программу, подлежащую перемещению.
 2. Нажмите **ЖЕЛТУЮ** кнопку.
 3. Переместите программу на желаемый номер программы с помощью кнопок **▲ / ▼ / ◀ / ▶**.
 4. Вновь нажмите **ЖЕЛТУЮ** кнопку, чтобы выключить эту функцию.
 - **Пропуск номера программы**
 1. Кнопками **▲ / ▼ / ◀ / ▶** выберите номер программы, подлежащей пропуску.
 2. Нажмите **СИНЮЮ** кнопку. Номер пропускаемой программы окрасится в синий цвет.
 3. Вновь нажмите **СИНЮЮ** кнопку, чтобы выключить эту функцию. Когда номер программы пропускается, это означает, что вы не сможете ее выбрать в нормальном режиме работы телевизора с помощью кнопок **▲ / ▼** переключения программ. Если вы пожелаете выбрать программу с пропущенным номером, напрямую введите номер программы с помощью цифровых кнопок или выберите ее в меню редактирования программ или в таблице программ.
- 4** Нажмите кнопку **EXIT** для возврата к нормальному просмотру телевизионных программ.



Настройка на телевизионные станции

Любимый канал

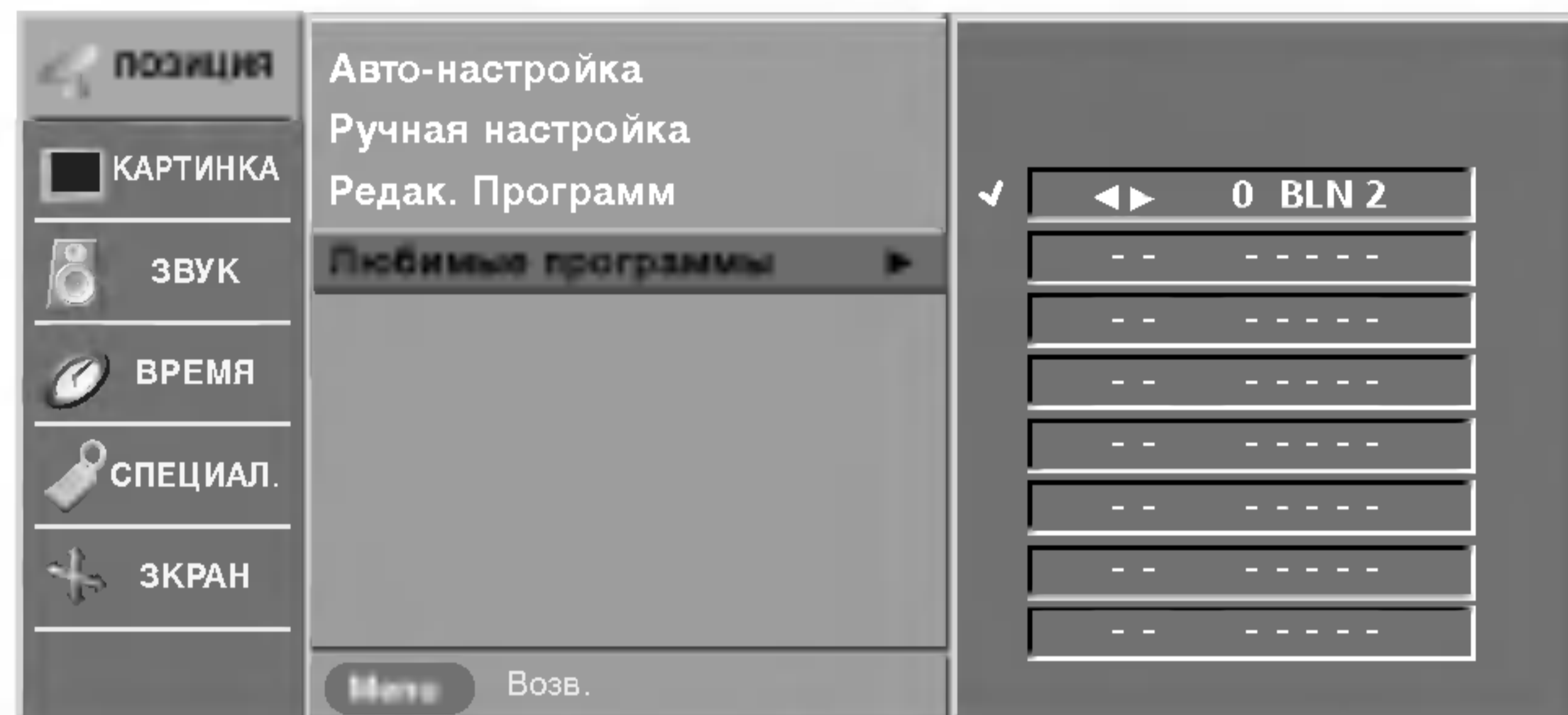
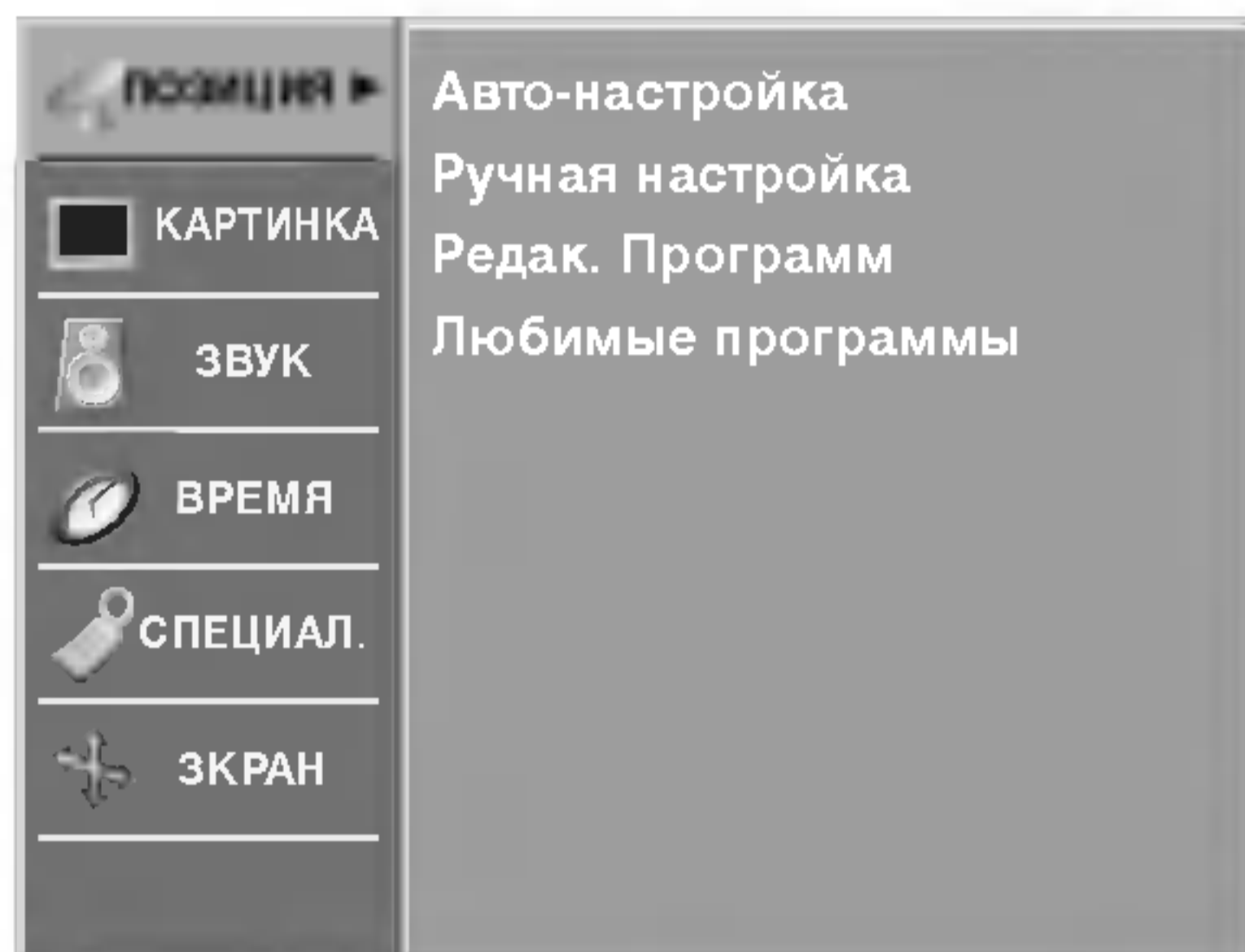

- Эта функция позволит сразу переключиться Вам на любимые каналы.
- Чтобы выбрать сохраненную программу, необходимо повторно нажать клавишу **FAV**.

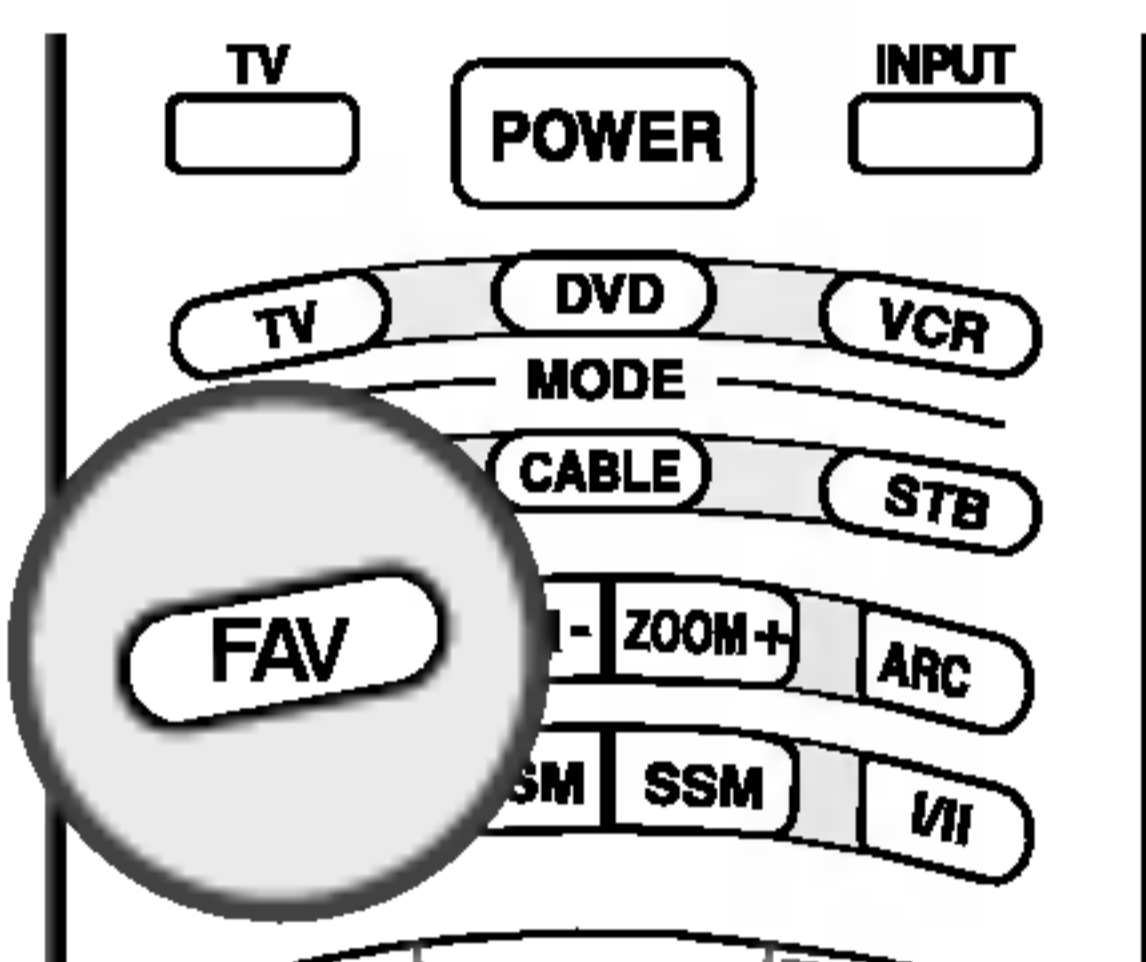

- 1 Нажать кнопку **MENU (МЕНЮ)**, а затем кнопку **▲ / ▼**, чтобы перейти к меню **ПОЗИЦИЯ**.
- 2 Нажмите кнопку **▶** затем **▲ / ▼** чтобы выбрать **Любимые программы**.
- 3 Нажмите кнопку **▶**.
- 4 Нажатием кнопок **▲ / ▼** выберите пункт меню **-- -----**.
- 5 Выберите нужную программу кнопками **◀ / ▶** или цифровыми кнопками. Перед числами меньше 10 следует нажимать "0", то есть, чтобы выбрать 5, введите "05".
- 6 Чтобы сохранить другие программы, повторить пункты 4 и 5. Вы можете сохранить до 8 программ.
- 7 Нажмите кнопку **EXIT** для возврата к нормальному просмотру телевизионных программ.

Вызов таблицы программ

- Вы можете проверить сохраняемые в памяти программы, вызвав на экран таблицу программ.

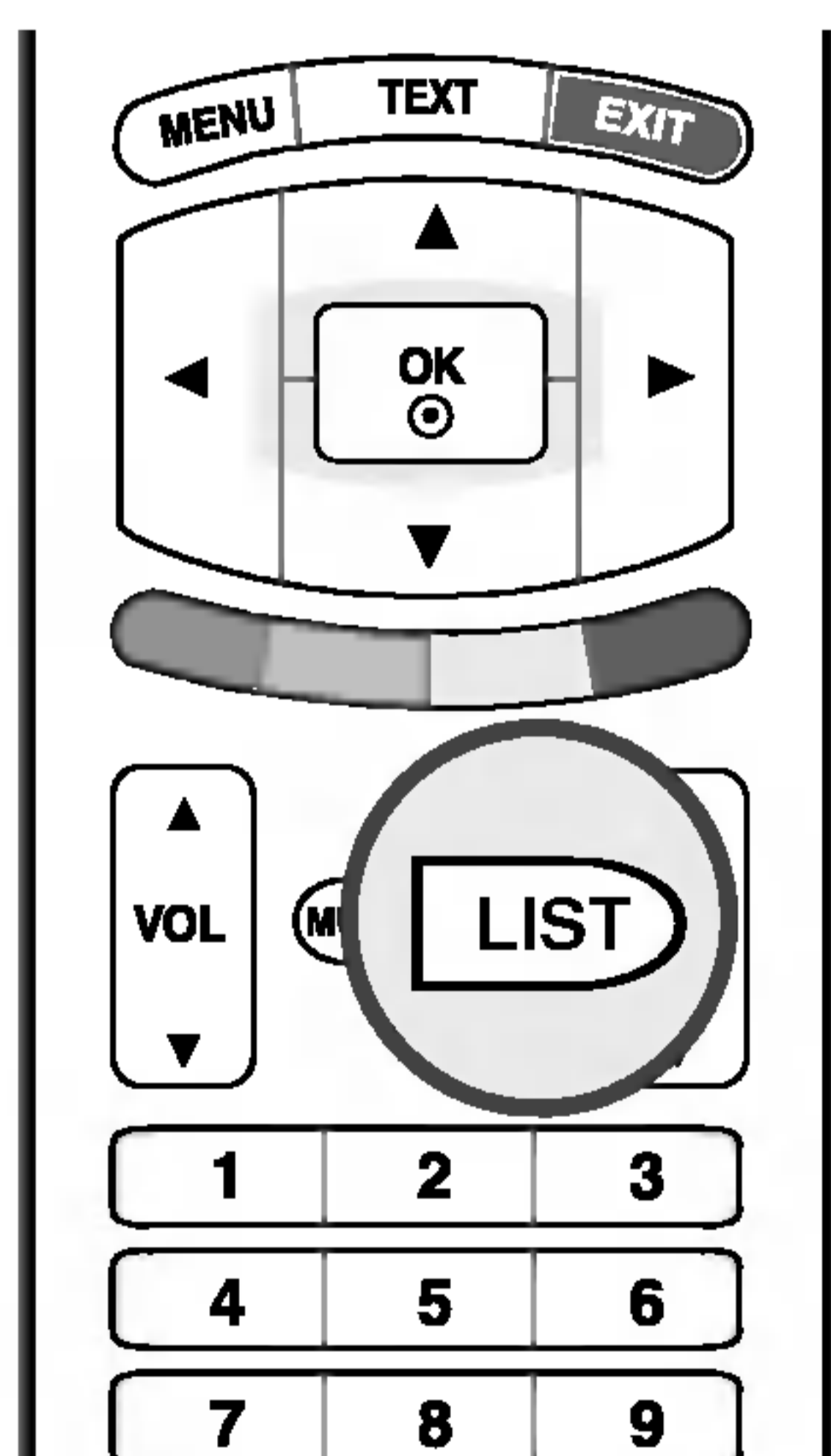

■ Вывод на экран таблицы программ

Нажмите кнопку **LIST (список)**, чтобы вывести на экран таблицу программ. Таблица программ появляется на экране. Одна таблица программ содержит десять программ, как указано ниже.

| | |
|---------------|--------|
| 0 ----- | 5 C 05 |
| 1 BLN 2 | 6 C 07 |
| 2 C 01 | 7 C 55 |
| 3 C 04 | 8 S 27 |
| 4 C 05 | 9 S 29 |



Примечание

- а. Вы можете обнаружить, что некоторые программы имеют номера синего цвета. Они были установлены на пропуск при автоматической настройке или в режиме редактирования программ.
- б. У некоторых программ в таблице программ показан только номер канала и это означает, что отсутствует присвоенное им название станции.

■ Выбор программы в таблице программ

Выберите программу нажатием кнопок **▲ / ▼ / ◀ / ▶**. Затем нажмите кнопку **OK**.

Телевизор переключится на программу с выбранным номером.

■ Просмотр страниц таблицы программ

В таблице программ есть 10 страниц, которые содержат 100 программ. Страницы последовательно "перелистываются" нажатием кнопок **▲ / ▼ / ◀ / ▶**.

Нажмите кнопку **EXIT** для возврата к нормальному просмотру телевизионных программ.

Настройка изображения

Изображение

- С помощью этой функций можно улучшить принимаемое изображение.
- При ручной настройке **Контраст**, **Яркость**, **Цвет**, **Четкость** и **Оттенки**, только в стандарте NTSC) значение параметр PSM (Изображение) автоматически изменяется на **Пользователь**.
- Настройки **Динамичный**, **Стандартный** и **Мягкий** запрограммированы изготовителем для оптимальной передачи изображения, их нельзя изменить.
- Для настройки параметра **PSM** (Изображение) можно также использовать меню **КАРТИНКА**.

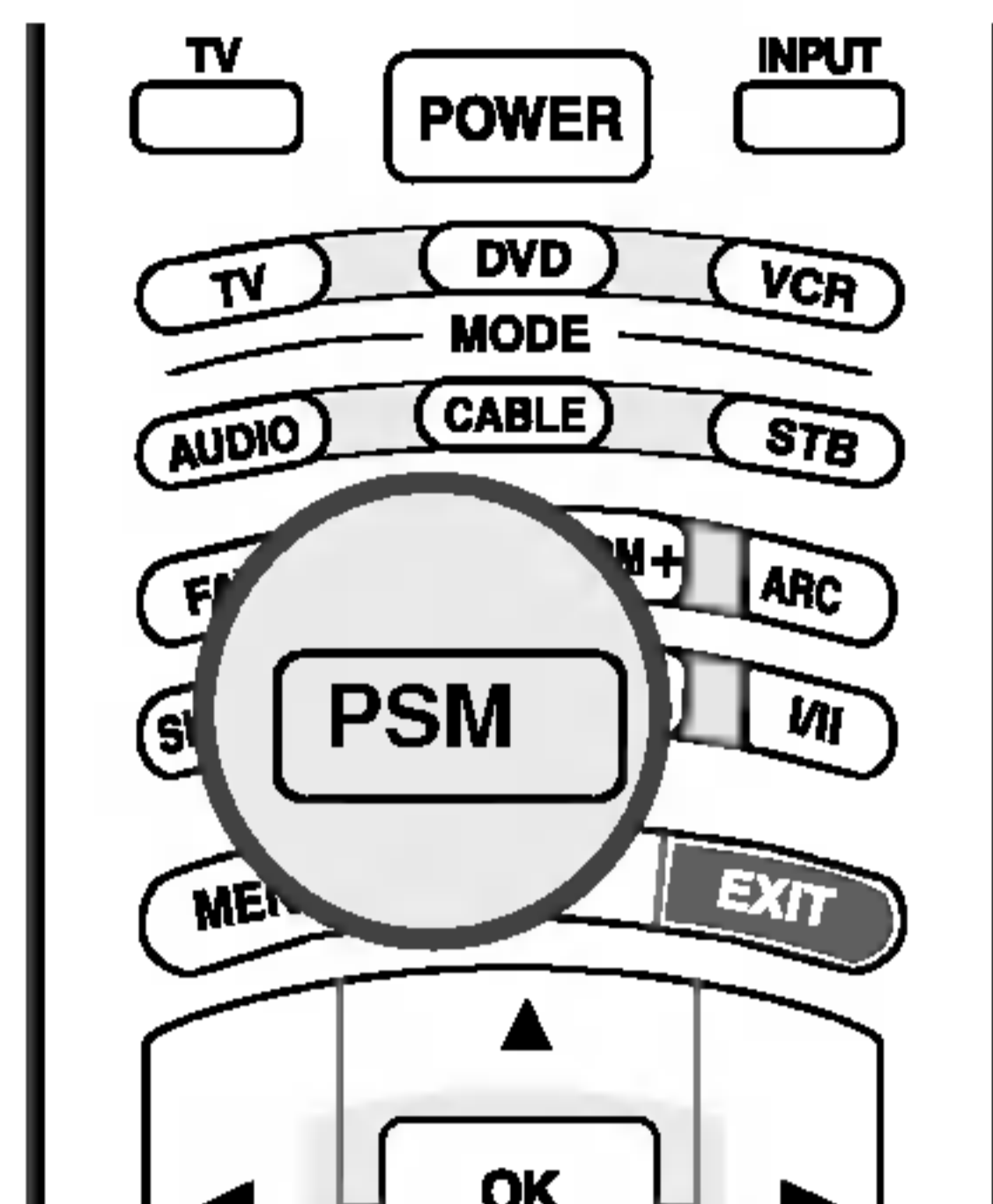

- 1 Несколько раз нажмите кнопку PSM, чтобы выбрать настройку картинки, как показано ниже: **Динамичный**, **Стандартный**, **Мягкий** или **Пользователь**.

CSM (запоминание настройки цвета)

| | | |
|----------|---------------|----|
| ПОЗИЦИЯ | Изображение | |
| КАРТИНКА | Оттенок цвета | XD |
| звук | АСМ | |
| ВРЕМЯ | Контраст | 90 |
| СПЕЦИАЛ. | Яркость | 55 |
| ЭКРАН | Цвет | 55 |
| | Четкость | 60 |



| | | |
|----------|---------------|--------------|
| ПОЗИЦИЯ | Изображение | |
| КАРТИНКА | Оттенок цвета | Прохладный |
| звук | АСМ | ✓ Нормальный |
| ВРЕМЯ | Контраст | Теплый |
| СПЕЦИАЛ. | Яркость | Пользователь |
| ЭКРАН | Цвет | Красный 0 |
| | Четкость | Зеленый 0 |
| | | Синий 0 |

- Для установки настроек (отменить установки по умолчанию), выберите **Нормальный**.
- При ручной настройке опций цветовых температур (красный, зеленый или синий) **CSM** автоматически переключается на режим пользователя **Пользователь**.

- 1 Нажать кнопку **MENU (МЕНЮ)**, а затем кнопку **▲ / ▼**, чтобы перейти к меню изображения.
- 2 Нажмите кнопку **▶** затем **▲ / ▼** чтобы выбрать **Оттенок цвета**.
- 3 Нажмите кнопку **▶**, затем с помощью кнопки **▲ / ▼** выберите значение **Прохладный**, **Нормальный**, **Теплый** или **Пользователь**.
 - **Прохладный** : менее яркие цвета с преобладанием синего.
 - **Нормальный** : восстановление заводских настроек.
 - **Теплый** : усиление теплых цветов (например, красного).
 - **Пользователь** : настройка красного, зеленого и синего цвета согласно собственным предпочтениям.
 1. Нажмите кнопку **▲ / ▼**, чтобы выбрать значение **Пользователь**.
 2. Нажмите кнопку **▶**, а затем кнопку **▲ / ▼** для выбора **Красный**, **Зеленый** или **Синий**.
 3. С помощью кнопки **◀ / ▶** выполните нужную настройку.
- 4 Нажмите кнопку **EXIT** для возврата к нормальному просмотру телевизионных программ.

Настройка изображения

XD Функция

| | |
|----------|---------------|
| ПОЗИЦИЯ | Изображение |
| КАРТИНКА | Оттенок цвета |
| | XD |
| ЗВУК | АСМ |
| | Контраст 90 |
| ВРЕМЯ | Яркость 55 |
| | Цвет 55 |
| СПЕЦИАЛ. | Четкость 60 |
| ЭКРАН | |



| | | |
|------------|---------------|--------|
| ПОЗИЦИЯ | Изображение | |
| КАРТИНКА | Оттенок цвета | ✓ Вкл. |
| | XD | Выкл. |
| ЗВУК | АСМ | |
| | Контраст 90 | |
| ВРЕМЯ | Яркость 55 | |
| | Цвет 55 | |
| СПЕЦИАЛ. | Четкость 60 | |
| ЭКРАН | | |
| Меню Возв. | | |

- Технология **XD** – это уникальная технология **LG Electronic** для улучшения качества картинки, которая позволяет выводить неискаженный сигнал высокой плотности записи (**HD**) посредством усовершенствованного алгоритма обработки цифрового сигнала.

- При выборе значения параметра **PSM (Динамичный, Стандартный или Мягкий)** функция **XD** включается автоматически. Если функция **XD** выключена, параметр **PSM** автоматически изменяется на **Пользователь**, а функция **АСМ** становится недоступной.

- Функция **XD** недоступна в режиме **RGB PC/HDMI PC**.

- 1 Нажать кнопку **MENU (МЕНЮ)**, а затем кнопку **▲ / ▼**, чтобы перейти к меню изображения.
- 2 Нажмите кнопку **▶** затем **▲ / ▼** чтобы выбрать **XD**.
- 3 Нажмите кнопку **▶**, затем кнопку **▲ / ▼** и выберите пункт **Вкл.** или **Выкл.**
- 4 Нажмите кнопку **EXIT** для возврата к нормальному просмотру телевизионных программ.

АСМ (Активное управление цветом)

| | |
|----------|---------------|
| ПОЗИЦИЯ | Изображение |
| КАРТИНКА | Оттенок цвета |
| | XD |
| ЗВУК | АСМ |
| | Контраст 90 |
| ВРЕМЯ | Яркость 55 |
| | Цвет 55 |
| СПЕЦИАЛ. | Четкость 60 |
| ЭКРАН | |



| | | |
|------------|---------------|---------------|
| ПОЗИЦИЯ | Изображение | |
| КАРТИНКА | Оттенок цвета | |
| | XD | |
| ЗВУК | АСМ | ✓ ФЛЭШ-ТОН 0 |
| | Контраст 90 | Зеленый тон 0 |
| ВРЕМЯ | Яркость 55 | Голубой тон 0 |
| | Цвет 55 | |
| СПЕЦИАЛ. | Четкость 60 | |
| ЭКРАН | | |
| Меню Возв. | | |

- Настройте функцию **АСМ** для выбора цвета оболочки.

- Функция **АСМ** доступна во всех режимах, кроме **RGB PC/HDMI PC**.

- 1 Нажать кнопку **MENU (МЕНЮ)**, а затем кнопку **▲ / ▼**, чтобы перейти к меню изображения.
- 2 Нажмите кнопку **▶** затем **▲ / ▼** чтобы выбрать **АСМ**.
- 3 Нажмите кнопку **▶**, а затем кнопку **▲ / ▼** для выбора **ФЛЭШ-ТОН, Зеленый тон** или **Голубой тон**.
- 4 Нажмите кнопку **◀ / ▶** чтобы сделать нужную настройку.
- 5 Нажмите кнопку **EXIT** для возврата к нормальному просмотру телевизионных программ.

sRGB

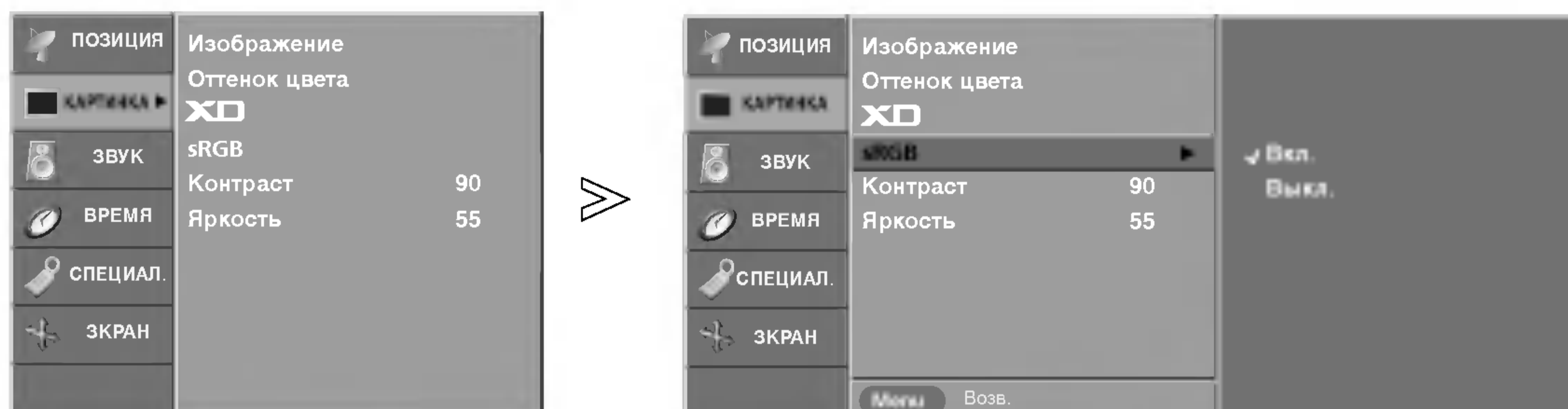

- Если телевизор подключен к внешнему устройству с функцией sRGB, цветовая разница настраивается так, чтобы изображение было одинаковым в любом случае.
- Функция sRGB доступна в режиме RGB PC/HDMI PC.

- 1 Нажать кнопку **MENU (МЕНЮ)**, а затем кнопку **▲ / ▼**, чтобы перейти к меню изображения.
- 2 Нажмите кнопку **▶** затем **▲ / ▼** чтобы выбрать **sRGB**.
- 3 Нажмите кнопку **▶**, затем кнопку **▲ / ▼** и выберите пункт **Вкл.** или **Выкл..**
- 4 Нажмите кнопку **EXIT** для возврата к нормальному просмотру телевизионных программ.

Ручная настройка картинки

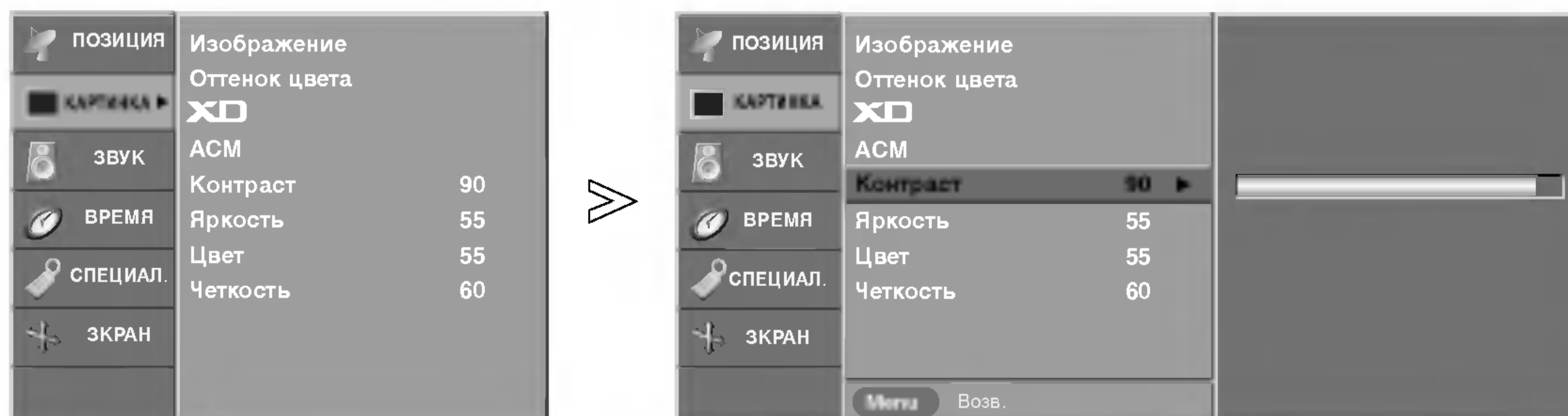

- Можно настроить **Контраст**, **Яркость**, **Цвет**, **Четкость** и **Оттенки** (Оттенок, только в стандарте NTSC) на нужный уровень.

- 1 Нажать кнопку **MENU (МЕНЮ)**, а затем кнопку **▲ / ▼**, чтобы перейти к меню изображения.
- 2 Нажмите кнопку **▶**, затем с помощью кнопок **▲ / ▼** выберите нужный пункт (**Контраст**, **Яркость**, **Цвет** или **Четкость**).
- 3 Нажмите кнопку **◀ / ▶** чтобы сделать нужную настройку.
- 4 Нажмите кнопку **EXIT** для возврата к нормальному просмотру телевизионных программ.



Примечание

- Только **Контраст** и **Яркость** отображены в этом режиме.

Настройка звука

Режим состояния звука

- Функция **SSM** позволяет наслаждаться звуком самого высокого качества, не выполняя специальных настроек, потому что телевизор сам настраивает звук в соответствии с программой.
- Настройки **Плоский**, **Музыка**, **фильм** и **СПОРТ** заранее установлены изготовителем для обеспечения лучшего качества звука, их нельзя изменить.
- Для настройки функции **SSM** можно также использовать меню **ЗВУК**.

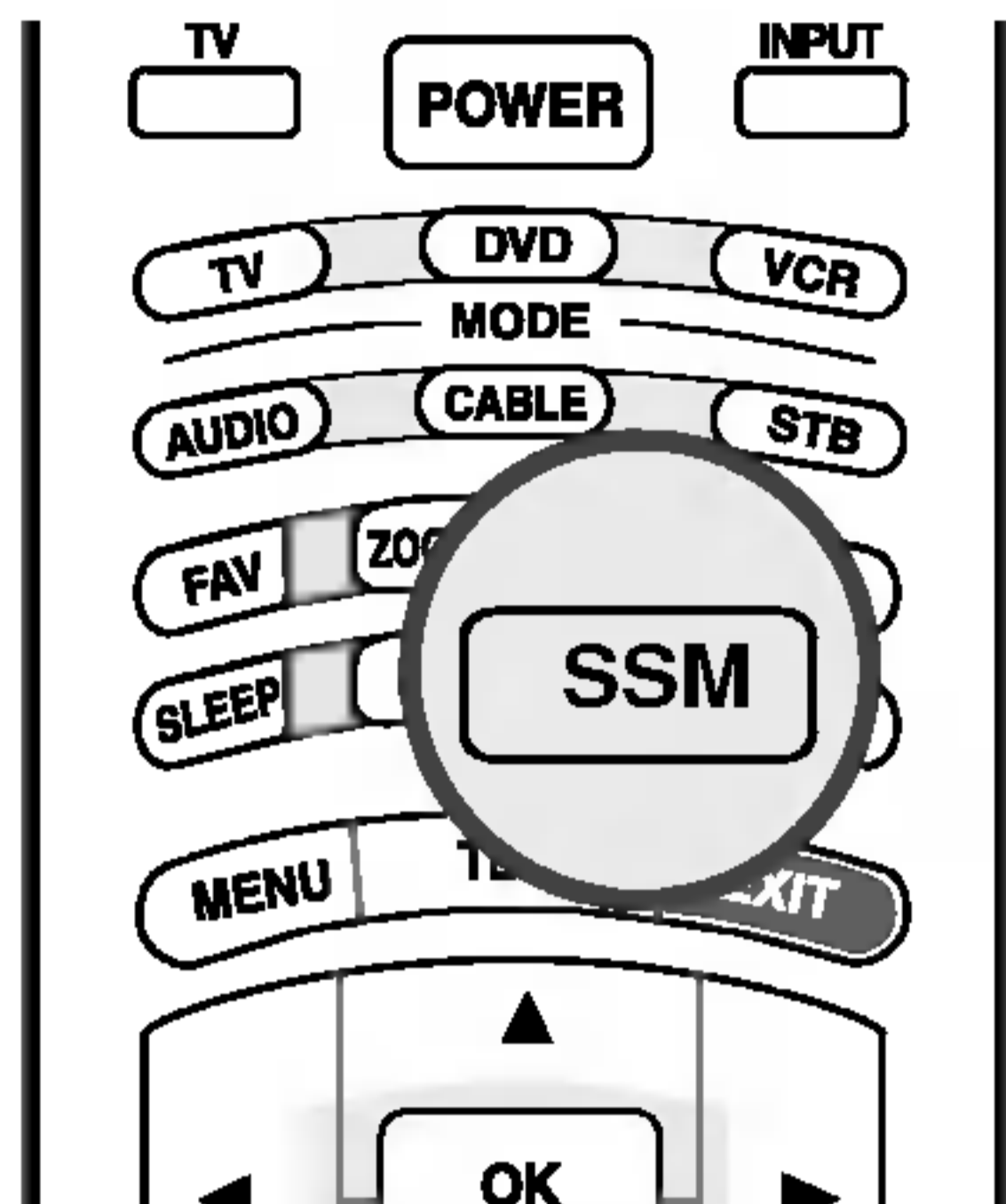

- 1 Несколько раз нажмите кнопку **SSM**, чтобы выбрать настройку картинки, как показано ниже: **Плоский**, **Музыка**, **фильм**, **СПОРТ** или **Пользователь**.

SRS WOW (Система объемного звучания)

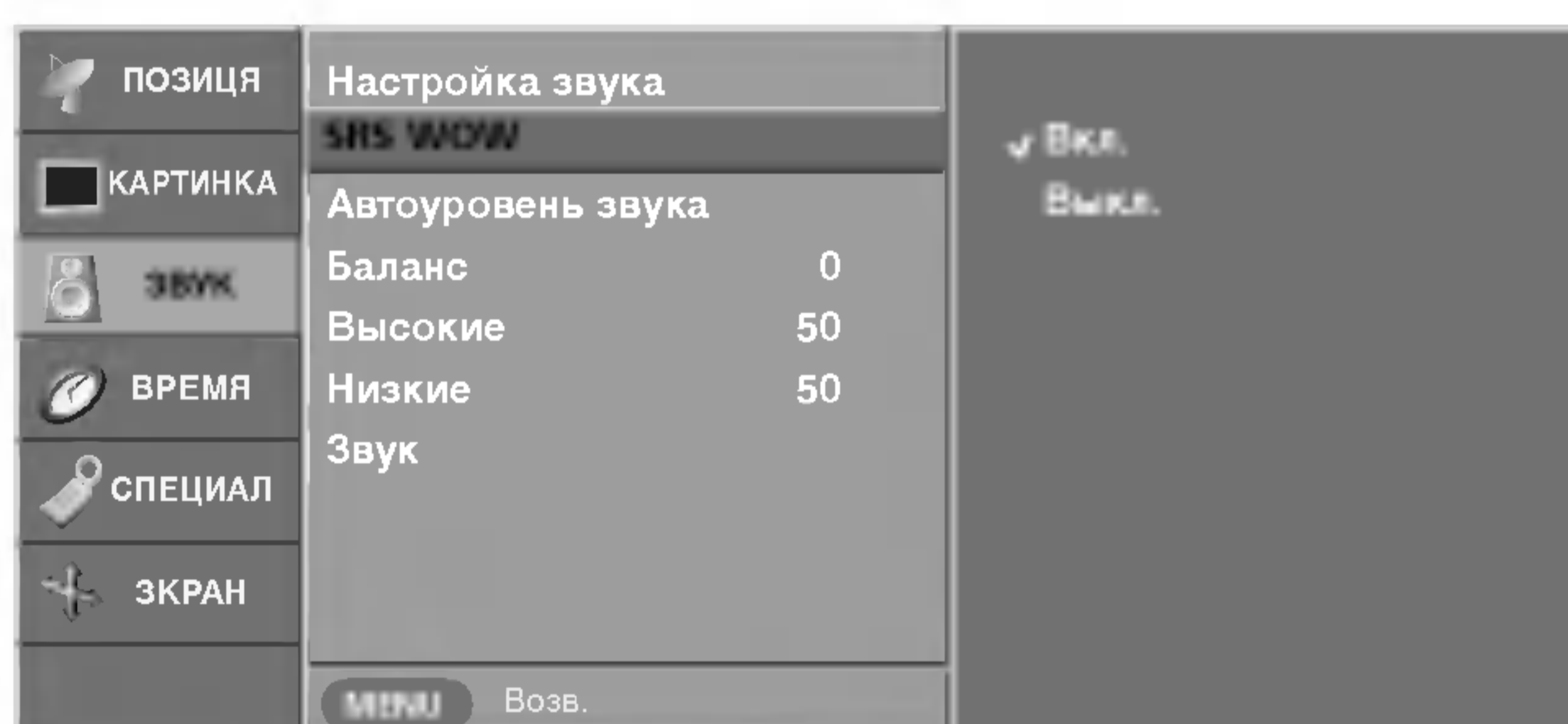
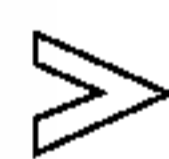
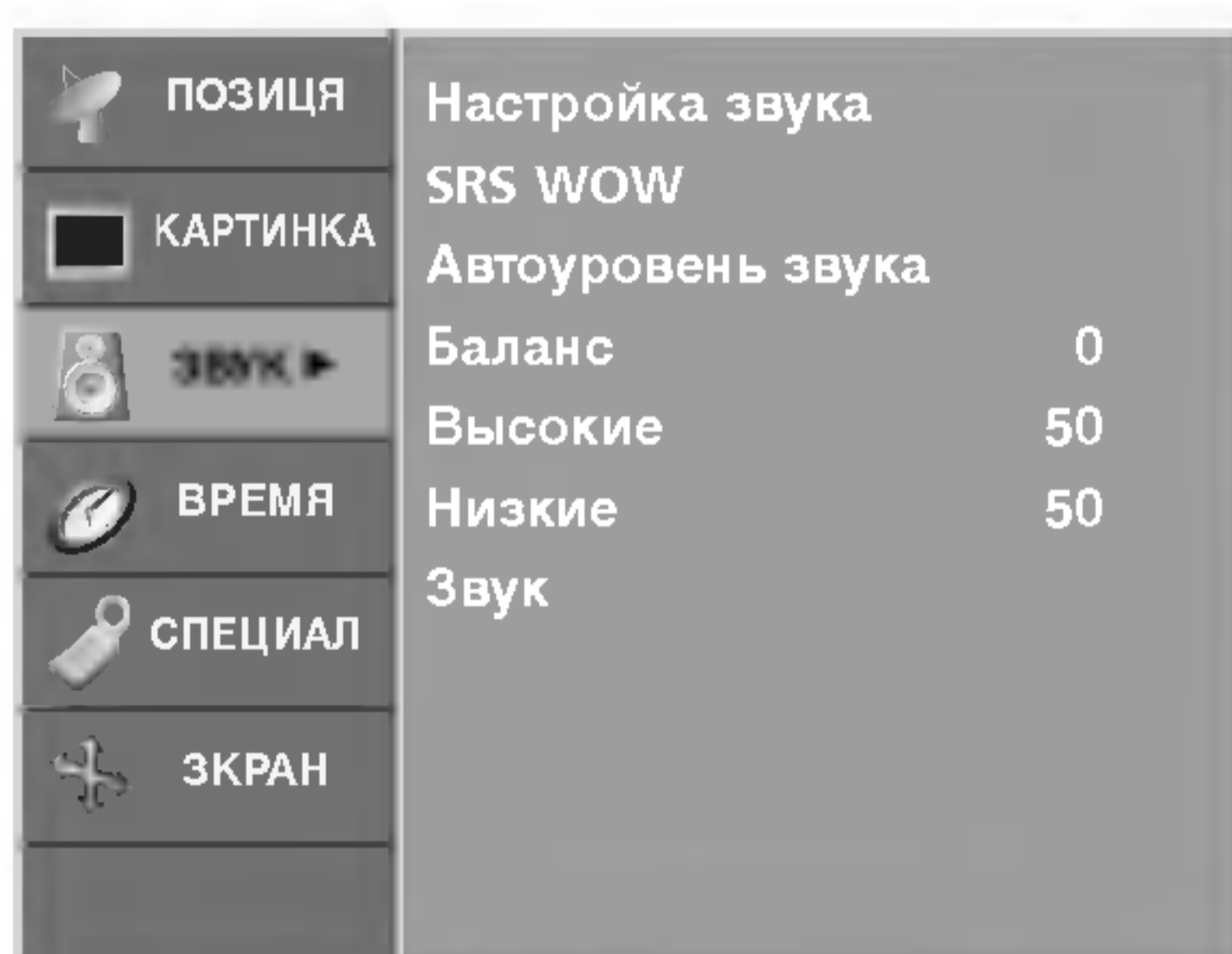

- Эта функция позволяет проигрывать моно- или стереозвук с эффектом объемности. Вы получаете насыщенный и глубокий звук.

- 1 Нажать кнопку **MENU (МЕНЮ)**, а затем кнопку **▲ / ▼**, чтобы перейти к меню **ЗВУК** сопровождения.
- 2 Нажмите кнопку **▶** затем **▲ / ▼** чтобы выбрать **SRS WOW**.
- 3 Нажмите кнопку **▶**, затем кнопку **▲ / ▼** и выберите пункт **Вкл.** или **Выкл.**.
- 4 Нажмите кнопку **EXIT** для возврата к нормальному просмотру телевизионных программ.



Это товарный знак корпорации SRS Labs Inc.
Эта технология используется по лицензии корпорации SRS Labs Inc

AVL (Автоматическая настройка громкости)

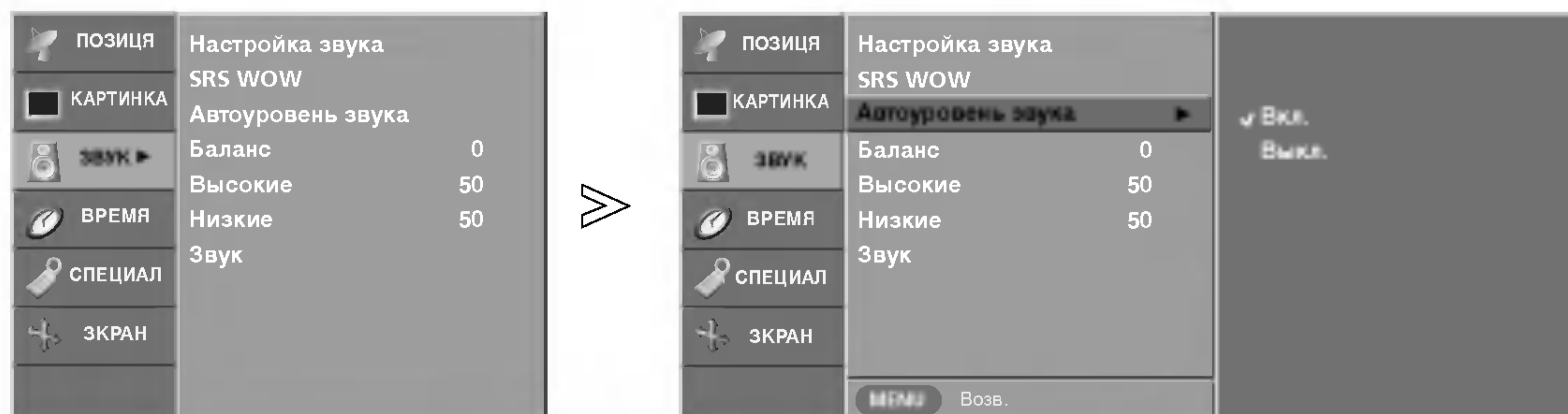

- При переключении программ функция **Автоматическая настройка громкости** автоматически сохраняет уровень звука.

- 1 Нажать кнопку **MENU (МЕНЮ)**, а затем кнопку **▲ / ▼**, чтобы перейти к меню **ЗВУК** сопровождения.
- 2 Нажмите кнопку **▶** затем **▲ / ▼** чтобы выбрать **Автоматическая настройка громкости**.
- 3 Нажмите кнопку **▶**, затем кнопку **▲ / ▼** и выберите пункт **Вкл.** или **Выкл.**
- 4 Нажмите кнопку **EXIT** для возврата к нормальному просмотру телевизионных программ.

Ручная настройка звука

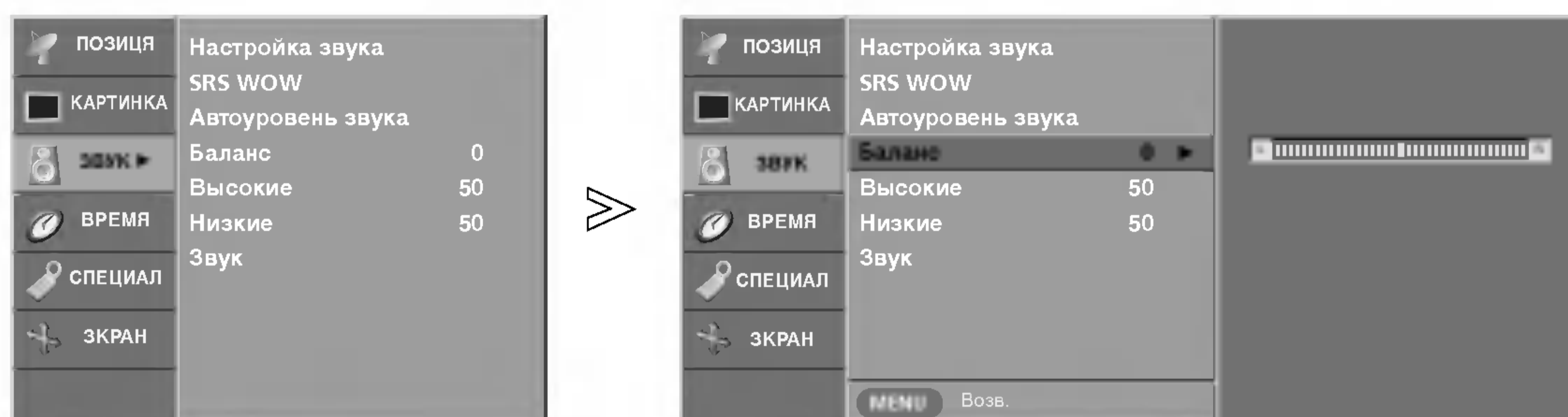

- *Настройте звук по своему вкусу и обстановке комнаты.*

- При ручной настройке звуковых опций (верхние звуковые частоты (тона), нижние звуковые частоты (тона) и баланс), **SSM** автоматически переключается на режим пользователя **Пользователь**.

- 1 Нажать кнопку **MENU (МЕНЮ)**, а затем кнопку **▲ / ▼**, чтобы перейти к меню **ЗВУК** сопровождения.
- 2 Нажмите кнопку **▶**, затем кнопку **▲ / ▼**, чтобы выбрать нужные параметры звука: **Баланс**, **Высокие** или **Низкие**.
- 3 Нажмите кнопку **▶**, затем кнопку **◀ / ▶**, чтобы внести нужные изменения.
- 4 Нажмите кнопку **EXIT** для возврата к нормальному просмотру телевизионных программ.



Настройка звука

Телевизионный динамик

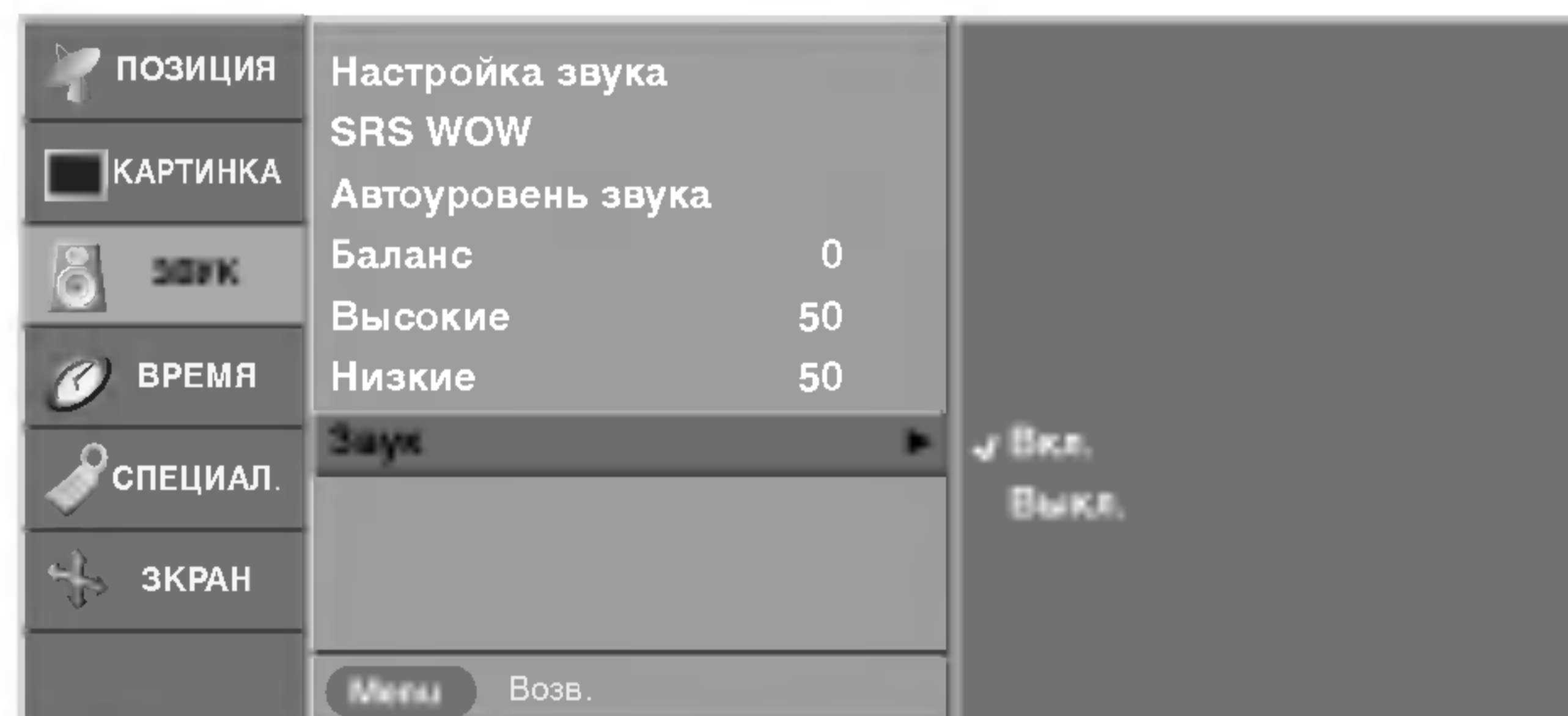
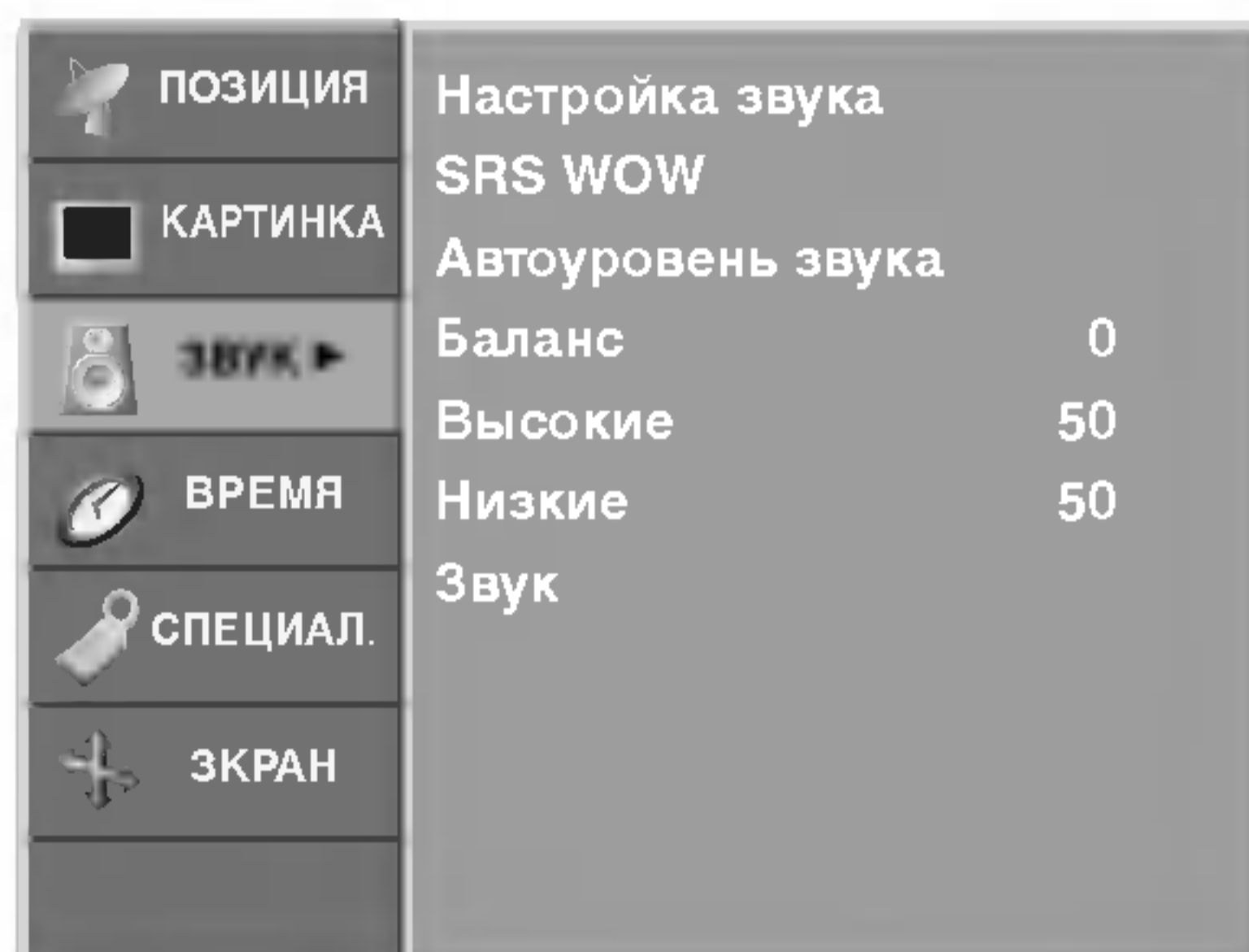

- Можно изменить настройки встроенного динамика.

- Если используются внешняя высококачественная стереосистема, отключите встроенный динамик телевизора.

- 1 Нажать кнопку **MENU (МЕНЮ)**, а затем кнопку **▲ / ▼**, чтобы перейти к меню **ЗВУК** сопровождения.
- 2 Нажмите кнопку **▶** затем **▲ / ▼** чтобы выбрать **ЗВУК**.
- 3 Нажмите кнопку **▶**, затем кнопку **▲ / ▼** и выберите пункт **Вкл.** или **Выкл.**.
- 4 Нажмите кнопку **EXIT** для возврата к нормальному просмотру телевизионных программ.

I/II

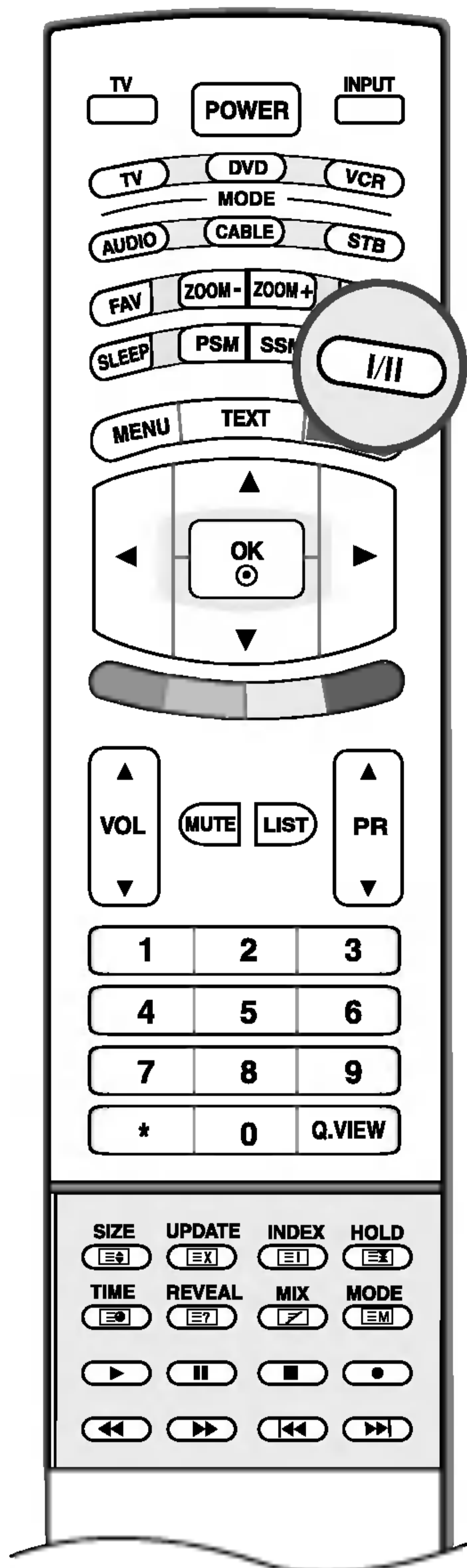

■ Прием стереофонических программ и программ, передаваемых на двух языках

После выбора программы появляется информация о звуке для станции после того как исчезнет номер программы и имя станции.

| | |
|---------|------------------|
| Вещание | Экранный Дисплей |
| Mono | MONO |
| Stereo | STEREO |
| Dual | DUAL I |

• Установка монофонического звука

При приеме в режиме "стерео", если стереосигнал слабый, вы можете переключиться в режим "моно" двукратным нажатием кнопки I/II. При монофоническом приеме улучшается глубина звучания. Для обратного переключения в режим "стерео" снова два раза нажмите кнопку I/II.

• Выбор языка для программы, передаваемой на двух языках

Если программа передается на двух языках, вы можете установить режим **DUAL I**, **DUAL II** или **DUAL I+II** (дополнительное устройство) посредством последовательных нажатий кнопки I/II.

DUAL I Громкоговорители воспроизводят основной язык.

DUAL II Громкоговорители воспроизводят второй язык.

DUAL I+II Один громкоговоритель воспроизводит основной язык, а второй громкоговоритель воспроизводит второй язык. (дополнительное устройство).

■ Прием передач, передаваемых в системе звукового сопровождения NICAM (не во всех моделях)

Если ваша установка оснащена приемником NICAM, вы можете получать прекрасное цифровое воспроизведение звука.

С помощью последовательных нажатий кнопки I/II могут быть установлены следующие режимы звукового сопровождения:

1. Когда принимается монофонический сигнал NICAM, вы можете выбрать режим **NICAM MONO** или FM MONO.
2. Когда принимается стереофонический сигнал NICAM, вы можете выбрать режим **NICAM STEREO** или FM MONO.
3. Когда принимается сигнал звукового сопровождения NICAM на двух языках, вы можете выбрать режимы **NICAM DUAL I**, **NICAM DUAL II** или **NICAM DUAL I+II** или **MONO**. Когда выбирается режим FM MONO, на экране появляется сообщение **MONO**.

■ Выбор выходного сигнала звукового сопровождения

В режиме AV (Аудио/Видео) вы можете осуществлять переключение выходного звукового сигнала, подаваемого на правый и левый громкоговорители.

Это осуществляется с помощью последовательных нажатий кнопки I/II.

L+R : Звуковой сигнал, подключенный к левому входу аудиосигнала (L), подается на левый громкоговоритель, а звуковой сигнал, подключенный к правому входу аудиосигнала (R), подается на правый громкоговоритель.

L+L : Звуковой сигнал, подключенный к левому входу аудиосигнала (L), подается на левый и правый громкоговорители.

R+R : Звуковой сигнал, подключенный к правому входу аудиосигнала (R), подается на левый и правый громкоговорители.

Меню времени

Установка часов

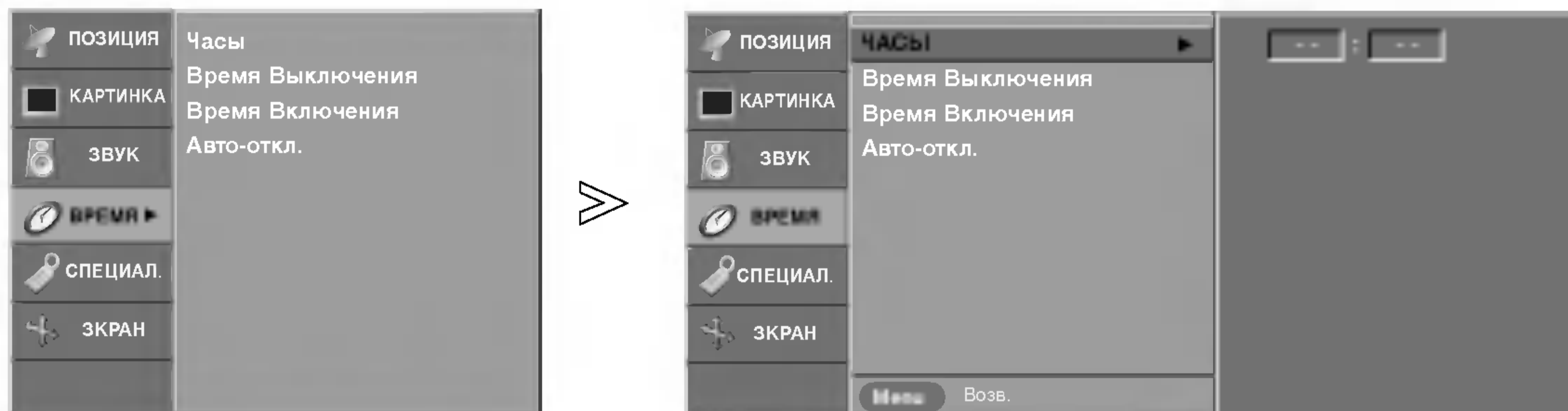

- Вы должны точно установить время, прежде чем включать/выключать функцию времени.

- В случае сбоя питания (отсоединение от сети или отключение электричества) часы необходимо переустановить.

- 1 Нажать кнопку **MENU (МЕНЮ)**, а затем кнопку **▲ / ▼**, чтобы перейти к меню **ВРЕМЯ**.
- 2 Нажмите кнопку **▶** затем **▲ / ▼** чтобы выбрать **ЧАСЫ**.
- 3 Для установки часов нажмите кнопку **▶** и затем кнопку **▲ / ▼**.
- 4 Для исправления минуты нажмите кнопку **▶** и затем кнопку **▲ / ▼**.
- 5 Нажмите кнопку **EXIT** для возврата к нормальному просмотру телевизионных программ.

Время включения/выключения

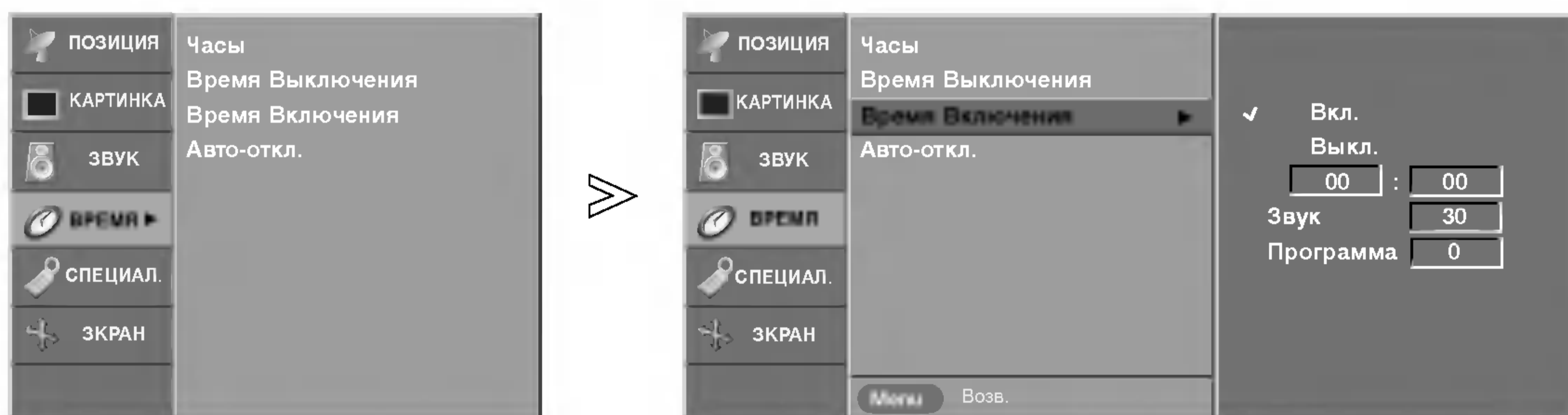

- Таймер выключения автоматически выводит телеприемник в режим ожидания в заданное время.

- 1 Нажать кнопку **MENU (МЕНЮ)**, а затем кнопку **▲ / ▼**, чтобы перейти к меню **ВРЕМЯ**.
- 2 Нажмите кнопку **▶** затем **▲ / ▼** чтобы выбрать **Время Выключения** или **Время Включения**.
- 3 Нажмите кнопку **▶** затем **▲ / ▼** чтобы выбрать **Вкл.**. Только функция **Вкл. Время** нажатием кнопок **▲ / ▼** выберите пункт меню **Выкл.**.
- 4 Для установки часов нажмите кнопку **▶** и затем кнопку **▲ / ▼**.
- 5 Для исправления минуты нажмите кнопку **▶** и затем кнопку **▲ / ▼**.
- 6 Функция **Only On time (Только время включения)**.; Нажмите кнопку **▶**, затем с помощью кнопок **▲ / ▼** выберите номер программы и уровень громкости.
- 7 Нажмите кнопку **EXIT** для возврата к нормальному просмотру телевизионных программ.



Примечание

- a. В случае перерыва в электроснабжении (отключении телеприемника или электричества) время необходимо переустановить.
- b. Через 2 часа после срабатывания функции времени включения, телеприемник автоматически переключается в режим ожидания до тех пор, пока не нажимается какая-нибудь кнопка.
- c. Уже установленная функция времени включения или выключения ежедневно срабатывает в заданное время.
- d. Если функции таймеров выключения и включения установлены в одно и то же время, то срабатывает функция таймера выключения.
- e. Для срабатывания таймера включения телеприемник должен быть в режиме ожидания.

Auto Sleep (Автоотключение)

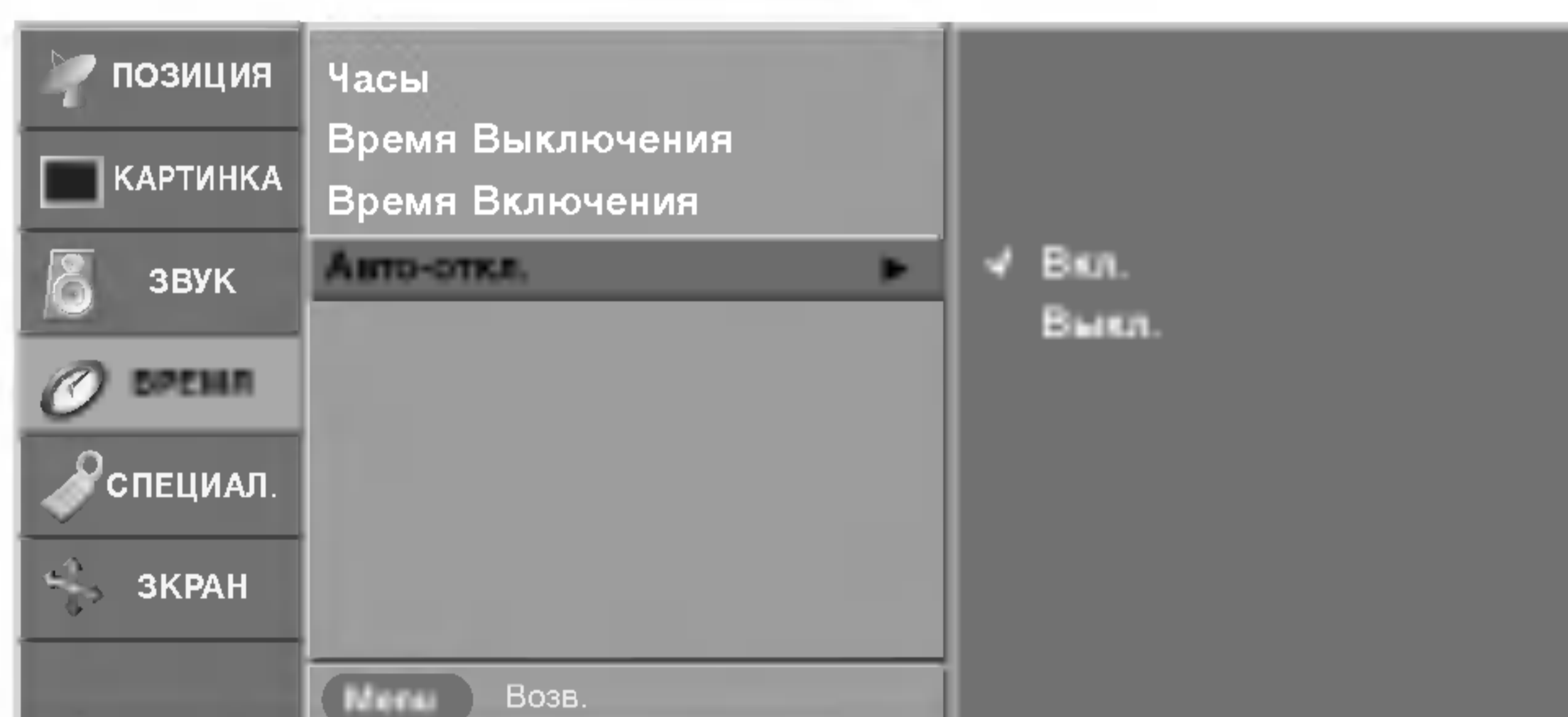
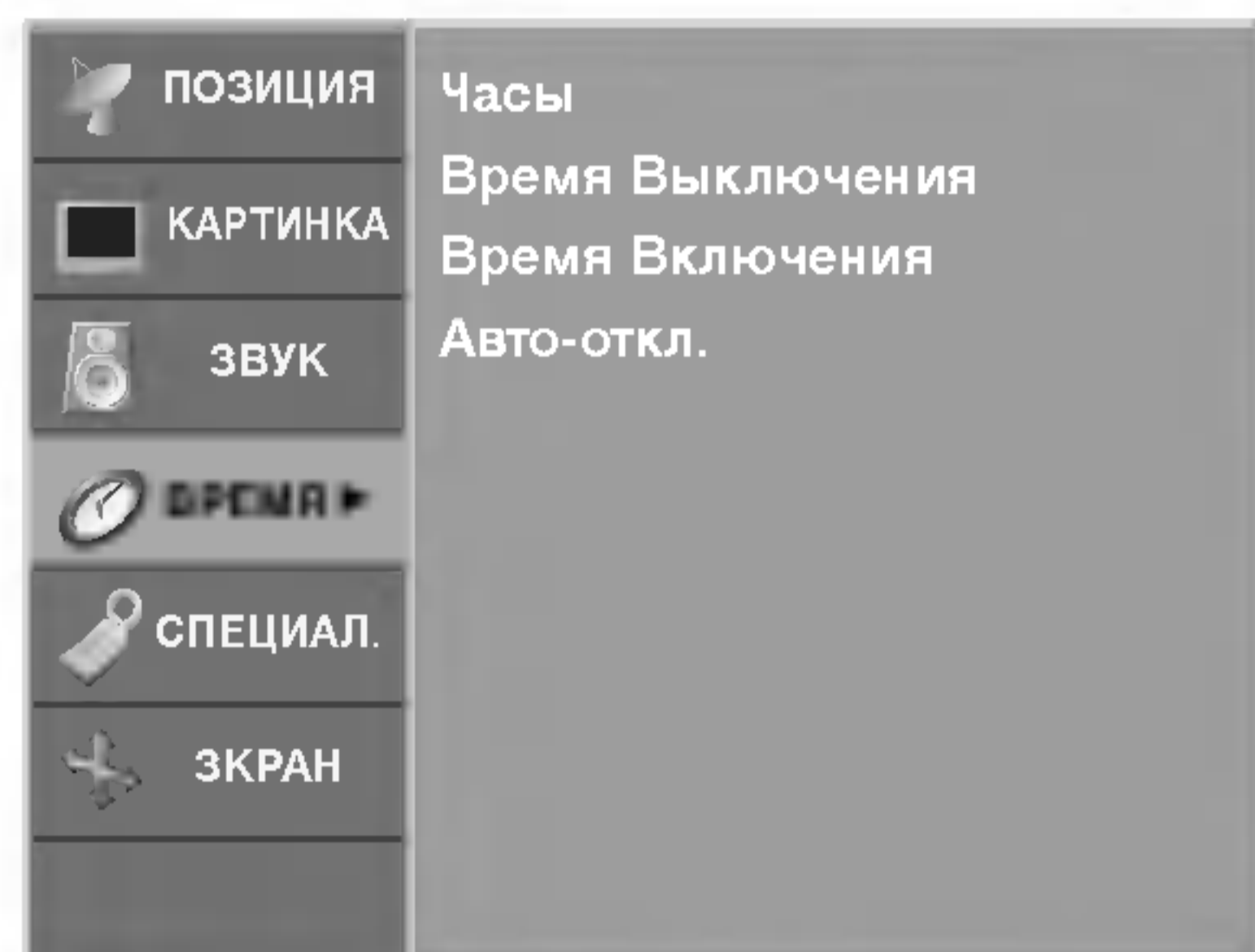

- Если эта функция включена и отсутствует входной сигнал, телевизор автоматически выключается через 10 минут.

- 1 Нажать кнопку **MENU (МЕНЮ)**, а затем кнопку **▲ / ▼**, чтобы перейти к меню **ВРЕМЯ**.
- 2 Нажмите кнопку **▶** затем **▲ / ▼** чтобы выбрать **Авто-откл..**
- 3 Нажмите кнопку **▶** затем **▲ / ▼** чтобы выбрать **Вкл.** или **Выкл..**
- 4 Нажмите кнопку **EXIT** для возврата к нормальному просмотру телевизионных программ.

Таймер 'сон'

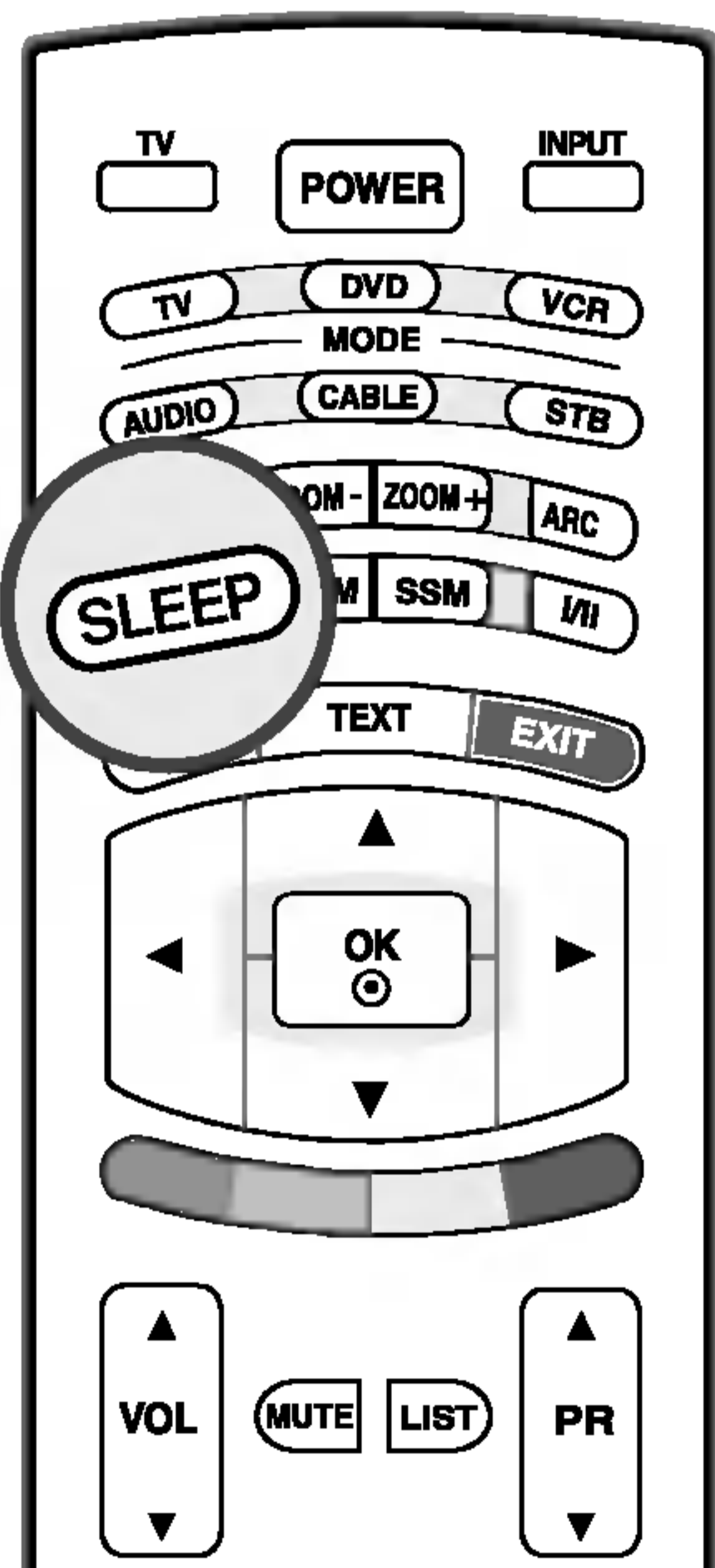

- 1 Несколько раз нажмите кнопку **SLEEP** (Автоотключение) и установите минуты. Сначала на экране появляется параметр ' - - - ', затем его сменяют параметры времени автоотключения: 10, 20, 30, 60, 90, 120, 180 и 240 минут.
- 2 Таймер начинает обратный отсчет от количества выбранных минут.
- 3 Чтобы проверить, сколько минут осталось до выключения телевизора, нажмите один раз кнопку **SLEEP** (Автоотключение).
- 4 Для отмены функции автоотключения по таймеру несколько раз нажмите кнопку **SLEEP** (Автоотключение), пока не появится значок ' - - - '.



Примечание

- a. Чтобы увидеть оставшееся до выключения время, нажмите один раз кнопку **SLEEP**.
- b. Когда вы сами выключаете телевизор, он сбрасывает заданное таймером время выключения.



Меню функций

Вход

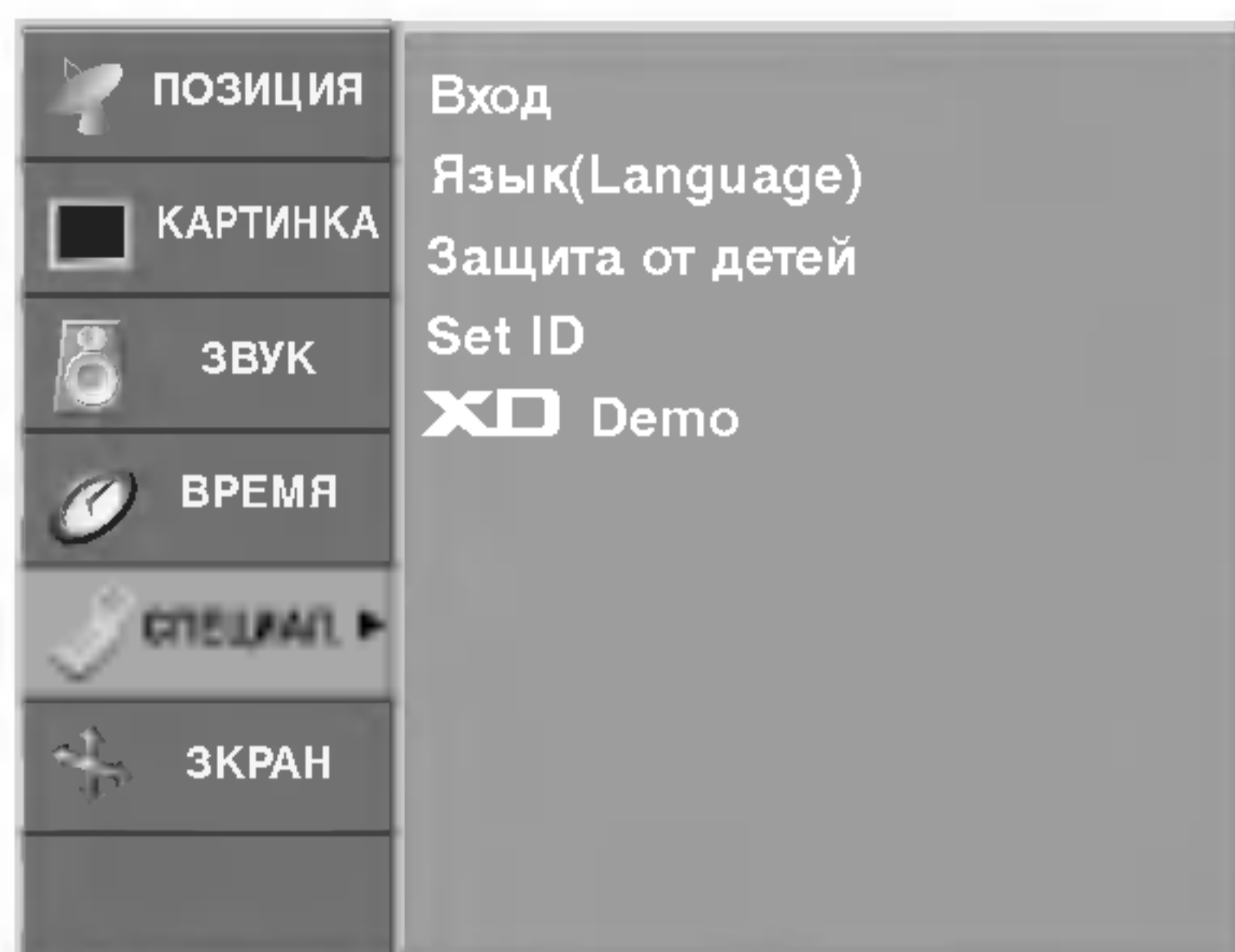

- Режимы **TV, AV1, AV2, AV3, S-video, Component, RGB-DTV** (или **RGB-PC**), или **HDMI-DTV** (или **HDMI-PC**) можно также выбрать с помощью кнопки **INPUT**.

- Для возврата в режим **TV (ТВ)** из режимов **AV1, AV2, AV3, S-video, Component, RGB-DTV** (или **RGB-PC**), или **HDMI-DTV** (или **HDMI-PC**) нажмите кнопку **PR ▲ / ▼** или одну из цифровых кнопок.

- 1 Нажмите кнопку **MENU**, затем с помощью стрелок **▲ / ▼** выберите меню **СПЕЦИАЛ..**
- 2 Нажмите кнопку **▶** затем **▲ / ▼** чтобы выбрать **Вход**.
- 3 Нажмите кнопку **▶**, затем с помощью кнопок **▲ / ▼** выберите режим **TV, AV1, AV2, AV3, S-video, Component, RGB-DTV** (или **RGB-PC**), или **HDMI-DTV** (или **HDMI-PC**). Нажатием кнопок **◀ / ▶** выберите пункт меню **RGB-DTV** (или **RGB-PC**), или **HDMI-DTV** (или **HDMI-PC**).
- 4 Нажмите кнопку **EXIT** для возврата к нормальному просмотру телевизионных программ.

Электронный замок от детей

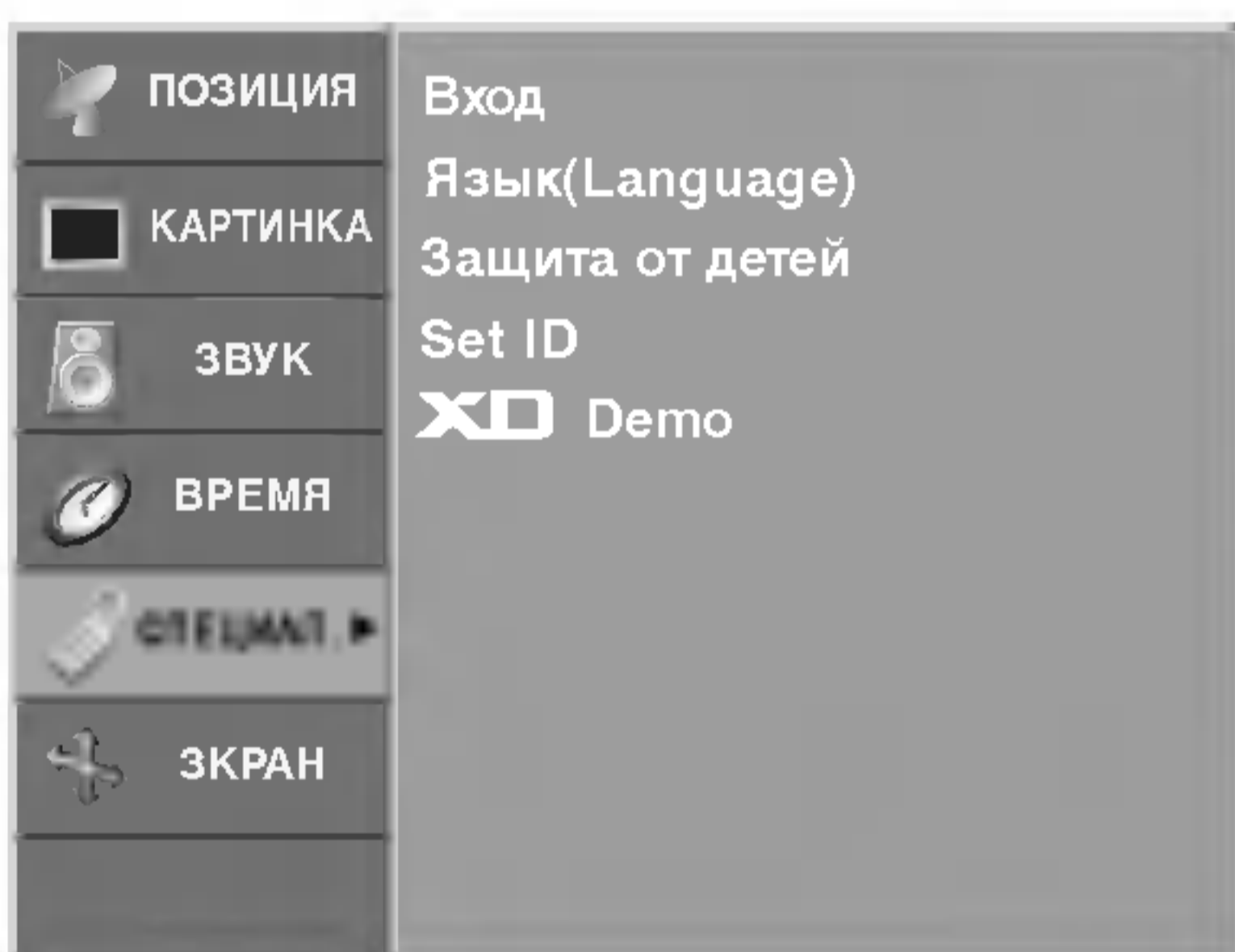

- В телевизоре может быть установлен такой режим работы, при котором его управление может осуществляться только с помощью ПДУ. Эта функция может использоваться для предотвращения несанкционированного использования телевизора.

- 1 Нажмите кнопку **MENU**, затем с помощью стрелок **▲ / ▼** выберите меню **СПЕЦИАЛ..**
- 2 Нажмите кнопку **▶** затем **▲ / ▼** чтобы выбрать **Защита от детей**.
- 3 Нажмите кнопку **▶** затем **▲ / ▼** чтобы выбрать **Вкл.** или **Выкл..**
- 4 Нажмите кнопку **EXIT** для возврата к нормальному просмотру телевизионных программ.



Примечание

- а. Телевизор запрограммирован так, что помнит последний использованный режим даже после выключения.
- б. Если телевизор был выключен при включенной блокировке **Защита от детей Вкл.**, нажмите кнопки **POWER, INPUT, PR ▲ / ▼** на устройстве или кнопки **POWER, INPUT, PR ▲ / ▼** или цифровые кнопки на пульте дистанционного управления.
- в. Если при включенной блокировке во время просмотра телевизора нажать любую кнопку на передней панели, на экране появится надпись **Защита от детей Вкл..**

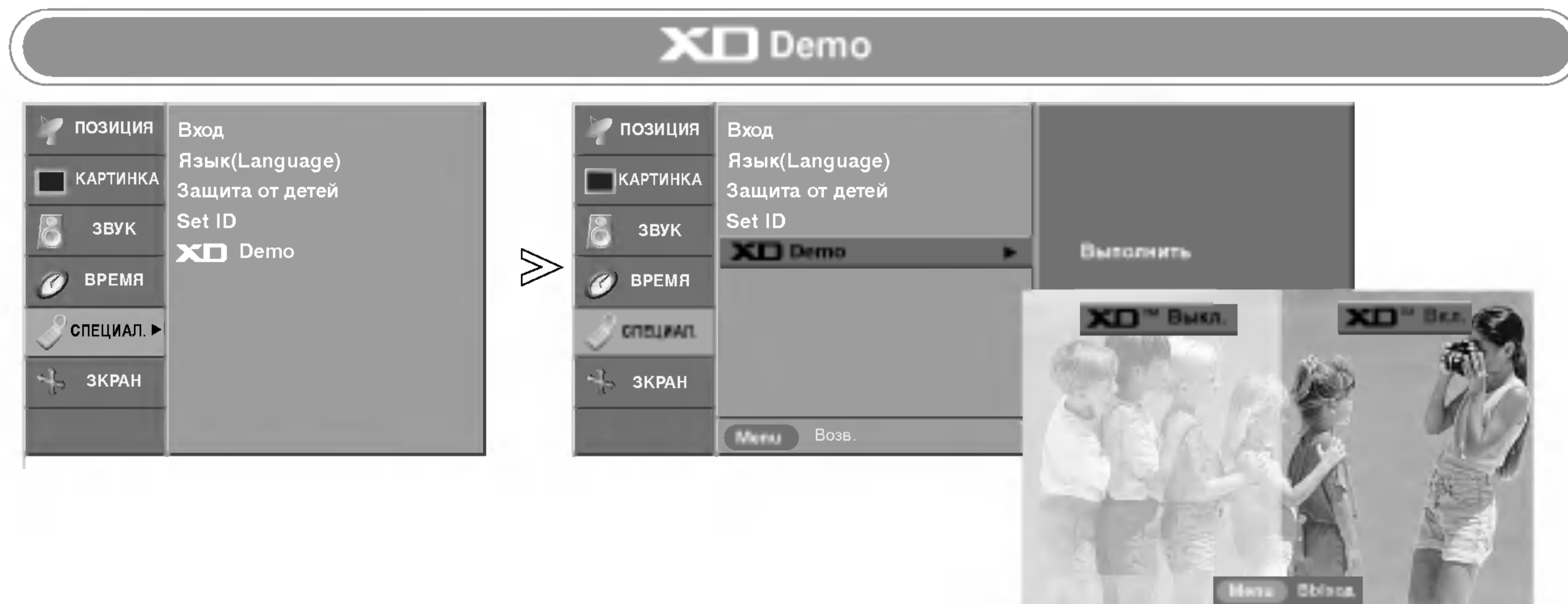

- Используйте ее, чтобы увидеть разницу между включенным и выключенным режимом XD demo.

- Функция **XD Demo** недоступна в режиме RGB PC/HDMI PC.

- 1** Нажмите кнопку **MENU**, затем с помощью стрелок ▲ / ▼ выберите меню **СПЕЦИАЛ..**
- 2** Нажмите кнопку ► затем ▲ / ▼ чтобы выбрать **XD Demo**.
- 3** Чтобы включить функцию **XD Demo**, нажмите кнопку ►.
- 4** Чтобы выключить функцию **XD Demo**, нажмите кнопку **EXIT** (Выход).

➔ Меню Экранные (SCREEN)

Auto Configure (Автоподстройка)

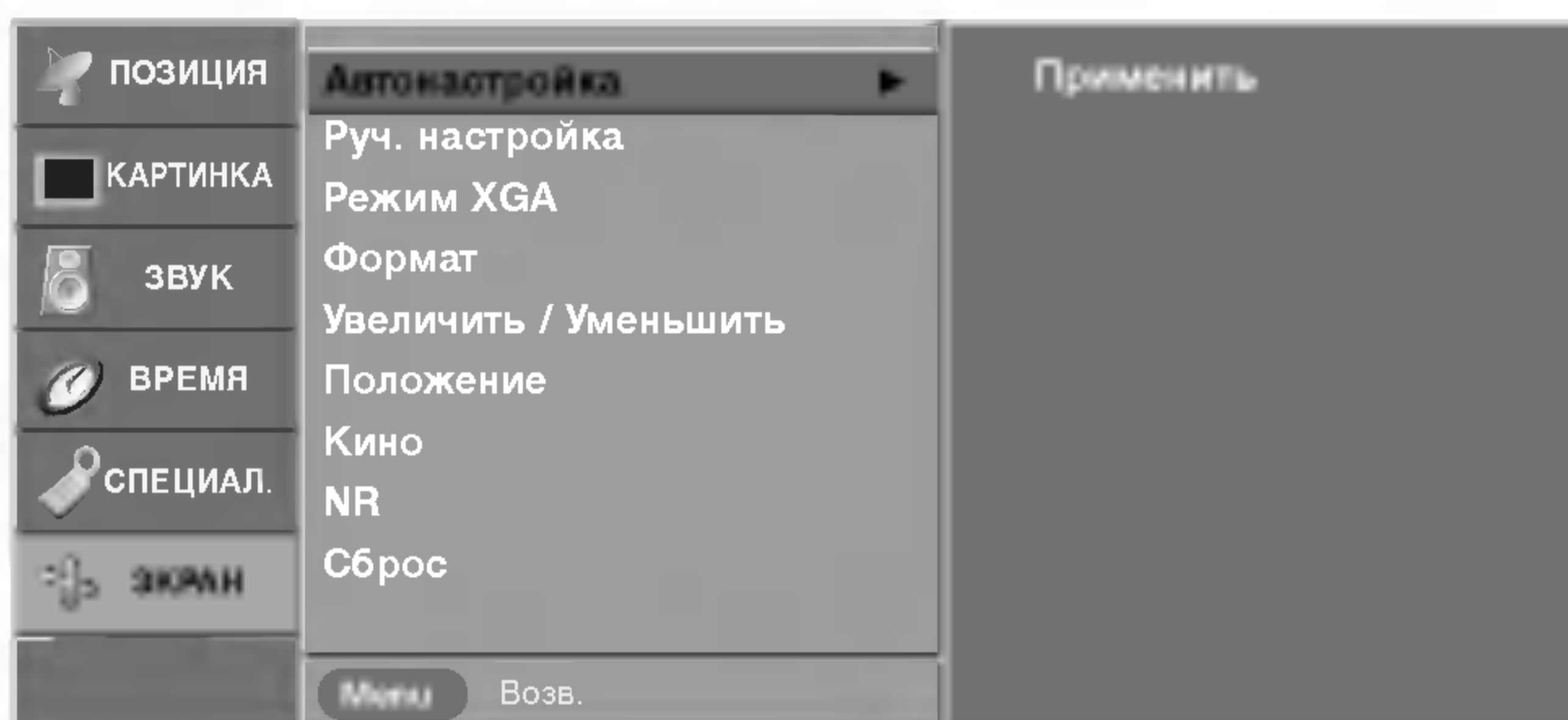
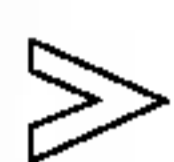
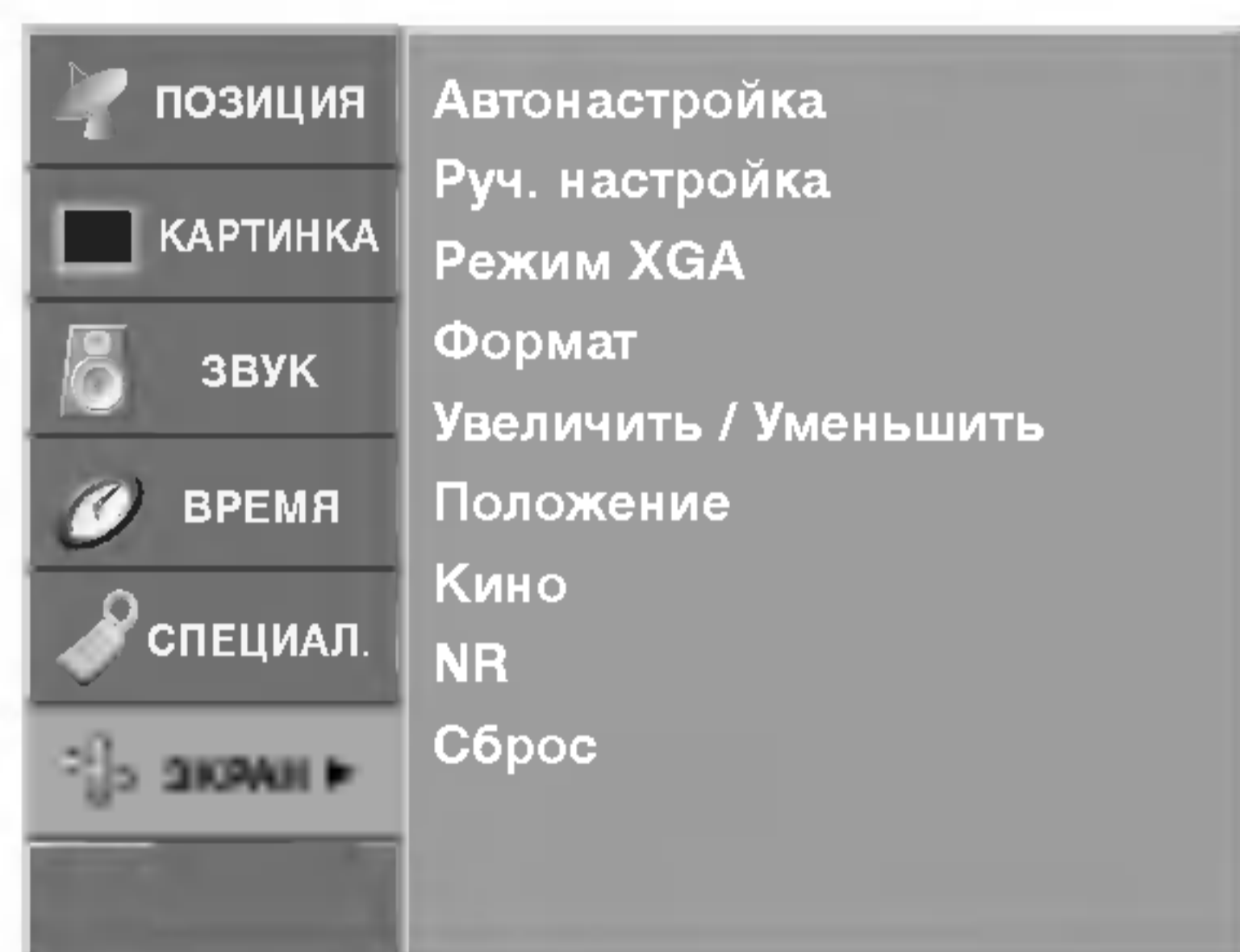

- Функция **Автонастройка** доступна только в режиме *RGB PC*.
- Автоматически регулируется положение картинки и устраняются тряска изображения.
- Если изображение телевизора после настройки остается неправильным, требуется дополнительная настройка.
- Автоматически настраивает положение экрана, тактовую частоту и фазу. (Пока идет автоматическая настройка, изображение на несколько секунд исчезнет с экрана.)

- 1 Нажмите кнопку **MENU** (Меню) и с помощью кнопок **▲ / ▼** выберите меню **ЭКРАН**.
- 2 Нажмите кнопку **▶**, затем с помощью кнопки **▲ / ▼** выберите пункт **Автонастройка**.
- 3 Нажмите кнопку **▶**.
 - Если положение картинки неправильное, запустите процесс авто-настройки еще раз.

Фаза настройки

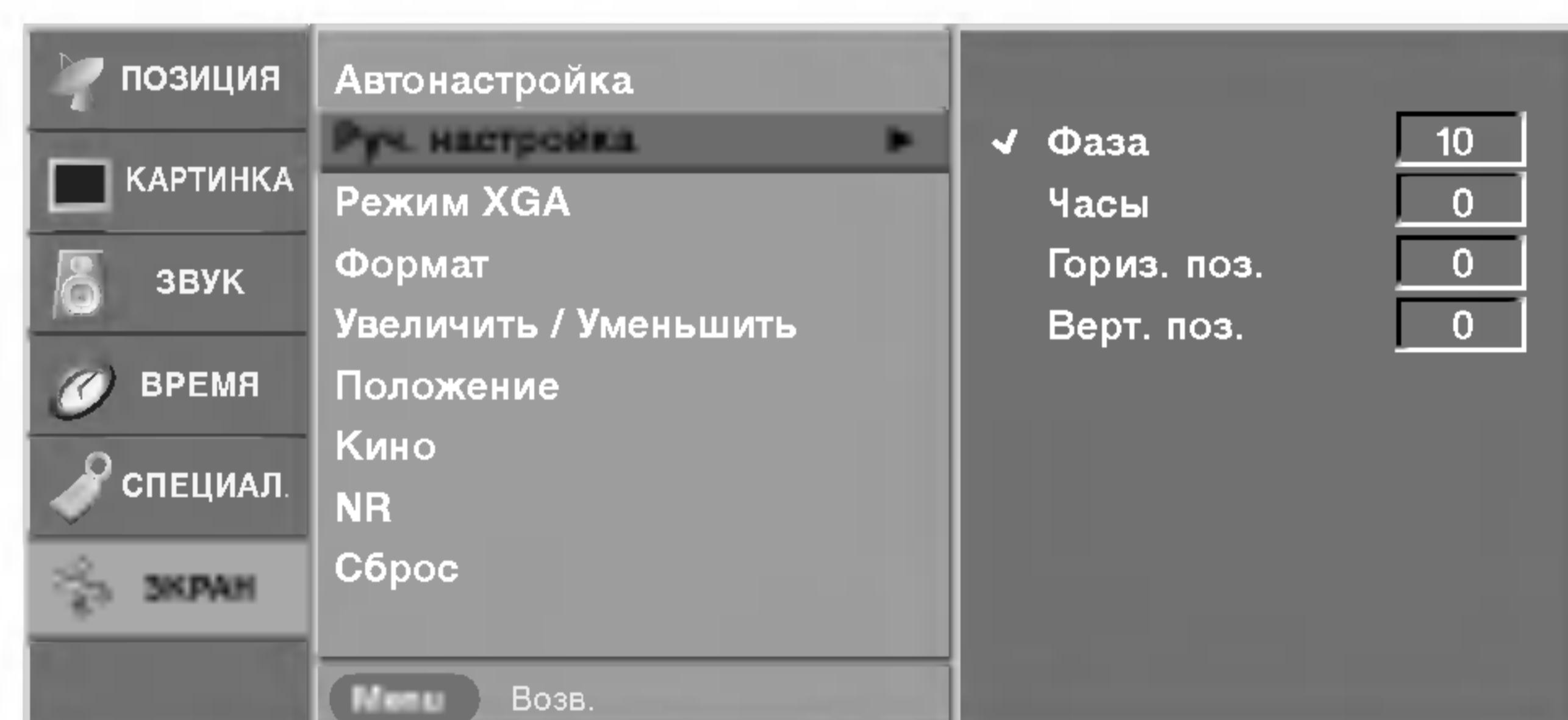
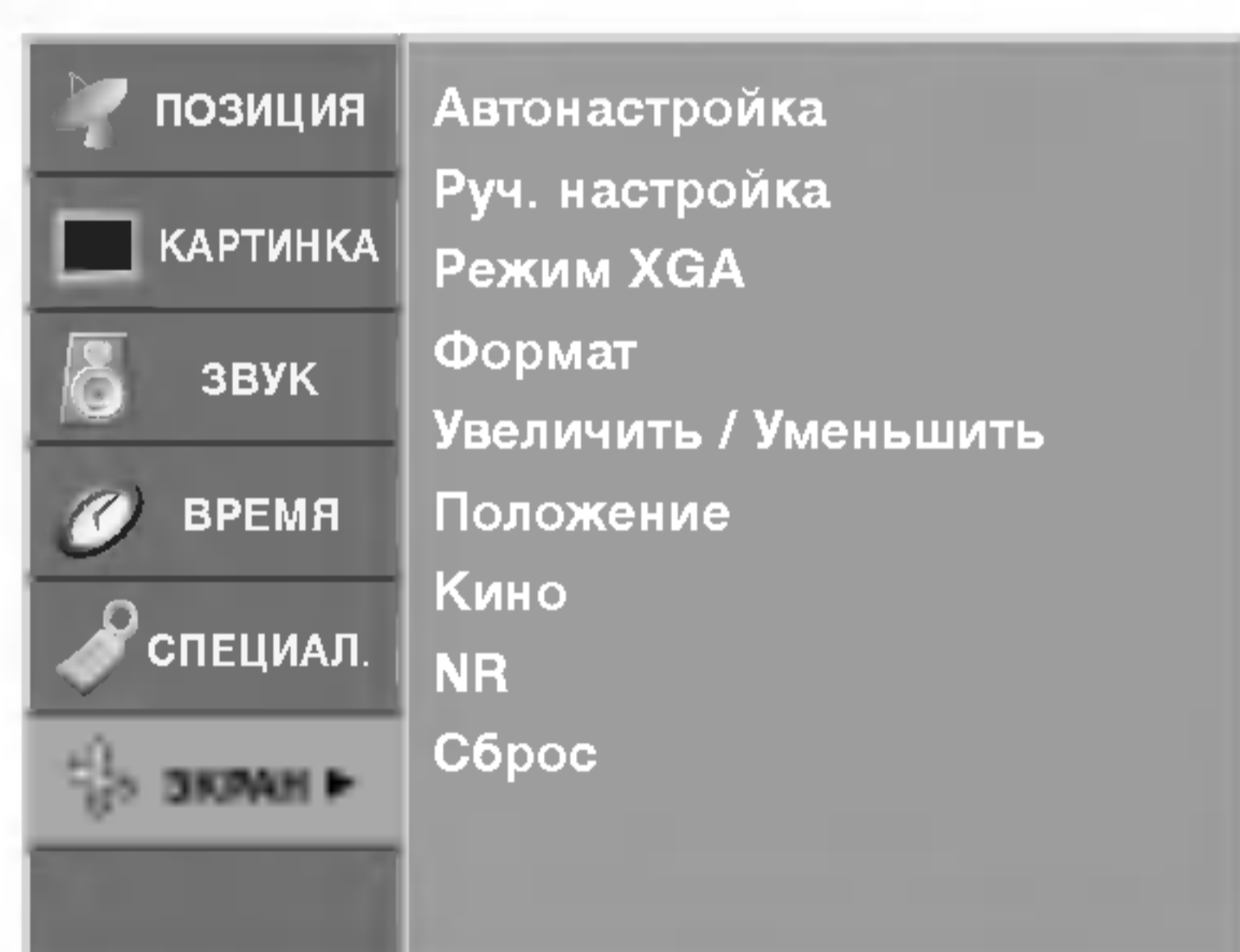

- Функция **Руч. настройка** доступна только в режиме *RGB PC* или *Component (480p, 576p, 720p, 1080i)*.
- Если после авторегулировки картина не ясна и особенно изображение все еще вибрирует, то регулируйте фазы изображения вручную.
- Для корректирования размера крана, регулируйте **Часы**.
- В режиме **Component (Компонентный)**, функция **Фаза/Часы** недоступна.

- 1 Нажмите кнопку **MENU** (Меню) и с помощью кнопок **▲ / ▼** выберите меню **ЭКРАН**.
- 2 Нажмите кнопку **▶**, затем с помощью кнопки **▲ / ▼** выберите пункт **Руч. настройка**.
- 3 Нажмите кнопку **▶** и с помощью кнопки **▲ / ▼** выберите пункт **Фаза, Часы, Гориз. поз. или Верт. поз.**.
 - **Фаза**: Эта функция позволяет удалить любые горизонтальные искажения, а также очистить или повысить четкость изображения символов.
 - **Часы**: Эта функция помогает минимизировать любые вертикальные полосы, видимые на экранном фоне. Она также изменяет размер экрана по горизонтали.
 - **Гориз. поз./Верт. поз.**: С помощью этой функции можно регулировать позицию изображения по горизонтали и вертикали.
- 4 Нажмите кнопку **◀ / ▶** чтобы сделать нужную настройку.
- 5 Нажмите кнопку **EXIT** для возврата к нормальному просмотру телевизионных программ.

Режим XGA

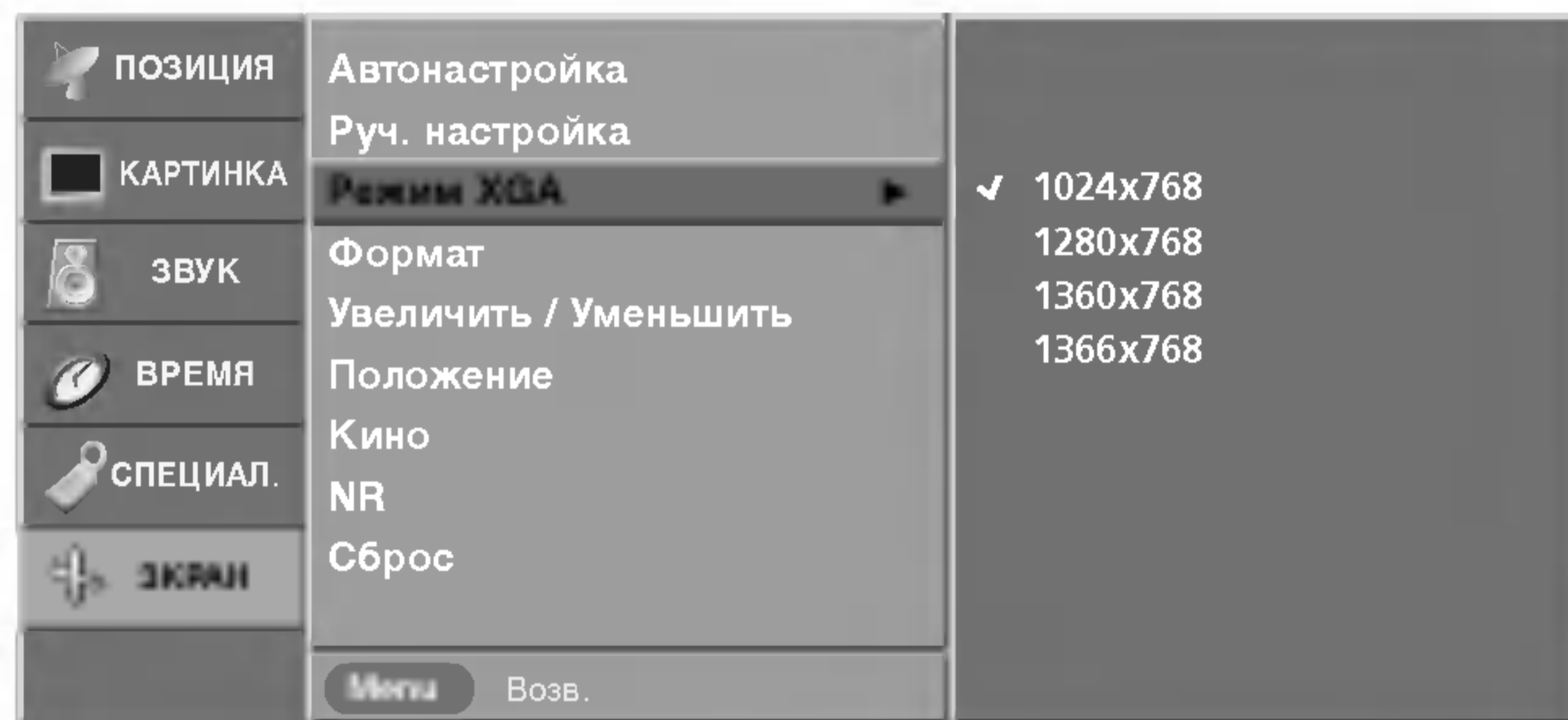
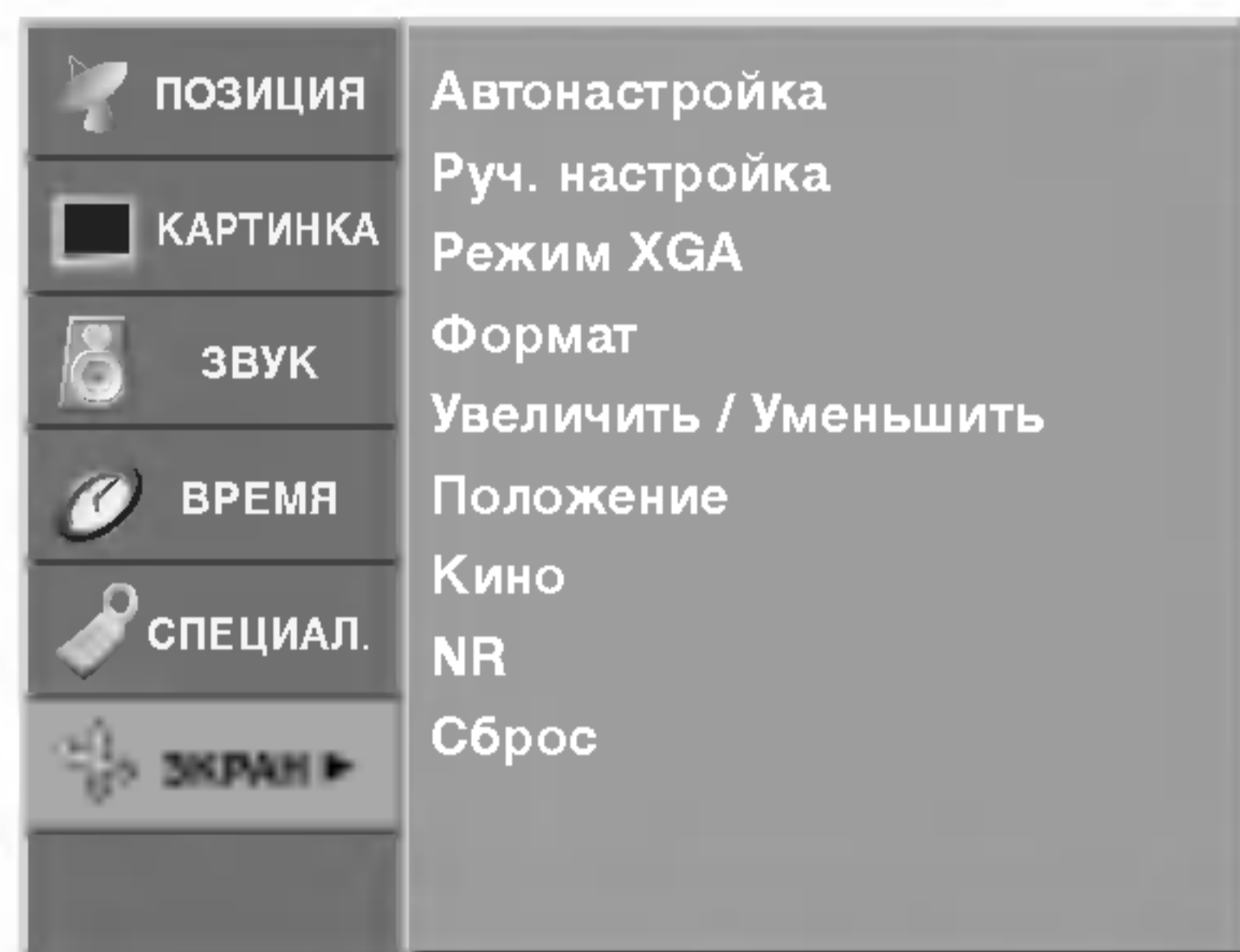

- Функция **Режим XGA** доступна только в режимах **RGB PC** и **XGA/WXGA**.

- Для улучшения качества изображения выберите режим, соответствующий настройками разрешения на компьютере.

- 1 Нажмите кнопку **MENU** (Меню) и с помощью кнопок **▲ / ▼** выберите меню **ЭКРАН**.
- 2 Нажмите кнопку **▶**, затем с помощью кнопки **▲ / ▼** выберите пункт **Режим XGA**.
- 3 Нажмите кнопку **▶**, затем с помощью кнопки **▲ / ▼** выберите нужный режим.
С этого момента начинается настройка.

Масштабирование размера изображения

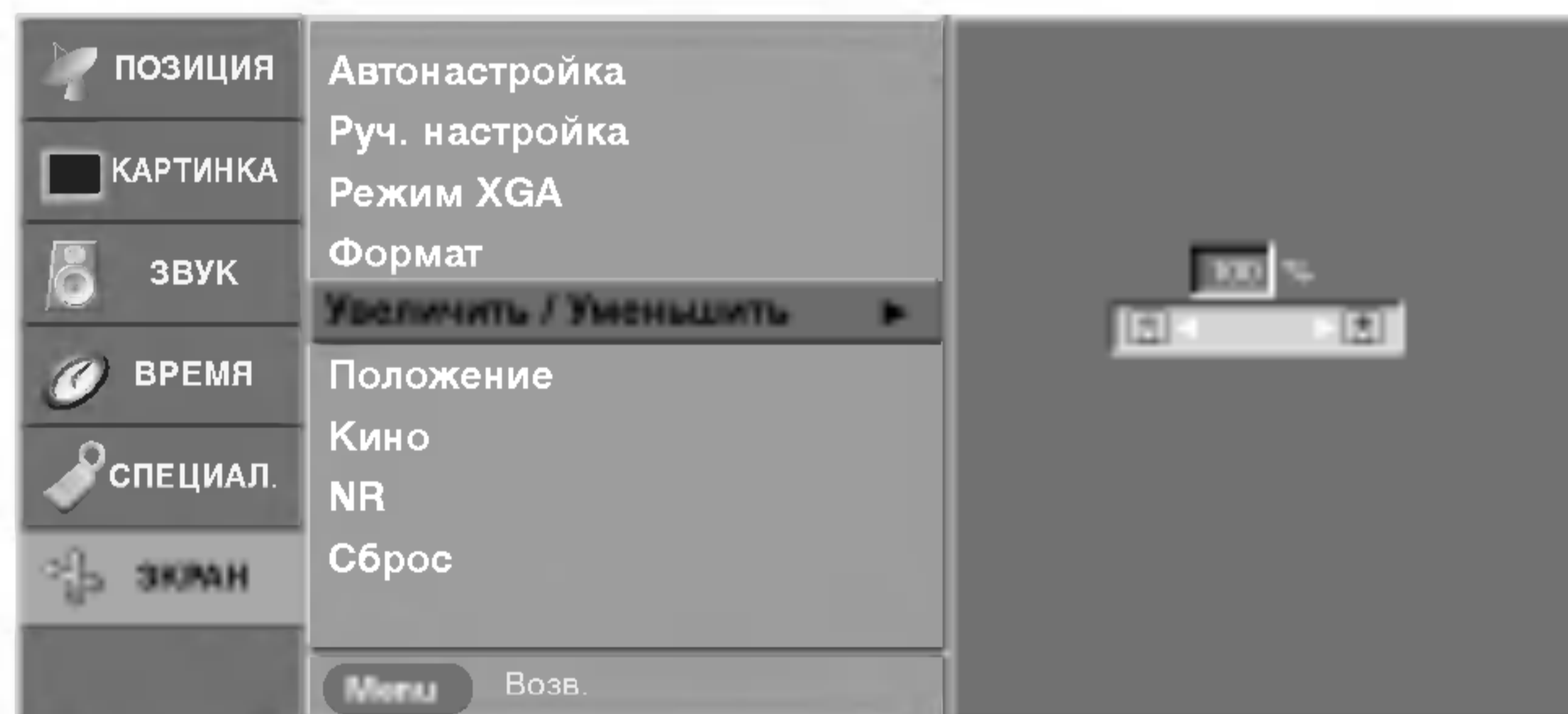
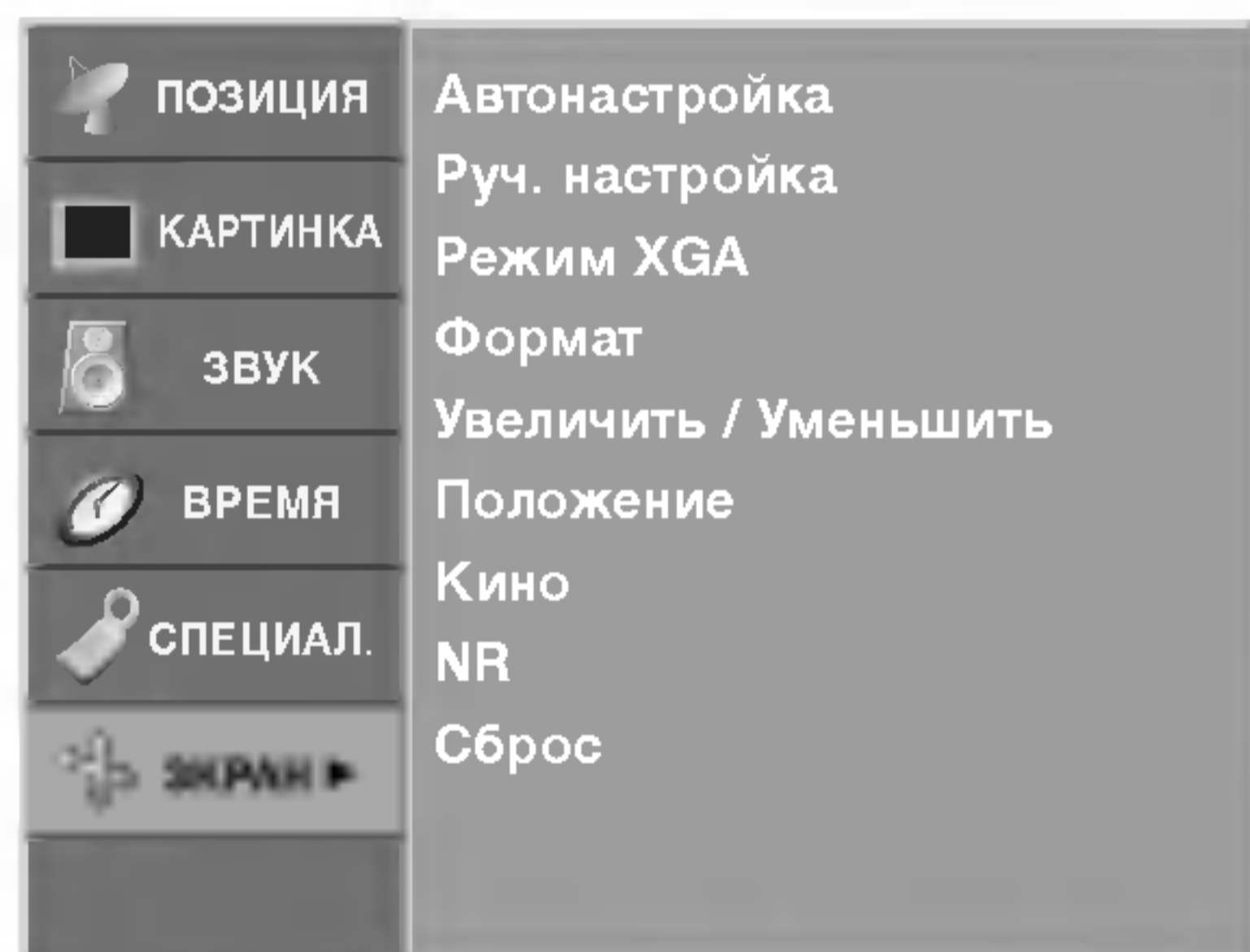

- При увеличении или уменьшении изображения на экране может появиться неестественное изображение.

- Вы также можете увеличить или уменьшить размер картины кнопкой **Zoom-/Zoom+(Увеличить/Уменьшить)** на пульте дистанционного управления, а затем регулировать основной сдвиг кнопками **▲ / ▼ / ◀ / ▶** в режиме увеличенной картины.

- Функция **Увеличить / Уменьшить** недоступна в режиме **RGB PC**.

- 1 Нажмите кнопку **MENU** (Меню) и с помощью кнопок **▲ / ▼** выберите меню **ЭКРАН**.
- 2 Нажмите кнопку **▶**, затем с помощью кнопки **▲ / ▼** выберите пункт **Увеличить / Уменьшить**.
- 3 Нажмите кнопку **▶** затем **◀ / ▶** в режиме увеличенного изображения.
• Диапазон регулирования масштаба - 100~300.
- 4 Нажмите кнопку **EXIT** для возврата к нормальному просмотру телевизионных программ.

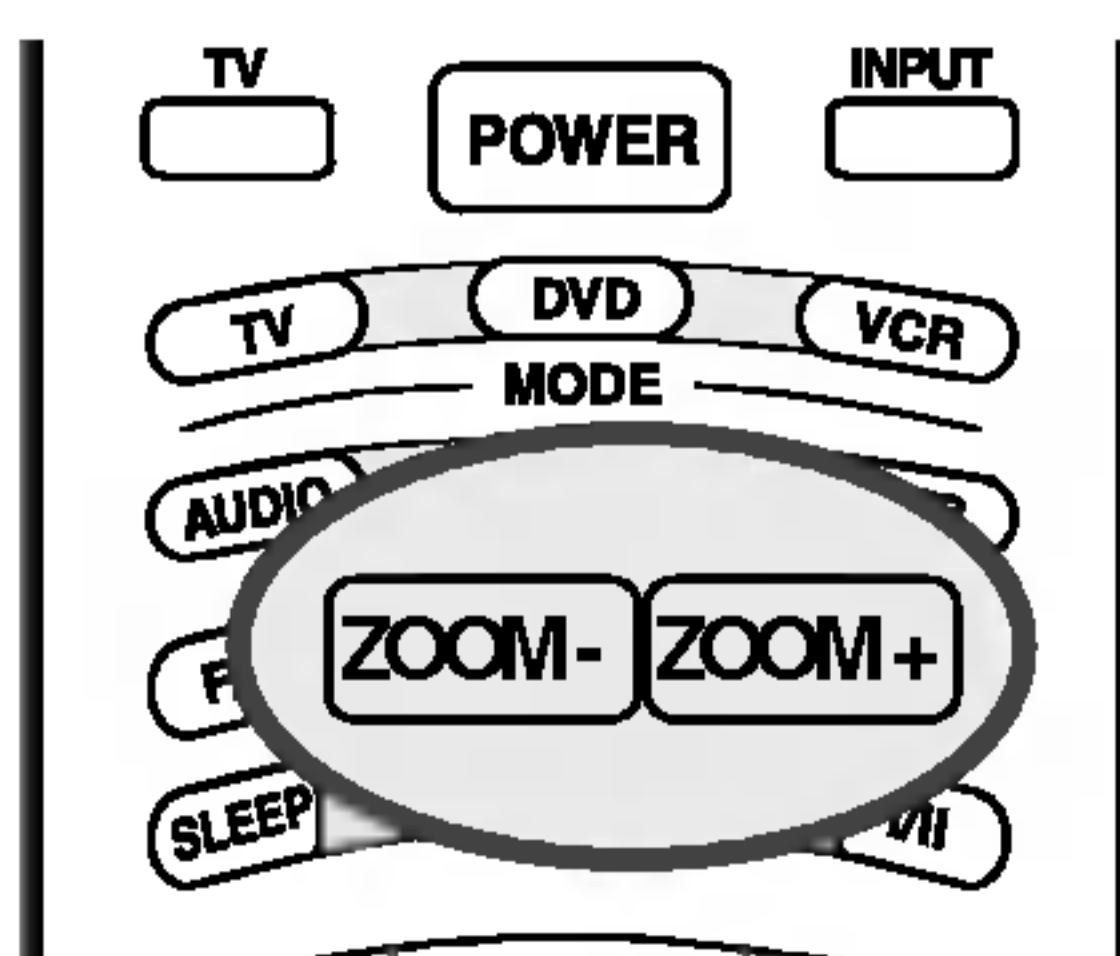

➔ Меню Экранные (SCREEN)

Формата изображения (ARC)

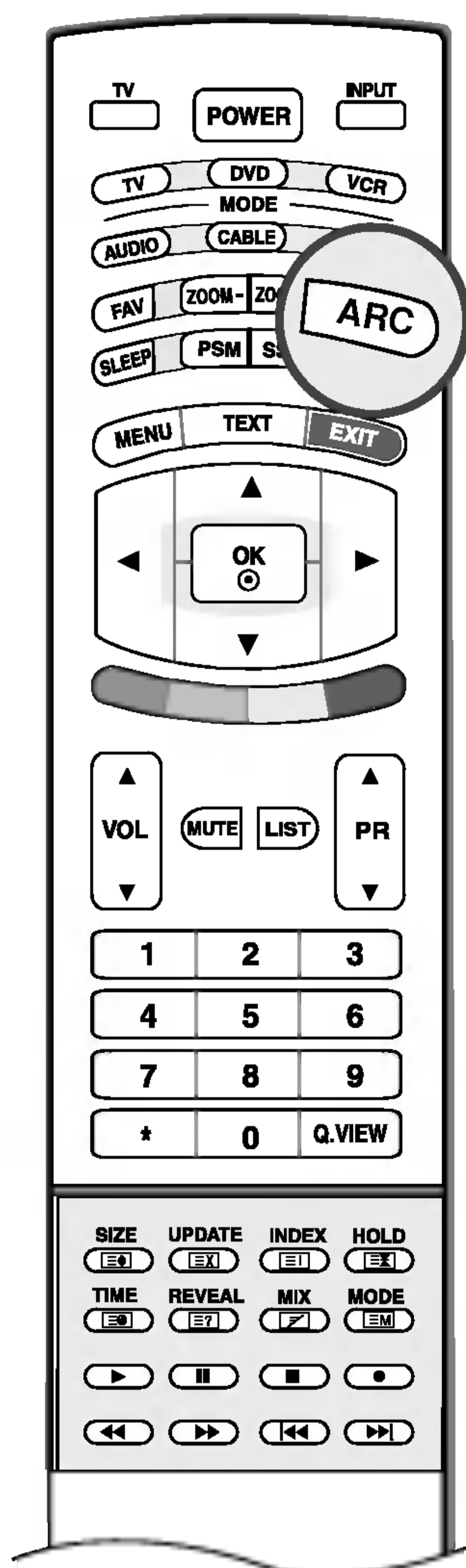

- При просмотре телевизора вы можете выбирать разные форматы изображения ; **Панорама**, **Полный экран**, **Обычный**, **4:3**, **16:9**, **14:9**, **Увеличенный**.
- Для настройки **ARC** можно также использовать меню **ЭКРАН**.

Панорам

Если телевизор принимает широкоэкранный сигнал, с помощью этого параметра можно отрегулировать изображение так, чтобы оно в нелинейной пропорции заполняло по горизонтали весь экран.

Полный экран

Если телевизор принимает широкоэкранный сигнал, с помощью этого параметра можно отрегулировать изображение так, чтобы оно в линейной пропорции заполняло весь экран по горизонтали или по вертикали.

Обычный

Если телевизор принимает широкоэкранный сигнал, он автоматически преобразуется в формат изображения, которое должно передаваться.

4:3

Это - стандартный формат изображения 4:3, используемый в обычных телевизорах.

16:9

В режиме Wide (16:9) вы можете смотреть широкоэкранные кинофильмы (с форматом изображения 16:9) или обычные телевизионные передачи.

Изображение с форматом 16:9 показывается на экране без изменения, а изображение с форматом 4:3 увеличивается влево и вправо так, что оно занимает весь экран формата 16:9.

14:9

Вы можете наслаждаться картинным форматом 14:9 или общей программой ТЕЛЕВИДЕНИЯ через 14:9 способ.

Экран 14:9 рассматривается, точно так же как который экран 4:3 увеличен к верхнему низкому и левому/правильному.

Увеличенный

Вы можете смотреть кинофильмы с увеличением изображения благодаря использованию режима Zoom. Изображение формата 4:3 увеличивается вверх/вниз и вправо/влево, так что оно занимает весь экран формата 16:9. Верхние и нижние границы изображения при этом могут стать не видны.



Примечание

- В режиме PC (RGB или HDMI) доступны только форматы экрана **16:9** и **4:3**.
- В режиме Компонент (Компонентный) доступны только форматы масштаба **4:3**, **16:9** и **Увеличенный**.

Положение экрана

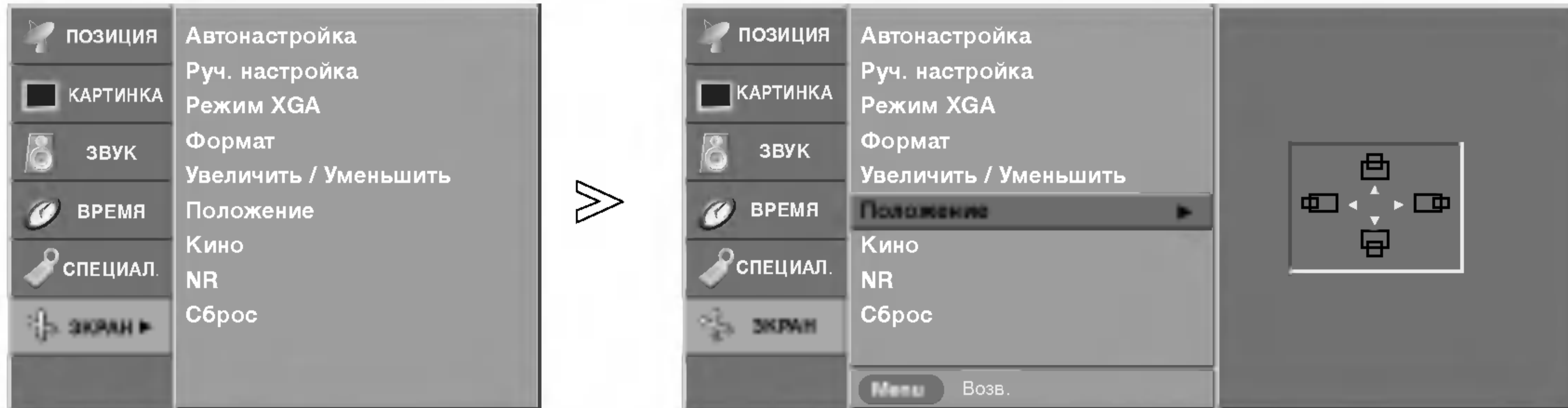

- Если экран увеличен, можно изменять положение картинки.

- Функция **Положение** недоступна в режиме RGB PC.

- 1 Нажмите кнопку **MENU**, затем с помощью стрелок **▲ / ▼** выберите меню **ЭКРАН**.
- 2 Нажмите кнопку **▶** затем **▲ / ▼** чтобы выбрать **Положение**.
- 3 Нажмите кнопку **▶**, затем с помощью кнопки **▲ / ▼ / ◀ / ▶**, измените положение экрана.
- 4 Нажмите кнопку **EXIT** для возврата к нормальному просмотру телевизионных программ.

Сinema (Кинотеатр)

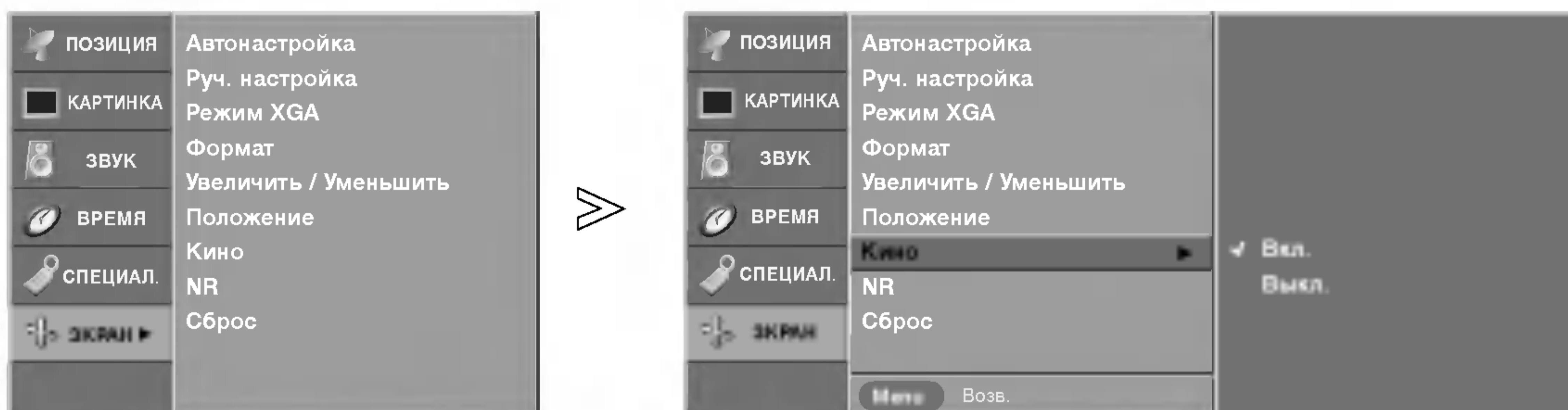

- При просмотре фильмов эта функция выбирает лучшее качество изображения.

- Функция **Кино** доступна только в режимах **TV, AV, S-Video** и **Component (480i, 576i)**.

- 1 Нажмите кнопку **MENU**, затем с помощью стрелок **▲ / ▼** выберите меню **ЭКРАН**.
- 2 Нажмите кнопку **▶** затем **▲ / ▼** чтобы выбрать **Кино**.
- 3 Нажмите кнопку **▶** затем **▲ / ▼** чтобы выбрать **Вкл.** или **Выкл.**.
- 4 Нажмите кнопку **EXIT** для возврата к нормальному просмотру телевизионных программ.

Меню Экранные (SCREEN)

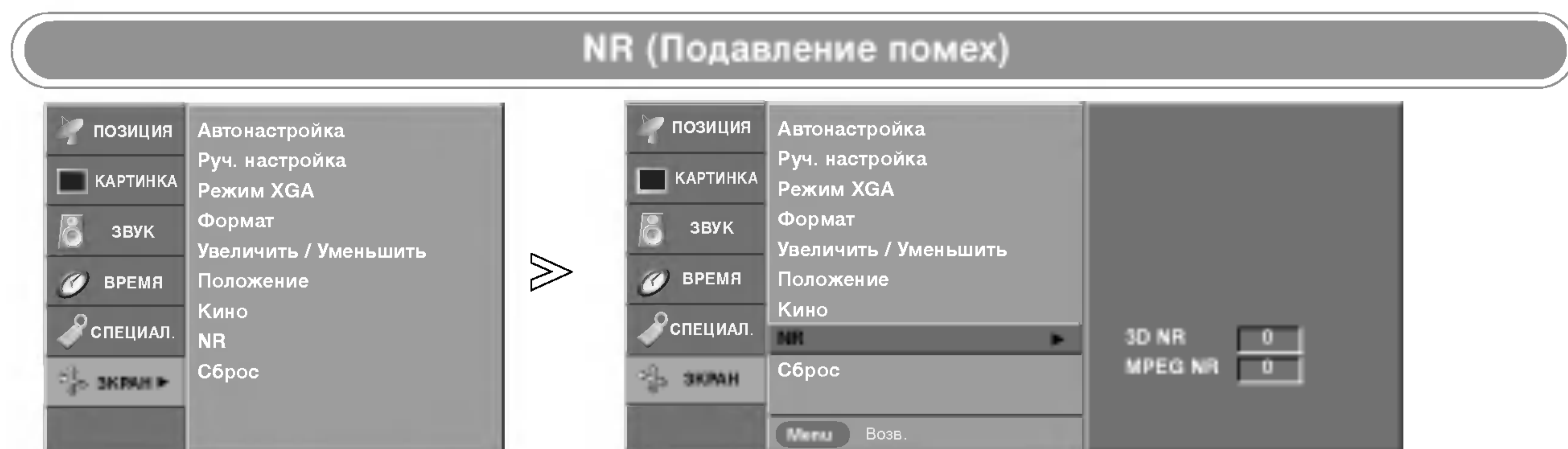

- Чтобы снизить искажения картинки, которые могут появляться на экране в режиме TV, можно выбрать функцию **3D NR** или **MPEG NR**.

- Эта функция недоступна в режимах **RGB PC** и **HDMI PC**.

- Функция **3D NR** недоступна в режимах **Component** (Компонентный), **RGB DTV**, **HDMI DTV**.

- 1 Нажмите кнопку **MENU**, затем с помощью стрелок **▲ / ▼** выберите меню **ЭКРАН**.
- 2 Нажмите кнопку **▶** затем **▲ / ▼** чтобы выбрать **NR**.
- 3 Нажмите кнопку **▶** затем **▲ / ▼** чтобы выбрать **3D NR** или **MPEG NR**.
- 4 С помощью кнопки **◀ / ▶** выполните нужную настройку.
 - Диапазон настройки функции **3D NR**: 0 ~ 2.
 - Диапазон настройки функции **MPEG NR**: 0 ~ 15.
- 5 Нажмите кнопку **EXIT** для возврата к нормальному просмотру телевизионных программ.

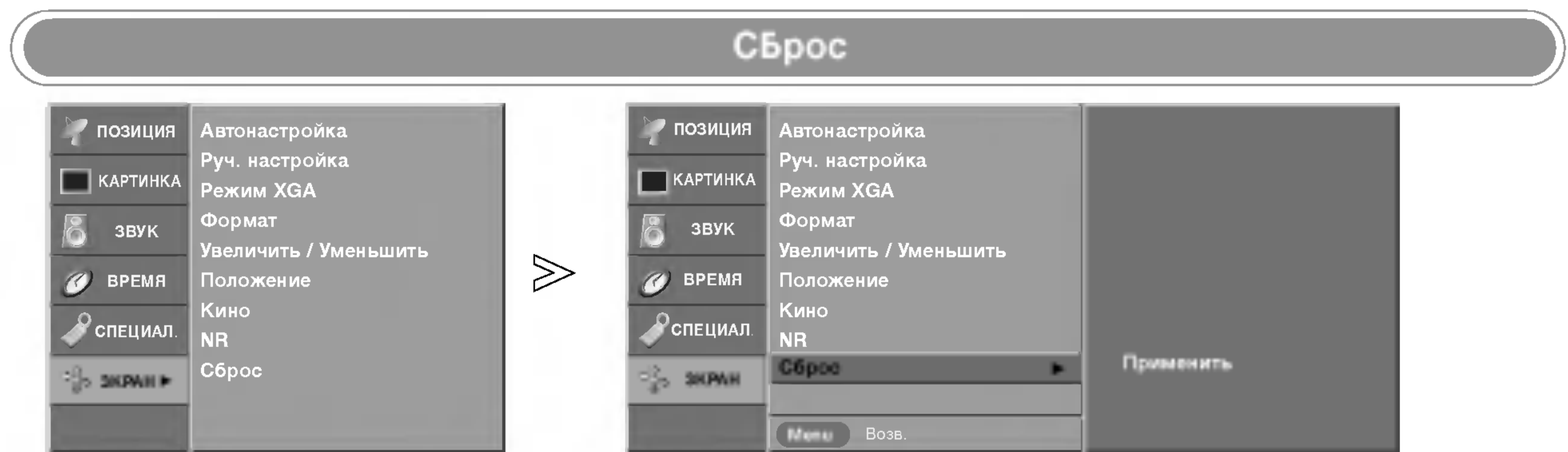

- Эта функция работает во всех режимах. Инициализировать уточненное значение.

- 1** Нажмите кнопку **MENU**, затем с помощью стрелок **▲ / ▼** выберите меню **ЭКРАН**.
- 2** Нажмите кнопку **▶** затем **▲ / ▼** чтобы выбрать **Сброс**.
- 3** Нажмите кнопку **▶**.
На экране появится сообщение **OK**.

Телетекст

Телетекст является дополнительной функцией, поэтому прием телетекста может выполняться только на телевизорах, снабженных системой телетекста.

Телетекст - это бесплатная услуга, оказываемая большинством вещательных телевизионных станций. С помощью телетекста передается следующая информация: новости, погода, Программы телепередач, цены акций и т.д.

Декодер телетекста данного телевизора может поддерживать режимы Простой, TOP и FASTEXT. Простой режим состоит из ряда страниц, которые напрямую выбираются путем ввода соответствующего номера страницы. TOP и FASTEXT являются более современными системами телетекста, позволяющими быстро и легко находить нужную информацию, передаваемую в виде телетекста.

Включение и выключение функции телетекста

Для включения функции телетекста нажмите кнопку **ТЕХТ** (ТЕКСТ). Нажмите кнопку **ТЕХТ** (текст) для переключения в режим "телетекст". На экране появится начальная или последняя страница телетекста. На экране телевизора появляется первая страница или последняя выбранная страница телетекста.

В строке заголовка воспроизводятся два номера страницы, имя телевизионной станции, дата и время. Первый номер страницы соответствует номеру выбранной вами страницы, а второй номер страницы соответствует номеру текущей воспроизводимой страницы.

Для выключения функции телетекста нажмите кнопку **ТЕХТ**. Предыдущий режим просмотра при этом появляется вновь.

Простой текст

■ Выбор страницы

1. Введите трехзначный номер нужной вам страницы посредством кнопок с цифрами. Если во время ввода номера страницы вы нажали не ту кнопку, вы должны закончить ввод трехзначного номера, а затем снова ввести правильный номер страницы.
2. Для вывода на экран предыдущей или последующей страницы телетекста можно использовать кнопку **PR ▲ / ▼**.

■ Программирование цветных кнопок режим СПИСОК

На некоторых моделях, если телевизор включен в режим Простой текст/ Текст СВЕРХУ/ БЫСТРЫЙ ТЕКСТ, нажмите кнопку **☐** для переключения в режим СПИСОК.

Четырем номерам страницы по вашему выбору может быть назначен цветовой код, что позволяет легко выводить на экран эти страницы нажатием соответствующей цветной кнопки на ПДУ.

1. Нажмите цветную кнопку.
2. Используя цифровые кнопки выберите страницу программы по вашему желанию.
3. Нажмите кнопку **ОК**. Когда выбранная страница запомнена, номер страницы мигнет. С этого времени вы можете выбрать эту страницу используя кнопку с тем-же цветом.
4. Остальные 3 цветные кнопки программируются аналогично.

Текст СВЕРХУ (не во всех моделях)

Для облегчения поиска информации, передаваемой с помощью телетекста, в нижней части экрана воспроизводятся четыре цветных поля: красное, зеленое, желтое и синее. Желтое поле обозначает следующую группу, а синее поле обозначает следующий блок.

■ Группы/Выбор блока/Страницы

1. С помощью **СИНЕЙ** кнопки вы можете переходить от блока к блоку.
2. Используйте **ЖЕЛТУЮ** кнопку для перехода на следующую группу с автоматическим переходом на следующий блок.
3. С помощью **ЗЕЛЕНОЙ** кнопки вы можете перейти на следующую страницу с автоматическим переходом на следующую группу. Для этого также может использоваться кнопка **PR ▲**.
4. **КРАСНАЯ** кнопка позволяет вернуться на предыдущую установку. Для этого также может использоваться кнопка **PR ▼**.

■ Прямой выбор страницы

Так же, как и в режиме телетекста Простой, в режиме TOP вы можете выводить на экран страницу телетекста с помощью прямого ввода трехзначного номера страницы.

БЫСТРЫЙ ТЕКСТ

Страницы телетекста имеют цветовой код, который регистрируется в нижней части экрана, и выбираются с помощью соответствующей цветной кнопки.

Выбор страницы

1. Нажмите кнопку  для выбора страницы указателя.
2. Вы можете выбрать страницы, имеющие цветовой код, показанный в нижней строчке, с помощью соответствующих цветных кнопок.
3. Так же, как и в режиме телетекста Простой, в режиме телетекста FASTEXT вы можете выбрать страницу телетекста путем ввода трехзначного номера страницы с помощью цифровых кнопок.
4. Кнопка **PR** ▲ / ▼ может использоваться для выбора предыдущей или последующей страницы.

Специальные функции телетекста

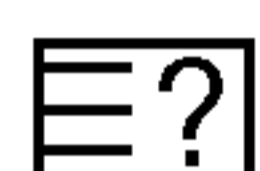

REVEAL (ОТКРЫВАНИЕ СКРЫТОГО ТЕТЕКСТА)

Нажмите эту кнопку для воспроизведения на экране скрытой информации, такой как, например, ответы на загадки и вопросы викторины.

Нажмите кнопку еще раз для удаления информации с экрана.



УВЕЛИЧЕНИЕ РАЗМЕРА (EXPAND)

Устанавливает двойную высоту знаков телетекста.

Нажмите эту кнопку для увеличения верхней половины страницы телетекста.

Нажмите эту кнопку еще раз для увеличения нижней половины страницы телетекста.

Нажмите эту кнопку еще раз для возвращения в режим нормального воспроизведения.



UPDATE (ОБНОВЛЕНИЕ)

На экране воспроизводится нормальное телевизионное изображение во время ожидания поступления новой страницы телетекста.

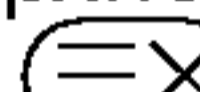
В левом верхнем углу экрана воспроизводится индикатор  При поступлении новой страницы телетекста индикатор  меняется на номер страницы телетекста.

Нажмите эту кнопку для вывода на экран обновленной (новой) страницы телетекста.



HOLD (УДЕРЖИВАНИЕ)

Прекращается автоматическая смена страниц телетекста, которая выполняется в том случае, если страница телетекста состоит из 2 или более субстраниц. Количество субстраниц и номер текущей субстраницы обычно воспроизводятся на экране под строкой времени. При нажатии этой кнопки в левом верхнем углу экрана воспроизводится символ удерживания, и автоматическая смена страниц отменяется.

Для перехода на следующую страницу телетекста нажмите эту кнопку еще раз.



MIX (НАЛОЖЕНИЕ)

Воспроизводятся страницы телетекста, наложенные на телевизионную картинку.

Для выключения картинки телевизионной передачи нажмите эту кнопку еще раз.



ВРЕМЯ

Нажмите эту кнопку для воспроизведения показаний времени в верхнем правом углу экрана во время просмотра телевизионной передачи. Для удаления показаний времени с экрана нажмите эту кнопку еще раз. В режиме телетекста эта кнопка используется для индикации номера субстраницы телетекста. Номер субстраницы телетекста воспроизводится в нижней части экрана. Для удерживания или смены субстраницы нажмите любую из следующих кнопок: КРАСНАЯ/ЗЕЛЕНАЯ, ▲ / ▼, кнопки с цифрами. Для выхода из этого режима нажмите эту кнопку еще раз.

Настройка внешнего устройства управления; RS-232C

- Подключите входной разъем RS-232C к внешнему устройству управления (например, к компьютеру или системе контроля аудио/видео) и управляйте функциями телевизора извне.
- Подключите последовательный порт устройства управления к разъему RS-232C, расположенному на задней панели телевизора.
- Соединительный кабель RS-232C не входит в комплект поставки телевизора.

Установка RS-232C

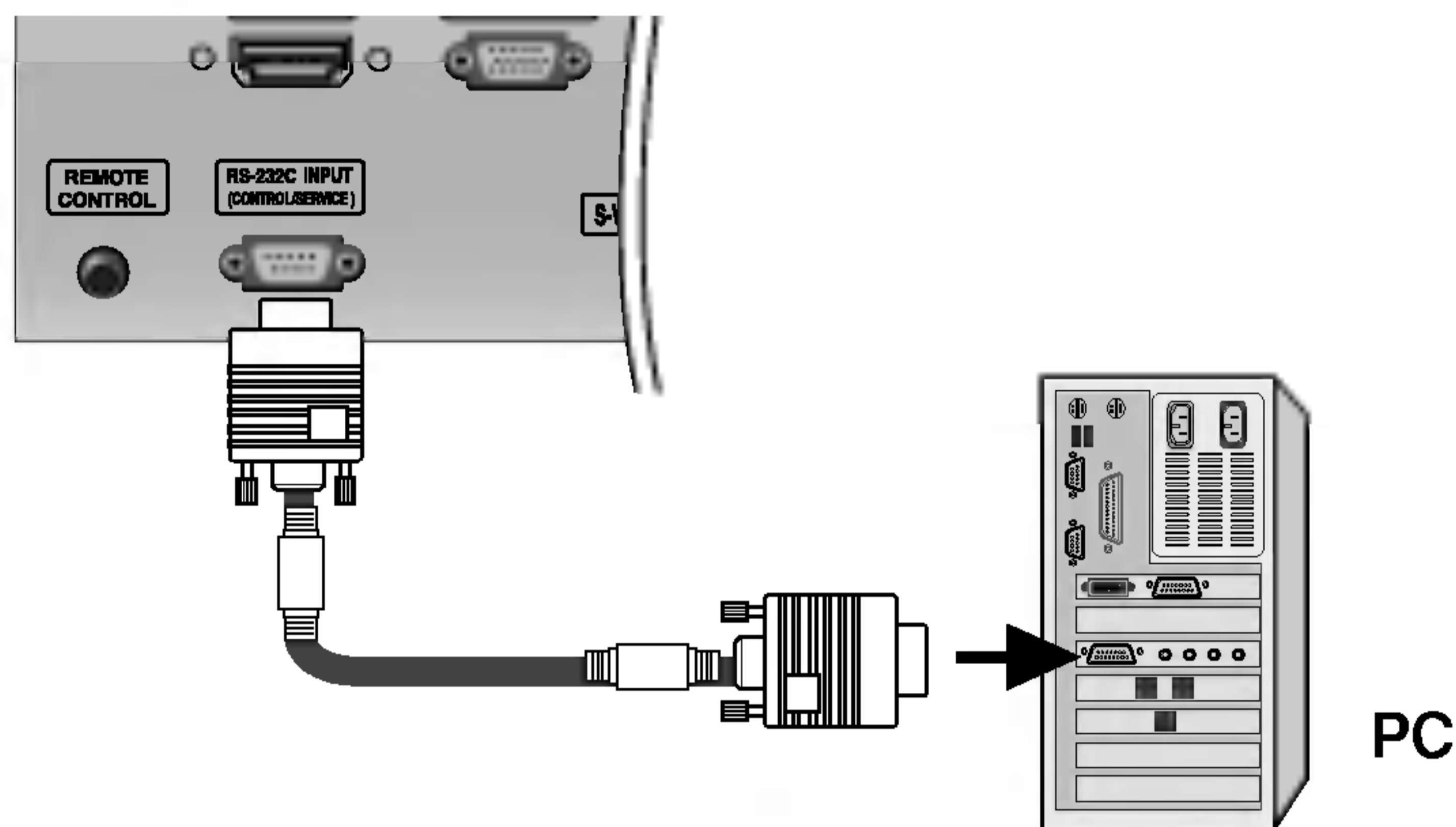

Тип разъема; 9-контактный, вилка D-Sub

| Номер | Название контакта |
|-------|---|
| 1 | Нет соединения |
| 2 | RXD (прием данных) |
| 3 | TXD (передача данных) |
| 4 | DTR (готовность терминала) |
| 5 | GND (земля) |
| 6 | DSR (готовность оборудования передачи данных) |
| 7 | RTS (готовность к передаче) |
| 8 | CTS (готовность к приему) |
| 9 | Нет соединения |

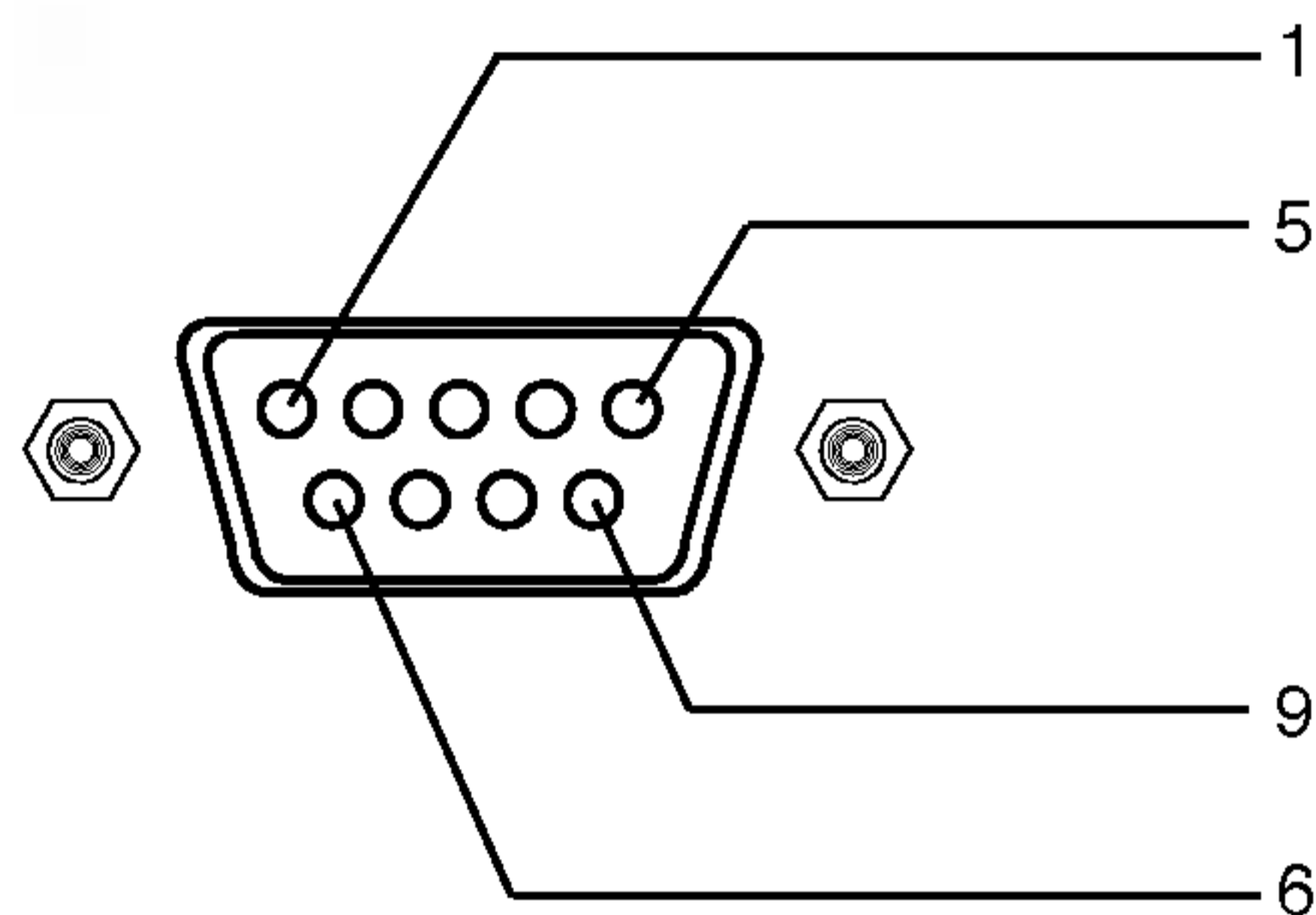

Конфигурации RS-232C

7-проводные конфигурации
(стандартный кабель RS-232C)

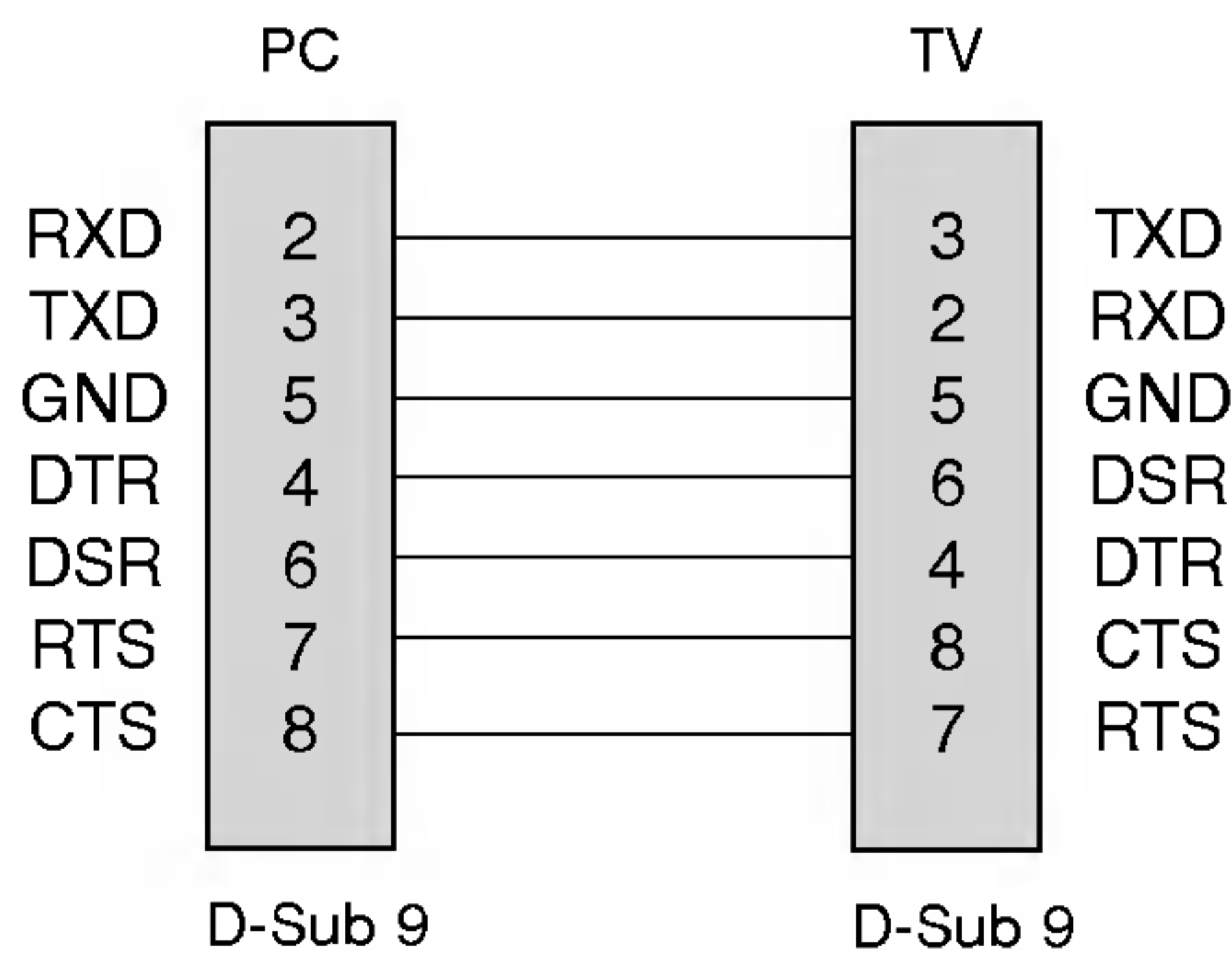

3-проводные конфигурации
(нестандартный кабель)

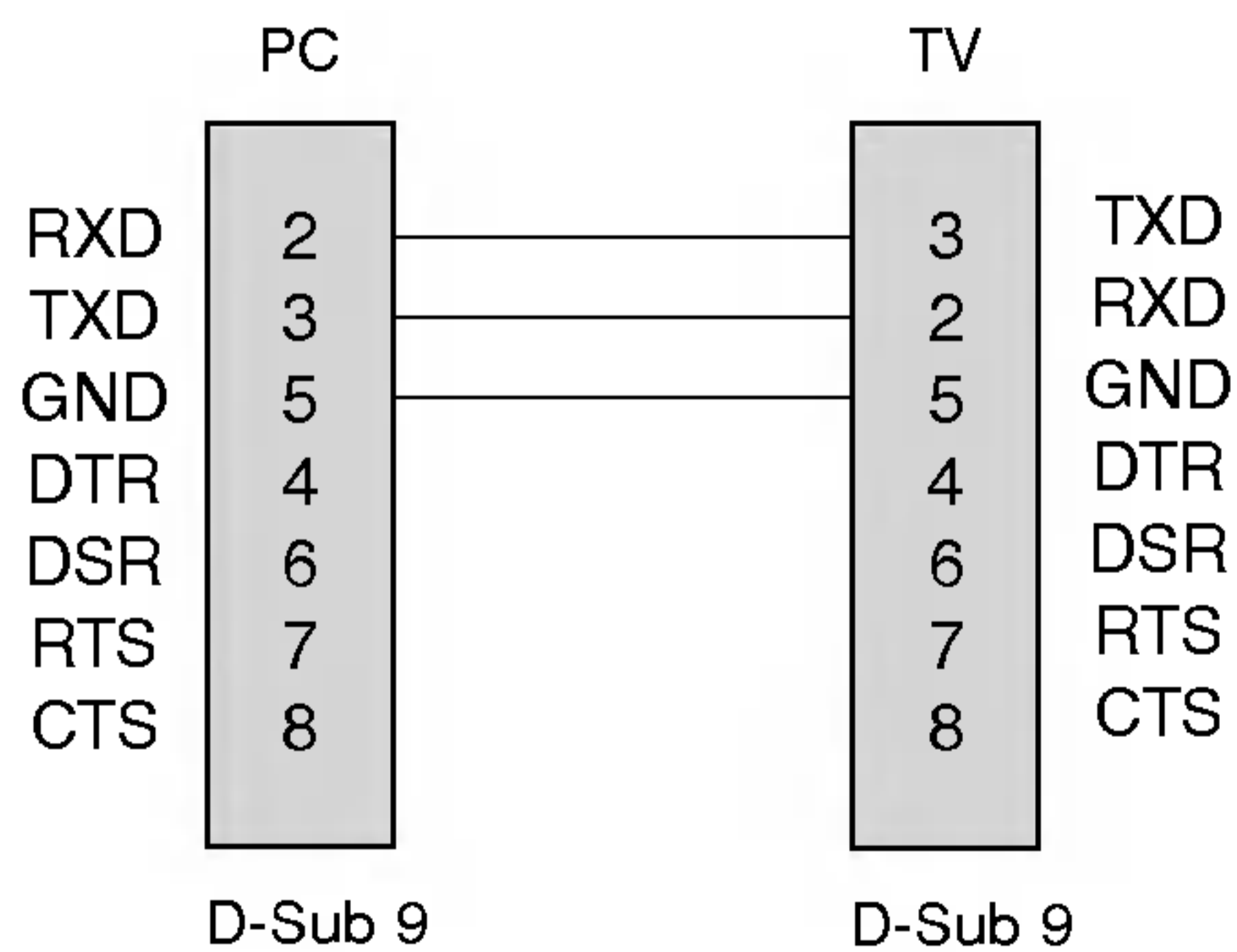

Справочная информация

Настройка внешнего устройства управления; RS-232C

Set ID (ID телевизора)

- Эта функция используется для определения идентификационного номера (ID) монитора.
 - См. раздел "Реальное соответствие данных 1" на стр. 50.
1. Нажмите кнопку **MENU** (Меню), затем с помощью стрелок **▲ / ▼** выберите меню **СПЕЦИАЛ**.
 2. Нажмите кнопку **▶** и с помощью кнопки **▲ / ▼** выберите пункт **Set ID** (ID телевизора).
 3. Нажмите кнопку **▶** и с помощью кнопки **◀ / ▶** задайте идентификационный номер монитора – параметр **Set ID** (ID телевизора). Параметр **Set ID** (ID телевизора) может иметь значение от 1 до 99.
 4. Для сохранения настроек нажмите кнопку **OK**.

Параметры обмена данными

- Скорость двоичной передачи: 9600 бит/сек (UART)
- Разрядность: 8 бит
- Четность: нет
- Стоповый бит: 1 бит
- Код обмена данными: код ASCII
- * Используйте кросс-кабель (реверсивный).

Список команд

| | Команда 1 | Команда 2 | Данные (шестнадцатиричные) |
|--|-----------|-----------|----------------------------|
| 01. Питание | k | a | 0 ~ 1 |
| 02. Выбор входного сигнала (Главная картинка) | x | b | * |
| 03. Коэффициент пропорциональности | k | c | 0 ~ 6 |
| 04. Выключение экрана | k | d | 0 ~ 1 |
| 05. Выключение звука | k | e | 0 ~ 1 |
| 06. Управление громкостью | k | f | 0 ~ 64 |
| 07. Контрастность | k | g | 0 ~ 64 |
| 08. Яркость | k | h | 0 ~ 64 |
| 09. Цвет | k | i | 0 ~ 64 |
| 10. Насыщенность | k | j | 0 ~ 64 |
| 11. Резкость | k | k | 0 ~ 64 |
| 12. Выбор меню OSD | k | l | 0 ~ 1 |
| 13. Блокировка клавиш | k | m | 0 ~ 1 |
| 14. Баланс | k | t | 0 ~ 64 |
| 15. Выбор программ (основной источник телесигнала) | m | a | 0 ~ 63 |
| 16. Клавиша | m | c | Код клавиши |

* : См. раздел 02 ~ 03 "Выбор входного сигнала" на стр. 50.

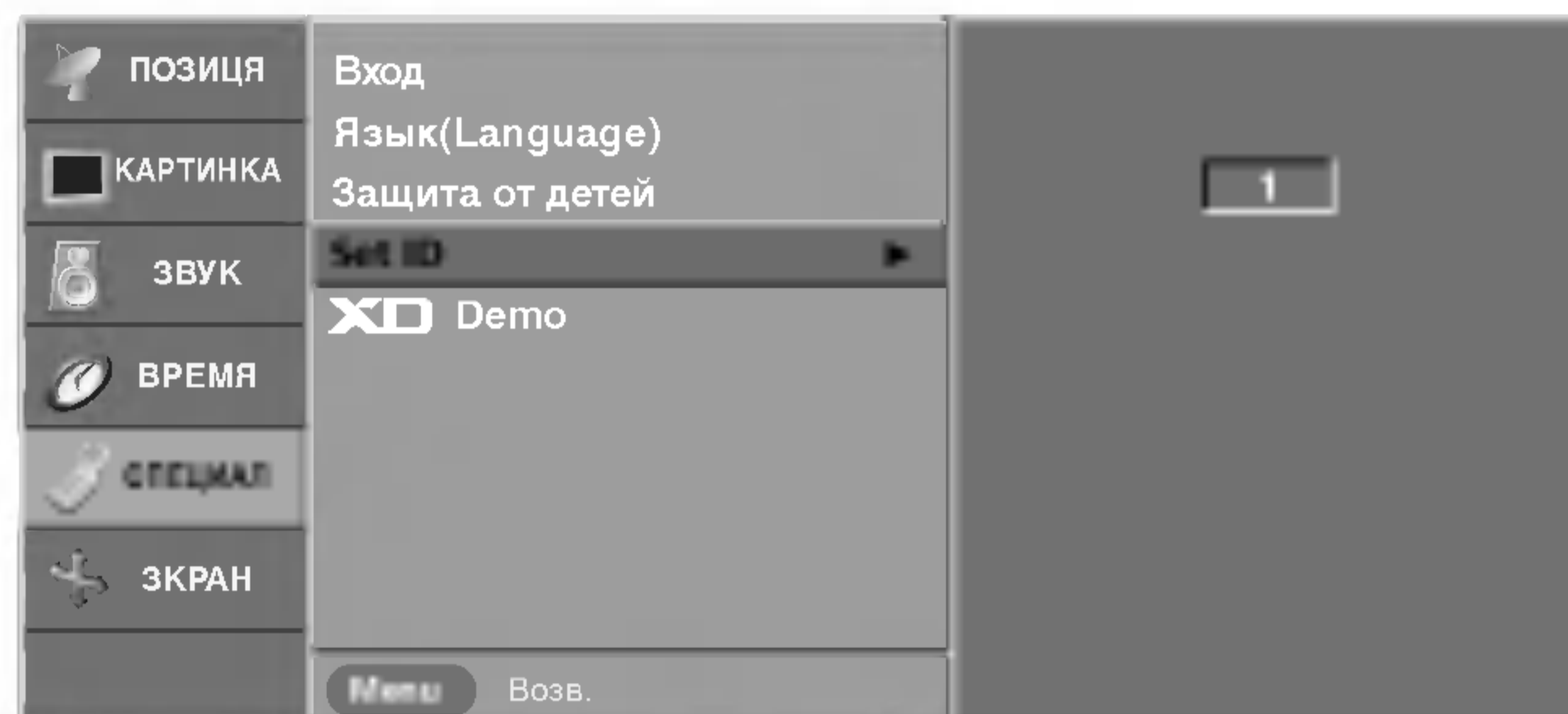

Протокол передачи/приема

Передача

[Command1][Command2][][Set ID][][Data][Cr]

- * [Command 1]: Первая команда (k,x или m)
- * [Command 2]: Вторая команда
- * [Set ID]: Можно настроить идентификатор устройства (Set ID) таким образом, чтобы выбирать необходимый идентификационный номер монитора в меню Special (Специальное). Диапазон настройки 1-99. Если выбранный ID устройства равен '0', контролируются все подключенные телевизоры. ID устройства отображается десятичным числом (1-99) в меню и шестнадцатиричным (0x0-0x63) - в протоколе передачи/приема.
- * [DATA]: Для передачи данных команд: Передает данные 'FF', чтобы прочитать статус команды.
- * [Cr]: Возврат каретки
Код ASCII '0x0D'
- * []: Код ASCII 'пробел (0x20)'

Подтверждение "OK"

[Command2][][Set ID][][OK][Data][x]

- * Когда монитор принимает обычные данные, он передает ACK (подтверждение приема) на основе этого формата. Если данные получены в режиме чтения, отображается их текущий статус. Если данные в режиме записи, возвращаются данные компьютера.

Подтверждение ошибки

[Command2][][Set ID][][NG][Data][x]

- * Когда монитор принимает неправильные данные от непригодных функций или от ошибок при обмене данными, он передает ACK (подтверждение) на основе этого формата.

Данные 1: Неверный код
2: Функция не поддерживается

Сообщения об ошибках

1. **Illegal ID** : ID неверен или не задан в команде.
2. **B_TokenLength !=2** : Первый аргумент команды не равен 2.
3. **Error ==TOKEN_ERROR** : В первом аргументе команды введены специальные или цифровые символы либо неправильно поставлен пробел.
4. **Illegal Opcodes** : В первом аргументе команды введена неправильная буква.
5. **Illegal Params** : В конце командной строки стоит неправильный параметр (значение параметра не поддерживается).

Справочная информация

Настройка внешнего устройства управления; RS-232C

01. Включение питания (команда:a)

- ▶ Для контроля за включением и выключением телевизора.

Передача

[k][a][][Set ID][][Data][Cr]

Data 0: Питание выключено 1: Питание включено

Подтверждение

[a][][Set ID][][OK][Data][x]

- ▶ Отображает состояние питания (включено/выключено).

Передача

[k][a][][Set ID][][FF][Cr]

Подтверждение

[a][][Set ID][][OK][Data][x]

Data 0: Питание выключено 1: Питание включено

02. Выбор источника входного сигнала (команда:b) (входной сигнал главного экрана)

- ▶ Для выбора источника входного сигнала телевизора. Источник входного сигнала можно выбрать также с помощью кнопки INPUT на пульте дистанционного управления.

Передача

[x][b][][Set ID][][Data][Cr]

| | |
|----------------------|--------------------|
| Data 10 : TV | 50 or 60 : RGB PC |
| 20 : AV1 21 : AV2 | 51 or 61 : RGB DTV |
| 22 : AV3 | 90 : HDMI PC |
| 30 : S-Video | 91 : HDMI DTV |
| 40 : Компонент | |

Подтверждение

[b][][Set ID][][OK][Data][x]

03. Коэффициент пропорциональности (команда:c) (формат главного экрана)

- ▶ Для выбора формата экрана. Формат экрана также можно выбрать с помощью кнопки ARC (Управление коэффициентом пропорциональности) на пульте дистанционного управления или в меню Screen (Экран).

Передача

[k][c][][Set ID][][Data][Cr]

| | | |
|---------------------------------|---|------------------------|
| Data 0 : Нормальный экран (4:3) | 4 | : Панорама (Spectacle) |
| 1 : Широкий экран (16:9) | 5 | : Полный экран (Full) |
| 2 : 14:9 | 6 | : Обычный (Original) |
| 3 : Увеличенный | | |

* Масштабы 16:9 и 4:3 доступны только в режиме PC (ПК).

Подтверждение

[c][][Set ID][][OK][Data][x]

04. Выключение экрана (команда:d)

- ▶ Для включения/выключения экрана.

Передача

[k][d][][Set ID][][Data][Cr]

Data 0: Функция выключена (есть изображение)
1: Функция включена (нет изображения)

Подтверждение

[d][][Set ID][][OK][Data][x]

05. Выключение звука (команда:e)

- ▶ Для включения/выключения звука. Включать/выключать звук можно также с помощью кнопки MUTE на пульте дистанционного управления.

Передача

[k][e][][Set ID][][Data][Cr]

Data 0 : Функция включена (звук выключен)
1 : Функция выключена (звук включен)

Подтверждение

[e][][Set ID][][OK][Data][x]

06. Управление громкостью (команда:f)

- ▶ Для настройки громкости. Настроить громкость можно также с помощью соответствующих кнопок на пульте дистанционного управления.

Передача

[k][f][][Set ID][][Data][Cr]

Data Мин.: 0 - Макс.: 64 (передача шестнадцатиричным кодом)
• Ниже см. раздел "Реальное соответствие данных 1".

Подтверждение

[f][][Set ID][][OK][Data][x]

07. Контрастность (команда:g)

- ▶ Для настройки контрастности экрана. Контрастность также можно настроить с помощью меню настройки изображения Picture.

Передача

[k][g][][Set ID][][Data][Cr]

Data Мин.: 0 - Макс.: 64 (передача шестнадцатиричным кодом)
• Ниже см. раздел "Реальное соответствие данных 1".

Подтверждение

[g][][Set ID][][OK][Data][x]

* Реальное соответствие данных 1

0: Шаг 0
⋮
A: Шаг 10
⋮
F: Шаг 15
10: Шаг 16
⋮
64: Шаг 100

* насыщенность: R50 - G50

* баланс: L50 - R50

08. Яркость (команда:h)

- ▶ Для настройки яркости экрана. Можно настроить также с помощью меню Picture (Изображение).

Передача

[k][h][][Set ID][][Data][Cr]

Data Мин.: 0 - Макс.: 64 (передача шестнадцатиричным кодом)

- См. раздел "Реальное соответствие данных 1" на стр 50.

Подтверждение

[h][][Set ID][][OK][Data][x]

09. Цвет (команда:i)

- ▶ Для выбора цветов экрана. Настроить цвета можно также с помощью меню настройки изображения Picture.

Передача

[k][i][][Set ID][][Data][Cr]

Data Мин.: 0 - Макс.: 64 (передача шестнадцатиричным кодом)

- См. раздел "Реальное соответствие данных 1" на стр 50.

Подтверждение

[i][][Set ID][][OK][Data][x]

10. Насыщенность (команда:j)

- ▶ Для настройки насыщенности экрана (только для входного сигнала NTSC M). Насыщенность также можно настроить с помощью меню Picture (Изображение).

Передача

[k][j][][Set ID][][Data][Cr]

Data Мин.: 0 - Макс.: 64 (передача шестнадцатиричным кодом)

- См. раздел "Реальное соответствие данных 1" на стр 50.

Подтверждение

[j][][Set ID][][OK][Data][x]

11. Резкость (команда:k)

- ▶ Для настройки резкости экрана. Резкость можно также настроить с помощью меню настройки изображения.

Передача

[k][k][][Set ID][][Data][Cr]

Data Мин.: 0 - Макс.: 64 (передача шестнадцатиричным кодом)

- См. раздел "Реальное соответствие данных 1" на стр 50.

Подтверждение

[k][][Set ID][][OK][Data][x]

12. Выбор OSD (команда:l)

- ▶ Для включения и выключения меню настройки OSD.

Передача

[k][l][][Set ID][][Data][Cr]

Data 0: OSD выключено 1: OSD включено

Подтверждение

[l][][Set ID][][OK][Data][x]

13. Блокировка клавиш (команда:m)

- ▶ Для блокировки кнопок на Боковая панель телевизора.

Transmission

[k][m][][Set ID][][Data][Cr]

Data 0: Блокировка выключена 1: Блокировка включена

Подтверждение

[m][][Set ID][][OK][Data][x]

- Используйте этот режим, если не пользуетесь кнопками на Боковая панель телевизора. При включении или выключении основного питания блокировка пульта дистанционного управления отключается.

14. Баланс (команда:t)

- ▶ Для настройки баланса.

Передача

[k][t][][Set ID][][Data][Cr]

Data Мин.: 0 - Макс.: 64 (передача шестнадцатиричным кодом)

- См. раздел "Реальное соответствие данных 1" на стр 50.

Подтверждение

[t][][Set ID][][OK][Data][x]

15. Выбор программ (Команда: m a) (основной источник телесигнала)

- ▶ Настройка канала на следующий физический/большой/меньший номер.

Передача

[m][a][][Set ID][][Data0][Cr]

Data0: Номер программы

Мин.: 0 - Макс.: 63 (передача шестнадцатиричным кодом)

- См. раздел "Реальное соответствие данных 1" на стр 50.

Подтверждение

[a][][Set ID][][OK][Data0][x]

[a][][Set ID][][NG][Data0][x]

16. Кнопка (команда: m c)

- ▶ Для отправки по И -связи кода дистанционной кнопки.

Передача

[m][c][][Set ID][][Data][Cr]

Data: Код клавиши (см. стр. 53)

Подтверждение

[c][][Set ID][][OK][Data][x]

Справочная информация

ИК-коды

Подключение

- ▶ Подключите проводной пульт дистанционного управления к порту пульта на телевизоре.

ИК-коды пульта дистанционного управления

▶ Выходная временная диаграмма

Одиночный импульс, модулированный сигналом частотой 37,917 кГц при 455 кГц

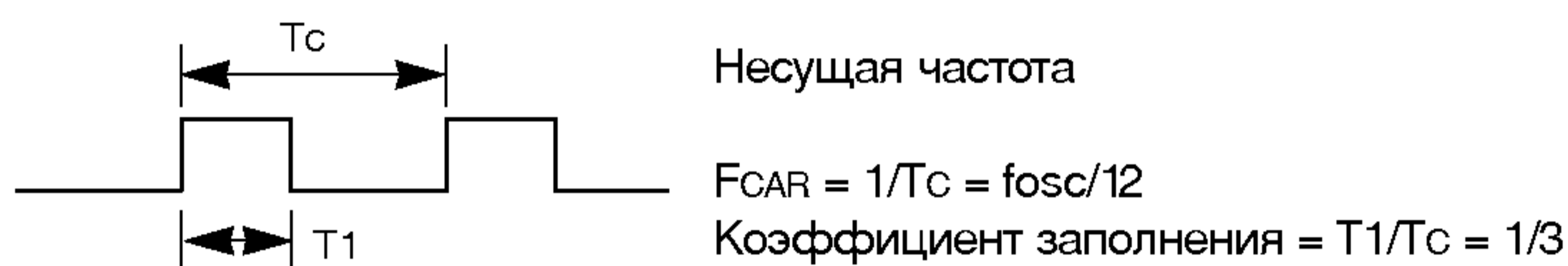

▶ Структура кадра

- 1-й кадр

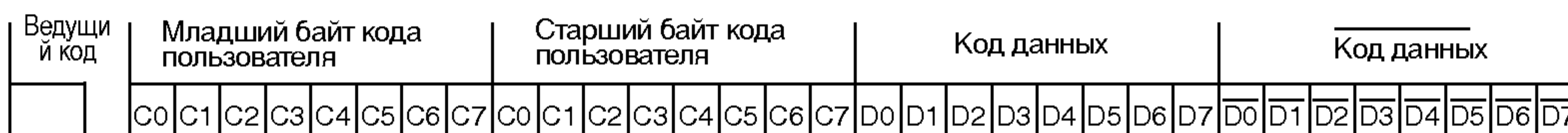

- Повтор кадра

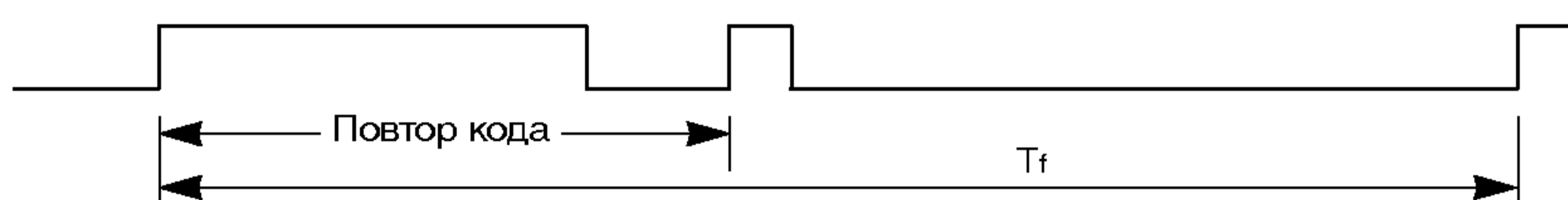

▶ Ведущий код

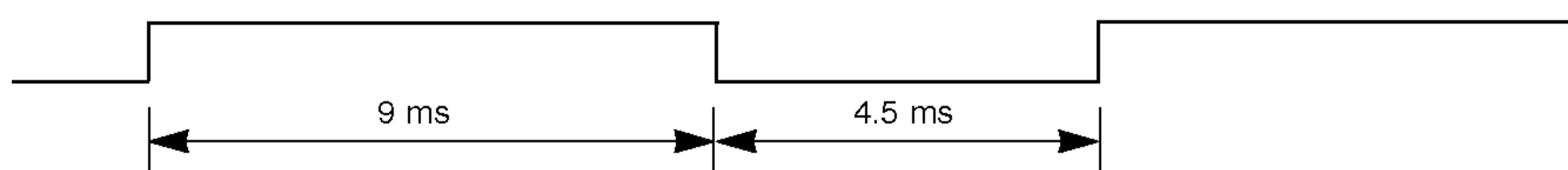

▶ Повтор кода

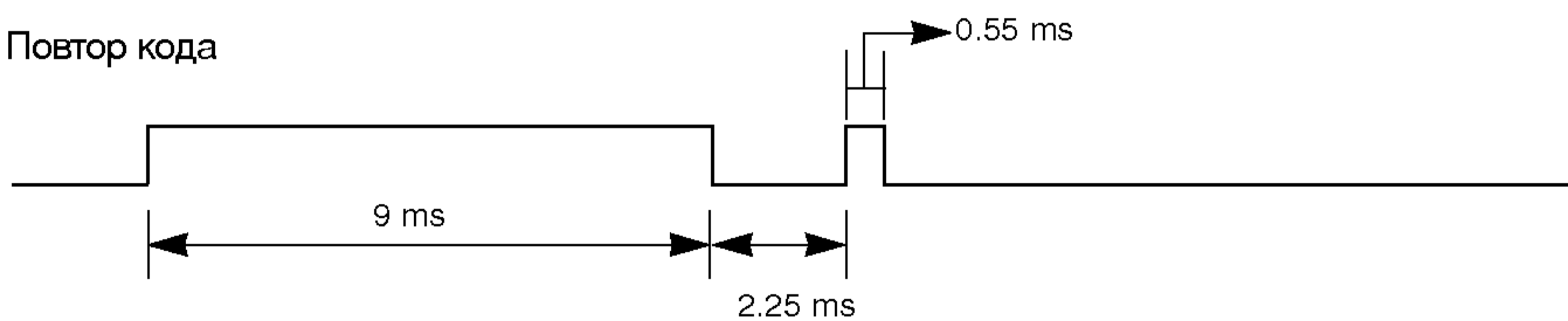

▶ Описание бита

- Bit "0"

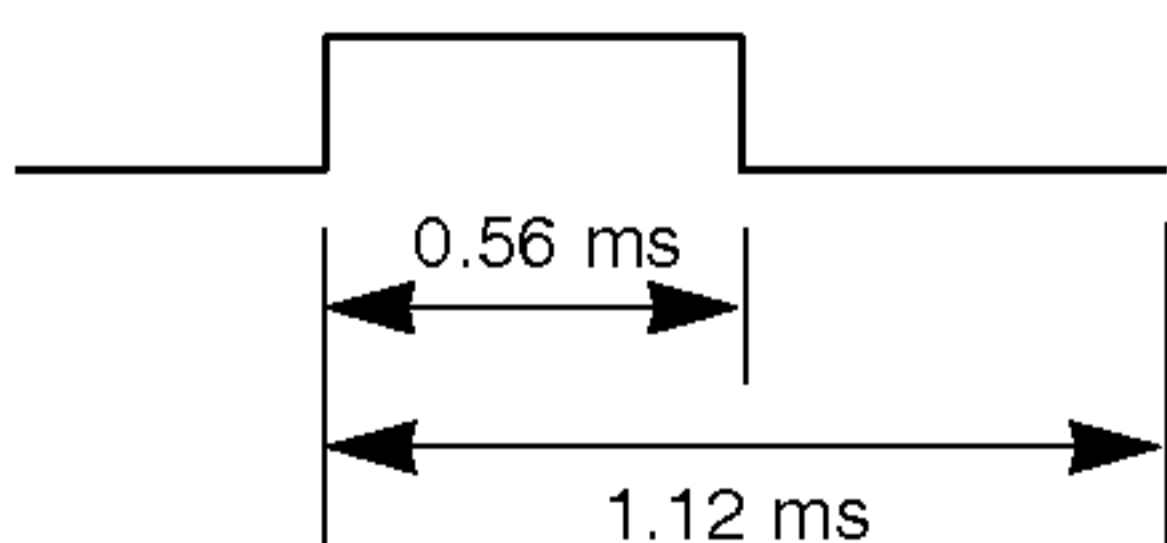

- Bit "1"

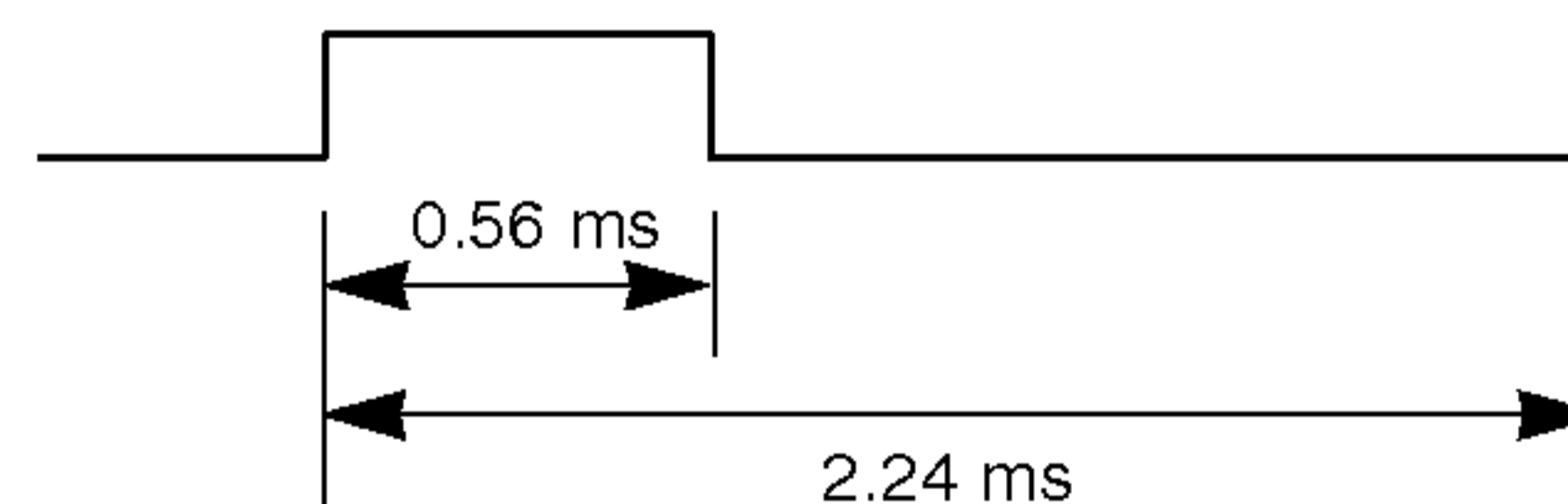

▶ Интервал кадра: Tf

Временная диаграмма начинает передаваться после отпущания клавиши.

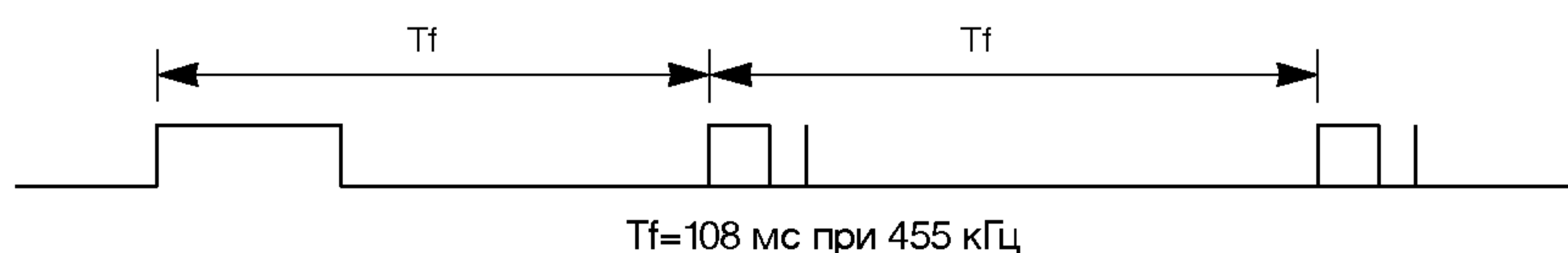

ИК-коды

| Код (шестнадцатеричный) | Функция | Примечание. |
|-------------------------|------------------------|--|
| 0F | TV | Кнопка пульта дистанционного управления |
| 08 | POWER | Кнопка пульта дистанционного управления |
| 0B | INPUT | Кнопка пульта дистанционного управления |
| C4 | ПИТАНИЕ ВКЛ. | Отдельный ИК-код (только для включения питания) |
| C5 | ПИТАНИЕ ВЫКЛ. | Отдельный ИК-код (только для выключения питания) |
| 5D | ZOOM- | Кнопка пульта дистанционного управления |
| 5C | ZOOM+ | Кнопка пульта дистанционного управления |
| 0E | SLEEP | Кнопка пульта дистанционного управления |
| 20 | TEXT | Кнопка пульта дистанционного управления |
| 52 | SSM | Кнопка пульта дистанционного управления |
| 4D | PSM | Кнопка пульта дистанционного управления |
| 0A | I/II | Кнопка пульта дистанционного управления |
| 43 | MENU | Кнопка пульта дистанционного управления |
| 79 | ARC | Кнопка пульта дистанционного управления |
| 5B | EXIT | Кнопка пульта дистанционного управления |
| 07 | ◀ | Кнопка пульта дистанционного управления |
| 06 | ▶ | Кнопка пульта дистанционного управления |
| 40 | ▲ | Кнопка пульта дистанционного управления |
| 41 | ▼ | Кнопка пульта дистанционного управления |
| 44 | OK | Кнопка пульта дистанционного управления |
| 72 | RED | Кнопка пульта дистанционного управления |
| 71 | GREEN | Кнопка пульта дистанционного управления |
| 63 | YELLOW | Кнопка пульта дистанционного управления |
| 61 | BLUE | Кнопка пульта дистанционного управления |
| 02 | VOL ▲ | Кнопка пульта дистанционного управления |
| 03 | VOL ▼ | Кнопка пульта дистанционного управления |
| 00 | PR ▲ | Кнопка пульта дистанционного управления |
| 01 | PR ▼ | Кнопка пульта дистанционного управления |
| 09 | MUTE | Кнопка пульта дистанционного управления |
| 53 | LIST | Кнопка пульта дистанционного управления |
| 10~19 | Цифровая клавиша 0 – 9 | Кнопка пульта дистанционного управления |
| 1E | FAVOURITE | Кнопка пульта дистанционного управления |
| 1A | Q.VIEW | Кнопка пульта дистанционного управления |
| 64 | SIZE | Кнопка пульта дистанционного управления |
| 62 | UPDATE | Кнопка пульта дистанционного управления |
| 70 | INDEX | Кнопка пульта дистанционного управления |
| 65 | HOLD | Кнопка пульта дистанционного управления |
| 26 | TIME | Кнопка пульта дистанционного управления |
| 2A | REVEAL | Кнопка пульта дистанционного управления |
| 24 | MIX | Кнопка пульта дистанционного управления |
| 22 | MODE | Кнопка пульта дистанционного управления |

Справочная информация

Программирование пульта дистанционного управления

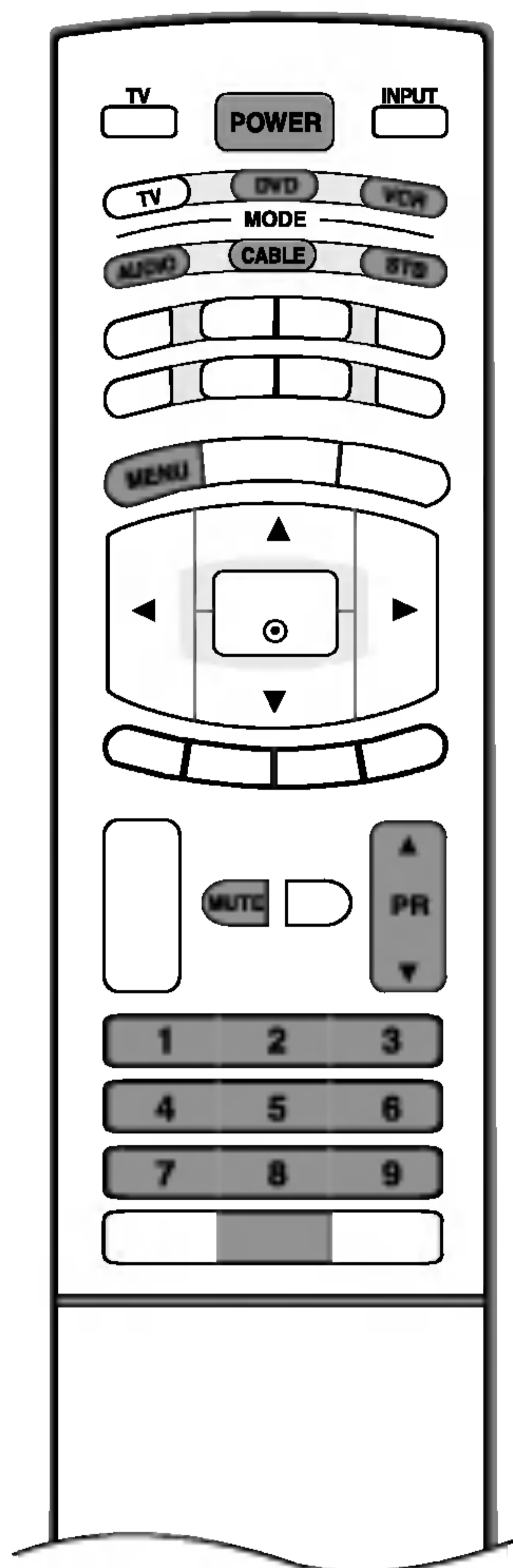

Этот пульт дистанционного управления универсальный и подходит для устройств разных марок. Его можно запрограммировать для работы с большинством устройств других производителей, снабженных функцией дистанционного управления. Однако следует помнить, что пульт дистанционного управления работает не со всеми моделями других производителей.

Программирование кода в пульте дистанционного управления

1. Проверьте работоспособность пульта дистанционного управления. Чтобы без программирования определить, правильно ли работает с устройством пульт дистанционного управления, включите устройство (например, видеомагнитофон) и, наведя на него пульт, нажмите соответствующую кнопку режима (например, **DVD** или **VCR**). Проверьте работу кнопок **POWER** (Питание) и **PR** (Программа) **▲ / ▼**. Если кнопки не работают, то для работы с устройством пульт необходимо запрограммировать.
2. Включите устройство, которое нужно запрограммировать, и затем нажмите соответствующую кнопку режима на пульте дистанционного управления (например, **DVD** или **VCR**). Кнопка пульта соответствующего устройства будет подсвечена.
3. Одновременное нажатие кнопок **MENU** и **MUTE** переводит пульт дистанционного управления в режим программирования кода.
4. Введите код с помощью цифровых кнопок на пульте. На следующей странице приведено программирование кодов для соответствующих устройств. Если код введен правильно, устройство выключится.
5. Для сохранения кода нажмите кнопку **MENU**.
6. Проверьте, правильно ли работают функции пульта дистанционного управления с данным устройством. Если нет, повторите процедуру, начиная с шага 2.

Программирование кодов

■ Видеомагнитофоны

| Марка | Коды | Марка | Коды | Марка | Коды | Марка | Коды |
|----------------|--|---------------|---|------------|--|-----------------|---|
| AIWA | 034 | KENWOOD | 014 034 039 043 | PORTLAND | 108 | TATUNG | 039 043 |
| AKAI | 016 043 046 124 125 146 | | 047 048 | PULSAR | 072 | TEAC | 034 039 043 |
| AMPRO | 072 | LG (GOLDSTAR) | 001 012 013 020 101 106 114 123 | QUARTZ | 011 014 | TECHNICS | 031 033 070 |
| ANAM | 031 033 103 | LLOYD | 034 | QUASAR | 033 066 075 145 | TEKNIKA | 019 031 033 034 101 |
| AUDIO DYNAMICS | 012 023 039 043 | LXI | 003 009 013 014 | RCA | 013 020 033 034 | THOMAS | 034 |
| BROKSONIC | 035 037 129 | MAGIN | 017 034 101 106 | | 040 041 062 063 | TMK | 006 |
| CANON | 028 031 033 | MAGNAVOX | 040 | REALISTIC | 107 109 140 144 145 147 | TOSHIBA | 008 013 042 047 059 082 112 131 |
| CAPEHART | 108 | | 031 033 034 041 | | 031 033 034 040 | TOTEVISION | 040 101 |
| CRAIG | 003 040 135 | MARANTZ | 012 031 033 067 | | 053 054 101 | UNITECH | 040 |
| CURTIS MATHES | 031 033 041 | | 067 068 | RICO | 058 | VECTOR RESEARCH | 012 |
| DAEWOO | 005 007 010 064 065 108 110 111 112 116 117 119 | MARTA | 101 | RUNCO | 148 | VICTOR | 048 |
| DAYTRON | 108 | MATSUI | 027 030 | SALORA | 014 | VIDEO CONCEPTS | 012 034 046 |
| DBX | 012 023 039 043 | MEI | 031 033 | SAMSUNG | 032 040 102 104 105 107 109 112 113 115 120 122 125 | VIDEOSONIC | 040 |
| DYNATECH | 034 053 | MEMOREX | 003 010 014 031 033 034 053 072 101 102 134 139 | | | WARDS | 003 013 017 024 031 033 034 040 053 054 131 |
| ELECTROHOME | 059 | MGA | 045 046 059 | SANSUI | 022 043 048 135 | YAMAHA | 012 034 039 043 |
| EMERSON | 006 017 025 027 029 031 034 035 036 037 046 101 129 131 138 153 | MINOLTA | 013 020 | SANYO | 003 007 010 014 102 134 | ZENITH | 034 048 056 058 072 080 101 |
| FISHER | 003 008 009 010 | MITSUBISHI | 013 020 045 046 049 051 059 061 151 | SCOTT | 017 037 112 129 131 | | |
| FUNAI | 034 | MTC | 034 040 | SEARS | 003 008 009 010 013 014 017 020 031 042 073 081 101 | | |
| GE | 031 033 063 072 107 109 144 147 | MULTITECH | 024 034 | SHARP | 031 054 149 | | |
| GO VIDEO | 132 136 | NEC | 012 023 039 043 048 | SHINTOM | 024 | | |
| HARMAN KARDON | 012 045 | NORDMENDE | 043 | SONY | 003 009 031 052 056 057 058 076 077 078 149 | | |
| HITACHI | 004 018 026 034 043 063 137 150 | OPTONICA | 053 054 | SOUNDESIGN | 034 | | |
| INSTANTREPLAY | 031 033 | PANASONIC | 066 070 074 083 133 140 145 | STS | 013 | | |
| JCL | 031 033 | PENTAX | 013 020 031 033 063 | SYLVANIA | 031 033 034 059 067 | | |
| JCPENNY | 012 013 015 033 040 066 101 | PHILCO | 031 034 067 | | 034 | | |
| JENSEN | 043 | PHILIPS | 031 033 034 054 067 071 101 | | 013 | | |
| JVC | 012 031 033 043 048 050 055 060 130 150 152 | PILOT | 101 | | 031 033 034 059 067 | | |
| | | PIONEER | 013 021 048 | | 034 | | |
| | | | | | 010 034 | | |

■ Аудиоаппаратура

| Марка | Коды | Марка | Коды | Марка | Коды | Марка | Коды |
|---------------|--|----------|---|-----------|---|----------|--|
| AIWA | 014 028 070 096 125 129 139 229 230 | INKEL | 037 058 062 069 078 079 095 121 122 149 150 151 | MARANTZ | 002 018 020 025 034 041 081 090 097 112 | SANYO | 019 083 234 |
| AKAI | 163 | | 152 153 154 155 | MEMOREX | 107 | SCOTT | 106 186 |
| ANAM | 003 014 017 023 059 106 189 216 217 235 236 | | 157 158 159 160 189 207 222 224 225 226 227 243 247 | NAD | 046 | SHARP | 031 032 051 052 072 082 117 119 156 184 199 200 206 209 |
| BURMECTER | 252 | KEC | 185 186 187 | ONKYO | 013 040 041 047 048 056 057 132 133 140 | SHERWOOD | 005 006 158 |
| CARVER | 086 | KENWOOD | 038 050 067 089 170 171 197 206 215 222 | OPTIMUS | 158 | SONY | 044 045 109 114 118 126 248 249 |
| CLARION | 199 | | 170 171 197 206 215 222 | PANASONIC | 007 033 064 113 142 220 241 251 | TAEKWANG | 012 020 073 074 076 077 105 161 162 163 164 165 166 167 168 169 |
| DAEWOO | 027 053 060 084 102 148 198 221 | KOHEL | 030 | PENNEY | 104 | | 205 231 233 242 |
| DENON | 015 075 130 143 | NAD | 045 046 | PHILIPS | 026 112 143 | TEAC | 010 085 106 136 185 187 237 |
| FANTASIA | 071 | LOTTE | 014 016 036 098 100 172 173 174 175 176 177 178 179 180 181 183 201 202 208 213 214 219 223 232 238 240 | PIONEER | 039 042 043 063 065 091 093 094 115 123 127 250 | TECHNICS | 101 113 128 134 147 218 |
| FINEARTS | 022 | | | QUASAR | 113 | TOSHIBA | 137 |
| FISHER | 089 099 | | | RCA | 080 | THE | 061 |
| LG (GOLDSTAR) | 001 021 024 029 087 107 108 110 190 191 192 210 211 212 239 | | | RCX | 092 | VICTOR | 088 131 |
| HAITAI | 034 035 188 222 | | | REALISTIC | 103 106 | WARDS | 089 |
| HARMAN/KARDON | 068 | LXI | 103 | SAMSUNG | 124 145 146 182 193 194 195 203 204 244 245 246 | YAMAHA | 054 055 066 092 199 |
| JVC | 004 013 141 | MAGNAVOX | 111 | | | | |
| MCS | 104 | MCINTOSH | 049 | SANSUI | 011 135 138 144 | | |

Справочная информация

Программирование кодов

■ DVD-проигрыватели

| Марка | Коды | Марка | Коды | Марка | Коды | Марка | Коды |
|---------------|-----------------|------------|---------|---------|---------|----------|-------------|
| APEX DIGITAL | 022 | MAGNAVOX | 013 | PHILIPS | 013 | SONY | 007 |
| DENON | 020 014 | MARANTZ | 024 | PIONEER | 004 026 | THOMPSON | 005 006 |
| GE | 005 006 | MITSUBISHI | 002 | PROCEED | 021 | TOSHIBA | 019 008 |
| HARMAN KARDON | 027 | NAD | 023 | PROSCAN | 005 006 | YAMAHA | 009 018 |
| JVC | 012 | ONKYO | 008 017 | RCA | 005 006 | ZENITH | 010 016 025 |
| LG (GOLDSTAR) | 001 010 016 025 | PANASONIC | 003 009 | SAMSUNG | 011 015 | | |

■ Кабельное телевидение

| Марка | Коды | Марка | Коды | Марка | Коды | Марка | Коды |
|--------------|--------------------------------|----------------|---|--------------------|--------------------------------|--------------|------------------------------------|
| ABC | 003 004 039 042 046 052 053 | GOLDEN CHANNEL | 030 | PHILIPS | 006 012 013 020 065 085 090 | SPRUCER | 047 078 |
| AJIN | 112 | HAMLIN | 049 050 055 | PIONEER | 034 051 052 063 076 | STARCOM | 002 004 008 009 |
| ANTRONIK | 014 | HITACHI | 052 055 | PRUCER | 059 | STARGATE | 008 030 |
| ARCHER | 005 007 014 024 | HOSPITALITY | 070 077 | PTS | 011 048 071 072 073 074 | TADIRAN | 030 |
| CABLE STAR | 026 | JERROLD | 002 003 004 008 009 010 052 069 074 | PULSAR | 100 | TAEKWANG | 110 |
| CENTURION | 092 | LG (GOLDSTAR) | 001 106 101 005 | RCA | 047 | TAIHAN | 105 |
| CENTURY | 007 | M-NET | 037 | REGAL | 049 050 | TANDY | 017 |
| CITIZEN | 007 | MACOM | 033 | REGENCY | 057 | TEXSCAN | 029 |
| COLOUR VOICE | 065 090 | MAGNAVOX | 010 012 064 079 | REMBRANT | 025 | TOCOM | 039 040 056 |
| COMBANO | 080 081 | MEMOREX | 100 | SAMSUNG | 102 107 030 068 | TOSHIBA | 100 |
| COMTRONICS | 019 030 | MOVIE TIME | 028 032 | SCIENTIFIC ATLANTA | 003 011 041 042 043 045 046 | UNIKA | 007 014 024 |
| DIAMOND | 023 | NSC | 015 028 038 071 073 | SHERITECH | 022 | UNITED CABLE | 004 053 |
| EAGLE | 020 030 040 | OAK | 016 031 037 053 | SIGNAL | 030 | UNIVERSAL | 005 007 014 024 026 027 032 035 |
| EASTERN | 057 062 066 | PANASONIC | 044 047 | SIGNATURE | 052 | VIEWSTAR | 012 015 018 086 087 088 089 |
| ELECTRICORD | 032 | PARAGON | 100 | SL MARX | 030 | ZENITH | 100 114 060 093 |
| GE | 072 | POST NEWS WEEK | 016 | | | | |
| GEMINI | 008 022 025 054 | | | | | | |
| GI | 052 074 | | | | | | |

■ Приставка STB

| Марка | Коды | Марка | Коды | Марка | Коды | Марка | Коды |
|----------------|--|--------------------|--------------------------------|--------------------|------------------------|----------------------|--|
| ALPHASTAR DSR | 123 | EUROPLUS | 114 | MACOM | 010 059 063 064 065 | SATELLITE SERVICE CO | 028 035 047 057 085 |
| AMPLICA | 050 | FUJITSU | 017 021 022 027 133 134 | NEXTWAVE | 028 124 125 | SONY | 103 |
| BIRDVIEW | 051 126 129 | GENERAL INSTRUMENT | 003 004 016 029 031 059 101 | NORSAT | 069 070 | STARCAST | 041 |
| CHANNEL MASTER | 013 014 015 018 036 055 | HITACHI | 139 140 | PACE SKY SATELLITE | 143 | SUPER GUIDE | 020 124 125 |
| CHAPARRAL | 008 009 012 077 | HOUSTON TRACKER | 033 037 039 051 057 104 | PANASONIC | 060 142 | TEECOM | 023 026 075 087 088 090 107 130 137 |
| CITOH | 054 | HUGHES | 068 | PANSAT | 121 | TOSHIBA | 002 127 |
| CURTIS MATHES | 050 145 | JANIEL | 060 147 | PERSONAL CABLE | 117 | UNIDEN | 016 025 042 043 044 045 048 049 078 079 080 086 101 135 136 |
| DRAKE | 005 006 007 010 011 052 112 116 141 | JERROLD | 061 | PHILIPS | 071 | VIEWSTAR | 115 |
| DX ANTENNA | 024 046 056 076 | KATHREIN | 108 | PICO | 105 | WINEGARD | 128 146 |
| ECHOSTAR | 038 040 057 058 093 094 095 096 097 098 099 100 122 | LEGEND | 057 | PRESIDENT | 019 102 | ZENITH | 081 082 083 084 091 120 |
| ELECTRO HOME | 089 | LG (GOLDSTAR) | 001 | PRIMESTAR | 030 110 111 | | |
| | | LUTRON | 132 | PROSAT | 072 | | |
| | | LUXOR | 062 144 | RCA | 066 106 | | |
| | | MEMOREX | 057 | REALISTIC | 043 074 | | |
| | | | | SAMSUNG | 123 | | |
| | | | | SCIENTIFIC ATLANTA | 032 138 | | |

Справочная информация

Устранение неисправностей

| Устройство не работает. | |
|---|---|
| Не работает пульт дистанционного управления | <ul style="list-style-type: none">• Проверьте, нет ли между устройством и пультом дистанционного управления какого-нибудь предмета, создающего преграду.• Проверьте правильность установки батарей (“+” к “+”, “-” к “-“)?• Установите нужный режим дистанционного управления: TV, VCR и т.д.• Замените батареи. |
| Неожиданно выключается питание | <ul style="list-style-type: none">• Возможно, установлен таймер перехода в энергосберегающий режим (sleep timer).• Проверьте настройки питания. Возможен отказ питания.• Отсутствие вещания на станции, на которую вы настроены, если задан параметр Auto Off (Автовыключение). |

| Не работает функция видео. | |
|--|---|
| Ни звука, ни изображения | <ul style="list-style-type: none">• Проверьте, включено ли устройство.• Попробуйте другой канал. Проблема может быть в передаче.• Убедитесь в том, что кабель питания вставлен в розетку.• Проверьте направление и местоположение антенны.• Проверьте стенную розетку. Попробуйте подключить к ней другое устройство. |
| После включения питания изображение появляется не сразу | <ul style="list-style-type: none">• Это нормально. Пока идет процесс включения, изображения не должно быть. Но если изображение не появляется в течение 5 минут, обратитесь в сервисный центр. |
| Отсутствие цвета, плохие цвета или плохая картинка | <ul style="list-style-type: none">• Настройте в меню цвет (Color).• Между устройством и видеомagneтофоном должно быть достаточное расстояние.• Попробуйте другой канал. Проблема может быть в передаче.• Проверьте, правильно ли подсоединены видеокабели.• Активируйте любую функцию, чтобы вернуть яркость изображения. |
| Горизонтальные или вертикальные полосы, дрожащее изображение | <ul style="list-style-type: none">• Проверьте, нет ли помех от работающего электроприбора или электроинструмента. |
| Плохой прием на некоторых каналах | <ul style="list-style-type: none">• Возможны проблемы на передающей станции или с кабелем. Настройтесь на другую станцию.• Слабый сигнал со станции. Переориентируйте антенну для приема сигнала более слабой станции.• Поищите возможные источники помех. |
| Линии или штрихи на изображении | <ul style="list-style-type: none">• Проверьте антенну (переориентируйте ее). |

| Проблемы со звуком. | |
|---|--|
| Изображение есть, звука нет | <ul style="list-style-type: none"> • Нажмите кнопку громкости VOL или VOLUME. • Звук мог быть отключен специально. Нажмите кнопку отключения звука MUTE. • Попробуйте другой канал. Проблема может быть в передаче со станции. • Проверьте, правильно ли подсоединены звуковые кабели. • Проверьте в меню SOUND (Звук), находится ли функция TV Speaker (Динамик телевизора) во включенном состоянии (On). |
| Одна из колонок "молчит" | <ul style="list-style-type: none"> • Настройте баланс (Balance) в меню. |
| Необычный звук внутри устройства | <ul style="list-style-type: none"> • Необычный звук во время включения или выключения устройства может быть вызван изменением влажности или температуры окружающей среды и не является дефектом или неисправностью. |

| Проблемы в режиме ПК (только для режима ПК). | |
|--|--|
| Сигнал за пределами диапазона | <ul style="list-style-type: none"> • Отрегулируйте разрешение, частоту строк или частоту кадров. • Проверьте, плотно ли вставлен в разъем сигнальный кабель. • Проверьте источник входного сигнала. |
| Фон с вертикальными полосами Строчные помехи Неправильное положение изображения | <ul style="list-style-type: none"> • Используйте автоматическую настройку или вручную отрегулируйте тактовую частоту, фазу или позицию по вертикали и горизонтали. |
| Нестабильный или черно-белый цвет экрана | <ul style="list-style-type: none"> • Проверьте сигнальный кабель. • Переустановите видеоплату компьютера. |

Спецификации продукта

| | |
|-------------------------------|---|
| Требования к электропитанию | 100 – 240 В переменного тока, 50/60 Гц, 2,0 А |
| Потребляемая мощность | 180 Вт |
| Телевизионная система | PAL/SECAM B/G/D/K, PAL I/II, SECAM L/L' |
| Охват программ | VHF: E2 ~ E12, UHF: E21 ~ E69, CATV: S1 ~ S20, HYPER: S21 ~ S47 |
| Сопротивление внешней антенны | 75 Ω |

- В целях повышения качества продукта данные спецификации могут изменяться без предварительного уведомления.

