

BN_LX-M150D(DUT)_12J



HI-FI MICRO CD COMPONENT SYSTEEM HANDLEIDING MODELLEN: LX-M150

(LX-M150A/D/X , LXS-M150)

Gelieve deze handleiding zorgvuldig te lezen voor u met het
toestel aan de slag gaat.
Bewaar de handleiding voor later.

Het is mogelijk dat het ontwerp en de kenmerken van dit appa-
raat worden gewijzigd zonder voorafgaande kennisgeving





Verklaring grafische symbolen:



De bliksemflits met het pijlsymbool binnen een gelijkbenige driehoek is bedoeld om de gebruiker opmerkzaam te maken op de aanwezigheid van een niet-geaard gevaarlijk voltage binnen de behuizing van het product dat een voldoende grootte heeft om een risico op elektrische schokken op te leveren voor personen.



Het uitroepteken binnen een gelijkbenige driehoek is bedoeld om de gebruiker opmerkzaam te maken op belangrijke gebruiks- of onderhoud/service-instructies in de literatuur die u bij dit apparaat vindt.

WAARSCHUWING:

OM HET RISICO VAN BRAND DOOR EEN ELEKTRISCHE SCHOK TE VERMINDEREN IS HET RAADZAAM DIT APPARAAT NIET BLOOT TE STELLEN AAN REGEN OF VOCHT.

Het apparaat mag niet worden blootgesteld aan druppelen of vocht en er mogen geen objecten gevuld met vloeistoffen, zoals vazen, op het apparaat geplaatst worden.

Stel het apparaat niet bloot aan druppels of spatten. Plaats geen voorwerpen gevuld met vloeistoffen, zoals vazen, boven op het toestel.

VOORZICHTIG:

Plaats het toestel niet in een kleine ruimte, zoals een boekenkast of een ingebouwde kast.

Dit product werd er aardigd in overeenstemming met de eisen voor radiointerferentie aan de EEC richtlijn 89/336/EEC, 93/68/EEC y 73/23/EEC.

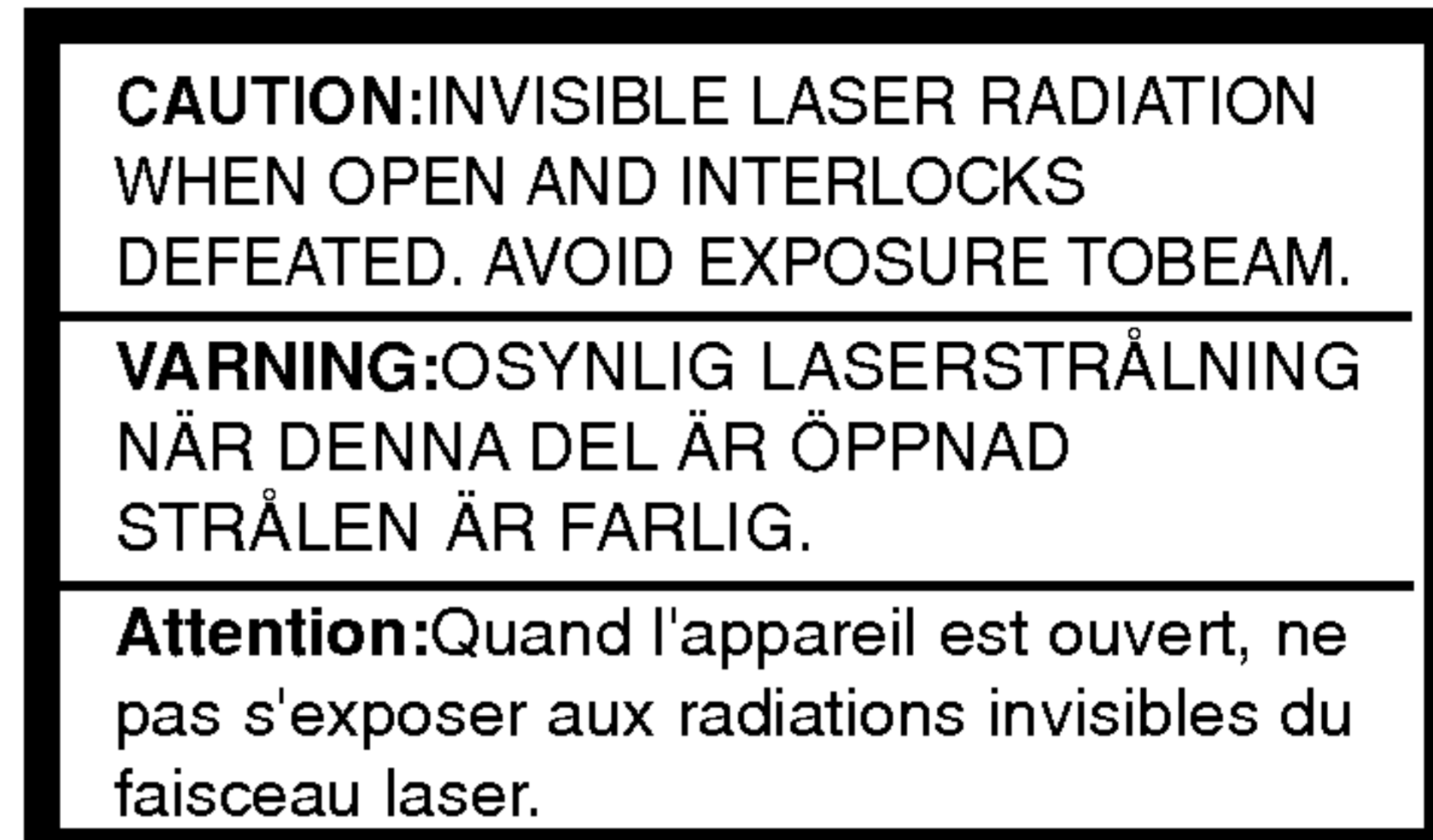

Dit label bevindt zich aan de binnenzijde.

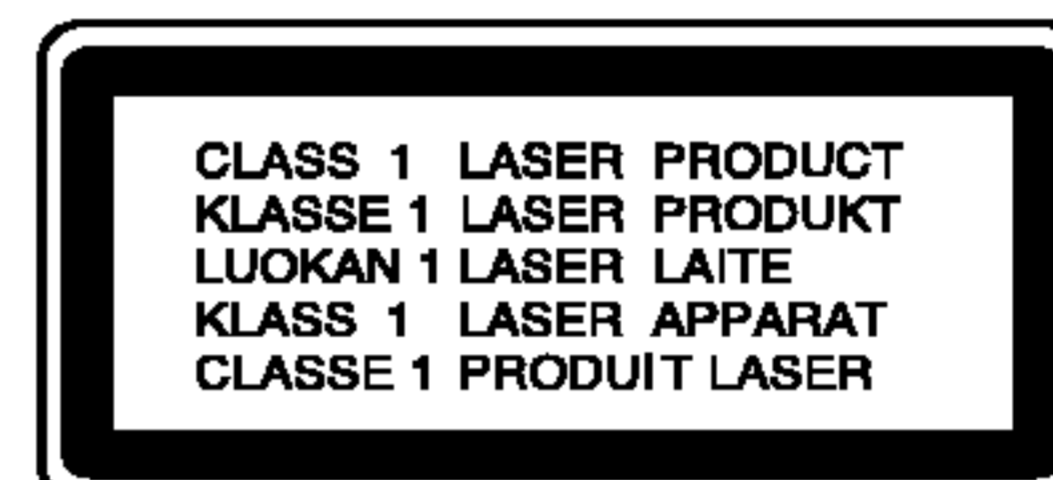

Deze cd-speler valt onder KLASSE 1 LASER product. Het label KLASSE 1 LASERPRODUCT bevindt zich aan de buitenzijde van het toestel.

VOORZICHTIG

Wanneer u handelingen, aanpassingen of prestatieverhogende procedures uitvoert die niet in deze handleiding worden beschreven, dan kan u worden blootgesteld aan gevaarlijke straling..

Het laseronderdeel van dit toestel kan straling produceren die de Klasse1-grens overstijgt.

WAARSCHUWING betreffende de Stroomkabel

Het is aanbevolen voor de meeste apparaten dat ze worden aangesloten op een toegewezen circuit; namelijk een enkelvoudig wandcontact circuit dat alleen dat apparaat van stroom voorziet en geen verdere aansluitingen betreft.

Controleer de specificaties in deze gebruikers handleiding om zeker te zijn. Sluit niet teveel apparaten aan op wandcontactdozen. Overladen wandcontactdozen, loszittende of beschadigde wandcontactdozen, verlengsnoeren, beschadigde stroomkabels of beschadigd of gebarsten kabelisolering zijn gevaarlijk. Elk van deze omstandigheden kunnen leiden tot elektrische schokken of brand. Periodieke controle van de kabel van uw apparaat is noodzakelijk, en indien het apparaat tekenen van beschadiging of verslijting toont, trek dan de stekker uit de wandcontactdoos, gebruik het apparaat niet, en laat de kabel vervangen door een exacte kopie van het onderdeel door een goedgekeurd service centrum.

Bescherm de stroomkabel van fysiek of mechanisch misbruik, zoals buigen, vastklemmen, klemmen, tussen een gesloten deur, of erover lopen. Let speciaal op stekkers, wandcontactdozen en het punt waar de kabel het apparaat verlaat.

Inhoud

1 INLEIDING	4	Opnemen	14
Over de symbolen voor de instructies	4	Basisinstellingen	14
Aantekeningen over de bandjes	4	Opnemen van radio, cd of van andere randapparatuur	14
Wat u moet weten over schijfjes	4	Gesynchroniseerde opname van een cd naar een cassette	14
De behandeling van de discs	4	Cd-speler	15-16
Opslag van de discs	4	Afspelen van een cd	15
Het schoonmaken van de discs	4	Pauze	15
Instellen van het voltage - OPTIONEEL	4	Stoppen met afspelen	15
Voorpaneel / Achterpaneel	5	Een nummer overslaan	15
Afstandsbediening	6	Versnelde achterwaartse of voorwaartse weergave.	15
Aanbrengen van de batterijen in de afs- tandsbediening	6	Herhalen	15
Werkbereik van de afstandsbediening	6	Om de informatie van het MP3bestand te controleren	15
Display	7	Afspelen programmeren	16
2 Installatie	8	Over MP3	16
Luidsprekeraansluiting	8	4 Onderhoud en reparaties	17
Antenneaansluitingen	8	Oplossen van problemen	17
Auxiliary functie	9	5 REFERENTIE	18
Instellen van de audio	9	Technische specificaties	18
Instellen van het volume	9		
XDSS (Extreme Dynamic Sound System)	9		
MUTE (GELUID UIT)	9		
Instellen van de geluidskwaliteit	9		
3 WERKING	10-13		
Instellen van de KLOK	10		
Slaapfunctie	10		
Timerfunctie	11		
RDS-functie - OPTIONEEL	12		
Wat u moet weten over RDS	12		
RDS-ontvangst	12		
RDS-displayopties	12		
Zoeken van programma's (PTY)	12		
Radiozenders in het geheugen opslaan	13		
Naar de radio luisteren	13		
Cassettespeler	14		
Afspelen van een cd	14		
Stoppen met afspelen	14		
Pauze met afspelen	14		
Versnelde achterwaartse of voorwaartse weergave	14		
AUTO STOP DECK	14		





Uw oude toestel wegdoen

- Als het symbool met de doorgekruiste verrijdbare afvalbak op een product staat, betekent dit dat het product valt onder de Europese Richtlijn 2002/96/EC.
- Elektrische en elektronische producten mogen niet worden meegegeven met het huishoudelijk afval, maar moeten worden ingeleverd bij speciale inzamelingspunten die door de lokale of landelijke overheid zijn aangewezen.
- De correcte verwijdering van uw oude toestel helpt negatieve gevolgen voor het milieu en de menselijke gezondheid voorkomen.
- Wilt u meer informatie over de verwijdering van uw oude toestel? Neem dan contact op met uw gemeente, de afvalophaaldienst of de winkel waar u het product hebt gekocht.

1. INLEIDING

Over de symbolen voor de instructies

-  Duidt op gevaren die het apparaat zelf kunnen schaden of die andere materiële schade kunnen veroorzaken.
-  Verwijst naar speciale werkingskenmerken van dit apparaat.

Aantekeningen over de bandjes

Opnameprotectie

Door het flapje van de cassette te verwijderen (met een klein schroevendraaiver) wordt er voorkomen dat de band gewist wordt

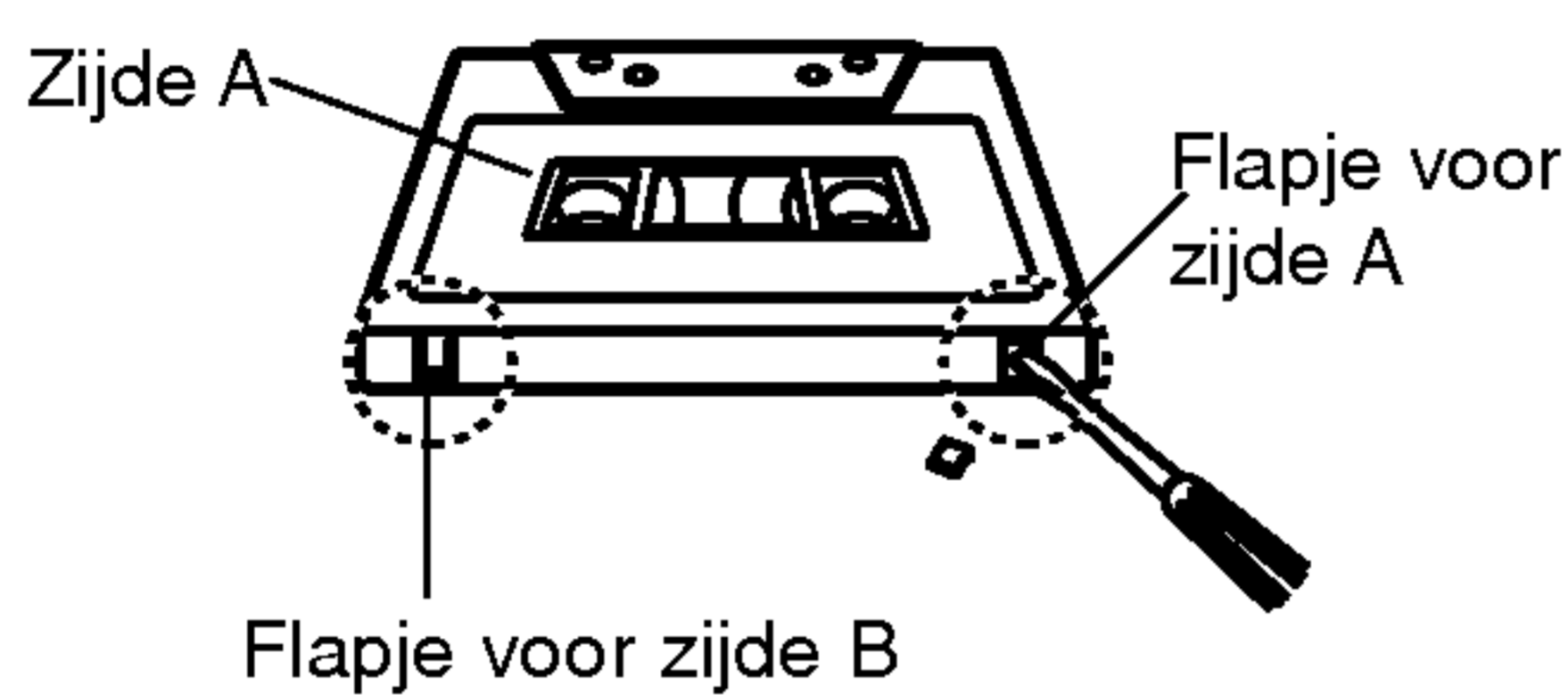

Om opnieuw op te nemen, kunt u het gatje met een beetje plakband.

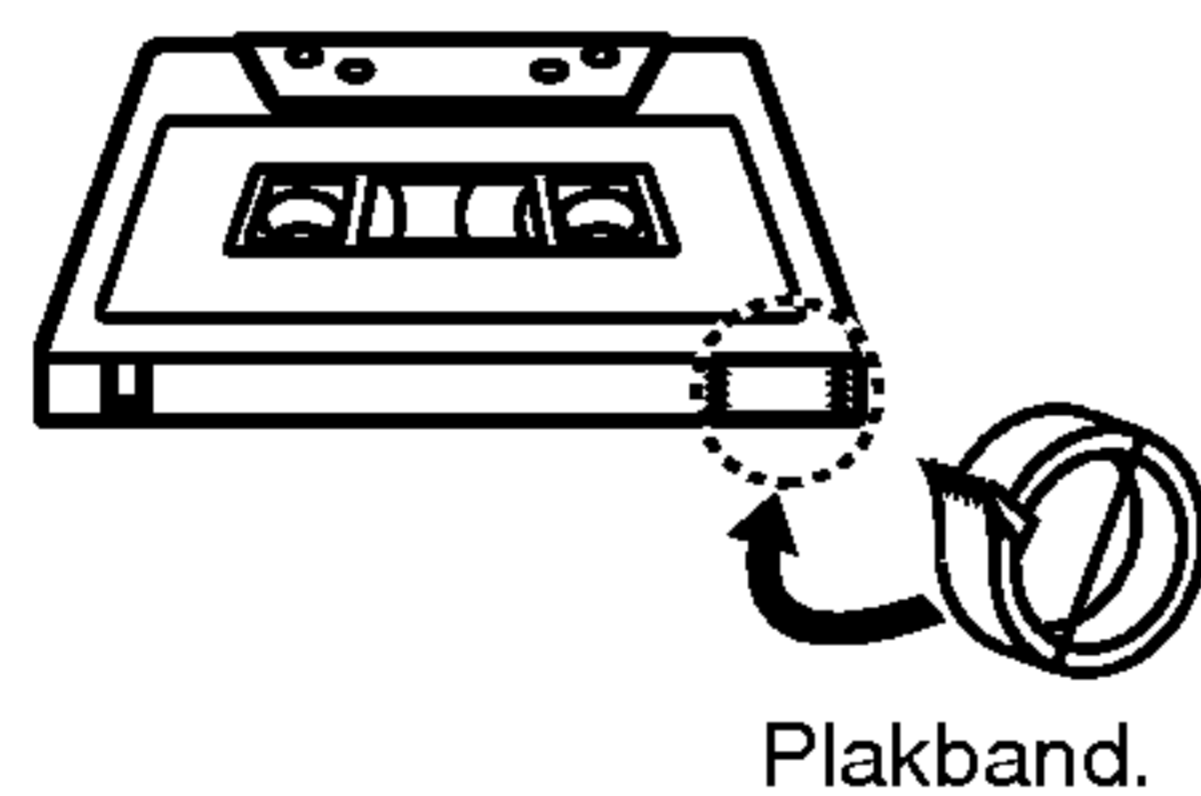

Wat u moet weten over schijfjes

De behandeling van de discs

De weergavezijde van de disc niet aanraken. Houd de disc aan de randen vast, zodat er geen vingerafdrukken op het oppervlak komen. Geen papier of plakband op de discs bevestigen. Plak geen papier of kleefband op het schijfje.



Opslag van de discs

Nadat u het schijfje heeft afgespeeld, bergt u het op in het daartoe voorziene doosje. Stel het schijfje niet bloot aan rechtstreeks zonlicht of aan warmtebronnen. Laat geen schijfjes in een in de zon geparkeerde wagen liggen.

Het schoonmaken van de discs

Vingerafdrukken en stof op de discs veroorzaken beeld- en geluidsvervalsing. Reinig de disc voor het spelen met een schoon doek, van het midden naar buiten toe.

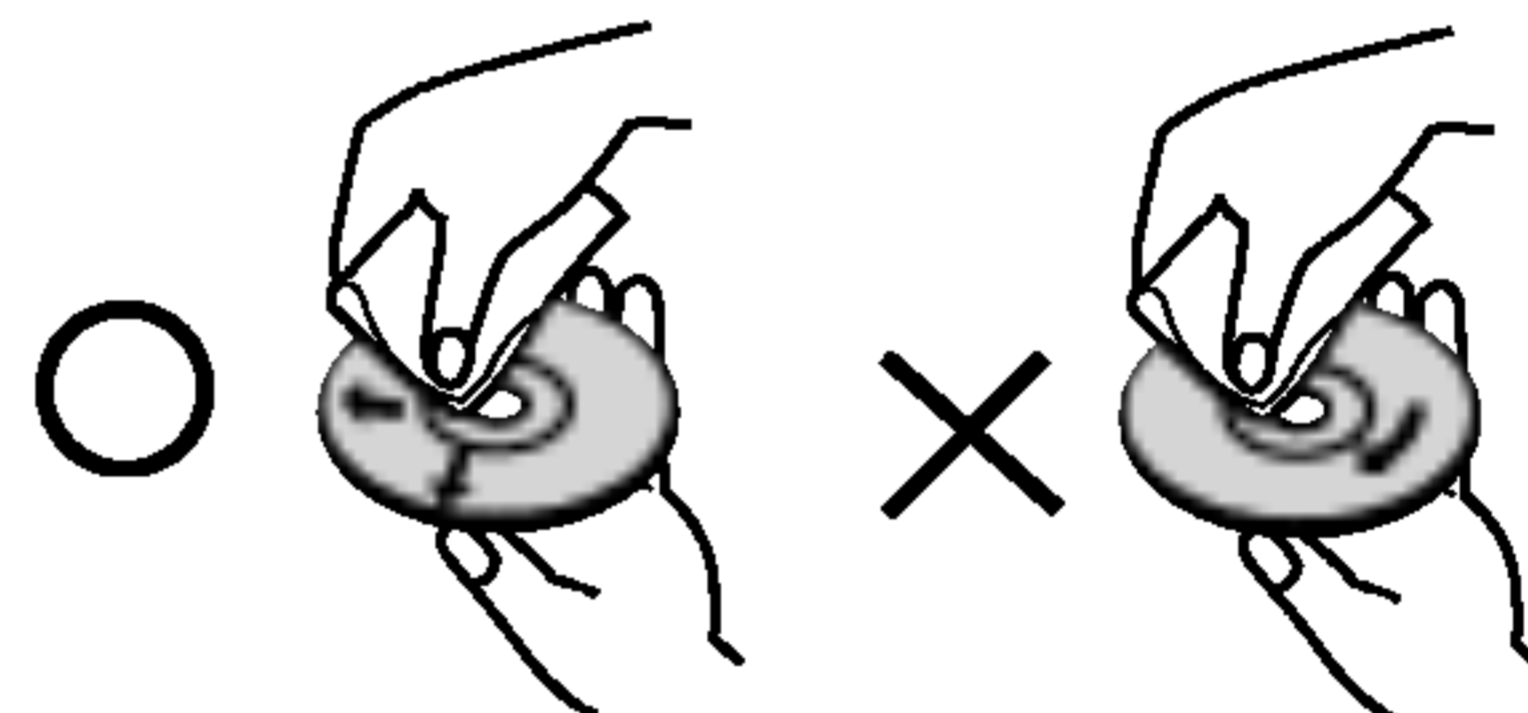

Gebruik geen oplosmiddelen zoals alcohol, benzine, thinner, in de winkel verkrijgbare schoonmaakmiddelen of anti-statische spray voor vinyl platen.

Instellen van het voltage - OPTIONEEL

Indien uw toestel aan de achterzijde is uitgerust met een voltagekiezer, verzeker u er dan van dat deze op de plaatselijke waarde staat ingesteld voor u het stroomsnoer aansluit.

Voorpaneel / Achterpaneel

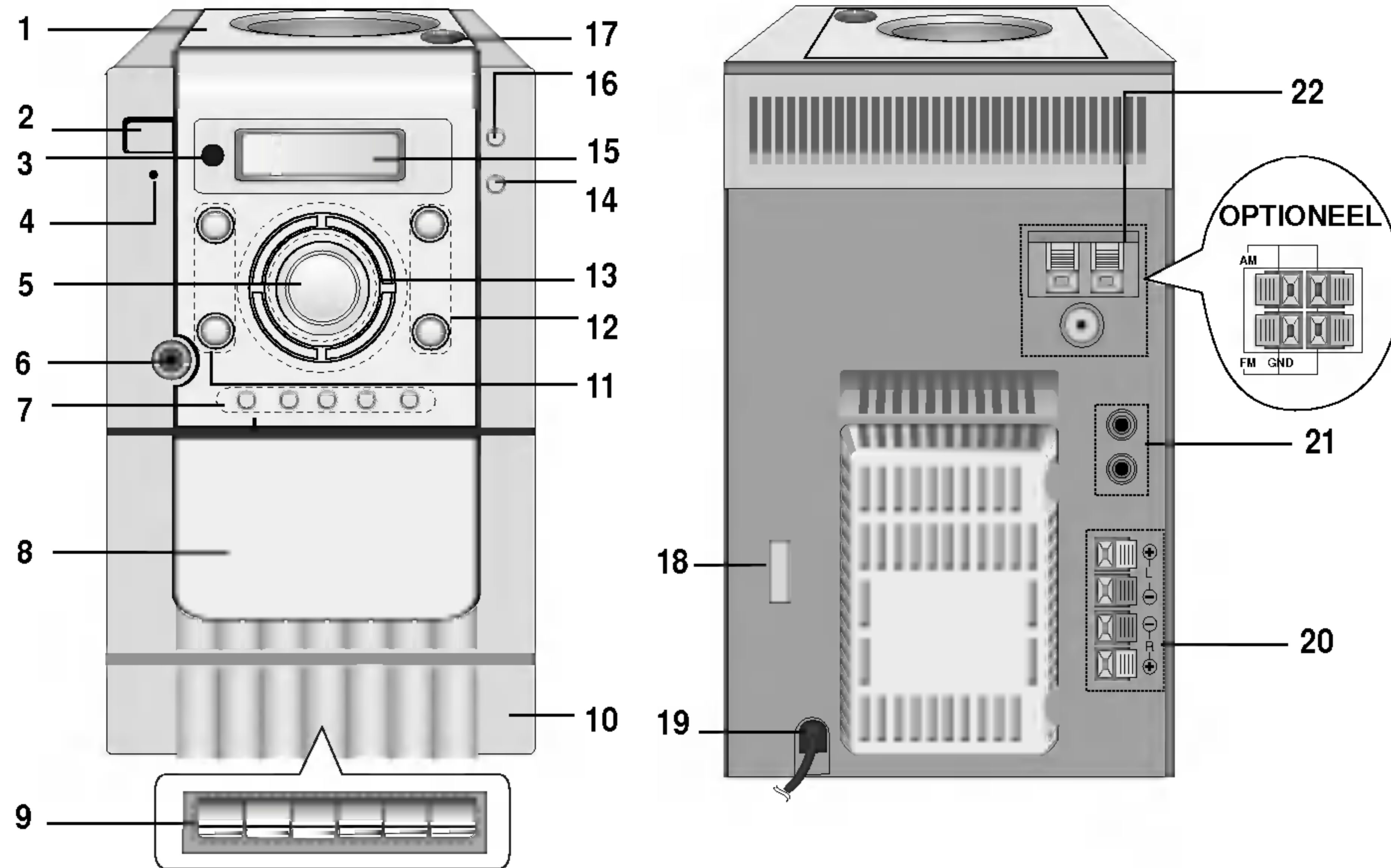

1. CD-DEUR▲
2. POWER (⏻STANDBY/ON) button
3. Sensor voor de afstandsbediening
4. AAN-/UIT-indicato
5. VOLUMEKNOP
6. AANSLUITING VOOR DE HOOFTELEFOON (📞 PHONES): Ø 3,5 mm
7. • KLOK(CLOCK)-toets
• TIMER-toets
• HERHAAL(REPEAT)-toets
• PROGRAMMEER-/GEHEUGEN (PROGRAM/MEMORY)-toets
• STOP/CLEAR toets
8. CASSETTE-houde
9. OPNAME-toets (●)-CASSETTE
• AFSPEEL-toets (▶)-CASSETTE
• TERUGSPOEL-toets (◀◀)
• VERSNELD VOORWAARTS-toets (▶▶)
• STOP/EJECT-toets (■/▲)-CASSETTE
• PAUZE-toets (||)
10. CASSETTE knop DEUR

11. • CD AFSPELEN-toets (▶/||)
• PRESET (+/-)-toets
12. • CD OVERSLAAN/ZOEKEN (|◀◀◀/▶▶▶|) toets
• TUNING (+/-)-toets-TUNER
13. • FUNCTIESELECTIE-toets (FUNCTION) (TUNER/CD/TAPE/AUX)
• TUNER/BAND-toets
• RDS (OPTIONEEL)/INSTEL(SET)-toets
• MODUS / RIF(MODE/RIF)-toets
14. EQUALIZER PATROON(EQ)-toets
15. DISPLAY
16. XDSS-toets
17. CD OPEN/CLOSE (▲OPEN/CLOSE)-toets
18. SCHAKELAAR OM HET VOLTAGE TE SELECTEREN: OPTIONEEL.
19. VOEDINGSKABEL
20. AANSLUITING VOOR LUIDSPREKERS
21. INGANGEN VOOR RANDAPPARATUUR (AUX)
22. ANTENNEAANSLUITING

INLEIDING

Afstandsbediening

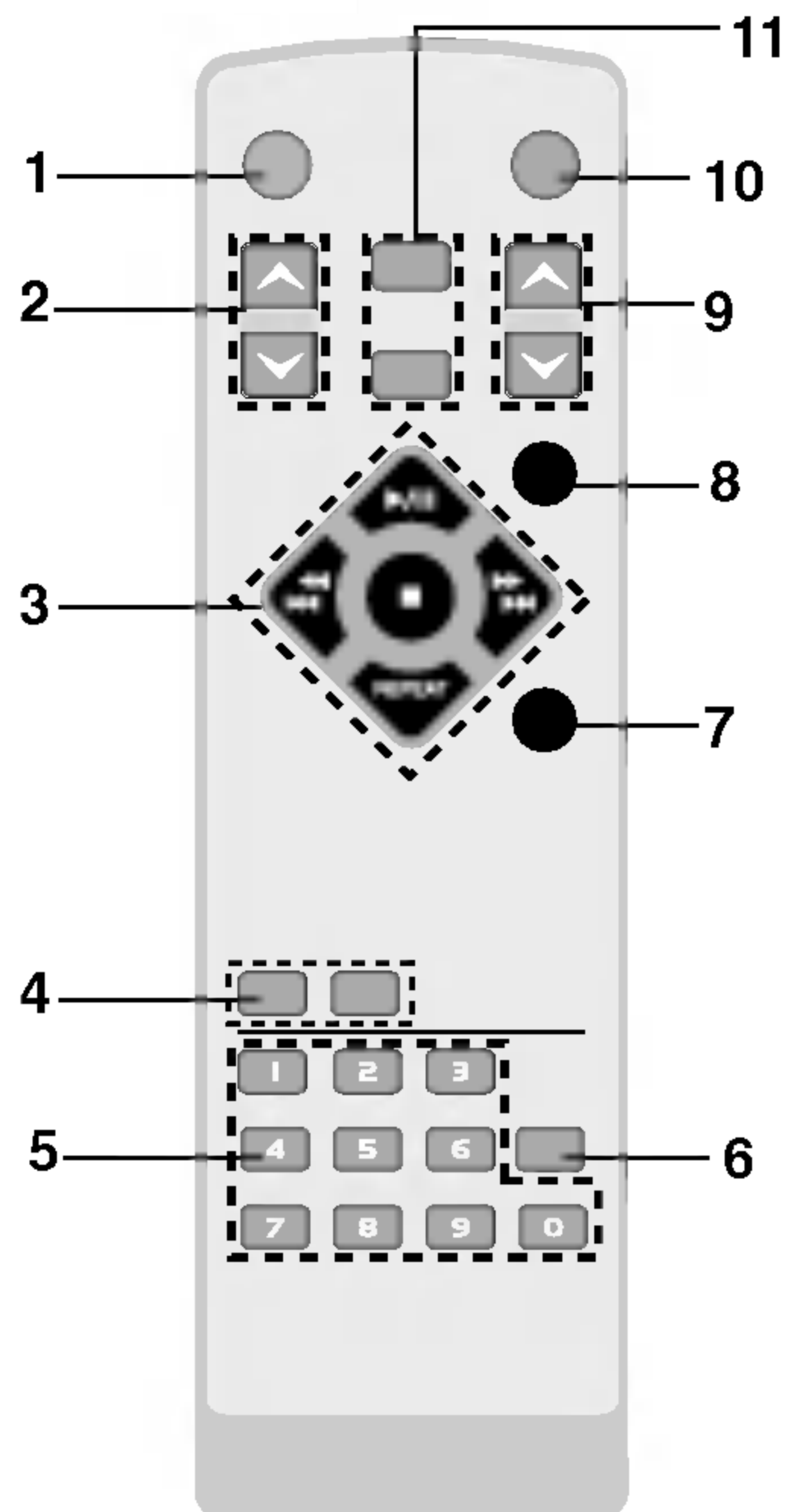

1. AAN-/UIT(POWER)-toets
2. PRESET(▼/▲) -toets
3. CD FUNCTIE-toetsen
 - CD AFspeLEN/PAUZE-toets (▶/||)
 - CD STOPPEN-toets (■)
 - CD OVERSLAAN/ZOEKEN toets (◀◀◀/▶▶▶)
 - HERHAAL(REPEAT)-toets
4. • EQUALIZER PATROON-toets (EQ PATT.)
 - XDSS-toets
5. NUMMER-toetsen
6. Weergave van MP3 bestandsinformatie-knop (Mp3 Info)
7. PROGRAMMEER(PROGRAM)-toets
8. SLAAP(SLEEP)-toets
9. VOLUME(▼/▲)-toets
10. GELUID UIT(MUTE)-toets
11. • TUNER/BAND-toets
 - AUX-toets (randapparatuur)

Aanbrengen van de batterijen in de afstandsbediening

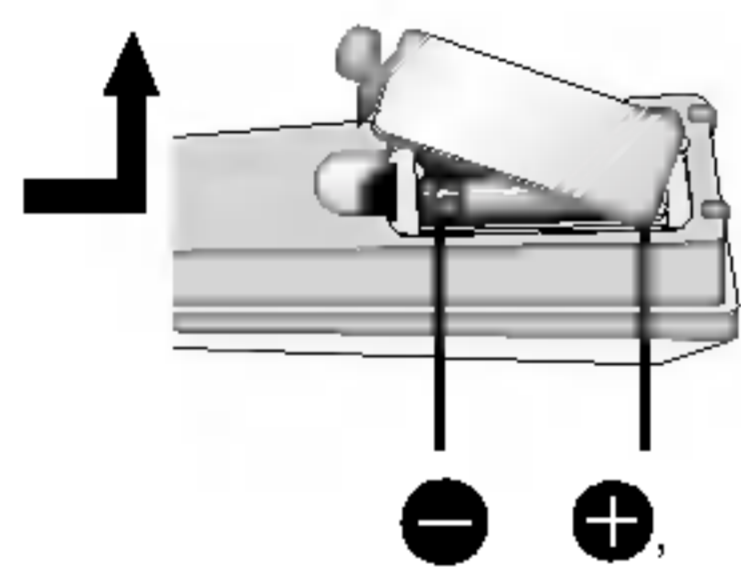

Open het deksel van het batterijvak aan de achterkant van de afstandsbediening en steek twee R03-batterijen (AAA-formaat) in het batterijvak. Let erop dat de **+** en **-** polariteiten overeenkomen met de tekens in het batterijvak.

⚠ Opgelet

Geen oude en nieuwe batterijen samen gebruiken. Gebruik ook nooit verschillende types van batterijen (standaard, alkaline, enz.) samen.

Werkbereik van de afstandsbediening

Richt de afstandsbediening op de afstandssensor en druk op de toetsen.

- Afstand: Ongeveer 23 voet (7m) vanaf de voorkant van de afstandssensor.
- Hoek: Ongeveer 30° in iedere richting vanaf de voorkant van de afstandssensor.

Display

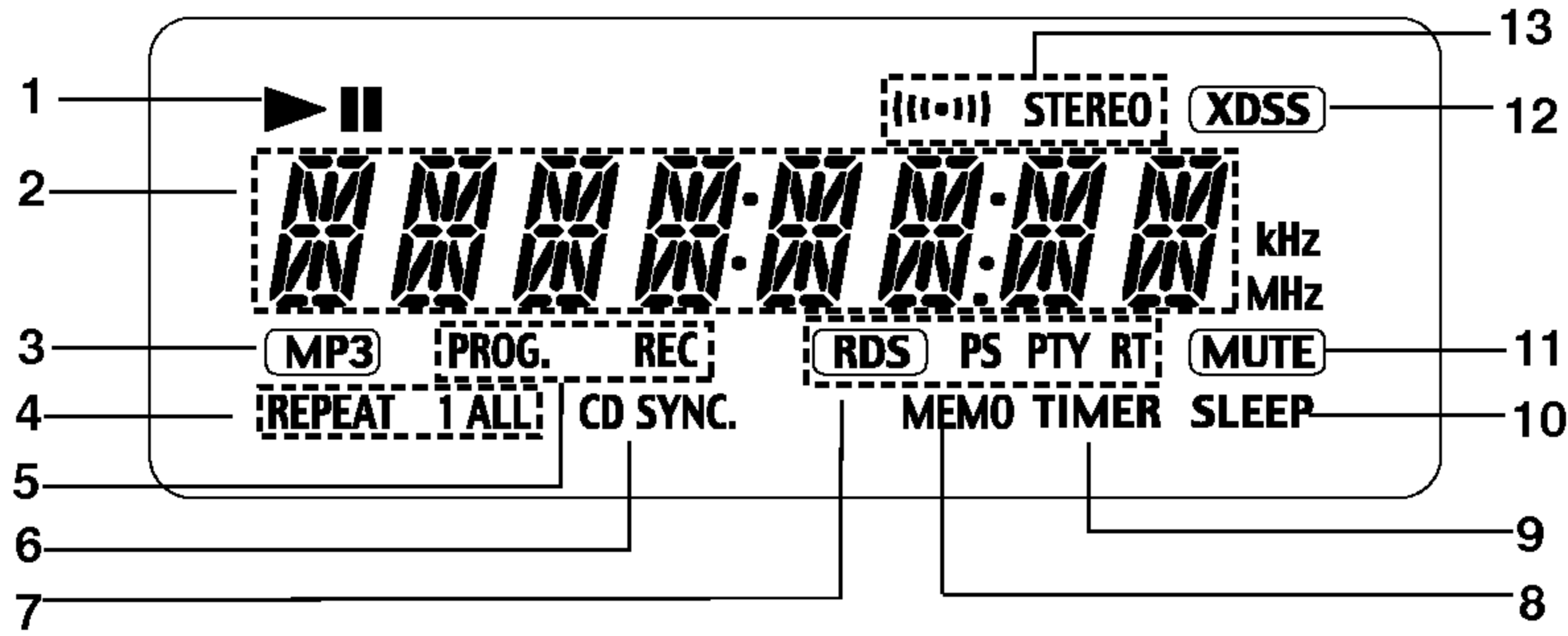

- | | |
|----------------------------------|---------------------------------|
| 1. AFSPEEL/PAUZE-indicator | 8. GEHEUGEN-indicator |
| 2. FUNCTIE-indicatoren | 9. TIMER-indicator |
| 3. MP3-indicator | 10. SLAAP-indicator |
| 4. CD HERHAAL-indicator | 11. GELUID UIT-indicator (MUTE) |
| 5. • PROGRAMMEER-indicator | 12. XDSS-indicator |
| • OPNAME / OPNAMEPAUZE-indicator | 13. • FM STEREO-indicator |
| 6. CD SYNCHRO OPNAME-indicator | • STEREO-ONTVANGST-indicator |
| 7. RDS-indicator: OPTIONEEL | |

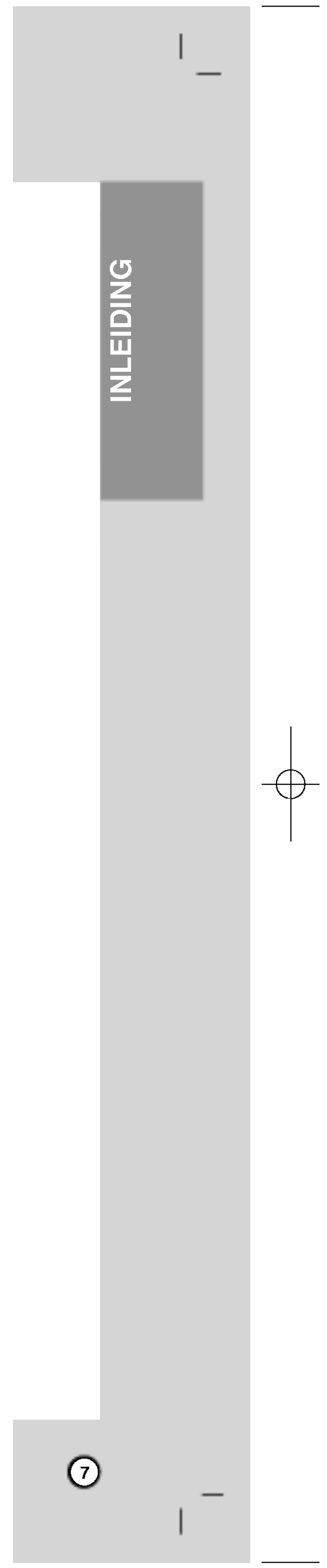

2. Installatie

Luidsprekeraansluiting

Anslut högtalarssladden till de motsvarande kabelfästena.

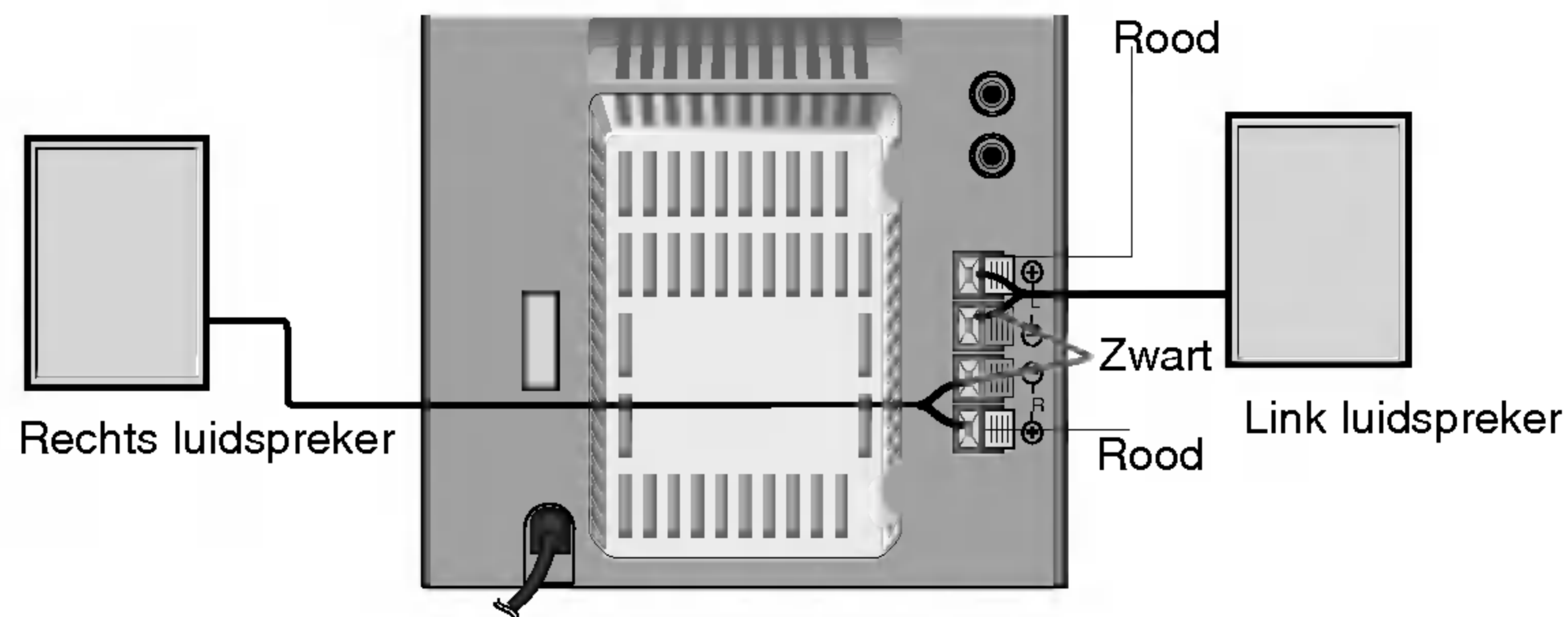

N Opmerkingen

- Zorg er voor de polariteit van het luidsprekersnoer overeen te laten komen met de polariteit van het eindpunt op de componenten: + met + en - met -. Draait u dit om, dan zal het geluid vervormd worden en zal de basis daarvan ontbreken.
- Wanneer u als voorste luidsprekers luidsprekers gebruikt met een lage maximale ingangsfrequentie, pas het volume dan voorzichtig aan om excessieve uitvoer op de luidsprekers te voorkomen.
- Haal de voorste bedekking van de er niet af.

Antenneaansluitingen

Sluit de meegeleverde FM/AM-antennes aan om naar de radio te luisteren.

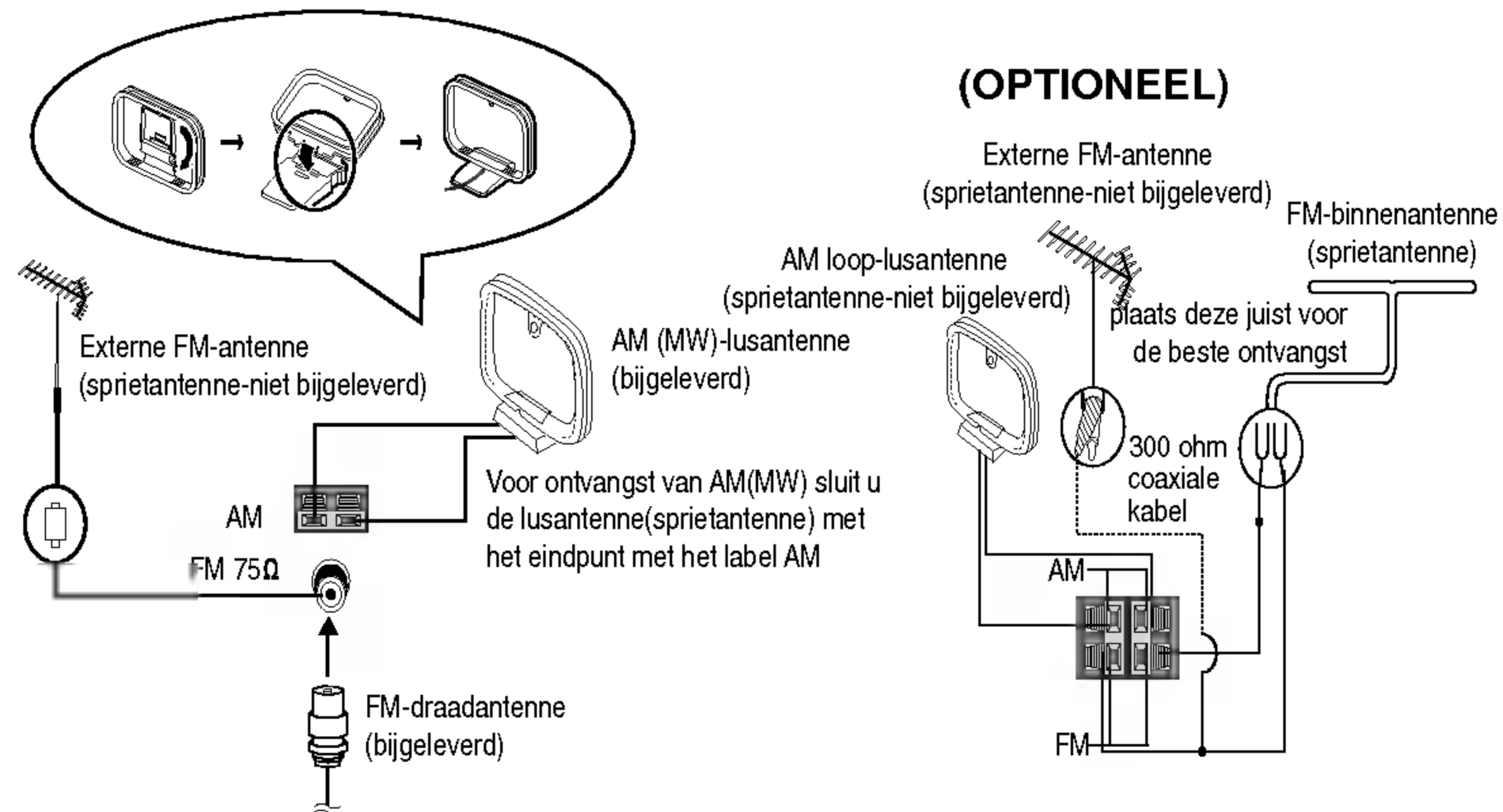

N otes

- To prevent noise pickup, keep the AM loop antenna away from the unit and other components.
- Be sure to fully extend the FM wire antenna.
- After connecting the FM wire antenna, keep it as horizontal as possible.

Auxiliary functie



1. Sluit een extra apparaat zoals een TV of VCR aan door middel van de achter bevestigde AUX-geluidsstekerbussen.
2. Druk op de functieknop AUX.

Opmerking

U kunt tevens opnemen van een extra invoerbron. Zie de sectie Functie van de cassette.

Instellen van de audio

Instellen van het volume

- Draai de VOLUME CONTROLE KNOP op het voorpaneel met de klok mee om het geluidsniveau te verhogen, of tegen de klok in om het geluidsniveau te verlagen.
- Druk op de afstandsbediening op VOLUME CONTROLE () om het geluidsniveau te verhogen of druk op VOLUME CONTROLE () om het geluidsniveau te verlagen.

XDSS (Extreme Dynamic Sound System)

Druk op XDSS om de hoge tonen, de bastonen en het surround-effect te versterken. De indicator "XDSS ON" of "XDSS OFF" licht op. Om dit te annuleren, drukt u nogmaals op XDSS.

MUTE (GELUID UIT)

Druk op MUTE om het geluid uit te schakelen. U kan bijvoorbeeld het geluid van uw toestel uitzetten om een telefoon te beantwoorden. De "MUTE"-indicator knippert in het display.

Instellen van de geluidskwaliteit

• Om het stereogeluid te activeren

U kunt kiezen tussen vier vaste geluidsimpressies.

Selecteer de gewenste geluidsmodus met behulp van EQ -toets.

- FLAT : lineaire-frequentierespons
- ROCK : meer bas, meer hoge tonen
- POP : minder bas, minder hoge tonen
- CLASSIC : voor orkestmuziek

• Stekerbus koptelefoon

Steek een steker (\emptyset 3.5mm) van een stereo koptelefoon in de stekerbuis van de koptelefoon.

De verbinding van de luidsprekers wordt automatisch ongedaan gemaakt wanneer u de koptelefoon (niet meegeleverd) insteekt.

Installatie

3.WERKING

Instellen van de KLOK

1. Druk op CLOCK.
(Indien de klok ingesteld moet worden, druk dan minimum 2 seconden lang op CLOCK.)
- De tijdsaanduiding begint te knipperen.
2. Selecteer een 12-uurs-of een 24-uurscyclus door op het voorpaneel op TUNING (+/-) te drukken.

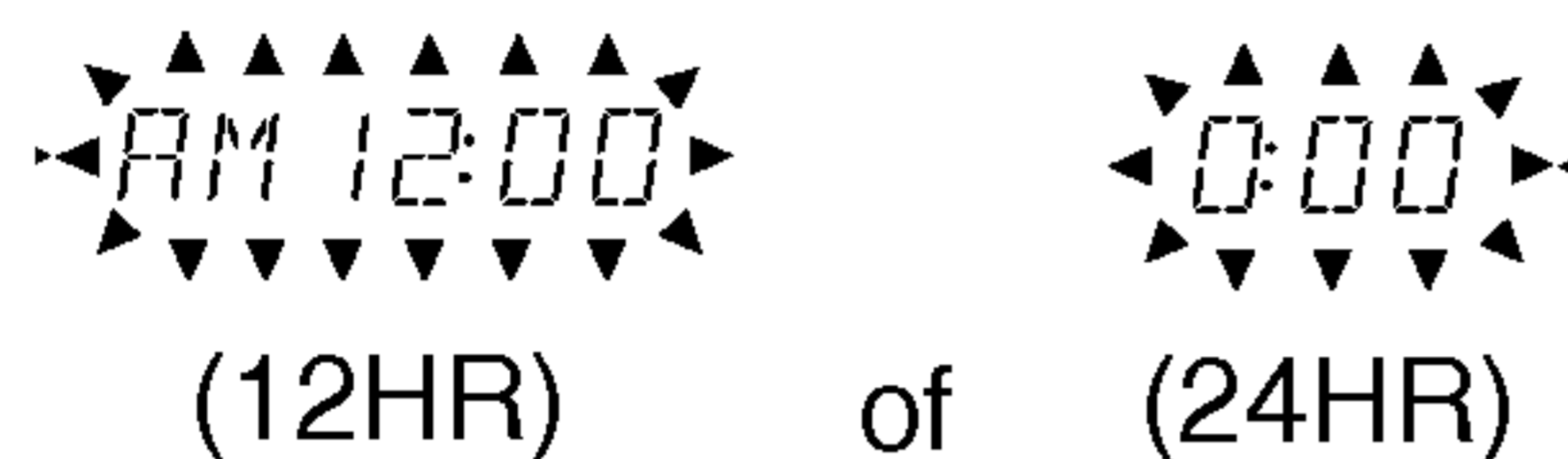

3. Druk op de knop SET om de geselecteerde uurcyclus te bevestigen
4. Stel het juiste uur in op het voorpaneel met behulp van de TUNING (+/-)-toetsen.
5. Druk op de knop SET.
6. Stel het correcte tijdstip (minuten) in op het voorpaneel met behulp van de TUNING (+/-)-toetsen.
7. Druk op de knop SET en vervolgens wordt de juiste tijd op het display weergegeven.
8. Druk op elk willekeurig moment op de knop CLOCK om de tijd gedurende ongeveer drie seconden weer te geven.

Opmerking

De klokfunctie kan ook worden ingesteld wanneer het toestel uit staat.

Slaapfunctie

Wanneer de slaaptimer gebruikt wordt, wordt de stroom automatisch uitgeschakeld nadat de opgegeven tijd is verstreken.

1. Om de uitschakeltijd in te geven, drukt u op SLEEP.
In het display kunt u gedurende ongeveer 5 seconden het woord *SLEEP 90* zien. Dit betekent dat het systeem automatisch na 90 minuten wordt uitgeschakeld.
Telkens wanneer de knop wordt ingedrukt, wordt het tijdsinterval voordat de eenheid uitgeschakeld wordt, teruggebracht met 10 minuten, 80...70...et cetera. Selecteer de gewenste tijd om uit te schakelen.
2. Om de tijd te controleren die overblijft tot de stroom wordt uitgeschakeld.
Druk even op de SLEEP-toets terwijl de slaapfunctie is ingeschakeld. De overblijvende tijdsduur voordat het toestel wordt uitgeschakeld verschijnt gedurende ongeveer 5 seconden op het display.

Opmerking

Wanneer u de knop SLEEP indrukt, als de slaaptijd wordt weergegeven, wordt de SLEEP-tijd opnieuw ingesteld.

Om de slaaptimermodus te annuleren

Als u de functie wilt stoppen, drukt u herhaaldelijk op de knop SLEEP totdat het cijfer "SLEEP 10" wordt weergegeven en drukt vervolgens nog een keer op de knop.

Timerfunctie

U kunt met behulp van de TIMER functie de radio ontvangst en CD afspelen op het gewenste tijdstip in en uitschakelen.

1. Druk op CLOCK om na te gaan hoe laat het is.

Ter informatie

Indien u de klok niet instelt, dan zal de timerfunctie niet werken.

2. Druk op TIMER om de modus timerinstellingen te openen. Om beurten verschijnt er TUNER-CD in het display.

Ter informatie

Indien u de eerder ingegeven TIMER-instelling wenst te wijzigen, druk dan 2 seconden lang op de TIMER-toets.

- In het display verschijnen de indicatoren van de eerder opgeslagen tijd en "TIMER".

3. Druk op SET wanneer de gewenste functie knippert.
- 4.1. Indien u de TUNER functie heeft geselecteerd, selecteer dan het vorige onthouden presetnummer met behulp van de PRESET (+/-) knop op het voorpaneel en druk op SET.
 - "AAN TIJD" indicator verschijnt ongeveer een halve seconde in het schermvenster en verdwijnt vervolgens weer.
2. Indien u de CD functie heeft geselecteerd, verschijnt de "AAN TIJD" indicator ongeveer een halve seconde in het schermvenster en verdwijnt vervolgens weer
5. Stel het uur in waarop het toestel moet worden ingeschakeld met behulp van de TUNING (+/-)-toetsen op het voorpaneel.
6. Druk op SET om het uur van het inschakeltijdstip te bevestigen.
7. Stel het tijdstip (minuten) in waarop het toestel moet worden ingeschakeld met behulp van de TUNING (+/-)-toetsen op het voorpaneel.
8. Druk op SET om de minuten van het inschakeltijdstip te bevestigen.
9. Stel het uur in waarop het toestel moet worden uitgeschakeld met behulp van de TUNING (+/-)-toetsen op het voorpaneel.

10. Druk op SET om het uur van het uitschakeltijdstip te bevestigen.

11. Stel het tijdstip (minuten) in waarop het toestel moet worden uitgeschakeld met behulp van de TUNING (+/-)-toetsen op het voorpaneel.

12. Druk op SET.

13. Stel het volume in met behulp van de TUNING (+/-)-toetsen op het voorpaneel.

14. Druk op SET. "TIMER" wordt weergegeven in het display en de timerinstellingen werden volledig ingevoerd.

15. Schakel de installatie uit. De geselecteerde functie wordt automatisch ingeschakeld op het ingestelde tijdstip.

Om de timer te annuleren of te controleren

Elke keer u op de TIMER-toets drukt, kan u de timer instellen of annuleren. U kan de status van de timerinstellingen ook controleren.

Om de timer te activeren of te controleren, drukt u op de TIMER-toets zodat er "TIMER" verschijnt in het display.

Om de TIMER te annuleren, drukt u op de TIMER-toets tot de aanduiding "TIMER" in het display verdwijnt.

Opmerking

De klokfunctie kan ook worden ingesteld wanneer het toestel uit staat.

WERKING

RDS-functie - OPTIONEEL

Wat u moet weten over RDS

Dit toestel is uitgerust met RDS (Radio Data System), wat ervoor zorgt dat er uiteenlopende informatie beschikbaar is via FM-zenders. Vandaag de dag wordt RDS in tal van landen gebruikt. RDS is een systeem waarmee de radiozender de zendercode of netwerkinformatie doorstuurt, alsmede een beschrijving van het programmatype of specifieke gegevens van een muzikale selectie via tekstbericht en de juiste tijd.

RDS-ontvangst

Wanneer er op een FM-zender wordt afgestemd die RDS-gegevens bevat, dan geeft het toestel automatisch de zendercode van het station weer en dan licht de RDS-indicator op in het display, net zoals de indicatoren voor het RDS-dienstenprogramma (PS), herkenning van het programmatype (PTY), herkenning van de radiotekst (RT) en de tijd (CT), indien dit door de radiozender wordt doorgestuurd.

RDS-displayopties

Het RDS-systeem is in staat om een brede waaier aan informatie door te sturen, bovenop de initiële zendercode die wordt weergegeven wanneer er op de zender wordt afgestemd. Bij een normale werking van de RDS, vermeldt het display de naam van de zender, het uitzendnetwerk of de roepletters. Wanneer u op RDS drukt op het voorpaneel, dan kan u de verschillende informatiegegevens doorlopen, in deze volgorde:

(PS → FREQUENCY → PTY → RT → CT)

- PTY (Program Type recognition of herkenning van het programmatype) - De naam van het programmatype wordt weergegeven in het display.
- RT (Radio Text recognition of herkenning van de radiotekst) - De naam van de radiotekst wordt weergegeven in het display.
- CT (tijd) - Zorgt ervoor dat het toestel de huidige tijd ontvangt en op het display weergeeft.
- PS (Programme Service name of naam van de radiozender) - De naam van de zender wordt weergegeven in het display.

Opmerkingen























Het kan zijn dat sommige RDS-zenders deze bijkomende informatiemogelijkheden niet gebruiken. Indien de gegevens voor de geselecteerde modus niet worden doorgezonden, dan verschijnt er GEEN PTY (PTY NONE), GEEN RT (RT NONE), GEEN CT (CT NONE), GEEN PS (PS NONE) op het display.

Zoeken van programma's (PTY)

Een groot voordeel van RDS is de mogelijkheid om uitzendingen te coderen met programmatypecodes (PTY) die aangeven welk programmatype er wordt uitgezonden. In de volgende lijst vindt u de afkortingen die worden gebruikt om elk programmatype (PTY) aan te duiden, gevolgd door een korte uitleg over het programmatype.

NEWS	Nieuws
AFFAIRS	Actualiteit
INFO	Informatie
SPORT	Sport
EDUCATE	Opvoedkunde
DRAMA	Toneel
CULTURE	Cultuur
SCIENCE	Wetenschap
VARIED	Gevarieerd praatprogramma
POP M	Popmuziek
ROCK M	Rockmuziek
EASY M	Lichte luistermuziek
LIGHT M	Licht klassieke muziek
CLASSICS	Zware klassieke muziek
OTHER M	Andere muziek
WEATHER	Weerbericht
FINANCE	Financiële programma's
CHILDREN	Kinderprogramma's
SOCIAL	Programma's over sociale aangelegenheden
RELIGION	Religieuze programma's
PHONE IN	Inbelprogramma's
TRAVEL	Reisprogramma's en toeristische informatie
LEISURE	Vrije tijd en hobby
JAZZ	Jazzmuziek
COUNTRY	Countrymuziek
NATION M	Nationale muziek
OLDIES	Oldies
FOLK M	Folkmuziek
DOCUMENT	Documentaires
TEST	Alarmberichten van de zender
ALARM 1	Noodinformatie

Op de volgende manier kan u naar een bepaald programmatype (PTY) zoeken:

1. Druk enkele malen op TUNER/BAND om FM te selecteren.
2. Selecteer het gewenste radiostation door te drukken op TUNING (+/-). Wanneer het toestel een RDS-signaal ontvangt, dan wordt de naam van de programmadienst weergegeven (PS) nadat de RDS-indicator verschijnt.
3. Druk op de RDS-toets om PTY-modus te selecteren.
4. Om een ander programmatype (PTY) te zoeken, drukt u op de PRESET-toets (+/-) terwijl de laatst gebruikte PTY nog steeds wordt weergegeven, om de lijst van de beschikbare programmatypes (PTY) te doorlopen.
5. Wanneer het programmatype (PTY) geselecteerd is, drukt u binnen de 5 seconden op (                     ). Het toestel gaat vervolgens in een automatische zoekmodus en probeert de volgende radiozender met een aanvaardbare signaalsterkte te vinden die overeenkomt met het gewenste programmatype.

Radiozenders in het geheugen opslaan

U kunt 50 stations voor de FM vooraf instellen en voor de AM. Voordat u afstemt, is het raadzaam er voor te zorgen dat het volume minimaal staat.

1. Druk op TUNER/BAND om FM of AM te selecteren op het display.
Elke keer u op TUNER/BAND drukt, worden FM en AM afwisselend weergegeven.
2. Druk op het voorpaneel op TUNING (+/-) tot de frequentie begint te veranderen, en laat de toets vervolgens los.
Het zoeken stopt wanneer het apparaat op een radiostation is afgestemd.

Opmerkingen

- Automatisch afstemmen
Druk langer dan 0,5 seconden op TUNING (+/-).
- Handmatig afstemmen.
Druk even kort en herhaaldelijk op TUNING (+/-)
- 3. Druk op PROGRAM/MEMO. op het voorpaneel. Er knippert een vooraf ingesteld nummer in het display.
- 4. Druk op PRESET (+/-)(of op PRESET (▼/▲) op de afstandsbediening) om het gewenste ingestelde nummer te selecteren.
- 5. Druk nogmaals op PROGRAM/MEMO.
- De radiozender is nu opgeslagen.
- 6. Herhaal stappen 3 tot 6 om andere radiostations op te slaan.

Alle in het geheugen opgeslagen radiozenders wissen

Druk twee seconden lang op PROGRAM/MEMO. op het voorpaneel, "CLEAR" wordt weergegeven in het display en vervolgens drukt u op CLEAR. Nu zijn alle radiozenders gewist.

Tip

Als alle stations al zijn ingevoerd, zal de boodschap FULL een tel in het display weergegeven worden. Vervolgens zal een voorinstellingsnummer op het display flitsen. Om het ingestelde nummer te wijzigen, volgt u de stappen 5-6.

Om vooraf ingestelde instellingen te herroepen

Druk op de knop PRESET (+/-)(of PRESET (▼/▲) en houd deze ingedrukt totdat het gewenste nummer van de instelling zichtbaar wordt of druk deze knop herhaaldelijk in.

Naar de radio luisteren

1. Druk op TUNER/BAND om FM of AM te selecteren op het display.
Het apparaat stemt af op het radiostation waarop het de laatste keer werd afgestemd.
2. Druk op PRESET (+/-)(of op PRESET (▼/▲) op de afstandsbediening) om het gewenste ingestelde radiostation te selecteren.
- Elke keer u op de knop drukt, springt het apparaat naar het volgende ingestelde radiostation
3. U stelt het volume in door herhaaldelijk te duwen op de VOLUMEKNOP op het voorpaneel of op de VOLUME(▼/▲)-toets op de afstandsbediening.

Om te luisteren naar niet vooraf ingestelde radiostations

- Gebruik handmatige of automatische afstemming bij stap 2.
- Druk voor automatisch afstemmen op TUNING (+/-) en houd deze knop ongeveer twee seconden ingedrukt op het voorpaneel.

Om de radio uit te zetten

Druk op POWER om de eenheid uit te zetten of selecteer een andere functiemodus (CD, TAPE of AUX).

Tip

- Als een FM-programma luidruchtig is
Druk op MODE/RIF op het voorpaneel zodat de aanduiding "STEREO" uit het display verdwijnt. Er zal nu geen stereo-effect meer zijn, maar de ontvangst zal beter worden. Druk opnieuw op de knop om het stereo-effect te herstellen.
- Om de ontvangst te verbeteren
Draai de meegeleverde antennes in een andere richting.

Opmerkingen

- Gebruik de MODE/RIF-functie (Radio Interference Filter) om over te gaan op mono-ontvangst indien de stereo-ontvangst gestoord wordt.
- Wanneer u MW (AM)-uitzendingen opneemt, dan kan het zijn dat er klopgeluiden voorkomen. Indien dat het geval is, druk dan één maal op MODE/RIF.

Cassettespeler

Afspelen van een cd

1. Druk verschillende malen op FUNCTION tot de TAPE-indicator wordt weergegeven.
2. Open het cassettedek door op STOP/EJECT te duwen (■/▲).
3. Plaats de cassette met de cassetteband naar onder gericht en sluit vervolgens het cassettedek.
4. Druk op AFSPEEL (▶).

Stoppen met afspelen

Druk tijdens het afspelen op STOP / EJECT (■/▲).

Pauze met afspelen

Druk tijdens het afspelen op de PAUZE-toets (||).
Druk nogmaals op deze toets om de cd verder af te spelen.

Versnelde achterwaartse of voorwaartse weergave

Druk tijdens het afspelen of in stopmodus op TERUGSPOEL/VERSNELD VOORWAARTS (◀▶) op het voorpaneel.

AUTO STOP DECK

Met auto stop deck, speelt het apparaat één enkele zijde van de cassette en vervolgens stopt het automatisch.

Opnemen

Spoel de cassette door naar het punt waarop de opname kan starten. (Gebruik uitsluitend gewone cassettes.)

Basisinstellingen

1. Selecteer de functie (MP3/CD, TUNER/BAND of AUX) waarvan u wenst op te nemen.
2. Open het cassettedek en plaats een lege cassette in het cassettevak.

Opnemen van radio, cd of van andere randapparatuur

1. Druk op de FUNCTION-toets om de gewenste opnamebron te selecteren en druk vervolgens op de OPNAME-toets (●).
De opname begint.

Ter informatie

Wanneer u op de OPNAME-toets (●) drukt, dan wordt de AFSPEEL-toets (▶) button automatisch ingedrukt.

2. Opnamepauze
Druk tijdens de opname op de PAUZE-toets (||).
• Druk nogmaals op de PAUZE-toets (||) om verder te gaan met de opname.
3. De opname stoppen
Druk op STOP/EJECT (■/▲).

Gesynchroniseerde opname van een cd naar een cassette

De functie gesynchroniseerde opname van een cd kopieert een volledige cd en de geprogrammeerde nummers automatisch op een cassette.

1. Druk op de OPNAME-toets (●) wanneer u de CD-functie selecteert.
OP het display verschijnen "REC" en "CD SYNC".
2. Na ongeveer 8 seconden start de gesynchroniseerde opname automatisch.

Opmerkingen

- Indien u een bepaalde track of nummer wenst op te nemen, dan selecteert u deze track met behulp van CD OVERSLAAN / ZOEKEN (.m/M>) voor u met de gesynchroniseerde opname begint.
- Tijdens de opname is de functie wijzigen niet beschikbaar.

Cd-speler

Afspelen van een cd

1. Druk verschillende malen op FUNCTION tot de CD-indicator wordt weergegeven. Indien er geen schijfje in de cd-lade is geplaatst, dan verschijnt er "NO DISC".
2. Druk op CD OPEN/CLOSE(▲OPEN/CLOSE) en plaats het schijfje in de cd-lade.

Opmerking

Om een schijfje van 8 cm (3 inch) te spelen, plaats je het op de binnencirkel van de lade.

3. Druk op CDOPEN/CLOSE(▲OPEN/CLOSE) om de cd-lade te sluiten.
Audio-CD: Op het scherm verschijnt "READING", het totale aantal nummers en de afspeelduur.
MP3-CD: Op het scherm verschijnt "READING" en het totale aantal bestanden die worden afgespeeld.
4. Druk op CD AFSPEEL/PAUZE (▶/||).

Pauze

Druk tijdens het afspelen Druk op CD AFSPEEL/PAUZE (▶/||). Druk nogmaals op deze toets om de cd verder af te spelen.

Stoppen met afspelen

Druk tijdens het afspelen op CD STOPPEN(■).

Een nummer overslaan

- Druk op de CD OVERSLAAN/ZOEKEN-toets (▶▶ ▶▶) om naar het volgende nummer te gaan.
- Indien er in de loop van een nummer één maal op de CD OVERSLAAN/ZOEKEN-toets (◀◀ ◀◀) wordt gedrukt, dan gaat het apparaat opnieuw naar het begin van dat nummer. Indien er nogmaals op de toets wordt gedrukt, dan wordt er voor elke druk op de toets één nummer overgeslagen.

Versnelde achterwaartse of voorwaartse weergave

Nadat u op het voorpaneel 2 seconden lang op de CD OVERSLAAN/ZOEKEN-toetsen (◀◀◀◀/▶▶▶▶) heeft gedrukt en deze vervolgens tijdens de weergave heeft losgelaten, druk dan op het gewenste punt op CD AFSPELEN (▶/||).

Opmerkingen

Deze functie is niet beschikbaar om MP3-bestanden af te spelen.

Herhalen

Eén nummer herhalen

Druk tijdens het afspelen op REPEAT.
- In het display verschijnt "REPEAT 1".

Alle nummers herhalen

Druk tijdens het afspelen nogmaals op REPEAT.
- In het display verschijnt "REPEAT ALL".

Herhalend afspelen annuleren

Druk tijdens het afspelen nogmaals op REPEAT.
- De Repeat-indicator wordt niet langer weergegeven.

Om de informatie van het MP3bestand te controleren

Druk op de MP3 Info-toets tijdens het afspelen van een MP3-bestand.

- De informatie (Titel, Artiest of Album) van het MP3-bestand wordt op het display weergegeven.
- Indien er geen informatie over het MP3-bestand is, verschijnt "NO ID3 TAG" op het scherm.
- De bestandsnaam "MP3 file name" en de "ID3 TAG" dienen in het Engels te blijven.

Opmerking

Bovendien kan dit toestel een CD-R of CD-RW afspelen die audiotitels of MP3-bestanden bevat.

WERKING

Afspelen programmeren

U kan de volgorde van de nummers zelf bepalen en zo uw eigen programma opmaken. Dit programma kan tot 20 nummers bevatten.

1. Druk in stopmodus op de PROGRAM/MEMO. (of op PROGRAM op de afstandsbediening).
2. Druk op de CD OVERSLAAN / ZOEKEN-toetsen (I◀◀◀/▶▶▶I) om het gewenste nummer te selecteren.
3. Druk op PROGRAM/MEMO. (of op PROGRAM op de afstandsbediening).
4. Herhaal 1~3.
5. Druk op de CD AFSPLEEN/PAUZE (▶||).

Om de programma-inhoud in te kijken

Druk in stopmodus op de PROGRAM/MEMO.-toets (of op PROGRAM op de afstandsbediening).

- Er wordt een nummer en een programmanummer weergegeven.

Om de programma-inhoud te wissen

Druk in stopmodus op de PROGRAM/MEMO.-toets (of op PROGRAM op de afstandsbediening).

Druk vervolgens op het voorpaneel op STOP/CLEAR of op STOP (■) op de afstandsbediening.

Om programma-inhoud toe te voegen

1. Druk in stopmodus enkele malen op de PROGRAM/MEMO.-toets (of op PROGRAM op de afstandsbediening) tot "cd Number" knippert.
2. Herhaal stappen 2~5.

De programma-inhoud wijzigen

1. Druk op de PROGRAM/MEMO.-toets (of op PROGRAM op de afstandsbediening) tot het programmanummer wordt weergegeven dat u wenst te wijzigen.
2. Herhaal stappen 2~4.

Over MP3

- Een MP3-bestand zijn audiodata die gecomprimeerd zijn met behulp van MPEG1, het 3 bestanden-coderingsschema met audiolagen. Bestanden die de extensie ".mp3" hebben, noemen we "MP3-bestanden".
- Het toestel kan geen MP3-bestand lezen dat een andere extensie heeft dan "mp3".

De compatibiliteit van dit toestel met MP3-schijfjes heeft de volgende beperkingen:

1. Sampling frequentie / 8 – 48kHz
2. Bit rate / 8 - 320kbps
3. CD-R fysiek formaat zou "ISO 9660" moeten zijn
4. Indien u MP3-bestanden opneemt met software dat geen FILE SYSTEM kan creëren, zoals bijvoorbeeld "Direct-CD" enz., dan is het onmogelijk om MP3-bestanden af te spelen. We raden u dan ook aan om gebruik te maken van "Easy-CD Creator", dat een ISO9660 bestandssysteem creëert.
5. Bestandsnamen moeten bestaan uit 30 letters of minder en moeten de extensie ".mp3" bevatten, b.v. "*****.MP3".
6. Gebruik geen speciale tekens zoals "_/:*?"<>" enz.
7. Zelfs als het schijf meer dan 1000 nummers bevat, worden er alleen maximaal 999 nummers weergegeven.

Over MULTI SESSION

- Deze functie herkent het multisessie-disk volgens een CD-ROM-type.
 - b.v.) Indien zich in de eerste sessie MP3-bestanden bevinden, wordt alleen het MP3-bestand van de eerste sessie afgespeeld. Indien zich alleen een MP3-bestand in de hele sessie bevindt, wordt het MP3-bestand van elke sessie afgespeeld. Indien zich een Audio-CD in de eerste sessie bevindt, wordt alleen de Audio-CD van de eerste sessie afgespeeld.

4. Onderhoud en reparaties

Oplossen van problemen

Symptoom	Oorzaak	Correctie
Geen stroom.	<ul style="list-style-type: none"> De netvoedingskabel is niet aangesloten. 	<ul style="list-style-type: none"> Steek de netvoedingskabel in het stopcontact.
Geen geluid.	<ul style="list-style-type: none"> De audiokabels zijn niet goed aangesloten. 	<ul style="list-style-type: none"> Sluit de audiokabels goed op de terminal aan.
	<ul style="list-style-type: none"> Het externe bronapparaat staat niet aan. 	<ul style="list-style-type: none"> Schakel het externe bronapparaat aan.
De eenheid begint niet met spelen.	<ul style="list-style-type: none"> Er steekt geen disk of cassette in het toestel. 	<ul style="list-style-type: none"> Plaats een disk of een cassette.
	<ul style="list-style-type: none"> Er steekt een disk of cassette in het toestel die niet kan worden afgespeeld. 	<ul style="list-style-type: none"> Plaats een disk of een cassette die wel kan worden afgespeeld.
	<ul style="list-style-type: none"> De disc zit omgekeerd. 	<ul style="list-style-type: none"> Steek de disc met de speelkant naar onder.
	<ul style="list-style-type: none"> De disc zit niet in de leidraad. 	<ul style="list-style-type: none"> Steek de disc in de disc lade in de leidraad.
	<ul style="list-style-type: none"> De disc is vuil. 	<ul style="list-style-type: none"> Reinig de disc.
De afstandsbediening werkt niet goed.	<ul style="list-style-type: none"> De afstandsbediening is niet gericht op de externe sensor van de eenheid. 	<ul style="list-style-type: none"> Wijs de afstandsbediening naar de externe sensor van de eenheid.
	<ul style="list-style-type: none"> De afstandsbediening staat te ver van de eenheid. 	<ul style="list-style-type: none"> Gebruik de afstandsbediening binnen een straal van 7 meter.
	<ul style="list-style-type: none"> Er staat iets in de weg tussen de afstandsbediening en de eenheid. 	<ul style="list-style-type: none"> Maak de weg vrij.
	<ul style="list-style-type: none"> De batterijen in de afstandsbediening zijn op. 	<ul style="list-style-type: none"> Vervang de batterijen door nieuwe batterijen.

5. REFERENTIE

Technische specificaties

[Algemeen]	Stroomtoevoer	Zie het achterpaneel.	
	Stroomverbruik	20W	
	Massa	3kg	
	Externe afmetingen (B x H x D)	146 X 238 X 251mm	
[CD]	Frequentierespons	40 - 18000 Hz	
	Verhouding signaal en ruis	60 dB	
	Dynamisch bereik	60 dB	
[Tuner]	FM	Afstembereik	87.5 - 108.0 MHz of 65 - 74 MHz, 87.5 - 108.0 MHz
		Middelfrequentie	10.7 MHz
		Verhouding signaal en ruis	55/50 dB(MONO/STERO)
		Frequentierespons	60 - 10000 Hz
	AM (MW)	Afstembereik	522 - 1611 kHz of 530 - 1610 kHz
		Middelfrequentie	450 kHz
		Verhouding signaal en ruis	35 dB
		Frequentierespons	100 - 1800 Hz
[Versterker]	Uitgangstroom	5W + 5W	
	T.H.D	0.5%	
	Frequentierespons	60 - 20000 Hz	
	Verhouding signaal en ruis	60 dB	
[TAPE]	Tapesnelheid	4.75cm/sec	
	Wow-flutte	0.3% (MTT -111, JIS-WTD)	
	F.F./REW-tijd	120sec (C-60)	
	Frequentierespons	250 - 8000Hz	
	Verhouding signaal en ruis	40dB(P/B)/38dB(R/P)	
	Kanaalscheiding	32dB(P/B)/30dB(R/P)	
	Wisverhouding	50dB (MTT-5511)	
[Luidsprekers]	Type	1weg 1 luidspreker	
	Impedanti	4Ω	
	Frequentierespon	100 - 18000 Hz	
	Geluidsdrumniveau	88 dB/W (1m)	
	Gemeten ingangsstroom	5 W	
	Maximale ingangsstroom	10W	
	Netto afmetingen (B x H x D)	148x238x183mm	
	Netto gewicht	1.4kg	

Wijzigingen in ontwerp en specificaties voorbehouden.

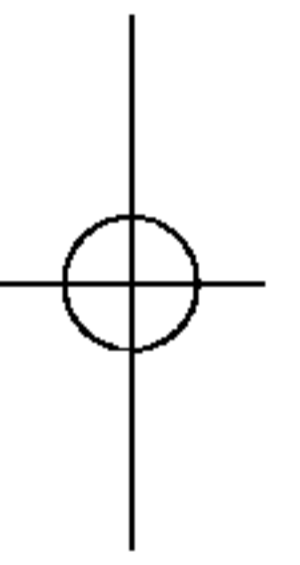
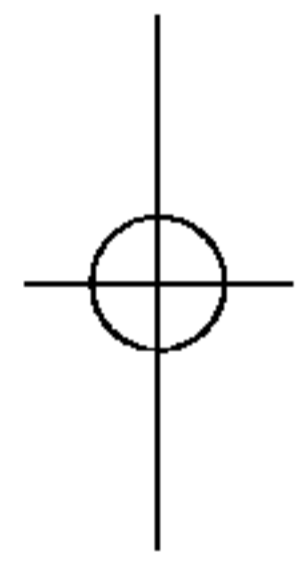
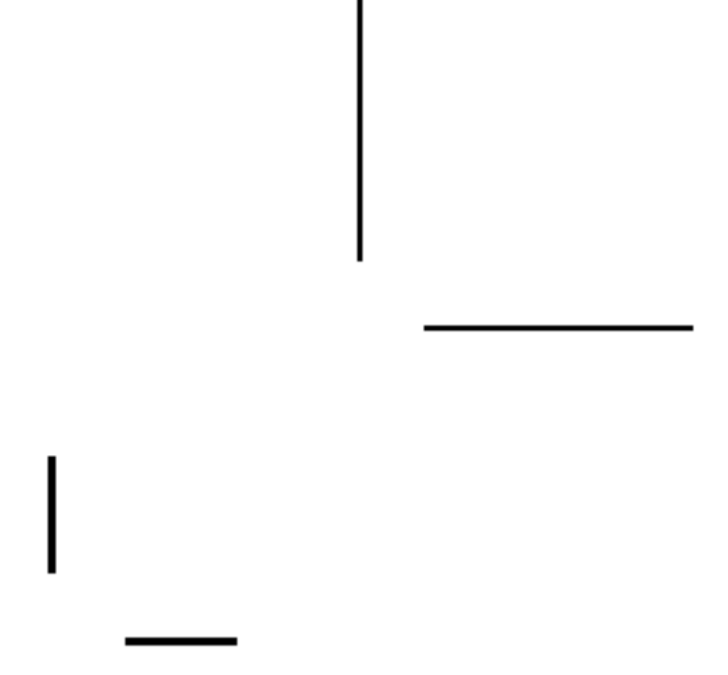
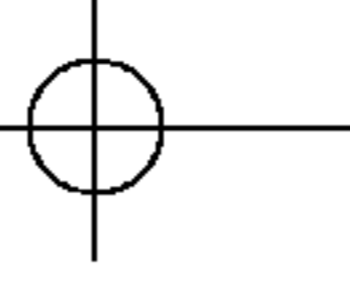

P/NO : 3834RH0112J

