



PLASMA TV

BRUGERVEJLEDNING

Læs venligst denne brugervejledning omhyggeligt før skærmen tages i brug. Gem vejledningen til fremtidig brug. På skærmens bagside sidder der en etiket, som indeholder information, der bedes oplyst til forhandleren i forbindelse med anmodning om serviceydelser. Noter skærmens model- og serienummer.

Modelnummer :
Serienummer :

Sikkerhedsforskrifter

ADVARSEL

Anbring ikke skærmen direkte i sollys eller nær varmekilder såsom radiatorer, ovne osv.

- Det kan forårsage brand.

Anvend ikke skærmen på steder med høj luftfugtighed såsom badeværelser eller andre steder, hvor skærmen kan blive våd.

- Det kan forårsage brand eller give elektrisk stød.

Bøj antennekablet ved overgangen mellem indendørs- og udendørsomgivelser for at forhindre regn i at flyde indendørs.

- Det kan forårsage vandskader inde i skærmen og give elektrisk stød.

Bør tilsluttes jordforbindelse.

- Hvis jordforbindelse ikke tilsluttes, er der risiko for elektrisk stød som følge af krybestrømme.

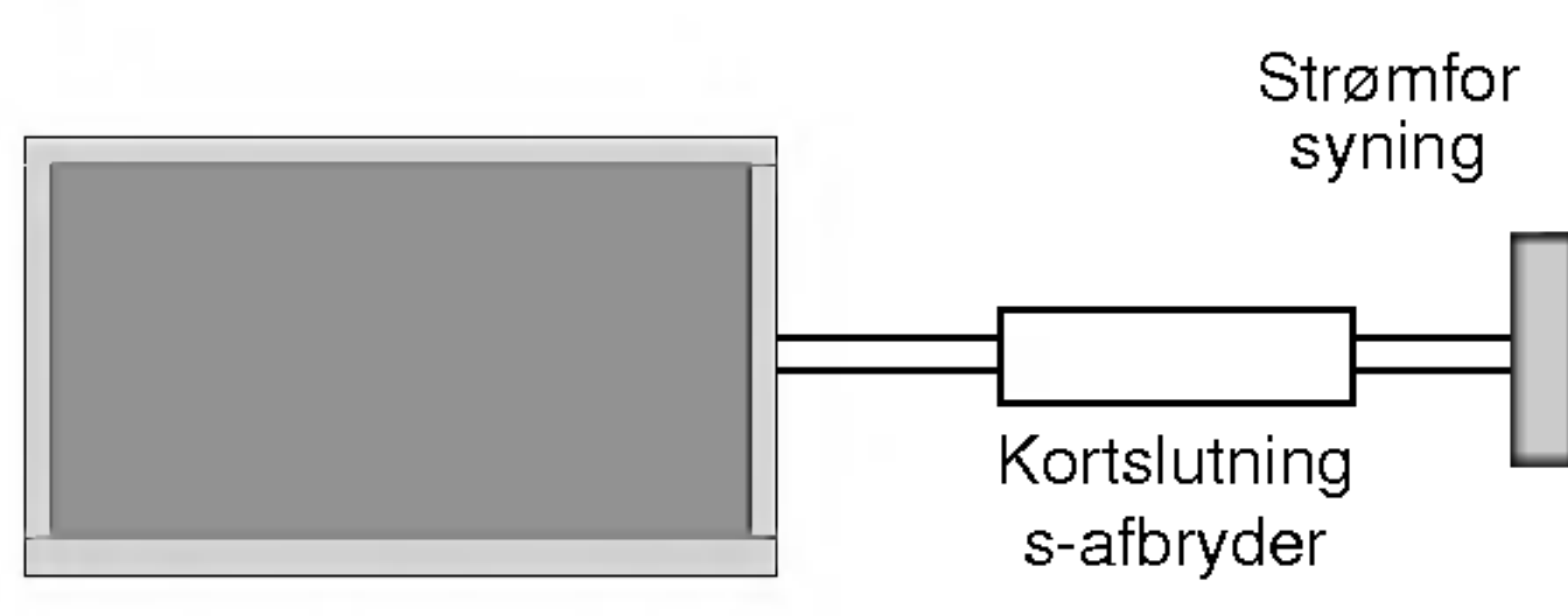

- Hvis tilslutning til jordforbindelse ikke er mulig, bør en separat strømafbryder installeres af en autoriseret elektriker.
- Tilslut ikke jordforbindelse via telefonledninger, lynafledere eller gasrør.

Apparatet må ikke udsættes for væske, og genstande fyldt med væske, såsom vaser, må ikke anbringes oven på apparatet.

Stik ikke genstande ind i ventilationsåbningerne.

- Det kan forårsage brand eller give elektrisk stød.

Anbring ikke tunge genstande på skærmen.

- Det kan forårsage alvorlige skader på børn og voksne.

Brug ikke vand til rengøring af skærmen.

- Det kan føre til skader på skærmen eller give elektrisk stød.

Hvis der kommer røg eller mærkelig lugt fra skærmen, skal den slukkes, og stikket skal tages ud af stikkontakten. Kontakt derefter forhandleren eller et serviceværksted.

- Det kan forårsage brand eller give elektrisk stød.

Prøv ikke på selv at reparere skærmen. Det kan føre til skader på skærmen eller give elektrisk stød.

- Kontakt forhandleren eller et serviceværksted.

Ved tordenvejr skal skærmens el-stik trækkes ud af stikkontakten, og antennekablet må ikke berøres.

- Det kan føre til skader på skærmen eller give elektrisk stød.

FRAKOBLING AF STRØM FRA ENHED

- Frakobling af strøm sker ved at tage elledningens stik ud af kontakten. Stikket må ikke være beskadiget.

ADVARSEL

FOR AT REDUCERE RISIKOEN FOR BRAND OG ELEKTRISKE STØD BØR DETTE PRODUKT IKKE UDSÆTTES FOR REGN ELLER HØJ LUFTFUGTIGHED.

* Sikkerhedsforskrifterne indeholder to typer information, og begge betydninger fremgår nedenfor.

⚠ ADVARSEL

Afvielser fra disse forskrifter kan forårsage alvorlige skader eller medføre dødsfald.

⚠ BEMÆRK

Afvielser fra disse forskrifter kan forårsage lettere personskader eller have ødelæggende virkning på produktet.

⚠ Udvis forsigtighed i forbindelse med skader, der måtte opstå under særlige omstændigheder.

⚠ BEMÆRK

Berør aldrig el-stikket med våde hænder.

- Det kan give elektrisk stød.

Sluk for strømmen, og fjern alle tilslutninger, før produktet flyttes.

Placer ikke skærmen i indbygningsmøbler såsom reoler eller racks.

- Ventilation er påkrævet.

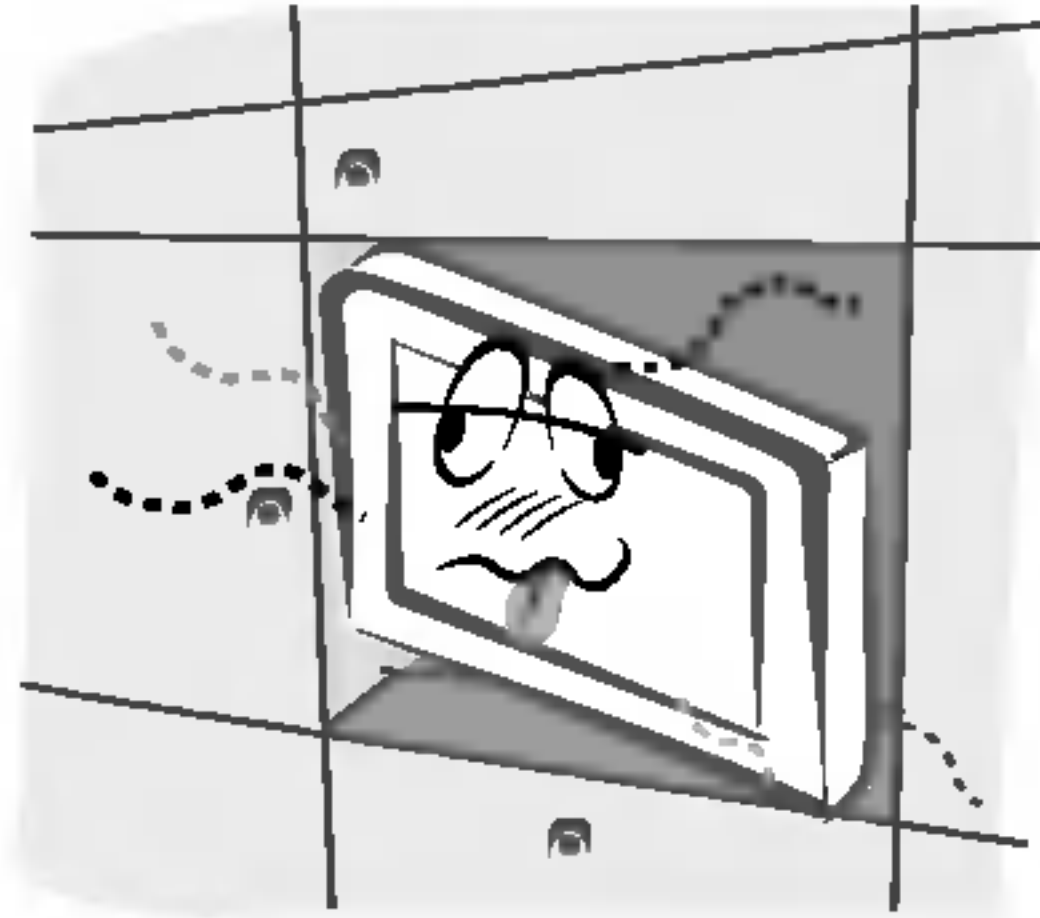

Vær opmærksom på ikke at placere skærmen yderligt nær en bordkant.

- Det kan bevirke, at skærmen vælter og forårsager alvorlige skader på børn eller voksne, eller give skærmen store skader.

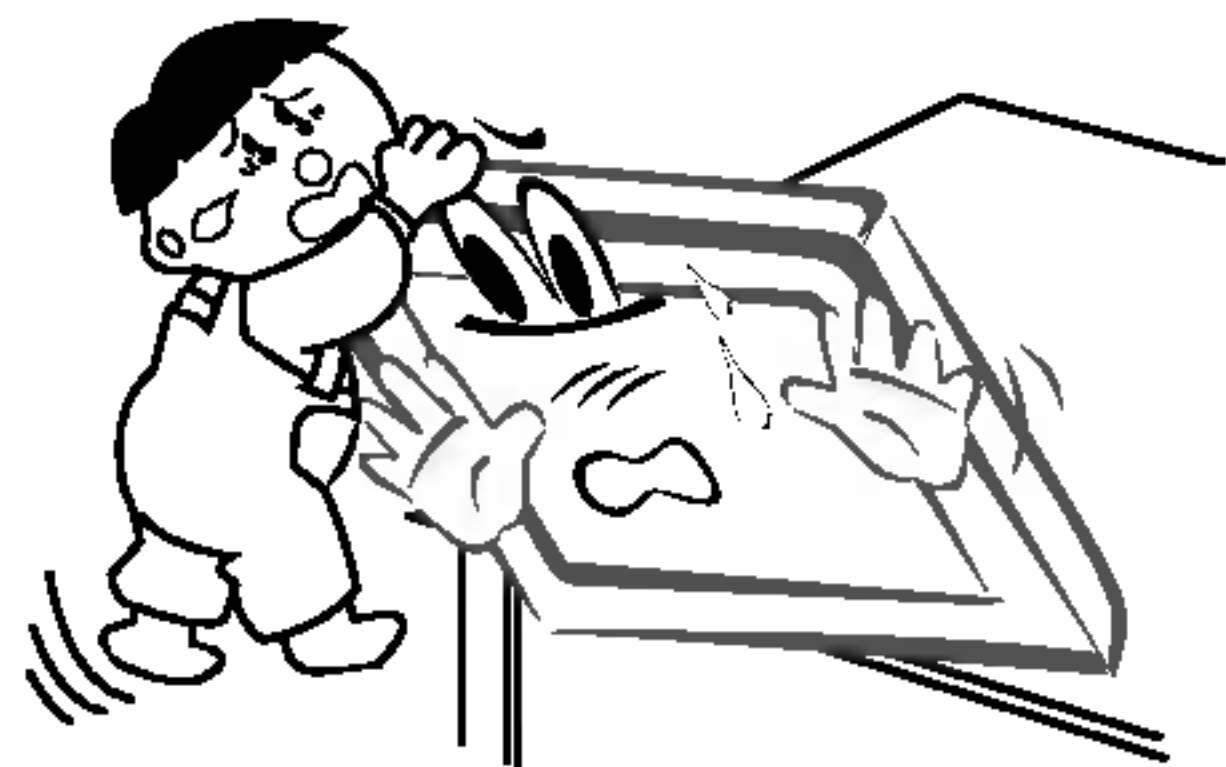

Placer ikke en udendørsantenne i nærheden af strømførende ledninger eller andre elektriske lyskilder eller kredsløb.

- Det kan give elektrisk stød.

Der bør være tilstrækkelig afstand mellem en udendørsantenne og strømførende ledninger, således at antennen ikke kommer i berøring med ledninger, hvis den vælter.

- Det kan give elektrisk stød.

Træk ikke i ledningen, men kun i stikket, når dette skal trækkes ud.

- Det kan forårsage brand.

Sørg for, at el-ledningen ikke kommer i kontakt med varme genstande som fx ovne.

- Det kan forårsage brand eller give elektrisk stød.

Sæt ikke stikket i kontakten, hvis denne eller ledningen er beskadiget, eller hvis vægudtaget er løst.

- Det kan forårsage brand eller give elektrisk stød.

Batterier skal smides ud på forsvarlig vis, så børn ikke får fat i dem.

- Hvis et barn sluger et batteri, skal lægehjælp opsøges straks.

Når en skærm med påmonterede højttalere skal flyttes, må man ikke løfte i højttalerne.

- Hvis skærmen vælter, kan det føre til alvorlige skader på børn og voksne, eller skærmen kan få store skader.

Træk stikket ud af kontakten før rengøring. Brug ikke flydende rengøringsmidler eller spraydåser.

- Det kan forårsage skader på skærmen eller give elektrisk stød.

Kontakt servicecenteret årligt for at få skærmen rengjort indvendigt.

- Akkumuleret støv kan forårsage tekniske problemer.

Afstanden mellem øjnene og skærmen skal være 5 til 7 gange større end skærmens diagonale mål.

- Ellers overanstreges øjnene.

Tag stikket ud af kontakten, når enheden står ubrugt eller uden opsyn i længere perioder af gangen eller i nødstilfælde.

- Akkumuleret støv kan forårsage brand eller give elektrisk stød pga. beskadiget isolation eller krybestrømme.

Indhold

Sikkerhedsforskrifter	
Sikkerhedsforskrifter	2~3
Introduktion	
Fjernbetjening – vigtigste funktioner	5
Kontrolknappernes placering og funktion	6~7
Installation	
Indstillinger for visning – eksternt udstyr	8
Specifikationer for vist skærbillede	9
HDMI	10
Medfølgende dele	11
Skærminstallering – alternativer	12
Betjening	
Tænd skærmen	13
Valg af skærmsprog (alternativ)	13
Skærmmenuer	14
Programmere TV-stationer	
Automatisk kanalindstilling	15
Manuel kanalindstilling	15
Finindstilling	15
Tildeling af kanalnavn	16
Booster (alternativ)	16
Kanalredigering	16
Favoritkanal	16
Brug af kanaltabellen	16
Billedindstillinger – alternativer	
PSM (Picture Status Memory)	17
CSM (hukommelse for farveindstillinger)	17
Farvetemperaturkontrol – manuel	17
XD	17
sRGB	17
ACM (Aktiv farveadministration)	17
Manuel billedindstilling	17
Lydmenu – alternativer	
SSM (Sound Status Memory)	17
BBE	17
AVL (Auto Volume Leveler)	17
Lydindstilling	17
TV-højtaler	18
Stereo/Dual	18
NICAM-modtagelse (alternativ)	18
Tidsindstilling	
Indstilling af uret	18
Indstilling af Tænd/Sluk-timer	18
Auto Sleep	18
Sleep Timer	18
Specialmenu – alternativer	
Børnesikring	19
ISM-funktion	19
Energisparefunktion	19
XD Demo	19
Indeks	19
Skærmmenu – alternativer	
Autokonfiguration	19
Manuel konfiguration	19
Valg af Wide VGA/XGA-modus	19
Indstilling af billedformat	20
Billedstørrelse Zoom	20
Skærmposition	20
Biograf	20
NR (Støjreduktion)	20
Aktiver indstillingen	20
Tekst-TV (tilvalgsmulighed)	
Tekst-TV – sprogvvalg	20
Tænde og slukke	20
SIMPLE-tekst (alternativ)	21
TOP-tekst (tilvalgsmulighed)	21
FASTEXT	21
Specialfunktioner for tekst-TV	21
PIP-funktion (Billede-i-billede)	
Visning af PIP (billede-i-billede)	22
Programvalg til indblændet billede	22
Valg af indgangssignal	22
Bevægelse af PIP (kun PIP-modus)	22
POP-funktion (Billede-ud-af-billede):	
Kanalgennemøgning	22
PIP-størrelse	22
Regulering af skærmindstillinger for PIP	22
PIP Transparency (kun PIP-modus)	22
XSTUDIO	
Bemærk vedr. memorycard	23~25
Visning af JPEG-fil	26~30
185. Afspilning af MP3-filer	31~34
Diverse	
Programmering af fjernbetjeningen	35
Programmeringskoder	36~37
Fejlsøgning	38
Produktspecifikationer	39

Denne brugervejledning bør efter læsning opbevares et sted, hvor den er lettilgængelig.

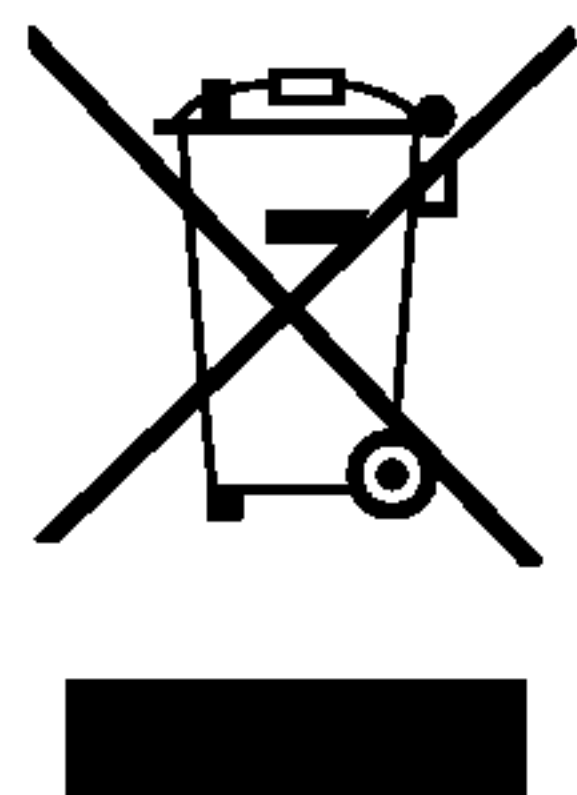

Sådan smider du dit gamle apparat ud

1. Når der er et tegn med et kryds over en skraldespand, betyder det, at produktet er omfattet af EU-direktiv 2002/96/EC.
2. Alle elektriske og elektroniske produkter skal smides ud et andet sted end gennem den kommunale affaldsordning ved hjælp af specielle indsamlingsfaciliteter, der er organiseret af staten eller de lokale myndigheder.
3. Korrekt bortskaffelse af dit gamle apparat er med til at forhindre mulige skadevirkninger på miljøet og menneskelig sundhed.
4. Mere detaljerede oplysninger om bortskaffelse af dit gamle apparat kan fås ved at kontakte dit lokale kommunekontor, renovationselskab eller den butik, hvor du købte produktet.

Fjernbetjening – vigtigste funktioner

- Når du bruger fjernbetjeningen, skal den rettes mod skærmens fjernbetjeningssensor.
- Der kan forekomme fejl ved uafbrudt anvendelse af fjernbetjening i længere tid for specifik lysstyrke ved denne skærmfunktion.

INPUT
Vælger indstillingerne TV, AV1, AV2, S-Video, AV3, AV4, AV5, Component, RGB eller HDMI. Tænder fjernsynet fra standby-tilstand.

MODE
Vælger anden enhed.

VCR-KNAPPER
Styrer en videobåndoptager. Disse knapper bruges til X-Studio. For mere information, se afsnittet 'X-Studio'.

INFO
Viser information i toppen af skærbilledet ved visning af TV-programmer.

MENU
Vælger en menu.

OK
Godkender dine valg eller viser den aktuelle tilstand.

▲ / ▼ eller ◀ / ▶
Justerer menuindstillinger. Vælger et menupunkt.

VOL ▲ / ▼ (Lydstyrke op/ned)
Justerer lydstyrken.

PR ▲ / ▼ (Program op/ned)
Vælger et program.

MUTE
slår lyden fra eller til.

CIFFERTASTER

LIST
Viser programoversigten.

PSM (hukommelse for billedindstillinger)
Aktiverer den foretrukne billedindstilling.

SSM (hukommelse for lydindstillinger)
Aktiverer den foretrukne indstilling af lyden.

SLEEP
Indstiller sleep timeren.

I/II
Vælger hvilket sprog, der skal anvendes, hvis programmet modtages på flere sprog. Vælger lydudgange.

STRØM
Tænder fjernsynet fra standby-tilstand, eller slukker det til standby-tilstand.

MULTIMEDIA
Vælger indstillingerne Component, RGB eller HDMI. Tænder TV-apparat fra standby-tilstand.

MARKÉR
Vælger de ønskede funktioner.

XSTUDIO
Henter menuen for valg af foto- eller musikfunktioner for XSTUDIO for memorycards.

EXIT
Aflutter alle menuvisninger på skærmen og returnerer til TV-visning.

PIP
Til- eller fravælger indblændet billede. Vælger PIP, POP- eller DW-modus.

PIP PR +/-
Vælger det program det indblændede billede skal vise.

SWAP
Skifter mellem hovedbillede og indblændt billede.

PIP-IN
Vælger af billedkilde til indblændt billede.

SIZE
Justerer størrelsen på det indblændede billede.

POSITION
Bevæger underbilledet i retning ▲ / ▼ eller ◀ / ▶.

FAV
Vælger en Favoritkanal.

Q.VIEW
Skifter til det program, du så på sidst.

TEXT
Disse knapper benyttes sammen med teletekst. Yderligere oplysninger, se afsnittet 'Teletekst'.
Bemærk: I tekst-TV anvendes PIP PR +/-, SWAP eller PIP INPUT knap-perne som tekst-TV farveknapper.

M/C EJECT
Fjerner memorycard.

ARC
Ændrer billedformatet.

Indsættelse af batterier

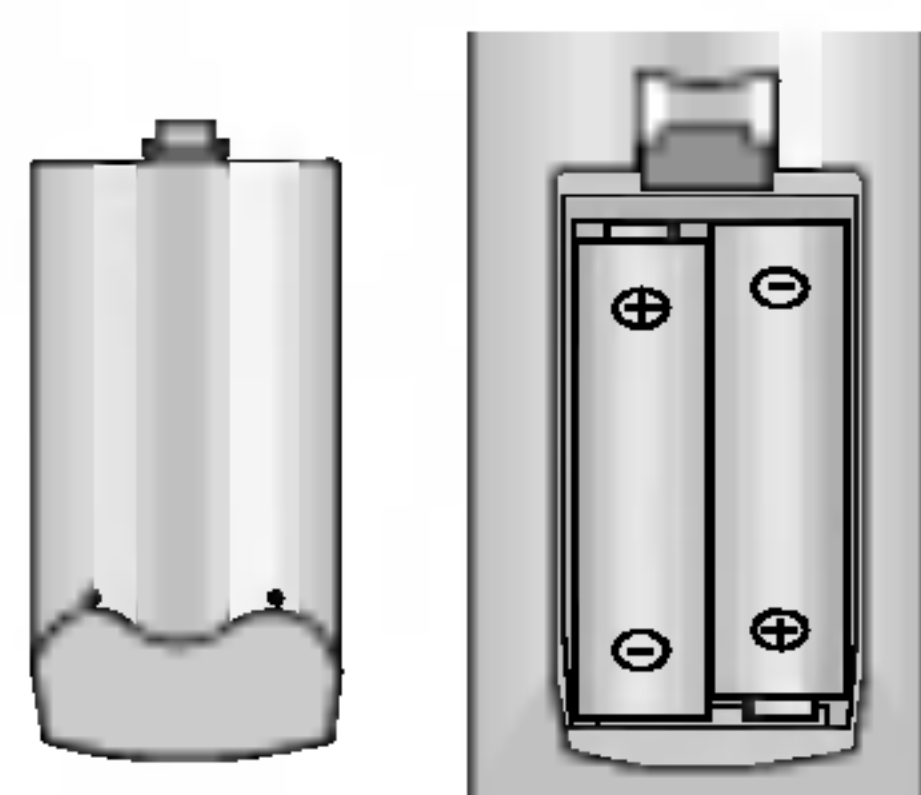

- Åbn låget til batterirummet på bagsiden, og indsæt batterierne.
- Brug to 1,5 V-alkaline-batterier, type AA. Anvend ikke nye og brugte batterier samtidig.

Kontrolknappernes placering og funktion

- Illustrationen viser en forenklet illustration af skærmen.
- Det viste kan afvige delvist fra dit TV.

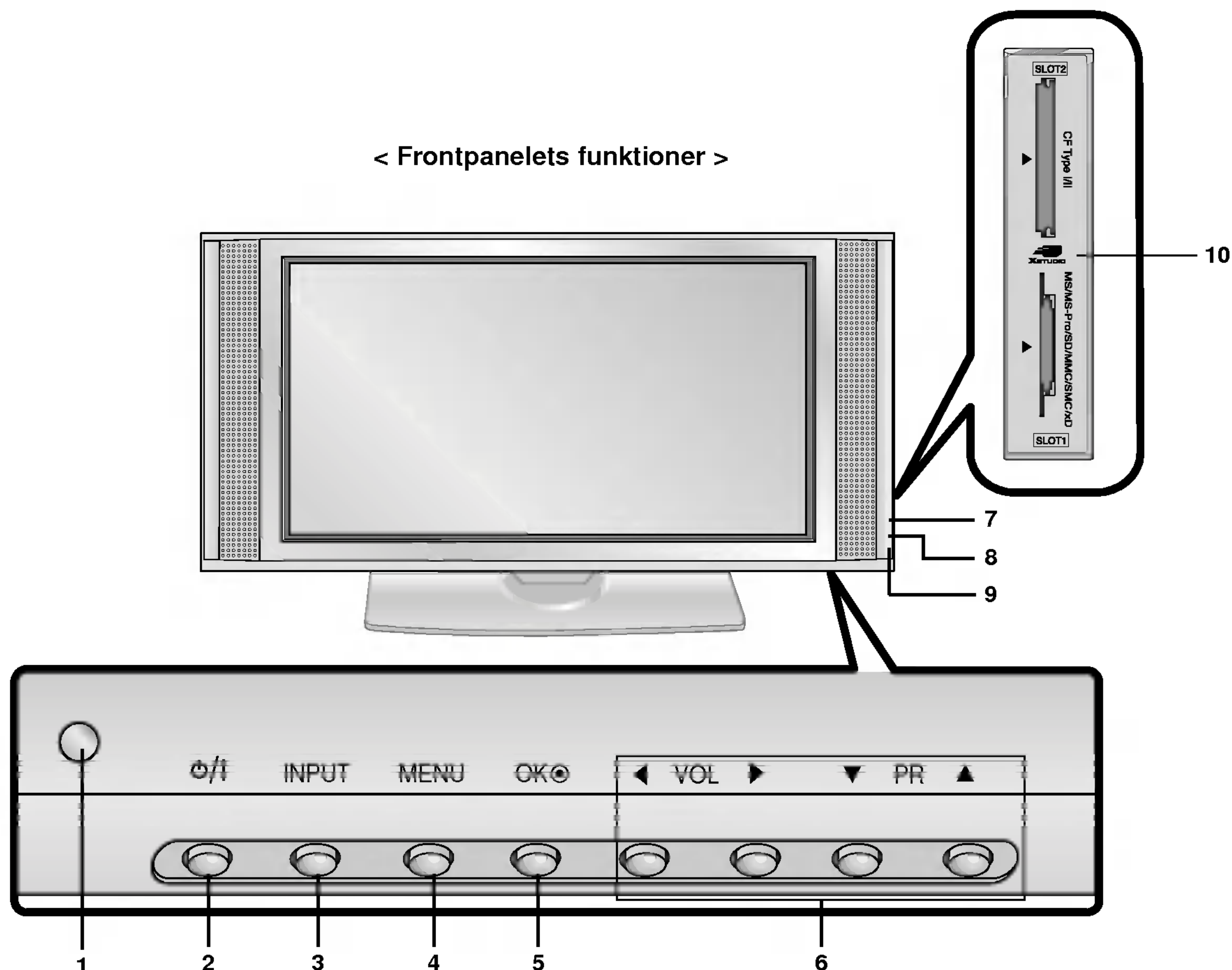

1. Fjernbetjeningssensor

2. Hovedafbryder

Tænder fjernsynet fra standby-tilstand, eller slukker det til standby-tilstand.

3. INPUT

Vælger indstillingerne TV, AV1, AV2, S-Video, AV3, AV4, AV5, Component, RGB eller HDMI.
Tænder fjernsynet fra standby-tilstand.

4. MENU

Vælger en menu.

5. OK

Godkender dine valg eller viser den aktuelle tilstand.

6. ▲ / ▼ (Program op/ned)

Vælger et program eller et menupunkt.
Tænder fjernsynet fra standby-tilstand.

◀ / ▶ (Lydstyrke op/ned)

Justerer lydstyrken.
Justerer menuindstillinger.

7. Indeks

Tænder/slukker LED-display.

8. Strøm/standby-indikator

Lyser rødt i standby-modus, Lyser grønt når skærmen er tændt.

9. Intelligent Eye

Indstiller billedet efter omgivelserne.

10. Memorycard-slot 1, 2

Kontrolknappernes placering og funktion

< Bagsiden >

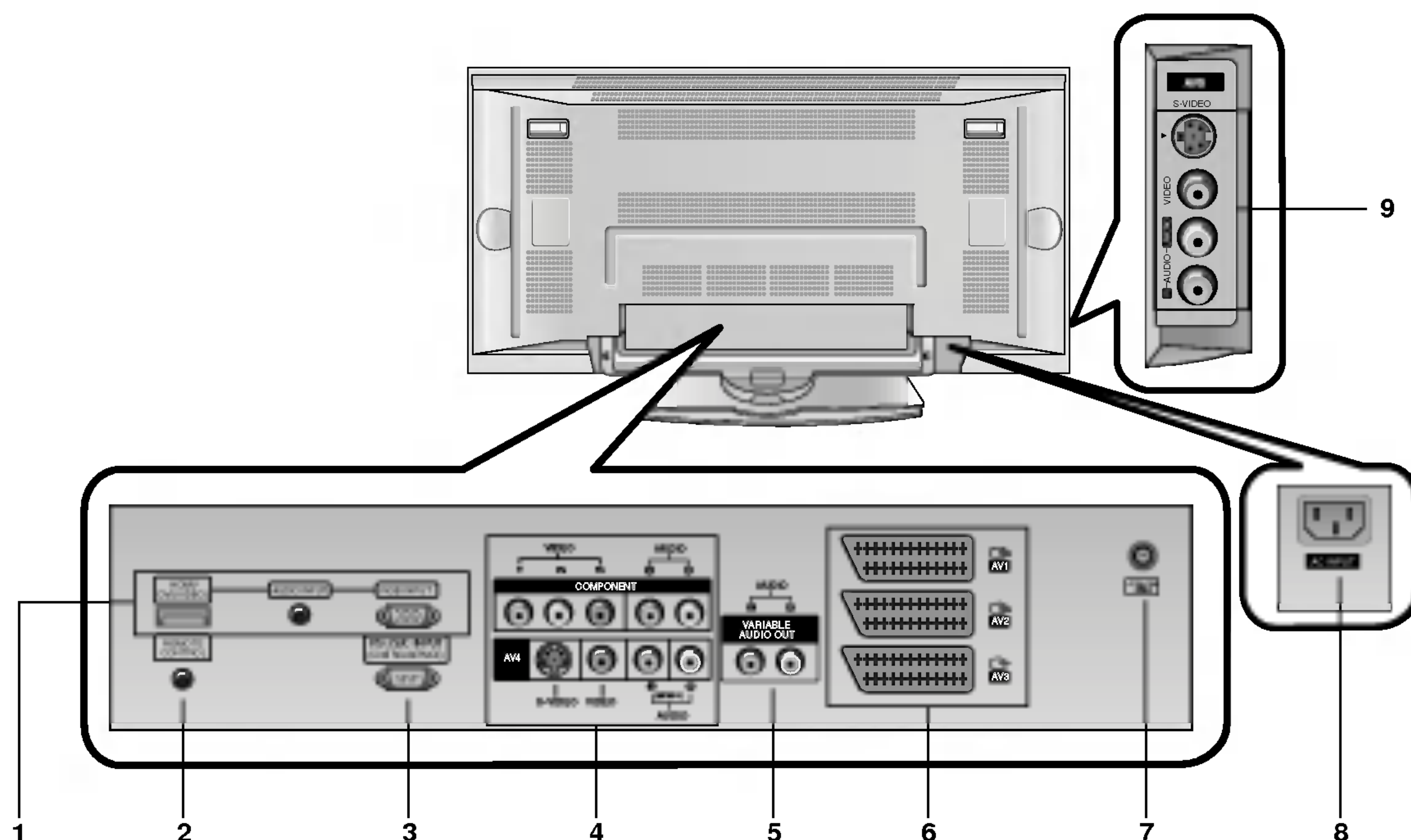

1. HDMI (DVI VIDEO) / AUDIO INPUT / RGB INPUT

Tilslut PC'ens skærmudgang til denne indgang.

Bemærk: Hvis du ønsker at benytte audioudstyr med RGB/DVI-standard, anbefaler vi på det kraftigste, at du anvender kabel, som er udstyret med en kerne, eller EMI Filter-kernen sammen med et separat kabel.

2. FJERNBETJENING

3. RS-232C INPUT (KONTROL/SERVICE) PORT

Tilslutning til RS-232C-porten på en PC.

4. COMPONENT-INDGANGE

Forbind DVD'ens stik til indgangene Y, PB, PR i DVD INPUT på skærmen og audio-stikkene til audio-indgangene AV INPUT.

INDGANGE TIL AUDIO/VIDEO (AV4)

Tilslut audio/video-udgangene på eksternt udstyr til disse indgange.

INDGANGE TIL S-VIDEO/AUDIO (S-Video)

Tilkobl video-udgangen på en S-VIDEO videooptager til S-VIDEO-udgangen.

Tilkobl audio-udgangene på en S-VIDEO videooptager til audio-indgangene, som i AV4.

5. VARIABLE AUDIOUDGANGE

6. Euro scart stik

Tilslut Euro scart stikket fra videobåndmaskinen til Euro scart stik på TV-apparatet.

Bemærk:

- Anvendes scartkabel, skal dette være enkeltskærmet.
- Hvis S-VHS-signalet modtages via Euroscart-port 2 (AV2), skal S-Video 2 (Y/C)-modusen reguleres.

7. Antenneindgang

8. EL-LEDNING

Skærmen bruger almindelig vekselstrøm fra lysnettet, og den rette spænding er angivet på indersiden af denne brugervejlednings omslag (næstsidste side). Anvend aldrig jævnstrøm til skærmen.

9. INDGANGE TIL AUDIO/VIDEO (AV5) INDGANGE TIL S-VIDEO/AUDIO (S-Video)

Indstillinger for visning – eksternt udstyr

< Bagsiden >

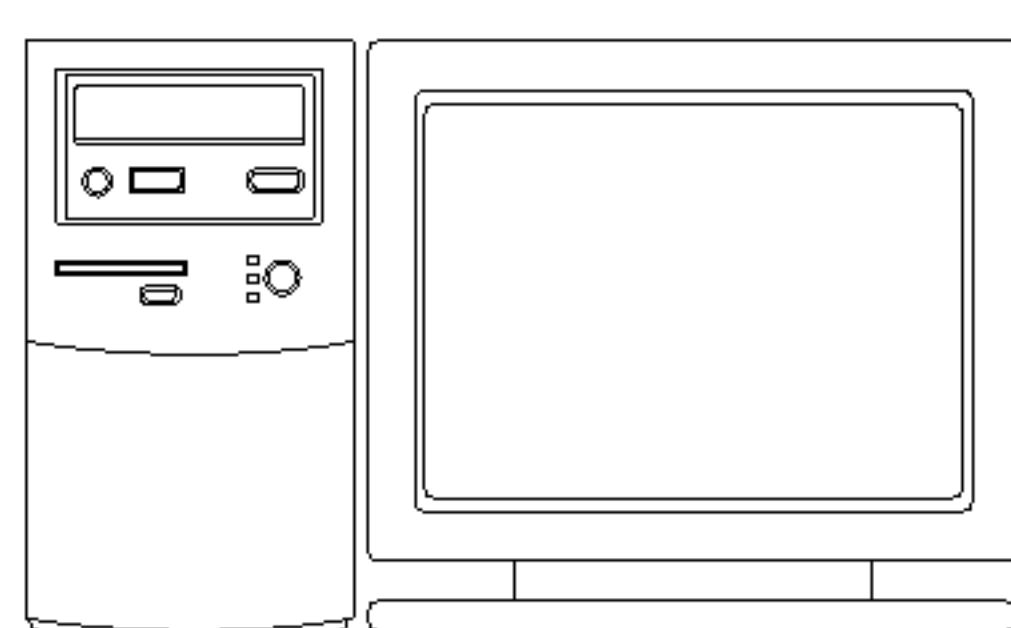
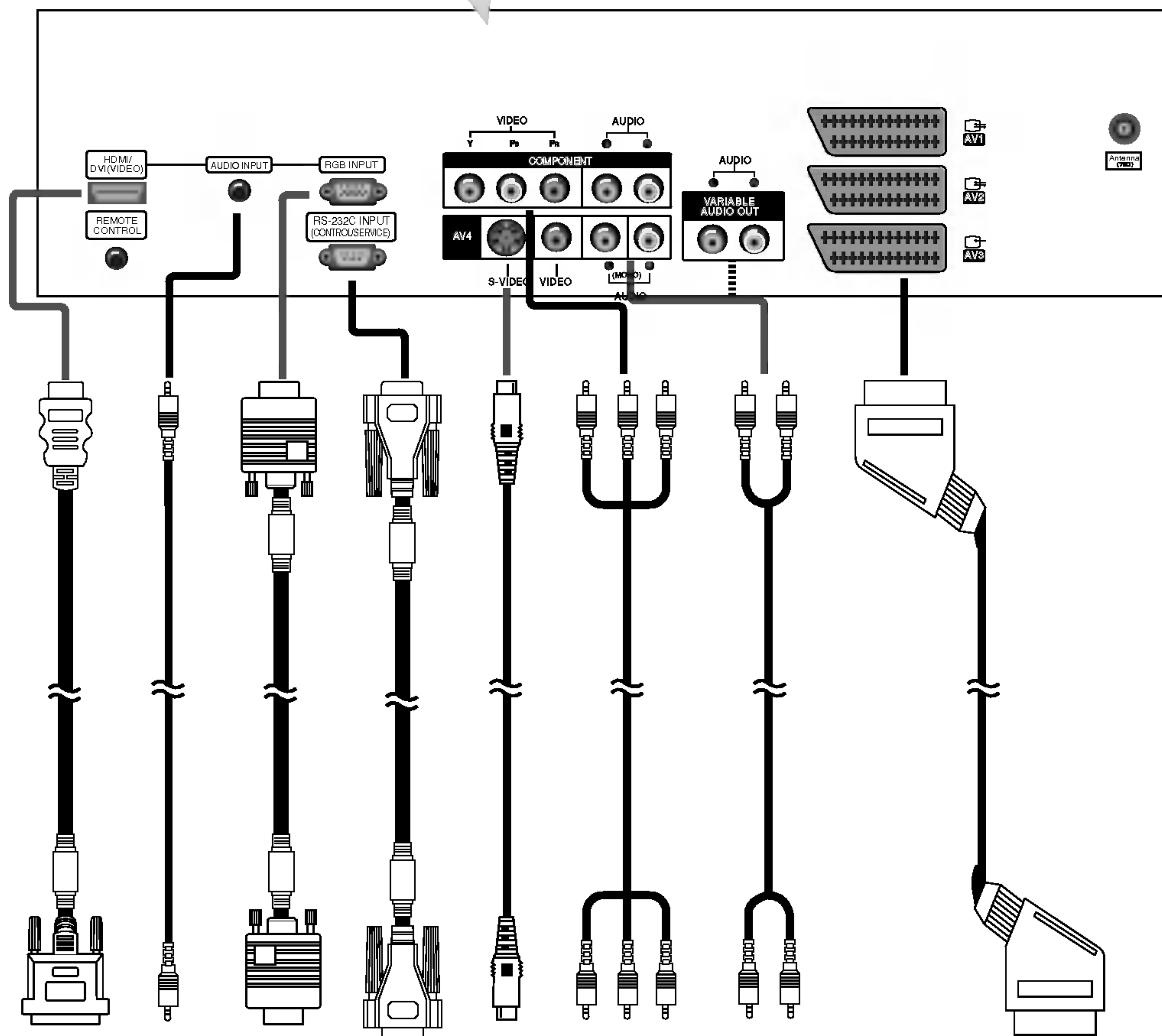
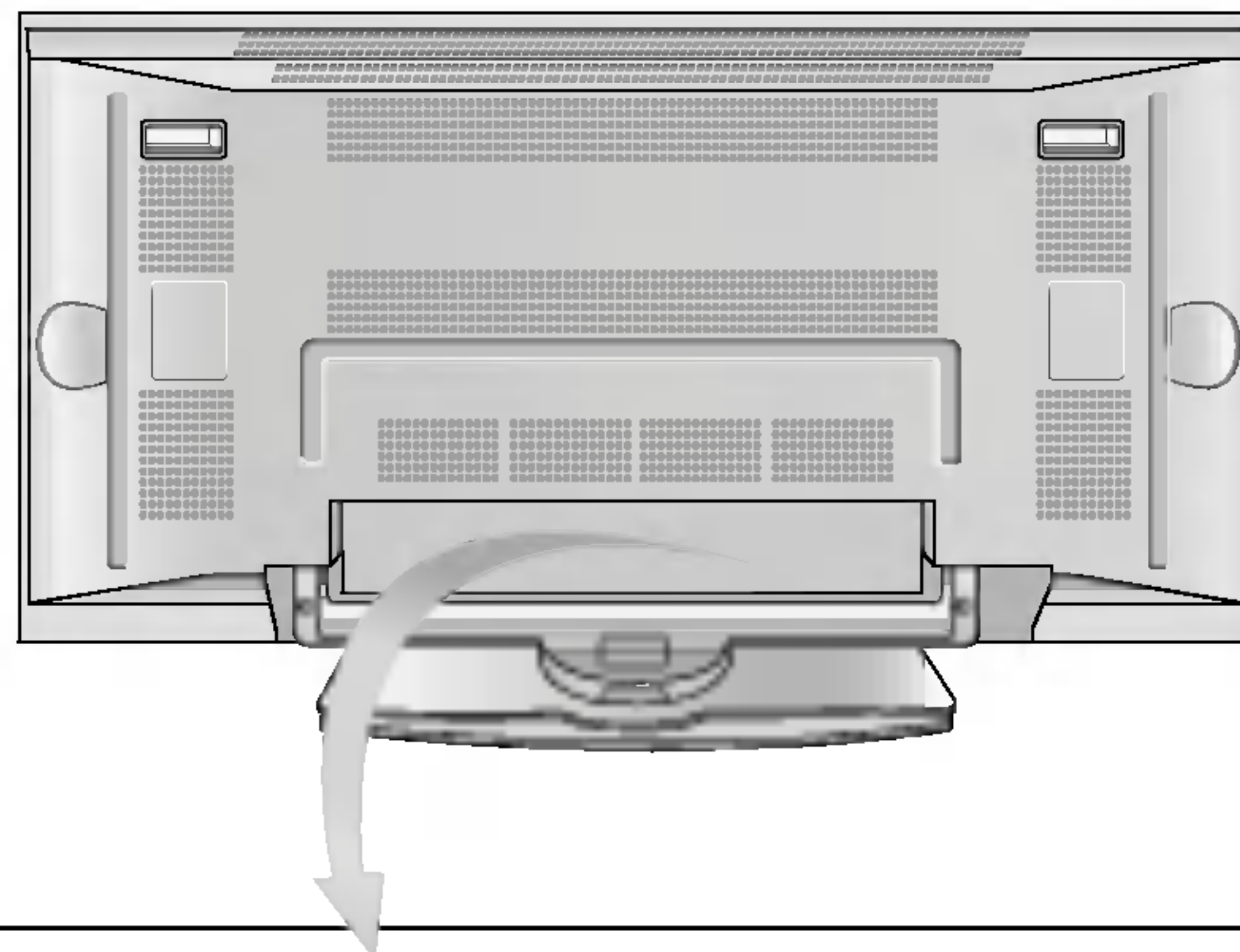

Tilslutning til PC

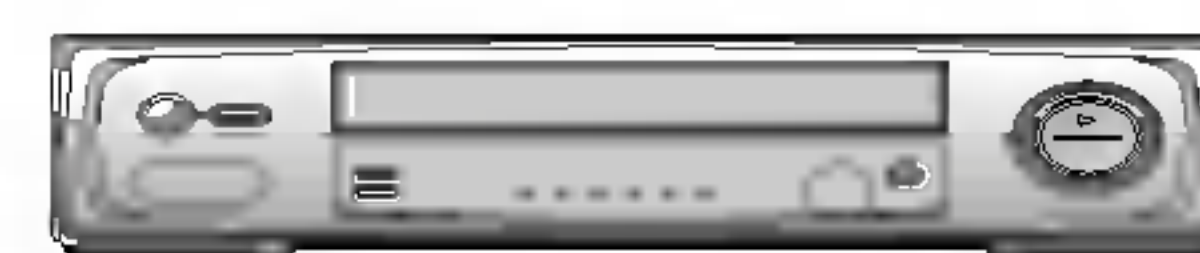

Tilslutning til AV-udstyr

Specifikationer for vist skærm-billede

RGB / HDMI-modus

42PX4R / 42PX5R series

Opløsning	Horisontal frekvens (KHz)	Vertikal frekvens (Hz)
640x350	31.468	70.09
	37.861	85.08
720x400	31.469	70.08
	37.927	85.03
640x480	31.469	59.94
	35.000	66.66
	37.861	72.80
	37.500	75.00
848x480	43.269	85.00
	31.500	60.00
	37.799	70.00
852x480	39.375	75.00
	31.500	60.00
800x600	37.799	70.00
	39.375	75.00
	35.156	56.25
	37.879	60.31
832x624	48.077	72.18
	46.875	75.00
	53.674	85.06
	49.725	74.55
1024x768	48.363	60.00
	56.476	70.06
	60.023	75.02
	68.677	85.00
1360x768	47.700	60.00
	59.625	75.02
1366x768	47.700	60.00
	59.625	75.02
1152x864	54.348	60.05
	63.995	70.01
	67.500	75.00
1152x870	68.681	75.06
1280x768	47.693	60.00
	60.091	75.00
1280x960	60.023	60.02
1280x1024	63.981	60.02

50PX4R / 50PX5R series

Opløsning	Horisontal frekvens (KHz)	Vertikal frekvens (Hz)
640x350	31.468	70.09
	37.861	85.08
720x400	31.469	70.08
	37.927	85.03
640x480	31.469	59.94
	35.000	66.66
	37.861	72.80
	37.500	75.00
848x480	43.269	85.00
	31.500	60.00
	37.799	70.00
852x480	39.375	75.00
	31.500	60.00
800x600	37.799	70.00
	39.375	75.00
	35.156	56.25
	37.879	60.31
832x624	48.077	72.18
	46.875	75.00
	53.674	85.06
	49.725	74.55
1024x768	48.363	60.00
	56.476	70.06
	60.023	75.02
	68.677	85.00
1360x768	47.700	60.00
	59.625	75.02
1366x768	47.700	60.00
	59.625	75.02
1152x864	54.348	60.05
	63.995	70.01
	67.500	75.00
1152x870	68.681	75.06
1280x768	47.693	60.00
	60.091	75.00
1280x960	60.023	60.02
1280x1024	63.981	60.02



- HDMI™, HDMI-logoet og High-Definition Multimedia Interface er varemærker eller registrerede varemærker for HDMI Licensing."
- Dette TV-apparat kan modtage indgangssignal fra HDMI-enheder (High-Definition Multimedia Interface) og DVI-enheder (Digital Visual Interface).
- Dette TV-apparat understøtter HDCP-protokollen (High-bandwidth Digital Contents Protection) for indstillinger for TV-apparat (480p, 720p, 1080i).
- Eksterne enheder, som understøtter Auto HDMI/DVI, indstilles automatisk til opløsningen ved tilslutning. Efter indlæsning af signal fra eksterne HDMI/DVI-enheder, som understøtter Display Data Channel-protokollen (DDC), anvendes EDID-informationerne, som er lagret i TV-apparatet. For eksterne HDMI/DVI-enheder, som ikke understøtter Auto HDMI/DVI, indstilles opløsning manuelt.
- For eksterne enheder med DVI-udgang gennemføres audiotilslutninger med separat kabel. (Se <Tilslutning>)

Tilslutning

- Eksterne enheder (DVD-afspiller eller set-top-boks) som understøtter HDMI.
 - Eksterne enheder med HDMI-udgang tilsluttes DTV'et med HDMI-kabel (følger ikke med produktet).
 - For eksterne enheder, som understøtter Auto HDMI, indstilles udgangsopløsningen automatisk til (1280 x 720p) Hvis ikke, se brugervejledningen for den eksterne enhed for manuel indstilling af opløsning.
 - For at opnå bedste billedkvalitet, indstil udgangsopløsning for DVD-afspiller eller set-top-boks til (1280 x 720p).
 - Da HDMI sender digitalt signal for video- og audioudstyr med ét kabel, er et særligt audiokabel ikke nødvendigt ved brug af HDMI.
- Eksterne enheder (DVD-afspiller eller set-top-boks) som understøtter DVI
 - Eksterne enheder med DVI-udgang tilsluttes DTV med HDMI-til-DVI-kabel (følger ikke med produktet).
 - For eksterne enheder, som understøtter Auto DVI, indstilles udgangsopløsningen automatisk til (1280 x 720p).
 - Hvis ikke, se brugervejledningen for den eksterne enhed for manuel indstilling af opløsning.
 - For at opnå bedste billedkvalitet, indstil opløsning for DVD-afspiller eller set-top-boks til (1280 x 720p).
 - I dette tilfælde anvendes separat kabel til audiotilslutning. Eksterne enheder uden digital fiberoptisk audioudgang tilsluttes digital DVI-audioindgang (DVI) på DTV'et med digitalt fiberoptisk audiokabel (følger ikke med produktet). Eksterne enheder med analog audioudgang tilsluttes DTV'ets RGB/DVI-audioindgang med audiokabel (følger ikke med produktet). Derefter kan du lytte til audiosignalet.
- PC som understøtter DVI
 - For PC med DVI-udgang, tilslut eksterne enheder til DTV med HDMI-til-DVI-kabel (følger ikke med produktet).
 - For at opnå bedste billedkvalitet, indstil PC-grafikkortet til 1024 x 768, 60Hz.
 - Anvend DTV'ets indgang for HDMI/DVI (VIDEO) til tilslutning af videoudstyr, afhængigt af PC'ens tilslutningsmuligheder.
 - Hvis PC'ens grafikkort ikke udsender analogt signal for RGB og DVI simultant, tilsluttes indgangssignal for enten RGB eller HDMI/DVI ved visning af signal fra PC på DTV'et.
 - Hvis PC'ens grafikkort ikke udsender analogt signal for RGB og DVI simultant, indstilles DTV'et til enten indgangssignal for enten RGB eller HDMI/DVI (det andet indgangssignal indstilles automatisk af DTV'et.)
 - Udfør derefter de tilsvarende tilslutninger for audioudstyr. Ved brug af et lyd kort reguleres indstillinger for PC-lyd som påkrævet.
 - I dette tilfælde anvendes separat kabel til audiotilslutning. Hvis PC'en (eller lyd kortet til PC'en) har digital fiberoptisk audioudgang, tilsluttes den DTV'ets digitale DVI-audioindgang (DVI) med fiberoptisk digitalkabel (følger ikke med produktet). Hvis PC'en (eller lyd kortet til PC'en) har analog audioudgang, tilsluttes den DTV'ets RGB/DVI-audioindgang med analogt audiokabel (følger ikke med produktet). Derefter kan du lytte til audiosignalet.

Reference

Kabelprøve (følger ikke med produktet)

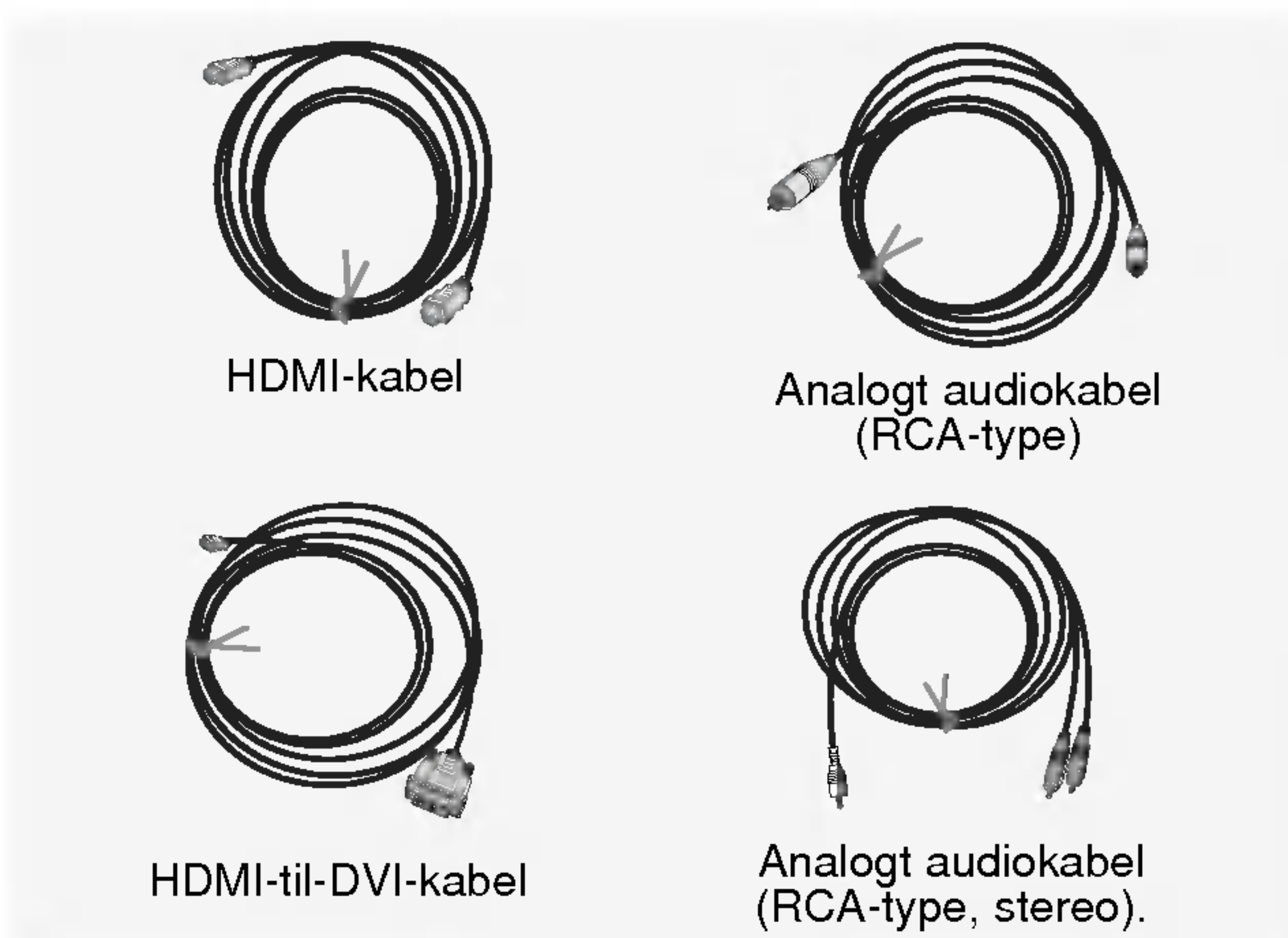

Betjening

- Tilslut den eksterne HDMI/DVI-enhed (DVD-afspiller eller set-top-boks eller PC) til TV-apparatet.
- Tænd displayet ved at trykke på POWER-knappen på TV'et og på fjernbetjeningen til den eksterne HDMI/DVI-enhed.
- Vælg HDMI/DVI-indgangssignal i PIP/DW-menupunktet Hovedsignal.
- Kontrollér billedet på dit TV-apparat. Der kan forekomme støj i forbindelse med opløsning, vertikalt mønster, kontrast eller lysstyrke for eksterne HDMI/DVI-enheder. Ved forekomst af støj, skift indstilling for opløsning for den eksterne HDMI/DVI-enhed eller skift opdateringsfrekvens eller regulér lysstyrke og kontrast i menuen, til billedet er klart. Hvis opdateringsfrekvensen for PC-grafikkortet ikke kan ændres, udskift PC-grafikkortet eller kontakt producenten af PC-grafikkortet.

Bemærk:

- Afhængigt af grafikkortet fungerer DOS-modus muligvis ikke, hvis du anvender et HDMI-til-DVI-kabel.
- Undgå visning af statisk billede på TV-skærmen i længere tid af gangen. Det statiske billede kan efterlade permanent aftryk i skærmen. Anvend så vidt muligt Orbiter-screensaveren.
- Ved tilslutning af ekstern enhed til HDMI/DVI-indgangen passer PC'ens billedopløsning (VGA, SVGA, XGA), billedstørrelse og billedposition muligvis ikke til skærmen. Tryk MENU-knappen for regulering af billedpositionen på skærmen som vist på illustrationen nedenfor, og kontakt om nødvendigt et servicecenter for PC-grafikkort.
- Eksterne enheder, som tilsluttes apparatets HDMI/DVI-indgang (opløsning 480p, 720p, 1080i), skal understøtte standarden EIA/CEA-861-B. Hvis ikke, se brugervejledningen for den eksterne HDMI/DVI-enhed eller kontakt dit servicecenter.
- Hvis kablet til den eksterne HDMI/DVI-enhed ikke er tilsluttet korrekt til HDMI/DVI-indgangen, eller hvis kabelforbindelsen er dårlig, vises meldingen "Intet signal" på skærmen. Hvis den eksterne HDMI/DVI-enheds opløsning ikke understøttes af TV-apparatet, vises meldingen "Intet signal" på skærmen. Se brugervejledningen til den eksterne HDMI/DVI-enhed eller kontakt dit servicecenter.

Medfølgende dele

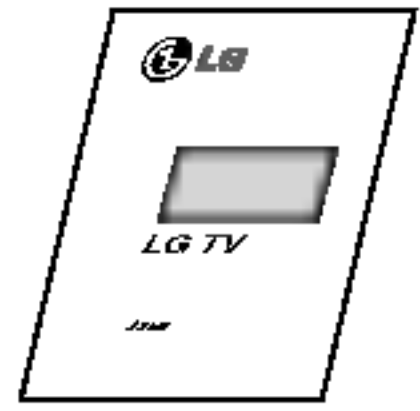

Brugervejledning



Fjernbetjening



2 ringhovedbolte

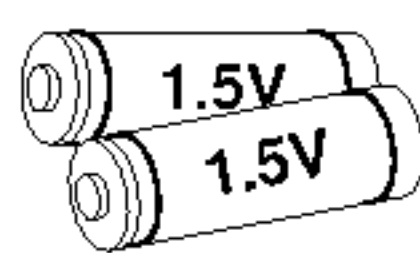

Alkaline-batterier

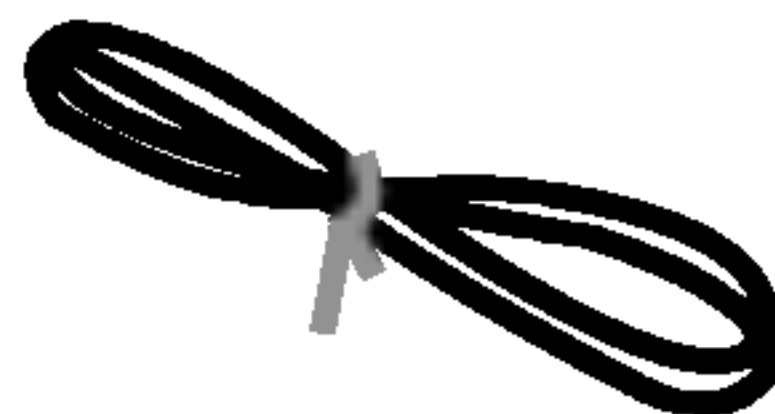

El-ledning



2-Wall brackets

Fastgør TV'et til væggen for at undgå, at det vælter

- Fastgør ophænget til enheden på en væg ved hjælp af de medfølgende ringhovedbolte/vægbeslag.

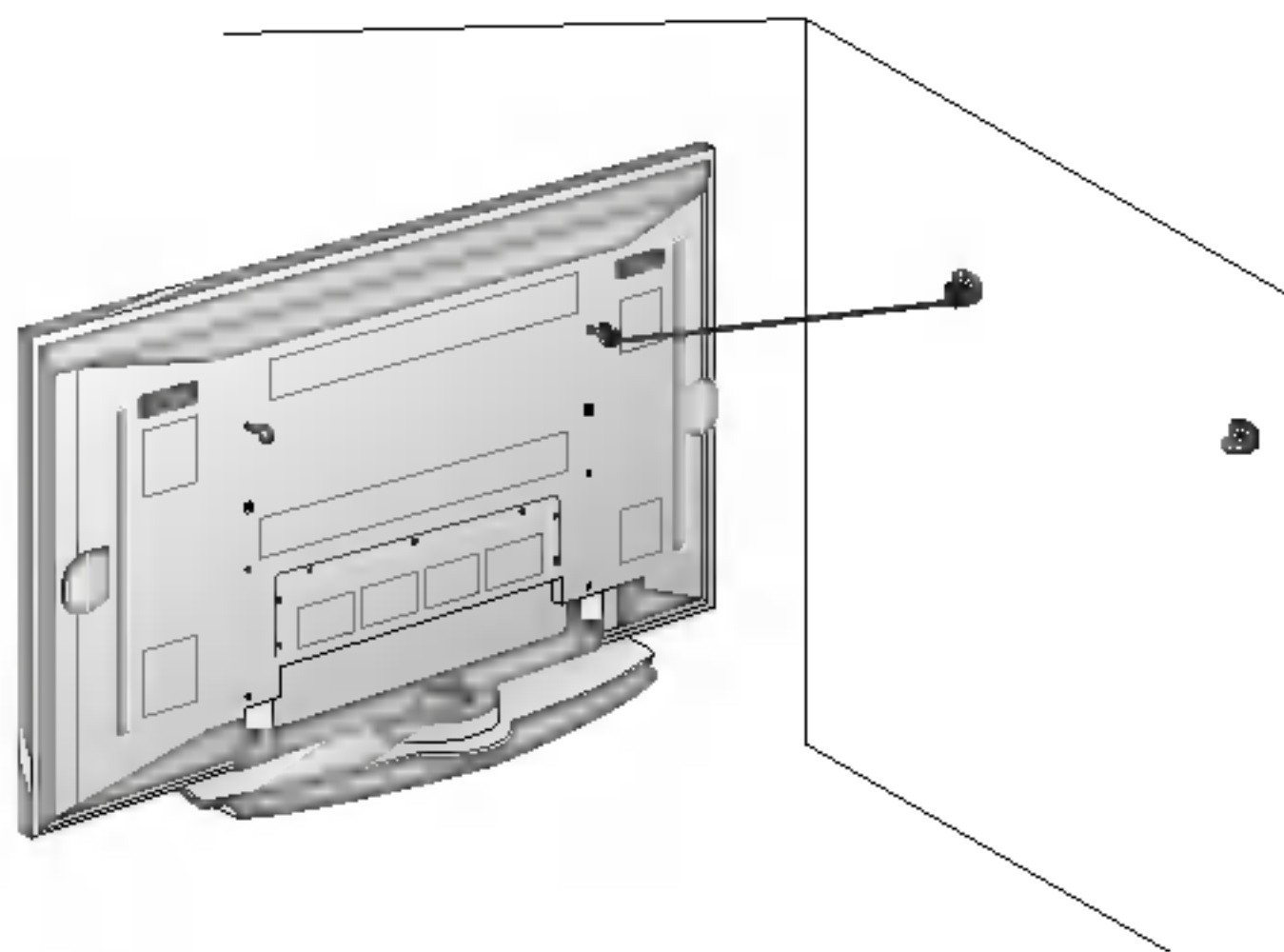

- Når TV'et er placeret på bordet, monteres beslagene som vist. Monter vægbeslagene på væggen med 2 bolte (følger ikke med produktet) som vist. Tilpas højden for ringhovedboltene og vægbeslagene. Kontrollér om ringhovedboltene og beslagene er spændt forsvarligt.

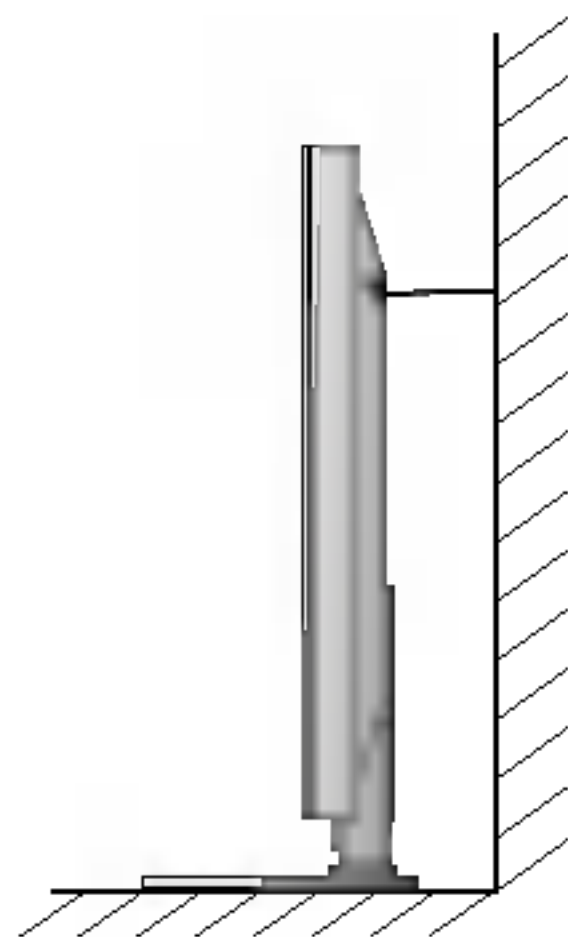

- Du bør sikre TV-ophænget på væggen med kraftige bånd eller metalwire (følger ikke med produktet) som vist.

Ekstraudstyr (tilvalgsmuligheder)

- Ekstraudstyr kan blive ændret eller modificeret uden varsel for at forbedre kvaliteten, og yderligere ekstraudstyr kan tilføjes.
- Ekstraudstyret kan købes hos forhandleren.

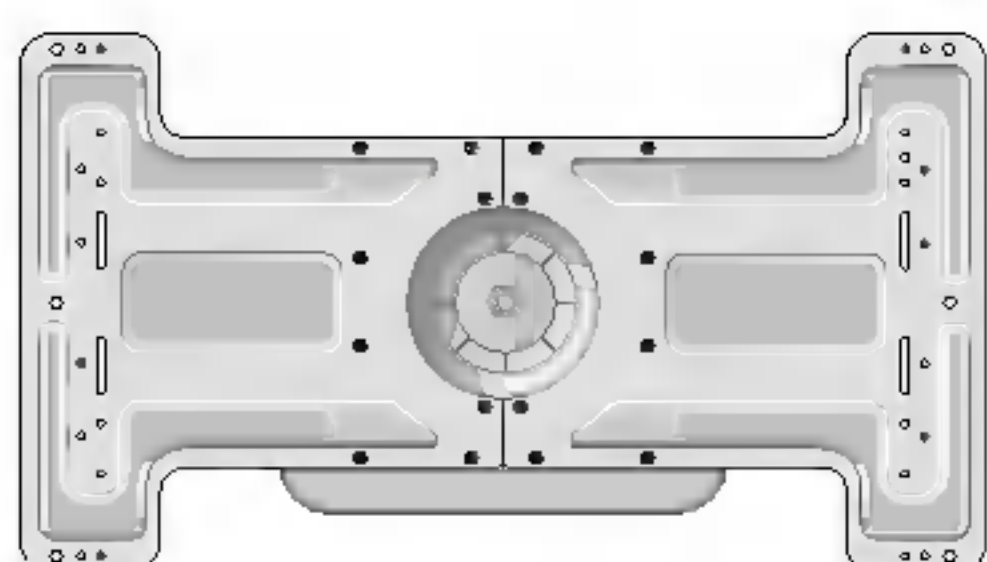

Beslag til vægmontering med hældning

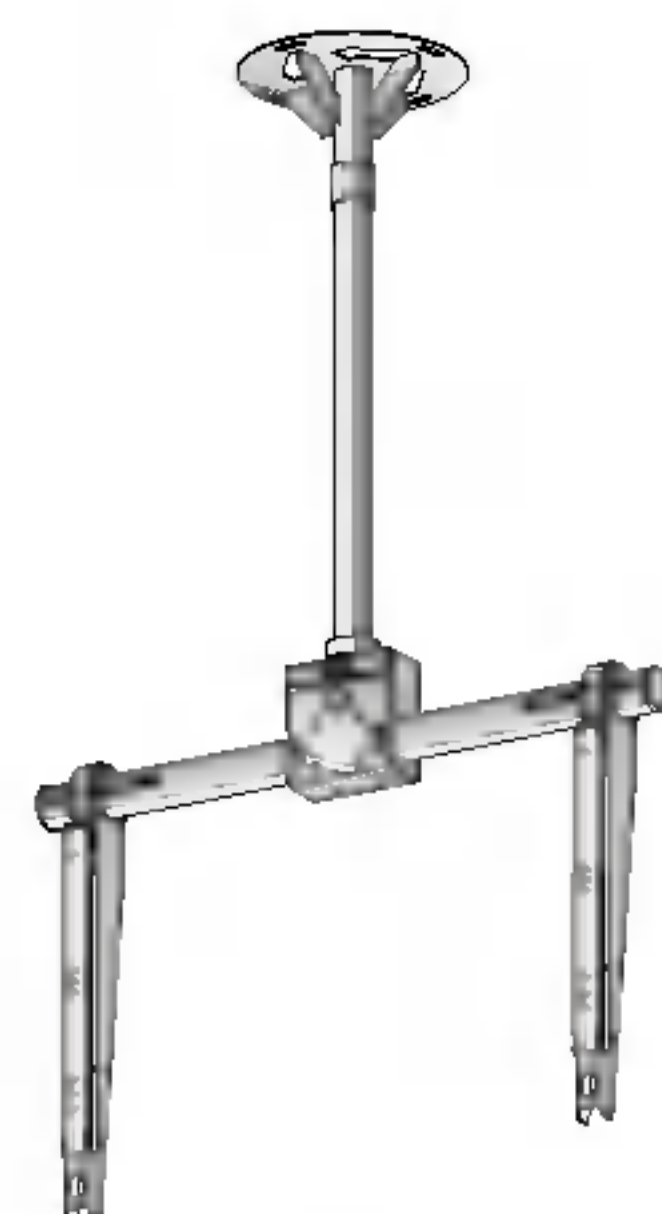

loftmonteringsholder

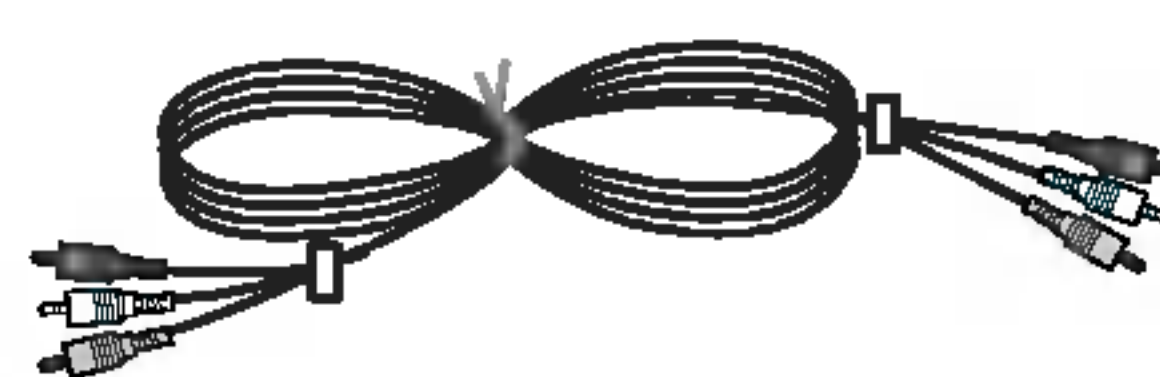

Videokabler

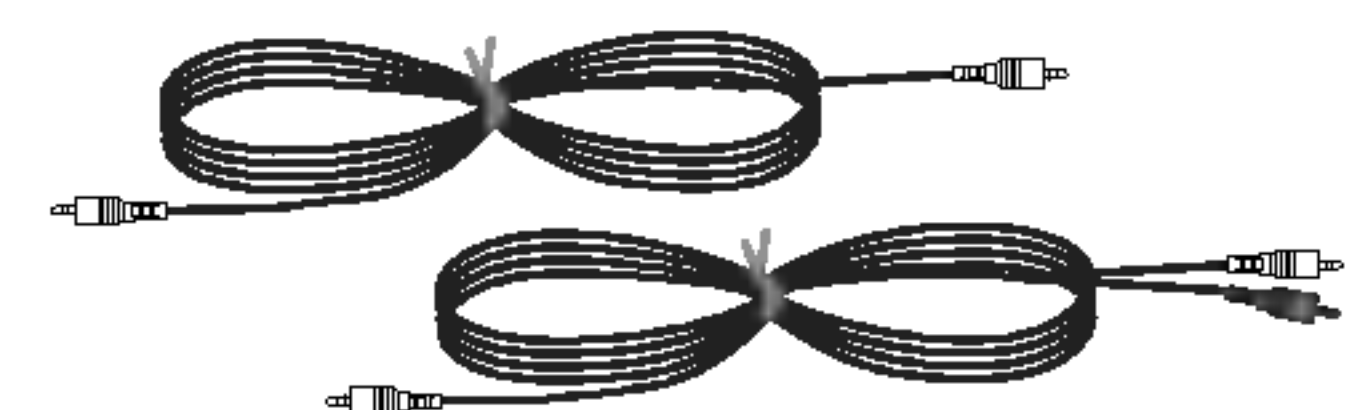

Audiokabler

Skærminstallering – alternativer

- Skærmen kan monteres på forskellige måder, fx vægmontering, bordmontering osv.
- Monter skærmen et sted, hvor den får tilstrækkelig ventilation.

Vægmontering: Horisontal installation

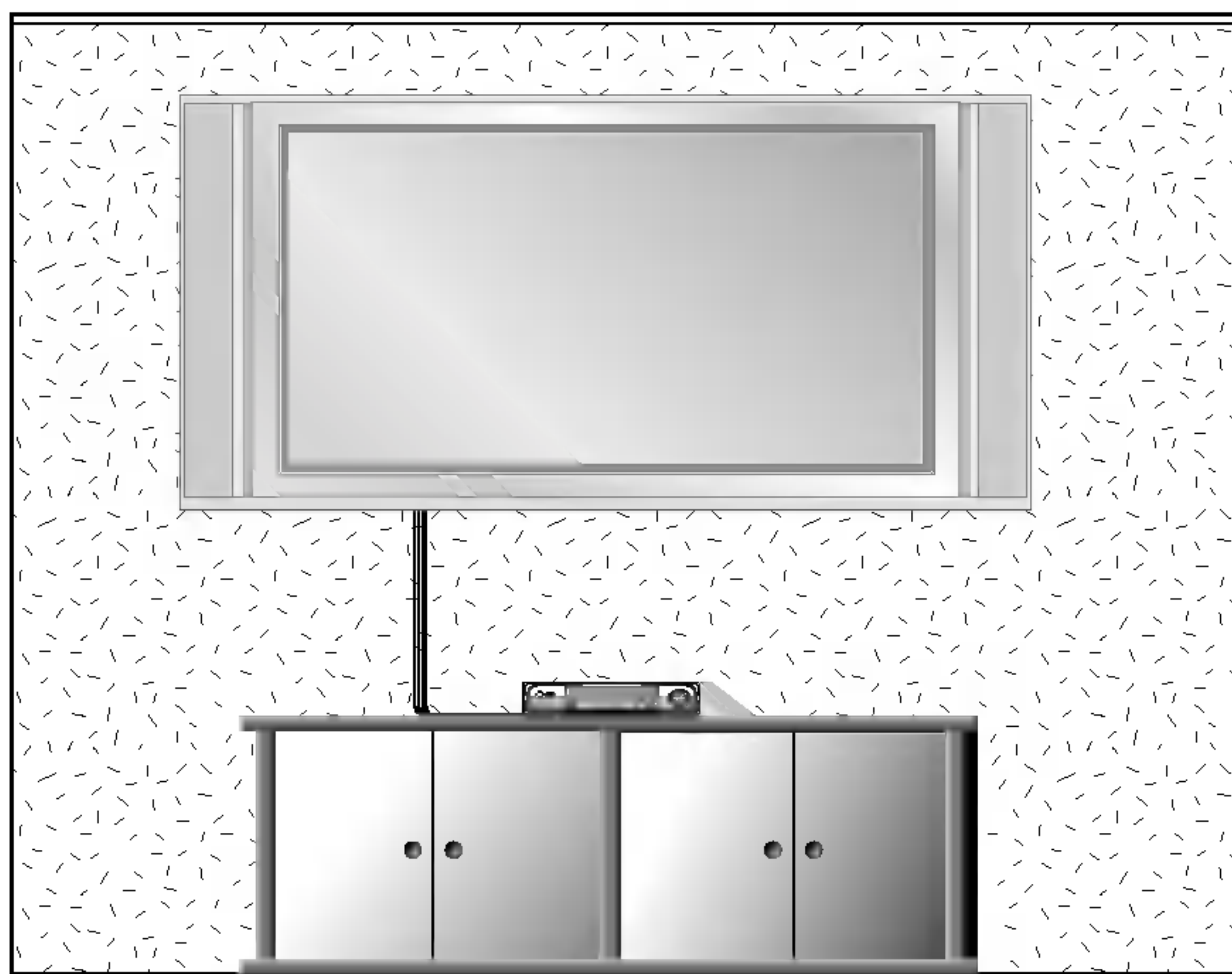

- Skærmen kan monteres på væggen som vist på billedet ovenfor. (Yderligere information findes under "Montering og opsætning med vægmonteringsholder (kan vippes)".)

Minimumsafstande til væg for tilstrækkelig ventilation ved vægmontering.

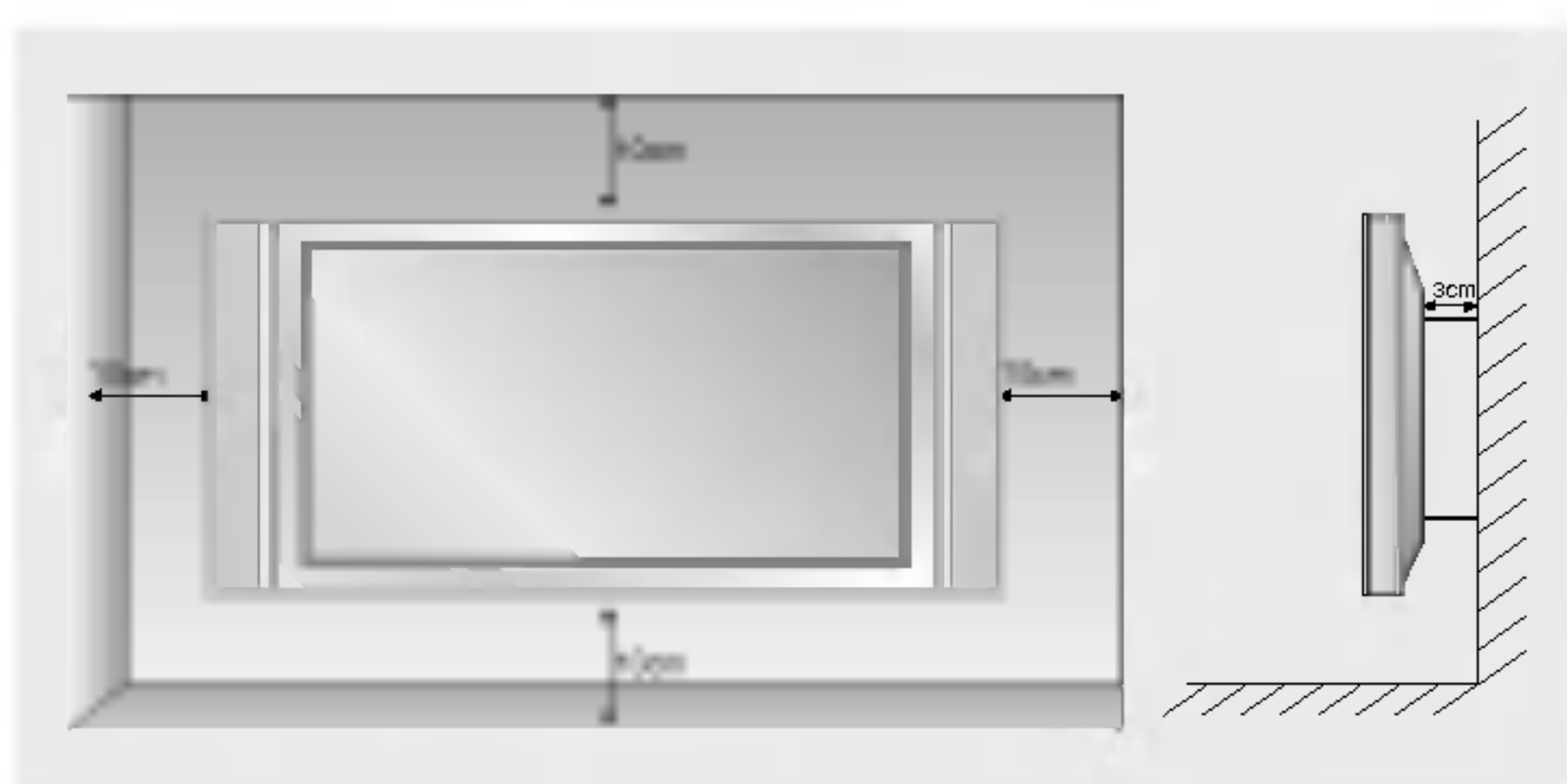

Montering på bordsokkel



- Skærmen kan monteres på et bord som vist ovenfor.

Minimumsafstande for tilstrækkelig ventilation ved sokkelmontering.

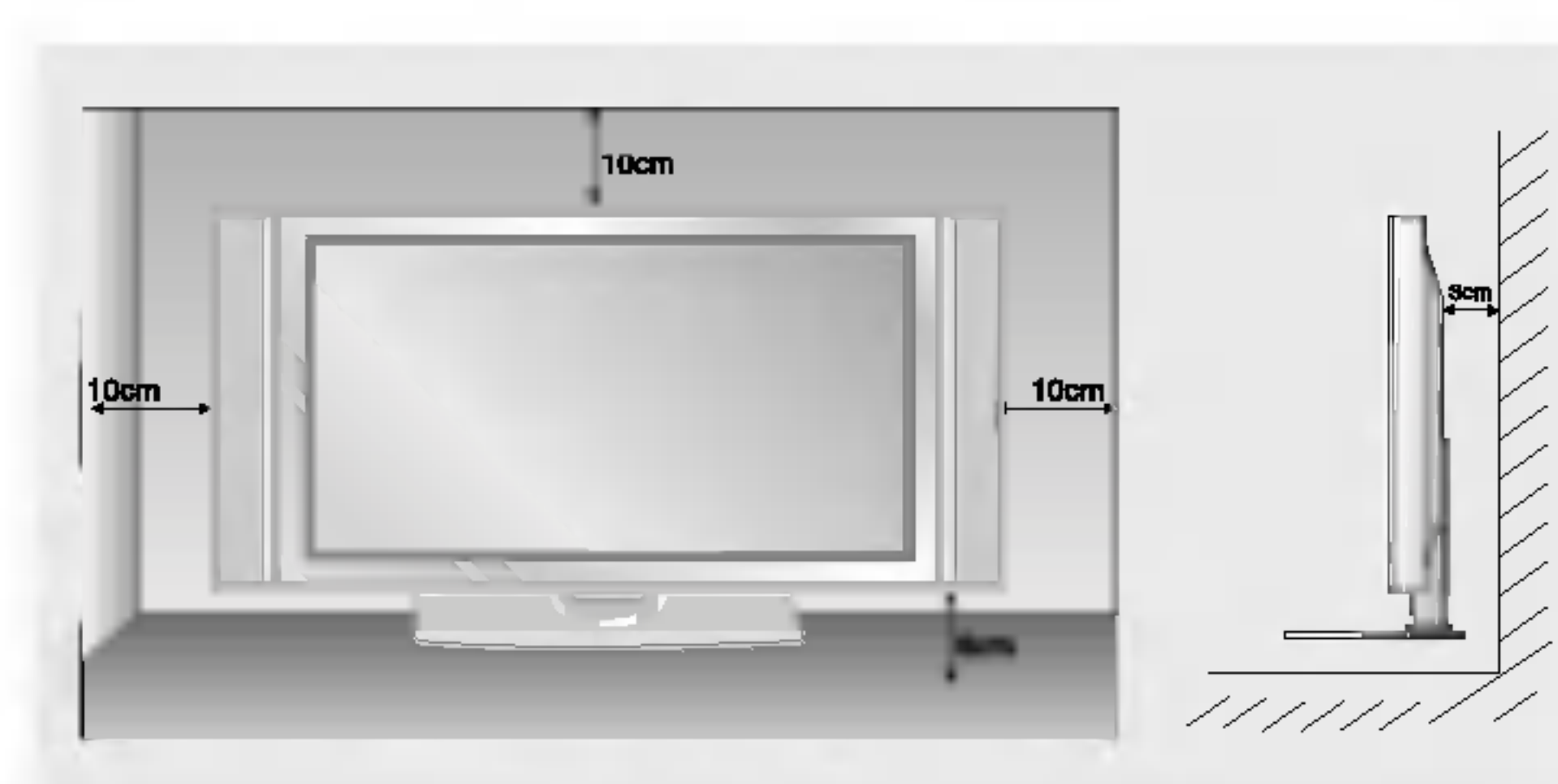

Drejefunktion (alternativ)

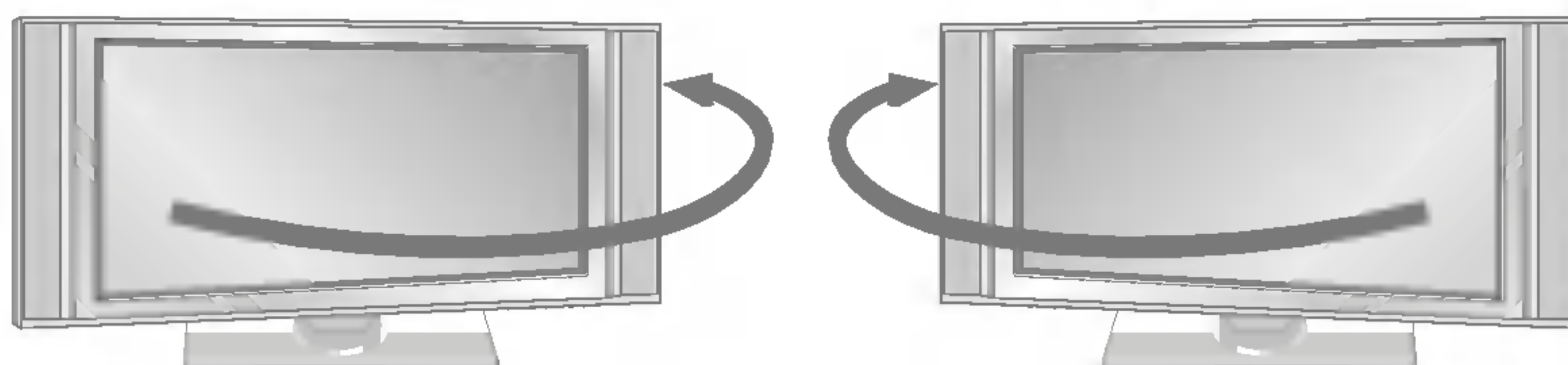

- Efter montering af apparatet kan du manuelt justere dets position 20 grader til højre eller venstre for bedste visningsposition.

Bemærk : Før justering af vinklen skal du løsne (mod uret) akselbolten i midten af ophængets bagside. Når ophænget er i niveau med apparatet, skal du fastgøre (med uret) akselbolten.

Tænd skærmen

- Når du anvender fjernbetjeningen, skal den rettes mod skærmens fjernbetjeningssensor.

Skærmen tændes første gang

1. Tilslut strømledningen korrekt. TV'et skifter til standby-tilstand.
2. Ved tryk på knapperne \odot / I, **INPUT** eller **PR ▲** / ▼ på TV'et eller på knapperne **POWER**, **INPUT**, **MULTIMEDIA**, **PR ▲** / ▼ eller **NUMMER** på fjernbetjeningen tændes TV'et.

Tænd skærmen

Hvis skærmen både slukkes med fjernbetjeningen og \odot / I-tasten på skærmen.

- Tryk derefter på \odot / I- eller **INPUT**- eller **PR ▲** / ▼ -tasten på skærmen, eller tryk på **POWER**-, **INPUT**-, **MULTIMEDIA**- eller **PR ▲** / ▼ -tasten på fjernbetjeningen, og skærmen tændes.

Valg af skærmsprog (alternativ)

- Menuerne på skærmen kan ses i følgende sprog. Vælg først det ønskede sprog.
 1. Tryk på **MENU**-knappen og benyt derefter **▲** / ▼-knappen til valg af **SPECIAL**-menuen.
 2. Tryk på **▶**-knappen og benyt derefter **▲** / ▼-knappen til valg af **Sprog**.
 3. Tryk på **▶**-knappen og benyt derefter **▲** / ▼-knappen til valg af det ønskede sprog.
Herefter vises menuer på skærmen på det valgte sprog.
 4. Tryk på knappen **EXIT** for at returnere til normal TV-visning.

Skærmmenuer

- Alle indstillinger kan foretages ved hjælp af skærmmenuerne. De nødvendige knapper til udførelse af funktionerne vises også.

Valg af menuer

1. Tryk på **MENU**-tasten og derefter **▲ / ▼**-tasten for visning af menuerne.
2. Tryk på **▶**-tasten. Vælg et menupunkt ved at trykke på knappen **◀ / ▶**.
3. Tryk gentagne gange på **MENU**-knappen for at returnere til normal TV-visning.



Menuen stationer

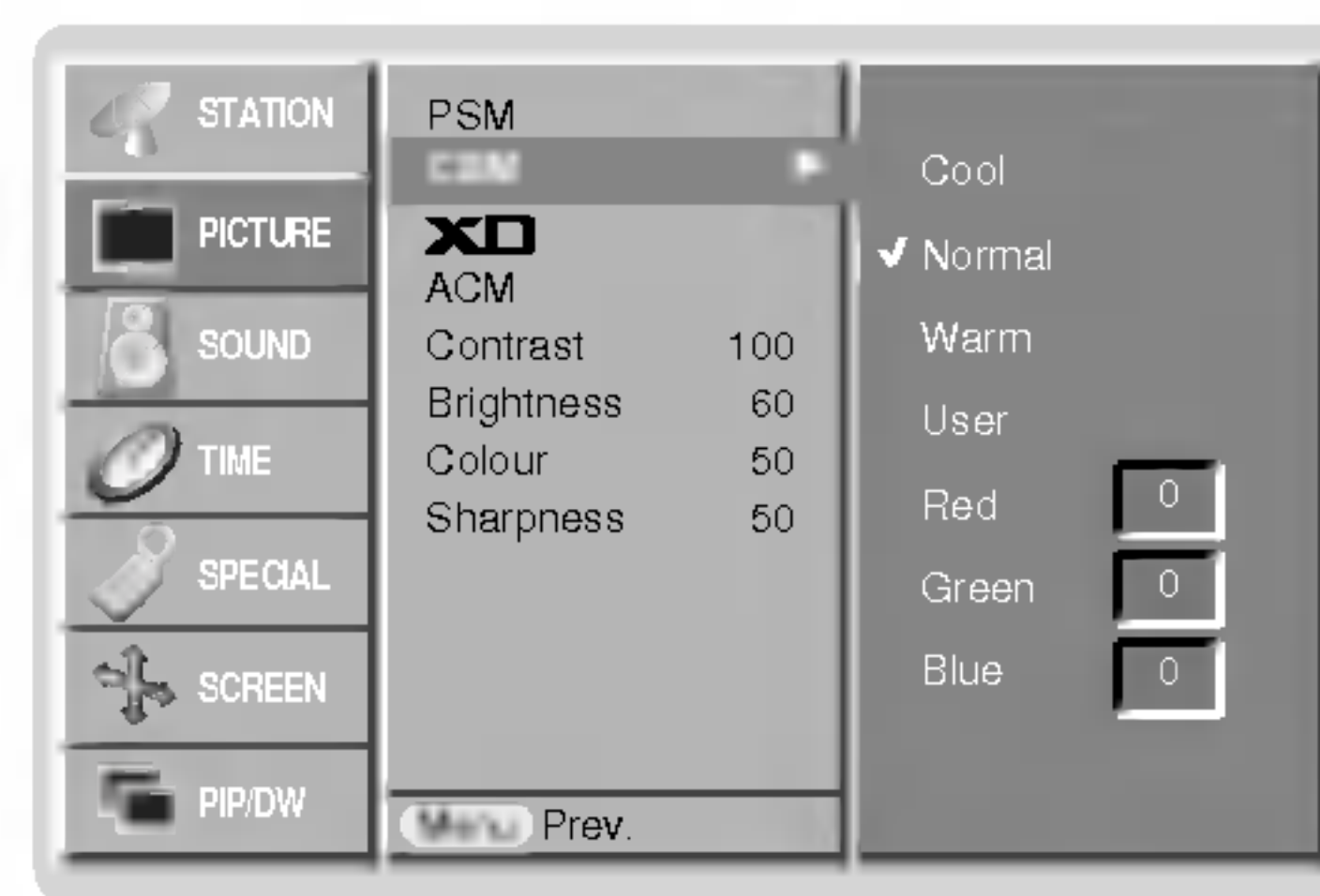

Menuen billede

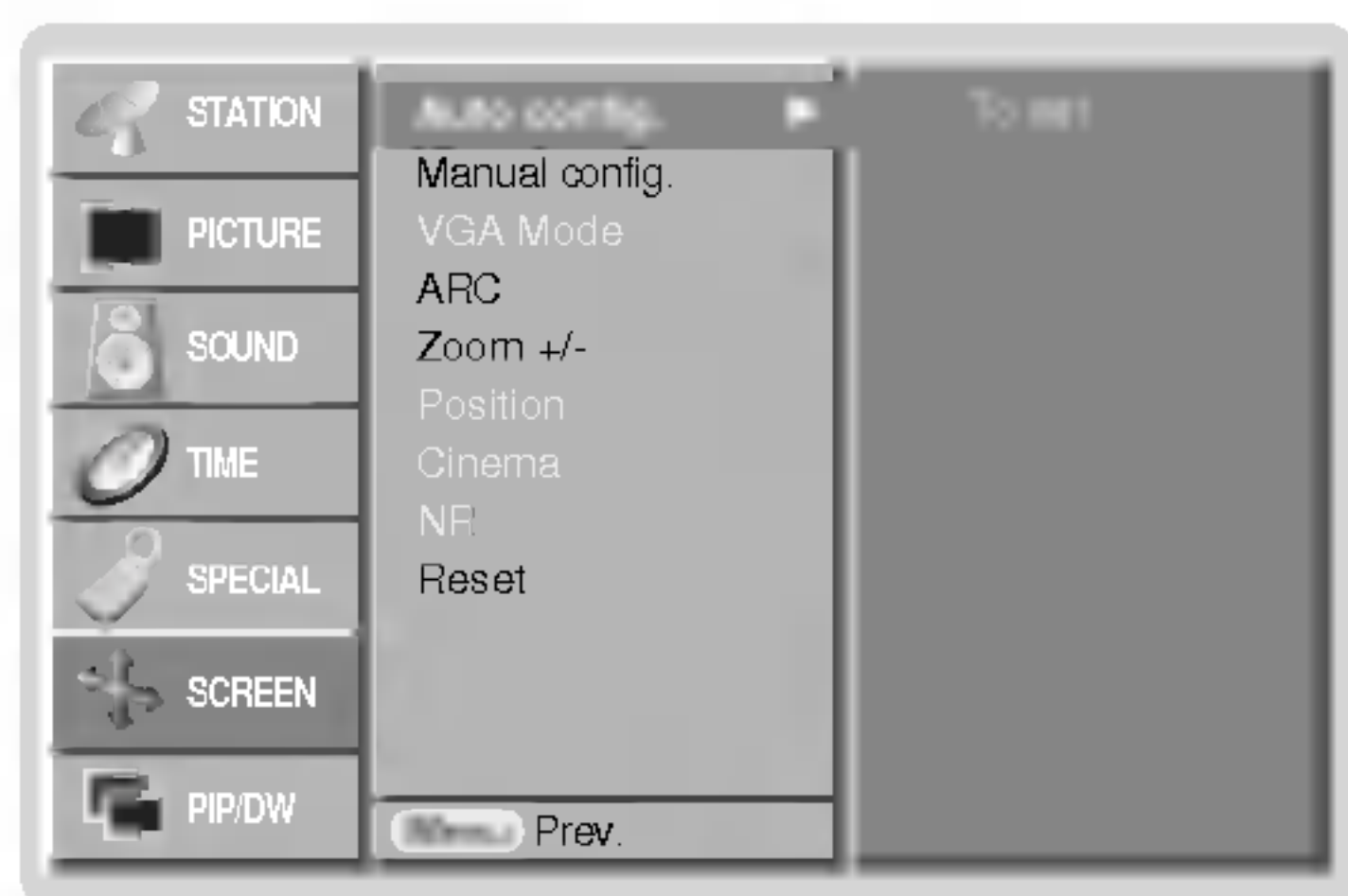

Skærmmenu

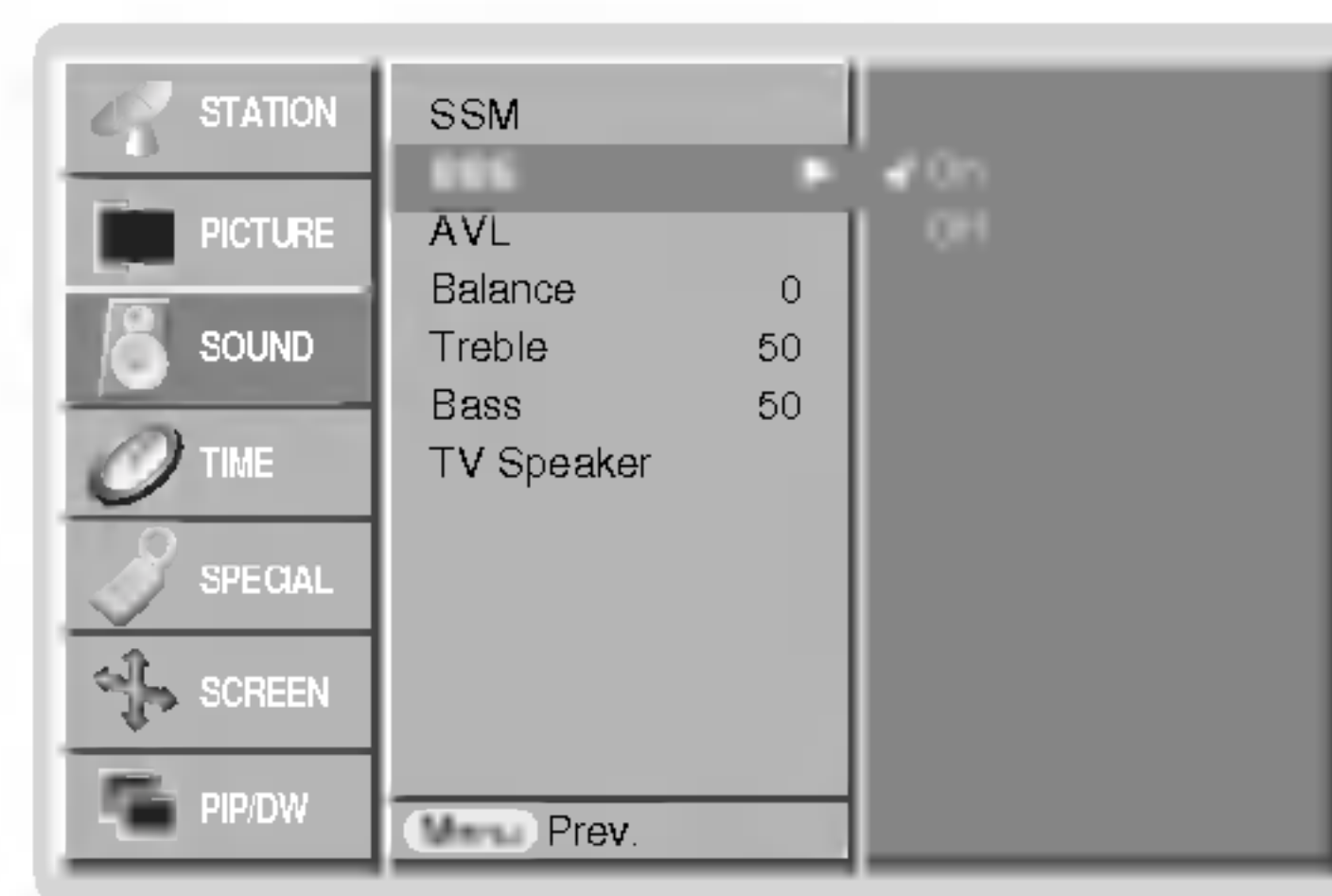

Menuen lyd

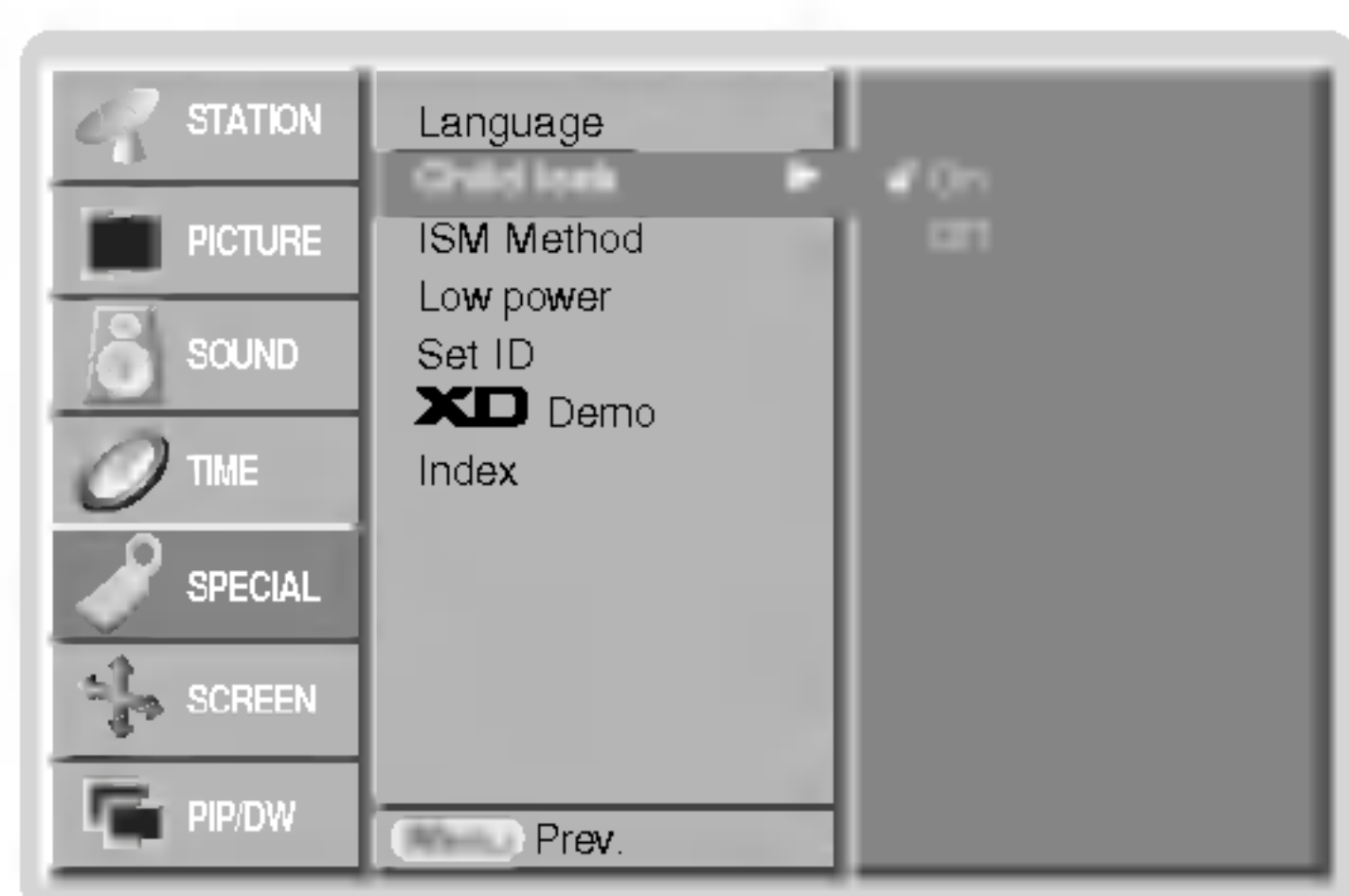

Menuen specielle



Menuen ur

Kanal-menu – alternativer

Automatisk kanalindstilling

- Alle kanaler, som kan modtages, lagres på denne måde. Det anbefales at bruge automatisk indstilling ved installation af denne plasmaskærm.

1. Tryk på MENU-knappen og benyt derefter ▲ / ▼-knappen for valg STATION-menuen.

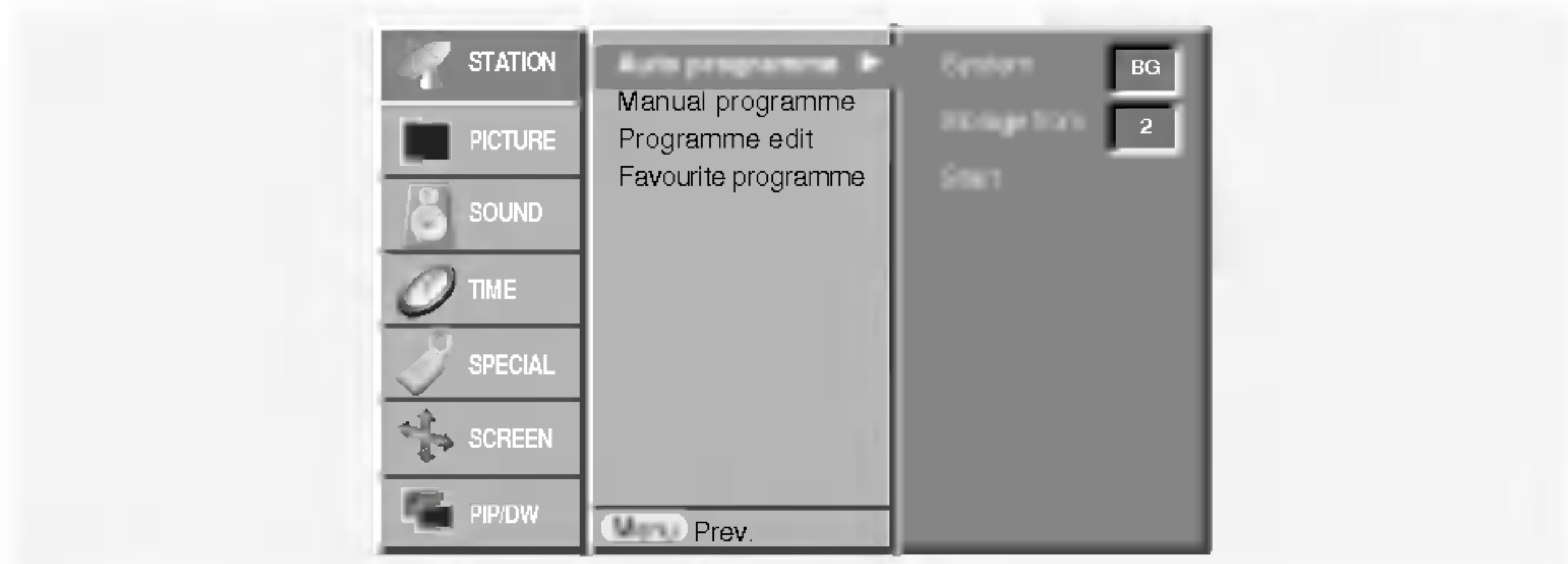

2. Tryk på ►-tasten og derefter ▲ / ▼-tasten for at vælge **Auto programme**.
3. Tryk på ►-tasten for at vælge **System**. Vælg et TV-system med ◀ / ►-tasten.;
L : SECAM L/L' (alternativ)
BG : PAL B/G, SECAM B/G (Europa/Østeuropa/Asien/New Zealand/Mellemøsten/Afrika/Australien)
I : PAL I/II (Storbritannien/Irland/Hong Kong/Sydafrika)
DK : PAL D/K, SECAM D/K (Østeuropa/Kina/Afrika/CIS-lande)
M : (USA/Korea/Filippinerne) (alternativ)
4. Vælg **Storage from** ved at trykke på knappen ▼. Vælg det første programnummer med knappen ◀ / ► eller med CIPHER-tasterne.
5. Vælg **Start** ved at trykke på knappen ▼.
6. Tryk på knappen ► for at starte den automatisk programmering. Alle stationer, der kan modtages.

Bemærk: Ved visse modeller er der lagres stationsnavne for stationer, som udsender VPS (Video programservice), PDC (Programkontrol) eller TEKST-TV data. Hvis der intet navn er til en station, vil kanalnummeret : **C** (V/UHF 01-69) eller **S** (Cable 01-47) anvendes efterfulgt af en nummer.

Du kan stoppe den automatiske programmering ved at trykke på knappen **MENU**.

Når den automatiske programmering er færdig, skifter fjernsynet til **Programme edit**, som viser stationsnavnet eller kanalnummeret. Afsnittet 'Programredigering' beskriver hvordan du kan redigere de lagrede programmer.

Manuel kanalindstilling

- Manuel kanalindstilling giver dig mulighed for at vælge og arrangere kanalerne i en hvilken som helst rækkefølge, du måtte ønske. Du kan også tildele et kanalnavn med fem tegn til hvert kanalnummer.

1. Tryk på MENU-knappen og benyt derefter ▲ / ▼-knappen for valg STATION-menuen.
2. Tryk på ►-tasten og derefter ▲ / ▼-tasten for at vælge **Manual programme**.

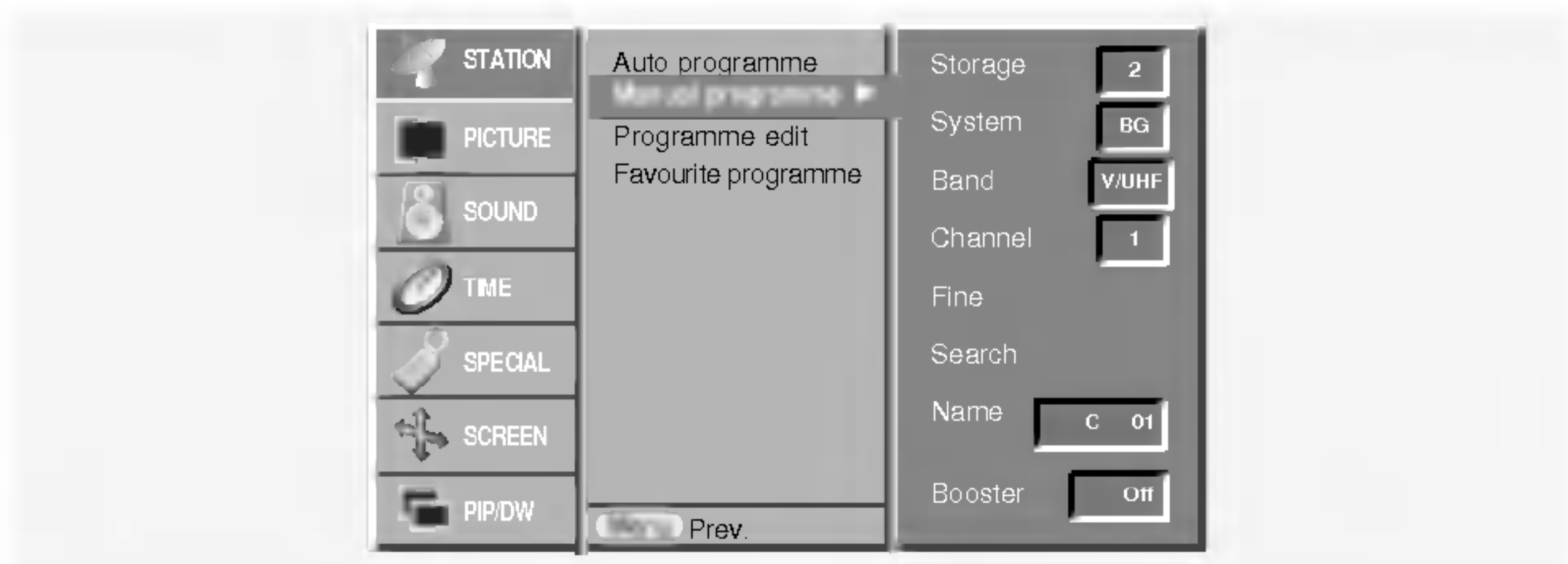

3. Vælg **Storage** ved at trykke på knappen ►. Vælg det første programnummer med knappen ◀ / ► eller med CIPHER-tasterne.
4. Tryk på ▼-tasten for at vælge **System**. Vælg et TV-system med ◀ / ►-tasten ;
L : SECAM L/L' (alternativ)
BG : PAL B/G, SECAM B/G (Europa/Østeuropa/Asien/New Zealand/Mellemøsten/Afrika/Australien)
I : PAL I/II (Storbritannien/Irland/Hong Kong/Sydafrika)
DK : PAL D/K, SECAM D/K (Østeuropa/Kina/Afrika/CIS-lande)
M : (USA/Korea/Filippinerne) (alternativ)
5. Vælg **Band** ved at trykke på knappen ▼. Tryk på knappen ◀ / ► for at vælge **V/UHF** eller **Cable** Vælg, hvis det er muligt, kanalnummeret direkte med CIPHER-tasterne.
6. Vælg **Channel** ved at trykke på knappen ▼. Du kan også vælge kanalnummeret med cifertasterne. Om muligt vælger du kanalnummer direkte med cifertasterne.
7. Tryk på ▼-tasten for at vælge **Search**. Tryk på ◀ / ►-tasten for at begynde søgningen. Hvis en kanal bliver fundet, standser søgningen.
8. Tryk på **OK**-tasten for at lagre.
9. For at lagre en anden kanal gentages trin 3 til 8.

Finindstilling

- Finindstilling kun nødvendig, hvis modtageforholdene er dårlige.

1. Gentag trin 1 og 2 for manuel kanalindstilling.
2. Tryk på ►-tasten og derefter ▲ / ▼-tasten for at vælge **Fine**.
3. Tryk på ◀ / ►-tasten for at finindstille, til du har opnået bedst mulig lyd og billede.

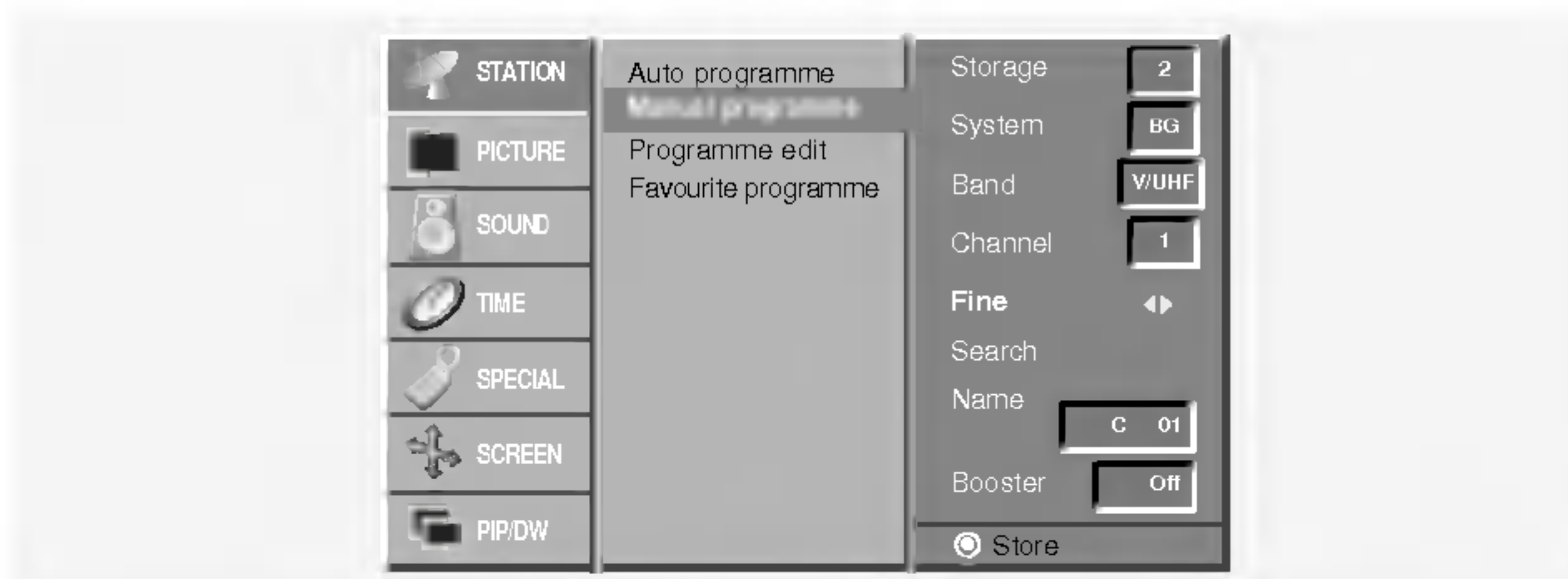

4. Tryk på **OK**-tasten.
Den finindstillede kanal markeres med gult tal, mens du vælger kanaler.
5. Tryk på knappen **EXIT** for at returnere til normal TV-visning.

Kanal-menu – alternativer

Tildeling af kanalnavn

1. Gentag trin 1 og 2 for manuel indstilling.
2. Tryk på ►-tasten og derefter ▲ / ▼-tasten for at vælge **Name**.
3. Tryk på ►-tasten for at vælge **Name**.

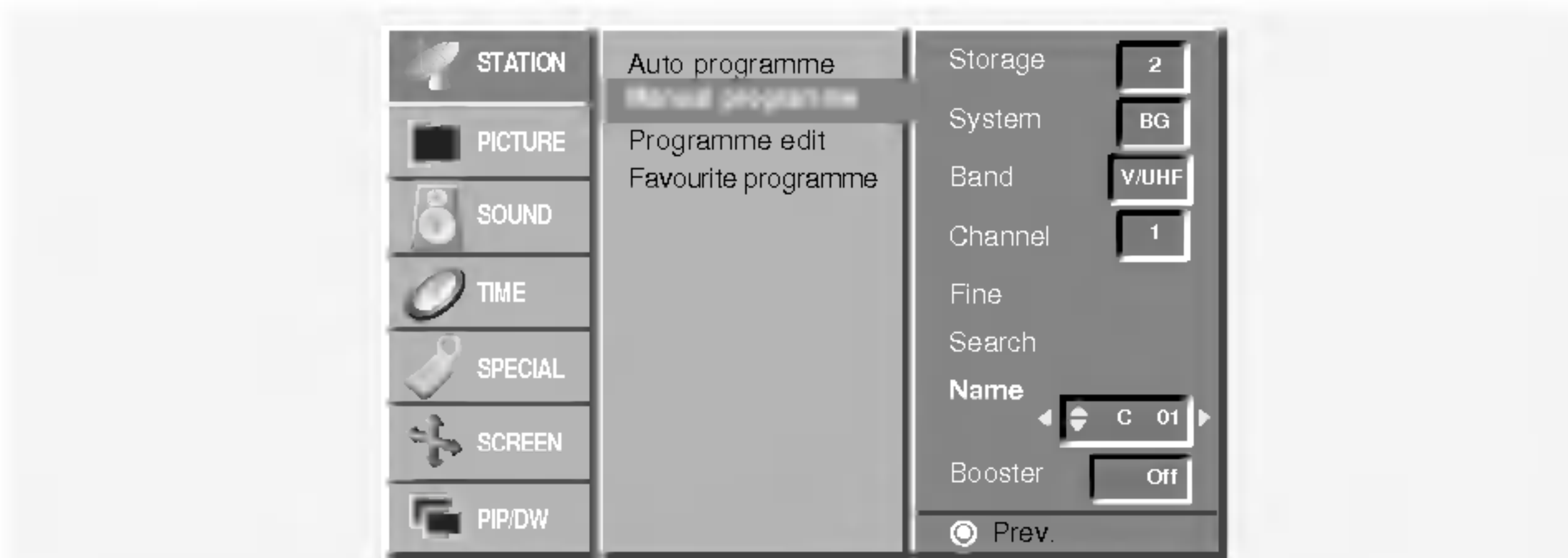

4. Tryk på ▲-tasten. Du kan bruge et mellemrum, +, -, tallene 0 til 9 og bogstaverne A til Z.
Med ▼-tasten kan du bladre i modsat retning.
5. ► å til næste position ved at trykke på OK-tasten, og vælg så tegn nummer to osv.
6. Tryk to gange på OK-knappen.
7. Tryk på knappen EXIT for at returnere til normal TV-visning.

Booster (alternativ)

- Booster-funktionen er en ekstrafunktion, som kun findes i visse modeller. Hvis TV-signalet er svagt, hvilket kan forekomme i visse områder, aktiveres Booster-funktionen (sættes i Tænd-modus).

1. Gentag trin 1 og 2 for manuel indstilling.
2. Tryk på ►-tasten og derefter ▲ / ▼-tasten for at vælge **Booster**.
3. Tryk på ◀ / ▶-tasten for at vælge **On** eller **Off**.
4. Tryk på OK-tasten.
5. Tryk på knappen EXIT for at returnere til normal TV-visning.

Kanalredigering

- Denne funktion giver dig mulighed for at slette eller springe over lagrede kanaler. Du kan også flytte nogle kanaler til andre kanalnumre eller indsætte en tom kanal på det valgte kanalnummer.

1. Tryk på MENU-knappen og benyt derefter ▲ / ▼-knappen for valg STATION-menuen.

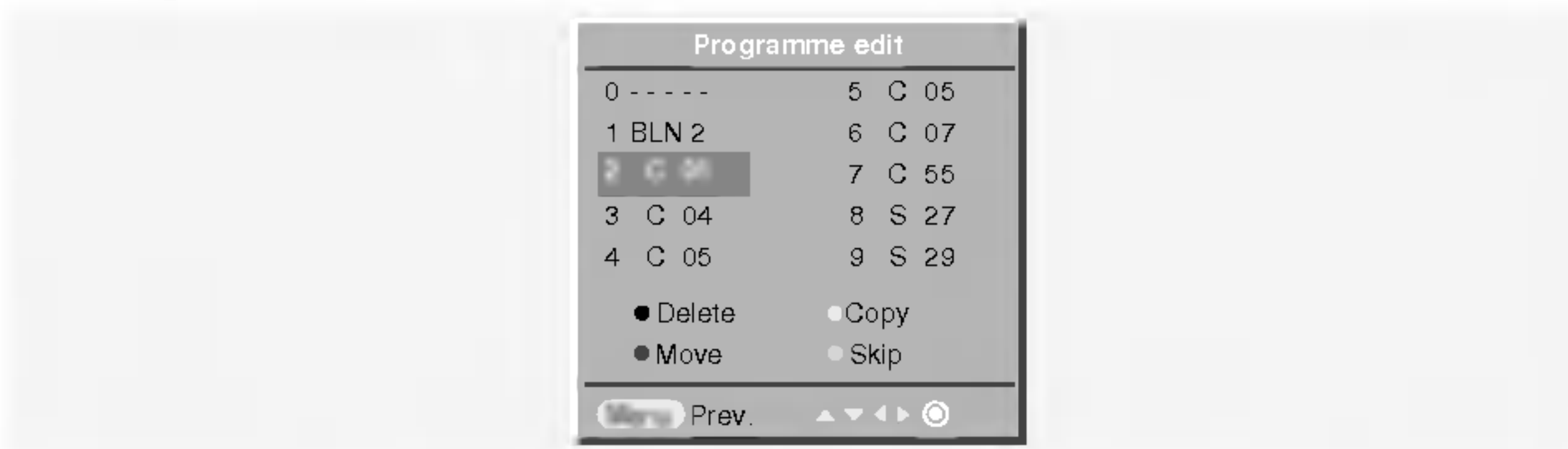

2. Tryk på ►-tasten og derefter ▲ / ▼-tasten for at vælge **Programme edit**.
3. Tryk på ►-tasten for at vælge **Programme edit**.

Slet en kanal

1. Med tasterne ▲ / ▼-tasten eller ◀ / ▶-tasten vælger du en kanal, som skal slettes.
2. Tryk på den RØDE tast to gange.
Den valgte kanal slettes, og alle de følgende kanaler flytter sig én position op.

Kopier en kanal

1. Med ▲ / ▼- eller ◀ / ▶-tasterne vælger du en kanal, som skal kopieres.
2. Tryk på den GRØNNE tast.
Alle de følgende kanaler flytter sig én position ned.

Flyt en kanal

1. Med ▲ / ▼- eller ◀ / ▶-tasterne vælger du en kanal, som skal flyttes.
2. Tryk på den GULE tast.
3. Med ▲ / ▼- eller ◀ / ▶-tasten flytter du kanalen til det ønskede kanalnummer.
4. Tryk på den GULE tast igen for at bekræfte

Spring et kanalnummer over

1. Med ▲ / ▼- eller ◀ / ▶-tasterne vælger du en kanal, som skal springes over.
2. Tryk på den BLÅ tast. Kanalen, der er blevet sprunget over, bliver blå.
3. Tryk på den BLÅ tast igen for at bekræfte.
Når et kanalnummer er blevet sprunget over, kan du ikke vælge det ved hjælp af PR ▲ / ▼-tasten ved normal TV-visning. Hvis du ønsker at vælge denne kanal, må du indtaste kanalnummeret med cifertasterne eller vælge den i kanalredigerings- eller tabelmenuen.

Favoritkanal

- Med denne funktion har du mulighed for at vælge dine Favoritkanaler direkte.

1. Tryk på MENU-knappen og benyt derefter ▲ / ▼-knappen for valg STATION-menuen.
2. Tryk på ►-tasten og derefter ▲ / ▼-tasten for at vælge **Favourite programme**.
3. Tryk på ►-tasten for at vælge **Favourite programme**.
4. Tryk på ▲ / ▼-tasten for at vælge -- -----.
5. Vælg et ønsket program med ◀ / ▶-tasten eller CIFFER-tasterne. Alle numre under 10 skal have et foranstillet numerisk '0' (eller '00') f.eks. '05 (eller '005')' for 5.
6. For at gemme et andet program gentages trin 4 og 5.
Du kan gemme op til 8 programmer.
7. Tryk på OK-tasten.
8. Tryk på knappen EXIT for at returnere til normal TV-visning.

Tryk flere gange på FAV-tasten for at vælge mellem gemte Favoritkanaler.

Brug af kanaltabellen

- Ved at bruge kanaltabellen kan du se de kanaler, som er lagret i hukommelsen.

Vise programoversigten

Tryk på LIST-tasten for at vise kanaltabelmenuen. Hver kanaltabel indeholder ti kanaler.

- Du finder muligvis nogle blå kanaler. Disse er blevet sprunget over i den automatiske kanalindstilling eller i kanalredigeringen.
- Kanaler, hvis kanalnummer vises i kanaltabellen, har ikke fået tildelt noget kanalnavn.

Valg af en kanal i kanaltabellen

Brug ▲ / ▼- eller ◀ / ▶-tasterne til at vælge en kanal. Tryk på OK-tasten. Plasmaskærmen viser det valgte kanalnummer.

Gennemse en kanaltabel

Der er ti sider i kanaltabellen, og disse indeholder 100 kanaler. Du bladrer fra side til side ved at trykke gentagne gange på ▲ / ▼- eller ◀ / ▶-tasterne.

Tryk på knappen LIST for at returnere til normal TV-visning.

Billedindstillinger – alternativer

PSM (Picture Status Memory)

- Denne funktion regulerer skærmens indstillinger for at opnå bedste billedvisning.
- Ved manuel regulering af indstillinger for billede (kontrast, lysstyrke, farve, skarphed og farvetype (kun NTSC-indgangssignal)), ændres PSM automatisk til Bruger.

1. Tryk på **PSM**-tasten.
- Hvert tryk på **PSM**-tasten ændrer billedsymbolet som vist nedenfor.

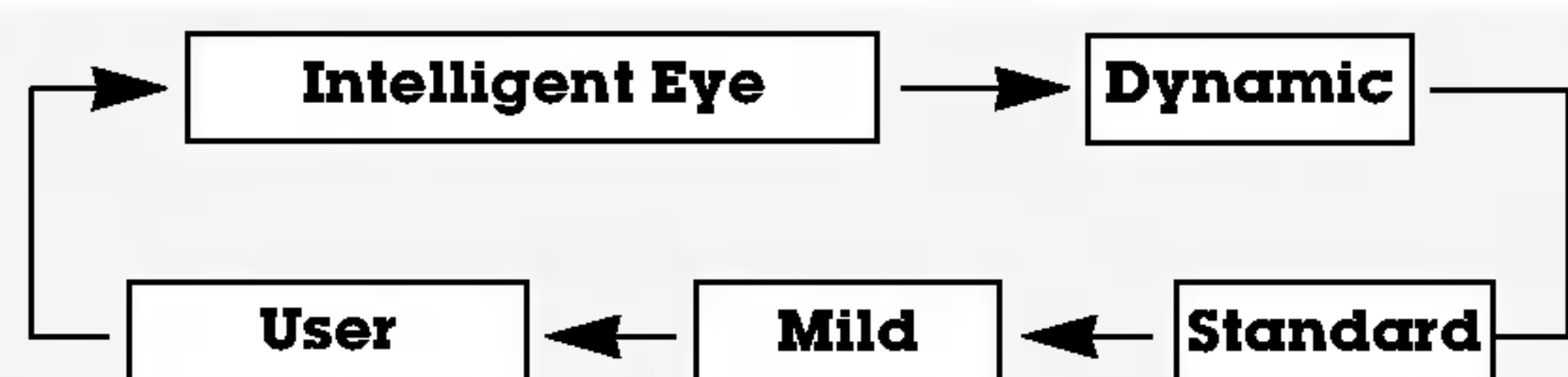

- Du kan også vælge **Intelligent Eye**, **Dynamic**, **Standard**, **Mild** eller **User** i PICTURE-menuen.
- Billedtyperne **Intelligent Eye**, **Dynamic**, **Standard** og **Mild** er programmeret fra fabrikken for at opnå god billedgengivelse og kan ikke ændres.
- Når Eye-funktionen er aktiv, indstilles automatisk til optimal billedvisning ud fra de aktuelle lysforhold.

CSM (hukommelse for farveindstillinger)

- For nulstilling af indstillinger (returnering til fabriksindstillinger), vælg Normal.



Farvetemperaturkontrol – manuel (Brugerdefineret)

- Du kan regulere rød, grøn eller blå til farvetemperaturer efter eget valg.

XD

- Du kan nyde det realistiske, højtopløste billede med LG's suveræne Digital Reality Processor-teknologi.
- Denne funktion er ikke tilgængelig for følgende indstillinger: RGB [PC], HDMI [PC].
- Ved valg af billedindstilling (**Intelligent Eye**, **Dynamic**, **Standard** eller **Mild**) i BILLEDE-menuen skifter **XD** automatisk til **On**.

sRGB

- Ved tilslutning af TV'et til eksternt udstyr med sRGB-funktion justeres billedet ved valg af sRGB.
- Denne funktion er tilgængelig for følgende indstillinger: RGB[PC], HDMI[PC].

ACM (Aktiv farveadministration)

- Regulér ACM-funktionen for valg af den ønskede hudfarvenuance.
- Denne funktion er tilgængelig for følgende indstillinger: TV, AV1, AV2, S-Video2, AV3, AV4, AV5 eller COMPONENT, RGB[DTV], HDMI[DTV].
- Denne funktion er ikke tilgængelig ved indstillingen XD Off.

Manuel billedindstilling (Brugerdefineret)

- Du kan regulere billedets kontrast, lysstyrke, farve, skarphed og farvetype til det ønskede niveau.
- Funktionerne Farve og Billedskarphed er ikke tilgængelige ved indstillingerne RGB [PC] og HDMI [PC].
- For TV-standarden PAL/SECAM fungerer billedfunktionen FARVETEMPERATUR ikke.

Lydmenu – alternativer

SSM (Sound Status Memory)

- Denne funktion giver dig mulighed for at nyde den optimale lyd uden særlig regulering, da skærmen automatisk vælger den passende lydindstillinger ud fra programindholdet.
- Ved manuel regulering af indstillinger for lyd (diskant, bas og balance), ændres SSM automatisk til Bruger.

1. Tryk på **SSM**-tasten.
2. Tryk på **SSM**-tasten for at vælge ønskede lydeffekter.

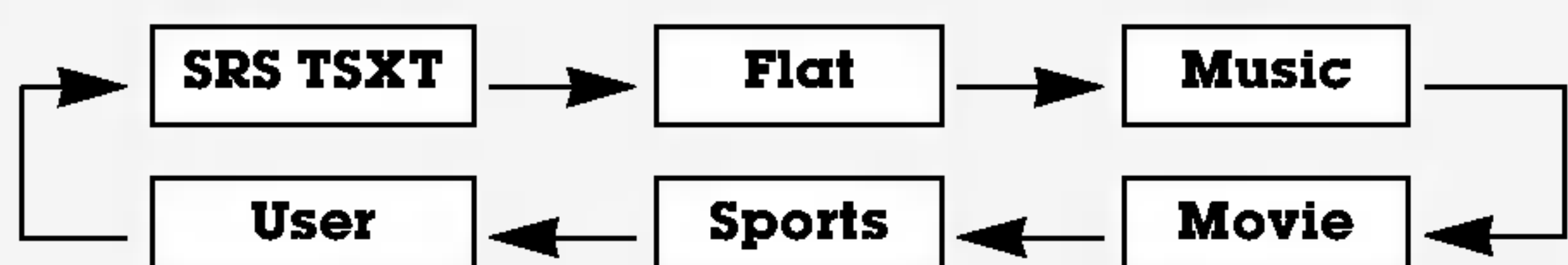

- **SRS** er et varemærke ejet af SRS Labs, Inc.
- TruSurround XT-teknologi anvendes under licens fra SRS Labs, Inc.

BBE

- BBE High Definition Sound forbedrer klarhed og nærhed for at gøre tale lettere forståelig og musikgengivelse mere realistisk.

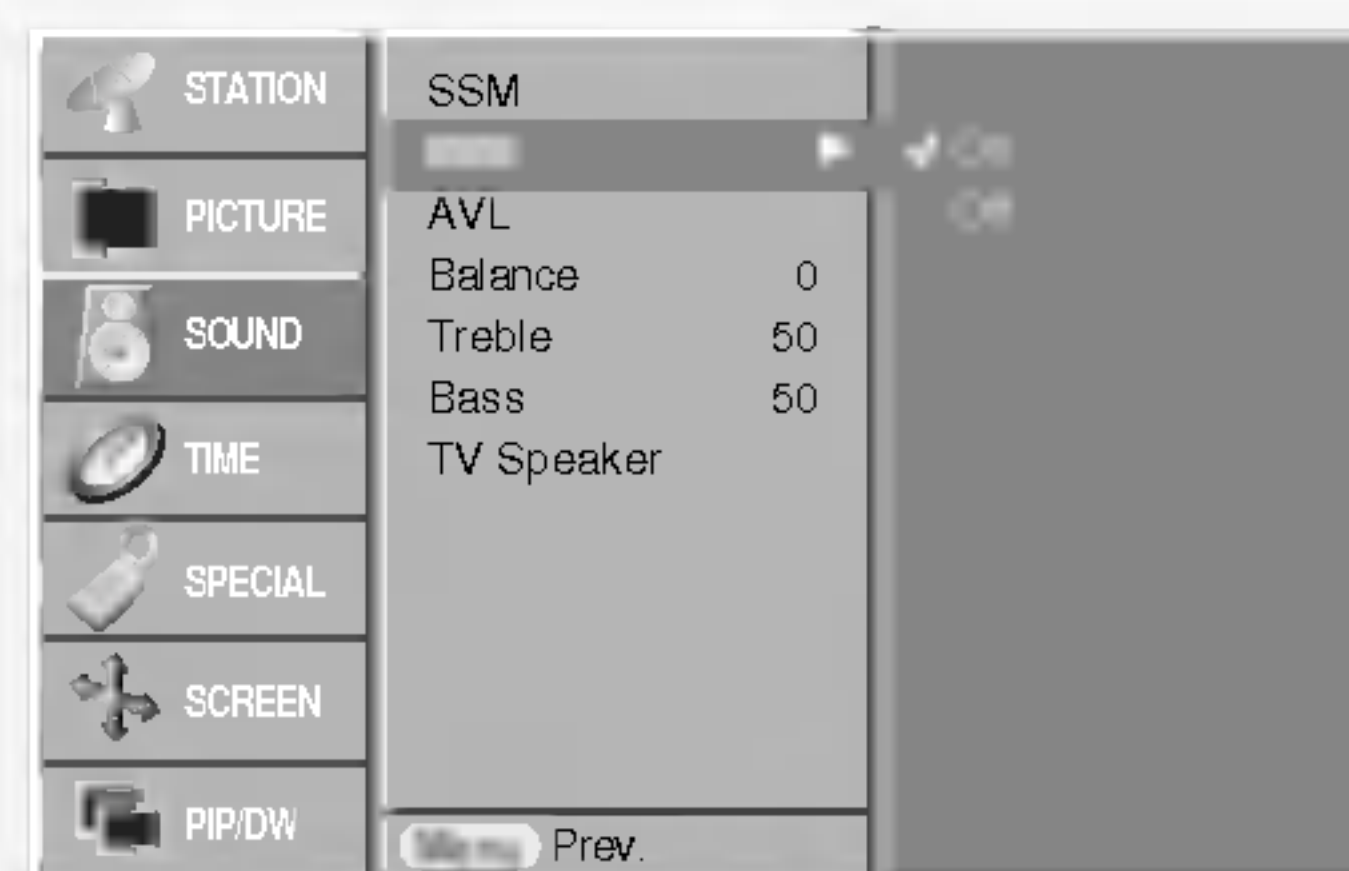

BBE. Produceret under licens fra BBE Sound, Inc.

AVL (Auto Volume Leveler)

- Denne funktionen holder et jævnt lydniveau, selv om du skifter kanal.

Lydindstilling

Bemærk: Diskant, Bass eller BBE-funktion er ikke velegnede til anvendelse sammen med SRS TSXT.

Lydmenu – alternativer

TV-højtaler

- Du kan regulere indstillinger for den indbyggede højtaler.
- Ved indstillingerne COMPONENT, RGB [PC] og HDMI[PC] kan TV-højtaler / variabel lyd benyttes, selv om der ikke er noget signal fra videoudstyr.
- Hvis du ønsker at benytte dit eksterne stereoanlæg, sluk TV'ets interne højtalere.

Stereo/Dual-modtagelse

- Når du vælger et program, vises der informationer om lyden i det pågældende program, når programnummeret og stationsnavnet forsvinder fra skærmen.

På skærmdisplayet

Tryk på I/II-tasten for at se, om TV-transmissionen er mono, stereo eller tosproget.

Udsendelse	På skærmdisplayet
Mono	MONO
Stereo	STEREO
Dual	DUAL I

Valg af monolyd

Hvis stereosignalet er svagt ved stereomodtagelse, kan du skifte til mono ved at trykke på I/II-tasten to gange. For at skifte tilbage til stereo trykker du igen to gange på I/II-tasten.

Valg af sprog ved tosproget TV-transmission

Hvis et program modtages på to sprog (tosproget), kan du skifte til **DUAL I**, **DUAL II** eller **DUAL I + II** ved at trykke gentagne gange på I/II-tasten.

- **DUAL I** det primære transmissionssprog høres i højttalerne.
- **DUAL II** det sekundære transmissionssprog høres i højttalerne.
- **DUAL I + II** sender et separat sprog til hver af højttalerne.

NICAM-modtagelse (tilvalgs mulighed)

- Hvis du har en PDP-tuner til NICAM-modtagelse, kan du modtage det digitale lydformat NICAM (Near Instantaneous Companding Audio Multiplex).

Juster lyden på TV-transmissionen ved at trykke gentagne gange på I/II-tasten.

- Når NICAM mono modtages, kan du vælge **NICAM MONO** eller FM MONO.
- Når NICAM stereo modtages, kan du vælge **NICAM STEREO** eller FM MONO. Hvis stereosignalet er svagt, så skift til FM MONO.
- Når NICAM dual modtages, kan du vælge **NICAM DUAL I**, **NICAM DUAL II**, **NICAM DUAL I + II** eller **MONO**. Når FM mono er valgt, vises **MONO** på skærmen.

Valg af lydbillede i AV-modus

I AV-modus kan du vælge lydbillede for venstre og højre højtaler.

Tryk gentagne gange på I/II-tasten for at vælge lydbillede.

- **L+R** : Lydsignalet fra audio L input sendes til venstre højttaler, og lydsignal fra audio R input sendes til højre højttaler.
- **L+L** : Lydsignalet fra audio L input sendes til venstre og højre højttaler.
- **R+R** : Lydsignalet fra audio R input sendes begge højttalere.

Tidsindstilling

Indstilling af uret

- Hvis den indstillede tid slettes ved en strømafbrydelse, hvis strømtilførslen til TV'et afbrydes, nulstilles uret.

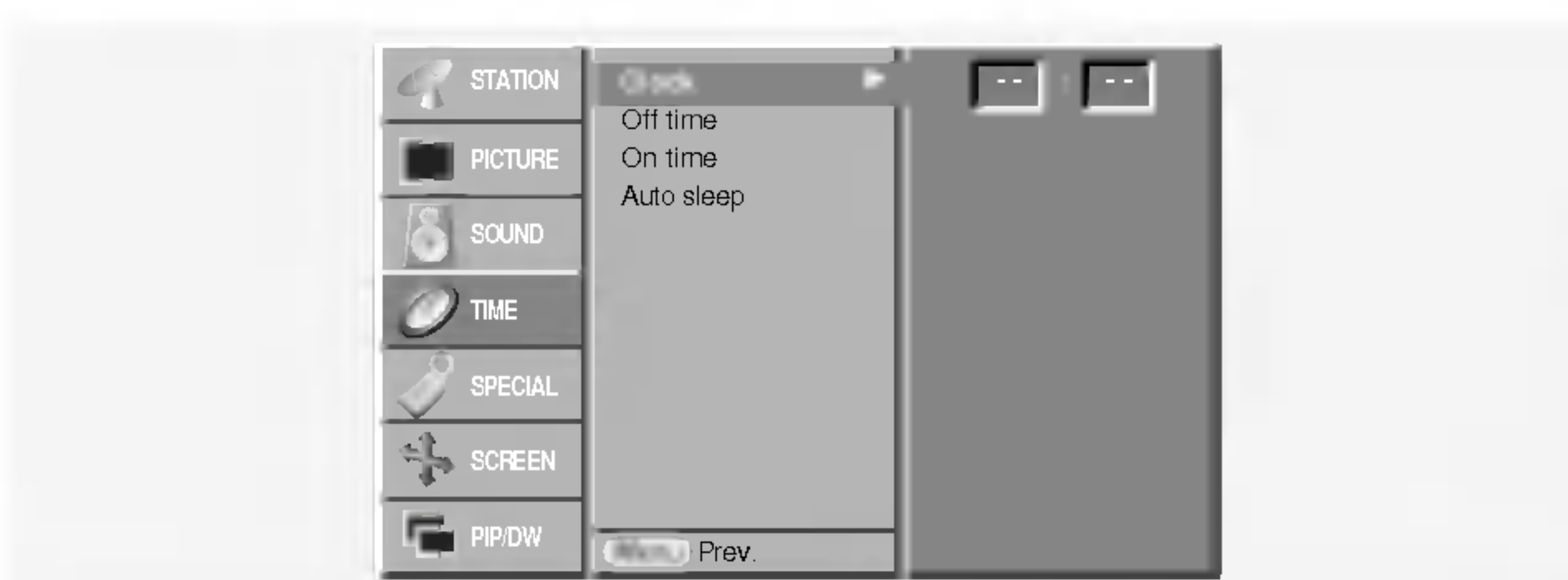

Indstilling af Tænd/Sluk-timer

- Tænd/sluk-timerfunktionen fungerer kun, hvis TV'ets ur er korrekt indstillet.
- Sluk-timerfunktionen har prioritet over Tænd-timerfunktionen, hvis de er indstillet til samme tidspunkt.
- Skærmen skal stå på standby, for at Tænd-timerfunktionen fungerer.
- To timer efter TV'et er blevet tændt med On timer-funktionen, skifter det automatisk tilbage til standbymodus, med mindre der er blevet trykket på en knap.

Auto Sleep

- Hvis der ikke er noget indgangssignal, slukkes skærmen automatisk efter 10 minutter.

Sleep Timer

- Apparatet vil slukke automatisk efter det valgte antal minutter.
- Vælg antal minutter ved at trykke gentagne gange på **SLEEP** knappen. 'L^{zz} --- Min' vil fremkomme på skærmen efterfulgt af **10, 20, 30, 60, 90, 120, 180** og **240**. Timeren vil nu tælle nedad fra det valgte antal minutter.

- Hvis du vil kontrollere resterende tid inden slukning, trykker du én gang på **SLEEP**-tasten.
- Afbryd funktionen ved at trykke gentagne gange på **SLEEP** knappen, indtil 'L^{zz} --- Min' vises.
- Hvis du slukker skærmen efter at have indstillet stopuret, bliver indstillingen slettet.

Specialmenu – alternativer

Børnesikring

- Skærmen indstilles til kun at kunne betjenes med fjernbetjeningen.
- Denne skærm er programmeret til at 'huske' de senest anvendte indstillinger, hvis den slukkes.
- INår Børnesikringsfunktion er slået til: Hvis skærmen slukkes, tryk på **INPUT-** eller **PR ▲ / ▼** knappen på skærmen eller **POWER** og **INPUT-**, **MULTIMEDIA-** eller **PR ▲ / ▼** på fjernbetjeningen.
- Ved Børnesikringsfunktion tændt: Meldingen '**Child Lock**' vises på skærmen, hvis en hvilken som helst knap på frontpanelet trykkes ind under visning.

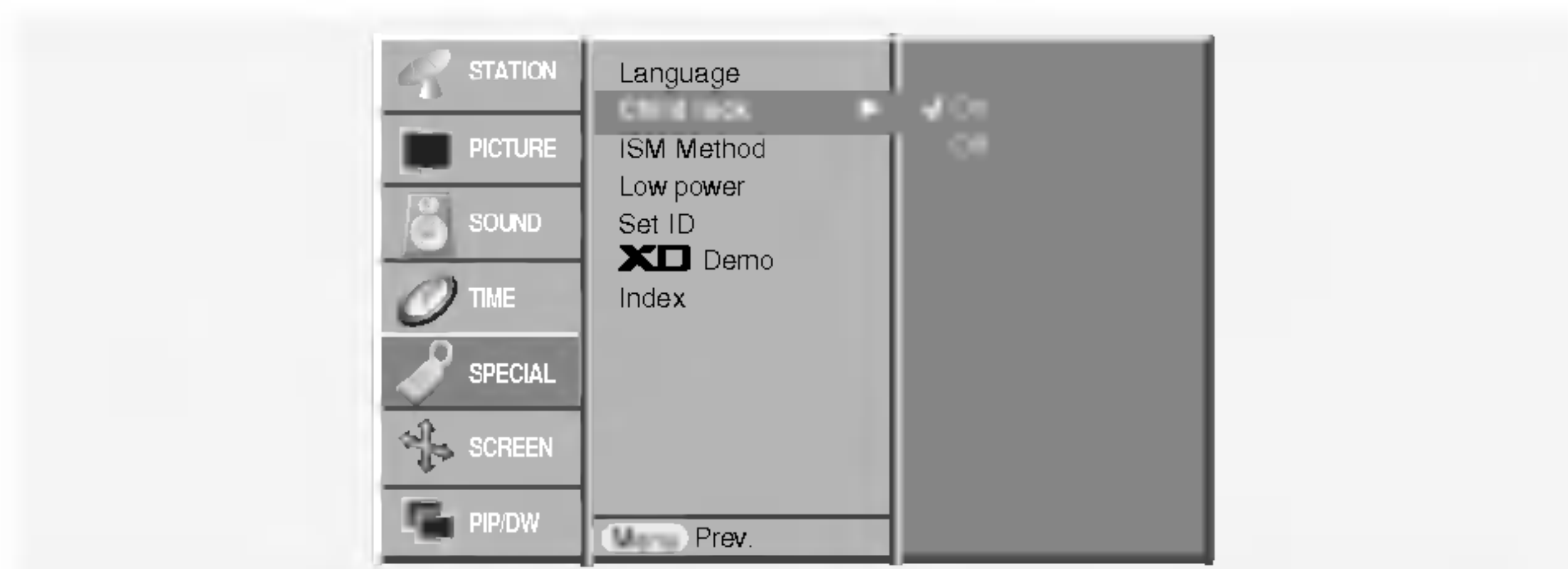

ISM-funktion (Image Sticking Minimization – forhindrer at aftryk efterlades på skærmen)

- Et stillbillede fra et PC/video-spil vist på skærmen i længere tid kan resultere i, at aftryk bliver tilbage på skærmen, når indgangssignalet ændres. Undgå at et ubevægeligt billede vises på skærmen i for lang tid ad gangen.

• White wash :

White Wash fjerner billedaftryk fra skærmen. Bemærk: Et kraftigt billedaftryk kan være umuligt at fjerne helt med White Wash. For at returnere til normal visning, tryk på en tilfældig knap.

• Orbiter :

Orbiter-funktionen forebygger, at billeder efterlader aftryk på skærmen (image sticking). Dog er det bedst at undgå, at ubevægelige billeder står på skærmen i længere tid ad gangen. For at undgå at et ubevægeligt billede står for længe på skærmen, bevæger skærbilledet sig hvert 2. minut.

• Inversion :

Denne funktion inverterer skærmens baggrundsfarve. Baggrundsfarven inverteres automatisk hvert 30. minut.

Energisparefunktion

- Denne funktion reducerer skærmens strømforbrug.

XD Demo

- Anvendes til at se forskellen mellem XD Demo tændt og XD Demo slukket.
- Denne funktion er ikke tilgængelig for følgende indstillinger: RGB [PC], HDMI [PC].

Indeks

- Du kan tænde/slukke FRONTDISPLAYET.

Skærmmenu – alternativer

Autokonfiguration

- Justerer billedposition automatisk og stabiliserer billedet.
- Denne funktion er tilgængelig for følgende indstillinger: RGB[PC],
 - Når **Auto config.** er gennemført, vises meldingen **Ok** på skærmen.
 - Hvis billedpositionen stadig ikke er korrekt, aktiveres Autoregulering igen.
- If picture needs to be adjusted more after Auto adjustment in RGB (PC), you can adjust the **Manual Config.**
- Selv om billedet stadig ikke vises korrekt, så fungerer din skærm korrekt, men behøver yderligere justering.
- Funktionerne **Auto config.** er ikke nødvendige ved HDMI-modus.

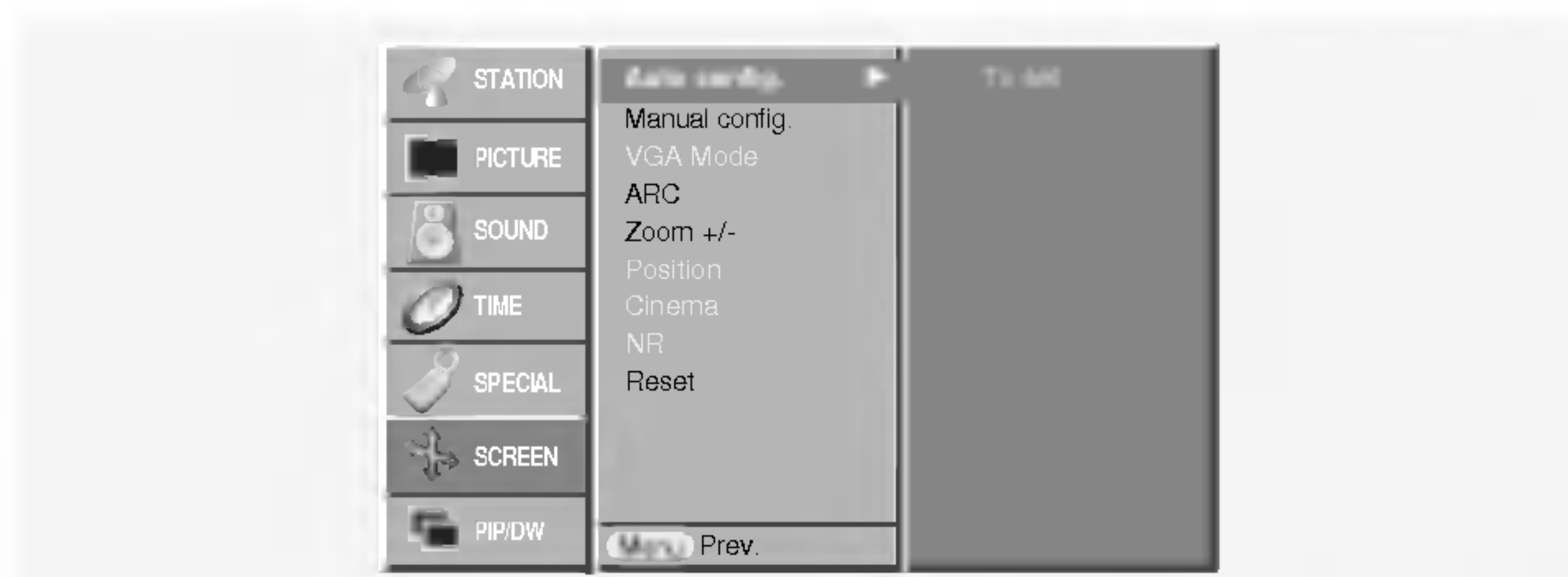

Manuel konfigurering.

- Hvis billedet ikke er klart efter Autojustering, og særligt hvis der stadig forekommer forstyrrelser, justeres billedets Frekvens manuelt.
- For regulering af skærmstørrelsen, indstil Clock.
- Denne funktion er tilgængelig for følgende indstillinger: RGB[PC], RGB[DTV], COMPONENT (480p/576p/720p/1080i), HDMI (480p/576p/720p/1080i).
- Funktionerne Ur og Fase er ikke tilgængelige ved indstillingerne RGB[DTV], COMPONENT (480p/576p/720p/1080i), HDMI (480p/576p/720p/1080i).

Vælger Wide VGA/XGA-modus

- For visning af normalt billede, match opløsningen for RGB-modus med valg af VGA/XGA-modus.
- For visse modeller er valg af XGA-modus ikke mulig.
- Denne funktion er tilgængelig for følgende indstillinger: RGB[PC]

Skærmmenu – alternativer

Indstilling af billedformat

- Du kan se fjernsyn i to forskellige billedformater ; **Spectacle**, **Full** (alternativ), **Original**, **4:3**, **16:9** (bredformat), **14:9** og **Zoom**.

- **Spectacle**

Når dit TV modtager Wide Screen-signalet, fører valg af følgende til justering af billedet horisontalt, så hele skærmen udfyldes.

- **Full** (alternativ)

Når dit TV modtager Wide Screen-signalet, fører valg af følgende til justering af billedet horisontalt eller vertikalt, så hele skærmen udfyldes.

- **Original**

Når TV-apparatet modtager wide screen signalet fra AV SCART indgangen, vil det automatisk skifte til det aktuelle format.

- **4:3**

Dette billedformat er i forholdet 4 til 3 som på traditionelle TV

- **16:9** (bredformat)

Du kan nyde bredformat programmer (16:9) såvel som traditionelle 4:3 format programmer i 16:9 tilstanden.

Bredformat programmer ses på skærmen, som de er, mens normale 4:3 programmer strækkes ud, så billederne fylder hele 16:9 skærmen.

- **14:9**

Billedformatet 14:9 vises på skærmen uden ændringer i billedet. I billedformatet 4:3 forstørres billedet i opad- og nedadgående retning, så billedet fylder hele skærmen.

- **Zoom**

Du kan opleve en storskærmseffekt ved at vælge zoom tilstanden. 4:3 billedet forstørres op så siderne netop fylder skærmen ud. Bunden op toppen af billedet kan gå tabt.

- Det er kun muligt at vælge 4:3 og 16:9 (bredformat) ved indstillingerne RGB [PC] og HDMI [PC].
- Det er kun muligt at vælge 4:3, 16:9 (bredformat) og Zoom ved

indstillingerne RGB [DTV], HDMI [DTV] og Component [DTV].

- Det er kun muligt at vælge **Spectacle**, **Full** (alternativ), **4:3**, **16:9** (bredformat), **14:9** og **Zoom** ved indstillingerne Component [480i/576i].
- Skift til anden indstilling, hvis du ikke ønsker at benytte Full-funktionen.

Billedstørrelse Zoom

- Når billedets størrelse øges eller reduceres, kan det viste billede forekomme unaturligt.

Skærmposition

- Denne funktion er tilgængelig efter justering af Zoom In/Out.

Biograf

- Ved visning af film kan denne funktion give optimal billedvisning.
- Denne funktion fungerer i følgende modii: TV, AV1, AV2, S-Video2, AV3, AV4, AV5 eller COMPONENT 480i/576i.

NR (Støjreduktion)

- Du kan vælge **3D NR** eller **MPEG NR** for at reducere billedforstyrrelser, som kan forekomme på skærmen ved visning af TV-programmer.
- Denne funktion er ikke tilgængelig for følgende indstillinger: RGB [PC], HDMI [PC].

Aktiver indstillingen

Denne funktion er aktiv i nuværende tilstand.

Aktiverer den justerede indstilling,

- Du kan ændre indstillinger for Fase, Ur, H-Position, V-Position, Position, Zoom +/-, PIP-størrelse, PIP-position, PIP-Transparens og underbilledets størrelse i Twin Picture.

Tekst-TV (tilvalgsmulighed)

- Tekst-TV (eller TOP text) er en valgfri funktion, kun plasmaskærme med Tekst-TV kan modtage Tekst-TV-signaler.
- Tekst-TV er en gratis servicetransmission, der tilbydes af de fleste TV-stationer, og som giver aktuel information om nyheder, vejr, TV-programmer, aktiekurser og meget andet.
- Denne plasmaskærms Tekst-TV-dekoder understøtter systemerne SIMPLE, TOP og FASTEXT. SIMPLE (standard Tekst-TV) består af sidetal, som vælges direkte ved indtastning af det tilsvarende sidetal. TOP og FASTEXT er nyere systemer, som tillader hurtigt og nemt valg af Tekst-TV-information.

Tekst-TV – sprogvvalg

1. Tryk på **MENU**-knappen og anvend derefter ▲ / ▼-knappen til valg af SPECIAL-menu.
2. Tryk på ►-knappen og anvend derefter ▲ / ▼-knappen til valg af sprog.
3. Tryk på ►-knappen og anvend derefter ◀ / ▶-knappen til valg af sprog for tekst-TV.
4. Tryk på ▲ / ▼-knappen for valg af ønsket sprog.

5. Tryk gentagne gange på **MENU**-knappen for at returnere til normal TV-visning.

Bemærk:

- a. Vælg venligst lokalt sprog for tekst-TV.
- b. Ellers kan visning af tekst-TV på skærmen være fejlbehæftet.

Tænde og slukke

Tryk på **TEXT**-tasten for at skifte til tekst-TV.

- Første eller sidste side kommer frem på skærmen. To sidetal, navnet på TV-kanalen, dato og tid vises. Det første sidetal angiver dit valg, mens det andet angiver, hvilken side der nu vises.

Tryk på **TEXT**-tasten for at slå tekst-TV fra.

Tekst-TV (tilvalgsmulighed)

SIMPLE-tekst (tilvalgsmulighed)

Valg af side

1. Indtast det ønskede trecifrede sidetal med cifertasterne. Hvis du taster forkert, skal du fuldføre det trecifrede tal og derefter indtaste det korrekte sidetal på ny.
2. **PR ▲ / ▼**-tasten kan også bruges til at vælge foregående eller næste side.

Tilknytte en farvekode til en teletekstsider i LIST-tilstand

Hvis fjernsynet er i SIMPLE, TOP- eller FASTEXT-tilstand, kan du skifte til LIST-tilstand ved at trykke på knappen .

Du kan tilknytte en farvekode til fire bestemte teletekstsider, som du dermed kan vælge direkte ved at trykke på de tilhørende farvede knapper på fjernkontrollen.

1. Tryk på en farvet knap.
2. Brug CIFFER-tasterne til at vælge den side, du vil give en farvekode.
3. Tryk på knappen **OK**. Sidenummerer blinker en gang og er nu gemt. Du kan nu vælge denne teletekstsider ved at trykke på den samme knap.
4. Du kan programmere de tre andre farvede knapper på samme måde.

TOP-tekst (tilvalgsmulighed)

Brugervejledningen viser fire felter – rødt, grønt, gult og blå – nederst på skærmen. Det gule felt angiver næste gruppe, og det blå felt angiver næste blok.

Valg af blok, gruppe og side

1. Med den blå tast kan du gå fra blok til blok.
2. Brug den gule tast for at gå til næste gruppe med automatisk overgang til næste blok.
3. Med den grønne tast kan du gå til næste eksisterende side med automatisk overgang til næste gruppe. (Alternativt kan **PR ▲**-tasten bruges.)
4. Den røde tast giver dig mulighed for at vende tilbage til forrige valg. (Alternativt kan **PR ▼**-tasten bruges.)

Direkte valg af side

Akkurat som i SIMPLE-modus kan du i TOP-modus vælge en side ved at indtaste den som et trecifret tal med cifertasterne.

FASTEXT

Tekst-TV-siderne er farvekodet i skærmens underkant og vælges ved at trykke på tasten med tilsvarende farve.

Valg af side

1. Tryk på -tasten for at vælge indekssiden.
2. Du kan vælge siderne, som er farvekodet i skærmens underkant, med tasterne i tilsvarende farve.
3. Akkurat som i SIMPLE-modus kan du i FASTEXT-modus vælge en side ved at indtaste den som et trecifret tal med cifertasterne.
4. **PR ▲ / ▼**-tasten kan også bruges til at vælge foregående eller næste side.

Specialfunktioner for tekst-TV

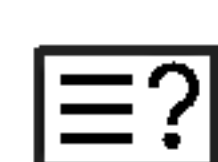

VIS SKJULT TEKST

Tryk på denne tast for at vise skjult information, f.eks. løsninger på gåder eller opgaver. Tryk på denne tast igen for at fjerne informationen fra skærmen.



STØRRELSE

Gør teksten dobbelt så stor. Tryk på denne tast for at forstørre øverste halvdel af siden. Tryk på denne tast igen for at forstørre nederste halvdel af siden. Tryk på denne tast igen for at vende tilbage til normal skærmvisning.



OPDATER

Viser TV-billedet på skærmen, mens næste tekst-TV-side afventes. Symbolet  vises øverst til venstre på skærmen. Tryk på denne tast for at se den opdaterede tekst-TV-side.



STOP

Stopper den automatiske sideændring, som vil finde sted, hvis en tekst-TV-side består af to eller flere undersider. Antallet af undersider og nummeret på den viste underside vises normalt på skærmen neden for tidspunktet. Når der trykkes på denne tast, vises stopsymbolet  øverst til venstre på skærmen, og den automatiske sideændring annulleres. Tryk på denne tast igen for at fortsætte.



MIX

Viser tekst-TV-siderne oven i TV-billedet. For at fjerne TV-billedet trykkes igen på denne tast.



UR

Når du ser et TV-program, kan du med et tryk på denne tast få vist klokkeslet i øvre højre hjørne af skærmen. Tryk på denne tast igen for at fjerne visningen. I tekst-TV-modus trykkes på denne tast for at vælge sidetal for en underside. Tallet for undersiden vises nederst på skærmen. Tryk på RØD/GRØN-, **PR ▲ / ▼**-tasterne eller side-tasterne for at beholde eller skifte underside. Tryk igen for at deaktivere denne funktion.

PIP-funktion (Billede-i-billede)

- PIP giver dig mulighed for at vælge 2 forskellige indgangssignaler på din skærm samtidig.
- Anvendelse af denne funktion anbefales ikke i TELETEXT-modus.

Visning af PIP (billede-i-billede)

Tryk på **PIP**-knappen for visning af underbilledet.

- Hvert tryk på **PIP**-knappen ændrer skærbilledet som vist nedenfor.

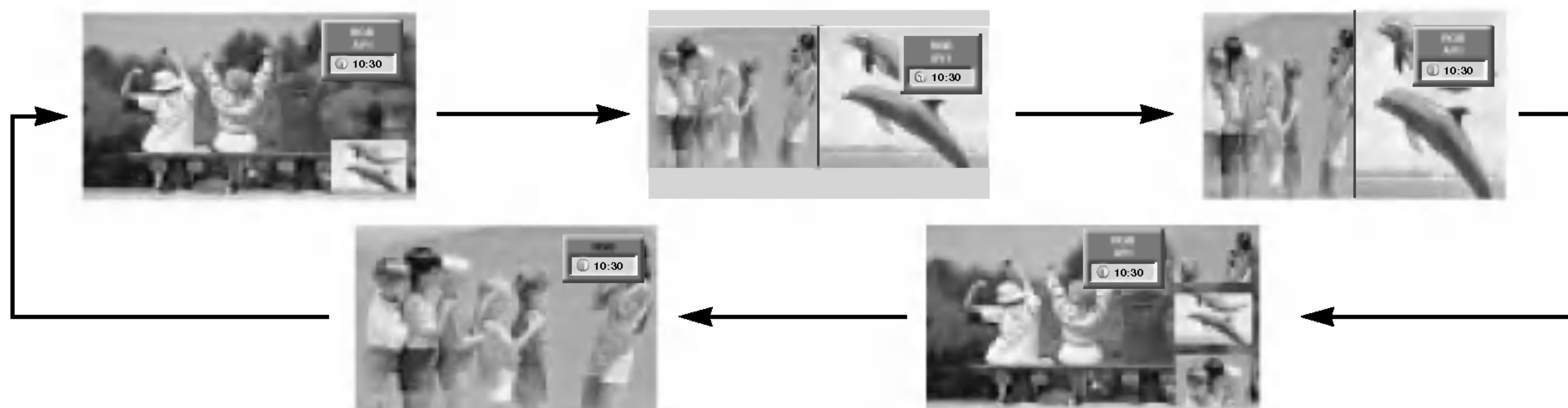

Bemærk:

- Når underbilledet fylder halvdelen af hovedbilledet, kan forringet billedkvalitet forekomme.
- Hvis signalkilden for hovedbilledet ikke har samme billedfrekvens som underbilledet i PIP-funktion, kan det forekomme, at underbilledet ikke vises korrekt.

Programvalg til indblændet billede

Tryk på **PIP PR +/-** knappen.

Valg af indgangssignal

Tryk på **PIP INPUT**-tasten i PIP-modus.

For visse modeller : Ved forringet billedkvalitet for underbilledet, vælg AUTO, PAL, SECAM eller NTSC i PIP-System-menuen.



POP-funktion (Billede-ud-af-billede: Kanalgenomsøgning)

POP-funktionen anvendes til at bladre gennem programmer på alle de indstillede kanaler én efter én i 3-PIP-skærmvisning (mens hovedbilledet fortsat viser den aktuelle kanal). Billeder fra alle indstillede kanaler vises ved 3-POP-skærmvisning.

PIP Transparency (kun PIP-modus)

1. Tryk på **MENU**-knappen og derefter **▲ / ▼**-knappen for valg af PIP/DW-menuen.
2. Tryk på knappen **▶** og derefter knappen **▲ / ▼** for valg af **PIP Transparency**.
3. Tryk på knappen **▶** og derefter knappen **◀ / ▶** for regulering af PIP Transparency.
4. Tryk på knappen **EXIT** for at returnere til normal TV-visning.

Bevægelse af PIP (kun PIP-modus)

Tryk på **POSITION**-knappen.

Tryk gentagne gange på **▲ / ▼**- eller **◀ / ▶**-knappen, indtil den ønskede position er opnået. Underbilledet bevæges op/ned eller venstre/højre.



PIP-størrelse

Tryk på **SIZE**-knappen og derefter på **◀ / ▶**-knappen for at justere underbilledets størrelse.



Med **SIZE**-knappen i Twin Picture-modus justeres hoved- og underbilledet simultant. Med **SIZE**-knappen i PIP-modus justeres underbilledet.

Regulering af skærmindstillinger for PIP

- I TV- eller AV-modus for hovedbillede og RGB [PC] for underbillede kan du bruge Auto config og Manual config til justering af underbilledet.
- I TV- eller AV-modus for hovedbilledet og HDMI [DTV] eller Component 480p, 576p, 720p, 1080i for underbilledet kan du bruge Manual config til justering af underbilledet.

XSTUDIO

- Du kan benytte JPEG- og MP3-filer ved at lagre på memorycard ved **XSTUDIO** -funktionen.

Bemærk vedr. memorycard

Memorycardet må kun udtages eller håndteres manuelt. Brug ikke andre genstande, da memorycardet kan blive beskadiget.

Memorycard

Denne enhed kan overføre data mellem eksternt AV-udstyr. Den kan anvendes i et digitalkamera, et videokamera, en MP3-afspiller, en bærbar computer eller en håndholdt computer.

Forholdsregler ved brug af memorycard

- Vær opmærksom på, at den korrekte type memorycard indsættes i den rigtige retning. (Kontrollér for korrekt memory-slot før indsættelse.)
- Indsæt ikke metalgenstande i memorycard-slottene.
- Memorycardet må ikke bøjes, tabes eller stødes.
- Efter udtagning af memorycardet fra TV'et, opbevar venligst memorystick i en velegnet æske eller lign. for at undgå statisk elektricitet.
- De gemte data kan blive beskadiget eller gå tabt som følge af fejlagtig brug eller statisk elektricitet.
- Sluk ikke for strømmen, mens memorycardet er i brug.
- Fjern ikke memorycardet, mens det er i brug. Dette kan resultere i tab af data eller beskadigelse af kortet.
- Indsæt kun ét kort i hver slot.
- Statisk elektricitet og/eller elektriske forstyrrelser kan resultere i ændring eller sletning af de gemte data. Tag venligst de fornødne forholdsregler.
- LG har ikke ansvaret for problemer såsom beskadigelse eller funktionsfejl, der forekommer i forbindelse med brug af TV'et, pga. forkerte indstillinger eller andre årsager, undtagen defekter eller funktionsfejl i selve produktet.
- Vær opmærksom på at benytte et memorycard, hvoraf producentens navn samt serienummer fremgår.
- Producenten har ikke ansvar for nogen form for databeskadigelse. Backup af data anbefales på det kraftigste.
- Vær opmærksom på at efterleve følgende instruktioner ved fjernelse af et memorycard.
- Kontrollér at hvert memorycard overholder standarderne.

Bemærk vedr. memorycard

Tilgængeligt memorycard

* Kontrollér retningen på memorycardet.
(se billederne nedenfor)

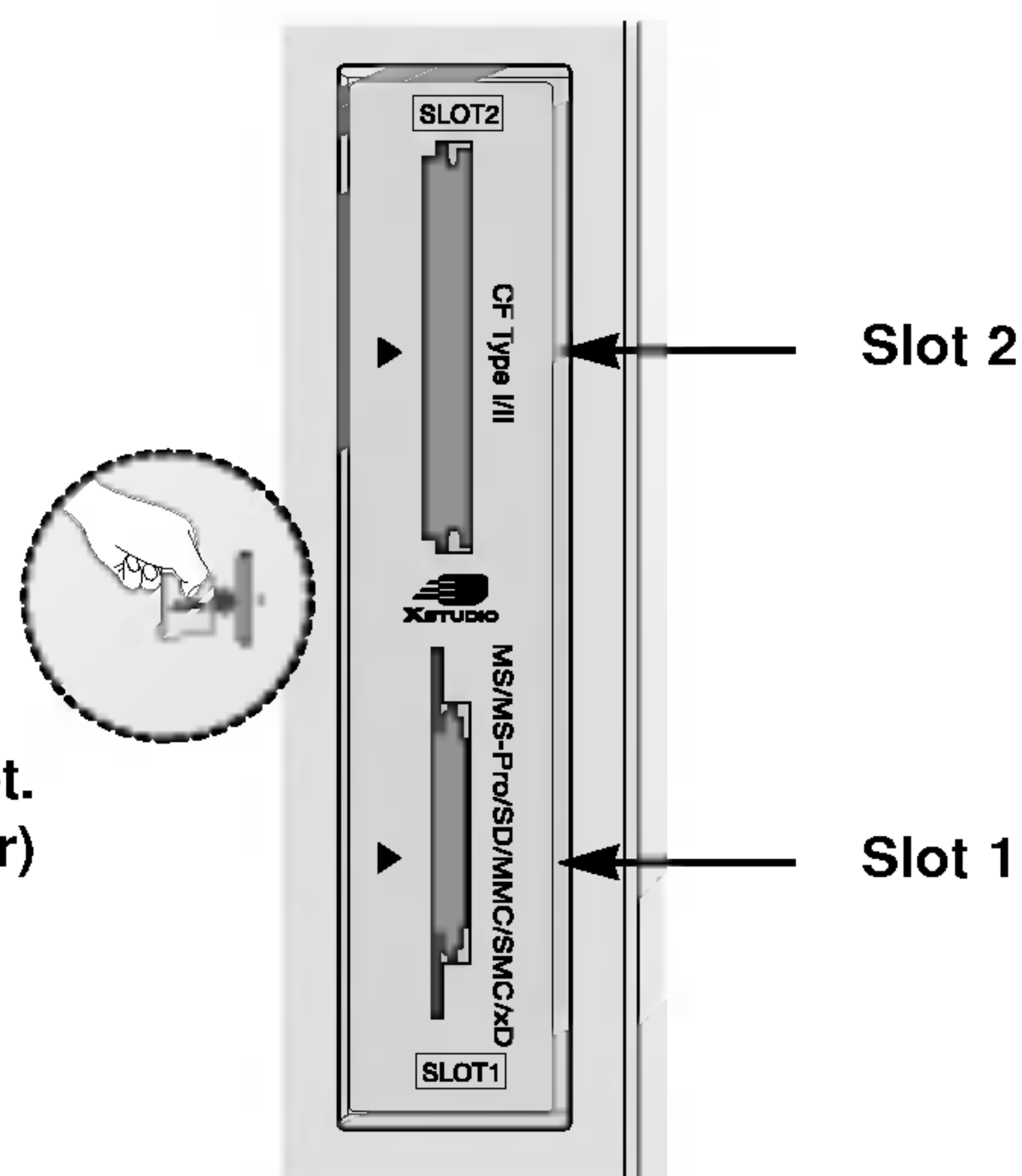

Memorycard-type

- Anvend kort som er specificeret til denne slot.
- 8 typer memorycard kan anvendes til dette TV.
- NTFS-filsystem understøttes ikke.

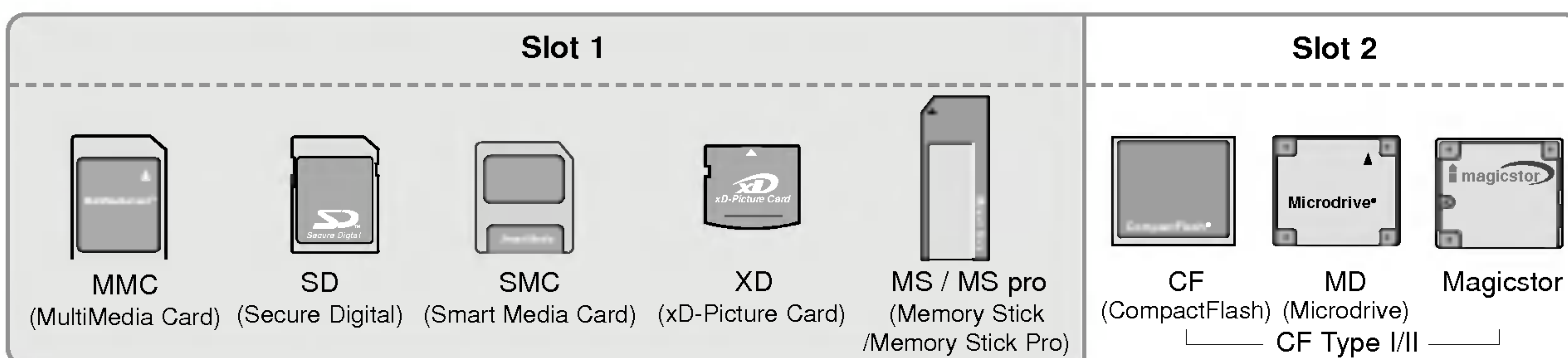





Tilgængelig i XSTUDIO-funktionen

En filtype	Billedfil (JPEG)	Musikfil (MP3)
Kompatibilitet	*.jpg	*.mp3
Memorycard-kapacitet	CF: 2GB Microdrive: 2GB Magicstor: 2.2GB MMC: 256MB SD: 512MB - Visse MagicStor Plus-kort kan ikke anvendes. Fejl kan forekomme, hvis du anvender et memorycard med større kapacitet end den specificerede.	SMC: 128MB XD: 512MB MS: 128MB MS PRO: 1GB
Ikke-understøttet eller beskadiget fil	Ikke-understøttede eller beskadigede JPEG- eller MP3-filer kan resultere i fejl. Forsøg ikke at ændre ikke-understøttede filtypers filtypenavne til understøttede filtypenavne.	

- Afspilningshastighed kan variere afhængigt af korttype.
- Du kan bruge op til 8 tegn til at navngive kortet med. Hvis det indtastede kortnavn er længere end 8 tegn, forkortes det automatisk til 6 tegn og "-1, 2, 3, og 4" tilføjes på 7. og 8. tegnplads.



JPEG-dekodning/Billedforhåndsvisning/Specifikationer

	Kompressionsmetode		Farveformat		
	Tidslinje	Progressiv	4:4:4 11:11:11 (Y, Cb, Cr)	4:2:2 21:11:11 (Y, Cb, Cr) 12:11:11 (Y, Cb, Cr)	4:2:0 22:11:11 (Y, Cb, Cr)
JPEG-dekodningssupport	○	X	X	○	○
Billedvisning	Billede	Ugyldigt format	Ugyldigt format	Billede	Billede
Billedforhåndsvisning	Vis  ved fravær af thumbnail.			Vis  ved fravær af thumbnail.	Vis  ved fravær af thumbnail.



- Hvis en fejl forekommer i forbindelse med dekodning af en JPEG-fil, vises meldingen "Beskadiget fil" på skærmen.

Indsætning og udtagning af kort

◆ Indsætning af kort

1. Indsæt kortet i slot 1 og/eller slot 2 manuelt, forsigtigt og langsomt.
2. Tryk på -knappen for at skifte til **XSTUDIO**-funktionen.
Tryk på -knappen igen for at afslutte **XSTUDIO**-funktionen.

◆ Udtagning af kort

1. Tryk på **M/C EJECT**-knappen på fjernbetjeningen.
2. Tryk på  / -knappen for valg af **Memory 1 Eject** eller **Memory 2 Eject**, afhængigt af hvor kortet er indsat.
Ved valg af Annullér forsvinder skærmmenuen.
3. Fjern kortet forsigtigt.

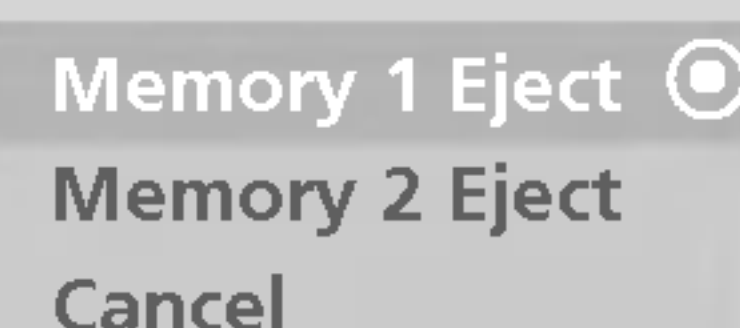
Bemærk:

- Screensaver vises på skærmen, hvis du ikke fjerner kortet manuelt efter brug af eject-funktionen.
- Hvis foto- eller musik-mediet indsættes først, virker **M/C EJECT**-knappen ikke.
Det er muligt at benytte **M/C EJECT**-knappen under anvendelse af foto- eller musik-medie.





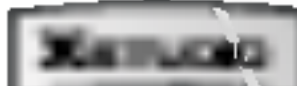

Advarsel: Tryk på **M/C EJECT**-knappen på fjernbetjeningen, før memorycardet udtages. I modsat fald kan kortet blive beskadiget.

* Skærmmenuerne i denne manual tjener blot som illustrationer, som kan hjælpe dig med betjening, og kan afvige fra menuerne på dit TV.

Vælg foto- eller musik-medie

- Når du indsætter et memorycard eller trykker på -knappen, vises skærbilledet nedenfor.



1. Tryk på  /  /  / -knappen for valg af foto- eller musik-medie for slot 1/2.
2. Tryk på **OK**-knappen for at vælge foto- eller musik-mediet.
3. Tryk på -knappen for at afslutte **XSTUDIO**-funktionen.

Bemærk:

- Skærmmenuen for den tomte kort-slot lukker, når kortet fjernes.
- Hvis memorycardet er defekt, er det ikke muligt at vælge **XSTUDIO**-funktionen.

Visning af JPEG-fil

- Ved valg af Foto i startmenuen vises et skærbillede fyldt med thumbnail-fotos.

* Skærmmenuerne i denne manual tjener blot som illustrationer, som kan hjælpe dig med betjening, og kan afvige fra menuerne på dit TV.

Skærmkomponenter

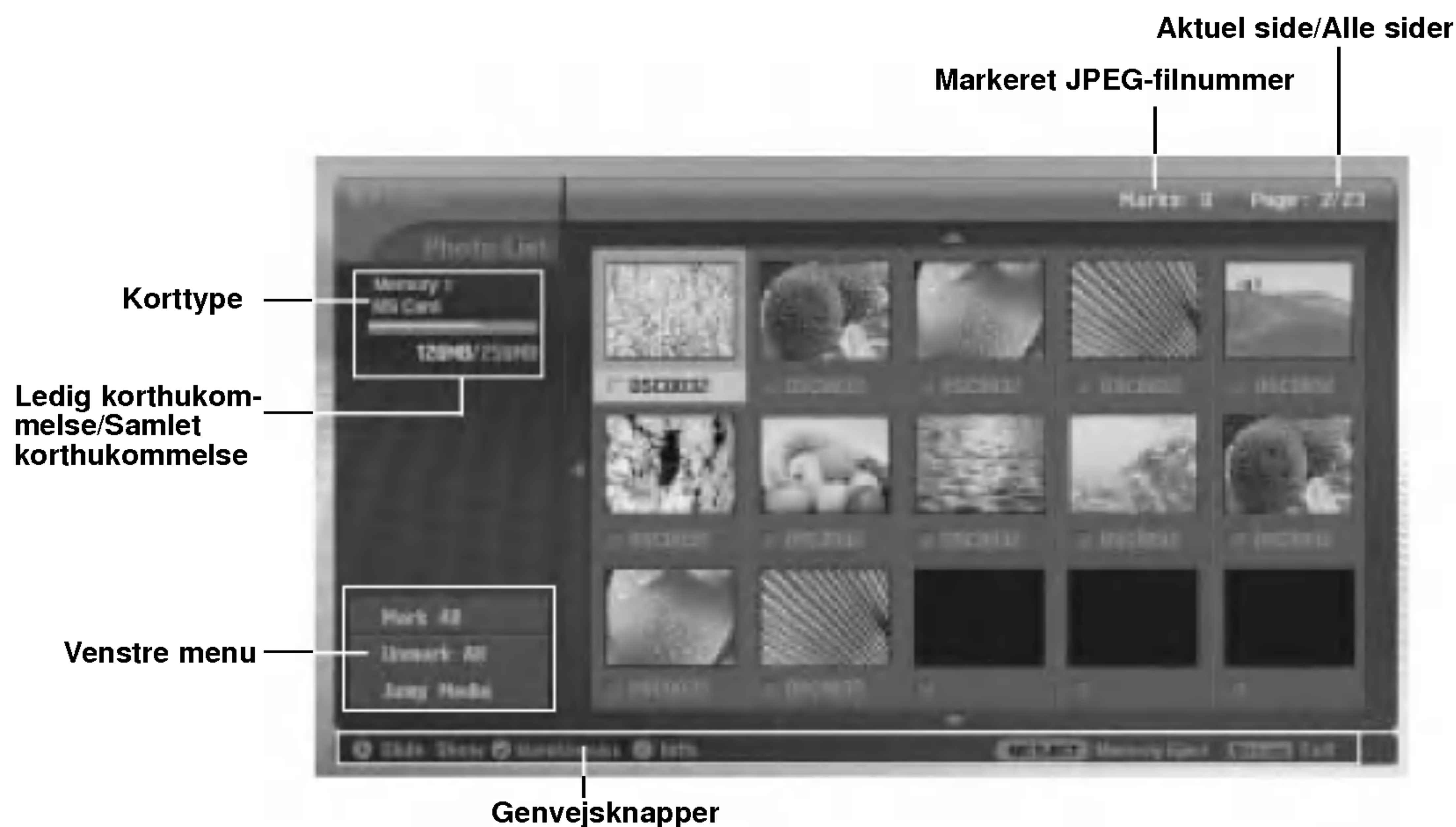

Fotoudvalg og popup-menu

- Vælg den ønskede billedfil.



1. Indsæt memorycardet i slot 1 og/eller slot 2 på siden af TV'et.
2. Tryk på **OK**-knappen.
3. Brug **▲ / ▼ / ◀ / ▶**-knappen til valg af fotomedie for slot 1 eller slot 2.
4. Tryk på **OK**-knappen for valg af fotomediet.
Bemærk: Det er muligt at vise 15 JPEG-filer pr. side.
5. Tryk på **▲ / ▼ / ◀ / ▶**-knappen for valg af JPEG-fil, og tryk derefter på **OK**-knappen.
6. Tryk på **▲ / ▼**-knappen for valg af Vis, og tryk derefter på **OK**-knappen. Det valgte billede vises over hele skærmen.

Markér/demarkér JPEG-fil

- Du kan markere/demarkere en fil for visning af denne eller bruge diasshow-funktionen for bekvem visning af den ønskede fil.
 - Den valgte fil markeres med orange.
- Ved tryk på **OK**-knappen efter markering af en fil markeres filen med grøn.



◆ Markér/demarkér alle filer

1. Ved fotomedie, tryk gentagne gange på ◀-knappen for valg af menuen til venstre.
2. Tryk på ▲ / ▼-knappen for valg af Markér alle eller Demarkér alle.
 - Hvis du vælger Markér alle, vælges alle filer.
 - Hvis du vælger Demarkér alle, fjernes markering ud for alle filer.
3. Tryk på **OK**-knappen og derefter på ▶-knappen for at returnere til fotooversigten.

◆ Markér/demarkér en fil

- Tryk på MARKÉR-knappen gentagne gange for at markere eller demarkere en JPEG-fil.

Skift medie

- Denne funktion anvendes til at skifte til andet medie under anvendelse af fotomedie.

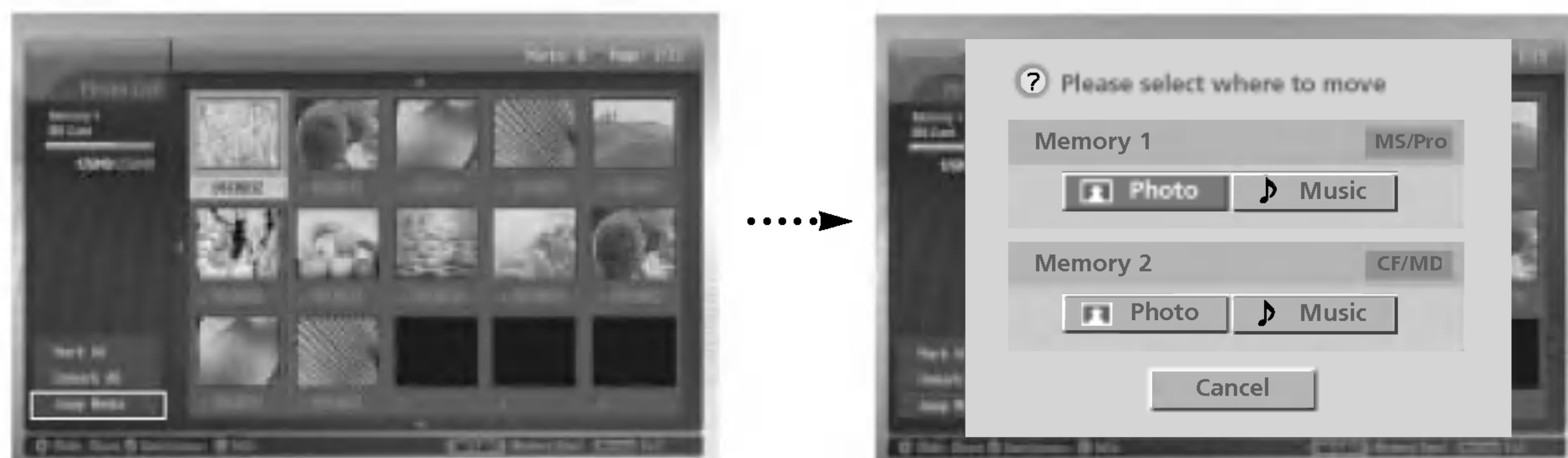

1. Ved fotomedie, tryk på ◀-knappen gentagne gange for at vælge menuen til venstre.
2. Tryk på ▲ / ▼-knappen for valg af Skift medie, og tryk derefter på **OK**-knappen.
3. Tryk på ▲ / ▼ / ◀ / ▶-knappen for valg af ønsket medie, og tryk derefter på **OK**-knappen. På skærmen vises oversigt for hvert medie.

Visning af JPEG-fil

Billedjustering

- Du kan vise det valgte billede på hele skærmen og foretage forskellige justeringer for JPEG-filen.



1. Tryk på ▲ / ▼ / ◀ / ▶-knappen for valg af JPEG-fil og tryk derefter på OK-knappen.
2. Tryk på ▲ / ▼-knappen for valg af Vis og tryk derefter på OK-knappen. Det valgte billede vises på hele skærmen.
3. Justering af JPEG-fil.

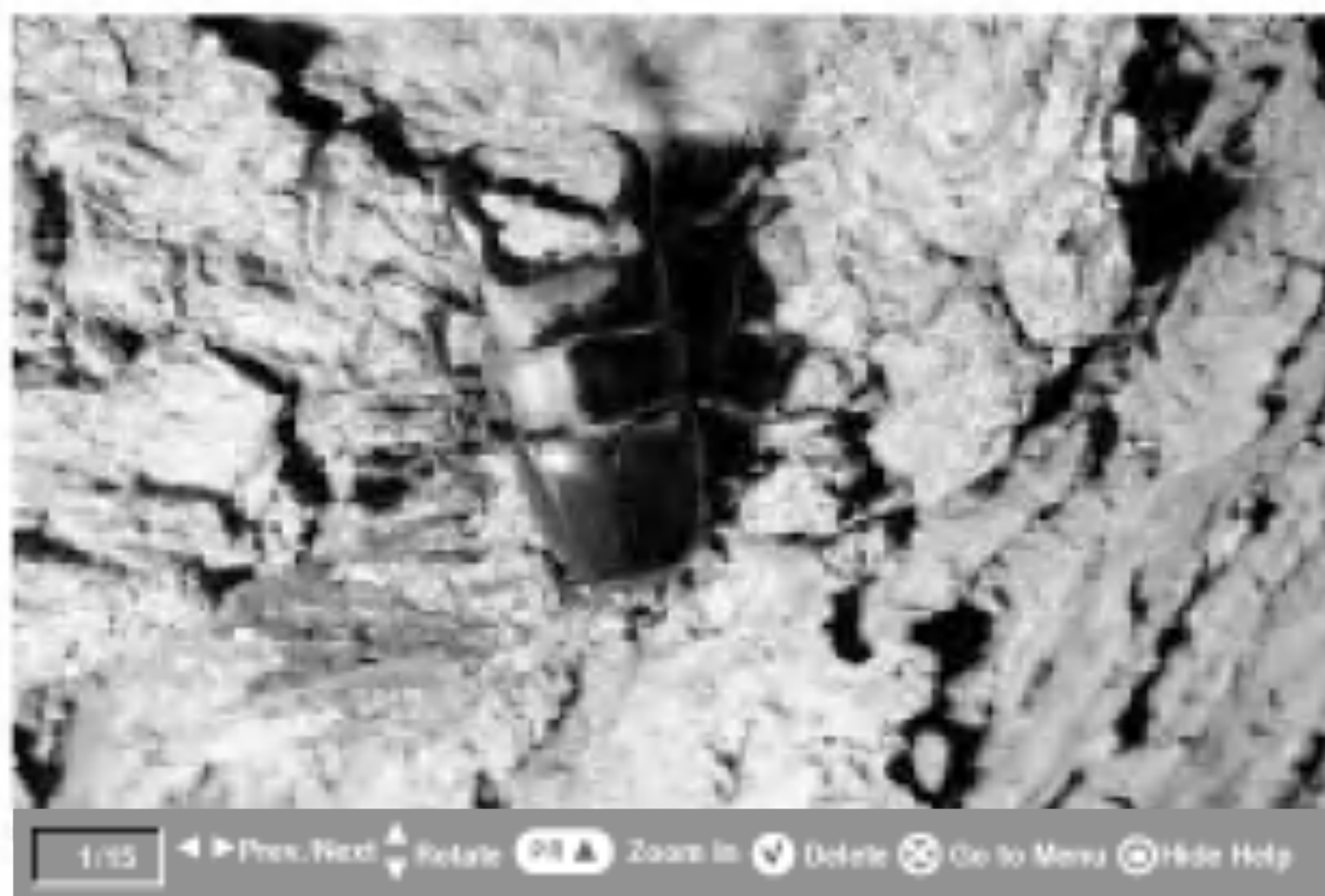

Billedvalg	<ul style="list-style-type: none"> • Tryk på ▶-knappen for valg af næste billede. • Tryk på ◀-knappen for valg af forrige billede. • Hvis du markerer en fil, kan du kun se det markerede billede.
Billedrotation	<ul style="list-style-type: none"> • Tryk på ▲ / ▼-knappen for at rotere billedet. • ▲: Rotér med uret • ▼: Rotér mod uret • Det forstørrede billede kan ikke roteres.
Zoom ind/ud	<ul style="list-style-type: none"> • Tryk på PR ▲ / ▼-knappen for at forstørre eller formindske billedet 2 eller 4 gange. • Tryk på ▲ / ▼ / ◀ / ▶-knappen for at bevæge det forstørrede billede.
Slet billede	<ul style="list-style-type: none"> • Tryk på MARKÉR-knappen for at slette det aktuelle billede.
Gå til menuen	<ul style="list-style-type: none"> • Tryk på EXIT-knappen for at returnere til fotooversigten.
Vis/skjul menuen	<ul style="list-style-type: none"> • Ved tryk på OK-knappen skjules eller vises menuen. • Skærmmenuen forsvinder automatisk efter et stykke tid.

Diasshow



1. Tryk på ▲ / ▼ / ◀ / ▶-knappen for valg af JPEG-fil, og tryk derefter på **OK**-knappen.
2. Tryk på ▲ / ▼-knappen for valg af Diasshow eller Vis markeret, og tryk derefter på **OK**-knappen. (Hvis du markerer filen med **MARKÉR**-knappen, vises Vis markeret på skærmen.)

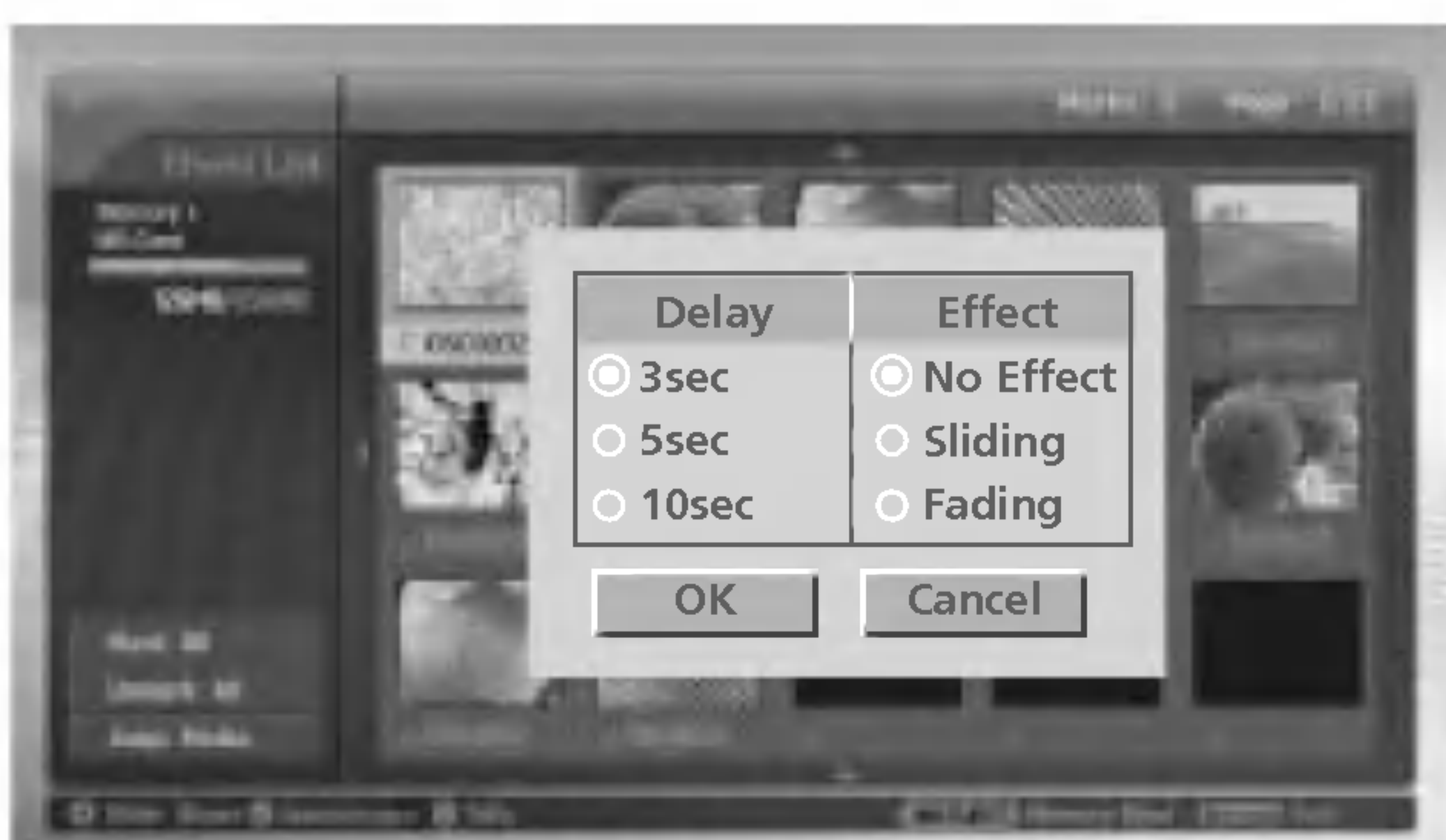

3. Du kan vælge udskydelse af tid samt effekter for diasshowet. Tryk på ▲ / ▼ / ◀ / ▶-knappen for valg af udskydelse af tid samt effekter for diasshowet.
4. Tryk på ▲ / ▼ / ◀ / ▶-knappen for valg af **OK**. Diasshowet starter.

Bemærk:

- Du kan også betjene Diasshow eller Vis markeret direkte med -knappen som vist.
- Hvis du markerer en fil, vises kunne det markerede billede i Diasshow.



Næste/forrige billedudvalg	<ul style="list-style-type: none"> • Tryk på ▶-knappen for valg af næste billede. • Tryk på ◀-knappen for valg af forrige billede.
Pause	<ul style="list-style-type: none"> • Tryk på -knappen for at sætte det aktuelle billede på pause. • Tryk på -knappen for at genstarte diasshowet. • Ved tryk på ◀ / ▶-knappen kan du også vælge det næste eller forrige billede, mens billedet er på pause.
Gå til menuen	<ul style="list-style-type: none"> • Tryk på EXIT-knappen for at returnere til fotooversigten.
Vis/skjul menuen	<ul style="list-style-type: none"> • Ved tryk på OK-knappen skjules eller vises menuen. • Skærmmenuen forsvinder automatisk efter et stykke tid.

Visning af JPEG-fil

Slet og annullér JPEG-fil



1. Brug ▲ / ▼ / ◀ / ▶-knappen for valg af JPEG-fil, og tryk derefter på **OK**-knappen.
2. For at slette filen, tryk på ▲ / ▼-knappen for valg af Slet, og tryk derefter på **OK**-knappen. Når meldingen "Ønsker du at slette filen?" vises, vælges JA (JA eller NEJ) med ◀ / ▶-knappen. Filen slettes, og alle de efterfølgende filer rykkes en position op.



* Hvis du vælger Slet efter markering af nogle filer, slettes alle de markerede filer.

Ved MS, SMC, SD indstilles memorycardet til skrivebeskyttelse, og meldingen, "Sikkerhedsfunktion. Tryk venligst på **OK**-knappen ." vises. Ved valg af **OK** returnerer skærbilledet til fotooversigten. (Deaktiver skrivebeskyttelse for at slette en JPEG- fil.)

3. For at returnere til fotooversigten, tryk på ▲ / ▼-knappen for valg af Annullér, og tryk derefter på **OK**-knappen.

Filinformation

- Bruges til at vise information for den valgte JPEG-fil.

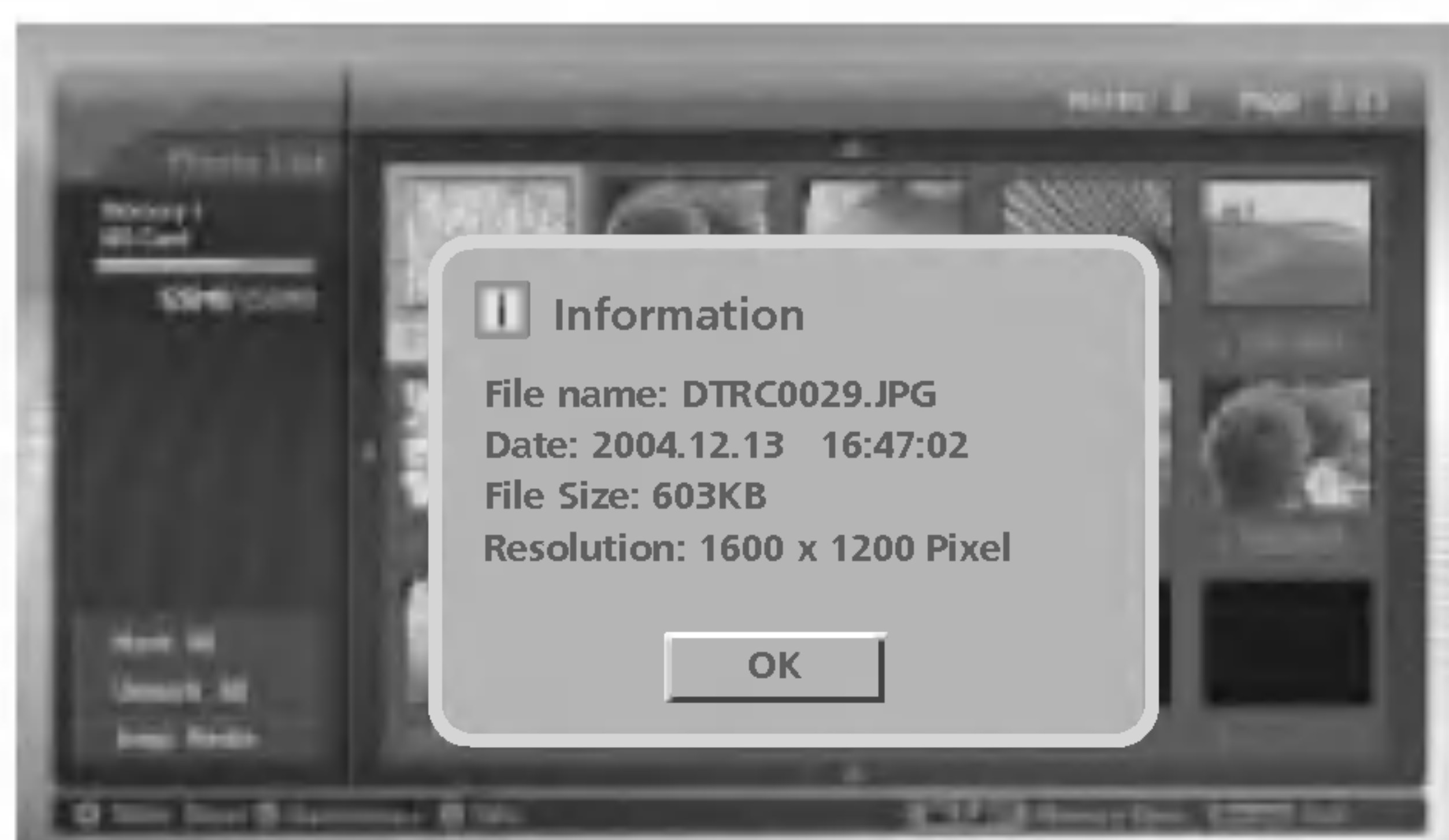

1. Ved fotomedie, vælg den ønskede JPEG-fil.
2. Tryk på **INFO**-knappen. Filinformationen for den valgte JPEG-fil vises. Hvis JPEG-filen ikke har information tilknyttet, kan visning ikke vælges.
3. Tryk på **OK**, **EXIT** eller **INFO**-knappen for at returnere til fotooversigten.

Screensaver

- Ved visning af fotooversigten aktiveres screensaveren, hvis der ikke trykkes på en knap inden for ca. 30 sekunder.



* 'Screensaver'?

Screensaver forhindrer, at der kommer varige aftryk i skærmen ved langvarig visning af still-billeder.



- Tryk på ▲ / ▼ / ◀ / ▶, **EXIT**, ▶(play), II, ■, ◀◀, ▶▶, **INFO**, **PR** ▲ / ▼, **MARK**-knapperne for at fjerne screensaver.

Afspilning af MP3-filer

- Købte MP3/musikfiler kan være omfattet af ophavsretsbeskyttelse. Afspilning af sådanne filer understøttes muligvis ikke af denne enhed.

Skærmkomponenter

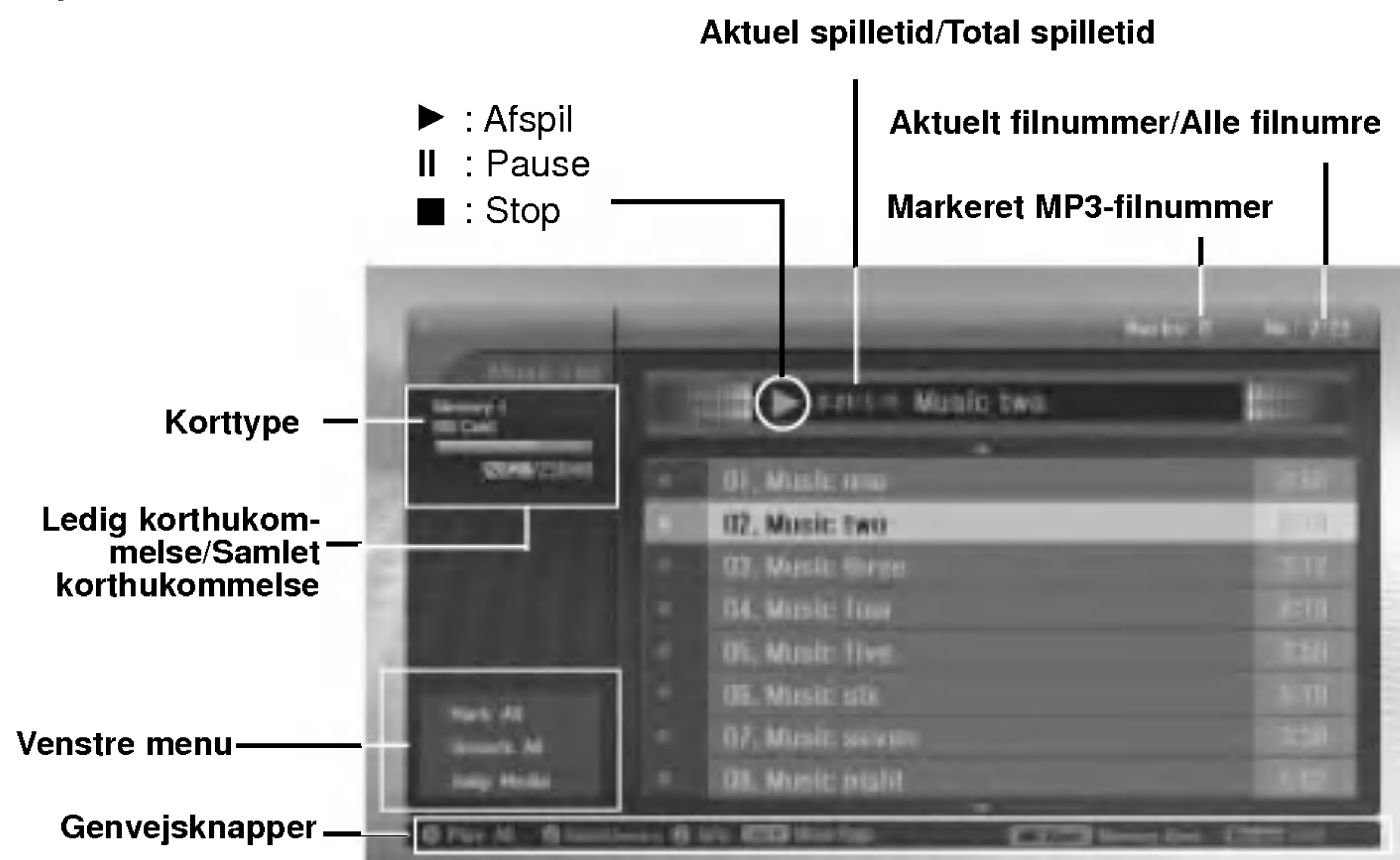

MP3-filvalg og -afspilning

- MP3-filvalg og -slettefunktion er ikke tilgængelig under afspilning af musik.
- Ved tryk alle på knapper på fjernbetjeningen under afspilning af musik undtagen , , -knapperne stoppes afspilningen.
- Skifter fra den aktuelle 8-fils-oversigt til den næste filoversigt med **PR ▲ / ▼**-knapperne.

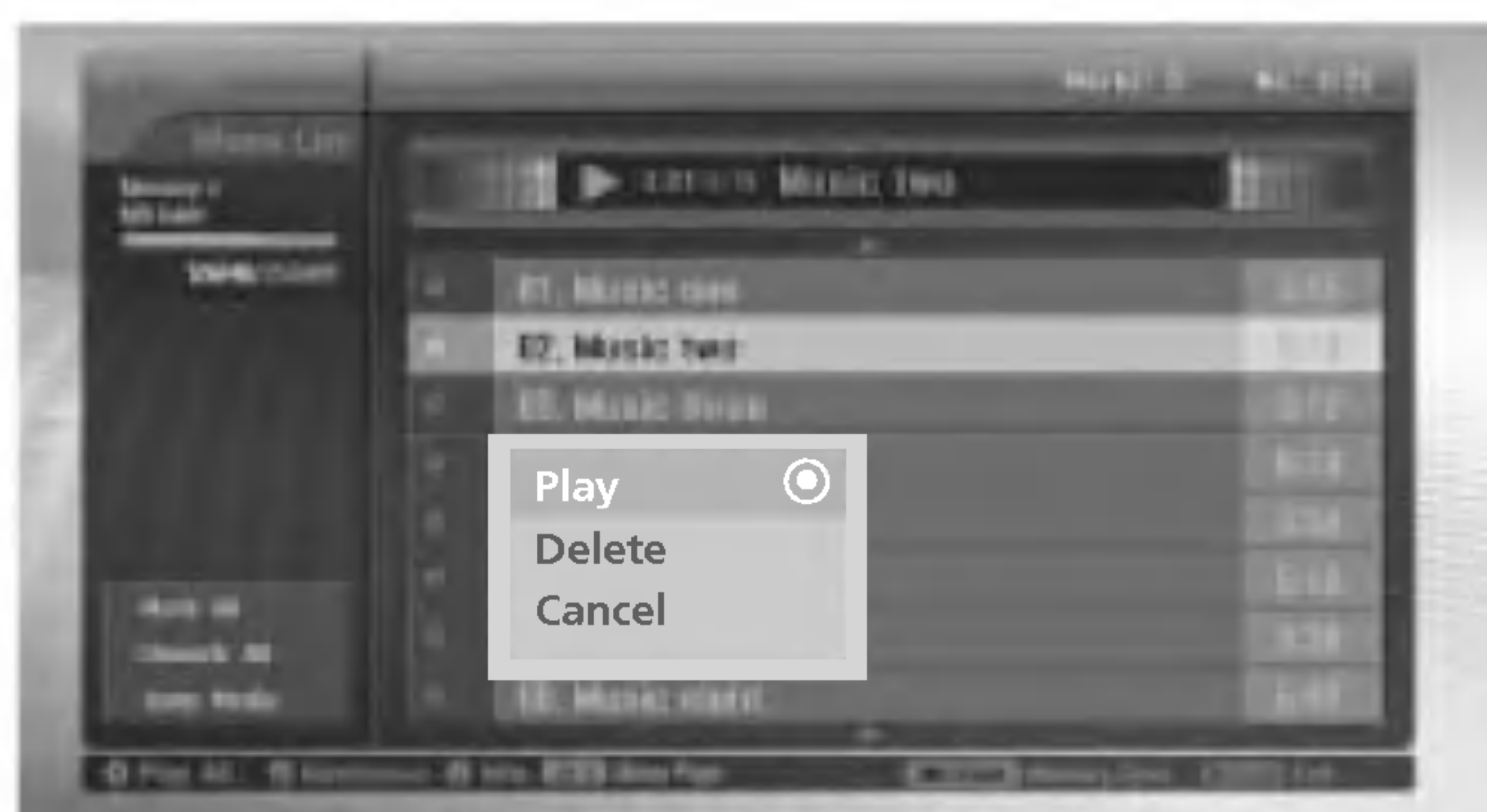

1. Indsæt memorycardet i slot 1 og/eller slot 2 på siden af TV'et.
2. Tryk på -knappen.
3. Brug **▲ / ▼ / ◀ / ▶**-knappen til valg af musikmedie for slot 1 eller slot 2.
4. Tryk på **OK**-knappen for valg af musikmedie.
Bemærk: Det er muligt at vise 8 MP3-filer pr. side.
5. Tryk på **▲ / ▼**-knappen for valg af den ønskede MP3-fil, og tryk derefter på **OK**-knappen.
6. Tryk på **▲ / ▼**-knappen for valg af Afspil eller Afspil markeret, og tryk derefter på **OK**-knappen. (Hvis du markerer filen med **MARKÉR**-knappen, vises Afspil markeret på skærmen.)

Bemærk:

- Du kan også afspille musik direkte med -knappen.
- Den igangværende MP3-fil viser foran titlen.
- Under afspilning af musik, tryk på **▶▶**-knappen for direkte valg af næste nummer.
- Hvis du trykker på **◀◀**-knappen under afspilning af musik, genstartes MP3-filen fra begyndelsen. (Hvis du trykker på **◀◀**-knappen inden for 1-2 sekunder efter afspilning af et musiknummer, afspilles den forrige MP3-fil.)

Afspilning af MP3-filer

* Skærmmenuerne i denne manual tjener blot som illustrationer, som kan hjælpe dig med betjening, og kan afvige fra menuerne på dit TV.

Stop/Pause afspilning

◆ Stop afspilning

For at stoppe afspilningen, tryk på **■**-knappen på fjernbetjeningen.

For at stoppe afspilningen, tryk på **OK**, **PR** (**▲** / **▼**)-knappen på TV'et.

Bemærk:

- Hvis du genstarter MP3-filen, efter afspilning er standset, afspilles den markerede MP3-fil på menuen.
- I forbindelse med stop bruges knapperne **VOL** (**◀** / **▶**) og **PR** (**▲** / **▼**) på TV'et til at navigere.

◆ Pause afspilning

1. Tryk på **II**-knappen for at sætte afspilning på pause.

2. Tryk på **II**- eller -knappen for at fortsætte afspilning fra samme sted, hvor den blev sat på pause.

Markér/demarkér MP3-fil

- Du kan markere/demarkere filen for kun at afspille den valgte fil.
- Menu til venstre kan anvendes, når afspilning er standset.

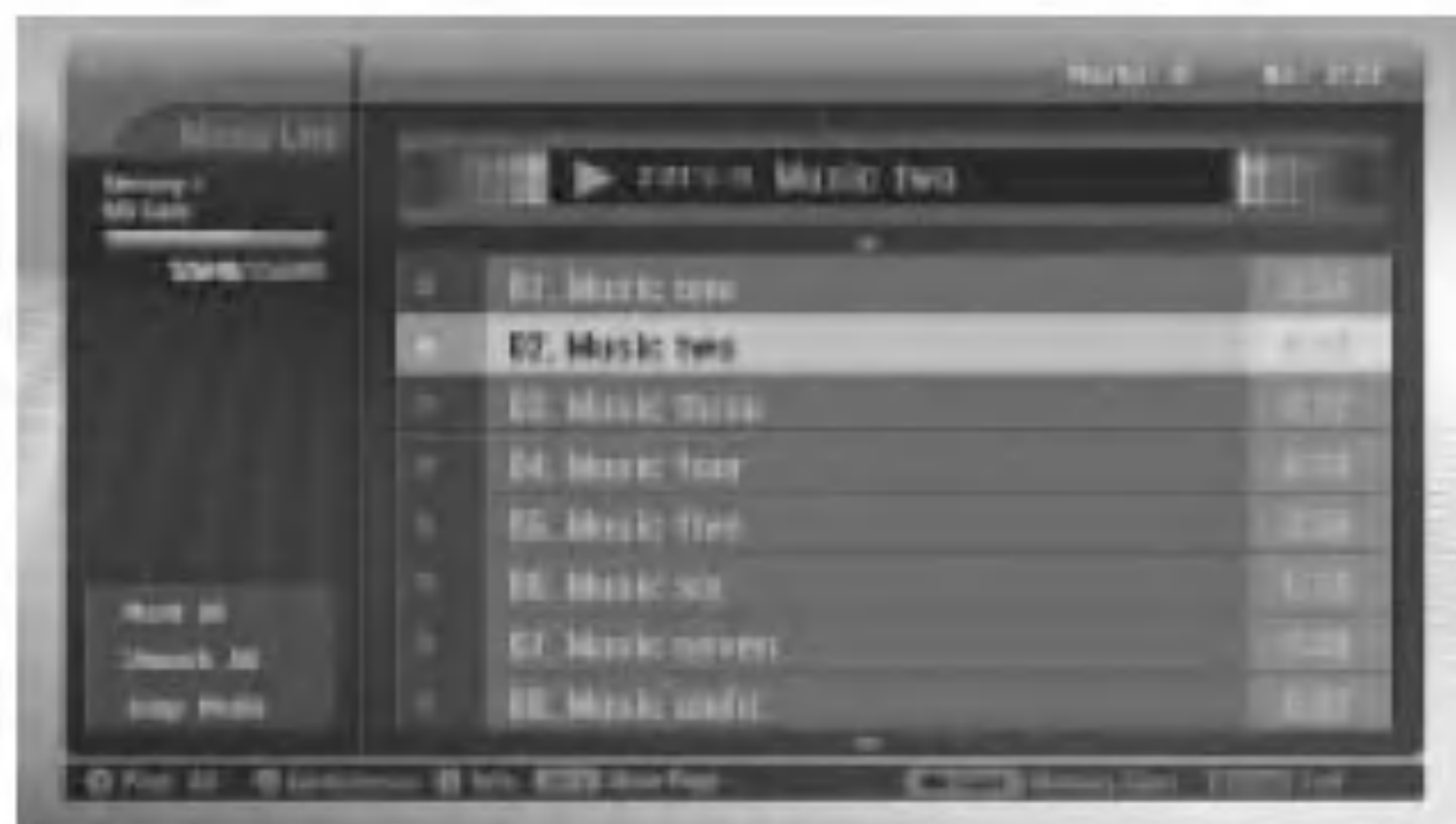

◆ Markér/demarkér alle filer

1. Ved musikmedie, tryk på **◀**-knappen.

2. Tryk på **▲** / **▼**-knappen for valg af Markér alle eller Demarkér alle.

- Hvis du vælger Markér alle, vælges alle filer.
- Hvis du vælger Demarkér alle, fjernes markeringen ud for alle filer.

3. Tryk på **OK**-knappen og derefter på **▶**-knappen for at returnere til musikoversigten.

◆ Markér/demarkér en fil

Tryk på **MARKÉR**-knappen gentagne gange for at markere eller demarkere en MP3-fil.

Skift medie

- Denne funktion anvendes til at skifte til et andet medie under afspilning af musikmedie.

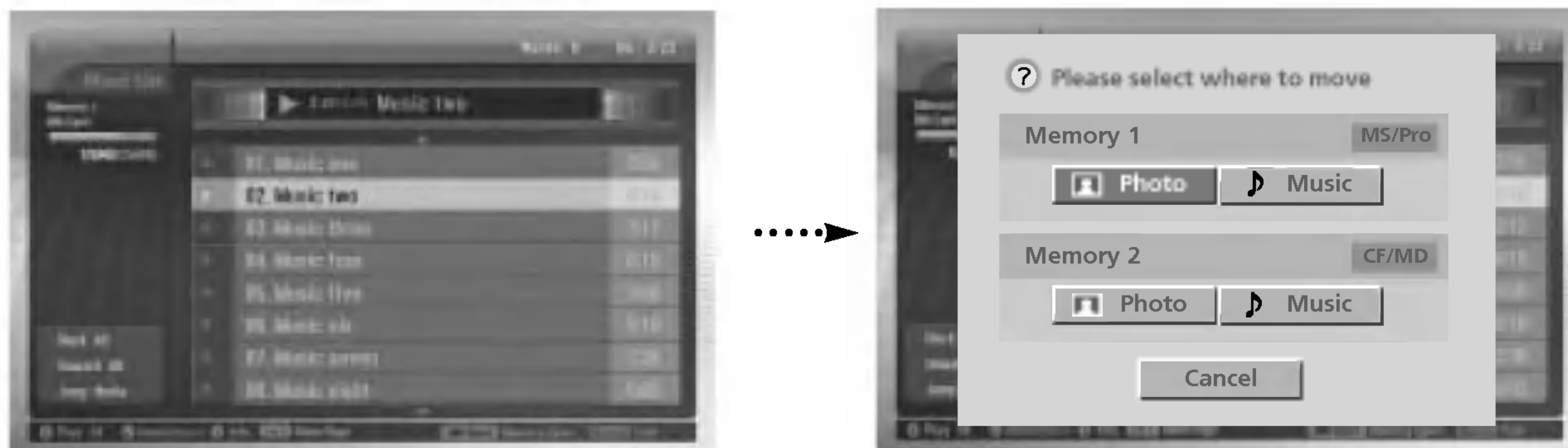

1. Ved musikmedie, tryk på ◀-knappen.
2. Tryk på ▲ / ▼-knappen for valg af Skift medie, og tryk derefter på OK-knappen.
3. Tryk på ▲ / ▼ / ◀ / ▶-knappen for valg af ønsket medie, og tryk derefter på OK-knappen. Skærmen viser den aktuelle medieoversigt.

Screensaver

- Hvis der ikke trykkes på en vilkårlig tast i ca. 30 sekunder, aktiveres screensaveren.

◆ Under afspilning af MP3



* 'Screensaver'?
Screensaver forhindrer, at der kommer varige aftryk i skærmen ved langvarig visning af still-billeder.

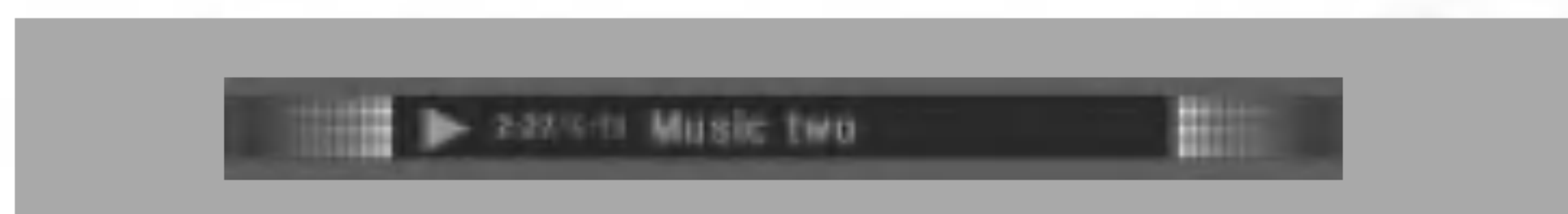

- Tryk på ⏪ -, ⏩ - eller ⏮ -knapperne. Screensaveren afbrydes, mens MP3-afspilningen genstartes.
- ⏪, ⏩ : Returnér til en tidligere del af MP3-afspilningen.
- ⏮ : Afspil den næste MP3-fil.
- Hvis du trykker på en vilkårlig tast, afbrydes screensaveren, og afspilningen af MP3-filen standser.

◆ Ved standsning af MP3



- Tryk på ▲ / ▼ / ◀ / ▶, EXIT, ▶(play), II, ■, I◀◀, ▶▶I, INFO, PR ▲ / ▼, MARK-knapperne for at fjerne screensaver.

Afspilning af MP3-filer

Sletning og annullering af MP3-fil

- Det er ikke muligt at slette musik under afspilning.

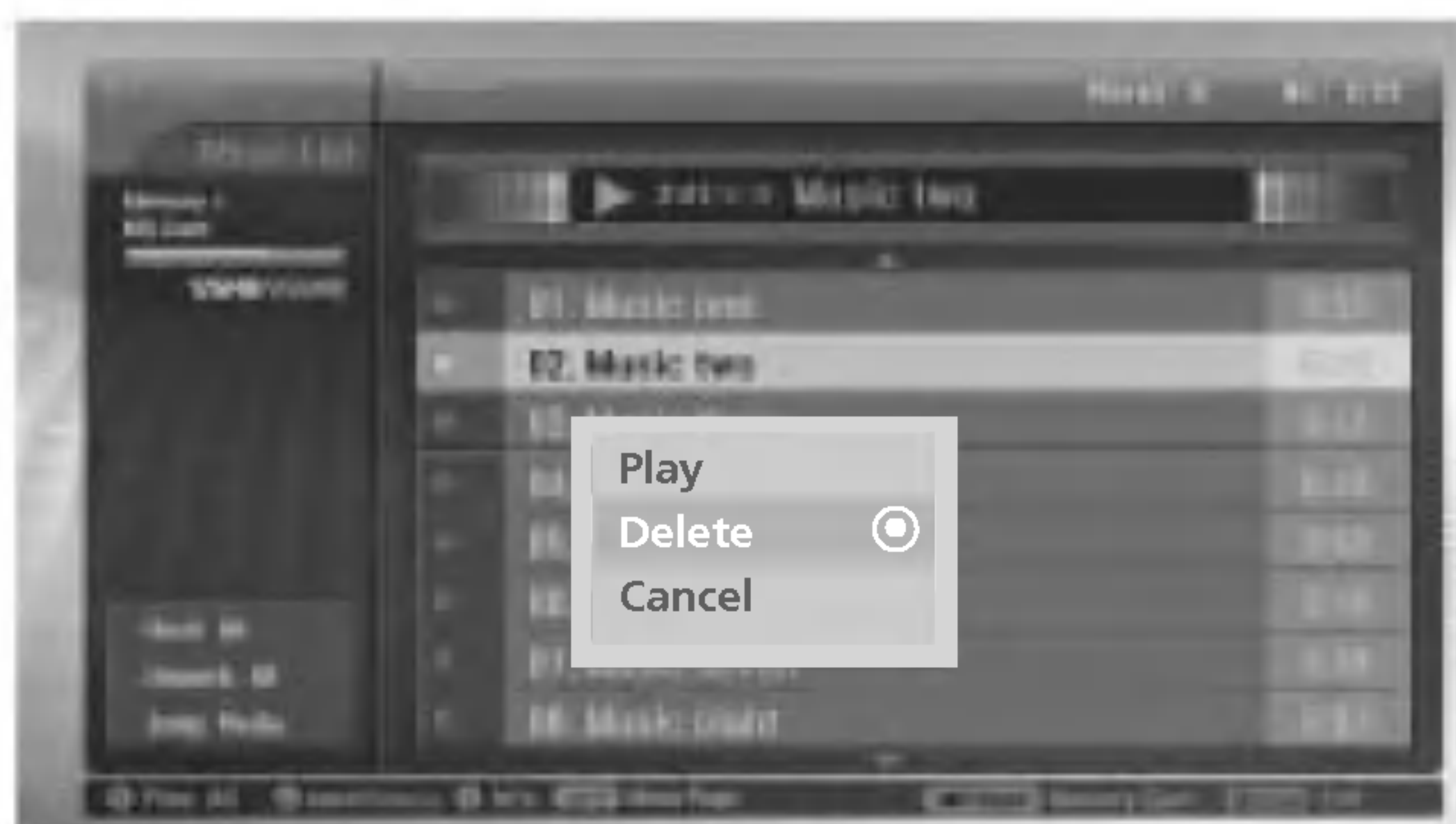

1. Brug ▲ / ▼-knappen for valg af MP3-fil, og tryk derefter på **OK**-knappen.
2. For at slette filen, tryk på ▲ / ▼-knappen for valg af Slet, og tryk derefter på **OK**-knappen. Når meldingen "Ønsker du at slette filen?" vises, vælges JA (JA eller NEJ) med ◀ / ▶-knappen. Filen slettes, og alle de efterfølgende filer rykkes en position op.



* Hvis du vælger Slet efter markering af nogle filer, slettes alle de markerede filer.

Ved MS, SMC, SD indstilles memorycardet til skrivebeskyttelse, og meldingen, "Sikkerhedsfunktion. Tryk venligst på **OK**-knappen ." vises. Ved valg af **OK** returnerer skærbilledet til fotooversigten. (Deaktiver skrivebeskyttelse for at slette en JPEG- fil.)

3. For at returnere til musikoversigten, tryk på ▲ / ▼-knappen for valg af Annullér, og tryk derefter på **OK**-knappen.

Filinformation

- Bruges til at vise information for den valgte MP3-fil.

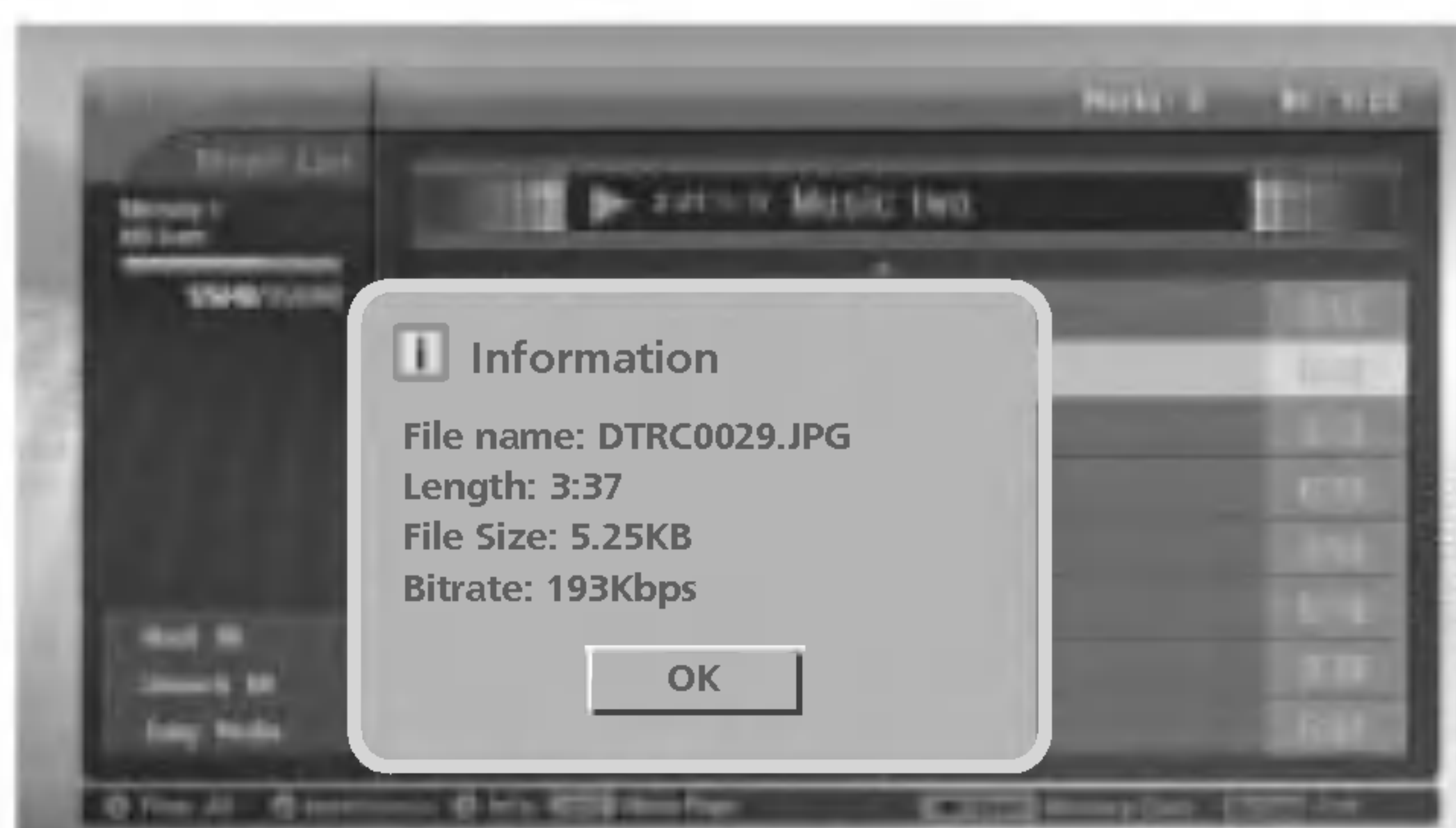

1. Ved musikmedie, vælg den ønskede MP3-fil.
2. Tryk på **INFO**-knappen. Filinformationen for den valgte MP3-fil vises. Hvis MP3-filen ikke har information tilknyttet, kan visning ikke vælges.
3. Tryk på **OK**, **EXIT** eller **INFO**-knappen for at returnere til forrige menu.

Programmering af fjernbetjeningen

- ▶ Denne fjernbetjening er en universal-type til flere forskellige fabrikater. Fjernbetjeningen kan programmeres til at betjene de fleste fjernbetjenbare enheder af andre fabrikater.

Bemærk venligst, at det kan forekomme, at fjernbetjeningen muligvis ikke kan fjernbetjene alle modeller af andre fabrikater.

Programmering af en kode for fjernbetjening

1. For at afklare hvorvidt din fjernbetjening kan betjene en enhed uden programmering, tænd enheden, fx en videobåndoptager, og tryk på knappen for den ønskede funktion på fjernbetjeningen.
Tryk derefter på POWER-knappen. Hvis enheden slukkes, fungerer den efter hensigten, og det er ikke nødvendigt at programmere fjernbetjeningen. Hvis ikke, skal fjernbetjeningen programmeres for at kunne betjene enheden. Programmering forklares nedenfor.
2. Hold knapperne MENU og MUTE inde samtidig i 2 sekunder, hvorefter knappen for den aktuelt valgte enhed lyser op. Hvis du ikke trykker på en knap inden for 20 sekunder, slukkes lyset på knappen. Gentag derefter trin 2.
3. Indtast koden med nummerknapperne på fjernbetjeningen ud fra kodeoversigten på de følgende sider. Ved tryk på knappen blinker lampen. Hvis enheden slukkes, er programmeringen gennemført.
4. Tryk på MENU-knappen for at gemme koden. Efter 2 blink er koden gemt.
5. Test fjernbetjeningsfunktionerne for at afgøre, om enheden reagerer efter hensigten. Hvis ikke, gentag trin 2.

Programmeringskoder

VCRs

Brand	Codes	Brand	Codes	Brand	Codes	Brand	Codes
AIWA	034	KENWOOD	014 034 039 043	PORTLAND	108	TATUNG	039 043
AKAI	016 043 046 124		047 048	PULSAR	072	TEAC	034 039 043
	125 146	LG (GOLDSTAR)	001 012 013 020	QUARTZ	011 014	TECHNICS	031 033 070
AMPRO	072		101 106 114 123	QUASAR	033 066 075 145	TEKNIKA	019 031 033 034
ANAM	031 033 103	LLOYD	034	RCA	013 020 033 034		101
AUDIO DYNAMICS	012 023 039 043	LXI	003 009 013 014		040 041 062 063	THOMAS	034
BROKSONIC	035 037 129		017 034 101 106		107 109 140 144	TMK	006
CANON	028 031 033	MAGIN	040		145 147	TOSHIBA	008 013 042 047
CAPEHART	108	MAGNAVOX	031 033 034 041	REALISTIC	003 008 010 014		059 082 112 131
CRAIG	003 040 135		067 068		031 033 034 040	TOTEVISION	040 101
CURTIS MATHES	031 033 041	MARANTZ	012 031 033 067		053 054 101	UNITECH	040
DAEWOO	005 007 010 064		069	RICO	058	VECTOR RESEARCH	012
	065 108 110 111	MARTA	101	RUNCO	148	VICTOR	048
	112 116 117 119	MATSUI	027 030	SALORA	014	VIDEO CONCEPTS	012 034 046
DAYTRON	108	MEI	031 033	SAMSUNG	032 040 102 104	VIDEOSONIC	040
DBX	012 023 039 043	MEMOREX	003 010 014 031		105 107 109 112	WARDS	003 013 017 024
DYNATECH	034 053		033 034 053 072		113 115 120 122		031 033 034 040
ELECTROHOME	059		101 102 134 139		125		053 054 131
EMERSON	006 017 025 027	MGA	045 046 059	SANSUI	022 043 048 135	YAMAHA	012 034 039 043
	029 031 034 035	MINOLTA	013 020	SANYO	003 007 010 014	ZENITH	034 048 056
	036 037 046 101	MITSUBISHI	013 020 045 046		102 134		058 072 080 101
	129 131 138 153		049 051 059 061	SCOTT	017 037 112 129		
FISHER	003 008 009 010		151		131		
FUNAI	034	MTC	034 040	SEARS	003 008 009 010		
GE	031 033 063 072	MULTITECH	024 034		013 014 017 020		
	107 109 144 147	NEC	012 023 039 043		031 042 073 081		
GO VIDEO	132 136		048		101		
HARMAN KARDON	012 045	NORDMENDE	043	SHARP	031 054 149		
HITACHI	004 018 026 034	OPTONICA	053 054	SHINTOM	024		
	043 063 137 150	PANASONIC	066 070 074 083	SONY	003 009 031 052		
INSTANTREPLAY	031 033		133 140 145		056 057 058 076		
JCL	031 033	PENTAX	013 020 031 033		077 078 149		
JCPENNY	012 013 015 033		063	SOUNDESIGN	034		
	040 066 101	PHILCO	031 034 067	STS	013		
JENSEN	043	PHILIPS	031 033 034 054	SYLVANIA	031 033 034 059		
JVC	012 031 033 043		067 071 101		067		
	048 050 055 060	PILOT	101	SYMPHONIC	034		
	130 150 152	PIONEER	013 021 048	TANDY	010 034		

CATV

Brand	Codes	Brand	Codes	Brand	Codes	Brand	Codes
ABC	003 004 039 042	GOLDEN CHANNEL	030		065 085 090	SPRUCER	047 078
	046 052 053	HAMLIN	049 050 055	PIONEER	034 051 052 063	STARCOM	002 004 008 009
AJIN	112	HITACHI	052 055		076	STARGATE	008 030
ANTRONIK	014	HOSPITALITY	070 077	POST NEWS WEEK	016	TADIRAN	030
ARCHER	005 007 014 024	JERROLD	002 003 004 008	PRUCER	059	TAEKWANG	110
CABLE STAR	026		009 010 052 069	PTS	011 048 071 072	TAIHAN	105
CENTURION	092		074		073 074	TANDY	017
CENTURY	007	LG (GOLDSTAR)	001 106 101 005	PULSAR	100	TEXSCAN	029
CITIZEN	007	M-NET	037	RCA	047	TOCOM	039 040 056
COLOUR VOICE	065 090	MACOM	033	REGAL	049 050	TOSHIBA	100
COMBANO	080 081	MAGNAVOX	010 012 064 079	REGENCY	057	UNIKA	007 014 024
COMTRONICS	019 030	MEMOREX	100	REMBRANT	025	UNITED CABLE	004 053
DIAMOND	023	MOVIE TIME	028 032	SAMSUNG	102 107 030 068	UNIVERSAL	005 007 014 024
EAGLE	020 030 040	NSC	015 028 038 071	SCIENTIFIC ATLANTA	003 011 041 042		026 027 032 035
EASTERN	057 062 066		073		043 045 046	VIEWSTAR	012 015 018 086
ELECTRICORD	032	OAK	016 031 037 053	SHERITECH	022		087 088 089
GE	072	PANASONIC	044 047	SIGNAL	030	ZENITH	100 114 060 093
GEMINI	008 022 025 054	PARAGON	100	SIGNATURE	052		
GI	052 074	PHILIPS	006 012 013 020	SL MARX	030		

HDSTB

Brand	Codes	Brand	Codes	Brand	Codes	Brand	Codes
ALPHASTAR DSR	123		133 134	PACE SKY SATELLITE	143		088 090 107 130
AMPLICA	050	GENERAL INSTRUMENT	003 004 016 029	PANASONIC	060 142		137
BIRDVIEW	051 126 129		031 059 101	PANSAT	121	TOSHIBA	002 127
CHANNEL MASTER	013 014 015 018	HITACHI	139 140	PERSONAL CABLE	117	UNIDEN	016 025 042 043
	036 055	HOUSTON TRACKER	033 037 039 051	PHILIPS	071		044 045 048 049
CHAPARRAL	008 009 012 077		057 104	PICO	105		078 079 080 086
CITOH	054	HUGHES	068	PRESIDENT	019 102		101 135 136
CURTIS MATHES	050 145	JANIEL	060 147	PRIMESTAR	030 110 111	VIEWSTAR	115
DRAKE	005 006 007 010	JERROLD	061	PROSAT	072	WINEGARD	128 146
	011 052 112 116	KATHREIN	108	RCA	066 106	ZENITH	081 082 083 084
	141	LEGEND	057	REALISTIC	043 074		091 120
DX ANTENNA	024 046 056 076	LG	001	SAMSUNG	123		
ECHOSTAR	038 040 057 058	LUTRON	132	SATELLITE SERVICE CO	028 035 047 057		
	093 094 095 096	LUXOR	062 144		085		
	097 098 099 100	MACOM	010 059 063 064	SCIENTIFIC ATLANTA	032 138		
	122		065	SONY	103		
ELECTRO HOME	089	MEMOREX	057	STARCAST	041		
EUROPLUS	114	NEXTWAVE	028 124 125	SUPER GUIDE	020 124 125		
FUJITSU	017 021 022 027	NORSAT	069 070	TEECOM	023 026 075 087		

Audio

Brand	Codes	Brand	Codes	Brand	Codes	Brand	Codes
AIWA	014 028 070 096	JVC	004 013 141	PHILIPS	026 112 143		147 218
	125 129 139 229	KEC	185 186 187	PIONEER	039 042 043 063	TOSHIBA	137
	230	KENWOOD	038 050 067 089		065 091 093 094	THE	061
AKAI	163		170 171 197 206		115 123 127 250	VICTOR	088 131
ANAM	003 014 017 023		215 222	QUASAR	113	WARDS	089
	059 106 189 216	KOHEL	030	RCA	080	YAMAHA	054 055 066 092
	217 235 236	NAD	045 046	RCX	092		199
BURMECTER	252	LOTTE	014 016 036 098	REALISTIC	103 106		
CARVER	086		100 172 173 174	SAMSUNG	124 145 146 182		
CLARION	199		175 176 177 178		193 194 195 203		
DAEWOO	027 053 060 084		179 180 181 183		204 244 245 246		
	102 148 198 221		201 202 208 213	SANSUI	011 135 138 144		
DENON	015 075 130 143		214 219 223 232	SANYO	019 083 234		
FANTASIA	071		238 240	SCOTT	106 186		
FINEARTS	022	LXI	103	SHARP	031 032 051 052		
FISHER	089 099	MAGNAVOX	111		072 082 117 119		
LG(GOLDSTAR)	001 021 024 029	MARANTZ	002 018 020 025		156 184 199 200		
	087 107 108 110		034 041 081 090		206 209		
	190 191 192 210	MCINTOSH	049	SHERWOOD	005 006 158		
	211 212 239	MCS	104	SONY	044 045 109 114		
HAITAI	034 035 188 222	MEMOREX	107		118 126 248 249		
HARMAN/KARDON	068	NAD	046	TAEKWANG	012 020 073 074		
INKEL	037 058 062 069	ONKYO	013 040 041 047		076 077 105 161		
	078 079 095 121		048 056 057 132		162 163 164 165		
	122 149 150 151		133 140		166 167 168 169		
	152 153 154 155	OPTIMUS	158		205 231 233 242		
	157 158 159 160	PANASONIC	007 033 064 113	TEAC	010 085 106 136		
	189 207 222 224		142 220 241 251		185 187 237		
	225 226 227 243	PENNEY	104	TECHNICS	101 113 128 134		
	247						

DVD

Brand	Codes	Brand	Codes	Brand	Codes	Brand	Codes
APEX DIGITAL	022	MAGNAVOX	013	PHILIPS	013	SONY	007
DENON	020 014	MARANTZ	024	PIONEER	004 026	THOMPSON	005 006
GE	005 006	MITSUBISHI	002	PROCEED	021	TOSHIBA	019 008
HARMAN KARDON	027	NAD	023	PROSCAN	005 006	YAMAHA	009 018
JVC	012	ONKYO	008 017	RCA	005 006	ZENITH	010 016 025
LG	001 010 016 025	PANASONIC	003 009	SAMSUNG	011 015		

Fejlsøgning

Manglende billede og lyd

- Kontroller, om skærmen er tændt
- Sidder stikket i stikkontakten?
- Kontroller stikkontakten, som plasmaskærmen blev tilsluttet, ved at tilslutte et andet elektrisk apparat.

Billedet er OK, men ingen lyd

- Tryk på **VOLUME**(▲)-tasten.
- Er lyden slået fra? Tryk på **MUTE**-tasten.
- Kontrollér at indstilling for TV-højttaleren er "on" i LYD-menuen.

Fjernbetjeningen fungerer ikke

- Kontroller, om der er genstande mellem plasmaskærmen og fjernbetjeningen, som er årsag til blokering af signalet.
- Kontroller, om batterierne er indsat den rigtige vej. (Se side 5)
- Indsæt nye batterier. (Se side 5)

Billedet fremkommer langsomt, efter tænding

- Dette er normalt, da billedet er lydløst i skærmens opstartsproces. Kontakt venligst dit serviceværksted, hvis billedet ikke fremkommer inden for fem minutter.

Manglende eller dårlige farver eller dårligt billede

- Vælg **Colour** i PICTURE-menuen, og tryk derefter på ►-tasten. (Se side 17)
- Placer videoafspilleren et stykke fra skærmen.
- Aktiver en anden funktion for at genoprette lysstyrken i billedet. (Hvis stillbilleder står på skærmen i mere end 5 minutter, bliver skærmen mørk.)

Vandrette/lodrette striber eller billedrystelser

- Check for lokal interferens fra fx et elektrisk apparat eller værktøj.

Ingen lyd i én af højttalerne

- Juster **Balance** i SOUND-menuen. (Se side 17)

Usædvanlig lyd fra skærmens indre

- Forandring i luftfugtighed eller -temperatur kan resultere i en usædvanlig lyd i forbindelse med tænding eller slukning af skærmen og indikerer ikke, at skærmen er defekt.

Produktspecifikationer

MODEL	42PX4R / 42PX4RH 42PX4R-ZB / 42PX4RH-ZB	50PX4R / 50PX4RH 50PX4R-ZB / 50PX4RH-ZB
Bredde (inches / mm)	49.3 / 1252	57.6 / 1461
Højde (inches / mm)	27.78 / 705.5	32.9 / 835
Dybde (inches / mm)	11.29 / 286.7	13.1 / 331.3
Vægt (pounds / kg)	70.06 / 31.78	121.7 / 55.2
Strømforsyning	AC100-240V, 50/60Hz	AC100-240V, 50/60Hz
Temperatur	32 ~ 104 °F (0 ~ 40 °C)	32 ~ 104 °F (0 ~ 40 °C)
Fugtighed	Less than 80%	Less than 80%

MODEL	42PX5R / 42PX5RH 42PX5R-ZB / 42PX5RH-ZB	50PX5R / 50PX5RH 50PX5R-ZB / 50PX5RH-ZB
Bredde (inches / mm)	49.3 / 1252	57.6 / 1461
Højde (inches / mm)	27.8 / 705.5	32.9 / 835
Dybde (inches / mm)	10.7 / 270.7	13.1 / 331.3
Vægt (pounds / kg)	91.3 / 41.4	120.6 / 54.7
Strømforsyning	AC100-240V, 50/60Hz	AC100-240V, 50/60Hz
Temperatur	32 ~ 104 °F (0 ~ 40 °C)	32 ~ 104 °F (0 ~ 40 °C)
Fugtighed	Less than 80%	Less than 80%

- Specifikationerne ovenfor kan ændres uden varsel i forbindelse med kvalitetsforbedringer.

