



PLASMA-TV KÄYTTÖOHJE

Lue nämä käyttöohjeet huolellisesti ennen laitteen käyttöönottoa. Säilytä ne myöhempää tarvetta varten. Kirjoita laitteen malli- ja sarjanumerot muistiin. Numerot löytyvät laitteen takana olevasta arvokilvestä ja tarvitset niitä, kun viet laitteen huoltoon.

Mallinnumero: :
Sarjanumero: :

Turvallisuusohjeet

WARNING

Laitetta ei saa sijoittaa suoraan auringonpaisteeseen tai lähelle lämpöä säteileviä laitteita, kuten lämpöpattereita tai uuneja.

- Tästä voi olla seurauksena tulipalo.

Näyttöä ei saa sijoittaa kosteaan tilaan, kuten kylpyhuoneeseen tai muuhun paikkaan, jossa se on alttiina kosteudelle.

- Tästä voi olla seurauksena tulipalo tai sähköisku.

Taivuta antennikaapeli siten, että vettä ei pääse valumaan sitä pitkin sisätiloihin.

- Vesi voi aiheuttaa kosteusvaurioita näytön sisällä ja johtaa sähköiskuun.

Maattojohdin täytyy olla liitettynä.

- Jos maattojohdinta ei ole liitetty, sähkövuoto voi aiheuttaa sähköiskuvaaran

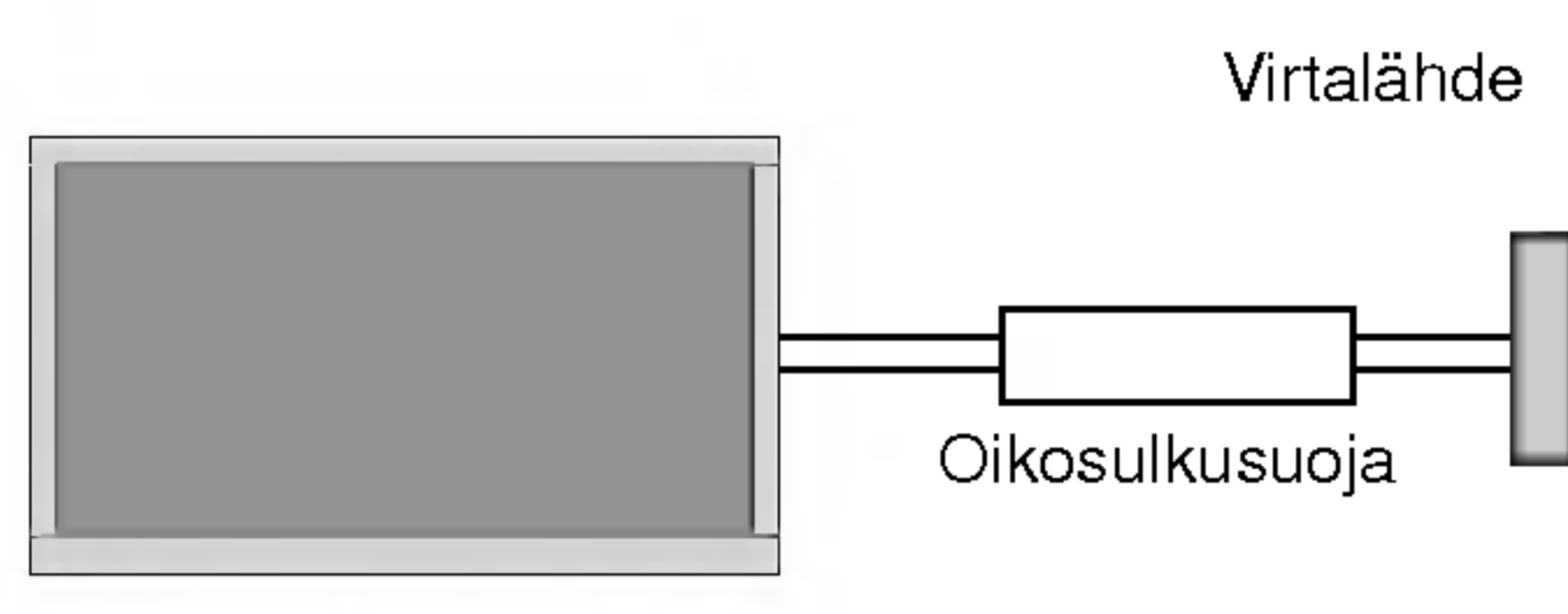

- Mikäli maadoittaminen ei ole mahdollista, tulee käyttää erillistä, koulutetun sähköasentajan asentamaa oikosulkusuojaa.
- Maattojohtoa ei saa liittää puhelinjohtoon, ukkosenjohtimeen tai kaasuputkeen.

Älä kastele laitetta (suoja laite pisaroilta tai roiskeilta), äläkä aseta sen päälle tai lähelle nestettä sisältäviä esineitä, kuten maljakoita.

Älä tuki tuuletusaukkoja.

- Tästä voi olla seurauksena tulipalo tai sähköisku.

Älä aseta raskaita esineitä näytön päälle.

- Tästä voi olla seurauksena vakavia vammoja.

Älä käytä vettä näytön puhdistukseen.

- Tämä voi vaurioittaa laitetta tai aiheuttaa sähköiskun.

Jos laite alkaa savuta tai haista omituiselta, kytke se pois päältä, irrota virtajohto pistokkeesta ja ota yhteys jälleenmyyjään tai huoltoliikkeeseen.

- Tästä voi olla seurauksena tulipalo tai sähköisku.

Älä yritä itse huoltaa laitetta. Ota yhteys jälleenmyyjään tai huoltoliikkeeseen.

- Tämä voi vaurioittaa laitetta tai aiheuttaa sähköiskun.

Irrota näytön virtajohto pistokkeesta ukkosen ajaksi, äläkä koske antennikaapeliin.

- Tämä voi vaurioittaa laitetta tai aiheuttaa sähköiskun.

LAITTEEN IRROTTAMINEN SÄHKÖVERKOSTA

- Laite irrotetaan sähköverkosta irrottamalla pistoke pistorasiasta. Pistokkeen tulee olla hyvin tavoitettavissa.

VAROITUS

TULIPALO- JA SÄHKÖISKUVAARA. LAITETTA EI SAA JÄTTÄÄ ALTTIIKSI SATEELLE TAI KOSTEUELLE.

* Turvallisuusohjeissa on kerrottu kahdenlaista tietoa alla olevien tärkeysasteiden mukaisesti.

⚠ WARNING Jos tätä ohjetta ei noudateta, voi seurauksena olla vakava tai kuolettava vamma.

⚠ NOTES Jos tätä ohjetta ei noudateta, voi seurauksena olla lievä vamma tai laitteen vioittuminen.

⚠ Huomioi myös erikoisolosuhteet ja niistä mahdollisesti aiheutuvat vaaratilanteet.

⚠ HUOMAA

Älä kosketa virtapistoketta ollessasi märkä.

- Tästä voi olla seurauksena sähköisku.

Irrota virtajohto seinästä ja kaikki muut johdot ennen laitteen siirtämistä.

Älä sijoita näyttöä kehikkomaiseen tilaan, kuten kirjahyllyyn tai suljettuun telineeseen.

- Laitteen ympärillä täytyy olla tilaa ilmanvaihtoa varten.

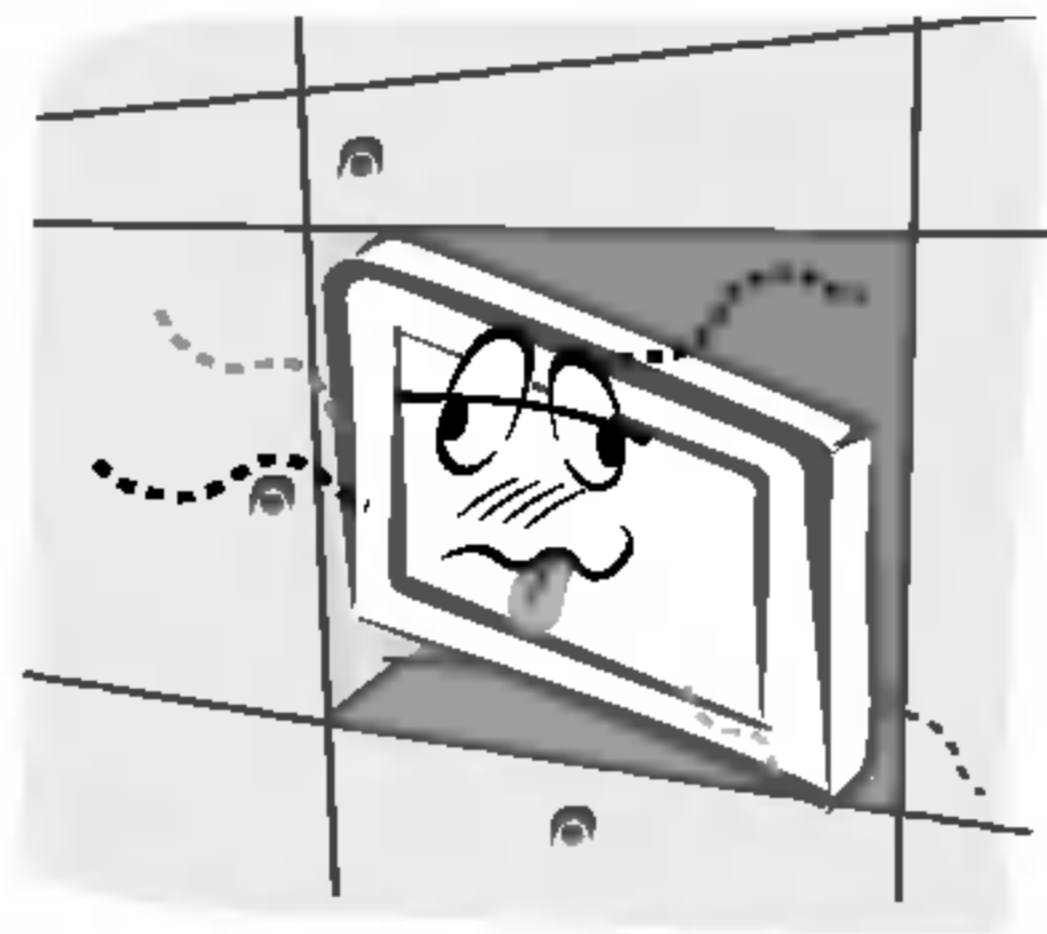

Kun näyttö on sijoitettu tasolle, varmista ettei näytön etureuna ole liian lähellä tason reunaa.

- Tällöin näyttö saattaa pudota, mikä voi aiheuttaa vakavia vammoja ihmiselle ja vaurioittaa laitetta.

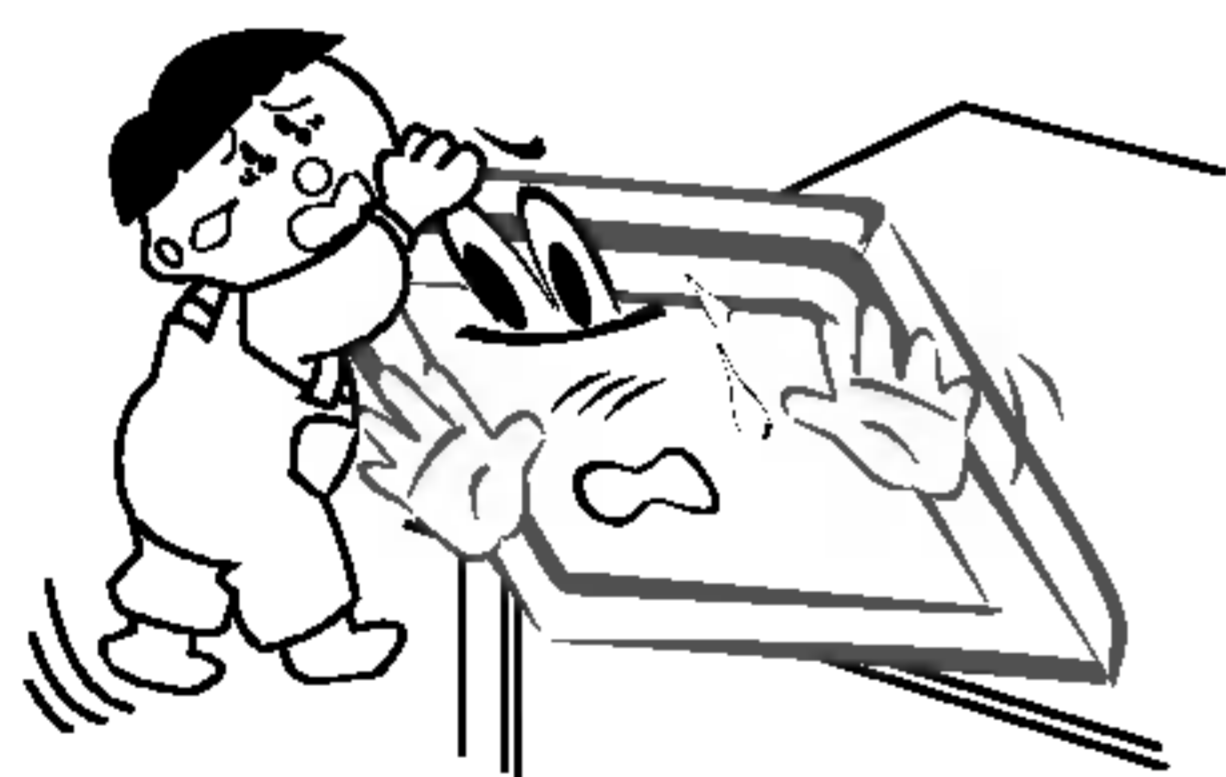

Älä asenna ulkoantennia voimajohtojen tai muiden virtajohtojen läheisyyteen.

- Tästä voi olla seurauksena sähköisku.

Ulkoantennin ja voimajohdon välillä tulee olla riittävä etäisyys, jotta ne eivät saisi kosketusta toisiinsa antennin mahdollisesti pudotessa katolta.

- Muutoin seurauksena voi olla sähköisku.

Älä irrota virtajohtoa pistokkeesta vetämällä johdosta, vaan vedä pistotulpasta.

- Tästä voi olla seurauksena tulipalo.

Varmista, että virtajohto ei kulje kuumien laitteiden, kuten lämpöpatterin päältä.

- Tästä voi olla seurauksena tulipalo tai sähköisku.

Älä kiinnitä virtajohtoa pistokkeeseen mikäli virtajohto tai pistotulppa on rikki tai pistoke on irronnut seinästä.

- Tästä voi olla seurauksena tulipalo tai sähköisku.

Hävitä käytetyt paristot asianmukaisesti ja vahdi, etteivät lapset saa niitä käsiinsä.

- Mikäli lapsi nielaisee pariston, on käännyttävä välittömästi lääkärin puoleen.

Kun siirrät näyttöä, johon on kiinnitetty kaiuttimet, älä nosta näyttöä kaiuttimista.

- Tällöin näyttö voi pudota ja vioittua sekä pudotessaan aiheuttaa vakavia vammoja.

Irrota laite verkkovirrasta puhdistuksen ajaksi. Älä käytä nestemäisiä puhdistusaineita tai aerosoleja puhdistukseen.

- Tämä voi vaurioittaa laitetta tai aiheuttaa sähköiskun.

Vie näyttö vuosittain huoltoon sisäosien puhdistusta varten.

- Laitteeseen kertynyt pöly saattaa aiheuttaa mekaanisia vikoja.

Silmien ja ruudun välisen etäisyyden tulisi olla 5–7 kertaa niin pitkä kuin ruudun lävistäjä.

- Mikäli näin ei ole, silmät rasittuvat.

Irrota laite verkkovirrasta, mikäli sitä ei käytetä pitkään aikaan ja se jätetään ilman valvontaa.

- Laitteeseen kerääntynyt pöly saattaa aiheuttaa vaurioita ja sähkövuotoja ja näin johtaa tulipaloon tai sähköiskuun.

Kytke virtajohto irti pistorasiasta ennen pitkiä käyttökatoja ja toimintahäiriön sattuessa.

- Vääränlaisten paristojen käyttö voi vaurioittaa laitetta tai aiheuttaa sähköiskun.

Sisältö

Turvallisuusohjeita		SPECIAL-valikon asetukset	
Turvallisuusohjeet	2~3	Lapsilukko	19
Alkutoimet		ISM (Image Sticking Minimization) Method	19
Kaukosäätimen toiminnot	5	Virransäästötoiminto	19
Näppäimet ja niiden toiminnot	6~7	XD Demo	19
Asennus		Index	19
Ulkoisten oheislaitteiden käyttöönotto	8	Näyttövalikon asetukset	
Näyttöjen tekniset tiedot	9	Automaattinen konfigurointi	19
HDMI	10	Manual Configure -toiminto	19
Mukana tulevat lisävarusteet	11	VGA/XGA-laajakuvatilan valinta	19
Näytön asennustavat	12	Kuvasuhteen valinta	20
Käyttö		Kuvakoon zoomaus	20
Näytön kytkeminen päälle	13	Näytön sijainti	20
Kuvaruutunäytön kielen valinta (lisävaruste)	13	Cinema	20
Kuvaruutuvalikot	14	NR (Kohinanvaimennus)	20
TV-kanavien viritys		Säätöjen alustaminen	20
Kanavien automaattiviritys	15	Teksti-TV (lisävaruste)	
Kanavien käsiviritys	15	Tekstitelevisioiden kielen valitseminen	20
Hienoviritys	15	Teksti-TV päälle/pois	20
Nimen antaminen kanavalle	16	Normaali teksti-TV (lisävaruste)	21
Booster eli tehostin (lisävaruste)	16	TOP-teksti (lisävaruste)	21
Ohjelmapaikkojen järjestäminen	16	Pikateksti	21
Lempikanava	16	Teksti-TV:n erikoistoiminnot	21
Ohjelmapaikan ohittaminen	16	PIP- eli kuva kuvassa -toiminto	
PICTURE-kuvavalikon asetukset		PIP-toiminto (Picture in Picture)	22
PSM (Picture Status Memory)	17	Kanavan valinta alakuvalla	22
CSM (Color Status Memory)	17	Tulosignaalin valinta	22
Manuaalinen värin lämpötilan säätö	17	PIP-kuvan siirtäminen (vain PIP-tilassa)	22
XD	17	POP (kuva kuvasta -kanavahaku)	22
sRGB	17	PIP-kuvan koko	22
ACM (Active Color Management)	17	Näytön PIP-asetusten muuttaminen	22
Manuaalinen kuva-asetusten säätö	17	PIP Transparency (vain PIP-tilassa)	22
SOUND-äänivalikon asetukset		XSTUDIO	
SSM (Sound Status Memory)	17	Tärkeää muistikortista	23~25
BBE	17	JPEG-tiedostojen katseluasetukset	26~30
AVL (Auto Volume Leveler)	17	MP3-tiedostojen kuunteleminen	31~34
Ääniasetusten säätö	17	Muuta	
Television kaiuttimet	18	Kaukosäätimen ohjelmointi	35
Stereo-/kaksikanavaääni	18	Ohjelmointikoodit	36~37
NICAM-ääni (lisävaruste)	18	Vianetsintä	38
TIME-aikavalikon asetukset		Tekniset tiedot	39
Kellonajan asettaminen	18		
On/Off-ajastuksen asettaminen	18		
Auto Sleep	18		
Uniajastimen ohjelmointi	18		

Kun olet lukenut nämä ohjeet, laita ne paikkaan, josta ne ovat helposti saatavilla.

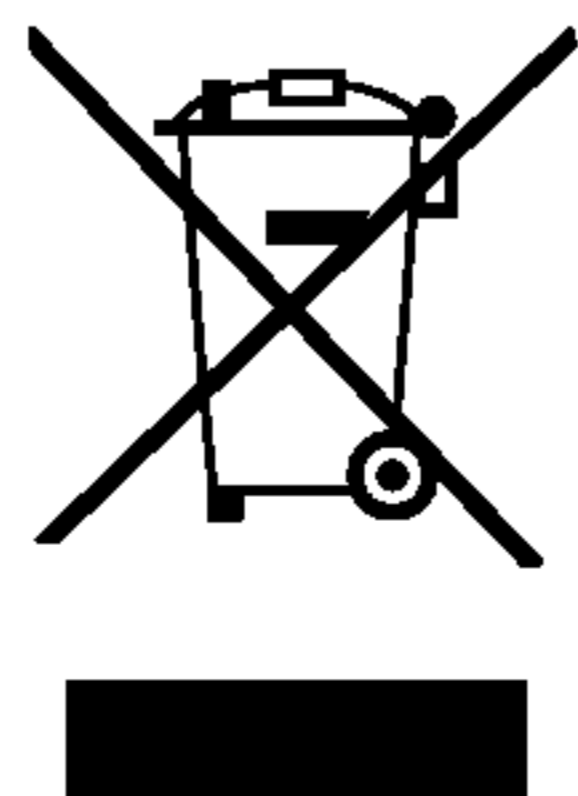

Vanhojen laitteiden hävittäminen

1. Tämä merkki tuotteessa tarkoittaa, että tuote kuuluu sähkö- ja elektroniikkalaiteromusta annetun EU-direktiivin 2002/96/EY soveltamisalaan.
2. Kaikki elektroniset laitteet ovat ongelmajätettä, joten ne on toimitettava paikalliseen keräyspisteeseen.
3. Vanhan laitteen asianmukainen hävittäminen ehkäisee mahdollisia ympäristöön ja terveyteen kohdistuvia haittavaikutuksia.
4. Lisätietoa vanhan laitteen hävittämisestä saat ottamalla yhteyden paikallisiin viranomaisiin, kierrätyskeskukseen tai myymälään, josta ostit laitteen.

Kaukosäätimen toiminnot

- Kun käytät kaukosäädintä, suuntaa se kohti näytössä olevaa kaukosäätimen signaalin tunnistinta.
- Kaukosäätimen toiminnassa saattaa esiintyä vaihtelua näytön säätöjen ja kirkkauden mukaan.

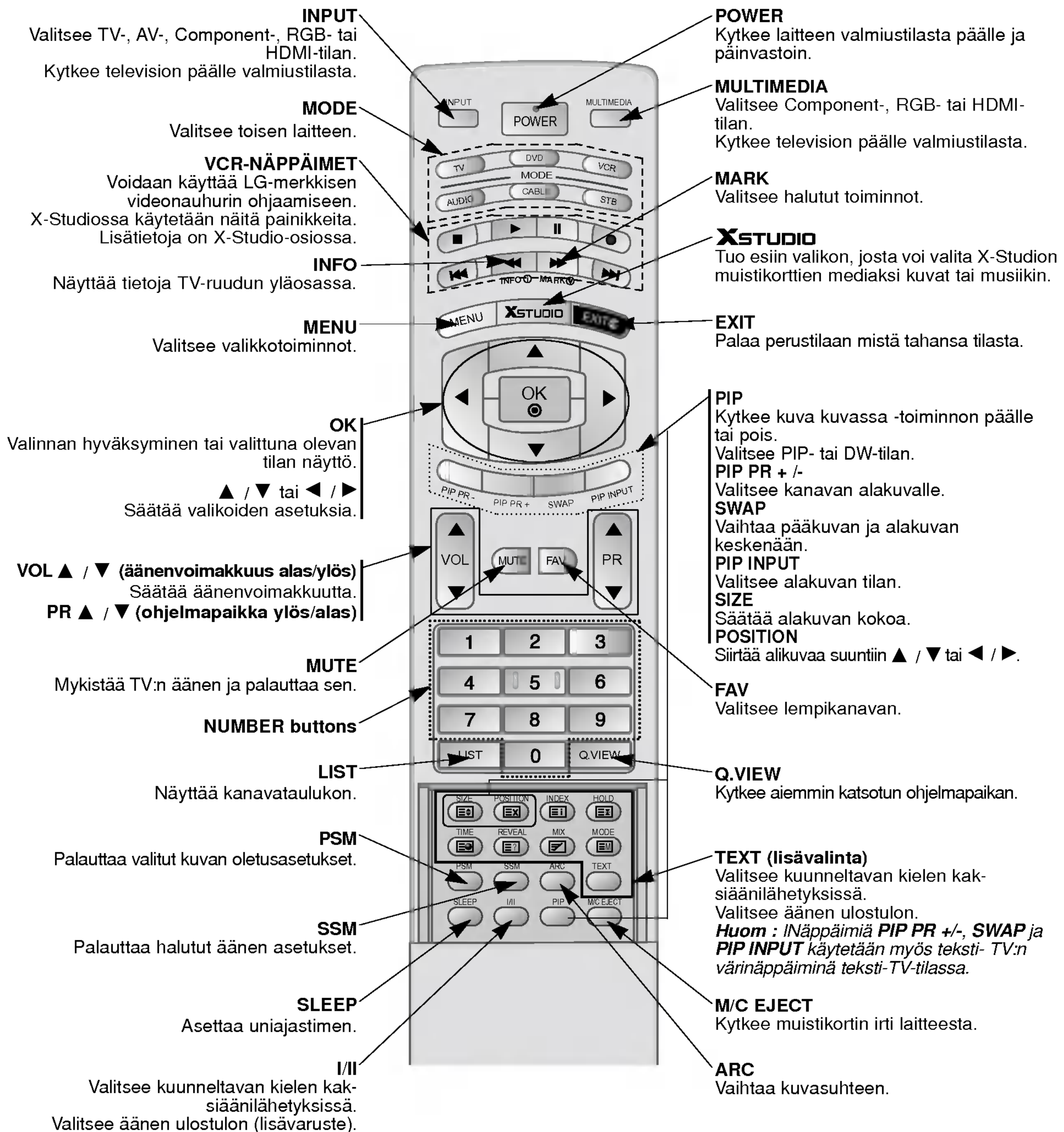

FINNISH

Paristojen asennus

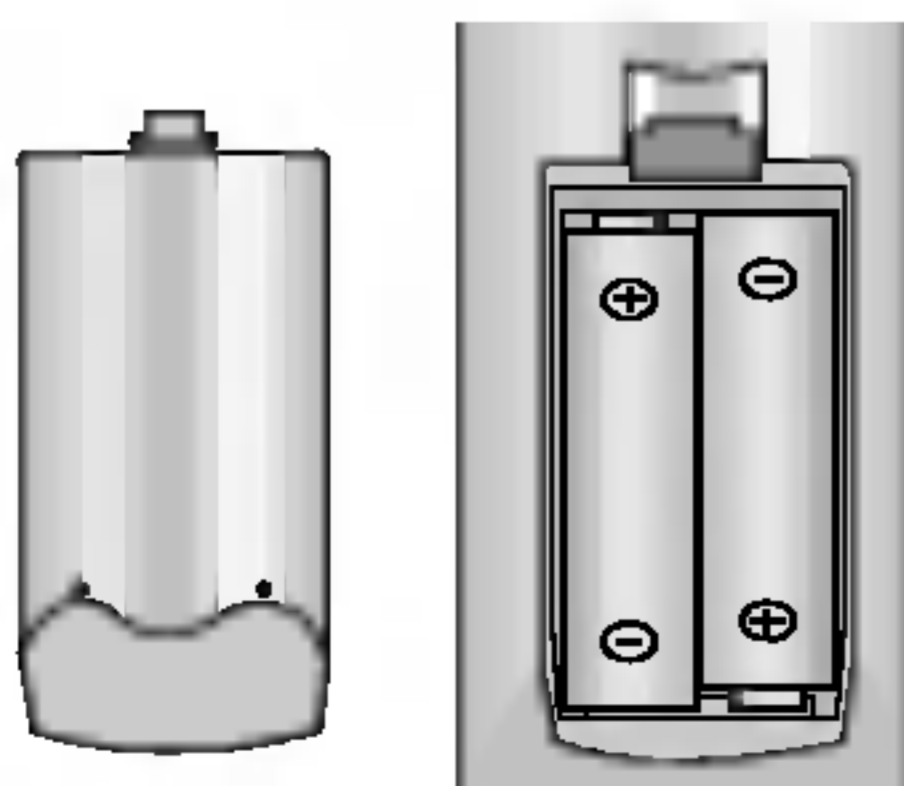

- Avaa kaukosäätimen paristokotelon kansi ja asenna paristot napaisuusmerkkien mukaisesti.
- Kaukosäädin toimii kahdella AA-kokoisella 1,5 V:n alkaliparistolla. Älä käytä sekaisin sekä käytettyjä että käyttämättömiä paristoja.

Näppäimet ja niiden toiminnot

- Kuva esittää yksinkertaistettua näyttöä.
- Kuvan näyttö saattaa olla erilainen kuin käyttäjän oma näyttö.
- Näistä ohjeista käy ilmi, millaisia ominaisuuksia 42PX5R-sarja tarjoaa.

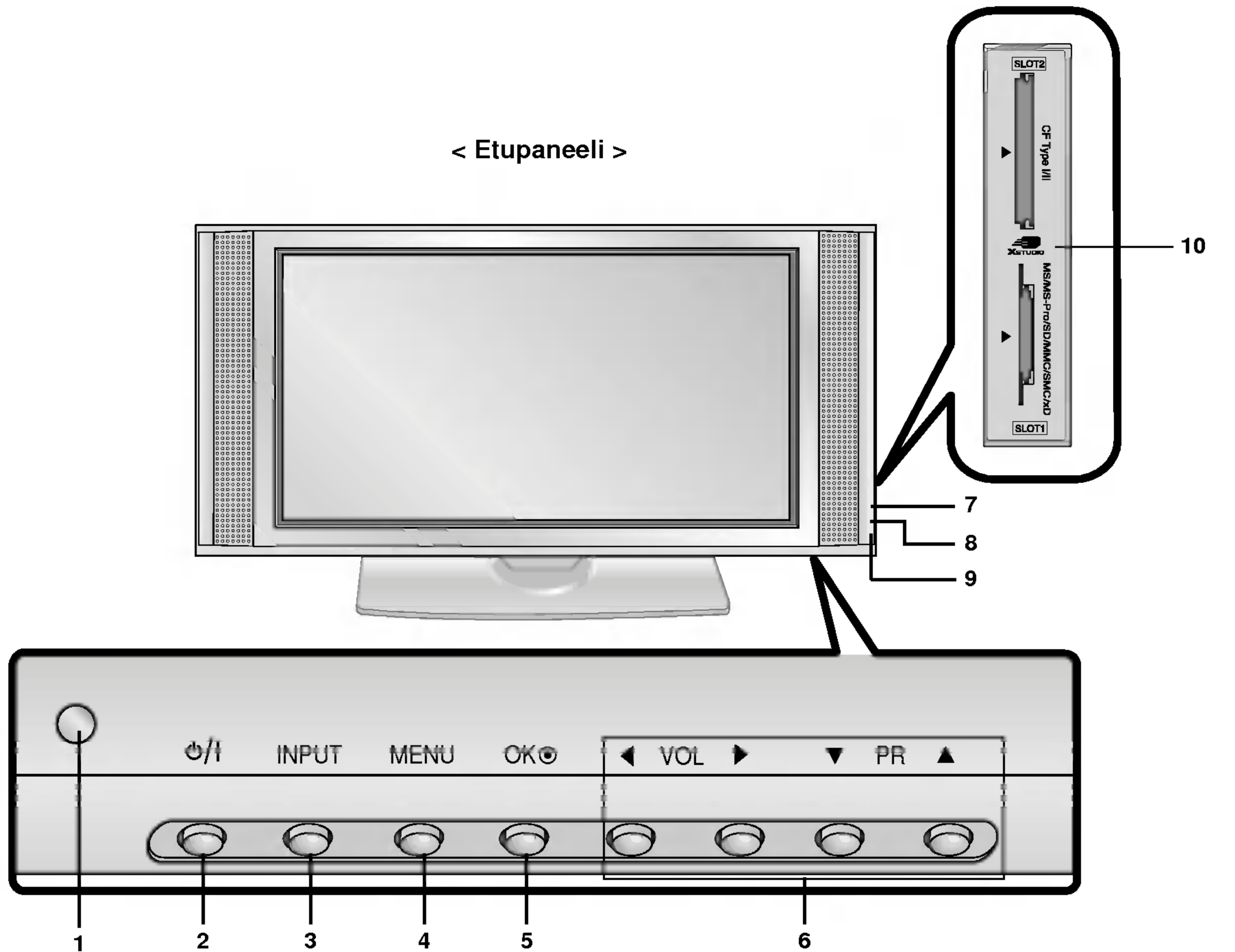

1. Kaukosäätimen signaalin tunnistin

2. Päävirtakytkin

3. INPUT

Valitsee TV-, AV-, Component-, RGB- tai HDMI-tilan.
Valitsee valikkokohtan OSD-tilassa.

4. MENU

Valitsee valikkotoiminnot

5. OK

Valinnan hyväksyminen tai valittuna olevan tilan näyttö.

6. ▲ / ▼ (ohjelmapaikka ylös/alas)

Valitsee ohjelmapaikan tai valikon kohteen.
Kytkee TV:n valmiustilasta päälle.

◀ / ▶ (äänenvoimakkuus alas/ylös)

Säätää äänenvoimakkuutta.
Säätää valikoiden asetuksia.

7. Index

Kytkee LED-näytön päälle tai pois päältä.

8. Valmiustilan ilmaisin

Punainen valo palaa näytön ollessa valmiustilassa. Vihreä valo palaa näytön ollessa päällä.

9. Intelligent Eye

Säätää kuvan ympäröivien olosuhteiden mukaiseksi.

10. Muistikorttien korttipaikat 1 ja 2

Näppäimet ja niiden toiminnot

< Takapaneeli >

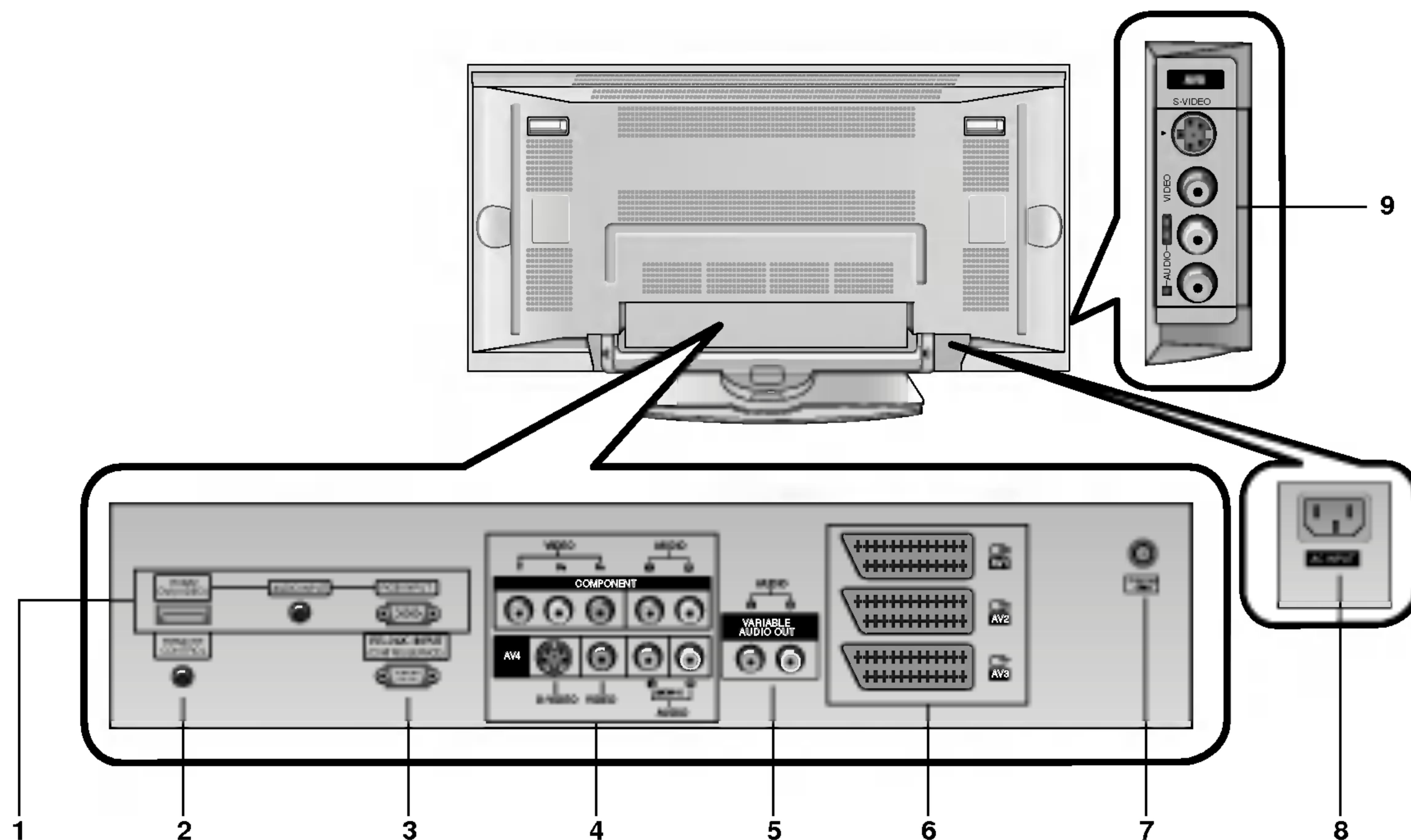

FINNISH

1. HDMI(DVI INPUT-) / AUDIO INPUT- / RGB INPUT-

Tietokoneen näytön ulostuloliitäntä liitetään tähän liitäntään.

Huom : Suosittelemme RGB/DVI-ääniliitäntöjen tekemiseen säikeistä kaapelia tai EMI-suodattimen käyttöä yhdessä erillisen kaapelin kanssa.

2. KAUKOSÄÄDIN

3. RS-232C INPUT -LIITÄNTÄ (OHJAUS/HUOLTO)

Liitäntä tietokoneen RS-232C-liitäntään.

4. COMPONENT INPUT-

Liitä kaapeli DVD-soittimen Y-, PB- ja PR-liitännöistä näytön DVD INPUT -liitäntöihin ja audiokaapeli AV INPUT -liitäntöihin.

AUDIO/VIDEO IN -liittimet (AV4)

Ulkoisen lisälaitteen audio/video out -liittimet kytketään näihin liittimiin.

S-VIDEO/AUDIO IN -liittimet (S-Video)

S-videojärjestelmää käyttävän videonauhurin video out -liitin kytketään S-VIDEO-liittimeen.

S-videojärjestelmää käyttävän videonauhurin audio out -liittimet kytketään kuten edellä AV4.

5. MUUTTUVAT AUDIO-LÄHTÖLIITÄNNÄT

6. Euroscart-liitin

Kytke Euroscart-välijohto videonauhurin Scart-liittimen ja TV:n Scart-liittimen väliin.

Huom :

a. Mahdollisesti käytettävän Scart-kaapelin tulee olla suojattu.

b. Jos S-VHS-signaalia vastaanotetaan Scart 2 (AV 2) -liittimen kautta, tilaksi on valittava S-Video2.

7. ANTENNILIITÄNTÄ (AERIAL SOCKET)

8. VIRTAMOHTOLIITÄNTÄ

Tämä näyttö toimii tavallisella 110–240 voltin vaihtovirralla. Näyttöä ei saa kytkeä tasavirtaan.

9. AUDIO/VIDEO IN -liittimet (AV5)

S-VIDEO/AUDIO IN -liittimet

Ulkoisten oheislaitteiden käyttöönotto

< Takapaneeli >

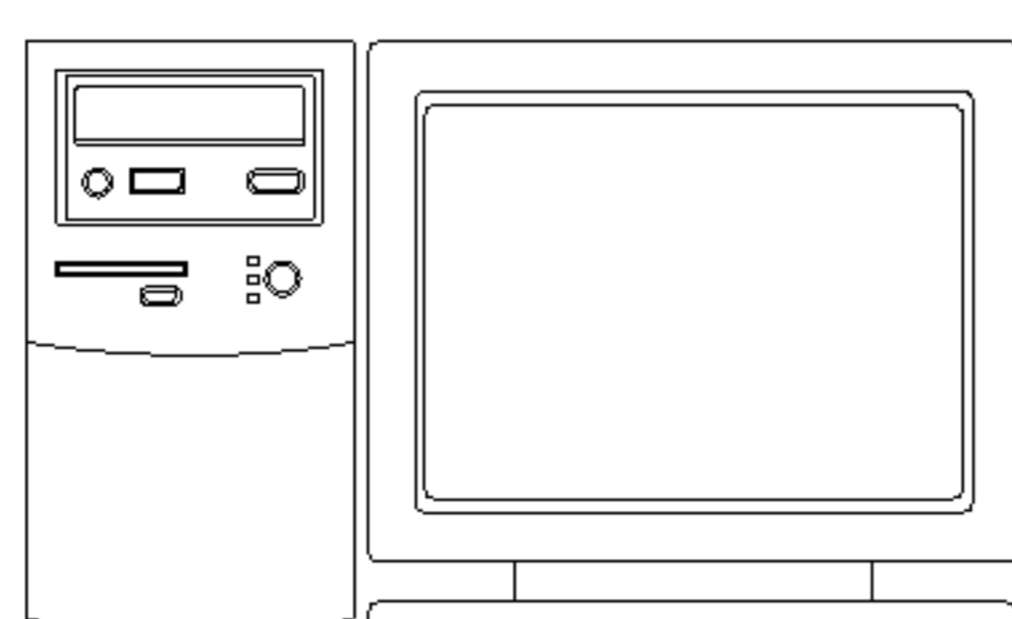
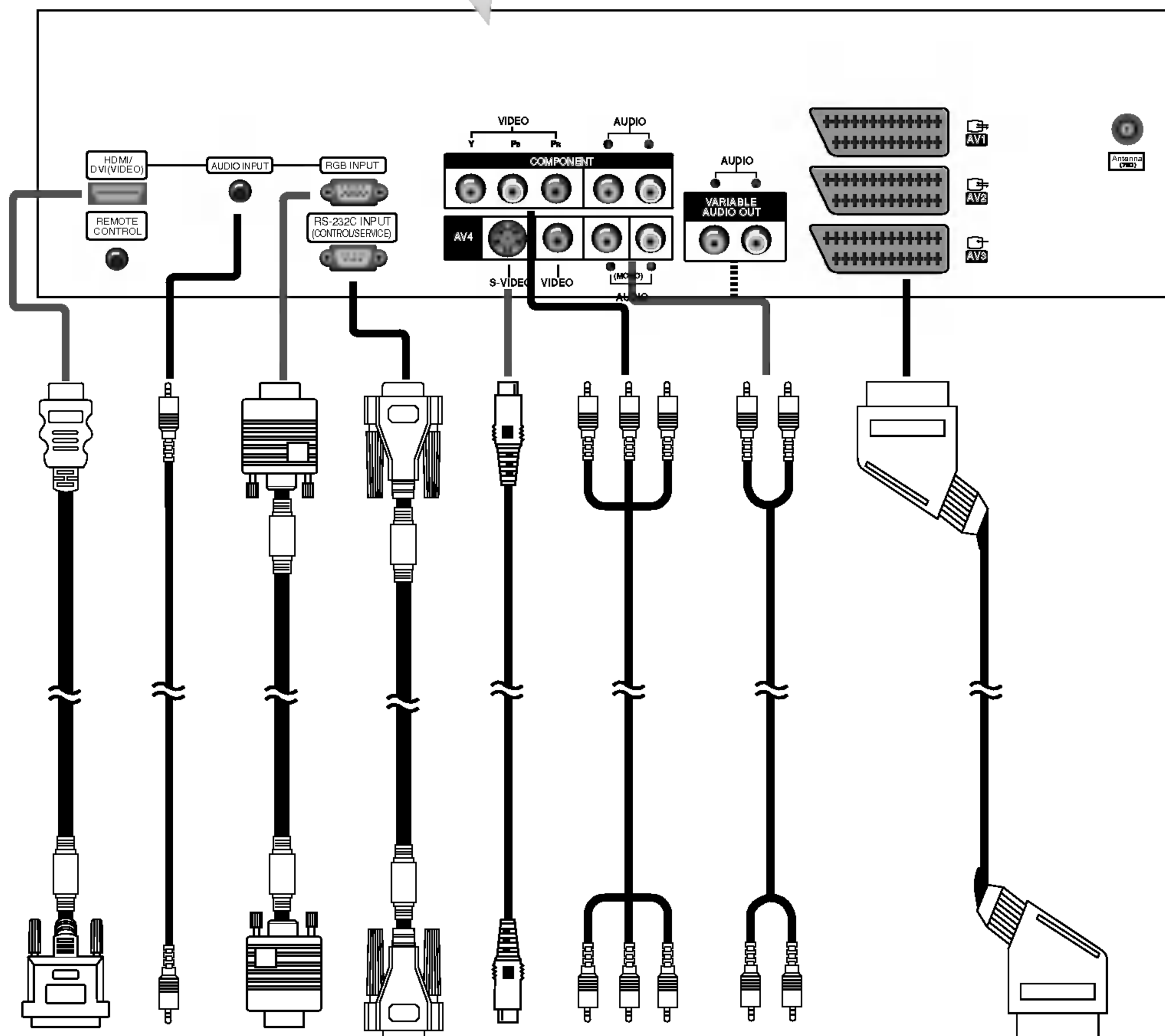
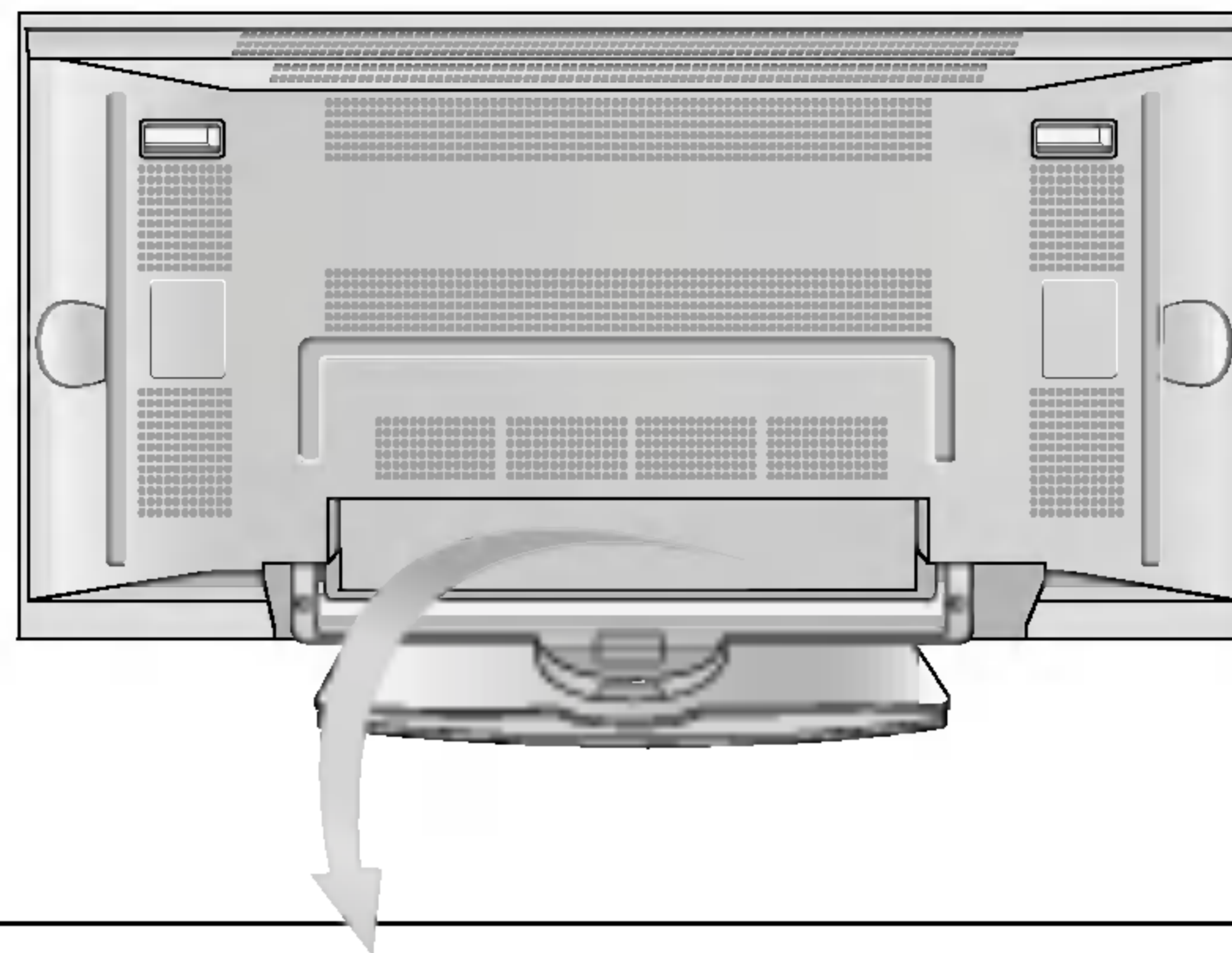

Liitäntä tietokoneeseen



Liitäntä AV-laitteeseen

Näyttöjen tekniset tiedot

RGB-/HDMI-tila

42PX4R / 42PX5R sarja

Resoluutio	Juovataajuus (KHz)	Virkistystaajuus (Hz)
640x350	31.468	70.09
	37.861	85.08
720x400	31.469	70.08
	37.927	85.03
640x480	31.469	59.94
	35.000	66.66
	37.861	72.80
	37.500	75.00
848x480	43.269	85.00
	31.500	60.00
	37.799	70.00
	39.375	75.00
852x480	31.500	60.00
	37.799	70.00
	39.375	75.00
800x600	35.156	56.25
	37.879	60.31
	48.077	72.18
	46.875	75.00
832x624	53.674	85.06
	49.725	74.55
	48.363	60.00
1024x768	56.476	70.06
	60.023	75.02
	68.677	85.00
	47.700	60.00
1360x768	59.625	75.02
	47.700	60.00
1366x768	59.625	75.02
	47.700	60.00
1152x864	54.348	60.05
	63.995	70.01
	67.500	75.00
1152x870	68.681	75.06
1280x768	47.693	60.00
	60.091	75.00
1280x960	60.023	60.02
1280x1024	63.981	60.02

50PX4R / 50PX5R sarja

Resoluutio	Juovataajuus (KHz)	Virkistystaajuus (Hz)
640x350	31.468	70.09
	37.861	85.08
720x400	31.469	70.08
	37.927	85.03
640x480	31.469	59.94
	35.000	66.66
	37.861	72.80
	37.500	75.00
848x480	43.269	85.00
	31.500	60.00
	37.799	70.00
	39.375	75.00
852x480	31.500	60.00
	37.799	70.00
	39.375	75.00
800x600	35.156	56.25
	37.879	60.31
	48.077	72.18
	46.875	75.00
832x624	53.674	85.06
	49.725	74.55
	48.363	60.00
1024x768	56.476	70.06
	60.023	75.02
	68.677	85.00
	47.700	60.00
1360x768	59.625	75.02
	47.700	60.00
1366x768	59.625	75.02
	47.700	60.00
1152x864	54.348	60.05
	63.995	70.01
	67.500	75.00
1152x870	68.681	75.06
1280x768	47.693	60.00
	60.091	75.00
1280x960	60.023	60.02
1280x1024	63.981	60.02

FINNISH



- HDMI™, HDMI-logo ja High-Definition Multimedia Interface ovat HDMI Licensing :n rekisteröityjä tavaramerkkejä.
- Tämä televisio voi vastaanottaa High-Definition Multimedia Interface- (HDMI) ja Digital Visual Interface (DVI) -signaaleja.
- Tämä televisio tukee HDCP-käytäntöä (High-bandwidth Digital Contents Protection) TV-tiloissa (480p, 720p, 1080i).
- Televisio tunnistaa automaattisesti siihen kytkettävän HDMI- tai DVI-laitteen (DVD-soitin, digisovitin tai PC-tietokone), joka tukee Auto HDMI- tai DVI-toimintoa. Tämän jälkeen on tehtävä HDMI- tai DVI-laitteen asetukset (1280 x 720dpi). Kun HDMI- tai DVI-laite on luettu Display Data Channel (DDC) -käytäntöä käyttäen, käytetään televisioon tallennettuja EDID-tietoja. Jos HDMI- tai DVI-laite ei tue Auto HDMI- tai DVI-toimintoa, resoluutio on asetettava manuaalisesti.
- Paras kuvanlaatu saavutetaan asettamalla DVD-soittimen tai digisovittimen resoluutioksi (1280 x 720dpi).
- To get the best picture quality, adjust the PC graphics card to 1024 x 768, 60Hz.
- Jos liitettävässä laitteessa on DVI-lähtöliitäntä, audiotoinnot on kytkettävä erillisellä kaapelilla. (Ks. osio <Liittäminen>)

Liittäminen

1. HDMI-toimintoa tukevat laitteet (DVD-soittimet ja digisovittimet)
 - Jos liitettävässä laitteessa on HDMI-lähtöliitäntä, laite liitetään digitelevisioon HDMI-kaapelilla (hankittava erikseen).
 - Jos liitettävä laite tukee automaattista HDMI-toimintoa, laitteen lähtöresoluutioksi tulee automaattisesti (1280 x 720dpi). Jos ei, resoluutio on asetettava manuaalisesti, ks. resoluution manuaalinen asettaminen.
 - Paras kuvanlaatu saavutetaan asettamalla DVD-soittimen tai digisovittimen resoluutioksi (1280 x 720dpi).
 - Koska HDMI lähettää digitaaliset video- ja audiosignaalit samaa kaapelia pitkin, HDMI-kaapelin lisäksi ei tarvita erillistä audiokaapelia.
2. DVI-toimintoa tukevat laitteet (DVD-soittimet ja digisovittimet)
 - Jos liitettävässä laitteessa on DVI-lähtöliitäntä, laite liitetään digitelevisioon HDMI-DVI-kaapelilla (hankittava erikseen).
 - Jos liitettävä laite tukee automaattista DVI-toimintoa, laitteen lähtöresoluutioksi tulee automaattisesti (1280 x 720dpi). Jos ei, resoluutio on asetettava manuaalisesti, ks. resoluution manuaalinen asettaminen.
 - Paras kuvanlaatu saavutetaan asettamalla DVD-soittimen tai digisovittimen resoluutioksi (1280 x 720dpi).
 - Tässä tapauksessa audiotointoihin käytetään erillistä kaapelia. Jos liitettävässä laitteessa on optinen digitaalinen audioulostuloliitäntä, digitelevision digitaaliseen audio-DVI-tuloliitäntään kytketään optinen digitaalinen audiokaapeli (hankittava erikseen). Jos liitettävissä laitteissa on analoginen audioulostuloliitäntä, digitelevision RGB/DVI-audiotuloliitäntään liitetään audiokaapeli (hankittava erikseen). Tämän jälkeen voit kuunnella ääntä.
3. DVI-toimintoa tukeva PC-tietokone
 - Jos tietokoneessa on DVI-lähtöliitäntä, laite liitetään digitelevisioon HDMI-DVI-kaapelilla (hankittava erikseen).
 - Paras kuvanlaatu saavutetaan asettamalla tietokoneen näyttöohjaimen resoluutioksi 1024 x 768, 60 Hz.
 - Käytä digitelevision HDMI/DVI (VIDEO) -liitäntää videoliitäntöihin riippuen PC-liitännästä.
 - Jos tietokoneen näyttöohjain ei tue analogista RGB-uloistuloa ja DVI-toimintoa samanaikaisesti, kytke vain joko RGB- tai HDMI/DVI-tuloliitäntä katsellaksesi PC:n sisältöä digitelevisiosta.
 - Jos tietokoneen näyttöohjain ei tue analogista RGB-uloistuloa ja DVI-toimintoa samanaikaisesti, kytke aseta digitelevio joko RGB-sisääntulolle tai HDMI/DVI-sisääntulolle (toisen tilan asetukset tulevat automaattisesti digitelevisioon).
 - Kytke sitten vastaava ääniliitäntä. Jos käytössä on äänikortti, säädä tietokoneen ääntä tarvittaessa.
 - Tässä tapauksessa audiotointoihin käytetään erillistä kaapelia. Jos tietokoneessa (tai tietokoneen äänikortissa) on

optinen digitaalinen audioulostuloliitäntä, digitelevision digitaaliseen audio-DVI-tuloliitäntään kytketään optinen digitaalinen audiokaapeli (hankittava erikseen). Jos tietokoneessa (tai tietokoneen äänikortissa) on analoginen audioulostuloliitäntä, digitelevision RGB/DVI-audiotuloliitäntään liitetään analoginen audiokaapeli (hankittava erikseen). Tämän jälkeen voit kuunnella ääntä.

Viitteet

Kaapelinäyte (hankittava erikseen)

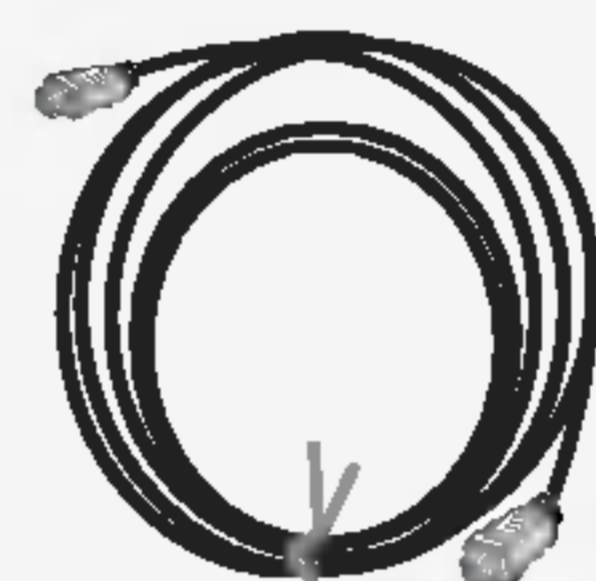

HDMI-kaapeli

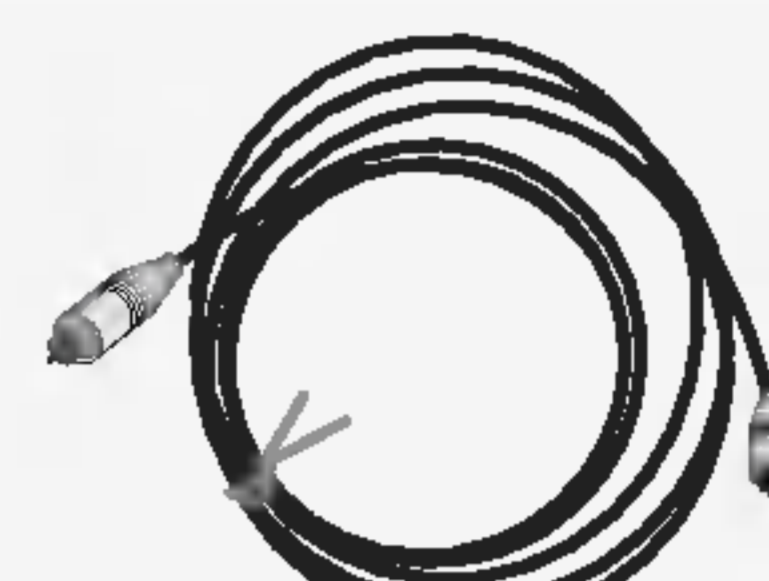

Analoginen audiokaapeli (tyyppi RCA)



HDMI-DVI-kaapeli



Analoginen audiokaapeli (tyyppi stereo-RCA)

Käyttäminen

1. Kytke HDMI/DVI-laitteet (DVD-soitin, digisovitin tai tietokone televisioon).
2. Kytke näyttö päälle painamalla television virtapainiketta ja HDMI/DVI-laitteiden kaukosäädintä.
3. Valitse HDMI/DVI-lähde PIP/DW-valikon kohdasta Main Input.
4. Tarkista television kuva. Kuvassa saattaa esiintyä resoluution, kontrastiin tai kirkkauteen liittyviä HDMI/DVI-laitteiden häiriöitä. Jos häiriöitä esiintyy, säädä HDMI/DVI-laitteen resoluutiota, virkistystaajuutta tai kirkkautta ja kontrastia, kunnes kuva on häiriötön. Jos tietokoneen näyttöohjaimen virkistystaajuutta ei voi muuttaa, vaihda näyttöohjaimen uuteen tai ota yhteyttä näyttöohjaimen valmistajaan.

Huom :

- *Näyttöohjaimesta riippuen DOS-tila ei välttämättä toimi käytettäessä HDMI-DVI-kaapelia.*
- *Vältä saman kuvan jättämistä televisioruudulle pitkäksi aikaa. Kuva saattaa palaa pysyvästi kiinni ruutuun.*
- *Kun laite on liitetty HDMI/DVI-tuloliitäntään, ja lähtöresoluutioksi on valittu tietokoneen resoluutio (VGA, SVGA tai XGA), kuva ei välttämättä mahdu ruudulle. Säädä television näyttöasetuksia painamalla säätöpainiketta kuvan osoittamalla tavalla ja ota yhteyttä tietokoneen näyttöohjaimen huoltoliikkeeseen.*
- *Kun laite on liitetty HDMI/DVI-tuloliitäntään ja lähtöresoluutioksi on valittu television resoluutio (480p, 720p tai 1080i), kuva mahtuu television ruudulle määrityksen EIA/CEA-861-B mukaisesti. Jos ei, tutustu HDMI/DVI-laitteen käyttöohjeeseen tai ota yhteyttä huoltoliikkeeseen.*
- *Jos HDMI/DVI-laitetta ei ole liitetty kaapelilla tai jos kaapeliyhteys on huono, näytöllä näkyy virheilmoitus No Signal. And In case of Video Resolution not supported the set output in HDMI/DVI Source Devices, "No Signal" OSD display. Tutustu HDMI/DVI-laitteen käyttöohjeeseen tai ota yhteyttä huoltoliikkeeseen.*

Mukana tulevat lisävarusteet

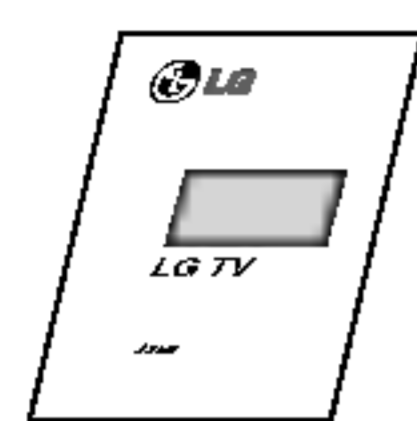

Käyttöohje



Kaukosäädin



Silmukkaruuvit

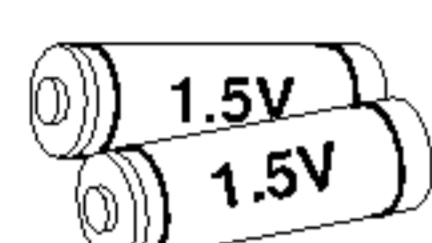

Alkaliparistot

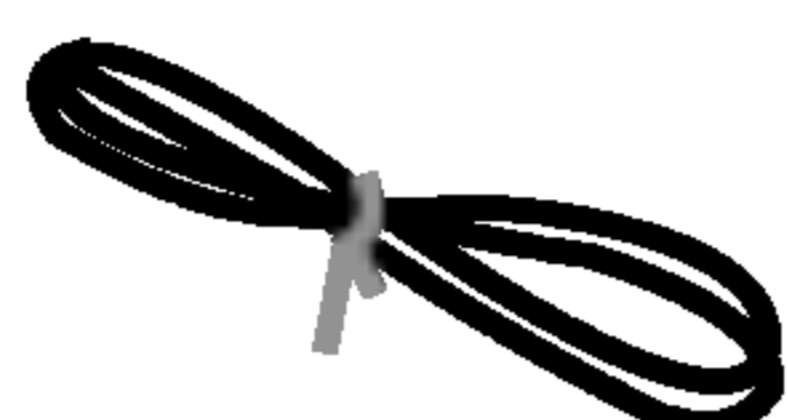

Virtajohto



2 seinäkiinnikettä

TV:n kiinnittäminen seinään putoamisen estämiseksi

- Kiinnitä laite tukevasti seinään silmukkaruuvien ja seinäkiinnikkeiden avulla.

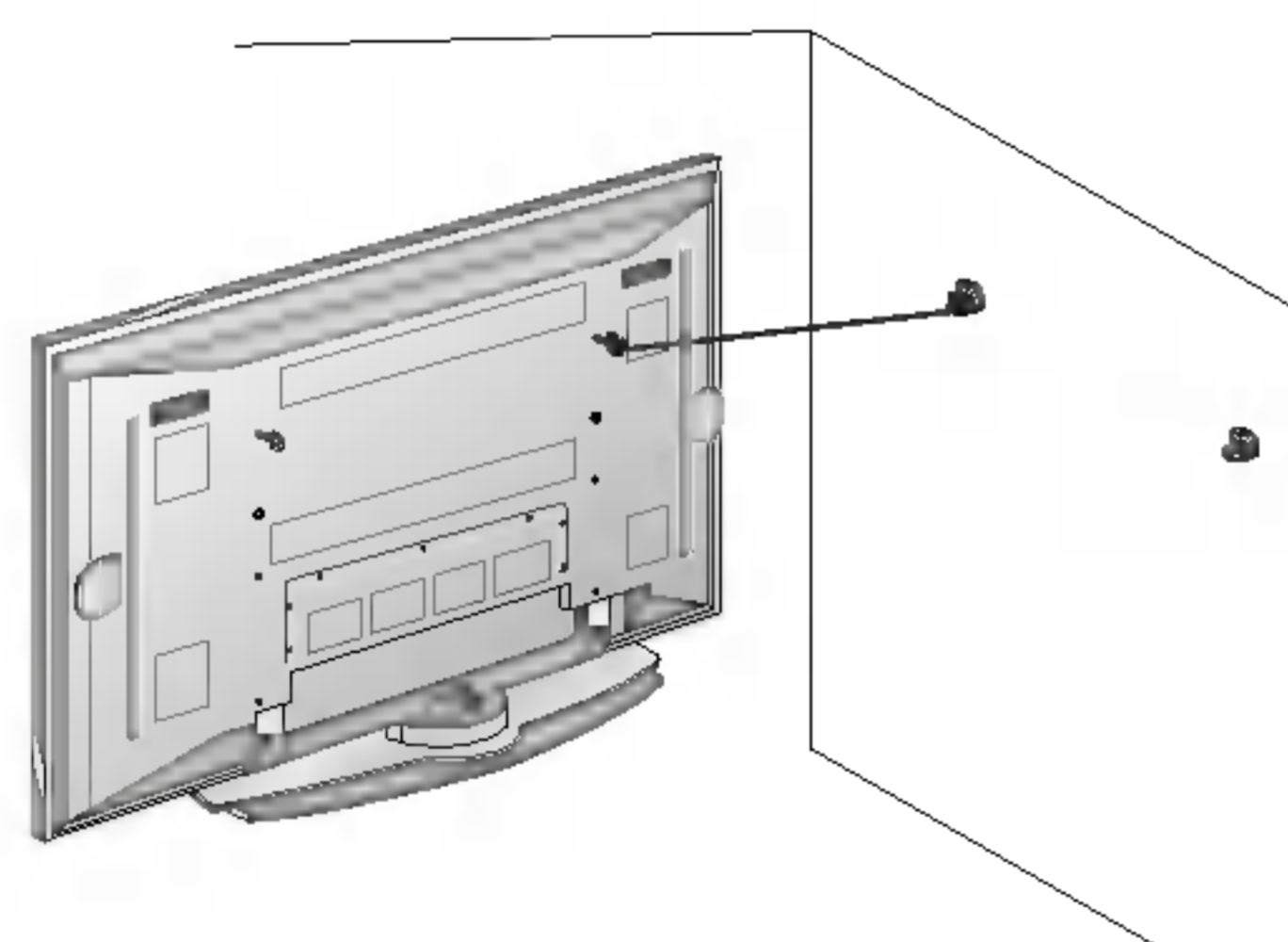

- Nosta TV pöydälle ja kiinnitä kehykset kuvan osoittamalla tavalla. Pane kaksi pulttia kiinnikkeen ylempiin reikiin ja kiristä ne. Kiinnitä seinäkiinnikkeet seinään kahdella pultilla (eivät sisälly toimitukseen) kuvan osoittamalla tavalla. Tarkista silmukkaruuvien ja seinäkiinnikkeiden korkeuden yhteensopivuus. Varmista, että ruuvit ja kiinnikkeet on kiinnitetty kunnolla.

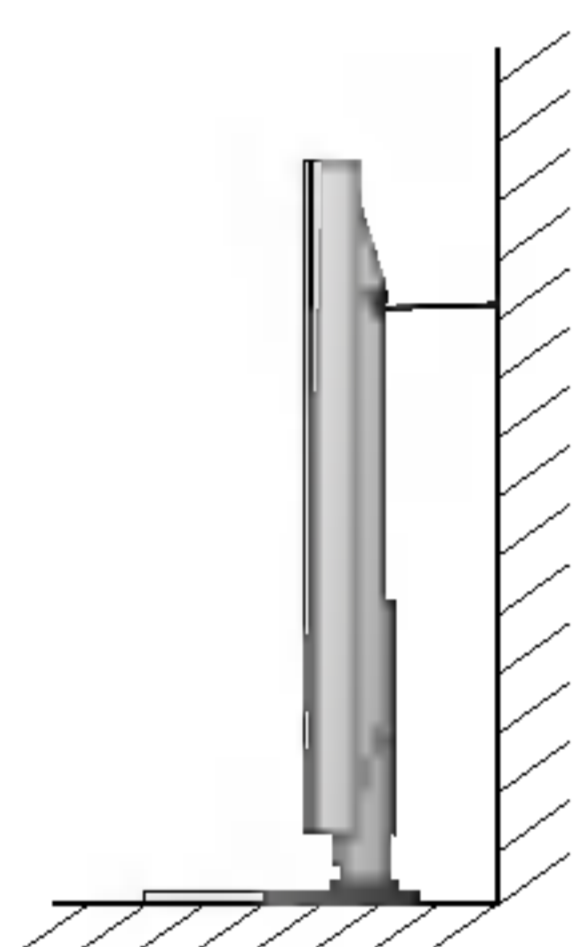

- Tue TV:n seinäasennus tukevilla hihnoilla tai vajereilla (eivät sisälly toimitukseen) kuvan osoittamalla tavalla.

Vaihtoehtoiset lisävarusteet

- Vaihtoehtoisia lisävarusteita voidaan muuttaa ilman etukäteisilmoitusta laadun parantamiseksi ja uusia varusteita voidaan lisätä valikoimaan.
- Ota yhteys jälleenmyyjään lisävarusteiden hankkimiseksi.

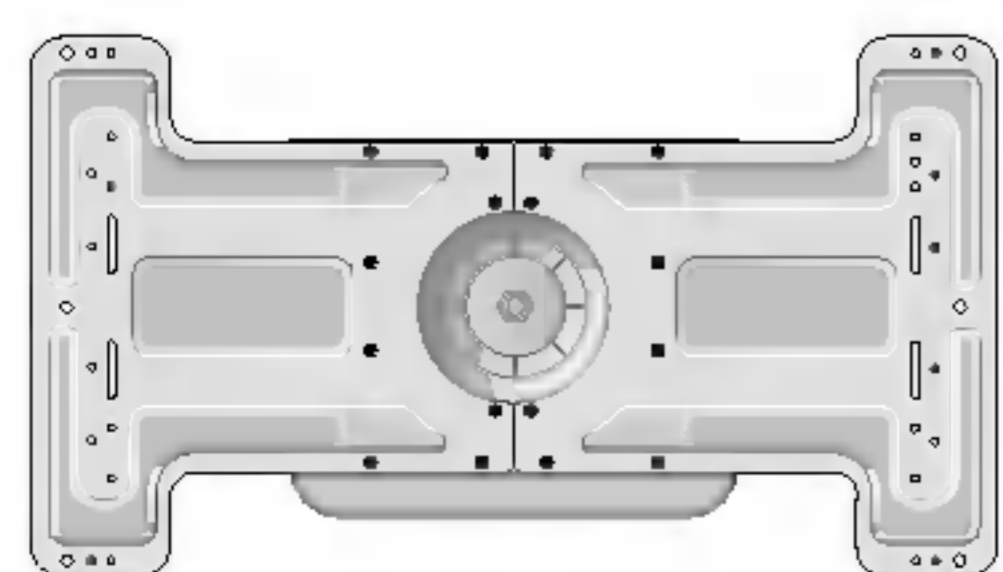

Kallistettu seinäasennusteline

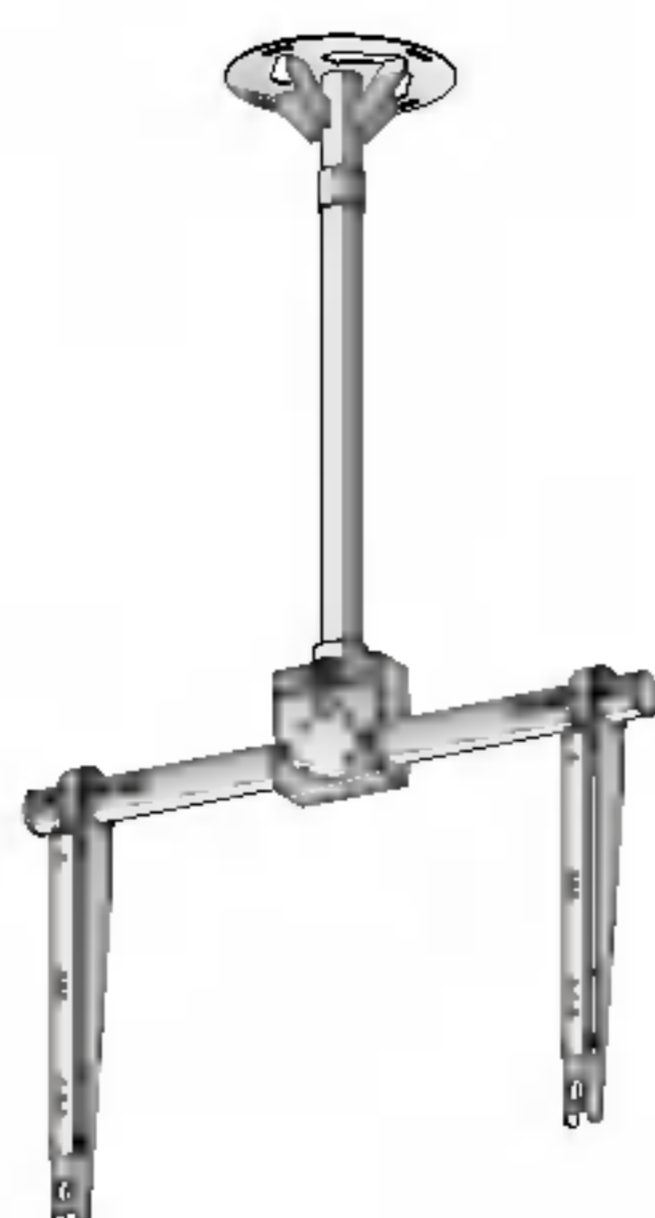

Kattojalka

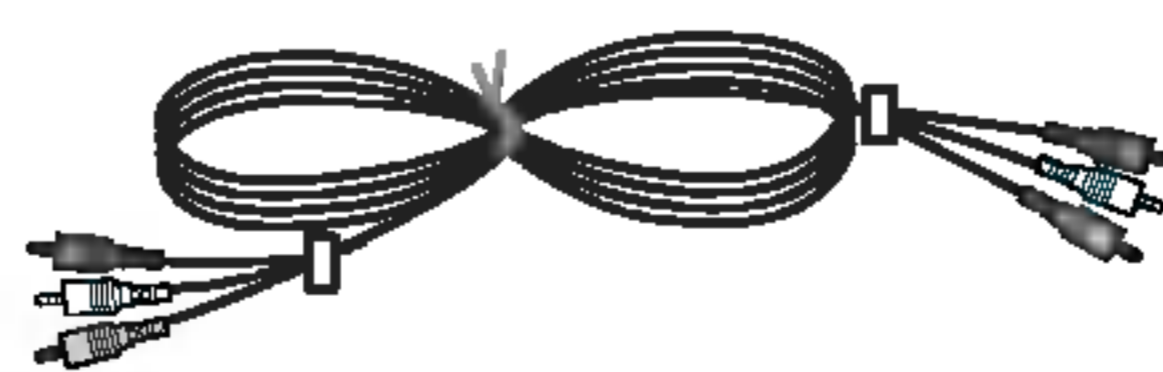

Videokaapeli

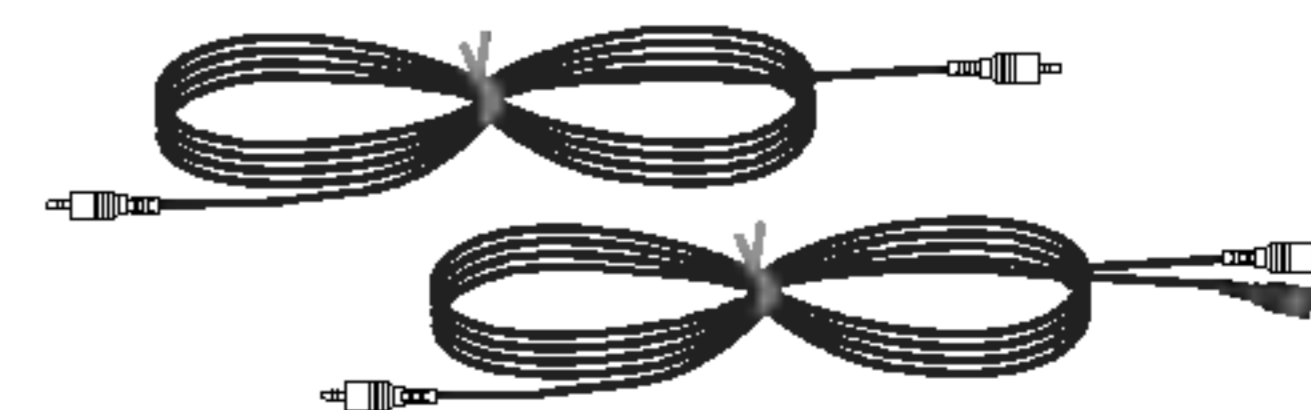

Audiokaapeli

Näytön asennustavat

- Näyttö voidaan asentaa usein eri tavoin, esimerkiksi seinälle tai pöytätasolle.
- Sijoita näyttö siten, että ilmanvaihdolle jää riittävästi tilaa.

Seinäasennus: Vaakasuora asennus



- Näyttö voidaan asentaa seinälle yllä olevan kuvan mukaisesti. (Lisätietoa löytyy (Kääntyvän) seinätelineen asennusoppaasta.)

Vähimmäisetäisyydet riittävän ilmanvaihdon takaamiseksi, kun näyttö asennetaan seinälle.

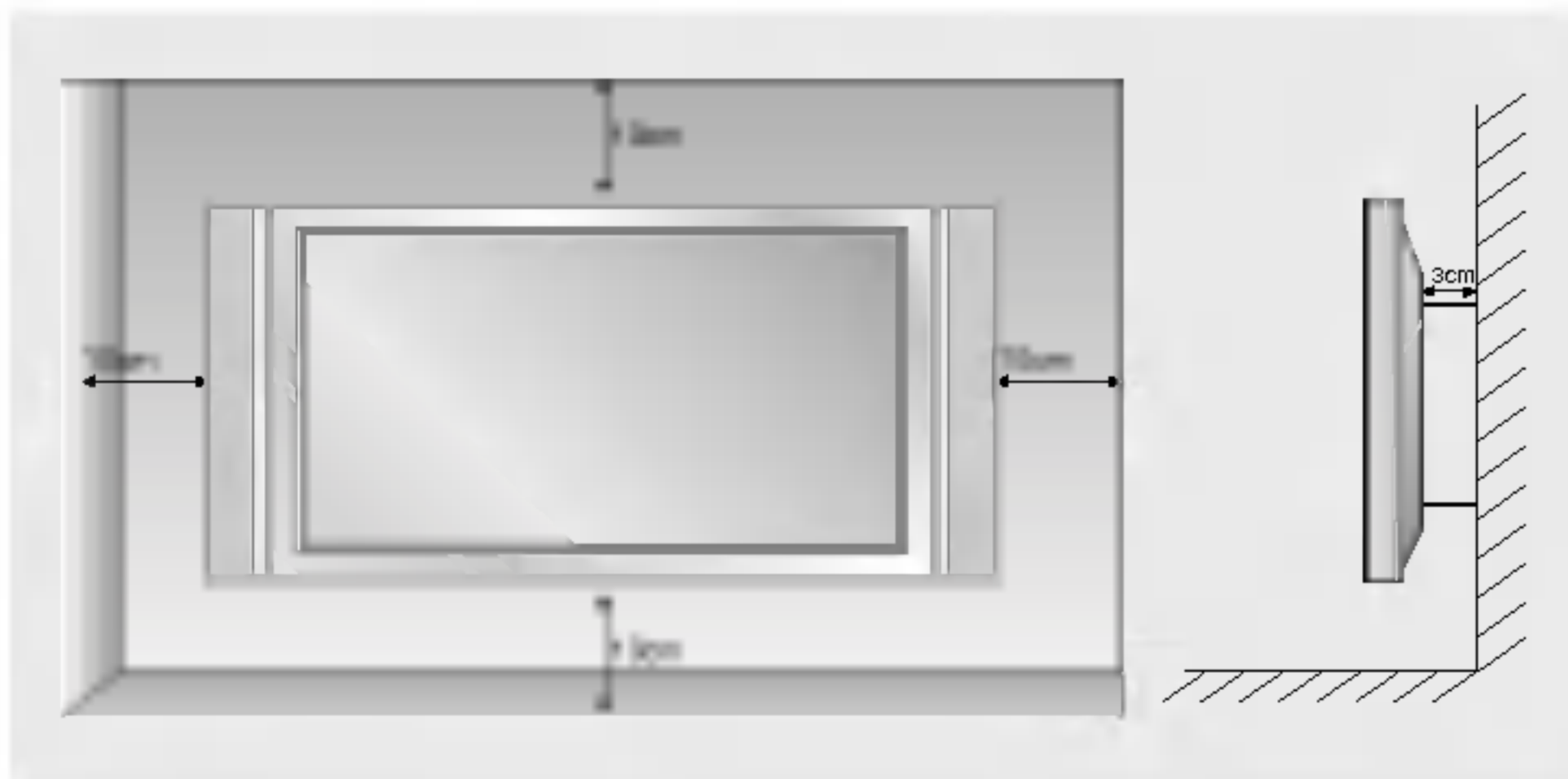

Asennus tasojalustalle



- Näyttö voidaan asentaa tasolle yllä olevan kuvan mukaisesti.

Vähimmäisetäisyydet riittävän ilmanvaihdon takaamiseksi, kun näyttö asennetaan tasoalustalle.

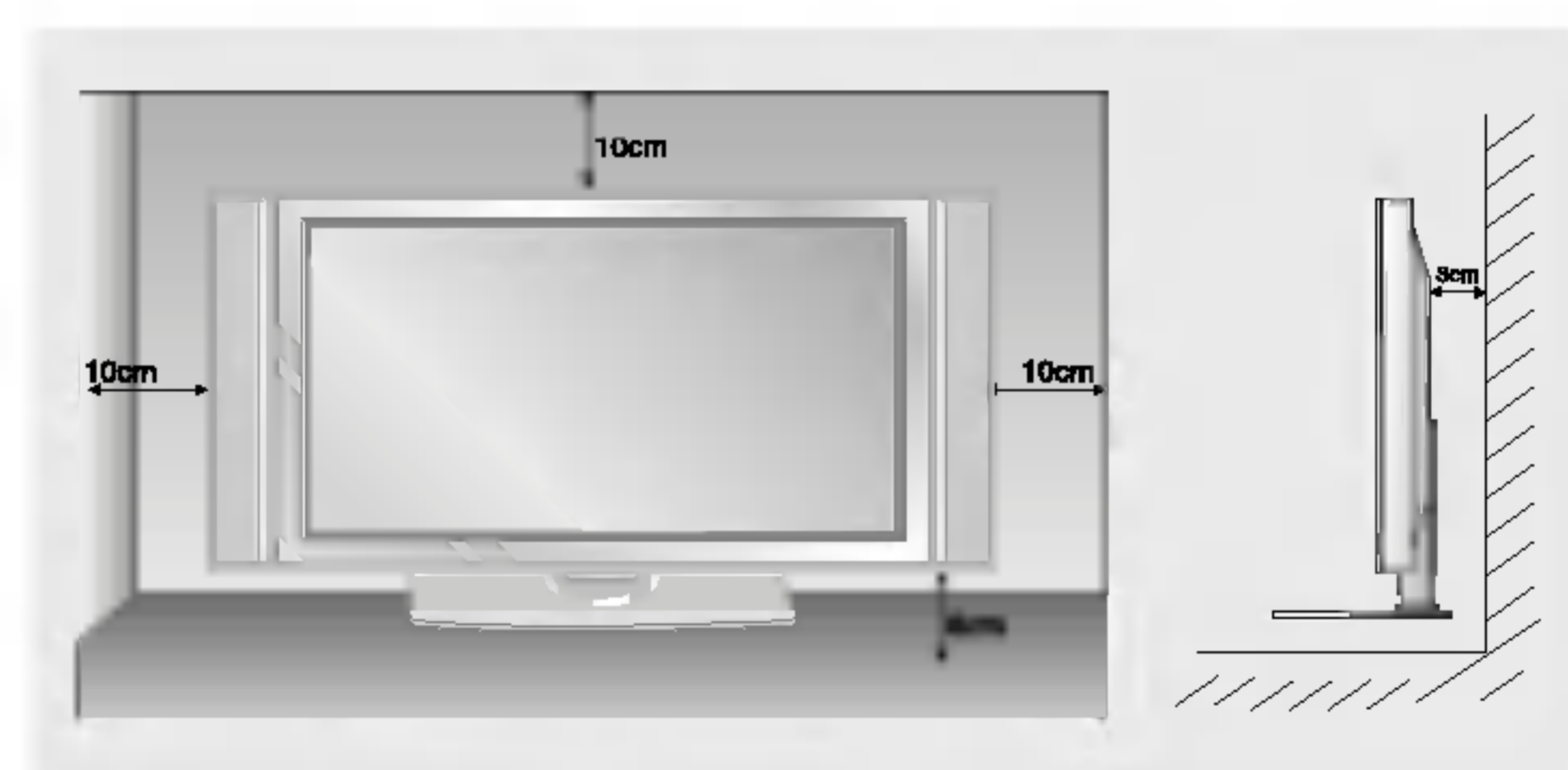

Näytön suuntaaminen (lisävaruste)

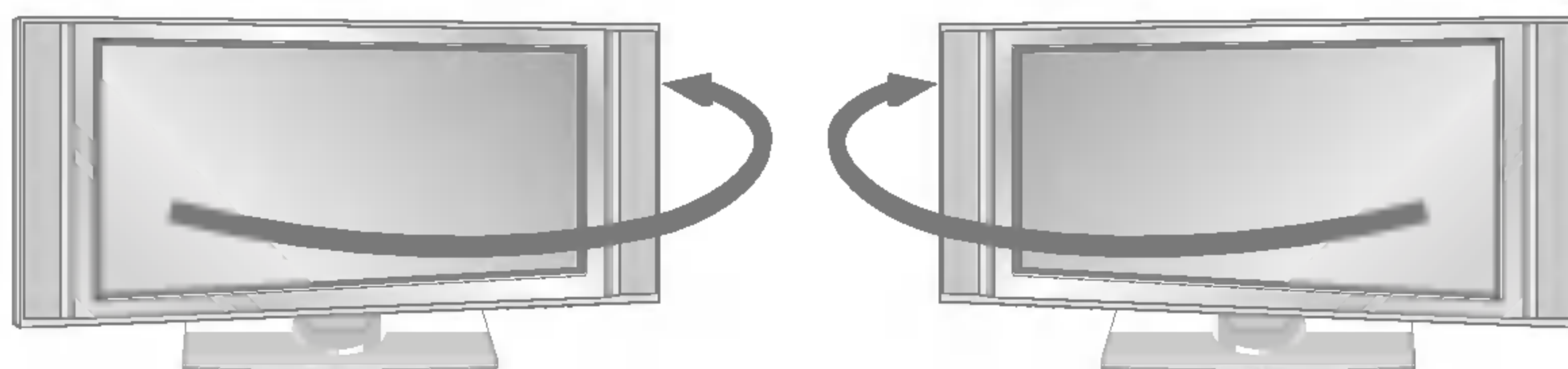

- Näytön asennuksen jälkeen se voidaan suunnata manuaalisesti 20 astetta vasemmalle tai oikealle katselukulman mukaan.

Huom : Ennen näytön suuntaamista näytön takaosan keskellä olevaa pulttia tulee kiertää hieman auki (vasemmalle). Kun teline ja näyttö ovat tasassa, näyttö kiinnitetään paikoilleen kiertämällä pultti kiinni (oikealle).

Näytön kytkeminen päälle

- Kun käytät kaukosäädintä, suuntaa se kohti näytössä olevaa kaukosäätimen signaalin tunnistinta.

Turning on the set just after installation

1. Kun virtajohto on kytketty oikein, televisio siirtyy valmiustilaan.
2. Televisio kytketään päälle painamalla television ϕ / I, INPUT- tai PR \blacktriangle / \blacktriangledown -painiketta tai kaukosäätimen POWER-, INPUT-, MULTIMEDIA-, PR \blacktriangle / \blacktriangledown - tai NUMBER-painiketta.

Näytön kytkeminen päälle (virtajohto liitettynä)

Jos näyttö on kytketty pois päältä sekä kaukosäätimellä että näytön päävirtakytkimestä

- Paina näytön ϕ / I, INPUT tai PR \blacktriangle / \blacktriangledown -näppäintä tai kaukosäätimen POWER, INPUT, MULTIMEDIA, PR \blacktriangle / \blacktriangledown -näppäintä ja näyttö kytkeytyy päälle.

Kuvaruutunäytön kielen valinta (lisävaruste)

- Kuvaruudulle tulevien valikoiden kieli voidaan valita. Valitse ensin haluamasi kieli.
 1. Valitse SPECIAL-valikko painamalla MENU-painiketta ja sitten \blacktriangle / \blacktriangledown -painikkeita.
 2. Valitse kieli painamalla \blacktriangleright -painiketta ja sitten \blacktriangle / \blacktriangledown -painikkeita.
 3. Valitse haluttu kieli painamalla \blacktriangleright -painiketta ja sitten \blacktriangle / \blacktriangledown -painikkeita.
Kun tämä asetus on tehty, näyttövalikot näkyvät aina halutunkielisinä.
 4. Paina EXIT-näppäintä palataksesi normaaliin katseluun.

Kuvaruutuvalikot

- Kaikki TV:n asetukset tehdään kuvaruudulle ilmestyvien valikoiden avulla. Valikot kertovat myös, mitä näppäimiä voidaan kulloinkin käyttää asetusten valitsemiseen.

Valikon valinta

1. Paina **MENU**-näppäintä ja sitten **▲** / **▼**-näppäintä selataksesi valikoita.
2. Paina **▶**-näppäintä ja sen paina **◀** / **▶** -näppäintä valitaksesi haluamasi valikkokohtan.
3. Palaa normaaliin katseluun painamalla **MENU**-painiketta toistuvasti.



Station-valikko

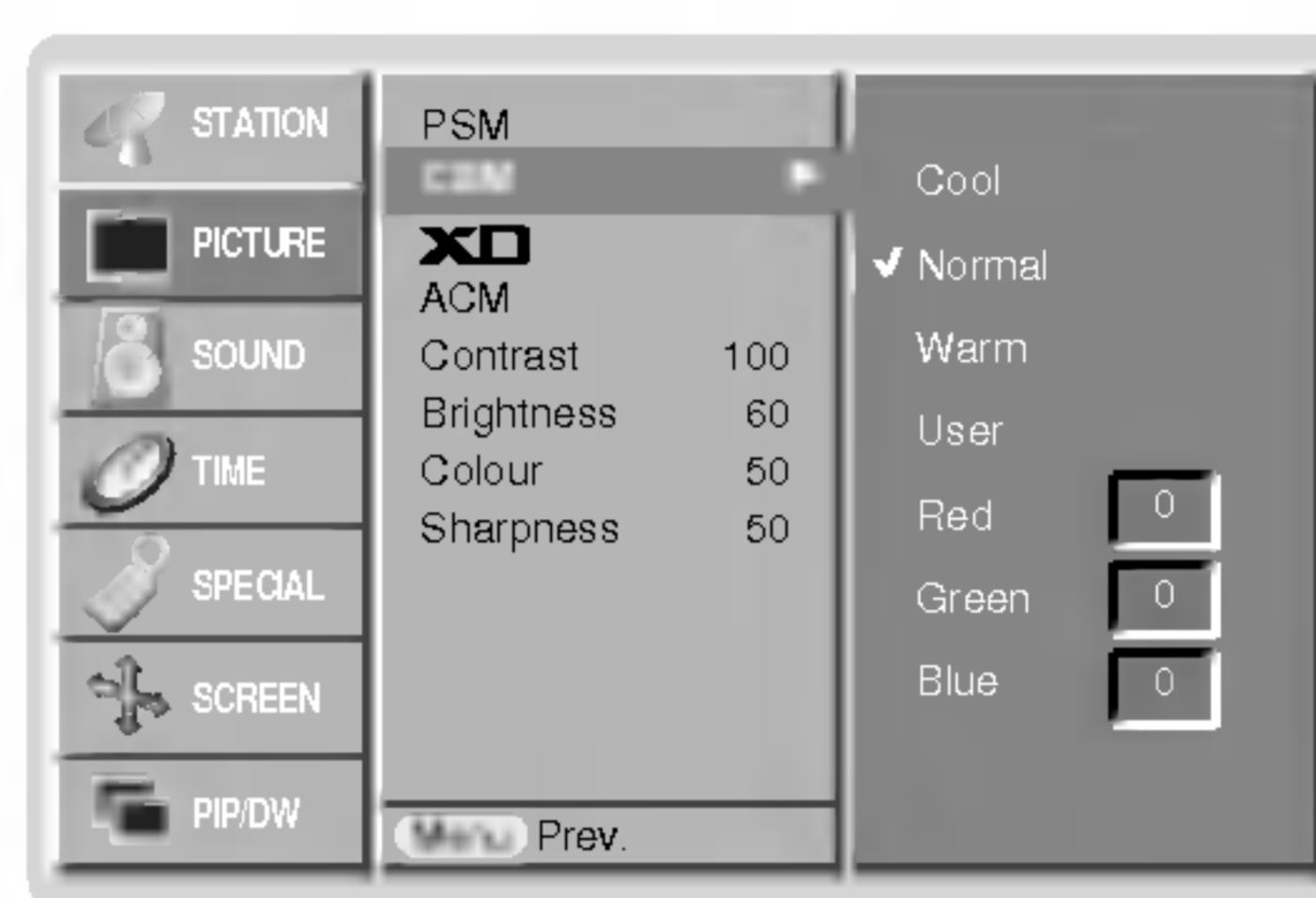

Picture-valikko



Näyttövalikon asetukset

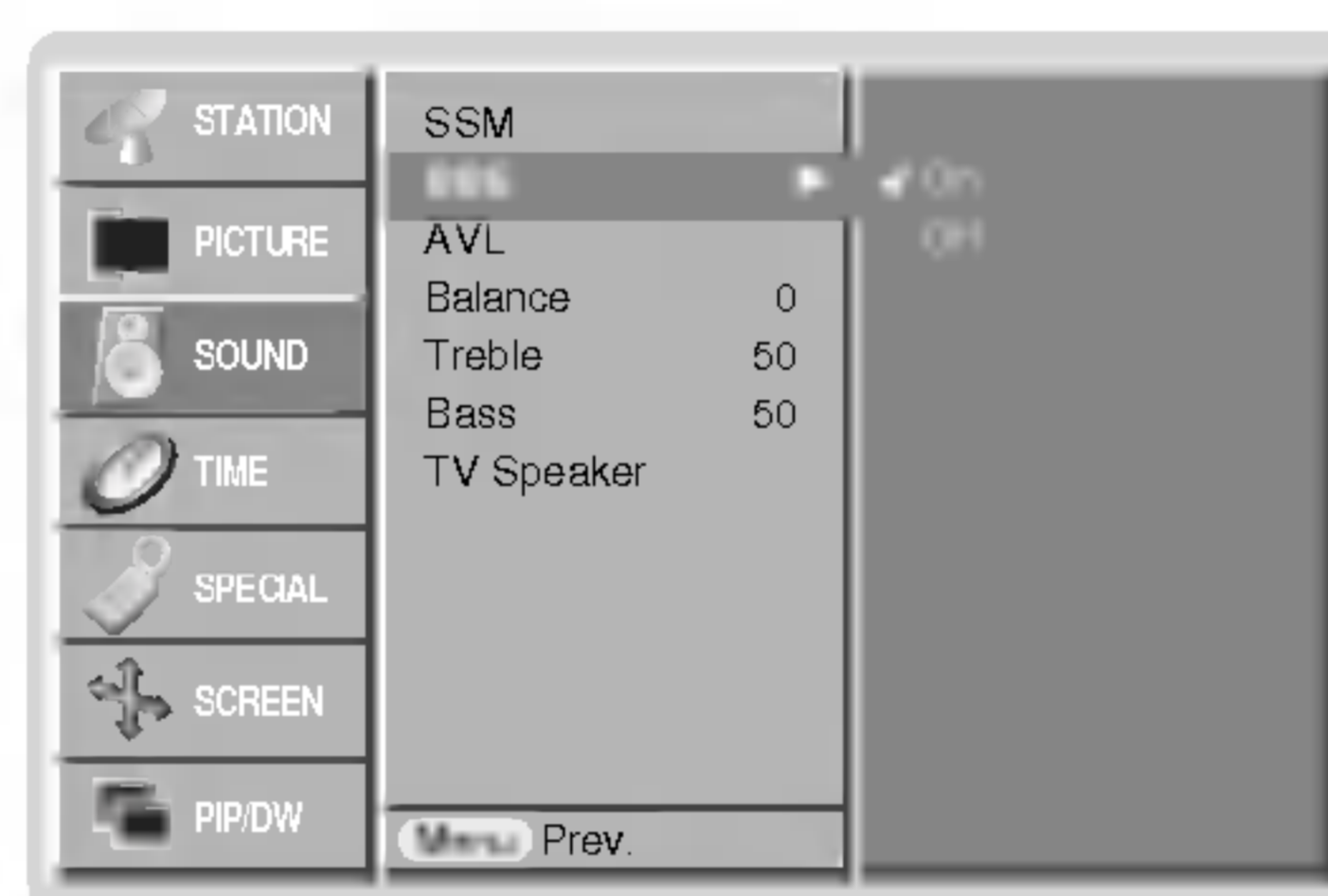

Sound-valikko

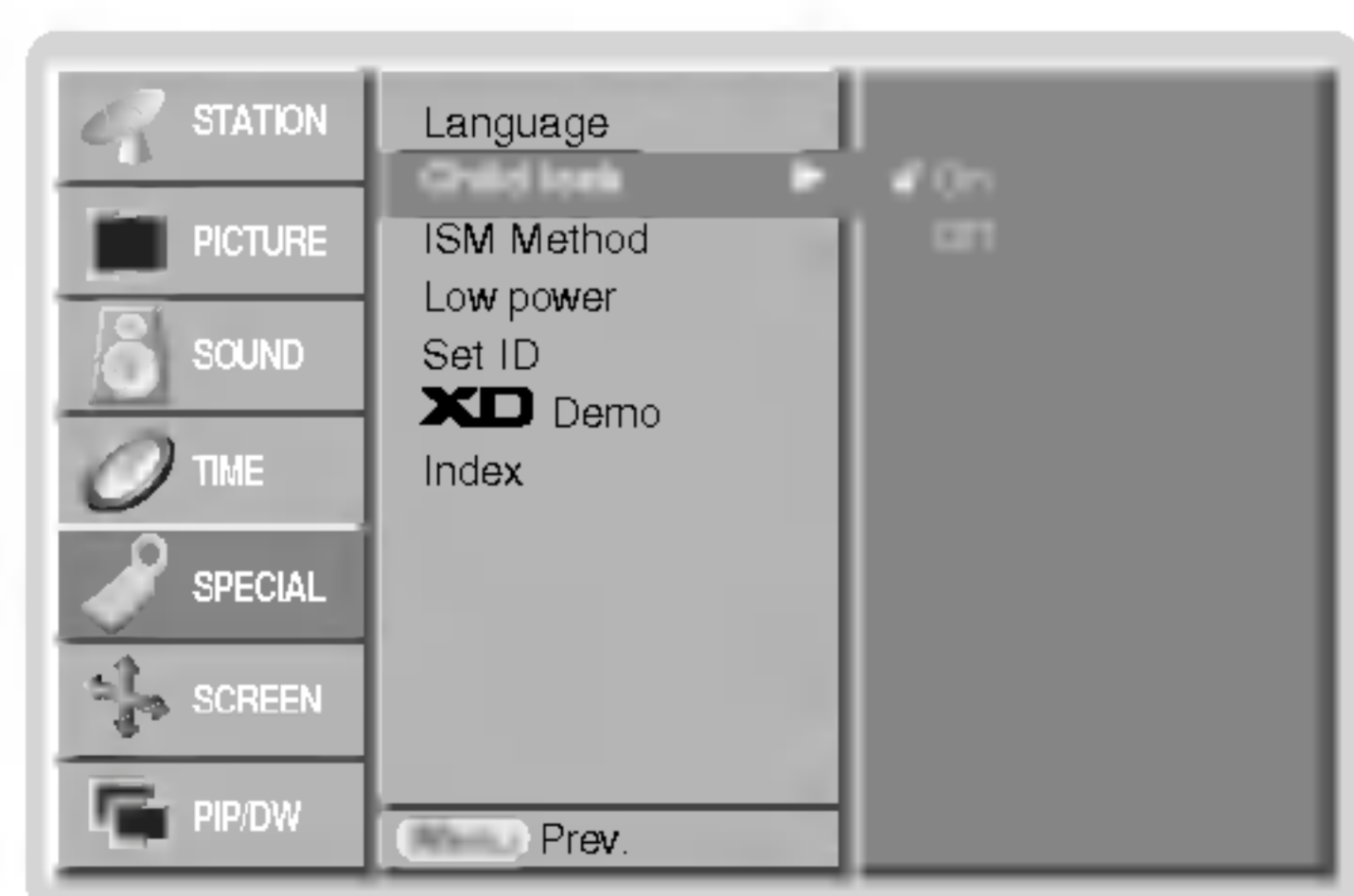

Special-valikko

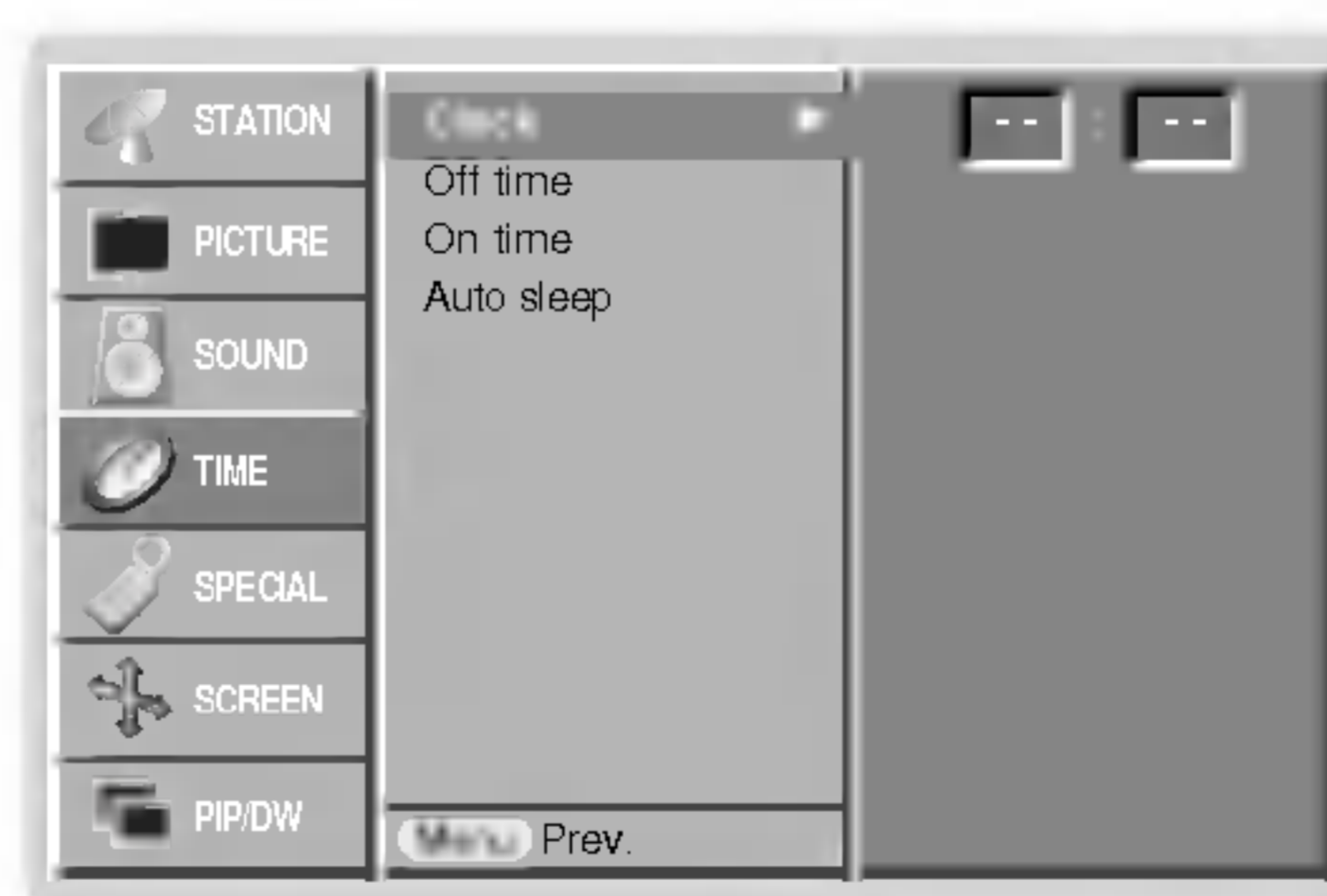

Aika-valikko

TV-kanavien viritys

Kanavien automaattiviritys

- Tällä menetelmällä voidaan tallentaa kaikki vastaanotokelpoiset kanavat. On suositeltavaa, että automaattiviritystä käytetään plasmanäytön käyttöönoton yhteydessä.

1. Valitse STATION-kanavavalikko painamalla **MENU**-painiketta ja sitten **▲ / ▼**-painiketta.

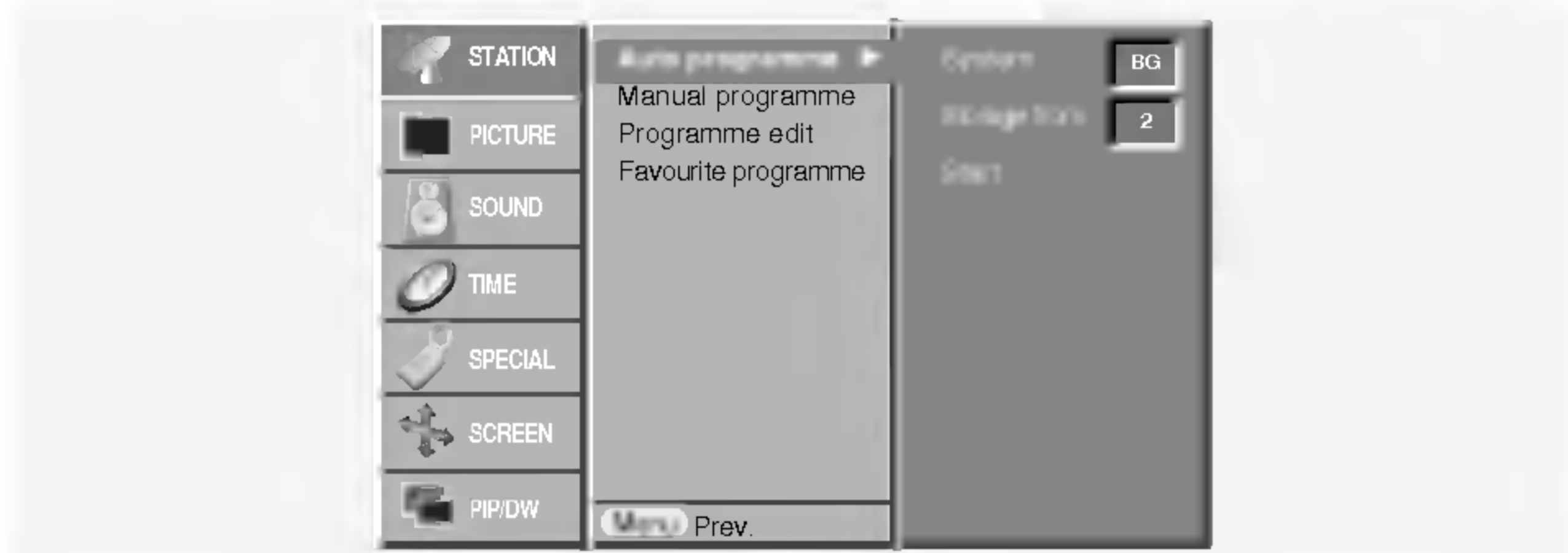

2. Paina **▶**-näppäintä ja sen paina **▲ / ▼**-näppäintä ja valitse **Auto programme**.
3. Paina **▶**-näppäintä. Valitse sitten paikallinen TV-järjestelmä **◀ / ▶**-näppäimellä ;
L : SECAM L/L' (lisävaruste)
BG : PAL B/G, SECAM B/G (Eurooppa/Itä-Eurooppa/Asia/Uusi Seelanti/Lähi-itä/Afrikka/Australia)
I : PAL I/II (Iso-Britannia/Irlanti/Hongkong/Etelä-Afrikka)
DK : PAL D/K, SECAM D/K (Itä-Eurooppa/Kiina/Afrikka/IVY)
M : (Yhdysvallat/Korea/Filippiinit) (lisävaruste)
4. Paina **▼**-näppäintä ja valitse **Storage from**. Valitse aloittava ohjelmapaikan numero **◀ / ▶**-näppäimellä tai numeronäppäimillä.
5. Paina **▼**-näppäintä ja valitse **Start**.
6. Paina **▶** käynnistääksesi automaattivirityksen.
Kaikki alueella näkyvät TV-kanavat tallennetaan.

Huom: Kaikki alueella näkyvät TV-kanavat tallennetaan. Kanavan nimi tallennetaan niille kanaville, jotka lähettävät VPS- (Video Programme Service), PDC- (Programme Delivery Control) tai teksti-TV-signaalia. Jos kanavan nimeä ei välitetä, se tallennetaan joko **C-** (V/UHF 01-69) tai **S-**kanavana (kaapeli 01-47), jota seuraa numero.

Automaattiviritys lopetetaan painamalla **MENU**-näppäintä. Kun automaattiviritys on valmis, **Programme edit** -valikko ilmestyy kuvaruudulle. Katso Ohjelmapaikkojen järjestäminen -kappaletta tallennettujen kanavien järjestämiseksi.

Kanavien käsiviritys

- Kanavien käsiviritys mahdollistaa kanavien virittämisen ja niiden järjestämisen haluttuun järjestykseen käsin. Voit myös antaa jokaiselle kanavapaikalle viisimerkkisen nimen.

1. Valitse STATION-kanavavalikko painamalla **MENU**-painiketta ja sitten **▲ / ▼**-painiketta.
2. Paina **▶**-näppäintä ja sen paina **▲ / ▼**-näppäintä ja valitse **Manual programme**.

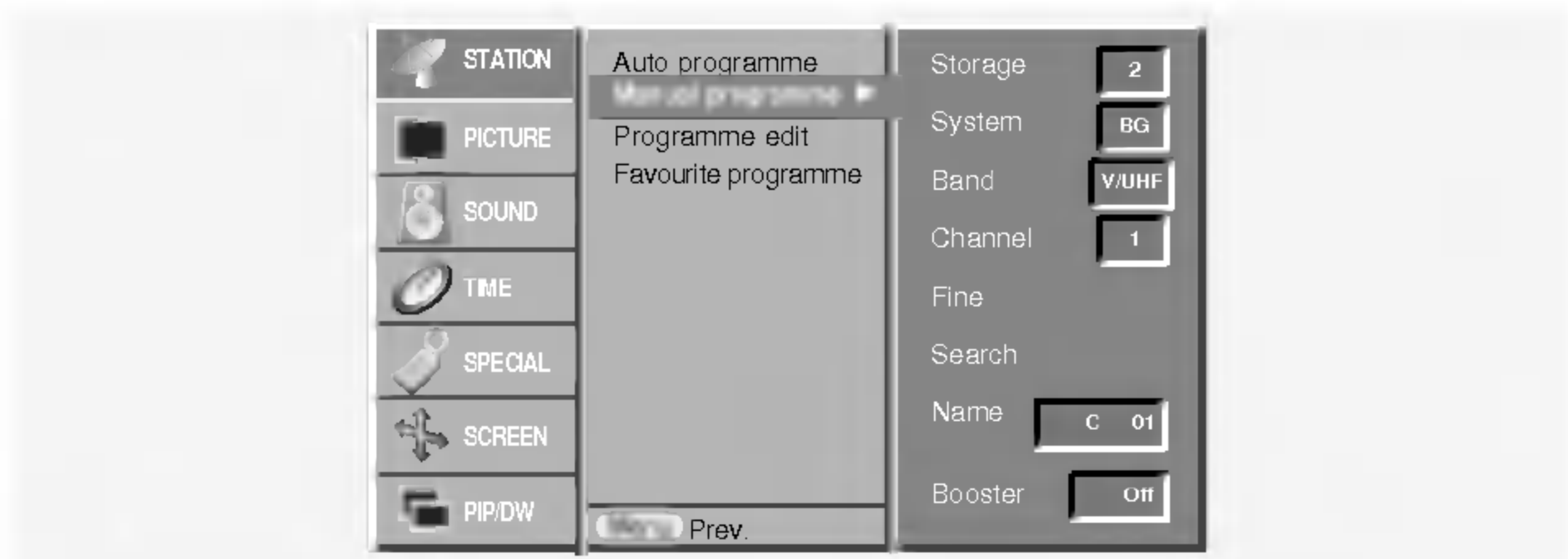

3. Paina **▶**-näppäintä ja valitse **Storage**. Valitse aloittava ohjelmapaikan numero **◀ / ▶**-näppäimellä tai numeronäppäimillä.
4. Paina **▼**-näppäintä. Valitse sitten paikallinen TV-järjestelmä **◀ / ▶**-näppäimellä ;
L : SECAM L/L' (lisävaruste)
BG : PAL B/G, SECAM B/G (Eurooppa/Itä-Eurooppa/Asia/Uusi Seelanti/Lähi-itä/Afrikka/Australia)
I : PAL I/II (Iso-Britannia/Irlanti/Hongkong/Etelä-Afrikka)
DK : PAL D/K, SECAM D/K (Itä-Eurooppa/Kiina/Afrikka/IVY)
M : (Yhdysvallat/Korea/Filippiinit) (lisävaruste)
5. Paina **▼**-näppäintä ja valitse **Band**. Paina **◀ / ▶**-näppäintä valitaksesi **V/UHF** tai **Cable**.
6. Paina **▼**-näppäintä ja valitse **Channel**. Voit valita halutun kanavan painamalla **◀ / ▶**-painiketta tai numeropainikkeita. Jos mahdollista, valitse kanavan numero suoraan numeronäppäimillä. Alle 10:n olevien numeroiden eteen lisätään **'0'**, esim. 5 on siis **'05'**.
7. Paina **▼**-näppäintä ja valitse **Search**. Paina **◀ / ▶**-näppäintä käynnistääksesi kanavanhaun. Haku pysähtyy, kun kanava löytyy.
8. Paina **OK** tallentaaksesi kanavan.
9. Seuraavan kanavan tallentamiseksi toista kohdat 3–8.

Hienoviritys

- Normaalisti hienoviritys on tarpeen vain huonoissa vastaanotto-olosuhteissa.

1. Toista vaiheet 1–2 kohdasta Kanavien käsiviritys.
2. Paina **▶**-näppäintä ja sen paina **▲ / ▼**-näppäintä ja valitse **Fine**.
3. Paina **◀ / ▶**-näppäintä hienosäätääksesi kuvan- ja äänenlaadun mahdollisimman hyväksi.

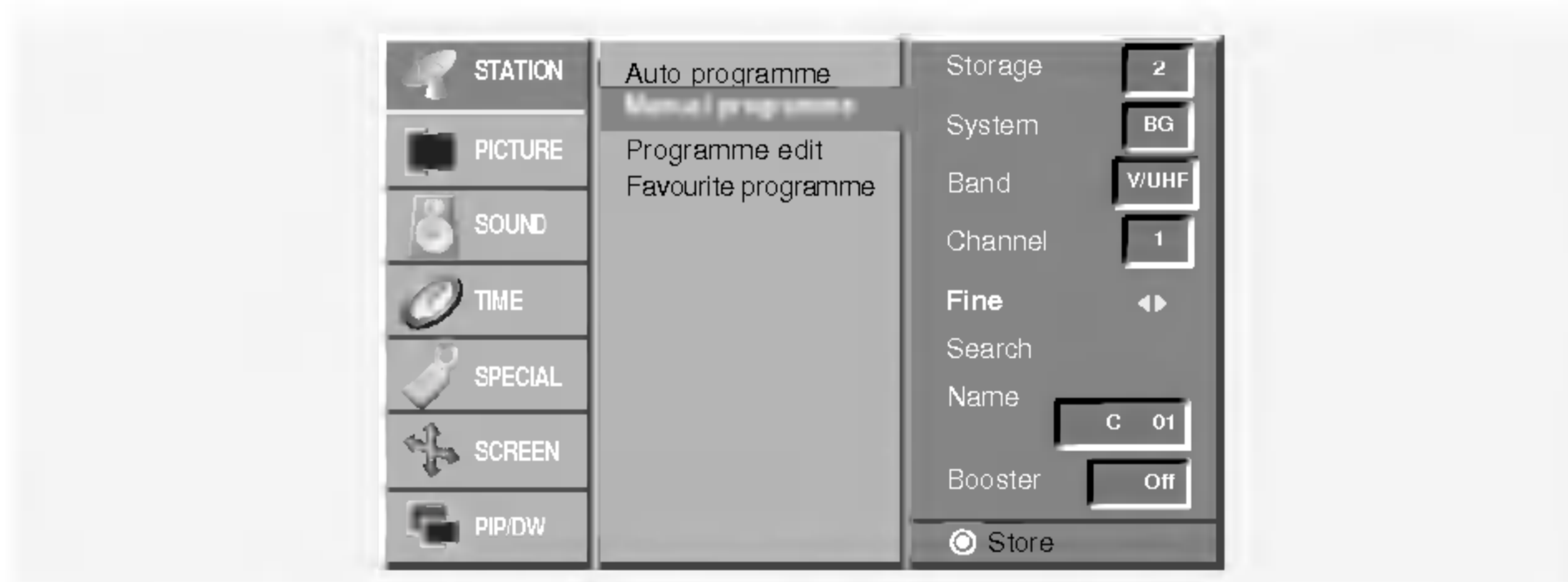

4. Paina **OK**-näppäintä.
Hienosäädetyt kanavat erottaa keltaisesta numerosta ohjelmapaikan valinnan aikana.
5. Paina **EXIT**-näppäintä palataksesi normaaliin katseluun.

TV-kanavien viritys

Nimen antaminen kanavalle

1. Toista vaiheet 1–2 kohdasta Kanavien käsiviritys.
2. Paina ►-näppäintä ja sen paina ▲ / ▼-näppäintä ja valitse **Name**.

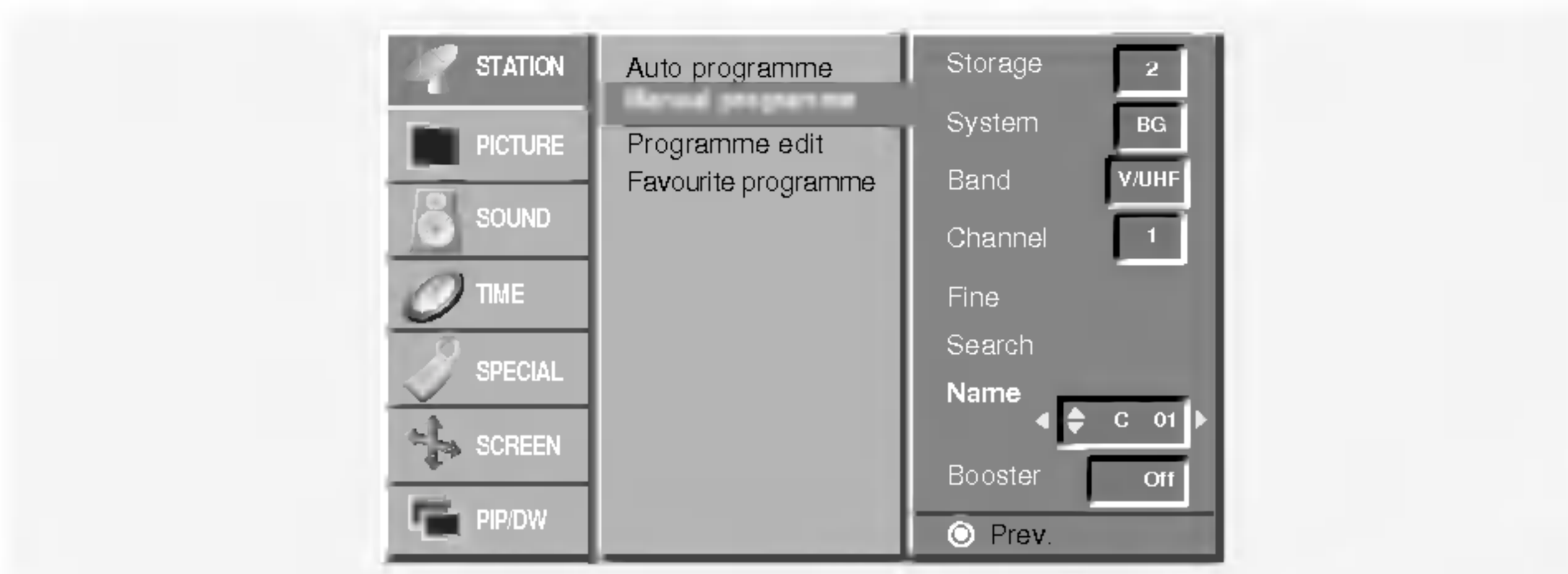

3. Paina ►-näppäintä nähdäksesi **Name** -valikon.
4. Paina ▲ -näppäintä. Voit käyttää merkkejä tyhjä, + ja - sekä numeroita **0–9** ja kirjaimia **A–Z**.
▼ -näppäimellä pääset vastakkaiseen suuntaan.
5. Siirry seuraavaan kohtaan painamalla ►-näppäintä ja valitse toinen merkki samoin kuin edellä, jne.
6. Käynnistä painamalla **OK**-painiketta kahdesti.
7. Paina **EXIT**-näppäintä palataksesi normaaliin katseluun.

Booster eli tehostin (lisävaruste)

- **Booster**-toiminto on lisävaruste, jota voidaan käyttää vain niissä malleissa, jotka on varustettu tällä toiminnolla. Jos alueesi TV-signaali on heikko, voit kytkeä **Booster**-toiminnon päälle (Päällä).

1. Toista vaiheet 1–2 kohdasta Kanavien käsiviritys.
2. Paina ►-näppäintä ja sen paina ▲ / ▼-näppäintä ja valitse **Booster**.
3. Paina ◀ / ▶ -näppäintä ja valitse **On** tai **Off**.
4. Paina **OK**-näppäintä.
5. Paina **EXIT**-näppäintä palataksesi normaaliin katseluun.

Ohjelmapaikkojen järjestäminen

- Tällä toiminnolla voit poistaa tai ohittaa tallennettua kanavia.

1. Valitse STATION-kanavavalikko painamalla **MENU**-painiketta ja sitten ▲ / ▼ -painiketta.

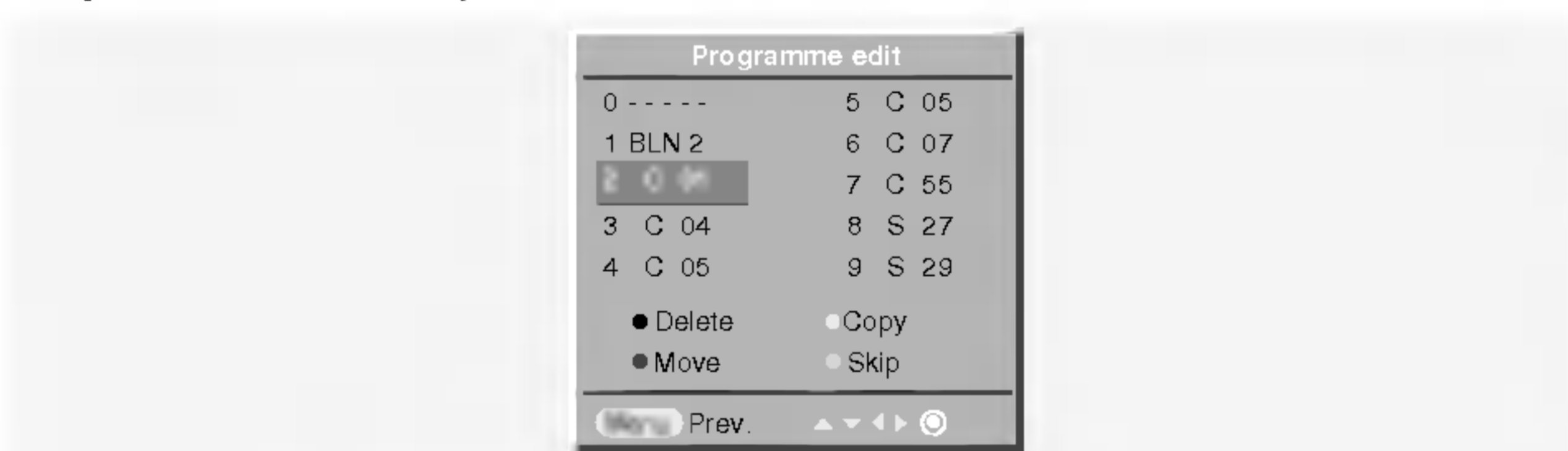

2. Paina ►-näppäintä ja sen paina ▲ / ▼-näppäintä ja valitse **Programme edit**.
3. Paina ►-näppäintä nähdäksesi **Programme edit** -valikon.

Kanavan poistaminen

1. Valitse poistettava kanava ▲ / ▼ tai ◀ / ▶ -näppäimillä.
2. Paina **PUNAISTA** näppäintä kahdesti.
TValittu kanava poistetaan ja kaikki sen jälkeen tulevat kanavat siirtyvät pykälän ylöspäin.

Kanavan kopiointi

1. Valitse kopioitava kanava ▲ / ▼ tai ◀ / ▶ -näppäimillä.
2. Paina **VIHREÄÄ** näppäintä.
Kaikki seuraavat kanavat siirtyvät pykälän alaspäin.

Kanavan siirtäminen

1. Valitse siirrettävä kanava ▲ / ▼ tai ◀ / ▶ -näppäimillä.
2. Paina **KELTAISTA** näppäintä.
3. Siirrä kanava haluttuun ohjelmapaikkaan ▲ / ▼ -näppäimellä.
4. Paina **KELTAISTA** näppäintä uudelleen toiminnon suorittamiseksi.

Ohjelmapaikan ohittaminen

1. Valitse ohitettava ohjelmapaikka ▲ / ▼ tai ◀ / ▶ -näppäimillä.
2. Paina **SINISTÄ** näppäintä. Ohitettava ohjelmapaikka muuttuu siniseksi.
3. Paina **SINISTÄ** näppäintä uudelleen ohitetun ohjelmapaikan vapauttamiseksi.
Kun ohjelmapaikka on ohitettu, sitä ei voi valita **PR** ▲ / ▼ -näppäimellä kanavien normaalin selaamisen aikana. Jos haluat valita ohitetun ohjelmapaikan, anna sen numero suoraan numeronäppäimillä tai valitse se ohjelmapaikkojen järjestelyvalikon tai kanavataulukon kautta.

Lempikanava

- Tällä toiminnolla voit valita lempikanavasi suoraan.

1. Valitse STATION-kanavavalikko painamalla **MENU**-painiketta ja sitten ▲ / ▼ -painiketta.
2. Paina ►-näppäintä ja sen paina ▲ / ▼-näppäintä ja valitse **Favourite programme**.
3. Paina ►-näppäintä nähdäksesi **Favourite programme** -valikon.
4. Paina ▲ / ▼-näppäintä ja valitse -- -----.
5. Valitse haluamasi kanava ◀ / ▶-näppäimellä tai NUMERO-näppäimillä. Alle 10:n olevien numeroiden eteen lisätään **'0'** (tai **'00'**), esim. 5 on siis **'05'** (tai **'005'**).
6. Seuraavan kanavan tallentamiseksi toista kohdat 4 - 5.
Voit tallentaa jopa 8 kanavaa.
7. Paina **OK**-näppäintä.
8. Paina **EXIT**-näppäintä palataksesi normaaliin katseluun.

Paina **FAV**-näppäintä toistuvasti valitaksesi tallennettuja lempikanavia.

Kanavataulukon haku

- Voit tarkistaa tallennetut kanavat katsomalla kanavataulukkoa.

Displaying programme table

Paina **LIST**-näppäintä nähdäksesi Programme table -valikon. Kanavataulukko tulee näkyviin.

- Saatat löytää muutamia sinisenä näkyviä kanavia. Ne ohitetaan automaattisesti automaattivirityksen tai ohjelmapaikkojen muokkauksen yhteydessä.
- Jotkut kanavat näkyvät ohjelmataulukossa numerolla. Niille ei ole annettu kanavan nimeä.

Kanavan valinta kanavataulukosta

Valitse kanava ▲ / ▼ tai ◀ / ▶ -näppäimillä. Paina sitten **OK**-näppäintä. Plasmanäyttö siirtyy valitulle kanavalle.

Kanavataulukon selaaminen

Kanavataulukossa on 10 sivua, jotka sisältävät yhteensä 100 kanavaa.

▲ / ▼ tai ◀ / ▶ -näppäimen painaminen toistuvasti vaihtaa sivua.

Paina **LIST**-näppäintä palataksesi normaaliin katseluun.

PICTURE-kuvavalikon asetukset

PSM (Picture Status Memory)

- Toiminto säätää näytölle parhaan mahdollisen kuvan ulkonäön.
- Kun kuva-asetuksia (kontrasti, kirkkaus, väri, terävyys ja sävy (vain NTSC-sisääntulo)) säädetään manuaalisesti, PSM-asetukseksi tulee automaattisesti **User**.

1. Paina **PSM**-näppäintä.

- Jokainen **PSM**-näppäimien painallus vaihtaa asetuksesta

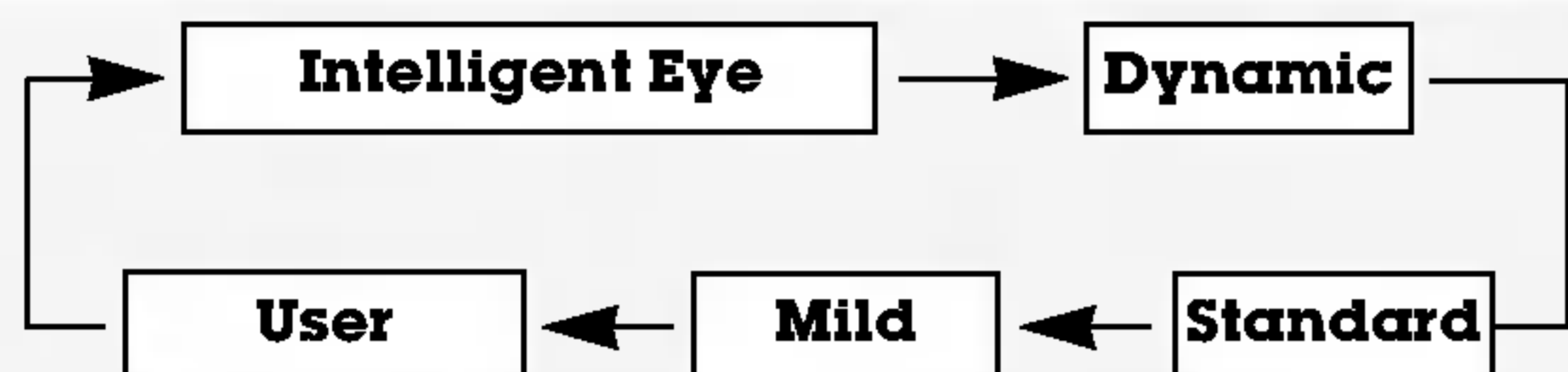

toiseen alla kuvatun mukaisesti.

- Voit valita asetukset **Intelligent Eye**, **Dynamic**, **Standard**, **Mild** ja **User** myös **PICTURE**-valikosta.
- Kuva-asetukset **Intelligent Eye**, **Dynamic**, **Standard** ja **Mild** on ohjelmoitu tehtaalla eikä niitä voi muuttaa.
- Kun Eye-toiminto on aktiivinen, kuva-asetuksiksi säätyvät automaattisesti olosuhteisiin parhaiten sopivat asetukset.

CSM (Colour Status Memory)

- Palauta oletusasetukset valitsemalla vaihtoehto **Normal**.



Manuaalinen värin lämpötilan säätö

- Värin lämpötiloja (punainen, vihreä tai sininen) voidaan säätää halutulla tavalla.

XD

- LG:n Digital Reality -suoritintekniikka tekee plasma-TV:n kuvasta todentuntuisen ja terävän.
- Tämä toiminto ei ole käytössä RGB-PC- eikä HDMI-PC-tiloissa.
- Muutettaessa **PICTURE**-valikon kuva-asetuksia (**Intelligent Eye**, **Dynamic**, **Standard** ja **Mild**), XD-tila käynnistyy automaattisesti.

sRGB

- Kun laite on kytketty sRGB-toimintoa käyttävään oheislaitteeseen, kuvaa säädetään valitsemalla RGB.
- Toiminto on käytössä seuraavassa tilassa : RGB[PC], HDMI[PC].

ACM (Active Color Management)

- Ihonvärisävy valitaan ACM-toiminnon avulla.
- Toiminto on käytössä seuraavassa tilassa: TV, AV1, AV2, S-Video2, AV3, AV4, AV5 tai COMPONENT, RGB[DTV], HDMI[DTV].
- Tämä toiminto ei ole käytössä XD Off -tilassa.

Manuaalinen kuva-asetusten säätö

- Kuva-asetuksia (kontrasti, kirkkaus, väri, terävyys ja sävy) voidaan säätää halutulla tavalla.
- Väri- ja tarkkuustoiminnot eivät ole käytössä RGB-PC- eikä HDMI-PC-tiloissa.
- PAL/SECAM-lähetysjärjestelmässä Sävy-asetukset eivät toimi.

FINNISH

SOUND-äänivalikon asetukset

SSM (Sound Status Memory)

- Toiminto takaa aina parhaan mahdollisen äänen laadun ilman että käyttäjän tarvitsee tehdä erillisiä asetuksia. Näyttö valitsee automaattisesti ohjelmaan sopivat ääniasetukset.
- Kun ääniasetuksia (diskantti, basso ja balanssi) säädetään manuaalisesti, SSM-asetukseksi tulee automaattisesti **User**.

1. Paina **SSM**-näppäintä.

- 2. Paina **SSM**-näppäimiä valitaksesi haluamasi äänivaihtoehdon.



-  on SRS Labs, Inc.:n tavaramerkki.
- TruSurround XT -tekniikka sisältyy SRS Labs, Inc.:n lisenssiin.

BBE

- BBE High Definition Sound -toiminto palauttaa äänen kirkkautta ja heleyden, jolloin puheen ymmärrys helpottuu ja musiikki kuulostaa aidommalta.



BBE. Valmistettu BBE Sound, Inc.:n myöntämällä lisenssillä.

AVL (Auto Volume Leveler)

- AVL-toiminto pitää äänenvoimakkuuden samalla tasolla kanavan vaihdosta huolimatta.

Ääniasetusten säätö

Huom : Treble-, Bass- ja BBE-toimintoja ei voi käyttää **SRS TSXT** -tilassa.

SOUND-äänivalikon asetukset

Television kaiuttimet

- Voit muuttaa sisäisten kaiutinten asetuksia.
- COMPONENT-, RGB-PC- ja HDMI-PC-tiloissa sisäisiä kaiuttimia ja muita äänilähteitä voidaan käyttää myös ilman videosignaalia.
- Kun käytetään ulkoista äänentoistolaitetta, television sisäisten kaiuttimien asetukseksi valitaan Off.

Stereo-/kaksikanavaääni

- Kun valitset jonkin ohjelmapaikan, kuvaruudulle tulee kanavapaikan numeron ja kanavatunnuksen jälkeen tieto kanavan lähettämästä äänisignaalista.

Kuvaruututeksti

Paina I/II -näppäintä valitaksesi haluamasi vastaanotettavan äänen.

Lähetys	Kuvaruutunäyttö
Mono	MONO
Stereo	STEREO
Kaksikanavaääni	DUAL I

Monoäänen valitseminen

Jos stereoääni kuuluu huonosti signaalin heikkouden takia, voit vaihtaa monovastaanotolle painamalla I/II-näppäintä kahdesti. Monovastaanotossa äänen syvyys paranee. Takaisin stereoäänen pääset painamalla I/II-näppäintä jälleen kahdesti.

Kielen valinta kaksiaänilähetysissä

Jos kanava lähettää kaksiaänilähetystä (kahdella kielellä), voit valita **DUAL I**, **DUAL II** tai **DUAL I + II** painamalla toistuvasti I/II-näppäintä.

- **DUAL I** lähettää kaiuttimista lähetysen ensisijaisen kielen.
- **DUAL II** lähettää kaiuttimista lähetysen toissijaisen kielen.
- **DUAL I + II** lähettää kaiuttimista lähetysen toissijaisen kielen.

NICAM-ääni (lisävaruste)

- Jos plasmanäyttösi on varustettu virittimellä, jossa on NICAM-dekooderi, voit vastaanottaa korkealaatuista, digitaalista NICAM-äänisignaalia (Near Instantaneous Companding Audio Multiplex).

Äänen tyyppi voidaan valita lähetyksen mukaisesti painamalla I/II-näppäintä toistuvasti.

- Kun kanava lähettää NICAM-monoääntä, voit valita **NICAM MONO** tai FM MONO.
- Kun kanava lähettää NICAM-stereoääntä, voit valita **NICAM STEREO** tai FM MONO. Jos signaali on heikko, kannattaa valita FM MONO.
- Kun kanava lähettää NICAM-kaksikanavaääntä, voit valita **NICAM DUAL I**, **NICAM DUAL II**, **NICAM DUAL I + II** tai **MONO**. Jos valitset FM MONO, näkyviin tulee tunnus **MONO**.

Äänen ulostulon valinta AV-tilassa

AV-tilassa voi valita äänen ulostulon vasempaan ja oikeaan kaiuttimeen.

Paina toistuvasti I/II-näppäintä asetuksen tekemiseksi.

- **L+R** : Audiosignaali liittimestä Audio L in menee vasempaan kaiuttimeen ja liittimestä Audio R in oikeaan kaiuttimeen.
- **L+L** : Audiosignaali liittimestä Audio L in menee sekä vasempaan että oikeaan kaiuttimeen.
- **R+R** : Audiosignaali liittimestä Audio R in menee sekä vasempaan että oikeaan kaiuttimeen.

TIME-aikavalikon asetukset

Kellonajan asettaminen

- Aseta aika uudelleen, mikäli kello on nollautunut sähkökatkoksen, virtapistokkeen pistorasiasta poistamisen.

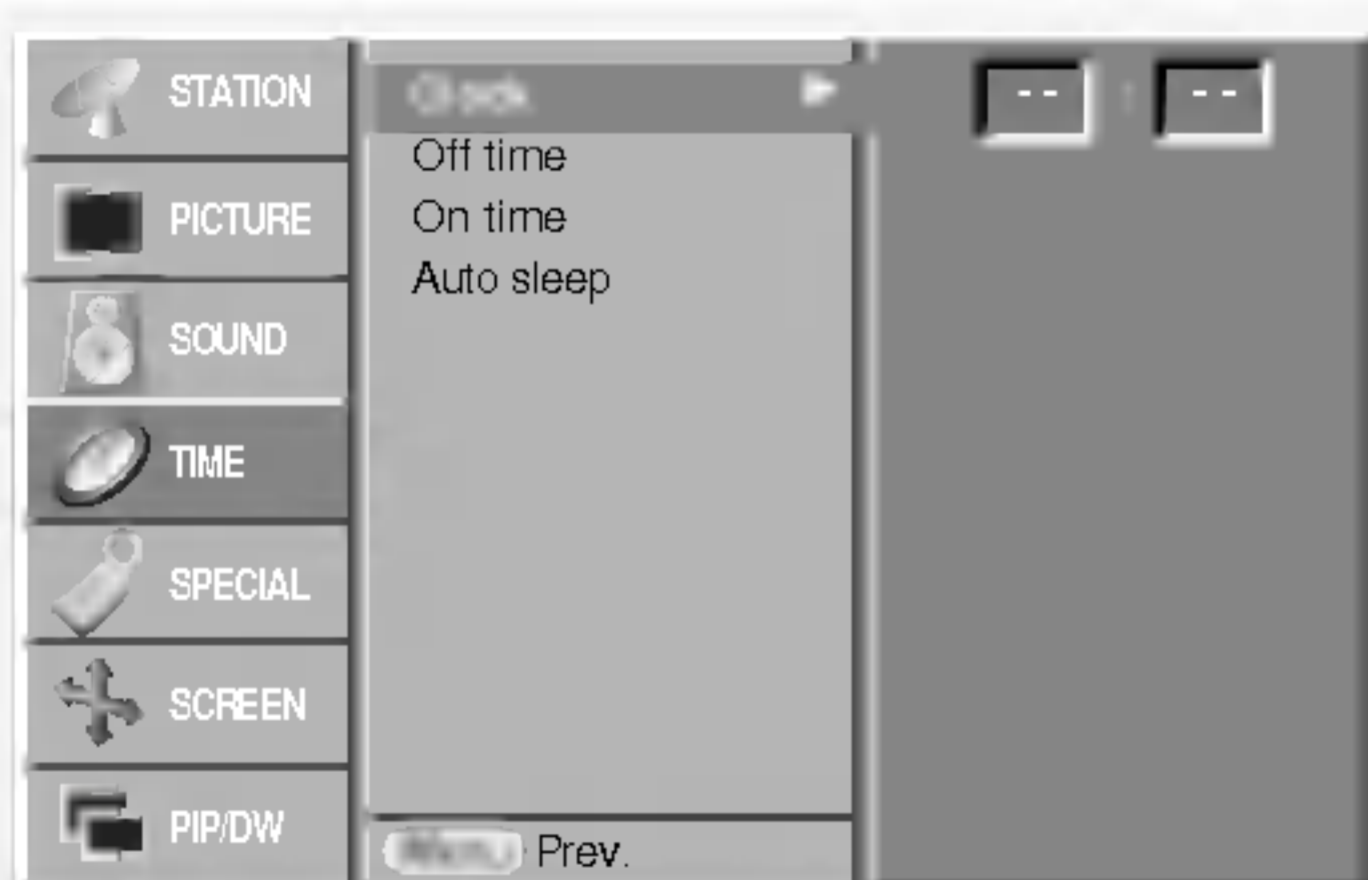

On/Off-ajastuksen asettaminen

- Ajastusasetuksen tekeminen edellyttää, että laitteeseen on tehty oikeat aika-asetukset.
- Jos Off-ajastus ja On-ajastus on asetettu käynnistymään samanaikaisesti, Off-ajastus toteutuu.
- Näytön tulee olla virransäästötilassa, jotta On-ajastus voi toimia.
- Jos laitteen painikkeita ei paineta kahden tunnin kuluessa ajastetusta käynnistyksestä, laite palaa valmiustilaan.

Auto Sleep

- Jos tulosignaalia ei ole, näyttö kytkeytyy automaattisesti pois päältä 10 minuutin kuluttua.

Uniajastimen ohjelmointi

- Uniajastin sammuttaa TV:n valmiustilaan säädetyn ajan kuluttua.
- Paina **SLEEP**-näppäintä valitaksesi ajan minuutteina. Näkyviin tulee ensin symboli 'L^{zz}--- Min' ja sitten **10, 20, 30, 60, 90, 120, 180** ja **240**. Ajastin laskee aikaa taaksepäin valitusta minuuttimäärästä alkaen.

- Jos haluat tarkistaa ohjelmoimasi ajan, paina **SLEEP**-näppäintä kerran.
- Uniajastin peruutetaan painamalla **SLEEP**-näppäintä toistuvasti, kunnes näyttö 'L^{zz}--- Min' tulee näkyviin.
- Jos kytket television pois päältä uniajastimen ohjelmoinnin jälkeen, ajastin nollautuu.

SPECIAL-valikon asetukset

Lapsilukko

- Näyttö voidaan asettaa toimimaan yksinomaan kaukosäätimen avulla.
- Näyttö on ohjelmoitu muistamaan edellisen käyttökerran asetukset.
- Kun lapsilukko on käytössä, ja näyttö on suljettuna, paina näytön **INPUT**, **PR ▲ / ▼** -painiketta tai kaukosäätimen **POWER**, **INPUT**, **MULTIMEDIA**, **PR ▲ / ▼** -painikkeita.
- Kun lapsilukko on käytössä, näytöllä näkyy teksti '**▲ Child lock On**' painettaessa mitä tahansa etupaneelin painiketta näytön ollessa päällä.

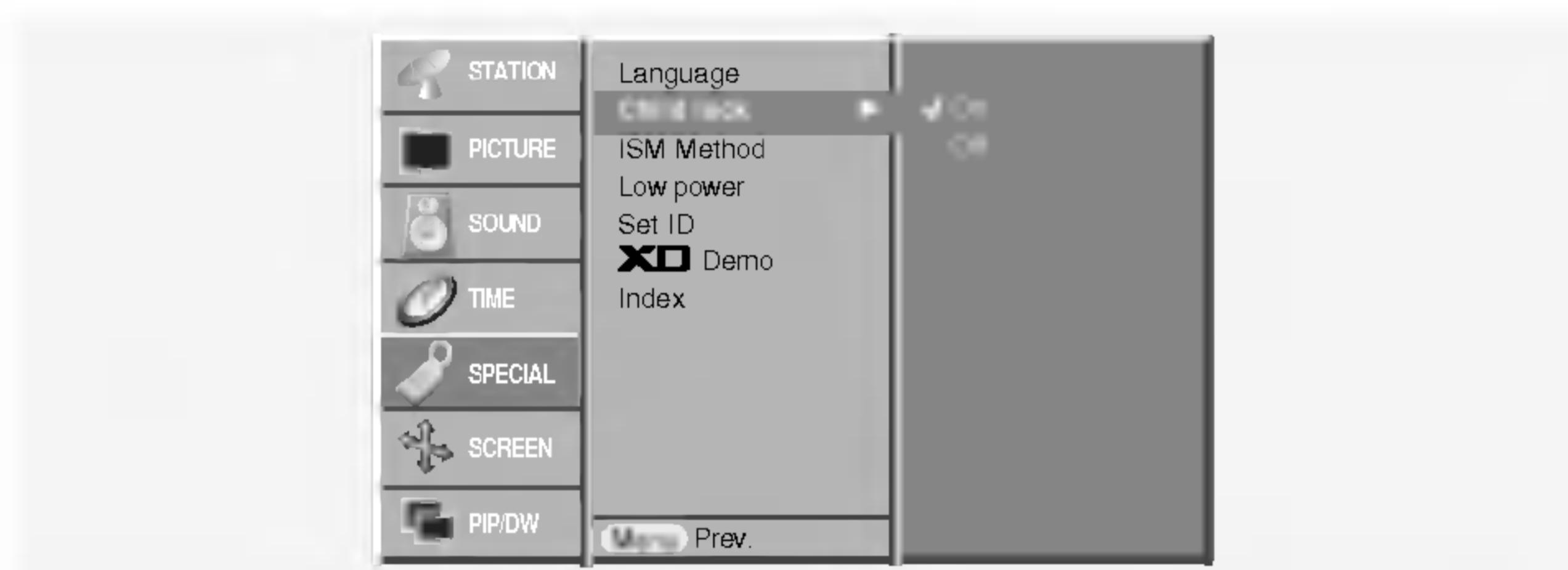

ISM (Image Sticking Minimization) Method

- Pitkään ruudussa näkyvä pysäytyskuva (esim. tietokoneen tai videopelin kuva) voi jäädä pysyväksi haamukuvaksi ruudulle. Vältä pitämästä samaa pysäytyskuvaa pitkän aikaa ruudussa.

• White Wash :

Valkopesu White Wash -valkopesu poistaa pysyvät kuvat kuvaruudusta. Huomaa: Pinttynyt haamukuva ei välttämättä lähde kokonaan pois White Wash -valkopesulla. Palaa normaaliin katseluun painamalla mitä tahansa painiketta.

• Orbiter :

Kierroin ehkäisee haamukuvien syntymistä. On kuitenkin parempi välttää pysäytyskuvien jättämistä ruudulle. Jotta ruudulle ei jäisi pysyvää kuvaa, kuva liikkuu 2 minuutin välein.

• Inverison :

Tämä toiminto muuttaa näytön väriä. Näytön väri muuttuu automaattisesti 30 minuutin välein.

Virransäästötoiminto

- Tämä toiminto vähentää näytön virrankulutusta.

XD Demo

- Näyttää XD Demo on- ja XD Demo off -tilojen välisen eron.
- Tämä toiminto ei ole käytössä RGB-PC- eikä HDMI-PC-tiloissa.

Index

- Etunäytön voi kytkeä päälle tai pois.

FINNISH

Näyttövalikon asetukset

Automaattinen säätö

- Säätää automaattisesti kuvien sijaintia ja ehkäisee kuvien värinää.
- Toiminto on käytössä seuraavassa tilassa : RGB[PC].
 - Kun **Auto config.** -toiminto on valmis, näytölle tulee teksti **OK**.
 - Jos kuvien sijainti on virheellinen, käynnistä Auto Adjustment -toiminto uudelleen.
- Mikäli kuva vaatii suurempaa korjausta Auto Adjustment -toiminnon käyttämisen jälkeen, asetuksia voidaan muuttaa manuaalisesti **Manual config.** -toiminnolla.
- Vaikka kuva on edelleen virheellinen, näyttö toimii oikein ja tarvitsee joitakin lisäsäätöjä.
- **Auto config.**-toimintoja ei tarvitse käyttää HDMI-tilassa.

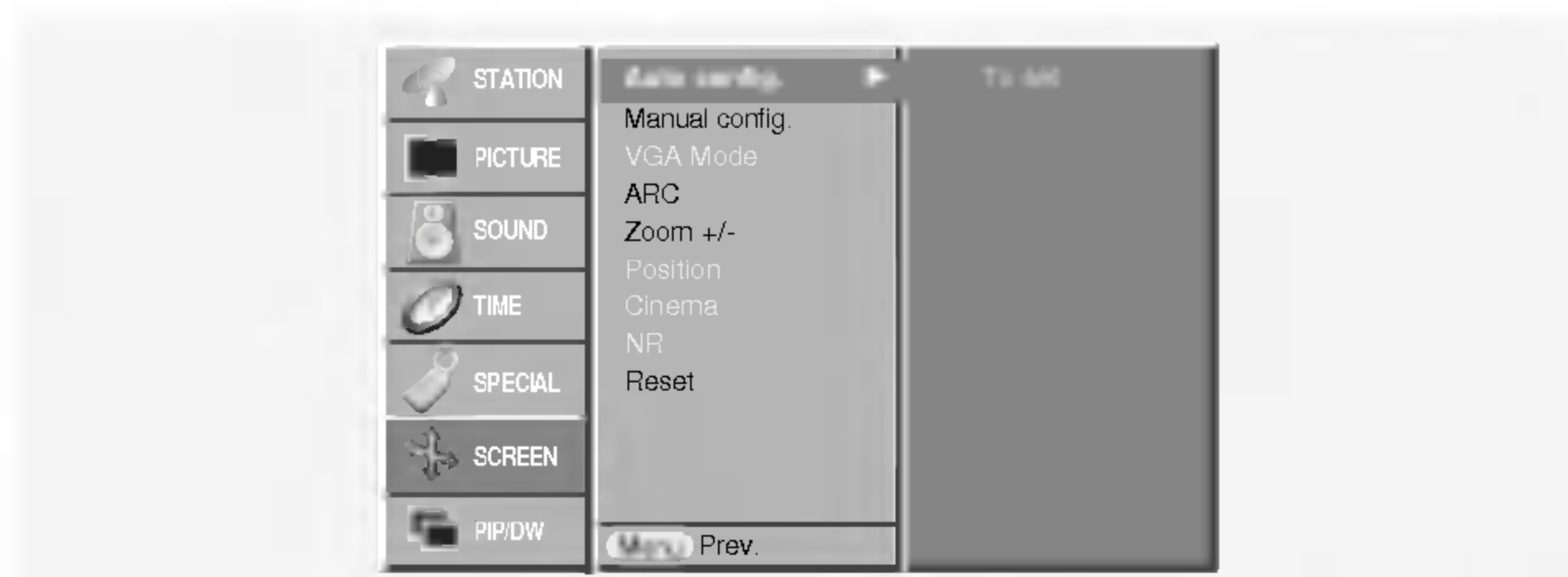

Manual Configure -toiminto

- Mikäli kuva on epäselvä Auto Adjustment -toiminnon jälkeen tai jos kuva tärisee, tee kuvaan tarvittavat säädöt manuaalisesti.
- Kuvaruudun kokoa voidaan säätää muuttamalla asetuksia kohdassa **Clock**.
- Toiminto on käytössä seuraavassa tilassa : RGB[PC], RGB[DTV], COMPONENT (480p/576p/720p/1080i), HDMI (480p/576p/720p/1080i).
- Phase- ja Clock-toiminnot eivät ole käytössä RGB[DTV], COMPONENT (480p/576p/720p/1080i), HDMI (480p/576p/720p/1080i)-tiloissa.

Wide VGA- tai Wide XGA -tilan valitseminen

- Jotta näytöltä näkyisi normaali kuva, valitse RGB-tilan resoluutio ja VGA- / XGA-tilan asetukset.
- Joissakin malleissa XGA-tila ei ole käytettävissä.
- Toiminto on käytössä seuraavassa tilassa : RGB[PC].

Näyttövalikon asetukset

Kuvasuhteen valinta

- Voit valita TV-kuvan kuvasuhteen seuraavista vaihtoehdoista : **Spectacle**, **Full** (lisävaruste), **Original**, **4:3**, **16:9** (laaja), **14:9** ja **Zoom**.

- **Spectacle**

Television vastaanottaessa laajakuvasignaalia, Spectacle-toiminto muuttaa kuvasuhdetta vaakasuorasti, jotta kuva täyttää kuvaruudun kokonaan.

- **Full** (lisävaruste)

Television vastaanottaessa laajakuvasignaalia, Full-toiminto muuttaa kuvasuhdetta vaakasuorasti ja pystysuorasti, jotta kuva täyttää kuvaruudun kokonaan.

- **Original**

Kun TV vastaanottaa laajakuvasignaalin, se siirtyy automaattisesti lähetettävän kuvasuhteen mukaiseen asetukseen

- **4:3**

Tämä vakioasetus on tavallisen televisiokuvan kuvasuhde eli 4:3.

- **16:9** (laaja)

Voit katsella elokuvia (kuvasuhde 16:9) tai tavallista TV-kuvaa tällä kuvasuhteella.

Laajakuvalähetykset (16:9) näkyvät sellaisenaan, mutta tavallisissa TV-lähetyksissä (4:3) kuvaa venytetään oikealle ja vasemmalle, jotta ruutu täyttyy sivuilta.

- **14:9**

Voit katsella kuvasuhde 14:9 tai tavallista TV-kuvaa tällä kuvasuhteella.

Kuvasuhde 14:9 näkyy sellaisenaan, mutta kuvasuhdetta 4:3 venytetään ylös ja alas sekä oikealle ja vasemmalle, jotta koko 14:9-ruutu täyttyy.

- **Zoom**

Tämän suhteen avulla voit katsella elokuvia niin, että kuva on levitetty koko ruudulle. 4:3-kuva levitetään ylhäältä ja alhaalta sekä vasemmalle ja oikealle niin, että se peittää koko 16:9-kuva-alan. Kuvan ylä- ja alalaidasta saattaa jäädä jotakin näkymättä.

- RGB-PC- ja HDMI-PC-tiloissa käytettävissä ovat ainoastaan kuvasuhteet **4:3** ja **16:9** (laaja).

- RGB-DTV-, HDMI-DTV- ja Component-DTV-tiloissa käytettävissä ovat ainoastaan kuvasuhteet **4:3**, **16:9** (laaja) ja **Zoom**.
- Component [480i/576i]-tiloissa käytettävissä ovat ainoastaan kuvasuhteet **Spectacle**, **Full** (lisävaruste), **4:3**, **16:9** (laaja), **14:9** ja **Zoom**.
- Kokokuvatilassa katselu saattaa olla epämukavaa. Valitse tällöin jokin toinen tila.

Kuvakoon zoomaus

- Kun kuvaa suurennetaan tai pienennetään kuvasuhde saattaa vääristyä.

Näytön sijainti

- Tämä toiminto on käytettävissä, kun toimintoa Zoom+ tai Zoom- on käytetty.

Cinema

- Toiminto valitsee elokuvan katseluun parhaiten sopivat kuvasäädöt.
- Tämä toiminto on käytössä seuraavissa tiloissa: TV, AV1, AV2, S-Video2, AV3, AV4, AV5 tai COMPONENT 480i/576i.

NR (Kohinanvaimennus)

- TV-kuvan häiriöitä voidaan vähentää valitsemalla asetukseksi **3D NR** tai **MPEG NR**.
- Tämä toiminto ei ole käytössä RGB-PC- eikä HDMI-PC-tiloissa.

Säätöjen alustaminen

- Toiminto on käytössä nykyisessä tilassa.
- Säädettyjen arvojen palauttaminen,
 - Voit palauttaa seuraavat asetukset: Phase, Clock, H-Position, V-Position, Position, Zoom +/-, PIP Size, PIP Position, PIP Transparency ja kaksoiskuvan alikuvan koko.

Teksti-TV (lisävaruste)

- Teksti-TV (tai TOP-teksti) on lisävarustetoiminto, jota voidaan käyttää vain niissä plasmanäytöissä, jotka on varustettu tällä järjestelmällä.
- Teksti-TV on maksuton TV-kanavien tarjoama palvelu, joka tarjoaa ajan tasalla olevaa tietoa uutisista, säästä, TV-ohjelmista, pörssikursseista jne.
- Tämän laitteen teksti-TV-dekooderi tukee normaalia teksti-TV:tä, TOP-tekstiä ja pikatekstiä. Normaalisissa teksti-TV:ssä sivu valitaan näppäilemällä halutun sivun numero. TOP-teksti ja pikateksti ovat uudempia ja nopeampia tapoja valita sivunumero.

Tekstitelevision kielen valitseminen

1. Valitse SPECIAL-valikko painamalla **MENU**-painiketta ja sitten **▲ / ▼**-painikkeita.
2. Valitse kieli painamalla **▶**-painiketta ja sitten **▲ / ▼**-painikkeita.
3. Valitse tekstitelevision kieli painamalla **▶**-painiketta ja sitten **◀ / ▶**-painikkeita.
4. Valitse haluttu kieli painamalla **▲ / ▼**-painikkeita.

5. Palaa normaaliin katseluun painamalla **MENU**-painiketta toistuvasti.

Huom :

- a. Valitse paikallinen tekstitelevision kieli.
- b. Muutoin tekstitelevision tekstien näyttämisessä saattaa ilmetä häiriöitä.

Teksti-TV päälle/pois

Paina **TEXT**-näppäintä siirtyäksesi teksti-TV:n käyttöön.

- Pääsivu tai viimeksi katsottu sivu ilmestyy näkyviin. Sivun otsikkorivillä näkyy kaksi sivunumeroa, TV-kanavan nimi, päivämäärä ja kellonaika. Ensimmäinen sivunumero kertoo valitun sivun, toinen taas näkyvässä olevan sivun.

Paina **TEXT**-näppäintä kytkeäksesi teksti-TV:n pois päältä.

Teksti-TV (lisävaruste)

Normaali teksti-TV (lisävaruste)

Sivun valinta

1. Anna haluamasi kolminumeroinen sivunumero numeronäppäimillä. Jos painat väärää numeroa valinnan aikana, kirjoita kolme numeroa kuitenkin loppuun ja syötä sitten koko sivunumero uudelleen.
2. Paina **PR ▲ / ▼** -näppäintä valitaksesi edellisen tai seuraavan sivun.

Väriäppäimen ohjelmointi LIST-tilassa

Kun TV on jossakin kolmesta teksti-TV-tilasta, paina  -näppäintä valitaksesi LIST-tilan.

Voit ohjelmoida haluamasi sivut neljään väriäppäimeen, jolloin ne on helppo valita myöhemmin.

1. Paina väriäppäintä.
2. Valitse haluamasi sivu numeronäppäimillä.
3. Paina **OK**-näppäintä. Kuvaruudun alareunassa olevan (valitsemasi) värikentän numero vilkkuu kerran Tästä eteenpäin voit valita tämän sivun painamalla samaa väriäppäintä.
4. Kolme muuta väriäppäintä voidaan ohjelmoida samaan tapaan.

TOP-teksti (lisävaruste)

Käyttöopas näyttää kuvaruudun alareunassa neljä värikenttää: punaista, vihreää, keltaista ja sinistä. Keltainen kenttä tarkoittaa seuraavaa ryhmää ja sininen seuraavaa lohkoa.

Lohkon, ryhmän tai sivun valinta

1. Sinisellä näppäimellä pääset lohkoista toiseen.
2. Keltaisella näppäimellä pääset seuraavaan ryhmään, lohko vaihtuu tällöin automaattisesti.
3. Vihreällä näppäimellä pääset seuraavalle olemassa olevalle sivulle, ryhmä vaihtuu automaattisesti. (Vaihtoehtoisesti voit käyttää **PR ▲** -näppäintä.)
4. Punaisella näppäimellä pääset edelliseen valintaan. (Vaihtoehtoisesti voit painaa **PR ▼** -näppäintä.)

Sivun suoravalinta

Voit toimia myös samoin kuin normaalin teksti-TV:n tapauksessa, eli antaa sivunumeron suoraan numeronäppäimillä TOP-tilassa.

Pikateksti

Värikoodatut teksti-TV:n sivut näkyvät kuvaruudun alareunassa ja ne valitaan vastaavia väriäppäimiä painamalla.

Sivun valinta

1. Paina  -näppäintä valitaksesi hakemistosivun.
2. Voit valita sivun alareunassa näkyvät värikoodatut sivut kaukosäätimen väriäppäimiä painamalla.
3. Voit toimia myös samoin kuin normaalin teksti-TV:n tapauksessa, eli antaa sivunumeron suoraan numeronäppäimillä pikatekstitilassa.
4. **PR ▲ / ▼** -näppäimiä voidaan käyttää edellisen tai seuraavan sivun valintaan.

Teksti-TV:n erikoistoiminnot



REVEAL

Paina tätä näppäintä nähdäksesi piilotettuja tietoja, kuten kilpailujen ratkaisuja.

Paina uudelleen tietojen piilottamiseksi.



SIZE

Valitsee suurikokoisen tekstin.

Paina tätä näppäintä suurentaaksesi sivun yläosan.

Paina uudelleen nähdäksesi sivun alaosan suurennettuna.

Kolmas painallus palauttaa normaalinäytön.



UPDATE

Näyttää TV-kuvaa sillä aikaa kun valittua sivua haetaan.

Paina tätä näppäintä uudelleen katsoaksesi haettua sivua.



HOLD

Pysäyttää automaattisen sivunvaihdon, jos sivu koostuu kahdesta tai useammasta alaosasta. Alaosien määrä näytetään yleensä kellonajan alapuolella. Tätä näppäintä painettaessa lukitusymboli ilmestyy kuvaruudun vasempaan yläkulmaan ja automaattinen sivunvaihto keskeytyy.

Paina uudelleen vapauttaaksesi sivunvaihdon.



MIX

Näyttää teksti-TV:n sivut TV-kuvan päällä.

Paina näppäintä uudelleen TV-kuvan poistamiseksi.



TIME

Kun katsot TV-ohjelmaa, paina tätä näppäintä, jos haluat nähdä kellonajan kuvaruudun oikeassa yläkulmassa. Kello piilotetaan painamalla näppäintä uudelleen. Teksti-TV:tä käytettäessä tällä näppäimellä voidaan valita alaosia. Alaosien numero näkyy kuvaruudun alareunassa. Alaosien lukitsemiseksi tai vaihtamiseksi paina punaista tai vihreää näppäintä tai **PR ▲ / ▼** - tai numeronäppäimiä.

Paina uudelleen poistuaaksesi toiminnosta.

PIP- eli kuva kuvassa -toiminto

- PIP-toiminnon avulla voidaan katsella 2 eri tulosignaalia samanaikaisesti.
- Tämä toiminto ei ole käytössä Teksti-TV-tilassa.

PIP-toiminto (Picture in Picture)

Alikuva tulee näkyviin painamalla **PIP**-painiketta.

- Jokainen **PIP**-painikkeen painallus muuttaa näytön asetuksia alla kuvatussa järjestyksessä.

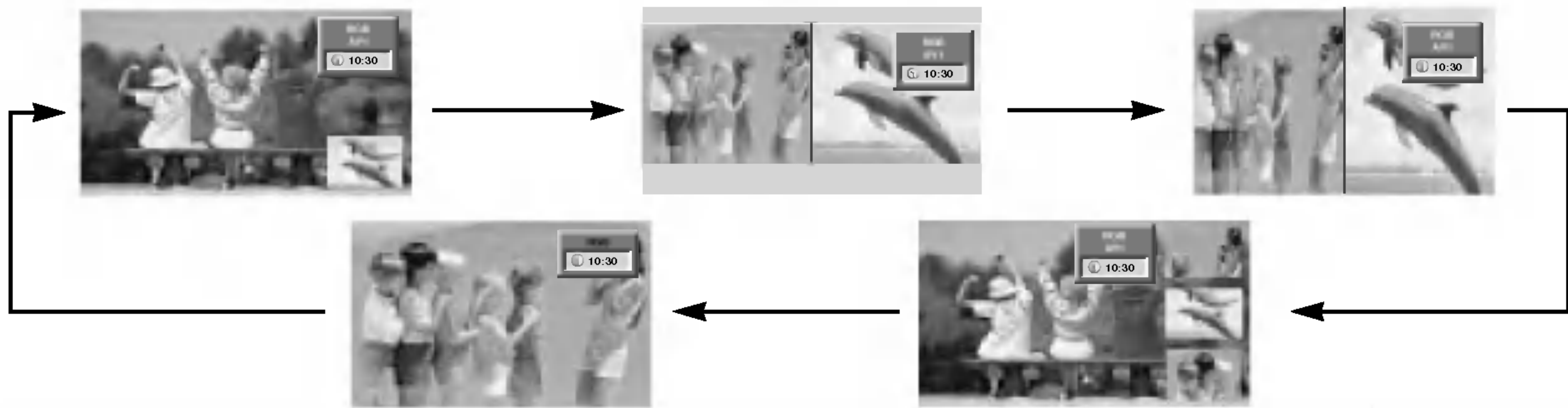

Huom :

- Jos alikuvan koko on 1/2 pääkuvan koosta, kuvanlaatu saattaa olla huono.
- Alikuvan liike voi olla luonnotonta, jos television näyttöasetuksena on koko kuva ja pääkuvan lähde on synkronoitu, kun pääkuvan ja alikuvan lähteen virkistystaajuudet ovat erilaiset PIP-tilassa.

Kanavan valinta alakuvalle

Paina **PIP PR +/-** -näppäintä.

Tulosignaalin valinta

Paina **PIP INPUT**-näppäintä valitaksesi haluamasi TV- tai AV-tilan alakuvalle.

Joissakin malleissa saattaa esiintyä häiriöitä alikuvassa. Valitse PIP System-valikosta AUTO, PAL, SECAM tai NTSC.



POP (kuva kuvasta -kanavahaku)

Hae muistiin asetetut kanavat POP-toiminnon avulla yksitellen kolmelle PIP-näytölle (pääkuvassa näkyy koko ajan käytössä oleva kanava). Kaikkien muistiin syötettyjen kanavien kuvat haetaan kolmelle POP-näytölle.

PIP Transparency -toiminnon säädöt (vain PIP-tilassa)

- Valitse PIP/DW-valikko painamalla **MENU**-painiketta ja sitten **▲ / ▼** -painikkeita.
- Valitse **PIP Transparency** painamalla **▶**-painiketta ja sitten **▲ / ▼** -painikkeita.
- Säädä PIP Transparencya painamalla **▶**-painiketta ja sitten **◀ / ▶** -painikkeita.
- Paina **EXIT**-näppäintä palataksesi normaaliin katseluun.

PIP-kuvan siirtäminen (vain PIP-tilassa)

Paina **POSITION**-painiketta.

Siirrä kuva halutulle paikalle painamalla **▲ / ▼** - tai **◀ / ▶** -painikkeita toistuvasti. Alikuva siirtyy ylös/alas tai oikealle/vasemmalle.



Picture -kuvan koko

Säädä alikuvan kokoa painamalla **SIZE**-painiketta ja sitten **◀ / ▶** -painikkeita.

Kun **SIZE**-painiketta painetaan DW1- tai DW2-tilassa, pää- ja alikuvan säädöt muuttuvat samanaikaisesti. Kun **SIZE**-painiketta painetaan PIP-tilassa, alikuvan säädöt muuttuvat.



Näytön PIP-asetusten muuttaminen

- Pääkuvan TV- ja AV-tiloissa ja alikuvan RGB [PC] -tilassa alikuvan asetuksia voidaan muuttaa Auto config- tai Manual config -toiminnon avulla.
- Pääkuvan TV- tai AV-tiloissa ja alikuvan HDMI [DTV]- tai Component 480p-, 576p-, 720p- ja 1080i-tiloissa alikuvan asetuksia voidaan muuttaa Manual config -toiminnon avulla.

XSTUDIO

- JPEG- ja MP3-tiedostoja voi käyttää siirtämällä ne muistikortille **XSTUDIO**-tilassa.

Tärkeää muistikortista

Muistikortin käsittelyyn ja irrottamiseen saa käyttää vain käsiä. Muiden välineiden käytön seurauksena kortti voi vahingoittua.

Muistikortti

Tämä laite siirtää tietoa ulkoisesta AV-laitteistosta. Kortin voi yhdistää digitaalikameraan, videokameraan, MP3-soittimeen, digitaaliseen muistioon ja kämmentietokoneeseen.

Muistikortin käytön turvatoimet

- Huolehdi, että kytkemäsi muistikortti on oikeanlainen ja oikein päin kytketty. (Tarkista molemmat korttipaikat ennen kytkemistä.)
- Älä työnnä korttipaikkoihin metalliesineitä.
- Varjele korttia taittamiselta, pudotuksilta ja kovilta iskuilta.
- Säilytä muistikorttia poiskytkemisen jälkeen sen omassa kotelossa, jotta se ei altistuisi staattiselle sähkölle.
- Kortilla olevat tiedot voivat hävitä tai muuttua, jos korttia käytetään väärin tai jos se altistuu staattiselle sähkölle.
- Älä kytke virtaa pois, kun muistikortti on kytkettynä.
- Älä irrota muistikorttia, kun se on kytkettynä. Muuten tietoja voi hävitä tai kortti voi vahingoittua.
- Kytke kuhunkin korttipaikkaan vain yksi kortti.
- Staattinen sähkö tai sähkökohina voivat tuhota tai muuttaa kortilla olevia tietoja. Vältä kortin altistamista niille.
- Yritys ei ole vastuussa haitasta, joka aiheutuu laitteen toimintahäiriöistä tai vääristä säädöistä, paitsi silloin kun syynä ovat tuotteen valmistusvirheet tai sisäiset toimintahäiriöt.
- Varmista, että käyttämässäsi muistikortissa on valmistajan nimi ja sarjanumero.
- Valmistaja ei ole vastuussa tietojen tuhoutumisesta. Varmuuskopioiden tekeminen on suositeltavaa.
- Kun irrotat muistikortin, noudata seuraavia ohjeita.
- Varmista, että kaikki muistikortit ovat sopivia.

Tärkeää muistikortista

Käytettävissä oleva muistikortti

* Tarkista, että muistikortti on oikein päin kytketty.
(Ks. alla olevat kuvat.)

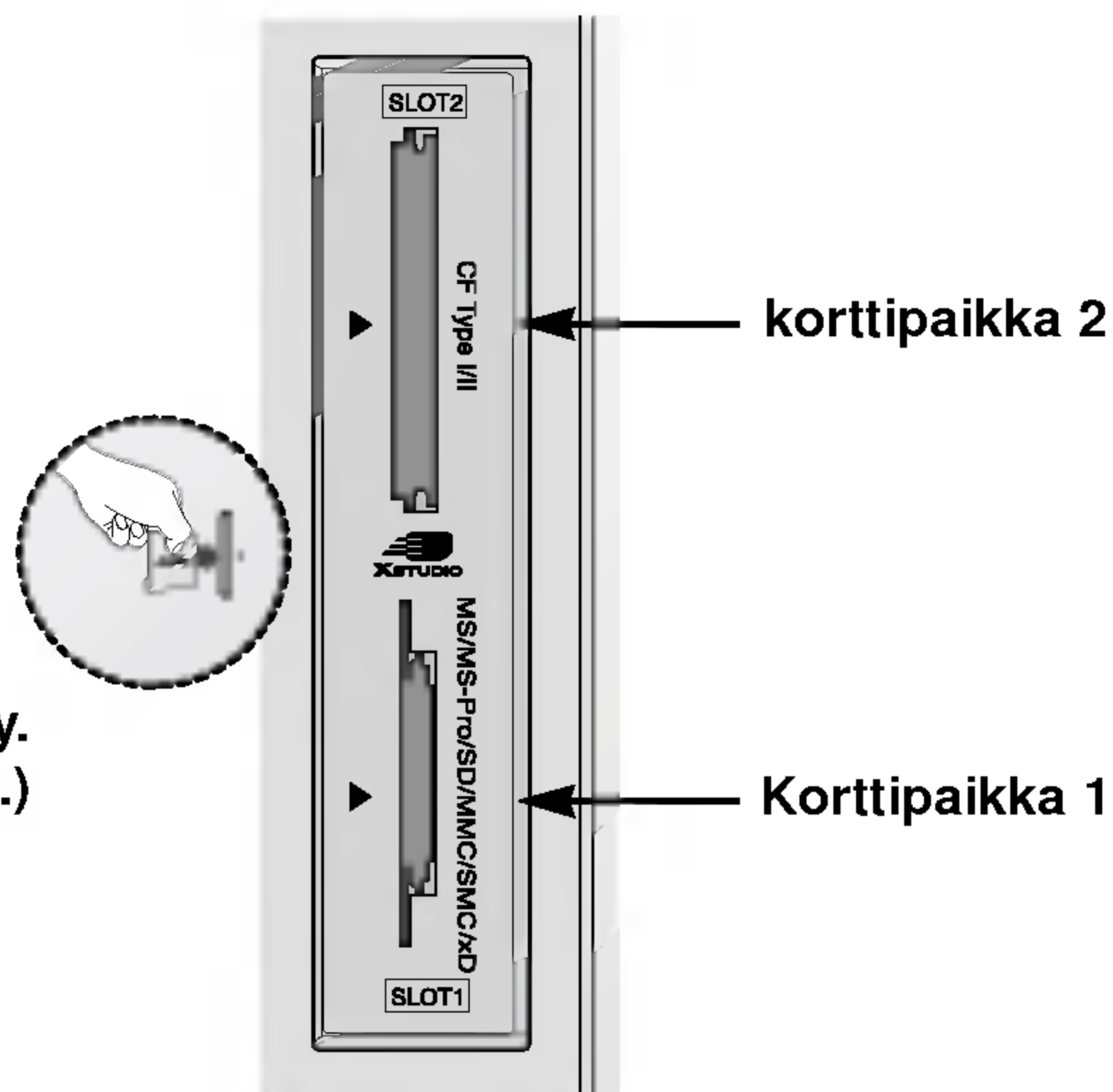

Muistikorttityyppi

- Käytä korttipaikan mukaista muistikorttia.
- Laitteeseen voi kytkeä 8 erityyppistä muistikorttia.
- Laite ei tue NFTS-tiedostojärjestelmää.

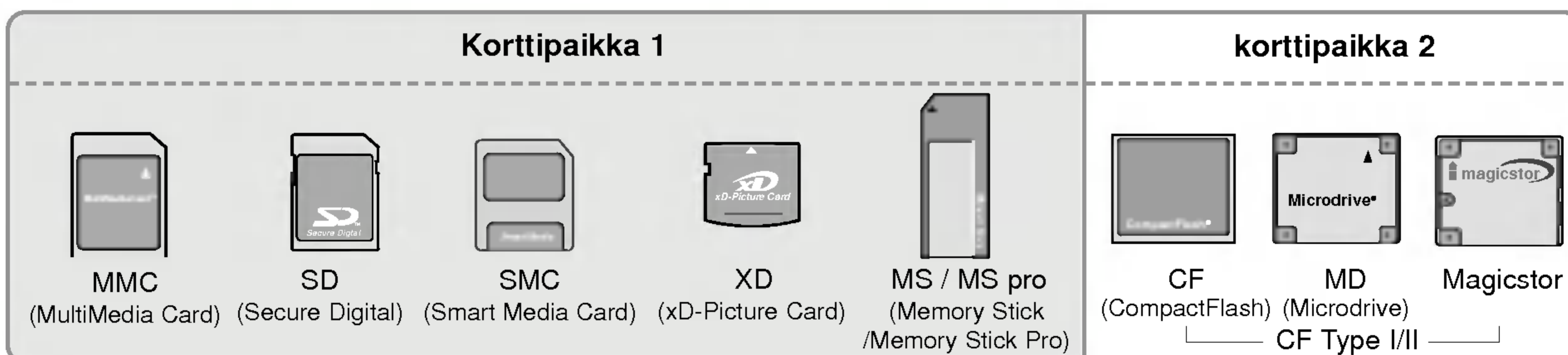



XSTUDIO -tilassa käytettävissä oleva tiedosto

Tiedostotyyppi	JPEG-kuva	MP3-musiikkitiedosto
Yhteensopivuus	*.jpg	*.mp3
Muistikortin koko	CF: 2GB Microdrive: 2GB Magicstor: 2.2GB MMC: 256MB SD: 512MB CF Type I/II	SMC: 128MB XD: 512MB MS: 128MB MS PRO: 1GB
Väärä tiedostomuoto tai vahingoittunut tiedosto	Väärä tiedostomuoto tai vahingoittuneet JPEG- tai MP3-tiedostot voivat aiheuttaa virheitä. Älä yritä muuttaa väärää tiedostopäätettä laitteiston tukemaksi tiedostopäätteeksi.	

- Eri muistikorttityyppien toistonopeus voi vaihdella.
- Voit antaa kortin tiedostoille nimen, jossa on 8 merkkiä. Jos nimi on pidempi kuin 8 merkkiä, se lyhennetään 6 merkkiin ja loppuun lisätään ~-merkki ja järjestysnumero.

JPEG-koodin purku / kuvien esikatselu: tekniset tiedot

	Pakkaustapa		Väriformaatti		
	Baseline	Progressive	4:4:4 11:11:11 (Y, Cb, Cr)	4:2:2 21:11:11 (Y, Cb, Cr) 12:11:11 (Y, Cb, Cr)	4:2:0 22:11:11 (Y, Cb, Cr)
JPEG-koodinpurkutuki	○	X	X	○	○
Kuvanäkymä	Kuva	väärä tiedostomuoto	väärä tiedostomuoto	Kuva	Kuva
Kuvien esikatselunäkymä	Kun esikat-selukuvaa ei ole, näytössä lukee  .			Kun esikat-selukuvaa ei ole, näytössä lukee  .	Kun esikat-selukuvaa ei ole, näytössä lukee  .

- Jos JPEG-koodia purettaessa sattuu virhe, näytöllä lukee **“Corrupted file”**.

Kortin kytkeminen ja irrottaminen

◆ Kortin kytkeminen

1. Työnnä kortti/kortit varovaisesti korttipaikkaan 1 ja/tai 2.
2. Siirry  -tilaan painamalla **XSTUDIO**-painiketta.
Siirry pois  -tilasta painamalla **XSTUDIO**-painiketta uudestaan.

◆ Kortin irrottaminen

1. Paina kaukosäätimen **M/C EJECT** -painiketta.
2. Paina ▲ / ▼ -painiketta ja valitse irrotettava muistikortti (**Memory 1 Eject** tai **Memory 2 Eject**). Kortit on numeroitu korttipaikan mukaan.
Jos valitset **Cancel**-vaihtoehdon, OSD-valikko häviää näkyvistä.
3. Irrota kortti varovasti.

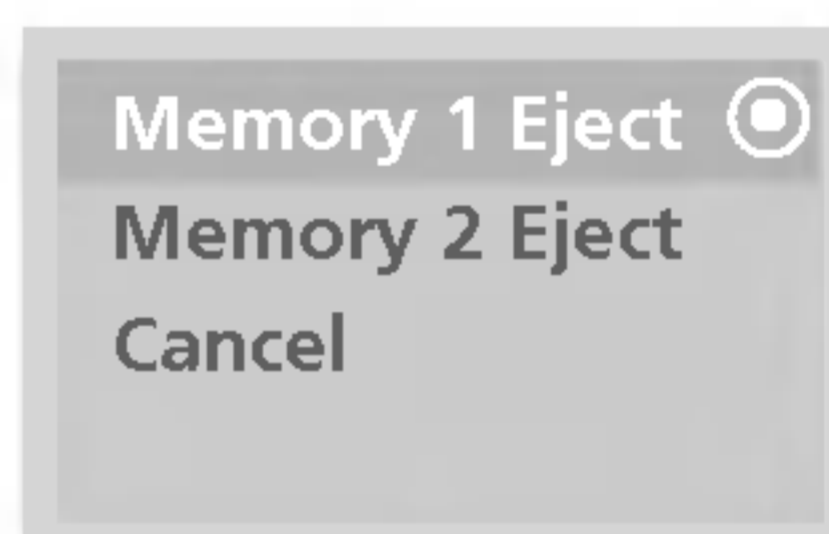

Notes:

- Jos et irrota korttia irrottamistoiminnon aktivoinnin jälkeen, näytönsäätäjää kytkeytyy päälle.
- **M/C EJECT** -painike ei toimi heti sen jälkeen, kun kuva- tai musiikkimediaan on siirrytty.
M/C EJECT -painiketta voi käyttää samaan aikaan kuin kuva- tai musiikkimediaa.



Varoitus: Ennen kuin irrotat muistikortin, paina kaukosäätimen **M/C EJECT** -painiketta. Muuten kortti voi vahingoittua.

* Näissä ohjeissa kuvattu OSD (On-Screen Display) on vain käyttöä havainnollistava esimerkki, ja se voi olla erilainen kuin omissa laitteissasi.

Kuva- tai musiikkimedian valitseminen

- Kun työnnät muistikortin paikoilleen tai painat  -painiketta, alla olevat ruudut ilmestyvät näkyviin.



1. Paina ▲ / ▼ / ◀ / ▶ -painiketta ja valitse korttipaikasta 1 tai 2 joko kuva- tai musiikkimedia.
2. Siirry kuva- tai musiikkimediaan painamalla **OK**-painiketta.
3. Poistu  -tilasta painamalla **XSTUDIO** -painiketta.

Notes:

- Kun kortti irrotetaan, kyseisen korttipaikan OSD-valikko häviää näkyvistä.
- Jos muistikortissa on virheitä, **XSTUDIO**-tilaan ei voi siirtyä.

FINNISH

JPEG-tiedostojen katseluasetukset

- Kun valitset **Photo**-vaihtoehdon, näytölle ilmestyy pieniä esikatselukuvia.

* Näissä ohjeissa kuvattu OSD (On-Screen Display) on vain käyttöä havainnollistava esimerkki, ja se voi olla erilainen kuin omissa laitteissasi.

Näkymän osat

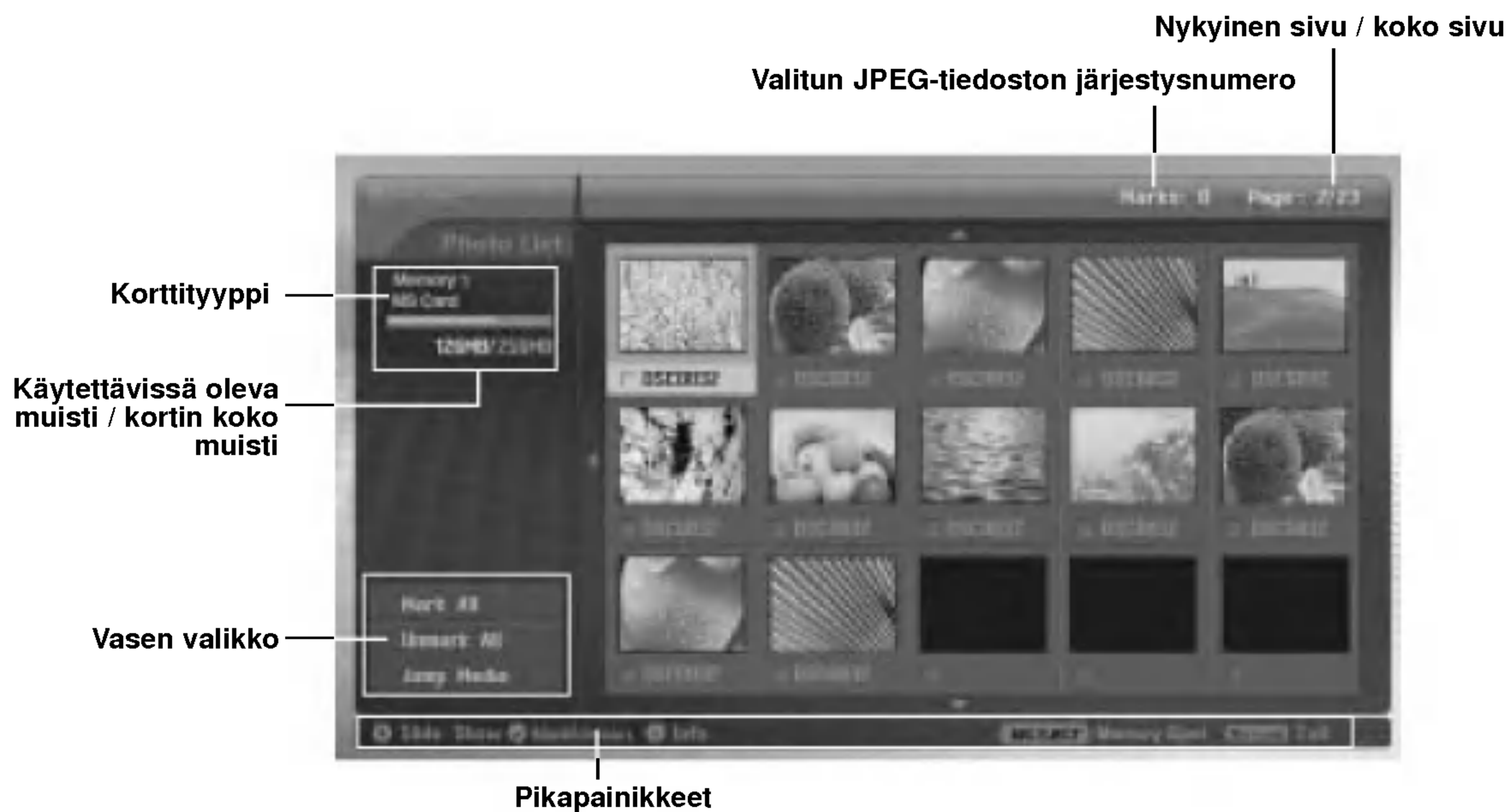

Kuvien valinta ja ponnahtusvalikko

- Valitse haluamasi kuvatiedosto.



1. Kytke muistikortti/muistikortit laitteen sivupaneelin korttipaikkaan 1 ja/tai 2.
2. Paina **Menu**-painiketta.
3. Valitse korttipaikasta 1 tai 2 kuvamedia käyttämällä **▲ / ▼ / ◀ / ▶**-painiketta.
4. Siirry kuvamediaan painamalla **OK**-painiketta.
Huomaa: Yhdelle sivulle mahtuu 15 JPEG-tiedostoa.
5. Paina **▲ / ▼ / ◀ / ▶**-painiketta, valitse JPEG-tiedosto ja paina lopuksi **OK**-painiketta.
6. Paina **▲ / ▼**-painiketta, valitse **View** (katso) ja paina lopuksi **OK**-painiketta. Valittu kuva näkyy nyt koko ruudun kokoisena.

JPEG-tiedoston valinta ja valinnan poistaminen

- Voit helposti valita tiedoston katseltavaksi/diaesitykseen lisättäväksi tai poistaa valinnan.
 - Valittu tiedosto näkyy oranssina.
- Jos painat **OK**-painiketta valittuasi tiedoston, tiedosto näkyy vihreänä.



◆ Kaikkien tiedostojen valinta ja valinnan poistaminen

1. Kun olet kuvamediassa, siirry vasempaan valikkoon painamalla ◀-painiketta.
2. Paina ▲ / ▼ -painiketta ja valitse **Mark All** tai **Unmark All**.
 - **Mark All** -vaihtoehdolla valitaan kaikki tiedostot.
 - **Unmark All** -vaihtoehdolla poistetaan kaikkien tiedostojen valinta.
3. Paina **OK**-painiketta ja palaa sitten kuvien luetteloon painamalla ▶-painiketta.

◆ Yhden tiedoston valinta ja valinnan poistaminen

Valitse yksi JPEG-tiedosto tai poista valinta painamalla **MARK**-painiketta.

Toiseen mediaan siirtyminen

- Tämän toiminnon avulla voit siirtyä toiseen mediaan kuvamedian käytön aikana.



1. Kun olet kuvamediassa, siirry vasempaan valikkoon painamalla ◀-painiketta.
2. Paina ▲ / ▼ -painiketta, valitse **Jump media** (toiseen mediaan siirtyminen) ja paina lopuksi **OK**-painiketta.
3. Paina ▲ / ▼ / ◀ / ▶ -painiketta, valitse haluamasi media ja paina lopuksi **OK**-painiketta. Näytölle ilmestyy luettelo valitsemastasi mediasta.

JPEG-tiedostojen katseluasetukset

Kuvan säädöt

- Voit katsella kuvaa koko ruudun kokoisena ja tehdä halutut muutokset JPEG-tiedostoon.



1. Paina ▲ / ▼ / ◀ / ▶ -painiketta, valitse JPEG-tiedosto ja paina lopuksi **OK**-painiketta.
2. Paina ▲ / ▼ -painiketta, valitse **View** (katso) ja paina lopuksi **OK**-painiketta. Valittu kuva näkyy nyt koko ruudun kokoisena.
3. Tee muutokset JPEG-tiedostoon.



Katseltavan kuvan valitseminen	<ul style="list-style-type: none"> • Valitse seuraava kuva painamalla ▶-painiketta. • Valitse edellinen kuva painamalla ◀-painiketta. • Jos valitset tiedoston, vain se on näkyvissä.
Kuvan kääntäminen	<ul style="list-style-type: none"> • Käännä kuvaa ▲ / ▼ -painikkeella. • ▲: Käännä myötäpäivään • ▼: Käännä vastapäivään • Suurennettua kuvaa ei voi kääntää.
Kuvan suurentaminen/pienentäminen	<ul style="list-style-type: none"> • Suurennä tai pienennä kuvaa 2- tai 4-kertaisesti painamalla PR ▲ / ▼ -painiketta. • Liikuta suurenettua kuvaa painamalla ▲ / ▼ / ◀ / ▶ -painiketta.
Kuvan poistaminen	<ul style="list-style-type: none"> • Poista nykyinen kuva painamalla MARK-painiketta.
Valikkoon palaaminen	<ul style="list-style-type: none"> • Palaa kuvien luetteloon painamalla EXIT-painiketta.
Valikon näyttämisen/piilottaminen	<ul style="list-style-type: none"> • Valikon saa näkyviin tai pois näkyvistä painamalla OK-painiketta. • OSD-valikko katoaa näkyvistä automaattisesti lyhyen ajan kuluttua.

Diaesitys



1. Paina ▲ / ▼ / ◀ / ▶ -painiketta, valitse JPEG-tiedosto ja paina lopuksi **OK**-painiketta.
2. Paina ▲ / ▼ -painiketta, valitse **Slide Show** (diaesitys) tai **Show Marked** (valintojen katselu) ja paina lopuksi **OK**-painiketta. (**Show Marked** -vaihtoehto näkyy ruudulla vain, jos olet valinnut tiedoston **MARK**-painikkeella.)

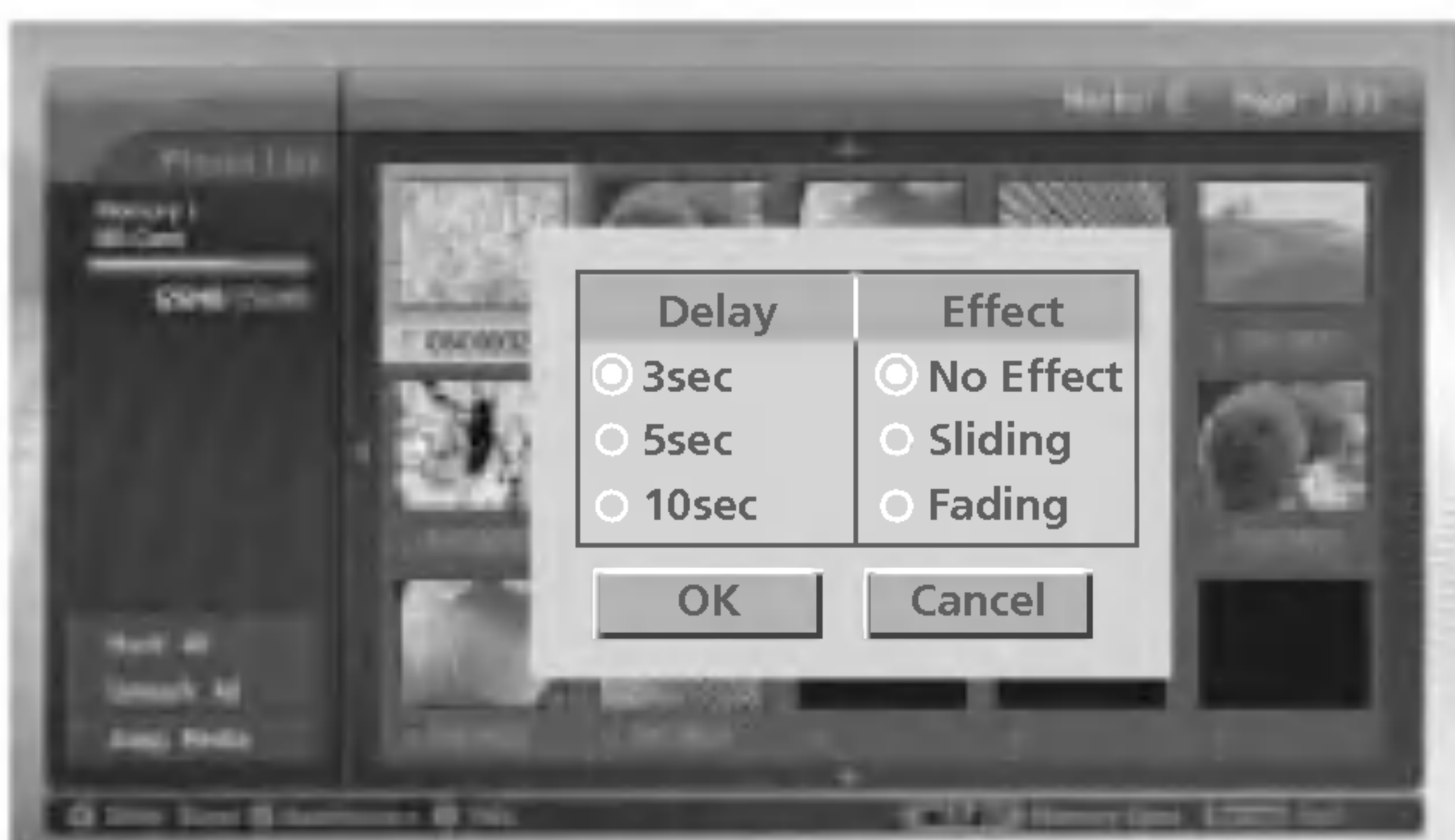

3. Voit valita diojen näkymisajan ja efektit.
Diojen näkymisaika ja efektit valitaan ▲ / ▼ / ◀ / ▶ -painikkeella.
4. Käynnistä diaesitys painamalla ▲ / ▼ / ◀ / ▶ -painiketta ja valitsemalla **OK**.

Notes:

- Voit myös suoraan valita diaesityksen tai valintojen katselun  -painikkeella.
- Jos valitset kuvatiedoston, vain se on mukana diaesityksessä.

FINNISH



Seuraavan/ edellisen kuvan valinta	<ul style="list-style-type: none"> • Valitse seuraava kuva painamalla ▶-painiketta. • Valitse edellinen kuva painamalla ◀-painiketta.
Kuvan pysäyttäminen	<ul style="list-style-type: none"> • Pysäytä esitys nykyiseen kuvaan painamalla II-painiketta. • Käynnistä diaesitys uudelleen painamalla  -painiketta. • Kuvan ollessa pysäytetty voit valita seuraavaan tai edellisen kuvan myös ◀ / ▶ -painikkeella.
Siirry valikkoon	<ul style="list-style-type: none"> • Palaa kuvien luetteloon painamalla EXIT-painiketta.
Valikon näyttäminen/ piilottaminen	<ul style="list-style-type: none"> • Valikon saa näkyviin tai pois näkyvistä painamalla OK-painiketta. • OSD-valikko katoaa näkyvistä automaattisesti lyhyen ajan kuluttua.

JPEG-tiedostojen katseluasetukset

JPEG-tiedostojen poistaminen ja peruutustoiminto



1. Paina ▲ / ▼ / ◀ / ▶ -painiketta, valitse JPEG-tiedosto ja paina lopuksi **OK**-painiketta.
2. Jos haluat poistaa tiedoston, paina ▲ / ▼ -painiketta, valitse **Delete** ja paina lopuksi **OK**-painiketta. Kun ruudussa näkyy teksti "Do you want to delete the file?", valitse **YES** käyttämällä ▲ / ▼ -painiketta. Tiedosto häviää luettelosta, ja sitä seuraavat tiedostot siirtyvät yhden askeleen ylöspäin.



* Jos tiedostoja valittuasi valitset **Delete**-vaihtoehdon, kaikki valitut tiedostot häviävät.
Jos **MS**-, **SMC**- tai **SD**-muistikortti on kirjoitussuojattu, ruudulla näkyy seuraava viesti: Protection Mode. Please push the **OK** button. Valitsemalla **OK**-vaihtoehdon siirryt takaisin kuvien luetteloon. (Jos haluat poistaa tiedoston, poista ensin kirjoitussuojaus.)

3. Jos haluat palata kuvien luetteloon, paina ▲ / ▼ -painiketta, valitse **Cancel** ja paina lopuksi **OK**-painiketta.

Tiedoston tiedot

- Toimintoa käytetään valitun JPEG-tiedoston tietojen tarkistamiseen.



1. Kun olet kuvamediassa, valitse JPEG-tiedosto.
2. Paina **INFO**-painiketta. Valitun JPEG-tiedoston tiedot ilmestyvät ruudulle.
Jos JPEG-tiedostosta ei ole olemassa tietoja, tarkistaminen ei onnistu.
3. Palaa kuvien luetteloon painamalla **OK**-, **EXIT**- tai **INFO**-painiketta.

Näytönsäästäjä

- Kuvien luettelossa näytönsäästäjä kytkeytyy päälle n. 30 sekunnissa, jollei mitään painiketta paineta.



* Mikä on näytönsäästäjä?
Näytönsäästäjä estää pitkään näkyvää pysäytyskuvaa pala-
masta näyttöön kiinni.

XSTUDIO

- Näytönsäästäjän saa kytkettyä pois päältä painamalla ▲ / ▼ / ◀ / ▶, **EXIT**, ►(play), II, ■, I◀◀, ▶▶I, **INFO**, **PR** ▲ / ▼, **MARK**-painikkeita.

MP3-tiedostojen kuunteleminen

- Kaupasta ostetuissa MP3-musiikkitiedostoissa voi olla kopiosuojauksia. Kopiosuojattuja MP3-tiedostoja ei voi kuunnella tällä laitteella.

Näkymän osat



FINNISH

MP3-tiedostojen valinta ja kuuntelu

- MP3-tiedostoja ei voi valita eikä poistaa musiikin kuuntelun aikana.
- Jos painat mitä tahansa painiketta paitsi -painiketta musiikin kuuntelun aikana, musiikki kytkeytyy pois päältä.
- Tiedostoja voi siirtää nykyisten 8 tiedoston luettelosta seuraavaksi kuunneltaviin tiedostoihin **PR ▲ / ▼**-painikkeella.

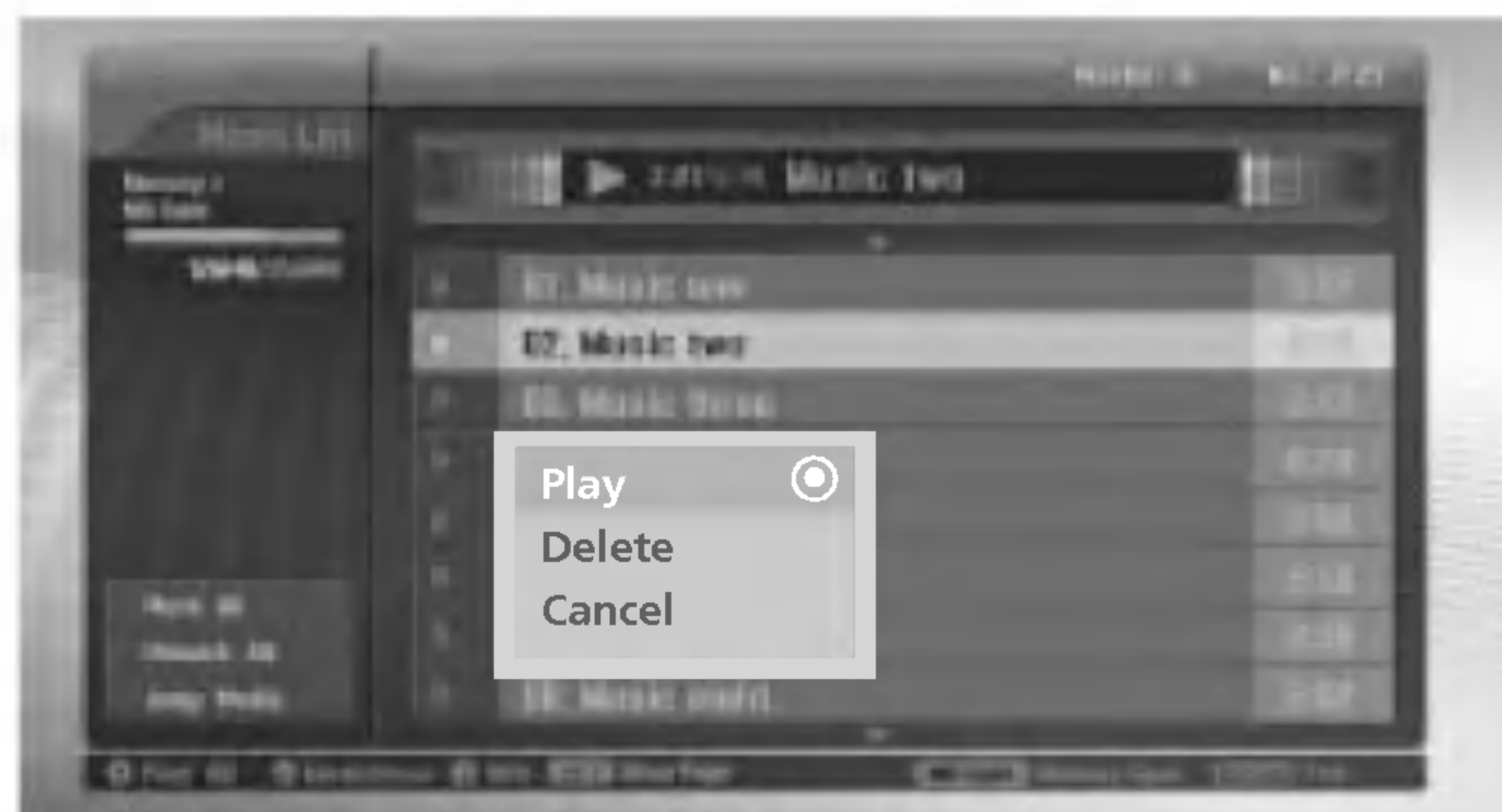

1. Kytke muistikortti/muistikortit laitteen sivupaneelin korttipaikkaan 1 ja/tai 2.
2. Paina -painiketta.
3. Valitse korttipaikasta 1 tai 2 musiikkimedia käyttämällä **▲ / ▼ / ◀ / ▶**-painiketta.
4. Siirry musiikkimediaan painamalla **OK**-painiketta.
Note: Yhdelle sivulle mahtuu 8 MP3-tiedostoa.
5. Paina **▲ / ▼**-painiketta, valitse haluamasi MP3-tiedosto ja paina lopuksi **OK**-painiketta.
6. Paina **▲ / ▼**-painiketta, valitse kuuntelu (**Play**) tai valittujen kuuntelu (**Play Marked**) ja paina lopuksi **OK**-painiketta.
(**Play Marked** -vaihtoehto näkyy ruudulla vain, jos olet valinnut tiedoston käyttämällä **MARK**-painiketta.)

Notes:

- Voit kuunnella musiikkia myös käyttämällä -painiketta.
- Juuri kuunneltavan MP3-tiedoston nimen edessä näkyy .
- Kuuntelun aikana voit siirtyä suoraan edelliseen tai seuraavaan kappaleeseen painamalla **◀◀**- tai **▶▶**-painiketta.
- Jos painat **◀◀**-painiketta musiikin kuuntelun aikana, MP3 alkaa uudelleen alusta.
(Jos painat **◀◀**-painiketta 1–2 sekunnin aikana musiikin alkamisesta, edellinen MP3-tiedosto alkaa soida.)

MP3-tiedostojen kuunteleminen

* Näissä ohjeissa kuvattu OSD (On-Screen Display) on vain käyttöä havainnollistava esimerkki, ja se voi olla erilainen kuin omissa laitteissasi.

Pysäytys ja taukotoiminto

◆ Pysäytys

Pysäytä musiikki painamalla kaukosäätimen ■ -painiketta.

Pysäytä musiikki painamalla laitteen OK ja PR (▲ / ▼) -painikkeita.

Notes:

- Jos pysäyttämisen jälkeen aloitat kuuntelun uudelleen, valikossa korostettuna näkyvä MP3-tiedosto alkaa soida.
- Pysäytyksen aikana voit navigoida TV:n VOL (◀ / ▶)- ja PR (▲ / ▼) -painikkeilla.

◆ Taukotoiminto

1. Pysäytä musiikki hetkeksi painamalla II-painiketta.
2. Paina II- tai  -painiketta, kun haluat jatkaa kuuntelua samasta kohtaa uudelleen.

MP3-tiedoston valinta ja valinnan poistaminen

- Voit valita yksittäisen tiedoston kuunneltavaksi tai poistaa valinnan.
- Vasen valikko on käytettävissä musiikin ollessa pysäytettynä.



◆ Kaikkien tiedostojen valinta ja valinnan poistaminen

1. Kun olet musiikkimediassa, paina ◀-painiketta.
2. Paina ▲ / ▼ -painiketta ja valitse **Mark All** tai **Unmark All**.
 - **Mark All** -vaihtoehdolla valitaan kaikki tiedostot.
 - **Unmark All** -vaihtoehdolla poistetaan kaikkien tiedostojen valinta.
3. Paina OK-painiketta ja palaa sitten musiikkiluetteloon painamalla ▶-painiketta.

◆ Yhden tiedoston valinta ja valinnan poistaminen

Valitse MP3-tiedosto tai poista valinta painamalla MARK-painiketta.

Toiseen mediaan siirtyminen

- Tämän toiminnon avulla voit siirtyä toiseen mediaan musiikkimedian käytön aikana.

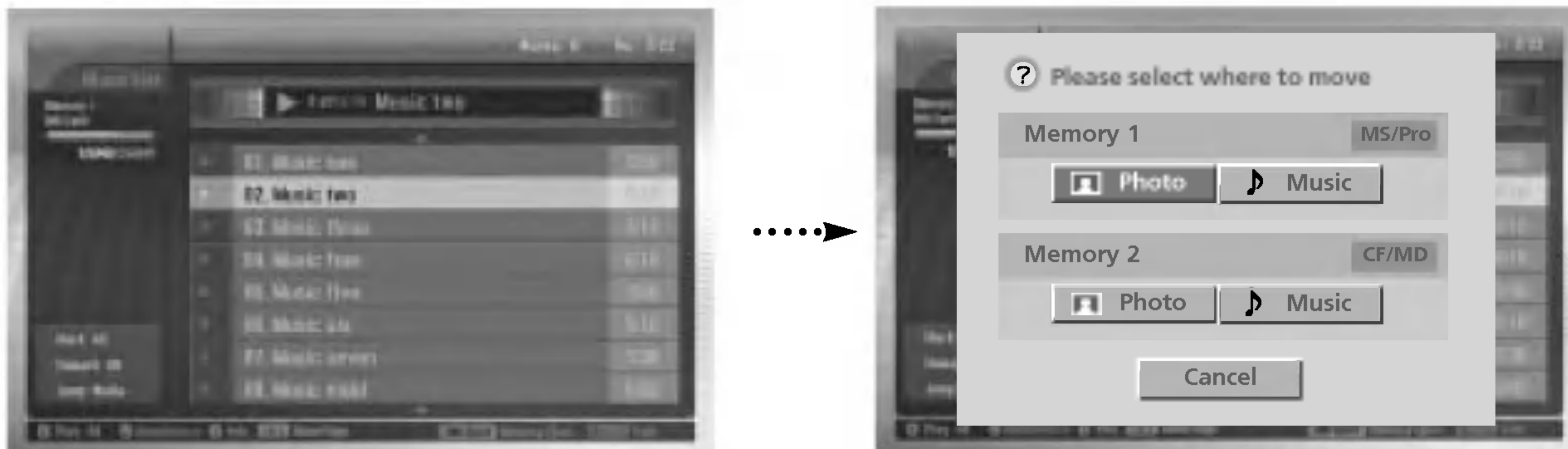

1. Kun olet musiikkimediassa, paina ◀-painiketta.
2. Paina ▲ / ▼ -painiketta, valitse **Jump media** (toiseen mediaan siirtyminen) ja paina lopuksi OK-painiketta.
3. Paina ▲ / ▼ / ◀ / ▶ -painiketta, valitse haluamasi media ja paina lopuksi OK-painiketta. Näytölle ilmestyy luettelo valitsemastasi mediasta.

FINNISH

Näytönsäästäjä

- Näytönsäästäjä kytkeytyy päälle n. 30 sekunnissa, jollei mitään painiketta paineta.

◆ MP3-tiedoston kuuntelun aikana käytettävät toiminnot



* Mikä on näytönsäästäjä?
Näytönsäästäjä estää pitkään näkyvää pysäytyskuvaa palamasta näyttöön kiinni.

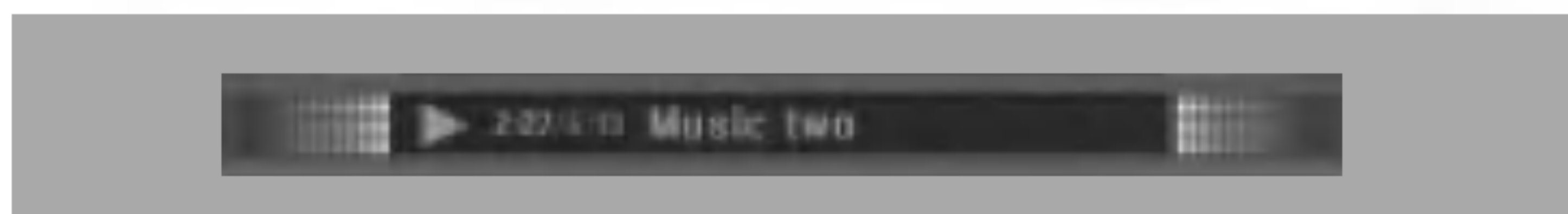

- Paina ◀, ▶, ⏮, ja ⏭-painikkeita. Näytönsäästäjä kytkeytyy pois päältä, ja MP3-tiedosto alkaa uudelleen alusta.
- ◀, ▶ : Palaa kuunneltavan MP3-tiedoston alkuun.
- ⏭ : Kuuntele seuraavaa MP3-tiedostoa.
- Jos painat mitä tahansa muuta painiketta, näytönsäästäjä kytkeytyy pois päältä ja MP3-tiedosto lakkaa soimasta.

◆ MP3-tiedoston pysäyttämisen aikana käytettävät toiminnot



- Näytönsäästäjän saa kytkettyä pois päältä painamalla ▲ / ▼ / ◀ / ▶, EXIT, ▶(play), II, ■, I◀◀, ▶▶I, INFO, PR ▲ / ▼, MARK-painikkeita.

MP3-tiedostojen kuunteleminen

MP3-tiedostojen poistaminen ja peruustustoiminto

- Kuuntelun aikana musiikkitiedostoa ei voi poistaa.

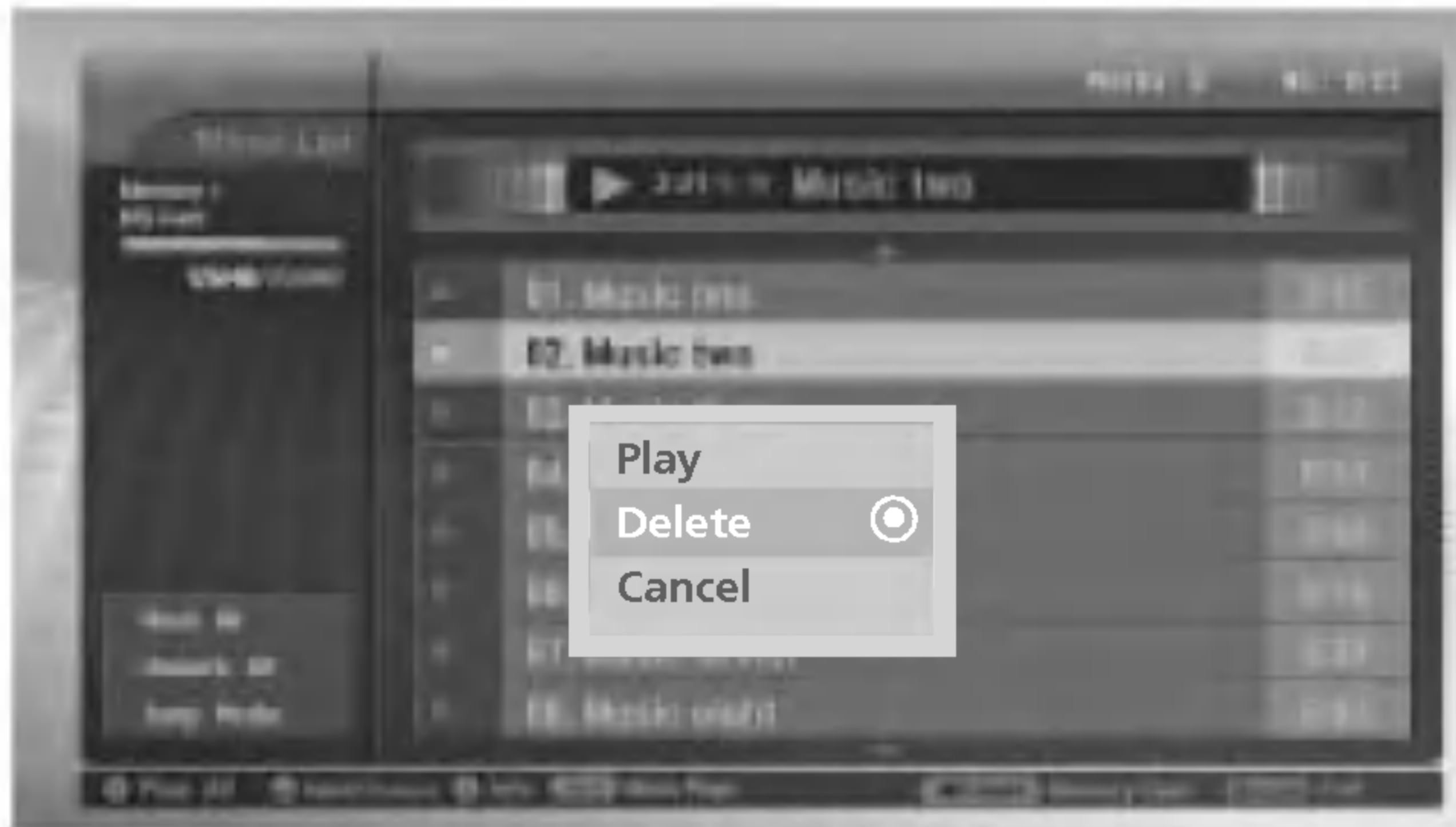

1. Paina ▲ / ▼ -painiketta, valitse haluamasi MP3-tiedosto ja paina lopuksi **OK**-painiketta.
2. Jos haluat poistaa tiedoston, paina ▲ / ▼ -painiketta, valitse **Delete** ja paina lopuksi **OK**-painiketta. Kun ruudussa näkyy teksti "Do you want to delete the file?", valitse **YES** käyttämällä ◀ / ▶ -painiketta. Tiedosto häviää luettelosta, ja sitä seuraavat tiedostot siirtyvät yhden askeleen ylöspäin.



* Jos tiedostoja valittuasi valitset **Delete**-vaihtoehdon, kaikki valitut tiedostot häviävät.
 Jos **MS**-, **SMC**- tai **SD**-muistikortti on kirjoitussuojattu, ruudulla näkyy seuraava viesti: Protection Mode. Please push the **OK** button. Valitsemalla **OK**-vaihtoehdon siirryt takaisin kuvien luetteluun. (Jos haluat poistaa tiedoston, poista ensin kirjoitussuojaus.)

3. Jos haluat palata kappaleluetteloon, paina ▲ / ▼ -painiketta, valitse **Cancel** ja paina lopuksi **OK**-painiketta.

Tiedoston tiedot

- Toimintoa käytetään valitun MP3-tiedoston tietojen tarkistamiseen.

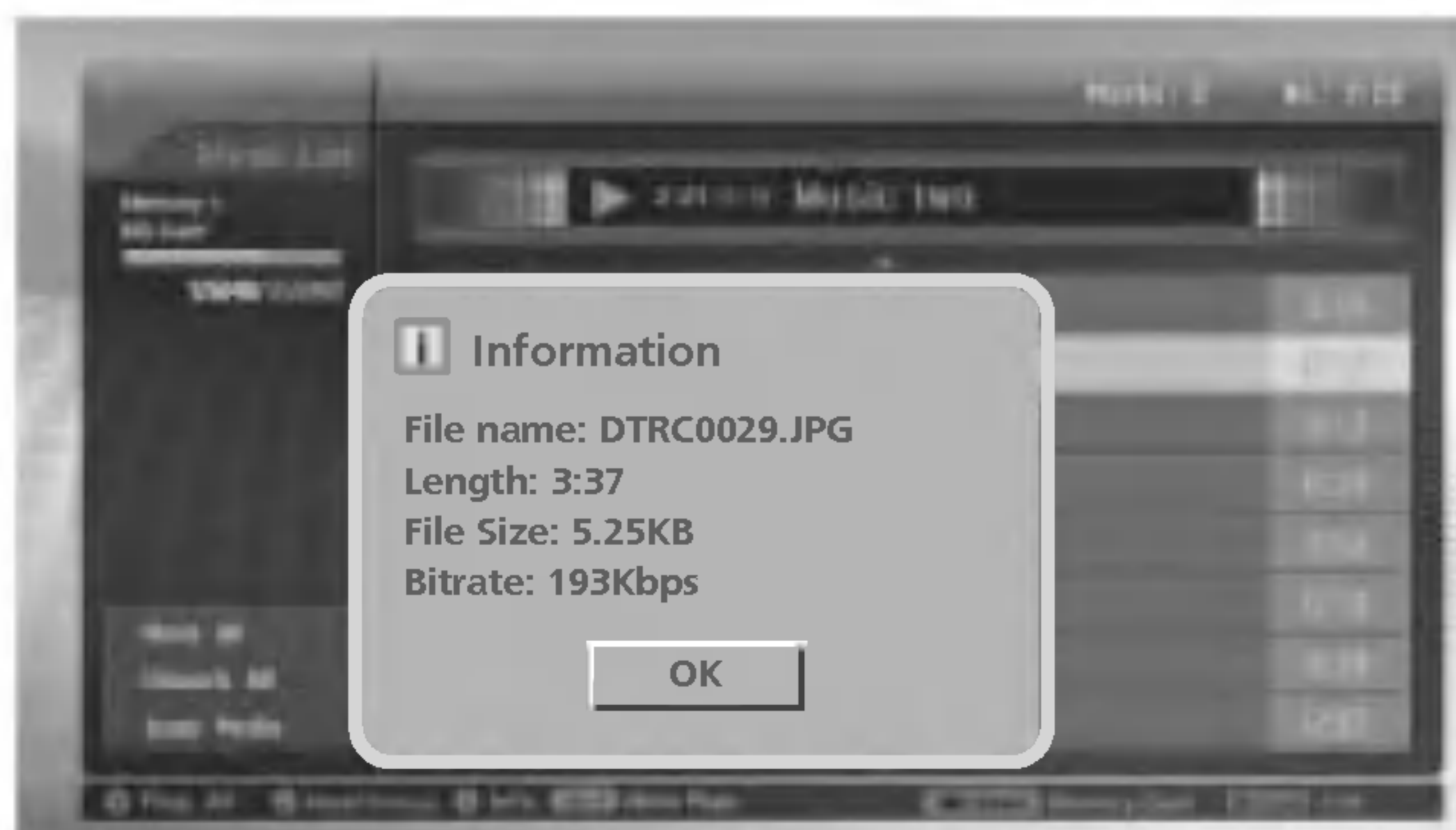

1. Kun olet musiikkimediassa, valitse MP3-tiedosto.
2. Paina **INFO**-painiketta. Valitun MP3-tiedoston tiedot ilmestyvät ruudulle.
 Jos MP3-tiedostosta ei ole olemassa tietoja, tarkistaminen ei onnistu.
3. Palaa edelliseen valikkoon painamalla **OK**-, **EXIT**- tai **INFO**-painiketta.

Kaukosäätimen ohjelmointi

- ▶ Laitteen kaukosäädin on kaikkien merkkien kanssa toimiva säädin tai yleiskaukosäädin. Kaukosäädin voidaan ohjelmoida ohjaamaan useimpia muiden valmistajien kaukosäädettäviä laitteita.

Kaukosäätimen yhteensopivuutta kaikkien muiden valmistajien laitteiden kanssa ei kuitenkaan voida taata.

Koodin ohjelmointi kaukosäädintilaan

1. Voit selvittää helposti, onko kaukosäädin tietyn laitteen kanssa yhteensopiva ilman ohjelmointia. Kytke virta esimerkiksi videonauhuriin ja paina kaukosäätimestä videotilan painiketta.
Paina sitten kaukosäätimen POWER-virtapainiketta. Jos laite kytkeytyy pois päältä, säädin on sen kanssa yhteensopiva, eikä erillistä ohjelmointia tarvita. Jos laite ei reagoi, säädin tulee ohjelmoida, jotta sillä voidaan ohjata laitetta. Ohjelmointivaiheet on esitelty alla.
2. Paina MENU- ja MUTE-painikkeita samanaikaisesti 2 sekunnin ajan, jolloin valitun laitteen painikkeen valo syttyy. Jos et jatka painikkeiden painamista 20 sekunnin kuluessa, laitteen painikkeen valo sammuu. Tällöin toista vaiheet kohdasta 2 alkaen.
3. Syötä oikea koodi kaukosäätimen numeropainikkeilla. Tarkista koodi seuraavien sivujen taulukoista. Painikkeita painettaessa painikkeiden valot syttyvät. Jos laite kytkeytyy pois päältä, ohjelmointi on onnistunut.
4. Tallenna koodi painamalla MENU-painiketta. Kun valo välähtää kahdesti, koodi on tallennettu.
5. Testaa, voiko kaukosäätimellä nyt ohjata laitteen toimintoja. Jos laite ei reagoi, toista vaiheet kohdasta 2 alkaen.

Ohjelmointikoodit

VCRs

Brand	Codes	Brand	Codes	Brand	Codes	Brand	Codes
AIWA	034	KENWOOD	014 034 039 043	PORTLAND	108	TATUNG	039 043
AKAI	016 043 046 124		047 048	PULSAR	072	TEAC	034 039 043
	125 146	LG (GOLDSTAR)	001 012 013 020	QUARTZ	011 014	TECHNICS	031 033 070
AMPRO	072		101 106 114 123	QUASAR	033 066 075 145	TEKNIKA	019 031 033 034
ANAM	031 033 103	LLOYD	034	RCA	013 020 033 034		101
AUDIO DYNAMICS	012 023 039 043	LXI	003 009 013 014		040 041 062 063	THOMAS	034
BROKSONIC	035 037 129		017 034 101 106		107 109 140 144	TMK	006
CANON	028 031 033	MAGIN	040		145 147	TOSHIBA	008 013 042 047
CAPEHART	108	MAGNAVOX	031 033 034 041	REALISTIC	003 008 010 014		059 082 112 131
CRAIG	003 040 135		067 068		031 033 034 040	TOTEVISION	040 101
CURTIS MATHES	031 033 041	MARANTZ	012 031 033 067		053 054 101	UNITECH	040
DAEWOO	005 007 010 064		069	RICO	058	VECTOR RESEARCH	012
	065 108 110 111	MARTA	101	RUNCO	148	VICTOR	048
	112 116 117 119	MATSUI	027 030	SALORA	014	VIDEO CONCEPTS	012 034 046
DAYTRON	108	MEI	031 033	SAMSUNG	032 040 102 104	VIDEOSONIC	040
DBX	012 023 039 043	MEMOREX	003 010 014 031		105 107 109 112	WARDS	003 013 017 024
DYNATECH	034 053		033 034 053 072		113 115 120 122		031 033 034 040
ELECTROHOME	059		101 102 134 139		125		053 054 131
EMERSON	006 017 025 027	MGA	045 046 059	SANSUI	022 043 048 135	YAMAHA	012 034 039 043
	029 031 034 035	MINOLTA	013 020	SANYO	003 007 010 014	ZENITH	034 048 056
	036 037 046 101	MITSUBISHI	013 020 045 046		102 134		058 072 080 101
	129 131 138 153		049 051 059 061	SCOTT	017 037 112 129		
FISHER	003 008 009 010		151		131		
FUNAI	034	MTC	034 040	SEARS	003 008 009 010		
GE	031 033 063 072	MULTITECH	024 034		013 014 017 020		
	107 109 144 147	NEC	012 023 039 043		031 042 073 081		
GO VIDEO	132 136		048		101		
HARMAN KARDON	012 045	NORDMENDE	043	SHARP	031 054 149		
HITACHI	004 018 026 034	OPTONICA	053 054	SHINTOM	024		
	043 063 137 150	PANASONIC	066 070 074 083	SONY	003 009 031 052		
INSTANTREPLAY	031 033		133 140 145		056 057 058 076		
JCL	031 033	PENTAX	013 020 031 033		077 078 149		
JCPENNY	012 013 015 033		063	SOUNDESIGN	034		
	040 066 101	PHILCO	031 034 067	STS	013		
JENSEN	043	PHILIPS	031 033 034 054	SYLVANIA	031 033 034 059		
JVC	012 031 033 043		067 071 101		067		
	048 050 055 060	PILOT	101	SYMPHONIC	034		
	130 150 152	PIONEER	013 021 048	TANDY	010 034		

CATV

Brand	Codes	Brand	Codes	Brand	Codes	Brand	Codes
ABC	003 004 039 042	GOLDEN CHANNEL	030		065 085 090	SPRUCER	047 078
	046 052 053	HAMLIN	049 050 055	PIONEER	034 051 052 063	STARCOM	002 004 008 009
AJIN	112	HITACHI	052 055		076	STARGATE	008 030
ANTRONIK	014	HOSPITALITY	070 077	POST NEWS WEEK	016	TADIRAN	030
ARCHER	005 007 014 024	JERROLD	002 003 004 008	PRUCER	059	TAEKWANG	110
CABLE STAR	026		009 010 052 069	PTS	011 048 071 072	TAIHAN	105
CENTURION	092		074		073 074	TANDY	017
CENTURY	007	LG (GOLDSTAR)	001 106 101 005	PULSAR	100	TEXSCAN	029
CITIZEN	007	M-NET	037	RCA	047	TOCOM	039 040 056
COLOUR VOICE	065 090	MACOM	033	REGAL	049 050	TOSHIBA	100
COMBANO	080 081	MAGNAVOX	010 012 064 079	REGENCY	057	UNIKA	007 014 024
COMTRONICS	019 030	MEMOREX	100	REMBRANT	025	UNITED CABLE	004 053
DIAMOND	023	MOVIE TIME	028 032	SAMSUNG	102 107 030 068	UNIVERSAL	005 007 014 024
EAGLE	020 030 040	NSC	015 028 038 071	SCIENTIFIC ATLANTA	003 011 041 042		026 027 032 035
EASTERN	057 062 066		073		043 045 046	VIEWSTAR	012 015 018 086
ELECTRICORD	032	OAK	016 031 037 053	SHERITECH	022		087 088 089
GE	072	PANASONIC	044 047	SIGNAL	030	ZENITH	100 114 060 093
GEMINI	008 022 025 054	PARAGON	100	SIGNATURE	052		
GI	052 074	PHILIPS	006 012 013 020	SL MARX	030		

HDSTB

Brand	Codes	Brand	Codes	Brand	Codes	Brand	Codes
ALPHASTAR DSR	123		133 134	PACE SKY SATELLITE	143		088 090 107 130
AMPLICA	050	GENERAL INSTRUMENT	003 004 016 029	PANASONIC	060 142		137
BIRDVIEW	051 126 129		031 059 101	PANSAT	121	TOSHIBA	002 127
CHANNEL MASTER	013 014 015 018	HITACHI	139 140	PERSONAL CABLE	117	UNIDEN	016 025 042 043
	036 055	HOUSTON TRACKER	033 037 039 051	PHILIPS	071		044 045 048 049
CHAPARRAL	008 009 012 077		057 104	PICO	105		078 079 080 086
CITOH	054	HUGHES	068	PRESIDENT	019 102		101 135 136
CURTIS MATHES	050 145	JANIEL	060 147	PRIMESTAR	030 110 111	VIEWSTAR	115
DRAKE	005 006 007 010	JERROLD	061	PROSAT	072	WINEGARD	128 146
	011 052 112 116	KATHREIN	108	RCA	066 106	ZENITH	081 082 083 084
	141	LEGEND	057	REALISTIC	043 074		091 120
DX ANTENNA	024 046 056 076	LG	001	SAMSUNG	123		
ECHOSTAR	038 040 057 058	LUTRON	132	SATELLITE SERVICE CO	028 035 047 057		
	093 094 095 096	LUXOR	062 144		085		
	097 098 099 100	MACOM	010 059 063 064	SCIENTIFIC ATLANTA	032 138		
	122		065	SONY	103		
ELECTRO HOME	089	MEMOREX	057	STARCAST	041		
EUROPLUS	114	NEXTWAVE	028 124 125	SUPER GUIDE	020 124 125		
FUJITSU	017 021 022 027	NORSAT	069 070	TEECOM	023 026 075 087		

Audio

Brand	Codes	Brand	Codes	Brand	Codes	Brand	Codes
AIWA	014 028 070 096	JVC	004 013 141	PHILIPS	026 112 143		147 218
	125 129 139 229	KEC	185 186 187	PIONEER	039 042 043 063	TOSHIBA	137
	230	KENWOOD	038 050 067 089		065 091 093 094	THE	061
AKAI	163		170 171 197 206		115 123 127 250	VICTOR	088 131
ANAM	003 014 017 023		215 222	QUASAR	113	WARDS	089
	059 106 189 216	KOHEL	030	RCA	080	YAMAHA	054 055 066 092
	217 235 236	NAD	045 046	RCX	092		199
BURMECTER	252	LOTTE	014 016 036 098	REALISTIC	103 106		
CARVER	086		100 172 173 174	SAMSUNG	124 145 146 182		
CLARION	199		175 176 177 178		193 194 195 203		
DAEWOO	027 053 060 084		179 180 181 183		204 244 245 246		
	102 148 198 221		201 202 208 213	SANSUI	011 135 138 144		
DENON	015 075 130 143		214 219 223 232	SANYO	019 083 234		
FANTASIA	071		238 240	SCOTT	106 186		
FINEARTS	022	LXI	103	SHARP	031 032 051 052		
FISHER	089 099	MAGNAVOX	111		072 082 117 119		
LG(GOLDSTAR)	001 021 024 029	MARANTZ	002 018 020 025		156 184 199 200		
	087 107 108 110		034 041 081 090		206 209		
	190 191 192 210	MCINTOSH	049	SHERWOOD	005 006 158		
	211 212 239	MCS	104	SONY	044 045 109 114		
HAITAI	034 035 188 222	MEMOREX	107		118 126 248 249		
HARMAN/KARDON	068	NAD	046	TAEKWANG	012 020 073 074		
INKEL	037 058 062 069	ONKYO	013 040 041 047		076 077 105 161		
	078 079 095 121		048 056 057 132		162 163 164 165		
	122 149 150 151		133 140		166 167 168 169		
	152 153 154 155	OPTIMUS	158		205 231 233 242		
	157 158 159 160	PANASONIC	007 033 064 113	TEAC	010 085 106 136		
	189 207 222 224		142 220 241 251		185 187 237		
	225 226 227 243	PENNEY	104	TECHNICS	101 113 128 134		
	247						

DVD

Brand	Codes	Brand	Codes	Brand	Codes	Brand	Codes
APEX DIGITAL	022	MAGNAVOX	013	PHILIPS	013	SONY	007
DENON	020 014	MARANTZ	024	PIONEER	004 026	THOMPSON	005 006
GE	005 006	MITSUBISHI	002	PROCEED	021	TOSHIBA	019 008
HARMAN KARDON	027	NAD	023	PROSCAN	005 006	YAMAHA	009 018
JVC	012	ONKYO	008 017	RCA	005 006	ZENITH	010 016 025
LG	001 010 016 025	PANASONIC	003 009	SAMSUNG	011 015		

Vianetsintä

Ei kuvaa eikä ääntä

- Tarkista onko näyttö kytketty päälle.
- Tarkista onko virtajohto pistorasiassa.
- Tarkista onko pistorasiassa virtaa liittämällä siihen jokin toinen laite.

Kuva normaali, ei ääntä

- Paina **ÄÄNENVOIMAKKUUS** (▲) -näppäintä.
- Tarkista onko ääni mykistetty painamalla **MUTE**-näppäintä.
- Tarkista **SOUND**-äänivalikosta, onko television kaiutin on-tilassa.

Kaukosäädin ei toimi

- Tarkista ettei kaukosäätimen ja näytön välillä ole signaalin kulkua haittaavia esteitä.
- Tarkista että paristot on asennettu napaisuusmerkkien mukaisesti. (Katso s. 5)
- Asenna uudet paristot. (Katso s. 5)

Kuva tulee näkyviin hitaasti virran kytkemisen jälkeen

- Näytön käynnistymisen aikana kuvan kirkkaus on alhainen. Ota yhteys huoltoon, jollei kuva tule näkyviin viiden minuutin kuluessa.

Ei värejä, huonot värit tai huono kuva

- Valitse **PICTURE**-valikosta kohta **Colour** ja paina ► -näppäintä. (Katso s. 17)
- Siirrä videonauhuri ja näyttö kauemmas toisistaan.
- Laita päälle mikä tahansa toiminto, tämä palauttaa kuvan kirkkauden. (Kun sama pysäytyskuva on ollut ruudulla yli 5 minuuttia, kuva mustenee.)

Vaaka- tai pystypalkit tai kuvan värinä

- Tarkista paikalliset häiriöt, kuten sähkölaitteet tai -työkalut.

Kaiuttimesta ei kuulu ääntä

- Säädä balanssia **SOUND**-valikon kohdasta **Balance**. (Katso s. 17)

Näytön sisältä kuuluu epätavallista ääntä.

- Huoneilman kosteuden tai lämpötilan muuttuminen saattaa aiheuttaa ääntä käynnistettäessä tai suljettaessa näyttöä, eikä kyseessä ole näytön virhe.

Tekniset tiedot

MALLI	42PX4R / 42PX4RH 42PX4R-ZB / 42PX4RH-ZB	50PX4R / 50PX4RH 50PX4R-ZB / 50PX4RH-ZB
Leveys (inches / mm)	49.3 / 1252	57.6 / 1461
Korkeus (inches / mm)	27.78 / 705.5	32.9 / 835
Syvyys (inches / mm)	11.29 / 286.7	13.1 / 331.3
Paino (pounds / kg)	70.06 / 31.78	121.7 / 55.2
Virtavaatimukset	AC100-240V, 50/60Hz	AC100-240V, 50/60Hz
Lämpötila	32 ~ 104°F (0 ~ 40°C)	32 ~ 104°F (0 ~ 40°C)
Kosteus	alle 80 %	alle 80 %

FINNISH

MALLI	42PX5R / 42PX5RH 42PX5R-ZB / 42PX5RH-ZB	50PX5R / 50PX5RH 50PX5R-ZB / 50PX5RH-ZB
Leveys (inches / mm)	49.3 / 1252	57.6 / 1461
Korkeus (inches / mm)	27.8 / 705.5	32.9 / 835
Syvyys (inches / mm)	10.7 / 270.7	13.1 / 331.3
Paino (pounds / kg)	91.3 / 41.4	120.6 / 54.7
Virtavaatimukset	AC100-240V, 50/60Hz	AC100-240V, 50/60Hz
Lämpötila	32 ~ 104°F (0 ~ 40°C)	32 ~ 104°F (0 ~ 40°C)
Kosteus	alle 80 %	alle 80 %

- Teknisiä ominaisuuksia voidaan muuttaa laadun parantamiseksi ilman huomautusta.

