



# TELEVISOR LCD

## MANUAL DEL USUARIO

MODELO: 32LP1R\*\* | 37LP1R\*\* |  
42LP1R\*\* |



Lea el **Information Manual** (Manual de información) incluido antes de leer este manual y utilizar la unidad.

Consérvelo para futuras consultas.

Registre el número de modelo y el número de serie del aparato. Consulte la etiqueta adherida en la cubierta posterior y proporcione dicha información a su proveedor cuando necesite asistencia técnica.

## Accesorios

Compruebe que los siguientes accesorios vienen incluidos con el televisor. Si falta algún accesorio, póngase en contacto con el distribuidor al que adquirió el producto.

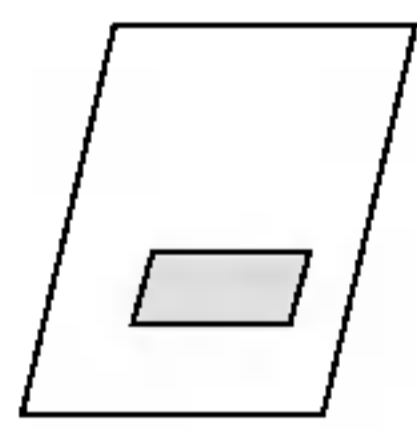

Manual de usuario

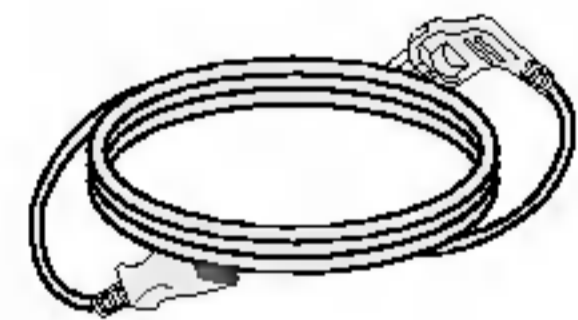

Cable de alimentación

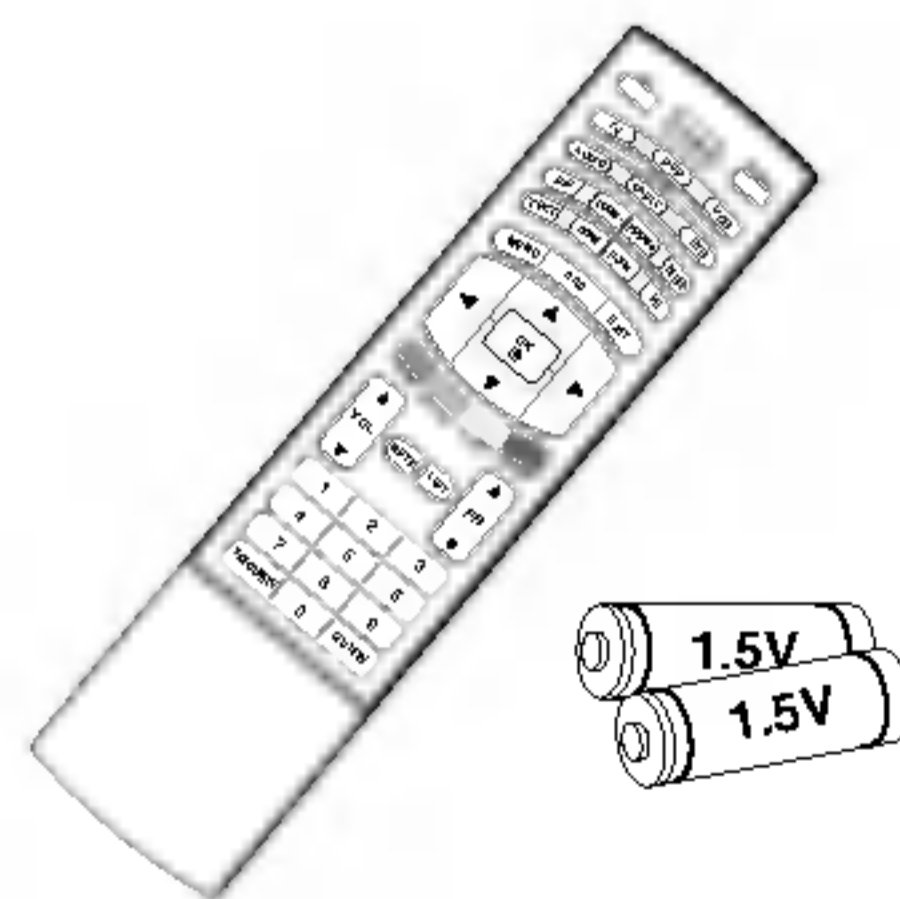

Mando a distancia/pilas



Paño de limpieza  
Limpie la pantalla con el paño.

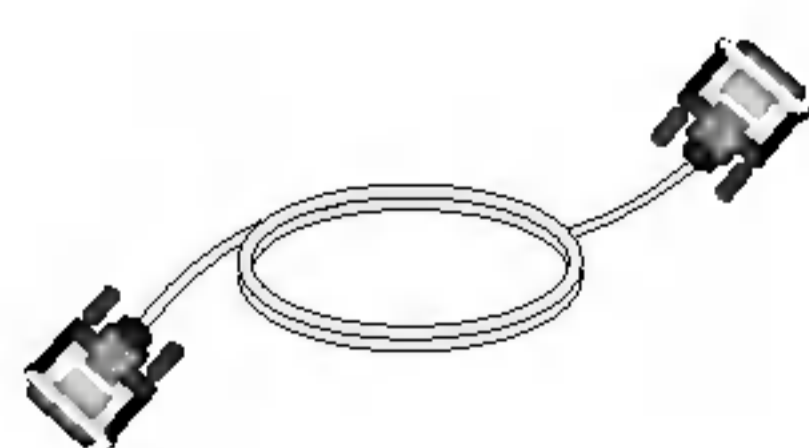

Cable DVI-D (PC)

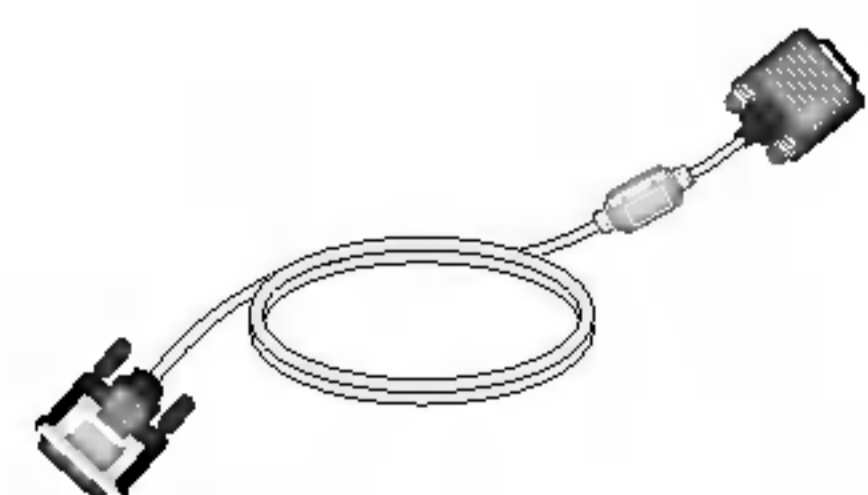

Cable DVI a D-Sub (PC)

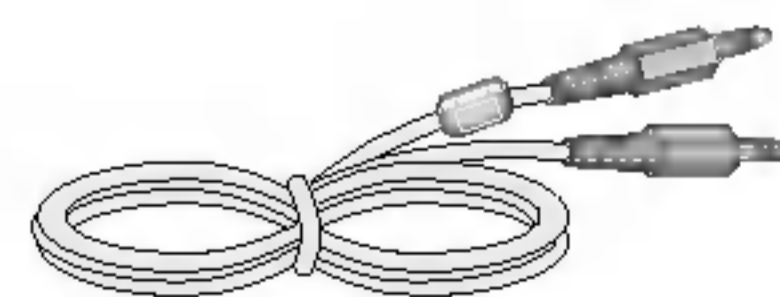

Cable de audio (PC)



Fijador de cables

# Contenido

## Introducción

- 2 Accesorios
- 5 **Controles**
- 6 **Opciones de conexión**
- 7 **Funciones de las teclas del mando a distancia**
- 9 Pie giratorio (opción)

## Instalación

- 10 **Conexiones básicas**
- 11 **Conexiones a equipos externos**
- 11 Conexión de la antena
- 12 Configuración del VCR
- 14 Configuración del DVD
- 16 Configuración de la STB (Caja receptora)
- 17 Configuración del cable de TV
- 18 Configuración de la fuente AV externa
- 18 Toma de auriculares
- 19 Configuración del PC
- 20 Resolución de visualización admitida
- 20 Conexión del cable de alimentación

## Funcionamiento

### Operaciones básicas

- 21 Encendido y apagado del TV
- 21 Ajuste del volumen
- 21 Selección de programas
- 21 Selección del idioma en pantalla
- 22 Cómo ajustar la pantalla del menú de visualización en pantalla

### Sintonizar los canales de TV

- 23 Ajuste automático de programas
- 24 Sintonía manual de programas
- 25 Sintonización fina
- 26 Asignación nombres de emisoras
- 27 Edición de Programas
- 28 Programa favorito
- 28 Visualización de una tabla de programas

### Ajuste de la imagen

- 29 PSM (Memoria del estado de imagen)
- 29 CSM (Colour Status Memory – Memoria del estado del color)
- 30 **XD** Función
- 30 ACM (Administración activa de color)
- 31 sRGB
- 31 Ajuste manual de la imagen

### Ajuste del sonido

- 32 SSM (Memoria de ajuste de sonido)
- 32 BBE
- 33 AVL (Nivelador automático de volumen)
- 33 Ajuste manual del sonido
- 34 Altavoz del TV
- 35 I/II

### Menú HORA

- 36 Configuración del reloj
- 36 A/Off tiempo
- 37 Auto desconex
- 37 Temporizador de desconexión

<b>Funcionamiento</b>	Menú ESPECIAL	38 Bloqueo para niños
		38 <b>XD</b> Demo
		39 Lightening Logo (Iluminación logo)
		39 Lightening Index (Iluminación índice)
	Menú PANTALLA	40 Config. automático
		40 Configuración manual
		41 Modo XGA
		41 Zoom del tamaño de la imagen
		42 Formato de imagen (ARC)
		43 Posición de la pantalla
		43 Cine
		44 NR (Reducción de ruido)
		44 Restablecimiento de los valores originales de fábrica (Inicialización)
	Menú PIP (imagen dentro de imagen)/DW (doble ventana)	45 Entrada de imagen principal
		45 Recepción de DW/PIP
		46 Entrada PIP
		47 Tamaño Ventana/Posición Ventana
		48 PIP Transparente
	Teletexto	50 Entrar / Salir de teletexto
		50 SIMPLE texto
		50 TOP texto (opción)
		51 FASTEXT
		51 Funciones teletexto especiales
<b>Referencia</b>		<b>52 Lista de comprobación para resolución de problemas</b>
		<b>53 Especificaciones del producto</b>
		<b>54 Programación del mando a distancia</b>
		<b>55 Códigos de programación</b>
		<b>57 Códigos IR</b>
		<b>59 Configuración del dispositivo de control externo; RS-232C</b>

# Introducción

## Controles

- A continuación se muestra una representación simplificada del panel frontal.
- Su aspecto puede diferir ligeramente de la apariencia real del televisor.

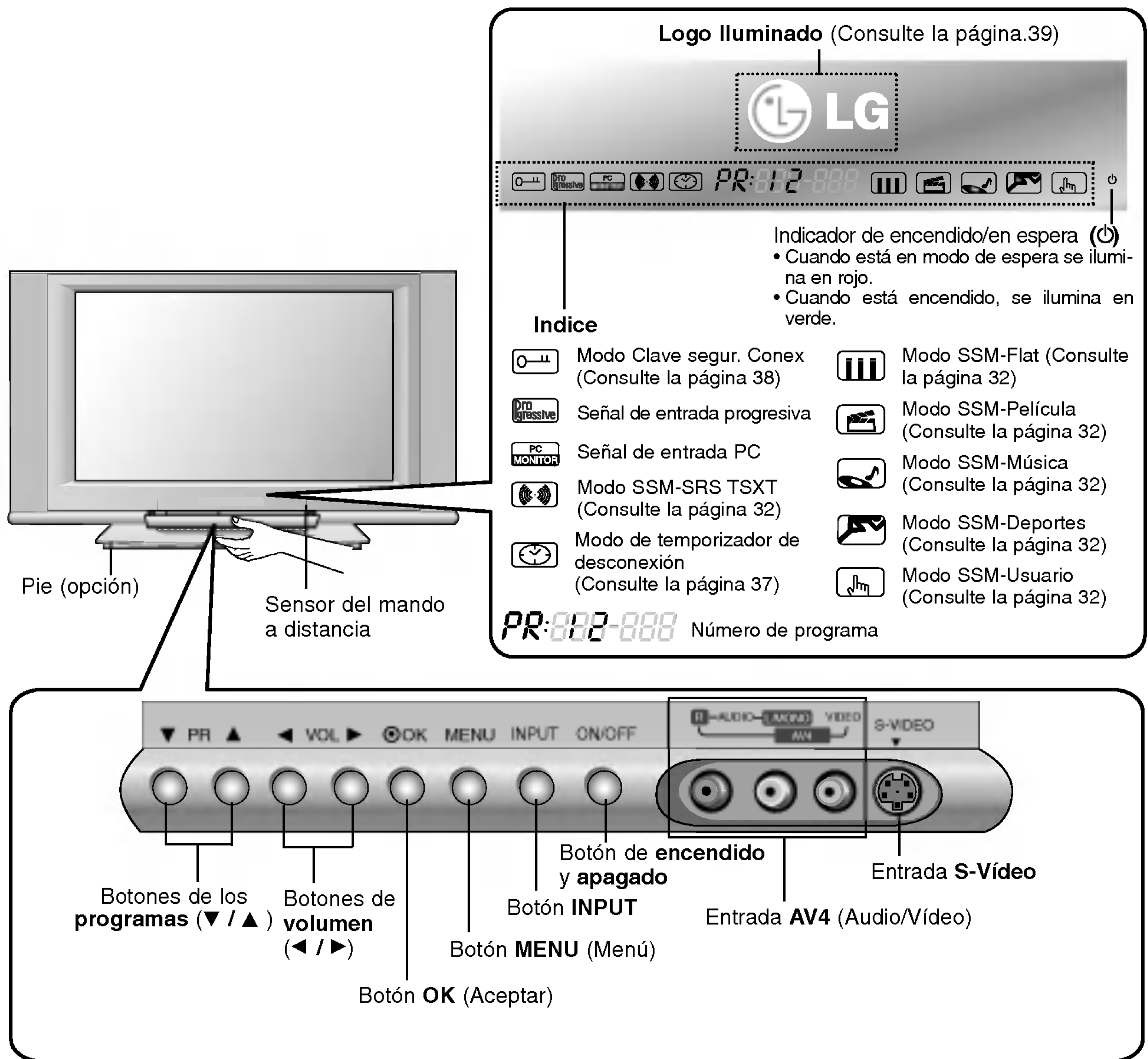

ESPAÑOL

# Introducción

## Opciones de conexión

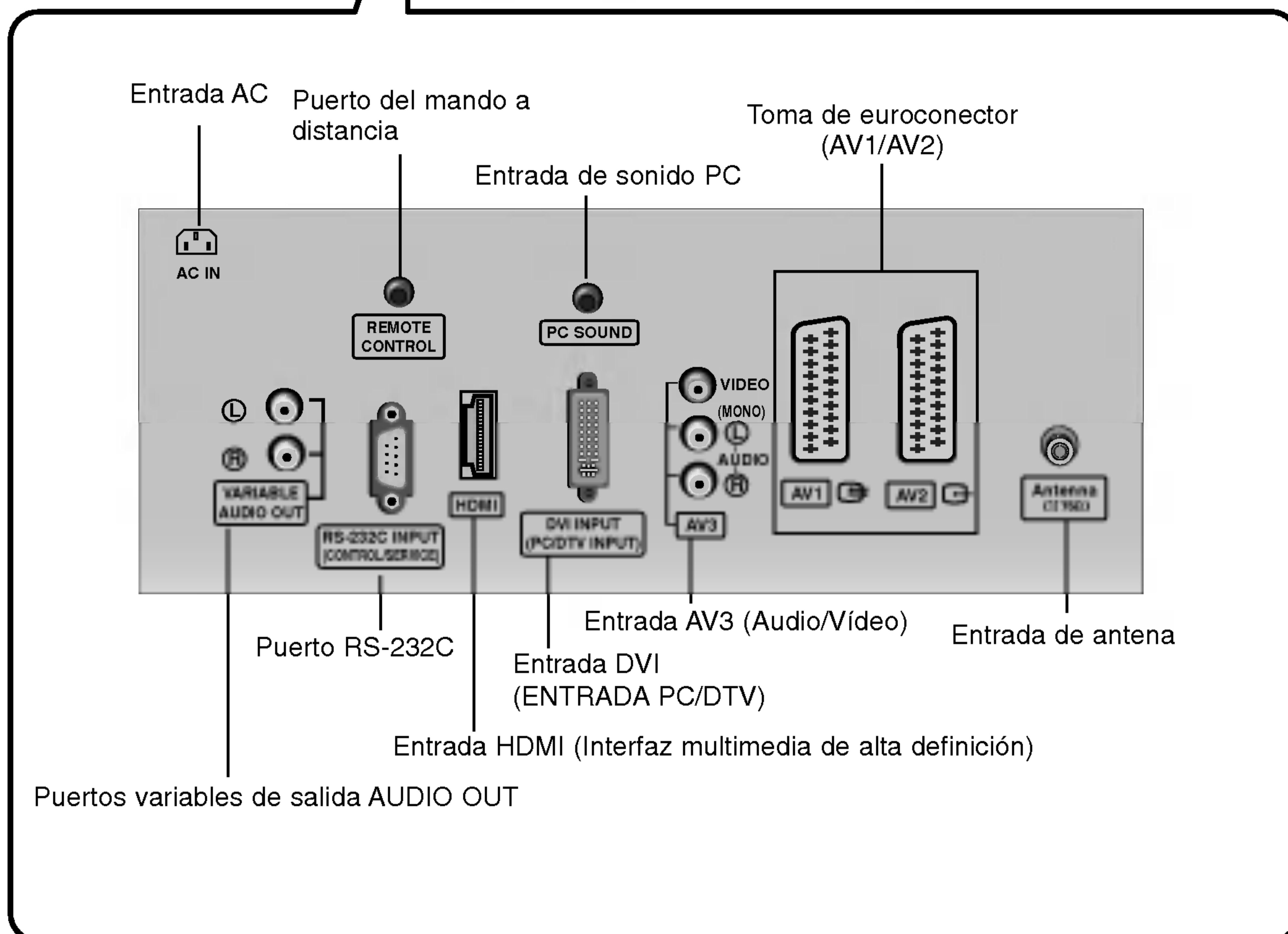
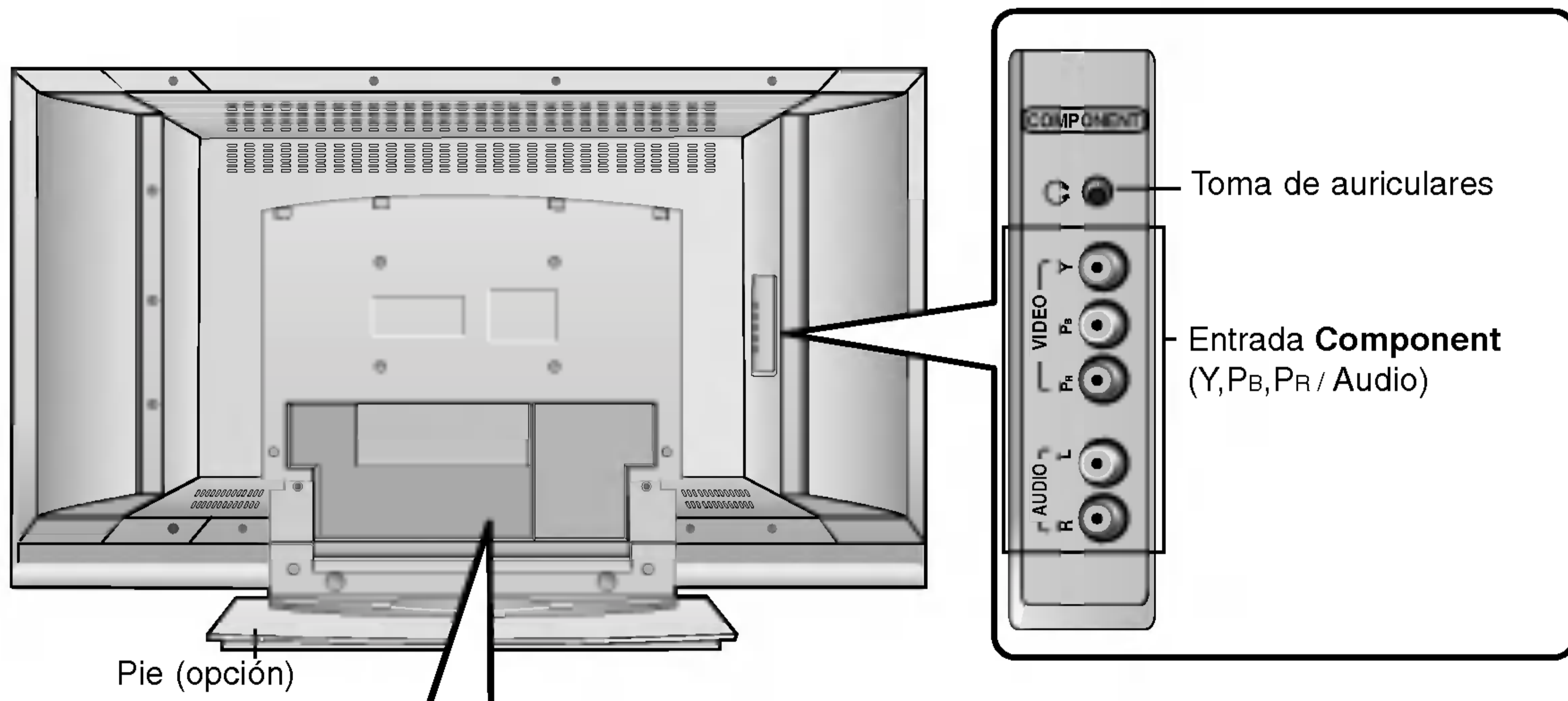

## Funciones de las teclas del mando a distancia

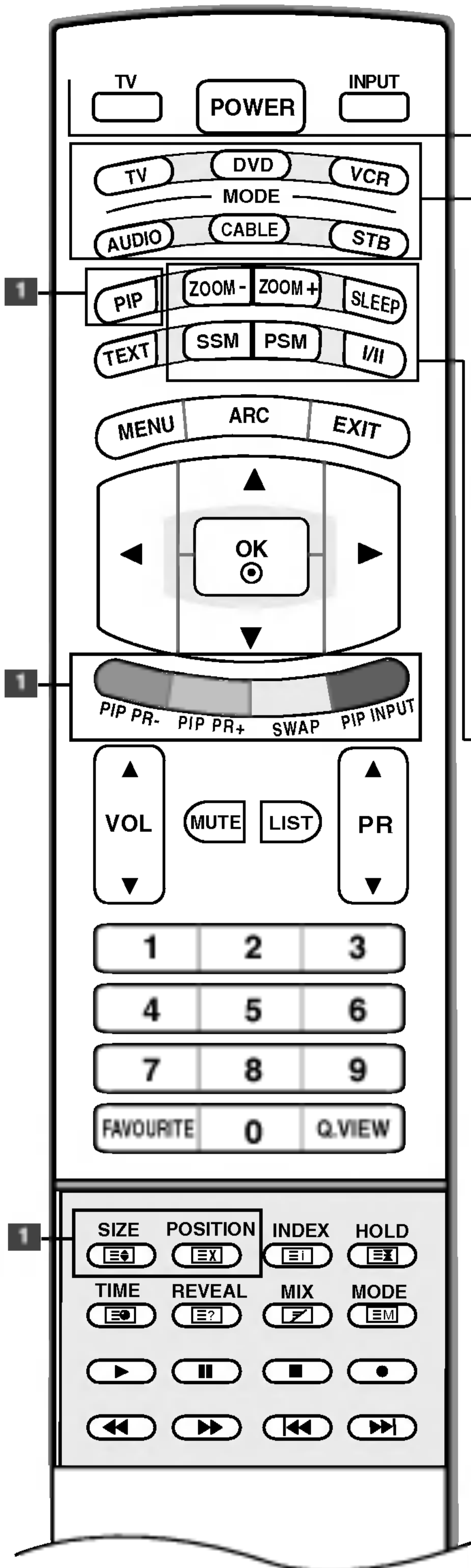

### TV

Vuelve a TV desde cualquier modo.

### POWER (Encendido)

Enciende la unidad (**On**) desde el modo de espera o la apaga (**Off**) para pasar al modo de espera.

### INPUT (MODO)



Si pulsa este botón una vez, la fuente de entrada OSD aparecerá en pantalla tal como se muestra. Pulse el botón **▲ / ▼** y, después, el botón **OK** para seleccionar la fuente de entrada que desee (**TV, AV1, AV2, AV3, AV4, S-Video, Component, DVI PC/DVI DTV o HDMI PC/ HDMI DTV**).

### MODE (MODO)

Selecciona los modos de funcionamiento del mando a distancia: TV, DVD, VCR, AUDIO, CABLE o STB

### 1 PIP BUTTONS

#### PIP (Refer to p.46)

Cambia la imagen secundaria entre PIP, DW, POP o el modo de apagado.

#### PIP PR - /+ (Consulta la página 49)

selecciona un programa en la imagen secundaria.

#### SWAP (Intercambio) (Consulta la página 49)

alterna entre la imagen principal y la secundaria.

#### PIP INPUT (Entrada PIP) (Consulta la página 46)

selecciona el modo de entrada de la imagen secundaria.

#### SIZE (Consulta la página 47)

ajusta el tamaño de la imagen secundaria.

#### POSITION (Consulta la página 47)

desplaza la imagen secundaria en la dirección **▲ / ▼** o **◀ / ▶**.

**\*BOTONES DE COLORES:** Estos botones se utilizan para el teletexto. (sólo para modelos con **TELETEXTO**) o **Edición de programas**.

### ZOOM - / ZOOM +

aumenta o reduce el tamaño de la imagen principal.

### SLEEP (Reposo)

Ajusta el temporizador. (Consulta la página 37)

### SSM (Memoria de estado de sonido)

Memoriza la configuración de sonido que prefiera. (Consulta la página 32)

### PSM (Memoria de estado de imagen)

Memoriza la configuración de imagen que prefiera. (Consulta la página 29)

### I/II

• Selecciona la salida de sonido.

# Introducción

## Funciones de las teclas del mando a distancia

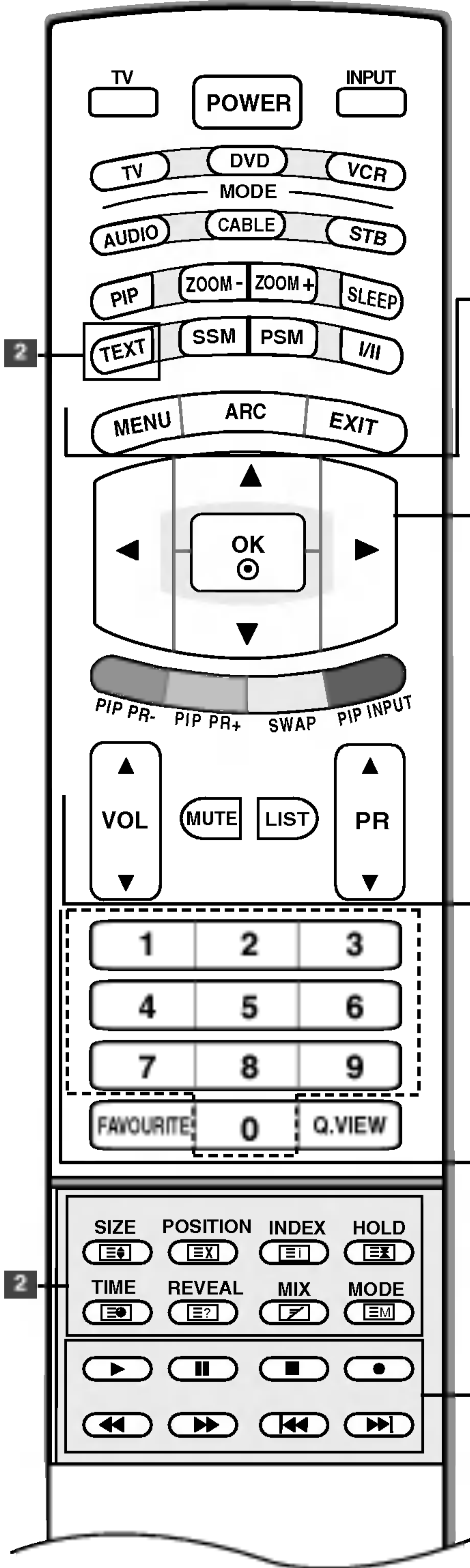

### 2 Botones del TELETEXO

Estos botones se utilizan para el teletexto. Para obtener más información, consulte el apartado "Teletexto". (Consulta la página 50)

**MENU** (Menú)  
Selecciona un menú.

**ARC**  
Selecciona el formato de imagen que desee. (Consulta la página 42)

**EXIT** (Salir)  
Borra todos los mensajes de visualización en pantalla y vuelve a la función de TV desde cualquier menú.

**▲ / ▼ / ◀ / ▶** (arriba/abajo/izquierda/derecha)  
Selecciona o ajusta un elemento del menú.

**OK** (Aceptar)  
Acepta la selección o muestra el modo actual.

**VOL (Volumen) ▲ / ▼**  
Ajusta el volumen.

**MUTE** (Silenciamiento)  
Activa y desactiva el sonido.

**LIST**  
muestra la tabla de programas. (Consulta la página 28).

**PR (Programas) ▲ / ▼**  
Selecciona un programa.

### Botones numéricos 0-9

- Selecciona un programa.
- Selecciona los elementos numerados de un menú.

### FAVOURITE (FAVORITO)

Muestra el programa favorito seleccionado (Consulta la página 28).

### Q.VIEW

- Vuelve al programa visto anteriormente.

### Botones de control VCR/DVD

Controlan una videograbadora o reproductor de DVD de LG.



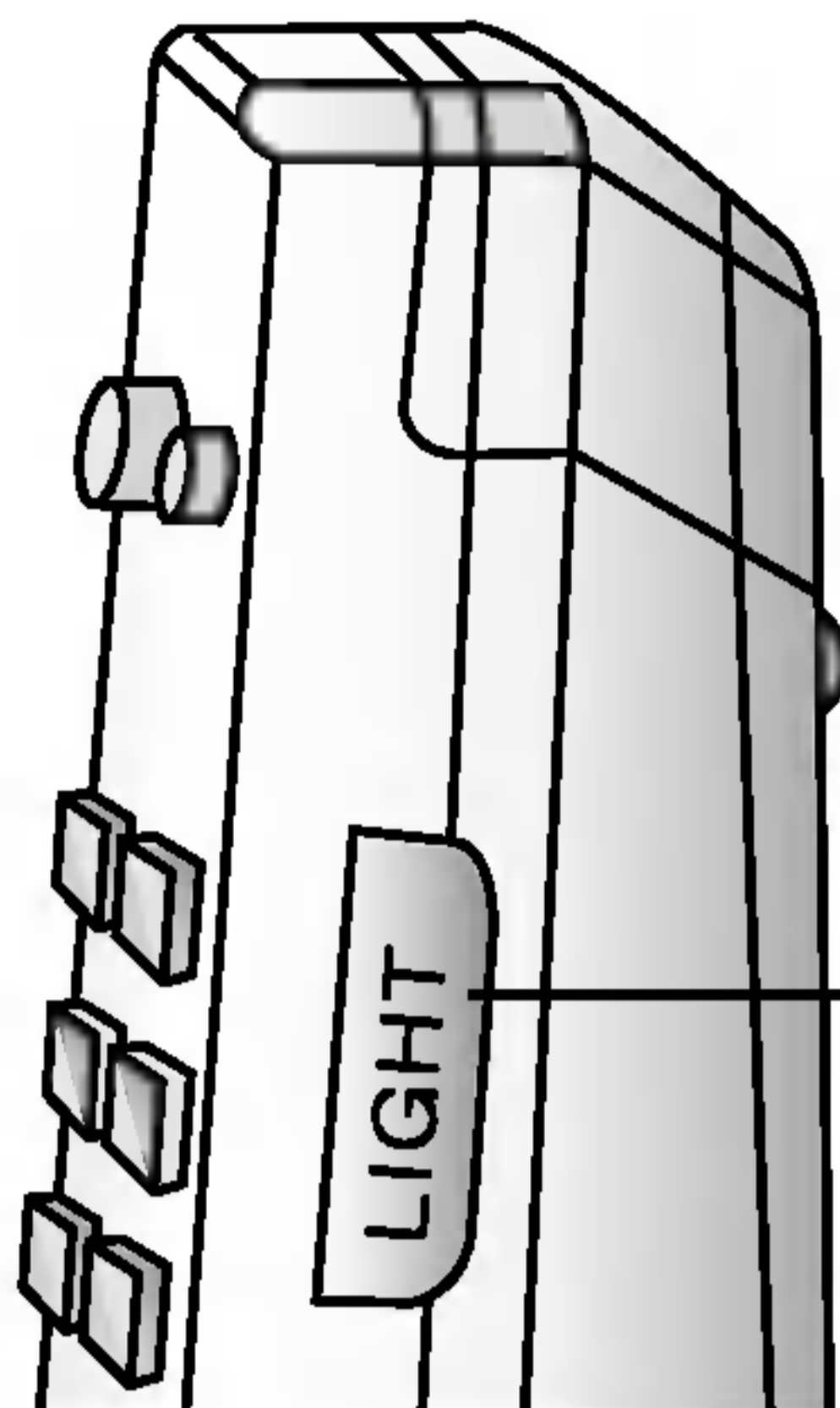

#### LIGHT (LUZ)

Ilumina las teclas del mando a distancia.

### Instalación de las pilas

- 1** Abra la tapa del compartimento de las pilas situada en la parte posterior.

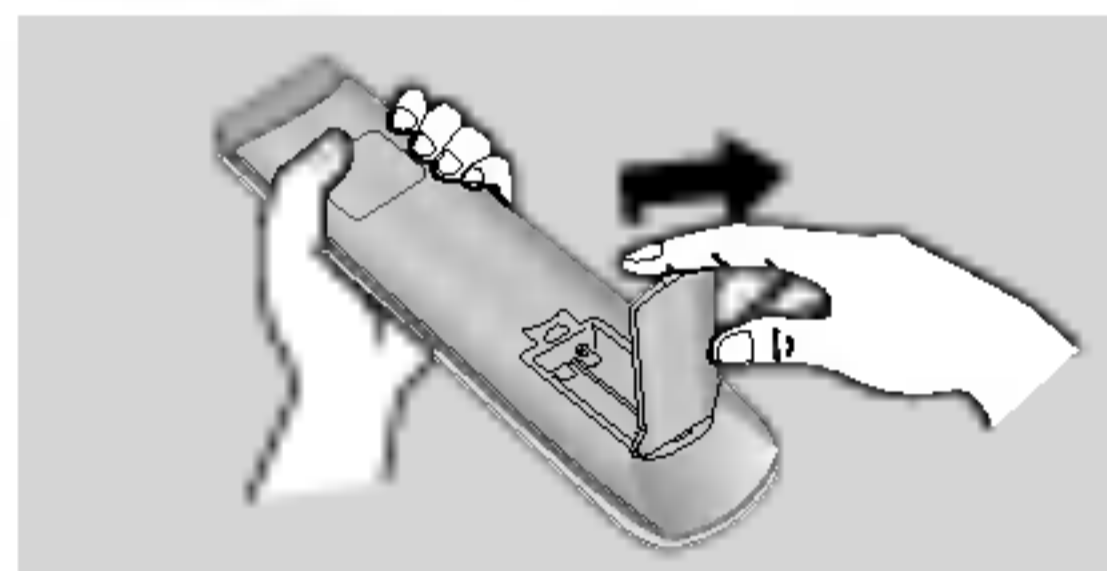

- 2** Inserte dos pilas AA de 1,5 V con la polaridad correcta (+ con +, - con -). No mezcle pilas antiguas y nuevas.

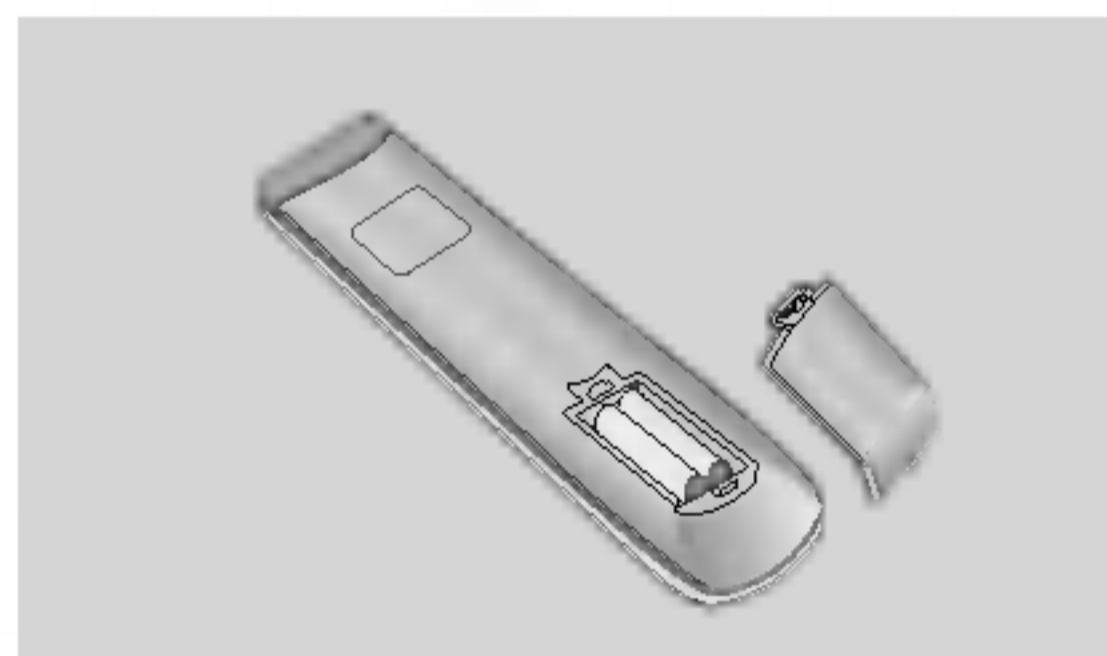

- 3** Cierre la tapa.

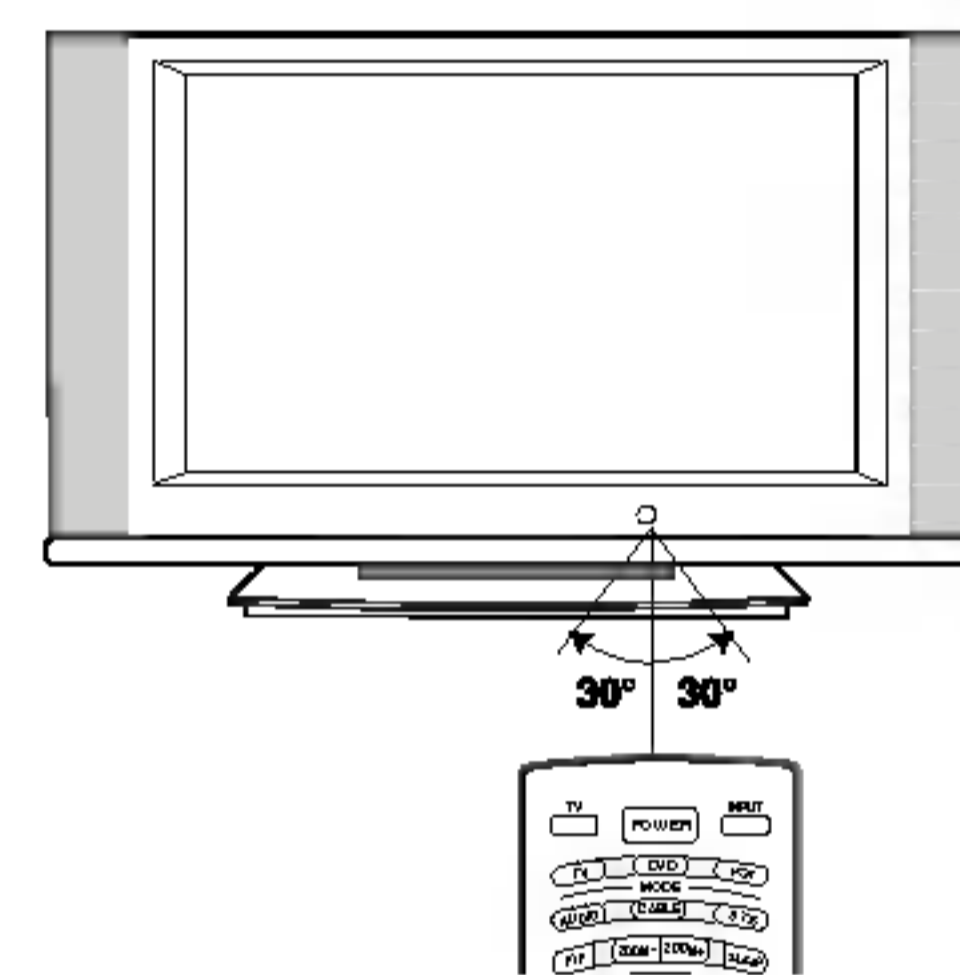
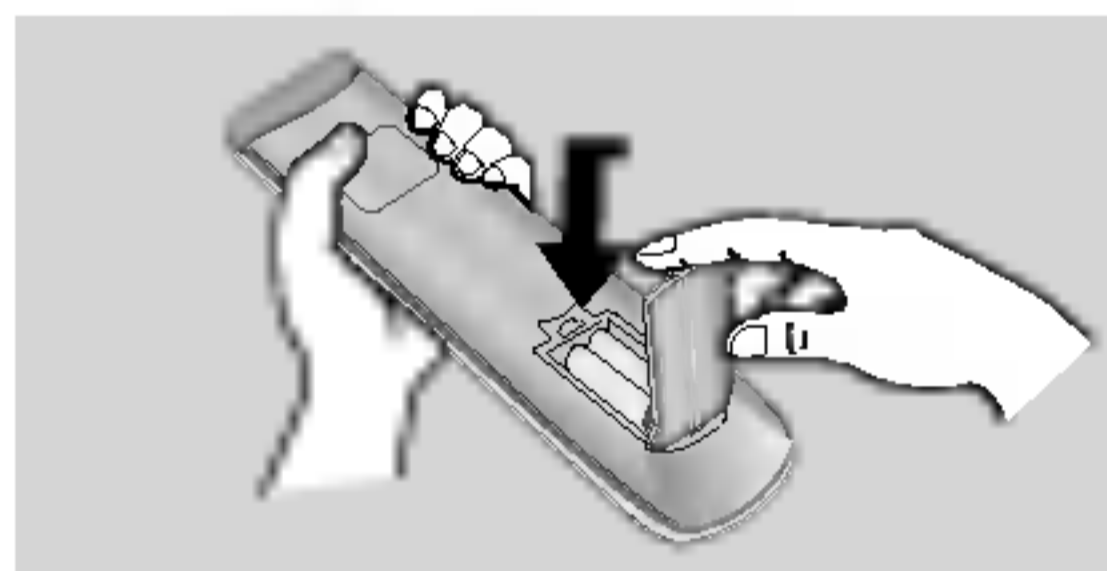

\* Utilice el mando a 7 metros de distancia y con un ángulo de 30 grados (izquierda/derecha) dentro del radio de alcance de la unidad receptora.

\* Deshágase de las pilas tirándolas a un contenedor de reciclaje de pilas para evitar la contaminación del medio ambiente.

### Pie giratorio (opción)

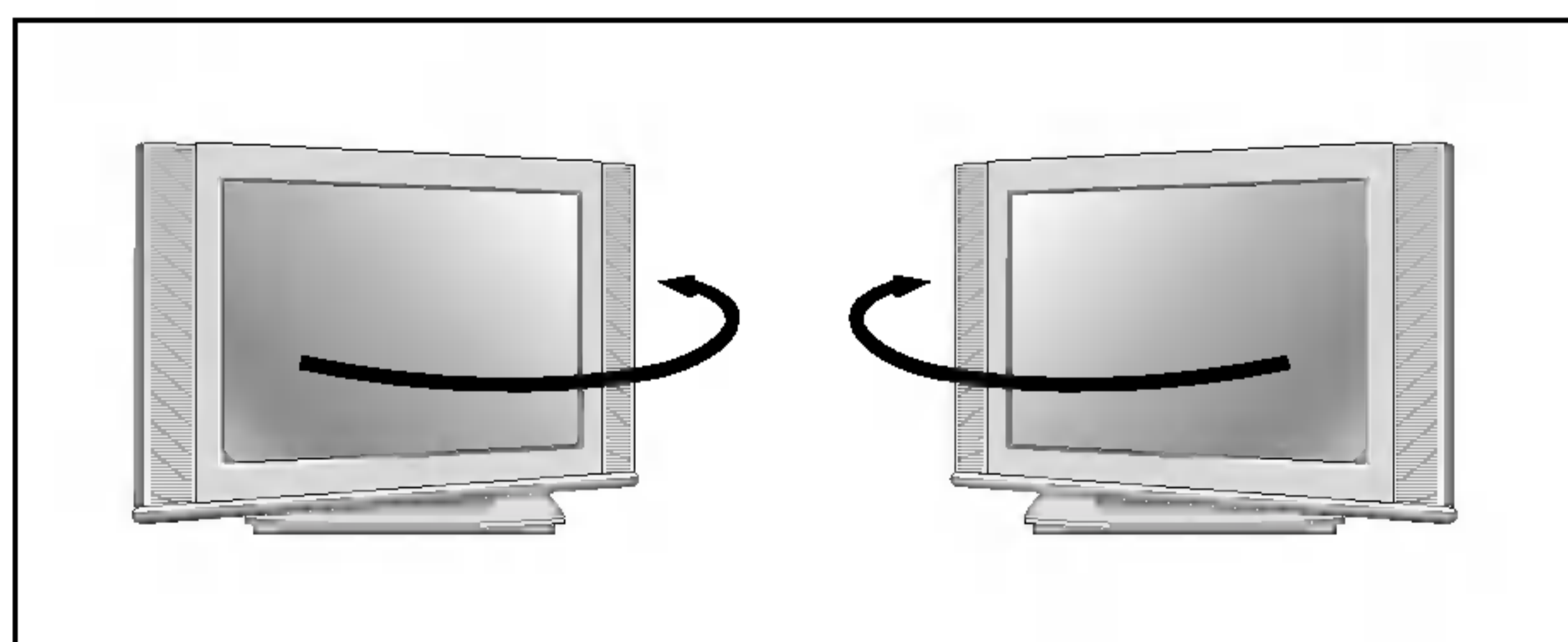

- Puede girar el TV como desee sobre su pie: 30° a la izquierda o la derecha para obtener el mejor ángulo de visión.

# Instalación

## Conexiones básicas

- 1** Sujete la cubierta con las dos manos y tire de ella hacia atrás.

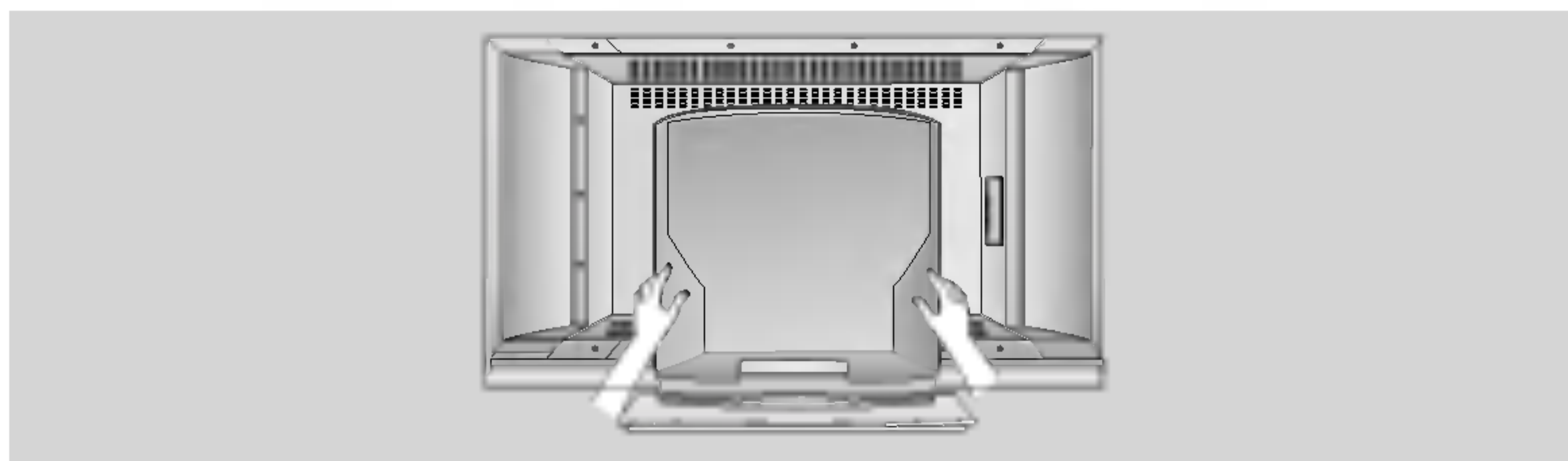

- 2** Conecte los cables correctamente. Una vez bien conectados los cables, ordénelos con el fijador de cables (opción).

Para conectar equipos adicionales, consulte el apartado **Conexiones a equipos externos**.

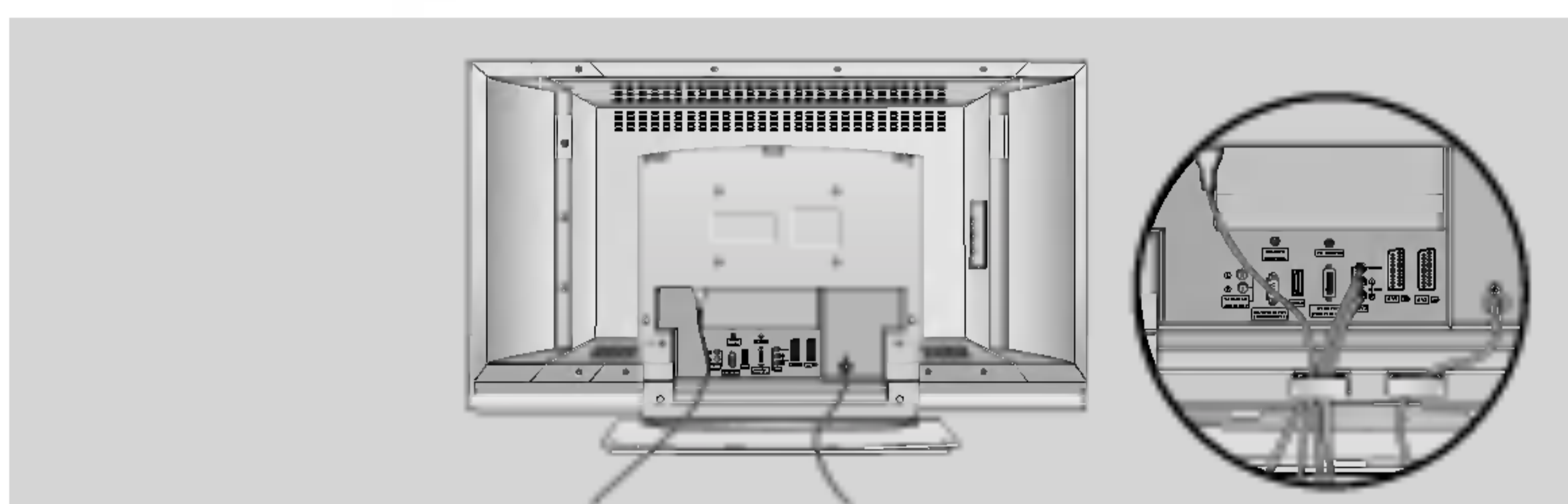

- 3** Alinee los orificios del panel posterior del TV con el saliente de la cubierta trasera e insértela.

Introduzca los cables por el orificio de la unidad y agrúpelos con ayuda del fijador de cables.

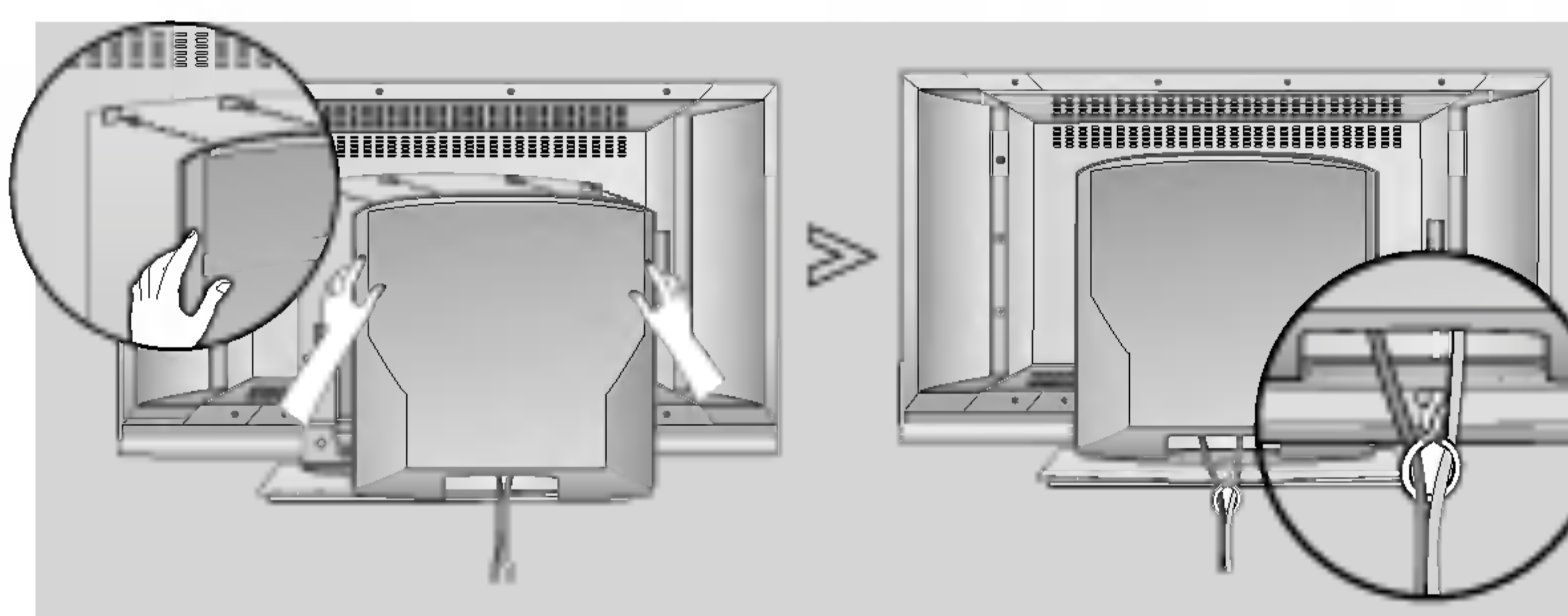

### Montaje en pared: Instalación horizontal



Para una ventilación adecuada, deje un hueco de 4 pulgadas a cada lado de la unidad y entre la unidad y la pared. Si desea obtener instrucciones de instalación detalladas facilitadas por el distribuidor, consulte el manual de configuración e instalación en pared opcional con abrazaderas.

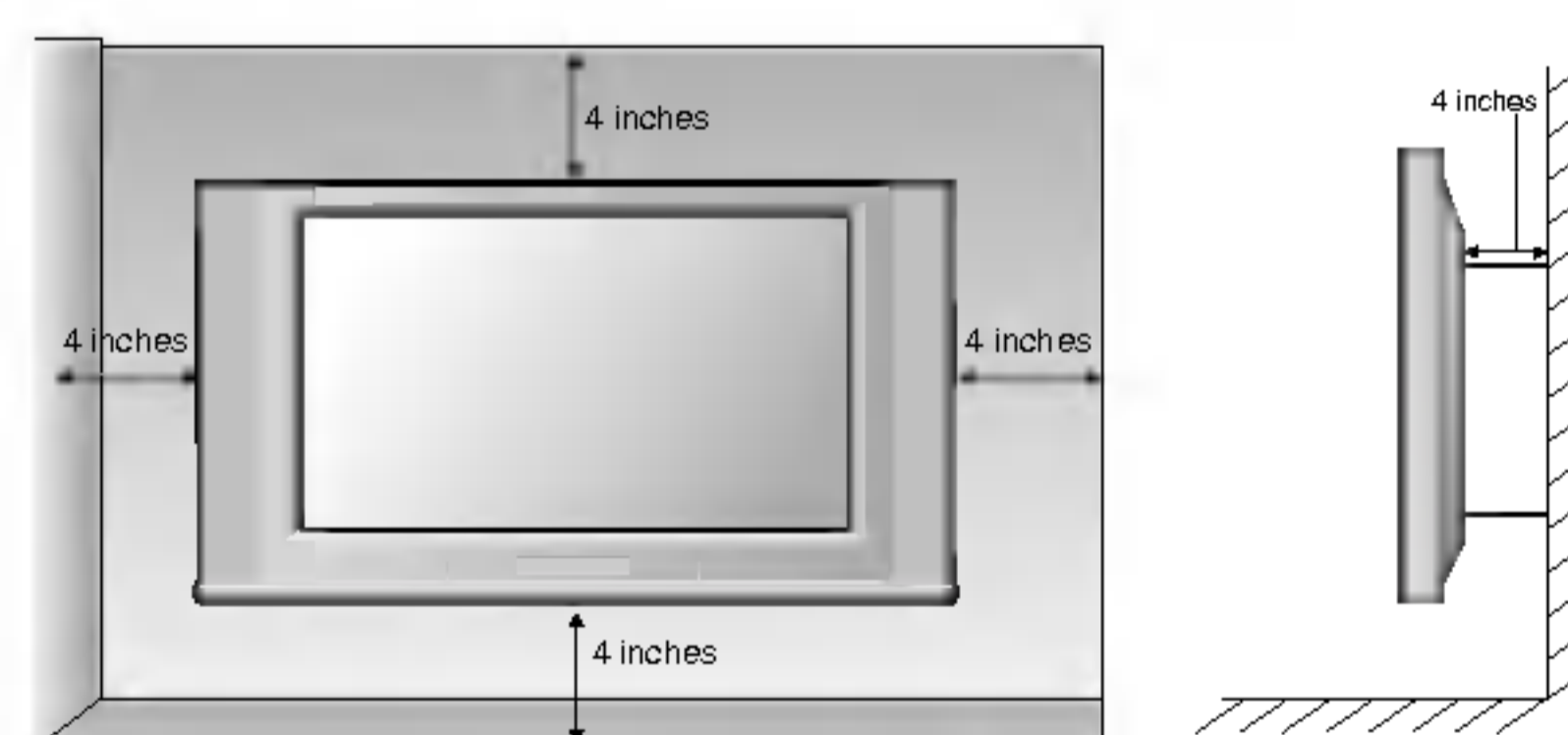

### Instalación en pie sobre escritorio

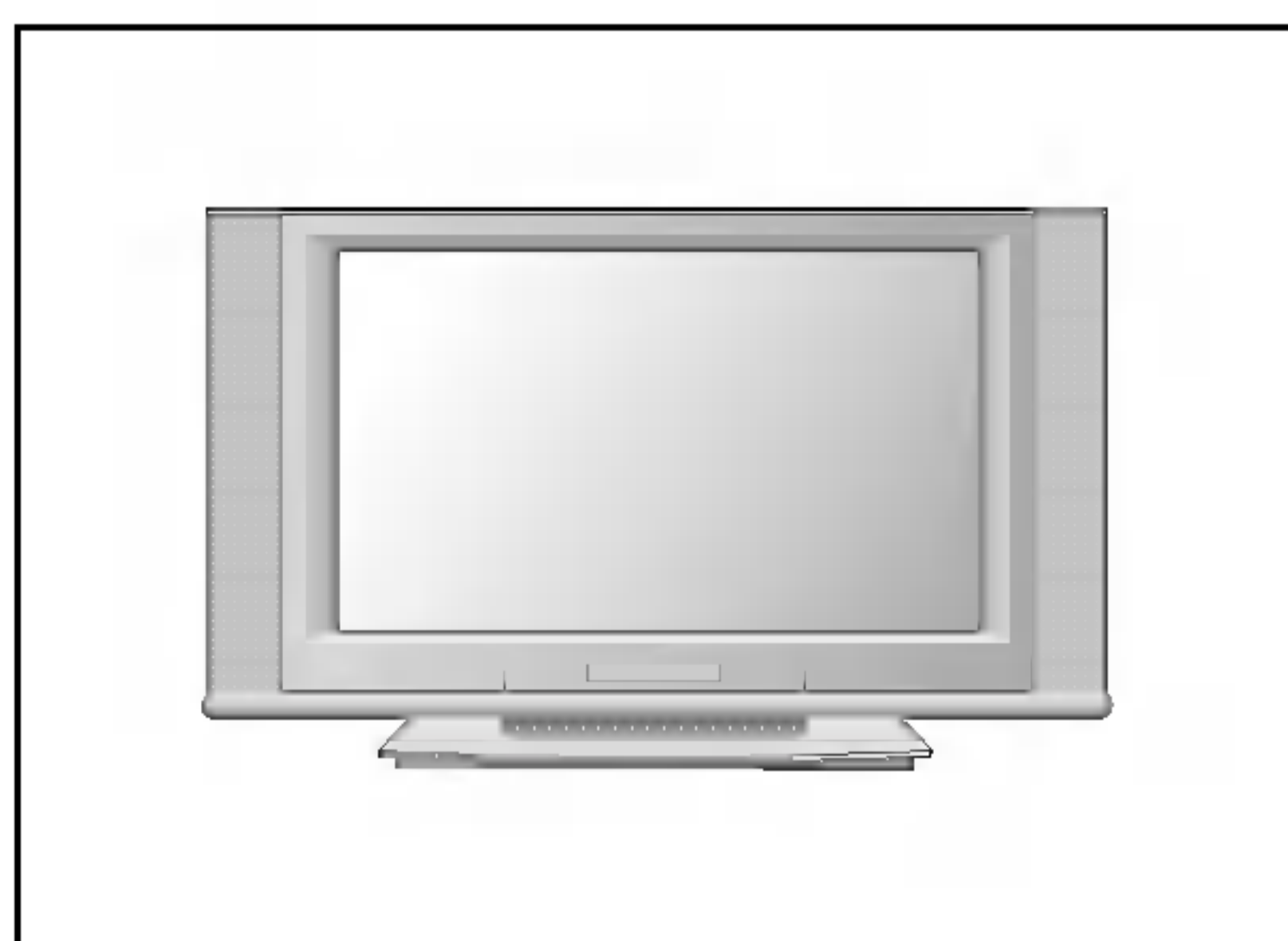

Para una ventilación adecuada, deje un hueco de 4 pulgadas a cada lado de la unidad y entre la unidad y la pared.

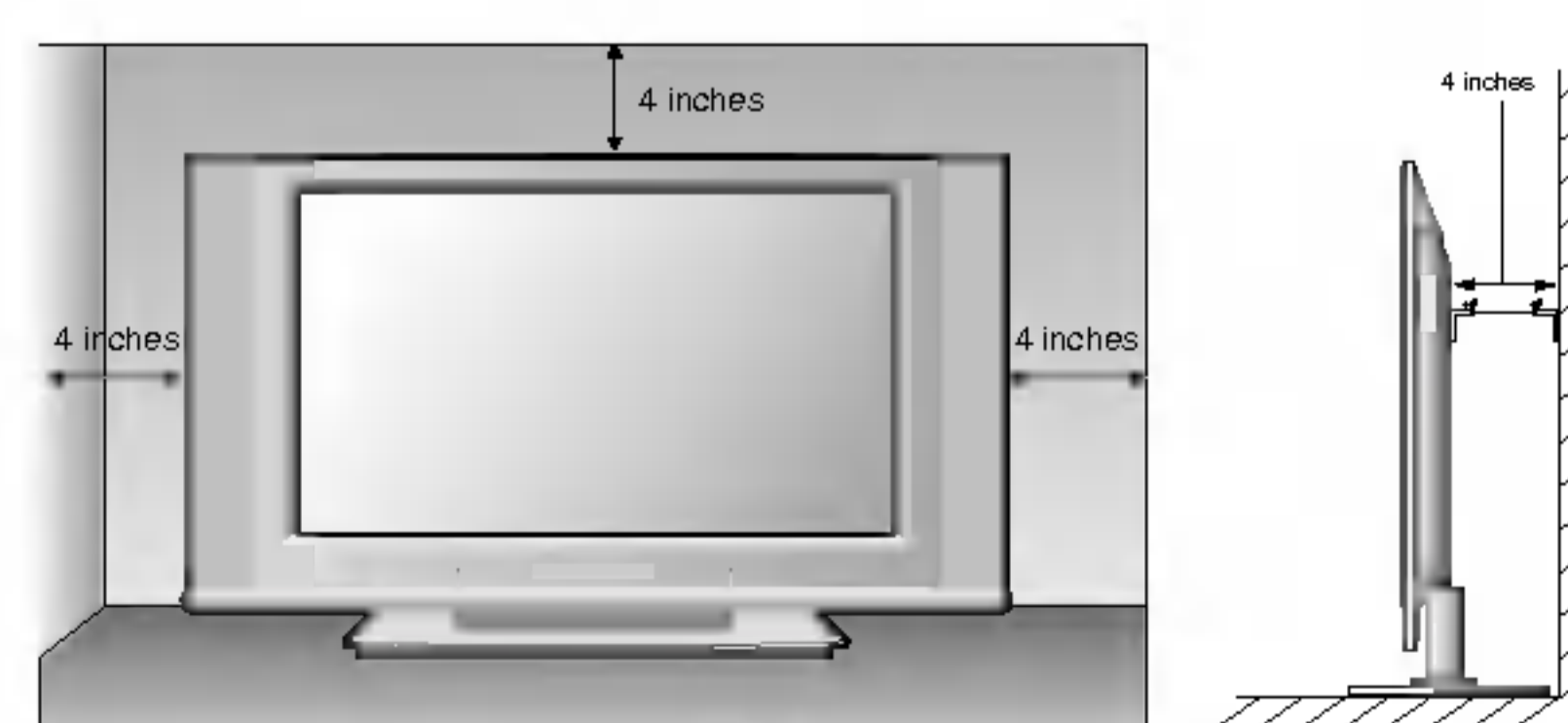

## Conexiones a equipos externos

Para evitar daños en el equipo, nunca conecte ningún cable de alimentación hasta que no haya terminado de conectar todo el equipo.

### Conexión de la antena

- Para obtener una calidad de imagen óptima, ajuste la orientación de la antena.
- La unidad no se suministra con cable de antena ni convertor.

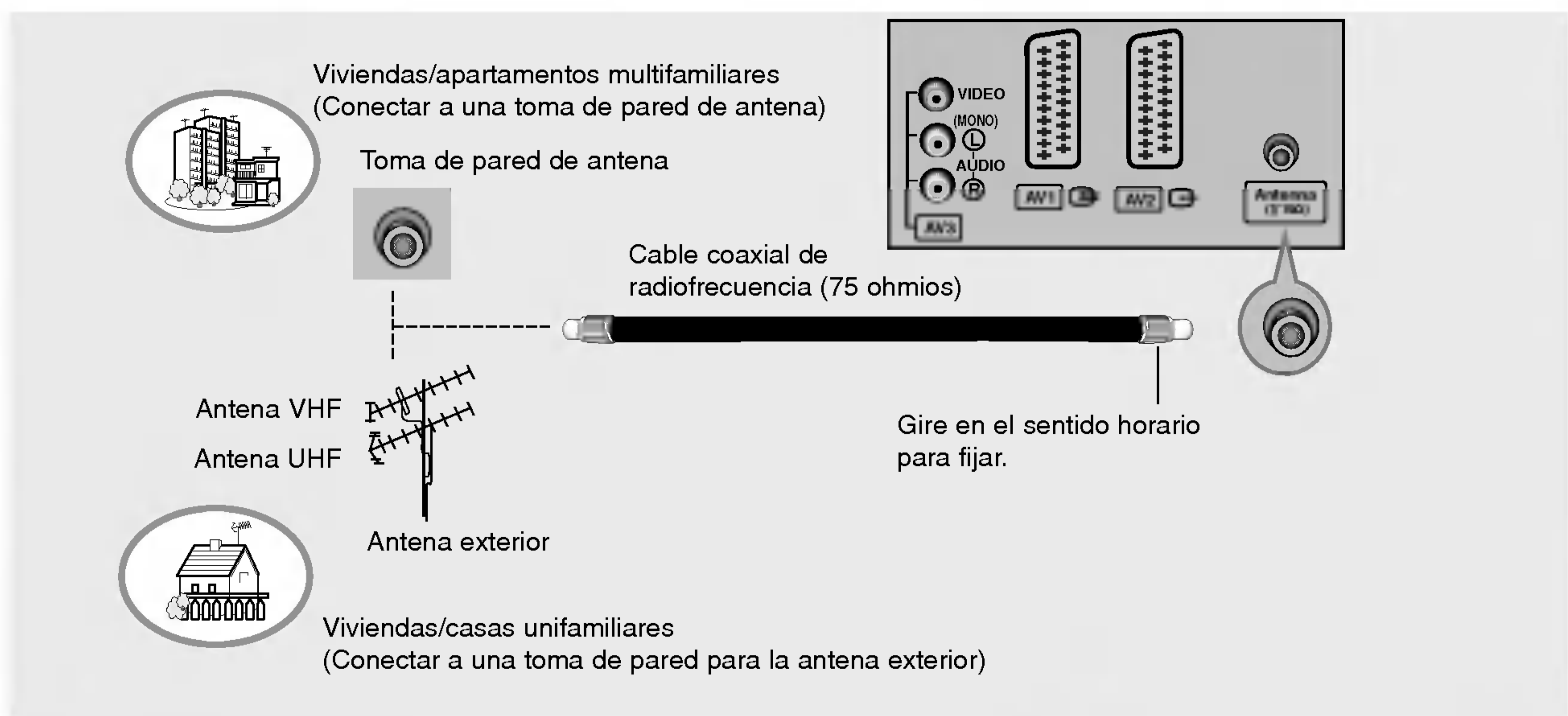

ESPAÑOL

- En zonas con poca señal, para obtener una mejor calidad de imagen, instale un amplificador de señal en la antena, tal como se muestra a la derecha.
- Si es preciso dividir la señal para dos TV, utilice un divisor de señal para la conexión.

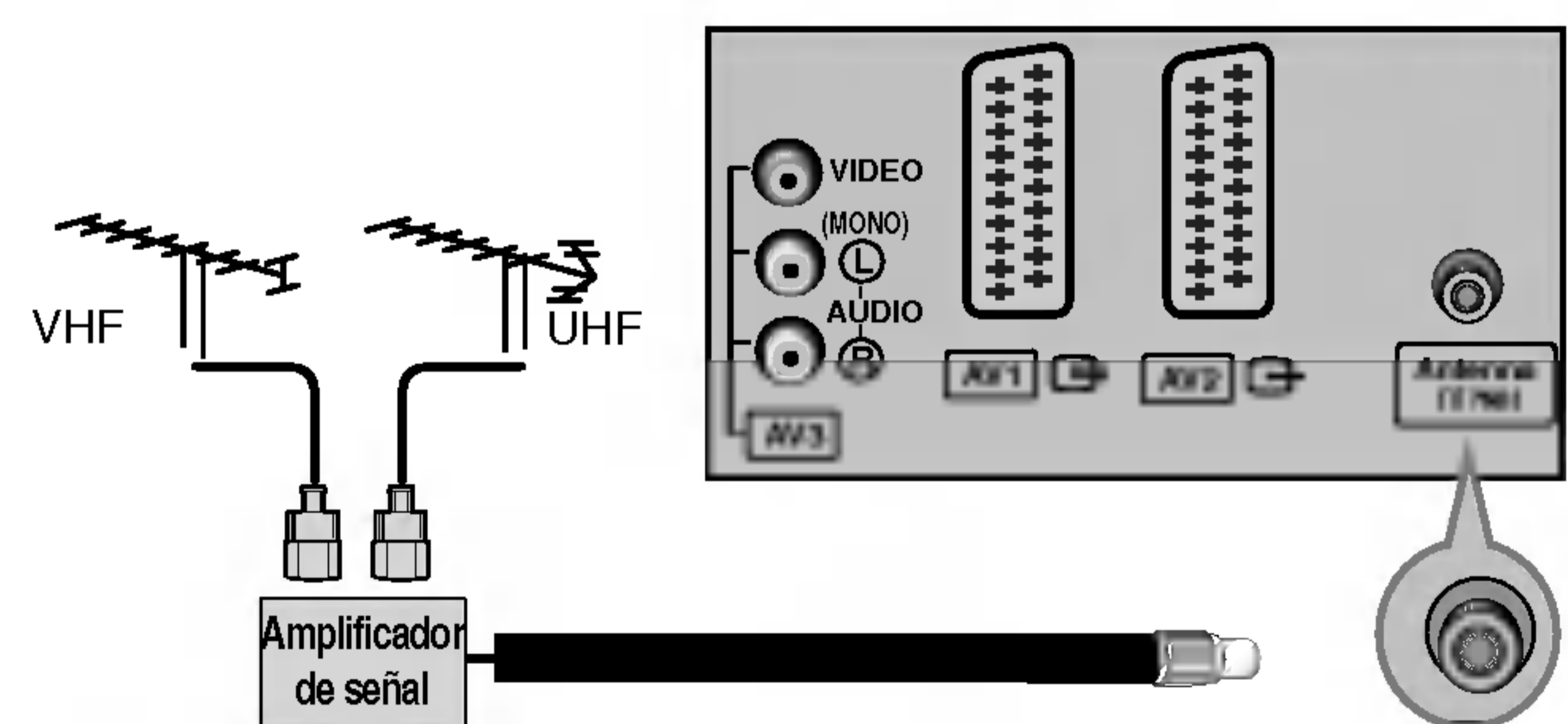

# Instalación

## Conexiones a equipos externos

### Configuración del VCR

- Para evitar ruidos en la imagen (interferencias), deje una distancia adecuada entre el VCR y el TV.
- Por ejemplo, las imágenes en pausa de un VCR. Si utiliza el formato de imagen 4:3, las imágenes fijas de los lados de la pantalla pueden permanecer visibles.

#### Si realiza la conexión con un cable de antena

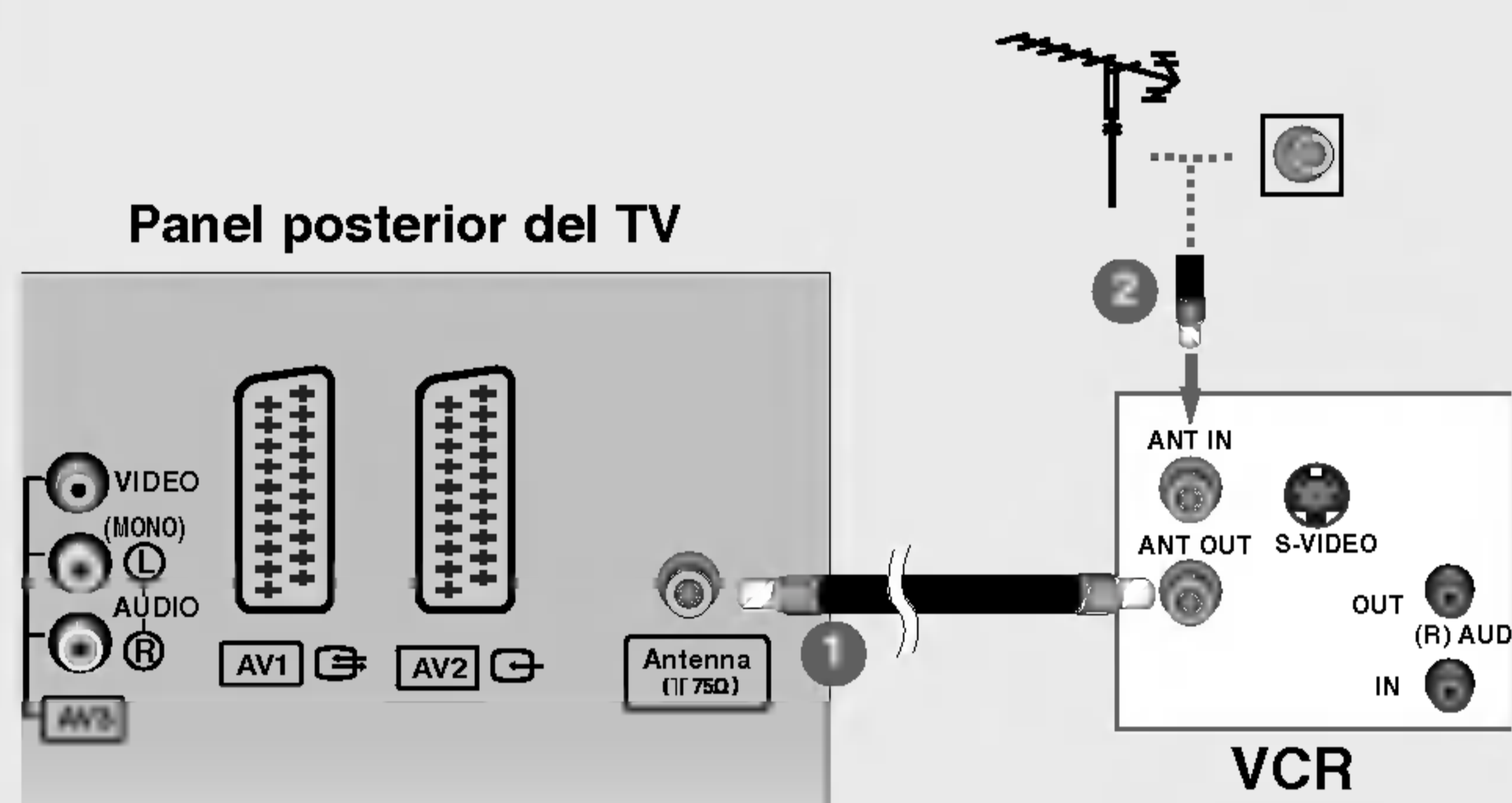

- 1 Conecte la toma **ANT OUT** del VCR a la toma **Antenna** de la unidad.
- 2 Conecte el cable de antena en la toma **ANT IN** del VCR.
- 3 Pulse el botón **PLAY** del VCR y busque el programa común entre el TV y el VCR para la visualización.

#### Si realiza la conexión con un euroconector

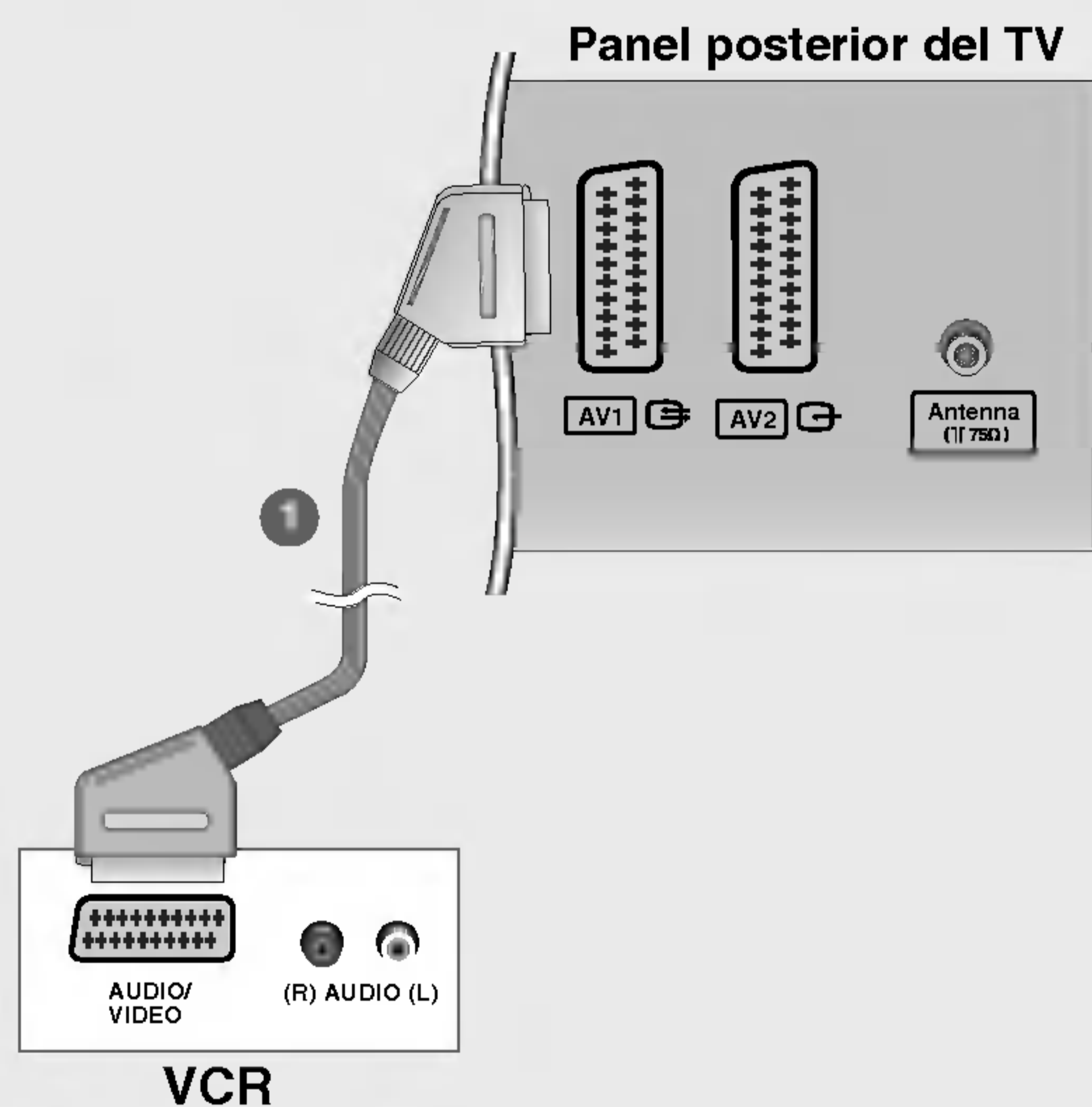

- 1 Conecte la toma del euroconector del VCR a la toma **AV1** de la unidad. Utilice el cable euroconector blindado.
- 2 Inserte una cinta de vídeo en el VCR y pulse el botón **PLAY** del VCR. (Consulte el manual de propietario del VCR.)
- 3 Seleccione la fuente de entrada **AV1** utilizando el botón **INPUT** del mando a distancia.  
- Si se conecta a una toma de euroconector **AV2**, seleccione **AV2** como fuente de entrada.



- Si la salida del VCR es una señal de conmutación AV a través de las tomas de euroconector **AV1** o **AV2**, la unidad cambiará a la fuente de entrada **AV1** automáticamente. Pero si desea seguir en modo TV, pulse el botón PR ▲ / ▼ o los botones numéricos.
- También puede grabar programas recibidos por el TV en una cinta de vídeo.
- El tipo de señal RGB (las señales roja, verde y azul) sólo se puede seleccionar para la toma de euroconector **AV1** y se puede recibir la fuente de entrada **AV1**. Estas señales se transmiten, por ejemplo, a través de un decodificador de TV de pago, una videoconsola o una unidad de fotos en CD, etc., y la señal digital se puede grabar a través de la toma de euroconector **AV1**.
- Si las tomas de euroconector **AV1**, **AV2** se conectan a los VCR a la vez, sólo se recibirá la fuente de entrada **AV2**.
- En una toma de euroconector **AV2**, no es posible obtener la salida de vídeo.

### Si realiza la conexión con un cable RCA

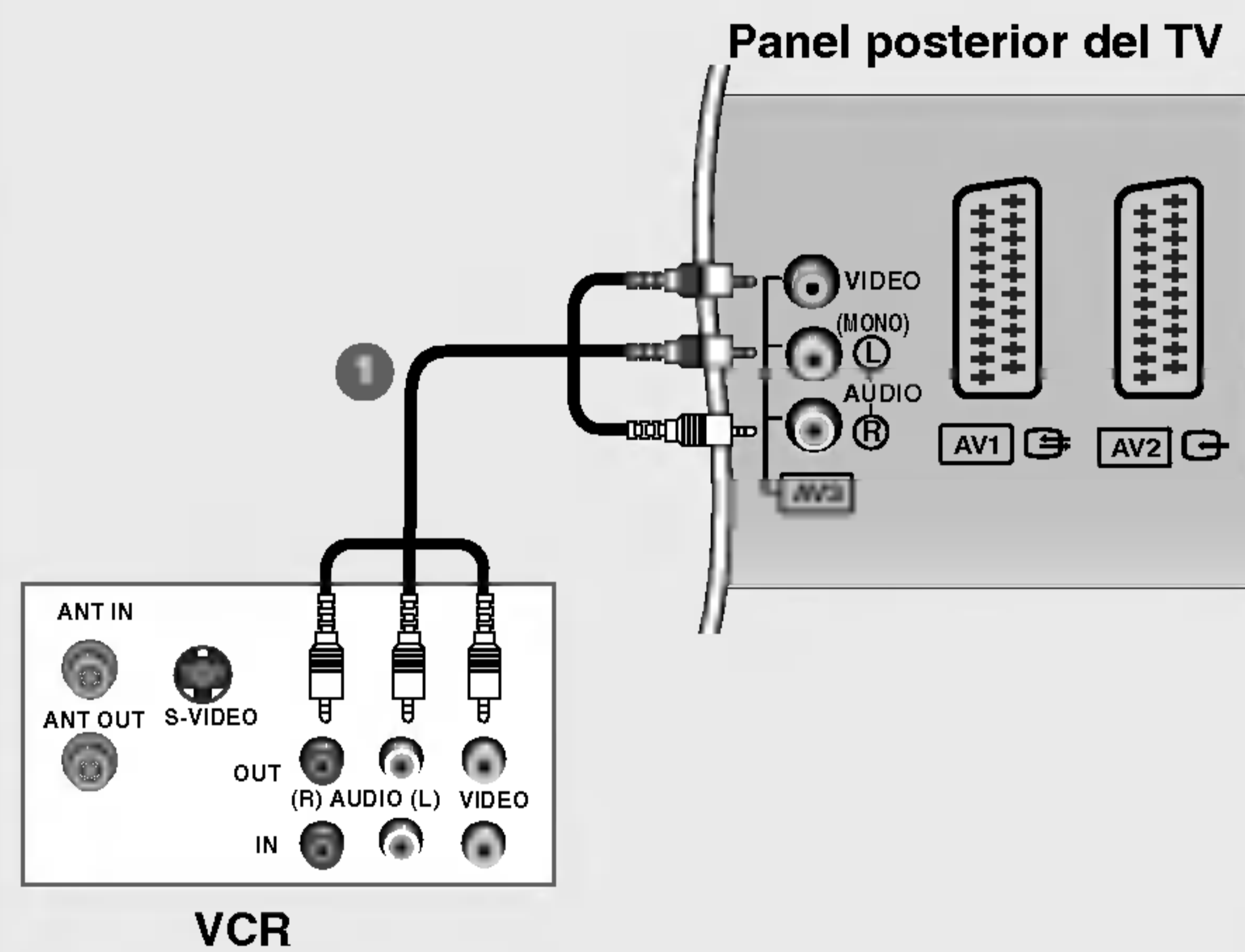

- 1 Conecte las tomas de **AUDIO/VIDEO** entre el TV y el VCR. Siga el código de colores de las tomas. (Video = amarillo, Audio izquierdo = blanco y Audio derecho = rojo)
- 2 Inserte una cinta de vídeo en el VCR y pulse el botón **PLAY** del VCR. (Consulte el manual de propietario del VCR.)
- 3 Seleccione la fuente de entrada **AV3** utilizando el botón **INPUT** del mando a distancia.
  - Si se conecta a una toma de euroconector **AV4** en la parte delantera, seleccione **AV4** como fuente de entrada.



- Si dispone de un VCR mono, conecte el cable de audio desde el VCR a la toma **AUDIO L/MONO** de la unidad.

### Si realiza la conexión con un cable S-Video

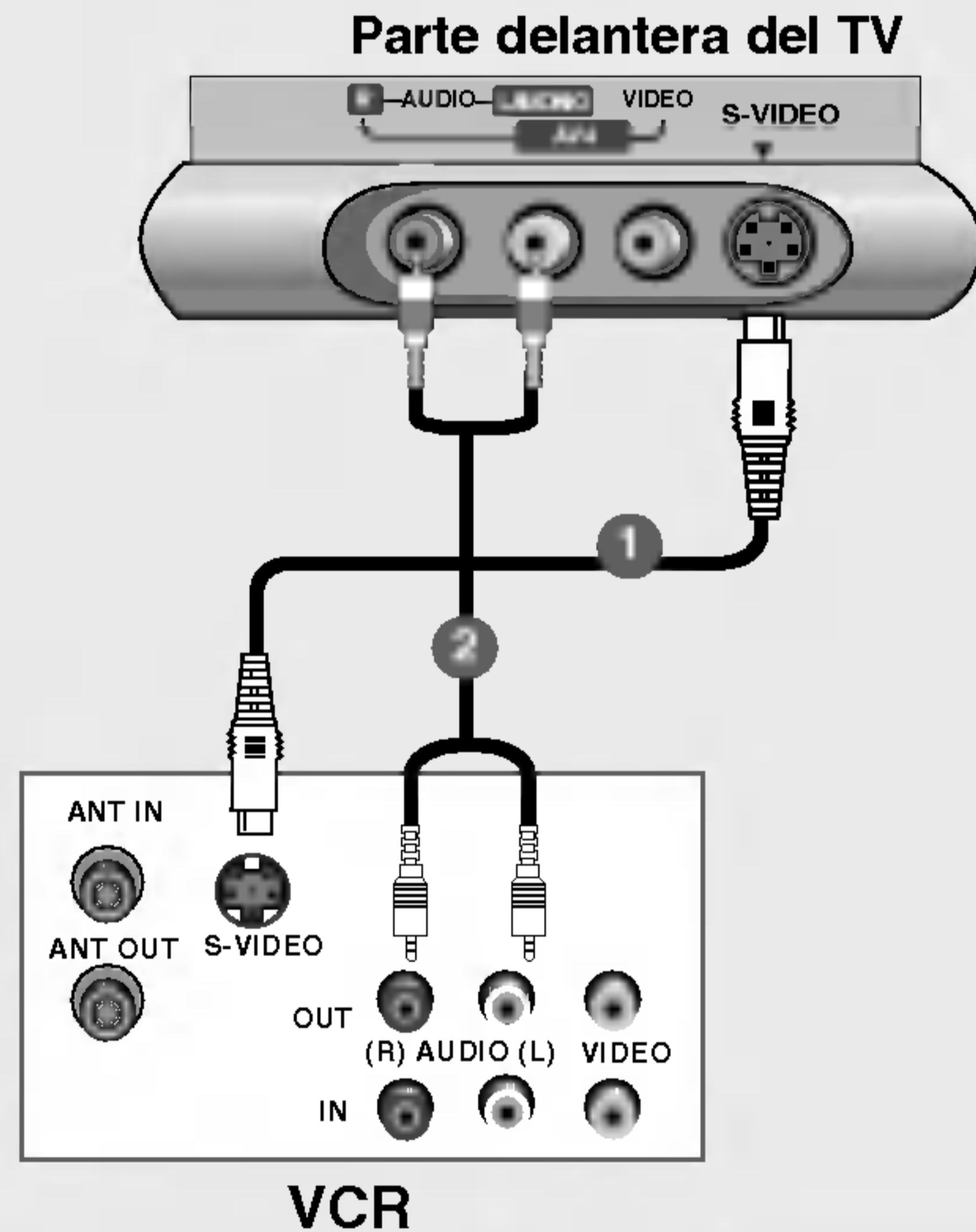

- 1 Conecte la salida **S-VIDEO** del VCR a la entrada **S-VIDEO** de la unidad. En comparación con la entrada de vídeo de un VCR común, la calidad de la imagen será mucho mejor.
- 2 Conecte las tomas de **AUDIO** entre el TV y el VCR.
- 3 Inserte una cinta de vídeo en el VCR y pulse el botón **PLAY** del VCR. (Consulte el manual de propietario del VCR)
- 4 Seleccione la fuente de entrada **S-Video** utilizando el botón **INPUT** del mando a distancia.

# Instalación

## Conexiones a equipos externos

### Configuración del DVD

#### Si realiza la conexión con un cable Component

Panel lateral del TV

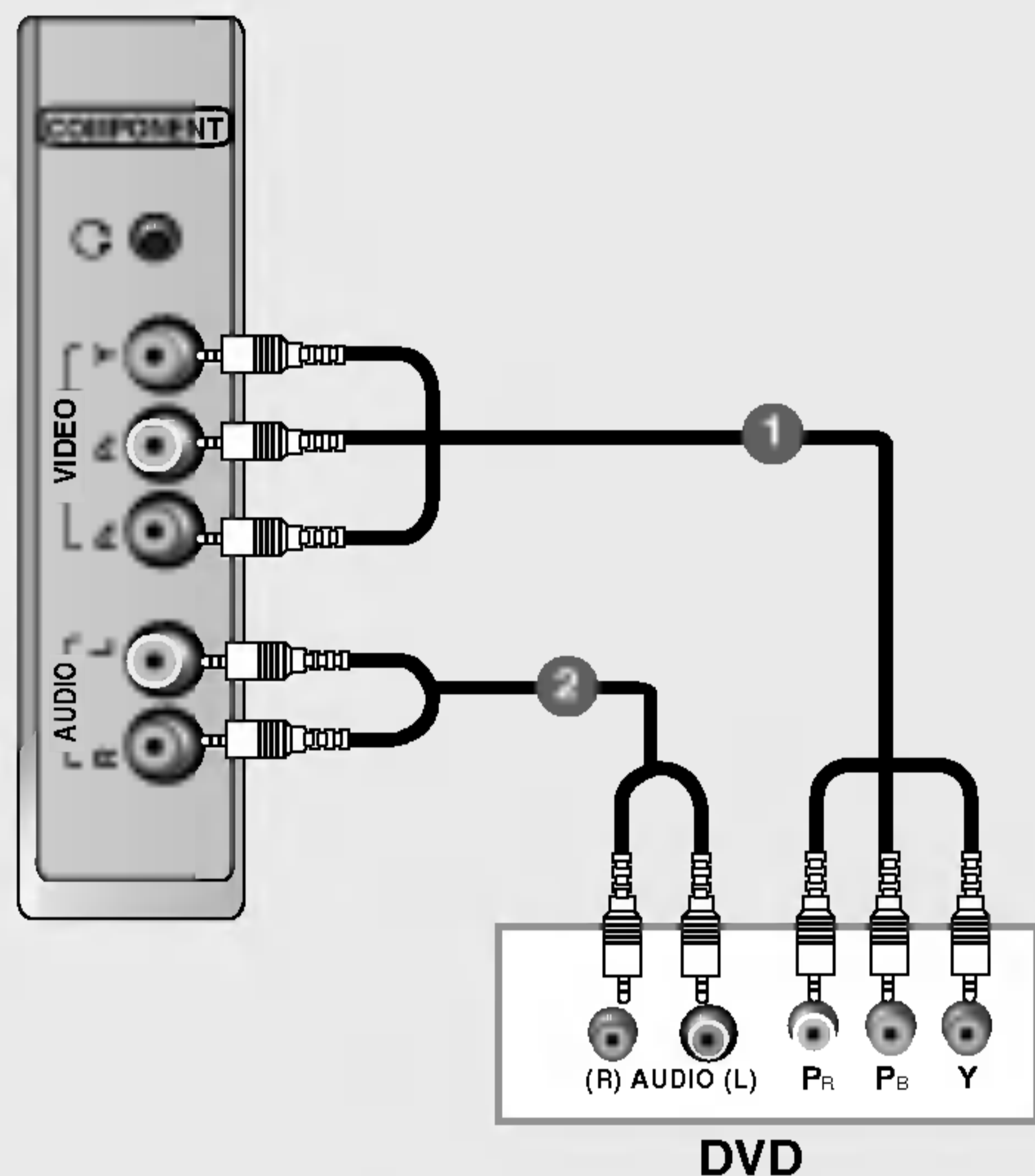

- 1 Conecte las salidas de vídeo (Y, Pb, Pr) del DVD a las tomas **COMPONENT VIDEO (Y, Pb, Pr)** de la unidad.
- 2 Conecte las salidas de audio del DVD a las tomas de entrada de **COMPONENT AUDIO** de la unidad.
- 3 Encienda el reproductor de DVD e inserte un disco DVD.
- 4 Seleccione la fuente de entrada **Component** utilizando el botón **INPUT** del mando a distancia.
- 5 Consulte el manual del reproductor de DVD para conocer las instrucciones de funcionamiento.



**• Puertos de entrada Component**

Para obtener una mejor calidad de imagen, conecte el reproductor de DVD a los puertos de entrada Component, tal como se muestra más abajo.

Puertos Component del TV	Y	Pb	Pr
Puertos de salida de vídeo del reproductor de DVD	Y	Pb	Pr
	Y	B-Y	R-Y
	Y	Cb	Cr
	Y	PB	Pr

#### Si realiza la conexión con un euroconector

Panel posterior del TV

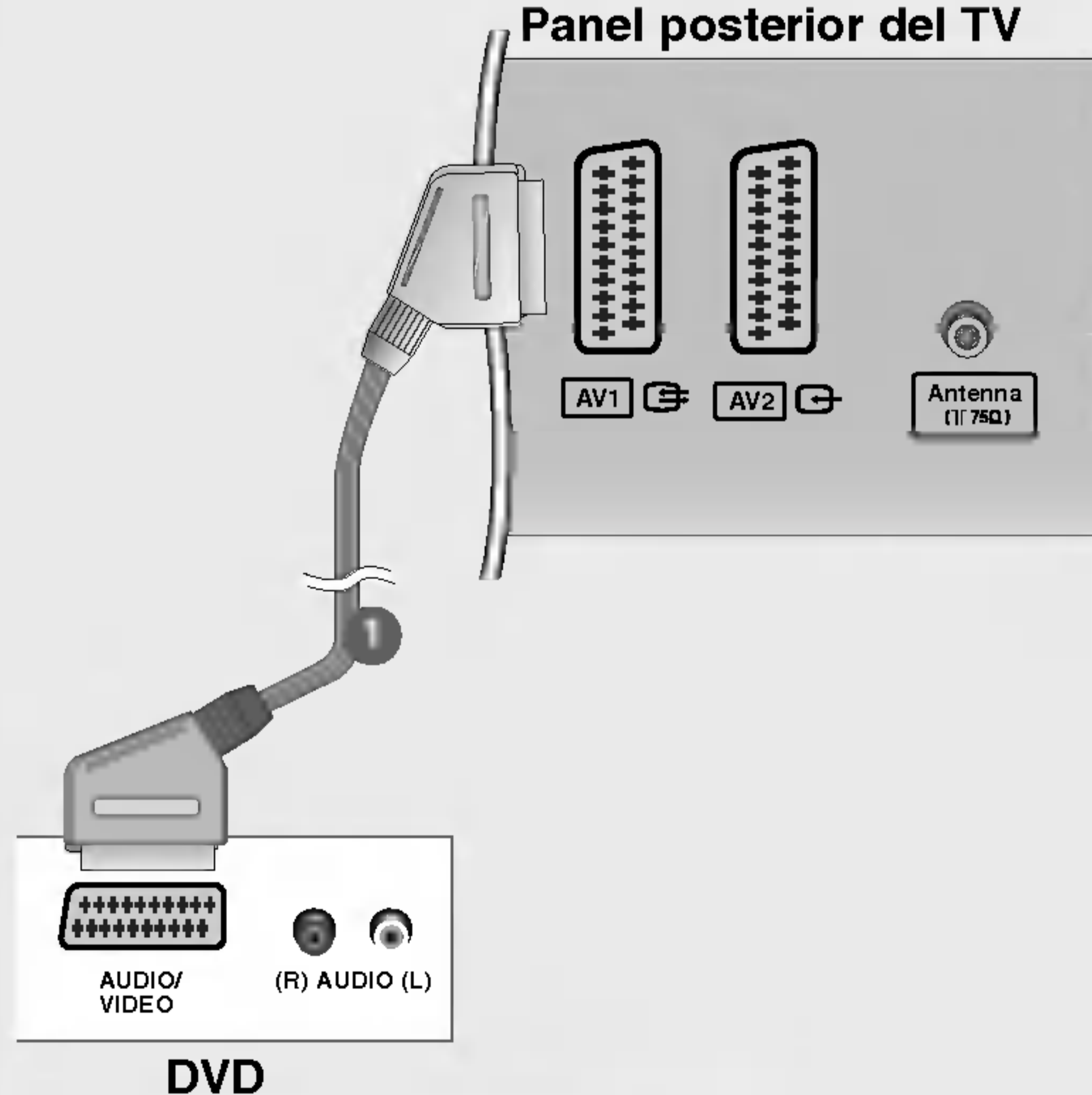

- 1 Conecte la toma del euroconector del DVD a la toma **AV1** de la unidad. Utilice el cable euroconector blindado.
  - 2 Encienda el reproductor de DVD e inserte un disco DVD.
  - 3 Seleccione la fuente de entrada **AV1** utilizando el botón **INPUT** del mando a distancia.
- Si se conecta a una toma de euroconector **AV2**, seleccione **AV2** como fuente de entrada.

## Si realiza la conexión con un cable HDMI

### Panel posterior del TV

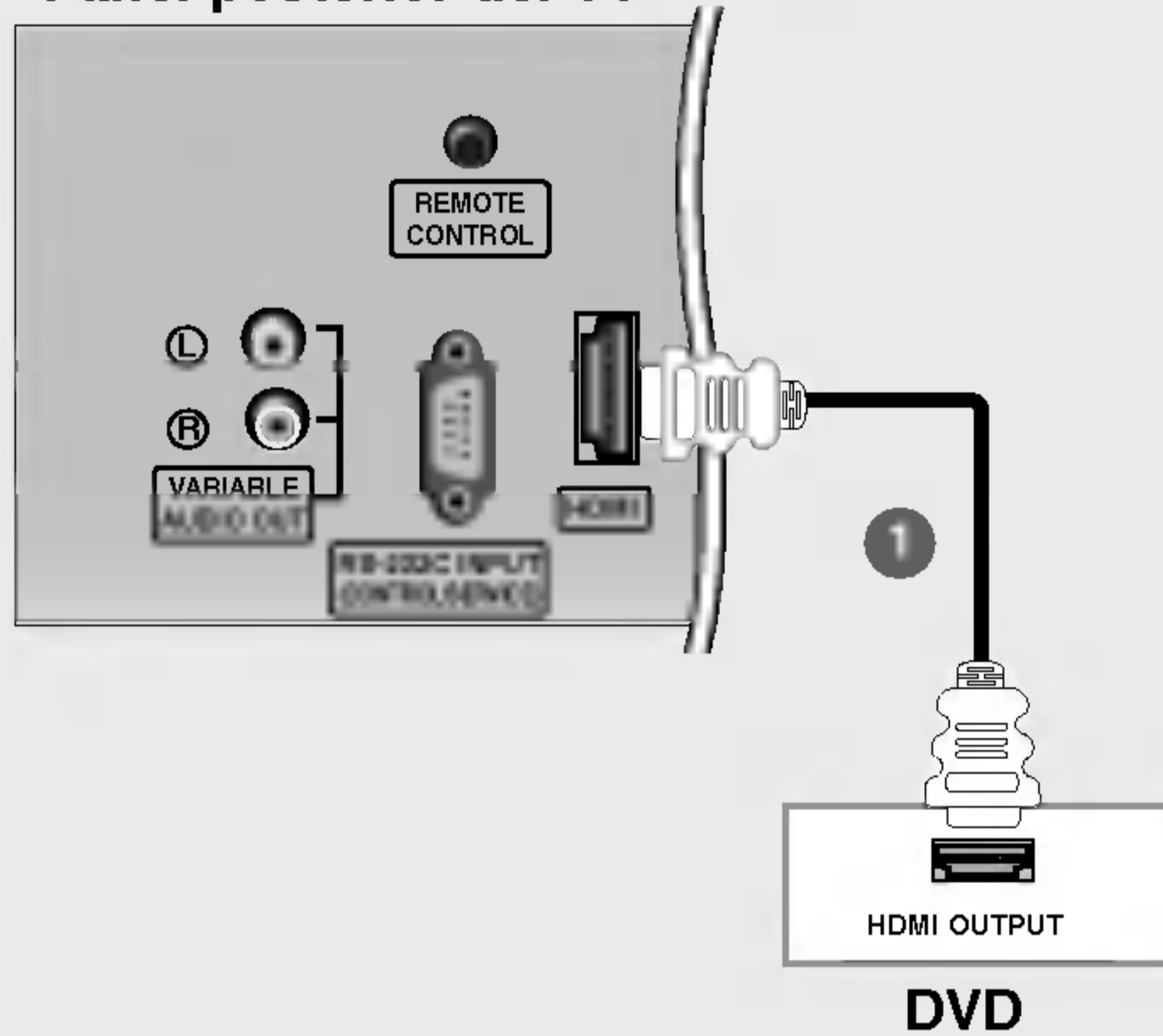

- 1 Conecte la salida **HDMI** del DVD a la toma de entrada de HDMI de la unidad.
- 2 Seleccione la fuente de entrada **HDMI DTV** utilizando el botón **INPUT** del mando a distancia.
- 3 Consulte el manual del reproductor de DVD para conocer las instrucciones de funcionamiento.



- El TV puede recibir la señal de vídeo y audio simultáneamente si utiliza un cable HDMI.

# Instalación

## Conexiones a equipos externos

### Configuración de la STB (Caja receptora)

#### Si realiza la conexión con un cable Component

Panel lateral del TV

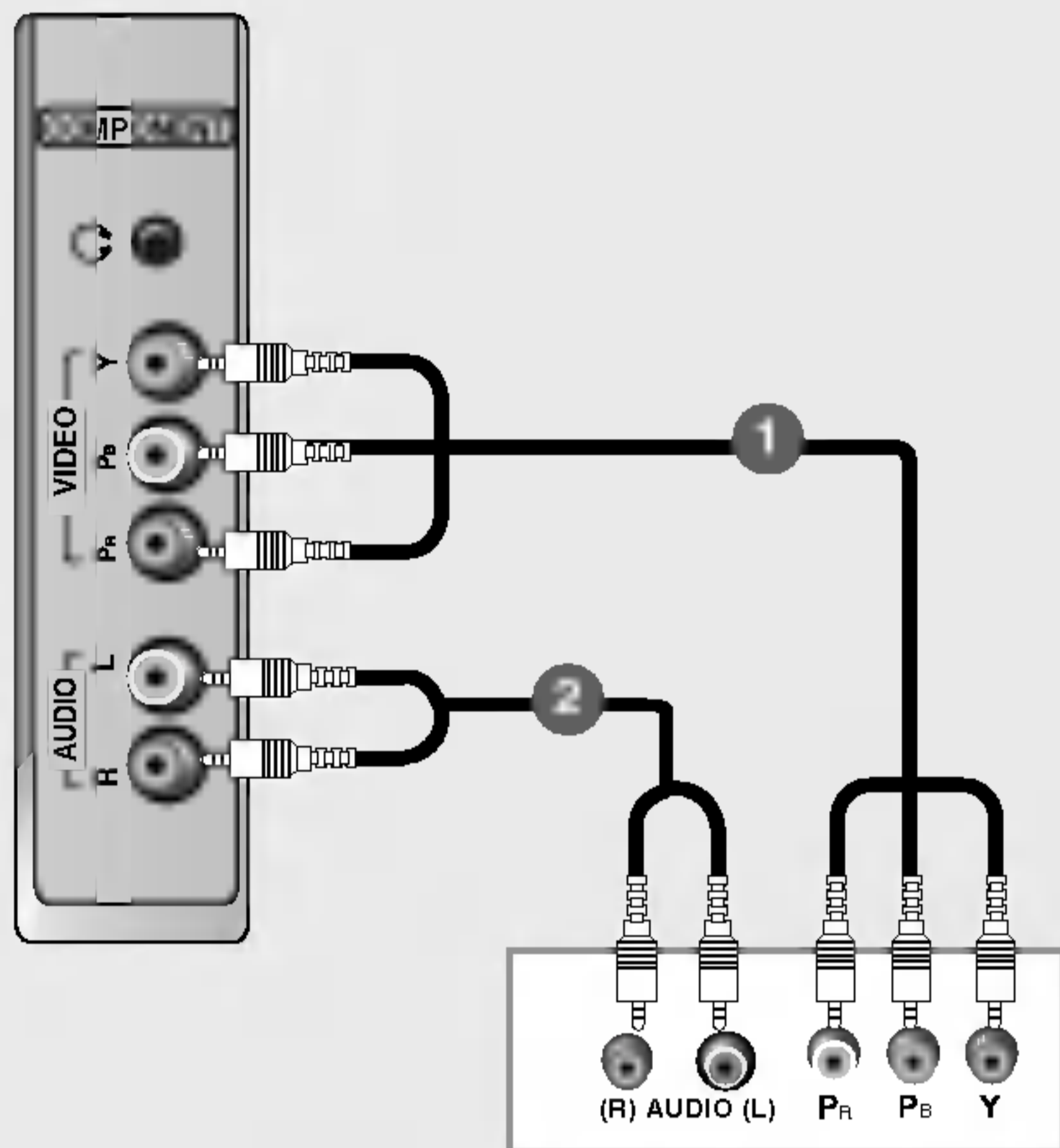

Receptor DTV (Caja receptora)

- 1 Conecte las salidas de vídeo (Y, Pb, Pr) del DVD a las tomas **COMPONENT VIDEO (Y, Pb, Pr)** de la unidad.
- 2 Conecte las salidas de audio del DVD a las tomas de entrada de **COMPONENT AUDIO** de la unidad.
- 3 Encienda la caja receptora digital. (Consulte el manual de propietario de la caja receptora digital.)
- 4 Seleccione la fuente de entrada **Component** utilizando el botón **INPUT** del mando a distancia.

#### Si realiza la conexión con un cable HDMI

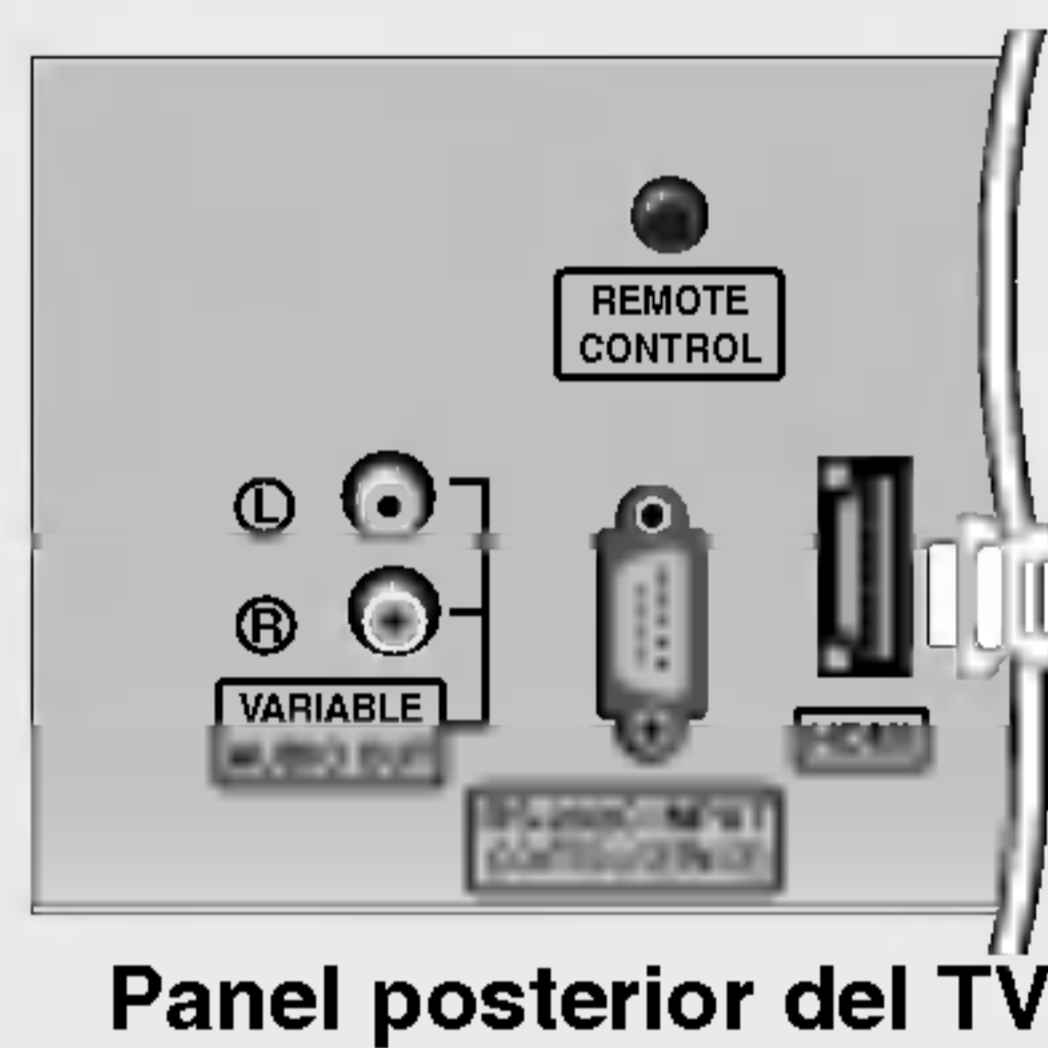

Panel posterior del TV



Receptor DTV (Caja receptora)

- 1 Conecte la salida HDMI de la caja receptora digital a la toma de entrada de **HDMI** de la unidad.
- 2 Encienda la caja receptora digital. (Consulte el manual de propietario de la caja receptora digital.)
- 3 Seleccione la fuente de entrada **HDMI DTV** utilizando el botón **INPUT** del mando a distancia.



- El TV puede recibir la señal de vídeo y audio simultáneamente si utiliza un cable HDMI.

#### Si realiza la conexión con un cable DVI

Panel posterior del TV

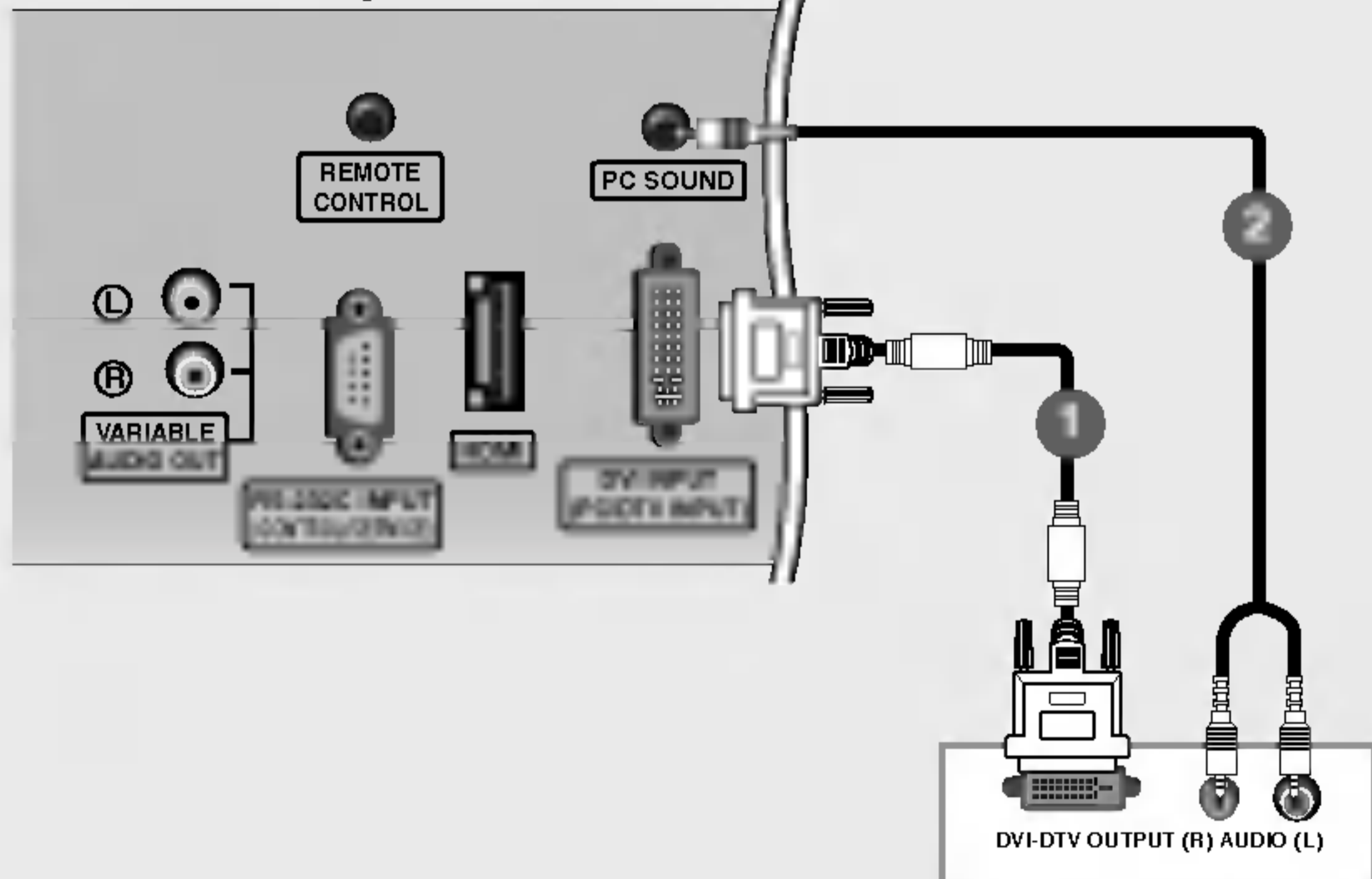

Receptor DTV (Caja receptora)

- 1 Conecte la salida DVI de la caja receptora digital a la toma de entrada **DVI INPUT (PC / DTV INPUT)** de la unidad.
- 2 Conecte las salidas de audio de la caja receptora digital a la toma **PC SOUND** de la unidad.
- 3 Encienda la caja receptora digital. (Consulte el manual de propietario de la caja receptora digital.)
- 4 Seleccione la fuente de entrada **DVI DTV** utilizando el botón **INPUT** del mando a distancia.



## Configuración del cable de TV

- Una vez suscrito a un servicio de TV local por cable y tras instalar el conversor correspondiente, podrá ver programas de TV por cable.
- Si desea obtener más información acerca de la TV por cable, póngase en contacto con un proveedor de servicios de televisión local por cable.

### Si realiza la conexión con un cable RCA

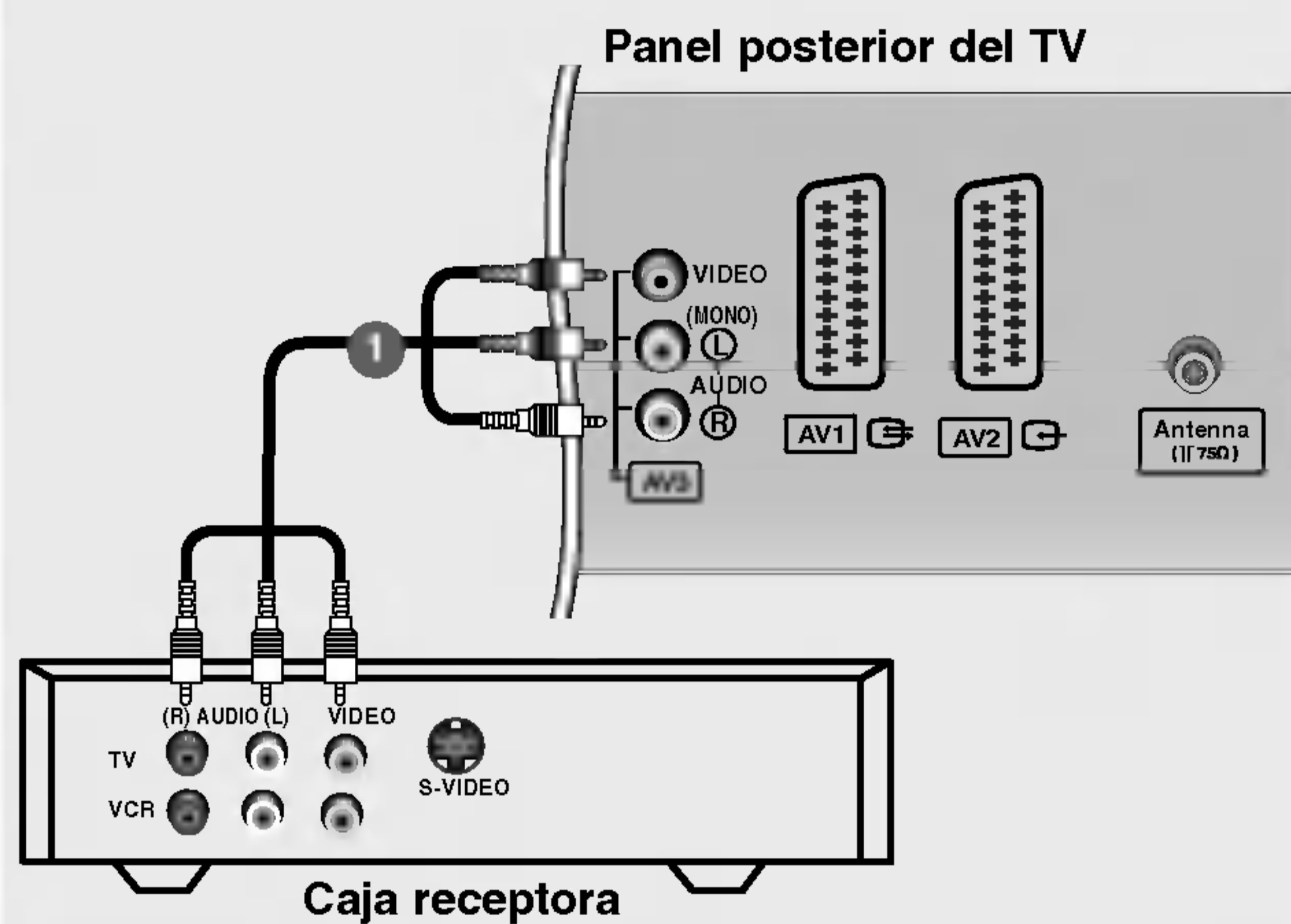

- 1 Conecte las tomas de **AUDIO/VIDEO** entre el TV y la caja receptora. Siga el código de colores de las tomas. (Vídeo = amarillo, Audio izquierdo = blanco y Audio derecho = rojo)
- 2 Seleccione la fuente de entrada **AV3** utilizando el botón **INPUT** del mando a distancia.  
- Si se conecta a una toma de euroconector **AV4** en la parte delantera, seleccione **AV4** como fuente de entrada.
- 3 Seleccione los programas con el mando a distancia de la caja receptora.

### Si realiza la conexión con un cable S-Video

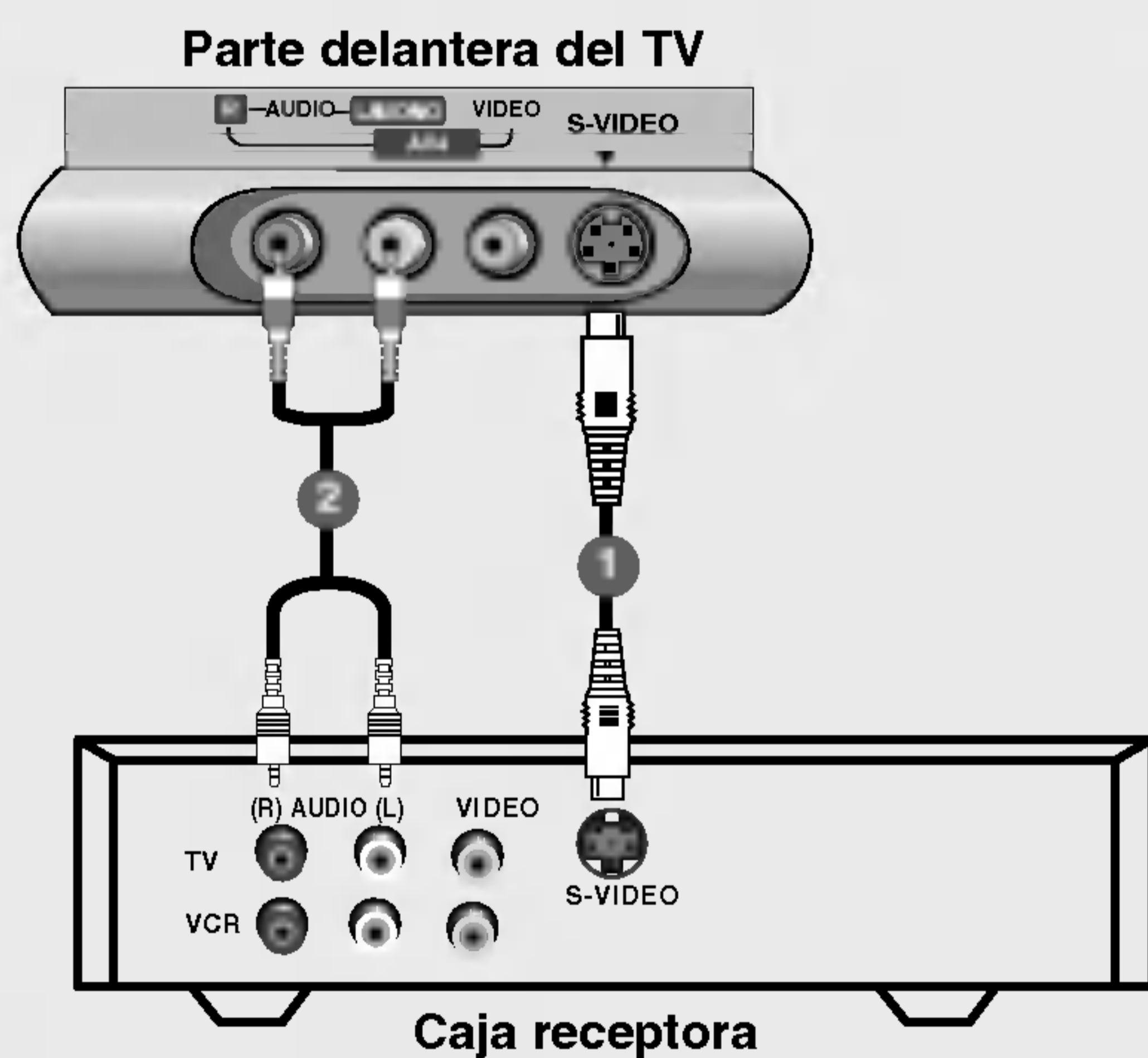

- 1 Conecte la salida **S-VIDEO** de la caja receptora a la entrada **S-VIDEO** de la unidad. La calidad de la imagen mejorará.
- 2 Conecte las tomas de **AUDIO** entre el TV y la caja receptora.
- 3 Seleccione la fuente de entrada **S-Video** utilizando el botón **INPUT** del mando a distancia.
- 4 Seleccione los programas con el mando a distancia de la caja receptora.

# Instalación

## Conexiones a equipos externos

### Configuración de la fuente AV externa



**Parte delantera del TV**

1 Conecte las tomas de **AUDIO/VIDEO** entre el TV y el VCR. Siga el código de colores de las tomas. (Vídeo = amarillo, Audio izquierdo = blanco y Audio derecho = rojo)

2 Seleccione la fuente de entrada **AV4** utilizando el botón **INPUT** del mando a distancia.  
- Si se conecta a una toma de euroconector **S-VIDEO** en la parte delantera, seleccione **S-Video** como fuente de entrada.

3 Ponga en funcionamiento el equipo externo. Consulte el manual de funcionamiento del equipo externo.

Cámara de vídeo

Videoconsola

### Toma de auriculares

- Puede escuchar el sonido a través de los auriculares.



1 Conecte los auriculares a la toma de auriculares.

2 Para ajustar el volumen de los auriculares, pulse el botón **VOL ▲ / ▼**. Si pulsa el botón **MUTE**, el sonido de los auriculares se desactivará.

Mientras escucha el sonido a través de los auriculares, no se emitirá sonido a través de los altavoces del TV.



# Instalación

## Conexiones a equipos externos

### Resolución de visualización admitida

#### ■ PC (Especificaciones de visualización del monitor)

Resolución	Frecuencia horizontal (kHz)	Frecuencia vertical (Hz)
720 x 400	31,468	70
640 x 480	31,469 37,500	60 75
800 x 600	37,879 46,875	60 75
832 x 624	49,725	75
1024 x 768 (XGA)	48,363 56,470 60,123	60 70 75
1280 x 768 (WXGA)	47,776	60
1360 x 768 (WXGA)	47,720	60
1366 x 768 (WXGA)	47,720	60



#### Nota

- Para obtener una calidad óptima de imagen, utilice la salida estándar WXGA1360x768 del PC con una tasa de actualización (refresco) de 60 Hz. Si utiliza otros formatos (VGA, SVGA, etc.) u otras tasas de actualización, la calidad de la imagen podría empeorar. (Para cambiar el formato de salida de vídeo del PC, consulte el manual de funcionamiento del equipo que esté utilizando).
- Si en la pantalla aparece el mensaje **Sin señal**, ajuste la salida del PC en uno de los formatos mostrados en la lista **Especificaciones de visualización del monitor**.
- La forma de la entrada de sincronización para frecuencias horizontales y verticales es independiente.

#### Modo DPM (Administración de energía de visualización)

Si el PC entra en modo de ahorro de energía, el monitor cambiará automáticamente al modo DPM.

Si no utiliza el cable PC suministrado, es posible que no funcione el modo DPM.

- La función **Modo DPM** no está disponible en el modo HDMI PC.

#### ■ DTV

Modo	Terminal	Component	DVI (DTV)	HDMI (DTV)
480i		o	x	x
576i		o	x	x
480p		o	o	o
576p		o	o	o
720p		o	o	o
1080i		o	o	o

### Conexión del cable de alimentación

- Conecte el cable de alimentación correctamente, tal como se indica.

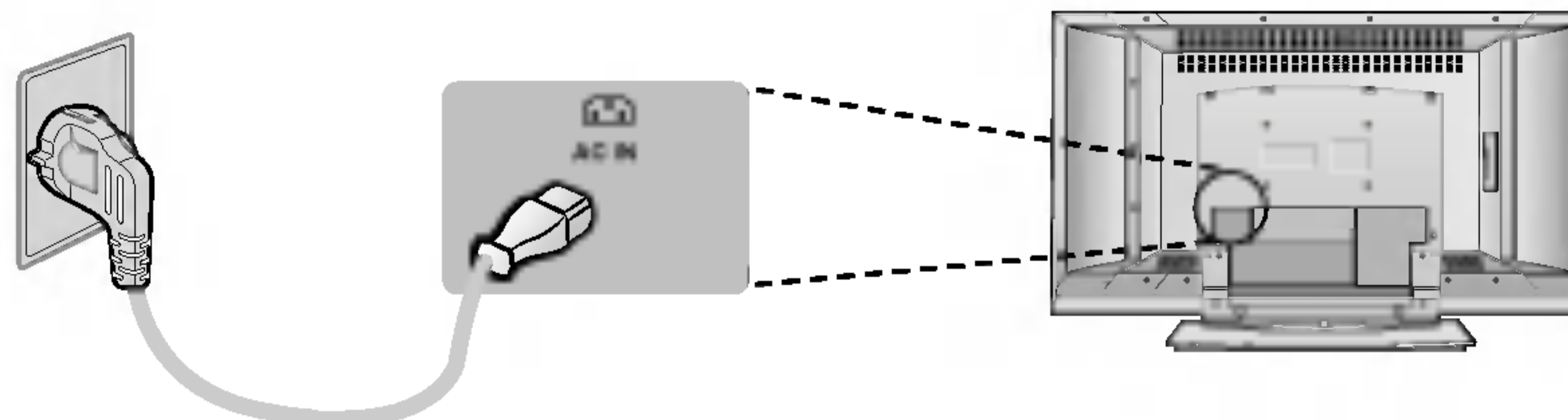

# Funcionamiento

## Operaciones básicas

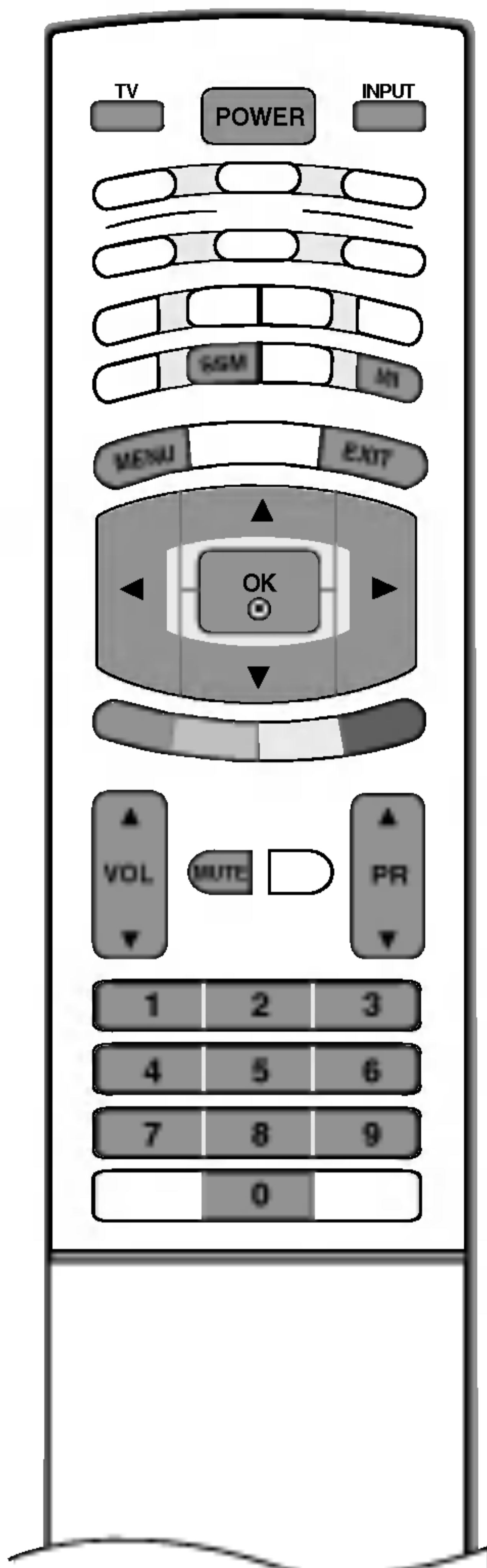

### Encendido y apagado del TV

- 1 En primer lugar, realice todas las conexiones del equipo. Conecte el cable de alimentación de CA en el TV y, a continuación, enchufe el otro extremo en una toma de pared. Pulse el botón **POWER** del TV para encenderlo. Se iluminará el indicador de encendido.
  - En el modo de espera, pulse **POWER**, **PR ▲ / ▼**, **TV**, **INPUT** o los botones numéricos del mando a distancia para encender el TV.
- 2 Si quiere apagar el TV, pulse el botón **POWER** del mando a distancia. Si planea irse de vacaciones, desconecte el cable de la toma de pared.

### Ajuste del volumen

- 1 Pulse el botón **VOL ▲ / ▼** para ajustar el volumen.
- 2 Si quiere silenciar el sonido, pulse el botón **MUTE**. Si quiere cancelar esta función, pulse el botón **MUTE**, **VOL ▲ / ▼**, **MI** o **SSM**.

### Selección de programas

- 1 Pulse el botón **PR ▲ / ▼** o los botones numéricos para seleccionar un número de canal.

### Selección del idioma en pantalla

- 1 Pulse el botón **MENU** y, a continuación, el botón **▲ / ▼** para seleccionar el menú de **ESPECIAL**.
- 2 Pulse el botón **▶** y entonces el botón **▲ / ▼** para seleccionar **Idioma (Language)**.
- 3 Pulse el botón **▶** y entonces el botón **▲ / ▼** para seleccionar el idioma deseado. Todas las indicaciones en pantalla aparecerán el idioma seleccionado.
- 4 Pulse el botón **OK**.
- 5 Pulse el botón **EXIT** para volver a la pantalla normal del televisor.

# Funcionamiento

## Operaciones básicas

### Cómo ajustar la pantalla del menú de visualización en pantalla

- 1 Pulse el botón de **MENU** y entonces el botón **▲ / ▼** para visualizar cada menú.
- 2 Pulse el botón **▶** y entonces el botón **▲ / ▼** para seleccionar un elemento del menú.
- 3 Cambie la configuración de un ítem en el submarino o de tirar abajo de menú con **◀ / ▶**.  
Puede acceder al menú del nivel superior pulsando el botón **OK** o **MENU**.

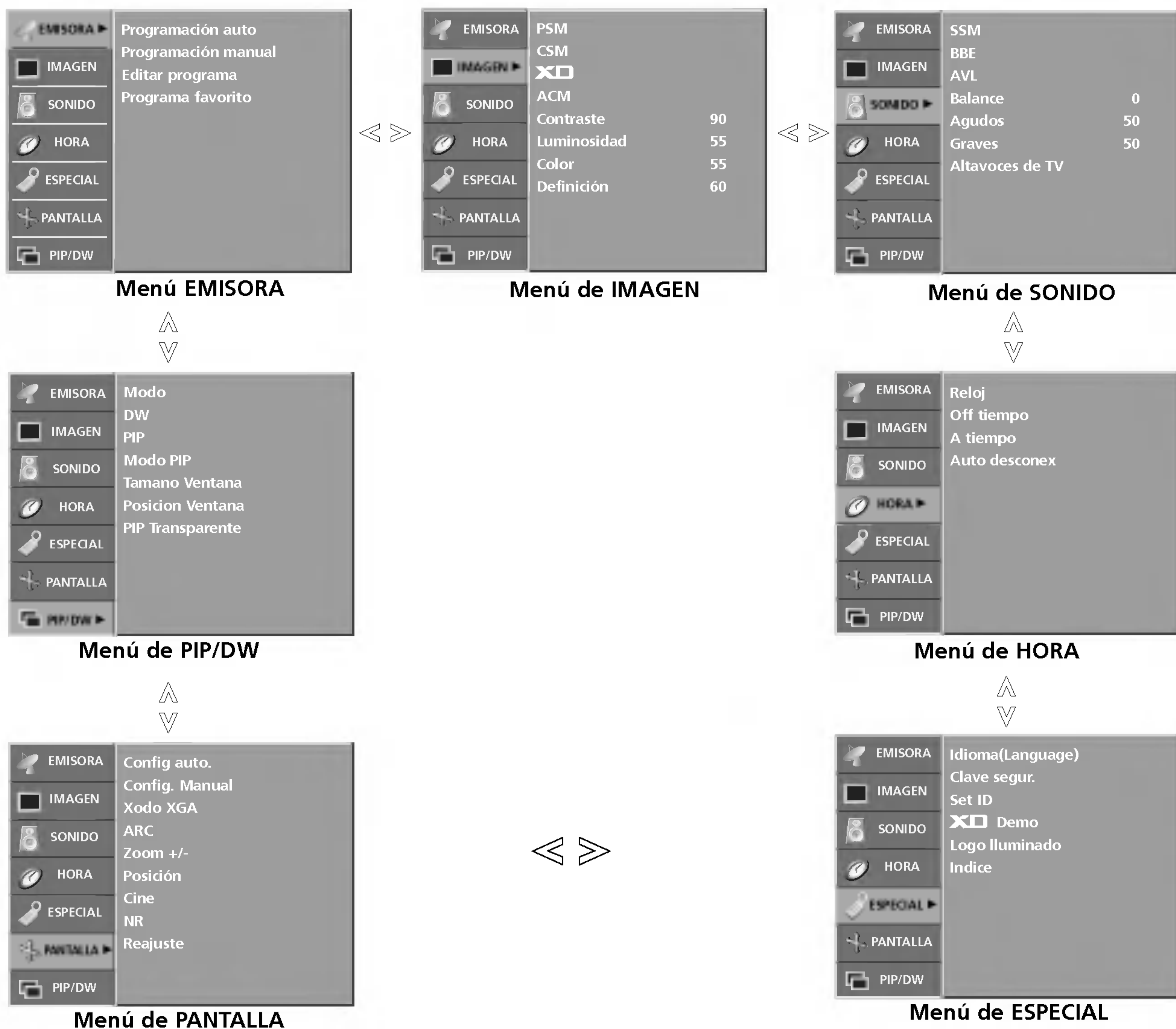

### Nota

- La función OSD (menú de visualización en pantalla) permite ajustar adecuadamente el estado de la pantalla, ya que proporciona una presentación gráfica.
- En este manual, la función OSD (menú de visualización en pantalla) puede no coincidir con la de su TV, ya que lo que se incluye es simplemente un ejemplo para ilustrar el funcionamiento del TV.
- En el modo teletexto, no se visualizan los menús.



# Sintonizar los canales de TV

La memoria de esta unidad permite almacenar hasta 100 emisoras de TV, mediante los números de programa (0 a 99). Una vez que haya introducido los canales, podrá utilizar los botones ▲ / ▼ o las teclas numéricas para cambiar de un canal a otro.

Los canales se pueden programar de forma automática o manual.

## Ajuste automático de programas



- Todos los canales que se puedan recibir se almacenan mediante este método. Se recomienda que utilice la función auto-programa al instalar el aparato.

- 1 Pulse el botón **MENU** y el botón ▲ / ▼ para seleccionar el menú de **EMISORA**.
- 2 Pulse el botón ► y entonces el botón ▲ / ▼ para seleccionar **Programación auto**.
- 3 Pulse el botón ► y, después, utilice los botones ▲ / ▼ para seleccionar **Sistema**.
- 4 Pulse el botón ◀ / ▶ para seleccionar un menú de sistema del TV;  
BG : PAL B/G, SECAM B/G (Europa/Europa del Este)  
I : PAL I/II (Reino Unido/Irlanda)  
DK : PAL D/K, SECAM D/K (Europa del Este)  
L : SECAM L/L' (Francia)
- 5 Pulse el botón ▲ / ▼ para seleccionar **Memoria**.
- 6 Pulse el botón ◀ / ▶ o los botones numéricos para seleccionar el primer número de canal. Si utiliza los botones numéricos, cualquier número inferior a 10 que quiera introducir deberá ir precedido de un '0', por ejemplo, '05' para 5.
- 7 Pulse el botón ▲ / ▼ para seleccionar **Inicio**.
- 8 Pulse el botón ► para iniciar la programación automática.  
Se almacenarán todos los canales que se reciban. Se almacenará el nombre de los canales en aquellos canales que emitan VPS (Servicio de Programas de Vídeo), PDC (Control de Entrega de Programas) o datos de TELETXT. Si no se puede asignar un nombre a un canal, el número de canal se asigna y se almacena como **C** (V/UHF 01-69) o **S** (Cable 01-47), seguido de un número.  
  
Para detener la programación automática, pulse el botón **MENU**. Cuando la programación automática ha finalizado, aparece en la pantalla el menú **Editar programa**. Vea la sección de edición de programas para editar el programa almacenado.
- 9 Pulse el botón **EXIT** para volver a la pantalla normal del televisor.



# Sintonizar los canales de TV

## Sintonía manual de programas

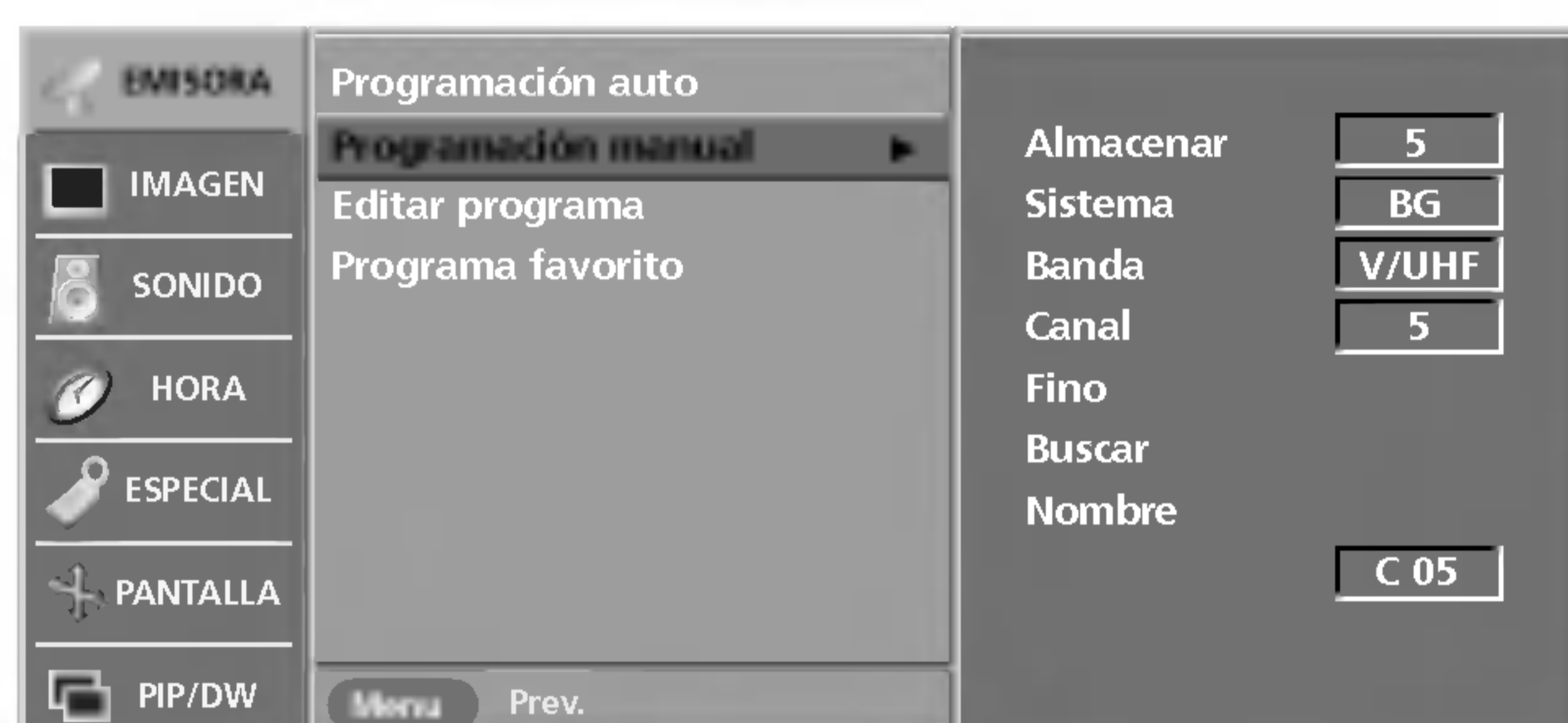
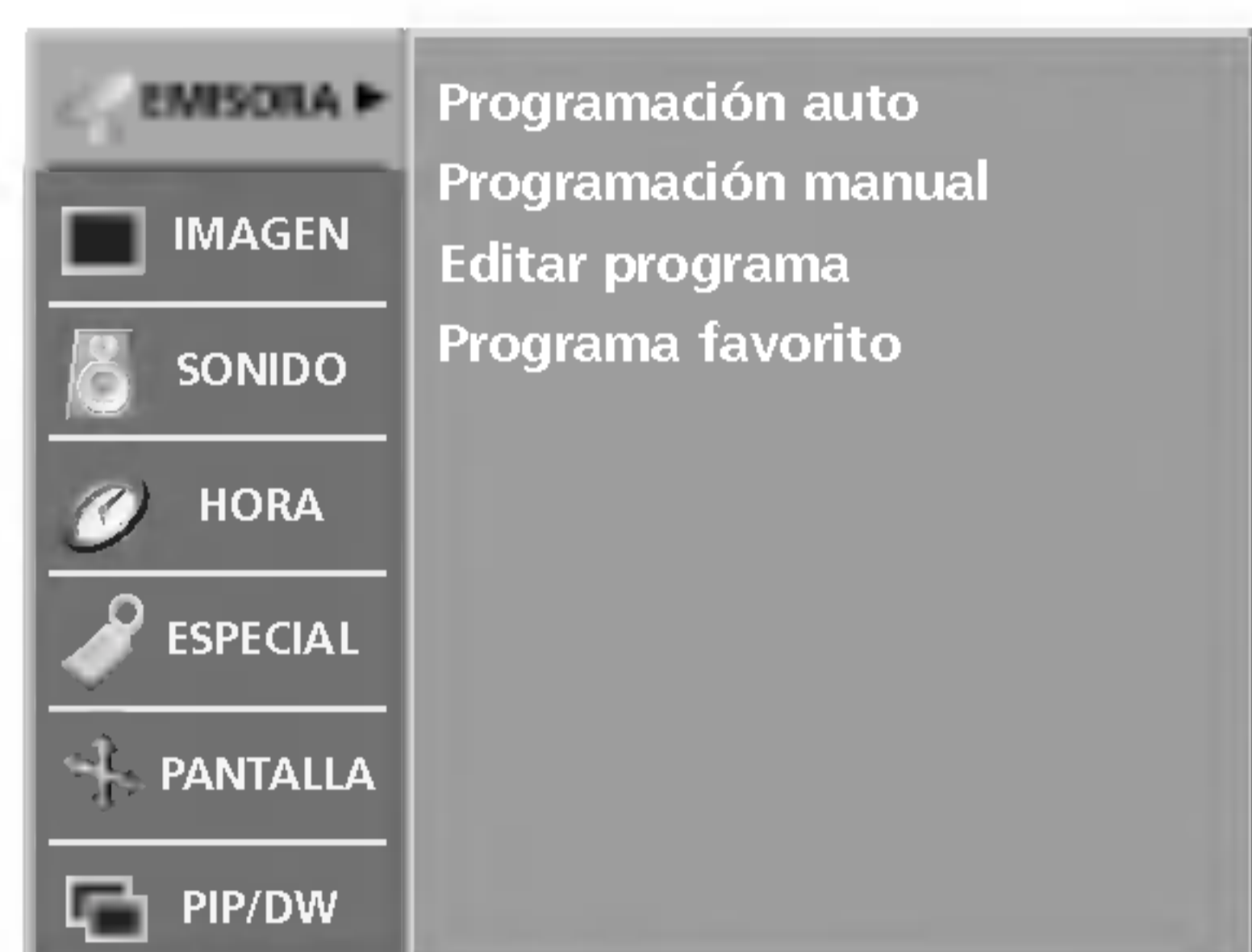

- Esta función le permite introducir de forma manual las emisoras y disponerlas en el orden que usted prefiera. Asimismo, le permitirá asignar un nombre de canal compuesto por cinco caracteres a cada número de programa.

- 1 Pulse el botón **MENU** y el botón **▲ / ▼** para seleccionar el menú de **EMISORA**.
- 2 Pulse el botón **▶** y entonces el botón **▲ / ▼** para seleccionar **Programación manual**.
- 3 Pulse el botón **▶** y entonces el botón **▲ / ▼** para seleccionar **Almacenar**.
- 4 Pulse el botón **◀ / ▶** o los botones numéricos para seleccionar el número de canal que desee (de 0 a 99). Si utiliza los botones NUMÉRICOS, cualquier número inferior a 10 que quiera introducir deberá ir precedido de un '0', por ejemplo, '05' para 5.
- 5 Pulse el botón **▲ / ▼** para seleccionar **Sistema**.
- 6 Pulse el botón **◀ / ▶** para seleccionar un menú de sistema del TV;  
**BG** : PAL B/G, SECAM B/G (Europa/Europa del Este)  
**I** : PAL I/II (Reino Unido/Irlanda)  
**DK** : PAL D/K, SECAM D/K (Europa del Este)  
**L** : SECAM L/L' (Francia)
- 7 Pulse el botón **▲ / ▼** para seleccionar **Banda**.
- 8 Pulse el botón **◀ / ▶** para seleccionar **V/UHF** o **Cable**.
- 9 Pulse el botón **▲ / ▼** para seleccionar **Canal**.
- 10 Puede seleccionar el número de programa que desee con el botón **◀ / ▶** o con los botones numéricos. Si es posible, seleccione el número de programa directamente con los botones numéricos. Los números menores que 10 se introducen con el '0' delante, por ejemplo, '05' para 5.
- 11 Pulse el botón **▲ / ▼** para seleccionar **Buscar**.
- 12 Pulse el botón **◀ / ▶** para iniciar la búsqueda. La búsqueda se detendrá cuando se encuentre una emisora.
- 13 Pulse el botón **OK** para almacenarlo.
- 14 Para almacenar otro canal, repita los pasos 3 a 13.
- 15 Pulse el botón **EXIT** para volver a la pantalla normal del televisor.



## Sintonización fina



- Normalmente, la sintonización fina sólo es necesaria cuando la recepción es pobre.

- 1 Pulse el botón **MENU** y el botón **▲ / ▼** para seleccionar el menú de **EMISORA**.
- 2 Pulse el botón **▶** y entonces el botón **▲ / ▼** para seleccionar **Programación manual**.
- 3 Pulse el botón **▶** y entonces el botón **▲ / ▼** para seleccionar **Fino**.
- 4 Pulse el botón **◀ / ▶** para realizar una sintonía fina y mejorar la imagen y el sonido.
- 5 Pulse el botón **OK** para almacenarlo.
- 6 Pulse el botón **EXIT** para volver a la pantalla normal del televisor.

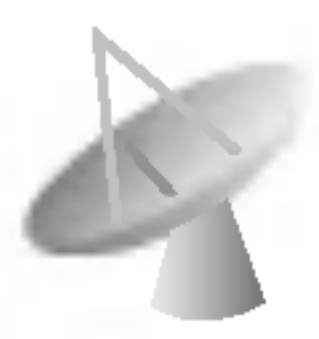

# Sintonizar los canales de TV

## Asignación nombres de emisoras

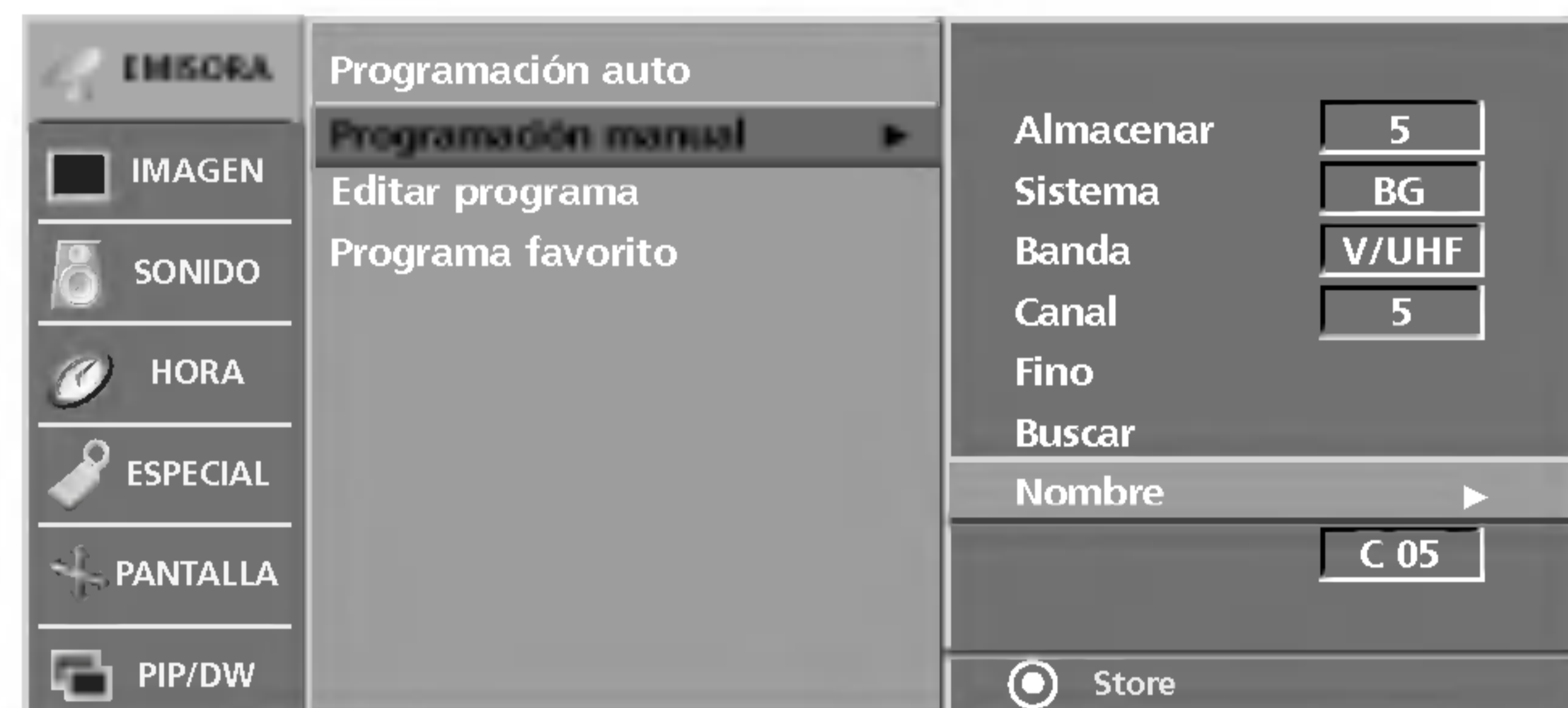
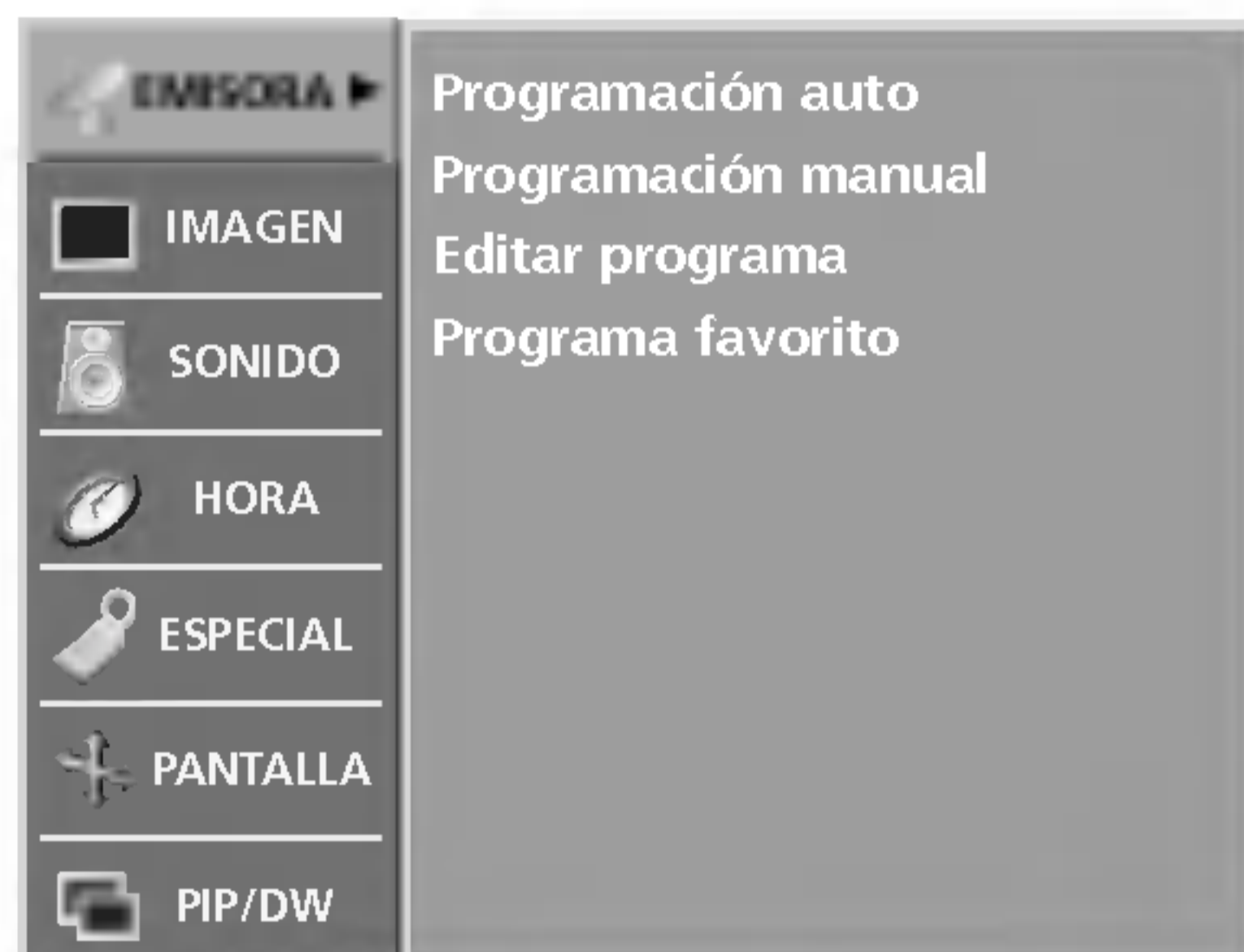

- Le permitirá asignar un nombre de canal compuesto por cinco caracteres a cada número de programa.

- 1 Pulse el botón **MENU** y el botón **▲ / ▼** para seleccionar el menú de **EMISORA**.
- 2 Pulse el botón **▶** y entonces el botón **▲ / ▼** para seleccionar **Programación manual**.
- 3 Pulse el botón **▶** y entonces el botón **▲ / ▼** para seleccionar **Nombre**.
- 4 Pulse el botón **▶**. Puede utilizar un espacio en blanco, +, -, los números 0 al 9 y el alfabeto de la A a la Z.
- 5 Pulse el botón **◀ / ▶** para seleccionar la posición y elija el segundo carácter. Repita el procedimiento para el resto.
- 6 Pulse el botón **OK** para almacenarlo.
- 7 Pulse el botón **EXIT** para volver a la pantalla normal del televisor.

## Edición de Programas



- Esta función le permite borrar u omitir los programas almacenados. También puede mover algunos canales a otros números de programa o insertar datos de un canal en blanco en el número de programa seleccionado.

**1** Pulse el botón **MENU** y el botón **▲ / ▼** para seleccionar el menú de **EMISORA**.

**2** Pulse el botón **▶** y entonces el botón **▲ / ▼** para seleccionar **Editar programa**.

**3** Pulse el botón **▶** para visualizar la pantalla de **Editar programa**.

### ■ Borrar un programa

1. Seleccione el programa a borrar con los botones **▲ / ▼ / ◀ / ▶**.
2. Pulse el botón **ROJO** dos veces.

Si se borra el programa seleccionado, todos los demás programas cambian una posición.

### ■ Copiar un programa

1. Seleccione el programa a copiar con el botón **▲ / ▼ / ◀ / ▶**.
2. Pulse el botón **VERDE**.

Todos los programas siguientes cambiarán una posición.

### ■ Mover un programa

1. Seleccione el programa a mover con los botones **▲ / ▼ / ◀ / ▶**.
2. Pulse el botón **AMARILLO**.
3. Mueva el programa al número de programa deseado con el botón **▲ / ▼ / ◀ / ▶**.
4. Pulse el botón **AMARILLO** de nuevo para salir de esta función.

### ■ Saltar un Programa

1. Seleccione el programa a saltar con los botones **▲ / ▼ / ◀ / ▶**.
2. Pulse al botón **AZUL**. El programa saltado se visualizará en azul.
3. Pulse el botón **AZUL** de nuevo para salir de esta función.

Cuando se omite un número de programa significa que no podrá seleccionarlo utilizando el botón **▲ / ▼** durante el funcionamiento normal de la televisión. Si quiere seleccionar el número de programa omitido, introduzca directamente el número de programa con los botones **NUMÉRICOS** o selecciónelo en el menú de edición de programas.

**4** Pulse el botón **EXIT** para volver a la pantalla normal del televisor.



# Sintonizar los canales de TV

## Programa favorito

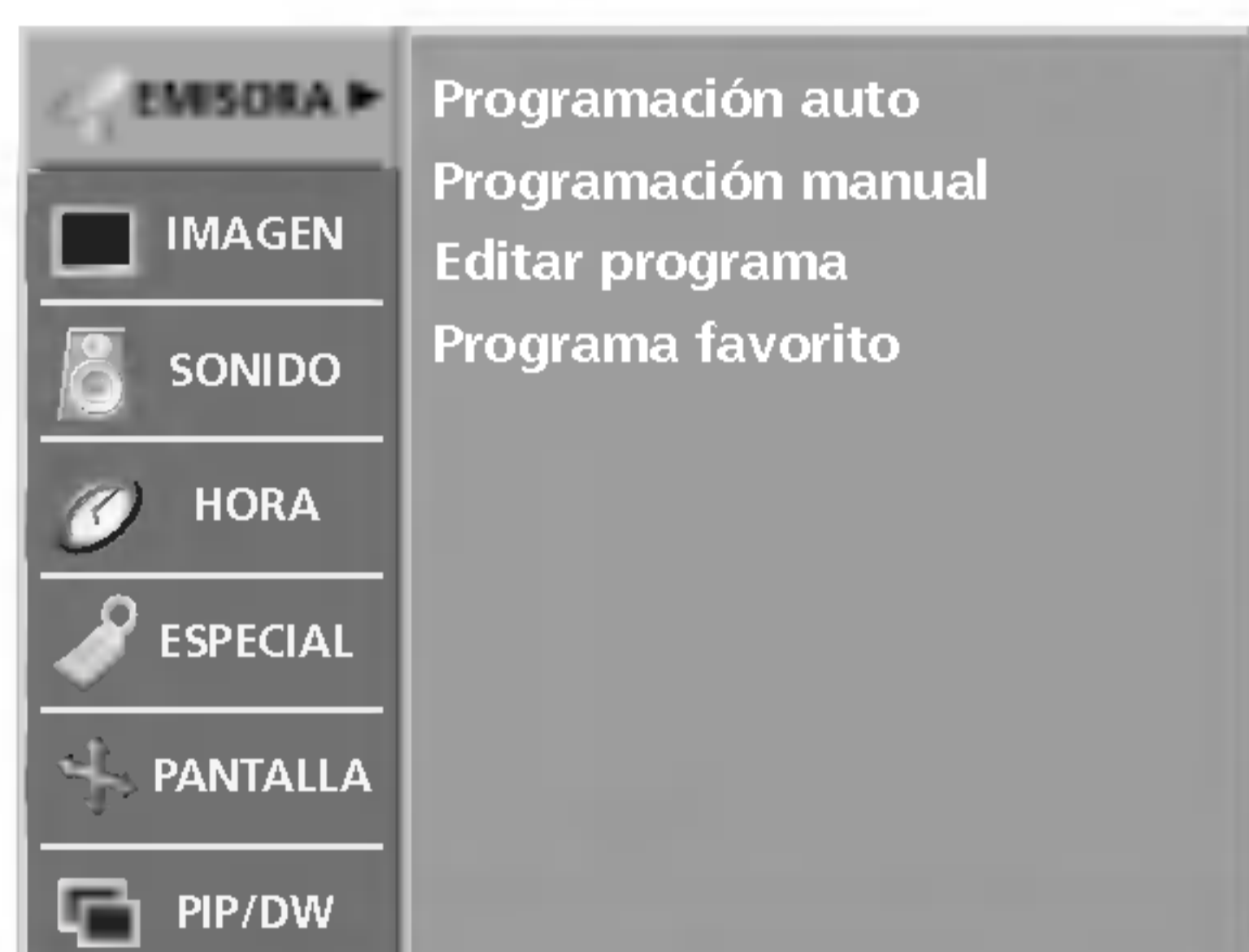

- Esta función le permite seleccionar directamente sus programas favoritos.
- Presione en varias ocasiones el botón de **FAVORITO** para seleccionar programas preferidos salvados.

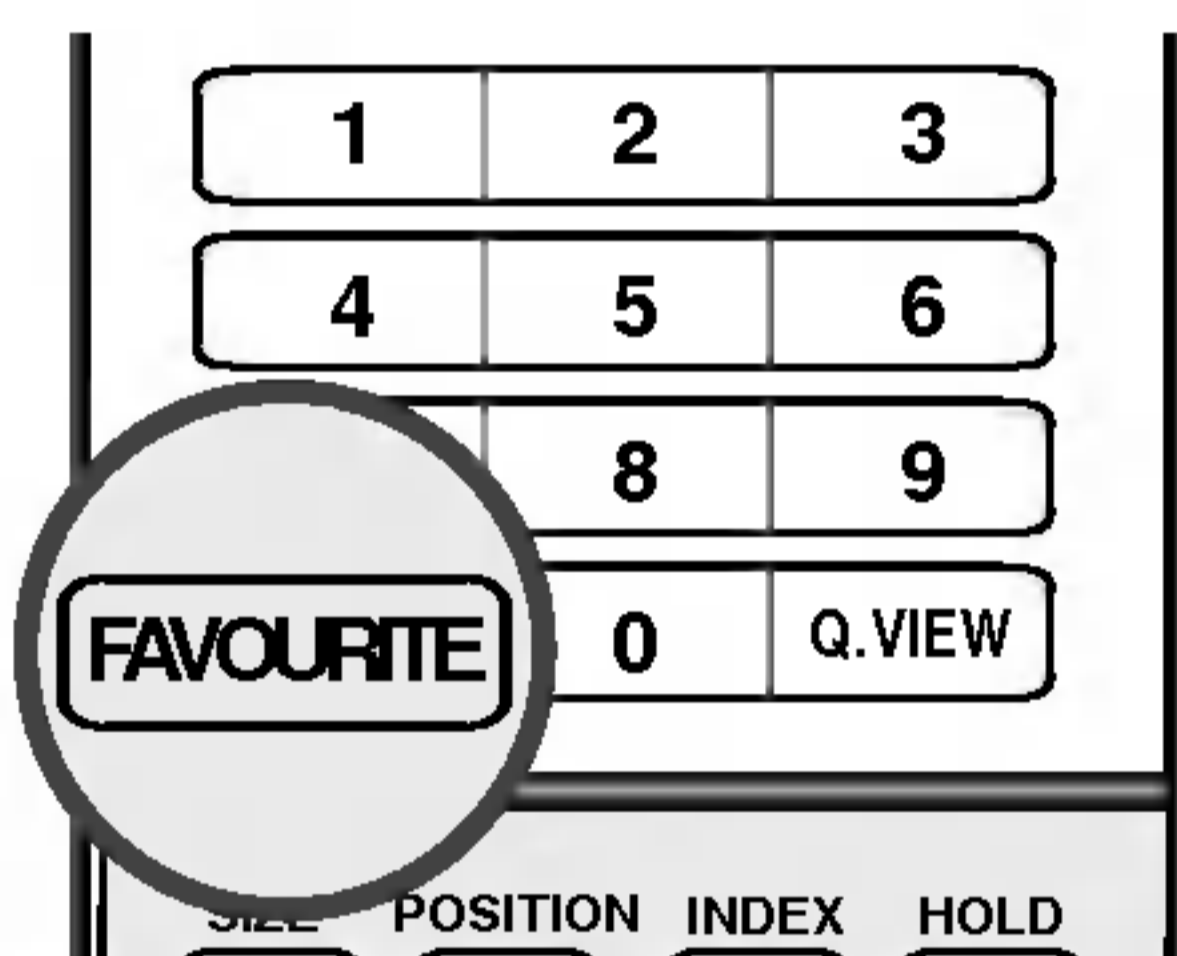

- 1 Pulse el botón **MENU** y el botón **▲ / ▼** para seleccionar el menú de **EMISORA**.
- 2 Pulse el botón **▶** y entonces el botón **▲ / ▼** para seleccionar **Programa favorito**.
- 3 Pulse el botón **▶**.
- 4 Pulse el botón **▲ / ▼** para seleccionar -- ----.
- 5 Seleccione el programa que desee con el botón **◀ / ▶** o con los botones NUMÉRICOS. Los números menores que 10 se introducen con el '0' delante, por ejemplo, '05' para 5.
- 6 Para almacenar otro canal, repita los pasos 4 a 5. Usted puede salvar hasta 8 programas.
- 7 Pulse el botón **EXIT** para volver a la pantalla normal del televisor.

## Visualización de una tabla de programas

- Usted puede comprobar los programas almacenados en memoria, mediante la tabla de programas.

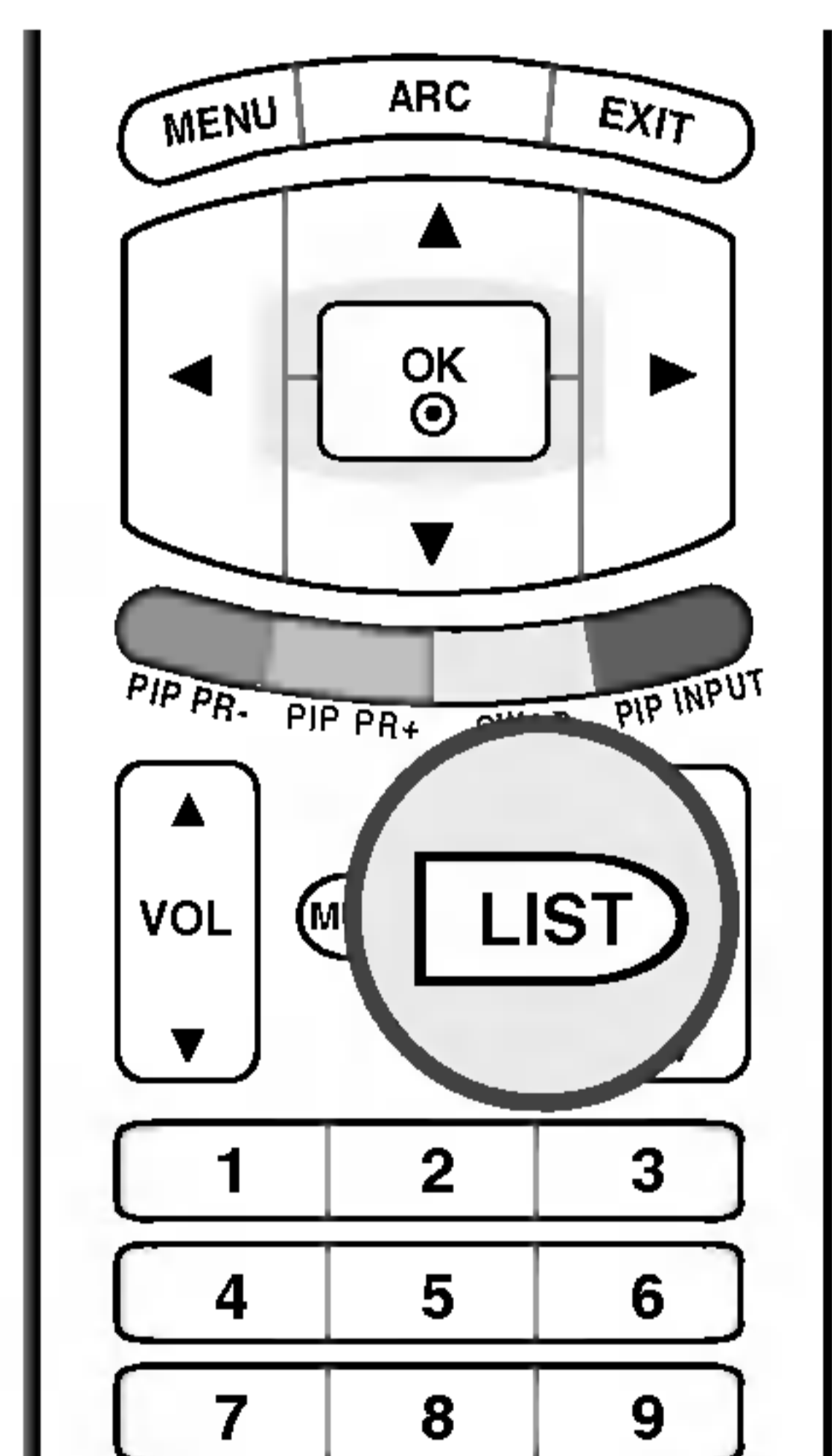

### ■ Para visualizar la lista de programas

Pulse el botón **LIST** para visualizar el modo Resumen programas. Aparece en la pantalla la tabla de programas. Una table de programas contiene diez programas, de la manera siguiente:

0	----	5	C 05
1	BLN 2	6	C 07
2	C 01	7	C 55
3	C 04	8	S 27
4	C 05	9	S 29



### Nota

- a. Puede que encuentre algunos nombres de programas en gris. Son omitidos durante la programación automática o en el modo de edición de programas.
- b. Algunos programas cuyo número de canal aparece en la tabla de programas indican que no se ha asignado nombre de canal.

### ■ Seleccionar un programa en la tabla de programas

Seleccione un programa superior o inferior con el botón **▲ / ▼** y un programa a la izquierda o a la derecha con el botón **◀ / ▶**. Seguidamente, pulse el botón **OK**.

El aparato cambia al número de programa elegido.

### ■ Visualización Cuadros de Programa

Para pasar las 10 páginas de programas (contienen 100 programas en total). Pulse los botones **▲ / ▼ / ▶ / ◀** repetidamente.

Pulse el botón **EXIT** para volver a la pantalla normal del televisor.

# Ajuste de la imagen

## PSM (Memoria del estado de imagen)

- Esta función ajusta la unidad para obtener la mejor apariencia de imagen.
- Si ajusta las opciones de **Contraste, Luminosidad, Color, Definición y Matiz** (sólo NTSC) manualmente, la opción PSM cambia automáticamente a **Usuario**.
- Las opciones **Dinámica, Estándar** y **Suave** se programan en fábrica para una mejor reproducción de la imagen y no es posible modificarlas.
- También puede utilizar el menú **IMAGEN** para ajustar la opción **PSM**.

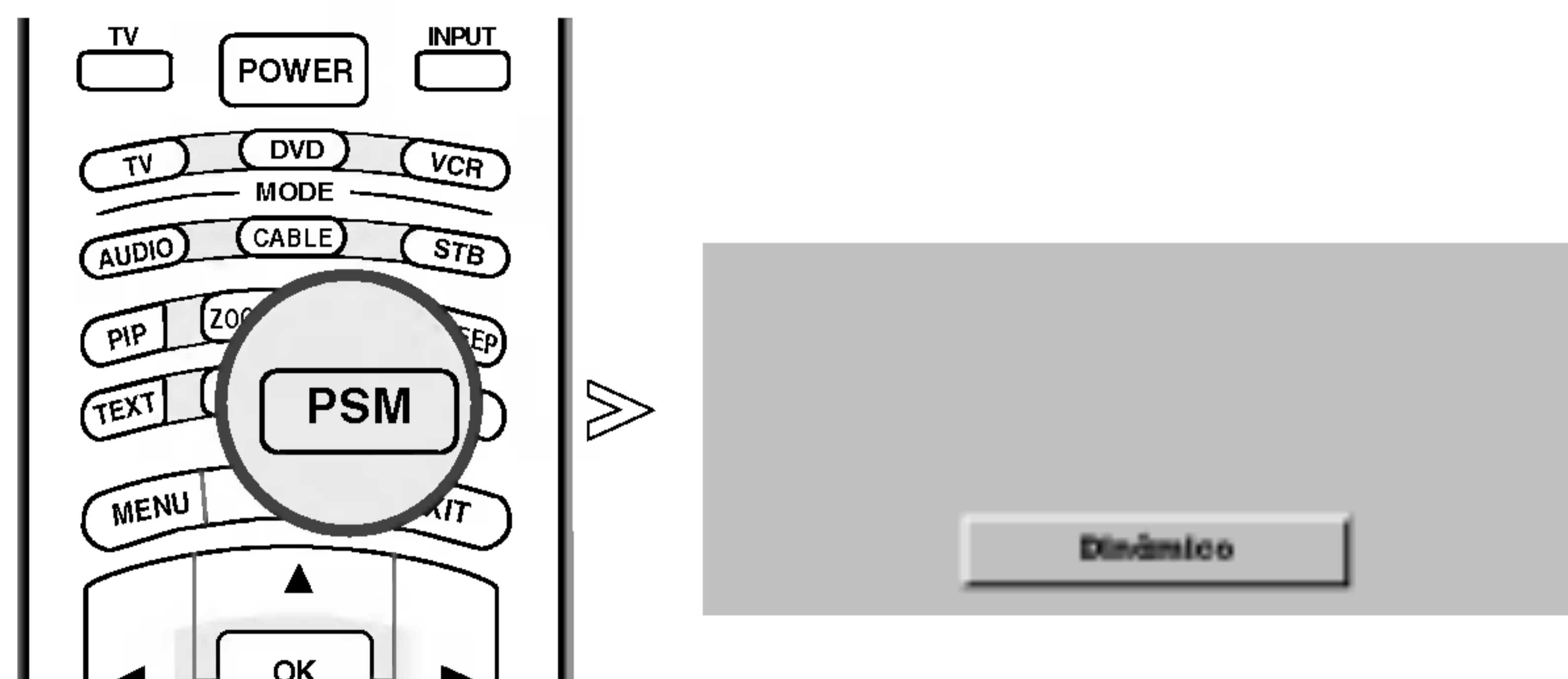

- 1 Pulse el botón **PSM** varias veces para seleccionar la opción de configuración de apariencia de imagen tal como se muestra a continuación: **Dinámico, Estándar, Suave** o **Usuario**.

## CSM (Colour Status Memory – Memoria del estado del color)

EMISORA	PSM	
IMAGEN ▶	CSM	
SONIDO	ACM	
HORA	Contraste	90
ESPECIAL	Luminosidad	55
PANTALLA	Color	55
PIP/DW	Definición	60



EMISORA	PSM		
IMAGEN ▶	CSM		
SONIDO	ACM		
HORA	Contraste	90	
ESPECIAL	Luminosidad	55	
PANTALLA	Color	55	
PIP/DW	Definición	60	
		Frio	
		✓ Flat	
		Caliente	
		Usuario	
		Rojo	0
		Verde	0
		Azul	0

- Para iniciar los valores (volver a la configuración predeterminada), seleccione la opción **Flat**.
- Cuando se ajustan manualmente las opciones de temperatura del color (**Rojo, Verde o Azul**), CSM cambia automáticamente a **Usuario**.

- 1 Pulse el botón **MENU** y entonces el botón **▲ / ▼** para seleccionar el menú **IMAGEN**.
- 2 Pulse el botón **▶** y entonces el botón **▲ / ▼** para seleccionar **CSM**.
- 3 Pulse el botón **▶** y, a continuación, el botón **▲ / ▼** para seleccionar **Frio, Flat, Caliente** o **Usuario**.
  - **Frio** : utilice esta opción para atenuar la intensidad de los colores agregando más azul.
  - **Flat** : utilice esta opción para inicializar los valores (restaurar a la configuración predeterminada).
  - **Caliente** : utilice esta opción para mejorar los colores más calientes, como el rojo.
  - **Usuario** : utilice esta opción para ajustar el rojo, verde y azul a la temperatura de color que desee.
    1. Pulse el botón **▲ / ▼** para seleccionar la opción Usuario.
    2. Pulse el botón **▶** y, a continuación, el botón **▲ / ▼** para seleccionar **Rojo, Verde** o **Azul**.
    3. Pulse el botón **◀ / ▶** para realizar los ajustes necesarios.
- 4 Pulse el botón **EXIT** para volver a la pantalla normal del televisor.

# ■ Ajuste de la imagen

## XD Función

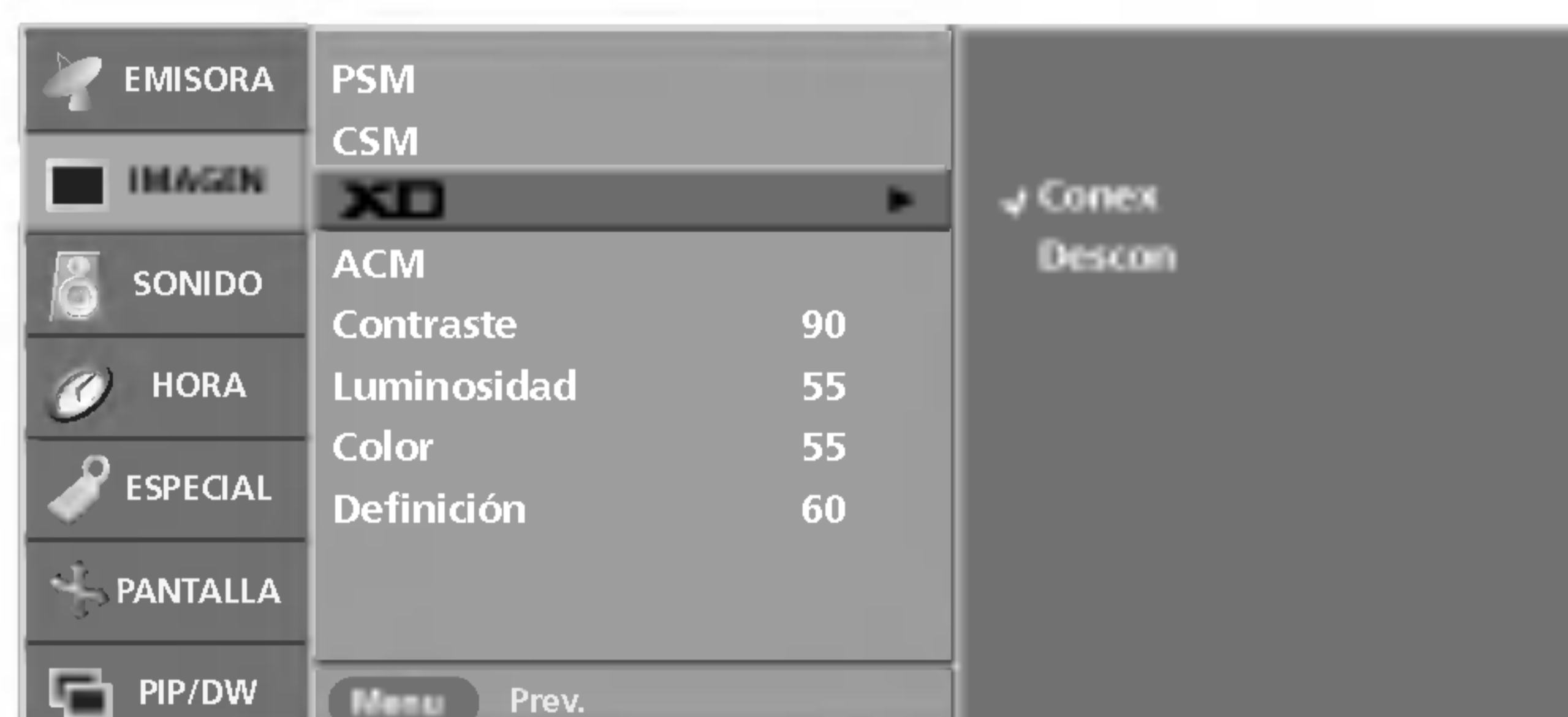

- **XD** es la tecnología de imagen exclusiva de LG Electronic's con la que se consigue mostrar una señal real de alta definición (HD) como algoritmo avanzado de procesamiento de señal digital.
- Al seleccionar opciones de **PSM** (**Dinámico**, **Estándar** o **Suave**), la función **XD** cambia automáticamente a **Conex**. Si ajusta **XD** en **Descon**, **PSM** cambia automáticamente a **Usuario** y la función **ACM** no está disponible.
- La función **XD** no está disponible en el modo DVI PC/HDMI PC.

- 1 Pulse el botón **MENU** y entonces el botón ▲ / ▼ para seleccionar el menú **IMAGEN**.
- 2 Pulse el botón ▶ y entonces el botón ▲ / ▼ para seleccionar **XD**.
- 3 Pulse el botón ▶ y, a continuación, utilice el botón ▲ / ▼ para seleccionar **Conex** o **Descon**.
- 4 Pulse el botón **EXIT** para volver a la pantalla normal del televisor.

## ACM (Administración activa de color)



- Ajuste la función **ACM** para seleccionar la opción de color de máscara que desee.
- La función **ACM** está disponible en todos los modos excepto en el modo DVI PC/HDMI PC.

- 1 Pulse el botón **MENU** y entonces el botón ▲ / ▼ para seleccionar el menú **IMAGEN**.
- 2 Pulse el botón ▶ y entonces el botón ▲ / ▼ para seleccionar **ACM**.
- 3 Pulse el botón ▶ y, a continuación, el botón ▲ / ▼ para seleccionar **Tono de piel**, **Tono verde** o **Tono azul**.
- 4 Pulse el botón ◀ / ▶ para realizar los ajustes necesarios.
- 5 Pulse el botón **EXIT** para volver a la pantalla normal del televisor.

## sRGB



- Si la unidad se ha conectado a un equipo externo con función sRGB, se ajustará una diferencia de color para mostrar imágenes equivalentes.
- La función **sRGB** está disponible en el modo DVI PC/HDMI PC.

- 1 Pulse el botón **MENU** y entonces el botón **▲ / ▼** para seleccionar el menú **IMAGEN**.
- 2 Pulse el botón **▶** y entonces el botón **▲ / ▼** para seleccionar **sRGB**.
- 3 Pulse el botón **▶** y, a continuación, utilice el botón **▲ / ▼** para seleccionar **Conex** o **Descon**.
- 4 Pulse el botón **EXIT** para volver a la pantalla normal del televisor.

## Ajuste manual de la imagen



- Puede ajustar las opciones de **Contraste, Luminosidad, Color, Definición y Matiz** (sólo NTSC) de la imagen en los niveles que prefiera.

- 1 Pulse el botón **MENU** y entonces el botón **▲ / ▼** para seleccionar el menú **IMAGEN**.
- 2 Pulse el botón **▶** y, a continuación, el botón **▲ / ▼** para seleccionar el elemento de imagen que desee. (**Contraste, Luminosidad, Color** o **Definición**).
- 3 Pulse el botón **◀ / ▶** para realizar los ajustes necesarios.
- 4 Pulse el botón **EXIT** para volver a la pantalla normal del televisor.



### Nota

- a. En modo PC sólo se visualizarán **Contraste** y **Luminosidad**.

# Ajuste del sonido

## SSM (Memoria de ajuste de sonido)

- La opción **SSM** permite al usuario disfrutar del mejor sonido sin necesidad de ningún ajuste especial, ya que el TV configura las opciones de sonido adecuadas en función del contenido del programa.
- Si ajusta el ecualizador de sonido manualmente, **SSM** pasa automáticamente a **Usuario**.
- Las opciones **SRS TSXT**, **Flat**, **Música**, **Película** y **Deportes** se presintonizan en fábrica para obtener una buena calidad de sonido y no es posible cambiarlas.
- Si está seleccionado **SRS TSXT**, las funciones **BBE**, **Agudos** y **Graves** no están disponibles.
- También puede utilizar el menú **SONIDO** para ajustar la opción **SSM**.

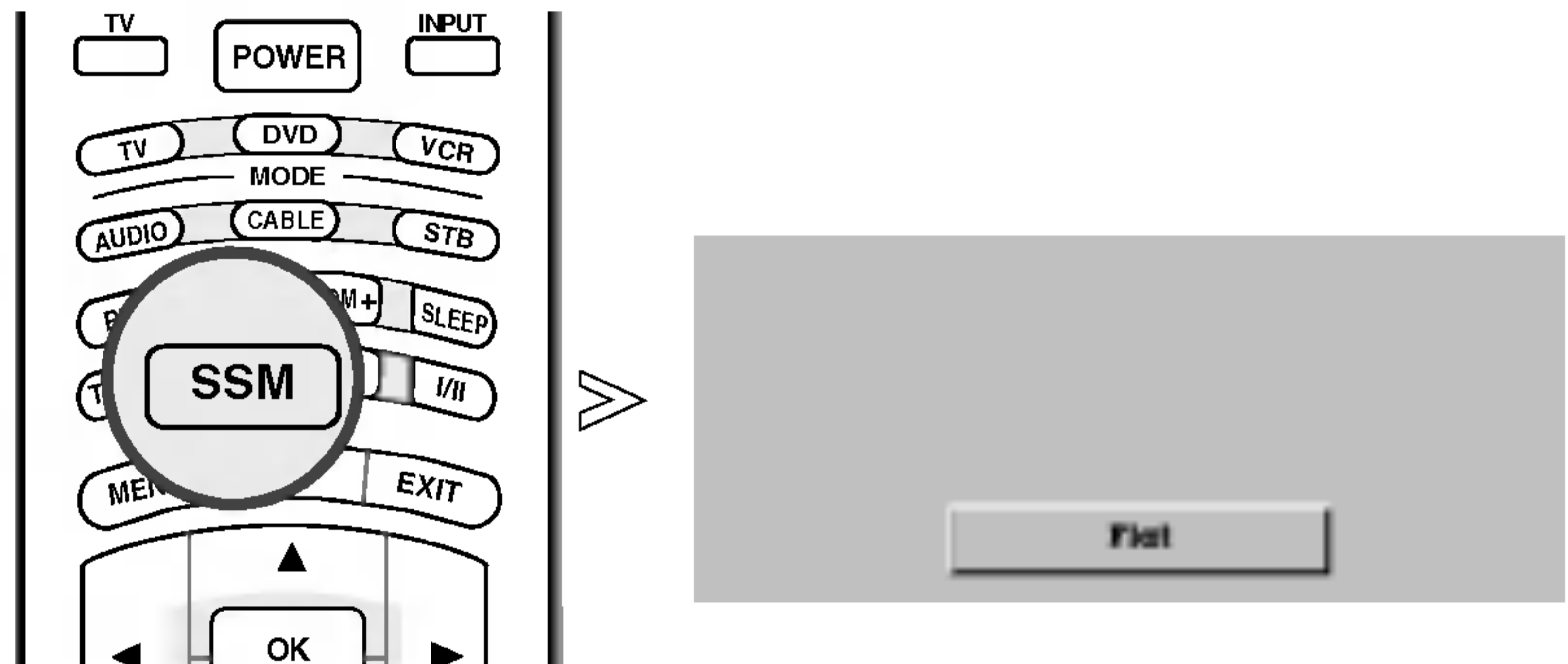

- 1 Pulse el botón **SSM** varias veces para seleccionar la opción de configuración de apariencia de imagen tal como se muestra a continuación: **SRS TSXT**, **Flat**, **Música**, **Película**, **Deportes** o **Usuario**.

- TruSurround XT es una tecnología incorporada bajo la licencia de SRS Labs, Inc.
- **SRS** es una marca comercial de SRS Labs, Inc.

## BBE



- El sonido de alta definición **BBE** devuelve claridad y presencia al sonido para una mejor comprensión del discurso y un mayor realismo musical.

- 1 Pulse el botón **MENU** y entonces el botón **▲ / ▼** para seleccionar el menú **SONIDO**.
- 2 Pulse el botón **▶** y entonces el botón **▲ / ▼** para seleccionar **BBE**.
- 3 Pulse el botón **▶** y, a continuación, utilice el botón **▲ / ▼** para seleccionar **Conex** o **Descon**.
- 4 Pulse el botón **EXIT** para volver a la pantalla normal del televisor.

- **BBE** fabricado bajo licencia de BBE Sound, Inc.



## AVL (Nivelador automático de volumen)



- Con la opción **AVL** se mantiene automáticamente un nivel de volumen constante, incluso si cambia de canal.

- 1 Pulse el botón **MENU** y el botón **▲ / ▼** para seleccionar el menú **SONIDO**.
- 2 Pulse el botón **▶** y entonces el botón **▲ / ▼** para seleccionar **AVL**.
- 3 Pulse el botón **▶** y, a continuación, utilice el botón **▲ / ▼** para seleccionar **Conex** o **Descon**.
- 4 Pulse el botón **EXIT** para volver a la pantalla normal del televisor.

## Ajuste manual del sonido



- Ajuste el sonido según sus preferencias y las características de la habitación.

- 1 Pulse el botón **MENU** y el botón **▲ / ▼** para seleccionar el menú **SONIDO**.
- 2 Pulse el botón **▶** y, a continuación, el botón **▲ / ▼** para seleccionar la opción de sonido que desee (**Balance**, **Agudos** o **Graves**).
- 3 Pulse el botón **▶** y, después, utilice los botones **◀ / ▶** para realizar el ajuste que desee.
- 4 Pulse el botón **EXIT** para volver a la pantalla normal del televisor.



# Ajuste del sonido

## Altavoz del TV

EMISORA	SSM	
IMAGEN	BBE	
	AVL	
SONIDO ▶	Balance	0
	Agudos	50
HORA	Graves	50
ESPECIAL	Altavoces de TV	
PANTALLA		
PIP/DW		



EMISORA	SSM	
IMAGEN	BBE	
	AVL	
SONIDO	Balance	0
	Agudos	50
HORA	Graves	50
ESPECIAL	Altavoces de TV ▶	↙ Conex Descon
PANTALLA		
PIP/DW	More Prev.	

- Puede ajustar el estado del altavoz interno.

- Si desea utilizar un equipo estéreo de alta fidelidad externo, desactive los altavoces internos de la unidad.

- 1 Pulse el botón **MENU** y el botón **▲ / ▼** para seleccionar el menú **SONIDO**.
- 2 Pulse el botón **▶** y entonces el botón **▲ / ▼** para seleccionar **Altavoces de TV**.
- 3 Pulse el botón **▶** y, a continuación, utilice el botón **▲ / ▼** para seleccionar **Conex** o **Descon**.
- 4 Pulse el botón **EXIT** para volver a la pantalla normal del televisor.

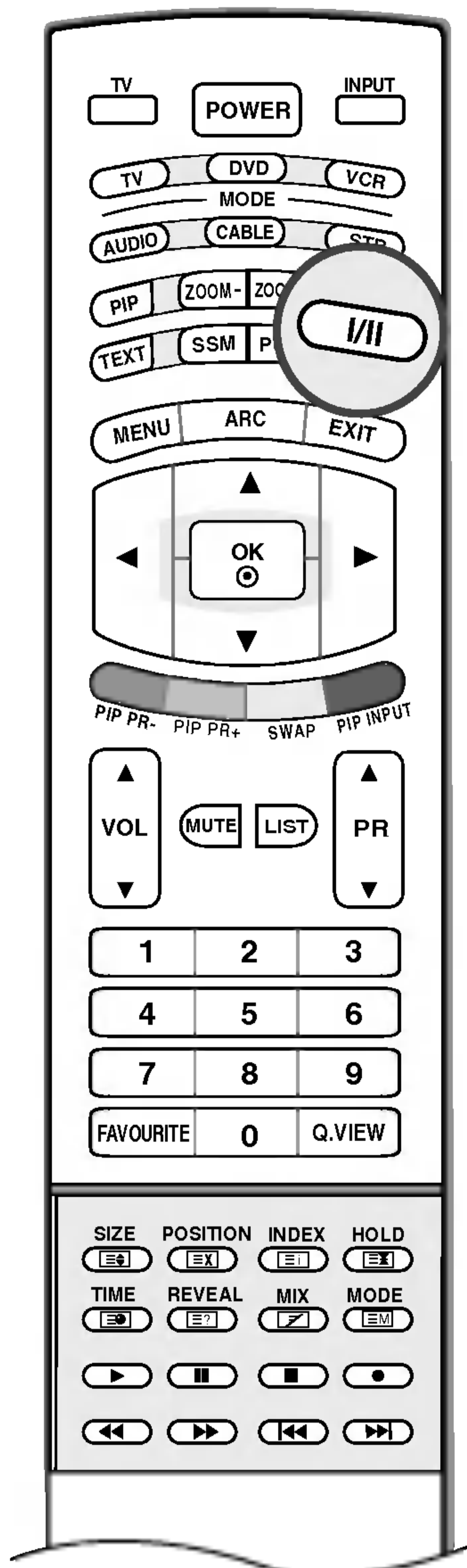

### ■ Recepción Estéreo/Dual

Al seleccionar un programa, la información de sonido para el canal aparece a continuación del número y nombre de programa.

Emisión	Información en Pantalla
Mono	MONO
Estéreo	STEREO
Dual	DUAL I

#### • Selección de sonido mono

Las emisoras en estéreo cuyas señales son débiles, se podrán cambiar a mono pulsando el botón I/II dos veces. La profundidad del sonido es superior en mono. Para volver al modo estéreo, pulse el botón I/II de nuevo.

#### • Selección de idioma emisiones dual

Durante emisiones bilingües (dual) podrá cambiar entre **DUAL I**, **DUAL II** o **DUAL I+II** pulsando repetidamente el botón I/II.

**DUAL I** envía el idioma primario emitido a los altavoces.

**DUAL II** envía el idioma secundario emitido a los altavoces.

**DUAL I+II** envía el idioma a cada altavoz.

### ■ Recepción NICAM (opción)

Si su unidad está equipada con un receptor para emisiones NICAM (Near Instantaneous Companding Audio Multiplex), la salida de sonido se puede elegir de acuerdo con el tipo de emisión recibida pulsando el botón I/II repetidamente:

1. Cuando se reciba **NICAM mono**, puede seleccionar **NICAM MONO** o **FM MONO**.
2. Cuando se reciba **NICAM estéreo**, puede seleccionar **NICAM STEREO** o **FM MONO**. Si la señal estéreo es débil, cambie a FM mono.
3. Cuando se reciba **NICAM dual**, puede seleccionar **NICAM DUAL I**, **NICAM DUAL II** o **NICAM DUAL I+II** o **MONO**. Cuando seleccione **FM mono** aparecerá en la pantalla la indicación **MONO**.

### ■ Selección de salida de sonido

En el modo AV, podrá seleccionar el sonido de salida para los altavoces izquierdo y derecho.

Pulse repetidamente el botón I/II para seleccionar la salida de sonido.

**L+R** : La señal audio de la entrada L se dirige al altavoz izquierdo y la señal de la entrada R se dirige al altavoz derecho.

**L+L** : La señal audio de la entrada L se dirige a los altavoces izquierdo y derecho.

**R+R** : La señal audio de la entrada R se dirige a los altavoces izquierdo y derecho.

# Menú HORA

## Configuración del reloj

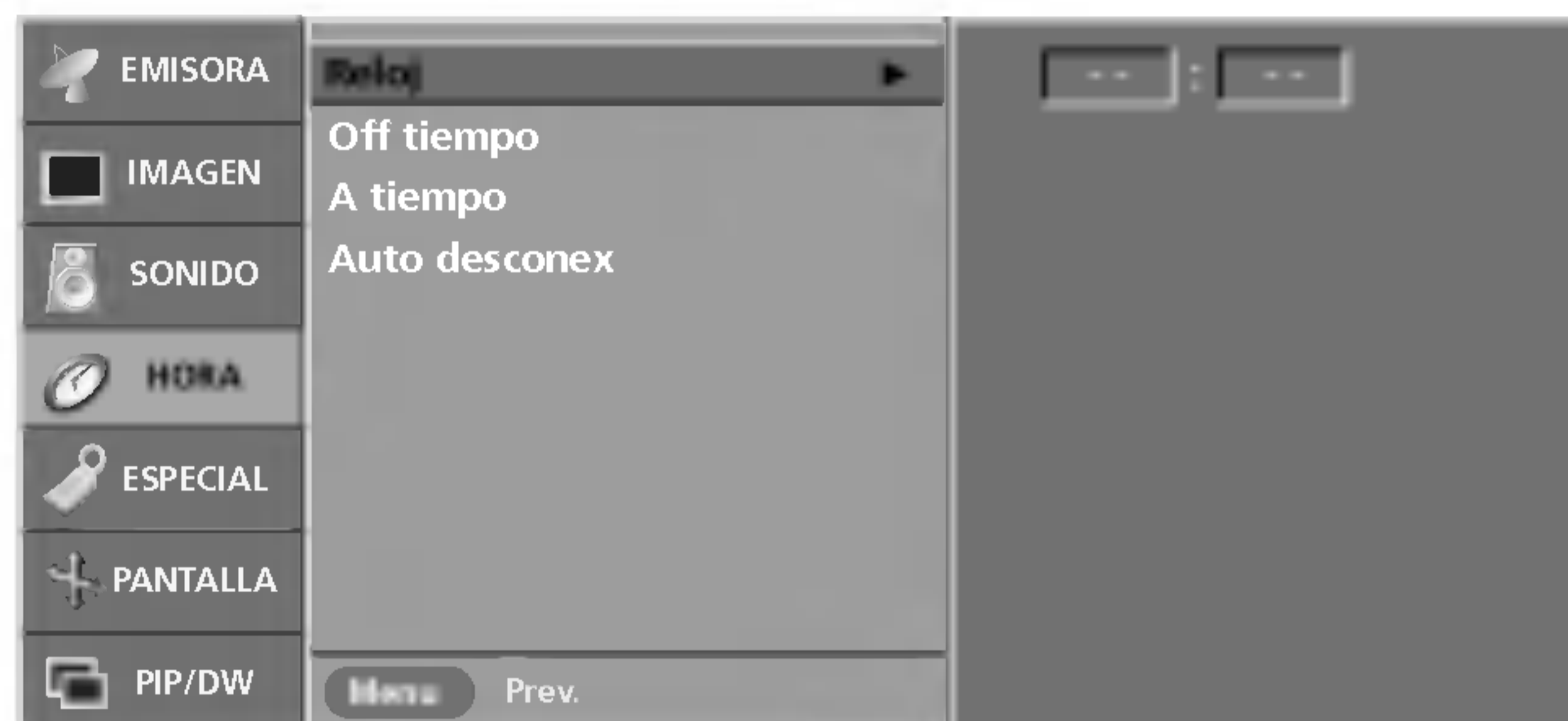

- Usted tendrá que ajustar el tiempo correctamente antes de utilizar la función de conexión/desconexión de tiempo.
- Si la configuración de la hora actual se borra debido a un fallo de alimentación o al desenchufar la unidad, vuelva a ponerlo en hora.

- 1 Pulse el botón **MENU** y el botón **▲ / ▼** para seleccionar el menú **HORA**.
- 2 Pulse el botón **▶** y entonces el botón **▲ / ▼** para seleccionar **Reloj**.
- 3 Pulse el botón **▶** y después el botón **▲ / ▼** para ajustar la hora.
- 4 Pulse el botón **▶** y después el botón **▲ / ▼** para ajustar el minuto.
- 5 Pulse el botón **EXIT** para volver a la pantalla normal del televisor.

## A/Off tiempo

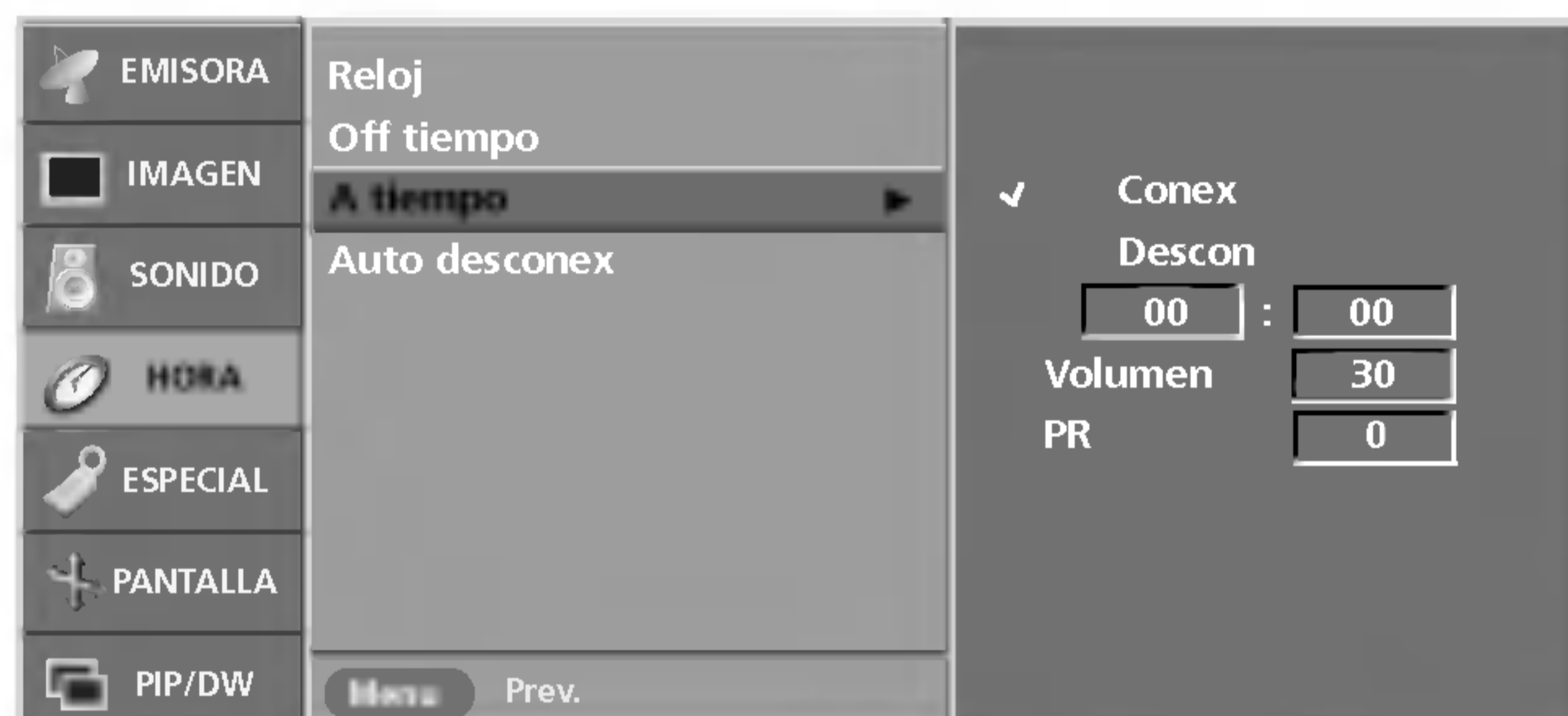

- El temporizador de apagado automáticamente cambia el equipo al estado de standby después de que transcurra el tiempo programado.

- 1 Pulse el botón **MENU** y el botón **▲ / ▼** para seleccionar el menú **HORA**.
- 2 Pulse el botón **▶** y entonces el botón **▲ / ▼** para seleccionar **Off tiempo** o **A tiempo**.
- 3 Pulse el botón **▶** y entonces el botón **▲ / ▼** para seleccionar **Conex**. Para cancelar la función **A/Off tiempo**, pulse el botón **▲ / ▼** para seleccionar **Descon**.
- 4 Pulse el botón **▶** y después el botón **▲ / ▼** para ajustar la hora.
- 5 Pulse el botón **▶** y después el botón **▲ / ▼** para ajustar el minuto.
- 6 **Sólo para la función A timer (temporizador de conexión)** ; Pulse el botón **▶** y, a continuación, el botón **▲ / ▼** para ajustar el nivel de volumen y el número de programa.
- 7 Pulse el botón **EXIT** para volver a la pantalla normal del televisor.



### Nota

- a. En caso de interrupción de la corriente (desconexión o corte en el suministro eléctrico), se debe ajustar de nuevo el reloj.
- b. Dos horas después de que el aparato se haya encendido mediante la función de hora de encendido, volverá automáticamente al modo de espera a menos que se haya pulsado un botón.
- c. Una vez que se ha ajustado la hora de encendido y apagado, estas funciones se activan diariamente a la hora preajustada.
- d. La función de desconexión de tiempo anula la función de conexión de tiempo si ambas funciones se activan al mismo tiempo.
- e. El aparato deberá estar en el modo de espera para que se active el temporizador.

## Auto desconex

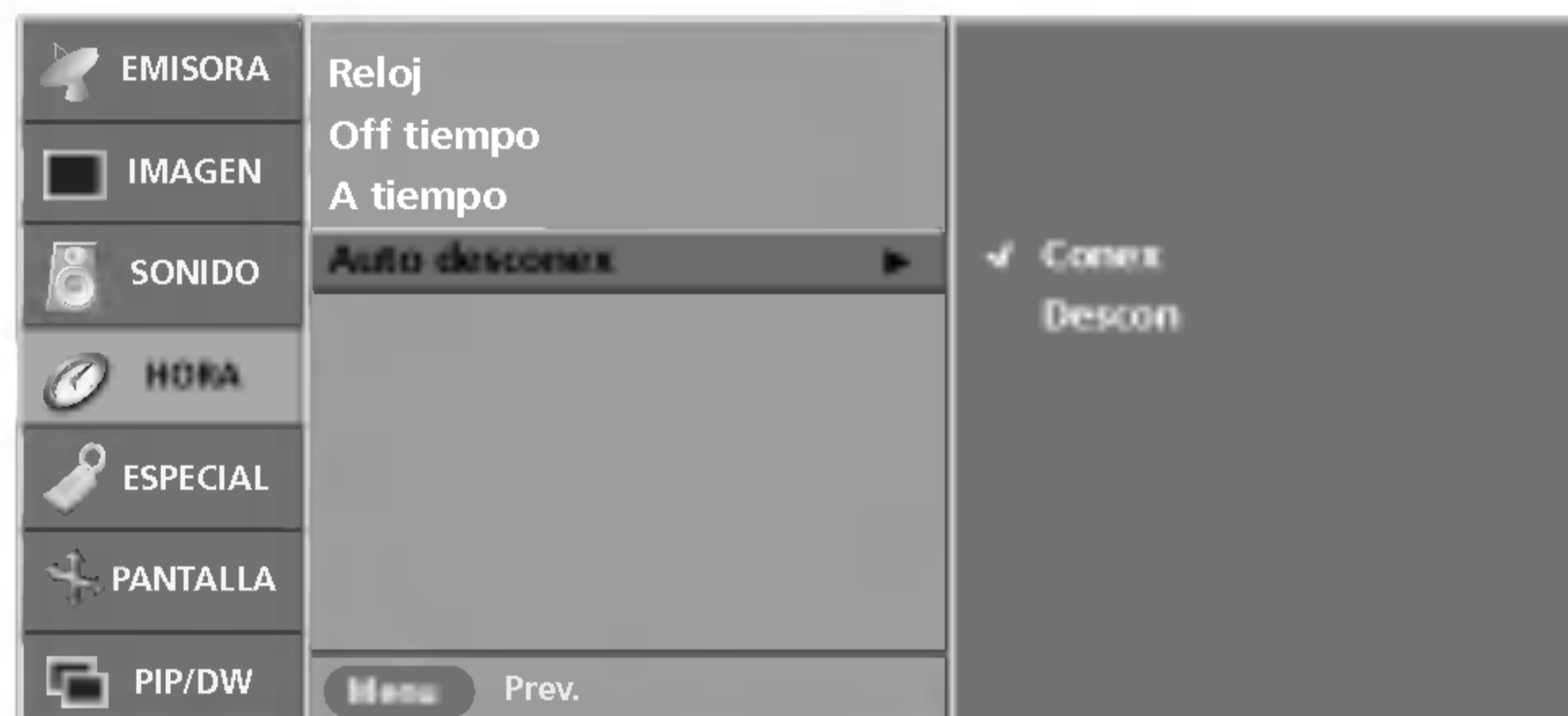

- Si esta opción está activada y no hay señal de entrada, el TV se apaga automáticamente transcurridos 10 minutos.

- 1 Pulse el botón **MENU** y el botón **▲ / ▼** para seleccionar el menú **HORA**.
- 2 Pulse el botón **▶** y entonces el botón **▲ / ▼** para seleccionar **Auto desconex**.
- 3 Pulse el botón **▶** y entonces el botón **▲ / ▼** para seleccionar **Conex** o **Descon**.
- 4 Pulse el botón **EXIT** para volver a la pantalla normal del televisor.

## Temporizador de desconexión

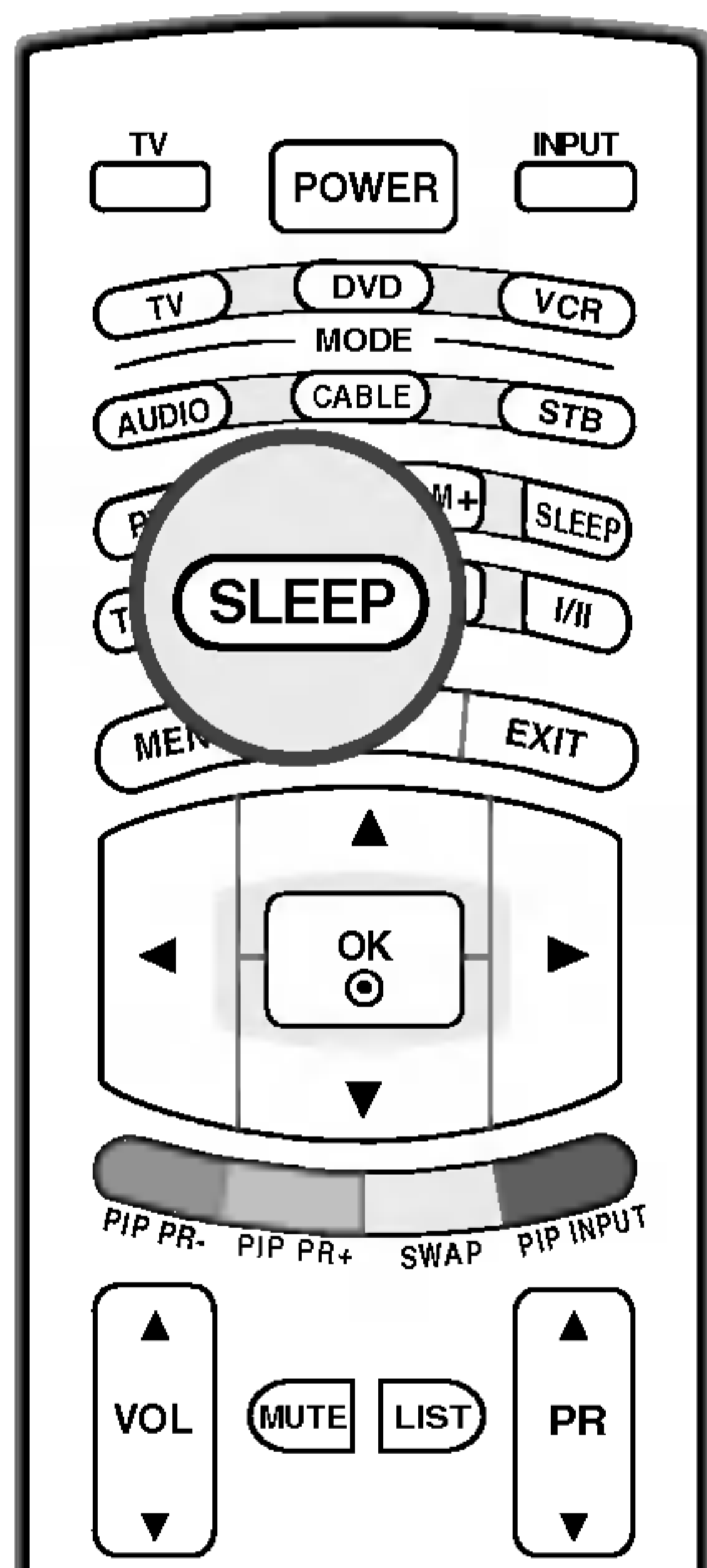

- 1 Pulse el botón **SLEEP** varias veces para seleccionar el número de minutos. Primero aparece la opción ' - - - ' en pantalla, seguida de estas opciones del temporizador: 10, 20, 30, 60, 90, 120, 180 y 240 minutos.
- 2 El temporizador comienza la cuenta atrás desde el número de minutos seleccionado.
- 3 Para comprobar cuántos minutos quedan antes de que el TV se apague, pulse el botón **SLEEP** una vez.
- 4 Para cancelar el temporizador, pulse el botón **SLEEP** varias veces hasta que aparezca ' - - - '.



### Nota

- a. Para ver el tiempo que falta hasta la desconexión, pulse el botón **SLEEP** una vez.
- b. Cuando desconecta el aparato, éste anula el tiempo preseleccionado.



# Menú ESPECIAL

## Bloqueo para niños

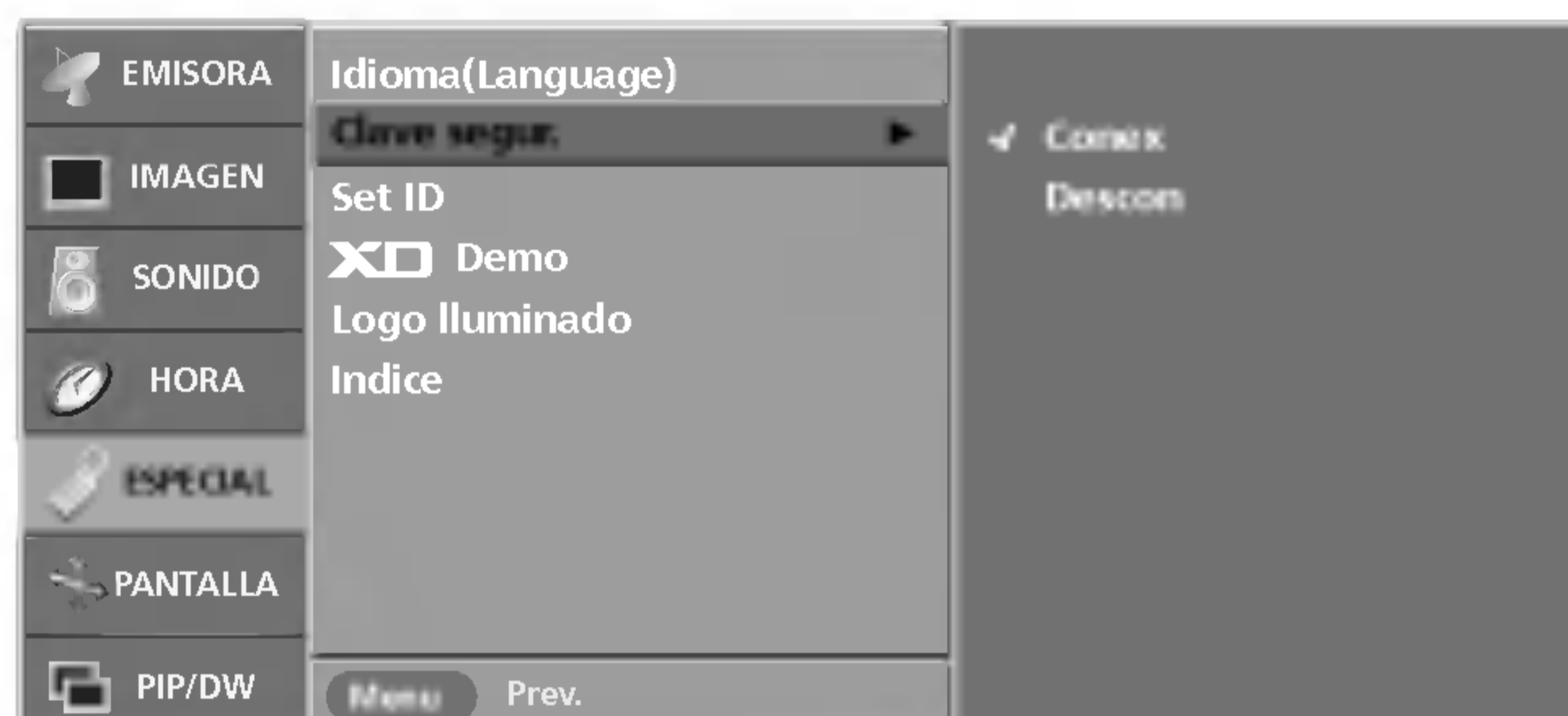
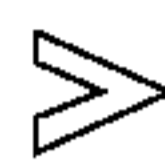

- El televisor puede ajustarse de modo a controlarlo exclusivamente mediante el mando a distancia. Esta característica se puede utilizar para evitar que se mire la televisión sin su permiso.

- 1 Pulse el botón **MENU** y, a continuación, el botón **▲ / ▼** para seleccionar el menú de **ESPECIAL**.
- 2 Pulse el botón **▶** y entonces el botón **▲ / ▼** para seleccionar **Clave segur.**.
- 3 Pulse el botón **▶** y entonces el botón **▲ / ▼** para seleccionar **Conex** o **Descon**.
- 4 Pulse el botón **EXIT** para volver a la pantalla normal del televisor.



### Nota

- a. La unidad está programada para recordar la última opción configurada, incluso si se apaga la unidad.
- b. Si la opción **Clave segur.** (Clave de seguridad) está activada y la unidad se apaga, pulse los botones **POWER, INPUT, PR ▲ / ▼** de la unidad, los botones **POWER, INPUT, PR ▲ / ▼** o los botones **NUMÉRICOS** del mando a distancia.
- c. Si la opción **Clave segur.** (Clave de seguridad) está activada, aparece la pantalla '**Clave segur. conex**' (Clave de seguridad activada) si se pulsa cualquier botón del panel frontal con la unidad encendida.

## XD Demo

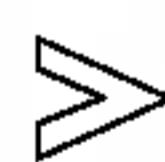

- Utilice esta función para ver la diferencia entre activar y desactivar la función **XD demo**.
- La función **XD Demo** no está disponible en el modo **DVI PC/HDMI PC**.

- 1 Pulse el botón **MENU** y, a continuación, el botón **▲ / ▼** para seleccionar el menú de **ESPECIAL**.
- 2 Pulse el botón **▶** y entonces el botón **▲ / ▼** para seleccionar **XD Demo**.
- 3 Pulse el botón **▶** para iniciar **XD Demo**.
- 4 Para detener la función **XD Demo**, pulse el botón **EXIT** (SALIR).

## Lightening Logo (Iluminación logo)



- Si activa esta función, el logotipo del panel delantero del TV se ilumina.

- 1 Pulse el botón **MENU** y el botón **▲ / ▼** para seleccionar el menú **ESPECIAL**.
- 2 Pulse el botón **▶** y entonces el botón **▲ / ▼** para seleccionar **Logo Iluminado**.
- 3 Pulse el botón **▶** y entonces el botón **▲ / ▼** para seleccionar **Conex** o **Descon**.
- 4 Pulse el botón **EXIT** para volver a la pantalla normal del televisor.

## Lightening Index (Iluminación índice)



- Si activa esta función, el logotipo del índice del panel delantero del TV se ilumina.

- 1 Pulse el botón **MENU** y el botón **▲ / ▼** para seleccionar el menú **ESPECIAL**.
- 2 Pulse el botón **▶** y entonces el botón **▲ / ▼** para seleccionar **Indice**.
- 3 Pulse el botón **▶** y entonces el botón **▲ / ▼** para seleccionar **Conex** o **Descon**.
- 4 Pulse el botón **EXIT** para volver a la pantalla normal del televisor.

# Menú PANTALLA

## Config. automático

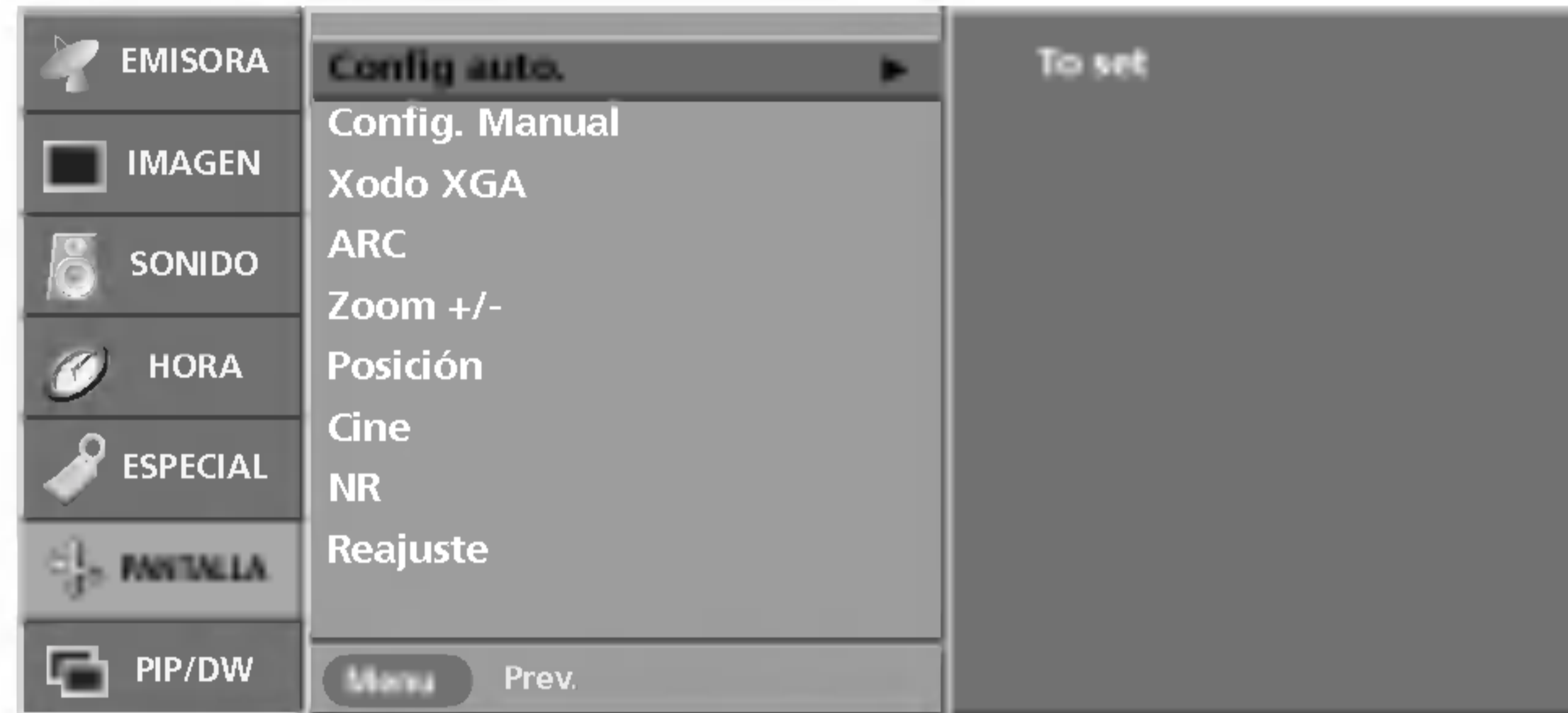

- La función **Config auto.** está disponible sólo en el modo DVI PC (RGB).
- Ajusta automáticamente la posición de la imagen y minimiza la vibración de la imagen.
- Una vez realizados los ajustes, si la imagen sigue sin mostrarse correctamente, significa que el TV funciona adecuadamente pero necesita más ajustes.
- Ajusta automáticamente la posición, el reloj y la fase del reloj de la pantalla. (La imagen mostrada desaparecerá durante unos segundos mientras este proceso esté en curso.)

- 1 Pulse el botón **MENU** y, a continuación, utilice el botón **▲ / ▼** para seleccionar el menú **PANTALLA**.
- 2 Pulse el botón **▶** y entonces el botón **▲ / ▼** para seleccionar **Config auto.**
- 3 Pulse el botón **▶** para iniciar **Config auto.**
  - Si la posición de la imagen sigue sin ser la correcta, vuelva a intentar realizar el ajuste automático.

## Configuración manual

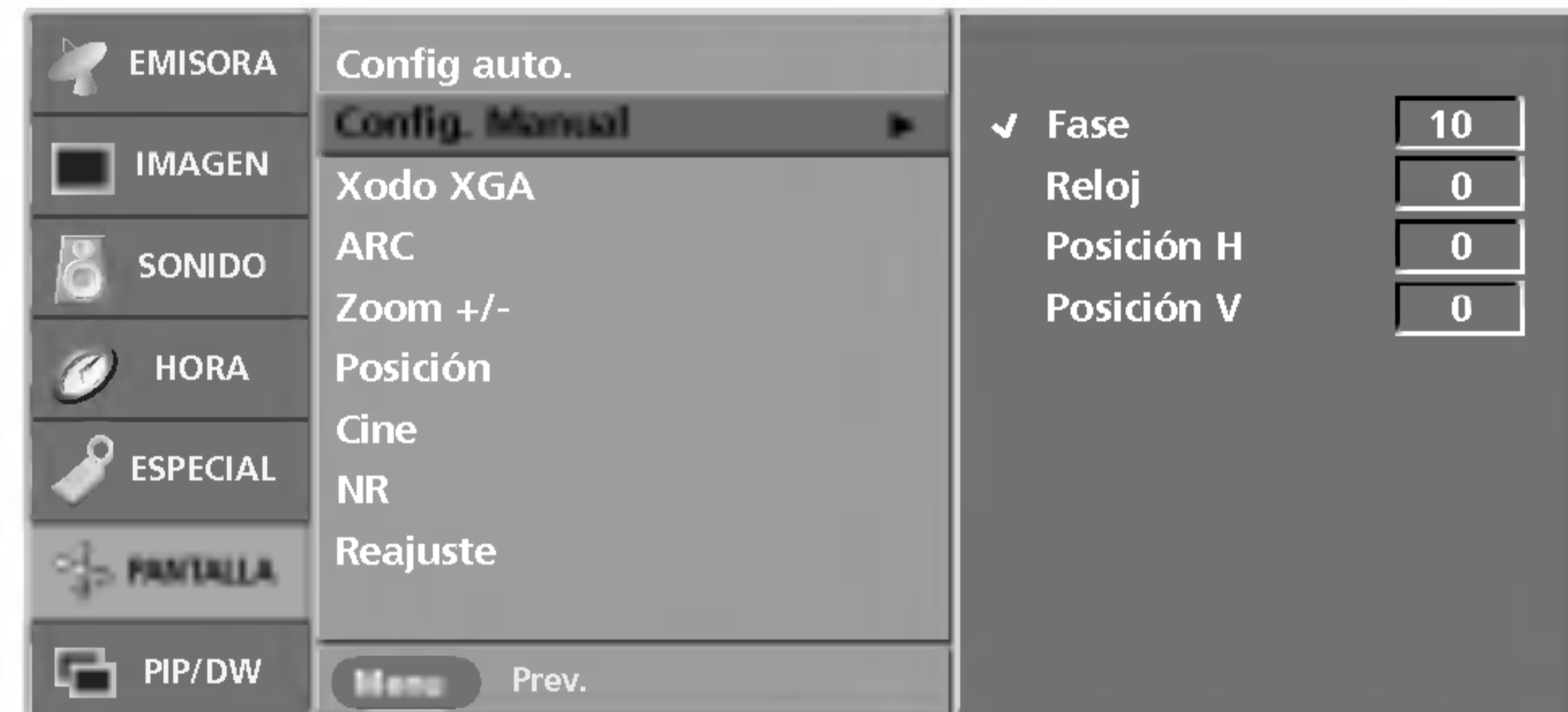

- La función **Config. Manual** está disponible sólo en los modos DVI PC (RGB) o Component (480p, 576p, 720p, 1080i).
- Si la imagen no es clara después de hacer un ajuste automático y, en concreto, los caracteres siguen vibrando, ajuste manualmente la fase de la imagen.
- Para corregir el tamaño de la pantalla, ajuste **Reloj**.
- En modo **Component [480i, 576i]**, la función **Posición H/Posición V** no está disponible.

- 1 Pulse el botón **MENU** y, a continuación, utilice el botón **▲ / ▼** para seleccionar el menú **PANTALLA**.
- 2 Pulse el botón **▶** y entonces el botón **▲ / ▼** para seleccionar **Config. Manual**.
- 3 Pulse el botón **▶** y, a continuación, utilice el botón **▲ / ▼** para seleccionar **Fase, Reloj, Posición H** o **Posición V**.
  - **Fase** : Esta función permite eliminar todo el ruido horizontal y limpiar o definir más la imagen de los caracteres.
  - **Reloj** : Esta función se utiliza para minimizar la aparición de barras o bandas verticales en el fondo de la pantalla. El tamaño de la pantalla horizontal también cambiará.
  - **Posición H / Posición V** : Con esta función se puede ajustar la imagen a la derecha, a la izquierda, arriba o abajo, según sus preferencias.
- 4 Pulse el botón **◀ / ▶** para realizar los ajustes necesarios.
- 5 Pulse el botón **EXIT** para volver a la pantalla normal del televisor



## Modo XGA

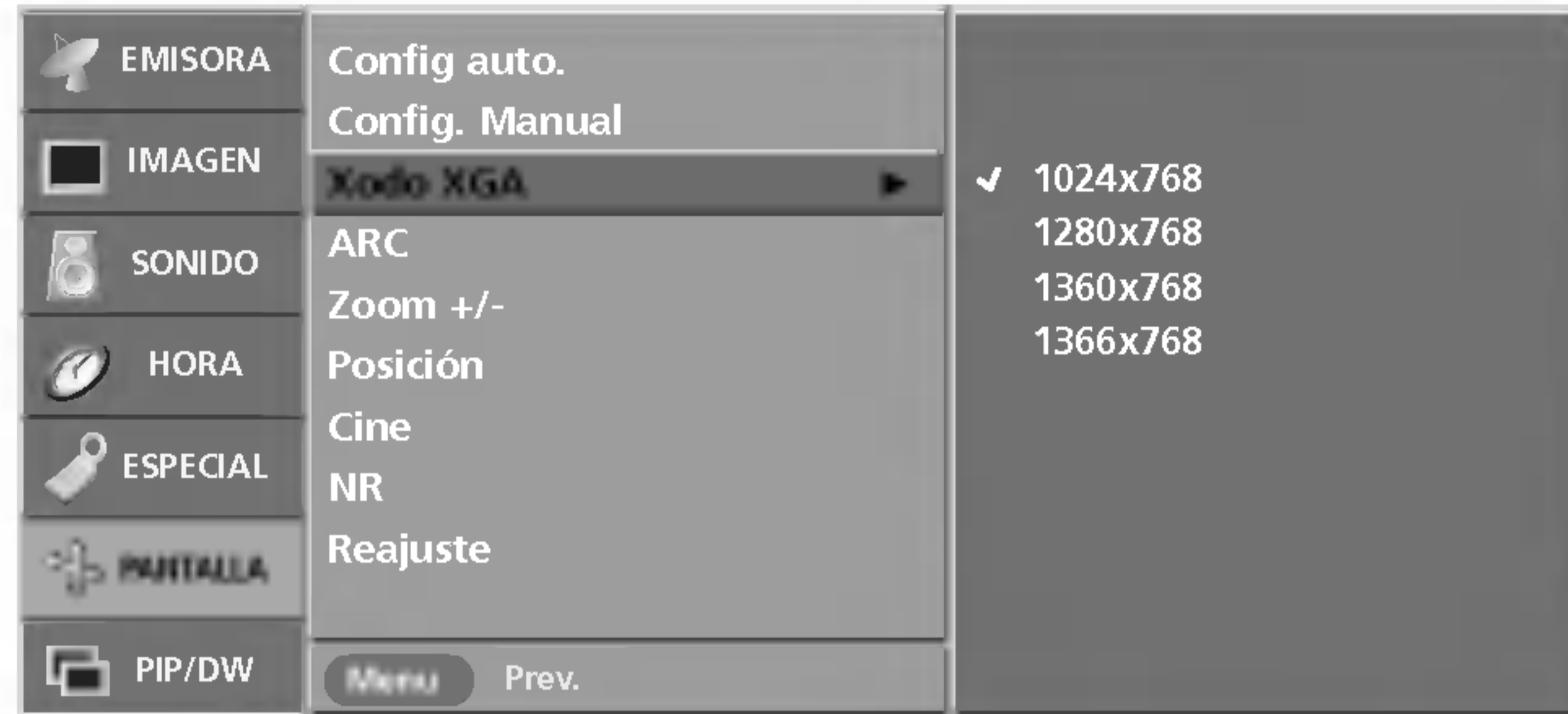

- La función **Modo XGA** está disponible sólo en los modos DVI PC (RGB) y XGA/WXGA.
- Para obtener una calidad de imagen mejorada, seleccione el mismo modo que corresponda a la resolución del equipo.

- 1 Pulse el botón **MENU** y, a continuación, utilice el botón **▲ / ▼** para seleccionar el menú **PANTALLA**.
- 2 Pulse el botón **▶** y entonces el botón **▲ / ▼** para seleccionar **Modo XGA**.
- 3 Pulse el botón **▶** y, a continuación, utilice el botón **▲ / ▼** para seleccionar el modo que desee.  
A partir de este punto se inicia el ajuste.

## Zoom del tamaño de la imagen

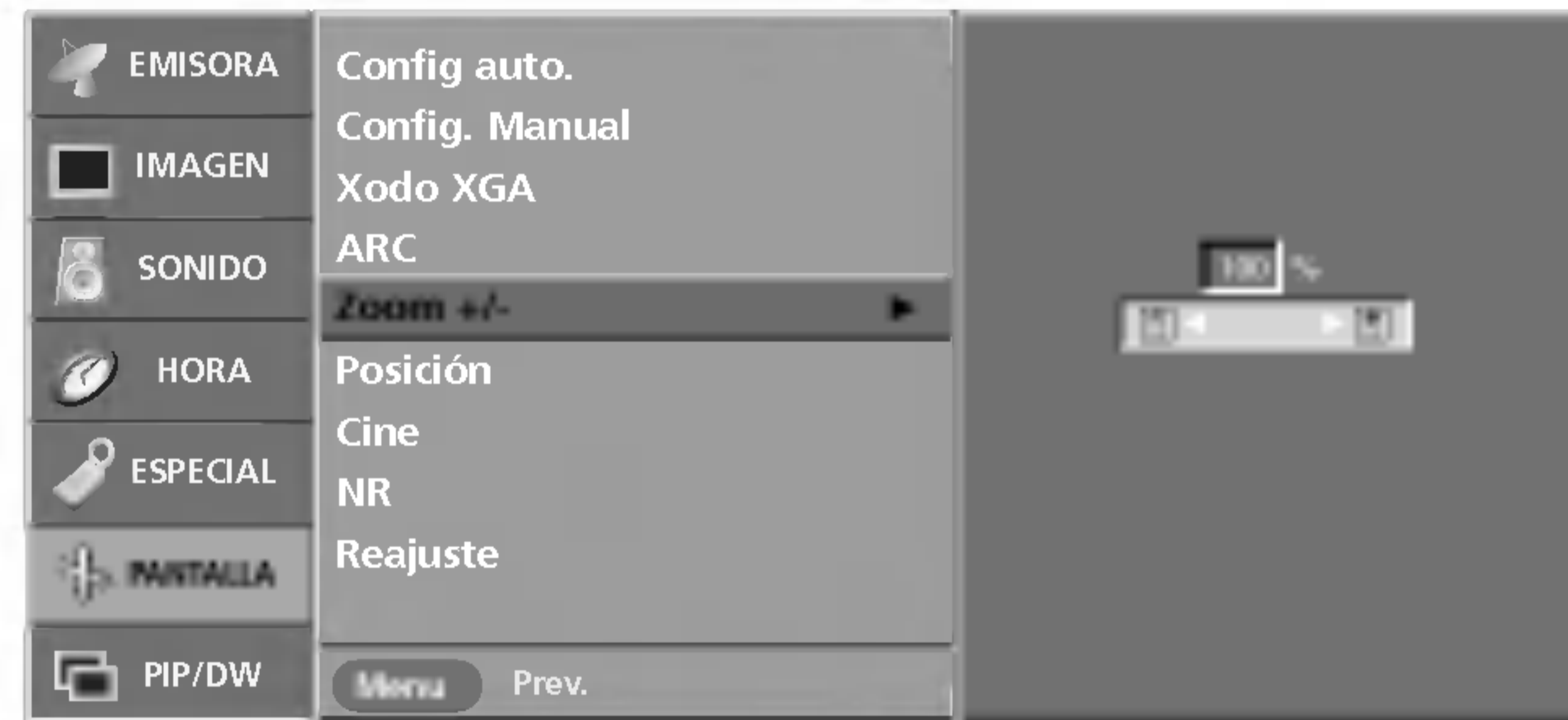
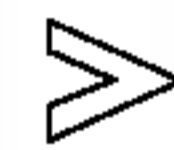

- Cuando se aumenta o reduce la imagen, es posible que la pantalla muestre una imagen que no es natural.
- También puede aumentar o reducir el tamaño de la imagen con **Zoom+/Zoom-** del mando a distancia y ajustar a continuación la posición de la imagen principal con los botones **▲ / ▼ / ◀ / ▶** del modo de imagen ampliado.
- La función **Zoom +/-** no está disponible en el modo DVI PC.

- 1 Pulse el botón **MENU** y, a continuación, utilice el botón **▲ / ▼** para seleccionar el menú **PANTALLA**.
- 2 Pulse el botón **▶** y entonces el botón **▲ / ▼** para seleccionar **Zoom +/-**.
- 3 Pulse el botón **▶** y, a continuación, el botón **◀ / ▶** para aumentar o reducir el tamaño de la imagen.
  - el ámbito de ajuste del zoom es 100~300.
- 4 Pulse el botón **EXIT** para volver a la pantalla normal del televisor

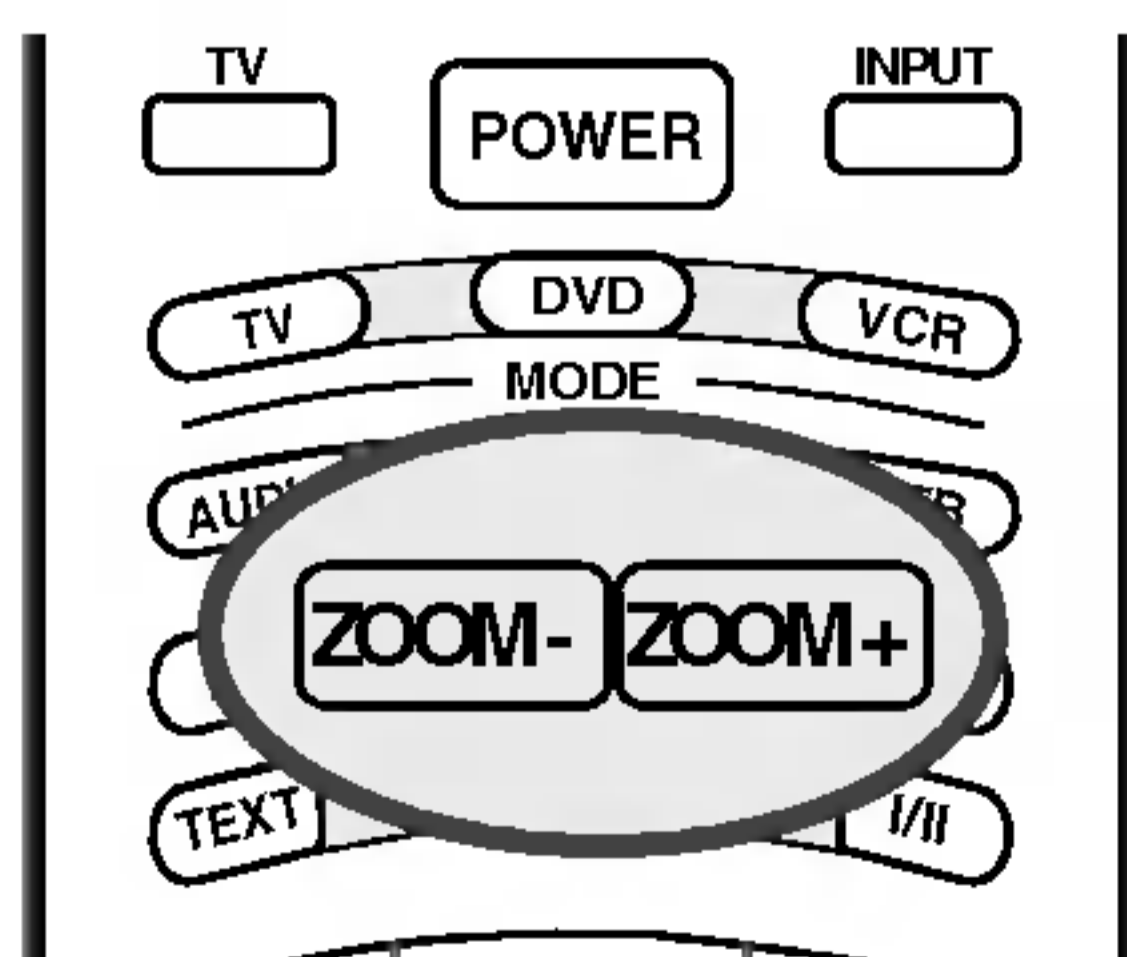

# Menú PANTALLA

## Formato de imagen (ARC)

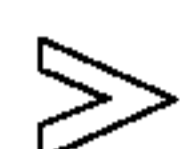
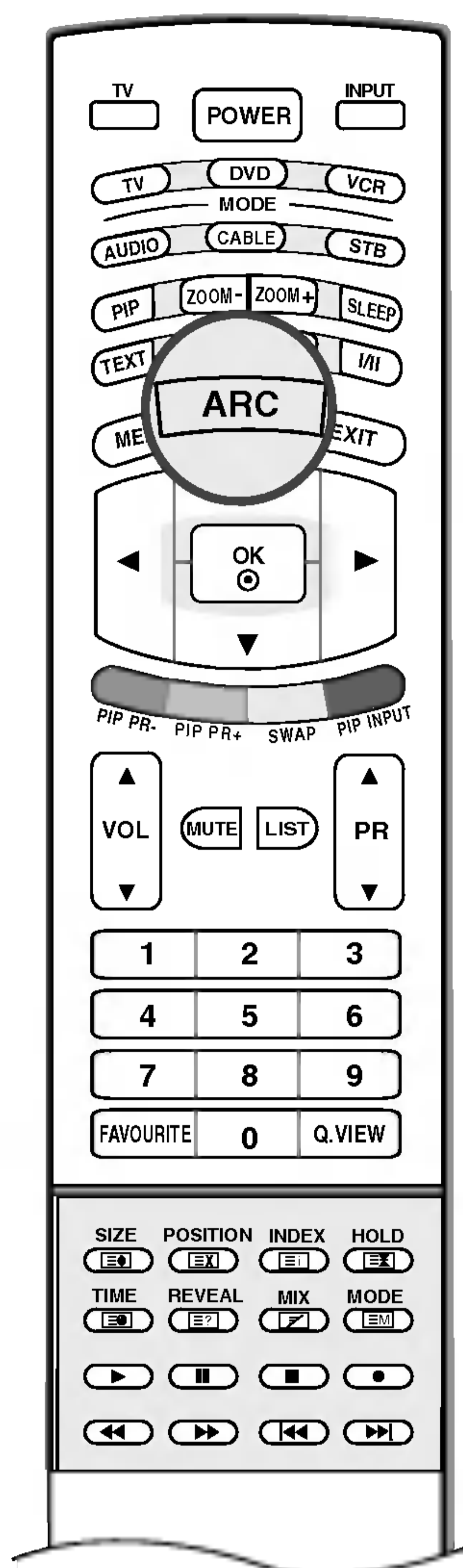

- Puede ver Ud. la televisión en varios formatos de imagen; **Espectáculo**, **Pantalla llena**, **Original**, **4:3**, **16:9**, **14:9**, **Zoom**. Pulse el botón **ARC**, para cambiar al formato de imagen.
- También puede utilizar el menú **PANTALLA** para ajustar la opción **ARC**.

### Espectáculo

Cuando el TV recibe la señal de pantalla panorámica, podrá ajustar la imagen horizontalmente, con proporción no lineal, para ocupar toda la pantalla.

### Pantalla llena

Cuando el TV recibe la señal de pantalla panorámica, podrá ajustar la imagen horizontalmente o verticalmente, con proporción lineal, para ocupar toda la pantalla.

### Original

Cuando el TV recibe la señal de pantalla panorámica, cambiará automáticamente al formato de imagen que deba enviarse.

### 4:3

El formato de imagen es de 4 a 3 que se utiliza en los aparatos normales de televisión.

### 16:9

Usted podrá disfrutar del cine (el formato imagen 16:9) o de cualquier programa de TV a través del modo 16:9. La pantalla 16:9 se verá tal cual, pero la pantalla 4:3 se ampliará hacia la izquierda y la derecha de forma que la pantalla 16:9 aparecerá completa.

### 14:9

Usted podrá disfrutar el formato imagen 14:9 o de cualquier programa de TV a través del modo 14:9.

La pantalla 14:9 se ve apenas como esa pero la pantalla 4:3 se magnifica el al superior e inferior e izquierdo/derecho de modo que la pantalla 14:9 sea llena.

### Zoom

Usted podrá disfrutar del cine en una pantalla ampliada gracias al modo Zoom. La pantalla 4:3 se ampliará hacia arriba/abajo y hacia la derecha/izquierda de forma que la pantalla 16:9 aparecerá completa. La parte superior e inferior de la imagen pueden perderse.



### Nota

- En modo **PC (DVI o HDMI)**, sólo están disponibles las relaciones de aspecto **16:9** y **4:3**.
- En modo DW (doble ventana), la función ARC no está disponible.
- Únicamente en modo Component, están disponibles las relaciones de aspecto **4:3**, **16:9** y **Zoom**.

## Posición de la pantalla

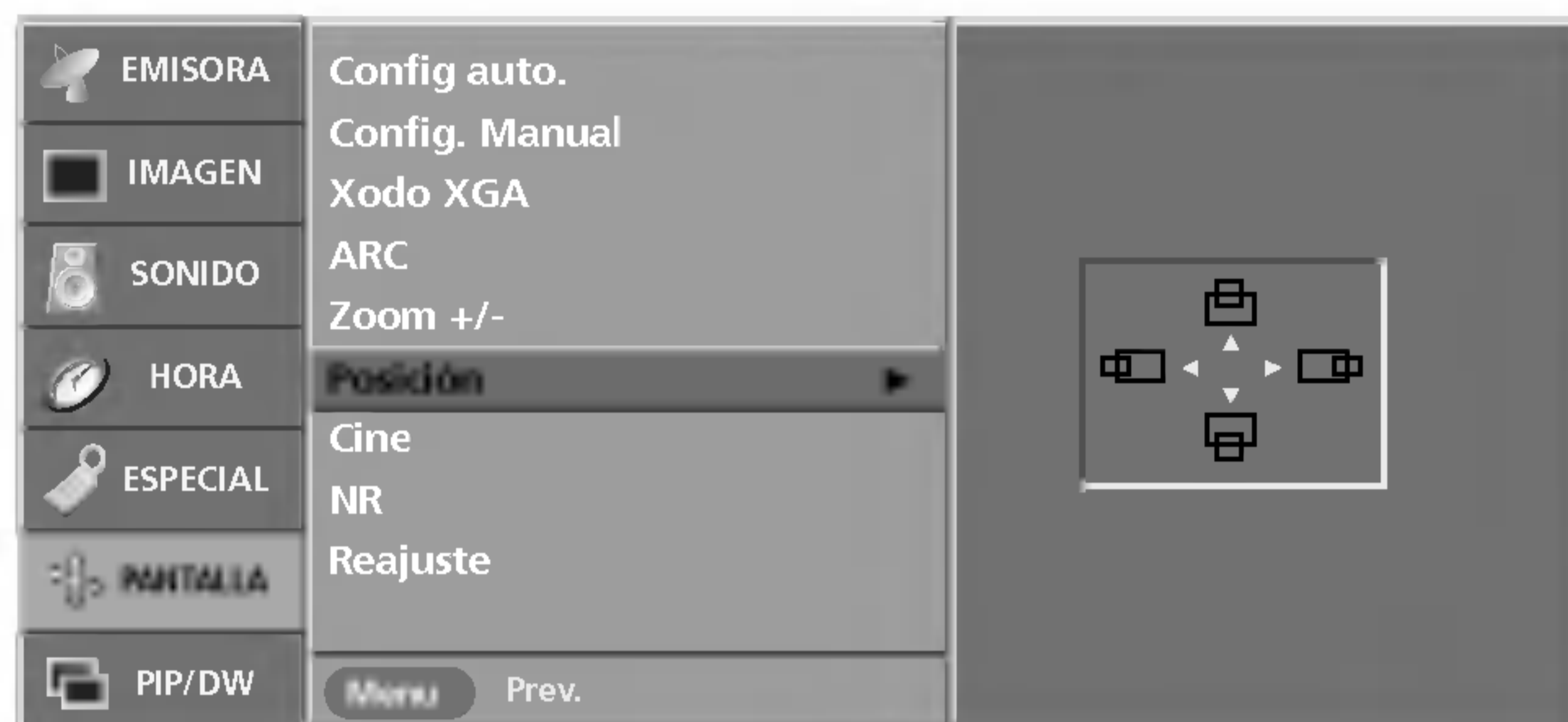

- Al aumentar la pantalla, puede cambiar la posición de la imagen.

- La función **Posición** no está disponible en el modo DVI PC.

- 1 Pulse el botón **MENU** y el botón **▲ / ▼** para seleccionar el menú **PANTALLA**.
- 2 Pulse el botón **▶** y entonces el botón **▲ / ▼** para seleccionar **Posición**.
- 3 Pulse el botón **▶** y, después, utilice los botones **▲ / ▼ / ◀ / ▶** para ajustar la posición.
- 4 Pulse el botón **EXIT** para volver a la pantalla normal del televisor.

## Cine

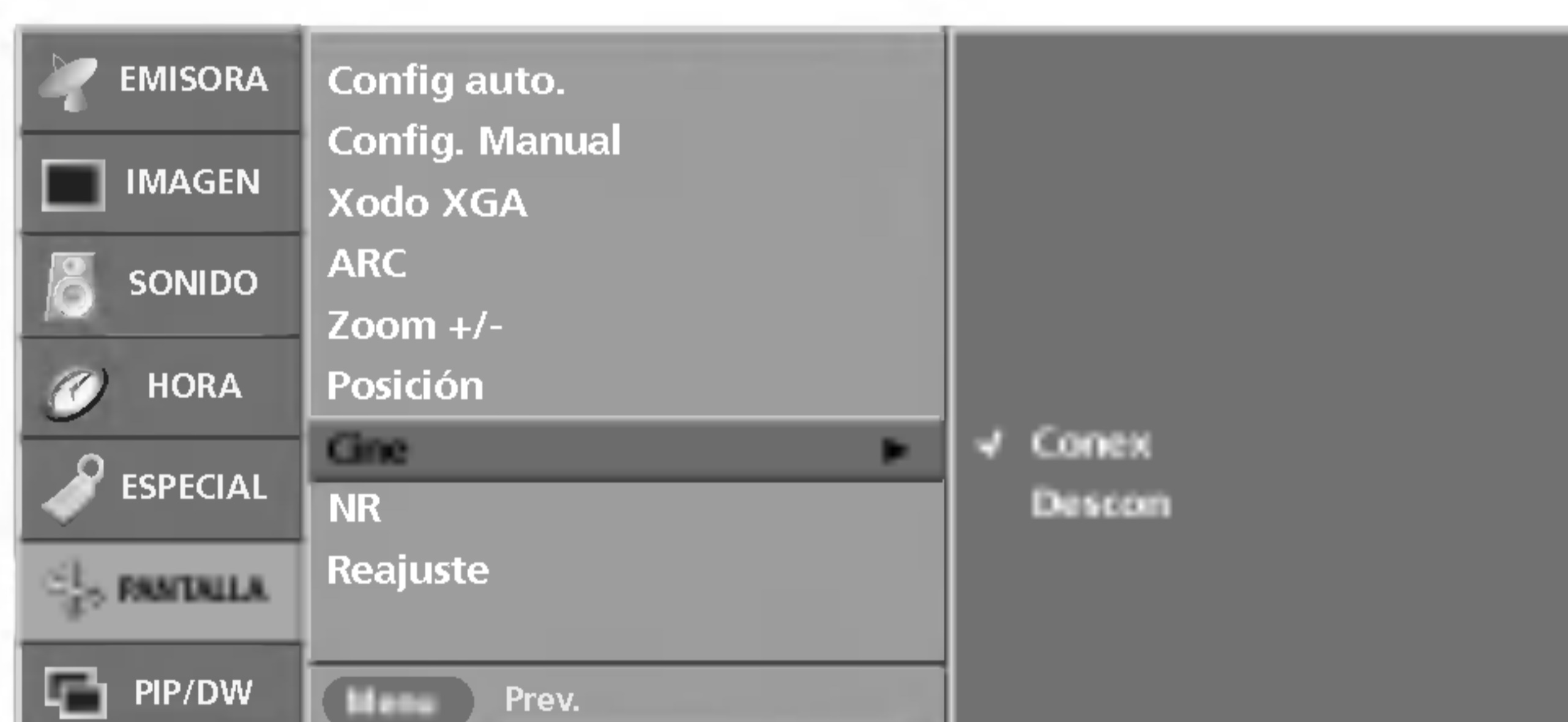

- Mientras está viendo una película, esta función ajusta la unidad para obtener la mejor apariencia de imagen.

- La función **Cine** está disponible en los modos **TV, AV, S-Video** o **Component** (480i, 576i).

- 1 Pulse el botón **MENU** y el botón **▲ / ▼** para seleccionar el menú **PANTALLA**.
- 2 Pulse el botón **▶** y entonces el botón **▲ / ▼** para seleccionar **Cine**.
- 3 Pulse el botón **▶** y entonces el botón **▲ / ▼** para seleccionar **Conex** o **Descon**.
- 4 Pulse el botón **EXIT** para volver a la pantalla normal del televisor.

# Menú PANTALLA

## NR (Reducción de ruido)



- Puede seleccionar las opciones **3D NR** o **MPEG NR** para reducir el ruido de la imagen que puede aparecer en pantalla durante la visualización del TV.

- Esta función no está disponible en el modo **DVI PC**, **HDMI PC**.

- **3D NR** no está disponible en los modos **Component**, **DVI DTV**, **HDMI DTV**.

- 1 Pulse el botón **MENU** y el botón **▲ / ▼** para seleccionar el menú **PANTALLA**.
- 2 Pulse el botón **▶** y entonces el botón **▲ / ▼** para seleccionar **NR**.
- 3 Pulse el botón **▶** y entonces el botón **▲ / ▼** para seleccionar **3D NR** o **MPEG NR**.
- 4 Pulse el botón **◀ / ▶** para realizar los ajustes necesarios.
  - El rango de ajuste de **3D NR** es 0~2.
  - El rango de ajuste de **MPEG NR** es 0~15.
- 5 Pulse el botón **EXIT** para volver a la pantalla normal del televisor.

## Restablecimiento de los valores originales de fábrica (Inicialización)



- Puede inicializar las opciones **Zoom +/-**, **Posición**, **Config. Manual.**, el tamaño **PIP**, la posición **PIP** y el tamaño de la imagen secundaria en el modo de doble imagen.

- esta función está activa en todos los modos. Para inicializar el valor ajustado.

- 1 Pulse el botón **MENU** y el botón **▲ / ▼** para seleccionar el menú **PANTALLA**.
- 2 Pulse el botón **▶** y entonces el botón **▲ / ▼** para seleccionar **Reajuste**.
- 3 Pulse el botón **▶** para seleccionar **Reajuste**. Aparecerá la pantalla **OK**.

## Menú PIP (imagen dentro de imagen)/DW (doble ventana)

### Entrada de imagen principal



- También puede seleccionar la entrada que desee con el botón **INPUT** del mando a distancia.

- 1 Pulse el botón **MENU** y el botón **▲ / ▼** para seleccionar el menú **PIP/DW**.
- 2 Pulse el botón **▶** y entonces el botón **▲ / ▼** para seleccionar **Modo**.
- 3 Pulse el botón **▶** y, a continuación, el botón **▲ / ▼** para seleccionar **TV, AV1, AV2, AV3, AV4, S-Video, Component, DVI PC/DVI DTV** o **HDMI PC/HDMI DTV**.
- 4 Pulse el botón **EXIT** para volver a la pantalla normal del televisor.

### Recepción de DW/PIP



- El modo **PIP** permite al usuario obtener dos entradas distintas (fuentes) en la pantalla del TV al mismo tiempo. Una de las fuentes es grande y la otra más pequeña (muestra una imagen menor insertada).

- El modo **DW** (doble ventana) divide la pantalla en 2, permitiendo la visualización de 2 fuentes de imagen en la pantalla del TV al mismo tiempo. Cada fuente ocupa la mitad de la pantalla.

- También puede seleccionar el modo **DW/PIP** con el botón **PIP** del mando a distancia.

- 1 Pulse el botón **MENU** y el botón **▲ / ▼** para seleccionar el menú **PIP/DW**.
- 2 Pulse el botón **▶** y entonces el botón **▲ / ▼** para seleccionar **DW** o **PIP**.
- 3 Pulse el botón **▶** y, después, utilice los botones **▲ / ▼** para seleccionar el elemento.
- 4 Pulse el botón **EXIT** para volver a la pantalla normal del televisor.

# Menú PIP (imagen dentro de imagen)/DW (doble ventana)

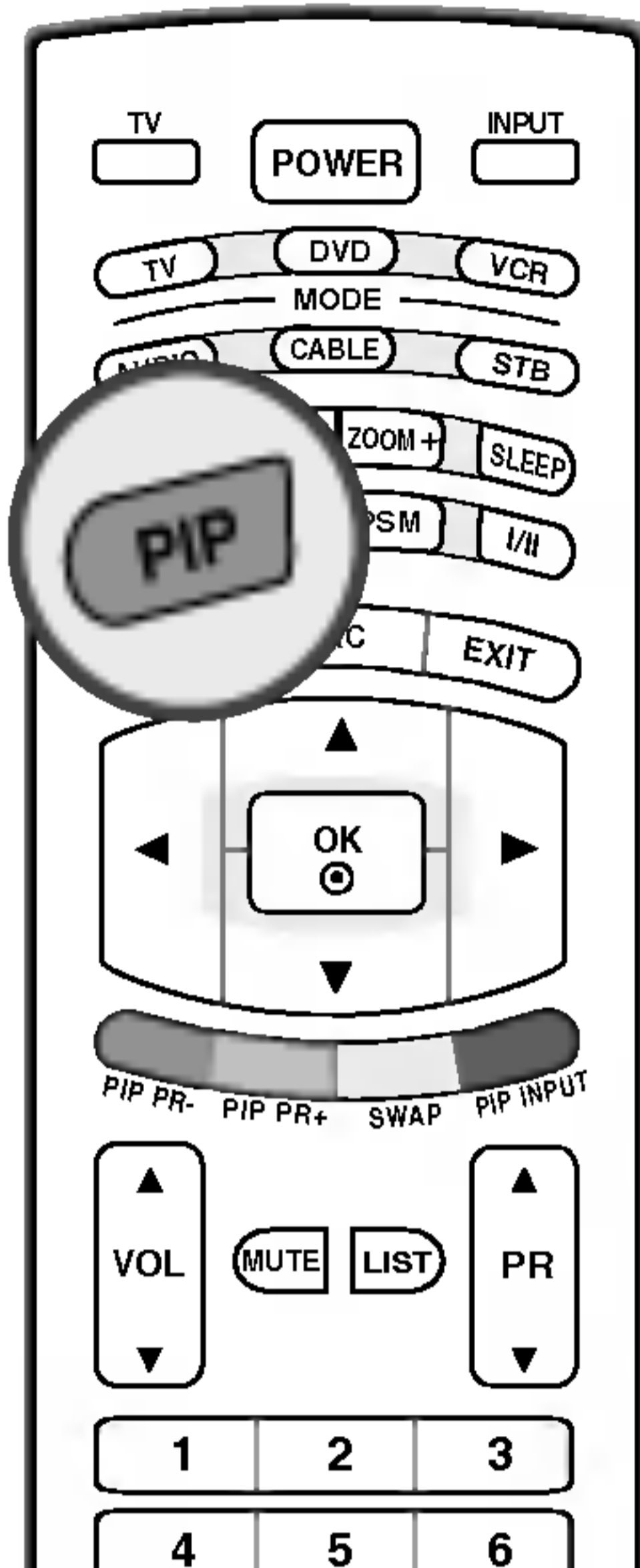

■ Pulse el botón **PIP** para acceder a la imagen secundaria. Cada vez que pulse PIP cambiarán las opciones de PIP según la secuencia que se indica a continuación. Puede escuchar el sonido de la imagen principal en modo PIP. Pase de la imagen principal a la secundaria para escuchar el sonido de esta última.

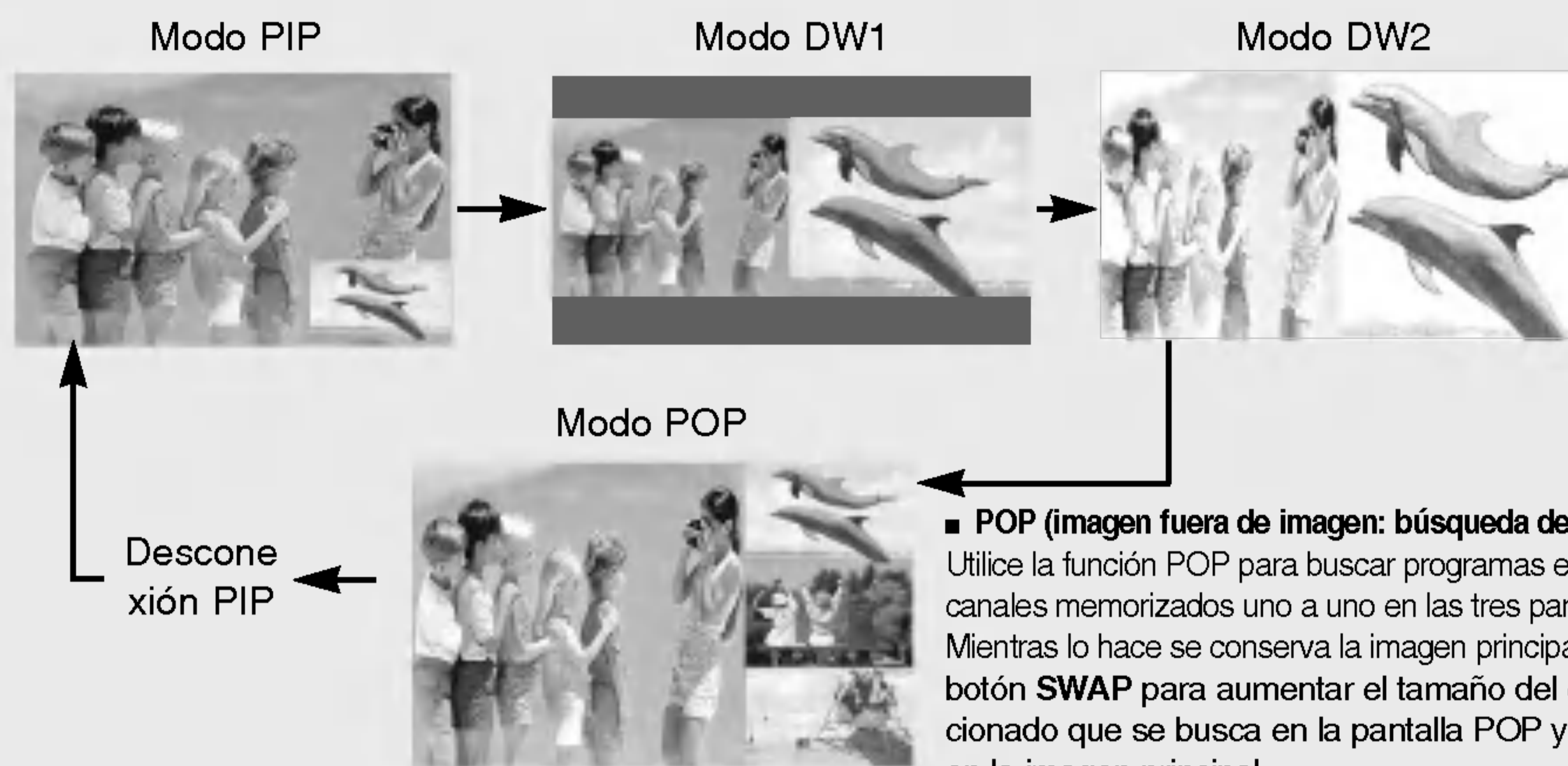

■ **POP (imagen fuera de imagen: búsqueda de programas)**  
 Utilice la función POP para buscar programas entre todos los canales memorizados uno a uno en las tres pantallas POP. Mientras lo hace se conserva la imagen principal. Utilice el botón **SWAP** para aumentar el tamaño del canal seleccionado que se busca en la pantalla POP y poder verlo en la imagen principal.  
 Nota: ejecute la función **Programación auto** antes de utilizar el modo POP.

## Entrada PIP

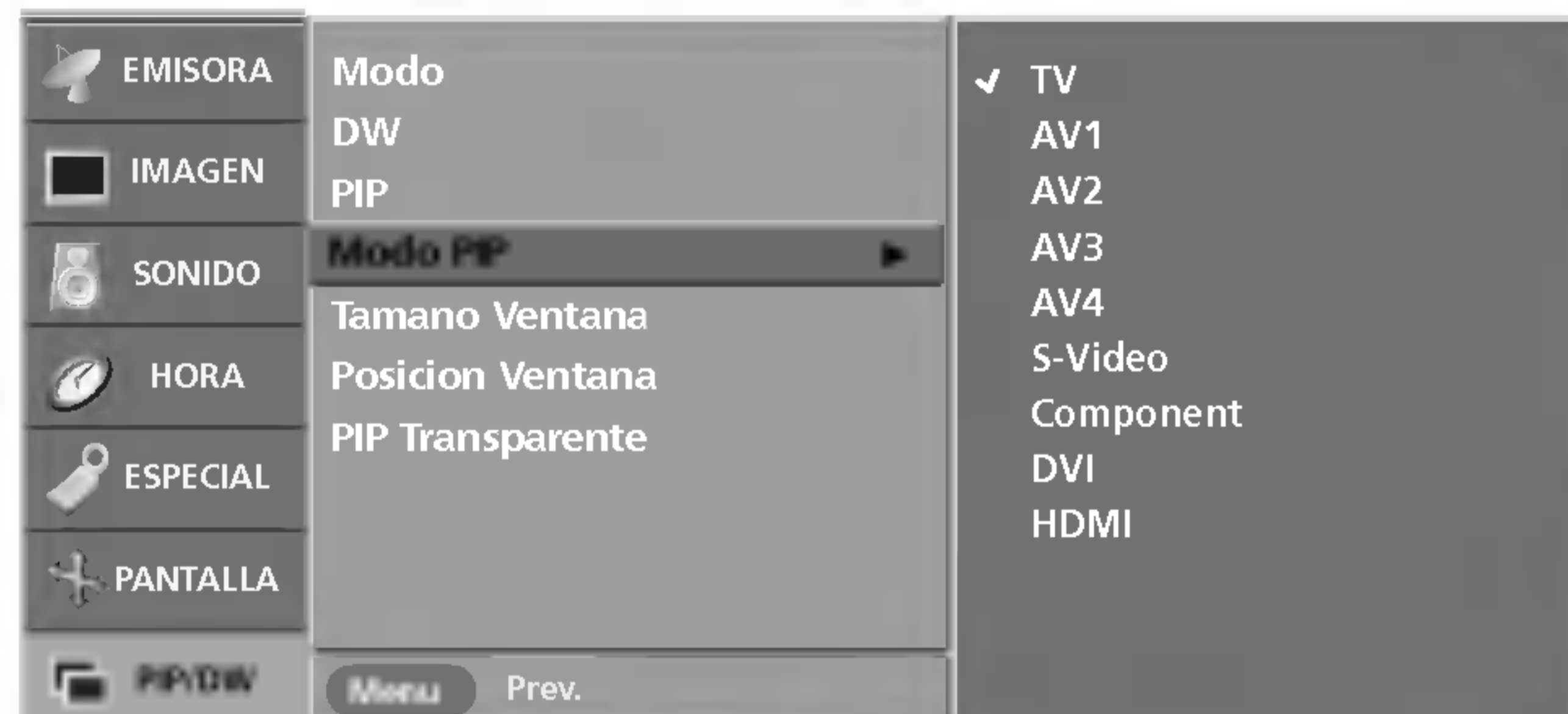

- También puede seleccionar la entrada que desee para la imagen secundaria con el botón **PIP INPUT** del mando a distancia.

- 1 Pulse el botón **MENU** y el botón **▲ / ▼** para seleccionar el menú **PIP/DW**.
- 2 Pulse el botón **▶** y entonces el botón **▲ / ▼** para seleccionar **Modo PIP**.
- 3 Pulse el botón **▶** y entonces el botón **▲ / ▼** para seleccionar **TV, AV1, AV2, AV3, AV4, S-Video, Component, DVI, or HDMI**.
- 4 Pulse el botón **EXIT** para volver a la pantalla normal del televisor.

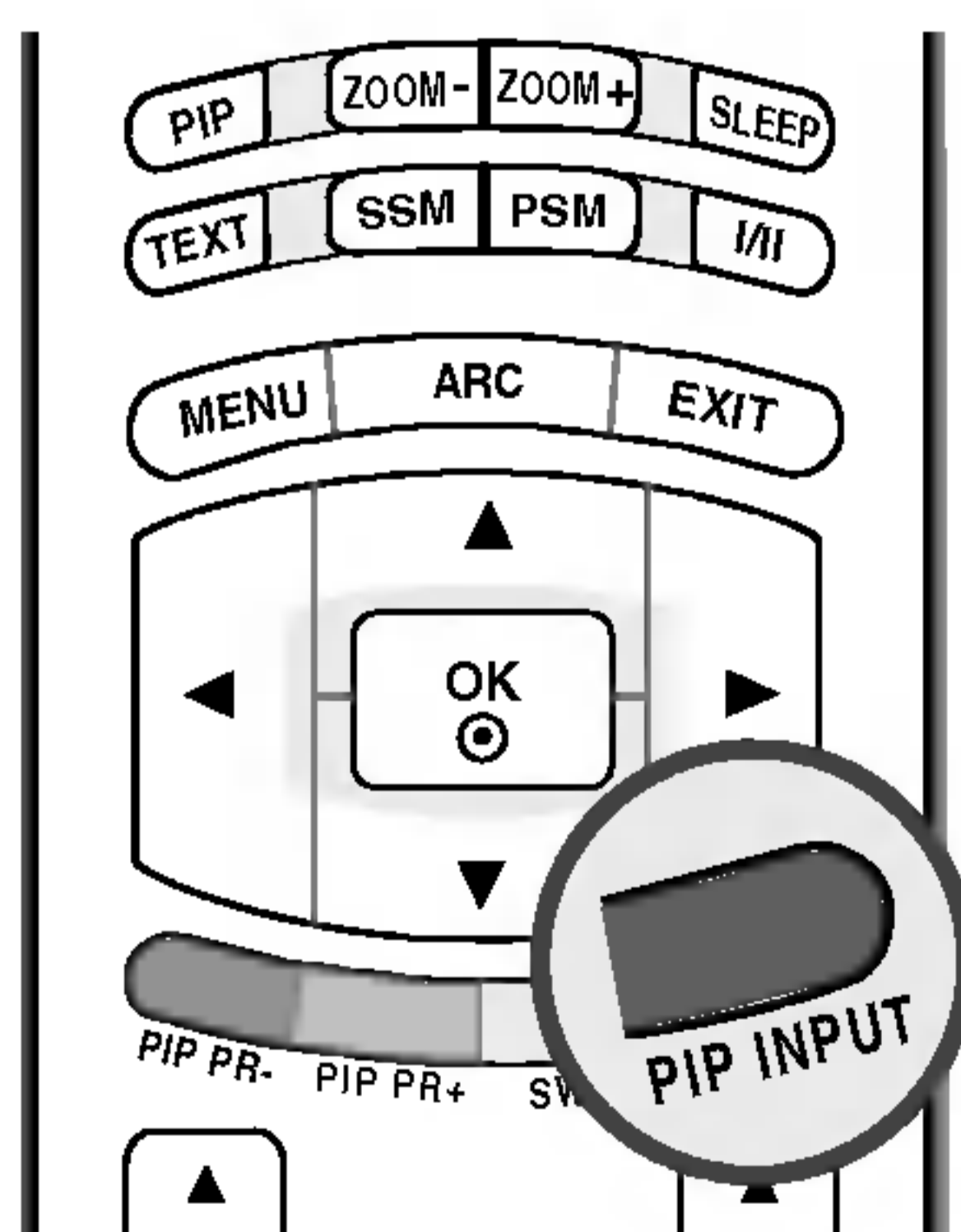

■ Pulse los botones **PIP INPUT** para seleccionar una fuente de entrada para la imagen secundaria.

Pantalla principal	Pantalla secundaria	
	PIP/DW	POP
TV	Todas	TV
AV1	Todas (excepto AV1)	
AV2	Todas (excepto AV2)	
AV3	Todas (excepto AV3)	
AV4	Todas (excepto AV4)	
S-Video	Todas (excepto S-Video)	
Component	Todas (excepto Component)	
DVI PC / DVI DTV	Todas (excepto DVI, HDMI)	
HDMI PC / HDMI DTV	Todas (excepto DVI, HDMI)	

## Tamaño Ventana/Posición Ventana

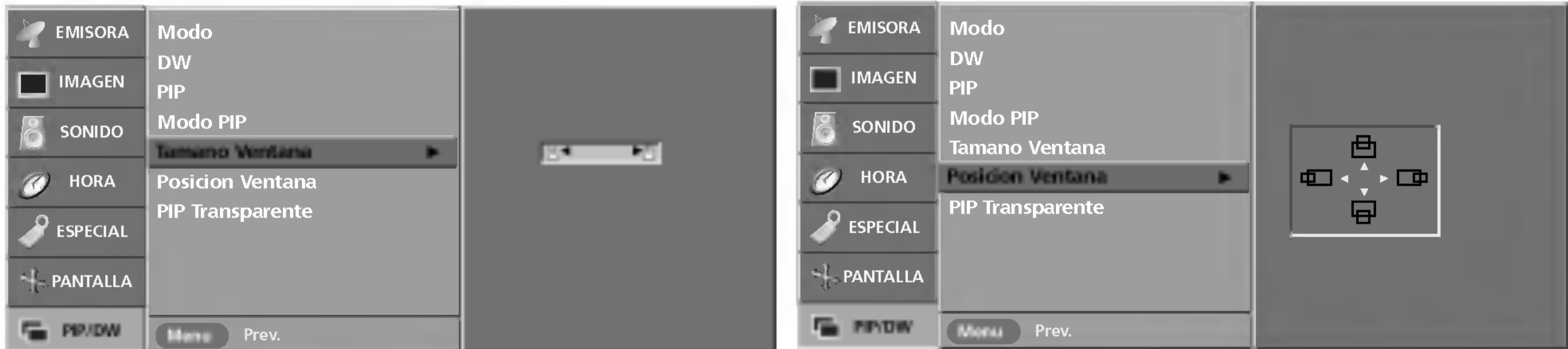

- También puede ajustar las opciones **Tamaño Ventana** / **Posición Ventana** desde el botón **SIZE/POSITION** del mando a distancia.

- 1 Pulse el botón **MENU** y el botón **▲ / ▼** para seleccionar el menú **PIP/DW**.
- 2 Pulse el botón **▶** y entonces el botón **▲ / ▼** para seleccionar **Tamaño Ventana** o **Posición Ventana**.
  - **Tamaño Ventana** : pulse el botón **◀ / ▶** para ajustar el tamaño de la imagen secundaria.
  - **Posición Ventana** : pulse el botón **▲ / ▼ / ◀ / ▶** hasta lograr la posición que desee.
- 3 Pulse el botón **EXIT** para volver a la pantalla normal del televisor.

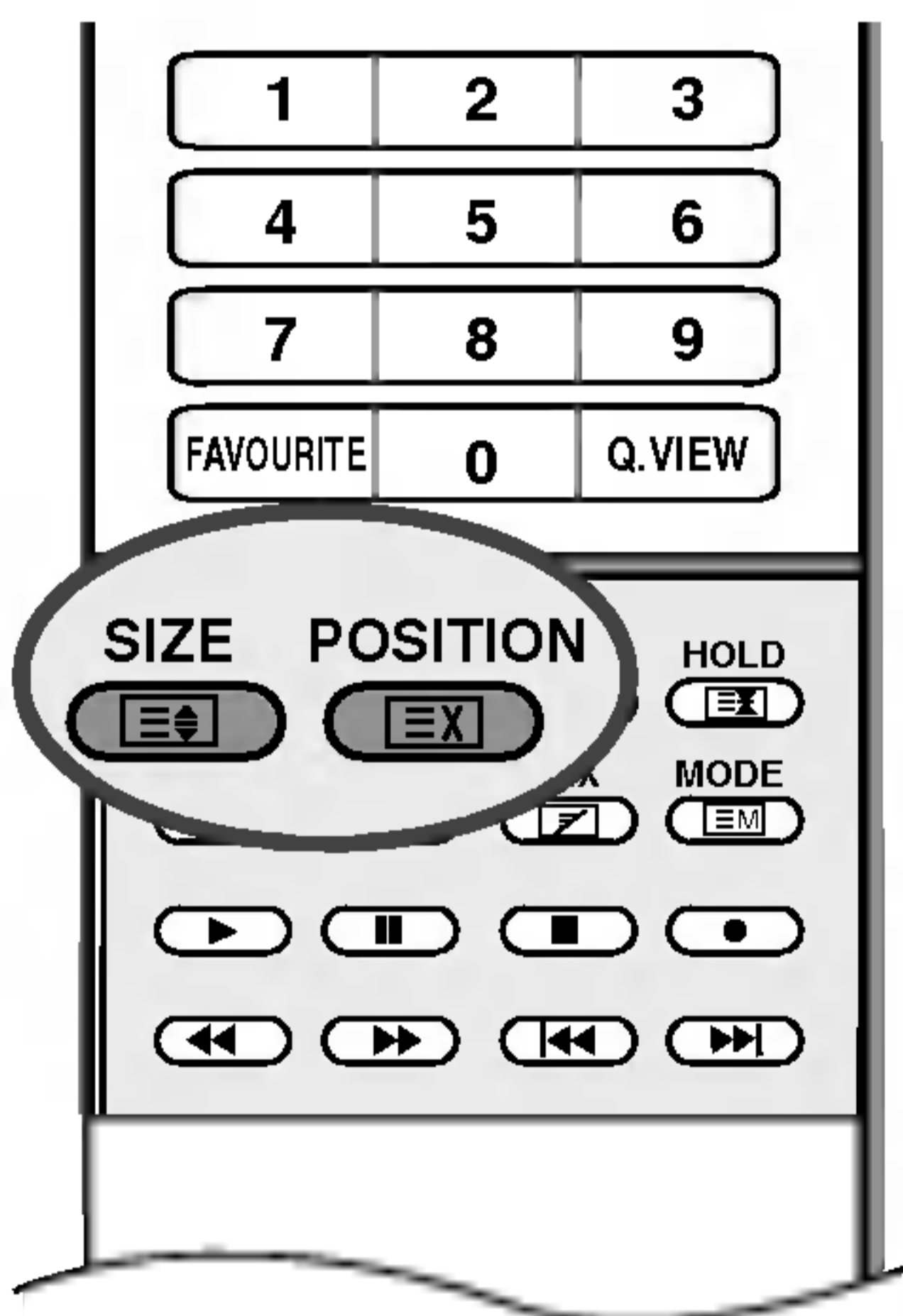

### ■ Ajuste del tamaño de la imagen secundaria



Pulse el botón **SIZE** y, a continuación, el botón **◀ / ▶** para ajustar el tamaño de la imagen secundaria. Si utiliza el botón **SIZE** en los modos DW1 o DW2, la imagen principal y secundaria se ajustarán automáticamente. Si utiliza el botón **SIZE** en el modo PIP, se ajustará la imagen secundaria.

### ■ Desplazamiento de la imagen secundaria (sólo modo PIP)



Pulse el botón **POSITION**. Pulse el botón **▲ / ▼ / ◀ / ▶** hasta lograr la posición que desee. La imagen secundaria se desplaza hacia arriba, hacia abajo, a la izquierda o a la derecha.

## Menú PIP (imagen dentro de imagen)/DW (doble ventana)

### PIP Transparente



- Esta función permite aumentar o reducir la opacidad de la opción PIP.

- 1 Pulse el botón **MENU** y el botón **▲ / ▼** para seleccionar el menú **PIP/DW**.
- 2 Pulse el botón **▶** y entonces el botón **▲ / ▼** para seleccionar **PIP Transparente**.
- 3 Pulse el botón **▶** y, a continuación, el botón **◀ / ▶** para realizar los ajustes necesarios.
  - El rango de ajuste es 0~10.
- 4 Pulse el botón **EXIT** para volver a la pantalla normal del televisor.



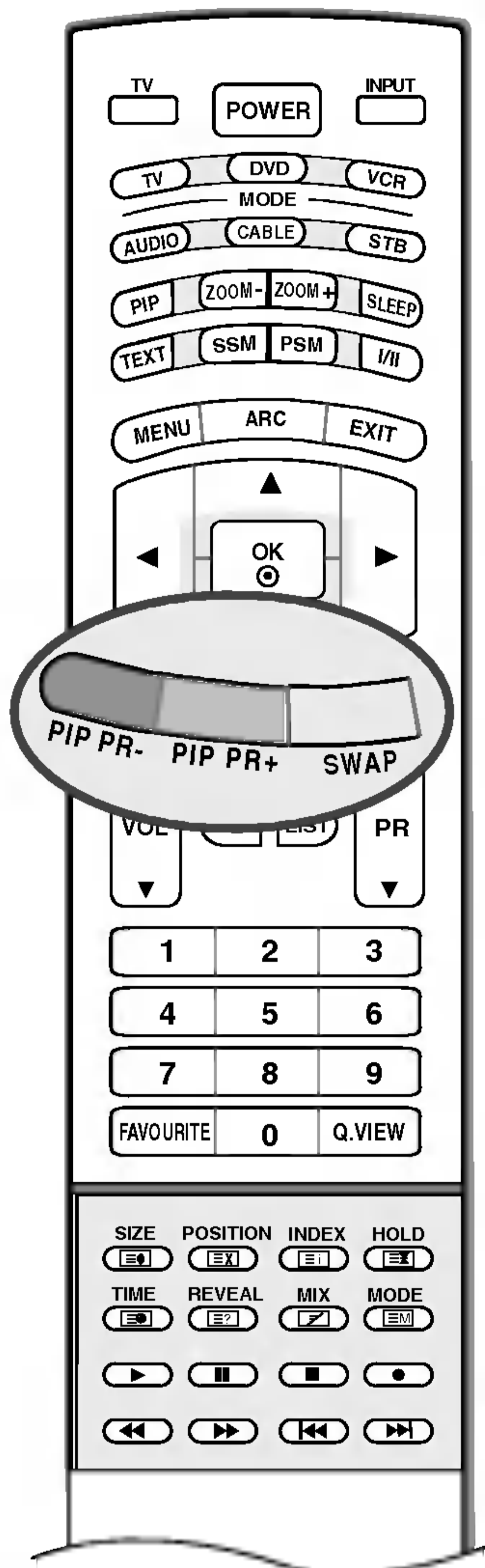

■ **Selección de programas para imágenes secundarias**

Pulse el botón **PIP PR +/-** para seleccionar un programa para la imagen secundaria. El número de programa seleccionado aparece justo debajo del número de programa de la imagen principal.

■ **Cambio entre imágenes principales y secundarias**

Pulse el botón **SWAP** para cambiar entre imágenes principales y secundarias.

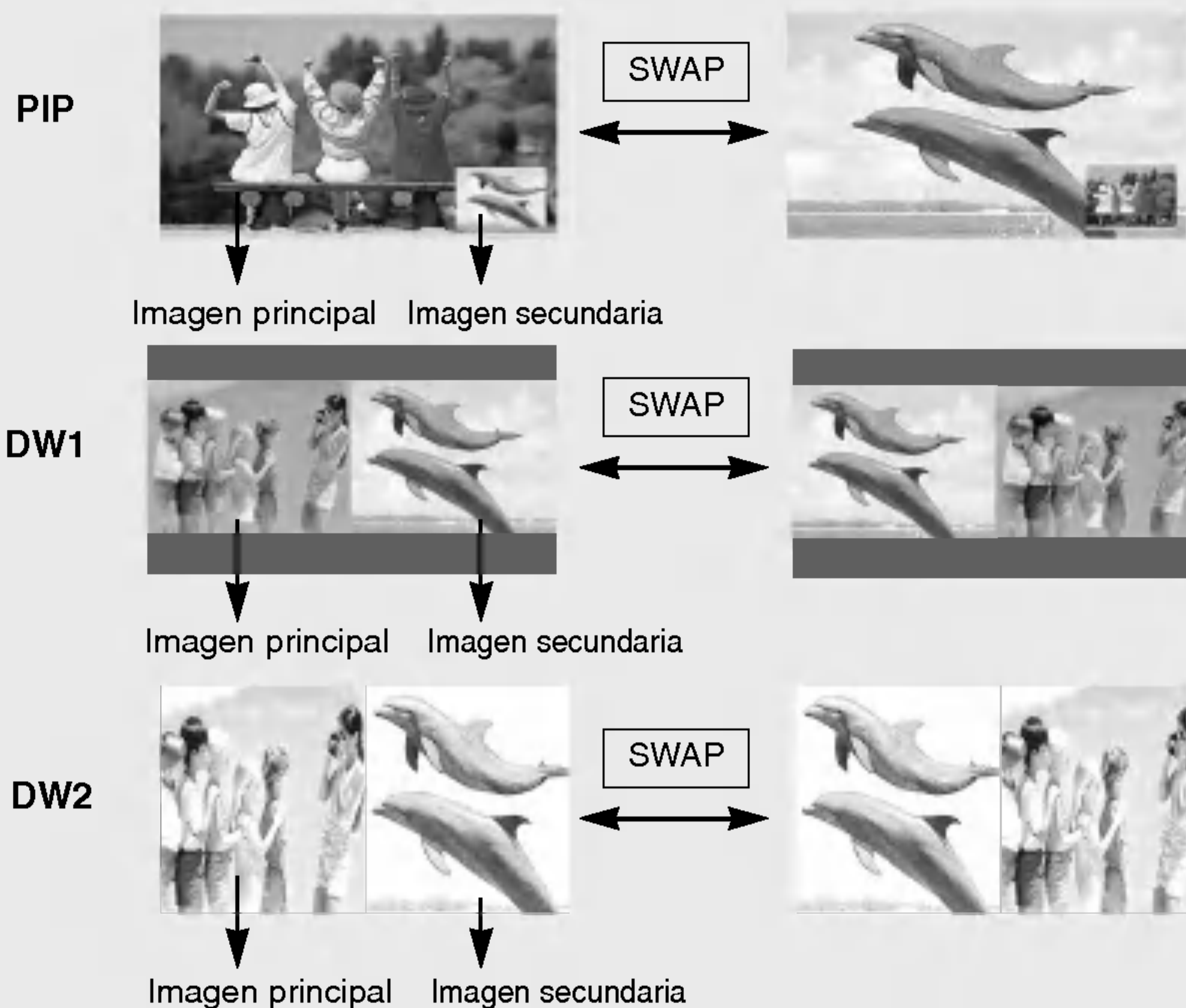

**Nota**

a. En algunos casos del modo PIP/DW, la calidad de la imagen puede diferir entre la imagen principal y la secundaria. La imagen secundaria puede parecer peor en comparación con la principal.

# Teletexto

La función Teletexto (o texto TOP) es opcional. Por lo tanto, sólo los aparatos equipados con el sistema teletexto pueden recibir esta programación.

Teletexto es un servicio que se emite gratuitamente por la mayoría de los canales de TV, con el fin de proporcionar la información más reciente sobre noticias, meteorología, programas de televisión, mercado de valores y muchos otros temas.

El decodificador teletexto de este televisor soporta los sistemas SIMPLE, TOP y FASTEXT. El sistema SIMPLE (teletexto estándar) está compuesto por un número de páginas que se seleccionan directamente introduciendo el número de página correspondiente. TOP y FASTEXT son sistemas más modernos, que permiten una selección fácil y rápida de la información teletexto.

## Entrar / Salir de teletexto

Pulse el botón **TEXT** para cambiar a teletexto.

La página inicial, o la última página seleccionada, aparece en la pantalla.

Dos números de página. En el encabezamiento de la pantalla aparece el nombre del canal TV, así como la fecha y hora. El primer número de página indica su selección, mientras que el segundo indica la página que se está visualizando.

Pulse el botón **TEXT** para salir de teletexto. El modo anterior vuelve a aparecer en la pantalla.

## SIMPLE texto

### ■ Selección de página

1. Introduzca el número de página deseado, compuesto por tres dígitos, mediante las teclas de NÚMEROS. Si pulsa un número equivocado durante la selección, deberá completar el número de tres dígitos y volver a introducir el número de página correcto.
2. El botón **PR ▲ / ▼** puede utilizarse para seleccionar la página anterior o siguiente.

### ■ Programación de un botón en color al modo LIST

Si el televisor está en modo SIMPLE, TOP o FASTEXT, pulse el botón **EM** para cambiar al modo LIST.

Podrá seleccionar el código de color que prefiera para cuatro números de página de teletexto, de manera a poderlas seleccionar más fácilmente, pulsando el botón en color correspondiente en el mando a distancia.

1. Pulse un botón coloreado.
2. Mediante las teclas de NÚMEROS, seleccione la página que desee programar.
3. Pulse el botón **OK**. Entonces la paginación seleccionada se salva como la página seleccionada con el cektelleo una vez. De ahora encendido, usted puede seleccionar esta paginación con el mismo botón coloreado.
4. Los tres otros botones coloreados se programan en esta manera.

## TOP texto (opción)

En la guía del usuario aparecen cuatro campos : rojo, verde, amarillo y azul, en la parte inferior de la pantalla. El campo amarillo se refiere al grupo siguiente y el campo azul indica el bloque siguiente.

### ■ Selección del grupo / bloque / página

1. Mediante el botón **AZUL** puede pasar de un bloque a otro.
2. Utilice el botón **AMARILLO** para pasar al grupo siguiente, pasando automáticamente al siguiente bloque.
3. Mediante el botón **VERDE** podrá pasar a la siguiente página, pasando automáticamente al grupo siguiente. Alternativamente, también se puede utilizar el botón **PR ▲**.
4. El botón **ROJO** le permite volver a la anterior selección. Alternativamente, también se puede utilizar el botón **PR ▼**.

### ■ Selección directa de la página

En el modo SIMPLE de teletexto, podrá seleccionar una determinada página, introduciendo su número formado por tres dígitos, mediante las teclas de NÚMEROS, en modo TOP.

## FASTEXT

Las páginas teletexto están indicadas con un código de color en la parte inferior de la pantalla y se seleccionan pulsando el botón en color correspondiente.

### ■ Selección de la página

1. Pulse el botón  para seleccionar la página de índice.
2. Podrá seleccionar las páginas indicadas con un código de color en la línea inferior de la pantalla, mediante la tecla en color correspondiente.
3. En el modo de teletexto SIMPLE, podrá seleccionar una determinada página, introduciendo su número formado por tres dígitos, mediante las teclas de NUMEROS, en modo FASTEXT.
4. Asimismo, puede utilizar el botón **PR ▲ / ▼** para seleccionar la página anterior o siguiente.

## Funciones teletexto especiales



### REVELAR

Pulse este botón para visualizar información oculta, como por ejemplo la solución a enigmas o puzles. Vuelva a pulsar este botón para que la información desaparezca de la pantalla.

### TAMAÑO

Sirve para seleccionar una doble altura de texto.  
Pulse este botón para ampliar la mitad superior de la página.  
Pulse este botón nuevamente para ampliar la mitad inferior de la página.  
Vuélvalo a pulsar para volver a la pantalla normal.

### ACTUALIZACIÓN

Hace aparecer la imagen de TV en pantalla, mientras espera la página de teletexto siguiente. La indicación  aparece en la esquina superior izquierda de la pantalla. Cuando la página actualizada está disponible, la indicación  cambia al número de página.  
Pulse este botón para visualizar la página de teletexto actualizada.

### RETENER

Detiene el cambio de página automático que se produce cuando una página de teletexto está compuesta por 2 o más sub-páginas. El número de sub-páginas y la sub-página que se visualiza, aparecen normalmente en la pantalla debajo de la hora. Cuando se pulsa este botón, aparece el símbolo Stop en la esquina superior izquierda de la pantalla y se inhibe el cambio automático de página.  
Para seguir, volver a pulsar este botón.

### MEZCLA

Muestra las páginas de teletexto superpuestas sobre la imagen de TV. Para desactivar la imagen de TV pulse nuevamente este botón.

### HORA

Cuando visualice un programa de TV, pulse este botón para que aparezca la hora en la esquina superior de la pantalla. Vuelva a pulsar el botón para que desaparezca esta indicación. En el modo teletexto, pulse este botón para seleccionar un número de sub-página. El número de sub página aparece en la parte inferior de la pantalla. Para mantener la sub-página o pasar a otra, pulse los botones Rojo/Verde, ▲ / ▼ o las teclas de NÚMEROS. Pulse nuevamente para salir de esta función.

# Referencia

## Lista de comprobación para resolución de problemas

<b>La operación no funciona con normalidad.</b>	
<b>El mando a distancia no funciona</b>	<ul style="list-style-type: none"><li>• Verifique si hay algún objeto entre el producto y el mando a distancia que pueda interferir.</li><li>• Ha insertado las pilas siguiendo la polaridad correcta (+ con +, - con -)?</li><li>• El modo del mando a distancia está ajustado correctamente: TV, VCR, etc.?</li><li>• Inserte pilas nuevas.</li></ul>
<b>La unidad se apaga de forma repentina</b>	<ul style="list-style-type: none"><li>• Ha configurado el temporizador?</li><li>• Compruebe los ajustes de control de energía. Se ha interrumpido el suministro eléctrico</li><li>• No hay ninguna emisora sintonizada con la opción de apagado automático activada.</li></ul>

<b>La función de vídeo no funciona.</b>	
<b>No hay imagen ni sonido</b>	<ul style="list-style-type: none"><li>• Compruebe que el producto está encendido.</li><li>• Intente ver otro canal. El problema puede estar en la emisora.</li><li>• Ha enchufado el cable de alimentación en la toma de corriente de la pared?</li><li>• Compruebe la dirección y la ubicación de la antena.</li><li>• Pruebe la toma de corriente de la pared, conecte otros aparatos que funcionen con cable de alimentación a la misma toma a la que estaba conectado el aparato.</li></ul>
<b>La imagen tarda en aparecer tras encender el aparato</b>	<ul style="list-style-type: none"><li>• Esto es normal, ya que la imagen aparece lentamente durante el proceso de arranque del aparato. Póngase en contacto con el centro de asistencia si la imagen no aparece transcurridos cinco minutos.</li></ul>
<b>Apenas aparecen colores o la imagen es de mala calidad</b>	<ul style="list-style-type: none"><li>• Ajuste la opción <b>Color</b> del menú.</li><li>• Mantenga una distancia suficiente entre el producto y la videgrabadora.</li><li>• Intente ver otro canal. El problema puede estar en la emisora.</li><li>• Están bien conectados los cables de vídeo?</li><li>• Active cualquier función para restaurar la luminosidad de la imagen.</li></ul>
<b>Aparecen barras horizontales/ verticales o la imagen tiembla</b>	<ul style="list-style-type: none"><li>• Compruebe si existen interferencias locales producidas por otro electrodoméstico o herramienta de potencia.</li></ul>
<b>Algunos canales se reciben con mala calidad</b>	<ul style="list-style-type: none"><li>• La emisora puede estar experimentando problemas; sintonice otro canal.</li><li>• La señal de la emisora es débil; vuelva a orientar la antena para recibir la señal.</li><li>• Compruebe si hay otras posibles fuentes de interferencias.</li></ul>
<b>La imagen se muestra con líneas o rayas</b>	<ul style="list-style-type: none"><li>• Verifique la antena (cambie la dirección de la antena).</li></ul>

La función de audio no funciona.	
Hay imagen pero no sonido	<ul style="list-style-type: none"> <li>• Pulse el botón <b>VOL</b> o <b>VOLUME</b>.</li> <li>• No hay sonido? Pulse el botón <b>MUTE</b>.</li> <li>• Intente ver otro canal. El problema puede estar en la emisora.</li> <li>• Están bien conectados los cables de audio?</li> <li>• Compruebe si la opción <b>Altavoces de TV</b> está ajustada en <b>Conex</b> en el menú <b>SONIDO</b>.</li> </ul>
No hay señal de salida en uno de los altavoces	<ul style="list-style-type: none"> <li>• Ajuste la opción Balance del menú.</li> </ul>
Se aprecian ruidos extraños que provienen del interior del aparato	<ul style="list-style-type: none"> <li>• Los cambios provocados por la humedad y la temperatura pueden producir ruidos extraños al encender y apagar la unidad. Esto no implica ninguna avería.</li> </ul>

Existe un problema en el modo PC. (Sólo se aplica al modo PC)	
La señal está fuera de rango.	<ul style="list-style-type: none"> <li>• Ajuste la resolución, la frecuencia horizontal o la frecuencia vertical.</li> <li>• Compruebe si el cable de señal está bien conectado o está suelto.</li> <li>• Verifique la fuente de entrada.</li> </ul>
Aparecen barras o rayas de fondo, ruido horizontal y distribución incorrecta	<ul style="list-style-type: none"> <li>• Ajuste la configuración automática o el reloj, la fase o la posición H/V.</li> </ul>
El color de la pantalla no es estable o se muestra en un solo color	<ul style="list-style-type: none"> <li>• Compruebe el cable de señal.</li> <li>• Vuelva a instalar la tarjeta de vídeo del PC.</li> </ul>

## Especificaciones del producto

Requisitos de energía	<b>32LP1R**</b> : AC 100-240V~ 50/60Hz 2,0A <b>37LP1R**</b> : AC 100-240V~ 50/60Hz 2,4A <b>42LP1R**</b> : AC 100-240V~ 50/60Hz 3,5A
Consumo de energía	<b>32LP1R**</b> : 140W <b>37LP1R**</b> : 190W <b>42LP1R**</b> : 230W
Sistema de televisión	PAL/SECAM B/G/D/K, PAL I/II, SECAM L/L'
Cobertura de programas	VHF: E2 ~ E12, UHF: E21 ~ E69, CATV: S1 ~ S20, HYPER: S21 ~ S47
Impedancia de antena externa	75 Ω

- Las especificaciones mostradas arriba pueden cambiar sin previo aviso para mejorar la calidad.

# Referencia

## Programación del mando a distancia

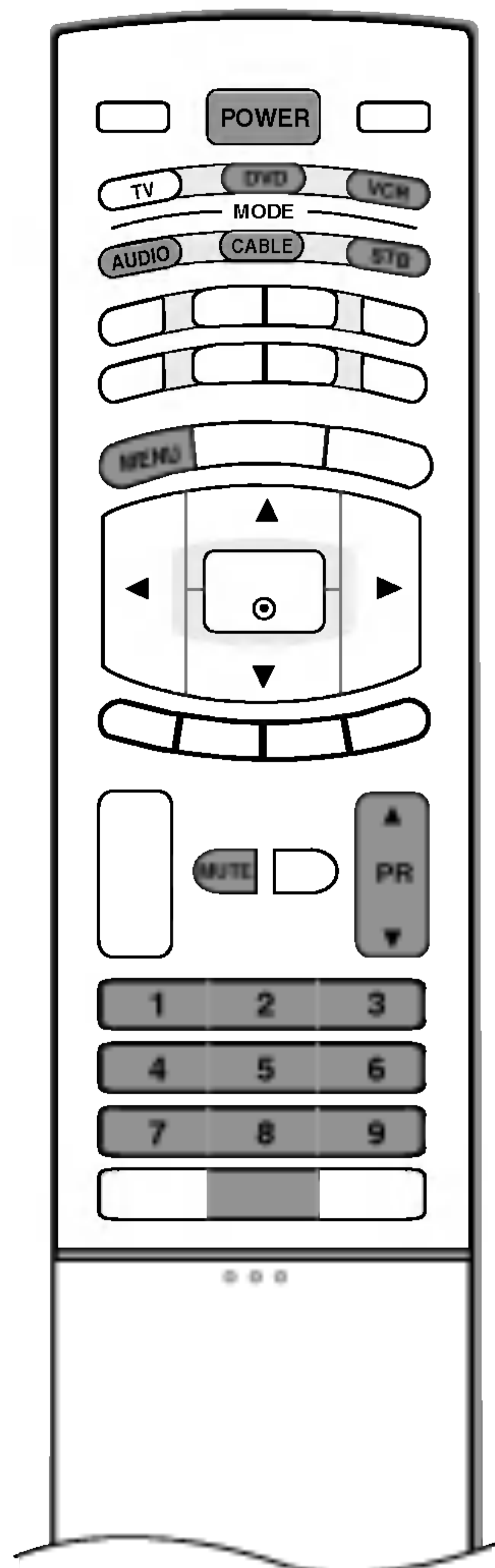

El mando a distancia suministrado es un mando genérico o universal. Puede programarse para ser utilizado con la mayoría de dispositivos que utilicen mando a distancia de otros fabricantes.

No obstante, tenga en cuenta que cabe la posibilidad de que este mando a distancia no funcione con todos los modelos de otras marcas.

### Programación de un código en un modo de mando a distancia

1. Verifique el funcionamiento del mando a distancia.  
Para comprobar si el mando a distancia funciona con el componente sin necesidad de programación, encienda el dispositivo (una videograbadora, por ejemplo) y pulse el botón de modo correspondiente (**DVD** o **VCR**) del mando a distancia mientras lo orienta hacia el aparato. Pruebe con los botones de encendido y búsqueda de programas **POWER** y **PR ▲ / ▼** para ver si el aparato responde correctamente. Si no es así, es preciso programar el mando a distancia para que pueda utilizarlo con el dispositivo.
2. Encienda el componente que desea programar y pulse el botón **MODE** del mando a distancia (**DVD** o **VCR**). El botón del mando a distancia del dispositivo seleccionado se iluminará.
3. Pulse los botones **MENU** y **MUTE** al mismo tiempo: el mando a distancia está listo para la programación del código.
4. Teclee un código numérico utilizando los botones numéricos del mando a distancia. Los números de los códigos de programación de los distintos aparatos se muestran en las páginas siguientes. De nuevo, si el código es correcto, el aparato se apagará.
5. Pulse el botón **MENU** para guardar el código.
6. Compruebe si el mando a distancia funciona verificando que todos los componentes responden correctamente. Si no es así, repita el procedimiento desde el paso 2.

# Códigos de programación

## ■ Videograbadoras

Marca	Códigos	Marca	Códigos	Marca	Códigos	Marca	Códigos
AIWA	034	KENWOOD	014 034 039 043	PORTLAND	108	TATUNG	039 043
AKAI	016 043 046 124		047 048	PULSAR	072	TEAC	034 039 043
	125 146	LG (GOLDSTAR)	001 012 013 020	QUARTZ	011 014	TECHNICS	031 033 070
AMPRO	072		101 106 114 123	QUASAR	033 066 075 145	TEKNIKA	019 031 033 034
ANAM	031 033 103	LLOYD	034	RCA	013 020 033 034		101
AUDIO DYNAMICS	012 023 039 043	LXI	003 009 013 014		040 041 062 063	THOMAS	034
BROKSONIC	035 037 129		017 034 101 106		107 109 140 144	TMK	006
CANON	028 031 033	MAGIN	040		145 147	TOSHIBA	008 013 042 047
CAPEHART	108	MAGNAVOX	031 033 034 041	REALISTIC	003 008 010 014		059 082 112 131
CRAIG	003 040 135		067 068		031 033 034 040	TOTEVISION	040 101
CURTIS MATHES	031 033 041	MARANTZ	012 031 033 067		053 054 101	UNITECH	040
DAEWOO	005 007 010 064		069	RICO	058	VECTOR RESEARCH	012
	065 108 110 111	MARTA	101	RUNCO	148	VICTOR	048
	112 116 117 119	MATSUI	027 030	SALORA	014	VIDEO CONCEPTS	012 034 046
DAYTRON	108	MEI	031 033	SAMSUNG	032 040 102 104	VIDEOSONIC	040
DBX	012 023 039 043	MEMOREX	003 010 014 031		105 107 109 112	WARDS	003 013 017 024
DYNATECH	034 053		033 034 053 072		113 115 120 122		031 033 034 040
ELECTROHOME	059		101 102 134 139		125		053 054 131
EMERSON	006 017 025 027	MGA	045 046 059	SANSUI	022 043 048 135	YAMAHA	012 034 039 043
	029 031 034 035	MINOLTA	013 020	SANYO	003 007 010 014	ZENITH	034 048 056 058
	036 037 046 101	MITSUBISHI	013 020 045 046		102 134		072 080 101
	129 131 138 153		049 051 059 061	SCOTT	017 037 112 129		
FISHER	003 008 009 010		151		131		
FUNAI	034	MTC	034 040	SEARS	003 008 009 010		
GE	031 033 063 072	MULTITECH	024 034		013 014 017 020		
	107 109 144 147	NEC	012 023 039 043		031 042 073 081		
GO VIDEO	132 136		048		101		
HARMAN KARDON	012 045	NORDMENDE	043	SHARP	031 054 149		
HITACHI	004 018 026 034	OPTONICA	053 054	SHINTOM	024		
	043 063 137 150	PANASONIC	066 070 074 083	SONY	003 009 031 052		
INSTANTREPLAY	031 033		133 140 145		056 057 058 076		
JCL	031 033	PENTAX	013 020 031 033		077 078 149		
JCPENNY	012 013 015 033		063	SOUNDESIGN	034		
	040 066 101	PHILCO	031 034 067	STS	013		
JENSEN	043	PHILIPS	031 033 034 054	SYLVANIA	031 033 034 059		
JVC	012 031 033 043		067 071 101		067		
	048 050 055 060	PILOT	101	SYMPHONIC	034		
	130 150 152	PIONEER	013 021 048	TANDY	010 034		

ESPAÑOL

## ■ AUDIO

Marca	Códigos	Marca	Códigos	Marca	Códigos	Marca	Códigos
AIWA	014 028 070 096	INKEL	037 058 062 069	MARANTZ	002 018 020 025	SANYO	019 083 234
	125 129 139 229		078 079 095 121		034 041 081 090	SCOTT	106 186
	230		122 149 150 151		097 112	SHARP	031 032 051 052
AKAI	163		152 153 154 155	MEMOREX	107		072 082 117 119
ANAM	003 014 017 023		157 158 159 160	NAD	046		156 184 199 200
	059 106 189 216		189 207 222 224	ONKYO	013 040 041 047		206 209
	217 235 236		225 226 227 243		048 056 057 132	SHERWOOD	005 006 158
BURMECTER	252		247		133 140	SONY	044 045 109 114
CARVER	086	KEC	185 186 187	OPTIMUS	158		118 126 248 249
CLARION	199	KENWOOD	038 050 067 089	PANASONIC	007 033 064 113	TAEKWANG	012 020 073 074
DAEWOO	027 053 060 084		170 171 197 206		142 220 241 251		076 077 105 161
	102 148 198 221		215 222	PENNEY	104		162 163 164 165
DENON	015 075 130 143	KOHEL	030	PHILIPS	026 112 143		166 167 168 169
FANTASIA	071	NAD	045 046	PIONEER	039 042 043 063		205 231 233 242
FINEARTS	022	LOTTE	014 016 036 098		065 091 093 094	TEAC	010 085 106 136
FISHER	089 099		100 172 173 174		115 123 127 250		185 187 237
LG (GOLDSTAR)	001 021 024 029		175 176 177 178	QUASAR	113	TECHNICS	101 113 128 134
	087 107 108 110		179 180 181 183	RCA	080		147 218
	190 191 192 210		201 202 208 213	RCX	092	TOSHIBA	137
	211 212 239		214 219 223 232	REALISTIC	103 106	THE	061
HAITAI	034 035 188 222		238 240	SAMSUNG	124 145 146 182	VICTOR	088 131
HARMAN/KARDON	068	LXI	103		193 194 195 203	WARDS	089
JVC	004 013 141	MAGNAVOX	111		204 244 245 246	YAMAHA	054 055 066 092
MCS	104	MCINTOSH	049	SANSUI	011 135 138 144		199

# Referencia

## Códigos de programación

### ■ DVD

Marca	Códigos	Marca	Códigos	Marca	Códigos	Marca	Códigos
APEX DIGITAL	022	MAGNAVOX	013	PHILIPS	013	SONY	007
DENON	020 014	MARANTZ	024	PIONEER	004 026	THOMPSON	005 006
GE	005 006	MITSUBISHI	002	PROCEED	021	TOSHIBA	019 008
HARMAN KARDON	027	NAD	023	PROSCAN	005 006	YAMAHA	009 018
JVC	012	ONKYO	008 017	RCA	005 006	ZENITH	010 016 025
LG (GOLDSTAR)	001 010 016 025	PANASONIC	003 009	SAMSUNG	011 015		

### ■ CABLE

Marca	Códigos	Marca	Códigos	Marca	Códigos	Marca	Códigos
ABC	003 004 039 042 046 052 053	GOLDEN CHANNEL	030	PHILIPS	006 012 013 020 065 085 090	SPRUCER	047 078
AJIN	112	HAMLIN	049 050 055	PIONEER	034 051 052 063 076	STARCOM	002 004 008 009
ANTRONIK	014	HITACHI	052 055	PRUCER	059	STARGATE	008 030
ARCHER	005 007 014 024	HOSPITALITY	070 077	PTS	011 048 071 072 073 074	TADIRAN	030
CABLE STAR	026	JERROLD	002 003 004 008 009 010 052 069 074	TAEKWANG	110	TAIHAN	105
CENTURION	092	LG (GOLDSTAR)	001 106 101 005	TANDY	017	TEXSCAN	029
CENTURY	007	M-NET	037	TOCOM	039 040 056	TOSHIBA	100
CITIZEN	007	MACOM	033	UNIKA	007 014 024	UNITED CABLE	004 053
COLOUR VOICE	065 090	MAGNAVOX	010 012 064 079	UNIVERSAL	005 007 014 024 026 027 032 035	VIEWSTAR	012 015 018 086 087 088 089
COMBANO	080 081	MEMOREX	100	ZENITH	100 114 060 093		
COMTRONICS	019 030	MOVIE TIME	028 032				
DIAMOND	023	NSC	015 028 038 071 073				
EAGLE	020 030 040	OAK	016 031 037 053				
EASTERN	057 062 066	PANASONIC	044 047				
ELECTRICORD	032	PARAGON	100				
GE	072	POST NEWS WEEK	016				
GEMINI	008 022 025 054						
GI	052 074						

### ■ STB

Marca	Códigos	Marca	Códigos	Marca	Códigos	Marca	Códigos
ALPHASTAR DSR	123	EUROPLUS	114	MACOM	010 059 063 064 065	SATELLITE SERVICE CO	028 035 047 057 085
AMPLICA	050	FUJITSU	017 021 022 027 133 134	NEXTWAVE	028 124 125	SONY	103
BIRDVIEW	051 126 129	GENERAL INSTRUMENT	003 004 016 029 031 059 101	NORSAT	069 070	STARCAST	041
CHANNEL MASTER	013 014 015 018 036 055	HITACHI	139 140	PAGE SKY SATELLITE	143	SUPER GUIDE	020 124 125
CHAPARRAL	008 009 012 077	HOUSTON TRACKER	033 037 039 051 057 104	PANASONIC	060 142	TEECOM	023 026 075 087 088 090 107 130 137
CITOH	054	HUGHES	068	PANSAT	121	TOSHIBA	002 127
CURTIS MATHES	050 145	JANIEL	060 147	PERSONAL CABLE	117	UNIDEN	016 025 042 043 044 045 048 049 078 079 080 086 101 135 136
DRAKE	005 006 007 010 011 052 112 116 141	JERROLD	061	PHILIPS	071	VIEWSTAR	115
DX ANTENNA	024 046 056 076	KATHREIN	108	PICO	105	WINEGARD	128 146
ECHOSTAR	038 040 057 058 093 094 095 096 097 098 099 100 122	LEGEND	057	PRESIDENT	019 102	ZENITH	081 082 083 084 091 120
ELECTRO HOME	089	LG (GOLDSTAR)	001	PRIMESTAR	030 110 111		
		LUTRON	132	PROSAT	072		
		LUXOR	062 144	RCA	066 106		
		MEMOREX	057	REALISTIC	043 074		
				SAMSUNG	123		
				SCIENTIFIC ATLANTA	032 138		



# Códigos IR

## Cómo conectar

- ▶ Conecte el mando a distancia cableado al puerto del mando a distancia del TV.

## Códigos IR del mando a distancia

### ▶ Forma de onda en la salida

Impulso único, modulado con señal de 37,917 Khz. a 455 k.o.

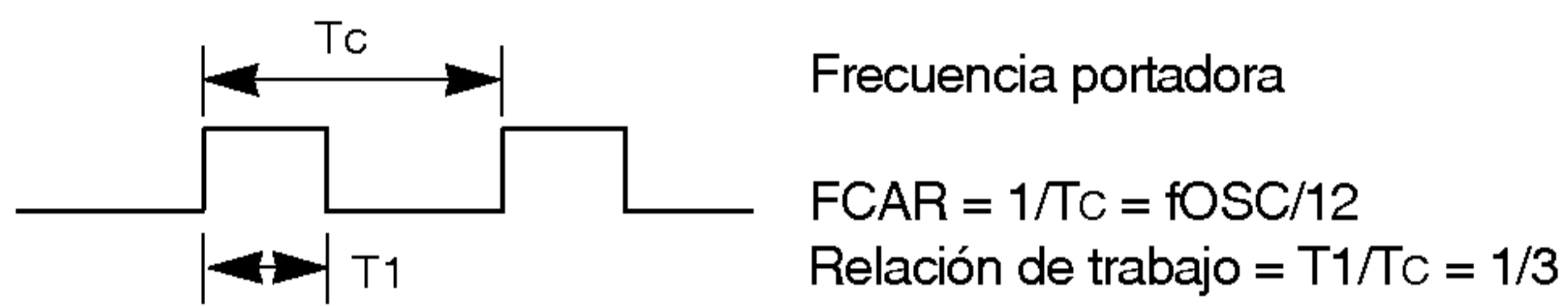

### ▶ Configuración del cuadro

- Primer cuadro

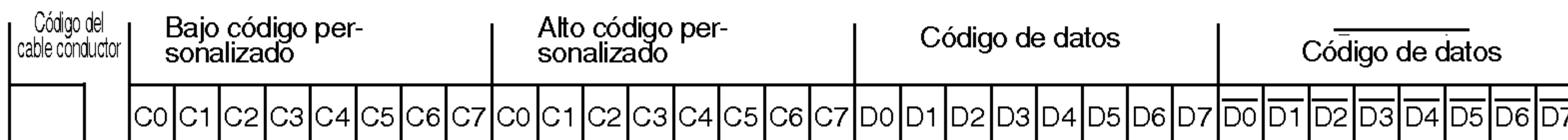

- Repetir código

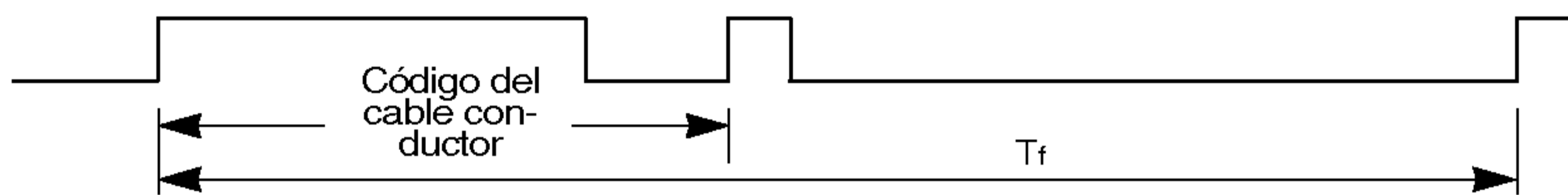

### ▶ Repetir código

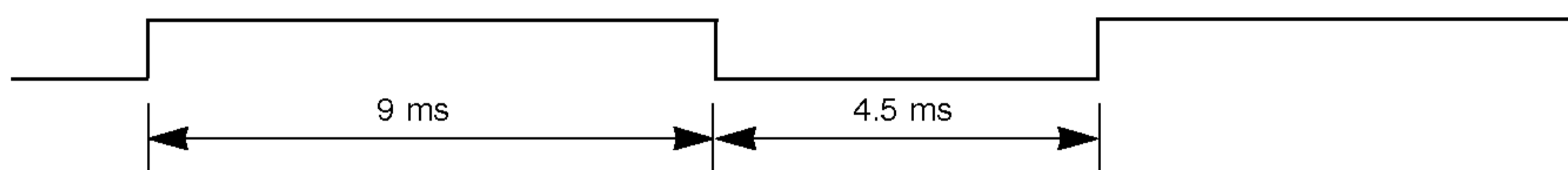

### ▶ Repetir código

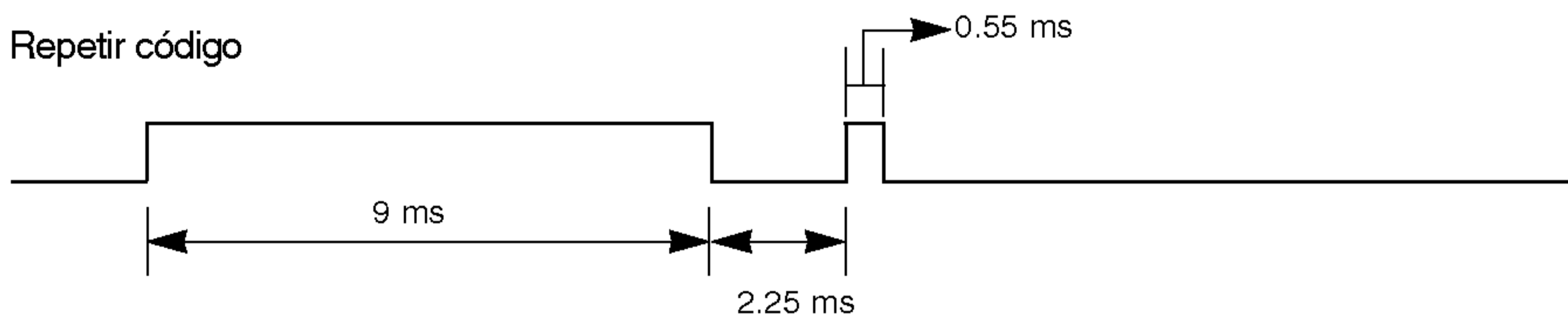

### ▶ Descripción de bits

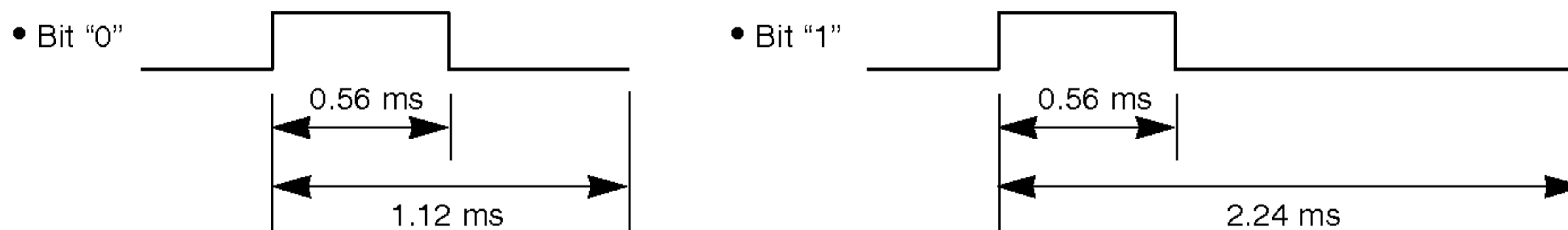

### ▶ Intervalo de cuadros: Tf

La forma de onda se transmite siempre que esté pulsada una tecla.

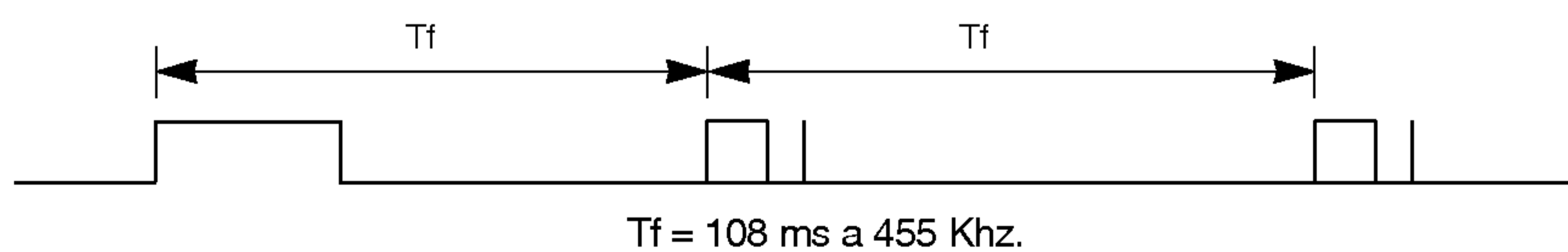

ESPAÑOL

# Referencia

## Códigos IR

Código (Hexa)	Función	Nota
0F	TV	Botón del mando a distancia
08	POWER	Botón del mando a distancia
0B	INPUT	Botón del mando a distancia
C4	ENCENDIDO	Código IR discreto (Sólo Encendido)
C5	APAGADO	Código IR discreto (Sólo Apagado)
60	PIP	Botón del mando a distancia
5D	ZOOM-	Botón del mando a distancia
5C	ZOOM+	Botón del mando a distancia
0E	SLEEP	Botón del mando a distancia
20	TEXT	Botón del mando a distancia
52	SSM	Botón del mando a distancia
4D	PSM	Botón del mando a distancia
0A	I/II	Botón del mando a distancia
43	MENU	Botón del mando a distancia
79	ARC	Botón del mando a distancia
5B	EXIT	Botón del mando a distancia
07	◀	Botón del mando a distancia
06	▶	Botón del mando a distancia
40	▲	Botón del mando a distancia
41	▼	Botón del mando a distancia
44	OK	Botón del mando a distancia
72	PIP PR-	Botón del mando a distancia
71	PIP PR+	Botón del mando a distancia
63	SWAP	Botón del mando a distancia
61	PIP INPUT	Botón del mando a distancia
72	RED	Botón del mando a distancia
71	GREEN	Botón del mando a distancia
63	YELLOW	Botón del mando a distancia
61	BLUE	Botón del mando a distancia
02	VOL ▲	Botón del mando a distancia
03	VOL ▼	Botón del mando a distancia
00	PR ▲	Botón del mando a distancia
01	PR ▼	Botón del mando a distancia
09	MUTE	Botón del mando a distancia
53	LIST	Botón del mando a distancia
10~19	Teclas numéricas 0 ~ 9	Botón del mando a distancia
1E	FAVOURITE	Botón del mando a distancia
1A	Q.VIEW	Botón del mando a distancia
64	SIZE	Botón del mando a distancia
62	PIP : POSITION Teletexto : UPDATE	Botón del mando a distancia
70	INDEX	Botón del mando a distancia
65	HOLD	Botón del mando a distancia
26	TIME	Botón del mando a distancia
2A	REVEAL	Botón del mando a distancia
24	MIX	Botón del mando a distancia
22	MODE	Botón del mando a distancia

## Configuración del dispositivo de control externo; RS-232C

- Conecte la toma de entrada RS-232C al dispositivo de control externo (como lo haría con un ordenador o un sistema de control AV) y gestione las funciones del televisor externamente.
- Conecte el puerto serie del dispositivo de control a la toma RS-232C del panel posterior del televisor.
- El cable de conexión RS-232C no se suministra con el televisor.

### Configuración RS-232C

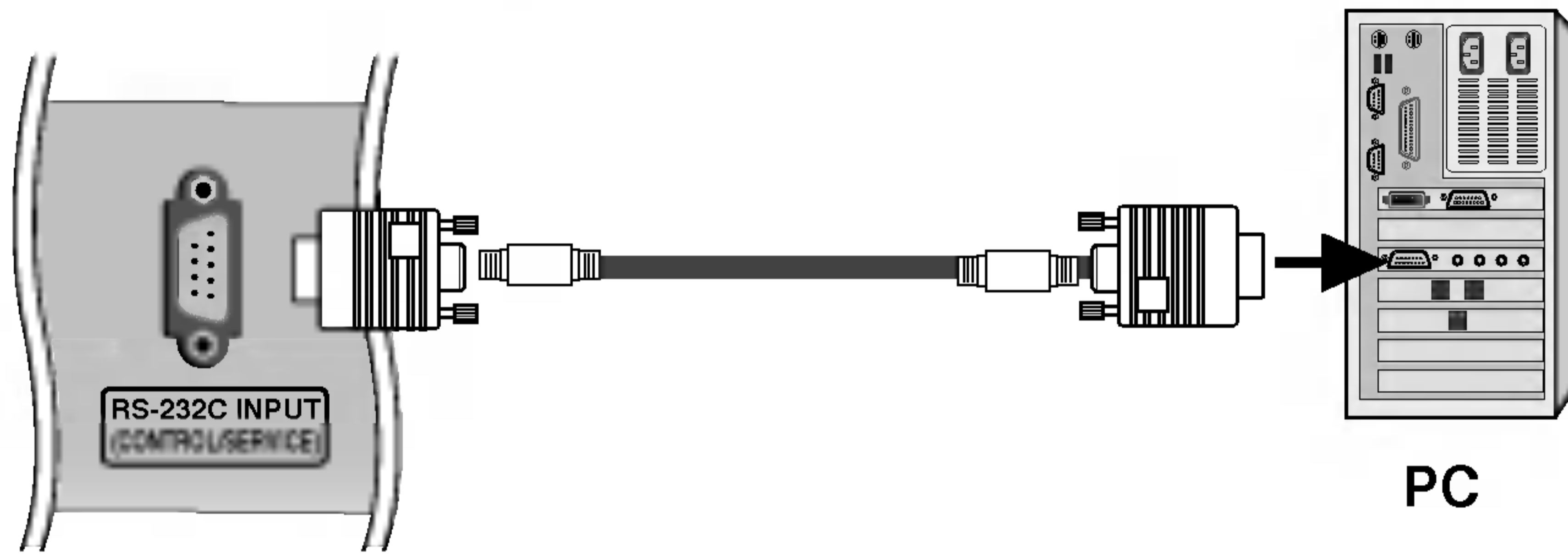

### Type of Connector; D-Sub 9-Pin Male

Nº.	Nombre de patilla
1	Sin conexión
2	RXD (recepción de datos)
3	TXD (transmisión de datos)
4	DTR (DTE listo)
5	GND
6	DSR (DCE listo)
7	RTS (listo para enviar)
8	CTS (libre para enviar)
9	Sin conexión

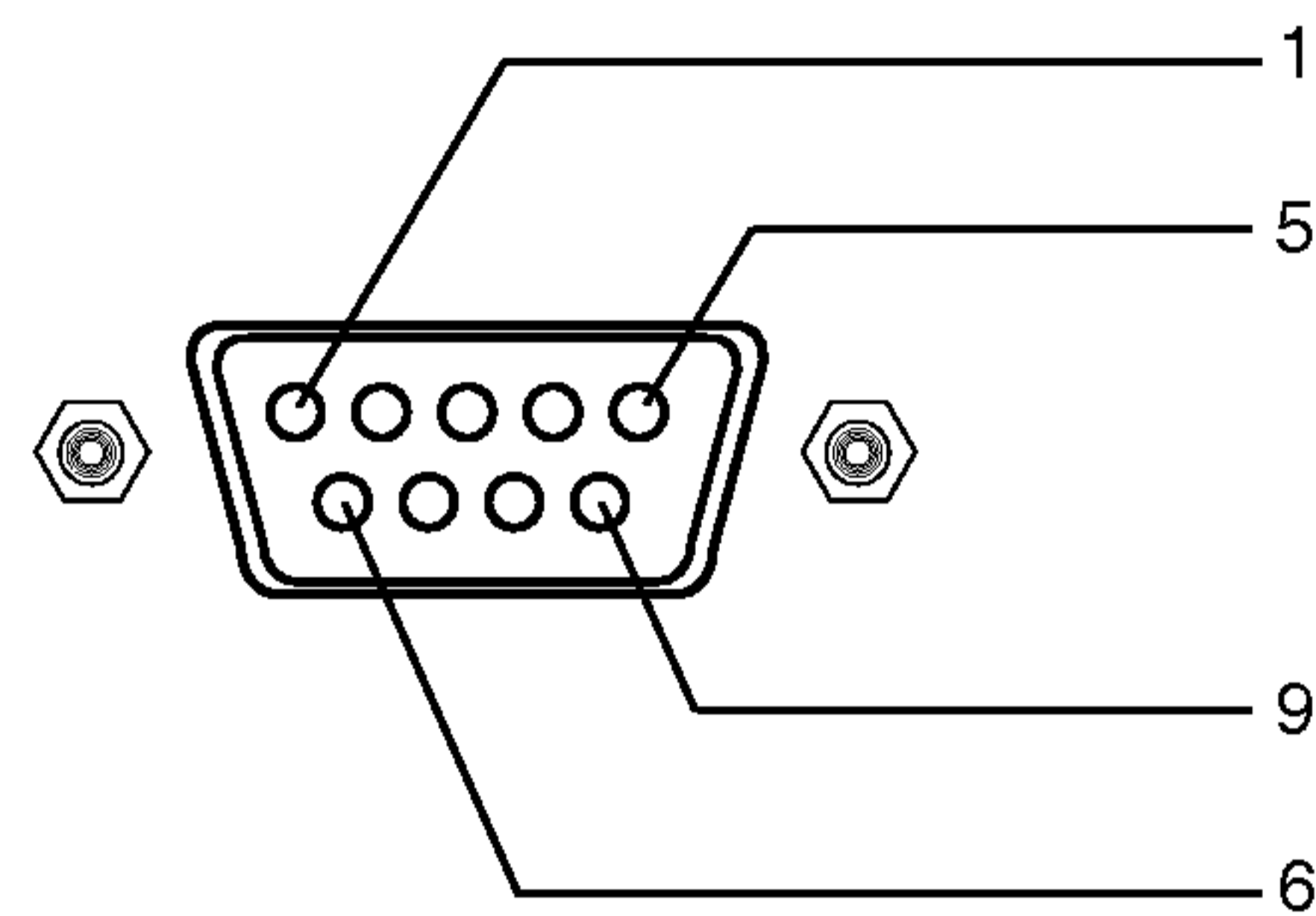

### Configuraciones RS-232C

Configuraciones de 7 cables  
(cable estándar RS-232C)

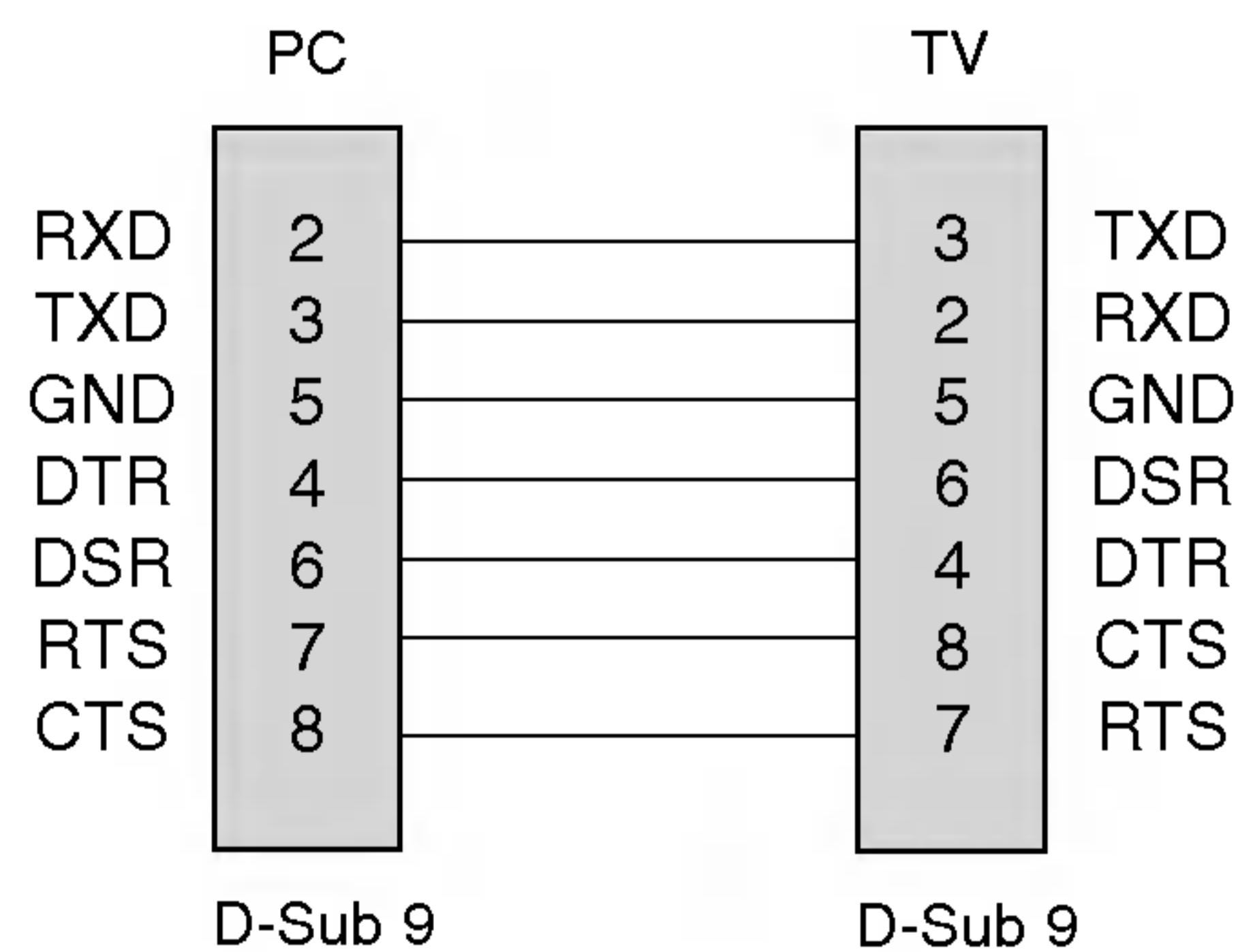

Configuraciones de 3 cables  
(no estándar)

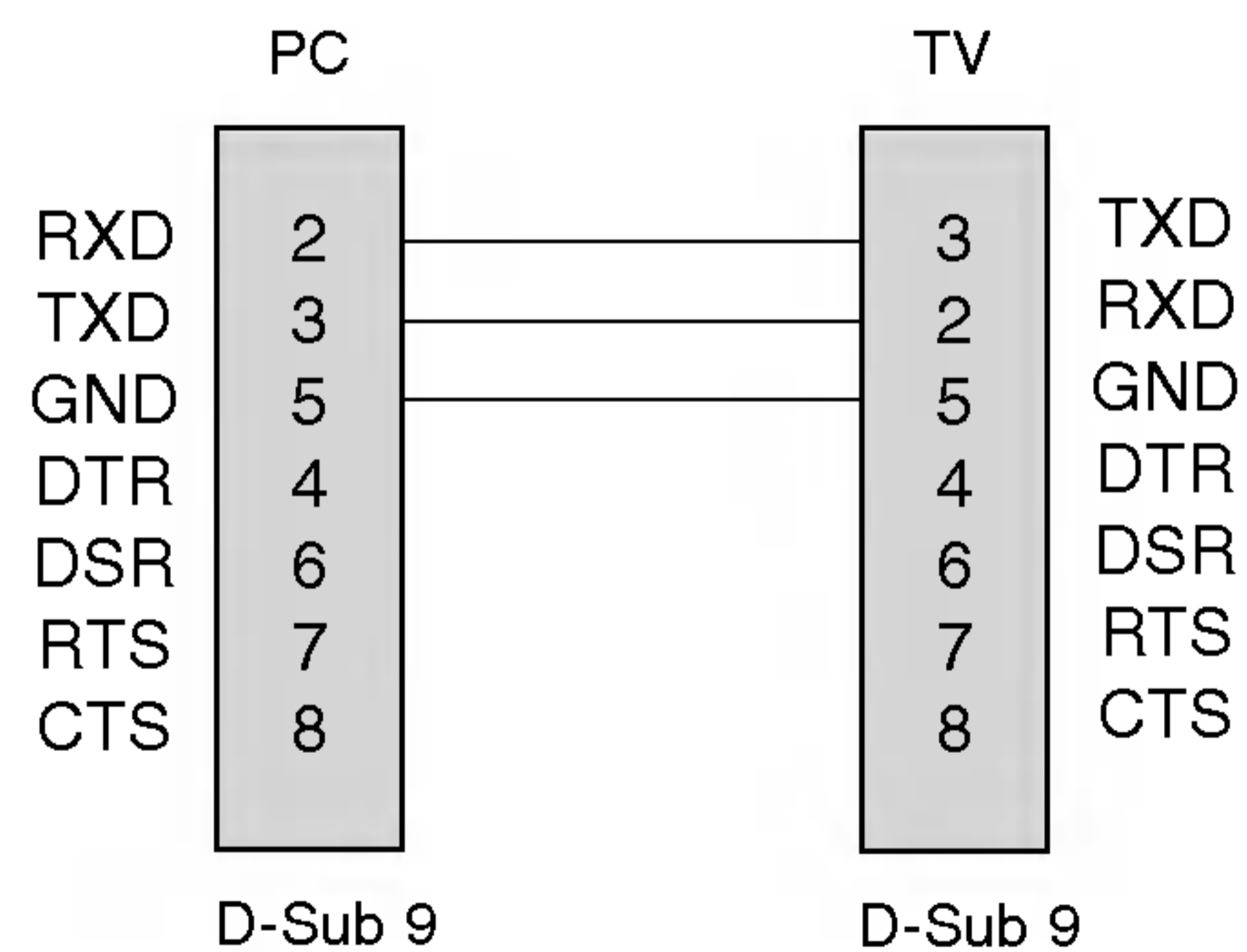

# Referencia

## Configuración del dispositivo de control externo; RS-232C

### Set ID

- Utilice esta función para especificar un número de ID del monitor.
  - Consulte la sección "Asignación de datos reales 1". Consulte la página 61.
1. Pulse el botón **MENU** y, a continuación, utilice el botón **▲ / ▼** para seleccionar el menú **ESPECIAL**.
  2. Pulse el botón **▶** y, a continuación, utilice el botón **▲ / ▼** para seleccionar **Set ID**.
  3. Pulse el botón **▶** y, a continuación, utilice el botón **◀ / ▶** para ajustar Set ID y elegir el número de ID del monitor que desee. El rango de ajuste de **Set ID** es 1 ~ 99.
  4. Pulse el botón **OK** para guardar la configuración.

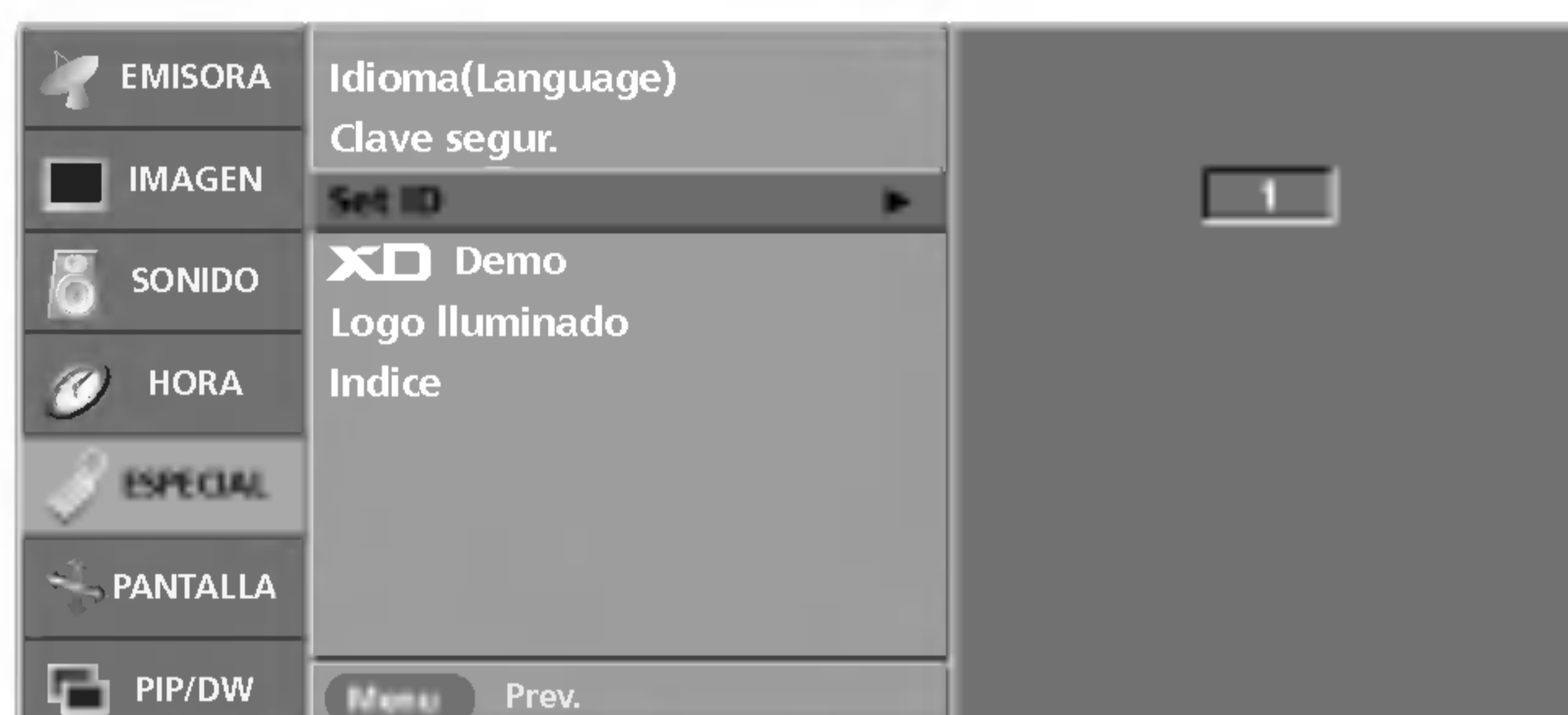

### Parámetros de conexión

- Velocidad media de transferencia: 9600 bps (UART)
- Longitud de datos: 8 bits
- Paridad: ninguna
- Bit de parada: 1 bit
- Código de comunicación: código ASCII
- \* Utiliza un cable trenzado (inverso).

### Lista de referencia de comandos

	COMANDO		DATOS (hexadecimales)
	1	2	
01. Energía	k	a	0 ~ 1
02. Selección de entrada (Imagen principal)	x	b	*
03. Selección de entrada (Imagen secundaria)	x	y	*
04. Relación de aspecto	k	c	0 ~ 6
05. Omisión de imagen	k	d	0 ~ 1
06. Silencio de volumen	k	e	0 ~ 1
07. Control de volumen	k	f	0 ~ 64
08. Contraste	k	g	0 ~ 64
09. Brillo	k	h	0 ~ 64
10. Color	k	i	0 ~ 64
11. Fondo de color	k	j	0 ~ 64
12. Nitidez	k	k	0 ~ 64
13. Selección OSD	k	l	0 ~ 1
14. Clave de bloqueo	k	m	0 ~ 1
15. Balance	k	t	0 ~ 64
16. Selección de programas (entrada principal de TV)	m	a	0 ~ 63
17. Selección de programas (entrada secundaria de TV)	m	b	0~1
18. Clave	m	c	Código de la clave

\*: Consulte las secciones 02~03 de Selección de entrada de la página 61.

### Protocolo de transmisión/recepción

#### Transmisión

[Command1][Command2][ ][Set ID][ ][Data][Cr]

- \* [Command 1]: primer comando. (k, x o m)
- \* [Command 2]: segundo comando.
- \* [Set ID]: puede ajustar la configuración del ID para elegir el número de ID del monitor deseado en el menú Special (Especial). El rango de ajuste oscila entre 1 y 99. Si selecciona Set ID '0', se controlará cada televisor conectado. Set ID se expresa como un decimal (1~99) en el menú y como un hexadecimal (0x0~0x63) en el protocolo de transmisión/recepción.
- \* [DATA]: transmite los datos de los comandos. Transmite datos 'FF' para leer el estado del comando.
- \* [Cr]: retorno de carro. Código ASCII '0x0D'
- \* [ ]: código ASCII 'espacio (0x20)'

#### Confirmación correcta

[Command2][ ][Set ID][ ][OK][Data][x]

- \* El monitor transmite un ACK (confirmación) basado en este formato al recibir los datos normales. En ese momento, si los datos están en modo de lectura, indicará el estado actual de los mismos. Si están en modo de escritura, devolverá los datos del PC.

#### Confirmación de error

[Command2][ ][Set ID][ ][NG][Data][x]

- \* El monitor transmite un ACK (confirmación) basado en este formato al recibir datos anormales de funciones no viables o errores de comunicación.
- Data 1: código no admitido
- 2: función no admitida

#### Mensajes de error

1. **Illegal ID**: si se escribe un ID erróneo o no se introduce ninguno en la línea de comandos.
2. **B\_TokenLength !=2**: si el primer argumento del comando no es igual a 2.
3. **Error ==TOKEN\_ERROR**: si se escribe un carácter especial o numérico en el primer argumento del comando o si se introduce una posición de espacio errónea en el primer argumento del comando.
4. **Illegal Opcodes**: si se utilizan caracteres erróneos en el primer argumento del comando.
5. **Illegal Params**: si se introduce un parámetro erróneo al final de la línea de comandos (significa que dicho valor no es compatible).

## 01. Encendido (Comando: a)

- ▶ Para controlar el encendido y apagado del televisor.

### Transmisión

[k][a][ ][Set ID][ ][Data][Cr]

Data 0: Apagado                      1: Encendido

### Confirmación

[a][ ][Set ID][ ][OK][Data][x]

- ▶ Para mostrar el encendido o el apagado.

### Transmisión

[k][a][ ][Set ID][ ][FF][Cr]

### Confirmación

[a][ ][Set ID][ ][OK][Data][x]

Data 0: Apagado                      1: Encendido

## 02. Selección de entrada (Comando: b) (Main Picture Input)

- ▶ Para seleccionar la fuente de entrada del televisor.  
También puede seleccionar una fuente de entrada con el botón TV/AV del mando a distancia del televisor.

### Transmisión

[x][b][ ][Set ID][ ][Data][Cr]

Data 10 : TV                              50 or 60 : DVI PC  
20 : AV1    21 : AV2                      51 or 61 : DVI DTV  
22 : AV3    23 : AV4                      90 : HDMI PC  
30 : S-Video                              91 : HDMI DTV  
40 : Componente

### Confirmación

[b][ ][Set ID][ ][OK][Data][x]

## 03. Selección de entrada (Comando: y) (Entrada de imagen secundaria)

[x][y][ ][Set ID][ ][Data][Cr]

Data 10 : TV                              50 or 60 : DVI  
20 : AV1    21 : AV2                      90 : HDMI  
22 : AV3    23 : AV4  
30 : S-Video  
40 : Componente

### Confirmación

[y][ ][Set ID][ ][OK][Data][x]

## 04. Relación de aspecto (Comando: c) (formato de imagen principal)

- ▶ Para ajustar el formato de la pantalla.  
También puede ajustarlo con el botón ARC (control de relación de aspecto) del mando a distancia o en el menú Screen (Pantalla).

### Transmisión

[k][c][ ][Set ID][ ][Data][Cr]

Data 0 : Pantalla normal (4:3)                      4 : Espectaculo  
1 : Panorámica (16:9)                              5 : Pantalla llena  
2 : 14:9    6 : Original  
3 : Zoom

\* En modo PC, sólo están disponibles las relaciones de aspecto 16:9 y 4:3.

### Confirmación

[c][ ][Set ID][ ][OK][Data][x]

## 05. Omisión de imagen (Comando: d)

- ▶ Para activar y desactivar la omisión de imagen.

### Transmisión

[k][d][ ][Set ID][ ][Data][Cr]

Data 0: Omisión de imagen desactivada (imagen activada)  
1: Omisión de imagen activada (imagen desactivada)

## 06. Silencio de volumen (Comando: e)

- ▶ Para controlar la activación y desactivación del volumen.  
También puede ajustarla con el botón MUTE (SILENCIAR) del mando a distancia.

### Transmisión

[k][e][ ][Set ID][ ][Data][Cr]

Data 0 : Silencio de volumen activado (volumen desactivado)  
1 : Silencio de volumen desactivado (volumen activado)

### Confirmación

[e][ ][Set ID][ ][OK][Data][x]

## 07. Control de volumen (Comando: f)

- ▶ Para ajustar el volumen.  
También puede ajustarlo con los botones de volumen del mando a distancia.

### Transmisión

[k][f][ ][Set ID][ ][Data][Cr]

Data Mín: 0 ~ Máx: 64 (transmitido por código hexadecimal)  
• Consulte la sección "Asignación de datos reales 1" más abajo.

### Confirmación

[f][ ][Set ID][ ][OK][Data][x]

## 08. Contraste (Comando: g)

- ▶ Para ajustar el contraste de la pantalla.  
También puede ajustarlo en el menú Picture (Imagen).

### Transmisión

[k][g][ ][Set ID][ ][Data][Cr]

Data Mín: 0 ~ Máx: 64 (transmitido por código hexadecimal)  
• Consulte la sección "Asignación de datos reales 1" más abajo.

### Confirmación

[g][ ][Set ID][ ][OK][Data][x]

### \* Asignación de datos reales 1

0 : Paso 0  
⋮  
A : Paso 10  
⋮  
F : Paso 15  
10 : Paso 16  
⋮  
64 : Paso 100

\* Fondo de color: R50 ~ G50

\* Balance: L50 ~ R50

# Referencia

## Configuración del dispositivo de control externo; RS-232C

### 09. Brillo (Comando: h)

- ▶ Para ajustar el brillo de la pantalla. También puede ajustarlo en el menú Picture (Imagen).

#### Transmisión

[k][h][ ][Set ID][ ][Data][Cr]

Data Mín: 0 ~ Máx: 64 (transmitido por código hexadecimal)  
• Consulte la sección "Asignación de datos reales 1" en la página 61.

#### Confirmación

[h][ ][Set ID][ ][OK][Data][x]

### 10. Color (Comando: i)

- ▶ Para ajustar el color de la pantalla. También puede ajustarlo en el menú Picture (Imagen).

#### Transmisión

[k][i][ ][Set ID][ ][Data][Cr]

Data Mín: 0 ~ Máx: 64 (transmitido por código hexadecimal)  
• Consulte la sección "Asignación de datos reales 1" en la página 61.

#### Confirmación

[i][ ][Set ID][ ][OK][Data][x]

### 11. Fondo de color (Comando: j)

- ▶ Para ajustar el fondo de color de la pantalla. (sólo para entradas M NTSC)  
También puede ajustarlo en el menú Picture (Imagen).

#### Transmisión

[k][j][ ][Set ID][ ][Data][Cr]

Data Mín: 0 ~ Máx: 64 (transmitido por código hexadecimal)  
• Consulte la sección "Asignación de datos reales 1" en la página 61.

#### Confirmación

[j][ ][Set ID][ ][OK][Data][x]

### 12. Nitidez (Comando: k)

- ▶ Para ajustar la nitidez de la pantalla. También puede ajustarla en el menú Picture (Imagen).

#### Transmisión

[k][k][ ][Set ID][ ][Data][Cr]

Data Mín: 0 ~ Máx: 64 (transmitido por código hexadecimal)  
• Consulte la sección "Asignación de datos reales 1" en la página 61.

#### Confirmación

[k][ ][Set ID][ ][OK][Data][x]

### 13. Selección OSD (Comando: l)

- ▶ Para activar o desactivar la omisión de OSD (visualización en pantalla).

#### Transmisión

[k][l][ ][Set ID][ ][Data][Cr]

Data 0: Omisión de OSD activada      1: Omisión de OSD desactivada

#### Confirmación

[l][ ][Set ID][ ][OK][Data][x]

### 14. Clave de bloqueo (Comando: m)

- ▶ Para bloquear los controles del panel frontal del TV.

#### Transmisión

[k][m][ ][Set ID][ ][Data][Cr]

Data 0: Desbloqueado      1: Bloqueado

#### Confirmación

[m][ ][Set ID][ ][OK][Data][x]

- Si no utiliza los controles del panel frontal del TV, utilice este modo. Si la alimentación está activada o desactivada, se libera el bloqueo del mando a distancia.

### 15. Balance (Comando: t)

- ▶ Para ajustar el balance.

#### Transmisión

[k][t][ ][Set ID][ ][Data][Cr]

Data Mín: 0 ~ Máx: 64 (transmitido por código hexadecimal)  
• Consulte la sección "Asignación de datos reales 1" en la página 61.

#### Confirmación

[t][ ][Set ID][ ][OK][Data][x]

### 16. Selección de programas (Comando: m a) (entrada principal de TV)

- ▶ Tune channel to following Physical/major/minor number.

#### Transmisión

[m][a][ ][Set ID][ ][Data0][Cr]

Data0: Número de programa  
Mín: 0 ~ Máx: 63 (transmitido por código hexadecimal)

#### Confirmación

[a][ ][Set ID][ ][OK][Data0][x]

[a][ ][Set ID][ ][NG][Data0][x]

### 17. Selección de programas (Comando: m b) (entrada secundaria de TV)

- ▶ Tune channel to following Physical/major/minor number.

#### Transmisión

[m][b][ ][Set ID][ ][Data 0][Cr]

Data0: Número de programa  
Mín: 0 ~ Máx: 63 (transmitido por código hexadecimal)

#### Confirmación

[b][ ][Set ID][ ][OK][Data0][x]

[b][ ][Set ID][ ][NG][Data0][x]

### 18. Clave (Comando: m c)

- ▶ Para enviar el código de la clave remota por infrarrojos.

#### Transmisión

[m][c][ ][Set ID][ ][Data][Cr]

Data: Código clave (Consulta la página 58)

#### Confirmación

[c][ ][Set ID][ ][OK][Data][x]



