



TV DE PLASMA

MANUAL DEL USUARIO

Le rogamos que lea con atención el presente manual de usuario antes de poner el Monitor en funcionamiento.

Consérvelo para futuras consultas.

Anote el número de modelo y el número de serie del Monitor.

Lea la etiqueta que figura en la parte trasera del Monitor y facilite esta información a su distribuidor cuando necesite mantenimiento o reparación.

Número de modelo :

Número de serie :

Instrucciones de Seguridad

ADVERTENCIA

No coloque el Monitor bajo luz solar directa ni cerca de fuentes de calor tales como contadores de calor, estufas y similares.

- Podría provocar un incendio.

No utilice el Monitor en un lugar húmedo, como en un cuarto de baño, ni en lugar alguno en que pudiera humedecerse.

- Podría provocar un incendio u ocasionar una sacudida eléctrica.

Doble el cable de la antena entre el interior y el exterior del edificio para impedir que la lluvia penetre.

- Podría provocar daños por presencia de agua en el interior del Monitor y ocasionar una sacudida eléctrica.

El cable de toma de tierra debe estar conectado.

- Si el cable de toma de tierra no estuviera conectado, existe la posibilidad de que se produzca una descarga eléctrica provocada por un cortocircuito.
- Si no fuera posible realizar la toma de tierra, utilícese un interruptor automático independiente, que deberá ser instalado por un electricista profesional.

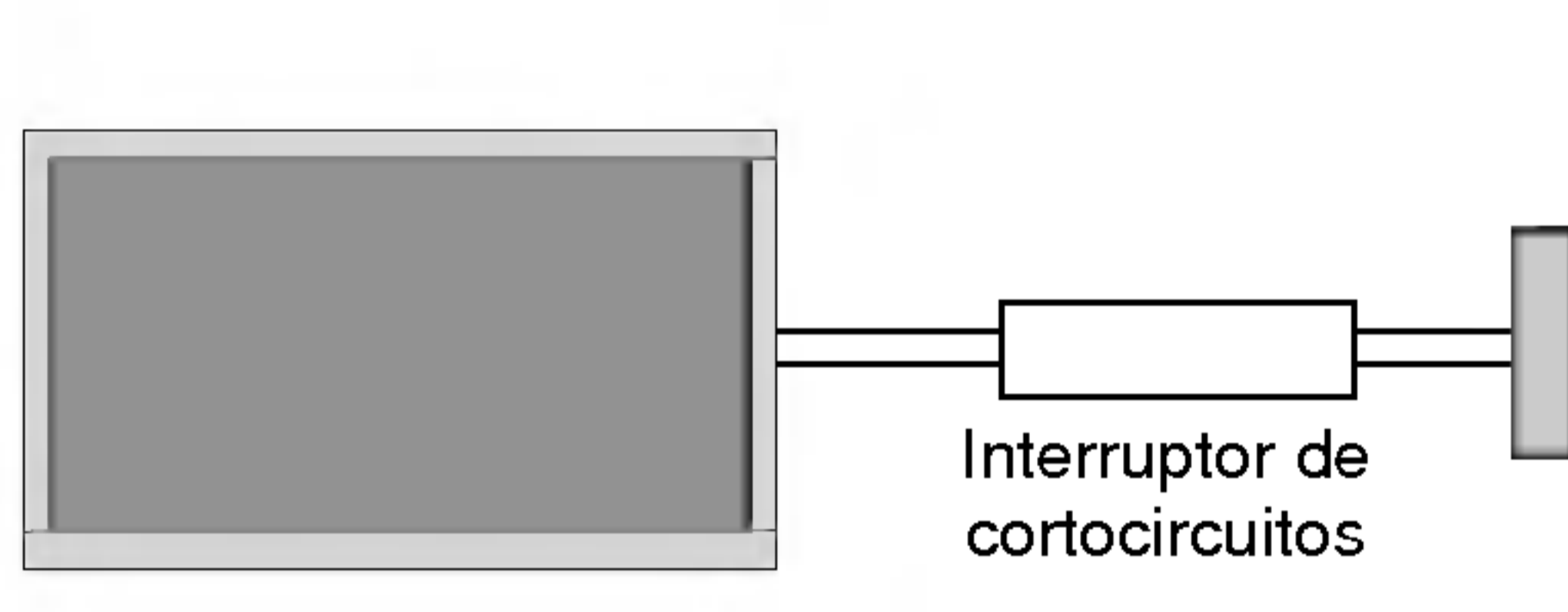

- No conecte la toma de tierra a cables de teléfono, pararrayos ni tuberías de gas.

Este aparato no debe estar expuesto a goteos o salpicaduras. No deberán colocarse sobre el aparato objetos que contengan líquidos, como jarrones.

No introduzca objeto alguno en la salida de ventilación.

- Podría provocar un incendio o una descarga eléctrica.

No coloque objetos pesados sobre el Monitor.

- Puede causar heridas graves a un niño o a un adulto.

No utilice agua cuando limpie el Monitor.

- Podría causar desperfectos en el Monitor u ocasionar una descarga eléctrica.

En caso de que el Monitor emita humo o un olor extraño, desconéctelo, desenchúfelo de la toma de corriente de la pared y póngase en contacto con su distribuidor o con el servicio técnico.

- Podría provocar un incendio o una descarga eléctrica.

No intente realizar el mantenimiento del Monitor usted mismo. Póngase en contacto con su distribuidor o con el servicio técnico.

- Podría causar desperfectos en el Monitor u ocasionar una descarga eléctrica.

Durante una tormenta con aparato eléctrico, desenchufe el Monitor de la toma de corriente de la pared y no toque ningún cable de la antena.

- Podría causar desperfectos en el Monitor u ocasionar una descarga eléctrica.

ADVERTENCIA

A FIN DE REDUCIR EL RIESGO DE INCENDIOS Y DESCARGAS ELÉCTRICAS, NO DEJE ESTE PRODUCTO EXPUESTO A LLUVIA NI HUMEDAD.

* Las instrucciones de seguridad contienen dos tipos de información y el significado de cada una es el que figura a continuación.

⚠ ADVERTENCIA

La violación de esta instrucción puede ocasionar heridas graves e incluso la muerte.

⚠ ADVERTENCIA

La violación de esta instrucción puede ocasionar heridas leves o desperfectos en el producto.

⚠ Preste atención al peligro que pueda presentarse en condiciones específicas.

⚠ ADVERTENCIA

Nunca toque el enchufe de toma de corriente con las manos húmedas.

- Podría provocar una descarga eléctrica.

Desconecte el monitor de la toma de red y retire todas las conexiones antes de moverlo.

No coloque el Monitor en una instalación empotrada, como una librería o en un estante.

- Necesita ventilación.

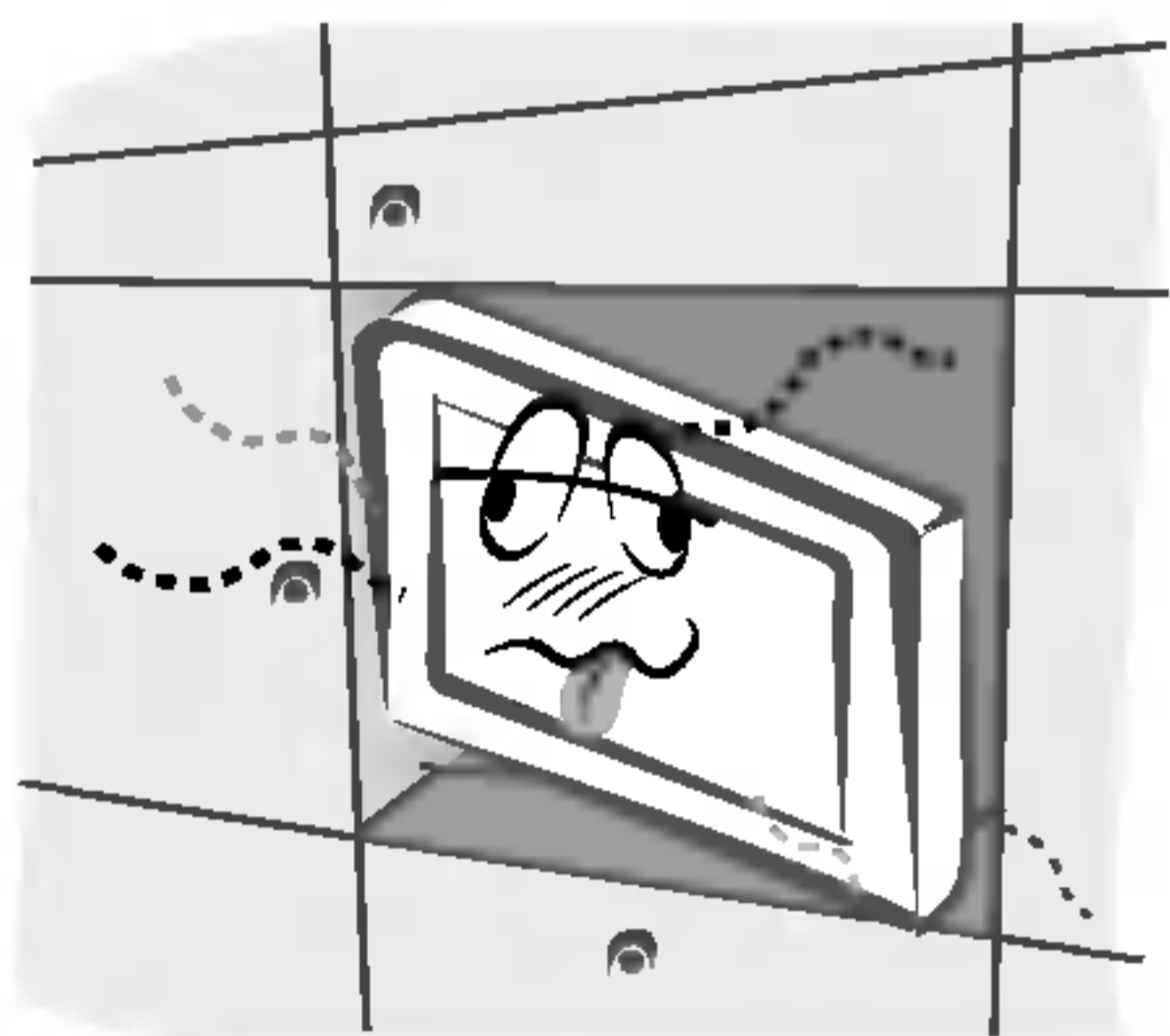

Cuando instale el Monitor sobre una mesa, tenga cuidado de no colocarlo al borde del tablero.

- El Monitor podría caerse causando heridas graves a un niño o a un adulto, además de graves desperfectos en el Monitor.

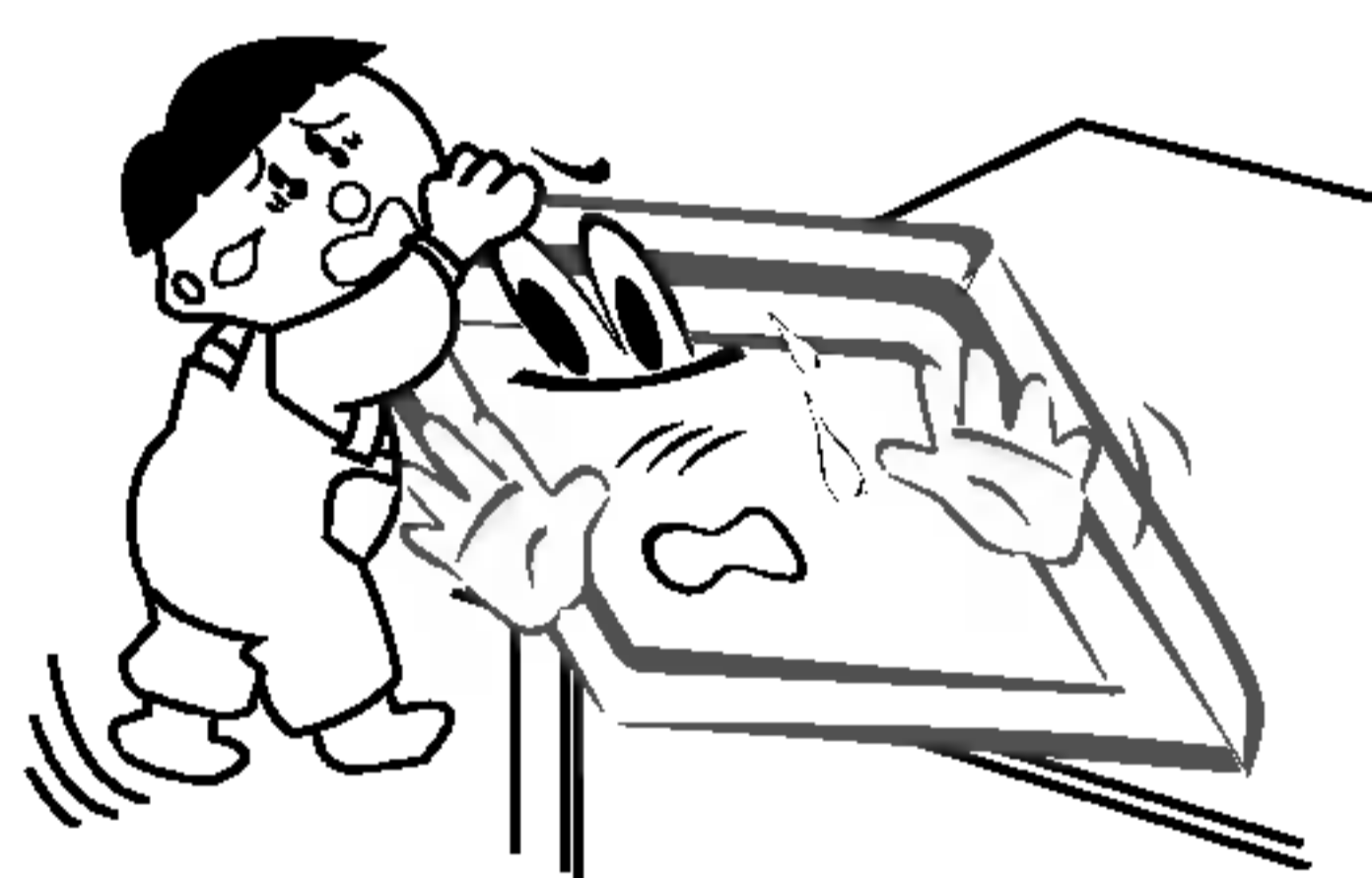

No coloque una antena exterior en las cercanías de líneas de alto voltaje elevadas ni de otros circuitos de luz o energía eléctrica.

- Podría provocar una descarga eléctrica.

Debe haber una distancia suficiente entre una antena exterior y las líneas de alto voltaje a fin de impedir que la primera toque las segundas aun cuando la antena caiga.

- Podría provocar una descarga eléctrica.

Cuando desenchufe, no tire del cable sino del enchufe.

- En caso contrario podría provocar un incendio.

Asegúrese de que el cable de potencia no halle en su camino ningún objeto caliente, como un calentador.

- Podría provocar un incendio o una descarga eléctrica.

No enchufe el Monitor cuando el cable de potencia o el enchufe estén dañados o cuando la parte de conexión de la toma de corriente esté suelta.

- Podría provocar un incendio o una descarga eléctrica.

Deshágase cuidadosamente de las pilas para evitar que algún niño se las coma.

- En el caso de que se las coma, llévelo inmediatamente a ver a un médico.

Cuando traslade el Monitor ya montado con los Altavoces, no lo transporte sujetándolo de los Altavoces.

- El Monitor podría caerse causando heridas graves a un niño o a un adulto, además de graves desperfectos en el Monitor.

Desconecte este producto de la toma de corriente de la pared antes de limpiarlo. No utilice limpiadores líquidos ni en aerosol.

- Podría causar desperfectos en el Monitor u ocasionar una descarga eléctrica.

Póngase en contacto con el servicio técnico para limpiar la parte interna del Monitor una vez al año.

- La acumulación de polvo puede provocar fallos mecánicos.

La distancia entre los ojos del espectador y la pantalla debe ser igual a aproximadamente 5 ó 7 veces la longitud de la diagonal de la pantalla.

- En caso contrario, se forzaría la vista.

Desconecte el Monitor de la toma de corriente de la pared cuando se deje desatendido o sin utilizar durante periodos prolongados de tiempo.

- La acumulación de polvo puede provocar un incendio o una descarga eléctrica debidos a deterioro o a cortocircuito.

Utilice sólo las pilas que se especifican.

- En caso contrario podría causar desperfectos en el Monitor u ocasionar una descarga eléctrica

Índice de Contenidos

Advertencias de Seguridad

Instrucciones de seguridad2~3

Introducción

Controles del control remoto5~6

Localización y función de los controles7~8

Instalación

Configuraciones de Pantalla de Equipos Externos9

Especificación Visualizable Del Monitor10

HDMI11

Accesorios12

Instalación del Monitor13

Funcionamiento

Conexión del Monitor14

Selección del idioma en pantalla (opción)14

Menús en pantalla15

Opciones del Menú de Canales

Sintonización automática de programas16

Sintonización manual de programas16

Ajuste de sintonización16

Asignación de nombre a una emisora17

Booster (opción)17

Edición de programas17

Programa favorito17

Examen de la tabla de programas17

Ajuste de la imagen

PSM (Memoria de Estado de la Imagen)18

Control de Ajuste Automático del Color18

Control Manual de Temperaturas18

XD18

sRGB18

ACM (Control de color activo)18

Control manual de imagenl18

Ajuste del sonido

SSM (Memorización niveles de sonido)18

BBE18

AVL (Nivelador Automático de Volumen)18

Ajuste de sonido18

Altavoz TV19

Disfrute del Estéreo / Dual19

Recepción en NICAM (opción)19

Opciones de Menú de Hora

Ajuste del Reloj19

Ajuste del Temporizador On/Off (Encendido/Apagado)19

Auto Desconex19

Temporizador de Desconexión Automática19

Menú de SPECIAL

Bloqueo para niños20

Método ISM20

Energía Baja20

XD Demo20

Menú de PANTALLA (SCREEN)

Auto Configurar20

Manual Configurar20

Cómo seleccionar el modo Wide VGA/XGA20

Configuración del formato de imagen21

PIP Tamaño21

Posición de la Pantalla21

Cine21

NR (Reducción de ruido)21

Inicialización (Restablézcalo a los valores de fábrica) 21

Teletexto (opción)

Selección de Idioma de Teletexto21

Entrar / Salir de teletexto21

Texto SIMPLE (opción)22

Texto TOP (opción)22

FASTEXT22

Funciones especiales de teletexto22

Función PIP (Imagen dentro de Imagen)

Viendo la PIP (Imagen dentro de Imagen)23

Selección de programas para la imagen secundaria . . .23

Selección del modo de entrada para la imagen

secundaria23

Cómo mover el PIP (sólo en los modos PIP) . . .23

POP (Picture-out-of-Picture: Búsqueda de Canales) .23

PIP Tamaño23

Ajuste de la pantalla para la PIP23

PIP Transparency (sólo en los modos PIP)23

Varios

Programación del mando a distancia (opción) . . .24

Programación de un código en un mando a distancia

(opción)25~26

Lista de comprobación para reparación de averías . . .27

Especificaciones del producto28

Después de haber leído este manual consérvolo en un lugar en el que el usuario siempre pueda consultarlo fácilmente.

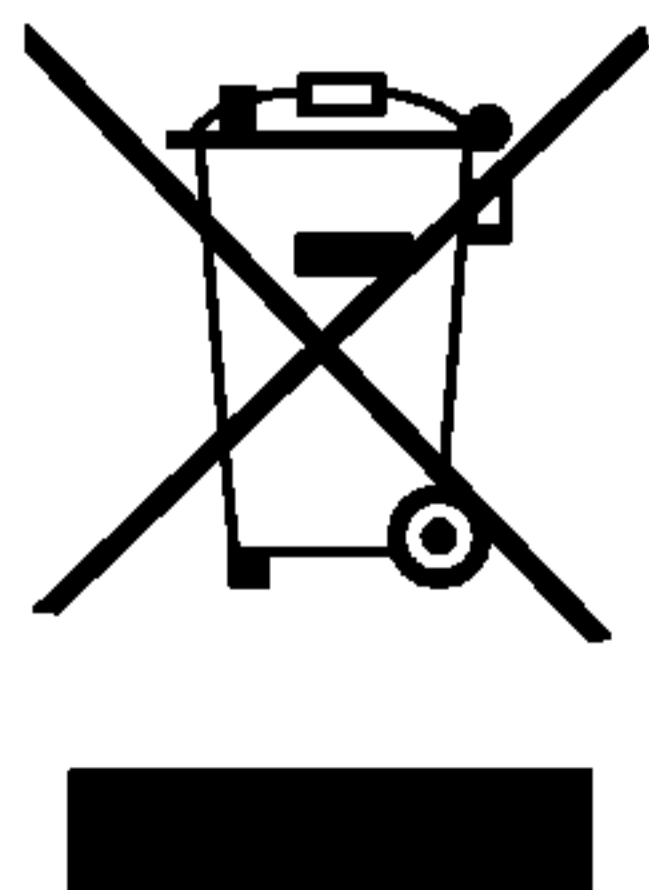

Cómo deshacerse de aparatos eléctricos y electrónicos viejos

1. Si en un producto aparece el símbolo de un contenedor de basura tachado, significa que éste se acoge a la Directiva 2002/96/CE.
2. Todos los aparatos eléctricos o electrónicos se deben desechar de forma distinta del servicio municipal de recogida de basura, a través de puntos de recogida designados por el gobierno o las autoridades locales.
3. La correcta recogida y tratamiento de los dispositivos inservibles contribuye a evitar riesgos potenciales para el medio ambiente y la salud pública.
4. Para obtener más información sobre cómo deshacerse de sus aparatos eléctricos y electrónicos viejos, póngase en contacto con su ayuntamiento, el servicio de recogida de basuras o el establecimiento donde adquirió el producto.

Controles del control remoto

- Cuando utilice el control remoto, diríjalo al sensor del control remoto del Monitor.
- Quizás haya un defecto si se ajusta el brillo especificado mediante el mando a distancia con respecto a las características de este monitor.

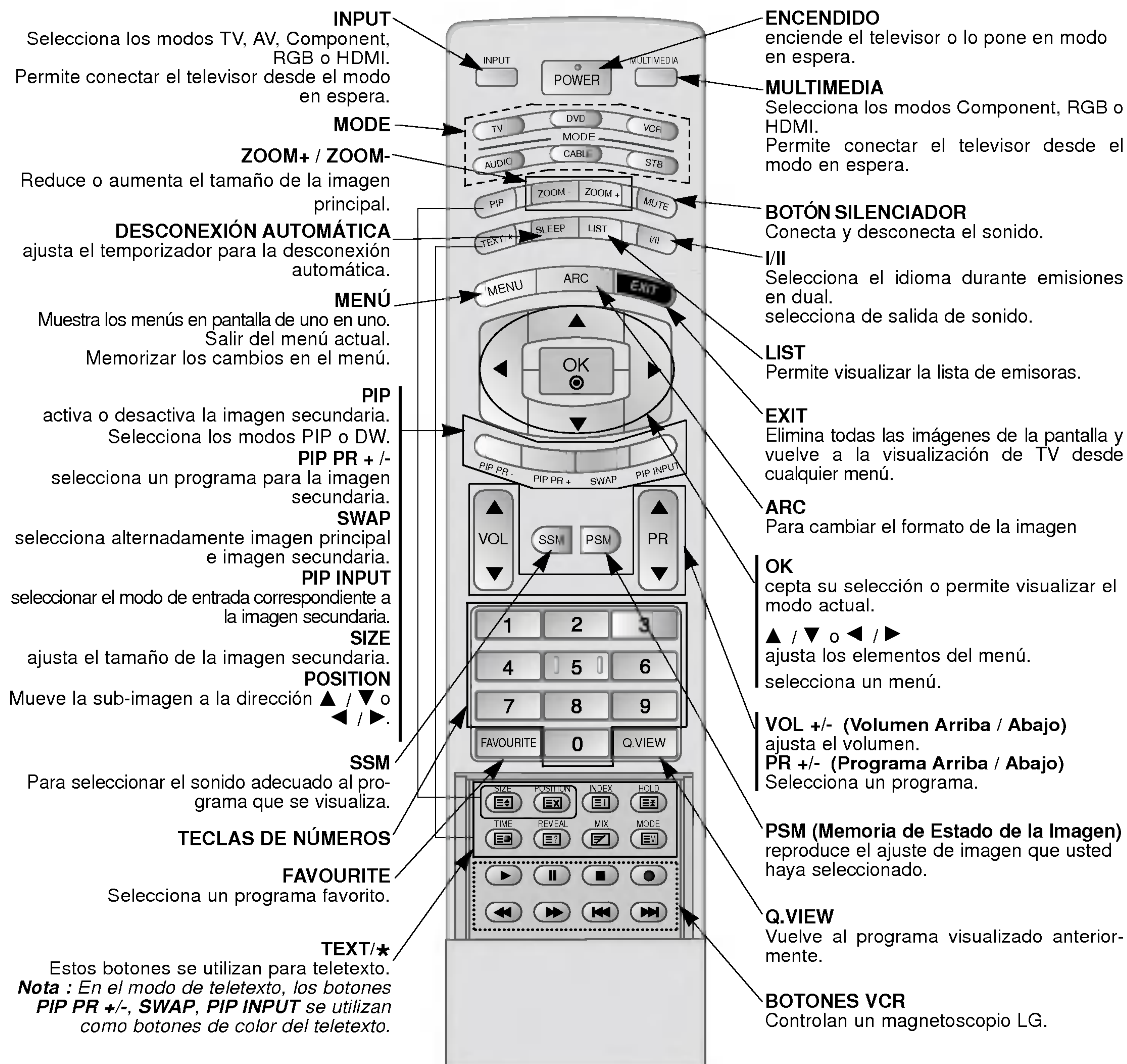

ESPAÑOL

Colocación de las pilas

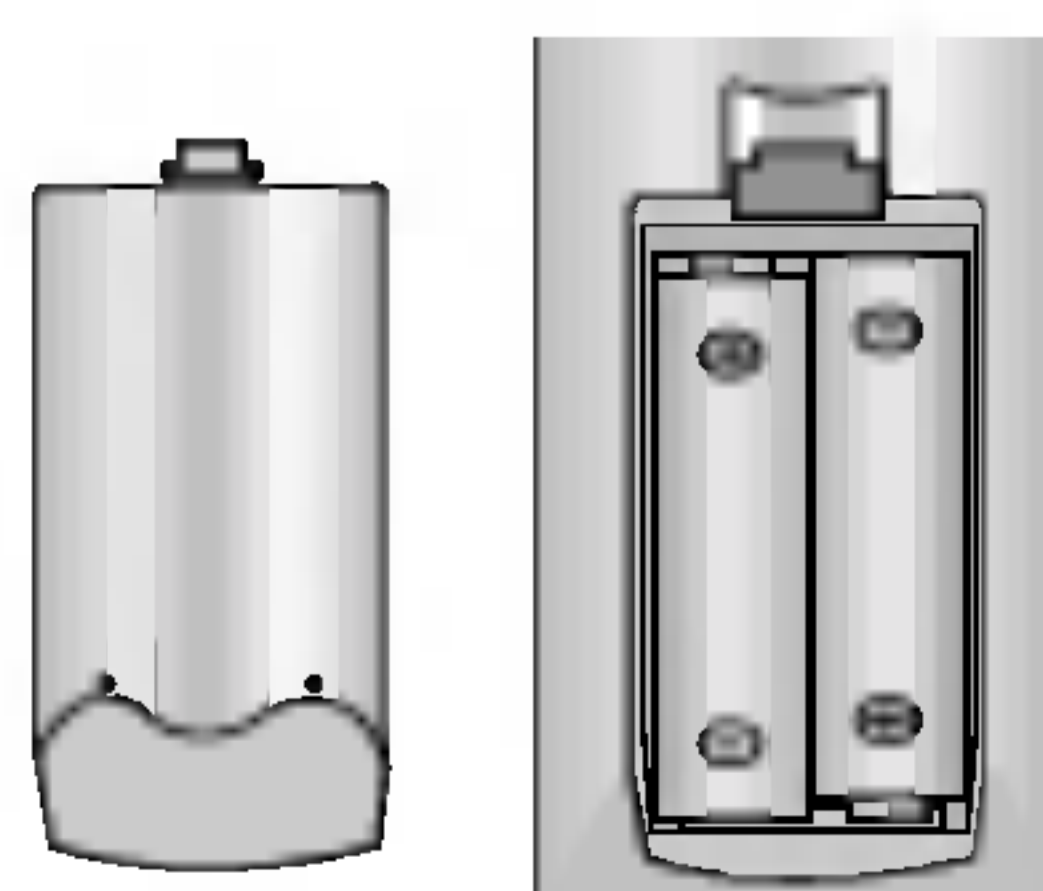

- Abra la tapa del compartimiento de las pilas situada en la parte posterior e introduzca las pilas con la polaridad correcta.
- Coloque dos pilas alcalinas de 1.5 V del tipo AA. Nunca coloque pilas gastadas junto con otras nuevas.

Controles del control remoto

- Cuando utilice el control remoto, diríjalo al sensor del control remoto del Monitor.
- Quizás haya un defecto si se ajusta el brillo especificado mediante el mando a distancia con respecto a las características de este monitor.

BOTÓN SILENCIADOR
Conecta y desconecta el sonido.

MULTIMEDIA
Selecciona los modos Component, RGB o HDMI. Permite conectar el televisor desde el modo en espera.

TV/AV
Selecciona los modos TV, AV, Component, RGB o HDMI. Permite conectar el televisor desde el modo en espera.

LIST
Permite visualizar la lista de emisoras.

ENCENDIDO
enciende el televisor o lo pone en modo en espera.

I/II
Selecciona el idioma durante emisiones en dual. selecciona de salida de sonido.

ARC
Para cambiar el formato de la imagen

MENÚ
Muestra los menús en pantalla de uno en uno. Salir del menú actual. Memorizar los cambios en el menú.

TECLAS DE NÚMEROS

SSM
Para seleccionar el sonido adecuado al programa que se visualiza.

DESCONEXIÓN AUTOMÁTICA
ajusta el temporizador para la desconexión automática.

TEXT/*
Estos botones se utilizan para teletexto.
Nota : En el modo de teletexto, los botones **PIP PR +/-**, **SWAP**, **PIP INPUT** se utilizan como botones de color del teletexto.

SWAP
Vuelve al programa visualizado anteriormente.
Nota : Esta función sólo se activa cuando se pone en **Descon** el **Programa favorito**. En caso contrario, cada vez que se pulse este botón se seleccionará un programa favorito guardado en memoria.

▲ / ▼
selecciona un menú.

◀ / ▶ (Volumen Arriba / Abajo)
ajusta el volumen.
ajusta los elementos del menú.

OK
cepta su selección o permite visualizar el modo actual.

PSM (Memoria de Estado de la Imagen)
reproduce el ajuste de imagen que usted haya seleccionado.

SPLIT ZOOM (opción)
amplía la pantalla a intervalos regulares.

PIP/DW
activa o desactiva la imagen secundaria.
Selecciona los modos PIP o DW.

PIP PR +/-
selecciona un programa para la imagen secundaria.

SWAP
selecciona alternadamente imagen principal e imagen secundaria.

PIP INPUT
seleccionar el modo de entrada correspondiente a la imagen secundaria.

WIN.SIZE
ajusta el tamaño de la imagen secundaria.

POSITION
Mueve la sub-imagen a la dirección
▲ / ▼ o ▶ / ▶.

Colocación de las pilas

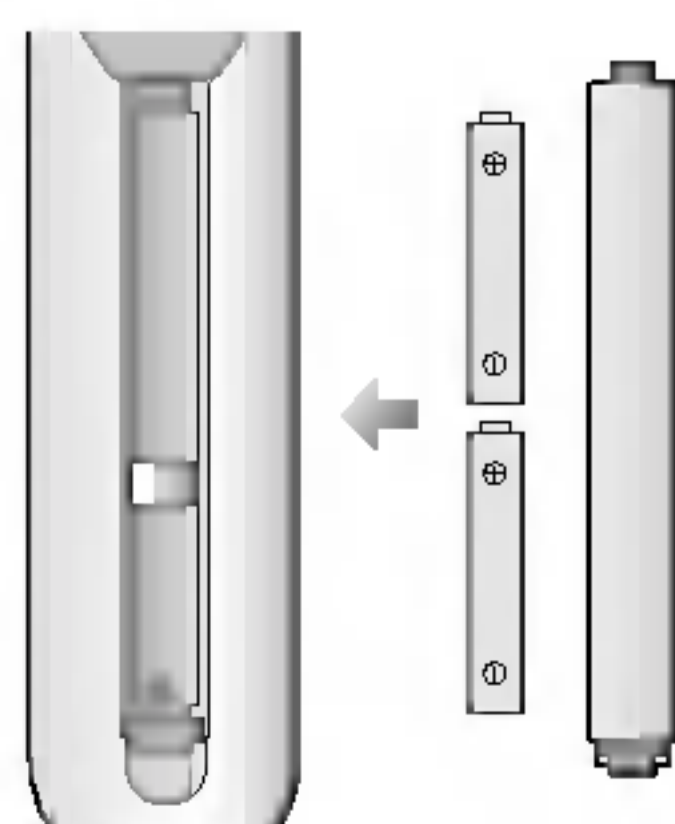

- Abra la tapa del compartimiento de las pilas situada en la parte posterior e introduzca las pilas con la polaridad correcta.
- Coloque dos pilas alcalinas de 1.5 V del tipo AAA. Nunca coloque pilas gastadas junto con otras nuevas.

Localización y función de los controles

< Panel frontal >

Serie 42PX4R

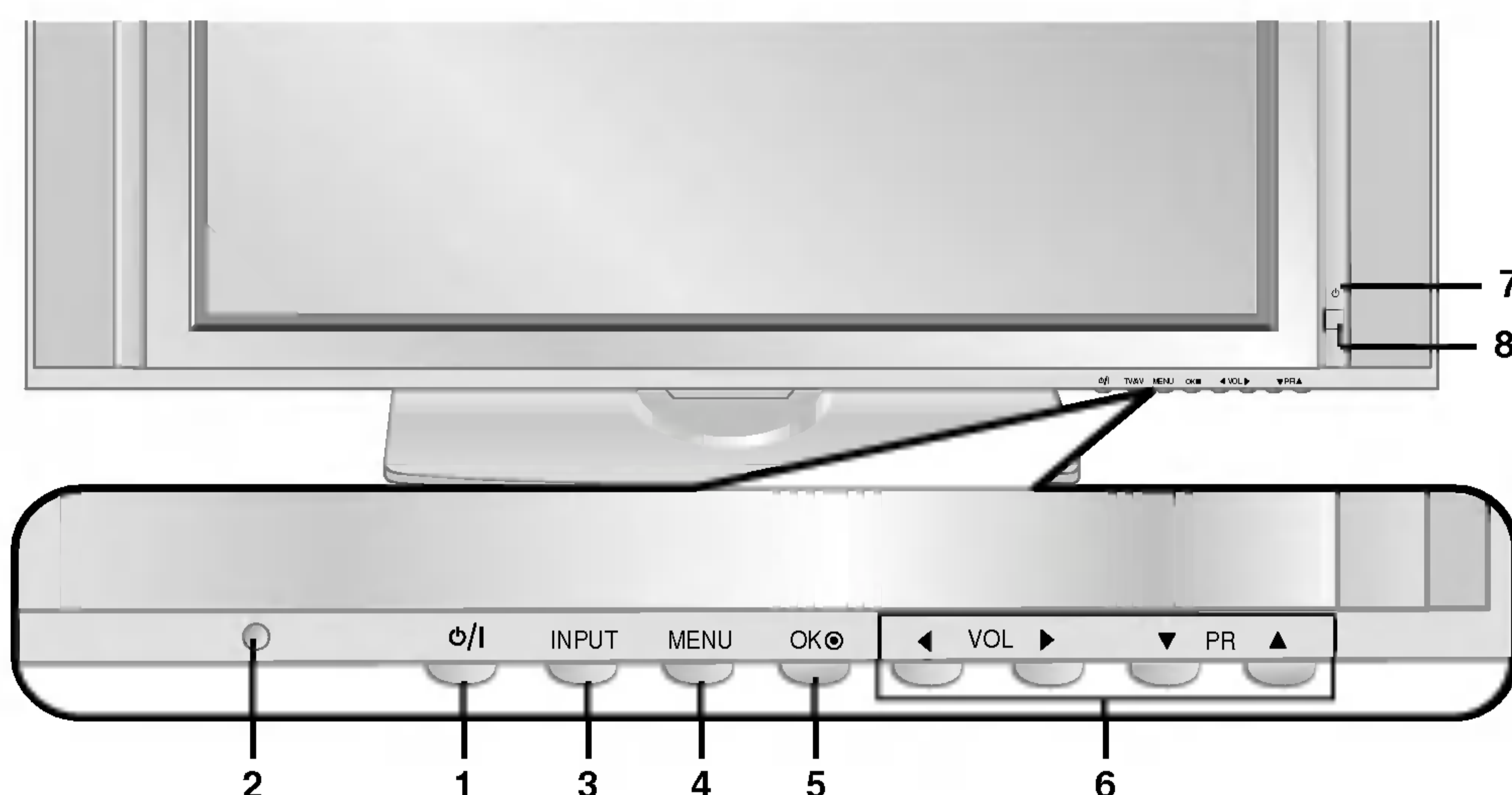

Serie 42PX3RV

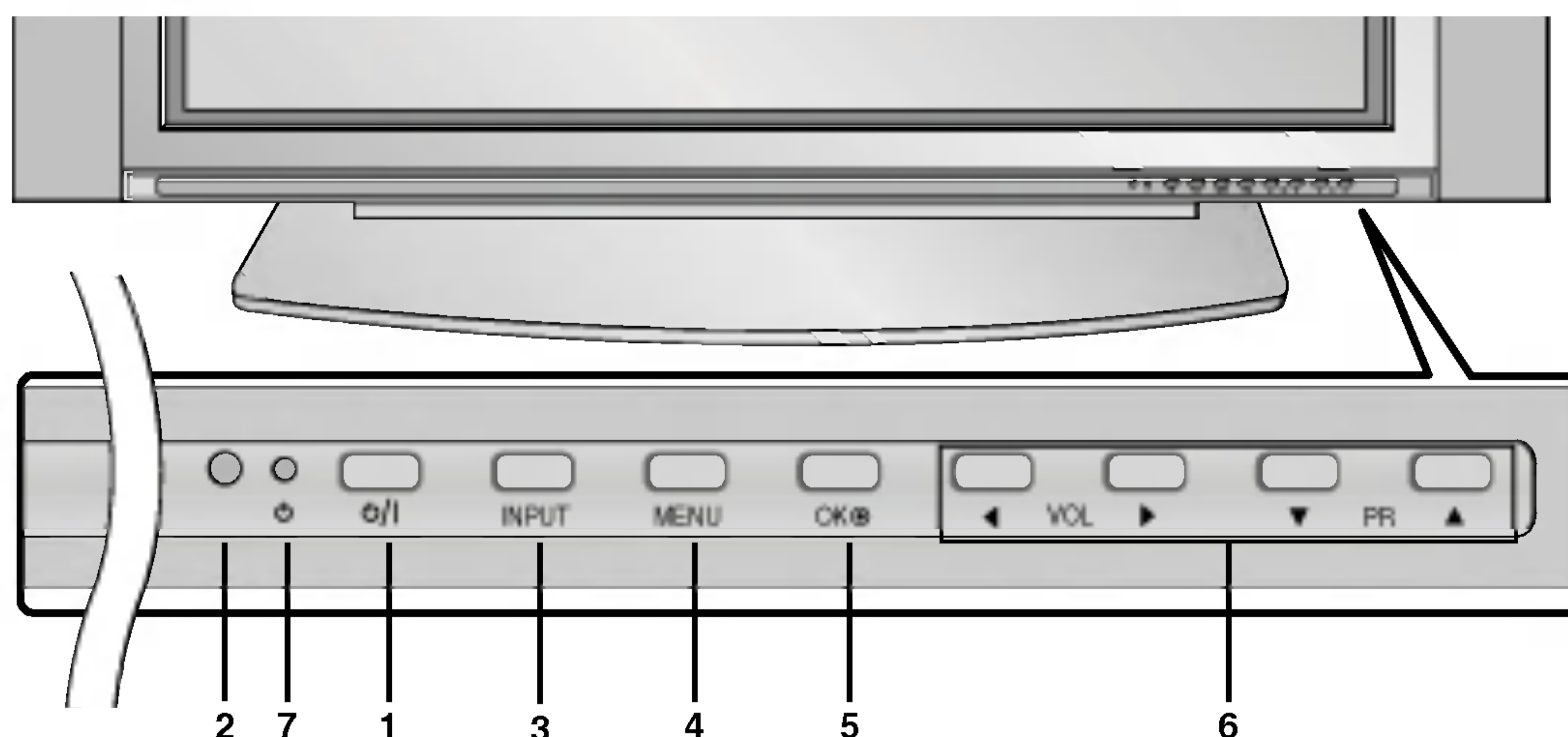

1. **POWER**
Enciende el televisor o lo pone en modo en espera.
2. **SENSOR DEL CONTROL REMOTO**
3. **INPUT o TV/AV**
Selecciona los modos TV, AV, Componentes, RGB o HDMI. Permite conectar el televisor desde el modo en espera.
4. **MENÚ**
Muestra los menús en pantalla de uno en uno. Salir del menú actual. Memorizar los cambios en el menú.
5. **OK**
Acepta su selección o permite visualizar el modo actual.
6. **▲ / ▼ (Programa Arriba / Abajo)**
Selecciona un programa o elemento de menú. permite conectar el televisor desde el modo en espera.
◀ / ▶ (Volumen Arriba / Abajo)
ajusta el volumen.
ajusta los elementos del menú.
7. **INDICADOR DE ENCENDIDO / EN ESPERA**
Se ilumina en rojo en espera
Se ilumina en verde cuando el Monitor está encendido
8. **Intelligent Eye (ÑEYE) (opción)**
ajusta la imagen según las condiciones ambientales.

- Aquí se muestra una representación simplificada del panel frontal.
- Este diagrama puede no coincidir con su aparato.

< Panel trasero >

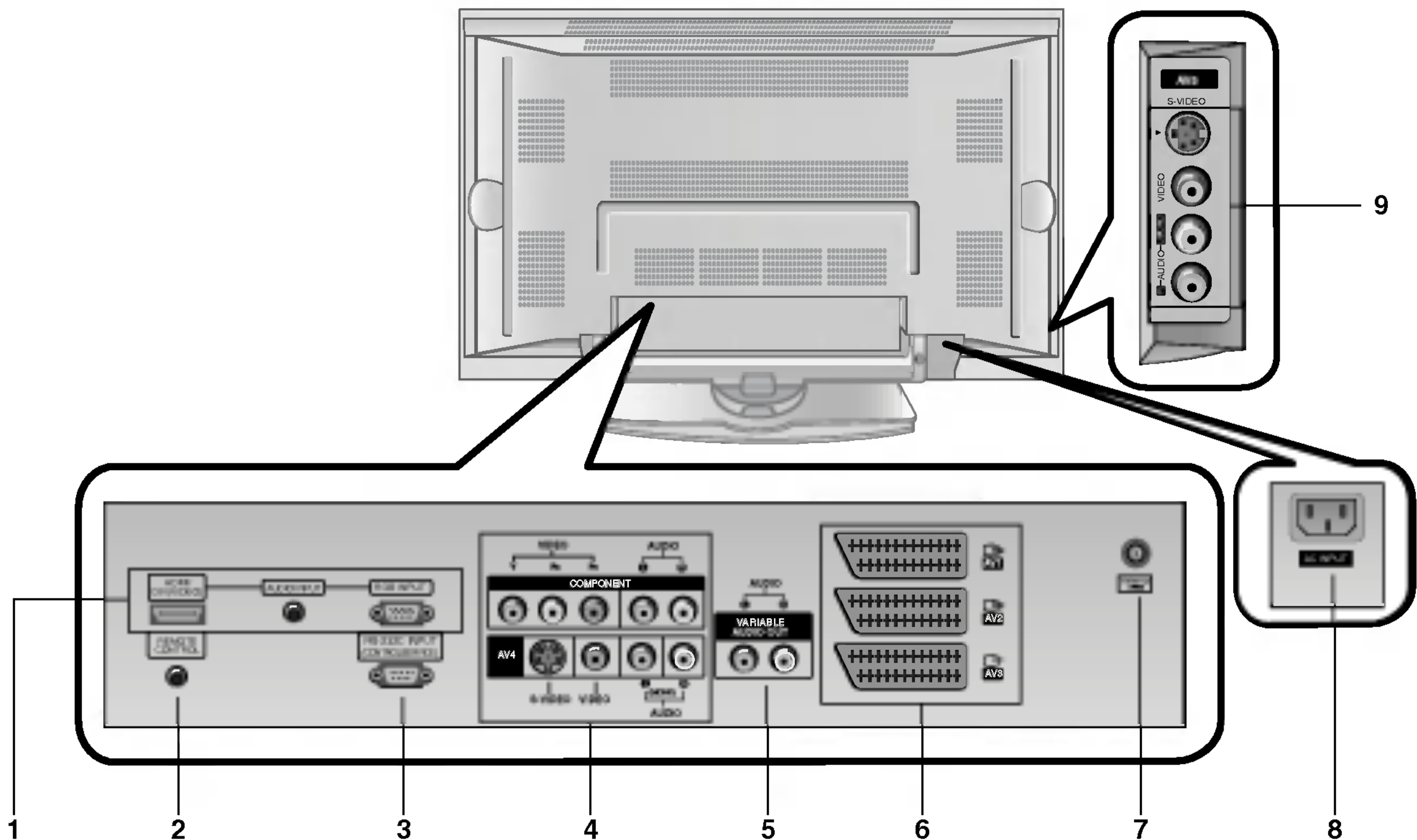

1. HDMI (DVI VÍDEO) / ENTRADA AUDIO / ENTRADA RGB
 Conecte el casquillo de salida del monitor del ORDENADOR PERSONAL a este casquillo.

Nota : Si quiere usar audio RGB/DVI, le recomendamos que use el cable con núcleo, o un cable separado con un núcleo filtro EMI.

2. MANDO A DISTANCIA

3. PUERTO DE ENTRADA RS-232C (CONTROL / SERVICIO)
 Conéctelo al casquillo RS-232C del PC.

4. COMPONENTE ENTRADA DE
 Conecte las entradas de DVD vídeo en Y, PB, PR del COMPONENTE INPUT y las entradas de audio en los alvéolos de Audio de la INPUT AV.

Conectores Audio / video in (AV4)
 Conecte las salidas de audio/vídeo de equipos exteriores a estas entradas.

Conectores S-Video / audio in (S-VIDEO)
 Conecte la salida de un vídeo Super VHSa la entrada **S-VIDEO**.

Conecte las salidas de audio del vídeo Super VHS a las entradas **AV4**.

5. SALIDAS DE AUDIO VARIABLES

6. Euro conectores hembra
 Conecte el euro conector hembra del videocasete al euro conector hembra del aparato.

Nota :

a. Si usted desea utilizar el cable del scart del Euro, debe utilizar el solo cable blindado del scart del Euro.

b. Si se recibe la señal S-VHS mediante el euro conector 2 (AV 2), tendrá que cambiar a modo S-Video 2 (Y/C).

7. Conector de antena

8. ALVÉOLO DE ENTRADA DE CORRIENTE
 Este Monitor funciona solamente con suministro de red de CA, el voltaje es el indicado en el interior de la cubierta posterior de este manual. Nunca conecte este Monitor a un suministro de CC.

**9. TOMAS AUDIO/VIDEO IN (AV5)
 TOMAS S-VIDEO/AUDIO IN**

Configuraciones de Pantalla de Equipo Externos

< Panel trasero >

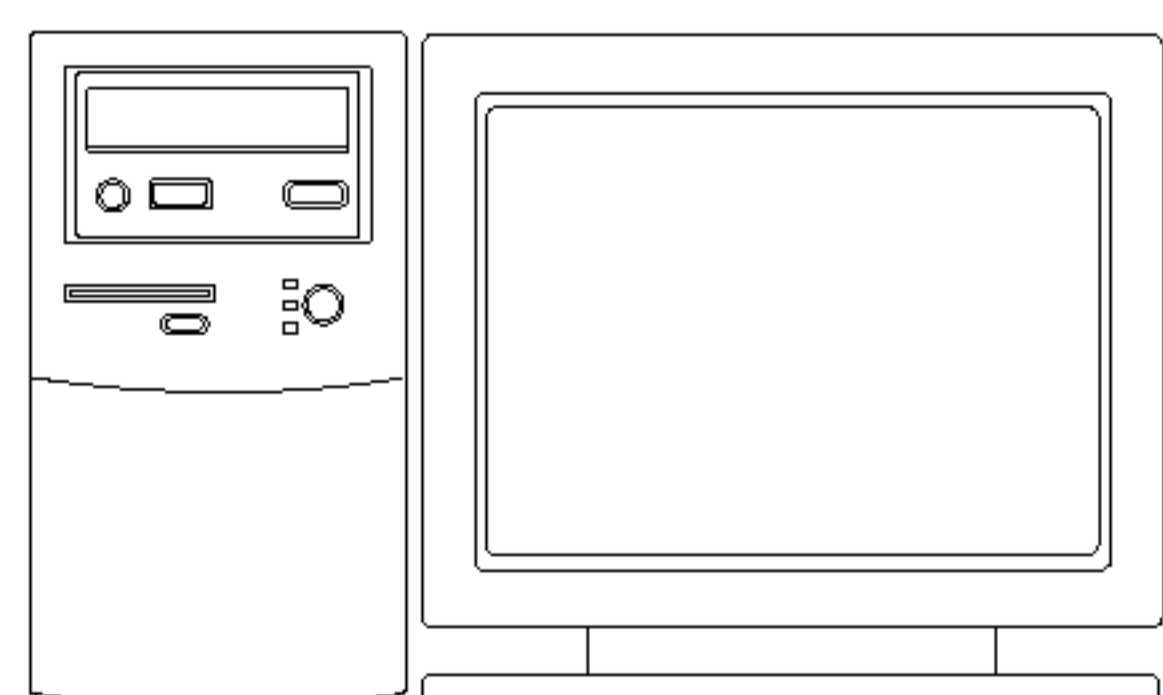
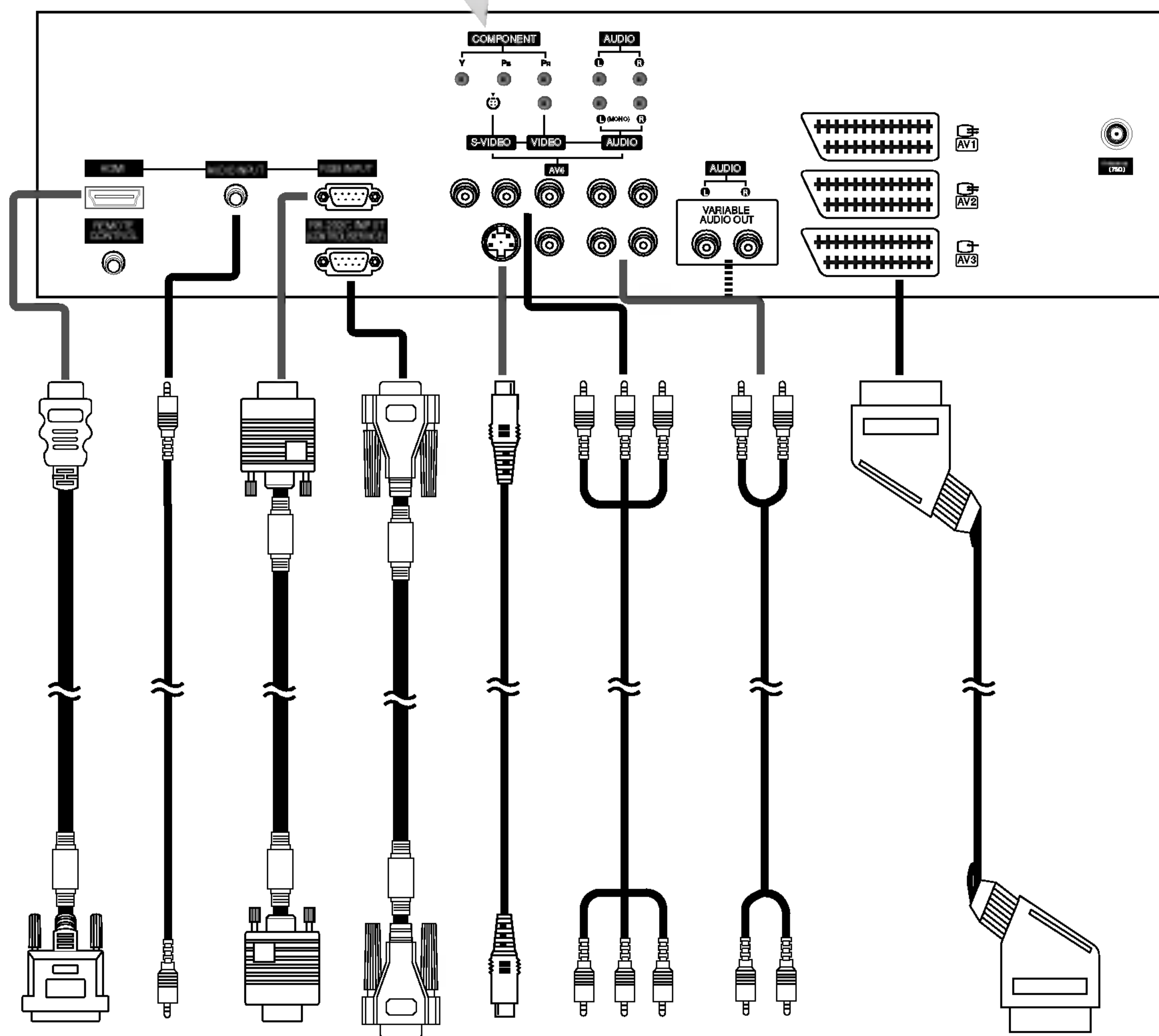
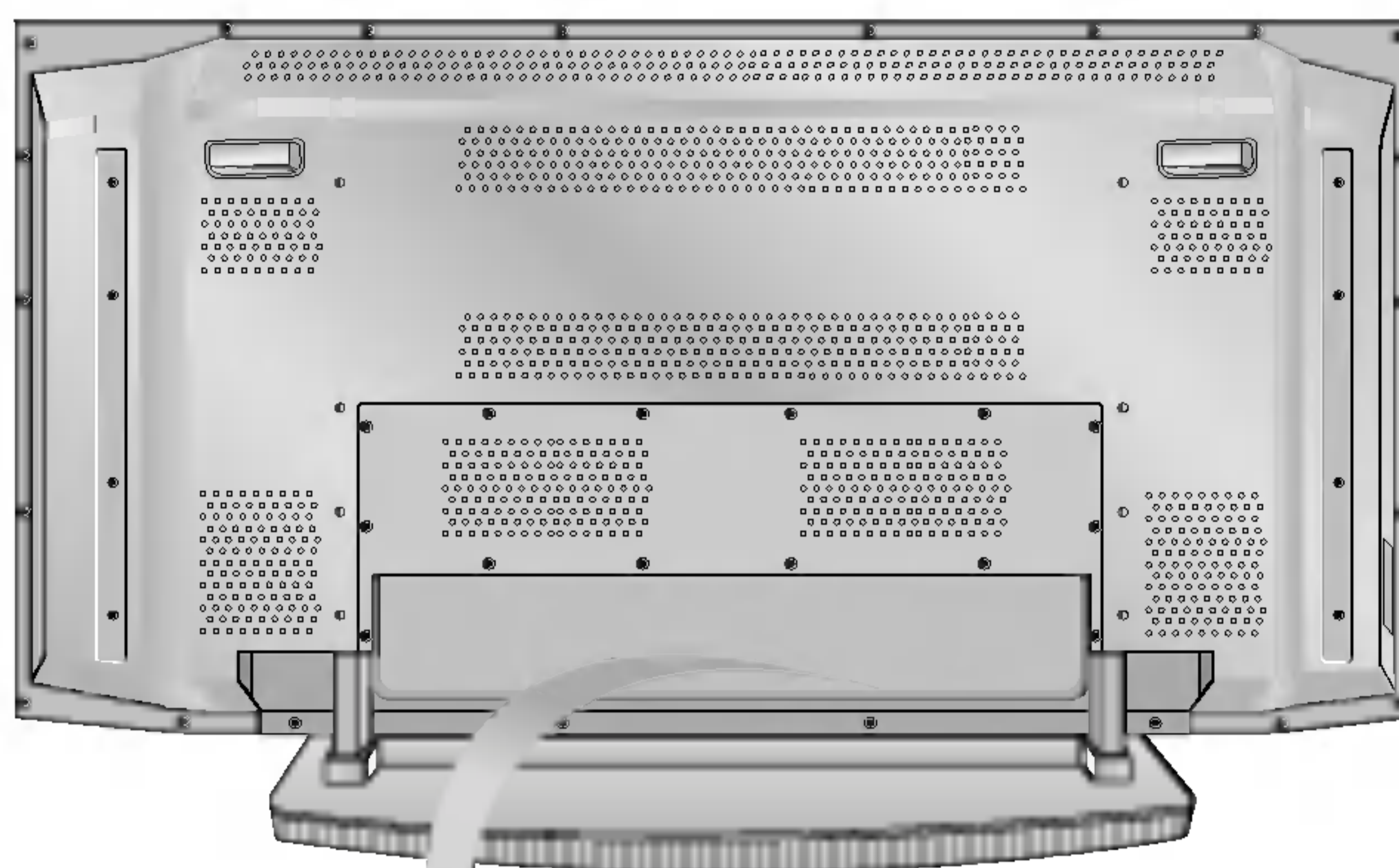

Conectar un PC



Ver una fuente externa Audiovisual

Especificación Visualizable Del Monitor

RGB / HDMI modo

Resolución	Frecuencia Horizontal (Khz.)	Frecuencia Vertical (Hz.)
640x350	31.468	70.09
	37.861	85.08
720x400	31.469	70.08
	37.927	85.03
640x480	31.469	59.94
	35.000	66.66
	37.861	72.80
	37.500	75.00
	43.269	85.00
848x480	31.500	60.00
	37.799	70.00
	39.375	75.00
852x480	31.500	60.00
	37.799	70.00
	39.375	75.00
800x600	35.156	56.25
	37.879	60.31
	48.077	72.18
	46.875	75.00
	53.674	85.06
832x624	49.725	74.55
1024x768	48.363	60.00
	56.476	70.06
	60.023	75.02
	68.677	85.00
1152x864	54.348	60.05
	63.995	70.01
	67.500	75.00
1152x870	68.681	75.06
1280x960	60.023	60.02
1280x1024	63.981	60.02

Serie 42PX3RV
Serie 42PX4RV

• **Component/HDMI Input signal**

Mode	Terminal	Component	RGB (DTV)	HDMI (DTV)
480i		o	x	x
576i		o	x	x
480p		o	o	o
576p		o	o	o
720p		o	o	o
1080i		o	o	o

RGB / HDMI modo

Resolución	Frecuencia Horizontal (Khz.)	Frecuencia Vertical (Hz.)
640x350	31.468	70.09
	37.861	85.08
720x400	31.469	70.08
	37.927	85.03
640x480	31.469	59.94
	35.000	66.66
	37.861	72.80
	37.500	75.00
	43.269	85.00
848x480	31.500	60.00
	37.799	70.00
	39.375	75.00
852x480	31.500	60.00
	37.799	70.00
	39.375	75.00
800x600	35.156	56.25 (RGB)
	37.879	60.31
	48.077	72.18
	46.875	75.00
	53.674	85.06
832x624	49.725	74.55
1024x768	48.363	60.00
	56.476	70.06
	60.023	75.02
	68.677	85.00
1360x768	47.700	60.00
	59.625	75.02
	68.500	85.00
1366x768	47.700	60.00
	59.625	75.02
	69.500	85.00
1152x864	54.348	60.05
	63.995	70.01
	67.500	75.00
1152x870	68.681	75.06
	77.487	85.00
	1152x870	68.681
1280x768	47.693	60.00
	60.091	75.00
1280x960	68.504	85.00
	60.023	60.02
1280x1024	63.981	60.02

Serie 42PX4R



- HDMI™, el logotipo HDMI y High-Definition Multimedia Interface (Interfaz Multimedia de Alta Definición) son marcas o marcas registradas de HDMI Licensing.
- Este televisor puede recibir la Interfaz Multimedia de Alta Definición (HDMI) o la Entrada de Interfaz Visual Digital (DVI).
- Este televisor soporta el protocolo HDCP (Protección de Contenidos Digitales de Banda Ancha) para los modos (480p, 720p, 1080i) del televisor.
- Cuando conecte dispositivos fuente HDMI/DVI (reproductor de DVD, set-top box o PC) que soporten la función Auto HDMI/DVI, automáticamente soportan Plug & Play, y a continuación ajuste los dispositivos fuente HDMI/DVI (640 x 480p) (o Serie 42PX4R : 1280 x 720p). Después de leer los dispositivos fuente HDMI/DVI utilizando el protocolo de Canal de Datos de Visualización (DDC), se utiliza la EDID (Identificación extendida del monitor) almacenada en el TELEVISOR. Si los dispositivos fuente HDMI/DVI no soportan Auto HDMI/DVI, la resolución se ajusta manualmente.
- Para conseguir la mejor calidad de imagen, ajuste la resolución de salida del reproductor de DVD o set-top box a (640 x 480p) (o Serie 42PX4R : 1280 x 720p).
- Para conseguir la mejor calidad de imagen, ajuste la tarjeta gráfica del PC a 640 x 480 (o Serie 42PX4R : 1024 x 768), 60Hz.
- Cuando los dispositivos fuente tengan un conector de salida DVI, debe conectar el audio con un cable separado. (Consulte <Como conectar>)

Como conectar

1. Cuando los dispositivos fuente (reproductor de DVD o set-top box) soportan la HDMI.
 - Si los dispositivos fuente tienen un conector de salida HDMI, los dispositivos fuente se conectan al DTV con cable HDMI (no suministrado con el producto).
 - Si los dispositivos fuente soportan Auto HDMI, los dispositivos fuente cambian automáticamente la resolución de salida a (640 x 480p) (o Serie 42PX4R : 1280 x 720p). En caso contrario, la resolución se cambia manualmente; consulte el manual de los dispositivos fuente.
 - Para conseguir la mejor calidad de imagen, ajuste la resolución de salida del reproductor de DVD o set-top box a (640 x 480p) (o Serie 42PX4R : 1280 x 720p).
 - Dado que la HDMI envía vídeo y audio digital a través de un solo cable, no es necesario utilizar un cable de audio especial con el cable HDMI.
2. Cuando los dispositivos fuente (reproductor de DVD o set-top box) soportan DVI.
 - Si los dispositivos fuente tienen un conector de salida DVI, los dispositivos fuente se conectan al DTV con cable HDMI- DVI (no suministrado con el producto).
 - Si los dispositivos fuente soportan Auto DVI, automáticamente los dispositivos fuente cambian la resolución de salida a (640 x 480p) (o Serie 42PX4R : 1280 x 720p). En caso contrario, la resolución se cambia manualmente; consulte el manual del dispositivo fuente.
 - Para conseguir la mejor calidad de imagen, ajuste la resolución de salida del reproductor de DVD o set-top box a (640 x 480p) (o Serie 42PX4R : 1280 x 720p).
 - En este caso, se utiliza otro cable para el audio. Cuando los dispositivos fuente tienen un conector de salida de audio digital de fibra óptica, la entrada de audio RGB/DVI del TV se conecta al cable de audio (no suministrado con el producto). Y entonces puede escuchar el audio normal.
3. Cuando el PC soporta DVI.
 - Si el PC tiene un conector de salida DVI, los dispositivos fuente se conectan al DTV con cable HDMI- DVI (no suministrado con el producto).
 - Para conseguir la mejor calidad de imagen, ajuste la tarjeta gráfica del PC a 640 x 480 (o Serie 42PX4R : 1024 x 768), 60Hz.
 - Utilice el HDMI/DVI (VIDEO) del TV para las conexiones de vídeo, dependiendo del conector de su PC.
 - Si la tarjeta gráfica del PC no permite la salida de RGB analógico y DVI simultáneamente, conecte solamente la entrada RGB o la entrada HDMI/DVI para visualizar el PC en el TV.
 - Si la tarjeta gráfica del PC permite la salida de RGB analógico y DVI simultáneamente, ajuste el TV a la entrada RGB o a la entrada HDMI/DVI; (el otro modo es ajustado a Plug and Play automáticamente por el TV).

- A continuación, realice las conexiones de audio correspondientes. Si utiliza una tarjeta de sonido, ajuste el sonido del PC en caso necesario.
- En este caso, se utiliza otro cable para el audio. Cuando el PC (o la tarjeta de sonido del PC) tenga un conector de salida de audio digital de fibra óptica, la entrada RGB/DVI Audio del TV se conectan al cable de audio analógico (no suministrado con el producto). A continuación puede escuchar el audio normal.

Referencia

Muestra de cable (no suministrado con el producto)

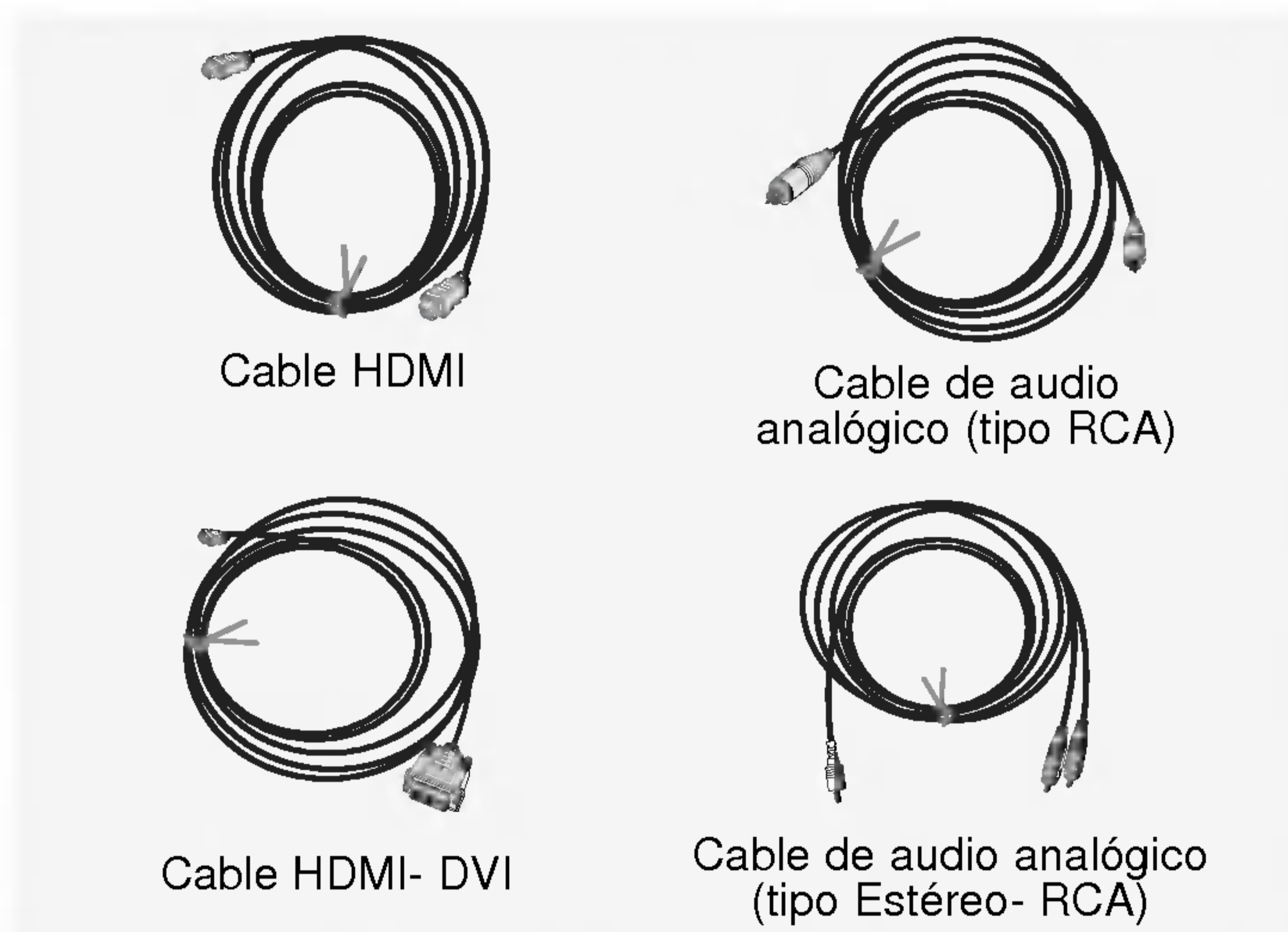

Modo de uso

1. Conecte los dispositivos fuente HDMI/DVI (reproductor de DVD, set-top box o PC) y el televisor.
2. Encienda el display pulsando el botón **POWER** en el televisor y el mando a distancia de los dispositivos fuente HDMI/DVI.
3. Seleccione la fuente de entrada HDMI/DVI en la opción Entrada Principal del menú PIP/DW.
4. Compruebe la imagen en el televisor. Puede haber ruido asociado con la resolución, la imagen vertical, el contraste o el brillo en los dispositivos fuente HDMI/DVI. Si hay ruido, cambie los dispositivos fuente HDMI/DVI a otra resolución, cambie la tasa de refresco o ajuste el brillo y el contraste en el menú hasta que la imagen sea nítida. Si no se puede cambiar la tasa de refresco de la tarjeta gráfica del PC, cambie la tarjeta gráfica del PC o consulte al fabricante de la tarjeta gráfica.

Nota:

- Dependiendo de la tarjeta gráfica, puede que el modo DOS no funcione si utiliza un cable HDMI- DVI.
- Evite mantener una imagen fija en el televisor durante un largo período de tiempo. La imagen fija puede quedar grabada permanentemente en la pantalla. Utilice el salvapantallas Orbiter cuando sea posible.
- Cuando los dispositivos fuente estén conectados a la entrada HDMI/DVI, la resolución de salida del PC (VGA, SVGA, XGA), la posición y el tamaño puede que no se ajusten a la pantalla. Tal como se muestra en la imagen inferior, pulse el botón Adjust para ajustar la posición de la pantalla del televisor y póngase en contacto con un servicio técnico de tarjetas gráficas de ordenador.
- Cuando los dispositivos fuente estén conectados a la entrada HDMI/DVI, la resolución del televisor (480p, 720p, 1080i), el display del televisor ajusta la especificación EIA/CEA-861-B a la pantalla. En caso contrario, consulte el manual de los dispositivos fuente HDMI/DVI o póngase en contacto con su servicio técnico.
- En el caso de que los dispositivos fuente HDMI/DVI no estén conectados mediante un cable o la conexión del cable sea deficiente, en la pantalla aparecerá la indicación "No hay señal" en la entrada HDMI/DVI. Y en el caso de que la resolución de vídeo no sea soportada por la salida del televisor en dispositivos de fuente HDMI/DVI, en la pantalla aparecerá la indicación "No hay señal". Consulte el manual de los dispositivos fuente HDMI/DVI o póngase en contacto con su servicio técnico.

Accesorios

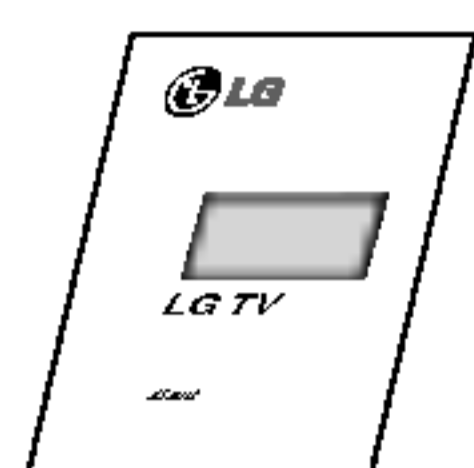

Manual de Usuario

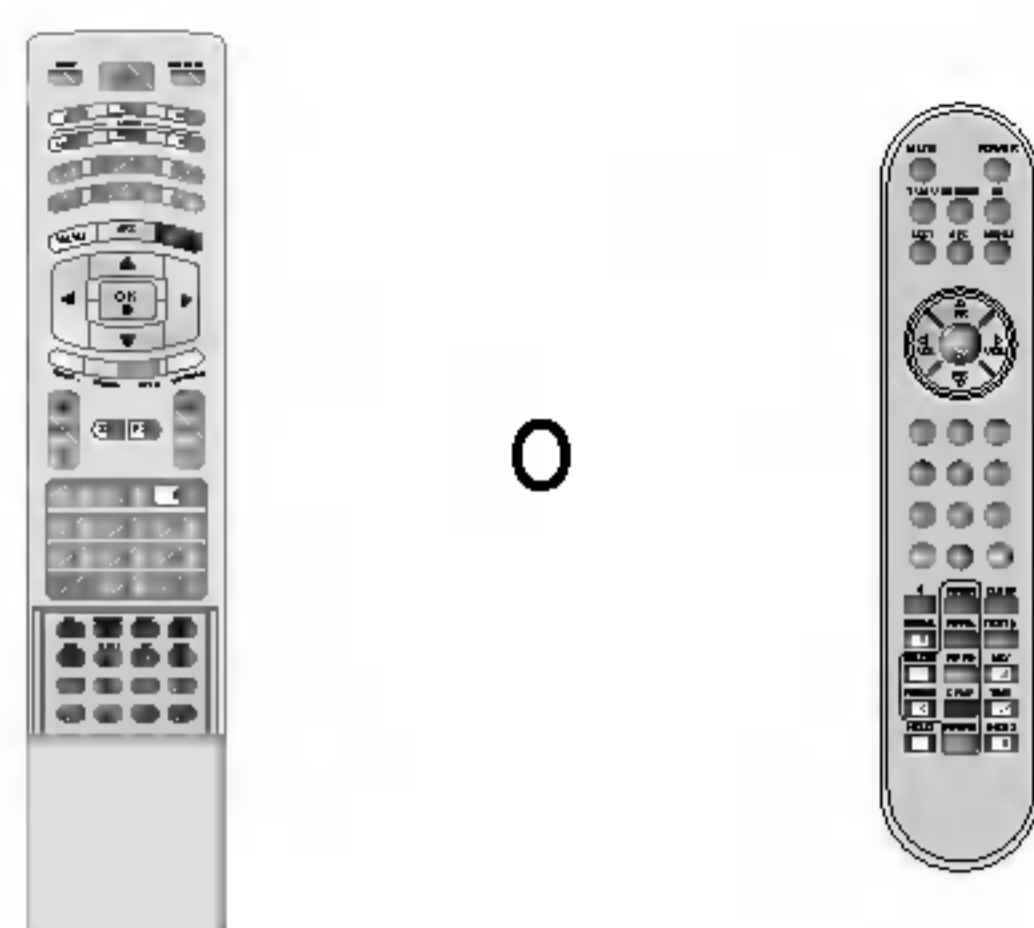

Control remoto



2-Eye Bolts

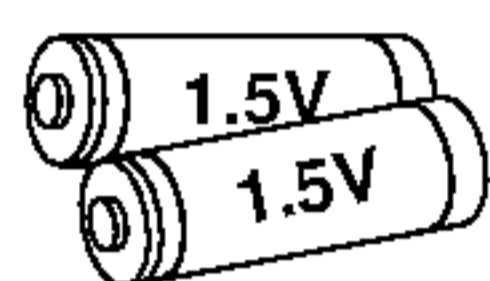

Pilas alcalinas



Cable de potencia



2- soportes de pared

Sujeción de el aparato de TV a la pared para evitar que se caiga

- Asegure el aparato de TV a la pared utilizando los soportes TV/Pared.

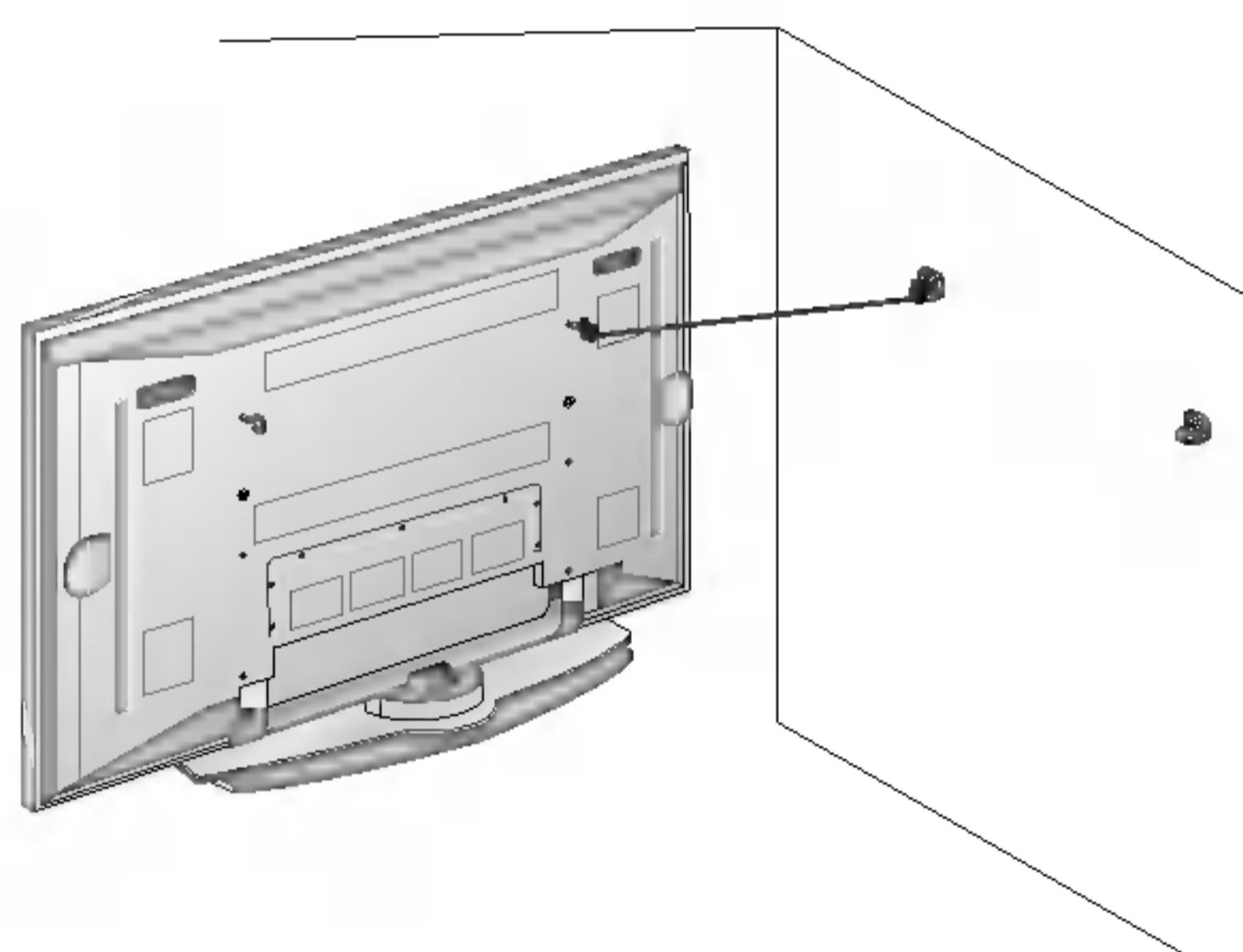

- Después de montar el aparato en una mesa, instale los soportes en la TV tal y como se muestra en la imagen. Inserte los dos tornillos en la parte superior del soporte y aprételes. Instale los soportes en la pared con 2 tornillos, (no suministrados con el producto), tal y como se muestra. Iguale la altura del soporte de TV y el soporte de pared. Revise que los soportes están firmemente sujetos.

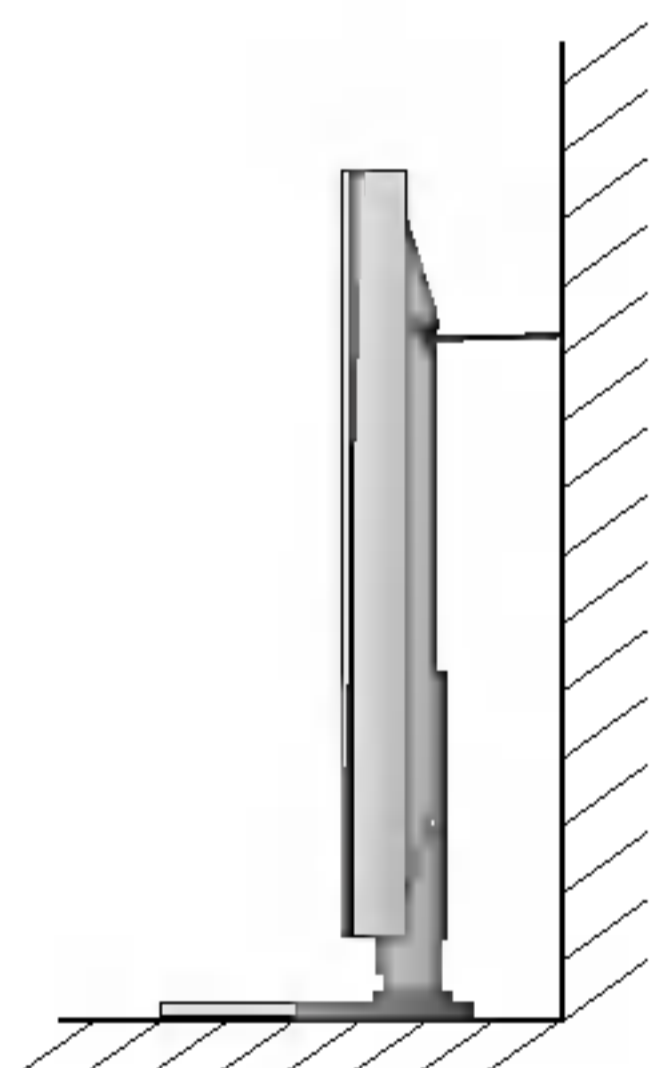

- Asegure la TV a la pared con cuerdas o cables, (no suministrados con el producto) tal y como se muestra.

Cable de Euroconector

- Los extras opcionales pueden ser cambiados o modificados para mejora de su calidad sin previo aviso. Pueden añadirse nuevos extras opcionales.
- Para adquirir estos artículos, póngase en contacto con su distribuidor.

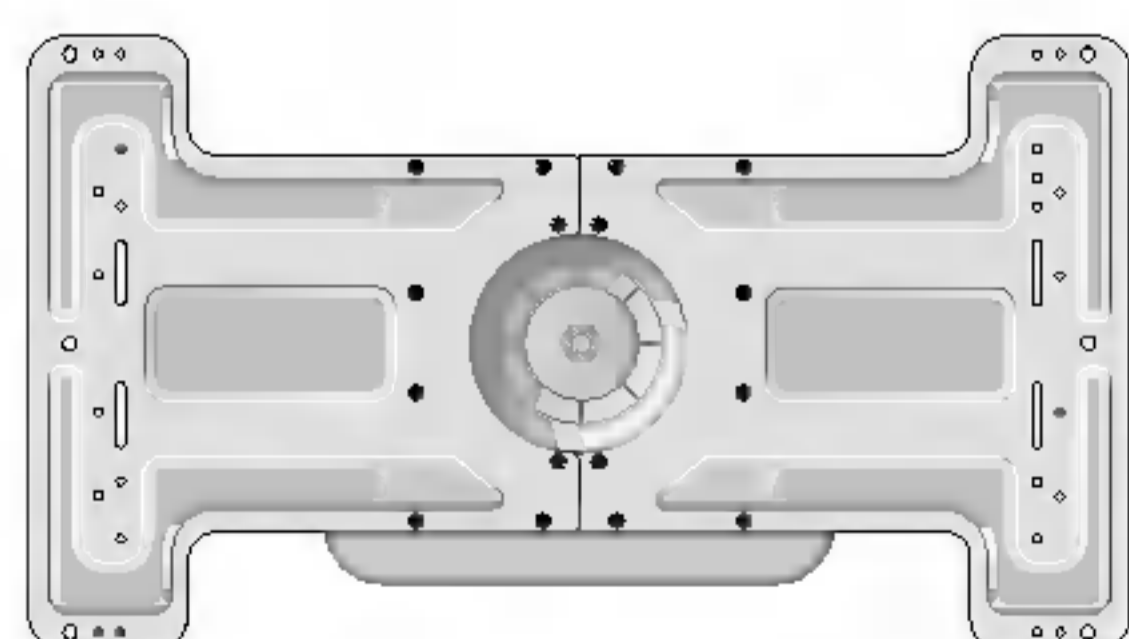

Soporte basculante para montaje en pared



Soporte para montaje en techo

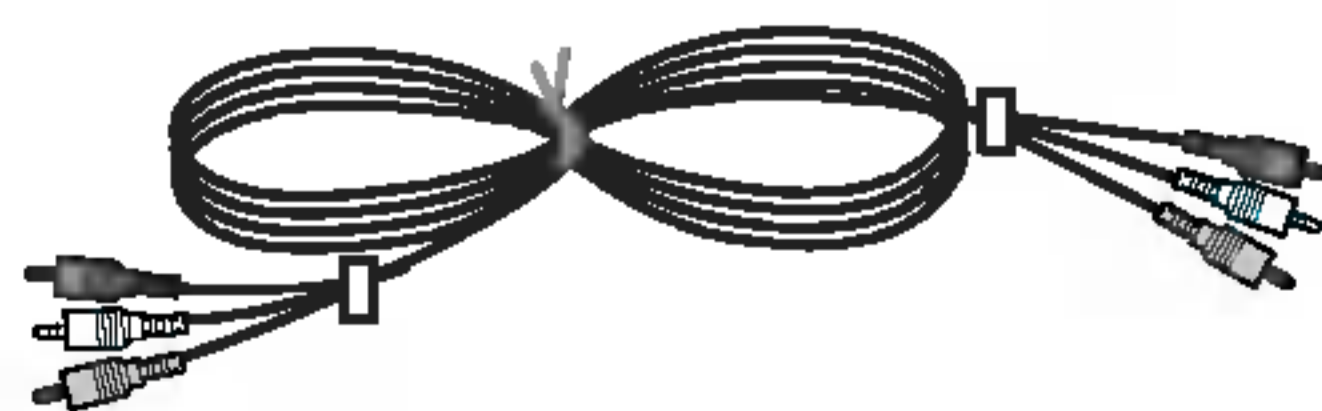

Cables de vídeo

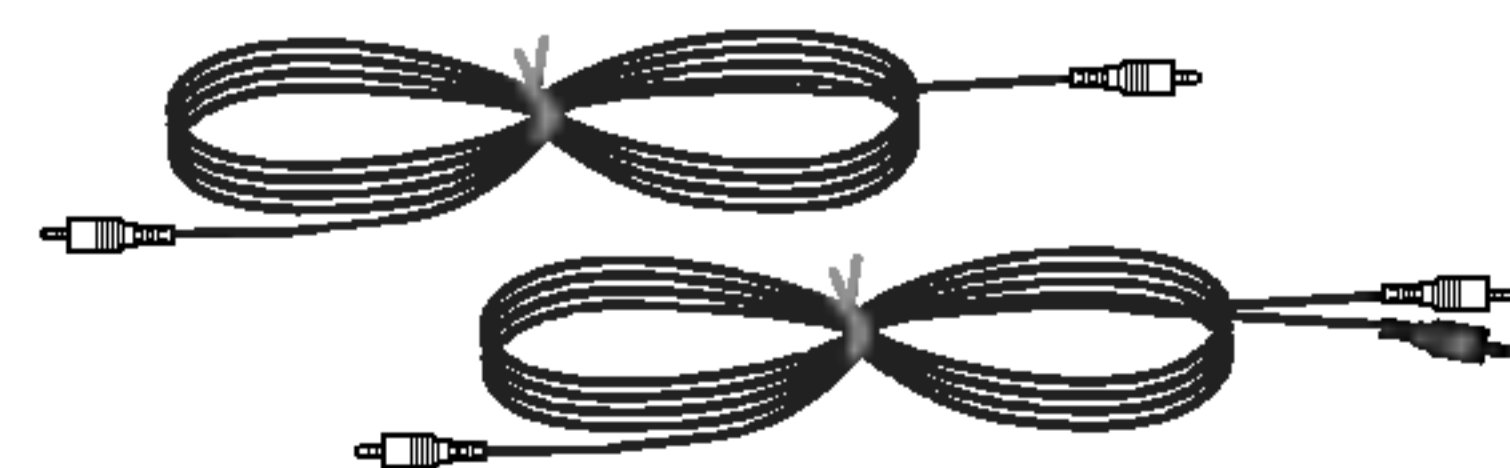

Cables de audio

Instalación del Monitor

- El Monitor se puede instalar de diferentes formas, en una pared, o en un escritorio, etc.
- Instale este monitor sólo en un lugar adecuadamente ventilado.

Montaje en Pared: Instalación Horizontal

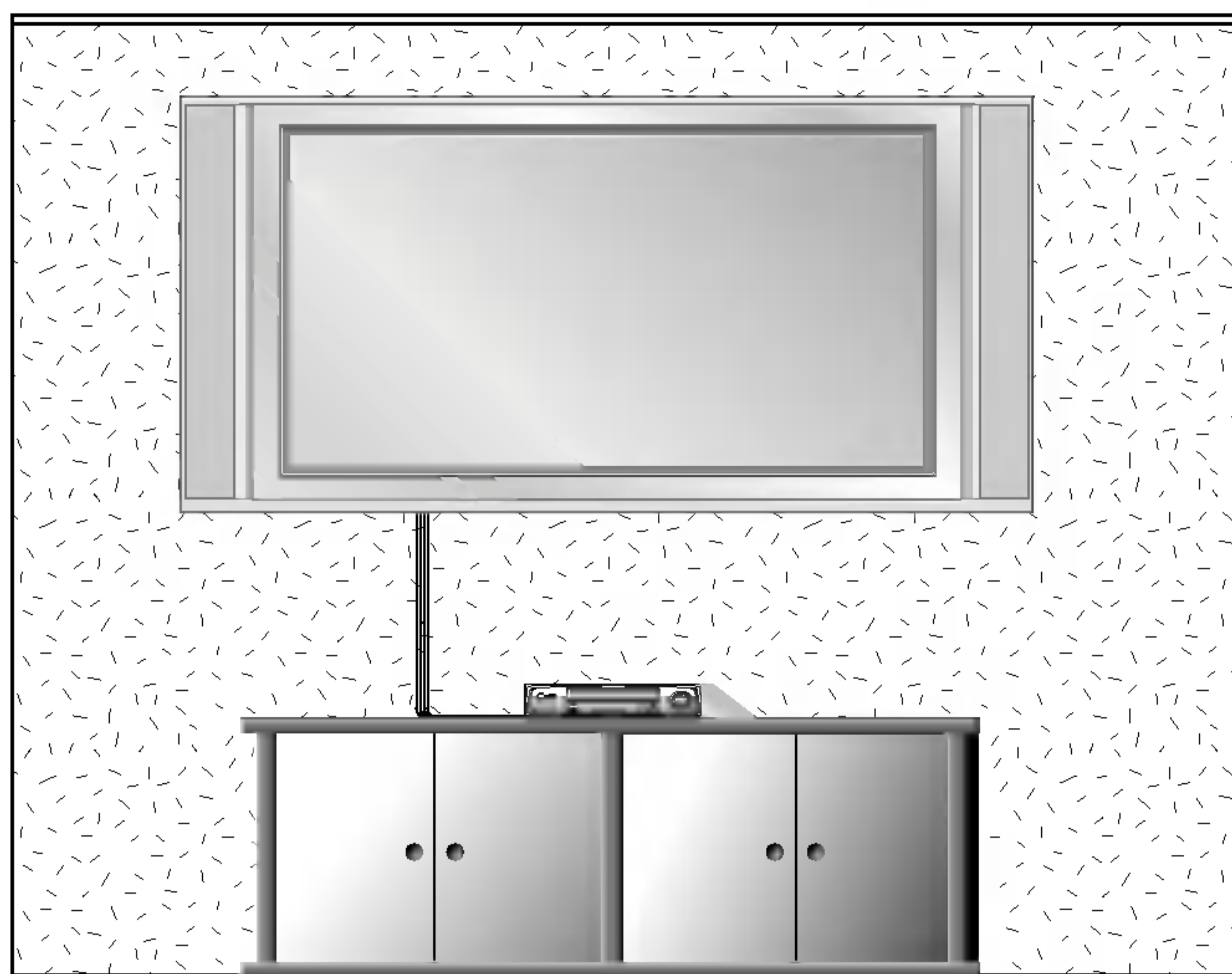

- El monitor puede instalarse en una pared según se muestra anteriormente. (Para obtener información adicional, remítase a la "Guía de Configuración e Instalación de Soporte de Montaje en Pared" opcional).

Instalación del Montaje en Pared

Holguras mínimas permisibles para una ventilación adecuada del montaje en pared.

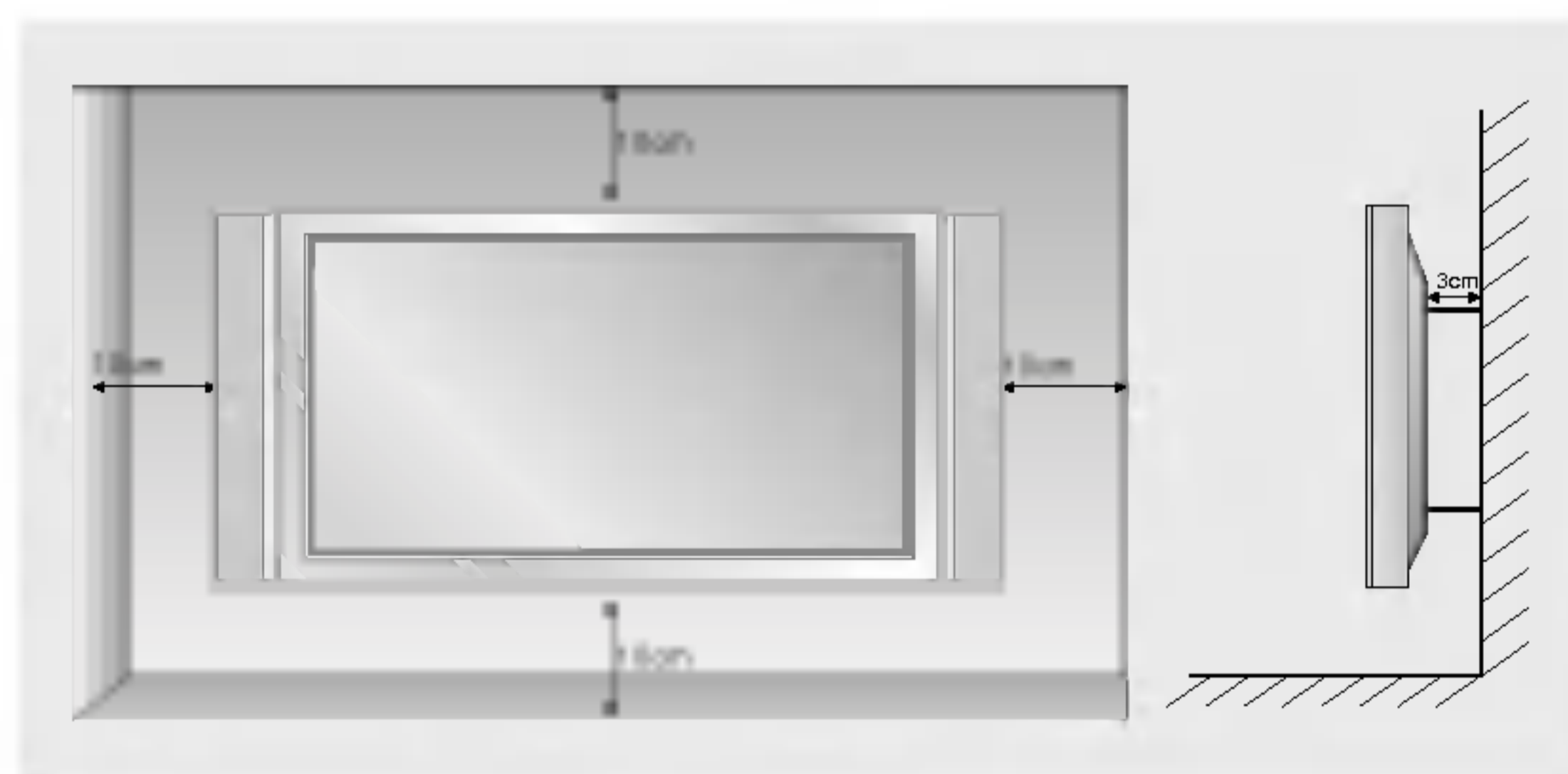

Instalación del Soporte para Escritorio



- El Monitor puede instalarse en un escritorio según se muestra anteriormente.

Instalación del pedestal de sobremesa

Holguras mínimas permisibles para una ventilación adecuada del montaje sobre pedestal.

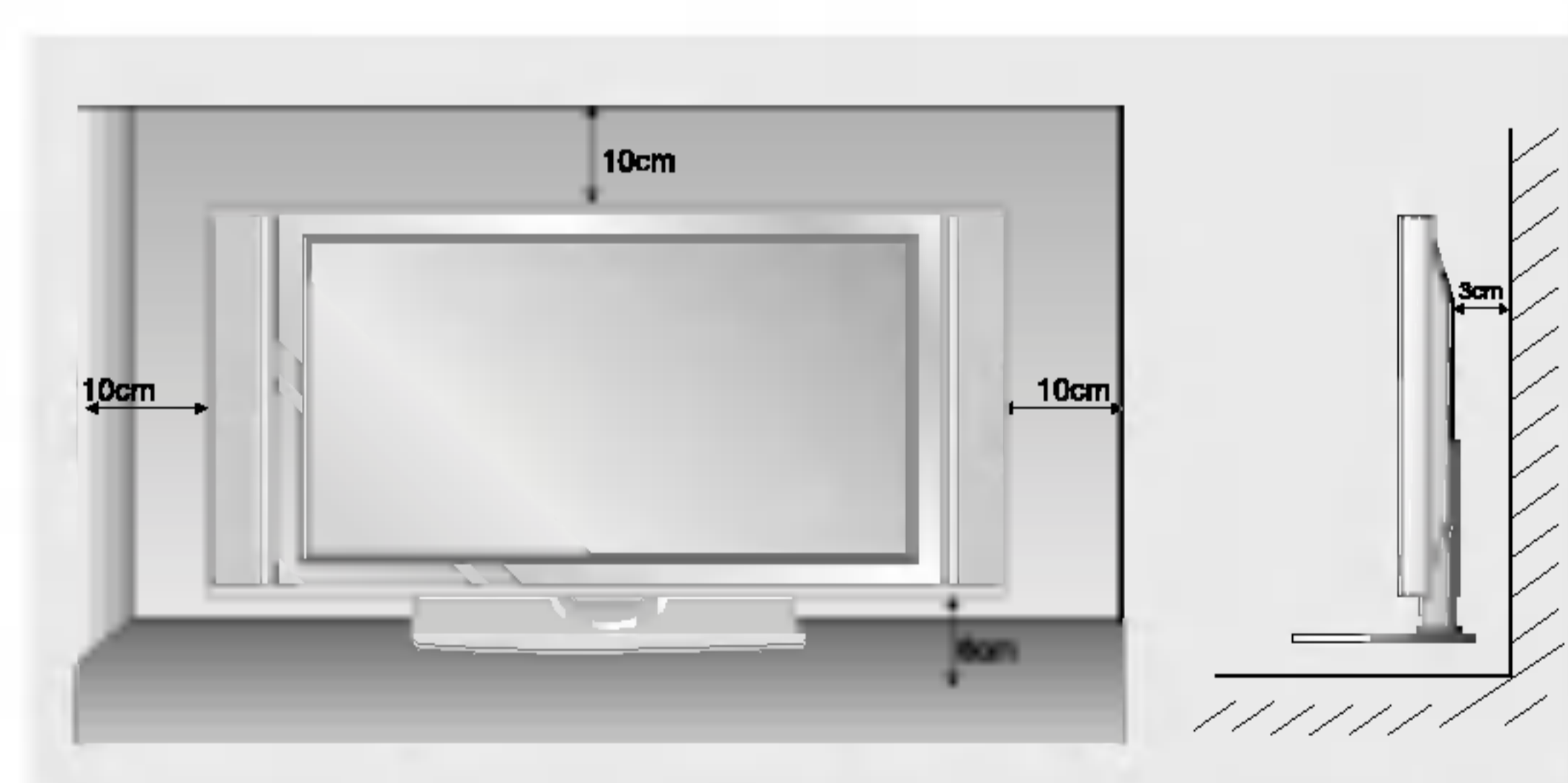

Función giratoria (opción)

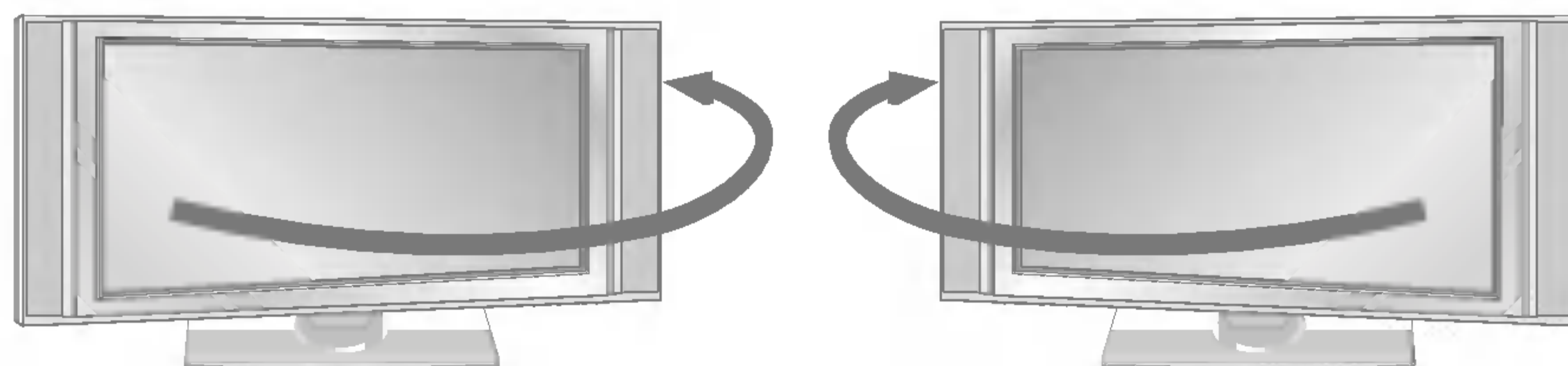

- Después de instalar el aparato, puede ajustarlo manualmente hacia la izquierda o hacia la derecha en 20 grados para acomodarlo a su posición de visión.

Nota : Antes de ajustar el ángulo, debe aflojar (hacia la izquierda) el perno-eje situado en el centro de la parte posterior del soporte. Y cuando el soporte esté nivelado con el aparato, debe girar (hacia la derecha) el perno-eje para ajustar el orificio.

Conexión del Monitor

- Cuando se utilice el control remoto, diríjalo hacia el sensor que se encuentra en el Monitor.

Conexión del Monitor inmediatamente después de la instalación

1. Conecte correctamente el cable de potencia.
2. Pulse el botón de Φ / I, **INPUT** (o **TV/AV**) o **PR** \blacktriangle / \blacktriangledown que se encuentra en el Monitor o pulse el botón de **POWER**, **INPUT** (o **TV/AV**), **MULTIMEDIA**, **PR** \blacktriangle / \blacktriangledown que se encuentra en el control remoto y a continuación el Monitor se

Conexión del Monitor (el cable de potencia sigue conectado)

Si el Monitor está desconectado con el control remoto y también con el botón de Φ / I que se encuentra en el Monitor

Pulse el botón de Φ / I, **INPUT** (o **TV/AV**) o **PR** \blacktriangle / \blacktriangledown que se encuentra en el Monitor o pulse el botón de **POWER**, **INPUT** (o **TV/AV**), **MULTIMEDIA**, **PR** \blacktriangle / \blacktriangledown que se encuentra en el control remoto y entonces se conectará el Monitor.

Selección del idioma en pantalla (opción)

- El menú puede aparecer en la pantalla en idioma inglés, alemán, francés, italiano, u español. Para seleccionar el idioma.

1. Pulse el botón de **MENÚ** y a continuación pulse el botón \blacktriangle / \blacktriangledown para seleccionar el menú **ESPECIAL**.
2. Pulse el botón \blacktriangleright y a continuación pulse el botón \blacktriangle / \blacktriangledown para seleccionar el **Idioma**.
3. Pulse el botón \blacktriangleright y a continuación pulse el botón \blacktriangle / \blacktriangledown para seleccionar el idioma deseado.
Todas las indicaciones en pantalla aparecerán el idioma seleccionado.
4. Pulse repetidamente el botón **MENU** para volver a la pantalla de TV.

Menús en pantalla

- El diálogo entre usted y su televisor se produce en la pantalla, a través del menú del usuario. Los botones asociados a las funciones de menú también aparecen en pantalla.

Selección del menú

1. Pulse el botón **MENU** y entonces el botón **▲ / ▼** para visualizar cada menú.
2. Pulse el botón **►** y entonces el botón **◀ / ►** para seleccionar un elemento del menú.
3. Pulse repetidamente el botón **MENU** para volver a la pantalla de TV.



Menú de Emisora



Menú de Imagen



Menú de PANTALLA (SCREEN)



Menú de Sonido



Menú Especial



Menú HORA

ESPAÑOL

Opciones del Menú de Canales

Sintonización automática de programas

- Mediante este método, se graban todas las cadenas que se pueden recibir. Se recomienda que utilice la sintonización automática durante la instalación de esta Pantalla Plasma.



1. Pulse el botón **MENÚ** y luego use el botón **▲ / ▼** para seleccionar el menú **EMISORA**.
2. Pulse el botón **▶** y luego el botón **▲ / ▼** para seleccionar Sintonización de **Programación auto**.
3. Pulse el botón **▶** para seleccionar **Sistema**. Seleccione un sistema de TV con el botón **◀ / ▶**;
L : L : SECAM L/L' (opcional)
BG : PAL B/G, SECAM B/G (Europa/Europa Oriental/Asia/Nueva Zelanda/Oriente Medio/África/Australia)
I : PAL I/II (Reino Unido / Irlanda / Hong Kong / Sudáfrica)
DK : PAL D/K, SECAM D/K (Europa Oriental / China / África / CIS)
M : (EE.UU. / Corea / Filipinas) (opcional)
4. Pulse el botón **▼** para seleccionar **Memoria**. Seleccione el número de canal inicial con el botón **◀ / ▶** o con los botones NUMÉRICOS en el menú Grabar.
5. Pulse el botón **▼** para seleccionar **Inicio**.
6. Pulse el botón **▶** para comenzar la sintonización de canales automática.
 Se grabarán todas las cadenas sintonizables.

Nota : Se almacenarán todos los canales que se reciban. Se almacenará el nombre de los canales en aquellos canales que emitan VPS (Servicio de Programas de Vídeo), PDC (Control de Entrega de Programas) o datos de TELETEXTO. Si no se puede asignar un nombre a un canal, el número de canal se asigna y se almacena como **C** (V/UHF 01-69) o **S** (Cable 01-47), seguido de un número.

Para detener la sintonización de canales automática, pulse el botón **MENÚ**.

Una vez finalizada la sintonización de canales automática, aparecerá en pantalla el menú Edición de Canales. Consulte la sección 'Edición de Canales' para editar el canal grabado.

Sintonización manual de programas

- La sintonización de canales manual le permite sintonizar y ordenar las cadenas de forma manual en el orden que desee. También puede asignar un nombre de cadena de cinco caracteres a cada número de canal.



1. Pulse el botón **MENÚ** y luego use el botón **▲ / ▼** para seleccionar el menú **EMISORA**.

2. Pulse el botón **▶** y luego el botón **▲ / ▼** para seleccionar Sintonización de **Programación manual**.
3. Pulse el botón **▶** para seleccionar **Almacenar**. Seleccione el número de canal inicial con el botón **◀ / ▶** o con los botones NUMÉRICOS en el menú **Almacenar**.
4. Pulse el botón **▼** para seleccionar **Sistema**. Seleccione un sistema de TV con el botón **◀ / ▶**;
L : L : SECAM L/L' (opcional)
BG : PAL B/G, SECAM B/G (Europa/Europa Oriental/Asia/Nueva Zelanda/Oriente Medio/África/Australia)
I : PAL I/II (Reino Unido / Irlanda / Hong Kong / Sudáfrica)
DK : PAL D/K, SECAM D/K (Europa Oriental / China / África / CIS)
M : (EE.UU. / Corea / Filipinas) (opcional)
5. Pulse el botón **▼** para seleccionar **Banda**. Pulse el botón **◀ / ▶** para seleccionar **V/UHF** o **Cable** según sea preciso.
6. Pulse el botón **▼** para seleccionar **Canal**. Puede seleccionar el canal deseado con el botón **◀ / ▶** o los botones numéricos. Cuando sea posible, seleccione el número de canal (del 1 al 69) directamente con los botones numéricos.
7. Pulse el botón **▼** para seleccionar **Buscar**. Pulse el botón **◀ / ▶** para comenzar la búsqueda. Cuando se encuentre una cadena la búsqueda se detendrá.
8. Pulse el botón **OK** para grabarla.
9. Para grabar otra cadena, repita los pasos del 3 al 8.

Ajuste de Sintonización

- Normalmente sólo es necesario el Ajuste de Sintonización cuando la recepción es pobre.

1. Repita los pasos 1 y 2 de la 'Sintonización de canales manual'.
2. Pulse el botón **▶** y luego el botón **▲ / ▼** para seleccionar **Fino**.
3. Pulse el botón **◀ / ▶** para ajustar la sintonización y obtener la mejor imagen y sonido.



4. Pulse el botón **OK**.
 Se indicarán los canales con ajuste de sintonización con un número amarillo durante la selección de canales.
5. Pulse repetidamente el botón **MENÚ** para volver a la pantalla de TV.

Opciones del Menú de Canales

Asignación de nombre a una emisora

1. Repita los pasos 1 y 2 de la "Sintonización de canales manual".
2. Pulse el botón ► y luego el botón ▲ / ▼ para seleccionar **Nombre**.
3. Pulse el botón ► para visualizar el menú de **Nombre**.



4. Pulse el botón ▲. Puede usar un espacio, +, -, los números del 0 al 9 y el alfabeto de la A a la Z. Con el botón ▼ puede seleccionar la dirección contraria.
5. Seleccione la siguiente posición pulsando el botón ► y luego seleccione el segundo carácter, y así consecutivamente.
6. Pulse el botón OK dos veces.
7. Pulse repetidamente el botón MENU para volver a la pantalla de TV.

Booster (opción)

- En algunos modelos, **Booster** es una función opcional. Sólo los equipos con **Booster** pueden realizar esta función.
- Si la recepción no es suficiente en la zona marginal de las señales de TV, seleccione **Booster Conex**.

1. Repita los pasos 1 y 2 de la "Sintonización de canales manual".
2. Pulse el botón ► y luego el botón ▲ / ▼ para seleccionar **Booster**.
3. Pulse el botón ◀ / ▶ para seleccionar **Conex** o **Descon**.
4. Pulse el botón OK.
5. Pulse repetidamente el botón MENU para volver a la pantalla de TV.

Edición de programas

- Esta función le permite borrar o saltar los canales grabados. También puede mover algunas cadenas a otros números de canal o copiar datos de una cadena vacía en el número de canal seleccionado.

1. Pulse el botón MENÚ y luego use el botón ▲ / ▼ para seleccionar el menú EMISORA.
2. Pulse el botón ► y luego el botón ▲ / ▼ para seleccionar **Editar programa**.
3. Pulse el botón ► para visualizar el menú de **Editar programa**.



Borrar un canal

1. Seleccione el canal a borrar con el botón ▲ / ▼ o ◀ / ▶.
2. Pulse el botón ROJO dos veces. El canal seleccionado ha sido borrado, todos los canales siguientes se desplazan una posición hacia arriba.

Copiar un canal

1. Seleccione el a copiar con el botón ▲ / ▼ o ◀ / ▶.
2. Pulse el botón VERDE. Todos los canales siguientes se desplazarán una posición hacia abajo.

Mover un canal

1. Seleccione el canal a mover con el botón ▲ / ▼ o ◀ / ▶.
2. Pulse el botón AMARILLO.
3. Mueva el canal hasta el número de canal deseado con el botón ▲ / ▼ o ◀ / ▶.
4. Pulse el botón AMARILLO de nuevo para liberar esta función.

Saltar un número de canal

1. Seleccione el número de canal a saltar con el botón ▲ / ▼ o ◀ / ▶.
2. Pulse el botón AZUL. El canal saltado aparecerá en color azul.
3. Pulse el botón AZUL de nuevo para liberar el canal saltado. Cuando se salta un número de canal significa que no podrá seleccionarlo utilizando el botón PR ▲ / ▼ durante la visualización normal del televisor. Si desea seleccionar el canal saltado, introduzca directamente el número de canal con los botones NUM...RICOS o selecciónelo en el menú de tabla o edición de canales.

Programa favorito

- Esta función le permite seleccionar directamente sus programas favoritos.

1. Pulse el botón MENÚ y luego use el botón ▲ / ▼ para seleccionar el menú EMISORA.
2. Pulse el botón ► y luego el botón ▲ / ▼ para seleccionar **Programa favorito**. (o pulse el botón ► y luego el botón ▲ / ▼ para seleccionar **Conex**.)
3. Pulse el botón ► para visualizar el menú de **Programa favorito**.
4. Pulse el botón ▲ / ▼ para seleccionar -- -----.
5. Seleccione un programa deseado con el botón ◀ / ▶ o los botones del NÚMERO. Los números inferiores a 10, se escribirán con un '0' (o '00') delante, es decir, '05' (o '005') para 5.
6. Para almacenar otro canal, repita los pasos 4 a 5. Usted puede salvar hasta 8 programas.
7. Pulse el botón OK.
8. Pulse repetidamente el botón MENU para volver a la pantalla de TV.

Presione en varias ocasiones el botón de **SWAP** o **FAVOURITE** para seleccionar programas preferidos salvados.

Examen de la tabla de programas

- Puede comprobar los canales almacenados en la memoria visualizando la tabla de canales.

Visualización de la tabla de canales

Pulse el botón LIST (Lista) para visualizar el menú de tabla de canales.

La tabla de canales aparecerá en la pantalla.

- Puede encontrar algunos canales mostrados destacados en azul. Han sido configurados en modo edición de canal.
- Algunos canales con el número de canal indicado en la tabla de canales indican que no tienen un nombre de canal asignado.

Selección de un canal en la tabla de canales

Seleccione un canal con el botón ▲ / ▼ o el botón ◀ / ▶.

Luego pulse el botón OK.

La Pantalla Plasma pasará al número de canal seleccionado.

Desplazamiento a través de una tabla de canales

Existen 10 páginas de tablas de canales que contienen 100 canales.

Al pulsar el botón ▲ / ▼ o ◀ / ▶ repetidamente se desplazará entre las páginas.

Pulse el botón LIST para volver al modo normal de visualización de TV.

Ajuste de la imagen

PSM (Memoria de Estado de la Imagen)

- Utilice el PSM para configurar el Monitor a fin de obtener la mejor imagen.
- Al ajustar las opciones de imagen (contraste, brillo, color, definición y matiz) manualmente, PSM cambiará automáticamente a USER (usuario).

1. Pulse el botón PSM.

- Cada pulsación del botón **PSM** cambia el mensaje de la pantalla tal y como se muestra al pie.

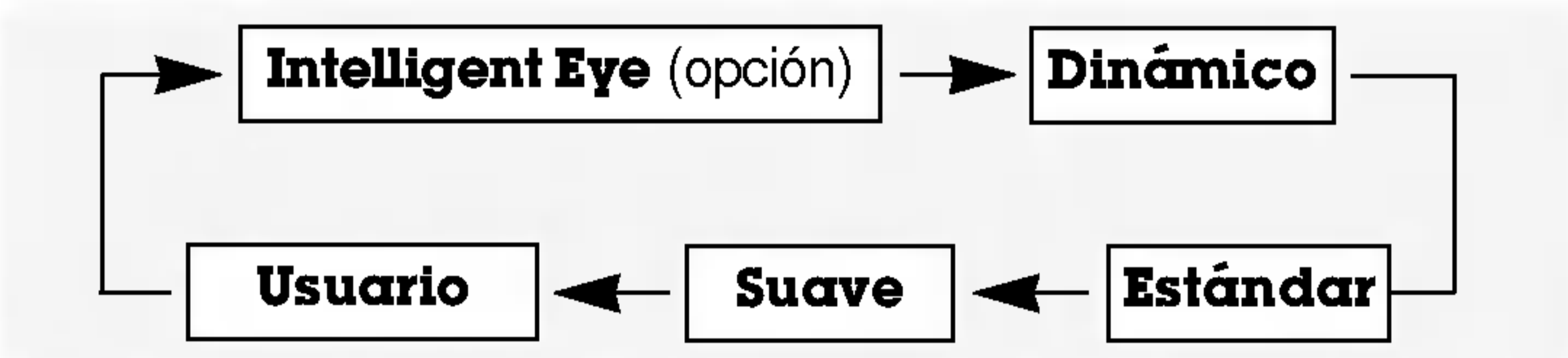

- También puede seleccionar **Intelligent Eye** (opción), **Dinámico**, **Estándar**, **Suave** o **Usuario** en el menú de Imagen.
- Las imágenes **Intelligent Eye** (opción), **Dinámico**, **Estándar**, **Suave** y vienen programadas de fábrica para obtener una buena reproducción de imagen y no pueden ser modificadas.
- Cuando la "eye function" esté activada, se ajustará automáticamente la imagen más adecuada dependiendo de las condiciones ambientales. (opción)

Control de Ajuste Automático del Color

- Para volver a los valores iniciales (restablecer la configuración predeterminada), seleccione **Flat**.



Ajuste del sonido

SSM (Memorización niveles de sonido)

- Esta función le permite disfrutar del mejor sonido sin realizar ajuste especial alguno ya que el Monitor selecciona automáticamente la opción adecuada de sonido dependiendo del contenido del programa.
- Al ajustar las opciones de sonido (agudos, graves y balance) manualmente, SSM cambiará automáticamente a USER (usuario).

1. Pulse el botón SSM.

2. Pulse el botón SSM para seleccionar el sonido deseado.

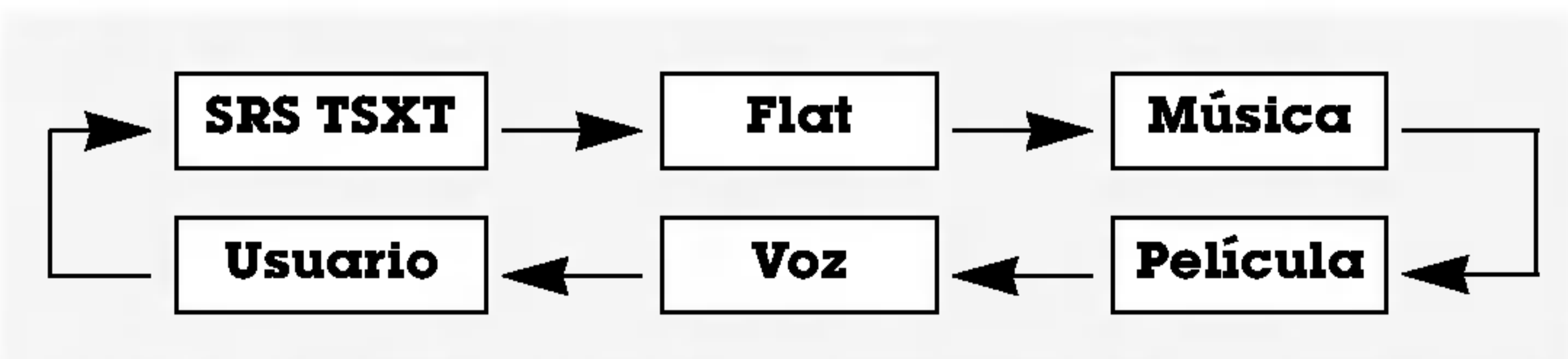

- **SRS** es una marca de SRS Labs, Inc.
- La tecnología TruSurround XT está incorporada con licencia de SRS Labs, Inc.

BBE

- El sonido de Alta Definición BBE restaura la claridad y la presencia de mejor audición del sonido hablado y de realismo musical.

Control Manual de Temperaturas

- Puede ajustar la intensidad de color del rojo, verde y azul según sus preferencias.

XD

- Usted puede disfrutar de la imagen viva y de alta definición con la excelente tecnología del procesador de Realidad Digital de LG.
- No es posible utilizar esta función en modo RGB[PC], HDMI[PC].
- Cuando seleccione las opciones de imagen (**Intelligent Eye** (opción), **Dinámico**, **Estándar** y **Suave**) en el Menú IMAGEN, automáticamente se activa el **XD**.

sRGB

- Cuando el aparato haya sido conectado a un equipo externo con la función sRGB, se ajusta una diferencia de color para mostrar las imágenes iguales entre sí.
- Esta función actúa del modo siguiente: RGB[PC], HDMI[PC].

ACM (Control de color activo)

- Ajuste el **ACM** para seleccionar la opción deseada de color de piel.
- Esta función actúa del modo siguiente: TV, AV1, AV2, S-Video2, AV3, AV4, AV5 o COMPONENT, RGB[DTV], HDMI[DTV].
- No es posible utilizar esta función en modo **XD Descon.**

Control manual de imagen (opción del usuario)

- Puede ajustar el contraste, la luminosidad, la color, la nitidez y el tono de la imagen a los niveles que prefiera.
- No es posible utilizar la función de color y brillo en el modo RGB[PC], HDMI[PC].
- En el sistema de emisión PAL/SECAM, la opción de imagen TONO no funciona.

AVL (Nivelador Automático de Volumen)

- Esta característica mantiene un nivel de volumen uniforme incluso si se cambia de canal.

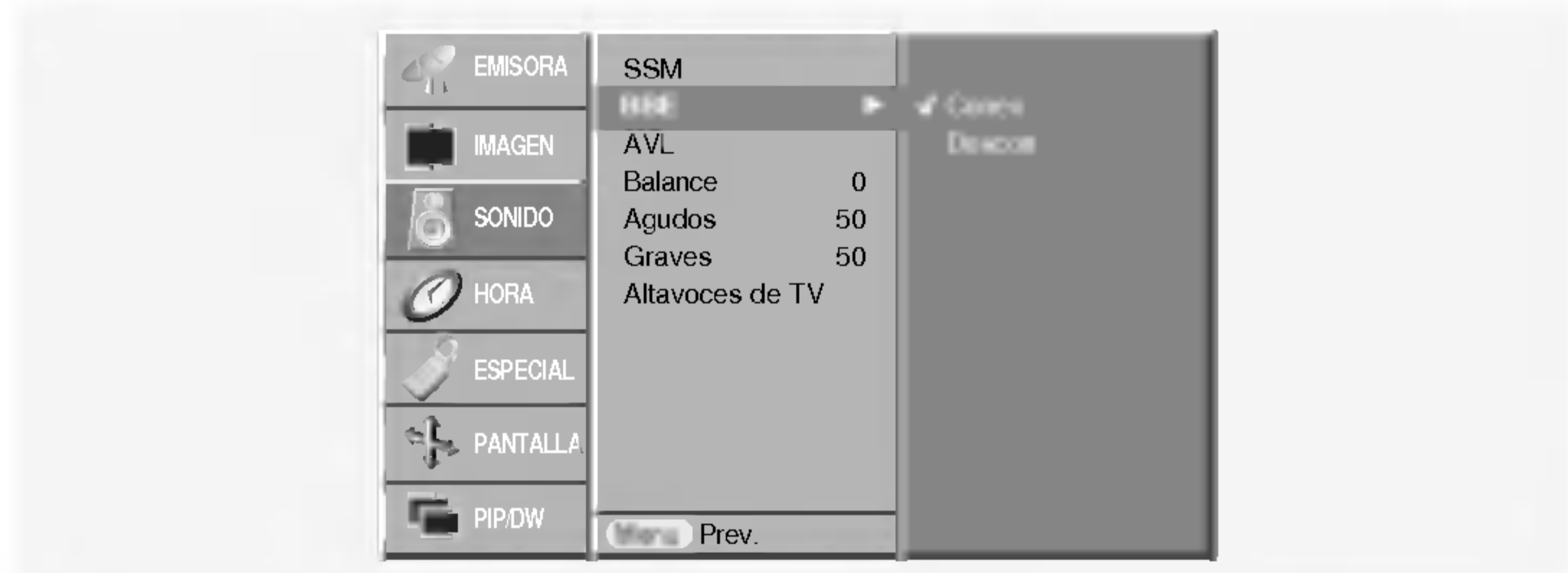

BBE. Fabricado bajo licencia de BBE Sound, Inc.

Ajuste de sonido (opción del usuario)

Nota : Agudos, bajos o BBE no son adecuados para utilizar SRS TSXT.

Ajuste del sonido

Altavoz TV

- Puede ajustar los parámetros del altavoz interno.
- En modo COMPONENT, RGB[PC] y HDMI[PC], el altavoz del televisor/audio variable puede tener señal de salida aunque no haya señal de vídeo.

Disfrute del Estéreo / Dual

- Cuando se selecciona un programa, la información sobre sonido correspondiente a la emisora aparece después del número de programa y del nombre de la emisora desaparece.

Visualización en Pantalla

Pulse el botón I/II para ver el estado de recepción de la emisión.

Emisión	Visualización en Pantalla
Mono	MONO
Estéreo	STEREO
Dual	DUAL I

Selección de sonido monoaural

Estando en modo de recepción estéreo, si la señal de estéreo fuera débil, el usuario puede cambiar a monoaural pulsando dos veces el botón I/II. En recepción monoaural la profundidad del sonido se ve mejorada. Para volver a estéreo, vuelva a pulsar dos veces el botón I/II.

Selección de idioma para emisiones en idioma dual

Si un programa se recibe en dos idiomas (idioma dual), el usuario puede pasar a **DUAL I**, **DUAL II** o **DUAL I + II** pulsado repetidamente el botón I/II.

- **DUAL I** envía a los altavoces el idioma principal de la emisión.
- **DUAL II** envía a los altavoces el idioma secundario de la emisión.
- **DUAL I + II** envía un idioma diferente a cada altavoz.

Recepción en NICAM (opción)

- Si su Visualizador de Plasma está equipado con el Sintonizador PDP que permite la recepción en NICAM, es posible recibir el sonido digital de alta calidad NICAM (Transmisión Acústica Múltiple Comprimida – Expandida Casi Instantánea).

Dependiendo del tipo de emisión que se reciba, el usuario puede seleccionar la salida de sonido de la forma siguiente pulsando repetidamente el botón I/II.

- Cuando se recibe en NICAM monoaural, se puede seleccionar **NICAM MONO** o FM MONO.
- Cuando se recibe en NICAM estéreo, se puede seleccionar **NICAM STEREO** o FM MONO. Si la señal de estéreo fuera débil, cambie a FM mono.
- Cuando se recibe en NICAM dual, se puede seleccionar **NICAM DUAL I**, **NICAM DUAL II**, **NICAM DUAL I + II** o **MONO**. Cuando se selecciona FM monoaural, el mensaje **MONO** aparece en la pantalla.

Selección de la salida de sonido en el modo

En el modo AV, el usuario puede seleccionar la salida de sonido de los altavoces izquierdo y derecho.

Pulse repetidamente el botón I/II para seleccionar la salida de sonido.

- **L+R** : La señal acústica procedente de la entrada de sonido L se envía al altavoz izquierdo y la señal acústica procedente de la entrada de sonido R se envía al altavoz derecho.
- **L+L** : La señal acústica procedente de la entrada de sonido L se envía a los altavoces izquierdo y derecho.
- **R+R** : La señal acústica procedente de la entrada de sonido R se envía a los altavoces izquierdo y derecho.

Opciones de Menú de Hora

Ajuste del Reloj

- Cuando se borre el ajuste de hora actual debido a un corte de corriente, cuando el TV este desconectado vuelva a ajustar el reloj.



Ajuste del Temporizador On/Off (Encendido/Apagado)

- La función de temporizador funciona únicamente una vez fijada la hora actual.
- La función temporizador-Off prevalece sobre la función temporizador-on si se fijan al mismo tiempo.
- El monitor debe estar en modo standby para que funcione el temporizador On.
- Dos horas después de encender el aparato mediante la función "A tiempo", pasará automáticamente al modo en espera a no ser que se haya pulsado un botón.

Auto Desconex

- Si no hay señal de entrada, el monitor se apagará automáticamente después de 10 minutos.

Temporizador de Desconexión Automática

- Tiempo de desconexión del monitor
- Para seleccionar el número de minutos, pulse repetidamente el botón **SLEEP** --- **Min** aparecerá en la pantalla, seguido de **10**, **20**, **30**, **60**, **90**, **120**, **180** y **240**. El temporizador comienza la cuenta atrás desde el número de minutos seleccionado.
 - Para ver el tiempo de desconexión que queda después de haberlo fijado, pulse una sola vez el botón de **SLEEP**.
 - Para cancelar el tiempo, pulse repetidamente el botón **SLEEP** hasta que aparezca el mensaje --- **Min**.
 - Si desconecta el Monitor después de haber fijado el temporizador de desconexión, el tiempo fijado se borra.

Menú de SPECIAL

Bloqueo para niños

- El monitor puede ajustarse de modo a controlarlo exclusivamente mediante el mando a distancia.
- Este Monitor está programado para recordar la última opción configurada incluso cuando apaga el monitor.
- Cuando el bloqueo para niños está 'On' (activado), si el monitor se apaga con el mando a distancia, pulse el botón **INPUT** (o **TV/AV**), **PR ▲ / ▼** en el monitor o **POWER, INPUT** (o **TV/AV**), **MULTIMEDIA, PR ▲ / ▼** en el mando a distancia.
- Cuando el bloqueo para niños está 'On' (activado), aparecerá el mensaje '▲ Clave segur.' (bloqueo para niños) en la pantalla cuando se pulse cualquier botón en el panel frontal.

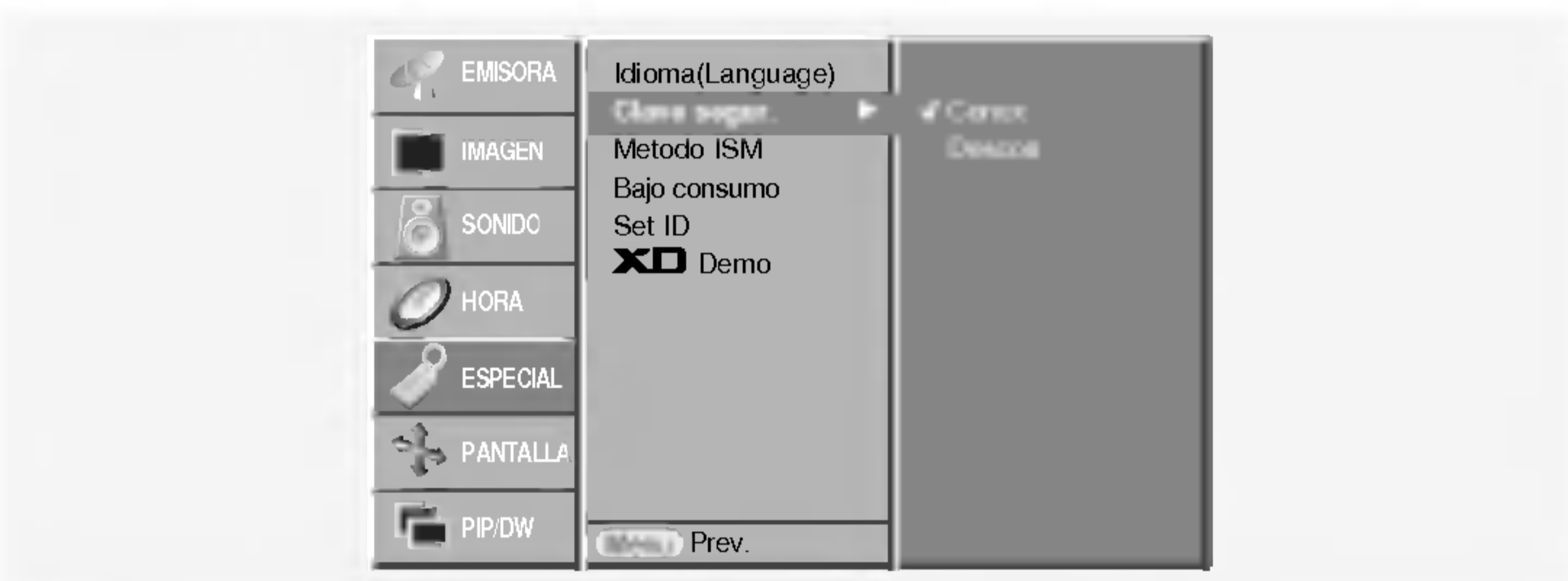

Método ISM

- No permita que una imagen fija permanezca en la pantalla del Monitor durante un periodo de tiempo prolongado. Una imagen congelada fija de un PC/videojuego visualizado en pantalla durante un periodo de tiempo prolongado dará como resultado la permanencia de una imagen fantasma incluso cuando cambie la imagen.

• Imagen Nítida :

Borrado (White Wash) elimina las imágenes permanentes de la pantalla. Es imposible eliminar una imagen excesivamente permanente utilizando esta función perfectamente. Pulse cualquier botón de nuevo para liberar esta función.

• Orbiter :

En modo Orbital, para evitar que aparezca una imagen permanente en la pantalla, la pantalla se moverá cada 2 minutos. La función Orbital puede contribuir a evitar la aparición de imágenes fantasma. Sin embargo, es mejor no permitir que ninguna imagen fija permanezca en pantalla.

• Inversión :

La función Inversión cambiará el color de la pantalla cada 30 minutos de manera inversa.

Energía Baja

- Esta es la función que permite reducir el consumo de energía del monitor.

XD Demo

- Utilícelo para ver la diferencia entre XD demo encendida y XD Demo apagada.
- No es posible utilizar esta función en modo RGB[PC], HDMI[PC] .

Menú de PANTALLA (SCREEN)

Auto Configurar

- Ajusta automáticamente la posición de la imagen y elimina cualquier temblor de la imagen.
- Esta función actúa del modo siguiente: RGB[PC].
 - Cuando haya finalizado la **Config auto.**, aparecerá **OK** en la pantalla.
 - Si la posición de la imagen fuera incorrecta, intente de nuevo el Autoajuste.
- Si fuera necesario ajustar más la imagen después del autoajuste en el RGB1(PC), ajuste la **Config. Manual**.
- Aunque la imagen todavía no sea correcta, su Monitor está funcionando correctamente, aunque necesita ajustes adicionales.
- No es necesario ejecutar las funciones de Configuración Automática en modo HDMI.

Manual Configurar

- Si la imagen no fuera clara después del autoajuste y, en especial, en el caso de que los caracteres siguieran oscilando, ajuste entonces manualmente la fase de imagen.
- Esta función actúa del modo siguiente: RGB[PC], RGB[DTV], COMPONENT (480p/576p/720p/1080i), HDMI (480p/576p/720p/1080i).

Selección del modo Wide VGA/XGA

- Para ver una imagen normal, iguale la resolución del modo RGB con la selección del modo VGA/XGA.
- En algunos modelos no está disponible la selección del modo XGA.
- Esta función actúa del modo siguiente: RGB[PC].



Menú de PANTALLA (SCREEN)

Configuración del formato de imagen

- Puede ver Ud. la televisión en varios formatos de imagen: **Espectaculo**, **Pantalla llena** (opción), **Original**, **4:3**, **16:9**, **14:9** y **Zoom**.

• Espectaculo

Cuando su televisor reciba la señal de pantalla ancha, la siguiente selección le permitirá ajustar la imagen horizontalmente, en proporción lineal, para llenar toda la pantalla.

• Pantalla llena (opción)

Cuando su televisor reciba la señal de pantalla ancha, la siguiente selección le permitirá ajustar la imagen horizontal o verticalmente, en proporción lineal, para llenar completamente toda la pantalla.

• Original

Cuando su televisor reciba la señal de pantalla ancha desde el conector AV, cambiará automáticamente al formato de imagen enviado.

• 4:3

El formato de imagen es de 4 a 3 que se utiliza en los aparatos normales de televisión.

• 16:9

Usted podrá disfrutar del cine (el formato imagen 16:9) o de cualquier programa de TV a través del modo 16:9. La pantalla 16:9 se verá tal cual, pero la pantalla 4:3 se ampliará hacia la izquierda y la derecha de forma que la pantalla 16:9 aparecerá completa.

• 14:9

La pantalla 14:9 se ve apenas como ese pero la pantalla 4:3 se magnifica el al superior e inferior e izquierdo / derecho de modo que la pantalla 14:9 sea llena.

• Zoom

Usted podrá disfrutar del cine en una pantalla ampliada gracias al modo Zoom.

La pantalla 4:3 se ampliará hacia arriba/abajo y hacia la

derecha/izquierda de forma que la pantalla 16:9 aparecerá completa. La parte superior e inferior de la imagen pueden perderse.

- Puede seleccionar solamente **4:3** y **16:9** (Panorámico) en modo RGB[PC], HDMI[PC].
- Puede seleccionar solamente **4:3**, **16:9** (Panorámico) y **Zoom** en modo RGB[DTV], HDMI[DTV], Component [DTV].
- Puede seleccionar solamente **Espectaculo**, **Pantalla llena** (opción), **4:3**, **16:9** (Panorámico), **14:9** y **Zoom** en modo Component [480i/576i].

PIP Tamaño

Posición de la Pantalla

- Puede utilizar esta función después de ajustar Zoom In/Out.

Cinema

- Cuando usted ve la película, esta función ajusta el aparato para el mejor aspecto de la imagen.
- Esta función se activa en el modo siguiente: TV, AV1, AV2, S-Video2, AV3, AV4, AV5 or COMPONENT 480i/576i.

NR (Reducción de ruido)

- No es posible utilizar esta función en modo RGB[PC], HDMI[PC].

Inicialización (Restablézcalo a los valores de fábrica)

- Esta función trabaja en modo normal.
- Para inicializar el valor ajustado.

Teletexto (opción)

- El Teletexto (o texto TOP) es una función opcional, por lo tanto sólo un Visualizador de Plasma dotado del sistema de teletexto puede recibir la emisión del teletexto.
- El Teletexto es un servicio emitido de forma gratuita por la mayoría de las emisoras de TV que proporciona información actualizada al minuto sobre noticias, el tiempo, programas de televisión, cotizaciones bursátiles y otros muchos temas.
- El decodificador de teletexto instalado en este Visualizador de Plasma admite los sistemas SIMPLE, TOP y FASTEXT. El SIMPLE (teletexto normal) consiste en un número de páginas que se seleccionan introduciendo directamente el número de la página correspondiente. Los métodos TOP y FASTEXT son más modernos y permiten una selección rápida y fácil de la información del teletexto.

Selección de Idioma de Teletexto

1. Pulsar la tecla **MENU** y después utilice las teclas **▲** / **▼** para seleccionar el MENU ESPECIAL.
2. Pulsar la tecla **▶** después utilice las teclas **▲** / **▼** para seleccionar Idioma.

3. Pulsar la tecla **▶** después utilice las teclas **◀** / **▶** para seleccionar el idioma de Teletexto.
4. Pulsar las teclas **▲** / **▼** para seleccionar el idioma deseado.
5. Pulsar sucesivas veces la tecla **MENU** para volver a ver las imágenes de Televisión.

Nota :

- a. Por favor, seleccione su Idioma local de Teletexto.
- b. Si no, el Teletexto puede que no aparezca correctamente sobre la pantalla.

Entrar / Salir de teletexto

Pulse el botón **TEXT/★** para pasar a teletexto.

- La página inicial o la última página aparecen en la pantalla. Dos números de página, el nombre de la emisora de TV, la fecha y la hora aparecen en el encabezamiento de la pantalla. El primer número de página indica la selección realizada, mientras que el segundo muestra la página que aparece en ese momento.

Pulse el botón **TEXT/★** para desconectar el teletexto.

Teletexto (opción)

Texto SIMPLE (opción)

Selección de Páginas

1. Introduzca el número de la página deseada en forma de número de tres cifras usando los botones de NUMBER. Si durante el proceso de selección se pulsa un número equivocado, debe completarse el número de tres cifras y a continuación reintroducir el número correcto de la página.
2. El botón **PR ▲ / ▼** puede utilizarse igualmente para seleccionar la página anterior o la siguiente.

Programación de un botón en color al modo LIST (opción)

Si el televisor está en modo SIMPLE, TOP o FASTEXT, pulse el botón  para cambiar al modo LIST.

Podrá seleccionar el código de color que prefiera para cuatro números de página de teletexto, de manera a poderlas seleccionar más fácilmente, pulsando el botón en color correspondiente en el mando a distancia.

1. Pulse un botón coloreado.
2. Mediante las teclas de NÚMEROS, seleccione la página que desee programar.
3. Pulse el botón **OK**. Entonces la paginación seleccionada se salva como la página seleccionada con el cektelleo una vez. De ahora encendido, usted puede seleccionar esta paginación con el mismo botón coloreado.
4. Los tres otros botones coloreados se programan en esta manera.

Texto TOP (opción)

La guía del usuario muestra cuatro campos (rojo, verde, amarillo y azul) en la parte inferior de la pantalla. El campo amarillo indica el siguiente grupo y el campo azul indica el siguiente bloque.

Selección de bloque / grupo / página

1. Con el botón azul se puede avanzar de un bloque a otro bloque.
2. Use el botón amarillo para pasar al siguiente grupo con salto automático al bloque siguiente.
3. Con el botón verde se puede avanzar a la siguiente página existente con salto automático al siguiente grupo. (Como alternativa, puede utilizarse el botón **PR ▲**)
4. El botón rojo permite volver a la selección anterior. (Como alternativa, puede utilizarse el botón **PR ▼**)

Selección directa de páginas

Como sucede en el modo de texto SIMPLE, en el modo TOP se puede seleccionar una página introduciéndola como un número de tres cifras usando los botones de NUMBER.

FASTEXT

Las páginas de teletexto reciben un código de color, aparecen a lo largo de la parte inferior de la pantalla y se seleccionan pulsando el botón del color correspondiente.

Selección de páginas

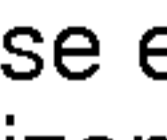
1. Pulse el botón  para seleccionar la página de índice.
2. Utilizando los botones del mismo color, se pueden seleccionar las páginas que disponen de un código de color y aparecen a lo largo de la línea inferior.
3. Como sucede en el modo de texto SIMPLE, en el modo FASTEXT se puede seleccionar una página introduciendo su número de página de tres cifras usando los botones de NUMBER.
4. El botón **PR ▲ / ▼** puede utilizarse igualmente para seleccionar la página anterior o la siguiente.

Funciones especiales de teletexto

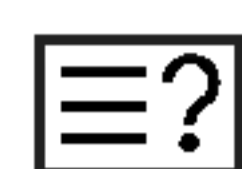

DESVELAR

Pulse este botón para que aparezca información oculta, tal como soluciones de adivinanzas, rompecabezas o crucigramas.

Pulse de nuevo este botón para eliminar de la pantalla dicha información.



TAMAÑO

Selecciona un texto de doble altura.

Pulse este botón para aumentar la mitad superior de la página.

Pulse de nuevo este botón para aumentar la mitad inferior de la página.

Pulse de nuevo este botón para volver a la pantalla normal.



ACTUALIZACIÓN

Muestra la imagen de TV en la pantalla mientras espera la nueva página de teletexto.

Pulse este botón para ver la página de teletexto actualizada.



RETENCIÓN

Detiene el cambio automático de página que tendría lugar si una página de teletexto consta de 2 o más subpáginas. El número de subpáginas así como la subpágina mostrada aparecen, habitualmente, en la pantalla debajo de la hora. Cuando se pulsa este botón aparece el símbolo de parada en la esquina superior izquierda de la pantalla y se bloquea el cambio automático de página. Para continuar, pulse de nuevo este botón.



MEZCLA

Muestra las páginas de teletexto superpuestas a la imagen de TV.

Para apagar la imagen de TV pulse de nuevo este botón.



HORA

Cuando esté viendo un programa de TV, pulse este botón para que aparezca la hora en la esquina superior derecha de la pantalla. Pulse de nuevo este botón para que la hora desaparezca.

En el modo de teletexto, pulse este botón para seleccionar un número de subpágina. El número de subpágina aparece en la parte inferior de la pantalla. Para retener o cambiar la subpágina, pulse el botón ROJO / VERDE, el botón **PR ▲ / ▼** o los botones de NÚMEROS.

Pulse de nuevo para salir de esta función.

Función PIP (Imagen dentro de Imagen)

- PIP le permite ver 2 fuentes de entrada diferentes en su pantalla al mismo tiempo.
- El uso de esta función no está disponible en el modo TELETEXTO.

Viendo la PIP (Imagen dentro de Imagen)

Pulse el botón **PIP** o **PIP/DW** para conectar la imagen secundaria.

- Cada pulsación del botón **PIP** o **PIP/DW** cambia el mensaje de la pantalla tal y como se muestra al pie.

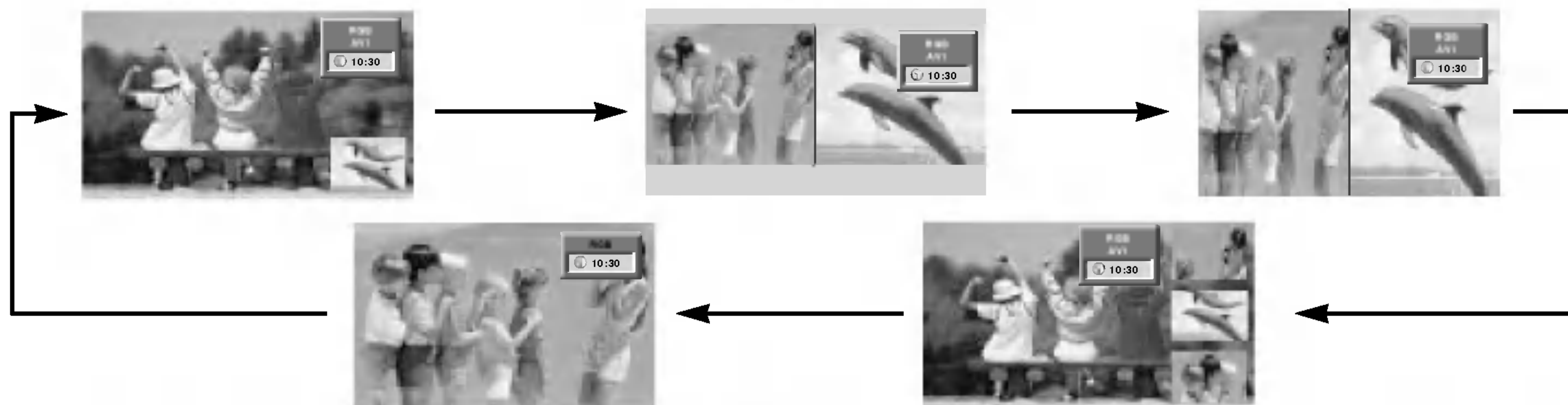

Nota :

- Quando el tamaño de la subimagen sea 1/2 de la imagen principal, la calidad de la imagen podría ser deficiente.
- El movimiento de la subimagen puede ser poco natural porque el aparato muestra la pantalla completa sincronizando la fuente de la imagen principal cuando la tasa de refresco entre la fuente de la imagen principal y la fuente de la subimagen sea diferente en modo PIP.

Selección de programas para la imagen secundaria

Presione los botones **PIP PR +/-**.

Selección del modo de entrada para la imagen secundaria

Pulse el botón de **PIP INPUT** para seleccionar el modo de entrada correspondiente a la imagen secundaria.

En algunos modelos, cuando la calidad secundaria del cuadro consigue pobre para el cuadro secundario, seleccione el AUTOMÓVIL, el amigacho, SECAM o NTSC en menú del sistema de la PIPA.



POP (Picture-out-of-Picture: Búsqueda de Canales)

Utilice POP para buscar los programas de todos los canales memorizados uno a uno en la pantalla 3 PIP (mientras la fuente de la imagen principal siga siendo el canal que se está visionando). Las imágenes de todos los canales programados se buscan con la pantalla 3 POP.

PIP Transparency (sólo en los modos PIP)

1. Pulse el botón de **MENÚ** y a continuación pulse el botón **▲ / ▼** para seleccionar el menú **PIP/DW**.
2. Pulse el botón **▶** y después el botón **▲ / ▼** para seleccionar **PIP Transparente** (Transparencia de imagen en imagen).
3. Pulse el botón **▶** y después el botón **◀ / ▶** para ajustar la transparencia de imagen en imagen.
4. Pulse repetidamente el botón **MENU** para volver a la pantalla de TV.

Cómo mover el PIP (sólo en los modos PIP)

Pulse el botón **POSITION** en modo PIP.

Pulse repetidamente los botones **▲ / ▼** o **◀ / ▶** hasta conseguir la posición deseada. La sub imagen se movera arriba/abajo o izquierda/derecha.



PIP Tamaño

Pulse el botón **SIZE** o **WIN.SIZE** y a continuación pulse el botón **◀ / ▶** para ajustar el tamaño de la imagen secundaria.

Con el botón **SIZE** o **WIN.SIZE** en modo DW1 o DW2, la imagen principal y la subimagen se ajustan simultáneamente. Con el botón **SIZE** o **WIN.SIZE** en modo PIP, la subimagen es ajustada.



Ajuste de la pantalla para la PIP

- En los modos TV o AV para la imagen principal y RGB [PC] para la subimagen, también puede utilizar Auto config y Manual config para ajustar la pantalla de la subimagen.
- En los modos TV o AV para la imagen principal y HDMI [DTV] o Component 480p, 576p, 720p, 1080i para la subimagen, puede utilizar Manual config para ajustar la pantalla de la subimagen.

Programación del mando a distancia (opción)

- ▶ El mando a distancia es un modelo multimarca o un mando a distancia universal. Se puede programar para utilizar con aparatos controlables a distancia de otros fabricantes.

Tenga en cuenta que el mando a distancia puede que no controle todos los modelos de otras marcas.

Programación de un código en un mando a distancia

1. Para averiguar si su mando a distancia puede funcionar con el aparato sin ser programado, encienda el aparato, por ejemplo un vídeo, y pulse la correspondiente tecla de modo en el mando a distancia.
A continuación pulse la tecla POWER. Si el aparato se apaga, es que responde adecuadamente y no es necesario programar el mando a distancia. Si no es así, deberá programarse el mando a distancia para que funcione con el aparato. Los pasos para la programación se explican a continuación.
2. Pulse las teclas MENU y MUTE al mismo tiempo y de manera continuada durante 2 segundos; se iluminará la tecla del dispositivo seleccionado.
Si no pulsa ninguna tecla durante 20 segundos, se apagará la luz de la tecla de modo. En ese caso, tendrá que repetir el proceso desde el paso 2.
3. Introduzca los números de código utilizando la tecla numérica del mando a distancia y consultando la tabla de códigos en las páginas siguientes. Al pulsar la tecla, la luz parpadea una vez. Si el aparato se apaga, la programación se ha realizado con éxito.
4. Pulse la tecla de MENU para guardar el código. Después de dos parpadeos, el código habrá quedado guardado.
5. Compruebe las funciones del mando a distancia para ver si el aparato responde adecuadamente. Si no es así, repita desde el paso 2.

Programación de un código en un mando a distancia (opción)

VCRs

Brand	Codes	Brand	Codes	Brand	Codes	Brand	Codes
AIWA	034	KENWOOD	014 034 039 043	PORTLAND	108	TATUNG	039 043
AKAI	016 043 046 124 125 146		047 048	PULSAR	072	TEAC	034 039 043
AMPRO	072	LG (GOLDSTAR)	001 012 013 020 101 106 114 123	QUARTZ	011 014	TECHNICS	031 033 070
ANAM	031 033 103	LLOYD	034	QUASAR	033 066 075 145	TEKNIKA	019 031 033 034
AUDIO DYNAMICS	012 023 039 043	LXI	003 009 013 014 017 034 101 106	RCA	013 020 033 034 040 041 062 063 107 109 140 144 145 147	THOMAS	034
BROKSONIC	035 037 129	MAGIN	040	REALISTIC	003 008 010 014 031 033 034 040 053 054 101	TMK	006
CANON	028 031 033	MAGNAVOX	031 033 034 041 067 068	RICO	058	TOSHIBA	008 013 042 047 059 082 112 131
CAPEHART	108	MARANTZ	012 031 033 067 069	RUNCO	148	TOTEVISION	040 101
CRAIG	003 040 135	MARTA	101	SALORA	014	UNITECH	040
CURTIS MATHES	031 033 041	MATSUI	027 030	SAMSUNG	032 040 102 104 105 107 109 112 113 115 120 122 125	VECTOR RESEARCH	012
DAEWOO	005 007 010 064 065 108 110 111 112 116 117 119	MEI	031 033	SANSUI	022 043 048 135	VICTOR	048
DAYTRON	108	MEMOREX	003 010 014 031 033 034 053 072 101 102 134 139	SANYO	003 007 010 014 102 134	VIDEO CONCEPTS	012 034 046
DBX	012 023 039 043	MGA	045 046 059	SCOTT	017 037 112 129 131	VIDEOSONIC	040
DYNATECH	034 053	MINOLTA	013 020	SEARS	003 008 009 010 013 014 017 020 031 042 073 081 101	WARDS	003 013 017 024 031 033 034 040 053 054 131
ELECTROHOME	059	MITSUBISHI	013 020 045 046 049 051 059 061 151	SHARP	031 054 149	YAMAHA	012 034 039 043
EMERSON	006 017 025 027 029 031 034 035 036 037 046 101 129 131 138 153	MTC	034 040	SHINTOM	024	ZENITH	034 048 056 058 072 080 101
FISHER	003 008 009 010	MULTITECH	024 034	SONY	003 009 031 052 056 057 058 076 077 078 149		
FUNAI	034	NEC	012 023 039 043 048	SOUNDESIGN	034		
GE	031 033 063 072 107 109 144 147	NORDMENDE	043	STS	013		
GO VIDEO	132 136	OPTONICA	053 054	SYLVANIA	031 033 034 059 067		
HARMAN KARDON	012 045	PANASONIC	066 070 074 083 133 140 145	TANDY	010 034		
HITACHI	004 018 026 034 043 063 137 150	PENTAX	013 020 031 033 063				
INSTANTREPLAY	031 033	PHILCO	031 034 067				
JCL	031 033	PHILIPS	031 033 034 054 067 071 101				
JCPENNY	012 013 015 033 040 066 101	PILOT	101				
JENSEN	043	PIONEER	013 021 048				
JVC	012 031 033 043 048 050 055 060 130 150 152						

ESPAÑOL

CATV

Brand	Codes	Brand	Codes	Brand	Codes	Brand	Codes
ABC	003 004 039 042 046 052 053	GOLDEN CHANNEL	030	PIONEER	065 085 090 034 051 052 063 076	SPRUCER	047 078
AJIN	112	HAMLIN	049 050 055	POST NEWS WEEK	016	STARCOM	002 004 008 009
ANTRONIK	014	HITACHI	052 055	PRUCER	059	STARGATE	008 030
ARCHER	005 007 014 024	HOSPITALITY	070 077	PTS	011 048 071 072 073 074	TADIRAN	030
CABLE STAR	026	JERROLD	002 003 004 008 009 010 052 069 074	PULSAR	100	TAEKWANG	110
CENTURION	092	LG (GOLDSTAR)	001 106 101 005	RCA	047	TAIHAN	105
CENTURY	007	M-NET	037	REGAL	049 050	TANDY	017
CITIZEN	007	MACOM	033	REGENCY	057	TEXSCAN	029
COLOUR VOICE	065 090	MAGNAVOX	010 012 064 079	REMBRANT	025	TOCOM	039 040 056
COMBANO	080 081	MEMOREX	100	SAMSUNG	102 107 030 068	TOSHIBA	100
COMTRONICS	019 030	MOVIE TIME	028 032	SCIENTIFIC ATLANTA	003 011 041 042 043 045 046	UNIKA	007 014 024
DIAMOND	023	NSC	015 028 038 071 073	SHERITECH	022	UNITED CABLE	004 053
EAGLE	020 030 040	OAK	016 031 037 053	SIGNAL	030	UNIVERSAL	005 007 014 024 026 027 032 035
EASTERN	057 062 066	PANASONIC	044 047	SIGNATURE	052	VIEWSTAR	012 015 018 086 087 088 089
ELECTRICORD	032	PARAGON	100	SL MARX	030	ZENITH	100 114 060 093
GE	072	PHILIPS	006 012 013 020				
GEMINI	008 022 025 054						
GI	052 074						

Programación de un código en un mando a distancia (opción)

HDSTB

Brand	Codes	Brand	Codes	Brand	Codes	Brand	Codes
ALPHASTAR DSR	123		133 134	PACE SKY SATELLITE	143		088 090 107 130
AMPLICA	050	GENERAL INSTRUMENT	003 004 016 029	PANASONIC	060 142		137
BIRDVIEW	051 126 129		031 059 101	PANSAT	121	TOSHIBA	002 127
CHANNEL MASTER	013 014 015 018	HITACHI	139 140	PERSONAL CABLE	117	UNIDEN	016 025 042 043
	036 055	HOUSTON TRACKER	033 037 039 051	PHILIPS	071		044 045 048 049
CHAPARRAL	008 009 012 077		057 104	PICO	105		078 079 080 086
CITOH	054	HUGHES	068	PRESIDENT	019 102		101 135 136
CURTIS MATHES	050 145	JANIEL	060 147	PRIMESTAR	030 110 111	VIEWSTAR	115
DRAKE	005 006 007 010	JERROLD	061	PROSAT	072	WINEGARD	128 146
	011 052 112 116	KATHREIN	108	RCA	066 106	ZENITH	081 082 083 084
	141	LEGEND	057	REALISTIC	043 074		091 120
DX ANTENNA	024 046 056 076	LG	001	SAMSUNG	123		
ECHOSTAR	038 040 057 058	LUTRON	132	SATELLITE SERVICE CO	028 035 047 057		
	093 094 095 096	LUXOR	062 144		085		
	097 098 099 100	MACOM	010 059 063 064	SCIENTIFIC ATLANTA	032 138		
	122		065	SONY	103		
ELECTRO HOME	089	MEMOREX	057	STARCAST	041		
EUROPLUS	114	NEXTWAVE	028 124 125	SUPER GUIDE	020 124 125		
FUJITSU	017 021 022 027	NORSAT	069 070	TEECOM	023 026 075 087		

Audio

Brand	Codes	Brand	Codes	Brand	Codes	Brand	Codes
AIWA	014 028 070 096	JVC	004 013 141	PHILIPS	026 112 143		147 218
	125 129 139 229	KEC	185 186 187	PIONEER	039 042 043 063	TOSHIBA	137
	230	KENWOOD	038 050 067 089		065 091 093 094	THE	061
AKAI	163		170 171 197 206		115 123 127 250	VICTOR	088 131
ANAM	003 014 017 023		215 222	QUASAR	113	WARDS	089
	059 106 189 216	KOHEL	030	RCA	080	YAMAHA	054 055 066 092
	217 235 236	NAD	045 046	RCX	092		199
BURMECTER	252	LOTTE	014 016 036 098	REALISTIC	103 106		
CARVER	086		100 172 173 174	SAMSUNG	124 145 146 182		
CLARION	199		175 176 177 178		193 194 195 203		
DAEWOO	027 053 060 084		179 180 181 183		204 244 245 246		
	102 148 198 221		201 202 208 213	SANSUI	011 135 138 144		
DENON	015 075 130 143		214 219 223 232	SANYO	019 083 234		
FANTASIA	071		238 240	SCOTT	106 186		
FINEARTS	022	LXI	103	SHARP	031 032 051 052		
FISHER	089 099	MAGNAVOX	111		072 082 117 119		
LG(GOLDSTAR)	001 021 024 029	MARANTZ	002 018 020 025		156 184 199 200		
	087 107 108 110		034 041 081 090		206 209		
	190 191 192 210	MCINTOSH	049	SHERWOOD	005 006 158		
	211 212 239	MCS	104	SONY	044 045 109 114		
HAITAI	034 035 188 222	MEMOREX	107		118 126 248 249		
HARMAN/KARDON	068	NAD	046	TAEKWANG	012 020 073 074		
INKEL	037 058 062 069	ONKYO	013 040 041 047		076 077 105 161		
	078 079 095 121		048 056 057 132		162 163 164 165		
	122 149 150 151		133 140		166 167 168 169		
	152 153 154 155	OPTIMUS	158		205 231 233 242		
	157 158 159 160	PANASONIC	007 033 064 113	TEAC	010 085 106 136		
	189 207 222 224		142 220 241 251		185 187 237		
	225 226 227 243	PENNEY	104	TECHNICS	101 113 128 134		
	247						

DVD

Brand	Codes	Brand	Codes	Brand	Codes	Brand	Codes
APEX DIGITAL	022	MAGNAVOX	013	PHILIPS	013	SONY	007
DENON	020 014	MARANTZ	024	PIONEER	004 026	THOMPSON	005 006
GE	005 006	MITSUBISHI	002	PROCEED	021	TOSHIBA	019 008
HARMAN KARDON	027	NAD	023	PROSCAN	005 006	YAMAHA	009 018
JVC	012	ONKYO	008 017	RCA	005 006	ZENITH	010 016 025
LG	001 010 016 025	PANASONIC	003 009	SAMSUNG	011 015		

Lista de comprobación para reparación de averías

Sin imagen ni sonido

- Compruebe que el Monitor esté conectado.
- Está el cable de potencia conectado a la toma de corriente de la pared?
- Conecte el cable de potencia de otro producto en la toma de corriente de la pared en la que el cable de potencia del Monitor estaba conectado.

La imagen es buena pero no hay sonido

- Pulse el botón de **VOLUME** (▶).
- Sonido sordo? Pulse el botón de **MUTE**.

El control remoto no funciona

- Compruebe que no haya ningún objeto entre la Pantalla de Plasma y el control remoto que provoque obstrucción.
- Compruebe que las pilas estén instaladas con las polaridades correctas. (Consulte p. 5~6)
- Coloque pilas nuevas. (Consulte p. 5~6)

La imagen aparece lentamente después del encendido

- Esto es normal ya que la imagen se silencia durante el proceso de inicio del monitor. Sírvase ponerse en contacto con su centro de asistencia si la imagen no aparece una vez transcurridos cinco minutos.

No hay color o éste es de mala calidad o la imagen es de mala calidad

- Seleccione **Color** en el menú de **IMAGEN** y pulse el botón de **VOLUME** ▶. (Consulte p. 18)
- Mantenga una cierta distancia entre el Monitor y el vídeo.
- Active cualquier función para reestablecer el brillo de la imagen. (Si la imagen fija permanece en la pantalla durante más de 5 minutos, la pantalla se oscurece.)

Barras horizontales/verticales o movimiento en la imagen

- Compruebe la existencia de interferencias locales tales como un aparato eléctrico o herramienta eléctrica.

Uno de los altavoces no suena

- Ajuste el **Balance** en el menú de **SONIDO**. (Consulte p.18)

Sonido anómalo procedente del interior del monitor

- Un cambio en la humedad o temperatura ambiental puede producir un ruido anómalo en el momento del apagado o encendido del monitor y no significa que exista avería alguna en el monitor.

Especificaciones del producto

MODELO	42PX4R 42PX4R-ZA	42PX4RV 42PX4RV-ZA	42PX4RVA 42PX4RVA-ZA
Anchura (en pulgadas / mm)	49.3 / 1252	49.3 / 1252	49.3 / 1252
Altura (en pulgadas / mm)	27.78 / 705.5	27.78 / 705.5	27.8 / 706.5
Fondo (en pulgadas / mm)	11.29 / 286.7	11.29 / 286.7	10.7 / 270.7
Peso (en libras / kg)	84.9 / 38.5	70.06 / 31.78	76.72 / 34.8
Requisitos de energía		AC100-240V, 50/60Hz	
Temperatura		32 ~ 104°F (0 ~ 40°C)	
Humedad		Inferior al 80%	

MODELO	42PX3RV 42PX3RV-ZA	42PX3RVB 42PX3RVB-ZA	42PX3RVC 42PX3RVC-ZA
Anchura (en pulgadas / mm)		47.64 / 1210	
Altura (en pulgadas / mm)		27.60 / 701	
Fondo (en pulgadas / mm)		11.61 / 295	
Peso (en libras / kg)		66.14 / 30	
Requisitos de energía		AC100-240V, 50/60Hz	
Temperatura		32 ~ 104°F (0 ~ 40°C)	
Humedad		Inferior al 80%	

- Las especificaciones que figuran en el cuadro superior pueden ser modificadas sin previo aviso para mejorar la calidad.