



LCD-TELEVISIO

KÄYTTÖOHJE

MALLI: 32LP1R** | 37LP1R** |
42LP1R** |



Lue laitteen mukana toimitettu **Information Manual** (Aloitusopas), ennen kuin tutustut tähän oppaaseen ja otat laitteen käyttöön.

Säilytä ne myöhempää tarvetta varten.

Kirjoita laitteen malli- ja sarjanumerot muistiin. Numerot löytyvät laitteen takana olevasta arvokilvestä, niistä on hyötyä jos teet laitetta koskevia tiedusteluja tai viet sen huoltoon.

Vakiovarusteet

Varmista, että television mukana toimitettiin seuraavat vakiovarusteet. Jos jokin vakiovarusteista puuttuu, ota yhteys myyjään, jolta ostit tuotteen.

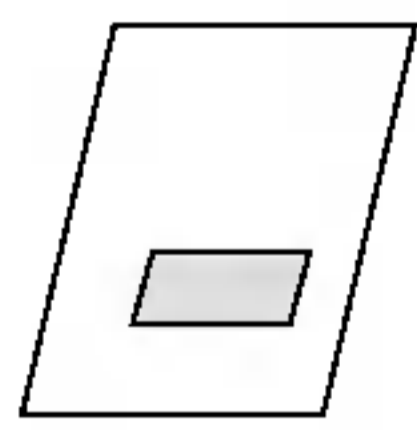

Käyttöopas

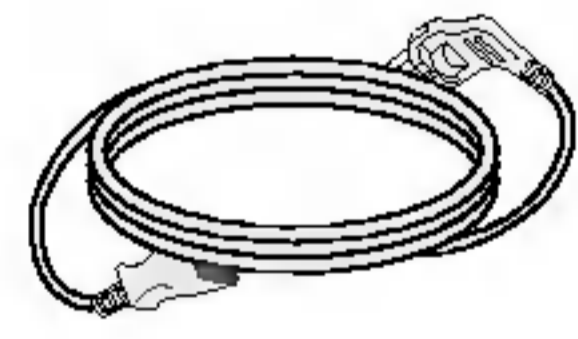

Virtajohto

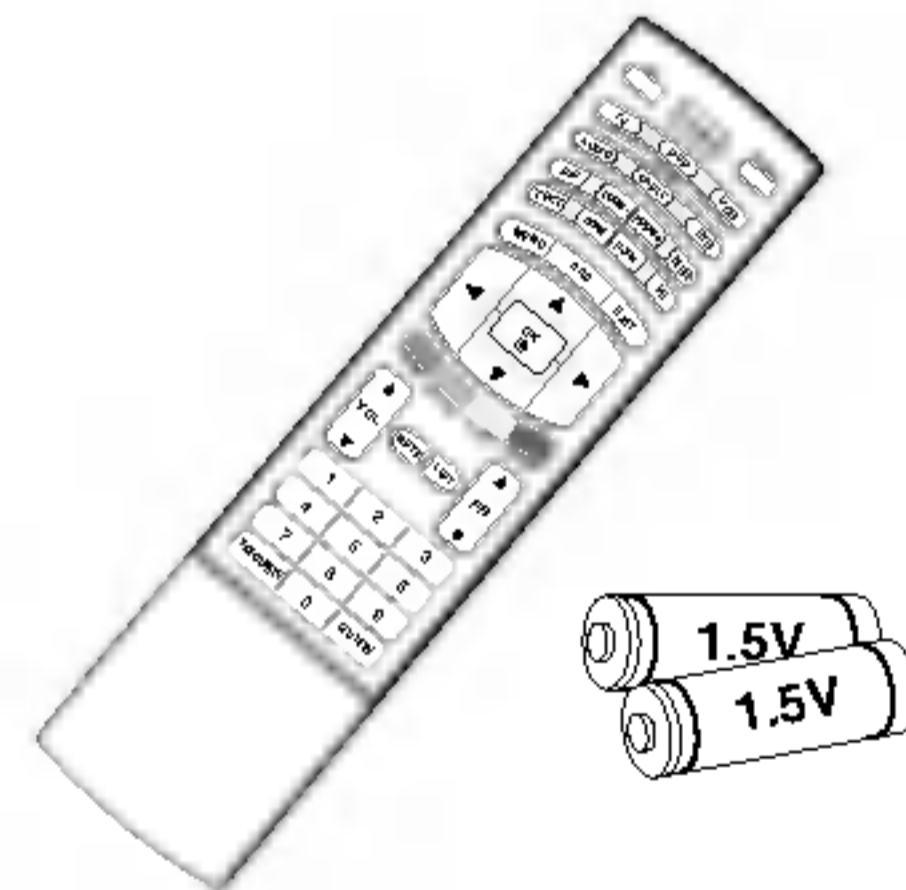

Kaukosäädin/paristoineen



Kiillotusliina
Kiillota näyttö liinalla.

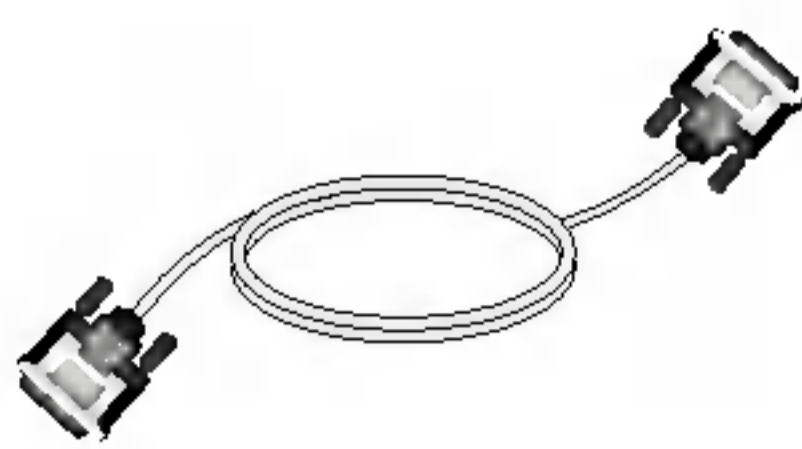

DVI-D-kaapeli (PC)

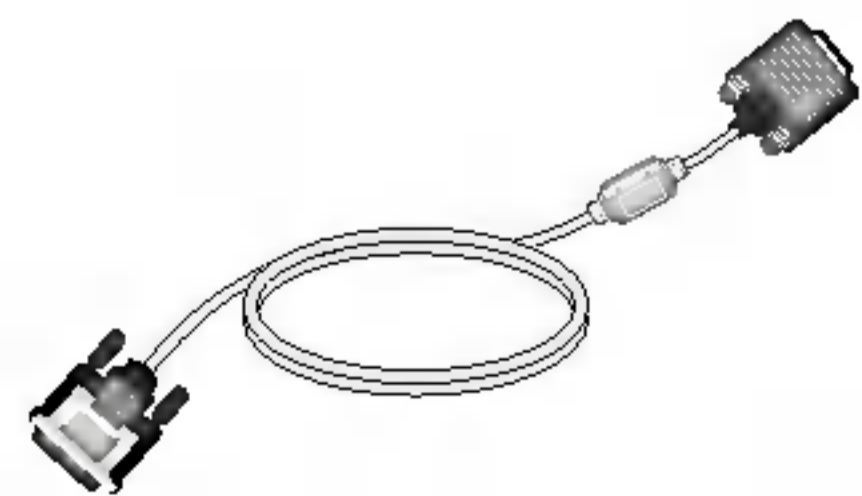

DVI-D-Sub-kaapeli (PC)

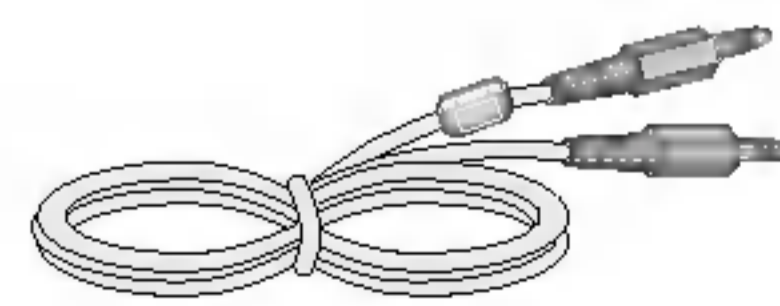

Äänikaapeli (PC)



Kaapelipidike

Sisällys

Johdanto

- 2 Vakiovarusteet
- 5 **Säätimet**
- 6 **Liitännät**
- 7 **Kaukosäätimen näppäintoiminnot**
- 9 Kääntyvä jalusta (lisävaruste)

Asentaminen

- 10 **Peruskytkennät**
- 11 **Ulkoisten laitteiden kytkeminen**
- 11 Antennin kytkeminen
- 12 Videonauhurin kytkeminen
- 14 DVD-soittimen kytkeminen
- 16 Kotipäätteen (STB) kytkeminen
- 17 Kaapelitelevision kytkeminen
- 18 Ulkoisen AV-lähteen valitseminen
- 18 Kuulokkeen liittäminen
- 19 Tietokoneen kytkeminen
- 20 Tuettu näytön tarkkuus
- 20 Virtajohdon kytkeminen

Television käyttö

Perustoiminnot

- 21 Virran kytkeminen ja katkaiseminen
- 21 Äänenvoimakkuuden säätäminen
- 21 Kanavan valitseminen
- 21 Kuvaruutunäytön kielen valinta
- 22 Kuvaruutunäytön käyttäminen

TV-kanavien viritys

- 23 Kanavien automaattiviritys
- 24 Kanavien käsiviritys
- 25 Hienoviritys
- 26 Nimen antaminen kanavalle
- 27 Ohjelmapaikkojen järjestäminen
- 28 Favourite programme
- 28 Calling the programme table

Kuvan säätö

- 29 PSM (Picture Status Memory)
- 29 CSM (Colour Status Memory)
- 30 **XD** toiminto
- 30 ACM (Aktiivinen värinhallinta)
- 31 sRGB
- 31 Manuaalinen kuvan säätäminen

Äänen säätäminen

- 32 SSM (Sound Status Memory)
- 32 BBE
- 33 AVL (Auto Volume Leveler)
- 33 Manuaalinen äänen säätäminen
- 34 Television kaiutin
- 35 I/II

AIKA-valikko

- 36 Kellon asetukset
- 36 On/Off time
- 37 Automaattinen sammutus
- 37 Uniajastin

SPECIAL-valikko

- 38 Lapsilukko
- 38 **XD** Demo
- 39 Logon valaiseminen
- 39 Index-logon valaiseminen

SCREEN-valikko

- 40 Automaattinen asetus
- 40 Manuaalisäätö
- 41 XGA-tila
- 41 Kuvan suurentaminen tai pienentäminen
- 42 Kuvasuhde (ARC)
- 43 Kuvan sijainti
- 43 Cinema (Elokuva)
- 44 NR (Kohinanvaimennus)
- 44 Palauttaminen tehdasasetuksiin (alustaminen)

PIP (Picture-In-Picture)/DW (Double Window) -valikko

- 45 Main Picture Input (Pääkuvan lähde)
- 45 Katseleminen DW- ja PIP-tilassa
- 46 PIP-sisäntulo
- 47 Win. Size/Position (Ikkuna koko ja paikka)
- 48 PIP Transparency (PIP-läpinäkyvyys)

Teksti-TV

- 50 Teksti-TV päälle / pois
- 50 Normaali teksti-TV
- 50 TOP-teksti (lisävaruste)
- 51 Pikateksti
- 51 Teksti-TV:n erikoistoiminnot

Lisätietoja

- 52 **Vianetsinnän tarkistuslista**
- 53 **Tuotteen tekniset tiedot**
- 54 **Kaukosäätimen ohjelmoiminen**
- 55 **Ohjelmointikoodit**
- 57 **Infrapunakoodit**
- 59 **Ulkoisen ohjauslaitteen asennus; RS -232C**

Johdanto

Säätimet

- Alla on etupaneelin yksinkertaistettu kuva.
- Oma televisiosi voi olla hieman erilainen.

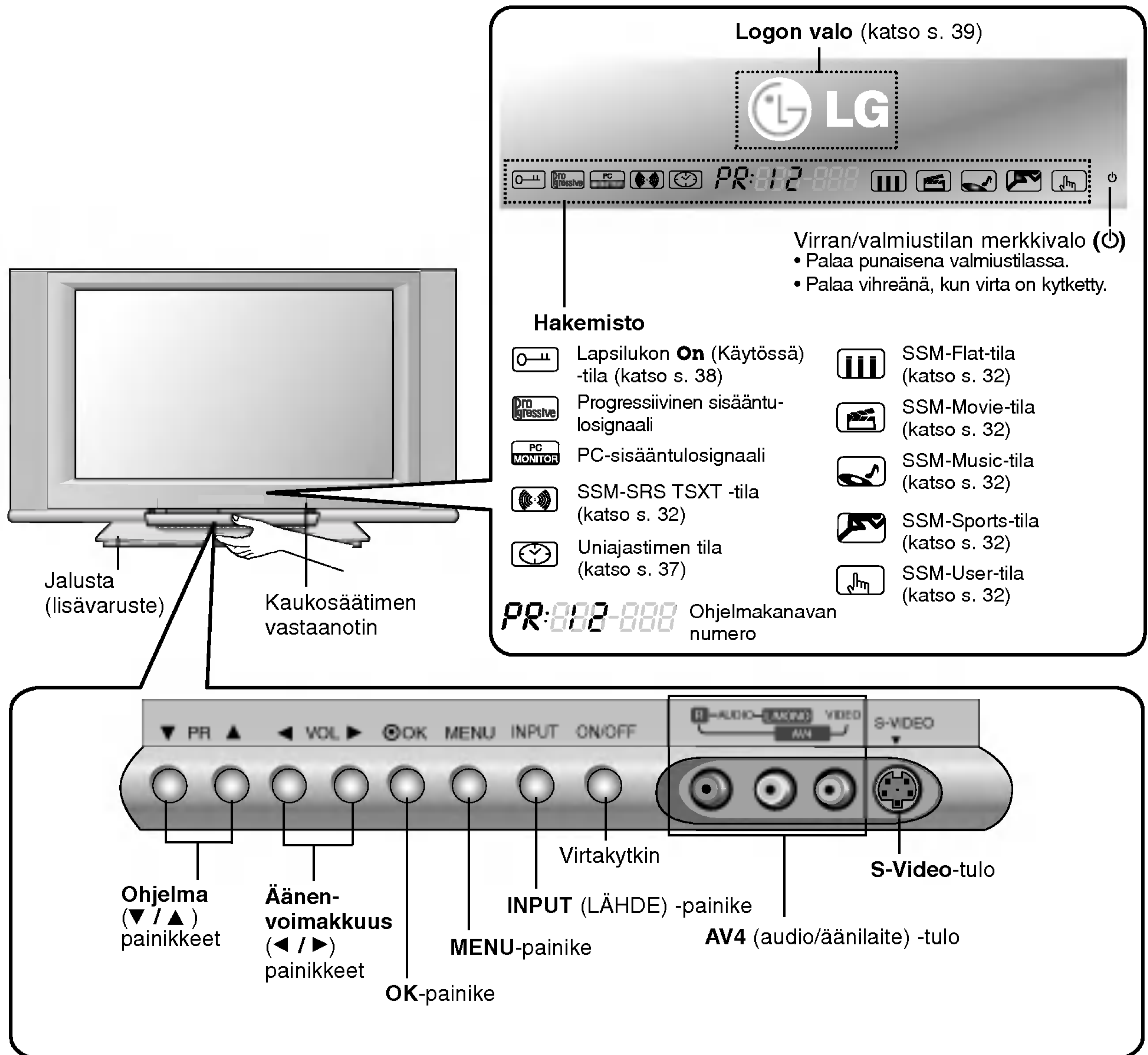

Johdanto

Liitännät

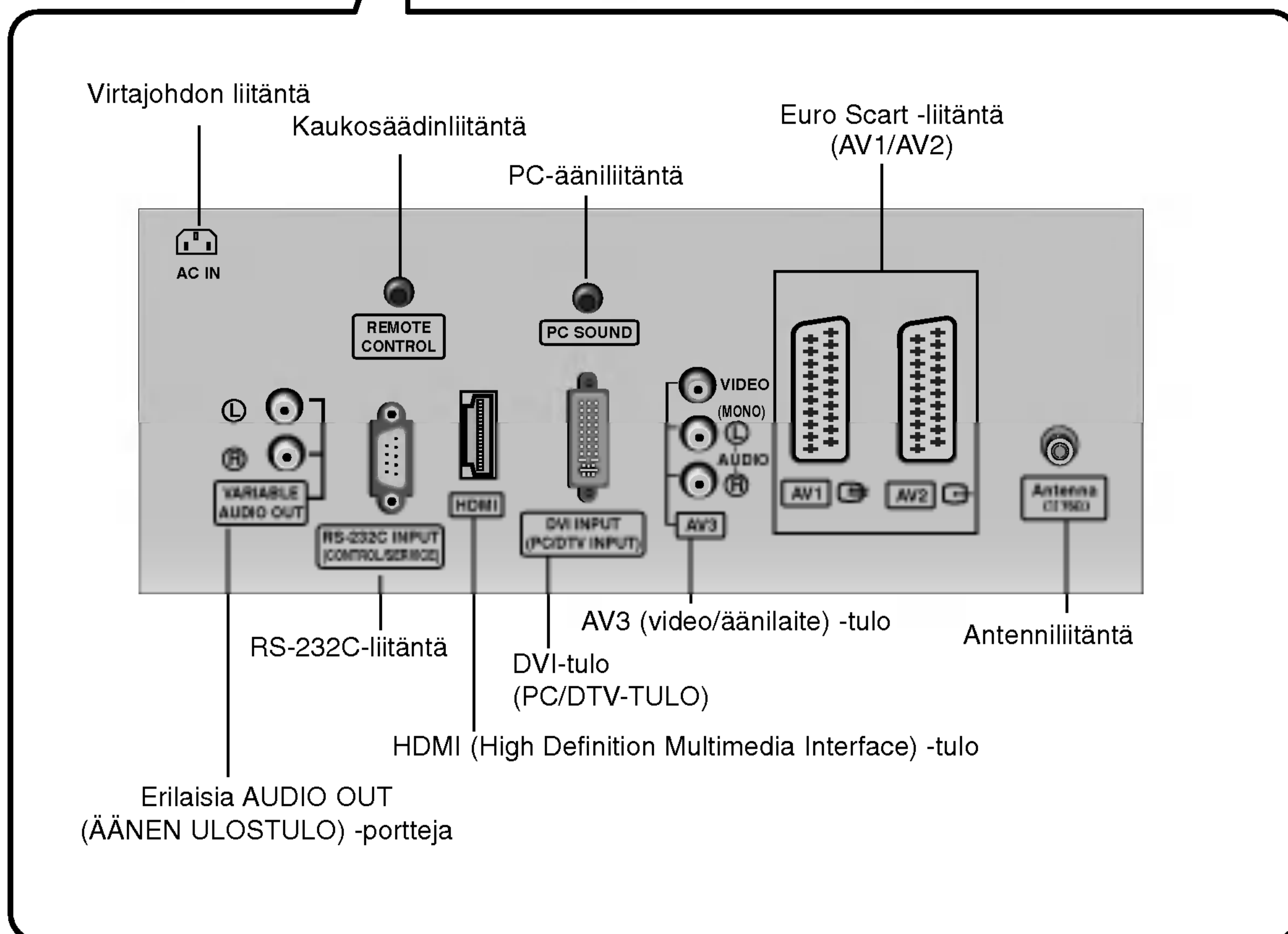
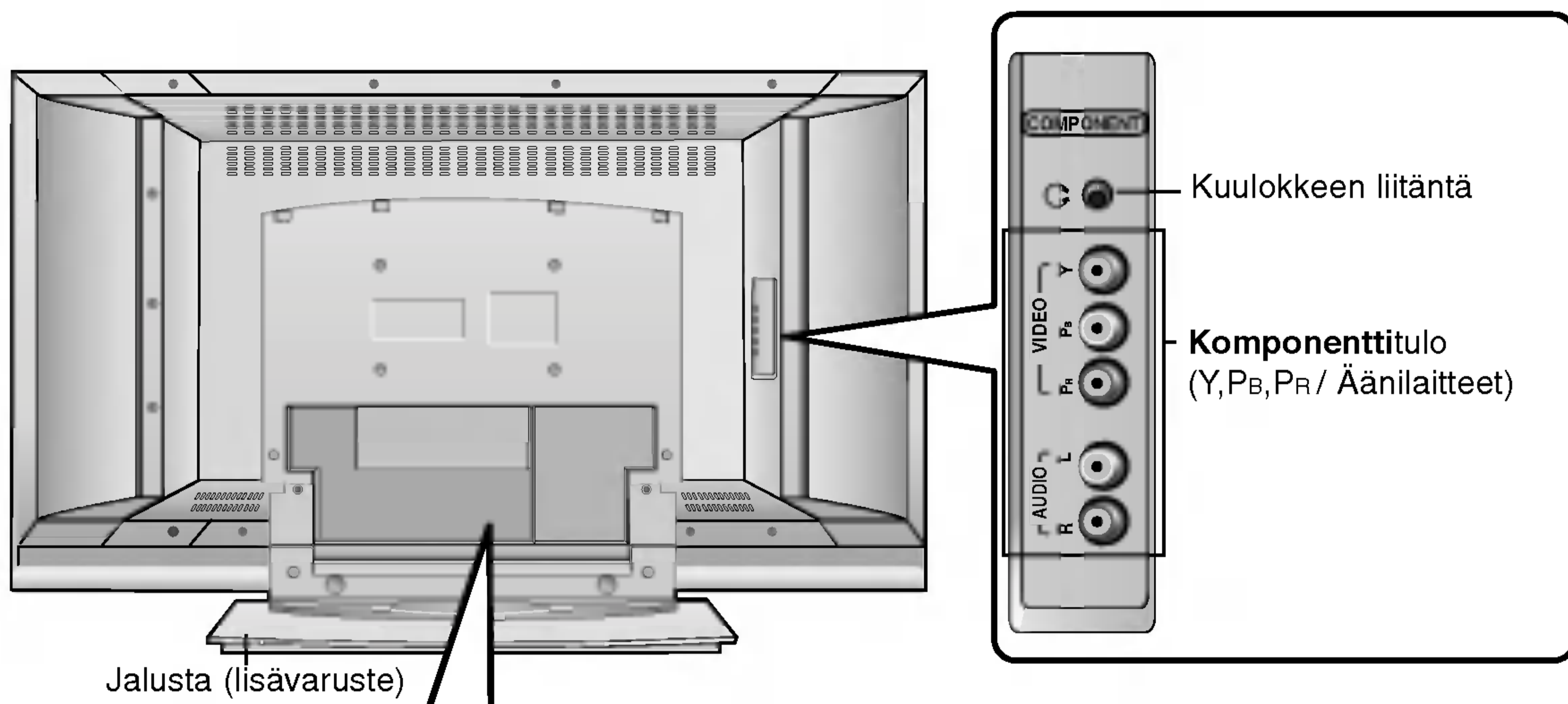

Kaukosäätimen näppäintoiminnot

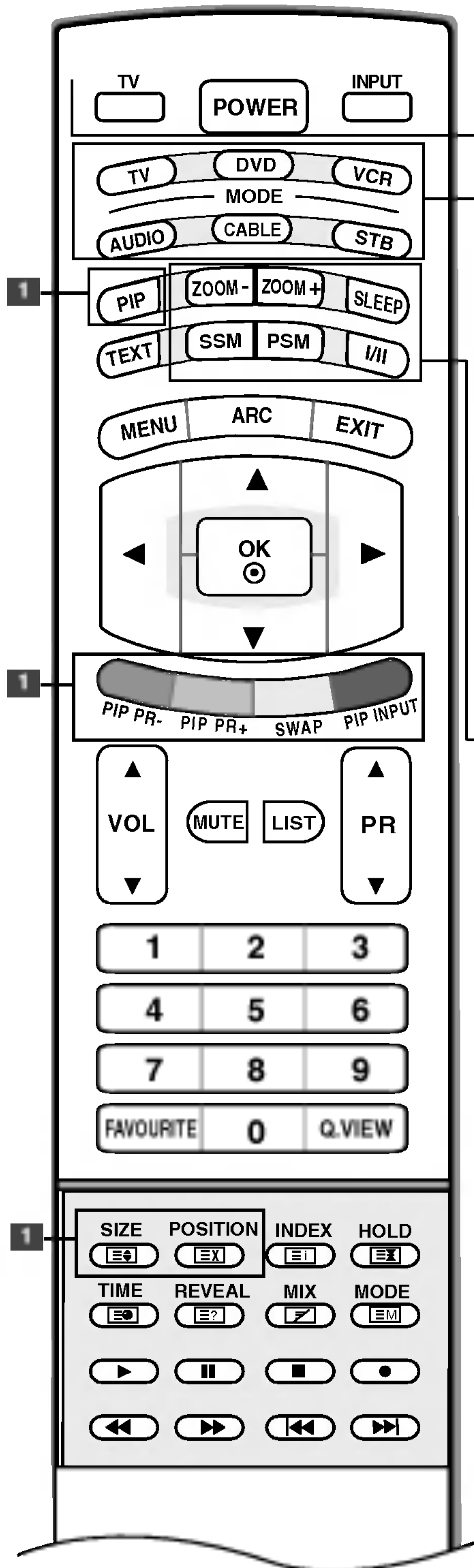

TV

Palauttaa televisiokuvaan mistä tahansa tilasta.

POWER (Virta)

Kytkee virran, jos televisio on valmiustilassa, tai valitsee valmiustilan, jos virta on katkaistu.

INPUT (LÄHDE)



Jos painat painiketta kerran, signaalilähteen OSD tulee näkyviin näyttöön kuvassa esitetyllä tavalla. Valitse haluamasi signaalilähde (**TV**, **AV1**, **AV2**, **AV3**, **AV4**, **S-Video**, **Component**, **DVI PC/DVI DTV** tai **HDMI PC/HDMI DTV**) painamalla ▲ / ▼ -painiketta ja sitten OK-painiketta.

MODE (TILA)

Valitsee etätoimintatilan: TV, DVD, VCR, AUDIO, CABLE tai STB

1 PIP-painikkeet

PIP (Katso sivua 46)

Vaihtaa alikuvan PIP-, DW-, POP- tai Ei käytössä -tilaan.

PIP PR - / + (Katso sivua 49)

Vaihtaa alikuvassa näkyvän ohjelman.

SWAP (Katso sivua 49)

Vaihtaa pää- ja alikuvan keskenään.

PIP INPUT (Katso sivua 46)

Valitsee, mistä signaalilähteestä alikuva tulee.

SIZE (Katso sivua 47)

Muuttaa alikuvan kokoa.

POSITION (Katso sivua 47)

Siirtää alikuvaa suuntaan ▲ / ▼ tai ◀ / ▶.

***VÄRILLISET PAINIKKEET:** Näitä painiketta tarvitaan käytettäessä tekstiteleviäsiota (vain TELETEXT-malleissa) tai **Kanavien järjestely** -toimintoa.

ZOOM - / ZOOM +

Suurentaa tai pienentää pääkuvaa.

SLEEP

Asettaa uniajastimen (Katso sivua 37).

SSM (Sound Status Memory, tallennetut ääniasetukset)

Ottaa tallennetut ääniasetukset käyttöön (Katso sivua 32).

PSM (Picture Status Memory, tallennetut kuva-asetukset)

Ottaa tallennetut kuva-asetukset käyttöön (Katso sivua 29).

I/II

• Valitsee äänisignaaliille ulostulon.

Johdanto

Kaukosäätimen näppäintoiminnot

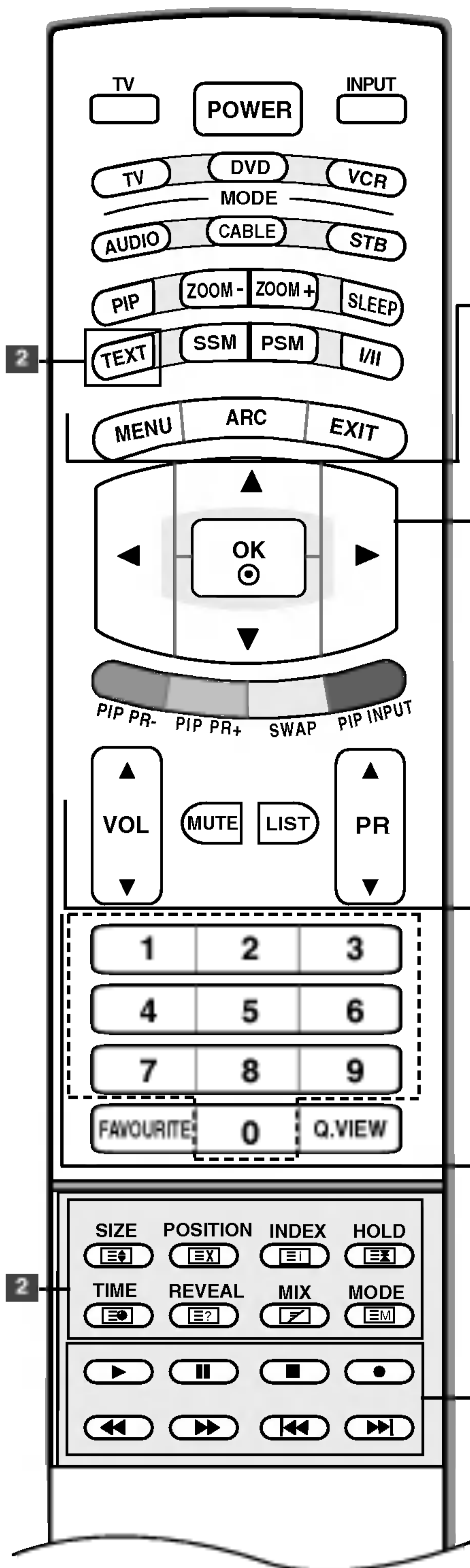

2 TELETEXT-painikkeet (Teksti-TV-painikkeet)

Näillä painikkeilla ohjataan tekstitelevision toimintaa. Lisätietoja on kohdassa **Tekstitelevisio** (Katso sivua 50).

MENU (Valikko)

Avaa valikon.

ARC (Kuvasuhteen valinta)

Valitsee halutun kuvasuhteen (Katso sivua 42).

EXIT (Sulje)

Tyhjentää kuvaruutunäytön ja palaa kaikista valikoista television katseluun.

▲ / ▼ / ◀ / ▶ (ylös/alas/vasemmalle/oikealle)

Valitsee valikosta vaihtoehdon tai muuttaa asetusta.

OK

Vahvistaa valinnan tai näyttää nykyisen tilan.

VOL (Äänenvoimakkuus) ▲ / ▼

Säätää äänenvoimakkuutta.

MUTE (Mykistys)

Mykistää äänen tai poistaa mykistyksen.

LIST

Näyttää ohjelmataulukon (Katso sivua 28).

PR (Ohjelma) ▲ / ▼

Valitsee ohjelman.

Numeropainikkeet 0–9

- Valitsevat ohjelman.
- Valitsevat valikosta numeroidun vaihtoehdon.

FAVOURITE (SUOSIKKI)

Näyttää valitun suosikkiohjelman (Katso sivua 28).

Q.VIEW (Pikavalinta)

Palaa viimeksi katseltuun ohjelmaan.

VCR:n ja DVD:n ohjauspainikkeet

LG-videonaurin tai DVD-soittimen ohjaamiseen.

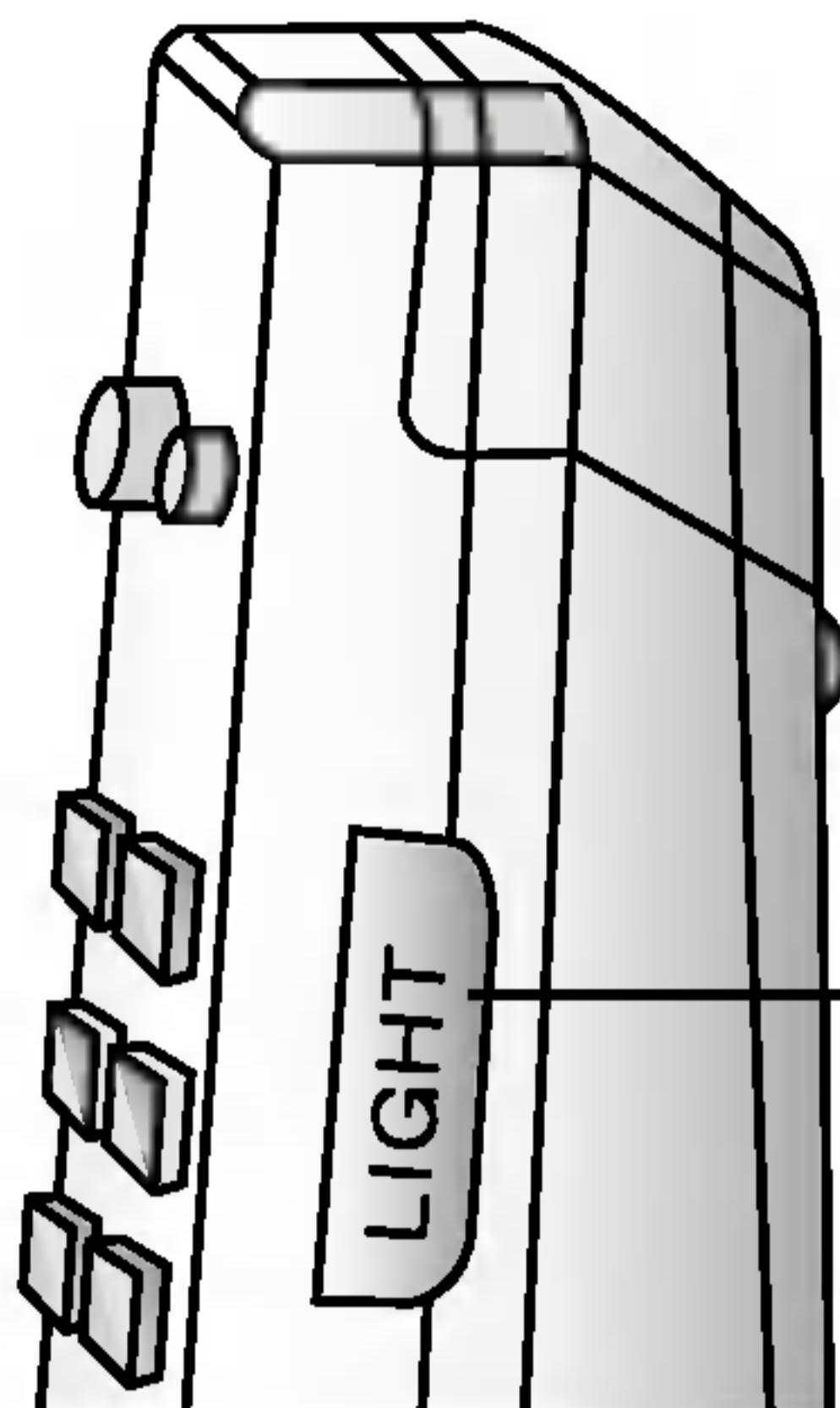

LIGHT (VALO)

Valaisee kaukosäätimen painikkeet.

Paristojen asentaminen

- 1** Avaa kaukosäätimen takaosassa olevan paristolokeron kansi.

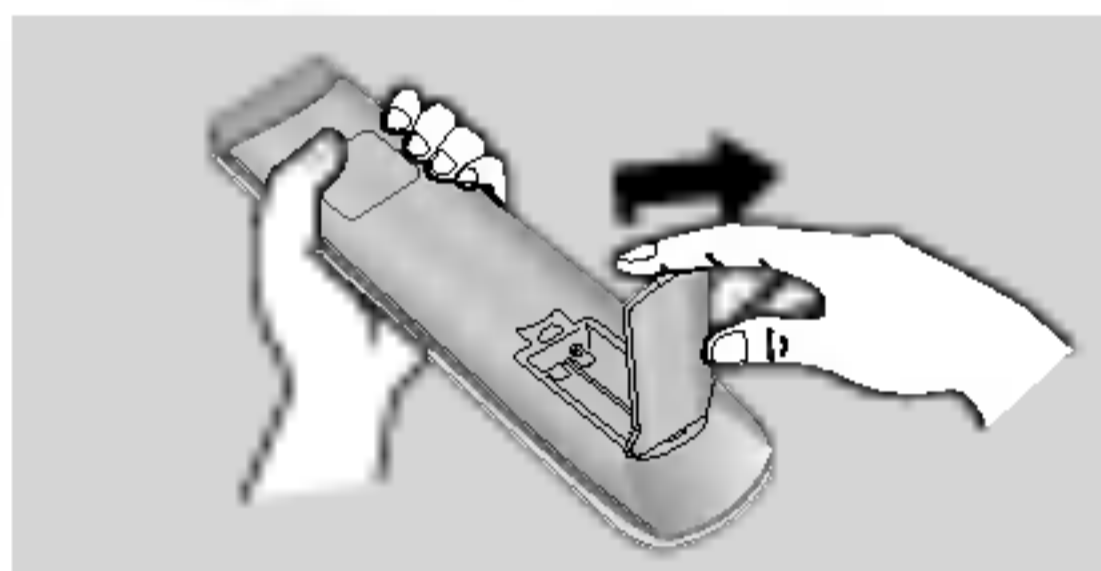

- 2** Aseta kaksi 1,5 voltin AA-kokoista paristoa oikeinpäin (plus- ja miinusmerkit kohdakkain). Älä käytä vanhoja tai käytettyjä paristoja uusien kanssa.

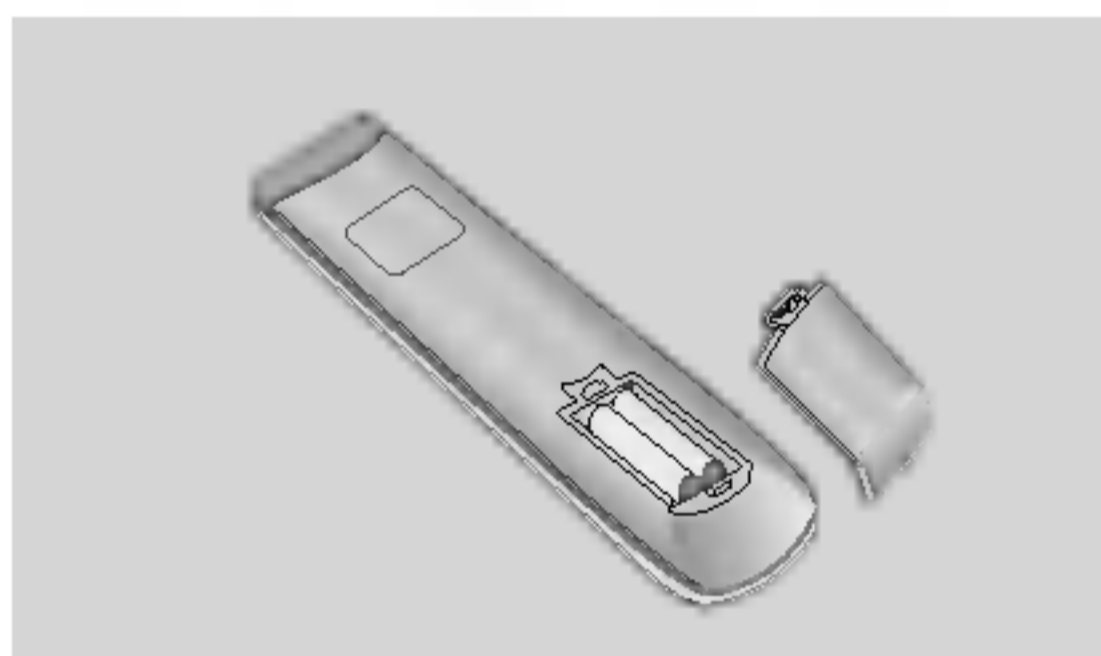

- 3** Sulje kansi.

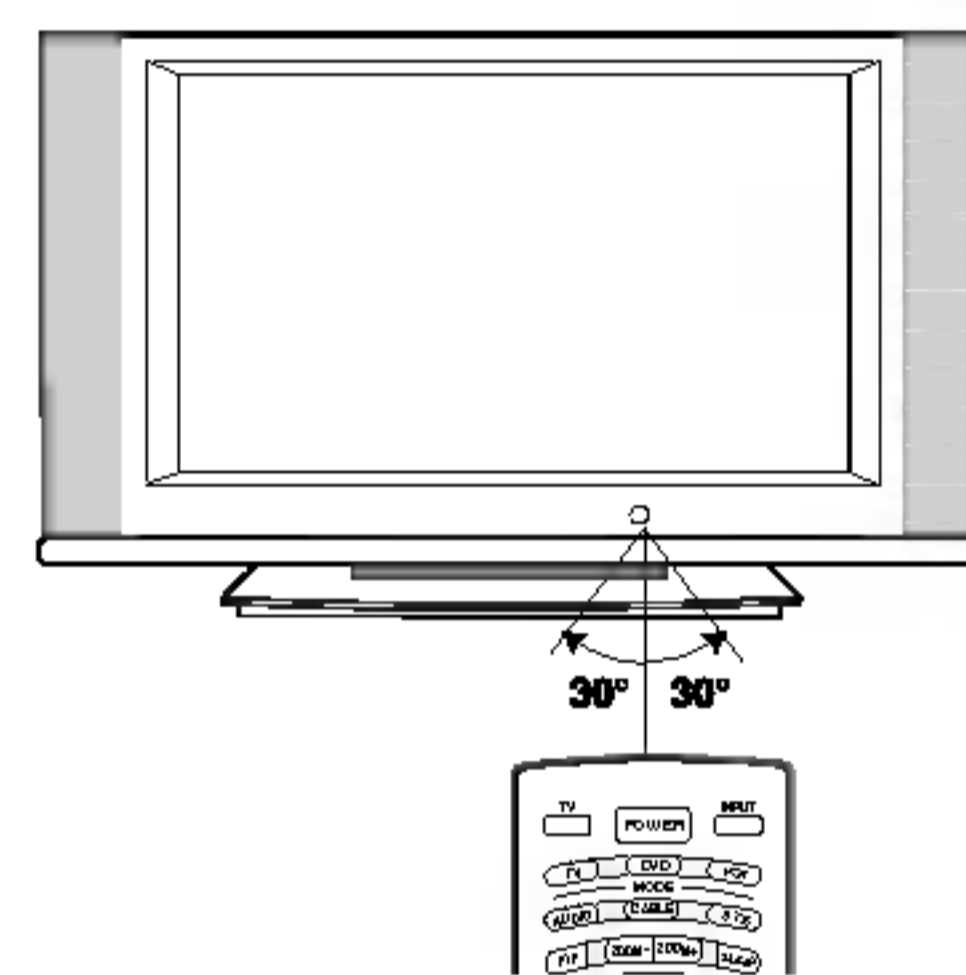
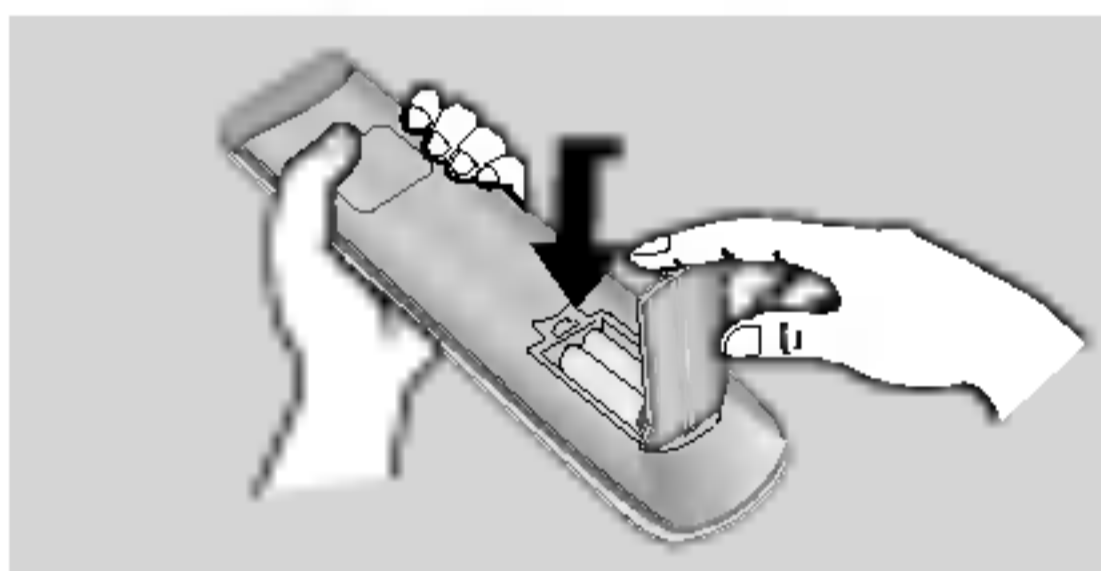

* Käytä kaukosäädintä enintään 7 metrin etäisyydellä ja 30 asteen kulmassa (vasemmalle tai oikealle) vastaanottimesta.

* Huolehdi käytettyjen paristojen hävittämisestä.

Kääntyvä jalusta (lisävaruste)

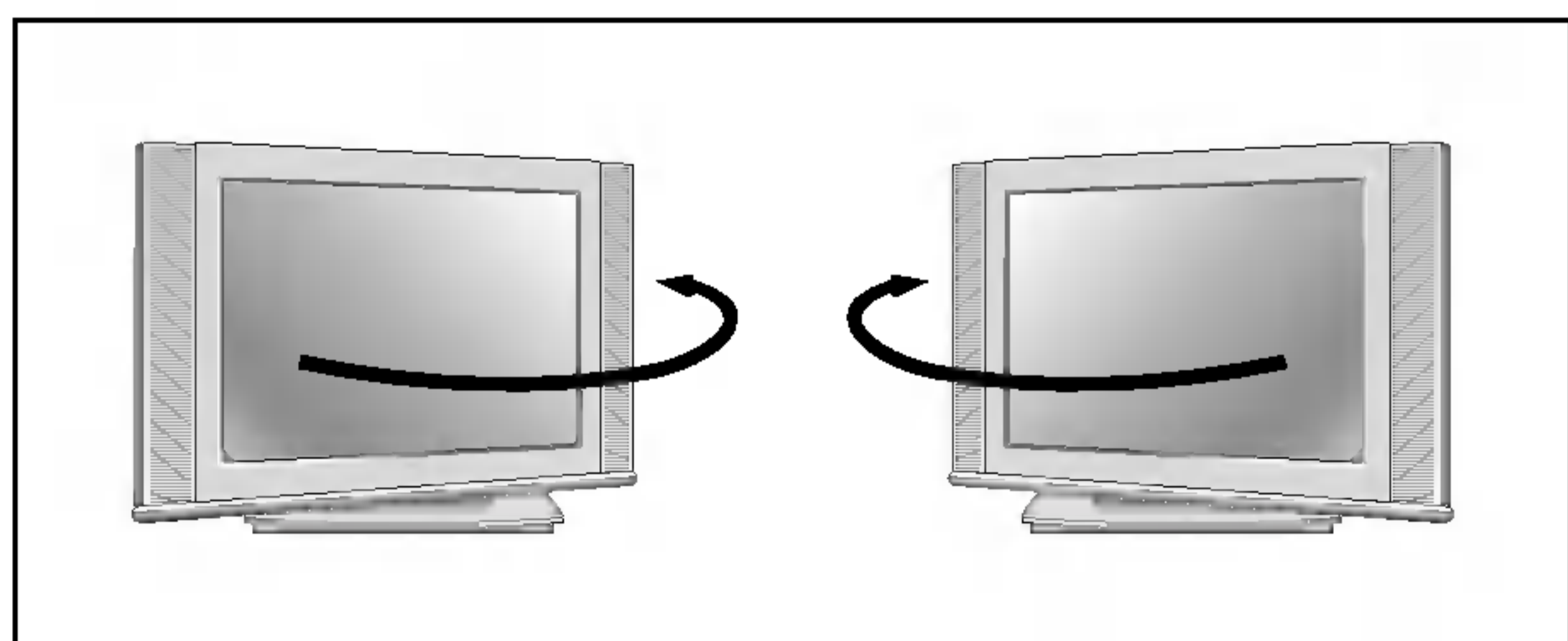

- Televisiota voidaan kääntää jalustallaan kätevästi 30 astetta vasemmalle tai oikealle, jotta katselukulma olisi paras mahdollinen.

Asentaminen

Peruskytkennät

- 1** Pidä kiinni kotelosta molemmilla käsillä ja vedä sitä taaksepäin.

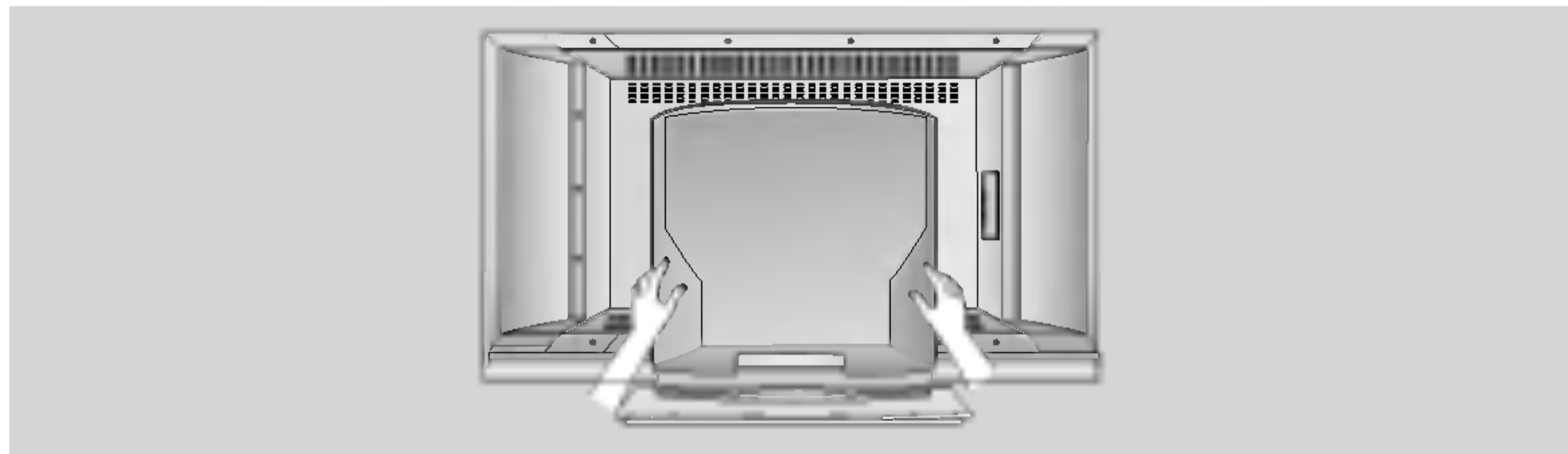

- 2** Kytke tarvittavat kaapelit. Kun olet kiinnittänyt kaapelit lujasti, järjestä ne kaapelipitimeen (lisävaruste).

Lisälaitteiden kytkemistä kuvataan kohdassa **Ulkoisten laitteiden kytkeminen**.

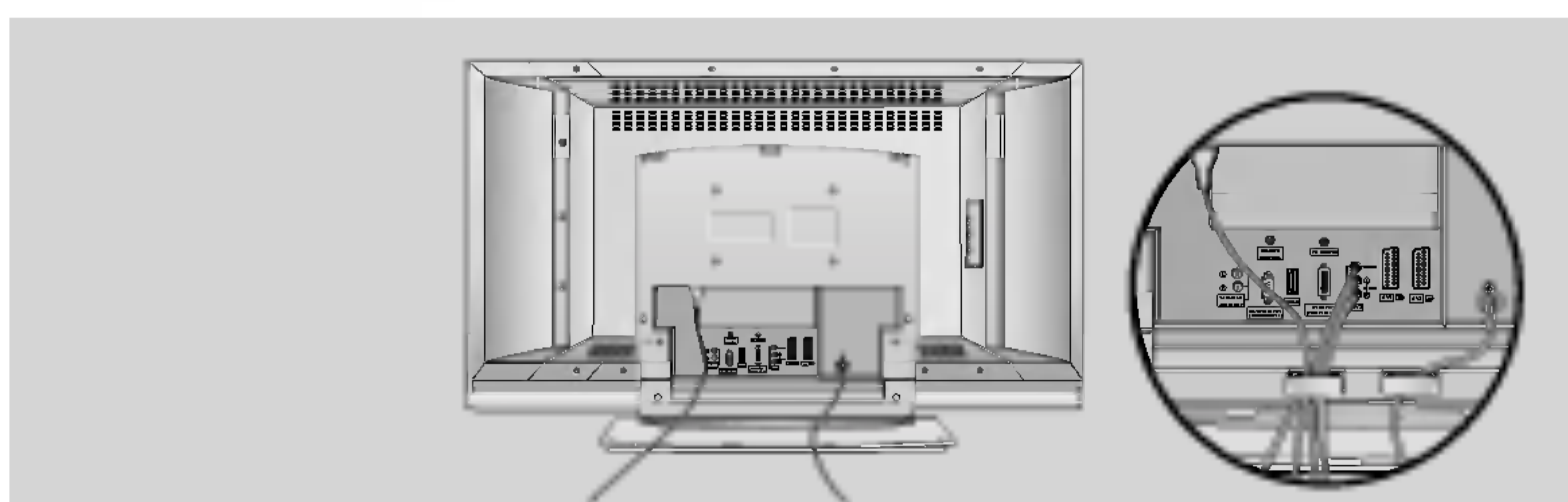

- 3** Kohdista television takapaneelin reiät takakannessa oleviin ulokkeisiin ja paina kansi paikalleen.

Vedä kaapelit takakannessa olevan aukon läpi ja kiinnitä ne vakiovarusteisiin kuuluvaan pidikkeeseen.

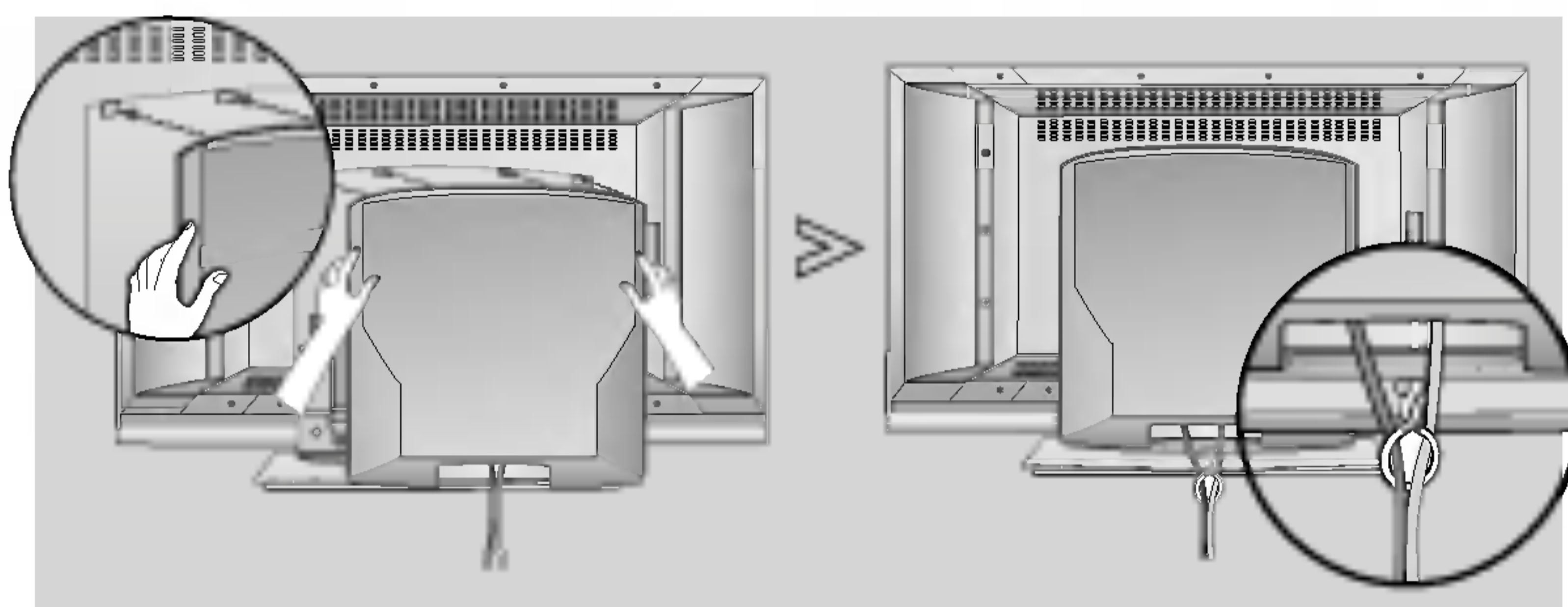

Asentaminen seinälle: Vaakasuora asennus



Jätä laitteen jokaisen sivun ja seinän väliin 10 cm tyhjää tilaa, jotta ilma pääsee kiertämään vapaasti. Saat yksityiskohtaiset asennusohjeet jälleenmyyjältä. Lisätietoja on Tilt Wall Mounting Bracket Installation and Setup (Kääntyvän seinäasennustelineen asentaminen) -oppaassa.

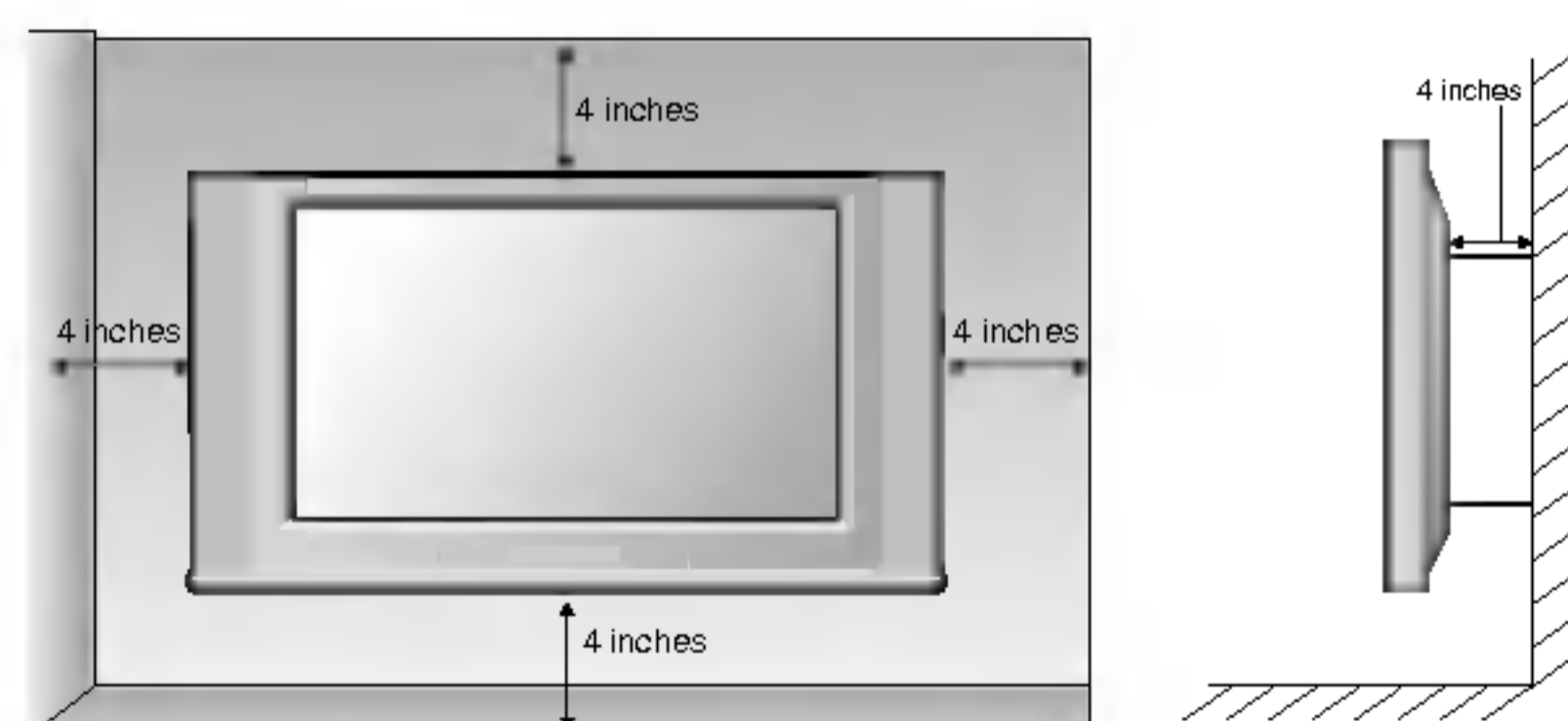

Jalustan asentaminen

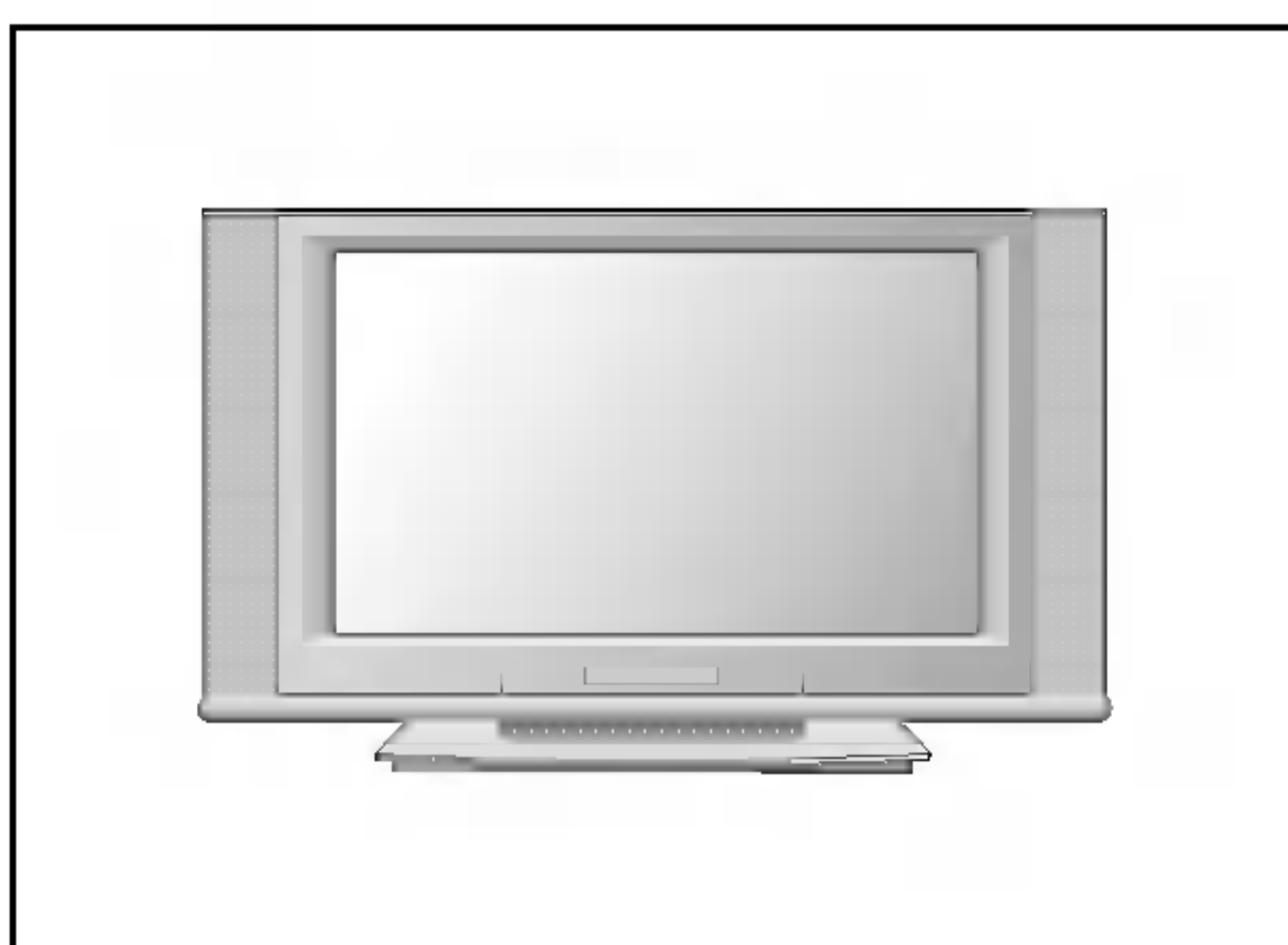

Jätä laitteen jokaisen sivun ja seinän väliin 10 cm tyhjää tilaa, jotta ilma pääsee kiertämään vapaasti.

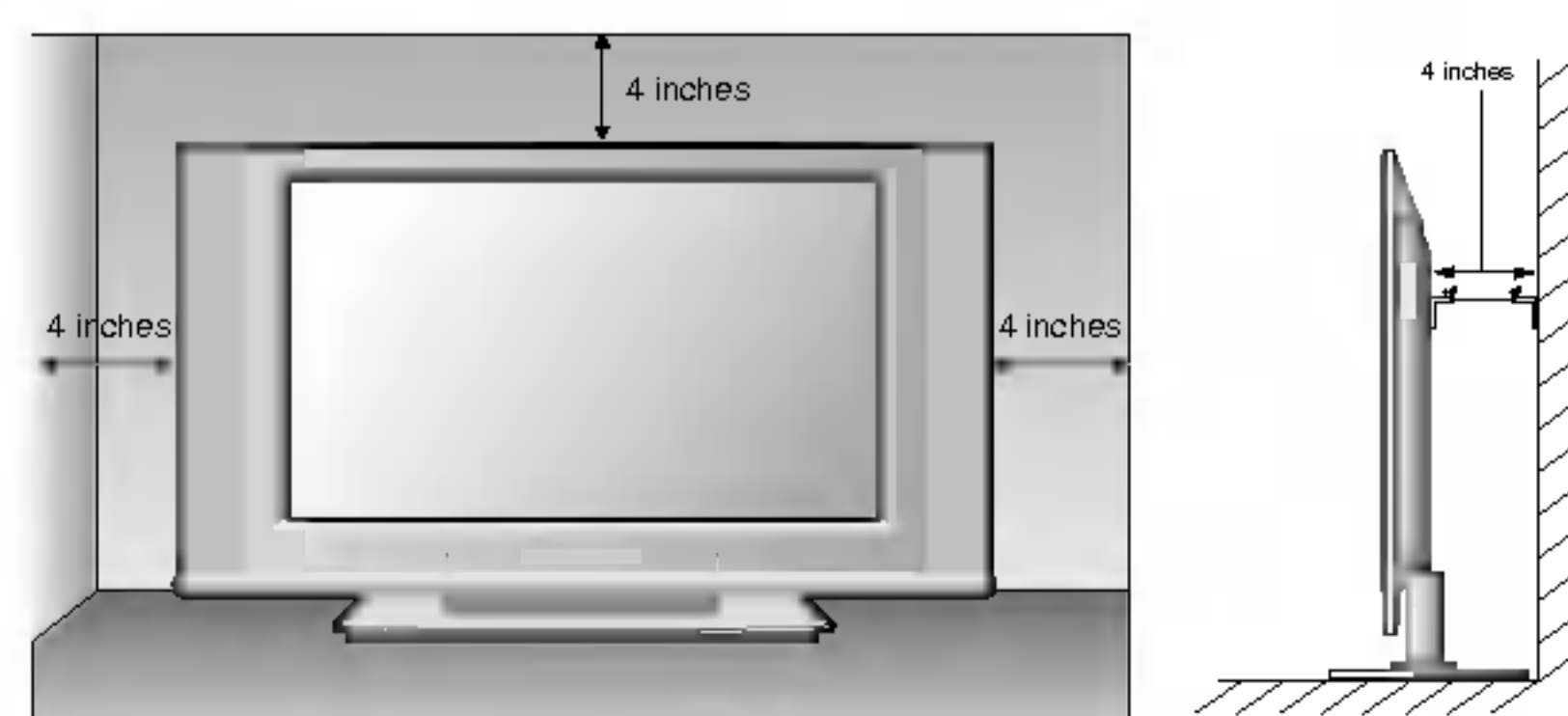

Ulkoisten laitteiden kytkeminen

Älä kytke mitään virtajohtoa pistorasiaan, ennen kuin olet kytkenyt kaikki laitteet toisiinsa. Muuten laitteet voivat vahingoittua.

Antennin kytkeminen

- Suuntaa antenni niin, että kuvasta tulee mahdollisimman hyvä.
- Antennikaapeli ja muunnin on hankittava erikseen.

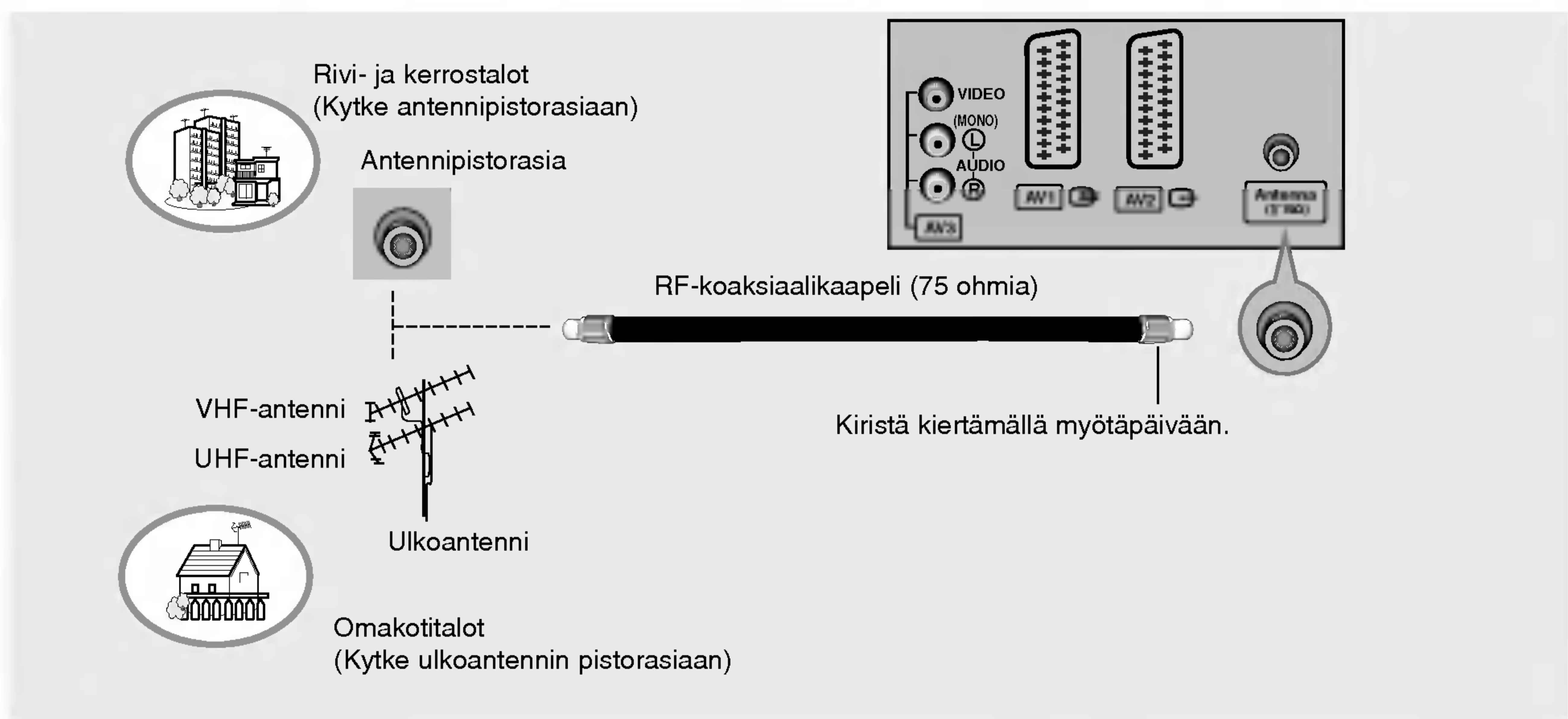

- Jos signaali on heikko, saat paremman kuvan asentamalla anteeniin signaalivahvistimen kuvassa näkyvällä tavalla.
- Jos signaali pitää jakaa kahden television kesken, käytä antennisignaalin jakajaa.

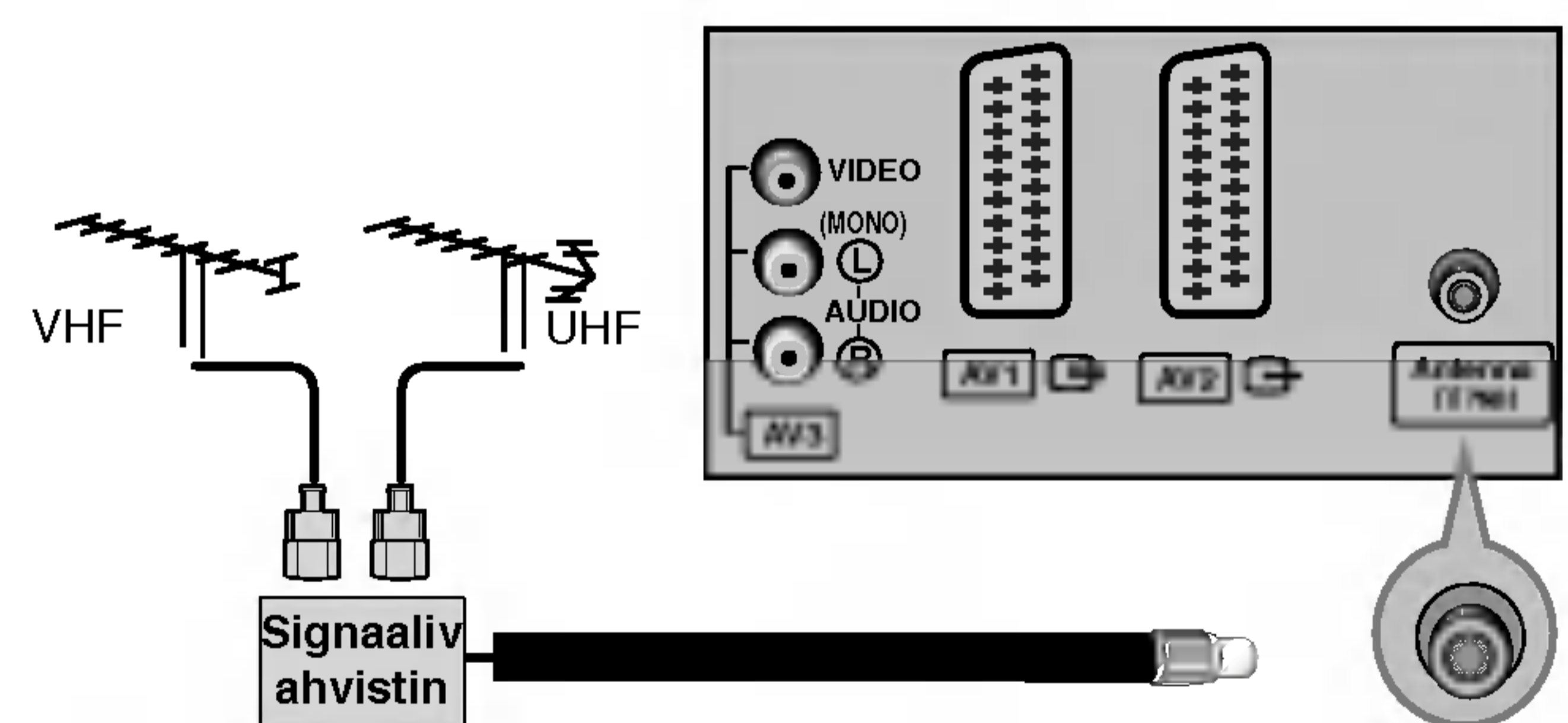

Asentaminen

Ulkoisten laitteiden kytkeminen

Videonauhurin kytkeminen

- Jätä videonauhurin ja television väliin tilaa, jotta kuvassa ei näy kohinaa (häiriöitä).
- Pysäytyskuva saadaan yleensä videonauhurista. Jos käytetään kuvasuhdetta 4:3, kuvaruudun sivuissa olevat liikkumattomat alueet voivat jäädä näkyviin.

Kytkeminen antennikaapelilla

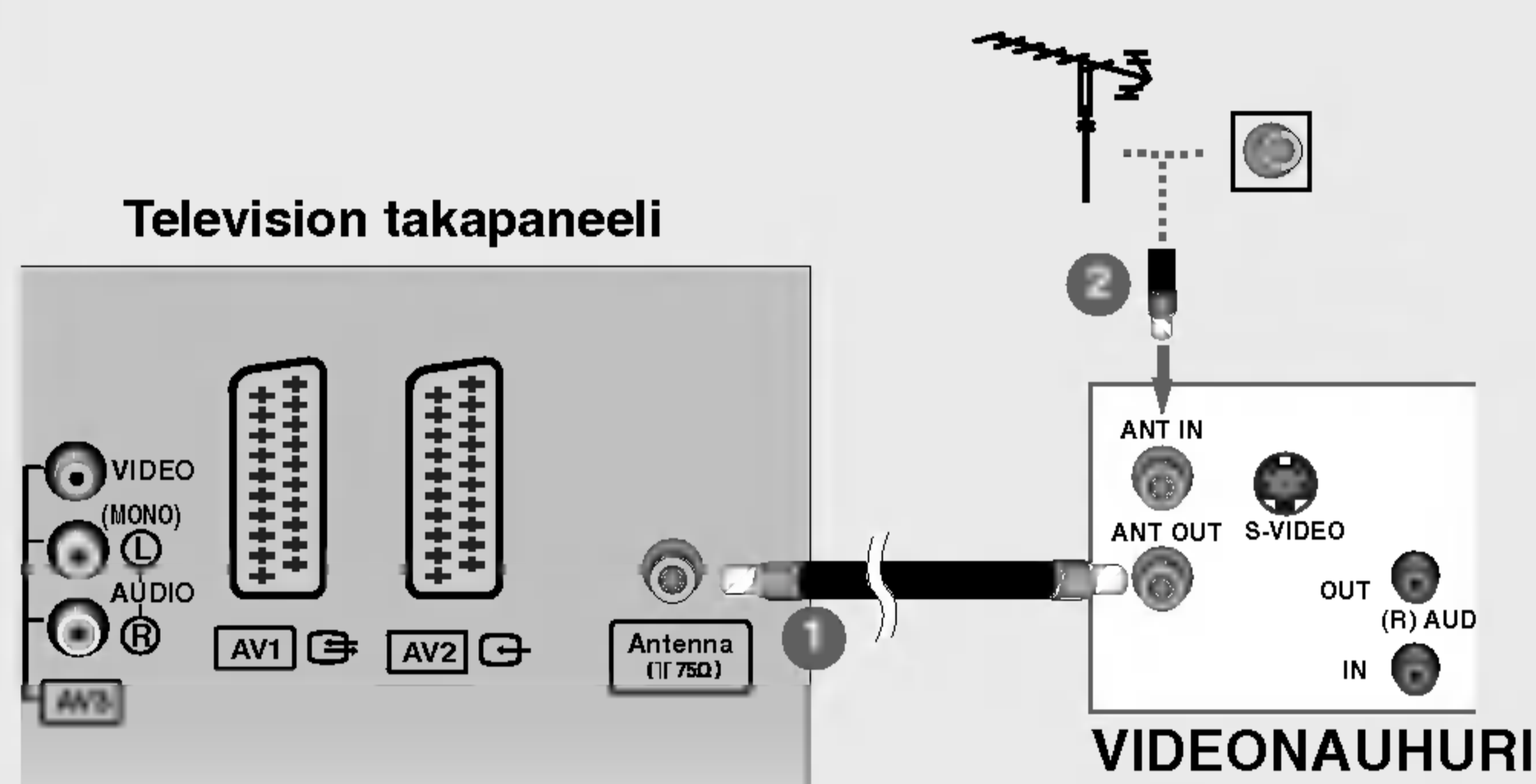

- 1 Kytke videonauhurin **ANT OUT** -lähtöliitäntä television **Antenna** -tuloliitäntään.
- 2 Kytke antennikaapeli videonauhurin **ANT IN** -tuloliitäntään.
- 3 Paina videonauhurin **PLAY**-painiketta ja etsi sopiva ohjelma.

Kytkeminen Scart-kaapelilla

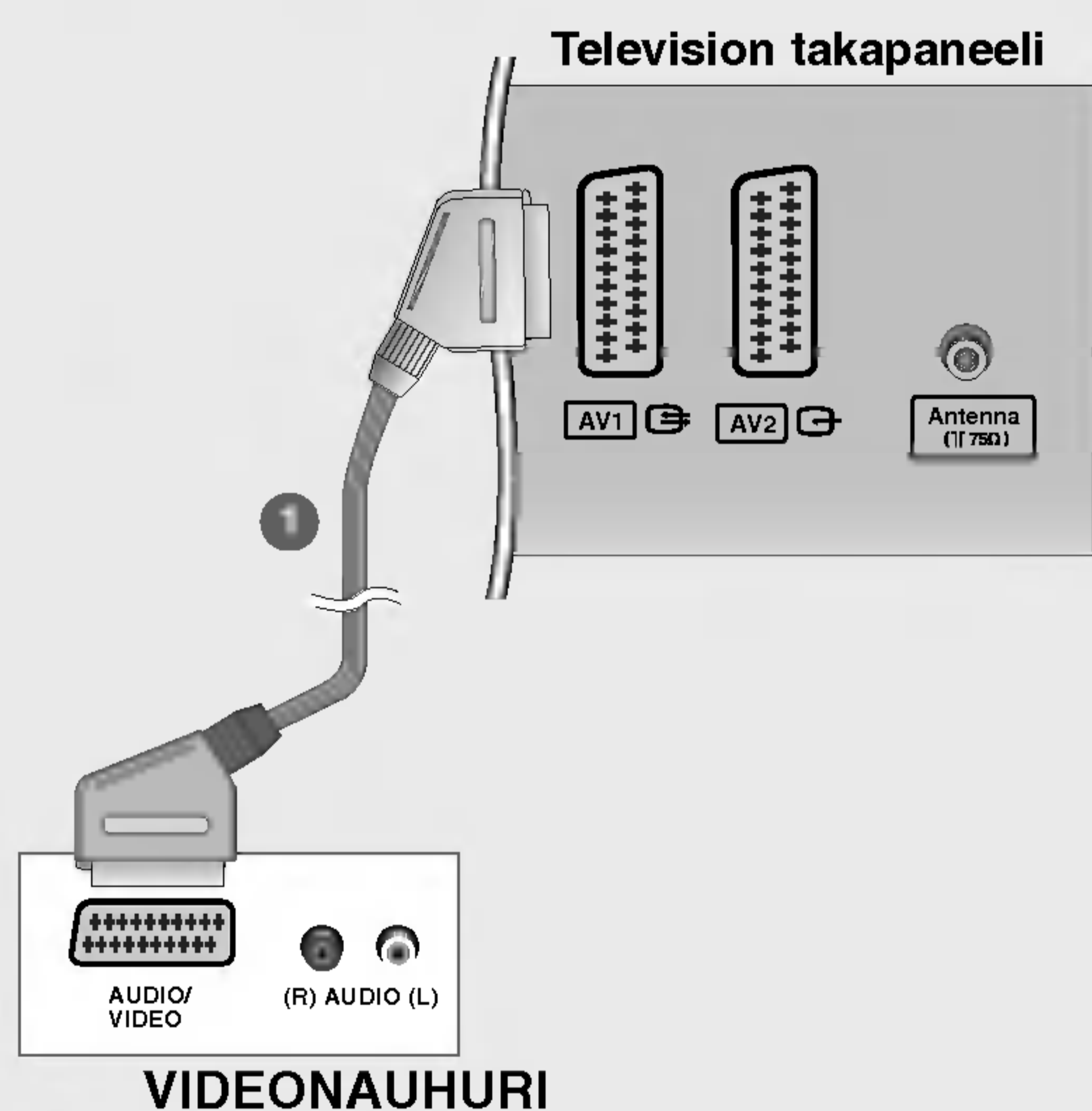

- 1 Kytke videonauhurin Scart-liitäntä television **AV1**-Scart-liitäntään. Käytä suojattua Scart-kaapelia.
- 2 Pane kasetti videonauhuriin ja paina videonauhurin **PLAY**-painiketta. (Katso videonauhurin käyttöopasta.)
- 3 Valitse kaukosäätimen **INPUT**-painikkeella lähteeksi **AV1**.
- Jos videonauhuri on kytketty **AV2**-Scart-liitäntään, valitse lähteeksi **AV2**.



- Jos videonauhuri lähettää AV-vaihtosignaalin **AV1**- tai **AV2**-Scart-liitännän kautta, televisio valitsee automaattisesti lähteen **AV1**. Jos haluat jatkaa television katselua, paina PR ▲ / ▼ -painiketta tai numeropainikkeita.
- Voit myös tallentaa televisiolla vastaanotettavia ohjelmia videonauhalle.
- RGB-tyyppinen (punainen, vihreä ja sininen) signaali voidaan valita vain **AV1**-Scart-liitäntää varten, ja silloin signaalilähteenä on **AV1**. Tällainen signaali saadaan esimerkiksi maksu-tv-dekooderista, pelikoneesta tai digitaalikamerasta. Se voidaan tallentaa **AV1**-Scart-liitännän kautta.
- Jos videonauhuri on kytketty sekä **AV1**- että **AV2**-Scart-liitäntään, signaali voidaan vastaanottaa ainoastaan lähteestä **AV2**.
- Videosignaalia ei voi vastaanottaa **AV2**-Scart-liitännästä.

Kytkeminen RCA-kaapelilla

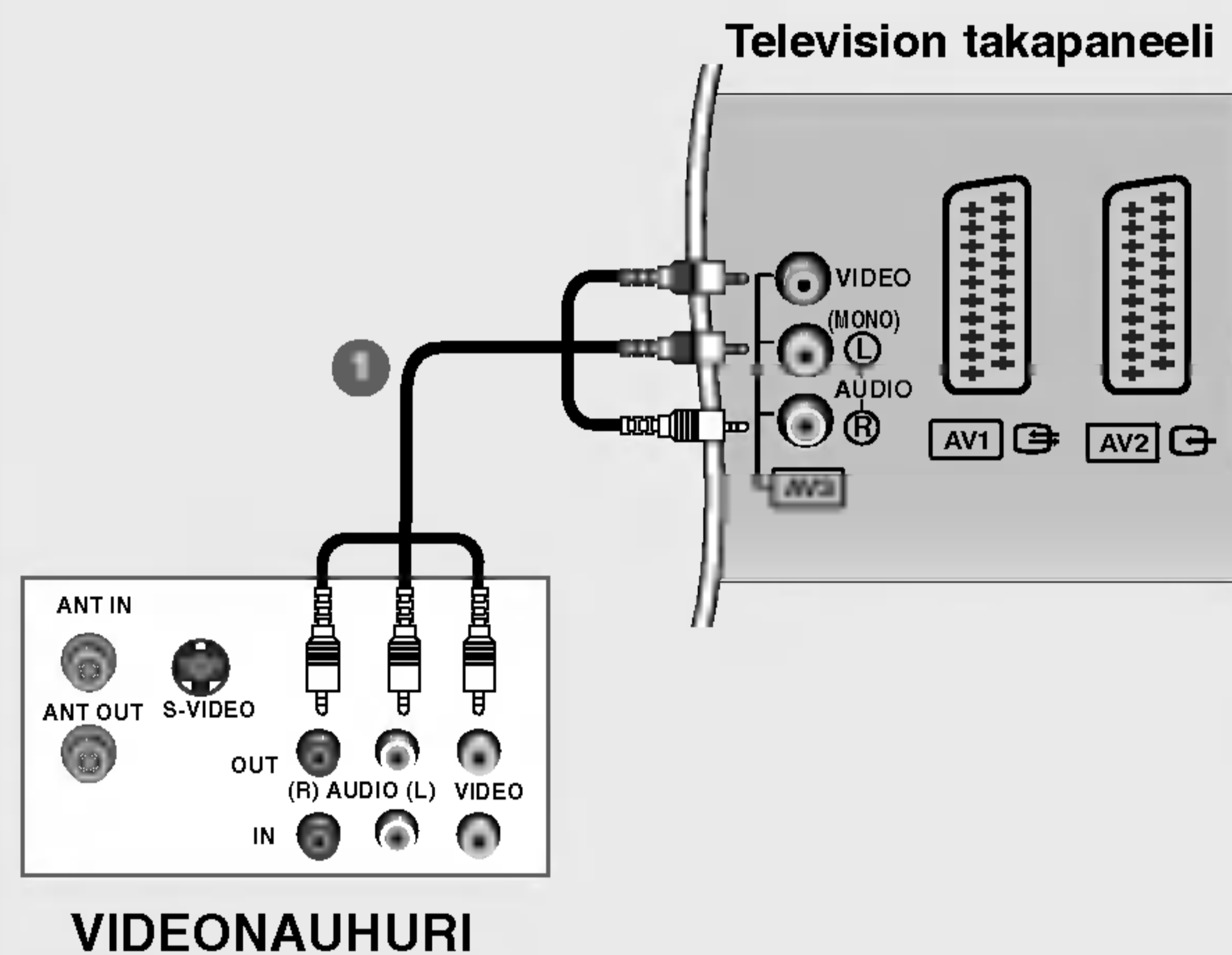

- 1 Kytke äänikaapeli television ja videonauhurin **AUDIO/VIDEO**-liitäntöihin. Huomioi liittimien värit. (Video = keltainen, vasen äänikanava = valkoinen ja oikea äänikanava = punainen)
- 2 Pane kasetti videonauhuriin ja paina videonauhurin **PLAY (TOISTO)** -painiketta. (Katso videonauhurin käyttöopasta.)
- 3 Valitse kaukosäätimen **INPUT (LÄHDE)** -painikkeella lähteeksi **AV3**.
- Jos DVD-soitin on kytketty **AV4**-liitäntään, valitse lähteeksi **AV4**.



- Jos videonauhurista tulee monoääni, kytke sen audiokaapeli television **AUDIO L/MONO**-liitäntään.

Kytkeminen S-videokaapelilla

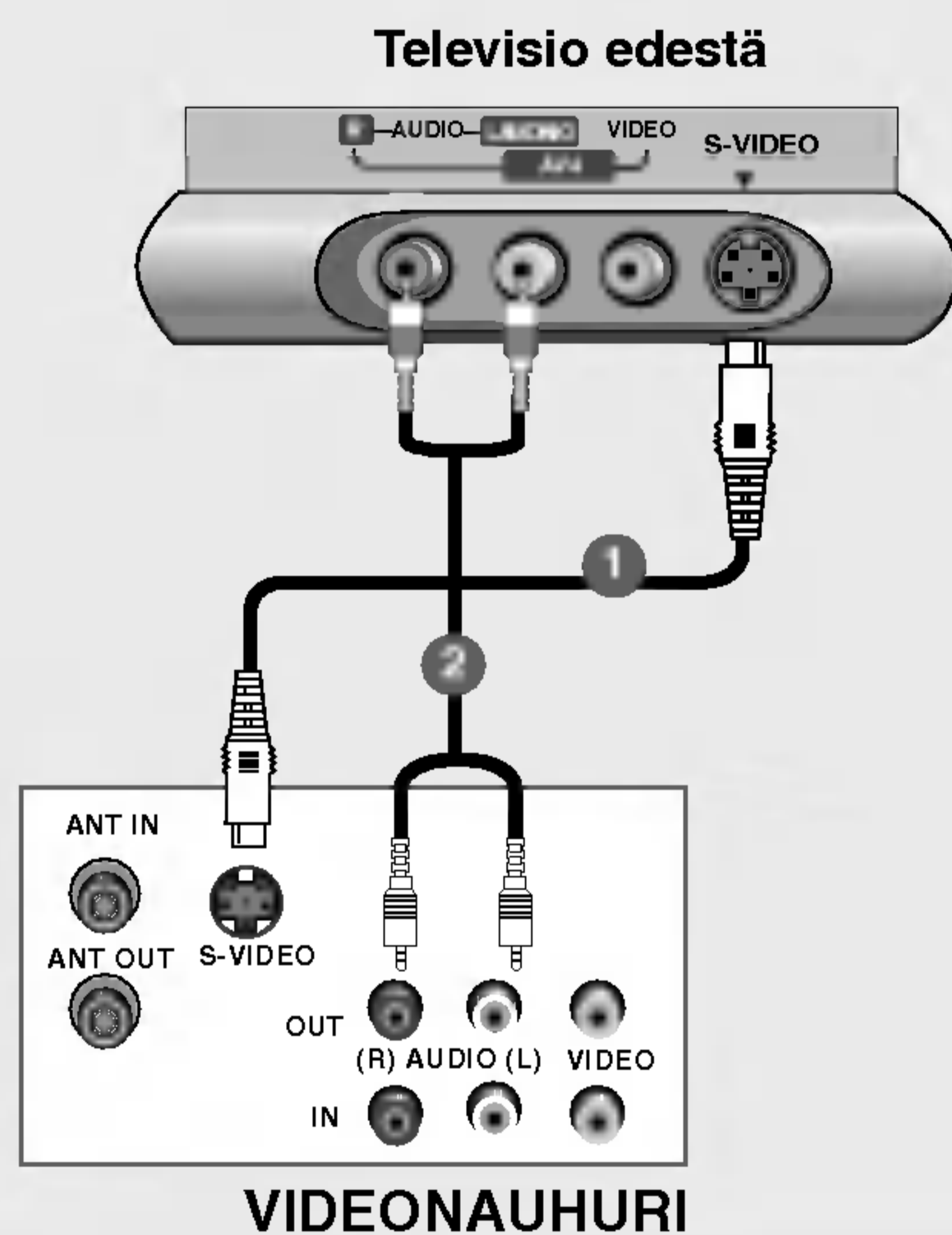

- 1 Kytke videonauhurin **S-VIDEO**-lähtöliitännän television **S-VIDEO**-tuloliitännään. Kuvanlaatu paranee verrattuna siihen, että tavallinen videonauhuri kytkettäisiin videoliitännään.
- 2 Kytke äänikaapeli television ja videonauhurin **AUDIO**-liitäntöihin.
- 3 Pane kasetti videonauhuriin ja paina videonauhurin **PLAY**-painiketta. (Katso videonauhurin käyttöopasta.)
- 4 Valitse kaukosäätimen **INPUT**-painikkeella lähteeksi **S-Video**.

Asentaminen

Ulkoisten laitteiden kytkeminen

DVD-soittimen kytkeminen

Kytkeminen komponenttikaapelilla

Television sivupaneeli

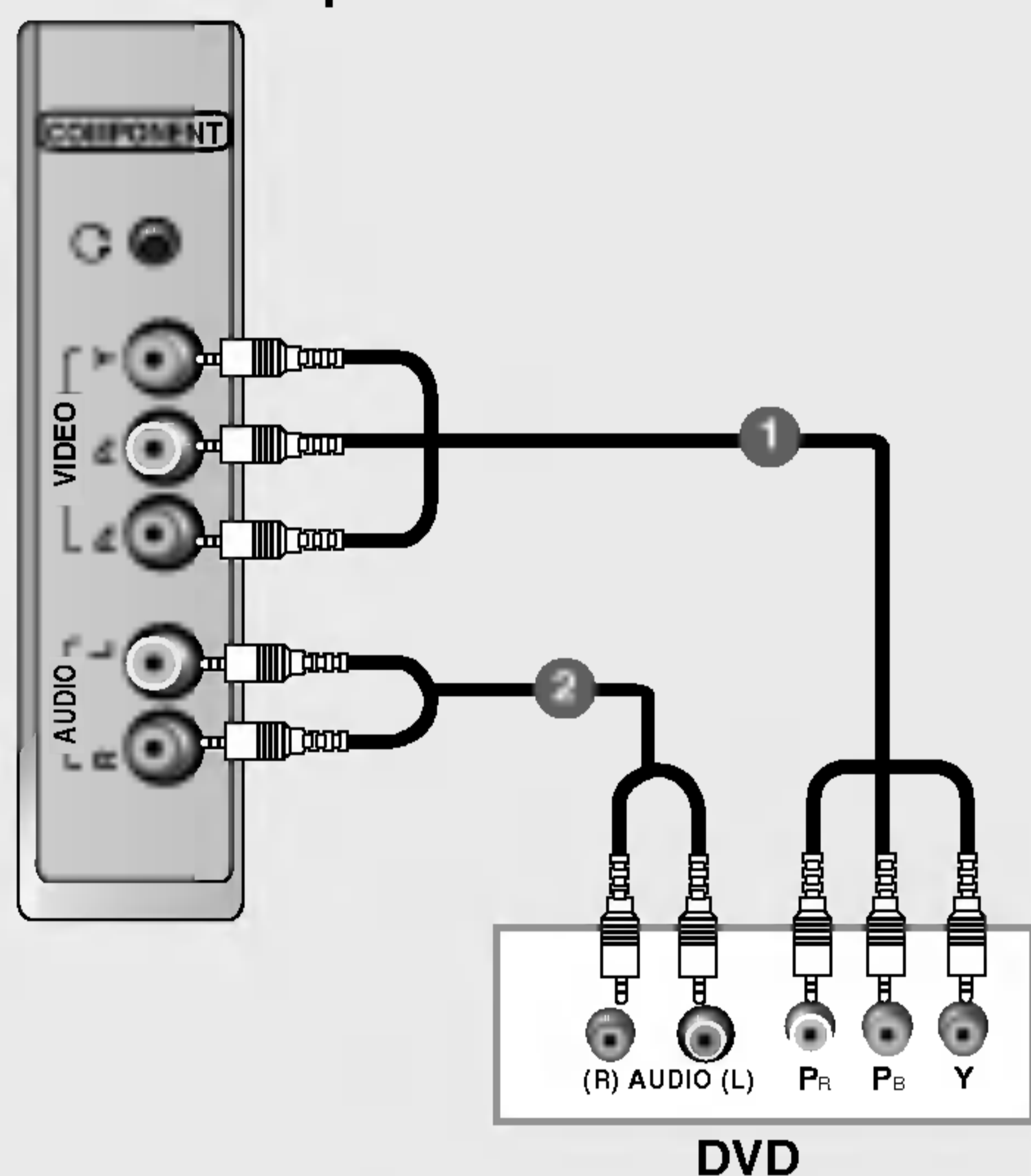

- 1 Kytke DVD-soittimen videolähtöliitännät (Y, Pb, Pr) television **COMPONENT VIDEO (Y, Pb, Pr)**-tuloliitännäisiin.
- 2 Kytke DVD-soittimen äänilähtöliitännät television **COMPONENT AUDIO**-tuloliitännäisiin.
- 3 Kytke DVD-soittimeen virta ja pane soittimeen DVD-levy.
- 4 Valitse kaukosäätimen **INPUT**-painikkeella lähteeksi **Component**.
- 5 Katso ohjeita DVD-soittimen käyttöoppaasta.



• Komponenttituloliitännät

Saat laadukkaan kuvan, kun kytket DVD-soittimen komponenttituloliitännäisiin seuraavalla tavalla.

Television komponenttitulot	Y	Pb	Pr
DVD-soittimen videolähdöt	Y	Pb	Pr
	Y	B-Y	R-Y
	Y	Cb	Cr
	Y	Pb	Pr

Kytkeminen Scart-kaapelilla

Television takapaneeli

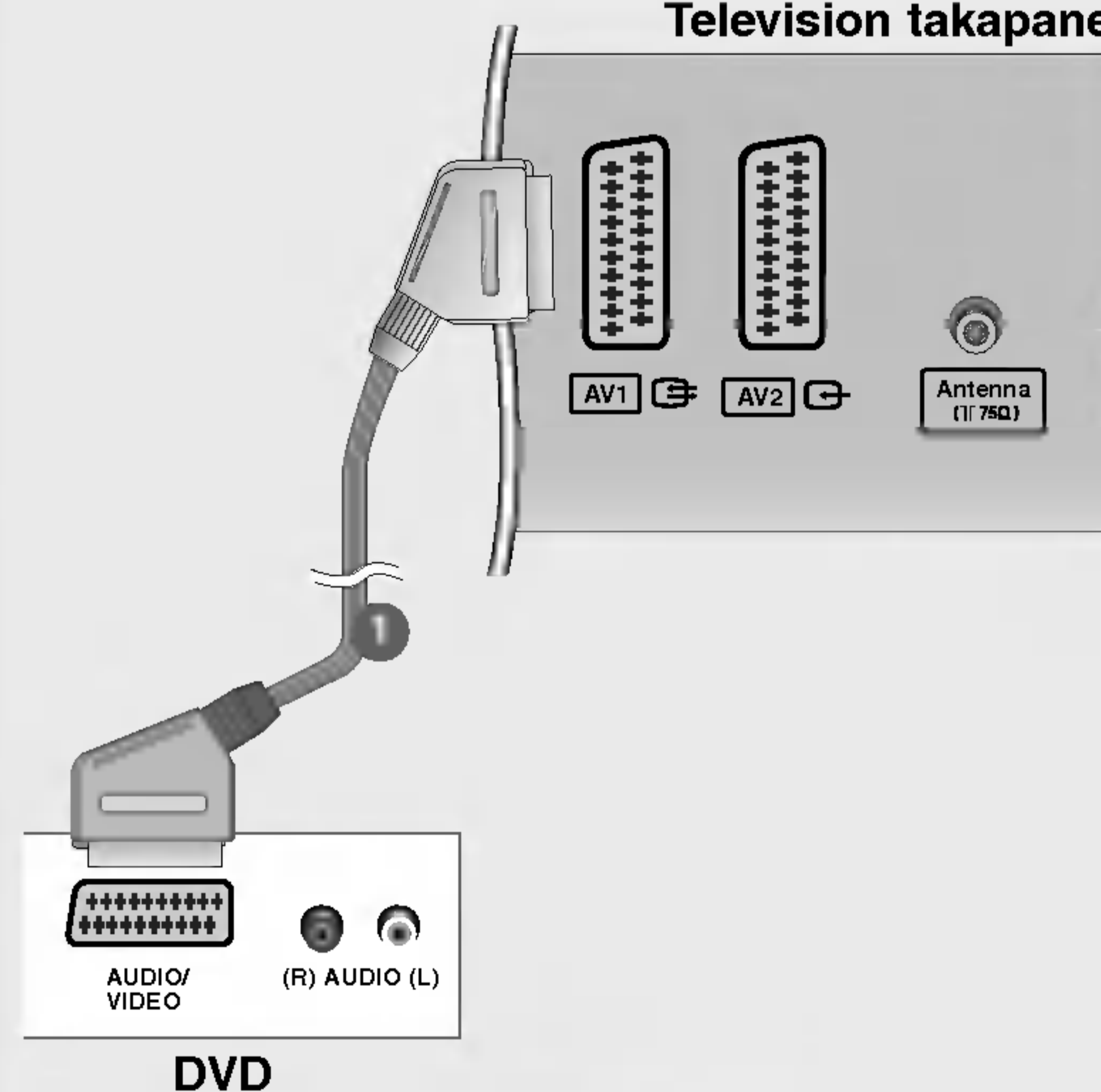

- 1 Kytke DVD-soittimen Scart-liitäntä television **AV1**-Scart-liitäntään. Käytä suojattua Scart-kaapelia.
- 2 Kytke DVD-soittimeen virta ja pane soittimeen DVD-levy.
- 3 Valitse kaukosäätimen **INPUT**-painikkeella lähteeksi **AV1**.
- Jos DVD-soitin on kytketty **AV2**-Scart-liitäntään, valitse lähteeksi **AV2**.

Kytkeminen HDMI kaapelilla

Television takapaneeli

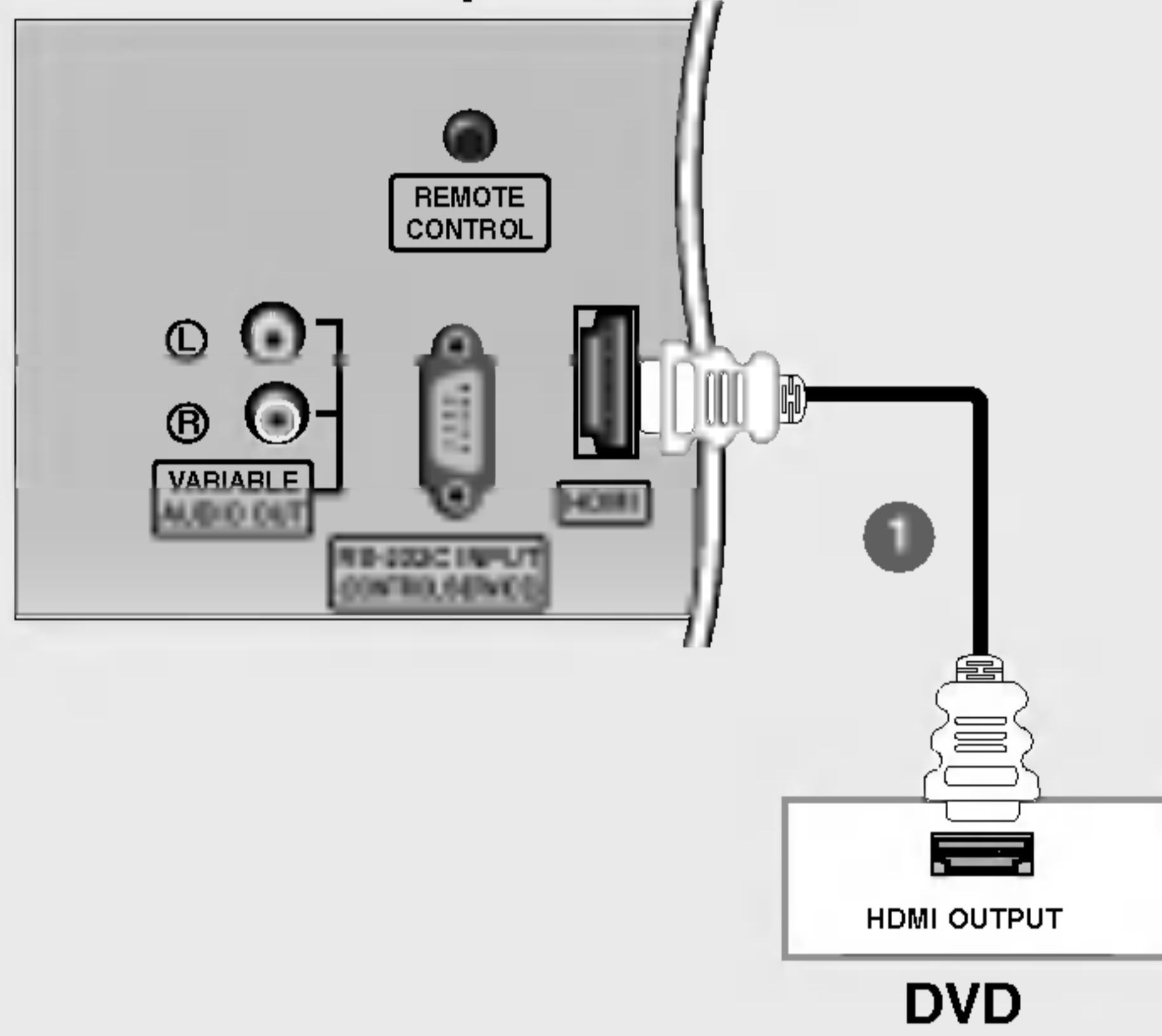

- 1 Kytke DVD-soittimen HDMI-lähtöliitännät television **HDMI**-liitäntään.
- 2 Valitse kaukosäätimen **INPUT**-painikkeella lähteeksi **HDMI DTV**.
- 3 Katso ohjeita DVD-soittimen käyttöoppaasta.



- HDMI-kaapelia käytettäessä televisio voi vastaanottaa samanaikaisesti video- ja äänisignaalia .

Asentaminen

Ulkoisten laitteiden kytkeminen

Kotipäätteen (STB) kytkeminen

Kytkeminen komponenttikaapelilla

Television sivupaneeli

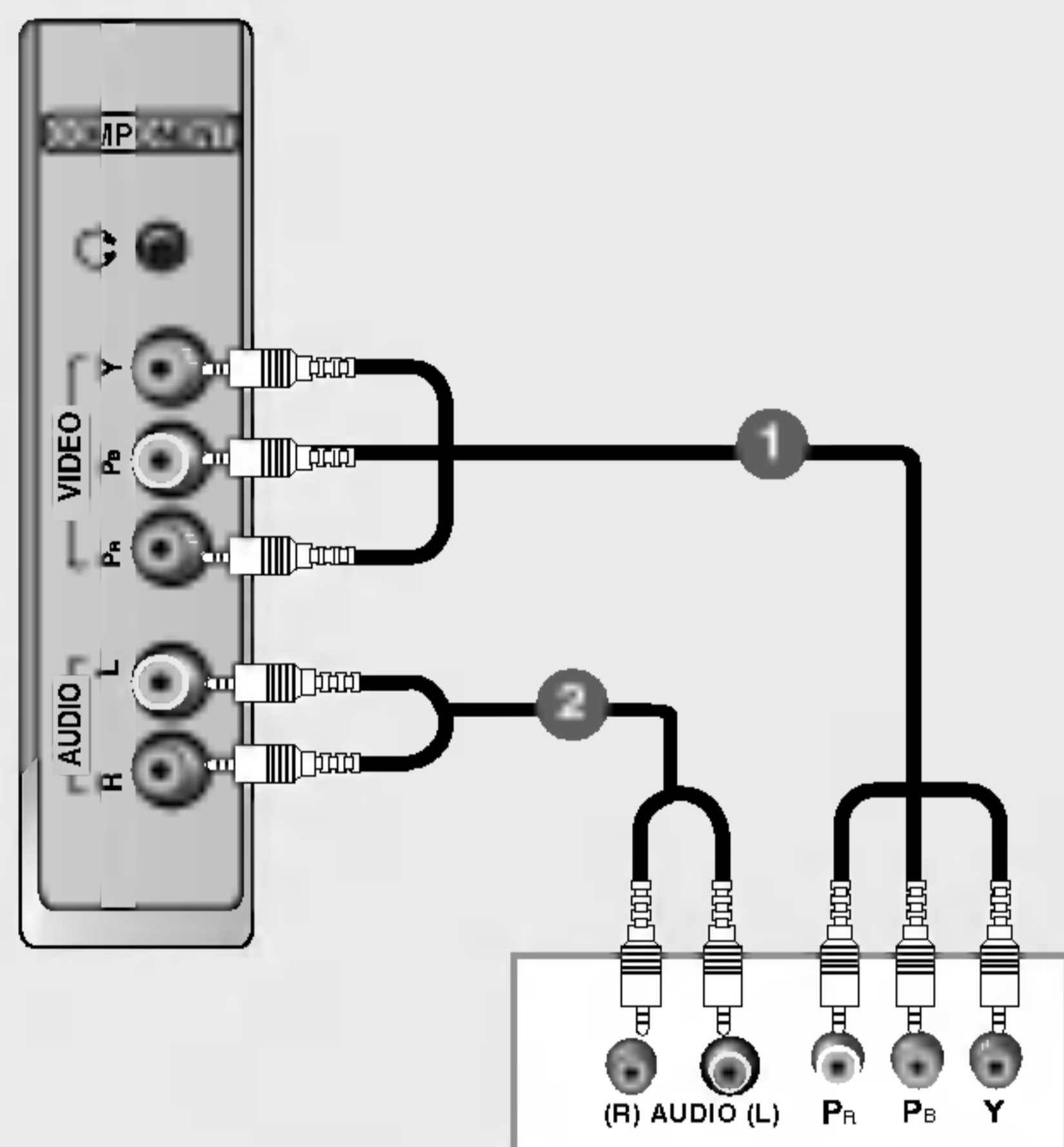

DTV-vastaanotin (kotipääte)

- 1 Kytke DVD-soittimen videolähtöliitännät (Y, Pb, Pr) television **COMPONENT VIDEO (Y, Pb, Pr)**-tuloliitännöihin.
- 2 Kytke DVD-soittimen äänilähtöliitännät television **COMPONENT AUDIO**-tuloliitännöihin.
- 3 Kytke virta digitaaliseen kotipäätteeseen. (Katso ohjeet kotipäätteen käsikirjasta.)
- 4 Valitse kaukosäätimen **INPUT**-painikkeella lähteeksi **Component**.

Kytkeminen HDMI kaapelilla

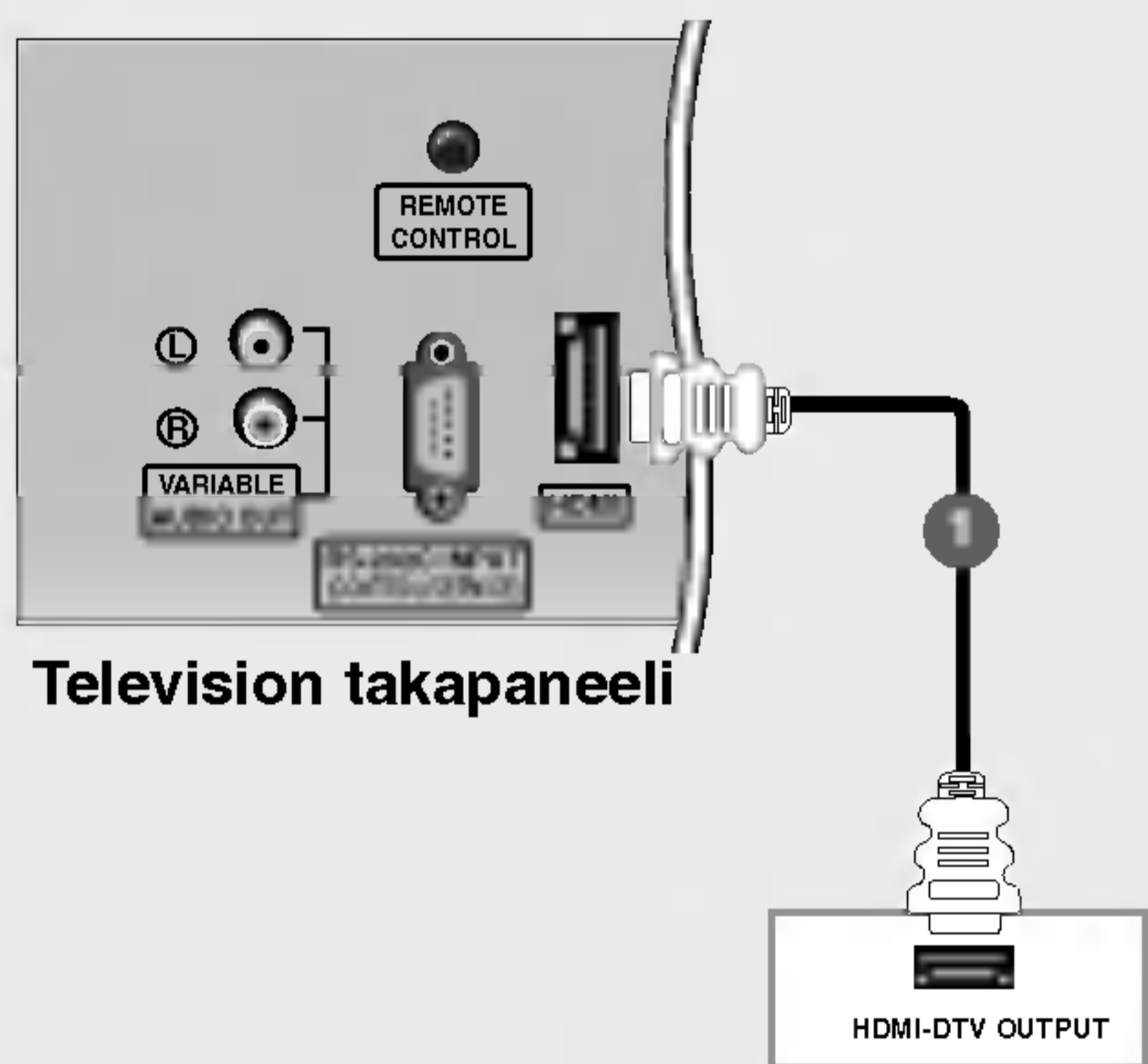

DTV-vastaanotin (kotipääte)

- 1 Kytke digitaalisen kotipäätteen HDMI-lähtöliitännät television **HDMI**-liitännään.
- 2 Kytke virta digitaaliseen kotipäätteeseen. (Katso ohjeet kotipäätteen käsikirjasta.)
- 3 Valitse kaukosäätimen **INPUT**-painikkeella lähteeksi **HDMI DTV**.



- TV can receive the video and audio signal simultaneously with using a HDMI cable.

Kytkeminen DVI-kaapelilla

Television takapaneeli

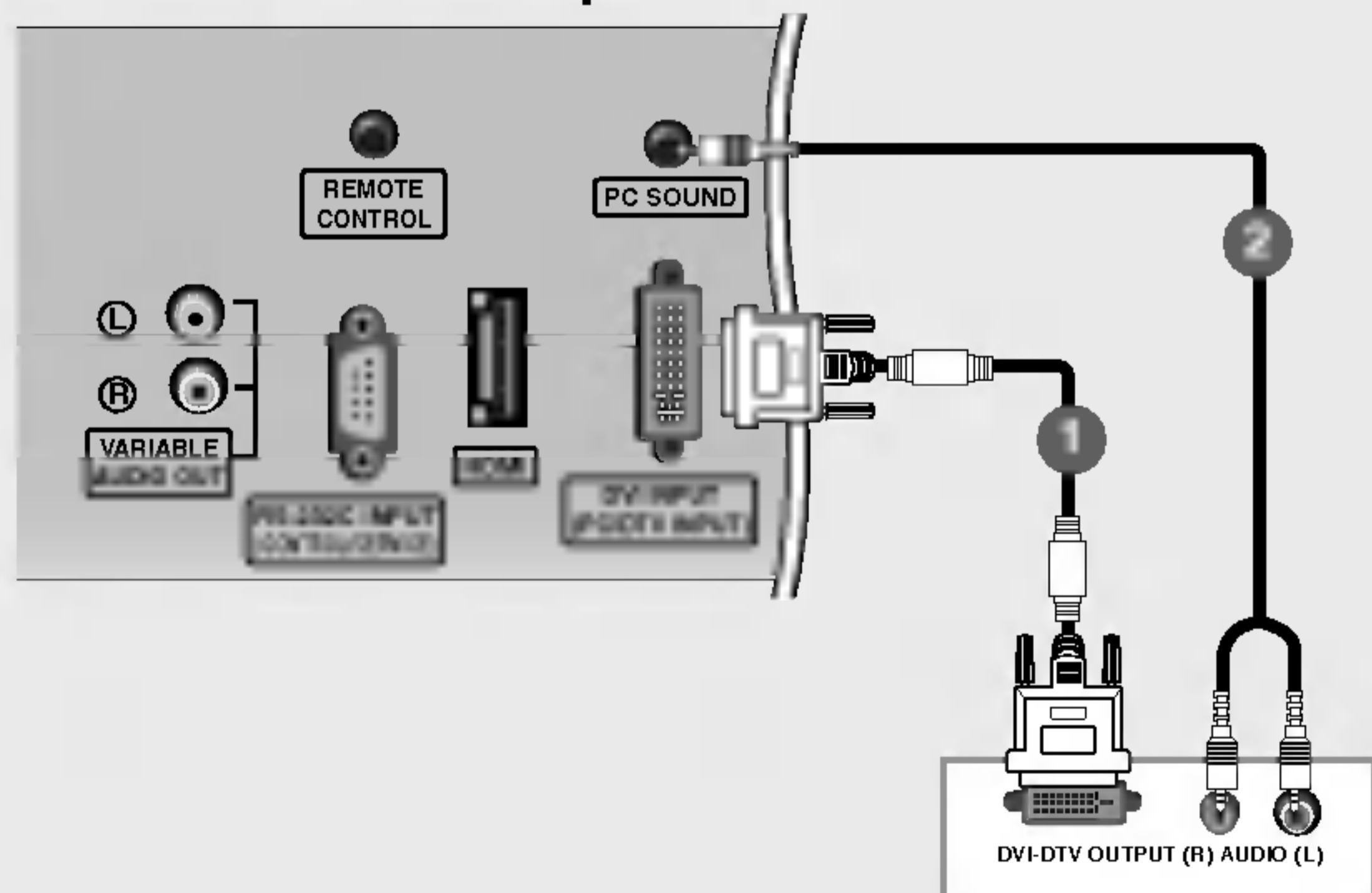

DTV-vastaanotin (kotipääte)

- 1 Kytke digitaalisen kotipäätteen HDMI-lähtöliitännät television **DVI INPUT (PC/DTV INPUT)** -liitännään.
- 2 Kytke digitaalisen kotipäätteen äänen (audio) lähtöliitännät television **PC SOUND** -liitännään.
- 3 Kytke virta digitaaliseen kotipäätteeseen. (Katso ohjeet kotipäätteen käsikirjasta.)
- 4 Valitse kaukosäätimen **INPUT**-painikkeella lähteeksi **DVI DTV**.

Kaapelitelevision kytkeminen

- Kun olet tilannut paikallisen kaapelitelevision liittymän ja asentanut muuntimen, voit katsella kaapelitelevision-ohjelmia.
- Lisätietoja kaapelitelevision saattamisesta paikalliselta palveluntarjoajalta.

Kytkeminen RCA kaapelilla

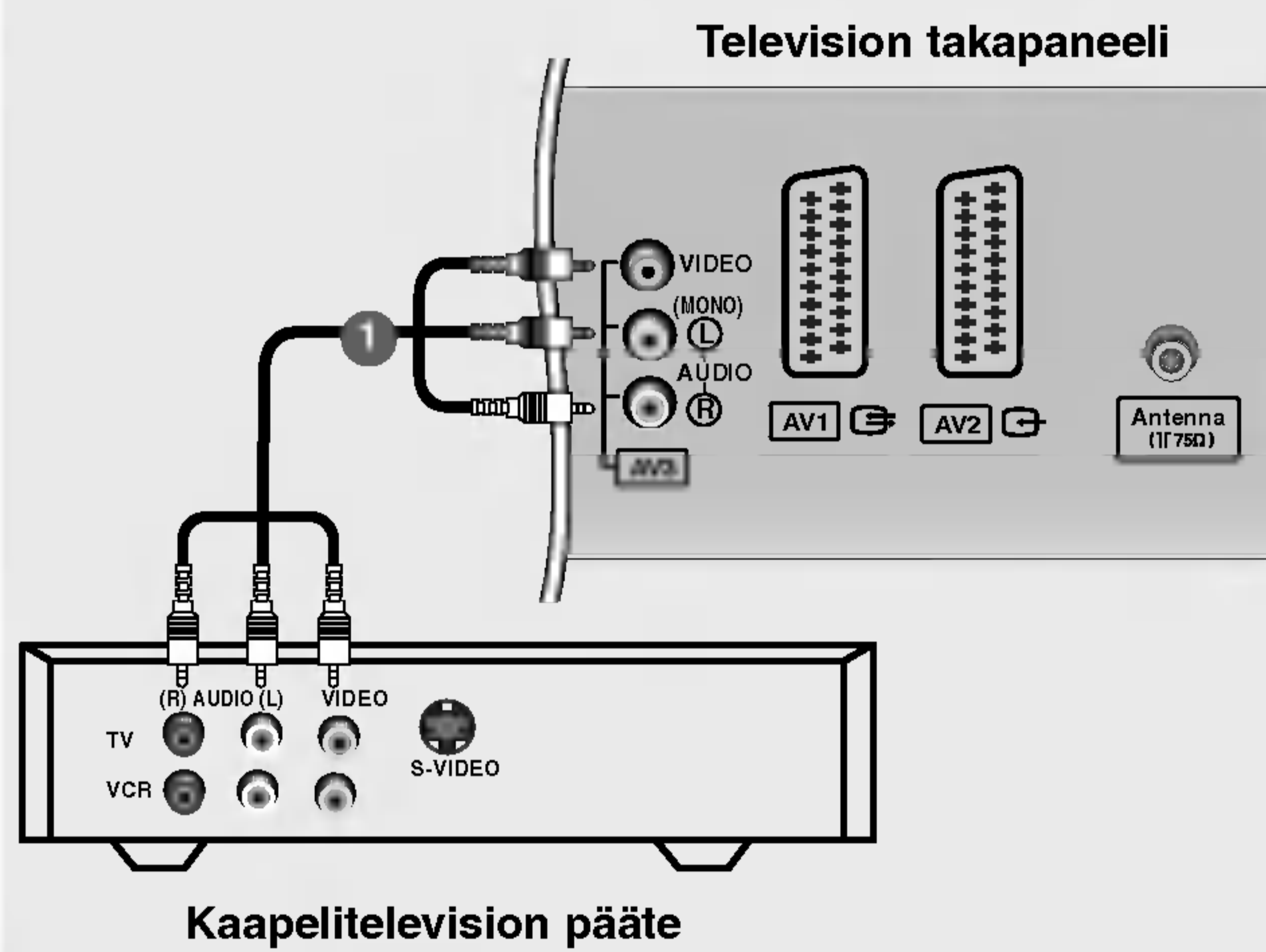

- 1 Kytke television ja kaapelitelevision päätteen **AUDIO/VIDEO**-liitännät toisiinsa. Huomioi liittimien värit. (Video = keltainen, vasen äänikanava = valkoinen ja oikea äänikanava = punainen)
- 2 Valitse kaukosäätimen **INPUT (LÄHDE)** -painikkeella lähteeksi **AV3**.
- Jos DVD-soitin on kytketty **AV4**-liitännään, valitse lähteeksi **AV4**.
- 3 Valitse ohjelmat kaapelitelevision kauko-ohjaimella.

Kytkeminen S-Video kaapelilla

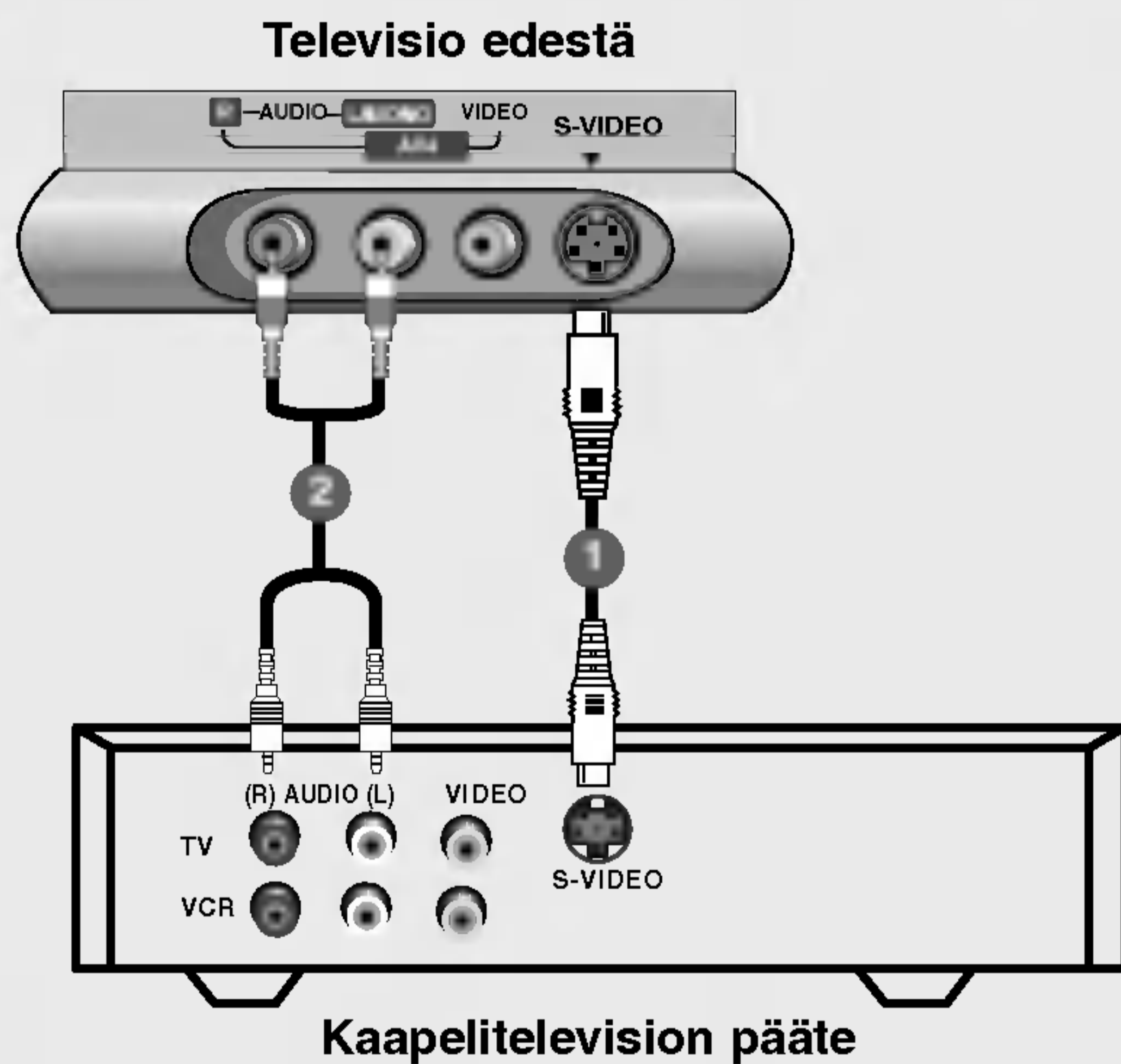

- 1 Kytke kaapelitelevision päätteen **S-VIDEO**-lähtöliitännän television **S-VIDEO**-tuloliitännään. Kuvan laatu paranee.
- 2 Kytke television ja kaapelitelevision päätteen **AUDIO**-liitännät toisiinsa.
- 3 Valitse kaukosäätimen **INPUT**-painikkeella lähteeksi **S-Video**.
- 4 Valitse ohjelmat kaapelitelevision kauko-ohjaimella.

Asentaminen

Ulkoisten laitteiden kytkeminen

Ulkoisen AV-lähteen valitseminen

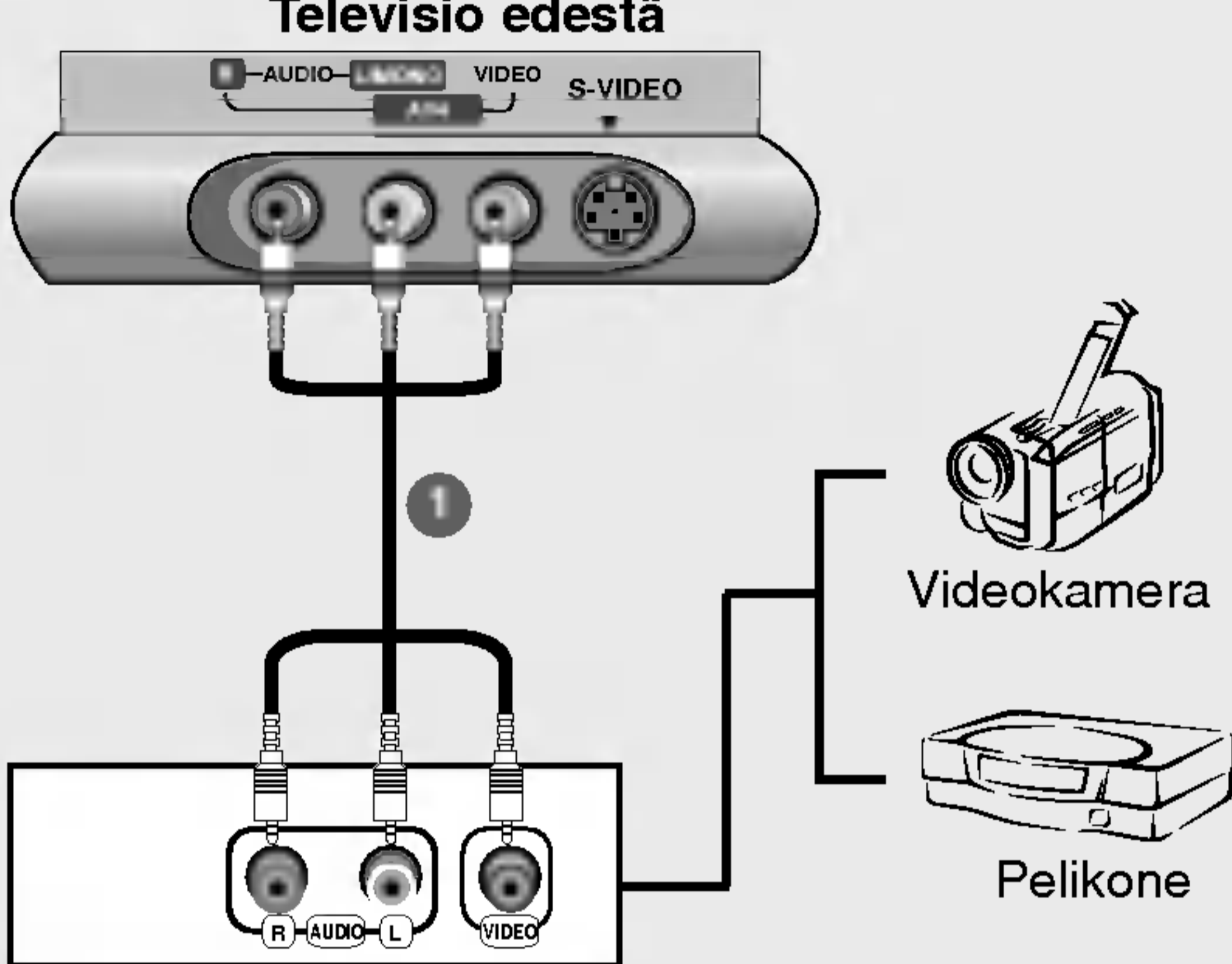

1 Kytke äänikaapeli television ja videonauhurin **AUDIO/VIDEO**-liitännöihin. Huomioi liittimien värit. (Video = keltainen, vasen äänikanava = valkoinen ja oikea äänikanava = punainen)

2 Valitse kaukosäätimen **INPUT (LÄHDE)** -painikkeella lähteeksi **AV4**.
- Jos DVD-soitin on kytketty **S-VIDEO**-liitännään, valitse lähteeksi **S-Video**.

3 Valitse ulkoisen laitteen toimintoja. Katso ulkoisen laitteen käyttöopasta.

Kuulokkeen liittäminen

- Voit kuunnella ääntä kuulokkeilla.



1 Kytke kuuloke kuulokeliitännään.

2 Voit säätää kuulokkeen äänenvoimakkuutta **VOL (ÄÄNENVOIMAKKUUS)** ▲ / ▼ -painikkeella. Jos painat **MUTE (MYKISTYS)** -painiketta, kuulokkeen ääni katkeaa.

• Kun kuuntelet ääntä kuulokkeilla, television kaiuttimet eivät ole käytössä.

Tietokoneen kytkeminen

Kytkeminen DVI-D-kaapelilla tai DVI-D-Sub-kaapelilla

Television takapaneeli

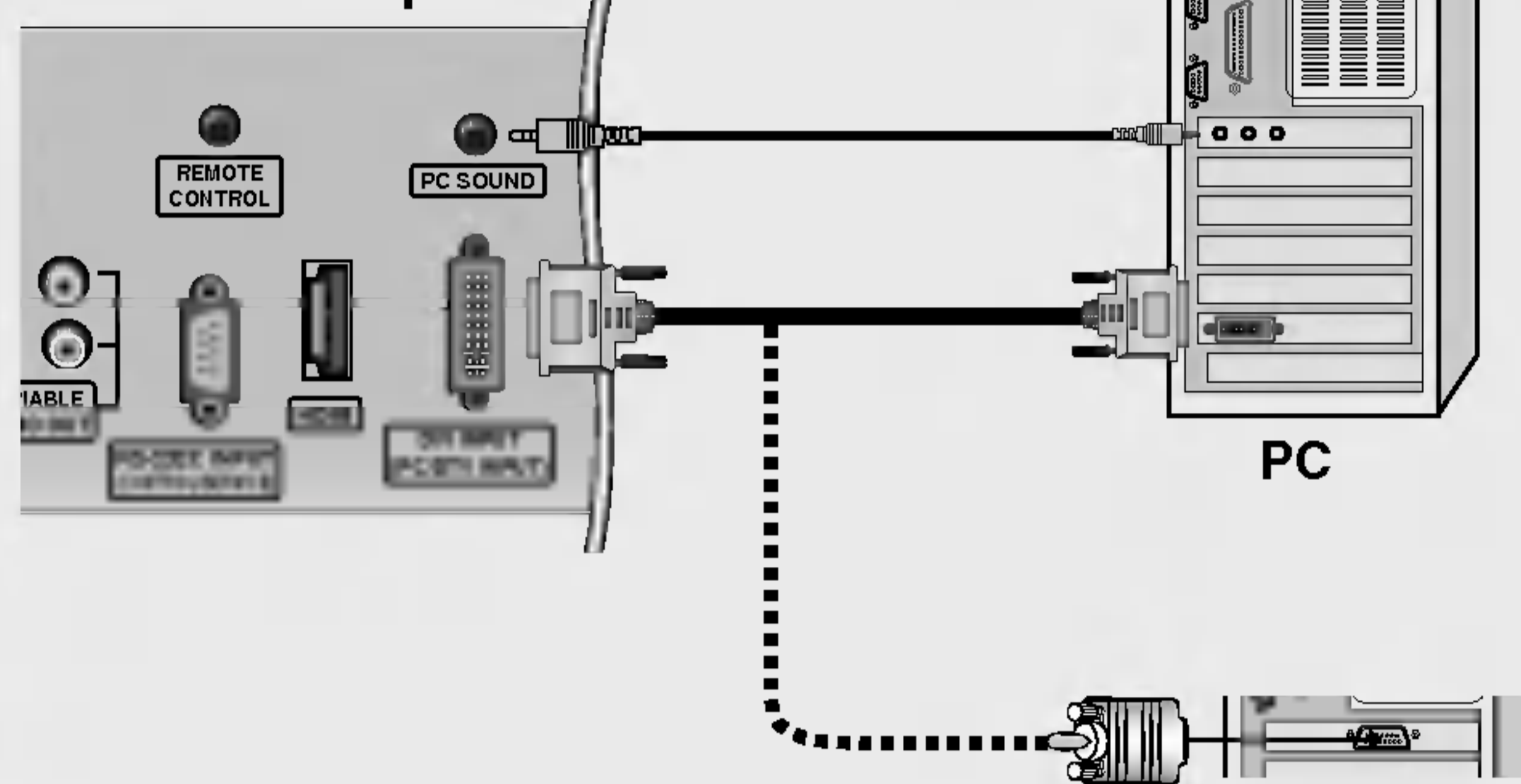

- 1 Kytke televisio tietokoneeseen PC-kaapelilla.
- 2 Kytke tietokoneen äänilähtöliitäntä television **PC SOUND** -tuloliitäntään.
- 3 Kytke tietokoneeseen virta.
- 4 Valitse kaukosäätimen **INPUT**-painikkeella lähteeksi **DVI PC**.

HUOMAUTUS

Kytke signaalikaapeli (DV-D-kaapeli, ei DVI-D-Sub-kaapeli) tietokoneen DVI-lähtöliitännästä television DVI-tuloliitäntään. Kaikki näyttökortit eivät tue analogista DVI-lähtöliitäntää.

Kytkeminen HDMI-DVI-kaapelilla

Television takapaneeli

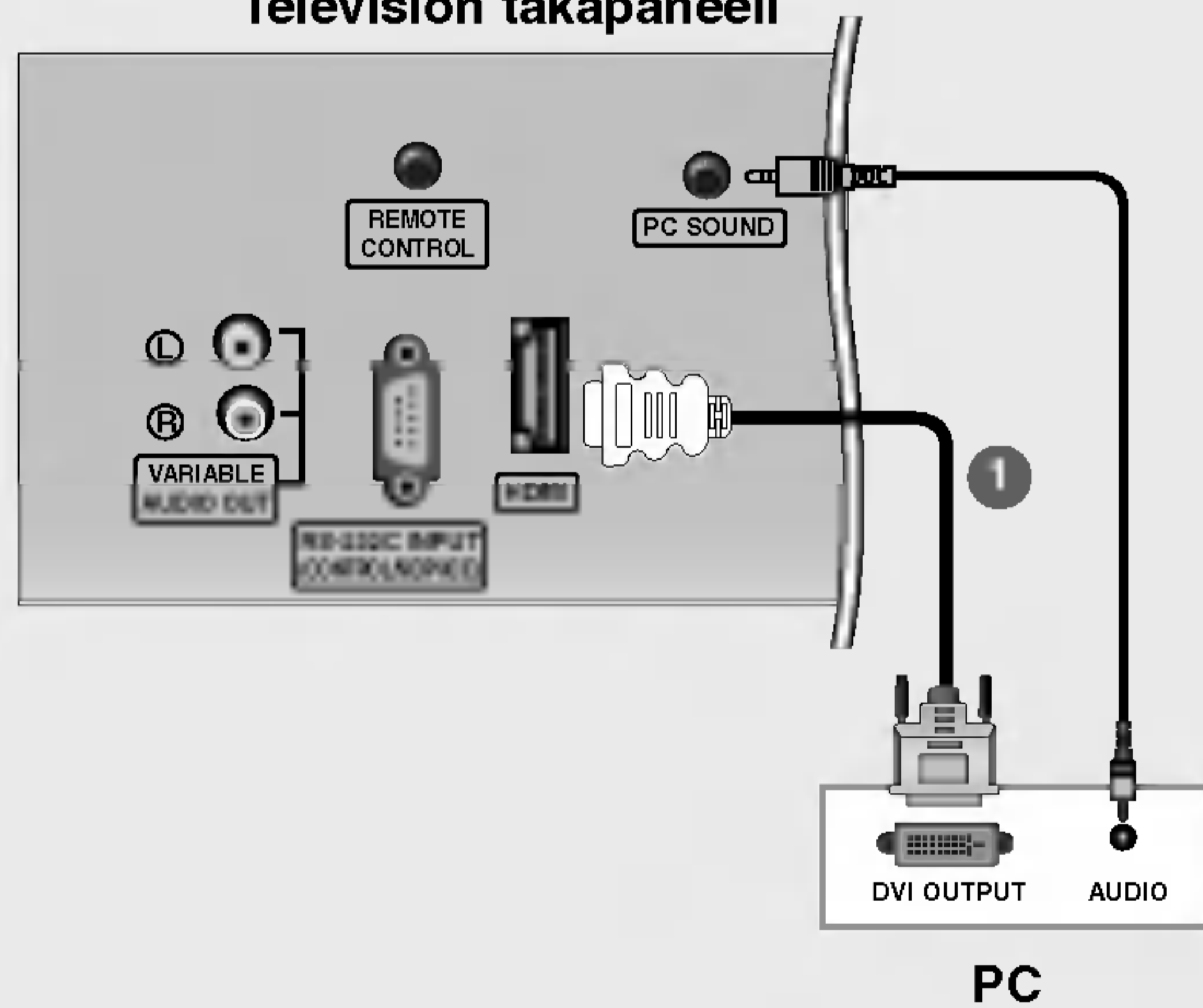

- 1 Kytke tietokoneen DVI-lähtöliitännät television **HDMI**-liitäntään.
- 2 Kytke tietokoneen äänen lähtöliitännät television **PC SOUND** -liitäntään.
- 3 Kytke virta tietokoneeseen ja televisioon.
- 4 Valitse kaukosäätimen **INPUT**-painikkeella lähteeksi **HDMI PC**.



- Jos tietokoneessa on DVI-lähtöliitäntä, mutta ei HDMI-lähtöliitäntää, tarvitaan erillinen ääniliitäntä.
- Kytkeä televisioon **DVI INPUT** -liitäntään ei voi tehdä HDMI-DVI-kaapelilla.

Asentaminen

Ulkoisten laitteiden kytkeminen

Tuettu näytön tarkkuus

■ Tietokone (Näytön tekniset ominaisuudet)

Tarkkuus	Vaakataajuus (kHz)	Pystytaajuus (Hz)
720 x 400	31,468	70
640 x 480	31,469 37,500	60 75
800 x 600	37,879 46,875	60 75
832 x 624	49,725	75
1024 x 768 (XGA)	48,363 56,470 60,123	60 70 75
1280 x 768 (WXGA)	47,776	60
1360 x 768 (WXGA)	47,720	60
1366 x 768 (WXGA)	47,720	60



Huomautuksia

- Saat parhaan mahdollisen kuvan, kun valitset tietokoneessa 1360 x 768 pikselin WXGA-resoluution ja 60 Hz:n päivitystaajuuden. Jos valitset jonkin toisen resoluution (VGA, SVGA ym.) tai päivitystaajuuden, kuvan laatu voi heiketä. (Jos tietokoneen näyttötila täytyy vaihtaa, katso ohjeet tietokoneen käyttöoppaasta.)
- Jos näyttöön tulee teksti **No signal**, valitse tietokoneesta asetukset, jotka on esitetty **Näytön tekniset ominaisuudet** -taulukossa.
- Synkronointisignaali voidaan valita erikseen vaakaja pystytaajuuksia varten.

DPM (Display Power Management) -tila

Jos tietokone siirtyy lepotilaan, näyttökin siirtyy automaattisesti DPM-tilaan.

Ellet käytä vakiovarusteisiin kuuluvaa PC-kaapelia, DPM-tila ei ehkä toimi.

- **DPM (Display Power Management) -tila-toiminto ei ole käytettävissä HDMI PC -tilassa.**

■ DTV

Liitäntä Mode (tila)	Component	DVI (DTV)	HDMI (DTV)
480i	o	x	x
576i	o	x	x
480p	o	o	o
576p	o	o	o
720p	o	o	o
1080i	o	o	o

Virtajohtoon kytkeminen

- Kytke virtajohto kuvan mukaisesti.

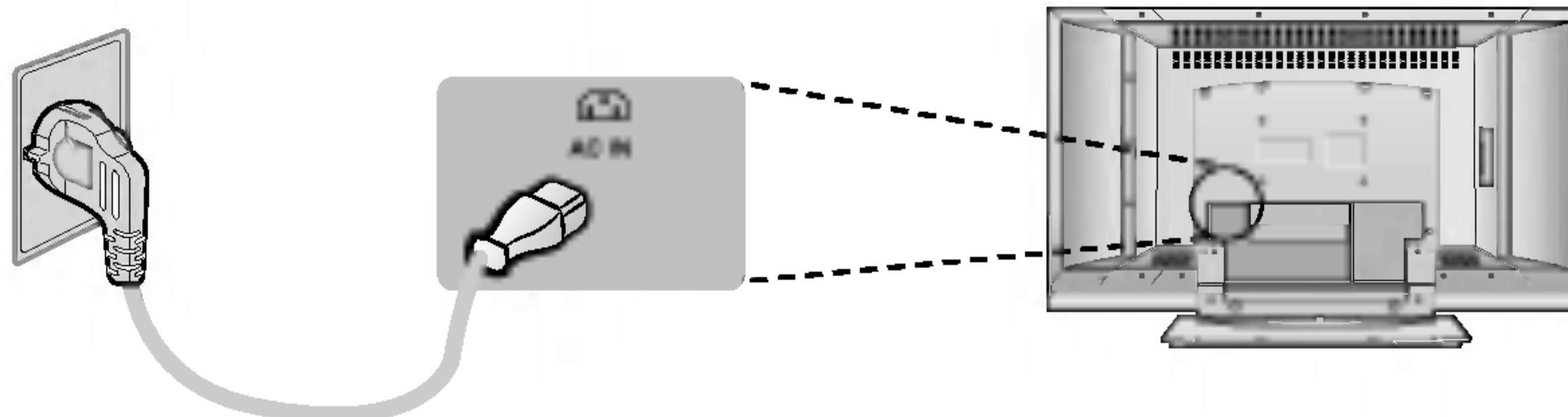

Television käyttö

Perustoiminnot

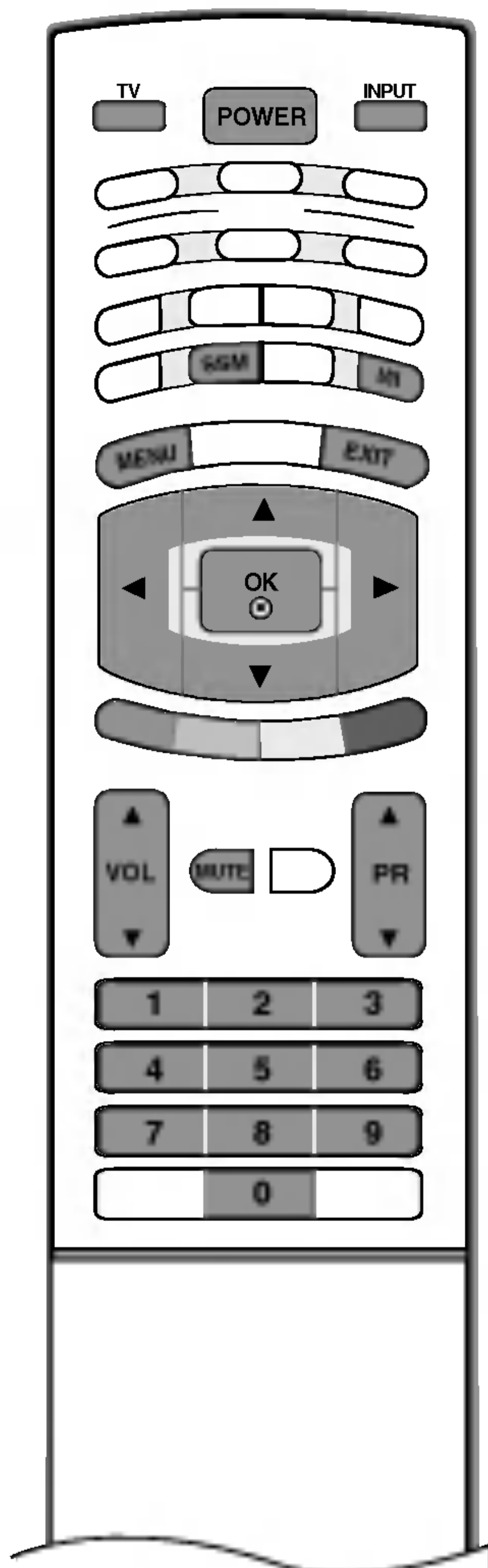

Virran kytkeminen ja katkaiseminen

- 1 Kytke ensin kaikki laitteet televisioon. Kiinnitä virtajohto ensin televisioon ja sitten pistorasiaan. Kytke virta painamalla television **POWER**-painiketta. Virran merkkivalo syttyy.
 - Jos televisio on valmiustilassa, kytke virta painamalla kaukosäätimen **POWER**-, **PR** ▲ / ▼-, **TV**-, **INPUT**-painiketta tai numeropainikkeita.
- 2 Kun haluat katkaista televisiosta virran, paina kaukosäätimen **POWER**-painiketta. Jos televisiota ei käytetä pitkään aikaan, irrota virtajohto pistorasiasta.

Äänenvoimakkuuden säätäminen

- 1 Säädä äänenvoimakkuus **VOL** ▲ / ▼ -painikkeella.
- 2 Jos haluat mykistää äänen, paina **MUTE**-painiketta. Saat äänen jälleen kuulumaan painamalla **MUTE**-, **VOL**- ▲ / ▼-, **M**- tai **SSM**-painiketta.

Kanavan valitseminen

- 1 Valitse kanava **PR** ▲ / ▼-painikkeella tai numeropainikkeilla.

Kuvaruutunäytön kielen valinta

- 1 Paina **MENU**-näppäintä ja sen paina ▲ / ▼-näppäintä ja valitse **SPECIAL** -valikon.
- 2 Paina ►-näppäintä ja sen paina ▲ / ▼-näppäintä valitaksesi kohdan **Language**.
- 3 Paina ►-näppäintä ja sen paina ▲ / ▼-näppäintä valitaksesi haluamasi kielen. Kaikki kuvaruudulle tulevat valikot ovat nyt valitsemallasi kielellä.
- 4 Paina **OK**-näppäintä.
- 5 Paina **EXIT**-näppäintä palataksesi normaaliin katseluun.

Television käyttö

Perustoiminnot

Kuvaruutunäytön käyttäminen

- 1 Paina **MENU**-näppäintä ja sen paina **▲ / ▼**-näppäintä toistuvasti löytääksesi tarvittavan valikon.
- 2 Paina **▶**-näppäintä ja sen paina **▲ / ▼** -näppäintä valitaksesi haluamasi valikkokohtan.
- 3 Ali- ja pudotusvalikkojen asetuksia voi muuttaa **◀ / ▶**-näppäimillä. Voit siirtyä ylempään tason valikkoon painamalla **OK**- tai **MENU**-painiketta.

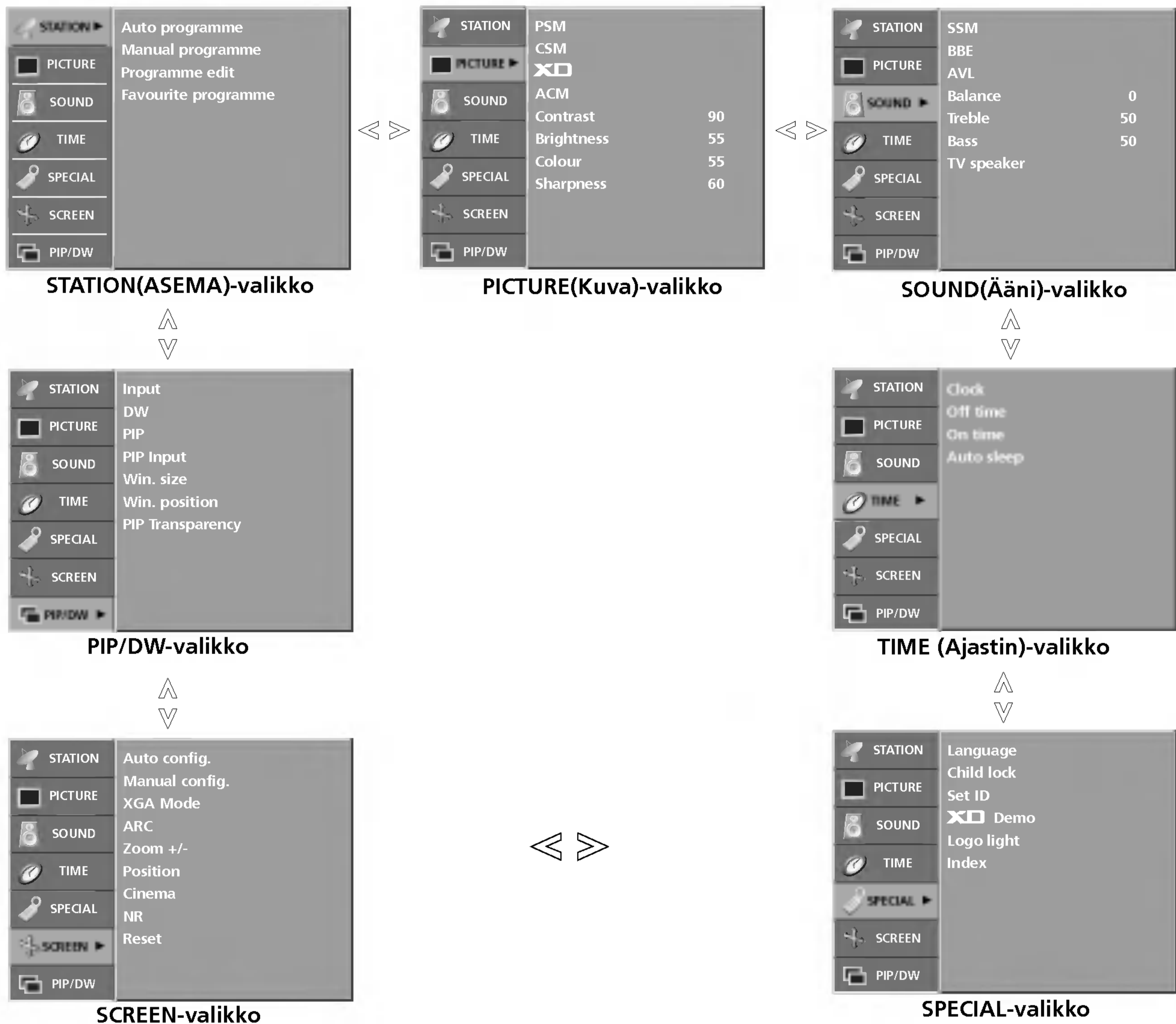

Huom

- OSD (toimintojen näyttö televisioruudulla) -toiminnolla voit säätää helposti näytön tilaa, koska käyttöliittymä on graafinen.
- Tässä ohjeessa OSD-toiminnot ovat ehkä erilaiset kuin omassa televisiossasi; tarkoitus on vain näyttää yleinen esimerkki.
- Valikot eivät toimi teksti-TV -tilassa.

TV-kanavien viritys

Tähän televisioon voidaan tallentaa jopa 100 TV-kanavaa (0-99). Kun olet kerran tallentanut kanavat, voit selata niitä ▲ / ▼-näppäimillä tai numeronäppäimillä. Kanavat voidaan virittää ohjelmapaikkoihin joko automaattisesti tai käsin.

Kanavien automaattiviritys



- Tällä menetelmällä voidaan tallentaa kaikki vastaanotetut kanavat. Suosittelemme, että käytät automaattiviritystä TV:n käyttöönoton yhteydessä.

- 1 Paina **MENU**-näppäintä ja sitten ▲ / ▼-näppäintä valitaksesi **STATION** (ASEMA) valikon.
- 2 Paina ►-näppäintä ja sen Paina ▲ / ▼-näppäintä ja valitse **Auto programme** (Automaattinen viritys).
- 3 Paina ►-painiketta ja valitse sitten ▲ / ▼-painikkeella **System** (Järjestelmä).
- 4 Valitse television järjestelmävalikko ◀ / ▶ -painikkeella;
BG : PAL B/G, SECAM B/G (Eurooppa/Itä-Eurooppa)
I : PAL I/II (UK / Irlanti)
DK : PAL D/K, SECAM D/K (Itä-Eurooppa)
L : SECAM L/L' (Ranska)
- 5 Paina ▲ / ▼-näppäintä ja valitse **Storage from** (Tallenna alkaen).
- 6 Valitse ohjelman ensimmäinen numero ◀ / ▶ -painikkeella tai numeropainikkeilla. Jos käytät numeropainikkeita ja numero on pienempi kuin **10**, sen eteen pitää lisätä nolla; esimerkiksi "05" tarkoittaa numeroa **5**.
- 7 Paina ▲ / ▼-näppäintä ja valitse **Start**.
- 8 Paina ►-kännistäaksesi automaattivirityksen. Kaikki alueella näkyvät TV-kanavat tallennetaan. Kanavan nimi tallennetaan niille kanaville, jotka lähettävät VPS- (Video Programme Service), PDC- (Programme Delivery Control) tai teksti-TV-signaalia. Jos kanavan nimeä ei välitetä, se tallennetaan joko C-(V/UHF 01-69) tai S-kanavana (kaapeli 01-47), jota seuraa numero.

Automaattiviritys lopetetaan painamalla **MENU**-näppäintä. Kun automaattiviritys on valmis, **Kanavien järjestely**-valikko ilmestyy kuvaruudulle. Katso Ohjelmapaikkojen järjestäminen -kappaletta tallennettujen kanavien järjestämiseksi.

- 9 Paina **EXIT**-näppäintä palataksesi normaaliin katseluun.



TV-kanavien viritys

Kanavien käsiviritys

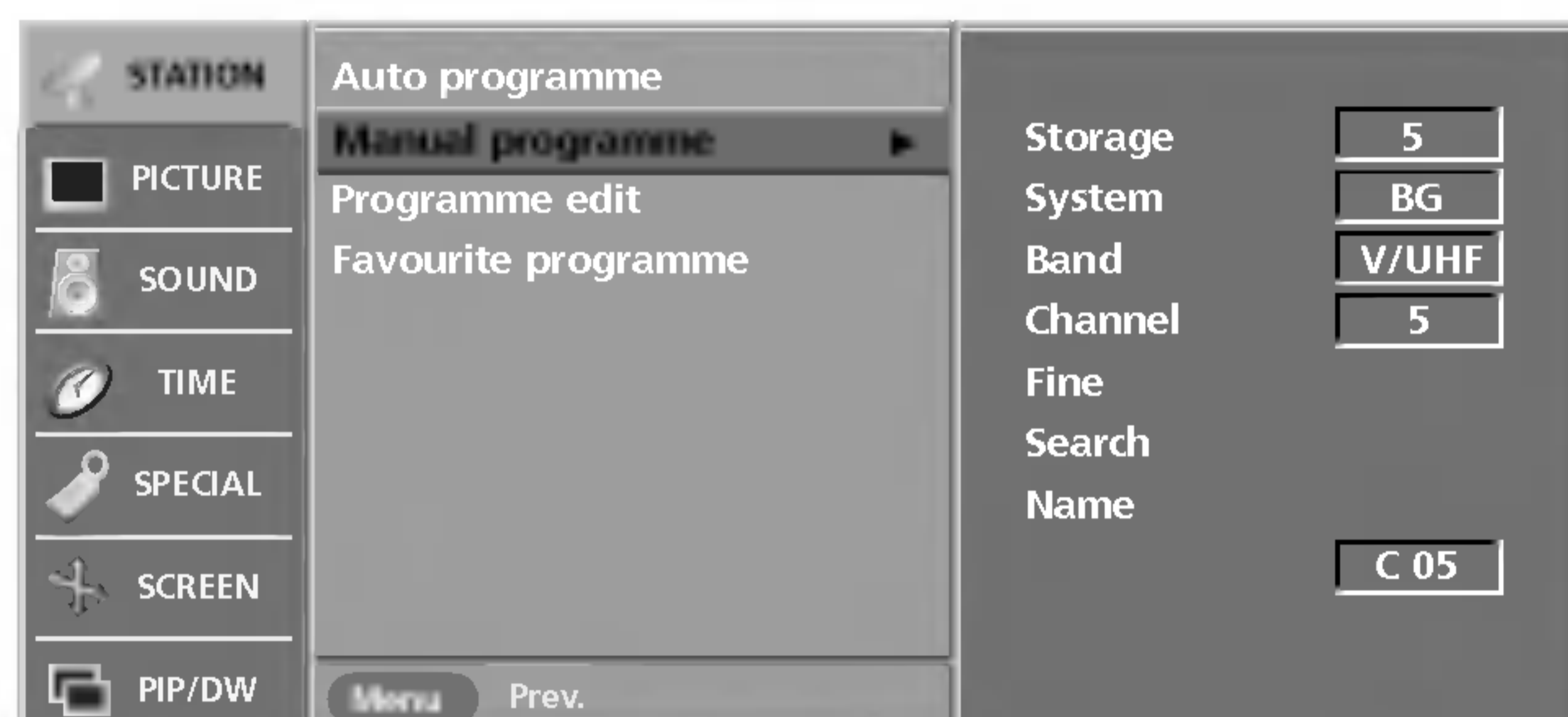

- Kanavien käsiviritys mahdollistaa kanavien virittämisen ja niiden järjestämisen haluttuun järjestykseen käsin.

- 1 Paina **MENU**-näppäintä ja sitten **▲ / ▼**-näppäintä valitaksesi **STATION** (ASEMA) valikon.
- 2 Paina **▶**-näppäintä ja sen paina **▲ / ▼**-näppäintä ja valitse **Manual programme** (Käsin ohjelmointi).
- 3 Paina **▶**-näppäintä ja sen paina **▲ / ▼**-näppäintä ja valitse **Storage** (Tallennus).
- 4 Valitse haluamasi ohjelman numero (0–99) **◀ / ▶**-painikkeella tai numeropainikkeilla. Jos käytät numeropainikkeita ja numero on pienempi kuin 10, sen eteen pitää lisätä nolla; esimerkiksi "05" tarkoittaa numeroa 5.
- 5 Paina **▲ / ▼**-näppäintä ja valitse **System**.
- 6 Valitse television järjestelmävalikko **◀ / ▶**-painikkeella;
BG : PAL B/G, SECAM B/G (Eurooppa/Itä-Eurooppa)
I : PAL I/II (UK / Irlanti)
DK : PAL D/K, SECAM D/K (Itä-Eurooppa)
L : SECAM L/L' (Ranska)
- 7 Paina **▲ / ▼**-näppäintä ja valitse **Band**.
- 8 Valitse **◀ / ▶**-painikkeella **V/UHF** tai **Cable** (Kaapeli).
- 9 Paina **▲ / ▼**-näppäintä ja valitse **Channel** (Kanava).
- 10 Voit valita haluamasi ohjelman numeron **◀ / ▶**-painikkeella tai numeropainikkeilla. Valitse ohjelman numero suoraan numeropainikkeilla. Jos numero on pienempi kuin 10, sen eteen pitää lisätä nolla; esimerkiksi "05" tarkoittaa numeroa 5.
- 11 Paina **▲ / ▼**-näppäintä ja valitse **Search** (Haku).
- 12 Käynnistä haku **◀ / ▶**-painikkeella. Jos televisio löytää aseman, haku pysähtyy.
- 13 Paina **OK** tallentaaksesi kanavan.
- 14 Seuraavan kanavan tallentamiseksi toista kohdat **3 - 13**.
- 15 Paina **EXIT**-näppäintä palataksesi normaaliin katseluun.

Hienoviritys



- *Hienoviritys on yleensä tarpeen vain silloin, kun kuvanlaatu on heikko.*

- 1** Paina **MENU**-näppäintä ja sitten **▲ / ▼**-näppäintä valitaksesi **STATION** (ASEMA) valikon.
- 2** Paina **▶**-näppäintä ja sen paina **▲ / ▼**-näppäintä ja valitse **Manual programme** (Käsin ohjelmointi).
- 3** Paina **▶**-näppäintä ja sen paina **▲ / ▼**-näppäintä ja valitse **Fine**.
- 4** Säädä kuva ja ääni mahdollisimman hyvälaatuisiksi **◀ / ▶**-painikkeilla.
- 5** Paina **OK** tallentaaksesi kanavan.
- 6** Paina **EXIT**-näppäintä palataksesi normaaliin katseluun.



TV-kanavien viritys

Nimen antaminen kanavalle



- Voit myös antaa jokaiselle kanavapaikalle viisimerkkisen nimen.

- 1 Paina **MENU**-näppäintä ja sitten **▲ / ▼**-näppäintä valitaksesi **STATION** (ASEMA) -valikon.
- 2 Paina **▶**-näppäintä ja sen paina **▲ / ▼**-näppäintä ja valitse **Manual programme** (Käsin ohjelmointi).
- 3 Paina **▶**-näppäintä ja sen paina **▲ / ▼**-näppäintä ja valitse **Name** (Nimi).
- 4 Paina **▶**-näppäintä ja sen paina **▲ / ▼**-näppäintä. Voit käyttää merkkejä tyhjä, + ja - sekä numeroita **0 - 9** ja kirjaimia **A - Z**.
- 5 Valitse paikka **◀ / ▶** -painikkeella, valitse sitten toinen kirjain ja niin edelleen.
- 6 Paina **OK** tallentaaksesi kanavan.
- 7 Paina **EXIT**-näppäintä palataksesi normaaliin katseluun.

Ohjelmapaikkojen järjestäminen

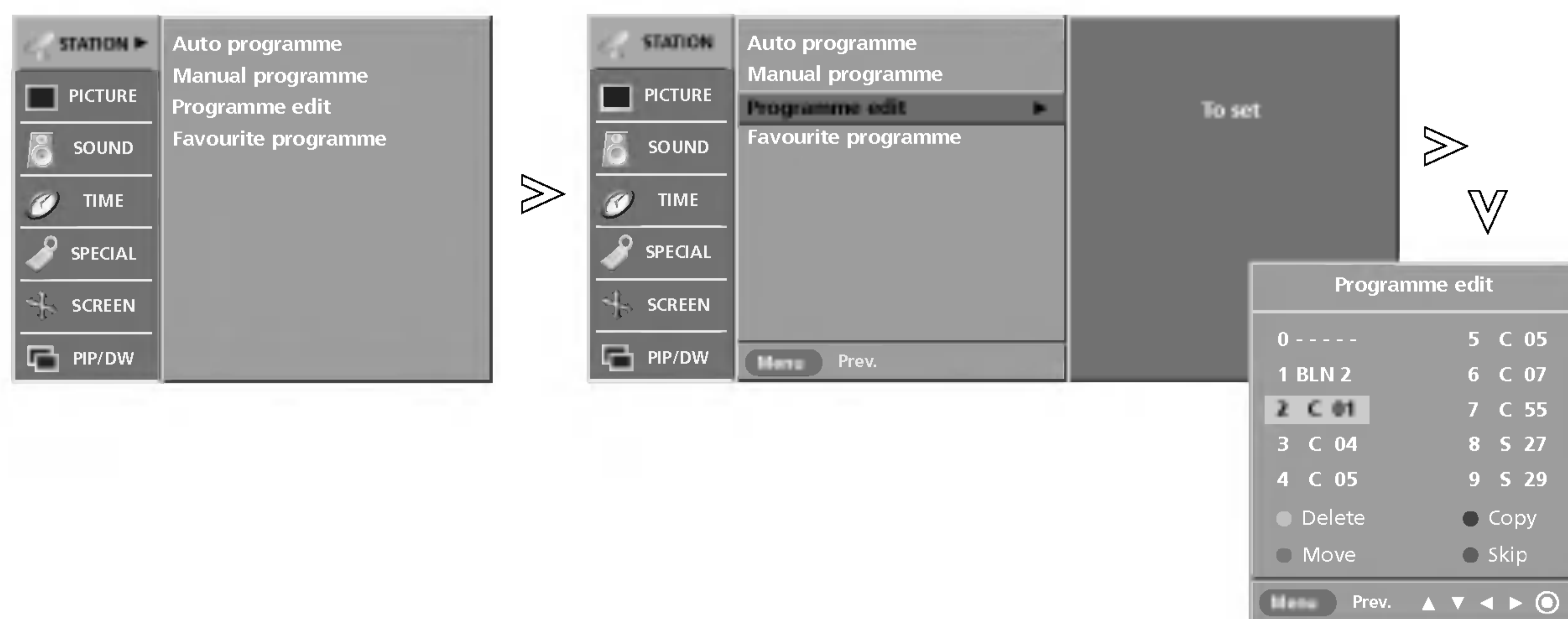

- Tällä toiminnolla voit poistaa tai ohittaa tallennettua kanavia. Voit myös siirtää kanavia eri ohjelmapaikkoihin tai lisätä tyhjän kanavan valittuun ohjelmapaikkaan.

- 1 Paina **MENU**-näppäintä ja sitten **▲ / ▼**-näppäintä valitaksesi **STATION** (ASEMA) -valikon.
- 2 Paina **▶**-näppäintä ja sen paina **▲ / ▼** -näppäintä ja valitse **Programme edit** (Kanavien järjestely).
- 3 Paina **▶**-näppäintä nähdäksesi **Programme edit** (Kanavien järjestely)-valikon.
 - **Kanavan poistaminen**
 1. Valitse poistettava kanava **▲ / ▼ / ◀ / ▶**-näppäimillä.
 2. Paina **PUNAISTA** näppäintä kahdesti. Valittu kanava poistetaan ja kaikki sen jälkeen tulevat kanavat siirtyvät pykälän ylöspäin.
 - **Kanavan kopiointi**
 1. Valitse kopioitava kanava **▲ / ▼ / ◀ / ▶**-näppäimillä.
 2. Paina **VIHREÄÄ** näppäintä. Kaikki seuraavat kanavat siirtyvät pykälän alaspäin.
 - **Kanavan siirtäminen**
 1. Valitse siirrettävä kanava **▲ / ▼ / ◀ / ▶**-näppäimillä.
 2. Paina **KELTAISTA** näppäintä.
 3. Siirrä kanava haluttuun ohjelmapaikkaan **▲ / ▼ / ◀ / ▶**-näppäimellä.
 4. Paina **KELTAISTA** näppäintä uudelleen toiminnon suorittamiseksi.
 - **Ohjelmapaikan ohittaminen**
 1. Valitse ohitettava ohjelmapaikka **▲ / ▼ / ◀ / ▶**-näppäimillä.
 2. Paina **SINISTÄ** näppäintä. Ohitettava ohjelmapaikka muuttuu siniseksi.
 3. Paina **SINISTÄ** näppäintä uudelleen ohitetun ohjelmapaikan vapauttamiseksi. Kun ohjelmapaikka on ohitettu, sitä ei voi valita **▲ / ▼**-näppäimellä kanavien normaalin selaamisen aikana. Jos haluat valita ohitetun ohjelmapaikan, anna sen numero suoraan numeronäppäimillä tai valitse se ohjelmapaikkojen järjestelyvalikon tai kanavataulukon kautta.

- 4 Paina **EXIT**-näppäintä palataksesi normaaliin katseluun.



TV-kanavien viritys

Favourite programme

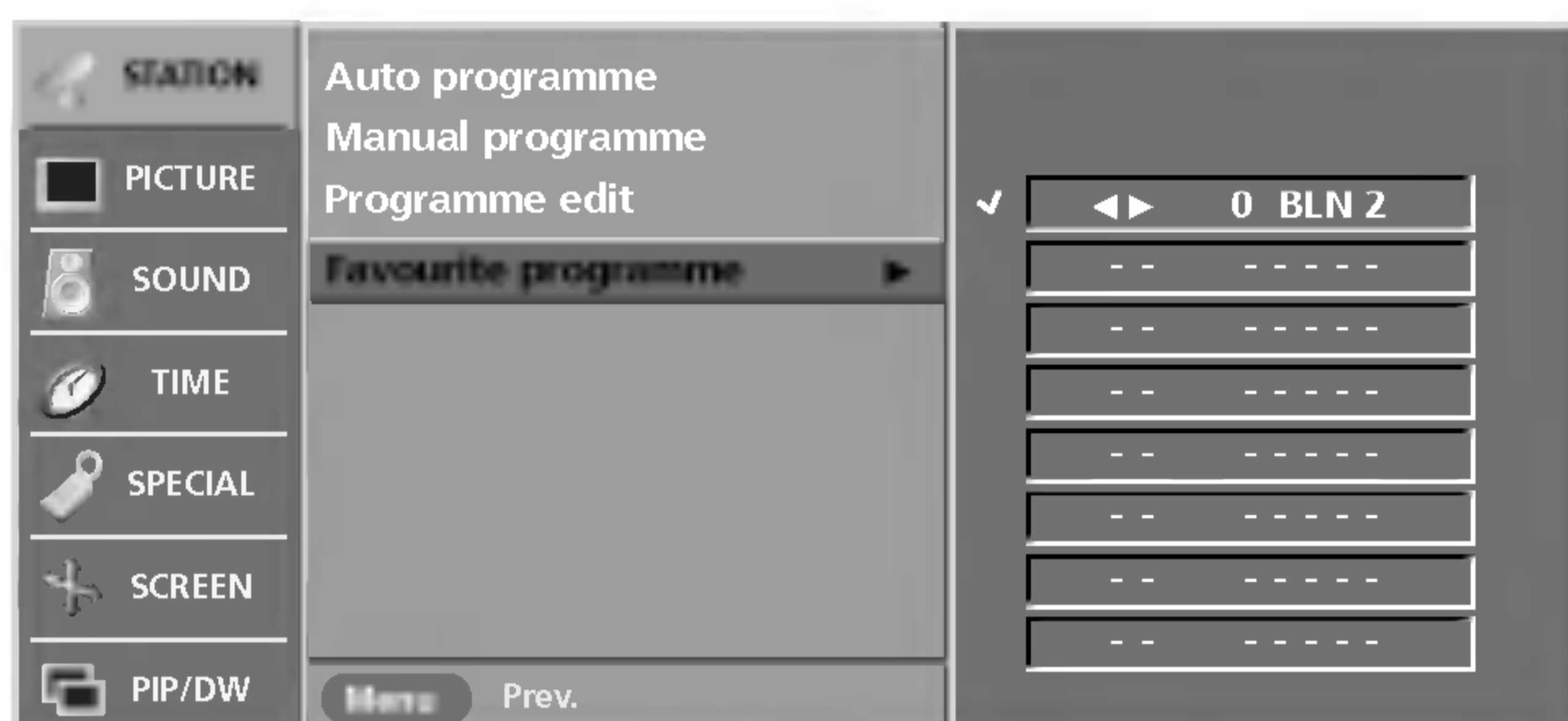

- Tällä toiminnolla voit valita lempikanavasi suoraan.
- Paina **FAVOURITE** -näppäintä toistuvasti valitaksesi tallennettuja lempikanavia.

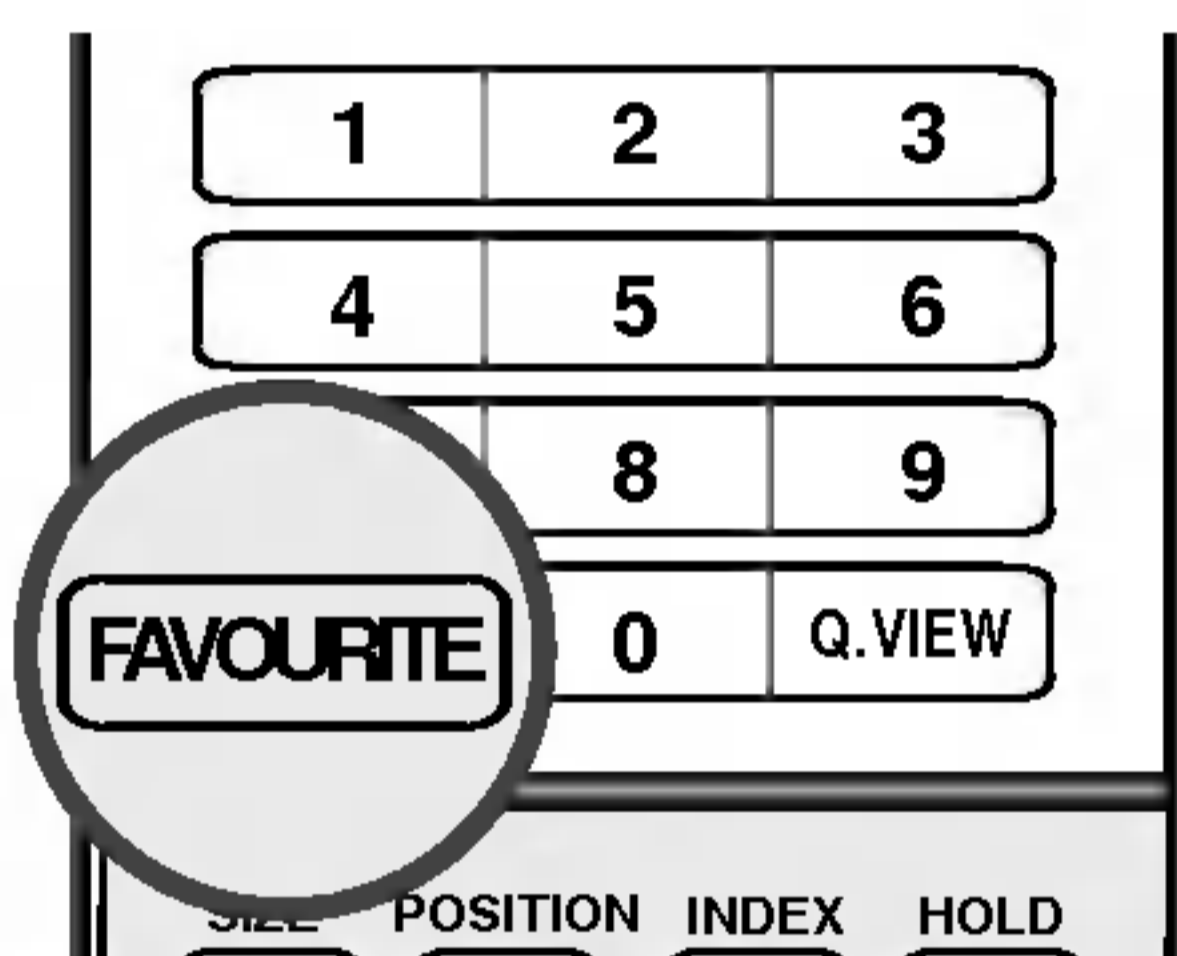

- 1 Paina **MENU**-näppäintä ja sitten **▲ / ▼**-näppäintä valitaksesi **STATION** (ASEMA) -valikon.
- 2 Paina **▶**-näppäintä ja sen paina **▲ / ▼**-näppäintä ja valitse **Favourite programme** (Suosikkiohjelma).
- 3 Paina **▶**-painiketta.
- 4 Paina **▲ / ▼**-näppäintä ja valitse -- -----.
- 5 Valitse ohjelma **◀ / ▶**- tai numeropainikkeilla. Jos numero on pienempi kuin 10, sen eteen pitää lisätä nolla; esimerkiksi "05" tarkoittaa numeroa 5.
- 6 Seuraavan kanavan tallentamiseksi toista kohdat 4 - 5. Voit tallentaa jopa 8 kanavaa.
- 7 Paina **EXIT**-näppäintä palataksesi normaaliin katseluun.

Calling the programme table

- Voit tarkistaa tallennetut kanavat katsomalla kanavataulukkoa.

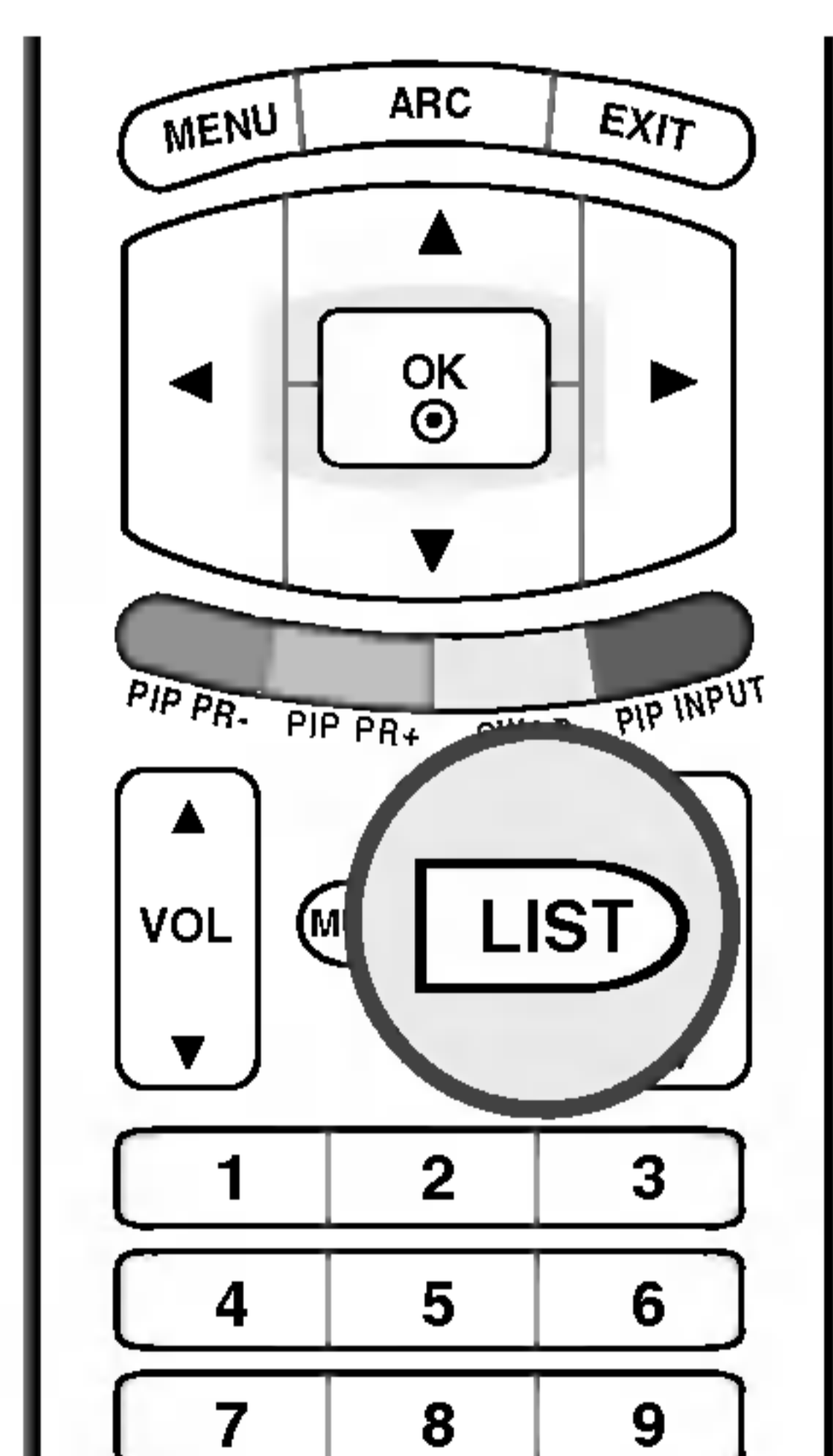

■ Kanavataulukon katselu

Paina **LIST**-näppäintä nähdäksesi **Programme table** -valikon. Kanavataulukko tulee näkyviin. Yksi taulukon sivu sisältää kymmenen ohjelmapaikkaa, alla olevan kuvan mukaisesti.

0 -----	5 C 05
1 BLN 2	6 C 07
2 C 01	7 C 55
3 C 04	8 S 27
4 C 05	9 S 29



Huom

- Saatat löytää muutamia sinisenä näkyviä kanavia. Ne ohitetaan automaattisesti automaattivirityksen tai ohjelmapaikkojen muokkauksen yhteydessä.
- Jotkut kanavat näkyvät ohjelmataulukossa numerolla. Niille ei ole annettu kanavan nimeä.

■ Kanavan valinta kanavataulukosta

Valitse kanava **▲ / ▼ / ◀ / ▶**-näppäimillä. Paina sitten **OK** -näppäintä. TV siirtyy valitulle kanavalle.

■ Kanavataulukon selaaminen

Kanavataulukossa on 10 sivua, joista saadaan yhteensä 100 kanavaa. **▲ / ▼ / ◀ / ▶**-näppäimen painaminen toistuvasti vaihtaa sivun.

Paina **EXIT**-näppäintä palataksesi normaaliin katseluun.

Kuvan säätö

PSM (Picture Status Memory)

- Tämä toiminto säätää laitteen kuvan mahdollisimman hyväksi.
- Kun säädät **Contrast** (kontrastia), **Brightness** (kirkkautta), **Colour** (väriä), **Sharpness** (terävyyttä) ja **Tint** (värisävyä) (vain NTSC-järjestelmä) manuaalisesti, **PSM** muuttuu automaattisesti arvoon **User** (Käyttäjän määrittämä).
- Asetukset **Dynamic** (Voimakas), **Standard** (Normaali) ja **Mild** (Heikko) on ohjelmoitu tehtaalla niin, että saavutetaan paras mahdollinen kuvanlaatu. Niitä ei voi muuttaa.
- Voit säätää **PSM**-asetuksia myös **PICTURE** (KUVA) -valikkoa käyttämällä.

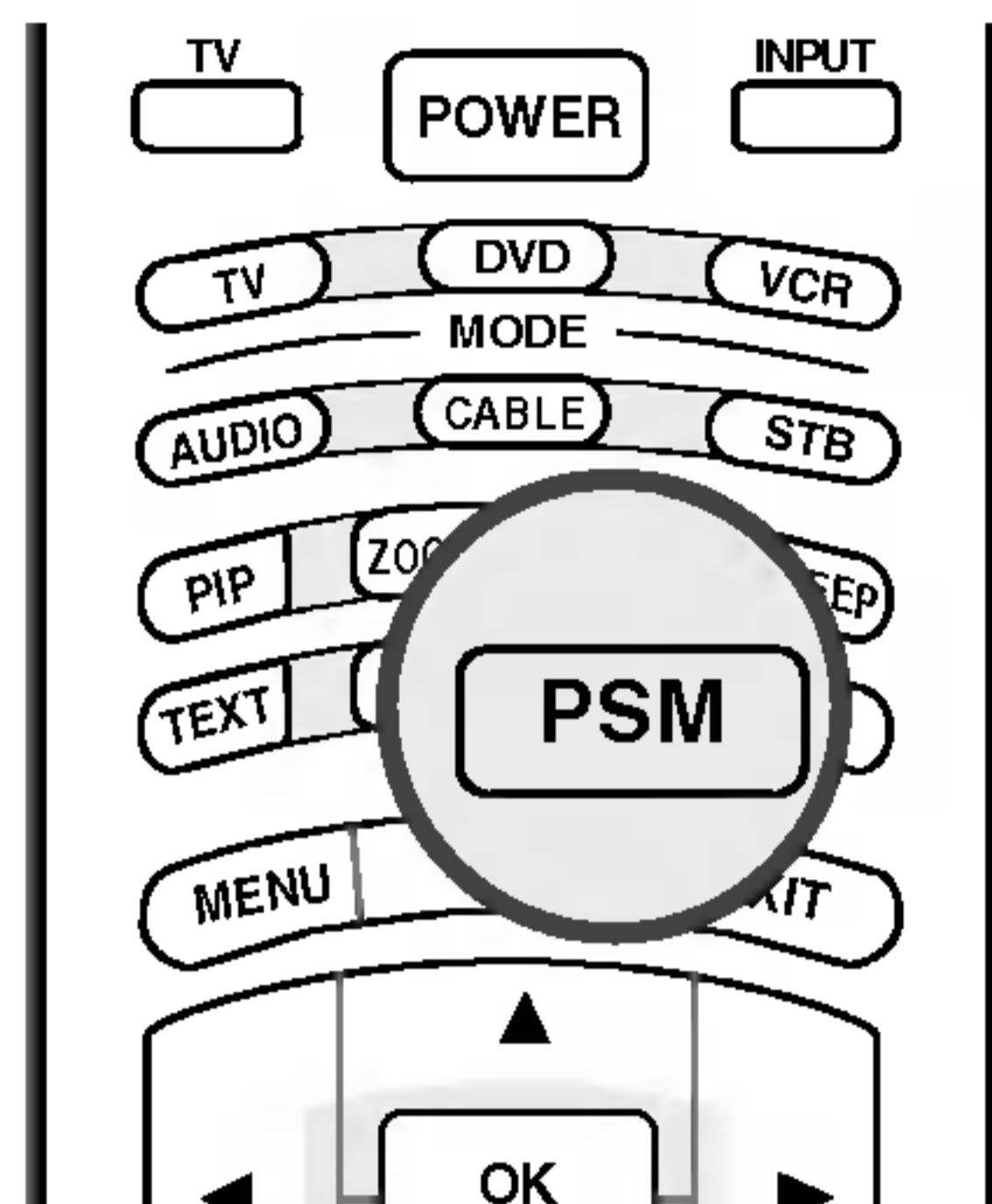

- 1 Painamalla **PSM**-painiketta toistuvasti voit valita haluamasi kuva-asetusvaihtoehdon: **Dynamic** (Voimakas), **Standard** (Normaali), **Mild** (Heikko) tai **User** (Käyttäjän määrittämä).

CSM (Colour Status Memory)

STATION	PSM	
PICTURE	CSM	
SOUND	ACM	
TIME	Contrast	90
SPECIAL	Brightness	55
SCREEN	Colour	55
PIP/DW	Sharpness	60



STATION	PSM	
PICTURE	CSM	
SOUND	ACM	
TIME	Contrast	90
SPECIAL	Brightness	55
SCREEN	Colour	55
PIP/DW	Sharpness	60

Cool	
Normal	<input checked="" type="checkbox"/>
Warm	
User	
Red	<input type="text" value="0"/>
Green	<input type="text" value="0"/>
Blue	<input type="text" value="0"/>

- Valitse **Normal** (Normaali) -vaihtoehto jos haluat palauttaa väriasetukset oletusarvojen mukaisiksi.
- Kun värilämpötila-asetuksia (punaista, vihreää tai sinistä) muutetaan manuaalisesti, **CSM**-asetuksen arvoksi vaihtuu **User** (Käyttäjä).

- 1 Paina **MENU**-näppäintä ja sen paina **▲ / ▼**-näppäintä ja valitse **PICTURE** (Kuva)-valikon.
- 2 Paina **▶**-näppäintä ja sen paina **▲ / ▼**-näppäintä ja valitse **CSM**.
- 3 Paina **▶**-painiketta ja valitse **▲ / ▼**-painikkeella **Warm** (Lämmin), **Normal** (Normaali), **Cool** (Kylmä) tai **User** (Käyttäjän määrittämä).
 - **Cool** (Kylmä): Värien intensiteetti on pienempi ja sinistä on enemmän.
 - **Normal** (Normaali): Käytössä ovat alkuarvot (palauttaa oletusarvot).
 - **Warm**: Lämpimiä värejä, kuten punaista, on enemmän.
 - **User** (Käyttäjän määrittämä): Voit säätää punaisen, vihreän tai sinisen värin haluamasi värilämpötilan mukaiseksi.
 1. Valitse **▲ / ▼**-painikkeella **User** (Käyttäjän määrittämä).
 2. Paina **▶**-painiketta ja valitse **▲ / ▼**-painikkeella **Red** (Punainen), **Green** (Vihreä) tai **Blue** (Sininen).
 3. Säädä asetusta **◀ / ▶**-painikkeella.
- 4 Paina **EXIT**-näppäintä palataksesi normaaliin katseluun.

Kuvan säätö

XD toiminto

STATION	PSM	
PICTURE ▶	CSM	
	XD	
SOUND	ACM	
	Contrast	90
TIME	Brightness	55
	Colour	55
SPECIAL	Sharpness	60
SCREEN		
PIP/DW		



STATION	PSM		
PICTURE ▶	CSM		
	XD		↓ On Off
SOUND	ACM		
	Contrast	90	
TIME	Brightness	55	
	Colour	55	
SPECIAL	Sharpness	60	
SCREEN			
PIP/DW			Menu Prev.

- **XD** on LG Electronic -yhtiön ainutlaatuinen kuvanparannustekniikka, joka käsittelee HD (teräväpiirto) -lähteestä tulevan signaalin digitaalisella signaalinkäsittelyalgoritmilla.
- Kun valitset **PSM**-asetuksia (**Dynamic** (Voimakas), **Standard** (Normaali) tai **Mild** (Heikko), **XD**-asetukseksi tulee automaattisesti **On** (Käytössä). Jos XD-asetus on **Off** (Ei käytössä), **PSM** saa automaattisesti arvon **User** (Käyttäjän määrittämä) ja **ACM**-toiminto ei ole käytettävissä.
- **XD** -toiminto ei ole käytettävissä DVI PC- ja HDMI PC -tilassa.

- 1 Paina **MENU**-näppäintä ja sen paina **▲ / ▼**-näppäintä ja valitse **PICTURE** (Kuva)-valikon.
- 2 Paina **▶**-näppäintä ja sen paina **▲ / ▼**-näppäintä ja valitse **XD**.
- 3 Paina **▶**-painiketta ja valitse sitten **▲ / ▼** -painikkeella **On** (Päällä) tai **Off** (Pois).
- 4 Paina **EXIT**-näppäintä palataksesi normaaliin katseluun.

ACM (Aktiivinen värinhallinta)

STATION	PSM	
PICTURE ▶	CSM	
	XD	
SOUND	ACM	
	Contrast	90
TIME	Brightness	55
	Colour	55
SPECIAL	Sharpness	60
SCREEN		
PIP/DW		



STATION	PSM		
PICTURE ▶	CSM		
	XD		
SOUND	ACM		✓ Fleshtone 0
	Contrast	90	Greentone 0
TIME	Brightness	55	Bluetone 0
	Colour	55	
SPECIAL	Sharpness	60	
SCREEN			
PIP/DW			Menu Prev.

- Valitse haluamasi ihon väri **ACM**-toiminnolla.
- **ACM** -toiminto ei ole käytettävissä DVI PC- ja HDMI PC -tilassa.

- 1 Paina **MENU**-näppäintä ja sen paina **▲ / ▼**-näppäintä ja valitse **PICTURE** (Kuva)-valikon.
- 2 Paina **▶**-näppäintä ja sen paina **▲ / ▼**-näppäintä ja valitse **ACM**.
- 3 Paina **▶**-painiketta ja sitten **▲ / ▼** -painiketta ja valitse **Fleshtone** (Ihonvärin sävy), **Greentone** (Vihreä sävy) tai **Bluetone** (Sininen sävy).
- 4 Paina **◀ / ▶**-näppäintä säädön tekemiseksi.
- 5 Paina **EXIT**-näppäintä palataksesi normaaliin katseluun.

sRGB

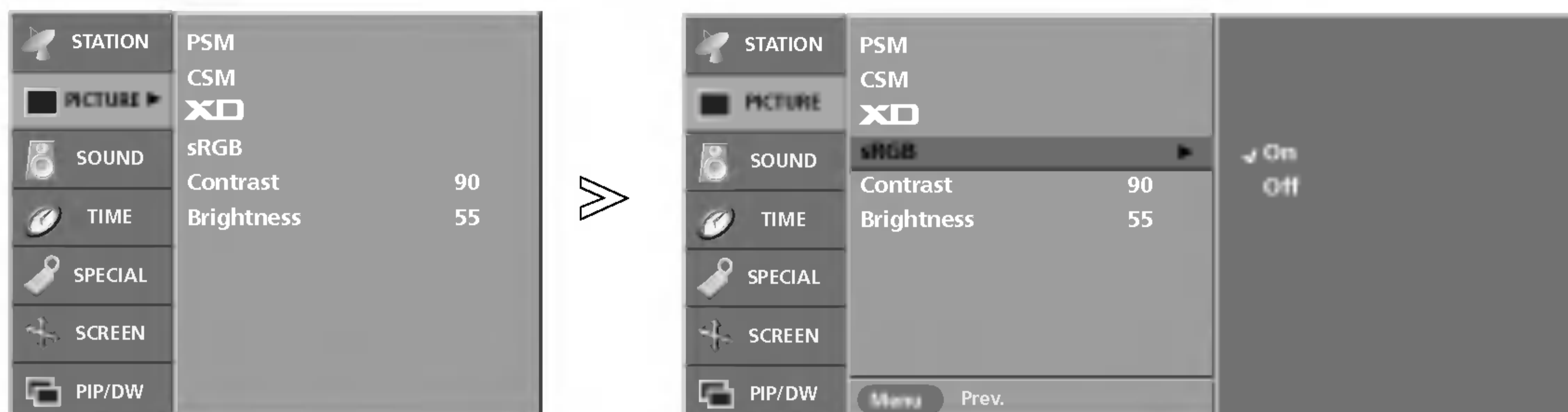

- Kun televisio on kytketty ulkoiseen laitteeseen, jossa on sRGB-toiminto, television värit säätyvät niin, että kuvat näkyvät samanlaisina.
- **sRGB**-toiminto on käytettävissä DVI PC- ja HDMI PC -tilassa.

- 1 Paina **MENU**-näppäintä ja sen paina **▲ / ▼**-näppäintä ja valitse **PICTURE** (Kuva)-valikon.
- 2 Paina **▶**-näppäintä ja sen paina **▲ / ▼**-näppäintä ja valitse **sRGB**.
- 3 Paina **▶**-painiketta ja valitse sitten **▲ / ▼**-painikkeella **On** (Päällä) tai **Off** (Pois).
- 4 Paina **EXIT**-näppäintä palataksesi normaaliin katseluun.

Manuaalinen kuvan säätäminen

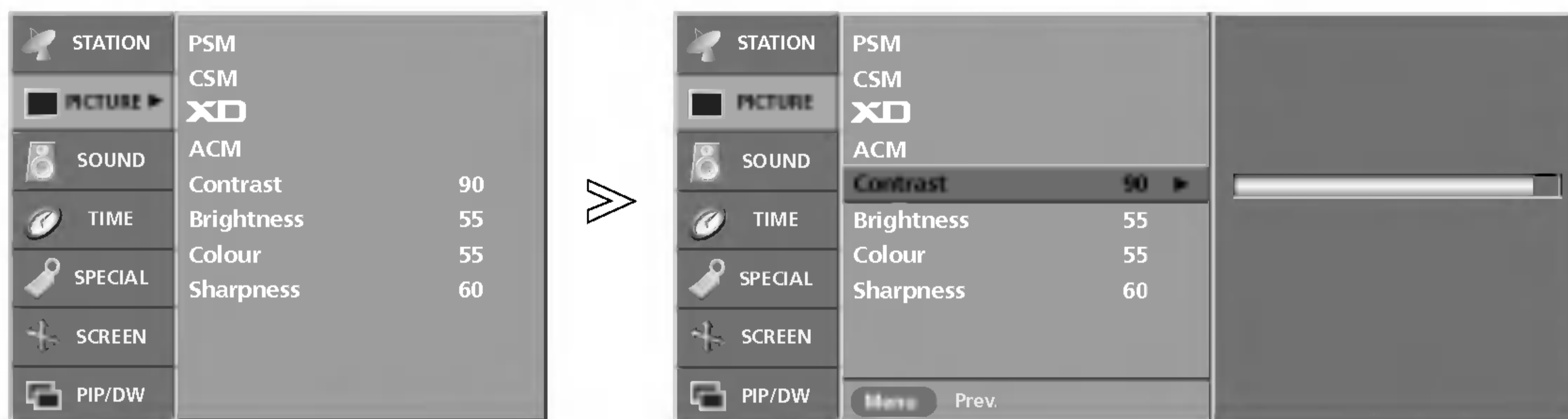

- Voit säätää kuvan **Contrast** (Kontrasti-), **Brightness** (Kirkkaus-), **Colour** (Värikylläisyys-), **Sharpness** (Terävyys)- ja **Tint** (Värisävy)-tasoa (vain NTSC-toiminnossa).

- 1 Paina **MENU**-näppäintä ja sen paina **▲ / ▼**-näppäintä ja valitse **PICTURE** (Kuva)-valikon.
- 2 Paina **▶**-painiketta ja valitse haluamasi asetus **▲ / ▼**-painikkeella (**Contrast** (Kontrasti), **Brightness** (Kirkkaus), **Colour** (Väri) tai **Sharpness** (Terävyys))
- 3 Paina **◀ / ▶**-näppäintä säädön tekemiseksi.
- 4 Paina **EXIT**-näppäintä palataksesi normaaliin katseluun.



Huom

- Vain **Contrast** (Kontrasti)- ja **Brightness** (Kirkkaus)-toiminnot ovat käytettävissä PC-tilassa.

Äänen säätäminen

SSM (Sound Status Memory)

- **SSM** -toiminnolla voit nauttia parhaasta mahdollisesta äänestä ilman, että sinun täytyy tehdä mitään erityisiä säätöjä, koska televisio asettaa sopivat ääniasetukset ohjelman sisällön mukaan.
- Kun säädät taajuuskorjainta manuaalisesti, **SSM**-asetuksen arvoksi tulee automaattisesti **User** (Käyttäjän määrittämä).
- Ääniasetukset **SRS TSXT**, **Flat**, (Asunto), **Music** (Musiikki), **Movie** (Elokuva) ja **Sports** (Urheilu) on jo tehtaalla ohjelmoitu antamaan paras mahdollinen äänenlaatu. Niitä ei voi muuttaa.
- Jos **SRS TSXT** on valittuna, **BBE**, **Treble**- (Diskantti), ja **Bass** (Basso) -toiminnot eivät ole käytettävissä.
- Voit säätää **SSM**-arvon myös **SOUND** (ÄÄNI) -valikosta.

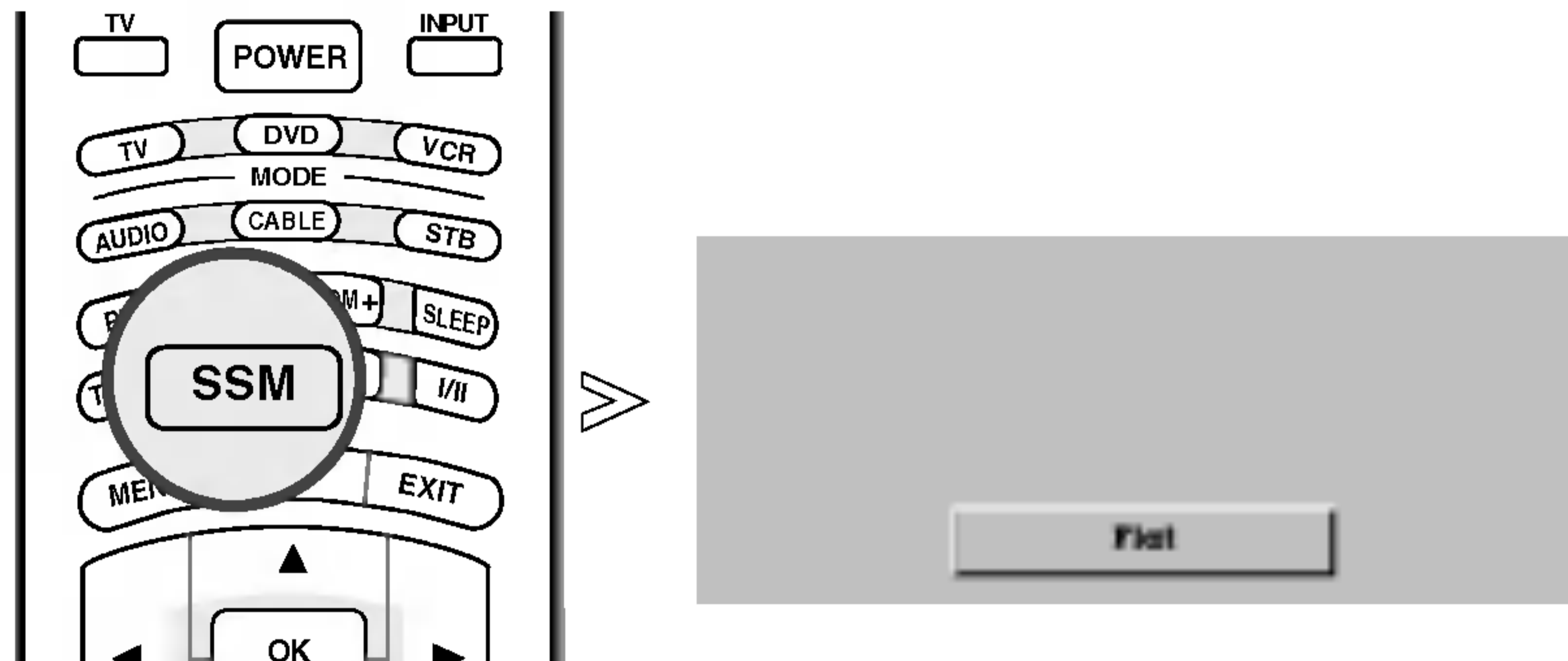

- 1 Painamalla **SSM**-painiketta toistuvasti voit valita haluamasi kuva-asetusvaihtoehdon: **SRS TSXT**, **Flat** (Asunto), **Music** (Musiikki), **Movie** (Elokuva), **Sports** (Urheilu) tai **User** (Käyttäjän määrittämä).

- TruSurround XT -tekniikkaa käytetään SRS Labs, Inc:n antamalla luvalla.
- **SRS** on SRS Labs, Inc:n tavaramerkki.

BBE

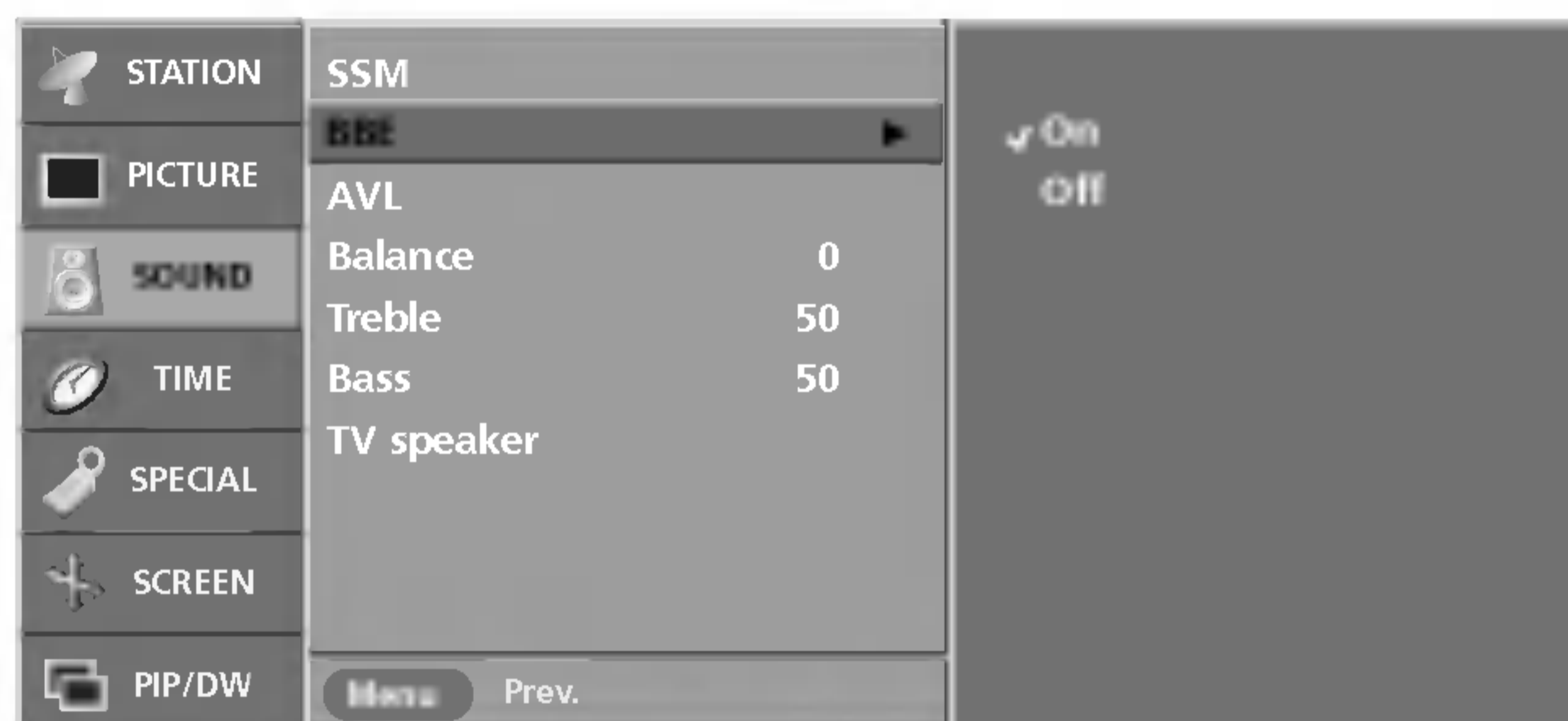
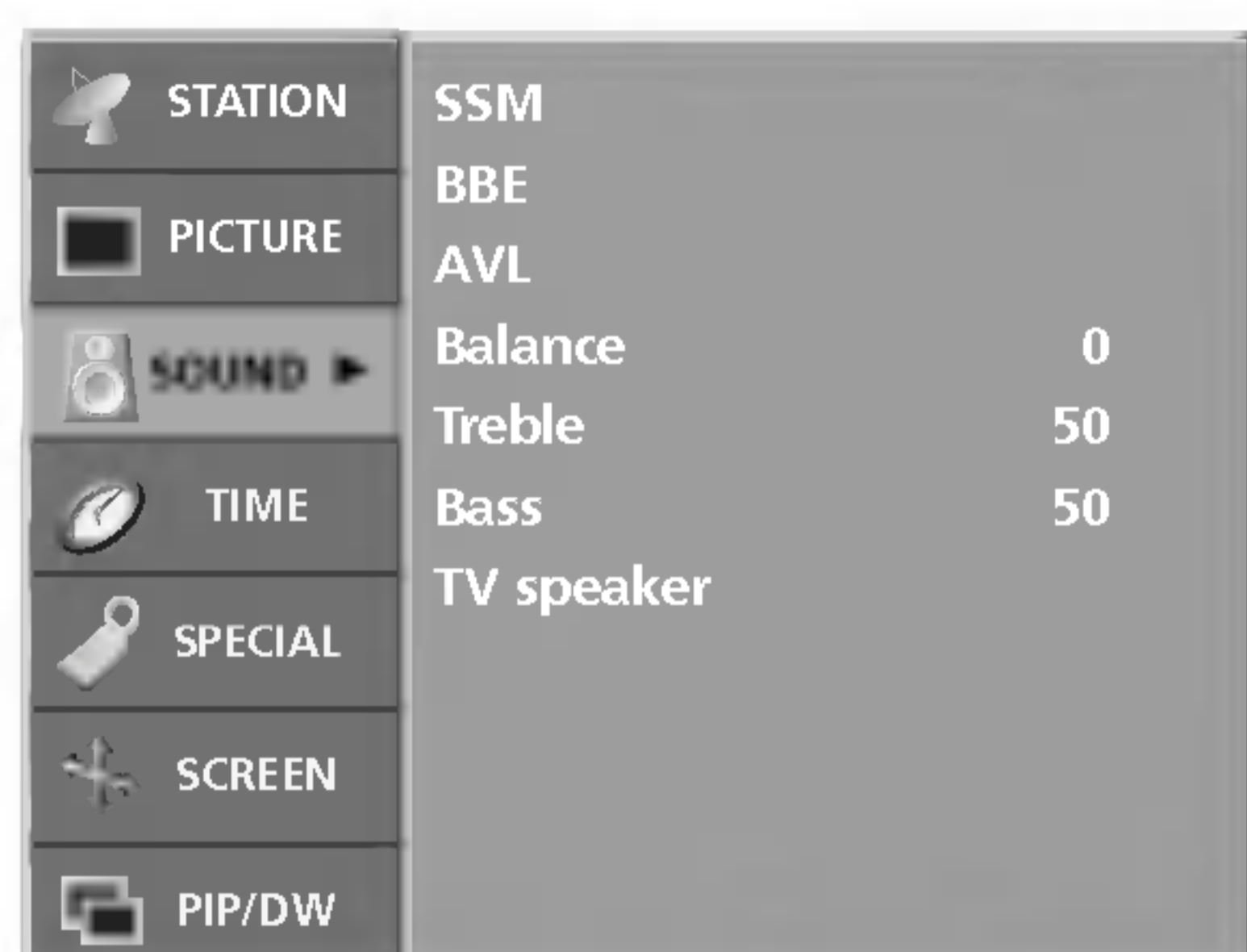

- **BBE High Definition Sound** parantaa puheen ymmärrettävyyttä ja musiikin todellisuuden tuntua palauttamalla äänen selkeyden ja läheisyyden.

- 1 Paina **MENU**-näppäintä ja sen paina **▲ / ▼**-näppäintä ja valitse **SOUND** (Ääni)-valikon.
- 2 Paina **▶**-näppäintä ja sen paina **▲ / ▼**-näppäintä ja valitse **BBE**.
- 3 Paina **▶**-painiketta ja valitse sitten **▲ / ▼** -painikkeella **On** (Päällä) tai **Off** (Pois).
- 4 Paina **EXIT**-näppäintä palataksesi normaaliin katseluun.

- **BBE**® Valmistettu BBE Sound, Inc:n luvalla.

AVL (Auto Volume Leveler)

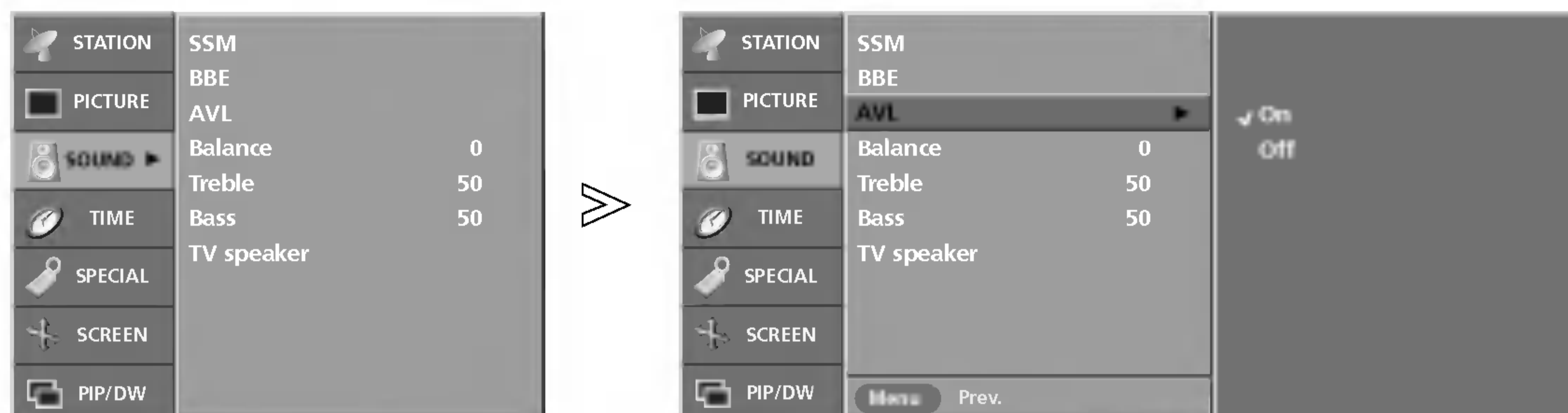

- **AVL** pitää kanavien äänen-voimakkuuden samana, vaikka vaihtaisitkin ohjelmaa.

- 1 Paina **MENU**-näppäintä ja sen paina **▲ / ▼**-näppäintä ja valitse **SOUND** (Ääni)-valikon.
- 2 Paina **▶**-näppäintä ja sen paina **▲ / ▼**-näppäintä ja valitse **AVL**.
- 3 Paina **▶**-painiketta ja valitse sitten **▲ / ▼**-painikkeella **On** (Päällä) tai **Off** (Pois).
- 4 Paina **EXIT**-näppäintä palataksesi normaaliin katseluun.

Manuaalinen äänen säätäminen

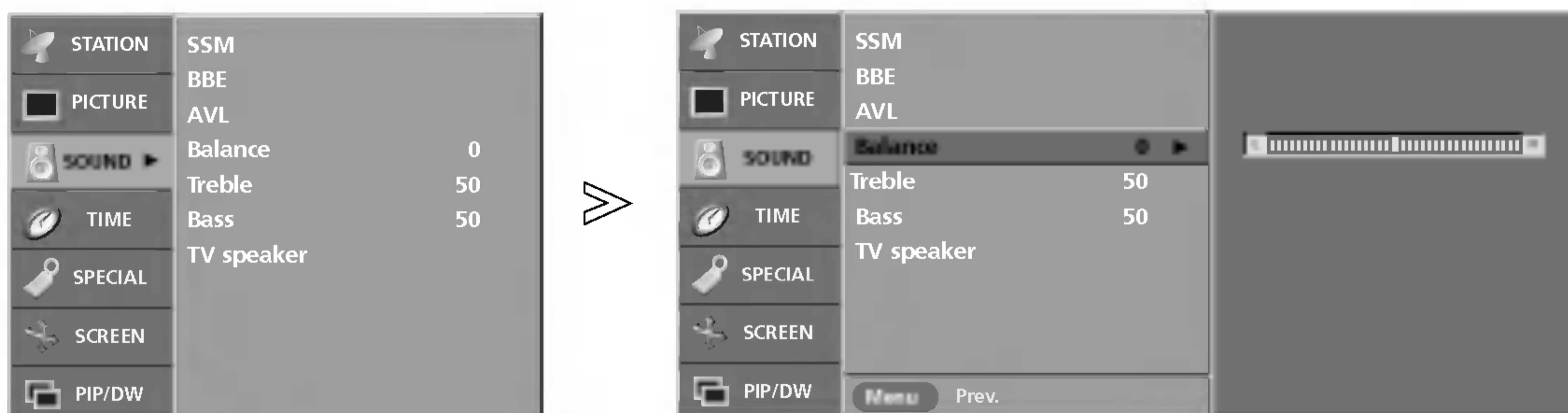

- Voit säätää ääntä oman makusi ja kuunteluympäristön mukaan.

- 1 Paina **MENU**-näppäintä ja sen paina **▲ / ▼**-näppäintä ja valitse **SOUND** (Ääni)-valikon.
- 2 Paina **▶**-painiketta ja valitse **▲ / ▼**-painikkeella ääniasetus; (**Balance** (Kanavatasapaino), **Treble** (Diskantti) tai **Bass** (Basso)).
- 3 Paina **▶**-painiketta ja muuta asetuksen arvoa **◀ / ▶**-painikkeella.
- 4 Paina **EXIT**-näppäintä palataksesi normaaliin katseluun.



Äänen säätäminen

Television kaiutin

STATION	SSM	
PICTURE	BBE	
AVL		
SOUND ▶	Balance	0
	Treble	50
TIME	Bass	50
SPECIAL	TV speaker	
SCREEN		
PIP/DW		

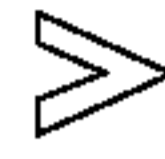

STATION	SSM	
PICTURE	BBE	
AVL		
SOUND	Balance	0
	Treble	50
TIME	Bass	50
SPECIAL	TV Speaker	▶ On Off
SCREEN		
PIP/DW	More	Prev.

- Voit säätää sisäisen kaiuttimen tilaa.

- Jos haluat käyttää ulkoista hifi-stereojärjestelmää, poista television sisäinen kaiutin käytöstä.

- 1 Paina **MENU**-näppäintä ja sen paina **▲ / ▼**-näppäintä ja valitse **SOUND** (Ääni)-valikon.
- 2 Paina **▶**-näppäintä ja sen paina **▲ / ▼**-näppäintä ja valitse **TV Speaker**.
- 3 Paina **▶**-painiketta ja valitse sitten **▲ / ▼**-painikkeella **On** (Päällä) tai **Off** (Pois).
- 4 Paina **EXIT**-näppäintä palataksesi normaaliin katseluun.

I/II

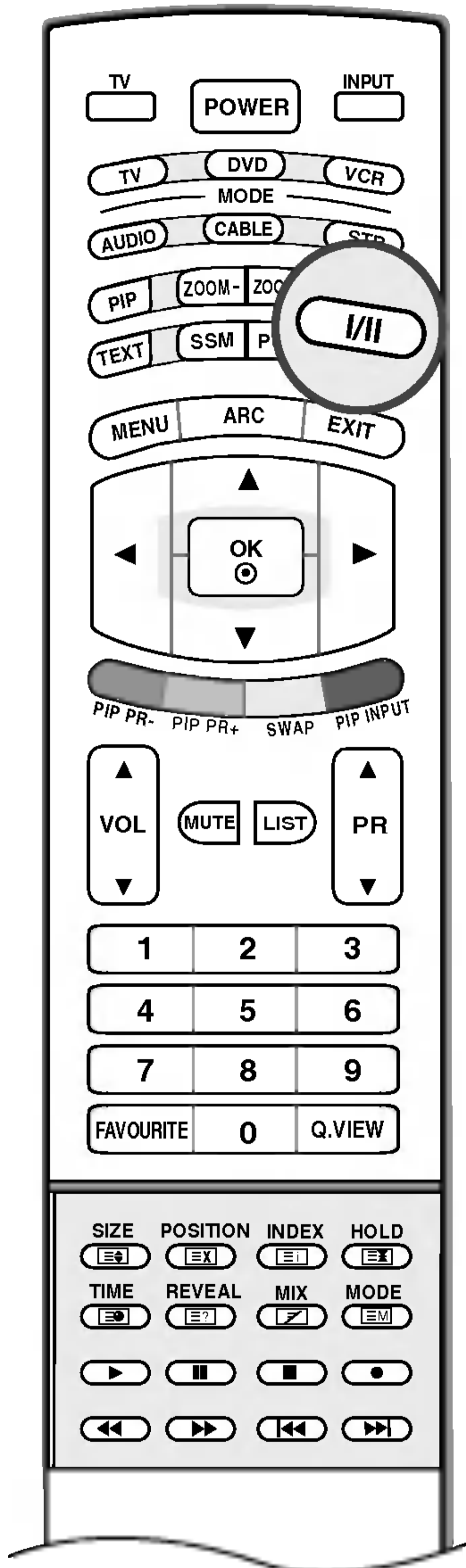

■ Stereo / kaksikanavaääni

Kun valitse jonkin ohjelmapaikan, kuvaruudulle tulee kanavapaikan numeron ja kanavatunnuksen jälkeen tieto kanavan lähettämästä äänisignaalista.

Lähetys	Kuvaruutunäyttö
Mono	MONO
Stereo	STEREO
Kaksiääni	DUAL I

Monoäänien valitseminen

Jos stereoääni kuuluu huonosti signaalin ollessa liian heikko, voit vaihtaa monovastaanotolle painamalla I/II-näppäintä kahdesti. Monovastaanotossa äänen "syvyys" paranee. Takaisin stereoääneen pääset painamalla I/II-näppäintä jälleen kahdesti.

Kielen valinta kaksiaäänilähetyksissä

Jos kanava lähettää kaksiaäänilähetystä (kahdella kielellä), voit valita **DUAL I**, **DUAL II** tai **DUAL I+II** painamalla toistuvasti I/II-näppäintä. **DUAL I** lähettää kaiuttimista lähetyksen ensisijaisen kielen. **DUAL II** lähettää kaiuttimista lähetyksen toissijaisen kielen. **DUAL I+II** lähettää kummastakin kaiuttimesta eri kieltä.

NICAM-ääni (lisävaruste)

Jos TV:si on varustettu NICAM-dekooderilla, saat vastaanotettua korkealaatuisia, digitaalista NICAM-äänisignaalia. Äänen tyyppi voidaan valita lähetyksen mukaisesti painamalla I/II-näppäintä toistuvasti.

1. Kun kanava lähettää NICAM-monoääntä, voit valita **NICAM MONO** tai **FM MONO**.
2. Kun kanava lähettää NICAM-stereoääntä, voit valita **NICAM STEREO** tai **FM MONO**. Jos signaali on heikko, kannattaa valita **FM MONO**.
3. Kun kanava lähettää NICAM-kaksikanavaääntä, voit valita **NICAM DUAL I**, **NICAM DUAL II** tai **NICAM DUAL I+II** tai **MONO**. Jos valitset **FM MONO**, näkyviin tulee tunnus **MONO**.

Äänen ulostulon valinta

AV-tilassa voit valita äänen ulostulon vasempaan ja oikeaan kaiuttimeen.

Paina toistuvasti I/II -näppäintä asetuksen tekemiseksi.

L+R : Audiosignaali liittimestä Audio L in menee vasempaan kaiuttimeen ja liittimestä Audio R in oikeaan kaiuttimeen.

L+L : Audiosignaali liittimestä Audio L in menee sekä vasempaan että oikeaan kaiuttimeen.

R+R : Audiosignaali liittimestä Audio R in menee sekä vasem paan että oikeaan kaiuttimeen.

AIKA-valikko

Kellon asetukset

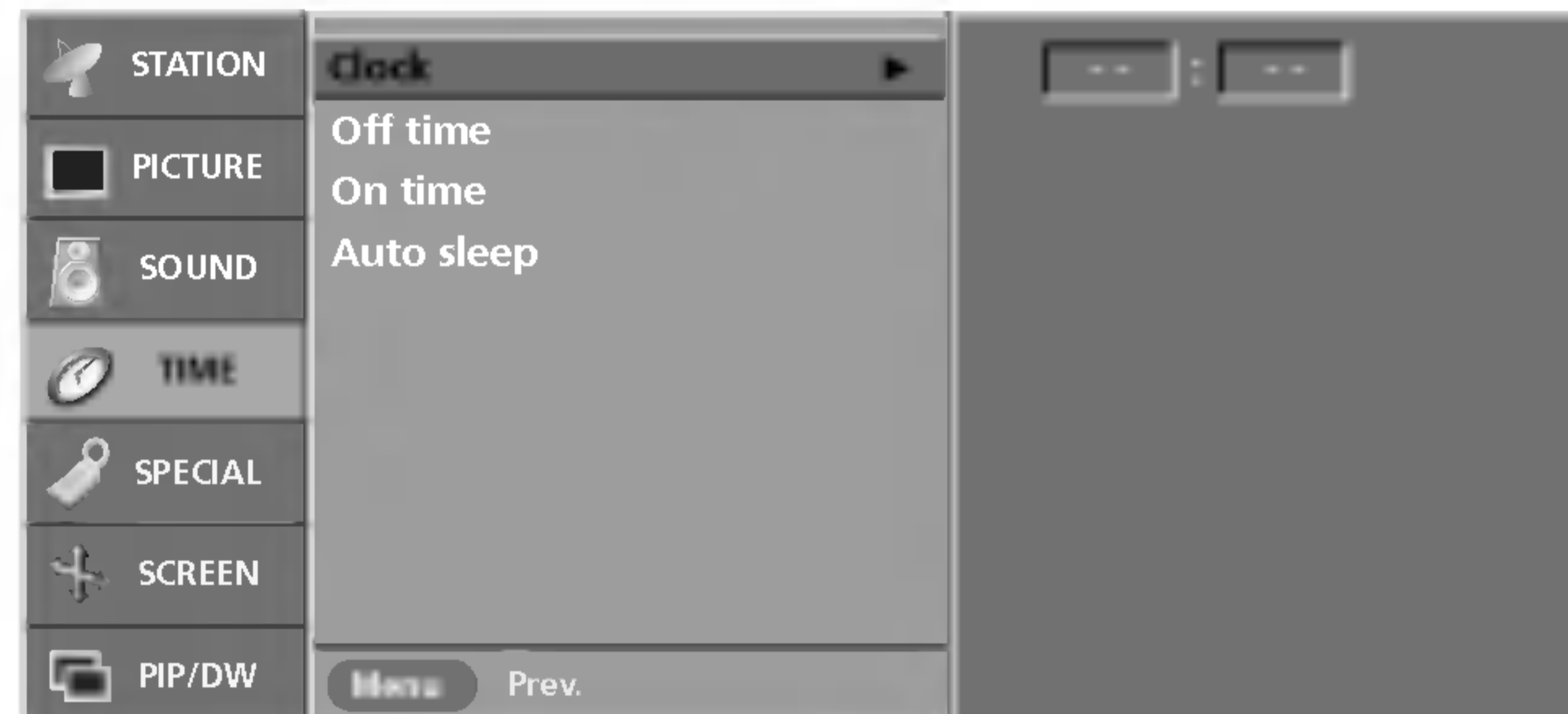
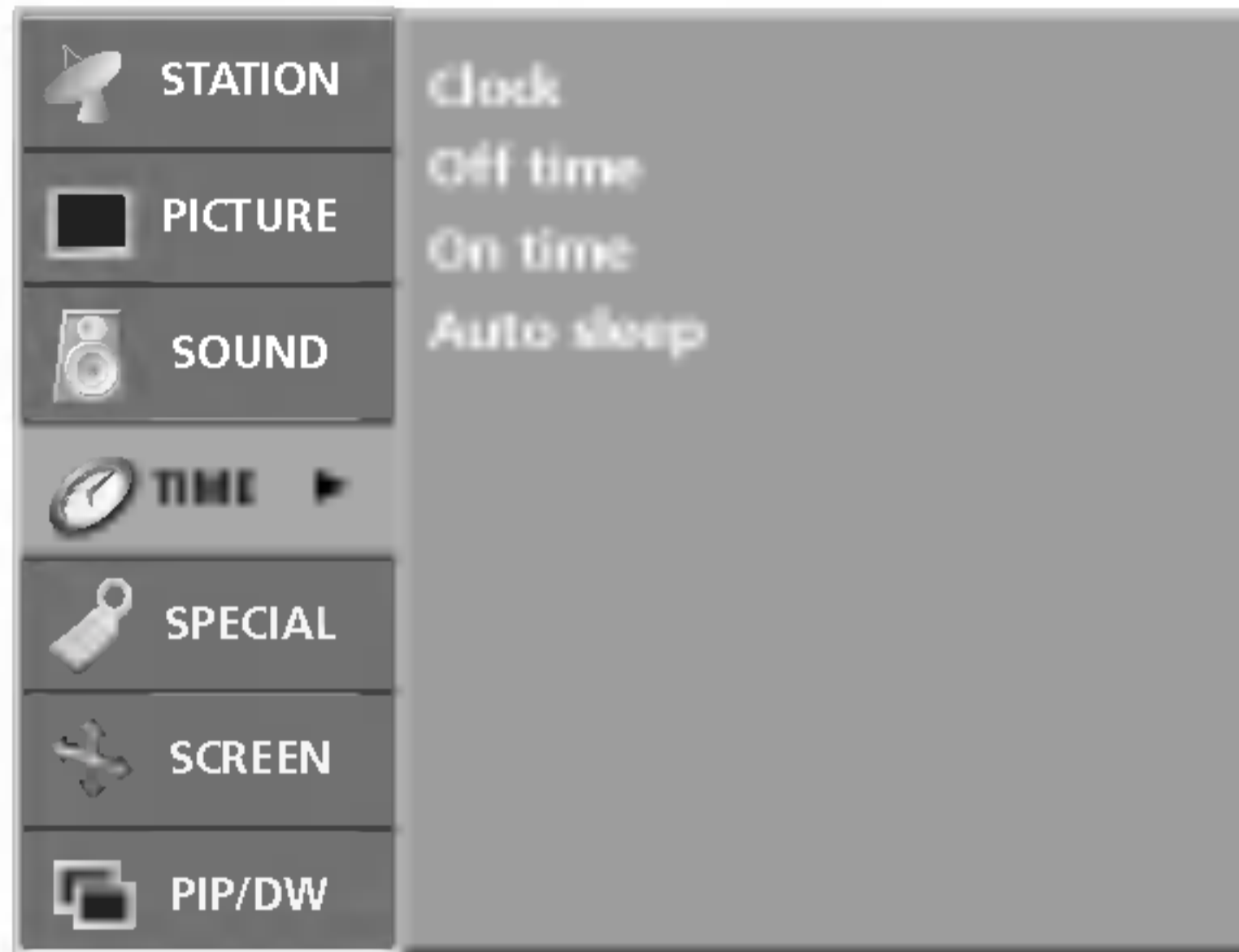

- Laitteeseen on asetettava oikea kellonaika, ennen kuin Off/On Time -toimintoa voidaan käyttää.

- Jos kellon asetus nollautuu virtakatkon tai virtajohdon irrottamisen vuoksi, aseta aika uudelleen.

- 1 Paina **MENU**-näppäintä ja sitten **▲ / ▼**-näppäintä valitaksesi **TIME** (AJASTIN)-valikon.
- 2 Paina **▶**-näppäintä ja sen paina **▲ / ▼**-näppäintä ja valitse **Clock**.
- 3 Paina **▶** painiketta ja sitten **▲ / ▼** painiketta asettaaksesi tuntimäärän.
- 4 Paina **▶** painiketta ja sitten **▲ / ▼** painiketta asettaaksesi minuuttimäärän.
- 5 Paina **EXIT**-näppäintä palataksesi normaaliin katseluun.

On/Off time

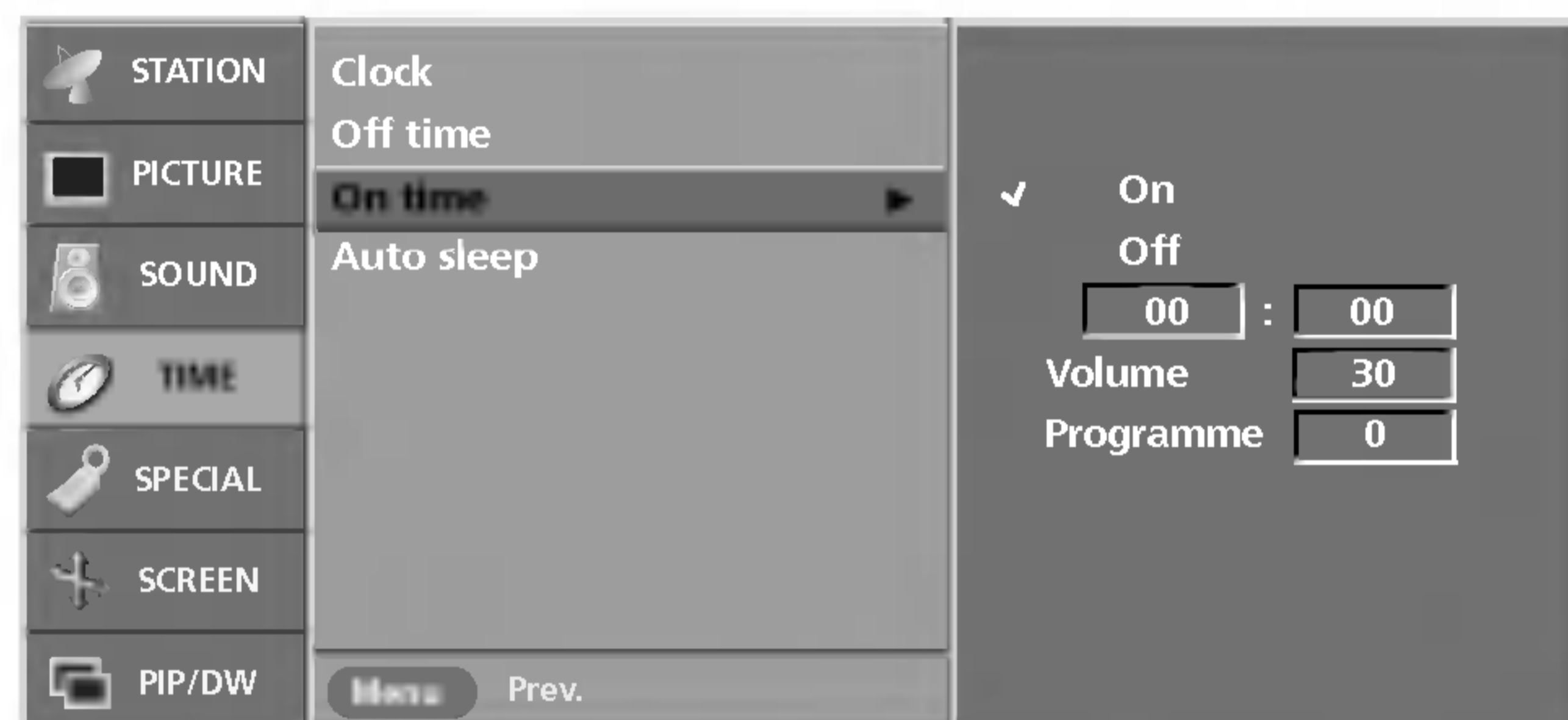
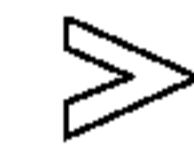
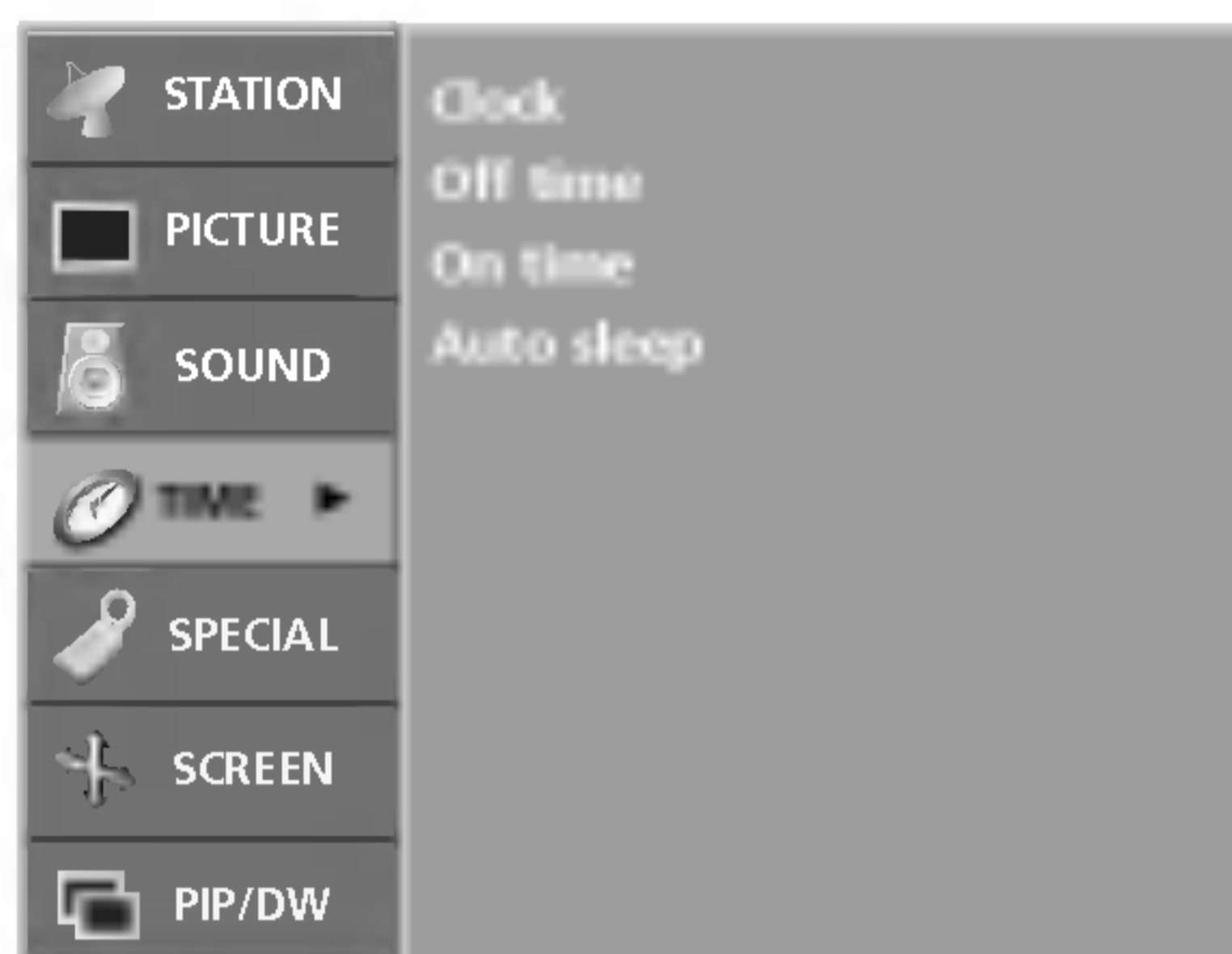

- The off time automatically switches the set to standby at the pre-set time.

- 1 Paina **MENU**-näppäintä ja sitten **▲ / ▼**-näppäintä valitaksesi **TIME** (AJASTIN)-valikon.
- 2 Paina **▶**-näppäintä ja sen paina **▲ / ▼**-näppäintä ja valitse **Off time** (Ajastin TV pois) tai **On time** (Ajastin TV päälle).
- 3 Paina **▶**-näppäintä ja sen paina **▲ / ▼**-näppäintä ja valitse **On** (Päällä), **päälle/Ajastin TV pois** -toiminnon peruuttaminen, paina **▲ / ▼**-näppäintä valitaksesi **Off** (Pois).
- 4 Paina **▶** painiketta ja sitten **▲ / ▼** painiketta asettaaksesi tuntimäärän.
- 5 Paina **▶** painiketta ja sitten **▲ / ▼** painiketta asettaaksesi minuuttimäärän.
- 6 **Vain On-ajastustoiminto** ; Säädä äänenvoimakkuutta ja määritä ohjelman numero painamalla **▶**-painiketta ja sitten **▲ / ▼**-painiketta.
- 7 Paina **EXIT**-näppäintä palataksesi normaaliin katseluun.



Huom

- a. Kello on asetettava uudelleen pitkän sähkökatkon jälkeen.
- b. Kun laite on kytketty päälle Ajastin TV päälle -ajastimella, se sammuu automaattisesti valmiustilaan kahden tunnin kuluttua, jos mitään näppäintä ei ole painettu tänä aikana.
- c. Kun Ajastin TV päälle tai Ajastin TV pois on asetettu, ajastin toimii joka päivä samaan aikaan.
- d. Ajastin TV pois -toiminto ohittaa Ajastin TV päälle -toiminnon, jos ne on asetettu samaan aikaan.
- e. Ajastin TV päälle-toiminto toimii vain, kun laite on valmiustilassa.

Automaattinen sammutus

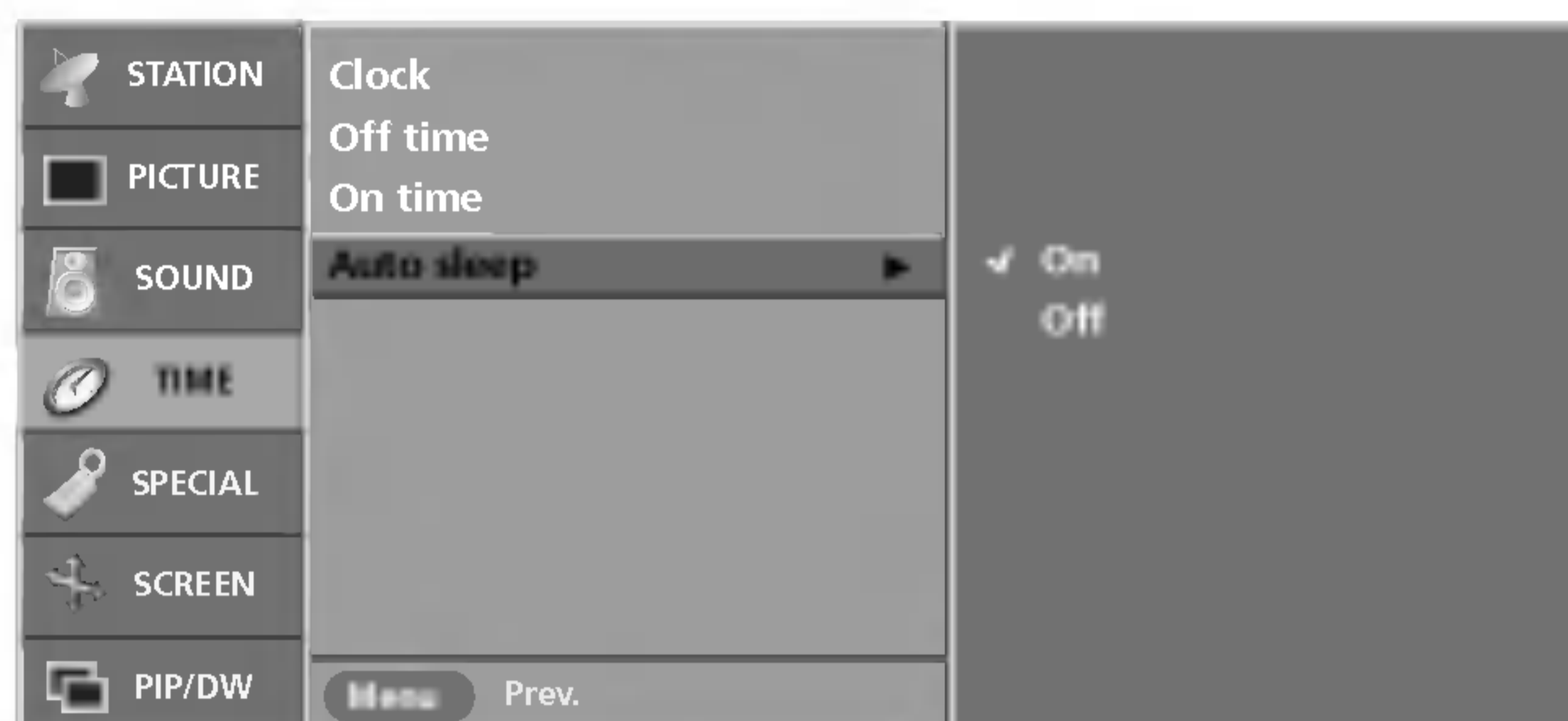
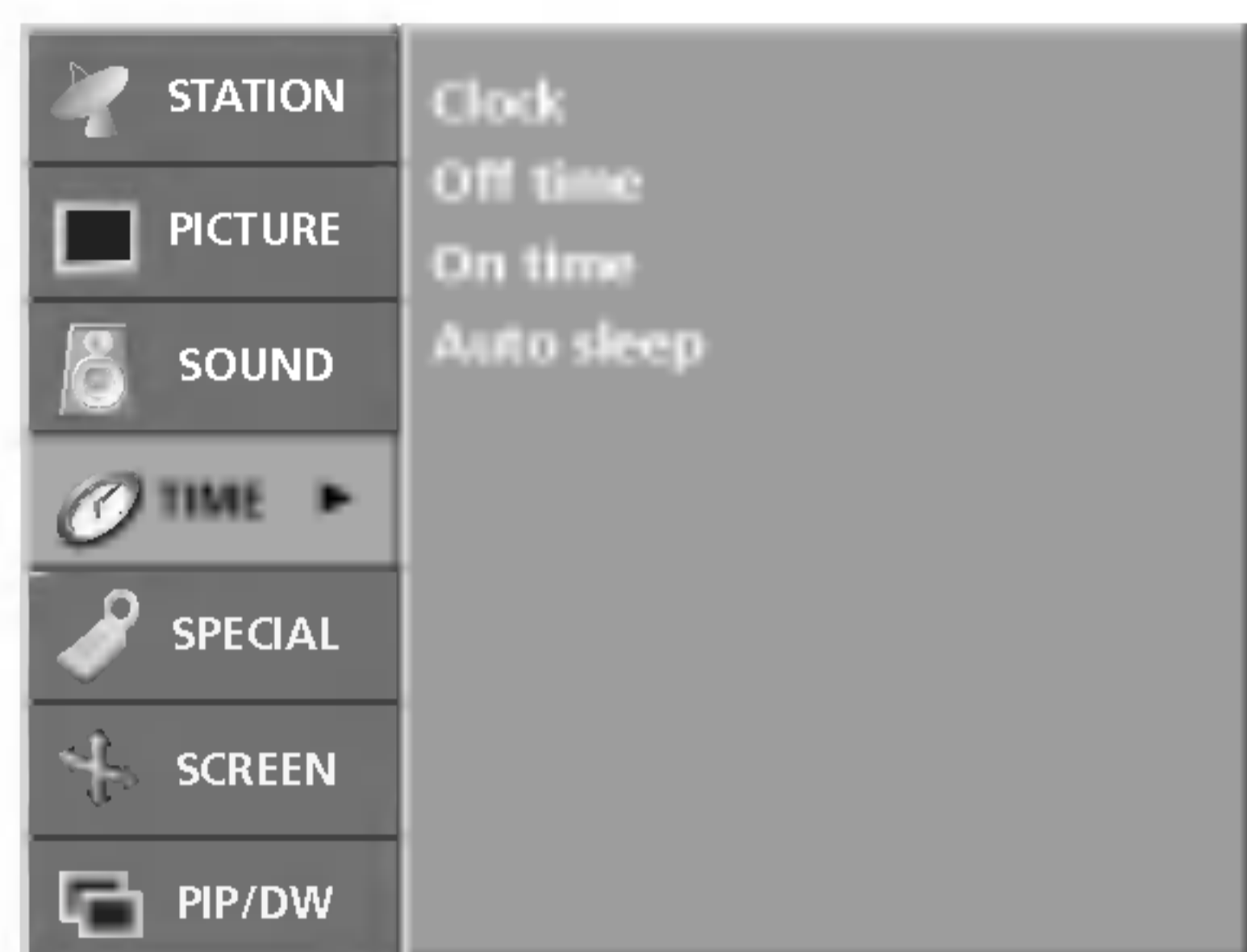

- Jos tämä toiminto on käytössä eikä sisään tulevaa signaalia ole, television virta katkeaa automaattisesti 10 minuutin kuluttua.

- 1 Paina **MENU**-näppäintä ja sitten **▲ / ▼**-näppäintä valitaksesi **TIME** (AJASTIN)-valikon.
- 2 Paina **▶**-näppäintä ja sen paina **▲ / ▼**-näppäintä ja valitse **Auto sleep**.
- 3 Paina **▶**-näppäintä ja sen paina **▲ / ▼**-näppäintä ja valitse **On** (Päällä) tai **Off** (Pois).
- 4 Paina **EXIT**-näppäintä palataksesi normaaliin katseluun.

Uniajastin

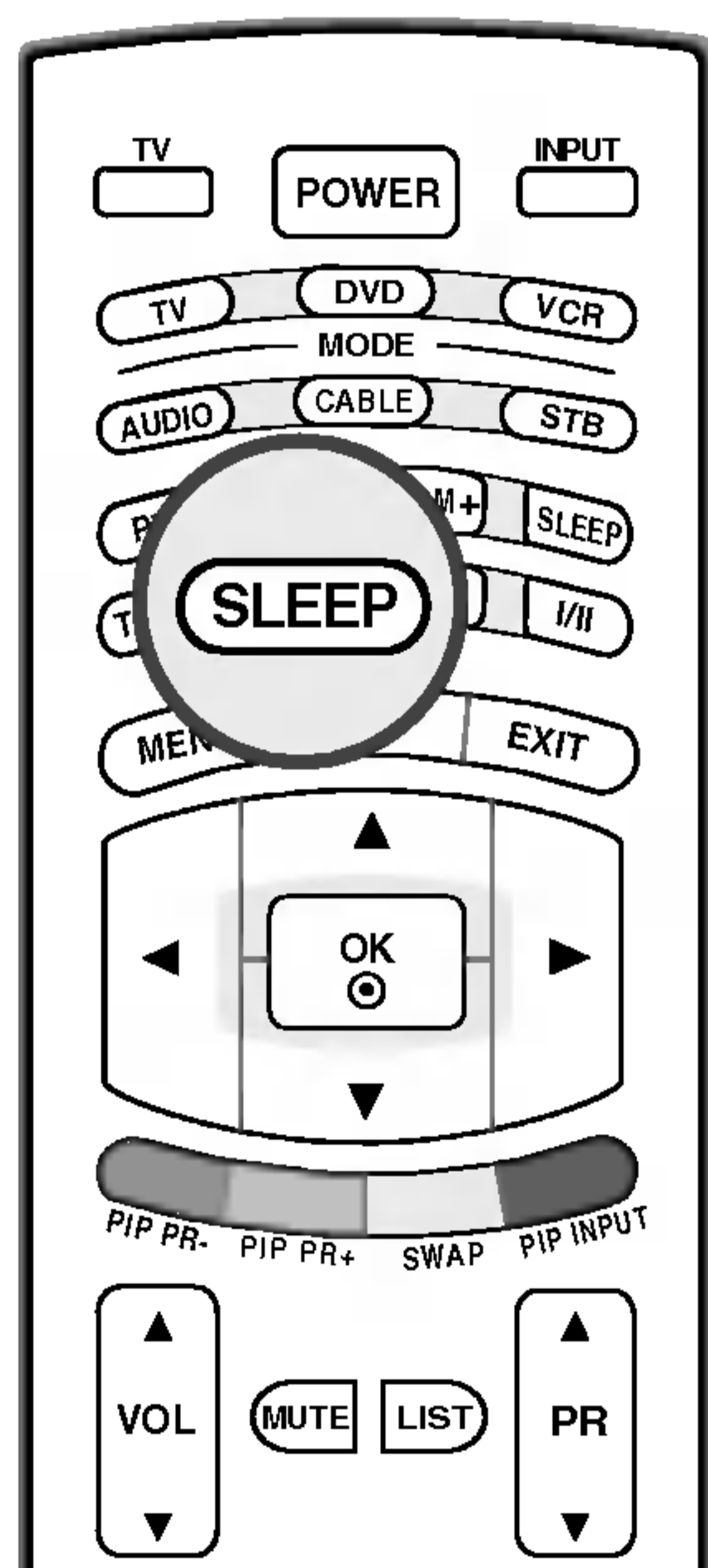

- 1 Valitse aika minuutteina painamalla **SLEEP**-painiketta useita kertoja. Kuvaruutuun tulee ensiksi vaihtoehto ' - - - ' ja sitten seuraavat uniajastimen asetukset: 10, 20, 30, 60, 90, 120, 180 ja 240 minuuttia.
- 2 Ajastin alkaa laskea taaksepäin valitusta aikamäärästä.
- 3 Jos haluat tarkistaa, kuinka monen minuutin kuluttua televisiosta katkeaa virta, paina **SLEEP**-painiketta kerran.
- 4 Jos haluat poistaa uniajastimen käytöstä, paina **SLEEP**-painiketta niin monta kertaa, kunnes näkyviin tulee teksti ' - - - '.



Huom

- a. Voit tarkistaa jäljellä olevan ajan painamalla **SLEEP**-näppäintä kerran.
- b. Uniajastin nollautuu, jos sammutat television.



SPECIAL-valikko

Lapsilukko

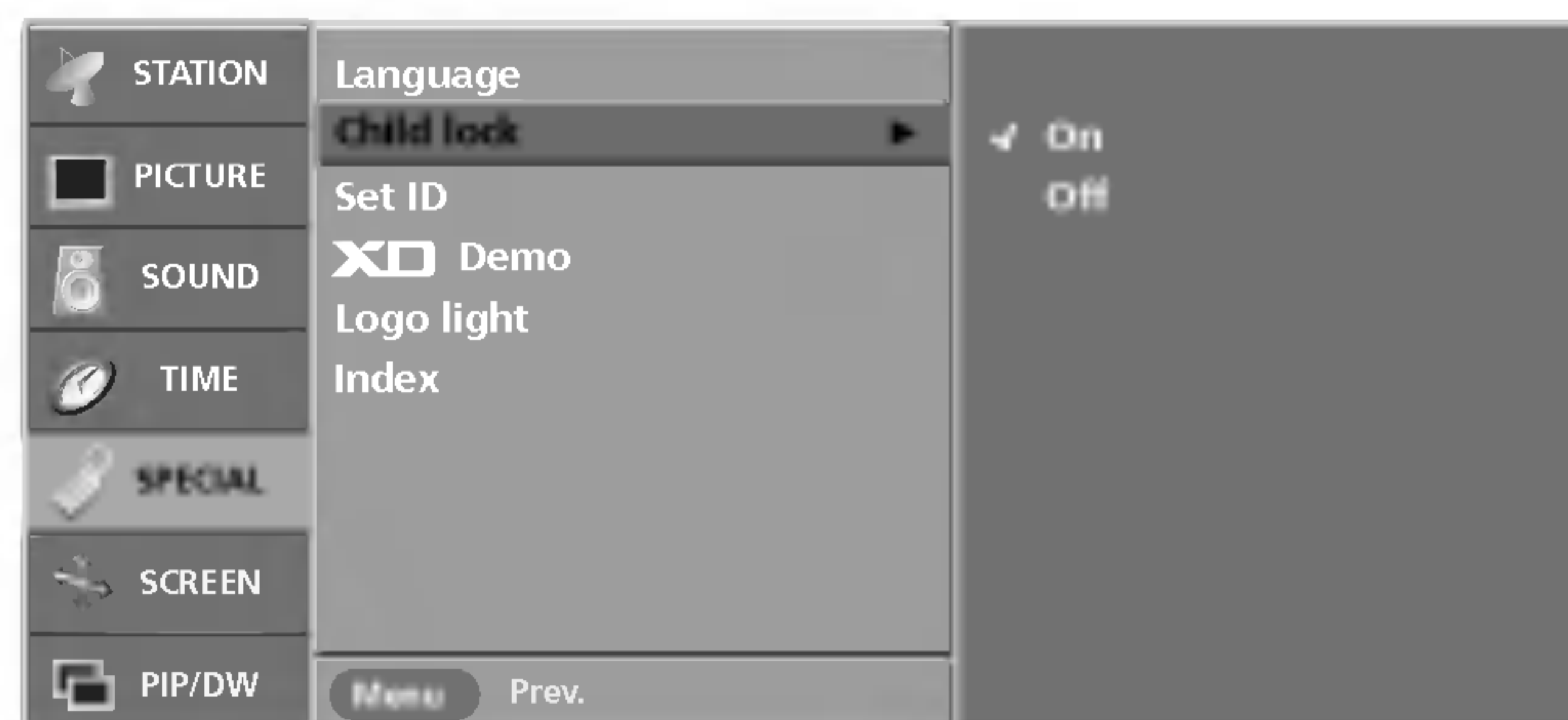
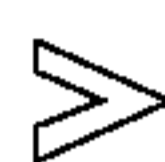
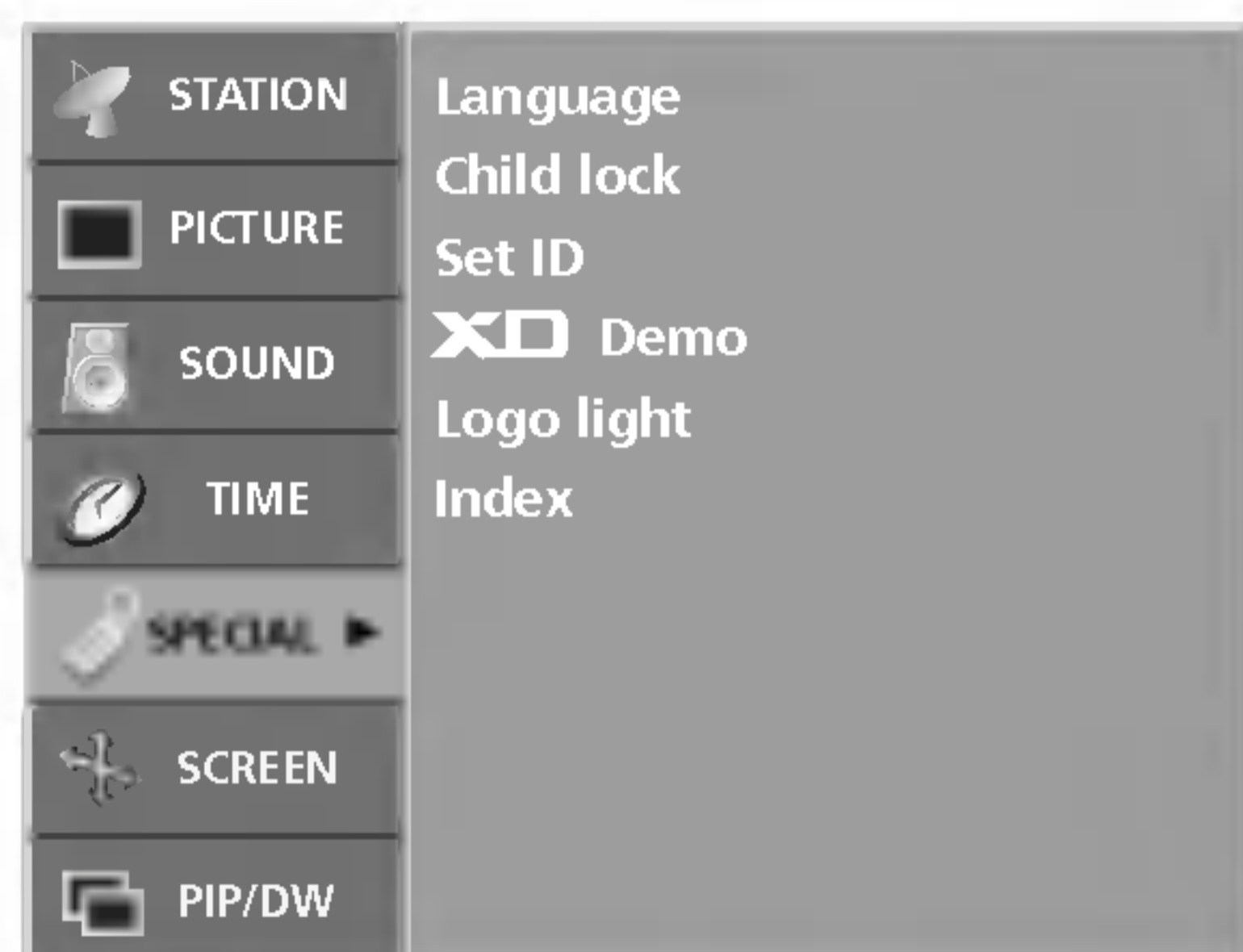

- TV voidaan kytkeä siten, että sitä voi käyttää vain kaukosäätimellä. Toimintoa voidaan käyttää luvattoman katselun estämiseen.

- 1 Paina **MENU**-näppäintä ja sen paina **▲ / ▼**-näppäintä ja valitse **SPECIAL**-valikon.
- 2 Paina **▶**-näppäintä ja sen paina **▲ / ▼**-näppäintä ja valitse **Child lock** (Lapsiturva).
- 3 Paina **▶**-näppäintä ja sen paina **▲ / ▼**-näppäintä ja valitse **On** (Päällä) tai **Off** (Pois).
- 4 Paina **EXIT**-näppäintä palataksesi normaaliin katseluun.



Huom

- Tämä televisio on ohjelmoitu siten, että se muistaa viimeisen valinnan, vaikka televisio sammutettaisiinkin välillä.
- Kun valittuna on vaihtoehto **Child lock (Lapsilukko) On (Käytössä)** ja televisio sammutetaan, paina television **POWER (VIRTA)**-, **INPUT (LÄHDE)**-, **PR (KANAVA) ▲ / ▼**-painiketta tai **POWER (VIRTA)**-, **INPUT (LÄHDE)**-, **PR (KANAVA) ▲ / ▼**-tai kaukosäätimen **NUMERO**-painikkeita.
- Kun **lapsilukko on käytössä** ja televisiota katseltaessa painetaan etupaneelin painikkeita, kuvaruutuun tulee teksti **Child lock on** (Lapsilukko käytössä).

XD Demo



- Voit katsoa, millainen ero kuvasa on, kun XD Demo on käytössä ja poissa käytöstä.
- **XD Demo**-toiminto ei ole käytettävissä DVI PC- ja HDMI PC -tilassa.

- 1 Paina **MENU**-näppäintä ja sen paina **▲ / ▼**-näppäintä ja valitse **SPECIAL**-valikon.
- 2 Paina **▶**-näppäintä ja sen paina **▲ / ▼**-näppäintä ja valitse **XD Demo**.
- 3 Käynnistä **XD Demo ▶**-painikkeella.
- 4 Pysäytä **XD Demo** painamalla **EXIT (SULJE)** -painiketta.

Logon valaiseminen

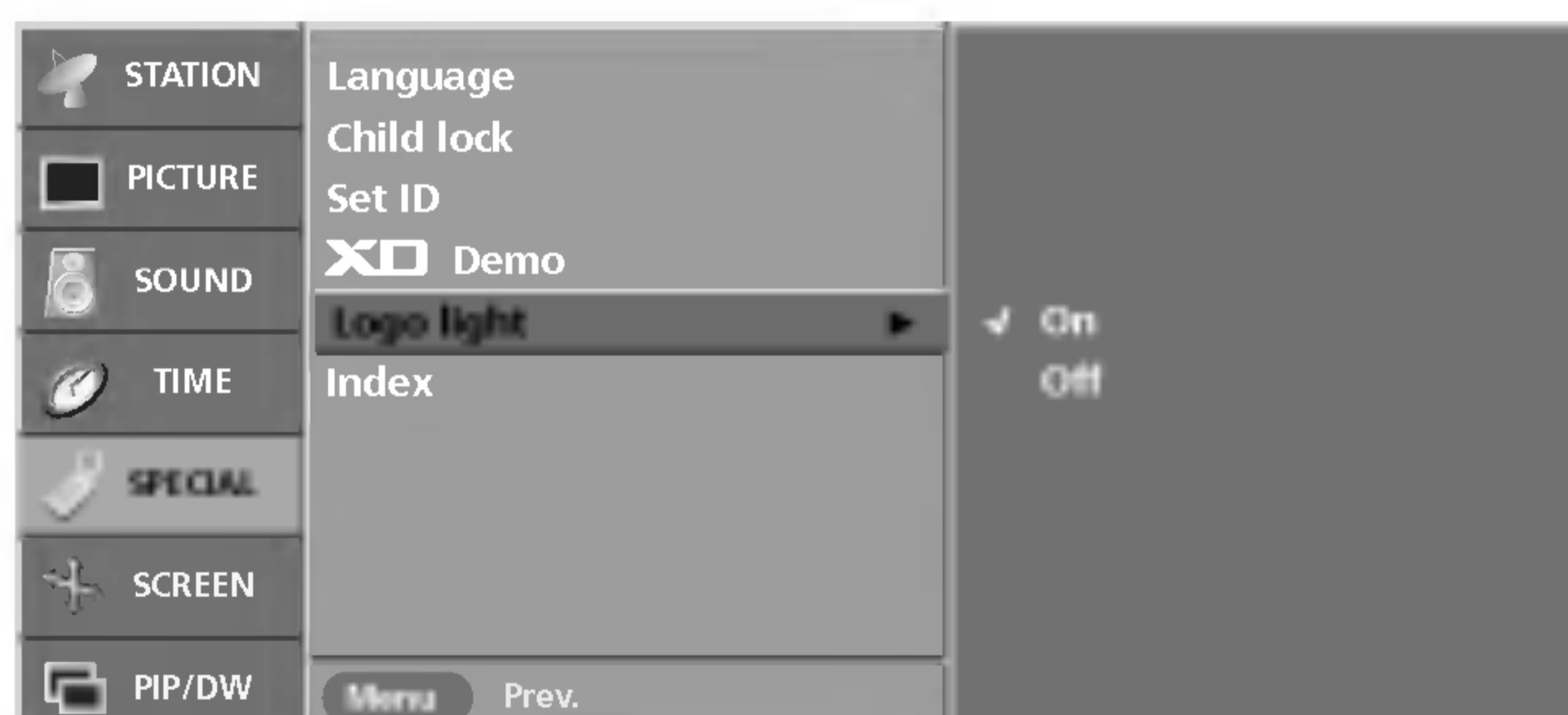

- Jos valitset **On** (Käytössä), television etupaneelissa olevan logon valo syttyy.

- 1 Paina **MENU**-näppäintä ja sen paina **▲ / ▼**-näppäintä ja valitse **SPECIAL**-valikon.
- 2 Paina **▶**-näppäintä ja sen paina **▲ / ▼**-näppäintä ja valitse **Logo light**.
- 3 Paina **▶**-näppäintä ja sen paina **▲ / ▼**-näppäintä ja valitse **On** (Päällä) tai **Off** (Pois).
- 4 Paina **EXIT**-näppäintä palataksesi normaaliin katseluun.

Index-logon valaiseminen

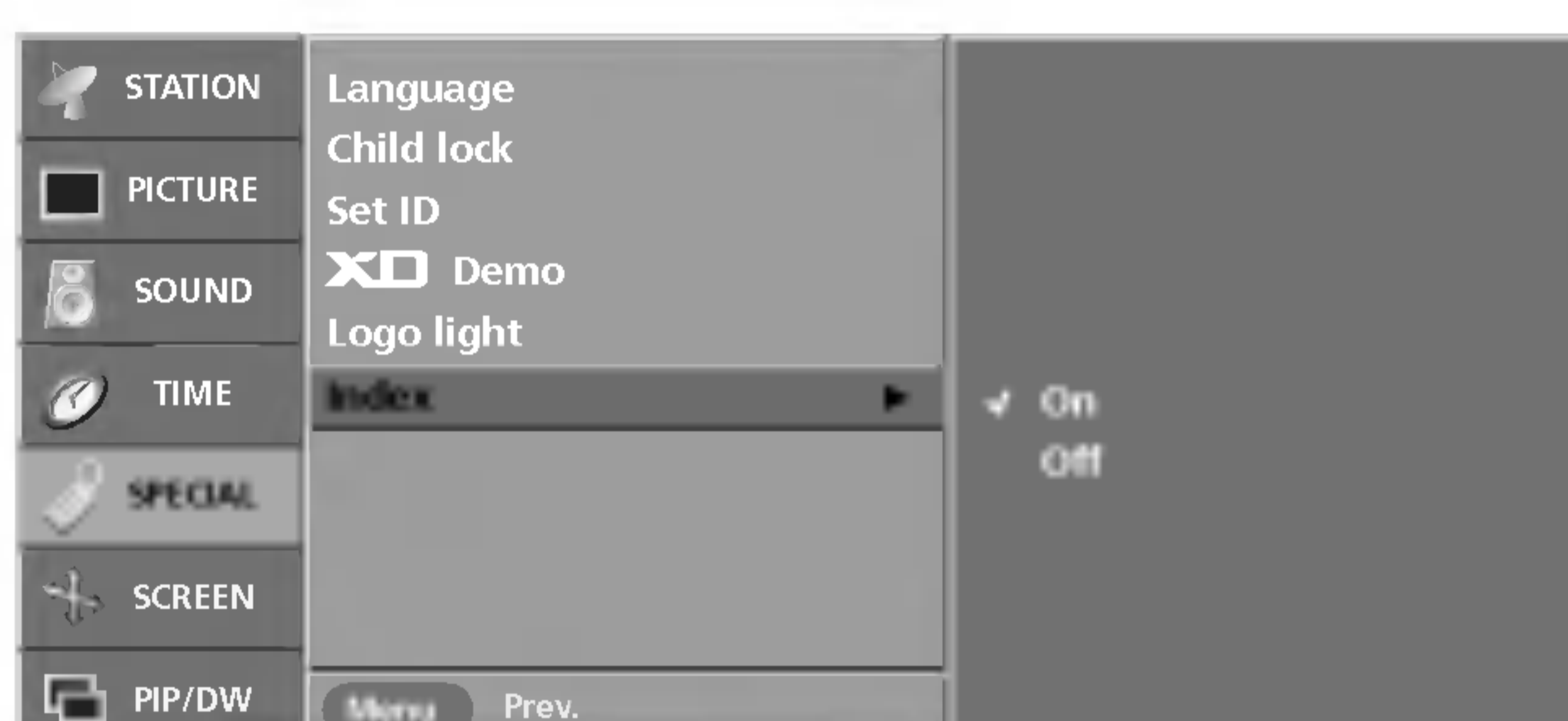

- Jos valitset **On** (Käytössä), television etupaneelissa olevan Index-logon valo syttyy.

- 1 Paina **MENU**-näppäintä ja sen paina **▲ / ▼**-näppäintä ja valitse **SPECIAL**-valikon.
- 2 Paina **▶**-näppäintä ja sen paina **▲ / ▼**-näppäintä ja valitse **Index**.
- 3 Paina **▶**-näppäintä ja sen paina **▲ / ▼**-näppäintä ja valitse **On** (Päällä) tai **Off** (Pois).
- 4 Paina **EXIT**-näppäintä palataksesi normaaliin katseluun.

SCREEN-valikko

Automaattinen asetus

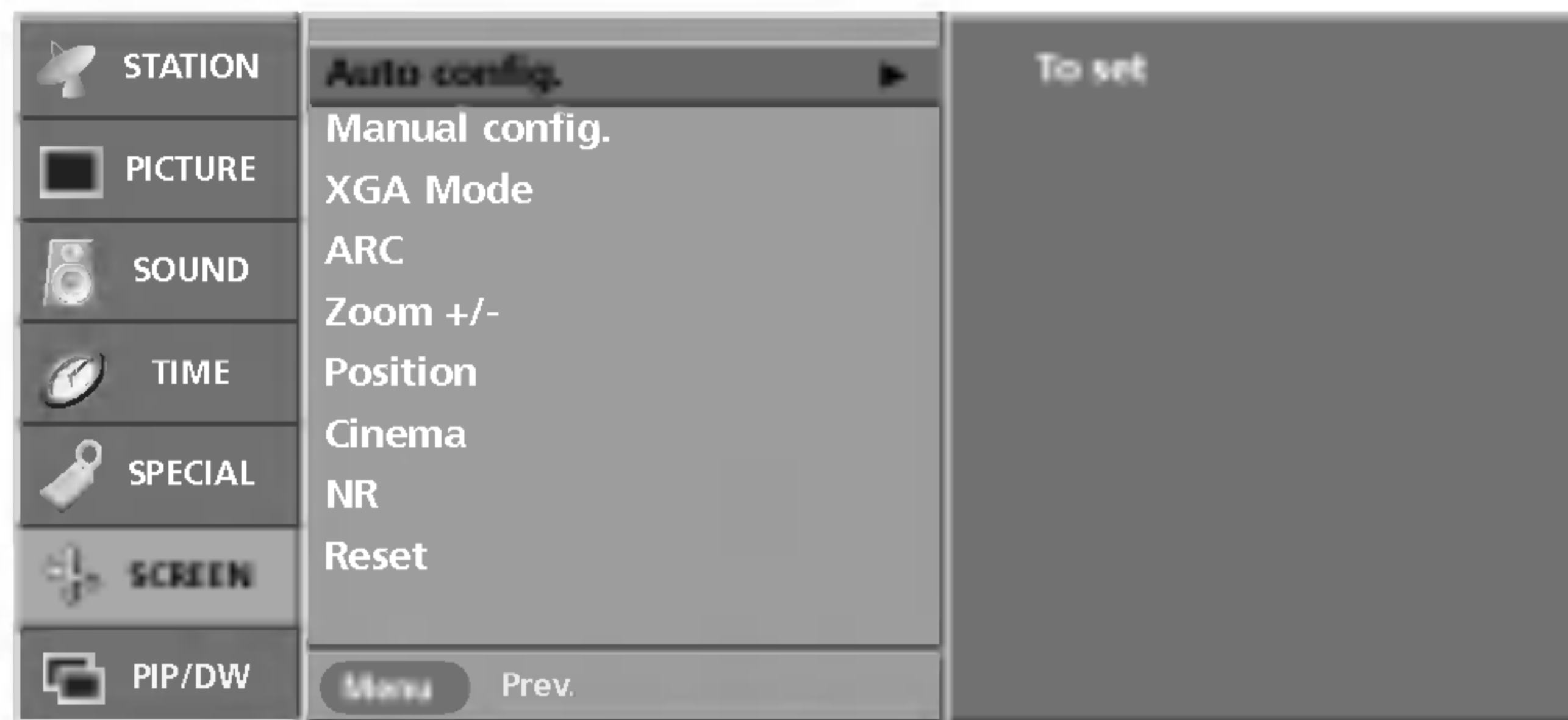

- **Auto config.** (Autom. asetus) on käytettävissä vain DVI PC (RGB) -tilassa.
- Tämä toiminto säätää kuvan sijainnin automaattisesti ja vähentää kuvan värinää.
- Jos kuva ei ole säätämisen jälkeenkään aivan moitteeton, televisiossa ei ole vikaa, vaan se tarvitsee lisäsäätämistä.
- Säätää kuvaruudun sijainnin, kellon ja kellon taajuuden automaattisesti. (Kuva katoaa näkyvistä muutamaksi sekunniksi, kun automaattinen asetusten määrittäminen on käynnissä.)

- 1 Paina **MENU**-painiketta ja valitse sitten **▲ / ▼** -painikkeella **SCREEN**-valikko.
- 2 Paina **▶**-painiketta ja valitse sitten **▲ / ▼** -painikkeella **Auto config**.
- 3 Käynnistä **Auto Configure (Automaattisäätö)** **▶** -painikkeella.
 - Jos kuvan sijainti ei ole vielä oikea, valitse automaattisäätö uudelleen.

Manuaalisäätö

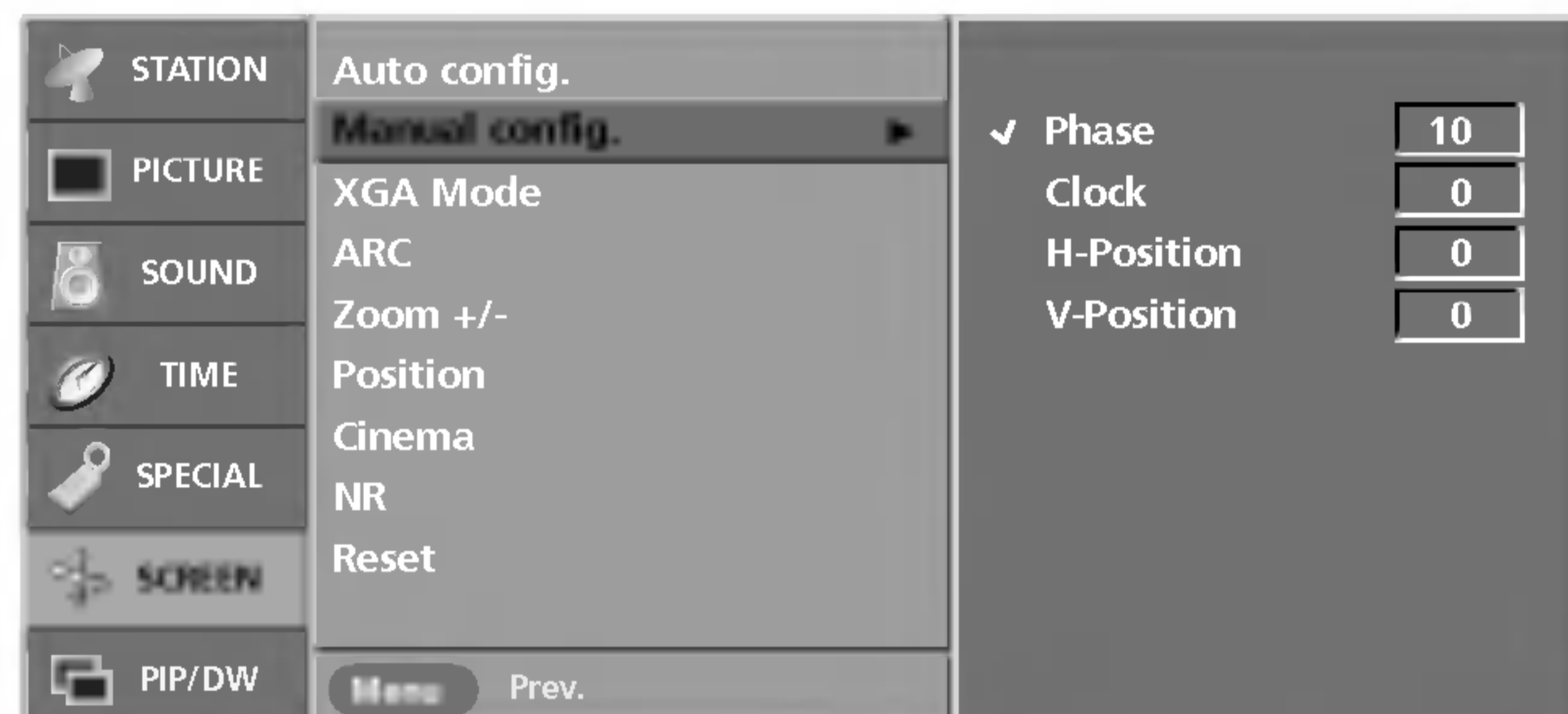

- **Manual config.** (Manuaal. asetus) on käytettävissä vain DVI PC (RGB) - tai Component-tilassa (480p, 576p, 720p, 1080i).
- Jos kuva ei ole selkeä automaattisäädön jälkeen ja jos teksti näyttää edelleen värisevän, säädä kuvan vaihteistusta manuaalisesti.
- Kuvan kokoa muutetaan **Phase (Vaihe)**- ja **Clock (Kello)** -asetuksilla.
- **H-position/V-Position** (Korkeussäätö/Vaakasäätö) -tila ei ole käytettävissä **Component [480i, 576i]**-tilassa.

- 1 Paina **MENU**-painiketta ja valitse sitten **▲ / ▼** -painikkeella **SCREEN**-valikko.
- 2 Paina **▶**-painiketta ja valitse sitten **▲ / ▼** -painikkeella **Manual config**.
- 3 Paina **▶**-painiketta ja valitse sitten **▲ / ▼** -painikkeella **Phase (Vaihe)**, **Clock (Kello)**, **H-Position (Korkeussäätö)** tai **V-Position (Vaakasäätö)**.
 - **Phase (Vaihe)** : Tämä toiminto poistaa vaakasuoran kohinan sekä muuttaa merkit selviksi tai teräviksi.
 - **Clock (Kello)** : Tämä toiminto poistaa kuvan taustalta pystysuorat juovat tai raidat. Samalla kuvan pystymitta muuttuu.
 - **H-Position (Korkeussäätö)/V-Position (Vaakasäätö)** : Näillä toiminnoilla siirretään kuvaa vasemmalle tai oikealle ja ylös tai alas.
- 4 Paina **◀ / ▶**-näppäintä säädön tekemiseksi.
- 5 Paina **EXIT**-näppäintä palataksesi normaaliin katseluun.

XGA-tila

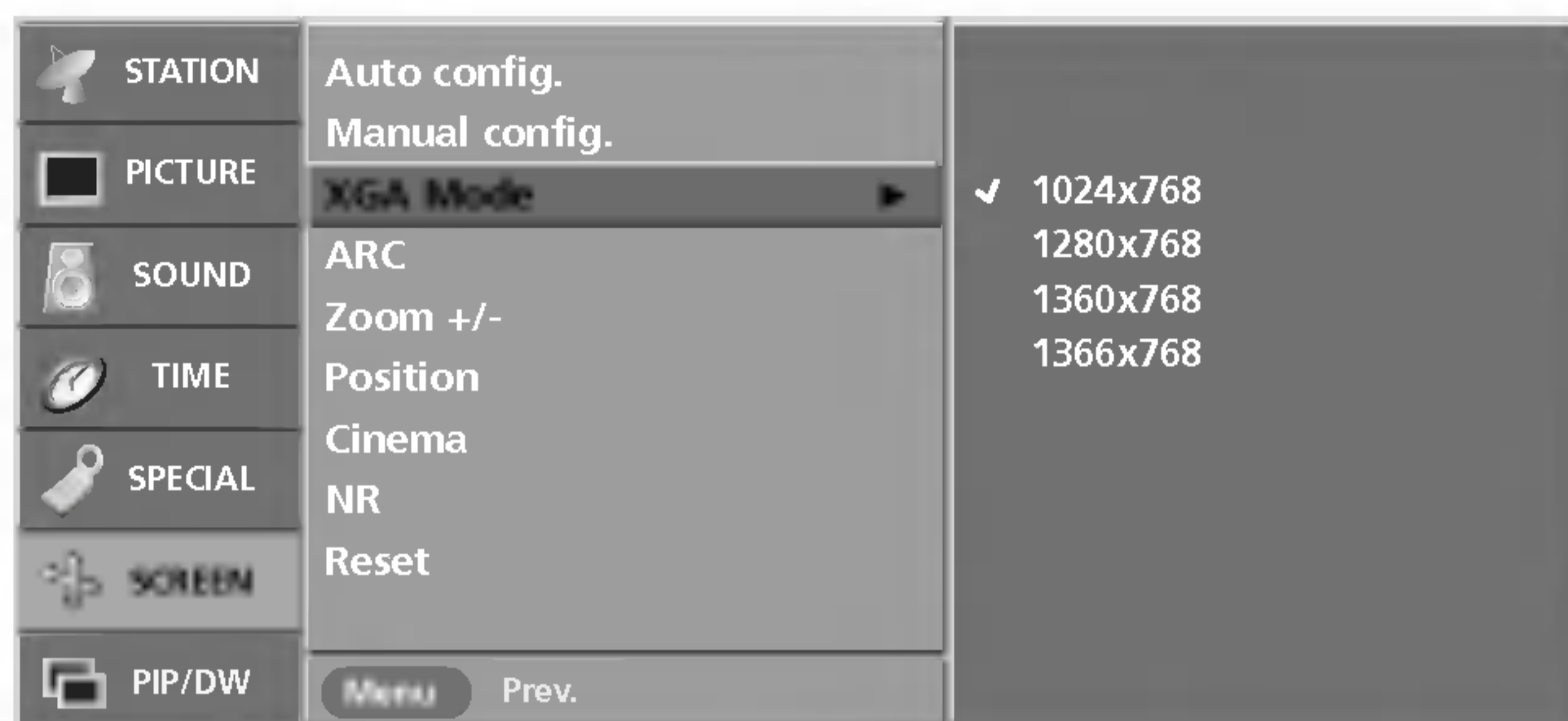

- **XGA Mode** -tila-toiminto on käytettävissä vain DVI PC (RGB) -tilassa ja XGA/WXGA-tilassa.

- Kuvan laatu on parempi, kun valitset tilan, joka vastaa tietokoneen käyttämää tarkkuutta.

1 Paina **MENU**-painiketta ja valitse sitten **▲ / ▼** -painikkeella **SCREEN**-valikko.

2 Paina **▶**-painiketta ja valitse sitten **▲ / ▼** -painikkeella **XGA Mode**.

3 Paina **▶**-painiketta ja valitse sitten haluamasi kieli **▲ / ▼** -painikkeella. Säätäminen käynnistyy tämän jälkeen.

Kuvan suurentaminen tai pienentäminen

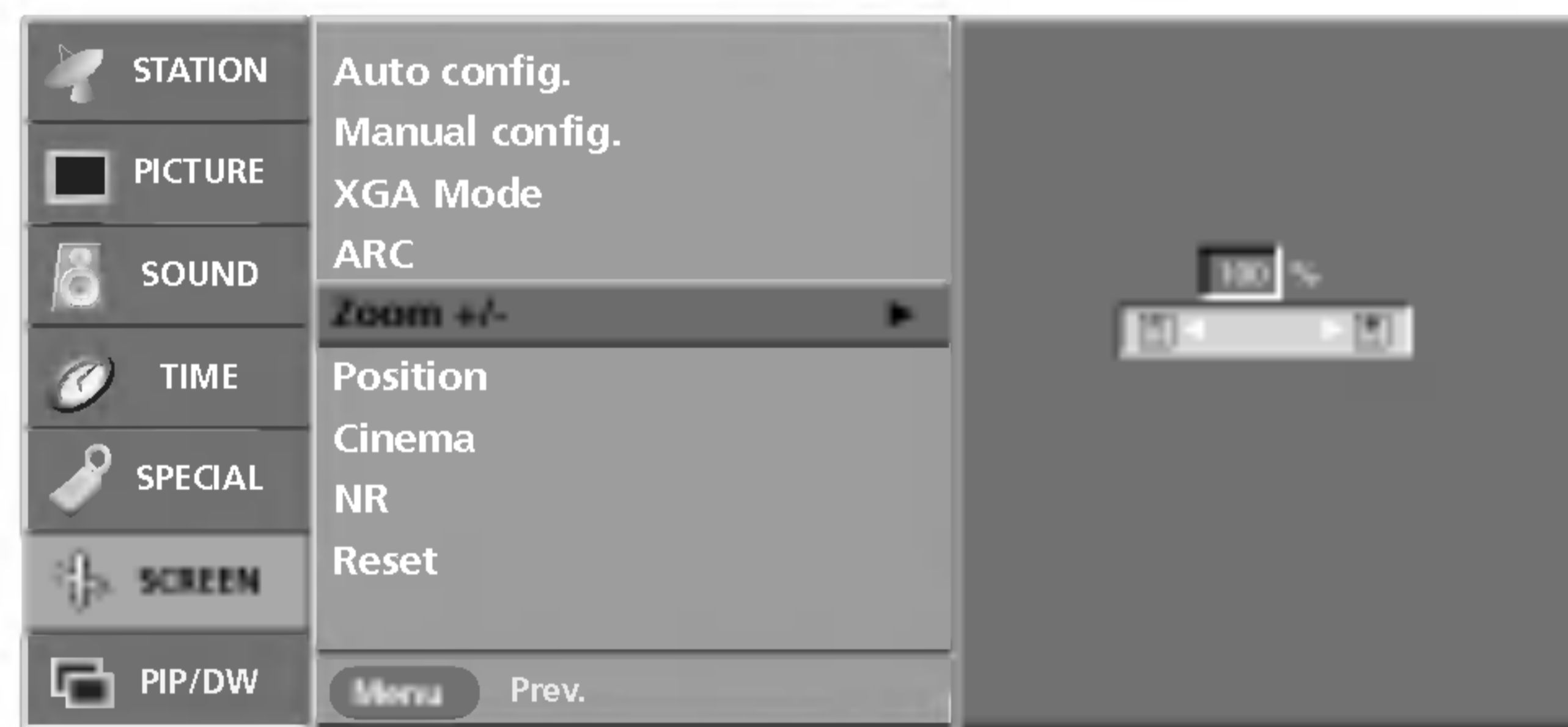
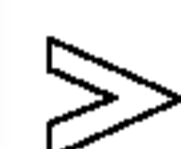
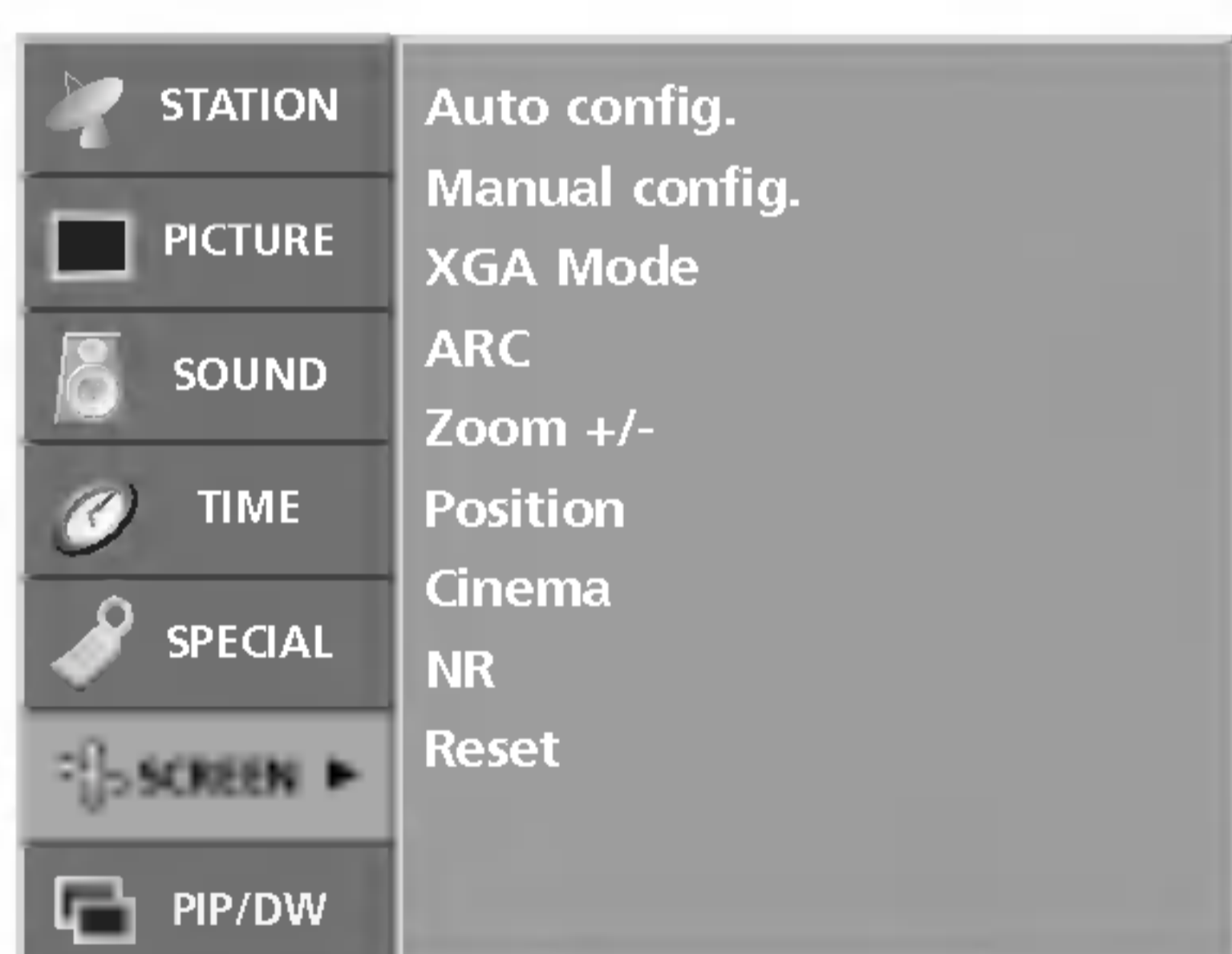

- Kun kuvaa suurennetaan tai pienennetään, se voi muuttua luonnottoman näköiseksi.

- Voit suurentaa tai pienentää kuvaa myös kaukosäätimen **Zoom+/Zoom-**-painikkeella ja sitten säätää suurennetun pääkuvan sijaintia **▲ / ▼ / ◀ / ▶** -painikkeilla.

- **Zoom +/-** -toiminto ei ole käytettävissä DVI PC-tilassa.

1 Paina **MENU**-painiketta ja valitse sitten **▲ / ▼** -painikkeella **SCREEN**-valikko.

2 Paina **▶**-painiketta ja valitse sitten **▲ / ▼** -painikkeella **Zoom +/-**.

3 Paina **▶** -painiketta ja suurennä tai pienennä kuvaa **◀ / ▶** -painikkeella.
• Suurennuksen säätöalue on 100~300.

4 Paina **EXIT**-näppäintä palataksesi normaaliin katseluun.

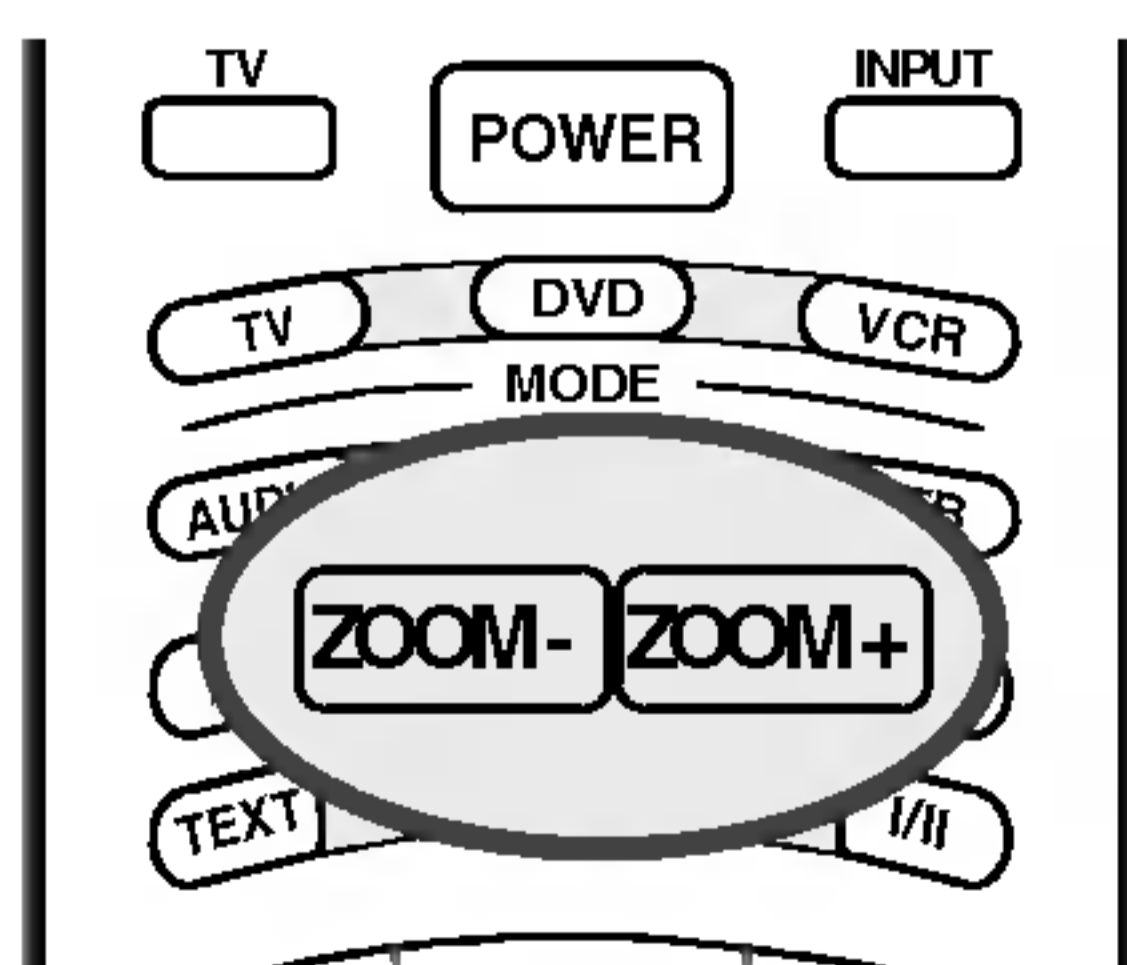



SCREEN-valikko

Kuvasuhde (ARC)

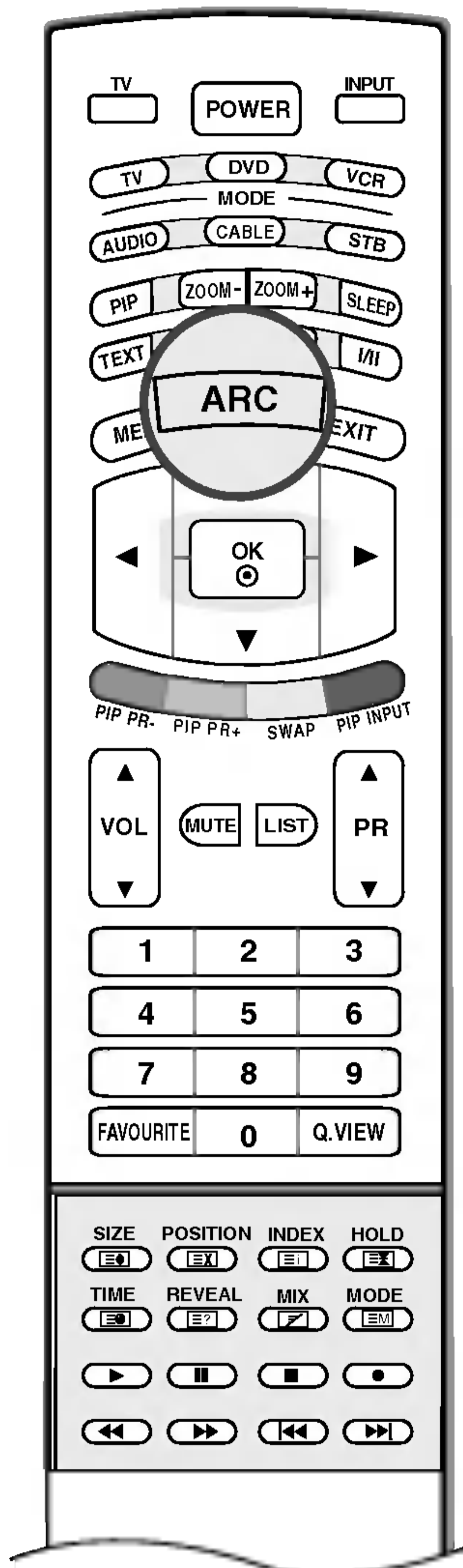

- Voit valita TV-kuvan kuvasuhteen seuraavista vaihtoehdoista: **Spectacle** (Tapahtuma), **Full** (täysi), **Original** (Alkuperäinen), **4:3**, **16:9**, **14:9**, **Zoom**. Paina toistuvasti **ARC**-näppäintä valitaksesi haluamasi kuvasuhteen.
- Voit säätää **ARC**-arvon myös **SCREEN** (NÄYTTÖ) -valikosta.

Spectacle (Tapahtuma)

Kun TV vastaanottaa laajakuvasignaalia, kuvaa on säädettävä vaakasuunnassa siten, että kuva täyttää koko kuvaruudun.

Full (täysi)

Kun TV vastaanottaa laajakuvasignaalia, kuvaa on säädettävä vaakasuunnassa tai pystysuunnassa suorassa suhteessa siten, että kuva täyttää koko kuvaruudun.

Original (Alkuperäinen)

Kun televisio vastaanottaa laajakuvasignaalia, signaali muutetaan automaattisesti lähetettäväksi kuvamuodoksi.

4:3

Tämä vakioasetus on tavallisen televisiokuvan kuvasuhde eli 4:3.

16:9

Voit katsella elokuvia (kuvasuhde 16:9) tai tavallista TV-kuvaa tällä kuvasuhteella.

Laajakuvalähetykset (16:9) näkyvät sellaisenaan, mutta tavallisissa TV-lähetyksissä (4:3) kuvaa venytetään oikealle ja vasemmalle, jotta ruutu täyttyy sivuilta.

14:9

Voit katsella kuvasuhde 14:9 tai tavallista TV-kuvaa tällä kuvasuhteella.

Kuvasuhde 14:9 näkyy sellaisenaan, mutta kuvasuhdetta 4:3 venytetään ylös ja alas sekä oikealle ja vasemmalle, jotta koko 14:9-ruutu täyttyy.

Zoom

Tämän suhteen avulla voit katsella elokuvia niin, että kuva on levitetty koko ruudulle. 4:3-kuva levitetään ylhäältä ja alhaalta sekä vasemmalle ja oikealle niin, että se peittää koko 16:9-kuva-alan. Kuvan ylä- ja alalaidasta saattaa jäädä jotakin näkymättä.



Huom

- PC (DVI tai HDMI) -tilassa ovat käytettävissä vain kuvasuhteet **16:9** ja **4:3**.
- ARC-toimintoa ei voi valita, jos käytössä on kaksi ikkunaa (DW-tila).
- Component-tilassa ovat käytettävissä vain kuvasuhteet **4:3**, **16:9** ja **Zoom**.

Kuvan sijainti

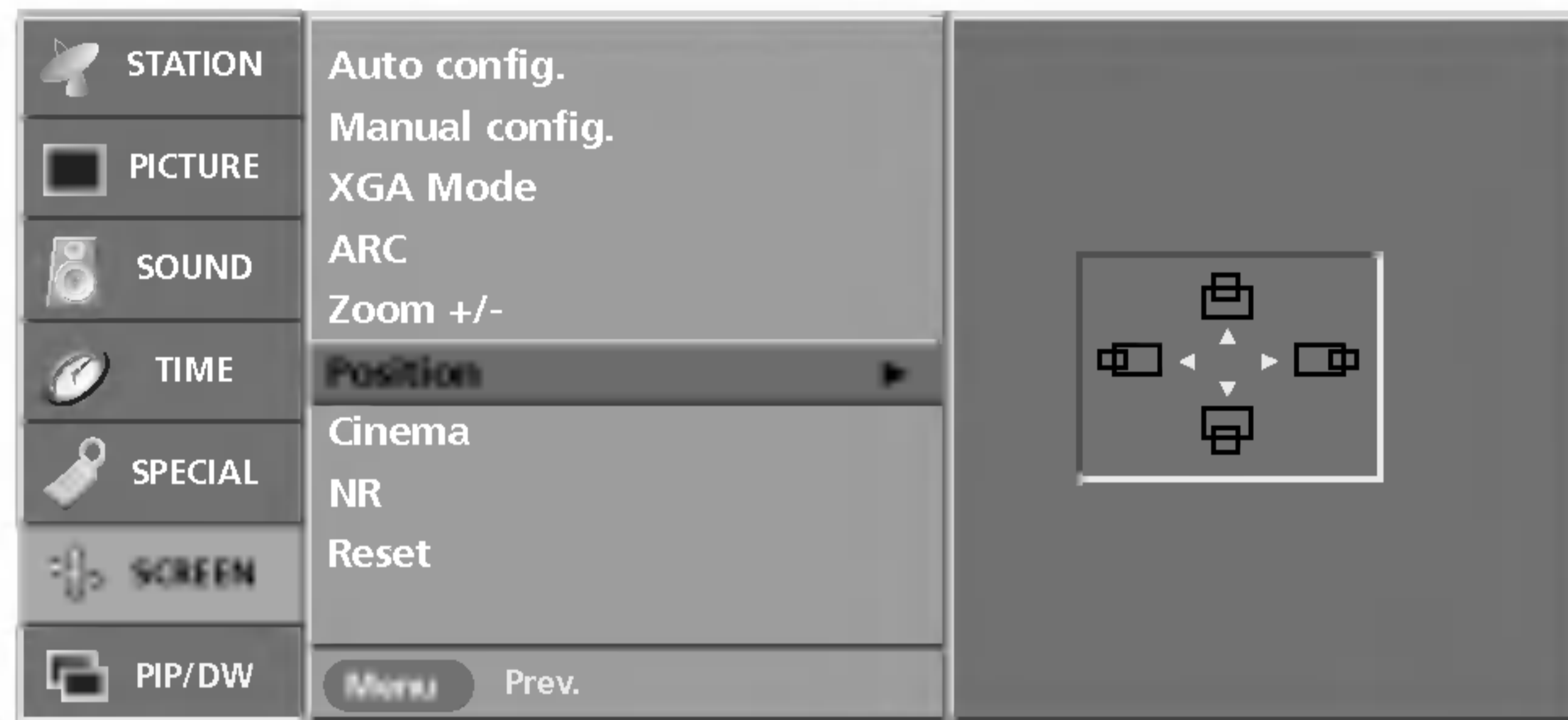

- Kun kuva on suurennettu, sitä voidaan siirtää kuvaruudussa.

- **Position** -toiminto ei ole käytettävissä DVI PC-tilassa.

- 1 Paina **MENU**-näppäintä ja sen paina **▲ / ▼**-näppäintä ja valitse **SCREEN**-valikon.
- 2 Paina **▶**-näppäintä ja sen paina **▲ / ▼**-näppäintä ja valitse **Position**.
- 3 Paina **▶**-painiketta ja muuta sitten kuvan paikkaa **▲ / ▼ / ◀ / ▶**-painikkeella.
- 4 Paina **EXIT**-näppäintä palataksesi normaaliin katseluun.

Cinema (Elokuva)

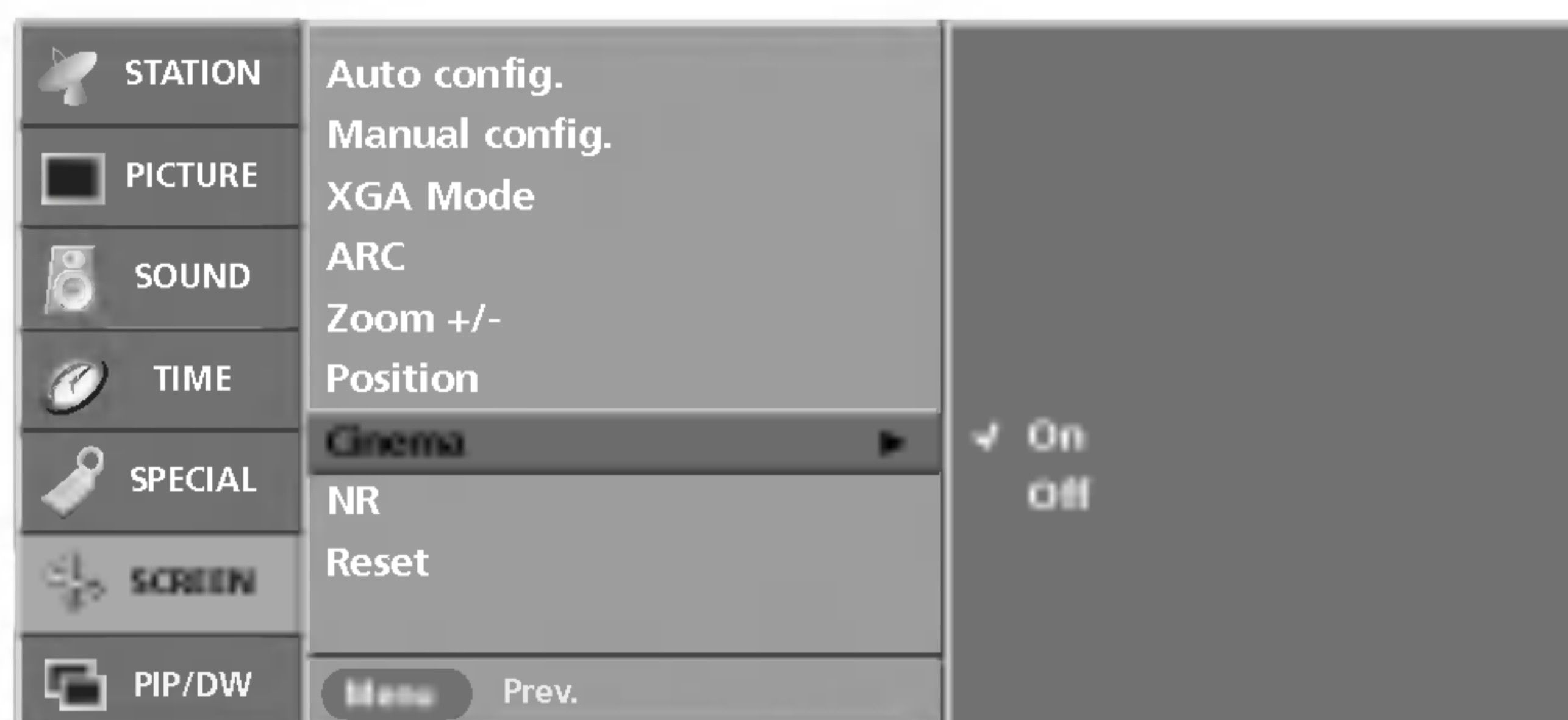
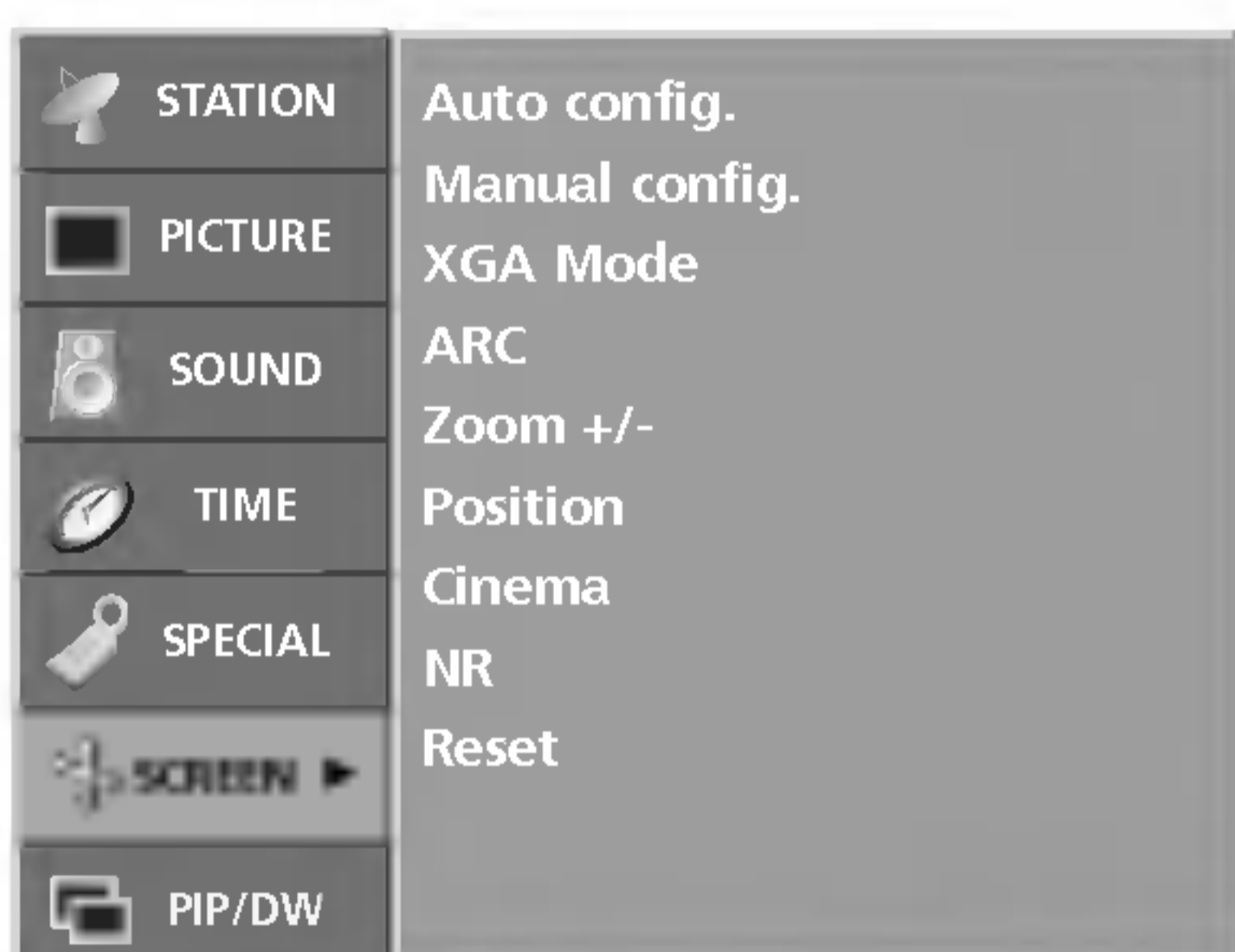

- Kun katsot elokuvaa, tämä toiminto säätää television kuvan mahdollisimman hyväksi.

- **Cinema (Elokuva)** -toiminto on käytettävissä **TV, AV, S-Video**- tai **Component (480i, 576i)** -tilassa.

- 1 Paina **MENU**-näppäintä ja sen paina **▲ / ▼**-näppäintä ja valitse **SCREEN**-valikon.
- 2 Paina **▶**-näppäintä ja sen paina **▲ / ▼**-näppäintä ja valitse **Cinema**.
- 3 Paina **▶**-näppäintä ja sen paina **▲ / ▼**-näppäintä ja valitse **On** (Päällä) tai **Off** (Pois).
- 4 Paina **EXIT**-näppäintä palataksesi normaaliin katseluun.

SCREEN-valikko

NR (Kohinanvaimennus)

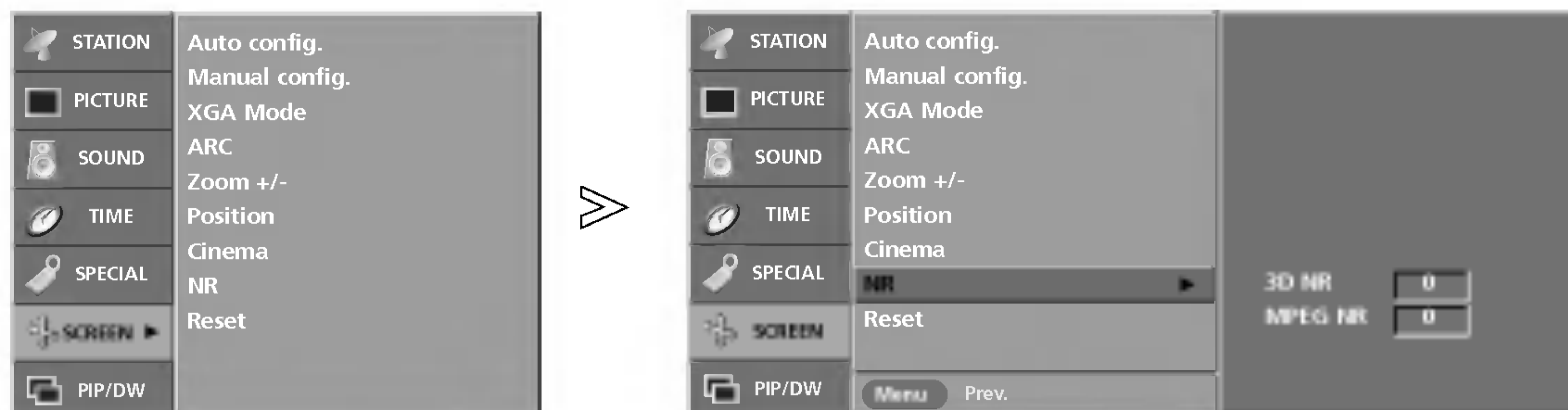

- Valitsemalla **3D NR**- tai **MPEG NR**-asetuksen voit vähentää kuvan kohinaa, jota saattaa esiintyä näytössä, kun katsot televisiota.

- Tämä toiminto ei ole käytettävissä **DVI PC**- ja **HDMI PC**-tilassa.

- **3D NR** ei ole käytettävissä **Component**-, **DVI DTV**- ja **HDMI DTV**-tilassa.

- 1 Paina **MENU**-näppäintä ja sen paina **▲ / ▼**-näppäintä ja valitse **SCREEN**-valikon.
- 2 Paina **▶**-näppäintä ja sen paina **▲ / ▼**-näppäintä ja valitse **NR**.
- 3 Paina **▶**-näppäintä ja sen paina **▲ / ▼**-näppäintä ja valitse **3D NR** tai **MPEG NR**.
- 4 Säädä asetusta **◀ / ▶**-painikkeella.
 - **3D NR**-asetuksen säätöalue on 0–2.
 - **MPEG NR**-asetuksen säätöalue on 0–15.
- 5 Paina **EXIT**-näppäintä palataksesi normaaliin katseluun.

Palauttaminen tehdasasetuksiin (alustaminen)

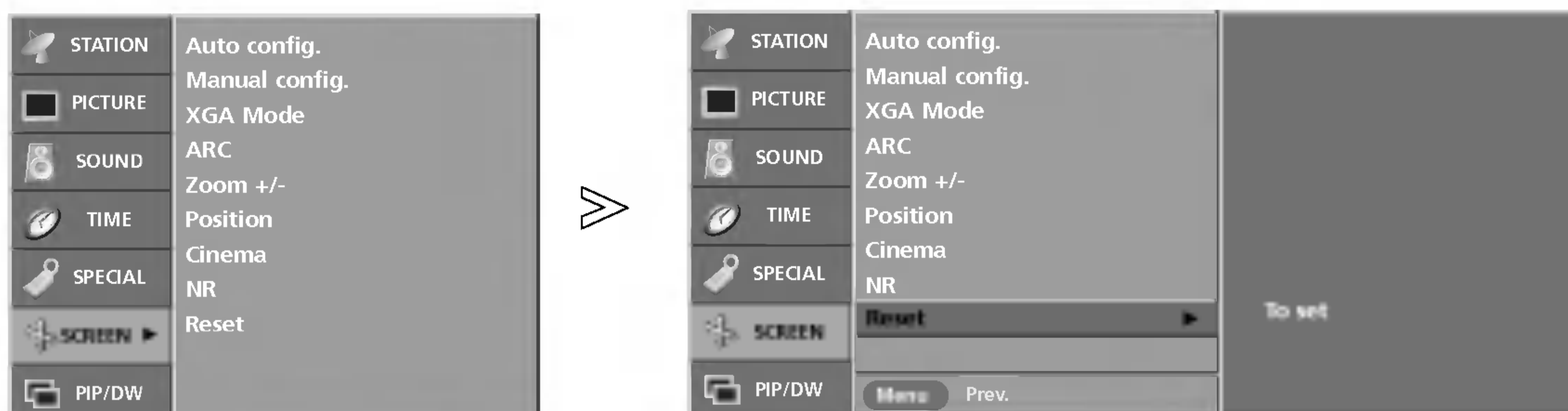

- Voit palauttaa **Zoom +/-**-, **Position**- ja **Manual Config.**-asetukset sekä **PIP**-koon, **PIP**-sijainnin ja alikuvan koon tehdasasetusten mukaisiksi.

- Tämä toiminto on käytettävissä kaikissa tiloissa. Se kumoaa asetuksiin tehdyt muutokset.

- 1 Paina **MENU**-näppäintä ja sen paina **▲ / ▼**-näppäintä ja valitse **SCREEN**-valikon.
- 2 Paina **▶**-näppäintä ja sen paina **▲ / ▼**-näppäintä ja valitse **Reset** (Alustus).
- 3 Palauta tehdasasetukset **▶**-painikkeella **Reset** (Alustus). Kuvaruutuun tulee teksti **OK**.

PIP (Picture-In-Picture)/DW (Double Window) -valikko

Main Picture Input (Pääkuvan lähde)

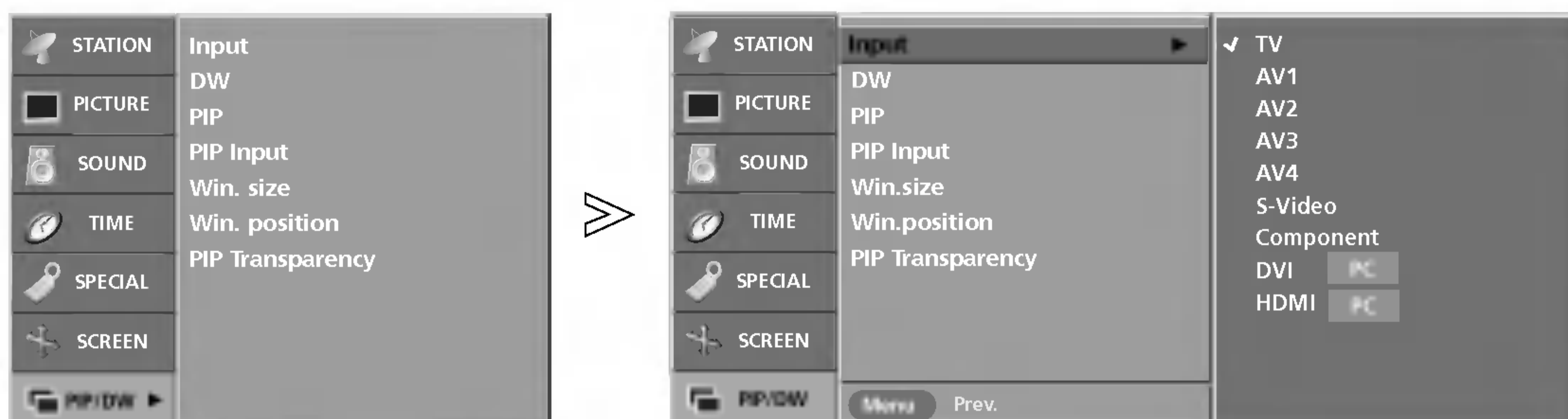

- Haluttu lähde voidaan valita myös kaukosäätimen **INPUT (LÄHDE)** -painikkeella.

- 1 Paina **MENU**-näppäintä ja sen paina **▲ / ▼**-näppäintä ja valitse **PIP/DW**-valikon.
- 2 Paina **▶**-näppäintä ja sen paina **▲ / ▼**-näppäintä ja valitse **Input**.
- 3 Paina **▶**-painiketta ja valitse sitten **TV, AV1, AV2, AV3, AV4, S-Video, Component, DVI PC/DVI DTV** tai **HDMI PC/ HDMI DTV ▲ / ▼** -painikkeella.
- 4 Paina **EXIT**-näppäintä palataksesi normaaliin katseluun.

Katseleminen DW- ja PIP-tilassa

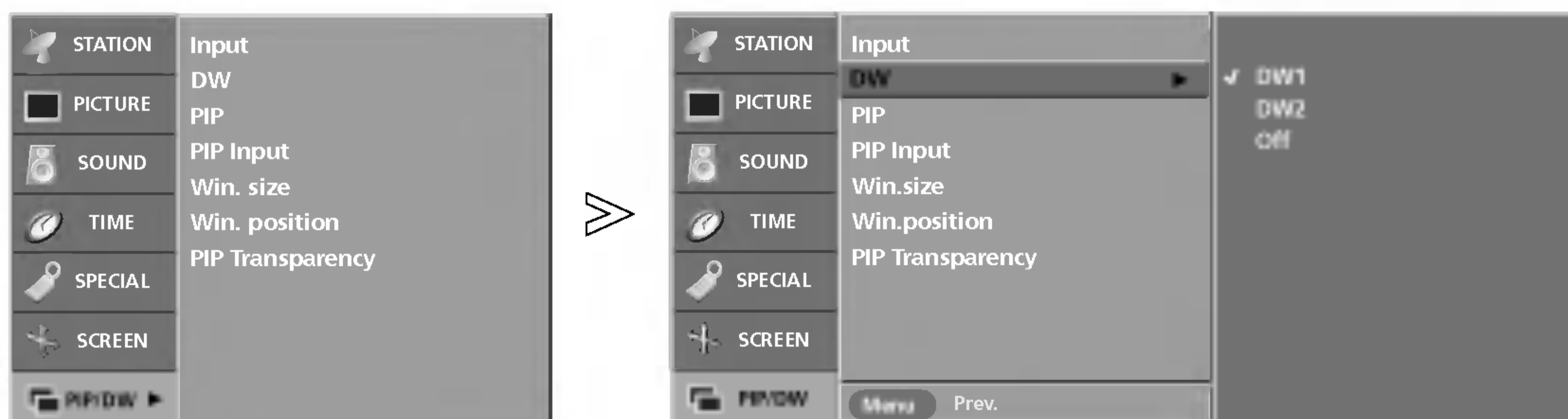

- PIP-toiminnolla voit katsella kahta eri lähdettä television kuvaruudulla samanaikaisesti. Toinen kuvista näkyy suurena ja toinen pienempänä suuremman sisällä.

- DW (Double Window) -tila jakaa näytön kahteen osaan, jolloin television kuvaruudulla näkyy samanaikaisesti kahdesta lähteestä tuleva kuva. Kumpikin kuva käyttää puolet näytöstä.

- Voit valita **DW-** tai **PIP-**tilan myös kaukosäätimen **PIP**-painikkeella.

- 1 Paina **MENU**-näppäintä ja sen paina **▲ / ▼**-näppäintä ja valitse **PIP/DW**-valikon.
- 2 Paina **▶**-näppäintä ja sen paina **▲ / ▼**-näppäintä ja valitse **DW** tai **PIP**.
- 3 Paina **▶** -painiketta ja valitse sitten kohde **▲ / ▼** -painikkeella.
- 4 Paina **EXIT**-näppäintä palataksesi normaaliin katseluun.

PIP (Picture-In-Picture)/DW (Double Window) -valikko

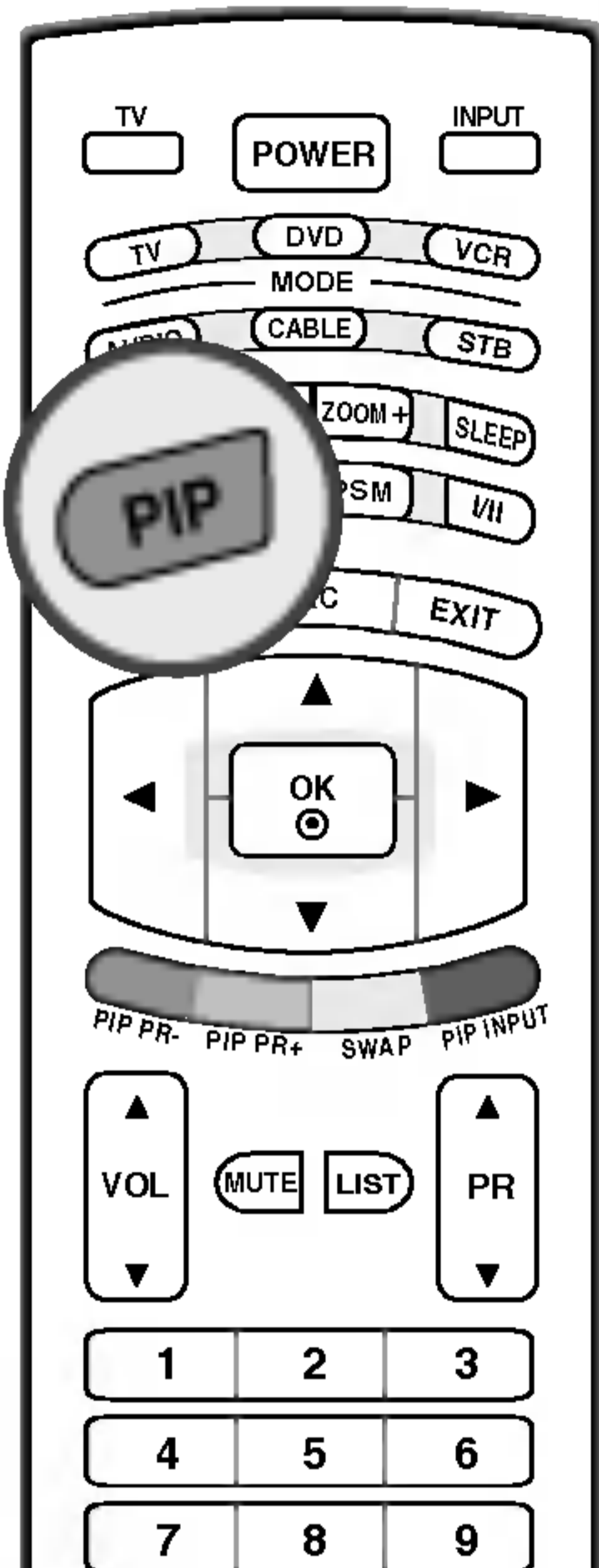

■ Saat alikuvan näkyviin **PIP**-painikkeella. Kukin PIP-painikkeen painallus muuttaa PIP-asetuksia alla esitetyllä tavalla. PIP-tilassa kuuluu pääkuvan ääni. Vaihtamalla pääkuvan ja alikuvan keskenään voit kuunnella alikuvan ääntä.

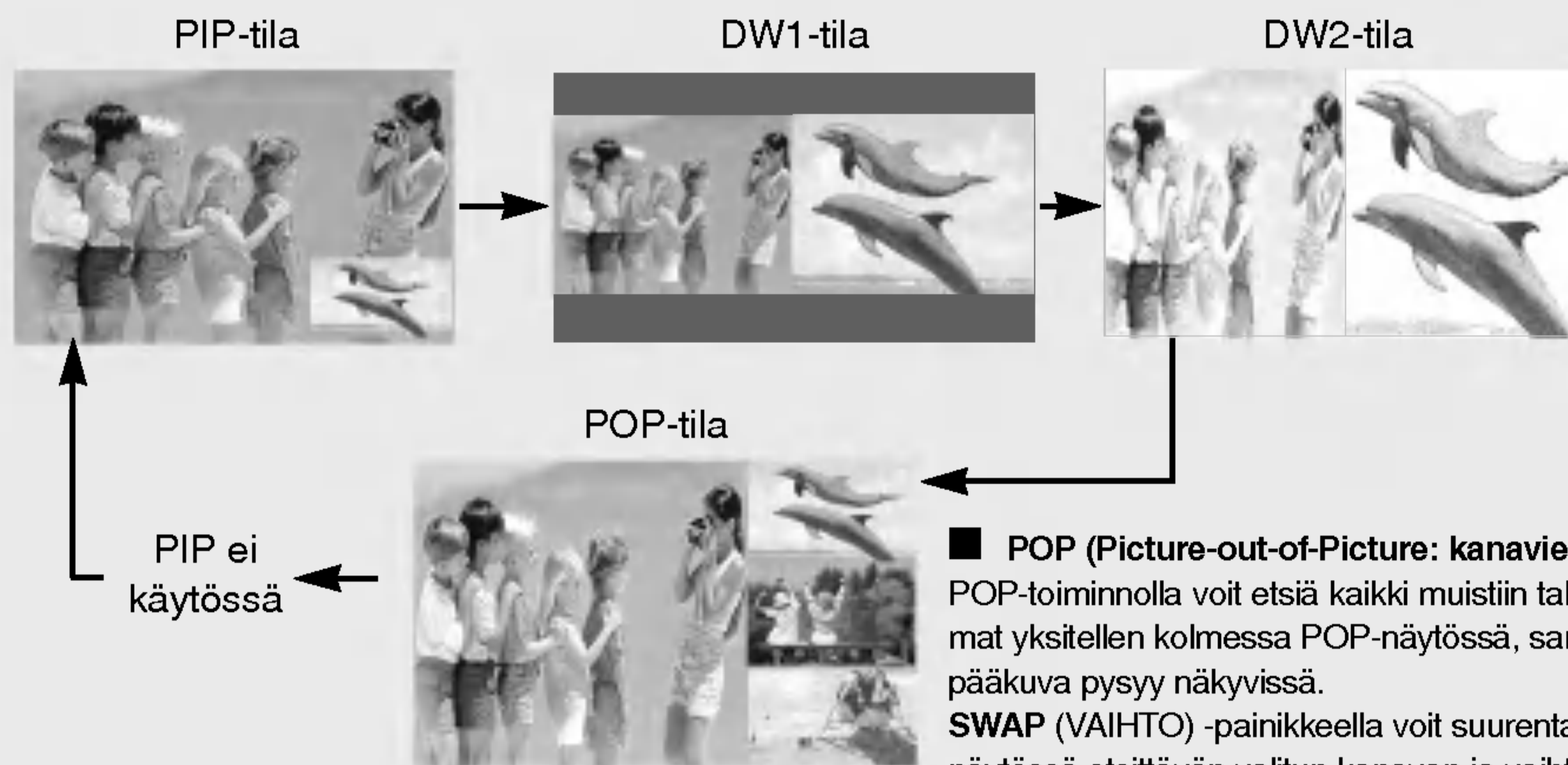

■ **POP (Picture-out-of-Picture: kanavien haku)**
POP-toiminnolla voit etsiä kaikki muistiin tallennetut ohjelmat yksitellen kolmessa POP-näytössä, samalla kun pääkuva pysyy näkyvässä. **SWAP (VAIHTO)** -painikkeella voit suurentaa POP-näytössä etsittävän valitun kanavan ja vaihtaa sen katsottavaksi pääkuvassa.
Huomautus: Suorita **Auto programme** (Automaattihaku) -toiminto ennen kuin käytät POP-tilaa.

PIP-sisääntulo

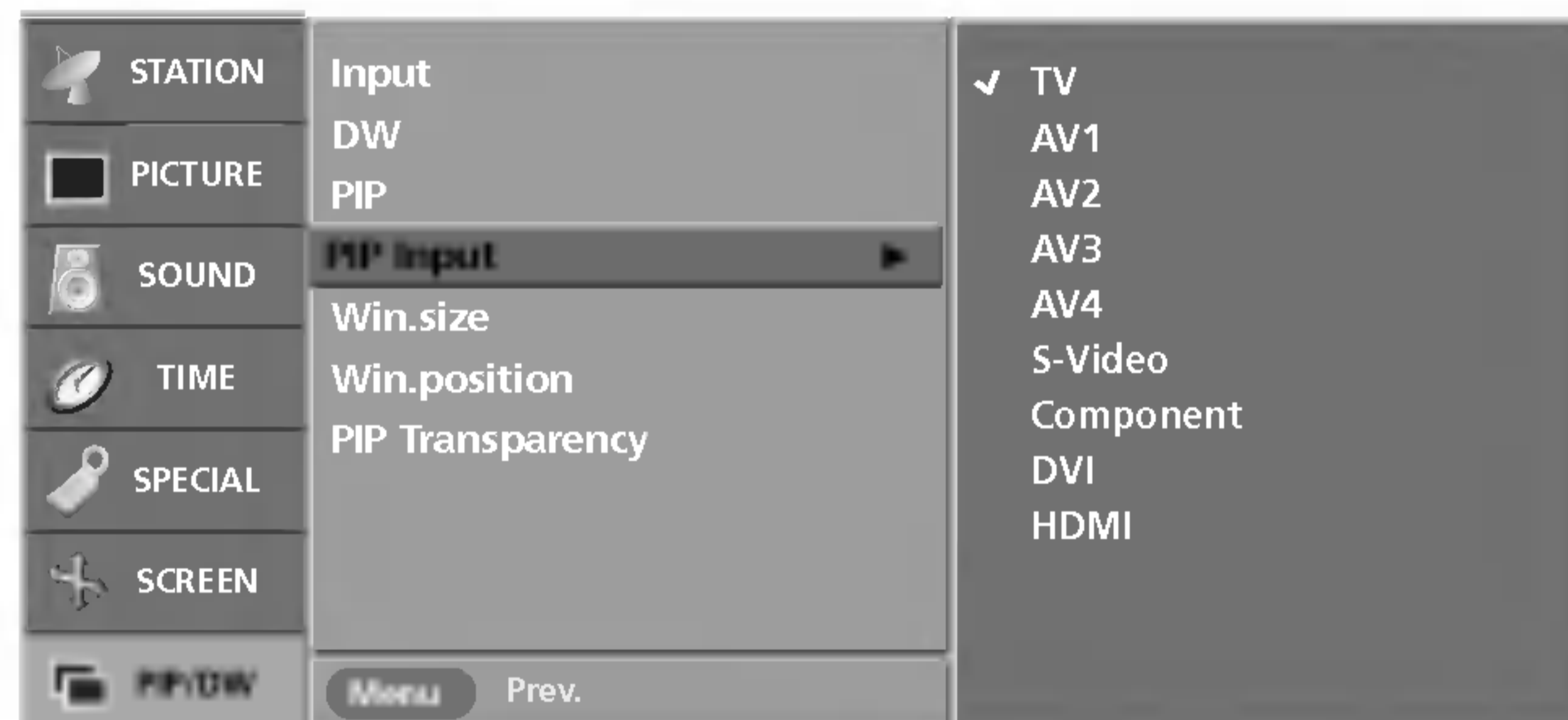
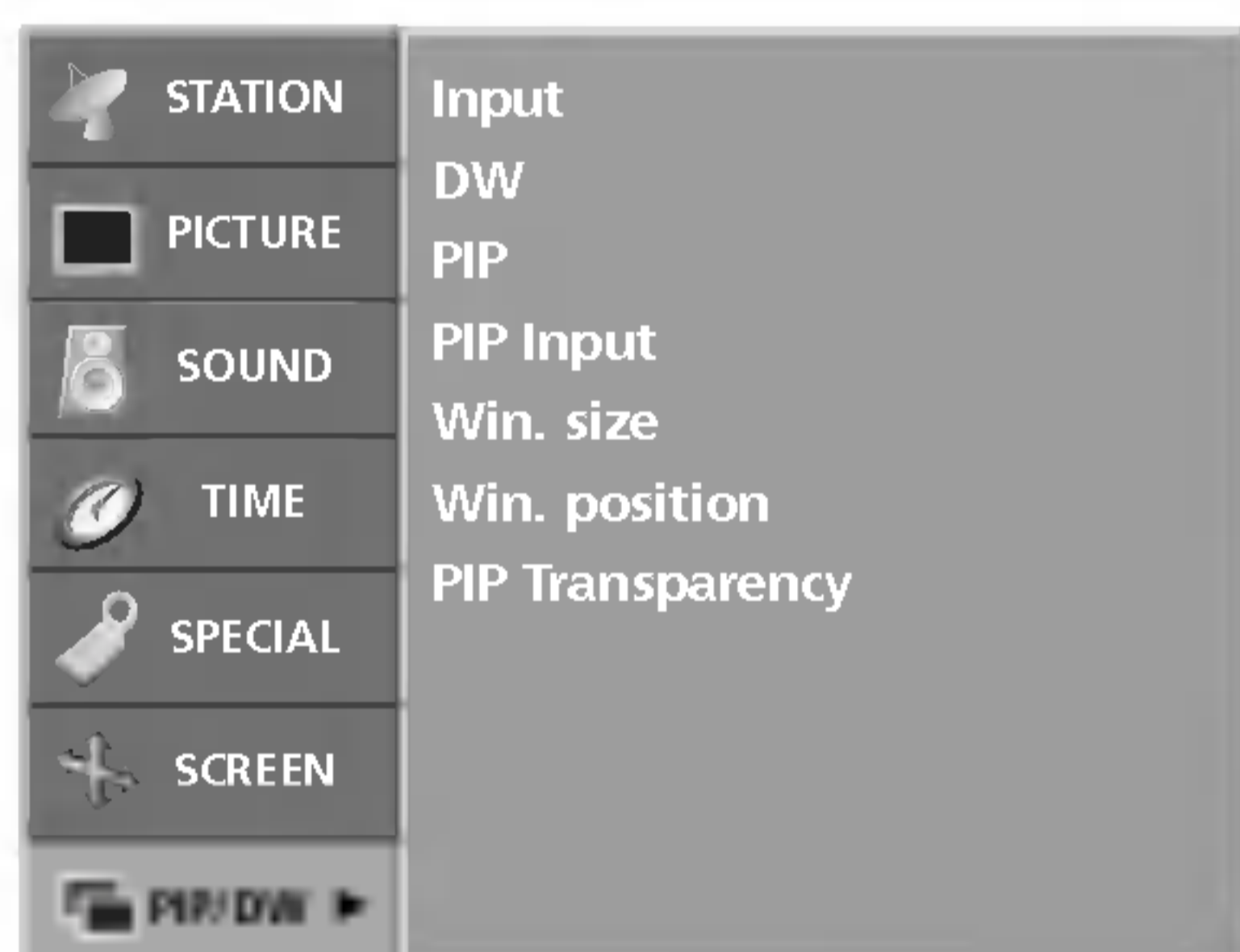

- Haluttu alikuvan lähde voidaan valita myös kaukosäätimen **PIP INPUT** (PIP-SISÄÄNTULO) -painikkeella.

- 1 Paina **MENU**-näppäintä ja sen paina **▲ / ▼**-näppäintä ja valitse **PIP/DW**-valikon.
- 2 Paina **▶**-näppäintä ja sen paina **▲ / ▼**-näppäintä ja valitse **PIP Input**.
- 3 Paina **▶**-painiketta ja valitse sitten **TV, AV1, AV2, AV3, AV4, S-Video, Component, DVI, tai HDMI**.
- 4 Paina **EXIT**-näppäintä palataksesi normaaliin katseluun.

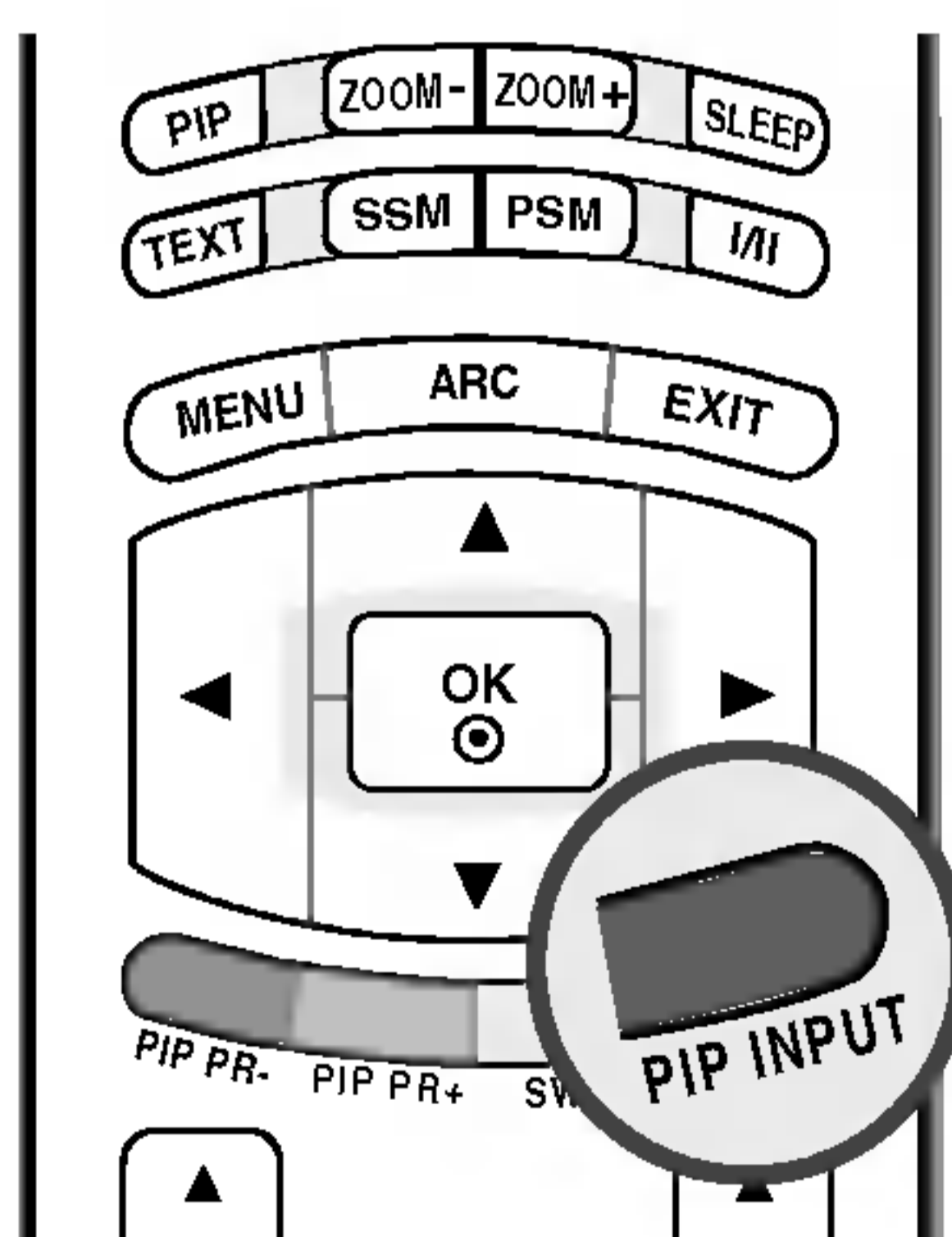

■ Valitse alikuvan lähde **PIP INPUT** (PIP-SISÄÄNTULO) -painikkeella.

Pääkuva	Alikuva	
	PIP/DW	POP
TV	Kaikki	TV
AV1	Kaikki (paitsi AV1)	
AV2	Kaikki (paitsi AV2)	
AV3	Kaikki (paitsi AV3)	
AV4	Kaikki (paitsi AV4)	
S-Video	Kaikki (paitsi S-Video)	
Component	Kaikki (paitsi Component)	
DVI PC/DVI DTV	Kaikki (paitsi DVI, HDMI)	
HDMI PC/HDMI DTV	Kaikki (paitsi DVI, HDMI)	

Win. Size/Position (Ikkuna koko ja paikka)

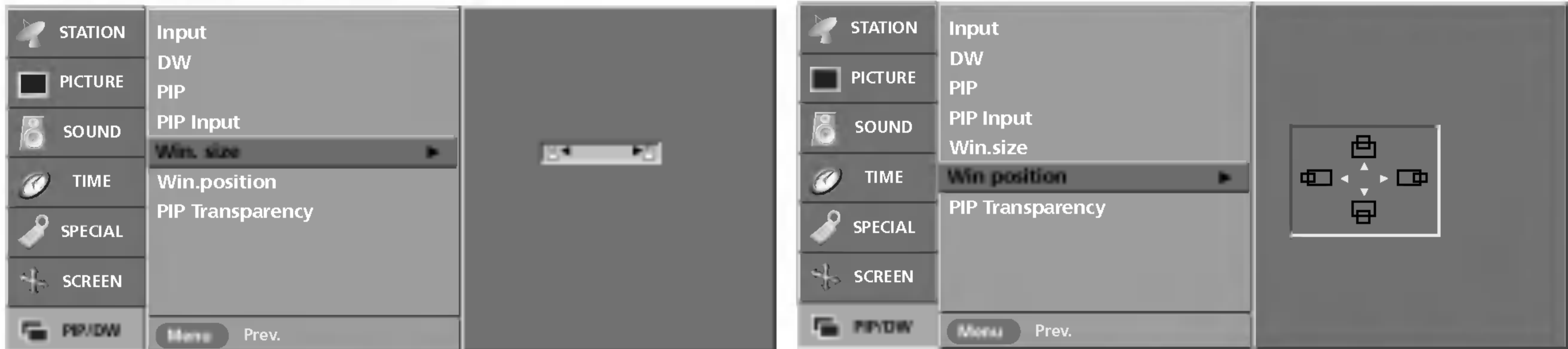

- Voit säätää **Win. size/Win. position** -asetusta (ikkunan koko ja paikka) myös kaukosäätimen **SIZE/POSITION** (KOKO ja PAIKKA) -painikkeilla.

- 1 Paina **MENU**-näppäintä ja sen paina **▲ / ▼**-näppäintä ja valitse **PIP/DW**-valikon.
- 2 Paina **▶**-näppäintä ja sen paina **▲ / ▼**-näppäintä ja valitse **Win. size** tai **Win. position**.
 - **Win. size** : Suurena tai pienennä alikuvaa **◀ / ▶** -painikkeella.
 - **Win. position** : Paina **▲ / ▼ / ◀ / ▶** -painiketta, kunnes kuva on haluamassasi paikassa.
- 3 Paina **EXIT**-näppäintä palataksesi normaaliin katseluun.

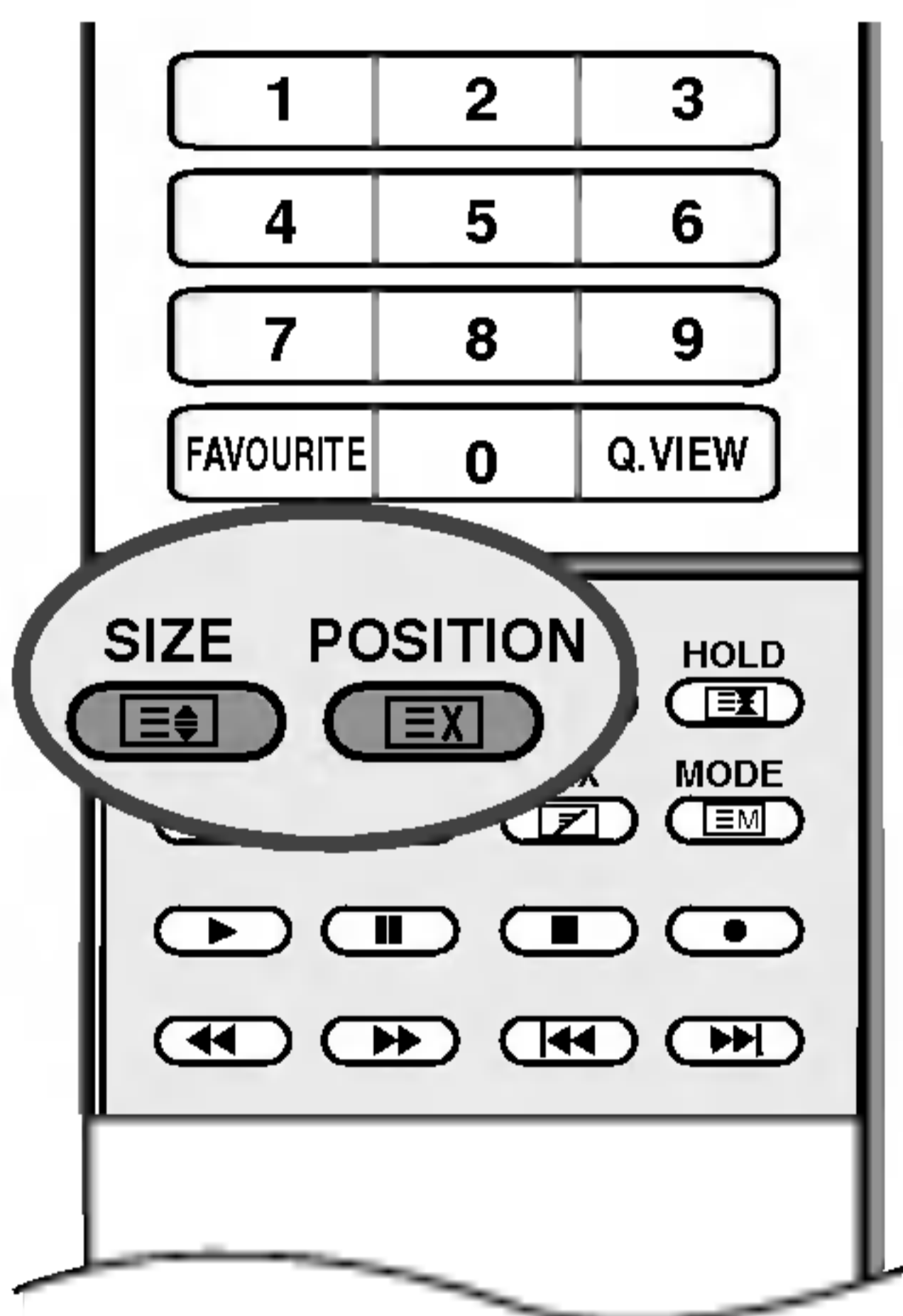

■ Alikuvan koon säätäminen



Paina **SIZE** (KOKO) -painiketta ja suurena tai pienennä alikuvaa **◀ / ▶** -painikkeella.
 Jos käytät **SIZE** (KOKO) -painiketta DW1- ja DW2-tiloissa, pää- ja alikuvan koko säätyy samanaikaisesti. Jos käytät **SIZE** (KOKO) -painiketta PIP-tilassa, vain alikuvan koko muuttuu.

■ Alikuvan siirtäminen (vain PIP-tila)



Paina **POSITION** (PAIKKA) -painiketta.
 Paina **▲ / ▼ / ◀ / ▶** -painiketta toistuvasti, kunnes kuva on haluamassasi paikassa. Alikuva siirtyy pysty- tai vaakasuunnassa.

PIP (Picture-In-Picture)/DW (Double Window) -valikko

PIP Transparency (PIP-läpinäkyvyys)

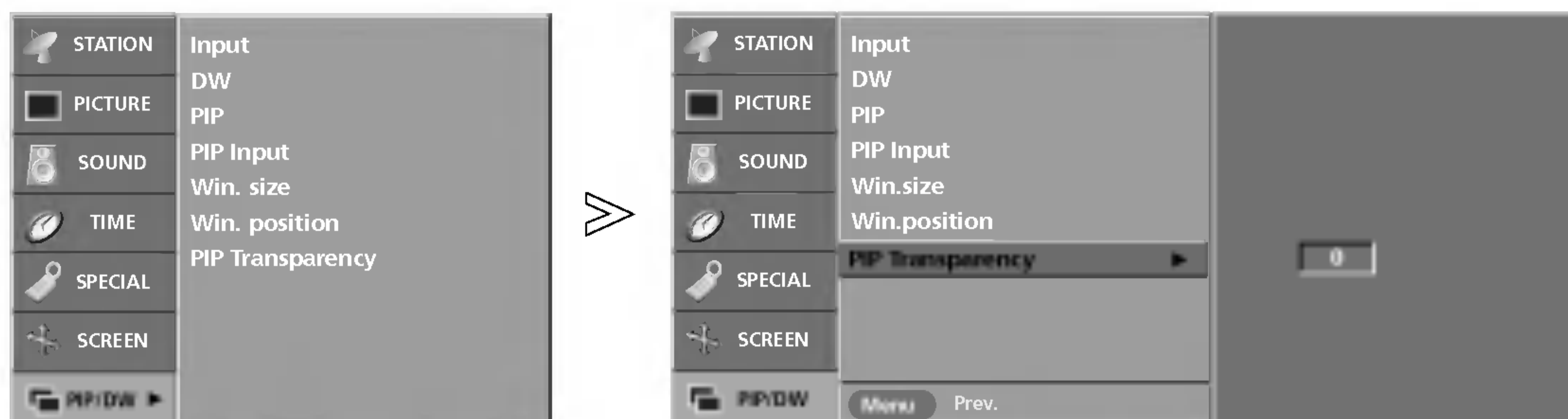

- Tällä toiminnolla voidaan PIP-kuva tehdä läpinäkyväksi.

- 1** Paina **MENU**-näppäintä ja sen paina **▲ / ▼**-näppäintä ja valitse **PIP/DW**-valikon.
- 2** Paina **▶**-näppäintä ja sen paina **▲ / ▼**-näppäintä ja valitse **PIP Transparency**.
- 3** Paina **▶**-painiketta ja muuta asetuksen arvoa **◀ / ▶** -painikkeella.
 - Säätöalue on 0–10.
- 4** Paina **EXIT**-näppäintä palataksesi normaaliin katseluun.

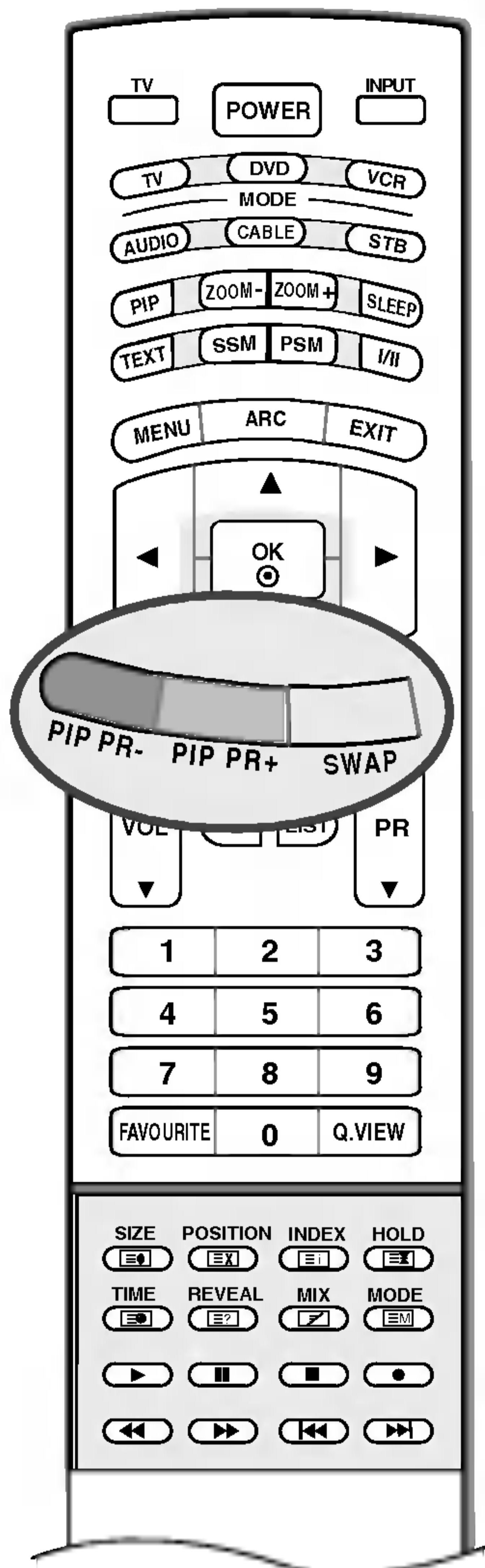

■ Alikuvan ohjelman valitseminen

Valitse ohjelma painamalla **PIP PR +/-** -painikkeita.

Valitun ohjelman numero näkyy pääkuvan ohjelman numeron alapuolella.

■ Pää- ja alikuvan vaihtaminen keskenään

Paina **SWAP (VAIHTO)** -painiketta, kun haluat vaihtaa pää- ja alikuvan keskenään.

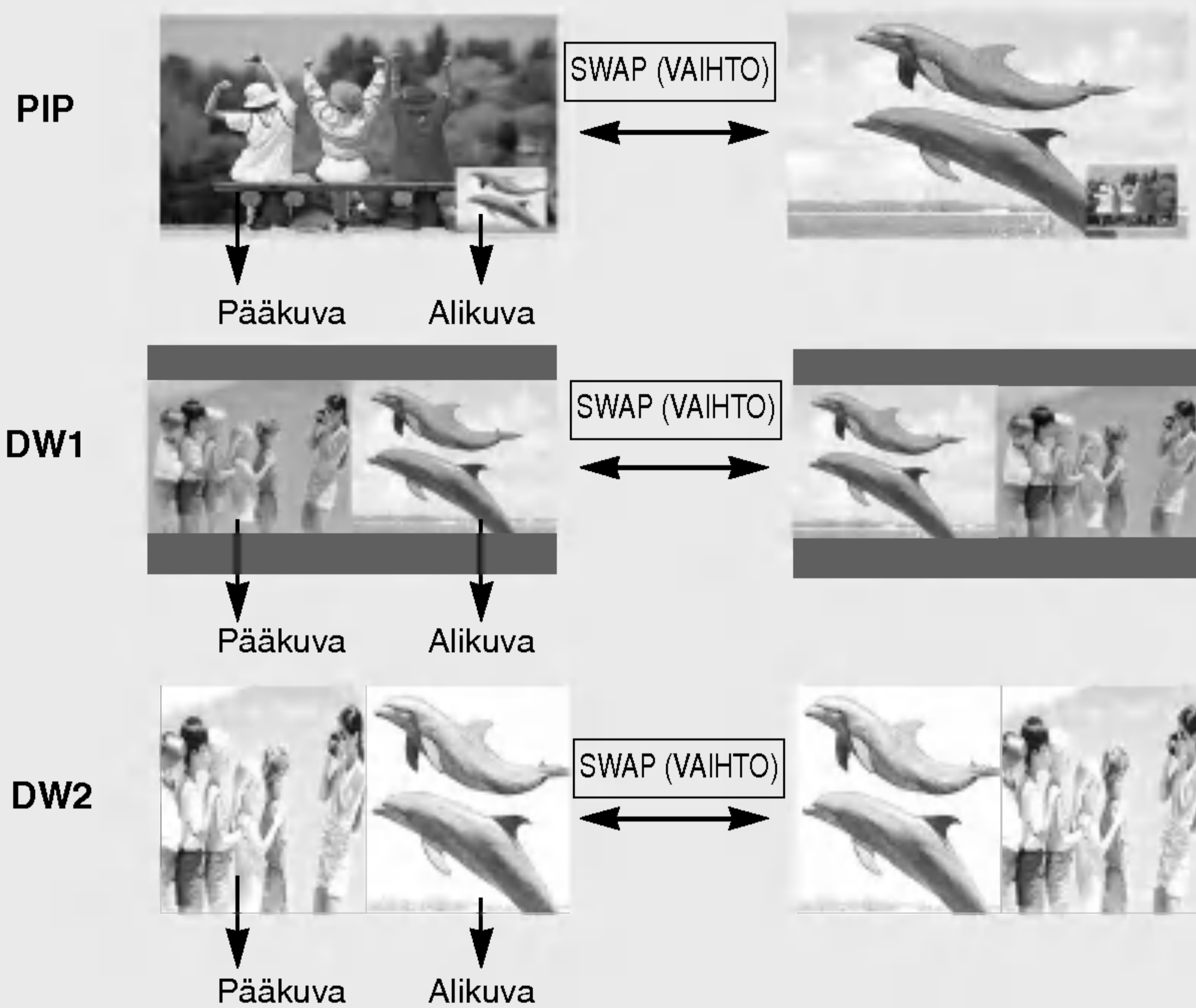

Huom

- a. PIP- ja DW-tilassa voi pää- ja alikuvan laatu joskus olla erilainen. Alikuvan laatu voi olla huono pääkuvaan verrattuna.

Teksti-TV

Teksti-TV (tai TOP-teksti) on valinnainen toiminto, jota voidaan käyttää vain niissä vastaanottimissa, jotka on varustettu tällä järjestelmällä.

Teksti-TV on maksuton TV-kanavien tarjoama palvelu, jossa annetaan ajan tasalla olevaa tietoa uutisista, säästä, TV-ohjelmista, pörssikursseista jne.

Tämän laitteen teksti-TV-dekooderi tukee normaalia teksti-TV:tä, TOP-tekstiä ja pikatekstiä. Nämä ovat sivun valintaan liittyviä toimintoja, jotka kuvataan seuraavassa omissa kappaleissaan.

Teksti-TV päälle / pois

Paina **TEXT**-näppäintä siirtyäksesi teksti-TV:n käyttöön. Pääsivu tai viimeksi katsottu sivu ilmestyy näkyviin. Sivun otsikkorivillä näkyy kaksi sivunumeroa, TV-kanavan nimi, päivämäärä ja kellonaika. Ensimmäinen sivunumero kertoo valitun sivun, toinen taas näkyvässä olevan sivun.

Paina **TEXT**-näppäintä kytkeäksesi teksti-TV:n pois päältä. TV palaa aiempaan tilaansa.

Normaali teksti-TV

■ Sivun valinta

1. Anna haluamasi kolminumeroinen sivunumero numeronäppäimillä. Jos painat väärää numeroa valinnan aikana, kirjoita kolme numeroa kuitenkin loppuun ja syötä sitten koko sivunumero uudelleen.
2. Paina **PR ▲ / ▼**-näppäintä valitaksesi edellisen tai seuraavan sivun.

■ Värinäppäimen ohjelmointi LIST-tilassa

Kun TV on jossakin kolmesta teksti-TV-tilasta, paina **EM**-näppäintä valitaksesi LIST-tilan.

Voit ohjelmoida haluamasi sivut neljään värinäppäimeen, jolloin ne on helppo valita myöhemmin.

1. Paina värinäppäintä.
2. Valitse haluamasi sivu numeronäppäimillä.
3. Paina **OK**-näppäintä. Kuvaruudun alareunassa olevan (valitsemasi) värikentän numero vilkkuu kerran Tästä eteenpäin voit valita tämän sivun painamalla samaa värinäppäintä.
4. Kolme muuta värinäppäintä voidaan ohjelmoida samaan tapaan.

TOP-teksti (lisävaruste)

Käyttöopas näyttää kuvaruudun alareunassa neljä värikenttää: punainen, vihreä, keltainen ja sininen. Keltainen kenttä tarkoittaa seuraavaa ryhmää ja sininen seuraavaa lohkoa.

■ Ryhmän/lohkon/sivun valinta

1. Sinisellä näppäimellä pääset lohkoista toiseen.
2. Keltaisella näppäimellä pääset seuraavaan ryhmään, lohko vaihtuu tällöin automaattisesti.
3. Vihreällä näppäimellä pääset seuraavalle olemassa olevalle sivulle, ryhmä vaihtuu automaattisesti. Vaihtoehtoisesti voit käyttää **PR ▲**-näppäintä.
4. Punaisella näppäimellä pääset edelliseen valintaan. Vaihtoehtoisesti voit painaa **PR ▼**-näppäintä.

■ Sivun suoravalinta

Voit toimia myös samoin kuin normaalien teksti-TV:n tapauksessa, eli antaa sivunumeron suoraan numeronäppäimillä.

Pikateksti

Teksti-TV:n sivut on värikoodattu kuvaruudun alareunassa ja ne valitaan värinäppäimiä painamalla.

■ Sivun valinta

1. Paina -näppäintä valitaksesi hakemistosivun.
2. Voit valita sivun alareunassa näkyvät värikoodatut sivut kaukosäätimen värinäppäimiä painamalla.
3. Voit toimia myös samoin kuin normaalin teksti-TV:n tapauksessa, eli antaa sivunumeron suoraan numeronäppäimillä.
4. **PR** ▲ / ▼-näppäimiä voidaan käyttää edellisen tai seuraavan sivun valintaan.

Teksti-TV:n erikoistoiminnot

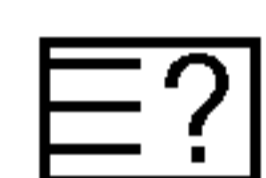

REVEAL

Paina tätä näppäintä nähdäksesi piilotettuja tietoja, kuten kilpailujen ratkaisuja.
Paina uudelleen tietojen piilottamiseksi.



SIZE

Valitsee suurikokoisen tekstin.
Paina tätä suurentaaksesi sivun yläosan.
Paina uudelleen nähdäksesi suurennettun sivun alaosan.
Kolmas painallus palauttaa normaalinäytön.

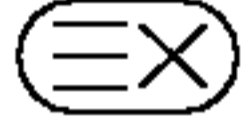

UPDATE

Näyttää TV-kuvaa sillä aikaa kuin valittua sivua haetaan. Symboli  näkyy kuvaruudun vasemmassa yläkulmassa. Kun päivitetty sivu on löytynyt, symboli  vaihtuu sivunumeroon.
Paina tätä näppäintä uudelleen katsoaksesi haettua sivua.



HOLD

Pysäyttää automaattisen sivunvaihdon, jos sivu koostuu 2:sta tai useammasta alisivusta. Alasivujen määrä näytetään yleensä kellonajan alapuolella. Tätä näppäintä painettaessa lukitussymboli ilmestyy kuvaruudun vasemman yläkulmaan ja automaattinen sivunvaihto keskeytyy.
Paina uudelleen vapauttaaksesi sivunvaihdon.



MIX

Näyttää teksti-TV:n sivut TV-kuvan päällä.
Paina näppäintä uudelleen TV-kuvan poistamiseksi.



TIME

Kun katsot TV-ohjelmaa, paina tätä näppäintä jos haluat nähdä kellonajan kuvaruudun oikeassa yläkulmassa. Paina uudelleen kellon piilottamiseksi. Teksti-TV:tä käytettäessä tällä näppäimellä voidaan valita alasiivu. Alasivun numero näkyy kuvaruudun alareunassa. Alasivun lukitsemiseksi tai vaihtamiseksi paina ▲ / ▼- tai numeronäppäimiä.
Paina uudelleen poistuaaksesi toiminnoista.

Lisätietoja

Vianetsinnän tarkistuslista

Käyttöpainikkeet eivät toimi normaalisti.	
Kaukosäädin ei toimi.	<ul style="list-style-type: none"> • Tarkista, ettei tuotteen ja kaukosäätimen välissä ole esteitä aiheuttavia esineitä. • Onko paristot asennettu navat oikein päin (+ ja +, - ja -)? • Onko kaukosäätimen toimintovalitsimen asento oikea: TV, VCR jne.? • Asenna uudet paristot.
Virta kytkeytyy äkkiä pois päältä	<ul style="list-style-type: none"> • Onko uniajastin käytössä? • Tarkista virranhallinnan asetukset. Sähkökatko • Yhtään asemaa ei virity, kun "Auto off" on käytössä.

Videotoiminto ei toimi.	
Ei kuvaa, ei ääntä	<ul style="list-style-type: none"> • Tarkista, että tuotteen virta on kytketty päälle. • Kokeile toista kanavaa. Ongelma voi olla lähetyksessä. • Onko virtajohdon pistoke työnnetty pistorasiaan? • Tarkista antennin suuntausta ja/tai sijainti. • Testaa pistorasia työntämällä siihen jonkun toisen laitteen virtajohdon pistoke.
Kuva tulee esiin hitaasti, kun virta on kytketty päälle	<ul style="list-style-type: none"> • Tämä on normaalia, kuva on sammutettu tuotteen käynnistyksen ajaksi. Jos kuva ei tule ruutuun viiden minuutin kuluessa, ota yhteys huoltopisteeseen.
Kuvassa ei ole värejä tai kuva on huono	<ul style="list-style-type: none"> • Säädä valikkovaihtoa Color - Värit. • Jätä riittävä etäisyys tuotteen ja videonauhurin välille. • Kokeile toista kanavaa. Ongelma voi olla lähetyksessä. • Ovatko videokaapelit oikein liitetyt? • Käynnistä jokin toiminto kuvan kirkkauden palauttamiseksi.
Vaaka/pystyraitoja tai kuva värisee	<ul style="list-style-type: none"> • Tarkista paikalliset häiriöt, kuten sähkölaitteet tai sähkötyökalut.
Heikko vastaanotto joillakin kanavilla	<ul style="list-style-type: none"> • Televisio- tai kaapelitelevisioaseman lähetyksessä ongelmia, viritä toinen asema. • Aseman signaali on heikko, suuntaa antennia vastaanottamaan heikko asema. • Tarkista mahdolliset häiriölähteet.
Kuvissa viivoja tai raitoja	<ul style="list-style-type: none"> • Tarkista antenni (Muuta antennin suuntausta).

Äänitoiminto ei toimi.	
Kuva OK, mutta ei ääntä	<ul style="list-style-type: none"> • Paina painimetta VOL tai VOLUME - VOIMAKKUUS. • Ääni mykistetty? Paina painiketta MUTE - MYKISTYS. • Kokeile toista kanavaa. Ongelma voi olla lähetyksessä. • Ovatko audiokaapelit oikein liitetyt? • Tarkista SOUND (ÄÄNI) -valikosta, onko TV Speaker (Television kaiutin) -asetus On (Käytössä).
Ei ääntä jostakin kaiuttimesta	<ul style="list-style-type: none"> • Säädä valikkovaihtoa Balance - Tasapaino.
Epätavallisia ääniä tuotteen sisältä	<ul style="list-style-type: none"> • Kosteuden tai lämpötilan muutos käyttöolosuhteissa voi saada aikaan epätavallisia ääniä kytkettäessä tuotteeseen virta, mutta tämä ei tarkoita tuotteessa olevan vikaa.

PC-tilassa on ongelma. (Käytössä on vain PC-tila)	
Signaali ei ole rajojen sisällä.	<ul style="list-style-type: none"> • Säädä tarkkuutta, vaakapoikkeutustaajuutta tai pystypoikkeutustaajuutta. • Tarkista, onko signaalikaapeli liitetty tai löysällä. • Tarkista signaalin syöttölähte.
Pystypalkki tai raita taustassa, vaakahäiriöitä ja kuvan väärä sijainti	<ul style="list-style-type: none"> • Käytä Auto-konfigurointia tai säädä taajuutta, vaihetta tai pysty- ja vaakasijaintia.
Ruudun väri ei ole vakaa tai on vain yksi väri	<ul style="list-style-type: none"> • Tarkista signaalikaapeli. • Asenna PC-videokortti uudestaan.

Tuotteen tekniset tiedot

Jännite ja virta	32LP1R** : AC 100-240V~ 50/60Hz 2,0A 37LP1R** : AC 100-240V~ 50/60Hz 2,4A 42LP1R** : AC 100-240V~ 50/60Hz 3,5A
Tehontarve	32LP1R** : 140W 37LP1R** : 190W 42LP1R** : 230W
Televisiojärjestelmä	PAL/SECAM B/G/D/K, PAL I/II, SECAM L/L'
Taajuusalueet	VHF: E2 ~ E12, UHF: E21 ~ E69, CATV: S1 ~ S20, HYPER: S21 ~ S47
Ulkoisen antennin impedanssi	75 Ω

- Tässä esitettyjä määrittelyjä voidaan muuttaa laadun parantamiseksi ilman ennakoilmoitusta.

Lisätietoja

Kaukosäätimen ohjelmoiminen

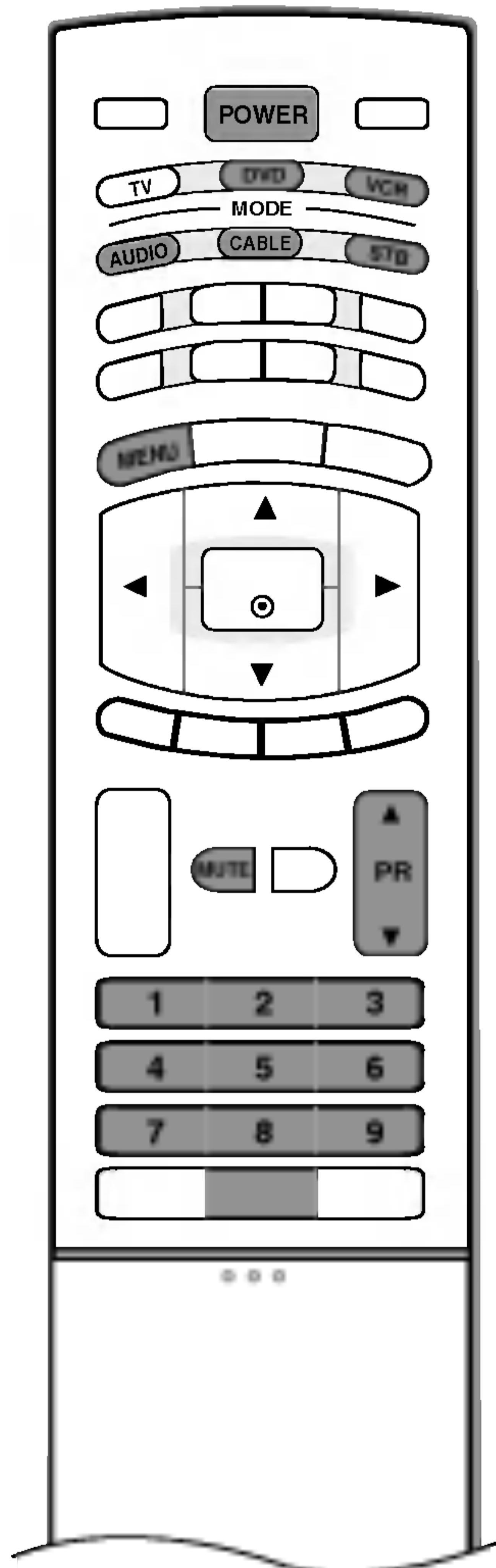

Kaukosäädin on yleinen, useille laitemerkeille tarkoitettu säädin. Se voidaan ohjelmoida toimimaan muiden valmistajien useimpien kauko-ohjattavien laitteiden kanssa.

Huomaa, että kaukosäädin ei ehkä pysty ohjaamaan kaikkia muiden valmistajien malleja.

Koodin ohjelmoiminen etätilassa

1. Testaa kaukosäädin.
Jos haluat tietää, pystyykö kaukosäätimesi ohjaamaan laitetta ilman ohjelmointia, kytke virta laitteeseen, esimerkiksi videonauhuriin, ja paina kaukosäätimen vastaavaa tilapainiketta (kuten DVD tai VCR). Pidä säädintä laitteeseen päin. Tarkista painamalla POWER (VIRTA) - ja PR (KANAVA) ▲ / ▼ -painikkeita, reagoiko laite. Jos se ei reagoi, kaukosäädin on ohjelmoitava.
2. Kytke virta ohjelmoitavaan laitteeseen ja paina kaukosäätimen vastaavaa tilapainiketta (kuten DVD tai VCR). Valitun laitteen kaukosäätöpainikkeeseen tulee valo.
3. Paina samanaikaisesti **MENU** -ja **MENU** -painikkeita. Kaukosäädin on nyt valmis koodin ohjelmoimista varten.
4. Kirjoita numerokoodi kaukosäätimen numeronäppäimillä.
Eri laitteista vastaavat ohjelmointikoodien numerot ovat seuraavalla sivulla. Jos koodi on oikea, laitteen virta katkeaa.
5. Tallenna kanava painamalla **MENU** -painiketta.
6. Testaa kaukosäätimen eri toiminnoilla, että laite reagoi oikealla tavalla. Jos se ei toimi oikein, palaa kohtaan 2.

Ohjelmointikoodit

■ Kuvanauhurit

Merkki	Koodit	Merkki	Koodit	Merkki	Koodit	Merkki	Koodit
AIWA	034	KENWOOD	014 034 039 043	PORTLAND	108	TATUNG	039 043
AKAI	016 043 046 124		047 048	PULSAR	072	TEAC	034 039 043
	125 146	LG (GOLDSTAR)	001 012 013 020	QUARTZ	011 014	TECHNICS	031 033 070
AMPRO	072		101 106 114 123	QUASAR	033 066 075 145	TEKNIKA	019 031 033 034
ANAM	031 033 103	LLOYD	034	RCA	013 020 033 034		101
AUDIO DYNAMICS	012 023 039 043	LXI	003 009 013 014		040 041 062 063	THOMAS	034
BROKSONIC	035 037 129		017 034 101 106		107 109 140 144	TMK	006
CANON	028 031 033	MAGIN	040	REALISTIC	145 147	TOSHIBA	008 013 042 047
CAPEHART	108	MAGNAVOX	031 033 034 041		003 008 010 014		059 082 112 131
CRAIG	003 040 135		067 068		031 033 034 040	TOTEVISION	040 101
CURTIS MATHES	031 033 041	MARANTZ	012 031 033 067		053 054 101	UNITECH	040
DAEWOO	005 007 010 064		069	RICO	058	VECTOR RESEARCH	012
	065 108 110 111	MARTA	101	RUNCO	148	VICTOR	048
	112 116 117 119	MATSUI	027 030	SALORA	014	VIDEO CONCEPTS	012 034 046
DAYTRON	108	MEI	031 033	SAMSUNG	032 040 102 104	VIDEOSONIC	040
DBX	012 023 039 043	MEMOREX	003 010 014 031		105 107 109 112	WARDS	003 013 017 024
DYNATECH	034 053		033 034 053 072		113 115 120 122		031 033 034 040
ELECTROHOME	059		101 102 134 139		125		053 054 131
EMERSON	006 017 025 027	MGA	045 046 059	SANSUI	022 043 048 135	YAMAHA	012 034 039 043
	029 031 034 035	MINOLTA	013 020	SANYO	003 007 010 014	ZENITH	034 048 056 058
	036 037 046 101	MITSUBISHI	013 020 045 046		102 134		072 080 101
	129 131 138 153		049 051 059 061	SCOTT	017 037 112 129		
FISHER	003 008 009 010		151		131		
FUNAI	034	MTC	034 040	SEARS	003 008 009 010		
GE	031 033 063 072	MULTITECH	024 034		013 014 017 020		
	107 109 144 147	NEC	012 023 039 043		031 042 073 081		
GO VIDEO	132 136		048		101		
HARMAN KARDON	012 045	NORDMENDE	043	SHARP	031 054 149		
HITACHI	004 018 026 034	OPTONICA	053 054	SHINTOM	024		
	043 063 137 150	PANASONIC	066 070 074 083	SONY	003 009 031 052		
INSTANTREPLAY	031 033		133 140 145		056 057 058 076		
JCL	031 033	PENTAX	013 020 031 033		077 078 149		
JCPENNY	012 013 015 033		063	SOUNDESIGN	034		
	040 066 101	PHILCO	031 034 067	STS	013		
JENSEN	043	PHILIPS	031 033 034 054	SYLVANIA	031 033 034 059		
JVC	012 031 033 043		067 071 101		067		
	048 050 055 060	PILOT	101	SYMPHONIC	034		
	130 150 152	PIONEER	013 021 048	TANDY	010 034		

■ Äänilaitteet

Merkki	Koodit	Merkki	Koodit	Merkki	Koodit	Merkki	Koodit
AIWA	014 028 070 096	INKEL	037 058 062 069	MARANTZ	002 018 020 025	SANYO	019 083 234
	125 129 139 229		078 079 095 121		034 041 081 090	SCOTT	106 186
	230		122 149 150 151		097 112	SHARP	031 032 051 052
AKAI	163		152 153 154 155	MEMOREX	107		072 082 117 119
ANAM	003 014 017 023		157 158 159 160	NAD	046		156 184 199 200
	059 106 189 216		189 207 222 224	ONKYO	013 040 041 047		206 209
	217 235 236		225 226 227 243		048 056 057 132	SHERWOOD	005 006 158
BURMECTER	252		247		133 140	SONY	044 045 109 114
CARVER	086	KEC	185 186 187	OPTIMUS	158		118 126 248 249
CLARION	199	KENWOOD	038 050 067 089	PANASONIC	007 033 064 113	TAEKWANG	012 020 073 074
DAEWOO	027 053 060 084		170 171 197 206		142 220 241 251		076 077 105 161
	102 148 198 221		215 222	PENNEY	104		162 163 164 165
DENON	015 075 130 143	KOHEL	030	PHILIPS	026 112 143		166 167 168 169
FANTASIA	071	NAD	045 046	PIONEER	039 042 043 063	TEAC	010 085 106 136
FINEARTS	022	LOTTE	014 016 036 098		065 091 093 094		185 187 237
FISHER	089 099		100 172 173 174	QUASAR	113	TECHNICS	101 113 128 134
LG (GOLDSTAR)	001 021 024 029		175 176 177 178	RCA	080		147 218
	087 107 108 110		179 180 181 183	RCX	092	TOSHIBA	137
	190 191 192 210		201 202 208 213	REALISTIC	103 106	THE	061
	211 212 239		214 219 223 232	SAMSUNG	124 145 146 182	VICTOR	088 131
HAITAI	034 035 188 222		238 240		193 194 195 203	WARDS	089
HARMAN/KARDON	068	LXI	103		204 244 245 246	YAMAHA	054 055 066 092
JVC	004 013 141	MAGNAVOX	111	SANSUI	011 135 138 144		199
MCS	104	MCINTOSH	049				

Reference

Ohjelmointikoodit

■ DVD-soittimet

Merkki	Koodit	Merkki	Koodit	Merkki	Koodit	Merkki	Koodit
APEX DIGITAL	022	MAGNAVOX	013	PHILIPS	013	SONY	007
DENON	020 014	MARANTZ	024	PIONEER	004 026	THOMPSON	005 006
GE	005 006	MITSUBISHI	002	PROCEED	021	TOSHIBA	019 008
HARMAN KARDON	027	NAD	023	PROSCAN	005 006	YAMAHA	009 018
JVC	012	ONKYO	008 017	RCA	005 006	ZENITH	010 016 025
LG (GOLDSTAR)	001 010 016 025	PANASONIC	003 009	SAMSUNG	011 015		

■ CABLE (KAAPELI)

Merkki	Koodit	Merkki	Koodit	Merkki	Koodit	Merkki	Koodit
ABC	003 004 039 042 046 052 053	GOLDEN CHANNEL	030	PHILIPS	006 012 013 020 065 085 090	SPRUCER	047 078
AJIN	112	HAMLIN	049 050 055	PIONEER	034 051 052 063 076	STARCOM	002 004 008 009
ANTRONIK	014	HITACHI	052 055	PRUCER	059	STARGATE	008 030
ARCHER	005 007 014 024	HOSPITALITY	070 077	PTS	011 048 071 072 073 074	TADIRAN	030
CABLE STAR	026	JERROLD	002 003 004 008 009 010 052 069 074	SAMSUNG	102 107 030 068	TAEKWANG	110
CENTURION	092	LG (GOLDSTAR)	001 106 101 005	SCIENTIFIC ATLANTA	003 011 041 042 043 045 046	TAIHAN	105
CENTURY	007	M-NET	037	SHERITECH	022	TANDY	017
CITIZEN	007	MACOM	033	SIGNAL	030	TEXSCAN	029
COLOUR VOICE	065 090	MAGNAVOX	010 012 064 079	SIGNATURE	052	TOCOM	039 040 056
COMBANO	080 081	MEMOREX	100	SL MARX	030	TOSHIBA	100
COMTRONICS	019 030	MOVIE TIME	028 032			UNIKA	007 014 024
DIAMOND	023	NSC	015 028 038 071 073			UNITED CABLE	004 053
EAGLE	020 030 040	OAK	016 031 037 053			UNIVERSAL	005 007 014 024 026 027 032 035
EASTERN	057 062 066	PANASONIC	044 047			VIEWSTAR	012 015 018 086 087 088 089
ELECTRICORD	032	PARAGON	100			ZENITH	100 114 060 093
GE	072	POST NEWS WEEK	016				
GEMINI	008 022 025 054						
GI	052 074						

■ STB (Kotipäätteet)

Merkki	Koodit	Merkki	Koodit	Merkki	Koodit	Merkki	Koodit
ALPHASTAR DSR	123	EUROPLUS	114	MACOM	010 059 063 064 065	SATELLITE SERVICE CO	028 035 047 057 085
AMPLICA	050	FUJITSU	017 021 022 027 133 134	NEXTWAVE	028 124 125	SONY	103
BIRDVIEW	051 126 129	GENERAL INSTRUMENT	003 004 016 029 031 059 101	NORSAT	069 070	STARCAST	041
CHANNEL MASTER	013 014 015 018 036 055	HITACHI	139 140	PAGE SKY SATELLITE	143	SUPER GUIDE	020 124 125
CHAPARRAL	008 009 012 077	HOUSTON TRACKER	033 037 039 051 057 104	PANASONIC	060 142	TEECOM	023 026 075 087 088 090 107 130 137
CITOH	054	HUGHES	068	PANSAT	121	TOSHIBA	002 127
CURTIS MATHES	050 145	JANIEL	060 147	PERSONAL CABLE	117	UNIDEN	016 025 042 043 044 045 048 049 078 079 080 086 101 135 136
DRAKE	005 006 007 010 011 052 112 116 141	JERROLD	061	PHILIPS	071	VIEWSTAR	115
DX ANTENNA	024 046 056 076	KATHREIN	108	PICO	105	WINEGARD	128 146
ECHOSTAR	038 040 057 058 093 094 095 096 097 098 099 100 122	LEGEND	057	PRESIDENT	019 102	ZENITH	081 082 083 084 091 120
ELECTRO HOME	089	LG (GOLDSTAR)	001	PRIMESTAR	030 110 111		
		LUTRON	132	PROSAT	072		
		LUXOR	062 144	RCA	066 106		
		MEMOREX	057	REALISTIC	043 074		
				SAMSUNG	123		
				SCIENTIFIC ATLANTA	032 138		

Infrapunakoodit

Kytkeminen

- Kytke langallinen kaukosäädin television kaukosäädinliitännään.

Kaukosäätimen infrapunakoodit

► Signaalin aaltomuoto

Yksi 455 kHz:n pulssi moduloituna 37,917 kHz:n signaalilla

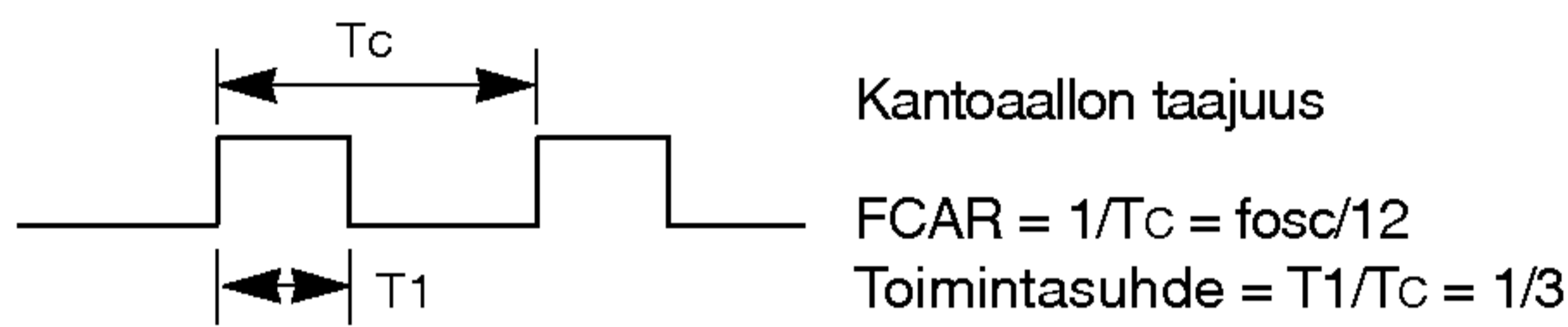

► Kehyksen rakenne

- 1. kehys

Aloituskoodi	Alempi mukautettu koodi							Ylempi mukautettu koodi							Datakoodi							Datakoodi										
	C0	C1	C2	C3	C4	C5	C6	C7	C0	C1	C2	C3	C4	C5	C6	C7	D0	D1	D2	D3	D4	D5	D6	D7	D0	D1	D2	D3	D4	D5	D6	D7

- Toistokehys

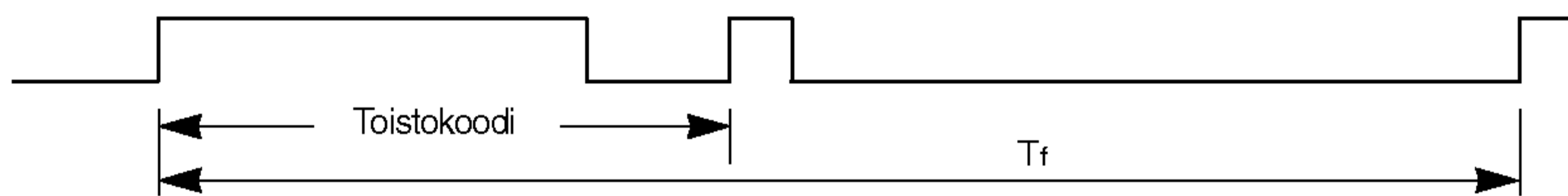

► Aloituskoodi

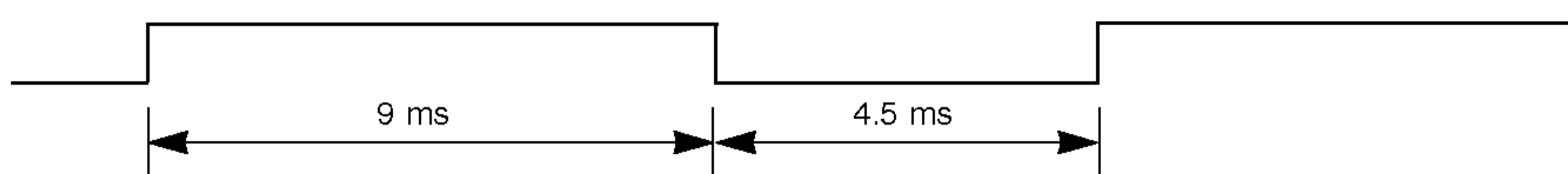

► Toistokoodi

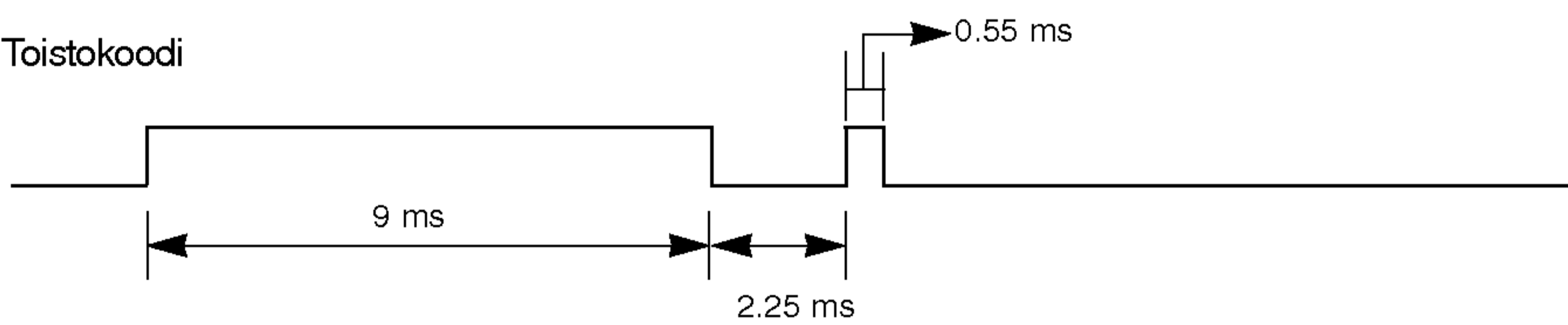

► Bitin kuvaus

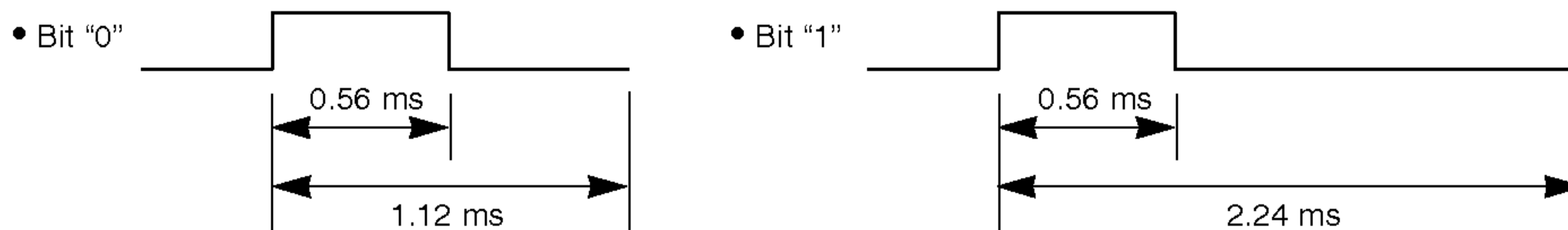

► Kehysten väli: Tf

Aaltomuotoa lähetetään niin kauan, kuin painiketta pidetään painettuna.

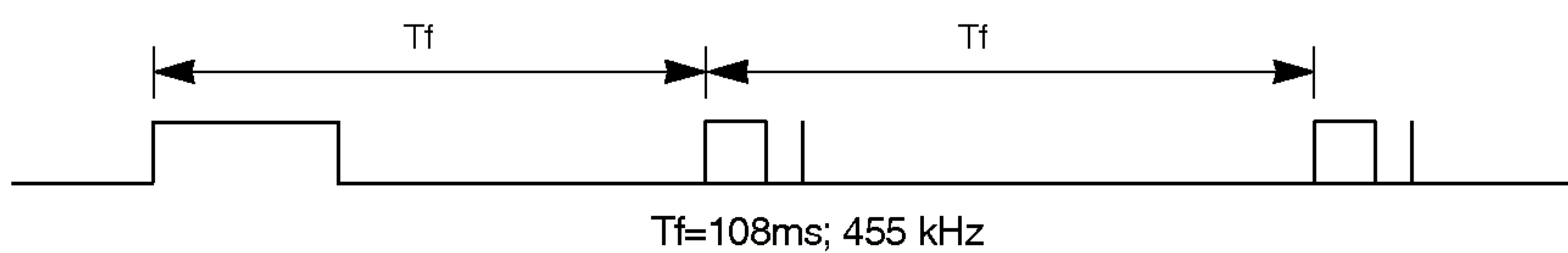

Lisätietoja

Infrapunakoodit

Koodi (heksades.)	Toiminto	Huomautus
0F	TV	Kaukosäätimen painike
08	POWER	Kaukosäätimen painike
0B	INPUT	Kaukosäätimen painike
C4	VIRTA PÄÄLLE	Infrapunakoodi (vain virta päälle)
C5	VIRTA POIS	Infrapunakoodi (vain virta pois)
60	PIP	Kaukosäätimen painike
5D	ZOOM-	Kaukosäätimen painike
5C	ZOOM+	Kaukosäätimen painike
0E	SLEEP	Kaukosäätimen painike
20	TEXT	Kaukosäätimen painike
52	SSM	Kaukosäätimen painike
4D	PSM	Kaukosäätimen painike
0A	I/II	Kaukosäätimen painike
43	MENU	Kaukosäätimen painike
79	ARC	Kaukosäätimen painike
5B	EXIT	Kaukosäätimen painike
07	◀	Kaukosäätimen painike
06	▶	Kaukosäätimen painike
40	▲	Kaukosäätimen painike
41	▼	Kaukosäätimen painike
44	OK	Kaukosäätimen painike
72	PIP PR-	Kaukosäätimen painike
71	PIP PR+	Kaukosäätimen painike
63	SWAP	Kaukosäätimen painike
61	PIP INPUT	Kaukosäätimen painike
72	RED	Kaukosäätimen painike
71	GREEN	Kaukosäätimen painike
63	YELLOW	Kaukosäätimen painike
61	BLUE	Kaukosäätimen painike
02	VOL ▲	Kaukosäätimen painike
03	VOL ▼	Kaukosäätimen painike
00	PR ▲	Kaukosäätimen painike
01	PR ▼	Kaukosäätimen painike
09	MUTE	Kaukosäätimen painike
53	LIST	Kaukosäätimen painike
10~19	Numeropainike 0-9	Kaukosäätimen painike
1E	FAVOURITE	Kaukosäätimen painike
1A	Q.VIEW	Kaukosäätimen painike
64	SIZE	Kaukosäätimen painike
62	PIP : POSITION Teksti-TV : UPDATE	Kaukosäätimen painike
70	INDEX	Kaukosäätimen painike
65	HOLD	Kaukosäätimen painike
26	TIME	Kaukosäätimen painike
2A	REVEAL	Kaukosäätimen painike
24	MIX	Kaukosäätimen painike
22	MODE	Kaukosäätimen painike

Ulkoisen ohjauslaitteen asennus; RS -232C

- Kun television RS-232C-liitäntä kytketään ulkoiseen ohjauslaitteeseen (tietokoneeseen tai AV-ohjausjärjestelmään), television toimintoja voidaan kauko-ohjata.
- Kytke ohjauslaitteen sarjaliitäntäkaapeli television takapaneelissa olevaan RS-232C-liitäntään.
- RS-232C-kaapelia ei toimiteta television mukana.

RS-232C-kaapelin kytkentä

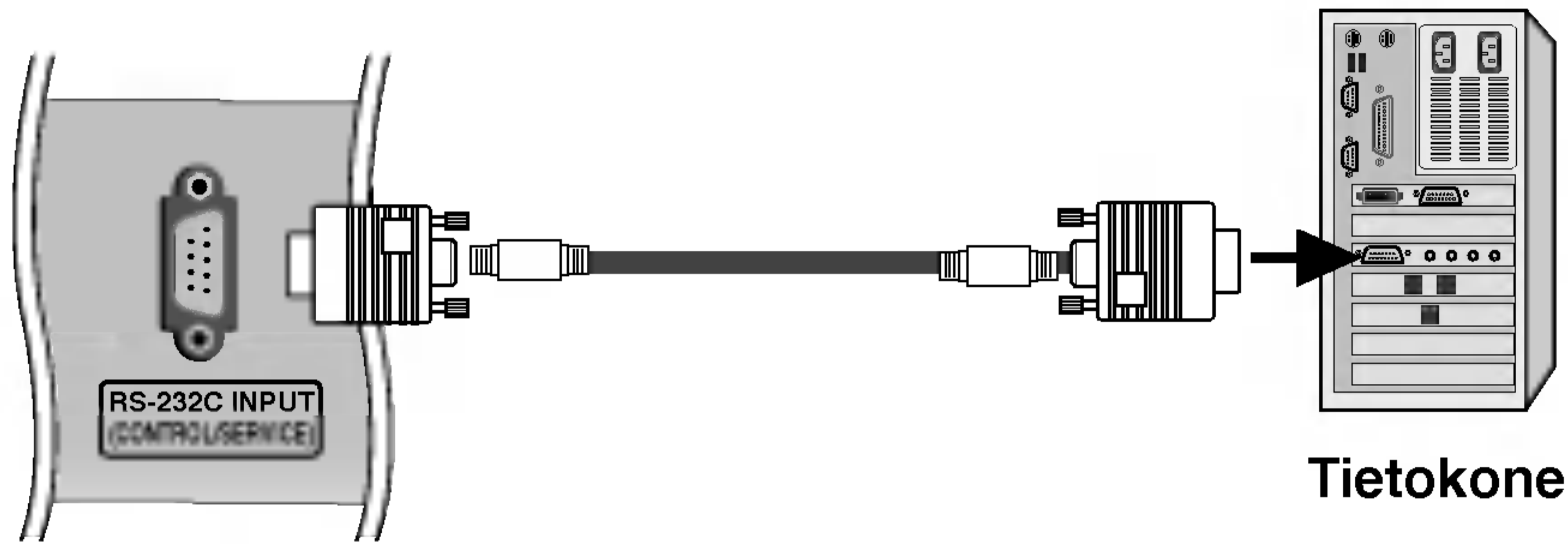

Liittimen tyyppi: 9-nastainen D-Sub-pistoke

Nro.	Nastan nimi
1	Ei kytketty
2	RXD (Datan vastaanotto)
3	TXD (Datan lähetys)
4	DTR (DTE -puoli valmiina)
5	MAA
6	DSR (DCE-puoli valmiina)
7	RTS (Lähetyspyyntö)
8	CTS (Valmis lähetykseen)
9	Ei kytketty

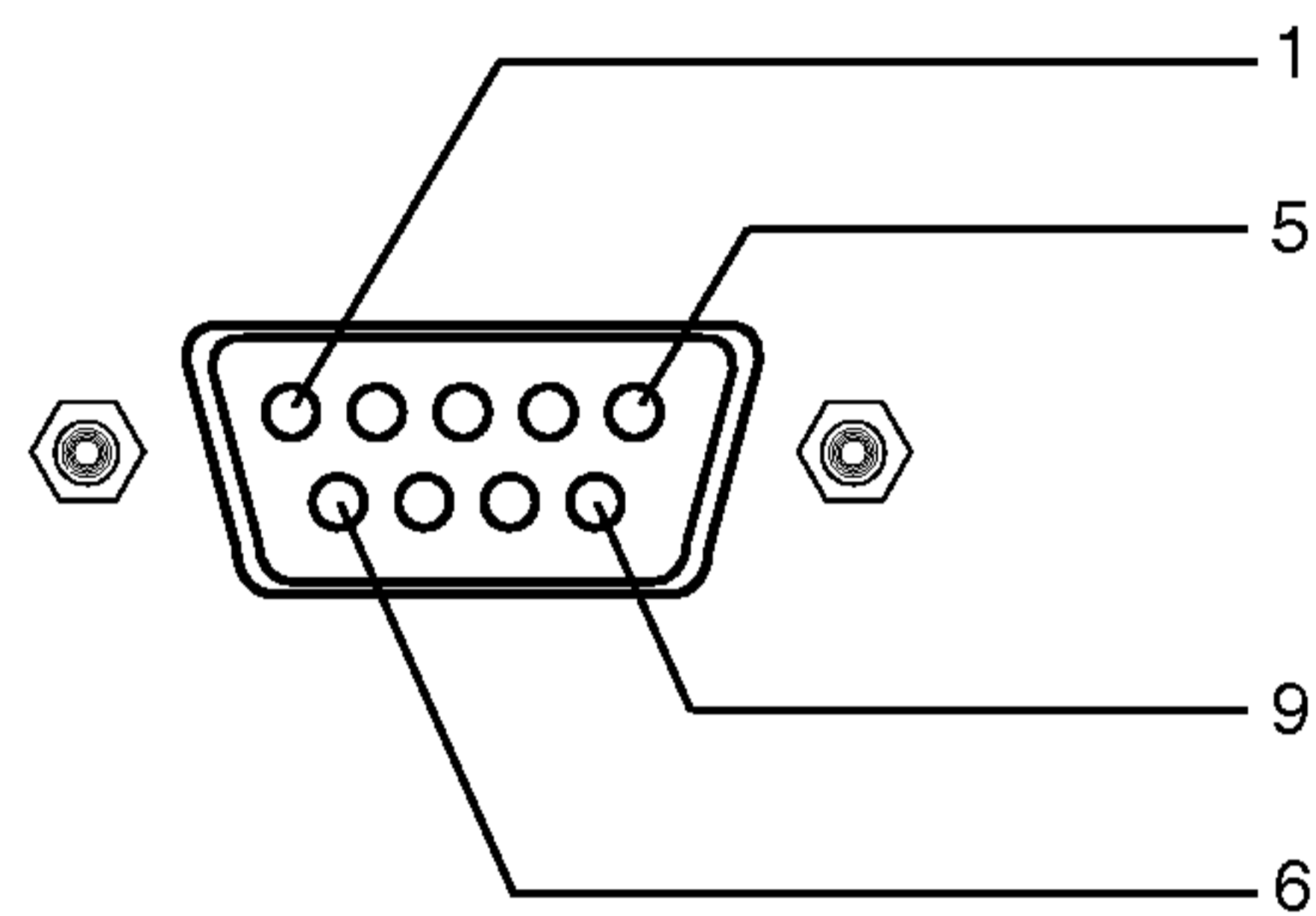

RS-232C-liittimen kytkennät

7-johtiminen kytkentä
(RS-232C -kaapelin vakiokytkentä)

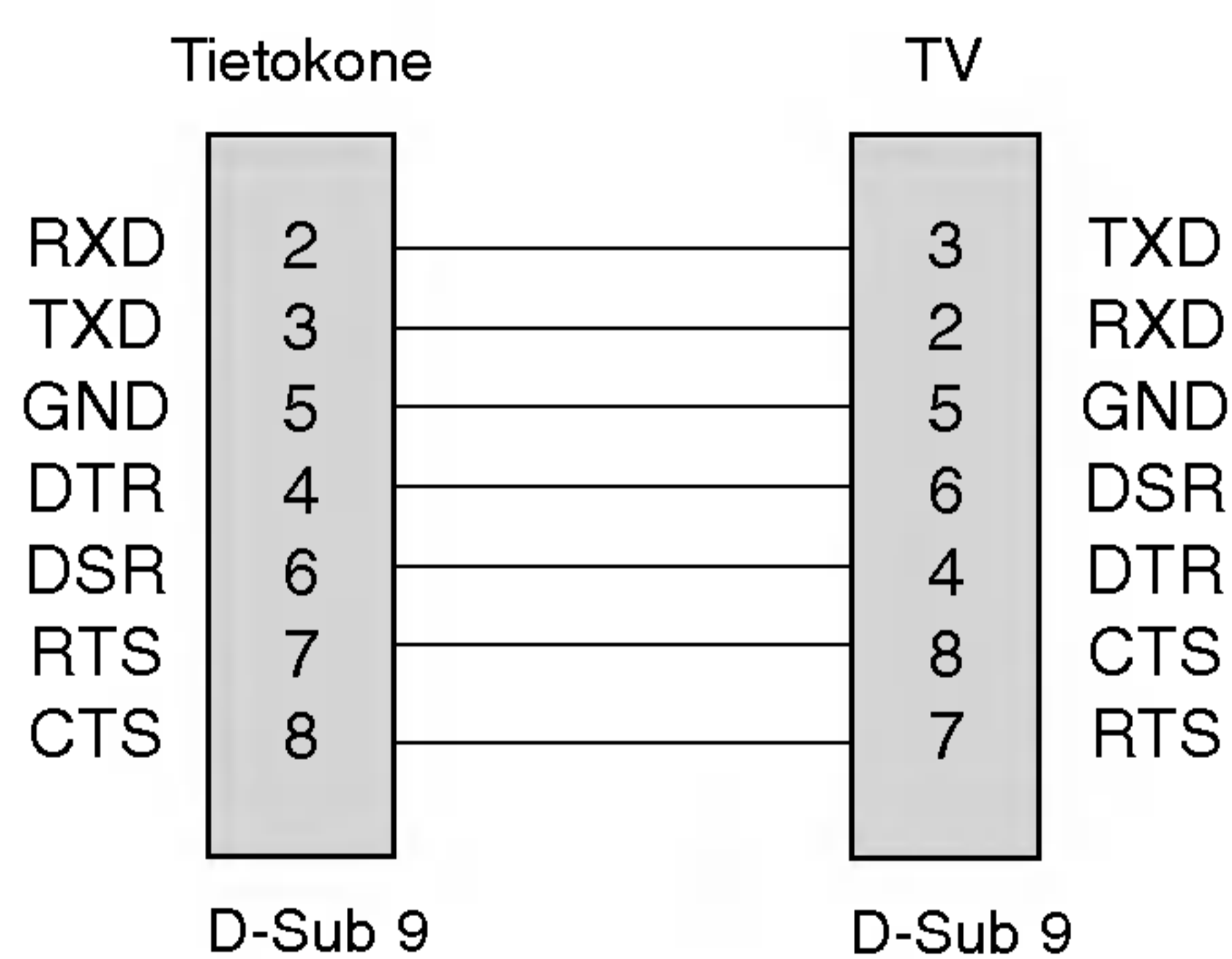

3-johtiminen kytkentä
(ei vakiokytkentä)

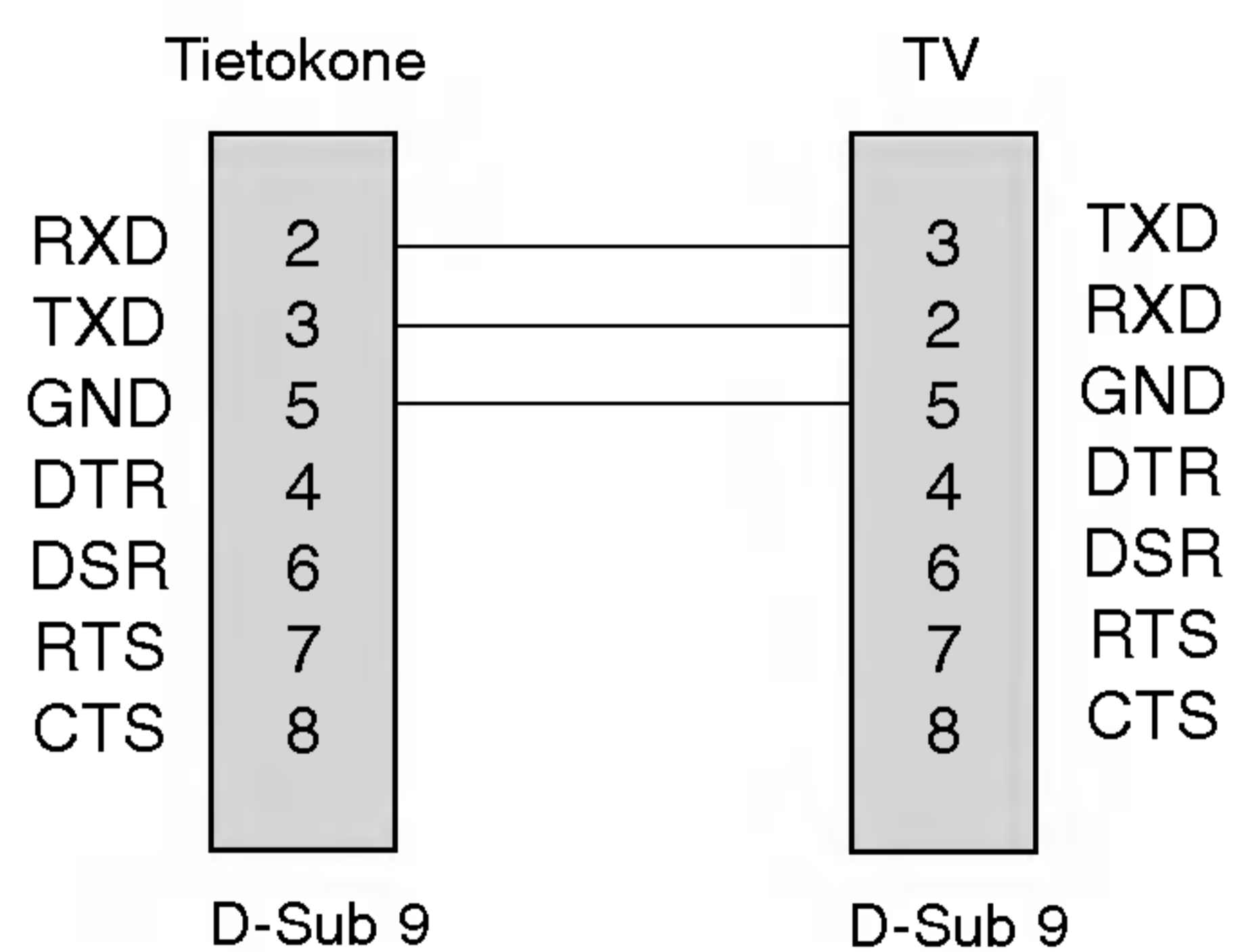

Lisätietoja

Ulkoisen ohjauslaitteen asennus; RS -232C

Laitteen tunnus

- Tällä toiminnolla määritetään laitteen tunnusnumero.
- Katso kohtaa Heksadesimaaliluvut sivulla 61.

1. Paina **MENU**-painiketta ja valitse sitten ▲ / ▼ -painikkeella **Special**-valikko.
2. Paina ► painiketta ja valitse sitten ▲ / ▼ -painikkeella **Set ID** (Laitteen tunnus).
3. Paina ► painiketta ja valitse laitteelle haluamasi tunnusnumero ◀ / ► painikkeella. **Set ID** -asetuksen säätöalue on 1–99.
4. Tallenna asetukset painamalla **OK**-painiketta.

Tietoliikenneasetukset

- Siirtonopeus: 9600 bps (UART)
- Tavun pituus: 8 bittiä
- Pariteetti: Ei ole
- Lopetusbittejä: 1
- Tietojen muoto: ASCII-koodi
- * Käytä ristikkäiskaapelia.

Komentoluettelo

	KOMENTO 1	KOMENTO 2	DATA (heksades.)
01. Virta	k	a	0 ~ 1
02. Tulosignaalin valinta (Pääkuva)	x	b	*
03. Tulosignaalin valinta (Alikuva)	x	y	*
04. Kuvasuhde	k	c	0 ~ 6
05. Näytön pimennys	k	d	0 ~ 1
06. Äänen mykistys	k	e	0 ~ 1
07. Äänenvoimakkuus	k	f	0 ~ 64
08. Kontrasti	k	g	0 ~ 64
09. Kirkkaus	k	h	0 ~ 64
10. Väri	k	i	0 ~ 64
11. Sävy	k	j	0 ~ 64
12. Terävyys	k	k	0 ~ 64
13. OSD-valinta	k	l	0 ~ 1
14. Näppäinlukko	k	m	0 ~ 1
15. Kanavatasapaino	k	t	0 ~ 64
16. Ohjelman valinta (television pääkuvan sisääntulo)	m	a	0 ~ 63
17. Ohjelman valinta (television alikuvan sisääntulo)	m	b	0~1
18. Näppäin	m	c	Näppäinkoodi

*: Katso kohtaa "02– 03. Tulosignaalin valinta" sivulla 61.

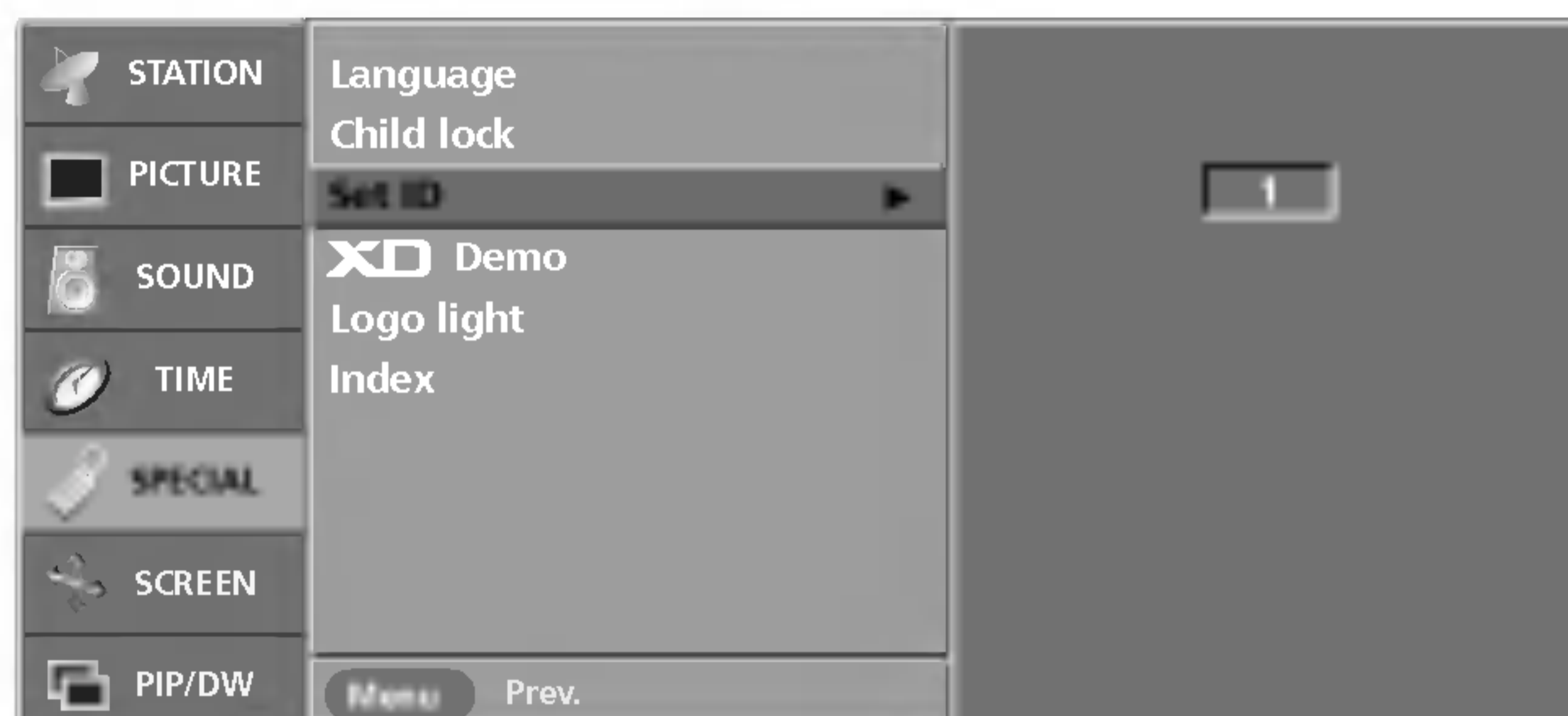

Lähetys- ja vastaanottoprotokolla

Lähetys

[Command1][Command2][][Set ID][][Data][Cr]

- * [Command 1]([Kommento 1]): Ensimmäinen komento (k, x tai m).
- * [Command 2]([Kommento 2]): Toinen komento.
- * [Set ID]([Tunnus]): Ohjattava näyttö valitaan tunnusnumerolla, joka määritetään käyttämällä Special (Lisätoiminnot) -valikkoa. Arvoalue on 1 –99. Jos numeroksi annetaan 0, ohjaus koskee jokaista kytkettyä TV-laitetta. Tunnusnumero esitetään valikossa kymmenjärjestelmän kokonaislukuna (1–99) ja lähetys/vastaanotto-protokollassa heksadesimaalisena (0x0–0x63).
- * [DATA]([Data]): Lähetettävät komennot. To transmit command data. "FF" tarkoittaa komennon tilan lukemista.
- * [Cr]: Rivinvaihto. ASCII-koodi "0x0D"
- * []: Välilyönti eli ASCII-koodi "0x20"

OK-kuittaus

[Command2][][Set ID][][OK][Data][x]

- * Näyttö lähettää tämänmuotoisen kuittauksen (ACK), kun vastaanotetut tiedot ovat kelvollisia. Jos tietojen lukutila on valittu, kuittaus ilmaisee nykyisen tilan. Jos tietojen kirjoitustila on valittu, kuittaus palauttaa tietokoneen lähettämät tiedot.

Virhekuittaus

[Command2][][Set ID][][NG][Data][x]

- * Näyttö lähettää tämänmuotoisen kuittauksen (ACK), kun vastaanotetut tiedot eivät ole kelvollisia. Syy on kielletyn toiminnon valinta tai tiedonsiirtovirhe.

Data 1: Kielletty koodi
2: tuntematon toiminto

Virhesanomien

1. **Illegal ID** (kielletty tunnus): Jos komentoon on kirjoitettu väärä tunnus, tai tunnusta ei ole kirjoitettu.
2. **B-TokenLength !=2** : Jos komennon ensimmäinen argumentti on jokin muu kuin 2.
3. **Error ==TOKEN_ERROR** : Jos komennon ensimmäiseksi argumentiksi on kirjoitettu jokin erikoismerkki, numero tai virheellinen välilyönti.
4. **Illegal Opcodes** (kielletty toimintokoodit): Jos komennon ensimmäiseksi argumentiksi kirjoitetaan väärä kirjain.
5. **Illegal Params** (kielletty parametrit): Jos komentorivin loppuun on määritetty virheellinen parametri (tarkoittaa sitä, että parametrin arvoa ei tueta).

01. Virran kytkentä (komento: a)

- Kytkee tai katkaisee television virran.

Lähetys

[k][a][][Set ID][][Data][Cr]

Data 0 : Katkaise virta 1 : Kytke virta

Kuittaus

[a][][Set ID][][OK][Data][x]

- Ilmoittaa virran kytkemisestä tai katkaisemisesta.

Lähetys

[k][a][][Set ID][][FF][Cr]

Kuittaus

[a][][Set ID][][OK][Data][x]

Data 0 : Katkaise virta 1 : Kytke virta

02. Tulosignaalin valinta (komento: b) (pääkuvasignaalin lähde)

- Valitsee television signaalilähteen. Signaalilähde voidaan valita myös kaukosäätimen INPUT-painikkeella.

Lähetys

[x][b][][Set ID][][Data][Cr]

Data 10 : TV 50 or 60 : DVI PC
20 : AV1 21 : AV2 51 or 61 : DVI DTV
22 : AV3 23 : AV4 90 : HDMI PC
30 : S-Video 91 : HDMI DTV
40 : Komponentti

Kuittaus

[b][][Set ID][][OK][Data][x]

03. Tulosignaalin valinta (komento: y) (Alikuvan sisääntulo)

[x][y][][Set ID][][Data][Cr]

Data 10 : TV 50 or 60 : DVI
20 : AV1 21 : AV2 90 : HDMI
22 : AV3 23 : AV4
30 : S-Video
40 : Komponentti

Kuittaus

[y][][Set ID][][OK][Data][x]

04. Kuvasuhde (komento: c) (pääkuvan muoto)

- Muuttaa näytön pääkuvan tahosuhtetta. Kuvasuhde voidaan valita myös kaukosäätimen ARC (Aspect Ratio Control) -painikkeella tai kuvaruutuvalikon komennolla.

Lähetys

[k][c][][Set ID][][Data][Cr]

Data 0 : Normaali kuva (4:3) 4 : Spectacle
1 : Laajakuva (16:9) 5 : Full
2 : 14:9 6 : Original
3 : Zoom

* PC-tilassa ovat käytettävissä vain kuvasuhteet 16:9 ja 4:3.

Kuittaus

[c][][Set ID][][OK][Data][x]

05. Näytön pimennys (komento: d)

- Valitsee, onko näyttö pimennetty vai ei.

Lähetys

[k][d][][Set ID][][Data][Cr]

Data 0 : Näyttö ei pimennetty (kuva näkyy)
1 : Näyttö pimennetty (kuva ei näy)

06. Äänen mykistys (komento: e)

- Valitsee, onko ääni mykistetty vai ei. Ääni voidaan mykistää myös kaukosäätimen MUTE -painikkeella.

Transmission

[k][e][][Set ID][][Data][Cr]

Data 0 : Ääni mykistetty
1 : Ääni ei mykistetty

Kuittaus

[e][][Set ID][][OK][Data][x]

07. Äänenvoimakkuuden säätö (komento: f)

- Suurentaa tai pienentää äänenvoimakkuutta. Äänenvoimakkuutta voidaan säätää myös kaukosäätimen äänenvoimakkuuspainikkeilla.

Lähetys

[k][f][][Set ID][][Data][Cr]

Data pienin arvo: 0 – suurin arvo: 64 (lähetys heksadesimaaliarvon mukaan)
• Katso jäljempänä olevaa kohtaa "Heksadesimaalit".

Kuittaus

[f][][Set ID][][OK][Data][x]

08. Kontrasti (komento: g)

- Muuttaa kuvan kontrastia. Kontrastia voidaan säätää myös Picture (Kuva) -valikon avulla.

Lähetys

[k][g][][Set ID][][Data][Cr]

Data pienin arvo: 0 – suurin arvo: 64 (lähetys heksadesimaaliarvon mukaan)
• Katso jäljempänä olevaa kohtaa "Heksadesimaalit".

Kuittaus

[g][][Set ID][][OK][Data][x]

* Heksadesimaalit	
0	: Arvo 0
⋮	
A	: Arvo 10
⋮	
F	: Arvo 15
10	: Arvo 16
⋮	
64	: Arvo 100
* Sävy: : R50 ~ G50	
* Tasapaino: L50 ~ R50	

Lisätietoja

Ulkoisen ohjauslaitteen asennus; RS -232C

09. Kirkkaus (komento: h)

- Muuttaa kuvan kirkkautta.
Kirkkautta voidaan säätää myös Picture (Kuva) -valikon avulla.

Lähetys

[k][h][][Set ID][][Data][Cr]

Data pienin arvo: 0 – suurin arvo: 64 (lähetys heksadesimaaliarvon mukaan)

- Katso kohtaa ”Heksadesimaalit” sivulla 61.

Kuittaus

[h][][Set ID][][OK][Data][x]

10. Väri (komento: i)

- Muuttaa kuvan väriä.
Värejä voidaan säätää myös Picture (Kuva) -valikon avulla.

Lähetys

[k][i][][Set ID][][Data][Cr]

Data pienin arvo: 0 – suurin arvo: 64 (lähetys heksadesimaaliarvon mukaan)

- Katso kohtaa ”Heksadesimaalit” sivulla 61.

Kuittaus

[i][][Set ID][][OK][Data][x]

11. Sävy (komento: j)

- Muuttaa kuvan värisävyä. (vain NTSC M -signaali)
Värisävyä voidaan säätää myös Picture (Kuva) -valikon avulla.

Lähetys

[k][j][][Set ID][][Data][Cr]

Data pienin arvo: 0 – suurin arvo: 64 (lähetys heksadesimaaliarvon mukaan)

- Katso kohtaa ”Heksadesimaalit” sivulla 61.

Kuittaus

[j][][Set ID][][OK][Data][x]

12. Terävyys (komento: k)

- Muuttaa kuvan terävyyttä.
Terävyyttä voidaan säätää myös Picture (Kuva) -valikon avulla.

Lähetys

[k][k][][Set ID][][Data][Cr]

Data pienin arvo: 0 – suurin arvo: 64 (lähetys heksadesimaaliarvon mukaan)

- Katso kohtaa ”Heksadesimaalit” sivulla 61.

Kuittaus

[k][][Set ID][][OK][Data][x]

13. OSD-valinta (komento: l)

- Valitsee, onko OSD-kuvaruutunäyttö pimennetty vai ei.

Lähetys

[k][l][][Set ID][][Data][Cr]

Data 0: OSD pimennetty 1: OSD-näyttöä ei pimennetty

Kuittaus

[l][][Set ID][][OK][Data][x]

14. Näppäinlukko (komento: m)

- Lukitsee television etupaneelin säätimet.

Lähetys

[k][m][][Set ID][][Data][Cr]

Data 0: Lukko ei käytössä 1: Lukko käytössä

Kuittaus

[m][][Set ID][][OK][Data][x]

- Jos et käytä television etupaneelin painikkeita, valitse tämä tila. Kun virta katkaistaan ja kytketään, kaukosäätimen lukitus vapautuu.

15. Kanavatasapaino (komento: t)

- Säätää stereoäänen kanavatasapainoa.

Lähetys

[k][t][][Set ID][][Data][Cr]

Data pienin arvo: 0 – suurin arvo: 64 (lähetys heksadesimaaliarvon mukaan)

- Katso kohtaa ”Heksadesimaalit” sivulla 61.

Kuittaus

[t][][Set ID][][OK][Data][x]

16. Ohjelman valinta (Command:m a) (television pääkuvan sisääntulo)

- Virittää kanavan fyysisen/pää-/alanumeron mukaiseksi.

Lähetys

[m][a][][Set ID][][Data0][Cr]

Data0: Ohjelmakanavan numero

Pienin arvo: 0 – suurin arvo: 63 (lähetys heksadesimaaliarvon mukaan)

Kuittaus

[a][][Set ID][][OK][Data0][x]
[a][][Set ID][][NG][Data0][x]

17. Ohjelman valinta (Command:m a) (television alikuvan sisääntulo)

- Virittää kanavan fyysisen/pää-/alanumeron mukaiseksi.

Lähetys

[m][b][][Set ID][][Data 0][Cr]

Data0: Ohjelmakanavan numero

Pienin arvo: 0 – suurin arvo: 63 (lähetys heksadesimaaliarvon mukaan)

Kuittaus

[b][][Set ID][][OK][Data0][x]
[b][][Set ID][][NG][Data0][x]

18. Näppäin (komento: m c)

- Lähettää infrapunakauko-ohjaimen näppäinkoodin.

Lähetys

[m][c][][Set ID][][Data][Cr]

Data: Näppäinkoodi (**Katso sivua 58**)

Kuittaus

[c][][Set ID][][OK][Data][x]

