

Índice

Instalación y conexión

Precauciones de seguridad	E1
Accesorios	E4
Antes de conectar al PC	E5
Organización de los cables	E6
Nombres y funciones de las partes	E7
Conexión de dispositivos externos	E13
Conexión a un PC	E13
Recepción de VCR/DVD	E15
Recepción de TV	E17

Selección de entrada y ajuste

Selección y ajuste de la pantalla	E18
Nombre de los botones de la unidad de ajustes de pantalla	E18
Menú OSD (menú de visualización en pantalla)	E20
Orden de ajustes de la pantalla OSD (menú de visualización en pantalla)	E21
Ajuste/selección del canal durante la recepción de TV	E22
Ajuste de la función de imagen	E25
Ajuste de la función de sonido	E27
Ajuste de la función de hora (sólo TV/vídeo)	E28
Selección de la función de configuración	E29
Ajuste de la función de pantalla (sólo PC)	E30



Otros

Solución de problemas	E31
Especificaciones	E34

ESPAÑOL

Precauciones de seguridad

Lea cuidadosamente estas precauciones de seguridad antes de utilizar el producto.

-  **Advertencia** Si ignora el mensaje de advertencia, podría resultar herido e incluso sufrir un accidente o morir.
-  **Precaución** Si ignora el mensaje de precaución, podría lesionarse o dañar el producto.

Precauciones durante la instalación del producto

Advertencia

- **Manténgalo alejado de fuentes de calor como, por ejemplo, radiadores eléctricos.**
 - Podría producirse una descarga eléctrica, un incendio o el producto podría funcionar mal o deformarse.
- **Mantenga el material antihumedad del paquete y el embalaje de vinilo fuera del alcance de los niños.**
 - La ingestión de material antihumedad es nociva. Si se ingiere por error, fuerce el vómito del paciente y acuda al hospital más cercano. Además, el embalaje de vinilo puede producir asfixia. Manténgalo fuera del alcance de los niños.
- **No coloque objetos pesados sobre el producto ni se siente encima.**
 - Si el producto cae o se derrumba, puede provocar lesiones. Se debe prestar un cuidado especial con los niños.
- **No deje el cable de corriente o de señal en las zonas de tránsito.**
 - Cualquier persona que pase podría tropezar y producir una descarga eléctrica, un incendio, dañar el producto o sufrir una herida.
- **Instale el producto en un sitio limpio y seco.**
 - El polvo o la humedad pueden producir una descarga eléctrica, un incendio o dañar el producto.
- **Si nota que hay humo, o cualquier otro olor, u oye un ruido extraño, desconecte el cable de corriente y póngase en contacto con el servicio técnico.**
 - Si sigue utilizando el producto sin tomar las medidas adecuadas, se podría producir una descarga eléctrica o un incendio.
- **Si se cae el producto o la carcasa está rota, apáguelo y desenchufe el cable de corriente.**
 - Si sigue utilizando el producto sin tomar las medidas adecuadas, se podría producir una descarga eléctrica o un incendio. Póngase en contacto con el servicio técnico.
- **No introduzca en el producto objetos metálicos, como monedas, horquillas, varillas o alambres, ni objetos inflamables, como papel y cerillas. Se debe prestar un cuidado especial con los niños.**
 - Se podría producir una descarga eléctrica, un incendio o resultar herido. Si un objeto extraño entrara en el producto, desenchufe el cable de corriente y póngase en contacto con el servicio técnico.

Precaución

- **Asegúrese de que el orificio de ventilación no está bloqueado. Instale el producto en un lugar que tenga una amplitud adecuada (a más de 10 cm de la pared).**
 - Si instala el producto demasiado cerca de la pared, podría deformarse o producirse fuego como consecuencia del calor interior.
- **No cubra el orificio de ventilación del producto con un paño o una cortina.**
 - Podría deformarse el producto o producirse fuego como consecuencia del sobrecalentamiento del interior del producto.
- **Instale el producto en un lugar plano y estable en el que no haya riesgo de que se caiga.**
 - Si se cayera el producto, podría romperse o resultar usted herido.
- **Instale el producto donde no haya interferencias electromagnéticas.**
- **Mantenga el producto lejos de los rayos directos del sol.**
 - Se podría dañar el producto.

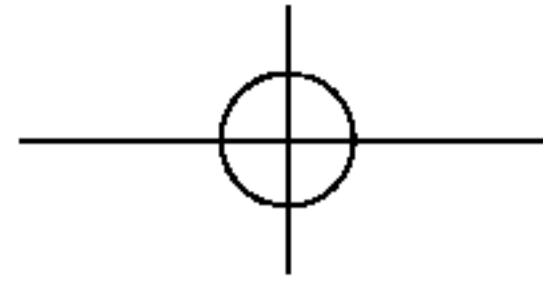

● Precauciones relacionadas con la corriente eléctrica

⚠ Advertencia

- **Asegúrese de que conecta el cable a un enchufe con toma de tierra.**
 - Podría electrocutarse o resultar herido.
- **Emplee únicamente el voltaje nominal.**
 - Podría electrocutarse o dañar el producto.
- **Desenchufe el cable de corriente o el de señal cuando haya truenos o una tormenta eléctrica.**
 - Podría electrocutarse o producirse un incendio.
- **No conecte varios cables de prolongación, aparatos eléctricos o radiadores eléctricos a un único enchufe. Utilice una regleta de corriente con toma de tierra diseñada para su uso exclusivo con un ordenador.**
 - Se podría producir un incendio como consecuencia del sobrecalentamiento.
- **No toque el enchufe de corriente con las manos húmedas. Además, si las clavijas del enchufe están húmedas o cubiertas de polvo, séquelas por completo o quíteles el polvo.**
 - Podría electrocutarse como consecuencia del exceso de humedad.
- **Si no va a utilizarlo durante mucho tiempo, desenchufe el cable de corriente del producto.**
 - Si se acumula el polvo, puede producirse un incendio y el deterioro del aislante puede causar una fuga eléctrica, una descarga eléctrica o un incendio.
- **Introduzca el cable de corriente por completo.**
 - Si el cable de corriente no se introduce por completo, puede producirse un incendio.
- **Sujete el enchufe cuando lo retire del terminal de la pared. No doble el cable de corriente con mucha fuerza o coloque objetos pesados sobre el mismo.**
 - Se podría dañar el cable y producir una descarga eléctrica o un incendio.
- **No introduzca un material conductor (como una varilla metálica) en un extremo del cable de corriente mientras el otro está conectado al terminal de la pared. Además, no toque el cable de corriente nada más enchufarlo en el terminal de la pared.**
 - Podría electrocutarse.
- **El cable de alimentación se utiliza como dispositivo de desconexión principal. Asegúrese de que puede acceder fácilmente al enchufe tras la instalación.**

⚠ Precaución

- **No desenchufe el cable de corriente mientras se utiliza el producto.**
 - Una descarga eléctrica podría dañar el producto.

● Precauciones para el traslado del producto

⚠ Advertencia

- **Asegúrese de que el producto está apagado.**
 - Podría electrocutarse o dañar el producto.
- **Asegúrese de retirar todos los cables antes de mover el producto.**
 - Podría electrocutarse o dañar el producto.

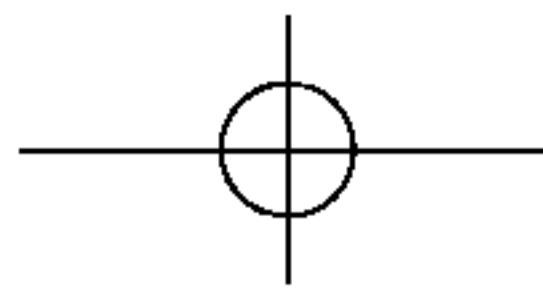

Precauciones de seguridad

Precaución

- No golpee el producto mientras lo desplaza.
 - Podría electrocutarse o dañar el producto.
- No tire el embalaje del producto. Utilícelo cuando lo traslade.
- Sitúe el frontal del panel hacia delante y sujételo con las dos manos.
 - Si se cayera el producto y se dañara, podría producirse una descarga eléctrica o un incendio. Póngase en contacto con el servicio técnico para repararlo.

Precauciones durante la utilización del producto

Advertencia

- No desmonte, repare o modifique el producto por su cuenta.
 - Podría producirse un incendio o una descarga eléctrica.
 - Póngase en contacto con el servicio técnico para realizar cualquier verificación, calibrado o reparación.
- No pulverice agua sobre el producto ni lo limpie con una sustancia inflamable (disolvente o benceno). Podría producirse un incendio o una descarga eléctrica.
- Mantenga el producto lejos del agua.
 - Podría producirse un incendio o una descarga eléctrica.

Precaución

- No coloque ni guarde sustancias inflamables cerca del producto.
 - Hay riesgo de explosión o incendio como consecuencia del uso descuidado de sustancias inflamables.
- Para limpiar la superficie del tubo marrón, desenchufe el cable de corriente y frote con un trapo suave para evitar que se raye. No lo limpie con un trapo húmedo.
 - El agua podría entrar en el producto y producir una descarga eléctrica o una avería importante.
- Descanse cada cierto tiempo para proteger los ojos.
- Mantenga el producto limpio en todo momento.
- Adopte una postura cómoda y natural cuando trabaje con un producto para relajar los músculos.
- Descanse cada cierto tiempo cuando trabaje prolongadamente con un producto.
- No presione con fuerza en el panel con la mano o con un objeto afilado, como una uña, un lápiz o un bolígrafo, ni haga rayas sobre él.
- Manténgase a una distancia adecuada del producto.
 - Su visión podría resultar afectada si mira el producto desde muy cerca.
- Consulte el Manual del usuario para configurar la resolución y el reloj adecuados.
 - Su visión podría resultar afectada.
- Utilice únicamente un detergente autorizado para limpiar el producto. (No utilice benceno, disolvente o alcohol.)
 - Se podría deformar el producto.

Cómo deshacerse de materiales contaminantes de forma segura

- La lámpara fluorescente empleada en este producto contiene una pequeña cantidad de mercurio.
- No se deshaga de este producto de la misma forma que lo haría con los residuos generales de su hogar. Debe hacerlo según las normativas locales correspondientes.

Accesorios

Compruebe que todos los accesorios están incluidos en el embalaje del producto.

* El producto y los accesorios pueden no coincidir con las figuras incluidas en este manual.

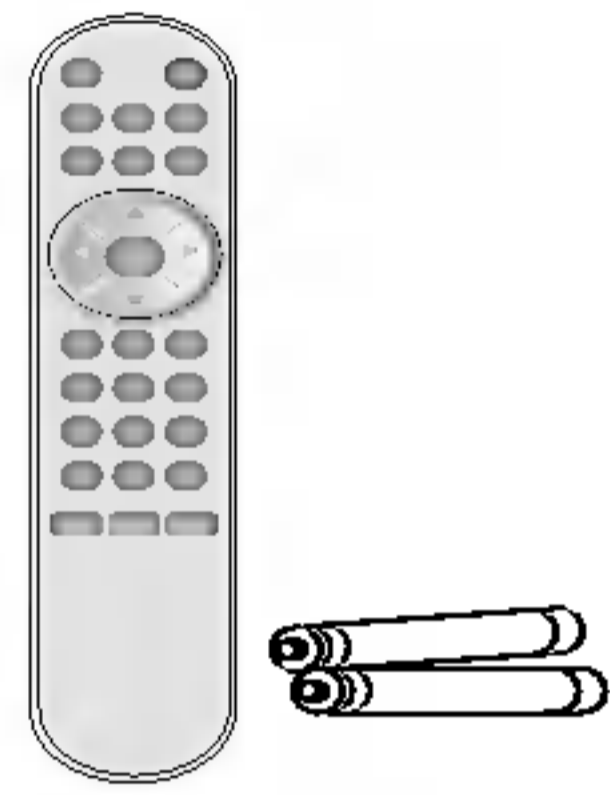

Mando a distancia/pilas

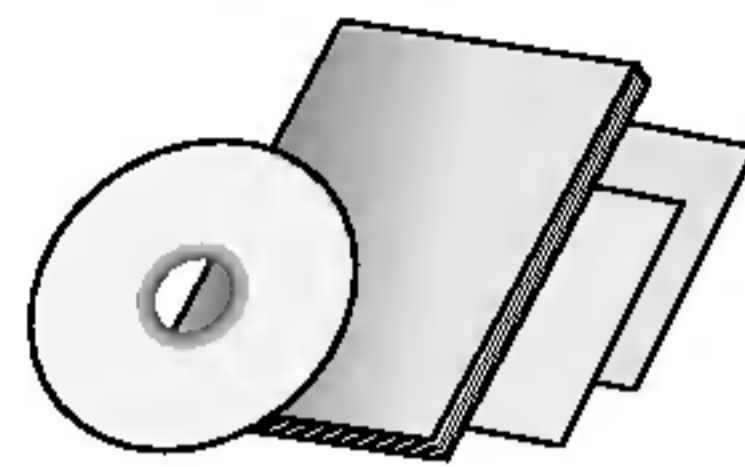

Guía de usuario/CD de los controladores/Tarjetas



Cable de señal D-Sub

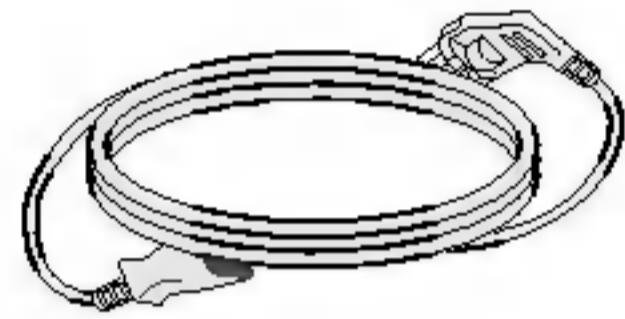

Cable de alimentación

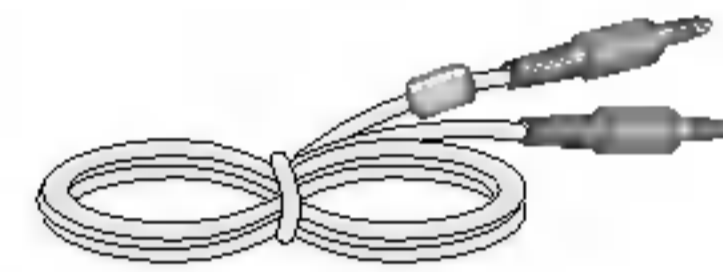

Cable de audio (PC)



Cubierta trasera

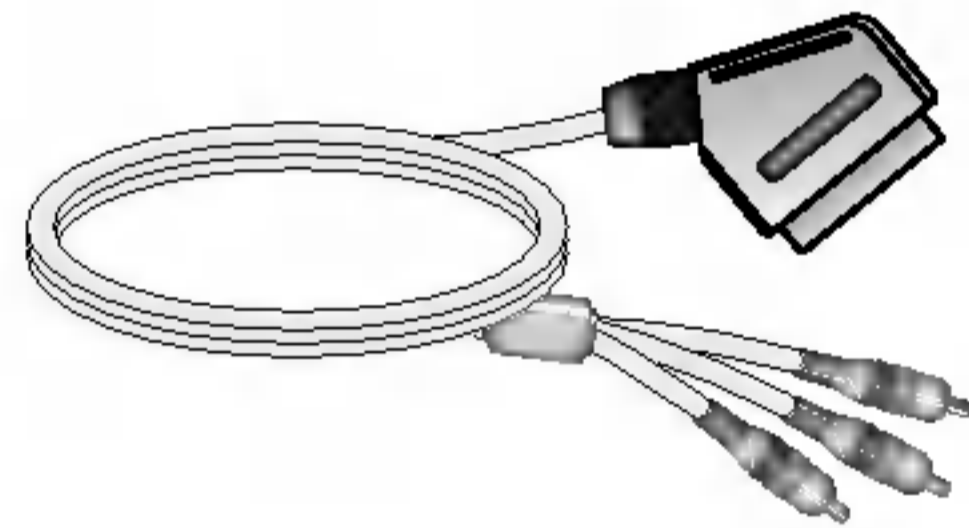

Cable RCA a euroconector (opcional)

-Varía entre los distintos países/regiones.

● Inserción de las pilas en el mando a distancia.

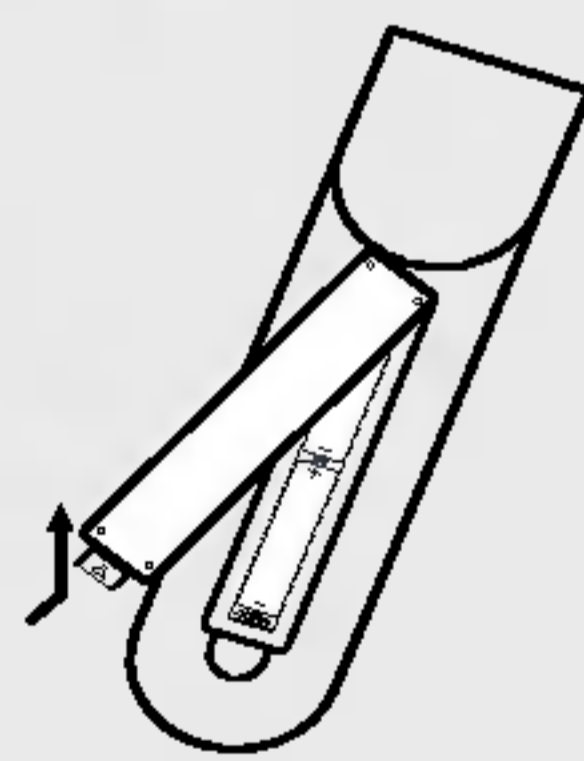

1. Quite la tapa del compartimento de las pilas.
2. Inserte las pilas con la orientación de polaridad correcta (+/-).
3. Cierre la tapa del compartimento de las pilas.
 - Puede utilizar el mando a 7 metros de distancia y con un ángulo de 30 grados (izquierda/derecha) dentro del radio de alcance de la unidad receptora.
 - Deshágase de las pilas tirándolas a un contenedor de reciclaje de pilas para evitar la contaminación del medio ambiente.

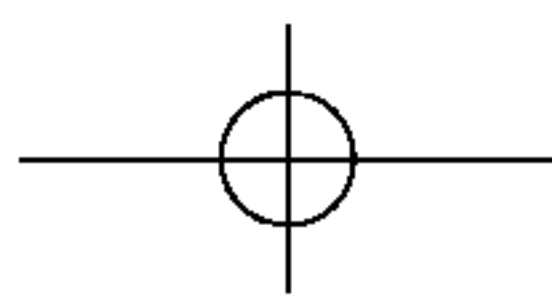

Antes de conectar al PC

- Antes de configurar el producto, verifique que la alimentación, el sistema operativo y el resto de dispositivos conectados están apagados.

Cómo desplegar el pie

- 1 Coloque el producto cara abajo sobre un paño suave.

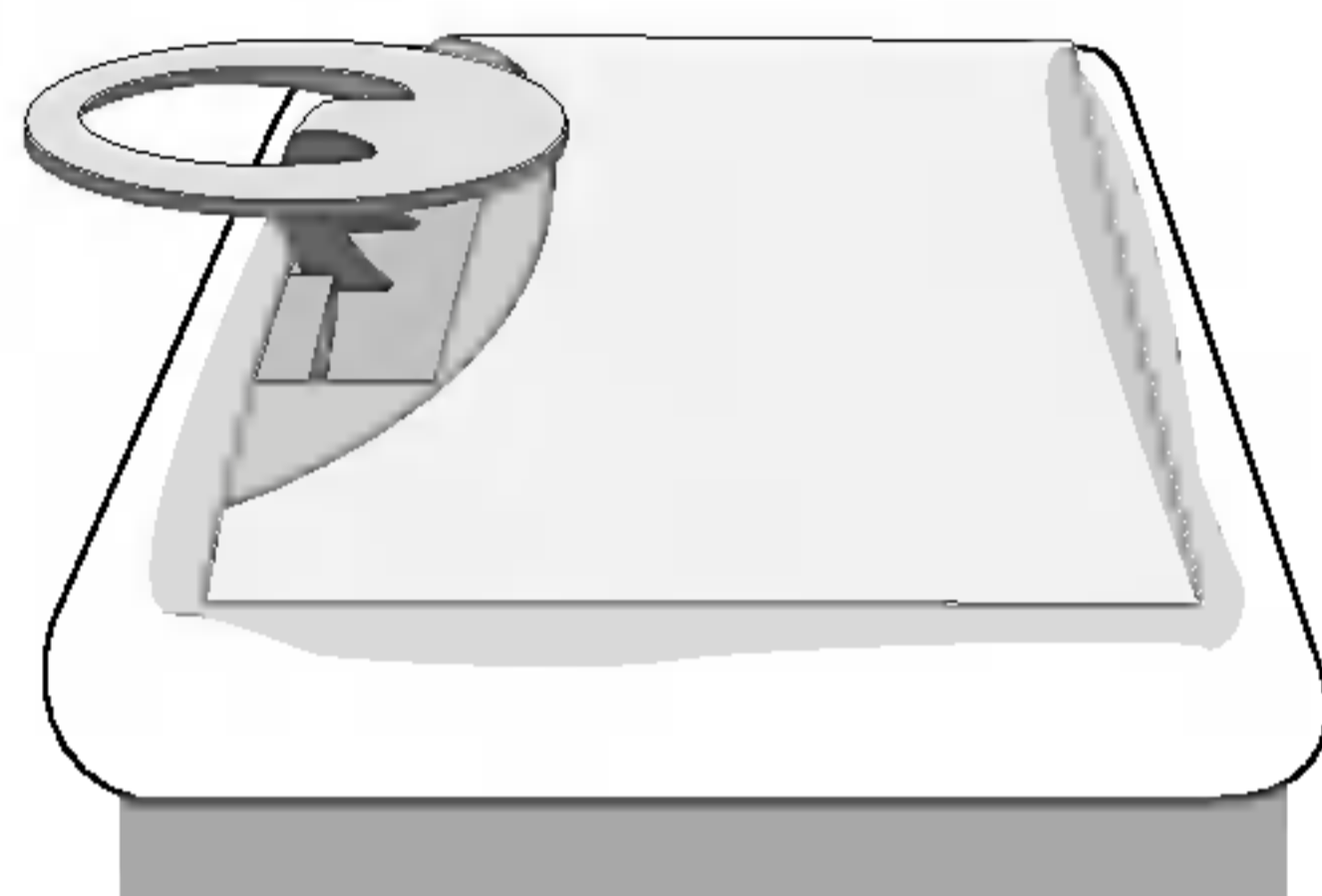

- 2 Mantenga pulsado el botón de liberación ubicado dentro del pie y tire con fuerza de él con las dos manos.

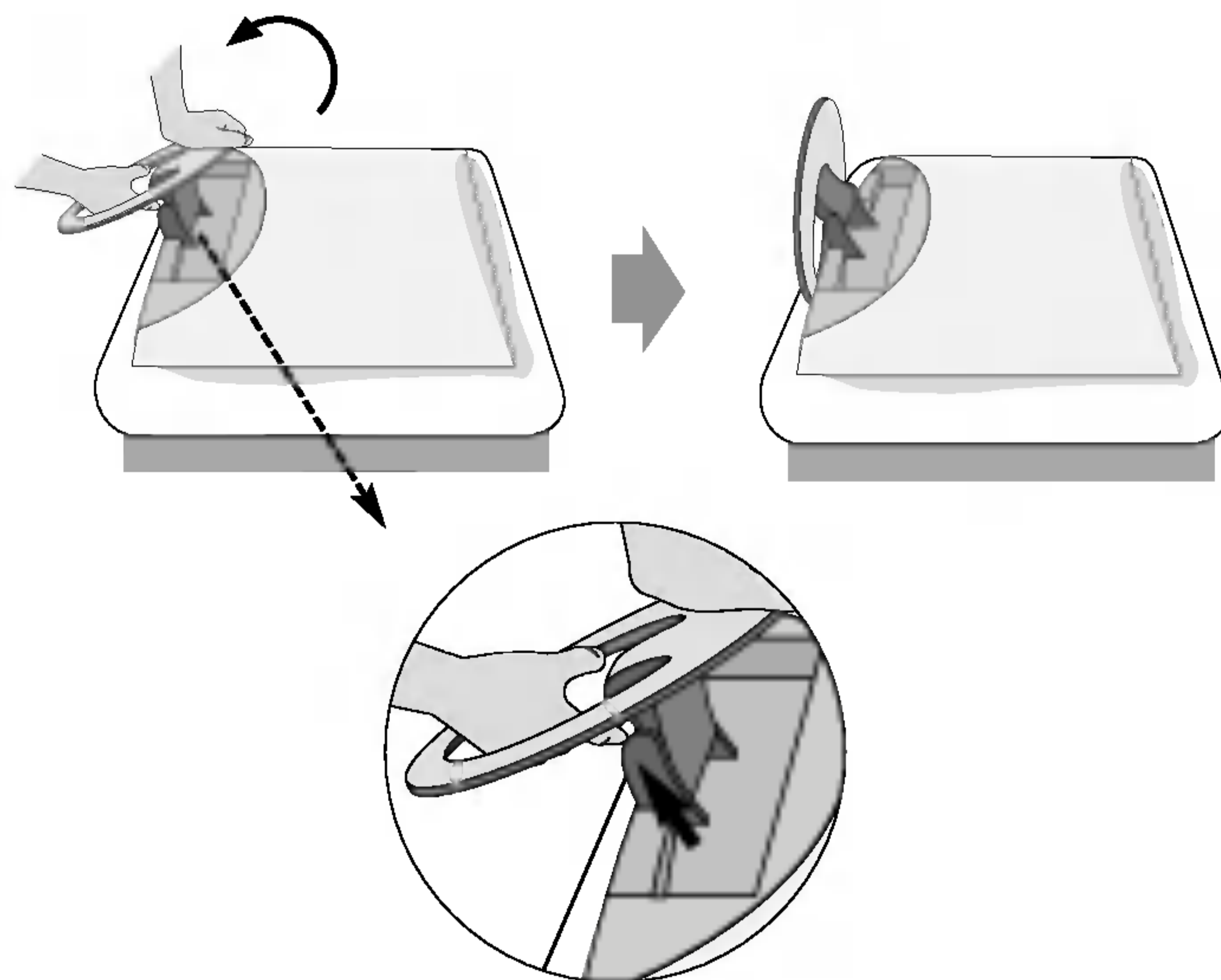

Tenga en cuenta que el pie no se mueve si no pulsa el botón de liberación.

Organización de los cables

- 1** Conecte el cable de señal, el cable de alimentación y el cable de audio que va a utilizar para poder ordenarlos con el fijador de cables tal como se indica en la siguiente figura. (Para conectar los cables, consulte las páginas siguientes.)

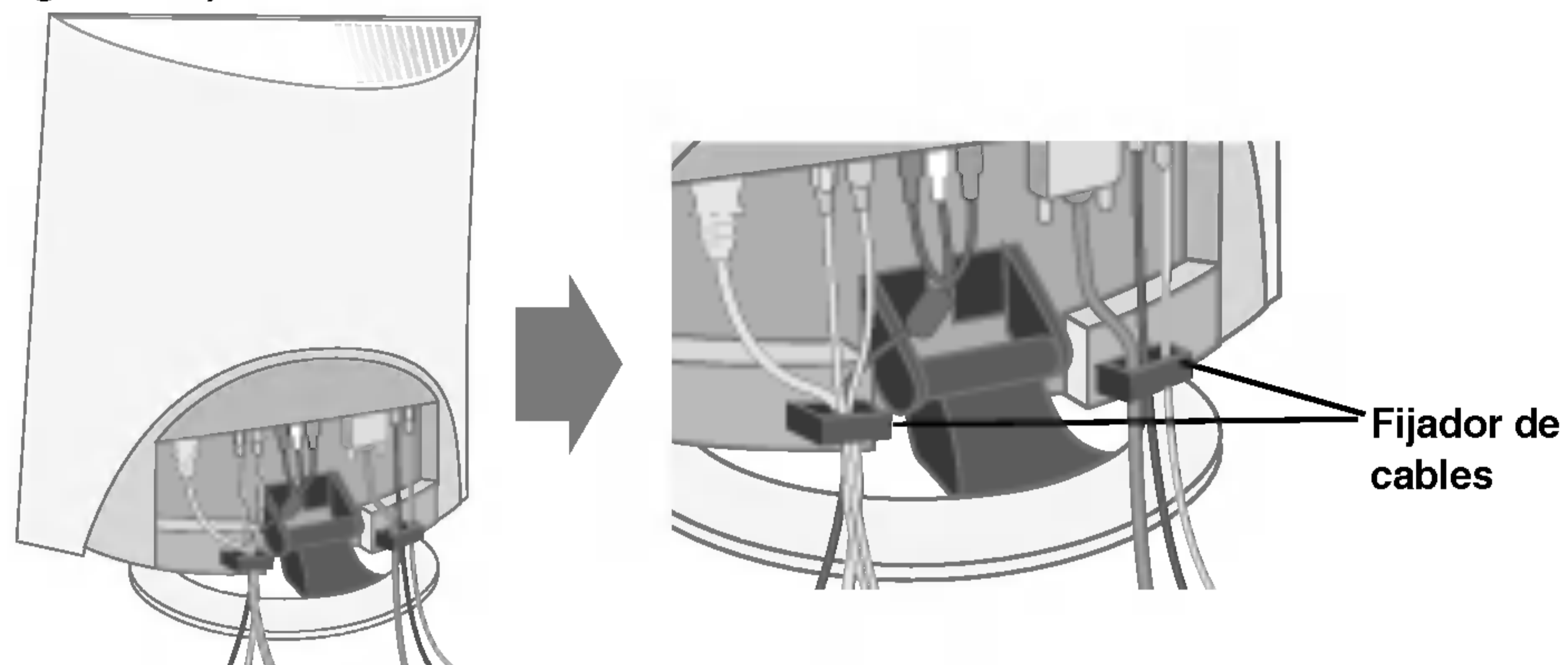

- 2** Empuje la cubierta trasera siguiendo los pasos que se muestran en esta figura.

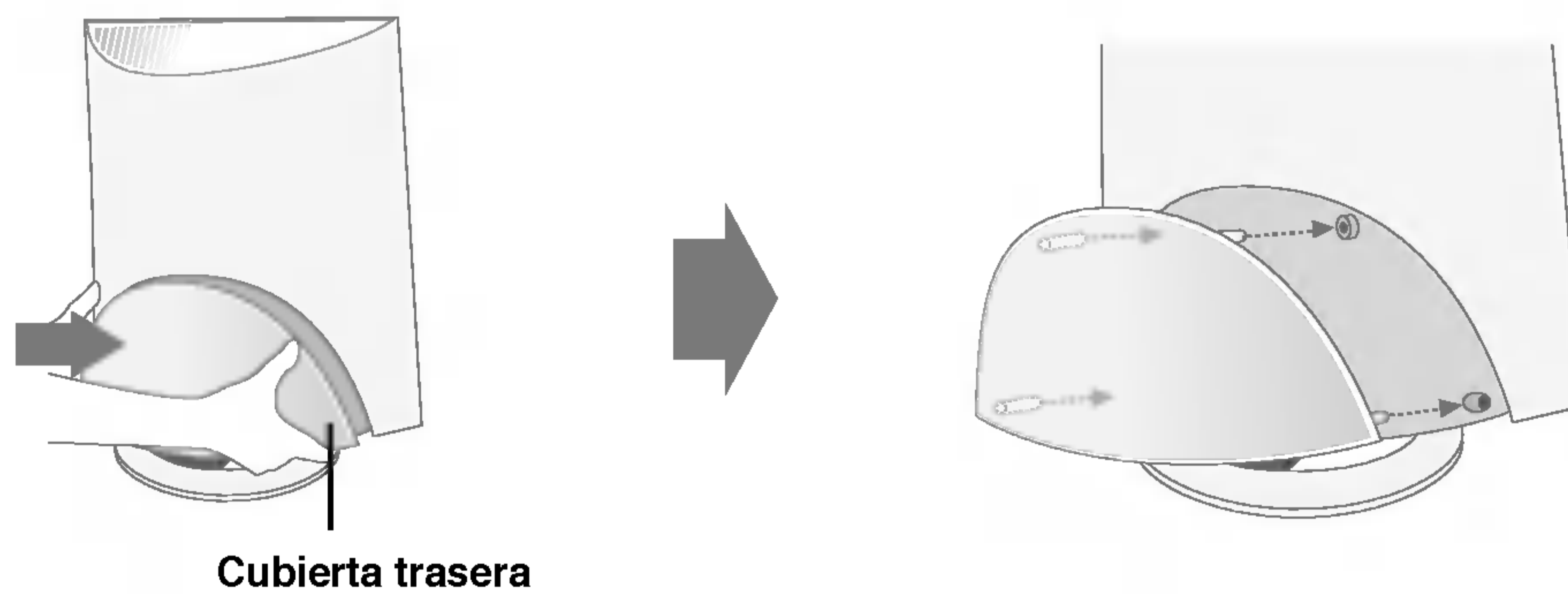

Nombres y funciones de las partes

● Nombre de los botones del mando a distancia

Mando a distancia

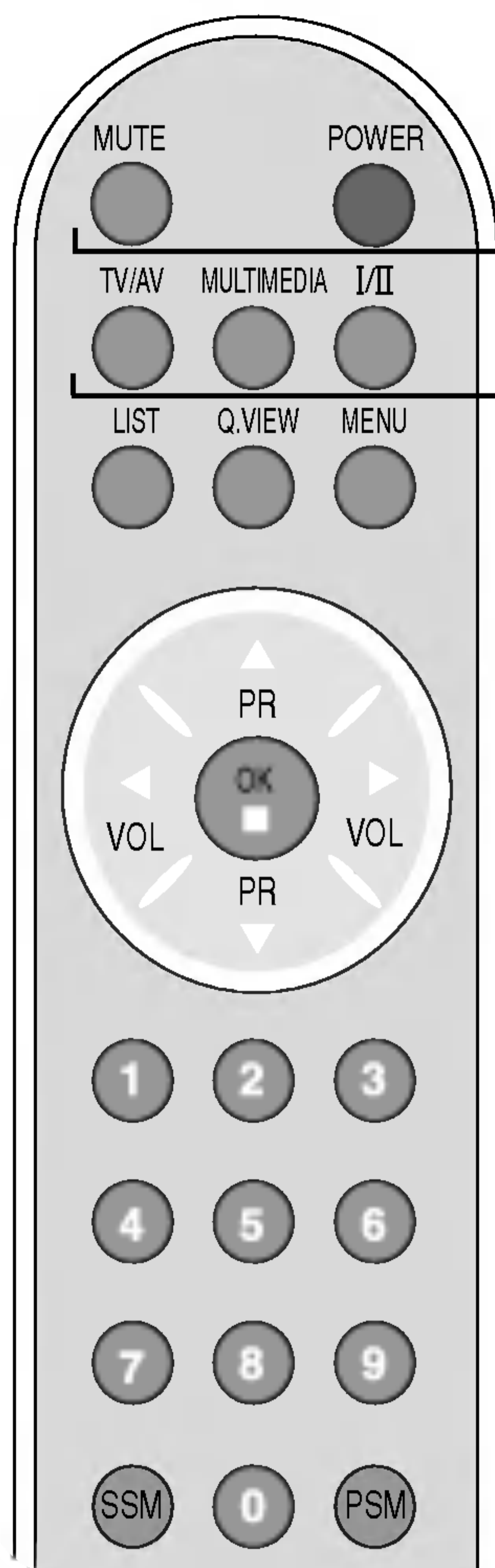

MUTE (Silenciamiento)
POWER (Encendido)

TV/AV: botón TV/AV

TV → AV → S-Video → PC

MULTIMEDIA (Multimedia)



Si pulsa este botón una vez, aparecerá la siguiente ventana de señales de entrada. Seleccione el tipo de señal que desea utilizar con los botones ▼▲.

I/II: Selección bilingüe y selección del modo de sonido

Pulse este botón

[TV]

- Para cambiar entre sonido **Stereo** y **Mono** en caso de transmisiones en estéreo, o para cambiar entre **Nicam Stereo** y **Nicam Mono**, en caso de transmisiones digitales.
- Para cambiar entre **Nicam Dual I** y **Nicam Dual II** o **Nicam Dual I+II** en caso de transmisiones Nicam Dual.
- Para elegir entre **Dual I**, **Dual II** o **Dual I+II** en caso de transmisiones bilingües:
 - Dual I** envía el idioma principal de transmisión a los altavoces;
 - Dual II** envía el idioma secundario de transmisión a los altavoces;
 - Dual I +II** envía cada idioma por separado a cada uno de los altavoces.

[AV]

En modo AV, puede seleccionar la salida sonido para los altavoces izquierdo y derecho. Pulse el botón I/II varias veces para seleccionar la salida de sonido.

- L+L: la señal de audio de la entrada L de audio se envía a los altavoces izquierdo y derecho.
- L+R: la señal de audio de la entrada L de audio se envía al altavoz izquierdo y la señal de audio de la entrada R de audio se envía al altavoz derecho.
- R+R: la señal de audio de la entrada R de audio se envía a los altavoces izquierdo y derecho.

- **NOTA:** en caso de señales estéreo débiles con transmisión **Stereo** o **Nicam Stereo**, seleccione la recepción en mono.

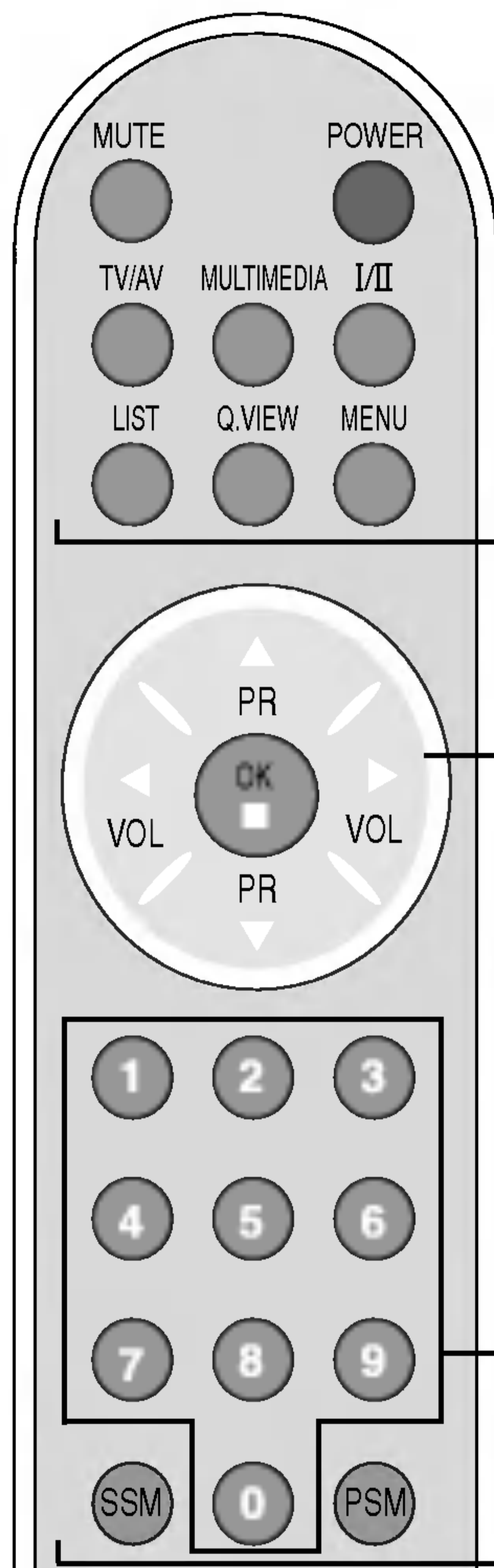
**LIST: lista de programas**

Para mostrar la lista de programas (0~ 99).

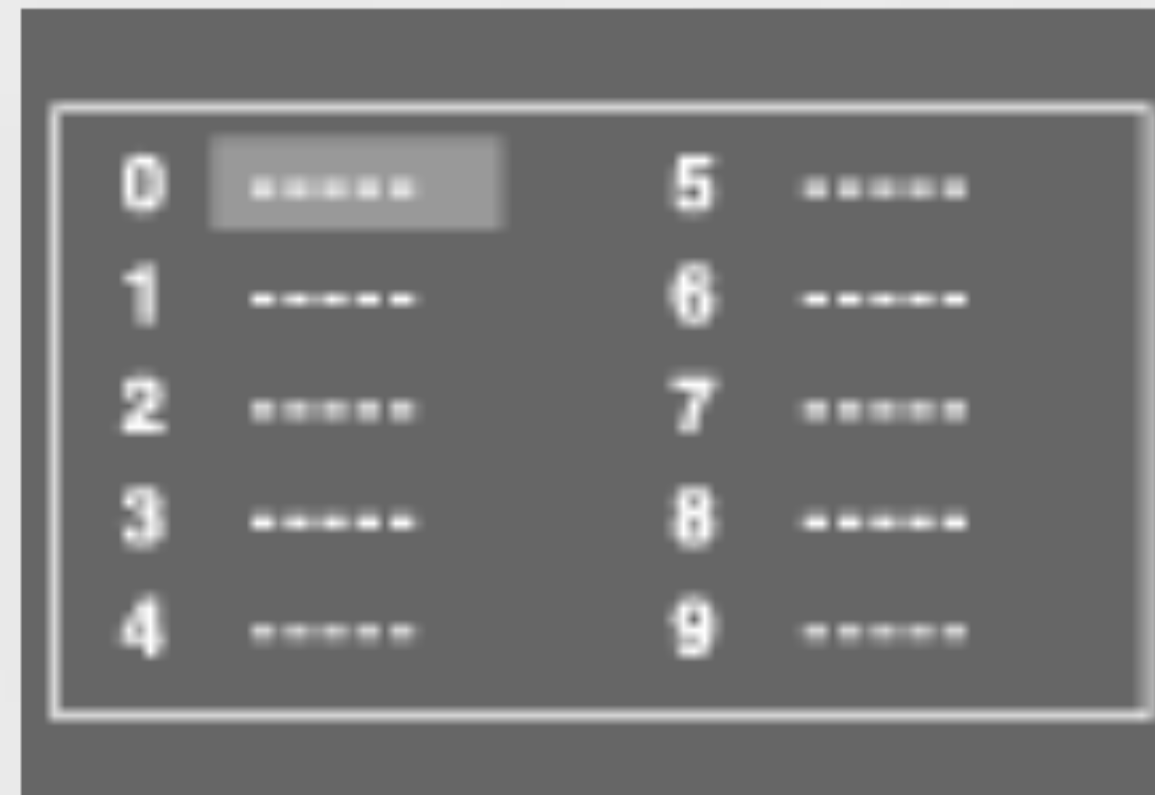

Nota: los canales de televisión que aparecen en azul se han configurado para su omisión en el menú Editar programa.

Q.VIEW: Botón QUICK VIEW

* Programa favorito Conex: cambia entre los canales favoritos

* Programa favorito Descon: Para mostrar el canal de TV seleccionado previamente

MENU (Menú)

Utilice este botón para acceder al menú de visualización en pantalla.

Botones PR (▲ ▼)

Permiten cambiar de canal.

Botones VOL (◀ ▶)

Permiten ajustar el sonido.

Botón OK

Utilícelo cuando haya terminado de realizar el ajuste.

Botones numéricos

Permiten seleccionar y cambiar de canal directamente.

Botón SSM (Memoria de estado de sonido)

Utilice este botón para seleccionar el tono del sonido.

Púlselo varias veces para seleccionar el tono de sonido

Flat, Música, Película, Voz o Usuario.

Botón PSM (Memoria de estado de imagen)

Pulse el botón varias veces para seleccionar el modo de imagen

(Dinámico, Estándar, Suave, Juego o Usuario).

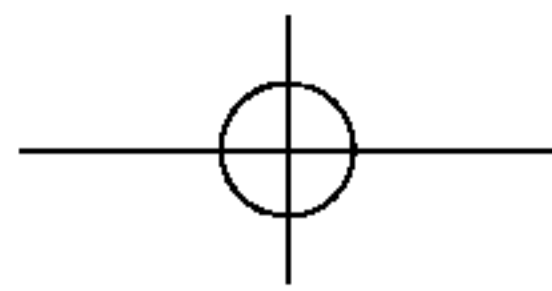

Nombres y funciones de las partes

Nombre de los botones del mando a distancia

Mando a distancia

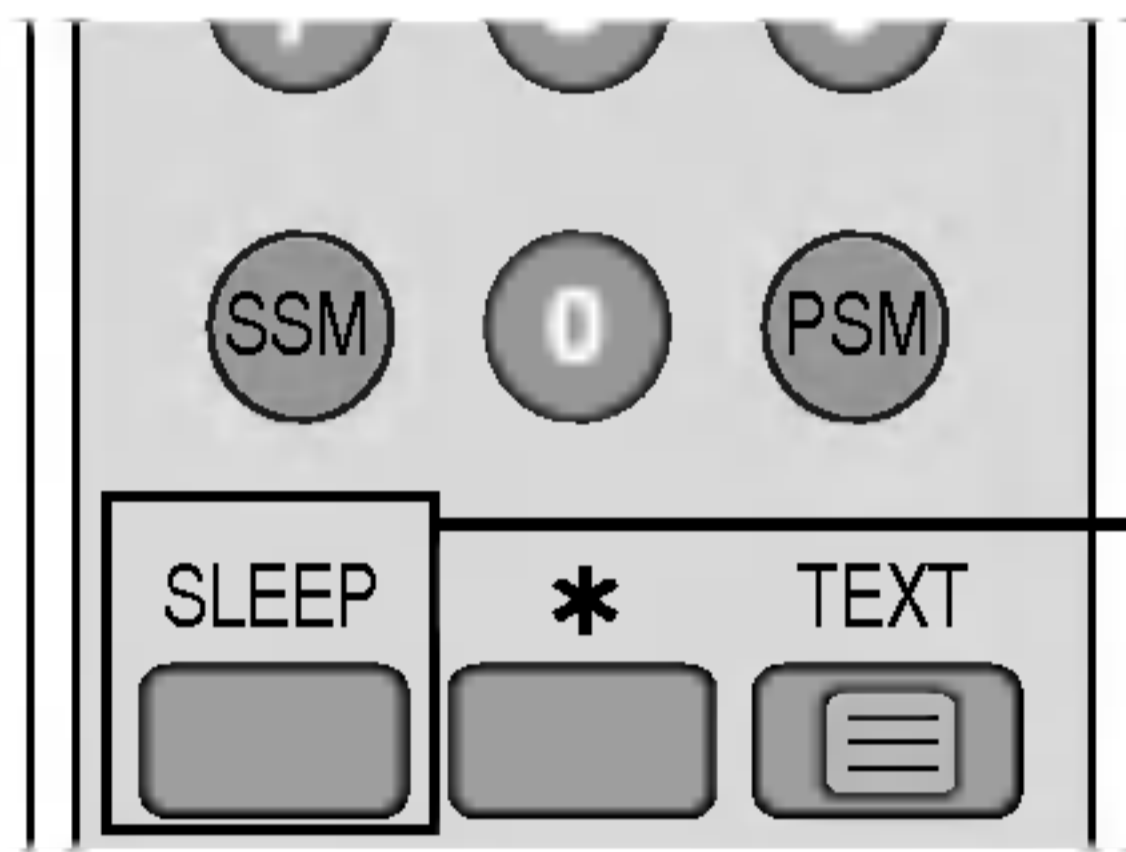

SLEEP: Temporizador SLEEP

Puede definir un periodo de tiempo tras el cual las señales TV/AV/S-Video pasen automáticamente a modo de espera.

Pulse esta tecla varias veces para seleccionar el número de minutos.

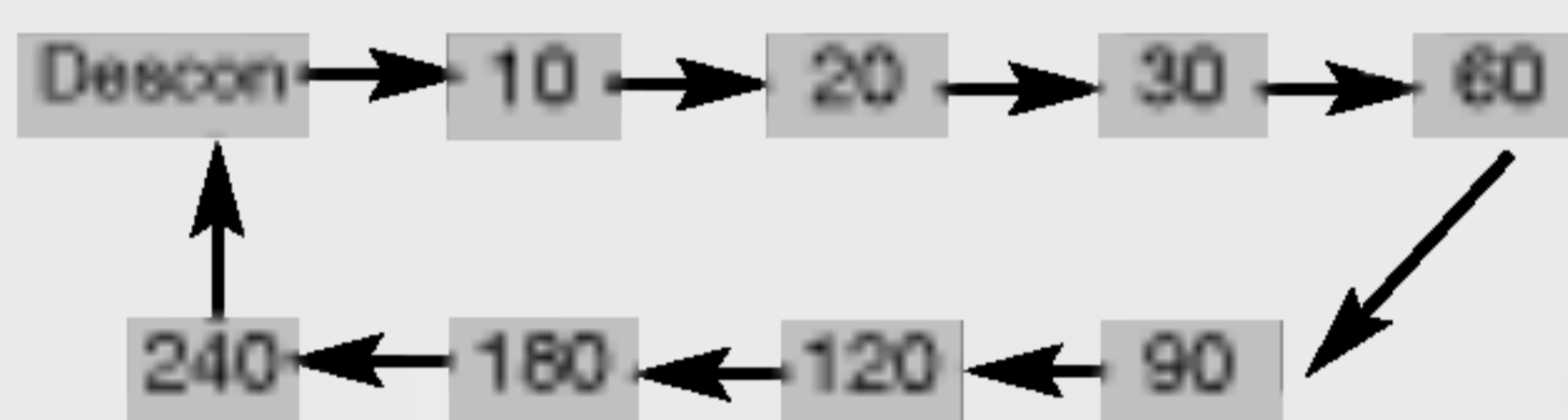

Mando a distancia - Uso de la función de teletexto (opcional)

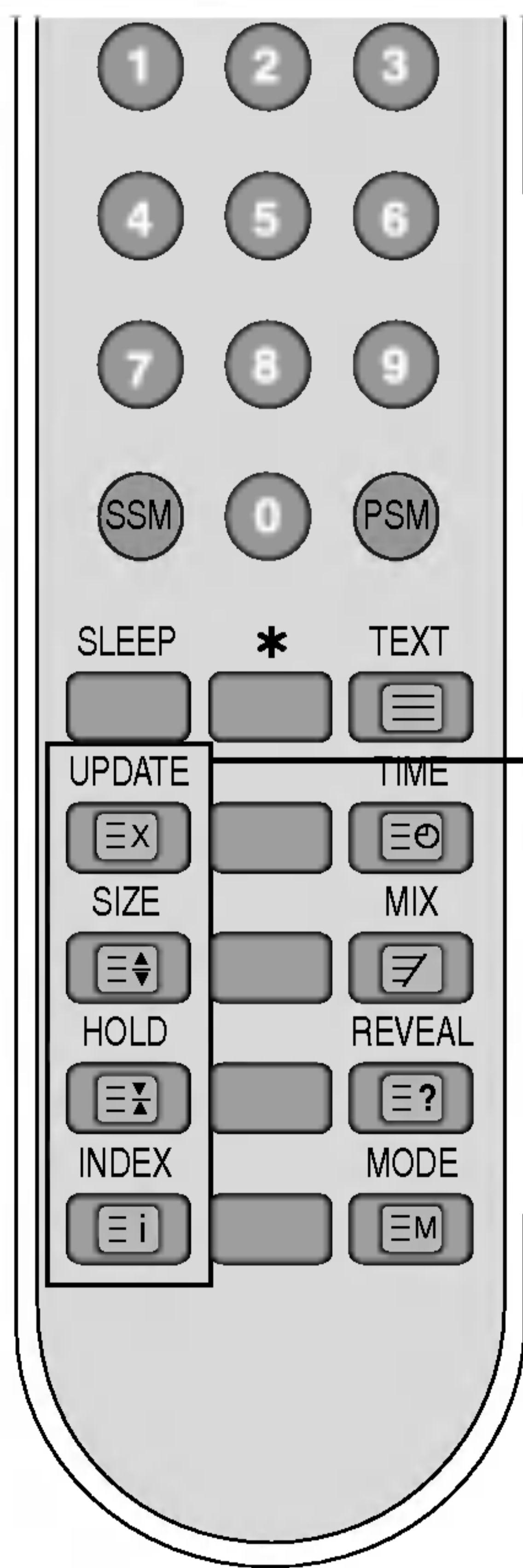

UPDATE (Actualizar)

Pulse este botón para ver el programa de TV. En la parte superior de la pantalla se indica que aún permanece en modo de teletexto. Antes de interrumpir el teletexto puede seleccionar un número de página. Una vez encontrada la página, una línea informativa aparecerá durante unos instantes en la pantalla. Pulse de nuevo el botón para que vuelva a aparecer el teletexto.

SIZE (Tamaño)

Pulse este botón varias veces para visualizar la parte superior, la parte inferior y, por último, volver al tamaño normal de la página.

HOLD (Detener)

Pulse este botón para detener la rotación automática de las subpáginas. Púlselo de nuevo para proseguir con la rotación automática.

INDEX (Índice)

Para ver el índice principal.

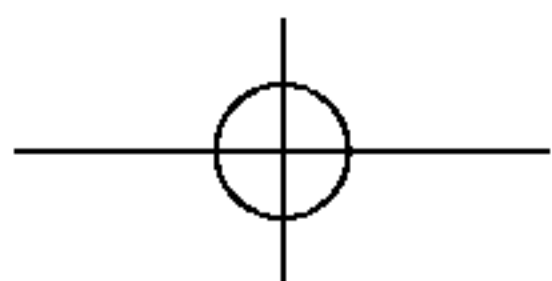

Mando a distancia - Uso de la función de teletexto (opcional)

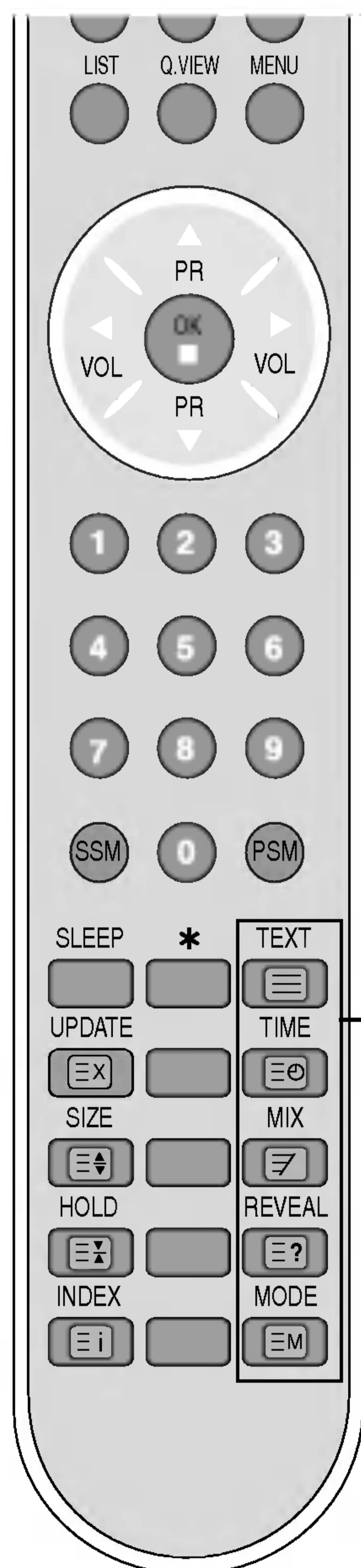

TEXT (Texto)

Para activar o desactivar el teletexto. En la pantalla aparece la página principal del índice o la última página seleccionada junto con un titular informativo y una línea de opciones situada en la parte inferior de la pantalla.

TIME (Hora)

Pulse este botón para seleccionar el número de una subpágina. Éste número se muestra en la parte inferior de la pantalla. Para conservar la subpágina o pasar a otra, pulse el botón ROJO/VERDE, ▲ ▼ o los botones NUMÉRICOS. Pulse de nuevo este botón para salir de la función.

MIX (Combinar)

Muestra las páginas de teletexto superpuestas en la imagen del TV. Para desactivar la imagen del TV vuelva a pulsar este botón.

REVEAL (Mostrar)

Pulse este botón para mostrar u ocultar la información no visible, como las soluciones a los pasatiempos o los puzzles. Vuelva a pulsar este botón para eliminar la información de la pantalla.

MODE (Modo)

El modo cambiará al modo de teletexto.

Nombres y funciones de las partes

● Vista posterior

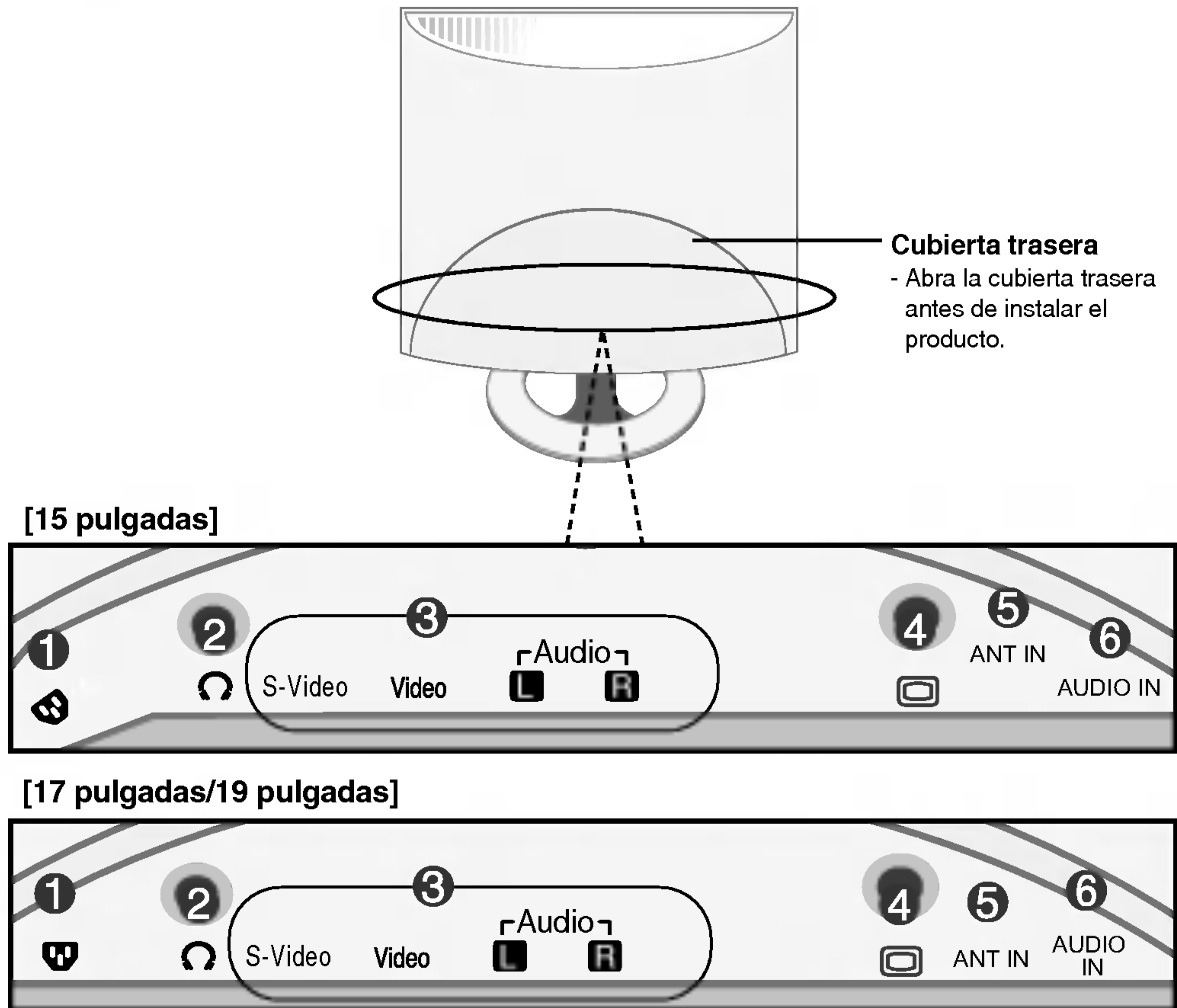

- ① Conector de alimentación: Conecte el cable de alimentación.
- ② Terminal de conexión de altavoces
- ③ Terminal de entrada AV
- ④ Conector de señal analógica D-Sub
- ⑤ Toma de sintonizador de TV: conecte la antena.
- ⑥ Toma de sonido PC: conecte a la toma de la tarjeta de sonido del PC.

● Terminal de entrada AV

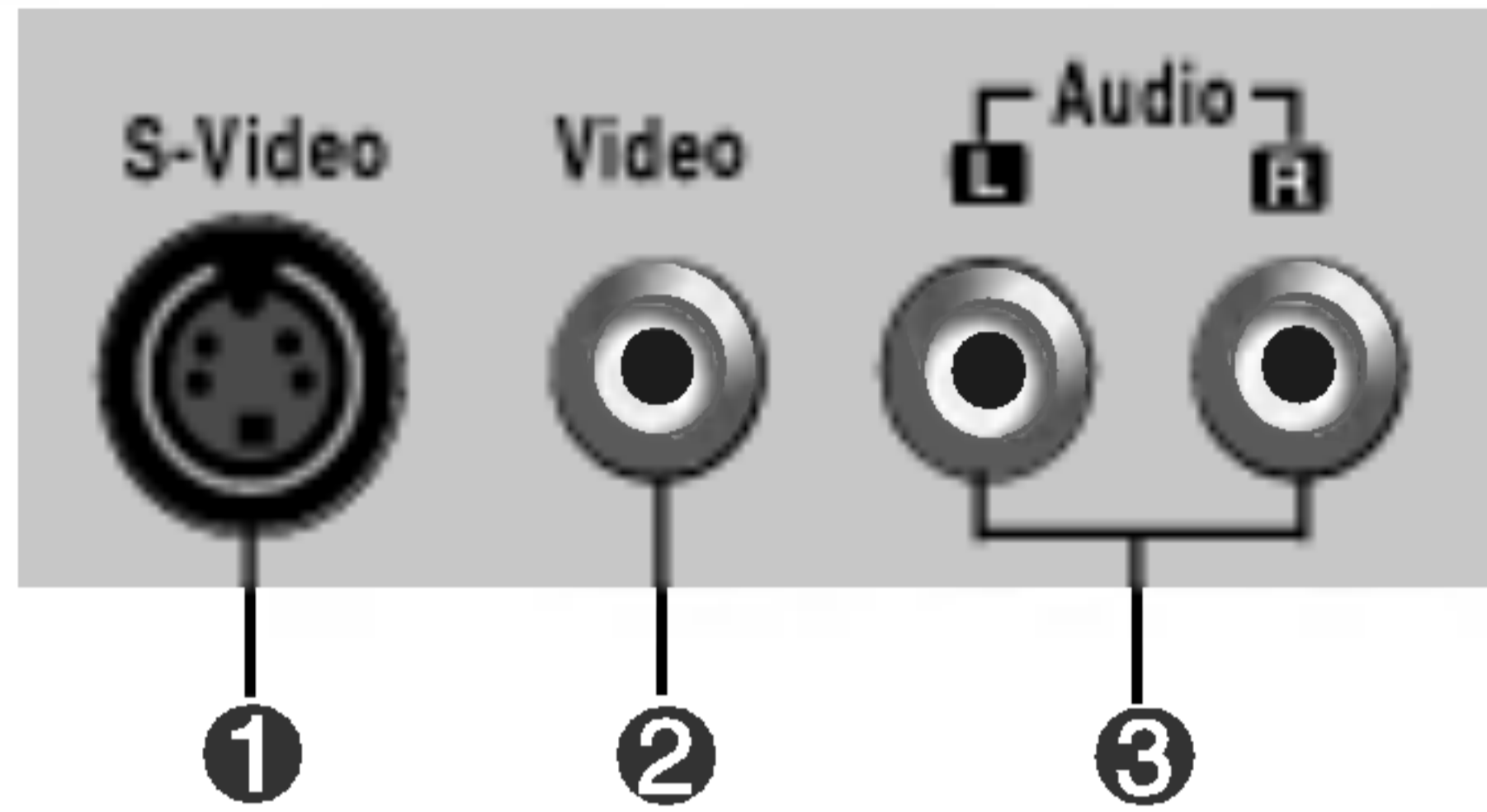

- ❶ Terminal de entrada S-Vídeo
- ❷ Terminal de entrada AV (CVBS) - (Vídeo)
- ❸ Terminal de entrada AV (CVBS) - (Audio)

● Conexión del terminal de salida de la tarjeta de sonido

• No olvide comprobar el terminal de conexión de la tarjeta de sonido del PC antes de conectar el producto. Si la tarjeta de sonido admite tomas de salida de altavoces (Speaker Out) y de línea de salida (Line Out), conviértala a línea de salida mediante el convertor de la tarjeta o la aplicación del PC. (Consulte el manual de usuario de la tarjeta de sonido para obtener más información.)

- **Speaker Out** : terminal conectado al altavoz sin amplificador.
- ***Line Out** : terminal conectado al altavoz con amplificador.

Si la salida de audio de la tarjeta de sonido sólo tiene una toma de salida de altavoces (Speaker Out), reduzca el volumen del PC. Este producto se suministra con un amplificador integrado.

Conexión de dispositivos externos

Conexión a un PC

1 En primer lugar, compruebe que el ordenador, el producto y todos los periféricos están apagados. A continuación, conecte el cable de entrada de señal.

- A** Cuando se realiza la conexión con un cable de entrada de señal D-Sub. (PC compatible con IBM)
- B** Cuando se realiza la conexión con un cable de entrada de señal D-Sub. (Macintosh)

Panel posterior del producto.

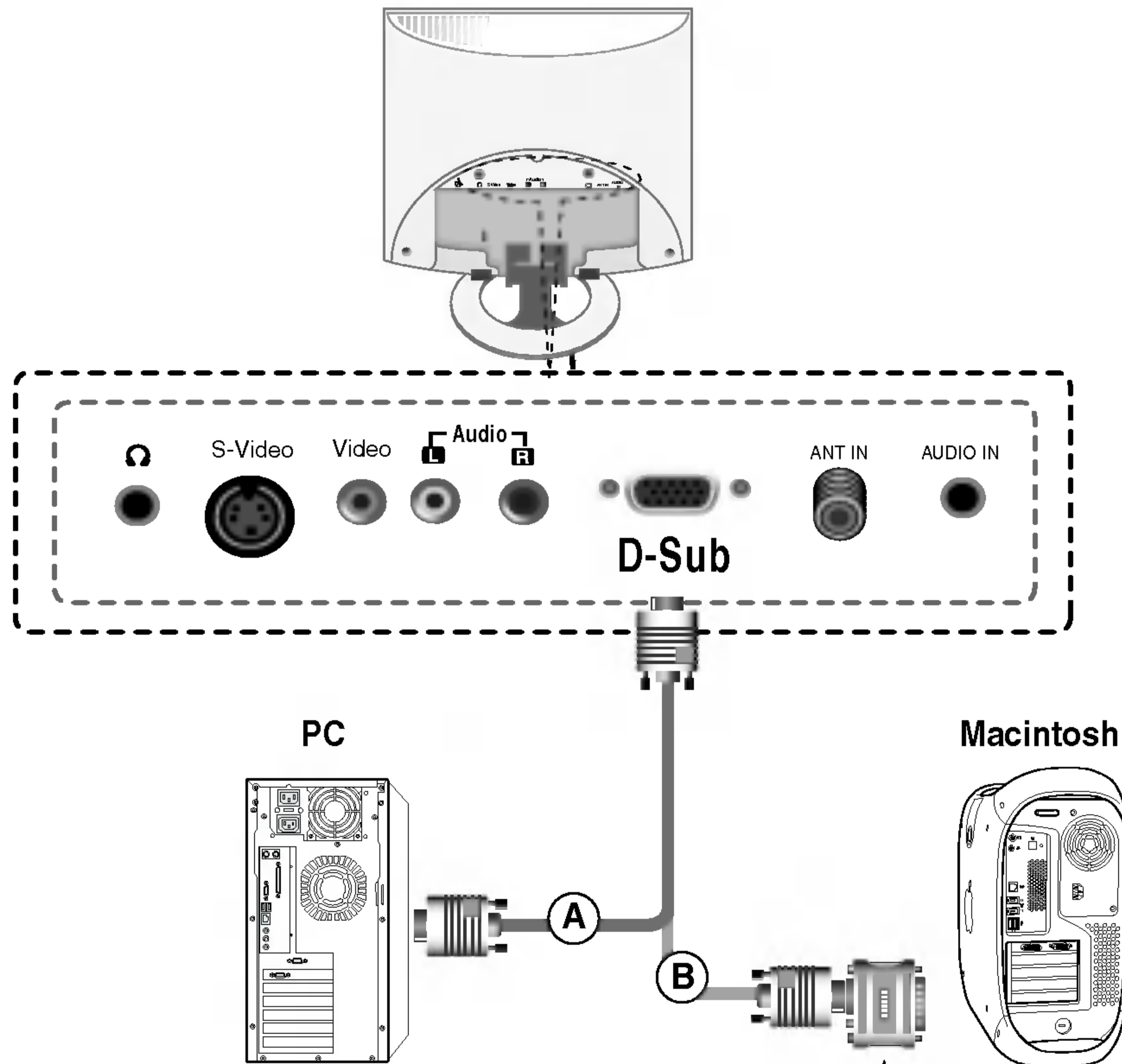

Adaptador para Macintosh (opcional)

Existen adaptadores no compatibles en el mercado: utilice únicamente un adaptador estándar para Macintosh. (Sistema de señales distinto)

2 Conecte el cable de alimentación.

Panel posterior del producto

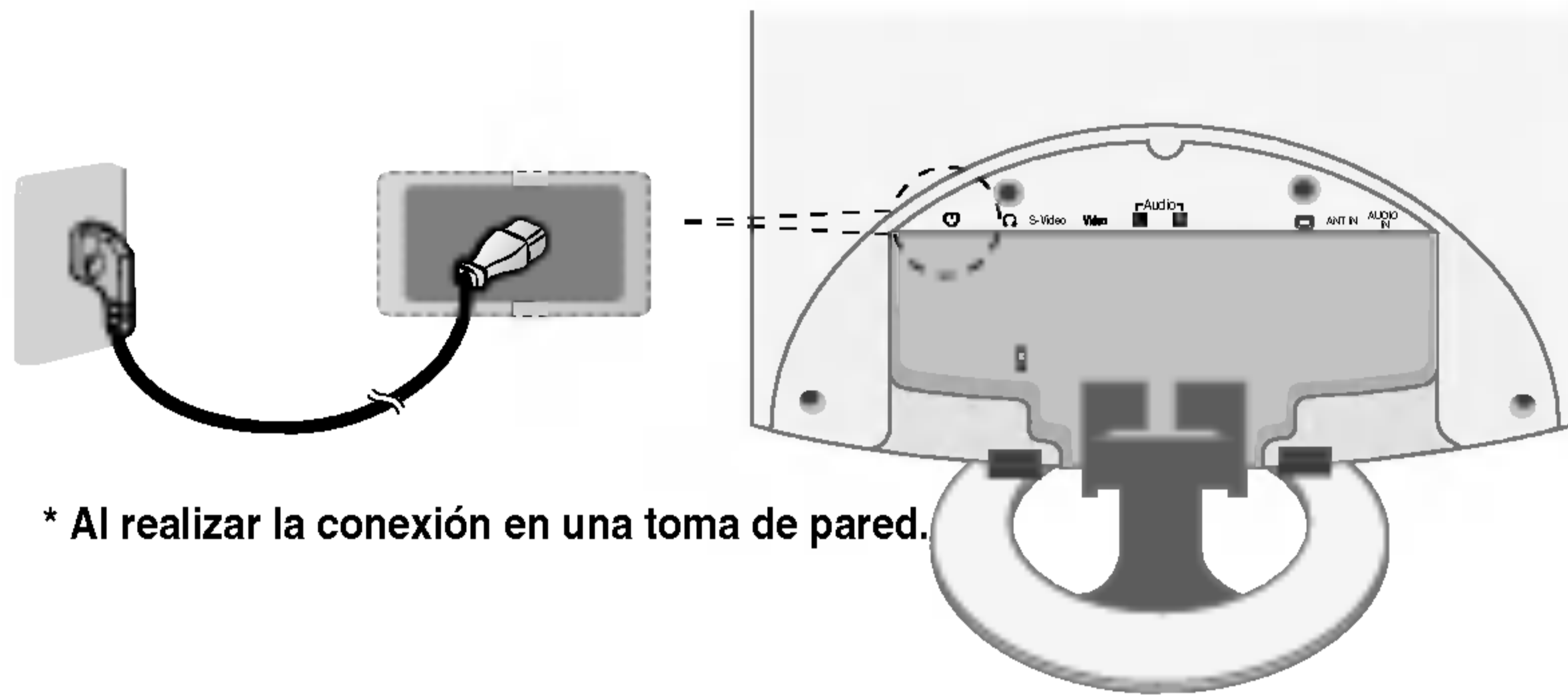

* Al realizar la conexión en una toma de pared.

3 **A** Toque el sensor de encendido y apagado.

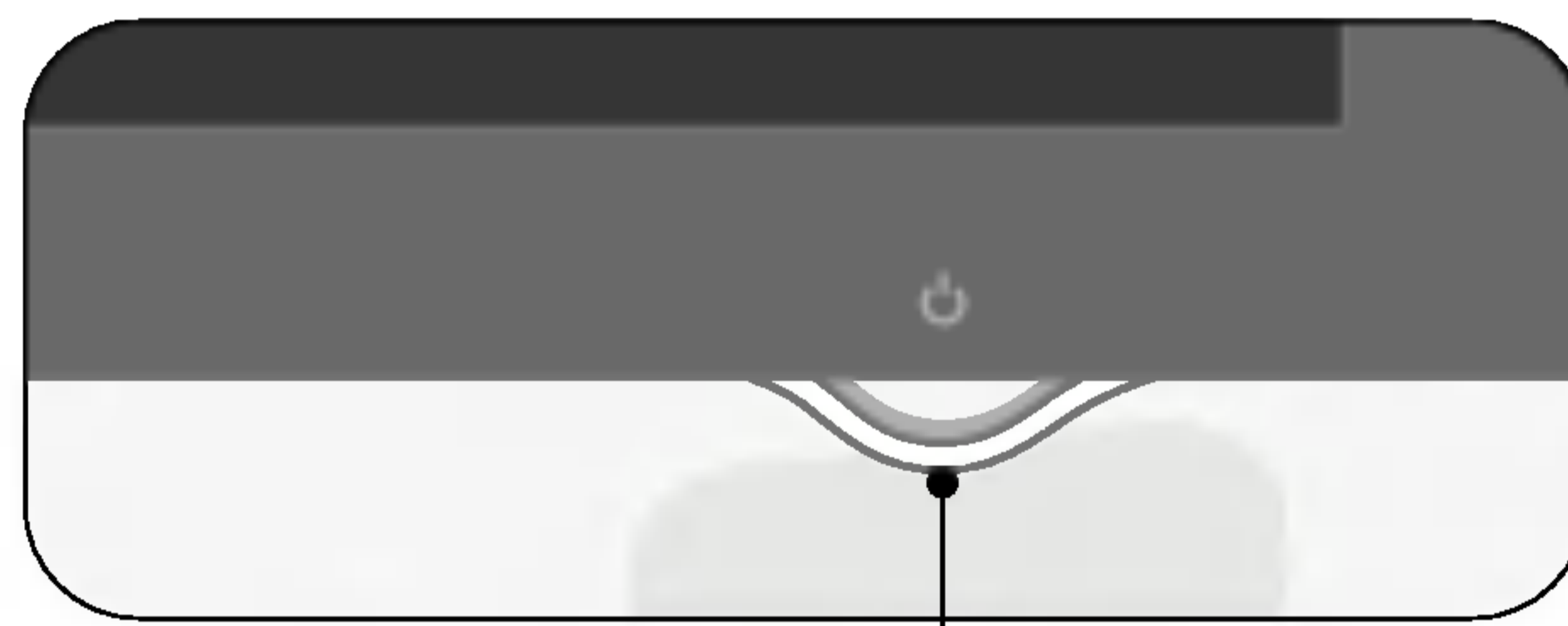

Sensor de encendido y apagado

B Encienda el PC.

4 Seleccione una señal de entrada. Pulse el botón MULTIMEDIA del mando a distancia para seleccionar la señal de entrada.

MULTIMEDIA → ▼▲ → OK

O bien, pulse el botón SOURCE situado en la parte delantera del producto.

SOURCE → ▼▲ → AUTO/SELECT

- Seleccione PC

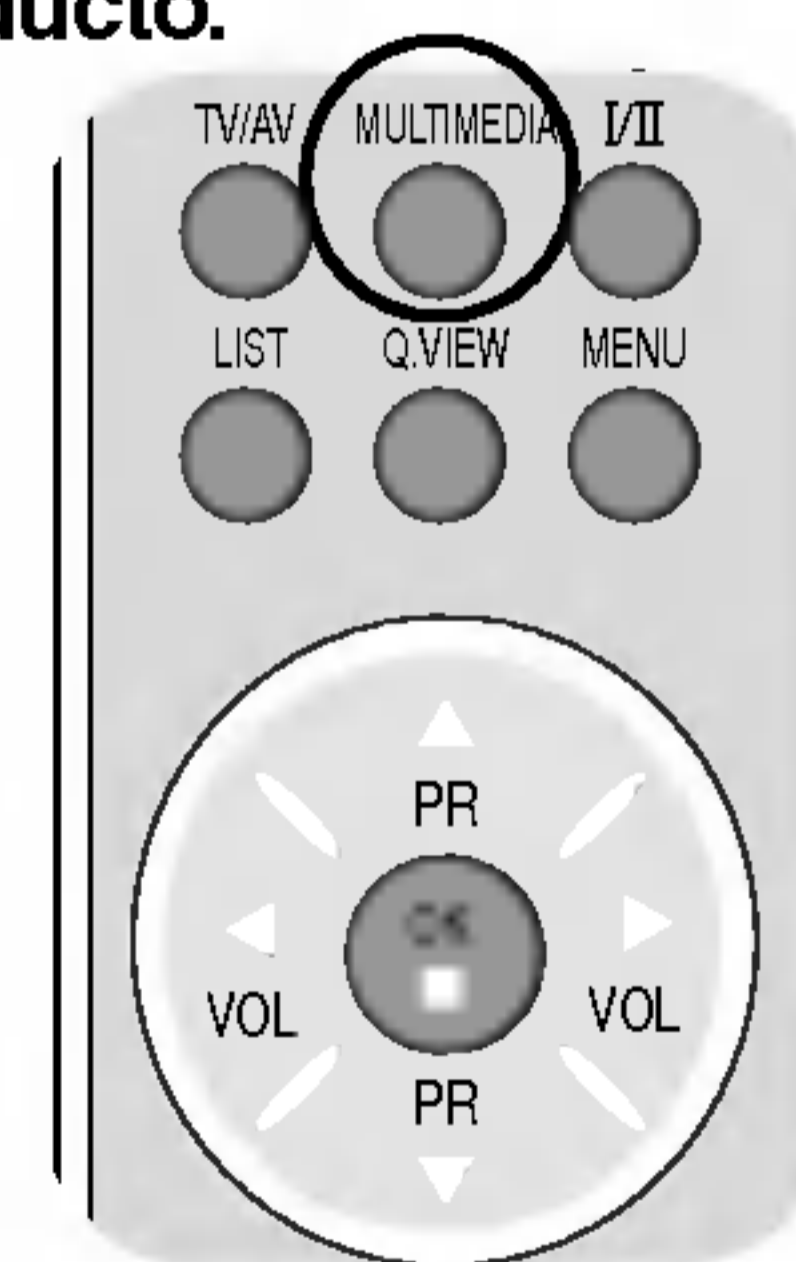

Nota



- Realice la conexión directamente a una toma de corriente de pared con toma de tierra o a una regleta de enchufes con toma de tierra.

ESPAÑOL

Conexión de dispositivos externos

Recepción de VCR/DVD

1 Conecte el cable de vídeo/audio tal como se muestra en la siguiente figura y, a continuación, conecte el cable de alimentación (consulte la página E14).

A Al realizar la conexión con un cable RCA.

- Conecte el terminal de entrada siguiendo el código de colores adecuado. [Vídeo: amarillo; Sonido (izquierda): blanco; Sonido (derecha): rojo]

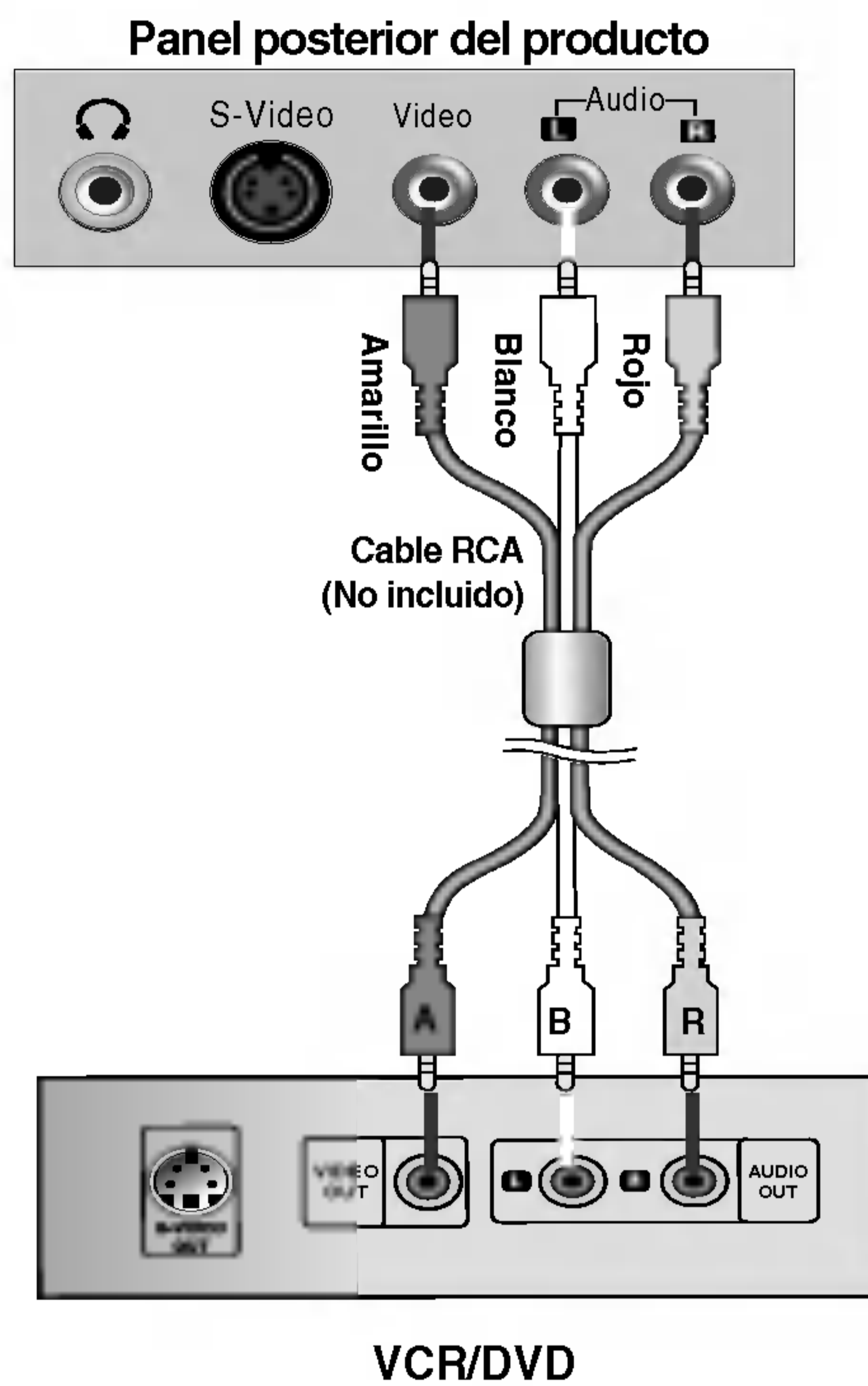

B Al realizar la conexión con un cable S-Video.

- Conecte el terminal de entrada de S-Video para visualizar películas con calidad de imagen alta.

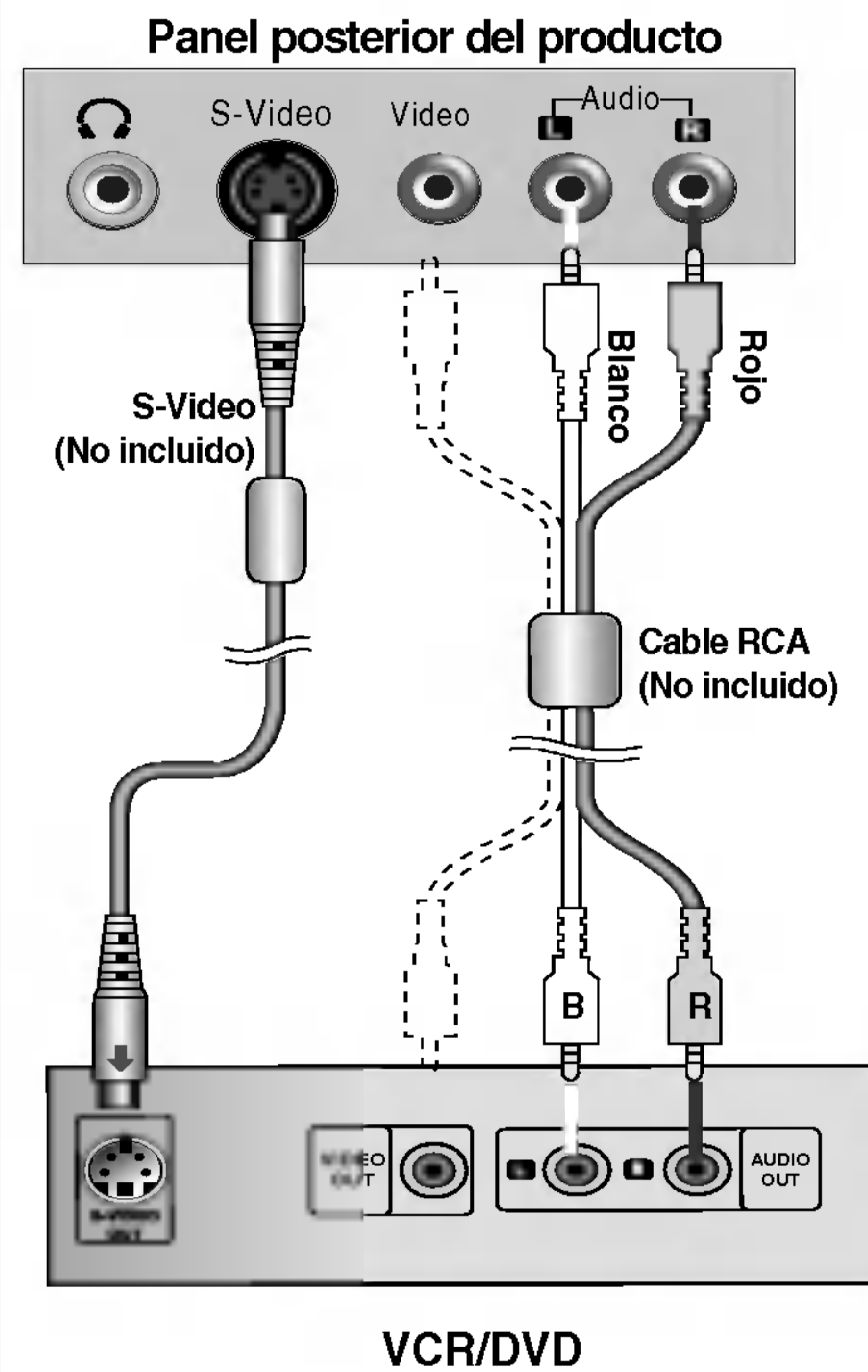

C Al realizar la conexión con un cable RCA a euroconector SCART. (Opcional)

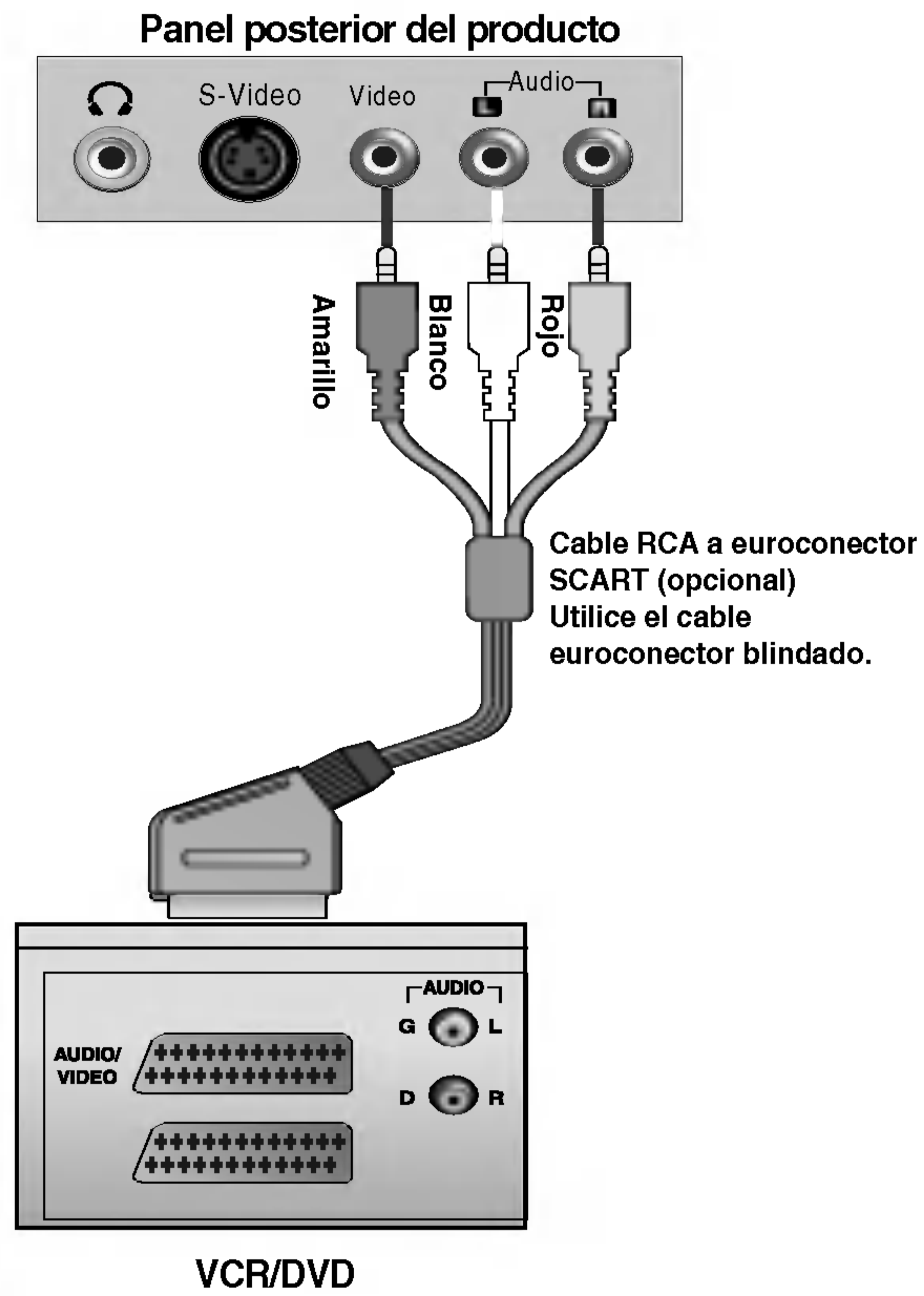

ESPAÑOL

2 Seleccione una señal de entrada.
Pulse el botón MULTIMEDIA del mando a distancia para seleccionar la señal de entrada.

MULTIMEDIA → ▼▲ → OK

O bien, pulse el botón SOURCE situado en la parte delantera del producto.

SOURCE → ▼▲ → AUTO/SELECT

- A** Al realizar la conexión con un cable RCA.
 - Seleccione **AV**
- B** Al realizar la conexión con un cable S-Video.
 - Seleccione **S-Video**
- C** Al realizar la conexión con un cable RCA a euroconector SCART.
 - Seleccione **AV**

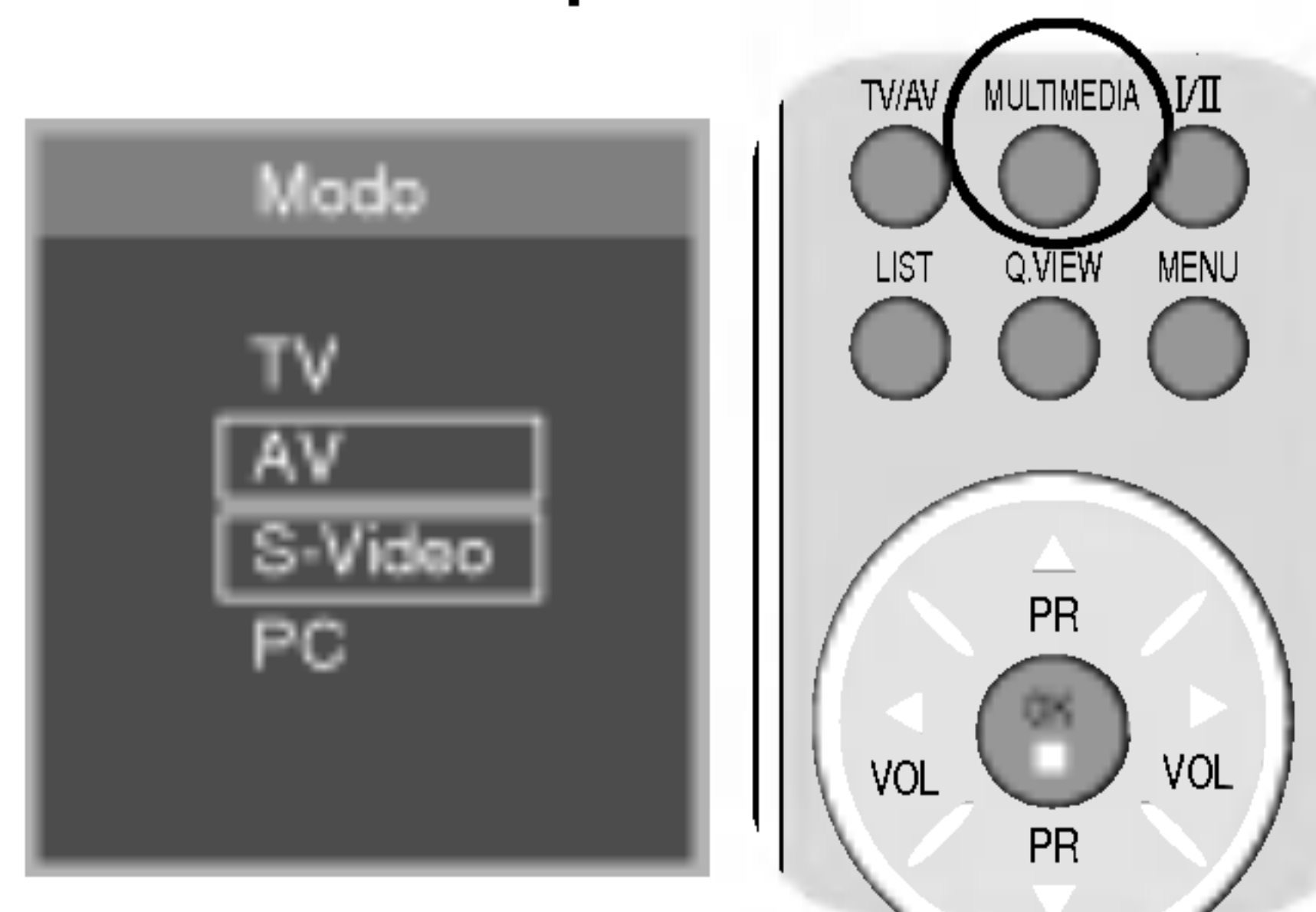

Conexión de dispositivos externos

Recepción de TV

- 1 Compruebe si el cable de la antena está conectado al panel posterior del producto y, a continuación, conecte el cable de alimentación.

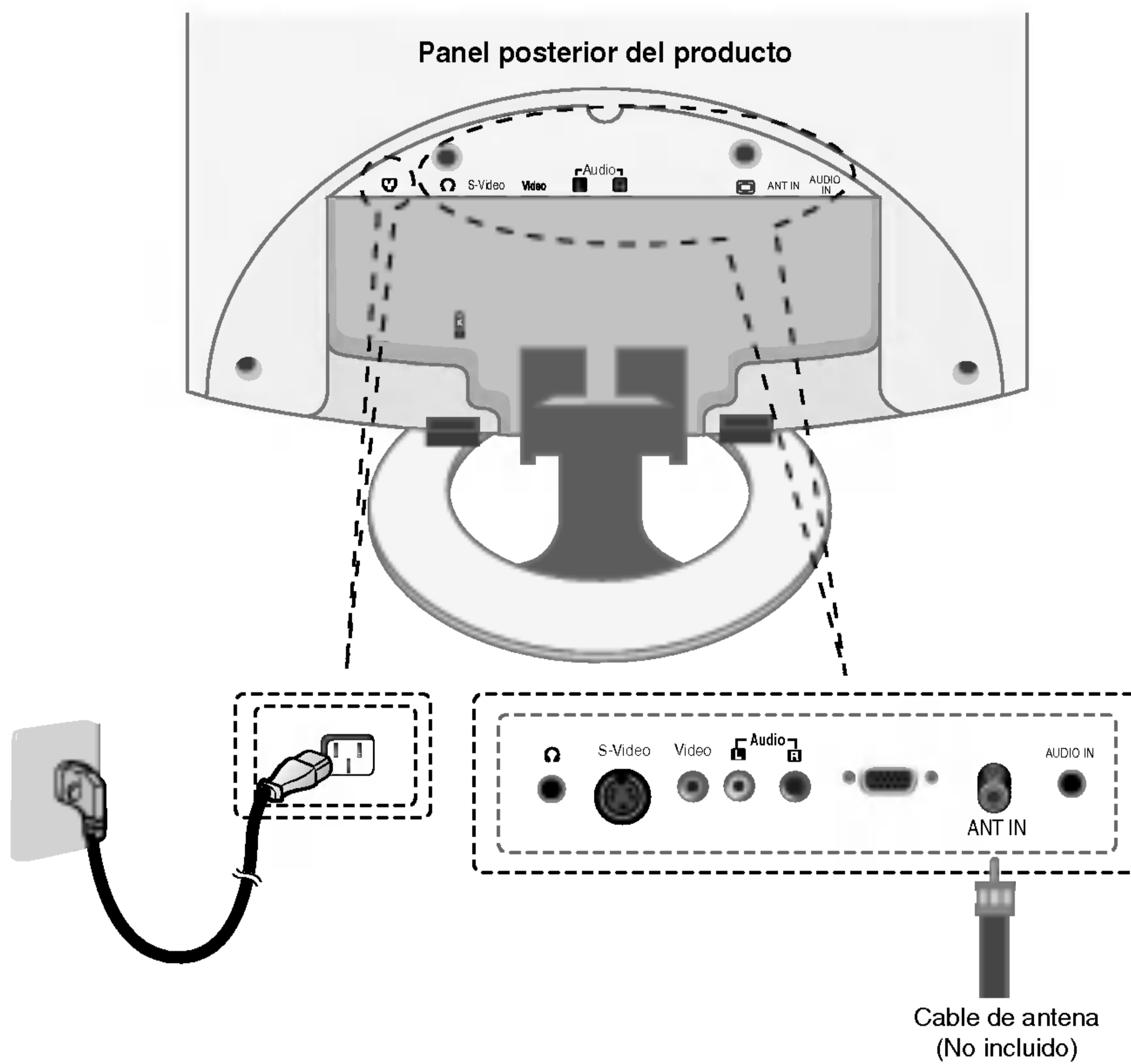

- 2 Seleccione una señal de entrada.
Pulse el botón MULTIMEDIA del mando a distancia para seleccionar la señal de entrada.

MULTIMEDIA → ▼▲ → OK

O bien, pulse el botón SOURCE situado en la parte delantera del producto.

SOURCE → ▼▲ → AUTO/SELECT

- Seleccione TV

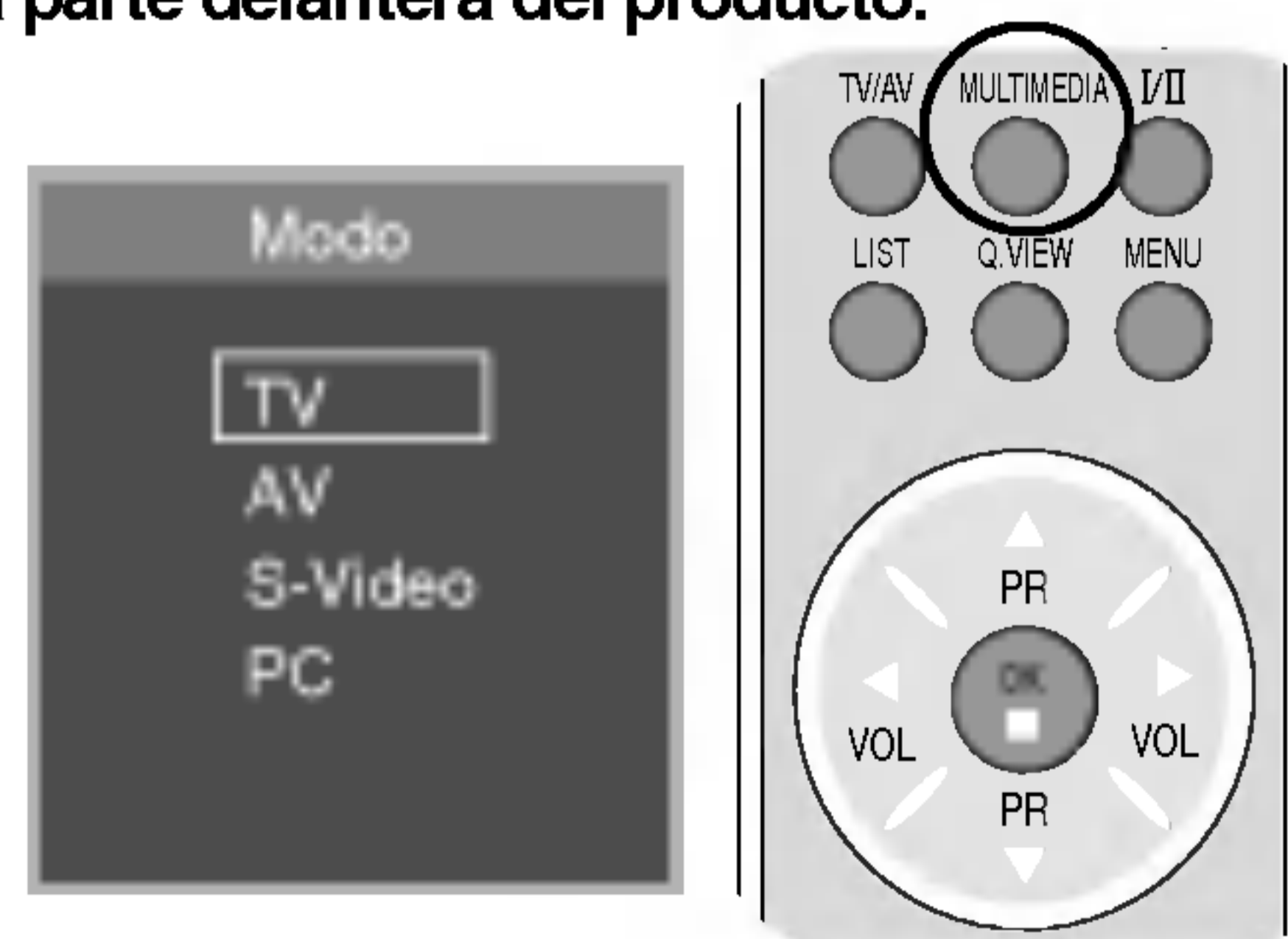

Selección y ajuste de la pantalla

Nombre de los botones de la unidad de ajustes de pantalla

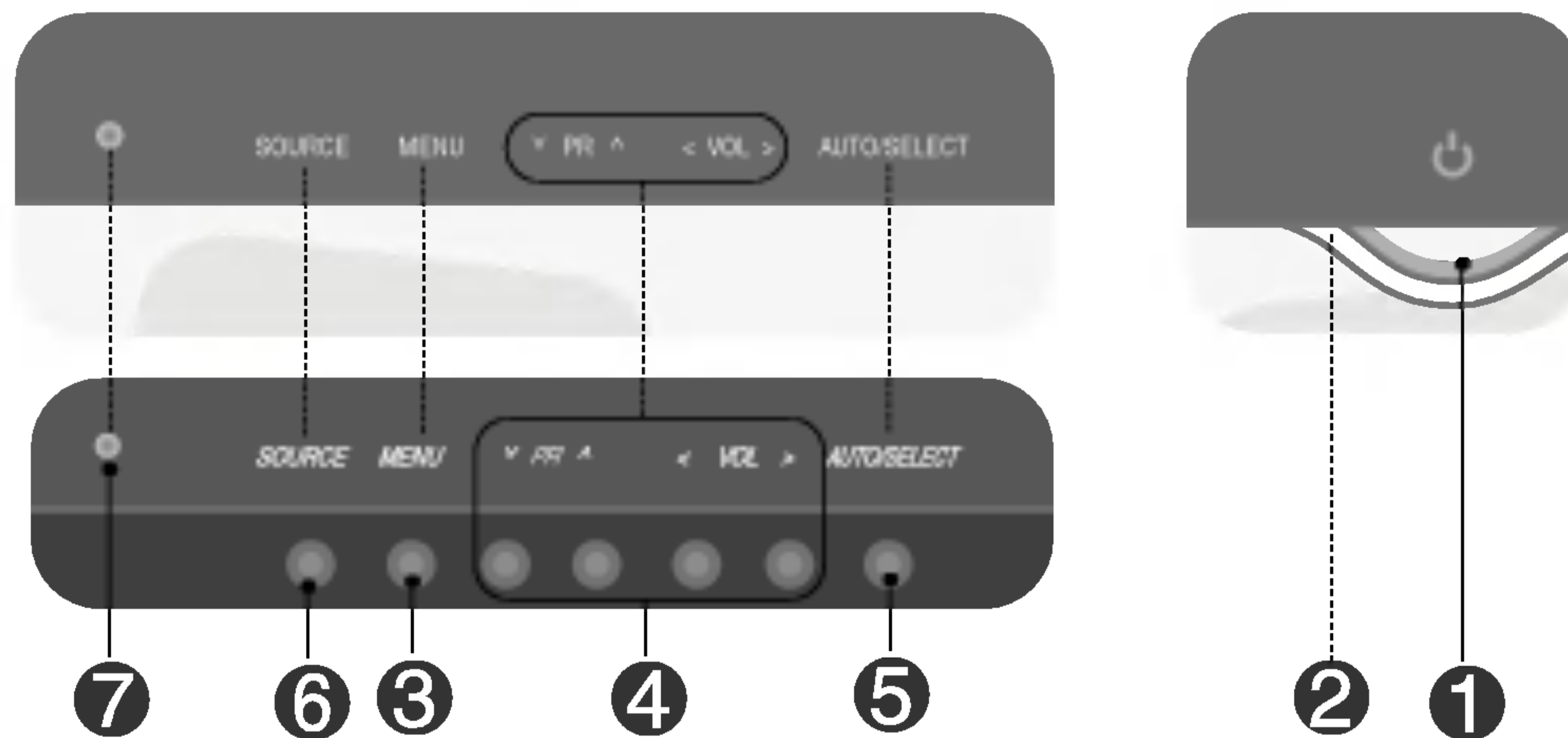

- | | | |
|----------|--|---|
| 1 | Indicador de encendido | <ul style="list-style-type: none"> Este indicador se ilumina en azul cuando la pantalla funciona normalmente (en el modo correspondiente). Si la pantalla está en modo de suspensión (ahorro de energía), el color del indicador cambia a ámbar. |
| 2 | Sensor de encendido y apagado | <ul style="list-style-type: none"> Toque el sensor de encendido y apagado. |
| 3 | Botón MENU | <ul style="list-style-type: none"> Utilice estos botones para mostrar u ocultar la pantalla del menú OSD (menú de visualización en pantalla). |
| 4 | Botones de selección/ajuste OSD | <ul style="list-style-type: none"> Utilice este botón para seleccionar un icono o ajustar una configuración en la pantalla OSD. |
| | | <ul style="list-style-type: none"> Utilice este botón para controlar los canales de la señal de TV. |
| | | <ul style="list-style-type: none"> Ajuste el volumen. |



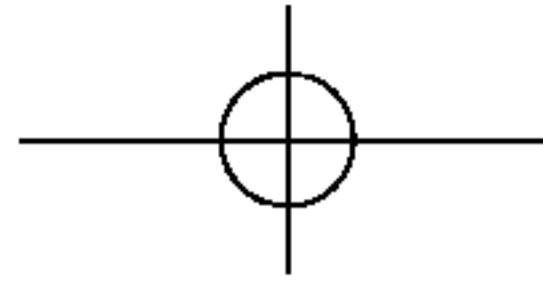

Selección y ajuste de la pantalla

● Nombre de los botones de la unidad de ajustes de pantalla

- 5** **Botón AUTO/SELECT** • Seleccione el icono para ajustarlo en la pantalla OSD.
- [Para señal PC analógica]
- Si pulsa el botón [AUTO/SELECT], se iniciará el ajuste automático de la pantalla.



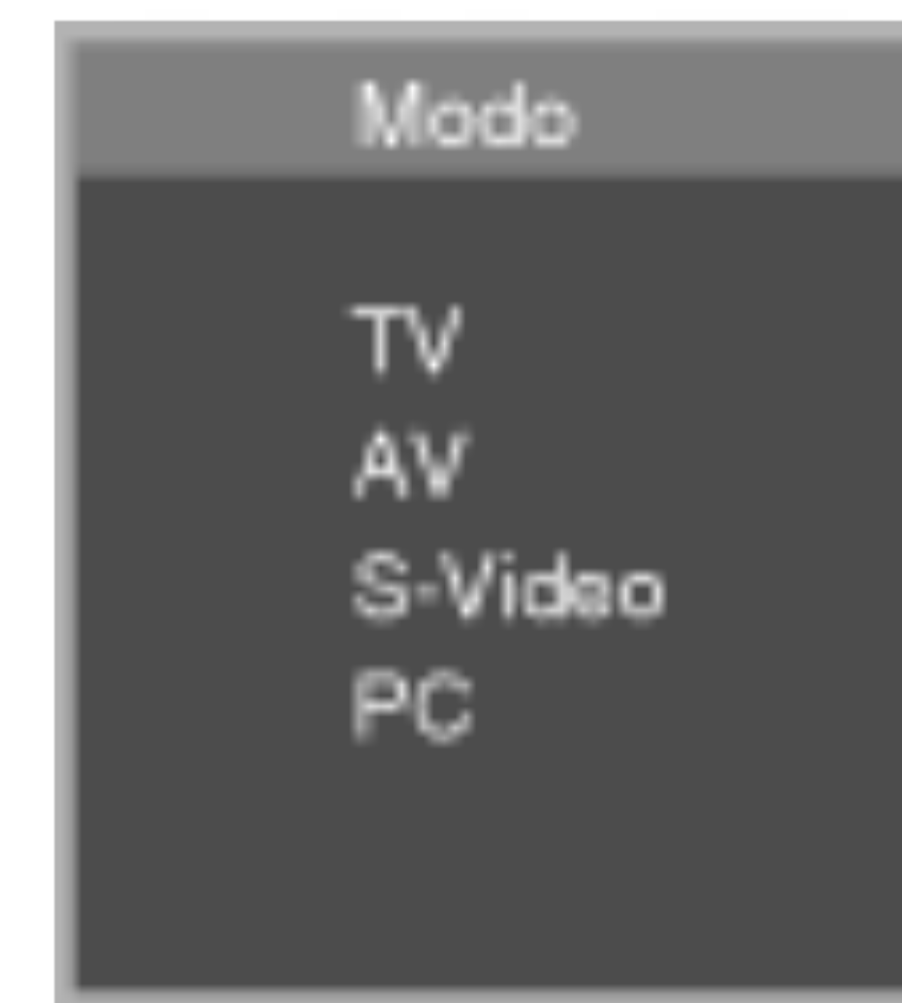

Procesando...

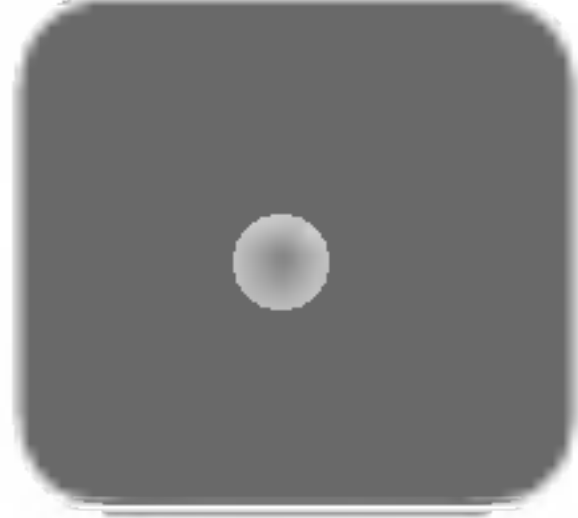
- 6** **Botón SOURCE** SOURCE → ▼▲ → AUTO/SELECT
- Seleccione la señal de entrada
- | | |
|---------|-----------------------|
| TV | Televisión |
| AV | Vídeo compuesto |
| S-Video | S-Video |
| PC | Señal D-Sub analógica |

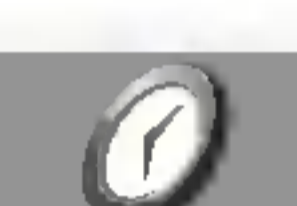

- 7**  • Unidad que recibe la señal desde el mando a distancia.

● Menú OSD (menú de visualización en pantalla)

Icono	Descripción de la función
 Emisora	Ajuste/selección del canal durante la recepción de TV
 Imagen	Ajuste de la función de imagen.
 Sonido	Ajuste de la función de sonido.
 Hora Actual	Ajuste de la función de hora. (Sólo TV/Vídeo)
 Configuración	Selección de la función de configuración.
 Pantalla	Ajuste de la función de pantalla. (Sólo PC)

ESPAÑOL



Nota OSD (menú de visualización en pantalla)

La función OSD permite ajustar adecuadamente el estado de la pantalla, ya que proporciona una presentación gráfica.

Selección y ajuste de la pantalla

● Orden de ajustes de la pantalla OSD (menú de visualización en pantalla)



1 Primero pulse el botón **MENU** para que aparezca el menú OSD.

2 Para acceder a cada uno de los controles, pulse los botones ▼ ▲ .

3 Cuando el ícono aparezca resaltado, pulse el botón **OK**.

4 Utilice los botones ▼ ▲ ◀ ▶ para ajustar el elemento en el nivel deseado.

5 Para aceptar los cambios pulse el botón **OK**.

6 Salga del menú OSD pulsando el botón **MENU**.

● Cómo ajustar la pantalla automáticamente.

Deberá ajustar la visualización de la pantalla al conectar el producto a un ordenador por primera vez o al modificar alguno de los modos. Consulte la siguiente sección para ajustar de forma óptima la pantalla del producto.

Pulse el botón **AUTO/SELECT** de la señal analógica del PC. A continuación, se seleccionará un modo óptimo de pantalla que se ajuste al modo actual.

Si el ajuste no resulta satisfactorio, deberá ajustar la posición, el reloj y la fase de la pantalla en el menú OSD.

Procesando...



Ajuste/selección del canal durante la recepción de TV

Programación auto

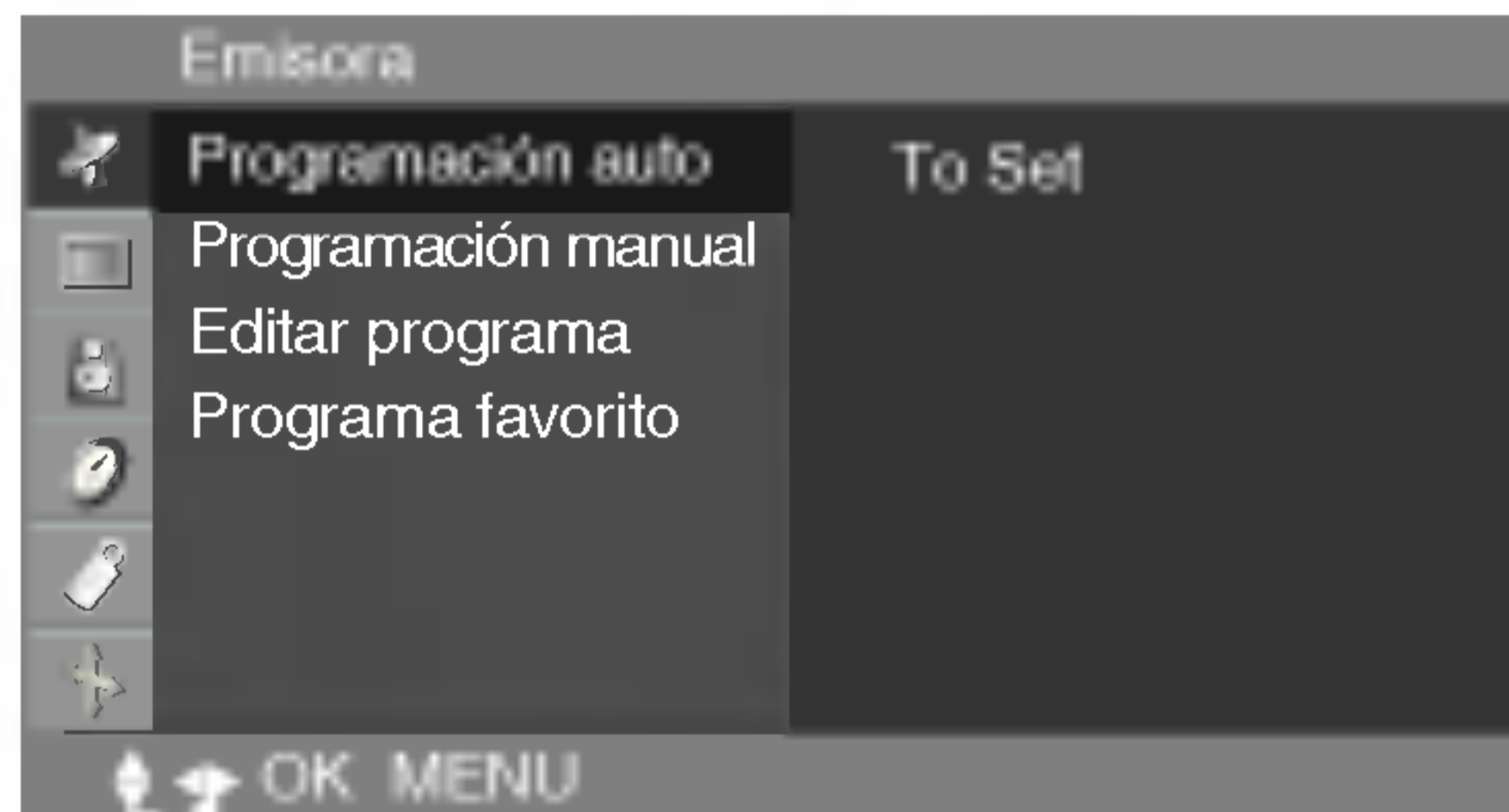

Sistema Pulse los botones ▼▲ para seleccionar el sistema de TV de su país o región del mundo en la que recibirá los programas de TV.
Si quiere recibir el canal 'SECAM L', cambie el menú **Sistema** a 'L' antes de iniciar la búsqueda automática.
L: SECAM L/L (Francia)
BG: PAL B/G, SECAM B/G (Europa/Europa del Este)
I: PAL I/II (Reino Unido/Irlanda)
DK: PAL D/K, SECAM D/K (Europa del Este)
M: NTSC-Multi

Memoria Esta función permite seleccionar un número de programa o introducir el número correspondiente con los botones numéricos cuando quiera buscar nuevos canales.
Si quiere conservar los canales 1-10 almacenados anteriormente, introduzca el número de canal 11. El TV buscará nuevos canales a partir del número 11.

Buscar Pulse **OK** o el botón ► para iniciar la programación automática. Se buscarán todos los canales de TV disponibles y se guardarán automáticamente. Para detener la programación automática, pulse el botón **MENU**. Una vez concluida la programación automática, aparece el menú de lista de programas.

Programación manual

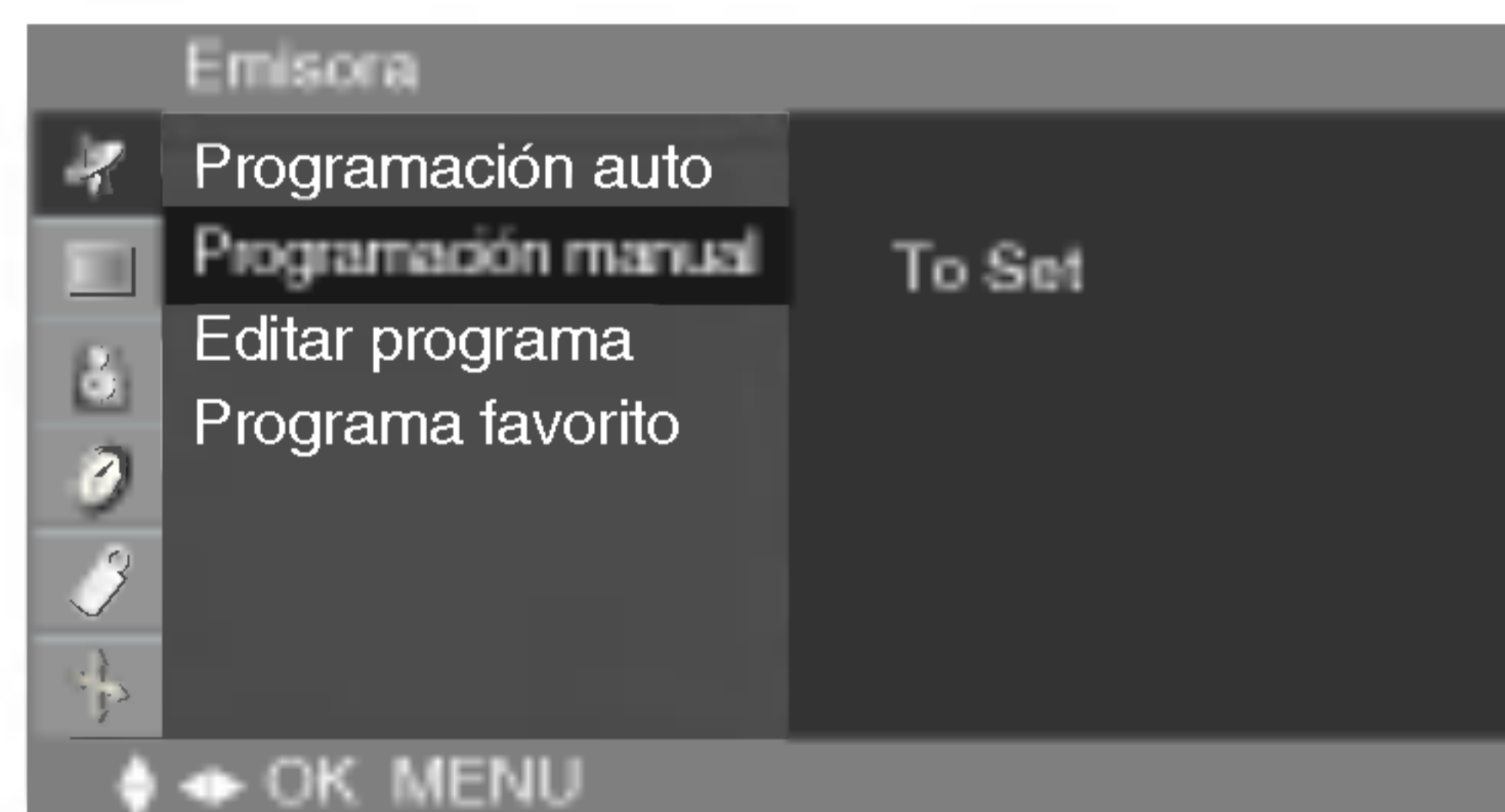

Esta función permite cambiar el canal. (Cambie cada elemento de Programación manual y pulse el botón **MENU** para guardar los cambios)

Almacenar Pulse los botones ◀▶ para seleccionar el número de canal o introducir el número con los botones numéricos en el lugar en que desee almacenarlo.

Sistema Pulse los botones ▼▲ para seleccionar el sistema de TV de su país o región del mundo en la que recibirá los programas de TV.
L: SECAM L/L (Francia)
BG: PAL B/G, SECAM B/G (Europa/Europa del Este)
I: PAL I/II (Reino Unido/Irlanda)
DK: PAL D/K, SECAM D/K (Europa del Este)
M: NTSC-Multi

Selección y ajuste de la pantalla



Ajuste/selección del canal durante la recepción de TV

- Canal** Pulse los botones ▼▲ para seleccionar VHF/UHF para canales analógicos o Cable para canales por cable. Si conoce el número del canal, introdúzcalo directamente con los botones numéricos 0-9.
Para seleccionar el tipo de recepción de canales: VHF/UHF/Cable
- Buscar** Utilice los botones ◀▶ para buscar el siguiente canal ascendente o descendentemente
- Nombre** Esta función permite ver el nombre asignado al canal.
Es posible cambiar el nombre guardado en la memoria o asignar uno nuevo a un canal de TV que aún no se haya introducido. Los números de canal 0-99 admiten nombres de hasta 5 letras o números.
Pulse los botones ◀▶ para desplazar el cursor. -> Pulse los botones ▼▲ para seleccionar un carácter.(espacio, números 0~9 y caracteres del abecedario A~Z, +,-) -> Pulse el botón OK o el botón MENU.

Editar programa

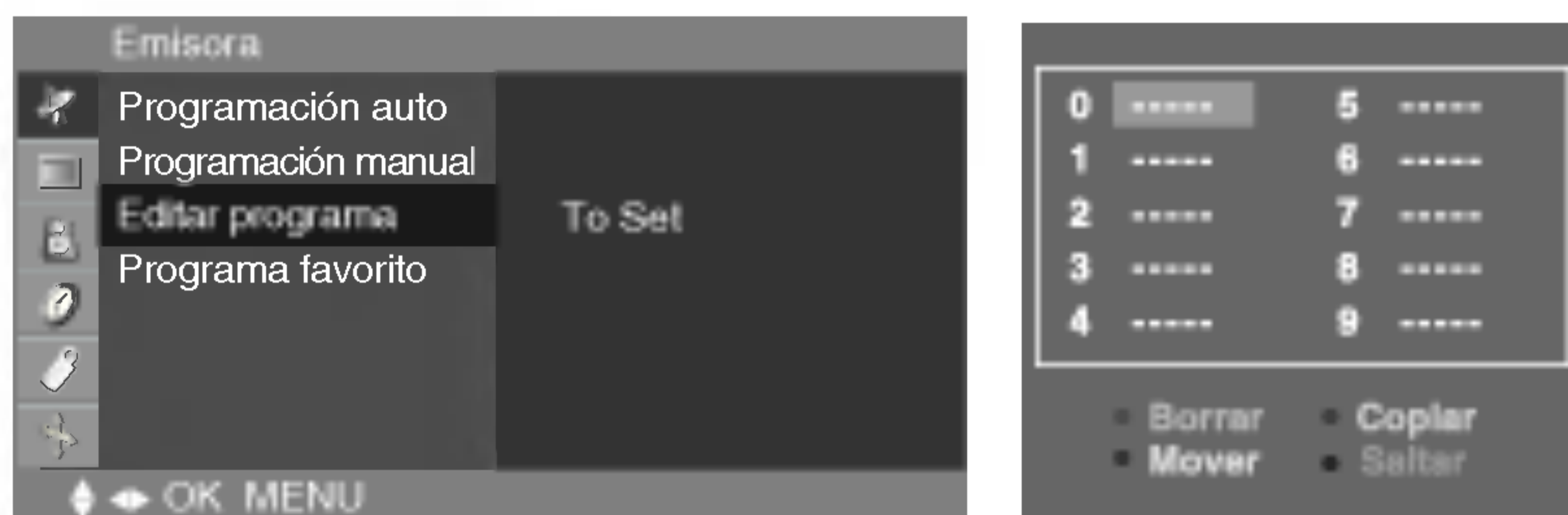

- Borrar** Pulse los botones ▼▲◀▶ para seleccionar el canal de TV que quiere borrar. -> Pulse la tecla roja del mando a distancia -> El color de fondo del canal seleccionado cambiará a rojo.
Pulse el botón Borrar una vez más para borrar el canal seleccionado.
Todos los demás canales subirán una posición.
- Copiar** Pulse los botones ▼▲◀▶ para seleccionar el canal de TV que quiere copiar. -> Pulse la tecla verde del mando a distancia. Todos los demás números de canales bajarán una posición.
- Mover** Pulse los botones ▼▲◀▶ para seleccionar el canal que quiere mover. -> Pulse la tecla amarilla del mando a distancia. -> Pulse los botones ▼▲◀▶ para mover el canal de TV al número de canal que desee. -> Pulse de nuevo la tecla amarilla para desactivar esta función.
- Saltar** Pulse los botones ▼▲◀▶ para seleccionar el canal que quiere saltar. -> Pulse la tecla azul del mando a distancia. El canal de TV saltado aparece en azul.



Ajuste/selección del canal durante la recepción de TV

Programa favorito

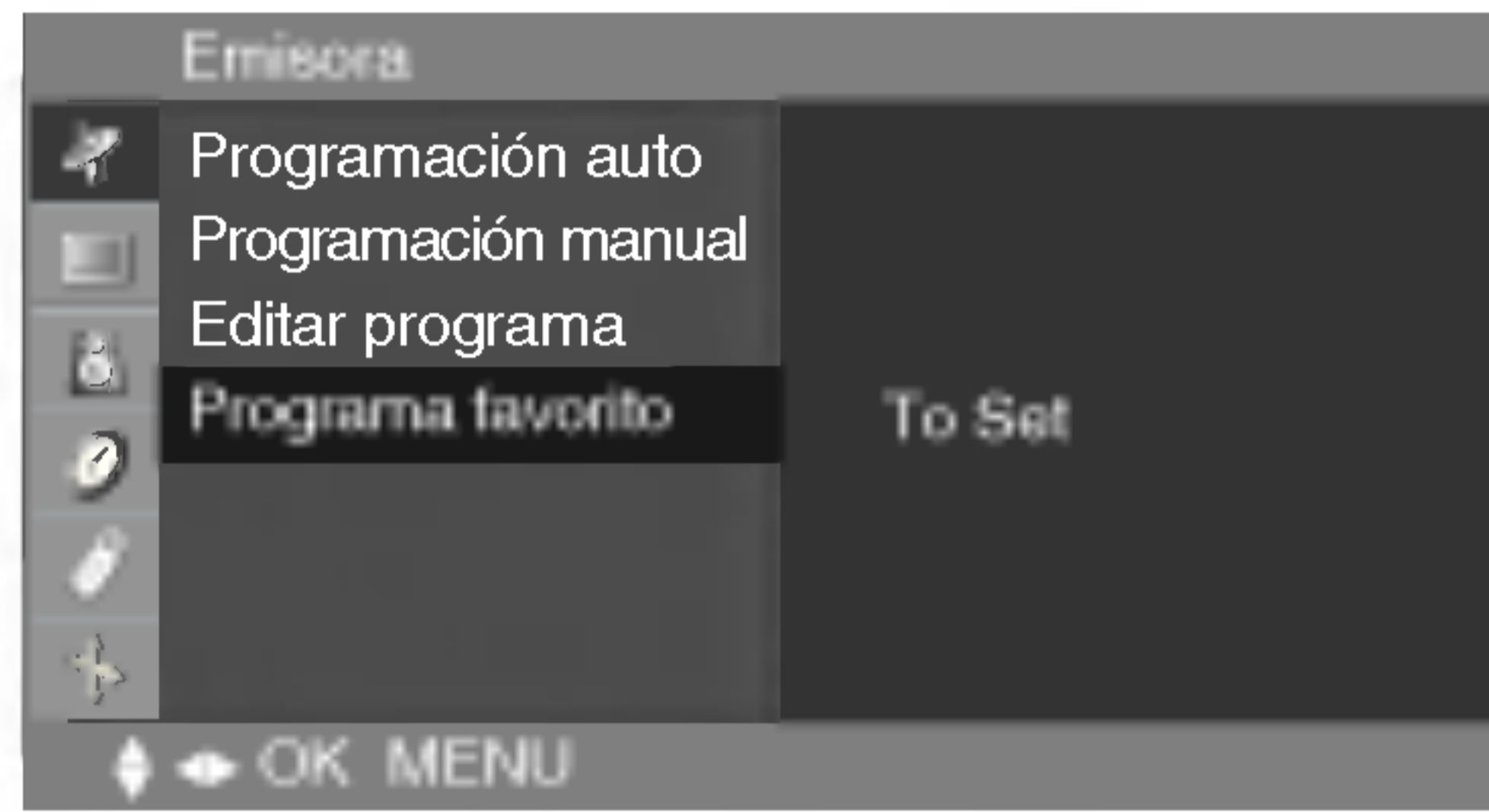

Esta función le permite seleccionar directamente sus programas favoritos.
(8 canales)

Pulse los botones ▼▲◀▶ para seleccionar un número de canal.

* **Botón Q.VIEW (mando a distancia):** cambia entre los canales favoritos

ESPAÑOL

Selección y ajuste de la pantalla

Ajuste de la función de imagen (PC)

PSM



La función **PSM** ajusta automáticamente la calidad de la imagen de la pantalla

- **Dinámico**
Seleccione esta opción para obtener una imagen definida.
- **Estándar**
Estado más general y natural de la imagen en pantalla.
- **Suave**
Seleccione esta opción para obtener una imagen suave.
- **Juego**
Seleccione esta opción para disfrutar de imágenes dinámicas mientras juega.
- **Usuario**
Seleccione esta opción para utilizar los ajustes definidos por el usuario.

CSM



Selección de una definición de color de fábrica.

- **Frío**
Blanco ligeramente violáceo.
- **Flat**
Blanco ligeramente azulado.
- **Caliente**
Blanco ligeramente rojizo.
- **Usuario**
Seleccione esta opción para utilizar los ajustes definidos por el usuario.
Rojo/Verde/Azul
Defina sus propios niveles de color.

FLATRON f·ENGINE



Esta función permite seleccionar fácilmente la mejor calidad de imagen optimizada para el entorno

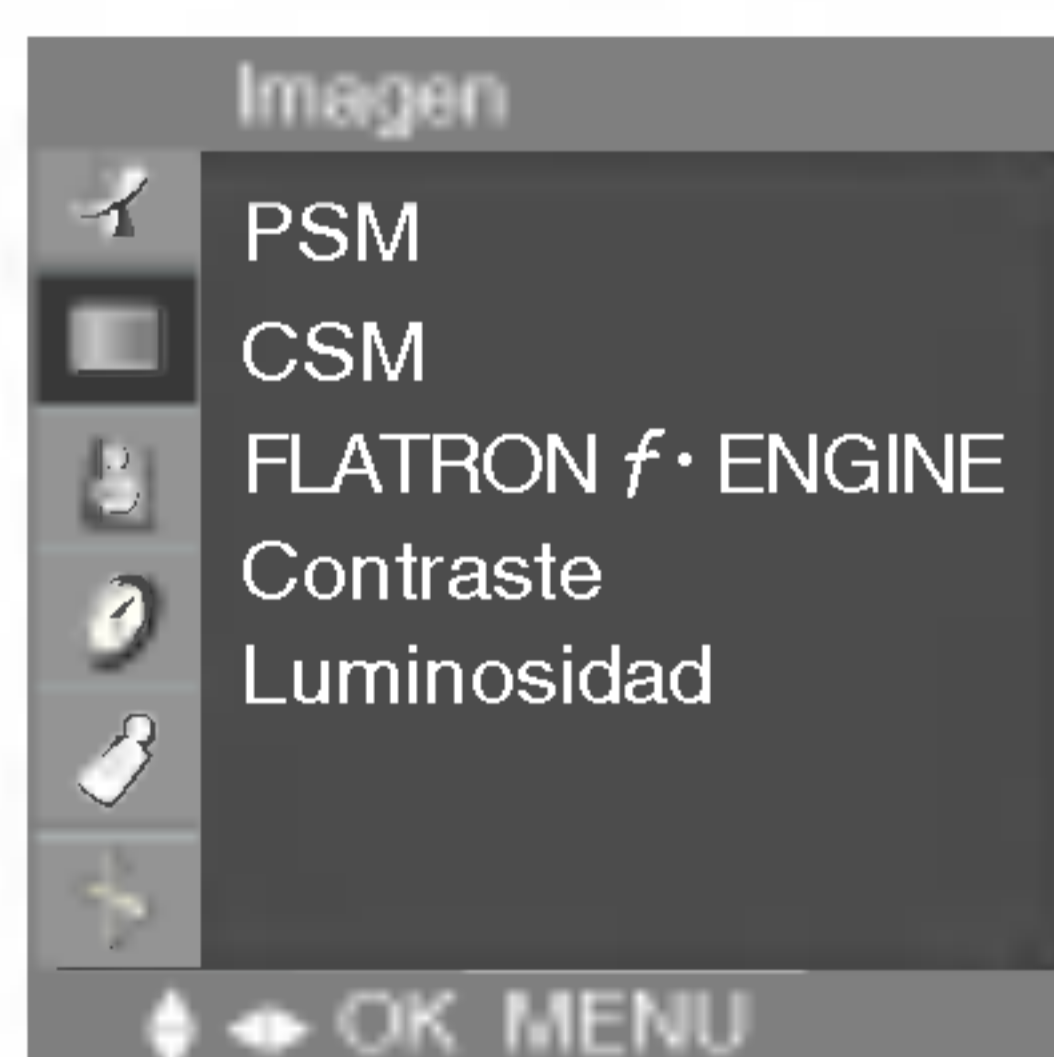

Contraste: Para ajustar el contraste de la pantalla.
Luminosidad: Para ajustar la luminosidad de la pantalla.

Ajuste de la función de imagen (sólo TV/Vídeo)

PSM



La función **PSM** ajusta automáticamente la calidad de la imagen de la pantalla

- **Dinámico**
Seleccione esta opción para obtener una imagen definida.
- **Estándar**
Estado más general y natural de la imagen en pantalla.
- **Suave**
Seleccione esta opción para obtener una imagen suave.
- **Juego**
Seleccione esta opción para disfrutar de imágenes dinámicas mientras juega.
- **Usuario**
Seleccione esta opción para utilizar los ajustes definidos por el usuario.

CSM



Selección de una definición de color de fábrica.

- **Frío**
Blanco ligeramente violáceo.
- **Flat**
Blanco ligeramente azulado.
- **Caliente**
Blanco ligeramente rojizo.
- **Usuario**
Seleccione esta opción para utilizar los ajustes definidos por el usuario.
Rojo/Verde/Azul
Defina sus propios niveles de color.

FLATRON f·ENGINE



Esta función permite seleccionar fácilmente la mejor calidad de imagen optimizada para el entorno.
(configuración disponible, pero la función funciona solamente con entrada de señal de PC)

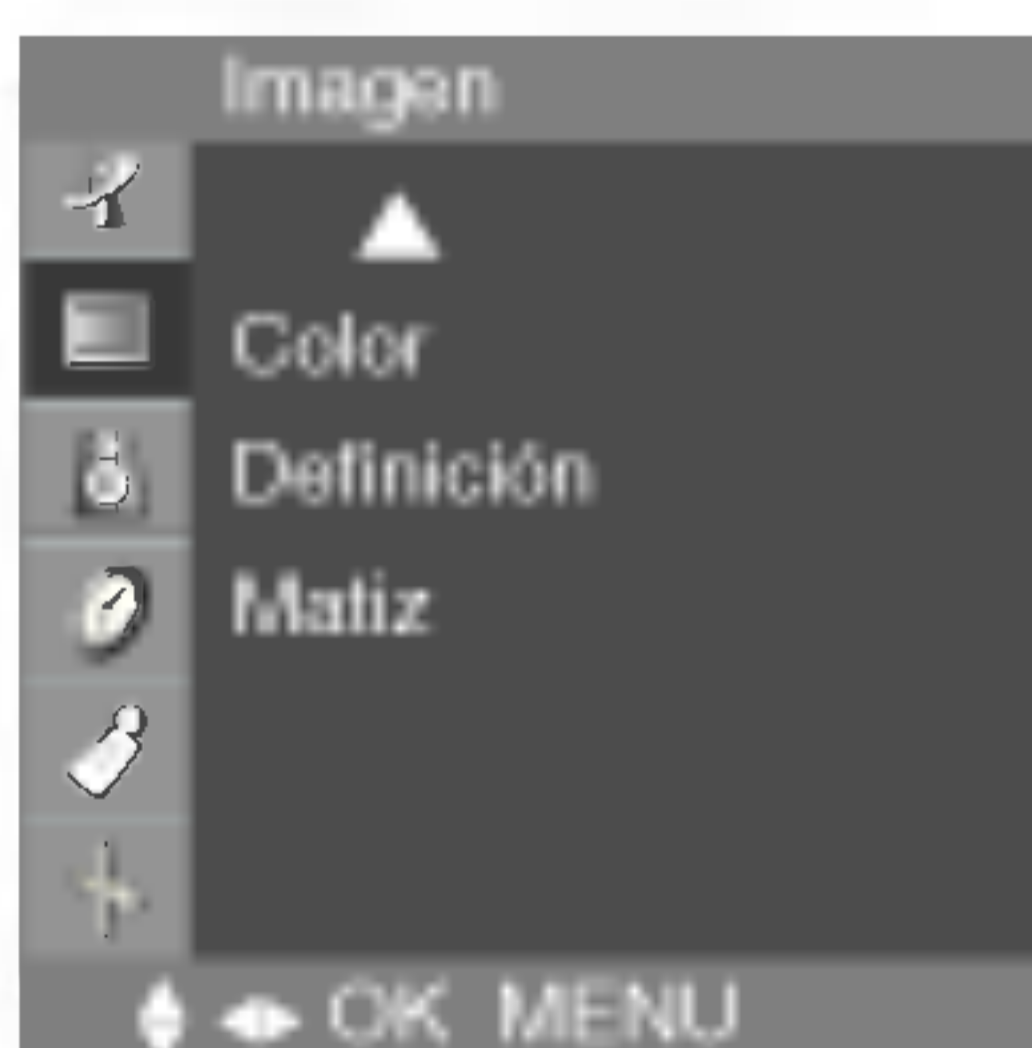

Contraste: Para ajustar el contraste de la pantalla.
Luminosidad: Para ajustar la luminosidad de la pantalla.

Color: Para ajustar el color en el nivel que desee.
Definición: Para ajustar la claridad de imagen de la pantalla.

Matiz: Para ajustar el matiz en el nivel que desee.
(sólo señales de 60 Hz)

Selección y ajuste de la pantalla



Ajuste de la función de sonido



SSM

La mejor calidad de sonido disponible se seleccionará automáticamente según el tipo de vídeo que esté viendo en ese momento.

- **Flat:** Tipo de audio más natural y común.
- **Música:** Seleccione esta opción para disfrutar del sonido original mientras escucha música.
- **Película:** Seleccione esta opción para disfrutar de un sonido sublime.
- **Voz:** Seleccione esta opción para ver la retransmisión de un evento deportivo.
- **Usuario:** Seleccione esta opción para utilizar los ajustes de audio definidos por el usuario.

AVL

Para ajustar volúmenes de sonido no equilibrados en todos los canales o señales de forma automática y conseguir el nivel más adecuado. Para utilizar esta función seleccione **Conex**.

Balance

Utilice esta función para equilibrar el sonido entre los altavoces derecho e izquierdo.

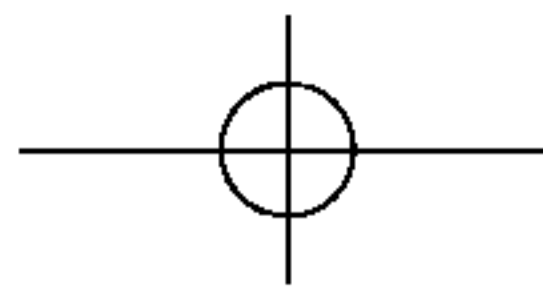

Ajuste de la función de hora (sólo TV/Vídeo)

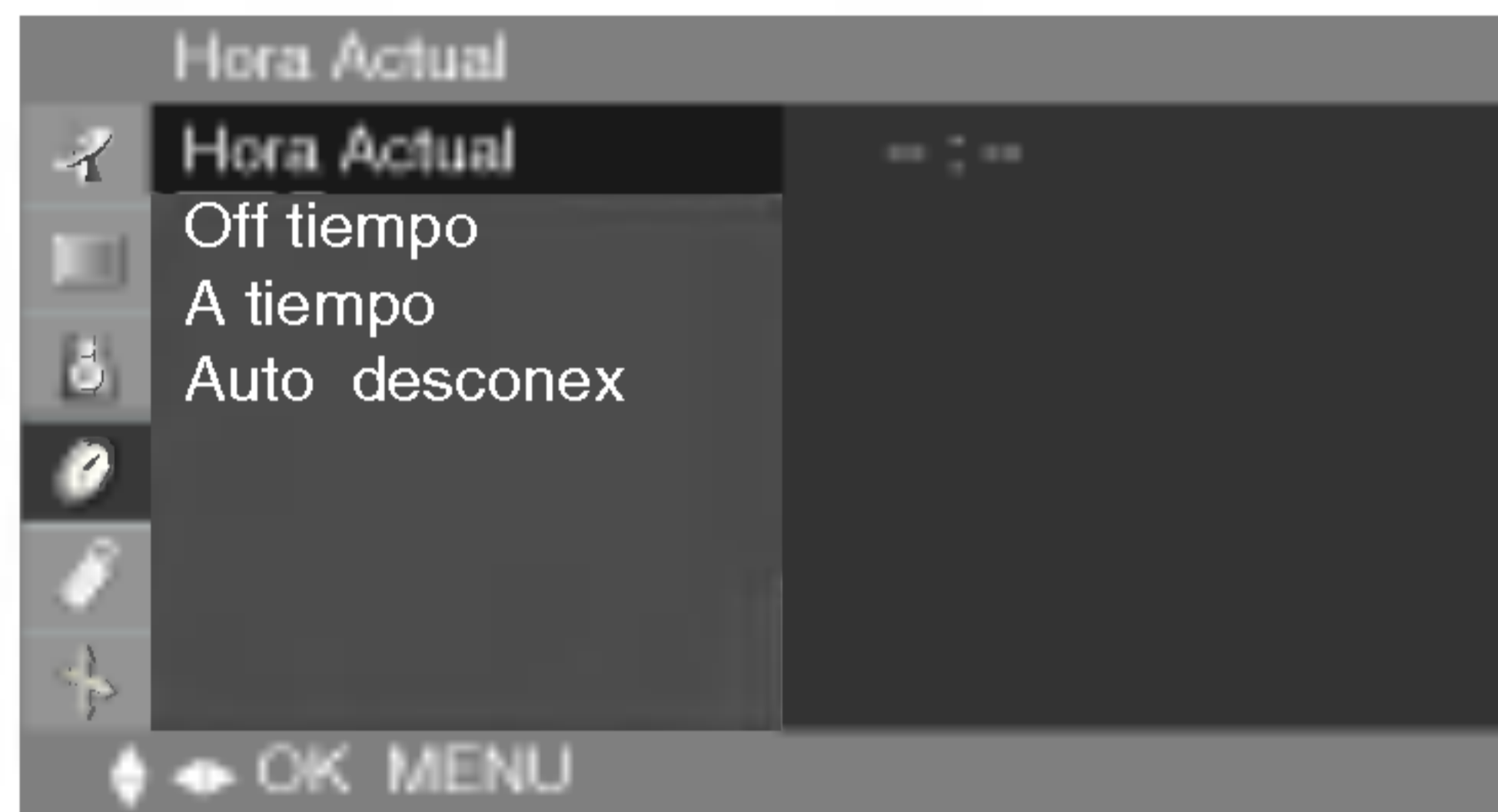

Hora Actual

Esta función se utiliza para configurar la hora actual.

Debe ajustar la hora correctamente antes de utilizar la función **A/Off tiempo**.

- 1) Pulse el botón **MENU** y, a continuación, utilice el botón **▼▲** para seleccionar el menú **Hora Actual**.
- 2) Pulse el botón **▶** y, a continuación, utilice el botón **▼▲** para seleccionar el menú **Hora Actual**.
- 3) Pulse el botón **▶** y, después, utilice los botones **▼▲** para configurar la hora (00~23).
- 4) Pulse el botón **▶** y, después, utilice los botones **▼▲** para configurar los minutos (00~59).
El valor por defecto es __:__.

A tiempo /desconex

La función **Off tiempo** cambia automáticamente la unidad al modo de apagado a la hora preseleccionada.

- 1) Pulse el botón **MENU** y, a continuación, utilice el botón **▼▲** para seleccionar el menú **Hora Actual**.
- 2) Pulse el botón **▶** y, a continuación, utilice el botón **▼▲** para seleccionar **Off tiempo** u **A tiempo**.
- 3) Pulse el botón **▶** y, después, utilice los botones **▼▲** para configurar la hora (00~23).
- 4) Pulse el botón **▶** y, después, utilice los botones **▼▲** para configurar los minutos (00~59).
- 5) Pulse el botón **▶** y, a continuación, utilice el botón **▼▲** para seleccionar **Conex** o **Descon**.
- 6) Sólo para la función **A tiempo**; Pulse el botón **▼▲** y, después, el botón para ajustar el nivel de volumen y el número de programa.
- 7) Pulse el botón **OK/MENU** para guardar la configuración.

Auto desconex (sólo entrada de TV)

Si la opción **Auto desconex** está activada y no hay señal de entrada, el TV pasará al modo de apagado automáticamente transcurridos 10 minutos.

- 1) Pulse el botón **MENU** y, a continuación, utilice el botón **▼▲** para seleccionar el menú **Auto desconex**.
- 2) Pulse el botón **▶** y, a continuación, utilice el botón **▼▲** para seleccionar **Conex** o **Descon**.
- 3) Pulse el botón **OK/MENU** para guardar la configuración.

Nota



- En caso de interrupción de suministro (desconexión o fallo de alimentación), es preciso restablecer la **Hora Actual**.
- Dos horas después de que se haya encendido la unidad mediante la función **A tiempo**, volverá automáticamente al modo de apagado a no ser que se pulse algún botón.
- Una vez definida la **A tiempo** o la **Off tiempo**, éstas funcionan a diario a la hora preseleccionada.
- La función **Off tiempo** anula la función **A tiempo** si ambas se programan a la misma hora.
- La unidad debe encontrarse apagada para que funcione la función **A tiempo**.

Selección y ajuste de la pantalla



Selección de la función de configuración

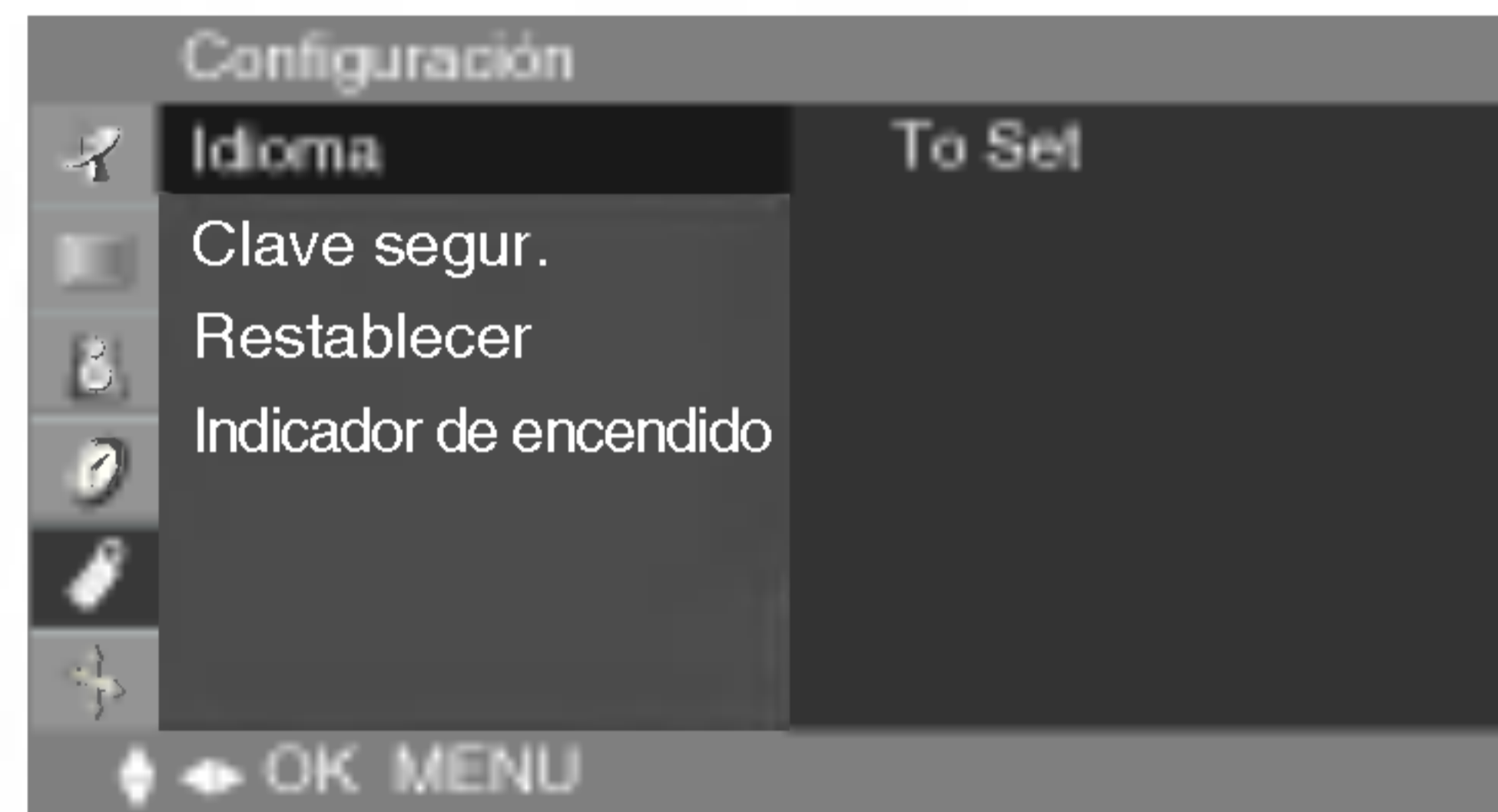

- Idioma** Para seleccionar el idioma en que se muestran los nombres de los controles.
- Clave segur.** Utilice los botones ▼▲ para seleccionar **Conex** o **Descon**. Es posible configurar la unidad para que únicamente se pueda utilizar desde el mando a distancia y evitar, así, un uso no autorizado.
Para bloquear el ajuste de la pantalla OSD, configure la pestaña **Clave segur.** en la posición de **Conex**.
Para desbloquearla, realice el siguiente procedimiento:
1) Pulse el botón **MENU** del mando a distancia y ajuste **Clave segur.** en la posición de **Descon**.
- Restablecer** Utilice esta función para restaurar el producto en sus valores predeterminados de fábrica. No obstante, tenga en cuenta que la selección del idioma no se inicializará.
- Indicador de encendido** Utilice esta función para ajustar el estado del indicador de encendido situado en el panel frontal del producto en **Conex** o en **Descon**. Si lo ajusta en **Conex** en cualquier momento, el indicador de encendido se encenderá automáticamente.

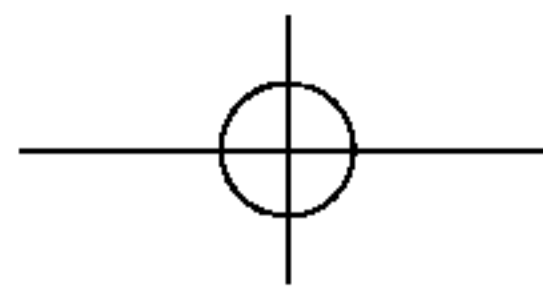

Ajuste de la función de pantalla (sólo PC)



Reajuste

Utilice esta función para restaurar el producto en sus valores predeterminados de fábrica. No obstante, tenga en cuenta que la selección del idioma no se inicializará.

Config automático

Este botón se utiliza para el ajuste automático de la **Posición**, el **Reloj** y la **Fase de reloj** de la pantalla.

Config. Manual

Este botón se utiliza para el ajuste manual de la **Posición**, el **Reloj** y la **Fase de reloj** de la pantalla.

- **Posición H**

Mueve la imagen hacia la derecha o la izquierda.

- **Posición V**

Mueve la imagen hacia arriba o hacia abajo.

- **Reloj**

Para minimizar la aparición de barras o bandas verticales en el fondo de la pantalla. El tamaño de la pantalla horizontal también cambiará.

- **Fase de reloj**

Para ajustar el enfoque de la pantalla. Este elemento permite eliminar todo el ruido horizontal y limpiar o definir más la imagen de los caracteres.

Solución de problemas

No aparece ninguna imagen

- ¿Ha conectado el cable de alimentación del producto?
 - ¿Está encendido el indicador de encendido?
 - El aparato está encendido, el indicador se ilumina en azul, pero la pantalla está muy oscura.
 - ¿El indicador de encendido está iluminado en ámbar?
 - ¿Aparece el mensaje 'Out of range' (Fuera de rango)?
 - ¿Aparece el mensaje 'Verificar señal'?
- Compruebe si el cable de alimentación está bien conectado a la toma.
 - Compruebe que el interruptor de encendido está activado.
 - Vuelva a ajustar el brillo y el contraste.
 - Si el producto se encuentra en modo de ahorro de energía, mueva el ratón o pulse cualquier tecla.
 - La señal del PC (tarjeta de vídeo) está fuera del rango de frecuencia vertical u horizontal del producto. Ajuste el rango de frecuencia (consulte la sección Especificaciones de esta guía del usuario).
 - * **Resolución máxima**
 - 17, 19 pulgadas: 1280 x 1024 @ 75 Hz
 - 15 pulgadas: 1024 x 768 @ 75 Hz
 - El cable de señal entre el PC y el producto no está conectado. Compruebe el cable de señal.
 - Pulse el botón 'MULTIMEDIA' del mando a distancia para comprobar la señal de entrada.

Aparece el mensaje 'Unknown Product' (Producto desconocido) al conectar el producto

- ¿Ha instalado el controlador?
- Instale el controlador del producto (suministrado con el mismo) o descárguelo del sitio Web. (<http://www.lge.com>)
 - Compruebe si la función Plug&Play es compatible. Para ello, consulte la guía del usuario de la tarjeta de vídeo.



Nota

* **Frecuencia vertical:** para que el usuario pueda ver la pantalla del producto, la imagen debe cambiar cada varias décimas de segundo, igual que una lámpara fluorescente. La frecuencia vertical o tasa de refresco es el número de veces por segundo que aparece la imagen. La unidad de medida son los Hz.

* **Frecuencia horizontal:** el intervalo horizontal representa el tiempo que se tarda en mostrar una línea vertical. Al dividir 1 por el intervalo horizontal, el número de líneas horizontales que aparecen por segundo se puede tabular como la frecuencia horizontal. La unidad de medida son los Khz.

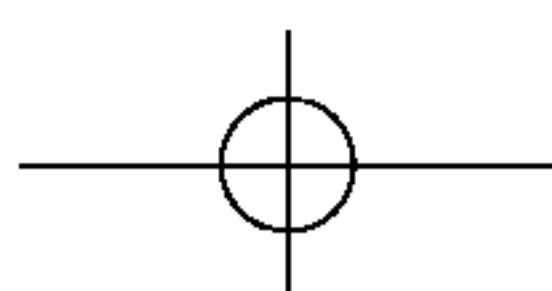

La imagen en pantalla presenta un aspecto extraño.

- ¿Es correcta la posición de la pantalla?
 - Señal analógica D-Sub: pulse el botón "AUTO/SELECT" de la parte delantera de la unidad para seleccionar automáticamente el estado de pantalla que mejor se ajuste al modo actual. Si el ajuste no resulta satisfactorio, utilice el menú OSD Posición.
 - Compruebe que la resolución y la frecuencia de la tarjeta de vídeo son compatibles con el producto. Si la frecuencia está fuera de rango, configure la resolución recomendada en Panel de control - Pantalla - Configuración.
- ¿Aparecen líneas finas en el fondo de la pantalla?
 - Señal analógica D-Sub: pulse el botón "AUTO/SELECT" de la parte delantera de la unidad para seleccionar automáticamente el estado de pantalla que mejor se ajuste al modo actual. Si el ajuste no resulta satisfactorio, utilice el menú OSD Reloj.
- Aparece ruido horizontal o los caracteres se muestran borrosos.
 - Señal analógica D-Sub: pulse el botón "AUTO/SELECT" de la parte delantera de la unidad para seleccionar automáticamente el estado de pantalla que mejor se ajuste al modo actual. Si el ajuste no resulta satisfactorio, utilice el menú OSD Fase de reloj.

ESPAÑOL

Aparecen imágenes posteriores en el producto.

- Las imágenes posteriores aparecen al apagar el equipo.
 - Si mantiene una imagen fija durante mucho tiempo, es posible que los píxeles se dañen de prisa. Utilice la función del salva pantallas.

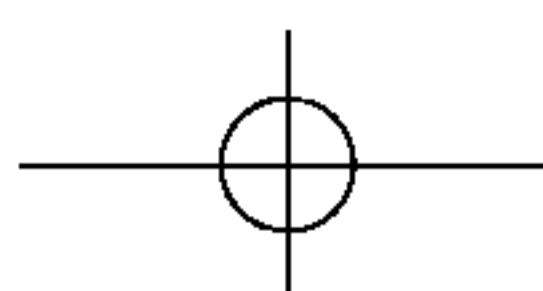

Solución de problemas

La función de audio no funciona.

- ¿No hay sonido?
 - Compruebe si el cable de audio está bien conectado.
 - Ajuste el volumen.
 - Compruebe si el sonido está bien ajustado.
- El sonido está demasiado bajo.
 - Ajuste el volumen.

La función de TV no funciona.

- La señal de TV no se recibe.
 - Compruebe si ha seleccionado el modo de canal adecuado.
 - Utilice la función de configuración automática de canales.
 - Compruebe si la antena de TV está bien conectada.

El color de la pantalla no es normal.

- La pantalla tiene poca resolución de color (16 colores).
 - Ajuste el número de colores en más de 24 bits (color verdadero)
En Windows, seleccione Panel de control – Pantalla – Configuración – Calidad del color.
- El color de la pantalla no es estable o se muestra en un solo color.
 - Compruebe el estado de conexión del cable de señal. O bien, vuelva a insertar la tarjeta de vídeo del PC.
- ¿Aparecen puntos negros en la pantalla?
 - Es posible que aparezcan varios píxeles en la pantalla (de color rojo, verde, blanco o negro). Esto puede deberse a las características propias del panel LCD. No se trata de una avería.

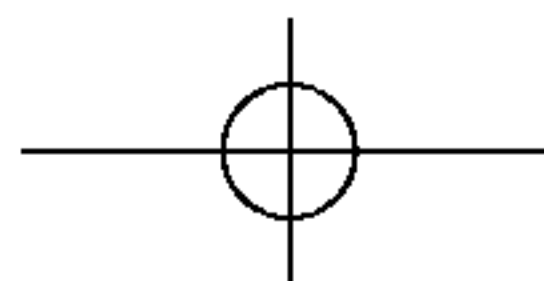

Especificaciones

Las especificaciones del producto pueden variar sin previo aviso con la finalidad de mejorar el producto.

[15 pulgadas]

Panel LCD	Tipo de pantalla	15 pulgadas (38,016 cm) TFT (Thin Film Transistor - Transistor de película fina) Panel LCD (Liquid Crystal Display - Pantalla de cristal líquido) Tamaño de visibilidad diagonal: 38,016 cm
	Pitch de píxeles	0,297 mm
Señal de vídeo	Resolución máxima	1024 X 768 @ 75 Hz
	Resolución recomendada	1024 X 768 @ 60 Hz
	Frecuencia horizontal	30 - 63 kHz
	Frecuencia vertical	56 - 75 Hz
	Tipo de sincronización	Independiente
Conector de entrada		S-Video, vídeo compuesto, TV, D-Sub analógica
Encendido	Tensión nominal	CA 100-240 V ~ 50/60 Hz 0,6 A
	Consumo de energía	En modo de funcionamiento : 30 W En modo de suspensión ≤ 4 W En modo de desactivación ≤ 2 W
Inclinación	Rango de inclinación	-5° ~ 25°
	Pie	Incluido
Peso y dimensiones	Tamaño (AxLxA)	375,4 mm x 221,8 mm x 373,8 mm
	Peso (sin embalaje)	4,4 kg (9,7 libras)
Condiciones del entorno	Condiciones de funcionamiento	Temperatura: 10°C ~ 35°C, Humedad: 10% ~ 80%
	Condiciones de almacenamiento	Temperatura: -20°C ~ 60°C, Humedad: 5% ~ 95%

ESPAÑOL

Especificaciones

Las especificaciones del producto pueden variar sin previo aviso con la finalidad de mejorar el producto.

[17 pulgadas]

Panel LCD	Tipo de pantalla	17 pulgadas (43,27 cm) TFT (Thin Film Transistor - Transistor de película fina) Panel LCD (Liquid Crystal Display - Pantalla de cristal líquido) Tamaño de visibilidad diagonal: 43,27 cm
	Pitch de píxeles	0,264 mm
Señal de vídeo	Resolución máxima	1280 X 1024 @ 75 Hz
	Resolución recomendada	1280 X 1024 @ 60 Hz
	Frecuencia horizontal	30 - 83 kHz
	Frecuencia vertical	56 - 75 Hz
	Tipo de sincronización	Independiente
Conector de entrada	S-Video, vídeo compuesto, TV, D-Sub analógica	
Encendido	Tensión nominal	CA 100-240 V ~ 50/60 Hz 1,0 A
	Consumo de energía	En modo de funcionamiento : 50 W En modo de suspensión ≤ 4 W En modo de desactivación ≤ 2 W
Inclinación	Rango de inclinación	-5° ~ 25°
	Pie	Incluido
Peso y dimensiones	Tamaño (AxLxA)	419,9 mm x 221,8 mm x 423,5 mm
	Peso (sin embalaje)	5,9 kg (13,0 libras)
Condiciones del entorno	Condiciones de funcionamiento	Temperatura: 10°C ~ 35°C, Humedad: 10% ~ 80%
	Condiciones de almacenamiento	Temperatura: -20°C ~ 60°C, Humedad: 5% ~ 95%

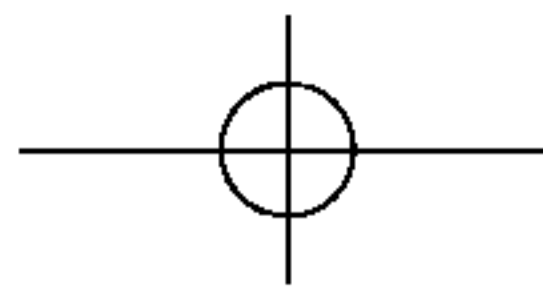

Las especificaciones del producto pueden variar sin previo aviso con la finalidad de mejorar el producto.

[19 pulgadas]

Panel LCD	Tipo de pantalla	19 pulgadas (48,18 cm) TFT (Thin Film Transistor - Transistor de película fina) Panel LCD (Liquid Crystal Display - Pantalla de cristal líquido) Tamaño de visibilidad diagonal: 48,18 cm
	Pitch de píxeles	0,294 mm
Señal de vídeo	Resolución máxima	1280 X 1024 @ 75 Hz
	Resolución recomendada	1280 X 1024 @ 60 Hz
	Frecuencia horizontal	30 - 83 kHz
	Frecuencia vertical	56 - 75 Hz
	Tipo de sincronización	Independiente
Conector de entrada	S-Video, vídeo compuesto, TV, D-Sub analógica	
Encendido	Tensión nominal	CA 100-240 V ~ 50/60 Hz 1,0 A
	Consumo de energía	En modo de funcionamiento : 55 W En modo de suspensión ≤ 4 W En modo de desactivación ≤ 2 W
Inclinación	Rango de inclinación	-5° ~ 25°
	Pie	Incluido
Peso y dimensiones	Tamaño (AxLxA)	458,3 mm x 242,0 mm x 457,7 mm
	Peso (sin embalaje)	7,0 kg (15,4 libras)
Condiciones del entorno	Condiciones de funcionamiento	Temperatura: 10°C ~ 35°C, Humedad: 10% ~ 80%
	Condiciones de almacenamiento	Temperatura: -20°C ~ 60°C, Humedad: 5% ~ 95%

ESPAÑOL

Especificaciones

● Modo PC – Modo de presintonización

[15 pulgadas]

Modo de presintonización			Frecuencia horizontal (kHz)	Frecuencia vertical (Hz)	Modo de presintonización			Frecuencia horizontal (kHz)	Frecuencia vertical (Hz)
1	VGA	640 x 350	31,468	70	8	VESA	800 x 600	37,879	60
2	VGA	720 x 400	31,468	70	9	MAC	800 x 600	48,077	72
3	VGA	640 x 480	31,469	60	10	VESA	800 x 600	46,875	75
4	VESA	640 x 480	35,000	66	11	MAC	832 x 624	49,725	74
5	VESA	640 x 480	37,861	72	12	VESA	1024 x 768	48,363	60
6	VESA	640 x 480	37,500	75	13	VESA	1024 x 768	56,476	70
7	VESA	800 x 600	35,156	56	14	VESA	1024 x 768	60,023	75

[17 pulgadas]

Modo de presintonización			Frecuencia horizontal (kHz)	Frecuencia vertical (Hz)	Modo de presintonización			Frecuencia horizontal (kHz)	Frecuencia vertical (Hz)
1	VGA	640 x 350	31,469	70	8	VESA	1024 x 768	48,363	60
2	VGA	720 x 400	31,468	70	9	MAC	1024 x 768	60,123	75
3	VGA	640 x 480	31,469	60	10	VESA	1152 x 870	68,681	75
4	VESA	640 x 480	37,500	75	11	VESA	1152 x 900	61,805	65
5	VESA	800 x 600	37,879	60	12	VESA	1280 x 1024	63,981	60
6	VESA	800 x 600	46,875	75	13	VESA	1280 x 1024	79,976	75
7	VESA	832 x 624	49,725	74					

[19 pulgadas]

Modo de presintonización			Frecuencia horizontal (kHz)	Frecuencia vertical (Hz)	Modo de presintonización			Frecuencia horizontal (kHz)	Frecuencia vertical (Hz)
1	VGA	640 x 350	31,469	70	8	VESA	1024 x 768	48,363	60
2	VGA	720 x 400	31,468	70	9	MAC	1024 x 768	60,123	75
3	VGA	640 x 480	31,469	60	10	VESA	1152 x 870	68,681	75
4	VESA	640 x 480	37,500	75	11	VESA	1152 x 900	61,805	65
5	VESA	800 x 600	37,879	60	12	VESA	1280 x 1024	63,981	60
6	VESA	800 x 600	46,875	75	13	VESA	1280 x 1024	79,976	75
7	VESA	832 x 624	49,725	74					

● Indicador de encendido

Modo	Producto
Modo de funcionamiento	Azul
Modo de suspensión	Ámbar
Modo de desactivación	No

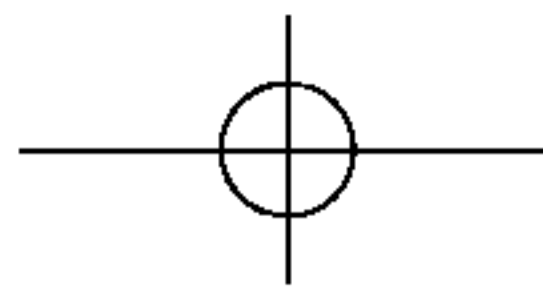

● Montaje en pared VESA

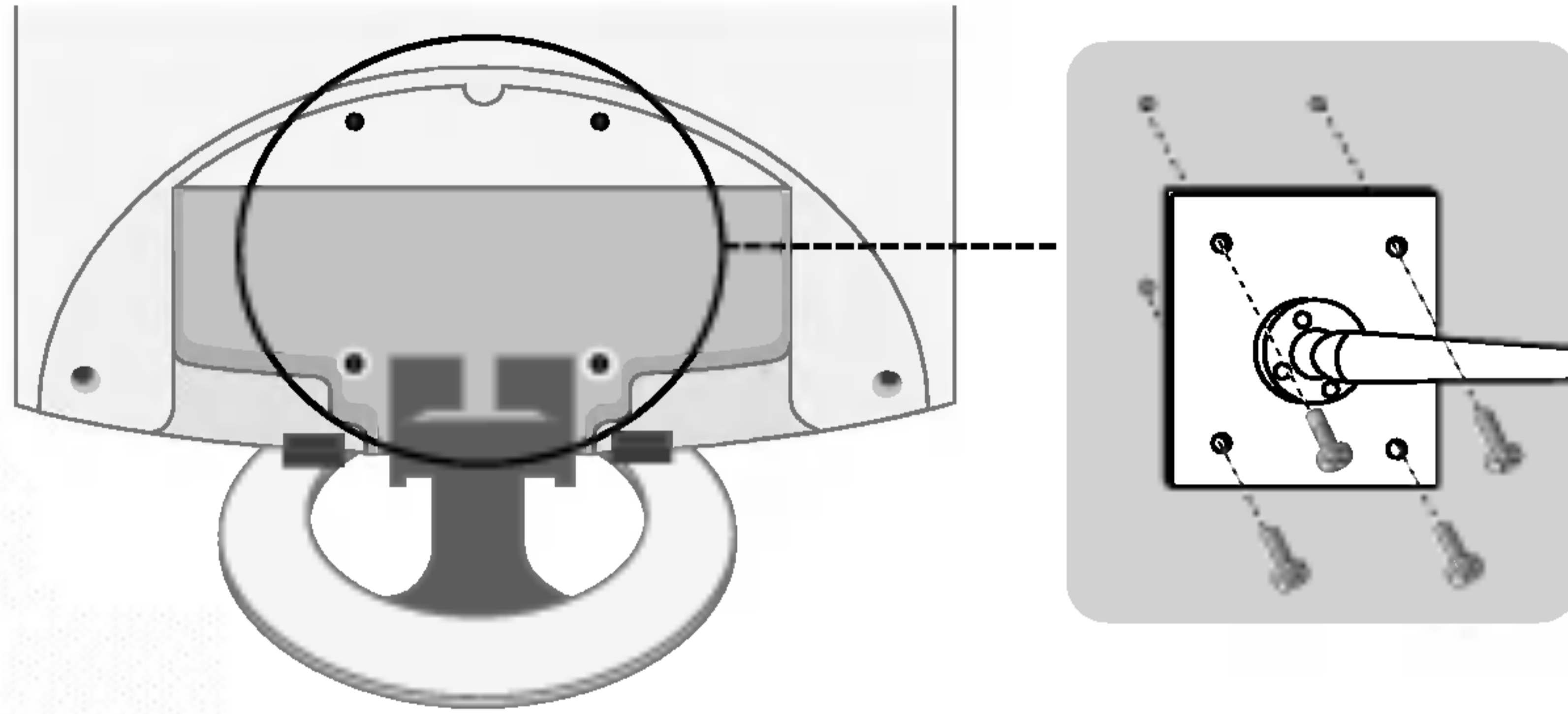

Montaje en pared VESA

Conectado a otro objeto (con pie o montaje en pared).

Este producto acepta interfaz de montaje compatible con VESA (opcional).

Si desea obtener más información consulte la guía de instrucciones de montaje en pared VESA.

● Dispositivo de bloqueo antirrobo

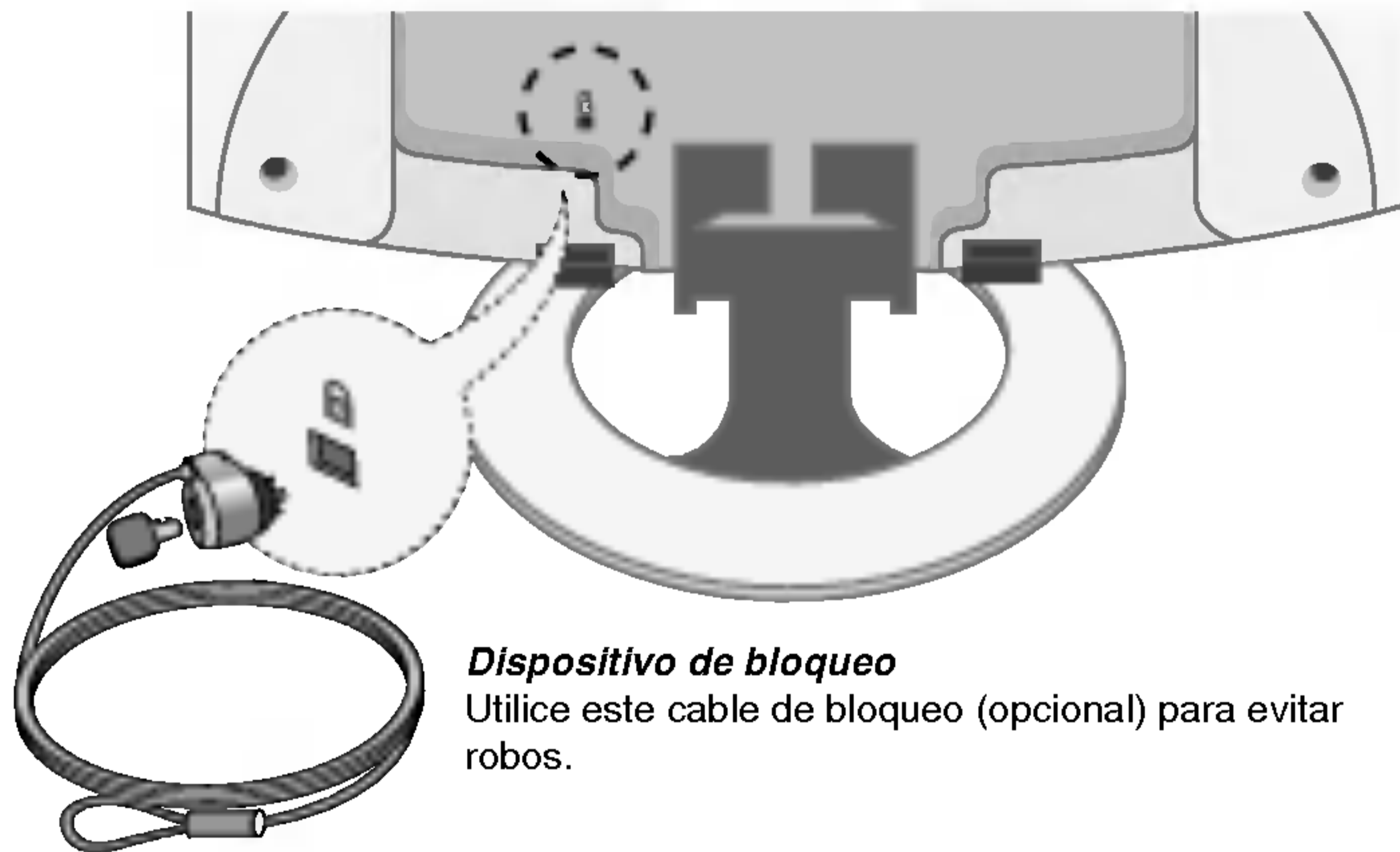

Dispositivo de bloqueo

Utilice este cable de bloqueo (opcional) para evitar robos.

ESPAÑOL

