



# PLAZMOVÁ TV UŽIVATELSKÁ PŘÍRUČKA

Dříve, než začnete používat televizor, pečlivě si prostudujte tuto uživatelskou příručku.

Uchovejte si ji pro pozdější použití.

Číslo modelu a sériové číslo zařízení.

V případě, že budete potřebovat opravu, předejte informace uvedené na štítku, který se nachází na zadní části svému prodejci.

Číselné označení:

Sériové číslo:

# Bezpečnostní pokyny

## VÝSTRAHA

Monitor neumísťujte na priamom slnečnom žarení alebo do blízkosti zdrojů tepla jako jsou kamna, ohniště krbu, atd.

- V jiném případě by mohlo dojít k požáru.

Monitor nepoužívejte na místech se zvýšenou vlhkostí, jako je koupelna nebo jiná místa, kde by mohlo dojít k namočení zařízení.

- Mohlo by dojít k požáru nebo úrazu elektrickým proudem.

Při přechodu kabelu antény z venku do budovy jej ohněte, aby jste zabránili vniknutí vody do zařízení

- Mohlo by dojít k vnitřnímu poškození monitoru vodou a úrazu elektrickým proudem.

Měl by být připojen také zemnicí kabel

- V případě že není připojen zemnicí kabel, vystavujete se nebezpečí úrazu elektrickým proudem způsobeným zbytkovým proudem.
- Jestliže nelze použít metodu uzemnění, měli byste si nechat nainstalovat kvalifikovaným pracovníkem speciální proudový jistič.

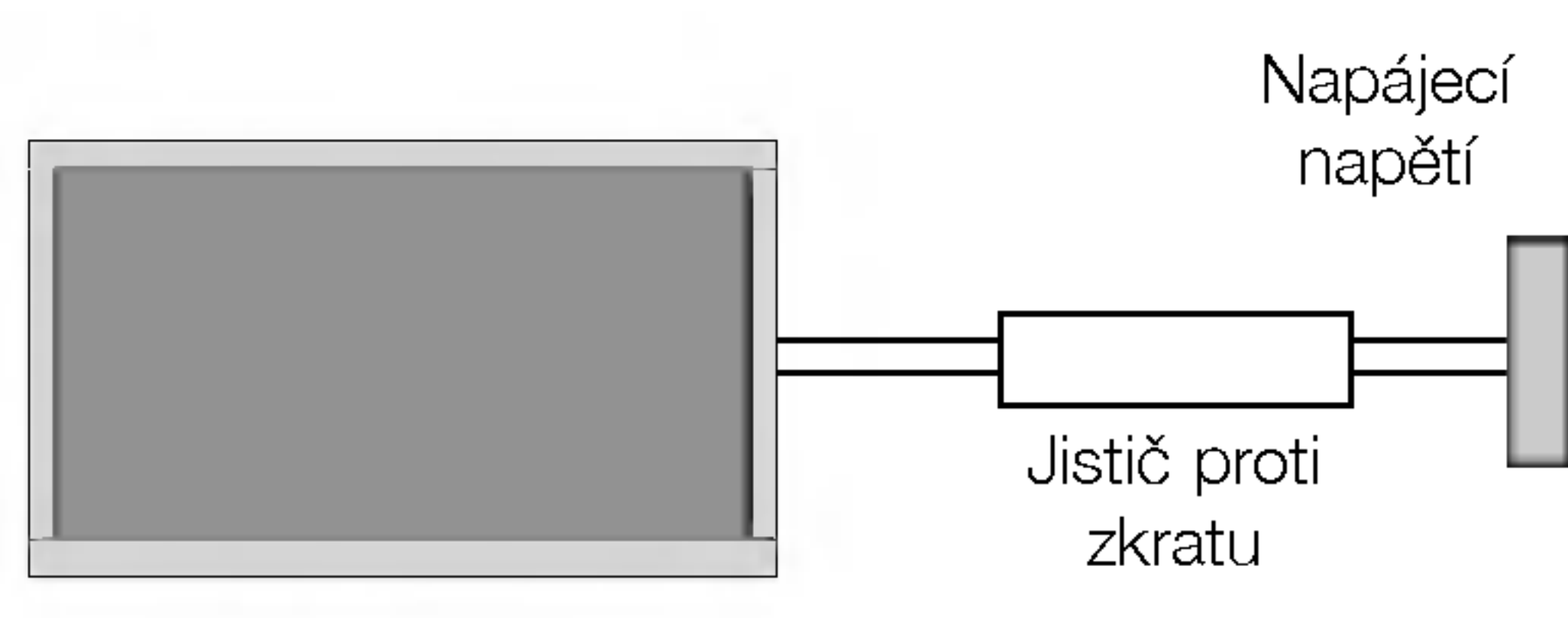

- Pro uzemnění nepoužívejte telefonní kabely, hromosvody nebo plynové vedení.

Zařízení nesmí být vystaveno kapající a tekoucí kapalině a nesmí se na něj pokládat žádné nádoby obsahující kapalinu, jako jsou například vázy.

- Mohlo by dojít k požáru nebo úrazu elektrickým proudem.

Do ventilačních otvorů nekládejte žádné předměty.

- Mohlo by dojít k požáru nebo úrazu elektrickým proudem.

Na monitor nepokládejte těžké předměty.

- Mohlo by dojít k vážnému zranění dětí nebo dospělých.

Pro čištění monitoru nepoužívejte vodu.

- Mohlo by dojít k poškození monitoru nebo úrazu elektrickým proudem.

V případě, že z monitoru vychází kouř nebo je cítit podivný zápach, vypněte jej, odpojte od elektrické sítě a kontaktujte svého prodejce nebo opravnu.

- Mohlo by dojít k požáru nebo úrazu elektrickým proudem.

V žádném případě se nepokoušejte opravit monitor vlastními silami.

Kontaktujte svého prodejce nebo opravnu.

- Mohlo by dojít k poškození monitoru nebo úrazu elektrickým proudem.

Během bouřky odpojte monitor od síťové zásuvky a nedotýkejte se kabelu antény.

- Mohlo by dojít k poškození monitoru nebo úrazu elektrickým proudem.

## VÝSTRAHA

ABYSTE SNÍŽILI NEBEZPEČÍ POŽÁRU NEBO ÚRAZU ELEKTRICKÝM PROUDEM NEVYSTAVUJTE TOTO ZAŘÍZENÍ DEŠTI NEBO VLHKOSTI.



\* Bezpečnostní pokyny obsahují dva druhy informací, které jsou vysvětleny níže.

**⚠ VÝSTRAHA** Porušením těchto pokynů může vést k vážnému zranění nebo smrti.

**⚠ POZNÁMKY** Porušením těchto pokynů může vést k lehkému zranění nebo poškození přístroje.

⚠ Dávejte pozor na nebezpečí, které může vzniknout za určitých podmínek.

## ⚠ POZNÁMKY

**Síťové zástrčky se nikdy nedotýkejte vlhkými rukama.**

- V jiném případě by mohlo dojít k úrazu elektrickým proudem.

**Před přemístěním odpojte zařízení od elektrické sítě a také odpojte veškerá připojení.**

**Monitor neumistujte do skříněk nebo uzavřených poliček.**

- Musí být zajištěna dostatečná ventilace.

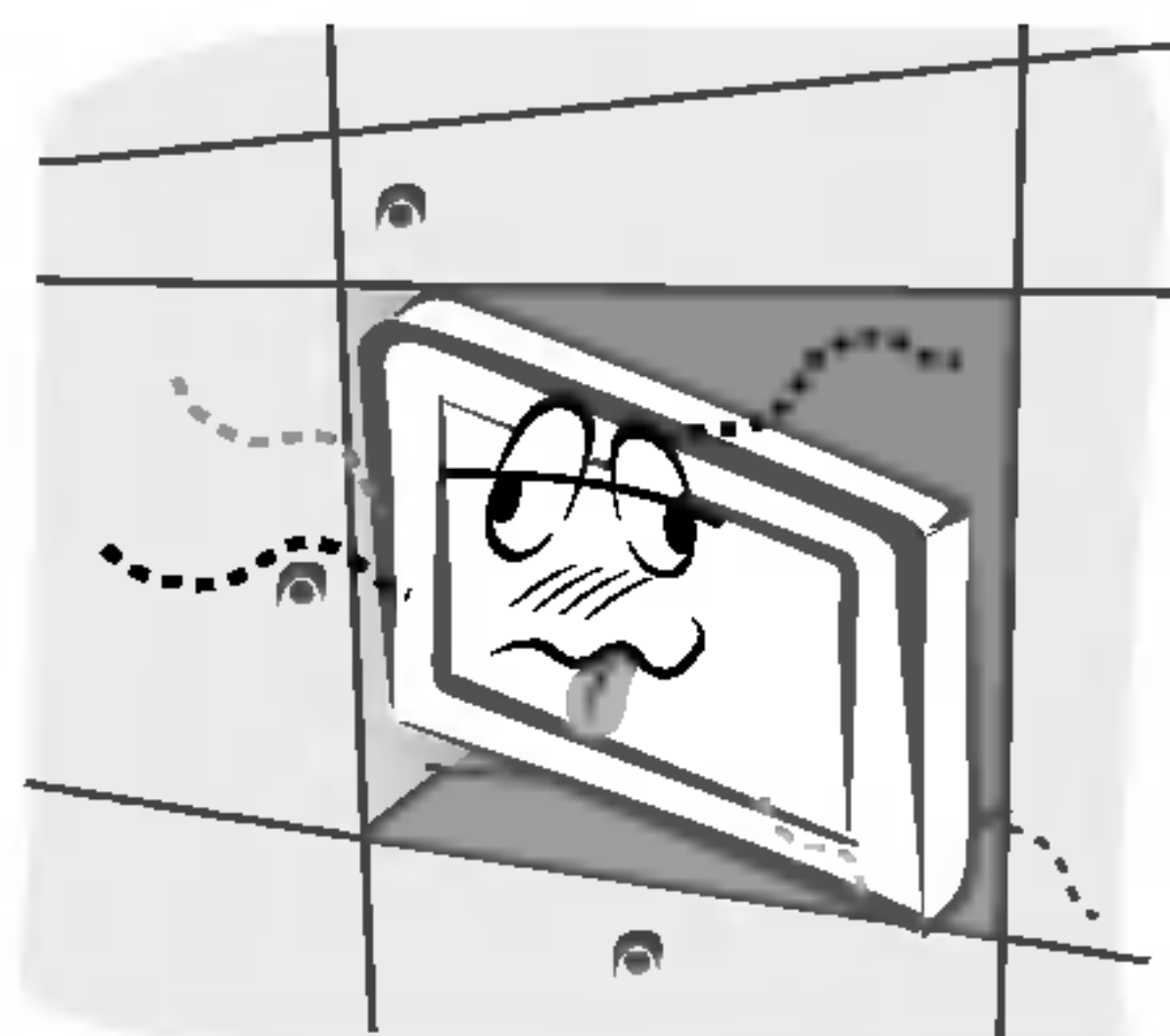

**V případě, že je monitor instalován na stolku, dbejte na to, aby nebyl umístěn na hraně podstavce.**

- Mohlo by dojít k pádu zařízení a následnému vážnému poranění dětí nebo dospělých a vážnému poškození monitoru.

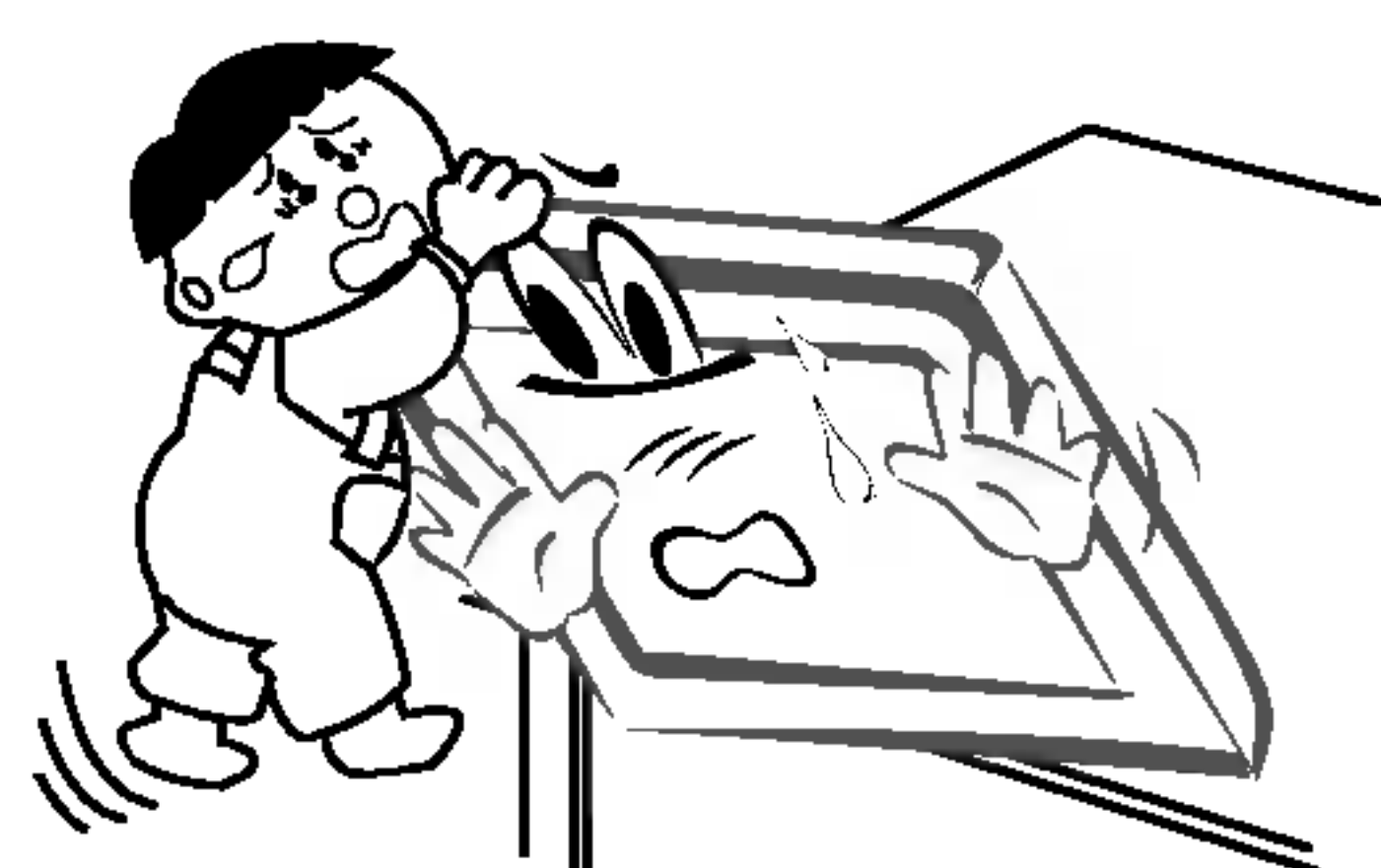

**Venkovní anténu neumistujte pod venkovním vedením vysokého napětí nebo jiných elektrických vedení.**

- V jiném případě by mohlo dojít k úrazu elektrickým proudem.

**Pro instalaci antény byste si měli zvolit takové místo, které je dostatečně vzdálené od vedení vysokého napětí, aby nemohlo dojít během instalace nebo pádu antény ke kontaktu s tímto napětím.**

- V jiném případě by mohlo dojít k úrazu elektrickým proudem.

**Při odpojování šňůry netahejte za samotnou šňůru, ale vždy uchopte zástrčku.**

- V jiném případě by mohlo dojít k požáru.

**Zajistěte, aby síťový kabel nebyl položen v blízkosti horkých objektů, jako jsou topná tělesa.**

- Mohlo by dojít k požáru nebo úrazu elektrickým proudem.

**Jestliže je poškozena síťová zástrčka nebo síťový kabel nebo je síťová zásuvka volná, nepřipojujte zařízení k elektrické síti.**

- Mohlo by dojít k požáru nebo úrazu elektrickým proudem.

**Baterie likvidujte tak, aby nemohlo dojít k jejich polknutí malými dětmi.**

- V případě polknutí baterií okamžitě vyhledejte lékařskou pomoc.

**Během přemístování monitoru doplněného o reproduktorové soustavy, nadržte zařízení za reproduktory.**

- Mohlo by dojít k pádu zařízení a následnému vážnému poranění dětí nebo dospělých a vážnému poškození monitoru.

**Před zahájením čištění odpojte zařízení od elektrické sítě. Pro čištění nepoužívejte kapalná čisticí prostředky nebo čisticí prostředky v rozprašovačích.**

- Mohlo by dojít k poškození monitoru nebo úrazu elektrickým proudem.

**Pro čištění vnitřních částí monitoru kontaktujte jednou ročně opravnu.**

- Nahromaděný prach může způsobit mechanickou závadu.

**Vzdálenost od monitoru by měla být v rozsahu pěti až sedminásobku úhlopříčky obrazovky.**

- V jiném případě bude docházet k nadměrnému zatěžování zraku.

**Jestliže nebudete monitor používat delší dobu, odpojte jej od elektrické sítě.**

- Nashromážděný prach může způsobit požár nebo úraz elektrickým proudem případně elektrický rozptyl.

# OBSAH

<b>Bezpečnostní upozornění</b>			
Bezpečnostní pokyny	2~3		
<b>Úvod</b>			
Funkce dálkového ovladače	5~6		
Umístění a funkce ovládacích prvků	7~8		
<b>Instalace</b>			
Nastavení sledování na externím zařízení	9		
Režimy zobrazení monitoru	10		
HDMI	11		
Příslušenství	12		
Instalace monitoru	13		
<b>Ovládání</b>			
Zapnutí monitoru	14		
Nastavení jazyka pro nabídky na obrazovce (doplněk)	14		
Nabídky na obrazovce	15		
<b>Položky nabídky pro nastavení předvoleb</b>			
Automatické ladění předvoleb	16		
Ruční ladění předvoleb	16		
Jemně ladění	16		
Přiřazení názvu stanice	17		
Booster (=Posilovač) (volitelně)	17		
Úprava předvoleb	17		
Nejoblíbenější program	17		
Vyvolání tabulky předvoleb	17		
<b>Položky nabídky "Picture" (Obraz)</b>			
PSM (paměť nastavení obrazu)	18		
Nastavení automatického přizpůsobení barev	18		
Ruční nastavené barevné teploty zobrazení	18		
<b>XD</b>	18		
sRGB	18		
ACM (Aktivní řízení barev (ACM))	18		
Ruční nastavení obrazu	18		
<b>Položky nabídky pro nastavení zvuku</b>			
SSM (paměť nastavení zvuku)	18		
BBE	18		
AVL (automatické nastavení hlasitosti)	18		
Nastavení zvuku	18		
TV Reproduktor	19		
Příjem v normě Stereofonní/Duální	19		
Příjem v normě NICAM (volitelně)	19		
<b>Položky nabídky "Time" (Čas)</b>			
Nastavení hodin	19		
Nastavení časovače zapnutí/vypnutí	19		
Automatické vypnutí	19		
Časovač automatického vypnutí	19		
<b>Položky nabídky "Special" (Speciální)</b>			
Dětská pojistka	20		
Metoda ISM	20		
Snížená spotřeba	20		
<b>XD Demo</b>	20		
<b>Položky nabídky "Screen" (Obrazovka)</b>			
Automatické nastavení	20		
Ruční konfigurace	20		
Volba širokoúhlého režimu VGA/XGA	20		
Nastavení obrazového formátu	21		
Velikost pomocného obrazu	21		
Pozice obrazu	21		
Cinema (Kino)	21		
NR (Redukce úrovně šumu)	21		
Inicializace	21		
<b>Teletext (volitelně)</b>			
Nastavení jazyka teletextu	21		
Zapnutí/vypnutí	21		
SIMPLE text (volitelně)	22		
TOP text (volitelně)	22		
FASTEXT	22		
Speciální funkce teletextu	22		
<b>Funkce PIP (obraz v obraze)</b>			
Sledování obrazu v obraze	23		
Volba předvolby pro vedlejší obraz	23		
Výběr vstupního signálu pro obraz v obraze	23		
Přemístění obrazu v obraze	23		
POP (Obraz vně obrazu: Vyhledání kanálů)	23		
Velikost pomocného obrazu	23		
Nastavení obrazovky pro funkci PIP	23		
Upravuje průhlednost vloženého obrazu PIP (pouze režim PIP)	23		
<b>Různé</b>			
Programování dálkového ovladače (volitelně)	24		
Programování kódu pro režim dálkového ovládání (volitelně)	25~26		
Řešení problémů	27		
Technické údaje	28		

Po přečtení této uživatelské příručky si ji uschovejte pro pozdější použití.

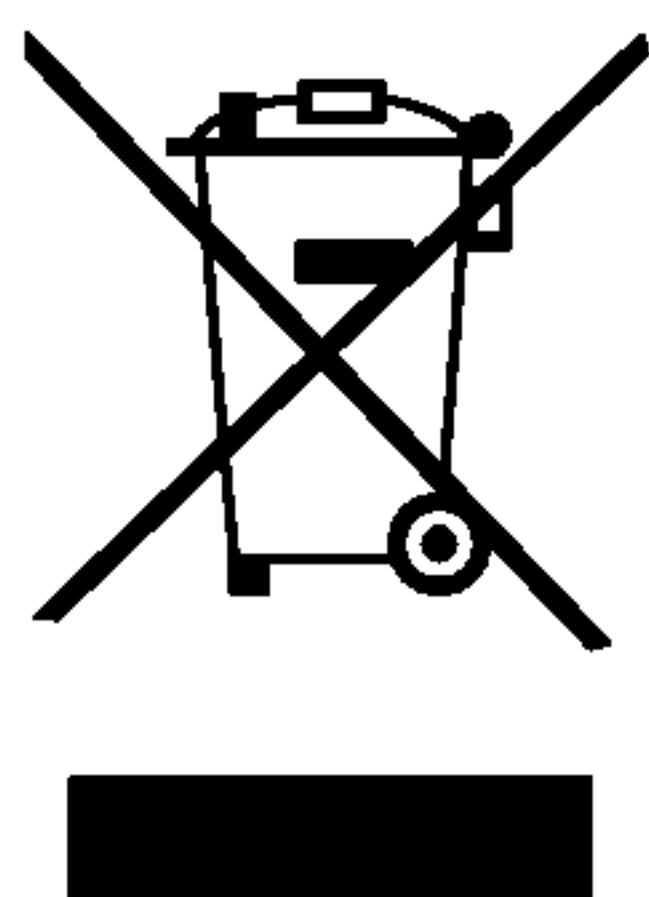

## Likvidace starých spotřebičů

1. Pokud je u výrobku uveden symbol pojízdného kontejneru v přeškrtnutém poli, znamená to, že na výrobek se vztahuje směrnice Evropské unie číslo 2002/96/EC.
2. Všechny elektrické a elektronické výrobky by měly být likvidovány odděleně od běžného komunálního odpadu prostřednictvím sběrných zařízení zřízených za tímto účelem vládou nebo místní samosprávou.
3. Správný způsob likvidace starého elektrického spotřebiče pomáhá zamezit možným negativním dopadům na životní prostředí a zdraví.
4. Bližší informace o likvidaci starého spotřebiče získáte u místní samosprávy, ve sběrném zařízení nebo v obchodě, ve kterém jste výrobek zakoupili.



# Funkce dálkového ovladače

- Při používání dálkového ovladače zamířte na okénko příjmu paprsků z dálkového ovladače na předním panelu obrazovky.
- Vzhledem k jasnosti této obrazovky může docházet za určitých okolností k selhání k funkcím dálkového ovladače.

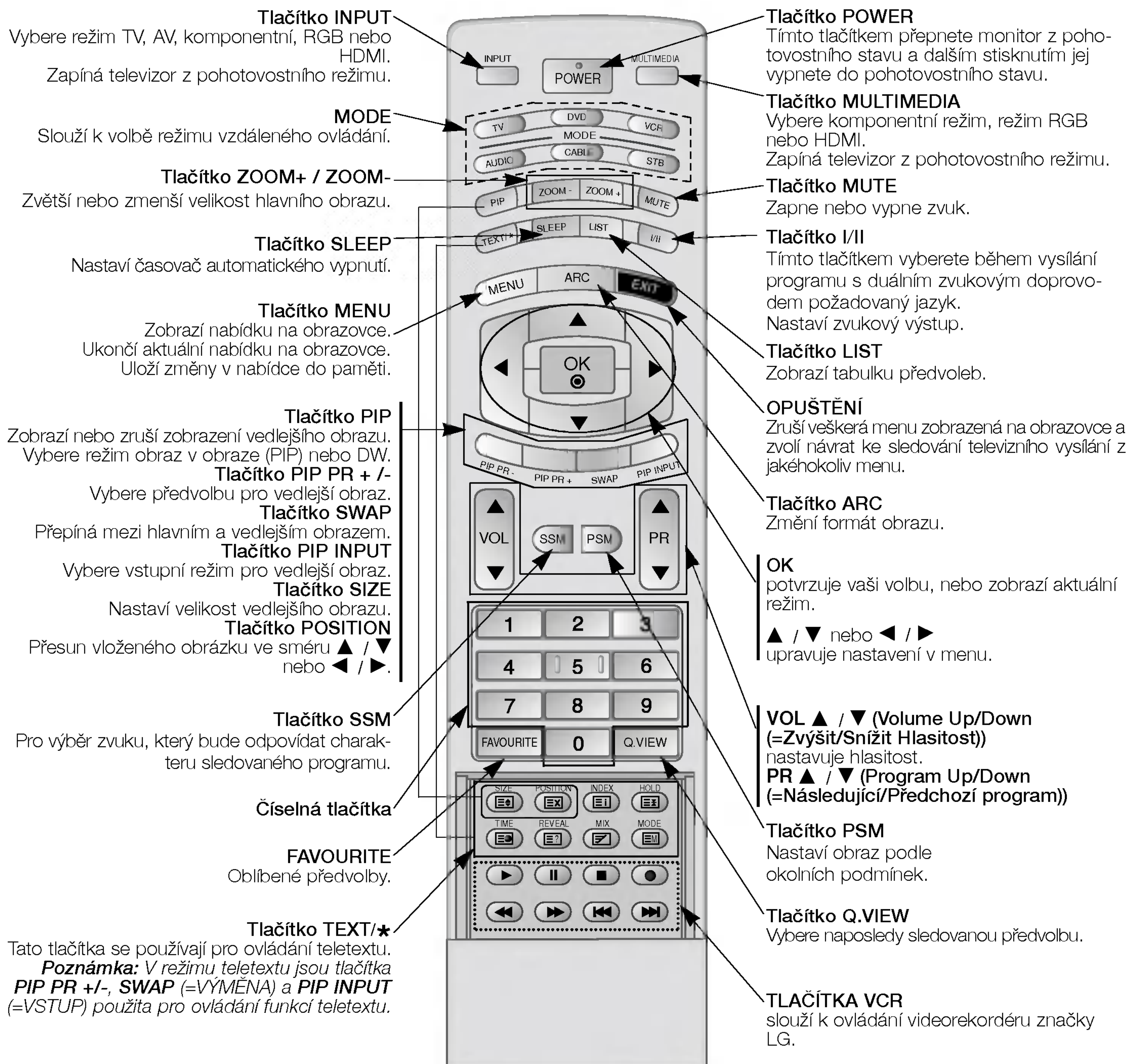

## Instalace baterií

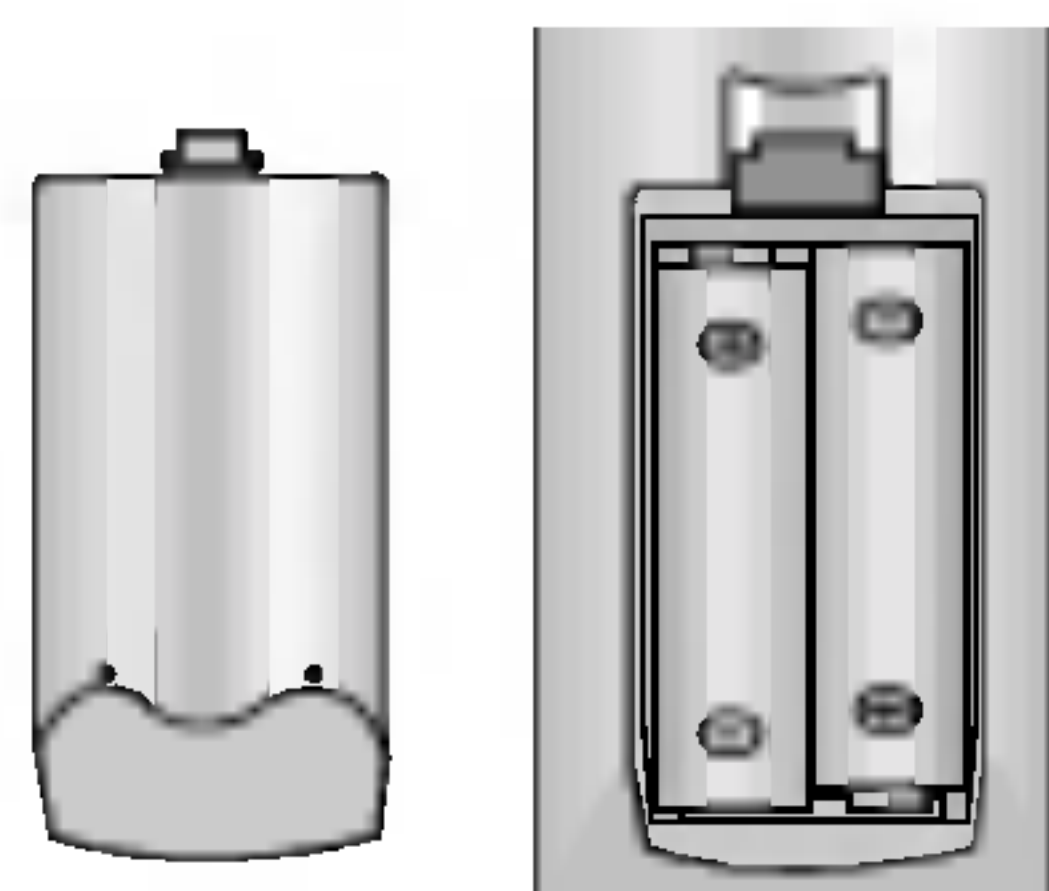

- Otevřete prostor baterií, který se nachází v zadní části dálkového ovladače a do prostoru baterií vložte se správnou polaritou.
- Použijte dvě baterie 1,5 V typu AA. Nepoužívejte současně použité baterie s novými.



# Funkce dálkového ovladače

- Při používání dálkového ovladače zamiřte na okénko příjmu paprsků z dálkového ovladače na předním panelu obrazovky.
- Vzhledem k jasnosti této obrazovky může docházet za určitých okolností k selhání k funkcím dálkového ovladače.

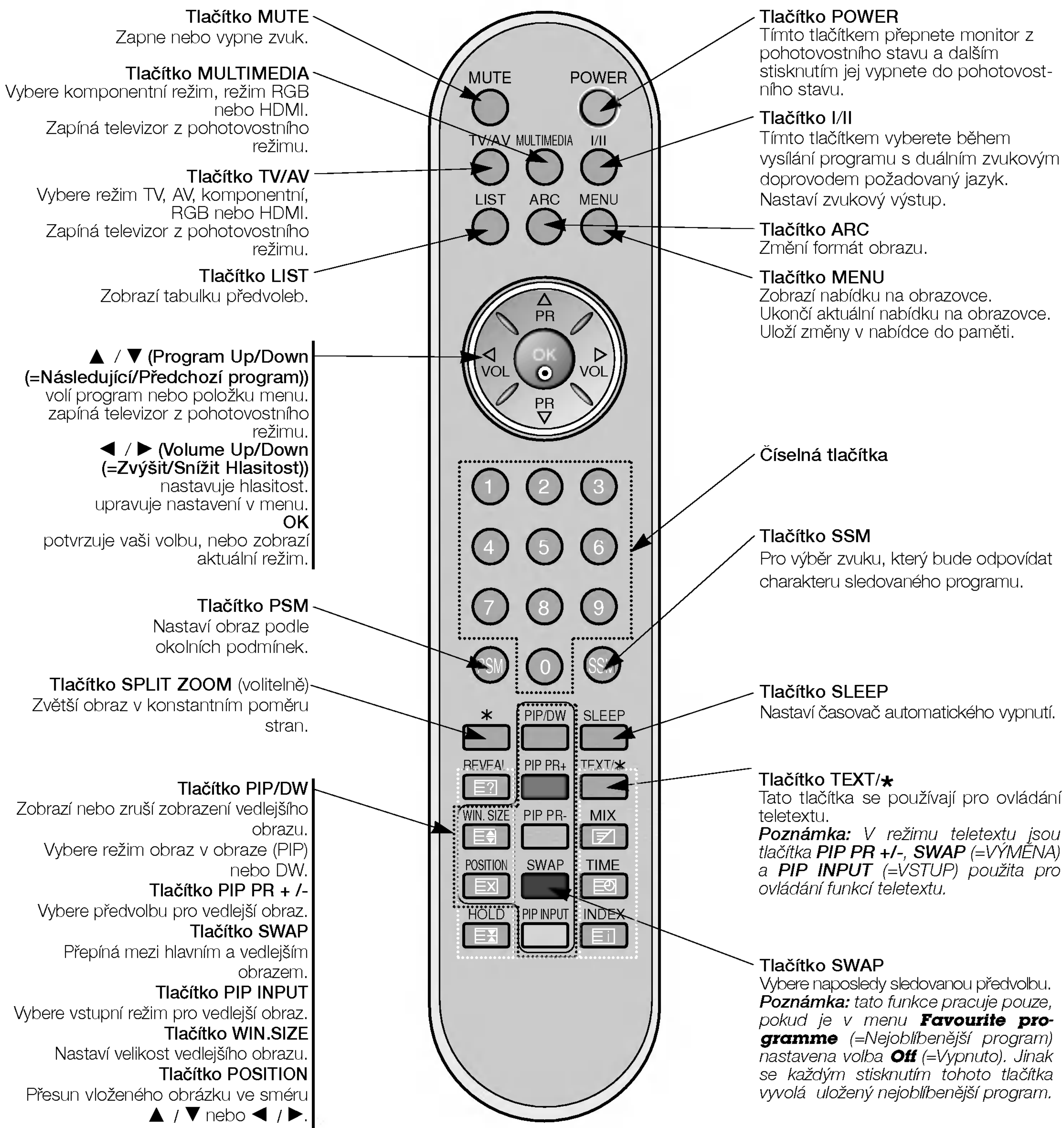

## Instalace baterií

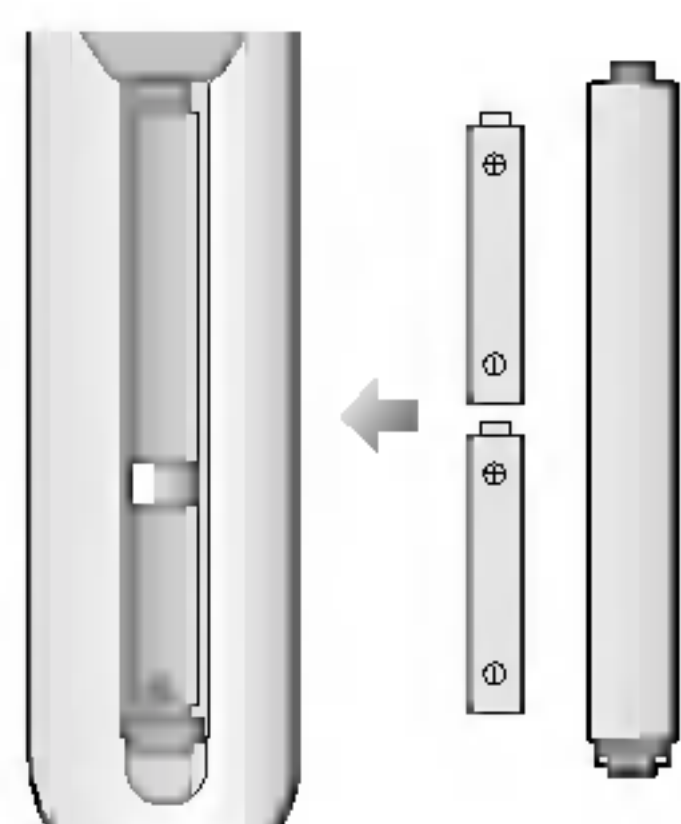

- Otevřete prostor baterií, který se nachází v zadní části dálkového ovladače a do prostoru baterií vložte se správnou polaritou.
- Použijte dvě baterie 1,5 V typu AAA. Nepoužívejte současně použité baterie s novými.



# Umístění a funkce ovládacích prvků

< Ovládací prvky předního panelu >

## Monitory řady 42PX4R

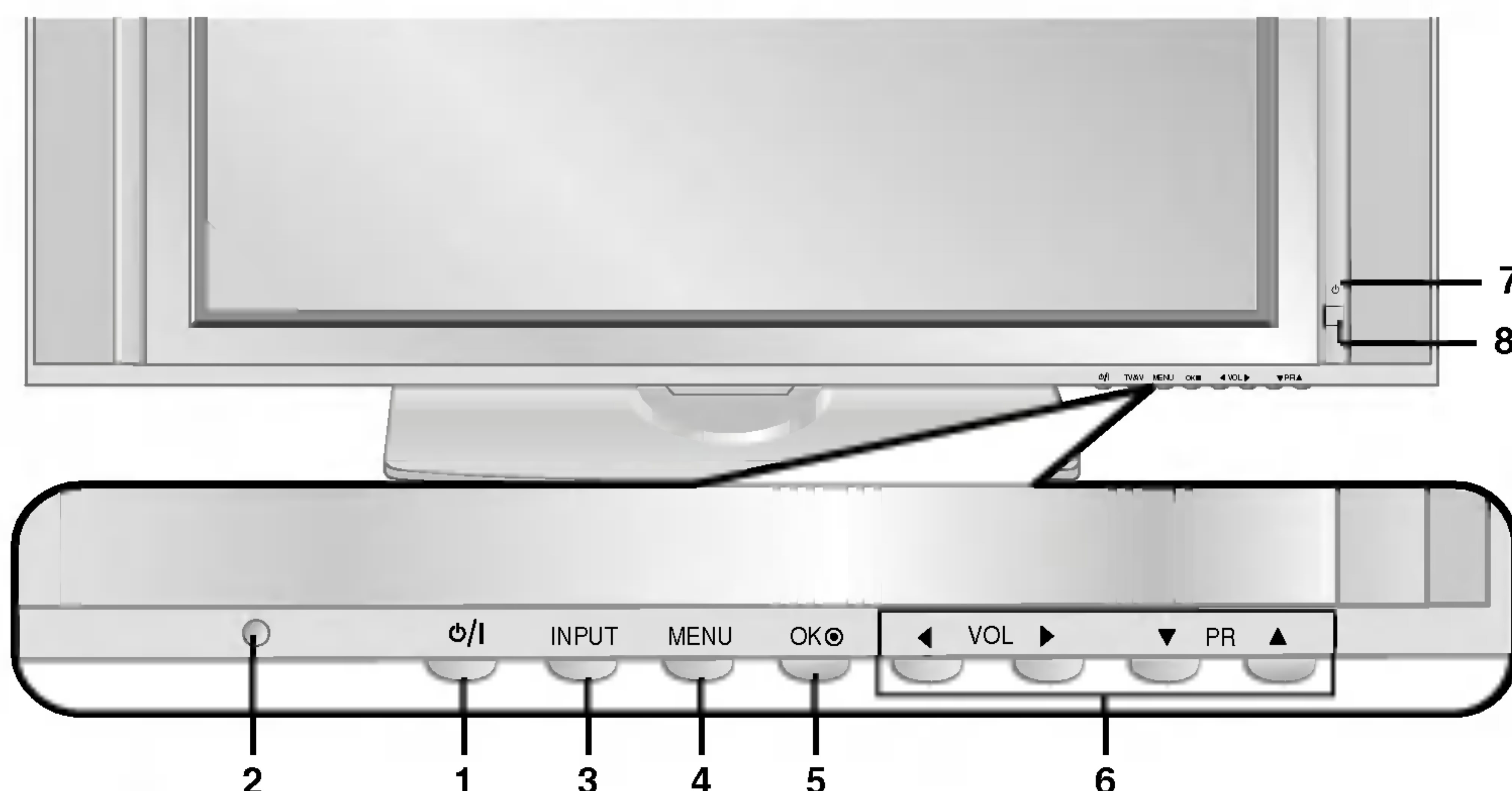

## Monitory řady 42PX3RV

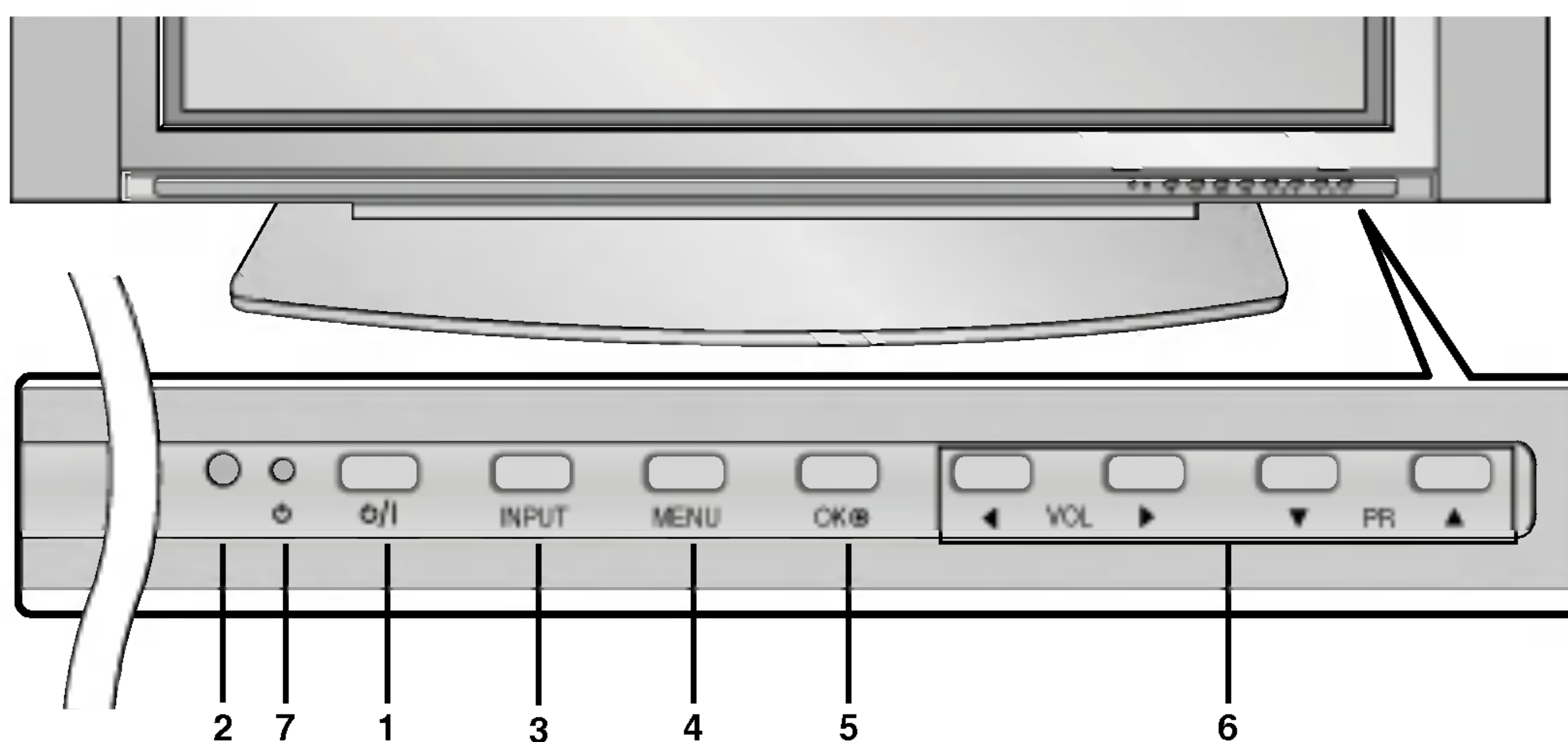

1. **Tlačítko POWER**  
Tímto tlačítkem přepnete monitor z pohotovostního stavu a dalším stisknutím jej vypnete do pohotovostního stavu.
2. **Okénko příjmu paprsků z dálkového ovladače**
3. **Tlačítko INPUT** nebo **Tlačítko TV/AV**  
Vybere režim TV, AV, komponentní, RGB nebo HDMI. Zapíná televizor z pohotovostního režimu.
4. **Tlačítko MENU**  
Zobrazí nabídku na obrazovce.  
Ukončí aktuální nabídku na obrazovce.  
Uloží změny v nabídce do paměti.
5. **Tlačítko OK**  
potvrzuje vaši volbu, nebo zobrazí aktuální režim.
6. **▲ / ▼ (Program Up/Down (=Následující/Předchozí program))**  
volí program nebo položku menu.  
zapíná televizor z pohotovostního režimu.  
**◀ / ▶ (Volume Up/Down (=Zvýšit/Snížit Hlasitost))**  
nastavuje hlasitost.  
upravuje nastavení v menu.
7. **Kontrolka napájení / pohotovostního stavu**  
V pohotovostním stavu svítí červeně.  
Když je zařízení v zapnutém stavu, bude tato kontrolka svítit zeleně.
8. **Intelligent Eye (OKO) (volitelně)**  
Nastavuje parametry obrazu podle okolních podmínek.



# Umístění a funkce ovládacích prvků

- Níže je uveden zjednodušený obrázek monitoru.
- Vaše zařízení se můžete lišit od níže uvedeného zobrazení.

< Zadní panel >

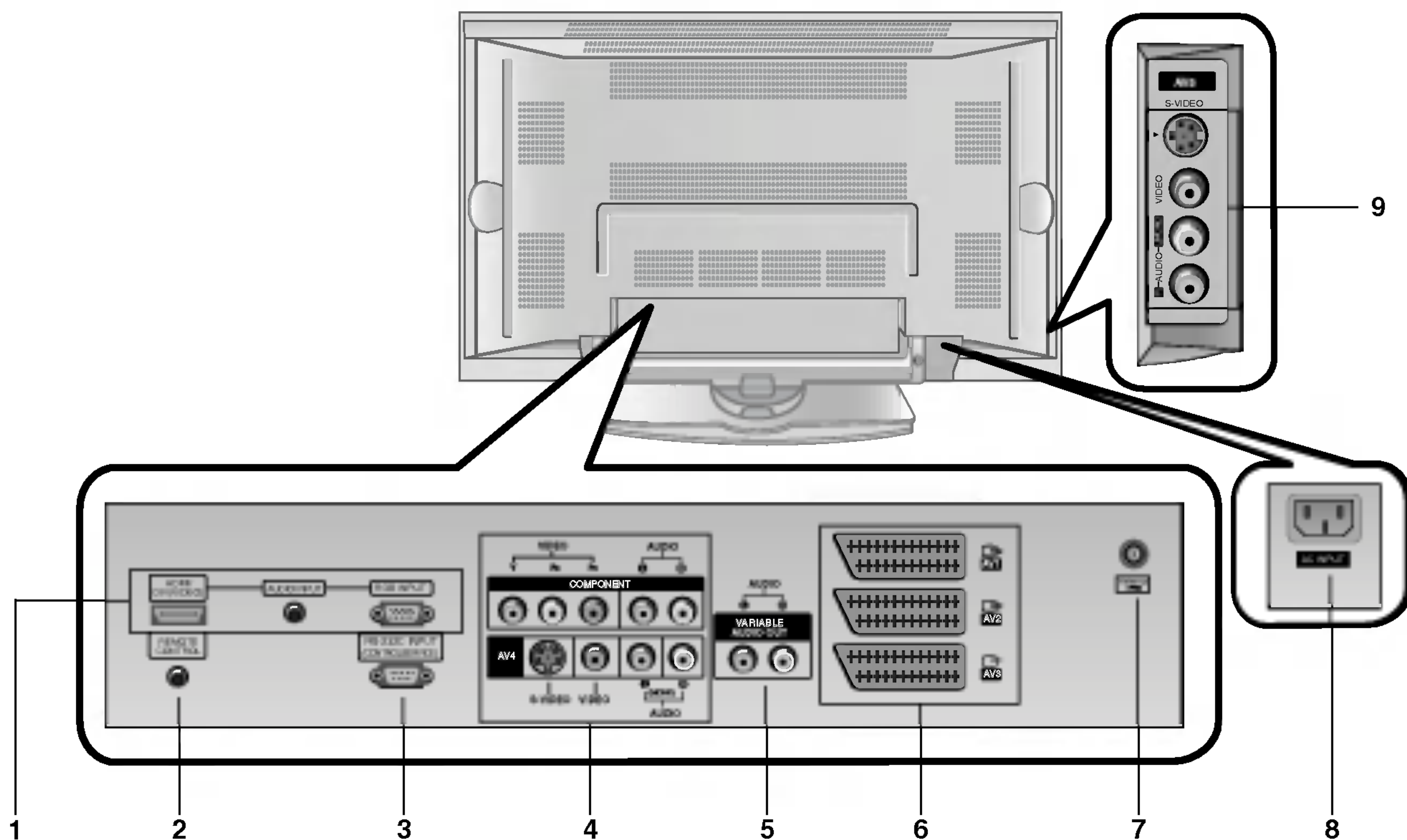

## 1. Vstup HDMI(DVI VIDEO) /AUDIO vstup/RGB vstup

Tento konektor propojte s výstupním konektorem pro připojení monitoru na osobním počítači.

**Poznámka:** Pokud chcete používat zvuk RGB/DVI, doporučujeme používat kabel se stínícím jádrem, nebo kabel s vnějším feritovým jádrem typu EMI Filter.

## 2. DÁLKOVÉ OVLÁDÁNÍ

## 3. Sériové rozhraní RS-232C (ovládací/servisní)

Připojte k sériovému rozhraní osobního počítače.

## 4. Komponentní vstup

Video signál z DVD přehrávače připojte ke konektorům Y, P<sub>B</sub>, P<sub>R</sub> COMPONENT INPUT (komponentního vstupu) a audio signál z DVD přehrávače připojte ke konektorům AUDIO INPUT.

### KONEKTORY AUDIO/VIDEO IN (=VSTUPNÍ) (AV4)

Propojte konektory audio/video out (=výstupní) externího zařízení s těmito konektory.

### KONEKTORY S-VIDEO/AUDIO IN (VSTUPNÍ) (S-VIDEO)

Propojte konektor S-VIDEO out (=výstupní) videorekordéru s konektorem **S-VIDEO**.

Propojte konektory audio out (=výstupní) videorekordéru s konektory audio stejně jako u **AV4**.

## 5. VARIABILNÍ KONEKTORY VÝSTUPU AUDIO

## 6. Konektorové zásuvky SCART

Propojte konektor Euro scart videorekordéru s konektorem Euro scart na televizoru.

### **Poznámka:**

a. Jestliže chcete používat Euro scart kabel, musíte používat stíněný Euro scart kabel.

b. Pokud je přes konektor Euro scart 2 (AV 2) přijímán signál S-VIDEO(Y/C), je nutno přejít do režimu S-Video2.

## 7. ZDÍRKA ANTÉNY

## 8. Konektor pro připojení napájecího kabelu

Tento monitor používá pro napájení střídavý elektrický proud. Napájecí napětí je uvedeno na stránce s technickými údaji. V žádném případě nepoužívejte pro napájení monitoru stejnosměrné napětí.

## 9. VSTUPNÍ KONEKTORY AUDIO/VIDEO (AV5) VSTUPNÍ KONEKTORY S-VIDEO/AUDIO



# Nastavení sledování na externím zařízení

< Zadní panel >

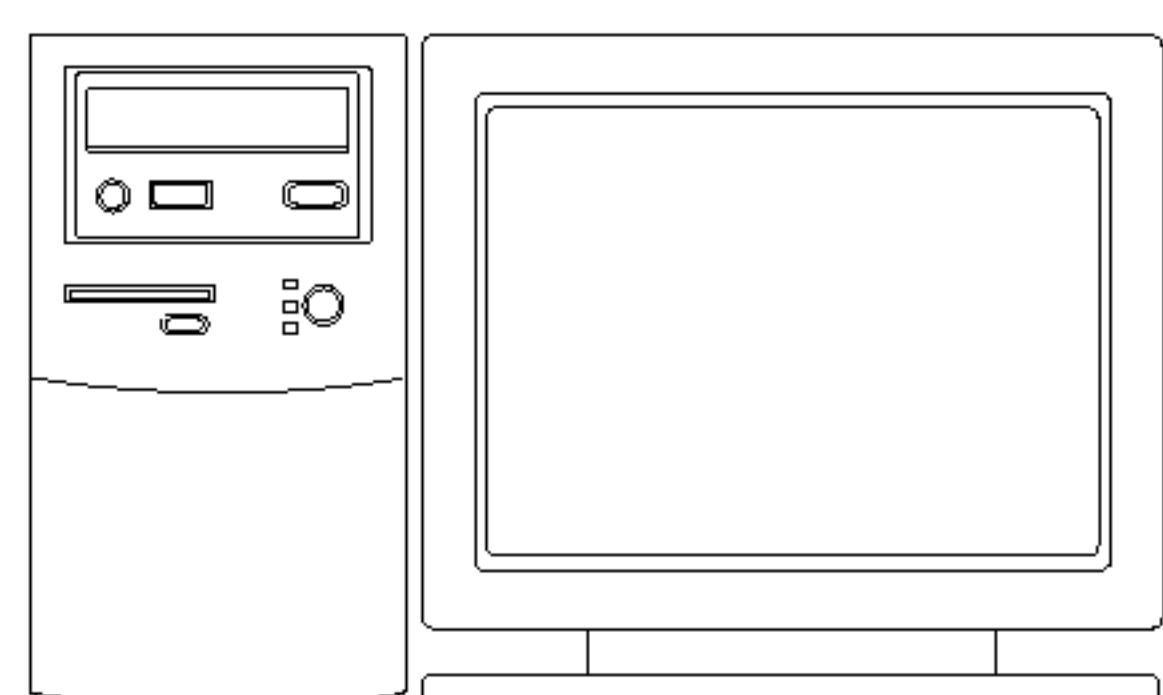
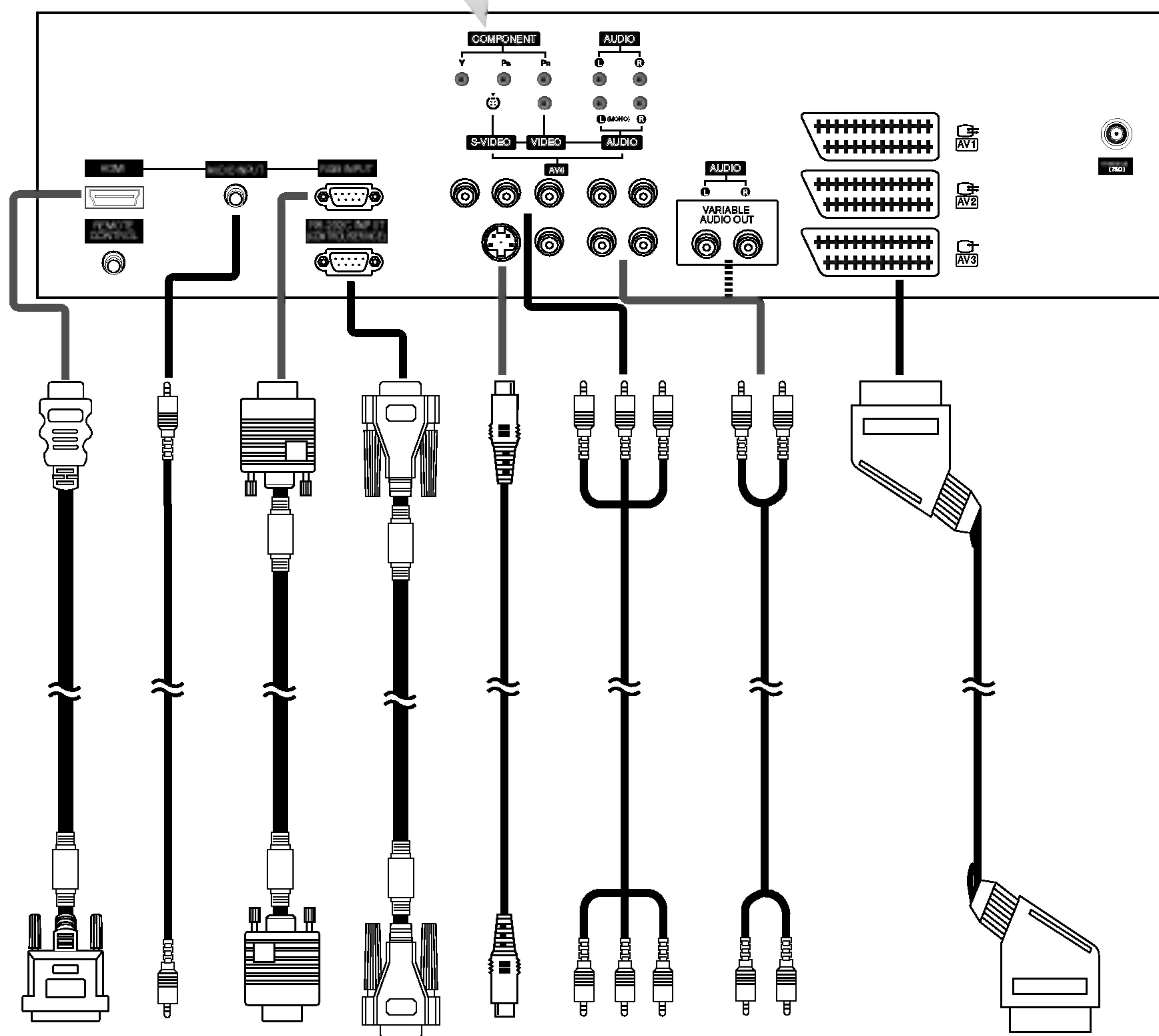
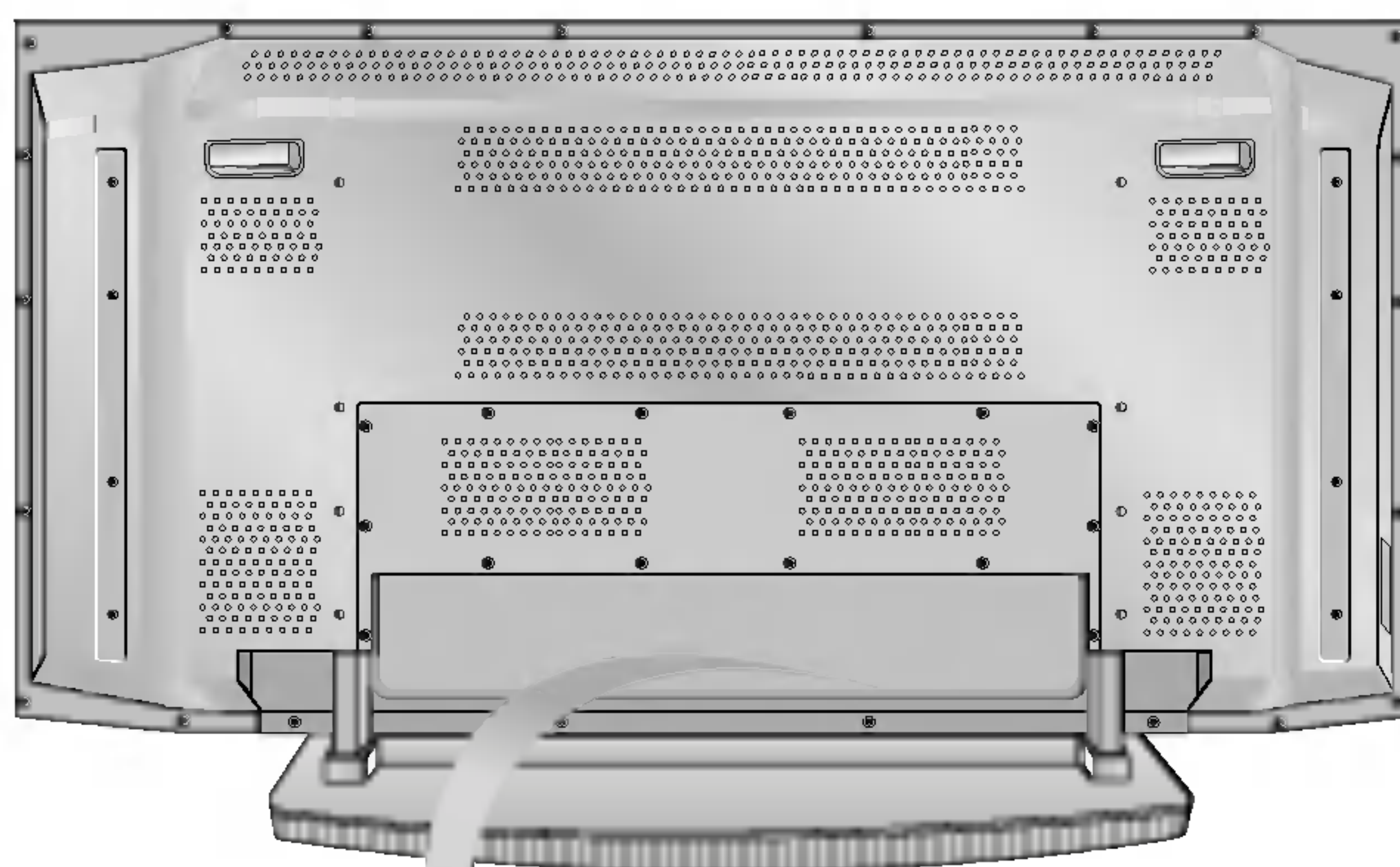

Připojení k osobnímu počítači



Připojení k AV zařízení

CZECH



# Režimy zobrazení monitoru

Režim RGB/HDMI

Rozlišení	Horizontální frekvence (kHz)	Vertikální frekvence (Hz)
640x350	31.468	70.09
	37.861	85.08
720x400	31.469	70.08
	37.927	85.03
640x480	31.469	59.94
	35.000	66.66
	37.861	72.80
	37.500	75.00
	43.269	85.00
848x480	31.500	60.00
	37.799	70.00
	39.375	75.00
852x480	31.500	60.00
	37.799	70.00
	39.375	75.00
800x600	35.156	56.25
	37.879	60.31
	48.077	72.18
	46.875	75.00
	53.674	85.06
832x624	49.725	74.55
1024x768	48.363	60.00
	56.476	70.06
	60.023	75.02
	68.677	85.00
1152x864	54.348	60.05
	63.995	70.01
	67.500	75.00
1152x870	68.681	75.06
1280x960	60.023	60.02
1280x1024	63.981	60.02

Monitory řady 42PX3RV

Monitory řady 42PX4RV

• Component/HDMI Input signal

Mode	Terminal	Component	RGB (DTV)	HDMI (DTV)
480i		o	x	x
576i		o	x	x
480p		o	o	o
576p		o	o	o
720p		o	o	o
1080i		o	o	o

Režim RGB/HDMI

Rozlišení	Horizontální frekvence (kHz)	Vertikální frekvence (Hz)	
640x350	31.468	70.09	
	37.861	85.08	
720x400	31.469	70.08	
	37.927	85.03	
640x480	31.469	59.94	
	35.000	66.66	
	37.861	72.80	
	37.500	75.00	
	43.269	85.00	
848x480	31.500	60.00	
	37.799	70.00	
	39.375	75.00	
852x480	31.500	60.00	
	37.799	70.00	
	39.375	75.00	
800x600	35.156	56.25 (RGB)	
	37.879	60.31	
	48.077	72.18	
	46.875	75.00	
	53.674	85.06	
832x624	49.725	74.55	
1024x768	48.363	60.00	
	56.476	70.06	
	60.023	75.02	
	68.677	85.00	
1360x768	47.700	60.00	
	59.625	75.02	
	68.500	85.00	
1366x768	47.700	60.00	
	59.625	75.02	
	69.500	85.00	
1152x864	54.348	60.05	
	63.995	70.01	
	67.500	75.00	
1152x864	77.487	85.00	
	1152x870	68.681	75.06
	1280x768	47.693	60.00
60.091		75.00	
68.504		85.00	
1280x960	60.023	60.02	
1280x1024	63.981	60.02	

Monitory řady 42PX4R





- HDMI™, logo HDMI a High-Definition Multimedia Interface jsou ochranné značky nebo registrované značky HDMI s licencí.”
- Tento TV SET umí přijímat High-Definition Multimedia Interface(HDMI) nebo vstup Digital Visual Interface(DVI).
- Tento TV SET podporuje HDCP(High-bandwidth Digital Contents Protection) protokol pro režimy TV SETu (480p, 720p, 1080i).
- Pokud připojíte zdrojové zařízení HDMI/DVI (DVD přehrávač nebo digitální nastavnou sadu, popřípadě PC) s funkcí automatického nastavení HDMI/DVI s podporou Plug & Play, zdrojové zařízení HDMI/DVI bude nastaveno na příslušné rozlišení (640 x 480p) (nebo Monitory řady 42PX4R : 1280 x 720p). Po načtení zdrojového zařízení HDMI/DVI pomocí protokolu Display Data Channel(DDC), bude použit EDID uložený v TV SETu. Jestliže zdrojové zařízení HDMI/DVI nepodporuje Auto HDMI/DVI, rozlišení bude třeba zadat manuálně.
- Pro dosažení nejlepší kvality obrazu nastavte výstupní rozlišení přehrávače DVD nebo digitální nastavné sady na hodnotu (640 x 480p) (nebo Monitory řady 42PX4R : 1280 x 720p).
- Pro dosažení nejlepší kvality obrazu nastavte grafickou kartu PC na (640 x 480) (nebo Monitory řady 42PX4R : 1024 x 768).
- Pokud zdrojové zařízení obsahuje výstupní konektor DVI, audiosignál musíte připojit odděleným kabelem.(Viz kapitola <Způsob připojení>)

### Způsob připojení

1. Pokud zdrojové zařízení (DVD přehrávač nebo nastavná sada) podporuje HDMI.
  - Pokud zdrojové zařízení obsahuje výstupní konektor HDMI, připojte zdrojové zařízení k DTV pomocí kabelu HDMI.(není dodáván s výrobkem).
  - Jestliže zdrojové zařízení podporuje Auto HDMI, automaticky bude výstupní rozlišení upraveno zdrojovým zařízením na hodnotu (640 x 480p) (nebo Monitory řady 42PX4R : 1280 x 720p). Pokud se tak nestane, upravte rozlišení manuálně podle pokynů uvedených v příručce zdrojového zařízení.
  - Pro dosažení nejlepší kvality obrazu nastavte výstupní rozlišení přehrávače DVD nebo digitální nastavné sady na hodnotu (640 x 480p) (nebo Monitory řady 42PX4R : 1280 x 720p).
  - Jelikož HDMI generuje Digitální videosignál a audiosignál v jednom kabelu, nebude třeba při použití kabelu HDMI použít zvláštní audio kabel.
2. Pokud zdrojové zařízení (DVD přehrávač nebo nastavná sada) podporuje DVI.
  - Pokud zdrojové zařízení obsahuje výstupní konektor DVI, připojte zdrojové zařízení k DTV pomocí kabelu HDMI na DVI.(není dodáván s výrobkem).
  - Jestliže zdrojové zařízení podporuje Auto DVI, automaticky bude výstupní rozlišení upraveno zdrojovým zařízením na hodnotu (640 x 480p) (nebo Monitory řady 42PX4R : 1280 x 720p). Pokud se tak nestane, upravte rozlišení manuálně podle pokynů uvedených v příručce zdrojového zařízení.
  - Pro dosažení nejlepší kvality obrazu nastavte výstupní rozlišení přehrávače DVD nebo digitální nastavné sady na hodnotu (640 x 480p) (nebo Monitory řady 42PX4R : 1280 x 720p).
  - V tomto případě bude audiosignál veden dalším kabelem. Pokud zdrojové zařízení obsahuje analogový výstupní konektor zvuku, připojte audio vstup RGB/DVI z DTV audiokabelem (není dodáván s výrobkem). A poté můžete poslouchat běžné audio.
3. Pokud PC podporuje DVI.
  - Pokud PC obsahuje výstupní konektor DVI, připojte zdrojové zařízení k DTV pomocí kabelu HDMI na DVI (není dodáván s výrobkem).
  - Pro dosažení nejlepší kvality obrazu nastavte grafickou kartu PC na (640 x 480) (nebo Monitory řady 42PX4R : 1024 x 768).
  - K propojení videosignálu použijte HDMI/DVI(VIDEO) od DTV, v závislosti na konektoru PC.
  - Pokud grafická karta na PC nemá výstup současně analogové RGB a DVI, připojte pro zobrazení PC na DTV pouze jeden ze vstupů RGB nebo HDMI/DVI.
  - Pokud grafická karta na PC má současně výstup analogového RGB a DVI, připojte pro zobrazení PC na DTV buď vstup RGB nebo HDMI/DVI;(jiné režimy jsou nastaveny automaticky DTV

pomocí Plug and Play.)

- Poté proveďte příslušné propojení zvuku. Pokud používáte zvukovou kartu PC, upravte na PC zvuk podle potřeby.
- V tomto případě bude audiosignál veden dalším kabelem. Pokud PC (či zvuková karta PC) obsahuje analogový výstupní konektor zvuku, připojte ke zvukovému vstupu RGB/DVI u DTV analogový audio kabel (není dodáván s výrobkem). A poté můžete poslouchat běžné audio.

### Reference

#### Vzorek kabelu (není dodáván s výrobkem)

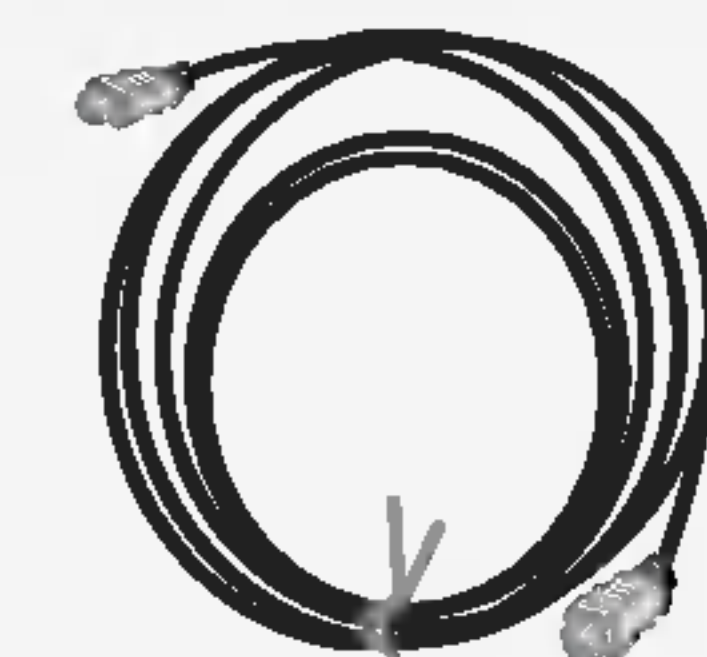

Kabel HDMI

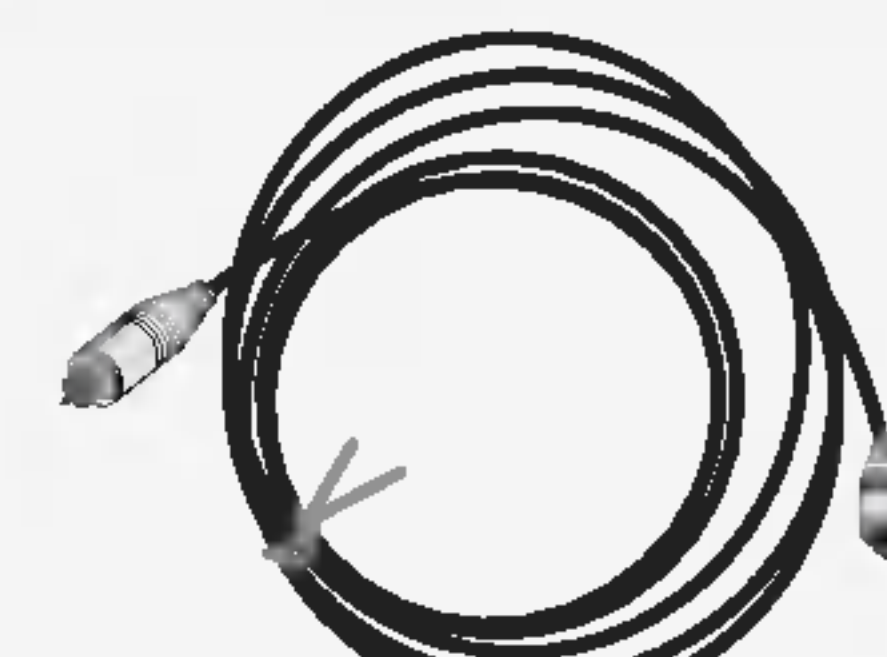

Analogový audio kabel (typ RCA)

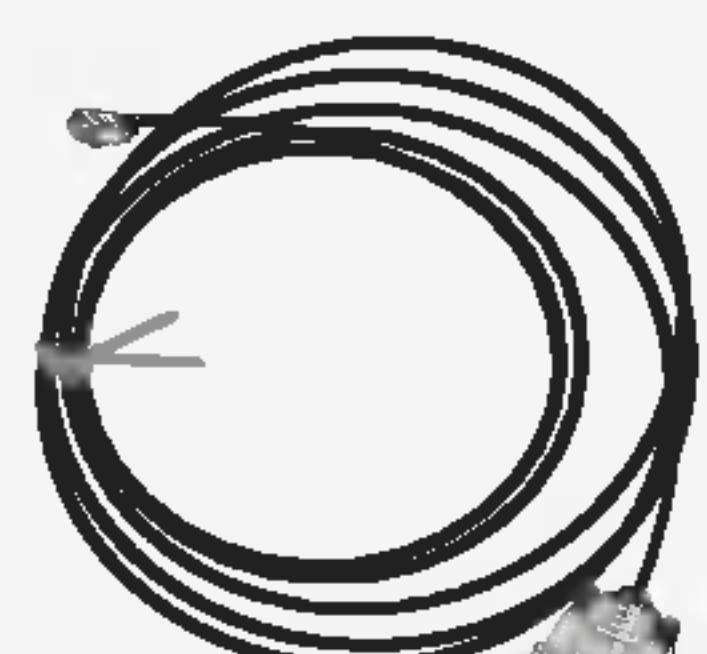

Kabel HDMI na DVI



Analogový audio kabel (typ Stereo na RCA)

### Způsob použití

1. Propojte zdrojové zařízení HDMI/DVI (přehrávač DVD nebo nastavná sada nebo PC) a TV SET.
2. Stisknutím tlačítka POWER na TV SETu zapnete displej a dálkovým ovladačem zapnete zdrojové zařízení HDMI/DVI.
3. V položce Main Input nabídky PIP/DW zvolte vstupní zařízení HDMI/DVI.
4. Zkontrolujte obraz na vašem TV SETu. Může se vyskytnout šum způsobený zvoleným rozlišením, vertikálním vzorováním, kontrastem či jasnem zdrojového zařízení HDMI/DVI. Pokud se objeví šum, nastavte na zdrojovém zařízení HDMI/DVI jiné rozlišení, změňte obnovovací frekvenci nebo upravte v menu jas a kontrast tak, aby byl obraz čistý. Pokud nelze změnit obnovovací frekvenci grafické karty PC, vyměňte grafickou kartu PC nebo se spojte s výrobcem grafické karty.

### Poznámka:

- V závislosti na grafické kartě nemusí fungovat režim DOSu, pokud používáte kabel HDMI na DVI.
- Vyvarujte se zobrazení konstantního obrazu na TV SETu delší dobu. Konstantní obraz může zůstat nesmazatelně otisknut na obrazovce. Pokud je to možné, použijte šetřič obrazovky Orbiter.
- Pokud zdrojové zařízení je připojeno ke vstupu HDMI/DVI, výstupní rozlišení PC (VGA, SVGA, XGA), Poloha, Velikost nemusí zaplnit obrazovku. Podle zobrazení na spodním obrázku stiskněte pro seřízení polohy obrazu na TV SETu tlačítko MENU a spojte se se servisním střediskem výrobce grafické karty.
- Pokud zdrojové zařízení je připojeno ke vstupu HDMI/DVI, výstupní rozlišení TV SETu (480p, 720p, 1080i), TV SET vyplní obrazovku podle specifikace EIA/CEA-861-B. Pokud se tak nestane, prostudujte si příručku zdrojového zařízení HDMI/DVI nebo se spojte s vaším servisním střediskem.
- V případě, že není připojeno zdrojové zařízení HDMI/DVI, není připojen kabel, nebo je závada na kabelovém připojení, na displeji OSD ve vstupním režimu HDMI/DVI se objeví hlášení "No signal". A v případě, nepodporovaného rozlišení videa TV SETu při připojeném zdrojovém zařízení HDMI/DVI se na displeji OSD objeví hlášení "No signal". Prostudujte si příručku zdrojového zařízení HDMI/DVI nebo se spojte s vaším servisním střediskem.



# PŘÍSLUŠENSTVÍ

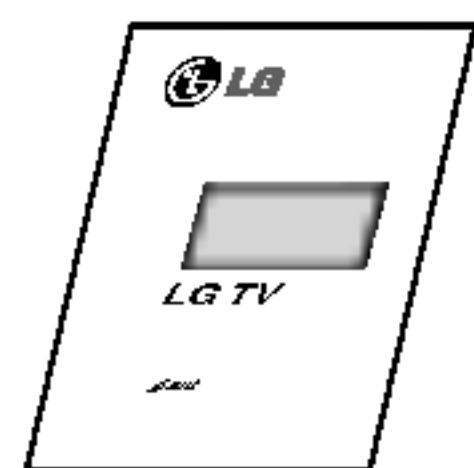

Uživatelská příručka

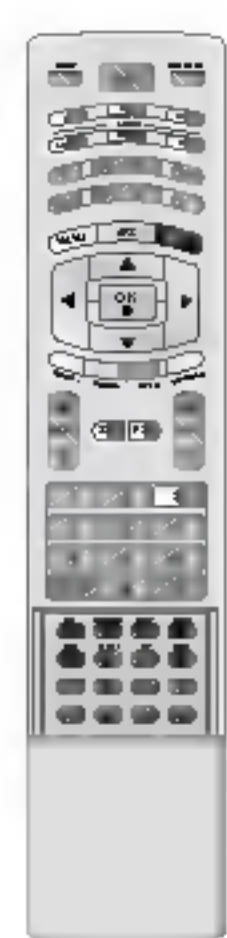

nebo



Dálkový ovladač



2 křídlové šrouby

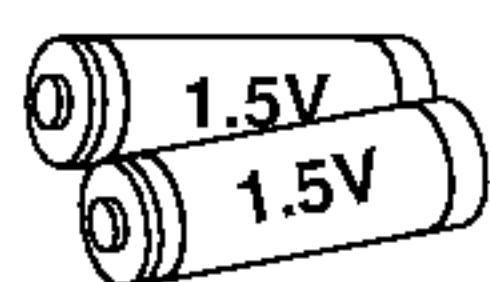

Alkalické baterie

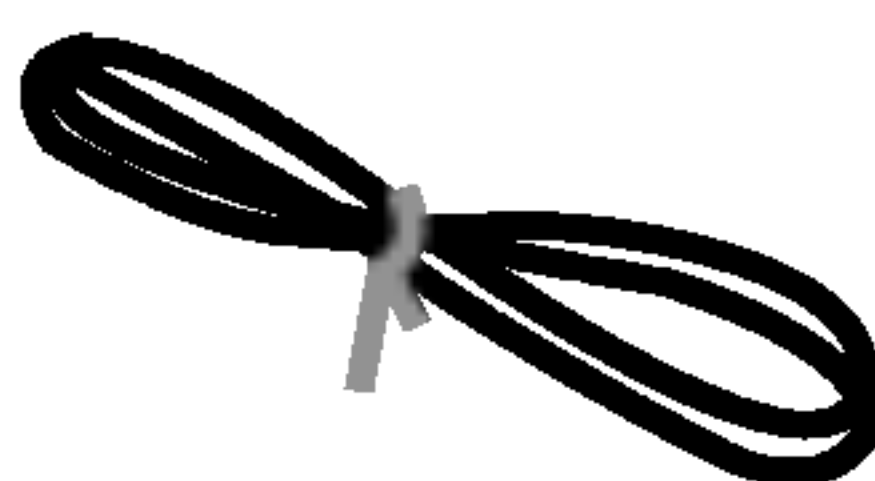

Síťový kabel



2 konzoly na zeď

## Uchycení plazmového televizoru na stěnu z důvodu zabránění jeho pĚvrácení

- ZajistĚte složenou sestavu pĚpevnĚním ke zdi pomocí křídlových šroubů/stĚnových konzol.

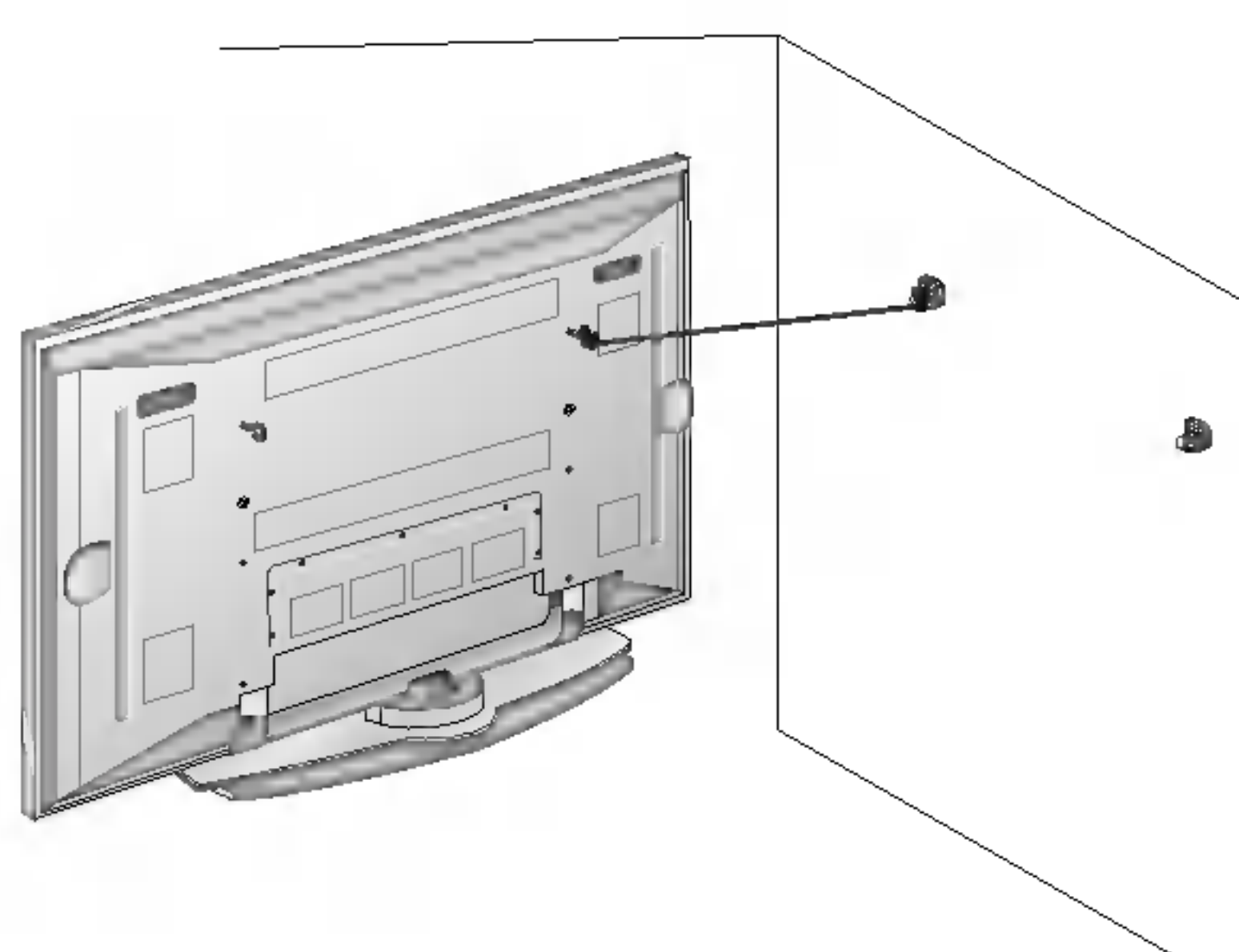

- Úchytky na stĚnu pĚpevnĚte až po nainstalování stojanu na stůl za účelem vymĚření správnĚho místa uchycení. Do horních otvorů konzol zašroubujte 2 šrouby a mírnĚ je dotáhnĚte. PĚpevnĚte na zeď stĚnové konzoly pomocí 2 šroubů, (nejsou součástí balení výrobku), podle obrázku. Srovnejte výšku křídlových šroubů a stĚnových konzol. UjistĚte se, zda jsou šrouby a konzoly pevnĚ dotažené.

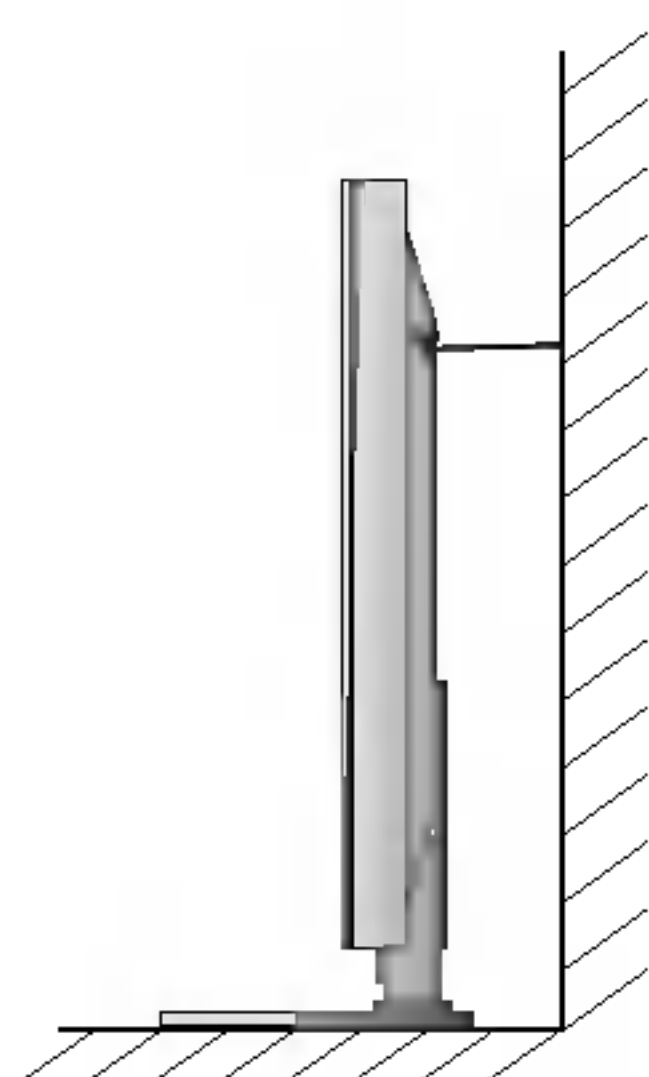

- UpevnĚte TV sestavu ke zdi pomocí silného řetízku nebo vinutým kabelem (není součástí balení výrobku) tak, jak je znázornĚno na obrázku.

## Možnosti rozšíření

- Abychom zajistili neustálĚ vylepšování zařídění, vyhrazujeme si právo na změnu rozšiřujícího pĚslušenství bez předchozího upozornĚní.
- Pro zakoupení tĚchto doplňkových položek kontaktujte svého prodejce.

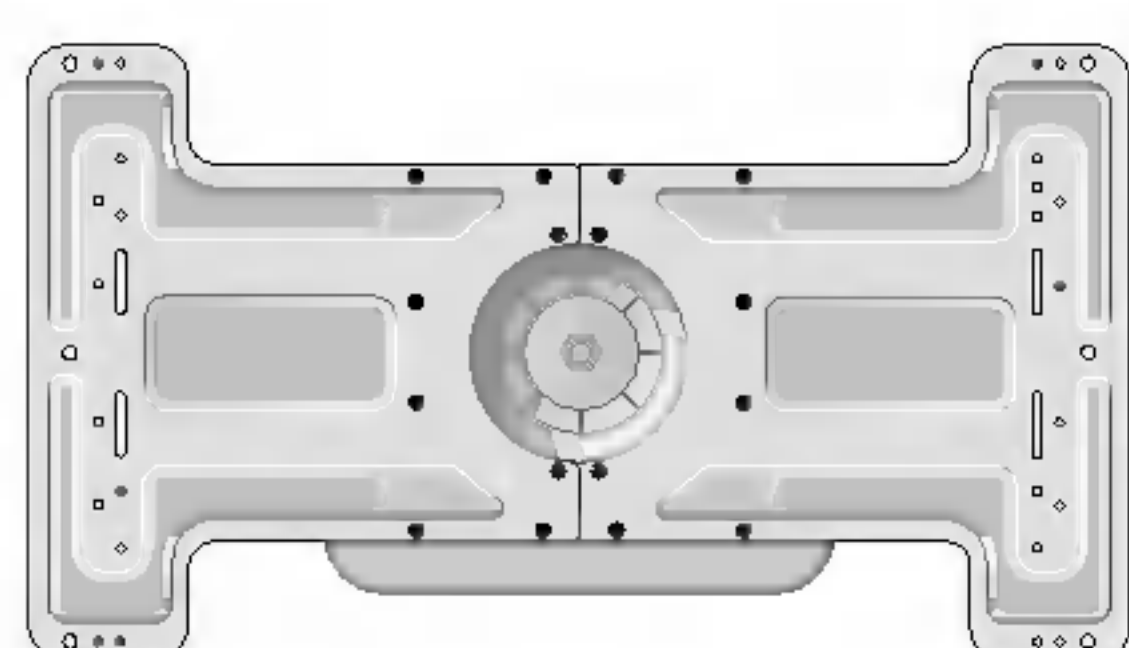

VyklápĚcí konzola pro montáž na zeď



Konzola pro montáž na strop

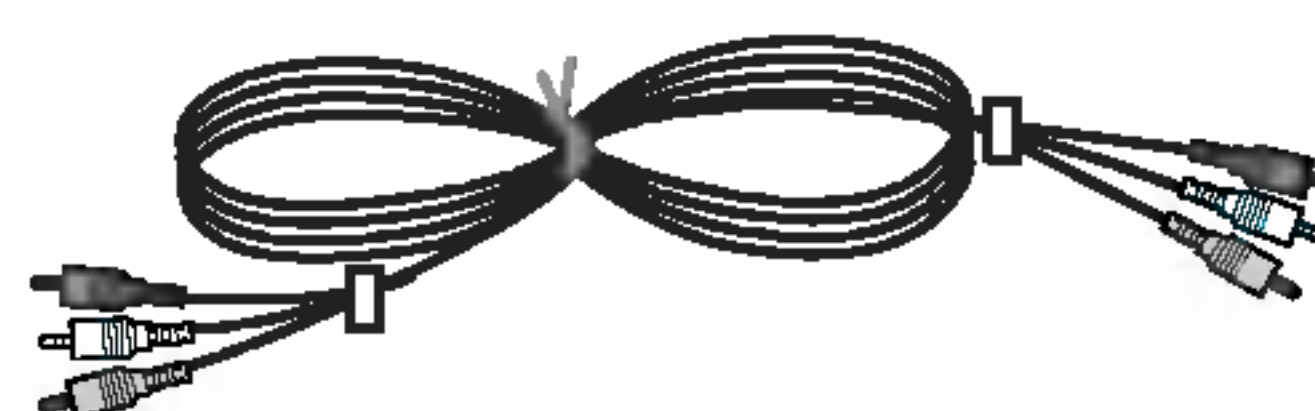

Video kabely

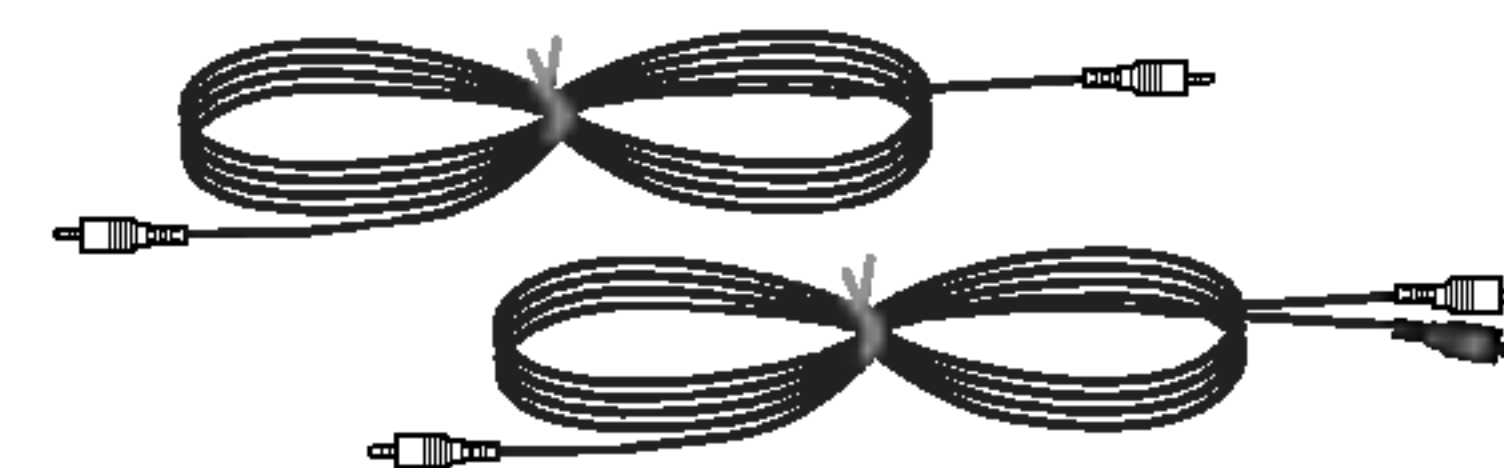

Audio kabely



# Možnosti instalace

- Monitor může být instalován různým způsobem - na zdi nebo na stolku, atd.

## Montáž na zeď: Horizontální instalace

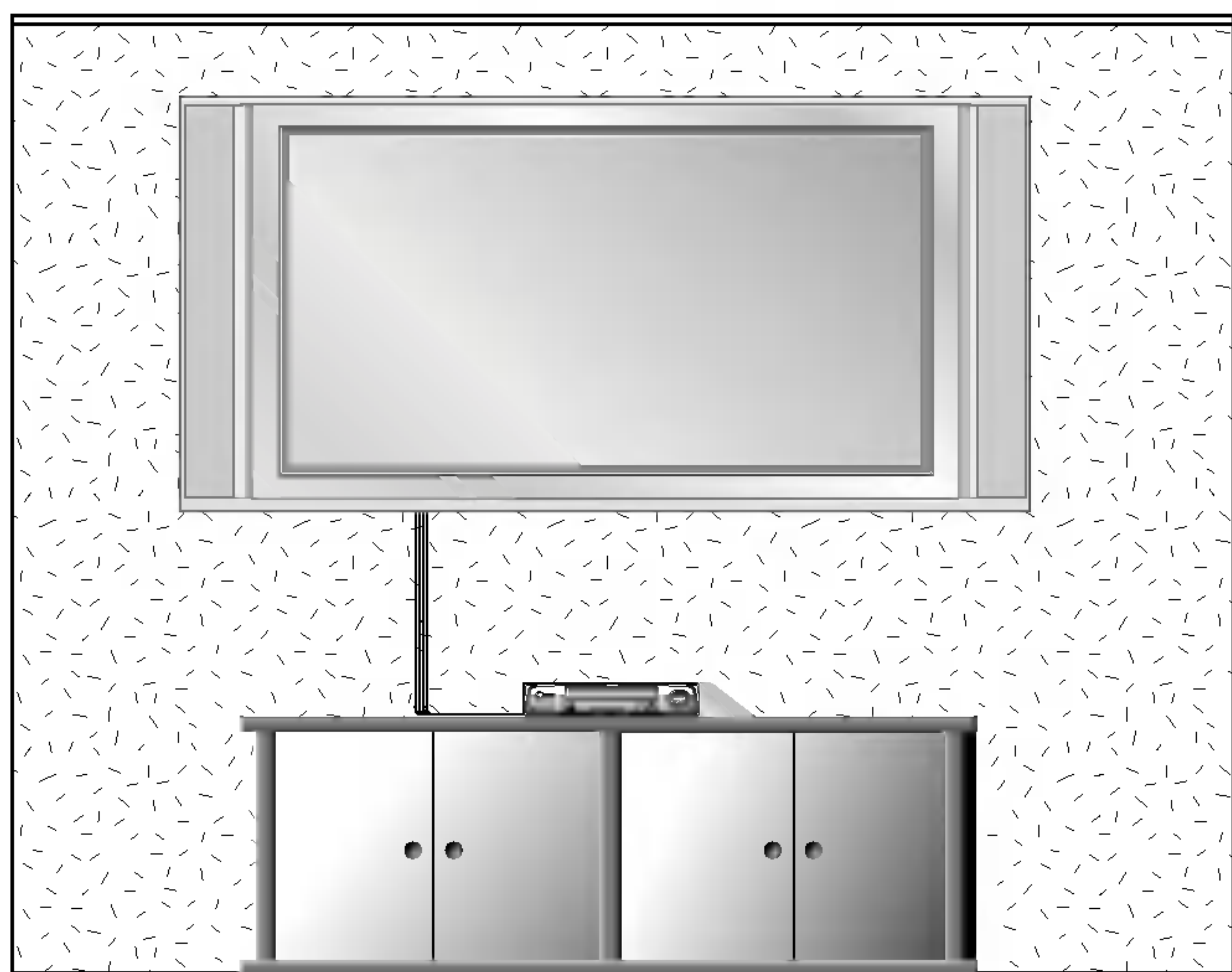

- Monitor může být instalován na zdi, jak je uvedeno výše. Další informace naleznete v instalační příručce konzoly pro montáž monitoru a v průvodci nastavením.
- Reproduktorové soustavy jsou doplňkové a jsou zde zobrazeny pouze pro ilustraci.

### Instalace na zdi

Níže jsou uvedeny minimální rozměry volného prostoru kolem monitoru, aby byla zajištěna dostatečná ventilace při instalaci na zdi.

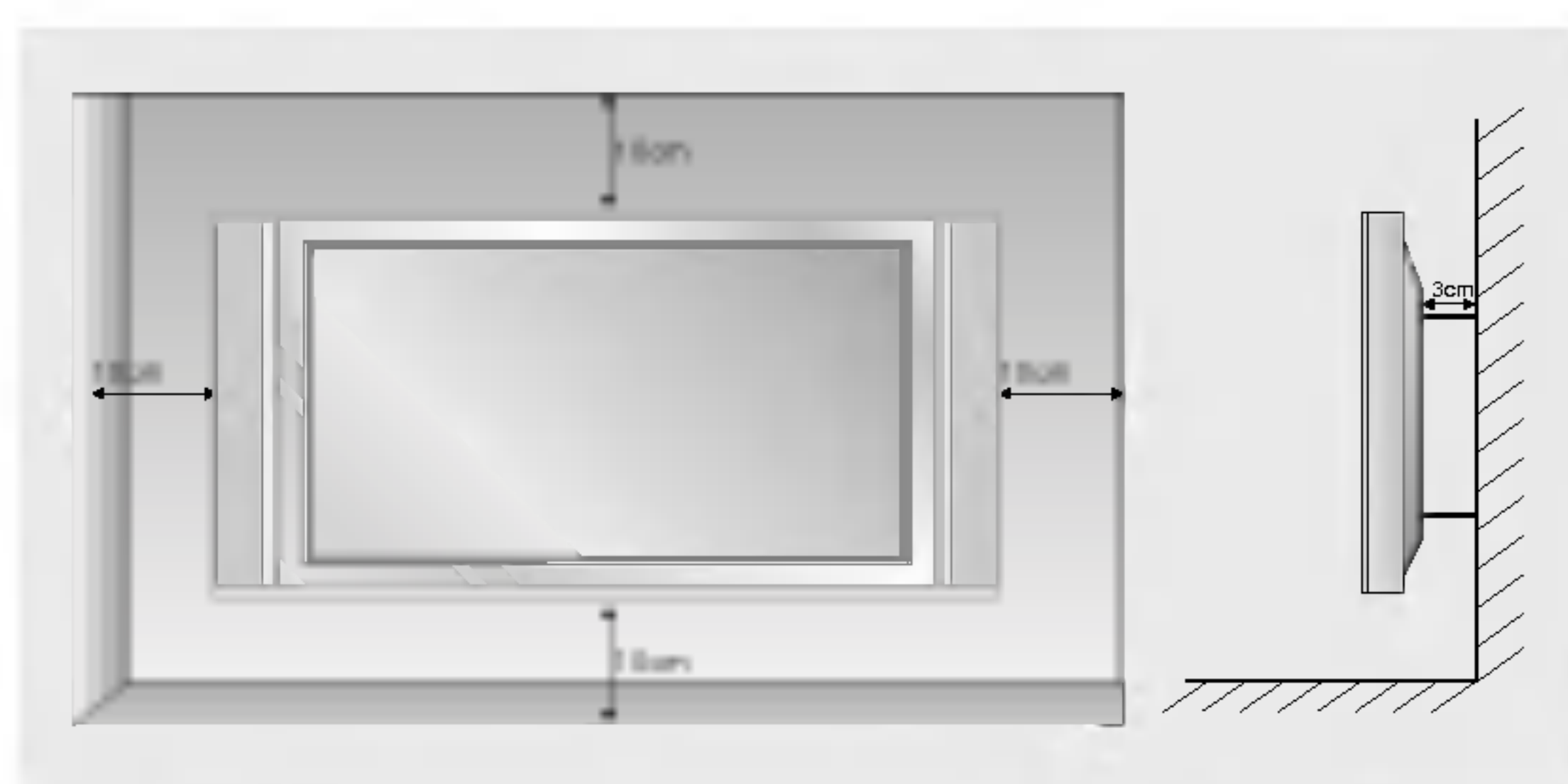

## Instalace s podstavcem na stolku



- Monitor může být instalován na stolku, jak je uvedeno výše.

### Instalace na stolku

Níže jsou uvedeny minimální rozměry volného prostoru kolem monitoru, aby byla zajištěna dostatečná ventilace při instalaci na stolku.

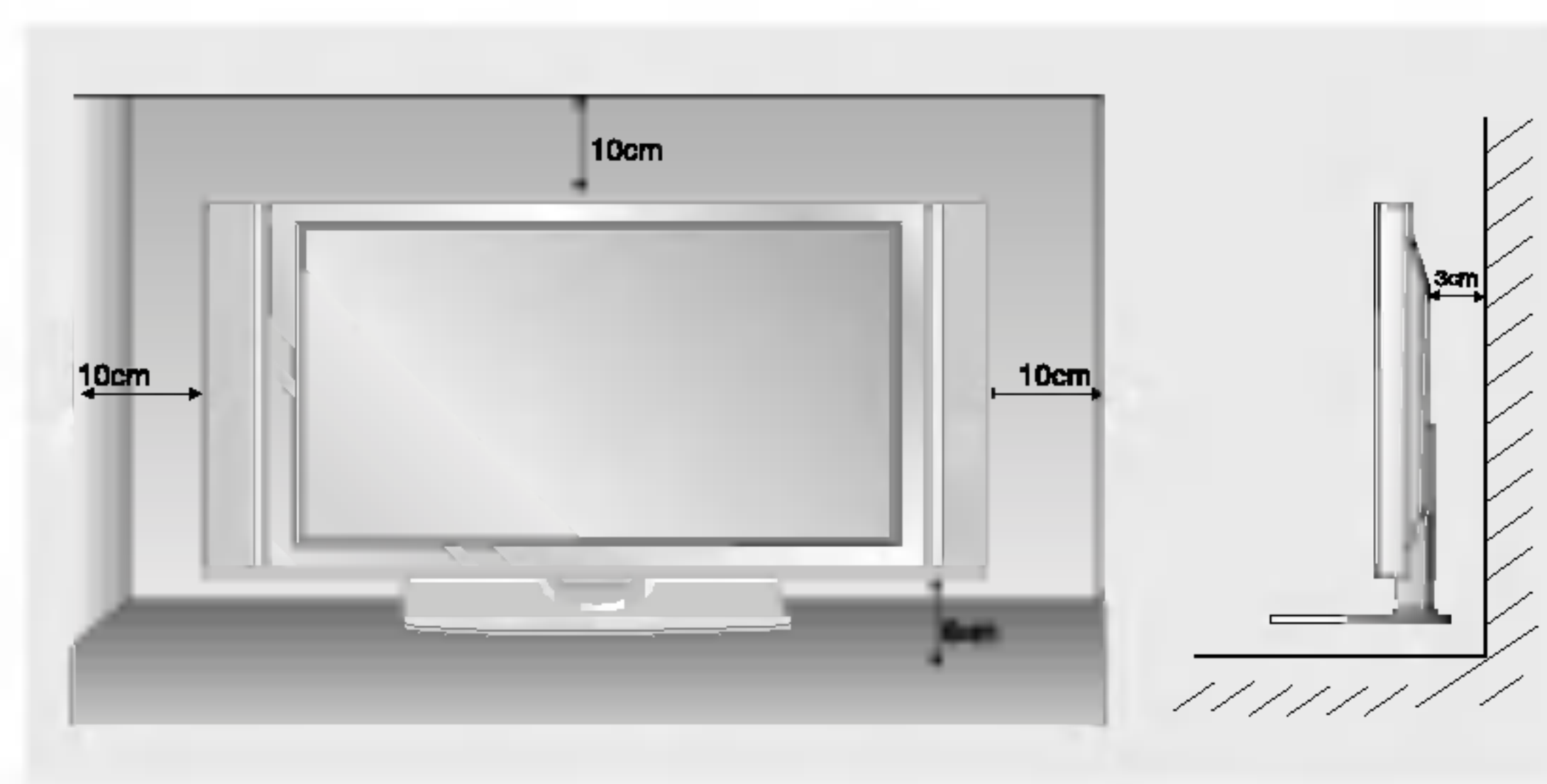

## Funkce natočení (volitelně)

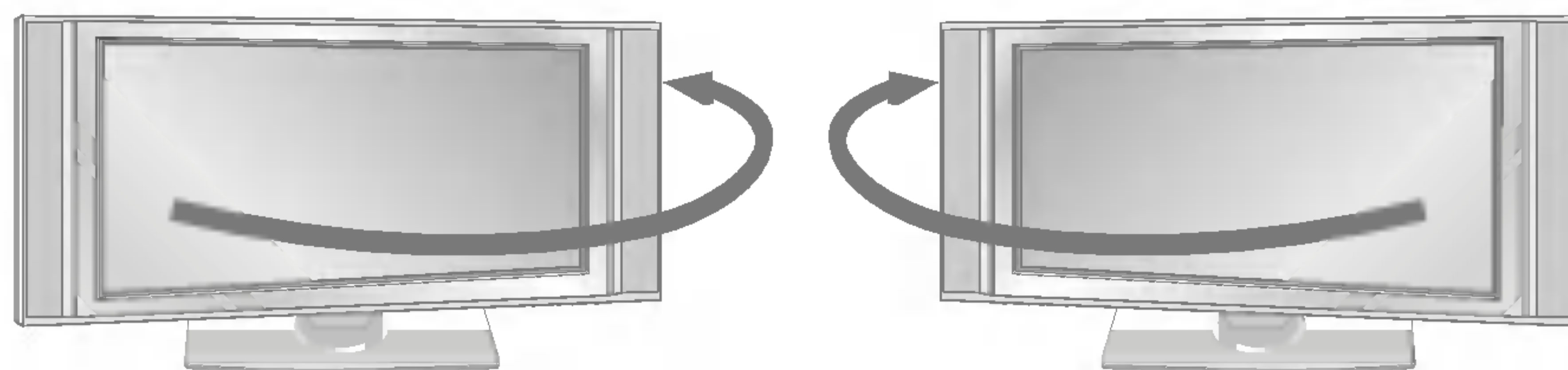

- Po instalaci sestavy ji můžete ručně natočit vlevo nebo vpravo o 20 stupňů tak, aby vyhovovala vaší poloze při sledování.

**Poznámka:** Před upravením náklonu musíte povolit (doleva) šroub držadla uprostřed zadní strany stojanu. A poté co bude stojan se sestavou vyrovnán, musíte uzavřít (doprava) šroub držadla.



# Zapnutí monitoru

- Při používání dálkového ovladače zamiřte na okénko příjmu paprsků z dálkového ovladače na předním panelu monitoru.

## Zapnutí monitoru ihned po instalaci

1. Připojte správně síťový kabel.
2. Na monitoru stiskněte tlačítko **⏻ / I**, **INPUT** nebo **TV/AV** nebo **PR ▲ / ▼** nebo stiskněte tlačítko **POWER**, **INPUT** nebo **TV/AV**, **MULTIMEDIA**, **PR ▲ / ▼** na dálkovém ovladači - monitor se zapne.

## Zapnutí monitoru (síťový kabel je připojen k elektrické síti)

Jestliže byl monitor vypnut tlačítkem na dálkovém ovladači a síťovým vypínačem **⏻ / I**.

- Stiskněte tlačítko **⏻ / I**, **INPUT** nebo **TV/AV** nebo **PR ▲ / ▼** na monitoru nebo stiskněte tlačítko **POWER**, **INPUT** nebo **TV/AV**, **MULTIMEDIA**, **PR ▲ / ▼** na dálkovém ovladači - monitor se zapne.

# Nastavení jazyka pro nabídky na obrazovce (doplněk)

- Nabídku na obrazovce můžete zobrazit ve Vašem oblíbeném jazyce. Nejprve vyberte požadovaný jazyk.

1. Stisknutím tlačítka **MENU** a tlačítka **▲ / ▼** vyberte nabídku **Special (Speciální)**.
2. Stiskněte tlačítko **▶** a potom tlačítka **▲ / ▼** vyberte položku **Language (Jazyk)**.
3. Stiskněte tlačítko **▶** a tlačítka **▲ / ▼** vyberte požadovaný jazyk.  
Od tohoto okamžiku budou nabídky na obrazovce zobrazeny ve vybraném jazyce.
4. Opakovaně stiskněte tlačítko **MENU** pro návrat.



# Nabídky na obrazovce

- Komunikace mezi Vámi a Vaším televizorem se uskutečňuje pomocí systému nabídek, které jsou zobrazeny na obrazovce. V nabídkách jsou také zobrazena potřebná tlačítka pro ovládání.

## Výběr nabídek

1. Stisknutím tlačítka **MENU** a tlačítka **▲ / ▼** vyberte libovolnou nabídku.
2. Stiskněte tlačítko **▶** a potom tlačítka **◀ / ▶** vyberte položku nabídky.
3. Opakovaně stiskněte tlačítko **MENU** pro návrat.



Nabídka "Station" (Stanice)

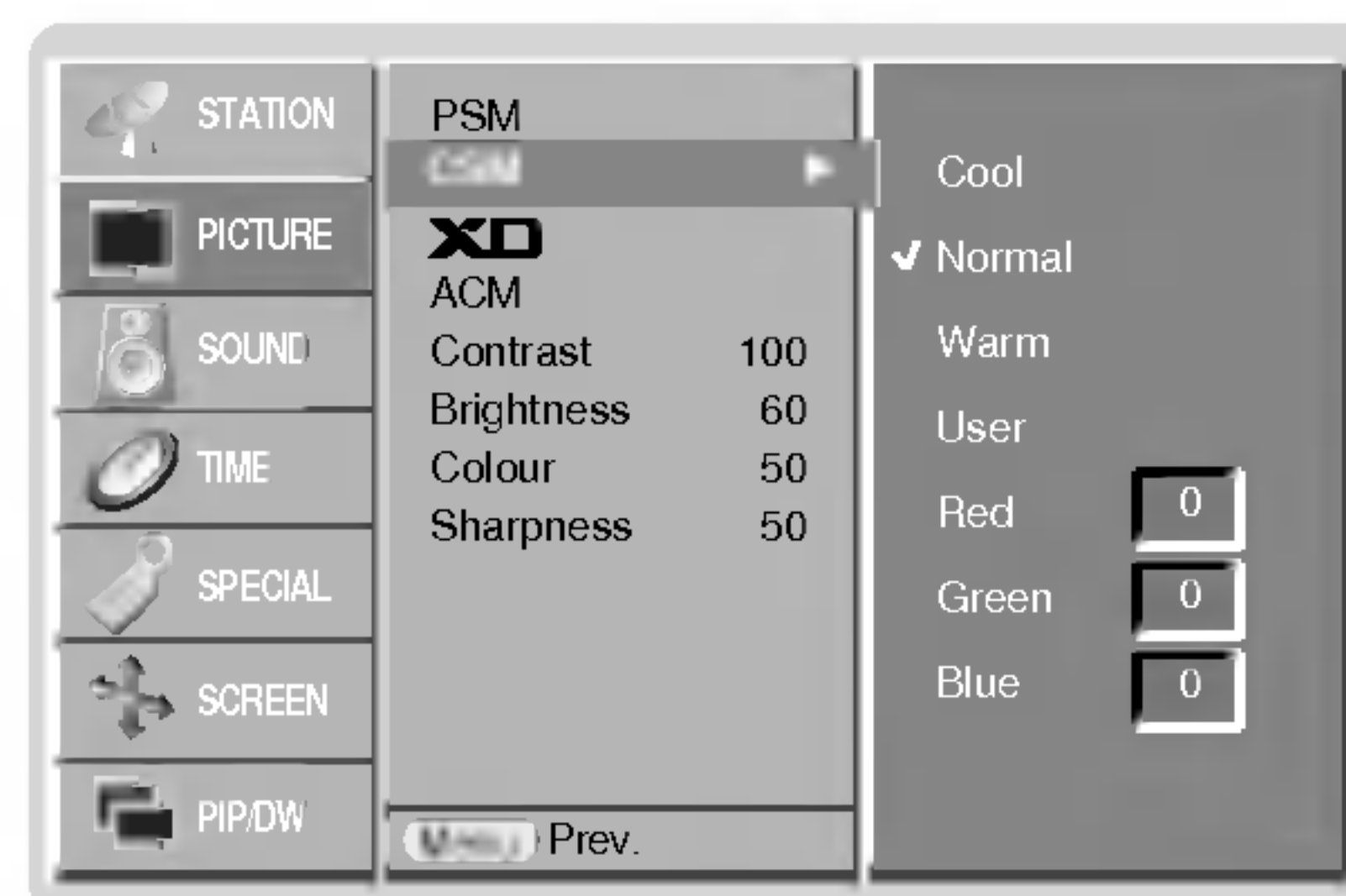

Nabídka "Picture" (Obraz)

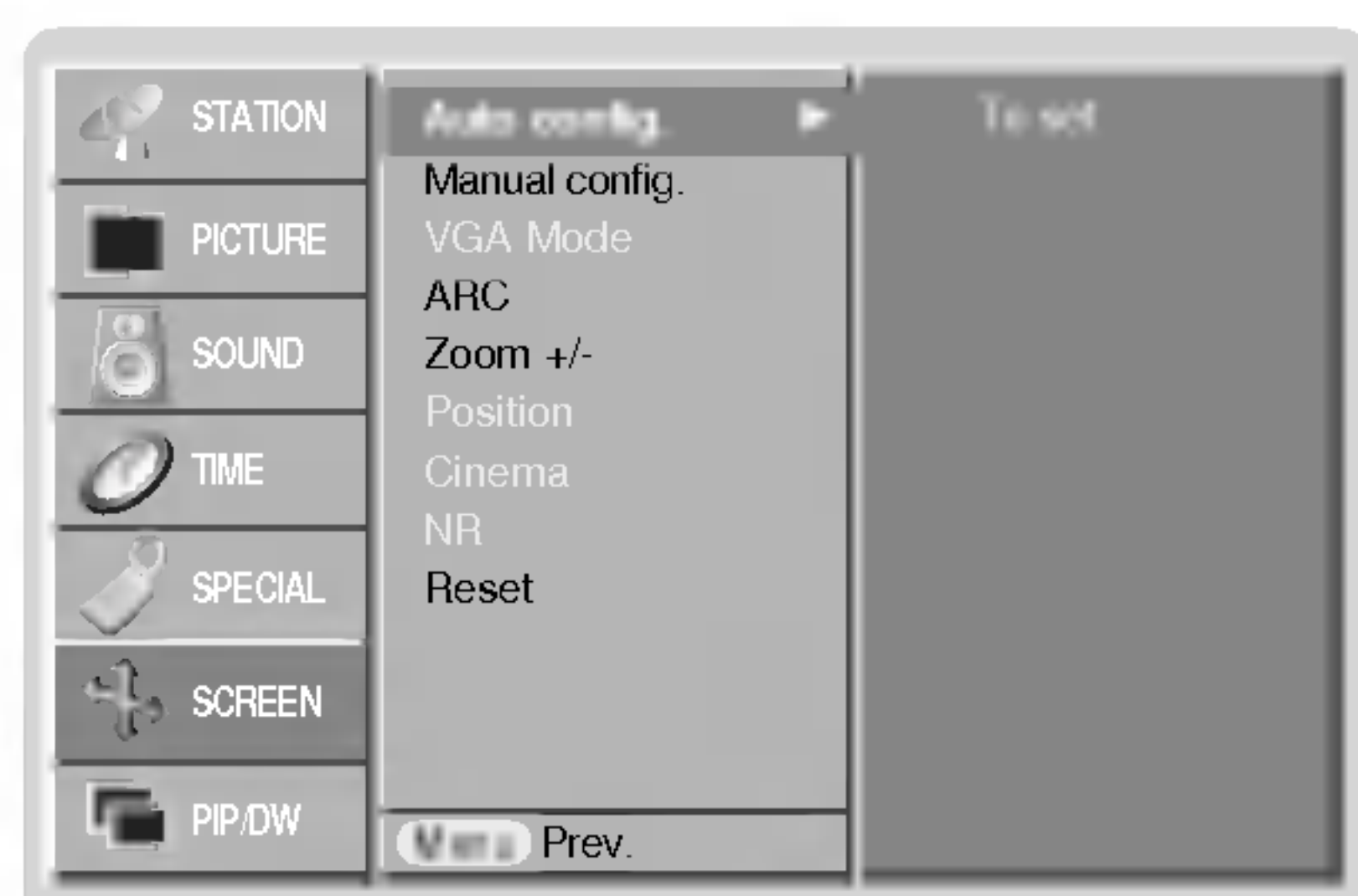

Položky nabídky "Screen" (Obrazovka)

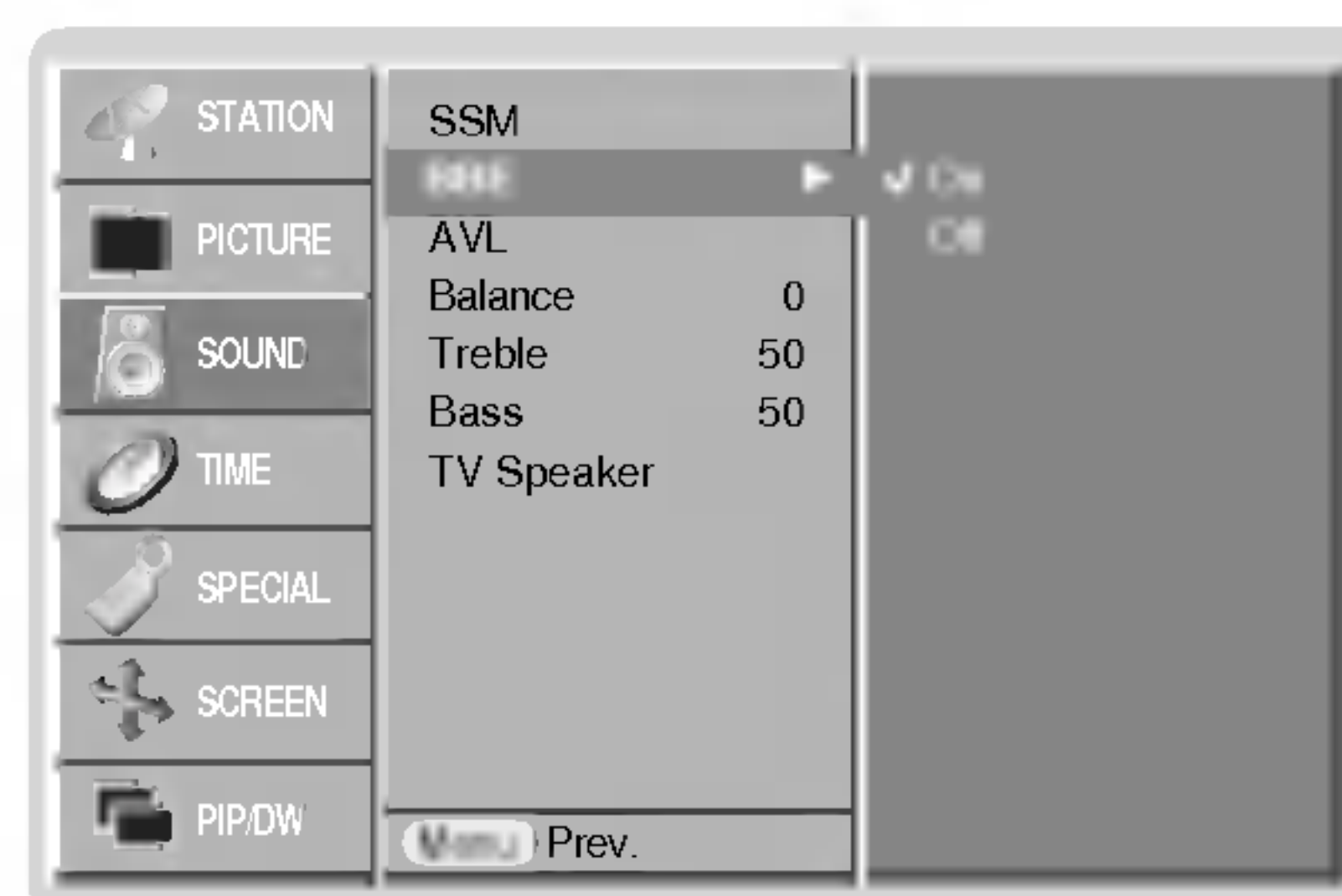

Nabídka "Sound" (Zvuk)

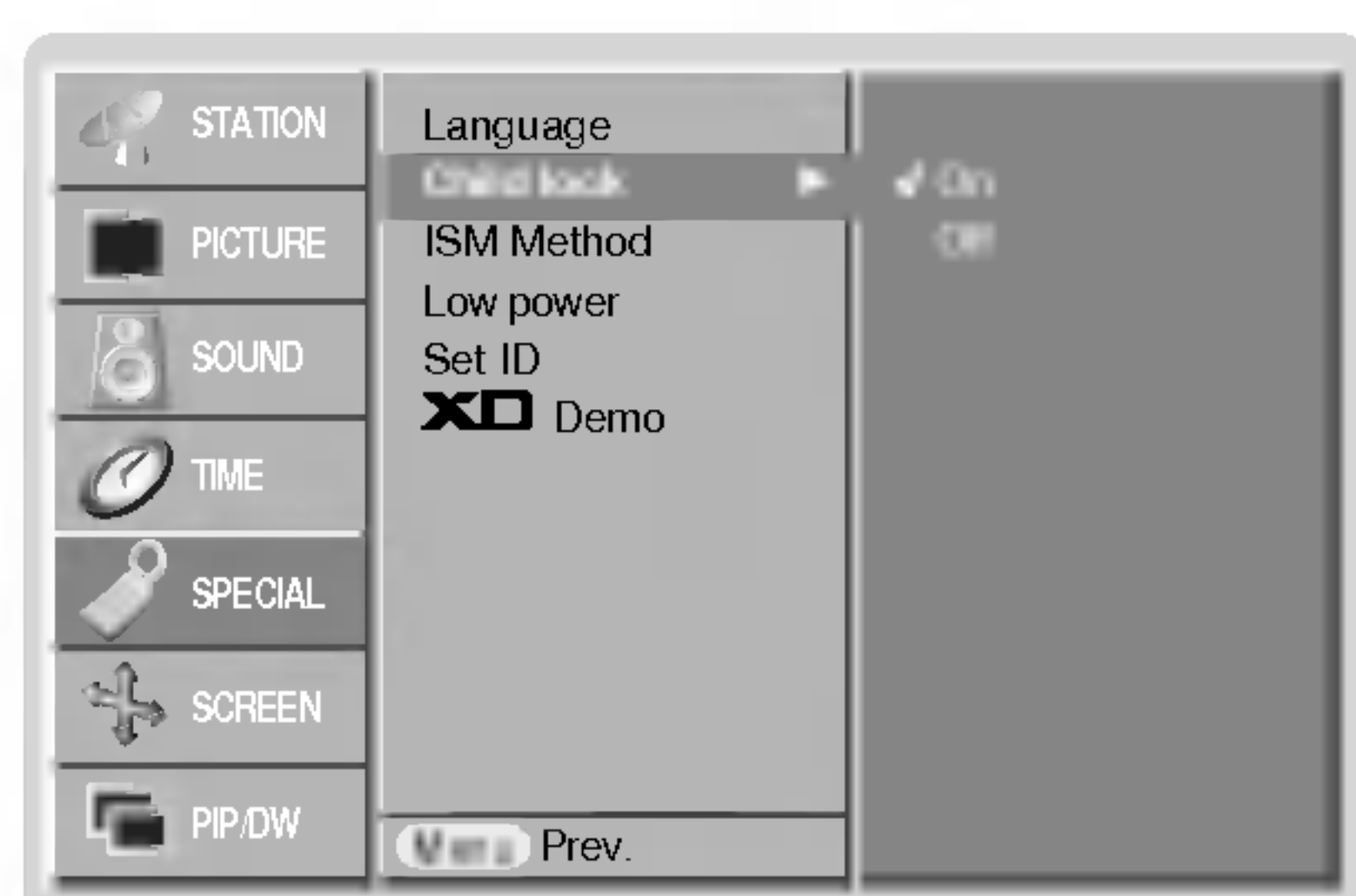

Nabídka "Special" (Speciální)

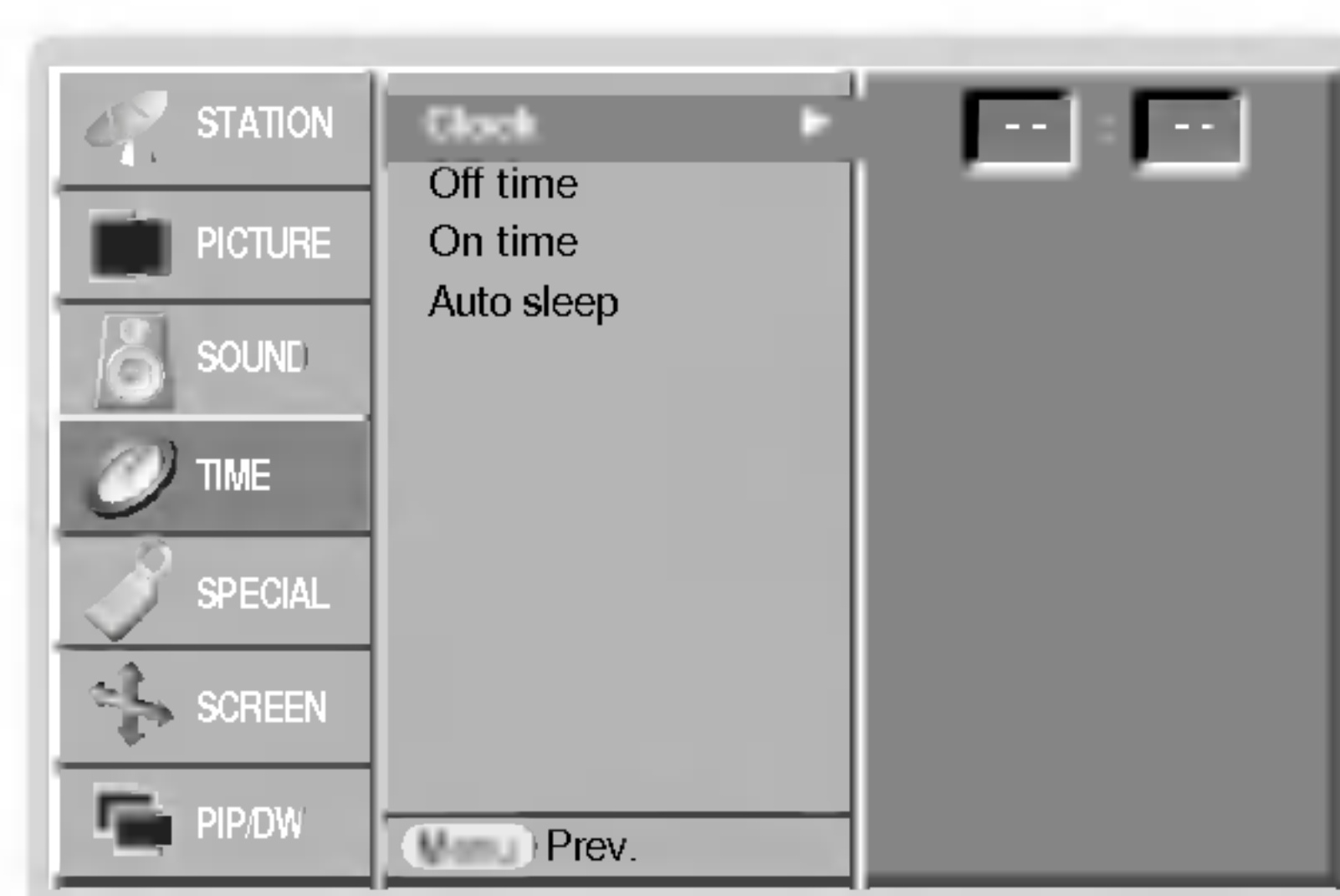

Nabídka "Time" (Čas)



# Položky nabídky pro nastavení předvoleb

## Automatické ladění předvoleb

- Tímto způsobem můžete naladit všechny dostupné televizní stanice. Doporučujeme Vám, abyste tento režim použili během instalace tohoto zařízení.

1. Stisknutím tlačítka **MENU** a tlačítka **▲ / ▼** vyberte nabídku menu STATION.

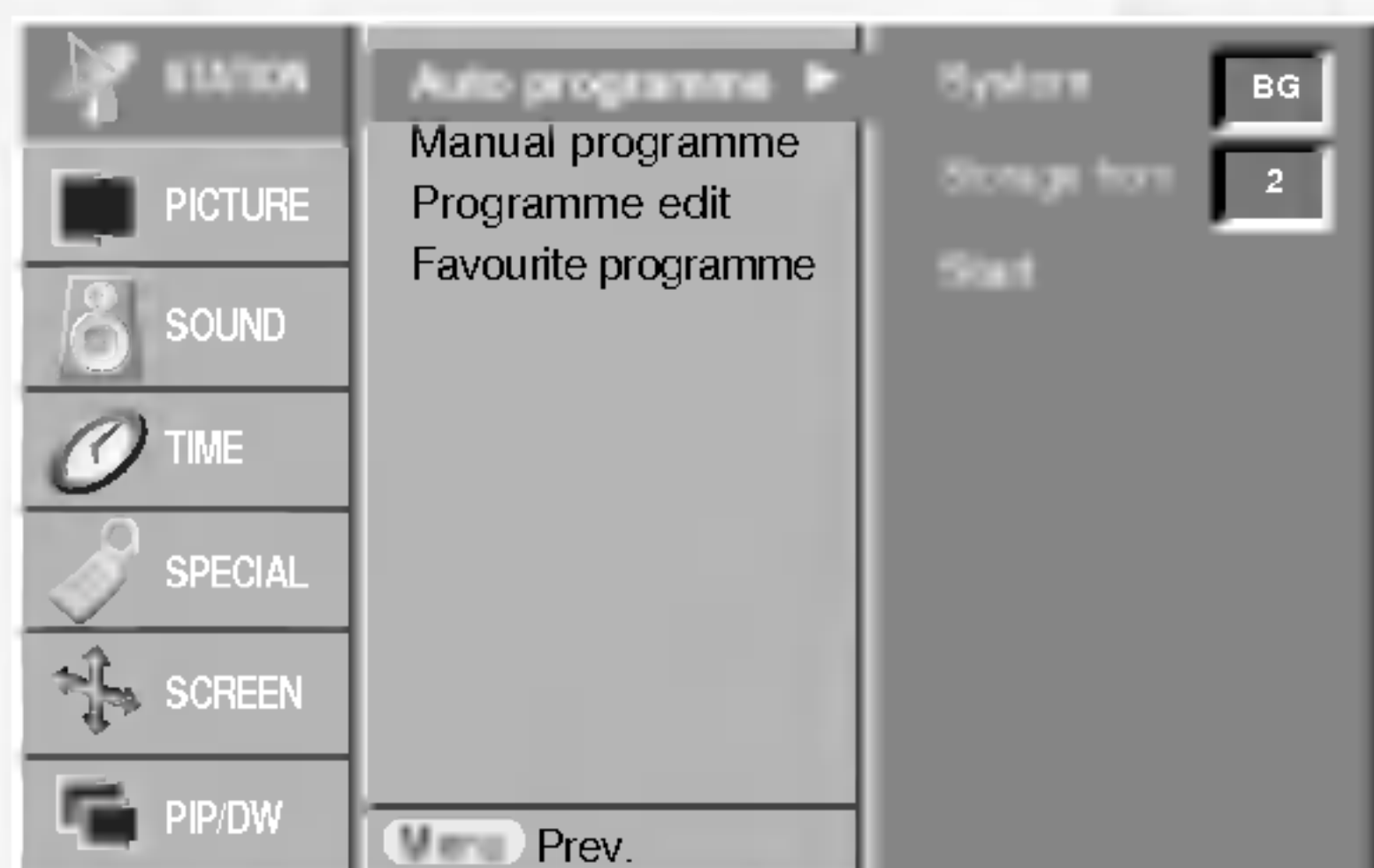

2. Stiskněte tlačítko **▶** a potom tlačítka **▲ / ▼** vyberte položku **Auto programme (Automatické naladění předvoleb)**.
3. Pro výběr požadovaného televizního systému vyberte položku **System (Systém)**. Tlačítka **◀ / ▶** vyberte požadovaný televizní systém;
  - L** : SECAM L/L' (volitelně)
  - BG** : PAL B/G, SECAM B/G (Evropa/Východní Evropa/Asie/Nový Zéland/Střední východ/Afrika/Austrálie)
  - I** : PAL I/II (Velká Británie/Irsko/Hong Kong/Jižní Afrika)
  - DK** : PAL D/K, SECAM D/K (Východní Evropa/Čína/Afrika/CIS)
  - M** : (USA/Korea/Filipíny) (volitelně)
4. Stisknutím tlačítka **▼** vyberte položku **Storage from**. V nabídce **Storage from** vyberte pomocí tlačítek **◀ / ▶** nebo přímo číselnými tlačítky počáteční číslo předvolby.
5. Stisknutím tlačítka **▼** vyberte položku **Start (Spustit)**.
6. Pro zahájení automatického naladění předvoleb stiskněte tlačítko **▶**.

Všechny dostupné televizní stanice budou uloženy.

**Poznámka:** U některých modelů jsou stanice, vysílané v systému VPS (Video Programme Service), PDC (Programme Delivery Control) nebo vybaveny TELETEXTEM uloženy i s názvem. V případě, že nelze přiřadit stanici žádné jméno, bude přiřazeno číslo kanálu a uloženo jako **C** (Pásmo V/UHF 01-69) nebo **S** (Kabelové pásmo 01-47), následované číslem.

Pro zastavení automatického ladění předvoleb stiskněte tlačítko **MENU**.

Po dokončení automatického ladění předvoleb se zobrazí na obrazovce televizoru nabídka **Programme edit (Úprava předvoleb)**. Další informace o úpravách předvoleb naleznete v části "Úprava předvoleb".

## Ruční ladění předvoleb

- Pomocí ručního ladění předvoleb si můžete na libovolnou předvolbu uložit libovolnou televizní stanici. Dále můžete každé předvolbě přiřadit název, který bude až pět znaků dlouhý.

1. Stisknutím tlačítka **MENU** a tlačítka **▲ / ▼** vyberte nabídku menu STATION.

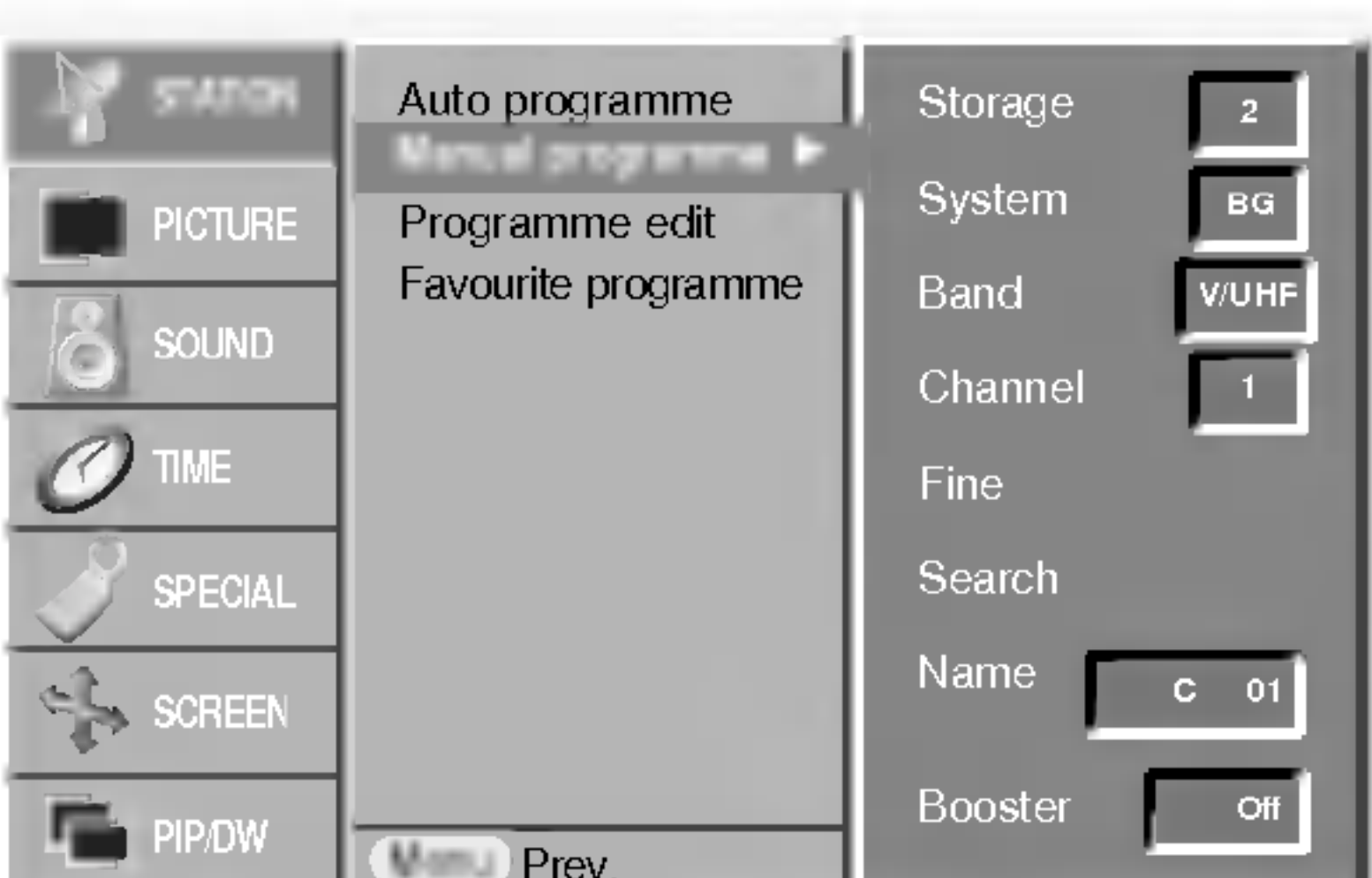

2. Stiskněte tlačítko **▶** a potom tlačítka **▲ / ▼** vyberte položku **Manual programme (Ruční naladění předvoleb)**.
3. Stiskněte tlačítko **▶** vyberte položku **Storage (Uložení)**. Vyberte první číslo programu pomocí tlačítek **◀ / ▶** nebo číselných tlačítek v položce menu **Storage**.
4. Stisknutím tlačítka **▼** vyberte položku **System (Systém)**. Tlačítka **◀ / ▶** vyberte požadovaný televizní systém;
  - L** : SECAM L/L' (volitelně)
  - BG** : PAL B/G, SECAM B/G (Evropa/Východní Evropa/Asie/Nový Zéland/Střední východ/Afrika/Austrálie)
  - I** : PAL I/II (Velká Británie/Irsko/Hong Kong/Jižní Afrika)
  - DK** : PAL D/K, SECAM D/K (Východní Evropa/Čína/Afrika/CIS)
  - M** : (USA/Korea/Filipíny) (volitelně)
5. Pro výběr položky **Band**, stiskněte tlačítko **▼**. Tlačítka **◀ / ▶** vyberte požadované pásmo **V/UHF** nebo **Cable (Kabelové pásmo)**.
6. Pro výběr položky **Channel** stiskněte tlačítko **▼**. Požadované číslo kanálu můžete zadat pomocí tlačítka **◀ / ▶** nebo ČÍSELNÝMI tlačítky. Pokud možno vybírejte číslo kanálu (1 až 69) přímo pomocí číselných tlačítek.
7. Pro výběr položky **Search (Vyhledat)** stiskněte tlačítko **▼**. Pro zahájení vyhledávání stiskněte tlačítko **◀ / ▶**. V případě, že je stanice nalezena, vyhledávání se zastaví.
8. Pro uložení změn stiskněte tlačítko **OK**.
9. Pro uložení další televizní stanice zopakujte kroky 3 až 8.

## Jemně ladění

- Za normálních okolností použijete jemné doladění pouze v případě, že slabého příjmu signálu.

1. Zopakujte kroky 1 až 2 postupu "Ruční ladění předvoleb".
2. Stiskněte tlačítko **▶** a potom tlačítka **▲ / ▼** vyberte položku **Fine (Jemné doladění)**.
3. Tlačítka **◀ / ▶** nastavte nejlepší obraz a zvuk.

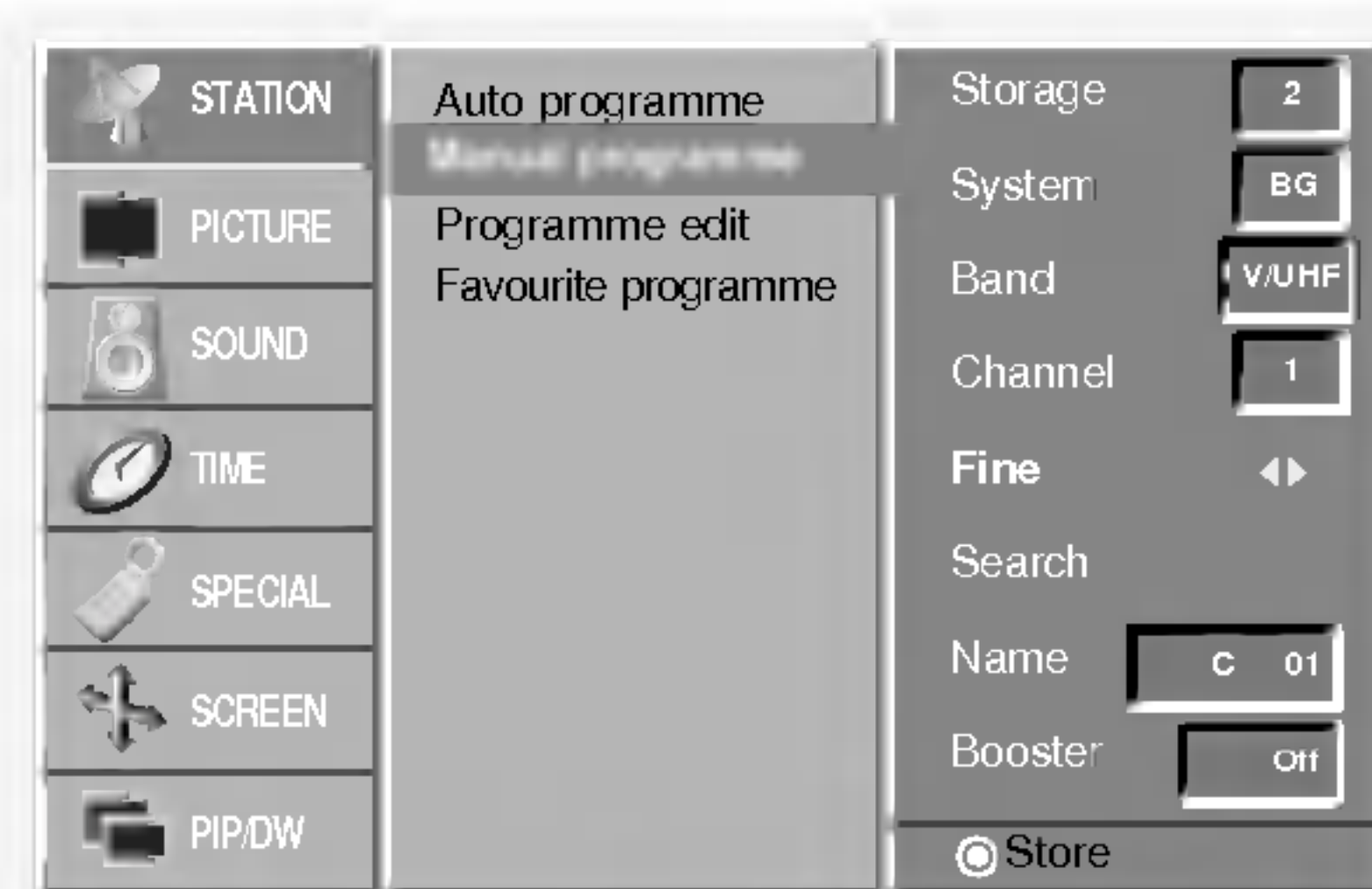

4. Stiskněte tlačítko **OK**.  
Jemně doladěný program bude při výběru předvoleb označen žlutým číslem.
5. Opakovaně stiskněte tlačítko **MENU** pro návrat.



# Položky nabídky pro nastavení předvoleb

## Přiřazení názvu stanice

1. Zopakujte kroky 1 až 2 postupu "Ruční ladění předvoleb".
2. Stiskněte tlačítko ► a potom tlačítka ▲ / ▼ vyberte položku **Name (Jméno)**.
3. Pro zobrazení nabídky **Name** stiskněte tlačítko ►.

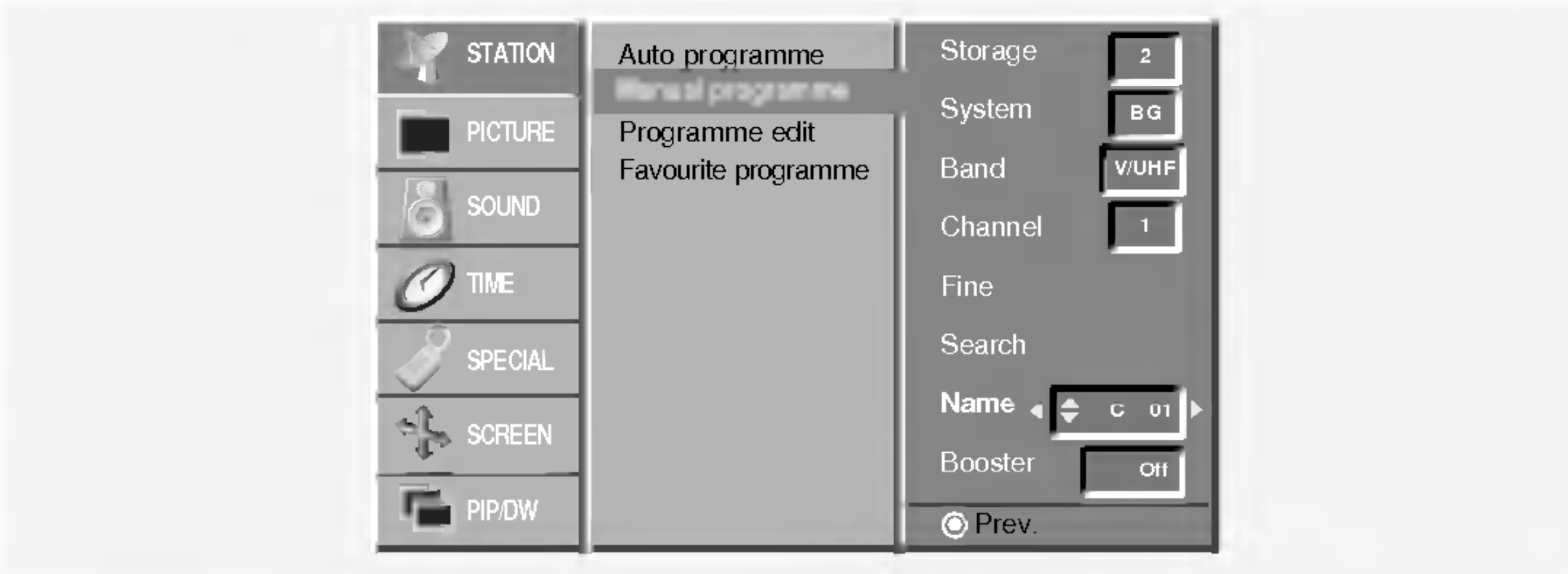

4. Stiskněte tlačítko ▲. Pro název předvolby můžete použít mezeru, znaky +, -, číslice (0 až 9) a písmena (A až Z). Tlačítkem ▼ můžete vybrat opačný směr.
5. Následující pozici vyberete tlačítkem ► a potom můžete zadávat další znaky, atd.
6. Dvakrát stlačte tlačítko OK.
7. Opakovaně stiskněte tlačítko MENU pro návrat.

## Booster (=Posilovač) (volitelně)

Některé modely mají volitelnou funkci **Booster** (=Posilovač). Pouze televizor s funkcí **Booster** (=Posilovač) může tuto funkci používat. Pokud je v okrajové oblasti pokrytí televizním signálem příjem slabý, vyberte u funkce **Booster** (=Posilovač) volbu **On** (=Zapnuto).

1. Zopakujte kroky 1 až 2 postupu "Ruční ladění předvoleb".
2. Stiskněte tlačítko ► a potom tlačítka ▲ / ▼ vyberte položku **Booster**.
3. Stiskněte tlačítko ◀ / ▶ vyberte **On (Zapnuto)** nebo **Off (Vypnuto)**.
4. Stiskněte tlačítko OK.
5. Opakovaně stiskněte tlačítko MENU pro návrat.

## Úprava předvoleb

- Touto funkcí můžete aktivovat vymazání nebo přeskočení předvoleb. Dále můžete přesunout předvolbu na jiné místo nebo zkopírovat prázdnou předvolbu mezi existující předvolby.

1. Stisknutím tlačítka **MENU** a tlačítka ▲ / ▼ vyberte nabídku menu **STATION**.
2. Stiskněte tlačítko ► a potom tlačítka ▲ / ▼ vyberte položku **Programme edit (Úprava předvoleb)**.
3. Pro zobrazení nabídky **Programme edit (Úprava předvoleb)** stiskněte tlačítko ►.



## Smazání předvolby

1. Pomocí tlačítek ▲ / ▼ nebo ◀ / ▶ vyberte předvolbu, kterou chcete vymazat.
2. Dvakrát stiskněte **červené** tlačítko. Vybraná předvolba je vymazána a všechny následující předvolby jsou posunuty o jedno místo nahoru.

## Kopírování předvolby

1. Pomocí tlačítek ▲ / ▼ nebo ◀ / ▶ si vyberte předvolbu, kterou chcete kopírovat.
2. Stiskněte **zelené** tlačítko. Všechny následující předvolby jsou posunuty o jedno místo dolů.

## Přesunutí předvolby

1. Pomocí tlačítek ▲ / ▼ nebo ◀ / ▶ si vyberte předvolbu, kterou chcete přesunout.
2. Stiskněte **žluté** tlačítko.
3. Pomocí tlačítek ▲ / ▼ nebo ◀ / ▶ přesunete předvolbu na požadované místo.
4. Pro potvrzení funkce přesunutí stiskněte znovu žluté tlačítko.

## Přeskočení předvolby

1. Pomocí tlačítek ▲ / ▼ nebo ◀ / ▶ vyberte předvolbu, kterou chcete přeskočit.
2. Stiskněte modré tlačítko. Přeskočená předvolba bude zobrazena **modře**.
3. Pro zrušení přeskočení předvolby stiskněte znovu **modré** tlačítko. Když je předvolba nastavena jako přeskočená, znamená to, že ji nemůžete během normálního sledování televizního programu vybrat postupnou volbou předvoleb tlačítka **PR** ▲ / ▼. Přeskočenou předvolbu můžete vybrat přímým zapsáním čísla předvolby číselnými tlačítky nebo pomocí nabídky pro úpravy předvoleb.

## Nejoblíbenější program

- Tato funkce vám umožňuje přímo zvolit nejoblíbenější program.

1. Stisknutím tlačítka **MENU** a tlačítka ▲ / ▼ vyberte nabídku menu **STATION**.
2. Stiskněte tlačítko ► a potom tlačítka ▲ / ▼ vyberte položku **Favourite programme**. (nebo stiskněte tlačítko ► a potom tlačítka ▲ / ▼ vyberte položku **On**.)
3. Pro zobrazení nabídky **Favourite programme** stiskněte tlačítko ►.
4. Stiskněte tlačítko ▲ / ▼ vyberte položku -- -----.
5. Zvolte požadovaný program pomocí tlačítek ◀ / ▶ nebo pomocí ČÍSLICOVÝCH tlačítek. Jakékoliv číslo menší než 10 se zadává s číslicí '0' (nebo '00') před číslem, např. '05' (nebo '005') pro volbu 5.
6. Pro uložení dalšího programu opakujte kroky 4 až 5. Můžete uložit až 8 programů.
7. Stiskněte tlačítko OK.
8. Opakovaně stiskněte tlačítko MENU pro návrat.

Opakovaně stiskněte tlačítko **SWAP** nebo **FAVOURITE** (=Rychlé zobrazení) pro výběr uložených nejoblíbenějších programů.

## Vyvolání tabulky předvoleb

- Zobrazením tabulky předvoleb můžete snadno zkontrolovat, na které předvolbě je uložena televizní stanice.

## Zobrazení tabulky předvoleb

Pro zobrazení nabídky Programme table (Tabulka předvoleb) stiskněte tlačítko **LIST**.

Na obrazovce televizoru se objeví tabulka předvoleb.

- V tabulce můžete vidět některé předvolby, které jsou zobrazeny modře. Tyto předvolby byla nastaveny jako přeskočené v režimu úprav předvoleb.
- Některé předvolby, které mají v tabulce předvoleb uvedeno číslo kanálu. Tyto předvolby nemají ještě přiřazeno jméno předvolby.

## Výběr předvolby z tabulky předvoleb

Pomocí tlačítek ▲ / ▼ nebo ◀ / ▶ si vyberte předvolbu.

Potom stiskněte tlačítko **OK**.

Plasmový monitor naladí vybranou předvolbu.

## Procházení stránek s tabulkami předvoleb

Celkem je k dispozici 10 tabulek, které obsahují celkem 100 předvoleb. Opakovaným stisknutím tlačítek ▲ / ▼ nebo ◀ / ▶ budete otáčet stránky.

Pro návrat do normálního režimu zobrazení stiskněte tlačítko **LIST**.



# Položky nabídky "Picture" (Obraz)

## PSM (paměť nastavení obrazu)

- Touto funkcí nastavíte na monitoru nejlepší obraz.
- Při ručním nastavování vlastností obrazu (kontrast, jas, barevnou sytost, ostrost a podbarvení (pouze u NTSC AV), změní se PSM na **User (Uživatelské nastavení)**.

1. Stiskněte tlačítko **PSM**.
- Každým stisknutím tlačítka **PSM** se změní nastavení zobrazení následujícím způsobem.

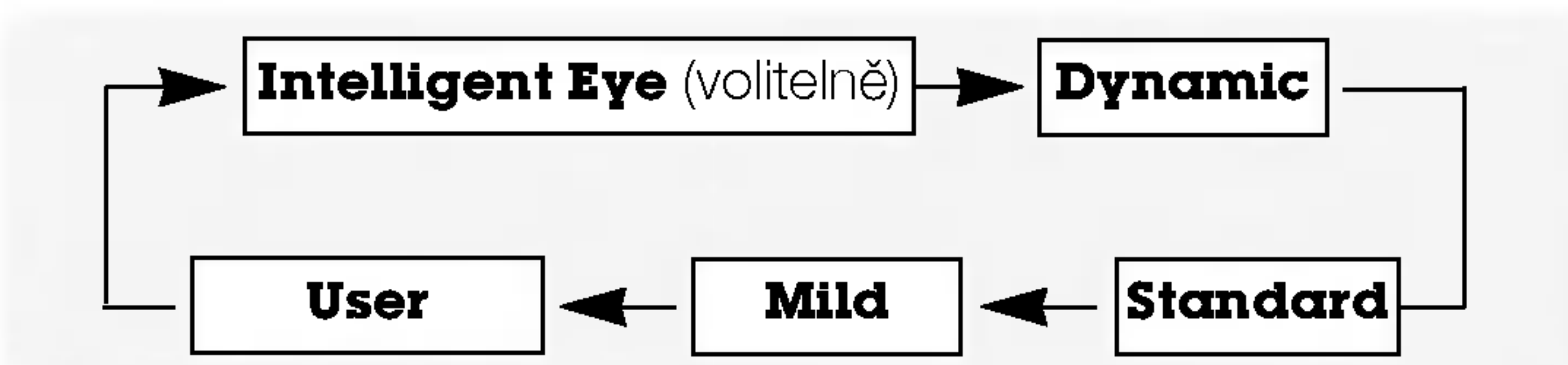

- Nastavení obrazu **Intelligent Eye** (volitelně), **Dynamic (Dynamické)**, **Standard (Standardní)**, **Mild (Měkké)** nebo **User (Uživatelské)** můžete vybrat také pomocí nabídky **PICTURE (Obraz)**.
- Nastavení obrazu **Intelligent Eye** (volitelně), **Dynamic (Dynamické)**, **Standard (Standardní)**, **Mild (Měkké)** jsou naprogramována ve výrobě a nelze je měnit.
- Pokud je vizuální funkce zapnuta, obraz se automaticky upraví v závislosti na okolních podmínkách.

## Nastavení automatického přizpůsobení barev

- Pro inicializaci hodnot (nastavení původních hodnot) vyberte položku **Normal (Normální)**.

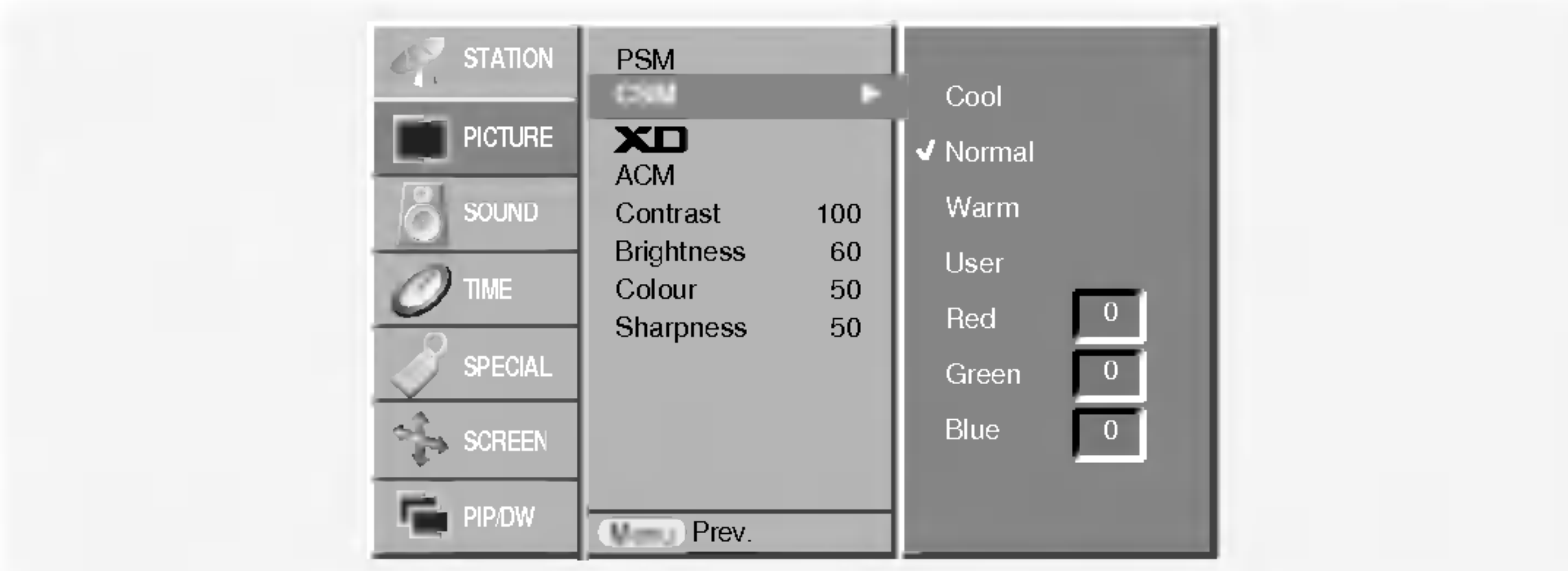

## Ruční nastavení barevné teploty zobrazení

- Jednotlivými barevnými složkami red (červená), green (zelená) nebo blue (modrá) můžete nastavit libovolnou barevnou teplotu.

## XD

- Můžete si vychutnat sytý a vysoce přesný obraz vytvořený vynikajícími technologiemi procesoru Digital Reality od společnosti LG.
- Tuto funkci nelze použít v režimech RGB[PC], HDMI[PC].
- Při volbě možností nastavení obrazu (**Intelligent Eye** (volitelně), **Dynamic**, **Standard** a **Mild**) v části menu **PICTURE** bude **XD** automaticky zapnuto v poloze **On**.

## sRGB

- Pokud je přijímač připojen k externímu zařízení vybaveného funkcí sRGB, budou rozdíly v barvách displejů srovnány tak, aby obě zobrazení byla shodná.
- Tato funkce funguje pouze v následujícím režimu: RGB[PC], HDMI[PC]

## ACM (Aktivní řízení barev (ACM))

- Pomocí **ACM** upravte zbarvení pokožky na požadovaný odstín.
- Tato funkce funguje pouze v následujícím režimu: TV, AV1, AV2, S-Video2, AV3, AV4, AV5 nebo COMPONENT, RGB[DTV], HDMI[DTV]
- Tuto funkci nelze použít v režimu XD Vypnuto.

## Ruční nastavení obrazu

- Podle svých požadavků si u obrazu můžete nastavit kontrast, jas, barevnou sytost, ostrost a podbarvení.
- Nelze použít k nastavení barvy, ostrosti v režimech RGB[PC], HDMI[PC].
- Při příjmu signálu systémů PAL/SECAM nebude zprovozněna položka nastavení náklonu obrazu Tint.

# Položky nabídky pro nastavení zvuku

## SSM (paměť nastavení zvuku)

- Tato funkce Vám umožní vytvořit nejlepší nastavení zvuku, bez nutnosti speciálního nastavení - monitor vybere nejvhodnější nastavení zvuku podle zabudovaného programu.
- Při ručním nastavení položek zvuku - treble (výšky), bass (basy), se SSM automaticky změní na **User (Uživatelské nastavení)**.

1. Stiskněte tlačítko **SSM**.
2. Stisknutím tlačítka **SSM** vyberte požadovaný zvuk.

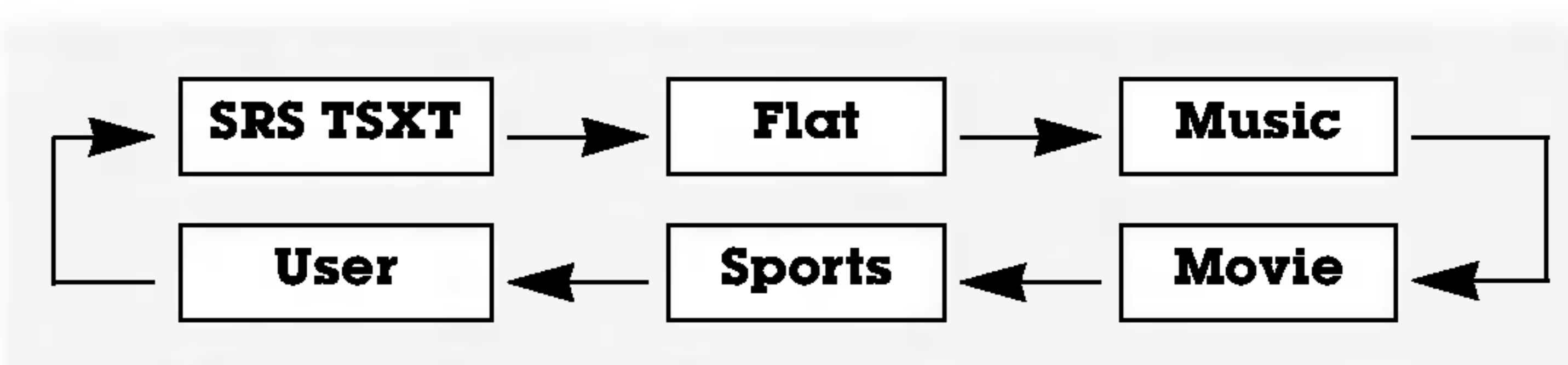

- **SRS** je obchodní značkou společnosti SRS Labs, Inc.
- Technologie TruSurround je zabudována v licenci společnosti SRS Labs, Inc.

## BBE

- Funkce BBE High Definition Sound obnoví čistotu a srozumitelnost řeči a navodí reálný přednes hudby.

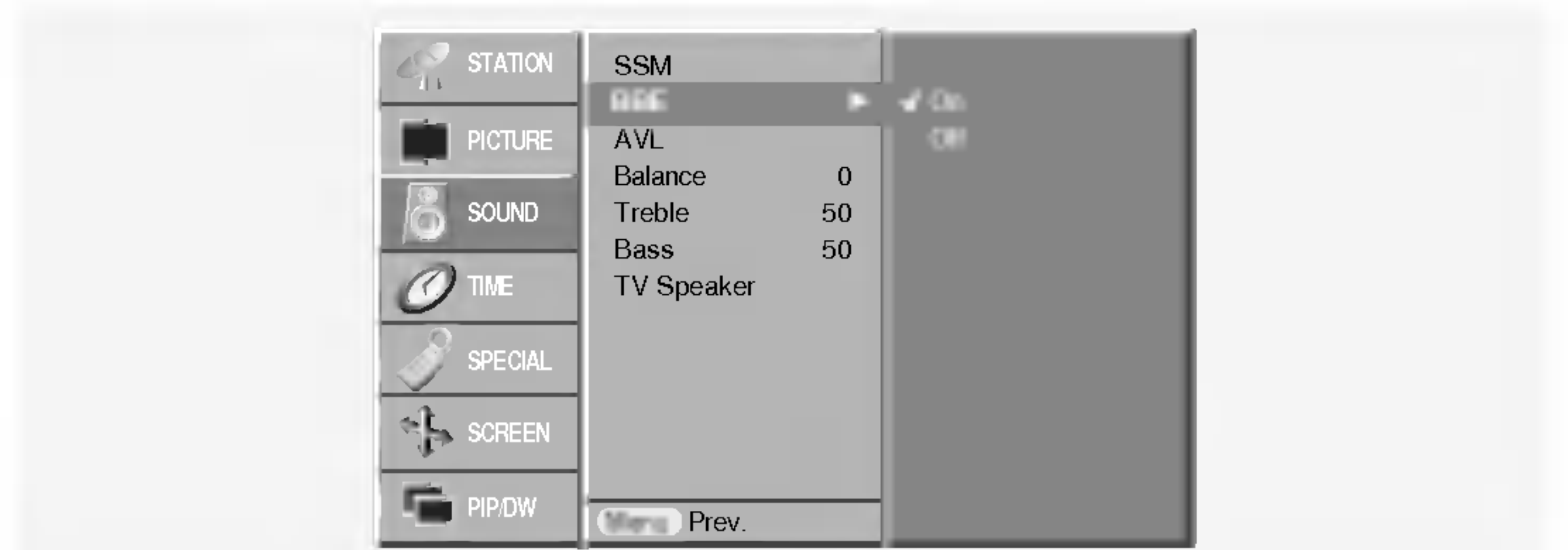

**BBE**. Vyrobeno v licenci společnosti BBE Sound, Inc.

## AVL (automatické nastavení hlasitosti)

- Jestliže zapnete funkci AVL bude zařízení automaticky udržovat stejnou hladinu hlasitosti i v případě, že přepnete na jinou předvolbu.

## Nastavení zvuku

**POZNÁMKA** : Výšky, Hloubky nebo BBE nejsou vhodné k použití **SRS TSXT**.



# Položky nabídky pro nastavení zvuku

## TV Reproduktor

- Můžete upravit nastavení zabudovaného reproduktoru.
- V režimu COMPONENT, RGB[PC] a HDMI[PC], lze použít nastavitelný reproduktor TV jako výstup, i když není přiveden videosignál.

## Stereofonní/Duální příjem

- Když vyberete předvolbu, objeví se na obrazovce informace o zvukovém doprovodu jakmile zmizí číslo předvolby a jméno.

## Informace na obrazovce

Stisknutím tlačítka I/II zobrazíte stav vysílání.

Broadcast	On screen Display
Mono	<b>MONO</b>
Stereo	<b>STEREO</b>
Dual	<b>DUAL I</b>

## Výběr monofonního zvukového doprovodu

V případě, že je stereofonní signál slabý, můžete dvojnásobným stisknutím tlačítka I/II přepnout na monofonní režim. V monofonním režimu se zlepší hloubka zvuku. Pro přepnutí do stereofonního režimu opět dvakrát stiskněte tlačítko I/II.

## Nastavení jazyka duálního zvukového doprovodu

V případě, že je program vysílán ve dvou jazycích (duálně), můžete opakovaným stisknutím tlačítka I/II vybrat **DUAL I**, **DUAL II** nebo **DUAL I + II**.

## Nastavení jazyka duálního zvukového doprovodu

V případě, že je program vysílán ve dvou jazycích (duálně), můžete opakovaným stisknutím tlačítka I/II vybrat **DUAL I**, **DUAL II** nebo **DUAL I + II**.

- V režimu **DUAL I** je pro zvukový doprovod použit první jazykový doprovod.
- V režimu **DUAL II** je pro zvukový doprovod použit druhý jazykový doprovod.
- V režimu **DUAL I + II** jsou pro zvukový doprovod použity oba jazykové doprovody současně.

## Příjem v normě NICAM (volitelně)

- V případě, že je Váš plasmový monitor vybaven PDP tunerem s možností příjmu v normě NICAM, můžete přijímat digitální zvuk ve vysoké kvalitě.

Zvukový výstup si můžete vybrat podle typu přijímaného vysílání opakovaným stisknutím tlačítka I/II.

- Jestliže je přijímán monofonní signál v normě NICAM můžete si vybrat **NICAM MONO** nebo FM MONO.
- Jestliže je přijímán stereofonní signál v normě NICAM můžete si vybrat **NICAM STEREO** nebo FM MONO. V případě, že je stereofonní signál slabý, přepněte jej na FM mono.
- Jestliže je přijímán duální signál v normě NICAM můžete si vybrat **NICAM DUAL I**, **NICAM DUAL II**, **NICAM DUAL I + II** nebo **MONO**. Když vyberete FM mono zobrazí se na obrazovce **MONO**.

## Nastavení zvukového výstupu

V režimu AV, Component, RGB nebo HDMI si můžete vybrat výstupní zvuk pro levou a pravou reproduktorovou soustavu.

Pro výběr zvukového výstupu opakovaně stiskněte tlačítko I/II.

- **L+R** : Zvukový signál z levého kanálu je odeslán do levé reproduktorové soustavy a zvukový signál z pravého kanálu je odeslán do pravé reproduktorové soustavy.
- **L+L** : Zvukový signál z levého kanálu je odeslán do levé i pravé reproduktorové soustavy.
- **R+R** : Zvukový signál z pravého kanálu je odeslán do levé i pravé reproduktorové soustavy.

# Položky nabídky "Time" (Čas)

## Nastavení hodin

- Jestliže byl čas vymazán díky výpadku elektrického proudu, odpojením monitoru od elektrické sítě, budete muset nastavit čas znovu.

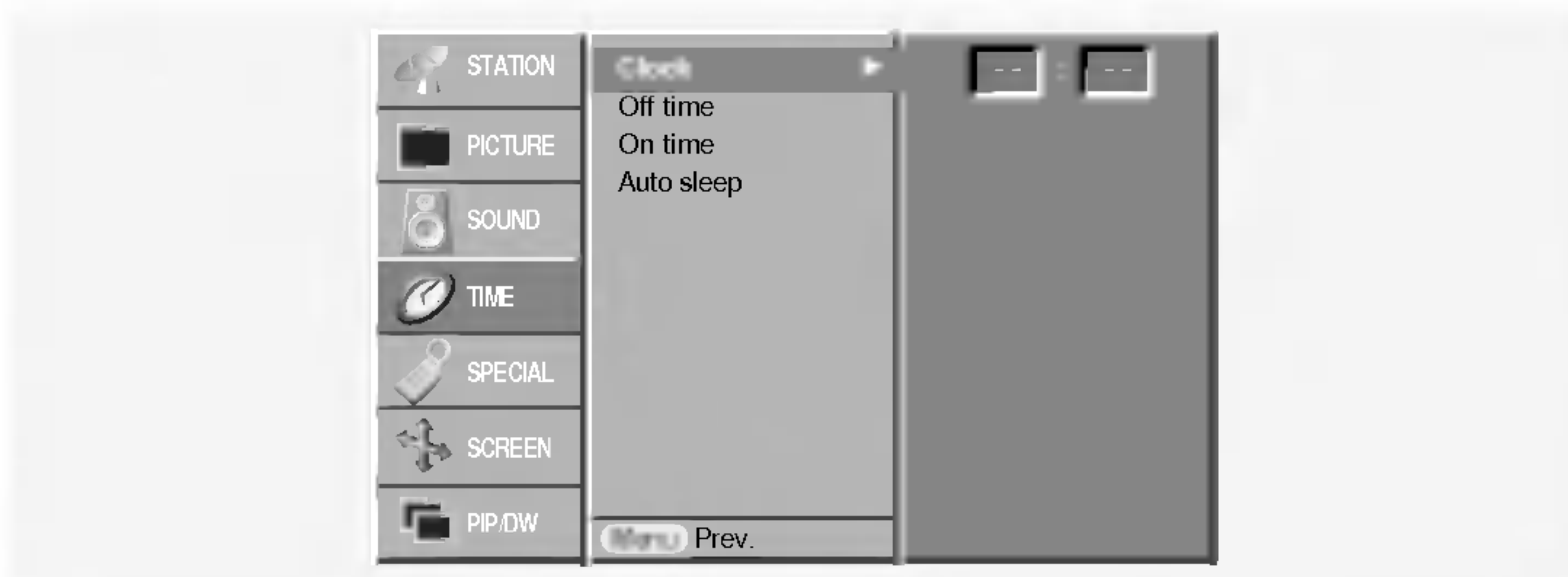

## Nastavení časovače zapnutí/vypnutí

- Funkce časovače můžete použít pouze po nastavení systémového času.
- V případě, že je na stejnou dobu nastaven čas vypnutí i zapnutí, bude zařízení vypnuto.
- Abyste mohli použít funkci časovače zapnutí, musí být zařízení v pohotovostním stavu.
- Dvě hodiny po zapnutí přijímače časovačem, a pokud v průběhu této doby nebude stisknuto jakékoliv tlačítko, přijímač přejde do pohotovostního režimu.

## Automatické vypnutí

- Pokud není přiveden vstupní signál, monitor se po 10 minutách automaticky vypne.

## Časovač automatického vypnutí

- Časovač vypnutí vypne monitor po nastaveném čase.
- Opakovaným stisknutím tlačítka **SLEEP** nastavíte požadovaný čas v minutách. Na obrazovce se zobrazí **L<sup>zz</sup> --- Min** a potom postupně **10, 20, 30, 60, 90, 120, 180** a **240**. Od nastaveného času začne odpočítávání času do vypnutí televizoru.
  - Pro zobrazení zbývajících času do vypnutí pomocí časovače vypnutí stiskněte jednou tlačítko **SLEEP**.
  - Pro zrušení nastavení časovače automatického vypnutí opakovaně stiskněte tlačítko **SLEEP**, až se na obrazovce objeví **L<sup>zz</sup> --- Min**.
  - Jestliže po nastavení časovače automatického vypnutí vypnete monitor, bude nastavení zrušeno.



## Položky nabídky "Special" (Speciální)

### Dětská pojistka

- Monitor můžete nastavit tak, abyste jej mohli ovládat pouze dálkovým ovladačem.
- Tento monitor je naprogramován tak, aby si pamatoval která položka byla nastavena před vypnutím monitoru.
- Jestliže je zapnuta funkce dětské pojistky a vypnete monitor, můžete jej zapnout stisknutím tlačítka **INPUT** nebo **TV/AV, PR ▲ / ▼** na monitoru nebo tlačítkem **POWER, INPUT** nebo **TV/AV, MULTIMEDIA, PR ▲ / ▼** na dálkovém ovladači.
- Jestliže během sledování televizoru v režimu zapnutí dětské pojistky stisknete na televizoru libovolné tlačítko, zobrazí se na obrazovce televizoru nápis '  **Child lock on (Dětská pojistka je zapnuta)**.

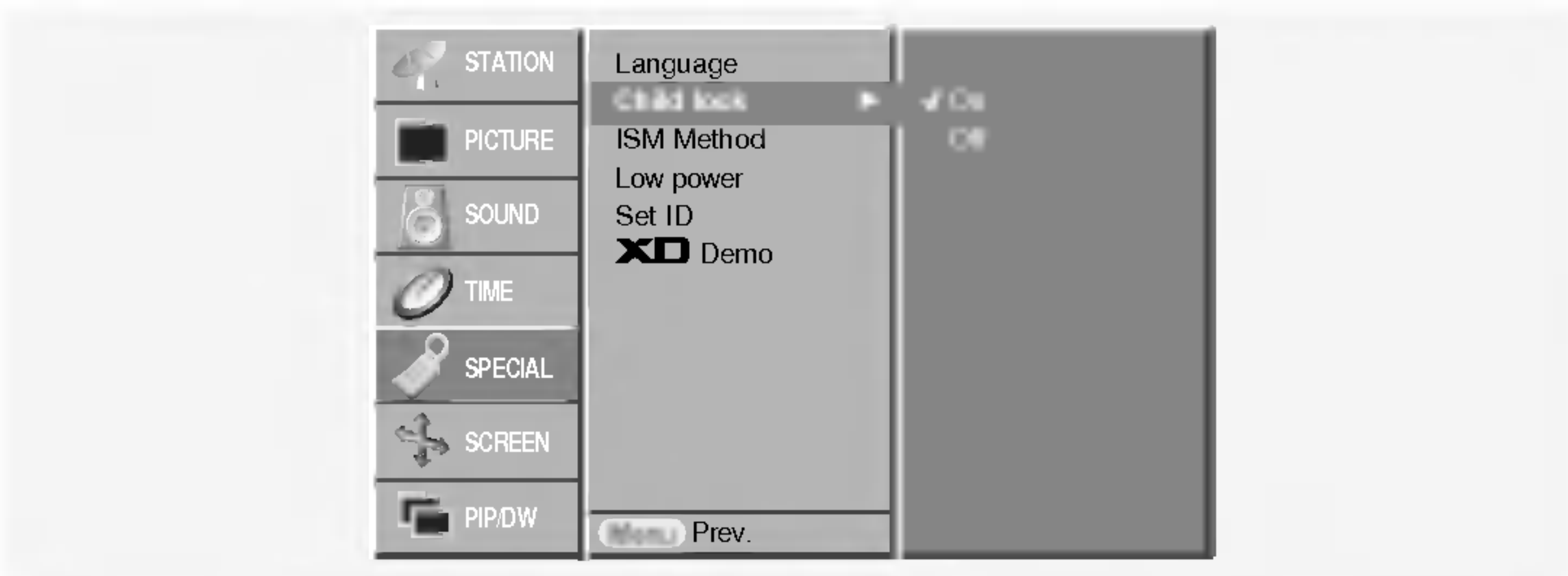

### • White Wash :

Toto nastavení odstraní trvalé zobrazení z obrazovky.

**POZNÁMKA:** Výrazné trvalé zobrazení nelze touto funkcí odstranit.

### • Orbiter :

Pomocí této funkce můžete zamezit vzniku fantomových obrazů. Nicméně nejlepší obranou proti vzniku fantomového obrazu je zamezení dlouhodobého zobrazení statického obrazu na monitoru. Aby se zamezilo vzniku trvalého obrazu, dochází každé dvě minuty k přesunutí obrazu.

### • Inversion :

Touto funkcí se invertuje barva výplně na monitoru. Barva výplně se automaticky změní každých 30 minut.

### Snížená spotřeba

- Touto funkcí se snížíte spotřebu elektrické energie monitoru.

### XD Demo

- Použijte k zobrazení rozdílu mezi zapnutým XD Demo a vypnutým XD Demo.
- Tuto funkci nelze použít v režimech RGB[PC], HDMI[PC].

### Metoda ISM (minimalizace vtisknutí obrazu)

- Dlouhodobé zobrazení zastaveného obrazu z osobního počítače nebo videoher může vést až ke vzniku fantomového obrazu (poškození obrazovky) Zamezte dlouhodobému zobrazení statického obrazu na monitoru.

## Položky nabídky "Screen" (Obrazovka)

### Automatické nastavení

- Automaticky nastaví pozici obrazu a minimalizuje chvění obrazu.
- Tato funkce funguje pouze v následujícím režimu: RGB[PC]
  - Po dokončení funkce **Auto config. (Automatická konfigurace)** se na obrazovce objeví nápis **Ok**.
  - V případě, že pozice obrazu stále není v pořádku, vyzkoušejte ještě jednou automatické nastavení obrazu.
- Ačkoli obraz stále není správný, monitor nyní funguje správně ale vyžaduje další nastavení.
- Funkce **Auto config. (Automatická konfigurace)** nemusíte spouštět v režimu HDMI.

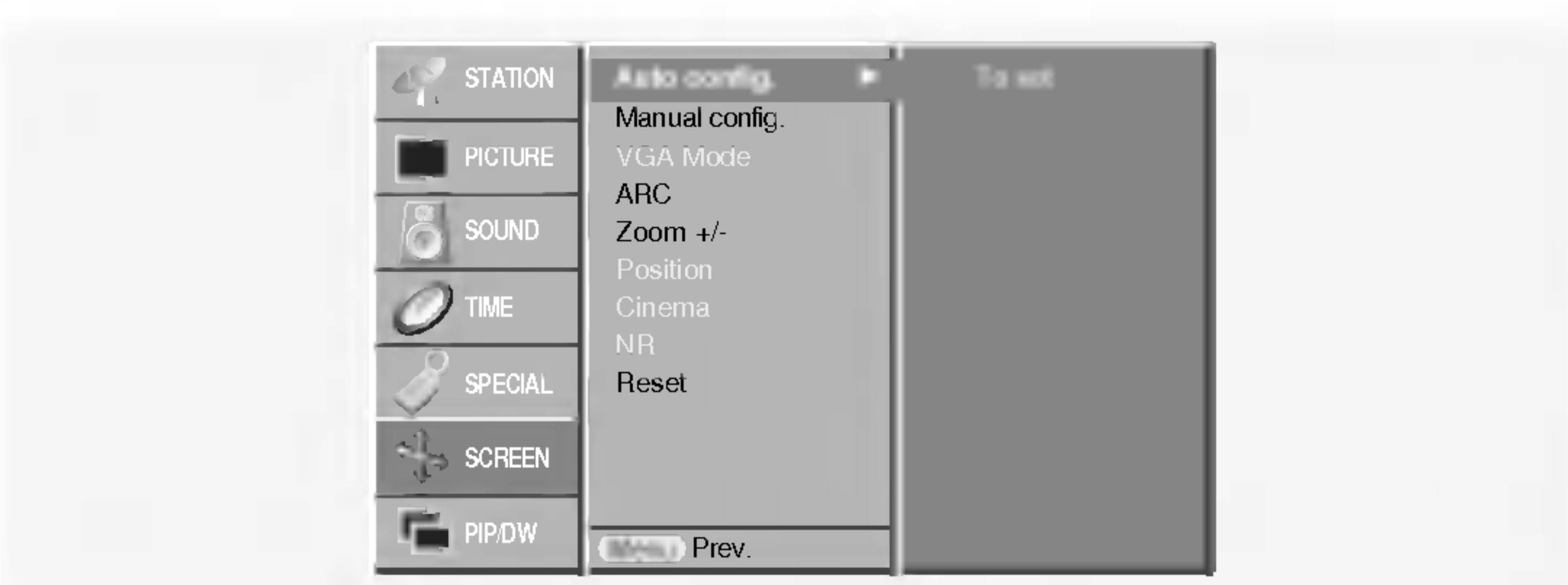

### Ruční konfigurace

- Jestliže obraz není ani po automatickém nastavení čistý, zejména, jestliže se stále třesou znaky, nastavte obraz ručně.
- Pro nastavení správné velikosti obrazovky nastavte položku **Clock (Časování)**.
- Tato funkce funguje pouze v následujícím režimu: RGB[PC], RGB[DTV], COMPONENT (480p/576p/720p/1080i), HDMI (480p/576p/720p/1080i).

### Zvolení širokoúhlého režimu VGA/XGA

- Pokud chcete vidět normální obraz, přizpůsobte rozlišení u režimu RGB a nastavení režimu VGA/XGA.
- U některých modelů není možné zvolit režim XGA.
- Tato funkce funguje pouze v následujícím režimu: RGB[PC]



# Položky nabídky "Screen" (Obrazovka)

## Nastavení obrazového formátu

- Obraz můžete sledovat v různém formátu - **Spectacle, Full (Plné)** (volitelně), **Original, 4:3, 16:9** (širokoúhlý), **14:9** a **Zoom (Zvětšený)**.
  - **Spectacle**  
Pokud váš televizor přijímá signál širokoúhlého obrazu, následující volba vás povede nastavením velikosti obrazu ve vodorovném směru, lineárně tak, aby byla vyplněna celá obrazovka.
  - **Full (Plné)** (volitelně)  
Pokud váš televizor přijímá signál širokoúhlého obrazu, následující volba vás povede nastavením velikosti obrazu ve vodorovném nebo svislém směru, lineárně tak, aby byla vyplněna úplně celá obrazovka.
  - **Original**  
Když přijímá televizor širokoúhlý signál, automaticky se přepne zobrazení podle tohoto formátu.
  - **4:3**  
Touto volbou bude záznam zobrazen v původním formátu 4:3 s černými pruhy na levé a pravé straně.
  - **16:9 (širokoúhlý)**  
Touto volbou bude záznam lineárně roztažen horizontálně tak, aby vyplnil celou obrazovku (využijete zejména u DVD disků, které jsou ve formátu 4:3).
  - **14:9**  
Díky režimu 14:9 si můžete využívat formát filmů 14:9 nebo televizních programů. Obraz 14:9 je zobrazen jako formát 4:3 - je roztažen doleva a doprava.
  - **Zoom (Zvětšené zobrazení)**  
Touto volbou bude záznam proporcionálně roztažen tak, aby vyplnil celou obrazovku. Nicméně horní a spodní části obrazovky budou oříznuty.
- V režimu RGB[PC], HDMI[PC] můžete zvolit poměr stran pouze **4:3** a **16:9** (širokoúhlý).
- Poměry stran pouze **4:3, 16:9** (širokoúhlý) a zvětšení **Zoom** můžete zvolit pouze v režimech RGB[DTV], HDMI[DTV],

Komponentní [DTV].

- Poměry stran pouze **Spectacle, Full** (Plné) (volitelně), **4:3, 16:9** (širokoúhlý), **14:9** a zvětšení **Zoom** můžete zvolit pouze v režimech Komponentní [480i/576i].
- V režimu plného zobrazení by nemuselo být sledování pohodlné. Pak tedy proveďte změnu na jiný režim.

## Velikost pomocného obrazu

### Pozice obrazu

- Máte k dispozici tuto funkci po upravení zvětšení a zmenšení (Zoom In/Out).

### Cinema (Kino)

- Jestliže sledujete film, tato funkce nastaví nejlepší vzhled obrazu.
- Tato funkce funguje pouze v následujícím režimu: TV, AV1, AV2, S-Video2, AV3, AV4, AV5 nebo COMPONENT 480i/576i.

## NR (Redukce úrovně šumu)

- Nastavením **3D NR** nebo **MPEG NR** můžete snížit šum v obraze, který se může objevit na obrazovce během sledování televizního programu.
- Tuto funkci nelze použít v režimech RGB[PC], HDMI[PC].

## Inicializace (resetování na původní hodnoty)

Tato funkce pracuje v momentálně zvoleném režimu.

Ke spuštění nastavené hodnoty..

- Můžete nastavit Phase, Clock, H-Position, V-Position, polohu (Position), Zoom +/-, velikost PIP, polohu PIP, zprůhlednění PIP a velikost vloženého obrazu u dvouobrazového režimu.

# Teletext (volitelně)

- Teletext (nebo TOP text) je volitelná funkce, takže pouze televizor s teletextovým systémem může přijímat teletextové vysílání.
- Teletext je služba, kterou zdarma vysílá většina TV stanic a která poskytuje plně aktuální informace o událostech, počasí, televizních programech, kurzech akcí a mnoha dalších tématech.
- Dekodér teletextu v tomto televizoru může podporovat systémy SIMPLE, TOP a FASTEXT. SIMPLE (standardní teletext) sestává z množství stránek, které se vybírají přímým zadáním příslušného čísla stránky. TOP a FASTEXT jsou modernější metody, které umožňují rychlý a snadný výběr informací z teletextu.

## Nastavení jazyka teletextu

1. Stiskněte tlačítko **MENU** a pomocí tlačítka **▲ / ▼** vyberte SPECIAL menu.
2. Stiskněte tlačítko **▶** a tlačítkem **▲ / ▼** vyberte jazyk.
3. Stiskněte tlačítko **▶** a tlačítkem **◀ / ▶** vyberte jazyk teletextu.
4. Tlačítkem **▲ / ▼** vyberte požadovaný jazyk.
5. Opakovaně stiskněte tlačítko **MENU** pro návrat.

## POZNÁMKA :

- a. Vyberte prosím místní jazyk teletextu.
- b. Teletext nemusí být zobrazen správně, pokud neprovedete nastavení.

## Zapnutí/vypnutí

Stisknutím tlačítka **TEXT/★** přepnete na zobrazení teletextu.

- Na obrazovce se objeví úvodní nebo naposledy prohlížená stránka teletextu.

V záhlaví stránky se zobrazí dvě čísla stránek, název televizní stanice datum a čas. První číslo je Vaše volba stránky, zatímco druhé číslo zastupuje právě zobrazenou stránku.

Dalším stisknutím tlačítka **TEXT/★** vypnete zobrazení teletextu.



# Teletext (volitelně)

## SIMPLE text (volitelně)

### Výběr stránky

1. Číselnými tlačítky vyberte požadované číslo stránky (třímístné číslo). Jestliže během zadávání čísla stránky stisknete nesprávné číslo, musíte dokončit třímístné číslo a potom můžete zopakovat zápis čísla znovu.
2. Tlačítka **PR ▲ / ▼** můžete také použít pro výběr předcházející nebo následující stránky.

### Programování barevného tlačítka v režimu seznamu (volitelně)

Jestliže je televizor v režimu SIMPLE text, TOP text nebo FASTEXT, stiskněte tlačítko  pro přepnutí do režimu LIST (Seznam). Čtyři čísla stránek teletextu (podle vašeho výběru) jsou barevně označena, aby je bylo možno snadno zvolit stisknutím příslušného barevného tlačítka na komunikátoru.

1. Stiskněte barevné tlačítko.
2. Číselnými tlačítky vyberte stránku, kterou chcete naprogramovat.
3. Stiskněte tlačítko **OK**. Potom je vybraná stránka uložena jako vybraná stránka. Od tohoto okamžiku můžete požadovanou stránku zobrazit pouhým stisknutím barevného tlačítka.
4. Zbývající tři tlačítka můžete naprogramovat stejným způsobem.

## TOP text (volitelně)

Průvodce uživatele zobrazí ve spodní části čtyři políčka - červené, zelené, žluté a modré. Žluté pole označuje následující skupinu a modré pole označuje následující blok.

### Výběr bloku/skupiny/stránky

1. Modrým tlačítkem můžete přecházet z bloku na blok.
2. Žlutým tlačítkem můžete přejít na následující skupinu s automatickým přeskočením do následujícího bloku.
3. Zeleným tlačítkem můžete přejít na následující existující stránku s automatickým přeskočením do následujícího bloku. (Alternativně můžete také použít tlačítko **PR ▲**.)
4. Červeným tlačítkem se můžete vrátit na předcházející výběr. (Alternativně můžete také použít tlačítko **PR ▼**.)

### Přímý výběr stránky

Stejně jako v režimu SIMPLE teletext, si můžete v režimu TOP vybrat stránku zapsáním třímístného čísla pomocí číselných tlačítek.

## FASTEXT

Barevným políčkům, které se nacházejí ve spodní části obrazovky jsou přiřazeny teletextové stránky, které si můžete vybrat stisknutím odpovídajícího barevného tlačítka.

### Výběr stránky

1. Stisknutím tlačítka  vyberte úvodní stránku.
2. Stránky, které jsou uvedeny v barevných polích ve spodní části obrazovky můžete vybírat barevnými tlačítky na dálkovém ovladači.
3. Stejně jako v režimu SIMPLE teletext, si můžete v režimu FASTEXT vybrat stránku zapsáním třímístného čísla pomocí číselných tlačítek.
4. Tlačítka **PR ▲ / ▼** můžete také použít pro výběr předcházející nebo následující stránky.

## Speciální funkce teletextu



### ODHALIT

Stisknutím tohoto tlačítka zobrazíte skryté informace, jako jsou řešení kvízů nebo hádanek.

Dalším stisknutím tohoto tlačítka se obnoví původní zobrazení.



### VELIKOST

Stisknutím tohoto tlačítka se zobrazí dvojnásobná velikost písma.

Stisknutím tohoto tlačítka se zvětší horní polovina stránky.

Dalším stisknutím tohoto tlačítka se zvětší spodní polovina stránky.

Pro návrat do normálního zobrazení stiskněte toto tlačítko ještě jednou.



### AKTUALIZOVAT

V tomto okamžiku bude na obrazovce zobrazen televizní program, zatímco teletext načítá novou teletextovou stránku.

Pro zobrazení aktualizované teletextové stránky stiskněte toto tlačítko.



### PŘIDRŽET

Zastaví automatickou změnu stránky, která nastává v případě, že se stránka skládá ze dvou a více podstránek.

Počet podstránek a zobrazená podstránka je obvykle uvedena na obrazovce pod časem. Jestliže je stisknuto toto tlačítko objeví se v levé části obrazovky ikona zastavení a bude potlačeno načítání dalších podstránek.

Pro pokračování v načítání podstránek stiskněte toto tlačítko znovu.



### MIX

Zobrazí obrázky nalezené během vyhledávání.

Pro vypnutí obrazu televizního programu stiskněte toto tlačítko ještě jednou.



### TIME

a) Jestliže je během sledování televizního programu stisknuto toto tlačítko objeví se v pravém horním rohu obrazovky čas.

Pro odstranění zobrazeného času stiskněte toto tlačítko ještě jednou.

b) V režimu teletextu slouží toto tlačítko pro výběr podstránek.

Číslo podstránky je zobrazeno ve spodní části obrazovky. Pro přidržení nebo změnu podstránky stiskněte zelené / modré tlačítko, tlačítka **PR ▲ / ▼** nebo číselná tlačítka.

Dalším stisknutím ukončíte tuto funkci.



# Funkce PIP (obraz v obraze)

- Funkcí obrazu v obraze (PIP) můžete na obrazovce zobrazit najednou informace ze dvou různých vstupů (zdrojů signálu).
- Tuto funkci není možné použít v režimu TELETEXT.

## Sledování obrazu v obraze

Stisknutím tlačítka **PIP** nebo **PIP/DW** zobrazíte vedlejší obraz.

- Každým stisknutím tlačítka **PIP** nebo **PIP/DW** se změní zobrazení následujícím způsobem.

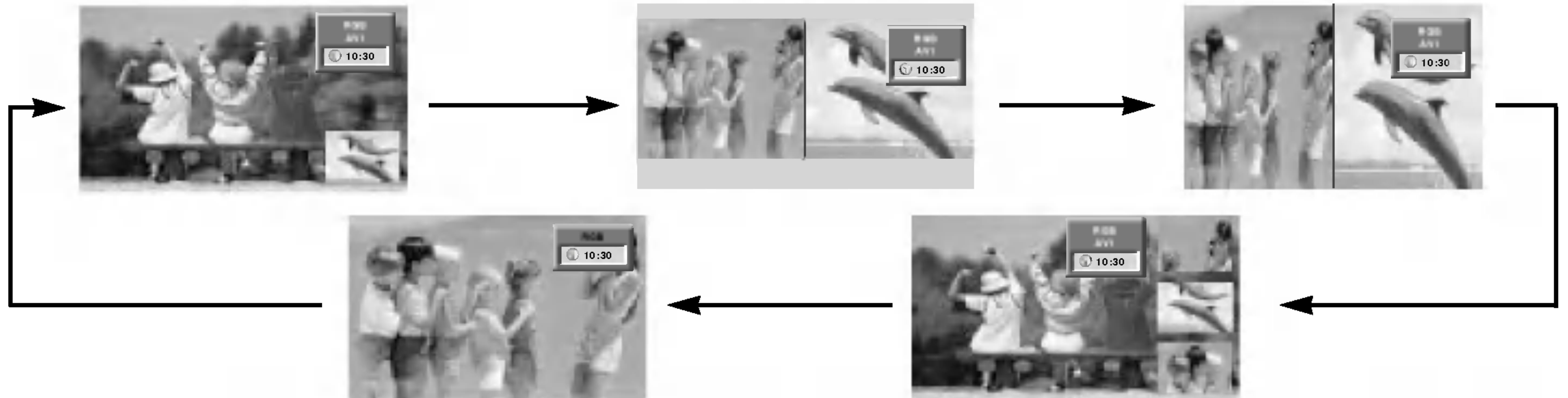

### Poznámka:

- Pokud je velikost vloženého obrazu 1/2 hlavního, může se kvalita obrazu zhoršit.
- Pohyb vloženého obrazu nemusí být přirozený, pokud přístroj zobrazuje přes celou obrazovku se synchronizací zdroje hlavního obrazu a obnovovací kmitočet v režimu PIP je různý u zdroje hlavního obrazu a u zdroje vloženého obrazu.

## Volba předvolby pro vedlejší obraz

Stisknutím tlačítka **PIP PR +/-** pro výběr předvolby vedlejšího obrazu.

## Výběr vstupního signálu pro obraz v obraze

Stisknutím tlačítka **PIP INPUT** vyberte vstupní režim pro vedlejší obraz.

U některých modelů, pokud bude kvalita vloženého obrazu v režimu AV slabá, zvolte v systémovém menu nastavení PIP položku Auto, PAL, SECAM nebo NTSC.



## POP (Obraz vně obrazu: Vyhledání kanálů)

Použijte POP k procházení kanálů uloženými ve všech paměťových místech jeden za druhým v režimu zobrazení 3 obrazů PIP, (zatímco hlavní zdroj obrazu zůstává na zvoleném kanálu). Obrazy všech naprogramovaných kanálů lze procházet v režimu obrazovky 3 POP.

## Upravuje průhlednost vloženého obrazu PIP (pouze režim PIP)

1. Stiskněte tlačítko **MENU** a potom tlačítka **▲ / ▼** vyberte nabídku PIP/DW.
2. Stiskněte tlačítko **▶** a pak pomocí tlačítka **▲ / ▼** zvolíte režim **PIP Transparency**.
3. Stiskněte tlačítko **▶** a pak pomocí tlačítka **◀ / ▶** seřídíte režim PIP průhledný.
4. Opakovaně stiskněte tlačítko **MENU** pro návrat.

## Přemístění obrazu v obraze (pouze režim PIP)

Na dálkovém ovladači stiskněte tlačítko **POSITION**.

Opakovaným stisknutím tlačítek **▲ / ▼** nebo **◀ / ▶** nastavte požadovanou pozici obrazu. Pozice vedlejšího obrazu se mění nahoru/dolů nebo doleva/doprava.



## Velikost pomocného obrazu

Pro nastavení velikosti obrazu v obraze stiskněte tlačítko **SIZE** nebo **WIN.SIZE** a potom tlačítka **◀ / ▶** nastavte velikost obrazu v obraze.

Při použití tlačítka **SIZE** nebo **WIN.SIZE** v režimech DW1, DW2 bude hlavní i vložený obraz upravován souběžně. Při použití tlačítka **SIZE** nebo **WIN.SIZE** v režimu vloženého obrazu PIP bude upravován vložený obraz.



## Nastavení obrazovky pro funkci PIP

- V režimech pro hlavní obraz TV nebo AV a RGB [PC] pro obraz vložený, můžete použít k úpravě vloženého obrazu funkce Auto config (automatická konfigurace) a Manual config (manuální konfigurace).
- V režimech pro hlavní obraz TV nebo AV a HDMI [DTV] nebo Komponentní 480p, 576p, 720p, 1080i pro obraz vložený, můžete použít k úpravě vloženého obrazu funkci Manual config (manuální konfiguraci).



# Programování dálkového ovladače (volitelně)

- ▶ Dálkový ovladač je určen pro více značek výrobců nebo je univerzální. Lze jej naprogramovat tak, aby se s ním dalo obsluhovat více dálkově ovladatelných přístrojů jiných výrobců.  
Vezměte na vědomí, že ovladač nemusí obsáhnout veškeré modely jiných výrobců.

## Programování kódu pro režim dálkového ovládání

1. Zjistit, zdali váš dálkový ovladač může ovládat zařízení aniž byste jej naprogramovali můžete následovně. Zapněte zařízení, jako je třeba VCR a stiskněte příslušné tlačítko na dálkovém ovladači.  
Poté stiskněte tlačítko POWER. Pokud se zařízení zapne, pak odpovídá správně a dálkový ovladač není třeba programovat. Pokud ne, je nutné dálkový ovladač pro obsluhu daného zařízení naprogramovat. Postup programování je vysvětlen níže.
2. Stiskněte současně tlačítka MENU a MUTE a podržte je stlačené 2 vteřiny, tlačítko momentálně zvoleného zařízení bude podsvíceno.  
Pokud po dobu 20 vteřin nestisknete žádné tlačítko, podsvit tlačítka režimu zhasne. V takovém případě zopakujte postup od kroku 2.
3. Pomocí tlačítek s čísly zadejte na ovladači číselný kód podle tabulky na následujících stranách. Pokud stisknete tlačítko, světlo jednou blikne. Pokud se zařízení vypne, programování bylo úspěšně dokončeno.
4. Stisknutím tlačítka MENU kód uložíte. Po dvojím bliknutí je tento kód uložen.
5. Proveďte test funkcí dálkového ovládání, abyste viděli, zda zařízení reaguje správně. Pokud ne, opakujte postup od kroku 2.



# Programování kódu pro režim dálkového ovládání (volitelně)

## VCRs

Brand	Codes	Brand	Codes	Brand	Codes	Brand	Codes
AIWA	034	KENWOOD	014 034 039 043	PORTLAND	108	TATUNG	039 043
AKAI	016 043 046 124 125 146	LG (GOLDSTAR)	047 048 001 012 013 020 101 106 114 123	PULSAR	072	TEAC	034 039 043
AMPRO	072	LLOYD	034	QUARTZ	011 014	TECHNICS	031 033 070
ANAM	031 033 103	LXI	003 009 013 014 017 034 101 106	QUASAR	033 066 075 145	TEKNIKA	019 031 033 034 101
AUDIO DYNAMICS	012 023 039 043	MAGIN	040	RCA	013 020 033 034 040 041 062 063 107 109 140 144 145 147	THOMAS	034
BROKSONIC	035 037 129	MAGNAVOX	031 033 034 041 067 068	REALISTIC	003 008 010 014 031 033 034 040 053 054 101	TMK	006
CANON	028 031 033	MARANTZ	012 031 033 067 069	RICO	058	TOSHIBA	008 013 042 047 059 082 112 131
CAPEHART	108	MARTA	101	RUNCO	148	TOTEVISION	040 101
CRAIG	003 040 135	MATSUI	027 030	SALORA	014	UNITECH	040
CURTIS MATHES	031 033 041	MEI	031 033	SAMSUNG	032 040 102 104 105 107 109 112 113 115 120 122 125	VECTOR RESEARCH	012
DAEWOO	005 007 010 064 065 108 110 111 112 116 117 119	MEMOREX	003 010 014 031 033 034 053 072 101 102 134 139	SANSUI	022 043 048 135	VICTOR	048
DAYTRON	108	MGA	045 046 059	SANYO	003 007 010 014 102 134	VIDEO CONCEPTS	012 034 046
DBX	012 023 039 043	MINOLTA	013 020	SCOTT	017 037 112 129 131	VIDEOSONIC	040
DYNATECH	034 053	MITSUBISHI	013 020 045 046 049 051 059 061 151	SEARS	003 008 009 010 013 014 017 020 031 042 073 081 101	WARDS	003 013 017 024 031 033 034 040 053 054 131
ELECTROHOME	059	MTC	034 040	SHARP	031 054 149	YAMAHA	012 034 039 043
EMERSON	006 017 025 027 029 031 034 035 036 037 046 101 129 131 138 153	MULTITECH	024 034	SHINTOM	024	ZENITH	034 048 056 058 072 080 101
FISHER	003 008 009 010	NEC	012 023 039 043 048	SONY	003 009 031 052 056 057 058 076 077 078 149		
FUNAI	034	NORDMENDE	043	SOUNDESIGN	034		
GE	031 033 063 072 107 109 144 147	OPTONICA	053 054	STS	013		
GO VIDEO	132 136	PANASONIC	066 070 074 083 133 140 145	SYLVANIA	031 033 034 059 067		
HARMAN KARDON	012 045	PENTAX	013 020 031 033 063				
HITACHI	004 018 026 034 043 063 137 150	PHILCO	031 034 067				
INSTANTREPLAY	031 033	PHILIPS	031 033 034 054 067 071 101				
JCL	031 033	PILOT	101				
JCPENNY	012 013 015 033 040 066 101	PIONEER	013 021 048				
JENSEN	043						
JVC	012 031 033 043 048 050 055 060 130 150 152						

## CATV

Brand	Codes	Brand	Codes	Brand	Codes	Brand	Codes
ABC	003 004 039 042 046 052 053	GOLDEN CHANNEL	030	PIONEER	065 085 090 034 051 052 063 076	SPRUCER	047 078
AJIN	112	HAMLIN	049 050 055	POST NEWS WEEK	016	STARCOM	002 004 008 009
ANTRONIK	014	HITACHI	052 055	PRUCER	059	STARGATE	008 030
ARCHER	005 007 014 024	HOSPITALITY	070 077	PTS	011 048 071 072 073 074	TADIRAN	030
CABLE STAR	026	JERROLD	002 003 004 008 009 010 052 069 074	PULSAR	100	TAEKWANG	110
CENTURION	092	LG (GOLDSTAR)	001 106 101 005	RCA	047	TAIHAN	105
CENTURY	007	M-NET	037	REGAL	049 050	TANDY	017
CITIZEN	007	MACOM	033	REGENCY	057	TEXSCAN	029
COLOUR VOICE	065 090	MAGNAVOX	010 012 064 079	REMBRANT	025	TOCOM	039 040 056
COMBANO	080 081	MEMOREX	100	SAMSUNG	102 107 030 068	TOSHIBA	100
COMTRONICS	019 030	MOVIE TIME	028 032	SCIENTIFIC ATLANTA	003 011 041 042 043 045 046	UNIKA	007 014 024
DIAMOND	023	NSC	015 028 038 071 073	SHERITECH	022	UNITED CABLE	004 053
EAGLE	020 030 040	OAK	016 031 037 053	SIGNAL	030	UNIVERSAL	005 007 014 024 026 027 032 035
EASTERN	057 062 066	PANASONIC	044 047	SIGNATURE	052	VIEWSTAR	012 015 018 086 087 088 089
ELECTRICORD	032	PARAGON	100	SL MARX	030	ZENITH	100 114 060 093
GE	072	PHILIPS	006 012 013 020				
GEMINI	008 022 025 054						
GI	052 074						



# Programování kódu pro režim dálkového ovládání (volitelně)

## HDSTB

Brand	Codes	Brand	Codes	Brand	Codes	Brand	Codes
ALPHASTAR DSR	123		133 134	PACE SKY SATELLITE	143		088 090 107 130
AMPLICA	050	GENERAL INSTRUMENT	003 004 016 029	PANASONIC	060 142		137
BIRDVIEW	051 126 129		031 059 101	PANSAT	121	TOSHIBA	002 127
CHANNEL MASTER	013 014 015 018	HITACHI	139 140	PERSONAL CABLE	117	UNIDEN	016 025 042 043
	036 055	HOUSTON TRACKER	033 037 039 051	PHILIPS	071		044 045 048 049
CHAPARRAL	008 009 012 077		057 104	PICO	105		078 079 080 086
CITOH	054	HUGHES	068	PRESIDENT	019 102		101 135 136
CURTIS MATHES	050 145	JANIEL	060 147	PRIMESTAR	030 110 111	VIEWSTAR	115
DRAKE	005 006 007 010	JERROLD	061	PROSAT	072	WINEGARD	128 146
	011 052 112 116	KATHREIN	108	RCA	066 106	ZENITH	081 082 083 084
	141	LEGEND	057	REALISTIC	043 074		091 120
DX ANTENNA	024 046 056 076	LG	001	SAMSUNG	123		
ECHOSTAR	038 040 057 058	LUTRON	132	SATELLITE SERVICE CO	028 035 047 057		
	093 094 095 096	LUXOR	062 144		085		
	097 098 099 100	MACOM	010 059 063 064	SCIENTIFIC ATLANTA	032 138		
	122		065	SONY	103		
ELECTRO HOME	089	MEMOREX	057	STARCAST	041		
EUROPLUS	114	NEXTWAVE	028 124 125	SUPER GUIDE	020 124 125		
FUJITSU	017 021 022 027	NORSAT	069 070	TEECOM	023 026 075 087		

## Audio

Brand	Codes	Brand	Codes	Brand	Codes	Brand	Codes
AIWA	014 028 070 096	JVC	004 013 141	PHILIPS	026 112 143		147 218
	125 129 139 229	KEC	185 186 187	PIONEER	039 042 043 063	TOSHIBA	137
	230	KENWOOD	038 050 067 089		065 091 093 094	THE	061
AKAI	163		170 171 197 206	QUASAR	113	VICTOR	088 131
ANAM	003 014 017 023		215 222	RCA	080	WARDS	089
	059 106 189 216	KOHEL	030	RCX	092	YAMAHA	054 055 066 092
	217 235 236	NAD	045 046	REALISTIC	103 106		199
BURMECTER	252	LOTTE	014 016 036 098	SAMSUNG	124 145 146 182		
CARVER	086		100 172 173 174		193 194 195 203		
CLARION	199		175 176 177 178	SANSUI	011 135 138 144		
DAEWOO	027 053 060 084		179 180 181 183	SANYO	019 083 234		
	102 148 198 221		201 202 208 213	SCOTT	106 186		
DENON	015 075 130 143		214 219 223 232	SHARP	031 032 051 052		
FANTASIA	071		238 240		072 082 117 119		
FINEARTS	022	LXI	103		156 184 199 200		
FISHER	089 099	MAGNAVOX	111		206 209		
LG(GOLDSTAR)	001 021 024 029	MARANTZ	002 018 020 025	SHERWOOD	005 006 158		
	087 107 108 110		034 041 081 090	SONY	044 045 109 114		
	190 191 192 210		097 112		118 126 248 249		
	211 212 239	MCINTOSH	049	TAEKWANG	012 020 073 074		
HAITAI	034 035 188 222	MCS	104		076 077 105 161		
HARMAN/KARDON	068	MEMOREX	107		162 163 164 165		
INKEL	037 058 062 069	NAD	046		166 167 168 169		
	078 079 095 121	ONKYO	013 040 041 047		205 231 233 242		
	122 149 150 151		048 056 057 132	TEAC	010 085 106 136		
	152 153 154 155		133 140		185 187 237		
	157 158 159 160	OPTIMUS	158	TECHNICS	101 113 128 134		
	189 207 222 224	PANASONIC	007 033 064 113				
	225 226 227 243		142 220 241 251				
	247	PENNEY	104				

## DVD

Brand	Codes	Brand	Codes	Brand	Codes	Brand	Codes
APEX DIGITAL	022	MAGNAVOX	013	PHILIPS	013	SONY	007
DENON	020 014	MARANTZ	024	PIONEER	004 026	THOMPSON	005 006
GE	005 006	MITSUBISHI	002	PROCEED	021	TOSHIBA	019 008
HARMAN KARDON	027	NAD	023	PROSCAN	005 006	YAMAHA	009 018
JVC	012	ONKYO	008 017	RCA	005 006	ZENITH	010 016 025
LG	001 010 016 025	PANASONIC	003 009	SAMSUNG	011 015		



# Řešení problémů

## Žádný obraz ani zvuk.

- Zkontrolujte, zda je monitor zapnut.
- Je připojen síťový kabel do elektrické sítě?
- Po ukončení Do síťové zásuvky, kde je připojen monitor připojte jiné zařízení.

## Obraz je v pořádku, není zvuk

- Stiskněte tlačítko **VOLUME** (▶).
- Zvuk je ztišen? Stiskněte tlačítko **MUTE**.
- V položce menu **SOUND (ZVUK)** zkontrolujte, zda jsou reproduktory TV zapnuty (poloha "on").

## Dálkový ovladač nefunguje

- Zkontrolujte, zda nepřekáží v cestě infračervených paprsků mezi dálkovým ovladačem a plazmovým monitorem nějaká překážka.
- Zkontrolujte, jestli jsou baterie správně vloženy s ohledem na polaritu (+/-). Další podrobnosti naleznete na straně 5~6.
- Nainstalujte nové baterie. Další podrobnosti naleznete na straně 5~6.

## Po zapnutí monitoru se obraz objeví pomalu

- Jedná se o normální jev - po zapnutí monitoru je obraz potlačen. V případě, že se obraz neobjeví do pěti minut, kontaktujte opravnu.

## Žádné nebo špatné barvy nebo špatný obraz

- V nabídce **PICTURE (Obraz)** vyberte položku **Colour (Barvy)** a stiskněte tlačítko ▶. Další podrobnosti naleznete na straně 18.
- Mezi monitorem a videorekordérem ponechejte dostatečnou vzdálenost.
- Aktivujte libovolnou funkci, která obnoví jas obrazu. V případě, že na obrazovce bude po dobu 5 minut statický obraz, obrazovka se vypne.

## Horizontální/vertikální pruhy nebo chvějící se obraz

- Zkontrolujte, zda nedochází k místnímu rušení od elektrického spotřebiče nebo výkonného nástroje.

## Na jednom výstupu reproduktorové soustavy není žádný signál

- V nabídce **SOUND (Zvuk)** nastavte položku **Balance (Vyvážení)**. Další podrobnosti naleznete na straně 18.

## Z monitoru je slyšet podivný zvuk

- Změna okolní vlhkosti nebo teploty může vést ke zvláštnímu zvukovému rušení během zapnutí nebo vypnutí monitoru a neznamena žádnou závadu monitoru.



# Technické údaje

MODEL	42PX4R	42PX4RV	42PX4RVA
	42PX4R-ZA	42PX4RV-ZA	42PX4RVA-ZA
Šířka (mm)	49.3 / 1252	49.3 / 1252	49.3 / 1252
Výška (mm)	27.78 / 705.5	27.78 / 705.5	27.8 / 706.5
Hloubka (mm)	11.29 / 286.7	11.29 / 286.7	10.7 / 270.7
Hmotnost (kg)	84.9 / 38.5	70.06 / 31.78	76.72 / 34.8
Napájecí napětí	Střídavé napětí 100 až 240V, 50/60Hz		
Rozsah provozních teplot	0 až 40°C		
Rozsah provozní relativní vlhkosti	Méně než 80%		

MODEL	42PX3RV	42PX3RVB	42PX3RVC
	42PX3RV-ZA	42PX3RVB-ZA	42PX3RVC-ZA
Šířka (mm)	47.64 / 1210		
Výška (mm)	27.60 / 701		
Hloubka (mm)	11.61 / 295		
Hmotnost (kg)	66.14 / 30		
Napájecí napětí	Střídavé napětí 100 až 240V, 50/60Hz		
Rozsah provozních teplot	0 až 40°C		
Rozsah provozní relativní vlhkosti	Méně než 80%		

- Vzhledem k neustále pokračujícímu vývoji si vyhrazujeme právo na změnu technických údajů bez předchozího upozornění.