



DVD-REKORDER

Gebrauchsanleitung

MODELL: DR197
DR197H

Bitte lesen Sie diese Anleitung vor Anschluss, Inbetriebnahme oder Einrichtung dieses Produktes sorgfältig und vollständig durch.



The Clear Choice In Digital Video™



ACHTUNG
GEFAHR VON STROMSCHLÄGEN
NICHT ÖFFNEN

ACHTUNG: ZUR VERMEIDUNG VON STROMSCHLÄGEN DIE ABDECKUNG (BZW. RÜCKWAND) NICHT ABNEHMEN; ES BEFINDEN SICH KEINE VOM BENUTZER ZU WARTENDEN BAUTEILE IM INNERN WARTUNGSARBEITEN NUR VON QUALIFIZIERTEM SERVICEPERSONAL DURCHFÜHREN LASSEN.



Das Blitzsymbol innerhalb eines gleichseitigen Dreiecks warnt den Benutzer vor nicht isolierter gefährlicher Spannung im Innern des Produktgehäuses, die so stark sein kann, dass für Personen die Gefahr von Stromschlägen besteht.



Das Ausrufungszeichen innerhalb eines gleichseitigen Dreiecks weist den Benutzer auf wichtige Anleitungen zu Betrieb und Wartung in der mit dem Gerät gelieferten Literatur hin.

WARNUNG: ZUR VERMEIDUNG VON FEUER ODER STROMSCHLÄGEN DIESES GERÄT NIEMALS REGEN ODER FEUCHTIGKEIT AUSSETZEN.

ACHTUNG:

Die Belüftungsöffnungen niemals verdecken.
Das Gerät immer laut Herstellerangaben anschließen.

Schlitze und Öffnungen im Gehäuse dienen der Belüftung und gewährleisten einen störungsfreien Betrieb des Gerätes und schützen es vor Überhitzung. Diese Öffnungen sollte niemals durch Aufstellen des Gerätes auf einem Bett, Sofa, Teppich oder ähnlichen Untergründen verdeckt werden. Das Gerät sollte nicht in z. B. einem Bücherregal oder Schrank aufgestellt werden, wenn keine ausreichende Belüftung gewährleistet werden kann oder die Anleitungen missachtet wurden.

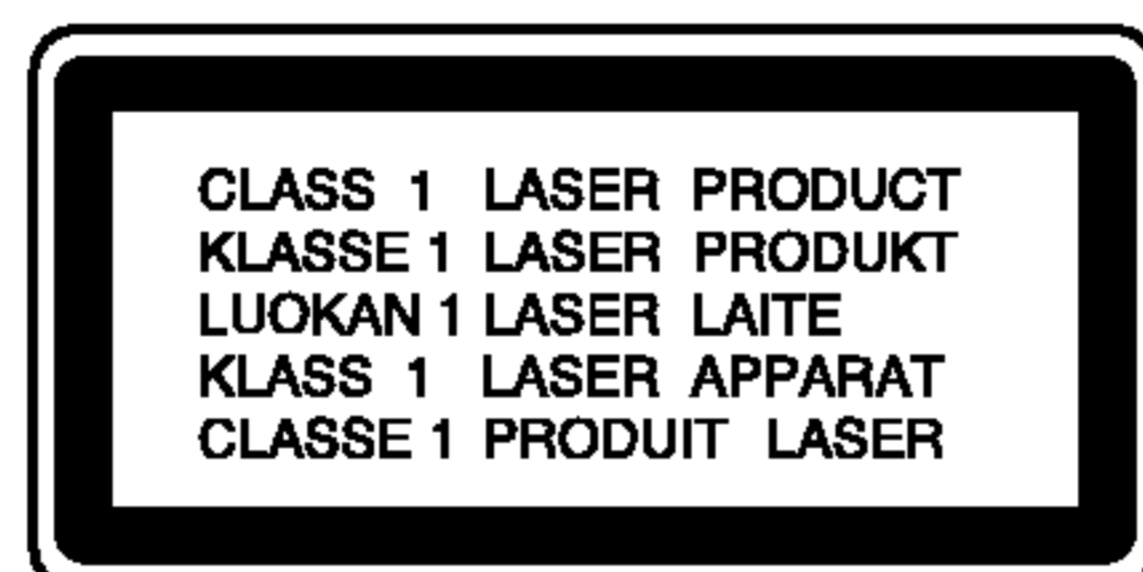

ACHTUNG:

BEI GEÖFFNETEM GEHÄUSE UND VERRIEGELUNGEN TRITT SICHTBARE UND UNSICHTBARE LASERSTRAHLUNG DER KLASSE 2M AUF. NIEMALS DIREKT ODER MIT HILFE VON OPTISCHEN INSTRUMENTEN IN DEN LASER BLICKEN.

ACHTUNG:

Dieses Gerät besitzt ein Laser-System.
Um das Gerät richtig zu verwenden, lesen Sie dieses Benutzerhandbuch sorgfältig durch und bewahren Sie es auf. Setzen Sie sich zur Reparatur mit einem qualifizierten Servicebetrieb in Verbindung.
Durch Bedienungen, Einstellungen oder Verfahren, die in diesem Handbuch nicht erwähnt werden, können gefährliche Strahlungen verursacht werden.
Um direkten Kontakt mit dem Laserstrahl zu vermeiden, darf das Gehäuse nicht geöffnet werden. Ansonsten tritt eine sichtbare Laserstrahlung ein. NIEMALS IN DEN LASER BLICKEN.

ACHTUNG: Das Gerät nicht mit Wasser (Tropfen oder Spritzwasser) in Berührung bringen und keine mit Wasser gefüllten Behälter auf das Gerät stellen, wie z. B. Vasen.

VORSICHTSHINWEISE zum Netzkabel

Die meisten Geräte sollten an einen eigenen Stromkreis angeschlossen werden;

D. h. eine separate Steckdose ohne weitere Anschlüsse oder Zweigleitungen, über die ausschließlich dieses Gerät mit Strom versorgt wird. Beachten Sie hierzu die technischen Daten des Gerätes in diesem Benutzerhandbuch.

Steckdosen niemals überlasten. Bei überlasteten, lockeren oder beschädigten Steckdosen, Verlängerungskabeln, bei abgenutzten Kabeln oder beschädigter Isolierung besteht die Gefahr von Stromschlägen oder Feuer.

Die Gerätekabel sollten regelmäßig überprüft werden. Bei Beschädigungen oder Abnutzungen der Kabel sofort den Netzstecker ziehen und das Kabel von einem qualifizierten Techniker durch ein gleiches Modell austauschen lassen.

Das Netzkabel vor mechanischen Beschädigungen, wie z. B. Verdrehen, Knicken, Eindrücken, Einklemmen in einer Tür oder Darauftreten, schützen. Achten Sie besonders auf die Stecker, Steckdosen und den Bereich, an dem das Kabel aus dem Gerät tritt.

Ziehen Sie zum Unterbrechen der Stromversorgung den Netzstecker. Achten Sie beim Aufstellen des Gerätes darauf, dass der Netzstecker leicht erreichbar bleibt.

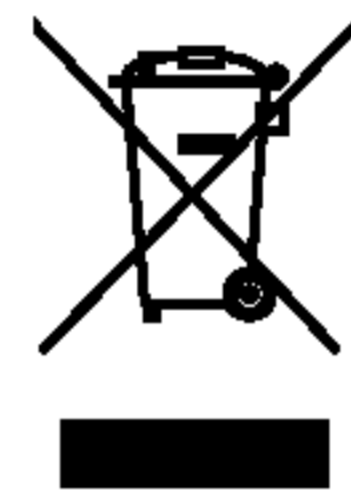

Entsorgung von Altgeräten

1. Wenn dieses Symbol eines durchgestrichenen Abfalleimers auf einem Produkt angebracht ist, unterliegt dieses Produkt der europäischen Richtlinie 2002/96/EC.
2. Alle Elektro- und Elektronik-Altgeräte müssen getrennt vom Hausmüll über dafür staatlich vorgesehenen Stellen entsorgt werden.
3. Mit der ordnungsgemäßen Entsorgung des alten Geräts vermeiden Sie Umweltschäden und eine Gefährdung der persönlichen Gesundheit.
4. Weitere Informationen zur Entsorgung des alten Geräts erhalten Sie bei der Stadtverwaltung, beim Entsorgungsamt oder in dem Geschäft, wo Sie das Produkt erworben haben.



Dieses Produkt wurde gemäß den Anforderungen der EEC RICHTLINIEN 89/336/EEC, 93/68/EEC und 73/23/EEC für Störstrahlungen hergestellt.

Inhalt

Einführung	4-8
In diesem Handbuch verwendete Symbole	4
Hinweise zu Discs	4
Beschreibbare und abspielbare Discs	5
Spielbare Discs	6
Ländercode	6
Bedienungsfeld	7
Fernbedienung	8
Handhabung der Fernbedienung	8
Anschlüsse und Einstellungen	9-23
Rückseite	9
Anschluss der Antenne	9
Anschluss an einen Fernseher	10
HDMI-Anschluss (Nur DR197H)	11
Anschluss an einen Verstärker	12
Zusätzliche Audio-/Video- (A/V) Anschlüsse	13-14
Automatische Einstellung	15
Bedienungen im Hauptmenü	15
Voreinstellungen	16
Allgemeine Bedienung	16
Allgemeine Einstellungen	16-18
Auto-Programmierung	16
Kanaleinstellung	17
Automatische Einstellung der Uhrzeit /	
Manuelle Einstellung der Uhrzeit	17
TV Seitenverhältnis	18
AV2-Anschluss	18
Progressive Scan (Nur DR197) /	
Stromsparmmodus	18
Werkseinstellung	18
Sprache	18
Ton	19
Dolby Digital / DTS / MPEG	19
Abtastfrequenz	19
DRC (Steuerung des Dynamikbereichs)	19
Gesangsoption	19
Kindersicherung	19-20
Einstufung	19
Kennwortvergabe / Ländercode	20
Aufnahme	20
Disc-Aufnahmemodus	20
DV-Audioaufnahme	20
AV2-Aufnahme / Automatische Kapitel	20
Disc Settings	21-22
Initialisierung / Finalisierung	21
Disk-Name / Disk-Schutz	22
PBC / Autom. Wiedergabe	22
DivX-Registrierungscode	22
Allgemeine Beschreibung des Bildschirmmenüs	23
Wiedergabe	24-31
Allgemeine Wiedergabefunktionen	24-27
Wiedergabe von DivX-Filmdateien	28
Wiedergabe von Audio-CDs oder	
MP3/WMA-Dateien	29
Anzeige von JPEG-Dateien	30-31
Aufnahme	32-38
Informationen zur DVD-Aufnahme	32-33
Aufnahmen vom Fernsehgerät	34
Timer-Sofortaufnahme	34
Wiedergabe während der Aufnahme	34
Timer-Aufnahme	35
Timer-Aufnahme mit ShowView®	36
Überprüfung der Timer-Aufnahme	37
Aufnahme von externen Zusatzgeräten	37
Aufnahme von DV-Geräten	38
Bearbeitung	39-45
Überblick Titellisten- und Kapitellisten-Menü	39
VR-Modus: Bearbeitung von Original	
und Playliste	40
Hinzufügen von Kapitelmarken	40
Ändern von Miniaturansichten für Titel	40
Erstellen einer neuen Playliste	41
Hinzufügen weiterer Titel/Kapitel zur Playliste	41
Löschen eines Original- oder Playlisten-	
Titels/Kapitels	42
Löschen eines Teils	42
Benennen eines Titels	43
Zeit-Suchlauf	43
Einen Titel in zwei Titel aufteilen	44
Zwei Kapitel zu einem Kapitel zusammenfassen	44
Verschieben von Playlisten-Kapiteln	45
Ausblenden von Kapiteln/Titeln	45
Sperrern von Titeln	45
Referenz	46-51
Zusätzliche Informationen	46
Überschreiben von Aufnahmen	46
Anzeige von Titellisten-Menüs auf anderen	
DVD-Rekordern oder Playern	46
Aufnahmen auf anderen DVD-Playern	
wiedergeben (Finalisierung einer Disc)	46
Sprachcodes	47
Ländercodes	47
Bedienung des Fernsehers über die	
mitgelieferte Fernbedienung	48
Störungsbehebung	49-50
Technische Daten	51

Einführung

Um das Gerät richtig zu verwenden, lesen Sie dieses Benutzerhandbuch sorgfältig durch und bewahren Sie es zum späteren Gebrauch auf.

Dieses Handbuch enthält Anleitungen zur Bedienung und zur Wartung des Rekorders. Verständigen Sie zur Reparatur des Gerätes einen autorisierten Fachbetrieb.

Über das Anzeigesymbol \emptyset

DVD-Video-Disc nicht verfügbar ist. Während des Betriebs wird u. U. das Symbol " \emptyset " eingeblendet. Dieses Symbol gibt an, dass eine Funktion in diesem Benutzerhandbuch für diesen Datenträger nicht verfügbar ist.

In diesem Handbuch verwendete Symbole

Hinweis:

Weist auf besondere Funktionen des Gerätes hin.

Tipp:

Weist auf nützliche Tipps und Tricks hin.

Ein Abschnitt mit einem der folgenden Symbole im Titel trifft nur für die durch das Symbol angezeigte Disc zu.

DVD ALL Alle unten aufgeführten DVD-Discs.

RAM DVD-RAM-Disc

-RW_{VR} DVD-RW im VR-Aufnahmemodus

-RW_{Video} DVD-RW im Videoaufnahmemodus

+RW DVD+RW-Disc

-R DVD-R-Disc

+R DVD+R (DL)-Disc

DVD DVD-Video-Disc

VCD Video CDs

ACD Audio CDs

DivX DivX-Dateien

MP3 MP3-Dateien

WMA WMA-Dateien

JPEG JPEG-Dateien

Hinweise zu Discs

Umgang mit Discs

Berühren Sie niemals die Wiedergabeseite der Disc. Halten Sie die Disc am Rand fest, um Fingerabdrücke zu vermeiden. Keine Etiketten oder Klebeband aufkleben.



Aufbewahrung von Discs

Legen Sie die Disc nach der Wiedergabe in die Hülle. Die Disc darf keiner direkten Sonneneinstrahlung oder Wärmequellen ausgesetzt und niemals bei direkter Sonneneinstrahlung im Auto gelassen werden.

Reinigung von Discs

Durch Fingerabdrücke und Staub auf der Disc können sich Bild- und Tonqualität verschlechtern. Reinigen Sie die Disc vor der Wiedergabe von der Mitte zum Rand hin mit einem sauberen Tuch ab.

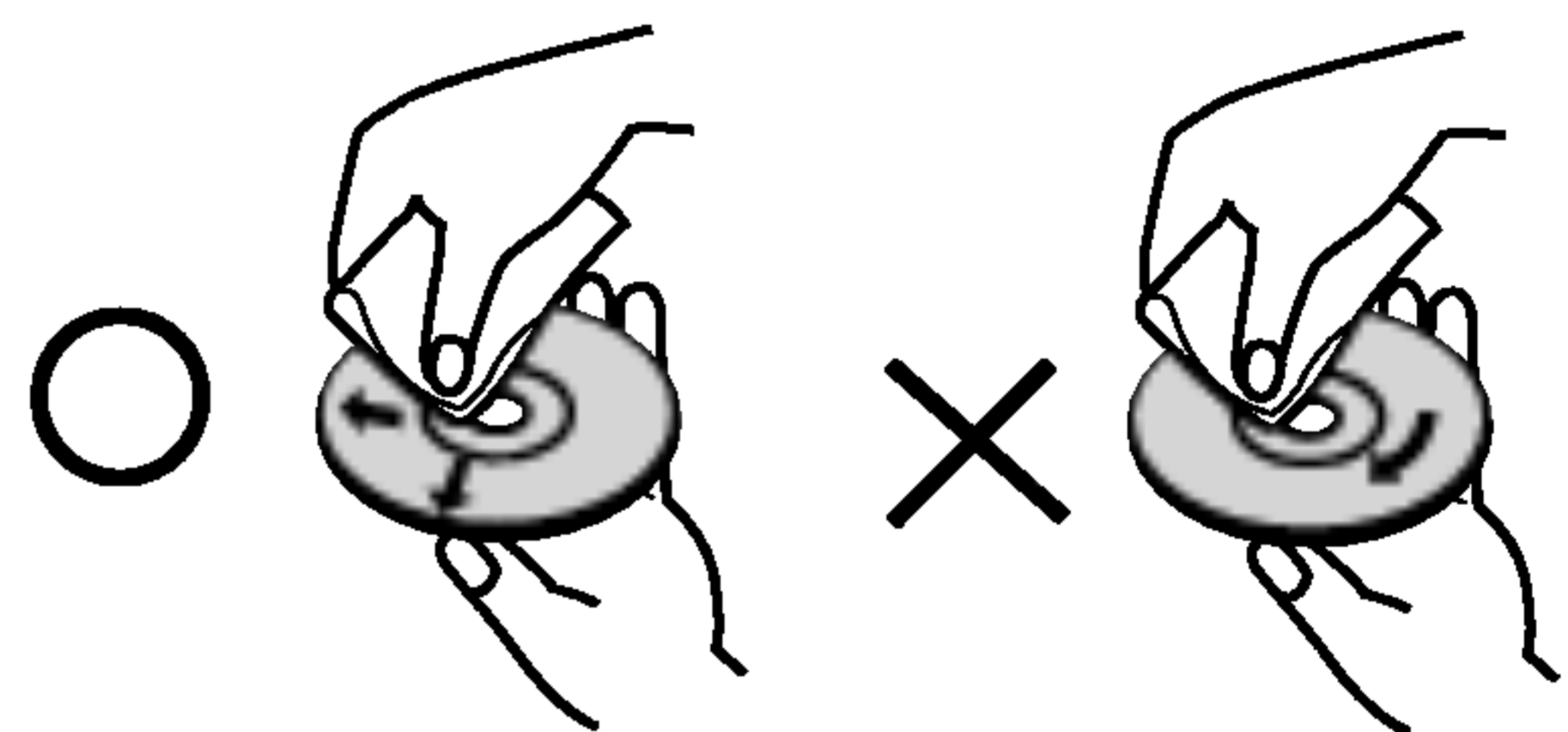

Verwenden Sie keine starken Lösungen wie Alkohol, Benzin, Verdünner, handelsübliche Reiniger oder Antistatik-Sprays, die für Schallplatten bestimmt sind.

Kondensation von Feuchtigkeit

Das Gerät niemals sofort betreiben, wenn es von einem kalten an einen warmen Ort gebracht wurde. Ansonsten können Discs sowie interne Bauteile beschädigt werden.

Beschreibbare und abspielbare Discs



DVD-RW (Digital Video Disc - ReWritable):

- DVD-RW-Discs können zur Aufnahme im VR-Modus oder im Video-Modus formatiert werden.
- Diese Discs können mehrfach beschrieben werden. Aufnahmen können gelöscht und neue Aufnahmen auf derselben Disc erstellt werden.

[VR-Modus]

- Aufnahmen können umfangreich bearbeitet werden
- Wiedergabe nur auf VR-Modus-kompatiblen Playern (nach der Finalisierung)

[Video-Modus]

- Wiedergabe auf normalen DVD-Playern (nach Finalisierung)
- Bedingte Bearbeitungen möglich



DVD-R (Digital Video Disc - Recordable):

- Diese Discs können einmal beschrieben werden. Nach der Finalisierung einer DVD-R kann die Disc nicht mehr beschrieben oder geändert werden.
- DVD-R-Discs können nur zur Aufnahme im Video-Modus formatiert werden.
- Wiedergabe auf normalen DVD-Playern (nach Finalisierung)
- Bedingte Bearbeitungen möglich



DVD-RAM (DVD-Random Access Memory)

- DVD-RAM-Discs können zur Aufnahme im VR-Modus formatiert werden.
- Diese Discs können mehrfach beschrieben werden. Aufnahmen können gelöscht und neue Aufnahmen auf derselben Disc erstellt werden.
- Abspielbar auf DVD-RAM-kompatiblen Playern.
- Aufnahmen können umfangreich bearbeitet werden.
- Mit diesem können nur DVD-RAM-Discs der Standard-Versionen 2.0, 2.1 und 2.2 abgespielt werden.
- DVD-RAM-Module können mit diesem Gerät nicht abgespielt werden.



DVD+RW (Digital Video Disc + ReWritable):

- Diese Discs können mehrfach beschrieben werden. Aufnahmen können gelöscht und neue Aufnahmen auf derselben Disc erstellt werden.
- Wiedergabe nur auf DVD+RW-kompatiblen Playern (automatische Finalisierung)
- Bearbeitete Inhalte können nur nach der Finalisierung auf DVD+RW-kompatiblen Playern abgespielt werden.
- Titel/Kapitel von Aufnahmen können bearbeitet werden.



DVD+R (Digital Video Disc + Recordable):

- Diese Discs können einmal beschrieben werden. Nach der Finalisierung einer DVD+R kann die Disc nicht mehr beschrieben oder geändert werden.
- Wiedergabe nur auf DVD+R-kompatiblen Playern (nach der Finalisierung)
- Bearbeitete Inhalte (Ausblenden, Kapitel vereinen, Kapitelmarken hinzufügen usw.) können nicht mehr auf DVD+R-kompatiblen Playern abgespielt werden.
- Titel/Kapitel können bedingt bearbeitet werden.



DVD+R DL (Digital Video Disc + Recordable; Double Layer)

- Diese Discs können einmal beschrieben werden. Nach der Finalisierung einer DVD+R DL kann die Disc nicht mehr beschrieben oder geändert werden.
- Double Layer-DVD+R-Discs besitzen ca. die doppelte Speicherkapazität. Dabei können bis zu 8,5 GB Filmmaterial auf einer einzigen DVD+R-Disc gespeichert werden.
- Wiedergabe nur auf DVD+R DL-kompatiblen Playern (nach der Finalisierung)
- Bearbeitete Inhalte (Ausblenden, Kapitel vereinen, Kapitelmarken hinzufügen usw.) können nicht mehr auf DVD+R DL-kompatiblen Playern abgespielt werden.
- Titel/Kapitel können bedingt bearbeitet werden.

Empfohlene beschreibbare DVD-Discs

DVD-R	DVD+R	DVD-RW	DVD+RW	DVD+R(DL)	DVD-RAM
Mitsubishi (8x, 16x)	Mitsubishi (8x, 16x)	Mitsubishi (4x)	Mitsubishi (4x)	Mitsubishi (2.4x, 8x)	Fujifilm (2x)
That's (8x, 16x)	Ricoh (8x, 16x)	Verbatim (4x)	SONY (4x)	Maxell (2.4x)	Mitsubishi (3x)
Verbatim (8x)	Verbatim (8x)	JVC (4x)	Imation (4x)	-	Maxell (5x)
-	-	Victor (4x)	Maxell (4x)	-	-
-	-	Maxell (4x)	Ricoh (4x)	-	-

Hinweis:

Mit einem PC oder einem anderen DVD-Rekorder aufgenommene Discs können mit diesem Rekorder nicht formatiert werden. Um solche Discs auf diesem Rekorder zu verwenden, muss die Formatierung mit dem ursprünglichen Rekordergerät durchgeführt werden.

Spielbare Discs



DVD-Discs (8 cm/12 cm)

Gekaufte oder ausgeliehene Spielfilm-DVDs



Video-CDs (VCD) (8 cm/12 cm)

VIDEO CDs oder CD-Rs/CD-RWs im VIDEO CD/Super VIDEO CD-Format



Audio-CDs (8 cm/12 cm)

Gekaufte Musik-CDs oder CD-Rs/CD-RWs im Musik-CD-Format



CD-R-/CD-RW-Discs (8 cm/12 cm)

CD-R-/CD-RW-Discs mit Audiotiteln, DivX-, MP3-, WMA- oder JPEG-Dateien.

Hinweise:

- Einige CD-R/RW- (bzw. DVD±R/RW-) Discs können, abhängig vom verwendeten Aufnahmegerät oder der CD-R/RW- (bzw. DVD±R/RW-) Disc selbst, mit diesem Gerät u. U. nicht abgespielt werden.
- Befestigen Sie keine Aufkleber oder Etiketten auf der Disc (beschriftete als auch beschriebene Seite).
- Legen Sie keine ungleichmäßig geformten CDs (z. B. herzförmig oder achteckig). Es können Fehlfunktionen auftreten.
- Abhängig von der Aufnahmesoftware und der Finalisierung können einige beschriebene Discs (CD-R/RW oder DVD±R/RW) u. U. nicht abgespielt werden.
- Mit einem PC oder einem DVD- bzw. CD-Brenner beschriebene DVD-R/RW-, DVD+R/RW- und CD-R/RW-Discs können u. U. nicht abgespielt werden, wenn die Disc beschädigt oder verschmutzt ist oder die Linse des Rekorders verschmutzt oder feucht ist.
- Mit einem PC gebrannte Discs, selbst in einem kompatiblen Format, können auf Grund der Einstellungen in der Brennsoftware u. U. nicht abgespielt werden. (Genauere Informationen hierzu erhalten Sie beim Hersteller der Brennsoftware).
- Für eine optimale Wiedergabequalität mit diesem Rekorder sollten Discs und Aufnahmen bestimmte technische Standards aufweisen. Bespielte DVDs erfüllen diese Standards. Es gibt eine Reihe von verschiedenen Formaten für beschreibbare Discs (einschl. CD-R-Discs mit MP3- oder WMA-Dateien). Zur Wiedergabe sind bestimmte Voraussetzungen erforderlich (siehe oben).
- Es ist zu beachten, dass der Download von MP3-/WMA-Dateien und Musik aus dem Internet genehmigt werden muss. Unser Unternehmen erteilt solche Genehmigungen nicht. Diese sollte immer vom Urheber selbst eingeholt werden.

Ländercode

Der Ländercode dieses Players ist auf der Geräterückseite aufgedruckt. Es können nur DVD-Discs mit diesem bzw. mit dem Ländercode "ALLE" wiedergegeben werden.

Hinweise zu Ländercodes

- Die meisten DVD-Discs besitzen ein Globus-Symbol mit einer oder mehreren Nummern auf der Hülle. Diese Nummer muss zur Wiedergabe der Disc mit dem Ländercode des Gerätes übereinstimmen.
- Bei der Wiedergabe einer DVD mit einem anderen Ländercode als das Gerät erscheint die Meldung "Falscher Regionalcode. Wiedergabe nicht möglich." auf dem Fernsehbildschirm.

Bedienungsfield

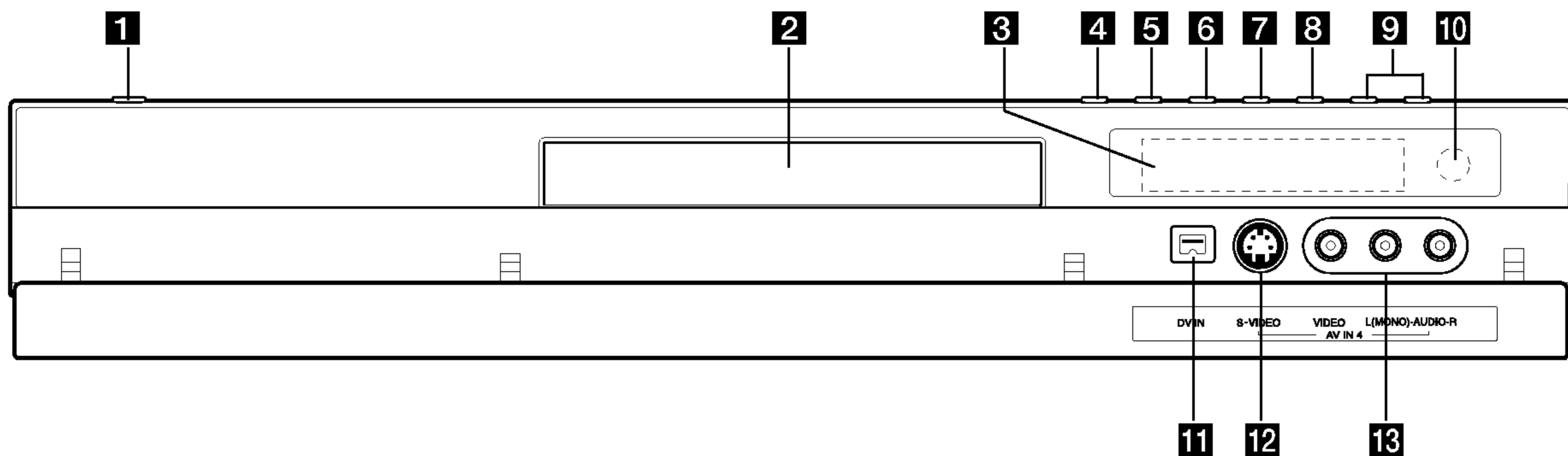

- 1 Netzschalter**
Rekorder ein- oder ausschalten.
- 2 Disc-Fach**
Disc hier einlegen.
- 3 Anzeigefenster**
Anzeige des aktuellen Status des Rekorders.
REC: Eine Aufnahme läuft.
TV: Der Rekorder befindet sich im TV-Empfangsmodus.
⌚: Eine Timer-Aufnahme läuft gerade oder es wurde eine Timer-Aufnahme programmiert.
BB:BB: Zeigt den aktuellen Status des Rekorders an (Uhr, Programmnummer usw.)
- 4 ▲ (OPEN/CLOSE)**
Disc-Fach öffnen bzw.
- 5 PROGRESSIVE SCAN (DR197)**
Schaltet den Progressive Scan-Modus EIN oder AUS.
- 5 RESOLUTION (DR197H)**
Einstellen der Auflösung für die HDMI- und COMPONENT/PROGRESSIVE SCAN VIDEO-Ausgangsbuchsen.
- HDMI: 1080i, 720p, 576p, 576i
- COMPONENT: 576p, 576i
- 6 ► / II (PLAY / PAUSE)**
Wiedergabe starten.
Wiedergabe oder Aufnahme vorübergehend brechen. Zum Fortsetzen erneut drücken.
- 7 ■ (STOP)**
Wiedergabe/Aufnahme anhalten.
- 8 ● (REC)**
Aufnahme starten. Drücken Sie die Taste zum Einstellen der Aufnahmedauer mehrmals.
- 9 PROG. (▼/▲)**
Suchlauf nach oben/unten durch gespeicherte Kanäle.
- 10 Fernbedienungs-Sensor**
Fernbedienung auf diesen Bereich richten.
- 11 DV IN**
Anschluss an den DV-Ausgang eines digitalen Camcorders.
- 12 AV IN 4 (S-VIDEO IN)**
Anschluss an den S-Video-Ausgang eines Zusatzgerätes (Fernseher/Monitor, Videorekorder, Camcorder usw.)
- 13 AV IN 4 (VIDEO IN/AUDIO IN [links/rechts])**
Anschluss an den Audio-/Videoausgang eines Zusatzgerätes (Audiosystem, Fernseher/ Monitor, Videorekorder, Camcorder usw.)

Fernbedienung

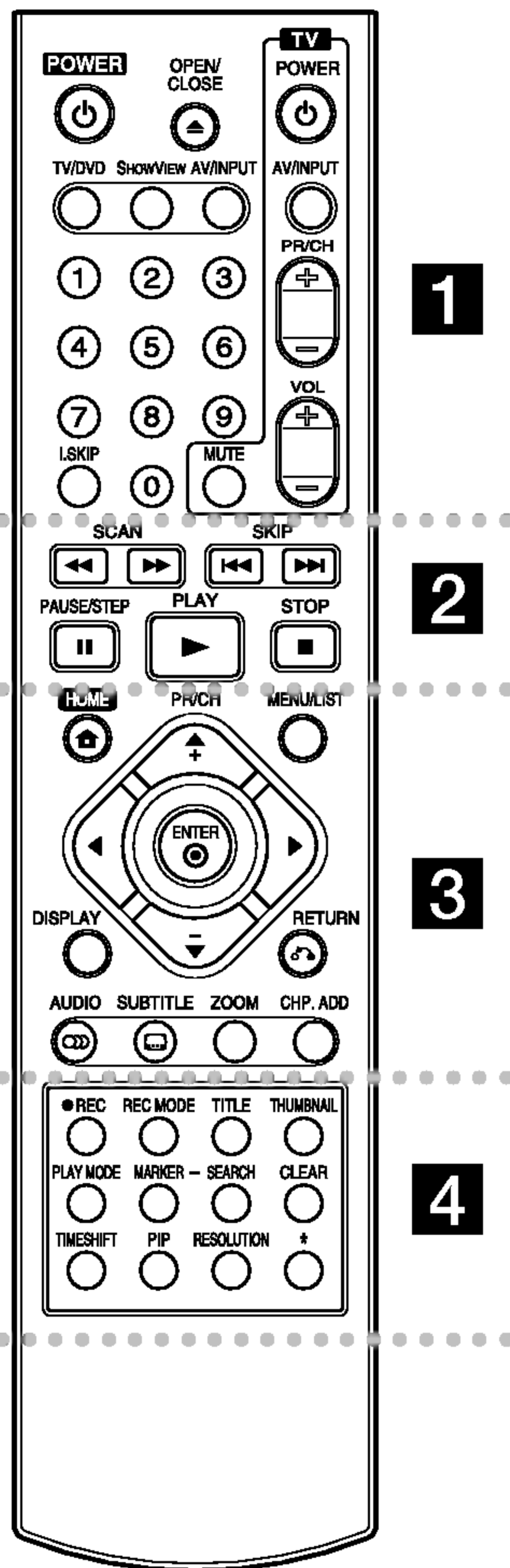

- • • • • **1** • • • • •
- POWER:** Rekorder ein- oder ausschalten.
- OPEN/CLOSE (▲):** Disc-Fach öffnen bzw.
- TV/DVD:** Anzeige der vom Rekorder-Tuner bzw. TV-Tuner gefundenen Kanäle.
- SHOWVIEW :** Anzeige des Programm-Menüs zur Programmierung mit SHOWVIEW.

AV/INPUT: Ändert den Eingang für die Aufnahme (Tuner, AV1-4 oder DV IN).

Zifferntasten 0-9: Wählt nummerierte Menüoptionen aus.

I. SKIP (SOFORT ÜBERSPRINGEN): Springt während der Wiedergabe 30 Sekunden vor.

Steuertasten für das Fernsehgerät: s. Seite 48.

• • • • • **2** • • • • •

SCAN (◀◀ / ▶▶): Suchlauf zurück bzw. vor.

SKIP (◀◀◀ / ▶▶▶): Zum nächsten bzw. vorherigen Kapitel oder Track.

PAUSE/STEP (⏸): Wiedergabe oder Aufnahme vorübergehend anhalten.

PLAY (▶): Wiedergabe starten.

STOP (■): Wiedergabe bzw. anhalten.

• • • • • **3** • • • • •

HOME: Ein- bzw. Ausblenden des Hauptmenüs.

MENU/LIST: Menüs einer DVD-Disc. aufrufen. Umschalten zwischen den Menüs Titelliste-Original und Titelliste-Playliste.

◀ / ▶ / ▲ / ▼ (links/rechts/oben/unten): Wählt einen Menüpunkt aus.

ENTER (⊙): Bestätigung einer Menüauswahl.

PR/CH (+/-): Durchsucht gespeicherte Kanäle nach oben oder unten.

DISPLAY: Aufrufen des Bildschirmmenüs.

RETURN (↵): Menü ausblenden.

AUDIO (∞): Auswahl der Sprache oder eines Tonkanals.

SUBTITLE (☑): Auswahl der Sprache für Untertitel.

ZOOM: Vergrößert das DVD-Videobild.

CHP. ADD: Einfügen einer Kapitelmarke während der Wiedergabe/Aufnahme.

• • • • • **4** • • • • •

REC (●): Aufnahme starten.

REC MODE: Auswahl des Aufnahmemodus.

TITLE: Titelmanü der Disc aufrufen, falls vorhanden.

THUMBNAIL: Auswahl der Miniaturansicht.

PLAY MODE: Auswahl des Wiedergabemodus.

MARKER: Setzen einer Marke während der Wiedergabe.

SEARCH: Anzeige des Menüs Markensuche.

CLEAR: Löschen einer Marke im Menü Markensuche.

TIMESHIFT: Wiedergabe der aktuellen Aufnahme. Die Aufnahme wird als Einblendung angezeigt.

PIP: Bild-im-Bild-Funktion ein- bzw. ausschalten.

RESOLUTION (Nur DR197H): Einstellen der Auflösung für HDMI-Ausgabe.

* Taste(n) ist/sind nicht verfügbar.

Handhabung der Fernbedienung

Richten Sie die Fernbedienung auf den Fernbedienungs-Sensor.

Achtung

Alten und neue Batterien sowie Batterien verschiedenen Typs (Standard, Alkaline usw.) nicht zusammen verwenden.

Einlegen der Batterien in die Fernbedienung

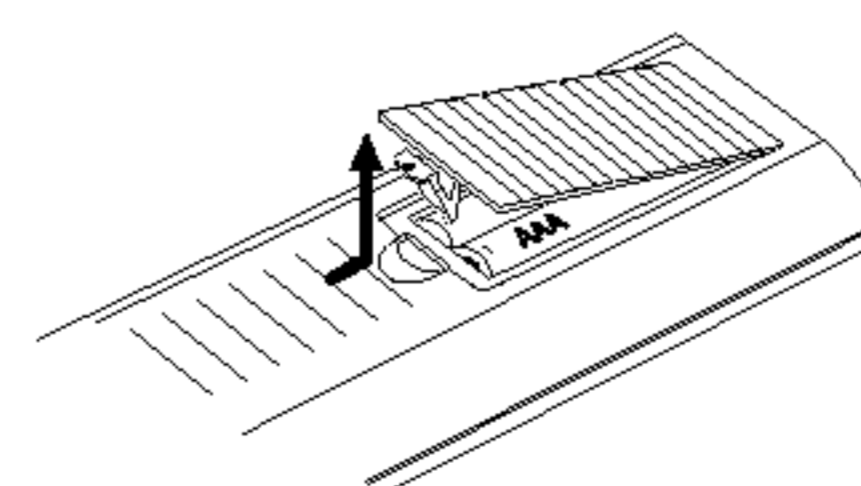

Nehmen Sie die Batteriekappe von der Rückseite der Fernbedienung ab und legen Sie zwei R03-Batterien (Größe AAA) mit der richtigen Polung + und - ein.

Anschlüsse und Einstellungen

Rückseite

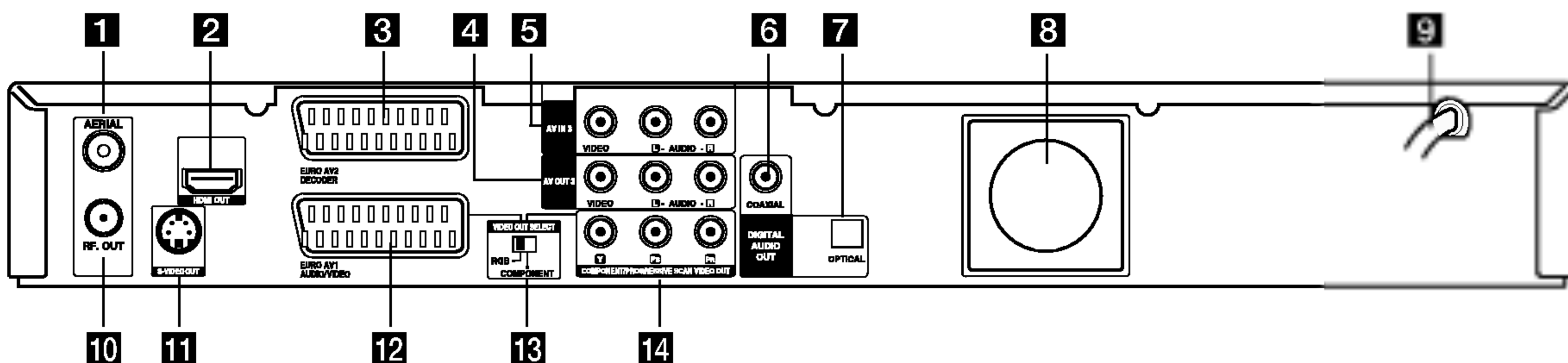

- 1 Antennenanschlüsse**
Anschluss der Fernsehantenne.
- 2 HDMI-Anschluss (Typ A) (Nur DR197H)**
HDMI ist ein Anschluss hoher Qualität für digitale Audio- und Videofunktionen.
- 3 EURO AV 2 DECODER**
Anschluss an den Audio-/Videoausgang eines Zusatzgerätes (Pay-TV-Decoder, Set Top Box, Videorekorder usw.)
- 4 AV OUT 3 (VIDEO-/AUDIOAUSGANG links/rechts)**
Anschluss an einen Fernseher mit Video- und Audioeingängen.
- 5 AV IN 3 (VIDEO IN/AUDIO IN [links/rechts])**
Anschluss an den Audio-/Videoausgang eines Zusatzgerätes (Audiosystem, Fernseher/ Monitor, Videorekorder, Camcorder usw.)
- 6 COAXIAL (Digitale Audio-Ausgangsbuchse)**
Anschluss an Geräte mit digitaler (koaxialer) Audiofunktion.
- 7 OPTICAL (Digitale Audio-Ausgangsbuchse)**
Anschluss an Geräte mit digitaler (optischer) Audiofunktion.
- 8 Kühlungslüfter**
- 9 Netzkabel**
Anschluss an eine Steckdose.
- 10 RF. OUT**
Leitet das Signal von der Antenne zum Fernseher/Monitor
- 11 S-VIDEO OUT**
Anschluss an den S-Video-Eingang eines Fernsehers.
- 12 EURO AV 1 AUDIO/VIDEO**
Anschluss an einen Fernseher mit SCART-Buchse.
- 13 VIDEO OUT SELECT-Schalter**
Wahl des Signals COMPONENT oder RGB des EURO AV1 AUDIO/VIDEO-Anschlusses, abhängig vom Anschluss des Rekorders an den Fernseher.
- 14 COMPONENT/PROGRESSIVE SCAN VIDEO OUT (Y Pb Pr)**
Anschluss an einen Fernseher mit Y Pb Pr-Eingängen.

Anschluss der Antenne

Antennenstecker vom Fernseher abziehen und am Antennenanschluss auf der Rekorderrückseite anschließen. Das Antennenkabel sowohl an den TV-Anschluss des Rekorders als auch an den Antenneneingang des Fernsehers anschließen.

RF-Koaxial-Anschluss

Verbinden Sie die RF. OUT-Buchse des Rekorders über das enthaltene 75-Ohm-Koaxialkabel (R) mit dem Antenneneingang des Fernsehers. Die RF. OUT-Buchse leitet das Signal der Antennenbuchse weiter.

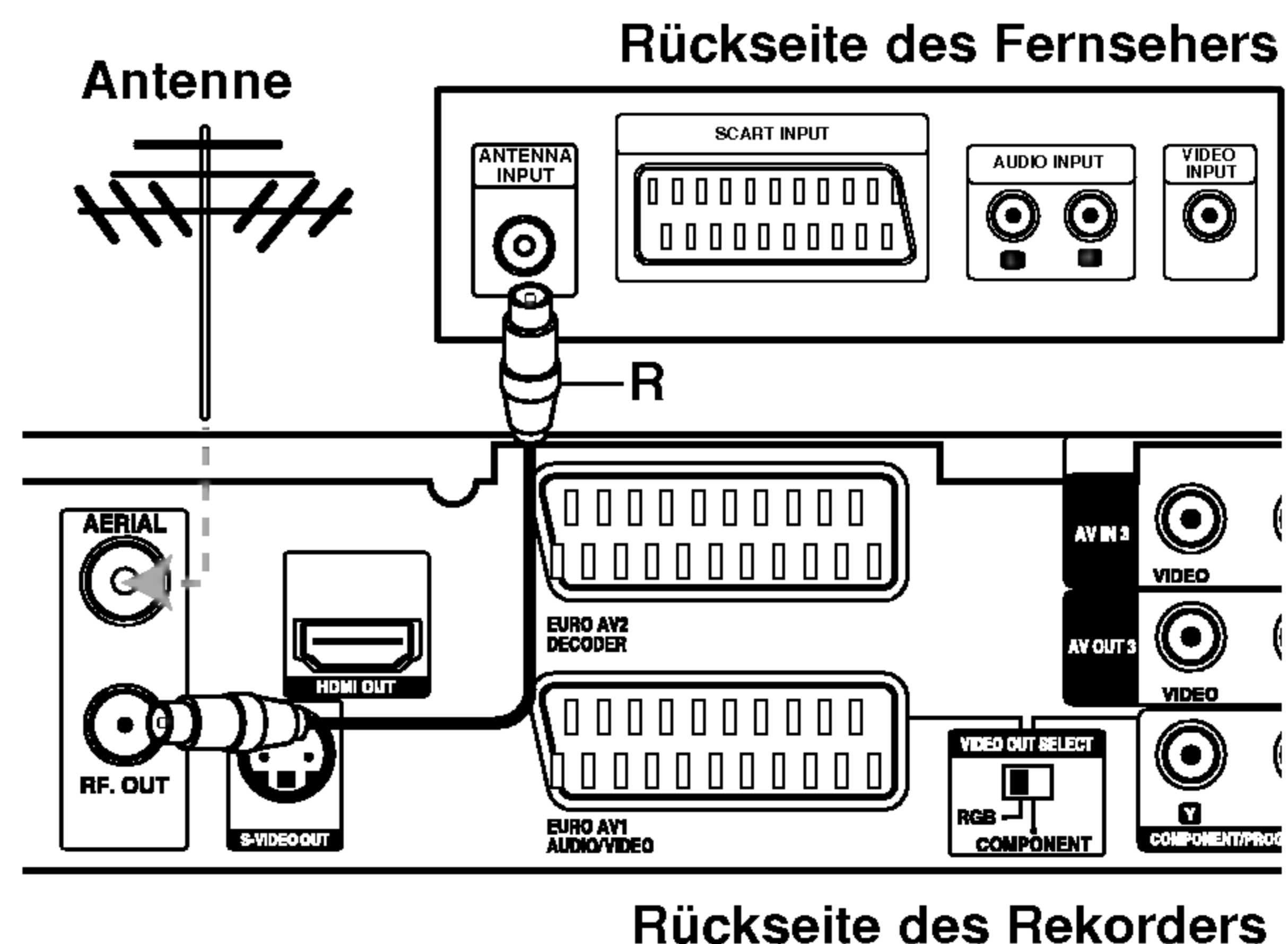

Anschluss an einen Fernseher

- Nehmen Sie, abhängig von den Merkmalen Ihrer Geräte, einen der folgenden Anschlüsse vor.
- Setzen Sie bei Verwendung der COMPONENT/PROGRESSIVE SCAN VIDEO OUT-Buchsen den VIDEO OUT SELECT-Schalter auf COMPONENT. Setzen Sie bei Verwendung der SCART-Buchse den VIDEO OUT SELECT-Schalter auf RGB.

Tipps

- Abhängig vom TV-Gerät und anderen Geräten gibt es verschiedene Anschlussmöglichkeiten an den Rekorder. Verwenden Sie nur einen der folgenden Anschlüsse.
- Lesen Sie zum Anschluss die Handbücher des Fernsehers, des Videorekorders, der Stereo-Anlage bzw. der anderen Geräte.

Achtung

- Der Rekorder muss direkt am TV-Gerät angeschlossen werden. Stellen Sie den Fernseher auf den richtigen Videokanal ein.
- Die AUDIO OUT-Buchse des Rekorders nicht an den Phono-Eingang (Aufnahme-Deck) des Audio-systems anschließen.
- Rekorder nicht über einen Videorekorder anschließen. Das DVD-Bild könnte durch ein Kopierschutzsystem verzerrt werden.

Rückseite des Fernsehers

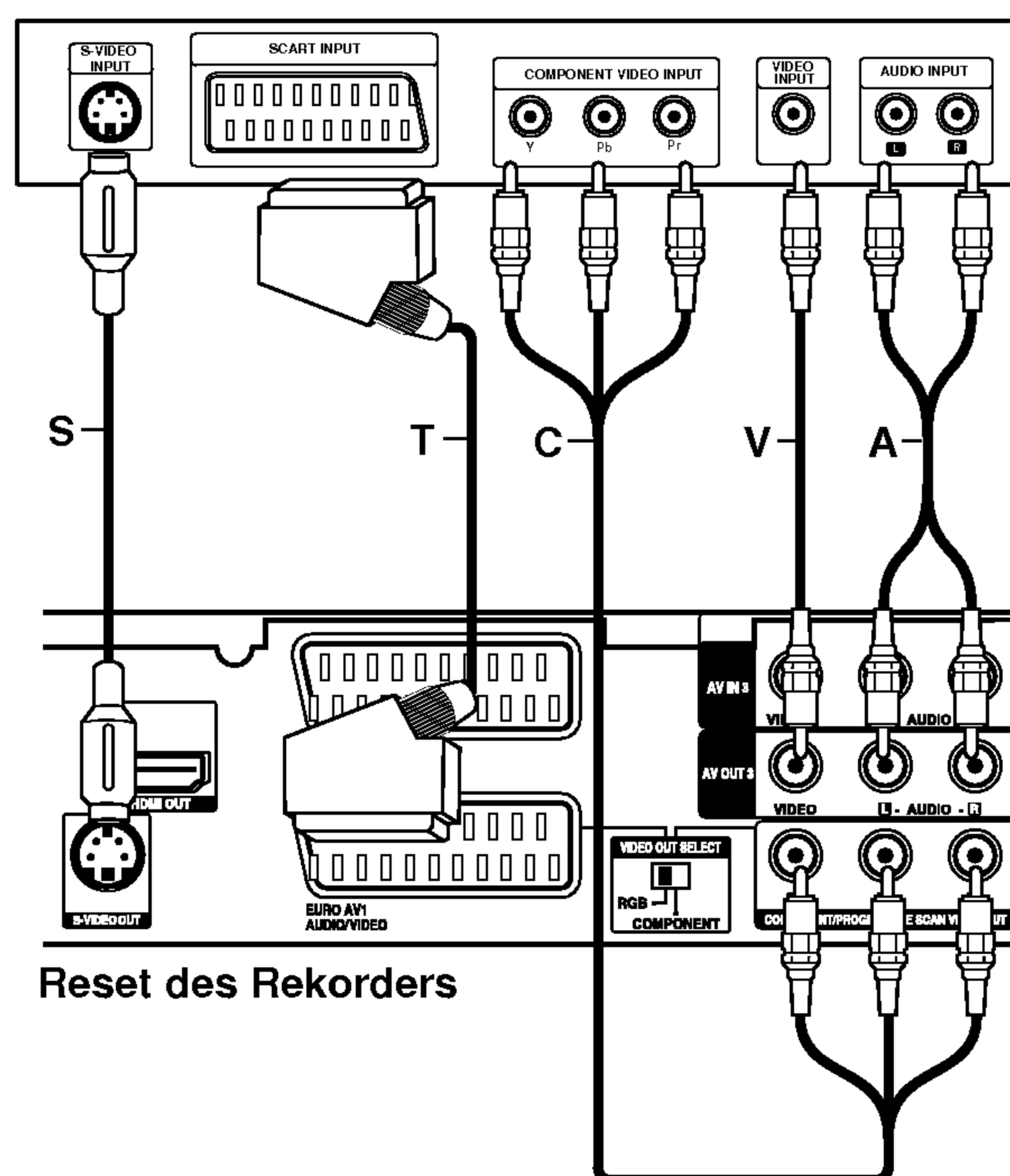

Reset des Rekorders

SCART-Anschluss

Verbinden Sie die EURO AV1 AUDIO/VIDEO-SCART-Buchse des Rekorders über das Scart-Kabel (**T**) mit den entsprechenden Eingangsbuchsen des Fernsehers.

Video-Anschluss

Verbinden Sie die VIDEO OUT-Buchse des Rekorders über das Videokabel (**V**) mit der Video-Eingangsbuchse des Fernsehers.

Audio-Anschluss (Links/Rechts)

Verbinden Sie die linken und rechten AUDIO OUT-Buchsen des Rekorders über die Audiokabel (**A**) mit den linken und rechten Audio-Eingangsbuchsen des Fernsehers. Die AUDIO OUT-Buchse des Rekorders nicht an den Phono-Eingang (Aufnahme-Deck) des Audiosystems anschließen.

S-Video-Anschluss

Verbinden Sie die S-VIDEO OUT-Buchse des Rekorders über das S-Video-Kabel (**S**) mit der S-Video-Eingangsbuchse des Fernsehers.

Component-Video-Anschluss

Verbinden Sie die COMPONENT/PROGRESSIVE SCAN VIDEO OUT-Buchsen des Rekorders über ein Y Pb Pr-Kabel (**C**) mit den entsprechenden Eingangsbuchsen des Fernsehers.

Wenn es sich bei Ihrem Fernseher um ein HDTV- oder ein "Digital Ready"-Gerät handelt, können Sie den Progressive Scan-Ausgang des Rekorders verwenden, um die höchstmögliche Bildauflösung zu erhalten. Falls der Fernseher Progressive Scan nicht unterstützt, erscheint das Bild bei Progressive Scan des Rekorders verzerrt.

- DR197: Stellen Sie die Option [Progressive Scan] im Setup-Menü auf [EIN] (siehe Seite 18).
- DR197H: Drücken Sie auf RESOLUTION, um die Auflösung für das Progressive-Signal auf 576p einzustellen.

Hinweis:

Progressive Scan funktioniert nicht mit den analogen Videoanschlüssen (gelbe VIDEO OUT-Buchse) oder mit dem S-VIDEO-Anschluss.

Achtung (Nur DR197)

Nach der Einstellung der Progressive Scan-Ausgabe wird ein Bild nur auf Progressive Scan-kompatiblen Fernsehern oder Monitoren angezeigt. Falls Progressive Scan versehentlich eingestellt wird, muss ein Reset des Rekorders erfolgen. Nehmen Sie dazu eine evtl. eingelegte Disc heraus und halten Sie die Taste STOP (■) fünf Sekunden lang gedrückt. Die Videoausgabe wird auf die Standardeinstellung gesetzt und das Bild erscheint wieder auf einem analogen Fernseher oder Monitor.

Achtung (Nur DR197H)

Bei einer Auflösung von 720p oder 1080i können die Anschlüsse VIDEO OUT, S-VIDEO OUT und COMPONENT VIDEO OUT nicht genutzt werden.

HDMI-Anschluss (Nur DR197H)

Ein HDMI-Fernseher oder Monitor kann über ein HDMI-Kabel an diesen Rekorder angeschlossen werden.

1. Verbinden Sie die HDMI-Buchse des Rekorders mit der HDMI-Buchse eines HDMI-kompatiblen Fernsehers oder Monitors (H).
2. Stellen Sie den Eingang des Fernsehers auf HDMI (siehe Bedienungsanleitung des Fernsehers).

Notes:

- Falls Ihr Fernseher die Abtastfrequenz 96 kHz nicht verarbeiten kann, stellen Sie die Option [Sampling Freq] im Setup-Menü auf [48 kHz] ein (siehe Seite 19). Nach der Einstellung wandelt das Gerät alle 96 kHz-Signale zur Dekodierung automatisch in 48 kHz-Signale um.
- Falls Ihr Fernseher keinen Dolby Digital oder MPEG-Decoder besitzt, stellen Sie die Optionen [Dolby Digital] und [MPEG] im Setup-Menü auf [PCM] (siehe Seite 19).
- Falls Ihr Fernseher keinen DTS-Decoder besitzt, stellen Sie die Option [DTS] im Setup-Menü auf [AUS] (siehe Seite 19). Um DTS-Mehrkanal-Surround zu genießen, muss dieser Rekorder über einen der digitalen Audioausgänge an einen DTS-kompatiblen Receiver angeschlossen werden.
- Der Pfeil auf dem Stecker des Kabelanschlusses sollte nach oben zeigen, damit der Stecker richtig herum angeschlossen wird.

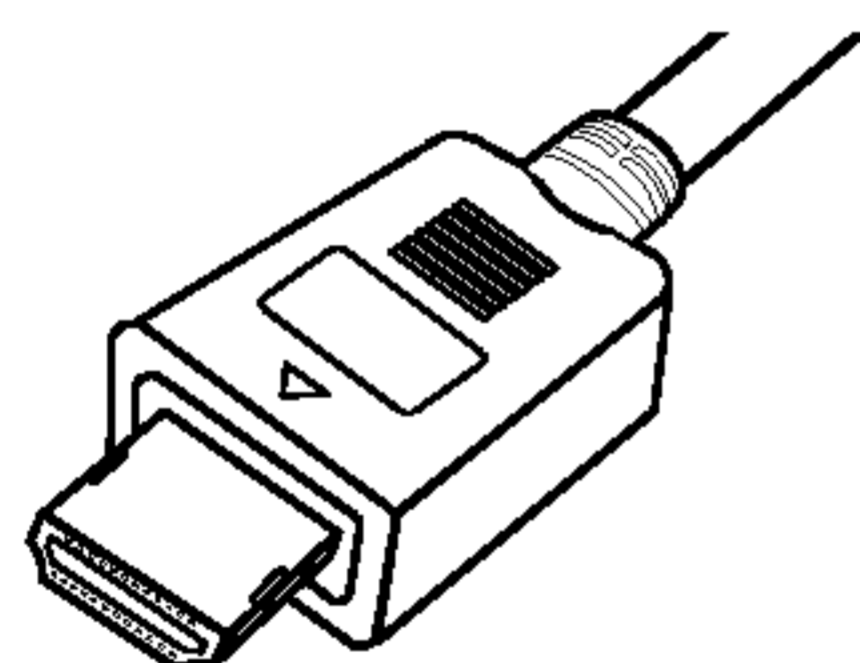

(Typ A)

- Überprüfen Sie bei Verzerrungen oder Streifen auf dem Bildschirm das HDMI-Kabel.

Tipp :

Bei einem HDMI-Anschluss kann die Auflösung für die HDMI-Ausgabe über die Taste RESOLUTION auf 576i, 576p, 720p oder 1080i eingestellt werden.

Achtung

Ist der Rekorder an einen HDMI-Anschluss angeschlossen und wird die Auflösung geändert, können Fehlfunktionen auftreten. Schalten Sie den Rekorder in diesem Fall aus und wieder ein.

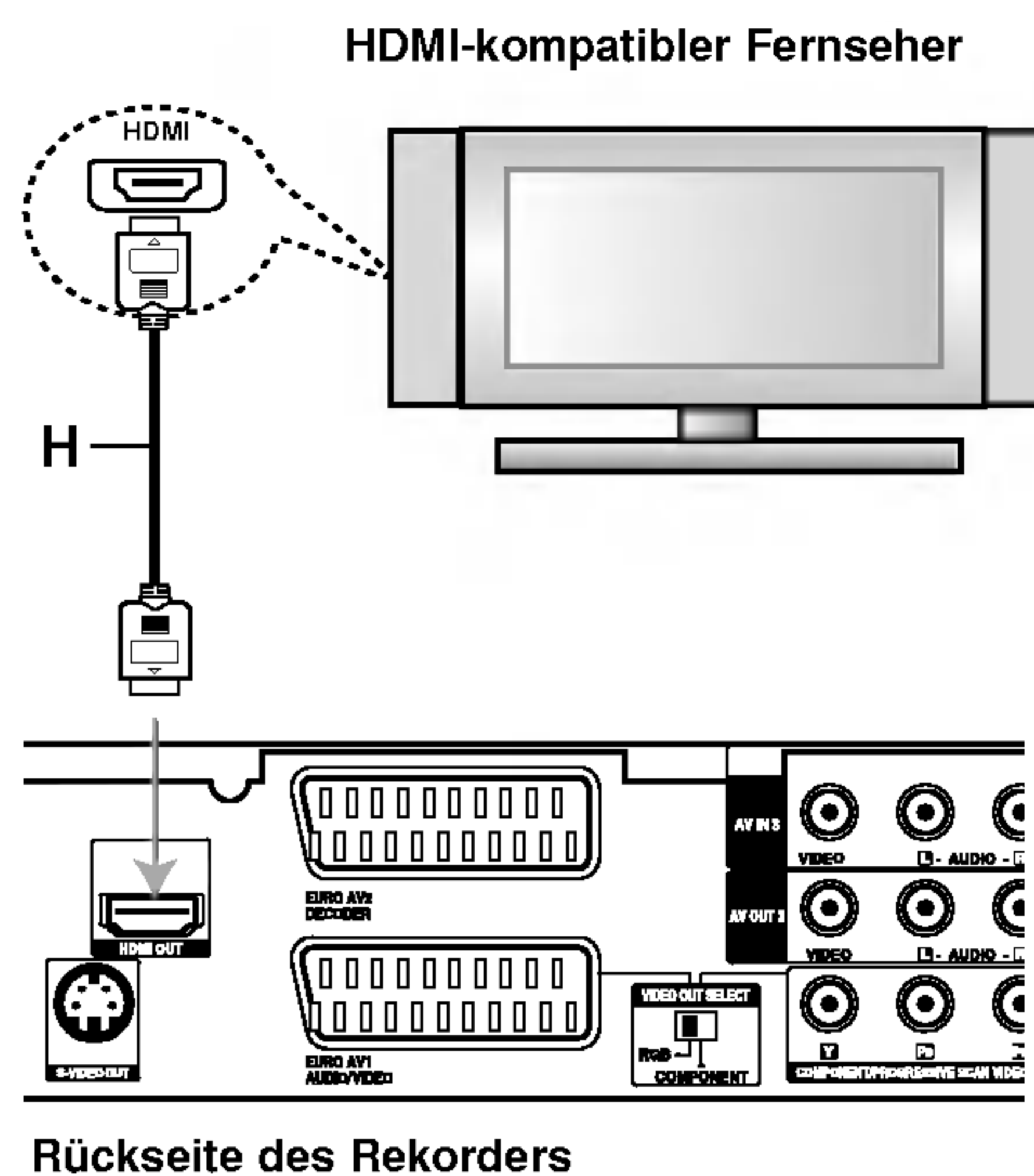

Über HDMI

HDMI (Hochauflösende Multimedia-Schnittstelle) überträgt Video- und Audiodaten über einen einzigen digitalen Anschluss für DVD-Player, Set Top Boxen und andere AV-Geräte.

HDMI wurde zur Nutzung der HDCP-Technologie (Schutz hochauflösender Inhalte) entwickelt. HDCP dient zum Schutz digitaler Inhalte bei der Übertragung und beim Empfang.

HDMI unterstützt die Normen Standard, Erweitert oder hochauflösendes Video Plus bis hin zu Mehrkanal-Surround-Sound. Merkmale von HDMI sind u. a. unkomprimiertes digitales Video, eine Bandbreite von bis zu 5 Gigabyte pro Sekunde, nur ein Anschluss (anstatt mehrere Kabel und Anschlüsse) sowie die Kommunikation zwischen AV-Quelle und AV-Geräten, wie z. B. digitale Fernseher.

HDMI, das HDMI Logo und High-Definition Multimedia Interface sind Markenzeichen oder eingetragene Markenzeichen von HDMI licensing LLC.

Zusätzliche Information zu HDMI

- Beachten Sie beim Anschluss eines HDMI- oder DVI-kompatiblen Gerätes Folgendes:
 - Versuchen Sie, das HDMI-/DVI-Gerät sowie den Rekorder auszuschalten. Schalten Sie anschließend zunächst das HDMI-/DVI-Gerät ein, warten Sie 30 Sekunden und schalten Sie dann den Rekorder ein.
 - Der Videoeingang des angeschlossenen Gerätes ist für dieses Gerät korrekt eingestellt.
 - Das angeschlossene Gerät ist mit den Eingangsaufösungen 720 (1440)x576i, 720x576p, 1280x720p oder 1920x1080i kompatibel.
- Nicht alle HDCP-kompatiblen DVI-Geräte funktionieren zusammen mit diesem Rekorder.
 - Bei nicht-HDCP-Geräten wird kein richtiges Bild angezeigt.

Anschluss an einen Verstärker

Anschluss an einen Verstärker mit Zweikanal-Analog-Stereo oder Dolby Pro Logic II/Pro Logic

Verbinden Sie die linken und rechten AUDIO OUT-Buchsen des Rekorders über die Audiokabel (A) mit den linken und rechten Audio-Eingangsbuchsen des Verstärkers, Receivers oder der Stereo-Anlage.

Anschluss an einen Verstärker mit Zweikanal-Digital-Stereo oder (PCM) oder an einen Audio/Video-Receiver mit Mehrkanal-Decoder (Dolby Digital™, MPEG 2 oder DTS)

1. Schließen Sie die DIGITAL AUDIO OUT-Buchsen des Rekorders (OPTICAL O oder COAXIAL X) über ein optionales digitales Audiokabel (OPTICAL O oder COAXIAL X) an die entsprechende Eingangsbuchse des Verstärkers an.
2. Dazu muss der digitale Ausgang des Rekorders aktiviert werden (siehe "Ton" auf Seite 19).

Digitaler Mehrkanalton

Ein digitaler Mehrkanal-Anschluss erzeugt die beste Tonqualität. Dazu ist ein Mehrkanal-Audio/Video-Receiver erforderlich, der eines oder mehrere der Audioformate des Rekorders unterstützt (MPEG 2, Dolby Digital und DTS). Beachten Sie das Handbuch sowie die Logos auf der Vorderseite des Receivers.

Achtung:

Auf Grund der DTS Lizenzvereinbarung wird bei Auswahl eines DTS-Audio-Streams der digitale DTS-Ausgang aktiviert.

Hinweise:

- Wenn das Audioformat der digitalen Ausgabe vom Receiver nicht unterstützt wird, gibt der Receiver ein lautes, verzerrtes Geräusch bzw. keinen Ton aus.
- Sechskanal digitaler Surround-Sound über einen digitalen Anschluss ist nur möglich, wenn der Receiver mit einem digitalen Mehrkanal-Decoder ausgestattet ist.
- Drücken Sie auf AUDIO, um das Audioformat der aktuellen DVD auf dem Bildschirm anzuzeigen.
- Dieser Rekorder führt keine interne (2 Kanal) Decodierung von DTS-Tonspuren durch. Um DTS-Mehrkanal-Surround zu genießen, muss dieser Rekorder über einen der digitalen Audioausgänge an einen DTS-kompatiblen Receiver angeschlossen werden.

Rückseite des Rekorders

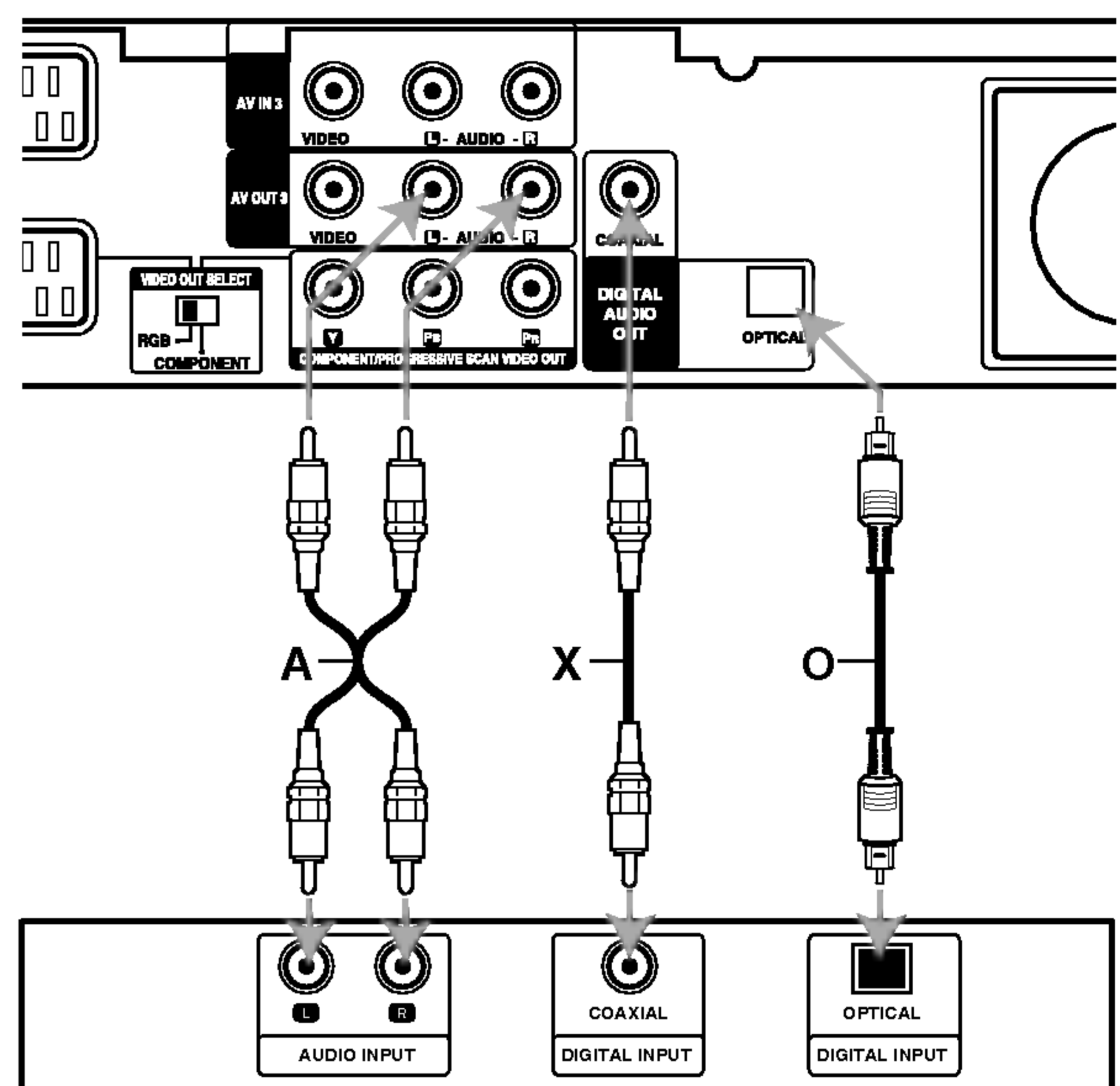

Verstärker (Receiver)

Hergestellt mit Genehmigung der Dolby Laboratories. "Dolby", "Pro Logic" und das Doppel-D-Symbol sind Markenzeichen der Dolby Laboratories.

"DTS" und "DTS Digital Out" sind Markenzeichen von Digital Theater Systems, Inc.

Zusätzliche Audio-/Video- (A/V) Anschlüsse

Anschluss eines PAY-TV-/Canal Plus-Decoders

PAY-TV/Canal Plus-Programme können nur bei Anschluss eines Decoders (nicht enthalten) an den Rekorder angezeigt bzw. aufgenommen werden. Trennen Sie den Rekorder bei Anschluss des Decoders vom Netz.

Zum Anzeigen bzw. Aufnehmen von PAY-TV/Canal Plus-Programmen muss die Option [AV2 Verbindung] auf [Decoder] (siehe Seite 18) sowie die Programmoption [Decoder Ein/Aus] im Setup-Menü auf [Ein] eingestellt werden (Seite 17).

Tipp:

Zur Wiedergabe der Signale des am Fernseher angeschlossenen Tuners muss der Rekorder nicht eingeschaltet sein.

Hinweis:

Falls der Rekorder nicht am Netz angeschlossen ist, können die Signale vom angeschlossenen Decoder nicht empfangen werden.

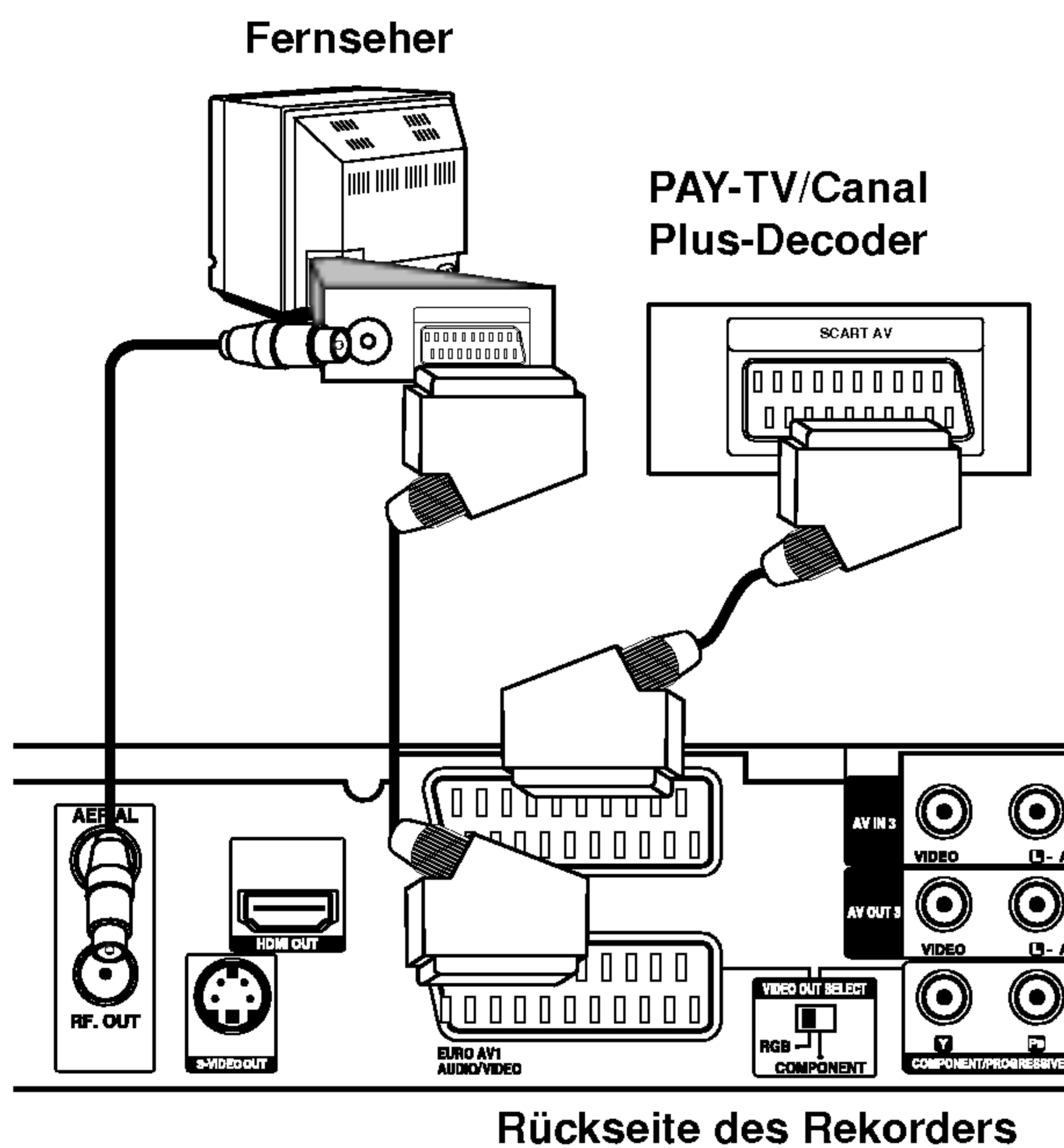

Anschluss an die EURO AV2 DECODER-Buchse

Schließen Sie an der EURO AV2 DECODER-Buchse einen Videorekorder oder ein ähnliches Aufnahmegerät an.

Um eine Quelle an der EURO AV2 DECODER-Buchse wiederzugeben oder aufzunehmen, stellen Sie die Option [AV2 Verbindung] auf [Andere Geräte] (siehe Seite 18) sowie die Option [AV2 Aufnahme] wie erforderlich auf [Auto], [CVBS] oder [RGB] ein (siehe Seite 20).

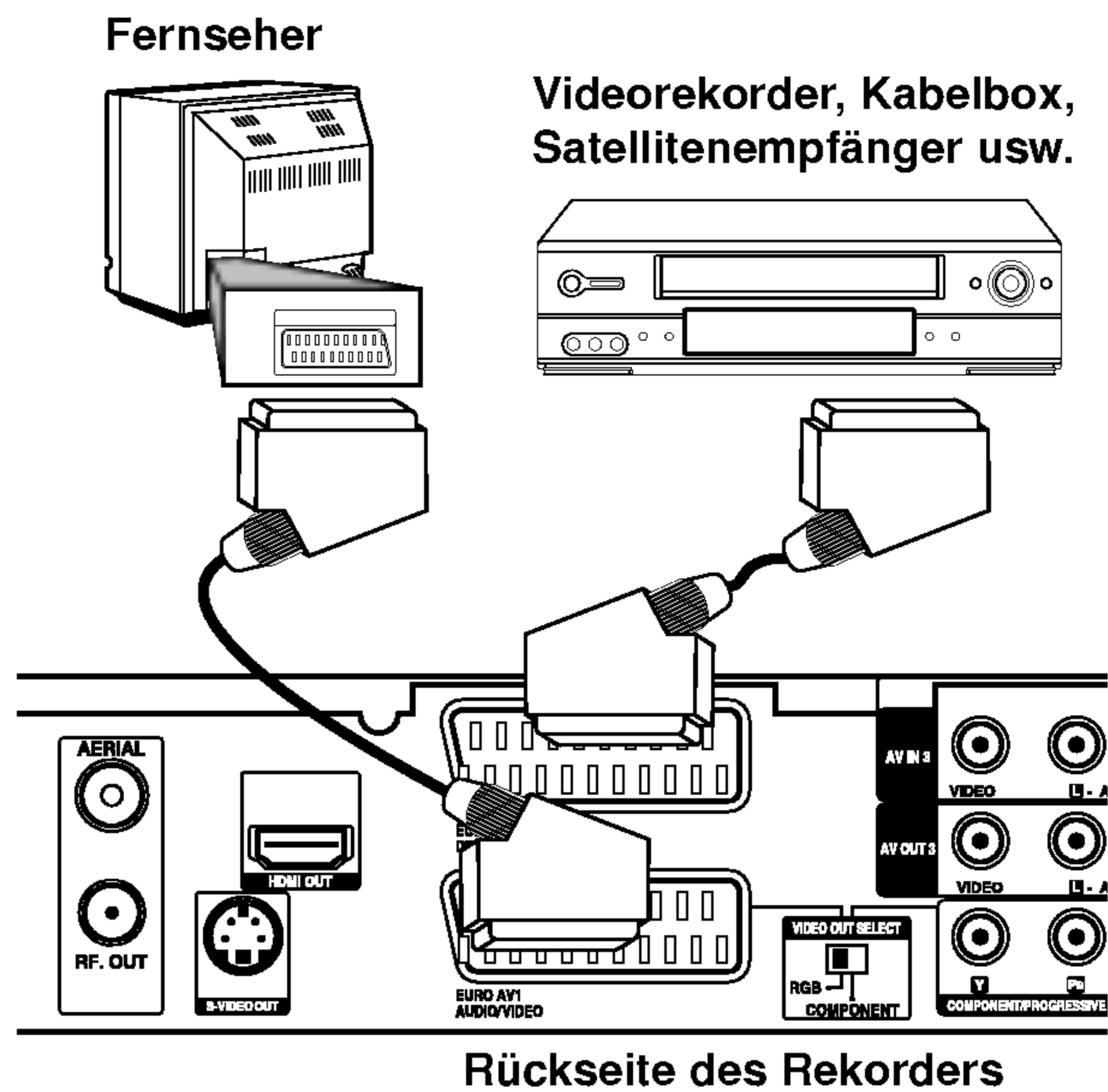

Tipp:

Zur Wiedergabe der Signale des am Fernseher angeschlossenen Tuners muss der Rekorder nicht eingeschaltet sein.

Hinweise:

- Spielfilme mit Kopierschutzsignalen können nicht aufgenommen werden.
- Falls diese Signale über einen Videorekorder geleitet werden, wird das Bild auf dem Bildschirm u. U. nicht klar angezeigt. Schließen Sie den Videorekorder, den DVD-Rekorder und den Fernseher in der gezeigten Reihenfolge an. Videofilme müssen über einen zweiten Line-Eingang am Fernseher wiedergegeben werden.

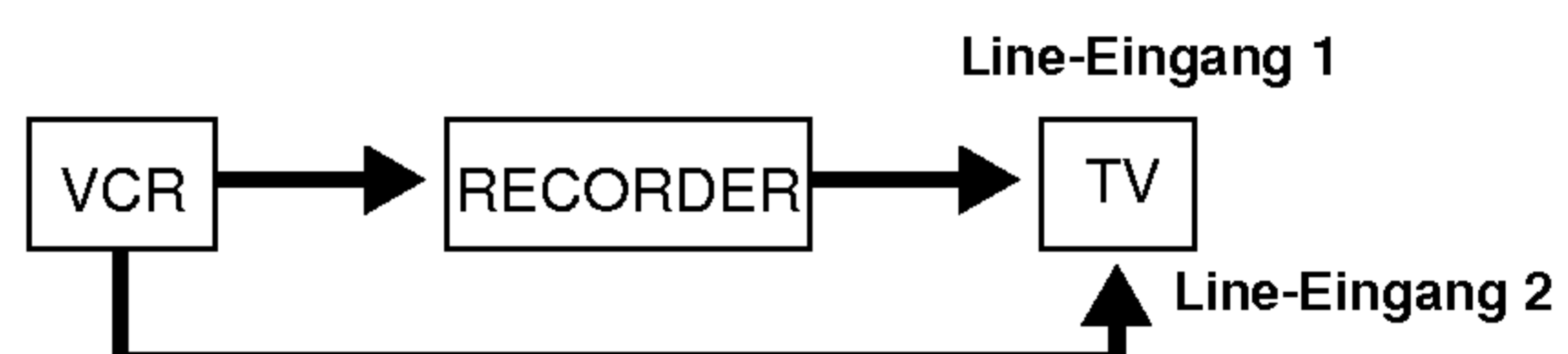

- Stellen Sie die Eingangsquelle bei Aufnahmen von diesem Rekorder mit einem Videorekorder nicht über die Taste TV/DVD auf der Fernbedienung auf den Fernseher ein.
- Bei Verwendung eines B Sky B-Empfängers muss die VCR SCART-Buchse des Empfängers mit der EURO AV2 DECODER-Buchse verbunden werden.
- Falls der Rekorder vom Netz getrennt wird, können vom angeschlossenen Videorekorder bzw. Empfänger keine Signale übertragen werden.

Anschluss an die Buchsen AV IN 3 bzw. AV IN 4

Verbinden Sie die Eingangsbuchsen (AV IN 3, AV IN 4) des Rekorders über die Audio/Videokabel mit den Audio-/Videoausgangsbuchsen des Zusatzgerätes.

Hinweis:

Bei Anschluss an die S-VIDEO IN-Buchse auf der Frontblende ist die VIDEO IN-Buchse auf der Frontblende nicht verfügbar.

Anschlussleiste für Zusatzgeräte (Videorekorder, Camcorder usw.)

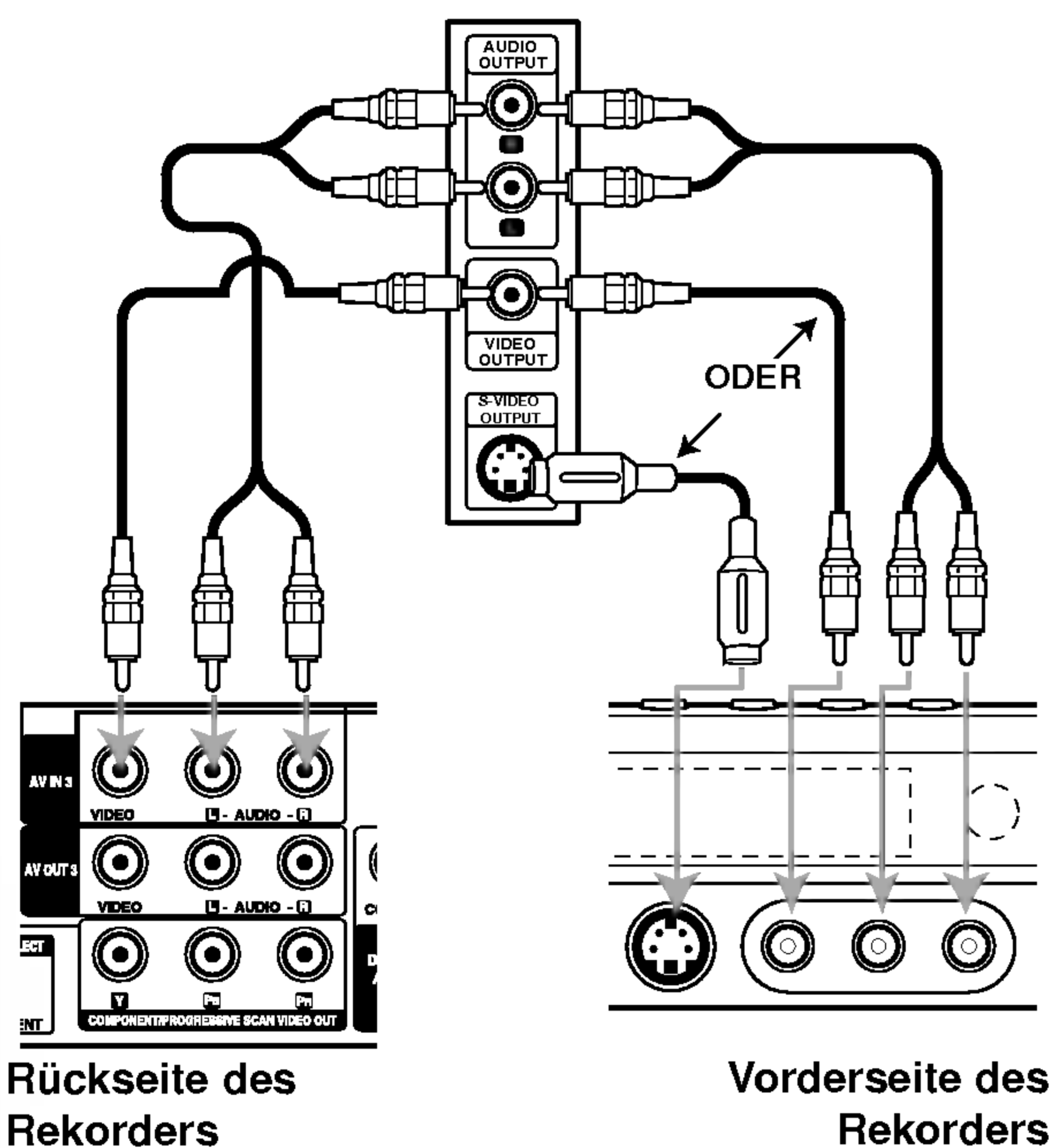

Rückseite des
Rekorders

Vorderseite des
Rekorders

Anschluss eines Digitalen Camcorders

Über die DV IN-Buchse auf dem Bedienungsfeld kann ein digitaler DV-Camcorder angeschlossen werden, um DV-Bänder oder DVD-Discs digital zu kopieren.

Verwenden Sie zur Verbindung der DV Eingangsbuchse des DV-Camcorders mit der DV IN-Buchse des Rekorders ein DV-Kabel (nicht enthalten).

Hinweis:

Diese Buchse ist ausschließlich für den Anschluss eines digitalen DV-Camcorders vorgesehen und ist nicht kompatibel mit digitalen Satellitenempfängern oder D-VHS-Videodecks.

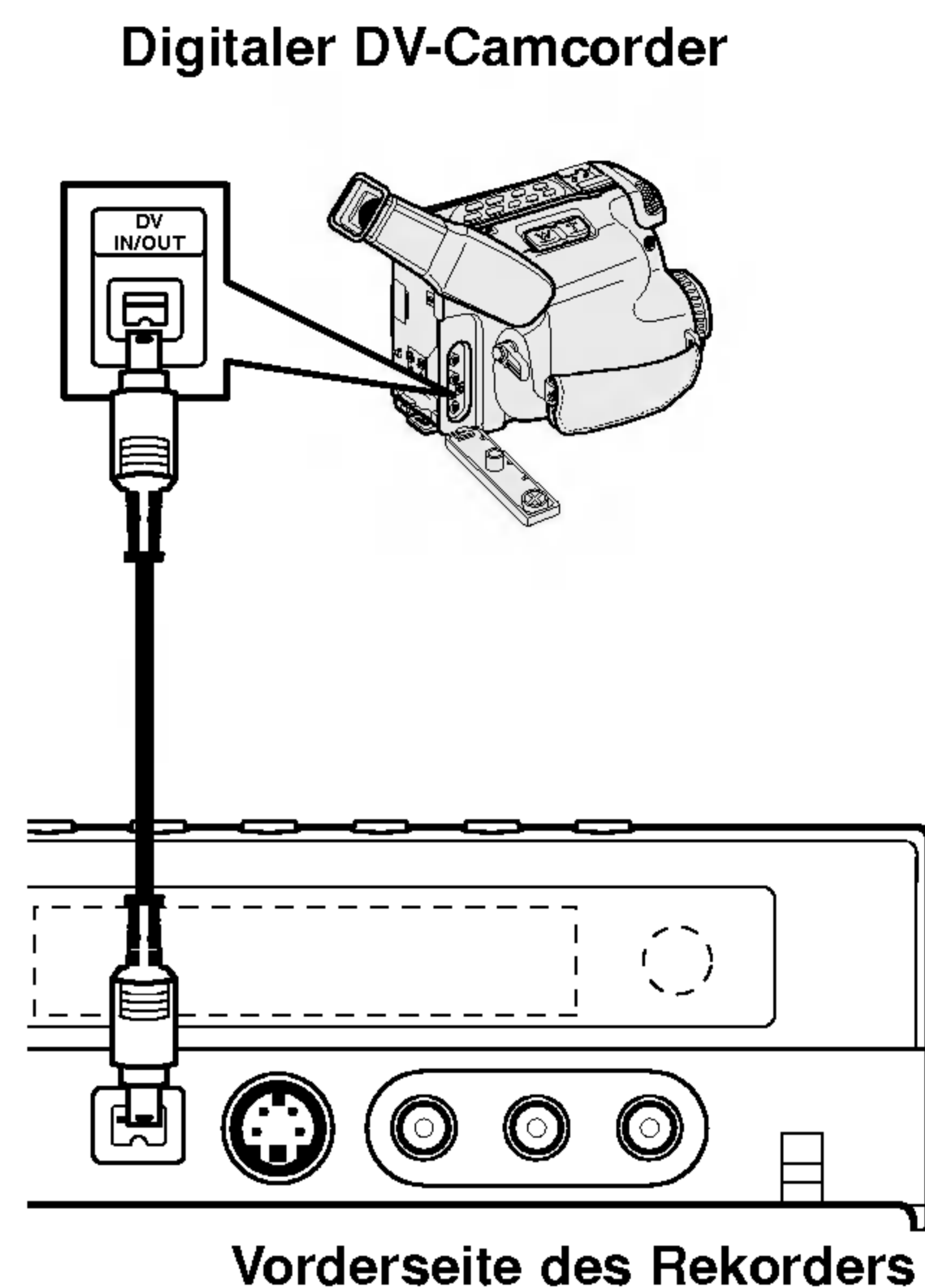

Digitaler DV-Camcorder

Vorderseite des Rekorders

Automatische Einstellung

Nach dem ersten Einschalten des Gerätes über den Netzschalter oder nach einem Reset wird automatisch der Assistent zur ersten Einrichtung zur Einstellung von Sprache, Uhrzeit und der Empfangskanäle aufgerufen.

1. Wählen Sie eine Sprache für das Setup-Menü und die Bildschirmanzeige. Wählen Sie mit ▲ / ▼ eine Sprache aus und drücken Sie ENTER.



2. Überprüfen Sie nun die Antennenanschlüsse. Drücken Sie für den nächsten Schritt auf ENTER.



3. Wählen Sie mit ▲ / ▼ ein Land aus, drücken Sie auf ► und drücken Sie bei markierter Option [Starten] auf ENTER.
Der Tuner sucht automatisch verfügbaren Kanälen der Umgebung und legt sie im Speicher des Tuners ab.



4. Wählen Sie mit ▲ / ▼ die Option Uhrzeit einstellen und drücken Sie ENTER.



- [Auto]: Nach der automatischen Kanalsuche werden das aktuelle Datum und die Uhrzeit automatisch mit eingestellt (s. "Automatische Einstellung der Uhrzeit" auf Seite 17.)
 - [Manuell]: Geben Sie das aktuelle Datum sowie die Uhrzeit ein.
 - ◀ / ▶ (links/rechts): Bewegt den Cursor zur vorherigen bzw. zur nächsten Spalte.
 - ▲ / ▼ (auf/ab): Ändert die Einstellung an der aktuellen Cursorposition.
 Drücken Sie zum Übernehmen der Einstellungen auf ENTER.
5. Drücken Sie bei markierter Option [Ende] auf ENTER, um die Einstellungen zu beenden.



Bedienung des Hauptmenüs

Vom Hauptmenü aus können sämtliche Datenträger zur Wiedergabe und Aufnahme mit dem Rekorder ausgewählt werden.

1. Drücken Sie auf HOME, um das Hauptmenü aufzurufen.
Bei Anzeige des Hauptmenüs befindet sich das Gerät immer im TV-Modus.
2. Wählen Sie mit ◀ / ▶ eine gewünschte Option aus. Daraufhin werden die Unteroptionen eingeblendet.
3. Wählen Sie mit ▲ / ▼ eine gewünschte Unteroption aus und drücken Sie ENTER.

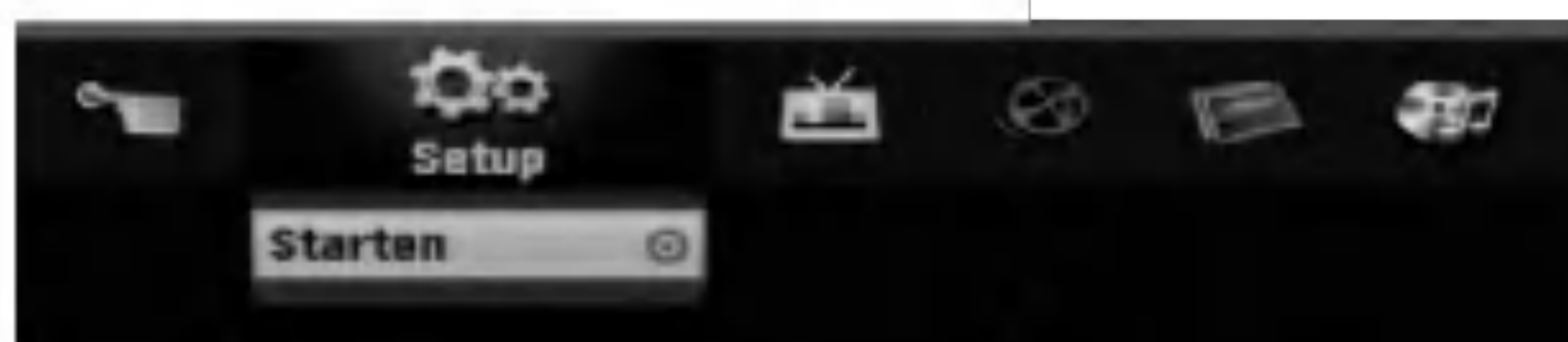

4. Drücken Sie zum Verlassen des Hauptmenüs auf HOME.

Setup

- **Starten:** Aufrufen des Setup-Menüs.

TV

- **Automatische Kanalsuche:** Siehe Seite 16.
- **Programm Einstellung:** Siehe Seite 17.
- **Timer-Aufn.:** Siehe Seite 35.

Film

- **DISK:**
 - Anzeige des Titellisten-Menüs einer beschreibbaren Disc (siehe Seite 39).
 - Anzeige des Spielfilm-Listenmenüs einer DivX-Disc (siehe Seite 28)
 - Wiedergabe von Video-CDs oder DVD-Video-Discs (siehe Seiten 24-27).

Foto (siehe Seiten 30-31)

- **DISK:** Anzeige des Foto-Listenmenüs einer Disc.

Musik (siehe Seite 29)

- **DISK:** Anzeige des Musik-Listenmenüs einer Disc.

Einfaches Menü

- **Disk Manager:** Anzeige des Disc-Menüs (siehe Seiten 21-22).
- **Aufn. Modi:** Anzeige des Menüs zur Auswahl des Aufnahmemodus (siehe Seite 20).
- **DV Eingang:** Einstellen des Rekorders auf den DV-Eingangsmodus.

Voreinstellungen

In diesem Menüsystem können die Einstellungen auf verschiedene Arten vorgenommen werden. Die meisten Menüs besitzen drei Ebenen, andere Menüs jedoch, je nach Vielfältigkeit der Einstellungen.

Allgemeine Bedienung

1. Drücken Sie auf HOME und wählen Sie die Option [Setup].
2. Wählen Sie den Eintrag [Starten] und drücken Sie ENTER. Daraufhin wird das Setup-Menü eingeblendet.

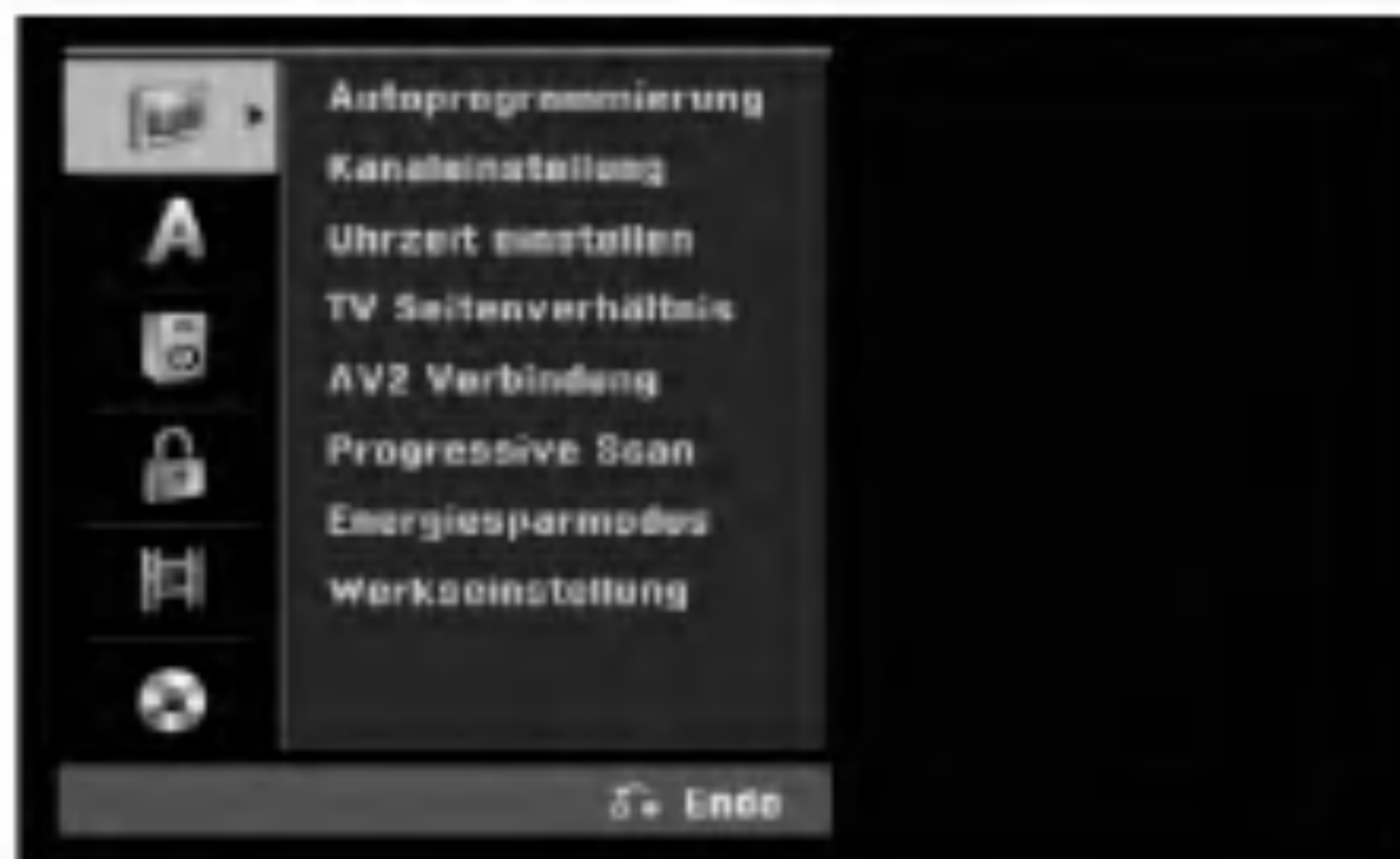

3. Wählen Sie mit ▲ / ▼ die gewünschte Option.
4. Drücken Sie bei ausgewählter Option auf ►, um das Unterverzeichnis aufzurufen.
5. Wählen Sie mit ▲ / ▼ die gewünschte Option.
6. Drücken Sie ► für die dritte Ebene.
7. Wählen Sie mit ▲ / ▼ die gewünschte Einstellung und drücken Sie zur Bestätigung der Auswahl ENTER. Für einige Optionen sind weitere Schritte erforderlich.
8. Drücken Sie zum Verlassen des Setup-Menüs mehrmals auf RETURN (↶).

Hinweis:

Drücken Sie ◀ für das übergeordnete Menü.

Allgemeine Einstellungen

Auto-Programmierung

Dieser Rekorder besitzt einen Frequenz-Tuner für den Empfang von bis zu 88 TV-Kanälen.

Vorbereitung:

- Schließen Sie den Rekorder am gewünschten Antennentyp an (s. Anschluss der Antenne auf Seite 9).



1. Wählen Sie die Option [Autoprogrammierung].
2. Drücken Sie ► für die dritte Ebene. Die Option [Land] wird markiert.
3. Wählen Sie mit ▲ / ▼ ein Land und drücken Sie ►. Das Symbol [Starten] wird hervorgehoben. Wenn Ihr Land nicht aufgeführt wird, wählen Sie [Andere].
4. Drücken Sie zur Kanalsuche auf ENTER. Der Tuner zeigt nacheinander automatisch alle verfügbaren Kanäle der Umgebung an und legt sie im Speicher des Tuners ab.

Kanaleinstellung

Kanäle können manuell bearbeitet werden (hinzufügen, löschen, benennen, verschieben usw.).

1. Wählen Sie [Kanaleinstellung] und drücken Sie ►.
2. Wählen Sie [Editieren] und drücken Sie ENTER. Das Menü Programmliste wird eingeblendet.



3. Wählen Sie mit ▲ / ▼ eine Programmnummer und drücken Sie ENTER.
4. Wählen Sie mit ▲ / ▼ die Programmoption und drücken Sie ENTER.
 - [Kanaleinstellungen]: Manuelle Sendereinstellung. Siehe das Kapitel "Kanaleinstellungen" weiter unten.
 - Über die Option [Sender umbenennen] wird der Sendername geändert. Das Tastenmenü zur Eingabe von Zeichen wird eingeblendet (s. Seite 43). Die Namen dürfen maximal 5 Zeichen lang sein.
 - Über die Option [Bewegen] kann die Reihenfolge der Programme geändert werden. Verschieben Sie das ausgewählte Programm mit ▲ / ▼ an die neue Position.
 - Über die Option [Löschen] werden nicht benötigte Programmplätze deaktiviert.
 - Über die Option [Decoder Ein/Aus] werden die Kanäle für den Decoder eingestellt. Diese Einstellung ist zur Anzeige bzw. Aufnahme von PAY-TV/Canal Plus-Programmen erforderlich. Drücken Sie ENTER, um die Option [Decoder] einzublenden. Drücken Sie zum Deaktivieren der Einstellung nochmals auf ENTER.
 - Über die Option [NICAM Auto/Aus] werden die Kanäle für NICAM-Sendungen eingestellt. Normalerweise leuchtet [NICAM] in der Anzeige. Drücken Sie bei unklarem Ton von NICAM-Sendungen auf ENTER, um [NICAM] auszublenden.
5. Drücken Sie mehrmals auf RETURN (↵), um das Menü Programmliste zu verlassen.

Programm editieren

Zur manuellen Auswahl und zum Speichern von Fernsehsendern kann eine Suche gestartet werden. Wenn Sie die [Programm editieren] in Schritt 4 auswählen, erscheint eine Anzeige zur Einstellung der Kanäle.

1. Wählen Sie mit ◀ / ▶ eine Option aus und ändern Sie die Einstellung mit ▲ / ▼.

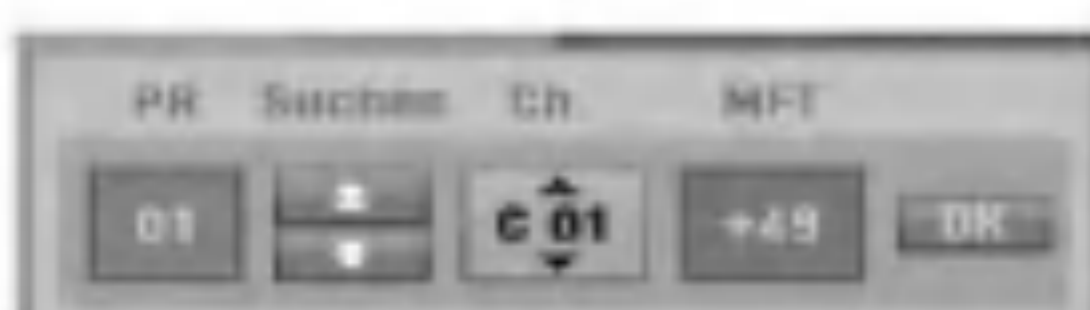

- [PR] zeigt die Programmposition an.
 - [Suchen] Automatischer Suchlauf nach einem Kanal. Die Sendersuche stoppt, wenn der Rekorder einen Sender gefunden hat.
 - [Kanal] Ändern der Kanalnummer.
 - [MFT] Feineinstellung des Kanals für ein optimales Bild.
2. Wählen Sie OK und drücken Sie ENTER, um die Einstellungen zu übernehmen und zum Menü Programmliste zurückzukehren.

AV1-Decoder

Einstellung der EURO AV1 AUDIO/VIDEO-Buchse für codierte Videosignale.

1. Drücken Sie bei markierter Option [Decoder Ein/Aus] auf AV/INPUT.
2. Drücken Sie ENTER, um [Decoder] einzublenden. Drücken Sie zum Deaktivieren der Einstellung nochmals auf ENTER.
 - Aus: Eingabe der Signale über die EURO AV1 AUDIO/VIDEO-Buchse (wird normalerweise ausgewählt).
 - Ein: Das codierte Video-Eingangssignal der EURO AV1 AUDIO/VIDEO-Buchse wird zur Dekodierung über die EURO AV2 DECODER-Buchse ausgegeben. Das decodierte Signal wird dann zurück zur EURO AV2 DECODER-Buchse geleitet, um PAY-TV/Canal Plus-Programme aufzuzeichnen oder anzuzeigen.

Automatische Einstellung der Uhrzeit

Nach der automatischen Kanalsuche werden das aktuelle Datum und die Uhrzeit automatisch mit eingestellt. Bei falscher Uhrzeit des Rekorders muss die Uhr manuell gestellt werden.

1. Wählen Sie die Option [Uhrzeit einstellen] und drücken Sie ►.
2. Wählen Sie mit ▲ / ▼ die Option [Auto] und drücken Sie ENTER.

Hinweis:

Der TV-Kanal sendet u. U. keine oder falsche Datums- und/oder Uhrzeit-Daten, so dass der Rekorder eine falsche Uhrzeit anzeigt. In diesem Fall sollte die Uhr manuell eingestellt werden.

Manuelle Einstellung der Uhrzeit

1. Wählen Sie die Option [Uhrzeit einstellen] und drücken Sie ►.
2. Wählen Sie mit ▲ / ▼ die Option [Manuell] und drücken Sie ENTER.
3. Geben Sie Datum und Uhrzeit ein.
 - ◀ / ▶ (links/rechts): Bewegt den Cursor zur vorherigen bzw. nächsten Spalte.
 - ▲ / ▼ (auf/ab): Ändert die Einstellung an der derzeitigen Cursorposition.
4. Drücken Sie zum Übernehmen der Einstellung ENTER.

Allgemeine Einstellungen (Forts.)

TV Seitenverhältnis

Auswahl des Bildformats des angeschlossenen Fernsehers (4:3 Standard bzw. Widescreen).

- [4:3 Letter Box] Beim Anschluss an ein Standard 4:3-Fernseher. Zeigt das Widescreen-Bild mit schwarzen Balken oberhalb und unterhalb des Bildes.
- [4:3 Pan Scan] Beim Anschluss an ein Standard 4:3-Fernseher. Automatische Anzeige eines Widescreen-Bildes im Vollbild (beide Seiten des Bildes werden abgeschnitten).
- [16:9] Beim Anschluss an einen Widescreen- Fernseher oder an einen Fernseher mit Breitbild-Funktion.

AV2-Anschluss

Am Anschluss EURO AV2 DECODER auf der Rückseite kann ein Decoder oder weitere Geräte angeschlossen werden.

- [Decoder]: Wählen Sie die Option [Decoder], um einen PAY-TV- oder Canal Plus-Decoder an der Buchse EURO AV2 DECODER des Rekorders anzuschließen.
- [Andere Geräte]: Wählen Sie die Option [Andere Geräte], um einen Videorekorder oder ein ähnliches Aufnahmegerät an der Buchse EURO AV2 DECODER des Rekorders anzuschließen.

Progressive Scan (Nur DR197)

Wenn die COMPONENT/PROGRESSIVE SCAN VIDEO OUT Buchsen verwendet werden, jedoch ein Standard-Fernseher (analog) angeschlossen wird, stellen Sie Progressive Scan auf [Aus].

Wenn die COMPONENT/PROGRESSIVE SCAN VIDEO OUT Buchsen verwendet werden und der angeschlossene Fernseher bzw. Monitor mit dem Progressive Scan-Signal kompatibel ist, schalten Sie Progressive Scan [Ein].

Hinweis:

[Progressive Scan] wird im Setup-Menü nicht deaktiviert, wenn der Schalter VIDEO OUT SELECT auf der Rückseite auf RGB eingestellt ist.

Achtung

Nach der Einstellung der Progressive Scan-Ausgabe wird ein Bild nur auf Progressive Scan-kompatiblen Fernsehern oder Monitoren angezeigt. Falls Progressive Scan versehentlich eingestellt wird, muss ein Reset des Rekorders erfolgen. Nehmen Sie dazu eine evtl. eingelegte Disc heraus und halten Sie die Taste STOP (■) fünf Sekunden lang gedrückt. Die Videoausgabe wird auf die Standardeinstellung gesetzt und das Bild erscheint wieder auf einem analogen Fernseher oder Monitor.

Stromsparmmodus

Dieses Gerät verfügt über einen Stromsparmmodus. Bei ausgeschaltetem Gerät erscheint keine Anzeige im Anzeigefenster.

- [Aus]: Der Stromsparmmodus ist deaktiviert.
- [Ein]: Der Stromsparmmodus ist aktiviert.

Hinweise:

- Im Stromsparmmodus werden verschlüsselte Fernsehsignale (CANAL+ oder PREMIERE) nicht entschlüsselt.
- Der Stromsparmmodus ist im Bereitschaftsmodus der Timer-Aufnahme sowie bei ausgeschaltetem Gerät nach Empfang verschlüsselter Fernsehsignale (CANAL+ oder PREMIERE) nicht möglich.

Werkseinstellung

Der Rekorder kann bei Bedarf auf die Werkseinstellungen zurückgesetzt werden. Wählen Sie das Symbol "Ausführen" und drücken Sie ENTER. Daraufhin erscheint das Menü Autom. Einstellung (s. S. 15).

Hinweis:

Die Optionen Einstufung, Kennwort und Ländercode können nicht zurückgesetzt werden.

Sprache



Menüanzeige

Wählen Sie eine Sprache für das Setup-Menü und die Bildschirmmenüs.

Disc-Menü/Ton/Untertitel

- [Original] Die auf der Disc aufgezeichnete Originalsprache wird ausgewählt.
- [Andere] Geben Sie für eine andere Sprache über das Nummernfeld die entsprechende vierstellige Zahl für den jeweiligen Sprachcode im Referenzkapitel (s. 47) ein. Drücken Sie bei einer falschen Eingabe auf CLEAR, um jeweils ein Zeichen zu löschen, und korrigieren Sie die Eingabe.
- [Aus] (für Disk Untertitel): Untertitel ausschalten.

Ton

Jede DVD-Disc hat mehrere Audio-Ausgabeoptionen. Legen Sie die Audio-Optionen des Rekorders in Übereinstimmung mit dem Typ des Audiosystems fest, das Sie einsetzen.



Dolby Digital / DTS / MPEG

- [Bitstream]: Wählen Sie "Bitstream", falls die DIGITAL AUDIO OUT-Buchse des Rekorders mit einem Verstärker oder anderen Geräten mit Dolby Digital-, DTS- oder MPEG-Decoder verbunden ist.
- [PCM] (für Dolby Digital/MPEG): Wählen Sie diese Option, wenn am Rekorder ein Zweikanal-Stereo-Verstärker angeschlossen ist. Mit Dolby Digital oder MPEG codierte DVDs werden automatisch in das Soundformat Zweikanal-PCM umgewandelt.
- [Aus] (für DTS): Wenn Sie "Aus" wählen, wird das DTS-Signal nicht über die DIGITAL AUDIO OUT-Buchse ausgegeben.

Abtastfrequenz

Wenn Ihr Receiver oder Verstärker NICHT für 96-kHz-Signale ausgelegt ist, wählen Sie [48 kHz]. Wenn Sie diese Auswahl getroffen haben, konvertiert das Gerät automatisch 96-kHz-Signale in 48 kHz-Signale, die das System dekodieren kann. Wenn Ihr Receiver oder Verstärker dagegen für 96-kHz-Signale ausgelegt ist, wählen Sie [96 kHz]. Wenn Sie diese Auswahl getroffen haben, übergibt das Gerät die einzelnen Signaltypen ohne Weiterverarbeitung.

DRC (Steuerung des Dynamikbereichs)

Im DVD-Format wird die Tonspur eines Programms dank der digitalen Audio-Technologie möglichst getreu und realistisch wiedergegeben. Sie können jedoch den Dynamikbereich der Audio-Ausgabe komprimieren (der Bereich zwischen den lautesten und den leisesten und den leisesten Tönen). So können Sie einen Spielfilm ohne Verlust der Tonqualität bei geringerer Lautstärke anschauen. Stellen Sie dazu DRC auf [Ein].

Gesangsoption

Schalten Sie die Gesangsoption [Ein], wenn Sie eine Mehr-kanal-Karaoke-DVD abspielen möchten. Die Karaoke-Kanäle auf der Disc werden in den normalen Stereoton gemischt.

Kindersicherung



Einstufung

Verhindert die Wiedergabe von nicht jugendfreien DVDs. Es sind jedoch nicht alle DVDs eingestuft.

1. Wählen Sie die Option [Einstufung] und drücken Sie ►.
2. Geben Sie für den Zugriff auf die Optionen Einstufung, Kennwort und Ländercode den von Ihnen erstellten vierstelligen Sicherheitscode ein. Falls noch kein Sicherheitscode eingegeben wurde, werden Sie jetzt dazu aufgefordert. Geben Sie den vierstelligen Code ein und wiederholen Sie die Eingabe zur Bestätigung. Drücken Sie bei einer falschen Eingabe auf CLEAR, um jeweils ein Zeichen zu löschen, und korrigieren Sie die Eingabe.
3. Wählen Sie mit ▲ / ▼ eine Einstufung aus.
 - [1] - [8]: Eins (1) für geringe Einschränkungen. Acht (8) für die meisten Einschränkungen.
 - [Keine Limitierung]: Bei Auswahl von [Keine Limitierung] wird die Kindersicherung deaktiviert und die Disc vollständig abgespielt.
4. Drücken Sie zur Bestätigung der Einstufung auf ENTER.

Hinweis:

Beim Festlegen der Freigabe für den Rekorder werden alle Szenen derselben Freigabestufe und darunter wiedergegeben. Höher eingestufte Szenen werden nicht gezeigt, falls keine Alternativszene verfügbar ist. Diese Szene muss dieselbe Freigabe besitzen. Ansonsten wird die Wiedergabe angehalten. Geben Sie in diesem Fall das vierstellige Kennwort ein und ändern Sie zur Wiedergabe die Freigabestufe.

Kindersicherung (Forts.)

Kennwortvergabe

1. Wählen Sie die Option [Paßwort festlegen] und drücken Sie ►.
2. Führen Sie Schritt 2 des Kapitels "Einstufung" auf Seite 19 durch. Wählen Sie zum Ändern des Kennworts die Option [Ändern] und drücken Sie ENTER, geben Sie das neue vierstellige Kennwort ein und drücken Sie ENTER.
Wiederholen Sie die Eingabe zur Bestätigung.
Wählen Sie zum Löschen des Kennworts die Option [Löschen] und drücken Sie ENTER.

Falls Sie das vierstellige Kennwort vergessen

Falls Sie das Kennwort vergessen sollten, kann das aktuelle Kennwort wie folgt zurückgesetzt werden.

1. Rufen Sie das Setup-Menü auf und wählen Sie eine Option.
2. Geben Sie über die Nummerntasten das sechsstellige Kennwort "210499" ein.
3. Wählen Sie [Ja] und drücken Sie ENTER. Das vierstellige Kennwort wird gelöscht. Geben Sie den neuen Code ein.

Ländercode

Geben Sie den Code für das Land ein, in dem die Freigabe für die DVD-Video-Disc angewendet wird (Siehe "Ländercodes" auf Seite 47.).

1. Wählen Sie [Orts Code] und drücken Sie ►.
2. Führen Sie Schritt 2 des Kapitels "Einstufung" auf Seite 19 durch.
3. Wählen Sie mit den Tasten ▲ / ▼ das erste Zeichen aus.
4. Bewegen Sie den Zeiger mit ► weiter und wählen Sie mit ▲ / ▼ das zweite Zeichen aus.
5. Drücken Sie zur Bestätigung des Ländercodes ENTER.

Aufnahme



Disc-Aufnahmemodus

Für die Aufnahme kann die Bildqualität festgelegt werden;

XP (Hohe Qualität), SP (Standard-Qualität), LP (Geringe Qualität), EP (Verbesserte Qualität).

DV-Audioaufnahme

Diese Einstellung ist bei einem Camcorder mit 32 kHz/12-Bit-Sound erforderlich, der am DV IN-Anschluss auf der Vorderseite angeschlossen ist. Einige digitale Camcorder besitzen zwei Stereo-Tonspuren. Eine Spur wird während der Aufnahme aufgezeichnet. Die andere Spur dient zur Vertonung nach der Aufnahme. In der Einstellung Audio 1 wird die bei der Aufnahme aufgezeichnete Tonspur verwendet. In der Einstellung Audio 2 wird die nachträgliche Vertonung verwendet.

AV2-Aufnahme

Zur Aufnahme des Videoeingangssignals eines am Anschluss EURO AV2 DECODER angeschlossenen Gerätes kann der Signaltyp ausgewählt werden.

[Auto]: Das Videoeingangssignal wird automatisch an das empfangene Videosignal angepasst.

[CVBS]: Nur zur Aufnahme eines CVBS-Eingangssignals.

[RGB]: Nur zur Aufnahme eines RGB-Eingangssignals.

Automatische Kapitel

Bei der Aufnahme im Video-Modus werden in festgelegten Abständen Kapitelmarken eingefügt. Die Abstände können auf 5 Minuten oder 10 Minuten geändert werden. Bei Auswahl von [Keine] wird die automatische Kapitelerstellung zusammen mit der Einstellung [Keine].

Disc Settings

Initialisierung

Wenn eine vollständig leere Disc eingelegt wird, wird diese Disc vom Recorder initialisiert.

DVD-R : Der Recorder initialisiert die Disc im Video-Modus. Der Aufnahmemodus ist immer der Video-Modus.

DVD-RW/DVD+RW/DVD+R (DL)/DVD-RAM: Das Initialisierungsmenü erscheint. Wählen Sie [OK] und drücken Sie ENTER. DVD-RW Diese Discs werden im Video-Modus initialisiert.

DVD-RW/DVD+RW/DVD-RAM können im Setup-Menü mehrmals formatiert werden, wie in der folgenden Abb. gezeigt.



1. Wählen Sie [Initialisieren] und drücken Sie ►.
2. Wählen Sie [Starten] und drücken Sie ENTER. Das Menü Initialisieren wird eingeblendet.
3. Wählen Sie mit ◀ / ▶ den gewünschten Modus (VR-Modus oder Video-Modus) und drücken Sie ENTER. Eine Bestätigungsmeldung wird eingeblendet. Fahren Sie bei DVD+RWs mit Schritt 4 fort.
4. Wählen Sie mit ◀ / ▶ [OK] und drücken Sie ENTER. Die Formatierung der Disc dauert einige Minuten.

Achtung

Beim Ändern des Disc-Formats werden sämtliche Aufnahmen auf der Disc gelöscht.

Finalisierung

Bei der Finalisierung werden die Aufnahmen 'fixiert', so dass die Disc auf normalen DVD-Playern oder Computern mit DVD-ROM-Laufwerk abgespielt werden können.

Bei der Finalisierung einer Disc im Video-Modus wird ein Menü zur Steuerung der Disc erzeugt. Der Zugriff erfolgt über die Tasten MENU/LIST oder TITLE.

Achtung

Nachdem Sie eine DVD-R- oder DVD+R-Disc auf diese Weise fertig gestellt haben, können Sie die Disc nicht mehr bearbeiten oder neu aufnehmen, mit Ausnahme von DVD+RW-Discs. Eine DVD-RW-Disc kann jedoch über die Option [De-Finalisieren] erneut beschrieben oder bearbeitet werden.



1. Wählen Sie [Finalisieren] und drücken Sie ►.
2. Wählen Sie [Finalisieren] und drücken Sie ENTER. Das Finalisierungsmenü wird eingeblendet.
3. Wählen Sie [OK] und drücken Sie ENTER. Der Rekorder startet die Finalisierung der Disc.

Hinweis:

- Die Dauer der Finalisierung richtet sich nach dem Disc-Typ, wie viel auf der Disc aufgenommen wurde und der Anzahl der Titel.
- Die Finalisierung einer DVD+R DL-Disc kann bis zu 30 Minuten dauern.

Tipps

- Beim Einlegen einer Finalisierten DVD-RW kann die Finalisieren durch Wählen von "De-Finalisieren" im Menü Finalisierung aufgehoben werden. Danach kann die Disc bearbeitet und beschrieben werden.
- Die Finalisierung von DVD-R- und DVD+R (DL)-Discs kann nicht aufgehoben werden.
- Wenn die Option [Disk-Schutz] auf [Ein] eingestellt ist, ist keine Finalisierung möglich. Stellen Sie die Option [Disk-Schutz] zur Finalisierung auf [Aus].

Disc Settings (Forts.)

Disk-Name

Geben Sie hier einen Namen für die Disc ein. Dieser Name erscheint beim Einlegen der Disc sowie bei Anzeige der Disc-Informationen auf dem Bildschirm.

- Der Disc-Name kann bis zu 32 Zeichen lang sein.
 - Für auf einem anderen Rekorder formatierte Discs wird nur ein begrenzter Zeichensatz angezeigt.
1. Wählen Sie [Disk-Name] und drücken Sie ►.
 2. Wählen Sie [Editieren] und drücken Sie ENTER. Das Tastaturmenü zur Eingabe von Zeichen wird eingeblendet (s. Seite 43).

Disk-Schutz

Stellen Sie die Option bei der Aufnahme vom DVD-RW-Discs im DVD-RAM / DVD+RW / +R- oder im VR-Modus auf [Ein], um ein versehentliches Aufnehmen, Ändern oder Löschen der eingelegten Disc zu vermeiden. Um die Disc freizugeben, wählen Sie [Aus].

PBC

PBC steht für Wiedergabesteuerung und bezieht sich auf besondere Menüs und Navigationsfunktionen, die bei einigen Video-CDs zur Verfügung stehen.

- [Ein] Video-CDs werden gemäß PBC wiedergegeben, falls verfügbar.
- [Aus] Video-CDs werden wie Audio-CDs wiedergegeben.

Autom. Wiedergabe

Das Gerät kann so eingestellt werden, dass eine DVD-Disc beim Einlegen automatisch wiedergegeben wird.

Bei aktivierter automatischen Wiedergabe sucht der Rekorder nach dem längsten Titel auf der Disc und gibt diesen Titel automatisch wieder.

Hinweis:

Die automatische Wiedergabe ist bei einigen DVDs u. U. nicht möglich.

DivX-Registrierungscode **DivX**

Sie erhalten die DivX® VOD (Video On Demand) Registrierungskennung zur Ausleihe und zum Kauf von Filmen über den DivX® VOD-Service. Weitere Informationen erhalten Sie unter www.divx.com/vod.

1. Wählen Sie [DivX(R) Informationen] und drücken Sie ►.
2. Wählen Sie [Anzeigen] und drücken Sie ENTER. Daraufhin wird die Registrierungskennung angezeigt.
3. Mit Hilfe der Registrierungskennung können Sie Filme über den DivX® VOD-Service unter www.divx.com/vod ausleihen oder kaufen. Beachten Sie die Anweisungen zum Speichern der Filme auf einer Disc zur Wiedergabe auf diesem Gerät.

Hinweis:

Alle von DivX® VOD erworbene Filme können nur auf diesem Gerät wiedergegeben werden.

Allgemeine Beschreibung des Bildschirmmenüs

Dieses Handbuch enthält grundlegende Anleitungen zur Bedienung des Rekorders. Einige DVDs erfordern eine andere Bedienung bzw. erlauben eine begrenzte Bedienung während der Wiedergabe. In diesem Fall erscheint das Symbol  auf dem Fernsehbildschirm. Dieses Symbol gibt an, dass eine Funktion vom Rekorder/der Disc nicht unterstützt wird.

Anzeige von Informationen beim Fernsehen

Drücken Sie zum Ein- bzw. Ausblenden der Informationen während des Fernsehens auf bzw. DISPLAY.

Zeigt die Kanalnummer, den Sendernamen und das empfangene Tonsignal (STEREO, MONO) an.

Zeigt Aufnahmemodus, freien Speicher und eine Fortschrittsanzeige der verstrichene Zeit an.

Zeigt den Disc-Namen sowie das Format an.



Anzeige des aktuellen Tonkanals.

Zeigt das aktuelle Datum und die Uhrzeit an.

Anzeige von Disc-Informationen auf dem Bildschirm





Es können verschiedene Informationen über die eingelegte Disc auf dem Bildschirm angezeigt werden.

1. Drücken Sie zur Anzeige des aktuellen Status einmal auf DISPLAY.



2. Drücken Sie zur Anzeige verschiedener Wiedergabeinformationen nochmals auf DISPLAY. Die Angezeigten Informationen können je nach Disc-Typ bzw. Wiedergabestatus abweichen.



3. Wählen Sie mit  /  eine Information aus und ändern oder wählen Sie die Einstellungen mit  / . Einzelheiten zu jeder Information erhalten finden Sie auf den Seiten in Klammern.

- [Titel]: Aktuelle Titel- (bzw. Tracknummer)/Gesamtanzahl der Titel (bzw. Tracks) (Seite 26)
- [Kapitel]: Aktuelle Kapitelnummer/Gesamtanzahl der Kapitel (Seite 24)
- [Zeit]: Verstrichene Spielzeit (Seite 26)
- [Ton(Audio)]: Ausgewählte Sprache (nur DVD-VIDEO) bzw. Tonkanal (Seite 25)
- [Untertitel]: Ausgewählter Untertitel (Seite 25)
- [Winkel]: Ausgewählter Kamerawinkel/Gesamtanzahl der Kamerawinkel (Seite 26)
- [Ton(Sound)]: Ausgewählter Klangmodus (Seite 27)

Hinweis:

Wird zehn Sekunden lang keine Taste gedrückt, wird das Bildschirmmenü ausgeblendet.

Wiedergabe

Allgemeine Wiedergabefunktionen

1. Legen Sie die gewünschte Disc mit der Wiedergabeseite nach unten in das Disc-Fach ein.
2. Starten Sie die Wiedergabe über das Hauptmenü (s. Seite 15).
3. Drücken Sie zum Anhalten der Wiedergabe auf STOP (■).
Je nach Disc-Typ wird der Anhaltepunkt gespeichert und das Symbol "■■■" erscheint kurz auf dem Bildschirm. Drücken Sie zum Fortsetzen der Wiedergabe (vom Anhaltepunkt) auf PLAY (▶). Beim nochmaligem Drücken von STOP (■) oder beim Auswurf der Disc ("■" wird angezeigt) wird der Anhaltepunkt gelöscht.
4. Drücken Sie zum Auswerfen der Disc auf OPEN/CLOSE (▲).
Drücken Sie zum Schließen des Disc-Fachs auf OPEN/CLOSE (▲). Oder drücken Sie auf POWER (⏻), um das Disc-Fach automatisch zu schließen und das Gerät auszuschalten.

Hinweis:

Falls die Kindersicherung aktiviert und die Disc außerhalb der Kindersicherungseinstellungen eingestuft ist (nicht befugt), muss der vierstellige Code eingegeben und/oder die Disc freigegeben werden (siehe "Einstufung" auf Seite 19).

Tasten	Funktionen	Discs
OPEN / CLOSE (▲)	Disc-Fach öffnen bzw. schließen.	Alle Discs
PAUSE/STEP ()	Drücken Sie zum Unterbrechen der Wiedergabe auf PAUSE/STEP (). Drücken Sie zur Einzelbildwiedergabe mehrmals auf PAUSE/STEP (). Tipp: Mit den Tasten ◀ / ▶ können die Einzelbilder während der PAUSE mehrmals vor und zurück wiedergegeben werden. Der Rücklauf Bild für Bild ist bei Video-CDs nicht möglich.	Alle Discs DVD ALL VCD
SKIP (I◀◀ / ▶▶I)	Drücken Sie während der Wiedergabe auf SKIP (I◀◀ oder ▶▶I), um zum nächsten Kapitel/Track bzw. zum Anfang des aktuellen Kapitels/Tracks zurückzukehren. Drücken Sie zweimal kurz auf SKIP I◀◀, um zum vorherigen Kapitel/Track zurückzuspringen. Tipps: <ul style="list-style-type: none"> • Um während der DVD-Wiedergabe direkt zu einem Kapitel zu wechseln, drücken Sie zweimal auf DISPLAY und wählen Sie mit ▲ / ▼ das Kapitel-Symbol aus. Geben Sie daraufhin die Kapitelnummer ein oder wählen Sie ein Kapitel mit ◀ / ▶. • Um direkt zu einem beliebigen Track einer Audio-CD zu springen, geben Sie die Track-Nummer während der Wiedergabe über die Nummerntasten (0-9) ein. 	DVD ALL VCD DivX ACD MP3 WMA
SCAN (◀◀ / ▶▶)	Drücken Sie zur Auswahl der gewünschten Suchlaufgeschwindigkeit während der Wiedergabe mehrmals auf SCAN (◀◀ oder ▶▶). DVD: 5 Geschwindigkeiten Video-CD, DivX, Audio-CD: 3 Geschwindigkeiten	DVD ALL VCD DivX ACD
	Drücken Sie zur Wiedergabe in Zeitlupe bei pausierter Wiedergabe mehrmals auf SCAN (◀◀ oder ▶▶). DVD; 4 Geschwindigkeiten Video CD; 3 Geschwindigkeiten (nur vor)	DVD ALL VCD
ZOOM	Drücken Sie während der Wiedergabe oder Pause auf ZOOM, um das Videobild zu vergrößern. Größe x1 → Größe x2 → Größe x4 → Größe x1 (Normale Größe) Mit den Tasten ◀ ▶ ▲ ▼ können Sie das vergrößerte Bild verschieben.	DVD ALL

Allgemeine Wiedergabefunktionen (Forts.)

Tasten	Funktionen	Discs
PLAY MODE	<p>Wiederholte Wiedergabe Drücken Sie für den gewünschten Wiederholungsmodus während der Wiedergabe mehrmals auf PLAY MODE. DVD (Kapitel/Titel/Aus) VR-Modus DVD-RW (Kapitel/Titel/Alle/Aus) Video-CD, Audio-CD (Track/Alle/Aus) MP3/WMA (Track/Ordner/Aus)</p> <p>Hinweise:</p> <ul style="list-style-type: none"> Bei Video-CDs mit PBC muss die Option PBC für die Wiederholungsfunktion im Setup-Menü auf [Aus] eingestellt werden (siehe Seite 22). Beim Drücken von SKIP (▶▶) während der wiederholten Wiedergabe eines Kapitels (Tracks) wird die Wiederholung beendet. 	<p>DVD ALL VCD ACD MP3 WMA</p>
	<p>Abschnittswiederholung A-B Drücken Sie zum Festlegen von Punkt A während der Wiedergabe mehrmals auf PLAY MODE, und drücken Sie ENTER, um Punkt B festzulegen. Wiederholt einen Abschnitt von Punkt A (Startpunkt) nach Punkt B (Endpunkt).</p>	<p>DVD ALL VCD ACD</p>
	<p>Zufalls-Wiedergabe Drücken Sie zur Anzeige von "RANDOM" während der Wiedergabe mehrmals auf PLAY MODE. Das Gerät beginnt die Zufalls-Wiedergabe automatisch. Drücken Sie zur normalen Wiedergabe mehrmals auf PLAY MODE, bis "NORMAL" auf dem Bildschirm erscheint.</p> <p>Tipp: Drücken Sie während der Zufalls-Wiedergabe auf SKIP ▶▶, um die Zufalls-Wiedergabe mit einem anderen Titel (Track) fortzusetzen.</p>	<p>Karaoke DVD</p>
TITLE	Falls die eingelegte DVD ein Menü enthält, wird das Titelmü auf dem Bildschirm angezeigt. Ansonsten erscheint das Disc-Menü.	DVD
MENU/LIST	Das Disc-Menü erscheint auf dem Bildschirm.	DVD
SUBTITLE ()	Drücken Sie während der Wiedergabe auf SUBTITLE und wählen Sie mit ◀ / ▶ eine gewünschte Untertitelsprache aus.	DVD
AUDIO ()	Drücken Sie auf AUDIO und wählen Sie mit ◀ / ▶ einen anderen Tonkanal oder einer anderen Sprache aus.	DVD
	<p>Hinweis: Manche Discs enthalten Dolby Digital- und DTS-Tonspuren. Wenn DTS ausgewählt ist, gibt es keinen analogen Audio-Ausgang. Um die DTS-Tonspur anzuhören, schließen Sie den Rekorder über einen der digitalen Ausgänge an (Hinweise hierzu finden Sie auf Seite 12).</p> <p>Drücken Sie zur Auswahl eines anderen Tonkanals (Stereo, Links oder Rechts) während der Wiedergabe auf AUDIO und wählen Sie mit ◀ / ▶ den gewünschten Kanal aus.</p> <p>Bei im VR-Modus aufgenommenen DVD-RW-Discs mit einem Hauptkanal und einem zweisprachigen Tonkanal können Sie zwischen Hauptkanal (L), Nebkanal (R) und Haupt+Nebkanal (L+R) wählen.</p>	<p>-RW_{VR} -RW_{Video} RAM +RW -R +R VCD DivX</p>
I.SKIP	Drücken Sie während der Wiedergabe mehrmals auf I.SKIP, um 30 Sekunden vor zu springen.	DVD ALL

Bei Einblendung eines Menübildschirms **DVD VCD**

Der Menübildschirm wird u. U. beim ersten Laden einer DVD bzw. Video-CD mit einem Menü eingeblendet.

DVD

Wählen Sie mit ◀ / ▶ / ▲ / ▼ den gewünschten Titel/das Kapitel und drücken Sie zur Wiedergabe auf ENTER. Drücken Sie auf TITLE bzw. MENU/LIST, um zum Menübildschirm zurückzukehren.

VCD

- Wählen Sie über das Nummernfeld den gewünschten Track aus. Drücken Sie für den Menübildschirm auf RETURN (↵).
- Menüoptionen und Bedienung der Menüs sind je nach Disc unterschiedlich. Folgen Sie den Anweisungen auf jedem Menübildschirm. Zudem können Sie PBC im Setup-Menü ausschalten. (s. Seite 22).

Wahl eines anderen TITELS **-RWvr**

-RWvideo RAM +RW -R +R DVD DivX

Bei mehreren Titeln auf einer Disc können Sie wie folgt einen anderen Titel auswählen:

- Drücken Sie während der Wiedergabe zweimal auf DISPLAY und wählen Sie mit ▲ / ▼ das Titelsymbol aus. Wählen Sie dann über die jeweiligen Nummerntasten (0-9) bzw. mit ◀ / ▶ die gewünschte Titelnummer.

Zeit-Suchlauf **-RWvr -RWvideo RAM +RW**

-R +R DVD DivX

Wiedergabe ab einem gewünschten Zeitpunkt auf der Disc:

1. Drücken Sie während der Wiedergabe zweimal auf DISPLAY. Die verstrichene Spielzeit wird angezeigt.
2. Drücken Sie zur Auswahl des Uhr-Symbols auf ▲ / ▼. Daraufhin wird “-:-:-” angezeigt.
3. Geben Sie von links nach rechts die gewünschte Startzeit in Stunden, Minuten und Sekunden ein. Drücken Sie bei falscher Eingabe auf ◀ / ▶, um das Unterstreichungszeichen () zur falschen Eingabe zu bewegen. Geben Sie nun die korrekte Zahl ein.
4. Drücken Sie zur Bestätigung ENTER. Die Wiedergabe beginnt am ausgewählten Zeitpunkt.

Markierungssuche **1 / 6**

-RWvr -RWvideo RAM +RW -R +R DVD VCD

Eine Marke hinzufügen

Die Wiedergabe kann von sechs gespeicherten Punkten erfolgen. Drücken Sie zum Festlegen einer Marke die Taste MARKER an der gewünschten Stelle. Das Markensymbol erscheint kurz auf dem Bildschirm. Legen Sie bis zu sechs Marken fest.

Eine markierte Szene aufrufen oder löschen

1. Drücken Sie während der Disc-Wiedergabe auf SEARCH. Das Menü Markensuche wird eingeblendet.
2. Wählen Sie mit ◀ / ▶ / ▲ / ▼ eine markierte Szene zum Aufrufen oder Löschen.
3. Drücken Sie ENTER, Die Wiedergabe beginnt ab der markierten Szene. Oder drücken Sie CLEAR, um die markierte Szene vom Menü Markensuche zu löschen.



Kamerawinkel **DVD**

Falls die Disc Szenen enthält, die in verschiedenen Kameraperspektiven aufgenommen wurden, kann der gewünschte Kamerawinkel während der Wiedergabe ausgewählt werden.

1. Drücken Sie während der Wiedergabe auf DISPLAY. Daraufhin wird das Bildschirmmenü eingeblendet.
2. Wählen Sie im Bildschirmmenü mit ▲ / ▼ das Kamerawinkel-Symbol aus.
3. Wählen Sie mit ◀ / ▶ den gewünschten Kamerawinkel aus. Die Nummer des aktuellen Kamerawinkels erscheint auf dem Bildschirm.

Tipp:

Bei Szenen, die in verschiedenen Perspektiven vorliegen, blinkt das KAMERAWINKEL-Symbol auf dem Bildschirm. Dann kann der Kamerawinkel gewechselt werden.

3D-Surround **-RW_{VR}** **-RW_{Video}** **RAM** **+RW** **-R** **+R** **DVD** **VCD** **DivX**

Dieses Gerät kann einen 3D-Raumklangeffekt erzeugen, der eine Mehrkanal-Audiowiedergabe anstatt mit fünf oder mehr Lautsprechern, die normalerweise für Mehrkanal-Audio in einem Heimkinosystem erforderlich sind, mit zwei herkömmlichen Stereolautsprechern simuliert.

1. Drücken Sie während der Wiedergabe auf DISPLAY.
Daraufhin wird das Bildschirmmenü eingeblendet.
2. Wählen Sie im Bildschirmmenü mit ▲ / ▼ das Klangsymbol aus.
3. Wählen Sie mit ◀ / ▶ den Eintrag "3D SUR" aus.
Wählen Sie zum Beenden des 3D-Surround-Effektes den Eintrag "NORMAL".

Suchen von Positionen auf einer Disc

VCD

Mit dieser Funktion können Sie auf jeden beliebigen Punkt auf einer Video-CD zugreifen. Verwenden Sie diese Funktion nur während der Wiedergabe einer Video-CD. Die Wiedergabe steuert den angegebenen Punkt an.

1. Drücken Sie während der Wiedergabe auf SEARCH.
Die Fortschrittsanzeige erscheint auf dem Bildschirm.
2. Wählen Sie mit ◀ / ▶ einen Startpunkt zur Wiedergabe.
3. Drücken Sie zur Bestätigung der Auswahl ENTER.
Die Wiedergabe beginnt ab der ausgewählten Position.

Hinweis:

Diese Funktion ist nur möglich, wenn keine Marke gesetzt wurde.

Speichern der letzten Bedingung **DVD**

Der Rekorder speichert die Benutzereinstellung für die letzte Disc, die Sie angesehen haben. Die Einstellungen bleiben so lange gespeichert, bis Sie die Disc aus dem Rekorder nehmen oder ihn ausschalten. Wenn Sie eine Disc einlegen, deren Einstellungen gespeichert wurde, wird die letzte Stopp-Position automatisch abgerufen.

Hinweise:

- Die gespeicherten Einstellungen können jederzeit abgerufen werden.
- Der Rekorder speichert keine Einstellungen von Discs, wenn Sie ihn vor der Wiedergabe wieder ausschalten.

PIP (Bild im Bild) **-RW_{VR}** **-RW_{Video}** **RAM** **+RW** **-R** **+R** **DVD** **VCD**

Diese Funktion ermöglicht Ihnen, die gespeicherten Sender während der Wiedergabe als Einblendung anzusehen.

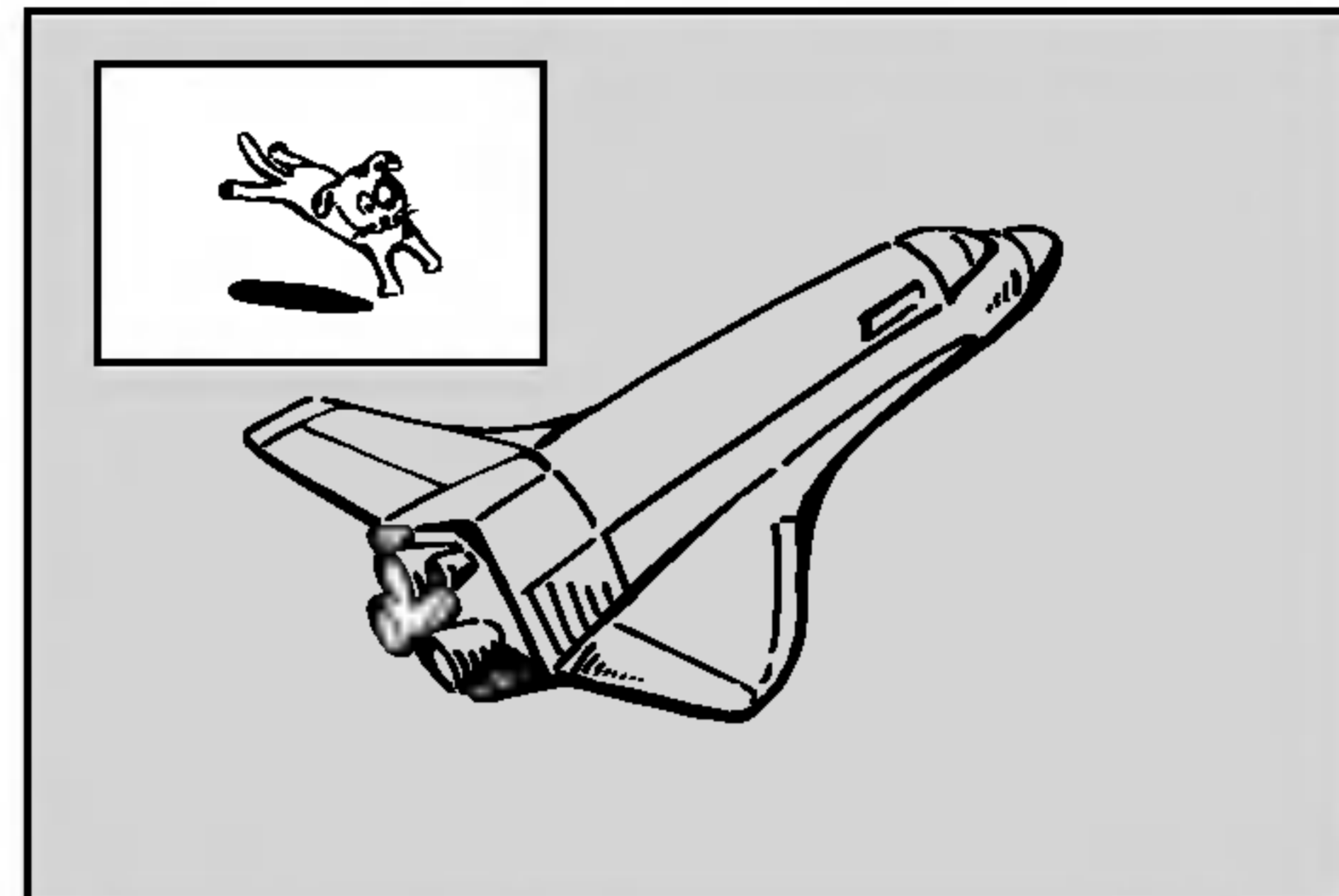

Ein- und Ausschalten

Drücken Sie PIP, um die Einblendung einzuschalten. Drücken Sie diese Taste erneut, um es auszuschalten.

Auswahl des Eingangs für Einblendungen

Drücken Sie AV/INPUT, um die Eingabemodus für die Einblendung auszuwählen. Bei jedem Drücken der Taste wechselt der Eingabemodus der Einblendung in folgender Reihenfolge.
Tuner → AV1 → AV2 → AV3 → AV4

Programmauswahl für Einblendung

Drücken Sie zum Ändern des Programms auf PR/CH (+/-), wenn der Eingang der Einblendung auf Tuner gesetzt ist. Die ausgewählte Programmnummer wird auf dem Bildschirm angezeigt. Drücken Sie zur Anzeige des ausgewählten Programms auf STOP (■).

Positionsänderung der Einblendung

Drücken Sie für die gewünschte Position mehrmals ◀ / ▶. Die Einblendung wird im Uhrzeigersinn bzw. entgegen dem Uhrzeigersinn verschoben.

Wiedergabe von DivX-Filmdateien

Mit dem Rekorder können DivX-Dateien wiedergegeben werden. Lesen Sie vor der Wiedergabe von DivX-Dateien die Hinweise unter "Voraussetzungen für DivX-Dateien" rechts.

1. Drücken Sie auf HOME. Das Hauptmenü wird eingeblendet.
2. Wählen Sie die Option [Film].
3. Wählen Sie einen Datenträger, auf dem sich die DivX-Dateien befinden und drücken Sie ENTER. Daraufhin wird das Menü [Filmiste] eingeblendet.

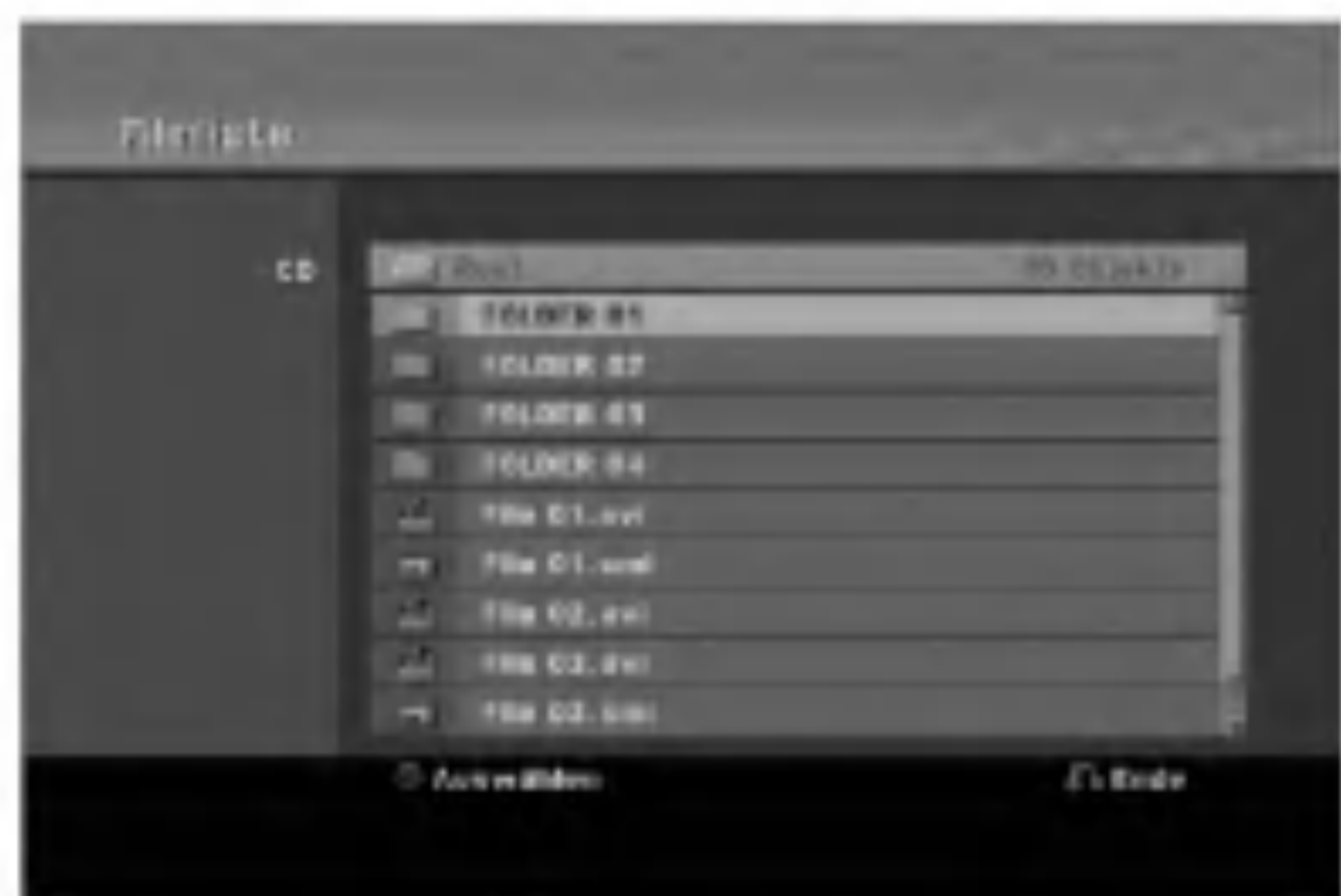

4. Wählen Sie mit ▲ / ▼ einen Ordner und drücken Sie ENTER. Es erscheint eine Dateiliste des Ordners. Um innerhalb einer Dateiliste zur vorherigen Ordnerliste zurückzukehren, markieren Sie mit ▲ / ▼ das Symbol  und drücken Sie auf ENTER.
5. Um eine bestimmte Datei anzuzeigen, markieren Sie sie mit ▲ / ▼ und drücken Sie auf PLAY (▶). Es sind verschiedene Wiedergabefunktionen verfügbar. Siehe Seiten 24-27.
6. Drücken Sie zum Anhalten der Wiedergabe auf STOP. Das [Filmiste] menü wird eingeblendet.

Hinweise zur Anzeige von DivX-Untertiteln

Falls die Untertitel nicht korrekt angezeigt werden, führen Sie die folgenden Schritte durch:

1. Drücken Sie bei angezeigtem Untertitel auf PAUSE/STEP.
2. Halten Sie die Taste SUBTITLE ca. drei Sekunden gedrückt. Daraufhin erscheint der Sprachcode.
3. Wählen Sie mit ◀ / ▶ einen anderen Sprachcode aus, bis die Untertitel richtig angezeigt werden.
4. Drücken Sie zum Fortsetzen der Wiedergabe auf PLAY (▶).

Optionen im Filmiste menü

1. Wählen Sie im Filmiste menü mit ▲ / ▼ einen Ordner/eine Datei und drücken Sie ENTER. Die Optionen im Filmiste menü werden eingeblendet. Die angezeigten Menüoptionen können sich je nach ausgewähltem Datenträger unterscheiden.
2. Wählen Sie mit ▲ / ▼ / ◀ / ▶ eine Option und drücken Sie ENTER.
 - [Wiedergabe] Startet die Wiedergabe des gewählten Titels.
 - [Öffnen] Öffnet den Ordner und zeigt die enthaltenen Dateien an

Voraussetzungen für DivX-Dateien

Mögliche Auflösung: 720x576 Bildpunkte (B x H)

DivX-Dateierweiterungen: ".avi", ".divx"

Abspielbare Divx-Untertitel: ".smi", ".srt", ".sub (nur Micro DVD-Format)", ".txt (nur Micro DVD-Format)"

Abspielbare Codecs: "DIV3", "MP43", "DIVX", "XVID", "DX50"

Abspielbare Audioformate: "AC3", "PCM", "MP2", "MP3", "WMA"

• **Abtastfrequenz:**

8 - 48 kHz (MP3), 32 - 48 kHz (WMA)

• **Bitrate:**

8 - 320 kbps (MP3), 32 - 192 kbps (WMA)

CD-R-Format: ISO 9660 und JOLIET.

DVD ±R/RW-Format: ISO 9660 (UDF Bridge-Format)

Maximale Anzahl Dateien/Discs: Maximal 1999 (Gesamtanzahl der Dateien und Ordner)

Hinweise zum DivX-Format

• Bei einer höheren Bildwiederholrate als 29,97 Bilder pro Sekunde ist u. U. kein störungsfreier Betrieb des Gerätes möglich.

• Falls die Bild und Toninformationen der Aufnahme nicht Interleaved ist, wird der Menübildschirm wieder angezeigt.

• Falls die Datei mit GMC aufgenommen wurde, unterstützt dieses Gerät nur den 1-Punkt-Aufnahmepegel.

* GMC?

GMC ist ein Akronym für Global Motion Compensation. Hierbei handelt es sich um eine Encoding-Funktion der MPEG4-Norm. Einige MPEG4-Encoder besitzen diese Option (z. B. DivX oder Xvid). Es gibt unterschiedliche GMC-Encoding-Stufen. Diese werden im Allgemeinen als 1-Punkt-, 2-Punkt- oder 3-Punkt-GMC bezeichnet.

Wiedergabe von Audio-CDs oder MP3/WMA-Dateien

Mit dem Rekorder können Audio-CDs und MP3-/WMA-Dateien wiedergegeben werden. Lesen Sie vor der Wiedergabe von MP3-/WMA-Dateien den Abschnitt "Voraussetzungen für MP3-/WMA-Audiodateien" rechts.

1. Drücken Sie auf HOME.
Das Hauptmenü wird eingeblendet.
2. Wählen Sie die Option [Musik].
3. Wählen Sie einen Datenträger, auf dem sich die MP3-/WMA- bzw. Audiotitel befinden und drücken Sie ENTER.
Daraufhin wird das Menü [Musikliste] eingeblendet.



4. Wählen Sie mit ▲/▼ einen Track aus und drücken Sie PLAY (▶).
Die Wiedergabe beginnt.
Dabei stehen verschiedene Wiedergabefunktionen zur Verfügung (siehe Seiten 24-27).

Tipps:

- Drücken Sie zur Anzeige der ID3-Tag-Informationen für die MP3-Datei auf DISPLAY. Falls keine ID3-Tag-Informationen verfügbar sind, wird [ID3-Tag: None] eingeblendet. Bei Auswahl eines Ordners wird die Anzahl der Unterordner und der enthaltenen MP3-Dateien angezeigt. Drücken Sie zum Ausblenden erneut auf DISPLAY.
 - Um zum übergeordneten Verzeichnis zu gelangen, markieren Sie  mit ▲ / ▼ und drücken Sie ENTER.
5. Um die Wiedergabe jederzeit anzuhalten, drücken Sie STOP.

Optionen im Audio-CD- und Musikliste menü

1. Wählen Sie mit ▲ / ▼ einen Ordners/eine Datei im Menü [Musikliste] und drücken Sie ENTER.
Die Menüoptionen werden eingeblendet.
Die angezeigten Menüoptionen können sich je nach ausgewähltem Datenträger unterscheiden.
2. Wählen Sie mit ▲ / ▼ / ◀ / ▶ eine Option und drücken Sie ENTER.
 - [Wiedergabe] Startet die Wiedergabe des gewählten Titels.
 - [Zufällig]: Zufalls-Wiedergabe starten bzw. anhalten.
 - [Öffnen] Öffnet den Ordner und zeigt die enthaltenen Dateien an

Zufällig

1. Wählen Sie mit ▲ / ▼ eine Datei aus und drücken Sie ENTER.
Daraufhin werden die Menüoptionen eingeblendet.
2. Wählen Sie mit ▲ / ▼ die Option [Zufällig] und drücken Sie ENTER. Die Zufalls-Wiedergabe wird vom Gerät automatisch gestartet und die Anzeige "Zufällig" wird eingeblendet.
3. Wählen Sie zur normalen Wiedergabe die Option [Zufällig] erneut und drücken Sie ENTER.

Tipps:

Durch Drücken der Taste SKIP  während der Zufalls-Wiedergabe wählt das Gerät einen anderen Track aus und setzt die Zufalls-Wiedergabe fort.

Voraussetzungen für MP3-/WMA-Audiodateien

Dateierweiterungen

".mp3", ".wma".

Abtastfrequenz:

8 - 48 kHz (MP3), 32 - 48 kHz (WMA)

Bitrate:

8 - 320 kbps (MP3), 32 - 192 kbps (WMA)

CD-R-Format:

ISO 9660 und JOLIET.

DVD±R/RW-Format:

ISO 9660 (UDF Bridge-Format)

Maximale Anzahl Dateien/Discs: Maximal 1999
(Gesamtanzahl der Dateien und Ordner)

Anzeige von JPEG-Dateien

Mit diesem Rekorder können JPEG-Dateien wiedergegeben werden. Lesen Sie vor der Wiedergabe von JPEG-Aufnahmen den Abschnitt "Voraussetzungen für Fotodateien" rechts.

1. Drücken Sie auf HOME.
Das Hauptmenü wird eingeblendet.
2. Wählen Sie die Option [Foto].
3. Wählen Sie einen Datenträger, auf dem sich die JPEG-Dateien befinden und drücken Sie ENTER.
Daraufhin wird das Menü [Fotoliste] eingeblendet.



4. Wählen Sie mit ◀ / ▶ / ▲ / ▼ eine Datei und drücken Sie ENTER.
Die Optionen werden in der linken Menühälfte angezeigt.

Tipps:

- Um zum übergeordneten Verzeichnis zu gelangen, markieren Sie mit ▲ / ▼ und drücken Sie ENTER.
- Drücken Sie auf CLEAR, um alle Dateien im Menü auszuwählen. Drücken Sie nochmals CLEAR, um die Auswahl aufzuheben.

Markieren mehrerer Dateien

1. Drücken Sie die Taste MARKER.
Auf der Datei erscheint eine Marke. Drücken Sie nochmals auf MARKER, um die Markierungen zu entfernen.
2. Wiederholen Sie Schritt 1 für weitere Dateien.

5. Wählen Sie mit ▲ / ▼ die Option [Vollbild] und drücken Sie ENTER.
Das ausgewählte Bild wird im Vollbild angezeigt. Abhängig von der Größe und Anzahl der JPEG-Dateien kann das Lesen der Disc einige Minutendauern.



Drücken Sie zum Ein-/Ausblenden dieses Menüs während der Vollbildanzeige auf ENTER.

6. Mit STOP wird die Wiedergabe angehalten.
Daraufhin wird das Menü [Fotoliste] eingeblendet.

Tipp:

Beim Drücken auf RETURN (↵) innerhalb des Menübildschirms wird entweder das Fernsehbild oder das AV-Eingangsbild angezeigt.

Optionen im Fotoliste menü

1. Wählen Sie im Menü [Fotoliste] mit ▲ / ▼ eine Datei aus und drücken Sie ENTER.
Daraufhin werden die Menüoptionen eingeblendet. Die angezeigten Menüoptionen können sich je nach ausgewähltem Datenträger unterscheiden.
2. Wählen Sie mit ▲ / ▼ die gewünschte Option und drücken Sie zur Bestätigung der Auswahl ENTER.
 - [Öffnen] Öffnet den Ordner und zeigt die enthaltenen Dateien an.
 - [Volle Sicht] Zeigt die gewählte Datei im Vollbild an.
 - [Diaschau] Anzeigen des Slide Show-Menüs.

Bilder überspringen

Drücken Sie in der Bildanzeige einmal auf SKIP (◀◀ bzw. ▶▶), um die nächste bzw. vorherige Datei anzuzeigen.

Bilder drehen

Drücken Sie ▲ / ▼, um ein angezeigtes Bild im oder entgegen dem Uhrzeigersinn zu drehen.

Voraussetzungen für Fotodateien

Dateierweiterungen

“.jpg”

Dateigröße:

Maximal 4 MB empfohlen

CD-R-Format:

ISO 9660 und JOLIET.

DVD±R/RW-Format:

ISO 9660 (UDF Bridge-Format)

Maximale Anzahl Dateien/Discs:

Maximal 1999 (Gesamtanzahl der Dateien und Ordner)

Hinweise zu JPEG-Dateien

Die progressive sowie verlustfreie Komprimierung von JPEG-Dateien wird nicht unterstützt.

Slideshows anzeigen

1. Wählen Sie im Fotoliste menü die Option [Diaschau].
(Siehe "Optionen im Fotoliste menü" auf Seite 30).
2. Drücken Sie ENTER.
Das Diaschau-Menü wird eingeblendet.

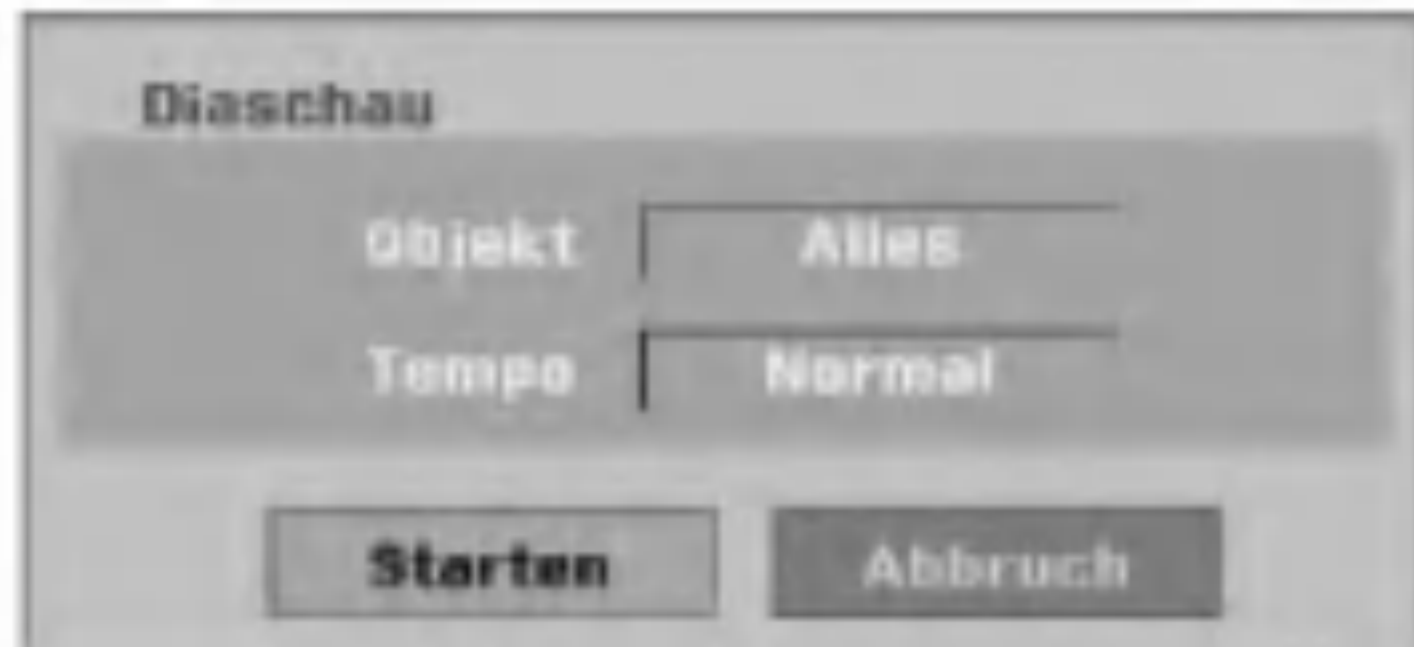

3. Stellen Sie mit ◀ / ▶ / ▲ / ▼ die Optionen ein.
[Objekt] Option:
 - [Gewählt] Zeigt nur ausgewählte Dateien an.
Wählen Sie mit der Taste MARKER mehrere Dateien aus.
 - [Alles] Zeigt alle Dateien an.[Tempo] Option:
Geschwindigkeit der Slideshow [Langsam], [Normal] oder [Schnell].
4. Wählen Sie [Starten] und drücken Sie ENTER, um die Slideshow zu starten.
Die Slideshow wird fortgesetzt, bis Sie auf STOP (■) drücken.
5. Drücken Sie zum Anhalten STOP. Das Fotoliste menü wird wieder aufgerufen.

Slideshow unterbrechen

1. Drücken Sie zum Unterbrechen der Slideshow auf PAUSE/STEP (■).
2. Drücken Sie zum Fortsetzen auf die Taste PLAY (▶).

Aufnahme

Informationen zur DVD-Aufnahme

Hinweise:

- Mit diesem Rekorder können keine CD-R- oder CD-RW-Discs aufgenommen werden.
- Wir übernehmen keine Haftung für Fehler bei der Aufnahme auf Grund von Stromausfällen, defekten Discs oder Beschädigungen am Rekorder.
- Fingerabdrücke und kleine Kratzer auf der Disc können Wiedergabe und Aufnahme beeinträchtigen. Behandeln Sie Ihre Discs vorsichtig.

Disc-Typen, Aufnahmeformate, Modi und Einstellungen

Dieser Rekorder kann fünf verschiedene DVD-Discs abspielen: normale DVD-Video-, DVD-RW-, DVD-R-, DVD-RAM-, DVD+RW- und DVD+R-Discs. DVD-R-, DVD+R- und DVD+RW-Discs müssen immer das Disc-Format "Video" besitzen, dasselbe Format wie DVD-Video-Discs. D. h. einmal finalisierte DVD-R-, DVD+R- oder DVD+RW-Discs können im normalen DVD-Player wiedergegeben werden. Das DVD-RAM-Disc-Format ist das Videoaufnahmeformat (VR). DVD-RW-Discs liegen standardmäßig im Video-Format vor. Es kann jedoch bei Bedarf in das Video Recording-Format (VR-Format) umgewandelt werden. (Durch Neuinitialisierung der Disc wird ihr Inhalt gelöscht.) Der Aufnahmemodus steht in engem Zusammenhang mit dem Disc-Format. Wenn das Disc-Format das Video-Aufnahmeformat ist, lautet der Aufnahmemodus VR-Modus. Wenn das Disc-Format der Video-Modus ist, ist der Aufnahmemodus der Video-Modus (außer bei DVD-Video, das nicht bespielt werden kann und daher keinen Aufnahmemodus besitzt). Die Aufnahmemodi (die für die gesamte Disc festgelegt sind) bieten die Aufnahmeeinstellungen. Diese Einstellungen können nach Bedarf an die einzelnen Aufnahmen angepasst werden. Sie legen die Bildqualität fest, bestimmen, wie viel Platz die Aufnahme auf der Disc beanspruchen wird.

Hinweise zu Aufnahmen

- Die angezeigte Aufnahmedauer ist nicht exakt, da der Rekorder eine variable Bitraten-Videokompression verwendet. Dies bedeutet, dass sich die exakte Aufnahmezeit nach dem Material richtet, das aufgenommen wird.
- Beim Aufnehmen einer Fernsehsendung kann die Aufnahmezeit kürzer sein, wenn der Empfang schlecht oder das Bild gestört ist.
- Wenn Sie nur Standbilder oder nur Audio aufnehmen, kann die Aufnahmezeit kürzer sein.
- Die angezeigte Aufnahmezeit und die verbleibende Zeit ergeben addiert nicht immer die genaue Länge der Disc.
- Die verfügbare Aufnahmezeit kann bei einer intensiven Bearbeitung der Disc kürzer sein.
- Wenn Sie eine DVD-RW-Disc verwenden, achten Sie darauf, dass Sie vor der Aufnahme das Aufnahmeformat (Video-Modus oder VR-Modus) ändern. Informationen dazu finden Sie auf Seite 21 (Initialisierung).
- Wenn Sie eine DVD-R- oder DVD+R-Disc verwenden, können Sie solange aufnehmen, bis die Disc voll ist oder finalisiert wird. Überprüfen Sie vor einer Aufnahme die verbleibende Aufnahmezeit auf der Disc.
- Bei einer DVD-RW-Disc im Video-Modus verlängert sich die verfügbare Aufnahmezeit nur dann, wenn der letzte Titel auf der Disc gelöscht wird.
- Über die Option Titel löschen im Menü Titelliste (Original) wird der Titel nur ausgeblendet. Der Titel wird nicht von der Disc gelöscht und die verfügbare Aufnahmezeit erhöht sich nicht (mit Ausnahme des zuletzt aufgenommen Titels auf einer DVD-RW-Disc im Video-Modus).
- Ein Überschreiben ist nur bei DVD+RW-Discs möglich.
- Bei DVD+R/RW-Discs erstellt dieser Rekorder neue Menüs, um den neuen Titel zu aktualisieren oder den Titel beim Auswerfen der Disc oder beim Ausschalten des Gerätes zu bearbeiten.

Aufnahmedauer und Bildqualität

Es sind vier Aufnahmequalitäten voreingestellt:

- **XP** – Beste Qualität, ca. 1 Stunde Aufnahmedauer auf einer DVD-Disc (4.7GB).
- **SP** – Standardqualität, ausreichend für die meisten Anwendungen, ca. 2 Stunden Aufnahmedauer auf einer DVD (4.7GB).
- **LP** – Etwas geringere Bildqualität, die Aufnahmedauer auf einer DVD (4.7GB) wird jedoch auf ca. 4 Stunden erhöht.
- **EP** – Geringste Bildqualität, ausreichend für etwa 6 Stunden Aufnahmedauer auf einer DVD (4.7GB). Während der Wiedergabe von Aufnahmen im EP-Modus erscheint das Bild u. U. fragmentiert.

Einschränkungen beim Kopieren

Einige Filme besitzen einen Einmal-Kopieren-Schutz. Um solche Filme auf eine DVD zu kopieren, ist eine im VR-Modus formatierte DVD-RW-Disc erforderlich, die mit CPRM Version 1.1 kompatibel ist.

Einmal-Kopiergeschützte Filme erkennen Sie während der Wiedergabe durch Anzeigen der Disc-Informationen.

- Signale im NTSC-Format vom analogen oder den DV-Eingängen können mit diesem Recorder nicht korrekt aufgenommen werden.
- Videosignale im SECAM-Format (vom integrierten TV-Tuner oder von analogen Eingängen) werden im PAL-Format aufgezeichnet.
- Einmal kopierbare Filme können ausschließlich auf DVD-RW-Discs im VR-Format oder auf DVD-RAM-Discs mit CPRM kopiert werden (siehe unten).

Was bedeutet 'CPRM'?

CPRM ist ein Kopierschutzsystem (mit Verschlüsselung), bei dem nur 'einmalig kopierbare' Sendungen aufgenommen werden können. CPRM steht für Content Protection for Recordable Media. Dieser Recorder ist mit CPRM kompatibel. Sie können also einmal kopierbare Sendungen aufnehmen, aber von diesen Aufnahmen keine Kopien anfertigen. CPRM-Aufnahmen können nur auf im VR-Modus formatierten DVD-RW-Discs oder auf DVD-RAM-Discs erstellt werden. CPRM-Aufnahmen können nur auf CPRM-kompatiblen Playern abgespielt werden.

Copyright

- Die Aufnahmegeräte sollten nur für rechtlich zulässige Kopien verwendet werden. Sie sollten sich eingehend darüber informieren, welche Kopien in dem Land, in dem Sie eine Kopie anfertigen, als rechtmäßig angesehen werden. Kopien von urheberrechtlich geschütztem Material, z. B. Filme oder Musik, sind nur dann nicht unrechtmäßig, wenn sie durch eine gesetzliche Ausnahme oder durch Einwilligung des Rechteinhabers zugelassen werden.
- Dieses Produkt enthält urheberrechtlich geschützte Technologien, die durch bestimmte US-Patente und andere geistige Eigentumsrechte geschützt ist, die Eigentum der Macrovision Corporation und anderer Unternehmen sind. Die Verwendung dieser urheberrechtlich geschützten Technologie muss von der Macrovision Corporation genehmigt werden. Dies für den privaten oder anderen eingeschränkten Gebrauch gedacht, sofern keine andere Genehmigung der Macrovision Corporation vorliegt. Reverse-Engineering und Disassemblierung sind verboten.
- **ES IST ZU BEACHTEN, DASS NICHT JEDER HIGH DEFINITION-FERNSEHER VOLL KOMPATIBEL MIT DIESEM PRODUKT IST UND DASS BEI DER DARSTELLUNG DES BILDES ARTEFAKTE AUFTRETEN KÖNNEN. BEI FEHLERHAFTER ANZEIGE EINES 625 PROGRESSIVE SCAN-BILDES WIRD EMPFOHLEN, DEN ANSCHLUSS AUF DEN AUSGANG 'STANDARD DEFINITION' EINZUSTELLEN. SETZEN SIE SICH BEI FRAGEN ZUR KOMPATIBILITÄT DES FERNSEHERS MIT DIESEM 625p-DVD-REKORDER BITTE MIT UNSEREM KUNDENDIENST IN VERBINDUNG.**

Aufnahmen vom Fernsehgerät

Gehen Sie wie im Folgenden vor, um Fernsehsendungen aufzunehmen. Die Aufnahme beginnt sofort und endet bei voller Disc oder beim Anhalten der Aufnahme.

Hinweis:

Zur DVD-Aufnahme muss eine beschreibbare Disc eingelegt werden.

1. Stellen Sie den Aufnahmemodus ein, indem Sie mehrmals auf REC MODE drücken (XP, SP, LP, EP).
2. Wählen Sie mit PR/CH (+/-) ein Fernsehprogramm zur Aufnahme aus.

Ändern des TV-Tonkanals

Der auszugebende Tonkanal (Sprache) kann durch Drücken auf AUDIO während des Fernsehprogramms ausgewählt werden. Der aktuelle Tonkanal wird eingeblendet.

Stereo-Sendung:

Stereo → Links → Rechts

Zweisprachige Sendung:

Haupt → Unter → Haupt+ Unter

- Bei schlechter Qualität im Stereo-Modus kann der Klang durch Wechseln in den Mono-Modus (Links oder rechts) verbessert werden.
 - Dieser Rekorder kann NICAM oder reguläres Audio aufnehmen. Wenn die NICAM-Einstellung (Seite 17) auf Auto gesetzt ist, wird Audio automatisch in NICAM geändert und Sie können NICAM-Audio aufnehmen. Handelt es sich bei der Übertragung nicht um NICAM, wird stets reguläres Audio aufgenommen. Wenn auf Grund schlechten Empfangs der NICAM-Ton verzerrt ist, können Sie die NICAM-Einstellung des Programms ausschalten.
3. Drücken Sie einmal auf REC (●).
Die Aufnahme beginnt. (Die REC-Anzeige leuchtet im Anzeigefenster.)
 - Die Aufnahme wird fortgesetzt, bis Sie auf STOP (■) drücken oder die Disc voll ist.
 - Informationen darüber, wie Sie die Dauer der Aufnahme festlegen, finden Sie rechts unter "Timer-Sofortaufnahme".
 4. Drücken Sie Anhalten der Aufnahme auf STOP (■).

Unterbrechen der Aufnahme

1. Drücken Sie zum Unterbrechen der Aufnahme PAUSE/STEP (||).
2. Drücken Sie zum Fortsetzen der Aufnahme auf PAUSE/STEP (||).

So nehmen Sie eine Fernsehsendung auf, während Sie eine andere ansehen

1. Drücken Sie TV/DVD, um während der Aufnahme den TV-Modus auszuwählen. Die TV-Anzeige wird eingeblendet.
2. Wählen Sie den TV-Kanal aus, den Sie ansehen möchten.

Timer-Sofortaufnahme

Die Funktion "Timer-Sofortaufnahme" ermöglicht es Ihnen, ohne den Programm-Timer eine Aufnahme mit einer voreingestellten Länge zu machen.

1. Führen Sie die Schritte 1-2 links aus. (Aufnahme vom Fernseher).
2. Drücken Sie zur Auswahl der Länge der Aufnahme mehrmals auf REC (●).

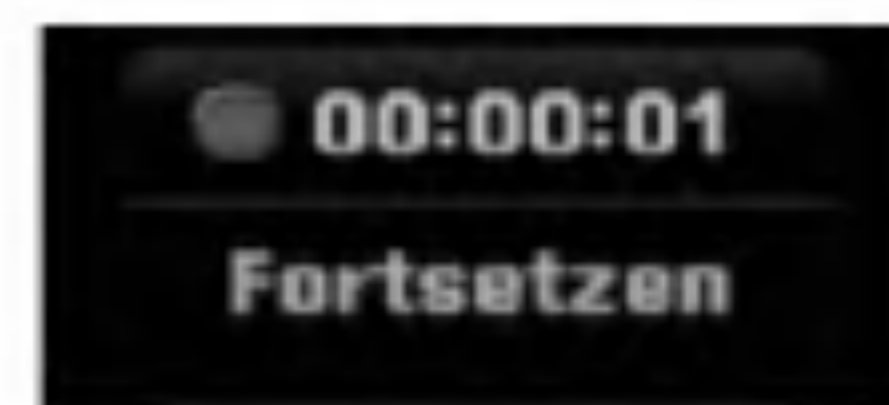

Die Aufnahme beginnt nach dem ersten Drücken. Jedes weitere Drücken erhöht die Aufnahmedauer gemäß freiem Speicherplatz.

Die Aufnahmedauer wird auf dem Bildschirm angezeigt. Am Ende der Aufnahme wird der Rekorder angehalten und ausgeschaltet.

Überprüfen der Aufnahmedauer

Drücken Sie einmal REC (●), um die Aufnahmezeit zu überprüfen. Die abgerufene Einstellung wird automatisch kurz auf dem Fernsehbildschirm angezeigt. Die verbleibende Aufnahmezeit wird zudem im Anzeigefenster eingeblendet.

Verlängern der Aufnahmedauer

Sie können die Aufnahmezeit jederzeit verlängern, indem Sie REC (●) drücken. Jedes weitere Drücken erhöht die Aufnahmedauer gemäß freiem Speicherplatz.

Achtung

Wenn der Rekorder während der Aufnahme vom Stromnetz getrennt wird (oder bei einem Stromausfall), geht die Aufnahme verloren.

Wiedergabe während der Aufnahme **RAM**

Die Wiedergabe eines Titels kann auch bei Fortsetzen der Aufnahme gestartet werden.

1. Drücken Sie während der Aufnahme auf PLAY (▶). Daraufhin beginnt die Wiedergabe des aufgenommenen Titels.
2. Drücken Sie nochmals auf STOP (■), um die aktuelle Aufnahme auf dem Bildschirm anzuzeigen.

oder

1. Drücken Sie während der Aufnahme die Taste TIMESHIFT. Daraufhin wird ein PIP-Fenster (Bild-in-Bild) eingeblendet. Die derzeitige Aufnahme wird dabei als Einblendung angezeigt, während der Ton der Wiedergabe zu hören ist. Hauptbild und Einblendung können mit der Taste TIMESHIFT vertauscht werden.
2. Drücken Sie auf STOP (■), um die aktuelle Aufnahme auf dem Bildschirm anzuzeigen.

Hinweise:

- Die Wiedergabe kann frühestens 30 Sekunden nach Beginn der Aufnahme gestartet werden.
- Diese Funktion ist nicht während der Timer-Aufnahme möglich.

Timer-Aufnahme

Dieser Rekorder kann zur Aufnahme von bis zu 16 Sendungen innerhalb eines Monats programmiert werden. Für unbeaufsichtigte Aufnahmen müssen die Kanäle sowie die Anfangs- und Endzeiten der Aufnahmen eingegeben werden.

Hinweis:

Falls Sie zur Timer-Aufnahme eine leere Disc einlegen, muss die Disc vor der Aufnahme formatiert werden. (Siehe "Initialisierung" auf Seite 21.)

1. Drücken Sie auf HOME und wählen Sie die Option [TV].
2. Wählen Sie mit ▲ / ▼ die Option [Timer-Aufn.] und drücken Sie ENTER. Daraufhin wird die Liste [Liste] eingeblendet.
3. Wählen Sie mit ▲ / ▼ die Option [Neu] aus und drücken Sie ENTER. Daraufhin wird das Menü [Timer Liste] eingeblendet.



- [PR] Wählen Sie eine gespeicherte Programmnummer oder einen der externen Eingänge für die Aufnahme. (DV-Eingang kann nicht gewählt werden.)
- [Datum]: Wählen Sie ein Datum bis zu einem Monat im voraus oder eine gewünschte Wiederholung (Montag-Freitag bzw. So-Sa).
- [Startzeit] Legt die Anfangszeit der Aufnahme fest.
- [Endzeit] Legt das Ende der Aufnahme fest.
- [Modus]: Wählen Sie einen Aufnahmemodus aus (XP, SP, LP, EP oder AT). Der AT-Modus (Auto) legt fest, wieviel Disc-Zeit verfügbar ist, und schaltet ggf. in den Aufnahmemodus, um die Aufnahme der Sendung abzuschließen.

Hinweise:

Bei eingeschalteter VPS/PDC-Option ist der AT-Modus nicht verfügbar.

- [VPS/PDC] Das VPS/PDC-System passt die Aufnahmezeit automatisch an, so dass Sie die Sendung auch dann nicht verpassen, wenn sich der Sendeplan geändert hat. Damit VPS/PDC ordnungsgemäß funktioniert, müssen Sie die korrekte angegebene Uhrzeit und das Datum der Sendung eingeben, die Sie aufzeichnen möchten. Beachten Sie, dass VPS/PDC vielleicht nicht mit jedem Sender funktioniert.

Hinweise:

- Sender, die VPS/PDC verwenden, haben in der Regel auf den Videotextseiten entsprechende VPS/PDC-Informationen. Informieren Sie sich auf diesen Seiten, wenn Sie eine Timer-Aufnahme einstellen.
- Bei Verwendung von VPS/PDC kann es möglich sein, dass der Anfang einer Sendung nicht mit aufgezeichnet wird.

4. Geben Sie die erforderlichen Informationen für die Timer-Aufnahme(n) an.
 - ◀ / ▶ (links/rechts) – Cursor nach links oder rechts
 - ▲ / ▼ (auf/ab) – Ändern der Einstellung an der derzeitigen Cursorposition.
 - Drücken Sie auf RETURN (↵), um zur [Timer Liste] zurückzukehren.
5. Drücken Sie ENTER, um die Sendung mit dem Rekorder zu speichern. Zur Überprüfung der Programmierung wird die [Timer Liste] angezeigt. Die Anzeige [Rec. OK] in der Timer-Aufnahmeliste zeigt an, dass die Timer-Aufnahme korrekt programmiert wurde.
6. Drücken Sie zum Verlassen des Menüs Timer-Aufnahme auf RETURN (↵).
7. Zur DVD-Aufnahme muss eine beschreibbare Disc eingelegt sein und POWER gedrückt werden, um das Gerät in den Standby-Modus zu schalten.

Hinweise:

- Die Timer-Anzeige leuchtet im Anzeigefenster, wenn sich der Rekorder im Standby-Modus mit aktivem Timer befindet. (Bei aktiviertem [Stromsparmmodus] erfolgt keine Anzeige.)
- Drücken Sie zum Anhalten der Timer-Aufnahme auf POWER.

Timer-Aufnahme mit SHOWVIEW®

Mit diesem System ist die Programmierung von Timer-Aufnahmen ein Kinderspiel. Die meisten Programmzeitschriften veröffentlichen außer Informationen über Fernsehsendungen auch die SHOWVIEW-Programmnummern.

Wenn Sie also eine Timer-Aufnahme eines Programms machen möchten, müssen Sie lediglich die entsprechende SHOWVIEW-Programmnummer eingeben. Die Einstellungen von Datum, Anfang, Ende und Kanal werden automatisch vorgenommen. Sie müssen dem Rekorder lediglich die Aufnahmezeit und Aufnahmequalität mitteilen und festlegen, ob es sich um eine einmalige oder eine wiederholte Aufnahme handelt. Sie können maximal 16 Timer-Programme auf dem Rekorder speichern.

SHOWVIEW ist ein eingetragenes Markenzeichen der Gemstar Development Corporation. Das SHOWVIEW-System wurde mit Genehmigung von Gemstar Development Corporation hergestellt.

1. Drücken Sie auf SHOWVIEW.
Das SHOWVIEW-Menü wird eingeblendet.
Drücken Sie zum Verlassen des Menüs nochmals SHOWVIEW.



2. Geben Sie die SHOWVIEW-Programmnummer über die Nummerntasten ein und drücken Sie ENTER.
Zur Überprüfung der Programmierung wird das Menü Timer-Aufnahme eingeblendet.
 - ◀ / ▶ (links/rechts) – Cursor nach links oder rechts
 - Wenn Sie vor Drücken auf ENTER einen Fehler machen, drücken Sie mehrmals CLEAR, um die Zeichen nacheinander zu löschen und die Nummer zu korrigieren.

3. Die Programmierung kann bei Bedarf über ◀ / ▶ / ▲ / ▼ geändert werden (Modus usw.)
Siehe "Timer-Aufnahme" auf der vorherigen Seite.



4. Drücken Sie ENTER, um die Sendung im Rekorder zu speichern.
Zur Überprüfung der Programmierung wird die Timer-Aufnahmeliste angezeigt.
Die Anzeige "Aufnahme OK" in der Timer-Aufnahmeliste zeigt an, dass die Timer-Aufnahme korrekt programmiert wurde.
5. Drücken Sie zum Verlassen des Menüs Timer-Aufnahme auf RETURN (↵).
6. Zur DVD-Aufnahme muss eine beschreibbare Disc eingelegt sein und POWER gedrückt werden, um das Gerät in den Standby-Modus zu schalten.

Überprüfung der Timer-Aufnahme

Die Programmierung kann bei eingeschaltetem Rekorder überprüft werden.

1. Drücken Sie auf HOME und wählen Sie die Option [TV].
2. Wählen Sie mit ▲ / ▼ die Option [Timer-Aufn] und drücken Sie ENTER.
Daraufhin wird die [Timer Liste] eingeblendet.
 - Wählen Sie mit ▲ / ▼ eine Timer-Aufnahme.
 - Drücken Sie zum Bearbeiten der ausgewählten Aufnahme ENTER.
Das Menü Timer-Aufnahme wird eingeblendet.
 - Drücken Sie zum Löschen der ausgewählten Aufnahme aus der Timer-Liste auf ENTER.



Löschen einer Timer-Aufnahme

Sie können eine Timer-Einstellung jederzeit löschen, bevor die Aufnahme gestartet wird.

- Wählen Sie das Programm, das gelöscht werden soll, mit ▲ / ▼ in der Timer-Aufnahmeliste aus.
Drücken Sie zum Löschen der Aufnahme CLEAR.

Anhalten einer Timer-Aufnahme

Nach dem Start einer Timer-Aufnahme können Sie noch immer das Programm abbrechen.

- Drücken Sie auf POWER.

Timer- Aufnahme - Fehlerbeseitigung

Bei eingestelltem Timer nimmt der Rekorder unter den folgenden Voraussetzungen nicht auf:

- Es wurde keine Disc eingelegt.
- Eine nicht beschreibbare Disc wurde eingelegt.
- [Disc-Schutz] ist im Setup-Menü eingeschaltet (siehe Seite 22).
- Wenn der Rekorder eingeschaltet ist.
- Auf der Disc befinden sich 99 (DVD-RW, DVD-R, DVD-RAM), 49 (DVD+R, DVD+RW) aufgenommene Titel.

Sie können unter den folgenden Voraussetzungen kein Timer-Programm eingeben:

- Eine Aufnahme läuft gerade.
- Die gewünschte Uhrzeit liegt in der Vergangenheit.
- Es wurden bereits mehr als 16 Aufnahmen programmiert.

Mehrere Timer-Programme überschneiden sich:

- Das frühere Programm hat Priorität.
- Wenn das frühere Programm beendet ist, wird das spätere gestartet.
- Wenn zwei Programme so eingestellt sind, dass sie exakt zur selben Zeit anfangen, hat das zuerst eingegebene Priorität.

Bei einer beschädigten Disc ist u. U. keine Aufnahme möglich. Auch wenn im Feld "Überprüfen" die Meldung "Aufnahme OK" angezeigt wird, trifft dies nicht unbedingt zu.

Aufnahme von externen Zusatzgeräten

Aufnahme von Zusatzgeräten

Sie können von einem externen Gerät, z. B. einem an einen externen Eingang des Rekorders angeschlossenen Camcorder oder Videorekorder, aufnehmen.

1. Das Gerät, von dem aufgenommen werden soll, muss richtig am Rekorder angeschlossen sein (Siehe Seiten 13-14).
2. Drücken Sie zur Auswahl des Zusatzgerätes für die Aufnahme mehrmals auf AV/INPUT.
 - Tuner: Der integrierte Tuner
 - AV1: EURO AV1 AUDIO VIDEO auf der Rückseite
 - AV2: EURO AV2 DECODER auf der Rückseite
 - AV3: AV IN 3 auf der Rückseite
 - AV4: AV IN 4 (VIDEO, AUDIO (L/R), S-VIDEO IN) auf der Vorderseite
 - DV: DV IN auf der Vorderseite
3. Stellen Sie den Aufnahmemodus ein, indem Sie mehrmals auf REC MODE drücken (XP, SP, LP, oder EP)
4. Drücken Sie einmal auf REC (●).
Die Aufnahme beginnt. (Die REC-Anzeige leuchtet im Anzeigefenster.)
 - Die Aufnahme wird fortgesetzt, bis Sie STOP (■) drücken oder die Disc voll ist.
 - Informationen darüber, wie Sie die Dauer der Aufnahme festlegen, finden Sie unter "Timer-Sofortaufnahme" auf Seite 34.
5. Drücken Sie zum Anhalten der Aufnahme auf STOP (■).

Hinweis:

Wenn Ihre Quelle mit CopyGuard kopiergeschützt ist, können Sie mit diesem Rekorder nicht von ihr aufnehmen. Lesen Sie die Copyright-Hinweise auf Seite 33.

Aufnahme von DV-Geräten

Vor dem Kopieren mit einem DV-Gerät

An diesem Rekorder kann zur Eingabe und Ausgabe von Audio, Video, Daten und Steuersignalen ein DV-Camcorder über ein einziges DV-Kabel angeschlossen werden.

- Dieser Rekorder ist nur mit DV-Format- (DVC-SD-, DV25) Camcordern kompatibel. Digitale Satellitenempfänger und digitale VHS-Videorekorder sind nicht kompatibel.
- Sie können nicht mehrere DV-Camcorder gleichzeitig an diesen Rekorder anschließen.
- Dieser Rekorder kann nicht von an der DV IN-Buchse angeschlossenen externen Geräten angesteuert werden (einschließlich zwei Rekorder).
- Der über die DV IN-Buchse angeschlossene Camcorder kann u. U. nicht immer angesteuert werden.
- Digitale Camcorder können in der Regel Audio als 16-Bit-/48 kHz-Stereo oder Twin-Stereo-Tracks mit 12 Bit/32 kHz aufnehmen. Dieser Rekorder kann nur einen Stereo-Audio-Track aufnehmen. Stellen Sie [DV-Aufnahmestimme] nach Bedarf auf [Audio 1] oder [Audio 2] (siehe Seite 20) ein.
- Audio-Eingaben zur DV IN-Buchse müssen 32 oder 48 kHz (nicht 44,1 kHz) sein.
- Während der Aufnahme können Bildstörungen auftreten, wenn eine Quellkomponente die Wiedergabe anhält oder einen nicht aufgezeichneten Abschnitt des Bandes wiedergibt, die Stromversorgung der Quellkomponente ausfällt oder das DV-Kabel abgezogen wird.

Aufnahmen von einem digitalen Camcorder

Sie können von einem digitalen Camcorder aufnehmen, der an die DV IN-Buchse am vorderen Bedienfeld des Rekorders angeschlossen ist. Mit der Fernbedienung des Rekorders können Sie Camcorder und Rekorder steuern. Achten Sie vor der Aufnahme darauf, dass der Audioeingang für die DV IN-Buchse eingerichtet ist (siehe Seite 20).

Tipps:

- Das Signal der Quelle muss im DVC-SD-Format vorliegen.
- Nicht alle Camcorder können mit der Fernbedienung dieses Rekorders gesteuert werden.
- Beim Anschluss eines zweiten Rekorders über ein DV-Kabel kann die zweite DVD nicht von hier aus angesteuert werden.
- Sie können das Gerät nicht von einer Komponente aus steuern, die an die DV IN-Buchse angeschlossen ist.
- Sie können die Datum- und Uhrzeitinformationen nicht von einer DV-Kassette aufnehmen.

1. Der digitale Camcorder muss an die DV IN-Buchse auf der Vorderseite des Geräts angeschlossen sein (s. Seite 14).
2. Prüfen Sie, ob der DV-Audio-Eingang die Voraussetzungen erfüllt. Sie haben die Wahl zwischen Audio 1 (Original-Audio) und Audio 2 (Nachvertonung).
 - Der DV-Eingang wird über [DV-Aufnahmestimme] im Untermenü des Setup-Menüs eingestellt. Siehe "DV Aufnahmestimme" auf Seite 20.
3. Drücken Sie zur Auswahl des DV-Eingangs mehrmals auf AV/INPUT. Die Anzeige DV erscheint sowohl im Anzeigefenster als auch auf dem Fernsehbildschirm.
4. Suchen Sie die Stelle auf dem Camcorder-Band, ab der die Aufnahme beginnen soll. Für optimale Ergebnisse pausieren Sie die Wiedergabe an der Stelle, ab der Sie aufnehmen möchten.
 - Je nach Camcorder können Sie mit der Fernbedienung des Rekorders die Funktionen STOP, PLAY und PAUSE verwenden.
5. Drücken Sie zum Starten der Aufnahme einmal REC (●).
 - Die Aufnahme wird automatisch angehalten, wenn der Rekorder kein Signal erkennt.
 - Drücken Sie zum Unterbrechen oder Anhalten der Aufnahme auf PAUSE/STEP (■) bzw. STOP (■). Während der Aufnahme kann der Camcorder nicht über die Fernbedienung angesteuert werden.
 - Im Video-Modus wird der letzte Frame der Aufnahme auch nach dem Ende der Aufnahme kurze Zeit auf dem Bildschirm angezeigt.

Störungsbehebung

Wenn Sie kein Bild und/oder keinen Ton über die DV IN-Buchse erhalten, überprüfen Sie die folgenden Punkte:

- Das DV-Kabel muss richtig angeschlossen sein.
- Schalten Sie alle angeschlossenen Geräte aus und wieder ein.
- Wechseln Sie den Audio-Eingang.

Hinweis:

Nicht alle angeschlossenen Camcorder können jedoch mit der Fernbedienung gesteuert werden, die mit diesem Rekorder ausgeliefert wurde.

Bearbeitung

Überblick Titellisten- und Kapitellisten-Menü

Über das Titellisten-Menü können Videoinhalte auf nicht finalisierten DVD-Discs im VR-Modus sowie Videoinhalte auf der internen bearbeitet werden. Die verfügbaren Bearbeitungsfunktionen sind abhängig davon, ob Video auf einer DVD im VR-Modus oder auf ob Original-Inhalte bzw. Playlisten bearbeitet werden.

DVD-RW-Discs im VR-Modus können auf zwei Arten bearbeitet werden. Original-Inhalte der Disc können direkt bearbeitet oder es kann eine Playliste erstellt und bearbeitet werden. Die Playliste ändert nicht den Inhalt der Disc, steuert jedoch dessen Wiedergabe.

1. Drücken Sie zum Aufrufen des Titellisten-Menüs auf MENU/LIST.

Die Wiedergabe sollte dabei angehalten werden.

- Das Menü kann auch im Hauptmenü aufgerufen werden, indem Sie nacheinander die Optionen [Film] und [DISK] auswählen und ENTER drücken.
- Falls mehr als sechs Titel vorhanden sind, verwenden Sie bei der Auswahl von Titeln zur Anzeige der vorherigen/nächsten Seite die Tasten ▲ / ▼.
- Drücken Sie bei der Bearbeitung einer Disc im VR-Modus zum Wechseln zwischen Original- und Playlisten-Menü auf MENU/LIST.

Die Menüoptionen werden auf der linken Bildschirmhälfte angezeigt. Im Hauptteil des Bildschirms werden die Titel (bzw. Kapitel) auf der DVD angezeigt. Die Miniaturansichten können über die Taste THUMBNAIL bearbeitet werden. (Siehe auch das Kapitel Ändern von Miniaturansichten für Titel auf Seite 40).

Drücken Sie DISPLAY, um genauere Informationen über den ausgewählten Titel im Titellisten-Menü zu erhalten. Drücken Sie nach Auswahl eines Titels bzw. Kapitels aus der Titelliste im Kapitellisten-Menü auf ENTER. Die Menüoptionen werden links neben dem Menü angezeigt. Wählen Sie mit ▲ / ▼ eine Option und drücken Sie zur Bestätigung ENTER.

2. Drücken Sie zum Verlassen des Titellisten-Menüs mehrmals auf RETURN (↵).



1. Menüoptionen: Um Menüoptionen anzuzeigen, wählen Sie einen Titel bzw. ein Kapitel und drücken Sie ENTER. Je nach Disc-Typ werden unterschiedliche Optionen angezeigt.
 - [Verbinden]: Verbindet zwei Kapitel zu einem (siehe Seite 44).
 - [Löschen] Löscht den Titel bzw. das Kapitel (Seite 42)
 - [Teil löschen] Löscht einen Teil des Titels (Seite 42).
 - [Teilen] Teilt einen Titel in zwei (Seite 44).
 - [Vollwiederg.] Startet die Wiedergabe des ausgewählten Titels, einschließlich versteckter Kapitel.
 - [Verst. (Anzeigen)] Blendet den ausgewählten Titel bzw. das Kapitel aus (ein) (Seite 45)
 - [Verst. (Anzeigen)] Blendet den ausgewählten Titel bzw. das Kapitel aus (ein) (Seite 45)
 - [Wiedergabe] Startet die Wiedergabe des ausgewählten Titels bzw. Kapitels. Versteckte Titel und Kapitel auf der DVD+R/RW werden nicht wiedergegeben.
 - [PL hinzuf.] Fügt den Titel bzw. das Kapitel zur Playliste hinzu (Seite 41)
 - [Schützen] Verhindert ein versehentliches Aufnehmen, Ändern oder Löschen eines Titels. (Seite 45)
 - [Titel-Name] Bearbeitet den Titelnamen (Seite 43)
 - [Suchen]
 - [Kapitel]: Anzeige der Kapitelliste des Titels.
 - [Zeit]: Zeit, an der der Startpunkt des Titels festgelegt werden soll (Seite 41)
 - [Titel] Zeigt die Titelliste des Kapitels an.
2. Zeigt Disc-Bezeichnung, Aufnahmemodus, freien Speicher sowie eine Fortschrittsanzeige der verstrichenen Spielzeit an.
3. Derzeit ausgewählter Titel.
4. Miniaturansicht
5. Zeigt die ausgewählte Titelnummer und die Gesamtanzahl der Titel an.
6. Zeigt den Titelnamen, das Aufnahmedatum und die Länge der Aufnahme an.

VR-Modus: Bearbeitung von Original und Playliste

Titel, Kapitel und Teile

Titel des Original-Inhalts der Disc enthalten ein oder mehrere Kapitel. Beim Einfügen einer Titels in die Playliste erscheinen auch alle Kapitel innerhalb dieses Titels. D. h. Kapitel in der Playliste verhalten sich genauso wie Kapitel auf einer DVD-Video-Disc. Teile sind Abschnitte der Original- bzw. Playlisten-Titel. Im Original- und Playlisten-menü können Teile hinzugefügt oder gelöscht werden. Beim Hinzufügen eines Kapitels oder Titels zur Playliste wird ein neuer Titel bestehend aus einem Abschnitt (d. h. Kapitel) eines Original-Titels erzeugt. Beim Löschen wird ein Teil des Titels vom Original- oder Playlistenmenü gelöscht.

Achtung

- Wenn Sie die Funktionen Löschen, Ändern und Verschieben bearbeiten, entsprechen die Start- und End-Frames u. U. nicht genau den Anfangs- und Endpunkten.
- Während der Wiedergabe der Playliste kann zwischen den Bearbeitungen eine kurze Pause eingelegt werden. Dies ist keine Fehlfunktion.

Entspricht das Bearbeiten einer DVD dem Bearbeiten eines Videobandes?

Nein. Beim Bearbeiten eines Videobandes benötigen Sie ein Video-Deck zur Wiedergabe des Original-Bandes und ein weiteres zur Aufnahme der Bearbeitungen.

Bei DVDs wird zur Bearbeitung eine 'Playliste' der wiederzugebenden Inhalte sowie der Zeitpunkte der Wiedergabe erzeugt.

Bei der Wiedergabe spielt der Rekorder die Disc gemäß der Playliste ab.

Die Begriffe 'Original' und 'Playliste'

-RWVR **RAM**

Für die tatsächlichen und die bearbeiteten Inhalte werden in diesem Handbuch häufig die Begriffe Original und Playliste verwendet.

- **Original:** Der Inhalt der tatsächlichen Aufnahmen auf der Disc.
- **Playliste:** Der Inhalt der bearbeiteten Versionen der Aufnahmen, so wie die Original-Inhalte wiedergegeben werden.

Hinzufügen von Kapitelmarken

Kapitel

-RWVR **RAM** **+RW** **+R**

Durch Einfügen von Kapitelmarken an gewünschten Stellen innerhalb eines Titels können Kapitel erzeugt werden.

Hinweis:

Kapitelmarken werden in regelmäßigen Abständen automatisch eingefügt. Sie können diese Intervalle im Menü "Erste Einrichtung" ändern (s. "Automatische Kapitel" auf S. 20).

Drücken Sie während der Aufnahme oder Wiedergabe an der Stelle, an der ein neues Kapitel eingefügt werden soll, auf **CHP ADD**. Auf dem Bildschirm erscheint ein Kapitelmarken-Symbol.

Ändern von Miniaturansichten für Titel

übers.

-RWVR **RAM** **+RW** **+R**

Alle im Titellisten-Menü angezeigten Titel werden durch Miniaturenansichten dargestellt, die dem Anfang des Titels bzw. Kapitels entnommen werden. Sie können jedoch selbst ein anderes Standbild aus einem Titel auswählen.

Drücken Sie auf **THUMBNAIL**, um das aktuelle Bild im Titellisten-Menü anzuzeigen. Das ausgewählte Standbild erscheint sowohl im Original- als auch im Playlisten-Menü.

Tipp:

Sie können die Miniaturansicht des Titels im Kapitellisten-Menü ändern. Wählen Sie im Kapitellisten-Menü ein Kapitel aus und drücken Sie **THUMBNAIL**. Die Miniaturansicht des Titels, der das Kapitel enthält, wird geändert.

Erstellen einer neuen Playliste

-RWvR **RAM**

Verwenden Sie diese Funktion, um einen Original-Titel oder ein Kapitel zu der Playliste hinzuzufügen. Hierbei wird der gesamte Titel zu der Playliste hinzugefügt (Sie können Teile löschen, die Sie später nicht benötigen.) (siehe Löschen eines Original- oder Playlisten-Titels/Kapitels auf Seite 42).

Der Titel erscheint in der Playliste zusammen mit den Kapitelmarken des Originals. Beim späteren Hinzufügen weiterer Kapitelmarken zum Original werden diese jedoch nicht automatisch in den Titel der Playliste kopiert. Sie können maximal 999 Kapitel zu einer Disc hinzufügen. Um nur ein Kapitel eines Titels hinzuzufügen, lesen Sie "Hinzufügen weiterer Titel/Kapitel zur Playliste" auf dieser Seite.

1. Wählen Sie einen Titel oder ein Kapitel im Menü Titelliste-Original bzw. im Menü Kapitelliste-Original, der/das in die Playliste eingefügt werden soll und drücken Sie ENTER. Die Menüoptionen werden auf der linken linken Menüseite angezeigt.



2. Wählen Sie mit ▲ / ▼ die Option [PL hinzuf.] und drücken Sie ENTER.



3. Wählen Sie die Option [Playliste Neu] und drücken Sie ENTER. Der neue Titel erscheint in der aktualisierten Playliste. Alle Kapitel des Titels werden zur Playliste hinzugefügt.



Hinzufügen weiterer Titel/Kapitel zur Playliste

-RWvR **RAM**

Sie können einen Original-Titel oder ein Kapitel zu einem Playlisten-Titel hinzufügen, auch wenn er bereits registriert ist.

1. Wählen Sie einen Titel oder ein Kapitel im Menü Titelliste-Original bzw. im Menü Kapitelliste-Original, der/das in die Playliste eingefügt werden soll und drücken Sie ENTER. Die Menüoptionen werden auf der linken Bildschirmseite angezeigt.



2. Wählen Sie mit ▲ / ▼ die Option [PL hinzuf.] und drücken Sie ENTER.



3. Wählen Sie eine bereits registrierte Titelliste-Playliste, in die ein Titel oder Kapitel eingefügt werden soll und drücken Sie ENTER.
4. Wiederholen Sie die Schritte 1-3, um weitere Titel oder Kapitel zur Playliste hinzuzufügen. Die hinzugefügten Kapitel werden im Kapitelliste-Playliste-Menü angezeigt.



5. Drücken Sie zum Beenden auf RETURN (↵) oder zum Zurückkehren zum Menü Titelliste-Original auf MENU/LIST.

Löschen eines Original- oder Playlisten-Titels/Kapitels

Wenn Sie einen Titel oder ein Kapitel aus dem Menü Playliste löschen, entfernen Sie den Titel/das Kapitel lediglich aus der Playliste.

Titel und Kapitel verbleiben im Original-Menü.

Titel/Kapitel verbleiben im Menü Original. Wenn Sie einen Titel oder Kapitel aus dem Menü Original (Titel/Kapitel) löschen, werden Titel oder Kapitel von der Disc gelöscht und die für Aufnahmen verbleibende Zeit verlängert sich wieder. Aus dem Original gelöschte Titel oder Kapitel werden ebenfalls aus der Playliste gelöscht.

Hinweis:

Eventuell können keine Kapitel gelöscht werden, die kürzer als fünf Sekunden lang sind.

1. Wählen Sie aus dem Titellisten- bzw. Kapitellisten-Menü mit ◀ / ▶ / ▲ / ▼ ein zu löschendes Kapitel oder einen Titel aus und drücken Sie ENTER. Die Menüoptionen werden auf der linken Bildschirmseite angezeigt.
2. Wählen Sie im Menü die Option [Löschen]. Beispiel: Titelliste



3. Drücken Sie zur Bestätigung ENTER. Es wird eine Bestätigungsmeldung zum Löschen eingeblendet.
4. Wählen Sie mit ◀ / ▶ [Ja] und drücken Sie ENTER. Das ausgewählte Kapitel bzw. der Titel wird gelöscht. Nach Drücken von ENTER wird das aktualisierte Menü angezeigt.
5. Wiederholen Sie die Schritte 1-4, um weitere Kapitel bzw. Titel zu löschen.
6. Drücken Sie zum Verlassen des Menüs mehrmals RETURN (↵).

Hinweise:

- Bei DVD+RW-Aufnahmen wird der gelöschte Titel nach 'Gelöschter Titel' umbenannt.
- Beim schnellen Löschen von mehr als zwei Titeln nacheinander werden die Titel zu einem zusammengeführt.
- Beim Löschen eines Titels bzw. Kapitels erhöht sich die verbleibende Aufnahmedauer auf der DVD+RW nur um die Größe des letzten Titels.

Löschen eines Teils **-RWVR** **RAM**

Sie können einen Teil löschen, den Sie nicht mehr im Titel wünschen.

1. Wählen Sie aus dem Titellisten-Menü mit ◀ / ▶ / ▲ / ▼ einen Titel zum Löschen aus und drücken Sie ENTER. Die Optionen werden links neben dem Menü angezeigt.
2. Wählen Sie die Option [Editieren] und drücken Sie ENTER. Das Menü Editieren (Teil löschen) wird eingeblendet. Das Symbol [Startpunkt] wird markiert.



3. Starten Sie die Wiedergabe und suchen Sie den Startpunkt über Einzelbild, Suchlauf und Zeitlupe.
4. Drücken Sie am Startpunkt des zu löschenden Abschnittes auf ENTER. Das Symbol [Endpunkt] wird markiert. Dieser Teil erscheint in der Fortschrittsanzeige.
5. Suchen Sie den Endpunkt über Einzelbild, Suchlauf und Zeitlupe.
6. Drücken Sie am Endpunkt des zu löschenden Abschnittes auf ENTER. Um den Punkt zu verwerfen, wählen Sie mit ▲ / ▼ das Symbol [Abbruch] und drücken Sie ENTER.
7. Wählen Sie nach dem Bearbeiten das Symbol [Erledigt] und drücken Sie ENTER. Es wird eine Bestätigungsmeldung zum Löschen eingeblendet. Wählen Sie mit ◀ / ▶ [Ja] und drücken Sie ENTER. Der ausgewählte Teil wird vom Titel gelöscht und das Titellisten-Menü erscheint.

Hinweis:

Eventuell können keine Teile gelöscht werden, die kürzer als drei Sekunden lang sind.

Benennen eines Titels

Sie können den Titeln von Original oder Playliste unterschiedliche Namen zuweisen. Die Namen dürfen maximal 32 Zeichen lang sein.

1. Wählen Sie im Titellisten-Menü den zu benennenden Titel und drücken Sie ENTER. Die Menüoptionen werden auf der linken des Menüs angezeigt.
2. Wählen Sie mit ▲/▼ die Option [Titel-Name] und drücken Sie ENTER. Das Tastaturmenü wird eingeblendet.



3. Geben Sie einen Namen für den Titel ein. Wählen Sie mit ◀/▶/▲/▼ ein Zeichen aus und drücken Sie Bestätigung auf ENTER.
 - Drücken Sie auf MENU/LIST, um zwischen Groß-/Kleinschreibung und Symbolen umzuschalten.
 - **OK**: Eingaben bestätigen.
 - **Zurück**: Alle eingegebenen Zeichen löschen.
 - **Kapaz.:** Fügt an der Cursorposition ein Leerzeichen ein.
 - **Löschen**: Löscht das vorangehende Zeichen an der Cursorposition.
 - **◀ / ▶**: Bewegt den Cursor nach links bzw. nach rechts.

Tipp:

Tasten der Fernbedienung zur Eingabe

PLAY (▶): Fügt an der Cursorposition ein Leerzeichen ein.

II (PAUSE/STEP): Löscht das nachfolgende Zeichen an der Cursorposition.

■ (STOP), CLEAR: Löscht das vorangehende Zeichen an der Cursorposition.

◀◀ / ▶▶: Bewegt den Cursor nach links bzw. nach rechts.

Nummerntasten (0-9): Eingabe der entsprechenden Ziffern an der Cursorposition.

4. Wählen Sie OK und drücken Sie ENTER, um den Namen zu übernehmen und zum vorherigen Menü zurückzukehren.
5. Drücken Sie zum Verlassen des Menüs mehrmals RETURN (↵).

Hinweise:

- Ein Name darf bis zu 32 Zeichen lang sein.
- Für auf einem anderen Rekorder formatierte Discs wird nur ein begrenzter Zeichensatz angezeigt.
- Für Aufnahmen auf DVD-R-, DVD+R- oder DVD+RW-Discs wird der eingegebene Name erst nach der Finalisierung auf dem DVD-Player angezeigt.

Zeit-Suchlauf

-RWVR **-RWvideo** **RAM** **+RW** **-R** **+R**

Auswahl des Startpunktes des Titels.

1. Wählen Sie mit ◀ / ▶ / ▲ / ▼ im Titellisten-Menü einen Titel aus und drücken Sie ENTER. Die Optionen werden links neben dem Menü angezeigt.
2. Wählen Sie die Option [Zeit] und drücken Sie ENTER.

Das Menü [Suchen] wird auf dem Fernsehbildschirm eingeblendet.

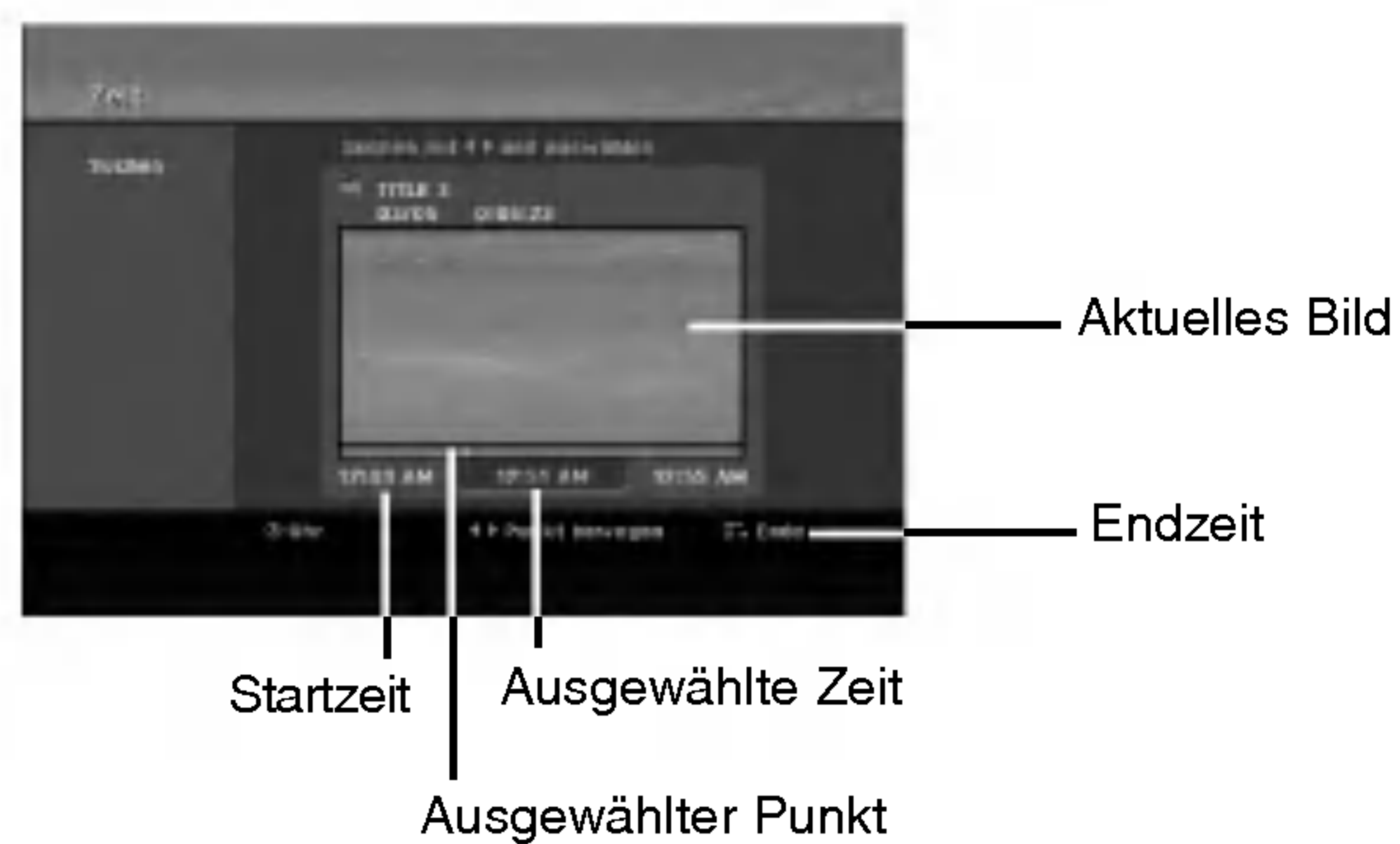

3. Suchen Sie mit ◀ / ▶ den gewünschten Startpunkt. Der Zeitpunkt erhöht sich in Schritten zu einer Minute. Halten Sie die Tasten ◀ / ▶ gedrückt, um die Zeit in Schritten zu fünf Minuten zu erhöhen.
4. Drücken Sie zum Starten am gewünschten Punkt auf ENTER.

Einen Titel in zwei Titel aufteilen

+RW

Dieser Befehl teilt einen Titel in zwei neue Titel auf.

1. Wählen Sie im Titellisten-Menü einen zu teilenden Titel aus und drücken Sie ENTER. Die Menüoptionen werden auf der linken Bildschirmseite angezeigt.
2. Wählen Sie die Option [Teilen].



3. Drücken Sie ENTER. Das Menü Editieren (Teilen) wird eingeblendet und die Option [Teilen] ist markiert.

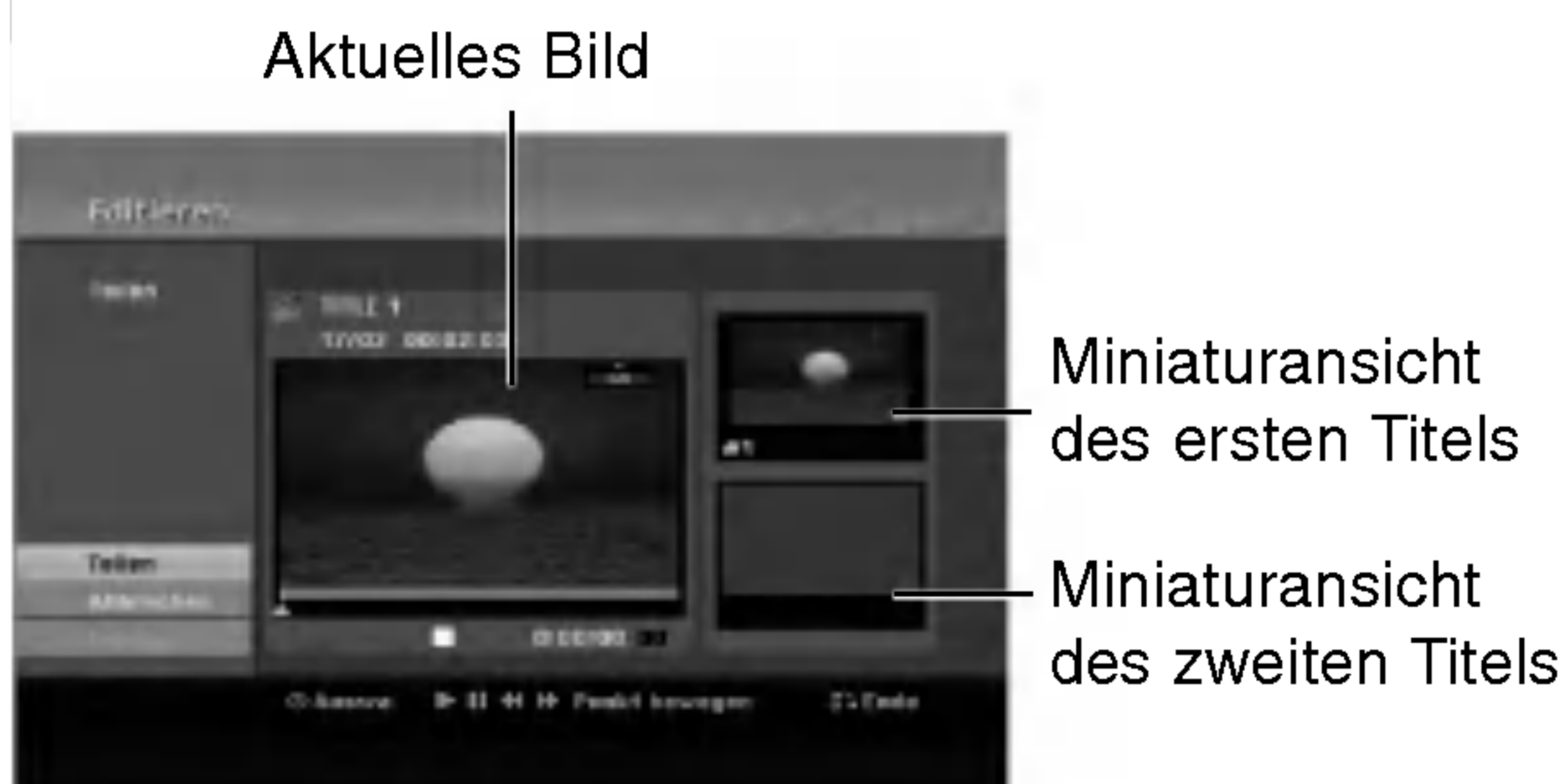

4. Suchen Sie den Startpunkt für das Teilen des Titels mit Hilfe von Wiedergabe, Einzelbild, Suchlauf und Zeitlupe.
5. Wählen Sie die Option [Teilen] und drücken Sie an diesem Punkt auf ENTER. Um den Teilungspunkt zu entfernen, wählen Sie [Abbrechen] und drücken Sie ENTER. Wiederholen Sie das Verfahren ab Schritt 3.
6. Wählen Sie die Option [Erledigt] und drücken Sie ENTER, um den Teilungspunkt zu übernehmen. Der Titel wird in zwei neue Titel aufgeteilt. Dieser Vorgang kann bis zu vier Minuten dauern.

Hinweis:

Teilungspunkte müssen mind. drei Sekunden auseinander liegen.

Zwei Kapitel zu einem Kapitel zusammenfassen

-RWVR +RW +R

RAM

Mit dieser Funktion können zwei benachbarte Playlisten- oder Original-Kapitel vereint werden.

Hinweis:

Diese Funktion ist nicht verfügbar, wenn der Titel nur ein Kapitel enthält.

1. Wählen Sie im Kapitellisten-Menü das zweite der beiden Kapitel aus, die vereint werden sollen, und drücken Sie ENTER. Die Menüoptionen werden auf der linken Bildschirmseite angezeigt.
2. Wählen Sie mit ▲ / ▼ die Option [Verbinden]. Die Kombinationsanzeige wird zwischen den beiden Kapiteln angezeigt, die Sie zusammenführen möchten.



3. Drücken Sie zur Bestätigung ENTER.

Verschieben von Playlisten-Kapiteln **-RW/VR** **RAM**

Mit dieser Funktion kann die Wiedergabereihenfolge der Playlisten-Kapitel im Menü Titelliste-Playliste geändert werden.

Hinweis:

Diese Funktion ist nicht verfügbar, wenn nur ein Kapitel vorhanden ist.

1. Wählen Sie im Menü Kapitelliste-Playliste ein Kapitel aus.
2. Drücken Sie ENTER.
Die Menüoptionen werden auf der linken Menüseite angezeigt.
3. Wählen Sie mit ▲ / ▼ die Playlisten-Option [Bewegen] aus und drücken Sie ENTER.



4. Wählen Sie mit ◀ / ▶ / ▲ / ▼ die Position des Kapitels aus und drücken Sie ENTER.
Nach Drücken von ENTER wird das aktualisierte Menü angezeigt.

Ausblenden von Kapiteln/Titeln **+RW** **+R**

Die Wiedergabe von Kapiteln oder Titeln kann ohne Löschen von der Disc übersprungen werden.

1. Wählen Sie im Titellisten- oder Kapitellisten-Menü mit ▲ ▼ ◀ ▶ ein auszublendendes Kapitel oder einen Titel aus und drücken Sie ENTER.
Die Optionen werden auf der linken Bildschirmhälfte angezeigt.
2. Wählen Sie die Option [Verst.].
Beispiel: Titelliste (DVD+RW)



3. Drücken Sie zur Bestätigung ENTER.
Die Miniaturansicht des Kapitels bzw. Titels wird ausgeblendet.

Tipp

Bei Auswahl kann ein verstecktes Kapitel bzw. ein Titel im Titellisten- bzw. Kapitellisten-Menü 'eingebledet' werden, indem Sie im Menü die Option [Anzeigen] auswählen. Daraufhin wird das Kapitel bzw. der Titel angezeigt.

Sperren von Titeln **+RW** **+R** **-RW/VR** **RAM**

Mit dieser Funktion wird ein versehentliches Aufnehmen, Ändern oder Löschen eines Titels verhindert.

1. Drücken Sie zum Aufrufen des Titellisten-Menüs auf MENU/LIST.
2. Wählen Sie mit ▲ ▼ ◀ ▶ einen zu sperrenden Titel aus und drücken Sie ENTER.
Die Optionen werden auf der linken Bildschirmhälfte angezeigt.
3. Wählen Sie die Option [Schützen].



4. Drücken Sie zur Bestätigung ENTER.
Die Sperrmarke erscheint in der Miniaturansicht des Titels.

Tipp

Wenn Sie einen bereits im Titellisten-Menü gesperrten Titel auswählen, kann dieser durch Auswählen von [Schützen] in den Optionen des Titellisten-Menüs freigegeben werden. Danach kann der Titel bearbeitet und gelöscht werden.

Referenz

Zusätzliche Informationen

Überschreiben von Aufnahmen **+RW**

Um einen Aufnahmetitel mit einer neuen Videoaufnahme zu überschreiben, gehen Sie wie folgt vor. Diese Funktion ist für DVD+R nicht möglich, da hier die Aufnahmen immer am Ende der Disc erfolgen.

1. Wählen Sie die aufzuzeichnende Eingabequelle (Fernsekanal, AV1-4, DV).
2. Drücken Sie MENU/LIST für das Titellisten-Menü.



3. Wählen Sie mit ▲ ▼ ◀ ▶ einen zu überschreibenden Titel aus.
4. Drücken Sie REC (●), um mit dem Überschreiben zu beginnen.
Die überschreibende Aufnahme beginnt am Startpunkt des Titels.
5. Drücken Sie STOP (■), um die Aufnahme anzuhalten.
Der neue Titel wird erzeugt und das aktualisierte Menü wird angezeigt.

Hinweise:

- Diese Funktion ist für gesperrte Titel nicht möglich.
- **Falls die Überschreibung länger als der Aufnahmetitel ist, wird der folgende Titel überschrieben. Falls der folgende Titel jedoch gesperrt ist, wird die Aufnahme am Startpunkt dieses Titels angehalten.**
- Falls die Länge des ausgewählten Titels kürzer als zehn Sekunden ist, wird der folgende Titel überschrieben. Falls dieser Titel jedoch gesperrt ist, wird die Aufnahme angehalten.

Anzeige von Titellisten-Menüs auf anderen DVD-Rekordern oder Playern

+RW +R

Das Titellisten-Menü kann auf DVD-Playern angezeigt werden, auf denen DVD+RW- oder DVD+R-Discs wiedergegeben werden können.

1. Legen Sie eine bereits beschriebene DVD+R- oder DVD+RW-Disc ein.

2. Drücken während der Wiedergabe bzw. im Stop-Modus auf TITLE.
Das Titellisten-Menü wird wie folgt eingeblendet.

Tipp

Das Titellisten-Menü kann durch Drücken auf STOP (■) ausgeblendet werden.



3. Um einen Titel abzuspielen, wählen Sie einen gewünschten Titel und drücken Sie ENTER oder PLAY (▶).

Aufnahmen auf anderen DVD-Playern wiedergeben (Finalisierung einer Disc)

Auf den meisten DVD-Playern können im Video-Modus aufgenommene finalisierte Discs, finalisierte DVD+R- oder DVD+RW-Discs wiedergegeben werden. Einige Player können im VR-Modus aufgenommene finalisierte/nicht finalisierte DVD-RW-Discs abspielen. Schlagen Sie im Handbuch des Players nach, welche Discs unterstützt werden. Bei der Finalisierung werden die Aufnahmen 'fixiert', so dass die Disc auf normalen DVD-Playern oder Computern mit DVD-ROM-Laufwerk abgespielt werden können.

Bei der Finalisierung einer Disc im Video-Modus wird ein Menü zur Steuerung der Disc erzeugt. Der Zugriff erfolgt über die Tasten MENU/LIST oder TITLE.

Zur Finalisierung einer Disc lesen Sie "Finalisierung" auf Seite 21.

Hinweise:

- Nicht finalisierte DVD+RW-Discs können auf normalen DVD-Playern wiedergegeben werden.
- Bearbeitete Inhalte einer DVD+RW-Disc können auf normalen DVD-Playern nur nach der Finalisierung wiedergegeben werden.
- Bearbeitete Inhalte einer DVD+R-Disc (Ausblendungen, verbundene Kapitel, hinzugefügte Kapitelmarken usw.) können nicht auf normalen DVD-Playern wiedergegeben werden.
- Die Dauer der Finalisierung richtet sich nach dem Disc-Typ, wie viel auf der Disc aufgenommen wurde und nach der Anzahl der Titel.
- Die Finalisierung einer DVD+R DL-Disc kann bis zu 30 Minuten dauern.

Sprachcodes

Verwenden Sie diese Liste zur Einstellung der gewünschten Sprache für die folgenden Voreinstellungen:
Disc-Audio, Disc-Untertitel, Disc-Menü.

Sprache	Code	Sprache	Code	Sprache	Code	Sprache	Code
Abchasisch	6566	Fiji	7074	Lingala	7678	Singhalesisch	8373
Afar	6565	Finnisch	7073	Litauisch	7684	Slowakisch	8375
Afrikaans	6570	Französisch	7082	Mazedonisch	7775	Slowenisch	8376
Albanisch	8381	Friesisch	7089	Madagassisch	7771	Somalisch	8379
Amharisch	6577	Galizisch	7176	Malaiisch	7783	Spanisch	6983
Arabisch	6582	Georgisch	7565	Malajalam	7776	Sudanesisch	8385
Armenisch	7289	Deutsch	6869	Maltesisch	7784	Swahili	8387
Assamesisch	6583	Griechisch	6976	Maori	7773	Schwedisch	8386
Aymara	6588	Grönländisch	7576	Marathi	7782	Tagalog	8476
Aserbaidshanisch	6590	Guarani	7178	Moldawisch	7779	Tadschikisch	8471
Baschkirisch	6665	Gujarati	7185	Mongolisch	7778	Tamilisch	8465
Baskisch	6985	Hausa	7265	Nauru	7865	Tatar	8484
Bengalisch; Bangla	6678	Hebräisch	7387	Nepalesisch	7869	Telugu	8469
Bhutanisch	6890	Hindi	7273	Norwegisch	7879	Thai	8472
Bihari	6672	Ungarisch	7285	Oriya	7982	Tibetisch	6679
Bretonisch	6682	Isländisch	7383	Pandschabi	8065	Tigrinya	8473
Bulgarisch	6671	Indonesisch	7378	Paschtu	8083	Tongalesisch	8479
Myanmarisch	7789	Interlingua	7365	Persisch	7065	Türkisch	8482
Weißrussisch	6669	Irish	7165	Polnisch	8076	Türkmenisch	8475
Kambodschanisch	7577	Italienisch	7384	Portugiesisch	8084	Twi	8487
Katalanisch	6765	Japanisch	7465	Quechua	8185	Ukrainisch	8575
Chinesisch	9072	Javanisch	7487	Rätoromanisch	8277	Urdu	8582
Korsisch	6779	Kanadisch	7578	Rumänisch	8279	Usbekisch	8590
Kroatisch	7282	Kaschmir	7583	Russisch	8285	Vietnamesisch	8673
Tschechisch	6783	Kasachisch	7575	Samoanisch	8377	Volapük	8679
Dänisch	6865	Kirgisisch	7589	Sanskrit	8365	Walisisch	6789
Holländisch	7876	Koreanisch	7579	Schottisch (Gälisch)	7168	Wolof	8779
Englisch	6978	Kurdisch	7585	Serbisch	8382	Xhosa	8872
Esperanto	6979	Laotisch	7679	Serbokroatisch	8372	Jiddisch	7473
Estnisch	6984	Lateinisch	7665	Shona	8378	Yoruba	8979
Faroerisch	7079	Lettisch	7686	Sindhi	8368	Zulu	9085

Ländercodes

Wählen Sie einen Ländercode aus der Liste.

Land	Code	Land	Code	Land	Code	Land	Code
Afghanistan	AF	Athiopien	ET	Malaysia	MY	Saudi Arabien	SA
Argentinien	AR	Fiji	FJ	Malediven	MV	Senegal	SN
Australien	AU	Finnland	FI	Mexiko	MX	Singapur	SG
Österreich	AT	Frankreich	FR	Monaco	MC	Slowakische Republik	SK
Belgien	BE	Deutschland	DE	Mongolei	MN	Slowenien	SI
Bhutan	BT	Großbritannien	GB	Marokko	MA	Südafrika	ZA
Bolivien	BO	Griechenland	GR	Nepal	NP	Südkorea	KR
Brasilien	BR	Grönland	GL	Niederlande	NL	Spanien	ES
Kambodscha	KH	Heard-und-McDonald- Inseln	HM	Niederländische Antillen	AN	Sri Lanka	LK
Kanada	CA	Ungarn	HU	Neu Seeland	NZ	Schweden	SE
Chile	CL	Indien	IN	Nigeria	NG	Schweiz	CH
China	CN	Indonesien	ID	Norwegen	NO	Thailand	TH
Kolumbien	CO	Israel	IL	Oman	OM	Türkei	TR
Republik Kongo	CG	Italien	IT	Pakistan	PK	Uganda	UG
Costa Rica	CR	Jamaika	JM	Panama	PA	Ukraine	UA
Kroatien	HR	Japan	JP	Paraguay	PY	USA	US
Tschechische Republik	CZ	Kenia	KE	Philippinen	PH	Uruguay	UY
Dänemark	DK	Kuwait	KW	Polen	PL	Usbekistan	UZ
Ecuador	EC	Libyen	LY	Portugal	PT	Vietnam	VN
Ägypten	EG	Luxemburg	LU	Rumänien	RO	Simbabwe	ZW
El Salvador	SV			Russische Föderation	RU		

Bedienung des Fernsehers über die mitgelieferte Fernbedienung

Mit der enthaltenen Fernbedienung können Lautstärke, Eingangsquelle und Netz eines LG-Fernsehgerätes bedient werden.

Der Fernseher wird mit folgenden Tasten bedient.

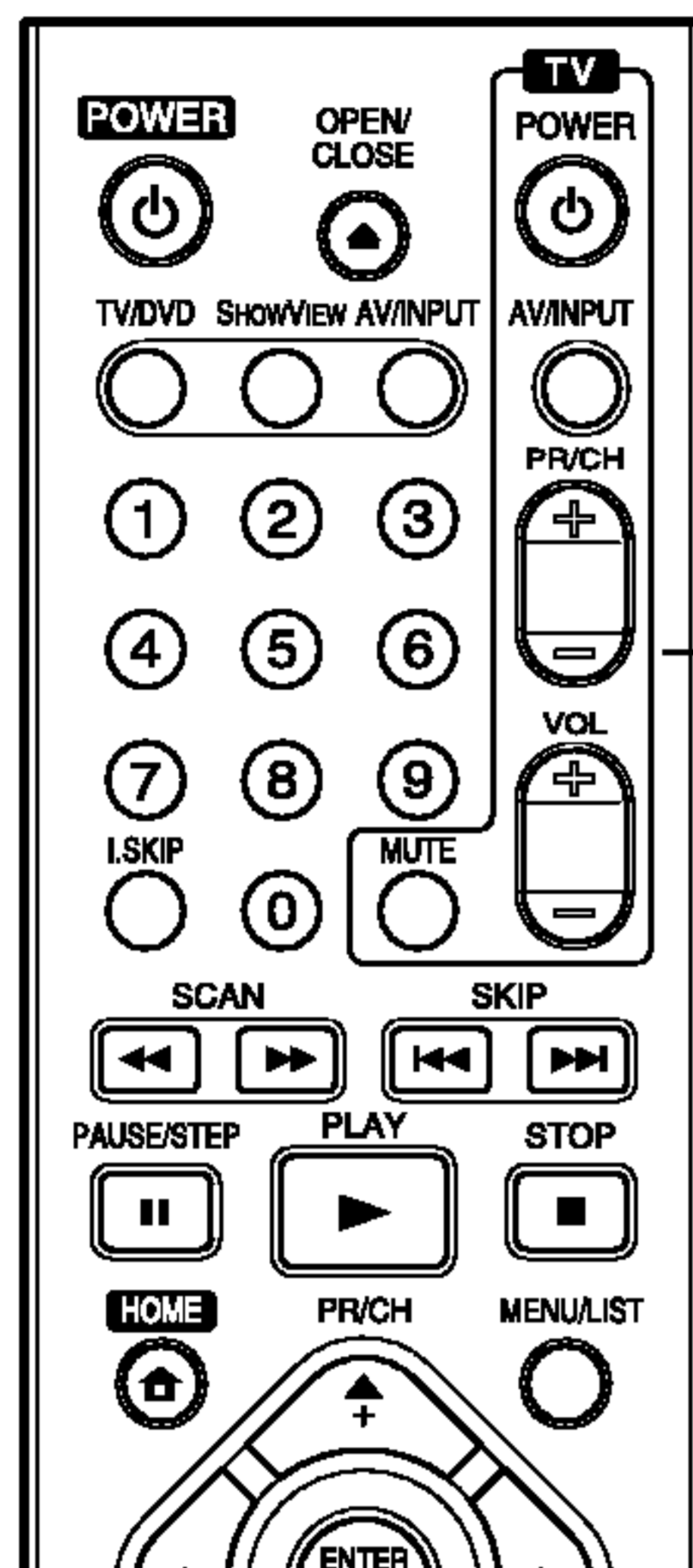

Steuertasten für das Fernsehgerät

Tastendruck	Funktion
POWER	Fernseher ein-/ausschalten.
AV/INPUT	Eingangsquelle des Fernsehers zwischen TV und anderer Quelle wählen.
PR/CH +/-	Suchlauf nach oben/unten durch gespeicherte Kanäle.
VOL +/-	Lautstärke des Fernsehers einstellen.
MUTE	Schaltet den Fernsehton kurzzeitig stumm bzw. wieder ein.

Bedienung anderer TV-Gerätemodelle über die Fernbedienung

Mit der enthaltenen Fernbedienung können Lautstärke, Eingangsquelle und Netz von anderen Gerätemodellen bedient werden. Falls der Fernseher in der folgenden Tabelle aufgeführt wird, geben Sie den entsprechenden Herstellercode ein.

1. Halten Sie die Taste TV POWER gedrückt und geben Sie über die Nummerntasten den Herstellercode für Ihr Gerät ein (siehe folgende Tabelle).
2. Lassen Sie die Taste TV POWER los.

Codes bedienbarer Fernsehgeräte

Wenn mehr als eine Codenummer aufgeführt ist, versuchen Sie eine Nummer nach der anderen, bis eine der Nummern mit Ihrem TV-Gerät funktioniert.

Hersteller	Codenummer
LG / GoldStar	1 (Standardeinstellung), 2
Zenith	1, 3, 4
Samsung	6, 7
Sony	8, 9
Hitachi	4

Hinweise:

- Abhängig von Ihrem Fernseher funktionieren u. U. einige oder keine der Tasten mit dem Gerät, selbst wenn der richtige Herstellercode eingegeben wurde.
- Wenn Sie eine neue Codenummer eingeben, wird die zuvor eingegebene Nummer gelöscht.
- Wenn die Batterien der Fernbedienung ausgetauscht werden, wird die eingegebene Codenummer möglicherweise auf die Standardeinstellung zurückgesetzt. Geben Sie die entsprechende Codenummer erneut ein.

Störungsbehebung

Bevor Sie den Service anrufen, lesen Sie die folgenden Hinweise, um die mögliche Ursache einer Störung zu ermitteln.

Störung	Ursache	Lösung
Kein Strom.	<ul style="list-style-type: none"> • Netzkabel ist nicht angeschlossen. 	<ul style="list-style-type: none"> • Netzkabel fest an der Steckdose anschließen.
Kein Bild.	<ul style="list-style-type: none"> • Der TV/DVD-Modus des Rekorders ist auf TV eingestellt. 	<ul style="list-style-type: none"> • Drücken Sie zur Auswahl des DVD-Modus mehrmals TV/DVD auf der Fernbedienung. Das Symbol TV im Anzeigefenster wird ausgeblendet.
	<ul style="list-style-type: none"> • Der Fernseher ist nicht für den Empfang von Rekorder-Signalen eingestellt. 	<ul style="list-style-type: none"> • Korrekten Video-Eingangsmodus des Fernsehers einstellen, bis vom Rekorder ein Bild erscheint.
	<ul style="list-style-type: none"> • Videokabel ist nicht fest angeschlossen. 	<ul style="list-style-type: none"> • Videokabel fest anschließen.
	<ul style="list-style-type: none"> • Angeschlossener Fernseher ist ausgeschaltet. 	<ul style="list-style-type: none"> • Fernseher einschalten.
Kein Ton.	<ul style="list-style-type: none"> • Über das Audiokabel angeschlossene Geräte sind nicht für den Empfang von Rekorder-Signalen eingestellt. 	<ul style="list-style-type: none"> • Korrekten Eingangsmodus des Audio-Receivers einstellen, bis der Ton vom Rekorder zu hören ist.
	<ul style="list-style-type: none"> • Audiokabel sind nicht fest angeschlossen. 	<ul style="list-style-type: none"> • Audiokabel fest anschließen.
	<ul style="list-style-type: none"> • Über Audiokabel angeschlossene Geräte sind nicht eingeschaltet. 	<ul style="list-style-type: none"> • Über das Audiokabel angeschlossene Geräte sind nicht eingeschaltet.
	<ul style="list-style-type: none"> • Audio-Anschlusskabel ist beschädigt. 	<ul style="list-style-type: none"> • Das Kabel austauschen.
Schlechtes Bild bei der Wiedergabe.	<ul style="list-style-type: none"> • Disc ist verschmutzt. 	<ul style="list-style-type: none"> • Die Disc reinigen.
Der Rekorder startet die Wiedergabe nicht.	<ul style="list-style-type: none"> • Keine Disc eingelegt. 	<ul style="list-style-type: none"> • Legen Sie eine Disc ein. (Das Disc-Symbol muss im Anzeigefenster aufleuchten.)
	<ul style="list-style-type: none"> • Nicht spielbare Disc eingelegt. 	<ul style="list-style-type: none"> • Legen Sie eine spielbare Disc ein. (Überprüfen Sie Disc-Typ, Farbsystem und Ländercode.)
	<ul style="list-style-type: none"> • Disc ist falsch herum eingelegt. 	<ul style="list-style-type: none"> • Disc mit der Wiedergabeseite nach unten einlegen.
	<ul style="list-style-type: none"> • Disc ist nicht in der Führung eingelegt. 	<ul style="list-style-type: none"> • Disc richtig in die Führung des Disc-Fachs einlegen.
	<ul style="list-style-type: none"> • Disc ist verschmutzt. 	<ul style="list-style-type: none"> • Die Disc reinigen.
	<ul style="list-style-type: none"> • Eingestellte Freigabestufe. 	<ul style="list-style-type: none"> • Freigabe-Funktion beenden oder Freigabestufe ändern.
Das Bild des Zusatzgerätes ist verzerrt	<ul style="list-style-type: none"> • Das Videosignal vom Zusatzgerät ist kopiergeschützt. 	<ul style="list-style-type: none"> • Der Anschluss kann nicht über diesen Rekorder erfolgen. Schließen Sie Gerät direkt am Fernseher an.
Einige Kanäle werden beim Drücken auf PR/CH (+/-) übersprungen.	<ul style="list-style-type: none"> • Diese Kanäle sind nicht im Rekorder gespeichert. 	<ul style="list-style-type: none"> • Kanäle wiederherstellen. Siehe "Kanaleinstellung" auf Seite 17.
Das Bild oder Ton des Senders ist schwach oder fehlt.	<ul style="list-style-type: none"> • Antenne oder Kabel sind locker. 	<ul style="list-style-type: none"> • Anschlüsse fest vornehmen oder Kabel austauschen.
Es wird kein Camcorder-Bild angezeigt.	<ul style="list-style-type: none"> • Der Camcorder ist ausgeschaltet. 	<ul style="list-style-type: none"> • Schalten Sie den Camcorder ein und bedienen Sie ihn richtig.
Das Camcorder-Bild über den Eingang AV bzw. DV IN zum Rekorder wird nicht angezeigt.	<ul style="list-style-type: none"> • Die Eingangsquelle des Rekorders ist falsch eingestellt. 	<ul style="list-style-type: none"> • Wählen Sie mit AV/INPUT einen Eingangskanal (AV1, AV2, DV usw.)

Störung	Ursache	Lösung
Eine mit diesem Rekorder aufgenommene Disc kann auf einem anderen Player nicht abgespielt werden.	• Die Disc wurde im Video-Modus aufgenommen.	• Finalisieren Sie die Disc (s. Seite 21).
	• Manche Player geben im Video-Modus aufgenommene, finalisierte Discs nicht wieder.	• Keine Lösungsmöglichkeit.
	• Die Disc wurde im VR-Modus aufgenommen.	• Der andere Player muss zur Wiedergabe RW-kompatibel sein.
	• Mit einmal kopierbarem Material aufgenommene Discs können nicht auf anderen Playern abgespielt werden.	• Keine Lösungsmöglichkeit.
Aufnahme ist bzw. war nicht möglich.	• Auf der Disc ist nicht genügend Speicherplatz.	• Verwenden Sie eine andere Disc.
	• Die Quelle, die Sie aufnehmen möchten, ist kopiergeschützt.	• Die Quelle kann nicht aufgenommen werden.
	• Wenn Sie den Aufnahmekanal einstellen, ist der Kanal auf dem TV-Tuner abgestimmt.	• Wählen Sie den Kanal am eingebauten TV-Tuner des Rekorders.
	• Einmal kopiergeschützte Sendungen können nicht auf eine Video-Modus-Discs aufgenommen werden.	• Verwenden Sie für einmal kopierbares Material nur im VR-Modus formatierte Discs.
Timer-Aufnahme ist nicht möglich.	• Die Uhr des Rekorders zeigt die falsche Uhrzeit an.	• Stellen Sie die Uhr. Siehe "Automatische Einstellung der Uhrzeit" bzw. "Manuelle Einstellung der Uhrzeit" auf Seite 17.
	• Der Timer wurde falsch programmiert.	• Programmieren Sie den Timer neu. Siehe "Timer-Aufnahme" auf Seite 35.
	• Die Anzeige der Timer-Aufnahme leuchtet nach dem Programmieren nicht mehr.	• Programmieren Sie den Timer neu.
Stereo-Aufnahme und/oder Wiedergabe ist nicht möglich.	• Der Fernseher ist nicht Stereo-kompatibel.	• Keine Lösungsmöglichkeit.
	• Die Sendung wird nicht in Stereo ausgestrahlt.	• Keine Lösungsmöglichkeit.
	• Die A/V-Ausgangsbuchsen des Rekorders sind nicht mit den A/V-Eingangsbuchsen des Fernsehers verbunden.	• Nehmen Sie die A/V-Anschlüsse vor. Stereoton ist nur über den A/V-Ausgang des Rekorders möglich.
	• Der Audio/Video-Ausgang des Rekorders ist nicht zur Anzeige auf einem Fernseher eingestellt.	• Wählen Sie AUX bzw. A/V als Quelle für den TV-Eingang.
	• Der TV-Tonkanal des Rekorders ist auf Mono eingestellt.	• Stellen Sie den Tonkanal des Fernsehers auf Stereo. Siehe "Ändern des TV-Tonkanals" auf Seite 34.
Die Fernbedienung funktioniert nicht richtig.	• Die Fernbedienung ist nicht auf den Sensor Rekorders gerichtet.	• Richten Sie die Fernbedienung auf den Empfangs-Sensor des Rekorders.
	• Fernbedienung ist zu weit vom Rekorder entfernt.	• Verwenden Sie die Fernbedienung innerhalb von 7 m Entfernung.
	• Es befindet sich ein Hindernis zwischen der Fernbedienung und Rekorder.	• Entfernen Sie das Hindernis.
	• Die Batterien der Fernbedienung sind leer.	• Tauschen Sie die Batterien gegen neue aus.

Reset des Rekorders

Falls eines der folgenden Probleme auftritt...

- Das Gerät ist angeschlossen, es lässt sich jedoch nicht ein- oder ausschalten.
- Die Anzeige des Bedienungsfeldes funktioniert nicht.
- Der Rekorder funktioniert nicht normal.

...kann der Rekorder wie folgt zurückgesetzt werden:

- Halten Sie die Taste POWER mindestens fünf Sekunden lang gedrückt. Dadurch wird das Gerät ausgeschaltet und wieder eingeschaltet.
- Ziehen Sie das Netzkabel ab, warten Sie mindestens fünf Sekunden und schließen Sie das Kabel wieder an.

Technische Daten

Allgemein

Stromversorgung	AC 200-240V, 50/60 Hz
Stromverbrauch	22W
Abmessungen (ca.)	430 X 54 X 275 mm (B x H x T) ohne Standfuß
Gewicht (ca.)	4.1 kg
Betriebstemperatur	5°C bis 35°C
Feuchtigkeit	5% bis 90%
TV-System	PAL I, B/G, I/I, SECAM D/K, K1 Farbsystem
Aufnahmeformat	PAL

Aufnahme

Aufnahmeformat	DVD-Videoaufzeichnung, DVD-VIDEO
Beschreibbare Datenträger	DVD-ReWritable, DVD-Recordable, DVD+ReWritable, DVD+Recordable, DVD+Recordable (Double Layer), DVD-RAM
Aufnahmezeit	DVD (4.7GB): Ca. 1 Stunde (XP-Modus), 2 Stunden (SP-Modus), 4 Stunden (LP-Modus), 6 Stunden (EP-Modus) DVD+R DL (8,5 GB): Ca. 2 Stunden (XP-Modus), 3 Stunden 40 Minuten (SP-Modus), 7 Stunden 10 Minuten (LP-Modus), 11 Stunden (EP-Modus)

Video-Aufnahmeformat

Abtastfrequenz 27MHz

Kompressionsformat MPEG 2 (VBR-Unterstützung)

Audio-Aufnahmeformat

Abtastfrequenz 48kHz

Kompressionsformat Dolby Digital

Wiedergabe

Frequenzgang	DVD (PCM 48 kHz): 8 Hz bis 22 kHz, CD: 8 Hz bis 20 kHz DVD (PCM 96 kHz): 8 Hz bis 44 kHz
Störabstand	Mehr als 100 dB (AUDIO OUT-Anschluss)
Klirrfaktor	Weniger als 0,008% (AUDIO OUT-Anschluss)
Dynamikbereich	Mehr als 95 dB (AUDIO OUT-Anschluss)

Eingänge

AERIAL IN	Antenneneingang, 75 Ohm
VIDEO IN	1.0 Vp-p 75 Ohm, negative Sync., Cinch-Buchse x 2/SCART x 2
AUDIO IN	2.0 Vrms mehr als 47 kOhm, Cinch-Buchse (L, R) x 2/SCART x 2
S-VIDEO IN	(Y) 1,0 V (p-p), 75 Ω, negative Sync., Mini-DIN 4-polig x 1 (C) 0,3 V (p-p) 75 Ω
DV IN	4-polig (Norm IEEE 1394)

Ausgänge

VIDEO OUT	1 Vp-p 75 Ω, negative Sync., Cinch-Buchse x 1/SCART x 2
S-VIDEO OUT	(Y) 1,0 V (p-p), 75 Ω, negative Sync., Mini-DIN 4-polig x 1 (C) 0,3 V (p-p) 75 Ω
COMPONENT VIDEO OUT	(Y) 1.0 V (p-p), 75 Ω, negative Sync., Cinch-Buchse x 1 (Pb)/(Pr) 0,7 V (p-p), 75 Ω, Cinch-Buchse x 2
HDMI-Video-/Audioausgang (Nur DR197H)	19-polig (HDMI-Norm, Typ A)
Audioausgang (digital)	0,5 V (p-p), 75 Ω, Cinch-Buchse x 1
Audioausgang (optisch)	3 V (p-p), Optischer Anschluss x 1
Audioausgang (analog)	2,0 Vrms (1 kHz, 0 dB), 600 Ω, Cinch-Buchse (L, R) x 1/SCART x 2

Zubehör:

Scart-Kabel	1	Videokabel	1
Audiokabel (L, R)	1	RF-Koaxialkabel	1
Fernbedienung	1	Batterien	2

- Änderungen an Ausführung und technischen Daten ohne vorherige Ankündigung vorbehalten.