



LCD TV

GEBRUIKSAANWIJZING

MODEL: RZ-23LZ25***
RZ-23LZ55***
RZ-26LZ55***
RZ-32LZ55***



Lees de bijgevoegde **Information Manual** (informatiehandleiding) voordat u deze handleiding leest en uw apparaat bedient.

Noteer het modelnummer en het serienummer van het toestel. Zie hiervoor het etiket op het achterpaneel en meld deze informatie aan uw dealer bij elk verzoek om onderhoud.

Inhoudsopgave

Installatie	3
Plaats en functie van de bedieningselementen	5
Afstandsbediening	
Batterijen plaatsen / Voor-/zijpaneel / Achterzijde	
Basisbediening	10
Aan- en uitzetten / Programma's kiezen	
Volume regelen / Snel terug	
Dempingsfunctie	
De taal van de schermmenu's kiezen	
Schermmenu's	11
Menu kiezen	
TV-zenders instellen	12
Automatische programmering	
Handmatige programmering	
Programma's bewerken	
Favoriete programma / De programmatabel oproepen	
Beeldinstelling	17
PSM (Beeldstatusgeheugen)	
Beeldinstelling	
Beeldformaat	
Geluidsinstelling	19
SSM (Geluidsstatusgeheugen)	
Geluidsinstelling / Stereo-/tweetalenontvangst	
NICAM-ontvangst / Geluidsuitvoer kiezen	
TIJD-menu	21
Klok / Aan/uit-tijd	
Sleep timer / Sluimertimer	
Overige functies	23
TV-, AV- en PC-modus	
Automatische AV-omschakeling / Kinderslot	
Teletekst	25
In- en uitschakelen	
SIMPLE-tekst / TOP-tekst	
FASTEXT / Speciale teletekstfuncties	
Aansluiting van externe apparatuur	28
Antenneaansluiting	
Euro scart-aansluiting (VCR)	
S-video-/audio-ingangsaansluitingen (S-Video)	
Euro scart-aansluiting (DVD)	
DVD-ingangen (RZ-23LZ55***/ RZ-26LZ55***/ RZ-32LZ55***)	
Audio-/video-ingangsaansluitingen (alleen RZ-23LZ25***)	
Aansluiting van PC	30
PC-ingangsaansluiting	
Setup pc (enkel DVI-analoge modus)	
Setup extern besturingssysteem; RS-232C	32
Controlelijst bij problemen	36
Bevestiging van het product aan de muur om omvallen van het product te voorkomen	38

Installatie

Waarschuwing

Stel het toestel niet bloot aan regen of vocht, om gevaar voor brand of een elektrische schok te voorkomen. Wrijf niet met een hard voorwerp langs de LCD met actief raster en sla er ook niet tegen aangezien hierdoor de LCD met actief raster definitief bekrast, ontsierd en beschadigd kan worden.

Onderhoud

Verwijder nooit het achterpaneel van het toestel, om het risico op blootstelling aan een zeer hoge spanning en andere gevaarlijke situaties te vermijden. Als het toestel niet naar behoren werkt, de stekker uittrekken en contact opnemen met uw dealer.

Plaats

Zet de tv niet op een plaats waar helder licht of zonlicht direct op het scherm valt. Zorg ervoor dat de tv niet wordt blootgesteld aan onnodige trillingen, vocht, stof of hitte. Zorg er ook voor dat de tv op een plaats met voldoende ventilatie staat. De ventilatiegaten in het achterpaneel mogen niet worden bedekt.

Als u de tv aan de muur wilt bevestigen, moet u een VESA-houder (optioneel onderdeel) aan de achterzijde van de tv vastmaken.

Bevestig de VESA-houder en bijbehorende muurbevestiging (optionele onderdelen) zorgvuldig, zodat de tv niet kan vallen.

Schoonmaken

Trek de stekker uit het stopcontact alvorens de voorzijde van het LCD-scherm schoon te maken. Stof de set af door het scherm en het kastje met een zachte schone doek af te vegen. Als het scherm nog niet schoon is, gebruik dan een schone vochtige doek. Gebruik geen vloeibare schoonmaakmiddelen of spuitbussen.

Milieuwaarschuwing

De fluorescentielamp die in dit product is verwerkt, bevat een geringe hoeveelheid kwik.

Dit product mag dus niet worden weggegooid met het gewone huishoudelijke afval.

Dit apparaat dient in overeenstemming met de geldende plaatselijke milieuvoorschriften te worden weggegooid.

Installatie

Tv aansluiten

- 1 Verwijder het achterpaneel door op de twee lipjes te drukken en het paneel omhoog te tillen. Sluit de antennekabel aan op het aansluitpunt aan de achterkant waar 75 Ω bij staat.
- 2 Gebruik voor een optimale ontvangst een buitenantenne.
- 3 Zie het gedeelte **Aansluiting van externe apparatuur** als u andere apparaten wilt aansluiten.
- 4 Sluit het netsnoer aan.
- 5 Sluit het achterpaneel.

Opmerking: wat u hier ziet, kan enigszins afwijken van hoe uw apparaat er in werkelijkheid uitziet.

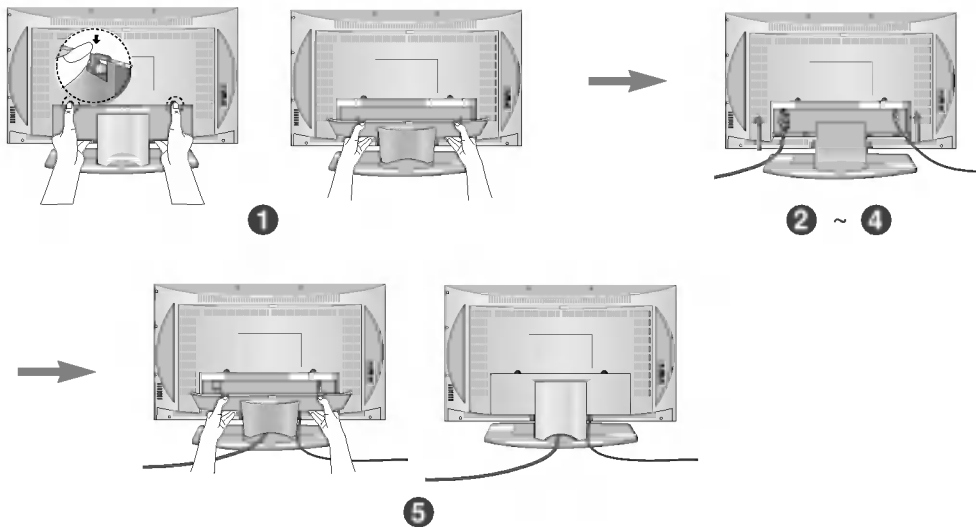

Het scherm plaatsen

Pas de positie van het scherm aan voor maximaal comfort.

• Kantelbereik

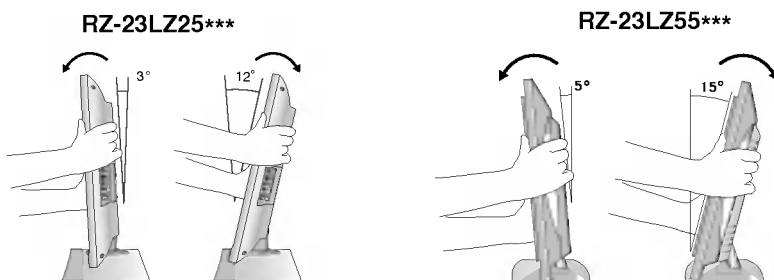

• Draaibereik (alleen RZ-23LZ25***)

De tv kan op de steun eenvoudig 25° naar links of naar rechts worden gedraaid voor de optimale kijkhoek.

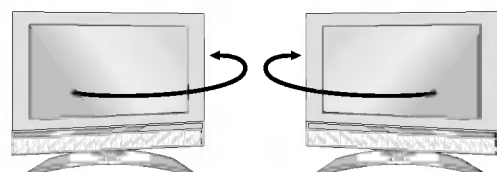

Plaats en functie van de bedieningselementen

Alle functies kunnen worden bediend met de afstandsbediening. Sommige functies kunnen ook worden bediend met de toetsen op het zijpaneel van het toestel.

Verwenden Sie nur die mitgelieferte Fernbedienung. Andere fernbedienungen sind möglicherweise nicht funktionsfähig.

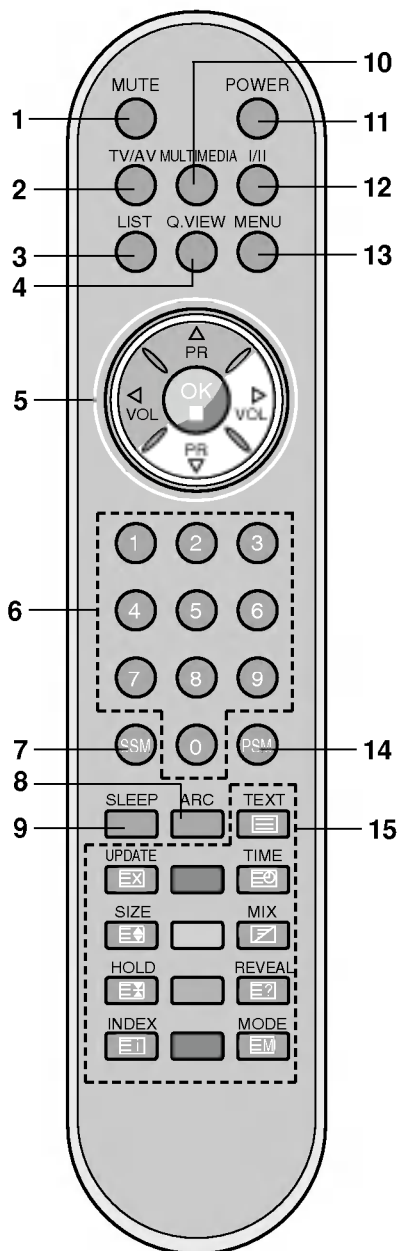

Afstandsbediening

Plaats eerst de batterijen alvorens de afstandsbediening te gebruiken. Zie de volgende bladzijde.

1. **MUTE**
schakelt het geluid in en uit.
2. **TV/AV**
kiest de TV- of de AV-modus.
doet het menu van het scherm verdwijnen.
schakelt het toestel in vanuit standby.
3. **LIST**
geeft de programmatabel weer.
4. **Q.VIEW**
keert terug naar het voordien bekeken programma.
selecteert een favoriet programma.
5. **▲ / ▼ (Programma omhoog/omlaag)**
selecteert een programma of een menu-item.
schakelt het toestel in vanuit standby.
◀ / ▶ (Volume omlaag/omhoog)
past het volume aan.
past de menu-instellingen aan.
OK
legt uw keuze vast of toont de huidige modus.
6. **NUMMERTOETSEN**
schakelt het toestel in vanuit standby of kiest direct een programma nummer.
7. **SSM (Geluidsstatusgeheugen)**
roept uw favoriete geluidsinstelling op.
8. **ARC**
selecteerd uw gekozen beeldformaat.
9. **SLEEP**
stelt de sluimertimer in.
10. **MULTIMEDIA**
Hiermee kunt u de modi **TV**, **COMPONENT** (RZ-23LZ55***/RZ-26LZ55***/ RZ-32LZ55***) en **PC monitor** (PC-scherm) selecteren.

(ARC/MULTIMEDIA)

Plaats en functie van de bedieningselementen

11. POWER

schakelt het toestel in of uit vanuit standby.

12. I/II

selecteert de taal tijdens een uitzending in twee talen.
selecteert geluidsuitvoer.

13. MENU

selecteert een menu.

14. PSM (Beeldstatusgeheugen)

roept uw favoriete beeldinstelling op.

15. TELETEKSTTOETSEN

Deze toetsen worden gebruikt voor teletekst.
Zie het hoofdstuk 'Teletekst' voor meer details.

*** : Geen functie**

GEKLEURDE KNOPEN : Deze knopen worden gebruikt for teletekst (alleen teletekst modellen) of voor program instelling.

Batterijen plaatsen

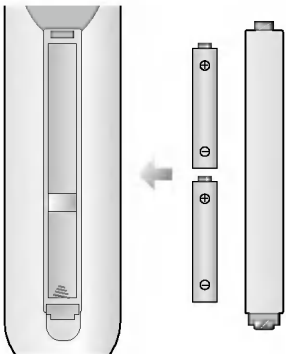

De afstandsbediening wordt gevoed door twee batterijen van het type AAA/Alkaline. Schuif voorzichtig het deksel van de afstandsbediening omlaag tot het batterijvak open is. Leg twee batterijen in volgens de polariteitsaanduidingen (⊕ en ⊖) in het vak.



Opmerking : Om mogelijke schade als gevolg van lekkende batterijen te voorkomen, moet u de batterijen uit de afstandsbediening nemen als u ze lange tijd niet gaat gebruiken.

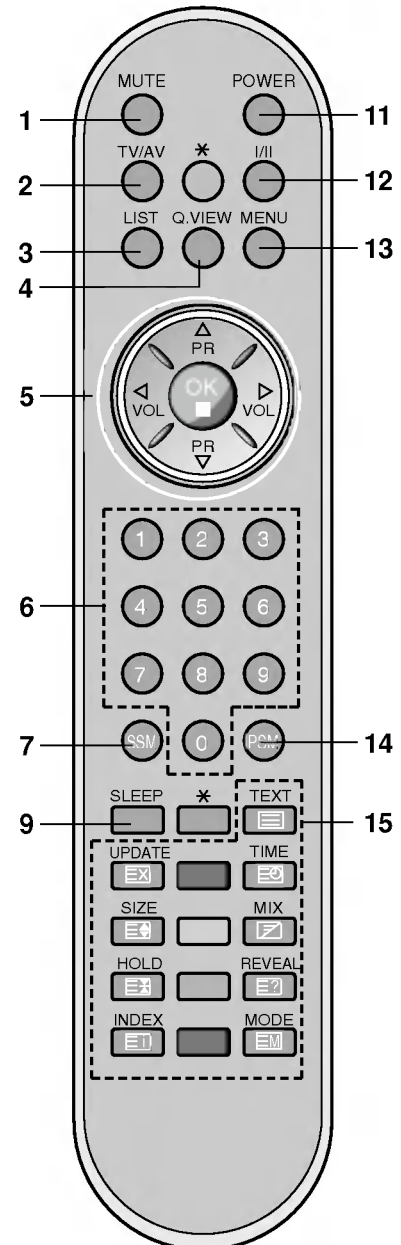

(Zonder ARC/MULTIMEDIA)

Plaats en functie van de bedieningselementen

Voor-/zijpaneel

* : Het teken bestaat uit een blanco of een letter.

RZ-23LZ25***

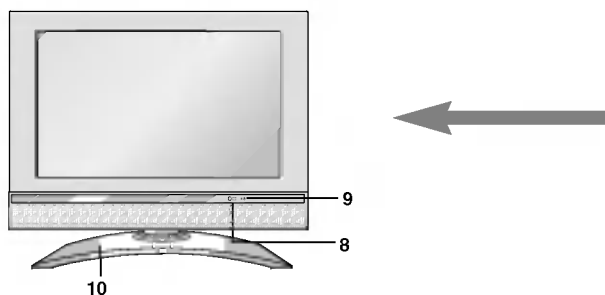

Zijpaneel

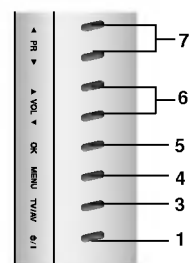

RZ-23LZ55*** / RZ-26LZ55*** / RZ-32LZ55***

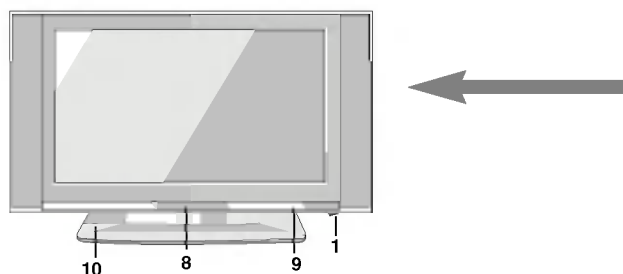

Zijpaneel

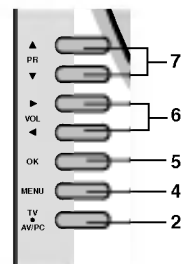

- 1. ON/OFF (⏻ / I)**
schakelt het toestel in of uit vanuit standby.
- 2. TV/AV/PC**
kiest de TV-, AV- of de PC-modus.
doet het menu/text van het scherm verdwijnen.
schakelt het toestel in vanuit standby.
- 3. TV/AV**
kiest de TV- of de AV-modus.
doet het menu van het scherm verdwijnen.
schakelt het toestel in vanuit standby.
- 4. MENU**
selecteert een menu.
- 5. OK**
legt uw keuze vast of toont de huidige modus.
- 6. ◀ / ▶ (Volume omlaag/omhoog)**
past het volume aan.
past de menu-instellingen aan.
- 7. ▲ / ▼ (Programma omhoog/omlaag)**
selecteert een programma of een menu-item.
schakelt het toestel in vanuit standby.
- 8. AFSTANDSBEDIENINGSSENSOR**
- 9. SPANNINGS-/STANDBY-INDICATOR (⏻)**
licht fel op wanneer het toestel in de standby-modus staat.
wordt gedimd wanneer het toestel wordt ingeschakeld.
- 10. Stand (optie)**

Plaats en functie van de bedieningselementen

Achterzijde

RZ-23LZ25***

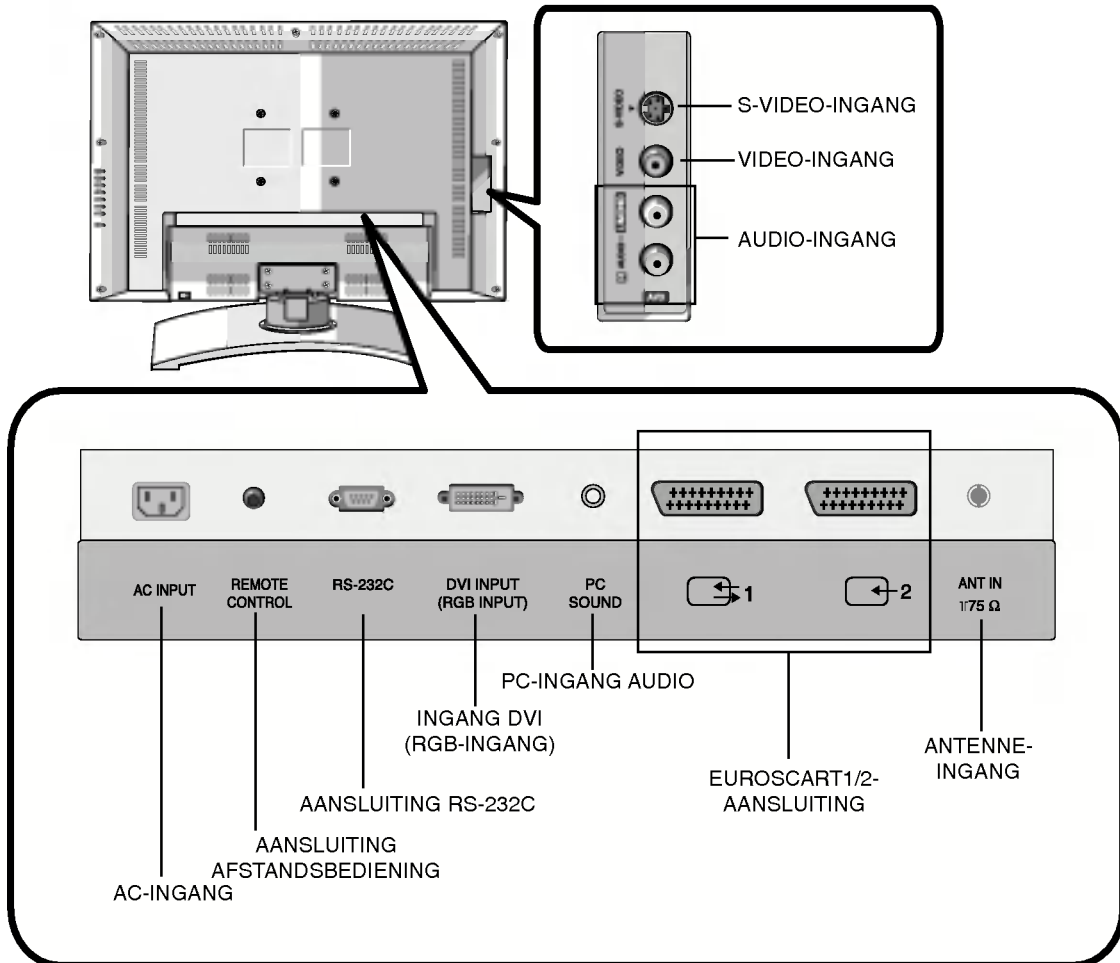

Plaats en functie van de bedieningselementen

Achterzijde

RZ-23LZ55*** / RZ-26LZ55*** / RZ-32LZ55***

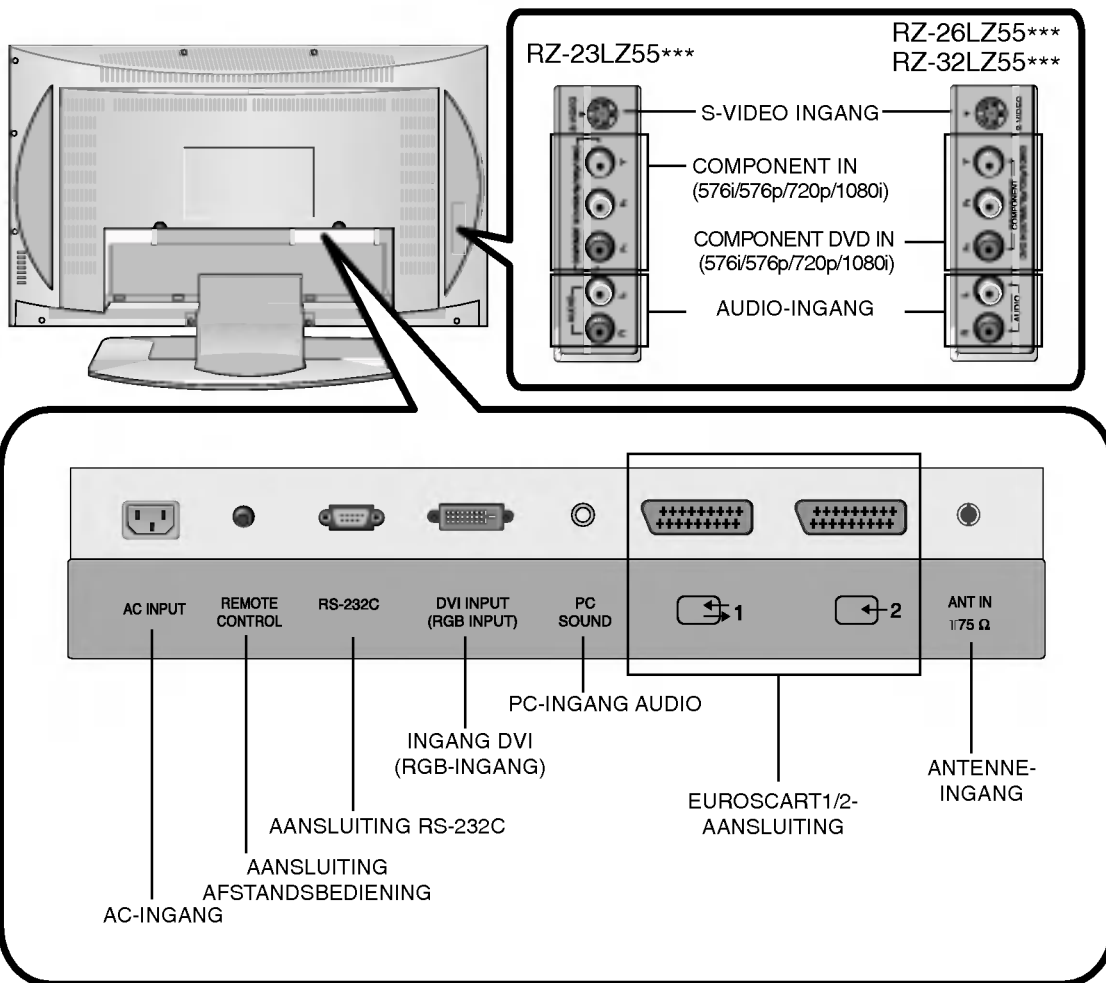

Basisbediening

Aan-en uitzetten

1. Druk op **POWER**, **▲ / ▼**, **TV/AV**, **MULTIMEDIA** of op de CIJFER-toetsen om het volledig in te schakelen.
2. Druk op de **POWER**-toets. Het toestel keert terug naar de standbymodus.
3. Trek het snoer uit het stopcontact om het toestel uit te schakelen.

Opmerking : Als het netsnoer wordt uitgetrokken terwijl het toestel aan staat, schakelt het toestel in de standby-modus of de ingeschakelde stand wanneer de stekker opnieuw in het stopcontact wordt gestoken.

Programma's kiezen

U kan een programmanummer selecteren met de toetsen **▲ / ▼** of met de **NUMMER**-toetsen.

Volume regelen

Druk op de toetsen **◀ / ▶** om het volume te regelen.

Snel terug

Druk op de **Q.VIEW**-toets om terug te keren naar het laatste programma dat u aan het bekijken was.

Opmerking : Deze functie werkt enkel wanneer **Favoriete programma** op **Uit** is ingesteld. Wanneer dit niet het geval is, wordt bij elke druk op deze toets een opgeslagen favoriet programma geselecteerd.

Dempingsfunctie

Druk op de **MUTE**-toets. Het geluid wordt uitgeschakeld en op het scherm verschijnt het symbool .

U kan deze functie annuleren door op de toets **MUTE**, **◀ / ▶**, **I/II**, of **SSM** te drukken.

De taal van de schermmenu's kiezen

Het menu kan in de gewenste taal op het scherm worden weergegeven. Selecteer eerst uw taal.

1. Druk op de toets **MENU** en vervolgens op de toets **▲ / ▼** om het menu Setup (Instellingen) te selecteren.
2. Druk op de **▶**-toets en vervolgens de toetsen **▲ / ▼** om **Taal (Language)** te selecteren.
3. Druk op de toets **▶** en vervolgens op de toets **▲ / ▼** om de gewenste taal te selecteren.
Alle aanduidingen op het scherm zullen in de gekozen taal verschijnen.
4. Druk op de **OK**-toets.
5. Druk op de **TV/AV**-toets om terug te keren naar het normale TV-beeld.

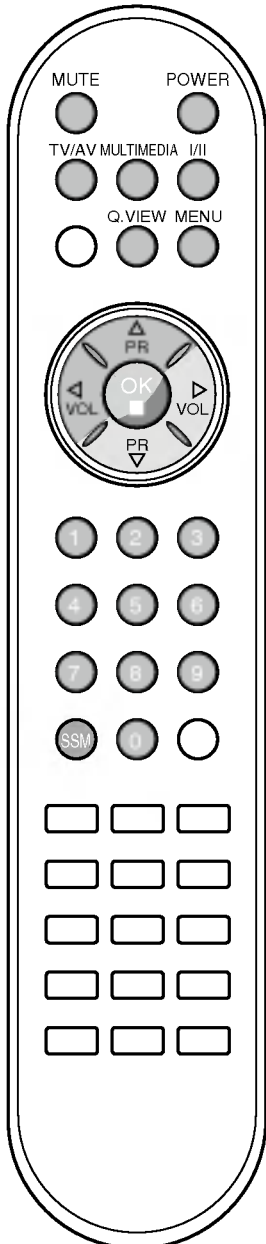

Schermmenu's

Menu kiezen

1. Druk op de **MENU**-toets en vervolgens de toetsen ▲ / ▼ om elk menu weer te geven.
2. Druk op de ►-toets en vervolgens de toetsen ▲ / ▼ om een menu-item te selecteren.
3. Wijzig de instelling van een functie in het sub- of rolmenu met de toetsen ◀ / ▶.

Met de **OK**-toets gaat u naar het bovenliggende menu, met de **MENU**-toets naar het onderliggende menu.

Opmerking :

- a. In de TV/AV, COMPONENT (RZ-23LZ55***/ RZ-26LZ55***/ RZ-32LZ55***) -modus wordt het PC menu niet getoond.
- b. In de teletekstmodus worden geen menu's getoond.
- c. Bij sommige modellen verschijnen de opties **Taal (Language)** niet.

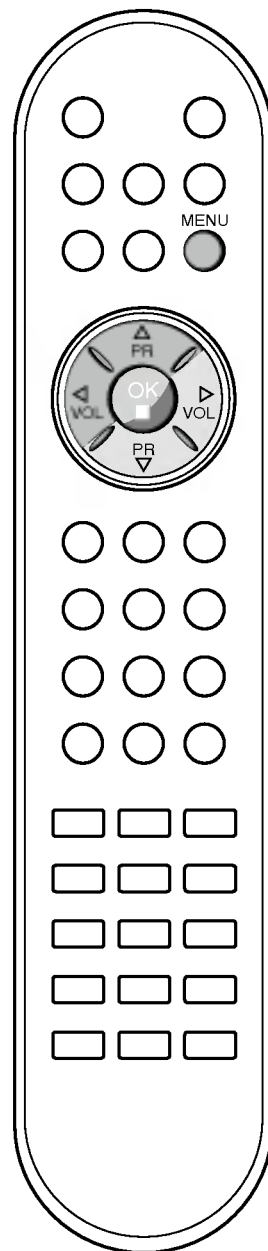
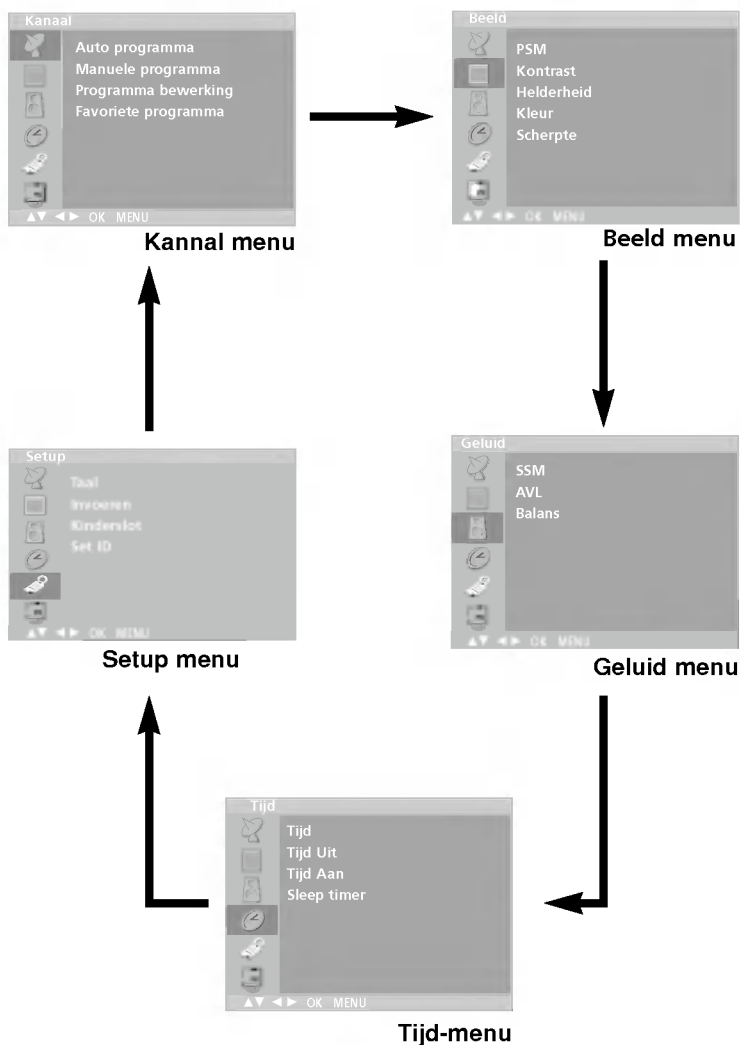

TV-zenders instellen

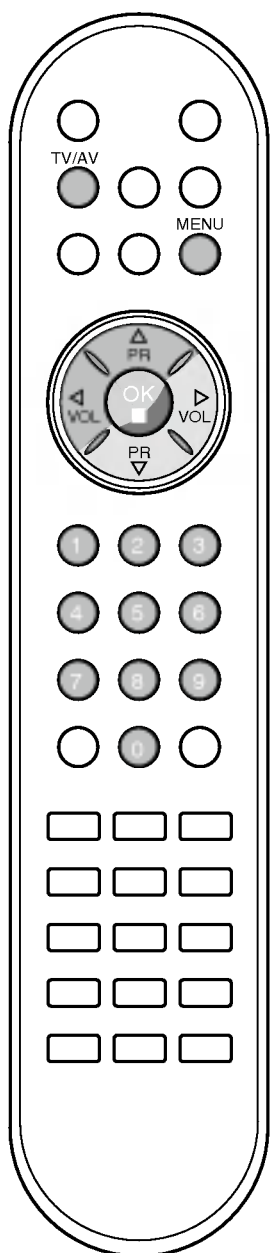
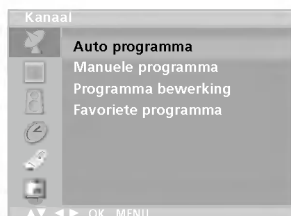

In dit toestel kunnen tot 100 TV-zenders worden opgeslagen in de vorm van programmanummers (0 t/m 99). Zodra u de zenders hebt ingesteld, kan u met de toets ▲ / ▼ of met de NUMMER-toetsen de zenders die u hebt geprogrammeerd overlopen. U kan zenders instellen door automatische of handmatige programmering.

Automatische programmering

Met deze methode worden alle zenders opgeslagen die kunnen worden ontvangen. Het verdient aanbeveling de automatische programmering te gebruiken wanneer u dit toestel installeert.

1. Druk op de **MENU**-toets en vervolgens de toetsen ▲ / ▼ om het **KANAAL**-menu te selecteren.
2. Druk op de ►-toets en vervolgens de toetsen ▲ / ▼ om **Auto programma** te selecteren.



3. Druk op de toets ►. Gebruik de toets ► en vervolgens de toetsen ▲ / ▼ om een TV-systeem te selecteren via het menu **System** (systeem) ;
BG : PAL B/G, SECAM B/G (Europa/Oost-Europa)
I : PAL I/II (V.K./Ierland)
DK : PAL D/K, SECAM D/K (Oost-Europa)
L : SECAM L'L (Frankrijk)
M : (USA/Korea/Filipijnen)
4. Druk op de **OK**-toets.
5. Druk op de toetsen ▲ / ▼ om **Opslag van** te selecteren.
6. Selecteer het aanvangsprogrammanummer met de toetsen ◀ / ▶ of de CIJFERTOETSEN in het **Opslag van**-rolmenu. Een nummer kleiner dan 10 wordt ingevoerd met een '0' als eerste cijfer, bijv. '05' voor '5'.
7. Druk op de toetsen ▲ / ▼ om **Zoeken** te selecteren.
8. Druk op de ►-toets om automatisch programmeren te beginnen.



Alle zenders die ontvangen kunnen worden, worden opgeslagen. De naam van de zender wordt opgeslagen in het geval van zenders die VPS (Video Programma Service), PDC (Programma Delivery Control) of TELETEKST gegevens uitzenden. Wanneer er geen naam aan een zender kan toegekend worden, wordt het kanaalnummer toegekend en opgeslagen als **C** (V/UHF 01-69) of **S** (Kabel 01-47) gevolgd door een nummer.

Op de toets **MENU** drukken om automatisch programmeren te stoppen. Wanneer automatisch programmeren afgelopen is, wordt het menu **Programma bewerking** afgebeeld op het scherm. Zie het hoofdstuk 'Programma's editen' om het opgeslagen programma te editen.

9. Druk op de **TV/AV**-toets om terug te keren naar het normale TV-beeld.

TV-zenders instellen

Handmatige programmering

Deze methode stelt u in staat handmatig af te stemmen op zenders en de zenders in de gewenste volgorde te rangschikken. U kan ook aan elk programmanummer een zendernaam van vijf tekens toekennen.

1. Druk op de **MENU**-toets en vervolgens de toetsen **▲ / ▼** om het **KANAAL**-menu te selecteren.
2. Druk op de **▶**-toets en vervolgens de toetsen **▲ / ▼** om **Manuele programma** te selecteren.
3. Druk op de **▶**-toets en vervolgens de toetsen **▲ / ▼** om **Opslag** te selecteren.

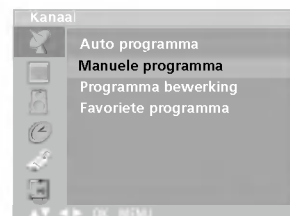

4. Selecteer het gewenste programmanummer (0 t/m 99) met de toetsen **◀ / ▶** of met de NUMMER-toetsen in het **Opslag**-menu. Een nummer kleiner dan 10 wordt ingevoerd met een '0' als eerste cijfer, bijv. '05' voor '5'.
5. Druk op de toetsen **▲ / ▼** om **Systeem** te selecteren.
6. Druk op de toets **▶** en vervolgens op de toets **◀ / ▶** om een TV-systeem te selecteren via het menu **Systeem** (systeem) ;
BG : PAL B/G, SECAM B/G (Europa/Oost-Europa)
I : PAL I/II (V.K./Ierland)
DK : PAL D/K, SECAM D/K (Oost-Europa)
L : SECAM L'L (Frankrijk)
M : (USA/Korea/Filipijnen)
7. Druk op de **OK**-toets.
8. Druk op de toetsen **▲ / ▼** om **Kanaal** te selecteren.
9. Druk op de toets **▶** en vervolgens op de toets **▲ / ▼** om **VHF/UHF** of **Cable (kabel)** te selecteren in het menu **Kanaal (kanaal)**.
Selecteer indien mogelijk het kanaalnummer rechtstreeks met de nummertoeetsen. Een nummer kleiner dan 10 wordt ingevoerd met een '0' als eerste cijfer, bijv. '05' voor '5'
10. Druk op de **OK**-toets.
11. Druk op de toetsen **▲ / ▼** om **Zoeken** te selecteren.
12. Druk op de toets **▶** en vervolgens op toets **◀ / ▶** als u het zoeken via het menu **Search (zoeken)** wilt starten. Het zoeken stopt, zodra er een zender wordt gevonden.



13. Druk op de **OK**-toets om de zender op te slaan.
14. Herhaal stappen 3 t/m 13 om een andere zender op te slaan.
15. Druk op de **TV/AV**-toets om terug te keren naar het normale TV-beeld.

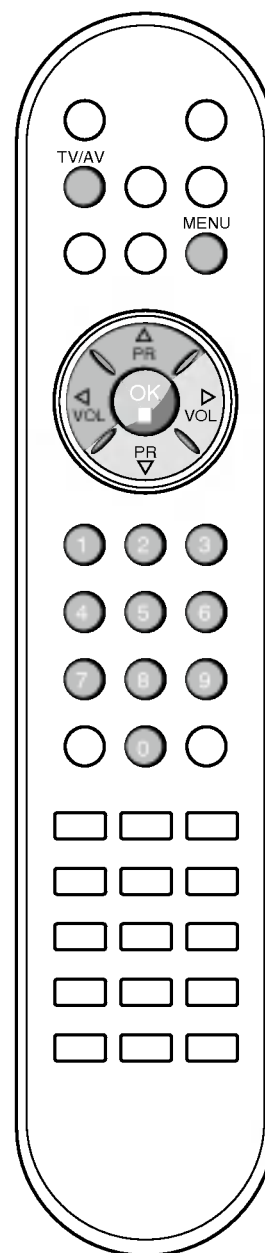

TV-zenders instellen

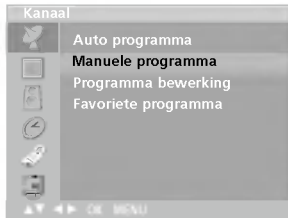

Een zendernaam toekennen

1. Herhaal stappen 1 t/m 2 van 'Handmatige programmering'.
2. Druk op de ►-toets en vervolgens de toetsen ▲ / ▼ om **Naam** te selecteren.
3. Druk op de ►-toets. U kan een spatie, +, -, cijfers van **0** t/m **9** en letters van **A** tot **Z** invoeren.
Met de ◀-toets kan u in de tegenovergestelde richting selecteren.
4. Selecteer de volgende positie door op de toetsen ◀ / ► te drukken en voer vervolgens het tweede teken in, enzovoort.
5. Druk op de **OK**-toets om de zender op te slaan.
6. Druk op de **TV/AV**-toets om terug te keren naar het normale TV-beeld.

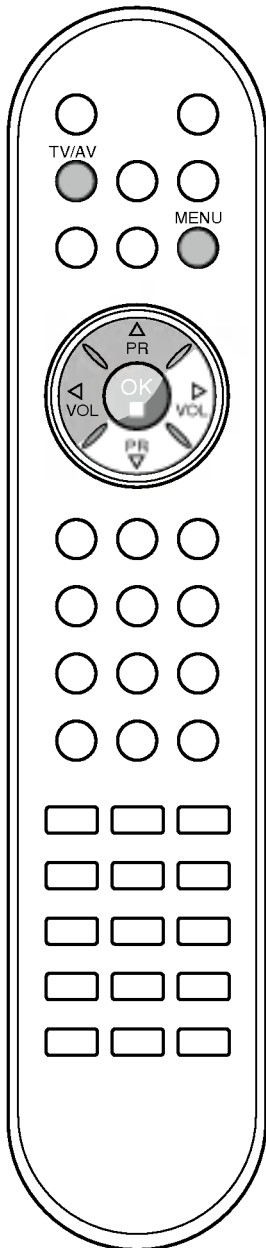

TV-zenders instellen

Programma's bewerken

Met deze functie kan u opgeslagen programma's wissen of overslaan. U kan ook zenders naar andere programmanummers verplaatsen of lege zenderinformatie invoegen op het geselecteerde programmanummer.

1. Druk op de **MENU**-toets en vervolgens de toetsen **▲ / ▼** om het KANAAL-menu te selecteren.
2. Druk op de **▶**-toets en vervolgens de toetsen **▲ / ▼** om **Programma bewerking** te selecteren.
3. Druk op de **▶**-toets om het menu **Programma bewerking** weer te geven.

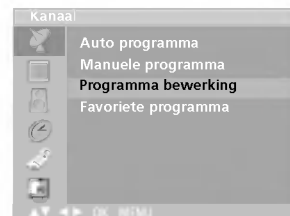

Een programma wissen

1. Selecteer het te wissen programma met de toetsen **▲ / ▼** of **◀ / ▶**.
2. Druk tweemaal op de RODE toets.
Het geselecteerde programma wordt gewist en alle volgende programma's schuiven één positie op naar boven.



Een programma kopiëren

1. Selecteer het te kopiëren programma met de toetsen **▲ / ▼** of **◀ / ▶**.
2. Druk op de GROENE toets.
Alle volgende programma's schuiven één positie op naar onder.

Een programma verplaatsen

1. Selecteer het te verplaatsen programma met de toetsen **▲ / ▼** of **◀ / ▶**.
2. Druk op de GELE toets.
3. Verplaats het programma naar het gewenste programmanummer met de toetsen **▲ / ▼** of **◀ / ▶**.
4. Druk nogmaals op de GELE toets om de functie te annuleren.

Een programmanummer overslaan

1. Selecteer het programma dat moet worden overgeslagen met de toetsen **▲ / ▼** of **◀ / ▶**.
2. Druk op de BLAUWE toets. Het overgeslagen programma wordt blauw.
3. Druk nogmaals op de BLAUWE toets om de functie te annuleren.
Wanneer een programmanummer wordt overgeslagen, betekent dit dat u het niet langer kan selecteren met de toetsen **▲ / ▼** tijdens de normale TV-bediening. Om het overgeslagen programma te selecteren, moet u het programmanummer rechtstreeks invoeren met de NUMMER-toetsen of het selecteren in het menu programma's bewerken of in de programmatabel.

Druk op de **TV/AV**-toets om terug te keren naar het normale TV-beeld.

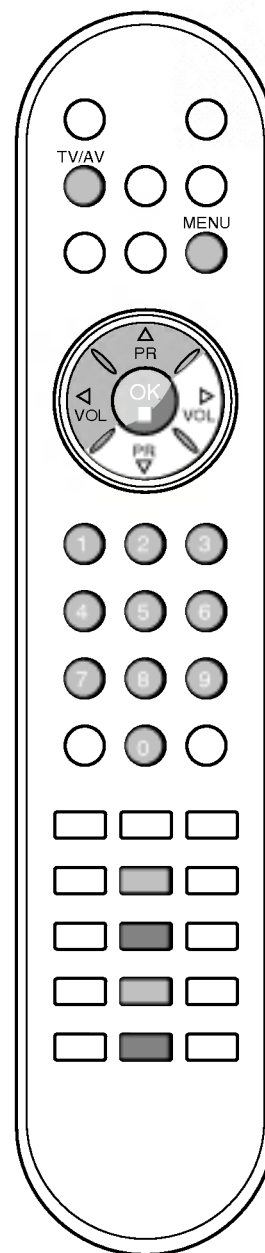

TV-zenders instellen

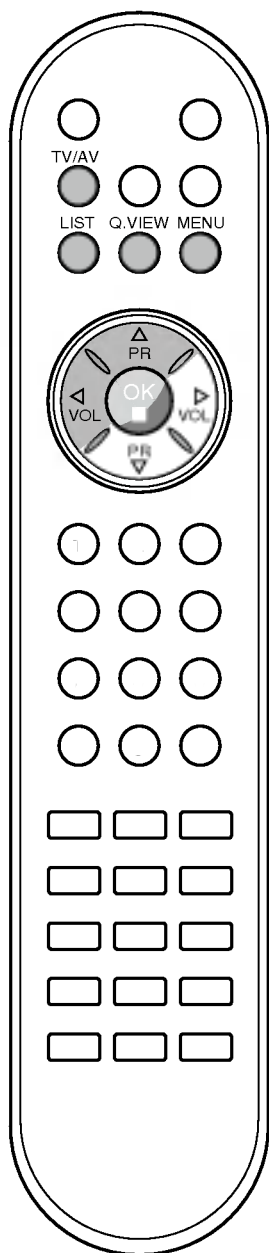

Favoriete programma

Met deze functie selecteert u rechtstreeks uw favoriete programma's.

1. Druk op de **MENU**-toets en vervolgens de toetsen **▲ / ▼** om het **KANAAL**-menu te selecteren.
2. Druk op de **▶**-toets en vervolgens de toetsen **▲ / ▼** om **Favoriete programma** te selecteren.



3. Druk op de **▶**-toets en vervolgens de toetsen **◀ / ▶** om **Aan** of **Uit** te selecteren.
4. Druk op de toetsen **▲ / ▼** om **-- ----** te selecteren.
5. Selecteer een gewenst programma met de toetsen **◀ / ▶**.
6. Om een ander programma op te slaan, herhaalt u stappen 4 tot 5. U kunt maximaal 8 programma's opslaan.
7. Druk op de **TV/AV**-toets om terug te keren naar het normale TV-beeld.

Druk meerdere malen op de toets **Q.VIEW** om de opgeslagen favoriete programma's te selecteren.

De programmatabel oproepen

U kan controleren welke programma's in het geheugen zijn opgeslagen door de programmatabel weer te geven.

De programmatabel weergeven

Druk op de **LIST**-toets om het menu **Programmatabel** weer te geven. De programmatabel verschijnt op het scherm. Eë programmatabel bevat tien programma's, zoals u hieronder kan zien.

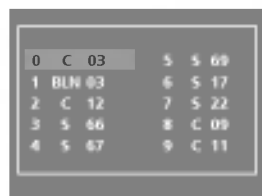

Opmerking :

- a. *Mogelijk staan sommige programma's in het blauw. Dit zijn programma's die zijn ingesteld om te worden overgeslagen door de functie automatische programmering of in de programmabewerkingsfunctie.*
- b. *Sommige programma's worden in de tabel weergegeven met hun kanaalnummer. Dit zijn programma's waaraan geen zendernaam is toegekend.*

Een programma selecteren in de programmatabel

Selecteer een programma met de toetsen **▲ / ▼** of **◀ / ▶**.

Druk daarna op de **OK**-toets.

Het toestel stemt af op het gekozen programmanummer.

Bladeren door de programmatabel

Er zijn 10 pagina's met programmatabellen die in totaal 100 programma's bevatten.

Druk herhaaldelijk op de toetsen **▲ / ▼** of **◀ / ▶** om de pagina's om te slaan.

Druk op de **TV/AV**-toets om terug te keren naar het normale TV-beeld.

Beeldinstelling

PSM (Beeldstatusgeheugen)

1. Druk op de **MENU**-toets en vervolgens de toetsen **▲** / **▼** om het beeldmenu te selecteren.
2. Druk op de **►**-toets en vervolgens de toetsen **▲** / **▼** om **PSM** te selecteren.
3. Press the **►** button and then **▲** / **▼** button to select a picture setting on the **PSM** menu.
4. Druk op de **OK**-toets.

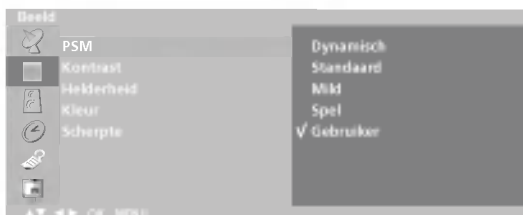

5. Druk op de **TV/AV**-toets om terug te keren naar het normale TV-beeld.

Om uw favoriete instelling op te roepen, drukt u op de **PSM**-toets tot het gewenste beeld (**Dynamisch**, **Standaard**, **Mild**, **Spel** of **Gebruiker**) verschijnt. De beelden **Dynamisch**, **Standaard**, **Mild** en **Spel** zijn op de fabriek ingesteld voor een optimale beeldweergave en kunnen niet worden gewijzigd.

Beeldinstelling

U kan het contrast, de helderheid, de kleurintensiteit, de scherpte van het beeld instellen op de niveaus die u verkiest.

1. Druk op de **MENU**-toets en vervolgens de toetsen **▲** / **▼** om het beeldmenu te selecteren.



2. Druk op de toets **▲** / **▼** om het gewenste beelditem te selecteren.
3. Druk op de toets **◀** / **▶** om de gewenste instellingen te maken.
4. Druk op de **TV/AV**-toets om terug te keren naar het normale TV-beeld.

Opmerking : In de **PC**-modus worden alleen **Kontrast** en **Helderheid** getoond.

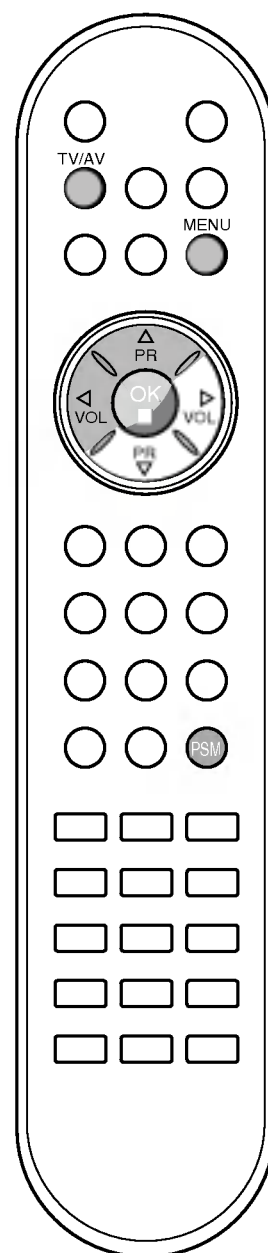

Beeldinstelling

Beeldformaat

U kan TV kijken in verschillende beeldformaten; **16:9, 14:9, Zoomen, Spectakel, Origineel, 4:3.**

Meermaals op de toets **ARC** drukken om het gewenste beeldformaat te selecteren.

16:9

U kan films (het beeldformaat 16:9) of gewone TV-programma's bekijken via de modus 16:9.

Het scherm 16:9 wordt op gewoon scherm bekeken maar het scherm 4:3 wordt links en rechts vergroot zodat het scherm 16:9 volledig gevuld is.

14:9

U kan films (het beeldformaat 14:9) of gewone TV-programma's bekijken via de modus 14:9. Het 14:9- scherm ziet eruit als een 4:3-beeld dat is vergroot naar boven/onder links/rechts.

Zoomen

U kan film op een groot scherm bekijken dankzij de zoommodus. Het scherm 4:3 wordt zowel onderaan als bovenaan en links en rechts vergroot zodat het scherm 16:9 volledig gevuld is. Het kan dat de boven- en onderkant van het beeld verloren gaan.

Spectakel

Als uw tv het breedbeeldsignaal ontvangt, zal dit voor gevolg hebben dat u het beeld horizontaal aanpast in een niet-lineaire verhouding, zodat het volledige scherm wordt gevuld.

Origineel

Als uw tv het breedbeeldsignaal ontvangt, wordt dit automatisch omgezet in het beeldformaat dat moet worden uitgezonden.

4:3

Dit beeldformaat is 4 op 3 van een gewone TV.

Opmerking : In de pc-modus zijn enkel de aspectratio's **16:9** en **4:3** beschikbaar.

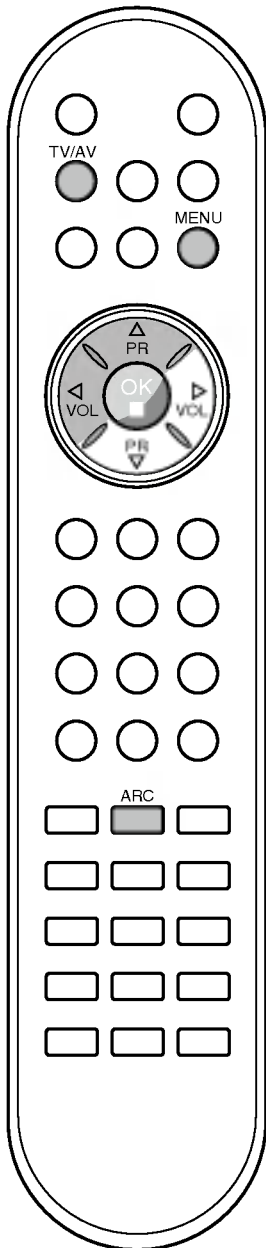

Geluidsinstelling

SSM (Geluidsstatusgeheugen)

U kan uw favoriete geluidsinstelling kiezen: Plat, Muziek, Film of Spraak, en u kunt ook de geluidsfrequentie van de equalizer afstellen.

1. Druk op **MENU** en vervolgens op \blacktriangle / \blacktriangledown om het menu Geluid te selecteren.



2. Druk op de \blacktriangleright -toets en vervolgens de toetsen \blacktriangle / \blacktriangledown om **SSM** te selecteren.
3. Op de \blacktriangleright en vervolgens op de \blacktriangle / \blacktriangledown toets drukken om een klankinstelling in het afrolmenu **SSM** te selecteren.

Geluidsinstelling

- a. Druk in het **Gebruiker**-menu op de **OK**-toets.
- b. Selecteer een geluidsband met de toetsen \blacktriangleleft / \blacktriangleright .
- c. Stel het gewenste geluidsniveau in met de toetsen \blacktriangle / \blacktriangledown .
- d. Druk op de **OK**-toets om de instellingen voor het geluid **Gebruiker** op te slaan.



Druk op de **TV/AV**-toets om terug te keren naar het normale TV-beeld.

Om uw favoriete instelling op te roepen, drukt u op de **SSM**-toets tot het gewenste geluid (**Plat**, **Muziek**, **Film**, **Spraak** of **Gebruiker**) verschijnt. De geluiden **Plat**, **Muziek**, **Film** en **Spraak** zijn op de fabriek ingesteld voor een optimale geluidswaergave en kunnen niet worden gewijzigd.

Opmerking : Als u de **SSM**-toets indrukt nadat u de geschikte instelling hebt gemaakt in het gebruiker-submenu, verschijnt automatisch de aanduiding **Gebruiker**, zelfs als u al een fabrieksinstelling hebt ingesteld: **Plat**, **Muziek**, **Film** of **Spraak**.



Geluidsinstelling

U kan ook de geluidsfrequentie van de balans en het AVL in- of uitschakelen. AVL houdt het geluidsvolume automatisch gelijk, zelfs wanneer u een ander programma kiest.

1. Druk op **MENU** en vervolgens op \blacktriangle / \blacktriangledown om het menu Geluid te selecteren.
2. Druk op de \blacktriangleright -toets en vervolgens de toetsen \blacktriangle / \blacktriangledown om de gewenste geluidsfunctie te selecteren : **AVL** of **Balans**.
3. Stel het gewenste afstelling in met de toetsen \blacktriangleleft / \blacktriangleright , \blacktriangle / \blacktriangledown en vervolgens de **OK**-toets.
4. Druk op de **TV/AV**-toets om terug te keren naar het normale TV-beeld.

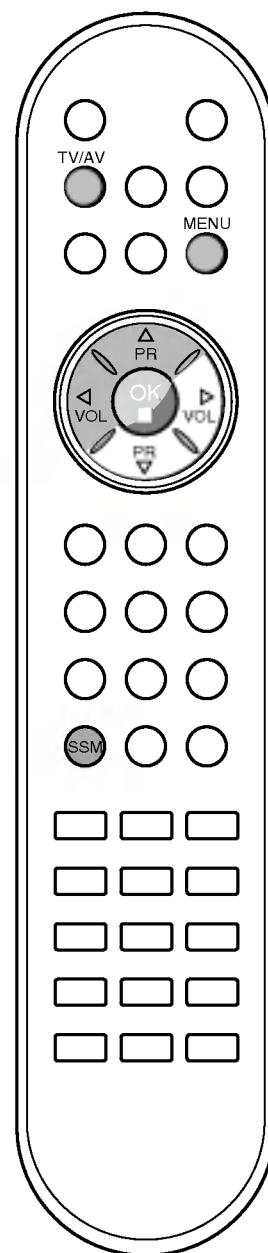

Geluidsinstelling

Stereo-/tweetalenontvangst

Wanneer een programma wordt geselecteerd, verschijnt de geluids-informatie voor de zender nadat het programmanummer en de zendernaam zijn verdwenen.

Uitzending	Weergave op het scherm
Mono	MONO
Stereo	STEREO
Dual	DUAL I

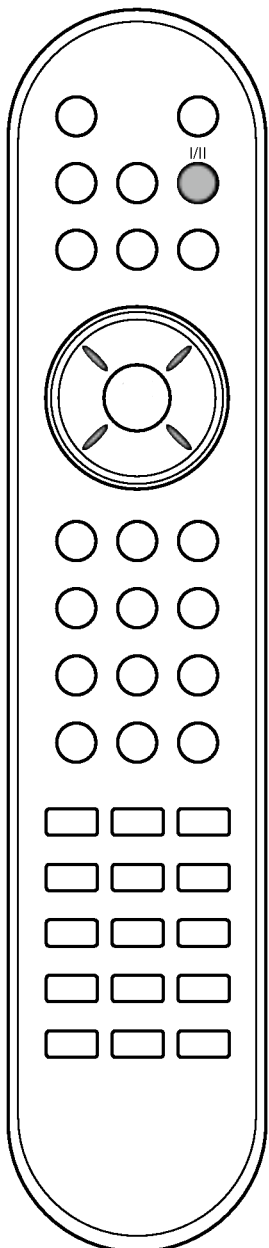

Monogeluid kiezen

Als bij stereo-ontvangst het stereosignaal zwak is, kan u overschakelen op mono door tweemaal op de toets I/II te drukken. In de mono-ontvangst verbetert de diepte van het geluid. Om opnieuw de stereomodus in te stellen, drukt u nogmaals tweemaal op de toets I/II.

Taal kiezen voor uitzending in twee talen

Als een programma wordt ontvangen in twee talen, kan u overschakelen op **DUAL I**, **DUAL II** of **DUAL I+II** door herhaaldelijk op de toets I/II te drukken.

DUAL I zendt de hoofdtaal naar de luidsprekers.

DUAL II zendt de secundaire taal naar de luidsprekers.

DUAL I+II zendt een afzonderlijke taal naar elke luidspreker.

NICAM-ontvangst

Als uw toestel is uitgerust met een NICAM-ontvanger, kan het kwalitatief hoogstaande digitale NICAM-geluid (Near Instantaneous Companding Audio Multiplex) worden ontvangen.

Door herhaaldelijk op de toets I/II te drukken, kan u de geluidsuitvoer instellen overeenkomstig het type uitzending, zoals hieronder beschreven.

1. Bij ontvangst van NICAM-mono kan u **NICAM MONO** of FM MONO selecteren.
2. Bij ontvangst van NICAM-stereo kan u **NICAM STEREO** of FM MONO selecteren. Schakel over op FM-mono als het stereosignaal zwak is.
3. Bij ontvangst van NICAM in twee talen kan u **NICAM DUAL I**, **NICAM DUAL II** of **NICAM DUAL I+II** of **MONO** selecteren. Wanneer u FM-mono selecteert, verschijnt de aanduiding **MONO** op het scherm.

Geluidsuitvoer kiezen

In de AV-modus kan u de geluidsuitvoer uit de linkse en de rechtse luidspreker instellen.

Druk herhaaldelijk op de toets I/II om de geluidsuitvoer te selecteren.

L+R : Het audiosignaal van de audio-ingang L wordt naar de linkse luidspreker gezonden en het audiosignaal van de audio-ingang R wordt naar de rechtse luidspreker gezonden.

L+L : Het audiosignaal van de audio-ingang L wordt naar de linkse en de rechtse luidspreker gezonden.

R+R : Het audiosignaal van de R-audio-ingang wordt naar de linker en rechter luidsprekers gestuurd.

TIJD-menu

Klok

U moet de tijd correct instellen alvorens de aan/uit-tijdfunctie te gebruiken.

1. Druk op de **MENU**-toets en vervolgens de toetsen ▲ / ▼ om het Tijd-menu te selecteren.
2. Druk op de ►-toets en vervolgens de toetsen ▲ / ▼ om Tijd te selecteren.



3. Druk op de toets ► en daarna op de toets ▲ / ▼ om het uur in te stellen.
4. Druk op de toets ► en daarna op de toets ▲ / ▼ om de minuten in te stellen.
5. Druk op de **MENU**-toets om op te slaan.

Aan/Tijd Uit

De uit-timer schakelt het toestel automatisch in stand-by nadat de ingestelde tijd verstreken is.

1. Druk op de **MENU**-toets en vervolgens de toetsen ▲ / ▼ om het Tijd-menu te selecteren.
2. Druk op de ►-toets en vervolgens de toetsen ▲ / ▼ om **Tijd Uit** of **Tijd Aan** te selecteren.
3. Druk op de ►-toets en vervolgens de toetsen ▲ / ▼ om **Aan** te selecteren.

Om de **Aan/Tijd Uit** te annuleren, druk op de toets ▲ / ▼ om **Uit** te selecteren.



4. Druk op de toets ► en daarna op de toets ▲ / ▼ om het uur in te stellen.
5. Druk op de toets ► en daarna op de toets ▲ / ▼ om de minuten in te stellen.
6. Druk op de toets ► en vervolgens op de toets ▲ / ▼ om het volume en het programmanummer in te stellen als u **alleen de voorziening On time (tijdstip voor inschakelen)** wilt gebruiken.
7. Druk op de **MENU**-toets om op te slaan.

Opmerking :

- a. Wanneer de stroom vrij lang onderbroken blijft (stekker uit het stopcontact, stroomonderbreking), dan moet de klok opnieuw worden afgesteld.
- b. Wanneer geen enkele toets van de afstandsbediening wordt ingedrukt tijdens de twee uren die op het inschakelen volgen, wordt het toestel automatisch uitgeschakeld.
- c. Begin- en Eind-uur worden per dag geprogrammeerd.
- d. De uitschakelfunctie heeft voorrang op de inschakelfunctie als ze op dezelfde tijd zijn ingesteld.
- e. Het toestel moet in de waakstand staan, anders werkt de inschakelfunctie niet.

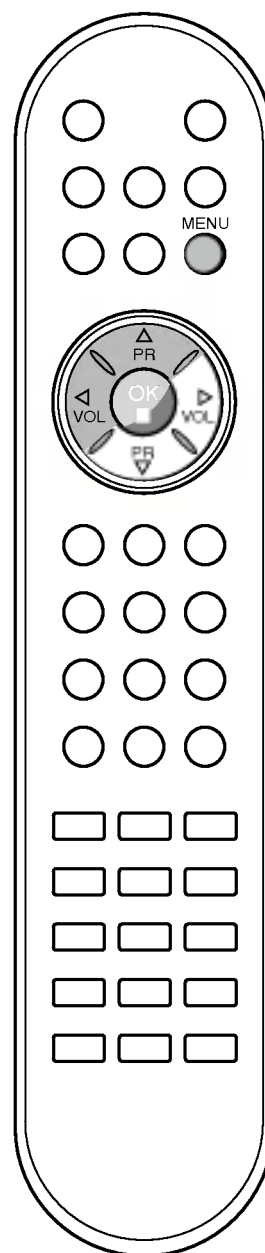

TIJD-menu



Sleep timer

Als u **Aan** selecteert in het **Sleep timer**-rolmenu, schakelt het toestel automatisch in stand-by ongeveer tien minuten nadat het TV-station stopt met uitzenden.

1. Druk op de **MENU**-toets en vervolgens de toetsen **▲** / **▼** om het Tijd-menu te selecteren.
2. Druk op de **▶**-toets en vervolgens de toetsen **▲** / **▼** om **Sleep timer** te selecteren.
3. Druk op de **▶**-toets en vervolgens de toetsen **▲** / **▼** om **Aan** of **Uit** te selecteren.



4. Druk op de **MENU**-toets om op te slaan.

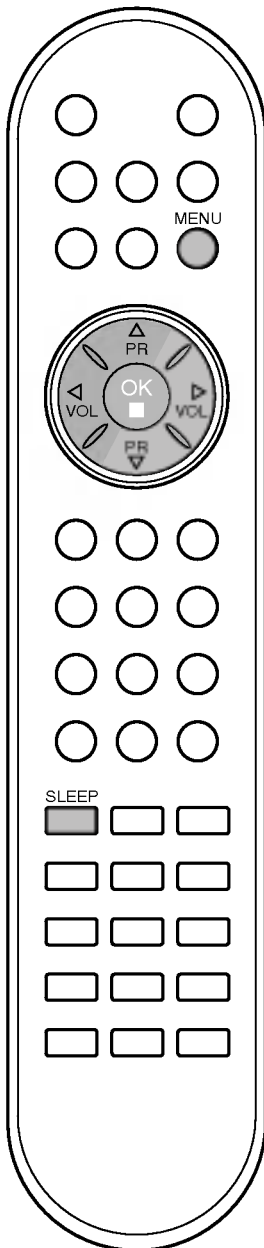

Sluimertimer

Met deze functie hoeft u er niet meer aan te denken het TV-toestel uit te schakelen voor het slapengaan. De sluimertimer schakelt het toestel automatisch in standby nadat de ingestelde tijd is verstreken.

Druk op de **SLEEP**-toets om het aantal minuten te kiezen. De aanduiding 'zzz **Uit**' verschijnt op het scherm, gevolgd door **10, 20, 30, 60, 90, 120, 180** en **240**. De timer begint af te tellen vanaf het ingestelde aantal minuten.

Opmerking :

- a. Om de resterende sluimertijd weer te geven, drukt u eenmaal op de **SLEEP**-toets.
- b. Om de sluimertijd te annuleren, drukt u herhaaldelijk op de **SLEEP**-toets tot de aanduiding 'zzz **Uit**' verdwijnt.
- c. Wanneer u het toestel uitschakelt, annuleert het toestel de ingestelde sluimertijd.

Overige functies

TV-, AV- en PC-modus

De ingangen kunnen worden ingesteld op de TV-, AV- of de PCV-modus. De AV-modus wordt gebruikt wanneer een videorecorder of een ander apparaat op het TV-toestel is aangesloten.

Opmerking : Wanneer een videorecorder is aangesloten via de antenneaansluiting, wordt het toestel in de TV-modus gebruikt. Zie het deel "Aansluiting van externe apparatuur".

1. Druk op de toets **MENU** en vervolgens op de toets **▲ / ▼** om het menu Setup (Instellingen) te selecteren.
2. Druk op de **►**-toets en vervolgens de toetsen **▲ / ▼** om **Input** te selecteren.
3. Druk op de **►**-toets en vervolgens de toetsen **▲ / ▼** om **TV, AV1, AV2, AV3, S-Video, Component** of **PC**.
U beschikt over de volgende AV- en PC -modi :

RZ-23LZ25***

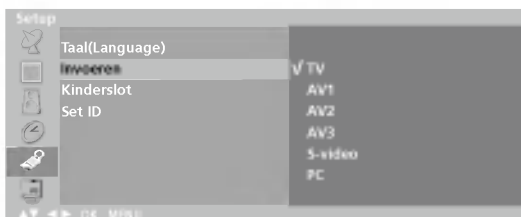

RZ-23LZ55***

RZ-26LZ55***

RZ-32LZ55***

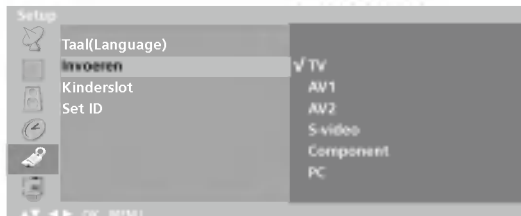

AV 1 : videorecorder aangesloten op de Euro scart-aansluiting op het TV-toestel.

AV 2 : videorecorder aangesloten op de **AV2**-aansluiting op het TV-toestel.

AV 3 : videorecorder aangesloten op de **AV3**-uitgangen op het TV-toestel.

S-Video : videorecorder aangesloten op de aansluitingen **S-Video** op het TV-toestel.

Component : DVD aangesloten op de **DVD IN** van het TV-toestel.

PC : PERSONAL COMPUTER aangesloten op de PC-aansluiting op het TV-toestel.

4. Druk op de **TV/AV**-toets om terug te keren naar het normale TV-beeld.

U kan de TV- of AV-modus ook selecteren met de **TV/AV**-toets.

Druk op de toetsen **▲ / ▼** of op de NUMMER-toetsen om terug te keren naar de TV-modus.

Automatische AV-omschakeling

Als uw videorecorder een schakelspanning uitvoert wanneer hij in de weergavemodus wordt geschakeld terwijl hij is aangesloten op de Euro scart-aansluiting, schakelt het TV-toestel automatisch in de **AV1**-modus wanneer een AV-sigitaal wordt ingevoerd. Als u echter wil blijven kijken in de TV-modus, drukt u op de toetsen **▲ / ▼** of op de NUMMER-toetsen.

Druk op de **TV/AV**-toets om terug te keren naar de AV-modus.

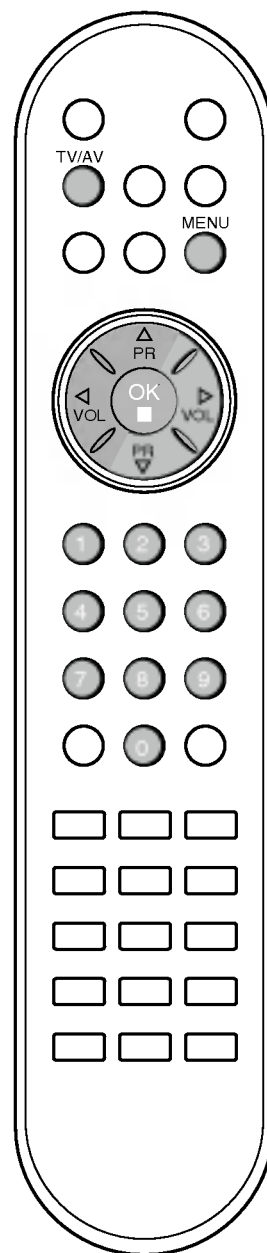
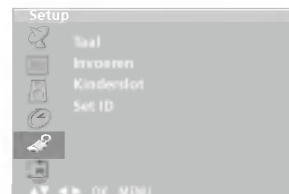

Overige functies



Kinderslot

Het TV-toestel kan zo worden ingesteld dat men het enkel met de afstandsbediening kan bedienen. Met deze functie kan u verhinderen dat zonder toestemming TV wordt gekeken.

1. Druk op de toets **MENU** en vervolgens op de toets **▲ / ▼** om het menu Setup (Instellingen) te selecteren.
2. Druk op de **►**-toets en vervolgens de toetsen **▲ / ▼** om **Kinderslot** te selecteren.
3. Druk op de toets **►** en vervolgens op de toets **▲ / ▼** om **Aan (inschakelen)** of **Uit (uitschakelen)** te selecteren in het menu **Child lock (kinderslot)**.

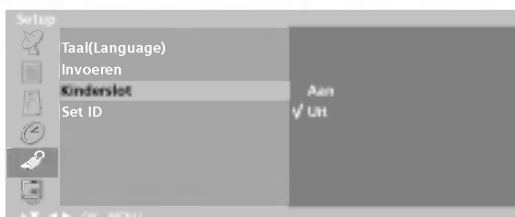

4. Druk op de **TV/AV**-toets om terug te keren naar het normale TV-beeld.

Wanneer het kinderslot geactiveerd is, verschijnt de aanduiding **Kinderslot aan** op het scherm als tijdens het TV-kijken een toets op het zijpaneel wordt ingedrukt.

Opmerking : De aanduiding **Kinderslot aan** verschijnt niet op het scherm als een toets op het zijpaneel wordt ingedrukt terwijl de menu's worden weergegeven.

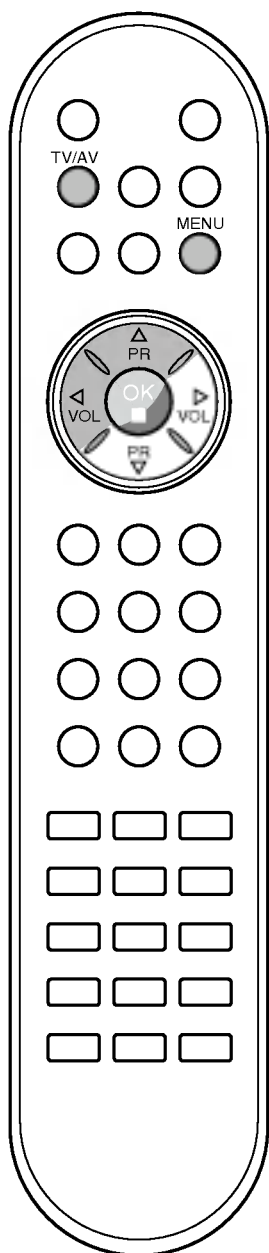

Teletekst

Teletekst (of TOP-tekst) is een optie en alleen een toestel dat is uitgerust met een teletekstsysteem kan teletekstuitzendingen ontvangen.

Teletekst is een gratis service die door de meeste TV-zenders wordt uitgezonden en die tot op de minuut actuele informatie verschaft over nieuws, weer, televisieprogramma's, aandelenkoersen en nog veel meer.

De teletekst-decoder van dit TV-toestel ondersteunt de systemen SIMPLE, TOP en FASTEXT. SIMPLE (standaard-teletekst) bestaat uit een aantal pagina's die worden geselecteerd door rechtstreeks het overeenkomstige paginanummer in te voeren. TOP en FASTEXT zijn modernere systemen die een snelle en eenvoudige selectie van teletekstinformatie mogelijk maken.

In- en uitschakelen

Druk op de **TEXT**-toets om teletekst in te schakelen.

De beginpagina of de laatst gekozen pagina verschijnt op het scherm.

Twee paginanummers, de naam van de TV-zender, de datum en de tijd worden in de kopregel van het scherm weergegeven. Het eerste paginanummer geeft uw keuze aan, het tweede is het nummer van de huidige pagina.

Druk op de **TEXT**-toets om teletekst uit te schakelen. Het toestel keert terug naar de vorige modus.

SIMPLE-tekst

Pagina kiezen

1. Voer het gewenste paginanummer in als een getal van drie cijfers met behulp van de NUMMER-toetsen. Als u tijdens het kiezen een verkeerd cijfer indrukt, moet u eerst het getal van drie cijfers afmaken en vervolgens het juiste paginanummer kiezen.
2. Met de toetsen ▲ / ▼ kan u de vorige of de volgende pagina selecteren.

Een kleurtoets programmeren in de LIST-modus

Als de TV in de tekstmodus SIMPLE, TOP of FASTEXT staat, drukt u op de toets  om over te schakelen op de LIST-modus.

Vier teletekstpaganummers naar keuze kunnen met een kleur worden gecodeerd en eenvoudig worden geselecteerd met een druk op de overeenkomstige kleurtoets van de afstandsbediening.

1. Druk op een gekleurde toets.
2. Gebruik de NUMBER-toetsen om de pagina te kiezen die u wilt programmeren.
3. Druk op de **OK**-toets. Dan wordt door één keer te blinken de gekozen pagina opgeslagen als het gekozen paginanummer. Van nu af aan kunt u deze pagina met dezelfde gekleurde toets kiezen.
4. De overige drie toetsen worden op deze manier geprogrammeerd.

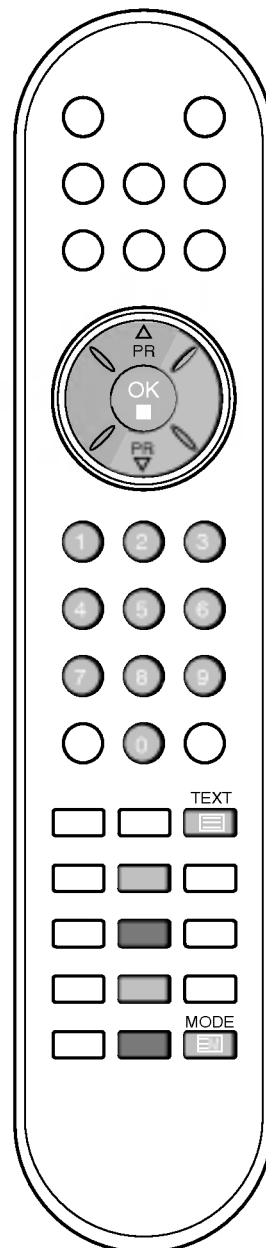

Teletekst

TOP-tekst (optie)

De gebruiksaanwijzing toont vier velden - rood, groen, geel en blauw - onderaan op het scherm. Het gele veld duidt de volgende groep aan, het blauwe veld het volgende blok.

Blok / groep / pagina kiezen

1. Met de blauwe toets gaat u van het ene blok naar een ander.
2. Met de gele toets gaat u naar de volgende groep, met een automatische overgang naar het volgende blok.
3. Met de groene toets gaat u naar de volgende bestaande pagina, met een automatische overgang naar de volgende groep. U kan hiervoor ook de ▲-toets gebruiken.
4. Met de rode toets keert u terug naar de vorige keuze. U kan hiervoor ook de ▼-toets gebruiken.

Rechtstreeks een pagina kiezen

Net als in de teletekstmodus SIMPLE kan u in de TOP-modus een pagina selecteren door ze in te voeren als een getal van drie cijfers met behulp van de NUMMER-toetsen.

FASTEXT

De teletekstpagina's zijn met een kleurcode aangegeven onderaan op het scherm en worden geselecteerd door de overeenkomstige kleurtoets in te drukken.

Pagina kiezen

1. Druk op de toets  om de indexpagina te kiezen.
2. U kan de met een kleur aangeduide pagina's op de onderste regel selecteren met de overeenkomstige kleurtoetsen.
3. Net als in de teletekstmodus SIMPLE kan u in de FASTEXT-modus een pagina selecteren door ze in te voeren als een getal van drie cijfers met behulp van de NUMMER-toetsen.
4. Met de toetsen ▲ / ▼ kan u de vorige of de volgende pagina selecteren.

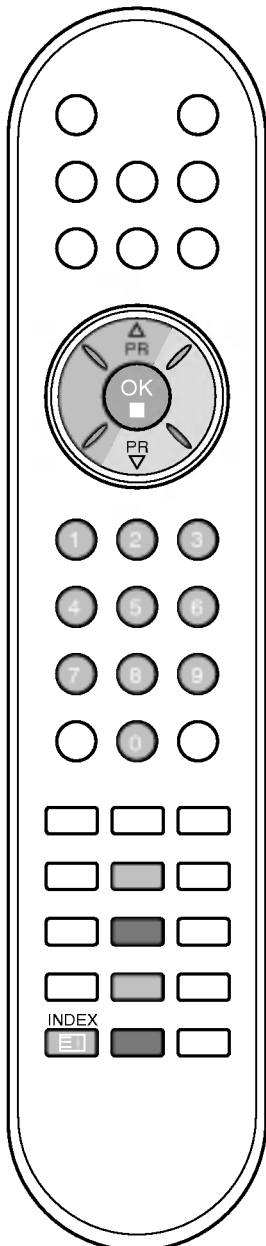

Teletekst

Speciale teletekstfuncties



REVEAL

Druk op deze toets om verborgen informatie, zoals oplossingen van raadsels of puzzels weer te geven. Druk nogmaals op deze toets om de informatie van het scherm te doen verdwijnen.





SIZE

Selecteert de dubbele teksthogte. Druk op deze toets om de bovenste helft van de pagina te vergroten. Druk nogmaals op deze toets om de onderste helft van de pagina te vergroten. Druk nogmaals op deze toets om terug te keren naar de normale weergave.



UPDATE (POSITION)

Toont het TV-beeld op het scherm terwijl u wacht op de nieuwe teletekstpagina. De aanduiding  verschijnt in de linker bovenhoek van het scherm. Wanneer de nieuwe pagina beschikbaar is, verandert de aanduiding  in het paginanummer. Druk op deze toets om de nieuwe teletekstpagina te bekijken.



HOLD (STILL)

Zet de automatische paginaverandering die plaatsvindt als een teletekstpagina uit 2 of meer subpagina's bestaat stil. Het aantal subpagina's en de huidige subpagina worden gewoonlijk onder de tijd weergegeven op het scherm. Wanneer deze toets wordt ingedrukt, verschijnt het stop-symbool in de linker bovenhoek van het scherm en wordt de automatische paginaverandering stilgezet. Druk nogmaals op deze toets om voort te gaan.





MIX

Plaats de teletekstpagina's over het TV-beeld. Druk nogmaals op deze toets om het TV-beeld uit te schakelen.



TIME

Druk tijdens het bekijken van een TV-programma op deze toets om de tijd weer te geven in de rechter bovenhoek van het scherm. Druk nogmaals op deze toets om de tijdsaanduiding te doen verdwijnen. Druk in de teletekstmodus op deze toets om een subpaginanummer te selecteren. Het subpaginanummer wordt onderaan op het scherm getoond. Druk op de toetsen  /  of op de NUMMER-toetsen om de subpagina stil te zetten of te veranderen. Druk nogmaals op de toets om deze functie te annuleren.

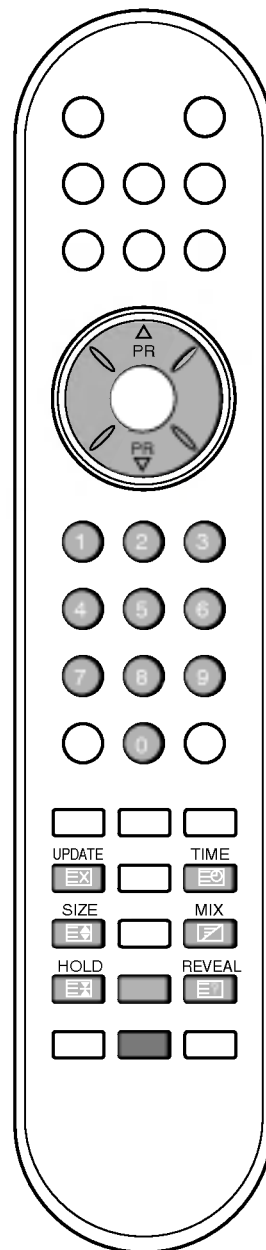

Aansluiting van externe apparatuur

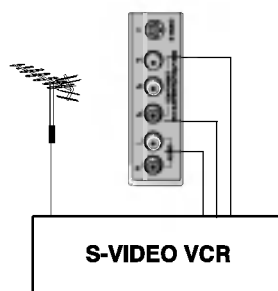
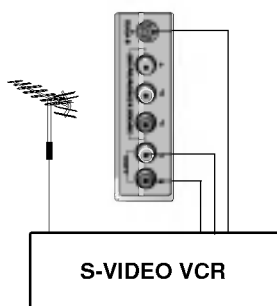
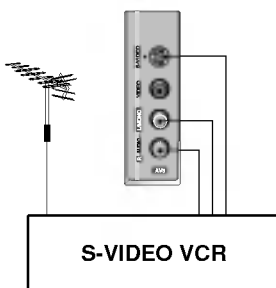
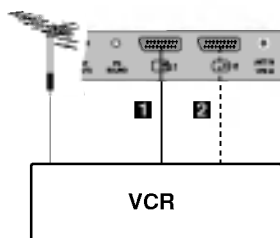
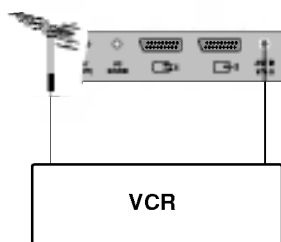

U kan extra apparatuur, zoals videorecorders, camcorders, enz. op uw TV-toestel aansluiten.
De hier getoonde voorbeelden kunnen iets afwijken van uw toestel.

Antenneaansluiting

1. Sluit de RF-uitgang van de videorecorder aan op de antenneaansluiting op het achterpaneel van het TV-toestel.
2. Sluit de antennekabel aan op de RF-antenne-ingang van de videorecorder.
3. Leg het videokanaal vast op een programmanummer naar keuze volgens de instructies in "Handmatige programmering".
4. Kies het programmanummer waarop het videokanaal is vastgelegd.
5. Druk op de **PLAY**-toets van de videorecorder.

Euro scart-aansluiting (VCR)

1. Sluit de Euro scart-aansluiting van de videorecorder aan op de Euro scart-aansluiting van het TV-toestel.
2. Druk op de **PLAY**-toets van de videorecorder.
Als uw videorecorder een schakelspanning uitvoert wanneer hij is aangesloten op de Euro scart-aansluiting, schakelt het TV-toestel automatisch over op de **AV 1**, **AV 2**-modus. Als u echter wil blijven kijken in de TV-modus, drukt u op de toetsen **▲ / ▼** of de **NUMMER**-toetsen.

Anders drukt u op de **TV/AV**-toets van de afstandsbediening om **AV1** te selecteren. Het weergavebeeld van de videorecorder verschijnt op het scherm.

U kan ook programma's die door het TV-toestel worden ontvangen op de videorecorder opnemen.

Opmerking :

- a. Het signaaltype RGB (rood, geel en blauw) kan alleen worden gekozen voor Euro scart 1 en alleen **AV 1** kan worden ontvangen. Deze signalen worden bijvoorbeeld uitgezonden door een betaaltelevisie-decoder, een spelconsole, een foto-cd-apparaat, enz.
- b. Als zowel de Euro scart 1-, als de 2- aansluitingen gelijktijdig zijn aangesloten op de videorecorder, kan enkel **AV 2** worden ontvangen.
- c. Als het S-VHS-sigitaal ontvangen wordt via S-VIDEO-aansluiting 4, moet u de modus veranderen in **S-Video**.
- d. Gebruik de gepantserde scartkabel.

S-video-/audio-ingangsaansluitingen (S-Video)

Wanneer u een S-VIDEO-videorecorder aansluit op de S-VIDEO-aansluiting, wordt een nog betere beeldkwaliteit verkregen.

1. Sluit de S-video-aansluiting van de videorecorder aan op de **S-VIDEO**-aansluiting van het TV-toestel.
2. Sluit de audiokabel van de S-VIDEO-videorecorder aan op de **AUDIO**-aansluitingen van het TV-toestel.
3. Selecteer **S-Video** door herhaaldelijk op de **TV/AV**-toets te drukken.
4. Druk op de **PLAY**-toets van de videorecorder.
Het weergavebeeld van de videorecorder verschijnt op het scherm.

Aansluiting van externe apparatuur

Euro scart-aansluiting (DVD)

1. Verbind de Euro-scartaansluiting van de dvd-speler met de Euro-scartaansluiting van de tv.
2. Druk op de knop **TV/AV** of **MULTIMEDIA** om **AV1** of **AV2** te selecteren.
3. Druk op de knop **PLAY** (Afspelen) van de dvd-speler. Het dvd-afspeelsymbool verschijnt op het scherm.

DVD-ingangen

(RZ-23LZ55***/ RZ-26LZ55***/ RZ-32LZ55***)

1. Sluit de DVD-uitgangen (Y Cb Cr, Y Pb Pr, Y B-Y R-Y of Y P_B P_R) van de DVD-speler aan op de **DVD INPUT**-ingangen (Y P_B P_R) van het apparaat.
2. Sluit de audiokabel van de DVD-speler aan op de **DTV/DVD INPUT AUDIO**-ingangen van het apparaat.
3. Druk op de toets **TV/AV** of **MULTIMEDIA** om **Component** te selecteren.
4. Druk op de toets **PLAY** (afspelen) op de DVD-speler. Het DVD-beeld wordt op het scherm weergegeven.

Audio-/video-ingangsaansluitingen

(alleen RZ-23LZ25***)

1. Sluit de audio-/video-uitgangsaansluitingen van de videorecorder aan op de audio-/video-ingangsaansluitingen van het TV-toestel.
2. Druk op de **TV/AV**-toets om **AV 3** (optie) te selecteren.
3. Druk op de **PLAY**-toets van de videorecorder. Het weergavebeeld van de videorecorder verschijnt op het scherm.

Opmerking : Als u een mono-videorecorder hebt, sluit u de audiokabel van de videorecorder aan op de **AUDIO L/MONO**-aansluiting van het TV-toestel.

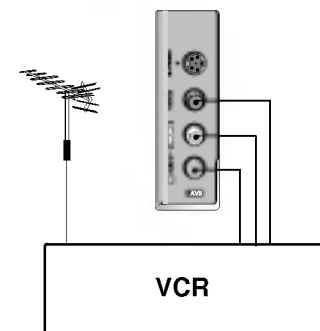
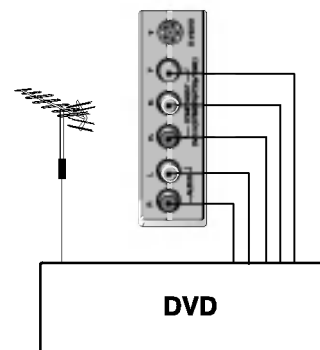
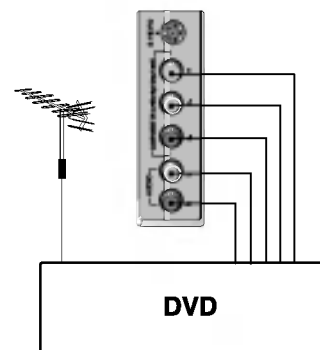
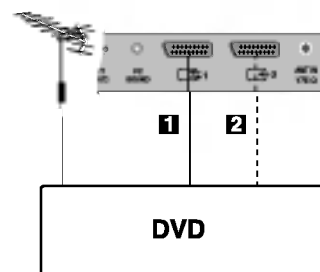

Aansluiting van PC

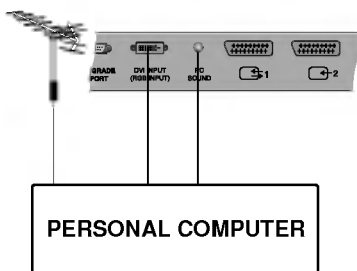

PC-ingangsaansluiting

1. Sluit de uitgangsaansluiting van de PERSONAL COMPUTER aan op de PC-aansluiting van het TV-toestel.
2. Sluit de audiokabel van de PC aan op de **PC SOUND**-aansluitingen op het achterpaneel van het TV-toestel.
3. Druk op de **TV/AV** of **MULTIMEDIA**-toets om PC te selecteren.
4. Zet de PC aan. Het beeld van het PC-scherm verschijnt op het TV-toestel.

Het TV-scherm kan nu worden gebruikt als monitor van de PC.

Opmerking: Voor aansluiting op een digitale DVI-uitgang als u een computer met een digitaal DVI-uitvoersignaal gebruikt. Sommige videokaarten bieden mogelijk geen ondersteuning voor analoge DVI-uitvoersignalen.

Weergave monitor specificatie

MODUS	Resolutie	Horizontale freq. (kHz)	Verticale freq. (Hz)
VGA	640x480	31,4	60
SVGA	800x600	37,8	60
XGA	1024x768	48,3	60
WXGA	1280x768	47,6	60
	1360x768	47,6	60

(Synchroniseringsingangsvorm: afzonderlijk)

Opmerking :

- a. Indien de set koud is, kan er een licht "geflinker" zichtbaar zijn wanneer de set wordt aangezet. Dit is normaal, er is niets mis met de set.
- b. Gebruik, indien mogelijk de videomodus VESA 1360x768@60Hz om de beste beeldkwaliteit te verkrijgen voor uw LCD-monitor. Als u de andere resoluties gebruikt, kunnen aangepaste en verwerkte beelden op het scherm verschijnen. Het toestel werd vooraf aangepast aan de modus VESA 1360x768@60Hz.
- c. Er kunnen sommige puntvormige onvolkomenheden op het scherm verschijnen, zoals rode, groene of blauwe vlekken. Dit zal echter geen gevolgen voor de prestaties van de monitor hebben.
- d. Druk niet lang met uw vinger op het LCD-scherm aangezien dit nabeelden (remanentbeelden) kan veroorzaken.
- e. Wanneer het PC-scherm op het toestel weergegeven wordt, kunnen er bepaalde berichten op het scherm afgebeeld worden en het bericht verschilt naargelang de versie van Windows (Win98, 2000). Voortdurend op "Volgende" drukken wanneer er een bericht afgebeeld wordt tot het laatste bericht afgebeeld wordt.
- f. Als het bericht "Buiten bereik" op het scherm verschijnt, pas de PC aan zoals in de 'Displayable Monitor Specification' sectie.

De DPM-modus (Display Power Management)

Wanneer de PC in de modus Automatisch energie besparen zit, schakelt de monitor over naar de modus DPM om energie te besparen.

Opmerking : Gebruik de meegeleverde PC-kabel. Met een andere kabel werkt de DPM-modus misschien niet.

Aansluiting van PC

Setup pc (enkel DVI-analoge modus)

U kan het de horizontale positie / verticale positie, de kloksnelheid, de fase en de auto configureren, en de fabrieksinstelling van het beeld instellen op de niveaus die u verkiest.

1. Druk op de toets **MENU** en vervolgens op de toets ▲ / ▼ om het menu Setup (Instellingen) te selecteren.
2. Druk op de ►-toets en vervolgens de toetsen ▲ / ▼ om **Input** te selecteren.
3. Druk op de toets ► en vervolgens op de toets ▲ / ▼ om **PC** te selecteren.
4. Druk op de toets **MENU** en vervolgens op de toets ▲ / ▼ om het menu PC te selecteren.



5. Druk op de toets ► en vervolgens op de toets ▲ / ▼ om het gewenste beelditem te selecteren.
6. Druk op de toetsen ◀ / ▶ om de gewenste afstellingen te verichten.

H-Instelling / V-Instelling

Met deze functie kunt u het beeld naar wens bijregelen naar links/rechts en naar boven/beneden.

Klok

Met deze functie kunt u verticale balken of lijnen minimaliseren die op de achtergrond van het scherm zichtbaar zijn. De horizontale schermafmeting zal meeveranderen.

Fase

Met deze functie kunt u horizontale ruis verwijderen en het beeld helderder of scherper afstellen.

Auto configureren

Met deze functie kunt u de schermpositie, de klok en de fase automatisch bijstellen. Het weergegeven beeld zal een paar seconden verdwijnen terwijl het automatisch configureren bezig is.

Opmerking : Het kan zijn dat sommige signalen van enkele grafische bordes niet goed functioneren. Indien het resultaat onvoldoende is, regel dan de positie van de monitor, van de klok en fase handmatig bij.

Fabrieksinstelling

Met deze functie kunt u teruggaan naar de weergave van een goed beeld dat in de fabriek is voorgeprogrammeerd en niet gewijzigd kan worden.

7. Druk op de **OK**-toets om de instellingen op te slaan voor het beeld de PC-modus.
8. Druk op de **TV/AV**-toets om naar de PC-modus terug te keren.

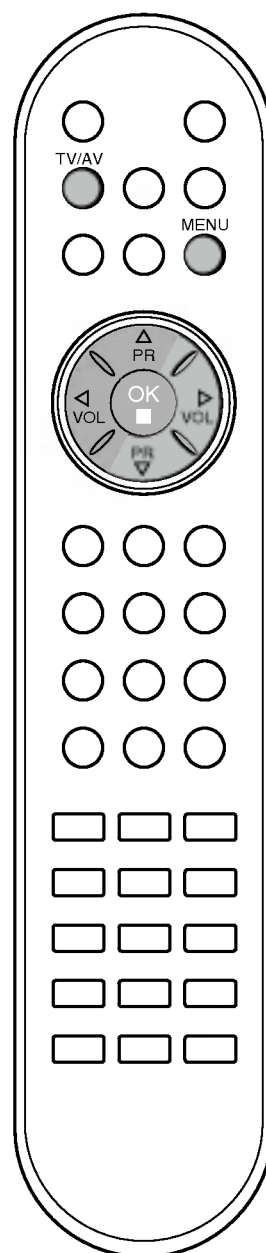

Setup extern besturingssysteem; RS-232C

- Verbind de RS-232C-ingang met een extern besturingssysteem (zoals een computer of een A/V-besturingssysteem) om de functies van de tv extern te besturen.
- Verbind de seriële poort van het besturingssysteem met de RS-232C-ingang op het achterpaneel van de tv.
- De RS-232C-verbindingkabel wordt niet geleverd bij de tv.

Setup RS-232C

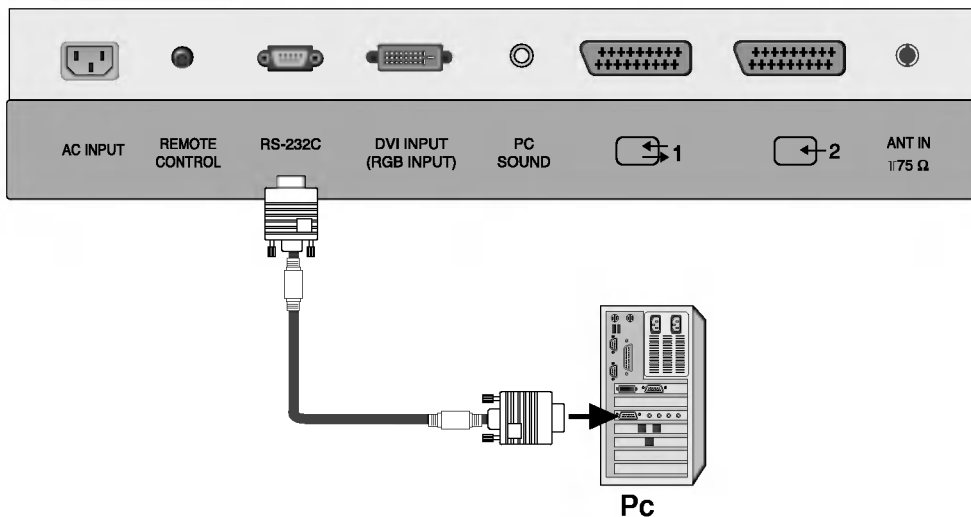

Type verbinding; mannelijke D-Sub 9-plug

Nr.	Naam plug
1	Geen verbinding
2	RXD (Data ontvangen)
3	TXD (Data versturen)
4	DTR (DTE kant klaar)
5	GND
6	DSR (DCE kant klaar)
7	RTS (Klaar om te versturen)
8	CTS (Klaarmaken om te versturen)
9	Geen verbinding

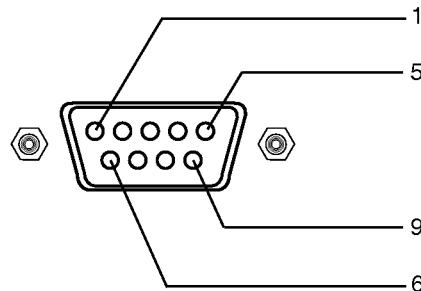

RS-232C-configuraties

Configuraties met 7 draden
(Standaard RS-232C-kabel)

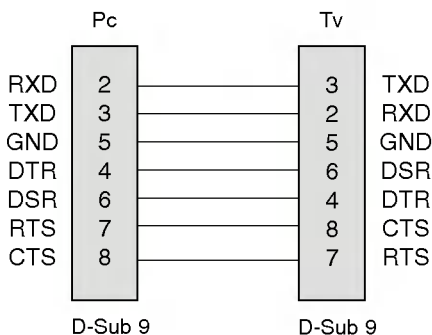

Configuraties met 3 draden
(Niet-standaard)

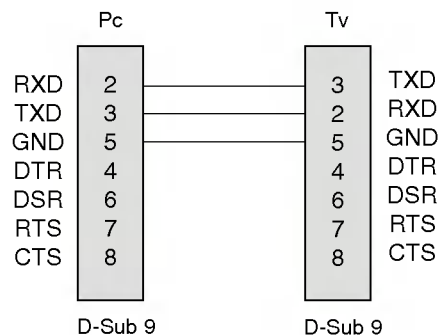

Setup extern besturingssysteem; RS-232C

ID instellen

- Met deze functie kunt u een ID-nummer voor een monitor opgeven.
- Zie 'Bestaande gegevenstoewijzing 1'. Zie pagina 34.

1. Druk op de knop **MENU** en vervolgens op de knop **▲ / ▼** om het menu **Setup** te selecteren.
2. Druk op de knop **▶** en vervolgens op de knop **▲ / ▼** om **Set ID** (ID instellen) te selecteren.
3. Druk op de knop **▶** en vervolgens op de knop **◀ / ▶** om **Set ID** in stellen op het gewenste monitornummer. U kunt een nummer van 1 ~ 99 invoeren.
4. Druk op de knop **OK** om op te slaan.



Parameters communicatie

- Baudratio: 9600 bps (UART)
- Lengte data: 8 bits
- Pariteit: Geen
- Stopbit: 1 bit
- Communicatiecode: ASCII-code

* Gebruik een gekruiste (omgekeerde) kabel.

Commando referentielijst

	COMMANDO 1	COMMANDO 2	DATA (Hexa)
01. Power	k	a	0 ~ 1
02. Selecteer input	k	b	*
03. Aspectratio	k	c	0 ~ 6
04. Scherm stil	k	d	0 ~ 1
05. Volume stil	k	e	0 ~ 1
06. Bediening volume	k	f	0 ~ 64
07. Contrast	k	g	0 ~ 64
08. Licht	k	h	0 ~ 64
09. Kleur	k	i	0 ~ 64
10. Tint	k	j	0 ~ 64
11. Scherppte	k	k	0 ~ 64
12. Select OSD	k	l	0 ~ 1
13. Slot toetsen	k	m	0 ~ 1
14. Balans	k	t	0 ~ 64
15. Commando afstellen	m	a	0 ~ 63
16. Toevoegen / verwijderen	m	b	0~1
17. Toets	m	c	Toetscode

*: Verwijs naar '02. Selecteer input op pagina 34.

Protocol versturen / ontvangen

Versturen

[Command1][Command2][][Set ID][][Data][Cr]

- * [Command 1]: Eerste commando (j of k)
- * [Command 2]: Tweede commando
- * [Set ID]: U kunt het ingestelde ID aanpassen om een gewenst scherm ID-nummer te kiezen in het speciale menu. De aanpassingsratio gaat van 1 tot 99. Wanneer Set ID '0' wordt geselecteerd, wordt elke verbonden tv bestuurd. Het ingestelde ID wordt weergegeven met een decimaal (1~99) in het menu en met een hexadecimaal (0x0~0x63) in het protocol voor versturen en ontvangen.
- * [DATA]: om commandogegevens te versturen. 'FF'-gegevens versturen om de status van het commando te lezen.
- * [Cr]: carriage return.
ASCII code '0x0D'
- * []: ASCII-code 'spatie (0x20)'

OK Acknowledgement

[Command2][][Set ID][][OK][Data][x]

- * De monitor verzendt ACK (acknowledgement of kennisgeving) gebaseerd op dit formaat, wanneer hij normale data ontvangt. Als op dit ogenblik de data in de dataleesmodus staan, geeft hij de huidige datastatus weer. Als de data in dataschrijfmodus staan, stuurt hij de data van de pc terug.

Error Acknowledgement

[Command2][][Set ID][][NG][Data][x]

- * De monitor verzendt ACK (acknowledgement of kennisgeving) gebaseerd op dit formaat, wanneer hij abnormale data ontvangt van niet-gebruikbare functies of communicatiefouten.

Setup extern besturingssysteem; RS-232C

01. Power Aan (Commando: a)

- Om de Power Aan / Uit van de tv te bedienen.

Transmissie

[k][a][][Set ID][][Data][Cr]

Data 0: Power Uit 1: Power Aan

Acknowledgement

[a][][Set ID][][OK][Data][x]

- Om Power Aan / Uit weer te geven.

Transmissie

[k][a][][Set ID][][FF][Cr]

Acknowledgement

[a][][Set ID][][OK][Data][x]

Data 0: Power Uit 1: Power Aan

02. Selecteer input (Commando: b) (Input groot beeld)

- Om de inputbron voor de tv te selecteren.
U kunt ook een inputbron selecteren door gebruik te maken van de TV/VIDEO (TV/VIDEO)-knop op de afstandsbediening van de tv.

Transmissie

[k][b][][Set ID][][Data][Cr]

Data 10: Tv 30: S-Video
20: AV1 40: Component of AV3
21: AV2 60: Pc

Acknowledgement

[b][][Set ID][][OK][Data][x]

03. Aspectratio (Commando: c) (Formaat groot beeld)

- Om het formaat van het scherm aan te passen.
U kunt het formaat van het scherm ook aanpassen door gebruik te maken van de ARC- (ARC) (Aspect Ratio Control) knop op de afstandsbediening of in het menu Beeld.

Transmissie

[k][c][][Set ID][][Data][Cr]

Data 0: Normaal scherm (4:3) 3: Zoom
1: Breed scherm (16:9) 4: Spectakel
2: 14:9 6: Origineel

* In de pc-modus zijn enkel de aspectratio's 16:9 en 4:3 beschikbaar.

Acknowledgement

[c][][Set ID][][OK][Data][x]

04. Scherm stil (Commando: d)

- Om scherm stil aan / uit te selecteren.

Transmissie

[k][d][][Set ID][][Data][Cr]

Data 0: Scherm stil uit (Beeld aan)
1: Scherm stil aan (Beeld uit)

Acknowledgement

[d][][Set ID][][OK][Data][x]

05. Volume stil (Commando: e)

- Om het volume stil aan / uit te bedienen.
U kunt de stilfunctie ook gebruiken via de MUTE- (STIL) knop op de afstandsbediening.

Transmissie

[k][e][][Set ID][][Data][Cr]

Data 0: Volume stil uit (Volume aan)
1: Volume stil aan (Volume uit)

Acknowledgement

[e][][Set ID][][OK][Data][x]

06. Bediening volume (Commando: f)

- Om het volume aan te passen.
U kunt het volume ook aanpassen met de volumeknoppen op de afstandsbediening.

Transmissie

[k][f][][Set ID][][Data][Cr]

Data Min: 0 ~ Max: 64

- Verwijs naar 'Real data mapping 1' zoals hieronder getoond.

Acknowledgement

[f][][Set ID][][OK][Data][x]

07. Contrast (Commando: g)

- Om het contrast van het scherm aan te passen.
U kunt het contrast ook aanpassen in het menu Beeld.

Transmissie

[k][g][][Set ID][][Data][Cr]

Data Min: 0 ~ Max: 64

- Verwijs naar 'Real data mapping 1' zoals hieronder getoond.

Acknowledgement

[g][][Set ID][][OK][Data][x]

08. Licht (Commando: h)

- Om het licht van het scherm aan te passen. U kunt het licht ook aanpassen in het menu Beeld.

Transmissie

[k][h][][Set ID][][Data][Cr]

Data Min: 0 ~ Max: 64

- Verwijs naar 'Real data mapping 1' zoals hieronder getoond.

Acknowledgement

[h][][Set ID][][OK][Data][x]

* Real data mapping 1

0 : Stap 0
⋮
A : Stap 10
⋮
F : Stap 15
10 : Stap 16
⋮
64 : Stap 100

* Tint: -50 ~ +50

Setup extern besturingssysteem; RS-232C

09. Kleur (Commando: i)

- De kleur van het scherm aanpassen.
U kunt de kleur ook aanpassen in het menu Beeld.

Transmissie

[k][i][][Set ID][][Data][Cr]

Data Min: 0 ~ Max: 64

- Verwijs naar 'Real data mapping 1'. Zie pagina 34.

Acknowledgement

[i][][Set ID][][OK][Data][x]

10. Tint (Commando: j)

- Om de tint van het scherm aan te passen. (NTSC Menkel input)
U kunt de tint ook aanpassen in het menu Beeld.

Transmissie

[k][j][][Set ID][][Data][Cr]

Gegevens: Groen 0 ~ Rood: 64

- Verwijs naar 'Real data mapping 1'. Zie pagina 34.

Acknowledgement

[j][][Set ID][][OK][Data][x]

11. Scherpste (Commando: k)

- Om de scherpste van het scherm aan te passen.
U kunt de scherpste ook aanpassen in het menu Beeld.

Transmissie

[k][k][][Set ID][][Data][Cr]

Data Min: 0 ~ Max: 64

- Verwijs naar 'Real data mapping 1'. Zie pagina 34.

Acknowledgement

[k][][Set ID][][OK][Data][x]

12. Selecteer OSD (Commando: l)

- Om OSD (On Screen Display) te selecteren, stil aan / uit.

Transmissie

[k][l][][Set ID][][Data][Cr]

Data 0: OSD stil aan 1: OSD stil uit

Acknowledgement

[l][][Set ID][][OK][Data][x]

13. Vergrendeling toetsen (Commando: m)

- Om de afstandsbediening en de bediening van het paneel
vooraan op de tv te vergrendelen.

Transmissie

[k][m][][Set ID][][Data][Cr]

Data 0: Vergrendeling uit 1: Vergrendeling aan

Acknowledgement

[m][][Set ID][][OK][Data][x]

- Als u de afstandsbediening en het paneel vooraan op de tv niet gebruikt, kunt u deze modus toepassen. Wanneer de stroom wordt uit- en aangeschakeld, wordt de vergrendeling geannuleerd.

14. Balans (Commando: t)

- Om de balans aan te passen.

Transmissie

[k][t][][Set ID][][Data][Cr]

Data Min: 0 ~ Max: 64 (doorgeven met hexadecimale code)

Acknowledgement

[t][][Set ID][][OK][Data][x]

15. Commando instellen (Commando: m a)

- Kanaal instellen volgens volgend fysiek/groter/kleiner nummer.

Transmissie

[m][a][][Set ID][][Data0][][Cr]

Data0: Programmanummer

Min: 0 ~ Max: 63 (doorgeven met hexadecimale code)

Acknowledgement

[a][][Set ID][][OK][Data0][x]

[a][][Set ID][][NG][Data0][x]

16. Programma overslaan (Commando: m b)

- Om het huidige programma over te slaan.

Transmissie

[m][b][][Set ID][][Data 0][Cr]

Data0: (Programma) Overslaan aan-0, (Programma) Overslaan uit-1

Acknowledgement

[b][][Set ID][][OK][Data0][x]

[b][][Set ID][][NG][Data0][x]

17. Toetsen (Commando: m c)

- Om IR toetscode op afstand te versturen.

Transmissie

[m][c][][Set ID][][Data][Cr]

Data: toetscode

Acknowledgement

[c][][Set ID][][OK][Data][x]

Toetscode

Functie	Code	Functie	Code
MUTE (STIL)	09	SSM	52
POWER	08	PSM	4D
LIST (LIJST)	53	SLEEP	0E
Q.VIEW	1A	ARC	79
MENU	43	TEXT (TEKST)	20
PR+	00	UPDATE	62
PR-	01	SIZE (GROOTTE)	64
VOL+	02	HLD	65
VOL-	03	INDEX	70
OK	44	TIME (TIJD)	26
1	11	MIX	24
2	12	REVEAL (TONEN)	2A
3	13	MODE (MODUS)	22
4	14	BLUE (BLAUW)	61
5	15	YELLOW (GEEL)	63
6	16	GREEN (GROEN)	71
7	17	RED (ROOD)	72
8	18	TV/AV	0B
9	19	TV/PC	98
0	10	I/II	0A

Controlelijst bij problemen

De bediening werkt niet goed

De afstandsbediening werkt niet	<ul style="list-style-type: none"> • Controleer of er zich tussen het product en de afstandsbediening een object bevindt waardoor het signaal wordt geblokkeerd. • Zijn de batterijen op de juiste manier geplaatst (polariteit + bij +, en - bij -)? • Controleer of de afstandsbediening in de juiste stand staat: tv, video, enzovoort? • Installeer nieuwe batterijen.
De stroom wordt plotseling uitgeschakeld	<ul style="list-style-type: none"> • Is de timer voor de slaapstand ingeschakeld? • Controleer de instellingen voor stroomvoorziening. De stroom is mogelijk onderbroken. • Geen uitzending op zender die is ingesteld met 'Auto off' ingeschakeld.

De videofunctie werkt niet

Geen beeld en geen geluid	<ul style="list-style-type: none"> • Controleer of het product is ingeschakeld. • Probeer een andere zender. Er kan een storing zijn opgetreden bij de uitzending. • Zit de stekker van het netsnoer in het stopcontact? • Controleer de richting en/of locatie van uw antenne. • Test het stopcontact door de stekker van een ander product in het stopcontact te steken waarin eerst de stekker van dit product zat.
Beeld verschijnt langzaam na inschakelen	<ul style="list-style-type: none"> • Dit is normaal. Het beeld bevat geen geluid tijdens het opstartproces. Als het beeld na vijf minuten nog steeds niet is verschenen, neemt u contact op met uw servicecenter.
Geen of slechte kleur of slecht beeld	<ul style="list-style-type: none"> • Wijzig Kleur in de menuoptie. • Houd voldoende afstand tussen het product en het videoapparaat. • Probeer een andere zender. Er kan een storing zijn opgetreden bij de uitzending. • Zijn de videokabels goed aangesloten? • Activeer de desbetreffende functie om de helderheid van het beeld te herstellen.
Horizontale/verticale strepen of trillend beeld	<ul style="list-style-type: none"> • Controleer of er lokale interferentie optreedt door elektrische apparaten of gereedschappen.
Slechte ontvangst op sommige zenders	<ul style="list-style-type: none"> • Als bij de zender of kabel problemen optreden, probeert u naar een andere zender te schakelen. • Als het signaal van zender zwak is, verandert u de antenne van richting zodat deze zender wel goed wordt ontvangen. • Controleer of er mogelijke storingsbronnen zijn.
Lijnen of strepen in beelden	<ul style="list-style-type: none"> • Controleer de antenne (wijzig de richting van de antenne).

Controlelijst bij problemen

De geluidsfunctie werkt niet	
Beeld is goed, maar geen geluid	<ul style="list-style-type: none">• Druk op de knop VOL of VOLUME.• Geluid gedempt? Druk op de knop MUTE.• Probeer een andere zender. Er kan een storing zijn opgetreden bij de uitzending.• Zijn de geluidskabels goed aangesloten?• Controleer in het menu SOUND (geluid) of de TV Speaker (tv-luidspreker) On (aan) is.
Er komt geen geluid uit een van de luidsprekers	<ul style="list-style-type: none">• Wijzig Balans in de menuoptie.
Vreemd geluid uit de binnenkant van het product	<ul style="list-style-type: none">• Een verandering in de vochtigheid of temperatuur van de omgeving kan een vreemd geluid veroorzaken wanneer het product wordt in- of uitgeschakeld. Dit betekent niet dat er een probleem is met het product.

Er is een probleem in de pc-stand (Alleen bij pc-modus)	
Signaal is buiten bereik.	<ul style="list-style-type: none">• Wijzig de resolutie, horizontale frequentie of verticale frequentie.• Controleer of de antennekabel al dan niet is aangesloten.• Controleer de ingangsbron.
Verticale balk of streep op achtergrond, horizontale ruis en onjuiste positie	<ul style="list-style-type: none">• Gebruik de automatische configuratie of wijzig de klok, fase of H/V-positie.
Schermkleur is instabiel of bestaat uit een enkele kleur	<ul style="list-style-type: none">• Controleer de signaalkabel.• Installeer de pc-videokaart opnieuw.

Bevestiging van het product aan de muur om omvallen van het product te voorkomen

Maak het product stevig vast zodat het niet voorover kan vallen.



Bevestig het product dicht tegen de muur aan, zodat het product niet omvalt als het naar achteren wordt geduwd. De instructies hieronder laten zien hoe het product op een veilige manier kan worden geplaatst. Het product wordt hierbij aan de muur bevestigd, zodat het niet voorovervalt als het product naar voren wordt getrokken. Hierdoor wordt voorkomen dat het product omvalt, waardoor mensen gewond kunnen raken. Ook wordt hiermee voorkomen dat het product beschadigd raakt door de val. Zorg ervoor dat kinderen niet op het product klimmen of aan het product gaan hangen.

Accessoires



2 moeren voor tv-haakjes



2 tv-haakjes, 2 muurhaakjes

Model onder 23 inch



1 tv-beugel



2 muurhaakjes

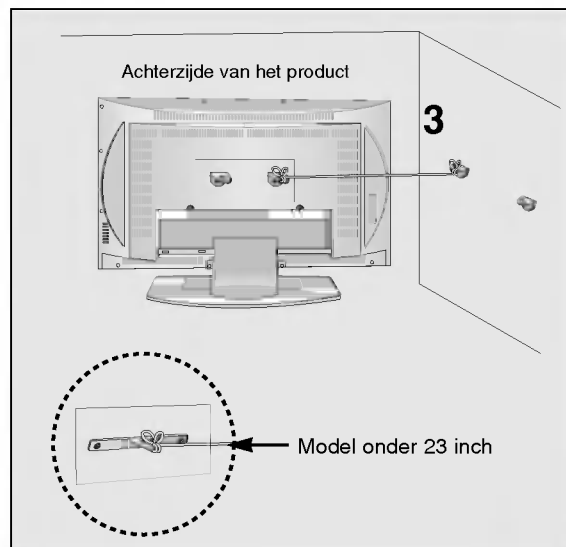
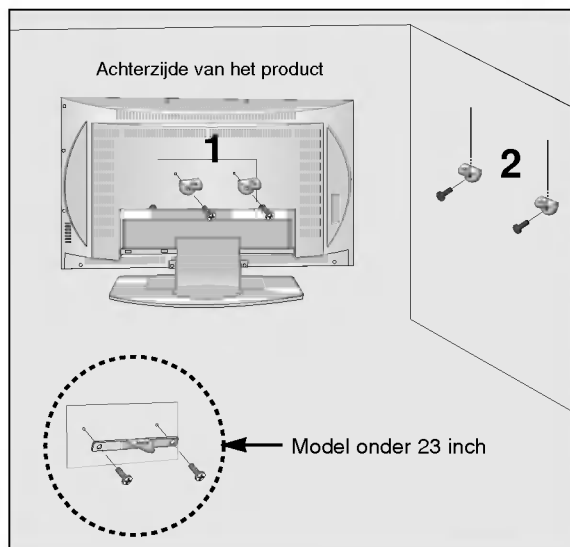

1. Gebruik de haakjes/beugel en de moeren om het product aan de muur te bevestigen (zoals in de afbeelding wordt getoond).
2. Bevestig de haakjes met de moeren in de muur. (Deze moeren worden niet bij het product geleverd en zijn los verkrijgbaar.)
3. Gebruik een stevig touw om het product met de muur te verbinden. (Het touw wordt niet bij het product geleverd en is los verkrijgbaar.) De veiligste manier is ervoor te zorgen dat het touw horizontaal tussen de muur en het product loopt.

Opmerkingen

- Maak eerst de touwen los voordat u het product verplaatst.
- Plaats het product op een houder of op een kast die groot en stevig genoeg is om het formaat en het gewicht van het product te kunnen dragen.
- Voor een veilig gebruik van het product dient u ervoor te zorgen dat de haakjes aan de muur op dezelfde hoogte zijn gemonteerd als de haakjes/beugel op het product.

Aantekeningen

