



SXS REFRIGERATOR

User's Guide

Please read this guide thoroughly before operating and keep it handy for reference at all times.

FRIGORÍFICO **SXS**

Guía de usuario

Lea detenidamente estas instrucciones antes utilizar el frigorífico y guárdelas como referencia para el futuro.

FRIGORÍFICO **SXS**

Manual do Utilizador

Leia inteiramente este manual antes de colocá-lo em funcionamento e deixe-o ao alcance para posteriores consultas a qualquer momento.

Lea detenidamente el contenido de esta tarjeta de Garantía.

Table of contents

Introduction	Entry	3
	Important safety instruction	3
	Identification of parts	4
Installation	Where to locate	5
	Door removal	6
	Door replacement	7
	Height adjustment	7
Operation	Starting	8
	Adjusting the temperatures and functions	8
	Ice making	11
	Wine holder (Applicable to some models only)	12
	Egg box (Applicable to some models only)	13
	Humidity control in the vegetable compartment	13
	Deodorizer (Applicable to some models only)	13
Suggestion on food storage	Location of foods	14
	Storing foods	15
Care and maintenance	How to dismantle parts	16
	General information	17
	Cleaning	17
	Trouble shooting	18

Entry

The model and serial numbers are found on the inner case or back of refrigerator compartment of this unit. These numbers are unique to this unit and not available to others. You should record requested information here and retain this guide as a permanent record of your purchase. Staple your receipt here.

Date of purchase : _____
 Dealer purchased from : _____
 Dealer address : _____
 Dealer phone no. : _____
 Model no. : _____
 Serial no. : _____

Important safety instruction

This refrigerator must be properly installed and located in accordance with the installation instructions before it is used.

Never unplug your refrigerator by pulling on the power cord. Always grip plug firmly and pull straight out from the outlet.

When moving your appliance away from the wall, be careful not to roll over or damage the power cord.

After your refrigerator is in operation, do not touch the cold surfaces in the freezer compartment, particularly when hands are damp or wet. Skin may adhere to these extremely cold surfaces.

Unplug the power cord from the power plug for cleaning or other cares. Never touch it with wet hands because you can get an electric shock or be hurt.

Never damage, process, severely bend, pull out, or twist power cord because power cord damage may cause a fire or electric shock. You have doubts on whether the appliance is properly grounded.

Never place glass products in the freezer because they may be broken when their inner matters are frozen.

The appliance is not intended for use by young children or infirm persons without supervision.

Young children should be supervised to ensure that they do not play with the appliance.

If possible, connect the refrigerator to its own individual electrical outlet to prevent it and other appliances or household lights from causing an overload that could cause a power outage.

The refrigerator-freezer should be so positioned that the supply plug is accessible for quick disconnection when accident happens.

If the supply cord is damaged, it must be replaced by the manufacturer or its service agent or a similarly qualified person in order to avoid a hazard.

Do not modify or extend the Power Cord length.

- It will cause electric shock or fire.



Don't use an extension cord

Accessibility of Supply Plug

Supply Cord Replacement

⚠ Warning

Child entrapment warning

DANGER : Risk of child entrapment.

Before you throw away your old refrigerator or freezer :

Take off the doors

Leave the shelves in place so that children may not easily climb inside.

The appliance is not intended for use by young children or infirm persons without supervision.

Young children should be supervised to ensure that they do not play with the appliance.

Don't store

Don't store or use gasoline or other flammable vapor and liquids in the vicinity of this or any other appliance.

Grounding (Earthing)

In the event of an electric short circuit, grounding (earthing) reduces the risk of electric shock by providing an escape wire for the electric current.

In order to prevent possible electric shock, this appliance must be grounded. Improper use of the grounding plug can result in an electric shock. Consult a qualified electrician or service person if the grounding instructions are not completely understood, or if you have doubts on whether the appliance is properly grounded.

Identification of parts

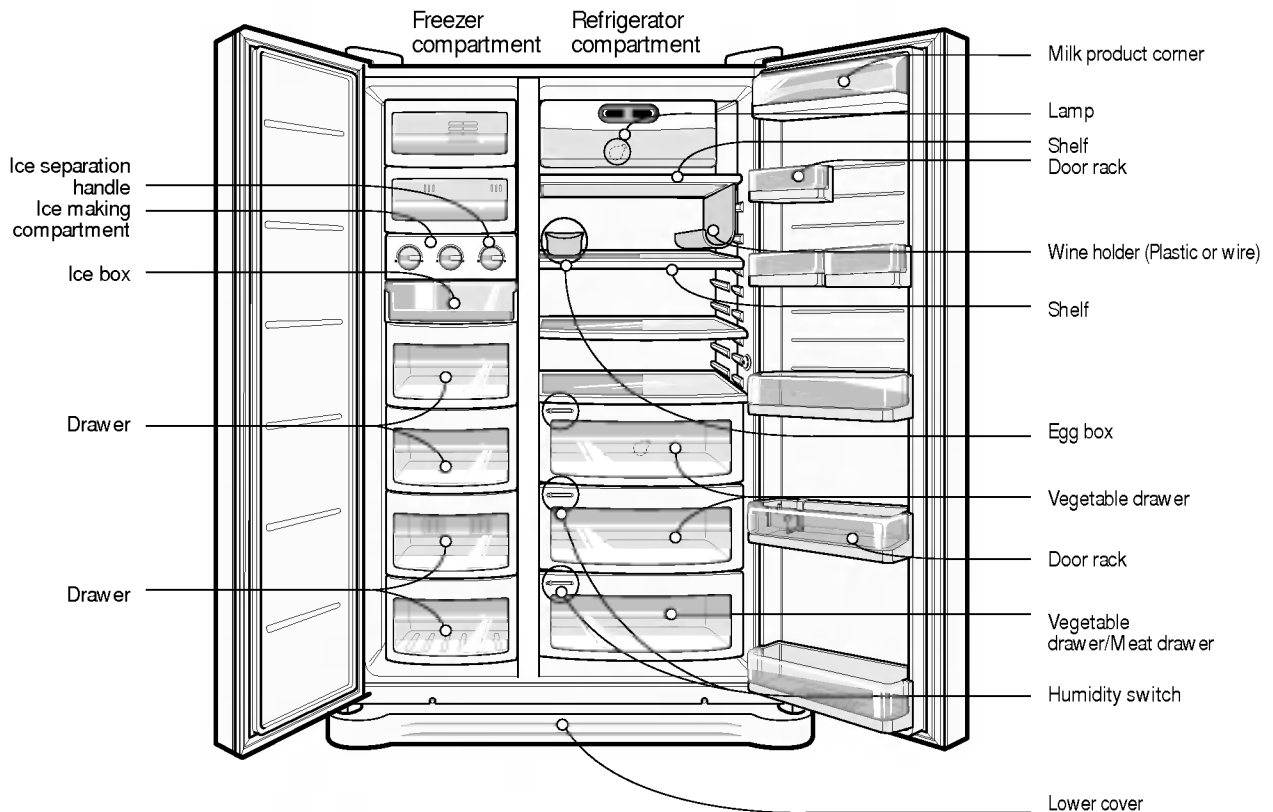

NOTE

- If you find some parts missing from your unit, they may be parts only used in other models.

Select a good location**Where to locate**

1. Place your appliance where it is easy to use.

2. Avoid placing the unit near heat sources, direct sunlight or moisture.

3. Air must circulate properly around your appliance to ensure efficient operation. If your appliance is placed in a recessed area in the wall, allow at least a 12 Inches (30 cm) or greater clearance above the appliance and 2 inches (5 cm) or more from the wall. The appliance should be elevated 1 inch (2.5 cm) from the floor, especially if it is carpeted.

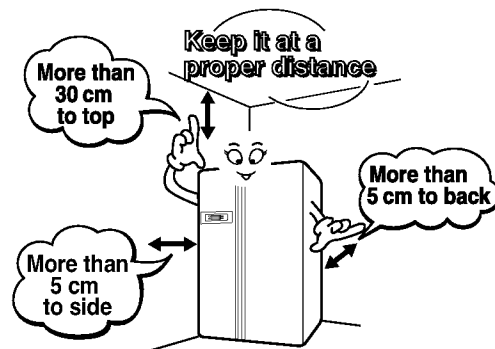

4. To avoid vibrations, the appliance must be leveled.

5. Don't install the appliance below 5°C. It may cause affect the performance.

Door removal

Warning

Electric Shock Hazard

Disconnect electrical supply to refrigerator before installing. Failure to do so could result in death or serious injury.

If your access door is too narrow for the refrigerator remove the refrigerator door and pass the refrigerator laterally.

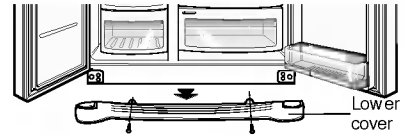

Remove lower cover

Remove the lower cover by lifting upward.

Remove the freezer compartment door

1) Removing the hinge cover by loosening the screws. Separate all connection wires except for the earth line after.

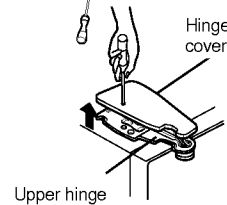

2) Remove the keeper by rotating it to counter clockwise (①) and then lifting the upper hinge up (②).

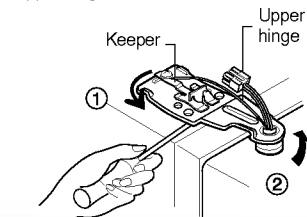

NOTE

- When removing the upper hinge, be careful that the door does not fall forwards.

3) Remove the freezer compartment door by lifting it upward.

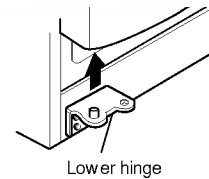

Remove the refrigerator door

1) Loosen the hinge cover screws and remove the cover. Remove connection wire if any, except for the earth line.

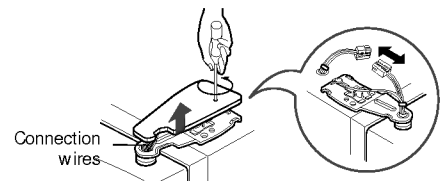

2) Remove keeper by rotating it clockwise (①) and then remove upper hinge by lifting it up (②).

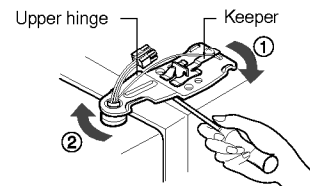

3) Remove refrigerator compartment door by lifting up.

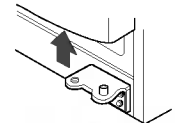

Pass the refrigerator

Pass the refrigerator laterally through access door as shown in the right figure.



Door replacement

Mount them in the reverse sequence of removal after they pass through the access door.

Height adjustment

If the freezer compartment door is lower than the refrigerator compartment door

Level the door by inserting flat (- type) driver into the groove of the left height adjusting screw and rotate it to the arrow direction (↺).

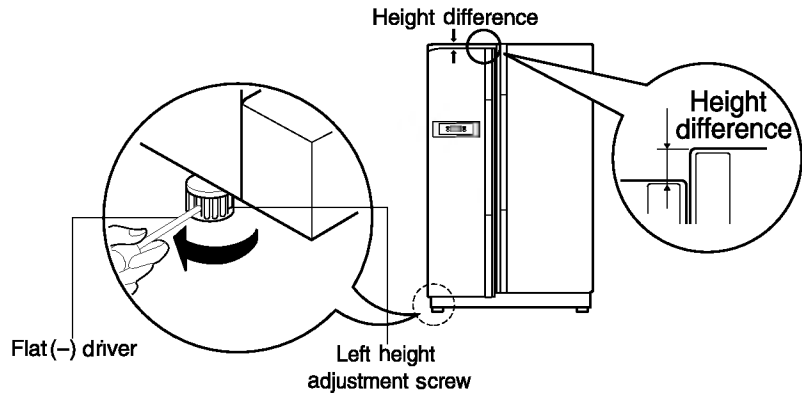

If the freezer compartment door is higher than the refrigerator compartment door

Level the door by inserting flat (- type) driver into the groove of the right height adjusting screw and rotate it to the arrow direction (↻).

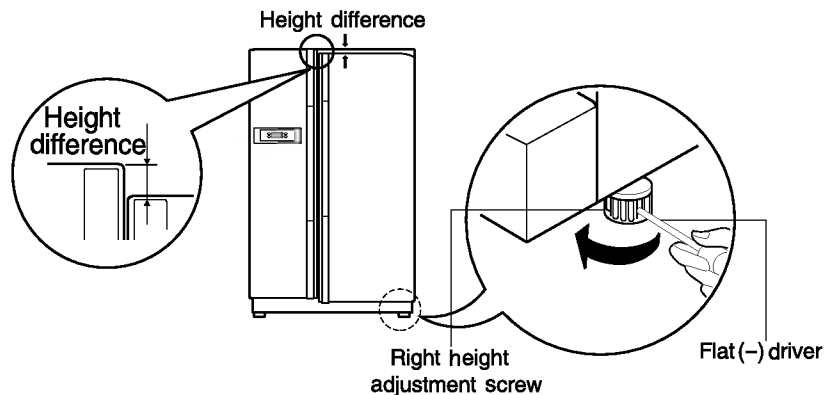

After leveling the door height

The refrigerator doors will close smoothly by heightening the front side by adjusting the height adjusting screw. If the doors do not close correctly, performance may be affected.

Next

1. Wipe off all dust accumulated during shipping and clean your appliance thoroughly.
2. Install accessories such as the wine corner, cover evaporating tray, etc., in their proper places. They are packed together to prevent possible damage during shipping.
3. Connect the power supply cord (or plug) to the outlet. Don't double up with other appliances on the same outlet.
4. Prior to use, let the appliance run for 2-3 hours. Check the flow of cold air in the freezer compartment to ensure proper cooling has taken place. Your appliance is now ready for use.

Starting

When your refrigerator is first installed, allow it to stabilize at normal operating temperatures for 2-3 hours prior to filling it with fresh or frozen foods. If operation is interrupted, wait 5 minutes before restarting.

Adjusting the temperatures and functions

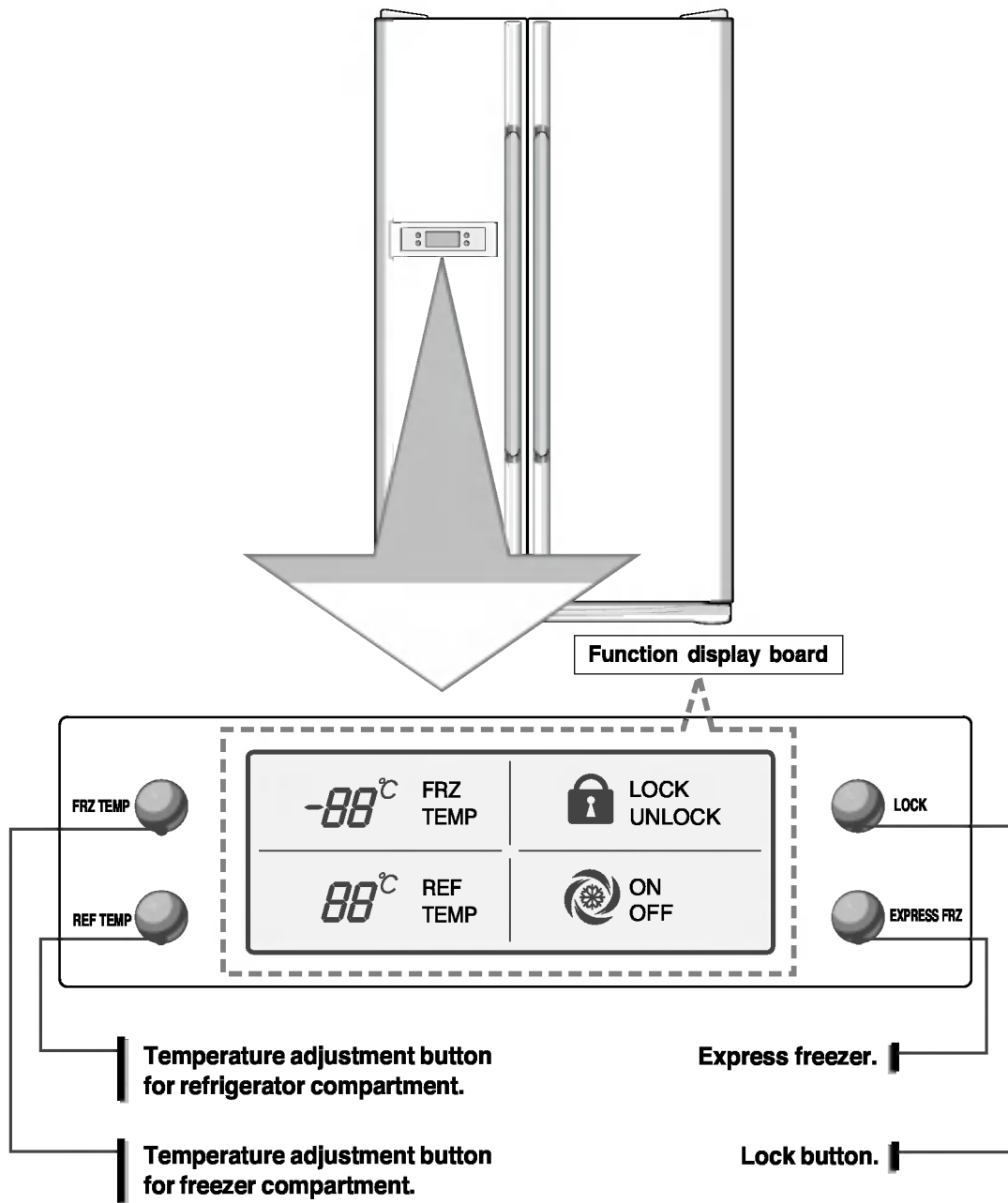

You can adjust temperature of and freezer room and refrigerator room.

How to adjust the temperature in the freezer compartment

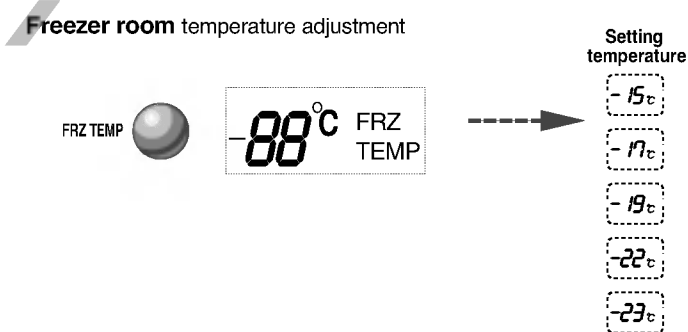

How to adjust the temperature in the refrigerator compartment

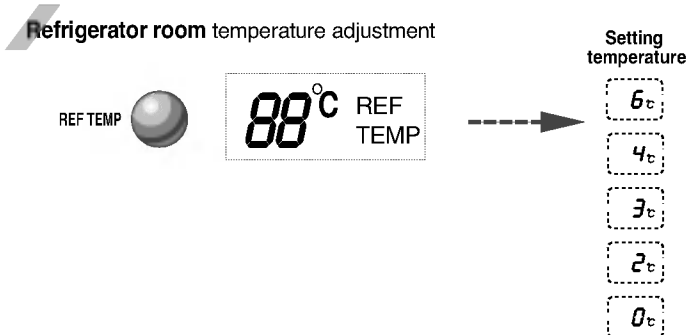

- * Whenever pressing button, setting is repeated in the order of (Middle) → (Middle Strong) → (Strong) → (Weak) → (Middle Weak).
- The actual inner temperature varies depending on the food status, as the indicated setting temperature is a target temperature, not actual temperature within refrigerator.
- Refrigeration function is weak in the initial time. Please adjust temperature as above after using refrigerator for minimum 2~3 days.

Express freezer

Please select this function for prompt freezer.

- "On" or "Off" is repeated whenever pressing button.
- The arrow mark graphic remains at the On status when selecting Special Refrigeration "On".
- Super freezer function automatically turns off if a fixed time passes.

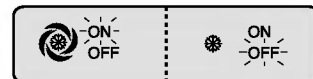
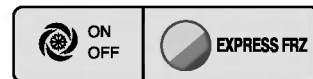

Ex) In selecting "On"

Ex) In selecting "Off"

Lock

This button stops operation of different button.

- Locking or Release is repeated whenever pressing the .
- Pressing the other button when selecting 'LOCK', the button(3 sec.) does not operate.

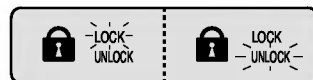
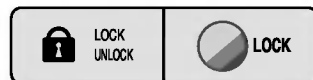

Ex) In selecting "LOCK"

Ex) In selecting "LOCK" again

The other functions***Door open warning***

- 3 times of warning sounds at the interval of 30 seconds if a minute passes with the door of refrigerator and the hombar door opened or completely closed.
- Please contact with the local service center if warning continue to sound even after closing the door.

Diagnosis (failure detection) function

- Diagnosis function automatically detects failure when failure is found in product during the use of refrigerator.
- If failure occurs at product, it does not operate though pressing any button and normal indication is not done. In this case, do not turn power off but immediately contact with the local service center. A lot of time are need for service engineer to detect the failed part if turning it off.

Door open alarm

An alarm will sound 3 times when the refrigerator door is left open for more than 1 minute. This alarm will be rung at an intervals of 30 sec. and stop at the close of the door. If the alarm sound does not stop even after the freezer and refrigerator compartment doors are closed, contact the service center.

Self-diagnosis (fault detection) function

Self-diagnosis function operates when a problem occurs in the unit. When an error occurs in the unit. Immediately contact the service center without turning the power OFF. If the power is OFF, it will take the engineer longer to find out where the fault occurs.

The pressing of any function buttons will not alter the temperature setting when a fault occurs.

Ice Making

When making Ice

- Fill water in ice making box of the ice making corner.
If water is fully filled the ice will not be separated well and water can be dropped to make ice lumped.

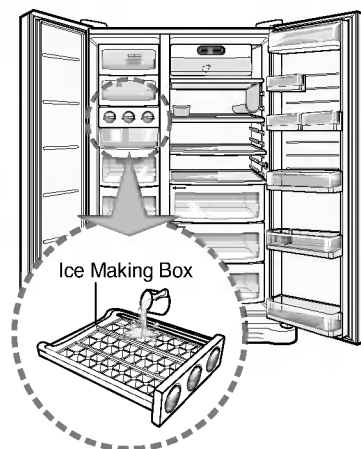

- Ice will be dropped into the ice storage bin by rotating ice separation handle of ice making compartment.

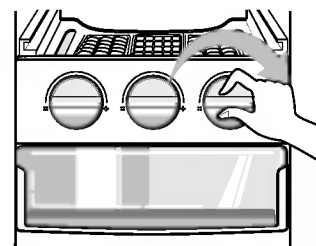

NOTE

- Rotating the ice separation handle before ice is fully frozen may cause the remaining water drop into the ice storage bin to lump the ice together.

Wine holder adjustment (Type 1)

Wine holder (Applicable to some models only)

Bottles can be stored laterally with this wine corner.
This can be attached to any shelf.

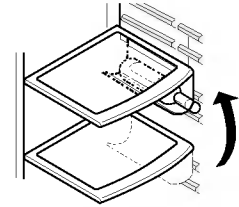

In case of inserting the wine holder :

Pull the wine holder downward as in ② after inserting it into the side anchoring part of the shelf as in ① by catching it upward as in ①.

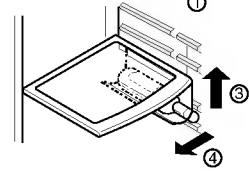
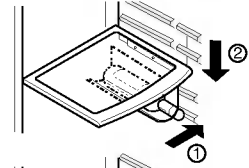

In case of separating the wine holder :

Pull the wine holder inward as in ④ after holding it upward as in ③ by catching it.

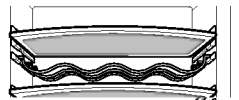
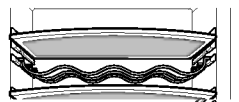

(Type 2)

Bottles can be stored laterally with this wine rack.

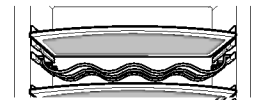

Egg box (Applicable to some models only)

You can move the egg box to wherever you want.

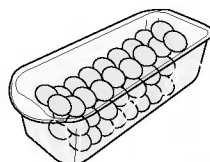

[Type-1]

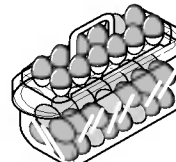
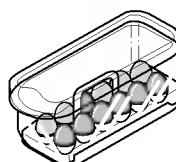

[Type-2]

NOTE

- Never use the egg box as an ice storage bin. It can be broken.
- Never store the egg box in the freezer compartment or fresh compartment.

Humidity control in the vegetable compartment

The humidity can be controlled by adjusting the humidity control switch to the left/right when storing vegetables or fruits.

High humidity

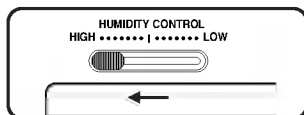

Low humidity

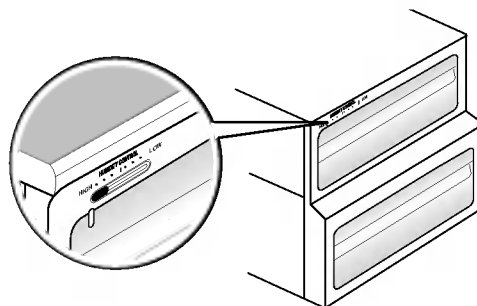
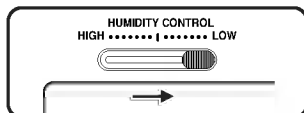

Deodorizer (Applicable to some models only)

This system efficiently absorbs strong odors by using the optical catalyst. This system does not have any effect on stored food.

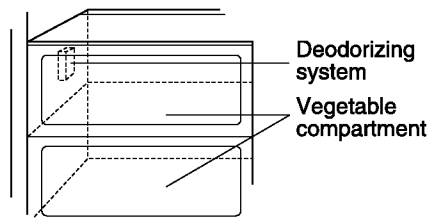





How to use the deodorizing system

- Since it is already installed onto the cool air intake duct from the refrigerator compartment, you need no separate installation.
- Please use closed containers to store food with pungent odors. Otherwise, this odor can be absorbed by other food in the compartment.

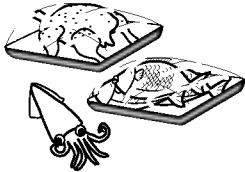
Location of foods

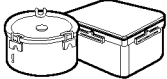
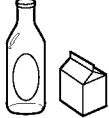
(Refer to identification of parts)

Wine holder	Store wine.	
Freezer compartment drawer	<ul style="list-style-type: none"> ▪ Store meat, fish, chicken, etc.. after wrapping them with thin foil. ▪ Store dry. 	
Milk product corner	Store milk products such as butter, cheese, etc..	
Egg box	Place this egg box in the proper location.	
Refrigerator compartment shelf	Store side dishes or other foods at a proper distance.	
Refrigerator compartment door rack	Store small packed food or beverages such as milk, juice, beer, etc..	
Vegetable drawer	Store vegetables or fruits.	

**Refrigerator
compartment****Storing foods**

- Store fresh food in the refrigerator compartment. How food is frozen and thawed is an important factor in maintaining its freshness and flavor.
- Do not store food which goes bad easily at low temperatures, such as bananas, and melons.
- Allow hot food to cool prior to storing, placing hot food in the refrigerator could spoil other food, and lead to higher electric bills.
- When storing the food, cover it with vinyl wrap or store in a container with a lid. This prevents moisture from evaporating, and helps food to keep its taste and nutrients.
- Do not block air vents with food. Smooth circulation of chilled air keeps refrigerator temperatures even.
- Do not open the door frequently. Opening the door lets warm air enter the refrigerator, and cause temperatures to rise.
- Never keep too many foods in door rack because they may be interrupted by inner racks so that the door cannot be fully closed.

- Avoid placing moist food upmost refrigerator shelves, it could freeze upon direct contact with chilled air.
- Always clean food prior to refrigeration. Vegetables and fruits should be washed and wiped, and packed food should be wiped, to prevent adjacent food from spoiling.
- When storing eggs in their storage rack or box, ensure that they are fresh, and always store them in a up-right position, which keeps them fresh longer.

NOTE

- If you keep the refrigerator in a hot and humid place, frequent opening of the door or storing a lot of vegetables in it may cause dew to form which has no effect on its performance. Remove the dew with dust cloth free from care.

How to dismantle parts

NOTE

- Dismantling is done in the reverse sequence of assembly.
Be sure to unplug the power plug before dismantling and assembly.
Never apply severe force to dismantle parts. Parts may be damaged.

Lamp in refrigerator compartment

To remove the lamp cover, press the protrusion under the lamp cover to the front and then pull the lamp cover out.

Turn the bulb counterclockwise. Max. 40 W bulb for refrigerator is used and can be purchased at a service center.

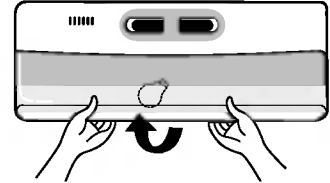

Vegetable compartment cover

- To remove the vegetable compartment cover, pull out the vegetable compartment a bit to the front ①, lift the front part of the vegetable compartment cover as shown by ②, and take it out.

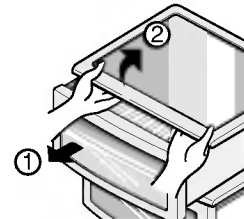

General information

Vacation time

During average length vacations, you will probably find it best to leave the refrigerator in operation. Place freezable items in freezer for longer life.

When you plan not to operate, remove all food, disconnect the power cord, clean the interior thoroughly, and leave each door OPEN to prevent odor formation.

Power failure

Most power failures that are corrected in an hour or two will not affect your refrigerator temperatures.

However, you should minimize the number of door openings while the power is off.

If you move

Remove or securely fasten down all loose items inside the refrigerator.

To avoid damaging the height adjusting screws, turn them all the way into the base.

Anti condensation pipe

The outside wall of the refrigerator cabinet may sometimes get warm, especially just after installation.

Don't be alarmed. This is due to the anti-condensation pipe, which pumps hot refrigerator to prevent "sweating" on the outer cabinet wall.

Cleaning

It is important that your refrigerator be kept clean to prevent undesirable odors. Spilled food should be wiped up immediately, since it may acidify and stain plastic surfaces if allowed to settle.

Exterior

Use a lukewarm solution of mild soap or detergent to clean the durable finish of your refrigerator.

Wipe with a clean damp cloth and then dry.

Interior

Regular cleaning is recommended. Wash all compartments a baking soda solution or a mild detergent and warm water. Rinse and dry.

After cleaning

Please verify that the power cord is not damaged, power plug is not overheated, or power plug is well inserted into the power consent.

Warning

Always remove power cord from the wall outlet prior to cleaning in the vicinity of electrical parts (lamps, switches, controls, etc.).

Wipe up excess moisture with a sponge or cloth to prevent water or liquid from getting into any electrical part and causing an electric shock.

Never use metallic scouring pads, brushes, coarse abrasive cleaners, strong alkaline solutions, flammable or toxic cleaning liquids on any surface.

Do not touch frozen surfaces with wet or damp hands, because damp object will stick or adhere to extremely cold surfaces.

Trouble shooting

Before calling for service, review this list. It may save you both time and expense. This list includes common occurrences that are not the result of defective workmanship or materials in this appliance.

Occurrence	Possible cause	Solution
Runing of refrigerator		
Refrigerator compressor does not run.	Refrigerator control is off.	Set refrigerator control. See setting the controls.
	Refrigerator is in defrost cycle.	This is normal for a fully automatic defrosting refrigerator. The defrost cycle occurs periodically.
	Plug at wall outlet is disconnected.	Make sure plug is tightly pushed into outlet.
	Power outage. Check house lights.	Call local electric company.
Refrigerator runs too much or too long	Refrigerator is larger than the previous one you owned.	This is normal. Larger, more efficient units run longer in these conditions.
	Room or outside weather is hot.	It is normal for the refrigerator to work longer under these conditions.
	Refrigerator has recently been disconnected for a period of time.	It takes some hours for the refrigerator to cool down completely.
	Large amounts of warm or hot food may have been stored recently.	Warm food will cause the refrigerator to run longer until the desired temperature is reached.
	Doors are opened too frequently or too long.	Warm air entering the refrigerator causes it to run longer. Open the door less often.
	Refrigerator or freezer door may be slightly open.	Make sure the refrigerator is level. Keep food and containers from blocking door. See problem section. OPENING/CLOSING of doors.
	Refrigerator control is set too cold.	Set the refrigerator control to a warmer setting until the refrigerator temperature is satisfactory.
	Refrigerator or freezer gasket is dirty, worn, cracked, or poorly fitted.	Clean or change gasket. Leaks in the door seal will cause refrigerator to run longer in order to maintain desired temperatures.
	Thermostat is keeping the refrigerator at a constant temperature.	This is normal. Refrigerator goes on and off to keep the temperature constant.

Occurrence	Possible cause	Solution
Temperatures are too cold		
Temperature in the freezer is too cold and the refrigerator temperature is satisfactory.	Freezer control is set too cold	Set the freezer control to a warmer setting until the freezer temperature is satisfactory.
Temperature in the refrigerator is too cold and the freezer temperature is satisfactory.	Refrigerator control is set too cold.	Set the refrigerator control to a warmer setting
Food stored in drawers freezes.	Refrigerator control is set too cold.	See above solution.
Meat stored in fresh meat drawer freezes.	Meat should be stored at temperature just below the freezing point of water (32 ° F, 0 ° C) for maximum fresh storage time.	It is normal for ice crystals to form due to the moisture content of meat.
Temperatures are too warm		
Temperatures in the freezer is too warm.	Freezer control is set too warm.	Set the freezer control to a colder setting until the freezer temperature is satisfactory.
	Refrigerator control is set too warm. Refrigerator control has some effect on freezer temperature.	Set the freezer control to a colder setting until the freezer temperature is satisfactory.
Temperatures in the refrigerator or freezer is too warm.	Doors are opened too frequently or too long.	Warm air enters the refrigerator/ freezer whenever the door is opened. Open the door less often.
	Door is open slightly.	Close the door completely.
	Large amounts of warm or hot food may have been stored recently.	Wait until the refrigerator or freezer has had a chance to reach its selected temperature.
	Refrigerator has recently been disconnected for a period of time.	A refrigerator requires some hours to cool down completely.
Temperature in the refrigerator is too warm and the freezer temperature is satisfactory.	Refrigerator control is set too warm.	Set the refrigerator control to a colder setting.

Occurrence	Possible cause	Solution
Sound and noise		
Louder sound levels when refrigerator is on.	Today's refrigerators have increased storage capacity and maintain more even temperatures.	It is normal for sound levels to be higher.
Louder sound levels when compressor comes on.	Refrigerator operates at higher pressures during the start of the ON cycle.	This is normal. Sound will level off as refrigerator continues to run.
Vibrating or rattling noise.	Floor is uneven or weak. Refrigerator rocks on the floor when it is moved slightly.	Be sure floor is level and solid and can adequately support refrigerator.
	Items placed on the top of refrigerator are vibrating.	Remove items.
	Dishes are vibrating on the shelves in the refrigerator.	It is normal for dishes to vibrate slightly. Move dishes slightly. Make sure refrigerator is level and solidly set on floor.
	Refrigerator is touching wall or cabinets.	Relieve or move refrigerator
Water/Moisture /Ice inside refrigerator		
Moisture collects on inside of refrigerator walls.	Weather is hot and humid which increases rate of frost buildup and internal sweating.	This is normal.
	Door is slightly open.	See problem section opening/closing of doors.
	Door is opened too often or too long.	Open the door less often.
Water/Moisture /Ice outside refrigerator		
Moisture forms on outside of refrigerator or between doors.	Weather is humid.	This is normal in humid weather. When humidity is lower, the moisture should disappear.
	Door is slightly open, causing cold air from the inside the refrigerator to meet warm air from the outside.	This time, close the door completely.

Occurrence	Possible cause	Solution
Odors in refrigerator	Interior needs to be cleaned.	Clean interior with sponge, warm water and baking soda.
	Food with strong odor is in refrigerator.	Cover food completely.
	Some containers and wrapping paper produce odors.	Use a different container or brand of wrapping paper.
Opening/Closing of doors/Drawers		
Door(s) will not close.	Food package is keeping door open.	Move packages that keep door from closing.
Door(s) will not close. (Continued)	Door was closed too hard, causing other door to open slightly.	Close both doors gently.
	Refrigerator is not level. It rocks on the floor when it is moved slightly.	Adjust the height adjusting screw.
	Floor is uneven or weak. Refrigerator rocks on the floor when it is moved slightly.	Be sure floor is level and can adequately support refrigerator. Contact carpenter to correct sagging or sloping floor.
	Refrigerator is touching wall or cabinets.	Relieve or move refrigerator..
Drawers are difficult to move.	Food is touching shelf on top of drawer	Keep less food in drawer.
	Track that drawer slides on is dirty.	Clean drawer and track.
Other	Please thoroughly read this manual.	

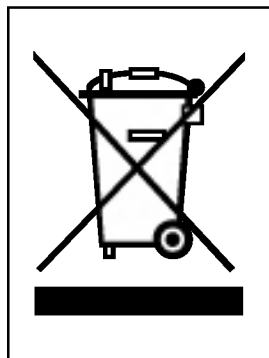

DISPOSAL OF YOUR OLD APPLIANCE

1. When this crossed-out wheeled bin symbol is attached to a product it means the product is covered by the European Directive 2002/96/EC.
2. All electrical and electronic products should be disposed of separately from the municipal waste stream via designated collection facilities appointed by the government or the local authorities.
3. The correct disposal of your old appliance will help prevent potential negative consequences for the environment and human health.
4. For more detailed information about disposal of your old appliance, please contact your city office, waste disposal service or the shop where you purchased the product.

Contenidos

Introducción	Datos Preliminares	23
	Instrucciones de seguridad	23
	Identificación de las partes	24
Instalación	Seleccione una ubicación adecuada	25
	Desmontaje de la puerta	26
	Colocación de las puertas	27
	Instalación	27
Funcionamiento	Puesta en marcha	28
	Ajuste de las temperaturas y funciones	28
	Fabricación de hielo	31
	Soporte para el vino (aplicable sólo a algunos modelos)	32
	Huevera (aplicable sólo a algunos modelos)	33
	Control de humedad en el compartimento para verduras	33
	Desodorizante (aplicable sólo a algunos modelos)	33
Sugerencias para guardar los alimentos	Ubicación de los alimentos	34
	Guardar alimentos	35
Cuidados y mantenimiento	Cómo desmontar las diferentes partes	36
	Información general	37
	Limpieza	37
	Solución de problemas	38

Datos Preliminares

El modelo y número de serie se encuentran en el interior o parte posterior del frigorífico de esta unidad. Estos números son únicos para este frigorífico. Debe tomar nota de esta información y guardar esta guía como prueba permanente de su compra. Grape aquí su factura.

Fecha de compra : _____
 Lugar de venta : _____
 Dirección del vendedor : _____
 No. de teléfono del vendedor : _____
 No. de modelo : _____
 No. de serie : _____

Instrucciones de seguridad

Antes de su utilización, instale correctamente este frigorífico y colóquelo de acuerdo con las instrucciones de instalación de este documento.

No desenchufe el frigorífico tirando el cable. Hágalo siempre tirando con fuerza del enchufe y sacándolo de la toma de pared.

Al separar el frigorífico de la pared, tenga cuidado de no pisar el cable con el frigorífico o dañarlo de cualquier otro modo.

Tras poner en funcionamiento el frigorífico, no toque las superficies frías del compartimento congelador, particularmente con las manos húmedas o mojadas. La piel puede adherirse a estas superficies extremadamente frías.

Desenchufe el cable tirando del enchufe para fines de limpieza o de otro tipo. No lo toque con las manos mojadas porque podría recibir una descarga eléctrica o resultado herido.

No dañe, cambie, retuerza o estire el cable para evitar posibles descargas eléctricas o incendios. Asegúrese de que el frigorífico está correctamente puesto a tierra.

No coloque productos de vidrio en el congelador porque pueden romperse debido a la expansión al congelarse sus contenidos.

No introduzca las manos en el interior del depósito del fabricante de hielo automático. Podría resultar herido por el funcionamiento del fabricante de hielo automático.

No permita que los niños o personas discapacitadas hagan uso del frigorífico sin supervisión.

No deje desatendidos a los niños pequeños cuando estén jugando con el frigorífico.

No permita que nadie suba, se siente, permanezca de pie o se siente sobre la puerta del compartimento para refrescos. Estas acciones pueden dañar el frigorífico e incluso hacerlo caer, con el consiguiente peligro de lesiones.

Si es posible, conecte el frigorífico a su propia toma de pared individual y evite compartirla con otros aparatos para que no se produzcan sobrecargas con los consiguientes cortes de corriente.

El refrigerador debe poner cerca de donde se pueda quitar el borne fácilmente para desconectar por si acaso.

Si el flexible hizo daño, debe consultar a la agencia de servicios o a la productora para evitar el peligro.

No modifique ni prolongue el largo del cable de alimentación.
 ■ Esto podría provocar una descarga eléctrica o un incendio.



No utilice una alargadera

Accesibilidad de suministro borne

Substitución de suministro flexible

⚠ Precaución

Riesgos de que los niños queden encerrados

PELIGRO : riesgo de que los niños queden encerrados.
 Antes de deshacerse de su viejo frigorífico o congelador :
 Desmunte las puertas pero deje en su lugar las baldas para que los niños no entren al interior con facilidad.
 Un frigorífico no debe ser usado como juguete por los niños o personas discapacitadas sin la debida supervisión.
 Asegúrese de que los niños no juegan con el frigorífico.

No guardar

No guarde o use gasolina u otros líquidos o vapores inflamables cerca del frigorífico o cualquier otro aparato eléctrico.

Toma de tierra

Si se produce un cortocircuito, la toma de tierra reduce el riesgo de descargas eléctricas proporcionando un hilo de escape para la corriente eléctrica.
 Para evitar posibles descargas eléctricas, este aparato debe estar conectado a tierra.
 Un uso inadecuado de la toma de tierra puede producir descargas eléctricas. Consulte a un técnico o electricista cualificados si no entiende correctamente las instrucciones de puesta a tierra, o si tiene dudas sobre si la puesta a tierra se ha realizado correctamente.

Identificación de las partes

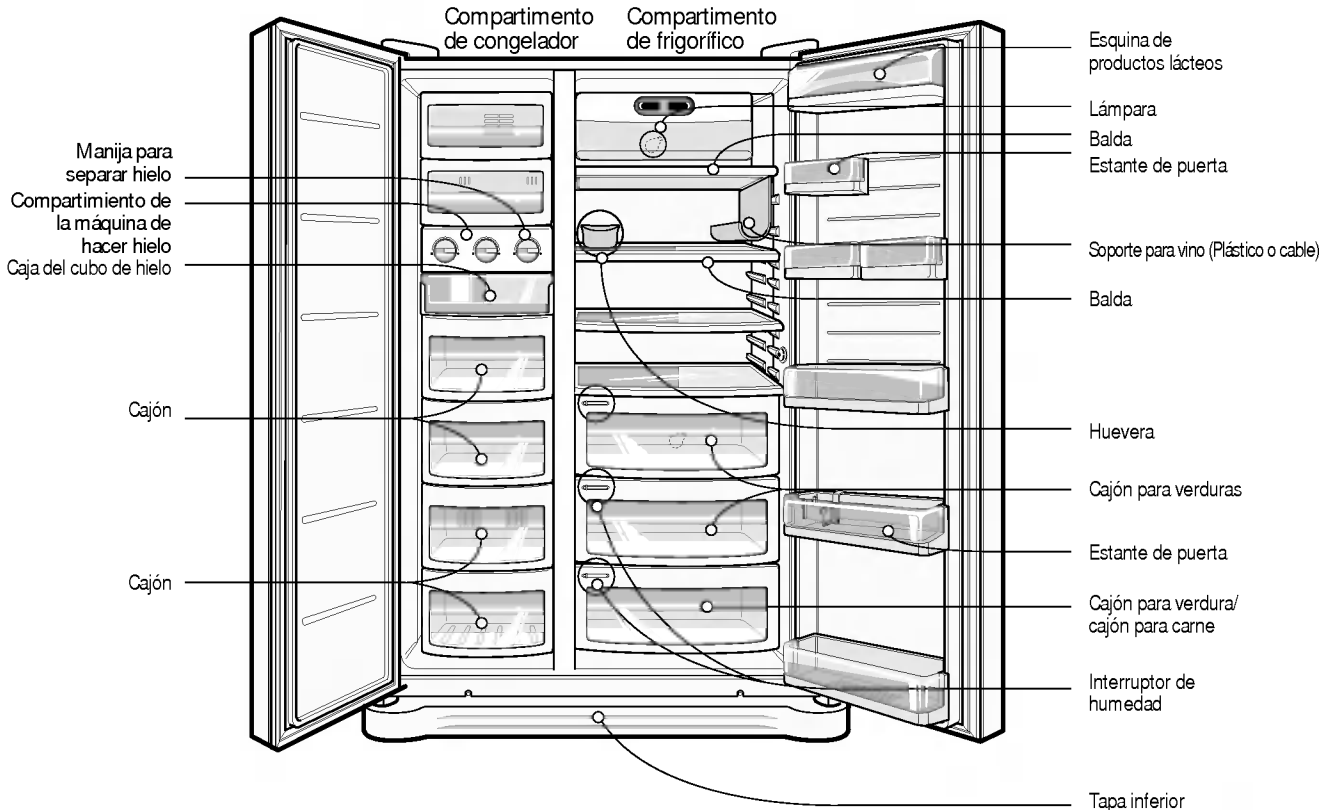

NOTA

- Si falta alguno de los componentes de la unidad, puede tratarse de componentes que se usan solamente en otros modelos (por ejemplo, el compartimento para refrescos no se incluye en todos los modelos).

Seleccione una ubicación adecuada

Dónde colocar el frigorífico

1. Colóquelo en un lugar donde se facilite su uso.
2. Evite colocarlo cerca de fuentes de calor, luz solar directa o humedad.
3. El aire debe circular alrededor del frigorífico para garantizar un funcionamiento eficaz. Si se va a colocar en un hueco en la pared, deje al menos una distancia de 30 cm o mayor con respecto al frigorífico y 5 cm o más con respecto a la pared. El frigorífico deberá estar elevado 2,5 cm con respecto al suelo, especialmente si tiene una alfombra o moqueta.
4. Para evitar vibraciones, el frigorífico debe estar nivelado.
5. No instale el frigorífico donde se produzcan temperaturas inferiores a 5°C. Puede afectar a su funcionamiento.



Desmontaje de la puerta

Precaución

Peligro de descarga eléctrica

Desconecte el frigorífico de la red antes de su instalación.

En caso contrario, podría producirse un peligro de muerte o lesiones graves.

Si la puerta de acceso es demasiado estrecha para hacer pasar el frigorífico, desmonte la puerta y pase el frigorífico lateralmente.

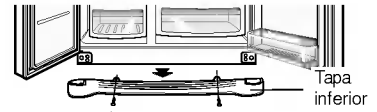

Quitar la tapa inferior

Quitar la tapa inferior levantándola.

Suelte la puerta del compartimento del congelador.

1) Suelte la tapa de la bisagra aflojando los tornillos. Separe todos los hilos de conexión con la excepción de la línea de tierra, más tarde.

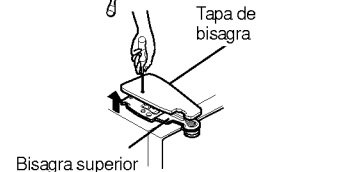

2) Desmonte la protección haciéndola girar en sentido antihorario (①) y eleve la bisagra (②).

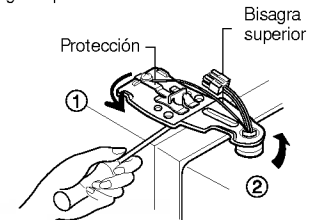

NOTA

- Al soltar la bisagra superior, tenga cuidado de no dejar caer la puerta.

3) Desmonte la puerta del compartimento del congelador elevándola.

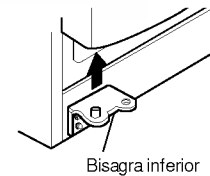

Suelte la puerta del frigorífico.

1) Afloje los tornillos de la tapa de la bisagra y suelte la tapa. Suelte el hilo de conexión, si lo hay, con la excepción del hilo de tierra.

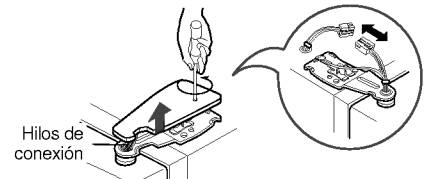

2) Suelte la protección girando en sentido horario (①) y suelte la bisagra superior elevándola (②).

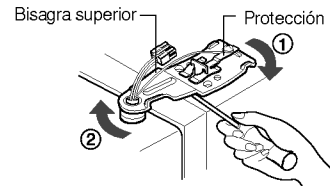

3) Suelte la puerta del compartimento del frigorífico elevándola.

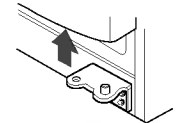

Paso del frigorífico.

Pase el frigorífico lateralmente por la puerta de acceso según se muestra en la figura de la derecha.



Colocación de las puertas

Siga el proceso inverso para montar las puertas tras haber superado la puerta de acceso.

Instalación

Nivele la puerta insertando un destornillador de tipo plano en la ranura del tornillo izquierdo de ajuste de la altura y gírelo en sentido horario (↻).

Si la puerta del compartimento del congelador está más baja que la puerta del compartimento del frigorífico.

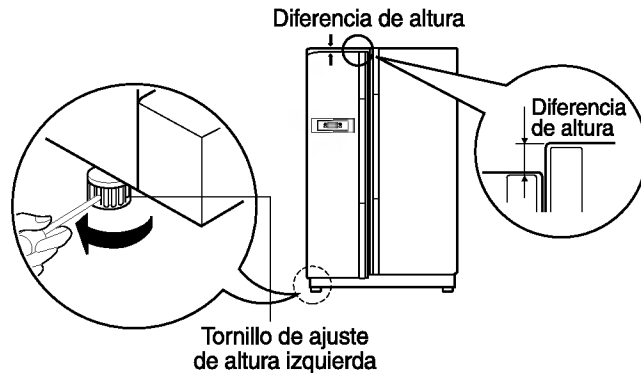

Si la puerta del compartimento del congelador está más alta que la puerta del compartimento del frigorífico.

Nivele la puerta insertando un destornillador de tipo plano en la ranura del tornillo derecho de ajuste de la altura y gírelo en sentido horario (↻).

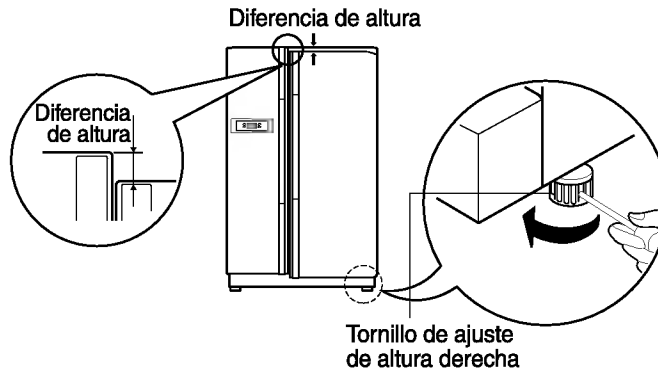

Tras nivelar la altura de la puerta.

Las puertas del frigorífico se cerrarán con suavidad al levantar el lado frontal ajustando el tornillo de ajuste de altura. Si las puertas no se cierran correctamente, puede verse afectado el funcionamiento del frigorífico.

Siguiente

1. Limpie el polvo acumulado durante el transporte y limpie el frigorífico cuidadosamente.
2. Instale los accesorios del tubo de la cubitera, bandeja de recogida de agua, etc. en sus lugares adecuados. Están embalados juntos para evitar posibles daños durante el transporte.
3. Conecte el cable de alimentación (o enchufe) en la toma de pared. No conecte junto con otros electrodomésticos en la misma toma.

Puesta en marcha

Cuando haya instalado el frigorífico por primera vez, permita que se establezca en las temperaturas operativas normales durante 2-3 horas antes de llenarlo con alimentos frescos o congelados. Si se interrumpe el funcionamiento, espere cinco minutos antes de volver a ponerlo en marcha.

Ajuste de las temperaturas y funciones

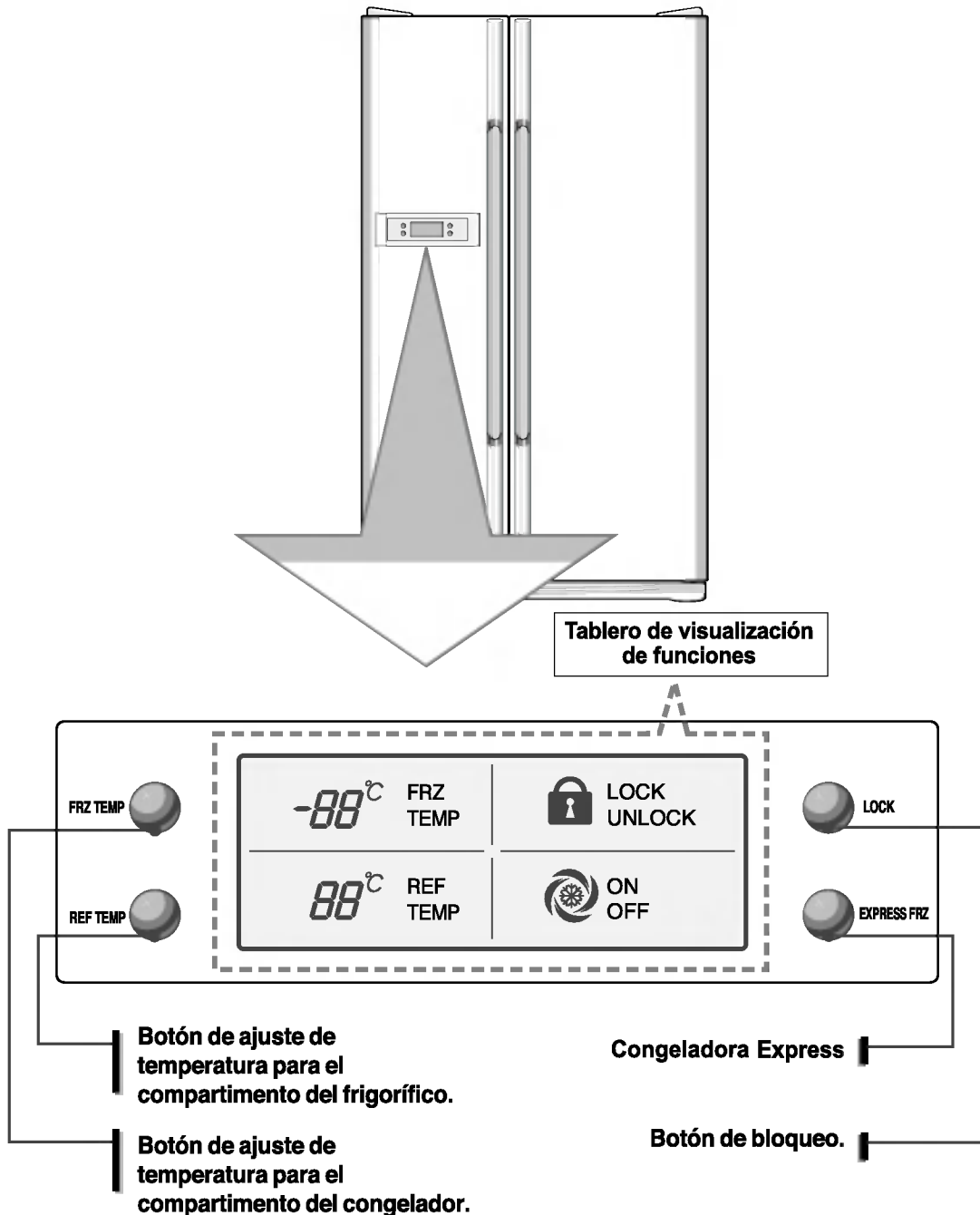

Ajuste de la temperatura del compartimento del congelador

Se puede ajustar la temperatura del compartimento del frigorífico y del congelador.

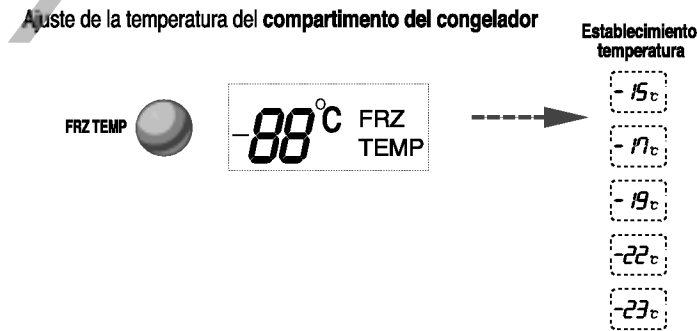

Ajuste de la temperatura del compartimento del frigorífico

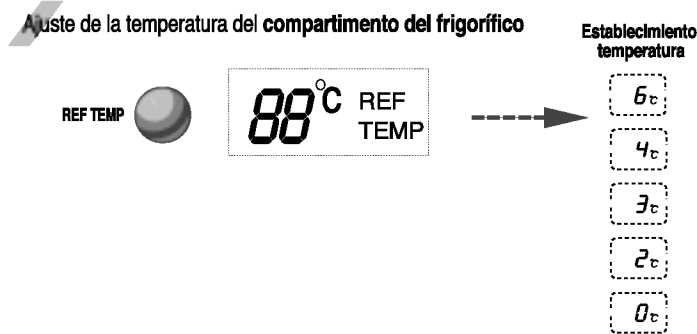

- * Siempre que se pulse el botón, se repite el establecimiento en el siguiente orden (Medio) → (Medio fuerte) → (Fuerte) → (Flojo) → (Medio flojo).
 - La temperatura interior varía dependiendo del estado de la comida, ya que la temperatura de establecimiento es la temperatura a alcanzar y no la temperatura existente en el interior del frigorífico.
 - El frigorífico se encuentra a temperatura floja al principio. Ajuste la temperatura tal y como se ha descrito después de utilizar el frigorífico después de 2 ó 3 días.

Congeladora Express

Seleccione esta función para una congelación rápida.

- Siempre que se pulse el  **EXPRESS FRZ** botón se repite "On" u "Off".
- El dibujo de la flecha de marca permanece en estado encendido al seleccionar la Refrigeración especial "On".
- La función de súper congelación se desconecta automáticamente cuando pasa el tiempo fijado.

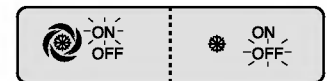

Ex) Al seleccionar "On" Ex) Al seleccionar "Off"

Bloqueo

Este botón interrumpe la función de otro botón diferente.

- Bloqueo o Desbloqueo se repiten cuando se pulsa el botón .
- Si se pulsa otro botón al seleccionar "LOCK" (Bloqueo), el botón(3 segundos) no funcionará.

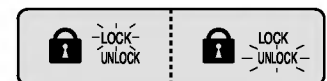
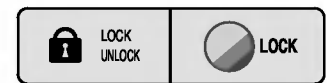

Ex) Al seleccionar "LOCK" (Bloqueo) Ex) Al seleccionar "LOCK" de nuevo

Otras funciones***Aviso de puerta abierta***

- Se producirá un sonido de aviso tres veces a intervalos de 30 segundos si pasa un minuto con la puerta del frigorífico y de la barra abierta hasta que se cierren completamente.
- Póngase en contacto con el centro de reparaciones local si el sonido de aviso continúa después de haber cerrado completamente la puerta.

Función de diagnóstico (detección de fallos)

- La función de diagnóstico detecta de forma automática los fallos cuando éstos se producen durante la utilización del frigorífico.
- Si se producen fallos en la producción, no funcionará aunque se pulse cualquier botón y no se vuelva a indicaciones normales. En este caso, no lo apague y póngase en contacto inmediatamente con el centro de reparaciones local. Si el frigorífico se apaga, la persona encargada de la reparación necesitará mucho tiempo para detectar la pieza que falla.

Alarma de puerta abierta

Sonará una alarma 3 veces cuando se deje abierta la puerta del refrigerador. Esta alarma se activa en intervalos de 30 segundos y se desactiva al cerrar la puerta. Si la alarma suena incluso con las puertas del congelador y refrigerador cerradas, póngase en contacto con un servicio técnico.

Función de autodiagnóstico (detección de averías)

La función de autodiagnóstico está activa cuando se produce un problema en el aparato. En tal caso, póngase inmediatamente en contacto con un servicio técnico sin apagar el frigorífico. Si se apaga, el técnico precisará de más tiempo para encontrar la avería.

Al pulsarse cualquier botón de función, no se cambia la temperatura cuando se ha producido una avería.

Al hacer hielo**Fabricación de hielo**

- Llene con agua la caja situada en la esquina de fabricación de hielo. Si se llena con agua en exceso, el hielo no se separará correctamente y puede desprenderse agua haciendo que el hielo se forme en bloque.

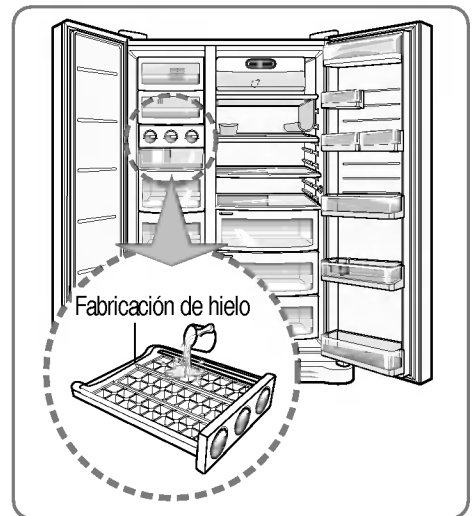

- Al hielo caerá en la bandeja de almacenaje girando el mando de separación de hielo del compartimento.

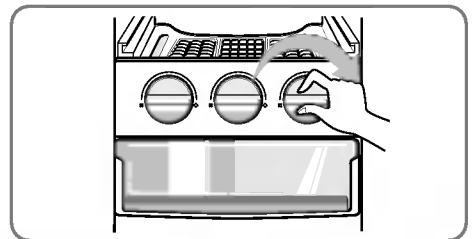
**NOTA**

- Al girar el mando de separación de hielo antes de que el hielo se haya congelado completamente, caerá el agua restante en la bandeja y se formará un bloque de hielo.

Soporte para el vino (aplicable sólo a algunos modelos)

Ajuste del soporte para botellas de vino. (Tipo 1)

Las botellas se pueden guardar lateralmente en la esquina para el vino, que se puede fijar a cualquier balda.

Botellero para vino :

Estire hacia abajo del botellero como verá en ② después de insertarlo en la parte de anclaje a la estantería como ve en ① encajándolo hacia arriba como en ①.

Separación del botellero :

Empuje el botellero hacia adentro como en ④ después de sostenerlo hacia arriba como en ③ encajándolo.

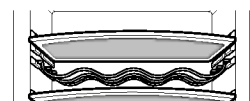
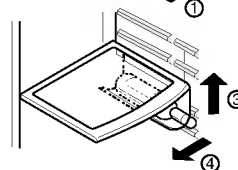
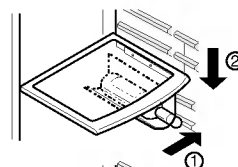
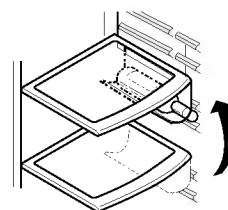

(Tipo 2)

Las botellas pueden almacenarse lateralmente dentro de la bodeguilla.

Huevera (aplicable sólo a algunos modelos)

La huevera se puede desplazar al lugar que desee y también se podrá otra huevera dependiendo de la cantidad de huevos.

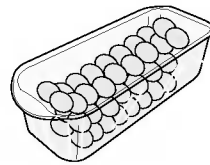

[Tipo-1]

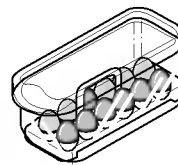

[Tipo-2]

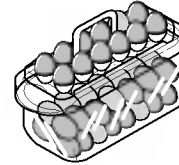

NOTA

- No utilice la huevera para guardar hielo. Puede romperse.
- No guarde esta caja en el compartimento del congelador o el compartimento para alimentos frescos.

Control de humedad en el compartimento para verduras

La humedad se puede controlar ajustando el interruptor de control de humedad a la izquierda/derecha cuando se guardan verduras o fruta.

Humedad elevada

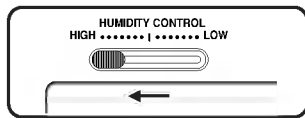

Humedad baja

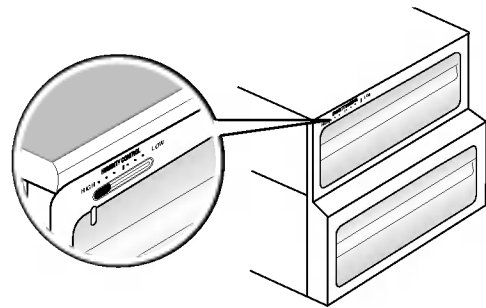
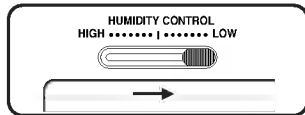

Desodorizante (aplicable sólo a algunos modelos)

Este sistema absorbe de forma eficaz los olores fuertes usando el catalizador óptico. No tiene ningún efecto sobre los alimentos.

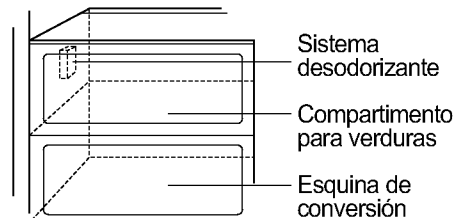

Cómo usar el sistema desodorizante

- Al estar ya instalado en el conducto de entrada de aire frío, no es necesaria su instalación adicional.
- Utilice sólo envases cerrados para guardar alimentos con olores fuertes. De otro modo, otros alimentos guardados en el mismo compartimento pueden absorber esos olores.

Ubicación de los alimentos

(Identificación de las Partes)

Soporte para vino

Para guardar vino

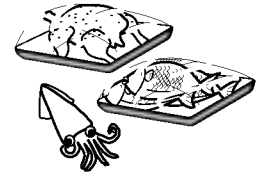

Cajón del congelador

- Para carne, pescado, pollo, etc, tras envolverlos con film.
- Alimentos secos.

Esquina de productos lácteos

Para productos lácteos, tales como mantequilla, queso, etc.

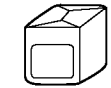

Huevera

Coloque esta caja donde lo considere más adecuado

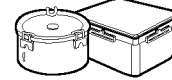

Balda del frigorífico

Para guardar alimentos del tipo de guarniciones u otros alimentos a una distancia adecuada.



Estante de la puerta del frigorífico

Para alimentos pequeños envasados o bebidas del tipo de leche, zumo, cerveza, etc.

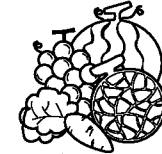

Cajón para verduras

Para guardar verduras o frutas.



Guardar alimentos

- Guarde los alimentos frescos en el compartimento del frigorífico. El modo en que los alimentos se congelen y se descongelen es un factor importante para mantener su frescura y sabor.
- No guarde alimentos que se deterioran con facilidad a bajas temperaturas, del tipo de plátanos y melones.
- Deje enfriar los alimentos calientes antes de guardarlos en el frigorífico, ya que de otro modo, dañará otros alimentos, y será mayor el consumo de energía.
- Al guardar los alimentos, cúbralos con film de vinilo o guárdelos en envases con tapa. De este modo, se evita la humedad de la evaporación y los alimentos mantienen su sabor y poder nutritivo.
- No bloquee las tomas de aire con alimentos. La correcta circulación del aire frío mantiene constantes las temperaturas del frigorífico.
- No abra la puerta con frecuencia, para evitar la entrada de aire caliente que eleva la temperatura.
- No guarde demasiados alimentos en el estante de la puerta porque puede presionar contra las baldas interiores y no permitir que la puerta se cierre correctamente.

Frigorífico

- No coloque alimentos húmedos en las baldas superiores, pueden congelarse por el contacto directo con el aire frío.
- Limpie los alimentos antes de guardarlos en el frigorífico. Lave y seque las verduras y frutas, y limpie los alimentos envasados para evitar que se deterioren los alimentos adyacentes.
- Cuando guarde huevos en un estante o en la huevera, asegúrese de que son frescos, y guárdelos siempre en posición vertical, con lo cual se mantendrán frescos más tiempo.

NOTA

- Si coloca el frigorífico en un lugar con humedad y altas temperaturas, la apertura frecuente de la puerta, o si guarda muchas verduras, puede hacer que se forme escarcha, que no tiene efecto sobre el funcionamiento del frigorífico. Elimine la escarcha con un paño.

Cómo desmontar las diferentes partes

NOTA

- Para desmontar siga el procedimiento inverso al montaje.
Asegúrese de hacer desenchufado el frigorífico de la red antes de montar y desmontar.
No apriete con excesiva fuerza para desmontar. Podría dañar alguna pieza.

Lámpara del frigorífico

Para quitar la tapa de la lámpara, presione la parte saliente bajo la tapa de la lámpara hacia el frente y tire de la tapa.

Gire la bombilla en sentido antihorario. Utilice una bombilla Máx. 40W que puede adquirir en su servicio técnico.

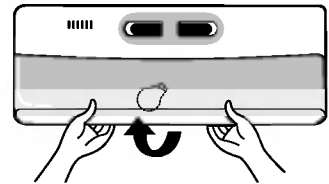

Tapa del compartimento de verduras

- Para quitar la tapa del compartimento de verduras, tire ligeramente del compartimento hacia usted (①), levante la parte frontal de la tapa según se muestra en la figura (②) y saque la tapa.

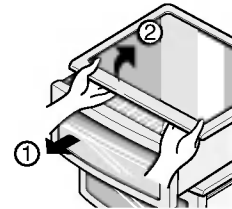

Información general

Vacaciones

Durante las vacaciones, probablemente preferirá dejar el frigorífico en funcionamiento. Coloque en el congelador aquellos alimentos que se puedan congelar. Cuando no quiera dejar el frigorífico en funcionamiento, saque todos los alimentos, desconecte el enchufe de la red, limpie el interior y deje todas las puertas para evitar la formación de olores.

Fallo de corriente

La mayor parte de los fallos de corriente que se corrigen antes de una hora o dos no tienen efecto sobre las temperaturas del frigorífico. Sin embargo, evite abrir las puertas mientras el frigorífico no reciba corriente.

Si se traslada

Saque o sujete todas las partes que puedan moverse en el interior del frigorífico. Para evitar daños a los tornillos de ajuste de altura, gírelos hasta el fondo en la base.

Tubo anticondensación

El panel exterior del frigorífico puede calentarse en ocasiones, especialmente después de la instalación. No se alarme. Se debe al tubo anticondensación, que bombea aire caliente para evitar la condensación en los paneles externos.

Limpieza

Es importante mantener el frigorífico limpio para evitar olores no deseados. Limpie inmediatamente los alimentos derramados ya que, en caso contrario, pueden acidificar y manchar las superficies plásticas.

Exterior

Utilice una solución de jabón suave o detergente para limpiar el acabado del frigorífico. Limpie con un paño y seque.

Interior

Se recomienda una limpieza regular del interior. Lave todos los compartimentos con una solución de bicarbonato de sodio o un detergente suave y agua templada. Enjuague y seque.

Tras la limpieza

Compruebe que el cable no está dañado, que el enchufe no se recalienta y que está correctamente enchufado en la toma de pared.

Precaución

Desenchufe el cable de la red antes de limpiar alrededor de aparatos eléctricos (lámparas, interruptores, controles, etc.) Limpie la humedad con una esponja o paño para evitar que los líquidos o agua entren en contacto con cualquier aparato eléctrico, produciendo así descargas eléctricas. No utilice raspadores metálicos, cepillos, limpiadores abrasivos, soluciones alcalinas fuertes, líquidos de limpieza inflamables o tóxicos. No toque las superficies congeladas con las manos mojadas o húmedas, ya que se adhieren a las superficies muy frías.

Solución de problemas

Antes de acudir al servicio técnico, revise esta lista. Quizás pueda ahorrar tiempo y dinero. Incluye problemas comunes que no son resultado de defectos de mano de obra o materiales.

Problema	Causa Posible	Solución
Funcionamiento del frigorífico		
El compresor del frigorífico no funciona	El control del frigorífico está desconectado	Configure el control del frigorífico. Consulte la sección de los controles.
	El frigorífico está en ciclo de desescarchado	Es normal en un frigorífico de desescarchado totalmente automático. El ciclo se realiza periódicamente.
	El enchufe no está conectado a la toma de pared	Asegúrese de que el enchufe está correctamente insertado en la toma de pared.
	Corte de corriente. Compruebe la electricidad de la casa.	Llame a la compañía de electricidad.
El frigorífico funciona demasiado o demasiado tiempo	El frigorífico es de mayor tamaño que el anterior que usted tenía.	Es normal. Las unidades de mayor tamaño y mayor eficacia funcionan en estas condiciones durante más tiempo.
	Hace calor en la habitación o en el exterior.	Transcurren algunas horas hasta que el frigorífico se enfría completamente.
	Se han guardado recientemente grandes cantidades de alimentos templados o calientes.	Los alimentos calientes hacen que el frigorífico funcione durante más tiempo hasta que se alcanza la temperatura deseada.
	Las puertas se abren con demasiada frecuencia o durante demasiado tiempo.	El aire caliente que entra en el frigorífico hace que funcione más tiempo. Abra la puerta con menos frecuencia.
	La puerta del congelador o el frigorífico puede estar ligeramente abierta.	Asegúrese de que el frigorífico está a nivel. Evite que los alimentos o envases bloqueen las puertas. Consulte la sección de problemas. APERTURA/CIERRE de las puertas.
	El control del frigorífico está configurado a una temperatura demasiado fría.	Ponga el control de frigorífico en un valor de temperatura más elevado hasta que la temperatura sea satisfactoria.
	La junta del frigorífico o congelador está sucia, desgastada, rota o mal colocada.	Limpie o cambie la junta. Las fugas en el cierre hermético de la puerta harán que el frigorífico funcione más tiempo para mantener las temperaturas deseadas.
	El termostato mantiene el frigorífico a una temperatura constante.	Esto es normal. El frigorífico se enciende y se apaga para mantener la temperatura constante.

Problema	Causa Posible	Solución
El compresor no funciona	El termostato está manteniendo el frigorífico a temperatura constante	Es normal. El frigorífico se enciende y se apaga para mantener la temperatura constante.
Las temperaturas son demasiado bajas		
La temperatura del congelador es demasiado baja pero la del frigorífico es satisfactoria	El controlador del congelador se ha configurado demasiado bajo	Ponga el controlador del congelador en un valor más alto hasta que se alcance la temperatura satisfactoria
La temperatura del frigorífico es demasiado baja pero la del congelador es satisfactoria	El controlador del frigorífico se ha configurado demasiado bajo	Ponga el controlador del frigorífico en un valor más alto
Los alimentos guardados en los cajones se congelan	El controlador del frigorífico se ha configurado demasiado bajo	Ponga el controlador del frigorífico en un valor más alto
La carne guardada en el cajón de carnes frescas se congela	La carne debe guardarse a una temperatura ligeramente superior al punto de congelación del agua (32°F, 0°C) para lograr el mayor tiempo de conservación	Es normal que se formen cristales de hielo debido a la humedad que contiene la carne.
Las temperaturas son demasiado altas.		
Las temperaturas del congelador o el frigorífico son demasiado altas	El controlador del congelador se ha configurado demasiado alto	Ponga el control del congelador o frigorífico a una temperatura más baja hasta que la temperatura del congelador o el frigorífico sea satisfactoria.
	El controlador del frigorífico se ha configurado demasiado alto. El control del frigorífico tiene algún efecto sobre la temperatura del congelador.	Ponga el control del congelador o frigorífico a una temperatura más baja hasta que la temperatura del congelador o el frigorífico sea satisfactoria.
	Las puertas se abren con demasiada frecuencia o durante demasiado tiempo.	Entra aire caliente en el frigorífico/ congelador cada vez que se abre la puerta. Abra la puerta con menos frecuencia.
	La puerta está ligeramente abierta.	Cierre la puerta completamente.
	Se han guardado recientemente grandes cantidades de alimentos calientes.	Espera hasta que el frigorífico o congelador puedan alcanzar la temperatura deseada.
	El frigorífico ha estado desconectado durante un periodo de tiempo.	Un frigorífico requiere algunas horas para enfriarse completamente.
La temperatura en el frigorífico es demasiado alta pero la temperatura del congelador es satisfactoria.	El controlador del frigorífico se ha configurado demasiado alto.	Ponga el control del frigorífico en una temperatura más baja.

Problema	Causa Posible	Solución
Sonido y ruidos		
Niveles altos de sonido cuando se pone en funcionamiento el frigorífico	Los frigoríficos actuales han aumentado su capacidad y mantienen temperaturas más uniformes	Es normal que los niveles de sonido sean más elevados.
Niveles altos de sonido cuando se pone en marcha el compresor.	El frigorífico funciona con presiones más elevadas durante la puesta en marcha del ciclo ON	Es normal. El sonido se nivelará según el frigorífico siga funcionando.
Vibraciones o traqueteos	El suelo no es uniforme o es débil. El frigorífico golpea en el suelo cuando se mueve ligeramente.	Asegúrese de que el suelo está a nivel y es sólido y puede soportar correctamente el frigorífico.
	Vibran los objetos colocados sobre el frigorífico.	Quite los objetos.
	Vibran los recipientes en las baldas del frigorífico.	Es normal que los recipientes vibren. Mueva los recipientes ligeramente. Asegúrese de que el frigorífico está colocado a nivel y firme sobre el suelo.
	El frigorífico toca la pared o los armarios.	Mueva el frigorífico para que no toque la pared o los armarios.
Agua/humedad/hielo dentro del frigorífico		
Se acumula la humedad en las paredes interiores del frigorífico	La temperatura ambiente es elevada y hay humedad, lo cual incrementa la acumulación de escarcha y condensación interna.	Esto es normal.
	La puerta está ligeramente abierta.	Vea en la sección de problemas apertura/cierre de las puertas.
	La puerta se abre con demasiada frecuencia o demasiado tiempo.	Abra las puertas con menos frecuencia.
Agua/humedad/hielo fuera del frigorífico		
Se forma humedad en el exterior del frigorífico o entre las puertas	El tiempo es húmedo	Es normal con tiempo húmedo. Cuando la humedad sea más baja, desaparecerá la humedad del frigorífico.
	La puerta está ligeramente abierta, haciendo que el aire frío del interior del frigorífico choque con el aire caliente del exterior.	Esta vez, cierre la puerta completamente.

Problema	Causa Posible	Solución
Olores en el frigorífico	Es necesario limpiar el interior	Limpie el interior con una esponja, agua tibia y bicarbonato de sodio
	Alimentos de olor fuerte en el frigorífico	Cubra los alimentos completamente
	Algunos envases y materiales para envolver producen olores.	Use una marca de envases o materiales de envoltura diferente.
Apertura/cierre de las puertas/cajones		
Las puertas no cierran	Los envases de alimentos mantienen la puerta abierta.	Mueva los envases para que se pueda cerrar la puerta
Las puertas no cierran	La puerta se ha cerrado con demasiada fuerza, haciendo que la otra puerta se abra ligeramente.	Cierre ambas puertas con suavidad
	El frigorífico no está nivelado. Golpea en el suelo cuando se mueve ligeramente.	Ajuste el tornillo de ajuste de altura
	El suelo no es uniforme o es débil. El frigorífico golpea el suelo cuando se mueve ligeramente.	Asegúrese de que el suelo está nivelado y puede soportar de forma correcta el frigorífico. Póngase en contacto con un carpintero para corregir el suelo.
	El frigorífico toca las paredes o armarios.	Mueva el frigorífico.
Los cajones se mueven con dificultad.	Los alimentos tocan la balda en la parte superior del cajón.	Ponga menos alimentos en el cajón.
	La guía sobre la que se desliza el cajón está sucia.	Limpie el cajón y la guía.

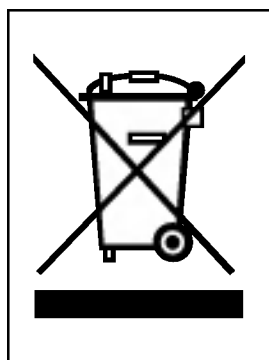

CÓMO DESHACERSE DE APARATOS ELÉCTRICOS Y ELECTRÓNICOS VIEJOS

1. Si en un producto aparece el símbolo de un contenedor de basura tachado, significa que éste se acoge a la Directiva 2002/96/CE.
2. Todos los aparatos eléctricos o electrónicos se deben desechar de forma distinta del servicio municipal de recogida de basura, a través de puntos de recogida designados por el gobierno o las autoridades locales.
3. La correcta recogida y tratamiento de los dispositivos inservibles contribuye a evitar riesgos potenciales para el medio ambiente y la salud pública.
4. Para obtener más información sobre cómo deshacerse de sus aparatos eléctricos y electrónicos viejos, póngase en contacto con su ayuntamiento, el servicio de recogida de basuras o el establecimiento donde adquirió el producto.

DATOS DEL USUARIO Y DEL PRODUCTO

NOMBRE Y APELLIDOS:

DOMICILIO:

C. POSTAL:

POBLACIÓN:

PROVINCIA:

TELÉFONO:

FECHA DE COMPRA:

MODELO:

Nº DE SERIE:

SELLO DEL ESTABLECIMIENTO:

RELLENAR TODOS LOS DATOS POR EL ESTABLECIMIENTO O TIENDA EN EL MOMENTO DE LA COMPRA

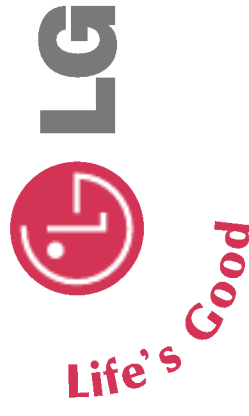

TARJETA DE GARANTÍA

- 1.-Guarde durante todo el período de garantía esta tarjeta debidamente cumplimentada y sellada por la tienda junto con la factura de compra.
- 2.-Cuando requiera cualquier servicio de reparación deberá mostrar esta tarjeta de garantía.
- 3.- Para cualquier información sobre nuestros productos, nuestra compañía, o si tiene cualquier duda o quiere hacer alguna consulta puede hacerlo a través de nuestras web o nuestra línea de atención al cliente.
- 4.- Lea detenidamente el contenido de esta tarjeta de garantía.

DIRECTORIO DE CONTACTOS LG

902.500.234

Este es nuestro número de atención al cliente para cualquier tipo de consulta, reclamación o para requerir asistencia técnica.

<http://es.lgservice.com>

A través de esta web podrá descargarse manuales, actualizaciones de SW y realizar consultas técnicas por e-mail.

www.lge.es

Esta es nuestra página corporativa donde podrán encontrar información sobre nuestra compañía.

OFICINAS CENTRALES LG ELECTRONICS ESPAÑA S.A.

Complejo Europa Empresarial
Edificio Madrid
Ctra. Nacional VI. Km. 24
28230 Las Rozas MADRID
Tel: (34-91)211.22.22
Fax:(34-91)211.22.46

CENTRAL DE SERVICIOS TÉCNICOS LG ELECTRONICS ESPAÑA S.A.

Pol. In. El Oliveral Sector 13
Parcela 27 A
Ribarroja del Turia 46190
VALENCIA
Tel: (34-902) 500.234
Fax: (34-96) 305.05.01

CERTIFICADO DE GARANTÍA (FRIGORÍFICOS)

REQUISITOS PARA LA VALIDEZ DE LA GARANTÍA

- 1) Para beneficiarse de la garantía, es IMPRESCINDIBLE presentar el certificado de garantía.
 - 1.1) En el periodo pre-venta (tienda), esta deberá reflejar el número de garantía, modelo del aparato y número de serie del mismo.
 - 1.2) En el periodo de garantía (usuario), deberá estar cumplimentada en todos sus puntos, coincidiendo la fecha de inicio de la garantía con la fecha de la factura de compra.
- 2) Para que la garantía sea válida, es IMPRESCINDIBLE que el usuario o tienda, cumplimente en el momento de efectuar la adquisición, todos los aparatos que en la misma se indican.
- 3) Los beneficiarios de la garantía solo serán válidos si se utilizan los Servicios Técnicos que LG ELECTRONICS ESPAÑA, S.A. tiene establecidos en su Red de Asistencia Técnica.
- 4) El aparato debe ser utilizado de conformidad con las instrucciones que se detallan en su manual.

COBERTURA DE LA GARANTÍA

- ✓ La garantía se aplica a los modelos de FRIGORÍFICOS.
- ✓ El periodo de garantía es el siguiente:
Desplazamiento: 6 meses
Piezas y mano de obra: 2 años
- ✓ Garantía extendida en este producto: Compresor 7 Años.
- ✓ La aplicación de la garantía comienza a partir de la fecha de adquisición (Fecha de la Factura).

EXCLUSIONES DE LA GARANTÍA

- ✓ Incumplimiento de cualquiera de los requisitos del punto anterior.
- ✓ Todo componente o accesorio interior o exterior del aparato, que no este especificado e incluido en este certificado de garantía.
- ✓ Las piezas en marcha (excepto side by side y / o promociones exclusivas) y demostraciones de funcionamiento al usuario.
- ✓ Si la avería es producida por incendio, inundación, agentes meteorológicos, golpeo, aplastamiento o aplicación de voltaje o energía inadecuada.
- ✓ Los daños por el mal trato, incluidos los del transporte, que deberán reclamarse en presencia del personal de la compañía de transportes, por lo que conviene inspeccionar los paquetes antes de conformar los albaranes de entrega correspondientes.
- ✓ Las averías producidas por rotura o daño físicos, tales como carcassas, plásticos, pinturas, esmaltes, cristales, embellecedores y similares.
- ✓ Los productos por mal uso al no atender las instrucciones de funcionamiento y manejo que se adjuntan con cada aparato.
- ✓ Por la utilización de accesorios no adecuados en el aparato.
- ✓ Por la utilización de recambios no originales LG en el aparato.
- ✓ Partes móviles (puertas, cajetines, bandejas, tapas, etc...).
- ✓ Las partes de madera, goma, plástico, cristal.
- ✓ Los aparatos que no lleven identificado el número de serie de fábrica o que éste haya sido alterado o borrado.
- ✓ Cuando el número de serie no coincida con el número expresado en el certificado de garantía.
- ✓ Si el aparato es reparado o manipulado por personal no autorizado por LG ELECTRONICS ESPAÑA, S.A.
- ✓ Los trabajos de mantenimiento propios de cada aparato - cualquiera que sea su periodicidad.
- ✓ Cuando la avería la produzca un componente o accesorio interno o externo al aparato no incluido o especificado en este certificado de garantía.
- ✓ Las averías producidas por el uso normal del aparato, tales como obstrucción de desagües, limpiezas de filtros, desgaste de correas de tracción, etc...

NOTA IMPORTANTE

- ✓ Durante el tiempo que dure la reparación, no se aborranan daños y perjuicios por el tiempo que el aparato este fuera de servicio.
- ✓ LG ELECTRONICS ESPAÑA, S.A. no se hace responsable de los daños que un aparato pueda causar a elementos externos.
- ✓ La garantía de LG ELECTRONICS ESPAÑA, S.A. sustituye al impreso de origen para todo el territorio del estado español.
- ✓ Este aparato esta pensado y fabricado exclusivamente para uso domestico, nunca para uso industrial o profesional.

Índice

Introdução	Entrada	45
	Importantes instruções de segurança	45
	Identificação das partes	46
Instalação	Onde colocar	47
	Remoção da porta	48
	Recolocação das portas	49
	Ajuste da altura	49
Operação	Início de funcionamento	50
	Ajuste das temperaturas e funções	50
	Preparação de gelo	53
	Suporte para vinho (Disponível apenas em alguns modelos)	54
	Caixa para ovos	55
	Controlo da humidade no compartimento de verduras	55
	Desodorante (Disponível somente em alguns modelos)	55
Sugestões para o armazenamento dos alimentos	Localização dos alimentos	56
	Armazenamento dos alimentos	57
Cuidados e manutenção	Como desmontar as partes	58
	Informações gerais	59
	Limpeza	59
	Localização e solução de problemas	60

Entrada

Os números do modelo e de série estão indicados na estrutura interna ou na parte traseira do compartimento frigorífero do aparelho. Estes números são únicos e não estão a disposição de outros. É preciso preencher as seguintes informações e guardar este manual como um registo permanente da aquisição. Preencha aqui o recibo com um grafo.

Data da aquisição : _____
 Comprado do revendedor : _____
 Endereço do revendedor : _____
 N.º de telefone do revendedor : _____
 N.º do modelo : _____
 N.º de série : _____

Importantes instruções de segurança

Antes de ser utilizado, este frigorífico precisa ser apropriadamente instalado e localizado de acordo com as instruções de instalação deste documento.

Nunca puxe a ficha da tomada pelo cabo eléctrico. Segure firme sempre a ficha e puxe-a para fora da tomada.

Ao afastar o aparelho da parede, tome cuidado para não passar por cima do cabo eléctrico nem danificá-lo de qualquer modo.

Depois que o aparelho estiver a funcionar, não toque as superfícies frias do compartimento congelador, especialmente com as mãos molhadas ou húmidas. A pele poderá grudar nestas superfícies extremamente frias.

Tire a ficha da tomada eléctrica para realizar limpeza ou outras necessidades. Nunca toque-a com as mãos húmidas, porque poderá causar choque eléctrico ou ferir-se.

Nunca estrague, altere, dobre severamente, puxe para fora, nem torça o cabo eléctrico, porque um dano ao cabo poderá causar incêndio ou choque eléctrico. Se tiver dúvidas como realizar a ligação à terra, consulte um técnico qualificado.

Nunca coloque recipientes de vidro dentro do congelador porque poderão partir-se por causa da dilatação do congelamento.

Nunca coloque as mãos dentro do recipiente para guardar gelo da produção automática. O dispositivo de produção automática de gelo poderá causar feridas.

Este aparelho não foi projectado para uso por crianças pequenas nem pessoas incapazes, sem supervisão.

É preciso vigiar que as crianças não brinquem com este aparelho.

Nunca permita que ninguém suba em cima, sente-se ou pendure-se na porta da central de refrigeração. Estas acções podem causar danos ao frigorífico ou mesmo tombá-lo, e causar danos pessoais sérios.

Se for possível, ligue o frigorífico numa tomada eléctrica exclusiva para evitar uma sobrecarga que poderá causar interrupções.

O refrigerador - congelador tem que ser posicionado que o ficha de fornecimento é acessível para rápida desligção quando acontecer o acidente.

Se o fio de fornecimento for danado, tem que ser substituído por fabricante ou seu agente de serviço ou outra pessoa qualificada para evitar o risco.

Não modifique ou alongue o comprimento do Cabo Eléctrico.

- Tal pode causar um choque ou um incêndio.



**Não use extensões
eléctricas
Acessibilidade de
Ficha de
Fornecimento
Reposição de Fio de
Fornecimento**

⚠ Advertência

Advertência para evitar que as crianças fiquem presas

PERIGO: Risco de que as crianças fiquem presas.
 Antes de desfazer-se do seu antigo frigorífico ou congelador:
 Retirar as portas Deixar as prateleiras no local de modo que as crianças não possam pendurar-se nelas.
 O aparelho não deve ser usado por crianças ou pessoas incapazes sem supervisão.
 As crianças pequenas devem ser supervisionadas para garantir que elas não venham a brincar com o aparelho.

Não guardar

Não guardar ou usar gasolina ou outros líquidos e vapores inflamáveis nas proximidades deste aparelho ou de qualquer outro.

Aterramento (Ligação terra)

No caso de um curto circuito eléctrico, o aterramento (ligação terra) reduz o risco de choque eléctrico, fornecendo um fio de escapamento para a corrente eléctrica.
 De modo a evitar um possível choque eléctrico, este aparelho deve ser aterrado .
 O uso inadequado desta tomada de aterramento pode provocar um choque eléctrico.
 Consultar um electricista qualificado ou o pessoal da assistência técnica, se as instruções de aterramento não forem bem compreendidas ou se tiver dúvidas em saber se o aparelho está aterrado adequadamente.

Identificação das partes

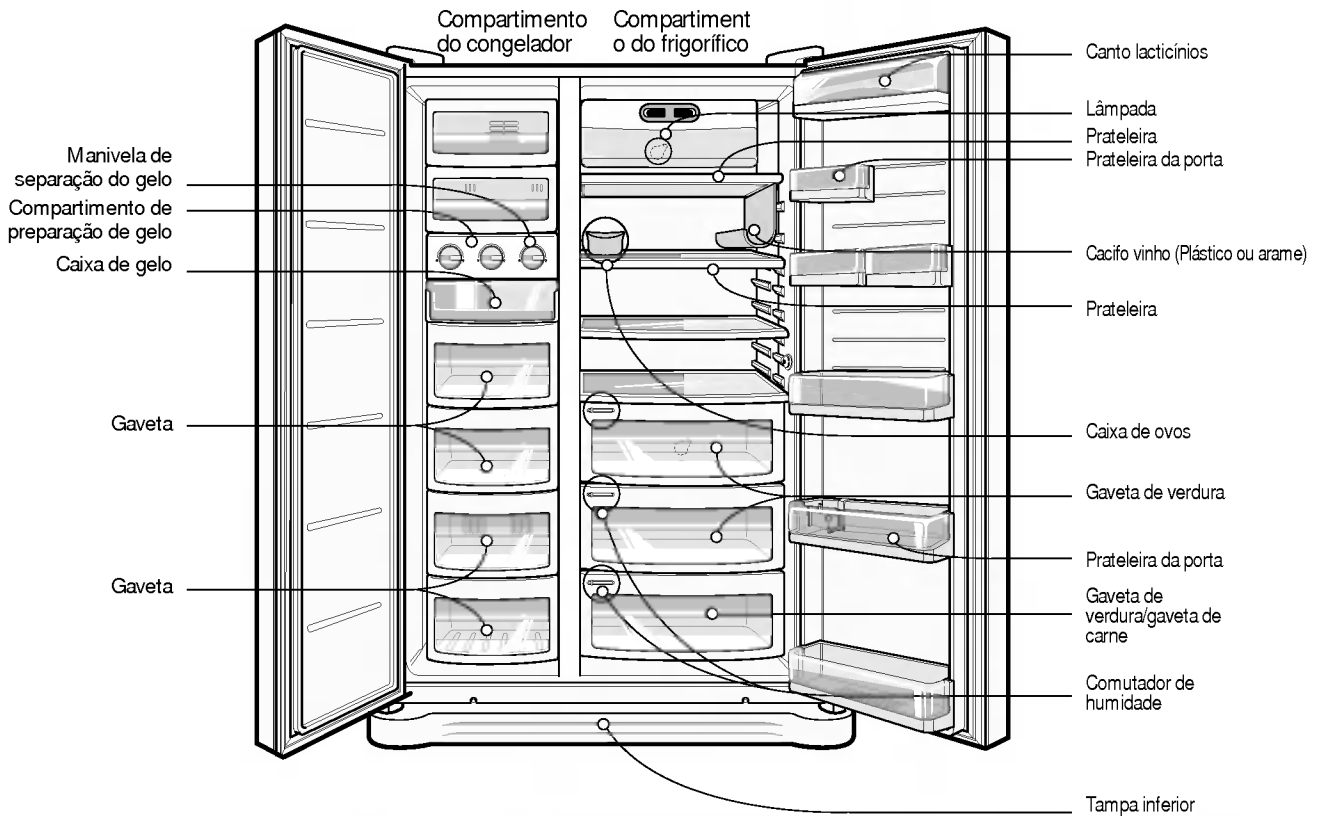

OBSERVAÇÕES

- Se for verificado que foram esquecidas algumas partes na sua unidade, elas podem ser partes usadas apenas em outros modelos.

Seleccionar um bom local

Onde colocar

1. Colocar o seu aparelho num local que facilite o seu uso.
2. Evitar colocar a unidade próxima a fontes de calor, luz directa do sol ou humidade.
3. O ar deve circular adequadamente em volta do aparelho para garantir uma operação eficiente. Se o seu aparelho estiver colocado num vão da parede, deixar no mínimo 12 polegadas (30 cm) ou um espaço maior acima do aparelho e 2 polegadas (5 cm) ou mais da parede. O aparelho deverá estar elevado do chão 1 polegada (2,5 cm), em especial se ele for acarpetado.
4. Para evitar vibrações, o aparelho deverá ser nivelado.
5. Não instalar o aparelho abaixo de 5 °C. Isto pode afectar o seu desempenho.



Remoção da porta

Advertência

Perigo de Choque Eléctrico

Desligar a alimentação eléctrica para o frigorífico antes da sua instalação. Se ocorrerem falhas, isto pode provocar mortes ou acidentes sérios.

Se a sua porta de entrada for muito estreita para o frigorífico, retire a porta do frigorífico e tente passá-la lateralmente.

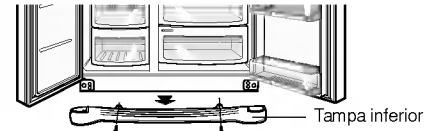

Remoção da tampa inferior

Retirar o tampa inferior, levantando-a.

Remoção da porta do compartimento do congelador

1) Para tirar a tampa da dobradiça, desatarraxe os parafusos. Solte em seguida todos os fios de ligação, excepto o da terra.

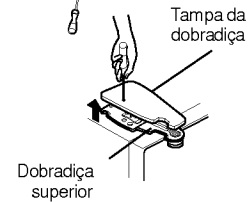

2) Remover o retentor, girando-o no sentido horário (①) e depois, levantar a dobradiça superior (②).

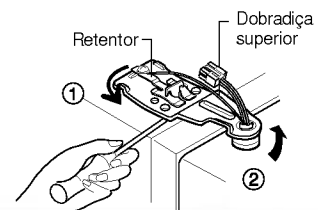

OBSERVAÇÕES

- Ao remover a dobradiça superior, tomar cuidado para que a porta não caia para a frente.

3) Remover a porta do compartimento do congelador, levantando-a.

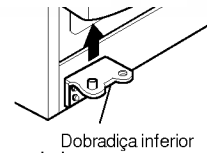

Remoção da porta do frigorífico

1) Soltar os parafusos da tampa da dobradiça e remover a tampa. Retirar o fio de conexão, exceto o fio terra.

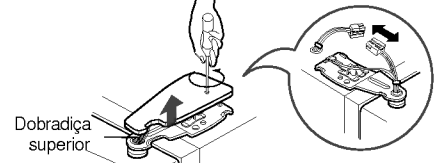

2) Remover o retentor, girando-o no sentido horário (①) e depois remover a dobradiça superior, levantando-a (②).

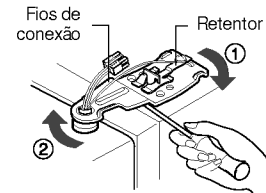

3) Remover a porta do compartimento do frigorífico, levantando-a.

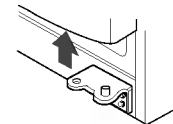

Passar o frigorífico

Passar o frigorífico lateralmente, através da porta de entrada, como mostrado na figura à direita.



Recolocação das portas

Montá-las na seqüência inversa da remoção, após passá-las pela porta de entrada.

Ajuste da altura

Se a porta do compartimento do congelador estiver mais baixa do que a porta do compartimento do frigorífico

Nivelar a porta com uma chaveta (tipo -) no entalhe da altura direita, ajustando o parafuso e girando-o na direcção da seta (↺).

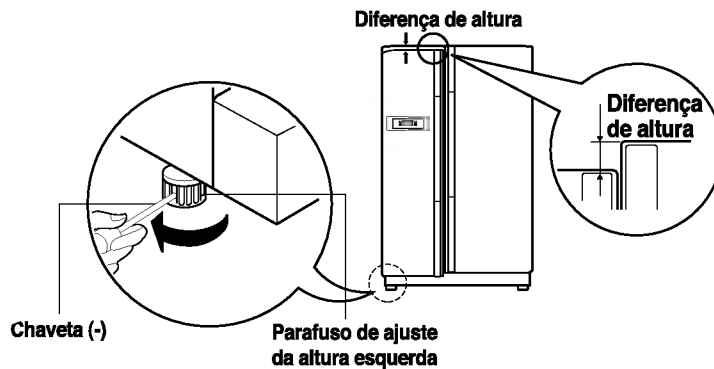

Se a porta do compartimento do congelador estiver mais alta do que a porta do compartimento do frigorífico

Nivelar a porta inserindo a chaveta (tipo -) no entalhe ajustando o parafuso e girando-o na direcção (↻).

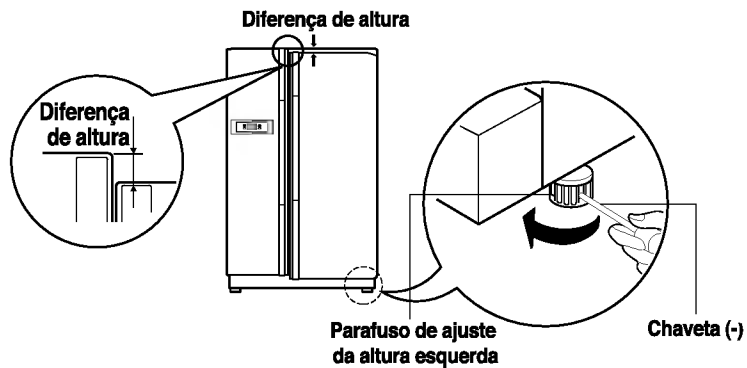

Após nivelar a altura da porta

As portas do frigorífico fecharão suavemente através da elevação do lado frontal, ajustando o parafuso de ajuste da altura. Se as portas não fecharem correctamente, o desempenho poderá ser afectado.

Em seguida

- 1) Retirar toda a poeira acumulada durante o embarque e limpar todo o aparelho.
- 2) Instalar todos os acessórios assim como o suporte para vinho, tampa da travessa de evaporação, etc., nos seus respectivos locais. Eles foram embalados juntos para evitar possíveis danos durante o embarque.
- 3) Ligar o fio de alimentação eléctrica (ou ficha) na tomada de parede. Não ligá-lo com outros aparelhos na mesma tomada de parede.
- 4) Antes de usar, deixar o aparelho funcionar por 2 a 3 horas. Verificar o fluxo de ar frio no compartimento do congelador para garantir se está sendo realizado um resfriamento adequado. Agora, o seu aparelho está pronto para o uso.

Início de funcionamento

Quando o seu frigorífico for instalado pela primeira vez, deixar que ele se estabilize nas temperaturas normais de operação durante 2 a 3 horas antes de carregá-lo com os alimentos frescos ou congelados. Se a operação for interrompida, esperar 5 minutos antes de reiniciá-lo.

Ajuste das temperaturas e funções

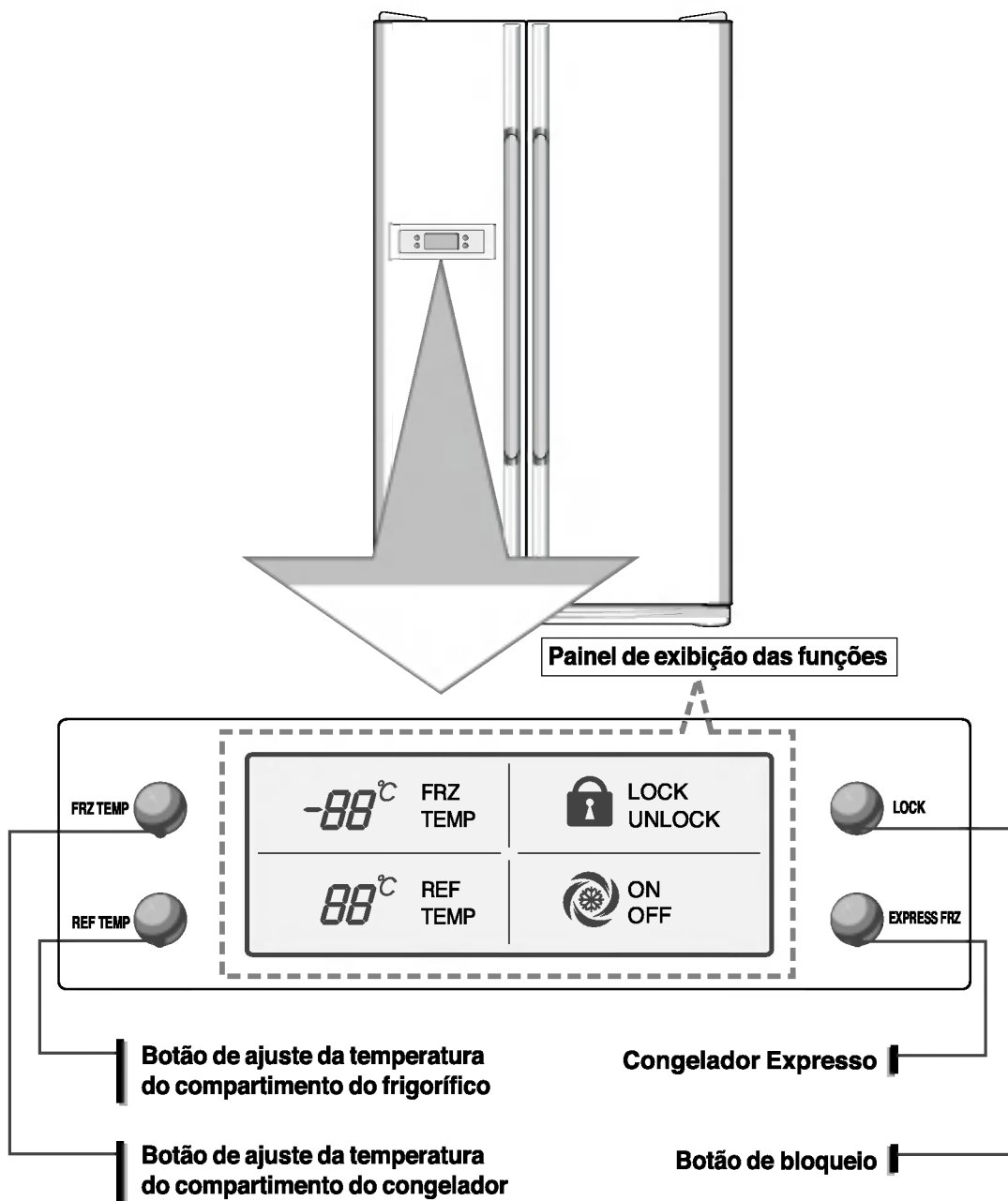

Você poderá ajustar a temperatura ambiente do congelador e do frigorífico.

Como ajustar a temperatura no compartimento do congelador e do compartimento do frigorífico

Ajuste da temperatura ambiente do congelador



Ajuste da temperatura

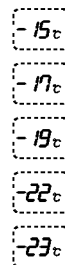

Como ajustar a temperatura no compartimento do frigorífico

Ajuste da temperatura ambiente do frigorífico



Ajuste da temperatura

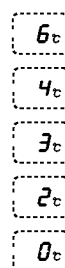

* Todas as vezes que o botão é pressionado, o ajuste é repetido na seqüência de (média) → (média forte) → (forte) → (fraca) → (média fraca).

- A temperatura interna actual varia dependendo do estado do alimento, assim sendo a temperatura de ajuste indicada é a temperatura desejada e não a temperatura dentro do frigorífico.
- A função de refrigeração é fraca no momento inicial.
Por favor, ajuste a temperatura como indicado acima, após operar o frigorífico por 2 a 3 dias no mínimo.

Congelador Expresso

Por favor, seleccionar esta função para um congelamento rápido.

- "On" (ligar) ou "Off" (desligar) são repetidos todas as vezes que o botão EXPRESS FRZ é pressionado.
- A marca gráfica de seta continua em On (activada) ao seleccionar Special Refrigeration "On" (Activar Refrigeração Especial).
- A função de super congelamento desliga-se automaticamente ao terminar o tempo estabelecido.

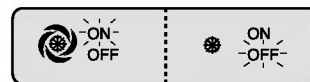

Ex.: Seleccionando -se "On" Ex.: Seleccionando -se "Off"

Bloqueio

Este botão interrompe a operação de diversos botões

- O bloqueio ou a libertação é repetido todas as vezes que pressionar-se LOCK .
- Ao pressionar outro botão ao seleccionar-se "BLOQUEIO" o botão(3 segundos) não irá operar.

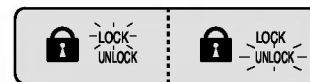
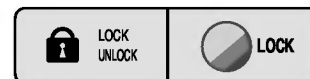

Ex.: Seleccionando -se "BLOQUEIO" Ex.: Seleccionando -se "BLOQUEIO" novamente

As outras funções***Advertência de porta aberta***

- São ouvidos por 3 vezes sons de advertência num intervalo de 30 segundos. Se a porta do frigorífico ou do congelador permanecerem por um minuto abertas ou completamente fechadas.
- Por favor, contactar o centro de assistência técnica local se o som de advertência continuar a ser ouvido mesmo depois da porta tiver sido fechada.

Função de diagnóstico (detecção de avarias)

- A função de diagnóstico detecta avarias automaticamente quando as mesmas são encontradas no produto durante a utilização do frigorífico.
- Se ocorrer uma avaria no produto, ele não funcionará através do pressionamento de nenhum botão e nenhuma indicação normal será fornecida. Neste caso, não desligar a alimentação elétrica e sim entrar em contacto imediatamente com o centro de assistência técnica local. Será preciso muito mais tempo para que o engenheiro de serviços detecte a parte danificada se o aparelho for desligado.

Alarme de porta aberta

Será ouvido por 3 vezes um alarme quando a porta do frigorífico for deixada aberta por mais de um minuto. Este alarme tocará em intervalos de 30 segundos e será interrompido ao fechar-se a porta. Se o som de alarme não parar mesmo depois das portas do compartimento do frigorífico e congelador tiverem sido fechadas, entrar em contacto com o centro de assistência técnica.

Função de auto-diagnóstico (detecção de falhas)

A função de auto-diagnóstico opera quando ocorre um problema no aparelho ou quando ocorre um erro nesta unidade. Contactar imediatamente o centro de assistência técnica sem desligar (OFF) a alimentação elétrica.

Se a força é desligada (OFF), o engenheiro levará muito mais tempo para localizar onde ocorreu a falha. O pressionamento de qualquer botão de função não irá alterar o ajuste de temperatura quando ocorrer a falha.

Quando preparar o gelo**Preparação de gelo**

- Preencher as caixas de gelo com água, na gaveta de preparação de gelo. Se enche-las demais com água, o gelo não ficará separado e a água poderá ser derramada, produzindo um bloco de gelo.

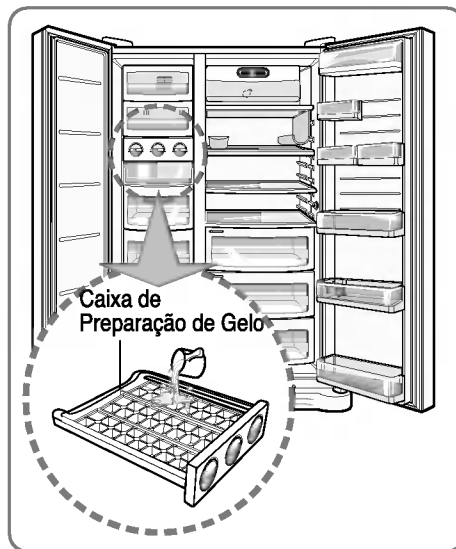

- O gelo será despejado no recipiente de armazenamento de gelo, girando a manivela de separação de gelo do compartimento de preparação de gelo.

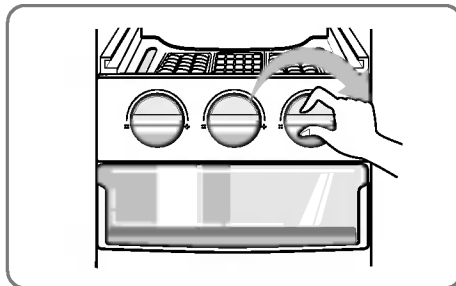
**OBSERVAÇÃO:**

- Se a manivela de separação de gelo é girada antes do gelo estar completamente congelado, isto poderá fazer com que a água restante seja derramada dentro do recipiente de armazenamento de gelo e criar um bloco de gelo.

Ajuste do cacifo para vinho (Tipo 1)

Cacifo para vinho (Disponível somente em alguns modelos)

É possível guardar garrafas nos lados mediante este sistema. É possível prendê-lo em qualquer prateleira.

Para inserir o suporte para garrafa de vinho :

Puxe o suporte para garrafa de vinho para baixo, conforme indicado em ② e insira-o na parte de encastrar lateral da prateleira, como em ①, segurando-o para cima, como em ①.

Para retirar o suporte para garrafa de vinho :

Empurre o suporte para garrafa de vinho para dentro, conforme indicado em ④, e puxe-o para cima, como em ③, retirando-o.

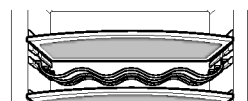
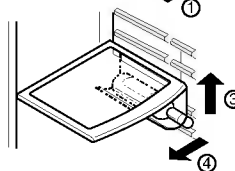
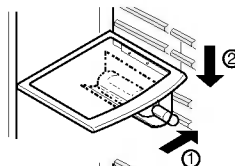
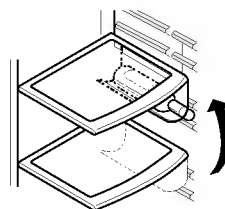

(Tipo 2)

As garrafas podem ser guardadas lateralmente com esta prateleira para vinhos.

Caixa de ovos (Disponível somente em alguns modelos)

Você poderá movimentar a caixa de ovos para onde desejar.

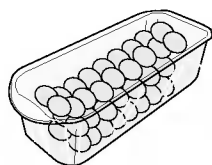

[Tipo-1]

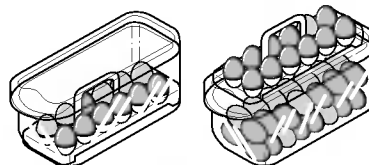

[Tipo-2]

OBSERVAÇÃO

- Nunca usar a caixa de ovos como recipiente de armazenamento de gelo. Ela poderá quebrar.
- Nunca guardar a caixa de ovos no compartimento do congelador ou no compartimento de resfriamento.

Controle de humidade no compartimento de verduras

A humidade pode ser controlada pelo ajuste do interruptor de controlo da humidade para a esquerda/direita, quando guardar verduras ou frutas.

Alta humidade

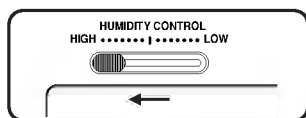

Baixa humidade

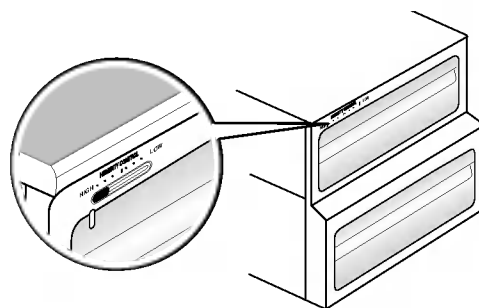
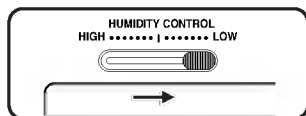

Desodorante (Disponível somente em alguns modelos)

Este sistema absorve eficientemente os odores fortes mediante um catalítico óptico. Este sistema não exerce nenhum efeito sobre a comida guardada.

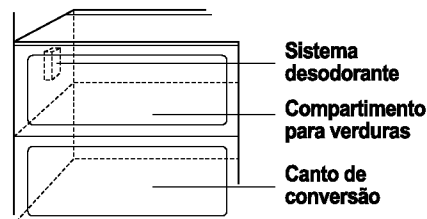

Como usar o sistema desodorante

- Como já está instalado no condutor de entrada de ar do compartimento frigorífero, não é necessária uma instalação especial.
- Guarde as comidas com odores pungentes em recipientes fechados. Senão este odor poderá ser absorvido pelos outros alimentos no compartimento.

Localização dos alimentos

(Refere-se à identificação das partes)

Suporte para vinho

Para armazenar o vinho

Gaveta do compartimento do congelador

- Para armazenar carnes, peixes, aves, etc, depois de envolvê-los com uma folha fina de embalagem
- Para guardar alimentos secos.



Bandeja para laticínios

Para armazenar laticínios assim como manteiga, queijo, etc...

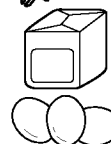

Caixa de ovos

Colocar esta caixa de ovos no local apropriado.

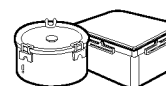

Prateleira do compartimento do frigorífico

Para guardar pratos de acompanhamentos ou outros alimentos, numa distância apropriada.



Bandeja da porta do compartimento do frigorífico

Para guardar pequenas embalagens de alimento ou bebidas como leite, sucos, cervejas, etc.

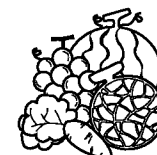

Gaveta para verduras

Para guardar verduras ou frutas.



Armazenamento dos alimentos

- Guardar os alimentos frescos no compartimento do frigorífico. Como o alimento foi congelado e descongelado é um fator importante para manter seu frescor e sabor.
- Não guardar alimentos que estraguem facilmente em baixas temperaturas, assim como bananas e melão.
- Deixar esfriar os alimentos antes de guardá-los. Colocar alimentos quentes no frigorífico poderá estragar outros alimentos e produzir altas contas de energia eléctrica.
- Ao guardar o alimento, cobri-lo com uma película de vinil ou dentro de um recipiente com tampa. Isto evitará a humidade da evaporação e ajudará para que o alimento mantenha o seu gosto e nutrientes.
- Não obstruir os respiradouros de ar com os alimentos. Uma circulação regular do ar de refrigeração mantêm as temperaturas do frigorífico uniformes.
- Não abrir a porta freqüentemente. A abertura da porta permite que o ar quente entre no frigorífico, provocando um aumento de temperatura.
- Nunca mantenha excesso de alimentos na prateleira da porta porque eles poderão impedir que a porta seja fechada completamente.
- Evitar colocar alimento húmidos nas prateleiras mais altas do frigorífico, elas poderão congelar através do contacto direto com o ar de refrigeração;
- Limpar sempre o alimento antes de refrigerá-lo. As verduras e as frutas deverão ser lavadas e enxugadas e alimentos embalados deverão ser enxugados para evitar que o alimento ao lado estrague.
- Quando guardar ovos no seu suporte ou caixa, certifique-se de que eles estão frescos e sempre guardá-los na posição vertical, o que fará com que eles se mantenham frescos por mais tempo.

Compartimento do frigorífico

OBSERVAÇÃO:

- Se deixar o frigorífico num local quente e húmido, a abertura freqüente da porta ou o armazenamento de uma grande quantidade de verduras poderá provocar a formação de gotas de condensação, o que contudo não provocará nenhum efeito no seu desempenho. Remover com cuidado as gotas de condensação com um pano limpo.

Como desmontar as peças

OBSERVAÇÃO

- Para desmontar, realize na ordem inversa a sequência das operações de montagem. Certifique-se que a ficha foi retirada da tomada eléctrica antes de desmontar ou montar. Nunca exerça grande força para soltar peças. As peças podem estragarem-se.

Lâmpada do compartimento frigorífero

Para tirar a lâmpada, pressione para a frente a saliência embaixo da tampa da lâmpada e em seguida puxe a tampa da lâmpada para fora. Gire a lâmpada na direcção antiorária. Use uma lâmpada de no máx. 240 V. 40 W. para frigorífico que há a venda nos centros de assistência técnica.

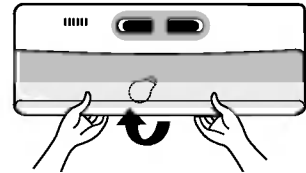

Tampa do compartimento das verduras

- Para tirar a tampa do compartimento para verduras, puxe um pouco para a frente (①) o compartimento para verduras, levante a parte frontal da tampa do compartimento para verduras do modo mostrado em (②) e tire-a.

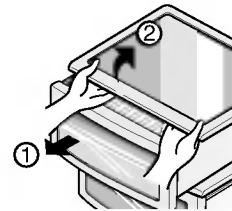

Informações gerais

Período de férias

Durante a previsão da duração das férias, provavelmente, você achará melhor deixar o seu frigorífico em operação.

Colocar os itens a serem congelados por um longo período no congelador. Quando decidir não operar a unidade, remover todos os alimentos, desligar o fio de alimentação eléctrica, limpar todo o interior e deixar todas as portas ABERTAS, para evitar a formação de odores.

Interrupção da alimentação eléctrica

A maioria das interrupções de alimentação eléctrica de uma ou duas horas não afectará as temperaturas do frigorífico.

Todavia, deverá ser diminuído o número de abertura da porta enquanto a energia estiver desligada.

Se movimentar a unidade

Retirar ou prender firmemente todos os itens soltos dentro do frigorífico.

Para evitar que os parafusos de ajuste da altura sejam danificados, girar todos eles para dentro da base.

Tubo de anticondensação

A parede externa da cabina do frigorífico pode às vezes ficar quente, principalmente depois da instalação. Não fique alarmado. Isto deve-se ao tubo de anticondensação que bombeia a refrigeração quente, para evitar o 'suor' na parede da cabina externa.

Limpeza

É importante que o seu frigorífico seja mantido limpo para evitar odores indesejáveis.

Alimentos estragados deverão ser retirados imediatamente, pois eles podem acidificar e manchar as superfícies plásticas, se forem deixados.

Exterior

Usar uma solução morna de sabão neutro ou detergente para manter duradoura a pintura do seu frigorífico. Esfregar com um pano de limpeza húmido e depois enxugar.

Interior

Recomenda-se uma limpeza regular. Lavar todos os compartimentos com uma solução de bicarbonato de sódio ou um detergente neutro e água morna.

Enxaguar e enxugar.

Após a limpeza

Por favor, verificar se o fio de alimentação eléctrica não está danificado, se a tomada eléctrica não está superaquecida ou se a ficha está bem encaixada no conector de energia eléctrica.

Advertência

Sempre retirar o fio de alimentação eléctrica da tomada de parede antes da limpeza nas proximidades de partes eléctricas (lâmpadas, interruptores, controlos, etc.).

Enxugar o excesso de humidade com uma esponja ou um pano para evitar que a água ou líquido atinjam qualquer parte eléctrica, causando um choque eléctrico.

Nunca usar abrasivos metálicos, escovas, limpadores abrasivos, soluções alcalinas fortes, líquidos de limpeza tóxicos ou inflamáveis sobre qualquer superfície.

Não tocar as superfícies congeladas com as mãos húmidas ou molhadas pois o objecto poderá ficar preso ou aderir nas superfícies extremamente frias.

Localização e solução de problemas

Antes de chamar a assistência técnica, releer esta lista. Ela poderá poupar-lhe tempo e dinheiro. A lista contém ocorrências comuns que não resultam de falhas de habilidade técnica ou dos materiais deste aparelho.

Ocorrência	Possível causa	Solução
Funcionamento do frigorífico		
O compressor do frigorífico não funciona	O controlo do frigorífico está desligado	Ajustar o controlo do frigorífico. Ver o ajuste dos controlos.
	O frigorífico está no ciclo de descongelamento	Isto é normal para um descongelamento automático completo do frigorífico. O ciclo de descongelamento ocorre periodicamente.
	A ficha na tomada de parede está desconectada	Certificar-se de que a ficha está firmemente inserida na tomada de parede.
	Interrupção da alimentação de energia eléctrica. Verificar as lâmpadas da casa.	Chamar a companhia eléctrica local.
O frigorífico funciona demais ou por mais tempo	O frigorífico é maior que o seu aparelho anterior.	Isto é normal. As unidades maiores e mais eficientes funcionam por mais tempo nestas condições.
	O tempo na sala ou no exterior está quente.	É normal para o frigorífico trabalhar mais tempo sob estas condições.
	O frigorífico foi recentemente desligado por um longo período de tempo.	São necessárias algumas horas para que o frigorífico resfrie totalmente.
	Grandes quantidades de alimentos mornos ou quentes foram guardados recentemente.	O alimento quente faz com que o frigorífico funcione por mais tempo até que a temperatura desejada seja alcançada.
	As portas são abertas com muita frequência ou por muito tempo.	O ar quente que entra no frigorífico faz com que ele funcione por mais tempo. Abrir menos a porta.
	As portas do frigorífico ou do congelador podem estar ligeiramente abertas.	Certificar-se de que o frigorífico está nivelado. Guardar os alimentos em recipientes longe da porta de bloqueio. Ver a secção de problemas de ABERTURA/FECHAMENTO das portas.
	O controlo do frigorífico está ajustado em 'muito frio'.	Ajustar o controlo do frigorífico num ajuste de aquecimento, até que a temperatura do frigorífico torne-se satisfatória.
	A vedação do frigorífico ou congelador está suja, desgastada, partida ou fixada incorretamente.	Limpar ou mudar a vedação. Fissuras na vedação da porta poderão fazer com que o frigorífico funcione por mais tempo para manter as temperaturas desejadas.
	O termostato mantém o frigorífico numa temperatura constante.	Isto é normal. O frigorífico continuará a operar e irá parar para manter a temperatura constante.

Ocorrência	Possível causa	Solução
As temperaturas são muito frias.		
A temperatura no congelador está 'muito fria' e a temperatura do frigorífico é satisfatória.	O controlo do congelador está ajustado em 'muito frio'.	Ajustar o controlo do congelador numa posição mais quente até que a temperatura do congelador seja satisfatória.
A temperatura no frigorífico está 'muito fria' e a temperatura do congelador é satisfatória.	O controlo do frigorífico está ajustado em 'muito frio'.	Ajustar o controlo do frigorífico numa posição mais quente.
O alimento guardado nas gavetas está congelando.	O controlo do frigorífico está ajustado em 'muito frio'.	Ver a solução acima.
A carne armazenada na gaveta de carne fresca está congelando.	A carne deverá ser armazenada numa temperatura abaixo do ponto de congelamento da água (32 °F, 0 °C), para um tempo máximo de armazenamento de produtos frescos.	É normal a formação de cristais de gelo devido à humidade contida na carne.
As temperaturas estão muito quentes.		
A temperatura no congelador está 'muito quente'.	O controlo do congelador está ajustado em 'muito quente'.	Ajustar o controlo do congelador numa posição mais fria até que a temperatura de congelador seja satisfatória.
	O controlo do frigorífico está ajustado em 'muito quente'. O controlo do frigorífico produz alguns efeitos na temperatura do congelador.	Ajustar o controlo do congelador numa posição mais fria até que a temperatura do congelador seja satisfatória.
As temperaturas no frigorífico ou congelador estão muito quentes.	As portas são abertas com muita frequência ou por muito tempo.	O ar quente entra no frigorífico/congelador todas as vezes que a porta é aberta. Abra menos a porta.
	A porta está ligeiramente aberta.	Fechar completamente a porta.
	Uma grande quantidade de alimentos quentes foi guardada recentemente.	Aguardar até que o frigorífico ou congelador possa alcançar a temperatura seleccionada.
	O frigorífico foi recentemente desligado por um período de tempo.	O frigorífico precisa de algumas horas para resfriar completamente.
A temperatura no frigorífico está muito quente e a temperatura do congelador é satisfatória.	O controlo do frigorífico está ajustado em 'muito quente'.	Ajustar o controlo do frigorífico numa posição 'mais fria'.

Ocorrência	Possível causa	Solução
Sons e ruídos		
Ouvem-se níveis altos de som quando o frigorífico está ligado.	Os frigoríficos modernos têm aumentado a capacidade de armazenamento e mantêm mais constantes as temperaturas.	É normal que os níveis de som sejam maiores.
Ouvem-se níveis altos de som quando o compressor entra em operação.	O frigorífico opera com pressões mais altas durante o início do ciclo ON (ligar).	Isto é normal. O nível dos sons aumentará enquanto o frigorífico continua a funcionar.
Vibrações ou ruídos de estrondo.	O piso está desnivelado ou pouco resistente. O frigorífico oscila no piso quando é levemente movimentado.	Certificar-se de que o piso está nivelado e firme e que pode suportar adequadamente o frigorífico.
	Os objectos no topo do frigorífico vibram.	Retirar os objectos.
	Os pratos vibram nas prateleiras do frigorífico.	É normal que os pratos vibrem levemente. Deslocar levemente os pratos. Certificar-se de que o frigorífico está nivelado e firmemente ajustado ao piso.
	O frigorífico está encostando na parede ou móveis.	Levantar ou deslocar o frigorífico.
Água/Humidade/ Gelo dentro do frigorífico		
Há acúmulo de humidade no interior das paredes do frigorífico.	O clima está quente e húmido, o que aumenta a taxa de acúmulo de congelamento e transpiração interna.	Isto é normal.
	A porta está levemente aberta.	Ver a secção de problemas de abertura/fechamento das portas.
	A porta é aberta com muita frequência ou durante muito tempo.	Abrir menos a porta.
Água/Humidade/ Gelo fora do frigorífico		
Forma-se humidade na parte externa do frigorífico ou entre as portas.	O clima está húmido.	Isto é normal em climas húmidos. Quando a humidade é baixa, isto tende a desaparecer.
	A porta está levemente aberta, fazendo com que o ar frio no interior do frigorífico encontre-se com o ar quente oriundo do exterior.	Neste caso, fechar a porta completamente.

Ocorrência	Possível causa	Solução
Odores no frigorífico	A parte interna deve ser limpa.	Limpar o interior com uma esponja, água morna e bicarbonato de sódio.
	Há alimentos com odor forte no frigorífico.	Cobrir completamente o alimento.
	Muitos recipientes e embalagens de papel estão produzindo odores.	Usar outros recipientes ou outras marcas de papel de embalagem.
Abertura/Fechamento das portas/gavetas		
A(s) porta(s) não fecha(m).	O alimento embalado está mantendo a porta aberta.	Arrumar as embalagens de modo a deixar a porta fechada.
A(s) porta(s) não fecha(m) (continuação).	A porta foi fechada bruscamente fazendo com que a outra porta permanecesse ligeiramente aberta.	Fechar ambas as portas suavemente.
	O frigorífico não está nivelado. Ele oscila no piso quando é movido ligeiramente.	Ajustar o parafuso de ajuste de altura.
	O piso está desnivelado ou pouco firme. O frigorífico oscila no piso quando é ligeiramente movido.	Certificar-se de que o piso está nivelado e que pode suportar adequadamente o frigorífico. Contactar o pedreiro para corrigir os rebaixamentos ou inclinações do piso.
	O frigorífico está encostando na parede ou nos móveis.	Levantar ou deslocar o frigorífico.
As gavetas são difíceis de movimentar.	O alimento está tocando na prateleira no alto da gaveta.	Manter menos alimentos na gaveta.
	O trilho onde a gaveta desliza está sujo.	Limpar a gaveta e o trilho.
Outros	Por favor, leia completamente este manual.	

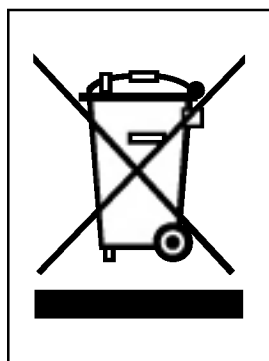

ELIMINAÇÃO DO SEU ANTIGO APARELHO

1. Quando este símbolo de latão cruzado estiver afixado a um produto, significa que o produto é abrangido pela Directiva Europeia 2002/96/EC.
2. Todos os produtos eléctricos e electrónicos devem ser eliminados separadamente do lixo doméstico através de pontos de recolha designados, facilitados pelo governo ou autoridades locais.
3. A eliminação correcta do seu aparelho antigo ajuda a evitar potenciais consequências negativas para o ambiente e para a saúde humana.
4. Para obter informações mais detalhadas acerca da eliminação do seu aparelho antigo, contacte as autoridades locais, um serviço de eliminação de resíduos ou a loja onde comprou o produto.

