



DVD PLAYER

OWNER'S MANUAL

MODEL : DVX161 / DVX171



Before connecting, operating or adjusting this product,
please read this instruction booklet carefully and completely.





CAUTION: TO REDUCE THE RISK OF ELECTRIC SHOCK DO NOT REMOVE COVER (OR BACK) NO USER-SERVICEABLE PARTS INSIDE REFER SERVICING TO QUALIFIED SERVICE PERSONNEL.



This lightning flash with arrowhead symbol within an equilateral triangle is intended to alert the user to the presence of uninsulated dangerous voltage within the product's enclosure that may be of sufficient magnitude to constitute a risk of electric shock to persons.



The exclamation point within an equilateral triangle is intended to alert the user to the presence of important operating and maintenance (servicing) instructions in the literature accompanying the product.

WARNING: TO PREVENT FIRE OR ELECTRIC SHOCK HAZARD, DO NOT EXPOSE THIS PRODUCT TO RAIN OR MOISTURE.

CAUTION: Do not block any ventilation openings. Install in accordance with the manufacturer's instructions.

Slots and openings in the cabinet are provided for ventilation and to ensure reliable operation of the product and to protect it from over heating.

The openings should never be blocked by placing the product on a bed, sofa, rug or other similar surface. This product should not be placed in a built-in installation such as a bookcase or rack unless proper ventilation is provided or the manufacturer's instruction have been adhered to.

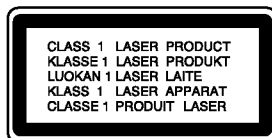

CAUTION: VISIBLE AND INVISIBLE LASER RADIATION WHEN OPEN AND INTERLOCKS DEFEATED.

CAUTION:

This product employs a Laser System. To ensure proper use of this product, please read this owner's manual carefully and retain it for future reference. Should the unit require maintenance, contact an authorized service center.

Use of controls, adjustments or the performance of procedures other than those specified herein may result in hazardous radiation exposure.

To prevent direct exposure to laser beam, do not try to open the enclosure. Visible laser radiation when open. DO NOT STARE INTO BEAM.

CAUTION: The apparatus should not be exposed to water (dripping or splashing) and no objects filled with liquids, such as vases, should be placed on the apparatus.

CAUTION concerning the Power Cord

Most appliances recommend they be placed upon a dedicated circuit;

That is, a single outlet circuit which powers only that appliance and has no additional outlets or branch circuits. Check the specification page of this owner's manual to be certain.

Do not overload wall outlets. Overloaded wall outlets, loose or damaged wall outlets, extension cords, frayed power cords, or damaged or cracked wire insulation are dangerous. Any of these conditions could result in electric shock or fire. Periodically examine the cord of your appliance, and if its appearance indicates damage or deterioration, unplug it, discontinue use of the appliance, and have the cord replaced with an exact replacement part by an authorized servicer.

Protect the power cord from physical or mechanical abuse, such as being twisted, kinked, pinched, closed in a door, or walked upon. Pay particular attention to plugs, wall outlets, and the point where the cord exits the appliance.

To disconnect power from the mains, pull out the mains cord plug. When installing the product, ensure that the plug is easily accessible.



Disposal of your old appliance

1. When this crossed-out wheeled bin symbol is attached to a product it means the product is covered by the European Directive 2002/96/EC.
2. All electrical and electronic products should be disposed of separately from the municipal waste stream via designated collection facilities appointed by the government or the local authorities.
3. The correct disposal of your old appliance will help prevent potential negative consequences for the environment and human health.
4. For more detailed information about disposal of your old appliance, please contact your city office, waste disposal service or the shop where you purchased the product.

CE This product is manufactured to comply with the radio interference requirements of EEC DIRECTIVE 89/336/EEC, 93/68/EEC and 73/23/EEC.

Contents

Introduction	4-7	Operation	14-19
About the  Symbol Display	4	General Features	14
Symbol used in this Manual	4	Additional Features	15
Notes on Discs	4	Playing an Audio CD or MP3/WMA file	16
Handling Discs	4	Programmed Playback	16
Storing Discs	4	Repeat Programmed Tracks	16
Cleaning Discs	4	Erasing a Track from Program List	16
Types of Playable Discs	5	Erasing the Complete Program List	16
Regional Code	5	Viewing a JPEG file	17
Front Panel	6	Slide Show	17
Remote Control	7	Still Picture	17
Remote Control Operation	7	Moving to another File	17
Remote Control Battery Installation	7	Zoom	17
		To rotate picture	17
		Playing a DivX Movie file	18
		Controlling other TVs with the remote control	19
		Maintenance and Service	19
Installation and Setup	8-13	Reference	20-21
Setting up the Player	8	Language Codes	20
DVD Player Connections	8	Area Codes	20
Video and Audio Connections to Your TV	8	Troubleshooting	21
Audio Connection to Optional Equipment	9	Specifications	21
Displaying Disc Information on-screen	10		
Initial Settings	10		
General Operation	10		
LANGUAGE	11		
• Menu Language	11		
• Disc Audio / Subtitle / Menu	11		
DISPLAY	11		
• TV Aspect	11		
• Display Mode	11		
AUDIO	11		
• Dolby Digital / DTS / MPEG	11		
• Sample Freq. (Frequency)	11		
• Dynamic Range Control (DRC)	11		
• Vocal	11		
LOCK (Parental Control)	12		
• Rating	12		
• Password	12		
• Area Code	12		
OTHERS	13		
• PBC	13		
• Auto Play	13		
• B.L.E. (Black Level Expansion)	13		
• DivX(R) VOD	13		

Introduction

To ensure proper use of this product, please read this owner's manual carefully and retain for future reference.

This manual provides information on the operation and maintenance of your DVD player. Should the unit require service, contact an authorized service location.

About the \emptyset Symbol Display

" \emptyset " may appear on your TV display during operation and indicates that the function explained in this owner's manual is not available on that specific DVD video disc.

Symbol Used in this Manual

Note:

Indicates special notes and operating features.

Tip:

Indicates tips and hints for making the task easier.

A section whose title has one of the following symbols is applicable only to the disc represented by the symbol.

- ALL** All discs listed below
- DVD** DVD and finalized DVD±R/RW
- VCD** Video CDs
- ACD** Audio CDs
- MP3** MP3 files
- WMA** WMA files
- DivX** DivX files

Notes on Discs

Handling Discs

Do not touch the playback side of the disc. Hold the disc by the edges so that fingerprints do not get on the surface. Never stick paper or tape on the disc.



Storing Discs

After playing, store the disc in its case. Do not expose the disc to direct sunlight or sources of heat and never leave it in a parked car exposed to direct sunlight.

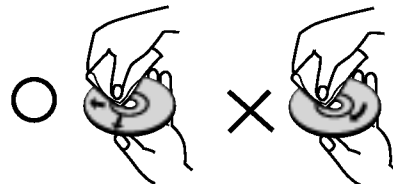

Cleaning Discs

Fingerprints and dust on the disc can cause poor picture quality and sound distortion. Before playing, clean the disc with a clean cloth. Wipe the disc from the center out.



Do not use strong solvents such as alcohol, benzene, thinner, commercially available cleaners, or anti-static spray intended for older vinyl records.

Types of Playable Discs

	DVD (8 cm / 12 cm disc)
	Video CD (VCD/SVCD) (8 cm / 12 cm disc)
	Audio CD (8 cm / 12 cm disc)

In addition, this unit plays DVD±R/RW and CD-R/RW that contains audio titles, DivX, MP3, WMA, and/or JPEG files.

Notes:

- Depending on the conditions of the recording equipment or the CD-R/RW (or DVD±R/RW) disc itself, some CD-R/RW (or DVD±R/RW) discs cannot be played on the unit.
- Do not use irregularly shaped CDs (e.g., heart-shaped or octagonal) since they may result in malfunctions.
- This DVD player requires discs and recordings to meet certain technical standards in order to achieve optimal playback quality. Pre-recorded DVDs are automatically set to these standards. There are many different types of recordable disc formats (including CD-R containing MP3 or WMA files) and these require certain pre-existing conditions (see above) to ensure compatible playback.

Customers should note that permission is required in order to download MP3 / WMA files and music from the Internet. Our company has no right to grant such permission. Permission should always be sought from the copyright owner.

Regional Code

This unit has a regional code printed on the rear of the unit. This unit can play only DVD discs labelled same as the rear of the unit or "ALL".

Notes on Regional Codes

- Most DVD discs have a globe with one or more numbers in it clearly visible on the cover. This number must match your DVD player's regional code or the disc cannot play.
- If you try to play a DVD with a different regional code from your player, the message "Check Regional Code" appears on the TV screen.

Notes on Copyrights:

It is forbidden by law to copy, broadcast, show, broadcast via cable, play in public, or rent copyrighted material without permission. This product features the copy protection function developed by Macrovision. Copy protection signals are recorded on some discs. When recording and playing the pictures of these discs picture noise will appear. This product incorporates copyright protection technology that is protected by method claims of certain U.S. patents and other intellectual property rights owned by Macrovision Corporation and other rights owners. Use of this copyright protection technology must be authorized by Macrovision Corporation, and is intended for home and other limited viewing uses only unless otherwise authorized by Macrovision Corporation. Reverse engineering or disassembly is prohibited.

Front Panel

DVX161

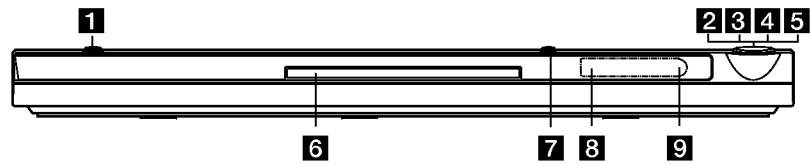

DVX171

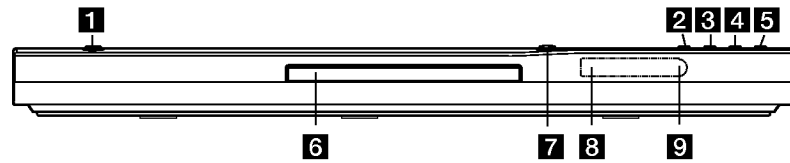

- | | |
|---|---|
| 1 POWER
Switches the unit ON and OFF. | 6 Disc Tray
Insert a disc here. |
| 2 ▶ (PLAY)
Starts playback. | 7 ▲ (OPEN / CLOSE)
Opens or closes the disc tray. |
| 3 ■ (STOP)
Stops playback. | 8 Display window
Shows the current status of the unit. |
| 4 SKIP (◀◀)
Returns to beginning of current chapter or track or go to previous chapter or track. | 9 Remote Sensor
Point the remote control here. |
| 5 SKIP (▶▶)
Go to next chapter or track. | |

Remote Control

POWER
Switches DVD Player ON and OFF.

OPEN/CLOSE (▲)
Opens and closes the disc tray.

0-9 numerical buttons
Selects numbered items in a menu.

CLEAR
Removes a track number on the Program List or a mark on the Marker Search menu.

TV Control Buttons
POWER: Turns the TV on or off.
AV: Selects the TV's source.
PR/CH +/-: Selects TV's channel.
VOL +/-: Adjusts TV's volume.

DVD MENU
Accesses menu on a DVD disc.

TITLE
Displays title menu, if available.

◀ / ▶ / ▲ / ▼ (left/right/up/down)
Selects an item in the menu.

DISPLAY
Accesses On-Screen Display.

RETURN (↶)
Displays the video CD with PBC.

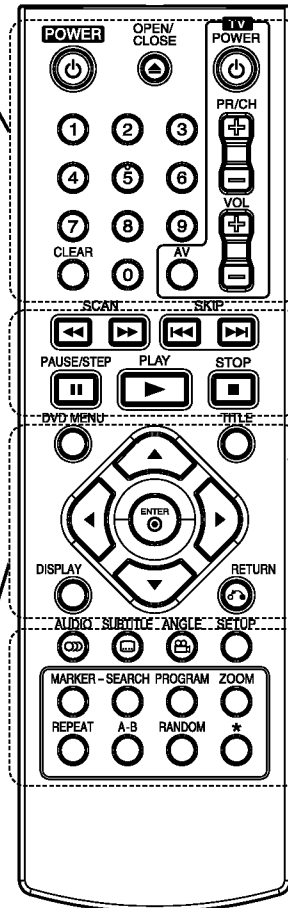

SCAN (◀◀ / ▶▶)
Search backward or forward.

SKIP (◀◀◀ / ▶▶▶)
Go to next chapter or track. Returns to beginning of current chapter or track or go to previous chapter or track.

PAUSE / STEP (||)
Pauses playback temporarily/ press repeatedly for frame-by-frame playback.

▶ (PLAY)
Starts playback.

STOP (■)
Stops playback.

AUDIO
Selects an audio language or an audio channel.

SUBTITLE
Selects a subtitle language.

ANGLE
Selects a DVD camera angle, if available.

SETUP
Accesses or removes the Setup menu.

MARKER
Marks any point during playback.

SEARCH
Displays MARKER SEARCH menu.

PROGRAM
Enter to program edit mode.

ZOOM
Enlarges video image.

REPEAT
Repeat chapter, track, title, all.

A-B
Repeat sequence from point A to point B.

RANDOM
Plays tracks in random order.

Remote Control Operation

Point the remote control at the remote sensor and press the buttons.

Caution:

Do not mix old and new batteries and never mix different types of batteries such as standard, alkaline, etc.

Remote Control Battery installation

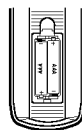

Detach the battery cover on the rear of the remote control, and insert two batteries (size AAA) with ⊕ and ⊖ aligned correctly.

Installation and Setup

Setting up the Player

The picture and sound of a nearby TV, VCR, or radio may be distorted during playback. If this occurs, position the player away from the TV, VCR, or radio, or turn off the unit after removing the disc.

DVD Player Connections

Depending on your TV and other equipment there are various ways you can connect the player. Please refer to the manuals of your TV, stereo system or other devices as necessary for additional connection information.

Video and Audio Connections to Your TV

Make sure the DVD player is connected directly to the TV and not to a VCR, otherwise the DVD image could be distorted by the copy protection system.

SCART connection – Connect the TO TV scart jack on the DVD player to the corresponding in jacks on the TV using the scart cable (**T**).

Video – Connect the VIDEO OUT jack on the DVD player to the video in jack on the TV using the video cable (**V**).

Audio – Connect the left and right AUDIO OUT jacks of the DVD Player to the audio left and right IN jacks on the TV (**A**) using the audio cables. Do not connect the DVD Player's AUDIO OUT jack to the phone in jack (record deck) of your audio system.

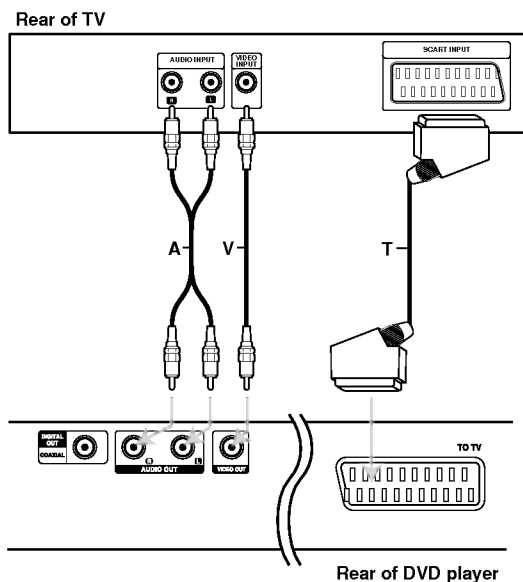

Audio Connection to Optional Equipment

Connect the DVD player to your optional equipment for audio output.

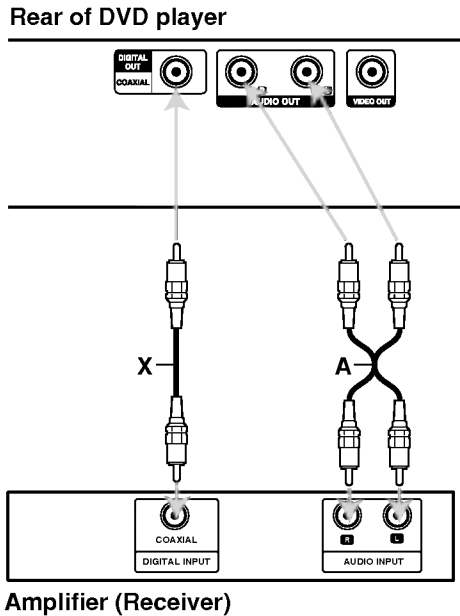

Manufactured under license from Dolby Laboratories. "Dolby", "Pro Logic", and the double-D symbol are trademarks of Dolby Laboratories.

DTS and DTS Digital Out are trademarks of Digital Theater Systems, Inc.

Amplifier equipped with 2-channel analog stereo or Dolby Pro Logic II / Pro Logic: Connect the left and right AUDIO OUT jacks on the DVD player to the audio left and right IN jacks on your amplifier, receiver, or stereo system, using the audio cables **(A)**.

Amplifier equipped with 2-channel digital stereo (PCM) or audio / video receiver equipped with a multi-channel decoder (Dolby Digital™, MPEG 2, or DTS): Connect one of the DVD Player's DIGITAL AUDIO OUT jacks (COAXIAL **X**) to the corresponding in jack on your amplifier. Use an optional digital (COAXIAL **X**) audio cable.

Digital Multi-channel sound

A digital multi-channel connection provides the best sound quality. For this you need a multi-channel audio / video receiver that supports one or more of the audio formats supported by your DVD player such as MPEG 2, Dolby Digital and DTS. Check the receiver manual and the logos on the front of the receiver.

Notes:

- If the audio format of the digital output does not match the capabilities of your receiver, the receiver produces a strong, distorted sound or no sound at all.
- Six Channel Digital Surround Sound via a digital connection can only be obtained if your receiver is equipped with a Digital Multi-channel decoder.

Displaying Disc Information on-screen

You can display various information about the disc loaded on-screen.

1. Press DISPLAY to show various playback information.
The items displayed differ depending on the disc type or playing status.



2. You can select an item by pressing ▲ / ▼ and change or select the setting by pressing ◀ / ▶.
 - Title (Track) – Current title (or track) number/total number of titles (or tracks).
 - Chapter – Current chapter number/total number of chapters.
 - Time – Elapsed playing time.
 - Audio – Selected audio language or channel.
 - Subtitle – Selected subtitle.
 - Angle – Selected angle/total number of angles.
 - Sound – Selected sound mode.

Note:

If no button is pressed for a few seconds, the on-screen display disappears.

Initial Settings

By using the Setup menu, you can make various adjustments to items such as picture and sound. You can also set a language for the subtitles and the Setup menu, among other things. For details on each Setup menu item, see pages 11 to 13.

To display and exit the Menu:

Press SETUP to display the menu. A second press of SETUP will take you back to initial screen.

To go to the next level:

Press ▶ on the remote control.

To go back to the previous level:

Press ◀ on the remote control.

General Operation

1. Press SETUP. The Setup menu appears.

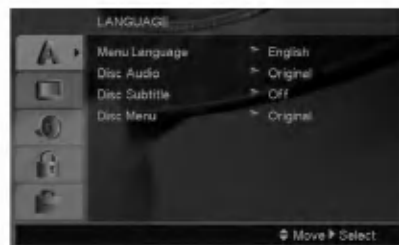

2. Use ▲ / ▼ to select the desired option then press ▶ to move to the second level. The screen shows the current setting for the selected item, as well as alternate setting(s).
3. Use ▲ / ▼ to select the second desired option then press ▶ to move to the third level.
4. Use ▲ / ▼ to select the desired setting then press ENTER to confirm your selection. Some items require additional steps.
5. Press SETUP or PLAY to exit the Setup menu.

LANGUAGE

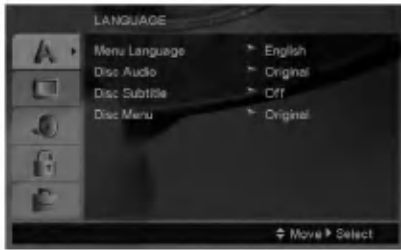

Menu Language

Select a language for the Setup menu and on-screen display.

Disc Audio / Subtitle / Menu

Select the language you prefer for the audio track (disc audio), subtitles, and the disc menu.

Original – Refers to the original language in which the disc was recorded.

Other – To select another language, press number buttons then ENTER to enter the corresponding 4-digit number according to the language code list on page 20. If you enter the wrong language code, press CLEAR.

DISPLAY



TV Aspect

4:3 – Select when a standard 4:3 TV is connected.

16:9 – Select when a 16:9 wide TV is connected.

Display Mode

Display Mode setting works only when the TV Aspect mode is set to “4:3”.

Letterbox – Displays a wide picture with bands on the upper and lower portions of the screen.

Panscan – Automatically displays the wide picture on the entire screen and cuts off the portions that do not fit.

AUDIO

Each DVD disc has a variety of audio output options. Set the player’s AUDIO options according to the type of audio system you use.



Dolby Digital / DTS / MPEG

Bitstream – Select “Bitstream” if you connect this DVD player’s DIGITAL OUT jack to an amplifier or other equipment with a Dolby Digital, DTS or MPEG decoder.

PCM (for Dolby Digital / MPEG) – Select when connected to a two-channel digital stereo amplifier. DVDs encoded in Dolby Digital or MPEG will be automatically downmixed to two-channel PCM audio.

Off (for DTS): If you select “Off”, the DTS signal is not output through the DIGITAL OUT jack.

Sample Freq. (Frequency)

If your receiver or amplifier is NOT capable of handling 96 kHz signals, select 48 kHz. When this choice is made, this unit automatically converts any 96 kHz signals to 48 kHz so your system can decode them.

If your receiver or amplifier is capable of handling 96 kHz signals, select 96 kHz.

Check the documentation for your amplifier to verify its capabilities.

Dynamic Range Control (DRC)

With the DVD format, you can hear a program’s soundtrack in the most accurate and realistic presentation possible. However, you may wish to compress the dynamic range of the audio output (the difference between the loudest sounds and the quietest ones). This allows you to listen to a movie at a lower volume without losing clarity of sound. Set DRC to On for this effect.

Vocal

Set to On only when a multi-channel karaoke DVD is playing. The karaoke channels on the disc mix into normal stereo sound.

LOCK (Parental Control)

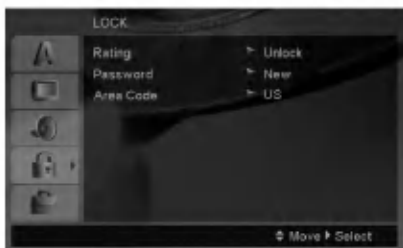

Rating

Blocks playback of rated DVDs based on their content. Not all discs are rated.

1. Select "Rating" on the LOCK menu then press ►.
2. To access the LOCK options, you must input the password you have created. If you have not yet entered password, you are prompted to do so. Input a password and press ENTER. Enter it again and press ENTER to verify. If you make a mistake before pressing ENTER, press CLEAR.

3. Select a rating from 1 to 8 using the ▲ / ▼ buttons.

Rating 1-8: Rating one (1) has the most restrictions and rating eight (8) is the least restrictive.

Unlock: If you select unlock, parental control is not active and the disc plays in full.

4. Press ENTER to confirm your rating selection, then press SETUP to exit the menu.

Password

You can enter or change password.

1. Select Password on the LOCK menu then press ►.
2. Follow step 2 as shown above (Rating).

To change the password, press ENTER when the "Change" option is highlighted. Input a password and press ENTER. Enter it again and press ENTER to verify.

3. Press SETUP to exit the menu.

If you forget your password

If you forget your password, you can clear it using the following steps:

1. Press SETUP to display the Setup menu.
2. Input the 6-digit number "210499" and press ENTER. The password is cleared.

Area Code

Enter the code of the area whose standards were used to rate the DVD video disc, based on the list on page 20.

1. Select "Area Code" on the LOCK menu then press ►.
2. Follow step 2 as shown previous page (Rating).
3. Select the first character using ▲ / ▼ buttons.
4. Press ► and select the second character using ▲ / ▼ buttons.
5. Press ENTER to confirm your Area code selection.

OTHERS

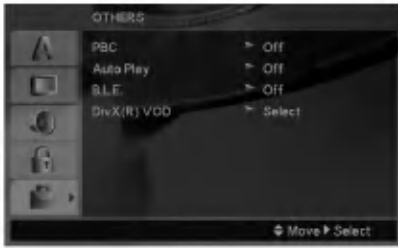

PBC

Set Playback Control (PBC) to On or Off.

On: Video CDs with PBC are played according to the PBC.

Off: Video CDs with PBC are played the same way as Audio CDs.

Auto Play

You can set up the DVD player so a DVD disc automatically starts playing whenever the DVD is inserted.

If Auto Play mode is set to On, this DVD player will search for title that has the longest playback time and then play back the title automatically.

Note:

The Auto Play function may not work for some DVDs.

B.L.E. (Black Level Expansion)

To select the black level of playback pictures. Set your preference and monitor's ability.

On: Expanded grey scale. (0 IRE cut off)

Off: Standard grey scale. (7.5 IRE cut off)

Note:

The B.L.E. function works NTSC system only.

DivX(R) VOD

We provide you the DivX® VOD (Video On Demand) registration code that allows you to rent and purchase videos using the DivX® VOD service. For more information, visit www.divx.com/vod.

1. Select "DivX(R) VOD" option then press ►.
2. Press ENTER while "Select" is selected and the registration code will appear.
Use the registration code to purchase or rent the videos from DivX® VOD service at www.divx.com/vod. Follow the instructions and download the video onto a disc for playback on this unit.
3. Press ENTER to exit.

Note:

All the downloaded videos from DivX® VOD can only be played back on this unit.

Operations

General features

Buttons	Operations	Discs
(OPEN / CLOSE)	Opens or closes the disc tray.	ALL
(PAUSE)	During playback, press to pause playback. Press repeatedly to play Frame-by-Frame.	ALL DVD VCD DivX
SKIP (/)	During playback, press SKIP (or) to go to the next chapter/track or to return to the beginning of the current chapter/track. Press SKIP twice briefly to step back to the previous chapter/track.	ALL
SCAN (/)	During playback, press SCAN (or) repeatedly to select the required scan speed. DVD, DivX disc; 4 steps Video CD, MP3, Audio CD ; 3 steps While the playback is paused, press SCAN repeatedly to play in slow motion (4 steps, forward only).	DVD VCD DivX ACD MP3 DVD VCD DivX
REPEAT	During playback, press REPEAT repeatedly to select a desired repeat mode. DVD Video discs: Chapter/Title/Off Video CD, Audio CD, DivX/MP3/WMA discs: Track/All/Off	ALL
A-B	During playback, each press of A-B button to select point A and point B and repeats a sequence from point A (Starting point) to point B (End point). Press CLEAR to exit.	DVD VCD DivX ACD
ZOOM	During playback or pause mode, press ZOOM to enlarge the video image (4 steps). You can move through the zoomed picture using buttons. Press CLEAR to exit.	DVD VCD DIVX
RANDOM	During playback or in stop mode, press RANDOM for random playback.	ACD MP3 WMA
TITLE	If the current DVD title has a menu, the title menu appears on the screen. Otherwise, the disc menu may appear.	DVD
DVD MENU	The disc menu appears on the screen.	DVD
(ANGLE)	During playback of DVD disc contains scenes recorded different camera angles, press ANGLE repeatedly to select a desired angle.	DVD
(SUBTITLE)	During playback, press SUBTITLE repeatedly to select a desired subtitle language.	DVD DivX
(AUDIO)	During playback, press AUDIO repeatedly to hear a different audio language or audio track.	DVD DivX VCD

Notes on general features:

- On a Video CD with PBC, you must set PBC to Off on the setup menu to use the repeat function (See "PBC" on page 13).
- If you press SKIP (▶▶) once during Repeat Chapter (Track) playback, the repeat playback cancels.
- Zoom may not work on some DVDs.
- When you are playing a DVD disc contains scenes recorded different camera angles, the angle indicator will blink on the TV screen during scenes recorded at different angles as an indication that angle switching is possible.
- The A-B repeat function is available only in the current track.

Additional features

3D Surround

To produce a 3D surround effect that simulates multi-channel audio from two stereo speakers (instead of the five+ speakers normally required for multi-channel audio from a home theater system).

DVD VCD DivX

1. Press DISPLAY during playback.
2. Use ▲ or ▼ to select the sound option. The sound option will be highlighted.
3. Use ◀ or ▶ to select "3D SUR.". To turn off the 3D Surround effect, select "Normal".

ACD

1. Press AUDIO during playback. "3D SUR." appears on the menu screen.
2. To return to normal playback, press AUDIO repeatedly until "3D SUR." disappears from the menu screen.

Time Search DVD VCD DivX

To start playing at any chosen time on the disc:

1. Press DISPLAY during playback.
2. Press ▲ / ▼ to select the time clock icon and "--:--:--" appears.
3. Input the required start time in hours, minutes, and seconds from left to right. If you enter the wrong numbers, press CLEAR to remove the numbers you entered. Then input the correct numbers.
4. Press ENTER to confirm. Playback starts from the selected time.

Marker Search DVD VCD DivX

To enter a Marker

You can start playback from up to nine memorized points. To enter a marker, press MARKER at the desired point on the disc. The Marker icon appears on the TV screen briefly. Repeat to enter up to nine markers.

To Recall or Clear a Marked Scene

1. During disc playback, press SEARCH. The marker search menu appears on the screen.
2. Within 10 seconds, press ◀ / ▶ to select a marker number that you want to recall or clear.
3. Press ENTER and playback starts from the marked scene. Or, Press CLEAR and the marker number is erased from the list.
4. You can play any marker by inputting its number on the marker search menu.

Last Scene Memory DVD ACD VCD1.1

This player memorizes last scene from the last disc that is viewed. The last scene remains in memory even if you remove the disc from the player or switch off the player. If you load a disc that has the scene memorized, the scene is automatically recalled.

Note:

This player does not memorize the scene of a disc if you switch off the player before commencing to play the disc.

Screen Saver

The screen saver appears when you leave the DVD player in Stop mode for about five minutes. If the Screen Saver is displayed for five minutes, the DVD Player automatically turns itself off.

System Select

You must select the appropriate system mode for your TV system. If NO DISC appears in the display window, press and hold PAUSE/STEP for more than 5 seconds to be able to select a system (PAL, NTSC, or AUTO).

Playing an Audio CD or MP3/WMA file

This unit can play Audio CDs or MP3/WMA files recorded media.

MP3/ WMA/ Audio CD

Once you insert an MP3/WMA files recorded media or Audio CD, a menu appears on the TV screen.

Press ▲ / ▼ to select a track/file then press PLAY or ENTER and playback starts. You can use variable playback functions. Refer to page 14-15.



ID3 TAG

- When playing a file containing information such as track titles, you can see the information by pressing DISPLAY.
[Song, Artist, Album, Comment, Genre]

Tips:

- Press DVD MENU to move to the next page.
- On a CD with MP3/WMA and JPEG you can switch MP3/WMA and JPEG. Press TITLE and MUSIC or PHOTO word on top of the menu is highlighted.

MP3 / WMA disc compatibility with this player is limited as follows:

- Sampling frequency: within 8 - 48 kHz (MP3), within 32 - 48kHz (WMA)
- Bit rate: within 8 - 320kbps (MP3), 32 - 384 kbps (WMA)
- The player cannot read an MP3/WMA file that has a file extension other than “.mp3” / “.wma”.
- CD-R physical format should be ISO 9660
- If you record MP3 / WMA files using software that cannot create a file system (eg. Direct-CD) it is impossible to playback MP3 / WMA files. We recommend that you use Easy-CD Creator, which creates an ISO 9660 file system.
- File names should have a maximum of 8 letters and must incorporate an .mp3 or .wma extension.
- They should not contain special letters such as / ? * : “ < > | etc.
- The total number of files in a folder should be less than 1190 files.

Programmed Playback

The program function enables you to store your favorite tracks from any disc in the player memory. A program can contain 30 tracks.

1. Insert an Audio CD or MP3/WMA files recorded media. AUDIO CD or MUSIC menu appears.
2. During STOP mode, press PROGRAM and the ● mark will appear

Note:

Press PROGRAM again to exit the program edit mode, then the ● mark will disappear.

3. Select a track on the “List”, then press ENTER to place the selected track on the “Program” list. Repeat to place additional tracks on the list.
4. Select the track you want to start playing on the “Program” list.
5. Press PLAY or ENTER to start. Playback begins in the order in which you programmed the tracks. Playback stops after all of the tracks on the “Program” list have played once.
6. To resume normal playback from programmed playback, select a track on the list and then press PLAY.

Repeat Programmed Tracks

Press REPEAT to select a desired repeat mode.

- Track: repeats the current track
- All: repeats all the tracks on programmed list.
- Off(No display): does not play repeatedly.

Note:

If you press ►► once during Repeat Track playback, the repeat playback cancels.

Erasing a Track from “Program” List

1. During STOP mode, press PROGRAM and the ● mark will appear
2. Use ▲▼◀▶ to select the track that you wish to erase from the Program list.
3. Press CLEAR. Repeat step 1~3 to erase additional tracks on the list.

Erasing the Complete Program List

1. During STOP mode, press PROGRAM and the ● mark will appear
2. Use ▲▼◀▶ to select “Clear All”, then press ENTER.

Note:

The programs are also cleared when the power is off or the disc is removed.

Viewing a JPEG file



This unit can play JPEG files recorded media.

1. Insert a JPEG files recorded media. The PHOTO menu appears on the TV screen.



2. Press ▲ / ▼ to select a folder, and press ENTER. A list of files in the folder appears.
3. If you want to view a particular file, press ▲ / ▼ to highlight a file and press ENTER or PLAY.
4. To return to the PHOTO menu while watching pictures, press STOP.

Tips:

- If you are in a file list and want to return to the previous Folder list, use ▲ / ▼ buttons to highlight  and press ENTER.
- Press DVD MENU to move to the next page.
- There are three Slide Speed options  : >>> (Fast), >> (Normal) and > (Slow). Use ▲ ▼ ◀ ▶ to highlight . Then, use ◀ / ▶ to select the option you want to use then press ENTER.
- On a disc with MP3/WMA and JPEG you can switch MP3/WMA and JPEG. Press TITLE and MUSIC or PHOTO word on top of the menu is highlighted.
- While watching a picture, press RETURN to hide the help menu.

Slide Show

Use ▲ ▼ ◀ ▶ to highlight the  (Slide Show) then press ENTER.

Still Picture

1. Press PAUSE/STEP during slide show. The player will now go into PAUSE mode.
2. To return to the slide show, press PLAY or press PAUSE/STEP again.

Moving to another File

Press SKIP (◀◀ or ▶▶) or cursor (◀ or ▶) once while viewing a picture to advance to the next or previous file.

Zoom

During watching pictures, press ZOOM to enlarge the video image (4 steps).

You can move through the zoomed picture using ◀ ▶ ▲ ▼ buttons.

To rotate picture

Press ▲ / ▼ during showing a picture to rotate the picture clockwise or counter clockwise.

JPEG disc compatibility with this player is limited as follows:

- Depending upon the size and number of JPEG files, it could take a long time for the DVD player to read the disc's contents. If you do not see an on-screen display after several minutes, some of the files may be too large — reduce the resolution of the JPEG files to less than 5 million pixels and burn another disc.
- The total number of files in a folder should be less than 1190 files.
- Some discs may be incompatible due to a different recording format or the condition of disc.
- Ensure that all the selected files have the “.jpg” extensions when copying into the CD layout.
- If the files have “.jpe” or “.jpeg” extensions, please rename them as “.jpg” file.
- File names without “.jpg” extension will not be able to be read by this DVD player. Even though the files are shown as JPEG image files in Windows Explorer.

Playing a DivX Movie file

Using this DVD Player you can play DivX file.

1. Insert a DivX file recorded media. The MOVIE menu appears on the TV screen.

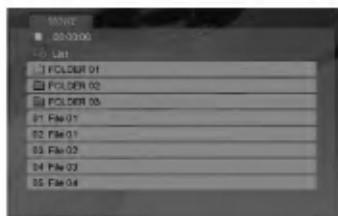

2. Press ▲ / ▼ to select a folder, and press ENTER. A list of files in the folder appears.
3. If you want to view a particular file, press ▲ / ▼ to highlight a file and press ENTER or PLAY. You can use variable playback functions. Refer to page 14-15.
4. Press STOP to stop the playback. The Movie menu appears.

Tips:

- If you are in a file list and want to return to the previous Folder list, use the ▲ / ▼ buttons on the remote to highlight  and press ENTER.
- Press DVD MENU to move to the next page.
- On a CD with MP3/WMA, JPEG and MOVIE file, you can switch MUSIC, PHOTO and MOVIE menu. Press TITLE and MUSIC, PHOTO and MOVIE word on top of the menu is highlighted.
- The picture may not displayed properly while DivX playback. Set your TV system to AUTO or PAL-60 mode to restore the picture, if available.
- The disc subtitle may not be displayed properly, if a DivX subtitle is downloaded through the internet.
- If the Disc Subtitle setup menu does not have the DivX subtitle language you are going to play, the subtitle may not be displayed properly.

Notice for displaying the DivX subtitle

If the subtitle does not display properly during playback, press and hold SUBTITLE about 3 seconds then press ◀ / ▶ to select another language code until the subtitle is displayed properly.

DivX disc compatibility with this player is limited as follows:

- Available resolution size of the DivX file is under 720x576 (W x H) pixel.
- The file name of the DivX subtitle is available by 56 characters.
- If there is impossible code to express in the DivX file, it may be displayed as “_” mark on the display.
- **If the number of the screen frame is over 30 per 1 second, this unit may not operate normally.**
- **If the video and audio structure of recorded file is not interleaved, either video or audio is outputted.**
- **If the file is recorded with GMC, the unit supports only 1-point of the record level.**
 - * GMC?
GMC is the acronym for Global Motion Compensation. It is an encoding tool specified in MPEG4 standard. Some MPEG4 encoders, like DivX or Xvid, have this option.
There are different levels of GMC encoding, usually called 1-point, 2-point, or 3-point GMC.

Playable DivX file

.avi, .mpg, .mpeg

Playable Subtitle format

SubRip(*.srt/*.txt)
SAMI(*.smi)
SubStation Alpha(*.ssa/*.txt)
MicroDVD(*.sub/*.txt)
SubViewer 1.0(*.sub)
SubViewer 2.0(*.sub/*.txt)
TMPlayer(*.txt)

Playable Codec format

“DIVX3.xx”, “DIVX4.xx”, “DIVX5.xx”, “XVID”, “MP43”, “3IVX”.

Playable Audio format

- “Dolby Digital”, “DTS”, “PCM”, “MP3”, “WMA”.
- Sampling frequency: within 8 - 48 kHz (MP3), within 32 - 48kHz (WMA)
 - Bit rate: within 8 - 320kbps (MP3), 32 - 192kbps (WMA)
 - Not all the WMA Audio format is compatible with this unit.

Controlling other TVs with the remote control

You can control the sound level, input source, and power switch of your LG TV with the supplied remote control.

You can control the sound level, input source, and power switch of non-LG TVs as well. If your TV is listed in the table below, set the appropriate manufacturer code.

1. While holding down TV POWER button, press the number buttons to select the manufacturer code for your TV (see the table below).
2. Release TV POWER button.

Code numbers of controllable TVs

If more than one code number is listed, try entering them one at a time until you find the one that works with your TV.

Manufacturer	Code Number
LG / GoldStar	1 (Default), 2
Zenith	1, 3, 4
Samsung	6, 7
Sony	8, 9
Hitachi	4

Notes:

- Depending on your TV, some or all buttons may not function on the TV, even after entering the correct manufacturer code.
- If you enter a new code number, the code number previously entered will be erased.
- When you replace the batteries of the remote, the code number you have set may be reset to the default setting. Set the appropriate code number again.

Maintenance and Service

Refer to the information in this chapter before contacting a service technician.

Handling the Unit

When shipping the unit

Please save the original shipping carton and packing materials. If you need to ship the unit, for maximum protection, re-pack the unit as it was originally packed at the factory.

Keeping the exterior surfaces clean

- Do not use volatile liquids such as insecticide spray near the unit.
- Do not leave rubber or plastic products in contact with the unit for a long period of time. since they leave marks on the surface.

Cleaning the unit

To clean the player, use a soft, dry cloth. If the surfaces are extremely dirty, use a soft cloth lightly moistened with a mild detergent solution.

Do not use strong solvents such as alcohol, benzene, or thinner, as these might damage the surface of the unit.

Maintaining the Unit

The DVD player is a high-tech, precision device. If the optical pick-up lens and disc drive parts are dirty or worn, the picture quality could be diminished.

Depending on the operating environment, regular inspection and maintenance are recommended after every 1,000 hours of use.

For details, please contact your nearest authorized service center.

Reference

Language Codes

Use this list to input your desired language for the following initial settings:
Disc Audio, Disc Subtitle, Disc Menu.

Language	Code	Language	Code	Language	Code	Language	Code
Abkhazian	6566	Fiji	7074	Lingala	7678	Singhalese	8373
Afar	6565	Finnish	7073	Lithuanian	7684	Slovak	8375
Afrikaans	6570	French	7082	Macedonian	7775	Slovenian	8376
Albanian	8381	Frisian	7089	Malagasy	7771	Somali	8379
Ameharic	6577	Galician	7176	Malay	7783	Spanish	6983
Arabic	6582	Georgian	7565	Malayalam	7776	Sudanese	8385
Armenian	7289	German	6869	Maltese	7784	Swahili	8387
Assamese	6583	Greek	6976	Maori	7773	Swedish	8386
Aymara	6588	Greenlandic	7576	Marathi	7782	Tagalog	8476
Azerbaijani	6590	Guarani	7178	Moldavian	7779	Tajik	8471
Bashkir	6665	Gujarati	7185	Mongolian	7778	Tamil	8465
Basque	6985	Hausa	7265	Nauru	7865	Tatar	8484
Bengali; Bangla	6678	Hebrew	7387	Nepali	7869	Telugu	8469
Bhutani	6890	Hindi	7273	Norwegian	7879	Thai	8472
Bihari	6672	Hungarian	7285	Oriya	7982	Tibetan	6679
Breton	6682	Icelandic	7383	Panjabi	8065	Tigrinya	8473
Bulgarian	6671	Indonesian	7378	Pashto, Pushto	8083	Tonga	8479
Burmese	7789	Interlingua	7365	Persian	7065	Turkish	8482
Byelorussian	6669	Irish	7165	Polish	8076	Turkmen	8475
Cambodian	7577	Italian	7384	Portuguese	8084	Twi	8487
Catalan	6765	Japanese	7465	Quechua	8185	Ukrainian	8575
Chinese	9072	Javanese	7487	Rhaeto-Romance	8277	Urdu	8582
Corsican	6779	Kannada	7578	Rumanian	8279	Uzbek	8590
Croatian	7282	Kashmiri	7583	Russian	8285	Vietnamese	8673
Czech	6783	Kazakh	7575	Samoa	8377	Volapük	8679
Danish	6865	Kirghiz	7589	Sanskrit	8365	Welsh	6789
Dutch	7876	Korean	7579	Scots Gaelic	7168	Wolof	8779
English	6978	Kurdish	7585	Serbian	8382	Xhosa	8872
Esperanto	6979	Laothian	7679	Serbo-Croatian	8372	Yiddish	7473
Estonian	6984	Latin	7665	Shona	8378	Yoruba	8979
Faroese	7079	Latvian, Lettish	7686	Sindhi	8368	Zulu	9085

Area Codes

Choose a Area code from this list.

Area	Code	Area	Code	Area	Code	Area	Code
Afghanistan	AF	Ethiopia	ET	Malaysia	MY	Saudi Arabia	SA
Argentina	AR	Fiji	FJ	Maldives	MV	Senegal	SN
Australia	AU	Finland	FI	Mexico	MX	Singapore	SG
Austria	AT	France	FR	Monaco	MC	Slovak Republic	SK
Belgium	BE	Germany	DE	Mongolia	MN	Slovenia	SI
Bhutan	BT	Great Britain	GB	Morocco	MA	South Africa	ZA
Bolivia	BO	Greece	GR	Nepal	NP	South Korea	KR
Brazil	BR	Greenland	GL	Netherlands	NL	Spain	ES
Cambodia	KH	Herd and McDonald Islands	HM	Netherlands Antilles	AN	Sri Lanka	LK
Canada	CA	Hong Kong	HK	New Zealand	NZ	Sweden	SE
Chile	CL	Hungary	HU	Nigeria	NG	Switzerland	CH
China	CN	India	IN	Norway	NO	Taiwan	TW
Colombia	CO	Indonesia	ID	Oman	OM	Thailand	TH
Congo	CG	Israel	IL	Pakistan	PK	Turkey	TR
Costa Rica	CR	Italy	IT	Panama	PA	Uganda	UG
Croatia	HR	Jamaica	JM	Paraguay	PY	Ukraine	UA
Czech Republic	CZ	Japan	JP	Philippines	PH	United States	US
Denmark	DK	Kenya	KE	Poland	PL	Uruguay	UY
Ecuador	EC	Kuwait	KW	Portugal	PT	Uzbekistan	UZ
Egypt	EG	Libya	LY	Romania	RO	Vietnam	VN
El Salvador	SV	Luxembourg	LU	Russian Federation	RU	Zimbabwe	ZW

Troubleshooting

Symptom	Possible Cause	Correction
No power.	<ul style="list-style-type: none"> The power cord is disconnected. 	<ul style="list-style-type: none"> Plug the power cord into the wall outlet securely.
The power is on, but the DVD player does not work.	<ul style="list-style-type: none"> No disc is inserted. 	<ul style="list-style-type: none"> Insert a disc. (Check the disc indicator in the display window is lit.)
No picture.	<ul style="list-style-type: none"> The TV is not set to receive DVD signal output. 	<ul style="list-style-type: none"> Select the appropriate video input mode on the TV.
	<ul style="list-style-type: none"> The video cable is not connected securely. 	<ul style="list-style-type: none"> Connect the video cable securely.
No sound.	<ul style="list-style-type: none"> The equipment connected with the audio cable is not set to receive DVD signal output. 	<ul style="list-style-type: none"> Select the correct input mode of the audio receiver so you can listen to the sound from the DVD player.
	<ul style="list-style-type: none"> The power of the equipment connected with the audio cable is turned off. 	<ul style="list-style-type: none"> Turn on the equipment connected with the audio cable.
	<ul style="list-style-type: none"> The AUDIO options are set to the wrong position. 	<ul style="list-style-type: none"> Set the AUDIO option to the correct position, then turn on the DVD player again by pressing POWER.
The DVD player does not start playback.	<ul style="list-style-type: none"> An unplayable disc is inserted. 	<ul style="list-style-type: none"> Insert a playable disc. (Check the disc type and regional code.)
	<ul style="list-style-type: none"> The rating level is set. 	<ul style="list-style-type: none"> Change the rating level.
The remote control does not work properly.	<ul style="list-style-type: none"> The remote control is not pointed at the remote sensor on the DVD player. 	<ul style="list-style-type: none"> Point the remote control at the remote sensor of the DVD player.
	<ul style="list-style-type: none"> The remote control is too far from the DVD player. 	<ul style="list-style-type: none"> Operate the remote control closer to the DVD player.

Specifications

General

Power requirements: AC 200-240 V , 50/60 Hz

Power consumption: 8W

Dimensions (Approx.):

430 x 35 x 242 mm (17 x 1.4 x 9.5 inches)
(W x H x D) without foot

Weight (Approx.): 1.9 kg (4.2 lbs)

Operating temperature:

5 °C to 35 °C (41 °F to 95 °F)

Operating humidity: 5 % to 90 %

Outputs

VIDEO OUT:

1 V (p-p), 75 Ω, sync negative, RCA jack x 1 / SCART (TO TV)

AUDIO OUT:

2.0 Vrms (1 KHz, 0 dB), 600 Ω, RCA jack (L, R) x 1 / SCART (TO TV)

DIGITAL OUT (COAXIAL):

0.5 V (p-p), 75 Ω, RCA jack x 1

System

Laser:

Semiconductor laser, wavelength 650 nm

Signal system: PAL / NTSC

Frequency response:

DVD (PCM 96 kHz): 8 Hz to 44 kHz

DVD (PCM 48 kHz): 8 Hz to 22 kHz

CD: 8 Hz to 20 kHz

Signal-to-noise ratio:

More than 100 dB (ANALOG OUT connectors only)

Harmonic distortion: Less than 0.008%

Dynamic range:

More than 95 dB (DVD/CD)

Accessories:

Video cable (1), Audio cable (1), Remote control (1), Batteries (2)

Note: Design and specifications are subject to change prior notice.



DVD-SPIELER

Gebrauchsanleitung

MODELL : DVX161 / DVX171



Lesen Sie diese Anleitung bitte vor dem Anschluss, der Inbetriebnahme oder der Einstellung des Produkts sorgfältig und vollständig durch.

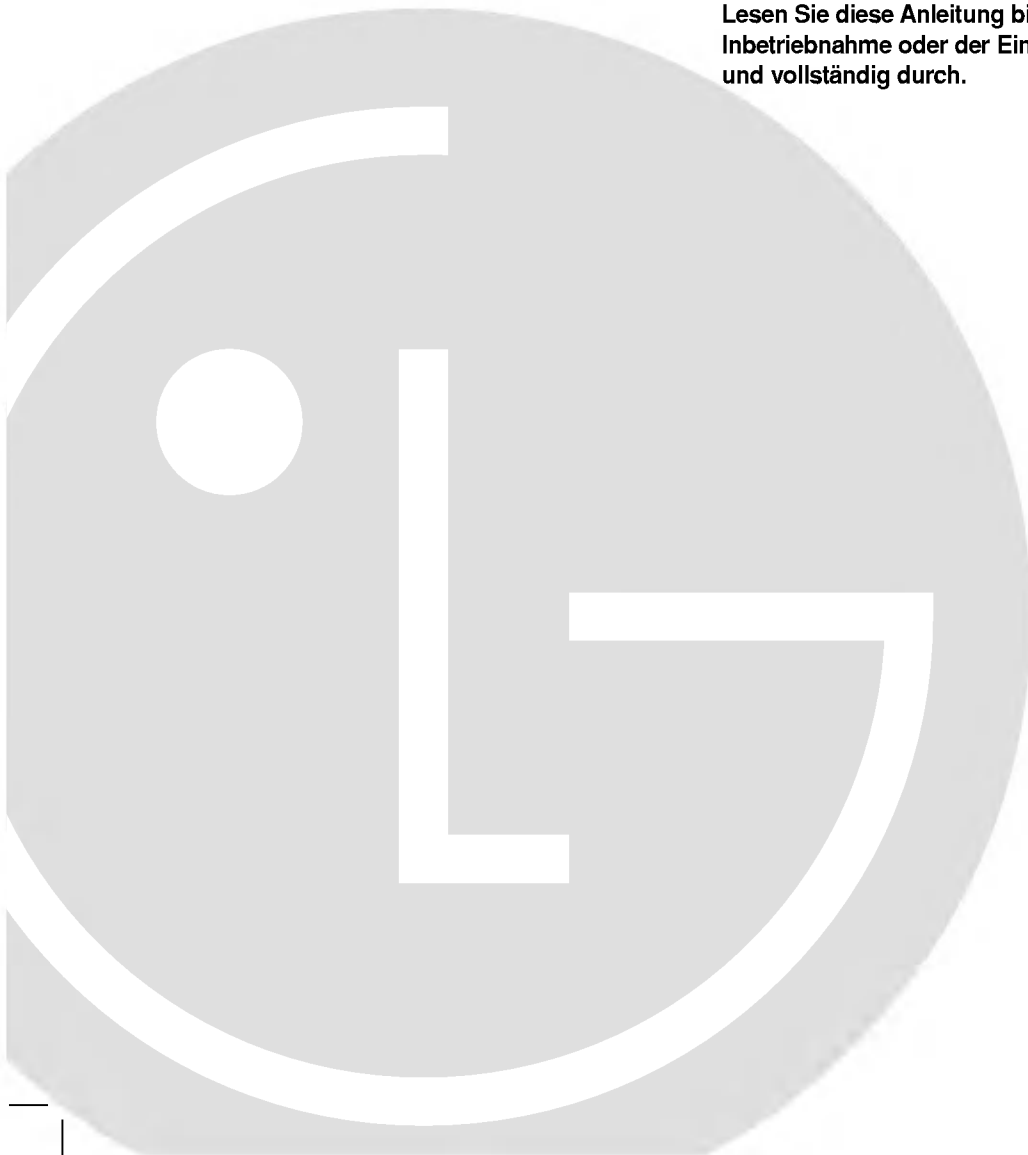



ACHTUNG
STROMSCHLAGEGEFAHR
NICHT ÖFFNEN

ACHTUNG: UM DIE GEFAHR VON STROMSCHLÄGEN ZU VERMEIDEN, DAS GEHÄUSE (BZW. DIE RÜCKSEITE) NICHT ABNEHMEN UND/ODER DAS GERÄT SELBST REPARIEREN. ES BEFINDEN SICH KEINE BAUTEILE IM GERÄT, DIE VOM BENUTZER REPARIERT WERDEN KÖNNEN. REPARATUREN STETS VOM FACHMANN AUSFÜHREN LASSEN.



Der Blitz mit der Pfeilspitze im gleichseitigen Dreieck dient dazu, den Benutzer vor unisolierten und gefährlichen spannungsführenden Stellen innerhalb des Gerätegehäuses zu warnen, an denen die Spannung groß genug ist, um für den Menschen die Gefahr eines Stromschlags zu bergen.



Das Ausrufezeichen im gleichseitigen Dreieck dient dazu, den Benutzer auf wichtige vorhandene Betriebs- und Wartungsanleitungen in der produktbegleitenden Dokumentation hinzuweisen.

WARNUNG: UM BRANDGEFAHR UND DIE GEFAHR EINES STROMSCHLAGS ZU VERMEIDEN, SETZEN SIE DAS GERÄT WEDER REGEN NOCH SONSTIGER FEUCHTIGKEIT AUS.

ACHTUNG: Die Belüftungsöffnungen niemals verdecken. Das Gerät immer laut Herstellerangaben anschließen.

Schlitze und Öffnungen im Gehäuse dienen der Belüftung, und gewährleisten einen störungsfreien Betrieb des Gerätes und schützen es vor Überhitzung.

Öffnungen sollte niemals durch Aufstellen des Gerätes auf einem Bett, Sofa, Teppich oder ähnlichen Untergründen verdeckt werden. Das Gerät sollte nicht in z. B. einem Bücherregal oder Schrank aufgestellt werden, wenn keine ausreichende Belüftung gewährleistet werden kann oder die Anleitungen missachtet wurden.

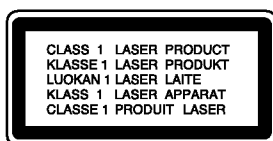

ACHTUNG: BEI GEÖFFNETEM GEHÄUSE UND GEÖFFNETEN VERRIEGELUNGEN TRITT SICHTBARE UND UNSICHTBARE LASERSTRAHLUNG AUF.

VORSICHT:

Dieses Gerät besitzt ein Laser-System.

Um das Gerät richtig zu verwenden, lesen Sie dieses Benutzerhandbuch sorgfältig durch und bewahren Sie es auf. Setzen Sie sich zur Wartung mit einem qualifizierten Servicebetrieb in Verbindung. Durch Bedienung, Einstellungen oder Verfahren, die in diesem Handbuch nicht erwähnt werden, können gefährliche Strahlungen verursacht werden.

Um direkten Kontakt mit dem Laserstrahl zu vermeiden, darf das Gehäuse nicht geöffnet werden. Ansonsten tritt eine sichtbare Laserstrahlung auf.

Vorsicht: Das Gerät darf nicht mit Wasser (Tropfen oder Spritzwasser) in Berührung kommen und es sollten keine mit Wasser gefüllten Behälter auf das Gerät gestellt werden, wie z. B. Vasen.

VORSICHTSHINWEISE zum Netzkabel

Die meisten Geräte sollten an einen eigenen Stromkreis angeschlossen werden;

D. h. eine separate Steckdose ohne weitere Anschlüsse oder Zweigleitungen, über die ausschließlich dieses Gerät mit Strom versorgt wird. Beachten Sie hierzu die technischen Daten des Gerätes in diesem Benutzerhandbuch.

Steckdosen niemals überlasten. Bei überlasteten, lockeren oder beschädigten Steckdosen, Verlängerungskabeln, bei abgenutzten Kabeln oder beschädigter Isolierung besteht die Gefahr von Stromschlägen oder Bränden. Die Gerätekelabel sollten regelmäßig überprüft werden. Bei Beschädigungen oder Abnutzungen der Kabel sofort den Netzstecker ziehen und das Kabel von einem qualifizierten Techniker durch ein gleiches Modell austauschen lassen.

Das Netzkabel vor mechanischen Beschädigungen, schützen, wie z. B. Verdrehen, Knicken, Eindrücken, Einklemmen in einer Tür oder Darauftreten.

Achten Sie besonders auf die Stecker, Steckdosen und den Bereich, an dem das Kabel aus dem Gerät tritt.

Ziehen Sie zum Unterbrechen der Stromversorgung den Netzstecker. Achten Sie beim Aufstellen des Gerätes darauf, dass der Netzstecker leicht erreichbar bleibt.



Entsorgung von Altgeräten

1. Wenn dieses Symbol eines durchgestrichenen Abfalleimers auf einem Produkt angebracht ist, unterliegt dieses Produkt der europäischen Richtlinie 2002/96/EC.
2. Alle Elektro- und Elektronik-Altgeräte müssen getrennt vom Hausmüll über dafür staatlich vorgesehenen Stellen entsorgt werden.
3. Mit der ordnungsgemäßen Entsorgung des alten Geräts vermeiden Sie Umweltschäden sowie eine Gefährdung der eigenen Gesundheit.
4. Weitere Informationen zur Entsorgung des alten Geräts erhalten Sie bei der Stadtverwaltung, beim Entsorgungsamt oder in dem Geschäft, wo Sie das Produkt erworben haben.



Dieses Gerät wurde in Übereinstimmung mit den Funkentstöranforderungen der EU-Richtlinien 89/336/EWG, 93/68/EWG und 73/23/EWG hergestellt.

Inhalt

Einführung	4-7	Betrieb	14-19
Info über das Symbol  auf dem Bildschirm .	4	Allgemeine Funktionen	14
Hinweis zu den verwendeten Symbolen	4	Weitere Funktionen	15
Hinweise zu Discs	4	Wiedergabe einer Audio-CD oder	
Handhabung von Discs	4	MP3-/WMA-Datei	16
Aufbewahren von Discs	4	Programmierte Wiedergabe	16
Reinigen von Discs	4	Programmierte Tracks wiederholen	16
Unterstützte Disc-Formate	5	Track aus der Programmliste löschen	16
Ländercode	5	Gesamte Programmliste löschen	16
Vorderes Bedienfeld	6	Anzeige von JPEG-Dateien	17
Fernbedienung	7	Diashow	17
Funktionen der Fernbedienung	7	Standbild	17
Einlegen der Batterien in die Fernbedienung .	7	Zu einer anderen Datei wechseln	17
		Zoom	17
		Bild drehen	17
		Wiedergabe von DivX-Filmen	18
		Andere TV-Geräte über die Fernbedienung	
		bedienen	19
		Wartung und Pflege	19
Installation und Einrichtung . . .	8-13	Referenzinformationen	20-21
Einrichten des Players	8	Sprachcodes	20
DVD-Player-Anschlüsse	8	Orts Code	20
Video- und Audioanschlüsse an Ihrem		Störungsbehebung	21
Fernsehgerät	8	Technische Daten	21
Audioanschluss an Zusatzgeräte	9		
Anzeige von Disc-Informationen auf dem			
Bildschirm	10		
Grundeinstellungen	10		
Allgemeiner Betrieb	10		
SPRACHE	11		
• Menü sprache	11		
• Disc Audio / Untertitel / Menü	11		
ANZEIGE	11		
• Bildformat	11		
• Anzeigemodus	11		
AUDIO	11		
• Dolby Digital/DTS/MPEG	11		
• Samplingfrequenz (Erkannt)	11		
• Steuerung des Dynamikbereichs (DRC) .	11		
• Vocal	11		
BLOCK (Kindersicherung)	12		
• Einstufung	12		
• Kennwort (Sicherheitscode)	12		
• Orts Code	12		
ANDERE	13		
• PBC	13		
• Autom. Wiedergabe	13		
• B.L.E. (Schwarzpegelverstärkung)	13		
• DivX(R) VOD	13		

Einführung

Um die ordnungsgemäße Verwendung dieses Geräts zu gewährleisten, lesen Sie dieses Handbuch sorgfältig durch und bewahren Sie es zum späteren Nachschlagen auf.

Dieses Handbuch enthält Informationen über den Betrieb und die Wartung Ihres DVD-Players. Wenn dieses Gerät repariert werden muss, wenden Sie sich an einen autorisierten Fachhändler.

Info über das Symbol auf dem Bildschirm

“  ” kann während des Betriebs auf dem Bildschirm Ihres Fernsehgeräts angezeigt werden. Das Symbol zeigt dann an, dass die in der vorliegenden Gebrauchsanleitung erläuterte Funktion auf dieser spezifischen DVD-Video-Disc nicht verfügbar ist.

Hinweis zu den verwendeten Symbolen

Hinweis:

Weist auf besondere Hinweise und Betriebsmerkmale hin.

Tipp:

Weist auf Tipps und Tricks hin, die die Bedienung dieses Geräts vereinfachen.

Enthält der Titel eines Kapitels eines der folgenden Symbole, ist dies nur auf die durch das Symbol dargestellte Disc anwendbar.

- ALL** Jeder der folgenden Disc-Typen
- DVD** DVD und finalisierte DVD±R/RW
- VCD** Video-CDs
- ACD** Audio-CDs
- MP3** MP3-Dateien
- WMA** WMA-Dateien
- DivX** DivX-Dateien

Hinweise zu Discs

Handhabung von Discs

Berühren Sie die bespielte Seite der Disc nicht. Fassen Sie die Disc an den Rändern an, um nicht die Oberfläche mit den Fingern zu berühren. Bringen Sie auf keiner der beiden Seiten der Disc Papier oder Aufkleber an.



Aufbewahrung von Discs

Legen Sie die Disc nach der Wiedergabe wieder in die zugehörige Hülle. Setzen Sie die Disc keiner direkten Sonneneinstrahlung oder Wärmequellen aus und lassen Sie sie nie in einem Auto liegen, das direkt in der Sonne geparkt wird.

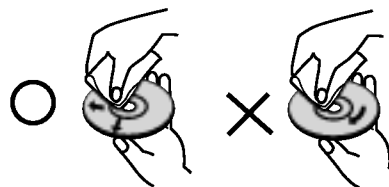

Reinigung von Discs

Fingerabdrücke und Staub auf der Disc können die Bild- und Tonqualität beeinträchtigen. Reinigen Sie die Disc vor der Wiedergabe mit einem sauberen Tuch. Wischen Sie die Disc von der Mitte zum Rand ab.



Verwenden Sie keine starken Lösungsmittel wie Alkohol, Benzin, Verdüner, handelsübliche Reiniger oder für Schallplatten gedachte Antistatik-Sprays.

Unterstützte Disc-Formate

	DVD (8 cm / 12 cm-Disc)
	Video CD (VCD/SVCD) (8 cm / 12 cm-Disc)
	Audio CD (8 cm / 12 cm-Disc)

Zusätzlich können auf diesem Gerät DVD±R/RW- und CD-R/RW-Discs mit Audiotiteln, DivX-, MP3-, WMA- und/oder JPEG-Dateien wiedergegeben werden.

Hinweise:

- Je nach Aufnahmegerät oder der CD-R/RW- (oder DVD±R/RW)-Disc selbst können einige CD-R/RW- (oder DVD±R/RW-) Discs nicht mit diesem Gerät wiedergegeben werden.
- Verwenden Sie keine ungewöhnlich geformten CDs (z. B. herzförmig oder achteckig). Andernfalls sind Fehlfunktionen nicht auszuschließen.
- Um eine optimale Wiedergabequalität zu erzielen, müssen die auf dem DVD-Player abgespielten Discs und Aufnahmen bestimmte technische Standards erfüllen. Für bereits bespielte DVDs werden diese Standards automatisch eingestellt. Beschreibbare Disc-Formate können viele unterschiedliche Formate aufweisen (z. B. eine CD-R mit MP3- oder WMA Dateien), die bestimmte Voraussetzungen erfüllen müssen (s. o.), um die Kompatibilität bei der Wiedergabe zu gewährleisten.

Außerdem ist zu beachten, dass für das Herunterladen von MP3-/WMA-Dateien und Musik aus dem Internet eine Genehmigung erforderlich ist. Unser Unternehmen ist nicht zur Erteilung einer solchen Genehmigung berechtigt. Die benötigten Genehmigungen sind stets bei dem jeweiligen Inhaber des Urheberrechts einzuholen.

Ländercode

Der Ländercode dieses Players ist auf der Geräterückseite aufgedruckt. Es können nur DVD-Discs mit diesem bzw. mit dem Ländercode "Alle" wiedergegeben werden.

Hinweise zu Ländercodes

- Bei den meisten DVDs finden Sie einen Globus mit einer oder mehreren Nummern gut sichtbar auf der Hülle. Diese Nummer muss mit dem Regionalcode Ihres DVD-Players übereinstimmen, damit Sie die Disc wiedergeben können.
- Wenn Sie eine DVD mit einem anderen Ländercode mit Ihrem Player wiedergeben möchten, wird die Meldung "Region code überprüfen" auf dem Bildschirm des Fernsehgerätes angezeigt.

Hinweise zum Copyright:

Es ist gesetzlich verboten, urheberrechtlich geschütztes Material ohne Genehmigung zu kopieren, auszustrahlen, vorzuführen, über Kabel zu senden, öffentlich wiederzugeben oder zu verleihen. Dieses Gerät ist mit der von Macrovision entwickelten Kopierschutzfunktion ausgestattet. Auf einigen Discs sind Kopierschutzsignale aufgezeichnet. Wenn Sie die Bilder dieser Discs auf einem Videorekorder aufzeichnen und wiedergeben, können Bildstörungen auftreten. Dieses Gerät verwendet Technologien zum Urheberrechtsschutz, die durch Verfahrensansprüche bestimmter US-Patente und sonstiger Rechte zum Schutz geistigen Eigentums der Macrovision Corporation und anderer Rechteeigentümer geschützt sind. Die Verwendung dieser Urheberrechtsschutz-Technologie muss von der Macrovision Corporation genehmigt werden und gilt nur für den privaten oder sonstigen eingeschränkten Gebrauch, sofern keine spezielle Genehmigung der Macrovision Corporation vorliegt. Nachbau und Auseinandernehmen sind verboten.

Vorderes Bedienfeld

DVX161

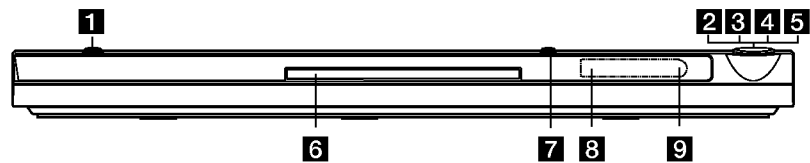

DVX171

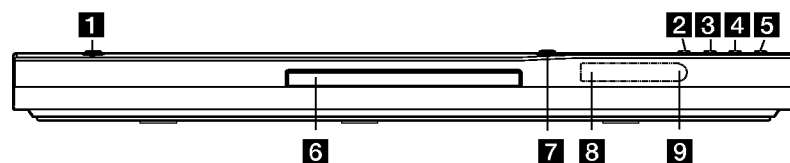

- | | |
|--|---|
| 1 POWER
Schaltet das Gerät EIN und AUS. | 6 Disc-Fach
Legen Sie die Disc hier ein. |
| 2 ► (PLAY)
Startet die Wiedergabe. | 7 ▲ (OPEN/CLOSE)
Öffnet und schließt das Disc-Fach. |
| 3 ■ (STOP)
Hält die Wiedergabe an. | 8 Anzeigefenster
Der derzeitige Betriebsmodus des Players. |
| 4 SKIP (◀◀)
Zurück zum Anfang des aktuellen Kapitels oder Tracks, oder zurück zum vorherigen Kapitel oder Track. | 9 Empfangssensor für das Fernbedienungssignal
Richten Sie die Fernbedienung auf diesen Punkt. |
| 5 SKIP (▶▶)
Weiter zum nächsten Kapitel oder Track. | |

Fernbedienung

POWER-Taste

Schaltet den DVD-Player ein und aus.

OPEN/CLOSE-Taste (▲)

Öffnet und schließt das Disc-Fach.

Zifferntasten 0-9

Wählt nummerierte Menüpunkte aus.

CLEAR-Taste

Entfernt eine Track-Nummer aus der Programmliste oder eine Markierung aus dem Menü MARKER SEARCH.

TV-Steuerungstasten

NETZ: TV-Gerät ein- oder ausschalten.
AV: Auswahl TV-Quelle.
PR/CH +/-: Auswahl TV-Kanal.
VOL +/-: Einstellung der TV-Lautstärke.

DVD MENU

Zugriff auf das Menü einer DVD-Disc.

TITLE

Zeigt das Titel-Menü an, sofern vorhanden.

◀ / ▶ / ▲ / ▼

(links/rechts/oben/unten)

Wählt einen Menüpunkt aus.

DISPLAY-Taste

Zugriff auf die Bildschirmanzeige.

RETURN (↵)

Zeigt Video-CD mit PBC an.

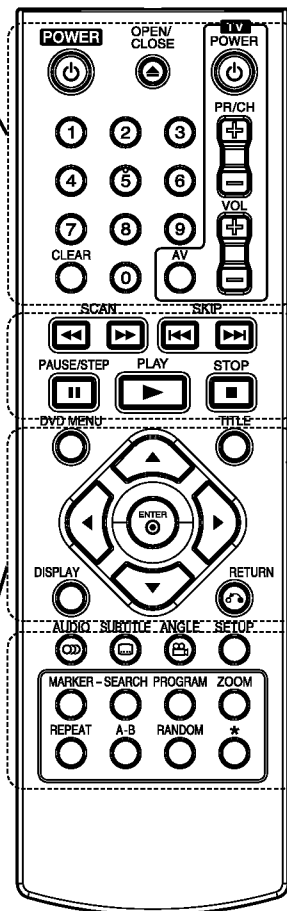

SCAN-Taste (◀◀ / ▶▶)

Suchlauf zurück oder vor.

SKIP (◀◀◀ / ▶▶▶)

Weiter zum nächsten Kapitel oder Track. Zurück zum Anfang des aktuellen Kapitels oder Tracks, oder zurück zum vorherigen Kapitel oder Track.

PAUSE/STEP-Taste (||)

Unterbricht die Wiedergabe vorübergehend/für die Bild-für-Bild-Wiedergabe wiederholt drücken.

▶ (PLAY-Taste)

Startet die Wiedergabe.

STOP (■)

Hält die Wiedergabe an.

AUDIO-Taste

Auswahl der Audiosprache bzw. eines Tonkanals.

SUBTITLE-Taste

Wählt eine Untertitelsprache aus.

ANGLE-Taste

Wählt einen DVD-Kamerawinkel aus, sofern vorhanden.

SETUP-Taste

Zugriff auf oder Entfernen des Setup-Menüs.

MARKER-Taste

Markiert einen Punkt während der Wiedergabe.

SEARCH-Taste

Zeigt das Menü MARKER SEARCH an.

PROGRAM-Taste

Aufrufen des Programmierungsmodus.

ZOOM-Taste

Vergrößert das Videobild

REPEAT-Taste

Wiederholt Kapitel, Track, Titel, alles.

A-B

Abschnitt von Punkt A bis Punkt B wiederholen.

RANDOM-Taste

Gibt Tracks in willkürlicher Reihenfolge wieder.

Funktionen der Fernbedienung

Richten Sie die Fernbedienung auf den Sensor, und drücken Sie die Taste.

Vorsicht:

Verwenden Sie nie gleichzeitig neue und alte Batterien. Verwenden Sie keine unterschiedlichen Batterietypen, wie z. B. Standard und Alkaline.

Einlegen der Batterien in die Fernbedienung

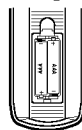

Nehmen Sie die Abdeckung des Batteriefachs auf der Rückseite der Fernbedienung ab und legen Sie zwei Batterien (Größe AAA) mit der richtigen Polung ⊕ und ⊖ ein.

Installation und Einrichtung

Einrichtung des Players

Bild und Ton eines Fernsehgerätes, eines Videorekorders oder eines Radios in der Nähe können verzerrt wiedergegeben werden. Ist dies der Fall, stellen Sie den Player nicht in der Nähe eines Fernsehgerätes, Videorekorders oder Radios auf, oder schalten Sie das Gerät nach der Entnahme der Disc aus.

DVD-Player-Anschlüsse

Die Anschlussmöglichkeiten des Players richten sich nach Ihrem Fernsehgerät und anderen Geräten. Weitere Anschlussinformationen entnehmen Sie nach Bedarf der Begleitdokumentation Ihres Fernsehgerätes, der Stereoanlage oder anderer Geräte.

Video- und Audioanschlüsse an Ihrem Fernsehgerät

Achten Sie darauf, dass der DVD-Player direkt an das Fernsehgerät und nicht an einen Videorekorder angeschlossen ist. Andernfalls könnte das DVD-Bild durch das Kopierschutzsystem verzerrt werden.

SCART-Anschluss – Verbinden Sie die TO TV SCART-Buchse des DVD-Players über das SCART-Kabel (**T**) mit der entsprechenden SCART-Buchse am Fernsehgerät.

Video – Verbinden Sie die VIDEO OUT-Buchse des DVD-Players über das Videokabel (**V**) mit der Video-Eingangsbuchse des Fernsehgerätes.

Audio – Verbinden Sie die linke und die rechte AUDIO OUT-Buchse des DVD-Players über die Audiokabel mit der linken und rechten Eingangsbuchse am Fernsehgerät (**A**). Verbinden Sie die AUDIO OUT-Buchse des DVD-Players nicht mit der Phone-Eingangsbuchse (Aufnahmeteil) Ihres Audiosystems.

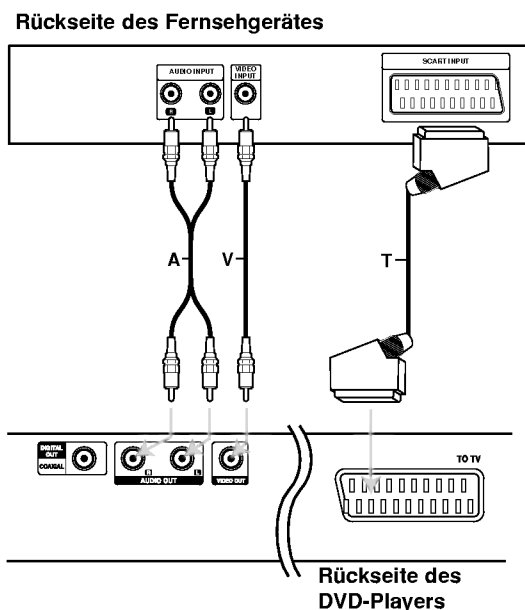

Audioanschluss an Zusatzgeräte

Sie haben die Möglichkeit, den DVD-Player zur Audioausgabe an Ihre Zusatzgeräte anzuschließen.

Rückseite des DVD-Players

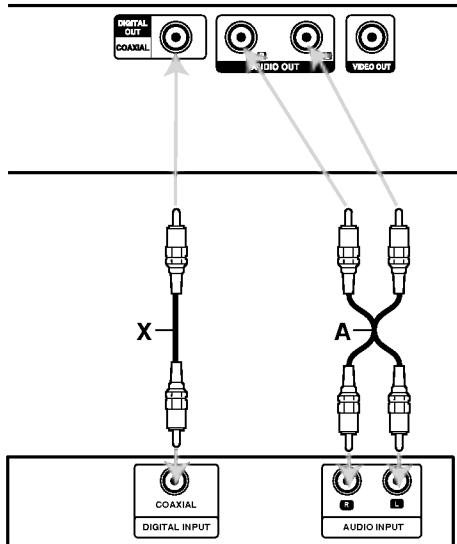

Verstärker (Receiver)

Hergestellt unter der Lizenz von Dolby Laboratories. "Dolby", "Pro Logic" und das Doppel-D-Symbol sind Markenzeichen von Dolby Laboratories.

DTS und DTS Digital Out sind Markenzeichen von Digital Theater Systems, Inc.

Verstärker mit analogem Zweikanal-Stereo oder Dolby Pro Logic II/Pro Logic:

Verbinden Sie die linke und die rechte AUDIO OUT-Buchse des DVD-Players über die Audiokabel (A) mit der linken und rechten AUDIO-Eingangsbuchse des Verstärkers, Receivers oder der Stereoanlage.

Verstärker mit digitalem Zweikanal-Stereo (PCM) oder Audio-/Video-Receiver mit Mehrkanaldecoder (Dolby Digital™, MPEG 2 oder DTS):

Verbinden Sie eine der DIGITAL AUDIO OUT-Buchsen (COAXIAL X) des DVD-Players mit der entsprechenden Eingangsbuchse an Ihrem Verstärker.

Verwenden Sie ein optionales digitales Audiokabel (COAXIAL X).

Digitaler Mehrkanal-Ton

Eine digitale Mehrkanal-Verbindung bietet die beste Tonqualität. Sie benötigen dafür einen Mehrkanal-Audio-/Video-Empfänger, der eines oder mehrere der von Ihrem DVD-Player unterstützten Audioformate, z. B. MPEG 2, Dolby Digital und DTS, unterstützt. Hinweise finden Sie in der Begleitdokumentation des Receivers und auf den Logos auf seiner Vorderseite

Hinweise:

- Wenn das Audioformat der digitalen Ausgabe nicht den Fähigkeiten Ihres Receivers entspricht, erzeugt dieser einen lauten, verzerrten oder überhaupt keinen Ton.
- Sechskanal-Digital Surround Sound über die digitale Verbindung ist dann möglich, wenn Ihr Receiver mit einem Digital-Mehrkanal-Decoder ausgerüstet ist.

Anzeige von Disc-Informationen auf dem Bildschirm

Auf dem Bildschirm können verschiedene Informationen über die eingelegte Disc angezeigt werden.

1. Drücken Sie auf ANZEIGE, um verschiedene Wiedergabeinformationen einzublenden. Je nach eingelegter Disc oder Wiedergabeart werden unterschiedliche Informationen angezeigt.



2. Wählen Sie mit ▲ / ▼ einen Eintrag aus und ändern bzw. wählen Sie mit ◀ / ▶ die Einstellung.
 - Titel (Track) – Aktuelle Titel- (bzw. Track-) nummer/Gesamtanzahl der Titel (bzw. Tracks).
 - Kapitel – Aktuelle Kapitelnummer/Gesamtanzahl der Kapitel.
 - Zeit – Verstrichene Spielzeit.
 - Audio – Ausgewählte(r) Audiosprache oder gewählter Tonkanal.
 - Untertitel – Ausgewählte Untertitel.
 - Winkel – Ausgewählter Winkel/Gesamtanzahl der Kamerawinkel.
 - Ton – Ausgewählter Klangmodus.

Hinweis:

Nach einigen Sekunden ohne Tastendruck wird die Bildschirmanzeige ausgeblendet.

Grundeinstellungen

Mit Hilfe des Setup-Menüs können Sie beispielsweise das Bild und den Ton einstellen. Außerdem können Sie eine Sprache für die Untertitel und das Setup-Menü einstellen. Einzelheiten über die einzelnen Optionen des Setup-Menüs finden Sie auf den Seiten 11 bis 13.

So blenden Sie das Menü ein und aus:

Drücken Sie SETUP, um das Menü anzuzeigen. Wenn Sie SETUP erneut drücken, kehren Sie zum ersten Bildschirm zurück.

So gehen Sie zur nächsten Ebene:

Drücken Sie ▶ auf der Fernbedienung.

So kehren Sie zur vorherigen Ebene zurück:

Drücken Sie ◀ auf der Fernbedienung.

Allgemeiner Betrieb

1. Drücken Sie SETUP. Das Setup-Menü wird angezeigt.

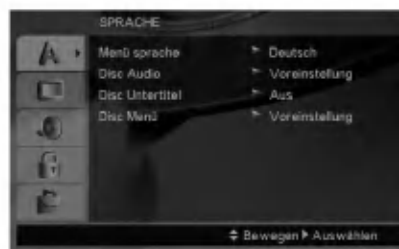

2. Verwenden Sie ▲ / ▼, um die gewünschte Option auszuwählen. Drücken Sie danach ▶, um zur zweiten Ebene zu gelangen. Auf dem Bildschirm werden die aktuelle Einstellung für die aktuelle Option sowie alternative Einstellung(en) angezeigt.
3. Verwenden Sie ▲ / ▼, um die zweite gewünschte Option auszuwählen. Drücken Sie danach ▶, um zur dritten Ebene zu gelangen.
4. Verwenden Sie ▲ / ▼, um die gewünschte Einstellung auszuwählen, und bestätigen Sie Ihre Auswahl mit ENTER. Bei einigen Optionen sind weitere Schritte erforderlich.
5. Drücken Sie SETUP oder PLAY, um das Setup-Menü auszublenden.

SPRACHE



Menü sprache

Wählen Sie eine Sprache für das Setup-Menü und das Bildschirmmenü aus.

Disc Audio / Untertitel / Menü

Wählen Sie die gewünschte Sprache für Audiotitel (Disc Audio), Untertitel und das Disc-Menü aus.

Voreinstellung – Bezieht sich auf die Originalsprache, in der die Disc aufgezeichnet wurde.

Andere – Drücken Sie zur Auswahl einer anderen Sprache die Nummerntasten gefolgt von ENTER, um die jeweilige vierstellige Nummer laut Liste der Sprachcodes auf Seite 20 einzugeben. Drücken Sie bei einer falschen Eingabe auf CLEAR.

ANZEIGE



Bildformat

4:3 – Wählen Sie diese Einstellung, wenn ein herkömmliches Fernsehgerät angeschlossen ist.

16:9 – Wählen Sie diese Einstellung, wenn ein Breitbild-Fernsehgerät angeschlossen ist.

Anzeigemodus

Die Bildmodus-Einstellung funktioniert nur, wenn das Bildformat des Fernsehers auf 4:3 gesetzt ist.

Letterbox – Aufnahmen im Breitbildformat erscheinen mit schwarzen Balken am oberen und unteren Bildschirmrand.

Panscan – Zeigt automatisch das Bildmaterial auf dem gesamten Bildschirm an, schneidet aber bei Bedarf Bereiche an den beiden Seiten ab.

AUDIO

Jede DVD-Disc hat mehrere Audio-Ausgabeoptionen. Legen Sie die Audio-Optionen des Players in Übereinstimmung mit dem Typ des Audiosystems fest, das Sie einsetzen.



Dolby Digital / DTS / MPEG

Bitstream – Wählen Sie "Bitstream", wenn Sie die DIGITAL OUT-Buchse des DVD-Players mit einem Verstärker oder ein anderes Gerät mit einem Dolby Digital-, DTS- oder MPEG-Decoder verbunden haben.

PCM (für Dolby Digital / MPEG) – Wählen Sie diese Option, wenn das Gerät mit einem digitalen Zweikanal-Stereo-Verstärker verbunden ist. Bei in Dolby Digital oder MPEG codierten DVDs wird automatisch ein Downmix in Zweikanal-PCM-Audio durchgeführt.

Aus (für DTS): Wenn Sie "Aus" auswählen, wird das DTS-Signal nicht über die DIGITAL OUT-Buchse ausgegeben.

Samplingfrequenz (Erkannt)

Wenn Ihr Receiver oder Verstärker NICHT für 96-kHz-Signale ausgelegt ist, wählen Sie 48 kHz. Wenn Sie diese Auswahl getroffen haben, konvertiert das Gerät automatisch 96-kHz-Signale in 48 kHz-Signale, die das System dekodieren kann.

Wenn Ihr Receiver oder Verstärker dagegen für 96-kHz-Signale ausgelegt ist, wählen Sie 96 kHz.

Weitere Informationen über den Funktionsumfang Ihres Verstärkers entnehmen Sie der Begleitdokumentation des Geräts.

Steuerung des Dynamikbereichs (DRC)

Dank digitaler Audio-Technologie ermöglicht das DVD-Format, Soundtracks mit größtmöglicher Genauigkeit und Wirklichkeitsnähe zu hören. Vielleicht möchten Sie jedoch die dynamische Reichweite der Audioausgabe unterdrücken (das heißt den Unterschied zwischen den lautesten und den leisesten Tönen). Auf diese Weise können Sie einen Film auch bei geringer Lautstärke ansehen, ohne dass die Tonqualität an Brillanz verliert. Schalten Sie zu diesem Zweck die Funktion DRC Ein.

Vocal

Schalten Sie die Gesangsoption Ein, wenn Sie eine Mehrkanal-Karaoke-DVD abspielen möchten. Die Karaoke-Kanäle auf der Disc werden in normalen Stereoton umgewandelt.

BLOCK (Kindersicherung)



Einstufung

Verhindert die Wiedergabe von nicht jugendfreien DVDs. Es sind jedoch nicht alle DVDs eingestuft.

1. Wählen Sie im BLOCK-Menü "Einstufung" aus und drücken Sie ►.

2. Um diese Optionen aufrufen zu können, müssen Sie das von Ihnen erstellte Kennwort eingeben. Falls noch kein Kennwort vorhanden ist, müssen Sie eines anlegen.

Geben Sie ein Kennwort ein, drücken Sie ENTER, wiederholen Sie das Kennwort und drücken Sie nochmals ENTER. Um eine falsch Eingabe zu löschen, drücken Sie auf CLEAR.

3. Wählen Sie mit den Schaltflächen ▲ / ▼ eine Einstufung zwischen 1 und 8 aus.

Einstufung 1-8: Stufe 1 bedeutet niedrigste Wiedergabeeinschränkungen. Stufe 8 bedeutet höchste Wiedergabeeinschränkungen.

Geöffnet: Wenn Sie diese Option wählen, ist die Kindersicherung deaktiviert und die Disc wird ohne Einschränkungen wiedergegeben.

4. Drücken Sie ENTER, um Ihre Einstufungsauswahl zu bestätigen. Drücken Sie SETUP, um das Menü zu verlassen.

Kennwort (Sicherheitscode)

Ein Kennwort kann wie folgt eingegeben oder geändert werden.

1. Wählen Sie den Eintrag Kennwort im Menü BLOCK und drücken Sie ►.
2. Führen Sie Schritt 2 weiter oben aus (Einstufung). Markieren Sie zum Ändern des Kennwortes den Eintrag "Ändern" und drücken Sie auf ENTER. Geben Sie das alte Kennwort und danach zweimal das neue Kennwort ein.
3. Drücken Sie zum Verlassen des Menüs auf SETUP.

Wenn Sie das Kennwort vergessen haben

Falls Sie das Kennwort vergessen haben, kann es mit folgenden Schritten gelöscht werden:

1. Drücken Sie zum Aufrufen des Setup-Menüs auf SETUP.
2. Geben Sie die sechsstellige Nummer "210499" ein und drücken Sie ENTER. Das Kennwort wird gelöscht.

Orts Code

Geben Sie den Code für das jeweilige Land ein, in dem die Freigabe der DVD-Video-Disc erstellt wurde (siehe Liste der Orts Code auf Seite 20).

1. Wählen Sie im BLOCK-Menü den "Orts Code" aus und drücken Sie ►.
2. Führen Sie Schritt 2 auf der vorherigen Seite aus (Einstufung).
3. Wählen Sie das erste Zeichen mit den Tasten ▲ / ▼.
4. Drücken Sie auf ► und wählen Sie mit den Tasten ▲ / ▼ das nächste Zeichen.
5. Drücken Sie zur Bestätigung der Auswahl auf ENTER.

ANDERE



PBC

Setzen Sie PBC (Wiedergabesteuerung) auf Ein oder Aus.

Ein: Video-CDs mit PBC werden in Übereinstimmung mit der PBC wiedergegeben.

Aus: Video-CDs mit PBC werden wie Audio-CDs wiedergegeben.

Autom. Wiedergabe

Sie können den DVD-Player so einstellen, dass eine DVD-Disc direkt nach dem Einlegen automatisch gestartet wird.

Wenn der Modus "Autom. Wiedergabe" aktiviert ist, steuert dieser DVD-Player den Titel mit der längsten Wiedergabedauer an und spielt ihn automatisch ab.

Hinweis:

Die automatische Wiedergabe ist bei einigen DVDs u. U. nicht möglich.

B.L.E. (Schwarzpegelverstärkung)

Auswahl des Schwarzpegels des Wiedergabebildes. Bevorzugte und für den Monitor erforderliche Einstellungen.

Ein: Verstärkte Graustufe (0 IRE cut off).

Aus: Standard-Graustufe (7.5 IRE cut off).

Hinweis:

Die B.L.E.-Funktion ist nur für die NTSC-Norm verfügbar.

DivX(R) VOD

Sie erhalten von uns einen DivX® VOD-Registrierungscode (Video On Demand), mit dem Sie Videofilme über den DivX® VOD-Dienst ausleihen oder kaufen können. Weitere Infos erhalten Sie unter www.divx.com/vod.

1. Wählen Sie die Option "DivX(R)VOD" und drücken Sie ►.
2. Drücken Sie bei markierter Option "Auswahl" auf ENTER, um den Registrierungscode anzuzeigen. Dieser Registrierungscode berechtigt Sie zum Kauf oder zur Ausleihe von Videofilmen des DivX® VOD-Dienstes unter www.divx.com/vod. Folgen Sie den Anweisungen und speichern Sie den heruntergeladenen Film zur Wiedergabe mit diesem Player auf einer Disc.
3. Drücken Sie zum Beenden auf ENTER.

Hinweis:

Über den DivX® VOD-Dienst heruntergeladene Filme können ausschließlich auf diesem Player wiedergegeben werden.

Betrieb

Allgemeine Funktionen

Tasten	Funktionen	Discs
 (ÖFFNENSCHLIESSEN)	Disc-Fach öffnen und schließen.	ALL
 (PAUSE)	Drücken Sie zum Unterbrechen der Wiedergabe auf . Drücken Sie zur Einzelbildwiedergabe mehrmals auf .	ALL DVD VCD DivX
ÜBERSPRINGEN (I◀◀ / ▶▶I)	Drücken Sie während der Wiedergabe auf SKIP (I◀◀ oder ▶▶I), um zum nächsten Kapitel/Track bzw. zum Anfang des aktuellen Kapitels/Tracks zu gelangen. Drücken Sie zweimal kurz auf SKIP I◀◀ , um zum vorherigen Kapitel/Track zurückzuspringen.	ALL
SUCHLAUF (◀◀ / ▶▶)	Drücken Sie während der Wiedergabe mehrmals auf SCAN (◀◀ oder ▶▶), um die Suchlaufgeschwindigkeit festzulegen. DVD- und DivX-Discs: 4 Stufen Video-, MP3- oder Audio-CDs: 3 Stufen	DVD VCD DivX ACD MP3
	Drücken Sie bei pausierter Wiedergabe mehrmals auf SCAN ▶▶ , um die Zeitlupe zu aktivieren (4 Stufen, nur vor).	DVD VCD DivX
WIEDERHOLEN	Drücken Sie während der Wiedergabe mehrmals auf REPEAT, um den gewünschten Wiederholungsmodus auszuwählen. DVD-Video-Discs: Kapitel/Titel/Aus Video-CDs, Audio-CDs, DivX-/MP3-/WMA-Discs: Track/Alle/Aus	ALL
A-B	Drücken Sie zum Festlegen des Startpunktes (A) und des Endpunktes (B) für die Abschnittswiederholung während der Wiedergabe jeweils einmal auf die Taste A-B. Drücken Sie zum Beenden auf CLEAR.	DVD VCD DivX ACD
ZOOM	Drücken Sie während der Wiedergabe oder Pause auf ZOOM, um das Videobild zu vergrößern (4 Stufen). Mit den Tasten ◀▶▲▼ können Sie das vergrößerte Bild verschieben. Drücken Sie zum Beenden auf CLEAR.	DVD VCD DivX
ZUFÄLLIG	Drücken Sie zur Zufallswiedergabe während der Wiedergabe oder im Stop-Modus auf RANDOM.	ACD MP3 WMA
TITLE	Falls die eingelegte DVD ein Menü enthält, wird das Titelmü auf dem Bildschirm angezeigt. Ansonsten erscheint das Disc-Menü.	DVD
DVD-MENÜ	Das Disc-Menü erscheint auf dem Bildschirm.	DVD
 (KAMERAWINKEL)	Drücken Sie zur Anzeige verschiedener auf der DVD aufgenommenen Kamerawinkel während der Wiedergabe mehrmals auf ANGLE.	DVD
 (UNTERTITEL)	Drücken Sie während der Wiedergabe mehrmals auf SUBTITLE, um die gewünschte Untertitelsprache auszuwählen.	DVD DivX
 (KLANG)	Drücken Sie während der Wiedergabe mehrmals auf AUDIO, um eine andere Sprache oder Tonspur auszuwählen.	DVD DivX VCD

Hinweise zu allgemeinen Funktionen:

- Auf einer Video-CD mit PBC müssen Sie im Setup-Menü PBC ausschalten, um die Wiederholungsfunktion zu verwenden (siehe "PBC" auf Seite 13).
- Wenn Sie während der wiederholten Wiedergabe eines Kapitels (Tracks) einmal auf SKIP (▶▶) drücken, wird die wiederholte Wiedergabe beendet.
- Die Zoom-Funktion steht eventuell nicht für alle DVDs zur Verfügung.
- Bei der Wiedergabe von DVDs mit Aufnahmen von verschiedenen Kamerawinkeln blinkt die Kamerawinkel-Anzeige auf dem Fernsehbildschirm und zeigt an, dass verschiedene Kamerawinkel ausgewählt werden können.
- Die A-B-Abschnittswiederholung ist nur für das aktuelle den aktuellen Track möglich.

Weitere Funktionen

3D-Surround

Erzeugt einen 3D-Surround-Effekt, der einen Mehrkanalton über zwei Stereo-Lautsprecher simuliert (wenn keine fünf+ Lautsprecher vorhanden sind, die zur Mehrkanalton-Wiedergabe normalerweise erforderlich sind).

DVD VCD DivX

1. Drücken Sie während der Wiedergabe auf DISPLAY.
2. Wählen Sie mit ▲ oder ▼ den Klang aus. Der Klang wird hervorgehoben.
3. Wählen Sie mit ◀ oder ▶ "3D SUR." aus. Um den 3D-Surround-Effekt abzuschalten, wählen Sie die Option "Normal".

ACD

1. Drücken Sie während der Wiedergabe auf AUDIO. "3D SUR." erscheint im Menübildschirm.
2. Drücken Sie zur normalen Wiedergabe mehrmals auf AUDIO, bis "3D SUR." nicht mehr im Menübildschirm angezeigt wird.

Zeitsuche DVD VCD DivX

Wiedergabe von einem beliebigen Zeitpunkt der Disc:

1. Drücken Sie während der Wiedergabe auf DISPLAY.
2. Drücken Sie ▲ / ▼, um das Uhrensymbol auszuwählen. "--:--:--" wird eingeblendet.
3. Geben Sie die gewünschte Startzeit in Stunden, Minuten und Sekunden ein. Falls Sie die falschen Werte eingegeben haben, drücken Sie CLEAR, um die Eingabe zu löschen. Geben Sie dann die richtigen Werte ein.
4. Drücken Sie zur Bestätigung ENTER. Die Wiedergabe beginnt am ausgewählten Zeitpunkt.

Markierungssuche DVD VCD DivX

So geben Sie eine Markierung ein

Sie können die Wiedergabe an einer von neun gespeicherten Stellen starten. Geben Sie eine Markierung ein, indem Sie an der gewünschten Stelle auf der Disc MARKER drücken. Auf dem Fernsehbildschirm wird kurz das Markierungssymbol angezeigt. Wiederholen Sie diese Schritte, um bis zu neun Markierungen einzugeben.

So rufen Sie eine markierte Szene ab oder löschen Sie

1. Drücken Sie während der Disc-Wiedergabe auf SEARCH. Das Menü für die Markierungssuche wird auf dem Bildschirm angezeigt.
2. Drücken Sie innerhalb von zehn Sekunden ◀ / ▶, um eine Markierungsnummer auszuwählen, die Sie abrufen oder löschen möchten.
3. Drücken Sie ENTER. Die Wiedergabe startet ab der markierten Szene. Drücken Sie auf CLEAR, um die Markierungsnummer aus der Liste zu löschen.
4. Sie können jede Markierung wiedergeben, indem Sie ihre Nummer im Menü für die Markierungssuche eingeben.

Speicher für letzte Szene DVD ACD VCD1.1

Der Player speichert die letzte Szene der letzten Disc, die wiedergegeben wird. Die Szene bleibt so lange gespeichert, bis Sie die Disc aus dem Player nehmen oder ihn ausschalten. Wenn Sie eine Disc mit der gespeicherten Szene laden, wird sie automatisch aufgerufen.

Hinweis:

Dieser Player speichert die Einstellung nicht auf einer Disc, wenn Sie den Player ausschalten, bevor Sie die Wiedergabe der Disc starten.

Bildschirmschoner

Der Bildschirmschoner wird eingeblendet, wenn der DVD-Player ca. fünf Minuten im Stopp-Modus betrieben wird. Nachdem der Bildschirmschoner fünf Minuten aktiviert ist, schaltet sich der DVD-Player selbst aus.

Systemauswahl

Für das Fernsehgerät muss eine geeignete Fernsehnorm ausgewählt werden.

Falls NO DISC im Anzeigefenster erscheint, halten Sie PAUSE/STEP länger als 5 Sekunden gedrückt, um eine Norm (PAL, NTSC oder Auto) auszuwählen

Wiedergabe einer Audio-CD oder MP3-/WMA-Datei

Mit diesem Player können Audio-CDs oder Discs mit MP3-/WMA-Dateien wiedergegeben werden.

MP3 / WMA / Audio-CD

Bei eingelegter MP3-/WMA-Disc oder Audio-CD wird ein Menü eingeblendet.

Wählen Sie mit ▲ / ▼ einen Track/eine Datei und drücken Sie zur Wiedergabe auf PLAY bzw. ENTER. Dabei stehen verschiedene Wiedergabefunktionen zur Verfügung (siehe Seite 14-15).



ID3 TAG

- Beim Abspielen einer Datei, die z. B. Track-Titel enthält, können diese Informationen durch Drücken auf DISPLAY angezeigt werden.
[Song, Artist, Album, Comment, Genre]

Tipps:

- Drücken Sie DVD MENU für die nächste Seite.
- Auf einer gemischten CD mit MP3/WMA- und JPEG-Dateien können Sie das Menü MP3/WMA und das Menü JPEG wechseln. Drücken Sie TITLE, und MUSIC oder PHOTO am Menüanfang zu markieren.

Die Kompatibilität von MP3-/WMA-Discs und diesem Player unterliegt den folgenden Einschränkungen:

- Abtastfrequenz: zwischen 8 - 48 kHz (MP3), zwischen 32 - 48 kHz (WMA)
- Übertragungsgeschwindigkeit: zwischen 8 - 320 Kbit/s (MP3), 32 - 384 Kbit/s (WMA)
- Der Player kann MP3-/WMA-Dateien mit anderen Dateierweiterungen als ".mp3" oder ".wma" nicht lesen.
- Die CD-R sollte das Format ISO 9660 besitzen.
- Bei der Aufnahme von MP3-/WMA-Dateien mit einer Software, die kein Dateisystem erstellen kann (z. B. Direct-CD), ist die Wiedergabe von MP3-/WMA-Dateien nicht möglich. Wir empfehlen die Verwendung von Easy-CD Creator. Diese Software erstellt ein Dateisystem, das ISO 9660 entspricht.
- Dateinamen dürfen maximal acht Buchstaben lang sein und müssen die Erweiterung .mp3 oder .wma besitzen.
- Dateinamen dürfen keine Sonderzeichen wie beispielsweise / ? * : " < > | enthalten.
- In einem Ordner dürfen maximal 1190 Dateien enthalten sein.

Programmierte Wiedergabe

Mit der Programmfunktion können Sie Ihre Lieblings-tracks beliebiger Discs im DVD-Player speichern. Es können 30 Tracks programmiert werden.

1. Legen Sie die Audio CD-bzw. MP3-/WMA-Disc ein. Daraufhin erscheint das AUDIO CD- bzw. das Musikmenü.
2. Drücken Sie im Stop-Modus auf PROGRAM. Daraufhin erscheint das Symbol ●.

Hinweis:

Drücken Sie zum Verlassen des Programmierungsmodus erneut auf PROGRAM. Daraufhin wird das Symbol ● ausgeblendet.

3. Wählen Sie einen Track aus der Liste und drücken Sie ENTER, um ihn in der Programmliste aufzunehmen. Wiederholen Sie diesen Vorgang, um weitere Tracks zur Liste hinzuzufügen.
4. Wählen Sie den wiederzugebenden Track aus der Programmliste.
5. Drücken Sie zum Starten PLAY oder ENTER. Die Wiedergabe erfolgt in der programmierten Reihenfolge der Tracks und endet nach der Wiedergabe aller Tracks in der Programmliste.
6. Um von der programmierten zur normalen Wiedergabe zurückzukehren, wählen Sie einen Track aus der Liste und drücken Sie auf PLAY.

Programmierte Tracks wiederholen

Drücken Sie REPEAT für den gewünschten Wiederholungsmodus zu wählen.

- Track: Wiederholt den aktuellen Track.
- Alle: Wiederholt alle Tracks der Programmliste.
- Aus (Keine Anzeige): Keine Wiederholung.

Hinweis:

Wenn Sie während der wiederholten Wiedergabe einmal ►►I drücken, wird die wiederholte Wiedergabe beendet.

Track aus der Programmliste löschen

1. Drücken Sie im Stop-Modus auf PROGRAM. Daraufhin erscheint das Symbol ●.
2. Markieren Sie mit ▲▼◀▶ den Track, der von der Programmliste entfernt werden soll.
3. Drücken Sie auf CLEAR. Wiederholen Sie zum Löschen weiterer Tracks aus der Liste die Schritte 1 bis 3.

Gesamte Programmliste löschen

1. Drücken Sie im Stopp-Modus PROGRAM. Daraufhin erscheint das Symbol ●.
2. Wählen Sie mit ▲▼◀▶ "Alles Löschen" und drücken Sie ENTER.

Hinweis:

Die Programmierung wird beim Ausschalten des Gerätes oder beim Auswerfen der Disc ebenfalls gelöscht.

Anzeige von JPEG-Dateien



Mit diesem Player können JPEG-Dateien auf einer Disc angezeigt werden.

1. Legen Sie die Disc mit den enthaltenen JPEG-Dateien ein. Das Fotomenü wird auf dem Fernsehbildschirm angezeigt.



2. Drücken Sie ▲ / ▼, um einen Ordner auszuwählen. Drücken Sie danach ENTER. Eine Liste von Dateien im Ordner wird angezeigt.
3. Um eine bestimmte Datei anzuzeigen, markieren Sie diese mit ▲ / ▼ und drücken Sie ENTER oder PLAY.
4. Um während der Bildanzeige zum Fotomenü zurückzukehren, drücken Sie auf STOP.

Tipps:

- Um von der Dateiliste zur vorherigen Ordnerliste zu gelangen, markieren Sie mit ▲ / ▼ das Symbol  und drücken Sie ENTER.
- Drücken Sie DVD MENU für die nächste Seite.
- Es stehen vier Geschwindigkeiten zur Verfügung  : >>> (Schnell), >> (Normal) und > (Langsam). Markieren Sie mit ▲ ▼ ◀ ▶ das Symbol , wählen Sie mit ◀ / ▶ eine gewünschte Option und drücken Sie anschließend auf ENTER.
- Auf einer Disc mit MP3-/WMA- und JPEG-Dateien können Sie zwischen MP3/WMA und JPEG wechseln. Drücken Sie auf TITLE, um MUSIC oder PHOTO oben im Menü zu markieren.
- Drücken Sie während der Bildanzeige die Taste RETURN, um das Hilfemenü auszublenden.

Diashow

Verwenden Sie ▲ ▼ ◀ ▶, um die  Diashow zu markieren, und drücken Sie ENTER.

Standbild

1. Drücken Sie während der Diashow auf PAUSE/STEP. Der Player wechselt nun in den PAUSE-Modus.
2. Drücken Sie PLAY oder erneut PAUSE/STEP, um zur Diashow zurückzukehren.

Zu einer anderen Datei wechseln

Drücken Sie einmal SKIP (◀◀ oder ▶▶) oder den Cursor (◀ oder ▶) während der Bildanzeige, um die nächste/vorherige Datei aufzurufen.

Zoom

Drücken Sie während der Wiedergabe auf ZOOM, um das Videobild zu vergrößern (vier Stufen).

Mit den Tasten ◀ ▶ ▲ ▼ können Sie das vergrößerte Bild verschieben.

Bild drehen

Drücken Sie ▲ / ▼ während der Bildanzeige, um es im bzw. entgegen dem Uhrzeigersinn zu drehen.

Die Kompatibilität von JPEG-Discs und diesem Player unterliegt den folgenden Einschränkungen:

- Abhängig von der Größe und Anzahl der JPEG-Dateien dauert das Lesen des Disc-Inhaltes mit dem DVD-Player entsprechend länger. Wenn nach mehreren Minuten keine Bildschirmanzeige erscheint, sind einige der Dateien u. U. zu groß. Verringern Sie in diesem Fall die Auflösung der JPEG-Dateien auf maximal 5 Megapixel und brennen Sie die Disc neu.
- In einem Ordner dürfen maximal 1190 Dateien enthalten sein.
- Manche Discs sind aufgrund ihres Zustands oder abweichender Aufzeichnungsformate nicht kompatibel.
- Alle ausgewählten Dateien müssen die Erweiterung ".jpg" besitzen, wenn in das CD-Layout kopiert wird.
- Dateien mit der Erweiterung ".jpe" oder ".jpeg" müssen in ".jpg" umbenannt werden.
- Dateien ohne die Erweiterung ".jpg" können nicht mit diesem DVD-Player gelesen werden, auch wenn die Dateien in Windows-Explorer als JPEG-Bilddateien angezeigt werden.

Wiedergabe von DivX-Filmen

Mit diesem DVD-Player können DivX-Dateien wiedergegeben werden.

1. Legen Sie eine Disc mit der DivX-Datei ein. Das Spielfilmmenü wird eingeblendet.

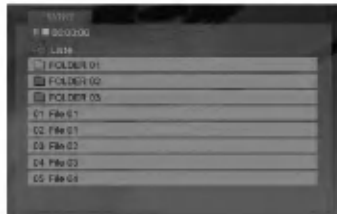

2. Wählen Sie mit ▲ / ▼ einen Ordner und drücken Sie ENTER. Im Ordner erscheint eine Dateiliste.
3. Um eine bestimmte Datei wiederzugeben, markieren Sie diese mit ▲ / ▼ und drücken Sie auf ENTER oder PLAY. Dabei stehen verschiedene Wiedergabefunktionen zur Verfügung (s. S. 14-15).
4. Drücken Sie zum Anhalten der Wiedergabe auf STOP. Das Filmmenü wird eingeblendet.

Tipps:

- Um in einer Dateiliste zur Ordnerliste zu gelangen, markieren Sie  mit ▲ / ▼ auf der Fernbedienung und drücken Sie ENTER.
- Drücken Sie DVD MENU für die nächste Seite.
- Wechseln Sie bei CDs mit MP3-/WMA-, JPEG- und Spielfilm-Dateien zum Musik-, Foto- bzw. Spielfilmmenü. Markieren Sie TITLE, MUSIC, PHOTO bzw. MOVIE im oberen Bereich des Menüs.
- Bei der DivX-Wiedergabe wird u. U. kein richtiges Bild angezeigt. Stellen Sie den Fernseher ggf. auf den Betriebsmodus AUTO oder PAL-60, um das Bild korrekt anzuzeigen.
- Bei einem DivX-Titel aus dem Internet werden die Untertitel der Disc u. U. nicht richtig angezeigt.
- Falls das Setup-Menü für Disc-Untertitel keine DivX-Untertitel in der gewünschten Sprache enthält, werden die Untertitel u. U. nicht richtig angezeigt.

Hinweise zur Anzeige von DivX-Untertiteln

Falls die Untertitel während der Wiedergabe nicht korrekt angezeigt werden, halten Sie die Taste SUBTITLE drei Sekunden lang gedrückt und wählen Sie dann mit ◀ / ▶ einen anderen Sprachcode aus, bis die Untertitel richtig angezeigt werden.

Die Kompatibilität dieses DVD-Players mit DivX-Discs unterliegt folgenden Einschränkungen:

- Die Auflösung einer DivX-Datei muss unterhalb von 720 x 576 (BxH) Bildpunkten liegen.
- Die Länge des Dateinames des DivX-Untertitels darf 56 Zeichen nicht überschreiten.
- Falls kein gültiger Code zur Wiedergabe der DivX-Datei verfügbar ist, erscheint in der Anzeige u. U. das Symbol “ _ ”.
- Falls die Anzahl der Bilder pro Sekunde mehr als 30 beträgt, ist u. U. keine normale Wiedergabe möglich.
- Falls die Video- und Audiostruktur der aufgezeichneten Datei nicht interleaved ist, wird nur das Bild bzw. nur der Ton ausgegeben.
- Falls die Datei mit GMC aufgenommen wurde, unterstützt das Gerät nur den 1-Punkt-Aufnahmepegel.
 - * Was bedeutet GMC?
GMC ist ein Akronym für Global Motion Compensation, ein Codierungswerkzeug des MPEG4-Standards. Einige MPEG4-Codierer wie DivX oder Xvid besitzen diese Option. Es gibt verschiedene GMC-Codierungsstufen. Diese sind 1-Punkt-, 2-Punkt- oder 3-Punkt-GMC.

Abspielbare DivX-Dateien

.avi, .mpg, .mpeg

Abspielbare Untertitelformate

SubRip(*.srt/*.txt)
SAMI(*.smi)
SubStation Alpha(*.ssa/*.txt)
MicroDVD(*.sub/*.txt)
SubViewer 1.0(*.sub)
SubViewer 2.0(*.sub/*.txt)
TMPlayer(*.txt)

Abspielbare Codec-Formate

“DIVX3.xx”, “DIVX4.xx”, “DIVX5.xx”, “XVID”, “MP43”, “3IVX”.

Abspielbare Audioformate

“Dolby Digital”, “DTS”, “PCM”, “MP3”, “WMA”.

- Abtastrate: 8 bis 48 kHz (MP3), 32 bis 48 kHz (WMA)
- Bitrate: 8 bis 320 kbps (MP3), 32 bis 192 kbps (WMA)
- Nicht alle WMA-Audioformate können auf diesem Gerät wiedergegeben werden.

Andere TV-Geräte über die Fernbedienung bedienen

Lautstärke, Eingangsquelle und das Ein-/Ausschalten von Fernsehgeräten anderer Hersteller als LG können ebenfalls bedient werden.

Wenn Ihr TV-Gerät in der folgenden Liste aufgeführt wird, stellen Sie den entsprechenden Herstellercode ein.

1. Halten Sie die Taste TV POWER gedrückt und wählen Sie den Herstellercode für Ihr TV-Gerät über das Nummernfeld aus (siehe folgende Tabelle).
2. Lassen Sie die Taste TV POWER los.

Codenummern bedienbarer TV-Geräte

Wenn mehr als eine Codennummer aufgeführt ist, versuchen Sie eine Nummer nach der anderen, bis eine der Nummern mit Ihrem TV-Gerät funktioniert.

Hersteller	Codenummer
LG / GoldStar	1 (Standard), 2
Zenith	1, 3, 4
Samsung	6, 7
Sony	8, 9
Hitachi	4

Hinweise:

- Abhängig von Ihrem TV-Gerät funktionieren u. U. einige oder keine der Tasten mit dem Gerät, selbst wenn der richtige Herstellercode eingegeben wurde.
- Wenn Sie eine neue Codennummer eingeben, wird die zuvor eingegebene Nummer gelöscht.
- Wenn die Batterien der Fernbedienung ausgetauscht werden, wird die eingegebene Codennummer möglicherweise auf die Standardeinstellung zurückgesetzt. Geben Sie die entsprechende Codennummer erneut ein.

Wartung und Pflege

Lesen Sie die Informationen in diesem Kapitel, bevor Sie sich an einen Servicetechniker wenden.

Handhabung des Geräts

Transport und Versand des Gerätes

Bewahren Sie den Original-Versandkarton und das Verpackungsmaterial auf. Wenn Sie das Gerät einsenden müssen, verpacken Sie es wieder so, wie es ab Werk geliefert wurde, um es optimal zu schützen.

Außenseiten sauber halten

- Verwenden Sie keine flüchtigen Flüssigkeiten wie Insektensprays in der Nähe des Geräts.
- Gummi- oder Kunststoffgegenstände sollten nie längere Zeit mit dem Gerät in Kontakt bleiben. Sie hinterlassen Spuren auf der Oberfläche.

Reinigung des Gerätes

Reinigen Sie den Player mit einem weichen, trockenen Tuch. Wenn die Oberfläche stark verschmutzt ist, verwenden Sie ein mit einer milden Putzmittellösung angefeuchtetes weiches Tuch.

Verwenden Sie keine starken Lösungsmittel wie Alkohol, Benzin oder Verdünner, da sie die Oberfläche des Gerätes beschädigen können.

Wartung und Pflege des Gerätes

Der DVD-Player ist ein Hightech-Präzisionsgerät. Wenn die optische Abtastlinse und die Teile des Disc-Laufwerks verschmutzt oder abgenutzt sind, kann sich die Bildqualität verschlechtern.

Je nach Betriebsbedingungen empfehlen wir eine regelmäßige Prüfung und Wartung nach jeweils 1.000 Stunden Betrieb.

Informationen erhalten Sie bei einem Händler in Ihrer Nähe.

Referenzinformationen

Sprachcodes

Geben Sie die Codenummer der gewünschten Sprache für die folgenden Grundeinstellungen ein:
Disc-Audio, Disc-Untertitel, Disc-Menü.

Sprache	Code	Sprache	Code	Sprache	Code	Sprache	Code
Abchasisch	6566	Fidschi	7074	Lingala	7678	Singhalesisch	8373
Afar	6565	Finnisch	7073	Litauisch	7684	Slowakisch	8375
Afrikaans	6570	Französisch	7082	Mazedonisch	7775	Slowenisch	8376
Albanisch	8381	Friesisch	7089	Malagassi	7771	Somali	8379
Amharisch	6577	Galizisch	7176	Malaiisch	7783	Spanisch	6983
Arabisch	6582	Georgisch	7565	Malajalam	7776	Sudanesisch	8385
Armenisch	7289	Deutsch	6869	Maltesisch	7784	Swahili	8387
Assamesisch	6583	Griechisch	6976	Maori	7773	Schwedisch	8386
Aymara	6588	Grönländisch	7576	Marathi	7782	Tagalog	8476
Aserbaidshisch	6590	Guarani	7178	Moldawisch	7779	Tadschikisch	8471
Baschkirisch	6665	Gujarati	7185	Mongolisch	7778	Tamilisch	8465
Baskisch	6985	Hausa	7265	Nauru	7865	Tatarisch	8484
Bengalisch; Bangla	6678	Hebräisch	7387	Nepalesisch	7869	Telugu	8469
Bhutanisch	6890	Hindi	7273	Norwegisch	7879	Thai	8472
Bihari	6672	Ungarisch	7285	Oriya	7982	Tibetisch	6679
Bretonisch	6682	Isländisch	7383	Pandschabi	8065	Tigrinya	8473
Bulgarisch	6671	Indonesisch	7378	Paschtu	8083	Tongaisch	8479
Burmesisch	7789	Interlingua	7365	Farsi	7065	Türkisch	8482
Weißrussisch	6669	Irish	7165	Polnisch	8076	Turkmenisch	8475
Kambodschanisch	7577	Italienisch	7384	Portugiesisch	8084	Twi	8487
Katalanisch	6765	Japanisch	7465	Quechua	8185	Ukrainisch	8575
Chinesisch	9072	Javanisch	7487	Rätoromanisch	8277	Urdu	8582
Korsisch	6779	Kannada	7578	Rumänisch	8279	Usbekisch	8590
Kroatisch	7282	Kaschmir	7583	Russisch	8285	Vietnamesisch	8673
Tschechisch	6783	Kasachisch	7575	Samoanisch	8377	Volapük	8679
Dänisch	6865	Kirgisisch	7589	Sanskrit	8365	Walisisch	6789
Niederländisch	7876	Koreanisch	7579	Schottisches Gälisch	7168	Wolof	8779
Englisch	6978	Kurdisch	7585	Serbisch	8382	Xhosa	8872
Esperanto	6979	Laotisch	7679	Serbokroatisch	8372	Jiddisch	7473
Estisch	6984	Latein	7665	Shona	8378	Yoruba	8979
Färöisch	7079	Lettsch	7686	Sindhi	8368	Zulu	9085

Orts Code

Wählen Sie einen Orts Code aus der Liste.

Orts	Code	Orts	Code	Orts	Code	Orts	Code
Afghanistan	AF	Äthiopien	ET	Malaysia	MY	Saudi-Arabien	SA
Argentinien	AR	Fidschi	FJ	Malediven	MV	Senegal	SN
Australien	AU	Finnland	FI	Mexiko	MX	Singapur	SG
Osterreich	AT	Frankreich	FR	Monaco	MC	Slowakische Republik	SK
Belgien	BE	Deutschland	DE	Mongolei	MN	Slowenien	SI
Bhutan	BT	Großbritannien	GB	Marokko	MA	Südafrika	ZA
Bolivien	BO	Griechenland	GR	Nepal	NP	Südkorea	KR
Brasilien	BR	Grönland	GL	Niederlande	NL	Spanien	ES
Kambodscha	KH	Heard-und-McDonald- Inseln	HM	Niederländische Antillen	AN	Sri Lanka	LK
Kanada	CA	Hongkong	HK	Neuseeland	NZ	Schweden	SE
Chile	CL	Ungarn	HU	Nigeria	NG	Schweiz	CH
China	CN	Indien	IN	Norwegen	NO	Taiwan	TW
Kolumbien	CO	Indonesien	ID	Oman	OM	Thailand	TH
Kongo	CG	Israel	IL	Pakistan	PK	Türkei	TR
Costa Rica	CR	Italien	IT	Panama	PA	Uganda	UG
Kroatien	HR	Jamaika	JM	Paraguay	PY	Ukraine	UA
Tschechische Republik	CZ	Japan	JP	Philippinen	PH	Vereinigte Staaten	US
Dänemark	DK	Kenia	KE	Polen	PL	Uruguay	UY
Ecuador	EC	Kuwait	KW	Portugal	PT	Usbekistan	UZ
Ägypten	EG	Libyen	LY	Rumänien	RO	Vietnam	VN
El Salvador	SV	Luxemburg	LU	Russische Föderation	RU	Simbabwe	ZW

Störungsbehebung

Störung	Mögliche Ursache	Lösung
Kein Strom.	<ul style="list-style-type: none"> • Netzkabel nicht eingesteckt. 	<ul style="list-style-type: none"> • Stecken Sie das Netzkabel in eine Steckdose.
DVD-Player ist eingeschaltet, funktioniert aber nicht.	<ul style="list-style-type: none"> • Keine DVD oder CD eingelegt. 	<ul style="list-style-type: none"> • Legen Sie eine Disc ein. (Die Disc-Anzeige im Anzeigefenster muss leuchten.)
Kein Bild.	<ul style="list-style-type: none"> • Fernseher nicht auf DVD-Betrieb umgeschaltet. 	<ul style="list-style-type: none"> • Wählen Sie den entsprechenden Videomodus am Fernseher aus.
	<ul style="list-style-type: none"> • Der angeschlossene Fernseher ist ausgeschaltet. 	<ul style="list-style-type: none"> • Schalten Sie den Fernseher ein.
Kein Ton.	<ul style="list-style-type: none"> • Das angeschlossene Audio-Equipment ist nicht auf DVD-Wiedergabe umgeschaltet. 	<ul style="list-style-type: none"> • Stellen Sie den Audio-Receiver so ein, dass Sie die Ton-Wiedergabe Ihres DVD-Players hören.
	<ul style="list-style-type: none"> • Das angeschlossene Audio-Equipment ist ausgeschaltet. 	<ul style="list-style-type: none"> • Schalten Sie das angeschlossene Audio-Equipment ein.
	<ul style="list-style-type: none"> • Die AUDIO-Optionen sind falsch eingestellt. 	<ul style="list-style-type: none"> • Stellen Sie die AUDIO-Option richtig ein und schalten Sie den DVD-Player über den Netzschalter wieder ein.
Wiedergabe nicht möglich.	<ul style="list-style-type: none"> • Eine nicht abspielbare Disc ist eingelegt. 	<ul style="list-style-type: none"> • Legen Sie eine spielbare Disc ein (Überprüfen Sie Disc-Typ und Ländercode).
	<ul style="list-style-type: none"> • Einstufungsgrad eingestellt. 	<ul style="list-style-type: none"> • Ändern Sie die Freigabestufe.
Die Fernbedienung funktioniert nicht richtig.	<ul style="list-style-type: none"> • Fernbedienung zeigt nicht auf den Empfangssensor des DVD-Players. 	<ul style="list-style-type: none"> • Richten Sie die Fernbedienung auf den Empfangssensor des DVD-Players.
	<ul style="list-style-type: none"> • Die Fernbedienung ist zu weit vom DVD-Player entfernt. 	<ul style="list-style-type: none"> • Setzen Sie die Fernbedienung in der Nähe des DVD-Players ein.

Technische Daten

Allgemein

Stromversorgung: AC 200-240 V, 50/60 Hz

Leistungsaufnahme: 8 W

Abmessungen (Ca.):

430 x 35 x 242 mm (17 x 1,4 x 9,5 Zoll)
(B x H x T) ohne Standfuß

Gewicht (Ca.): 1,9 kg (4,2 lbs)

Betriebstemperatur:

5 °C bis 35 °C (41 °F bis 95 °F)

Luftfeuchtigkeit bei Betrieb: 5 % bis 90 %

Ausgänge

VIDEO-Ausgang:

1 V (p-p), 75Ω, negative Sync., Cinch-Buchse x1/
SCART (TO TV)

AUDIO-Ausgang:

2,0 Vrms (1 kHz, 0 dB), 600Ω, Cinch-Buchse (L,R) x1/
SCART (TO TV)

Digitalausgang (koaxial):

0,5 V (p-p), 75Ω, Cinch-Buchse x1

System

Laser:

Halbleiter-Laser, Wellenlänge 650 nm

Signalnorm : PAL/NTSC

Frequenzbereich:

DVD (PCM 96 kHz): 8 Hz bis 44 kHz

DVD (PCM 48 kHz): 8 Hz bis 22 kHz

CD: 8 Hz bis 20 kHz

Signal-/Rauschabstand:

Über 100 dB (nur ANALOG OUT-Anschlüsse)

Klirrfaktor: Weniger als 0,008%

Dynamikbereich:

Über 95 dB (DVD/CD)

Zubehör:

Videokabel (1), Audiokabel (1), Fernbedienung (1),
Batterien (2)

Hinweis: Änderungen des Designs und der technischen Daten ohne vorherige Ankündigung möglich.



LECTEUR DVD

MODE D'EMPLOI

MODÈLE : DVX161 / DVX171



Avant de raccorder, de faire fonctionner ou de régler cet appareil, prière de lire soigneusement et au complet ce mode d'emploi en entier.

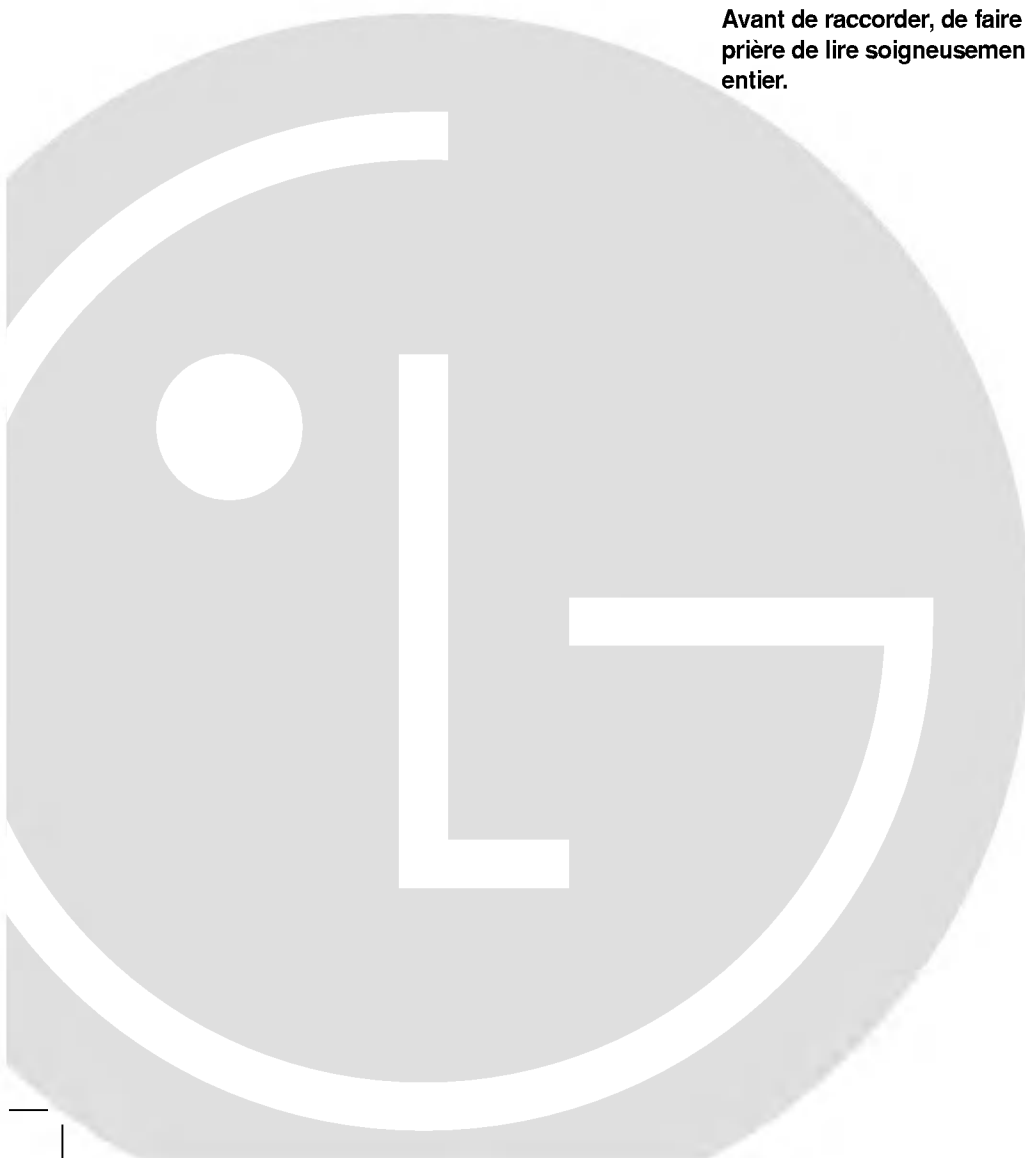



ATTENTION: AFIN DE MINIMISER LES RISQUES DE CHOC ELECTRIQUE NE PAS RETIRER LE COUVERCLE (OU LA PARTIE) IL N'Y A PAS DE PIÈCES POUVANT ÊTRE RÉPARÉES PAR L'UTILISATEUR DANS DE CETTE UNITÉ CONFIER À PERSONNEL QUALIFIÉ.



Ce témoin clignotant avec le symbole d'une flèche dans un triangle équilatéral a pour but d'avertir l'utilisateur de la présence d'un voltage dangereux non isolé, dans le boîtier de l'appareil, qui peut s'avérer d'une amplitude suffisante pour provoquer un risque d'électrocution.



Le point d'exclamation qui se trouve dans un triangle équilatéral a pour but d'avertir l'utilisateur de la présence de directives de fonctionnement ou d'entretien importantes dans le manuel d'instruction qui accompagne l'appareil.

AVERTISSEMENT: AFIN DE MINIMISER LES RISQUES DE CHOC ELECTRIQUE, NE PAS EXPOSER CET APPAREIL A LA PLUIE OU A L'HUMIDITE.

AVERTISSEMENT : Ne pas bloquer les ouvertures d'aération. Installez l'appareil en respectant les instructions du constructeur.

Les fentes et les ouvertures de l'appareil ont été conçues pour assurer une bonne ventilation et un bon fonctionnement du produit en le protégeant de toute surchauffe.

Les ouvertures ne doivent jamais être bloquées en installant le produit sur un lit, un canapé, un tapis ou sur toute autre surface similaire. Cet appareil ne doit pas être installé dans un emplacement fermé comme une bibliothèque ou une étagère à moins que vous assuriez une ventilation particulière ou que les instructions de constructeur l'autorisent.

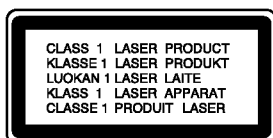

ATTENTION: RISQUE DE RADIATION LASER VISIBLE ET INVISIBLE LORS DE L'OUVERTURE DU BOÎTIER OU LORSQU'IL EST MAL VERROUILLÉ.

ATTENTION:

Ce produit utilise un système laser.

Afin de garantir l'utilisation correcte de ce produit, veuillez lire attentivement ce manuel de l'utilisateur et le conserver pour future consultation. Si cette unité requiert du service technique, contactez un point de service après-vente agréé. L'utilisation de commandes, réglages ou l'emploi de procédures autres que celles spécifiées ici peut résulter dans une exposition dangereuse à la radiation.

Pour éviter l'exposition directe au faisceau laser, n'essayez pas d'ouvrir le boîtier. Il y a de la radiation laser visible lorsqu'il est ouvert. NE FIXEZ PAS LE REGARD SUR LE FAISCEAU.

ATTENTION: L'appareil ne doit pas être exposé à l'eau (par mouillure ou éclaboussure) et aucun objet rempli de liquide, comme par exemple un vase, ne devrait être placé sur l'appareil.

PRÉCAUTION concernant le câble d'alimentation
Il est recommandé, pour la plupart des appareils, de les brancher sur un circuit spécialisé.

Cela veut dire qu'un circuit comportant une prise de courant simple alimente uniquement cet appareil et qu'il n'a ni d'autres prises de courant ni d'autres circuits secondaires. Vérifiez la page des spécifications dans ce manuel de l'utilisateur pour en être sûr.

Évitez de surcharger les prises murales. Les prises murales surchargées, les prises murales desserrées ou endommagées, les rallonges, les câbles d'alimentation effilochés, ou l'isolation des câbles endommagée ou fêlée sont dangereux. Toutes ces conditions risquent de provoquer un choc électrique ou un incendie. Examinez périodiquement le câble de votre appareil, et si son aspect indique qu'il est endommagé ou détérioré, débranchez-le, arrêtez momentanément l'utilisation de l'appareil, et demandez à un technicien autorisé de remplacer le câble par la pièce de rechange appropriée.

Protégez le câble d'alimentation de tout emploi abusif, évitant par exemple qu'il soit tordu, entortillé ou pincé, que l'on ferme une porte ou que l'on marche sur le câble. Faites très attention aux fiches, aux prises murales et au point où le câble sort de l'appareil. Pour déconnecter l'appareil du réseau électrique, retirez la prise du câble d'alimentation. Lors de l'installation de l'appareil, assurez-vous que la prise soit facilement accessible.



Rejet de votre ancien appareil

1. Ce symbole, représentant une poubelle sur roulettes barrée d'une croix, signifie que le produit est couvert par la directive européenne 2002/96/EC.
2. Les éléments électriques et électroniques doivent être jetés séparément, dans les vide-ordures prévus à cet effet par votre municipalité.
3. Une élimination conforme aux instructions aidera à réduire les conséquences négatives et les risques éventuels pour l'environnement et la santé humaine.
4. Pour plus d'information concernant le rejet de votre ancien appareil, veuillez contacter votre mairie, le service des ordures ménagères ou bien le magasin où vous avez acheté ce produit.



Ce produit est fabriqué conformément aux exigences de radio interférence de la DIRECTIVE de la CEE 89/336/EEC, 93/68/EEC et 73/23/EEC.

Table des matières

Introduction4-7

A propos de l'affichage du symbole Ⓞ	4
Symboles employés dans ce mode d'emploi	4
Remarques à propos des disques	4
Manipulation des disques	4
Comment conserver les disques	4
Nettoyage des disques	4
Types de disques dont la lecture peut être effectuée	5
Code région	5
Panneau avant	6
Télécommande	7
Manipulation de la télécommande	7
Mise en place des piles de la télécommande	7

Installation et Configuration8-13

Comment installer le lecteur	8
Raccordements du Lecteur DVD	8
Raccordements Audio et Vidéo à votre TV	8
Raccordement Audio à un Appareil Optionnel	9
Affichage à l'écran de l'information du disque	10
Configuration initiale	10
Opération générale	10
LANGUES	11
• Menu	11
• Disque Audio / Sous-titres du disque / Menu du Disque	11
AFFICHAGE	11
• Aspect TV	11
• Mode d'affichage	11
AUDIO	11
• Dolby Digital / DTS / MPEG	11
• Sample Freq. (fréquence)	11
• Contrôle de la dynamique (DRC)	11
• Vocal (voix)	11
VERROUILLAGE (Contrôle des parents)	12
• Contrôle parental	12
• Mot De Passe (Code de Sécurité)	12
• Code régional	12
AUTRES	13
• PBC	13
• Auto Play	13
• B.L.E. (Expansion du Niveau du Noir)	13
• DivX(R) VOD	13

Opération14-19

Fonctionnalités générales	14
Fonctions Supplémentaires	15
Lire un CD Audio ou un fichier MP3/WMA	16
Lecture programmée	16
Répétition des pistes programmées	16
Effacement d'une piste de la liste programmée	16
Effacement de toute la liste programmée	16
Visionner un fichier JPEG	17
Diaporama (Présentation des Diapositives)	17
Arrêt sur image	17
Se déplacer vers un autre fichier	17
Zoom	17
Pour pivoter l'image	17
Lire un fichier DivX	18
Commander d'autres téléviseurs au moyen de votre télécommande	19
Entretien et service technique	19

Référence20-21

Codes des langues	20
Code régional	20
Dépannage	21
Spécifications	21

Introduction

Pour assurer une utilisation adéquate de cet appareil, prière de lire attentivement ce manuel et de le garder pour des consultations ultérieures.

Ce mode d'emploi vous fournit de l'information sur l'utilisation et l'entretien de votre lecteur DVD. Veuillez contacter le service technique autorisé pour toute réparation si nécessaire.

A propos de l'affichage du symbole

“  ” peut apparaître affiché sur le moniteur de votre téléviseur lors de l'opération pour indiquer que la fonction expliquée dans le mode d'emploi n'est pas disponible sur ce disque vidéo DVD spécifique.

Symboles employés dans ce mode d'emploi







Remarque:

Vous indique des remarques et des caractéristiques spéciales concernant l'utilisation.

Conseil:

Vous donne des conseils et vous donne des indications qui facilitent la tâche.

Une section dont le titre comporte l'un des symboles suivants n'est applicable qu'au disque représenté par ce symbole.

-  Tous les disques listés ci-dessous
-  DVD et DVD±R/RW finalisé
-  CD Vidéo
-  CD Audio
-  Fichiers MP3
-  Fichiers WMA
-  Fichiers DivX

Remarques à propos des disques

Manipulation des disques

Manipuler avec soin le disque en le tenant par les bords afin de ne pas toucher avec vos doigts la surface de lecture. Ne jamais coller de papier ou de ruban adhésif sur le disque.



Comment conserver les disques

Mettez le disque dans son étui après vous en être servi. Evitez d'exposer le disque directement au soleil ou à des températures élevées. Ne jamais le laisser exposé au soleil directement dans une voiture garée.

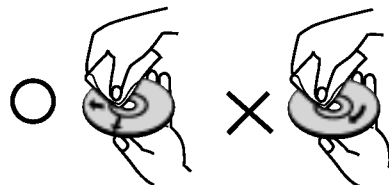

Nettoyage des disques

Les empreintes digitales et la poussière risquent d'appauvrir la qualité de l'image et de modifier le son. Il est préférable de nettoyer préalablement le disque à l'aide d'un chiffon propre du centre vers le bord.



Ne jamais utiliser de solvants tels que de l'alcool, de la benzine, du diluant, des nettoyeurs disponibles sur le marché ni d'atomiseurs antistatiques employés auparavant pour les disques de vinyle.

Types de disques dont la lecture peut être effectuée

	DVD (disque de 8 cm / 12 cm)
	CD Vidéo (VCD/SVCD) (disque de 8 cm / 12 cm)
	CD Audio (disque de 8 cm / 12 cm)

De plus, cet appareil peut aussi lire les DVD±R/RW ainsi que les CD-R/RW qui contiennent des fichiers audios, DivX, MP3, WMA et/ou JPEG.

Remarques:

- Selon les conditions de l'appareil d'enregistrement ou du disque CD-R/RW (ou DVD±R/RW) proprement dit, quelques disques CD-R/RW (ou DVD±R/RW) ne peuvent pas être lus par cet appareil.
- Ne pas utiliser de disques de formes non standard (par exemple en forme de coeur ou octogonal) car ils risquent de causer des anomalies dans le fonctionnement de l'appareil.
- Ce lecteur DVD exige des disques et des enregistrements conformes à certains standards techniques afin d'atteindre une qualité de lecture optimale. Les DVD pre-enregistrés sont conçus pour respecter automatiquement ces standards. Il existe plusieurs types de formats de disques à enregistrer différents (y compris CD-R, contenant des fichiers MP3 ou WMA) et ceux-ci demandent certaines conditions pre-existantes (voir ci-dessus) afin d'en assurer une lecture compatible.

Les clients doivent savoir qu'une autorisation est requise pour télécharger des archives MP3 / WMA ainsi que de la musique depuis l'Internet. Notre entreprise n'a pas le droit d'octroyer cette permission-là. Celle-ci devra être toujours demandée au détenteur de droits d'auteur.

Code région

Un code région est indiqué au dos de l'appareil. Ceci signifie qu'il ne peut lire que les DVD de la même zone ou encore les DVD "Tout".

Remarques sur les Codes des Régions

- La plupart des disques DVD comporte une planète comprenant un ou plusieurs chiffres dedans clairement visibles sur la couverture. Ce numéro doit coïncider avec le code régional de votre lecteur DVD. Le cas échéant, la lecture ne pourra pas être effectuée par cet appareil.
- Si vous essayez de lire un DVD dont le code de région est différent à celui de votre lecteur, vous verrez affiché sur le moniteur TV le message suivant "Vérification Code Régional"

Remarques sur les droits d'auteur:

La Loi interdit de copier, transmettre, diffuser, transmettre par câble, reproduire devant un public, ou louer du matériel protégé par des droits d'auteur sans autorisation. Cet appareil possède la fonction de protection contre copie développée par Macrovision. Les marques de protection contre copie sont enregistrées sur quelques disques. Lorsque l'on enregistre et l'on reproduit les images de ces disques-là vous constaterez du bruit d'image. Cet appareil comporte une technologie de protection de droits d'auteur qui est protégée par des droits des méthodes de quelques brevets des EEUU et par d'autres droits de propriété intellectuelle qui sont la propriété de Macrovision Corporation ainsi que d'autres détenteurs de droits. L'emploi de cette technologie de protection de droits d'auteur doit être autorisée par Macrovision Corporation, et est destinée uniquement à l'utilisation domestique ou à d'autres espaces de diffusion limitée sauf autorisation contraire de la part de Macrovision Corporation. Le désassemblage et le démontage de cet appareil sont interdits.

Panneau avant

DVX161

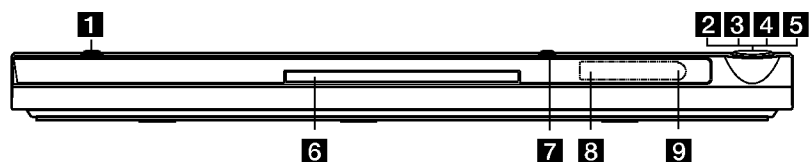

DVX171

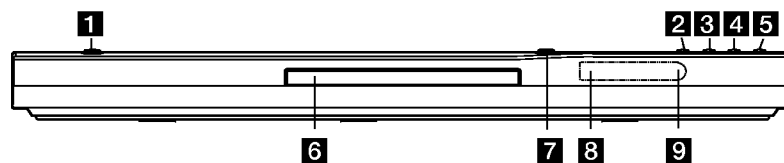

- | | |
|---|--|
| 1 POWER
Pour éteindre ou allumer l'appareil (ON ou OFF). | 6 Boîtier du disque
Introduire là-dedans le disque. |
| 2 ▶ (PLAY)
Démarre la lecture. | 7 OPEN / CLOSE (▲)
Ouvre ou ferme le boîtier du disque. |
| 3 ■ (STOP)
Arrête la lecture. | 8 Affichage des fonctions
Indique le statut actuel de l'appareil. |
| 4 SKIP (◀◀)
Revient au début du chapitre ou piste actuel/le ou va au chapitre ou piste précédant(e). | 9 Capteur télécommande
Dirigez la télécommande vers ce point. |
| 5 SKIP (▶▶)
Va au chapitre ou à la piste suivant/e. | |

Télécommande

POWER

Allume et éteint le lecteur DVD.

OPEN / CLOSE (▲)

Ouvre et ferme le boîtier.

Touches numériques 0-9

Choisit les items numérotés d'un menu.

CLEAR

Annule un numéro de piste de la liste du programme ou une marque du menu MARKER SEARCH.

Boutons de commande du téléviseur

POWER: Allume ou éteint le téléviseur.

AV: Sélectionne la source TV.

PR/CH +/-: Sélectionne la chaîne télévisée.

VOL +/-: Règle le volume du téléviseur.

DVD MENU

Accède au menu d'un disque DVD.

TITLE

Montre le menu des titres, si disponible.

◀ / ▶ / ▲ / ▼ (gauche/droite/haut/bas)

Choisit un item du menu.

DISPLAY

Accède à l'information affichée sur l'écran.

RETURN (↶)

Affiche le menu du CD vidéo avec PBC.

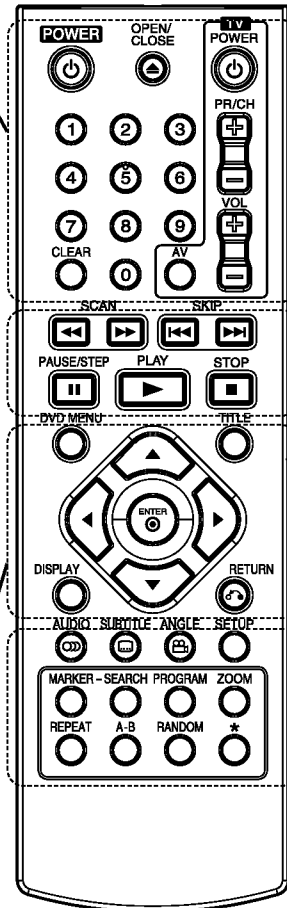

SCAN (◀◀ / ▶▶)

Recherche en avance ou en retour.

SKIP (◀◀◀ / ▶▶▶)

Va au chapitre ou à la piste suivant/e. Revient au début du chapitre ou piste actuel/le ou va au chapitre ou piste précédant(e).

PAUSE / STEP (||)

Arrête momentanément la lecture/ appuyer plusieurs fois pour la lecture trame par trame.

▶ (PLAY)

Démarre la lecture.

STOP (■)

Arrête la lecture.

AUDIO

Pour sélectionner une langue ou un canal audio.

SUBTITLE

Choisit une langue pour les sous-titres.

ANGLE

Choisit un angle de visionnement DVD si disponible.

SETUP

Affiche ou fait disparaître le menu de configuration.

MARKER

Marque un point lors de la lecture.

SEARCH

Montre le menu MARKER SEARCH (recherche des marqueurs)

PROGRAM

Entrez dans le mode édition du programme.

ZOOM

Élargit l'image de vidéo.

REPEAT

Répète le chapitre, piste, titre, tout.

A-B

Pour répéter la séquence comprise entre le point A et le point B.

RANDOM

lit les pistes dans un ordre aléatoire.

Manipulation de la télécommande

Pointez la télécommande vers le capteur et appuyez sur les touches.

Attention:

Ne pas mélanger des piles anciennes et neuves. Ne jamais mélanger de différentes classes de piles, telles que normales, alcalines, etc.

Mise en place des piles de la télécommande

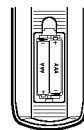

Enlever le couvercle de la partie arrière de la télécommande et introduire deux piles (taille AAA) en respectant les indications de polarité ⊕ et ⊖.

Installation et Configuration

Comment installer le lecteur

L'image et le son de tout TV, VCR ou radio peuvent être modifiés lors de la lecture. Le cas échéant, placez le lecteur loin du TV, VCR ou radio ou éteignez l'appareil après avoir retiré le disque du boîtier.

Raccordements du lecteur DVD

Il existe plusieurs manières de raccorder votre lecteur selon le TV et les autres composants dont vous disposez. Veuillez se reporter aux modes d'emploi de votre TV, système audio et tout autre appareil si nécessaire afin d'obtenir des renseignements supplémentaires à propos du raccordement.

Raccordements audio et vidéo à votre TV

Vérifier que le lecteur DVD soit raccorder directement au téléviseur et non au VCR, dans ce cas l'image du DVD risque d'être modifiée par le système de protection contre copie.

Connexion à la prise SCART – Raccorder le TO TV SCART du lecteur DVD au SCART correspondant du téléviseur TV à l'aide du câble SCART (**T**).

Vidéo – Raccorder la borne VIDEO OUT du lecteur DVD à la borne d'entrée de vidéo (vidéo in) du téléviseur à l'aide du câble de vidéo (**V**).

Audio – Raccorder les AUDIO OUT gauche (L) et droit (R) du lecteur DVD aux bornes d'entrée audio gauche et droite (AUDIO IN / INPUT) du téléviseur à l'aide des câbles audio (**A**). Ne pas raccorder le AUDIO OUT du lecteur DVD à la borne de Phone in (unité d'enregistrement) de votre système audio.

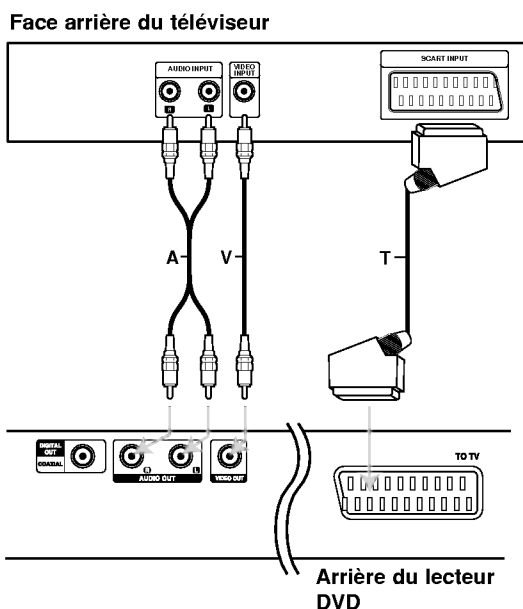

Raccordement audio à un appareil optionnel

Raccorder votre lecteur DVD à votre appareil optionnel pour la sortie audio.

Arrière du lecteur DVD

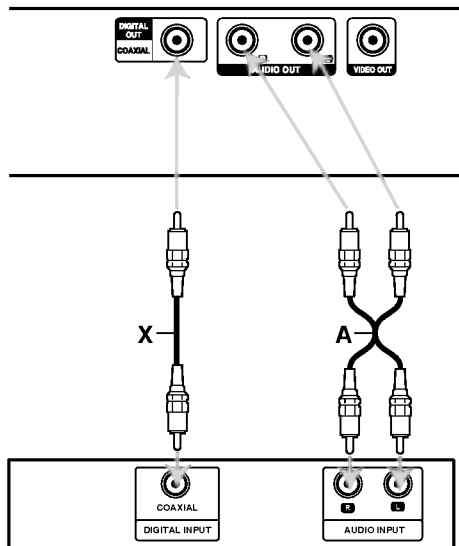

Amplificateur (Récepteur)

Fabriqué sous la licence de Dolby Laboratories. "Dolby", "Pro Logic", et le symbole de la double D sont des marques enregistrées par Dolby Laboratories.

DTS et DTS Digital Out sont des marques enregistrées de Digital Theater Systems, Inc.

Amplificateur équipé d'un stéréo analogique à 2 canaux ou Dolby Pro Logic II / Pro Logic:

Raccordez AUDIO OUT gauche (L) et droit (R) du lecteur DVD à l' AUDIO IN gauche (L) et droit (R) de votre amplificateur, récepteur ou système stéréo à l'aide des câbles audio (A).

Amplificateur équipé d'un stéréo numérique à 2 canaux (PMC) ou récepteur audio / vidéo équipé d'un décodeur multicanal (Dolby Digital™, MPEG 2, ou DTS):

Raccorder l'un des AUDIO OUT DIGITAL du lecteur DVD (COAXIAL X) à la borne correspondante de votre amplificateur. Employez un câble audio numérique optionnel (COAXIAL X).

Son numérique multicanal

Une connexion numérique multicanal vous fournit la meilleure qualité de son. Pour ce faire, vous avez besoin d'un récepteur audio / vidéo multicanal acceptant l'un ou plusieurs des formats audio de votre lecteur DVD tels que MPEG 2, Dolby Digital et DTS. Consultez le mode d'emploi du récepteur ainsi que les logos du panneau avant du récepteur.

Remarques:

- Si le format audio de la sortie numérique ne coïncide pas avec les capacités de votre récepteur, celui-ci produit un fort son modifié ou bien aucun son.
- Le son multicanal numérique – Digital Surround Sound- à six canaux par voie de connexion numérique ne peut s'obtenir que si votre récepteur est équipé d'un décodeur Numérique Multicanal.

Affichage à l'écran de l'information du disque

Vous pouvez afficher à l'écran diverses informations relatives au disque inséré.

1. Appuyez sur AFFICHAGE pour afficher plusieurs informations sur la lecture.
Les éléments affichés varient en fonction du type de disques et du mode de lecture.

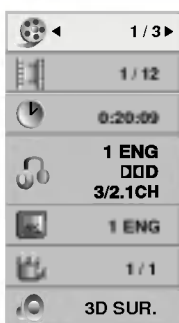

2. Vous pouvez sélectionner un élément en appuyant sur ▲ / ▼ et modifier ou sélectionner le réglage en appuyant sur ◀ / ▶.

- Titre (Plage) – Numéro du titre en cours (ou Plage) / nombre total de titres (ou pistes).
- Chapitre – Numéro du chapitre en cours / Nombre total de chapitres.
- Heure – Temps de lecture écoulé.
- Audio – Langue ou canal audio sélectionné.
- Sous-titrage – Sous-titres sélectionnés.
- Angle – Angle de prise de vue sélectionné / nombre total d'angles de prise de vue.
- Son – Mode son sélectionné.

Remarque:

Si aucune touche n'est pressée pendant plusieurs secondes, l'affichage à l'écran disparaît.

Configuration initiale

En vous servant du menu Setup (configuration), vous pouvez réaliser de divers réglages à des items tels que l'image et le son. En outre, vous pouvez choisir une langue pour les sous-titres et le menu de configuration. Se reporter aux pages 11 à 13 pour avoir plus de détails sur les items du menu Setup.

Pour afficher et effacer le menu:

Appuyez sur SETUP pour montrer le menu. Si vous appuyez une autre fois sur SETUP, vous retournez à l'écran initial.

Pour passer au niveau suivant:

Appuyez sur ▶ de la télécommande.

Pour revenir au niveau antérieur:

Appuyez sur ◀ de la télécommande.

Opération générale

1. Appuyez sur SETUP. Le menu de configuration apparaît affiché.



2. Employez ▲ / ▼ pour choisir l'option désirée, appuyez après sur ▶ pour passer au deuxième niveau. L'écran affiche la configuration actuelle pour l'item choisi, de même que pour la configuration alternative.
3. Employez ▲ / ▼ pour choisir la deuxième option désirée, appuyez après sur ▶ pour passer au troisième niveau.
4. Employez ▲ / ▼ pour choisir la configuration désirée, appuyez après sur ENTER pour confirmer votre choix. Quelques sélections demandent des procédures supplémentaires.
5. Appuyez sur SETUP ou PLAY pour quitter le menu de Configuration.

LANGUES

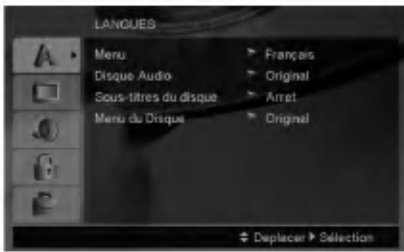

Menu

Choisissez une langue pour le menu de configuration et l'affichage sur écran.

Disque Audio / Sous-titres du disque / Menu du Disque

Choisissez la langue de votre préférence pour la piste audio (audio du disque), les sous-titres et le menu du disque.

Original – Il fait référence à la langue originale dans laquelle le disque a été enregistré.

Autre – Pour sélectionner une autre langue, appuyez sur les touches numériques puis sur ENTER pour rentrer le numéro à 4 chiffres de la langue désirée, indiqué dans la liste des codes langue, page 20. Si vous indiquez le mauvais code, appuyez sur CLEAR (EFFACER).

AFFICHAGE



Aspect TV

4:3 – Choisissez-le lorsque l'appareil est raccordé à un moniteur TV de taille standard 4:3.

16:9 – choisissez-le lorsque l'appareil est raccordé à un moniteur TV grand écran de 16:9.

Mode d'affichage

La configuration mode d'écran fonctionne uniquement lorsque le mode d'Aspect du Téléviseur est en "4:3".

Letterbox – Montre une image large avec des bandes en haut et en bas de l'écran.

Pan&scan – Montre automatiquement l'image large sur la totalité de l'écran et coupe les bords excédants.

AUDIO

Chaque disque DVD possède une variété d'options de sortie audio. Introduisez les options AUDIO du lecteur selon le type de système audio dont vous vous servez.



Dolby Digital / DTS / MPEG

Bitstream – choisissez "Bitstream" si vous avez raccordé le DIGITAL OUT du lecteur DVD à un amplificateur ou à un autre appareil ayant un décodeur Dolby Digital, DTS ou MPEG.

PCM (pour Dolby Digital / MPEG) – Choisissez-le lorsque vous êtes raccordé à un amplificateur stéréo numérique à deux canaux. Les DVD encodés avec Dolby Digital ou MPEG seront mélangés à nouveau automatiquement à un audio PCM de deux canaux.

Arret (pour DTS) – Si vous choisissez "Arret", le signal DTS du raccordeur DIGITAL OUT n'est pas émis.

Sample Freq. (fréquence)

Si votre récepteur ou amplificateur N'EST pas capable de recevoir des signaux de 96 kHz, choisissez 48kHz. Lorsque vous modifiez la fréquence, cet appareil transforme automatiquement tout signal de 96 kHz en 48 kHz, votre système peut ainsi les décoder.

Si votre récepteur ou amplificateur est capable de recevoir des signaux de 96kHz, choisissez 96 kHz.

Consultez la documentation de votre amplificateur afin de vérifier ses capacités.

Contrôle de la dynamique (DRC)

En vous servant du format DVD, vous pouvez entendre la bande de son d'un programme sous la présentation la plus réaliste et précise possible, grâce à la technologie audio numérique. Cependant, vous pouvez désirer compresser le rang dynamique de la sortie audio (la différence entre les sons les plus aigus et les plus graves). Cela vous permet d'entendre un film à un volume plus bas sans perdre la clarté du son. Mettez le DRC en Marche afin d'obtenir cet effet.

Vocal (voix)

Mettez en Marche uniquement lorsque vous êtes en train d'effectuer la lecture d'un DVD de karaoké multicanal. Les canaux de karaoké du disque sont mélangés au son normal stéréo.

VERROUILLAGE (Contrôle des parents)



Contrôle parental

Pour bloquer la lecture des DVD classifiés en fonction de leur contenu. Tous les disques ne sont pas classifiés.

1. Choisissez "Contrôle parental" sur le menu VERROUILLAGE appuyez après sur ►.
2. Pour accéder aux options VERROUILLAGE (Contrôle des parents), vous devez indiquer le mot de passe que vous avez créé. Si vous n'avez pas encore rentré de mot de passe, vous êtes invité à le faire. Rentrez un mot de passe puis appuyez sur ENTER.
Rentrez-le de nouveau pour vérifier. Si vous vous trompez avant d'appuyer sur ENTER, appuyez sur CLEAR (EFFACER).
3. Choisissez un niveau de 1 à 8 à l'aide des touches ▲ / ▼.

Contrôle parental 1-8: Le niveau un (1) a le plus grand nombre de restrictions et le niveau huit (8) est le moins sévère.

Déverrouillage: Si vous choisissez déblocage, le contrôle des parents n'est pas activé et le disque peut être lu en entier.

4. Appuyez sur ENTER pour confirmer votre choix de niveau d'interdiction, appuyez après sur SETUP pour quitter le menu.

Mot De Passe (Code de Sécurité)

Vous pouvez indiquer ou modifier votre mot de passe.

1. Sélectionnez l'option Mot De Passe dans le menu VERROUILLAGE (Contrôle des parents), puis appuyez sur ►.
2. Suivez l'étape 2 comme indiqué ci-dessus (Contrôle parental).
Pour modifier votre mot de passe, appuyez sur ENTER lorsque l'option "Changement" est surlignée. Rentrez votre ancien mot de passe puis rentrez et vérifiez votre nouveau mot de passe.
3. Appuyez sur SETUP (RÉGLAGE) pour quitter le menu.

Si vous oubliez votre mot de passe

Si vous oubliez votre mot de passe, vous pouvez l'effacer en respectant les indications suivantes :

1. Appuyez sur SETUP pour afficher le menu Réglage.
2. Rentrez le code à 6 chiffres "210499" puis appuyez sur ENTER. Le mot de passe est effacé.

Code régional

Indiquez le code de la zone dont les standards ont été utilisés pour classer le DVD. Voir la liste page 20.

1. Choisissez "Code régional" sur le menu VERROUILLAGE, appuyez après sur ►.
2. Suivez l'étape 2 comme montré page précédente (Contrôle parental).
3. Choisissez le premier caractère à l'aide des touches ▲ / ▼.
4. Appuyez sur ► puis sélectionnez le second caractère à l'aide des touches ▲ / ▼.
5. Appuyez sur ENTER pour confirmer le code régional choisi.

AUTRES



PBC

Mettre le contrôle de lecture (PBC) en Marche ou Arrêt.

Marche: Les CD vidéo ayant PBC sont lus selon le PBC.

Arrêt: Les CD vidéo ayant PBC sont lus de la même manière que les CD audio.

Auto Play

Vous pouvez configurer votre lecteur DVD de sorte qu'un disque DVD commence à être lu automatiquement dès que vous l'introduisez dans le boîtier.

Si le mode Auto Play est en Marche, ce lecteur DVD cherchera le titre dont le temps de lecture est le plus long et en effectuera la lecture automatiquement.

Remarque:

La fonction Auto Play pourrait ne pas fonctionner pour quelques DVD.

B.L.E. (Expansion du Niveau du Noir)

Pour sélectionner le niveau de noir des images lues. Réglez-le suivant votre préférence et la capacité du moniteur.

Marche: Echelle des gris élargie.
(point de coupure à 0 IRE)

Arrêt: Echelle des gris standard.
(point de coupure à 7.5 IRE)

Remarque:

La fonction B.L.E. ne marche qu'avec le système NTSC.

DivX(R) VOD

Nous vous fournissons le code d'enregistrement du DivX® VOD (Video On Demand) qui vous permet de louer ou d'acheter des vidéos via le service DivX® VOD. Pour de plus amples informations, visitez www.divx.com/vod.

1. Sélectionnez l'option "DivX(R) VOD" puis appuyez sur ►.
2. Appuyez sur ENTER pendant que "Sélectionner" est sélectionné. Le code d'enregistrement apparaît.
Utilisez ce code d'enregistrement pour acheter ou louer des vidéos grâce au service DivX® VOD sur www.divx.com/vod. Suivez les instructions puis téléchargez la vidéo sur un disque lisible par cet appareil.
3. Appuyez sur ENTER pour sortir.

Remarque :

Toutes les vidéos téléchargées à partir du système DivX® VOD ne peuvent être lues que sur cet appareil.

Opération

Fonctionnalités générales

Touches	Actions	Disques
(OUVRIR / FERMER)	Pour ouvrir ou fermer le tiroir disque.	ALL
(PAUSE)	Pendant la lecture, appuyez sur pour passer en mode pause. Appuyez sur plusieurs fois pour faire une lecture Image par Image.	ALL DVD VCD DivX
SKIP (/)	Pendant la lecture, appuyez sur SKIP (ou) pour aller au chapitre/à la piste suivante ou pour retourner au début du chapitre/de la piste en cours. Appuyez deux fois sur SKIP pour revenir au chapitre/piste précédente.	ALL
SCAN (/)	Pendant la lecture appuyez plusieurs fois sur SCAN (ou) pour sélectionner la vitesse de scan désirée. Disques DVD, DivX; 4 niveaux CD Vidéo, MP3, CD Audio; 3 niveaux En mode pause, appuyez à plusieurs reprises sur SCAN pour passer en lecture ralentie. (4 vitesses, toujours vers l'avant).	DVD VCD DivX ACD MP3 DVD VCD DivX
REPEAT (Répéter)	Pendant la lecture, appuyez plusieurs fois sur REPEAT pour sélectionner le mode de répétition désiré. Disques Vidéos DVD : Chapitre / Titre / Arrêt CD Vidéo, Audio, disques DivX / MP3 / WMA : Plage / Tous / Arrêt	ALL
A-B	Pendant la lecture, chaque pression de la touche A-B sélectionne le point A puis le point B, puis lance la répétition de la séquence comprise entre A (début) et B (fin). Appuyez sur CLEAR pour sortir.	DVD VCD DivX ACD
ZOOM	Pendant la lecture ou en mode pause, appuyez sur ZOOM pour agrandir l'image vidéo (4 niveaux). Vous pouvez vous déplacer au sein de l'image agrandie à l'aide des touches .	DVD VCD DivX
RANDOM (Aléatoire)	Pendant la lecture ou en mode Stop, appuyez sur RANDOM pour lancer la lecture aléatoire.	ACD MP3 WMA
TITLE (Titre)	Si le titre du DVD en cours dispose d'un menu, le menu du titre apparaît à l'écran. Autrement, le menu du disque apparaît.	DVD
DVD MENU	Le menu du disque apparaît à l'écran.	DVD
(ANGLE)	Pendant la lecture d'un DVD contenant des scènes enregistrées avec différents angles de prises de vue, appuyez plusieurs fois sur ANGLE pour sélectionner l'angle de prise de vue désiré.	DVD
(SUBTITLE) (Sous-Titres)	Pendant la lecture, appuyez sur SUBTITLE à plusieurs reprises pour sélectionner la langue des sous-titres que vous souhaitez.	DVD DivX
(AUDIO)	Pendant la lecture, appuyez plusieurs fois sur AUDIO pour changer de langue ou de piste audio.	DVD DivX VCD

Remarques sur les fonctionnalités générales:

- Pour un disque vidéo ayant PBC, on doit mettre le PBC en Arrêt sur le menu du réglage initial pour se servir de la fonction de répétition. (Voir "PBC" page 13).
- Si vous appuyez sur SKIP (▶▶) une fois lors de la répétition de lecture d'un Chapitre (Piste), celle-ci est annulée.
- Le zoom risque d'être inopérant pour quelques DVD.
- Lors de la lecture d'un DVD qui a été enregistré avec plusieurs angles de prises de vue, le symbole de l'angle de prise de vue clignote sur l'écran de télévision au moment du passage des scènes qui ont été enregistrées avec plusieurs angles pour vous indiquer que vous pouvez sélectionner un autre angle de prise de vue.
- La fonction de répétition de la sélection A-B est uniquement disponible pour la piste en cours.

Fonctions supplémentaires

3D Surround

Pour produire un effet surround 3D qui simule l'audio multicanaux à partir de deux enceintes (au lieu des cinq ou plus enceintes normalement requises pour l'audio multicanaux à partir d'un système cinéma maison).

DVD VCD DivX

1. Appuyez sur DISPLAY en cours de lecture.
2. Utilisez ▲ ou ▼ pour sélectionner l'option de son. L'option de son sera remarquée.
3. Utilisez ◀ ou ▶ pour sélectionner "3D SUR.". Pour annuler l'effet Surround 3D, sélectionnez "Normal".

ACD

1. Appuyez sur AUDIO en cours de lecture. Le message "3D SUR." s'affiche à l'écran du menu.
2. Pour revenir au mode de lecture normal, appuyez à plusieurs reprises sur AUDIO jusqu'à ce que le message "3D SUR." disparaisse de l'écran du menu.

Recherche par l'heure DVD VCD DivX

Pour démarrer la lecture d'un disque à une heure quelconque choisie:

1. Appuyez sur DISPLAY en cours de lecture.
2. Appuyez sur ▲ / ▼ pour sélectionner l'icône de l'horloge et le message "--:--:--" s'affichera.
3. Introduisez l'heure de démarrage requise en heures, minutes et secondes de gauche à droite. Si vous vous trompez de numéros, appuyez sur CLEAR pour effacer les numéros que vous avez introduit. Puis introduisez les numéros corrects.
4. Appuyez sur ENTER pour confirmer. Le lecture démarrera à l'heure sélectionnée.

Recherche du marqueur DVD VCD DivX

Pour introduire un marqueur

On peut enclencher la lecture depuis neuf points mémorisés au maximum. Pour introduire un marqueur, appuyez sur MARKER au point désiré du disque. L'icône du Marqueur est affiché brièvement sur le moniteur TV. Répétez cela afin d'introduire les neuf marqueurs.

Pour retourner à une scène marquée ou l'effacer

1. Pendant la lecture, appuyez sur SEARCH. Le menu de recherche du marqueur est affiché sur l'écran.
2. Appuyez sur ◀ / ▶ pendant 10 secondes pour choisir le numéro de marqueur auquel vous voulez retourner ou celui que vous désirez effacer.
3. Appuyez sur ENTER et la lecture commencera depuis la scène marquée. Ou bien appuyez sur CLEAR et le numéro du marqueur sera effacé sur la liste.
4. On peut lire une scène marquée quelconque en introduisant son numéro sur le menu de recherche du marqueur.

Mémoire de la dernière scène

DVD ACD VCD1.1

Ce lecteur mémorise la dernière scène du dernier disque lu. La scène reste dans la mémoire même si le disque est enlevé du boîtier ou si l'appareil est débranché. Si l'on introduit un disque ayant une scène mémorisée, la scène est automatiquement lue.

Remarque:

Ce lecteur ne mémorise pas la scène d'un disque si l'appareil est mis hors tension avant de commencer la lecture dudit disque.

Economiseur d'écran

L'économiseur d'écran est affiché lorsque le lecteur DVD est laissé en mode de lecture arrêtée pendant cinq minutes environ.

Une fois que l'Économiseur d'Écran s'enclenche pendant cinq minutes, le lecteur DVD s'éteint automatiquement.

Sélection du système

Vous devez sélectionner le mode du système approprié pour votre système de télévision. Si le message "Pas de disque" s'affiche à l'écran d'affichage, appuyez sur le bouton PAUSE/STEP et maintenez-le enfoncé pendant plus de 5 secondes pour activer la sélection d'un système (PAL, NTSC, ou Auto).

Lire un CD Audio ou un fichier MP3/WMA

Cet appareil peut lire les CD Audios et les supports contenant des fichiers MP3/WMA.

MP3/WMA/CD Audio

Une fois que vous avez inséré un support contenant des fichiers MP3/WMA ou un CD audio, un menu apparaît sur l'écran de la télévision. Appuyez sur ▲ / ▼ PLAY (LECTURE) ou ENTER et la lecture démarre. Vous pouvez utiliser différentes fonctions de lecture. Voir pages 14-15.



ID3 TAG

- Lors de la lecture d'un fichier contenant d'information telle que des titres de pistes, vous pouvez voir cette information en appuyant sur DISPLAY.
[Song, Artist, Album, Comment, Genre]

Conseils:

- Appuyez sur DVD MENU pour vous déplacer vers la page suivante.
- Pour le CD mixte ayant des fichiers MP3/WMA et JPEG, les menus de MUSIC et PHOTO peuvent être modifiés. Appuyez sur TITLE et le mot MUSIC ou PHOTO sera remarqué en haut du menu.

La compatibilité du disque MP3 / WMA avec l'appareil est ainsi limitée:

- Fréquence d'échantillonnage: entre à 8 - 48kHz (MP3), entre 32 - 48kHz (WMA)
- Vitesse de Bit: entre 8 - 320kbps (MP3), 32 - 384kbps (WMA)
- L'appareil ne peut pas effectuer la lecture d'un fichier MP3/WMA comportant autre extension qui ne soit pas ".mp3" / ".wma".
- Le format physique du CD-R devra être ISO 9660.
- Si des fichiers MP3 / WMA sont enregistrés à l'aide d'un logiciel ne pouvant pas créer de système de fichier (ex.: Direct-CD), il est impossible de lire les fichiers MP3/ WMA. L'emploi de Easy-CD Creator créant un système de fichier ISO 9660 est conseillé.
- Les noms des fichiers devront comporter 8 lettres au maximum et incorporer une extension.mp3 ou .wma.
- Ils ne doivent pas comporter de caractères spéciaux tels que / ? * : " < > | etc.
- Le nombre total de fichiers contenus dans un dossier doit être inférieur à 1190.

Lecture programmée

La fonction Programme vous permet de garder vos pistes favorites dans la mémoire du lecteur, à partir d'un disque donné. Un programme peut contenir 30 pistes.

1. Insérez un CD Audio ou un support contenant des fichiers MP3/WMA. Le menu AUDIO CD ou MUSIC apparaît.
2. En mode STOP, appuyez sur PROGRAM et le ● apparaît.

Remarque:

Appuyez de nouveau sur PROGRAMME pour quitter le mode d'édition du programme, et le ● disparaît.

3. Sélectionnez une piste dans la "Liste", puis appuyez sur ENTER pour insérer la piste sélectionnée dans la liste "Programme". Répétez le pas 2 pour insérer d'autres pistes dans la liste programmée.
4. Sélectionnez la piste de la liste programmée par laquelle vous voulez faire démarrer la lecture.
5. Appuyez sur PLAY ou ENTER pour démarrer. La lecture démarre dans l'ordre que vous avez programmé pour les pistes. La lecture s'arrête après une seule lecture des pistes dans la liste programmée.
6. Pour revenir à un mode de lecture normal depuis une lecture programmée, sélectionnez une piste dans la liste puis appuyez sur PLAY (LECTURE).

Répétition des pistes programmées

Appuyez sur REPEAT pour sélectionner le mode de répétition désiré.

- Piste: répète la piste actuelle.
- Tout: répète toutes les pistes de la liste programmée.
- Arrêt (pas d'affichage): ne lit pas à plusieurs reprises.

Remarque:

Si vous appuyez une fois sur ►► pendant la lecture des pistes en mode répétition, le mode répétition est annulé.

Effacement d'une piste de la liste programmée

1. En mode STOP, appuyez sur PROGRAMME et le ● apparaît.
2. Utilisez les touches ▲ ▼ ◀ ▶ pour sélectionner la piste que vous souhaitez effacer de la liste des Programmes.
3. Appuyez sur EFFACER (CLEAR). Répétez l'étape 1 à 3 pour effacer d'autres pistes de la liste.

Effacement de toute la liste programmée

1. En mode STOP, appuyez sur PROGRAMME et le ● apparaît.
2. Utilisez les boutons ▲ ▼ ◀ ▶ pour sélectionner "Tout effacer", puis appuyez sur ENTER.

Remarque:

Les programmes sont également effacés lorsque l'appareil est éteint ou lorsque le disque est retiré.

Visionner un fichier JPEG

Cet appareil peut visualiser les supports contenant des fichiers JPEG.

1. Insérez un support contenant des fichiers JPEG. Le menu PHOTO est affiché sur le moniteur TV.

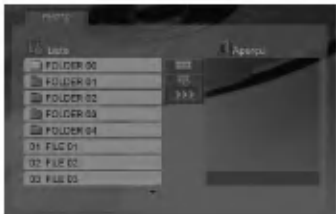

2. Appuyez sur ▲ / ▼ pour choisir un dossier, et appuyez sur ENTER. Une liste des fichiers sera affichée dans le dossier.
3. Si vous souhaitez visualiser un fichier en particulier, appuyez sur ▲ / ▼ pour sélectionner un fichier puis appuyez sur ENTER ou sur PLAY (LECTURE).
4. Pour retourner au menu PHOTO pendant le visionnage de photos, appuyez sur STOP.

Conseils:

- Si vous vous trouvez dans une liste de fichiers et que vous souhaitez retourner dans la liste de dossiers précédente, utilisez les touches ▲ / ▼ pour sélectionner [L], puis appuyez sur ENTER.
- Appuyez sur DVD MENU pour vous déplacer vers la page suivante.
- Il existe trois options pour la Vitesse des Diapositives [S] : >>> (Lent), >> (Normale) et > (Rapide). Utilisez les touches ▲ ▼ ◀ ▶ pour sélectionner [S]. Puis utilisez les touches ◀ / ▶ pour sélectionner l'option que vous souhaitez utiliser, puis appuyez sur ENTER.
- Avec un disque avec des fichiers MP3/WMA et JPEG vous pouvez choisir parmi MP3/WMA et JPEG. Appuyez sur TITLE et le mot MUSIC ou PHOTO en haut du menu sera remarqué.
- Pendant le visionnage d'une photo, appuyez sur RETOUR pour cacher le menu d'aide.

Diaporama (Présentation des Diapositives)

Employez ▲ ▼ ◀ ▶ pour sélectionner [S] Slide Show et appuyez après sur ENTER.

Arrêt sur image

1. Appuyez sur PAUSE/STEP pendant le visionnement d'une diapositive. L'appareil sera mis maintenant en mode PAUSE.
2. Pour retourner au visionnement de la diapositive, appuyez sur PLAY ou appuyez sur PAUSE/STEP à nouveau.

Se déplacer vers un autre fichier

Appuyez une fois sur SKIP (◀◀ ou ▶▶) ou sur le curseur (◀ ou ▶) en cours de visionnement d'une image pour avancer vers le fichier suivant ou précédent.

Zoom

Lors du visionnage d'images, appuyez sur ZOOM pour agrandir l'image vidéo (4 niveaux).

Vous pouvez vous déplacer au sein de l'image agrandie en utilisant les touches ◀ ▶ ▲ ▼.

Pour pivoter l'image

Appuyez sur ▲ / ▼ pendant que vous voyez une image pour la pivoter dans le sens des aiguilles d'une montre ou dans le sens contraire.

La compatibilité du disque JPEG avec ce lecteur est ainsi limitée:

- En fonction de la taille et du nombre des fichiers JPEG, il peut prendre longtemps pour que le lecteur de DVD lisse les contenus du disque. Si rien ne s'affiche à l'écran au bout de plusieurs minutes, il se peut que certains des fichiers soient trop lourds. Réduisez la résolution des fichiers JPEG à moins de 5 millions de pixels et gravez un nouveau disque.
- Le nombre total de fichiers contenus dans un dossier doit être inférieur à 1190.
- Quelques disques peuvent être incompatibles vu la différence de format d'enregistrement ou leurs caractéristiques.
- Vérifiez que tous les fichiers sélectionnés aient des extensions ".jpg" au moment de les copier sur le lay-out du CD.
- Si les fichiers ont des extensions ".jpe" ou ".jpeg", prière de les enregistrer comme des fichiers ".jpg".
- Les fichiers sans extension ".jpg" ne pourront pas être lus par ce lecteur DVD. Même dans le cas où les fichiers sont montrés comme des fichiers d'image JPEG sur l'Explorateur de Windows.

Lire un fichier DivX

Vous pouvez lire des fichiers DivX à l'aide de votre lecteur DVD.

1. Insérez un support contenant un fichier DivX. Le menu MOVIE s'affiche à l'écran du téléviseur.

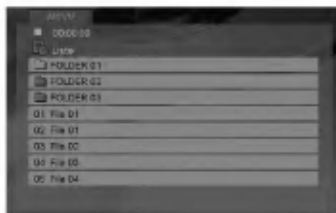

2. Appuyez sur ▲ / ▼ pour sélectionner un dossier, puis appuyez sur ENTER.
3. Si vous souhaitez voir un fichier en particulier, appuyez sur ▲ / ▼ pour sélectionner un fichier puis sur ENTER ou LECTURE (PLAY). Vous pouvez utiliser différentes fonctions de lecture. Voir pages 14-15.
4. Appuyez sur STOP pour arrêter la lecture. Le menu [Cinema] s'affiche.

Conseils:

- Si vous vous trouvez sur une liste des fichiers et vous désirez retourner à la liste de Dossiers, employez les touches ▼ / ▲ de la télécommande pour sélectionner [L] et appuyez sur ENTER.
- Appuyez sur DVD MENU pour vous déplacer vers la page suivante.
- Sur un CD contenant des fichiers MP3/WMA, JPEG et MOVIE, vous pouvez basculer parmi les menus MUSIC, PHOTO et MOVIE. Appuyez sur les boutons TITLE et MUSIC, les mots PHOTO et MOVIE en haut du menu seront mis en surbrillance.
- Il se peut que l'image ne soit pas affichée correctement lors de la lecture d'un DivX. Réglez votre système TV sur la position AUTO ou sur PAL-60 pour retrouver une image normale, si possible.
- Les sous-titres du disque pourraient ne pas être correctement affichés si le titre de DivX a été téléchargé depuis l'Internet.
- Si le menu de configuration des sous-titres du disque ne comporte pas la langue de sous-titrage du DivX à lire, la langue des sous-titres pourrait ne pas s'afficher correctement.

Information concernant l'affichage des sous-titres d'un disque DivX

Si les sous-titres n'apparaissent pas correctement pendant la lecture, maintenez appuyée la touche SUBTITLE pendant 3 secondes, puis appuyez sur ◀ / ▶ pour sélectionner un autre code langue jusqu'à ce que les sous-titres comme correctement.

La compatibilité des disques DivX avec ce lecteur est restreinte comme suit:

- La taille de résolution disponible du fichier DivX doit être au-dessous de 720x576 (L x H) pixels.
- Le nom du fichier des sous-titres du DivX peut comporter jusqu'à 56 caractères.
- S'il y a un code impossible à exprimer dans le fichier DivX, celui-ci peut être affiché comme une marque " _ " sur l'écran d'affichage.
- **Si la fréquence d'images est au-dessus de 30 par seconde, cette unité pourrait ne pas marcher normalement.**
- **Si les structures vidéo et audio du fichier enregistré ne sont pas entrelacées, il n'y aura aucune sortie vidéo ni même audio.**
- **Si le fichier est enregistré avec GMC, l'unité ne supporte que 1-point du niveau d'enregistrement.**
 - * GMC?
GMC, c'est un acronyme de Global Motion Compensation. C'est un outil de codage spécifié en standard MPEG4. Certains encodeurs MPEG4, comme DivX ou Xvid, comportent cette option. Il y a différents niveaux de codage GMC, appelés normalement 1-point, 2-point ou 3-point GMC.

Fichiers DivX pris en charge

.avi, .mpg, .mpeg

Formats lisibles pour les sous-titres

SubRip(*.srt/*.txt)
SAMI(*.smi)
SubStation Alpha(*.ssa/*.txt)
MicroDVD(*.sub/*.txt)
SubViewer 1.0(*.sub)
SubViewer 2.0(*.sub/*.txt)
TMPlayer(*.txt)

Format codec lisible

"DIVX3.xx", "DIVX4.xx", "DIVX5.xx", "XVID", "MP43", "3IVX".

Formats audio pris en charge

- "Dolby Digital", "DTS", "PCM", "MP3", "WMA".
- Fréquence d'échantillonnage: dans les 8 - 48 kHz (MP3), dans les 32 - 48kHz (WMA)
- Débit binaire: 8 - 320kbps (MP3), 32 - 192kbps (WMA)
- Tous les fichiers au format Audio WMA ne sont pas compatibles avec cet appareil.

Commander d'autres téléviseurs au moyen de votre télécommande

Vous pouvez contrôler le niveau sonore, l'entrée et le bouton d'alimentation de votre téléviseur LG à l'aide de la télécommande fournie.

Vous pouvez également contrôler le niveau sonore, l'entrée, et le bouton d'alimentation de téléviseurs d'autres marques. Si votre téléviseur est énuméré dans le tableau ci-dessous, choisissez le code fabricant qui convient.

1. Tout en maintenant le bouton TV POWER enfoncé, appuyez sur les boutons des chiffres afin de sélectionner la référence du fabricant de votre téléviseur (voir le tableau ci-dessous).
2. Relâchez le bouton TV POWER.

Codes de référence des téléviseurs contrôlables

Si plus d'un code de référence est énuméré, essayez de les entrer un par un, jusqu'à ce que vous trouviez celui qui fonctionne avec votre téléviseur.

Fabricant	Code de référence
LG / GoldStar	1 (par défaut), 2
Zenith	1, 3, 4
Samsung	6, 7
Sony	8, 9
Hitachi	4

Remarques:

- Suivant votre téléviseur un voire tous les boutons peuvent ne pas fonctionner sur le téléviseur, même si vous avez entré le bon code fabricant.
- Si vous entrez un nouveau code de référence, le code de référence entré précédemment sera effacé.
- Orsque vous remplacez les piles de la télécommande, le code de référence que vous avez entré peut être réinitialisé au réglage par défaut. Entrez à nouveau le code de référence qui convient.

Entretien et service technique

Lisez cette information avant de contacter le personnel du service technique.

Manipulation de l'appareil

Au moment de le déplacer

Prière de conserver le carton et les matériaux d'emballage. Si vous avez besoin de déplacer l'appareil, il est préférable de l'emballer tel qu'il a été délivré originellement depuis l'usine afin d'en assurer une meilleure protection.

Conservez les surfaces extérieures propres

- N'employez pas de liquide volatil, tels que des insecticides près de l'appareil.
- Ne placez pas d'objets en plastique ou en caoutchouc en contact avec l'appareil pour longtemps car ils laissent des marques sur la surface.

Nettoyage du lecteur

Pour nettoyer le lecteur, employez un chiffon sec. Si les surfaces sont très sales, employez un chiffon à peine mouillé avec une solution détergente douce.

N'employez pas de solvants forts, tels que de l'alcool, de la benzine ou du diluant car ils peuvent endommager la surface de l'appareil.

Entretien du lecteur

Le lecteur DVD est un appareil de haute technologie et précision. Si la lentille optique et les pièces de tournage du disque sont sales ou usées, la qualité de l'image peut être diminuée.

En fonction de l'usage, un contrôle régulier et un service d'entretien sont recommandés après toutes les 1.000 heures de lecture.

Pour plus de détails, veuillez contacter votre revendeur le plus proche.

Référence

Codes des langues

Consultez cette liste afin d'introduire la langue choisie pour les configurations initiales suivantes: audio du disque, sous-titres du disque, menu du disque.

Langue	Code	Langue	Code	Langue	Code	Langue	Code
Abkhaze	6566	Fidjien	7074	Lingala	7678	Singalais	8373
Afar	6565	Finnois	7073	Lithuanien	7684	Slovaque	8375
Afrikaans	6570	Français	7082	Macédonien	7775	Slovène	8376
Albanais	8381	Frisien	7089	Malgache	7771	Somali	8379
Ameharic	6577	Galicien	7176	Malais	7783	Espagnol	8983
Arabe	6582	Géorgien	7565	Malayalam	7776	Sudanais	8385
Arménien	7289	Allemand	6869	Maltais	7784	Swahili	8387
Assamèse	6583	Grec	6976	Maori	7773	Suédois	8386
Aymara	6588	Groenlandais	7576	Marathi	7782	Tagalog	8476
Azerbaïjani	6590	Guarani	7178	Moldave	7779	Tajik	8471
Bashkir	6665	Gujarati	7185	Mongolien	7778	Tamoul	8465
Basque	6985	Hausa	7265	Nauru	7865	Tatar	8484
Bengali ; Bangla	6678	Hébreux	7387	Népalais	7869	Telugu	8469
Bhutan	6890	Hindi	7273	Norvégien	7879	Thaï	8472
Bihari	6672	Hongrois	7285	Oriya	7982	Tibétain	6679
Breton	6682	Islandais	7383	Panjab	8065	Tigrinya	8473
Bulgare	6671	Indonésien	7378	Pashto, Pushto	8083	Tonga	8479
Birman	7789	Interlingua	7365	Perse	7065	Turc	8482
Biélorusse	6669	Irlandais	7165	Polonais	8076	Turkmène	8475
Cambodgien	7577	Italien	7384	Portugais	8084	Twi	8487
Catalan	6765	Japanais	7465	Quechua	8185	Ukrainien	8575
Chinois	9072	Javanais	7487	Rhaeto-Romance	8277	Ourdou	8582
Corse	6779	Kannada	7578	Roumain	8279	Ouzbek	8590
Croate	7282	Kashmiri	7583	Russe	8285	Vietnamien	8673
Tchèque	6783	Kazakh	7575	Samoan	8377	Volapük	8679
Danois	6865	Kirghiz	7589	Sanskrit	8365	Gallois	6789
Hollandais	7876	Coréen	7579	Écossais	7168	Wolof	8779
Anglais	6978	Kurde	7585	Serbe	8382	Xhosa	8872
Espéranto	6979	Laotien	7679	Serbo-croate	8372	Yiddish	7473
Estonien	6984	Latin	7665	Shona	8378	Yoruba	8979
Faroese	7079	Latvien, Letton	7686	Sindhi	8368	Zoulou	9085

Code régional

Choisissez un code régional de la liste.

Région	Code	Région	Code	Région	Code	Région	Code
Afghanistan	AF	Éthiopie	ET	Malaisie	MY	Arabie Saoudite	SA
Argentine	AR	Fidji	FJ	Maldives	MV	Sénégal	SN
Australie	AU	Finlande	FI	Mexique	MX	Singapour	SG
Autriche	AT	France	FR	Monaco	MC	République Slovaque	SK
Belgique	BE	Allemagne	DE	Mongolie	MN	Slovénie	SI
Bhoutan	BT	Grande-Bretagne	GB	Maroc	MA	Arfique du sud	ZA
Bolivie	BO	Grèce	GR	Népal	NP	Corée du sud	KR
Brazil	BR	Groenland	GL	Pays-Bas	NL	Espagne	ES
Cambodge	KH	Iles Herd et Mcdonald	HM	Antilles Hollandaises	AN	Sri Lanka	LK
Canada	CA	Hong Kong	HK	Nouvelle-Zélande	NZ	Suède	SE
Chili	CL	Hongrie	HU	Nigéria	NG	Suisse	CH
Chine	CN	Inde	IN	Norvège	NO	Taiwan	TW
Colombie	CO	Indonésie	ID	Oman	OM	Thailande	TH
Congo	CG	Israël	IL	Pakistan	PK	Turquie	TR
Costa Rica	CR	Italie	IT	Panama	PA	Ouganda	UG
Croatie	HR	Jamaïque	JM	Paraguay	PY	Ukraine	UA
République Tchèque	CZ	Japon	JP	Philippines	PH	États-Unis	US
Danemark	DK	Kenya	KE	Pologne	PL	Uruguay	UY
Équateur	EC	Koweït	KW	Portugal	PT	Ouzbékistan	UZ
Égypte	EG	Libye	LY	Roumanie	RO	Viêt-nam	VN
El Salvador	SV	Luxembourg	LU	Fédération Russe	RU	Zimbabwe	ZW

Dépannage

Problème	Cause Possible	Marche à suivre
Sans énergie.	<ul style="list-style-type: none"> Le câble d'alimentation n'est pas branché. 	<ul style="list-style-type: none"> Branchez correctement le Câble d'alimentation sur la prise de courant.
Il y a de l'énergie mais le lecteur DVD ne marche pas.	<ul style="list-style-type: none"> Il n'y pas de disque dans le boîtier. 	<ul style="list-style-type: none"> Insérez un disque. (Vérifiez que le voyant indiquant la présence d'un disque soit bien allumé dans la fenêtre d'affichage).
Pas d'image.	<ul style="list-style-type: none"> Le TV n'est pas réglé pour recevoir le signal du DVD. 	<ul style="list-style-type: none"> Sélectionnez le mode d'entrée de vidéo correct dans le TV
	<ul style="list-style-type: none"> Le câble vidéo n'est pas raccordé convenablement. 	<ul style="list-style-type: none"> Raccordez le câble vidéo correctement.
Pas de son.	<ul style="list-style-type: none"> L'appareil raccordé au câble audio n'est pas réglé pour recevoir le signal du DVD. 	<ul style="list-style-type: none"> Sélectionnez le mode d'entrée correct pour l'amplificateur audio afin de pouvoir entendre le son depuis le lecteur DVD.
	<ul style="list-style-type: none"> L'énergie de l'appareil raccordé au câble audio est mise hors tension. 	<ul style="list-style-type: none"> Allumez l'appareil raccordé au câble audio.
	<ul style="list-style-type: none"> Les options AUDIO sont réglées sur la mauvaise position. 	<ul style="list-style-type: none"> Réglez l'option AUDIO dans la bonne position, puis rallumez le lecteur DVD en appuyant sur POWER (MARCHE).
Le lecteur DVD n'effectue pas de lecture.	<ul style="list-style-type: none"> On a introduit un disque dont la lecture ne peut pas être effectuée. 	<ul style="list-style-type: none"> Insérez un disque lisible (Vérifiez le type de disque ainsi que la zone)
	<ul style="list-style-type: none"> Le verrouillage enfants est activé. 	<ul style="list-style-type: none"> Modifiez le niveau de classification.
La télécommande ne fonctionne pas bien.	<ul style="list-style-type: none"> La télécommande ne vise pas bien le capteur du lecteur DVD. 	<ul style="list-style-type: none"> Pointez la télécommande vers le capteur du lecteur DVD.
	<ul style="list-style-type: none"> La télécommande est très éloignée du lecteur DVD. 	<ul style="list-style-type: none"> Manipulez la télécommande près du lecteur DVD.

Spécifications

Générales

Source d'alimentation : AC 200-240 V , 50/60 Hz

Consommation d'énergie: 8 W

Dimensions (Env.):

430 x 35 x 242 mm (17 x 1,4 x 9,5 pouces)
(W x H x D) sans pied

Poids (Env.): 1,9 kg (4,2 livres)

Température de fonctionnement:

5 °C à 35 °C (41 °F à 95 °F)

Humidité de fonctionnement: 5 % à 90 %

Sorties

Sortie vidéo :

1 V (p-p), 75 Ω, synchronisme négatif, prises RCA x 1 / SCART (POUR TV)

Sortie audio :

2.0 Vrms (1 KHz, 0 dB), 600 Ω, prises RCA (L, R) x 1 / SCART (POUR TV)

Sortie audio numérique (coaxiale):

0.5 V (p-p), 75 Ω, prises RCA x 1

Système

Laser:

Semi-conducteur laser, longueur d'onde 650 nm

Système de Signal: PAL / NTSC

Réponse en Fréquence:

DVD (PCM 96 kHz): 8 Hz à 44 kHz

DVD (PCM 48 kHz): 8 Hz à 22 kHz

CD: 8 Hz à 20 kHz

Rapport Signal - Bruit:

Plus de 100 dB

(Câbles ANALOGIQUES DE SORTIE uniquement)

Distorsion harmonique: Moins de 0.008%

Rang dynamique:

Plus de 95 dB (DVD/CD)

Accessoires:

Câble vidéo (1), câble (1), télécommande (1), piles(2)

Remarque: Le modèle et les spécifications sont susceptibles d'être modifiés sans préavis.



DVD-SPELER

GEBRUIKERSHANDLEIDING

MODEL : DVX161 / DVX171



Lees deze gebruikershandleiding zorgvuldig en volledig door, voor u het toestel aansluit en ermee aan de slag gaat of instellingen wijzigt.





OPGELET
GEVAAR VOOR
ELEKTRISCHE SCHOKKEN
NIET OPENEN



LET OP: om het risico van een elektrische schok te verminderen, het deksel (of de achterzijde) niet verwijderen. Binnenin bevinden zich geen onderdelen die door de gebruiker kunnen worden onderhouden. Doe hiervoor een beroep op erkend onderhoudspersoneel



Een bliksem met pijl in een gelijkbenige driehoek is bedoeld om de gebruiker attent te maken op de aanwezigheid van een gevaarlijke, niet-geïsoleerde spanning in de behuizing van het product die zo groot kan zijn dat zij gevaar voor een elektrische schok oplevert.



Het uitroepteken in een gelijkbenige driehoek is bedoeld om de gebruiker attent te maken op belangrijke gebruiks- en onderhoudsinstructies in de bij het apparaat geleverde gebruiksaanwijzing.

WAARSCHUWING: STEL DIT PRODUCT NIET BLOOT AAN REGEN OF VOCHT OM HET RISICO VAN BRAND OF EEN ELEKTRISCHE SCHOK TE VERMINDEREN.

WAARSCHUWING: Blokkeer de ventilatie openingen niet. Installeer volgens de instructies van de fabrikant.

Gleuven en openingen in de kast zijn geplaatst ter ventilatie en te zorgen voor betrouwbaar gebruik van het product, en om oververhitting te voorkomen.

De openingen mogen nooit geblokkeerd worden door het product op een bed, bank, tapijt of soortgelijke ondergrond te plaatsen. Het product mag niet geplaatst worden in een inbouwinstallatie, zoals een boekenkast of rek tenzij er voorzien wordt in voldoende ventilatie en de instructies van de fabrikant opgevolgd worden.

CLASS 1 LASER PRODUCT
 KLASSE 1 LASER PRODUKT
 LUOKAN 1 LASER LAITE
 KLASSE 1 LASER APPARAT
 CLASSE 1 PRODUIT LASER

WAARSCHUWING: BIJ OPENING EN BUITENWERKINGSTELLING VAN DE VERGRENDINGEN KOMT ZICHTBARE EN ONZICHTBARE LASERSTRALING VRIJ.

WAARSCHUWING:

Dit product is uitgerust met een Laser Systeem. U dient, voor een correct gebruik van dit product, de gebruikershandleiding aandachtig door te lezen en deze te bewaren voor toekomstig gebruik. Indien het apparaat onderhoud nodig heeft, neem contact op met een goedgekeurd service centrum.

Het gebruik van controles, aanpassingen of het uitvoeren van procedures anders dan gespecificeerd hierin kunnen leiden gevaarlijke blootstelling aan straling. Voorkom directe blootstelling aan de laserstraal en open het apparaat niet. Zichtbare laser straling indien geopend. **KIJK NIET IN DE STRAAL.**

WAARSCHUWING: Dit apparaat dient niet te worden blootgesteld aan water (druppels of spetters) en plaats geen objecten gevuld met vloeistof, zoals vazen, op het apparaat.

WAARSCHUWING betreffende de Stroomkabel

Het is aanbevolen voor de meeste apparaten dat ze worden aangesloten op een toegewezen circuit; namelijk een enkelvoudig wandcontact circuit dat alleen dat apparaat van stroom voorziet en geen verdere aansluitingen betreft. Controleer de specificaties in deze gebruikers handleiding om zeker te zijn.

Sluit niet teveel apparaten aan op wandcontactdozen. Overladen wandcontactdozen, loszittende of beschadigde wandcontactdozen, verlengsnoeren, beschadigde stroomkabels of beschadigd of gebarsten kabelisolering zijn gevaarlijk. Elk van deze omstandigheden kunnen leiden tot elektrische schokken of brand. Periodieke controle van de kabel van uw apparaat is noodzakelijk, en indien het apparaat tekenen van beschadiging of verslijting toont, trek dan de stekker uit de wandcontactdoos, gebruik het apparaat niet, en laat de kabel vervangen door een exacte kopie van het onderdeel door een goedgekeurd service centrum.

Bescherm de stroomkabel van fysiek of mechanisch misbruik, zoals buigen, vastklemmen, klemmen, tussen een gesloten deur, of erover lopen. Let speciaal op stekkers, wandcontactdozen en het punt waar de kabel het apparaat verlaat.

Verwijder de stroomkabel door aan de stekker te trekken, niet aan de kabel. Let op dat de stekker makkelijk toegankelijk is nadat u het product geïnstalleerd heeft.



Uw oude toestel wegdoen

1. Als het symbool met de doorgekruiste verrijdbare afvalbak op een product staat, betekent dit dat het product valt onder de Europese Richtlijn 2002/96/EC.
2. Elektrische en elektronische producten mogen niet worden meegegeven met het huishoudelijk afval, maar moeten worden ingeleverd bij speciale inzamelingspunten die door de lokale of landelijke overheid zijn aangewezen.
3. De correcte verwijdering van uw oude toestel helpt negatieve gevolgen voor het milieu en de menselijke gezondheid voorkomen.
4. Wilt u meer informatie over de verwijdering van uw oude toestel? Neem dan contact op met uw gemeente, de afvalophalendienst of de winkel waar u het product hebt gekocht.

CE Dit product werd vervaardigd in overeenstemming met de richtlijnen voor radio-interferentie zoals vermeld in de EG RICHTLIJNEN 89/336/EG, 93/68/EG en 73/23/EG.

Inhoud

Inleiding4-7

Weergave van het symbool \emptyset	4
Symbolen die in deze handleiding worden gebruikt	4
Wat u moet weten over schijfjes	4
Behandeling van schijfjes	4
Schijfjes bewaren	4
Schijfjes schoonmaken	4
Soorten afspeelbare schijfjes	5
Regionale Code	5
Voorpaneel	6
Afstandsbediening	7
Bediening met de afstandsbediening	7
Installeren van de batterijen in de afstandsbediening	7

Installatie en instellingen8-13

Instellen van de DVD-speler	8
Aansluitingen van de DVD-speler	8
Video-en audio-aansluitingen op de TV	8
Audio aansluiten op optionele randapparatuur	9
Schijf Informatie op het scherm tonen	10
Basisinstellingen	10
Algemene bediening	10
TAAL	11
• Menutaal	11
• Disc Audio / Subtitel / Menu	11
DISPLAY	11
• TV Beeldformaat	11
• Display Mode (Weergavemodus)	11
AUDIO	11
• Dolby Digital / DTS / MPEG	11
• Sampling Freq. (Bemonsteringsfrequentie)	11
• DRC	11
• Vocaal	11
LOCK (JEUGDBESCHERMINGSCONTROLE OF PARENTAL CONTROL)	12
• Beveiligingsniveau	12
• Wachtwoord	12
• Land Code	12
OVERIGE	13
• PBC	13
• Auto Afspelen	13
• B.L.E. (Black Level Expansion)	13
• DivX(R) VOD	13

Bediening14-19

Algemene Functies	14
Bijkomende functies	15
Een Audio CD of MP3/WMA bestand afspelen	16
Geprogrammeerde weergave	16
Geprogrammeerde Tracks herhalen	16
Een track uit de geprogrammeerde lijst wissen	16
De volledige geprogrammeerde lijst wissen	16
Een JPEG bestand bekijken	17
Slide Show (Grafische voorstelling)	17
Stilstaand beeld	17
Naar een ander bestand gaan	17
Zoom	17
Beeld roteren	17
Een DivX filmbestand afspelen	18
Bediening van andere TV's met afstandsbediening	19
Onderhoud en servicewerkzaamheden	19

Referenties20-21

Taalcodes	20
Land code	20
Oplossen van problemen	21
Technische specificaties	21

Inleiding

Neem deze handleiding zorgvuldig door zodat u het apparaat op de juiste manier gebruikt. Bewaar de handleiding zodat u ze later, indien nodig, kan raadplegen.

Deze handleiding bevat nuttige informatie over de werking en het onderhoud van uw DVD-speler. Indien het apparaat onderhoud behoeft, neem dan contact op met een erkend servicebedrijf.

Weergave van het symbool

Het is mogelijk dat u bij het ingeven van een functie "  " op het TV-scherm ziet verschijnen. Dit betekent dat de functie die in de handleiding wordt vermeld, niet beschikbaar is op die bepaalde DVD of video-cd.

Symbolen die in deze handleiding worden gebruikt







Opmerking:

Geeft aan dat er bijzondere opmerkingen en bedieningskenmerken zijn.

Tip:

Geeft tips en hints weer die de bediening eenvoudiger maken.

Wanneer een van de volgende symbolen bij een hoofdstuk vermeld wordt, dan betekent dit dat dit hoofdstuk van toepassing is voor de schijfjes die het symbool vertegenwoordigt.

-  Alle hieronder genoemde schijven.
-  DVD en afgeronde DVD±R/RW
-  Video-cd's
-  Audio-cd's
-  MP3 Bestanden
-  WMA Bestanden
-  DivX Bestanden

Wat u moet weten over schijfjes

Behandeling van schijfjes

Raak de weergavezijde van de disk niet aan. Hou het schijfje aan de randen vast zodat er geen vingerafdrukken op het cd-oppervlak komen. Plak nooit papier of kleefband op het schijfje.



Schijfjes bewaren

Nadat u het schijfje heeft afgespeeld, bergt u het op in het daartoe voorziene doosje. Stel het schijfje niet bloot aan rechtstreeks zonlicht of warmtebronnen en laat het nooit achter in een geparkeerde wagen die in volle zon staat.

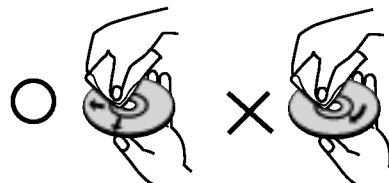

Schijfjes schoonmaken

Vingerafdrukken en stof op het schijfje kunnen een slechte beeldkwaliteit en geluidsvervalsing veroorzaken. Maak het schijfje met een zachte doek schoon voor u het speelt. Wrijf het schijfje van binnen naar buiten schoon.



Gebruik geen oplosmiddelen zoals alcohol, benzeen, thinner, in de winkel verkrijgbare reinigingsmiddelen of antistatische spray voor vinylplaten.

Soorten afspeelbare schijfjes

	DVD (8 cm / 12 cm schijfje)
	Video-cd (VCD/SVCD) (8 cm / 12 cm schijfje)
	Audio-cd (8 cm / 12 cm schijfje)

Deze speler speelt naast DVD±R/RW and CD-R/RW met audiotitels ook DivX, MP3, WMA en/of JPEG bestanden af.

Opmerkingen:

- Naargelang de toestand van de opnameapparatuur of van het CD-R/RW-schijfje zelf (of DVD±R/RW) kunnen sommige CD-R/RW-schijfjes (of DVD±R/RW) niet op het toestel worden gespeeld.
- Gebruik geen cd's in onregelmatige vormen (vb. hartvormig of achthoekig), aangezien deze een slechte werking van het toestel kunnen veroorzaken.
- Om een optimale weergavekwaliteit te geven, heeft de DVD-speler schijfjes en opnames nodig die voldoen aan bepaalde technische normen. Vooraf opgenomen DVD's voldoen automatisch aan deze normen. Er bestaan verschillende types formaten van opnameschijfjes (met inbegrip van CD-R die MP3 of WMA-bestanden bevat) en deze formaten vereisen bepaalde reeds bestaande voorwaarden (zie boven) om een compatibele weergave te kunnen bieden.

Gelieve er ook rekening mee te houden dat u toestemming moet hebben om MP3/WMA-bestanden en muziek van het internet te downloaden. Ons bedrijf heeft niet het recht om u deze toestemming te verlenen. U moet daarvoor steeds toestemming krijgen van de copyright eigenaar.

Regionale Code

Deze speler bezit een regionale code die is geprint op de achterkant van het toestel. Deze speler kan alleen DVD schijven met hetzelfde label als aan de achterkant, of met "ALL(Alles)" afspelen.

Opmerkingen over regiocodes

- Op de meeste DVD-covers wordt er op een duidelijk zichtbare plaats op de cover een wereldkaart weergegeven waarop er een of meer nummers worden vermeld. Dit nummer moet overeenstemmen met de regiocode van uw DVD-speler. Indien dat niet het geval is, dan kan u de disk niet afspelen.
- Wanneer u een DVD probeert af te spelen met een andere regiocode dan de regiocode van uw DVD-speler, dan verschijnt er "Controleer Regionale Code" op het TV-scherm.

Wat u moet weten over copyright:

Het is bij wet verboden om copyright materiaal zonder toestemming te kopiëren, uit te zenden, te tonen, uit te zenden via de kabel, in het openbaar te spelen of te verhuren. Dit product gebruikt de kopieerbeschermingfunctie ontwikkeld door Macrovision. Op sommige schijfjes werden er signalen opgenomen die hen beschermen tegen kopiëren. Wanneer u de beelden van deze disks opneemt of afspeelt, dan zal er een storend geluid bij de beelden worden weergegeven. Dit product beschikt over 'copyright protection'-technologie, beschermd door de rechten van V.S.-patenten en andere intellectuele eigendom van Macrovision Corporation en andere eigenaars van rechten. Het gebruik van deze 'copyright protection'-technologie moet worden toegestaan door Macrovision Corporation en is uitsluitend bestemd voor thuisbioscoop en andere gelegenheden met een beperkt aantal toeschouwers, behalve indien Macrovision Corporation haar toestemming verleent voor een andere toepassing. Het is verboden om het toestel in omgekeerde volgorde uit elkaar te halen of te ontmantelen.

Voorpaneel

DVX161

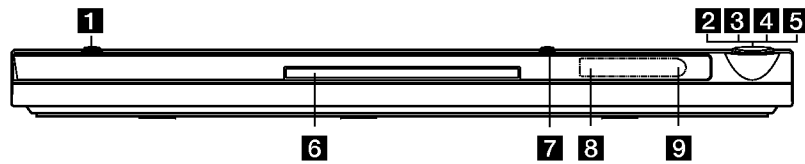

DVX171

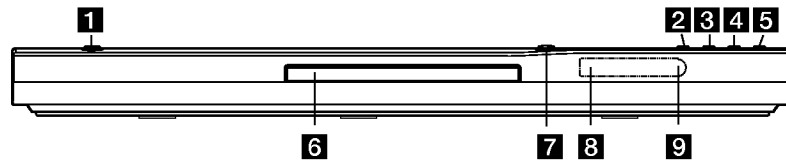

- | | |
|--|---|
| <p>1 POWER
Schakelt de speler AAN en UIT.</p> <p>2 ► (PLAY)
Om de weergave te starten.</p> <p>3 ■ (STOP)
Om de weergave te stoppen.</p> <p>4 SKIP (◀◀)
Gaat naar het begin van het huidige hoofdstuk of de huidige track of naar het vorige hoofdstuk of de vorige track.</p> <p>5 SKIP (▶▶)
Gaat naar het volgende hoofdstuk of de volgende track.</p> | <p>6 Disklade
Plaats hier een schijfje.</p> <p>7 ▲ (OPEN / CLOSE)
Om de disklade te openen of te sluiten.</p> <p>8 Display
Toont de huidige status van de speler.</p> <p>9 Sensor van de afstandsbediening
Richt de afstandsbediening hier.</p> |
|--|---|

Afstandsbediening

- POWER**
Schakelt de DVD-speler AAN en UIT.
- OPEN/CLOSE (▲)**
Opent of sluit de disklade.
- 0-9 numerical buttons**
Selecteert genummerde items in een menu.
- CLEAR**
Wist een tracknummer van de programmatielijst of een markering in het menu ZOEKEN OP MARKERING (MARKER/SEARCH).
- TV Control Buttons**
POWER: Om de TV aan en uit te schakelen.
AV: Selecteert de TV-bron.
PR/CH +/-: Selecteert een TV-zender.
VOL +/-: Om het geluidsvolume van de TV in te stellen.

- DVD MENU**
Opent het menu van een DVD-schijfje.
- TITLE**
Geeft het titelmenu weer, indien beschikbaar.
- ◀ / ▶ / ▲ / ▼**
(links/rechts/boven/onder)
Selecteert een element uit het menu.
- DISPLAY**
Opent de OSD (On-Screen Display).
- RETURN (↶)**
Geeft de video-cd met PBC weer.

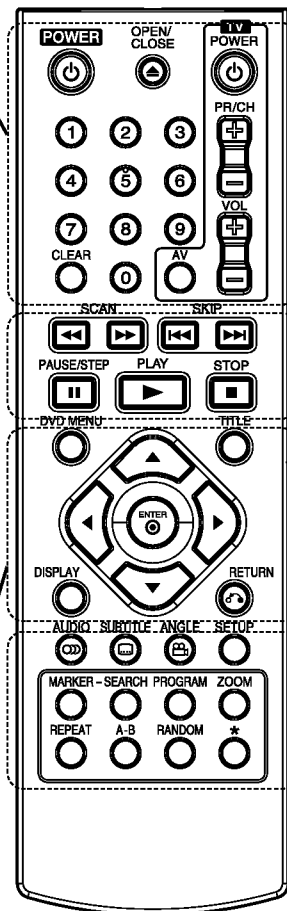

- SCAN (◀◀ / ▶▶)**
Zoekt achterwaarts of voorwaarts.
- SKIP (◀◀◀ / ▶▶▶)**
Gaat naar het volgende hoofdstuk of de volgende track. Gaat naar het begin van het huidige hoofdstuk of de huidige track of naar het vorige hoofdstuk of de vorige track.
- PAUSE / STEP (||)**
Weergave even stopzetten / enkele malen drukken voor een beeld-per-beeldweergave.
- ▶ (PLAY)**
Om de weergave te starten.
- STOP (■)**
Stopt de weergave.
- AUDIO**
Selecteert een audiotaal of een audiokanaal.
- SUBTITLE**
Selecteert de taal waarin de ondertiteling wordt weergegeven.
- ANGLE**
Selecteert een DVD-camerastandpunt, indien beschikbaar.
- SETUP**
Om het menu instellingen (setup) te openen of te sluiten.
- MARKER**
Markeert om het even welk punt tijdens de weergave.
- SEARCH**
Geeft het menu ZOEKEN OP MARKERING (MARKER SEARCH) weer.
- PROGRAM**
Voer de programma bewerkmodus in.
- ZOOM**
Vergroot het videobeeld.
- REPEAT**
Herhaalt hoofdstuk, track, titel, alles.
- A-B**
Herhaalvolgorde van punt A naar punt B.
- RANDOM**
Speelt nummers of tracks in een willekeurige volgorde af.

Bediening met de afstandsbediening

Wijs met de afstandsbediening naar de sensor en druk op de toetsen.

Opgelet:

Gebruik oude en nieuwe batterijen niet door elkaar en gebruik nooit verschillende batterijtypes, zoals standaardbatterijen, alkalinebatterijen, etc. samen.

Installeren van de batterijen in de afstandsbediening

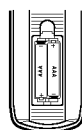

Maak het batterijdekseltje aan de achterzijde van de afstandsbediening los en breng twee AAA-batterijen op hun plaats, waarbij de ⊕ en de ⊖ correct worden geplaatst.

Installatie en instellingen

Instellen van de DVD-speler

Het kan zijn dat het beeld en de klank van een TV, VCR of radio in de nabijheid van het toestel worden vervormd tijdens de weergave. In dat geval doet u er goed aan om het toestel op een afstand te plaatsen van de TV, videorecorder of radio. U kan het toestel ook gewoon uitschakelen nadat u het schijfje heeft verwijderd.

Aansluitingen van de DVD-speler

Naargelang het TV-toestel en de randapparatuur waarover u beschikt, kan de DVD-speler op verschillende manieren worden aangesloten. Raadpleeg de handleidingen van uw televisietoestel, stereo-installatie of eventuele andere randapparatuur, voor bijkomende informatie over de aansluiting van het toestel.

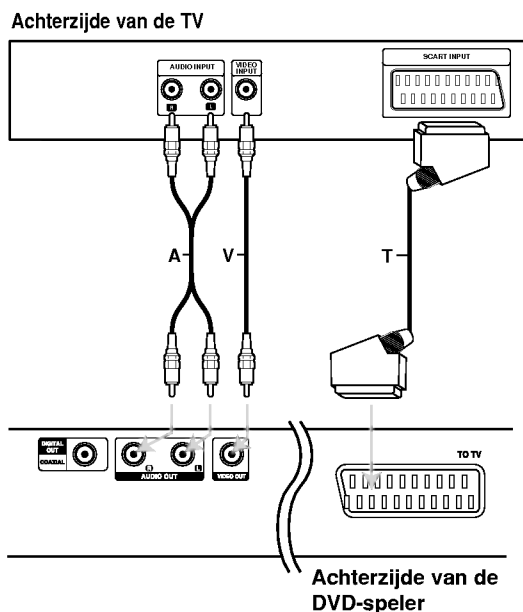

Video-en audio-aansluitingen op de TV

Zorg ervoor dat de DVD-speler rechtstreeks op het TV-toestel wordt aangesloten, en niet op de videorecorder. Indien u het toestel op de videorecorder aansluit, dan kan het zijn dat het DVD-beeld wordt vervormd door de kopieerbeveiliging.

SCART-aansluiting –

Sluit de TO TV SCART-uitgang van de DVD-speler aan op de bijbehorende SCART-ingang van de TV, met behulp van de SCART-kabel (**T**).

Video – Sluit de VIDEO UIT-poort van de DVD-speler aan op de video-ingang van de TV, met behulp van de videokabel (**V**).

Audio – Sluit de linker en de rechter AUDIO UIT-poorten van de DVD-speler aan op de audiolinker-/rechteringangen van de TV (**A**), met behulp van de audiokabels.

Sluit de AUDIO UIT-aansluiting van de DVD-speler niet aan op de phone-ingang (opnamedek) van uw geluidsinstallatie.

Audio aansluiten op optionele randapparatuur

Sluit de DVD-speler aan op de optionele randapparatuur voor audio-uitvoer.

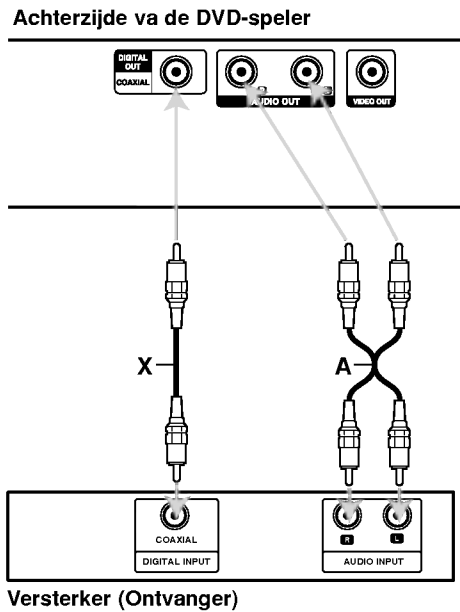

Geproduceerd onder licentie van Dolby Laboratories. "Dolby", "Pro Logic", en het dubbele D-symbool zijn handelsmerken van Dolby Laboratories.

DTS en DTS Digital Out zijn handelsmerken van Digital Theatre Systems, Inc.

De versterker is uitgerust met tweekanaals analoge stereo of met Dolby Pro Logic II / Pro Logic: Sluit de linker en de rechter AUDIO UIT-poorten van de DVD-speler aan op de audiolinker-/rechteringangen van de versterker, ontvanger of stereo-installatie, met behulp van de audiokabels (A).

De versterker is uitgerust met tweekanaals digitale stereo (PCM) of met een audio/video-ontvanger uitgerust met een meerkanaals decoder (Dolby Digital™, MPEG 2, of DTS): De versterker is uitgerust met tweekanaals digitale stereo (PCM) of met een audio/video-ontvanger uitgerust met een meerkanaals decoder (Dolby Digital™, MPEG 2, of DTS): Sluit een van de DIGITALE AUDIO-uitgangen (COAXIAL X) van de DVD-speler aan op de corresponderende ingang van de versterker. Gebruik een optionele, digitale (COAXIAL X) audiokabel.

Digitale meerkanaalsklank

Een digitale meerkanaalsaansluiting levert de beste geluidskwaliteit. Daarvoor heeft u een meerkanaals audio / video-ontvanger nodig die een of meerdere audioformaten ondersteunt die door uw DVD-speler worden ondersteund, zoals MPEG 2, Dolby Digital en DTS. Raadpleeg de handleiding van de ontvanger en de logo's op het voorpaneel van de ontvanger.

Opmerkingen:

- Indien het audioformaat van de digitale uitvoer niet overeenstemt met de mogelijkheden van uw ontvanger, dan zal deze een luide, vervormde klank produceren of helemaal geen geluid voortbrengen.
- Een zeskanaals, digitale Surround-klank via een digitale aansluiting is enkel mogelijk indien uw ontvanger is uitgerust met een digitale, meerkanaals decoder.

Schijf Informatie op het scherm tonen

U kunt verschillende informatie over de geladen schijf op het scherm tonen.

1. Druk op DISPLAY om de verschillende afspeloorties te bekijken. Welke onderdelen getoond worden, is afhankelijk van de schijfsoort of afspeelstatus.



2. U kunt een onderdeel selecteren door op ▲ / ▼ te drukken en de instelling te wijzigen door op ◀ / ▶ te drukken.
 - Titel (Track) - Huidige titel (of track), nummer/totaal aantal titels (of tracks).
 - Hoofdstuk - Huidige hoofdstuknummer/totaal aantal hoofdstukken.
 - Tijd - Verstreken afgespeelde tijd.
 - Audio - Geselecteerde audio taak of kanaal.
 - Ondertitel - Geselecteerde ondertiteling
 - Perspectieven - Geselecteerde Perspectieven/totaal aantal hoeken.
 - Geluid - Geselecteerde geluidsmodus.

Opmerking:

De informatie op het scherm verdwijnt indien er enkele seconden geen knop wordt ingedrukt.

Basisinstellingen

Via het menu instellingen (Setup) kan u tal van items aanpassen, zoals het beeld en de klank. U kan o.a. ook de taal instellen voor de ondertiteling en voor het menu instellingen (Setup). Voor meer informatie over elk item van het menu instellingen, raadpleegt u de pagina's 11 tot 13.

Het menu weergeven en afsluiten:

Druk op SETUP om het menu weer te geven. Een tweede druk op SETUP, brengt u terug naar het beginscherm.

Naar het volgende niveau gaan:

Druk op ▶ op de afstandsbediening.

Naar het vorige niveau gaan:

Druk op ◀ op de afstandsbediening.

Algemene bediening

1. Druk op SETUP. Het menu instellingen (Setup) wordt weergegeven.



2. Druk op ▲ / ▼ om de gewenste optie te selecteren en druk op ▶ om naar het tweede niveau te gaan. Op het scherm wordt de huidige instelling voor het geselecteerde item weergegeven, evenals de andere mogelijke instelling(en).
3. Druk op ▲ / ▼ om de tweede, gewenste optie te selecteren en druk dan op ▶ om naar het derde niveau te gaan.
4. Druk op ▲ / ▼ om de gewenste instelling te selecteren en druk dan op ENTER om uw keuze te bevestigen. Voor sommige items moet u bijkomende stappen uitvoeren.
5. Druk op SETUP of PLAY om het menu instellingen te verlaten.

TAAL



Menutaal

Selecteer een taal voor het menu instellingen (Setup) en voor de OSD.

Disc Audio / Subtitel / Menu

Om de taal te selecteren voor de weergave van de audiotrack (audio-cd), ondertiteling en het cd-menu.

Standaard – Dit is de originele taal waarin de cd werd opgenomen.

Overige – Om een andere taal te selecteren, druk op de nummerknoppen en vervolgens op ENTER om het desbetreffende 4-cijferige getal, volgens de taalcode lijst op bladzijde 20, in te voeren. Druk op WISSEN indien u de verkeerde taalcode heeft ingegeven.

DISPLAY



TV Beeldformaat

4:3 – Selecteer dit wanneer er een standaard 4:3 TV is aangesloten.

16:9 – Selecteer dit wanneer er een 16:9 breedbeeld-TV is aangesloten.

Display Mode (Weergavemodus)

De instellingen voor de weergavemodus werken enkel wanneer de hoogte- breedteverhouding van de TV is ingesteld op "4:3".

Letterbox (Breedbeeldweergave) – Geeft een brede beeldweergave met banden op het bovenste en onderste deel van het scherm.

Panscan – Geeft de breedte van het beeld automatisch over het gehele scherm weer en snijdt de delen af die niet passen.

AUDIO

Elk DVD-schijfje beschikt over een aantal verschillende audio-uitvoeropties. Stel de AUDIO-opties van de DVD-speler in aan de hand van het soort audiosysteem dat u gebruikt.



Dolby Digital / DTS / MPEG

Bitstream – Selecteer "Bitstream" indien u de digitale uitgang van de DVD-speler heeft aangesloten op een versterker of andere randapparatuur met een Dolby Digital, DTS- of MPEG-decoder.

PCM (voor Dolby Digital / MPEG) – Selecteer deze instelling indien het toestel is aangesloten op een tweekanaals digitale stereoversterker. DVD's die gecodeerd zijn in Dolby Digital of MPEG zullen automatisch worden aangepast aan een tweekanaals PCM audio.

Uit (voor DTS) – Indien u "Uit" selecteert, dan wordt het DTS-signaal niet uitgevoerd via de DIGITALE UITGANG.

Sampling Freq. (Bemonsteringsfrequentie)

Indien uw ontvanger of versterker NIET in staat is om 96 KHz signalen te verwerken, dan selecteert u 48 KHz. Wanneer u dit heeft gekozen, dan zal het toestel automatisch elk 96 KHz signaal omzetten naar 48 KHz, zodat het systeem het kan decoderen.

Indien uw ontvanger of versterker in staat is om 96 KHz-signalen te verwerken, dan selecteert u 96 KHz.

Raadpleeg de handleiding van uw versterker voor meer inlichtingen over de mogelijkheden.

DRC

In DVD-formaat kan u de soundtrack van een programma beluisteren in de zuiverste en meest realistische weergave mogelijk, en dit dankzij de digitale audiotechnologie. Het kan echter zijn dat u het dynamisch bereik van de audio-uitvoer (het verschil tussen de luidste en de stilste tonen) wenst te beperken. Zo kan u op een lager volume naar een film luisteren zonder de zuivere klank te verliezen. Zet DRC op Aan om deze functie te activeren.

Vocaal

Zet dit enkel Aan wanneer er een DVD met meerkanaals karaoke wordt gespeeld. De karaokekanalen op het schijfje zullen tot een normale stereoklank worden gemixt.

LOCK (Jeugdbeschermingscontrole of Parental Control)

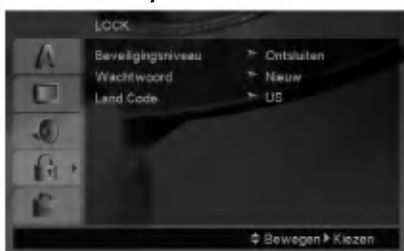

Beveiligingsniveau

Blokkeert het afspelen van beoordeelde DVD schijven, gebaseerd op de inhoud. Niet alle schijven zijn beoordeeld.

1. Selecteer "Beveiligingsniveau" in het LOCK-menu en druk dan op ►.
2. Voor toegang tot de SLOT opties, dient u het door u gemaakte wachtwoord in te geven. Indien u dit nog niet heeft gedaan, wordt u gevraagd dit nu te doen.

Voer een wachtwoord in en druk op ENTER. Voer het opnieuw in en druk op ENTER, ter controle. Druk op WISSEN voordat u op ENTER drukt indien u een fout heeft gemaakt.

3. Selecteer een censuurcijfer (rating) van 1 tot 8 met behulp van de toetsen ▲ / ▼.

Beveiligingsniveau 1-8: Censuurcijfer één (1) heeft de hoogste beperkingen en censuurcijfer acht (8) de laagste.

Ontsluiten: Indien u ontgrendelen (unlock) selecteert, dan is de jeugdbeschermingscontrole niet actief en dan wordt de disk ongecensureerd weergegeven.

4. Druk op ENTER om uw censuurkeuze te bevestigen, en druk vervolgens op SETUP om het menu af te sluiten.

Wachtwoord

U kunt een wachtwoord ingeven of veranderen.

1. Selecteer Wachtwoord uit het SLOT menu en druk op ►.
2. Volg stap 2 hierboven (Beveiligingsniveau) op.
Om het wachtwoord te wijzigen, druk op ENTER zodra de "Wijzigen" optie wordt gemarkeerd. Voer het oude wachtwoord in en controleer uw nieuwe wachtwoord.
3. Druk op INSTELLINGEN om het menu af te sluiten.

Indien u uw wachtwoord bent vergeten

U kunt het wachtwoord wissen, indien u dit bent vergeten, door de volgende stappen uit te voeren:

1. Druk op INSTELLINGEN om het Instellingenmenu te openen.
2. Voer het 6-cijferige getal "210499" in en druk op ENTER. Het wachtwoord is gewist.

Land Code

Voer de code van de regio waarvan de standards zijn gebruikt voor het beoordelen van de DVD videoschijf, gebaseerd op de lijst op bladzijde 20.

1. Selecteer "Land Code" in het LOCK-menu en druk dan op ►.
2. Volg stap 2 op zoals getoond op de vorige bladzijde (Beveiligingsniveau)
3. Selecteer het eerste teken met behulp van de toetsen ▲ / ▼.
4. Druk op ► en selecteer het tweede karakter met behulp van de ▲ / ▼ knoppen.
5. Druk op ENTER om uw Land Code selectie te bevestigen.

OVERIGE



PBC

Schakelt navigatie of Playback Control (PBC) Aan of Uit.

Aan: Video-cd's met PBC of navigatie worden volgens de PBC afgespeeld.

Uit: Video-cd's met PBC of navigatie worden op dezelfde manier afgespeeld als audio-cd's.

Auto Afspelen

U kan de DVD-speler zo instellen dat een DVD-schijfje automatisch begint te spelen wanneer er een DVD in het toestel wordt geplaatst.

Indien de Auto Afspelen-modus aan staat, dan zoekt de DVD-speler een titel met de langste speeltijd waarna het toestel deze titel automatisch afspeelt.

Opmerking:

Voor sommige DVD's kan het zijn dat de Auto Play-functie het niet doet.

B.L.E. (Black Level Expansion)

Om de donkerste gedeeltes van een afgespeeld beeld te selecteren. Stel uw voorkeuren en de mogelijkheden van uw monitor in.

Aan: Uitgebreide grijskleuren. (0 IRE afsnijden)

Uit: Standaard grijskleuren. (7,5 IRE afsnijden)

Opmerking:

De B.L.E.-functie werkt enkel in NTSC-systemen.

DivX(R) VOD

We verstrekken u met de DivX® VOD (Video On Demand) registratiecode die u in staat stelt om video's te huren met behulp van de DivX® VOD service. Bezoek www.divx.com/vod voor meer informatie.

1. Selecteer de "DivX(R) VOD" optie en druk op ►.
2. Druk op ENTER terwijl "Selecteer" is geselecteerd, de registratiecode zal worden getoond.
Gebruik de registratiecode om DivX® VOD video's te huren of te kopen op www.divx.com/vod.
Volg de instructies en download de video naar een schijf om af te spelen op deze speler.
3. Druk op ENTER om af te sluiten.

Opmerking:

Alle video's die gedownload zijn van DivX® VOD kunnen alleen op deze speler worden afgespeeld.

Bediening

Algemene Functies

Knoppen	Gebruik	Schijven
 (OPEN / SLUIT)	Opent of sluit de schijflade.	ALL
 (PAUZE)	Druk tijdens het afspelen op  om het afspelen te pauzeren. Druk herhaaldelijk op  om Frame voor Frame af te spelen.	ALL DVD VCD DivX
SKIP ( / )	Druk tijdens het afspelen op SKIP ( of ) om naar het begin van het volgende hoofdstuk/track te gaan of om terug te keren naar het begin van het huidige hoofdstuk/track. Druk twee keer kort op SKIP  om naar het vorige hoofdstuk/track te gaan.	ALL
SCAN ( / )	Druk tijdens het afspelen herhaaldelijk op SCAN ( of ) om de vereiste scansnelheid in te stellen. DVD, DivX schijf: 4 stappen. Video CD, MP3, WMA, Audio CD; 3 stappen. Druk, terwijl het afspelen is gepauzeerd, op SCAN  om vertraagd af te spelen (4 stappen, alleen vooruit).	DVD VCD DivX ACD MP3 DVD VCD DivX
REPEAT(HERHAAL)	Druk tijdens het afspelen herhaaldelijk op HERHAAL om de gewenste herhaalmodus te selecteren. DVD Video schijven: Hoofdstuk/Titel/Uit Video CD, Audio CD, DivX/MP3/WMA schijven: Track/Alles/Uit	ALL
A-B	Elke druk op de A-B knop tijdens het afspelen, selecteert punt A en punt B, en herhaalt de volgorde tussen punt A (beginpunt) en punt B (eindpunt). Druk op CLEAR om af te sluiten.	DVD VCD DivX ACD
ZOOM	Druk op ZOOM tijdens het afspelen of de pauzestand, om het beeld te vergroten (4 stappen). U kunt door het vergrootte beeld bladeren met behulp van de     knop. Druk op CLEAR om af te sluiten.	DVD VCD DivX
RANDOM	Druk op RANDOM tijdens afspelen of in de stopmodus voor willekeurig afspelen.	ACD MP3 WMA
TITLE	Het titelmenu, indien de schijf een titelmenu bevat, zal worden getoond op het scherm. Anders wordt het schijfmenu getoond.	DVD
DVD MENU	Het schijfmenu wordt op het scherm getoond.	DVD
 (HOEK)	Druk tijdens het afspelen van een DVD schijf met scènes die met verschillende camerastandpunten zijn opgenomen, herhaaldelijk op HOEK om de gewenste hoek te selecteren.	DVD
 (ONDERTITEL)	Druk herhaaldelijk op ONDERTITEL tijdens het afspelen om de gewenste ondertitel taal te selecteren.	DVD DivX
 (AUDIO)	Druk tijdens het afspelen herhaaldelijk op AUDIO om een andere audiotaal of audiotrack te beluisteren.	DVD DivX VCD

Opmerkingen betreffende algemene functies:

- Bij een video-cd met navigatie of PBC, moet de PBC in het menu instellingen (setup) uit worden gezet om de herhaalfunctie te gebruiken (zie "Navigatie of PBC" op pagina 13).
- Indien u één maal op SKIP (▶▶) drukt tijdens de herhaalde weergave van het hoofdstuk (track), dan wordt de herhaalde weergave geannuleerd.
- Het kan zijn dat de zoomfunctie niet werkt bij sommige DVD's.
- Indien u een DVD schijf afspeelt met scènes die zijn opgenomen vanuit verschillende camerahoeken, zal de hoekindicator knipperen op het TV scherm als aanwijzing dat het wisselen tussen hoeken mogelijk is tijdens de scènes opgenomen vanuit verschillende hoeken.
- De A-B herhaalfunctie is alleen beschikbaar voor het huidige track.

Bijkomende functies**3D Surround**

Dit toestel kan een 3D surround-effect produceren, wat een meerkanaals audioweergave met twee stereo luidsprekers simuleert (in plaats van met vijf of meer luidsprekers, zoals normaal vereist is om naar meerkanaals audio van een home theater te luisteren).

DVD VCD DivX

1. Druk tijdens het afspelen op DISPLAY.
2. Gebruik ▲ of ▼ om de geluidoptie te selecteren. De klankoptie wordt aangeduid.
3. Selecteer "3D SUR." met behulp van ◀ of ▶. Om het 3D-Surround effect uit te schakelen, selecteert u "Normaal".

ACD

1. Druk tijdens het afspelen op AUDIO. "3D SUR." verschijnt op het menuscherm.
2. Druk enkele malen op AUDIO om opnieuw naar de normale afspeelmodus terug te gaan en tot "3D SUR." van het display verdwijnt.

Zoeken op tijd (Time Search) DVD VCD DivX

Om op elk gewenste moment het afspelen van de schijf te beginnen.

1. Druk tijdens het afspelen op DISPLAY. In het Time Search-kader wordt de verstreken speeltijd van de huidige disk weergegeven.
2. Druk op ▲ / ▼ om het icoontje van de tijd klok te selecteren; op het scherm verschijnt "--:--:--".
3. Voer de begintijd in van links naar rechts in uur, minuten en seconden. Indien u een fout maakt bij het ingeven van de cijfers, dan drukt u op CLEAR om de ingegeven cijfers te wissen. Geef vervolgens de correcte getallen in.
4. Druk op ENTER om te bevestigen. Het afspelen begint vanaf de geselecteerde tijdpositie.

Zoeken op markering DVD VCD DivX**Om een markering in te geven**

U kan de weergave starten vanaf maximaal negen punten die in het geheugen werden opgeslagen. Om een markering in te geven, drukt u op het gewenste punt op de disk op MARKER. Vervolgens wordt het markeringsicoontje kort op het scherm weergegeven. Herhaal deze procedure om tot negen markeringen in te geven.

Een gemarkeerde scène opnieuw oproepen of wissen

1. Druk op SEARCH tijdens de weergave van de disk. Het menu zoeken op markering (marker search) wordt op het scherm weergegeven.
2. Druk binnen de 10 seconden op ◀ / ▶ om een markeernummer te selecteren dat u wenst op te roepen of te wissen.
3. Druk op ENTER en vervolgens start de weergave van de gemarkeerde scène. Of, druk op CLEAR en het markeernummer wordt uit de lijst gewist.
4. U kan elke markering afspelen door het nummer in te geven in het menu zoeken op markering (marker search).

Laatste scène wordt bewaard DVD ACD VCD1.1

Deze DVD-speler slaat de laatste scène op die van de laatste disk werd weergegeven. De scène wordt in het geheugen bewaard, ook als u het schijfje uit het toestel neemt of het toestel uitschakelt. Indien u een schijfje plaatst waarvan de scène werd opgeslagen, dan zal de scène automatisch worden opgeroepen.

Opmerking:

Dit toestel bewaart de scène van een disk niet wanneer u de DVD-speler uitschakelt voor u het schijfje heeft gespeeld.

Schermb beveiliging

De schermb beveiliging wordt weergegeven wanneer u de DVD-speler gedurende ca. vijf minuten in stopmodus laat. Nadat de schermb beveiliging vijf minuten lang actief is, schakelt de DVD-speler zichzelf automatisch uit.

Systeem selecteren

U dient de geschikte systeem stand voor uw TV systeem te selecteren. Druk en houdt PAUSE/STEP langer dan 5 seconden ingedrukt indien "NO DISC" verschijnt in het scherm indien u een systeem wilt selecteren (PAL, NTSC, of Auto).

Een Audio CD of MP3/WMA bestand afspelen

Deze speler kan Audio CD's of opgenomen MP3/WMA bestanden afspelen.

MP3/ WMA/ Audio CD

Na het laden van opgenomen MP3/WMA bestanden of een Audio CD, verschijnt er een menu op het TV scherm. Druk op ▲ / ▼ om een track/bestand te selecteren en druk op PLAY of ENTER om het afspelen te starten. U kunt verschillende afspeelfuncties selecteren. Zie bladzijden 14-15.



ID3-LABEL

- Als u een bestand afspeelt dat informatie bevat zoals tracktitels, kunt u die informatie zien door op DISPLAY te drukken.
[Song, Artist, Album, Comment, Genre]

Tips:

- Druk op DVD MENU om naar de volgende pagina te gaan.
- Op de gemixte cd met MP3/WMA-bestanden en JPEG-bestanden, kan u heen en weer gaan tussen het MP3/WMA- en het JPEG-menu. Druk op TITLE en het woord MUSIC of PHOTO licht bovenaan het menu op.

De compatibiliteit van dit toestel en MP3/WMA-schijfjes heeft de volgende beperkingen:

- Bemonsteringsfrequentie (Sampling Frequency): tussen 8 - 48kHz (MP3), binnen 32 - 48kHz (WMA)
- Bit rate: tussen 8 - 320kbps (MP3), 32 - 384 kbps (WMA)
- Het toestel kan geen MP3/WMA-bestand lezen dat een andere extensie heeft dan ".mp3" / ".wma".
- Het fysiek formaat van de CD-R zou ISO 9660 moeten zijn
- Indien u MP3/WMA-bestanden opneemt met software dat geen bestandssysteem kan creëren (vb. Direct-CD), dan is het onmogelijk om MP3/WMA-bestanden af te spelen. We raden u dan ook aan om gebruik te maken van Easy-CD Creator, dat een ISO9660 bestandssysteem creëert.
- Bestandsnamen moeten bestaan uit maximum 8 letters en moeten een .mp3 of .wma-extensie hebben.
- De bestandsnamen mogen geen speciale tekens zoals / ? * : " < > | etc. bevatten.
- Het totaal aantal bestanden in een map dient lager te zijn dan 1190 bestanden.

Geprogrammeerde weergave

Deze programmeerfunctie geeft u de mogelijkheid om uw favoriete tracks van een bepaalde disk in het geheugen van het toestel op te slaan. Elke programmering kan 30 tracks bevatten.

1. Laad een Audio CD of opgenomen MP3/WMA bestanden. Het AUDIO CD of MUSIC-menu zal worden geopend.
2. Druk in de STOP-modus op PROGRAMMA en het ● symbool zal worden getoond.

Opmerking:

Druk opnieuw op PROGRAM om de programma bewerken modus af te sluiten. Het ● symbool verdwijnt.

3. Selecteer een track en druk vervolgens op ENTER om de geselecteerde track in de geprogrammeerde lijst op te nemen. Herhaal deze stap om bijkomende tracks op de geprogrammeerde lijst te plaatsen.
4. Selecteer de track die u van de geprogrammeerde lijst wenst af te spelen.
5. Druk op PLAY of ENTER om te beginnen. Het afspelen begint in de volgorde die u zelf heeft geprogrammeerd. Het afspelen stopt zodra alle tracks op de programmalijs één keer zijn afgespeeld.
6. Selecteer een track uit de lijst en druk op PLAY om het normaal afspelen te hervatten, na geprogrammeerd afspelen.

Geprogrammeerde Tracks herhalen

Druk op REPEAT om de gewenste herhaalmodus te selecteren.

- Track: herhaalt het huidige liedje.
- Alles: herhaalt alle tracks van de geprogrammeerde lijst.
- Uit (Geen weergave): speelt niet herhaaldelijk.

Opmerking:

Als u één maal op ►►► drukt tijdens herhaal track weergave, wordt de herhaalfunctie geannuleerd.

Een track uit de geprogrammeerde lijst wissen

1. Druk in de STOP-modus op PROGRAMMA en het ● symbool zal worden getoond.
2. Gebruik ▲ ▼ ◀ ▶ om de track die u uit de Programmalijs wilt verwijderen, te selecteren.
3. Druk op CLEAR. Herhaal stappen 1-3 om extra tracks op de lijst te verwijderen.

De volledige geprogrammeerde lijst wissen

1. Druk in de STOP-modus op PROGRAM en het ● symbool zal worden getoond.
2. Met behulp van ▲ ▼ ◀ ▶ selecteert u "Alles wissen" en vervolgens drukt u op ENTER.

Opmerking:

De programma's worden eveneens verwijderd indien de stroom wordt uitgeschakeld of indien de schijf wordt verwijderd.

Een JPEG bestand bekijken



Deze speler kan opgenomen JPEG bestanden afspelen.

1. Laad opgenomen JPEG bestanden in de speler. Het PHOTO-menu wordt op het TV-scherm weergegeven.



2. Druk op ▲ / ▼ om een map te selecteren en druk op ENTER. Er wordt een lijst met bestanden in de map weergegeven.
3. Druk op ▲ / ▼ om een gewenst bestand te selecteren en druk op ENTER of PLAY.
4. Druk op STOP om tijdens het kijken terug te keren naar het PHOTO menu.

Tips:

- Indien u een bestandenlijst heeft geopend en wilt terug keren naar de vorige Mappenlijst, gebruik dan de ▲ / ▼ knoppen om  te markeren en druk op ENTER.
- Druk op DVD MENU om naar de volgende pagina te gaan.
- Er zijn vier opties voor de grafische voorstelling  : >>> (snel), >> (normaal) and > (traag). Gebruik ▲ ▼ ◀ ▶ om  te markeren en gebruik ◀ / ▶ om de gewenste optie te selecteren en druk op ENTER.
- Op een schijf met MP3/WMA en JPEG, kunt u MP3/WMA en JPEG selecteren. Druk op TITLE en MUSIC of PHOTO bovenop het menu om het woord te selecteren.
- Druk op RETURN om het help menu te verbergen tijdens het kijken naar een afbeelding.

Slide Show (Grafische voorstelling)

Gebruik ▲ ▼ ◀ ▶ om de grafische voorstelling  (Slide Show) te selecteren en druk dan op ENTER.

Stilstaand beeld

1. Druk op PAUSE/STEP tijdens de grafische voorstelling. Het toestel gaat nu in PAUSE-modus.
2. Om naar de grafische voorstelling terug te gaan, drukt u op PLAY of nogmaals op PAUSE/STEP.

Naar een ander bestand gaan

Druk op SKIP (◀◀ of ▶▶) of eenmaal met de cursor op (◀ of ▶) terwijl u een beeld bekijkt om naar het volgende of het vorige bestand te gaan.

Zoom

Druk tijdens het bekijken van foto's op ZOOM om het videobeeld te vergroten (4 stappen). U kunt door het vergrootte beeld bladeren met behulp van de ◀ ▶ ▲ ▼ knoppen.

Beeld roteren

Druk tijdens de weergave van een beeld op ▲ / ▼ om het beeld in de richting van de wijzers of tegen de richting van de wijzers in te roteren.

De compatibiliteit van dit toestel en JPEG-schijfjes heeft de volgende beperkingen:

- Afhankelijk van de grootte en het aantal van de JPEG-bestanden, kan het lang duren voor de DVD-speler de inhoud van het schijfje leest. Als u na enkele minuten nog geen informatie op het scherm heeft gezien, dan zijn sommige bestanden te groot, verminder de resolutie van de JPEG bestanden naar minder dan 5 miljoen pixels en brand een nieuwe schijf.
- Het totaal aantal bestanden in een map dient lager te zijn dan 1190 bestanden.
- Het kan zijn dat sommige schijfjes niet-compatibel zijn als gevolg van verschillende opnameformaten of door de toestand van het schijfje.
- Zorg ervoor dat alle geselecteerde bestanden de ".jpg"-extensie hebben wanneer ze in de cd-lay-out worden gekopieerd.
- Indien de bestanden de extensie ".jpe" of ".jpeg" hebben, verander deze dan in ".jpg" bestanden.
- Bestanden zonder de ".jpg"-extensie kunnen niet worden gelezen door deze DVD-speler. Dat is ook het geval indien de bestanden als grafische JPEG-bestanden worden weergegeven in Windows Explorer.

Een DivX filmbestand afspelen

Met deze DVD Speler kunt u een DivX bestand afspelen.

1. Laad een opgenomen DivX bestand. Het MOVIE-menu wordt op het TV-scherm weergegeven.

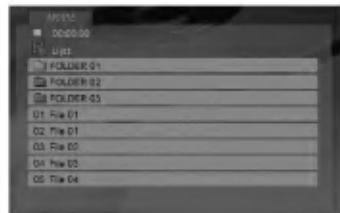

2. Gebruik ▲ / ▼ om een map te selecteren en druk vervolgens op ENTER. Er wordt een lijst weergegeven van de bestanden die de map bevat.
3. Indien u een bepaald bestand wilt bekijken, druk op ▲ / ▼ om een bestand te markeren en druk op ENTER of PLAY. U kunt verschillende afspeelfuncties gebruiken. Zie bladzijden 14-15.
4. Druk op STOP om het afspelen te stoppen. Het Filmmenu wordt getoond.

Tips:

- Indien u in een lijst van bestanden bent en wenst terug te keren naar het mappenoverzicht, gebruik dan de toetsen ▲ / ▼ op de afstandsbediening om het icoontje  te selecteren en druk vervolgens op ENTER.
- Druk op DVD MENU om naar de volgende pagina te gaan.
- Op een schijf met MP3/WMA-, JPEG- en filmbestanden kunt u tussen het MP3/WMA- en PHOTO- (foto) en MOVIE (film) menu schakelen. Druk op TITLE en MUSIC, PHOTO en MOVIE bovenaan het menu om het woord te selecteren.
- Het beeld wordt niet duidelijk afgespeeld tijdens het afspelen van DivX. Stel uw TV systeem in op AUTO of PAL-60 modus, indien beschikbaar, om het beeld te herstellen.
- Het kan voorkomen dat de schijf ondertiteling niet correct wordt getoond indien de DivX titel van het internet is gedownload.
- De ondertiteltaal wordt verkeerd weergegeven indien het schijf ondertitel setup menu niet de DivX ondertitel taal bevat die u wenst af te spelen.

Opmerking betreffende het afspelen van DivX ondertiteling

Indien de ondertiteling niet correct getoond wordt tijdens het afspelen, drukt u de SUBTITLE knop in en houdt u deze 3 seconden ingedrukt, vervolgens drukt u op ◀ / ▶ om een andere taalcode te selecteren totdat de ondertiteling correct getoond wordt.

De compatibiliteit van deze recorder met DivX-schijfjes heeft de volgende beperkingen:

- De resolutie van het DivX-bestand is maximaal 720x576 (B x H) pixels.
- De bestandsnaam van de DivX is maximaal 56 karakters.
- Als er een onbekende code wordt gebruikt in het DivX-bestand, kan het weergegeven worden als “_” op het display.
- **Als het aantal beeldframe's meer is dan 30 per seconde zou het apparaat niet (normaal) kunnen werken.**
- **Als de video- en audiostructuur van het opgenomen bestand niet goed is gescheiden, wordt of alleen beeld dan wel alleen geluid weergegeven.**
- **Als het bestand is opgenomen met GMC, ondersteunt het apparaat alleen 1-punt van het opname niveau.**
 - * GMC?
 - GMC is de afkorting voor Global Motion Compensation. Het is een coderingstool gespecificeerd in MPEG4-standaard. Sommige MPEG4-codes zoals DivX of Xvid, hebben deze optie.
 - Er zijn verschillende niveau's van GMC-codering, normaal genoemd 1-punt, 2-punt of 3-punt GMC.

Afspeelbare DivX-bestanden

.avi, .mpg, .mpeg

Afspeelbaar Ondertitel Formaat

SubRip(*.srt/*.txt)
SAMI(*.smi)
SubStation Alpha(*.ssa/*.txt)
MicroDVD(*.sub/*.txt)
SubViewer 1.0(*.sub)
SubViewer 2.0(*.sub/*.txt)
TMPlayer(*.txt)

Afspeelbare code-formaten

“DIVX3.xx”, “DIVX4.xx”, “DIVX5.xx”, “XVID”, “MP43”, “3IVX”.

Afspeelbare audio-formaten

- “Dolby Digital”, “DTS”, “PCM”, “MP3”, “WMA”.
- Sampling frequentie: tussen 8 - 48 kHz (MP3), tussen 32 - 48kHz (WMA)
- Bit rate: tussen 8 - 320kbps (MP3), 32 - 192kbps (WMA)
- Niet alle WMA Audio formaat is compatibel met dit toestel.

Bediening van andere TV's met afstandsbediening

U kunt ook het geluidsniveau, het ingangssignaal en de hoofschakelaar van anders dan een LG TV met de meegeleverde afstandsbediening regelen. Indien uw TV op de lijst hieronder verschijnt, kunt u de code van de bijbehorende fabrikant ingeven.

1. Druk op de numerieketoesten terwijl u op de TV POWER drukt om de code van de fabrikant voor uw TV te selecteren (zie onderstaande tabel).
2. Laat de TV POWER los.

Codenummers van TV's die bediend kunnen worden

Indien er meer dan een code op de lijst verschijnt, probeert u de codes een voor een in te geven tot u de code vindt die goed samen met uw TV werkt.

Fabrikant	Codenummer
LG / GoldStar	1 (Default), 2
Zenith	1, 3, 4
Samsung	6, 7
Sony	8, 9
Hitachi	4

Opmerkingen:

- Afhankelijk van uw TV, kan het zijn dat sommige of alle knopen samen met uw toestel niet functioneren, zelfs niet nadat u de juiste fabrikantscode heeft ingegeven.
- Indien u een nieuw codenummer ingeeft, zal de eerder in het geheugen opgeslagen code worden gewist.
- Wanneer u de batterijen van de afstandsbediening vervangt, zal het codenummer dat u heeft ingegeven naar de standaardinstelling gaan. Geef op nieuw het juiste codenummer in.

Onderhoud en servicewerkzaamheden

Lees de informatie in dit hoofdstuk door voor u contact opneemt met een gekwalificeerde technicus.

Behandeling van het toestel

Transport van het toestel

Hou de originele doos en verpakkingsmaterialen bij. Indien u het toestel moet verzenden dan verpakt u het opnieuw zoals het origineel werd verpakt in de fabriek. Dit zorgt voor een maximale bescherming van het toestel.

De buitenwanden van het toestel schoon houden

- Gebruik geen vluchtige vloeistoffen (zoals bijvoorbeeld een insecticidespray) in de nabijheid van het toestel.
- Vermijd dat plastieken producten gedurende lange tijd in contact komen met het toestel, aangezien deze sporen op het oppervlak kunnen nalaten.

Het toestel schoonmaken

Gebruik een zachte, droge doek om de DVD-speler te reinigen. Indien het oppervlak erg vuil is, gebruik dan een zachte doek die u lichtjes bevochtigt met een zachte zeepoplossing. Gebruik geen sterke oplosmiddelen, zoals alcohol, benzeen of thinner, aangezien deze het oppervlak van het toestel kunnen beschadigen.

Onderhoud van het toestel

De DVD-speler is een hoogtechnologisch precisietoestel. Indien de optische, toonopnemende lens en de diskdriveonderdelen vuil of versleten zijn, dan kan de beeldkwaliteit daaronder lijden. Afhankelijk van de omgeving waarin het toestel wordt gebruikt, is het na elke 1000 gebruiksuren aan te raden om een controle en onderhoud te laten uitvoeren. Neem voor bijkomende informatie contact op met de dichtstbijzijnde dealer.

Referenties

Taalcodes

Aan de hand van deze lijst kan u de door u gewenste taal instellen voor de volgende basisinstellingen:
Disc Audio, Disc Subtitel, Disc Menu.

Taal	Code	Taal	Code	Taal	Code	Taal	Code
Abkhazian	6566	Fiji	7074	Lingala	7678	Singhalees	8373
Afar	6565	Fins	7073	Litouws	7684	Slovaaks	8375
Afrikaans	6570	Frans	7082	Macedonisch	7775	Sloveens	8376
Albanees	8381	Fries	7089	Malagasy	7771	Somali	8379
Ameharic	6577	Galicisch	7176	Maleis	7783	Spaans	6983
Arabisch	6582	Georgisch	7565	Malayalam	7776	Soedanees	8385
Armeens	7289	Duits	6869	Maltees	7784	Swahili	8387
Assamees	6583	Grieks	6976	Maori	7773	Zweeds	8386
Aymara	6588	Groenlands	7576	Marathi	7782	Tagalog	8476
Azerbeidzjaans	6590	Guarani	7178	Moldavisch	7779	Tadzjikistaans	8471
Bashkir	6665	Gujarati	7185	Mongools	7778	Tamil	8465
Baskisch	6985	Hausa	7265	Nauru	7865	Tatar	8484
Bengaals	6678	Hebreeuws	7387	Nepalees	7869	Telugu	8469
Bhutani	6890	Hindi	7273	Noors	7879	Thai	8472
Bihari	6672	Hongaars	7285	Oriya	7982	Tibetaans	6679
Bretoens	6682	IJslands	7383	Panjabi	8065	Tigrinya	8473
Bulgaars	6671	Indonesisch	7378	Pashto, Pushto	8083	Tonga	8479
Burmees	7789	Interlingua	7365	Persisch	7065	Turks	8482
Wit-Russisch	6669	Iers	7165	Pools	8076	Turkmeens	8475
Cambodiaans	7577	Italiaans	7384	Portugees	8084	Twi	8487
Catalaans	6765	Japanees	7465	Quechua	8185	Oekraïens	8575
Chinees	9072	Javanees	7487	Rhaeto-Romaans	8277	Urdu	8582
Corsicaans	6779	Kannada	7578	Roemeens	8279	Oezbeeks	8590
Kroatisch	7282	Kasjmir	7583	Russisch	8285	Vietnamees	8673
Tsjechisch	6783	Kazachstaans	7575	Samoa	8377	Volapük	8679
Deens	6865	Kirgizisch	7589	Sanskriet	8365	Welsh	6789
Nederlands	7876	Koreaans	7579	Gaelisch (Schotland)	7168	Wolof	8779
Engels	6978	Koerdisch	7585	Servisch	8382	Xhosa	8872
Esperanto	6979	Laothiaans	7679	Servokroatisch	8372	Yiddish	7473
Estisch	6984	Latijn	7665	Shona	8378	Yoruba	8979
Faröers	7079	Lets	7686	Sindhi	8368	Zoeloe	9085

Land code

Kies een Land Code uit te lijst.

Land	Code	Land	Code	Land	Code	Land	Code
Afghanistan	AF	Ethiopië	ET	Maleisië	MY	Saudi-Arabië	SA
Argentinië	AR	Fiji	FJ	Maldiven	MV	Senegal	SN
Australië	AU	Finland	FI	Mexico	MX	Singapore	SG
Oostenrijk	AT	Frankrijk	FR	Monaco	MC	Slovakije	SK
België	BE	Duitsland	DE	Mongolië	MN	Slovenië	SI
Bhutan	BT	Groot-Brittannië	GB	Marokko	MA	Zuid-Afrika	ZA
Bolivië	BO	Griekenland	GR	Nepal	NP	Zuid-Korea	KR
Brazilië	BR	Groenland	GL	Nederland	NL	Spanje	ES
Cambodja	KH	Heard en McDonald Eilanden	HM	Nederlandse Antillen	AN	Sri Lanka	LK
Canada	CA	Hongkong	HK	Nieuw-Zeeland	NZ	Zweden	SE
Chili	CL	Hongarije	HU	Nigeria	NG	Zwitserland	CH
China	CN	Indië	IN	Noorwegen	NO	Thailand	TH
Colombia	CO	Indonesië	ID	Oman	OM	Taiwan	TW
Congo	CG	Israël	IL	Pakistan	PK	Turkije	TR
Costa Rica	CR	Italië	IT	Panama	PA	Oeganda	UG
Kroatië	HR	Jamaica	JM	Paraguay	PY	Oekraïne	UA
Tsjechische Republiek	CZ	Japan	JP	Filippijnen	PH	Verenigde Staten	US
Denemarken	DK	Kenia	KE	Polen	PL	Uruguay	UY
Ecuador	EC	Koeweit	KW	Portugal	PT	Oezbekistan	UZ
Egypte	EG	Libië	LY	Roemenië	RO	Vietnam	VN
El Salvador	SV	Luxemburg	LU	Russische Federatie	RU	Zimbabwe	ZW

Oplossen van problemen

Symptoom	Mogelijke oorzaak	Oplossing
Geen voeding.	<ul style="list-style-type: none"> De voedingskabel is niet aangesloten. 	<ul style="list-style-type: none"> Steek de voedingskabel goed in het stopcontact.
Het toestel staat aan, maar de DVD-speler doet het niet.	<ul style="list-style-type: none"> Er steekt geen disk in de lade. 	<ul style="list-style-type: none"> Laad een schijf. (Controleer dat de schijfindicator in het schermvenster brandt).
Geen beeld.	<ul style="list-style-type: none"> De TV kan het DVD-signaal niet ontvangen. 	<ul style="list-style-type: none"> Selecteer de correcte video-invoermodus op de TV.
	<ul style="list-style-type: none"> De videokabel is niet goed aangesloten. 	<ul style="list-style-type: none"> Sluit de videokabel stevig aan.
Geen klank.	<ul style="list-style-type: none"> Het toestel dat met de audiokabel is verbonden, kan DVD-signaal niet ontvangen. 	<ul style="list-style-type: none"> Selecteer de correcte invoermodus van de audio-ontvanger zodat u kan luisteren naar de klank van de DVD-speler.
	<ul style="list-style-type: none"> De randapparatuur dat via de audiokabels verbonden is, staat niet aan. 	<ul style="list-style-type: none"> Schakel de randapparatuur, die verbonden is met de audiokabel, aan.
	<ul style="list-style-type: none"> De AUDIO opties zijn verkeerd ingesteld. 	<ul style="list-style-type: none"> Stel de AUDIO optie op de correcte positie in, schakel de DVD speler in door op POWER te drukken.
De DVD-speler speelt het schijfje niet af.	<ul style="list-style-type: none"> Er steekt een disk in de lade die niet kan worden gespeeld. 	<ul style="list-style-type: none"> Laad een afspeelbare schijf (Controleer het schijftype en de regiocode).
	<ul style="list-style-type: none"> Het ingestelde censuurniveau (Beveiligingsniveau) verhindert de weergave. 	<ul style="list-style-type: none"> Verander het beoordelingsniveau.
De afstandsbediening functioneert niet naar behoren.	<ul style="list-style-type: none"> U richt de afstandsbediening niet in de richting van de sensor op de DVD-speler. 	<ul style="list-style-type: none"> Wijs met de afstandsbediening naar de sensor van de DVD-speler.
	<ul style="list-style-type: none"> De afstandsbediening bevindt zich te ver van de DVD-speler. 	<ul style="list-style-type: none"> Gebruik de afstandsbediening in de nabijheid van de DVD-speler.

Technische specificaties

Algemeen

Voedingsvereisten: AC 200-240 V , 50/60 Hz

Energieverbruik: 8 W

Afmetingen (bij benadering):

430 x 35 x 242 mm (17 x 1,4 x 9.5 inches)
(W x H x D) zonder voet

Gewicht (bij benadering): 1,9 kgs (4,2 lbs)

Werkings temperatuur:

5 °C tot 35 °C (41 °F tot 95 °F)

Toegelaten vochtigheidsgraad: 5 % tot 90 %

Uitgangen

VIDEO-UITGANG:

1 V (p-p), 75 Ω, sync negative, RCA contactbus x 1 / SCART (NAAR TV)

AUDIO OUT:

2,0 Vrms (1 KHz, 0 dB), 600 Ω, RCA contactbus (L, R) x 1 / SCART (NAAR TV)

Digitale-uitgang (coaxiaal):

0,5 V (p-p), 75 Ω, RCA contactbus x 1

System

Laser:

Halfgeleidende laser, wavelength 650 nm

Signaalsysteem: PAL / NTSC

Frequentierespons:

DVD (PCM 96 kHz): 8 Hz tot 44 kHz

DVD (PCM 48 kHz): 8 Hz tot 22 kHz

CD: 8 Hz tot 20 kHz

Signaal/ruis-verhouding::

Meer dan 100 dB (enkel ANALOOG UIT-aansluitingen)

Harmonische vervorming: Minder dan 0,008%

Dynamisch bereik:

Meer dan 95 dB (DVD/CD)

Accessoires:

Videokabel (1), Audiokabel (1),

Afstandsbediening (1), Batterijen (2)

Opmerking: Ontwerp en specificaties kunnen zonder voorafgaande mededeling worden gewijzigd.



P/NO : 3834RD0081Y