



LCD TV

GEBRUIKSAANWIJZING

MODEL: 32LB1R** | 37LB1R** |
42LB1R** |



Lees de bijgevoegde **Information Manual** (informatiehandleiding) voordat u deze handleiding leest en uw apparaat bedient.

Noteer het modelnummer en het serienummer van het toestel. Zie hiervoor het etiket op het achterpaneel en meld deze informatie aan uw dealer bij elk verzoek om onderhoud.

Accessoires

Controleer of de volgende accessoires bij uw tv zijn geleverd. Als er iets ontbreekt, neemt u contact op met de dealer waar u het product hebt gekocht.

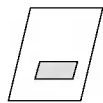

Gebruikershandleiding

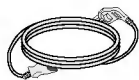

Netsnoer

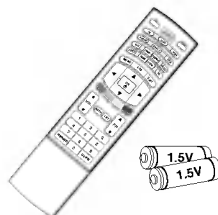

Afstandsbediening/batterijen



Reinigingsdoek
Reinig het scherm met de doek.



D-SUB-kabel (pc)



Audiokabel (pc)



Kabelhouder



2 moeren voor tv-
haakjes



2 tv-haakjes, 2 muurhaakjes



Cable Management
(Kabelmanager)

Inhoud

Inleiding

- 2 Accessoires
- 5 **Bedieningselementen**
- 5 Draaisteun
- 6 **Aansluitopties**
- 8 **Toetsfuncties van de afstandsbediening**

Installatie

- 11 **Basisaansluiting**
- 13 **Aansluitingen voor externe apparatuur**
- 13 Aansluiting antenne
- 13 Koptelefoonaansluiting
- 14 Videorecorder instellen
- 16 Dvd aansluiten
- 17 Externe stereo
- 18 STB (Set-Top Box) aansluiten
- 19 Kabeltelevisie instellen
- 20 Aansluiting externe AV-bron
- 21 Aansluiting pc
- 22 Ondersteunde beeldschermresolutie
- 22 Aansluiting netsnoer

Bediening

Basisfuncties

- 23 Tv in-/uitschakelen
- 23 Volume regelen
- 23 Programma selecteren
- 23 De taal van de schermmenu's kiezen
- 24 Schermmenu instellen

TV-zenders instellen

- 25 Automatische programmering
- 26 Handmatige programmering
- 27 Fijn afstemmen
- 27 Een zendernaam toekennen
- 29 Programma's bewerken
- 30 Favourite programme
- 30 De programmatabel oproepen

Beeldinstelling

- 31 PSM (Beeldstatusgeheugen)
- 31 CSM (Colour Status Memory, kleurstatusgeheugen)
- 32 **XD** functie
- 32 ACM (Active Colour Management, actief kleurbeheer)
- 33 sRGB
- 33 Beeld handmatig instellen

Geluid instellen

- 34 SSM (Geluidsstatusgeheugen)
- 34 BBE
- 35 AVL (Auto Volume Leveler, automatische volumeregeling)
- 35 Handmatige aanpassing van het geluid
- 36 TV Speaker (tv-luidspreker)
- 37 I/II

TJD-menu

- 38 Klok instellen
- 38 On/Off Time
- 39 Auto Sleep (automatische slaapstand)
- 39 Sleep timer

Bediening	SPECIAL (Speciaal)-menu	40	Kinderslot	
		40	XD Demo	
		41	Indexverlichting	
			
	SCREEN (Scherm)-menu		42	Automatische configuratie
			42	Handmatige configuratie
			43	XGA Mode (XGA-stand)
			43	Beeld vergroten
			44	Beeldformaat (ARC)
			45	Beeldpositie
			45	Cinema (bioscoop)
			46	NR (Noise Reduction, ruisonderdrukking)
		46	Oorspronkelijke fabriekswaarden terugzetten (Initialiseren)	
			
Menu PIP (Picture- In-Picture)/DW (Double Window)		47	Hoofdbeeldingang	
		47	DW/PIP bekijken	
		48	PIP-ingang	
		49	Win. Size/Position (venstergrootte en -positie)	
		50	PIP Transparency (PIP-transparantie)	
.....				
Teletekst		52	In- en uitschakelen	
		52	SIMPLE-tekst	
		52	TOP-tekst (optie)	
		53	FASTEXT	
		53	Speciale teletekstfuncties	
.....				
Ter informatie		54	Controlelijst bij problemen	
		55	Specificaties van het product	
		56	De afstandsbediening programmeren	
		57	Programmeringscodes	
		59	IR-codes	
	61	Setup extern besturingssysteem; RS-232C		

Inleiding

Bedieningselementen

- Dit is een vereenvoudigde weergave van de voorzijde.
- Wat u hier ziet, kan enigszins afwijken van hoe uw tv er in werkelijkheid uitziet.

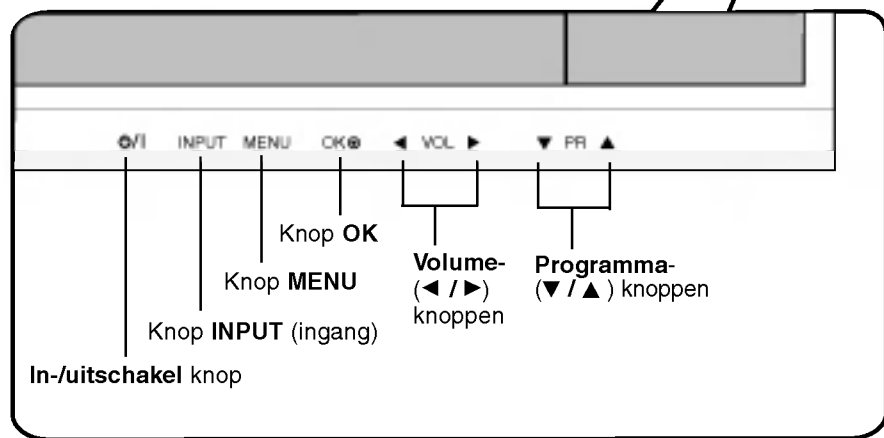
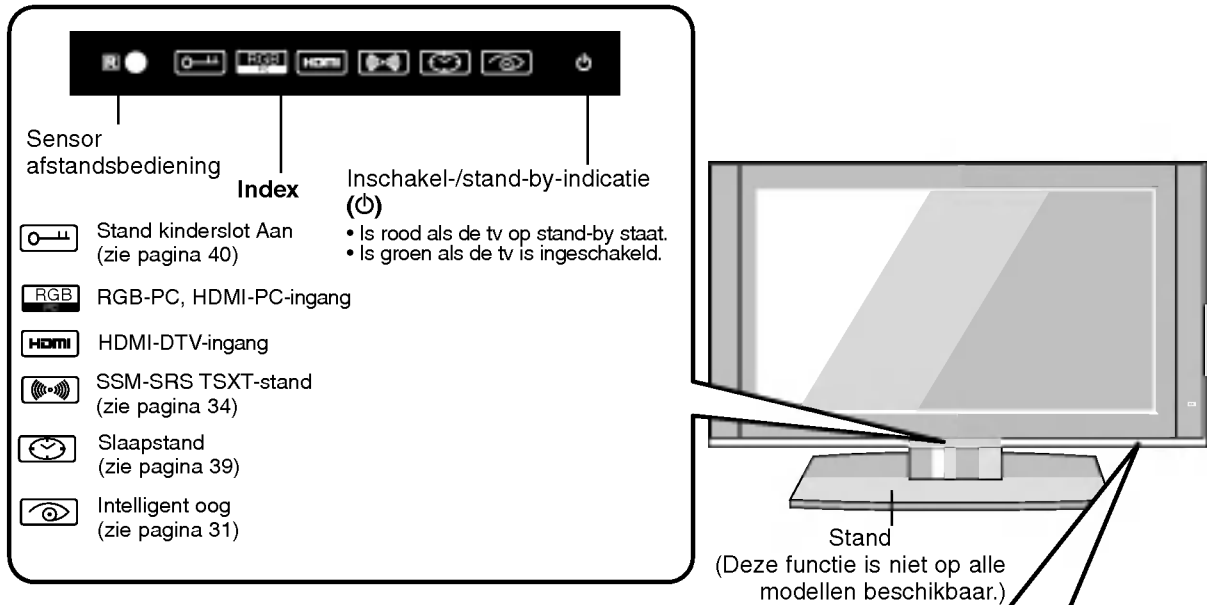

Draaisteun

- Deze functie is niet op alle modellen beschikbaar.

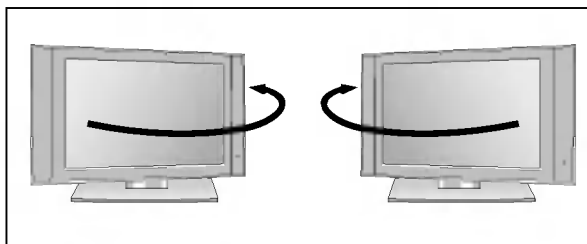

- De tv kan op de steun eenvoudig 30° naar links of naar rechts worden gedraaid voor de optimale kijkhoek.

Inleiding

Aansluitopties (MODEL: 32LB1R**/37LB1R**)

- Wat u hier ziet, kan enigszins afwijken van hoe uw tv er in werkelijkheid uitziet.

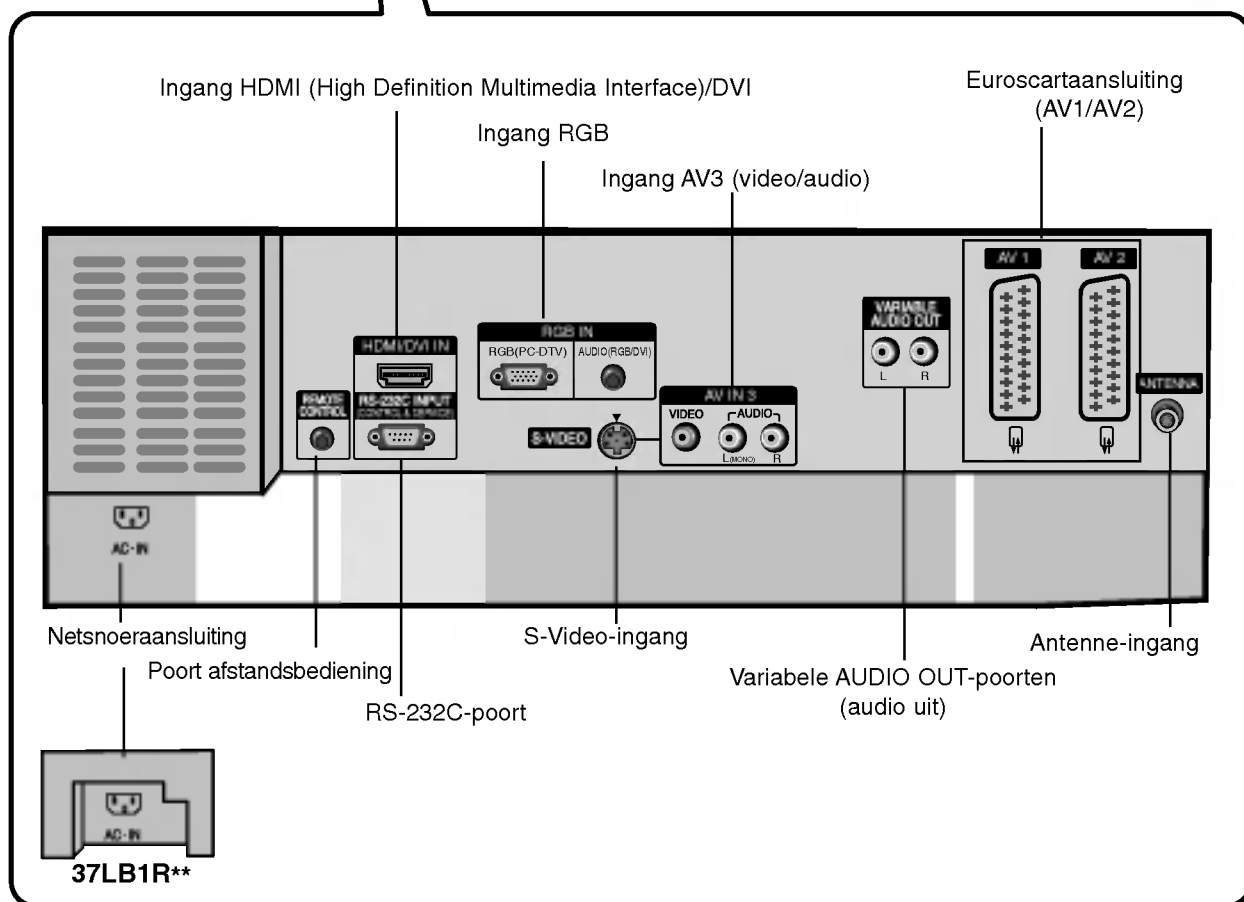
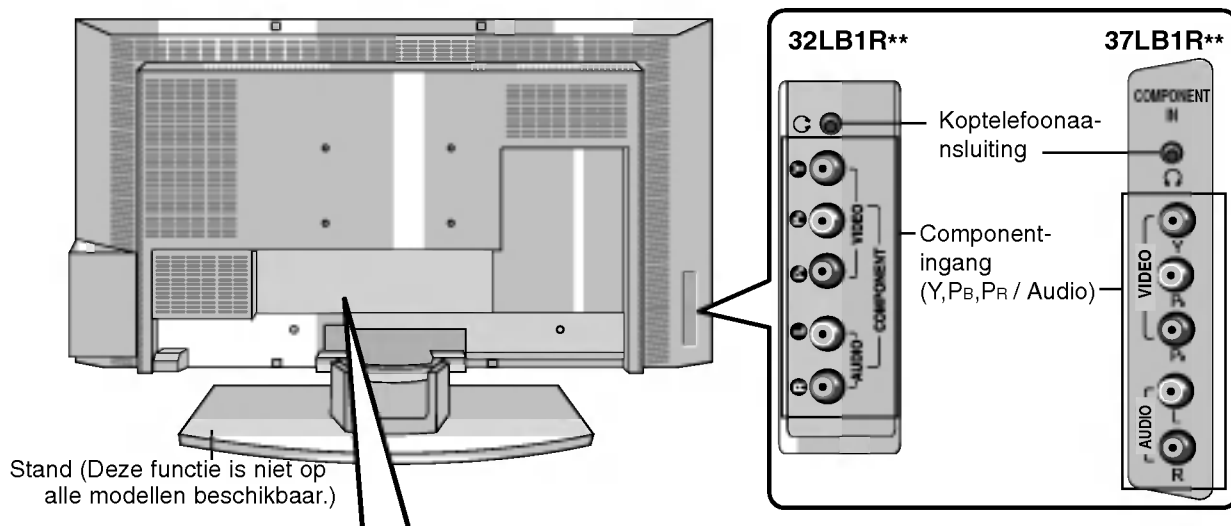

Aansluitopties (MODEL: 42LB1R**)

- Wat u hier ziet, kan enigszins afwijken van hoe uw tv er in werkelijkheid uitziet.

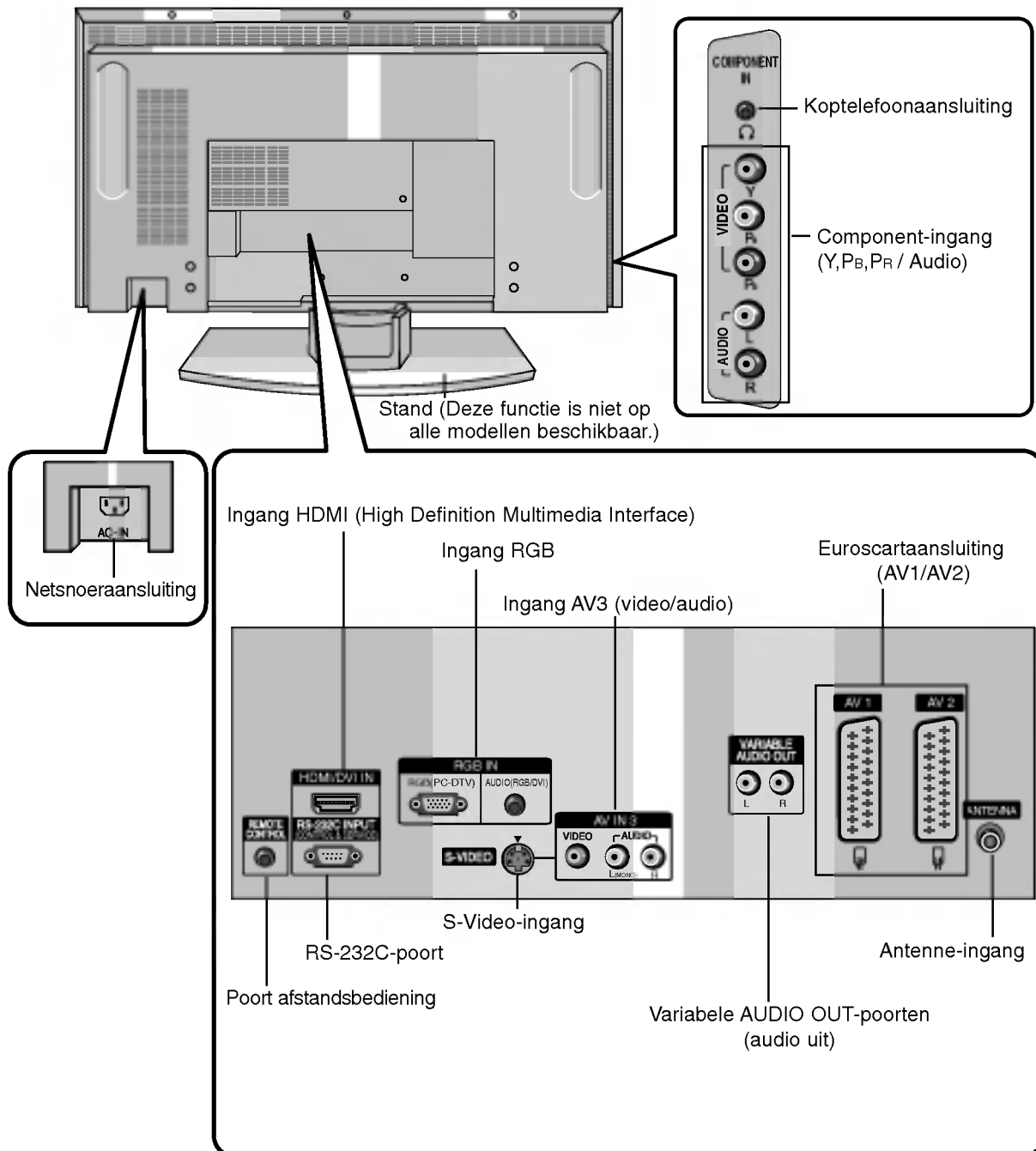

Inleiding

Toetsfuncties van de afstandsbediening

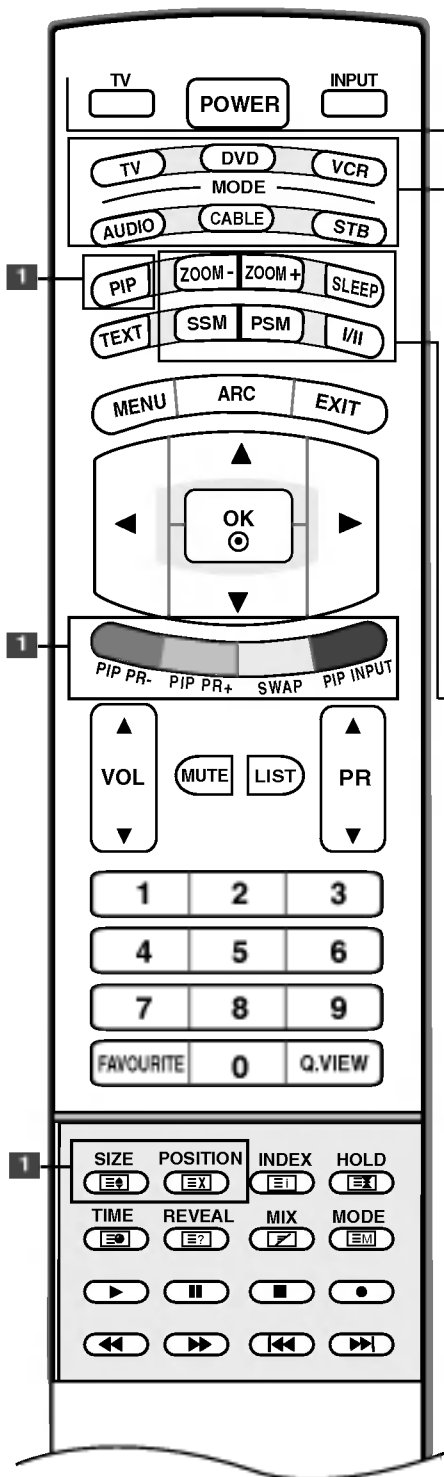

TV

Hiermee keert u vanuit elke stand weer terug naar de tv-weergave.

POWER (aan/uit)

Hiermee schakelt u het apparaat **in** vanuit stand-by of **uit** naar stand-by.

Invoeren



Als u één keer op deze knop drukt verschijnt de ingangsbron OSD op het scherm, zoals weergegeven. Druk op de knop ▲ / ▼ en vervolgens op de knop OK om de gewenste ingangsbron te selecteren (**TV**, **AV1**, **AV2**, **AV3**, **S-Video**, **Component**, **RGB PC/RGB DTV** of **HDMI PC/HDMI DTV**).

MODE (stand)

Hiermee selecteert u de standen op de afstandsbediening: TV, DVD, VCR, AUDIO, CABLE of STB

1 PIP-knoppen

PIP (zie pagina 48)

Hiermee schakelt u naar de stand PIP, DW, POP of uit.

PIP PR - /+ (zie pagina 51)

Een kanaal voor het subbeeld selecteren.

SWAP (zie pagina 51)

Tussen het hoofd- en het subbeeld schakelen.

PIP INPUT (zie pagina 48)

De ingangsmodus voor het subbeeld selecteren.

SIZE (zie pagina 49)

De grootte van het subbeeld instellen.

POSITION (zie pagina 49)

Het subbeeld in de richting ▲ / ▼ of ◀ / ▶ verplaatsen.

***GEKLEURDE KNOPPEN:** met deze knoppen bedient u teletekst (alleen op TELETEKST-modellen) of **bewerkt u een programma.**

ZOOM - / ZOOM +

Het hoofdbeeld vergroten of verkleinen.

SLEEP (slaapstand)

Hiermee stelt u de slaaptimer in (zie pagina 39).

SSM (Sound Status Memory, geheugen audiostatus)

Hiermee herstelt u uw favoriete audio-instelling (zie pagina 34).

PSM (Picture Status Memory, geheugen beeldstatus)

Hiermee herstelt u uw favoriete beeldinstelling (zie pagina 31).

V/I

• Hiermee selecteert u de audio-uitgang.

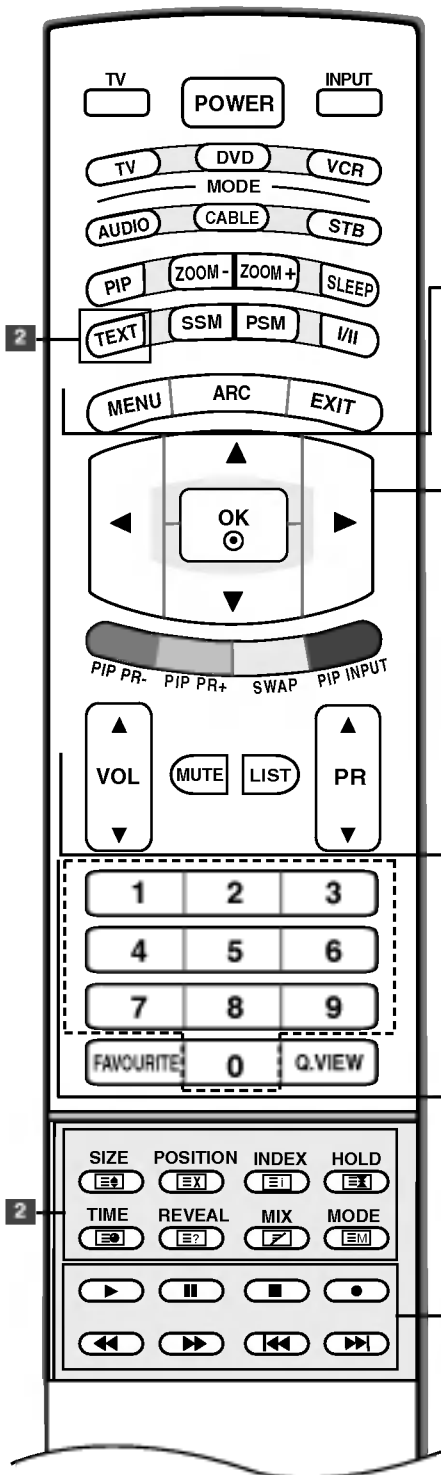

2 TELETEKST-knoppen

Met deze knoppen bedient u teletekst.
Zie voor meer informatie het onderwerp 'Teletekst'. (zie pagina 52).

MENU

Hiermee selecteert u een menu.

ARC

Hiermee selecteert u het gewenste beeldformaat (zie pagina 44).

EXIT (afsluiten)

Hiermee verwijdert u alle schermmenu's en gaat u vanuit elk willekeurig menu terug naar de tv-weergave.

▲ / ▼ / ◀ / ▶ (omhoog/omlaag/links/rechts)

Hiermee selecteert of wijzigt u een optie in het menu.

OK

Hiermee accepteert u de geselecteerde optie of geeft u de huidige modus weer.

VOL (volume) ▲ / ▼

Hiermee regelt u het volume.

MUTE (dempen)

Hiermee schakelt u het geluid in of uit.

LIST

De kanaaltabel weergeven. (zie pagina 30).

PR (programma) ▲ / ▼

Hiermee selecteert u een programma.

Cijfertoetsen 0-9

- Hiermee selecteert u een programma.
- Hiermee selecteert u een genummerde optie in een menu.

FAVOURITE (favoriet)

Hiermee geeft u de geselecteerde, favoriete zender weer (zie pagina 30).

Q.VIEW

- Hiermee gaat u terug naar het programma dat u hiervoor hebt bekeken.

Bedieningsknoppen voor videorecorder en dvd-speler

Hiermee bedient u een LG-videorecorder of dvd-speler.

Inleiding

Toetsfuncties van de afstandsbediening

Batterijen plaatsen

- 1** Open het klepje van het batterijvak aan de achterzijde.

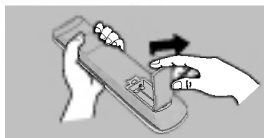

- 2** Plaats twee AA-batterijen van 1,5 V. Let daarbij op de polen (+ bij +, - bij -). Gebruik geen oude of gebruikte batterijen en nieuwe batterijen door elkaar.

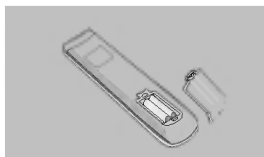

- 3** Sluit het klepje.

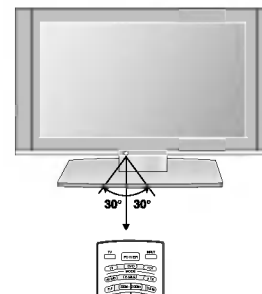
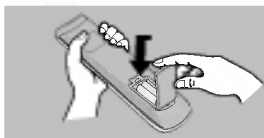

* De afstandsbediening werkt binnen een afstand van 7 meter en een hoek van 30 graden (links/rechts) ten opzichte van het ontvangende apparaat.

* Verwijder gebruikte batterijen conform de geldende milieuvorschriften.

Wandmontage: horizontale installatie

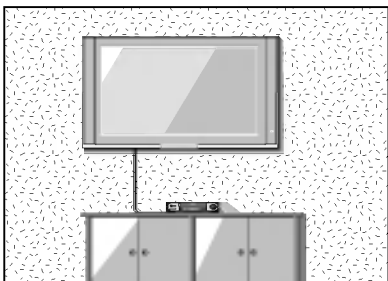

Zorg voor een goede ventilatie door aan beide zijden en ten opzichte van de muur een afstand van ongeveer 10 cm aan te houden. Neem voor uitgebreidere instructies contact op met uw dealer. Zie de installatiehandleiding van de optionele kantelbare wandmontagebeugel.

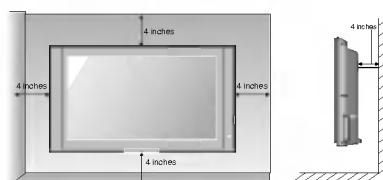

Installatie van de voet

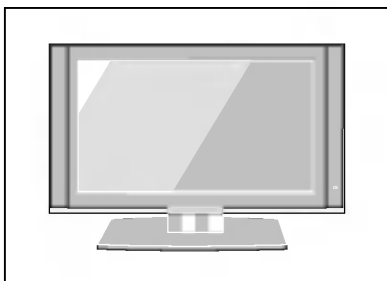

Zorg voor een goede ventilatie door aan beide zijden en ten opzichte van de muur een afstand van ongeveer 10 cm aan te houden.

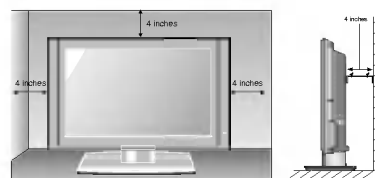

Installatie

Basisaansluiting

- 1** Sluit de gewenste kabels aan. Nadat u de kabels hebt aangesloten, leidt u de kabels door de kabelhouder.

Zie het gedeelte **Aansluitingen voor externe apparatuur** als u andere apparaten wilt aansluiten.

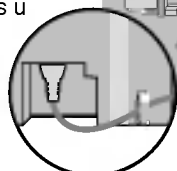

37 inch

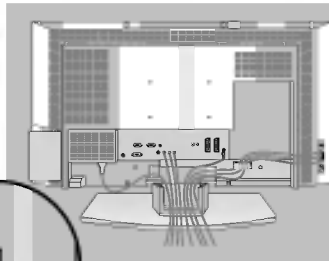

32/37 inch

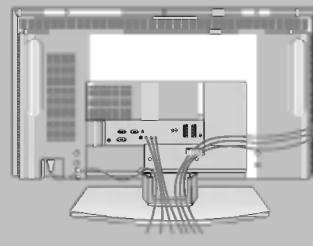

42 inch

- 2** Installeer de **CABLE MANAGEMENT(KABELMANAGER)** zoals afgebeeld.

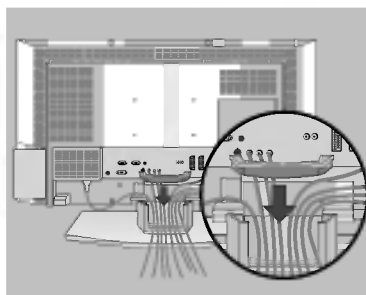

32/37 inch

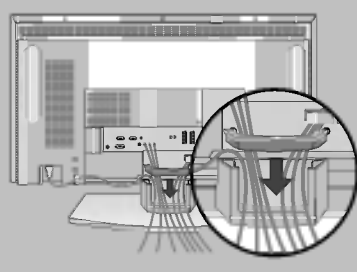

42 inch

- 3** Bundel de kabels met behulp van de meegeleverde kabelhouder.

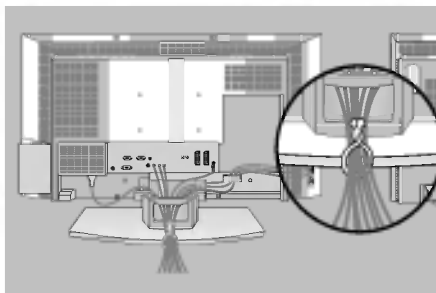

32/37 inch

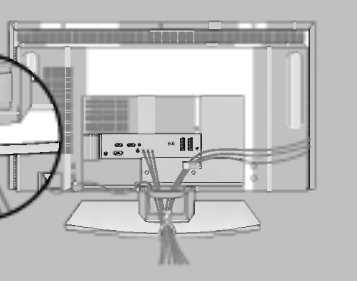

42 inch

De CABLE MANAGEMENT(KABELMANAGER) verwijderen

Houd de **CABLE MANAGEMENT(KABELMANAGER)** met beide handen vast en trek het naar u toe.



Het product niet aan de **CABLE MANAGEMENT(KABELMANAGER)** vastpakken bij verplaatsen.
- Als het product valt, kunt u persoonlijk letsel oplopen of kan het product worden beschadigd.

Installatie

Bevestiging van het product aan de muur om omvallen van het product te voorkomen

- Bevestig het product dicht tegen de muur aan, zodat het product niet omvalt als het naar achteren wordt geduwd.
- De instructies hieronder laten zien hoe het product op een veilige manier kan worden geplaatst. Het product wordt hierbij aan de muur bevestigd, zodat het niet voorovervalt als het product naar voren wordt getrokken. Hierdoor wordt voorkomen dat het product omvalt, waardoor mensen gewond kunnen raken. Ook wordt hiermee voorkomen dat het product beschadigd raakt door de val. Zorg ervoor dat kinderen niet op het product klimmen of aan het product gaan hangen.

32/37 inch

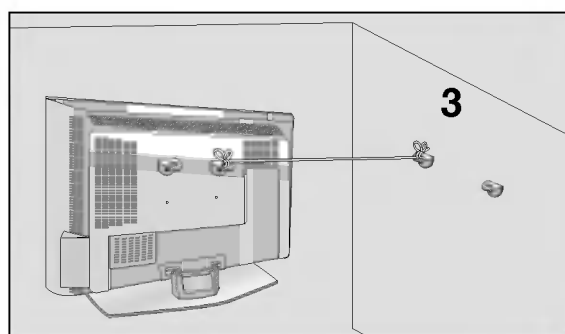
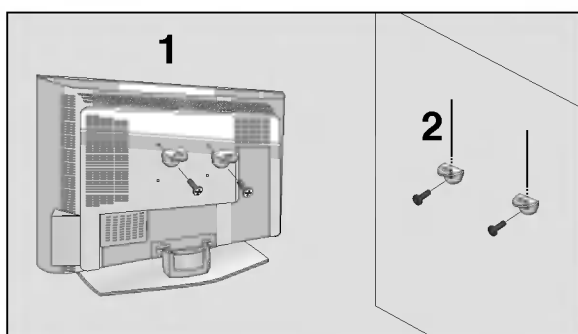

42 inch

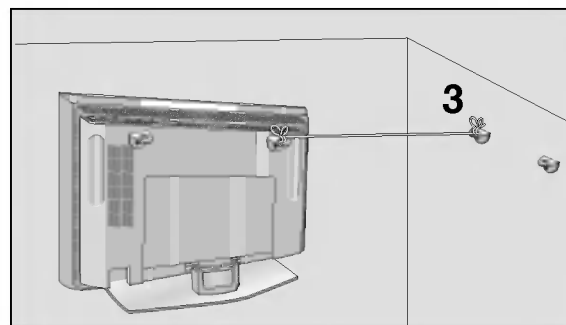
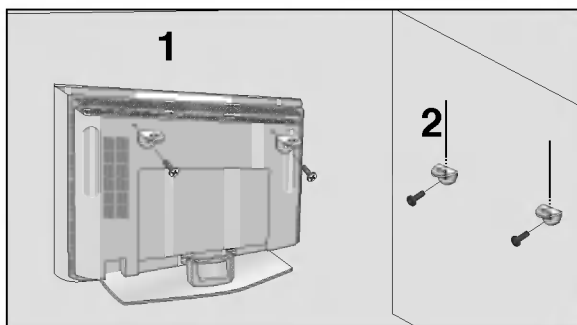

- 1** Gebruik de haakjes/beugel en de moeren om het product aan de muur te bevestigen (zoals in de afbeelding wordt getoond).
- 2** Bevestig de haakjes met de moeren in de muur. (Deze moeren worden niet bij het product geleverd en zijn los verkrijgbaar.)
- 3** Gebruik een stevig touw om het product met de muur te verbinden. (Het touw wordt niet bij het product geleverd en is los verkrijgbaar.) De veiligste manier is ervoor te zorgen dat het touw horizontaal tussen de muur en het product loopt.

Opmerkingen

- Maak eerst de touwen los voordat u het product verplaatst.
- Plaats het product op een houder of op een kast die groot en stevig genoeg is om het formaat en het gewicht van het product te kunnen dragen.
- Voor een veilig gebruik van het product dient u ervoor te zorgen dat de haakjes aan de muur op dezelfde hoogte zijn gemonteerd als de haakjes/beugel op het product.

Aansluitingen voor externe apparatuur

Breng om beschadiging van uw apparatuur te voorkomen geen netsnoeren aan voordat u alle apparatuur hebt aangesloten.

Aansluiting antenne

- Richt de antenne voor een optimale beeldkwaliteit.
- Antennekabel en converter worden niet meegeleverd.

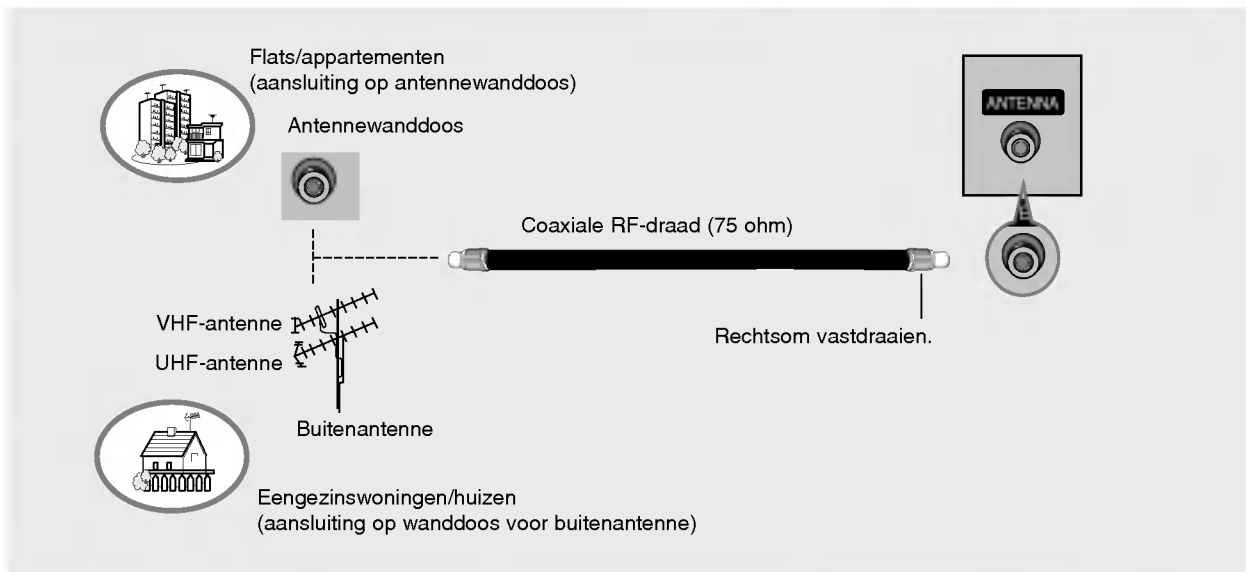

- Als het signaal zwak is, kunt u op de hiernaast aangegeven manier een signaalversterker voor de antenne aansluiten om de beeldkwaliteit te verbeteren.
- Als het signaal naar twee tv's moet worden gesplitst, kunt u hiervoor een antennesplitter gebruiken.



Koptelefoonaansluiting

- U kunt het geluid via de koptelefoon beluisteren.

32 inch

37/42 inch

1 Sluit de koptelefoon aan op de koptelefoonaansluiting.

2 Druk op de knop **VOL ▲ / ▼** om het volume van de koptelefoon aan te passen. Als u op de knop **MUTE** (dempen) drukt, wordt het geluid van de koptelefoon uitgeschakeld.

• Als u via de koptelefoon het geluid beluistert, worden de luidsprekers van de tv uitgeschakeld.

Installatie

Aansluitingen voor externe apparatuur

Videorecorder instellen

- U kunt beeldruis (interferentie) voorkomen door voor voldoende afstand tussen de videorecorder en de tv te zorgen.
- Als in het 4:3-beeldformaat het beeld van een videorecorder wordt stilgezet, kan het bevroren beeld aan de zijkanten van het scherm zichtbaar blijven.

Aansluiting met een antennekabel

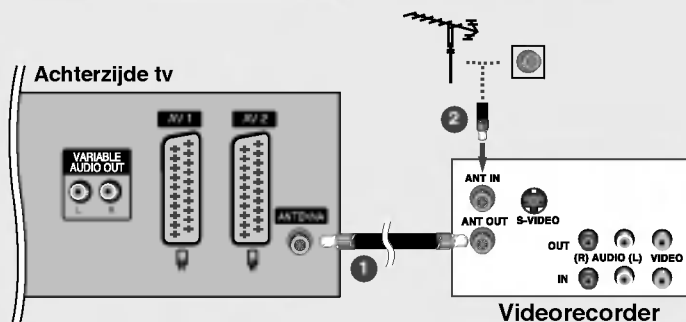

- 1 Verbind de **ANT OUT**-aansluiting van de videorecorder met de **Antenna**-aansluiting van de tv.
- 2 Sluit de antennekabel aan op de **ANT IN**-aansluiting van de videorecorder.
- 3 Druk op de knop **PLAY** (afspelen) van de videorecorder en stem de tv op de videorecorder af om de opname te bekijken.

Aansluiting met een scartkabel

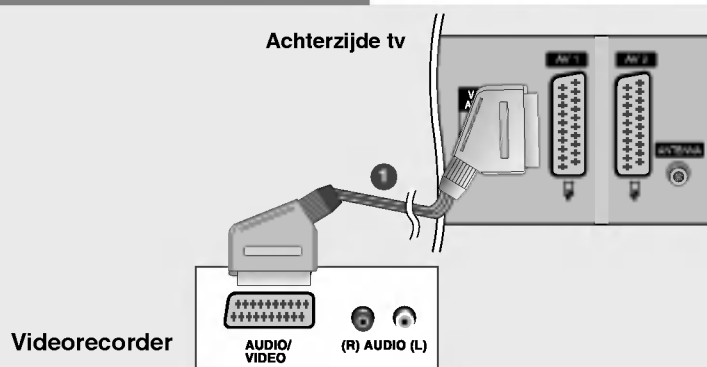

- 1 Verbind de scartaansluiting van de videorecorder met de **AV1**-scartaansluiting van de tv. Gebruik een afgeschermde scartkabel.
- 2 Plaats een videoband in de videorecorder en druk op **PLAY** (afspelen) op de videorecorder (raadpleeg de handleiding van de videorecorder).
- 3 Selecteer de **AV1**-ingang met de knop **INPUT** op de afstandsbediening.
- Selecteer de **AV2**-ingang als u het apparaat op de **AV2**-scartaansluiting hebt aangesloten.



- Als uw videorecorder een AV-schakelsignaal produceert via de **AV1**- of **AV2**-aansluiting, schakelt de tv automatisch over naar de **AV1**-ingang. Als u echter naar de tv wilt blijven kijken, moet u op PR ▲ / ▼ of de cijfertoetsen drukken.
- U kunt de programma's die u op de tv ontvangt ook op een videoband opnemen.
- Het signaaltype RGB (rood, groen en blauw) kan alleen worden geselecteerd voor de **AV1**-scartaansluiting en worden ontvangen via de **AV1**-ingang. Deze digitale signalen worden bijvoorbeeld verzonden door betaal-tv-decoders, gameconsoles, foto-cd-apparaten, enzovoort. Ze kunnen worden opgenomen via de **AV1**-scartaansluiting.
- Als de **AV1**- en **AV2**-scartaansluitingen allebei met de videorecorder zijn verbonden, kan er alleen via de **AV2**-ingang ontvangst plaatsvinden.

Aansluiting met een RCA-kabel

Achterzijde tv

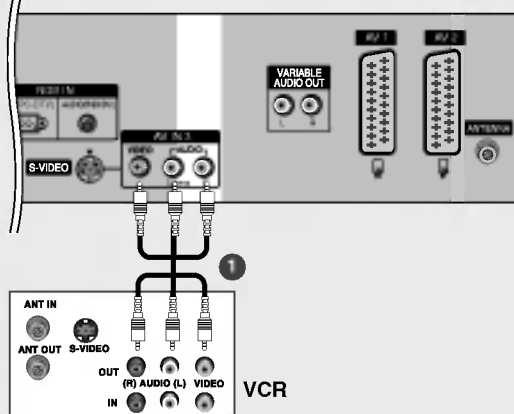

- 1 Verbind de **AUDIO/VIDEO**-aansluitingen van de tv en de videorecorder. Zorg ervoor dat de kleuren van de aansluitingen overeenkomen. (video = geel, audio links = wit en audio rechts = rood)
- 2 Plaats een videoband in de videorecorder en druk op **PLAY** (afspelen) op de videorecorder. (raadpleeg de handleiding van de videorecorder).
- 3 Selecteer de **AV3**-ingang met de knop **INPUT** (ingang) op de afstandsbediening.



- Als u een monovideorecorder hebt, sluit u de audiokabel van de recorder aan op de **AUDIO L/MONO**-aansluiting van de tv.

Aansluiting met een S-Video-kabel

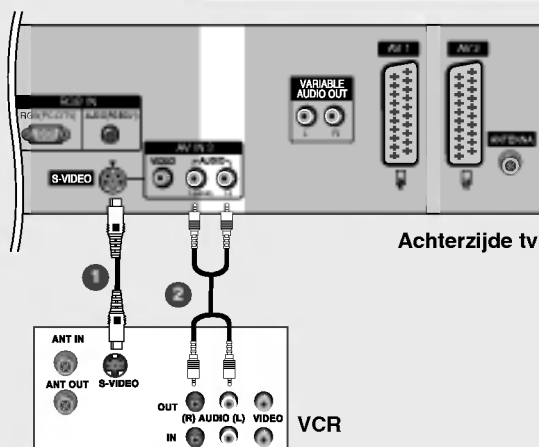

- 1 Verbind de **S-VIDEO**-uitgang van de videorecorder met de **S-VIDEO**-ingang van de tv. De beeldkwaliteit is nu beter dan wanneer u een normale videorecorder op de video-ingang aansluit.
- 2 Verbind de **AUDIO**-aansluitingen van de tv en de videorecorder.
- 3 Plaats een videoband in de videorecorder en druk op **PLAY** (afspelen) op de videorecorder (raadpleeg de handleiding van de videorecorder).
- 4 Selecteer de **S-Video**-ingang met de knop **INPUT** op de afstandsbediening.

Installatie

Aansluitingen voor externe apparatuur

Dvd aansluiten

Aansluiting met een componentkabel

Zijkant tv
37/42 inch 32 inch

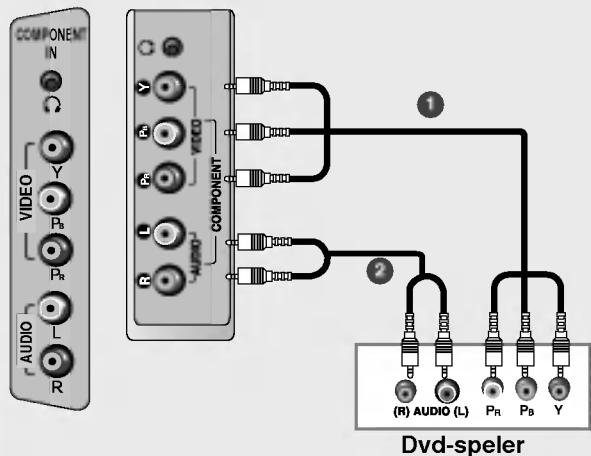

• Componentingangen

U kunt de beeldkwaliteit verbeteren door een dvd-speler op de hieronder aangegeven manier op de componentingangen aan te sluiten.

Componentingangen op de tv	Y	Pb	Pr
Video-uitgangen op de dvd-speler	Y	Pb	Pr
	Y	B-Y	R-Y
	Y	Cb	Cr
	Y	Pb	Pr

- 1 Verbind de video-uitgangen (Y, Pb, Pr) van de dvd-speler met de **COMPONENT VIDEO (Y, Pb, Pr)** van de tv.
- 2 Verbind de audio-uitgangen van de dvd-speler met de **COMPONENT AUDIO**-ingangen van de tv.
- 3 Schakel de dvd-speler in en plaats een dvd.
- 4 Selecteer de **Component**-ingang met de knop **INPUT** op de afstandsbediening.
- 5 Zie de handleiding van de dvd-speler voor bedieningsinstructies.

Aansluiting met een scartkabel

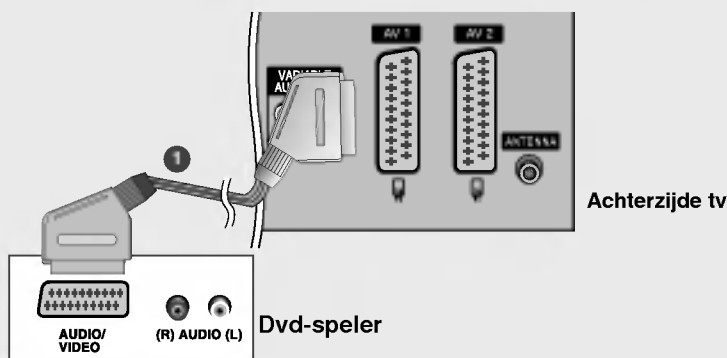

- 1 Verbind de scartaansluiting van de dvd-speler met de **AV1**-scartaansluiting van de tv. Gebruik een afgeschermd scartkabel.
- 2 Schakel de dvd-speler in en plaats een dvd.
- 3 Selecteer de **AV1**-ingang met de knop **INPUT** op de afstandsbediening.
- Selecteer de **AV2**-ingang als de speler op de **AV2**-scartaansluiting is aangesloten.

Aansluiting met een HDMI kabel

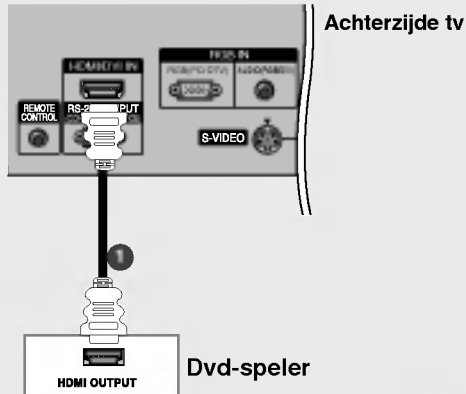

- 1 Verbind de HDMI-uitgang van de dvd met de **HDMI/DVI IN**-aansluiting op de tv.
- 2 Selecteer de **HDMI DTV**-ingang met de knop **INPUT** op de afstandsbediening.
- 3 Zie de handleiding van de dvd-speler voor bedieningsinstructies.



- De tv kan het video- en audiosignaal gelijktijdig ontvangen als u een HDMI-kabel gebruikt.

Externe stereo

- Voor het aansluiten van een externe versterker, of het uitbreiden van uw surround sound systeem met een subwoofer.

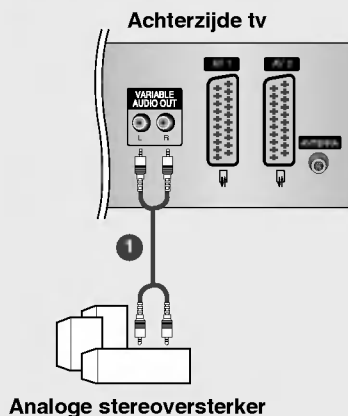

- 1 Sluit de ingang van de stereoversterker aan op de uitgangen **VARIABLE AUDIO OUT** van de set.
- 2 Stel uw speakers in via uw analoge stereoversterker volgens de instructies geleverd bij de versterker.
 - Schakel de TV-luidsprekers uit als u de set aansluit op externe audio-apparatuur zoals versterkers of speakers. (Zie pagina 36).

Installatie

Aansluitingen voor externe apparatuur

STB (Set-Top Box) aansluiten

Aansluiting met een componentkabel

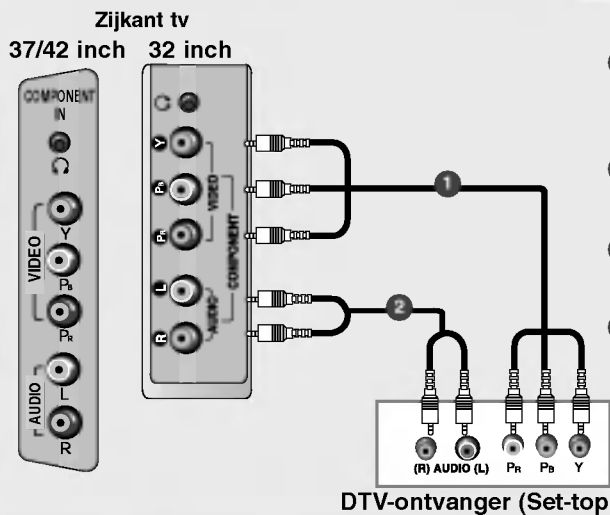

- 1 Verbind de video-uitgangen (Y, Pb, Pr) van de dvd-speler met de **COMPONENT VIDEO (Y, Pb, Pr)** van de tv.
- 2 Verbind de audio-uitgangen van de dvd-speler met de **COMPONENT AUDIO**-ingangen van de tv.
- 3 Schakel de digitale set-top box in. (Raadpleeg de gebruikershandleiding van de digitale set-top box.)
- 4 Selecteer de **Component**-ingang met de knop **INPUT** op de afstandsbediening.

Aansluiting met een HDMI kabel

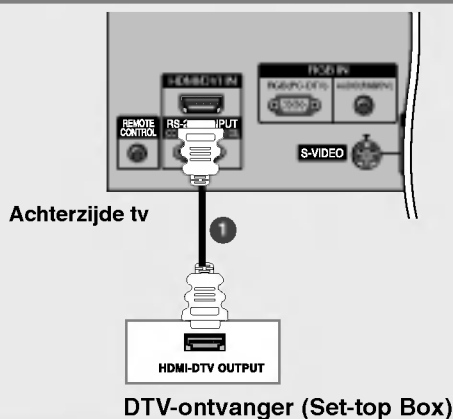

- 1 Verbind de HDMI-uitgang van de digitale set-top box met de **HDMI/DVI IN**-aansluiting op de tv.
- 2 Schakel de digitale set-top box in. (Raadpleeg de gebruikershandleiding van de digitale set-top box.)
- 3 Selecteer de **HDMI DTV**-ingang met de knop **INPUT** op de afstandsbediening.



• De tv kan het video- en audiosignaal gelijktijdig ontvangen als u een HDMI-kabel gebruikt.

Als u een D-sub-kabel aansluit

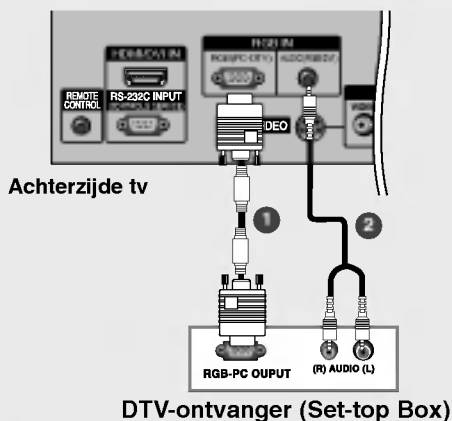

- 1 Verbind de DVI-uitgang van de digitale set-top box met de **RGB (PC-DTV)**-aansluiting op de tv.
- 2 Verbind de audio-uitgangen van de set-top box met de **AUDIO (RGB/DVI)**-aansluiting op de tv.
- 3 Schakel de digitale set-top box in. (Raadpleeg de gebruikershandleiding van de digitale set-top box.)
- 4 Selecteer de **RGB-DTV**-ingang met de knop **INPUT** op de afstandsbediening.

Als u voor de verbinding een HDMI-naar-DVI-kabel gebruikt

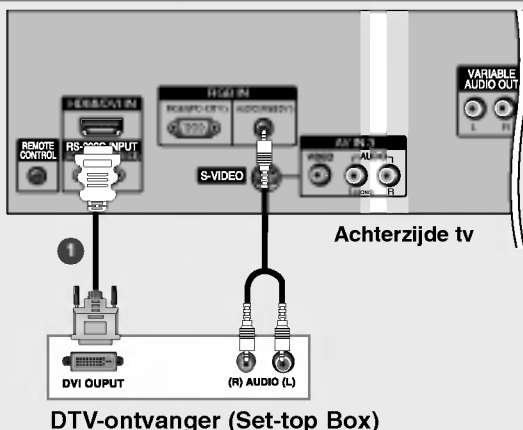

- 1 Verbind de HDMI-uitgang van de digitale set-top box met de **HDMI/DVI IN**-aansluiting op de tv.
- 2 Verbind de audio-uitgangen van de set-top box met de **AUDIO (RGB/DVI)**-aansluiting op de tv.
- 3 Schakel de digitale set-top box in. (Raadpleeg de gebruikershandleiding van de digitale set-top box.)
- 4 Selecteer de **HDMI DTV**-ingang met de knop **INPUT** op de afstandsbediening.



- Als de STB een DVI-uitgang heeft en geen HDMI-uitgang, is een afzonderlijke audioverbinding noodzakelijk.

Kabeltelevisie instellen

- Als u een abonnement hebt bij een van kabeltelevisie-exploitant en een converter installeert, kunt u kabelzenders bekijken.

- Neem contact op met een exploitant van kabeltelevisie bij u in de buurt voor meer informatie over kabeltelevisie.

Aansluiting met een RCA kabel

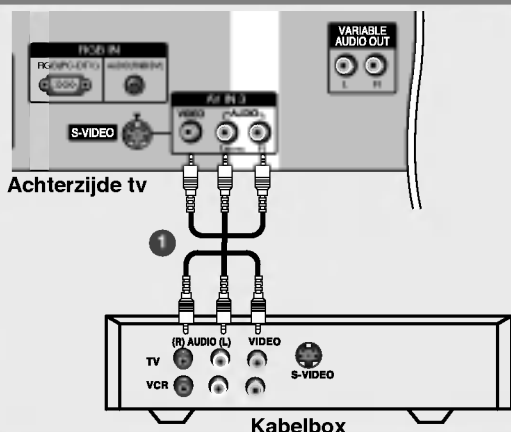

- 1 Verbind de **AUDIO/VIDEO**-aansluitingen met de tv en de kabelbox. Zorg ervoor dat de kleuren van de aansluitingen overeenkomen. (video = geel, audio links = wit en audio rechts = rood)
- 2 Selecteer de **AV3**-ingang met de knop **INPUT** (ingang) op de afstandsbediening.
- 3 Selecteer zenders met de afstandsbediening van de kabelbox.

Aansluiting met een S-Video kabel

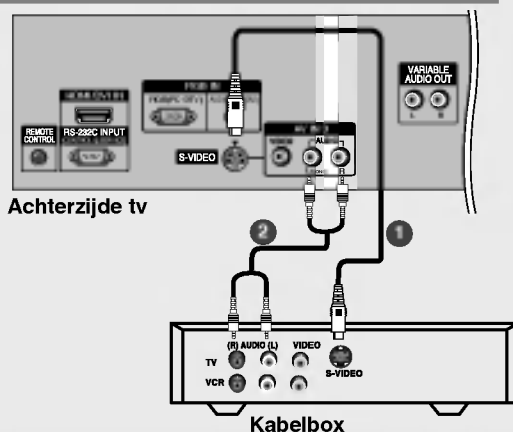

- 1 Verbind de **S-VIDEO**-uitgang van de kabelbox met de **S-VIDEO**-ingang op de tv. De beeldkwaliteit is nu beter.
- 2 Verbind de **AUDIO**-aansluitingen op de tv en de kabelbox.
- 3 Selecteer de **S-Video**-ingang met de knop **INPUT** op de afstandsbediening.
- 4 Selecteer zenders met de afstandsbediening van de kabelbox.

Installatie

Aansluitingen voor externe apparatuur

Aansluiting externe AV-bron

Aansluiting met een RCA kabel

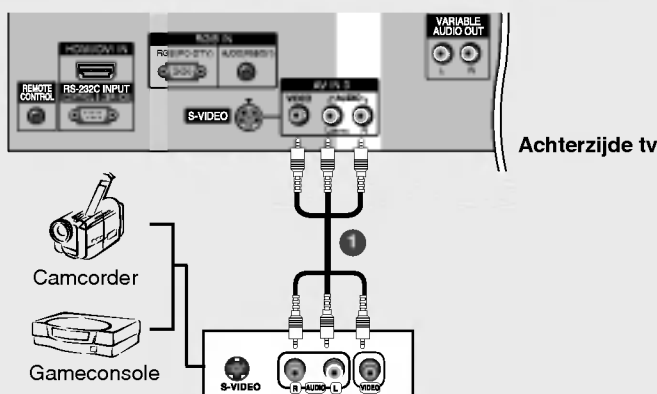

- 1 Verbind de **AUDIO/VIDEO**-aansluitingen van de tv en de videorecorder. Zorg ervoor dat de kleuren van de aansluitingen overeenkomen. (video = geel, audio links = wit en audio rechts = rood)
- 2 Selecteer de **AV3**-ingang met de knop **INPUT** (ingang) op de afstandsbediening.
- 3 Bedien het externe apparaat.
Zie de handleiding van het externe apparaat.

Aansluiting met een S-Video kabel

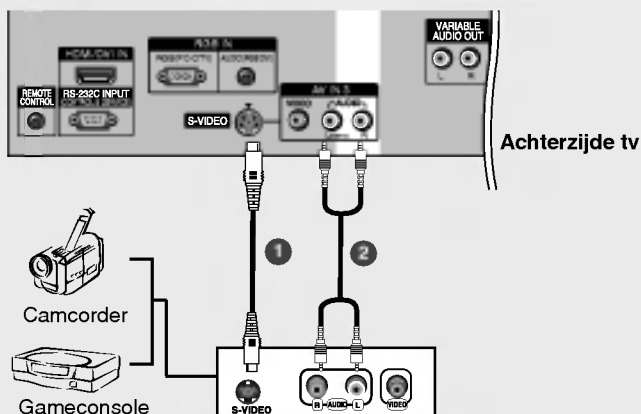

- 1 Verbind de **S-VIDEO**-uitgang van het externe apparaat met de **S-VIDEO**-ingang op de tv. De beeldkwaliteit is nu beter.
- 2 Verbind de **AUDIO**-aansluitingen van de tv en het externe apparaat.
- 3 Selecteer de **S-Video**-ingang met de knop **INPUT** (ingang) op de afstandsbediening.
- 4 Bedien het externe apparaat.
Zie de handleiding van het externe apparaat.

Aansluiting pc

Als u een D-sub-kabel aansluit

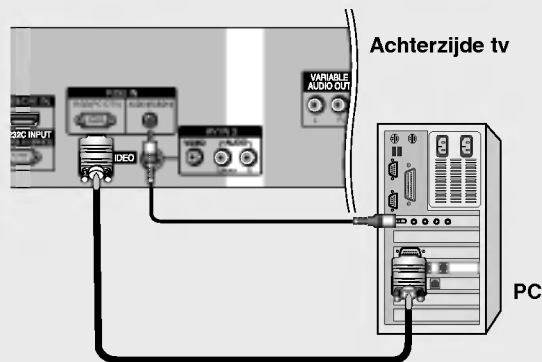

- 1 Verbind de RGB-uitgang van de pc met de **RGB (PC-DTV)**-aansluiting op de tv.
- 2 Verbind de pc-audio-uitgang met de **AUDIO (RGB/DVI)**-aansluiting op de tv.
- 3 Zet de pc en de tv aan.
- 4 Selecteer de **RGB PC**-ingang met de knop **INPUT** op de afstandsbediening.

Als u voor de verbinding een HDMI-naar-DVI-kabel gebruikt

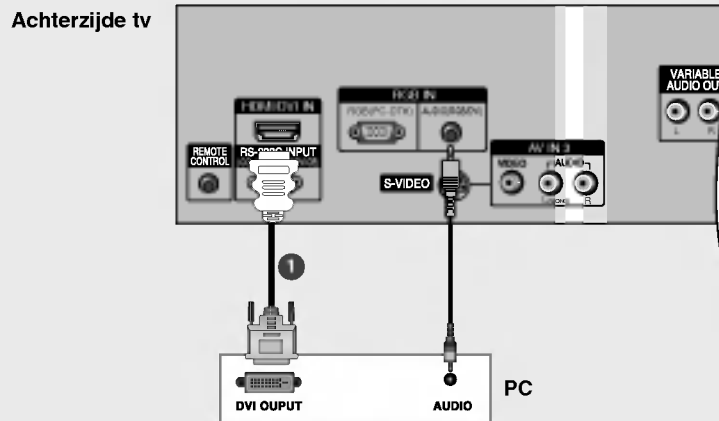

- 1 Verbind de DVI-uitgang van de pc met de **HDMI/DVI IN**-aansluiting op de tv.
- 2 Verbind de pc-audio-uitgang met de **AUDIO (RGB/DVI)**-aansluiting op de tv.
- 3 Zet de pc en de tv aan.
- 4 Selecteer de **HDMI PC**-ingang met de knop **INPUT** op de afstandsbediening.



- Als de pc een DVI-uitgang heeft en geen HDMI-uitgang, is een afzonderlijke audioverbinding noodzakelijk.

Installatie

Aansluitingen voor externe apparatuur

Ondersteunde beeldschermresolutie

■ PC (Monitorspecificaties)

Resolutie	Horizontale frequentie (kHz)	Verticale frequentie (Hz)
720 x 400	31,468	70
640 x 480	31,469 37,500	60 75
800 x 600	37,879 46,875	60 75
832 x 624	49,725	75
1024 x 768 (XGA)	48,363 56,470 60,123	60 70 75
1280 x 768 (WXGA)	47,776	60
1360 x 768 (WXGA)	47,720	60
1366 x 768 (WXGA)	47,720	60



Opmerking

- Gebruik voor een optimale beeldkwaliteit een standaardtype WXGA1360x768-computeruitgang met een verversingsfrequentie van 60Hz. Als u andere indelingen (VGA, SVGA, enzovoort) of verversingsfrequenties toepast, kan dit tot een slechtere beeldkwaliteit leiden (zie de handleiding van uw computer voor meer informatie over de manier waarop u de indeling van de computervideo-uitgang kunt wijzigen).
- Als het bericht **Geen Signaal** op het scherm verschijnt, moet u de pc-uitgang instellen op een indeling die in de tabel **Monitorspecificaties** wordt genoemd.
- Voor de horizontale en de verticale frequentie wordt een aparte synchronisatie-ingang gebruikt.

DPM-modus (Display Power Management, energiebesparende modus)

Als de pc overschakelt naar de energiebesparende modus, schakelt de monitor automatisch over naar de DPM-modus.

Als u de meegeleverde pc-kabel niet gebruikt, werkt de DPM-modus mogelijk niet.

- De **DPM-modus**-functie is niet beschikbaar in de stand **HDMI PC**.

■ DTV

Stand	Aansluiting	Component	RGB (DTV)	HDMI (DTV)
480i		o	x	x
576i		o	x	x
480p		o	o	o
576p		o	o	o
720p		o	o	o
1080i		o	o	o

Aansluiting netsnoer

- Sluit het netsnoer op de aangegeven manier aan.

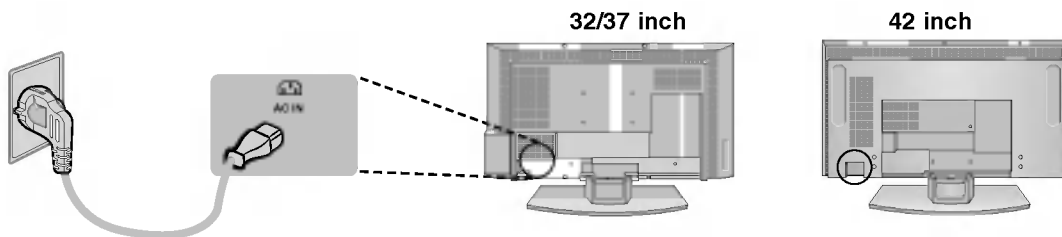

Bediening

Basisfuncties

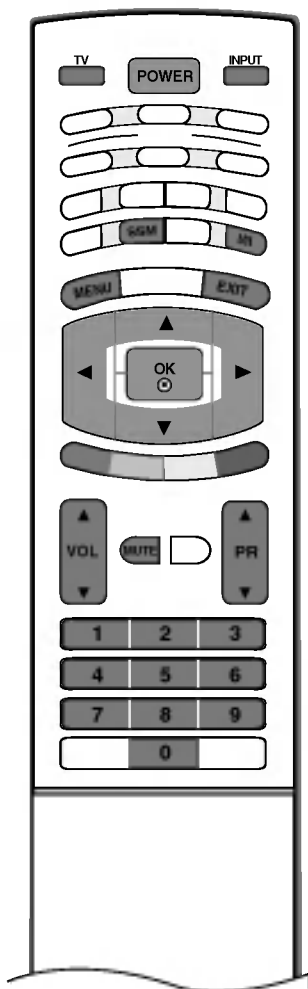

Tv in-/uitschakelen

- 1 Sluit eerst alle apparatuur aan. Sluit het netsnoer aan op de tv en steek vervolgens de stekker in het stopcontact. Druk op de knop **POWER** (aan/uit) van de tv om de tv in te schakelen. Het aan/uit-lampje gaat branden.
 - Druk in de stand-bymodus op de knoppen **POWER**, **PR** ▲ / ▼, **TV**, **INPUT** of op de cijfertoetsen van de afstandsbediening om de tv in te schakelen.
- 2 U kunt de tv uitschakelen door op de knop **POWER** (aan/uit) van de afstandsbediening te drukken. Als u op vakantie gaat, kunt u de stekker het beste uit het stopcontact halen.

Volume regelen

- 1 Druk op de knop **VOL** ▲ / ▼ om het volume te regelen.
- 2 U kunt het geluid uitschakelen door op de knop **MUTE** (dempen) te drukken. U kunt deze functie weer annuleren door op de knop **MUTE**, **VOL** ▲ / ▼, **III** of **SSM** te drukken.

Programma selecteren

- 1 Druk op de knop **PR** ▲ / ▼ of op de cijfertoetsen om een programmanummer te selecteren.

De taal van de schermmenu's kiezen

- 1 Druk op de toets **MENU** en vervolgens op de toets ▲ / ▼ om het menu **EXTRA** te selecteren.
- 2 Druk op de ►-toets en vervolgens de toetsen ▲ / ▼ om **Taal(Language)** te selecteren.
- 3 Druk op de toets ► en vervolgens op de toets ▲ / ▼ om de gewenste taal te selecteren. Alle aanduidingen op het scherm zullen in de gekozen taal verschijnen.
- 4 Druk op de **OK**-toets.
- 5 Druk op de **EXIT**-toets om terug te keren naar het normale TV-beeld.

Installatie

Aansluitingen voor externe apparatuur

Schermmenu instellen

- 1 Druk op de **MENU**-toets en vervolgens de toetsen **▲ / ▼** om elk menu weer te geven.
- 2 Druk op de **▶**-toets en vervolgens de toetsen **▲ / ▼** om een menu-item te selecteren.
- 3 Wijzig de instelling van een functie in het sub- of rolmenu met de toetsen **◀ / ▶**.
U kunt naar een hoger menu gaan door op de knop **OK** of **MENU** te drukken.



Het menu KANAAL



Het menu BEELD



Het menu GELUID



Het menu PIP/DW



Het menu SCHERM



Het menu TIJD



Het menu EXTRA



Opmerking

- a. Met de functie OSD (On Screen Display) kunt u de schermstatus op een eenvoudige manier wijzigen omdat u met deze functie over een grafische weergave beschikt.
- b. De OSD (On Screen Display) in deze handleiding kan verschillen van de OSD op uw tv omdat het hier slechts om een voorbeeld gaat om u te helpen bij de bediening van de tv.
- c. In de teletekstmodus worden geen menu's getoond.

TV-zenders instellen

In dit toestel kunnen tot 100 TV-zenders worden opgeslagen in de vorm van programmanummers (0 t/m 99). Zodra u de zenders hebt ingesteld, kan u met de toets ▲ / ▼ of met de NUMMER-toetsen de zenders die u hebt geprogrammeerd overlopen. U kan zenders instellen door automatische of handmatige programmering.

Automatische programmering

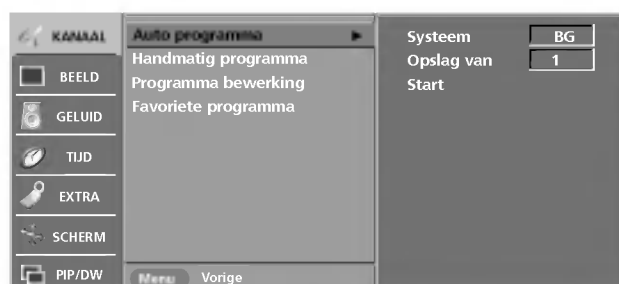

- worden ontvangen. Het verdient aanbeveling de automatische programmering te gebruiken wanneer u dit toestel installeert.

- 1 Druk op de **MENU**-toets en vervolgens de toetsen ▲ / ▼ om het **KANAAL**-menu te selecteren.
- 2 Druk op de ►-toets en vervolgens de toetsen ▲ / ▼ om **Auto programma** te selecteren.
- 3 Druk op de knop ► en vervolgens op de knop ▲ / ▼ om **Systeem** te selecteren.
- 4 Druk op de knop ◀ / ▶ om een tv-systeemmenu te selecteren;
 - BG** : PAL B/G, SECAM B/G (Europa/Oost-Europa)
 - I** : PAL I/II (V.K./Ierland)
 - DK** : PAL D/K, SECAM D/K (Oost-Europa)
 - L** : SECAM L'L (Frankrijk)
- 5 Druk op de toetsen ▲ / ▼ om **Opslag van** te selecteren.
- 6 Druk op de knop ◀ / ▶ of op de cijfertoetsen om het eerste zendernummer te selecteren. Als u cijfertoetsen gebruikt, wordt elk nummer onder de 10 voorafgegaan door een 0 (nul), bijvoorbeeld '05' voor 5.
- 7 Druk op de toetsen ▲ / ▼ om **Start** te selecteren.
- 8 Druk op de ►-toets om automatisch programmeren te beginnen. Alle zenders die ontvangen kunnen worden, worden opgeslagen. De naam van de zender wordt opgeslagen in het geval van zenders die VPS (Video Programma Service), PDC (Programma Delivery Control) of TELETEKST gegevens uitzenden. Wanneer er geen naam aan een zender kan toegekend worden, wordt het kanaalnummer toegekend en opgeslagen als **C** (V/UHF 01-69) of **S** (Kabel 01-47) gevolgd door een nummer.
Op de toets **MENU** drukken om automatisch programmeren te stoppen. Wanneer automatisch programmeren afgelopen is, wordt het menu **Programma bewerking** afgebeeld op het scherm. Zie het hoofdstuk 'Programma's editen' om het opgeslagen programma te editen.
- 9 Druk op de **EXIT**-toets om terug te keren naar het normale TV-beeld.



TV-zenders instellen

Handmatige programmering



- Deze methode stelt u in staat handmatig af te stemmen op zenders en de zenders in de gewenste volgorde te rangschikken.

- 1 Druk op de **MENU**-toets en vervolgens de toetsen **▲ / ▼** om het **KANAAL**-menu te selecteren.
- 2 Druk op de **▶**-toets en vervolgens de toetsen **▲ / ▼** om **Handmatig programma** te selecteren.
- 3 Druk op de **▶**-toets en vervolgens de toetsen **▲ / ▼** om **Opslag** te selecteren.
- 4 Druk op de knop **◀ / ▶** of op de cijfertoetsen om het gewenste zendernummer te selecteren (0 tot en met 99). Als u cijfertoetsen gebruikt, wordt elk nummer onder de 10 voorafgegaan door een 0 (nul), bijvoorbeeld '05' voor 5.
- 5 Druk op de toetsen **▲ / ▼** om **Systeem** te selecteren.
- 6 Druk op de knop **◀ / ▶** om een tv-systeemmenu te selecteren;
 - BG** : PAL B/G, SECAM B/G (Europa/Oost-Europa)
 - I** : PAL I/II (V.K./Ierland)
 - DK** : PAL D/K, SECAM D/K (Oost-Europa)
 - L** : SECAM L'L (Frankrijk)
- 7 Druk op de toetsen **▲ / ▼** om **Band** te selecteren.
- 8 Druk op de knop **◀ / ▶** om **V/UHF** of **Kabel** te selecteren.
- 9 Druk op de toetsen **▲ / ▼** om **Kanaal** te selecteren.
- 10 U kunt het gewenste zendernummer selecteren met de knop **◀ / ▶** of met de cijfertoetsen. Selecteer, indien mogelijk, het zendernummer rechtstreeks met de cijfertoetsen. Elk nummer onder de 10 wordt voorafgegaan door een 0 (nul), bijvoorbeeld '05' voor 5.
- 11 Druk op de toetsen **▲ / ▼** om **Zoeken** te selecteren.
- 12 Druk op de **◀ / ▶**-toets om het zoeken te starten. Wanneer er een station wordt gevonden, stopt de set met zoeken.
- 13 Druk op de **OK**-toets om de zender op te slaan.
- 14 Herhaal stappen 3 t/m 13 om een andere zender op te slaan.
- 15 Druk op de **EXIT**-toets om terug te keren naar het normale TV-beeld.

Fijn afstemmen



- Normaliter is fijnafstemming alleen noodzakelijk bij een slechte ontvangst.

- 1 Druk op de **MENU**-toets en vervolgens de toetsen **▲ / ▼** om het **KANAAL**-menu te selecteren.
- 2 Druk op de **▶**-toets en vervolgens de toetsen **▲ / ▼** om **Handmatig programma** te selecteren.
- 3 Druk op de **▶**-toets en vervolgens de toetsen **▲ / ▼** om **Fijn** te selecteren.
- 4 Druk op de **◀ / ▶**-toets om een zo goed mogelijk beeld en geluid te krijgen.
- 5 Press the **OK** button to store it.
- 6 Press the **EXIT** button to return to normal TV viewing.

TV-zenders instellen

Een zender naam toekennen



- U kan ook aan elk programmanummer een zender naam van vijf tekens toekennen.

- 1 Druk op de **MENU**-toets en vervolgens de toetsen **▲ / ▼** om het **KANAAL**-menu te selecteren.
- 2 Druk op de **▶**-toets en vervolgens de toetsen **▲ / ▼** om **Handmatig programma** te selecteren.
- 3 Druk op de **▶**-toets en vervolgens de toetsen **▲ / ▼** om **Naam** te selecteren.
- 4 Druk op de **▶**-toets. U kan een spatie, +, -, cijfers van **0** t/m **9** en letters van **A** tot **Z** invoeren.
- 5 Druk op de knop **◀ / ▶** om de positie te selecteren, kies het tweede teken, enzovoort.
- 6 Druk op de **OK**-toets om de zender op te slaan.
- 7 Druk op de **EXIT**-toets om terug te keren naar het normale TV-beeld.

Programma's bewerken

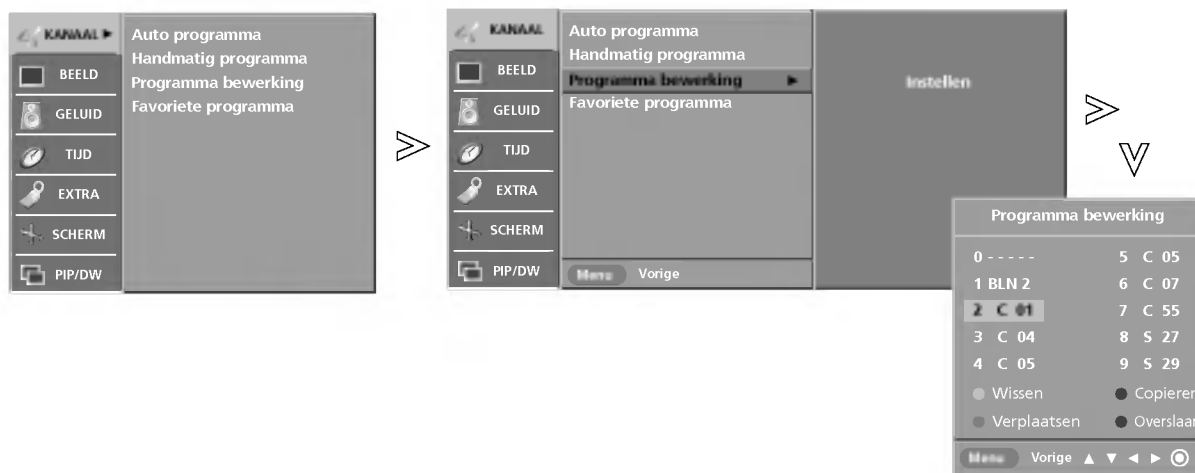

- Met deze functie kan u opgeslagen programma's wissen of overslaan. U kan ook zenders naar andere programmanummers verplaatsen of lege zenderinformatie invoegen op het geselecteerde programmanummer.

- 1 Druk op de **MENU**-toets en vervolgens de toetsen **▲ / ▼** om het **KANAAL**-menu te selecteren.
- 2 Druk op de **▶**-toets en vervolgens de toetsen **▲ / ▼** om **Programma bewerking** te selecteren.
- 3 Druk op de **▶**-toets om het menu **Programma bewerking** weer te geven.

■ Een programma wissen

1. Selecteer het te wissen programma met de toetsen **▲ / ▼ / ◀ / ▶**.
2. Druk tweemaal op de **RODE** toets.
Het geselecteerde programma wordt gewist en alle volgende programma's schuiven één positie op naar boven.

■ Een programma kopiëren.

1. Selecteer het te kopiëren programma met de toetsen **▲ / ▼ / ◀ / ▶**.
2. Druk op de **GROENE** toets.
Alle volgende programma's schuiven één positie op naar onder.

■ Een programma verplaatsen

1. Selecteer het te verplaatsen programma met de toetsen **▲ / ▼ / ◀ / ▶**.
2. Druk op de **GELE** toets.
3. Verplaats het programma naar het gewenste programmanummer met de toetsen **▲ / ▼ / ◀ / ▶**.
4. Druk nogmaals op de **GELE** toets om de functie te annuleren.

■ Een programmanummer overslaan

1. Selecteer het programma dat moet worden overgeslagen met de toetsen **▲ / ▼ / ◀ / ▶**.
2. Druk op de **BLAUWE** toets. Het overgeslagen programma wordt blauw.
3. Druk nogmaals op de **BLAUWE** toets om de functie te annuleren.
Wanneer een programmanummer wordt overgeslagen, betekent dit dat u het niet langer kan selecteren met de toetsen **▲ / ▼** tijdens de normale TV-bediening. Om het overgeslagen programma te selecteren, moet u het programmanummer rechtstreeks invoeren met de **NUMMER**-toetsen of het selecteren in het menu programma's bewerken of in de programmatabel.

- 4 Druk op de **EXIT**-toets om terug te keren naar het normale TV-beeld.

TV-zenders instellen

Favourite programma



- Met deze functie selecteert u rechtstreeks uw favoriete programma's.

- Druk meerdere malen op de toets **FAVORITE** om de opgeslagen favoriete programma's te selecteren.

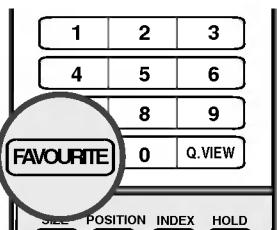

- 1 Druk op de **MENU**-toets en vervolgens de toetsen **▲ / ▼** om het **KANAAL**-menu te selecteren.
- 2 Druk op de **▶**-toets en vervolgens de toetsen **▲ / ▼** om **Favoriete programma** te selecteren.
- 3 Druk op de knop **▶**.
- 4 Druk op de toetsen **▲ / ▼** om -- ---- te selecteren.
- 5 Selecteer de gewenste zender met de knop **◀ / ▶** of met de cijfertoetsen. Elk nummer onder de 10 wordt voorafgegaan door een 0 (nul), bijvoorbeeld '05' voor 5.
- 6 Om een ander programma op te slaan, herhaalt u stappen 4 tot 5. U kunt maximaal 8 programma's opslaan.
- 7 Druk op de **EXIT**-toets om terug te keren naar het normale TV-beeld.

De programmatabel oproepen

- U kan controleren welke programma's in het geheugen zijn opgeslagen door de programmatabel weer te geven.

De programmatabel weergeven

Druk op de **LIST**-toets om het menu **Programmatabel** weer te geven. De programmatabel verschijnt op het scherm. Eén programmatabel bevat tien programma's, zoals u hieronder kan zien.

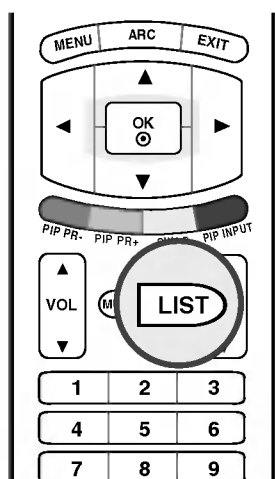

0	----	5	C 05
1	BLN 2	6	C 07
2	C 01	7	C 55
3	C 04	8	S 27
4	C 05	9	S 29

Opmerking

- a. Mogelijk staan sommige programma's in het blauw. Dit zijn programma's die zijn ingesteld om te worden overgeslagen door de functie automatische programmering of in de programmabewerkingsfunctie.
- b. Sommige programma's worden in de tabel weergegeven met hun kanaalnummer. Dit zijn programma's waaraan geen zendernaam is toegekend.

Een programma selecteren in de programmatabel

Selecteer een programma met de toetsen **▲ / ▼ / ◀ / ▶**. Druk daarna op de **OK**-toets. Het toestel stemt af op het gekozen programmanummer.

Bladeren door de programmatabel

Er zijn 10 pagina's met programmatabellen die in totaal 100 programma's bevatten.

Druk herhaaldelijk op de toetsen **▲ / ▼ / ◀ / ▶** om de pagina's om te slaan.

Druk op de **EXIT**-toets om terug te keren naar het normale TV-beeld.

Beeldinstelling

PSM (Beeldstatusgeheugen)

- Met deze functie stelt u de tv in op de best mogelijke beeldkwaliteit.
- Als u **Kontrast, Helderheid, Kleur, Scherpste** (scherpte) en **Tint** (alleen NTSC) handmatig instelt, wordt PSM automatisch gewijzigd in **Gebruiker**.
- **Dynamisch, Standaard** en **Mild** worden in de fabriek geprogrammeerd voor een optimale beeldweergave en kunnen niet worden gewijzigd.
- Wanneer de functie **Intelligent oog** is ingeschakeld, wordt het beeld automatisch aangepast aan de omstandigheden van de omgeving.
- U kunt ook het menu **BEELD** gebruiken om **PSM** te wijzigen.

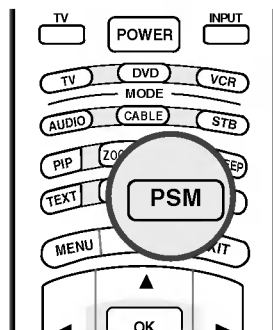

- 1 Druk meerdere keren op de knop **PSM** om de optie voor het instellen van het beeld te selecteren, zoals hierna wordt weergegeven: **Intelligent oog, Dynamisch, Standaard, Mild** of **Gebruiker**.

CSM (Colour Status Memory, kleurstatusgeheugen)

KANAAL	PSM	
BEELD	CSM	
GELUID	ACM	
TUJD	Kontrast	100
EXTRA	Helderheid	45
SCHERM	Kleur	50
PIP/DW	Scherpte	50



KANAAL	PSM			
BEELD	CSM			
GELUID	ACM			
TUJD	Kontrast	100		
EXTRA	Helderheid	45		
SCHERM	Kleur	50		
PIP/DW	Scherpte	50		
			Koel	
			✓ Normaal	
			Warm	
			Gebruiker	
			Rood	0
			Groen	0
			Blauw	0

- Om alle waarden te initialiseren (op de standaardinstellingen terugzetten), selecteert u de optie **Normaal**.
- Indien u de kleurtemperatuuropties (**Rood, Groen** of **Blauw**) handmatig instelt, wordt **CSM** automatisch gewijzigd in **Gebruiker**.

- 1 Druk op de **MENU**-toets en vervolgens de toetsen **▲ / ▼** om het **BEELD** menu te selecteren.
- 2 Druk op de **▶**-toets en vervolgens de toetsen **▲ / ▼** om **CSM** te selecteren.
- 3 Druk op de knop **▶** en vervolgens op de knop **▲ / ▼** om **Koel, Normaal, Warm** of **Gebruiker** te selecteren.
 - **Koel**: Voor minder intense kleuren met meer blauw.
 - **Normaal**: Voor het initialiseren van waarden (opnieuw instellen van de standaardinstellingen)
 - **Warm**: Voor warmere kleuren, zoals rood.
 - **Gebruiker**: Voor het wijzigen van de kleuren rood, groen en blauw in de kleurtemperatuur van uw voorkeur.
 1. Druk op de knop **▲ / ▼** om **Gebruiker** te selecteren.
 2. Druk op de knop **▶** en vervolgens op de knop **▲ / ▼** om **Rood, Groen** of **Blauw** te selecteren.
 3. Druk op de knop **◀ / ▶** om de benodigde wijzigingen aan te brengen.
- 4 Druk op de **EXIT**-toets om terug te keren naar het normale TV-beeld.

Beeldinstelling

XD functie

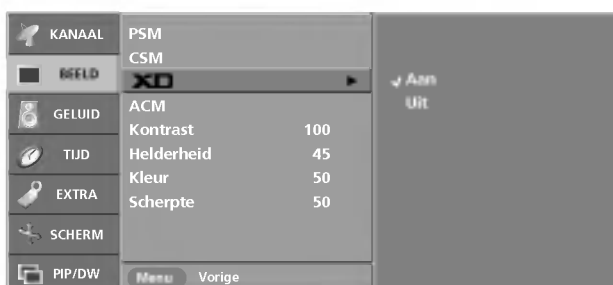

- **XD** is de unieke beeldverbeteringstechnologie van LG Electronic waarmee een echte HD-bron op basis van een geavanceerd digitaal signaalverwerkingsalgoritme kan worden weergegeven.

- Als u **PSM**-opties (**Dynamisch**, **Standaard** of **Mild**) selecteert, wordt **XD** automatisch ingesteld op **Aan**. Als de **XD**-instelling is ingesteld op **Uit**, wordt **PSM** automatisch gewijzigd in **Gebruiker** en is de **ACM**-functie niet beschikbaar.

- De **XD**-functie is niet beschikbaar in de RGB PC/HDMI PC-stand.

- 1 Druk op de **MENU**-toets en vervolgens de toetsen **▲ / ▼** om het **BEELD** menu te selecteren.
- 2 Druk op de **▶**-toets en vervolgens de toetsen **▲ / ▼** om **XD** te selecteren.
- 3 Druk op de knop **▶** en vervolgens op de knop **▲ / ▼** om **Aan** of **Uit** te selecteren.
- 4 Druk op de **EXIT**-toets om terug te keren naar het normale TV-beeld

ACM (Active Colour Management, actief kleurbeheer)

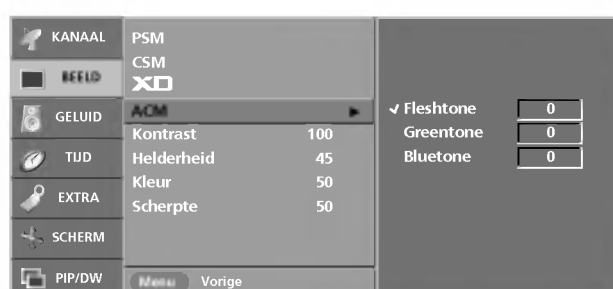

- Pas de **ACM** aan voor de gewenste huidskleuroptie.

- De **ACM**-functie is niet beschikbaar in alle standen behalve in de stand RGB PC/HDMI PC.

- 1 Druk op de **MENU**-toets en vervolgens de toetsen **▲ / ▼** om het **PICTURE** (beeld) menu te selecteren.
- 2 Druk op de **▶**-toets en vervolgens de toetsen **▲ / ▼** om **ACM** te selecteren.
- 3 Druk op de knop **▶** en vervolgens op de knop **▲ / ▼** om **Fleshtone** (huidskleur), **Greentone** (groentint) of **Bluetone** (blauwtint) te selecteren.
- 4 Druk op de toets **◀ / ▶** om de gewenste instellingen te maken.
- 5 Druk op de **EXIT**-toets om terug te keren naar het normale TV-beeld

sRGB



- Wanneer de tv is aangesloten op externe apparatuur met sRGB-functie, worden eventuele kleurverschillen gecorrigeerd zodat de kleuren op beide apparaten overeenkomen.
- De sRGB-functie is beschikbaar in de RGB PC/HDMI PC-stand.

- 1 Druk op de **MENU**-toets en vervolgens de toetsen **▲ / ▼** om het **BEELD** menu te selecteren.
- 2 Druk op de **▶**-toets en vervolgens de toetsen **▲ / ▼** om **sRGB** te selecteren.
- 3 Druk op de knop **▶** en vervolgens op de knop **▲ / ▼** om **Aan** of **Uit** te selecteren.
- 4 Druk op de **EXIT**-toets om terug te keren naar het normale TV-beeld

Beeld handmatig instellen



- U kunt **Kontrast, Helderheid, Kleur, Scherpste en Tint** (alleen NTSC) aanpassen aan de niveaus van uw voorkeur.

- 1 Druk op de **MENU**-toets en vervolgens de toetsen **▲ / ▼** om het **BEELD** menu te selecteren.
- 2 Druk op de knop **▶** en vervolgens op de knop **▲ / ▼** om de gewenste beeldoptie te selecteren. (**Kontrast, Helderheid, Kleur** of **Scherpte**).
- 3 Druk op de toets **◀ / ▶** om de gewenste instellingen te maken.
- 4 Druk op de **EXIT**-toets om terug te keren naar het normale TV-beeld.



Opmerking

- In de PC-modus worden alleen **Kontrast** en **Helderheid** getoond.



Geluid instellen

SSM (Geluidsstatusgeheugen)

- Met **SSM** kunt u zonder speciale aanpassingen genieten van prachtig geluid omdat op de tv de juiste geluidsopties worden ingesteld op basis van de programma-inhoud.
- Als u de equalizer voor het geluid handmatig wijzigt, wordt automatisch overgeschakeld van **SSM** naar **Gebruiker**.
- **SRS TSXT, Plat, Muziek, Film** en **Sport** worden voor een goede geluidskwaliteit vooraf in de fabriek ingesteld en kunnen niet worden gewijzigd.
- Als **SRS TSXT** is geselecteerd, zijn de functies **BBE, Hoog** en **Laag** niet beschikbaar.
- U kunt ook het menu **GELUID** gebruiken om **SSM** te wijzigen.

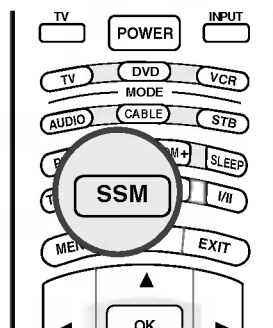

- 1 Druk meerdere keren de knop **SSM** om de optie voor het instellen van het beeld te selecteren, zoals hierna wordt weergegeven: **SRS TSXT, Plat, Muziek, Film, Sport** of **Gebruiker**.

- Er wordt gebruikgemaakt van de TruSurround XT-technologie onder licentie van SRS Labs, Inc.
- **SRS** is een handelsmerk van SRS Labs, Inc.

BBE

KANAAL	SSM
BEELD	BBE
	AVL
GELUID ▶	Balans 0
	Hoog 50
TIJD	Laag 50
	TV speaker
EXTRA	
SCHERM	
PIP/DW	



KANAAL	SSM	
BEELD	BBE ▶	✓ Aan Uit
	AVL	
GELUID	Balans 0	
	Hoog 50	
TIJD	Laag 50	
	TV speaker	
EXTRA		
SCHERM		
PIP/DW	Menu Vorige	

- Met **BBE High Definition Sound** wordt de helderheid hersteld voor een betere weergave van spraak en voor een realistisch geluid.

- 1 Druk op de **MENU**-toets en vervolgens de toetsen **▲ / ▼** om het **GELUID** menu te selecteren.
- 2 Druk op de **▶**-toets en vervolgens de toetsen **▲ / ▼** om **BBE** te selecteren.
- 3 Druk op de knop **▶** en vervolgens op de knop **▲ / ▼** om **Aan** of **Uit** te selecteren.
- 4 Druk op de **EXIT**-toets om terug te keren naar het normale TV-beeld

- **BBE**® Vervaardigd onder licentie van BBE Sound, Inc.

AVL (Auto Volume Leveler, automatische volumeregeling)



- Met **AVL** wordt automatisch een gelijk volumeniveau aangehouden, zelfs als u naar een ander zender overschakelt.

- 1 Druk op **MENU** en vervolgens op **▲ / ▼** om het menu **GELUID** te selecteren.
- 2 Druk op de **▶**-toets en vervolgens de toetsen **▲ / ▼** om **AVL** te selecteren.
- 3 Druk op de knop **▶** en vervolgens op de knop **▲ / ▼** om **Aan** of **Uit** te selecteren.
- 4 Druk op de **EXIT**-toets om terug te keren naar het normale TV-beeld

Handmatige aanpassing van het geluid



- Hiermee past u het geluid aan uw eigen smaak en aan de ruimte aan.

- 1 Druk op **MENU** en vervolgens op **▲ / ▼** om het menu **GELUID** te selecteren.
- 2 Druk op de knop **▶** en vervolgens op de knop **▲ / ▼** om de gewenste geluidsoptie **Balans**, **Hoog** of **Laag** te selecteren.
- 3 Druk op de knop **▶** en vervolgens op de knop **◀ / ▶** om de gewenste wijziging aan te brengen.
- 4 Druk op de **EXIT**-toets om terug te keren naar het normale TV-beeld



Geluid instellen

TV Speaker (tv-luidspreker)

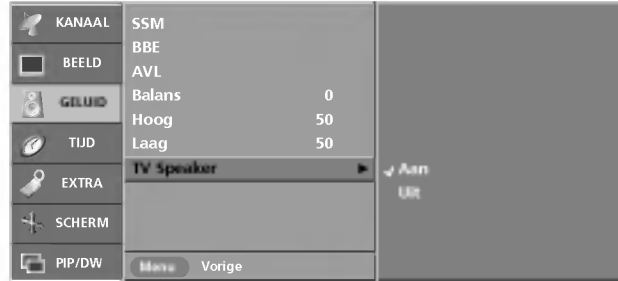

- U kunt de status van de interne luidsprekers aanpassen.

- Als u uw externe hifi-stereosysteem wilt gebruiken, schakelt u de interne luidsprekers van de tv uit.

- 1 Druk op **MENU** en vervolgens op **▲ / ▼** om het menu **GELUID** te selecteren.
- 2 Druk op de **▶**-toets en vervolgens de toetsen **▲ / ▼** om **TV Speaker** te selecteren.
- 3 Druk op de knop **▶** en vervolgens op de knop **▲ / ▼** om **Aan** of **Uit** te selecteren.
- 4 Druk op de **EXIT**-toets om terug te keren naar het normale TV-beeld

I/II

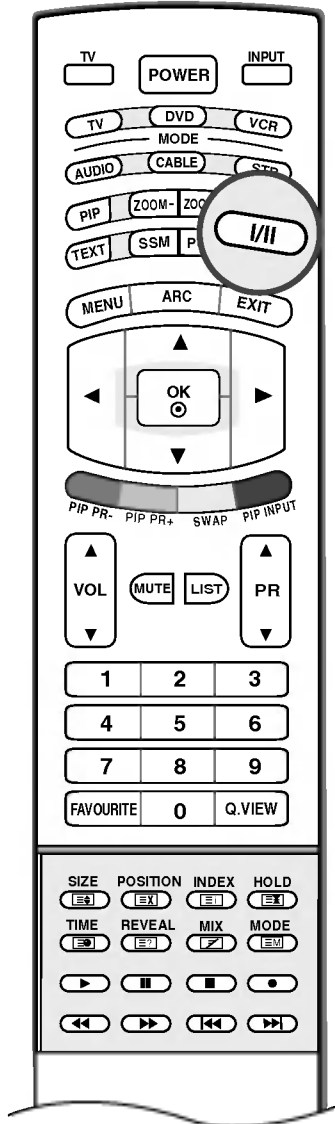

■ Stereo-/tweetalenontvangst

Wanneer een programma wordt geselecteerd, verschijnt de geluids-informatie voor de zender nadat het programmanummer en de zendernaam zijn verdwenen.

Uitzending	Weergave op het scherm
Mono	MONO
Stereo	STEREO
Dual	DUAL I

• Monogeluid kiezen

Als bij stereo-ontvangst het stereosignaal zwak is, kan u overschakelen op mono door tweemaal op de toets I/II te drukken. In de mono-ontvangst verbetert de diepte van het geluid. Om opnieuw de stereomodus in te stellen, drukt u nogmaals tweemaal op de toets I/II.

• Taal kiezen voor uitzending in twee talen

Als een programma wordt ontvangen in twee talen, kan u overschakelen op **DUAL I**, **DUAL II** of **DUAL I+II** door herhaaldelijk op de toets I/II te drukken. **DUAL I** zendt de hoofduitzendtaal naar de luidsprekers. **DUAL II** zendt de secundaire uitzendtaal naar de luidsprekers. **DUAL I+II** zendt een afzonderlijke taal naar elke luidspreker.

■ NICAM-ontvangst (optie)

Als uw toestel is uitgerust met een NICAM-ontvanger, kan het kwalitatief hoogstaande digitale NICAM-geluid (Near Instantaneous Companding Audio Multiplex) worden ontvangen.

Door herhaaldelijk op de toets I/II te drukken, kan u de geluidsuitvoer instellen overeenkomstig het type uitzending, zoals hieronder beschreven.

1. Bij ontvangst van **NICAM-mono** kan u **NICAM MONO** of **FM MONO** selecteren.
2. Bij ontvangst van **NICAM-stereo** kan u **NICAM STEREO** of **FM MONO** selecteren. Schakel over op **FM-mono** als het stereosignaal zwak is.
3. Bij ontvangst van **NICAM** in twee talen kan u **NICAM DUAL I**, **NICAM DUAL II** of **NICAM DUAL I+II** of **MONO** selecteren.

Wanneer u **FM-mono** selecteert, verschijnt de aanduiding **MONO** op het scherm.

■ Geluidsuitvoer kiezen

In de **AV1, AV2, AV3, S-Video, Component, RGB PC/RGB DTV** of **HDMI PC/HDMI DTV**-modus kan u de geluidsuitvoer uit de linkse en de rechtse luidspreker instellen.

Druk herhaaldelijk op de toets I/II om de geluidsuitvoer te selecteren.

L+R : Het audiosignaal van de audio-ingang L wordt naar de linkse luidspreker gezonden en het audiosignaal van de audio-ingang R wordt naar de rechtse luidspreker gezonden.

L+L : Het audiosignaal van de audio-ingang L wordt naar de linkse en de rechtse luidspreker gezonden.

R+R : Het audiosignaal van de R-audio-ingang wordt naar de linker en rechter luidsprekers gestuurd.

TIJD-menu

Klok instellen



- U moet de tijd correct instellen alvorens de aan/uit-tijdfunctie te gebruiken.

- Als de huidige instelling voor de tijd verloren gaat door een stroomstoring of omdat de stekker van de tv uit het stopcontact wordt gehaald, moet u de klok opnieuw instellen.

- 1 Druk op de **MENU**-toets en vervolgens de toetsen **▲ / ▼** om het **TIJD**-menu te selecteren.
- 2 Druk op de **▶**-toets en vervolgens de toetsen **▲ / ▼** om **Klok** te selecteren.
- 3 Druk op de toets **▶** en daarna op de toets **▲ / ▼** om het uur in te stellen.
- 4 Druk op de toets **▶** en daarna op de toets **▲ / ▼** om de minuten in te stellen.
- 5 Druk op de **EXIT**-toets om terug te keren naar het normale TV-beeld.

On/Off Time

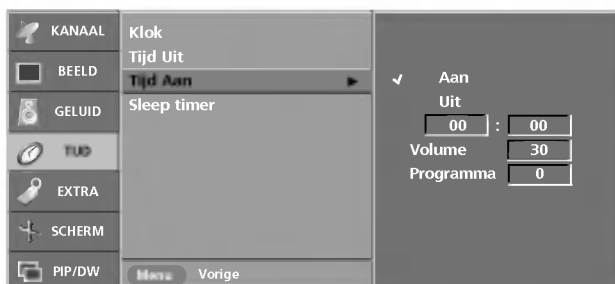

- De uit-timer schakelt het toestel automatisch in stand-by nadat de ingestelde tijd verstreken is.

- 1 Druk op de **MENU**-toets en vervolgens de toetsen **▲ / ▼** om het **TIJD**-menu te selecteren.
- 2 Druk op de **▶**-toets en vervolgens de toetsen **▲ / ▼** om **Tijd Uit** of **Tijd Aan** te selecteren.
- 3 Druk op de **▶**-toets en vervolgens de toetsen **▲ / ▼** om **Aan** te selecteren. Om de **Tijd Uit/Tijd Aan** te annuleren, druk op de toets **▲ / ▼** om **Uit** te selecteren.
- 4 Druk op de toets **▶** en daarna op de toets **▲ / ▼** om het uur in te stellen.
- 5 Druk op de toets **▶** en daarna op de toets **▲ / ▼** om de minuten in te stellen.
- 6 Druk op de toets **▶** en vervolgens op de toets **▲ / ▼** om het volume en het programmanummer in te stellen als u **alleen de voorziening On time (tijdstip voor inschakelen)** wilt gebruiken.
- 7 Druk op de **EXIT**-toets om terug te keren naar het normale TV-beeld.



Opmerking

- a. Wanneer de stroom vrij lang onderbroken blijft (stekker uit het stopcontact, stroomonderbreking), dan moet de klok opnieuw worden afgesteld.
- b. Wanneer geen enkele toets van de afstandsbediening wordt ingedrukt tijdens de twee uren die op het inschakelen volgen, wordt het toestel automatisch uitgeschakeld.
- c. Begin- en Eind-uur worden per dag geprogrammeerd.
- d. De uitschakelfunctie heeft voorrang op de inschakelfunctie als ze op dezelfde tijd zijn ingesteld.
- e. Het toestel moet in de waakstand staan, anders werkt de inschakelfunctie niet.

Auto Sleep (automatische slaapstand)



- Als de slaapstand is ingesteld op aan en er geeningangssignaal is, wordt de tv automatisch na 10 minuten uitgeschakeld.

- 1 Druk op de **MENU**-toets en vervolgens de toetsen **▲ / ▼** om het **TIJD**-menu te selecteren.
- 2 Druk op de **▶**-toets en vervolgens de toetsen **▲ / ▼** om **Sleep timer** te selecteren.
- 3 Druk op de **▶**-toets en vervolgens de toetsen **▲ / ▼** om **Aan** of **Uit** te selecteren.
- 4 Druk op de **EXIT**-toets om terug te keren naar het normale TV-beeld.

Sleep timer

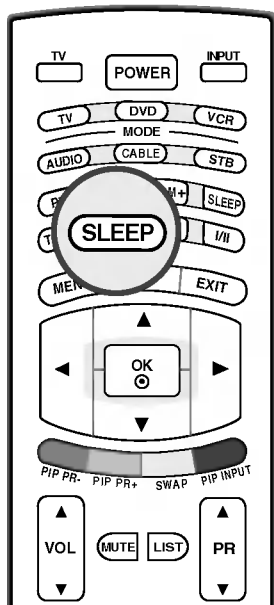

- 1 Druk enkele malen op de knop **SLEEP** (slaapstand) om het aantal minuten te selecteren. Eerst verschijnt de optie ' - - - ' **Minuut** op het scherm, gevolgd door de volgende sleeptimeropties: 10, 20, 30, 60, 90, 120, 180 en 240 minuten.
- 2 De timer begint af te tellen vanaf het geselecteerde aantal minuten.
- 3 Als u één keer op de knop **SLEEP** (slaapstand) drukt, krijgt u te zien hoeveel minuten er nog reteren voordat de tv wordt uitgeschakeld.
- 4 U kunt de sleeptimer annuleren door enkele malen op de knop **SLEEP** (slaapstand) te drukken totdat ' - - - ' **Minuut** wordt weergegeven.



Opmerking

- a. Om de resterende sluijertijd weer te geven, drukt u eenmaal op de **SLEEP**-toets.
- b. Wanneer u het toestel uitschakelt, annuleert het toestel de ingestelde sluijertijd.



SPECIAL (Speciaal)-menu

Kinderslot

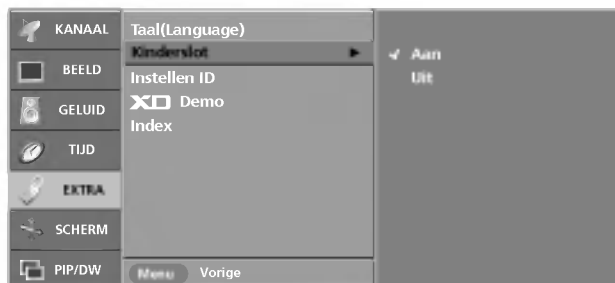

- Het TV-toestel kan zo worden ingesteld dat men het enkel met de afstandsbediening kan bedienen. Met deze functie kan u verhinderen dat zonder toestemming TV wordt gekeken.

- 1 Druk op de toets **MENU** en vervolgens op de toets **▲ / ▼** om het menu **EXTRA** te selecteren.
- 2 Druk op de **▶**-toets en vervolgens de toetsen **▲ / ▼** om **Kinderslot** te selecteren.
- 3 Druk op de **▶**-toets en vervolgens de toetsen **▲ / ▼** om **Aan** of **Uit** te selecteren.
- 4 Druk op de **EXIT**-toets om terug te keren naar het normale TV-beeld.



Opmerking

- a. Dit toestel onthoudt de laatst gebruikte optie, zelfs wanneer het wordt uitgeschakeld.
- b. Als **Kinderslot** op het toestel is ingesteld op **Aan**, kunt u het toestel uitschakelen met de knop **POWER**, **INPUT**, **PR ▲ / ▼** op de tv of met **POWER**, **TV**, **INPUT**, **PR ▲ / ▼** of de cijfertoetsen op de afstandsbediening.
- c. Als het **Kinderslot** is ingeschakeld, verschijnt **Kinderslot Aan** op het scherm als er tijdens het tv-kijken op een willekeurige knop op het voorpaneel wordt gedrukt.

XD Demo



- Gebruik de functie om na te gaan wat het verschil is tussen XD demo aan en XD Demo uit.

- De **XD Demo**-functie is niet beschikbaar in de stand DVI PC/HDMI PC.

- 1 Druk op de toets **MENU** en vervolgens op de toets **▲ / ▼** om het menu **EXTRA** te selecteren.
- 2 Druk op de **▶**-toets en vervolgens de toetsen **▲ / ▼** om **XD Demo** te selecteren.
- 3 Druk op de knop **▶** om **XD Demo** te starten.
- 4 Druk op de knop **EXIT** (afsluiten) om **XD Demo** te stoppen.

Indexverlichting

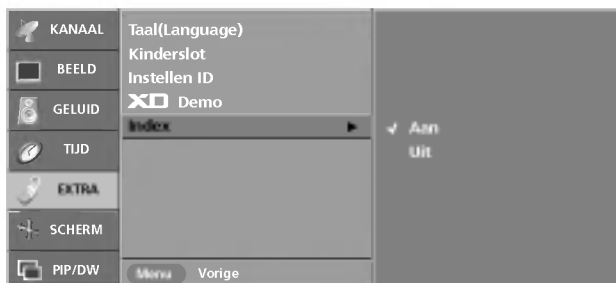

- Als u on (aan) selecteert, wordt het indexlogo van de tv op het voorpaneel verlicht.

- 1 Druk op de toets **MENU** en vervolgens op de toets **▲ / ▼** om het menu **EXTRA** te selecteren.
- 2 Druk op de **▶**-toets en vervolgens de toetsen **▲ / ▼** om **Index** te selecteren.
- 3 Druk op de **▶**-toets en vervolgens de toetsen **▲ / ▼** om **Aan** of **Uit** te selecteren.
- 4 Druk op de **EXIT**-toets om terug te keren naar het normale TV-beeld.



SCREEN (Scherm)-menu

Automatische configuratie



- De functie **Auto config.** is alleen beschikbaar in de stand RGB PC.
- Automatisch de beeldpositie instellen en beeldtrillingen minimaliseren.
- Als u de positie van het beeld hebt aangepast en het beeld nog steeds niet correct wordt weergegeven, ligt dit niet aan uw tv, maar moet het beeld nog verder worden aangepast.
- Met deze functie worden de positie, de kloksnelheid en de fase van het scherm automatisch ingesteld (het weergegeven beeld verdwijnt enkele seconden terwijl de automatische configuratie wordt uitgevoerd).

- 1 Druk op de knop **MENU** en vervolgens op de knop **▲ / ▼** om het **SCHERM** te selecteren.
- 2 Druk op de **▶**-toets en vervolgens de toetsen **▲ / ▼** om **Auto config.** te selecteren.
- 3 Druk op de **▶**-toets om **Auto config.** (Automatische configuratie) te starten.
 - Indien de positie van het beeld nog steeds niet juist is, probeert u het beeld nogmaals automatisch in te stellen.

Handmatige configuratie

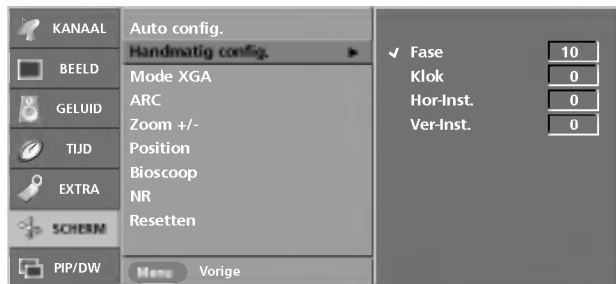

- De functie **Handmatig config.** (handmatige configuratie) is alleen in de stand RGB PC of Component (480p, 576p, 720p, 1080i) beschikbaar.
- Indien het beeld na automatische instelling niet duidelijk is en de tekens nog steeds trillen, kunt u de beeldfase handmatig instellen.
- Om de schermgrootte te corrigeren, stelt u **Klok** in.
- In de stand **Component [480i, 576i]** is de functie **Hor-Inst./Ver-Inst.** niet beschikbaar.

- 1 Druk op de knop **MENU** en vervolgens op de knop **▲ / ▼** om het **SCHERM** te selecteren.
- 2 Druk op de **▶**-toets en vervolgens de toetsen **▲ / ▼** om **Handmatig config.** te selecteren.
- 3 Druk op de knop **▶** en gebruik vervolgens de knop **▲ / ▼** om **Fase**, **Klok**, **Hor-Inst.** of **Ver-Inst.** te selecteren.
 - **Fase** : Met deze functie kunt u eventuele horizontale ruis verwijderen en tekens scherper weergeven.
 - **Klok** : Met deze functie kunt u eventuele verticale balken of strepen minimaliseren die op de schermachtergrond zichtbaar zijn. Het horizontale schermformaat verandert dan ook.
 - **Hor-Inst.** (horizontale positie) of **Ver-Inst.** (verticale positie) : Met deze functie stelt u het beeld naar links/rechts en naar boven/beneden bij.
- 4 Druk op de toets **◀ / ▶** om de gewenste instellingen te maken.
- 5 Druk op de **EXIT**-toets om terug te keren naar het normale TV-beeld.

XGA Mode (XGA-stand)

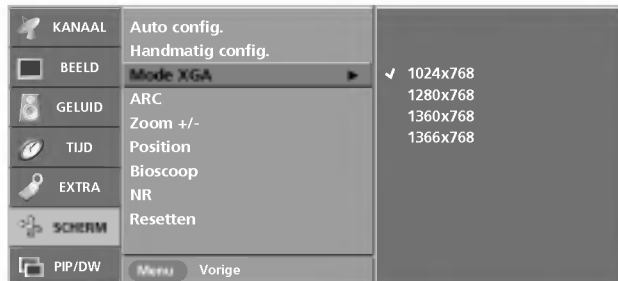

- De functie **Mode XGA** is alleen in de stand RGB PC en XGA/WXGA(60Hz) beschikbaar.
- Selecteer voor een betere beeldkwaliteit de modus die overeenkomt met de resolutie op de computer.

- 1 Druk op de knop **MENU** en vervolgens op de knop **▲ / ▼** om het **SCHERM** te selecteren.
- 2 Druk op de **▶**-toets en vervolgens de toetsen **▲ / ▼** om **Mode XGA** te selecteren.
- 3 Druk op de knop **▶** en gebruik de knop **▲ / ▼** om de gewenste stand te selecteren.
Vanaf dit punt wordt het wijzigen gestart.

Beeld vergroten

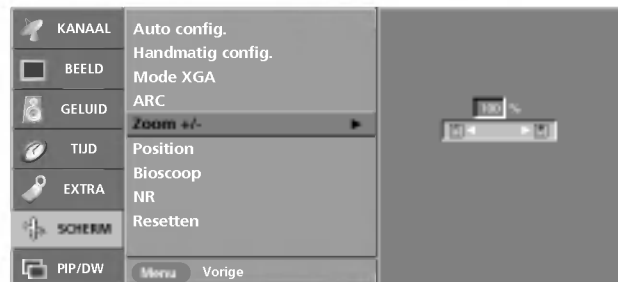

- Bij het vergroten of verkleinen van beelden kan het beeld onnatuurlijk worden.
- U kunt het beeld tevens vergroten of verkleinen met **Zoom+/Zoom-** op de afstandsbediening, om vervolgens de positie van het hoofdbeeld in te stellen met de **▲ / ▼ / ◀ / ▶**-toetsen in ver-grote beeldmodus.
- De **Zoom + / -**-functie is niet beschikbaar in de stand DVI PC.

- 1 Druk op de knop **MENU** en vervolgens op de knop **▲ / ▼** om het **SCHERM** te selecteren.
- 2 Druk op de **▶**-toets en vervolgens de toetsen **▲ / ▼** om **Zoom + / -** te selecteren.
- 3 Druk achtereenvolgens op de **▶**-toets en de **◀ / ▶**-toets om het beeld te vergroten of te verkleinen.
• Het instelbereik van de zoom is 100~300%.
- 4 Druk op de **EXIT**-toets om terug te keren naar het normale TV-beeld.

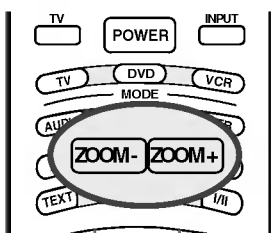



SCREEN (Scherm)-menu

Beeldformaat (ARC)

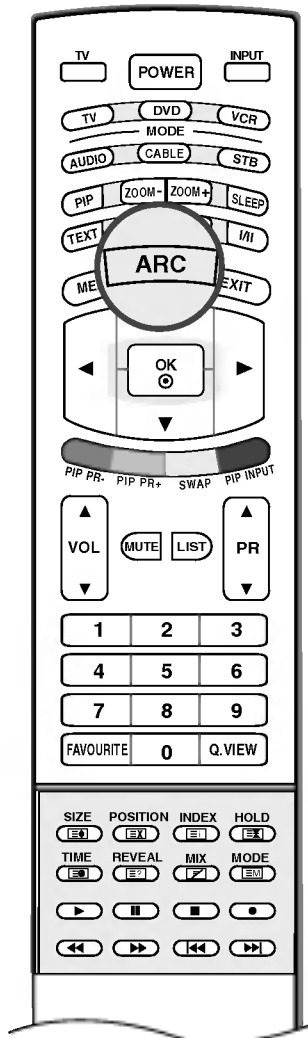

- U kan TV kijken in verschillende beeldformaten; **Spectakel, Full Screen, Origineel, 4:3, 16:9, 14:9, Zoomen.**

Meermaals op de toets **ARC** drukken om het gewenste beeldformaat te selecteren.

- U kunt ook het menu **SCHERM** gebruiken om **ARC** aan te passen.

Spectakel

Als uw tv het breedbeeldsignaal ontvangt, zal dit voor gevolg hebben dat u het beeld horizontaal aanpast in een niet-lineaire verhouding, zodat het volledige scherm wordt gevuld.

Full Screen

Als uw tv het breedbeeldsignaal ontvangt, zal dit voor gevolg hebben dat u het beeld horizontaal of verticaal aanpast in een lineaire verhouding, zodat het volledige scherm helemaal wordt gevuld.

Origineel

Als uw tv het breedbeeldsignaal ontvangt, wordt dit automatisch omgezet in het beeldformaat dat moet worden uitgezonden.

4:3

Dit beeldformaat is 4 op 3 van een gewone TV.

16:9

U kan films (het beeldformaat 16:9) of gewone TV-programma's bekijken via de modus 16:9.

Het scherm 16:9 wordt op gewoon scherm bekeken maar het scherm 4:3 wordt links en rechts vergroot zodat het scherm 16:9 volledig gevuld is.

14:9

U kan films (het beeldformaat 14:9) of gewone TV-programma's bekijken via de modus 14:9. Het 14:9- scherm ziet eruit als een 4:3-beeld dat is vergroot naar boven/onder links/rechts.

Zoomen

U kan film op een groot scherm bekijken dankzij de zoommodus. Het scherm 4:3 wordt zowel onderaan als bovenaan en links en rechts vergroot zodat het scherm 16:9 volledig gevuld is. Het kan dat de boven- en onderkant van het beeld verloren gaan.



Opmerking

- In de stand **PC (RGB of HDMI)** zijn alleen de beeldverhoudingen **16:9** en **4:3** beschikbaar.
- In de stand DW (Double Window, dubbel venster) is de functie ARC niet beschikbaar.
- In de stand Component zijn alleen de beeldverhoudingen **4:3, 16:9** en **Zoomen** beschikbaar.
- De volledige modus is mogelijk niet de prettigste. Schakel in dat geval een andere modus in.

Beeldpositie

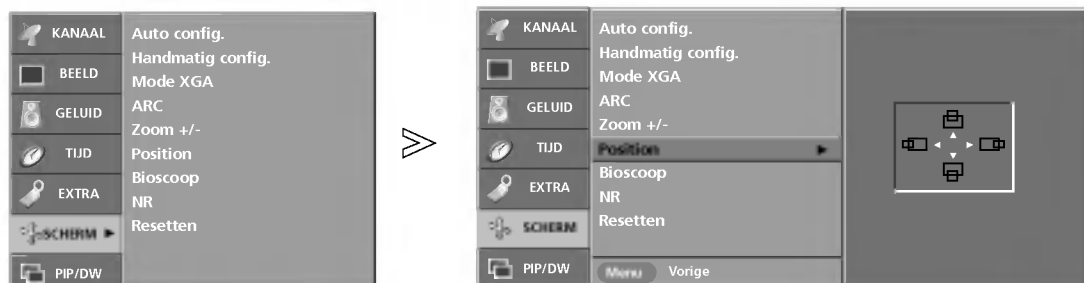

- Wanneer het beeld wordt vergroot, kunt u de positie van het beeld wijzigen.

- De **Position**-functie is niet beschikbaar in de stand RGB PC.

- 1 Druk op de toets **MENU** en vervolgens op de toets **▲ / ▼** om het menu **SCHERM** te selecteren.
- 2 Druk op de **►**-toets en vervolgens de toetsen **▲ / ▼** om **Position** te selecteren.
- 3 Druk op de knop **►** en vervolgens op de knop **▲ / ▼ / ◀ / ▶** om de positie aan te passen.
- 4 Druk op de **EXIT**-toets om terug te keren naar het normale TV-beeld.

Cinema (bioscoop)



- Wanneer u een film bekijkt, kunt u met deze functie het optimale beeld voor de tv instellen.

- De functie **Bioscoop** is beschikbaar in de stand **TV, AV, S-Video** of **Component** (480i, 576i).

- 1 Druk op de toets **MENU** en vervolgens op de toets **▲ / ▼** om het menu **SCHERM** te selecteren.
- 2 Druk op de **►**-toets en vervolgens de toetsen **▲ / ▼** om **Bioscoop** te selecteren.
- 3 Druk op de **►**-toets en vervolgens de toetsen **▲ / ▼** om **Aan** of **Uit** te selecteren.
- 4 Druk op de **EXIT**-toets om terug te keren naar het normale TV-beeld.

SCREEN (Scherm)-menu

NR (Noise Reduction, ruisonderdrukking)

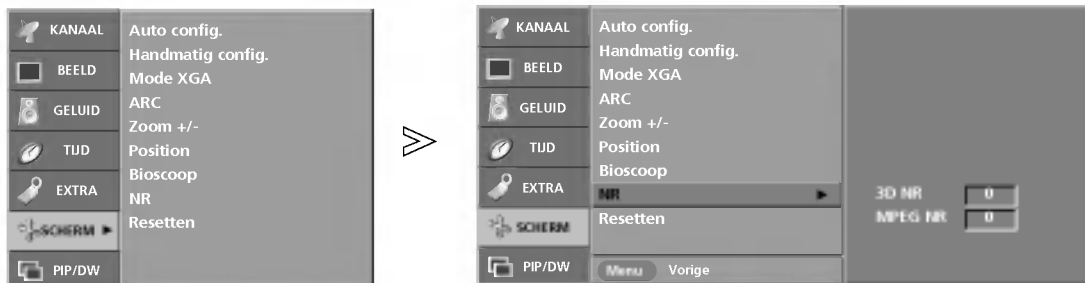

- U kunt **3D NR** of **MPEG NR** selecteren om beeldruis te onderdrukken die tijdens het tv-kijken op het beeld kan verschijnen.

- Deze functie is niet beschikbaar in de **RGB PC**, **HDMI PC**-stand.

- De functie **3D NR** is niet beschikbaar in de standen **Component**, **RGB DTV** en **HDMI DTV**.

- 1 Druk op de toets **MENU** en vervolgens op de toets **▲ / ▼** om het menu **SCHEM** te selecteren.
- 2 Druk op de **▶**-toets en vervolgens de toetsen **▲ / ▼** om **NR** te selecteren.
- 3 Druk op de **▶**-toets en vervolgens de toetsen **▲ / ▼** om **3D NR** of **MPEG NR** te selecteren.
- 4 Druk op de knop **◀ / ▶** om de benodigde wijzigingen aan te brengen.
 - Het wijzigingsbereik van **3D NR** is 0~2.
 - Het wijzigingsbereik van **MPEG NR** is 0~15.
- 5 Druk op de **EXIT**-toets om terug te keren naar het normale TV-beeld.

Oorspronkelijke fabriekswaarden terugzetten (Initialiseren)

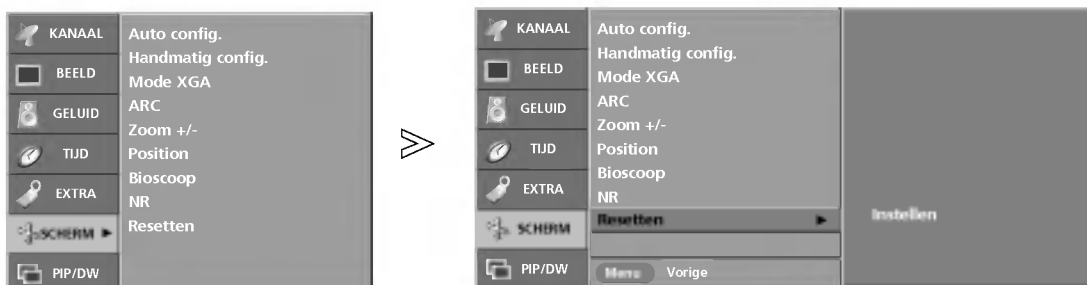

- You can initialize Zoom +/-, Position, Manual Config., PIP size, PIP position and sub picture size for twin picture.

- U kunt Zoom +/- (zoomen), Position (positie), Manual Config. (handmatige configuratie), PIP size (PIP-grootte), PIP position (PIP-positie) en subbeeldgrootte voor twee beelden initialiseren.

- 1 Druk op de toets **MENU** en vervolgens op de toets **▲ / ▼** om het menu **SCHEM** te selecteren.
- 2 Druk op de **▶**-toets en vervolgens de toetsen **▲ / ▼** om **Resetten** (Beginwaarden terugzetten) te selecteren.
- 3 Druk op de **▶**-toets om de functie **Resetten** (Beginwaarden terugzetten) uit te voeren.
Op het scherm wordt de melding **OK** weergegeven.

Menu PIP (Picture-In-Picture)/DW (Double Window)

Hoofdbeeldingang



- U kunt de gewenste ingang ook selecteren met de knop **INPUT** (ingang) op de afstandsbediening.

- 1 Druk op de toets **MENU** en vervolgens op de toets **▲ / ▼** om het menu **PIP/DW** te selecteren.
- 2 Druk op de **▶**-toets en vervolgens de toetsen **▲ / ▼** om **Invoeren** te selecteren.
- 3 Druk op de knop **▶** en vervolgens op de knop **▲ / ▼** om **TV, AV1, AV2, AV3, S-Video, Component, RGB PC/RGB DTV** of **HDMI PC/HDMI DTV** te selecteren.
- 4 Druk op de **EXIT**-toets om terug te keren naar het normale TV-beeld.

DW/PIP bekijken



- Met PIP kunt u tegelijkertijd 2 verschillende ingangen (bronnen) op uw tv-scherm weergeven. Met de ene bron wordt een groot beeld en met de andere bron een kleiner inzetbeeld weergegeven.

- In de stand DW (Double Window, dubbel venster) wordt het scherm in tweeën gesplitst, zodat er tegelijkertijd twee beeldbronnen op het tv-scherm kunnen worden weergegeven. Elke bron krijgt de helft van het scherm.

- U kunt **DW/PIP** ook met de knop **PIP** op de afstandsbediening selecteren.

- 1 Druk op de toets **MENU** en vervolgens op de toets **▲ / ▼** om het menu **PIP/DW** te selecteren.
- 2 Druk op de **▶**-toets en vervolgens de toetsen **▲ / ▼** om **DW** of **PIP** te selecteren.
- 3 Druk op de knop **▶** en vervolgens op de knop **▲ / ▼** om de optie te selecteren.
- 4 Druk op de **EXIT**-toets om terug te keren naar het normale TV-beeld.

Menu PIP (Picture-In-Picture)/DW (Double Window)

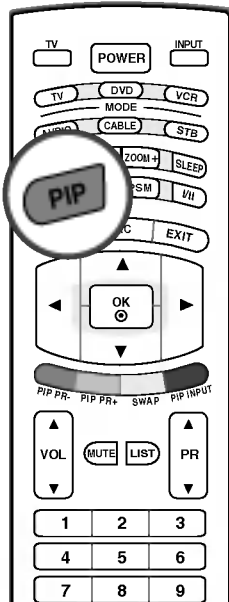

■ Druk op de knop **PIP** om het subbeeld weer te geven. Telkens wanneer u op de knop PIP drukt, veranderen de PIP-opties, zoals hierna wordt weergegeven. In de PIP-stand kunt het geluid van het hoofdbeeld beluisteren. Schakel over van het hoofdbeeld naar het subbeeld om het geluid van het subbeeld te beluisteren.

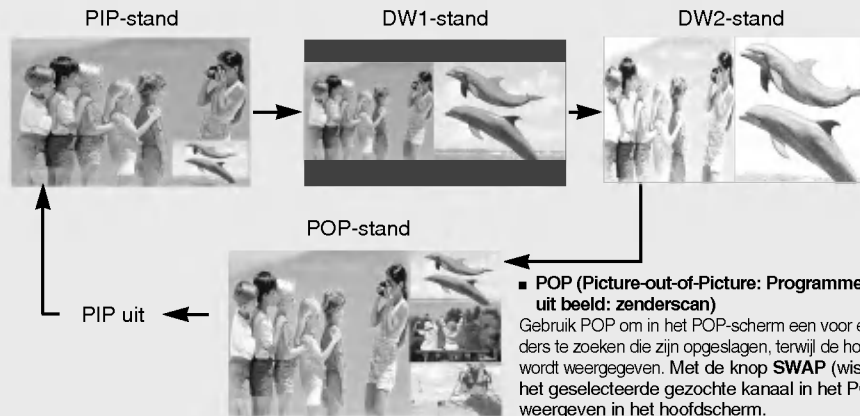

■ **POP (Picture-out-of-Picture: Programme scan, beeld uit beeld: zenderscan)**
Gebruik POP om in het POP-scherm een voor een de zenders te zoeken die zijn opgeslagen, terwijl de hoofdbeeldbron wordt weergegeven. Met de knop **SWAP** (wisselen) kunt u het geselecteerde gezochte kanaal in het POP-scherm weergeven in het hoofdscherm.
Opmerking: Voer de functie **Auto programma** uit voordat u de POP-stand gebruikt.

PIP-ingang



- U kunt de gewenste ingang voor het subbeeld ook selecteren met de knop **PIP INPUT** (PIP-ingang) op de afstandsbediening.

- 1 Druk op de toets **MENU** en vervolgens op de toets **▲ / ▼** om het menu **PIP/DW** te selecteren.
- 2 Druk op de **▶**-toets en vervolgens de toetsen **▲ / ▼** om **PIP Invoeren** te selecteren.
- 3 Druk op de knop **▶** en vervolgens op de knop **▲ / ▼** om **TV, AV1, AV2, AV3, S-Video, Component, RGB, of HDMI**.
- 4 Druk op de **EXIT**-toets om terug te keren naar het normale TV-beeld.

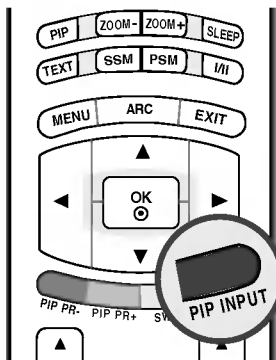

■ Druk op de knop **PIP INPUT** (PIP-ingang) om de ingangsbron voor het subbeeld te selecteren.

Hoofdvvenster	Subvenster	
	PIP/DW	POP
TV	Alle	TV
AV1	Alle (behalve AV1)	
AV2	Alle (behalve AV2)	
AV3	Alle (behalve AV3)	
S-Video	Alle (behalve S-Video)	
Component	Alle (behalve Component)	
RGB PC / RGB DTV	Alle (behalve RGB, HDMI)	
HDMI PC / HDMI DTV	Alle (behalve RGB, HDMI)	

Win. Size/Position (venstergrootte en -positie)

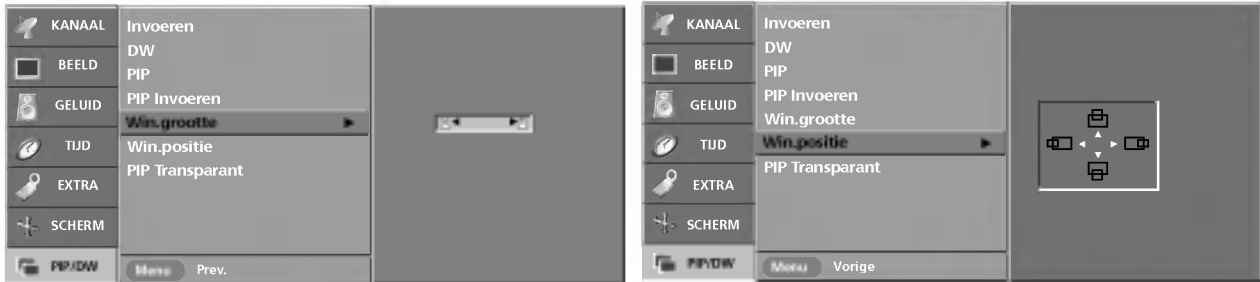

- U kunt de **Win.grootte/Win.positie** ook wijzigen met de knop **SIZE/POSITION** (grootte/positie) op de afstandsbediening.

- 1 Druk op de toets **MENU** en vervolgens op de toets **▲ / ▼** om het menu **PIP/DW** te selecteren.
- 2 Druk op de **▶**-toets en vervolgens de toetsen **▲ / ▼** om **Win.grootte** of **Win.positie** te selecteren.
 - **Win.grootte** : Druk op de knop **◀ / ▶** om de grootte van het subbeeld aan te passen.
 - **Win.positie** : Druk op de knop **▲ / ▼ / ◀ / ▶** totdat het scherm op de gewenste positie wordt weergegeven.
- 3 Druk op de **EXIT**-toets om terug te keren naar het normale TV-beeld.

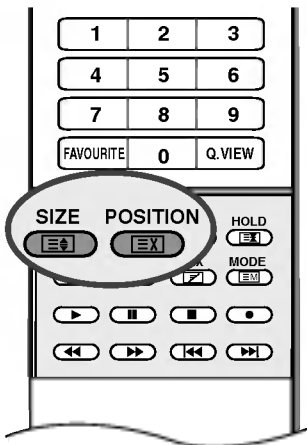

■ Aanpassing van de grootte van het subbeeld



Druk op de knop **SIZE** (grootte) en vervolgens op de knop **◀ / ▶** om de grootte van het subbeeld aan te passen. Als u de knop **SIZE** (grootte) gebruikt in de stand DW1 of DW2, wordt de grootte van het hoofdbeeld en het subbeeld gelijktijdig gewijzigd. Als u de knop **SIZE** (grootte) in de PIP-stand gebruikt, wordt het subbeeld gewijzigd.

■ Het subbeeld verplaatsen (alleen in de PIP-stand)



Druk op de knop **POSITION** (positie). Druk meerdere keren op de knop **▲ / ▼ / ◀ / ▶** totdat het subbeeld op de gewenste positie wordt weergegeven. Het subbeeld wordt naar boven, naar beneden, naar links of naar rechts verplaatst.

Menu PIP (Picture-In-Picture)/DW (Double Window)

PIP Transparency (PIP-transparantie)

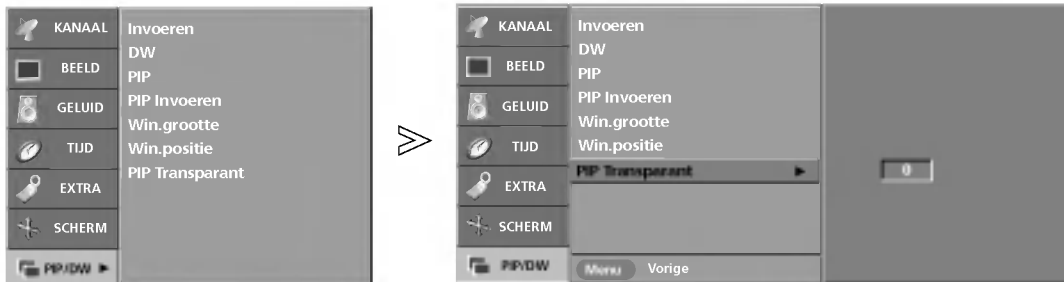

- Met deze functie kunt u PIP doorzichtig of ondoorzichtig maken.

- 1 Druk op de toets **MENU** en vervolgens op de toets **▲ / ▼** om het menu **PIP/DW** te selecteren.
- 2 Druk op de **▶**-toets en vervolgens de toetsen **▲ / ▼** om **PIP Transparant** te selecteren.
- 3 Druk op de knop **▶** en gebruik vervolgens de knop **◀ / ▶** om de gewenste wijzigingen aan te brengen.
 - Het wijzigingsbereik is 0~10.
- 4 Druk op de **EXIT**-toets om terug te keren naar het normale TV-beeld.

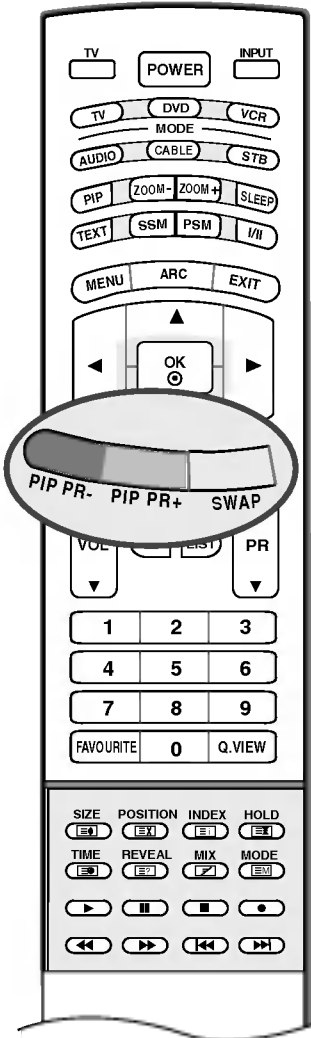

■ Zenderselectie voor subbeeld

Druk op de knop **PIP PR +/-** om een zender voor het subbeeld te selecteren. Het geselecteerde zendernummer wordt onder het zendernummer van het hoofdbeeld weergegeven.

■ Schakelen tussen het hoofdbeeld en het subbeeld

Druk op de knop **SWAP** (wisselen) om tussen het hoofdbeeld en het subbeeld te schakelen.

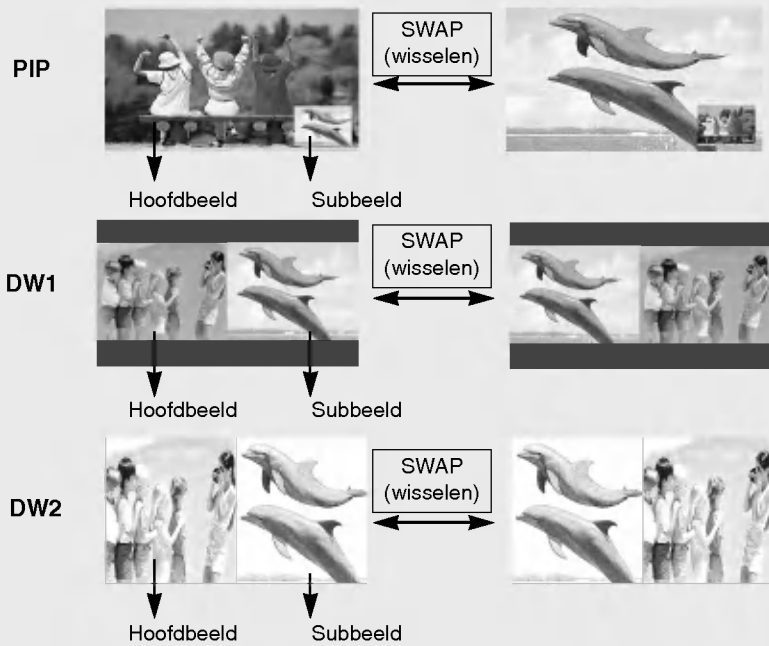

Opmerking

- a. In sommige gevallen in de PIP/DW-stand kan de beeldkwaliteit van het hoofdbeeld en het subbeeld verschillen. Het subbeeld wordt in verhouding tot het hoofdbeeld mogelijk niet goed weergegeven.

Teletekst

Teletekst (of TOP-tekst) is een optie en alleen een toestel dat is uitgerust met een teletekstsysteem kan teletekstuitzendingen ontvangen.

Teletekst is een gratis service die door de meeste TV-zenders wordt uitgezonden en die tot op de minuut actuele informatie verschaft over nieuws, weer, televisieprogramma's, aandelenkoersen en nog veel meer.

De teletekst-decoder van dit TV-toestel ondersteunt de systemen SIMPLE, TOP en FASTEXT. SIMPLE (standaard-teletekst) bestaat uit een aantal pagina's die worden geselecteerd door rechtstreeks het overeenkomstige paginanummer in te voeren. TOP en FASTEXT zijn modernere systemen die een snelle en eenvoudige selectie van teletekstinformatie mogelijk maken.

In- en uitschakelen

Druk op de **TEXT**-toets om teletekst in te schakelen.

De beginpagina of de laatst gekozen pagina verschijnt op het scherm.

Twee paginanummers, de naam van de TV-zender, de datum en de tijd worden in de kopregel van het scherm weergegeven. Het eerste paginanummer geeft uw keuze aan, het tweede is het nummer van de huidige pagina.

Druk op de **TEXT**-toets om teletekst uit te schakelen. Het toestel keert terug naar de vorige modus.

SIMPLE-tekst

■ Pagina kiezen

1. Voer het gewenste paginanummer in als een getal van drie cijfers met behulp van de NUMMER-toetsen. Als u tijdens het kiezen een verkeerd cijfer indrukt, moet u eerst het getal van drie cijfers afmaken en vervolgens het juiste paginanummer kiezen.
2. Met de toetsen **PR ▲** / **▼** kan u de vorige of de volgende pagina selecteren.

■ Een kleurtoets programmeren in de LIST-modus

Als de TV in de tekstmodus SIMPLE, TOP of FASTEXT staat, drukt u op de toets  om over te schakelen op de LIST-modus.

Vier teletekstpaganummers naar keuze kunnen met een kleur worden gecodeerd en eenvoudig worden geselecteerd met een druk op de overeenkomstige kleurtoets van de afstandsbediening.

1. Druk op een gekleurde toets.
2. Gebruik de NUMBER-toetsen om de pagina te kiezen die u wilt programmeren.
3. Druk op de **OK**-toets. Dan wordt door één keer te blinken de gekozen pagina opgeslagen als het gekozen paginanummer.
Van nu af aan kunt u deze pagina met dezelfde gekleurde toets kiezen.
4. De overige drie toetsen worden op deze manier geprogrammeerd.

TOP-tekst (Deze functie is niet in alle landen beschikbaar)

De gebruiksaanwijzing toont vier velden - rood, groen, geel en blauw - onderaan op het scherm. Het gele veld duidt de volgende groep aan, het blauwe veld het volgende blok.

■ Blok / groep / pagina kiezen

1. Met de blauwe toets gaat u van het ene blok naar een ander.
2. Met de gele toets gaat u naar de volgende groep, met een automatische overgang naar het volgende blok.
3. Met de groene toets gaat u naar de volgende bestaande pagina, met een automatische overgang naar de volgende groep.
U kan hiervoor ook de **PR ▲**-toets gebruiken.
4. Met de rode toets keert u terug naar de vorige keuze.
U kan hiervoor ook de **PR ▼**-toets gebruiken.

■ Rechtstreeks een pagina kiezen

Net als in de teletekstmodus SIMPLE kan u in de TOP-modus een pagina selecteren door ze in te voeren als een getal van drie cijfers met behulp van de NUMMER-toetsen.

FASTEXT

De teletekstpagina's zijn met een kleurcode aangegeven onderaan op het scherm en worden geselecteerd door de overeenkomstige kleurtoets in te drukken.

■ Pagina kiezen

1. Druk op de toets  om de indexpagina te kiezen.
2. U kan de met een kleur aangeduide pagina's op de onderste regel selecteren met de overeenkomstige kleurtoetsen.
3. Net als in de teletekstmodus SIMPLE kan u in de FASTEXT-modus een pagina selecteren door ze in te voeren als een getal van drie cijfers met behulp van de NUMMER-toetsen.
4. Met de toetsen **PR ▲ / ▼** kan u de vorige of de volgende pagina selecteren.

Speciale teletekstfuncties

REVEAL

Druk op deze toets om verborgen informatie, zoals oplossingen van raadsels of puzzels weer te geven. Druk nogmaals op deze toets om de informatie van het scherm te doen verdwijnen.

SIZE



Selecteert de dubbele teksthooft.

Druk op deze toets om de bovenste helft van de pagina te vergroten.

Druk nogmaals op deze toets om de onderste helft van de pagina te vergroten.

Druk nogmaals op deze toets om terug te keren naar de normale weergave.

UPDATE (POSITION)

Toont het TV-beeld op het scherm terwijl u wacht op de nieuwe teletekstpagina. De aanduiding  verschijnt in de linker bovenhoek van het scherm. Wanneer de nieuwe pagina beschikbaar is, verandert de aanduiding  in het paginanummer.

Druk op deze toets om de nieuwe teletekstpagina te bekijken.

HOLD (STILL)

Zet de automatische paginaverandering die plaatsvindt als een teletekstpagina uit 2 of meer subpagina's bestaat stil. Het aantal subpagina's en de huidige subpagina worden gewoonlijk onder de tijd weergegeven op het scherm. Wanneer deze toets wordt ingedrukt, verschijnt het stopsymbool in de linker bovenhoek van het scherm en wordt de automatische paginaverandering stilgezet.

Druk nogmaals op deze toets om voort te gaan.

MIX

Plaatst de teletekstpagina's over het TV-beeld.

Druk nogmaals op deze toets om het TV-beeld uit te schakelen.

TIME

Druk tijdens het bekijken van een TV-programma op deze toets om de tijd weer te geven in de rechter bovenhoek van het scherm. Druk nogmaals op deze toets om de tijdsaanduiding te doen verdwijnen. Druk in de teletekstmodus op deze toets om een subpaginanummer te selecteren. Het subpaginanummer wordt onderaan op het scherm getoond. Druk op de toetsen **◀ / ▶** of op de NUMMER-toetsen om de subpagina stil te zetten of te veranderen.

Druk nogmaals op de toets om deze functie te annuleren

Ter informatie

Controlelijst bij problemen

De bediening werkt niet goed	
De afstandsbediening werkt niet	<ul style="list-style-type: none"> • Controleer of er zich tussen het product en de afstandsbediening een object bevindt waardoor het signaal wordt geblokkeerd. • Zijn de batterijen op de juiste manier geplaatst (polariteit + bij +, en - bij -)? • Controleer of de afstandsbediening in de juiste stand staat: tv, video, enzovoort? • Installeer nieuwe batterijen.
De stroom wordt plotseling uitgeschakeld	<ul style="list-style-type: none"> • Is de timer voor de slaapstand ingeschakeld? • Controleer de instellingen voor stroomvoorziening. De stroom is mogelijk onderbroken. • Geen uitzending op zender die is ingesteld met 'Auto off' ingeschakeld.

De videofunctie werkt niet	
Geen beeld en geen geluid	<ul style="list-style-type: none"> • Controleer of het product is ingeschakeld. • Probeer een andere zender. Er kan een storing zijn opgetreden bij de uitzending. • Zit de stekker van het netsnoer in het stopcontact? • Controleer de richting en/of locatie van uw antenne. • Test het stopcontact door de stekker van een ander product in het stopcontact te steken waarin eerst de stekker van dit product zat.
Beeld verschijnt langzaam na inschakelen	<ul style="list-style-type: none"> • Dit is normaal. Het beeld bevat geen geluid tijdens het opstartproces. Als het beeld na vijf minuten nog steeds niet is verschenen, neemt u contact op met uw servicecenter.
Geen of slechte kleur of slecht beeld	<ul style="list-style-type: none"> • Wijzig Kleur in de menuoptie. • Houd voldoende afstand tussen het product en het videoapparaat. • Probeer een andere zender. Er kan een storing zijn opgetreden bij de uitzending. • Zijn de videokabels goed aangesloten? • Activeer de desbetreffende functie om de helderheid van het beeld te herstellen.
Horizontale/verticale strepen of trillend beeld	<ul style="list-style-type: none"> • Controleer of er lokale interferentie optreedt door elektrische apparaten of gereedschappen.
Slechte ontvangst op sommige zenders	<ul style="list-style-type: none"> • Als bij de zender of kabel problemen optreden, probeert u naar een andere zender te schakelen. • Als het signaal van zender zwak is, verandert u de antenne van richting zodat deze zender wel goed wordt ontvangen. • Controleer of er mogelijke storingsbronnen zijn.
Lijnen of strepen in beelden	<ul style="list-style-type: none"> • Controleer de antenne (wijzig de richting van de antenne).

De geluidsfunctie werkt niet	
Beeld is goed, maar geen geluid	<ul style="list-style-type: none"> • Druk op de knop VOL of VOLUME. • Geluid gedempt? Druk op de knop MUTE. • Probeer een andere zender. Er kan een storing zijn opgetreden bij de uitzending. • Zijn de geluidskabels goed aangesloten? • Controleer in het menu SOUND (geluid) of de TV Speaker (tv-luidspreker) On (aan) is.
Er komt geen geluid uit een van de luidsprekers	<ul style="list-style-type: none"> • Wijzig Balans in de menuoptie.
Vreemd geluid uit de binnenkant van het product	<ul style="list-style-type: none"> • Een verandering in de vochtigheid of temperatuur van de omgeving kan een vreemd geluid veroorzaken wanneer het product wordt in- of uitgeschakeld. Dit betekent niet dat er een probleem is met het product.

Er is een probleem in de pc-stand (Alleen bij pc-modus)	
Signaal is buiten bereik.	<ul style="list-style-type: none"> • Wijzig de resolutie, horizontale frequentie of verticale frequentie. • Controleer of de antennekabel al dan niet is aangesloten. • Controleer de ingangsbron.
Verticale balk of streep op achtergrond, horizontale ruis en onjuiste positie	<ul style="list-style-type: none"> • Gebruik de automatische configuratie of wijzig de klok, fase of H/V-positie.
Schermkleur is instabiel of bestaat uit een enkele kleur	<ul style="list-style-type: none"> • Controleer de signaalkabel. • Installeer de pc-videokaart opnieuw.

Specificaties van het product

Netspanning/ Energieverbruik	32LB1R** : AC 100-240V~ 50/60Hz 1,5A / 145W 37LB1R** : AC 100-240V~ 50/60Hz 2,0A / 180W 42LB1R** : AC 100-240V~ 50/60Hz 2,5A / 240W
Afmetingen (breedte x lengte x hoogte)	32LB1R** : 911,4 x 259,0 x 596,0 mm 35,9 x 10,2 x 23,5 inch 37LB1R** : 1046,0 x 296,0 x 690,0 mm 41,2 x 11,7 x 27,2 inch 42LB1R** : 1175,0 x 300,0 x 768,0 mm 46,3 x 11,8 x 30,2 inch
Gewicht (netto)	32LB1R** : 22,6 kg (49,8 lbs) 37LB1R** : 31,6 kg (69,7 lbs) 42LB1R** : 41,4 kg (91,3 lbs)
Televisiesysteem	PAL/SECAM B/G/D/K, PAL I/II, SECAM L/L'
Zenderbereik	VHF: E2 ~ E12, UHF: E21 ~ E69, CATV: S1 ~ S20, HYPER: S21 ~ S47
Externe antenne-impedantie	75 Ω

- De specificaties die hierboven worden vermeld, kunnen voor een verbetering van de kwaliteit zonder voorafgaande kennisgeving worden gewijzigd.

Ter informatie

De afstandsbediening programmeren

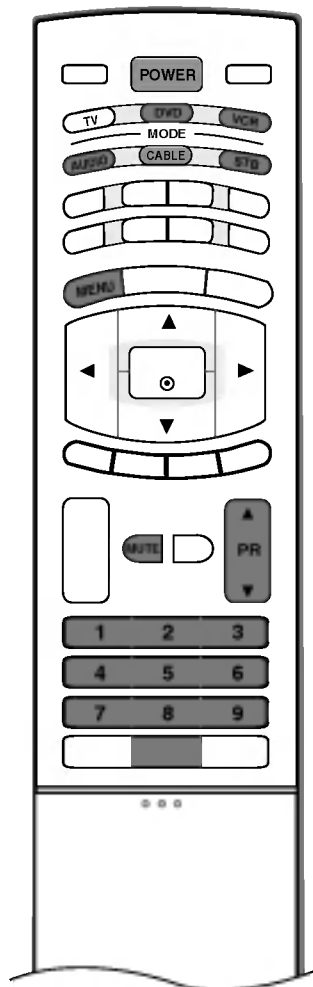

De afstandsbediening is van een universeel type. Het kan voor de meeste op afstand bedienbare apparaten van andere fabrikanten worden geprogrammeerd. Let op: de afstandsbediening is mogelijk niet voor alle modellen van andere merken geschikt.

Afstandsbedieningscode programmeren

1. Test de afstandsbediening.
Controleer of u met de afstandsbediening het apparaat kunt bedienen zonder de afstandbediening te programmeren door het apparaat, zoals een videorecorder, in te schakelen en op de afstandsbediening op de juiste knop voor de stand te drukken (bijvoorbeeld **DVD** of **VCR**) terwijl u de afstandsbediening op het apparaat richt. Test de knoppen **POWER** (aan/uit) en **PR ▲ / ▼** om te controleren of het apparaat goed reageert. Als dit niet het geval is, moet de afstandsbediening worden geprogrammeerd om het apparaat te bedienen.
2. Schakel het apparaat in dat moet worden geprogrammeerd en druk vervolgens op de afstandsbediening op de overeenkomende knop voor de stand (zoals **DVD** of **VCR**). De knop van het gewenste apparaat op de afstandsbediening gaat branden.
3. Druk tegelijkertijd op de knoppen **MENU** en **MUTE** (dempen). De afstandsbediening kan nu worden geprogrammeerd.
4. Voer een codenummer in met de cijfertoetsen van de afstandsbediening. Welke code u voor een apparaat moet programmeren, vindt u op de volgende pagina's. Als de code correct is, wordt het apparaat uitgeschakeld.
5. Druk op de knop **MENU** om de code op te slaan.
6. Test de functies van de afstandsbediening om te controleren of het apparaat correct reageert. Herhaal de procedure anders vanaf stap 2.

Programmeringscodes

■ Videorecorders

Merk	Codes	Merk	Codes	Merk	Codes	Merk	Codes
AIWA	034	KENWOOD	014 034 039 043	PORTLAND	108	TATUNG	039 043
AKAI	016 043 046 124 125 146		047 048	PULSAR	072	TEAC	034 039 043
AMPRO	072	LG (GOLDSTAR)	001 012 013 020	QUARTZ	011 014	TECHNICS	031 033 070
ANAM	031 033 103		101 106 114 123	QUASAR	033 066 075 145	TEKNIKA	019 031 033 034
AUDIO DYNAMICS	012 023 039 043	LLOYD	034	RCA	013 020 033 034		101
BROKSONIC	035 037 129	LXI	003 009 013 014		040 041 062 063	THOMAS	034
CANON	028 031 033	MAGIN	017 034 101 106		107 109 140 144	TMK	006
CAPEHART	108	MAGNAVOX	031 033 034 041	REALISTIC	145 147	TOSHIBA	008 013 042 047
CRAIG	003 040 135		067 068		003 008 010 014		059 082 112 131
CURTIS MATHES	031 033 041	MARANTZ	012 031 033 067		031 033 034 040	TOTEVISION	040 101
DAEWOO	005 007 010 064 065 108 110 111 112 116 117 119		069	RICO	058	UNITECH	040
DAYTRON	108	MARTA	101	RUNCO	148	VECTOR RESEARCH	012
DBX	012 023 039 043	MATSUI	027 030	SALORA	014	VICTOR	048
DYNATECH	034 053	MEI	031 033	SAMSUNG	032 040 102 104	VIDEO CONCEPTS	012 034 046
ELECTROHOME	059	MEMOREX	003 010 014 031		105 107 109 112	VIDEOSONIC	040
EMERSON	006 017 025 027 029 031 034 035 036 037 046 101 129 131 138 153		101 102 134 139		113 115 120 122	WARDS	003 013 017 024 031 033 034 040
FISHER	003 008 009 010	MGA	045 046 059	SANSUI	125		053 054 131
FUNAI	034	MINOLTA	013 020	SANYO	022 043 048 135	YAMAHA	012 034 039 043
GE	031 033 063 072 107 109 144 147	MITSUBISHI	013 020 045 046 049 051 059 061 151	SCOTT	003 007 010 014 102 134 017 037 112 129 131	ZENITH	034 048 056 058 072 080 101
GO VIDEO	132 136	MTC	034 040	SEARS	003 008 009 010 013 014 017 020 031 042 073 081 101		
HARMAN KARDON	012 045	MULTITECH	024 034	SHARP	031 054 149		
HITACHI	004 018 026 034 043 063 137 150	NEC	012 023 039 043 048	SHINTOM	024		
INSTANTREPLAY	031 033	NORDMENDE	043	SONY	003 009 031 052 056 057 058 076 077 078 149		
JCL	031 033	OPTONICA	053 054	SOUNDESIGN	034		
JCPENNY	012 013 015 033 040 066 101	PANASONIC	066 070 074 083 133 140 145	STS	013		
JENSEN	043	PENTAX	013 020 031 033 063	SYLVANIA	031 033 034 059 067		
JVC	012 031 033 043 048 050 055 060 130 150 152	PHILCO	031 034 067	SYMPHONIC	034		
		PHILIPS	031 033 034 054 067 071 101	TANDY	010 034		
		PILOT	101				
		PIONEER	013 021 048				

■ AUDIO

Merk	Codes	Merk	Codes	Merk	Codes	Merk	Codes
AIWA	014 028 070 096 125 129 139 229 230	INKEL	037 058 062 069 078 079 095 121 122 149 150 151	MARANTZ	002 018 020 025 034 041 081 090 097 112	SANYO	019 083 234
AKAI	163		152 153 154 155	MEMOREX	107	SCOTT	106 186
ANAM	003 014 017 023 059 106 189 216 217 235 236		157 158 159 160 189 207 222 224 225 226 227 243 247	NAD	046	SHARP	031 032 051 052 072 082 117 119 156 184 199 200 206 209
BURMECTER	252			ONKYO	013 040 041 047 048 056 057 132 133 140	SHERWOOD	005 006 158
CARVER	086	KEC	185 186 187	OPTIMUS	158	SONY	044 045 109 114 118 126 248 249
CLARION	199	KENWOOD	038 050 067 089 170 171 197 206	PANASONIC	007 033 064 113 142 220 241 251	TAEKWANG	012 020 073 074 076 077 105 161 162 163 164 165 166 167 168 169 205 231 233 242
DAEWOO	027 053 060 084 102 148 198 221		215 222	PENNEY	104		010 085 106 136 185 187 237
DENON	015 075 130 143	KOHEL	030	PHILIPS	026 112 143	TECHNICS	101 113 128 134
FANTASIA	071	NAD	045 046	PIONEER	039 042 043 063 065 091 093 094 115 123 127 250	TOSHIBA	147 218
FINEARTS	022	LOTTE	014 016 036 098 100 172 173 174 175 176 177 178 179 180 181 183 201 202 208 213 214 219 223 232 238 240	QUASAR	113	THE	137
FISHER	089 099			RCA	080	VICTOR	061
LG (GOLDSTAR)	001 021 024 029 087 107 108 110 190 191 192 210 211 212 239			RCX	092	WARDS	088 131
HAITAI	034 035 188 222	LXI	103	REALISTIC	103 106	YAMAHA	089
HARMAN/KARDON	068	MAGNAVOX	111	SAMSUNG	124 145 146 182 193 194 195 203 204 244 245 246		054 055 066 092
JVC	004 013 141	MCINTOSH	049	SANSUI	011 135 138 144		199
MCS	104						

Ter informatie

Programmeringscodes

■ DVD

Merk	Codes	Merk	Codes	Merk	Codes	Merk	Codes
APEX DIGITAL	022	MAGNAVOX	013	PHILIPS	013	SONY	007
DENON	020 014	MARANTZ	024	PIONEER	004 026	THOMPSON	005 006
GE	005 006	MITSUBISHI	002	PROCEED	021	TOSHIBA	019 008
HARMAN KARDON	027	NAD	023	PROSCAN	005 006	YAMAHA	009 018
JVC	012	ONKYO	008 017	RCA	005 006	ZENITH	010 016 025
LG (GOLDSTAR)	001 010 016 025	PANASONIC	003 009	SAMSUNG	011 015		

■ KABEL

Merk	Codes	Merk	Codes	Merk	Codes	Merk	Codes
ABC	003 004 039 042	GOLDEN CHANNEL	030	PHILIPS	006 012 013 020	SPRUCER	047 078
	046 052 053	HAMLIN	049 050 055		065 085 090	STARCOM	002 004 008 009
AJIN	112	HITACHI	052 055	PIONEER	034 051 052 063	STARGATE	008 030
ANTRONIK	014	HOSPITALITY	070 077		076	TADIRAN	030
ARCHER	005 007 014 024	JERROLD	002 003 004 008	PRUCER	059	TAEKWANG	110
CABLE STAR	026		009 010 052 069	PTS	011 048 071 072	TAIHAN	105
CENTURION	092		074		073 074	TANDY	017
CENTURY	007	LG (GOLDSTAR)	001 106 101 005	PULSAR	100	TEXSCAN	029
CITIZEN	007	M-NET	037	RCA	047	TOCOM	039 040 056
COLOUR VOICE	065 090	MACOM	033	REGAL	049 050	TOSHIBA	100
COMBANO	080 081	MAGNAVOX	010 012 064 079	REGENCY	057	UNIKA	007 014 024
COMTRONICS	019 030	MEMOREX	100	REMBRANT	025	UNITED CABLE	004 053
DIAMOND	023	MOVIE TIME	028 032	SAMSUNG	102 107 030 068	UNIVERSAL	005 007 014 024
EAGLE	020 030 040	NSC	015 028 038 071	SCIENTIFIC ATLANTA	003 011 041 042		026 027 032 035
EASTERN	057 062 066		073		043 045 046	VIEWSTAR	012 015 018 086
ELECTRICORD	032	OAK	016 031 037 053	SHERITECH	022		087 088 089
GE	072	PANASONIC	044 047	SIGNAL	030	ZENITH	100 114 060 093
GEMINI	008 022 025 054	PARAGON	100	SIGNATURE	052		
GI	052 074	POST NEWS WEEK	016	SL MARX	030		

■ STB

Merk	Codes	Merk	Codes	Merk	Codes	Merk	Codes
ALPHASTAR DSR	123	EUROPLUS	114	MACOM	010 059 063 064	SATELLITE SERVICE CO	028 035 047 057
AMPLICA	050	FUJITSU	017 021 022 027		065		085
BIRDVIEW	051 126 129		133 134	NEXTWAVE	028 124 125	SONY	103
CHANNEL MASTER	013 014 015 018	GENERAL INSTRUMENT	003 004 016 029	NORSAT	069 070	STARCAST	041
	036 055		031 059 101	PAGE SKY SATELLITE	143	SUPER GUIDE	020 124 125
CHAPARRAL	008 009 012 077	HITACHI	139 140	PANASONIC	060 142	TEECOM	023 026 075 087
CITOH	054	HOUSTON TRACKER	033 037 039 051	PANSAT	121		088 090 107 130
CURTIS MATHES	050 145		057 104	PERSONAL CABLE	117		137
DRAKE	005 006 007 010	HUGHES	068	PHILIPS	071	TOSHIBA	002 127
	011 052 112 116	JANIEL	060 147	PICO	105	UNIDEN	016 025 042 043
	141	JERROLD	061	PRESIDENT	019 102		044 045 048 049
DX ANTENNA	024 046 056 076	KATHREIN	108	PRIMESTAR	030 110 111		078 079 080 086
ECHOSTAR	038 040 057 058	LEGEND	057	PROSAT	072		101 135 136
	093 094 095 096	LG (GOLDSTAR)	001	RCA	066 106	VIEWSTAR	115
	097 098 099 100	LUTRON	132	REALISTIC	043 074	WINEGARD	128 146
	122	LUXOR	062 144	SAMSUNG	123	ZENITH	081 082 083 084
ELECTRO HOME	089	MEMOREX	057	SCIENTIFIC ATLANTA	032 138		091 120

IR-codes

Aansluitingen

- ▶ Sluit de afstandsbediening met draad aan op de poort voor de afstandsbediening van de tv.

IR-codes afstandsbediening

▶ Golfvorm uitgang

Enkele puls, gemoduleerd met 37,917 KHz-sigitaal bij 455 KHz

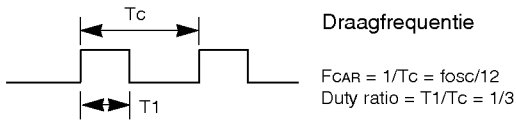

▶ Frameconfiguratie

- 1e frame

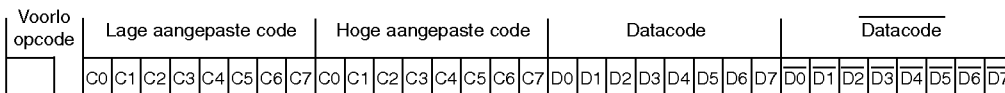

- Frame herhalen

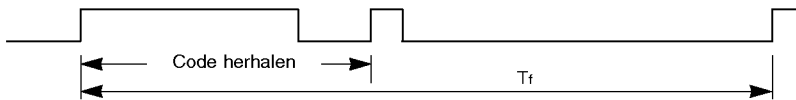

▶ Voorloopcode

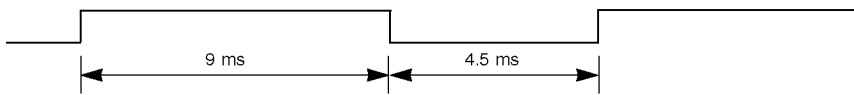

▶ Code herhalen

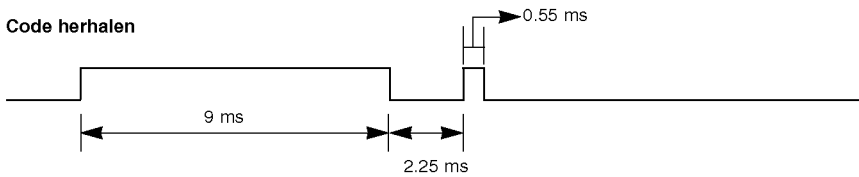

▶ Bitomschrijving

- Bit "0"

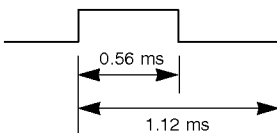

- Bit "1"

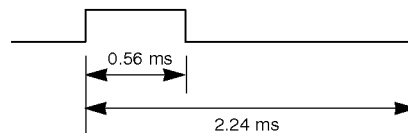

▶ Frame-interval: Tf

Zolang een toets wordt ingedrukt, wordt de golfvorm verzonden.

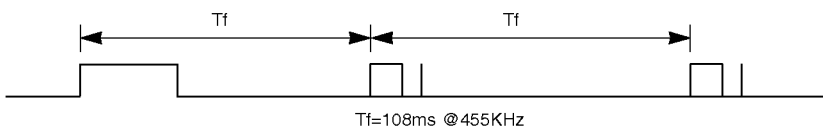

Ter informatie

IR-codes

Code (hexadecimaal)	Functie	Opmerking
0F	TV	Knop afstandsbediening
08	POWER	Knop afstandsbediening
0B	INPUT	Knop afstandsbediening
C4	Stroom aan	Discrete IR-code (alleen stroom aan)
C5	Stroom uit	Discrete IR-code (alleen stroom uit)
60	PIP	Knop afstandsbediening
5D	ZOOM-	Knop afstandsbediening
5C	ZOOM+	Knop afstandsbediening
0E	SLEEP	Knop afstandsbediening
20	TEXT	Knop afstandsbediening
52	SSM	Knop afstandsbediening
4D	PSM	Knop afstandsbediening
0A	I/II	Knop afstandsbediening
43	MENU	Knop afstandsbediening
79	ARC	Knop afstandsbediening
5B	EXIT	Knop afstandsbediening
07	◀	Knop afstandsbediening
06	▶	Knop afstandsbediening
40	▲	Knop afstandsbediening
41	▼	Knop afstandsbediening
44	OK	Knop afstandsbediening
72	PIP PR-	Knop afstandsbediening
71	PIP PR+	Knop afstandsbediening
63	SWAP	Knop afstandsbediening
61	PIP INPUT	Knop afstandsbediening
72	RED	Knop afstandsbediening
71	GREEN	Knop afstandsbediening
63	YELLOW	Knop afstandsbediening
61	BLUE	Knop afstandsbediening
02	VOL ▲	Knop afstandsbediening
03	VOL ▼	Knop afstandsbediening
00	PR ▲	Knop afstandsbediening
01	PR ▼	Knop afstandsbediening
09	MUTE	Knop afstandsbediening
53	LIST	Knop afstandsbediening
10~19	Nummertoeets 0 ~ 9	Knop afstandsbediening
1E	FAVOURITE	Knop afstandsbediening
1A	Q.VIEW	Knop afstandsbediening
64	SIZE	Knop afstandsbediening
62	PIP : POSITION	Knop afstandsbediening
	Teletekst : UPDATE	Knop afstandsbediening
70	INDEX	Knop afstandsbediening
65	HOLD	Knop afstandsbediening
26	TIME	Knop afstandsbediening
2A	REVEAL	Knop afstandsbediening
24	MIX	Knop afstandsbediening
22	MODE	Knop afstandsbediening

Setup extern besturingssysteem; RS-232C

- Verbind de RS-232C-ingang met een extern besturingssysteem (zoals een computer of een AV-besturingssysteem) om de functies van de tv extern te besturen.
- Verbind de seriële poort van het besturingssysteem met de RS-232C-ingang op het achterpaneel van de tv.
- De RS-232C-verbindingkabel wordt niet geleverd bij de tv.

Setup RS-232C

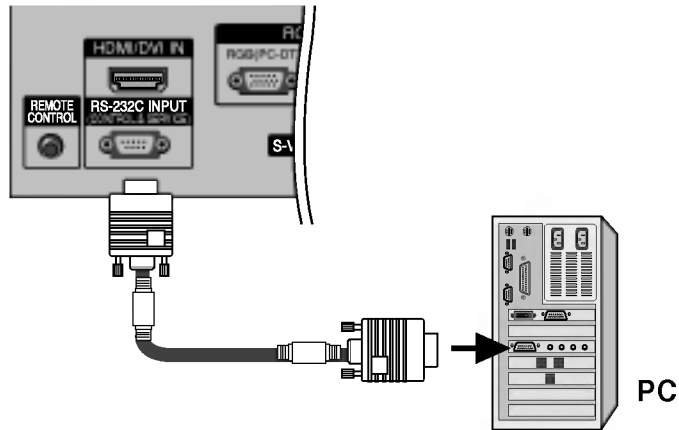

Type verbinding; mannelijke D-Sub 9-plug

Nr.	Naam plug
1	Geen verbinding
2	RXD (Data ontvangen)
3	TXD (Data versturen)
4	DTR (DTE kant klaar)
5	GND
6	DSR (DCE kant klaar)
7	RTS (Klaar om te versturen)
8	CTS (Klaarmaken om te versturen)
9	Geen verbinding

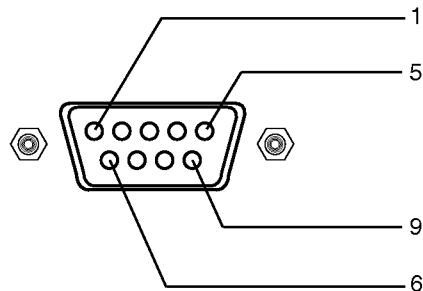

RS-232C-configuraties

Configuraties met 7 draden
(Standaard RS-232C-kabel)

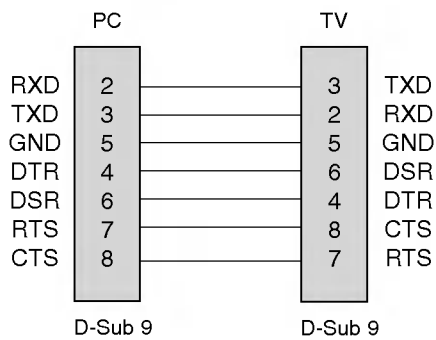

Configuraties met 3 draden
(Niet-standaard)

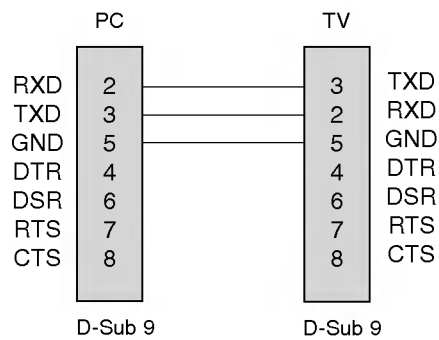

Ter informatie

Setup extern besturingssysteem; RS-232C

ID instellen

- Met deze functie kunt u een ID-nummer voor een monitor opgeven.
- Zie 'Bestaande gegevenstoewijzing 1'. Zie pagina 63.

1. Druk op de knop **MENU** en vervolgens op de knop **▲ / ▼** om het menu **EXTRA** te selecteren.
2. Druk op de knop **▶** en vervolgens op de knop **▲ / ▼** om **Instellen ID** te selecteren.
3. Druk op de knop **▶** en vervolgens op de knop **◀ / ▶** om **Instellen ID** in stellen op het gewenste monitornummer. U kunt een nummer van 1 ~ 99 invoeren.
4. Druk op de knop **OK** om op te slaan.

Parameters communicatie

- Baudratio: 9600 bps (UART)
- Lengte data: 8 bits
- Pariteit: Geen
- Stopbit: 1 bit
- Communicatiecode: ASCII-code
- * Gebruik een gekruiste (omgekeerde) kabel.

Commando referentielijst

	COMMANDO 1	COMMANDO 2	DATA (Hexa)
01. Power	k	a	0 ~ 1
02. Selecteer input (hoofdbeeld)	x	b	*
03. Selecteer input (subbeeld)	x	y	*
04. Aspectratio	k	c	0 ~ 6
05. Scherm stil	k	d	0 ~ 1
06. Volume stil	k	e	0 ~ 1
07. Bediening volume	k	f	0 ~ 64
08. Contrast	k	g	0 ~ 64
09. Licht	k	h	0 ~ 64
10. Kleur	k	i	0 ~ 64
11. Tint	k	j	0 ~ 64
12. Scherppte	k	k	0 ~ 64
13. Select OSD	k	l	0 ~ 1
14. Slot toetsen	k	m	0 ~ 1
15. Balans	k	t	0 ~ 64
16. Zender selecteren (hoofdingang tv)	m	a	0 ~ 63
17. Zender selecteren (subingang tv)	m	b	0~1
18. Toets	m	c	Toetscode

* : Zie '02~03. Ingang selecteren' op pagina 63.

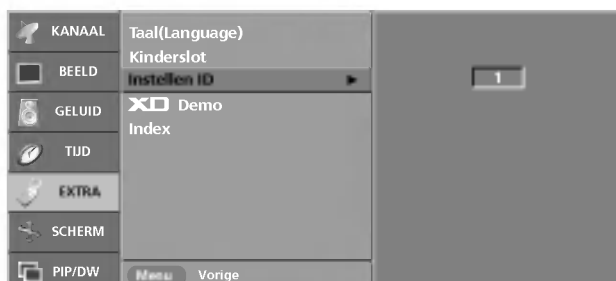

Protocol versturen / ontvangen

Versturen

[Command1][Command2][][Set ID][][Data][Cr]

- * [Command 1]: Eerste commando (k, x of m)
- * [Command 2]: Tweede commando
- * [Set ID]: U kunt het ingestelde ID aanpassen om een gewenst scherm ID-nummer te kiezen in het speciale menu. De aanpassingsratio gaat van 1 tot 99. Wanneer Set ID '0' wordt geselecteerd, wordt elke verbonden tv bestuurd. Het ingestelde ID wordt weergegeven met een decimaal (1~99) in het menu en met een hexadecimaal (0x0~0x63) in het protocol voor versturen en ontvangen.
- * [DATA]: om commandogegevens te versturen. 'FF'-gegevens versturen om de status van het commando te lezen.
- * [Cr]: carriage return. ASCII code '0x0D'
- * [] : ASCII-code 'spatie (0x20)'

OK Acknowledgement

[Command2][][Set ID][][OK][Data][x]

- * De monitor verzendt ACK (acknowledgement of kennisgeving) gebaseerd op dit formaat, wanneer hij normale data ontvangt. Als op dit ogenblik de data in de dataleesmodus staan, geeft hij de huidige datastatus weer. Als de data in dataschrijfmodus staan, stuurt hij de data van de pc terug.

Error Acknowledgement

[Command2][][Set ID][][NG][Data][x]

- * De monitor verzendt ACK (acknowledgement of kennisgeving) gebaseerd op dit formaat, wanneer hij abnormale data ontvangt van niet-gebruikbare functies of communicatiefouten.

Data 1: ongeldige code
2: niet-ondersteunde functie

Foutberichten

1. **Illegal ID** : als de opdracht een verkeerde of geen id bevat.
2. **B-TokenLength !=2** : als het eerste deel van de opdracht niet gelijk is aan 2.
3. **Error ==TOKEN_ERROR** : als het eerste deel van de opdracht een speciaal teken of cijfer bevat, of als in het eerste deel van de opdracht de spatie op een verkeerde positie is ingevoegd.
4. **Illegal Opcodes** : als in het eerste deel van de opdracht het verkeerde alfabet is gebruikt.
5. **Illegal Params** : als aan het einde van de opdrachtregel de verkeerde parameter is opgegeven (dit wil zeggen: de waarde van een parameter die niet wordt ondersteund).

01. Power Aan (Commando: a)

- Om de Power Aan / Uit van de tv te bedienen.

Transmissie

[k][a][][Set ID][][Data][Cr]

Data 0: Power Uit 1: Power Aan

Acknowledgement

[a][][Set ID][][OK][Data][x]

- Om Power Aan / Uit weer te geven.

Transmissie

[k][a][][Set ID][][FF][Cr]

Acknowledgement

[a][][Set ID][][OK][Data][x]

Data 0: Power Uit 1: Power Aan

02. Selecteer input (Commando: b) (Input groot beeld)

- Om de inputbron voor de tv te selecteren.
U kunt ook een inputbron selecteren door gebruik te maken van de TV/VIDEO (TV/AV)-knop op de afstandsbediening van de tv.

Transmissie

[x][b][][Set ID][][Data][Cr]

Data 10 : TV 50 or 60 : RGB PC
20 : AV1 21 : AV2 51 or 61 : RGB DTV
22 : AV3 90 : HDMI PC
30 : S-Video 91 : HDMI DTV
40 : Component

Acknowledgement

[b][][Set ID][][OK][Data][x]

03. Selecteer input (Commando: y) (Ingang subbeeld)

[x][y][][Set ID][][Data][Cr]

Data 10 : TV 50 or 60 : RGB
20 : AV1 21 : AV2 90 : HDMI
22 : AV3
30 : S-Video
40 : Component

Acknowledgement

[y][][Set ID][][OK][Data][x]

04. Aspectratio (Commando: c) (Formaat groot beeld)

- Om het formaat van het scherm aan te passen.
U kunt het formaat van het scherm ook aanpassen door gebruik te maken van de ARC- (ARC) (Aspect Ratio Control) knop op de afstandsbediening of in het menu Beeld.

Transmissie

[k][c][][Set ID][][Data][Cr]

Data 0 : Normaal scherm (4:3) 4 : Spectakel
1 : Breed scherm (16:9) 5 : Full Screen
2 : 14:9 6 : Origineel
3 : Zoomen

* In de pc-modus zijn enkel de aspectratio's 16:9 en 4:3 beschikbaar.

Acknowledgement

[c][][Set ID][][OK][Data][x]

05. Scherm stil (Commando: d)

- Om scherm stil aan / uit te selecteren.

Transmissie

[k][d][][Set ID][][Data][Cr]

Data 0: Scherm stil uit (Beeld aan)
1: Scherm stil aan (Beeld uit)

06. Volume stil (Commando: e)

- Om het volume stil aan / uit te bedienen.
U kunt de stilfunctie ook gebruiken via de MUTE- (STIL) knop op de afstandsbediening.

Transmissie

[k][e][][Set ID][][Data][Cr]

Data 0 : Volume stil aan (Volume uit)
1 : Volume stil uit (Volume aan)

Acknowledgement

[e][][Set ID][][OK][Data][x]

07. Bediening volume (Commando: f)

- Om het volume aan te passen.
U kunt het volume ook aanpassen met de volumeknoppen op de afstandsbediening.

Transmissie

[k][f][][Set ID][][Data][Cr]

Data Min: 0 ~ Max: 64 (doorgeven met hexadecimale code)
• Verwijs naar 'Bestaande gegevenstoewijzing 1' zoals hieronder getoond.

Acknowledgement

[f][][Set ID][][OK][Data][x]

08. Contrast (Commando: g)

- Om het contrast van het scherm aan te passen.
U kunt het contrast ook aanpassen in het menu Beeld.

Transmissie

[k][g][][Set ID][][Data][Cr]

Data Min: 0 ~ Max: 64 (doorgeven met hexadecimale code)
• Verwijs naar 'Bestaande gegevenstoewijzing 1' zoals hieronder getoond.

Acknowledgement

[g][][Set ID][][OK][Data][x]

* Bestaande gegevenstoewijzing 1

0 : Stap 0
⋮
A : Stap 10
⋮
F : Stap 15
10 : Stap 16
⋮
64 : Stap 100

* Tint: R50 ~ G50
* Balans: L50 ~ R50

Ter informatie

Setup extern besturingssysteem; RS-232C

09. Licht (Commando: h)

- ▶ Om het licht van het scherm aan te passen. U kunt het licht ook aanpassen in het menu Beeld.

Transmissie

[k][h][][Set ID][][Data][Cr]

Data Min: 0 ~ Max: 64 (doorgeven met hexadecimale code)
• Verwijs naar 'Bestaande gegevenstoewijzing 1'. Zie pagina 63.

Acknowledgement

[h][][Set ID][][OK][Data][x]

10. Kleur (Commando: i)

- ▶ De kleur van het scherm aanpassen.
U kunt de kleur ook aanpassen in het menu Beeld.

Transmissie

[k][i][][Set ID][][Data][Cr]

Data Min: 0 ~ Max: 64 (doorgeven met hexadecimale code)
• Verwijs naar 'Bestaande gegevenstoewijzing 1'. Zie pagina 63.

Acknowledgement

[i][][Set ID][][OK][Data][x]

11. Tint (Commando: j)

- ▶ Om de tint van het scherm aan te passen. (NTSC M enkel input)
U kunt de tint ook aanpassen in het menu Beeld.

Transmissie

[k][j][][Set ID][][Data][Cr]

Data Min: 0 ~ Max: 64 (doorgeven met hexadecimale code)
• Verwijs naar 'Bestaande gegevenstoewijzing 1'. Zie pagina 63.

Acknowledgement

[j][][Set ID][][OK][Data][x]

12. Scherppte (Commando: k)

- ▶ Om de scherppte van het scherm aan te passen.
U kunt de scherppte ook aanpassen in het menu Beeld.

Transmissie

[k][k][][Set ID][][Data][Cr]

Data Min: 0 ~ Max: 64 (doorgeven met hexadecimale code)
• Verwijs naar 'Bestaande gegevenstoewijzing 1'. Zie pagina 63.

Acknowledgement

[k][][Set ID][][OK][Data][x]

13. Selecteer OSD (Commando: l)

- ▶ Om OSD (On Screen Display) te selecteren, stil aan / uit.

Transmissie

[k][l][][Set ID][][Data][Cr]

Data 0: OSD stil aan 1: OSD stil uit

Acknowledgement

[l][][Set ID][][OK][Data][x]

14. Vergrendeling toetsen (Commando: m)

- ▶ Hiermee vergrendelt u de besturingselementen op het voorpaneel van de tv.

Transmissie

[k][m][][Set ID][][Data][Cr]

Data 0: Vergrendeling uit 1: Vergrendeling aan

Acknowledgement

[m][][Set ID][][OK][Data][x]

- Als u de besturingselementen op het voorpaneel van de tv niet gebruikt, werkt u met deze modus. Als de voeding wordt in-/uitgeschakeld, wordt de vergrendeling van de afstandsbediening opgeheven.

15. Balans (Commando: t)

- ▶ Om de balans aan te passen.

Transmissie

[k][t][][Set ID][][Data][Cr]

Data Min: 0 ~ Max: 64 (doorgeven met hexadecimale code)

- Verwijs naar 'Bestaande gegevenstoewijzing 1'. Zie pagina 63.

Acknowledgement

[t][][Set ID][][OK][Data][x]

16. Zender selecteren (opdracht:m a) (hoofdingang tv)

- ▶ Kanaal instellen volgens volgend fysiek/groter/kleiner nummer.

Transmissie

[m][a][][Set ID][][Data0][Cr]

Data0: Programmanummer

Min: 0 ~ Max: 63 (doorgeven met hexadecimale code)

Acknowledgement

[a][][Set ID][][OK][Data0][x]

[a][][Set ID][][NG][Data0][x]

17. Zender selecteren (opdracht:m b) (subbeeld tv)

- ▶ Kanaal instellen volgens volgend fysiek/groter/kleiner nummer.

Transmissie

[m][b][][Set ID][][Data 0][Cr]

Data0: Programmanummer

Min: 0 ~ Max: 63 (doorgeven met hexadecimale code)

Acknowledgement

[b][][Set ID][][OK][Data0][x]

[b][][Set ID][][NG][Data0][x]

18. Toetsen (Commando:m c)

- ▶ Om IR toetscode op afstand te versturen.

Transmissie

[m][c][][Set ID][][Data][Cr]

Data: toetscode (zie pagina 60)

Acknowledgement

[c][][Set ID][][OK][Data][x]