



DVD РЕКОРДЕР/ ВИДЕОКАСЕТОФОН

РЪКОВОДСТВО НА ПОТРЕБИТЕЛЯ

МОДЕЛ : RC185



PROGRESSIVE
SCAN



The Clear Choice In Digital Video™

BULGARIAN

Преди да свържете, използвате или настроите това устройство,
моля прочетете внимателно и изцяло брошурата с инструкции.

Предпазни мерки



ВНИМАНИЕ
РИСК ОТ ЕЛЕКТРИЧЕСКИ
УДАР НЕ ОТВАРЯЙТЕ



ВНИМАНИЕ : ЗА ДА НАМАЛИТЕ РИСКА ОТ ЕЛЕКТРИЧЕСКИ УДАР, НЕ ОТСТРАНЯВАЙТЕ ГОРНИЯ ИЛИ ЗАДНИЯ КАПАК НА ТОЗИ УРЕД. ВЪТРЕ НЯМА ЧАСТИ, КОИТО ДА СЕ ОБСЛУЖВАТ ОТ ПОТРЕБИТЕЛЯ. ЗА ОБСЛУЖВАНЕ ТЪРСЕТЕ КВАЛИФИЦИРАН ПЕРСОНАЛ ОТ СЕРВИЗ.



Този символ на мълния в равноностранен триъгълник е предназначен да информира потребителя за наличието на опасни неизолирани напрежения вътре в уреда, които биха могли да бъдат достатъчно големи, за да представляват риск от електрически удар за хората.



Удивителният знак в равноностранен триъгълник е предназначен да информира потребителя за наличието на важни инструкции за експлоатация и поддръжка (обслужване) в писмените материали, придружаващи уреда.

ПРЕДУПРЕЖДЕНИЕ: ЗА ДА НАМАЛИТЕ РИСКА ОТ ПОЖАР ИЛИ ЕЛЕКТРИЧЕСКИ ШОК, НЕ ИЗПАГАЙТЕ ТОЗИ УРЕД НА ДЪЖД ИЛИ ВЛАГА.

ПРЕДУПРЕЖДЕНИЕ: Не инсталирайте това устройство в затворени пространства, като библиотечен шкаф или друга подобна мебел.

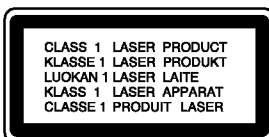

ВНИМАНИЕ:

Този рекордер работи с лазерна система.

За да осигурите правилна експлоатация на устройството, моля прочетете внимателно това ръководство на потребителя и го запазете за справка в бъдеще; в случай че устройството се нуждае от поддръжка, свържете се с официален сервиз (виж процедурата за обслужване).

Използването на различни от посочените тук управляващи устройства, настройки или операции може да доведе до излагане на опасно излъчване.

За да се предпазите от директно излагане на лазерните лъчи, не отваряйте уреда. Лазерното излъчване е видимо при отваряне. **НИКОГА НЕ ГЛЕДАЙТЕ ПРАВО В ЛАЗЕРНИЯ ЛЪЧ.**

ВНИМАНИЕ : Не излагайте този уред на капеща или течаща вода и не поставяйте върху уреда предмети, пълни с течности, като вази например.



Този уред е произведен в съответствие с изискванията за радиосмущения на Директивите на ЕЕС: 89/336/ЕЕС, 93/68/ЕЕС и 73/23/ЕЕС.



ЗАБЕЛЕЖКИ ЗА АВТОРСКИТЕ ПРАВА:

Законът забранява неразрешено копиране, излъчване, показване, разпространяване чрез кабел, възпроизвеждане на обществени места или наемане на материали, защитени от авторско право. Този уред има функция за защита на авторските права, разработена от Macrovision. На някои дискове са записани сигнали за защита. Когато правите запис или възпроизвеждате картина от тези дискове, се появява шум.

Този уред е с вградена технология за защита на авторските права, която е защитена от методологични права върху някои американски патенти и други права върху интелектуална собственост, притежавани от Macrovision Corporation и други собственици на права. Използването на тази технология за защита на авторските права трябва да бъде разрешено от Macrovision Corporation и предназначението ѝ е само за домашно ползване и други ограничени случаи на визуална употреба, освен ако Macrovision Corporation не е дала разрешение за друго. Обратният инженеринг или разглобяване на части са забранени.

СЕРИЕН НОМЕР: Серийният номер се намира на задната страна на уреда. Този номер е уникален за уреда и не се намира на другите. Тук трябва да запишете изискваната информация и да я пазите като постоянно доказателство за вашата покупка.

Модел № _____

Модел № _____



Изхвърляне на вашия стар уред

1. Когато този символ на задраскана кофа за боклук е поставен върху дадено изделие, това означава, че изделието попада под разпоредбите на Европейска директива 2002/96/ЕО.
2. Всички електрически и електронни изделия трябва да се изхвърлят отделно от битовите отпадъци, в определени за целта съоръжения, посочени от държавните или местните органи.
3. Правилното изхвърляне на вашия уред ще помогне за предотвратяване на възможни негативни последици за околната среда и човешкото здраве.
4. За по-подробна информация за изхвърлянето на вашия стар уред се обърнете към вашата община, службите за събиране на отпадъци или магазина, откъдето сте купили своя уред.

ПРЕДУПРЕЖДЕНИЕ относно захранващия кабел

а повечето уреди се препоръчва да бъдат инсталирани към отделна верига.

Това означава верига с единичен контакт, който захранва само този уред и няма допълнителни контакти или разклонения. Проверете страницата с техническите характеристики на това ръководство, за да бъдете сигурни.

Не претоварвайте стенните контакти. Претоварени, разхлабени или повредени стенни контакти, удължителни кабели с нарушена цялост, повредена или напукана изолация са опасни. Всяко от тези условия може да доведе до електрически удар или пожар. Периодично проверявайте кабела на уреда си и ако видите му свидетелства за повреда или влошаване на качеството, изключете го от контакта, не използвайте уреда и потърсете квалифициран техник да го подмени с подходящ.

Пазете захранващия кабел от неправилни физически или механични действия, като например усукване, огъване, прищипване, затискане от врата и настъпване. Обръщайте особено внимание на щепселите, стенните контакти и на мястото, където кабелът излиза от уреда.

За изключване на захранването от мрежата издърпайте щепсела на захранващия кабел от контакта. При инсталиране на изделието се уверете, че контактът е леснодостъпен.

ВЪВЕДЕНИЕ

Предпазни мерки	2
Съдържание	3
Обща информация	4-9
Записваеми дискове	4
Термини, свързани с дисковете	5
Относно символите	5
Относно DVD-R и DVD-RW дисковете	6
Относно записването на DVD	7
Предпазни мерки	9
Забележки относно дисковете	9
Преден панел	10
Общо представяне на дистанционното управление	11
Заден панел	12

СВЪРЗВАНЕ

Съвети	13-16
Свързване към антената	13
Връзки към вашия телевизор	13
Свързване към приемашо устройство за кабелна телевизия или сателитен приемник	14
Свързване на външен декодер	14
Свързване към усилвател	15
Аудио/видео (A/V) връзки на допълнителни уреди към рекордера	16
Свързване на цифрова видеокамера	16
Преди работа с уреда	17-28
Автоматична настройка	17
Използване на меню Home	17
Общо описание на настройките	17-21
• Автоматично програмиране	17-18
• Редактиране на програма (PR Edit в основното меню)	18-19
• Сверяване на часовника	20
• Формат на екрана	20
• VCR Play Aspect	20
• VCR Play System	21
• Свързване към AV2	21
• Power Save Mode	21
• Фабрична настройка	21
Езикови настройки	21
• Показване език на менютата	21
• Език на диска	21
Звукови настройки	22
• Dolby Digital	22
• DTS	22
• MPEG	22
• Честота на импулсна модулация	22
• DRC (Управление на динамичния обхват)	22
Настройки на заключването (родителския контрол)	23-24
• Задаване на парола	23
• Рейтинг	23
• Код на държава	24
Настройки за запис	24-25
• Настройка на режим за запис	24
• VCR Record Mode	24
• Записваща система на видеокасетофона	24
• DV Record Audio	25
• AV2 Recording	25
• Записваща система на видеокасетофона	25

Настройки на диска	25-27
• Формат на диска	25
• Финализиране	26
• Надпис на диска	26
• Защита на диска	27
• PBC (Управление на възпроизвеждането)	27
• Auto Play (автоматично възпроизвеждане)	27
• About DivX(R)	27
Кратко обяснение на екранния дисплей	28

ВЪЗПРОИЗВЕЖДАНЕ

Работа с DVD и видео CD	29-32
Възпроизвеждане от филмов диск с формат DivX 33	
Работа с аудио CD и MP3/WMA файлове	34-35
Възпроизвеждане на аудио CD и MP3/WMA файлове	34
Опции на меню Music	34
Работа с JPEG файлове	36
Възпроизвеждане на касета в режим VCR	37

ЗАПИСВАНЕ

Основни методи за записване	38-39
Основни методи за записване от телевизор	38
Незабавно записване с таймер	38
Копиране от DVD върху видеокасета	39
Копиране от видеокасета върху DVD	39
Записване с таймер	40-41
Записване от външен източник	42-43
Записване от външни устройства	42
Записване от цифрова видеокамера	42
Какво представлява DV?	43

РЕДАКТИРАНЕ

Менюта "Title List" и "Chapter list"	44-47
Редактиране на заглавие и глава	48-53
Заглавия, глави и части	48
Добавяне на маркери на глави	48
Промяна на миниизображенията на заглавията	48
Създаване на нов списък за възпроизвеждане	49
Добавяне на допълнителни заглавия/глави към списъка за възпроизвеждане	49
Изтриване на Заглавие/Глава	50
Изтриване на част	50
Именуване на заглавие	51
Комбиниране на две глави в една	51
Преместване на глава в списък за възпроизвеждане	52
Защита на заглавие	52
Скриване на заглавие/глава	52
Разделяне на заглавие на две	53
Търсене по време	53
Допълнителна информация	54
Записване върху стар запис	54
Разглеждане на меню "Title List" върху други DVD рекордери или плейъри	54
Възпроизвеждане на вашите записи върху други DVD плейъри (финализиране на диск)	54

ДОПЪЛНИТЕЛНА ИНФОРМАЦИЯ

Кодове на езици и Кодове на държави	55
Управление на вашия телевизор с доставеното дистанционно управление	56
Отстраняване на проблеми	57-58
Технически данни	59

Записваеми дискове



DVD-RW (Цифров видеодиск - презаписваем):

На тези дискове може да се прави многократен запис. Записите могат да бъдат изтривани, а след това можете да записвате отново на същия диск.



DVD-R (Цифров видеодиск - записваем):

На тези дискове може да се прави запис само веднъж. След като финализирате диск DVD-R, вече не можете да записвате върху него или да го редактирате.



DVD+ReWritable

DVD+RW (Цифров видеодиск + презаписваем):

На тези дискове може да се прави многократен запис. Записите могат да бъдат изтривани, а след това можете да записвате отново на същия диск.



DVD+R

DVD+R (Цифров видеодиск + записваем):

На тези дискове може да се прави запис само веднъж. След като финализирате диск DVD+R, вече не можете да записвате върху него или да го редактирате.



Забележки

- Този рекордер не може да записва CD-R или CD-RW дискове.
- Възможно е DVD+R/RW и CD-R/RW дискове, записани с персонален компютър, да не могат да бъдат възпроизведени, ако дискът е повреден или замърсен или ако има замърсяване на четящата леща на рекордера.
- Ако запишете диск, използвайки персонален компютър, дори ако е записан в съвместим формат, има случаи, в които дискът няма да бъде възпроизведен поради настройките на софтуерното приложение, използвано за създаването на диска. (Направете справка с издателя на софтуера за по-подробна информация.)
- Компанията не носи никаква отговорност за компенсиране на записаното съдържание, както и за всякакви загуби или повреди (например загуби от нереализирани приходи или прекъсване на търговската дейност), които могат да възникнат от неправилно функциониране на този рекордер (не записва / не редактира според очакванията).
Тук спадат проблеми, възникнали в следните ситуации:
 - Когато DVD диск, записан с този рекордер, се използва в DVD рекордер на друг производител или се използва (поставя, възпроизвежда, записва или редактира) в DVD устройство на персонален компютър.
 - Когато DVD, което е използвано както е посочено по-горе, се използва отново в този рекордер.
 - Когато се използва DVD диск, записан с DVD рекордер на друг производител или с DVD устройство на персонален компютър.

Възпроизводими дискове



DVD
(диск 8 cm/12 cm)



Видео CD (VCD)
(диск 8 cm / 12 cm)



Аудио CD
(диск 8 cm/12 cm)

Освен това този уред може да възпроизвежда DVD-R/ DVD-RW дискове; DVD+R/DVD+RW дискове; CD-R/ CD-RW дискове, които съдържат аудиозаглави, MP3/WMA файлове или JPEG файлове; и SVCD дискове.



Забележки

- В зависимост от състоянието на рекордера или самия CD-R / RW (или DVD-R / RW, DVD+R / RW) диск, някои CD-R/RW (или DVD-R / RW, DVD+R / RW) дискове не могат да бъдат възпроизведени на това устройство.
- Не поставяйте печати или етикети върху страните на диска (нито върху страната с етикет, нито върху страната със запис).
- Не използвайте дискове с неправилна форма (например сърцевидни или осмоъгълни). Употребата на такива дискове може да доведе до повреди.

Регионален код на DVD рекордера и DVD дисковете

Този DVD рекордер е проектиран и произведен за възпроизвеждане на DVD софтуер, кодиран за регион "2". Регионалният код върху етикетите на някои DVD дискове посочва какъв тип DVD рекордер може да работи с тези дискове. Този уред може да работи само с DVD дискове, означени с "2" или "ALL". Ако се опитате да пуснете DVD с различен регионален код, на екрана на телевизора ви ще се появи съобщение "Incorrect region code. Can't play back" (Погрешен регионален код. Възпроизвеждането невъзможно). Някои DVD дискове може да нямат означен регионален код, въпреки че тяхното използване е забранено от зоновите ограничения.



Забележки за DVD и видеодисковете (Video CD)

Възможно е някои действия за възпроизвеждане на DVD и видеодискове (Video CD) да бъдат умишлено фиксирани от производителя на софтуера. Тъй като този уред възпроизвежда DVD и видеодискове (Video CD) в съответствие със съдържанието на диска, проектирано от производителя на софтуера, някои опции на уреда за възпроизвеждане може да не са достъпни или други функции могат да бъдат добавени. Направете справка и с инструкциите, предоставени с DVD и видеодисковете (Video CD). Възможни е някои DVD дискове, направени за комерсиални цели, да не могат да бъдат възпроизведени на това устройство.

Термини, свързани с дисковете

Title - Заглавие (само за DVD видеодискове)

Основното филмово съдържание, допълнителни опции или музикален албум.

На всяко заглавие е зададен справочен номер, което ви позволява да го намерите по-лесно.

Chapter - Глава (само за DVD видеодискове)

Части от картина или музикален откъс, които са по-малки от заглавията. Заглавието се състои от една или повече глави. На всяка глава е зададен номер на глава, който ви позволява да намерите желаната от вас глава. В зависимост от диска главите може да не са озаглавени.

Track - Писта (само за видеодискове (Video CD) и аудиодискове)

Части от картина или музикален откъс от видеодиск (Video CD) или аудиодиск. На всяка писта е зададен номер на писта, който ви позволява да намерите желаната от вас писта.

Scene - Сцена

Върху видео CD с функции за PBC (управление на възпроизвеждането) двиещите се и неподвижните картини са разделени на секции, наречени "сцени". Всяка достъпна сцена се визуализира в менюто Scene [Сцена] и се задава номер на сцена, който ви позволява да намерите търсената от вас сцена. Сцената може да се състои от една или няколко писти.

Типове видеодискове

Има два вида видеодискове (Video CD):

Видеодискове, снабдени с PBC (управление на възпроизвеждането) (версия 2.0)

PBC (управление на възпроизвеждането) ви позволява да взаимодействате със системата чрез менюта, функции за търсене или други функции, подобни на тези, които се използват в компютрите. Освен това могат да бъдат възпроизвеждани картини с висока разделителна способност, ако са включени в диска.

Видеодискове (Video CD), които не са снабдени с PBC (управление на възпроизвеждането) (версия 1.1)

С тях се работи по същия начин, както с аудиодискове; тези дискове позволяват възпроизвеждането на видеоизображения, както и на звук, но не са снабдени с PBC (управление на възпроизвеждането).

Относно символите

Относно появата на символа





Символът "











" може да се появи на телевизионния екран по време на работа. Тази икона означава, че функцията, обяснена в това ръководство на потребителя, е недостъпна на дадения диск.

Относно дисковите символи за инструкции

Секция, чието заглавие има един от следните символи, се отнасят само за тези дискове, които са представени от символа.

Много от функциите на този рекордер са зависими от режима на записване.

Един или повече от символите (, , , ) фигурира до всяка обяснена функция в това ръководство, като целта е да можете с един поглед да видите дали се отнася за диска, който сте заредили.

-  DVD-R/RW диск с режим на записване Видео
-  DVD-RW диск с режим на записване VR
-  DVD+R дискове
-  DVD+RW дискове
-  DVD-Video диск
-  Видеодискове CD
-  Аудиодискове
-  MP3 файлове
-  JPEG файлове
-  DivX файлове
-  VHS касета.

Финализираният DVD диск е като DVD видеодиск

DivX

DivX е името на революционно нов видеокодек, който е базиран на новия стандарт за видеокомпресиране MPEG-4. С този рекордер ще можете да възпроизведете DivX филми.

Относно DVD-R и DVD-RW дисковете

По какво се различават DVD-R и DVD-RW дисковете?

Основната разлика между DVD-R и DVD-RW дисковете е, че DVD-R дисковете са носител, на който се записва само веднъж, докато DVD-RW дисковете са носител, който може да бъде изтриван и презаписван многократно. Можете да изтривате и презаписвате DVD-RW диск приблизително 1000 пъти.

Мога ли да възпроизвеждам записваемите си дискове на обикновен DVD плейър?

В общия случай DVD-R и DVD-RW дискове, записани в режим Видео (Video), могат да бъдат възпроизведени на обикновен DVD плейър, но преди това трябва да бъдат "финализирани". Този процес фиксира съдържанието на диска, като прави възпроизвеждането им възможно на други DVD плейъри като DVD-Video дискове. DVD-RW дискове, записани в режим VR (Видеозапис), са възпроизводими на някои плейъри.



Този символ обозначава опция на уреда, позволяваща възпроизвеждането на DVD-RW дискове, записани във формат VR (Видеозапис).

Какво представляват "режимите на записване"?

Има два възможни режима на записване, когато използвате този рекордер: режим VR и режим Видео (Video). Когато записвате DVD-R диск, записите са винаги в режим Видео (Video). DVD-RW дисковете могат да бъдат форматираны за записване в режим VR и режим Видео (Video).

Записване в режим VR

- Има 4 различни настройки за качество/време за запис (XP, SP, LP, EP)
- Не могат да бъдат възпроизведени на обикновени DVD плейъри
- 4 записите могат да бъдат обстойно редактирани

Записване в режим Видео (Video)

- Има 4 различни настройки за качество/време за запис (XP, SP, LP, EP)
- Могат да бъдат възпроизведени на обикновени DVD плейъри (след финализиране)
- Ограничени възможности за редактиране



Забележка

DVD-Video Format (режим Видео) е нов формат за записване на DVD+R/RW дискове, одобрен от DVD Forum през 2000 г. Поради това може да срещнете проблеми при възпроизвеждането на записваеми DVD дискове на някои плейъри. Симптомите включват изменение на видеосигнала, аудио- и/или видеозатишния и внезапно спиране на възпроизвеждането. Нашата компания не може да поеме отговорност за проблеми, свързани с възпроизвеждането на дискове, записани с този рекордер, на други плейъри.

По същия начин ли се редактира DVD, както видеокасета?

Не. Когато редактирате видеокасета, ви е необходимо едно видеогнездо за възпроизвеждане на оригиналната касета и друго гнездо за записване на редактирания видеоматериал. При DVD дисковете се редактира, като се създава списък за възпроизвеждане на това, какво да се възпроизведе и кога да бъде възпроизведено. При възпроизвеждане рекордерът възпроизвежда диска в съответствие със списъка за възпроизвеждане.

Относно термините "оригинал" и "списък за възпроизвеждане"

В това ръководство често ще срещате термините "оригинал" и "списък за възпроизвеждане", употребени за обозначаване на същинското съдържание и редактираната му версия.

- **Original:** съдържанието е това, което в действителност е записано на диска.
- **Playlist:** съдържанието е редактираната версия на диска - т.е. как да бъде възпроизведено оригиналното съдържание (Original).

Относно дисковете DVD+R и DVD+RW

По какво се различават DVD-R и DVD-RW дисковете?

Основната разлика между DVD+R и DVD+RW дисковете е, че DVD+R дисковете са носител, на който се записва само веднъж, докато DVD+RW дисковете са носител, който може да бъде изтриван и презаписван многократно. Можете да изтривате и презаписвате DVD+RW диск приблизително 1000 пъти.

Записване в режим DVD+RW

- Има 4 различни настройки на качество на картината/времетраене на записа (XP, SP, LP, EP)
- Възпроизводими на обикновени DVD плейъри
 - Редактираното съдържание е възпроизводимо на обикновени DVD плейъри само след финализиране
 - Записаните заглавия/глави могат да бъдат редактирани

Записване в режим DVD+R

- Има 4 различни настройки на качество на картината/времетраене на записа (XP, SP, LP, EP)
- Възпроизводими на обикновени DVD плейъри (след финализиране)
- Редактираното съдържание е несъвместимо с обикновени DVD плейъри (скриване, комбиниране на глави, добавяне на маркери за глави и др.)
- Ограничени функции за редактиране на заглавие/глава

Относно записването на DVD

N Забележки

- Този рекордер не може да прави записи на дискове CD-R или CD-RW.
- Нашата компания не поема отговорност за неуспешен запис поради спиране на ток, дефектни дискове или повреда на рекордера.
- Отпечатъци от пръсти и драскотини по диска могат да окажат влияние върху качеството на възпроизвеждане и/или запис. Моля, полагайте необходимите грижи за своите дискове.

Типове дискове и формати за запис, режими и настройки

Този рекордер може да възпроизвежда пет различни вида DVD дискове: фабрично записани DVD видеодискове, DVD-RW, DVD-R, DVD+RW и DVD+R дискове. Форматът на дисковете DVD-R е винаги "Видеоформат"- същият като на фабрично записаните DVD видеодискове. Това означава, че веднъж финализирате диска DVD-R, можете да го възпроизвеждате на обикновен DVD плейър.

По подразбиране форматът на DVD-RW диска е видеоформат, но ако е необходимо, вие можете да го промените на формат VR (Video Recording – видеозапис). (Повторното инициализиране на диска изтрива съдържанието върху диска.)

Режимът на запис е тясно свързан с дисковия формат. Ако форматът на диска е за видеозапис, режимът на запис е VR; ако форматът на диска е режим Видео, режимът на запис е режим Видео (освен при DVD-видео, което не е записващо, така че няма режим на запис). Режимите на запис (които са фиксирани за целия диск) имат настройки за запис. Те могат да бъдат променени както е необходимо за всеки запис и да определят качеството на картината, и колко пространство ще заеме записът върху диска.

Бележки относно записването

- Показаното времетраене на запис не е точно, защото рекордерът използва видеокомпресия с различна скорост в битове. Това означава, че точното времетраене на записа зависи от записания материал.
- Когато се записва телевизионно предаване, ако приеманият сигнал е лош или картината съдържа смущения, времетраенето може да бъде по-късо.
- Ако записвате само неподвижни картини или звук, времетраенето на записа може да бъде по-дълго.
- Показаното време на запис и оставащо време не винаги съвпада с времетраенето на диска.
- Определеното време на запис може да намалее, ако усилено редактирате диска.
- Ако използвате DVD-RW диск, трябва да смените неговия формат на запис (режим Видео или режим VR) преди да записвате каквото и да било върху диска. За това, как да го направите, вж. стр. 25 (Формат на диска).
- Когато използвате DVD-R диск, можете да продължите записа докато се запълни целия диск или докато финализирате диска. Преди да започнете запис, проверете оставащото време за запис на диска.
- Когато използвате DVD-RW диск в режим Видео, наличното време за запис ще се увеличи само ако изтриете последното заглавие, записано върху диска.
- Опцията Erase Title (изтриване на заглавие) в менюто Title List-Original само скрива заглавието без да го изтрива от диска и увеличава наличното време за запис (освен за последното заглавие, записано върху DVD-RW диск в режим Видео).
- При DVD+RW дискове е възможно да се записва върху стария запис.

Тип на диска	Формат на диска	Режим на записване	Функции
DVD-Video	Видеоформат (Video)	няма	Само възпроизвеждане
DVD-RW	Формат видеозапис (по подразбиране)	Режим VR	Възпроизвеждане, записване, редактиране на оригинала/списъка за възпроизвеждане
	Видеоформат (Video)	Режим Видео (Video)	Възпроизвеждане, ограничени възможности за записване, ограничени възможности за редактиране
DVD-R	Видео формат (Video)	Режим Видео (Video)	Възпроизвеждане, ограничени възможности за записване, ограничени възможности за редактиране
DVD+RW	+RW Видеоформат	DVD+RW	Възпроизвеждане, ограничен запис, Редактиране на заглавие/глава
DVD+R	+R Видеоформат	DVD+R	Възпроизвеждане, ограничен запис, Ограничено редактиране на заглавие/глава

Записване на телевизионни аудиоканалы

Този рекордер може да записва както NICAM, така и обикновен звук. Ако настройката на NICAM (стр. 19) е поставена на Auto, то в случай, че предаването е в NICAM, можете да записвате NICAM звук. Ако предаването не е NICAM, винаги се записва обикновен звук.

Ограничения при видеозапис

- С този рекордер не можете да записвате видео, защитено срещу запис. Видео, защитено срещу запис, включва DVD-видеодискове и някои сателитни предавания. Ако материалът, защитен срещу запис, е кодиран по време на записа, записът автоматично ще се прекрати временно или трайно и на екрана ще се появи съобщение за грешка.
- Видео, което е "само еднократно копиране", може да бъде записано само с използване на DVD-RW диск в режим VR с CPRM (вж. по-долу).
- Сигналите във формат NTSC от аналогов или DV входове не се записват правилно с този рекордер.
- Видеосигналите в SECAM формат (от вградения телевизионен тунер или от аналогови входове) се записват в PAL формат.

Какво е 'CPRM'?

CPRM е система за защита срещу копиране (с кодираща система), позволяваща само записване на предавания, предназначени за еднократен запис. CPRM означава Content Protection for Recordable Media (Защита на съдържанието за записващи носители).

Този рекордер е съвместим с CPRM, което означава, че можете да записвате предавания, предназначени за еднократен запис, но не можете да правите копия от тези записи. Записите CPRM могат да бъдат направени само върху дискове DVD-RW, форматиращи в режим VR и записите CPRM могат да бъдат възпроизведени само на плейъри, които са изрично съвместими с CPRM.

Авторско право

- Рекордерът трябва да бъде използван само за легално копиране, като ви съветваме внимателно да проверите какво означава легално копиране в страната, в която правите копия. Копирането на материали, защитени от авторско право, като например филми или музика, е незаконно, освен ако няма законово изключение или съгласие от страна на собственика на правата.
- Този уред е с вградена технология за защита на авторското право, която е защитена от методологични права върху някои американски патенти и други права върху интелектуална собственост, притежавани от Macrovision Corporation и други собственици на права. Използването на тази технология за защита на авторски права трябва да бъде разрешено от Macrovision Corporation и предназначението ѝ е само за домашно ползване и други ограничени случаи на визуална употреба, освен ако Macrovision Corporation не е дала разрешение за друго. Обратният инженеринг или разглобяване на части са забранени.
- **ПОТРЕБИТЕЛИТЕ ТРЯБВА ДА ОБЪРНАТ ВНИМАНИЕ НА ТОВА, ЧЕ НЕ ВСИЧКИ ТЕЛЕВИЗИОННИ ПРИЕМНИЦИ С ВИСОКА КОНТРАСТНОСТ НА ИЗОБРАЖЕНИЕТО СА НАПЪЛНО СЪВМЕСТИМИ С ТОВА ИЗДЕЛИЕ И ЧЕ ТОВА МОЖЕ ДА ПРЕДИЗВИКА ПОЯВАТА НА ИЗКУСТВЕНИ ОБРАЗИ В ПОКАЗВАНАТА КАРТИНА. В СЛУЧАЙ НА ПРОБЛЕМИ ПРИ 625 ПРОГРЕСИВНО СКАНИРАНЕ НА КАРТИНАТА Е ПРЕПОРЪЧИТЕЛНО ПОТРЕБИТЕЛЯТ ДА ПРЕВКЛЮЧИ ВРЪЗКАТА НА ИЗХОД 'STANDARD DEFINITION' (СТАНДАРТНА КОНТРАСТНОСТ). АКО ИМАТЕ ВЪПРОСИ ОТНОСНО СЪВМЕСТИМОСТТА НА DVD ПЛЕЙЪРИ ОТ ТОЗИ МОДЕЛ 625P С НАШ ТЕЛЕВИЗИОНЕН АПАРАТ, МОЛЯ СЪВЪРЖЕТЕ СЕ С НАШИЯ ЦЕНТЪР ЗА ОБСЛУЖВАНЕ НА КЛИЕНТИТЕ.**

Работа с дистанционното управление

Насочете дистанционното управление към сензора за дистанционно управление и натиснете бутоните.

Поставяне на батерии в дистанционното управление

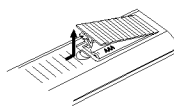

Махнете капака на отделението за батериите на задната страна на дистанционното управление и сложете две батерии R03 (размер AAA), като съобразите ориентацията на **+** и **-** полюсите.



Внимание

Не смесвайте стари и нови батерии. Никога не смесвайте различни видове батерии (стандартни, алкални и т.н.)

Възстановяване на работоспособността на рекордера

Ако се наблюдават някои от следните симптоми...

- Дисплеят на предния панел не работи.
- Рекордерът не работи нормално.

...можете да възстановите работоспособността на рекордера, както следва:

- Натиснете и задръжте бутона POWER [ЗАХРАНВАНЕ] за най-малко пет секунди. Това ще накара уреда да се изключи принудително. Натиснете отново бутона POWER [ЗАХРАНВАНЕ], за да включите уреда.
- Изключете уреда от ел. мрежата, изчакайте най-малко пет секунди, след което отново го включете в ел. мрежата.

Предпазни мерки

Боравене с уреда

При транспортиране на уреда

Оригиналният кашон и опаковъчните материали могат да ви послужат. За максимална защита опаковайте уреда по начина, по който е бил първоначално опакован в завода.

При инсталация на уреда

Картината и звукът от намиращ се наблизо телевизор, видео или радио могат да бъдат нарушени по време на възпроизвеждане. В такъв случай разположете уреда далеч от телевизора, видеото или радиото, или изключете уреда, след като извадите диска.

За да се поддържа чиста повърхността

Не използвайте летливи течности, като спрейове за насекоми, около уреда. Не оставяйте гумени или пластмасови продукти в контакт с уреда за дълъг период от време. Те ще оставят следи по повърхността.

Почистване на уреда

За да почистите корпуса

Използвайте мека и суха кърпа. Ако повърхностите са много мръсни, използвайте мека кърпа, напоена с разтвор на мек почистващ препарат. Не използвайте силни разтворители, като алкохол, бензин или разтворител, тъй като те могат да повредят повърхностите на уреда.

Забележки относно дисковете

Боравене с дисковете

Не докосвайте страната за възпроизвеждане на диска. Дръжте диска за ръбовете, така че по повърхността да не остават отпечатъци от пръстите ви. Не залепяйте хартия или тиксо на диска.



Съхранение на дисковете

След възпроизвеждане съхранявайте диска в кутията му. Не излагайте диска на директна слънчева светлина и не оставяйте диска в паркирана кола, изложена на директна слънчева светлина, тъй като температурата в колата може значително да се повиши.

Почистване на дисковете

Отпечатъци и прах върху диска могат да причинят ниско качество на картината и изкривяване на звука. Преди възпроизвеждане изчистете диска с чиста кърпа. Бършете диска от центъра към периферията.

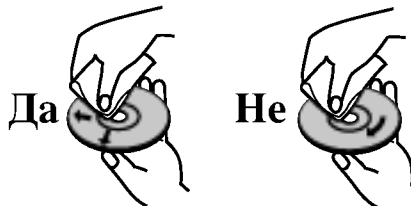

Не използвайте силни разтворители, като алкохол, бензин, разтворител, обикновени почистващи препарати и антистатичен спрей, предназначен за старите винилови плочи.

Преден панел

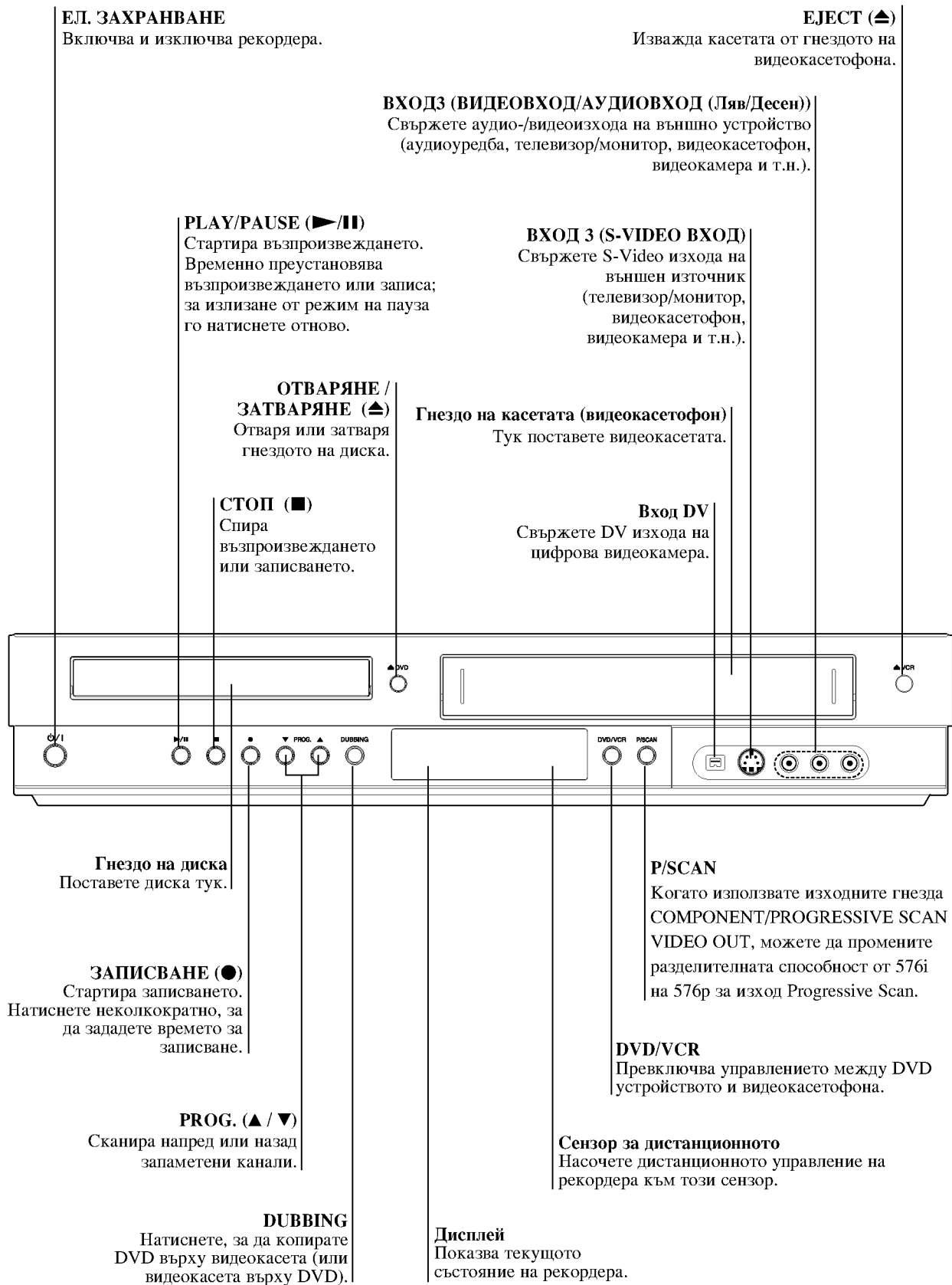

Общо представяне на дистанционното управление

Ел. захранване
Включва и изключва рекордера.

DVD
Избор на DVD за режим на работа на рекордера.

VCR
Избор на VCR (видеокасетофон) за режим на работа на рекордера.

AV/INPUT
Избира използвания източник за записване (тунер, AV1-3 или DV IN).

Цифрови бутони 0-9
Избират цифрови опции от меню.

I.SKIP (INSTANT SKIP)
Прескача с 30 сек. напред в диска (приблизителното времетраене на типичната телевизионна реклама).

DUBBING
Натиснете, за да копирате DVD върху видеокасета (или видеокасета върху DVD).

ЗВУК
Избира език за звука (за DVD) или аудиоканал (за CD).

СУБТИТРИ
Избира език за субтитрите.

ZOOM (УВЕЛИЧАВАНЕ НА МАЩАБА)
Увеличава DVD видео изображения.

ДОБАВЯНЕ НА ГЛАВА
Вкарва маркер на глава по време на възпроизвеждане/записване на DVD-RW диск в режим VR (и DVD+RW/+R).

ЗАПИСВАНЕ (●)
Стартира записването. Натиснете неколкократно, за да зададете времето за записване.

РЕЖИМ НА ЗАПИСВАНЕ
Избира режима на записване: XR, SP, или LP, EP.

ЗАГЛАВИЕ
Показва менюто Title, ако е налично.

THUMBNAIL (МИНИИЗОБРАЖЕНИЕ)
Избира миниизображение за текущото заглавие и глава за употреба в менюто Original и Playlist

TV/VCR
За преглеждане на каналите, избрани от тунера на рекордера или от тунера на телевизора.

*

Функцията не е достъпна.

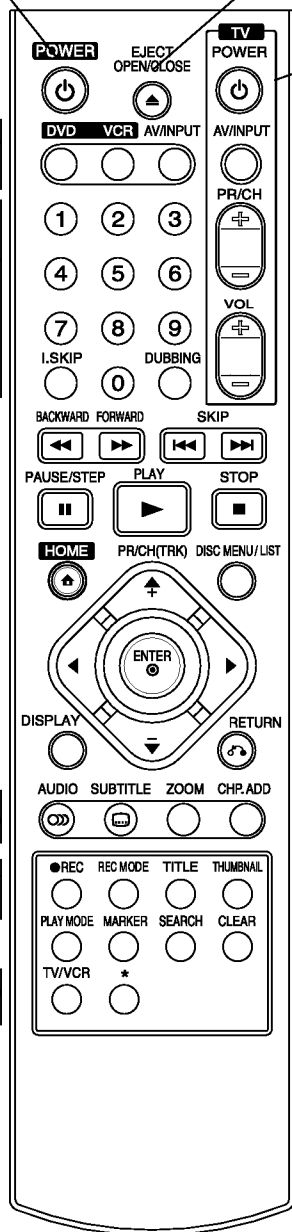

EJECT, OPEN/CLOSE

- Отваря или затваря гнездото на диска.
- Изважда касетата от гнездото на видеокасетофона.

Бутони за управление на телевизор (вж. стр. 56)

POWER: (Ел. захранване) Включва и изключва телевизора.
AV/INPUT: Избира източника на телевизора.
PR/CH +/-: Избира каналите на телевизора.
VOL +/-: Усилва или намалява звука на телевизора.

BACKWARD / FORWARD (◀◀/▶▶)

- DVD: Търси назад или напред.
- VCR: Пренавива касетата назад по време на режим STOP за бързо обратно търсене на картина; пренавива касетата напред по време на режим STOP за бързо търсене на картина напред.

SKIP (ПРЕСКАЧАНЕ) (◀◀ / ▶▶)

Отвежда към следваща глава или pista. Връща към началото на текущата глава или pista или отвежда към предишна глава или pista.

PAUSE/STEP (||)

Временно преустановява възпроизвеждането или записването, натискайте го многократно за възпроизвеждане кадър по кадър.

▶ PLAY (ВЪЗПРОИЗВЕЖДАНЕ)

Стартира възпроизвеждането.

STOP (СТОП) (■)

Спира възпроизвеждането или записването.

HOME

Отваря или затваря меню HOME.

◀ / ▶ / ▲ / ▼ (наляво/надясно/нагоре/надолу)

Избира опции от менюто.

PR/CH(TRK)(+/-)

- Сканира напред и назад през запазени канали.
- Настройва тракинга.
- Управлява вертикалното трептене по време на неподвижна картина.

DISC MENU / LIST

Отваря менюто на DVD диска или менюто Title List или менюто Playlist.

ENTER (ВЪВЕЖДАНЕ)

- Потвърждава избора на меню.
- Показва информация по време на гледане на телевизионна програма.

DISPLAY (ДИСПЛЕЙ)

Осигурява достъп до екранния дисплей.

RETURN (ВРЪЩАНЕ) (↶)

- Излиза от менюто
- Показва менюто на видеодиск с PBC (управление на възпроизвеждането).

PLAY MODE

За достъп до функцията „Режим на възпроизвеждане“. (Repeat, Random, Repeat A-B).

MARKER

Маркира дадена точка по време на възпроизвеждане.

ТЪРСЕНЕ

Показва менюто Marker Search [Търсене по маркер].

CLEAR (ИЗЧИСТВАНЕ)

- Отстранява маркер от менюто Marker Search [Търсене по маркер].
- Занулява брояча на касетата.

Заден панел

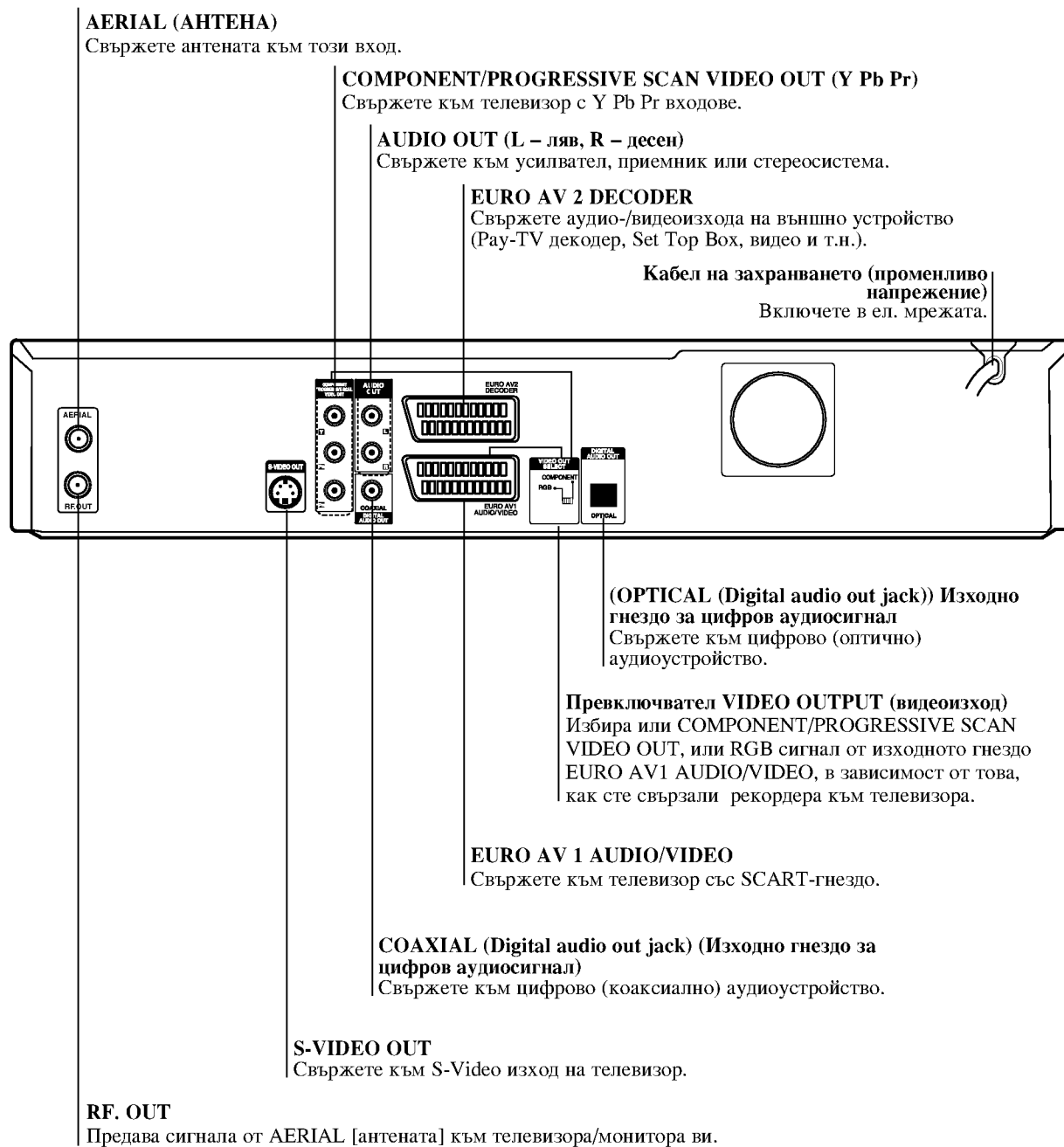

⚠ Внимание

Не докосвайте вътрешните крачета на гнездата на задния панел. Електростатично електричество може да причини перманентни повреди на уреда.

Съвет

- В зависимост от вашия телевизор и други устройства, които желаете да свържете, има различни начини, по които да свържете рекордера. Използвайте само една връзките, описани по-долу.
- Моля направете справка с ръководствата на вашия телевизор, видеокасетофон, стереоуредба или на съответните други устройства, за да направите най-добрите връзки.

Внимание

- Рекордерът трябва да бъде свързан директно към телевизора. Настройте телевизора, за да коригирате входния видеоканал.
- Не свързвайте гнездото AUDIO OUT на рекордера към гнездото PHONO IN (записващо устройство) на вашата аудиосистема.
- Не свързвайте рекордера през видеокасетофон. Картината на DVD може да бъде изкривена от системата за защита срещу копиране.

Свързване към антената

Извадете куплунга на кабела на антената от телевизора и го включете в антенното гнездо на задната страна на рекордера. Включете единия край на антенния кабел в гнездото TV върху рекордера, а другия край - във входното антенно гнездо върху вашия телевизор.

Радиочестотна (РЧ) коаксиална връзка.

Свържете RF. OUT гнездото на вашия рекордер към входното антенно гнездо върху телевизора, като използвате доставения 75 ома коаксиален кабел(R). Гнездото RF. OUT пропуска сигналите от гнездото AERIAL.

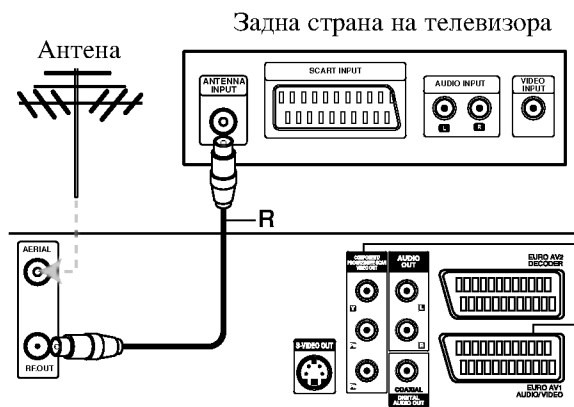

Задна страна на рекордера

Връзки към вашия телевизор

- Осъществете една от следните връзки в зависимост от възможностите на съществуващите устройства.
- Когато използвате гнездата COMPONENT/PROGRESSIVE SCAN VIDEO OUT, включете превключвателя VIDEO OUTPUT на COMPONENT. Когато използвате SCART-гнездото, включете превключвателя VIDEO OUTPUT на RGB.

SCART връзка

Свържете SCART гнездото EURO AV1 AUDIO/VIDEO на DVD рекордера към съответните входни гнезда на телевизора, като използвате SCART кабела (T).

S-Video връзка

Свържете гнездото S-VIDEO OUT на DVD рекордера към гнездото S-VIDEO IN на телевизора, като използвате S-видео кабела (S).

Връзка Component Video

Свържете гнездата COMPONENT/PROGRESSIVE SCAN VIDEO OUT на рекордера към съответните входни гнезда на телевизора, като използвате кабела Y Pb Pr cable (C).

Конектор Progressive Scan (прогресивно сканиране) (ColorStream®Pro)

Ако вашият телевизор е с висока контрастност на изображението (high-definition) или може да приема или възпроизвежда дигитален сигнал (digital ready), можете да се възползвате от предимствата на изхода от рекордера с прогресивно сканиране (Progressive Scan), за постигане на възможно най-високата разделителна способност. Ако вашият телевизор не приема формат Progressive Scan и пробвате Progressive Scan на този уред, картината ще бъде с лошо качество.

Свържете гнездата COMPONENT/PROGRESSIVE SCAN VIDEO OUT на рекордера към съответните входни гнезда на телевизора, като използвате кабела Y Pb Pr cable (C).

Забележки

- Настройте разделителната способност на "576p", като натиснете P/SCAN за сигнал на progressive scan, вж. стр. 10.
- Разделителната способност няма да се настрои на "576p", когато превключвателят VIDEO OUT SELECT е в позиция RGB.
- Прогресивното сканиране не работи при връзка с аналогово видео или S-VIDEO връзка.
- Ако използвате изходните гнезда COMPONENT/PROGRESSIVE SCAN VIDEO OUT, но свързвате уреда към стандартен (аналогов) телевизор, настройте разделителната способност на "576i".

Аудиовръзка (L - ляво/R - дясно)

Свържете лявото и дясно гнезда AUDIO OUT на DVD рекордера към лявото и дясно AUDIO IN гнезда на телевизора, като използвате аудиокабелите (A). Не свързвайте гнездото AUDIO OUT на рекордера към гнездото PHONO IN (записващо устройство) на вашата аудиосистема.

Задна страна на телевизора

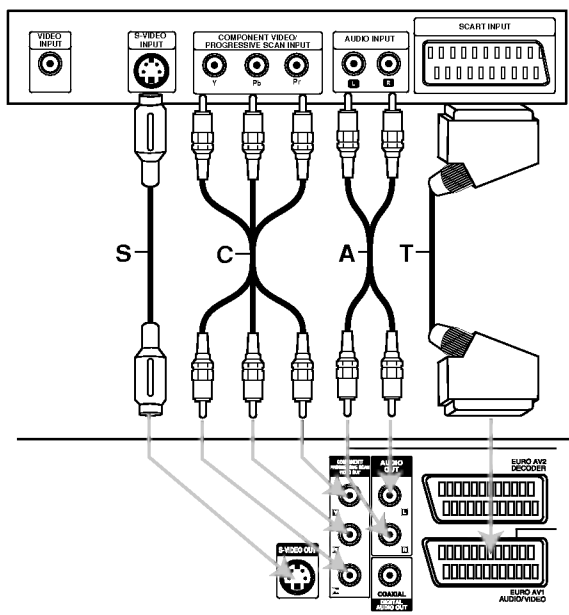

Задна страна на рекордера

Свързване към приемащо устройство за кабелна телевизия или сателитен приемник

Ако притежавате кабелен или сателитен приемник с вграден декодер, свържете го с този рекордер и вашия телевизор, както е описано на тази страница. Ако използвате отделен декодер за кабелна/сателитна телевизия, следвайте инструкциите за инсталацията от дясно.

Използвайте инсталацията на тази страница вие ще можете:

- Да записвате от всеки канал, като го изберете на тунера на приемащото устройство за кабелна телевизия или сателитния тунер.

1 Свържете RF (PC) кабелите, както е показано. Това ви позволява да гледате и да записвате телевизионни канали.

2 Използвайте SCART-кабела, за да свържете EURO AV1 AUDIO/VIDEO конектора към SCART AV конектора на вашия телевизор. Това ви позволява да гледате дискове.

3 Използвайте SCART-кабел за да свържете EURO AV2 DECODER конектора към SCART AV конектора на вашия сателитен приемник/приемащо устройство за кабелна телевизия. Това ви позволява да записвате кодирани телевизионни канали.

Съвет

Този рекордер има 'loop through' функция. Тази функция ви позволява да записвате телевизионна програма от вградения в рекордера тунер, докато гледате сателитен или кабелен канал. Натиснете TV/VCR, за да изберете телевизионния режим по време на записването. TV индикаторът се появява.

Внимание:

Не свързвайте рекордера "през" вашето видео, сателитен приемник или приемащо устройство за кабелна телевизия. Винаги свързвайте всеки компонент директно към вашия телевизионен или AV приемник.

Стенна розетка за антена/кабелна телевизия

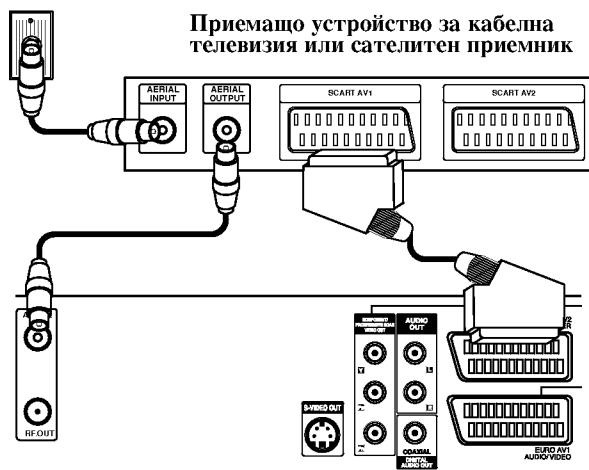

Задна страна на рекордера

Свързване на външен декодер

Ако притежавате външен декодер за вашата сателитна или кабелна система, използвайте инсталацията, описана на тази страница.

1 Свържете кабела от изхода за антена/кабелна телевизия към входа за антена на кабелния/сателитния тунер.

2 Използвайте SCART-кабел, за да свържете вашия декодер към кабелния/сателитния тунер. Вижте ръководството на вашия декодер за по-подробни инструкции.

3 Използвайте SCART-кабел, за да свържете EURO AV2 DECODER конектора към SCART AV конектор на приемащото устройство за сателитна/кабелна телевизия.

4 Използвайте SCART-кабела, за да свържете EURO AV1 AUDIO/VIDEO конектора към SCART AV конектор на вашия телевизор.

Внимание:

- Не свързвайте вашия декодер директно към този рекордер.
- Информация от декодера (например относно се за заплатени телевизионни услуги) може да бъде разглеждана само когато рекордерът е изключен (в режим на готовност).
- За да може записването с таймер на този рекордер да функционира правилно, е необходимо приемащото устройство за сателитна/кабелна телевизия да включено по време на записването.

Стенна розетка за антена/кабелна телевизия

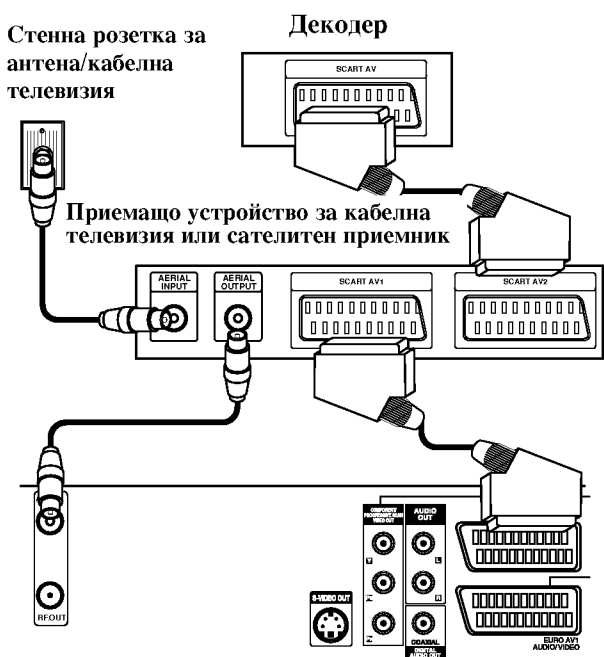

Задна страна на рекордера

Свързване към усилвател

Свързване към усилвател, снабден с двуканално аналогово стерео или Dolby Pro Logic II/Pro Logic

Свържете лявото и дясно гнезда AUDIO OUT на рекордера към лявото и дясно гнезда AUDIO IN на вашия усилвател, приемник или стерео система, като използвате аудиокабелите (А).

Свързване към усилвател, снабден с двуканално цифрово стерео (PCM) или аудио-/видеоприемник, снабден с многоканален декодер (Dolby Digital(tm), MPEG 2 или DTS)

1 Свържете гнездата DIGITAL AUDIO OUT на рекордера (OPTICAL O или COAXIAL X) към съответното входно гнездо на вашия усилвател. Използвайте допълнителен Цифров (оптичен O или коаксиален X) аудиокабел.

2 Ще трябва да активирате цифровия изход на рекордера. (вж. "Звукови настройки" на страница 22).

T Цифров многоканален звук

Цифровата многоканална връзка осигурява най-добро качество на звука. За целта ви е необходим многоканален аудио-/видеоприемник, който поддържа един или повече от аудиоформатите, поддържани от вашия DVD рекордер (MPEG 2, Dolby Digital и DTS). Направете справка с ръководството и символите върху предния панел на приемника.

⚠ Внимание:

Поради DTS лицензионното споразумение, цифровият изходен сигнал ще бъде DTS изходен сигнал, когато е избран DTS аудиопоток.

N Забележки

- Ако аудиоформатът на цифровия изходен сигнал не отговаря на възможностите на вашия приемник, приемникът ще произведе силен, но изкривен звук или няма да произведе никакъв звук.
- Шестканален цифров триизмерен звук чрез цифрова връзка може да се постигне само ако приемникът ви е снабден с цифров многоканален декодер.
- За да видите аудиоформата на текущото DVD на екранния дисплей, натиснете AUDIO [АУДИО].
- Този рекордер не извършва вътрешно (двуканално) декодиране на DTS аудиописти. За да се наслаждавате на цифров многоканален DTS звук, трябва да свържете този рекордер към съвместим с DTS приемник чрез едно от изходните гнезда за цифров звук на рекордера.

Задна страна на рекордера

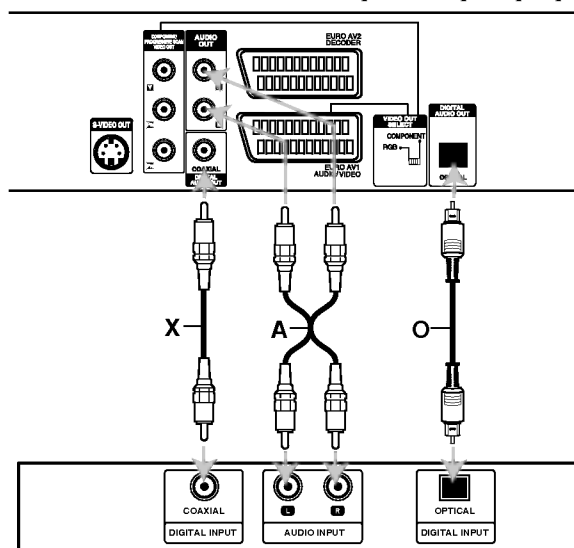

Усилвател (Приемник)

Аудио/видео (A/V) връзки на допълнителни уреди към рекордера

Свържете входните гнезда (AV3) на рекордера към изходните AUDIO/VIDEO OUT на допълнителния уред, като използвате аудио-/видеокабели.

N **Забележка**

Ако използвате S-VIDEO IN гнездото на предния панел, VIDEO IN гнездото на предния панел няма да бъде достъпно.

Панел с гнезда на допълнителното устройство (видеокасетофон, видеокамера и т.н.)

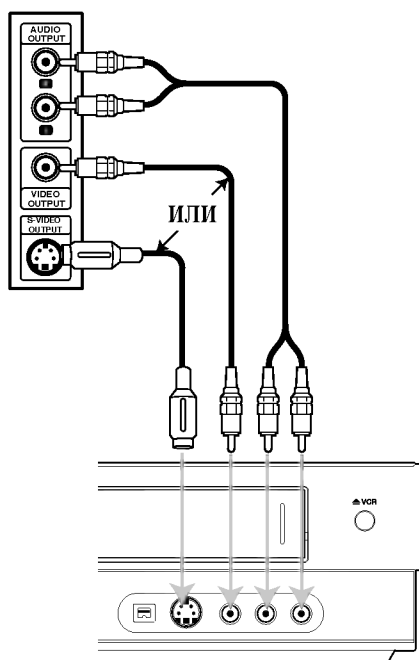

Предна страна на рекордера

Свързване на цифрова видеокамера

Като използвате гнездото DV IN върху предния панел можете да свържете DV Цифрова видеокамера или видеоплейър или DVD-R/RW рекордер и цифрово да прехвърляте DV касети или

DVD-R/RW дискове върху DVD-R/RW. Използвайте DV кабел (не е доставен), за да свържете гнездото DV IN/OUT на вашата DV видеокамера/видеоплейър към гнездото DV IN върху предния панел на този рекордер.

N **Забележка**

Това гнездо е само за връзки към DV устройства. То не е съвместимо със цифрови сателитни тунери или D-VHS видеодекодове.

Цифрова DV камера

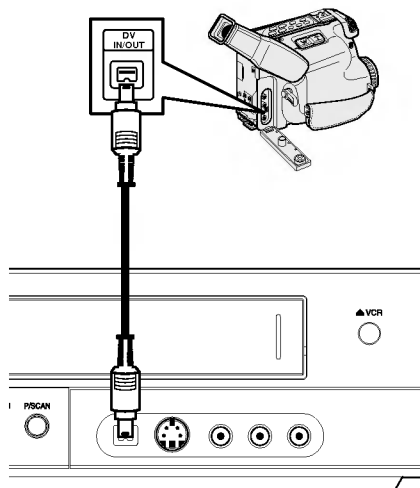

Предна страна на рекордера

Автоматична настройка

След като натиснете POWER за пръв път, за да включите уреда, или след пренастройка на уреда функцията Initial Setup Wizard (Съветник за първоначална настройка) автоматично настройва езика, часовника и каналите на тунера.

- 1 Изберете език за менюто Setup [Настройки] и екранния дисплей. Използвайте ▲ / ▼, за изберете език, а след това натиснете ENTER.

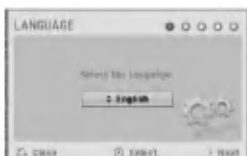

- 2 Моля проверете свързването на вашата антена. Натиснете ENTER, за да преминете към следващата стъпка.

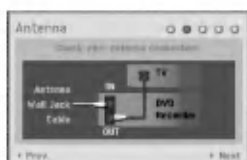

- 3 Натиснете ENTER, за да стартирате търсенето на канали.



- 4 Въведете нужната информация за дата и час.



◀ / ▶ (наляво/надясно): Премества курсора на предишната или следващата колона.

▲ / ▼ (нагоре/надолу): Сменя настройките на текущата позиция на курсора.

Натиснете ENTER, за да потвърдите вашата настройка.

- 5 Натиснете ENTER, за да излезете от менюто Setup (Настройки).



Използване на меню Home

От екрана на менюто Home (Начало) можете да получите достъп до определени функции.

- 1 Натиснете HOME.

Появява се менюто Home.

Уредът ще бъде в режим на тунер винаги когато се появява меню Home (начало).



- 2 Използвайте ◀ / ▶, за да изберете желаната опция.

- Setup
Start: Показва менюто за настройка.
- TV
 - Auto Ch. Scan: Препратка към Автоматично програмиране. (стр. 17)
 - PR Edit: Препратка към Редактиране на програмата. (стр. 18)
 - Timer Record: (вж. стр. 40)
- Movie: Възпроизвежда филм от VCR или DISC. Или показва меню Movie (Филм).
- Photo: Показва меню Photo.
- Music: Показва меню Music (или Audio CD).
- Easy Menu
 - Dubbing: Копира съдържанието на DVD диск върху VHS касета (и обратно). Използвайте ◀ / ▶, за да изберете режим, а след това използвайте ▲ / ▼, за да изберете "OK".
 - Disc Manager: Вж. "Настройки на диска" на стр. от 25 до 27.
 - Rec. Mode: Вж. "Настройки за запис" на стр. от 24 до 25.
 - DV Input: Превключва в режим DV Input (вход).

- 3 Използвайте ▲ / ▼, за да изберете желаната настройка, след което натиснете ENTER, за да потвърдите избора си.

- 4 За да излезете от началното меню, натиснете HOME.

Забележка

Когато съдържанието е само филм, снимки и музика, налични са само менюта Movie (филм), Photo (снимки) и Music (музика).

Общо описание на настройките

Автоматично програмиране

Този рекордер е снабден с честотно синтезиран тунер, способен да приема до 99 телевизионни канала.

Подготовка:

- Свържете рекордера към желания тип антена, както е обяснено в "Свързване към антената" на стр. 13.



Преди работа с уреда (продължение)

- 1** Натиснете HOME.
Появява се менюто Home.
- 2** Използвайте ◀ / ▶, за да изберете опцията Setup.
- 3** Когато изберете опцията Start (Старт на настройка), натиснете ENTER.
- 4** Натиснете ▶, за да се придвижите към второ ниво.
- 5** Използвайте ▲ / ▼, за да изберете опцията Auto Programming.
- 6** Натиснете ▶, за да се придвижите към трето ниво.
Осветява се бутон "Start".
- 7** Натиснете ENTER, за да стартирате търсенето на канали.
Тунерът ще претърси всички налични канали в района и ще ги запише в паметта на тунера.

Редактиране на програма (PR Edit в основното меню)

Можете ръчно да редактирате даден канал (да добавяте, изтривате, преименувате, премествате и т.н.).



- 1** Натиснете HOME.
Появява се менюто Home.
- 2** Използвайте ◀ / ▶, за да изберете опцията Setup.
- 3** Когато изберете опцията Start (Старт на настройка), натиснете ENTER.
- 4** Натиснете ▶, за да се придвижите към второ ниво.
- 5** Използвайте ▲ / ▼, за да изберете опцията Program Edit [Редактиране на програма], след което натиснете ▶, за да отидете на третото ниво.
Иконата "Edit" ["Редактиране"] се осветява.
- 6** Натиснете ENTER.
Показва се менюто Program List [Списък с програми].

PR	Ch.	MFT	Station
01	C 01	+4B	ARD
02	C 02	0	ARD
03	C 08	0	BBC1
04	C 11	0	BBC1
05	C 18	+4B	ARD
06	C 28	0	ARD
07	C 50	0	BBC1
08	C 03	0	
09	C 06	0	
10	C 07	+4B	
11	C 25	0	

- 7** Използвайте ▲ / ▼, за да изберете PR номер, след което натиснете ENTER.
Опцията Program List [Списък с програми] се появява от лявата страна на менюто.
- 8** Използвайте ▲ / ▼, за да изберете опция, след което натиснете ENTER, за да потвърдите.

Program Edit: Редактиране на избраната програма.
Station Rename: Редактиране на името на станцията.
Move: Променя мястото на програмата в списъка с програми.
Delete: Изтрива програмата от списъка с програми.
Decoder On/Off: Включва или изключва декодера за програмата.
NICAM Auto/Off: Превключва състоянието на Nicam функцията за програмата на Auto [Автоматично] или изключено.

- 9** Натиснете RETURN [ВРЪЩАНЕ] (↶) няколкократно, за да излезете от менюто Program List [Списък с програми].

Редактиране на програма

Можете да извършите търсене, за да изберете и запазвате ръчно телевизионни канали.

- Използвайте ▲ / ▼, за да изберете програма от менюто Program List [Списък с програми], след което натиснете ENTER.
Вляво от менюто на програмния списък се появяват опциите на програмния списък.
- Използвайте ▲ / ▼, за да изберете опцията 'Program Edit' [Редактиране на програма] от опциите, след което натиснете ENTER.
Появява се менюто Program Edit [Редактиране на програма].

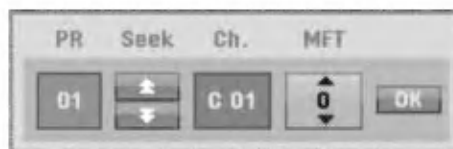

- Вижте описанията по-долу за това как да използвате менюто Program Edit [Редактиране на програма].
◀ / ▶ (ляво/дясно): Премества курсора на предишната или на следващата колона.
▲ / ▼ (нагоре/надолу): Сменя настройките на текущата позиция на курсора.
PR: Показва номера на програмата (само за дисплей)
Seek: Автоматично претърсва за дадена станция. Използвайте ◀ / ▶, за да изберете опцията Seek [търсене], след което натиснете ▲ / ▼. Търсенето спира, когато DVD рекордерът се настрои на дадена станция.
Ch.: Сменя номера на канала за редактиране. Използвайте ◀ / ▶, за да изберете Ch. опцията, след което натиснете ▲ / ▼.
MFT: Променя честотата за фина настройка на станция. Използвайте ◀ / ▶, за да изберете MFT опцията, след което натиснете ▲ / ▼.
- Изберете OK, след което натиснете ENTER, за да потвърдите застройката и за да се върнете в менюто Program List [Списък с програми].

Преди работа с уреда (продължение)

Редактиране на програма (продължение)

Преименуване на канал

Можете да именувате каналите независимо един от друг. Имената могат да имат дължина до 5 символа.

1. Използвайте ▲ / ▼, за да изберете програма от менюто Program List [Списък с програми], след което натиснете ENTER.

Вляво от менюто на програмния списък се появяват опциите на програмния списък.

2. Използвайте ▲ / ▼, за да изберете опцията 'Station Rename' от опциите на програмния списък, после натиснете ENTER.

Появява се менюто на клавиатурата.



3. Въведете име за канала. Използвайте ▲▼◀▶, за да изберете символ, след което натиснете ENTER, за да потвърдите избора си.

- **English/Latin Capital:** Превключва клавиатурата на главни букви.
- **English/Latin Lowercase:** Превключва клавиатурата на малки букви.
- **Symbols:** Превключва клавиатурата на символни знаци.
- **Space:** Вмъква интервал на позицията на курсора.
- **Delete:** Изтрива предишния символ от позицията на курсора.
- **◀ / ▶:** Преместват курсора надясно или наляво.
- **OK:** Изберете за прекратяване.
- **Cancel:** Изберете, за да излезете от менюто.

4. Изберете иконата 'OK', след което натиснете ENTER, за да потвърдите името и да се върнете към менюто Program List [Списък с програми].

Ръчно сортиране на телевизионни канали.

Можете да изберете позицията на програма в менюто Program List [Списък с програми].

1. Използвайте ▲ / ▼, за да изберете програма от менюто Program List [Списък с програми], след което натиснете ENTER.

Вляво от менюто на програмния списък се появяват опциите на програмния списък.

2. Използвайте ▲ / ▼, за да изберете опцията 'Move' от опциите на програмния списък, а след това натиснете ENTER.

3. Използвайте ▲ / ▼, за да изберете желаната позиция, след което натиснете ENTER, за да я запазите.

Изтриване на програма

Можете да изтривате програма от менюто Program List [Списък с програми].

1. Използвайте ▲ / ▼, за да изберете програма от менюто Program List [Списък с програми], след което натиснете ENTER.

Вляво от менюто на програмния списък се появяват опциите на програмния списък.

2. Използвайте ▲ / ▼, за да изберете опцията 'Delete' от опциите на програмния списък, а след това натиснете ENTER. Програмата се изтрива.

Включване и изключване на декодера

1. Използвайте ▲ / ▼, за да изберете програмата, която желаете да свържете с функцията на декодер от менюто Program List [Списък с програми], след което натиснете ENTER.

Вляво от менюто на програмния списък се появяват опциите на програмния списък.

2. Използвайте ▲ / ▼, за да изберете опцията 'Decoder On/Off' от опциите на програмния списък, а след това натиснете ENTER. Ако изберете On, върху екрана на менюто се появява 'Decoder'.

Автоматичен режим/изключване на NICAM

Този DVD рекордер може да приема предавания с Hi-Fi звук в NICAM Stereo. Ако обаче се появи изкривяване на звука поради приемане на слаб сигнал, можете да го изключите (Off).

1. Използвайте ▲ / ▼, за да изберете програма от менюто на програмния списък, после натиснете ENTER.

Вляво от менюто на програмния списък се появяват опциите на програмния списък.

2. Използвайте ▲ / ▼, за да изберете опцията 'NICAM Auto/Off' от опциите на програмния списък, а след това натиснете ENTER. Ако изберете Auto, върху екрана на менюто се появява 'NICAM'.

Преди работа с уреда (продължение)

Свервяване на часовника



- 1** Натиснете **HOME**.
Появява се менюто Home.
- 2** Използвайте **◀ / ▶**, за да изберете опцията **Setup**.
- 3** Когато изберете опцията **Start** (Старт на настройка), натиснете **ENTER**.
- 4** Натиснете **▶**, за да се придвижите към второ ниво.
- 5** Използвайте **▲ / ▼**, за да изберете опцията **Clock set** [Свервяване на часа].
- 6** Натиснете **▶**, за да отидете на третото ниво.
- 7** Въведете нужната информация за дата и час.
◀ / ▶ (наляво/надясно): Премества курсора на предишната или следващата колона.
▲ / ▼ (нагоре/надолу): Сменя настройките на текущата позиция на курсора.
- 8** Натиснете **ENTER**, за да потвърдите настройката, след което натиснете **HOME**, за да излезете от менюто **Setup** [Настройки].

Формат на екрана

За успешно записване на програми с широкоекранен формат, от телевизионната станция трябва да се излъчва правилно сигналът за широкоекранни телевизори.

Можете да изберете:

4:3 Letterbox: Избира се, когато е свързан стандартен телевизор 4:3. Показва широкоекранен филм с маскиращи линии над и под картината.

4:3 Panscan: Избира се, когато е свързан конвенционален телевизор. Видео материалът, форматиран в стил Pan & Scan се възпроизвежда в този стил (Двата края на картината са отрязани).

16:9 Wide: Избира се, когато е свързан широкоекранен телевизор 16:9.

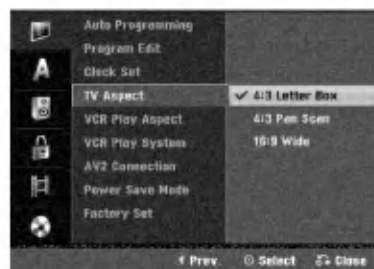

VCR Play Aspect

Можете да изберете:

AUTO:

Автоматично възпроизвежда програми с широкоекранен формат като програми с широкоекранен формат, а програмите с нормален формат – като програми с нормален формат.

4:3

За възпроизвеждане само на записи с нормален формат (4:3).

16:9:

За възпроизвеждане само на записи с широкоекранен формат (16:9).



Преди работа с уреда (продължение)

VCR Play System

Вашият видеокасетофон използва двойни стандарти за цветна телевизия: PAL и MESECAM. По време на възпроизвеждане вашият видеокасетофон автоматично трябва да избере системата за цветна телевизия, обаче ако изпитвате проблеми, може би ще е необходимо да направите това ръчно.

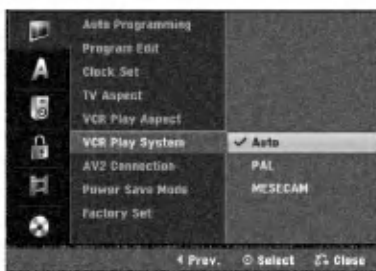

Свързване към AV2

Можете да свържете декодер, сателитен приемник или друго устройство към гнездото EURO AV2 на задната страна на уреда.

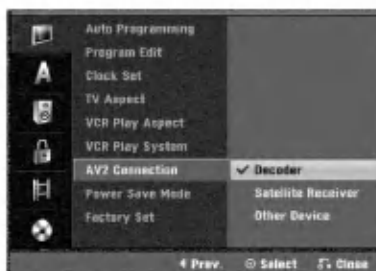

Power Save Mode

Можете да настроите уреда на икономичен режим на енергоспестяване.

На дисплея не се появява нищо.

ON: Режимът на енергоспестяване е активен.

OFF: Режимът на енергоспестяване не е активен.

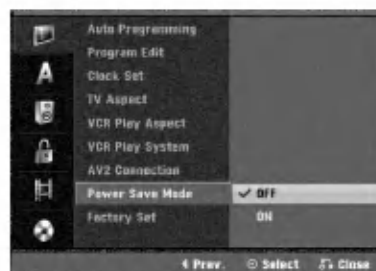

N Забележка

- Кодираните телевизионни сигнали (CANAL+ или PREMIERE) не се декодират в режим на енергоспестяване.
- Режимът на енергоспестяване не работи в режим на готовност за запис с таймер и след изключване на захранването на уреда след получаване на кодирани телевизионни сигнали (CANAL+ или PREMIERE).

Фабрична настройка

Ако е необходимо, можете да възвърнете фабричните настройки на рекордера. Изберете икона "SET" (настройка), а след това натиснете ENTER и ще се появи менюто за автоматична настройка. (вж. стр. 17)

N Забележка

Някои опции не могат да се връщат към фабрични настройки.

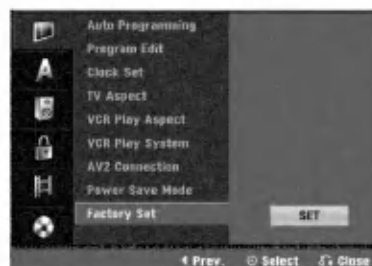

Езикови настройки

Показване език на менютата

Изберете език за менюто Setup [Настройки] и екранния дисплей.



Език на диска

Изберете език за менюто, звука и субтитрите на диска.

- Оригинал: Избран е оригиналният език на диска.

- Друг: За да изберете друг език, изберете опцията Others (Други), а след това натиснете ENTER. Използвайте цифровите бутони, за да въведете съответния 4-цифрен код съгласно списъка на езиковите кодове на стр. 55. Ако допуснете грешка, натиснете неколккратно ◀, за да изтриете цифрите една по една, а след това коригирайте кода.



Преди работа с уреда (продължение)

Звукови настройки

Всеки DVD диск има разнообразни опции за аудиоизход. Настройте изходния аудиосигнал на рекордера в съответствие с типа на използваната аудиосистема.

Dolby Digital

PCM: Изберете при свързване към двуканален цифров стереоусилвател. Цифровото аудио на DVD рекордера излъчва звук във формат PCM 2ch, когато възпроизвеждате DVD видеодиск, записан със записваща система Dolby Digital.

Bitstream: Изберете "Bitstream", ако сте свързали гнездото DIGITAL OUT на DVD рекордера към декодер Dolby Digital (или усилвател или друг уред с декодер Dolby Digital).

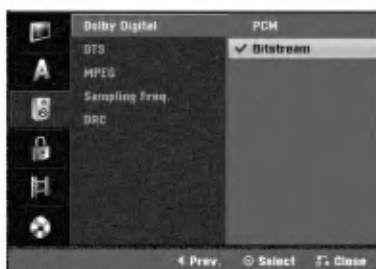

DTS

OFF: Ако изберете "OFF" ["ИЗКЛЮЧЕНО"], DTS сигналът не се предава чрез гнездото DIGITAL OUT.

Bitstream: Изберете "Bitstream", ако сте свързали гнездото DIGITAL OUT на DVD рекордера към декодер DTS (или усилвател или друг уред с декодер DTS).

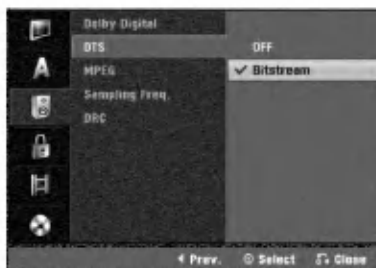

MPEG

PCM: Изберете при свързване към двуканален цифров стереоусилвател. Цифровото аудио на DVD рекордера излъчва звук във формат PCM 2ch, когато възпроизвеждате DVD видеодиск, записан със записваща система MPEG2.

Bitstream: Изберете "Bitstream", ако сте свързали гнездото DIGITAL OUT на DVD рекордера към декодер MPEG (или усилвател или друг уред с декодер MPEG).



Честота на импулсна модулация

Ако вашият приемник или усилвател НЕ може да приема сигнали с честота 96 kHz, изберете 48 kHz. Когато такъв избор е направен, този уред автоматично преобразува сигналите от 96 kHz на 48 kHz, така че системата ви да може да ги декодира. Ако вашият приемник или усилвател може да приема сигнали с честота 96 kHz, изберете 96 kHz. Когато такъв избор е направен, този уред предава всеки тип сигнали без допълнителна обработка.

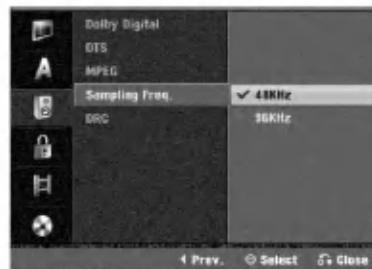

DRC (Управление на динамичния обхват)

С DVD формат можете да чуete саундтрака на програмите, представен възможно най-точно и реалистично благодарение на цифровата аудиотехнология. Вие обаче може да пожелаете да свиете динамичния обхват на аудиовъзпроизвеждането (разликата между най-силния и най-тихия звук). Това ще ви позволи да слушате филм с по-малка сила на звука, без да се губи от яснотата на звука. Поставете DRC на ON [ВКЛЮЧЕНО] за този ефект.

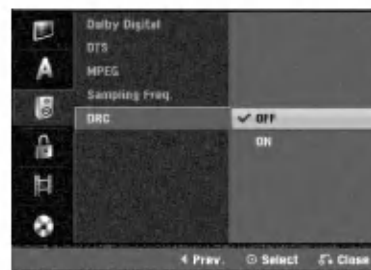

Настройки на заключването (родителския контрол)

Задаване на парола

За да получите достъп до функциите Rating (рейтинг), Set Password (настройка на парола) и Area Code (код на държава), трябва да въведете 4-цифрена защитна парола.

- 1** Натиснете HOME. Появява се менюто Home.
- 2** Използвайте ◀ / ▶, за да изберете опцията Setup.
- 3** Когато изберете опцията Start (Старт на настройка), натиснете ENTER.
- 4** Използвайте ▲ / ▼, за да изберете опцията Lock (Заключване).
- 5** Натиснете ▶, за да се придвижите към второ ниво.
- 6** Използвайте ▲ / ▼, за да изберете опцията Set Password [Задаване на парола].
- 7** Натиснете ▶, за да отидете на третото ниво.
- 8** Ако все още не сте въвели парола: За да създадете 4-цифрена защитна парола, въведете 4-цифрена парола, като използвате цифровите бутони. За потвърждение въведете още веднъж 4-цифрената парола.



Ако вече сте въвели парола:

Можете да промените или да изтриете паролата. Използвайте ▲ / ▼ за да изберете "Change" (промени) или "Delete" (изтрий), а след това натиснете ENTER.

Change: Въведете 4-цифрена парола, като използвате цифровите бутони, за да потвърдите личната си 4-цифрена защитна парола, а след това новата 4-цифрена парола два пъти.

Delete: Въведете 4-цифрена парола, като използвате цифровите бутони, за да потвърдите личната си 4-цифрена защитна парола.

Съвет

Ако допуснете грешка, натиснете ◀ неколкократно, за да изтриете цифрите на паролата една по една, а след това я коригирайте.

Ако забравите четирицифрения си код

Ако забравите паролата си, следвайте долуописаната процедура, за да изтриете въведената парола.

1. Натиснете HOME.
2. Използвайте ◀ / ▶, за да изберете опцията Setup.
3. Когато изберете опцията Start (Старт на настройка), натиснете ENTER.
4. Използвайте цифровите бутони, за да въведете шестцифрения номер "210499".

5. Изберете "OK" и натиснете ENTER.

Четирицифрената парола се изтрива. Въведете нов код, както е показано отляво.

Рейтинг

Някои филми на DVD дискове съдържат сцени, които не са подходящи за гледане от деца. По тази причина е възможно дисковете да съдържат информация за родителски контрол, която се отнася до целия диск или до някои сцени от него. Сцените имат рейтинг от 1-о до 8-о ниво, като при някои дискове могат да се избират подходящи сцени. Рейтингът зависи от държавата. Опцията Parental Control (Родителски контрол) ви предоставя възможността да предотвратявате възпроизвеждане на дисковете от вашите деца и да възпроизвеждате някои дискове с по-подходящи алтернативни сцени.

- 1** Следвайте стъпки 1-5, както е показано горе вляво (Set Password (Задаване на парола)).
- 2** Използвайте ▲ / ▼, за да изберете опцията Rating [Рейтинг].
- 3** Натиснете ▶, за да отидете на третото ниво.



- 4** Въведете 4-цифрена парола, като използвате цифровите бутони, за да потвърдите личната си 4-цифрена защитна парола.

- 5** Изберете рейтинг от 1 до 8, използвайки бутоните ▲ / ▼. Едно (1) има най-много ограничения при възпроизвеждане. Осем (8) има най-малко ограничения при възпроизвеждане.

No Limit (Без ограничения): Ако изберете No Limit (Без ограничения), родителският контрол става неактивен. Всичко на диска ще бъде възпроизведено.

Нива 1 до 8: Някои дискове съдържат сцени, които не са подходящи за гледане от деца. Ако сложите рейтинг на рекордера, всички сцени от диска със същия или по-малък рейтинг ще бъдат възпроизведени. Сцени с по-висок рейтинг няма да бъдат възпроизведени, освен ако на диска има алтернативни сцени. Алтернативната сцена трябва да има същия или по-малък рейтинг. Ако не бъде намерена подходяща алтернативна сцена, възпроизвеждането ще спре. За да възпроизведете диска, трябва да въведете четирицифрената парола или да смените нивото на рейтинга.

- 6** Натиснете ENTER, за да потвърдите избора на рейтинг, след което натиснете HOME, за да излезете от менюто.

Преди работа с уреда (продължение)

Код на държава

Въведете кода на държавата/областта, чиито стандарти са били използвани за създаването на рейтинга на DVD диска, като направите справка в списъка (вж. "Списък на кодовете на държави", страница 55.).



- 1 Натиснете HOME. Появява се менюто Home.
- 2 Използвайте ◀ / ▶, за да изберете опцията Setup.
- 3 Когато изберете опцията Start (Старт на настройка), натиснете ENTER.
- 4 Използвайте ▲ / ▼, за да изберете опцията Lock (Заклучване).
- 5 Натиснете ▶, за да се придвижите към второ ниво.
- 6 Използвайте ▲ / ▼, за да изберете опцията Area code [Код на държава].
- 7 Натиснете ▶, за да отидете на третото ниво.
- 8 Ако все още не сте въвели парола: За да създадете 4-цифрена защитна парола, въведете 4-цифрена парола, като използвате цифровите бутони. За потвърждение въведете още веднъж 4-цифрената парола.
Ако вече сте въвели парола: Въведете 4-цифрена парола, като използвате цифровите бутони, за да потвърдите личната си 4-цифрена защитна парола.

Съвет

Ако допуснете грешка, натиснете ◀ неколкократно, за да изтриете цифрите на паролата една по една, а след това я коригирайте.

- 9 Изберете първия символ, като използвате бутоните ▲ / ▼.
- 10 Преместете курсора, като използвате бутоните ▲ / ▼ и изберете втория символ, използвайки бутоните ▶.
- 11 Натиснете ENTER, за да потвърдите избора си на код на държава, след което натиснете HOME, за да излезете от менюто.

Настройки за запис

Настройка на режим за запис

Можете да настроите качеството на картината за запис: XP (високо качество), SP (стандартно качество), LP (ниско качество), EP (Качество при удължено време).

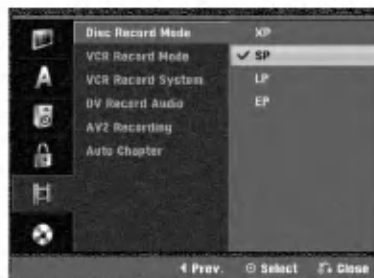

- 1 Натиснете HOME. Появява се менюто Home.
- 2 Използвайте ◀ / ▶, за да изберете опцията Setup.
- 3 Когато изберете опцията Start (Старт на настройка), натиснете ENTER.
- 4 Използвайте ▲ / ▼, за да изберете опцията Record (Записване).
- 5 Натиснете ▶, за да се придвижите към второ ниво.
- 6 Използвайте ▲ / ▼, за да изберете опцията Disc Record Mode [Избор на режим на записване].
- 7 Натиснете ▶, за да отидете на третото ниво.
- 8 Използвайте ▲ / ▼, за да изберете желанния режим на запис (XP, SP, LP или EP)
- 9 Натиснете ENTER, за да потвърдите избора си, след което натиснете HOME, за да излезете от менюто.

VCR Record Mode

Можете да зададете качество на картината за запис с видеокасетофона: SP (стандартно възпроизвеждане), LP (дълго възпроизвеждане).



Записваща система на видеокасетофона

Вашият видеокасетофон използва два стандарта за цветна телевизия: PAL и MESECAM. По време на запис вашият видеокасетофон избира автоматично системата за цветна телевизия; в случай на проблеми обаче трябва да направите това ръчно.

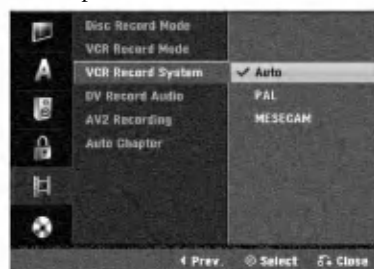

Преди работа с уреда (продължение)

DV Record Audio

Трябва да изберете тази опция, ако имате видеокамера, която използва 32kHz/12-битов звук, свързана към гнездото DV IN на предния панел.

Някои цифрови видеокамери имат две стереописти за звук. Едната се записва по време на заснемане; другата е за дублиране след заснемането.

Настройката Audio 1 е за случаи, когато звукът е записан по време на заснемане.

Настройката Audio 2 е за случаи, когато звукът е дублиран.

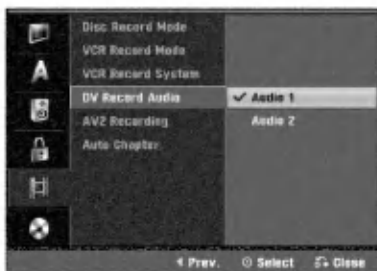

AV2 Recording

Можете да изберете типа на сигнала, когато записвате входен видеосигнал от уред, свързан към гнездото EURO AV2.

Auto: Входният видеосигнал автоматично ще следва получавания видеосигнал.

CVBS: Само за запис на CVBS входен сигнал.

RGB: Само за запис на RGB входен сигнал.



Auto Chapter (автоматично маркиране на глави)

Когато правите запис, на определени зададени интервали се поставят маркери за глави. Можете да промените този интервал на 5 минути или на 10 минути. Ако изберете None (не се използва), автоматичното маркиране на глави се изключва заедно с настройката No Separation (без разделяне).



Настройки на диска

Формат на диска

Ако поставите съвършено празен диск, рекордерът ще инициализира диска.

DVD-R: Рекордерът инициализира диска в режим Видео. Режимът на запис винаги ще бъде режим Видео (Video).

DVD-RW: Менюто Initialize (инициализиране) ще се появи. Изберете "OK", после натиснете ENTER.

Рекордерът инициализира диска в режим Видео. Ако превключите на режим VR, преминете към стъпка 9.

DVD+R/+RW: Менюто Initialize (инициализиране) ще се появи. Изберете "OK", после натиснете ENTER.

Вие можете също да форматирайте диска от менюто за настройка, както по-долу.

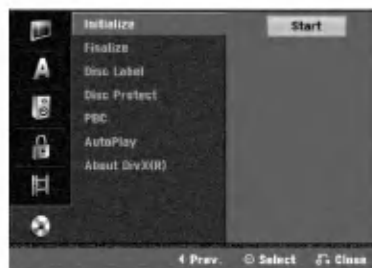

- 1 Натиснете HOME. Появява се менюто Home.
- 2 Използвайте ◀ / ▶, за да изберете опцията Setup.
- 3 Когато изберете опцията Start (Старт на настройка), натиснете ENTER.
- 4 Използвайте ▲ / ▼, за да изберете опцията Disc.
- 5 Натиснете ▶, за да се придвижите към второ ниво.
- 6 Използвайте ▲ / ▼, за да изберете опцията Initialize [Формат на диска].
- 7 Натиснете ▶, за да отидете на третото ниво. Иконата "Start" ["Старт"] се осветява.
- 8 Натиснете ENTER. Появява се менюто Initialize (формат на диска).
- 9 В случай на инициализиран DVD-RW диск използвайте ◀ / ▶, за да изберете желания режим на дисков формат (режим VR или режим Video), а след това натиснете ENTER. В случай на DVD+RW, преминете към стъпка 10.

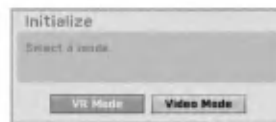

- 10 Използвайте ◀ / ▶, за да изберете "OK", след което натиснете ENTER. Форматирането на диска отнема няколко секунди.

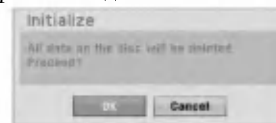

⚠ Внимание

Ако искате да промените формата на диска, всичко на диска ще бъде изтрито.

Финализиране

Финализирането “фиксира” записаното, така че дискът да може да бъде възпроизвеждан на обикновен DVD плейър или компютър, снабден с подходящо DVD-ROM устройство. Финализирането на диск, записан в режим Видео, създава екран с меню за придвижване в диска. До него има достъп чрез натискане на DISC MENU/LIST или TITLE.

⚠ Внимание!

- Когато записвате DVD-R, DVD-RW и DVD+R, вие финализирате записа на диска и не можете да редактирате или записвате нищо друго на такъв диск, освен на DVD+RW.

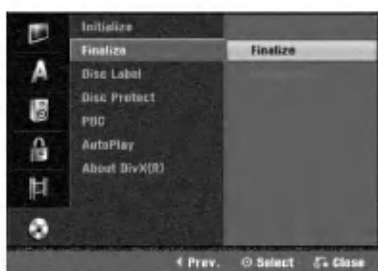

- 1 Следвайте стъпки 1-5, както е показано на страница 25 (Disc Initialize (Формат на диска)).
- 2 Използвайте ▲ / ▼, за да изберете опцията Finalize [Финализиране].
- 3 Натиснете ►, за да отидете на третото ниво. Finalize [Финализиране] се осветява.
- 4 Натиснете ENTER. Появява се менюто Finalize [Финализиране].

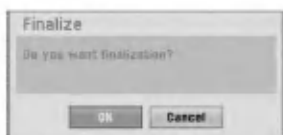

- 5 Изберете OK, след което натиснете ENTER. Рекордерът започва финализирането на диска.

ℹ Забележка

Времето за финализиране на диска зависи от типа на диска, какво количество информация е записана на диска и броя на заглавията на диска. Финализирането на записан диск може да отнеме 8 минути или повече.

ℹ Съвет

Ако заредите финализиран DVD-RW диск, можете да “отмените” финализирането му, като изберете Unfinalize [Отмяна на финализирането] от менюто Disc Finalize [Финализиране]. След като направите това, ще можете да редактирате и да записвате на диска.

Надпис на диска

Използвайте го, за да въведете име на диска. Това име се появява, когато изведете на екрана информация за диска.

- Името на диска може да бъде с дължина до 32 символа.
- За дискове, форматиран на различен DVD рекордер, ще видите само ограничен набор от знаци.

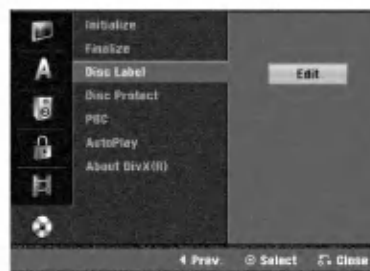

- 1 Следвайте стъпки 1-5, както е показано за Disc Initialize (Формат на диска) на страница 25.
- 2 Използвайте ▲ / ▼, за да изберете опцията Disc Label [Надпис на диска].
- 3 Натиснете ►, за да отидете на третото ниво. Иконата Edit [Редактиране] се осветява.
- 4 Натиснете ENTER. Появява се менюто Keyboard [Клавиатура].



- 5 Въведете име за диска. Използвайте ▲ ▼ ◀ ▶, за да изберете символ, след което натиснете ENTER, за да потвърдите избора си. Вижте стъпка 3 на страница 19 (Station Rename (Преименуване на станция)).

⏮ Бутони на дистанционното управление за въвеждане на име

- ▶ (PLAY): Въвежда интервал на позицията на курсора.
- ⏸ (PAUSE/STEP): Изтрива символа след позицията на курсора.
- (STOP), CLEAR: Изтрива предишния символ от позицията на курсора.
- ◀◀ / ▶▶: Преместват курсора надясно или наляво.
- Цифри (0-9): Въвежда символа на съответстващата позиция на избраната колона.
- DISC MENU/LIST, DISPLAY [МЕНЮ/СПИСЪК, ДИСПЛЕЙ]: Превключва типа на клавиатурата (главни букви, малки букви, символни знаци).

- 6 Изберете OK, след което натиснете ENTER, за да запазите името и да се върнете към менюто Setup.
- 7 Натиснете HOME, за да излезете от менюто.

Преди работа с уреда (продължение)

Защита на диска

Когато записвате на диск DVD+RW / +R или на диск DVD-RW, форматиран в режим VR, поставете тази опция на ON, за да предотвратите случаен запис, редактиране или изтриване на поставения диск. Ако е необходимо да отключите диска за да го редактирате, изберете OFF.

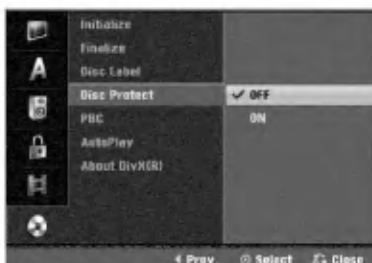

PBC (Управление на възпроизвеждането)

Настройката на PBC може да бъде променяна. Включете или изключете управлението на възпроизвеждането (PBC).

- ON: Видеодисковете с PBC се възпроизвеждат в съответствие с управлението на възпроизвеждането (PBC).
- OFF: Видеодисковете с PBC се възпроизвеждат по същия начин, както аудиодисковете.

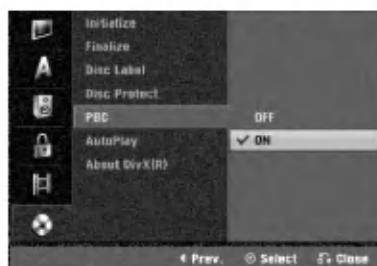

Auto Play (автоматично възпроизвеждане)

Можете да настроите DVD рекордера така, че автоматично да започва възпроизвеждане на DVD диска, когато такъв диск бъде поставен в уреда. Ако режимът Auto Play е настроен на On (вкл.), този DVD рекордер ще потърси заглавието с най-продължително времетраене на възпроизвеждането, след което автоматично ще възпроизведе заглавието.

ON: функцията „автоматично възпроизвеждане“ е активирана.

OFF: функцията „автоматично възпроизвеждане“ не е активирана.



Забележка

Функцията Auto Play може да не действа при някои DVD-та.

About DivX(R)

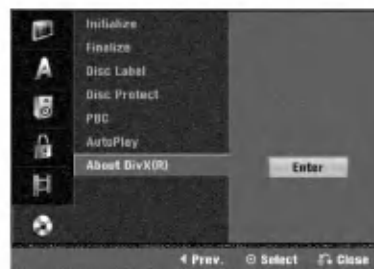

Предоставяме ви регистрационен код за DivX® VOD (Video On Demand – Видео по заявка), който ви позволява да наемате и купувате видеофилми, като използвате услугата DivX® VOD. За повече информация посетете уеб-сайта www.divx.com/vod.

- 1 Изберете опция "About DivX(R)", а след това натиснете ►.
- 2 Като изберете Enter, натиснете ENTER и регистрационният код се появява.
- 3 Използвайте регистрационния код, за да закупите или наемате видеофилми чрез услугата DivX® VOD от уеб-сайта www.divx.com/vod. Следвайте инструкциите и изгледете видеофилма на диск, за да го възпроизведете на този уред.

Забележка

Всички изтеглени от DivX® VOD видеофилми могат да бъдат възпроизвеждани само на този уред.

Преди работа с уреда

Кратко обяснение на екранния дисплей

Това ръководство дава основни инструкции за работа с рекордера. Някои дискове DVD изискват специфични операции или позволяват само ограничен брой операции по време на възпроизвеждане. В такъв случай на телевизионния екран се появява символът , който означава, че рекордерът не позволява тази операция или тя не е налична на диска.

Показване на информация, докато гледате телевизия

Докаато гледате телевизия, натиснете **DISPLAY**, за да визуализирате/премахнете информацията, показана на екрана.

Напр. когато е сложен DVD-RW диск в режим VR.

Показва номера на канала, името на канала и аудиосигнала, приеман от тунера.

Показва режима на записване, свободното място и лентата за изминалото време.

Показва името на диска и неговия формат.

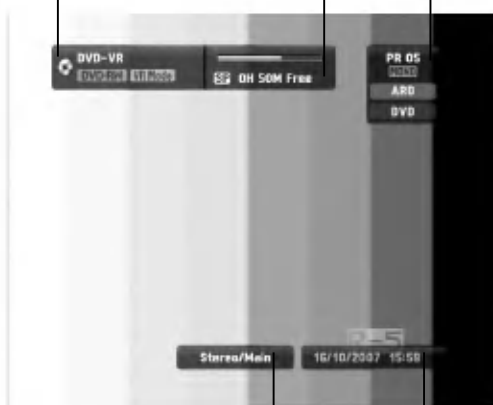

Показва какъв е изходният аудиосигнал.

Показва датата и часа.

Показване информация на екрана

На екрана можете да покажете различна информация за поставения диск или касета.

- 1 Натиснете **DISPLAY** неколккратно за да изведете/промените информацията, показана на екрана. Показаните елементи се различават в зависимост от типа на диска, касетата или състоянието на възпроизвеждане.

Пример: DVD-Video диск

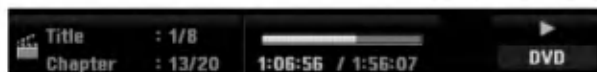

- 2 Можете да изберете даден елемент с натискане на **▲ / ▼** и да смените или изберете настройката с натискане на **◀ / ▶**.

За подробности за всеки елемент можете да видите страниците, посочени в скоби.

- **TITLE**: Номер на текущото заглавие (или писта/песен)/общ брой на заглавията (или пистите/песните) (стр. 29)
- **CHAPTER**: Номер на текущата глава/общ брой на главите (стр. 29)
- **TIME**: Изтекло време на възпроизвеждане (стр. 30)
- **AUDIO**: Избран език за звука (само DVD видео) или аудиоканал (стр. 31 и 32)
- **SUBTITLE**: Избрани субтитри (стр. 32)
- **ANGLE**: Избран ъгъл/общ брой на ъглите (стр. 31)
- **SOUND**: Избран звуков режим (стр. 32)

- 3 За да затворите екранния дисплей, натиснете **DISPLAY** или **RETURN** () неколккратно, докато изчезне.

Забележки

- Ако не бъде натиснат бутон в продължение на 10 секунди, екранният дисплей изчезва.

Възпроизвеждане на DVD или видео CD



Настройка на възпроизвеждането

- Преди да използвате дистанционното управление, натиснете бутон DVD, за да изберете устройството, с което ще работите.
- Включете телевизора и изберете входния видеоизточник, свързан към рекордера.
- Аудиосистема: Включете аудиосистемата и изберете входния източник, свързан към рекордера.



Натиснете OPEN/CLOSE (▲), за да отворите гнездото на диска.



Поставете желания диск в гнездото със страната за възпроизвеждане надолу.



Натиснете OPEN/CLOSE (▲), за да затворите гнездото. На дисплея се появява READING и възпроизвеждането започва автоматично. Ако възпроизвеждането не започне, натиснете ► (PLAY).

В някои случаи вместо това може да се появи менюто на диска.



Съвет

Ако се появи екран с меню

Възможно е първо да се появи екран с меню след зареждане на DVD или видеодиск, който съдържа меню.

DVD

Използвайте бутоните ◀▶▲▼, за да изберете заглавието/главата, която желаете да гледате, след което натиснете ENTER, за да стартирате възпроизвеждането. Натиснете TITLE или DISC MENU/LIST, за да се върнете към екрана с менюто.

VCD

- Използвайте цифровите бутони, за да изберете пистата, която желаете да гледате. Натиснете RETURN (↵) за да се върнете към екрана с менюто.
- Настройките на менюто и точните процедури за управление може да се различават в зависимост от диска. Следвайте инструкциите на екрана с менюто. Можете също така да поставите PBC на OFF от менюто Setup. Вж. страница 27.



Забележки

- Ако Parental Control (Родителски контрол) е включен и дискът не е в рамките на настройките за Rating [Рейтинг] (неразрешен), трябва да бъде въведен четирицифреният код и/или дискът трябва да бъде разрешен (вж. "Movie Rating" ["Рейтинг"] на страница 23).
- DVD дисковете може да имат регионален код. Вашият рекордер няма да възпроизведе дискове, които имат регионален код, различен от този на рекордера. Регионалният код на този рекордер е 2 (две).

Основни опции



Забележка

Освен ако не е упоменато друго, всички действия се извършват с дистанционното управление. Някои от опциите могат също да бъдат достъпни и от менюто Setup.

Смяна на заглавие

DVD Video VR +RW +R DivX

Когато даден диск има повече от едно заглавие, можете да смените заглавието както следва:

- Натиснете двукратно DISPLAY два пъти, след което използвайте ▲/▼, за да изберете иконата на заглавието. След това натиснете съответния цифров бутон (0-9) или ◀/▶, за да изберете номер на заглавие.

Смяна на глава/писта

DVD Video VR +RW +R VCD

Когато дадено заглавие на диска има повече от една глава/писта, можете да смените главата/пистата както следва:

- Натиснете за кратко време SKIP (◀◀ или ▶▶) по време на възпроизвеждане, за да изберете следващата глава/писта или за да се върнете в началото на текущата глава/писта.
- Натиснете за кратко време SKIP (◀◀) двукратно, за да се върнете към предходната глава/писта.
- За да отидете директно на която и да било глава/писта по време на възпроизвеждането, натиснете DISPLAY. След това използвайте ▲/▼, за да изберете икона на глава (или за видеодиск изберете икона на писта). След това въведете номера на главата/пистата, като използвате цифровите бутони или чрез натискане на ◀/▶.

Търсене DVD Video VR +RW +R VCD

- 1 Натиснете BACKWARD (◀◀) или FORWARD (▶▶) по време на възпроизвеждане. Рекордерът започва да работи в режим SEARCH [ТЪРСЕНЕ].
- 2 Натиснете BACKWARD (◀◀) или FORWARD (▶▶), за да изберете желаната скорост: ◀ (Възпроизвеждане в обратна посока), ◀◀, ◀◀◀, ◀◀◀◀, ◀◀◀◀◀, ◀◀◀◀◀◀, ◀◀◀◀◀◀◀ (назад) или ▶, ▶▶, ▶▶▶, ▶▶▶▶, ▶▶▶▶▶ (напред).
При видеодисковете скоростта на търсене се променя: ◀◀, ◀◀◀, ◀◀◀◀ (назад) или ▶▶, ▶▶▶, ▶▶▶▶ (напред).
- 3 За да излезете от режим SEARCH, натиснете ► (PLAY).

Неподвижна картина и възпроизвеждане кадър по кадър

DVD Video VR +RW +R VCD DivX

- 1 Натиснете PAUSE/STEP (⏸) по време на възпроизвеждане. Рекордерът ще влезе в режим PAUSE [ПАУЗА].
- 2 Можете да превъртате картината напред или назад кадър по кадър, като натиснете неколккратно ◀/▶ по време на режим PAUSE [ПАУЗА].
- 3 За да излезете от режим PAUSE, натиснете ► (PLAY).



Забележка

Възможността за превъртане на картината назад кадър по кадър е недостъпна при видеодискове.



Съвет

Можете да превъртате картината напред кадър по кадър чрез неколккратно натискане на PAUSE/STEP (⏸) на дистанционното управление.

Основни опции (продължение)

Бавно движение

DVD **Video** **VR** **+RW** **+R** **VCD**

- 1 Натиснете PAUSE/STEP (II) по време на възпроизвеждане.
Рекордерът ще влезе в режим PAUSE [ПАУЗА].
- 2 Натиснете BACKWARD (◀◀) или FORWARD(▶▶) по време на режим PAUSE [ПАУЗА].
DVD рекордерът ще влезе в режим SLOW (бавен).
- 3 Използвайте BACKWARD (◀◀) или FORWARD(▶▶), за да изберете желаната скорост: ◀◀ 1/16, ◀◀ 1/8, ◀◀ 1/4 или ◀◀ 1/2 (назад); или ▶▶ 1/16, ▶▶ 1/8, ▶▶ 1/4 или ▶▶ 1/2 (напред).
При видеодисковете скоростта на бавно движение се променя: ▶▶ 1/16, ▶▶ 1/8, ▶▶ 1/4 или ▶▶ 1/2 (напред).
- 4 За да излезете от режим Slow Motion [Бавно движение] натиснете ▶ (PLAY).

Забележка

Възпроизвеждането назад в режим на бавно движение е невъзможно при видеодисковете.

Повтаряне A-B

DVD **Video** **VR** **+RW** **+R** **VCD**

Karaoke DVD

За да повторите отрязък от дадено заглавие:

- 1 Натиснете PLAY MODE в избраната начална точка.
Иконата за повторение и "A-" се появяват на телевизионния екран.
- 2 Отново натиснете ENTER в избраната крайна точка.
Иконата за повторение и "A-B" се появяват на телевизионния екран и започва повторението на отрязъка.
- 3 За да отмените отрязъка, натиснете неколkokратно PLAY MODE за да изберете OFF [ИЗКЛЮЧЕНО].

Режими на възпроизвеждане **DVD** **VR**

Video **+RW** **+R** **VCD** **Karaoke DVD**

По време на възпроизвеждане на диск натиснете PLAY MODE неколkokратно, за да изберете режим на възпроизвеждане:

DVD, DVD-RW(Video), DVD+RW и DVD+R: REPEAT CHAPTER, REPEAT TITLE, REPEAT OFF

Karaoke DVD: REPEAT TITLE, REPEAT OFF, RANDOM, NORMAL или REPEAT CHAPTER, REPEAT TITLE, REPEAT OFF

VCD: REPEAT TRACK, REPEAT ALL, REPEAT OFF или REPEAT TRACK, REPEAT ALL, RANDOM, NORMAL

DVD-RW(VR): REPEAT CHAPTER, REPEAT TITLE, REPEAT ALL, REPEAT OFF

Съвет

Чрез натискане на SKIP ▶▶▶ по време на произволно възпроизвеждане уредът избира друго заглавие (писта) и възобновява произволното възпроизвеждане.

Забележка

- За видео CD с PBC трябва да настроите PBC на OFF (изкл.) от меню Setup (настройка). Вж. стр. 27.
- Режимът на възпроизвеждане може да варира в зависимост от записаното съдържание.

Търсене по време

DVD **Video** **VR** **+RW** **+R** **DivX**

Функцията Time Search [Търсене по време] ви позволява да започнете възпроизвеждане от диска в избрано от вас време:

- 1 Натиснете DISPLAY [ДИСПЛЕЙ] двукратно по време на възпроизвеждане. Екранният дисплей се появява на телевизионния екран.
Прозорецът Time Search [Търсене по време] показва изминалото време за възпроизвеждане на текущия диск.
- 2 В рамките на 7 секунди използвайте ▲ / ▼, за да изберете иконата Time Search [Търсене по време] върху екранния дисплей.
В прозореца Time Search [Търсене по време] се появява "0:00:00".
- 3 В рамките на 7 секунди използвайте цифровите бутони за да въведете желаното начално време. Въведете часове, минути и секунди от ляво на дясно в прозореца.
Не може да се въвежда невалидно време.
Ако въведете погрешни цифри, натиснете ◀ / ▶, за да преместите долната черта () на погрешната цифра. След това въведете правилните цифри.
- 4 В рамките на 7 секунди натиснете ENTER, за да потвърдите началното време.
Възпроизвеждането на диска започва от избраното време.

Основни опции (продължение)

Увеличаване на мащаба

DVD Video VR RW R

Функцията Zoom [Увеличаване на мащаба] ви позволява да уголемявате видеоизображения и да се движите из уголеменото изображение.

- 1 Натиснете ZOOM [УВЕЛИЧАВАНЕ НА МАЩАБА] по време на възпроизвеждане или на неподвижно възпроизвеждане, за да активирате Функцията Zoom. Всяко натискане на ZOOM бутона променя телевизионния екран в следната последователност: размер x1 → размер x2 → размер x4 → размер x1 (нормален размер)
- 2 Използвайте бутоните ◀▶▲▼, за да се движите из увеличеното изображение.
- 3 За да възобновите нормалното възпроизвеждане, натиснете CLEAR [ИЗЧИСТВАНЕ] или натиснете неколккратно ZOOM [УВЕЛИЧАВАНЕ НА МАЩАБА], докато се появи нормалната картина.

Забележка

Функцията за увеличаване на мащаба може да не работи на някои DVD дискове.

Търсене по маркер

DVD Video VR RW R VCD

Можете да започнете възпроизвеждането от запамената точка. Максимум шест точки могат да бъдат запаменени. За да въведете маркер, следвайте тези стъпки.

- 1 По време на възпроизвеждане на диск, натиснете MARKER, щом възпроизвеждането достигне до мястото, което искате да се запамети. На телевизионния екран за кратко се появява иконата на маркера.
- 2 Повторете стъпка 1, за да въведете до шест маркирани точки на диска.

Извикване на маркирани сцени

- 1 По време на възпроизвеждане на диска, натиснете SEARCH. На телевизионния екран се появява менюто Marker Search (търсене по маркер)
- 2 Използвайте бутоните ◀▶▲▼, за да изберете маркираната сцена, която искате да извикате.
- 3 Натиснете ENTER. Възпроизвеждането ще започне от маркираната сцена.
- 4 За да затворите менюто Marker Search menu, натиснете RETURN (↵).



Изтриване на маркирана сцена

- 1 Натиснете SEARCH по време на възпроизвеждане или в режим стоп. На телевизионния екран се появява менюто Marker Search.
- 2 Използвайте бутоните ◀▶▲▼, за да изберете маркираната сцена, която искате да изтриете.

- 3 Натиснете CLEAR.

Появява се съобщение Да изтрия избрания маркер? Да продължа?

- 4 Използвайте бутоните ◀ / ▶, за да изберете "OK", после натиснете ENTER.
- 5 Повторете стъпки 2-4, за да изтриете други маркирани сцени.
- 6 За да затворите менюто Marker Search menu, натиснете RETURN (↵).

Проверяване на съдържанието на DVD видеодискове: Менюта

DVD дисковете могат да съдържат менюта, които ви дават достъп до специални функции. За да отворите менюто на диска, натиснете DISC MENU/LIST. След това натиснете подходящия цифров бутон, за да изберете опция. Или използвайте бутоните ◀▶▲▼, за да осветите избора си, след което натиснете ENTER.

Меню на заглавията (меню Title) DVD

- 1 Натиснете TITLE [ЗАГЛАВИЕ]. Ако текущото заглавие има меню, менюто ще се появи на телевизионния екран. В противен случай менюто на диска може да не се появи.
- 2 Менюто може да съдържа опции за ъгъл на камерата, говорим език и опции за субтитрите, а също и глави за заглавието.

Меню на диска (меню Disc) DVD

- 1 Натиснете DISC MENU/LIST. Визуализира се менюто за диска.
- 2 За да излезете от менюто за диска, натиснете DISC MENU/LIST отново.

Ъгъл на камерата DVD

Ако дискът съдържа сцени, заснети под различен ъгъл на камерата, можете да смените този ъгъл по време на възпроизвеждане.

- 1 Натиснете двукратно DISPLAY по време на възпроизвеждане.
- 2 Използвайте ▲ или ▼, за да изберете иконата ANGLE.
- 3 Натискайте многократно ◀ или ▶, за да изберете желанния ъгъл.



Съвет

Индикаторът на ъгъла мига на телевизионния екран по време на сцени, заснети под различен ъгъл, за да напомни, че е възможна промяна на ъгъла.

Смяна на езика на звука DVD

Натиснете AUDIO [ЗВУК] неколккратно по време на възпроизвеждане, за да чуете различен език на звука или саундтрак, ако има наличен.



Забележка

Някои дискове предлагат Dolby Digital и DTS саундтракове. Ако е избран DTS, няма да има изходящ аналогов сигнал. За да слушате DTS саундтрак, свържете този рекордер към DTS декодер чрез едно от гнездата за изходящ сигнал. Вж. страница 15 за подробности относно връзката.

Промяна на аудиоканала

VCD **Video** **VR** **+RW** **+R** **DivX**

При възпроизвеждане на видео CD, натиснете AUDIO, после натиснете неколккратно ◀/▶, за да чуете различен аудиоканал (STEREO, LEFT – ляв или RIGHT – десен).

При възпроизвеждане на DVD-RW дискове, записани в режим VR, които имат както главен, така и двуезичен аудиоканал, можете да превключите между главния (L – ляв), двуезичния (R – десен) или да смесите двата (главен + двуезичен) чрез натискане на AUDIO.

Триизмерен звук

DVD **Video** **VR** **+RW** **+R** **VCD**
DivX

Този уред може да произведе триизмерен звуков ефект, който симулира многоканално аудиовъзпроизвеждане от две стандартни стереоколони, вместо от петте или повече, изисквани обикновено за получаване на многоканален звук от аудиосистема тип "домашен кинотеатър").

- 1 Натиснете DISPLAY два пъти, а след това използвайте ▲/▼, за да изберете иконката на звука. След това използвайте ◀/▶, за да изберете "3D SUR."
- 2 За да изключите триизмерния звуков ефект, натиснете "NORMAL".

Субтитри

DVD **DivX**

Натиснете SUBTITLE, след което натиснете неколккратно ◀/▶ по време на възпроизвеждане, за да видите различните езици за субтитрите.

Намиране на места от диска **VCD**

Можете директно да осъществите достъп до която и да било точка от видеодиск, като използвате тази функция.

Използвайте тази функцията само когато се възпроизвежда видеодиск. Възпроизвеждането отива на избраната точка.

- 1 По време на възпроизвеждане натиснете SEARCH. На телевизионния екран се появява лентата за хода на операцията.
- 2 Използвайте ◀/▶, за да намерите начална точка за възпроизвеждане.
- 3 Натиснете ENTER, за да потвърдите избраната позиция. Възпроизвеждането започва от избраната позиция.

Забележка

Тази функция работи само когато няма запамен маркер.

Запаметяване на последното състояние

DVD

Рекордерът запаметява настройките на потребителя за последния диск, който е бил разглеждан. Настройките остават в паметта дори ако махнете диска от рекордера или изключите рекордера. Ако заредите диск, чийто настройки са били запаметени, възпроизвеждането започва от последната позиция на диска.

Забележки

- Настройките се запаметяват в паметта за употреба по което и да било време.
- Рекордерът не запаметява настройките за даден диск, ако го изключите, преди да сте започнали да възпроизвеждате диска.

Възпроизвеждане от филмов диск с формат DivX

На този уред можете да възпроизведете DivX дискове. Преди да възпроизведете DivX файлове, прочетете „Опции на меню Movie (Филм)” на стр. 33.

1. Поставете диска и затворете гнездото. Менюто MOVIE се появява на телевизионния екран.
2. Натиснете ▲ / ▼, за да изберете папка и натиснете ENTER. Появява се списък на файловете в папката. Ако сте в списъка на файловете и искате да се върнете към списъка на папките, използвайте бутоните ▲ / ▼ на дистанционното, за да осветите ■ и натиснете ENTER.



3. Ако искате да гледате даден филм, натиснете ▲ / ▼, за да осветите файла и натиснете PLAY. Можете да използвате различни функции за възпроизвеждане. Направете справка на страници 29-32.
4. Натиснете STOP, за да прекратите възпроизвеждането. Появява се меню Movie (Филм).

Съвет

- Върху CD с MP3/WMA, JPEG и MOVIE файлове можете да изберете меню MUSIC, PHOTO или MOVIE. Натиснете TITLE.

Забележка за DivX субтитрите

Ако субтитрите не се показват правилно по време на възпроизвеждане, натиснете PAUSE/STEP (II), когато субтитрите се показват на екрана, след това натиснете и задръжте SUBTITLE около 3 секунди, след което натиснете ◀ / ▶ за да изберете друг код на език, докато субтитрите се покажат правилно.

Опции на меню Movie (Филм)

1. Натиснете ▲ / ▼ за да изберете папка/файл от меню Movie (Филм), след което натиснете ENTER. Появява се меню Movie (Филм).
2. Натиснете ▲ / ▼ за да изберете опция и натиснете ENTER.
 - [Play] (Възпроизвеждане) Стартира възпроизвеждането на избраното заглавие.
 - [Open] (Отваряне) Отваря папка и в нея се появява списък на файловете.
 - [Dubbing] (Копиране) Копира файл(ове) в друга папка или друг носител. (стр. 39)

Относно DivX филмовите файлове

Съвместимостта на DivX дисковете с този рекордер е ограничена, както следва:

- Разделителната способност на DivX файла е под 720x576 (Ш x В) пиксела.
- Броят на знаците в името на файла на DivX субтитрите е ограничен.
- Ако в DivX файла има код, невъзможен за прочитане, на дисплея може да се появи знак 1999.
- Ако броят на екранните кадри е над 29,97 в секунда, този уред може да не работи нормално.
- Ако видео- и аудиоструктурата на записания файл не е редуваща се, отново се показва екранното меню.
- Ако файлът е записан с GMC, уредът работи само с 1-пунктово ниво на запис.
* GMC?

GMC е акроним на Global Motion Compensation. Това е инструмент за кодиране в стандарт MPEG4. Някои MPEG4 кодиращи системи, като DivX или Xvid, имат тази опция.

Съществуват различни нива на GMC кодиране, наричани обикновено 1-пунктов, 2-пунктов, или 3-пунктов GMC.

Възпроизводими DivX файлове

“.avi”, “.divx”

Възпроизводими DivX субтитри

“.smi”, “.srt”, “.sub (само формат Micro DVD)”, “.txt (само формат Micro DVD)”

- Divx субтитри, различни от изброените по-горе, не се показват на телевизионния екран.

Възпроизводими кодек формати

“DIV3”, “MP43”, “DIVX”, “XVID”, “DX50”

Възпроизводими аудиоформати

“AC3”, “PCM”, “MP2”, “MP3”, “WMA”

- Честота на стробиране: в рамките на 8 - 48 kHz (MP3), в рамките на 32 - 48 kHz (WMA)
- Скорост в битове: в рамките на 8 - 320 kb/сек (MP3), 32 - 192 kb/сек (WMA)

Възпроизвеждане на аудио CD и MP3/WMA файлове **CD** **MP3** **WMA**

DVD рекордерът може да възпроизвежда аудио CD. Също така DVD рекордерът може да възпроизвежда записи във формат MP3/WMA, направени на CD-ROM, CD-R, CD-RW, DVD±RW или DVD±RW дискове. Преди възпроизвеждане на MP3/WMA записи, прочетете бележките относно записване на MP3/WMA на стр. 35.

1 Поставете диск и затворете гнездото.

На телевизионния екран се появява менюто AUDIO CD или MP3/WMA CD.



Меню AUDIO CD



Меню MP3/WMA

2 Използвайте ▲ / ▼, за да изберете писта, после натиснете ► (PLAY).

Възпроизвеждането започва.

По време на възпроизвеждане, изтеклото време на възпроизвеждане на текущата писта се появява на дисплея и на менюто.

Възпроизвеждането спира в края на диска.

T Съвети

- Можете да гледате телевизионен канал или източник на видеовход чрез натискане на RETURN. Ако искате да се върнете към меню Music, натиснете DISC MENU/LIST.
- При CD-та със смесено съдържание (аудиописти, MP3/WMA файлове и JPEG файлове), можете да избирате между менютата Music-Audio CD, Music-MP3/WMA CD и Photo CD чрез последователно натискане на TITLE в режим Стоп.
- Ако изберете MP3 и натиснете DISPLAY, показва се информация за файла. За да се скрие информацията за файла, натиснете DISPLAY още веднъж. Ако изберете папка и натиснете DISPLAY, показва се броят на подпапките и броят на MP3/WMA файловете в папката.
- Ако се намирате в списък на файлове и искате да се върнете към списъка на папки, използвайте ▲/▼ за да осветите  и натиснете ENTER, за да се върнете към екрана на предходното меню.

3 За да спрете възпроизвеждането по всяко друго време, натиснете STOP (■).

Опции на меню Music

1. За да се покажат опциите на менюто, изберете писта (или папка) върху менюто, после натиснете ENTER.
2. Използвайте ▲ / ▼, за да изберете опция, после натиснете ENTER, за да потвърдите своя избор.

Опции на меню Music-Audio CD **CD**

Play: Стартира възпроизвеждане на избрана писта.

Random: Възпроизвежда писти в произволен ред.

Опции на меню Music-CD **MP3** **WMA**

- Когато изберете писта.

Play: Стартира възпроизвеждане на избраната писта.

Random: Възпроизвежда писти в произволен ред.

- Когато изберете папка.

Open: Показва подпапките и MP3/WMA файловете в папката.

Пауза **CD** **MP3** **WMA**

- 1 Натиснете PAUSE/STEP (II) по време на възпроизвеждане.
- 2 За да възобновите възпроизвеждането, натиснете ► (PLAY) или натиснете отново PAUSE/STEP (II).

Смяна на пистата **CD** **MP3** **WMA**

- Натиснете SKIP I◀◀ или ▶▶I за кратко време по време на възпроизвеждане, за да минете на следващата писта или за да се върнете в началото на текущата писта.
- Натиснете двукратно SKIP I◀◀ за кратко време, за да се върнете към предходната писта.
- За да отидете директно на някоя писта на аудио CD, въведете номера на пистата в списъка на пистите, като използвате цифровите бутони (0-9) по време на възпроизвеждане.

Повторение А-В **CD**

За да повторите определен отрязък от дадена писта:

- 1 Натиснете PLAY MODE в избраната начална точка. Иконата за повторение и "А-" се появяват на екрана на менюто.
- 2 Натиснете ENTER отново в избраната крайна точка. Иконата за повторение и "А-В" се появяват на екрана на менюто и повторението на отрязъка започва.
- 3 За да отмените отрязъка и да се върнете към режим на нормално възпроизвеждане, натиснете PLAY MODE отново. Иконата за повторение изчезва от екрана на менюто.

Режими на възпроизвеждане **CD** **MP3** **WMA**

По време на възпроизвеждане на диск натиснете PLAY MODE неколкократно, за да изберете режим на възпроизвеждане:

CD: REPEAT TRACK, REPEAT ALL

MP3 и WMA: REPEAT TRACK, REPEAT FOLDER



Съвет

Чрез натискане на SKIP ▶▶I по време на произволно възпроизвеждане уредът избира друга писта и възобновява режима на произволно възпроизвеждане.

Търсене **CD**

- 1 Натиснете BACKWARD (◀◀) или FORWARD(▶▶) по време на възпроизвеждане. Уредът ще премине в режим SEARCH [ТЪРСЕНЕ].
- 2 Натиснете BACKWARD (◀◀) или FORWARD(▶▶) за да изберете желаната скорост: ◀◀, ◀◀◀, ◀◀◀◀ (назад) или ▶▶, ▶▶▶, ▶▶▶▶ (напред). На екрана с менюто се показват скоростта и посоката.
- 3 За да излезете от режим SEARCH [ТЪРСЕНЕ], натиснете ► (PLAY).

Бележки относно MP3/WMA записите

Относно MP3

- MP3 файлът представлява аудиоданни, компресирани чрез използване на схемата за кодиране на файлове MPEG1 аудиослой-3. Файлове, които имат разширение ".mp3", се наричат "MP3 файлове".
- Рекордерът не може да прочете MP3 файл, който има различно от ".mp3" разширение.

Относно WMA(Windows Media Audio)

- WMA файлът представлява технология Microsoft за аудиокомпресиране.
- WMA(Windows Media Audio) предлага двойно по-голяма компресия от MP3 формат.

Съвместимостта на MP3/WMA дисковете с този рекордер е ограничена, както следва:

1. Физическият формат на CD-R трябва да бъде "ISO 9660" и "JOLIET".
2. Ако записвате MP3/WMA файлове, като използвате софтуер, който не може да създава ФАЙЛОВА СИСТЕМА, например "Direct-CD" и др., не е възможно да се възпроизведат MP3/WMA файлове. Препоръчваме ви да използвате "Easy-CD Creator", който създава файлова система ISO9660 или JOLIET.
3. Общият брой на файловете и папките на диска трябва да бъде по-малък от 1999.

Този DVD рекордер изисква дисковете/записите да отговарят на някои технически стандарти с цел постигане на оптимално качество на възпроизвеждане. Фабрично записаните DVD-та са настроени автоматично на тези стандарти. Има много различни типове на формати за записващи дискове (вкл. CD-R, съдържащи MP3/WMA файлове). Те изискват някои предварителни условия (вж. по-горе), за да гарантират съвместимо възпроизвеждане.

Потребителите трябва да имат предвид, че се изисква разрешение за сваляне на файлове MP3/WMA и музика от Интернет. Нашата компания няма право да издава такова разрешение. Разрешението трябва винаги да се търси от собственика на авторското право.

Разглеждане на JPEG файл **JPEG**

Рекордерът може да възпроизвежда дискове с JPEG файлове. Преди възпроизвежда на JPEG записи, прочетете “Бележки относно записване на JPEG” на стр. 36.

- 1 За показване на меню Photo за JPEG файлове. На телевизионния екран се появява менюто PHOTO.



- 2 Използвайте ▲▼◀▶, за да изберете папка, после натиснете ENTER. В лявата част на менюто се осветява иконката Open.

- 3 Натиснете ENTER. Появява се списък с файловете в папката.

N Забележка

Ако иконата  се покаже в менюто Photo, това означава, че не можете да видите тези JPEG файлове.

- 4 Използвайте ▲▼◀▶, за да изберете файл, после натиснете ENTER. Вляво от менюто се появяват опциите.



S Съвет

- Ако сте в списъка на файловете и искате да се върнете към списъка на папките, използвайте бутоните ▲ / ▼ на дистанционното, за да осветите иконката  и натиснете ENTER.
- Можете да гледате телевизионен канал или видео или входен видеоизточник, като натиснете RETURN. Ако искате да се върнете към менюто Photo, натиснете DISC MENU/LIST.
- На CD-та със смесено съдържание (аудиописи, MP3/WMA файлове и JPEG файлове), можете да избирате между менютата AUDIO CD, MP3/WMA CD и Photo CD чрез последователно натискане на TITLE в режим Стоп.

- 5 Използвайте ▲ / ▼, за да изберете опцията “Full Screen”, после натиснете ENTER.



- 6 За да прекратите разглеждането по всяко време, натиснете STOP.

Отново се появява менюто Photo.

Прескачане на изображения

Докато разглеждате картина, натиснете SKIP (◀◀ или ▶▶) еднократно, за да преминете към следващия или да се върнете на предишния файл.

Завъртане на изображения

Използвайте ▲ / ▼, докато разглеждате картина, за да завъртите картината по посока на часовниковата стрелка или обратно на часовниковата стрелка.

Показване на слайдове

1. Изберете опцията “Slide Show” от меню Photo.
2. Натиснете ENTER. Появява се менюто Slide Show.

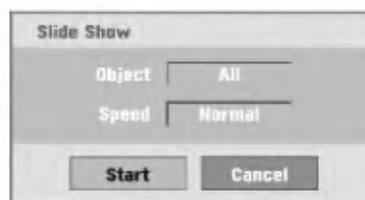

3. Използвайте ▲▼◀▶, за да зададете опциите. Object: Избира файл (File) или всички файлове (All). Speed: Задава скоростта за показване на слайдове (Slow – бавна, Normal – нормална или Fast – бърза)
4. Изберете опцията Start, после натиснете ENTER, за да стартира показването на слайдове.
5. Натиснете STOP, за да се прекрати показването на слайдовете и да се върнете към меню Photo.

N Забележка

Използвайте бутон MARKER за избиране на множество файлове.

Бележки относно JPEG записите

- В зависимост от размера и броя на JPEG файловете, на рекордера може да са необходими няколко минути, за да прочете съдържанието на диска. Ако не видите екранния дисплей след няколко минути, някои от файловете може да са твърде големи – намалете разделителната способност на JPEG файловете до по-малка от 4 мегапиксела и запишете друг диск.
- Общият брой на файлове и папки на диска трябва да бъде по-малък от 1999.
- Някои дискове могат да бъдат несъвместими поради различен формат на запис или поради състоянието на диска.
- Когато използвате софтуер като Easy CD Creator, за да записвате jpeg файлове на CD-R, трябва да проверите дали всички избрани файлове имат разширения “.jpg”, когато копирате в макета (layout) на CD.
- Ако те имат разширения “.jpe”, моля, преименувайте файловете на “.jpg” разширения.
- Файловете с имена без разширение “.jpg” няма да могат да се прочетат от този рекордер. Дори и файловете да се показват като JPEG изображения в Windows Explorer®.
- JPEG файлове с прогресивна компресия без загуба на информация не се поддържат.

Възпроизвеждане на касета в режим VCR

Подготовка

- Преди да използвате дистанционното управление, натиснете бутон VCR, за да изберете устройството, с което ще работите.
- Включете телевизора и изберете входния видеоизточник, свързан към рекордера.
- Аудиосистема: Включете аудиосистемата и изберете входния източник, свързан към рекордера.

Нормално възпроизвеждане **VHS**

1 Поставете предварително записана видеокасета.

- Индикаторът  светва и захранването на рекордера автоматично се включва.
- Уверете се, че индикаторът на ТАЙМЕРА на дисплея не свети. Ако свети, натиснете POWER веднъж.
 - Ако е поставена касета с отчупена защитна пластинка, рекордерът започва автоматично да я възпроизвежда.

2 Натиснете PLAY (▶) веднъж.

- На телевизионния екран се появява иконата PLAY.
- Не е необходимо да избирате скорост на възпроизвеждане на касетата. Тя автоматично ще бъде избрана от рекордера.

3 Натиснете STOP (■) за да спрете възпроизвеждането.

- На телевизионния екран се появява иконата STOP. Ако бъде достигнат край на лентата, преди да се натисне STOP (■) рекордерът автоматично ще спре, ще пренавие лентата, ще извади касетата и ще се самоизключи.

N Забележки

- Ако желаете да гледате възпроизвеждане на DVD диск по време на възпроизвеждане на видеокасетофона, натиснете DVD (или DVD/VCR), за да превключите на режим DVD и да изпълните възпроизвеждане на DVD. Ако натиснете VCR (или DVD/VCR), за да гледате отново възпроизвеждане на видеокасетофона, възпроизвеждането се възобновява от точката, в която то е било прекъснато (PAL касета).
- Не можете да възпроизвеждате едновременно от DVD и от видеокасетофон.

Управление на тракинга **VHS**

Автоматичен тракинг

Функцията „Автоматичен тракинг“ регулира картината и премахва снежинките и чертите.

Функцията „Автоматичен тракинг“ (AUTO TRACKING) се задейства при следните случаи:

- Лентата се възпроизвежда за пръв път.
- Скоростта на касетата (SP, LP) се променя.
- Появяват се черти и сняг поради надраскване на лентата.

Ръчен тракинг

Ако на екрана се появят смущения по време на възпроизвеждане, натиснете или PR/CH(TRK) (▲/▼) върху дистанционното управление, или PROG. (▲/▼) върху предния панел, докато смущенията на екрана намаляват.

- В случай на вертикални трептения използвайте тези бутони много внимателно.
- Тракингът автоматично се връща към нормален режим, когато касетата бъде извадена или когато захранващият кабел бъде изключен по-дълго от 3 секунди.

Специални операции при

възпроизвеждане **VHS**

N Бележки относно специалните операции при възпроизвеждане

- На телевизионния екран се появяват хоризонтални линии (смущения). Това е нормално.
- Звукът автоматично се изключва по време на режима „Специални операции“, така че по време на търсене няма звук.
- По време на режимите на търсене на картина с висока скорост при връщане в режим на възпроизвеждане (PLAY) е необходимо кратко време за стабилизиране на скоростта на касетата. През това време могат да се забележат леки смущения.

Търсене

Тази функция ви позволява визуално търсене напред и назад на желана сцена от вапата касета.

1 Натиснете BACKWARD (◀) или FORWARD (▶) по време на възпроизвеждане.

Рекордерът влиза в режим ТЪРСЕНЕ (SEARCH).

- Ако рекордерът бъде оставен в режим ТЪРСЕНЕ за повече от 3 минути, той автоматично ще влезе в режим ВЪЗПРОИЗВЕЖДАНЕ (PLAY), за да предпази касетата и видеоглавите.
- 2 За да се върнете към възпроизвеждане, натиснете PLAY (▶).

Неподвижна картина и възпроизвеждане кадър по кадър

1 Натиснете PAUSE/STEP (II) по време на възпроизвеждане.

На телевизионния екран се появява неподвижна картина.

- Ако неподвижната картина вибрира вертикално, стабилизирайте я с помощта на PR/CH(TRK) (▲/▼) дистанционното управление.
 - Ако рекордерът бъде оставен в режим „Неподвижна картина“ (STILL) повече от 5 минути, той автоматично ще влезе в режим „СТОП“ (STOP), за да предпази касетата и видеоглавите.
- 2 Докато се показва неподвижна картина, натискайте многократно PAUSE/STEP (II) за да показвате при всяко натискане по един кадър от видеокартината.
- 3 За да се върнете към нормално възпроизвеждане, натиснете PLAY (▶).

Бавно движение

1 Докато уредът е в режим „Неподвижна картина“, натиснете FORWARD (▶▶).

Касетата ще се възпроизвежда при скорост 1/19 от нормалната скорост.

- За да намалите смущенията по време на бавното възпроизвеждане, използвайте PR/CH(TRK) (▲/▼) върху дистанционното управление.
 - Ако режимът „Бавно движение“ продължи повече от 3 минути, рекордерът автоматично ще превключи на режим „Нормално възпроизвеждане“.
- 2 За да се върнете към нормалното възпроизвеждане, натиснете PLAY (▶).

Функция "Памет на брояча"

Тя е полезна, ако има част от касетата, която искате да видите веднага след завършване на записа или ако искате да се връщате на едно и също място няколко пъти.

- 1 Започнете запис или възпроизвеждане на касета.
- 2 Натиснете DISPLAY неколккратно, за да се покаже на телевизионния екран броячът на реалното време.
- 3 В точката, в която искате да се върнете по-късно, занулете брояча на реалното време на 0:00:00, като натиснете CLEAR.

Продължете възпроизвеждането или записа.

- 4 Натиснете STOP, когато записът или възпроизвеждането завърши.
 - 5 Натиснете RETURN (↺).
- Касетата автоматично спира, когато броячът на лентата се върне приблизително до "0:00:00".

Основни методи за записване

Основни методи за записване от телевизор

Следвайте долуописаните инструкции, за да запишете телевизионна програма. Записът започва веднага и продължава, докато дискът или касетата се запълнят, или докато спрете записа.

1 Включете рекордера, изберете устройството (видеокасетофон или DVD) за запис и поставете диск или касета, годни за запис.

Също така се уверете, че входът на телевизора е настроен да бъде от този рекордер. Ако поставите съвсем празен DVD-RW диск, появява се меню Disc initialize, за да изберете желаните режим на запис (Recording Mode) за инициализиране на диска (вижте стр. 25).

2 Задайте необходимия режим на записване, чрез повторно натискане на REC MODE [РЕЖИМ НА ЗАПИСВАНЕ].

DVD: SP (стандартно качество), LP (ниско качество), XP (високо качество), EP (качество при удължено време)
Видеокасетофон: SP (стандартно възпроизвеждане), LP (дълго възпроизвеждане)

3 Използвайте PROG. (▲/▼) върху предния панел или PR/CH(TRK) (▲/▼) върху дистанционното управление, за да изберете телевизионен канал за запис.

4 Използвайте AUDIO, за да изберете аудиоканал за запис.

Таблицата по-долу показва какво ще се запише при различни настройки и при различни типове излъчване. Последната колона (аудиомонитор) показва какво ще чуете при записване.

Телевизионно аудиоизлъчване	Избран аудиоканал	Излъчван аудиоканал				Аудиомонитор
		Режим VR или касета		Видеорежим, +R или +RW		
		L Ch	R Ch	L Ch	R Ch	
STEREO	STEREO/MAIN	STEREO		STEREO		STEREO
	STEREO/SUB	STEREO		STEREO		STEREO
	MONO/MAIN	MONO		MONO		MONO
MAIN+SUB	STEREO/MAIN	MAIN	SUB	MAIN	MAIN	MAIN
	STEREO/SUB	MAIN	SUB	SUB	SUB	SUB
	MONO/MAIN	MAIN	SUB	MAIN	MAIN	MAIN
MONO	STEREO/MAIN	MONO		MONO		MONO
	STEREO/SUB	MONO		MONO		MONO
	MONO/MAIN	MONO		MONO		MONO

5 Натиснете REC (●) веднъж.

Записването ще започне. (REC индикаторът ще светне в прозореца на дисплея).

- Записът продължава, докато натиснете STOP (■) или докато се запълни дискът (или касетата).
- За да записвате за определено време, вижте Instant Timer Recording "Незабавно записване с таймер" на дясната страна.

6 Натиснете STOP [СТОП] (■), за да прекратите записването.

Незабавно записване с таймер

Функцията "Незабавно записване с таймер" ви дава възможност лесно да записвате за предварително определен период от време, без да използвате програмния таймер.

1 Следвайте стъпки 1-5 (показани вляво – Основни методи за записване от телевизор).

2 Натиснете REC (●) неколккратно, за да изберете продължителността на записването.

Записването започва след първото натискане.

DVD: Всяко следващо натискане увеличава времетраенето на записа с 10 минути в рамките на свободното пространство.

Видеокасетофон: Всяко следващо натискане увеличава времето на запис с 30 минути. Преди запис моля проверете дали VHS касетата има достатъчно оставащо време за запис.



Меню Instant Timer Record [Незабавно записване с таймер]

Проверка на времето на записване

Натиснете REC (●) или DISPLAY веднъж, за да проверите времето за записване. Запомнената настройка автоматично ще се върне на телевизионния екран за няколко секунди. Също така на дисплея се показва оставащото време за записване.

За да удължите времето за записване

Времето за записване може да бъде удължено по всяко време чрез натискане на REC (●).

Всяко следващо натискане увеличава времетраенето на записа с 10 минути (DVD) в рамките на свободното пространство или 30 минути (VCR).

За да спрете записването на пауза

- 1 Натиснете PAUSE/STEP (■), за да прекратите временно записа върху диска или касетата.
- 2 Когато искате да продължите записването, натиснете PAUSE / STEP (■) или REC (●).

Забележки

- Ако натиснете PAUSE/STEP (■) по време на незабавен запис с таймер, той ще бъде отменен.
- Рекордерът ще се изключи автоматично, когато незабавният запис с таймер завърши.

За да запишете телевизионната програма, докато гледате друга

- 1 Натиснете TV/VCR, за да изберете телевизионния режим по време на записването. TV индикаторът се появява.
- 2 Като използвате телевизора, изберете канала, който ще гледате.

Съвети

Когато записвате на видеокасета, можете да смените канала за запис в режим на временно преустановяване на записа (пауза). (Не можете да смените канала за запис в режим на временно преустановяване на записа на DVD).

Забележка

Ако желаете да гледате възпроизвеждане на DVD по време на запис на видеокасетофона, натиснете DVD (или DVD/VCR), за да превключите в режим DVD и да изпълните възпроизвеждане на DVD. Не можете да възпроизвеждате от видеокасетофон по време на запис на DVD.

Копиране от DVD върху видеокасета

Можете да копирате съдържанието на DVD диск върху VHS касета, като използвате бутон DUBBING.

N Забележка

Ако DVD дискът (или дисковете), който се опитвате да копирате, е защитен срещу копиране, няма да можете да копирате диска. Не е позволено да копирате DVD-та (или дискове), кодирани с Macrovision.

- 1** **Поставете VHS касета**
Поставете празна VHS видеокасета в гнездото на видеокасетофона.
- 2** **Поставете диск**
Поставете диска, който искате да копирате в DVD устройството и затворете гнездото на диска.
- 3** **Изберете режим DVD, като натиснете DVD върху дистанционното управление или като натиснете DVD/VCR върху предния панел.**
- 4** **Намерете мястото на DVD (или диска), от което искате да започнете записа, като използвате функциите PLAY и PAUSE.**
За най-добри резултати прекратете временно възпроизвеждането с PAUSE в точката, от която искате да започнете записа.
- 5** **Натиснете бутон DUBBING.**
Появява се меню Dubbing.



- 6** **Използвайте ▲ / ▼ / ◀ / ▶ за да изберете желанния режим на запис:**
 - SP (стандартно възпроизвеждане)
 - LP (дълго възпроизвеждане, 2 пъти SP).
- 7** **Изберете Dubbing, а след това натиснете ENTER или DUBBING, за да започне копирането.**

T Съвет

Ако натиснете PAUSE/STEP по време на режим „Копиране“, и DVD устройството, и видеокасетофонът влизат в режим „Пауза“ и индикаторът DUB мига на дисплея върху предния панел. Докато видеокасетофонът е в режим „Пауза“, можете да коригирате мястото на DVD, от което да продължи възпроизвеждането, като използвате PLAY, BACKWARD, FORWARD, PAUSE/STEP и т.н. Видеокасетофонът ще остане в режим „Пауза“. За да продължите копирането, натиснете бутон DUBBING два пъти.

- 8** **Спиране на копирането**
За да спрете копирането по всяко друго време, натиснете STOP (■). Трябва да спрете копирането ръчно, когато филмът завърши, в противен случай уредът може да продължи да възпроизвежда и записва отново и отново.

Копиране от видеокасета върху DVD

Можете да копирате съдържанието на VHS касета върху записваем DVD диск, като използвате бутон DUBBING. Това ви позволява да архивирате старите си VHS касети върху DVD.

N Забележка

Ако VHS видеокасетата, която се опитвате да копирате, е защитена срещу копиране, няма да можете да копирате касетата. Не е позволено да копирате касети, кодирани с Macrovision.

- 1** **Поставете записваем DVD диск.**
Поставете празен записваем DVD диск в DVD устройството и затворете гнездото на диска.
- 2** **Поставете VHS касета.**
Поставете VHS видеокасета, която искате да копирате, във видеокасетофона.
- N** **Забележка**
Когато използвате DVD±RW диск, трябва да го инициализирате преди копиране; вижте стр. 25.
- 3** **Изберете режим VCR, като натиснете VCR върху дистанционното управление или натиснете DVD/VCR върху предния панел.**
- 4** **Намерете мястото, от което искате да започнете записа, като използвате функциите PLAY, BACKWARD, FORWARD и PAUSE.**
За най-добри резултати прекратете временно възпроизвеждането с PAUSE в точката, от която искате да започнете записа.
- 5** **Натиснете бутон DUBBING.**
Появява се меню Dubbing.

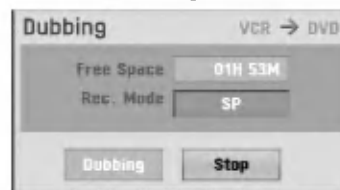

- 6** **Използвайте ▲ / ▼ / ◀ / ▶ за да изберете желанния режим на запис:**
 - EP (качество при удължено време)
 - LP (ниско качество)
 - SP (стандартно качество)
 - XP (високо качество)
- 7** **Изберете Dubbing, а след това натиснете ENTER или DUBBING, за да започне копирането.**

T Съвет

Ако натиснете PAUSE/STEP по време на режим „Копиране“, и DVD устройството, и видеокасетофонът влизат в режим „Пауза“ и индикаторът DUB мига на дисплея върху предния панел. Докато DVD устройство е в режим „Пауза“, можете да коригирате мястото на видеокасетата, от което да продължи възпроизвеждането, като използвате PLAY, BACKWARD, FORWARD, PAUSE/STEP и т.н. DVD рекордерът ще остане в режим „Пауза“. За да продължите копирането, натиснете бутон DUBBING два пъти.

- 8** **Спиране на копирането**
За да спрете копирането по всяко друго време, натиснете STOP (■). Копирането ще спре автоматично, когато VHS касетата свърши.

Записване с таймер

Този DVD рекордер може да бъде програмиран да записва максимум 16 програми за период от един месец.

- 1** Натиснете **HOME**.
Появява се менюто Home.
- 2** Използвайте **◀ / ▶**, за да изберете опцията **TV**.
- 3** Използвайте **▲ / ▼**, за да изберете опцията **Timer Record** (Запис с таймер), а след това натиснете **ENTER**.
Появява се списъкът на записи с таймер (Timer Record).



- 4** Използвайте **▲ / ▼**, за да изберете **NEW**, а след това натиснете **ENTER**.
Ще се появи менюто Timer Record [записване с таймер].

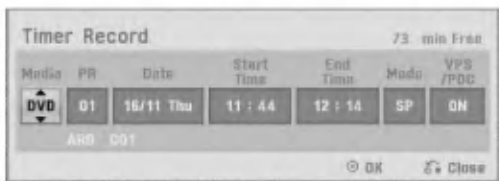

- **Media** – Изберете носител (DVD или видеокасета).
- **PR** – Избира номер на запазена програма или един от външните източници, от които да записва.
- **Date** – Изберете предварително дата в рамките на 1 месец или изберете всекидневна или седмична програма.
- **Start Time** – Задайте началния час за записа.
- **End Time** – Задава край на времето за записване.
- **Mode** – Избира режим на запис.
DVD: SP, LP, EP, XP или AT (автоматичен)
VCR: SP, LP, AT (автоматичен)
AT (автоматичният) режим определя колко време остава за запис върху диска или касетата и ако е необходимо, превключва режима на запис, за да завърши записа на програмата. Когато поставите опцията VPS/PDC на On (вкл.), режим AT не е разрешен.
- **VPS/PDC** – VPS / PDC системата автоматично настройва времето на записване, така че дори дадена програма да не се движи по график, да не я пропусне. За да работи правилно VPS / PDC системата, вие трябва да въведете съобщения час и дата на програмата, която искате да запишете. Възможно е VPS / PDC системата да не работи с всеки канал.

Забележки

- Каналите, използващи VPS / PDC, обикновено включват информацията за VPS / PDC в телетекстовите страници с телевизионната програма. Моля направете нужната справка в тези страници, когато задавате настройките за записване с таймер.
- Този рекордер се нуждае от около 20 секунди, за да се включи и да започне записването. Това означава, че когато използвате VPS / PDC, може да има случаи, в които началото на програмата да не се е записало.

5 Въведете необходимата информация за вашето записване (записвания) с таймер.

- **◀ / ▶** (ляво / дясно) – преместват курсора наляво / надясно.
- **▲ / ▼** (нагоре / надолу) – променят настройката, намираща се на позицията на курсора.
- Натиснете **RETURN** (↵), за да излезете от менюто Timer Record [Записване с таймер].
- Натиснете **RETURN** (↵), за да визуализирате Timer Record List.

6 Натиснете ENTER, за да съхраните програмата.

- Появява се списъкът на записи с таймер (Timer Record).
- Натиснете **RETURN** (↵), за да излезете от програмния списък.

8 Уверете се, че сте поставили записващ диск или касета и натиснете POWER, за да превключите вашия уред в режим „Готовност“.

Забележки

- Индикаторът на таймера светва на дисплея върху предния панел. (На дисплея не се показва нищо, когато режимът на енергоспестяване е включен (ON)).
- Ако индикаторите на диска и касетата мигат, не е поставен диск или касета или поставеният диск не е записваем.
- Рекордерът ще записва аудиосигнал в зависимост от текущата настройка на телевизионния тунер (стерео, моно или двуезичен). Използвайте бутон **AUDIO**, за да настроите приемането на аудиосигнала, преди да превключите рекордера в режим „Готовност“.
- За да спрете записа с таймер, трябва да натиснете **POWER**.
- Рекордерът автоматично ще се изключи, когато записът с таймер завърши. Ако уредът е в режим DVD, когато записът на видеокасетофона с таймер завърши, уредът няма да се изключи автоматично.
- Има кратко изчакване, когато записът с таймер завърши, за да се потвърди записаната програма. Ако са зададени два последователни записа с таймер (непосредствено един след друг), втората програма може да не се запише от самото си начало.
- Ако желаете да гледате възпроизвеждане на DVD по време на запис на видеокасетофона с таймер, натиснете **DVD** (или **DVD/VCR**), за да превключите в режим DVD и да изпълните възпроизвеждане на DVD. Не можете да възпроизвеждате от видеокасетофона по време на запис на DVD с таймер.

Препоръчителни записваеми DVD дискове

DVD-R	DVD+R	DVD-RW	DVD+RW
Mitsubishi (8x, 16x)	Mitsubishi (8x, 16x)	Mitsubishi (4x)	Mitsubishi (4x)
That's (8x, 16x)	Ricoh (8x, 16x)	Verbatim (4x)	SONY (4x)
Verbatim (8x)	Verbatim (8x)	JVC (4x)	Imation (4x)
-	-	Victor (4x)	Maxell (4x)
-	-	Maxell (4x)	Ricoh (4x)

Записване с таймер (продължение)

Проверка на параметрите на записването с таймер

Програмирането може да бъде проверено по всяко време при включен рекордер. Натиснете два пъти TIMER REC. Следвайте стъпки 1-3, описани на стр. 40.

- Използвайте ▲ / ▼, за да изберете записване с таймер.
- Натиснете ENTER, за да редактирате избраната програма.
Появява се менюто Timer Record.
- Натиснете CLEAR, за да изтриете избраната програма от списъка на записванията с таймер (Timer Record List).



Отмяна на записване с таймер

Можете да изтриете дадена настройка на таймера по всяко време, преди записването да е започнало.

- Използвайте ▲ / ▼, за да изберете програмата, която желаете да изтриете от списъка на записванията с таймер (Timer Record List). Ако желаете да изтриете програмата, натиснете CLEAR.

Спиране на изпълняващо се записване с таймер

След като дадено записване с таймер е започнало, вие все още можете да отмените програмата.

- Натиснете POWER.

Отстраняване на проблеми при записванията с таймер

Въпреки че таймерът е настроен, рекордерът няма да записва, когато:

- Няма поставен диск (или касета).
- Поставен е незаписваем диск (или касета).
- Disc Protect е поставен на ON в менюто за настройка (вж. стр. 27).
- Захранването е включено.
- На диска вече има записани 99 заглавия (DVD-RW, DVD-R) или 49 заглавия (DVD+RW, DVD+R).

Не можете да въвеждате програма за записване с таймер, когато:

- Вече е започнало записване.
- Времето, което се опитвате да зададете, е вече минало.
- Вече има заредени 16 програми за записване с таймер.

Ако две или повече програми за записване с таймер се застъпят:

- По-ранната програма е с предимство.
- По-късната програма стартира, когато по-ранната приключи.
- Ако две програми са настроени да започнат по едно и също време, тази, която е въведена първа, е с предимство.

Ако дискът е повреден, записването може да не завърши успешно. В този случай полето за отметка ще показва "Rec. OK", но това може да не е вярно.

Записване от външни устройства

Можете да записвате от външни устройства, като видеокамера или видеокасетофон, свързани към което и да е от гнездата на рекордера за входящ сигнал.

1 Уверете се, че уредът, от който искате да записвате, е свързан правилно към рекордера. Вж. стр. 16.

2 Натиснете AV/INPUT няколкократно, за да изберете външен източник, от който да записвате.

- Tuner [Тунер]: Вграден тунер.
- AV1: EURO AV1 AUDIO VIDEO, монтиран на задния панел.
- AV2: EURO AV2 DECODER, монтиран на задния панел.
- AV3: AV3 IN (VIDEO, AUDIO (L / R), S-VIDEO IN), монтиран на предния панел.
- DV: DV IN монтиран на предния панел.

N Забележка

Проверете дали настройките на аудиовхода „DV Record Audio“ са такива, каквито желаете. Вижте стр. 25.

3 Поставете записваем диск или касета.

4 Изберете необходимия режим на записване чрез няколкократно натискане на REC MODE
DVD: SP (стандартно качество), LP (ниско качество), XP (високо качество), EP (качество при удължено време)
Видеокасетофон: SP (стандартно възпроизвеждане), LP (дълго възпроизвеждане)

5 Натиснете REC (●) веднъж.

Записването ще започне. (REC индикаторът светва в прозореца на дисплея).

- Записът продължава, докато натиснете STOP (■) или докато се запълни дискът или касетата.
- За да направите запис с определена продължителност, виж „Незабавно записване с таймер“ на страница 38.

6 Натиснете STOP (■), за да спрете записването.

N Забележка

Ако източникът е защитен срещу презапис с CopyGuard, вие няма да можете да записвате от този източник с този рекордер. Вижте „Авторски права“ на страница 8 за повече подробности.

Записване от цифрова видеокамера

Можете да записвате от цифрова видеокамера, свързана към гнездото DV IN на предния панел на рекордера. Можете да управлявате и камерата и рекордера, като използвате дистанционното управление на рекордера. Преди да записвате, се уверете, че източникът на аудиосигнал, свързан към DV IN гнездото, е настроен (виж страница 25).

T Съвети

- Сигналят на източника трябва да бъде във формат DVC-SD.
- Някои видеокамери не могат да бъдат управлявани с дистанционното управление на този рекордер.
- Ако сте свързали втори DVD рекордер чрез DV кабел, не можете да го управлявате от този рекордер.
- Не можете да управлявате този уред с дистанционно управление на друго устройство, свързано към DV IN гнездото.
- Не можете да записвате информация за дата и час от DV касета.

1 Уверете се, че цифровата ви камера е свързана към DV IN гнездото на предния панел (виж страница 16).

2 Уверете се, че източникът на DV аудиосигнал е настроен както желаете.

Можете да изберете между Audio 1 (оригинален звук) и Audio 2 (дублиран звук).

- Източникът на DV сигнала се настройва от DV Record Audio от подменюто на менюто Setup [Настройки]. Виж „DV Record Audio“ на страница 25 за повече информация.

3 Натиснете няколкократно AV/INPUT, за да изберете източник на DV сигнал.

В прозореца на дисплея и на телевизионния екран се появява DV.

4 Намерете мястото върху видеокасетата от където искате да започнете да записвате.

За най-добри резултати спрете възпроизвеждането на пауза в точката, от която искате да започнете да записвате.

- В зависимост от вашата камера можете да използвате дистанционното управление на този рекордер, за да управлявате камерата, използвайки функцията STOP [СТОП], PLAY [ВЪЗПРОИЗВЕЖДАНЕ] и PAUSE[ПАУЗА].

5 Натиснете REC (●) еднократно, за да дадете начало на записването.

- Записването автоматично се прекратява, ако рекордерът не засече сигнал.
- Можете да спрете на пауза или въобще да спрете записването, като натиснете PAUSE / STEP (■) или STOP (■). По време на записването не можете да управлявате камерата с дистанционното управление на този рекордер.
- При режим Видео последният кадър на записването може да остане за кратко време на екрана, след като записването спре.

Какво представлява DV?

Вие можете да свържете DV камера към този рекордер, като използвате един-единствен DV кабел за входящи и изходящи аудио- и видеосигнали, сигнали за данни и контролни сигнали.

- Този рекордер е съвместим единствено с DV (DVC-SD) камери. Цифровите сателитни тунери и цифровите VHS видеорекордери не са съвместими.
- Не можете да свързвате наведнъж повече от една DV камера към този рекордер.
- Не можете да управлявате този рекордер от външен уред, свързан към гнездо DV IN (включително два DVD рекордера). Не винаги е възможно да управлявате свързаната чрез DV IN гнездо видеокамера.
- Цифровите видеокамери обикновено могат да записват аудиосигнал в стереоформат (16-bit / 48 kHz) или в двойни стереописти (12-bit / 32kHz). Този рекордер може да записва само една стерео звукова писта. Настройте DV Record Audio на Audio 1 или Audio 2, според необходимостта (виж страница 25).
- Входящият аудиосигнал за DV IN гнездото трябва да бъде 32 или 48 kHz (не 44.1 kHz).
- Смушения в картината на записа могат да се получат, ако устройството, подаващо сигнала, спре възпроизвеждането на пауза или възпроизведе незаписаната част от касетата, ако бъде спряно ел. захранването на това устройство или ако DV кабелът бъде изваден.
- Ако настройката на DV Record Audio е Audio 2, но няма наличен Audio 2 сигнал, настройката на DV Record Audio е Audio 2 ще бъде автоматично върната на Audio 1.

Съобщения, свързани с DV

Може да срещнете следните съобщения на вашия телевизионен екран, когато използвате DV IN гнездото.

Not connected to Camcorder (Няма връзка с видеокамерата)
Камерата не е свързана правилно или е изключена.

Too many devices connected (Прекалено много свързани устройства)

DV гнездото на този рекордер поддържа връзка само към една видеокамера.

Check the tape (Проверете касетата)

В устройството не е заредена касета.

Uncontrollable device (Неуправляемо устройство)

Този рекордер не може да управлява видеокамерата.

Updating the information (Актуализиране на информацията)

Видеокамерата обновява информацията за DV.

Camera mode (Режим Видеокамера)

Видеокамерата е настроена на режим Видеокамера.

Отстраняване на проблеми

Ако не получавате картина и/или звук от DV IN гнездото, проверете следното:

- Уверете се, че DV кабелът е правилно свързан.
- Опитайте се да отстраните проблема, като включите и изключите свързаното устройство.
- Опитайте се да смените източника на аудиосигнал.

N Забележка

- В зависимост от свързаната видеокамера е възможно да не можете да я управлявате с дистанционното управление на този рекордер.
- Преди да поставите вашата цифрова видеокамера в режим „камера“, изключете звука на свързаното озвучително устройство. Може да се появи виещ звук.

Менюта "Title List" и "Chapter list"

Използване на меню Title List-Original **VR**

Менюто Title List-Original е мястото, където създавате и редактирате вашия списък за възпроизвеждане и където можете да изтриете заглавия и да направите други промени в оригиналното съдържание на диска. Можете също така да възпроизведате отделни заглавия директно от менюто Title List-Original.

Рекордерът трябва да бъде спрял, за да се направи редакция с използване на менюто Title List-Original.

1 Натиснете DISC MENU/LIST неколkokратно, за да се покаже менюто Title List-Original.

- Използвайте бутоните ▲ / ▼, за да се покаже предишната или следващата страница, ако има повече от 6 заглавия.
- За да излезете от менюто Title List-Original, натиснете RETURN (↵).



2 За да видите опциите на Title List-Original, изберете заглавието, което искате, после натиснете ENTER.

Опциите на Title List-Original се появяват вляво от менюто.

3 Използвайте ▲ / ▼, за да изберете опция, после натиснете ENTER за потвърждение.

Play: Започва възпроизвеждане на избраното заглавие.

Search

- **Chapter:** Отваря меню Chapter List-Original за заглавието. (вж. вляво на тази страница)
- **Time:** Време, което желаете за начална точка на търсене от заглавието. (стр. 53)

Delete: Изтрива заглавието (стр. 50)

Protect: Предотвратява случаен запис, редактиране или изтриване на заглавие. (стр. 52)

Edit: Избира опции за Edit.

• **Title Name:** Редактира име на заглавие. (стр. 51)

• **Delete Part:** Изтрива част от заглавие. (стр. 50)

Playlist Add: Добавя заглавие към списък за възпроизвеждане. (стр. 49)

Dubbing: Копира заглавие върху VHS касета.

4 Натиснете RETURN (↵) неколkokратно, за да излезете от менюто Title List-Original.

T Съвет

Натиснете DISPLAY, за да се покаже по-подробна информация за избраното заглавие.

Използване на менюто Chapter List-Original

VR

1 Натиснете DISC MENU/LIST неколkokратно, за да се покаже менюто Title List-Original.

2 Използвайте ▲ ▼ ◀ ▶, за да изберете заглавието, за което искате да видите менюто Chapter List-Original, после натиснете ENTER.

Опциите на Title List-Original се появяват вляво от менюто.

3 Използвайте ▲ / ▼, за да изберете 'Search-Chapter' от опциите на Title List-Original, после натиснете ENTER.

На телевизионния екран се появява менюто Chapter List-Original.



4 За да видите опциите на Chapter List-Original, изберете главата, която желаете, после натиснете ENTER.

Опциите на Chapter List-Original се появяват вляво от менюто.

5 Използвайте ▲ / ▼, за да изберете опция, после натиснете ENTER за потвърждение.

Play: Започва възпроизвеждане на избраната глава.

Title: Отива на меню Title List-Original за главата. (вж. вляво на тази страница)

Delete: Изтрива главата (стр. 50)

Combine: Комбинира две глави в една. (стр. 51)

Playlist Add: Добавя глава към списък за възпроизвеждане. (стр. 49)

6 Натиснете RETURN (↵) неколkokратно, за да излезете от меню Chapter List-Original.

Менюта "Title List" и "Chapter list" (продължение)

Използване на меню Title List-Playlist **VR**

- 1 Натиснете DISC MENU/LIST неколkokратно, за да се покаже менюто Title List-Playlist.
 - Използвайте бутоните ▲ / ▼, за да се покаже предишната или следващата страница, ако има повече от 6 заглавия.
 - За да излезете от менюто Title List-Playlist, натиснете RETURN (↵).



- 2 За да видите опциите на Title List-Playlist, изберете заглавието, което желаете, после натиснете ENTER. Опциите на Title List-Playlist се появяват вляво от менюто.

- 3 Използвайте ▲ / ▼, за да изберете опция, после натиснете ENTER за потвърждение.

Play: Започва възпроизвеждане на избраното заглавие.

Search

- **Chapter:** Отваря меню Chapter List-Playlist за заглавието. (вж. вдясно на тази страница)
- **Time:** Време, което желаете за начална точка на търсене от заглавието. (стр. 53)

Title Name: Редактира име на заглавие. (стр. 51)

Delete: Изтрива заглавието от меню Chapter List-Playlist (стр. 50)

Delete Part: Изтрива част от заглавие. (стр. 50)

Dubbing: Копира заглавие върху VHS касета.

- 4 Натиснете RETURN (↵) неколkokратно, за да излезете от менюто Title List-Playlist.

T Съвет

Натиснете DISPLAY, за да се покаже по-подробна информация за избраното заглавие

Използване на менюто Chapter List-Playlist **VR**

- 1 Натиснете DISC MENU/LIST неколkokратно, за да се покаже менюто Title List-Playlist.
- 2 Използвайте ▲ ▼ ◀ ▶, за да изберете заглавието, за което искате да видите менюто Chapter List-Playlist, после натиснете ENTER. Опциите на Title List-Playlist се появяват вляво от менюто.

- 3 Използвайте ▲ / ▼, за да изберете 'Search-Chapter' от опциите на Title List-Playlist, после натиснете ENTER. На телевизионния екран се появява менюто Chapter List-Playlist.



- 4 За да видите опциите на Chapter List-Playlist, изберете главата, която желаете, после натиснете ENTER.

Опциите на Chapter List-Playlist се появяват вляво от менюто.

- 5 Използвайте ▲ / ▼, за да изберете опция, после натиснете ENTER за потвърждение.

Play: Започва възпроизвеждане на избраната глава.

Title: Отива на меню Title List-Playlist за главата. (вж. вляво на тази страница)

Delete: Изтрива главата от меню Chapter List-Playlist (стр. 50)

Move: Премества глава от менюто Chapter List-Playlist в друга позиция върху менюто (стр. 52)

Combine: Комбинираща две глави в една. (стр. 51)

- 6 Натиснете RETURN (↵) неколkokратно, за да излезете от меню Chapter List-Playlist.

Менюта "Title List" и "Chapter list" (продължение)

Използване на меню Title List

Можете да възпроизведате, наименовате и изтривате заглавия от списъка на заглавия Title List.

След финализиране на диска в режим Видео екранът Title List променя своя изглед и тогава можете само да избирате заглавия за възпроизвеждане.

1 Натиснете DISC MENU/LIST, за да се покаже Title List.



2 Използвайте ▲ / ▼, за да изберете заглавие, после натиснете ENTER.

Опциите на Title List се появяват вляво от списъка на заглавията.

3 Използвайте ▲ / ▼, за да изберете опция, после натиснете ENTER за потвърждение.

Play: Започва възпроизвеждане на избраното заглавие.

Search

- **Chapter:** Отваря меню Chapter List за заглавието.
- **Time:** Време, което желаете за начална точка на търсене от заглавието. (стр. 53)

Title Name: Редактира името на заглавието. (стр. 51)

Delete: Изтрива заглавието от списъка на заглавията.

Dubbing: Копира заглавие върху VHS касета.

4 Натиснете RETURN (↵) неколкократно, за да излезете от списъка на заглавията.

Съвет

Натиснете DISPLAY, за да се покаже по-подробна информация за избраното заглавие.

Изтриване на заглавия

Преди да бъде финализиран дискът, можете да изтривате заглавия, записани на диска.

Внимание!

- Ако изтриете заглавие от DVD-R диск, заглавието ще изчезне от списъка на заглавията, но оставащото време за запис няма да се увеличи.
- Когато изтривате заглавие от DVD-RW диск, оставащото време за запис ще се увеличи само ако това е последното заглавие на диска.

1 Натиснете DISC MENU/LIST, за да се покаже Title List.

2 Използвайте ▲▼◀▶, за да изберете заглавието, което искате да изтриете, после натиснете ENTER. Опциите на Title List се появяват вляво от менюто Title List.

3 Използвайте ▲ / ▼, за да изберете "Delete", после натиснете ENTER за потвърждение. Появява се съобщение за потвърждение на изтриването.

4 Използвайте ◀ / ▶ за да изберете 'OK', а след това натиснете ENTER.

Избраната глава или заглавие се изтрива.

След като натиснете ENTER, се появява новото, актуализирано меню.

5 Повторете стъпки 2-4, за да изтриете други заглавия от списъка на заглавията.

6 Натиснете RETURN (↵) неколкократно, за да затворите списъка на заглавията.

Ако дискът вече е финализиран

Би трябвало да видите следния екран.



Менюта "Title List" и "Chapter list" (продължение)

Използване на меню Title List

Менюто Title List е мястото, където можете да видите всички записани заглавия и където можете да изтриете заглавия и да направите други промени в оригиналното съдържание на диска. Можете също така да възпроизведете заглавия директно от менюто Title List. Рекордерът трябва да бъде спрял, за да се направи редакция с използване на менюто Title List.

1 Натиснете DISC MENU/LIST, за да се покаже менюто Title List.

- Използвайте бутоните ▲ / ▼, за да се покаже предишната или следващата страница, ако има повече от 6 заглавия.
- За да излезете от менюто Title List, натиснете RETURN (↵).



2 За да видите опциите на Title List, изберете заглавието, което желаете, после натиснете ENTER. Опциите на Title List се появяват вляво от менюто.

3 Използвайте ▲ / ▼, за да изберете опция, после натиснете ENTER за потвърждение.

Play: Започва възпроизвеждане на избраното заглавие с изключение на скритите глави.

Full Play: Започва възпроизвеждане на избраното заглавие включително скритите глави.

Search

• **Chapter:** Отваря меню Chapter List за заглавието. (вж. вдясно на тази страница)

• **Time:** Време, което желаете за начална точка на търсене от заглавието. (стр. 53)

Delete: Изтрива заглавието (стр. 50)

Protect: Предотвратява случаен запис, редактиране или изтриване на заглавие. (стр. 52)

Edit: Избира опции за Edit (редактиране).

• **Title Name:** Редактира име на заглавие. (стр. 51)

• **Divide:** Разделя едно на заглавие на две заглавия.  (стр. 53)

• **Hide (Show):** Скрива (или показва) всички глави в заглавието. (стр. 52)

Dubbing: Копира заглавие върху VHS касета.

4 Натиснете RETURN (↵) неколкократно, за да излезете от менюто Title List.

Съвет

Натиснете DISPLAY, за да се покаже по-подробна информация за избраното заглавие

Внимание!

Ако натиснете REC (●), когато се появи менюто Title List, избраното заглавие се изтрива и върху него започва нов запис. (За повече подробности вж. стр. 54).

Използване на менюто Chapter List



1 Натиснете DISC MENU/LIST, за да се покаже менюто Title List.

2 Използвайте ▲ ▼ ◀ ▶, за да изберете заглавието, за което искате да видите менюто Chapter List, после натиснете ENTER.

Опциите на Title List се появяват вляво от менюто.

3 Използвайте ▲ / ▼, за да изберете 'Search-Chapter' от опциите на Title List, после натиснете ENTER.

На телевизионния екран се появява менюто Chapter List.



4 За да видите опциите на Chapter List, изберете главата, която желаете, после натиснете ENTER.

Опциите на Chapter List се появяват вляво от менюто.

5 Използвайте ▲ / ▼, за да изберете опция, после натиснете ENTER за потвърждение.

Play: Започва възпроизвеждане на избраната глава.

Title: Отива на меню Title List за главата. (вж. вляво на тази страница)

Combine: Комбинира две глави в една. (стр. 51)

Hide (Show): Скрива (или показва) избраната глава. (стр. 52)

6 Натиснете RETURN (↵) неколкократно, за да излезете от меню Chapter List.

Редакциите, които правите на оригиналното съдържание, променят действителното съдържание на диска.

Например, ако изтриете заглавие или глава от оригиналното съдържание (Title или Chapter), това заглавие или глава се изтриват от диска, като освобождават допълнително време за запис.

Когато редактирате списък за възпроизвеждане, от друга страна, вие не променяте съдържанието на диска.

Например, когато изтриете заглавие от списък за възпроизвеждане, вие само казвате на рекордера да не възпроизвежда това заглавие; всъщност нищо не се изтрива от диска.

Заглавия, глави и части

Заглавията от оригиналното съдържание на диска съдържат една или повече глави. Когато добавите заглавие от диск в списъка за възпроизвеждане, всичките глави от заглавието също се появяват. С други думи, с главите в списъка за възпроизвеждане се работи точно както с тези на DVD-Video диск. Частите са секции от оригиналните заглавия или заглавията от списъка за възпроизвеждане. От менюто Original и Playlist можете да добавяте или изтривате части. Добавянето на глава или заглавие в списъка за възпроизвеждане създава ново заглавие, изградено от секция (т.е. глава) на оригинално заглавие. Изтриването на част изтрива част от заглавие от менюто Original или Playlist.

Внимание!

- Когато редактирате, използвайте функциите Delete (Изтриване), Add (Добавяне) и Move (Преместване), началният и крайния кадър може да не отговарят точно на тези от дисплея.
- По време на възпроизвеждане на списъка за възпроизвеждане може да забележите моментна пауза между редактираните части. Това не е повреда.

Добавяне на маркери на глави

Можете да поставяте маркер на глава където и да било в заглавие от списъка за възпроизвеждане или оригинално заглавие по време на записване или възпроизвеждане. След като главата е маркирана, можете да използвате функцията Chapter Search [Търсене на глава], както и да изтривате, комбинирате и премествате глави в менюто Chapter List-Original [Оригинал] или Chapter List-Playlist [Списък за възпроизвеждане].

Можете да добавяте до 999 маркера на глава за оригиналното съдържание и за това от списъка за възпроизвеждане.

Забележка

В режим Видео маркер на глава се добавя автоматично на равни интервали от време. Можете да промените интервала от менюто Initial Setup [Първоначална настройка] (вж. “Автоматичен избор на глава” на страница 25).

1 Възпроизведете заглавието (оригиналното или това от списъка за възпроизвеждане).

2 Натиснете **CHP. ADD** в точката, в която искате да започнете нова глава.

- На телевизионния екран се появява икона на маркер на глава.
- Можете да добавяте маркери на глави по време на записване.

Промяна на миниизображенията на заглавията

Всяко заглавие или глава, визуализирани в менюто Original [Оригинал] или Playlist [Списък за възпроизвеждане], се представят от миниатюрно изображение, взето от началото на съответното заглавие или глава.

Ако предпочитате друго миниизображение, можете да си изберете друга неподвижна картина от заглавието.

1 Възпроизведете заглавието (оригиналното или това от списъка за възпроизвеждане).

2 Натиснете **THUMBNAIL**, за да може картината, която се появява в меню Original или Playlist, да стане текуща картина.

Неподвижната картина, която ще изберете, се появява както в менюто Original [Оригинал], така и в менюто Playlist [Списък за възпроизвеждане].

Съвет

Можете също да промените миниатюрната картинка на заглавието от менюто Chapter List-Original [Оригинал] или Chapter List-Playlist [Списък за възпроизвеждане]. Изберете заглавие от менюто Chapter List-Original [Оригинал] или Chapter List-Playlist [Списък за възпроизвеждане], след което натиснете **THUMBNAIL** [МИНИИЗОБРАЖЕНИЕ]. Миниатюрната картинка на заглавието, което включва главата, се променя.

Създаване на нов списък за възпроизвеждане **VR**

Използвайте тази функция, за да добавяте оригинално заглавие или глава в списъка за възпроизвеждане. Когато направите това, цялото заглавие се поставя в списъка за възпроизвеждане (можете да изтриете частите, които не са ви нужни, по-късно - вж. "Изтриване на оригинално заглавие/глава или заглавие/глава от списък за възпроизвеждане" на страница 50).

Заглавието се появява в списъка за възпроизвеждане наред с маркерите на глави, които се явяват в оригинала. Но ако по-късно добавите още маркери на глави към оригинала, те не се копират автоматично в заглавието от списъка за възпроизвеждане.

Можете да добавяте до 999 глави на един диск. Ако желаете да добавите само една глава от заглавие, използвайте инструкциите за добавяне на заглавие/глава към списъка за възпроизвеждане на тази страница.

1 Натиснете **DISC MENU/LIST** неколкократно, за да се покаже менюто **Title List-Original**.
Ако искате да се покаже менюто **Chapter List-Original**, вж. "Използване на менюто **Chapter List-Original**" на стр. 44.

2 Изберете заглавие или глава от менюто **Original**, за да ги поставите в списък за възпроизвеждане, после натиснете **ENTER**.
Опциите на **Original** (**Title** или **Chapter**) се появяват вляво от менюто **Original**.

3 Използвайте **▲ / ▼**, за да изберете **'Playlist Add'** от опциите на **Original**, после натиснете **ENTER**.

4 Изберете **"New Playlist"** ["Нов списък за възпроизвеждане"], след което натиснете **ENTER**.
Новото заглавие се появява в обновения списък за възпроизвеждане. Всички глави на заглавието се добавят към списъка за възпроизвеждане.



Добавяне на допълнителни заглавия/глави към списъка за възпроизвеждане **VR**

Можете да добавяте оригинално заглавие или да добавяте глава към заглавие от списъка за възпроизвеждане, дори ако те вече са регистрирани.

1 Натиснете **DISC MENU/LIST** неколкократно, за да се покаже менюто **Title List-Original**.
Ако искате да се покаже менюто **Chapter List-Original**, вж. "Използване на менюто **Chapter List-Original**" на стр. 44.

2 Изберете заглавие или глава от менюто **Original**, за да ги поставите в списък за възпроизвеждане, после натиснете **ENTER**.
Опциите на менюто **Original** се появяват в лявата част на екрана.

3 Използвайте **▲ / ▼**, за да изберете **'Playlist Add'** от опциите на менюто **Original**, после натиснете **ENTER**.

4 Изберете **Title List-Playlist** [Списък за възпроизвеждане], който е вече регистриран и в който ще добавяте заглавие или глава, след което натиснете **ENTER**.
Заглавието или главата се появяват в обновеното меню на списъка за възпроизвеждане.



5 Повторете стъпки 1-4, за да добавите допълнително заглавие или глава към списъка за възпроизвеждане.

6 Натиснете **RETURN** (↵), за да излезете, или **DISC MENU/LIST** [МЕНЮ/СПИСЪК], за да се върнете към менюто **Title List-Original** [Оригинал].

Изтриване на Заглавие/Глава

VR **+RW** **+R**

Когато изтривате заглавие или глава от менюто Playlist на DVD-RW дискове, форматирани в режим VR, вие ги премахвате само от списъка за възпроизвеждане; заглавието/главата остават в менюто Original.

Ако изберете да изтриете заглавие или глава от меню Title List или Chapter List, заглавието или главата действително се изтриват от диска и оставащото време за запис се увеличава. Заглавия/глави, изтривани от меню Original, се изтриват също и от списък за възпроизвеждане.

N Забележка

Възможно е да не можете да изтриете глави, които са с продължителност под 3 секунди.

1 Върху менюто Title List или Chapter List, използвайте **▲▼◀▶**, за да изберете главата или заглавието, които искате да изтриете, после натиснете **ENTER**.

В лявата част на екрана се появяват опции.

2 Изберете опцията 'Delete' от опциите на менюто.

напр., изберете "Delete" от меню Title List-Original.

3 Натиснете **ENTER**, за да потвърдите.

Ще се появи съобщение за потвърждение на изтриването.

4 Използвайте **◀/▶**, за да изберете "OK", след което натиснете **ENTER**.

Избраната глава или заглавие биват изтривани. След като натиснете **ENTER**, новото обновено меню ще бъде визуализирано.

5 Повтаряйте стъпки 1-4, за да продължите да трите от менюто.

6 Натиснете неколккратно **RETURN** (**↵**), за да излезете от менюто.

N Забележка

- При запис на DVD+RW диск името на изтриваното заглавие се променя на 'Deleted Title'.
- Ако се изтрият повече от две съседни заглавия, те се комбинират в едно.

Изтриване на част **VR**

Можете да изтриете част, която не желаете да бъде в заглавието.

1 Натиснете **DISC MENU/LIST** неколккратно, за да се покаже меню Title List-Original или Title List-Playlist.

2 Използвайте **▲▼◀▶**, за да изберете заглавието, което искате да изтриете, после натиснете **ENTER**. Вляво от менюто се появяват опциите.

3 Изберете 'Delete Part' от опциите на менюто.

напр., изберете "Delete Part" от меню Title List-Original.

4 Натиснете **ENTER**.

На телевизионния екран се появява Title Edit (Delete Part) [Редактиране на заглавие (Изтриване на част)]. Иконата "Start Point" ["Начална"] се осветява.



5 Стартирайте възпроизвеждането и използвайте стълкова пауза, търсене и бавно движение, за да намерите началната точка.

6 Натиснете **ENTER** в началната точка на секцията, която желаете да изтриете. Иконата "End Point" ["Крайна"] се осветява. Частта се показва в лентата за хода на операцията.

7 Използвайте стълкова пауза, търсене и бавно движение за да намерите крайната точка.

8 Натиснете **ENTER** в крайната точка на секцията, която желаете да изтриете. Можете да отмените избраната точка; използвайте **▲/▼**, за да изберете иконата "Cancel" ["Отмяна"], след което натиснете **ENTER**.

9 Като свършите с редактирането, изберете бутона 'Done', после натиснете **ENTER**. Появява се съобщение за потвърждение на изтриването.

10 Използвайте **◀/▶**, за да изберете "OK", после натиснете **ENTER**. Избраната част от заглавието се изтрива и се появява меню Title List-Original или Title List-Playlist.

11 Когато завършите редактирането, натиснете **RETURN** (**↵**).

Именуване на заглавие

VR Video +RW +R

Можете да наименоувате заглавията независимо едно от друго. Имената им могат да съдържат до 32 знака.

1 На менюто Title List използвайте ▲▼◀▶, за да изберете заглавието, което искате да наименоувате, после натиснете ENTER.

Вляво от менюто се появяват опции.

2 Използвайте ▲/▼, за да изберете опцията “Title name”, след което натиснете ENTER.

Появява се менюто Keyboard [Клавиатура].

напр., изберете “Title name” в меню Title List-Original.



3 Въведете име за заглавието. Използвайте ▲▼◀▶ за да изберете символ, след което натиснете ENTER, за да потвърдите избора си. Вж. стъпка 3 на страница 19 (Преименуване на канал).

4 изберете OK, след което натиснете ENTER, за да фиксирате името и да се върнете на предходния екран.

5 Натиснете неколкратно RETURN (↵), за да излезете от менюто.

Забележки

- Имената могат да имат дължина до 32 символа.
- За дискове, форматиращи на друг рекордер, ще видите само ограничен набор от символи.
- Когато записвате DVD-R, DVD+R или DVD+RW, въведеното име се показва на дисплея на DVD плейъра едва след финализиране.

Комбиниране на две глави в една

VR +RW +R

Използвайте тази функция, за да комбинирате в едно две съседни глави от Playlist и Original.

Забележка

Тази функция не действа, ако в заглавието има само една глава.

1 От менюто Chapter List изберете втората глава от двете глави, които искате да комбинирате, после натиснете ENTER.

Опциите на Chapter List се появяват вляво от менюто.

2 Използвайте ▲ / ▼, за да изберете ‘Combine’.

Индикаторът за комбиниране се появява между двете глави, които искате да комбинирате.

Напр., изберете “Combine” от менюто Chapter List-Original.



3 Натиснете ENTER за потвърждение.

След натискане на ENTER се показва актуализираното меню.

4 Повторете стъпки 1 - 3, за да продължите комбинирането от менюто.

5 Натиснете неколкратно RETURN (↵), за да излезете от менюто.

Забележка

Тази функция не действа при следните случаи:

- Ако има само една глава в заглавието.
- Ако двете глави са създадени чрез изтриване на част от оригинално заглавие.
- Ако двете глави са създадени от различни заглавия.
- Ако двете глави са създадени чрез промяна последователността на главите от оригиналното заглавие.

Редактиране на заглавие и глава (продължение)

Преместване на глава в списък за възпроизвеждане **VR**

Използвайте тази функция, за да пренаредите главите в списъка за възпроизвеждане на меню Title List-Playlist.

- 1 Натиснете **DISC MENU/LIST** неколнократно, за да се покаже меню **Title List-Playlist**.
За показване на меню **Chapter List-Playlist**, прочетете "Използване на **Chapter List-Playlist**" на стр. 45.

N Бележка

Тази функция не действа, ако главата е само една.

- 2 Изберете глава от менюто **Chapter List-Playlist**.

- 3 Натиснете **ENTER**.

Опциите на **Chapter List-Playlist** се появяват от лявата страна на менюто.

- 4 Използвайте **▲ / ▼**, за да изберете 'Move' от опциите на **Playlist**, после натиснете **ENTER**.



- 5 Използвайте **▲ ▼ ◀ ▶**, за да изберете мястото, където искате да преместите главата, после натиснете **ENTER**.
След натискане на **ENTER** се показва актуализираното меню.

- 6 Повторете стъпки 2 - 5, за да продължите преместването от менюто.

- 7 Натиснете неколнократно **RETURN** (↵), за да излезете от менюто.

Защита на заглавие **VR** **+RW** **+R**

Използвайте тази функция, за да предотвратите случайно записване, редактиране или изтриване на заглавие.

- 1 Натиснете **DISC MENU/LIST**, за да се покаже меню **Title List**.
- 2 Използвайте **▲ ▼ ◀ ▶**, за да изберете заглавието, което искате да защитите, после натиснете **ENTER**.
В лявата част на екрана се появяват опции.

- 3 Изберете опцията 'Protect' (защита) от опциите.
Напр., изберете "Protect" от меню **Title List**.
(DVD+RW/+R)



- 4 Натиснете **ENTER** за потвърждение.
На мини изображението на заглавието се появява знак "катинар".

T Съвет

Ако изберете заглавие от менюто **Title List**, което вече е защитено, можете да свалите защитата му, като изберете "Unprotect" от опциите на меню **Title List**. След като направите това, можете да редактирате и изтривате заглавието.

Скриване на заглавие/глава **+RW** **+R**

Използвайте тази функция, за да скриете заглавие/глава от меню **Title List** или **Chapter List**.

- 1 В меню **Title List** или **Chapter List** използвайте **▲ ▼ ◀ ▶**, за да изберете заглавието или главата, които искате да скриете, после натиснете **ENTER**.
В лявата част на екрана се появяват опции.

- 2 Изберете опцията 'Hide' от опциите.

Напр., изберете "Hide" от меню **Title List**.



- 3 Натиснете **ENTER** за потвърждение.
Миниизображението на заглавието избледнява.

T Съвет

Ако изберете заглавие от менюто **Title List**, което вече е избледняло, можете да го направите видимо, като изберете "Show" от опциите на меню **Title List**. След като направите това, можете да видите заглавието.

Редактиране на заглавие и глава (продължение)

Разделяне на заглавие на две

Използвайте тази команда, за да разделите дадено заглавие на две нови заглавия.

1 От меню Title List изберете заглавието, което искате да разделите, после натиснете ENTER. Опциите на менюто се появяват от лявата страна на екрана.

2 Изберете 'Divide' от опциите на меню Title List.

3 Натиснете ENTER, когато опцията 'Divide' се освети.

Появя се менюто Title Edit-Divide и влиза в режим STOP.



4 Използвайте стъпкова пауза, търсене и бавно движение, за да намерите началната точка, от която желаете да разделите да разделите заглавието.

5 Когато опцията "Divide" ["Разделяне"] е избрана, натиснете ENTER в точката.

Можете да изчистите точката на разделянето и да излезете от менюто Title Edit-Divide [Редактиране на заглавие-Разделяне]; използвайте ▲ / ▼, за да изберете опцията "Cancel" ["Отмяна"], след което натиснете ENTER. Точката на разделяне се изчиства.

6 Изберете опцията "Done (Готово)", след което натиснете ENTER, за да фиксирате точката на разделянето.

аглавието се разделя на две нови заглавия.

Необходими са около 4 мин. за разделянето.

Търсене по време

Можете да изберете начална точка в заглавието.

1 Използвайте ◀ / ▶ / ▲ / ▼, за да изберете заглавие от меню Title List (Списък на заглавията), а след това натиснете ENTER.

Опциите се появяват отляво на менюто.

2 Изберете опция [Time] (Време), а след това натиснете ENTER.

Пример: Меню Title List (DVD-VR)



На телевизионния екран се появява меню [Time Search] (Търсене по време).

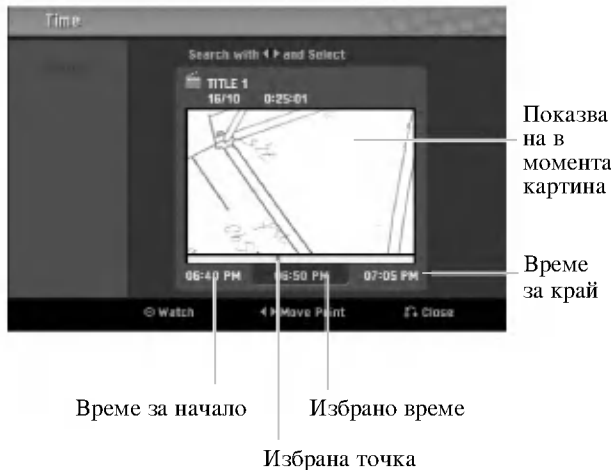

3 Използвайте ◀ / ▶, за да откриете точката, от която искате да започнете.

Времето се увеличава със стъпка от една минута.

Ако натиснете и задържите ◀ / ▶, времето ще се увеличава със стъпка от 5 минути.

4 Натиснете ENTER, за да започне от избраната точка.

Записване върху стар запис **+RW**

За да направите нов видеозапис върху заглавие, записано по-рано, изпълнете следните стъпки. Тази функция не действа на DVD+R, при който винаги се записва след края на направен запис.

- 1 Изберете входния източник, от който искате да записвате (канал, AV1-3, DV).
- 2 Натиснете DISC MENU/LIST, за да се покаже меню Title List.



3 Използвайте ▲▼◀▶, за да изберете заглавието, върху което искате да записвате.

4 Натиснете REC (●), за да започне записването върху стария запис.

Записването върху стар запис започва от началната точка на заглавието.

5 Натиснете STOP (■), за да прекратите записването върху стар запис.

Създава се ново заглавие и се показва актуализираното меню.

N Забележки

- Тази функция не действа при защитено заглавие.
- Ако новият запис има по-голямо времетраене от това на текущото заглавие, записването продължава и върху следващото заглавие. Но ако следващото заглавие е защитено, записът спира в началната точка на заглавието.
- Ако времетраенето на избраното заглавие е по-малко от 10 секунди, записът се извършва върху следващото заглавие. Но ако следващото заглавие е защитено, записът спира.

Разглеждане на меню "Title List" върху други DVD рекордери или плейъри **+RW** **+R**

Можете да разглеждате меню Title List върху всеки друг DVD плейър, който може да възпроизвежда дискове DVD+RW или DVD+R.

1 Поставете записан диск DVD+R или DVD+RW.

2 Натиснете TITLE.
Менюто Title List се появява както по-долу.

T Съвет

Можете да затворите меню Title List, като натиснете STOP (■).



3 За да възпроизведете заглавие, изберете заглавието, което желаете, после натиснете ENTER или ► (PLAY).

Възпроизвеждане на вашите записи върху други DVD плейъри (финализиране на диск)

Обикновено повечето DVD плейъри могат да възпроизвеждат финализирани дискове, записани в режим Видео (Video), финализирани DVD+R или DVD+RW. Някои плейъри могат да възпроизвеждат също и DVD-RW дискове, записани в режим VR, финализирани или нефинализирани. Направете справка в ръководството на другия плейър, за да проверите какви видове дискове може да възпроизвежда този плейър. Финализирането "фиксира" записа и редакциите към дадено място така, че дискът може да се възпроизвежда на обикновен DVD плейър или компютър с подходящо DVD-ROM устройство.

Финализирането на дискове в режим Видео (Video) създава екранно меню за навигация из диска. То се отваря чрез натискане на DISC MENU/LIST или TITLE. За финализиране на диск вж. "Финализиране" на стр. 26.

N Забележки

- Нефинализираните DVD+RW дискове могат да се възпроизвеждат на обикновени DVD плейъри.
- Редактираното съдържание на DVD+RW дискове е съвместимо с обикновените DVD плейъри само след финализиране.
- Редактираното съдържание на DVD+R дискове не е съвместимо с обикновените DVD плейъри. (скриване, комбинирани на глави, добавени маркери за заглавия и др.)

Кодове на езици и Кодове на държави

Кодове на езици

Използвайте този списък, за да въведете езика, който желаете, при следните първоначални настройки: Disc Audio (Звук на диска), Disc Subtitle (Субтитри на диска), Disc Menu (Меню на диска).

Език	Код	Език	Код	Език	Код	Език	Код
Абхазки	6566	Фиджи	7074	Лингала	7678	Сингалски	8373
Афарски	6565	Финландски	7073	Литовски	7684	Словашки	8375
Африкаанс	6570	Френски	7082	Македонски	7775	Словенски	8376
Албански	8381	Фризийски	7089	Малгашки	7771	Сомалийски	8379
Амехарски	6577	Галицийски	7176	Малайски	7783	Испански	6983
Арабски	6582	Грузински	7565	Малаялам	7776	Судански	8385
Арменски	7289	Немски	6869	Малтийски	7784	Суахили	8387
Асамски	6583	Гръцки	6976	Маорски	7773	Шведски	8386
Аймарски	6588	Гренландски	7576	Марати	7782	Тагалог	8476
Азербайджански	6590	Гуарани	7178	Молдавски	7779	Таджикски	8471
Башкирски	6665	Гуджарати	7185	Монголски	7778	Тамилски	8465
Баски	6985	Хауса	7265	Науру	7865	Татарски	8484
Бенгалски	6678	Иврит	7387	Непалски	7869	Телугу	8469
Бутански	6890	Хинди	7273	Норвежки	7879	Тайландски	8472
Бихарски	6672	Унгарски	7285	Ория	7982	Тибетски	6679
Бретонски	6682	Исландски	7383	Пенджабски	8065	Тигриня	8473
Български	6671	Индонезийски	7378	Пушу	8083	Тонгански	8479
Бирмански	7789	Интерлингва	7365	Персийски	7065	Турски	8482
Белоруски	6669	Ирландски	7165	Полски	8076	Туркменски	8475
Камбоджански	7577	Италиански	7384	Португалски	8084	Туи	8487
Каталонски	6765	Японски	7465	Кечуа	8185	Украински	8575
Китайски	9072	Явански	7487	Реторомански	8277	Урду	8582
Корсикански	6779	Канада	7578	Румънски	8279	Узбекски	8590
Хърватски	7282	Кашмирски	7583	Руски	8285	Виетнамски	8673
Чешки	6783	Казахски	7575	Самоаски	8377	Волапюк	8679
Датски	6865	Киргизки	7589	Санскритски	8365	Уелски	6789
Холандски	7876	Корейски	7579	Шотландски Келтски	7168	Волоф	8779
Английски	6978	Кюрдски	7585	Сръбски	8382	Ксоса	8872
Есперанто	6979	Лаоски	7679	Сърбо-хърватски	8372	Идиш	7473
Естонски	6984	Латински	7665	Шона	8378	Йоруба	8979
Фарьорски	7079	Латвийски	7686	Синдхи	8368	Зулуски	9085

Кодове на държави

Изберете код на страна от този списък.

Държава	Код	Държава	Код	Държава	Код	Държава	Код
Афганистан	AF	Етиопия	ET	Малайзия	MY	Саудитска Арабия	SA
Аржентина	AR	Фиджи	FJ	Малдивски острови	MV	Сенегал	SN
Австралия	AU	Финландия	FI	Мексико	MX	Сингапур	SG
Австрия	AT	Франция	FR	Монако	MC	Словашка република	SK
Белгия	BE	Германия	DE	Монголия	MN	Словения	SI
Бутан	BT	Великобритания	GB	Мароко	MA	Южна Африка	ZA
Боливия	BO	Гърция	GR	Непал	NP	Южна Корея	KR
Бразилия	BR	Гренландия	GL	Холандия	NL	Испания	ES
Камбоджа	KH	Острови Хърд и Макдоналд	NM	Холандски Антили	AN	Шри Ланка	LK
Канада	CA	Унгария	HU	Нова Зеландия	NZ	Швеция	SE
Чили	CL	Индия	IN	Нигерия	NG	Швейцария	CH
Китай	CN	Индонезия	ID	Норвегия	NO	Тайланд	TH
Колумбия	CO	Израел	IL	Оман	OM	Турция	TR
Конго	CG	Италия	IT	Пакистан	PK	Уганда	UG
Коста Рика	CR	Ямайка	JM	Панама	PA	Украйна	UA
Хърватия	HR	Япония	JP	Парагвай	PY	САЩ	US
Чешка република	CZ	Кения	KE	Филипини	PH	Уругвай	UY
Дания	DK	Кувейт	KW	Полша	PL	Узбекистан	UZ
Еквадор	EC	Либия	LY	Португалия	PT	Виетнам	VN
Египет	EG	Люксембург	LU	Румъния	RO	Зимбабве	ZW
Ел Салвадор	SV			Руска федерация	RU		

Управление на вашия телевизор с доставеното дистанционно управление

Можете да контролирате нивото на звука, източника на входящ сигнал и захранването на вашия LG телевизор с доставеното дистанционно управление.

Можете да управлявате вашия телевизор с бутоните по-долу.



Чрез натискане на	Вие можете да
POWER	Включвате или изключвате телевизора.
AV/INPUT	Превключвате източника на входящия сигнал на телевизора между самия телевизор и други източници на входящ сигнал.
PR/CH +/-	Претърсвате напред или назад запаменени канали.
VOL +/-	Настройвате звука на телевизора.

Управление на други телевизори с дистанционното управление

Можете да контролирате нивото на звука, източника на входящ сигнал и захранването на вашия телевизор, дори ако той не е LG. Ако вашият телевизор фигурира в таблицата по-долу, задайте подходящия код на производител.

1. Докато държите натиснат бутонът TV POWER, натиснете цифровите бутони, за да изберете кода на производителя на вашия телевизор (вж. таблицата по-долу).
2. Отпуснете бутонът TV POWER.

Кодови номера на управляеми телевизори

Ако са изброени повече от един кодов номер, въвеждайте ги един по един, докато откриете този, който работи за вашия телевизор.

Производител	Кодов номер
LG / GoldStar	1 (по подразбиране), 2
Zenith	1, 3, 4
Samsung	6, 7
Sony	8, 9
Hitachi	4

Забележки

- В зависимост от вашия телевизор е възможно някои или всичките бутони да не функционират за телевизора, дори след като сте въвели правилния код на производител.
- Ако въведете нов кодов номер, въведеният преди това кодов номер ще бъде изтрет.
- Когато смените батериите на дистанционното управление, е възможно кодовият номер, който сте въвели, да бъде върнат към настройката по подразбиране. Задайте отново подходящия кодов номер.

Отстраняване на проблеми

Направете справка в следното ръководство за възможните причини за даден проблем, преди да се обърнете към сервиз.

Симптом	Причина	Решение
Няма захранване.	<ul style="list-style-type: none"> Кабелът на захранването е изключен от ел. мрежата. 	<ul style="list-style-type: none"> Вкарайте докрай щепсела в контакта.
Няма картина.	<ul style="list-style-type: none"> Телевизорът не е настроен да приема изходен сигнал от рекордера. 	<ul style="list-style-type: none"> Изберете подходящия режим за видео вход на телевизора, така че картината от рекордера да се появи на телевизионния екран.
	<ul style="list-style-type: none"> Видеокабелът не е свързан добре. 	<ul style="list-style-type: none"> Свържете добре видеокабела.
	<ul style="list-style-type: none"> Ел. захранването на телевизора е изключено. 	<ul style="list-style-type: none"> Включете телевизора.
Няма звук.	<ul style="list-style-type: none"> Уредът, свързан с аудио кабела, не е настроен да приема изходния сигнал от рекордера. 	<ul style="list-style-type: none"> Изберете подходящия входен режим на аудио приемника, така че да можете да чуете звука от рекордера.
	<ul style="list-style-type: none"> Аудиокабелите не са свързани добре. 	<ul style="list-style-type: none"> Свържете добре аудиокабелите.
	<ul style="list-style-type: none"> Захранването на устройството, свързано с аудиокабела, е изключено. 	<ul style="list-style-type: none"> Включете устройството, свързано с аудиокабела.
	<ul style="list-style-type: none"> Кабелът за свързване на аудиоустройството е повреден. 	<ul style="list-style-type: none"> Сменете кабела.
Възпроизвежданата картина е с лошо качество.	<ul style="list-style-type: none"> Дискът е мръсен. 	<ul style="list-style-type: none"> Почистете диска.
Рекордерът не възпроизвежда.	<ul style="list-style-type: none"> Не е вкаран диск. 	<ul style="list-style-type: none"> Вкарайте диск (проверете дали индикаторът на диска светва на дисплея).
	<ul style="list-style-type: none"> Вкаран е невъзпроизводим диск. 	<ul style="list-style-type: none"> Вкарайте възпроизводим диск (проверете вида на диска, цветната система и регионалния код)
	<ul style="list-style-type: none"> Дискът е поставен обратно. 	<ul style="list-style-type: none"> Поставете диска с възпроизводимата страна надолу.
	<ul style="list-style-type: none"> Дискът не е поставен в направляващата окръжност. 	<ul style="list-style-type: none"> Поставете диска правилно в гнездото и в очертанията на направляващата окръжност.
	<ul style="list-style-type: none"> Дискът е мръсен. 	<ul style="list-style-type: none"> Почистете диска.
	<ul style="list-style-type: none"> Зададено е ниво на рейтинга. 	<ul style="list-style-type: none"> Отменете функцията на рейтинга или променете нивото на рейтинга.
Има смущения в картината от външния източник на сигнала.	<ul style="list-style-type: none"> Видеосигналът от външното устройство е защитен срещу презапис. 	<ul style="list-style-type: none"> Не можете да го свързвате през този рекордер. Свържете устройството директно с вашия телевизор.
Някои канали биват пропускани, когато се използват ▲ / ▼.	<ul style="list-style-type: none"> Тези канали не са запаметени в рекордера. 	<ul style="list-style-type: none"> Възстановете каналите (вж. "Редактиране на програма" на страници 18-19).
Картината/звукът на канала са слаби или липсват.	<ul style="list-style-type: none"> Антената или кабелите не са закрепени добре. 	<ul style="list-style-type: none"> Затегнете връзките или сменете кабела.
Изображението от видеокамерата не се визуализира.	<ul style="list-style-type: none"> Видеокамерата е изключена. 	<ul style="list-style-type: none"> Включете видеокамерата и я използвайте правилно.
Изображението от видеокамера, свързана към рекордера през вход A/V или DV IN, не се появява на телевизионния екран.	<ul style="list-style-type: none"> Изборът на вход на рекордера е неправилен. 	<ul style="list-style-type: none"> Използвайте AV/INPUT, за да изберете входящия канал (AV1, AV2, AV3, DV и т.н.).

Отстраняване на проблеми (продължение)

Симптом	Причина	Решение
Възпроизвеждането на диск, записан с този рекордер, е невъзможно на друг плейър.	<ul style="list-style-type: none"> Дискът е бил записан в режим Видео. 	<ul style="list-style-type: none"> Финализирайте диска (страница 26).
	<ul style="list-style-type: none"> Някои плейъри не могат да възпроизведат дори финализиран диск, записан в режим Видео. 	<ul style="list-style-type: none"> Няма решение.
	<ul style="list-style-type: none"> Дискът е бил записан в режим VR. 	<ul style="list-style-type: none"> Другият плейър трябва да бъде съвместим с RW, за да може да го възпроизведе.
	<ul style="list-style-type: none"> Дискове, съдържащи видеоматериал, защитен срещу презапис след еднократен запис, не могат да бъдат възпроизведени от други плейъри. 	<ul style="list-style-type: none"> Няма решение.
Не може да се записва или се записва неуспешно.	<ul style="list-style-type: none"> Оставащото свободно място на диска е недостатъчно. 	<ul style="list-style-type: none"> Използвайте друг диск.
	<ul style="list-style-type: none"> Източникът, който се опитвате да записвате, е защитен срещу презапис. 	<ul style="list-style-type: none"> Не можете да запишете източника.
	<ul style="list-style-type: none"> Когато се задава канал за запис, каналът се настройва на собствения тунер на телевизора. 	<ul style="list-style-type: none"> Изберете канал на вградения телевизионен тунер на рекордера.
	<ul style="list-style-type: none"> Когато записвате на диск в режим Видео, програмите, които са защитени срещу презапис след еднократен запис, не могат да бъдат записани. 	<ul style="list-style-type: none"> Използвайте диск в режим VR за видеоматериал, защитен срещу презапис след еднократен запис.
Записване с таймер е невъзможно.	<ul style="list-style-type: none"> Часовникът на рекордера не показва точно време. 	<ul style="list-style-type: none"> Сверете часовника. Вж. “Сверяване на часовника” на стр. 20.
	<ul style="list-style-type: none"> Таймерът е неправилно програмиран. 	<ul style="list-style-type: none"> Препрограмирайте таймера (вж. “Записване с таймер” на страница 40-41)
	<ul style="list-style-type: none"> Лампичката на индикатора за записване с таймер не светва след програмиране на таймера. 	<ul style="list-style-type: none"> Препрограмирайте таймера.
Невъзможно е записването на стереозвук и/или няма възпроизвеждане.	<ul style="list-style-type: none"> Телевизорът не е съвместим със стереозвук. 	<ul style="list-style-type: none"> Няма решение.
	<ul style="list-style-type: none"> Излъчваната програма не е в стереоформат. 	<ul style="list-style-type: none"> Няма решение.
	<ul style="list-style-type: none"> Изходните гнезда A/V OUT на рекордера не са свързани към входните гнезда A/V IN на телевизора. 	<ul style="list-style-type: none"> Направете A/V връзките. Стереозвукът е възможен само през изхода A/V на рекордера.
	<ul style="list-style-type: none"> Не е избран Audio/Video изход от рекордера за извеждане към телевизора. 	<ul style="list-style-type: none"> Изберете AUX или A/V източник за входящ сигнал на телевизора.
	<ul style="list-style-type: none"> Телевизионният аудиоканал на рекордера е настроен на моно. 	<ul style="list-style-type: none"> Настройте режима на телевизионния аудиоканал на стерео. Вж. страница 38.
Дистанционното управление не работи правилно.	<ul style="list-style-type: none"> Дистанционното управление не е насочено към сензора за дистанционно управление на DVD рекордера. 	<ul style="list-style-type: none"> Насочете дистанционното управление към сензора за дистанционно управление на рекордера.
	<ul style="list-style-type: none"> Дистанционното управление е много далече от DVD рекордера. 	<ul style="list-style-type: none"> Използвайте дистанционното управление в рамките на не повече от 7 м.
	<ul style="list-style-type: none"> Между дистанционното управление и DVD рекордера има препятствие 	<ul style="list-style-type: none"> Отстранете пречката.
	<ul style="list-style-type: none"> Батериите на дистанционното управление са изтощени. 	<ul style="list-style-type: none"> Сменете батериите с нови.

Кондензация на влага

Може да получи кондензация на влага:	Места, където може да се получи кондензация на влага:
<ul style="list-style-type: none"> Когато рекордерът бъде преместен от студено на топло място. При изключително влажни условия. 	<ul style="list-style-type: none"> Не изключвайте рекордера от ел. мрежата. Това ще спомогне за предотвратяване на конденз. Когато се появи конденз, изчакайте няколко часа, преди да използвате рекордера, за да изсъхне.

Технически данни

Общи

Параметри на ел. захранване	200-240V, 50/60 Hz, променлив ток
Консумирана мощност	27W
Размери (прибл.)	430 X 78.5 X 310 мм (Ш x В x Д)
Тегло (прибл.)	5.2 kg
Работна температура	5 °C до 35 °C
Работна влажност	5 % до 90 %
Телевизионна система	цветна система PAL B/G, PAL I/I, SECAM D/K
Формат на записване	PAL

Система

Лазер	Полупроводников лазер, дължина на вълната 650 nm
Система на видеоглавите	Шест глави с двоен азимут, хеликоидално сканиране
Сигнална система:	PAL

Записване

Формат на записване	DVD Video Recording, DVD-VIDEO
Записваеми дискове	DVD-ReWritable (-презаписваем), DVD-Recordable (-записваем), DVD+ReWritable (+презаписваем), DVD+Recordable (+записваем),
Време на запис	прибл. 1 час и 20 минути (режим XP), 2 часа (режим SP), 4 часа (режим LP), 6 часа (режим EP)
Формат на видеозапис	
Честота на импулсна модулация	27MHz
Формат на компресия	MPEG 2 (поддръжка на VBR)
Формат на аудиозапис	
Честота на импулсна модулация	48kHz
Формат на компресия	Dolby Digital

Възпроизвеждане

Честотни характеристики	DVD (PCM 48 kHz): 8 Hz до 22 kHz, CD: 8 Hz до 20 kHz
Съотношение сигнал : шум	DVD (PCM 96 kHz): 8 Hz до 44 kHz
Хармонични изкривявания	Повече от 100 dB (за AUDIO OUT конектор)
Динамичен обхват	По-малко от 0.008% (за AUDIO OUT конектор)
	Повече от 95 dB (за AUDIO OUT конектор)

Входящи сигнали

AERIAL IN	Антенен входящ сигнал, 75 ома
VIDEO IN	1.0 Vp-p 75 ома, негативна синхронизация, гнездо RCA x 1 / SCART x 2
AUDIO IN	0 dBm повече от 47 кома, гнездо RCA (L, R) x 1 / SCART x 2
DV IN	4 крачета (IEEE 1394 стандарт)
S-VIDEO IN	(Y) 1.0 V (p-p), 75 ома, негативна синхронизация, Mini DIN 4 крачета x 1
	(C) 0.3 V (p-p) 75 ома

Изходящи сигнали

S-VIDEO OUT	(Y) 1.0 V (p-p), 75 ома, негативна синхронизация, Mini DIN 4 крачета x 1
	(C) 0.3 V (p-p) 75 ома
COMPONENT VIDEO OUT / PROGRESSIVE SCAN	(Y) 1.0 V (p-p), 75 ома, негативна синхронизация, гнездо RCA x 1
Изходящ звук (цифров звук)	(Pb)/(Pr) 0.7 V (p-p), 75 ома, гнездо RCA x 2
Изходящ звук (оптичен звук)	0.5 V (p-p), 75 ома, гнездо RCA x 1
Изходящ звук (аналогов звук)	3 V (p-p), 75 ома, оптичен конектор x 1
	2.0 Vrms (1 KHz, 0 dB), 600 ома, гнездо RCA (L, R) x 1 / SCART

- Конструкцията и техническите характеристики подлежат на промени без предупреждение.
- Произведено по лиценз на Dolby Laboratories. "Dolby", "Pro Logic" и символът "двойно D" са търговски марки на Dolby Laboratories.
- DTS и DTS Digital Out са регистрирани търговски марки на Digital Theater Systems, Inc.

