



DVD REKORDER/ VIDEO REKORDER

UPUTSTVO ZA UPOTREBU

MODEL : RC185



PROGRESSIVE
SCAN



The Clear Choice In Digital Video™

SERBIAN

Pre nego priključite, koristite ili podešavate ovaj aparat, molimo da pažljivo i kompletno pročitate ovo uputstvo za upotrebu.

Mere opreza



OPREZ

RIZIK OD STRUJNOG
UDARA NE OTVARAJ



OPREZ: DA SMANJITE RIZIK OD STRUJNOG UDARA NE SKIDAJTE POKLOPAC S PREDNA (ILI ODPOZADI) UNUTRA NEMA DELOVA KOJE BI MOGAO POPRAVITI KORISNIK. ZA SERVISIRANJE SE OBRATITE KVALIFIKOVANOM SERVISERU.



Ovaj znak munje sa strelicom na vrhu unutar jednakos-traničnog trougla treba da upozori korisnika na prisustvo neizolovane, opasne voltaže unutar kućišta aparata koja može biti dovoljne snage da predstavlja rizik od strujnog udara za osobu.



Uskličnik unutar jednakostraničnog trougla treba da upozori korisnika na prisustvo važnih instrukcija za korišćenje i održavanje (popravku) u priručniku koji prati ovaj proizvod.

UPOZORENJE: DA SMANJITE RIZIK OD STRUJNOG UDARA, NE IZLAŽITE OVAJ PROIZVOD KIŠI ILI VLAZI.

UPOZORENJE: Nemojte instalirati ovaj aparat u skućenom prostoru, kao što su police za knjige ili slično.

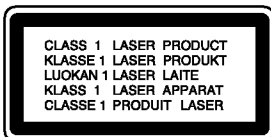

OPREZ:

Ovaj DVD rekorder koristi laserski sistem.

Da biste pravilno koristili ovaj proizvod, molimo pažljivo pročitajte ovo uputstvo za upotrebu i sačuvajte ga ako vam zatreba u budućnosti. Ukoliko je potrebna popravka, pozovite ovlašćenog servisera (vidite proceduru za servisiranje).

Upotreba kontrola, podešavanja, ili izvođenje procedura koje nisu navedene u ovom priručniku može rezultirati u opasnoj izloženosti radijaciji.

Da sprečite direktnu izloženost laserskom snopu, ne pokušavajte da otvorite kućište. Lasersko zračenje je vidljivo kada ga otvorite. **NE GLEDAJTE U LASERSKI SNOP.**

OPREZ: Aparat ne treba kvasiti (kapljice ili prskanje), i ne treba stavljati predmete napunjene vodom (kao što su vaze) na aparat.



Ovaj aparat je proizveden u skladu sa zahtevima EEC DIREKTIVE o radio ometanju 89/336/EEC, 93/68/EEC i 73/23/EEC.



NAPOMENE O AUTORSKIM PRAVIMA

Zakonom je zabranjeno kopirati, emitovati, prikazivati, emitovati putem kabla, prikazivati javno ili iznajmljivati materijal zaštićen autorskim pravima bez dozvole.

Ovaj proizvod ima funkciju zaštite autorskih prava koju je razvio Macrovision. Signali zaštite autorskih prava su snimljeni na nekim diskovima. Kada snimate i emitujete sliku sa ovih diskova na video rekorderu, pojaviće se smetnje na slici.

Ovaj proizvod ima ugrađenu tehnologiju zaštite autorskih prava metodima pokrivenim nekim američkim patentima i drugim pravima na intelektualnu svojinu u vlasništvu Macrovision Corporation i drugih vlasnika autorskih prava. Korišćenje ove tehnologije zaštite autorskih prava mora biti odobreno od strane Macrovision Corporation i namenjena je samo za kućnu i drugu ograničenu upotrebu, ukoliko nije drugačije odobreno od strane Macrovision Corporation. Otkrivanje dizajna ili rastavljanje je zabranjeno.

SERIJSKI BROJ: Serijski broj ćete naći na poledini aparata. Ovaj broj je jedinstven i nije dostupan drugima. Treba da ovde zabeležite tražene informacije i sačuvate ovo uputstvo za upotrebu kao trajan dokaz o kupovini.

Model br. _____

Serijski br. _____



Uklanjanje starih aparata

1. Ako se na proizvodu nalazi simbol prekrizane kante za smeće, to znači da je proizvod u skladu sa evropskom smernicom 2002/96/EC.
2. Električni i elektronski proizvodi ne smeju se odlagati zajedno s komunalnim otpadom, već na posebna mesta koja je odredila vlada ili lokalne vlasti.
3. Ispravno odlaganje starog aparata sprečiće potencijalne negativne posledice za okolinu i zdravlje ljudi.
4. Detaljnije informacije o odlaganju starog aparata potražite u gradskom uredu, komunalnoj službi ili u prodavnici u kojoj ste kupili proizvod.

UPOZORENJE koje se odnosi na električni kabl

Za većinu uređaja se preporučuje da se povežu prema električnom kolu koje im je namenjeno;

tj. jedna utičnica treba da napaja samo taj uređaj i da nema dodatnih priključaka ili kola koja se granaju. Da biste bili sigurni u vezi ovoga, proverite na strani sa specifikacijama u ovom uputstvu za rukovanje.

Ne preopterećujte zidne utičnice. Preopterećene, rasklimane ili oštećene utičnice, produžni nastavci, iskrzani električni kablovi, oštećene ili naprsle izolacije i slična oštećenja su opasni. Bilo koje od ovih stanja može dovesti do električnog udara ili požara. Zato povremeno proverite kabl vašeg uređaja, i ako njegov izgled ukazuje na oštećenje ili popuštanje u smislu kvaliteta, isključite ga, i nemojte koristiti uređaj, a kabl neka vam zameni ovlašćeni servisier.

Zaštite električni kabl od fizičkog ili mehaničkog lošeg postupanja sa njim, kao što su: uvrtnje, uvijanje, priklještenje, zatvaranje vrata preko njega ili gaženja po njemu. Obratite posebnu pažnju na priključke, utičnice na zidu i mesto gde kabl izlazi iz uređaja.

Da biste isključili uređaj sa napajanja, izvučite utikač iz utičnice. Kada instalirate uređaj, obezbedite da je priključak lako dostupan.

UVOD

Mere opreza	2
Sadržaj	3
Pregled	4-9
Diskovi koji se mogu koristiti	4
Termini koji se odnose na diskove	5
O simbolima	5
O DVD-R i DVD-RW diskovima	6
O DVD snimanju	7
Mere opreza	9
Napomene o diskovima	9
Prednji panel	10
Prikaz daljinskog upravljača	11
Zadnji panel	12

PRIKLJUČENJE

Priključenja	13-16
Priključenje na antenu	13
Priključenja na TV	13
Priključenje na ka blovsku kutiju ili satelitsku antenu	14
Priključenje spoljašnjeg dekodera	14
Priključenje na pojačivač	15
Dodatna Audio/Video (A/V) priključenja na rekorder	16
Priključenje digitalne video kamere	16
Pre upotrebe	17-28
Auto Set Up (Automatsko podešavanje)	17
Korišćenje Home menija	17
Glavna podešavanja	17-21
• Samo-programiranje	17-18
• Editovanje programa (PR Edit u Home meniju)	18-19
• Podešavanje sata	20
• TV Aspekt	20
• VCR Play Aspect	20
• VCR Play System	21
• AV2 veza	21
• Power Save Mode	21
• Factory Set (fabričko podešavanje)	21
Podešavanje jezika	21
• Jezik na displeju	21
• Disc Language (jezik na disku)	21
Audio podešavanja	22
• Dolby Digital	22
• DTS	22
• MPEG	22
• Probnna frekvencija (Sampling Frequency)	22
• DRC (Kontrola dimaničkog opsega)	22
Podešavanja roditeljske kontrole (Parental Control)	23-24
• Stavite lozinku	23
• Ratiranje	23
• Kod zemlje	24
Podešavanje snimanja	24-25
• Podesite mod za snimanje	24
• VCR Record Mode	24
• Sistem za VCR snimanje	24
• DV Record Audio	25
• AV2 Recording	25
• Auto Chapter	25

Podešavanje diska	25-27
• Disc Initialize	25
• Finalize (Finalizovanje)	26
• Etiketa na disku (Disc Label)	26
• Zaštita diska	27
• PBC	27
• Auto Play	27
• About DivX(R)	27
Opšta objašnjenja o displeju na ekranu	28

PLEJBEK

Upotreba DVD i video CD-a	29-32
Puštanje DivX diska	33
Rad sa Audio diskovima i MP3/WMA fajlovima	34-35
Puštanje Audio diska ili MP3/WMA fajla	34
Opcije menija Music	34
Rad sa JPEG fajlovima	36
VCR mod za reprodukcije trake	37

SNIMANJE

Osnovno snimanje	38-39
Osnovno snimanje sa TV-a	38
Trenutno snimanje tajmerom	38
Kopiranje sa DVD diska na VCR traku	39
Kopiranje sa VCR trake na DVD disk	39
Snimanje tajmerom	40-41
Snimanje sa spoljašnjeg izvora	42-43
Snimanje sa spoljašnjih komponenti	42
Snimanje sa digitalne video kamere	42
Šta je DV?	43

EDITOVANJE

Meni Title List i meni Chapter List	44-47
Editovanje naslova i poglavlja	48-53
Naslovi, poglavlja i delovi	48
Dodavanje oznaka poglavlja	48
Promena minijaturnog prikaza naslova	48
Pravljenje nove plej-liste	49
Dodavanje novih naslova/poglavlja plej-listi	49
Brisanje naslova/poglavlja	50
Brisanje dela	50
Davanje imena naslovima	51
Kombinovanje dva poglavlja u jedno	51
Pomeranje poglavlja na plej-listi	52
Zaštita naslova	52
Sakrivanje Naslova/Poglavlja	52
Deljenje jednog naslova na dva	53
Vremensko pretraživanje	53
Dodatne informacije	54
Presnimavanje	54
Pregled Menija Title List prikazanih na drugim DVD rekorderima ili plejerima	54
Reprodukcija onoga što ste snimili na drugim DVD plejerima (Finalizacija diska)	54

REFERENCE

Kodovi jezika i zemalja	55
Kontrolisanje vašeg TV-a dostavljenim daljinskim upravljačem	56
Pronalaženje problema	57-58
Specifikacije	59

Diskovi koji se mogu koristiti



DVD-RW (Digital Video Disc – ReWritable): Na ovim diskovima može da se snima više puta. Zapis može da se obriše, tako da možete ponovo da snimate na tom istom disku.



DVD-R (Digital Video Disc – Recordable): Na ovim diskovima može da se snima samo jednom. Kada prilikom rezanja stavite opciju finalize, onda više ne možete na njemu da snimate ili da ga prepravljate.



DVD+RW (Digital Video Disc + ReWritable): Na ovim diskovima može da se snima više puta. Zapis može da se obriše, tako da možete ponovo da snimate na tom istom disku.



DVD+R (Digital Video Disc + Recordable): Na ovim diskovima može da se snima samo jednom. Kada prilikom rezanja stavite opciju finalize, onda više ne možete na njemu da snimate ili da ga prepravljate.



Napomene

- Ovaj rekorder ne može snimati CD-R ili CD-RW diskove.
- DVD-R/RW, DVD+R/RW i CD-R/RW diskovi snimljeni uz pomoć personalnog računara ili DVD ili CD rekordera možda neće moći da se emituju ako su prljavi ili ako postoji prljavština od kondenzacije na sočivu rekordera.
- Ako snimate disk koristeći personalni računar, čak iako je snimljen u kompatibilnom formatu, u nekim slučajevima on neće moći da se emituje zbog softvera koji ste koristili da stvorite disk. (Potražite više informacija kod izdavača softvera.)
- Naša kompanija ne preuzima nikakvu odgovornost da nadoknadi štetu ako neki sadržaj nije snimljen, ako dođe do nekih gubitaka ili oštećenja (napr. gubitak poslovnog profita ili ometanje nekog posla) koji mogu proisteci ako ovaj rekorder ne radi kako treba (ne snima/montira onako kako je namenjen).
U ovo su uključeni problemi koji mogu nastati iz sledećih situacija:
 - Kada se DVD disk koji je snimljen na ovom rekorderu koristi na DVD rekorderu nekog drugog proizvođača, ili ako se koristi u DVD jedinici računara (ubacivanje diska, reprodukcija, snimanje ili montaža).
 - Kada se DVD koji se koristi na način opisan gore koristi ponovo u ovom uređaju.
 - Kada se koristi DVD disk snimljen na DVD rekorderu nekog drugog proizvođača ili na kompjuteru.

Diskovi za emitovanje



DVD
(8cm/12cm disk)



Video CD (VCD)
(8cm/12cm disk)



Audio CD
(8cm/12cm disk)

Uz sve ove diskove, na ovom uređaju mogu da se puštaju i DVD-R/DVD-RW diskovi; DVD+R/DVD+RW diskovi; CD-R/CD-RW diskovi sa audio naslovima, MP3/WMA fajlovima ili JPEG fajlovima; i SVCD.



apomene

- U zavisnosti od stanja opreme za snimanje ili samog CD-R/RW (ili DVD±R/±RW) diska, neki CD-R/RW (ili DVD±R/±RW) diskovi ne mogu se emitovati na ovom aparatu.
- Ne lepите etikete ni na jednu stranu diska (ni na stranu sa etiketom ni na snimljenu stranu).
- Ne koristite CD-ove nepravilnog oblika (npr. u obliku srca ili osmostrane). To može prouzrokovati kvar.

Regionalni kod DVD rekordera i DVD

Ovaj DVD rekorder je dizajniran i proizveden za plejбек kodiranog DVD softvera Regiona 2. Kod regiona na etiketama nekih DVD diskova pokazuje koja vrsta DVD rekordera može da emituje te diskove. Ovaj aparat može da emituje samo diskove sa etiketom 2 ili ALL (sve). Ako pokušate da emitujete bilo koji drugi disk, poruka “Incorrect region code. Can’t play back” (Pogrešan kod regiona. Ne može da emituje) će se pojaviti na TV ekranu. Neki DVD diskovi možda neće imati etiketu sa regionalnim kodom, iako je njihovo emitovanje zabranjeno regionalnim ograničenjima.



apomene o DVD i video CD-ima

Neke plejбек funkcije DVD i video CD-ova mogu namerno biti podešene od strane proizvođača softvera. Pošto ovaj aparat emituje DVD i video CD-ove u skladu sa sadržajem diska dizajniranim od strane proizvođača softvera, neke funkcije plejбека ovog aparata možda neće biti dostupne ili neke druge mogu biti dodane. Pogledajte takođe uputstva data uz DVD i video CD-ove. Neki DVD diskovi koji su pravljeni za poslovnu upotrebu možda neće moći da se emituju na ovom aparatu.

Termini koji se odnose na diskove

Title (naslov) (samo DVD)

Film ili dodatni materijal ili muzički album.
Svaki naslov ima broj kako biste ga lako pronašli.

Chapter (poglavlje) (samo DVD)

Delovi filma ili muzičkog dela koji su manji od naslova.
Naslov se sastoji od jednog ili nekoliko poglavlja. Svako poglavlje ima broj koji vam omogućava da ga lako pronađete.
U zavisnosti od diska, poglavlja možda nisu navedena na etiketi.

Track (traka) (samo video i audio CD)

Delovi filma ili muzičkog dela na video ili audio CD-u.
Svaka traka ima broj što vam omogućava da lako pronađete željenu traku.

Scene (scena)

Na video CD-u sa PBC (kontrola plejbeka) funkcijom, pokretne i zamrznute slike su podeljene u delove koji se zovu scene. Svaka dostupna scena je prikazana na meniju scena (scene menu) i ima broj, što vam omogućava da lako pronađete željenu scenu.
Scena može biti sastavljena od jedne ili nekoliko traka.

Vrste video CD-a

Postoje dve vrste video CD-ova.

Video CD-ovi opremljeni sa PBC (verzija 2.0)

PBC (kontrola plejbeka) funkcija vam omogućava da se umešate u sistem pomoću menija, funkcija traženja, ili drugih operacija tipičnih za kompjuter. Šta više, zamrznute slike visoke rezolucije mogu da se gledaju ako su uključene u disk.

Video CD-ovi bez PBC (verzija 1.1)

Koriste se na isti način kao i video CD-ovi, emituju video slike i zvuk, ali nemaju PBC.

O simbolima





O simbolu











“” se može pojaviti na TV ekranu tokom rada. Ovaj znak znači da funkcija objašnjena u ovom priručniku nije dostupna na tom specifičnom disku.

O simbolima na disku za instrukcije

Deo čiji naslov ima jedan od sledećih simbola odnosi se samo na diskove predstavljene simbolom.

Mnoge od funkcija na ovom rekorderu su zavisne od režima snimanja. Za svaku funkciju objašnjenu u ovom uputstvu pojavljuje se jedan ili više simbola

(, , , ) na osnovu koga možete lako da vidite da li je to važeće za taj disk.

-  DVD-R/RW sa modom video snimanja
-  DVD-RW sa VR modom snimanja
-  DVD+R disk
-  DVD+RW disk
-  DVD video disk
-  Video CD-ovi
-  Audio CD-ovi
-  MP3 fajlovi
-  JPEG fajlovi
-  DivX fajlovi
-  VHS traka

Finalizovani DVD disk je označen isto kao DVD video disk.

DivX

DivX je naziv za revolucionarni novi video kodek koji se bazira na novom standardu za kompresiju MPEG-4 za video podatke. Pomoću ovog rekordera možete da puštate DivX filmove.

O DVD-R i DVD-RW diskovima

Po čemu se razlikuju DVD-R i DVD-RW diskovi?

Osnovna razlika između DVD-R i DVD-RW diskova je što se na DVD-R disk može snimati samo jedanput, dok se DVD-RW disk može presnimavati i brisati. Možete presnimati/obrisati DVD-RW približno 1.000 puta.

Mogu li emitovati diskove za snimanje na običnom DVD plejeru?

Generalno, DVD-R i DVD-RW diskovi snimljeni u video modu mogu da se emituju na običnom DVD plejeru, ali oni prvo moraju biti "finalizovani". Ovaj proces popravlja sadržaj diska kako bi ga učinio čitljivim za druge DVD plejere kao DVD-video diskove.

DVD-RW diskovi snimljeni u VR (video snimanje) modu mogu da se emituju u nekim plejerima.



Ovo pokazuje da aparat može da emituje DVD-RW diskove snimljene u modu video snimanja.

Šta su to "modovi snimanja"

Postoje dva moda snimanja dostupna na ovom rekorderu: VR mod i video mod. Kada snimate na DVD-R disk, snimci su uvek u video modu. DVD-RW diskovi mogu biti formatirani za snimanje u VR modu ili video modu.

Snimanje u VR modu

- 4 različite opcije podešavanja kvaliteta slike/vremena snimanja (XP, SP, LP, EP)
- Ne može da se emituje na običnim DVD plejerima.
- Snimci u velikoj meri mogu da se edituju.

Snimanje u video modu

- 4 različite opcije podešavanja kvaliteta slike/vremena snimanja (XP, SP, LP, EP)
- Mogu da se emituju na običnim DVD plejerima (posle finalizovanja).
- Ograničena funkcija editovanja.



Napomena

DVD video format je novi format za snimanje na DVD-R/RW diskovima koji je odobren od strane DVD Foruma 2000 godine. Zato možete imati problema kada emitujete DVD diskove za snimanje na nekim plejerima. Simptomi uključuju video smetnje, audio i/ili video prekide, kao i iznenađan prestanak emitovanja. Naša kompanija ne može preuzeti odgovornost za probleme koji mogu nastati kod emitovanja diskova snimljenih na ovom aparatu na drugim plejerima.

Je li editovanje DVD-ija kao editovanje video kasete?

Kada editujete video kasetu, treba vam jedan video dek da emitujete originalnu kasetu a drugi da snimate promene. Sa DVD-ijem, editujete tako što napravite 'plej-listu' onoga što ćete emitovati i kada. Tokom plejbeka, rekorder emituje disk prema plej-listi.

O reči 'Original' (original) i 'Pleylist' (plej-lista)

Kroz ovaj priručnik često ćete naići na reči Original (original) i Playlist (plej-lista) koje se odnose na pravi sadržaj i editovanu verziju.

- **Original:** odnosi se na to šta je snimljeno na disku.
- **Pleylist (Plej-lista):** odnosi se na editovanu verziju diska - kako će originalni sadržaj biti emitovan.

DVD+R i DVD+RW diskovi

Po čemu se razlikuju DVD+R i DVD+RW diskovi?

Osnovna razlika između DVD+R i DVD+RW diskova je u tome što je DVD+R medijum na kome može da se snima samo jednom, dok je DVD+RW medijum na kome može više puta da se snima i briše. DVD+RW disk može da se presnimava/briše oko 1.000 puta.

DVD+RW režim snimanja

- 4 različite opcije podešavanja kvaliteta slike/vremena snimanja (XP, SP, LP, EP)
- mogućnost puštanja i na običnim DVD plejerima
- sređeni sadržaj se može videti na običnim DVD plejerima samo ako je finalizovan
- snimanje se može uređivati i za title/chapter

DVD+R režim snimanja

- 4 različite opcije podešavanja kvaliteta slike/vremena snimanja (XP, SP, LP, EP)
- mogućnost puštanja i na običnim DVD plejerima (posle finalizacije)
- bilo koji sređeni sadržaj neće biti kompatibilan sa običnim DVD plejerima (opcije: hide, chapter combine, added chapter mark itd.)
- ograničene mogućnosti uređivanja za title/chapter

O DVD snimanju

Napomene

- Ovaj rekorder ne može snimati na CD-R ili CD-RW diskovima.
- Naša kompanije ne preuzima odgovornost za propale snimke zbog nestanka struje, neispravnih diskova ili oštećenog rekordera.
- Otisci prstiju i male ogrebotine na disku mogu uticati na plejbek i/ili kvalitet snimka. Molimo vodite računa o vašim diskovima.

Vrste diskova i formata snimanja, modovi, i podešavanja

Na ovom rekorderu se mogu puštati pet različitih vrsta DVD diskova: prethodno snimani DVD-Video diskovi, DVD-RW, DVD-R, DVD+RW i DVD+R diskovi. Disk format za DVD-R diskove je uvek "Video format" - isti kao kod prethodno snimljenih DVD-Video diskova. To znači da kad ga jednom finalizujete, možete emitovati DVD-R disk na običnom DVD plejeru.

Uobičajeno je da je format DVD-RW diska Video format, mada ga možete promeniti i na Video Recording format, ako treba. (Preimenovanje diska će izbrisati sadržaj diska.)

Mod snimanja je u bliskoj vezi sa formatom diska. Ako je format diska Video Recording, onda je mod snimanja VR; ako je format diska Video, onda je mod snimanja video mod (osim za DVD-Video, na koji ne može da se snima, pa tako nema mod snimanja).

Unutar modova snimanja (koji su podešeni za ceo disk) su podešavanja za snimanje. Podešavanja mogu biti promenjena ukoliko je potrebno za svako snimanje i određuju kvalitet slike i koliko mesta će svako snimanje zauzeti na disku.

Napomene o snimanju

- Prikazana vremena snimanja nisu tačna zato što rekorder koristi promenljivu video kompresiju protoka bita. To znači da će tačno vreme snimanja zavisiti od materijala koji se snima.
- Kada snimate TV emisiju, ako je prijem loš ili postoje smetnje na slici, trajanje snimanja može biti kraće.
- Ako snimate zamrznute slike ili samo zvuk, vreme snimanja može biti duže.
- Prikazana vremena snimanja i preostalo vreme možda se neće tačno uklopiti u dužinu trajanja diska.
- Vreme za snimanje koje vam je na raspolaganju može da se smanji ako mnogo editujete kasetu.
- Ako koristite DVD-RW disk, pazite da promenite format snimanja (Video mod ili VR mod) pre nego išta snimate na disk. Vidite stranu 25 (Disc Initialize) da vidite kako se to radi.
- Kada koristite DVD-R disk, možete snimati dok ne napunite disk ili dok ne finalizujete disk. Pre nego započnete snimanje, proverite koliko vam je vremena ostalo na disku.
- Kada koristite DVR-RW disk u video modu, vreme na raspolaganju za snimanje će se povećati samo ako izbrišete poslednji naslov snimljen na disku
- Opcija Erase Title iz menija Title List-Original samo sakriva naslov, a ne briše ga stvarno sa diska i povećava dostupno vreme za snimanje (osim za poslednji snimljeni naslov na DVD-RW disku u Video modu).
- Kod DVD+RW diska je moguće presnimavanje.

Vrsta diska	Format diska	Mod snimanja	Funkcije
DVD-Video	Video format	nema	Samo plejbek
DVD-RW	Format Video snimanja (početno podešavanje)		Plejbek, snimanje, original/plej-lista editovanje
	Video format	Video mod	Plejbek, ograničeno snimanje, ograničeno editovanje
DVD-R	Video format	Video mod	Plejbek, ograničeno snimanje, ograničeno editovanje
DVD+RW	+RW Video format	DVD+RW	Reprodukcija, ograničeno snimanje, mogućnost uređivanja Title/Chapter
DVD+R	+R Video format	DVD+R	Reprodukcija, ograničeno snimanje, ograničenja uređivanja Title/Chapter

Pregled (nastavak)

Snimanje TV audio kanala

Ovaj rekorder može snimati ili NICAM ili obični zvuk. Ako je NICAM podešavanje (str. 19) postavljeno na Auto, onda možete snimati NICAM zvuk ako je emitovanje NICAM. Ako emitovanje nije NICAM, uvek se snimi običan zvuk.

Ograničenja video snimanja

- Ne možete snimati video zaštićen autorskim pravima na ovom rekorderu. Video zaštićen autorskim pravima uključuje DVD-Video diskove i neke emisije sa satelita. Ako nađete na materijal koji je zaštićen autorskim pravima tokom snimanja, snimanje će ući u pauzu ili se automatski zaustaviti i poruka o grešci će se pojaviti na ekranu.
- Video koji je "copy-once only" (samo jednom snimiti) može biti sniman samo koristeći DVD-RW disk u VR modu uz pomoć CRPM (vidite dole).
- Signali NTSC formata sa analognog ili DVD ulaza ne mogu se dobro snimiti na ovom rekorderu.
- Video signali u SECAM formatu (iz ugrađenog TV birača ili sa analognog ulaza) snimaju se u PAL formatu.

Šta je CPRM?

CPRM je sistem zaštite autorskih prava (sa sistemom kodiranja) koji dozvoljava snimanje emitovanih programa samo jednom. CPRM znači "zaštita sadržaja za snimane medije".

Ovaj rekorder je kompatibilan sa CPRM, što znači da možete snimiti emitovani program samo jedanput, ali onda ne možete praviti kopije tog snimka. CPRM snimci mogu da se prave jedino na DVD-RW diskovima formatiranim u VR modu, a CPRM snimci mogu da se emituju na plejerima koji su kompatibilni sa CPRM.

Autorska prava

- Oprema za snimanje treba da se koristi samo za zakonito kopiranje i mi vam savetujemo da dobro proverite šta je zakonito kopiranje u zemlji u kojoj pravite kopiju. Kopiranje materijala zaštićenog autorskim pravima kao što su filmovi ili muzika je nezakonito ukoliko nije dozvoljeno zakonskim izuzetkom ili dozvoljeno od strane vlasnika autorskih prava.
- Ovaj proizvod ima ugrađenu tehnologiju zaštite autorskih prava i drugih prava vlasništva. Korišćenje ove tehnologije zaštite autorskih prava mora biti dozvoljeno od strane Macrovision Corporation, i namenjeno je za kućnu upotrebu i drugo ograničeno prikazivanje ukoliko nije drugačije odobreno od strane Macrovision Corporation. Otkrivanje dizajna i rastavljanje proizvoda je zabranjeno.
- **POTROŠAČI TREBA DA ZNAJU DA NISU SVI TELE-VIZORI VISOKE DEFINICIJE POTPUNO KOMPATIBILNI SA OVIM PROIZVODOM I MOGU PROIZVESTI SMETNJE KOJE ĆE SE POKAZATI NA SLICI. U SLUČAJU 625 SMETNJI NA SLICI KOD PROGRESIVNOG SKENIRANJA (PROGRESSIVE SCAN), PREPORUČUJEMO DA KORISNIK PREBACI KONEKCIJU NA IZLAZ »STANDARD DEFINITION« («STANDARDNA DEFINICIJA»). UKOLIKO IMATE PITANJA U VEZI SA KOMPATIBILNOŠĆU NAŠEG TELEVIZORA SA 625p REKORDER, MOLIMO VAS DA KONTAKTIRATE NAŠ SERVISNI CENTAR ZA POTROŠAČE.**

Domet rada daljinskog upravljača

Uperite daljinski upravljač na daljinske senzore i pritisnite dugme.

Postavljanje baterija u daljinski upravljač

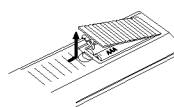

Skinite poklopac sa ležišta za baterije na zadnjoj strani upravljača i ubacite dve R03 baterije (veličina AAA) tako da pravilno postavite **+** i **-**.



Oprez

Ne mešajte stare i nove baterije. Nikad ne mešajte različite vrste baterija (standardne, alkalne, itd.).

Resetovanje rekordera

Ako primetite bilo koji od sledećih simptoma...

- Displej na prednjem panelu ne radi.
- Rekorder ne radi normalno.

...onda možete da resetujete rekorder na sledeći način:

- Pritisnite i držite dugme POWER najmanje pet sekundi. To će naterati uređaj da se isključi. Pritisnite ponovo dugme POWER da biste opet uključili rekorder.
- Izvucite kabl iz utičnice, sačekajte bar pet sekundi, a zatim ga ponovo utaknite u utičnicu.

Mere opreza

Rukovanje aparatom

Kada prevozite aparat

Originalna kutija i materijal za pakovanje mogu dobro doći. Za maksimalnu zaštitu, ponovo zapakujte aparat onako kako je bio zapakovan u fabrici.

Kada podešavate aparat

Slika ili zvuk sa obližnjeg TV-a, video rekordera ili radija mogu da se iskrive tokom plejbeka. U tom slučaju, postavite aparat dalje od TV-a, video rekordera ili radija, ili ugasisite aparat nakon što ste izvadili disk.

Da održite površinu čistom

Ne koristite zapaljive tečnosti, kao što su sprejovi protiv insekata, u blizini aparata. Ne ostavljajte gumu ili plastiku u kontaktu sa aparatom duže vremena. Oni će ostaviti trag na površini.

Čišćenje aparata

Da očistite kućište

Koristite mekanu, suhu krpu. Ako je površina izuzetno prljava, koristite mekanu krpu lagano natopljenu u blagi rastvor deterdženta. Ne koristite jake tečnosti koje rastvaraju, kao što je alkohol, benzin ili razređivač jer oni mogu oštetiti površinu aparata.

Napomene o diskovima

Rukovanje diskovima

Ne dodirujte plejbek stranu diska. Držite disk za ivice tako da ne ostanu otisci prstiju na površini. Ne lepите papir niti lepljivu traku na disk.



Čuvanje diskova

Nakon emitovanja ostavite disk u njegovu kutiju. Ne ostavljajte disk na direktnom sunčevom svetlu ili izvoru toplote, niti ga ostavite u parkiranim kolima izloženim direktnom sunčevom svetlu jer temperatura u kolima može značajno da poraste.

Čišćenje diskova

Otisci prstiju i prašina na disku mogu prouzrokovati loš kvalitet slike i iskrivljenje zvuka. Pre emitovanja, očistite disk čistom krpom. Obrišite ga od centra prema ivicama.

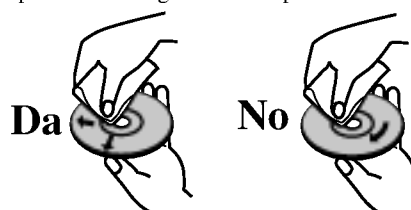

Ne koristite jake tečnosti koje rastvaraju kao što su alkohol, benzin, razređivač, komercijalna sredstva za čišćenje, ili anti-statik sprejeve namenjene za starije vinilne ploče

Prednji panel

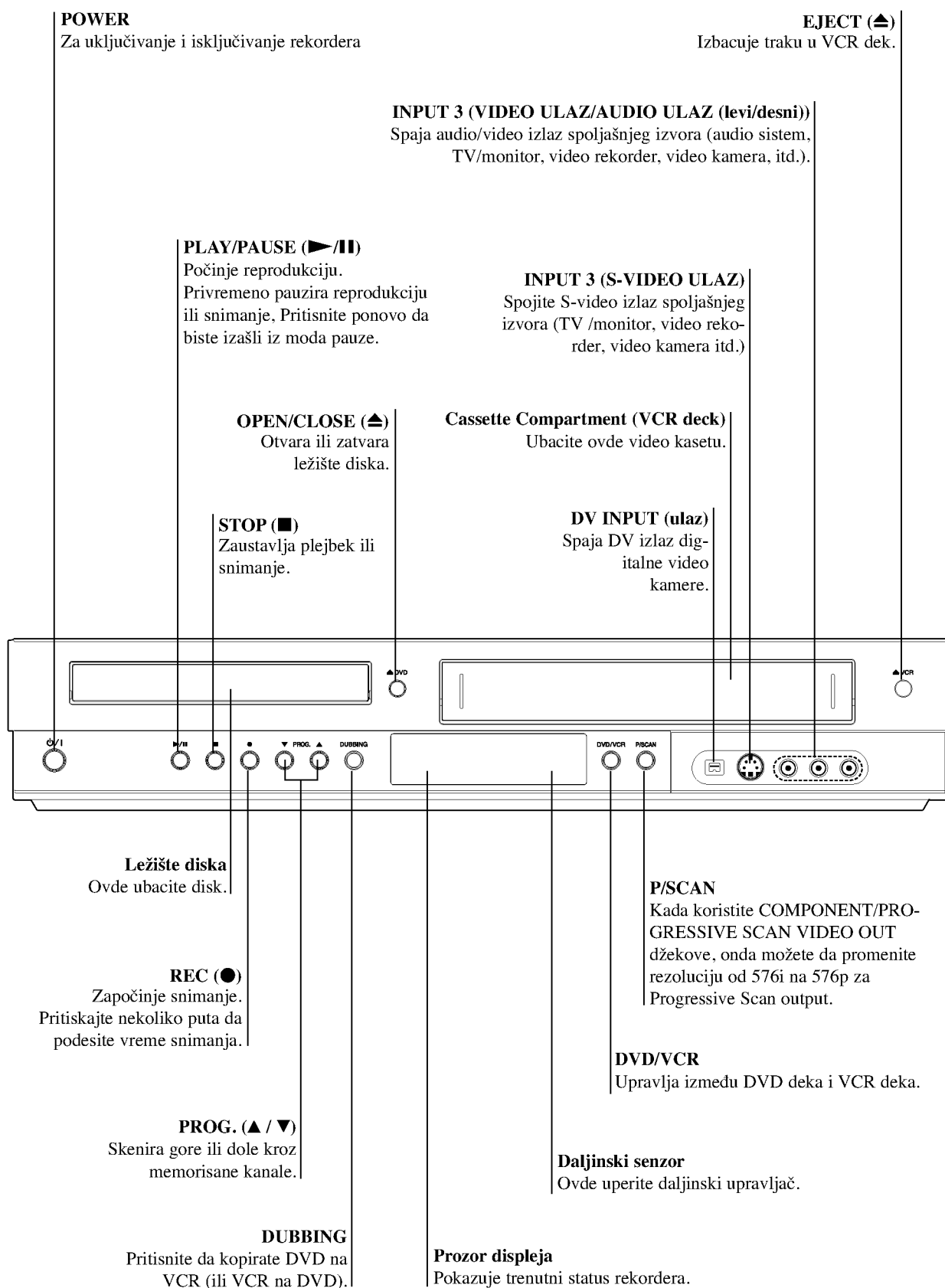

Prikaz daljinskog upravljača

POWER
Pali i gasi DVD rekorder (ON ili OFF)

DVD
Selektuje mod funkcije rekordera na DVD.

VCR
Selektuje mod funkcije rekordera na VCR.

AV/INPUT
Menja ulaz koji će se koristiti za snimanje (birač, AV1-3. ili DV IN)

0-9 numerička dugmad
Odabira numeričke opcije u meniju.

LSKIP (INSTANT SKIP)
Preskače 30 sekundi unapred na disku (to je otprilike dužina tipične TV reklame).

DUBBING
Pritisnite da kopirate DVD na VCR (ili VCR na DVD).

AUDIO
Bira audio jezik (DVD) ili audio kanal. (CD).

SUBTITLE
Bira jezik na titlu.

ZOOM
Uvećava DVD sliku.

CHP. ADD
Unosi oznaku poglavlja kada emitujete/ snimate DVD-RW disk u VR modu (i DVD+RW/+R).

REC (●)
Počinje snimanje.
Pritisnite da podesite vreme snimanja.

REC MODE
Selektuje režim snimanja: XP, SP, LP ili EP.

TITLE
Prikazuje meni naslova diska, ako je dostupan

THUMBNAIL
Odabire sličicu za trenutni naslov i poglavlje za upotrebu u meniju Originala i Plej-liste.

TV/VCR
Da gledate kanale odabrane uz pomoć birača rekordera ili TV birača.

*

Ova karakteristika nije dostupna.

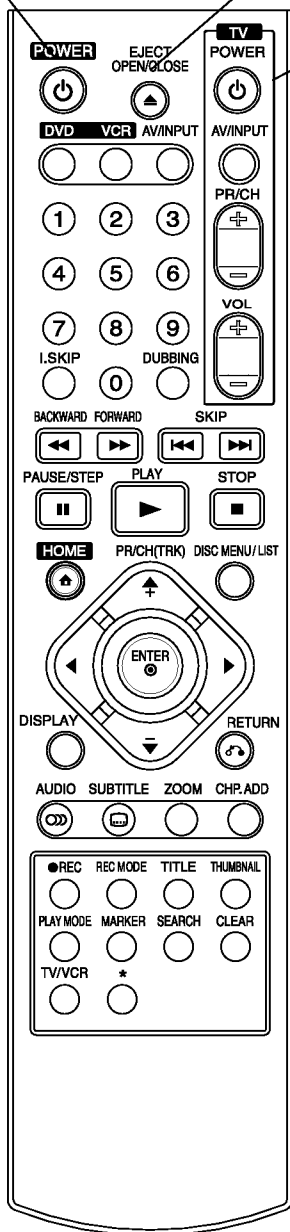

EJECT, OPEN/CLOSE

- Otvara i zatvara ležište diska.
- Izbacuje traku u VCR dek.

Dugmad za kontrolu TV-a (vidite str.56)

- POWER:** Pali ili gasi TV.
- AV/INPUT:** Bira izvor TV-a.
- PR/CH +/-:** Bira kanale na TV-u
- VOL +/-:** Podešava jačinu zvuka na TV-u.

BACKWARD / FORWARD (UNAZAD / NAPRED) (◀/▶)

- DVD: Traži unazad ili napred.
- VCR: Premotava traku tokom STOP moda, za brzu pretragu unazad, ide napred tokom STOP moda, za brzu pretragu napred.

SKIP (◀◀ / ▶▶)

- Ide na sledeće poglavlje, traku.
- Vraća na početak trenutnog poglavlja ili trake ili ide na prethodno poglavlje ili traku.

PAUSE/STEP (||)

- Privremeno pauzira reprodukciju ili snimanje, pritisnite više puta za reprodukciju kadar po kadar.

▶ (PLAY)

- Započinje plejbek.

STOP (■)

- Zaustavlja plejbek ili snimanje.

HOME

- Prikazuje ili sklanja meni HOME.

◀ / ▶ / ▲ / ▼ (levo/desno/gore/dole)

- Odabira opciju u meniju.

PR/CH(TRK)(+/-)

- Prelazi gore ili dole kroz memorisane kanale.
- Za podešavanje praćenja.
- Za stabilizovanje vertikalnog drhtanja nepokretne slike.

DISC MENU/LIST

- Otvara meni na DVD disku, listi Title List ili meniju Playlist.

ENTER

- Potvrđuje izbor menija.
- Prikazuje informacije dok gledate TV program.

DISPLAY

- Pristupa meniju na ekranu.

RETURN (↶)

- Uklanja meni.
- Prikazuje meni video CD-a sa sa PBC.

PLAY MODE

- Pristupa funkcijama moda reprodukcije. (Repeat, Random, Repeat A-B).

MARKER

- Označava neko mesto prilikom reprodukcije.

SEARCH

- Prikazuje meni Marker Search.

CLEAR

- Briše broj trake oznaku sa Marker Search menija.
- rača brojač za kasetu na nulu.

Zadnji panel

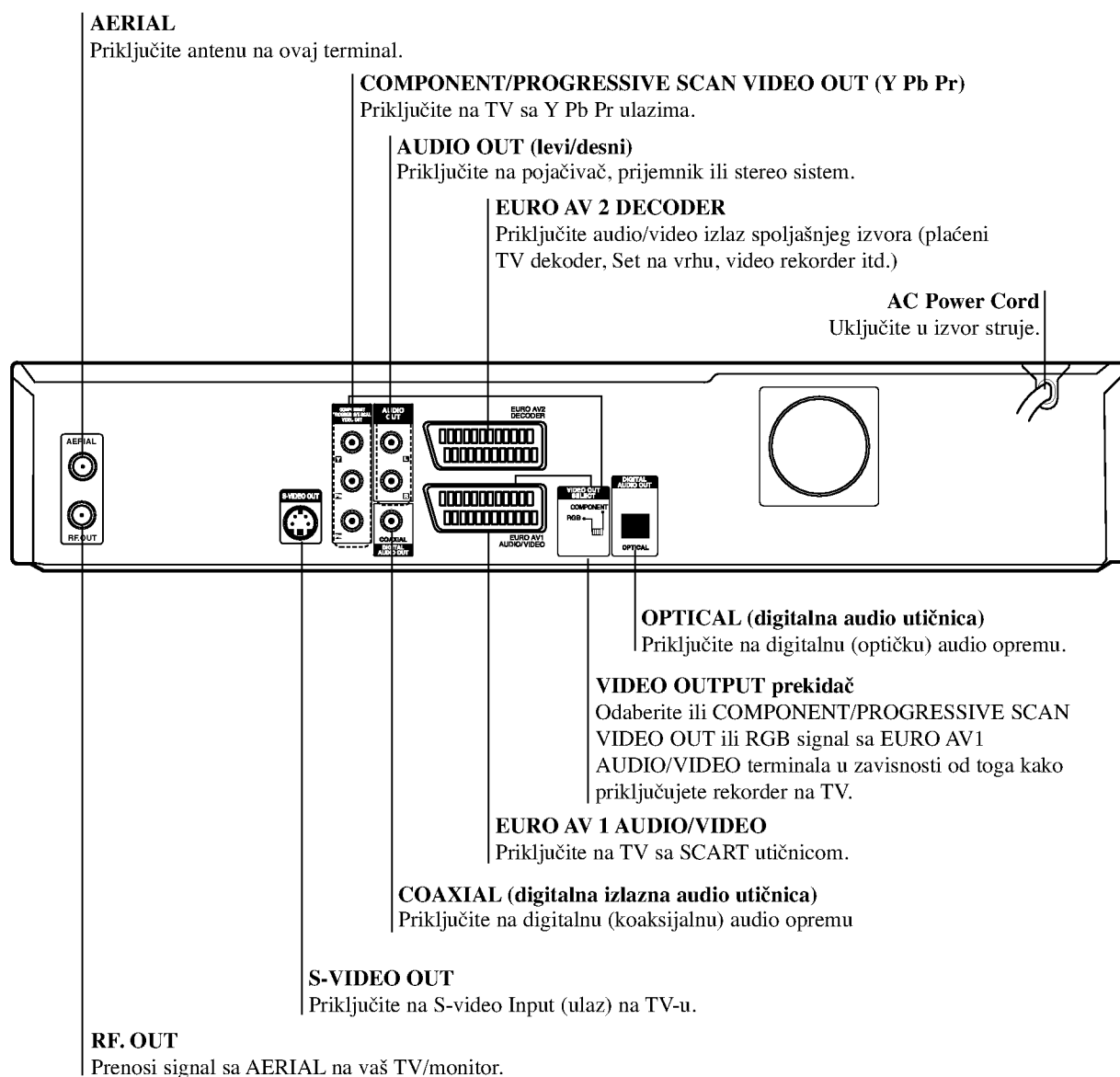

⚠ Oprez

Ne dodirujte unutrašnje stubiće na utičnicama na zadnjoj strani panela. Elektrostatičko pražnjenje može prouzrokovati trajno oštećenje aparata.

Priključenja

Saveti

- Postoje mnogi načini da priključite rekorder, zavisno od vašeg TV-a i druge opreme koju želite da priključite. Koristite samo jedan od načina za priključenje opisanih dole.
- Molimo pogledajte uputstvo za upotrebu vašeg TV-a, video rekordera, stereo sistema ili drugih aparata po potrebi kako biste napravili najbolji priključak.

Opresz

- Pazite da je rekorder direktno priključen na TV. Podesite DVD na pravi video ulazni kanal.
- Ne priključujte AUDIO OUT utičnicu rekordera na fono ulaznu utičnicu (dek za snimanje) vašeg audio sistema.
- Ne priključujte rekorder preko video rekordera. Slika DVD-ija može biti iskrivljena zbog sistema zaštite autorskih prava.

Priključenje na antenu

Izvadite utikač za antenu iz televizora i stavite ga u utičnicu za antenu na poledini rekordera. Uključite jedan kraj kabla za antenu u TV utičnicu na rekorderu, a drugi kraj na ulaz za antenu na televiziru.

RF koaksijalni priključak

Priključite RF.OUT utičnicu sa DVD rekordera na ulaznu utičnicu za antenu na TV-u koristeći 75-ohm dostavljeni koaksijalni kabal (R). RF.OUT utičnica prenosi signal iz AERIAL utičnice.

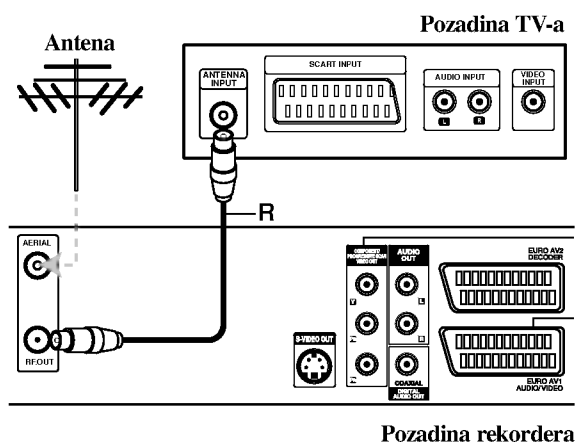

Priključenja na TV

- Uradite jednu od sledećih konekcija u zavisnosti od mogućnosti postojeće opreme.
- Kada koristite COMPONENT/PROGRESSIVE SCAN VIDEO OUT utičnice, podesite VIDEO OUTPUT prekidač na COMPONENT. Kada koristite SCART utičnicu, podesite VIDEO OUTPUT prekidač na RGB.

SCART konekcija

Priključite EURO AV1 AUDIO/VIDEO skart (scart) utičnicu na DVD rekorderu na odgovarajuće ulazne utičnice na TV-u koristeći skart kabl (T).

S-Video konekcija

Priključite S-VIDEO OUT utičnicu na DVD rekorderu na S-Video ulaznu utičnicu na TV-u koristeći S-Video kabal (S).

Komponentna video konekcija

Priključite COMPONENT/PROGRESSIVE SCAN VIDEO OUT utičnice sa DVD rekordera na odgovarajuće ulazne utičnice na TV-u koristeći Y Pb Pr kabal (C).

Progressive Scan (progressivno skeniranje) (ColorStream®Pro) konekcija

Ako je vaš televizor visoke rezolucije ili "digital ready", onda možete iskoristiti prednost izlaza progressive scan ovog rekordera da biste dobili najveću moguću rezoluciju. Ako vaš televizor ne prihvata format progresivnog skeniranja (Progressive Scan), slika će biti ispremeštana ako pokušate Progressiv Scan na DVD plejeru.

Priključite COMPONENT/PROGRESSIVE SCAN VIDEO OUT utičnice sa DVD rekordera na odgovarajuće ulazne utičnice na TV-u koristeći Y Pb Pr kabal (C).

Napomene

- Postavlja rezoluciju na "576p" pritiskanjem P/SCAN za progresivni signal, vidite o tome na strani 10.
- Rezolucija se neće postaviti na "576p" kada je prekidač VIDEO OUT SELECT na RGB poziciji.
- Progressivno skeniranje ne funkcioniše sa analognim video konekcijama ili S-VIDEO konekcijom.
- Ako koristite COMPONENT/PROGRESSIVE SCAN VIDEO OUT džekove, a povezuje ure_aj na standardnu (analognu) televiziju, postavite onda rezoluciju na "576i".

Audio (leva/desna) konekcija

Priključite levu i desnu AUDIO OUT utičnicu sa rekordera na audio levu i desnu IN utičnicu na TV-u koristeći audio kablove (A). Ne priključujte AUDIO OUT utičnice DVD-ija na fono ulaznu utičnicu (dek za snimanje) vašeg audio sistema.

Pozadina TV-a

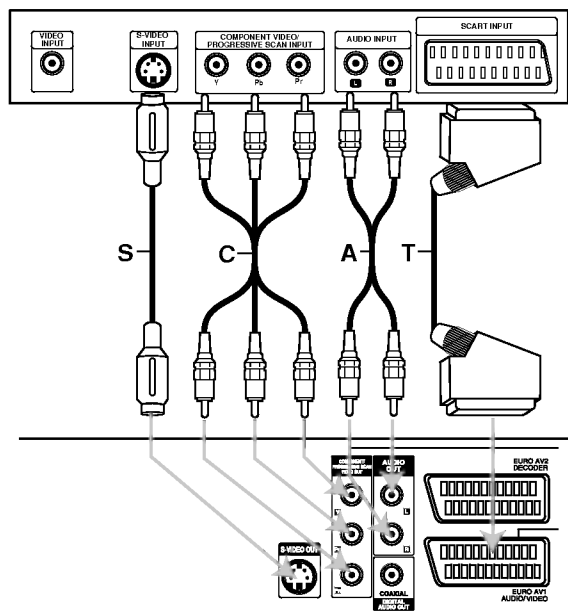

Priključenje na kablovsku ili satelitsku antenu

Ako imate kablovsku ili satelitsku antenu sa ugrađenim dekoderom, priključite je na ovaj rekorder i vaš TV kao što je objašnjeno na ovoj strani. Ako koristite odvojen dekoder za vašu kablovsku/satelitsku TV, nameštite sledeći instrukcije na desnoj strani.

Koristeći podešavanja na ovoj strani možete:

- Snimati bilo koji kanal odabirom na kablovskom/ satelitskom biraču.

- 1** Priključite RF kablove kao što je pokazano. Ovo vam omogućava da gledate i snimate TV kanale.
- 2** Koristite SCART kabal da priključite EURO AV1 AUDIO/VIDEO konektor na SCART AV konektor na vašem TV-u. Ovo vam omogućava da gledate diskove.
- 3** Koristite SCART kabal da priključite EURO AV2 DECODER konektor na SCART AV konektor na satelitu/kablovskoj kutiji. Ovo vam omogućava da snimate kodirane TV kanale.

Savet

Ovaj rekorder ima "loop through" funkciju. Ova pogodnost vam omogućava da snimate TV-program sa ugrađenog TV birača na ovom rekorderu dok gledate satelitsku ili kablovsku TV. Pritisnite TV/VCR da odaberete TV mod tokom snimanja. Pojavi se TV indikator.

Opresz:

Ne priključujte ovaj rekorder "kroz" video rekorder, satelitsku antenu ili kablovsku kutiju. Uvek priključite svaku komponentu direktno na TV ili AV prijemnik.

Zidna utičnica za Antenu/ kablovsku TV

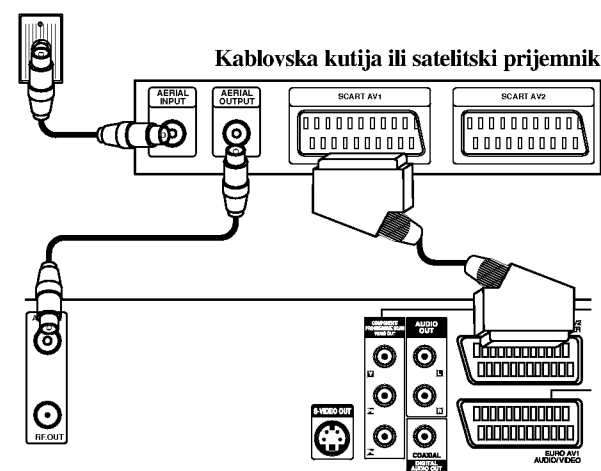

Pozadina rekordera

Priključenje spoljašnjeg dekodera

Ako imate spoljašnji dekoder namenjen vašem satelitskom ili kablovskom TV sistemu, koristite podešavanje opisano na ovoj stranici.

- 1** Priključite kabal sa antenskog/kablovskog TV izlaza na antenski ulaz na vašem kablovskom/antenskom biraču.
- 2** Koristite SCART kabal da priključite vaš dekoder na kablovski/satelitski birač. Vidite uputstvo za upotrebu dekodera za detaljnije instrukcije.
- 3** Koristite SCART kabal da priključite konektor EURO AV2 DECODER-a na SCART AV konektor na vašem satelitu/kablovskoj kutiji.
- 4** Koristite SCART kabal da priključite EURO AV1 AUDIO/VIDEO konektor na SCART AV konektor na vašem TV-u.

Opresz:

- Ne priključujte dekoder direktno na ovaj rekorder.
- Informacije sa dekodera (npr. koje se odnose na plaćene TV usluge) vidljive su samo kada je ovaj rekorder ugašen (u modu čekanja).
- Da bi snimanje tajmerom funkcionisalo pravilno na ovom rekorderu, satelit/kablovska kutija moraju takođe biti upaljeni tokom snimanja.

Zidna utičnica za Antenu/ kablovsku TV

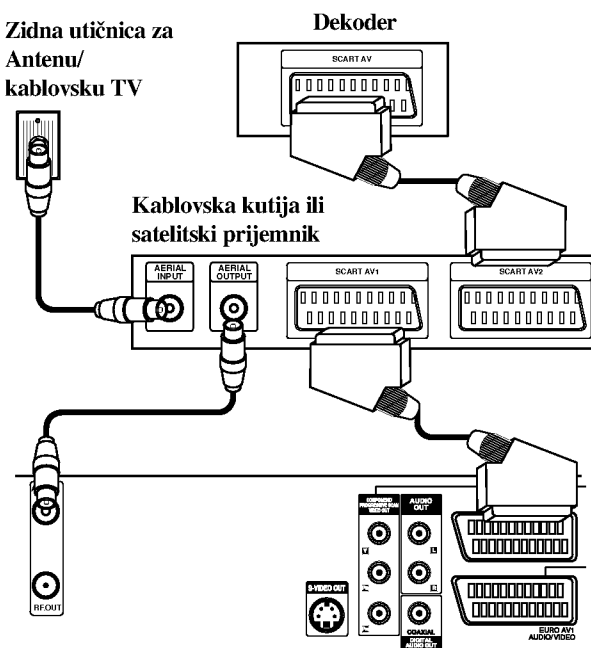

Pozadina rekordera

Priključenje na pojačivač

Priključenje na pojačivač opremljen sa dvo-kanalnim analognim stereom ili Dolby Pro Logic II/Pro Logic

Priključite levu i desnu AUDIO OUT utičnicu na DVD rekorderu na levu i desnu ulaznu audio utičnicu na vašem pojačivaču, prijemniku, ili stereo sistemu, koristeći audio kablove (A).

Priključenje na pojačivač opremljen sa dvo-kanalnim digitalnim stereom (PCM) ili na audio/video prijemnik opremljen sa višekanalnim dekoderom (Dolby Digital™, MPEG 2 ili DTS)

- 1 Priključite jednu od DIGITAL AUDIO OUT utičnica sa rekordera (OPTICAL **O** ili COAXIAL **X**) na odgovarajuću ulaznu utičnicu na pojačivaču. Koristite dodatni digitalni (optički **O** ili koaksijalni **X**) audio kabal.
- 2 Treba da aktivirate digitalni izlaz na rekorderu (vidite "Audio podešavanja" na strani 22).

Digitalni multi-kanalni zvuk

Digitalna multi-kanalna konekcija pruža najbolji kvalitet zvuka. Za ovo vam treba multi-kanalni audio/video prijemnik koji podržava jedan ili više audio formata koje podržava vaš DVD rekorder (MPEG 2, Dolby Digital i DTS). Proverite uputstvo za upotrebu prijemnika i logo na prednjoj strani prijemnika.

Oprez:

Zbog licencnog sporazuma sa DTS, digitalni izlaz će biti u DTS digitalnom izlazu kada odaberete DTS audio tok.

Napomene

- Ako audio format digitalnog izalaza ne odgovara mogućnostima vašeg prijemnika, prijemnik će proizvesti jak, iskrivljen zvuk, ili neće biti uopšte zvuka.
- Šesto-kanalni digitalni okružujući zvuk preko digitalne konekcije može se dobiti samo ako je vaš prijemnik opremljen sa digitalnim multi-kanalnim dekoderom.
- Da biste videli audio format trenutnog DVD-ija na displeju na ekranu, pritisnite AUDIO.
- Ovaj rekorder ne izvodi unutrašnje (dvo-kanalno) dekodiranje DTS zvučne trake. Da uživete u višekanalnom DTS okružujućem zvuku, morate priključiti ovaj rekorder na prijemnik kompatibilan sa DTS-om preko jednog od digitalnih audio izalaza na ovom rekorderu.

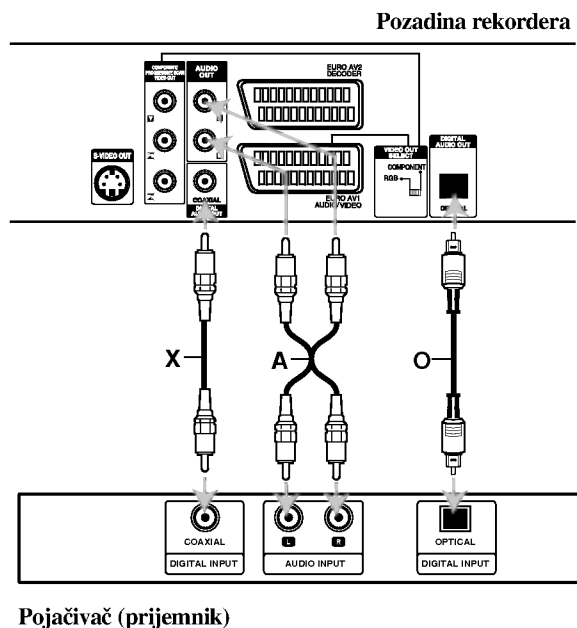

Priključenja (nastavak)

Dodatna Audio/Video (A/V)

priključenja na rekorder

Priključite ulazne utičnice (AV3) na rekorderu na izlazne audio/video utičnice na vašim dodatnim komponentama, koristeći audio/video kablove.

N Napomena

Ako vidite S-VIDEO IN utičnicu na prednjem panelu, signal VIDEO IN utičnice na prednjem panelu nije izlazni.

Panel sa utičnicama dodatnih komponenti
(video rekorder, video kamera, itd.)

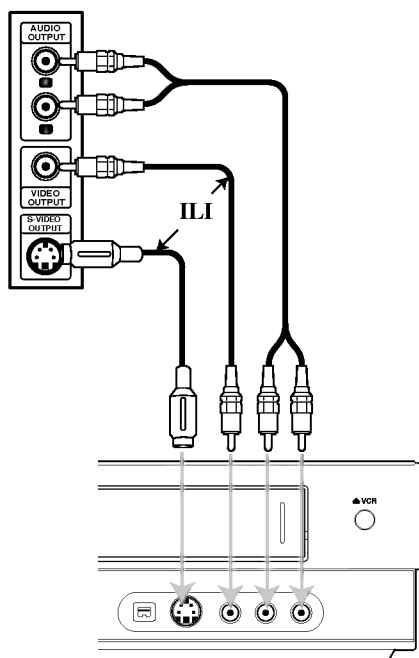

Prednji deo rekordera

Priključenje digitalne video kamere

Koristeći DV IN utičnicu na prednjem panelu, moguće je spojiti DV digitalnu video kameru ili video dek ili DVD-R/RW rekorder i digitalno preneti DV kasete ili DVD-R/RW diskove na DVD-R/RW.

Koristite DV kabal (nije dostavljen uz aparat) da priključite DV ulaznu/izlaznu utičnicu DV video kamere/video deka na DV IN utičnicu na prednjem panelu ovog rekordera.

N Napomena

Ova utičnica je samo za priključenje DV opreme. Ona nije kompatibilna sa digitalnim satelitskim biračima ili D-VHS video dekovima.

DV digitalna video kamera

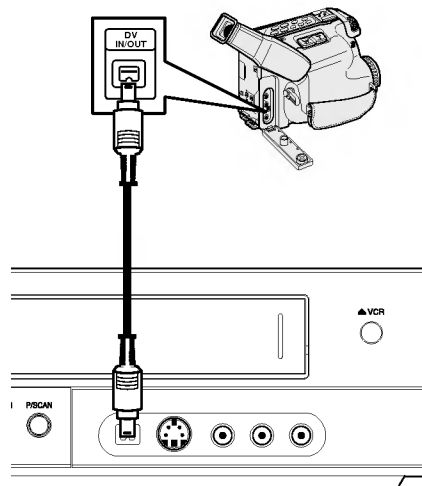

Prednji deo rekordera

Pre upotrebe

Auto Set Up (Automatsko podešavanje)

Kada se POWER pritisne po prvi put da bi se uključio uređaj ili da bi se resetovao, onda funkcija Setup Wizard automatski postavlja jezik, tačno vreme i kanale.

- 1 Odaberite jezik za meni za podešavanje i displej na ekranu. Koristite ▲ / ▼ da biste selektovali jezik, a zatim pritisnite ENTER.

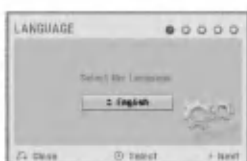

- 2 Proverite vezu sa antenom. Pritisnite ENTER da biste prešli na sledeći korak.

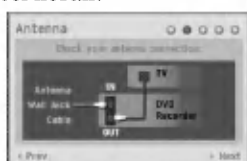

- 3 Pritisnite ENTER da počnete pretragu po kanalima.



- 4 Unesite neophodne informacije za datum i vreme.



◀ / ▶ (levo/desno): Pomera kursor na prethodnu ili sledeću kolonu.

▲ / ▼ (gore/dole): Menja podešavanja na trenutnoj poziciji kursora. Pritisnite ENTER da biste potvrdili ono što ste podesili.

- 5 Pritisnite ENTER da izađete iz menija za podešavanje.



Korišćenje Home menija

Sa Home menija na ekranu možete da pristupate određenim funkcijama.

- 1 Pritisnite HOME.

Pojavljuje se meni Home.

Uređaj će uvek biti u tjuner modu kada se pojavi meni Home.



- 2 Koristite ◀ / ▶ da odaberete željenu opciju.

- **Setup**
Start: : Prikazuje Setup meni.
- **TV**
 - Auto Ch. Scan: Link na Auto Programming. (strana 17)
 - PR Edit: Link na Program Edit. (strana 18)
 - Timer Record: Vidite stranu 40.
- **Movie**: Prikazuje film sa VCR-a ili DISC. Ili prikazuje meni Movie.
- **Photo**: Prikazuje meni Photo.
- **Music**: Prikazuje meni Music (ili Audio CD).
- **Easy Menu**
 - Dubbing: Kopira sadržaj DVD-ja na VHS kasetu (i obrnuto). Koristite ◀ / ▶ da biste selektovali mod, i ▲ / ▼ da biste selektovali "OK".
 - Disc Manager: Pogledajte o tome "Podešavanje diska", Podešavanje diska, na stranama od 25 do 27.
 - Rec. Mode: Pogledajte o tome "Podešavanje snimanja", Podešavanje snimanja, na stranama od 24 do 25.
 - DV Input: Prebacuje na DV Input mod.

- 3 Koristite ▲ / ▼ da odaberete željeno podešavanje, a onda pritisnite ENTER da potvrdite izbor.

- 4 Pritisnite HOME, da biste izašli iz menija HOME.

Napomena

Meniji Movie, Photo i Music su dostupni jedino kada ima Movie, Photo i Music sadržaja (filmova, slika i muzike).

Glavna podešavanja

Samo-programiranje

Ovaj rekorder je opremljen sa biračem sa sintetizovanom frekvencijom koji može da primi do 99 TV kanala.

Priprema:

- Priključite rekorder na željenu vrstu antene, kao što je pokazano u delu "Priklučenje na antenu" na strani 13.

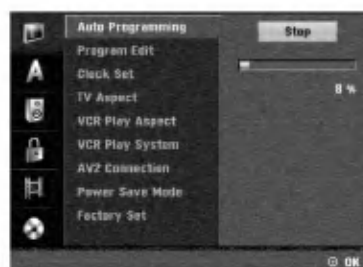

Pre upotrebe (nastavak)

- 1** Pritisnite **HOME**.
Pojavljuje se meni Home.
- 2** Koristite **◀ / ▶** da biste selektovali opciju **Setup**.
- 3** Dok je opcija **Start** selektovana, pritisnite **ENTER**.
- 4** Pritisnite **▶** da biste prešli na drugi nivo.
- 5** Koristite **▲ / ▼** da odaberete **Auto Programming** (samo-programiranje) opciju.
- 6** Pritisnite **▶** da odete na treći nivo.
"Start" ikona je osvetljena.
- 7** Pritisnite **ENTER** da počnete pretragu po kanalima.
Birač će automatski kružiti kroz sve dostupne kanale u regionu i staviti ih u memoriju birača.

Editovanje programa (PR Edit u Home meniju)

Možete editovati kanale ručno (dodati, brisati, dati ime, pomeriti, itd.)

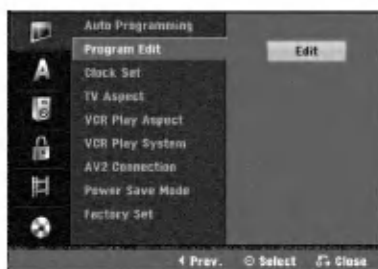

- 1** Pritisnite **HOME**.
Pojavljuje se meni Home.
- 2** Koristite **◀ / ▶** da biste selektovali opciju **Setup**.
- 3** Dok je opcija **Start** selektovana, pritisnite **ENTER**.
- 4** Pritisnite **▶** da biste prešli na drugi nivo.
- 5** Koristite **▲ / ▼** da odaberete opciju **Program Edit** (editovanje programa), a onda pritisnite **▶** da odete na treći nivo.
"Edit" ikona je osvetljena.
- 6** Pritisnite **ENTER**.
Pojavi se meni liste programa (Program List).

PR	Ch.	MFT	Station
01	C 01	+48	ARD
02	C 02	0	ARD
03	C 05	0	BBC1
04	C 11	0	BBC1
05	C 19	+48	ARD
06	C 28	0	ARD
07	C 30	0	BBC1
08	C 03	0	
09	C 06	0	
10	C 07	+48	
11	C 25	0	

- 7** Koristite **▲ / ▼** da odaberete **PR broj a onda pritisnite ENTER**.

Opcija liste programa se pojavi na levoj strani menija.

- 8** Koristite **▲ / ▼** da odaberete opciju a onda pritisnite **ENTER** da potvrdite.

Program Edit: Edituje odabrani program.

Station Rename: Menja ime stanice.

Move: Menja mesto programa na listi programa.

Delete: Briše program iz liste programa.

Decoder On/Off: Podešava dekodir program na On (pali) ili Off (gasi).

NICAM Auto/Off: Podešava NICAM funkciju za program na Auto ili Off (ugasiti).

- 9** Pritisajte **RETURN** (↵) da izadete iz menija liste programa.

Editovanje programa

Možete izvesti traženje da ručno odaberete i memorišete TV kanale.

- Koristite **▲ / ▼** da odaberete program sa menija liste programa, onda pritisnite **ENTER**.
Opcija liste programa se pojavi na levoj strani menija liste programa.
- Koristite **▲ / ▼** da odaberete "Program Edit" (Editovanje programa) opciju a onda pritisnite **ENTER**.
Program Edit meni se pojavi.

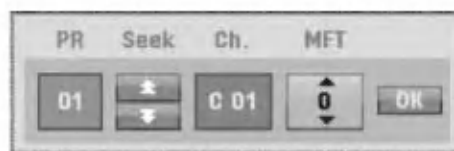

- Vidite dole navedeni opis kako da koristite Program Edit meni.

◀ / ▶ (levo/desno): Pomeri kursor na prethodnu ili sledeću kolonu.

▲ / ▼ (gore/dole): Menja podešavanje na trenutnoj poziciji kursora.

PR: Pokazuje broj programa (samo displej)

Seek: Automatski traži stanicu. Koristite **◀ / ▶** da odaberete opciju Seek (traženje), a onda pritisnite **▲ / ▼**. Traženje prestaje kada se DVD podesi na neku stanicu.

Ch.: Menja broj kanala koji treba editovati. Koristite **◀ / ▶** da odaberete Ch. Opciju, a onda pritisnite **▲ / ▼**.

MFT: Menja frekvenciju za fino podešavanje kanala. Koristite **◀ / ▶** da odaberete MFT opciju, a onda pritisnite **▲ / ▼**.

- Odaberite **OK** a onda pritisnite **ENTER** da potvrdite podešavanje i vratite se na meni liste programa.

Pre upotrebe (nastavak)

Editovanje programa (nastavak)

Preimenovanje stanice

Možete dati imena stanicama po svom nahodanju. Imena mogu imati do pet slova ili brojeva.

1. Koristite ▲ / ▼ da odaberete program sa menija liste programa a onda pritisnite ENTER. Opcije liste programa se pojave na levoj strani menija liste programa (Program List).
2. Koristite ▲ / ▼ da odaberete "Station Rename" opciju sa opcija liste programa a onda pritisnite ENTER. Meni sa tastaturom se pojavi.



3. Unesite ime stanice. Koristite ▲▼◀▶ da odaberete slovo ili broj a onda pritisnite ENTER da potvrdite izbor.
 - **English/Latin Capital:** Prebacuje tastaturu na velika slova.
 - **English/Latin Lowercase:** Prebacuje tastaturu na mala slova.
 - **Symbols:** Prebacuje tastaturu na simbole.
 - **Space:** Ubacuje razmak na mestu kursora.
 - **Delete:** Briše prethodni karakter na mestu kursora.
 - **◀ / ▶:** Pomeru kursor na levo ili desno.
 - **OK:** Odaberite da završite.
 - **Cancel:** Odaberite da izađete iz menija.
4. Odaberite 'OK' ikonu a onda pritisnite ENTER da potvrdite ime i vratite se na meni liste programa.

Sortirajte ručno TV kanale

Možete ručno odabrati poziciju programa na meniju liste programa.

1. Koristite ▲ / ▼ da odaberete program sa menija liste programa, a onda pritisnite ENTER. Opcije liste programa se pojave na levoj strani menija liste programa (Program List).
2. Koristite ▲ / ▼ da odaberete 'Move' opciju sa opcija liste programa, a onda pritisnite ENTER.
3. Koristite ▲ / ▼ da odaberete željenu poziciju, a onda pritisnite ENTER da memorišete.

Brisanje programa

Možete izbrisati program sa menija liste programa.

1. Koristite ▲ / ▼ da odaberete program sa menija liste programa, a onda pritisnite ENTER. Opcije liste programa se pojave na levoj strani menija liste programa.
2. Koristite ▲ / ▼ da odaberete opciju 'Delete' sa opcija liste programa, a onda pritisnite ENTER. Program je izbrisan.

Podešavanje dekodera na On/Off

1. Koristite ▲ / ▼ da odaberete programski meni koji želite da povežete sa funkcijom dekodiranja na meniju liste programa, a onda pritisnite ENTER. Opcije liste programa pojave se na levoj strani menija liste programa.
2. Koristite ▲ / ▼ da odaberete 'Decoder On/Off' opciju sa opcija liste programa, a onda pritisnite ENTER. Ako odaberete On, 'Decoder' se pojavi na meniju na ekranu.

Podešavanje NICAM na Auto/Off

Ovaj DVD rekorder može primiti haj-faj prenose u NICAM stereu. Međutim, ako se pojavi iskrivljenje zvuka zbog lošeg prijema, možete prebaciti na Off.

1. Koristite ▲ / ▼ da odaberete program sa menija liste programa, a onda pritisnite ENTER. Opcije liste programa se pojave na levoj strani menija liste programa.
2. Koristite ▲ / ▼ da odaberete 'NICAM Auto/Off' opciju sa opcija liste programa a onda pritisnite ENTER. Ako odaberete Auto, 'NICAM' se pojavi na meniju na ekranu.

Pre upotrebe (nastavak)

Podešavanje sata



- 1** Pritisnite HOME. Pojavljuje se meni Home.
- 2** Koristite ◀ / ▶ da biste selektovali opciju Setup.
- 3** Dok je opcija Start selektovana, pritisnite ENTER.
- 4** Pritisnite ▶ da biste prešli na drugi nivo.
- 5** Koristite ▲ / ▼ da odeberete opciju "Clock Set" (podešavanje sata).
- 6** Pritisnite ▶ da odete na treći nivo.
- 7** Unesite neophodne informacije za datum i vreme.
◀ / ▶ (levo/desno): Pomera kursor na prethodnu ili sledeću kolonu.
▲ / ▼ (gore/dole): Menja podešavanja na trenutnoj poziciji kursora.
- 8** Pritisnite ENTER da potvrdite podešavanje, a onda pritisnite HOME da izađete iz menija za podešavanje.

TV Aspekt

Da bi uspešno snimili emisiju formata slike 16:9, TV stanica mora emitovati signal u odgovarajućem formatu.

Možete odabrati:

4:3 Letterbox: Odaberite kada je standardni 4:3 TV spojen. Prikazuje filmske slike sa maskirnim trakama iznad i ispod slike.

4:3 Panscan: Odaberite kada je priključen konvencionalni TV aparat. Video materijal formatiran u Pan & Scan stilu se u istom stilu prikazuje (obe strane slike su odsečene).

16:9 Wide: Odaberite kada je TV širine 16:9 priključen.

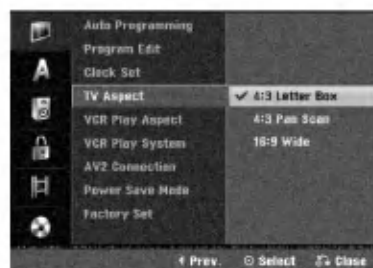

VCR Play Aspect

Možete odabrati:

AUTO:

Automatski reprodukuje sliku širokog formata kao sliku formata 16:9 i sliku normalnog formata kao normalnu sliku.

4:3

Za reprodukciju slike samo normalnog formata (4:3).

16:9:

Za reprodukciju slike samo širokog formata (16:9).



Pre upotrebe (nastavak)

VCR Play System

Vaš video rekorder koristi duple standarde za boje, **PAL** i **MESECAM**. Tokom prikazivanja kasete video rekorder će automatski odabrati sistem boje, međutim ako imate problema, možda ćete morati to učiniti ručno:

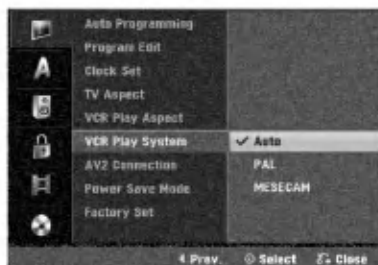

AV2 veza

Možete da povežete dekodler, satelitski prijemnik ili neki drugi uređaj na EURO AV2 štek na zadnjoj strani.

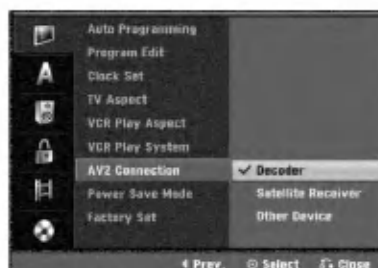

Power Save Mode

Uređaj možete da podešavate i u ekonomičnom modu uštede energije.

Na prozoru displeja se ništa ne prikazuje.

ON: Power Save Mode (mod uštede energije) je aktivan.

OFF: Power Save Mode nije aktivan.

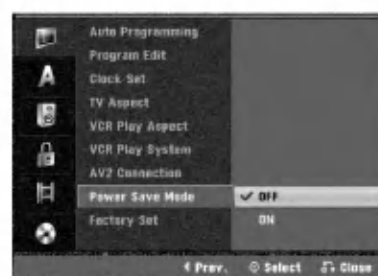

Napomena

- Kodirani TV signali (CANAL+ ili PREMIERE) se ne dekodiraju u Power Save modu.
- Power Save Mode nije dostupan u standby modu za snimanje u vremenu ili kada je uređaj isključen posle prijema kodiranih TV signala (CANAL+ ili PREMIERE).

Factory Set (fabričko podešavanje)

Ako je potrebno, možete resetovati rekorder na fabričko podešavanje. Odaberite 'SET' ikonu i pritisnite ENTER.

Napomena

Neke opcije ne mogu da se resetuju.

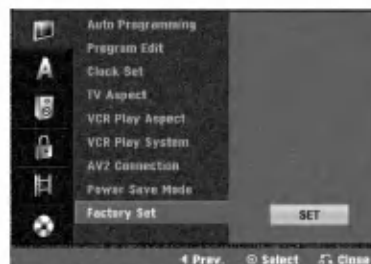

Podešavanje jezika

Jezik na displeju

Odaberite jezik za meni za podešavanje i displej na ekranu.



Disc Language (jezik na disku)

Odaberite jezik za jezik na meniju diska, audio i titl.

- Original: Odabrali ste originalni jezik podešen za disk.
- Others: Da biste selektovali neki drugi jezik, selektujte opciju Others, a zatim pritisnite ENTER. Koristite numerisanu dugmad da biste uneli odgovarajući 4-cifreni broj prema listi kodnih jezika na strani 55. Ako pritom napravite neku grešku, pritisnite < da biste obrisali jednu po jednu cifru, pa zatim to ispravite.



Pre upotrebe (nastavak)

Audio podešavanja

Svaki DVD disk ima razne izlazne audio opcije. Podesite audio izlaz (Audio Output) u skladu sa vrstom audio sistema koji koristite.

Dolby Digital

PCM: Odaberite kada ste spojeni na dvo-kanalni stereo pojačivač. Digitalni audio izlaz ovog DVD rekordera je u PCM dvo-kanalnom formatu kada emitujete DVD video disk snimljen u Dolby Digital sistemu snimanja.

Bitstream: Odaberite "Bitstream" ako ste priključili DIGITAL OUT utičnicu DVD rekordera na Dolby Digital dekodir (ili na pojačivač ili neku drugu opremu koja ima Dolby Digital dekodir).

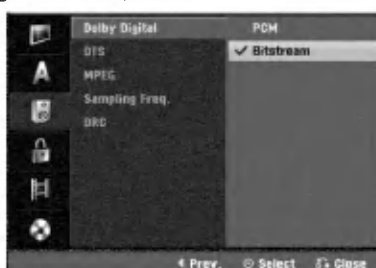

DTS

OFF: Ako odaberete "OFF", DTS signal ne izlazi kroz DIGITAL OUT utičnice.

Bitstream: Odaberite "Bitstream" ako ste priključili DIGITAL OUT utičnicu na DVD rekorderu na DTS dekodir (ili pojačivač ili drugu opremu koja ima DTS dekodir).



MPEG

PCM: Odaberite kada ste priključili rekorder na dvo-kanalni digitalni stereo pojačivač. Digitalni audio izlaz zvuči u PCM 2-kanalnom formatu kada emitujete DVD video disk snimljen na MPEG2 sistemu snimanja.

Bitstream: Odaberite "Bitstream" ako ste priključili DIGITAL OUT utičnicu na DVD rekorderu na MPEG dekodir (ili pojačivač ili drugu opremu koja ima MPEG dekodir).

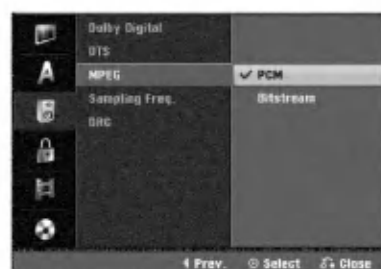

Probna frekvencija (Sampling Frequency)

Ako vaš prijemnik ili pojačivač NIJE u stanju da primi signale od 96 kHz, odaberite 48 kHz. Kada ste to uradili, ovaj aparat će automatski pretvoriti svaki signal od 96 kHz u signal od 48 kHz tako da ih vaš sistem može dekodirati. Ako je vaš prijemnik ili pojačivač u stanju da prima signale od 96 kHz, odaberite 96 kHz. Kada ste to uradili, ovaj aparat će propustiti svaku vrstu signala bez daljeg procesiranja.



DRC (Kontrola dimaničkog opsega)

Sa DVD formatom, možete čuti zvučnu traku u najtačnijoj i najrealističnijoj mogućoj prezentaciji, zahvaljujući digitalnoj audio tehnologiji. Međutim, možda ćete želeći da kompresujete dinamički opseg audio izlaza (razlika između najglasnijih i najtiših zvukova). Onda možete slušati tiši zvuk na filmu, a da ne izgubite jasnoću zvuka. Podesite DRC na ON za ovaj efekat.

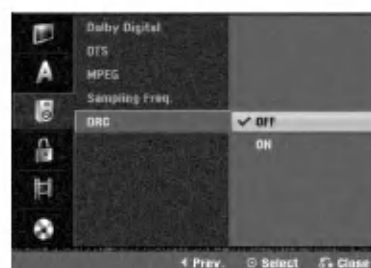

Podešavanja roditeljske kontrole (Parental Control)

Stavite lozinku

Da biste pristupili karakteristikama Rating, Set Password i Area Code, morate da unesete 4-cifrenu sigurnosnu šifru.

- 1** Pritisnite HOME. Pojavljuje se meni Home.
- 2** Koristite ◀ / ▶ da biste selektovali opciju Setup.
- 3** Dok je opcija Start selektovana, pritisnite ENTER.
- 4** Koristite ▲ / ▼ da biste selektovali opciju Lock.
- 5** Pritisnite ▶ da biste prešli na drugi nivo.
- 6** Koristite ▲ / ▼ da odaberete opciju Set Password (stavite lozinku).
- 7** Pritisnite ▶ da odete na treći nivo.
- 8** Ako još niste uneli šifru; Unesite 4-cifrenu šifru koristeći numerisanu dugmad da biste kreirali ličnu 4-cifrenu sigurnosnu šifru. Unesite ponovo 4-cifrenu šifru da biste je potvrdili.

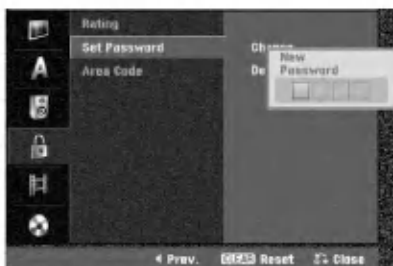

Ako ste već uneli šifru;

Možete da promenite ili obrišete šifru. Koristite strelice ▲ / ▼ da biste selektovali "Change" ili "Delete", a zatim pritisnite ENTER.

Change: Unesite 4-cifrenu šifru koristeći numerisanu dugmad da biste potvrdili već postojeću ličnu sigurnosnu šifru, a zatim unesite novu 4-cifrenu šifru dvaput.

Delete: Unesite 4-cifrenu šifru koristeći numerisanu dugmad da biste potvrdili već postojeću ličnu sigurnosnu šifru.

Savet

Ako napravite grešku, pritisnite ◀ da biste obrisali brojeve šifre jedan po jedan, a zatim ispravite šifru.

Ako zaboravite vaš četvorocifreni kod

Ako zaboravite lozinku, sledite proceduru navedenu dole da biste izbrisali trenutnu lozinku.

1. Pritisnite HOME.
2. Koristite ◀ / ▶ da biste selektovali opciju Setup.
3. Dok je opcija Start selektovana, pritisnite ENTER.
4. Koristite numerička dugmad da unesete šestocifreni broj "210499".

5. Odaberite "OK" a onda pritisnite ENTER. Četvorocifrena lozinka je izbrisana. Unesite novi kod kao što je pokazano na levoj strani.

Ratiranje

Filmovi na DVD-iju mogu sadržati scene koje nisu prikladne za decu. Zbog toga diskovi mogu sadržavati informacije o roditeljskoj kontroli (Parental Control) koje se odnose na ceo disk ili na određene scene na disku. Ove scene su ratirane od nivoa 1 do 8, i na nekim diskovima postoji mogućnost da odaberete prikladnije scene. Ratiranje zavisi od zemlje do zemlje. Roditeljska kontrola vam omogućava da sprečite da vaša deca gledaju neke diskove ili da ih gledaju sa ubačenim alternativnim scenama.

- 1** Sledite korake od 1 do 5 kao što je pokazano gore levo (Stavite Lozinku).
- 2** Koristite ▲ / ▼ da odaberete opciju Rating (ratiranje).
- 3** Pritisnite ▶ da odete na treći nivo.



- 4** Unesite 4-cifrenu šifru koristeći numerisanu dugmad da biste potvrdili već postojeću ličnu sigurnosnu šifru.

- 5** Odaberite ratiranje od 1 do 8 koristeći ▲ / ▼ dugmad. Jedan (1) ima najveće ograničenje što se tiče reprodukcije. Osam (8) ima najmanje ograničenje reprodukcije.

No Limit (nema ograničenja): Ako odaberete No Limit, roditeljska kontrola nije aktivirana. Disk će se u celosti emitovati.

Nivo 1 do 8: Neki diskovi sadrže scene koje nisu prikladne za decu. Ako postavite ratiranje na rekorder, sve scene na diskovima sa istim rejtingom ili nižim biće emitovane. Više ratirane scene neće biti emitovane osim ukoliko alternativne scene nisu dostupne na disku. Alternativne scene moraju imati isti rejting ili niži. Ako niste pronašli odgovarajuće alternativne scene, plejбек će se zaustaviti. Morate ukucati četvorocifrenu lozinku ili izmeniti rejting da biste emitovali disk.

- 6** Pritisnite ENTER da potvrdite vaše ratiranje, a onda pritisnite HOME da izađete iz menija.

Pre upotrebe (nastavak)

Kod zemlje

Unestite kod zemlje/regiona čije ste standarde koristili da ratirate DVD video disk – pogledajte spisak (vidite “Spisak kodova zemalja”, strana 55).

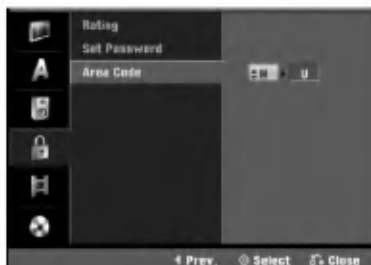

- 1** Pritisnite HOME.
Pojavljuje se meni Home.
- 2** Koristite ◀ / ▶ da biste selektovali opciju Setup.
- 3** Dok je opcija Start selektovana, pritisnite ENTER.
- 4** Koristite ▲ / ▼ da biste selektovali opciju Lock.
- 5** Pritisnite ▶ da biste prešli na drugi nivo.
- 6** Koristite ▲ / ▼ da odaberete opciju “Area Code” (kod zemlje).
- 7** Pritisnite ▶ da pređete na treći nivo.
- 8** Ako još niste uneli šifru;
Unesite 4-cifrenu šifru koristeći numerisanu dugmad da biste kreirali ličnu 4-cifrenu sigurnosnu šifru. Unesite ponovo 4-cifrenu šifru da biste je potvrdili.
Ako ste već uneli šifru;
Unesite 4-cifrenu šifru koristeći numerisanu dugmad da biste potvrdili već postojeću ličnu sigurnosnu šifru.

Savet

Ako napravite grešku, pritisnite ◀ da biste obrisali brojeve šifre jedan po jedan, a zatim ispravite šifru.

- 9** Odaberite prvi broj koristeći ▲ / ▼ dugmad.
- 10** Prebacite kursor koristeći ▶ dugme i odaberite drugi broj koristeći ▲ / ▼ dugmad.
- 11** Pritisnite ENTER da potvrdite izbor koda zemlje, a onda pritisnite HOME da izađete iz menija za podešavanje.

Podešavanje snimanja

Podesite mod za snimanje

Možete da podesite kvalitet slike za snimanje XP (High Quality – visok kvalitet snimanja), SP (Standard Quality - standardni kvalitet), LP (Low Quality – nizak nivo kvaliteta snimanja), EP (Extend Quality – povećan kvalitet snimanja).



- 1** Pritisnite HOME.
Pojavljuje se meni Home.
- 2** Koristite ◀ / ▶ da biste selektovali opciju Setup.
- 3** Dok je opcija Start selektovana, pritisnite ENTER.
- 4** Koristite strelice ▲ / ▼ da biste izabrali opciju Record.
- 5** Pritisnite ▶ da biste prešli na drugi nivo.
- 6** Koristite strelice ▲ / ▼ da biste selektovali opciju Disc Record Mode .
- 7** Pritisnite ▶ da biste prešli na treći nivo.
- 8** Koristite strelice ▲ / ▼ da biste izabrali željeni mod snimanja, Record Mode (XP, SP, LP ili EP)
- 9** Pritisnite ENTER da biste potvrdili selekciju, a zatim pritisnite HOME da biste izašli iz menija.

VCR Record Mode

Možete da podesite kvalitet slike za VCR snimanje; SP (Standard Play – standardno snimanje), LP (Long Play – produženo long plej snimanje).

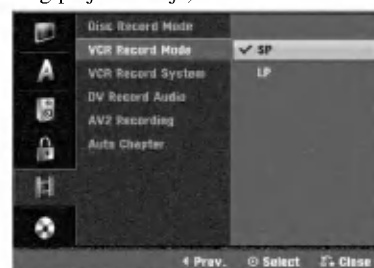

Sistem za VCR snimanje

Vaš video rekorder koristi dvojne standarde za boje, PAL i MESECAM. Prilikom snimanja vaš video rekorder će automatski izabrati sistem boja, ali ako naidete na probleme, možda će biti potrebe da to uradite ručno.

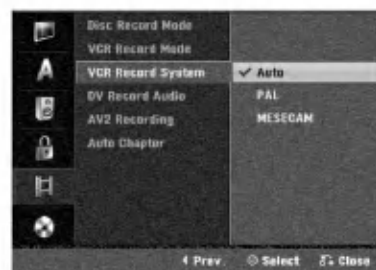

Pre upotrebe (nastavak)

DV Record Audio

Ovo morate podesiti ako imate video kameru koja koristi 32kHz/12-bit zvuk priključen na DV IN utičnicu na prednjem panelu.

Neke digitalne video kamere imaju dve stereo trake za audio. Jedna se snimi za vreme snimanja, druga je za nadsinhronizovanje nakon snimanja.

Na podešavanju Audio 1, koristi se zvuk koji je snimljen za vreme snimanja.

Na podešavanju Audio 2, koristi se nadsinhronizovani zvuk.

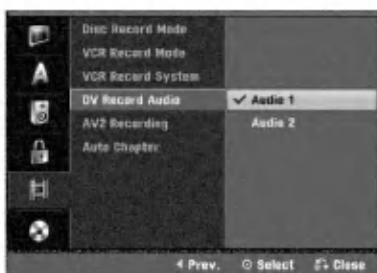

AV2 Recording

Možete i da birate vrstu signala kada snimate ulazni video signal sa uređaja koji je povezan na priključak EURO AV2.

Auto: Ulazni video signal će automatski pratiti primljeni video signal.

CVBS: Samo za snimanje CVBS ulaznog signala.

RGB: Samo za snimanje RGB ulaznog signala.



Auto Chapter

Kada se vrši snimanje, markeri poglavlja se postavljaju na određena mesta. Ovaj interval možete da menjate na 5 ili 10 minuta. Ako izaberete None, onda automatski isključujete markiranje poglavlja zajedno sa podešavanjem No Separation.



Podešavanje diska

Disc Initialize

Ako ubacite potpuno prazan disk, rekorder će inicijalizovati disk.

DVD-R: Rekorder inicijalizuje disk u Video modu.

Mod snimanja će uvek biti Video mod.

DVD-RW: Pojavljuje se meni za inicijalizaciju Initialize. Selektujte "OK", a zatim pritisnite ENTER. Rekorder inicijalizuje disk u Video modu. Ako promenite na VR mod, idite na korak 9.

DVD+R/+RW: Pojavljuje se meni za inicijalizaciju Initialize. Selektujte "OK", a zatim pritisnite ENTER.

Osim na ovaj način, možete da formatirate disk i iz menija Setup, kao što je dole prikazano.

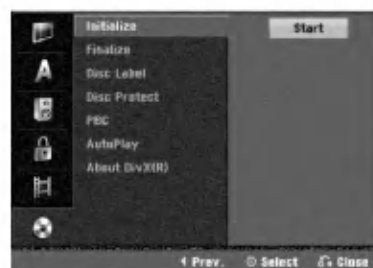

- 1 Pritisnite HOME.**
Pojavljuje se meni Home.
- 2 Koristite ◀ / ▶ da biste selektovali opciju Setup.**
- 3 Dok je opcija Start selektovana, pritisnite ENTER.**
- 4 Koristite ▲ / ▼ da biste selektovali opciju Disc.**
- 5 Pritisnite ▶ da biste prešli na drugi nivo.**
- 6 Koristite strelice ▲ / ▼ da biste selektovali opciju Initialize.**
- 7 Pritisnite ▶ da biste prešli na treći nivo.**
Start ikona je osvetljena.
- 8 Pritisnite ENTER.**
Pojavljuje se meni Initialize.
- 9 U slučaju da je DVD-RW inicijalizovan, koristite ◀ / ▶ da biste odabrali željeni mod za formatiranje diska, Disc Format Mode (VR Mode ili Video Mode), a zatim pritisnite ENTER.**
U slučaju DVD+RW diska, idite na korak 10.

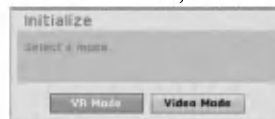

- 10 Koristite strelice ◀ / ▶ da biste selektovali "OK", a zatim pritisnite ENTER.**

Potrebno je otprilike nekoliko trenutaka da se disk formatira.

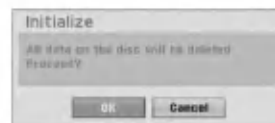

⚠ Upozorenje

Ako hoćete da promenite format diska, sve što je bilo na disku, biće obrisano.

Finalize (Finalizovanje)

Finalizovanje "fiksira" snimke na mestu tako da disk može da se emituje na običnom DVD plejeru ili kompjuteru opremljenom sa odgovarajućim DVD-ROM drajvom.

Finalizovanje diska u Video modu stvara meni na ekranu kako bi se kretali kroz disk. Ovom meniju se pristupa pritiskom na DISC MENU/LIST ili TITLE.

Oprez

- Kada snimate na DVD-R, DVD-RW i DVD+R, finalizirate snimanje na disk, pa zato ne možete da uređujete ili snimate bilo šta drugo na njima; ovo ne važi za DVD+RW disk.



1 Sledite korake od 1 do 5 pokazane na strani 25 (Disc Initialize).

2 Koristite ▲ / ▼ da odaberete opciju Finalize (finalizovanje).

3 Koristite ► da predete na treći nivo. Finalize (finalizovanje) je osvetljeno.

4 Pritisnite ENTER. Finalize meni se pojavi.

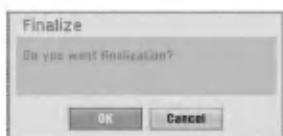

5 Odaberite OK a onda pritisnite ENTER. Rekorder počinje finalizovanje diska.

Napomena

Koliko će finalizacija dugo da traje zavisi od vrste diska, koliko materijala je snimljeno na disk i od broja naslova na disku. Za snimljeni disk za finalizaciju može biti potrebno do 8 minuta ili čak i više.

Savet

Ako ubacite DVD-RW disk koji je prethodno već finaliziran, možete ga 'definalizirati' biranjem opcije Unfinalize iz menija Disc Finalize. Kada ovo uradite, onda možete da uređujete disk ili da ponovo snimate na njemu.

Etiketa na disku (Disc Label)

Koristite ovu mogućnost da biste upisali naziv diska. To ime će se prikazivati kao informacija o disku na TV ekranu.

- Ime diska može imati do 32 slova ili broja.
- Za diskove formatirane na drugačijem DVD rekorderu, videćete samo ograničen broj slova ili brojeva.

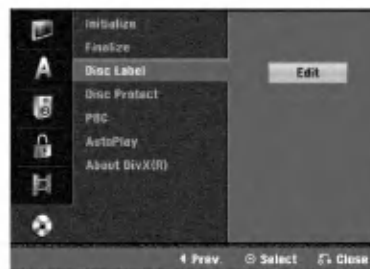

1 Sledite korake 1-5 prikazane u delu Disc Initialize (Format diska) na str. 25.

2 Koristite ▲ / ▼ da odaberete Disc Label (Etiketa diska) opciju.

3 Pritisnite ► da predete na treći nivo. Ikona Edit je osvetljena.

4 Pritisnite ENTER. Pojavi se meni sa tastaturom.



5 Unesite ime za disk. Koristite ▲ ▼ ◀ ▶ da odaberete slovo ili broj, a onda pritisnite ENTER da potvrdite izbor. Pogledajte korak 3 prikazan na strani 19 (Station Rename).

 Dugmad na daljinskom upravljaču za unošenje imena

► (PLAY): Unosi razmak na mestu kursora..

|| (PAUSE/STEP): Briše karakter iza kursora.

■ (STOP), CLEAR: Briše karakter pre kursora.

◀◀ / ▶▶: Pomera kursor na levo ili desno.

Numbers (0~9): Unosi karakter odgovarajuće lokacije u odabranoj koloni.

DISC MENU/LIST, DISPLAY: Menja vrstu tastature (Alphabet Capital, Alphabet Small, Symbol)

6 Odaberite OK a onda pritisnite ENTER da potvrdite ime i vratite se na Setup meni (meni za podešavanje).

7 Pritisnite HOME da izađete iz menija.

Pre upotrebe (nastavak)

Zaštita diska

Kada snimate na DVD+RW/+R disku ili u VR modu formatiranom DVD-RW disku, postavite zaštitu na ON da biste sprečili nenamerno snimanje, uređivanje ili brisanje na ubačenom disku. Ako je potrebno da otključate disk da biste ga editovali, izaberite OFF.

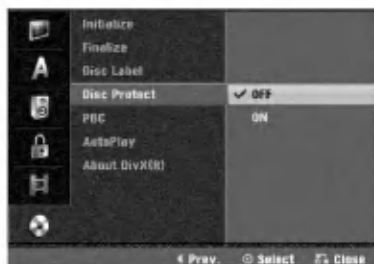

PBC

Podešavanje PBC-a može biti promenjeno. Podesite kontrolu plejbeka (PBC) na ON ili OFF.

- ON: Video CD-ovi sa PBC funkcijom se emituju prema PBC.
- OFF: Video CD-ovi sa PBC se emituju na isti način kao audio CD-ovi.



Auto Play

Možete podesiti rekorder tako da DVD disk automatski počne da se reprodukuje kad god se ubaci DVD. Ako je mod Auto Play postavljen na On, DVD rekorder će tražiti naslov koji ima najveće vreme reprodukcije i reprodukuvaće taj naslov automatski.

ON: Funkcija Auto Play je aktivna.

OFF: Funkcija Auto Play nije aktivna.



Napomena

Auto Play funkcija možda neće funkcionisati kod nekih DVD-ija.

About DivX(R)

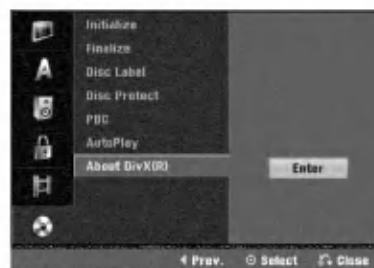

Mi vam obezbeđujemo DivX® VOD (Video On Demand) registracijski kod koji vam dozvoljava iznajmljivanje i kupovinu video zapisa koristeći DivX® VOD servis. Za više informacija, posetite sajt www.divx.com/vod.

- 1 Selektujte opciju "About DivX(R)", a zatim pritisnite ►.
- 2 Pritisnite ENTER dok je selektovan Enter i pojaviće se registracijski kod.
- 3 Koristite registracijski kod za kupovinu ili iznajmljivanje video zapisa sa DivX® VOD servisa na www.divx.com/vod. Pratite uputstva i daunloadujte video zapis na disku za reprodukciju.

Napomena

Svi daunlodovani video zapisi sa DivX® VOD-a se mogu puštati samo na ovom uređaju.

Pre upotrebe (nastavak)

Opšta objašnjenja o displeju na ekranu

Ovaj priručnik daje osnovna uputstva za korišćenje ovog rekordera. Neki DVD-iji zahtevaju specifično korišćenje ili samo ograničeno korišćenje tokom plejbeka. Kada se to dogodi, pojavi se simbol \otimes na TV ekranu, što pokazuje da operacija nije dozvoljena od strane rekordera ili nije dostupna na disku.

Prikazivanje informacija dok gledate TV

Dok gledate TV, pritisnite DISPLAY da prikazete/uklonite informacije sa ekrana.

Npr. kada je ubačen DVD-RW disk u VR modu.

Pokazuje broj kanala, ime stanice i audio signal koji prima birač.

Pokazuje mod snimanja, slobodan prostor, i prikaz isteklog vremena.

Pokazuje ime diska i format.



Ukazuje na izlazni audio signal.

Pokazuje datum i sat

Prikaz informacija na ekranu

Na ekranu možete prikazati različite informacije o ubačenom disku ili traci.

1 Pritiskajte DISPLAY da prikazete na displeju/ promenite informacije prikazane na ekranu.

Prikazane stavke se razlikuju zavisno od vrste diska, kasete ili statusa.

Na primer: DVD video disk

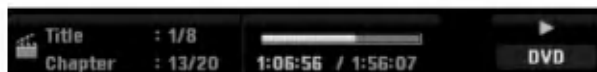

2 Neku od stavki možete da selektujete pritiskanjem \blacktriangle / \blacktriangledown , i promenom ili selektovanjem podešavanja pritiskom na \blacktriangleleft / \blacktriangleright .

Detaljnije o svakoj stavki možete videti na stranama koje su označene u zagradama.

- **TITLE:** Broj tekućeg naslova (ili track-a)/Ukupan broj naslova (ili track-a) (strana 29)
- **CHAPTER:** Broj tekućeg poglavlja/Ukupan broj poglavlja (strana 29)
- **TIME:** Proteklo vreme reprodukcije (strana 30)
- **AUDIO:** Selektovani audio jezik (važi samo za DVD VIDEO) ili audio kanal (strane 31 i 32)
- **SUBTITLE:** Odabrano titlovanje (strana 32)
- **ANGLE:** Selektovani ugao/Ukupan broj uglova posmatranja (strana 31)
- **SOUND:** Odabrani mod zvuka (strana 32)

3 Da uklonite displej sa ekrana, pritisnite DISPLAY ili RETURN(⏏) dok ne nestane.

N apomena

Ako ne pritisnete ni jedno dugme 10 sekundi, displej na ekranu nestane.

Emitovanje DVD ili video CD-a

Podešavanje plejbeka

- Pre upotrebe daljinskog upravljača, pritisnite dugme DVD da biste selektovali uređaj da radi.
- Upalite TV i odaberite ulazni video izvor povezan na recorder.
- Audio sistem: Upalite audio sistem i odaberite ulazni izvor povezan na recorder.

1 Pritisnite OPEN/CLOSE (⏏) da otvorite ležište diska.

2 Stavite željeni disk u ležište, sa snimljenom stranom okrenutom na dole.

3 Pritisnite OPEN/CLOSE (⏏) da zatvorite disk. READING se pojavi na displeju i plejbek automatski započinje. Ako plejbek ne započne, pritisnite ► (PLAY).

U nekim slučajevima može da se pojavi disk meni.

Savet

Ako se pojavi meni na ekranu

Meni na ekranu može da se pojavi nakon što ubacite DVD ili Video CD u ležište koji sadrži meni.

DVD

Koristite ◀ ▶ ▲ ▼ dugmad da odaberete title (naslov)/chapter (poglavlje) koji želite da gledate, onda pritisnite ENTER da započnete plejbek.

Pritisnite TITLE ili DISC MENU/LIST da se vratite na meni na ekranu.

VCD

- Koristite numerička dugmad da odaberete traku koju želite da gledate.

Pritisnite RETURN (↵) da se vratite na meni na ekranu.

- Podešavanje menija i tačne procedure za korišćenje menija mogu se razlikovati od diska do diska. Sledite instrukcije na meniju na ekranu. Možete takođe podesiti PBC na OFF na meniju za podešavanje (Setup menu). Vidite str 27.

Napomene

– Ako ste podesili roditeljsku kontrolu (Parental Control) i disk nije unutar ratiranja (nije dozvoljen), morate uneti četvorocifreni kod i/ili disk mora biti dozvoljen (vidite "Ratiranje" na str. 23).

– DVD-ijevi mogu imati regionalni kod (Region Code). Vaš recorder neće emitovati diskove koji imaju drugačiji regionalni kod od vašeg rekordera. Regionalni kod ovog rekordera je 2 (dva).

Opšte karakteristike

Napomena

Ukoliko nije drugačije rečeno, za sve opisane operacije koristite daljinski upravljač. Neke funkcije mogu takođe da se koriste preko menija za podešavanje (Setup Menu).

Prelazak na drugi TITLE (NASLOV)

DVD **Video** **VR** **+RW** **+R** **DivX**

Kada disk ima više od jednog naslova, možete preći na drugi naslov (title) na sledeći način:

- Pritisnite DISPLAY dvaput a onda koristite ◀ / ▶ da odaberete ikonu naslova. Onda pritisnite odgovarajuće numeričko dugme (0-9) ili ◀ / ▶ da odaberete broj naslova.

Prelazak na drugo POGLAVLJE/TRAKU (CHAPTER/TRACK)

DVD **Video** **VR** **+RW** **+R** **VCD**

ada naslov na disku ima više od jednog poglavlja/trake, možete preći na drugo poglavlje/traku na sledeći način:

- Pritisnite na kratko SKIP (◀◀ ili ▶▶) tokom plejbeka da odaberete sledeće poglavlje/traku ili da se vratite na početak trenutnog poglavlja/trake.
- Pritisnite dva puta na kratko SKIP (◀◀) da se vratite na prethodno poglavlje/traku.
- Da odete direktno na bilo koje poglavlje/traku tokom plejbeka, pritisnite DISPLAY. Onda koristite ▲ / ▼ da odaberete ikonu poglavlja (ili za video CD, odaberite ikonu trake). Onda ukucajte broj poglavlja/trake koristeći numerička dugmad (0-9) ili pritisnite ◀ / ▶.

Traženje (Search)

DVD **Video** **VR** **+RW** **+R** **VCD**

- 1 Pritisnite BACKWARD (◀◀) ili FORWARD (▶▶) tokom plejbeka.
Rekorder će sada ući u mod traženja (SEARCH mode).
- 2 Pritisnite BACKWARD (◀◀) ili FORWARD (▶▶) da odaberete željenu brzinu: ◀ (reversno emitovanje), ◀◀, ◀◀◀, ◀◀◀◀, ◀◀◀◀◀, ◀◀◀◀◀◀ (nazad) ili ▶▶, ▶▶▶, ▶▶▶▶, ▶▶▶▶▶ (napred).
Sa video CD-om, brzina traženja se menja: ◀◀, ◀◀◀, ◀◀◀◀ (unazad) ili ▶▶, ▶▶▶, ▶▶▶▶ (unapred).
- 3 Da izađete iz SEARCH moda, pritisnite ► (PLAY).

Zamrznuta slika ili kadar-po-kadar plejbek

DVD **Video** **VR** **+RW** **+R** **VCD** **DivX**

- 1 Pritisnite PAUSE/STEP (⏏) tokom plejbeka.
Rekorder će sada ući u mod pauze (PAUSE mode).
- 2 Možete ići napred ili nazad kadar-po-kadar pritiskajući ◀ / ▶ tokom pauze.
- 3 Da izađete iz moda pauze, pritisnite ► (PLAY).

Napomena

Prikazivanje filma kadar-po-kadar unazad nije moguće na Video CD-ovima.

Savet

Možete napredovati kadar-po-kadar pritiskajući PAUSE/STEP (⏏) na daljinskom upravljaču.

Opšte karakteristike (nastavak)

Usporeno kretanje (Slow Motion)

DVD **Video** **VR** **+RW** **+R** **VCD**

- 1 Pritisnite PAUSE/STEP (II) tokom plejbeka. Rekorder će sada ući u mod pauze (PAUSE mode).
- 2 Pritisnite BACKWARD (◀◀) ili FORWARD(▶▶) tokom moda PAUZE. DVD rekorder će ući u SLOW (SPORI) mod.
- 3 Koristite BACKWARD (◀◀) ili FORWARD(▶▶) da odaberete željenu brzinu: ◀◀ 1/16, ◀◀ 1/8, ◀◀ 1/4 ili ◀◀ 1/2 (nazad) ili ▶▶ 1/16, ▶▶ 1/8, ▶▶ 1/4 ili ▶▶ 1/2 (napred). Kod Video CD-a spora brzina se menja: ▶▶ 1/8, ▶▶ ili ▶▶ 1/2 (napred).
- 4 Da izadete iz moda usporenog kretanja (Slow Motion Mode), pritisnite ▶ (PLAY).



Napomena

Usporeni plejbek nazad nije moguć kod Video CD-a.

Ponavljanje od A do B

DVD **Video** **VR** **+RW** **+R** **VCD**

Karaoke DVD

Da ponovite sekvencu u naslovu:

- 1 Pritisnite PLAY MODE na odbranoj početnoj tački. Ikona Repeat i 'A-' se pojavi na TV ekranu.
- 2 Pritisnite ENTER još jedanput na odabranoj završnoj tački. Ikona Repeat i 'A-B' se pojavi na TV ekranu i ponavljanje sekvence počinje.
- 3 Da otkazete ponavljanje sekvence, pritisnite PLAY MODE da odaberete OFF.

Režimi rada (modovi) **DVD** **VR** **Video**

+RW **+R** **VCD** **Karaoke DVD**

Dok disk radi, pritisnite PLAY MODE više puta da biste izabrali režim rada:

DVD, DVD-RW(Video), DVD+RW i DVD+R: REPEAT CHAPTER, REPEAT TITLE, REPEAT OFF

Karaoke DVD: REPEAT TITLE, REPEAT OFF, RANDOM, NORMAL ili REPEAT CHAPTER, REPEAT TITLE, REPEAT OFF

VCD: REPEAT TRACK, REPEAT ALL, REPEAT OFF ili REPEAT TRACK, REPEAT ALL, RANDOM, NORMAL

DVD-RW(VR): REPEAT CHAPTER, REPEAT TITLE, REPEAT ALL, REPEAT OFF



Savet

Pritiskom na SKIP ▶▶ tokom Random plejbeka, aparat izabere drugi naslov (traku) i nastavlja Random plejbek.



Napomena

- Na video CD-u sa PBC, morate podesiti PBC na OFF u Setup meniju. Vidi stranu 27.
- Režim puštanja može varirati prema snimljenom sadržaju.

Pretraga po vremenu

DVD **Video** **VR** **+RW** **+R** **DivX**

Funkcija pretrage po vremenu (Time Search) dozvoljava vam da započnete emitovanje na bilo kojem odabranom vremenu na disku.

- 1 Pritisnite DISPLAY dva puta tokom plejbeka. Displej se pojavi na TV ekranu. Pravougaonik pretrage po vremenu pokazuje isteklo vreme emitovanja trenutnog diska.
- 2 U roku 7 sekundi koristite ▲ / ▼ da odaberete Time Search (pretraga po vremenu) ikonu na displeju na ekranu. "0:00:00" se pojavi u pravougaoniku pretrage po vremenu.
- 3 U roku 7 sekundi, koristite numerička dugmad da unesete željeno početno vreme. Unesite sate, minute, i sekunde sa leva na desno u pravougaoniku. Ne možete uneti pogrešno vreme. Ako unesete pogrešne brojeve, pritisnite ◀ / ▶ da pomerite liniju () do pogrešnog broja. Onda unesite tačne brojeve.
- 4 U roku 7 sekundi, pritisnite ENTER da potvrdite početno vreme. Plejbek počinje od odabranog vremena na disku.

Opšte karakteristike (nastavak)

Zumiranje



Zumiranje (zoom) funkcija vam omogućava da uvećate video sliku i da se krećete kroz uvećanju sliku.

- 1 Pritisnite ZOOM tokom plejbeka ili prikazivanja zamrznutih slika da aktivirate Zoom funkciju. Svakim pritiskom na ZOOM dugme menja TV ekran sledećim redom:
x1 size → x2 size → x4 size → x1 size (size – prikaz)
- 2 Koristite ◀ ▶ ▲ ▼ dugmad da se krećete kroz uvećanu sliku.
- 3 Da nastavite normalan plejbek, pritisnite CLEAR ili pritisnite ZOOM dok se ne pojavi normalna slika.



Napomena

Zumiranje možda neće raditi kod nekih DVD-ija.

Pretraga po markeru



Možete početi plejbek sa memorisane tačke. Možete memorisati do šest tačaka.

Da unesete marker, sledite ove korake.

- 1 Tokom plejbeka, pritisnite MARKER kada plejbek dođe do tačke koju želite da memorišete. Ikona Marker se na kratko pojavi na TV ekranu.
- 2 Ponovite korak 1 da unesete do 6 markera na disku.

Da pozovete markiranu scenu

- 1 Tokom plejbeka, pritisnite SEARCH. Meni pretrage po markeru (Marker Search) se pojavi na TV ekranu.
- 2 Koristite ◀ ▶ ▲ ▼ da odaberete markiranu scenu koju želite da pozovete.
- 3 Pritisnite ENTER. Plejbek će početi od markirane scene.
- 4 Da uklonite meni pretrage po markeru (Marker Search menu), pritisnite RETURN (↵).



Da obrišete markiranu scenu

- 1 Pritisnite SEARCH tokom plejbeka ili u stop modu. Meni pretrage po vremenu će se pojaviti na TV ekranu.
- 2 Koristite ◀ ▶ ▲ ▼ odaberete markiranu scenu koju želite da izbrišete.

- 3 Pritisnite CLEAR. Pojavi se poruka: "Delete selected marker? Proceed?" (Izbrisati odabrani marker? Nastaviti?)
- 4 Koristite ◀ / ▶ da odaberete "OK", a onda pritisnite ENTER.
- 5 Ponovite korake 2-4 da izbrišete dodatne markirane scene.
- 6 Da uklonite meni pretrage po vremenu (Marker Search Menu), pritisnite RETURN (↵).

Proveravanje sadržaja DVD Videa Diskovi: Meniji

DVD-iji mogu sadržavati menije koji vam omogućavaju da koristite specijalne funkcije. Da otvorite meni diska, pritisnite DISC MENU/LIST. Onda pritisnite odgovarajuće numeričko dugme da odaberete opciju. Ili koristite ◀ ▶ ▲ ▼ dugmad da osvetlite vaš izbor, a onda pritisnite ENTER.

Meni naslova

- 1 Pritisnite TITLE (NASLOV). Ako trenutni naslov ima meni, meni će se pojaviti na TV ekranu. Inače, meni diska se može pojaviti.
- 2 Meni može sadržavati uglove kamera, opciju govornog jezika ili titla, i poglavlja naslova.

Meni diska

- 1 Pritisnite DISC MENU/LIST. Pojavi se meni diska na displeju.
- 2 Da uklonite meni diska, pritisnite još jedanput DISC MENU/LIST.

Ugao kamere

Ako disk sadrži scene snimljene različitim uglovima kamere, možete izmeniti ugao kamere tokom plejbeka.

- 1 Pritisnite dvaput DISPLAY u toku reprodukcije.
- 2 Koristite ▲ ili ▼ da biste selektovali ikonicu ANGLE.
- 3 Pritisnite ◀ ili ▶ da biste selektovali željeni ugao.



Savet

ANGLE indikator će svetlucati na TV ekranu na scenama snimljenim pod različitim uglovima da pokaže da je moguće promeniti ugao.

Menjanje audio trake



Pritisnite AUDIO a onda pritisnite ◀ / ▶ tokom plejbeka da čujete drugi jezik ili zvučnu traku ako je dostupna.



Napomena

Neki diskovi imaju i Dolby Digital i DTS zvučne trake. Nema analognog audio izlaza kada odaberete DTS. Da slušate DTS zvučnu traku, priključite ovaj rekorder na DTS rekorder pomoću digitalnih izlaza. Vidite stranu 15 za detalje o konekciji.

Upotreba DVD-ija i Video CD-a (nastavak)

Menjanje audio kanala

VCD **Video** **VR** **+RW** **+R** **DivX**

Sa video CD-om, pritisnite AUDIO a onda pritisnite

◀ / ▶ tokom plejbeka da čujete drugi audio kanal (STEREO, LEVI ili DESNI).

Sa DVD-RW diskovima snimljenim u VR modu koji imaju i glavni i dvojezični audio kanal, možete prebacivati između Glavnog (L) ili dvojezičnog (R) ili pomešati oba (glavni + dvojezični) pritiskom na AUDIO.

3D Surround

DVD **Video** **VR** **+RW** **+R** **VCD**

DivX

Ovaj aprata može proizvesti 3D Surround (okružujući) efekat koji simulira višekanalni audio plejbek sa dva konvencionalna stereo zvučnika, umesto pet ili više zvučnika koji su normalno potrebni da bi se slušao višekanalni zvuk sa sistema kućnog bioskopa.

- 1 Pritisnite DISPLAY dvaput, a zatim koristite strelice ▲ / ▼ da biste selektovali ikonicu za zvuk. A zatim, pomoću strelica ◀ / ▶ selektujte "3D SUR".
- 2 Da isključite 3D Surround (okružujući) efekat, odaberite "NORMAL".

Titlovi **DVD** **DivX**

Pritisnite SUBTITLE a onda pritisnite ◀ / ▶ tokom plejbeka da vidite različite jezike na titlu.

Pronalaženje lokacije na disku **VCD**

Možete direktno pristupiti bilo kojoj tački na video CD-u koristeći ovu funkciju. Koristite ovu funkciju samo dok se video CD emituje. Plejbek preskače na određenu tačku.

- 1 Pritisnite SEARCH tokom plejbeka.
Pravougaonik koji pokazuje progres se pojavi na TV ekranu.
- 2 Koristite ◀ / ▶ da pronadete početnu tačku za plejbek.
- 3 Pritisnite ENTER da potvrdite odabranu poziciju.
Plejbek počinje sa odabrane pozicije.



Napomena

Ova funkcija radi samo kada nije memorisan ni jedan marker.

Pamćenje poslednjeg stanja **DVD**

Ovaj rekorder pamti podešavanja koja je uradio korisnik na poslednjem disku koji je gledao. Podešavanja ostaju u memoriji čak i ako izvadite disk iz ležišta ili ugasi rekorder. Ako stavite disk koji ima memorisana svoja podešavanja, poslednja pozicija gde se zaustavio biće automatski pozvana.



Napomene

- Podešavanja su sačuvana u memoriji za upotrebu u bilo koje vreme.
- Ovaj rekorder ne memoriše podešavanja diska ako ste ugasi rekorder pre nego što ste započeli emitovanje.

Puštanje DivX diska

Koristeći ovaj uređaj možete puštati DivX disk. Pre puštanja DivX fajlova, pročitajte "O DivX movie fajlovima" na strani 33.

1. Ubacite disk i zatvorite nosač diska. Na TV ekranu se pojavljuje meni MOVIE.
2. Pritiskajte strelice da ▲ / ▼ biste izabrali folder, a zatim pritisnite ENTER. U folderu se javlja spisak fajlova. Ako ste u fajl listi i želite da se vratite na listu foldera koristite strelice ▲ / ▼ na daljinskom upravljaču da biste naglasili , a zatim pritisnite ENTER.



3. Ako želite da pogledate određeni fajl, pritisnite strelice ▲ / ▼ da biste naglasili taj fajl, a zatim pritisnite PLAY. Možete da koristite različite funkcije u vezi reprodukcije. Pogledajte o tome na stranama 29-32.
4. Pritisnite STOP da biste zaustavili reprodukciju. Pojavljuje se meni Movie.



Saveti

- Na CD-u sa MP3/WMA, JPEG i MOVIE fajlovima, možete međusobno da prelazite sa menija MUSIC, PHOTO i MOVIE. Pritisnite da se naznači TITLE.

Napomene u vezi prikazivanja titlova za DivX

Ako se titl ne prikazuje ispravno za vreme reprodukcije, pritisnite PAUSE/STEP (II) dok se vidi titl i držite SUBTITLE oko 3 sekunde, a zatim pritisnite ◀ / ▶ da biste selektovali neki drugi kod jezika sve dok se ne prikaže titl na jeziku koji vam odgovara.

Movie menu options

1. Pritisnite ▲ / ▼ da biste selektovali folder/fajl na meniju Movie, a zatim pritisnite ENTER. Pojavljuju se opcije menija Movie.
2. Pritiskajte ▲ / ▼ da biste selektovali neku opciju, a zatim pritisnite ENTER.
 - [Play] Počinje reprodukcija selektovanog naslova.
 - [Open] Otvara folder i pojavljuje se spisak fajlova u folderu.
 - [Dubbing] Kopira fajl(-ove) u drugi folder ili na drugi medijum. (strana 39)

O DivX movie fajlovima

Kompatibilnost DivX diska sa ovim rekorderom je ograničena na sledeći način:

- Raspoloživa veličina rezolucije DivX fajla je ispod 720x576 piksela (W-širina x H-visina)
- Naziv DivX titla je ograničen određenim brojem karaktera.
- Ukupan broj fajlova i foldera na disku treba da bude manji od 1999.
- **Ako je broj frejmova na ekranu veći od 29.97 frejmova po sekundi, ovaj uređaj ne može da funkcioniše normalno.**
- **Ako video i audio struktura snimljenog fajla nije dostupna, vratite se u meni.**
- **Ako je fajl snimljen pomoću GMC kodiranja, onda uređaj podržava samo 1 stepen snimljenog nivoa.**
 - * GMC?
 - GMC je akronim za Global Motion Compensation (Globalna kompenzacija pokreta). To je alat za kodiranje specijalno za MPEG4 standard. Neki od MPEG4 kodera, kao što su DivX ili Xvid, imaju ovu opciju. Postoje različiti nivoi GMC kodiranja, i obično se zovu 1-stepeni, 2-stepeni ili 3-stepeni GMC.

DivX fajlovi koji se mogu puštati

“.avi”, “.divx”

DivX titlovi koji su prihvatljivi

“.smi”, “.srt”, “.sub (ovo važi samo za Micro DVD)”, “.txt (ovo važi samo za Micro DVD)”

- DivX titlovi koji nisu navedeni se ne mogu videti na TV ekranu.

Kodek formati koji se mogu puštati:

“DIV3.”, “MP43”, “DIVX”, “XVID”, “DX50”

Audio formati koji se mogu puštati

“AC3”, “PCM”, “MP2”, “MP3”, “WMA”

- Frekvencija odmeravanja: u opsegu 8-48 kHz (MP3) i u opsegu 32-48 kHz (WMA)
- Bit rate: u opsegu 8-320 kbps (MP3) i 32-192 kbps (WMA)

Puštanje Audio diska ili MP3/WMA fajla

CD MP3 WMA

Na ovom rekorderu mogu da se puštaju audio diskovi. Takođe, na njemu mogu da se puštaju i MP3/WMA formatizovan snimljen materijal sa CD-ROM-a, CD-R diska, CD-RW diska, DVD±R ili DVD±RW diska.

Pre puštanja MP3/WMA snimaka, pročitajte napomene o MP3/WMA snimanju na strani 35.

- 1** Ubacite disk i zatvorite nosač diska.
Na TV ekranu se pojavljuje meni AUDIO CD ili MP3/WMA CD.

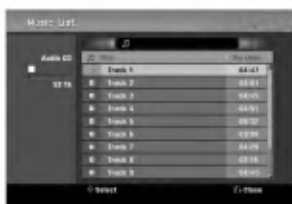

Meni AUDIO CD



Meni MP3/WMA

- 2** Koristite strelice ▲ / ▼ da biste selektovali track, a zatim pritisnite ► (PLAY).

Započinje reprodukcija.

Tokom reprodukcije, na prozoru displeja i na meniju, pojaviće se preostalo vreme reprodukcije za taj track. Reprodukcija će se završiti na kraju diska.

Saveti

- Izvor TV kanala ili ulaz video signala možete da vidite pritiskom na RETURN. Ako želite da se vratite na meni Music, pritisnite DISC MENU/LIST.
- Na CD-u sa raznovrsnim sadržajem (audio numere, MP3/WMA fajlovi i JPEG fajlovi), vi možete da birate neki od menija: Music-Audio CD, Music-MP3/WMA CD i Photo CD, pritisnajući TITLE više puta u zaustavnom modu.
- Ako izaberete MP3 i pritisnete DISPLAY, prikazuju se informacije o fajlu. Pritisnite ponovo DISPLAY da biste ih sklonili. Ako izaberete folder i pritisnete DISPLAY, onda se prikazuje broj subfoldera i broj MP3/WMA fajlova u folderu.
- Ako ste u fajl listi i želite da se vratite na spisak foldera, koristite strelice ▲/▼ da biste naglasili . a zatim pritisnite ENTER da biste se vratili na prethodni meni ekrana.

- 3** Da biste zaustavili reprodukciju u bilo kom trenutku, pritisnite STOP (■).

Opcije menija Music

1. Da biste otvorili opcije menija, izaberite track (ili folder) na meniju, a zatim pritisnite ENTER.
2. Koristite strelice ▲ / ▼ da biste odabrali neku opciju, a zatim pritisnite ENTER da biste potvrdili izbor.

Opcije menija Music-Audio CD

Play: Započinje reprodukciju odabranog track-a.

Random: Emituje trake nasumičnim redom

Opcije menija Music-MP3 CD

- Kada je selektovan track

Play: Započinje reprodukciju odabranog track-a.

Random: Emituje trake nasumičnim redom

- Kada je selektovan folder

Open: Prikazuje podfoldere i MP3/WMA fajlove u folderu.

Pauza **CD** **MP3** **WMA**

- 1 Pritisnite PAUSE/STEP (II) tokom plejbeka.
- 2 Da se vratite na plejbek, pritisnite ► (PLAY) ili pritisnite PAUSE/STEP (II) još jedanput.

Prelazak na drugu traku

CD **MP3** **WMA**

- Pritisnite na kratko SKIP ◀◀ ili ▶▶ tokom plejbeka da pređete na drugu traku ili da se vratite na početak trenutne trake.
- Pritisnite SKIP ◀◀ dva puta kratko da se vratite na prethodnu traku.
- Da biste direktno otišli na neki track za vreme reprodukcije sa liste Track List, na nekom Audio disku, unesite broj track-a pomoću dugmadi (0-9).

Ponoviti A-B **CD**

Da ponovite sekvencu na traci:

- 1 Pritisnite PLAY MODE na odabranoj početnoj tački. Ikona Repeat i 'A-' se pojave na meniju na ekranu.
- 2 Pritisnite ENTER još jedanput na odabranoj krajnjoj tački. Ikona Repeat i 'A-B' se pojave na meniju na ekranu i počinje ponavljanje sekvence.
- 3 Da izadete iz sekvence i vratite se na normalan plejbek, ponovo pritisnite PLAY MODE. Ikona Repeat nestaje sa menija na ekranu.

Režimi rada (modovi) **CD** **MP3** **WMA**

Dok disk radi, pritisnite PLAY MODE više puta da biste izabrali režim rada:

CD: REPEAT TRACK, REPEAT ALL

MP3 i WMA: REPEAT TRACK, REPEAT FOLDER



Savet

Pritiskom na SKIP ▶▶ tokom nasumičnog plejbeka, aparat bira drugu traku i počinje nasumičan plejbek.

Pretraživanje **CD**

- 1 Pritisnite BACKWARD (◀◀) ili FORWARD (▶▶) tokom plejbeka. Rekorder će sada ući u mod traženja (SEARCH mode).
- 2 Pritisnite BACKWARD (◀◀) ili FORWARD (▶▶) da odaberete željenu brzinu:
◀◀, ◀◀◀, ◀◀◀◀ (nazad) ili ▶▶, ▶▶▶, ▶▶▶▶ (napred).
Brzina traženja i smer su prikazani na meniju na ekranu.
- 3 Da izadete iz moda traženja (SEARCH mode), pritisnite ► (PLAY).

Napomene o MP3/WMA snimcima

O MP3

- MP3 fajl je audio kompresovan uz pomoć MPEG1 troslojne audio šeme kodiranja fajlova. Mi zovemo "MP3" fajlove koji imaju ".mp3" produžetak.
- Rekorder ne može čitati MP3 fajl koji nema ".mp3" dodatak.

O WMA (Window Media Audio)

- WMA fajl je Microsoftova tehnologija audio kompresije.
- WMA nudi dvostruku kompresiju MP3 formata.

Kompatibilnost MP3/WMA diska sa ovim rekorderom je ograničena na sledeći način:

1. Fizički format CD-R treba da bude "ISO 9660" i "JOLIET".
2. Ako snimate MP3 fajl koristeći softver koji ne može stvoriti FILE SYSTEM (sistem fajlova), npr. "Direct CD", nije moguće emitovati MP3/WMA fajlove. Preporučujemo da koristite "Easy-CD Creator" koji stvara ISO 9660 ili JOLIET sistem fajlova.
3. Ukupan broj fajlova i foldera na disku treba da bude manji od 1999.

Ovaj rekorder zahteva da diskovi/snimci podmiru neke tehničke standarde kako biste postigli optimalan kvalitet plejbeka. Prethodno snimljeni DVD-iji se automatski podešavaju na ove standarde. Postoji mnogo vrsta formata diska koji mogu da se snimaju (uključujući CD-R koji sadrže MP3/WMA fajlove) koji zahtevaju neke uslove da bi se postigao kompatibilan plejbek (vidite gore).

Potrošači treba da znaju da je potrebna dozvola da bi se snimio MP3/WMA fajl i muzika sa interneta. Naša kompanija nema pravo da vam tu dozvolu da. Dozvolu uvek treba tražiti od vlasnika autorskih prava.

Rad sa JPEG fajlovima

Pregledanje JPEG fajla **JPEG**

Ovaj DVD rekorder može da radi sa diskovima sa JPEG fajlovima. Pre gledanja JPEG fajlova, pročitajte "Napomene o snimanju JPEG fajlova" sa strane 36.

- 1** Ubacite disk i zatvorite nosač diska.
Na TV ekranu se pojavljuje meni Photo.



- 2** Koristite strelice ▲▼◀▶ da biste odabrali folder, a zatim pritisnite ENTER.

Na levoj strani menija je naglašena otvorena ikonica.

- 3** Pritisnite ENTER.
Pojavljuje se spisak fajlova u folderu.

Napomena

Ako se ikonica  prikazuje u meniju Photo, to znači da ne možete da vidite te JPEG fajlove.

- 4** Koristite strelice ▲▼◀▶ da biste izabrali fajl, a zatim pritisnite ENTER.

Opcije se pojavljuju na levoj strani menija.



TSavet

- Ako ste u fajl listi i želite da se vratite na Folder listu, onda koristite dugmad ▲ / ▼ na daljinskom upravljaču da biste naglasili ikonicu  a zatim pritisnite ENTER.
- Izvor TV kanala ili ulaz video signala možete da vidite pritiskom na RETURN. Ako želite da se vratite na meni Photo, pritisnite DISC MENU/LIST.
- Na CD-u sa raznovrsnim sadržajem (audio numere, MP3/WMA fajlovi i JPEG fajlovi), vi možete da birate neki od menija: Audio CD, MP3/WMA CD i Photo CD, pritiskajući TITLE više puta u zaustavnom modu.

- 5** Koristite strelice ▲ / ▼ da biste selektovali opciju "Full Screen", a zatim pritisnite ENTER.



- 6** Da biste zaustavili pregled slika u bilo koje vreme, pritisnite STOP.

Pojavljuje se meni Photo.

Preskakanje slika

Dok gledate sliku, pritisnite jednom SKIP (◀◀ ili ▶▶) da biste išli na sledeći fajl ili da biste se vratili na prethodni.

Rotiranje slika

Dok gledate sliku, možete pomoću strelica ▲ / ▼ da je okrećete u smeru kazaljke na satu ili u obrnutom smeru.

Prikazivanje slajdova

1. Na Photo meniju selektujte opciju "Slide Show".

2. Pritisnite ENTER.

Pojavljuje se meni Slide Show.

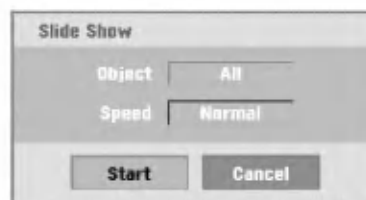

3. Koristite strelice ▲▼◀▶ da biste podesili opcije.
Object: Selektovani fajl ili svi fajlovi.

Speed: Podešava brzinu za Slide Show

(Slow – sporo, Normal – normalno ili Fast – brzo).

4. Selektujte opciju Start, a zatim pritisnite ENTER da biste započeli Slide Show.

5. Pritisnite STOP da biste zaustavili Slide Show i vratili se na meni Photo.

Napomena

Koristite dugme MARKER da biste selektovali veći broj fajlova.

Napomene o JPEG snimanju

- Zavisno od veličine i broja JPEG fajlova, može proći nekoliko minuta dok rekorder pročita sadržaj sa diska. Ako se i posle nekoliko minuta na ekranu ne pojavi displej, to znači da je neki od fajlova je preveliki – smanjite rezoluciju JPEG fajlova da bude manja od 4 mega piksela i narežite drugi disk.
- Ukupan broj fajlova i foldera nije ograničen, ali bi trebalo da bude manji od 1999.
- Neki od diskova mogu biti nekompatibilni usled različitih formata zapisa ili uslova na disku.
- Kada za rezanje JPEG fajlova koristite softver kao što je 'Easy CD Creator', osigurajte da svi selektovani fajlovi imaju '.jpg' ekstenzije pre nego što ih kopirate u CD layout.
- Ako fajlovi imaju ekstenziju '.jpe', preimenujte ih u '.jpg' fajlove.
- Ovaj DVD plejer ne može da čita fajlove čija imena nemaju '.jpg' ekstenziju, čak iako su fajlovi prikazani kao JPEG slike u Windows Explorer-u.
- Progressive i idealna kompresija JPEG fajlova nisu podržane.

Pripreme

- Pre nego što upotrebite daljinski upravljač, pritisnite dugme VCR da biste izabrali jedinicu koja će da radi.
- Uključite TV i izaberite izvor video ulaza povezan na rekorder.
- Audio sistem: Uključite audio sistem i izaberite izvor ulaza povezan na rekorder.

Normalna reprodukcija **VHS**

1 Ubacite već snimljenu video kasetu.

Indikator  će zasvetleti i rekorder će se automatski uključiti.

- Proverite da indikator TIMER na displej prozoru ne svetli. Ako svetli, pritisnite jednom **POWER**.
- Ako je ubačena kasetna bez sigurnosnog taba, rekorder će automatski započeti reprodukciju.

2 Pritisnite jednom **PLAY** (▶).

Na TV ekranu se pojavljuje ikonica **PLAY**.

- Nije neophodno da birate brzinu reprodukcije. Nju će rekorder sam automatski izabrati.

3 Pritisnite **STOP** (■) da biste zaustavili reprodukciju.

Na TV ekranu se pojavljuje ikonica **STOP**.

Ako traka dođe do kraja pre nego što se pritisne **STOP** (■) rekorder će se automatski zaustaviti, vratiti na početak i izbaciti traku, i isključiti se.

N Napomene

- Ako želite da gledate reprodukciju sa DVD-a u toku reprodukcije sa video rekordera, pritisnite **DVD** (ili **DVD/VCR**) da biste promenili **DVD** režim i pustite reprodukciju sa **DVD**-a. Ako pritisnete **VCR** (ili **DVD/VCR**) da biste gledali ponovo reprodukciju sa video rekordera, reprodukcija će se nastaviti sa onog mesta na kome je prekinuta (**PAL** traka).
- Ne možete u isto vreme imati reprodukciju i sa **DVD**-a i sa video rekordera.

Tracking kontrola **VHS**

Auto Tracking (Tracking Control)

Funkcija automatskog tracking-a popravlja sliku tako što uklanja sneg ili pruge.

Funkcija **AUTO TRACKING** radi u sledećim slučajevima:

- Ako se traka pušta po prvi put.
- Kada se menja brzina trake (**SP**, **LP**).
- Kada se pruge ili sneg pojave zbog ogrebotina na traci.

Ručni Tracking (Zero Return)

Ako se prilikom reprodukcije na ekranu pojave smetnje, pritisnite ili **PR/CH(TRK)** (▲/▼) na daljinskom upravljaču ili **PROG.** (▲/▼) na prednjoj strani uređaja sve dok se smetnje na ekranu ne smanje.

- U slučaju vertikalnog džitera, ove kontrole podešavajte veoma obazrivo.
- Tracking se automatski resetuje na normal kada se traka izbaci ili kada se glavni kabl isključuje više od 3 sekunde.

Reprodukcija sa specijalnim efektima

VHS

N Napomene o reprodukciji sa specijalnim efektima

- Pojaviće se horizontalne linije (smetnje) na TV ekranu. Ali to je normalno.
- Zvuk se automatski isključuje za vreme režima rada sa specijalnim efektima, tako da nema zvuka za vreme traženja.
- Za vreme režima rada traženja slike sa najvećom brzinom, potrebno je kratko vreme da se traka stabilizuje kada ponovo ulazi u mod **PLAY**. Tada se može primetiti mala interferencija.

Traženje (Search)

Ova funkcija vam omogućava da vidite željenu scenu koja se nalazi unapred ili unazad na traci.

1 Pritisnite **BACKWARD** (◀◀) ili **FORWARD** (▶▶) tokom reprodukcije.

Rekorder će se aktivirati u **SEARCH** modu.

- Ako rekorder ostane u **SEARCH** modu više od 3 minuta, rekorder će automatski ući u **PLAY** mod, da zaštiti traku i video glave.

2 Da biste se vratili na reprodukciju, pritisnite **PLAY** (▶).

Zamrznuta slika i kadar po kadar slika (Still Picture and Frame – by – Frame Playback)

1 Pritisnite **PAUSE/STEP** (||) tokom reprodukcije.

Na ekranu se pojavljuje zamrznuta slika.

- Ako zamrznuta slika vibrira vertikalno, stabilizite je pomoću **PR/CH(TRK)** (▲/▼) na daljinskom upravljaču.
- Ako se rekorder nalazi u modu **STILL** više od 5 minuta, rekorder će automatski ući u mod **STOP** da zaštiti traku i video glave.

2 Pritiskajte **PAUSE/STEP** (||) a bi slika išla napred po jedan kadar dok je još uvek zamrznuta slika.

3 Da biste se vratili na reprodukciju, pritisnite **PLAY** (▶).

Usporena reprodukcija (Slow Motion)

1 Dok ste u modu still, pritisnite **FORWARD** (▶▶).

Traka će raditi brzinom koja je 19 puta sporija od uobičajene.

- Prilikom usporene reprodukcije, koristite **PR/CH(TRK)** (▲/▼) na daljinskom upravljaču da biste minimizirali grupe šumova.
- Ako mod **slow motion** traje više od 3 minuta, rekorder će se automatski promeniti na mod normalne reprodukcije.

2 Da biste se vratili na uobičajenu reprodukciju, pritisnite **PLAY** (▶).

Funkcija memorijskog brojača (Counter Memory Function)

Ovo je korisno kada postoji deo na traci koji želite da vidite odmah posle snimanja ili ako želite da se vratite na isto mesto nekoliko puta.

1 Počinje snimanje ili reprodukcija trake.

2 Pritiskajte **DISPLAY** da bi se prikazao brojač realnog vremena na TV ekranu.

3 Na mestu na kome želite da se vratite kasnije, resetujte brojač na 0:00:00 pritiskom na **CLEAR**.

nastavlja se reprodukcija ili snimanje.

4 Pritisnite **STOP** kada se završi snimanje ili reprodukcija.

5 Pritisnite **RETURN** (↶).

Traka se automatski zaustavlja kada se brojač vrati na "0:00:00".

Osnovno snimanje sa TV-a

Sledite dole navedene instrukcije da snimate TV program. Snimanje počinje odmah i nastavlja se sve dok se ne napuni disk ili traka, ili dok vi ne zaustavite snimanje.

1 Uključite rekorder, izaberite uređaj za snimanje (VCR ili DVD) i unesite disk ili traku na kojima može da se snima.

Takode proverite da je TV ulaz podešen za ovaj rekorder. Ako ubacite potpuno prazan DVD-RW disk, onda će se pojaviti meni Disc initializacije, da biste selektovali željeni mod snimanja za inicijalizaciju diska (vidite stranu 25).

2 Podesite mod snimanja pritiskajući na REC MODE dugme.

DVD: SP (Standard quality – standardni kvalitet), LP (Low quality – niski kvalitet), XP (High quality – visoki kvalitet), EP (Extended quality – prošireni kvalitet)

VCR: SP (Standard Play – standardna reprodukcija), LP (Long Play)

3 Koristite strelice PROG. (▲/▼) na prednjoj strani uređaja ili PR/CH(TRK) (▲/▼) na daljinskom upravljaču da biste selektovali TV kanal za snimanje.

4 Koristite AUDIO da biste selektovali audio kanal za snimanje.

Donja tabela prikazuje šta će biti snimljeno za različita podešavanja za različite vrste emitovanja signala. Poslednja kolona (Monitor Audio) prikazuje šta ćete čuti.

Audio TV emitovanje	Selektovani audio kanal	Emitovani audio kanal				Monitor Audio
		VR mod ili traka		Video, +R ili +RW mod		
		L Ch	R Ch	L Ch	R Ch	
STEREO	STEREO/MAIN	STEREO		STEREO		STEREO
	STEREO/SUB	STEREO		STEREO		STEREO
	MONO/MAIN	MONO		MONO		MONO
MAIN+SUB	STEREO/MAIN	MAIN	SUB	MAIN	MAIN	MAIN
	STEREO/SUB	MAIN	SUB	SUB	SUB	SUB
	MONO/MAIN	MAIN	SUB	MAIN	MAIN	MAIN
MONO	STEREO/MAIN	MONO		MONO		MONO
	STEREO/SUB	MONO		MONO		MONO
	MONO/MAIN	MONO		MONO		MONO

5 Pritisnite REC (●) jedanput.

Snimanje će započeti. (REC idikator svetli u prozoru displeja.)

- Snimanje se nastavlja sve dok ne pritisnete STOP (■) ili dok se disk (ili traka) ne napuni.
- Da snimate određeno vreme, vidite "Trenutno snimanje tajmerom" na desnoj strani.

6 Pritisnite STOP (■) da zaustavite snimanje.

Trenutno snimanje tajmerom

Trenutno snimanje tajmerom vam omogućava da snimate na unapred određenu dužinu vremena bez korišćenja programskog tajmera.

1 Sledite korake 1-5 kao što je prikazano na levoj strani (Osnovno snimanje sa TV-a).

2 Pritisnite REC (●) da odaberete dužinu trajanja snimanja.

Snimanje počinje nakon prvog pritiska.

DVD: Svaki sledeći pritisak povećava vreme snimanja za 10 minuta unutar slobodnog vremena.

VCR: Svaki sledeći pritisak povećava vreme snimanja na 30 minuta. Zbog toga proverite da li na VHS traci ima dovoljno mesta.



Meni trenutnog snimanja tajmerom

Proveravanje vremena snimanja

Pritisnite REC (●) ili DISPLAY jedanput da proverite vreme snimanja. Podešavanje će se automatski pojaviti na TV ekranu na trenutak. Takode, preostalo vreme snimanja se pokaže na prozoru displeja.

Da produžite vreme snimanja

Vreme snimanja može biti produženo u svako doba pritiskom na dugme REC (●).

Svaki sledeći pritisak na ovo dugme produžava vreme snimanja za 10 minuta (DVD) unutar slobodnog vremena ili 30 minuta (VCR).

Da pauzirate snimanje

- 1 Pritisnite PAUSE/STEP (II) da biste napravili pauzu na disku ili traci u toku snimanja.
- 2 Kada želite da nastavite snimanje, pritisnite PAUSE/STEP (II) ili REC (●) još jedanput.

Napomene

- Ako pritisnete PAUSE/STEP (II) tokom snimanja Instant Timer Recording, to će se otkazati.
- Rekorder će se automatski isključiti kada se završi snimanje Instant Timer Recording.

Da snimate jedan TV program dok gledate drugi

- 1 Pritisnite TV/VCR da odaberete TV mod tokom snimanja. Pojavi se TV indikator.
- 2 Dok gledate TV, odaberite kanal koji ćete gledati.

Saveti

Kada snimate na video traku, možete promeniti kanal snimanja u toku pauze. (Ne možete promeniti kanal snimanja u toku pauze snimanja na DVD).

Napomena

Ako želite da gledate reprodukciju sa DVD-a u toku snimanja na video rekorder, pritisnite DVD (ili DVD/VCR) da biste promenili režim DVD-a i pustili reprodukciju sa DVD-a. Ne možete da gledate reprodukciju sa video rekordera u toku snimanja na DVD.

Kopiranje sa DVD diska na VCR traku

Sadržaj DVD diska možete da kopirate na VHS traku pomoću dugmeta DUBBING.

N Napomena

Ako je DVD (ili diskovi) koji pokušavate da kopirate zaštićen od kopiranja, onda nećete moći da kopirate taj disk. Nije dozvoljeno kopiranje Macrovision kodiranih DVD-ja (ili diskova).

1 Ubacite VHS traku.

Ubacite praznu VHS video traku u VCR dek.

2 Ubacite disk.

Ubacite disk koji želite da kopirate u DVD dek i zatvorite nosač diska.

3 Izaberite DVD mod pritiskom na DVD na daljinskom upravljaču ili na DVD/VCR na prednjoj strani uređaja.

4 Nadite mesto na DVD-ju (ili disku) odakle želite da počnete snimanje pomoću funkcija PLAY i PAUSE.

Za najbolje rezultate, napravite pauzu u reprodukciji na mestu odakle želite da počne snimanje.

5 Pritisnite dugme DUBBING.

Pojavljuje se meni Dubbing.



6 Koristite strelice ▲ / ▼ / ◀ / ▶ da biste izabrali željeni mod snimanja:

- SP (Standard Play – standardno)
- LP (Long Play, 2 puta duže od SP)

7 Selektujte Dubbing, a zatim pritisnite ENTER ili DUBBING da biste počeli kopiranje.



Savet

Ako pritisnete PAUSE/STEP tokom moda za kopiranje, i DVD i VCR dek idu u mod Pause i indikator DUB treperi na prednjoj strani uređaja. Dok ste u modu Pause, poziciju reprodukcije DVD-ja možete podesiti pomoću PLAY, BACKWARD, FORWARD, PAUSE/STEP itd. VCR dek će ostati u modu Pause. Da biste nastavili kopiranje, pritisnite dvaput DUBBING.

8 Zaustavite kopiranje

Da biste zaustavili kopiranje u bilo koje drugo vreme, pritisnite STOP (■).

Kada se DVD film završi, onda morate ručno da zaustavite kopiranje, ili će se reprodukcija ili snimanje nastavljati ispočetka unedogled.

Kopiranje sa VCR trake na DVD disk

Sadržaj sa VHS trake možete kopirati na DVD disk na koji može da se snima, i to pomoću dugmeta DUBBING. Ovo vam pruža priliku da arhivirate stare VHS trake na DVD.

N Napomena

Ako je VHS video traka koju pokušavate da kopirate zaštićena od kopiranja, onda nećete moći da je kopirate. Nije dozvoljeno da se kopiraju Macrovision kodirane trake.

1 Ubacite DVD disk na koji može da se snima.

Ubacite prazan DVD disk na koji može da se snima u DVD dek i zatvorite nosač diska.

2 Ubacite VHS traku.

Ubacite VHS traku koju želite da kopirate u VCR dek.



Napomena

Kada koristite DVD±RW disk, morate da ga inicijalizirate pre kopiranja; vidite stranu 25.

3 Izaberite VCR mod pritiskom na VCR na daljinskom upravljaču ili na DVD/VCR na prednjoj strani uređaja.

4 Nadite mesto na VHS traci odakle želite da počnete snimanje i to pomoću funkcija PLAY, BACKWARD, FORWARD i PAUSE.

Za najbolje rezultate, napravite pauzu u reprodukciji na mestu sa koga želite da počnete snimanje.

5 Pritisnite dugme DUBBING.

Pojavljuje se meni Dubbing.



6 Koristite strelice ▲ / ▼ / ◀ / ▶ da biste izabrali željeni mod snimanja:

- EP (Extended Quality – Prošireni kvalitet)
- LP (Low Quality – Niski kvalitet)
- SP (Standard Quality – Standardni kvalitet)
- XP (High Quality – Visoki kvalitet)

7 Selektujte Dubbing, a zatim pritisnite ENTER ili DUBBING da bi počelo kopiranje.



Savet

Ako pritisnete PAUSE/STEP tokom moda za kopiranje, i DVD i VCR dek idu u mod Pause i indikator DUB treperi na prednjoj strani uređaja. Dok ste u modu Pause, poziciju reprodukcije DVD-ja možete podesiti pomoću PLAY, BACKWARD, FORWARD, PAUSE/STEP itd. DVD dek će ostati u modu Pause. Da biste nastavili kopiranje, pritisnite dvaput DUBBING.

8 Zaustavite kopiranje

Da biste zaustavili kopiranje u bilo koje drugo vreme, pritisnite STOP (■).

Kopiranje će se automatski zaustaviti kada se traka završi.

Snimanje tajmerom

DVD rekorder može biti programiran da snimi do 16 programa mesec dana unapred.

- 1 Pritisnite HOME.**
Pojavljuje se meni Home.
- 2 Koristite ◀ / ▶ da biste selektovali opciju TV.**
- 3 Koristite ▲ / ▼ da biste selektovali opciju Timer Record, a zatim pritisnite ENTER.**
Pojaviće se spisak Timer Record List.



- 4 Koristite ▲ / ▼ da biste selektovali NEW, a zatim pritisnite ENTER.**
Pojaviće se meni snimanja tajmerom.

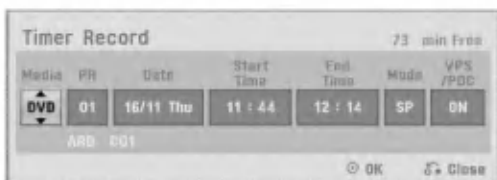

- **Media** – Izaberite medijum (DVD ili VCR)
- **PR** – Odaberite broj memorisanog programa, ili jedan od spoljnjih ulaza sa kojeg ćete snimati.
- **Date** – Izaberite datum u okviru narednih mesec dana, ili izaberite dnevni ili nedeljni program.
- **Start Time** – Podesite početno vreme snimanja.
- **End Time** – Postavlja vreme završetka snimanja.
- **Mode** – Odaberite mod snimanja.
DVD: SP, LP, EP, XP ili AT (Auto)
VCR: SP, LP, AT (Auto)
AT (Auto) mod određuje koliko vremena ima još na disku ili traci i prebacuje, ako je to neophodno, mod snimanja na kompletno snimanje programa. Kada opciju VPS/PDC postavite na On, tada mod AT nije dostupan.
- **VPS/PDC** – VPS/PDC sistem automatski podešava vreme snimanja tako da čak i ako program ne ide po rasporedu, nećete ga propustiti. Da bi VPS/PDC radio kao treba, morate uneti tačno najavljeno vreme i datum emitovanja programa koji želite da snimate. Primitićete da VPS/PDC možda neće funkcionisati na svakoj stanici.

Napomena

- Stanice koje koriste VPS/PDC obično uključuju VPS/PDC informacije u tv program na telekestu. Molimo pogledajte ove stranice kada podešavate snimanje tajmerom.
- Ovom rekorderu obično treba oko 20 sekundi da se upali i počne snimanje. To znači da kada koristite VPS/PDC, možda će se nekad desiti da početak programa nije snimljen.

5 Unesite potrebne informacije za vaše snimanje tajmerom.

- ◀ / ▶ (levo, desno) – pomera kursor levo/desno.
- ▲ / ▼ (gore/dole) – menja podešavanje na trenutnoj poziciji kursora.
- Pritisnite RETURN (↵) da izađete iz menija snimanja tajmerom (Timer Recording).
- Pritisnite RETURN (↵) da se prikaže lista za snimanje tajmerom.

6 Pritisnite ENTER da biste snimili program.

Pojaviće se spisak Timer Record List.

7 Pritisnite RETURN (↵) da izađete iz Liste programa.

8 Proverite da li ste ubacili disk ili traku na kojima može da se snima i pritisnite POWER da biste prebacili uređaj na Standby.

Napomene

- Indikator tajmera svetli na displeju na prednjoj strani uređaja. (Ništa se ne prikazuje dok je uključen Power Save Mode, pozicija ON)
- Ako indikator za disk ili traku treperi, to znači da ili nisu ubačeni disk ili kasete, ili disk koji je ubačen nije predviđen za snimanje.
- Rekorder će snimiti zvuk sa trenutno podešenog stanja (Stereo, Mono ili Bilingual)
Koristite dugme AUDIO da biste podesili zvuk pre nego što prebacite rekorder u Standby mod.
- Morate pritisnuti POWER da zaustavite snimanje tajmerom.
- Rekorder će se automatski isključiti kada se završi snimanje Timer Recording.
Ako je uređaj u DVD režimu kada se završi vremensko snimanje na video rekorder, uređaj se neće automatski isključiti.
- Postoji kratko kašnjenje kada se završi snimanje timer recording da bi se potvrdilo da li je snimljen program. Ako su podešena takva dva uzastopna snimanja (jedan iza drugog), onda se može desiti da sam početak drugog programa ne bude snimljen.
- Ako želite da gledate reprodukciju sa DVD-a u toku vremenskog snimanja na video rekorder, pritisnite DVD (ili DVD/VCR) da biste promenili režim DVD-a i pustili reprodukciju sa DVD-a. Ne možete pustiti reprodukciju sa video rekordera u toku vremenskog snimanja na DVD.

Preporučeni DVD diskovi:

DVD-R	DVD+R	DVD-RW	DVD+RW
Mitsubishi (8x, 16x)	Mitsubishi (8x, 16x)	Mitsubishi (4x)	Mitsubishi (4x)
That's (8x, 16x)	Ricoh (8x, 16x)	Verbatim (4x)	SONY (4x)
Verbatim (8x)	Verbatim (8x)	JVC (4x)	Imation (4x)
-	-	Victor (4x)	Maxell (4x)
-	-	Maxell (4x)	Ricoh (4x)

Snimanje tajmerom (nastavak)

Proveravanje detalja o snimanju tajmerom

Možete proveriti programiranje kad god je rekorder upaljen. Sledite korake 1-3 kao što je opisano na strani 40.

- Koristite ▲ / ▼ da odaberete snimanje tajmerom (timer recording).
- Pritisnite **ENTER** da editujete odabrani program. Pojavi se meni snimanja tajmerom (Timer Record menu).
- Pritisnite **CLEAR** da obrišete odabrani program sa liste snimanja tajmerom (Timer Record List).



Otkazivanje snimanja tajmerom

Možete obrisati podešavanja za tajmer svaki put pre nego snimanje stvarno počne.

- Koristite ▲ / ▼ da odaberete program koji hoćete da izbrišete na listi snimanja tajmerom (Timer Record List). Ako hoćete da obrišete program, pritisnite **CLEAR**.

Zaustavljanje snimanja tajmerom koje je u toku

Čak i nakon što je snimanje počelo, još uvek možete otkazati programiranje.

- Pritisnite **POWER**.

Pronalaženje problema kod snimanja tajmerom

Čak iako je tajmer podešen, rekorder neće snimati kada:

- Nije ubačen disk (ili traku).
- Kada ste ubacili disk (ili traku) na kojem ne može da se snima.
- Disk Protect (zaštita diska) je podešena na ON u meniju za podešavanje (Setup menu) (vidite stranu 27).
- Struja je upaljena.
- Već ima 99 naslova (DVD-RW, DVD-R) ili 49 naslova (DVD+RW, DVD+R) snimljenih na disk.

Ne možete uneti programiranje za tajmer kada:

- Snimanje je već u toku.
- Vreme koje pokušavate da podesite je već prošlo.
- Već ste podesili 16 snimanja tajmerom.

Ako dva ili više programa traju duže nego što je predviđeno:

- Prethodni program ima prioritet.
- Kada se završi prethodni program, kasniji program počinje.
- Ako su dva programa podešena da počnu u isto vreme, program koji ste prvog uneli ima prioritet.

Ako je disk oštećen, snimanje se možda neće završiti uspešno. U tom slučaju, čak iako polje Check (provera) pokaže "Rec. OK", snimanje možda neće biti u redu. "Rec. OK", it may not be.

Snimanje sa spoljašnjeg izvora

Snimanje sa spoljašnjih komponenti

Možete snimati sa spoljašnjih komponenti, kao što su video kamera ili video rekorder, koji su priključeni na bilo koji od spoljnih ulaza ovog rekordera.

1 Pazite da je komponenta sa koje hoćete da snimate pravilno priključena na rekorder. Vidite stranu 16.

2 Pritiskajte AV/INPUT da odaberete spoljašnji ulaz sa kojeg ćete snimati.

- Birač: ugrađeni birač (tuner)
- AV1: EURO AV1 AUDIO VIDEO ugrađen na zadnjem panelu.
- AV2: EURO AV2 DECODER ugrađen na zadnjem panelu
- AV3: AV3 IN (VIDEO, AUDIO (L/R), S-VIDEO IN) ugrađen na prednjem panelu.
- DV: DV IN ugrađen na prednjem panelu.

N Napomena

Proverite da li je podešavanje Audio In za DV Record Audio onako kako vi želite. Vidite stranu 25.

3 Ubacite disk na koji može da se snima ili traku.

4 Odaberite mod snimanja po potrebi ponavljanjem pritiska na REC MODE.

DVD: SP (Standard quality – standardni kvalitet), LP (Low quality – niski kvalitet), XP (High quality – visoki kvalitet), EP (Extended quality – prošireni kvalitet)
VCR: SP (Standard Play – standardna reprodukcija), LP (Long Play)

5 Pritisnite REC (●) jedanput.

Snimanje će početi. (REC indikator svetli u prozoru displeja.)

- Snimanje se nastavlja dok ne pritisnete STOP (■) ili dok se disk ili traka ne napuni.
- Za snimanje na određenu dužinu vremena, vidite Trenutno snimanje tajmerom na strani 38.

6 Snimanje se nastavlja sve dok ne pritisnete STOP (■) da zaustavite snimanje.

N Napomena

Ako izvor sa koga snimate ima CopyGuard zaštitu autorskih prava, nećete moći da snimate ovim rekorderom. Vidite Zaštita autorskih prava na str.8 za više detalja.

Snimanje sa digitalne video kamere

Možete snimati sa digitalne video kamere priključene na DV IN utičnicu na prednjem panelu ovog rekordera. Koristeći daljinski upravljač ovog rekordera, možete kontrolisati i video kameru i ovaj rekorder.

Pre snimanja, proverite da je podešen audio ulaz za DV IN utičnicu (vidite stranu 25).

T Saveti

- Izvor signala mora biti DVC-SD formata.
- Neke video kamere ne mogu biti kontrolisane koristeći daljinski upravljač ovog rekordera.
- Ako priključite još jedan DVD rekorder koristeći DV kabal, ne možete kontrolisati drugi DVD sa ovoga.
- Ne možete kontrolisati ovaj aparat daljinski sa komponente priključene na DV IN utičnicu.
- Ne možete snimiti datum i vreme sa DV kasete.

1 Pazite da je digitalna video kamera priključena na DV IN utičnicu na prednjem panelu. Vidite stranu 16.

2 Proverite da je DV audio ulaz onakav kakav vi zahtevate.

Možete birati između Audio 1 (originalni zvuk) i Audio 2 (nadsinhronizovani zvuk).

- DV ulaz se podešava sa DV Record Audio u sub-meniju menija za podešavanje (Setup menu). Vidite DV Record Audio na strani 25 za više informacija.

3 Pritiskajte AV/INPUT da odaberete DV input (ulaz). DV se pojavi na prozoru displeja i na TV ekranu.

4 Pronađite mesto na kaseti video kamere sa kojeg želite da započnete snimanje.

Za najbolje rezultate, pauzirajte plejbek na tački sa koje želite da snimate.

- U zavisnosti od vaše video kamere, možete koristiti daljinski upravljač ovog rekordera da kontrolišete video kameru koristeći STOP, PLAY i PAUSE funkcije.

5 Pritisnite REC (●) jedanput da započnete snimanje.

- Snimanje se automatski zaustavlja ako rekorder na detektuje nikakve signale.
- Možete pauzirati ili zaustaviti snimanje pritiskom na PAUSE/STEP (II) ili STOP (■). Ne možete kontrolisati video kameru sa ovog daljinskog upravljača tokom snimanja.
- U Video modu, poslednji kadar snimka može ostati na ekranu neko vreme nakon što je snimanje zaustavljeno.

Šta je DV?

Možete povezati DV kamkorder na ovaj rekorder koristeći jedinstveni kabl za ulaz i izlaz audio signala, video signala, signala za podatke i kontrolnih signala.

- Ovaj rekorder je kompatibilan samo sa video kamerama sa DV-formatom (DVC-SD). Digitalni satelitski birači i digitalni VHS video rekorder nisu kompatibilni.
- Ne možete priključiti više od jedne DV video kamere na ovaj rekorder odjednom.
- Ne možete kontrolisati ovaj rekorder sa spoljašnje opreme priključene preko DV IN utičnice (uključujući dva DVD rekordera).
- Možda neće uvek biti moguće kontrolisati priključenu video kameru preko DV IN utičnice.
- Digitalne video kamere obično mogu snimiti zvuk kao stereo 16-bit/48kHz, ili duplu stereo traku od 12-bit/32kHz.
Ovaj rekorder može snimiti samo jednu stereo zvučnu traku. Podesite DV Rec Audio na Audio 1 ili Audio 2 po potrebi (vidite stranu 25).
- Zvučni ulaz na DV IN utičnici treba da je 32 ili 48kHz (ne 44.1kHz).
- Smetnje na slici na snimku mogu da se dogode ako komponenta sa koje se snima pauzira plejbek ili emituje deo kasete koji nije snimljen, ili ako nestane struje u komponenti sa koje se snima ili ako se isključi DV kabal.
- Iako je DV Rec Audio podešen na Audio 2 i Audio 2 signal nije prisutan, DV Rec Audio će se automatski resetovati na Audio 1.

Poruke koje se odnose na DV

Možete videti sledeće poruke na TV ekranu kada koristite DV IN utičnicu.

Not connected to Camcorder.

Video kamera nije pravilno priključena ili je ugašena.

Too many devices connected.

DV utičnica podržava priključenje samo jedne video kamere.

Check the tape.

Nije ubačena kasete u priključenu opremu.

Uncontrollable device.

Ovaj rekorder ne može da kontroliše video kameru.

Updating the information.

Video kamera ažurira informacije za DVD.

Camera mode.

Kamkorder je podešen na mod kamere.

Pronalaženje problema

Ako ne možete dobiti sliku i/ili zvuk kroz DVD IN utičnicu, proverite sledeće:

- Proverite da li je DV kabal pravilno priključen.
- Probajte da ugasite priključenu opremu a onda je ponovo upalite.
- Probajte da promenite zvučni ulaz.

N Napomena

- Zavisno od priključene video kamere, možda nećete moći da je kontrolišete koristeći daljinski upravljač koji dobijete sa ovim rekorderom.
- Pre nego što podesite mod vašeg kamkordera na camera mod, smanjite zvuk. Može doći do neprijatnih zvukova.

Meni Title List i meni Chapter List

Upotreba menija Title List-Original **VR**

Meni Title List-Original se koristi kada treba da napravite i uredite Playlist-u, i tu možete da obrišete naslove i da izmenite i druge stvari na originalnom sadržaju diska. Takođe možete da puštate pojedinačne naslove direktno sa menija Title List-Original.

Da bi se vršilo editovanje pomoću Title List-Original, rekorder prvo mora da se zaustavi.

1 Pritiskajte DISC MENU/LIST da bi se prikazao meni Title List-Original.

- Koristite dugmad ▲ / ▼ da bi se prikazala prethodna/sledeća strana, ako ima više od 6 naslova.
- Da biste izašli iz menija Title List-Original, pritisnite RETURN (↵).



2 Da biste videli opcije za Title List-Original, selektujte naslov koji želite i pritisnite ENTER.

Opcije za Title List-Original se pojavljuju na levoj strani.

3 Koristite strelice ▲ / ▼ da biste izabrali neku od opcija, a zatim pritisnite ENTER da biste je potvrdili.

Play: Započinje reprodukciju selektovanog naslova.
Search

• **Chapter:** Pomera meni naslova Chapter List-Original (videti desno na ovoj strani).

• **Time:** Traži startno mesto od koga želite da počnete. (strana 53)

Delete: Briše naslov (strana 50).

Protect: Zaštita od nenamernog snimanja, editovanja ili brisanja naslova (strana 52)

Edit: Selektuje Edit opcije.

• **Title Name:** Edituje naziv naslova (strana 51)

• **Delete Part:** Briše deo naslova (strana 50)

Playlist Add: Dodaje naslov u Playlist-u (strana 49)

Dubbing: Kopira naslov na VHS traku.

4 Pritiskajte RETURN (↵) da biste izašli iz menija Title List-Original.

Savet

Pritisnite DISPLAY da bi se prikazale detaljnije informacije o selektovanom naslovu.

Upotreba menija Chapter List-Original **VR**

1 Pritiskajte DISC MENU/LIST da bi se prikazao meni Title List-Original.

2 Koristite strelice ▲ ▼ ◀ ▶ da biste izabrali naslov iz menija Chapter List-Original koji želite da pogledate, a zatim pritisnite ENTER.

Opcije za Title List-Original se pojavljuju na levoj strani.

3 Koristite strelice ▲ / ▼ da biste selektovali 'Search-Chapter' iz opcija Title List-Original, a zatim pritisnite ENTER.

Meni Chapter List-Original se pojavljuje na TV ekranu.



4 Da biste videli opcije za Chapter List-Original, selektujte poglavlje koje želite i pritisnite ENTER.

Opcije za Chapter List-Original se pojavljuju na levoj strani menija.

5 Koristite strelice ▲ / ▼ da biste selektovali neku opciju, a zatim pritisnite ENTER da biste je potvrdili.

Play: Započinje reprodukciju selektovanog poglavlja.

Title: Pomera meni poglavlja Title List-Original (videti levo na ovoj strani).

Delete: Briše naslov (strana 50).

Combine: Kombinuje dva poglavlja u jedan (strana 51)

Playlist Add: Dodaje poglavlje u Playlist-u (strana 49)

6 Pritiskajte RETURN (↵) da biste izašli iz menija Chapter List-Original.

Meni Title List i meni Chapter List (nastavak)

Upotreba menija Title List-Playlist **VR**

1 Pritiskajte DISC MENU/LIST da bi se prikazao meni Title List-Playlist.

- Koristite dugmad ▲ / ▼ da bi se prikazala prethodna/sledeća strana, ako ima više od 6 naslova.
- Da biste izašli iz menija Title List-Playlist, pritisnite RETURN (↵).



2 Da biste videli opcije za Title List-Playlist, selektujte naslov koji želite i pritisnite ENTER.

Opcije za Title List-Playlist se pojavljuju na levoj strani.

3 Koristite strelice ▲ / ▼ da biste izabrali neku od opcija, a zatim pritisnite ENTER da biste je potvrdili.

Play: Započinje reprodukciju selektovanog naslova.

Search

- **Chapter:** Pomera meni naslova Chapter List-Playlist (videti desno na ovoj strani).

- **Time:** Traži startno mesto od koga želite da počnete. (strana 53)

Title Name: Edituj naziv naslova (strana 51)

Delete: Briše naslov iz menija Title List-Playlist (strana 50).

Delete Part: Briše deo naslova (strana 50)

Dubbing: Kopira naslov na VHS traku.

4 Pritiskajte RETURN (↵) da biste izašli iz menija Title List-Playlist.

T Savet

Pritisnite DISPLAY da bi se prikazale detaljnije informacije o selektovanom naslovu.

Upotreba menija Chapter List-Playlist **VR**

1 Pritiskajte DISC MENU/LIST da bi se prikazao meni Title List-Playlist.

2 Koristite strelice ▲▼◀▶ da biste izabrali naslov iz menija Chapter List-Playlist koji želite da pogledate, a zatim pritisnite ENTER.

Opcije za Title List-Playlist se pojavljuju na levoj strani.

3 Koristite strelice ▲ / ▼ da biste selektovali 'Search-Chapter' iz opcija Title List-Playlist, a zatim pritisnite ENTER.

Meni Chapter List-Playlist se pojavljuje na TV ekranu.



4 Da biste videli opcije za Chapter List-Playlist, selektujte poglavlje koje želite i pritisnite ENTER.

Opcije za Chapter List-Playlist se pojavljuju na levoj strani menija.

5 Koristite strelice ▲ / ▼ da biste selektovali neku opciju, a zatim pritisnite ENTER da biste je potvrdili.

Play: Započinje reprodukciju selektovanog poglavlja.

Title: Pomera meni poglavlja Title List-Original (videti levo na ovoj strani).

Delete: Briše naslov (strana 50).

Move: Pomera poglavlje u meniju Chapter List-Playlist na drugu poziciju (strana 52)

Combine: Kombinuje dva poglavlja u jedan (strana 51)

6 Pritiskajte RETURN (↵) da biste izašli iz menija Chapter List-Playlist.

Meni Title List i meni Chapter List (nastavak)

Upotreba menija Title List Video

Sa liste naslova (Title List) možete emitovati, imenovati i brisati naslove.

Kada ste jedanput finalizovali video disk, izgled liste naslova na ekranu se menja i sve što možete učiniti je da odaberete naslov da ga emitujete.

1 Pritisnite DISC MENU/LIST da prikazete listu naslova (Title List).



2 Koristite ▲ / ▼ da odaberete naslov, a onda pritisnite ENTER.

Opcije liste naslova (Title List) se pojave na levoj strani displeja liste naslova.

3 Koristite ▲ / ▼ da odaberete opciju, a onda pritisnite ENTER da potvrdite.

Play: Započinje plejbek odabranog naslova.

Search

- **Chapter:** Pomera meni naslova Chapter List (videti desno na ovoj strani).
- **Time:** Traži startno mesto od koga želite da počnete. (strana 53)

Title Name: Menja ime naslova (str. 51).

Delete: Briše naslov sa liste naslova (Title List).

Dubbing: Kopira naslov na VHS traku.

4 Pritiskajte RETURN (↵) da izađete iz liste naslova (Title List).

T Savet

Pritisnite DISPLAY da bi se prikazale detaljnije informacije o selektovanom naslovu.

Brisanje naslova (Video) Video

Pre nego finalizujete disk, možete izbrisati naslove snimljene na disk.

⚠ Oprez

- Ako izbrišete naslov sa DVD-R diska, naslov će nestati sa liste naslova (Title List), ali to neće povećati vreme za snimanje na disku.
- Kada brišete naslov sa DVD-RW diska, preostalo vreme za snimanje će se povećati samo ako je taj naslov poslednji na disku.

1 Pritisnite DISC MENU/LIST da prikazete Title List (listu naslova)

2 Koristite ▲ ▼ ◀ ▶ da odaberete naslov koji želite da izbrišete, a onda pritisnite ENTER.

Opcije liste naslova se pojave na levoj strani menija liste naslova (Title List menu).

3 Koristite ▲ / ▼ da odaberete 'Delete' a onda pritisnite ENTER da potvrdite.

Pojaviće se poruka za potvrdu kombinovanja.

4 Koristite strelice ◀ / ▶ da selektujete 'OK', a zatim pritisnite ENTER.

Briše se selektovano poglavlje ili naslov.

Kada pritisnete ENTER, novi, ažurirani meni se prikazuje.

5 Ponovite korake 2-4 da izbrišete druge naslove sa liste naslova (Title List).

6 Pritiskajte RETURN (↵) da uklonite meni liste naslova (Title List menu) sa displeja.

Ako je disk već finalizovan

Trebalo bi da vidite ekran kao ovaj dole.



Meni Title List i meni Chapter List (nastavak)

Upotreba menija Title List **+RW** **+R**

U meniju Title List možete da vidite sve snimljene naslove, i tu možete da obrišete naslove i da menjate i druge stvari na originalnom sadržaju diska. Takođe možete da puštate pojedinačne naslove direktno sa menija Title List. Da bi se vršilo editovanje pomoću Title List, rekorder prvo mora da se zaustavi.

1 Pritiskajte DISC MENU/LIST da bi se prikazao meni Title List.

- Koristite dugmad ▲ / ▼ da bi se prikazala prethodna/sledeća strana, ako ima više od 6 naslova.
- Da biste izašli iz menija Title List, pritisnite RETURN (↵).



2 Da biste videli opcije za Title List, selektujte naslov koji želite i pritisnite ENTER.

Opcije za Title List se pojavljuju na levoj strani.

3 Koristite strelice ▲ / ▼ da biste izabrali neku od opcija, a zatim pritisnite ENTER da biste je potvrdili.

Play: Započinje reprodukciju selektovanog naslova osim sakrivenih poglavlja.

Full Play: Započinje reprodukciju selektovanog naslova uključujući i sakrivena poglavlja.

Search

- **Chapter:** Pomera meni naslova Chapter List (videti desno na ovoj strani).

- **Time:** Traži startno mesto od koga želite da počnete. (strana 53)

Delete: Briše naslov (strana 50).

Protect: Zaštita od nenamernog snimanja, editovanja ili brisanja naslova (strana 52).

Edit: Selektuje Edit opcije.

- **Title Name:** Edituje naziv naslova (strana 51)

- **Divide:** Deli naslov na dva naslova **+RW** (strana 53)

- **Hide (Show):** Sakriva (ili prikazuje) sva poglavlja u okviru naslova (strana 52)

Dubbing: Kopira naslov na VHS traku.

4 Pritiskajte RETURN (↵) da biste izašli iz menija Title List.

T Savet

Pritisnite DISPLAY da bi se prikazale detaljnije informacije o selektovanom naslovu.

! Upozorenje **+RW**

Ako pritisnete REC (●) kada se pojavi meni Title List, selektovani naslov se briše kada počne snimanje preko toga. (Vidite na strani 54 za više detalja o ovome).

Upotreba menija Chapter List **+RW** **+R**

1 Pritiskajte DISC MENU/LIST da bi se prikazao meni Title List.

2 Use ▲▼◀▶ da biste izabrali naslov iz menija Chapter List koji želite da pogledate, a zatim pritisnite ENTER.

Opcije za Title List se pojavljuju na levoj strani.

3 Koristite strelice ▲ / ▼ da biste selektovali 'Search-Chapter' iz opcija Title List, a zatim pritisnite ENTER.

Meni Chapter List se pojavljuje na TV ekranu.



4 Da biste videli opcije za Chapter List, selektujte poglavlje koje želite i pritisnite ENTER.

Opcije za Chapter List se pojavljuju na levoj strani menija.

5 Koristite strelice ▲ / ▼ da biste selektovali neku opciju, a zatim pritisnite ENTER da biste je potvrdili.

Play: Započinje reprodukciju selektovanog poglavlja.

Title: Pomera meni poglavlja Title List (videti levo na ovoj strani).

Combine: Kombinuje dva poglavlja u jedan (strana 51)

Hide (Show): Sakriva (ili prikazuje) selektovano poglavlje (strana 52)

6 Pritiskajte RETURN (↵) da biste izašli iz menija Chapter List.

Editovanje naslova i poglavlja

Promene koje napravite na originalnom sadržaju menjaju stvarni sadržaj diska. Na primer, ako izbrisete naslov ili poglavlje sa originalnog sadržaja Originala (Title (naslov) ili Chapter (poglavlje)), taj naslov ili poglavlje je izbrisan sa diska, što stvara dodatno vreme za snimanje.

Kada menjate plej-listu, ne menjate ništa u sadržaju diska.

Na primer, kada izbrisete naslov (title) sa plej-liste (Playlist), samo kažete rekorderu da ne emituje taj naslov; ništa nije izbrisano sa diska.

Naslovi, poglavlja i delovi

Naslovi u originalnom sadržaju diska imaju jedno ili više poglavlja. Kada ubacite naslov u plej-listu, sva poglavlja unutar naslova se takođe pojave. Drugim rečima, poglavlja u plej-listama se ponašaju isto kao poglavlja na DVD-video diskovima. Delovi su delovi originala ili plej-liste naslova. Možete dodati ili izbrisati delove sa menija originala i plej-liste. Dodavanje poglavlja ili naslova na plej-listu stvara novi naslov stvoren od dela (tj. poglavlja) originalnog naslova. Brisanje dela uklanja deo naslova sa menija originala i plej-liste.

Oprez

- Kada editujući koristite Delete (brisanje), Add (dodavanje) i Move (pomeranje) funkcije, početni i završni kadrovi možda neće biti isti kao što su podešeni na početnoj i krajnjoj tački displeja.
- Tokom plejbeka plej-liste možda ćete primetiti trenutne pauze između promena koje ste napravili. To nije greška.

Dodavanje oznaka poglavlja

Možete staviti oznaku (marker) poglavlja bilo gde na plej-listi ili originalnom naslovu tokom snimanja ili plejbeka.

Kada je poglavlje označeno onda možete da koristite osobinu Chapter Search, kao i delete, combine i move chapter iz menija Chapter List-Original ili menija Chapter List-Playlist. Možete ubaciti do 999 oznaka (markera) poglavlja i u sadržaj originala i u sadržaj plej-liste.

Napomena

Oznake poglavlja se ubacuju u pravilnim intervalima automatski. Možete promeniti taj interval sa početnog menija za podešavanje (Setup menu) (vidite Auto Chapter na str. 25).

1 Emitujte naslov (original ili plej-listu)

2 Na mestu gde želite da započnete novo poglavlje, pritisnite **CHP. ADD**.

Ikona oznake poglavlja se pojavi na TV ekranu.

- Možete takođe ubaciti oznake poglavlja tokom snimanja.

Promena minijaturnog prikaza naslova

Svaki naslov prikazan u meniju Title List predstavljen je pomoću minijaturnog prikaza slike koja se uzima sa početka tog naslova ili poglavlja.

Ako vam više odgovara, izaberite neku drugu zamrznutu sliku iz tog naslova.

1 Pustite neki naslov (Original ili Playlist).

2 Pritisnite **THUMBNAIL** da biste trenutno prikazanu sliku napravili onom slikom koja će se pojavljivati u meniju **Original** ili **Playlist**.

Zamrznuta slika koju ste izabrali pojavljuje se u oba menija, **Original** i **Playlist**.

Savet

Možete takođe da promenite minijaturni prikaz slike tog naslova u meniju Chapter List-Original ili Chapter List-Playlist. Izaberite poglavlje iz menija Chapter List-Original ili Chapter List-Playlist, a zatim pritisnite **THUMBNAIL**. Minijaturni prikaz slike tog naslova koji uključuje poglavlje se menja.

Pravljenje nove plej-liste **VR**

Koristite ovu funkciju da dodate originalan naslov ili poglavlje plej-listi (Play-list). Kada ovo uradite, ceo naslov je stavljen na plej-listu (kasnije možete izbrisati deliće koji vam nisu potrebni – vidite Brisanje naslova/poglavlja sa originala ili plej-liste na strani 50).

Naslovi se pojavljuju na plej-listi (Playlist) kompletno sa oznakama poglavlja koji se pojavljuju u originalu. Međutim, ako dodate kasnije originalu više oznaka poglavlja, one se neće automatski kopirati na plej-listu naslova (Playlist title).

Možete dodati do 999 poglavlja jednom disku. Ako samo hoćete da dodate poglavlje naslova, koristite "Dodavanje naslova/poglavlja plej-listi" opisano na ovoj strani.

1 Pritiskajte DISC MENU/LIST da bi se prikazao meni Title List-Original.

Ako želite da se prikaže meni Chapter List-Original, pogledajte "Upotreba menija Chapter List Original" na strani 44.

2 Odaberite naslov ili poglavlje na meniju originala da ga stavite na plej-listu, a onda pritisnite ENTER.

Opcije originala (naslova ili poglavlja) se pojave na levoj strani menija originala.

3 Koristite ▲ / ▼ da odaberete 'Playlist Add' (plej-listu) sa opcija originala, a onda pritisnite ENTER.

4 Odaberite "New Playlist" (nova plej-lista), a onda pritisnite ENTER.

Novi naslov se pojavi u ažuriranoj plej-listi. Sva poglavlja naslova su dodana plej-listi.



Dodavanje novih naslova/poglavlja plej-listi **VR**

Možete dodati originalan naslov ili poglavlje plej-listi naslova, čak i ako je naslov već registrovan.

1 Pritiskajte DISC MENU/LIST da bi se prikazao meni Title List-Original.

Ako želite da se prikaže meni Chapter List-Original, pogledajte "Upotreba menija Chapter List Original" na strani 44.

2 Izaberite original naslova ili poglavlja da ga stavite na plej-listu, a onda pritisnite ENTER.

Meni originala se pojavi na levoj strani ekrana.

3 Koristite ▲ / ▼ da odaberete 'Playlist Add' sa opcija na meniju originala, a onda pritisnite ENTER.

4 Izaberite Title List-Playlist koji je već registrovan da biste ubacili naslov ili poglavlje, a zatim pritisnite ENTER.

Pojavljuje se naslov ili poglavlje u ažuriranom meniju Playlist.



5 Ponavljajte korake 1-4 da biste dodali dodatni naslov ili poglavlje na Playlist-u.

6 Pritisnite RETURN (↵) da biste izašli, ili DISC MENU/LIST da biste se vratili na meni Title List-Original.

Editovanje naslova i poglavlja (nastavak)

Brisanje naslova/poglavlja **VR** **+RW** **+R**

Kada brišete naslov ili poglavlje sa menija Playlist DVD-RW diska formatiranog u VR modu, vi ga samo pomerate iz Playlist-e; naslov/poglavlje ostaje u meniju Original.

Ako odlučite da obrišete naslov ili poglavlje iz menija Title List ili Chapter List, naslov ili poglavlje se ustvari briše sa diska i povećava se prostor za snimanje. Naslovi/Poglavlja obrisani iz Original se takode brišu i sa Playlist-e.

Napomena

Možda neće biti moguće obrisati poglavlja koja su kraća od 3 sekundi.

1 U meniju Title List ili Chapter List, koristite strelice **▲▼◀▶** da biste odabrali poglavlje ili naslov koje želite da obrišete, a zatim pritisnite ENTER.

Opcije se pojavljuju na levoj strani ekrana.

2 Odaberite 'Delete' opciju na meniju opcija.

napr. ako selektujete "Delete" iz menija Title List-Original.

3 Pritisnite ENTER da potvrdite.

Poruka koja potvrđuje brisanje će se pojaviti.

4 Koristite **◀/▶** da odaberete 'OK', a onda pritisnite ENTER.

Odabrani naslov ili poglavlje je obrisano.

Nakon pritiska na ENTER, novi, ažurirani, meni se prikaže.

5 Ponovite korake 1-4 da nastavite brisanje sa menija.

6 Pritiskajte RETURN (**↵**) više puta da izađete iz menija.

Napomena

- Kada se snima na DVD+RW disku, naziv obrisano naslova se menja u 'Deleted Title'.
- Ako se nastavljaju više od dva obrisana naslova, naslovi se kombinuju u jedan.

Brisanje dela **VR**

Možete izbrisati deo koji ne želite u naslovu.

1 Pritiskajte DISC MENU/LIST da bi se prikazao meni Title List-Original ili Title List Playlist.

2 Koristite **▲▼◀▶** da odaberete naslov koji želite da izbrišete, a onda pritisnite ENTER. Opcije se pojave na levoj strani menija.

3 Odaberite "Delete Part" sa opcija na meniju.

napr. ako selektujete "Delete Part" iz menija Title List-Original.

4 Pritisnite ENTER.

Title Edit (Delete Part) meni se pojavi na TV ekranu (Meni Editovanje naslova (Brisanje dela)).

Ikona 'Start Point' je osvetljena.

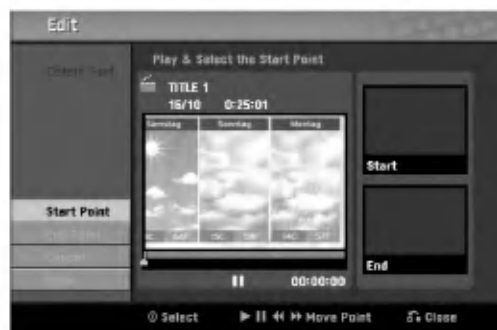

5 Započinite plejbek; koristeći pauzu, traženje i usporeni plejbek, pronađite početnu tačku.

6 Pritisnite ENTER na početnoj tački dela koji želite da izbrišete. Ikona 'End Point' je osvetljena.

Deo je prikazan na pravougaoniku koji pokazuje progres.

7 Koristite pause step, search, skip i slow-motion da biste našli završno mesto.

8 Pritisnite ENTER na završnom mestu dela koji želite da obrišete.

Možete i da otkazete selektovanu tačku, i za to koristite strelice **▲/▼** da biste selektovali ikonicu 'Cancel', a zatim pritisnite ENTER.

9 Ako ste završili sa editovanjem, selektujte ikonicu 'Done', a zatim pritisnite ENTER.

Pojaviće se poruka da se potvrdi brisanje.

10 Koristite strelice **◀/▶** da biste selektovali 'OK', a zatim pritisnite ENTER.

Selektovani deo se briše iz naslova i pojavljuje se meni Title List-Original ili Title List-Playlist.

11 Kada se završi editovanje, pritisnite RETURN (**↵**).

Editovanje naslova i poglavlja (nastavak)

Davanje imena naslovima

VR Video +RW +R

Možete da imenujete naslove nezavisno. Imena mogu biti dužine do 32 karaktera.

1 Sa menija Title List, izaberite pomoću strelica ▲▼◀▶ naslov kome želite da date ime, a zatim pritisnite ENTER.

Opcije se pojavljuju na levoj strani menija.

2 Koristite strelice ▲/▼ da biste selektovali opciju 'Title Name', a zatim pritisnite ENTER.

Pojavljuje se meni u obliku tastature.

napr. ako selektujete 'Title Name' iz menija Title List-Original.



3 Unesite ime za naslov. Koristite strelice ▲▼◀▶ da biste birali karaktere, a zatim pritisnite ENTER da biste potvrdili selekciju. Pogledajte korak 3 kao što je prikazano na slici 19 (Station Rename).

4 Izaberite OK, a zatim pritisnite ENTER da biste potvrdili naziv i vratite se na prethodni meni na ekranu.

5 Pritiskajte RETURN (↵) da biste izašli iz menija.

Napomene

- Imena mogu biti dužine do 32 karaktera.
- Za diskove koji su formatirani na drugačijem DVD rekorderu, videćete samo ograničen broj karaktera.
- Kada snimate na DVD-R, DVD+R ili DVD+RW diskove, uneto ime se prikazuje na DVD plejeru samo kada se disk finalizuje.

Kombinovanje dva poglavlja u jedno

VR +RW +R

Koristite ovu funkciju da kombinujete dve plej-liste ili poglavlja originala koji su jedan pored drugog u jedno.

Napomena

Ova funkcija nije dostupna ako ima samo jedno poglavlje u naslovu.

1 U meniju Chapter List, selektujte drugo poglavlje od dva poglavlja koja želite da kombinujete i pritisnite ENTER.

Opcije za Chapter List se pojavljuju na levoj strani menija.

2 Koristite ▲ / ▼ da odaberete "Combine".

Indikator kombinovanja se pojavi između dva poglavlja koja želite da kombinujete.

napr. ako selektujete "Combine" iz menija Chapter List-Original.



3 Pritisnite ENTER da potvrdite.

Nakon pritiska na ENTER, ažurirani meni se pojavi.

4 Ponovite korake 1-3 da biste nastavili kombinovanje sa menija.

5 Pritiskajte RETURN (↵) da biste izašli iz menija.

Napomena

Ova funkcija ne radi u sledećim slučajevima:

- Ako ima samo jedno poglavlje u okviru jednog naslova.
- Ako su dva poglavlja nastala brisanjem dela iz originalnog naslova.
- Ako su dva poglavlja nastala od različitih naslova.
- Ako su dva poglavlja nastala premeštanjem rasporeda iz originalnog naslova.

Editovanje naslova i poglavlja (nastavak)

Pomeranje poglavlja na plej-listi **VR**

Koristite ovu funkciju da biste preuredili redosled u poglavlju Playlist na meniju Title List-Playlist.

1 Pritiskajte DISC MENU/LIST da bi se prikazao meni Title List-Playlist.

Za prikazivanje menija Chapter List-Playlist pogledajte "Upotreba menija Chapter List-Playlist" na strani 45.

N Napomena

Ova funkcija nije dostupna ako ima samo jedno poglavlje.

2 Selektujte poglavlje iz menija Chapter List-Playlist.

3 Pritisnite ENTER.

Opcije za Chapter List-Playlist se pojavljuju na levoj strani.

4 Koristite ▲ / ▼ da odaberete 'Move' sa opcija plej-liste, a onda pritisnite ENTER.



5 Koristite ▲▼◀▶ da odaberete gde želite da pomerite poglavlje, a onda pritisnite ENTER.

Nakon pritiska na ENTER, ažurirani meni se pojavi.

6 Ponovite korake 2-5 da biste nastavili pomeranje iz menija.

7 Pritiskajte RETURN (↵) da biste izašli iz menija.

Zaštita naslova **VR** **+RW** **+R**

Koristite ovu funkciju da biste zaštitili naslov od slučajnog snimanja, editovanja ili brisanja.

1 Pritisnite DISC MENU/LIST da bi se prikazao meni Title List.

2 Koristite strelice ▲▼◀▶ da izaberete naslov koji želite da zaštitite, a zatim pritisnite ENTER.

Opcije se pojavljuju na levoj strani ekrana

3 Od ponuđenih opcija izaberite opciju 'Protect'.

napr. ako selektujete "Protect" iz menija Title List.



4 Pritisnite ENTER da biste potvrdili.

Na naslovnom minijaturnom prikazu će se pojaviti oznaka u obliku ključa.

T Savet

Ako izaberete naslov koji je već bio zaštićen na meniju Title List, onda možete to da poništite birajući "Unprotect" iz opcija na meniju Title List. Kada to uradite, možete da editujete i brišete naslov.

Sakrivanje Naslova/Poglavlja **+RW** **+R**

Koristite ovu funkciju da bi sakrili naslov/poglavlje iz menija Title List ili Chapter List.

1 U meniju Title List ili meniju Chapter List, pomoću ▲▼◀▶ strelica izaberite naslov ili poglavlje koje želite da sakrijete, a zatim pritisnite ENTER. Options appears on the left side of the screen.

2 Selektujte opciju 'Hide'.

napr. ako selektujete "Hide" u meniju Title List



3 Pritisnite ENTER da biste potvrdili to.

Minijaturni prikaz naslova će se zatamniti.

T Savet

Ako izaberete naslov koji je već bio zatamnjen u meniju Title List onda ga možete 'prikazati' birajući "Show" iz opcija u meniju Title List. Kada ovo uradite, onda možete da vidite naslov.

Editovanje naslova i poglavlja (nastavak)

Deljenje jednog naslova na dva **+RW**

Koristite ovu komandu da biste razdelili naslov na dva nova naslova.

- 1** U meniju Title List, izaberite naslov koji želite da razdelite, a zatim pritisnite ENTER. Opcije menija se javljaju na levoj strani ekrana.
- 2** Selektujte 'Divide' iz opcija na meniju Title List.
- 3** Pritisnite ENTER kada je naznačena opcija 'Divide'. Meni Title Edit-Divide se javlja i ide u STOP mod.

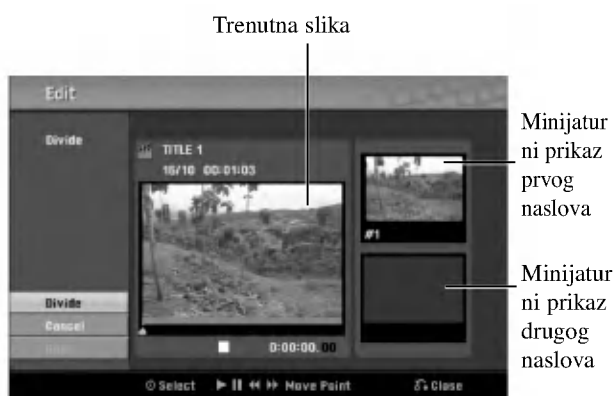

- 4** Koristite pause step, search, skip i slow-motion da biste pronašli mesto na kome želite da razdelite naslov.

- 5** Kada je opcija 'Divide' naglašena, pritisnite ENTER na tom mestu.

Možete da obrišete tačku deljenja i da izađete iz menija Title Edit-Divide, tako što ćete koristiti strelice ▲ / ▼ da selektujete opciju 'Cancel', a zatim pritisnite ENTER. Tačka deljenja je sada prazna.

- 6** Izaberite opciju 'Done', a zatim pritisnite ENTER da biste potvrdili mesto deljenja.

Naslov se sada deli na dva nova naslova. Potrebno je oko 4 minuta da se izvrši deljenje.

Vremensko pretraživanje

Možete da izaberete startno mesto odakle želite da gledate neki naslov.

- 1** Koristite strelice ◀ / ▶ / ▲ / ▼ da biste izabrali naslov iz menija Title List, a zatim pritisnite ENTER. Opcije se pojavljuju na levoj strani menija.
- 2** Selektujte opciju [Time], a zatim pritisnite ENTER.

Primer: Title List (DVD-VR)



Na TV ekranu se pojavljuje meni [Time Search].

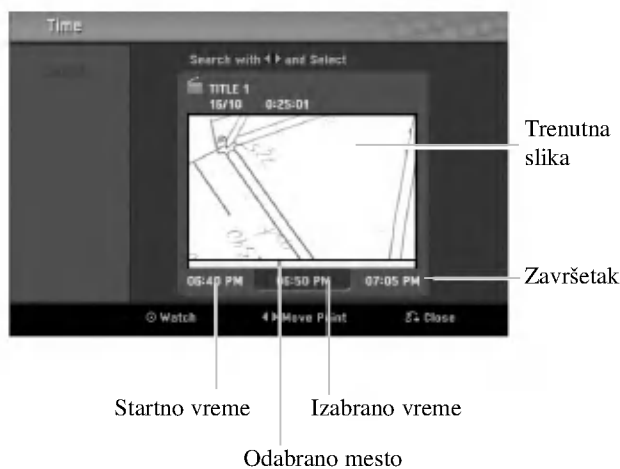

- 3** Koristite ◀ / ▶ da biste pronašli mesto odakle želite da krenete.

Ono se povećava u koracima od po 1 minut.

Ako pritisnete i držite ◀ / ▶, onda se korak povećava na 5 minuta.

- 4** Pritisnite ENTER da biste krenuli od izabranog mesta.

Dodatne informacije

Presnimavanje **+RW**

Da biste presnimili nešto novo preko već snimljenog naslova, pratite ove korake. Ova karakteristika nije dostupna za DVD+R disk.

- 1** Selektujte izvor ulaza sa koga želite da snimate (kanal, AV1-3, DV).
- 2** Pritisnite DISC MENU/LIST da bi se prikazao meni Title List.



- 3** Koristite strelice ▲▼◀▶ da biste izabrali naslov koji želite da presnimite.
- 4** Pritisnite REC (●) da započnete presnimavanje. Počinje presnimavanje od startnog mesta naslova.
- 5** Pritisnite STOP (■) da biste zaustavili presnimavanje. Kreira se novi naslov i prikazuje se ažurirani meni.

Napomene

- Ova funkcija nije dostupna kod zaštićenih naslova.
- Ako je novi snimak duži od dužine snimanja tekućeg naslova, onda se i sledeći naslov presnimava. Ali ako je sledeći naslov zaštićen, presnimavanje se zaustavlja na početku tog naslova.
- Ako je dužina snimka selektovanog naslova manja od 10 sekundi, tada će sledeći naslov biti presnimljen. Ali ako je sledeći naslov zaštićen, presnimavanje se zaustavlja.

Pregled Menija Title List prikazanih na drugim DVD rekorderima ili plejerima

+RW **+R**

Možete da pregledate meni Title List prikazan na drugom DVD plejeru koji može da pušta DVD+RW ili DVD+R diskove.

- 1** Ubacite DVD+R ili DVD+RW disk koji je već snimljen.
- 2** Pritisnite TITLE. Pojaviće se meni Title List kao što je prikazano dole.

TSavet

Možete da sklonite meni Title List pritiskom na STOP (■).



- 3** Da biste pustili naslov, selektujte naslov koji želite, a zatim pritisnite ENTER ili ► (PLAY).

Reprodukcija onoga što ste snimili na drugim DVD plejerima (Finalizacija diska)

Većina uobičajenih DVD plejera može da prikazuje finalizirane diskove snimljene u Video modu, finalizirane DVD+R ili DVD+RW diskove. Manji broj plejera može takođe da prikazuje DVD-RW diskove snimljene u VR modu, finalizirane ili ne. Proverite u uputstvu za rukovanje tog drugog plejera da vidite koja vrsta diskova može da se koristi.

Finalizacija određuje definitivno režim snimanja tako da disk može da se pušta na uobičajenim DVD plejerima ili na kompjuterima koji imaju odgovarajući DVD ROM. Finalizacija diska sa Video modom daje na ekranu meni za navigaciju na disku. Ovome se pristupa pritiskom na DISC MENU/LIST ili TITLE.

Da biste finalizirali disk, pogledajte o tome u odeljku "Finalizacija" na strani 26.

Napomene

- Nefinalizirani DVD+RW diskovi mogu da se puštaju na uobičajenim DVD plejerima.
- Editovani sadržaj na DVD+RW disku je kompatibilan sa običnim DVD plejerima samo posle finalizacije.
- Bilo koji editovani sadržaj na DVD+R disku neće biti kompatibilan sa običnim DVD plejerima. (Hide, chapter combine, added chapter mark, itd.)

Kodovi jezika i zemalja

Kodovi jezika

Koristite ovu listu da biste uneli vaš željeni jezik za sledeća inicijalna podešavanja:
Disc Audio, Disc Subtitle, Disc Menu.

Jezik	Kod	Jezik	Kod	Jezik	Kod	Jezik	Kod
Abkhazian	6566	Fiji	7074	Lingala	7678	Singhalese	8373
Afar	6565	Finnish	7073	Lithuanian	7684	Slovak	8375
Afrikaans	6570	French	7082	Macedonian	7775	Slovenian	8376
Albanian	8381	Frisian	7089	Malagasy	7771	Somali	8379
Ameharic	6577	Galician	7176	Malay	7783	Spanish	6983
Arabic	6582	Georgian	7565	Malayalam	7776	Sudanese	8385
Armenian	7289	German	6869	Maltese	7784	Swahili	8387
Assamese	6583	Greek	6976	Maori	7773	Swedish	8386
Aymara	6588	Greenlandic	7576	Marathi	7782	Tagalog	8476
Azerbajjani	6590	Guarani	7178	Moldavian	7779	Tajik	8471
Bashkir	6665	Gujarati	7185	Mongolian	7778	Tamil	8465
Basque	6985	Hausa	7265	Nauru	7865	Tatar	8484
Bengali	6678	Hebrew	7387	Nepali	7869	Telugu	8469
Bhutani	6890	Hindi	7273	Norwegian	7879	Thai	8472
Bihari	6672	Hungarian	7285	Oriya	7982	Tibetan	6679
Breton	6682	Icelandic	7383	Panjabi	8065	Tigrinya	8473
Bulgarian	6671	Indonesian	7378	Pashto, Pushto	8083	Tonga	8479
Burmese	7789	Interlingua	7365	Persian	7065	Turkish	8482
Byelorussian	6669	Irish	7165	Polish	8076	Turkmen	8475
Cambodian	7577	Italian	7384	Portuguese	8084	Twi	8487
Catalan	6765	Japanese	7465	Quechua	8185	Ukrainian	8575
Chinese	9072	Javanese	7487	Rhaeto-Rom	8277	Urdu	8582
Corsican	6779	Kannada	7578	Rumanian	8279	Uzbek	8590
Croatian	7282	Kashmiri	7583	Russian	8285	Vietnamese	8673
Czech	6783	Kazakh	7575	Samoan	8377	Volapük	8679
Danish	6865	Kirghiz	7589	Sanskrit	8365	Welsh	6789
Dutch	7876	Korean	7579	Scots Gaelic	7168	Wolof	8779
English	6978	Kurdish	7585	Serbian	8382	Xhosa	8872
Esperanto	6979	Laothian	7679	Serbo-Croat.	8372	Yiddish	7473
Estonian	6984	Latin	7665	Shona	8378	Yoruba	8979
Faroese	7079	Latvian	7686	Sindhi	8368	Zulu	9085

Kodovi zemalja

Izaberite sa liste kod oblasti koja vam odgovara .

Zemlja	Kod	Zemlja	Kod	Zemlja	Kod	Zemlja	Kod
Avganistan	AF	Etiopija	ET	Malezija	MY	Saud. Arabija	SA
Argentina	AR	Fudži	FJ	Maldivi	MV	Senegal	SN
Australija	AU	Finska	FI	Meksiko	MX	Singapur	SG
Austrija	AT	Francuska	FR	Monako	MC	Slovačka	SK
Belgija	BE	Nemačka	DE	Mongolija	MN	Slovenija	SI
Butan	BT	Velika Brit.	GB	Maroko	MA	Južnoafr. Rep.	ZA
Bolivija	BO	Grčka	GR	Nepal	NP	Južna Koreja	KR
Brazil	BR	Grenland	GL	Holandija	NL	Španija	ES
Kambod`a	KH	Heard i McDonalds Ostrva	HM	Hol. Antili	AN	Šri Lanka	LK
Kanada	CA	Mađarska	HU	N. Zeland	NZ	Švedska	SE
Čile	CL	Indija	IN	Nigerija	NG	Švajcarska	CH
Kina	CN	Indonezija	ID	Norveška	NO	Tajland	TH
Kolumbija	CO	Izrael	IL	Oman	OM	Turska	TR
Kongo	CG	Italija	IT	Pakistan	PK	Uganda	UG
Kostarika	CR	Jamajka	JM	Panama	PA	Ukrajina	UA
Hrvatska	HR	Japan	JP	Paragvaj	PY	SAD	US
Češka	CZ	Kenija	KE	Filipini	PH	Urugvaj	UY
Danska	DK	Kuvajt	KW	Poljska	PL	Uzbekistan	UZ
Ekvador	EC	Libija	LY	Portugalija	PT	Vijetnam	VN
Egipat	EG	Luksemburg	LU	Rumunija	RO	Zimbabve	ZW
Salvador	SV			Rusija	RU		

Kontrolisanje vašeg TV-a dostavljenim daljinskim upravljačem

Možete kontrolisati jačinu zvuka, ulazni izvor, i paljenje (gašenje) vašeg LG TV-a sa daljinskim upravljačem koji dobijete uz ovaj aparat.

Možete kontrolisati TV koristeći dugmad navedena dole.

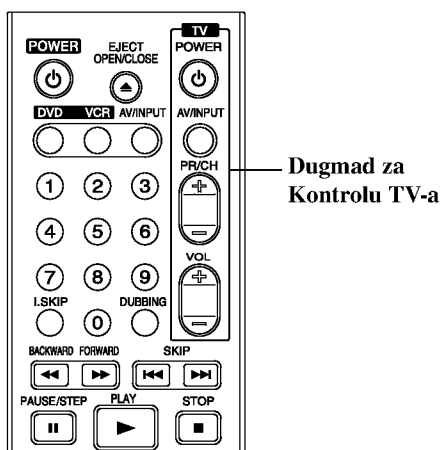

Pritiskom na	Možete
POWER	Upaliti i ugaziti TV.
AV/INPUT	Prebacuje ulazni izvor TV-a između TV-a i drugih ulaznih izvora.
PR/CH +/-	Skenirati gore i dole kroz memorisane kanale.
VOL +/-	Podesiti jačinu zvuka TV-a.

Kontrolisanje drugih TV-a ovim daljinskim upravljačem

Možete kontrolisati jačinu zvuka, ulazni izvor, i paljenje (gašenje) televizora koji nisu marke LG. Ako je vaš TV nabrojan u tabeli navedenoj dole, podesite odgovarajući broj proizvođača.

1. Dok pritisnete TV POWER dugme, pritisnite numerička dugmad da odaberete kod proizvođača za vaš TV (vidite tabelu ispod).
2. Pustite TV POWER dugme.

Kodovi TV-a koje možete kontrolisati

Ako je navedeno više od jednog broja, probajte ukucati jedan po jedan dok ne pronađete onaj koji funkcioniše kod vašeg TV-a.

Proizvođač	Broj koda
LG / GoldStar	1 (podešeno), 2
Zenith	1, 3, 4
Samsung	6, 7
Sony	8, 9
Hitachi	4

Napomene

- Zavisno od vašeg TV-a, neka ili sva dugmad možda neće funkcionisati na TV, čak i ako ste uneli tačan kod proizvođača.
- Ako unesete novi kod, kod koji ste prethodno uneli biće izbrisan.
- Kada promenite baterije u daljinskom upravljaču, kod koji ste podesili može da se vrati na fabričko podešavanje. Unesite ponovo odgovarajući broj.

Pronalaženje problema

Proverite sledeći vodič za moguće uzroke problema pre nego pozovete servis.

Simptom	Uzrok	Rešenje
Nema struje.	<ul style="list-style-type: none"> Niste uključili kabal za dovod struje u utičnicu. 	<ul style="list-style-type: none"> Uključite kabal za dovod struje u zidnu utičnicu.
Nema slike.	<ul style="list-style-type: none"> TV nije podešan da prima izlazni signal rekordera. 	<ul style="list-style-type: none"> Odaberite odgovarajući ulazni video mod na TV-u tako da se slika sa rekordera pojavi na TV ekranu.
	<ul style="list-style-type: none"> Video kabal nije čvrsto priključen. 	<ul style="list-style-type: none"> Čvrsto priključite video kabal.
	<ul style="list-style-type: none"> Priključeni TV je ugašen. 	<ul style="list-style-type: none"> Upalite TV.
Nema zvuka	<ul style="list-style-type: none"> Oprema priključena video kablom nije podešena da prima izlazni signal rekordera. 	<ul style="list-style-type: none"> Podesite tačan ulazni mod na audio prijemniku tako da možete slušati zvuk sa rekordera.
	<ul style="list-style-type: none"> Audio kablovi nisu čvrsto priključeni. 	<ul style="list-style-type: none"> Čvrsto priključite audio kablove.
	<ul style="list-style-type: none"> Oprema priključena audio kablom je ugašena. 	<ul style="list-style-type: none"> Upalite opremu priključenu audio kablom.
	<ul style="list-style-type: none"> Audio kabal za priključenje je oštećen. 	<ul style="list-style-type: none"> Zamenite ga novim.
Slika je loša tokom plejbeka.	<ul style="list-style-type: none"> Disk je prljav. 	<ul style="list-style-type: none"> Očistite disk.
DVD rekorder na počinje plejбек.	<ul style="list-style-type: none"> Niste ubacili disk. 	<ul style="list-style-type: none"> Ubacite disk. (Proverite da je indikator diska upaljen.)
	<ul style="list-style-type: none"> Ubacili ste disk koji ne može da se emituje. 	<ul style="list-style-type: none"> Ubacite disk koji može da se emituje. (Proverite vrstu diska, kolor sistem, i regionalni kod.)
	<ul style="list-style-type: none"> Disk je stavljen naopačke. 	<ul style="list-style-type: none"> Stavite disk tako da snimljena strana (plejбек strana) bude okrenuta dole.
	<ul style="list-style-type: none"> Disk nije dobro legao u ležište. 	<ul style="list-style-type: none"> Stavite pravilno disk u njegovo ležište.
	<ul style="list-style-type: none"> Disk je prljav. 	<ul style="list-style-type: none"> Očistite disk.
	<ul style="list-style-type: none"> Podešeno je ratiranje. 	<ul style="list-style-type: none"> Otkazite funkciju ratiranja ili promenite nivo ratiranja.
Slika sa spoljašnjeg ulaza je iskrivljena.	<ul style="list-style-type: none"> Video signal sa spoljašnje komponente je zaštićena autorskim pravima. 	<ul style="list-style-type: none"> Ne možete priključiti preko ovog rekordera. Priključite komponentu direktno na vaš TV.
Neki kanali budi preskočeni kada koristite ▲ / ▼.	<ul style="list-style-type: none"> Ovi kanali nisu memorisani u rekorderu. 	<ul style="list-style-type: none"> Ponovo memorišite kanale. Vidite "Editovanje programa" na str. 18-19.
Slika ili zvuk kanala koji se emituje je slaba ili je nema.	<ul style="list-style-type: none"> Antena ili kablovi su labavi. 	<ul style="list-style-type: none"> Učvrstite priključak ili zamenite kabal.
Slika sa video kamere se ne vidi.	<ul style="list-style-type: none"> Video kamera je ugašena. 	<ul style="list-style-type: none"> Upalite video kameru i pravilno je koristite.
Slika sa video kamere preko A/V ulaza ili DV IN na rekorder se ne vidi na TV ekranu.	<ul style="list-style-type: none"> INPUT SELECT (IZBOR ULAZA) rekordera je pogrešan. 	<ul style="list-style-type: none"> Koristite AV/INPUT da odaberete ulazni kanal (AV1, AV2, AV3, DV, itd.)

Pronalaženje problema (nastavak)

Simptom	Uzrok	Rešenje
Ne možete emitovati disk snimljen na ovom rekorderu na drugom plejeru.	• Disk je snimljen u Video modu.	• Finalizujte disk. (str. 26).
	• Neki plejeri neće da emituju čak ni finalizovan disk snimljen u Video modu.	• Nema rešenja.
	• Disk je snimljen u VR modu.	• Drugi plejer mora biti kompatibilan sa RW diskovima kako bi ga emitovao.
	• Diskovi na koje je snimljen materijal koji se samo jedanput može snimiti ne mogu se emitovati na drugim plejerima.	• Nema rešenja.
Ne može snimati ili nije uspešno snimio.	• Preostali prazan prostor na disku je nedovoljan.	• Uzmite drugi disk.
	• Izvor sa koga probate da snimate je zaštićen autorskim pravima.	• Ne možete snimiti izvor.
	• Kada ste podešavali kanal koji želite da snimate, kanal se podesio na biraču TV-a.	• Odaberite kanal na ugrađenom TV biraču na rekorderu.
	• Kada snimate na disk koji je u video modu, programe koji su zaštićeni autorskim pravima ne možete snimiti.	• Koristite diskove formatirane u VR modu da snimate materijal koji se samo jedanput može snimiti.
Snimanje tajmerom nije moguće.	• Sat na rekorderu nije podešen na tačno vreme.	• Podesite sat na tačno vreme. Vidite "Podešavanje sata" na str. 20.
	• Tajmer je pogrešno programiran.	• Ponovo programirajte tajmer. Vidite "Snimanje tajmerom" na str. 40-41.
	• Svetlo indikatora tajmera se ne pojavi nakon što ste programirali tajmer.	• Ponovo programirajte tajmer.
Stereo audio snimak i/ili plejbek ne postoji.	• TV nije kompatibilan sa stereom.	• Nema rešenja.
	• Program koji se emituje nije u stereo formatu.	• Nema rešenja.
	• A/V Out utičnice na rekorderu nisu priključene na TV A/V In utičnice.	• Napravite A/V konekcije. Stereo je dostupan samo kroz A/V izlaz sa rekordera.
	• Audio/Video Out (izlaz) rekordera nije odabran za gledanje na TV-u.	• Odaberite AUX ili A/V izvor kao TV ulaz.
	• TV audio kanal rekordera je podešen na mono.	• Podesite mod TV audio kanala na Stereo. Vidite str. 38.
Daljinski upravljač ne radi kako treba.	• Daljinski upravljač nije uperen u daljinski senzor na rekorderu.	• Uperite daljinski upravljač na daljinski senzor na rekorderu.
	• Daljinski upravljač je suviše daleko od rekordera.	• Koristite daljinski upravljač unutar daljine od 7 metara.
	• Postoji prepreka na putu između daljinskog upravljača i rekordera.	• Uklonite prepreku.
	• Baterije u daljinskom upravljaču su istrošene.	• Zamenite stare baterije novim.

Kondenzacija od vlage

Kondenzacija zbog vlage može da se desi:	Na mestima gde može doći do kondenzacije zbog vlage:
<ul style="list-style-type: none"> • Kada je rekorder premešten sa hladnog na toplo mesto. • Pod izuzetno vlažnim uslovima. 	<ul style="list-style-type: none"> • Držite rekorder uključen u utičnicu sa naizmeničnom strujom sa POWER na On. To će pomoći da sprečite kondenzaciju. • Kada dođe do kondenzacije, sačekajte par sati da se rekorder osuši pre nego ga koristite.

Specifikacije

Opšte

Potrebna struja	Naizmjenična 200-240V, 50/60 Hz
Potrošnja struje	27W
Dimenzije (približne)	430 x 78.5 x 310 (širina x visina x dubina)
Težina (pribl.)	5.2 kg
Radna temperatura	5°C do 35°C
Radna vlažnost	5 % do 90 %
TV sistem	PAL B/G, PAL I/I, SECAM D/K kolor sistem
Format snimanja	PAL

Sistem

Laser	Poluprovodni laser, talasna dužina 650 nm
Sistem glava video rekordera	4 duple azimut glave, helično skeniranje
Sistem signala	PAL

Snimanje

Format snimanja	DVD Video Recording (snimanje), DVD-VIDEO
Diskovi koji mogu da se koriste	DVD-ReWritable, DVD-Recordable, DVD+ReWritable, DVD+Recordable
Vreme snimanja	Približno 1 sat 20 minuta (XP mod), 2 sata (SP mod), 4 sata (LP mod), 6 sati (EP mod)

Format video snimanja

Probna frekvencija	27MHz
Format kompresije	MPEG 2

Format audio snimanja

Probna frekvencija	48kHz
Format kompresije	Dolby Digital

Plejbek

Opseg frekvencije	DVD (PCM 48kHz): 8Hz do 22kHz, CD: 8Hz do 20kHz
Odnos signal-buka	DVD (PCM 96 kHz): 8 Hz do 44 kHz
Harmonička distorzija	Više od 100dB (AUDIO OUT konektor)
Dinamički opseg	Manje od 0,008% (AUDIO OUT konektor)
	Više od 95dB (AUDIO OUT konektor)

Ulazi

AERIAL IN	Ulaz za antenu, 75 ohm
VIDEO IN	1,0 Vp-p 75 ohm, sinhroniz. negativ, RCA utičnica x 1 /SCART x 2
AUDIO IN	0 dBm više od 47kohm, RCA utičnica (L,R) x 1 /SCART x 2
DV IN	4 pin (IEEE 1394 standard)
S-VIDEO IN	(Y) 1,0 V (p-p), 75Ω, snihroniz. negativ, Mini DIN 4-pin x 1 (C) 0,3 V (p-p) 75Ω

Izlazi

S-VIDEO OUT	(Y) 1,0 V (p-p), 75Ω, snihroniz. negativ, Mini DIN 4-pin x 1 (C) 0,3 V (p-p) 75Ω
COMPONENT VIDEO OUT	(Y) 1,0 V (p-p), 75Ω, negativna sinhroniz., RCA utičnica x 1 (Pb)/(Pr) 0,7V (p-p), 75Ω, RCA utičnica x 2
Audio output (digitalni zvuk)	0,5 V (p-p), 75 Ω, RCA utičnica x 1
Audio output (optički zvuk)	3 V (p-p), 75 Ω, optički konektor x 1
Audio output (analogni zvuk)	2,0 Vrms (1 KHz, 0 dB), 600 Ω, RCA utičnica (L,R) x 1 /SCART

- Dizajn i specifikacije su podložni promenama bez prethodne najave.
- Proizvedeno po licenci Dolby Laboratories. "Dolby", "Pro Logic" i dupli D simbol su zaštićeni znaci Dolby Laboratories.
- DTS i DTS Digital Out su registrovani zaštićeni znaci Digital Theater Systems, Inc.

