



# DVD REKORDER

## PRIRUČNIK ZA KORISNIKE

MODEL: DR175

Prije spajanja, upotrebe ili podešavanja ovog proizvoda,  
molimo pažljivo i temeljito pročitajte ovu knjižicu s uputama.

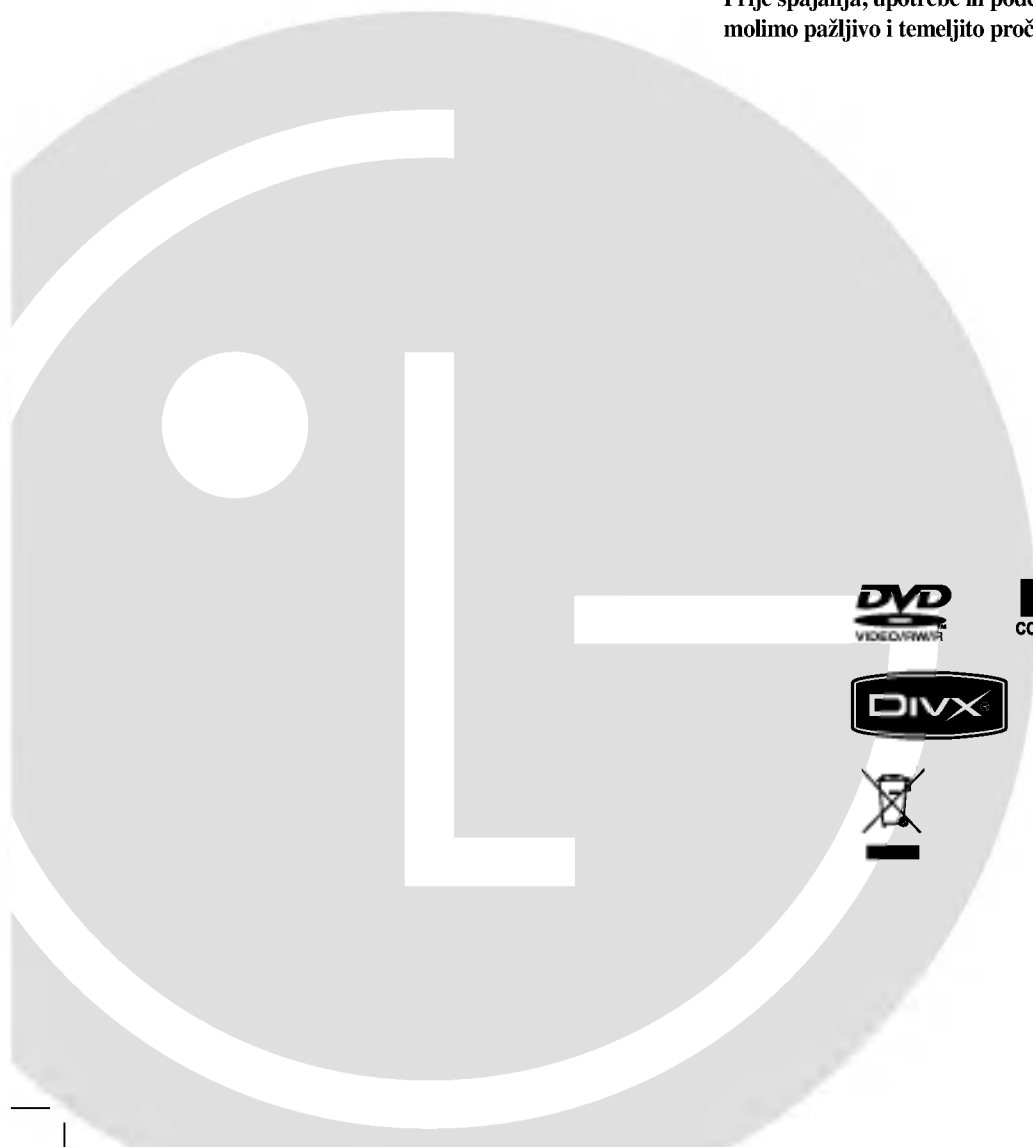

The Clear Choice In Digital Video™



**OPREZ:** KAKO BISTE SMANJILI RIZIK OD STRUJNOG UDARA NE SKIDAJTE POKLOPAC (ILI ZADNJU PLOČU). UNUTRA NEMA DIJELOVA KOJE BI KORISNIK MOGAO SERVISIRATI, PREPUSTITE SERVISIRANJE KVALIFICIRANOM OSOBLJU ZA SERVISIRANJE.



Znak munje sa simbolom strelice unutar jednakostraničnog trokuta ima za cilj da upozori na prisutnost neizoliranog opasnog napona unutar kućišta uređaja koji je dovoljno velik da predstavlja opasnost od strujnog udara za osobe.



Znak uskličnika unutar jednakostraničnog trokuta ima za cilj da upozori korisnika na prisutnost važnih informacija za rad i održavanje (servisiranje) uređaja u pisanim materijalima koji dolaze zajedno s uređajem.

**UPOZORENJE:** KAKO BISTE SPRIJEČILI POŽAR ILI STRUJNI UDAR NE IZLAŽITE OVAJ PROIZVOD KIŠI NITI VLAZI.

#### **OPREZ:**

Ne smijete začepjavati otvore za ventilaciju. Instaliranje izvedite u skladu s preporukama proizvođača.

Priključci i otvori u ormaru namijenjeni su za ventiliranje i da osiguraju pouzdan rad uređaja i da zaštiti uređaj od pregrijavanja. Otvori se ne smiju blokirati stavljanjem uređaja na krevet, ležaj, tepih ili neku drugu sličnu površinu. Ovaj se proizvod ne treba stavljati u ugrađene instalacije kao što su police za knjigu ili ormar osim kad je osigurana kvalitetna ventilacija ili to savjetuje proizvođač.

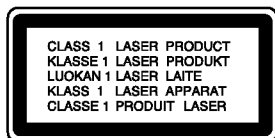

#### **OPREZ:**

KLASA 2M VIDLJIVO I NEVIDLJIVO LASERSKO ZRAČENJE KOD OTVARANJA. NE GLEDAJTE IZRAVNO U ZRAKU I NE GLEDAJTE ZRAKU IZRAVNO POMOĆU OPTIČKIH INSTRUMENTATA.

#### **UPOZORENJE:**

Ovaj proizvod upotrebljava laserski sistem.

Kako biste osigurali pravilnu upotrebu ovog proizvoda molimo pažljivo i u cijelosti pročitajte ovaj priručnik za korisnika i sačuvajte ga kao buduću referencu. U slučaju potrebe servisiranja uređaja, molimo potražite ovlaštenu servisnu centar.

Upotreba upravljačkih kontrola, ili rad na način koji nije naveden u ovom priručniku može dovesti do opasnog izlaganja radijaciji.

Kako biste spriječili izlaganje laserskoj zruci, ne pokušavajte otvarati kućište. U slučaju otvaranja dolazi do vidljivog laserskog zračenja. NE GLEDAJ U ZRAKU.

**OPREZ:** Ne izlažite uređaj vodi koja kaplje ili pljuska, kiši niti vlazi. Ne odlažite na uređaj predmete ispunjene vodom kao što su na primjer vaze.

#### **UPOZORENJE u vezi s električnim kabelom**

**Za većinu uređaja se preporučuje da imaju svoj zasebni strujni krug napajanja;**

Drugim riječima, zidna utičnica s koje se napaja ovaj uređaj treba biti jedina utičnica na jednom osiguraču i na tom osiguraču ne smije biti drugih utičnica. Kako biste bili sigurni provjerite specifikacijsku stranicu ovog priručnika.

Utičnice nemojte preopterećivati. Preopterećene zidne utičnice, slabo pričvršćene ili oštećene utičnice, produžni kablovi, izlizani električni kablovi ili kablovi s oštećenom ili napuklom izolacijom su opasni. Bilo koje od ovih stanja može dovesti do opasnosti od strujnog udara ili do požara. S vremena na vrijeme pregledajte električni kabel vašeg uređaja, a ako pregledom utvrdite oštećenja ili izlisanost, iskopčajte kabel, prestanite upotrebljavati uređaj i zamijenite kabel s točno određenim zamjenskim kabelom kod vašeg ovlaštenog servisera.

Zaštitite električni kabel od fizičkih ili mehaničkih oštećenja, kao što su presavijanje, lomljenje, probadanja, priklještenja vratima ili gaženje preko kabla. Posebnu pažnju posvetite utikačima, zidnim utičnicama i mjestu na kojem kabel izlazi iz uređaja.

Kako biste odspojili napajanje iz utičnice, povucite prema van utikač napojnog kabla. Kada postavljate uređaj pazite da je utikač lako dostupan.



#### **Uklanjanje starog aparata**

1. Ako se na proizvodu nalazi simbol prekrížene kante za smeće, to znači da je proizvod pokriven europskom direktivom 2002/96/EC.
2. Električni i elektronski proizvodi ne smiju se odlagati zajedno s komunalnim otpadom, već u posebna odlagališta koja je odredila vlada ili lokalne vlasti.
3. Pravilno odlaganje starog proizvoda sprečiti će potencijalne negativne posljedice po okoliš i zdravlje ljudi.
4. Podrobnije informacije o odlaganju starog proizvoda potražite u gradskom uredu, službi za odlaganje otpada ili u trgovini u kojoj ste kupili proizvod.



Ovaj uređaj proizveden je na način koji ispunjava zahtjeve radijske interferencije prema UPUTAMA EEC-a 89/336/EEC, 93/68/EEC i 73/23/EEC.

## Sadržaj

<b>UVOD</b> .....	<b>4-8</b>
Simboli upotrebljeni u ovom priručniku .....	4
Napomene o diskovima .....	4
Diskovi za snimanje i reprodukciju .....	5
Diskovi koji se mogu reproducirati .....	6
Kod područja .....	6
Prednja ploča .....	7
Daljinski upravljač .....	8
Rad s daljinskim upravljačem .....	8
<b>Spajanje i podešavanje</b> .....	<b>9-22</b>
Zadnja ploča .....	9
Priključivanje na antenu .....	9
Priključivanje na vaš TV .....	10
Priključivanje na pojačalo .....	11
Dodatna Audio / Video (A/V) priključivanja .....	12-13
Automatsko podešavanje .....	14
Upotreba početnog izbornika (Home) .....	14
Početna podešavanja .....	15
Opće operacije .....	15
Opća podešavanja .....	15-17
Auto programiranje .....	15
Uređivanje programa (Edit) .....	16
Ručno podešavanje sata .....	16
TV aspekt .....	17
AV2 priključivanje .....	17
Progresivno skeniranje (Samo DR197S) /	
Modus štednje el. energije (Power Save) .....	17
Tvorničko podešavanje .....	17
Podešavanje jezika .....	17
Audio podešavanja .....	18
Dolby Digital / DTS / MPEG .....	18
Frekvencija uzorka .....	18
DRC (Dinamična kontrola opsega	
-Dynamic Range Control) .....	18
Vokal .....	18
Lock (Parental Control) Settings .....	18-19
Ocjenjivanje .....	18
Postavite lozinku (password) / Kod područja .....	19
Podešavanje snimanja .....	19
Modus snimanja diska .....	19
DV audio snimanje .....	19
AV2 Snimanje / Samo-postavljanje poglavlja	
(Chapter) .....	19
Podešavanja za disk .....	20-21
Inicijalizacija / Finaliziranje .....	20
Naziv diska (Disc Label) /	
Zaštita diska (Disc Protect) .....	21
PBC / Automatska reprodukcija (Auto Play) .....	21
DivX kod za registraciju .....	21
Općenito o display-u na ekranu .....	22
<b>Reprodukcija</b> .....	<b>23-30</b>
Općenite karakteristike reprodukcije .....	23-26
Reprodukcija DivX filmske datoteke .....	27
Reprodukcija Audio CD ili MP3/WMA datoteka .....	28
Gledanje JPEG datoteke .....	29-30
<b>Snimanje</b> .....	<b>31-36</b>
Više o DVD snimanju .....	31-32
Osnovno snimanje TV programa .....	33
Brzo snimanje pomoću vremenskog brojača (Timer) .....	33
Snimanje pomoću vremenskog brojača (Timer) .....	34
Provjera detalja za snimanje pomoću vremenskog	
brojača (Timer Recording) .....	35
Recording from an External Input .....	35
Snimanje s vanjskog ulaza .....	36
<b>Uređivanje</b> .....	<b>37-43</b>
Pregled izbornika za popis naslova i poglavlja	
(Title List i Chapter List) .....	37
VR modus: Uređivanje originala i popisa	
za reprodukciju (Playlist) .....	38
Dodavanje oznaka za poglavlja (Chapter Markers) .....	38
Mijenjanje sličica za naslove (Thumbnail) .....	38
Stvaranje novog popisa za reprodukciju	
(New Playlist) .....	39
Dodavanje dodatnog naslova / poglavlja na popis	
za reprodukciju (Playlist) .....	39
Brisanje originalnog ili playlist naslova/poglavlja .....	40
Brisanje dijela .....	40
Upisivanje naziva za naslov .....	41
Pretraga vremena .....	41
Podjela jednog naslova u dva .....	42
Kombiniranje dva poglavlja u jedno .....	42
Premještanje poglavlja na popisu za rep .....	43
Sakrivanje poglavlja/naslova .....	43
Zaštita naslova .....	43
<b>Reference</b> .....	<b>44-49</b>
Dodatne informacije .....	44
Snimanje preko već postojećeg zapisa .....	44
Gledanje izbornika za popis naslova (Title List)	
koji je prikazan na drugim DVD rekorderima	
ili player-ima .....	44
Reproduciranje vašeg snimljenog materijala	
na drugim DVD player-ima (Finaliziranje diska) .....	44
Kodovi jezika .....	45
Kodovi zemalja .....	45
Upravljanje s vašim TV-om pomoću isporučeng	
daljinskog upravljača .....	46
Rješavanje problema .....	47-48
Specifikacija .....	49

# UVOD

Molimo vas da zbog pravilne uporabe ovog uređaja pažljivo pročitate ovaj priručnik i da ga sačuvate kao referencu za buduće potrebe.

Ovaj priručnik sadrži informacije o operacijama i održavanju vašeg rekordera. Ukoliko uređaj bude trebao servis obratite se ovlaštenom servisnom mjestu.

## O simbolu na display-u

Simbol "" se može pojaviti na vašem TV ekranu tijekom rada koji pokazuje da funkcija objašnjena u ovom priručniku za vlasnika nije moguća za određeni medij.

## Simboli upotrebljeni u ovom priručniku

### Napomena:

Označava posebna uputstva i operacijske pogodnosti.

### Savjet:

Označava savjete za lakše postizanje željenog cilja.

Odjeljak čiji naslov sadrži jedan od slijedećih simbola odnosi se samo na disk koji je predstavljen tim simbolom.

- DVD ALL** Svi DVD diskovi na donjem popisu.
- RW<sub>VR</sub>** DVD-RW s VR modusom snimanja
- RW<sub>Video</sub>** DVD-RW s Video modusom snimanja
- +RW** DVD+RW disk
- R** DVD-R disk
- +R** DVD+R disk
- DVD** DVD-Video disk
- VCD** Video CD-i
- ACD** Audio CD-i
- DivX** DivX datoteke
- MP3** MP3 datoteke
- WMA** WMA datoteke
- JPEG** JPEG datoteke

## Napomene o diskovima

### Rukovanje diskovima

Ne dirajte stranu diska koja se reproducira. Disk držite na rubovima tako da na njegovoj površini ne ostaju otisci prstiju. Nikada ne lijevite na disk papir ili trake.



### Spremanje diskova

Nakon reprodukcije, diskove spremite u njihove kutije. Ne izlažite diskove izravnoj sunčevoj svjetlosti niti izvorima topline, ne ostavljajte ih u parkiranoj automobilu izloženoj izravnoj sunčevoj svjetlosti.

### Čišćenje diskova

Otisci prstiju i prašina na disku mogu prouzrokovati lošu kvalitetu slike i izobličenje zvuka. Prije reprodukcije disk očistite čistom krpom. Disk brišite od sredine prema van.

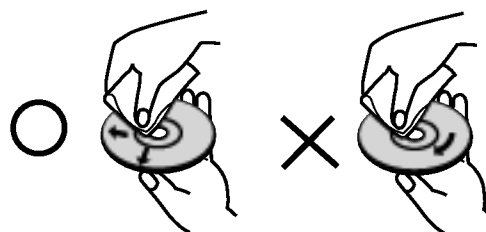

Ne koristite jaka otapala poput alkohola, benzina, razrjeđivača, reklamiranih sredstava za čišćenje ili anti-statični spray namijenjen starim pločama od vinila.

### Kondenziranje vlage

Nikada ne upotrebljavajte ovaj proizvod odmah nakon njegovog premještanja iz hladne u toplu prostoriju. Ostavite uređaj da stoji dva do tri sata prije njegovog uključivanja. Ako ovaj proizvod upotrijebite u ovakvoj situaciji, može doći do uništenja diskova i unutrašnjih dijelova.

## Diskovi za snimanje i reprodukciju



### DVD-RW (Digital Video Disc - ReWritable):

- DVD-RW diskovi se mogu formatirati za VR modus snimanja ili Video modus snimanja.
- Na ovim diskovima je moguće ponavljati snimanje. Snimljeni materijal se može pobrisati, a zatim se na istom disku možete ponovno snimati.

[VR modus]

- Moguće je u velikoj mjeri uređivati snimljeni materijal.
- Može se reproducirati na player-ima koji su kompatibilni s VR modusom (nakon finaliziranja)

[Video modus]

- Može se reproducirati na običnim DVD player-ima (nakon finaliziranja)
- Ograničene mogućnosti uređivanja



### DVD-R (Digital Video Disc - Recordable)

- Ovi se diskovi mogu snimiti samo jedanput. Nakon što ste finalizirali DVD-R disk, na tom disku više ne možete snimati i ne možete ga više uređivati.
- DVD-R diskovi se mogu formatirati samo u Video modusu.
- Može se reproducirati na običnim DVD player-ima (nakon finaliziranja)
- Ograničene mogućnosti uređivanja



### DVD+RW (Digital Video Disc + ReWritable)

- Na ovim diskovima je moguće ponavljati snimanje. Snimljeni materijal se može pobrisati, a zatim na istom disku možete ponovno snimati.
- Može se reproducirati na DVD+RW kompatibilnim player-ima (automatsko finaliziranje)
- Uređivani sadržaji se mogu reproducirati na DVD+RW kompatibilnim player-ima samo nakon finaliziranja diska
- Snimljeni materijal se može uređivati pomoću naslova / poglavlja



### DVD+R (Digital Video Disc + Recordable)

- Ovi se diskovi mogu snimiti samo jedanput. Nakon što ste finalizirali DVD+R disk, na tom disku više ne možete snimati i ne možete ga više uređivati.
- Može se reproducirati na DVD+R kompatibilnim player-ima (nakon finaliziranja)
- Svaki uređeni sadržaj nije kompatibilan sa DVD+R kompatibilnim player-ima (Sakrij, kombiniraj poglavlje, dodaj oznaku za poglavlje, i sl.)
- Ograničene mogućnosti uređivanja naslova / poglavlja

## DVD diskovi koji se preporučuju za snimanje

DVD-R	DVD+R	DVD-RW	DVD+RW
Mitsubishi (8x, 16x)	Mitsubishi (8x, 16x)	Mitsubishi (4x)	Mitsubishi (4x)
That's (8x, 16x)	Ricoh (8x, 16x)	Verbatim (4x)	SONY (4x)
Verbatim (8x)	Verbatim (8x)	JVC (4x)	Imation (4x)
-	-	Victor (4x)	Maxell (4x)
-	-	Maxell (4x)	Ricoh (4x)

**Napomena:** Ako su DVD-RW/DVD+RW diskovi snimljeni na osobnom računalu ili na nekom drugom DVD rekorderu, nećete moći formatirati disk pomoću ovog rekordera. Stoga, budete li htjeli uporabiti takav disk na ovom rekorderu, morat ćete ga formatirati pomoću originalnog rekordera.

## Diskovi koji se mogu reproducirati



### DVD (8 cm / 12 cm disk)

Diskovi kao što su filmovi koji se mogu kupiti ili iznajmiti



### Video CD (VCD) (8 cm / 12 cm disk)

VIDEO CD-i ili CD-R-i/CD-RW-i u VIDEO CD/Super VIDEO CD formatu



### Audio CD (8 cm / 12 cm disk)

Glazbeni CD-i ili CD-R-i/CD-RW-i u glazbenom CD formatu koji se mogu kupiti



### CD-R/CD-RW (8 cm / 12 cm disk)

CD-R/CD-RW diskovi koji sadrži audio naslove, DivX, MP3, WMA, ili JPEG datoteke.

### Napomene:

- Ovisno o uvjetima opreme za snimanje ili samog CD-R/RW (ili DVD±R/RW) diska, neki CD-R/RW (ili DVD±R/RW) diskovi neće se moći reproducirati na uređaju.
- Ne stavljajte nikakav pečat ili naljepnicu ni na jednu stranu (strana s naljepnicom ili snimljena strana) diska.
- Ne upotrebljavajte CD diskove nepravilnog oblika (npr., u obliku srca ili osmerokuta). Upotreba takvih diskova može dovesti do nepravilnosti.
- Ovisno o software-u za snimanje i finaliziranje, neki snimljeni diskovi (CD-R/RW ili DVD±R/RW) se možda neće moći reproducirati.
- DVD-R/RW, DVD+R/RW i CD-R/RW diskovi koji su snimljeni pomoću osobnog računala ili pomoću DVD ili CD rekordera možda se neće reproducirati ako je disk oštećen ili prljav, ili ako na lećama rekordera ima nečistoće ili kondenzacije.
- Ako disk snimate pomoću osobnog računala, čak i ako je disk snimljen u kompatibilnom formatu, postoje slučajevi u kojima možda neće doći do reprodukcije zbog postavki u software-u programa s kojim je snimljen disk. (Provjerite s proizvođačem software-a za detaljnije informacije.)
- Ovaj rekorder zahtijeva od diskova i snimanja da ispune određene tehničke standarde kako bi se postigla optimalna kvaliteta reprodukcije. Prije-snimljeni DVD-i su automatski podešeni na ove standarde. Postoji mnogo različitih vrsta formata diskova za snimanje (uključujući CD-R koji sadrži MP3 ili WMA datoteke), a oni zahtijevaju neke postojeće uvjete (pogledajte gore) kako bi osigurali kompatibilnu reprodukciju.
- Korisnici moraju znati da je potrebno dopuštenje za download MP3 / WMA datoteka i glazbe s interneta. Naša kompanija nema nikavih prava da garantira ovo dopuštenje. Dopuštenje je potrebno tražiti od vlasnika autorskih prava.

## Kod područja

Ovaj uređaj ima kod područja otisnut na zadnjoj strani. Ovaj uređaj može reproducirati samo DVD diskove koji su označeni istim kodom na pozadini uređaja ili nose oznaku "ALL - Sve"

### Napomene o kodovima područja

- Većina DVD diskova ima globus s jednim ili više brojeva u njemu koji se jasno vide na omotu. Ovaj broj mora odgovarati broju koda područja na uređaju ili se disk neće moći reproducirati.
- Ako pokušate reproducirati DVD s nekim drugim kodom područja, pojavit će se poruka "Incorrect region code. Can't play back" na TV ekranu.

## Prednja ploča

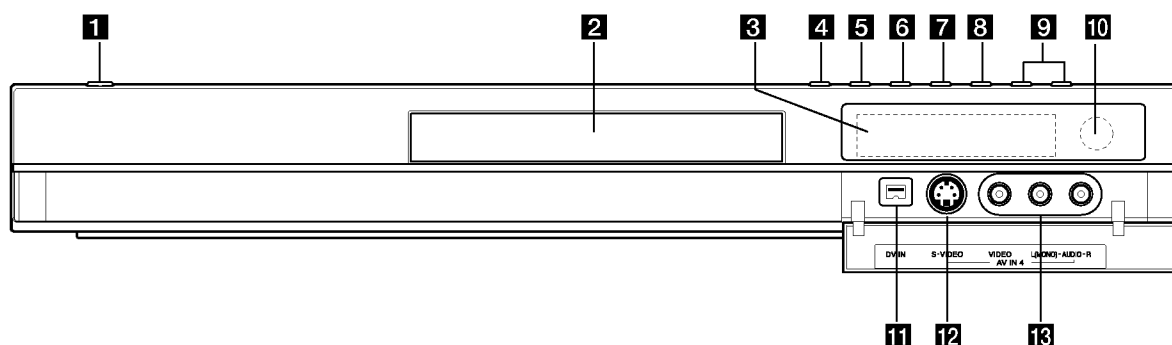

### 1 POWER tipka

Uključuje (ON) ili isključuje (OFF) uređaj.

### 2 Disc Tray (Ladica za disk)

Ovdje umetnite disk.

### 3 Prozor display-a

Prikazuje trenutno stanje rekordera.

**REC:** Rekorder vrši snimanje.

**TV:** Ukazuje na to da je rekorder u TV tuner modusu.

**☉:** Ukazuje na to da rekorder snima pomoću vremenskog brojača ili je snimanje s vremenskim brojačem programirano.

**BB:BB :** Prikazuje trenutno stanje rekordera (sat, broj programa i sl.)

### 4 OPEN/CLOSE (▲)

Otvara ili zatvara ladicu za disk.

### 5 PROGRESSIVE SCAN

Uključuje i isključuje modus progresivnog skeniranja (ON ili OFF).

### 6 ► / II (PLAY / PAUSE)

Započinje reprodukciju.

Privremeno pauzira reprodukciju ili snimanje, ponovno pritisnite tipku kako biste izašli iz pauza modusa.

### 7 ■ (STOP)

Zaustavlja reprodukciju ili snimanje.

### 8 ● (REC)

Započinje snimanje. Pritisnite tipku više puta kako biste postavili vrijeme snimanja.

### 9 PROG. (▼/▲)

Prelazi gore ili dolje kroz memorirane kanale.

### 10 Senzor daljinskog upravljača

Ovdje usmjerite daljinski upravljač rekordera.

### 11 DV IN

Priključite DV izlaz digitalne videokamere.

### 12 AV IN 4 (S-VIDEO IN)

Priključite S-Video izlaz vanjskog izvora (TV / Monitor, VCR, Videokamera, i sl.).

### 13 AV IN 4 (VIDEO IN/AUDIO IN (Lijevo / Desno))

Priključite audio / video izlaz vanjskog izvora (Audio sistem, TV / Monitor, VCR, Video kamera, itd.).

## Daljinski upravljač

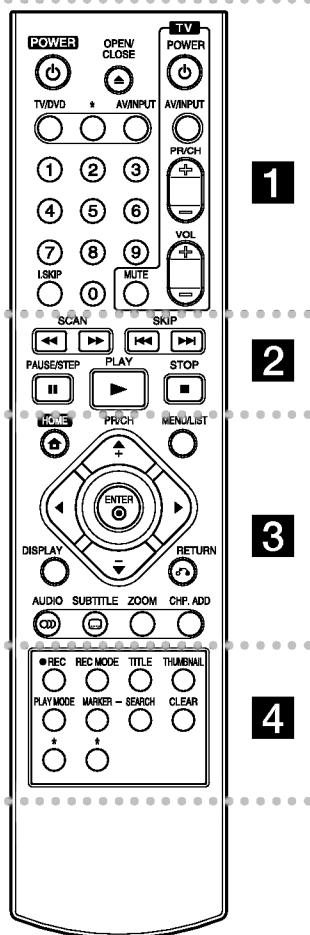

• • • • • **1** • • • • •

**POWER:** Uključuje (ON) ili isključuje (OFF) rekorder.

**OPEN/CLOSE (▲):** Otvara i zatvara ladicu za disk.

**TV/DVD:** Služi za gledanje kanala koji su odabrani pomoću tuner-a rekordera ili tuner-a TV-a.

**AV/INPUT:** Mijenja ulaz koji se upotrebljava za snimanje (Tuner, AV1-4 ili DV IN).

**0-9 brojučane tipke:** Služe za izbor broječanog sadržaja u izborniku.

**I.SKIP (INSTANT SKIP):** Preskače 30 sekundi prema naprijed tijekom reprodukcije.

**TV tipke za upravljanje:** Pogledajte stranicu 46.

• • • • • **2** • • • • •

**SCAN (◀◀ / ▶▶):** Vršiti traženje naprijed ili natrag.

**SKIP (◀◀ / ▶▶):** Prelazi na sljedeće ili prethodno poglavlje ili snimku.

**PAUSE/STEP (||):** Privremeno pauzira reprodukciju ili snimanje.

**PLAY (▶):** Započinje reprodukciju.

**STOP (■):** Zaustavlja reprodukciju ili snimanje.

• • • • • **3** • • • • •

**HOME:** Otvora ili zatvara početni (HOME) izbornik.

**MENU/LIST:** Otvora izbornik na DVD disku. Prelazi iz izbornika za listu naslova - original u izbornik za listu naslova - lista za reprodukciju (Title List-Original i Title List-Playlist).

**◀ / ▶ / ▲ / ▼ tipke (lijevo/desno/gore/dolje):** Služe za izbor sadržaja u izborniku.

**ENTER (⊙):** Potvrđuje izbor izbornika.

**PR/CH (+/-):** Služe za prelazak gore ili dolje kroz memorirane kanale.

**DISPLAY:** Otvora display na ekranu.

**RETURN (↶):** Zatvara izbornik.

**AUDIO (∞):** Odabire audio jezik ili audio kanal.

**SUBTITLE (☑):** Vršiti izbor jezika za titl.

**ZOOM:** Povećava DVD video sliku.

**CHP. ADD:** Postavlja oznaku za poglavlje (chapter) tijekom reprodukcije / snimanja.

• • • • • **4** • • • • •

**REC (●):** Započinje snimanje.

**REC MODE:** Vršiti izbor modusa snimanja.

**TITLE:** Prikazuje izbornik za naslove na disku, ako je to moguće.

**THUMBNAIL:** Odabire thumbnail sliku.

**PLAY MODE:** Odabire modus za reprodukciju (play).

**MARKER:** Postavlja oznaku na bilo kojem mjestu tijekom reprodukcije.

**SEARCH:** Prikazuje izbornik za traženje oznake (Marker Search).

**CLEAR:** Uklanja oznaku u izborniku za traženje oznake (Marker Search).

\* tipka(e) nije moguća.

## Rad s daljinskim upravljačem

Usmjerite daljinski upravljač prema senzoru za daljinski upravljač i pritisnite tipke.

### Upozorenje

Ne miješajte stare i nove baterije. Nikada ne miješajte različite vrste baterija (standardne, alkalne, i sl.).

## Umetanje baterija na daljinskom upravljaču

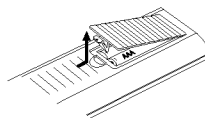

Skinite poklopac za baterije na zadnjoj strani daljinskog upravljača i umetnite dvije R03 (veličina AAA) baterije s pravilno postavljenim + i - polovima.



# Spajanje i podešavanje

## Zadnja ploča

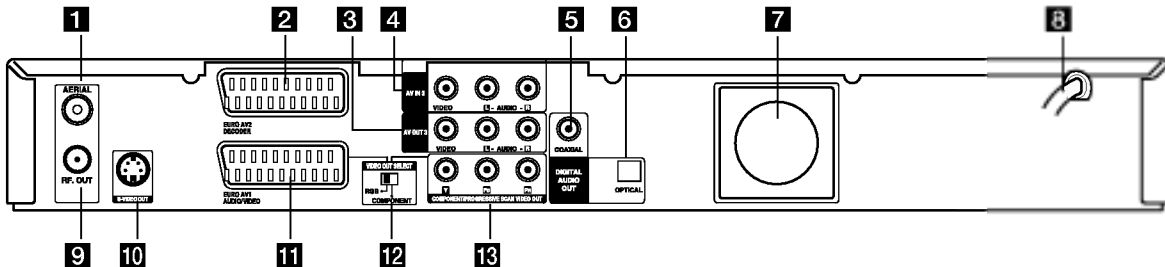

- 1 AERIAL**  
Priključite antenu na ovaj priključak.
- 2 EURO AV 2 DECODER**  
Priključite audio / video izlaz vanjskog izvora (TV dekodera, Set Top Box, VCR, i sl).
- 3 AV IZLAZ 3 (VIDEO / AUDIO IZLAZ (Lijevo/Desno))**  
Priključite na TV s video/audio ulazima.
- 4 AV IN 3 (VIDEO IN/AUDIO IN (Left/Right))**  
Priključite audio/video izlaz s vanjskog izvora (Audio sistem, TV/Monitor, VCR, Video kamera).
- 5 COAXIAL (Digitalni audio izlazni konektor)**  
Priključite na digitalnu (koaksijalnu) audio opremu.
- 6 OPTICAL (Digitalni audio izlazni konektor)**  
Priključite na digitalnu (optičku) audio opremu.
- 7 Cooling fan (Ventilator za hlađenje)**
- 8 AC Power Cord (El. kabel za istosmjernu struju)**  
Ukopčajte u izvor za el. napajanje.
- 9 RF. OUT**  
Prosljeđuje signal s antene (AERIAL) na vaš TV / monitor.
- 10 S-VIDEO IZLAZ**  
Priključite na S-Video ulaz na TV-u.
- 11 EURO AV 1 AUDIO/VIDEO**  
Priključite na TV sa SCART konektorom.
- 12 Prekidač za ODABIR VIDEO IZLAZA**  
Odaberite COMPONENT ili RGB signal. Ako vaš TV ne prihvaća format za progresivno skeniranje, slika će se prikazati u izobličenom obliku ako pokušate na svom rekorderu postaviti opciju za progresivno skeniranje.
- 13 KOMPONENTNI/PROGRESIVNO SKENIRANJE VIDEO IZLAZ (Y Pb Pr)**  
Priključite na TV s Y Pb Pr ulazima.

## Priključivanje na antenu

Izvadite utikač antenskog kabela s vašeg TV uređaja i stavite ga u antenski priključak na zadnjoj strani rekordera. Jedan kraj antenskog kabela umetnite u TV priključak na rekorderu a drugi kraj u ulazni antenski priključak na vašem TV uređaju.

### RF koaksijalno priključivanje

Priključite RF. OUT konektor na rekorderu ulazni antenski priključak na vašem TV uređaju pomoću isporučene 75-ohm-skog koaksijalnog kabela (R). RF. OUT konektor prosljeđuje signal s antenskog (AERIAL) konektora.

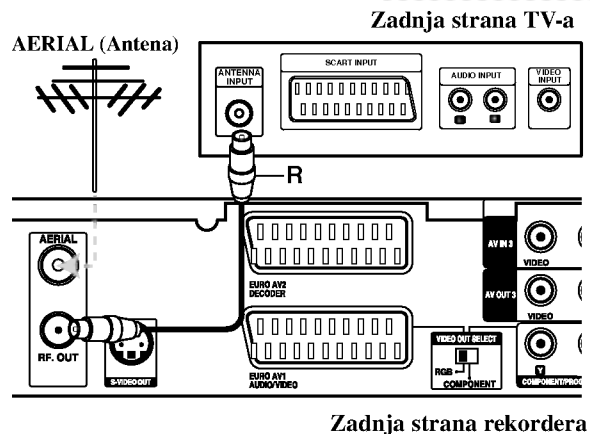

Zadnja strana rekordera

## Priključivanje na vaš TV

- Napravite jedno od sljedećih priključivanja, ovisno o mogućnostima vaše postojeće opreme.
- Kada upotrebljavate COMPONENT/PROGRESSIVE SCAN VIDEO OUT konektore, podesite prekidač za VIDEO OUT SELECT na COMPONENT. Kada upotrebljavate SCART konektor, podesite prekidač za VIDEO OUT SELECT na RGB.

### Savjeti:

- Ovisno o vašem TV-u i drugoj opremi koju želite priključiti, postoje razni načini na koje možete priključiti vaš rekorder. Upotrijebite samo jedan od dolje opisanih načina za priključivanje.
- Molimo pogledajte priručnike za vaš TV, VCR, stereo sistem ili drugu opremu ako je potrebno kako biste napravili najbolje priključivanje.

### Upozorenje

- Pazite da je rekorder priključen izravno na TV. Podesite TV na ispravan video ulazni kanal.
- Ne priključujte konektor za AUDIO OUT na rekorderu na konektor za ulaz za slušalice (record deck) na vašem audio sistemu.
- Ne priključujte vaš rekorder preko vašeg VCR-a. Sistem za zaštitu od kopiranja bi mogao izobličiti DVD sliku.

### Zadnja strana TV-a

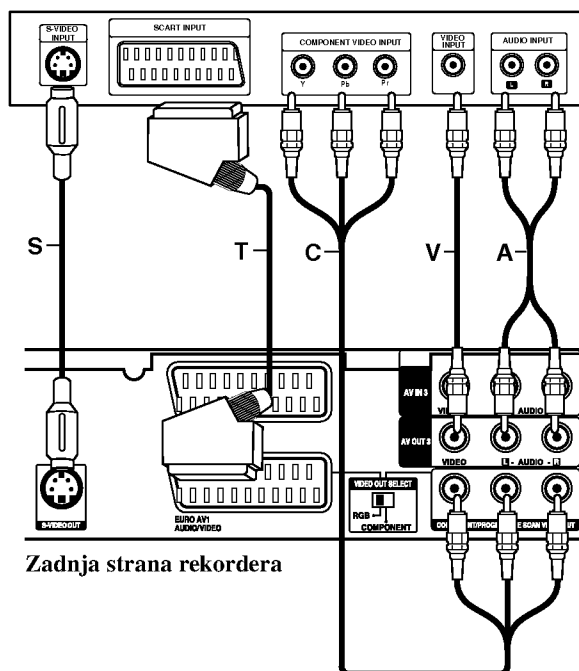

## SCART priključivanje

Priključite EURO AV1 AUDIO/VIDEO scart konektor na rekorderu na odgovarajuće konektore na TV-u pomoću scart kabla (T).

## Video priključivanje

Priključite VIDEO OUT konektor na rekorderu na video ulazni konektor na TV-u pomoću video kabla (V).

## Audio (Left/Right) priključivanje

Priključite left (lijevo) i right (desno) konektore za AUDIO OUT na rekorderu na audio left i right IN konektore na TV-u pomoću audio kablova (A). Ne priključujte konektor za AUDIO OUT na rekorderu na konektor za ulaz za slušalice (record deck) na vašem audio sistemu.

## S-Video priključivanje

Priključite S-VIDEO IZLAZ priključak na rekorderu na S-Video ulazni priključak na TV-u pomoću S-Video kabla (S).

## Komponentni video priključivanje

Priključite priključke na rekorderu na odgovarajuće ulazne priključke na TV-u pomoću Y Pb Pr kabla (C).

Ako je vaš televizor uređaj visoke definicije ili je "digital ready" televizor, tada možete iskoristiti prednost izlaza za progresivno skeniranje na rekorderu za najveću moguću video rezoluciju. Ako vaš TV ne prihvaća format za progresivno skeniranje, slika će se prikazati u izobličenom obliku ako pokušate na svom rekorderu postaviti opciju za progresivno skeniranje.

- Postavite Progressive Scan na "ON" na setup izborniku za progresivni signal, vidite stranu 17.

### Napomena:

Progressivno ne radi s analognim video priključivanjima (žuti priključak VIDEO IZLAZ) ili S-VIDEO priključak.

### Upozorenje Oprez

Jednom kada je podešavanje za izlaz za progresivno skeniranje, slika će se moći vidjeti samo na TV ili monitoru koji su kompatibilni s formatom signala za progresivno skeniranje. Ako greškom postavite Progressive Scan na [ON] (uključeno), tada morate resetirati rekorder. Najprije, izvadite disk iz rekordera. Zatim pritisnite tipku STOP (■) i držite tipku pritisnutu otprilike pet sekundi prije nego tipku otpustite. Video izlaz će se ponovno vratiti na standardno podešavanje, a slika će se ponovno moći vidjeti na konvencionalnom analognom TV-u ili monitoru.

## Priključivanje na pojačalo

### Priključivanje na pojačalo opremljeno s dvo-kanalnim analognim stereom ili Dolby Pro Logic II/ Pro Logic

Priključite Left i Right konektore za AUDIO OUT na rekorderu na audio left i right ulazne konektore na vašem pojačalu, receiver-u, ili stereo sistemu, pomoću audio kablova (A).

### Priključivanje na pojačalo opremljeno s dvo-kanalnim digitalnim stereom (PCM) ili na Audio/Video receiver opremljenim s više-kanalnim dekomerom (Dolby Digital™, MPEG 2, ili DTS)

1. Priključite jedan od DIGITAL AUDIO OUT konektora na rekorderu (OPTICAL **O** ili COAXIAL **X**) na odgovarajući konektor na vašem pojačalu. Upotrijebite dodatni digitalni (optički **O** ili koaksijalni **X**) audio kabel.
2. Potrebno je da aktivirate digitalni izlaz na rekorderu. (Pogledajte "Audio podešavanja" na strani 18).

#### Digitalni više-kanalni zvuk

Digitalno više-kanalno priključivanje pruža najbolju kvalitetu zvuka. Za ovo vam je potreban više-kanalni Audio/Video receiver koji podržava jedan ili više audio formata koje podržava vaš rekorder (MPEG 2, Dolby Digital i DTS). Provjerite priručnik za receiver i oznake logo-a na prednjoj ploči receiver-a.

#### Upozorenje:

Zbog ugovora o DTS licenci, digitalni izlaz će biti u DTS digitalnom formatu u slučaju kada je odabran DTS audio stream.

#### Napomene:

- Ako audio format digitalnog izlaza ne odgovara mogućnostima vašeg receiver-a, receiver će proizvoditi jaki, izobličeni zvuk ili neće proizvoditi nikakav zvuk.
- Digitalni surround šestero-kanalni zvuk (Six Channel Digital Surround Sound) preko digitalnog priključivanja može se postići samo ako je vaš receiver opremljen s digitalnim više-kanalnim dekomerom.
- Kako biste vidjeli audio format trenutnog DVD-a na ekranskom display-u, pritisnite tipku AUDIO.
- Ovaj rekorder ne obavlja unutarnje (2 kanalno) dekodiranje DTS zvučnih snimki. Kako biste uživali u DTS više-kanalnom surround-u, ovaj rekorder morate priključiti na DTS kompatibilni receiver preko jednog od digitalnih audio izlaza na samom rekorderu.

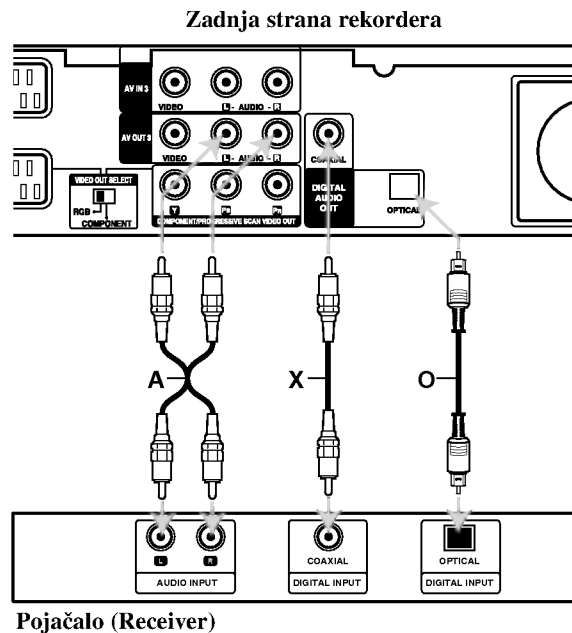

Proizvedeno prema licenci Dolby Laboratories. "Dolby", "Pro Logic", i dvostruki D simbol su robne marke Dolby Laboratories.

"DTS" i "DTS Digital Out" su robne marke Digital Theater Systems, Inc.

## Dodatna Audio / Video (A/V) priključivanja

### Priključivanje plaćanog (PAY) –TV / Kanal Plus Dekodera

Vi možete gledati ili snimati PAY-TV/Canal Plus programe ako priključite dekodler (nije isporučen) na rekorder. Kada priključujete dekodler iskopčajte napojni električni kabel rekordera.

Za gledanje ili snimanje PAY-TV/Kanal Plus programa, postavite [AV2 Connection] opciju na [Decoder] (pogledajte stranicu 17) i postavite [Decoder On/Off] opciju programa na [On -Uključeno] u izborniku za podešavanja (Setup) (stranica 16).

#### Savjet :

Nije potrebno da uključite vaš rekorder kako biste vidjeli signale s priključenog tuner-a na vašem TV-u.

#### Napomena :

Ako iskopčate električni kabel vašeg rekordera, nećete biti u stanju vidjeti signale s priključenog dekodera.

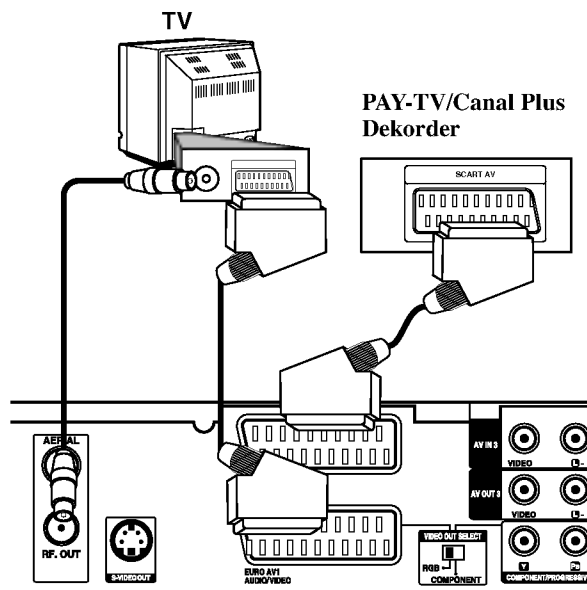

Zadnja strana rekordera

### Priključivanje na EURO AV2 DECODER konektor

Priključite VCR ili sličan uređaj za snimanje na EURO AV2 DECODER konektor na ovom rekorderu.

Za gledanje ili snimanje izvora s EURO AV2 DECODER priključka, postavite [AV2 Connection] opciju na [Other Device] (pogledajte stranicu 17) i postavite [AV2 Record] opciju na [Auto], [CVBS] ili [RGB] prema potrebi (pogledajte stranicu 19).

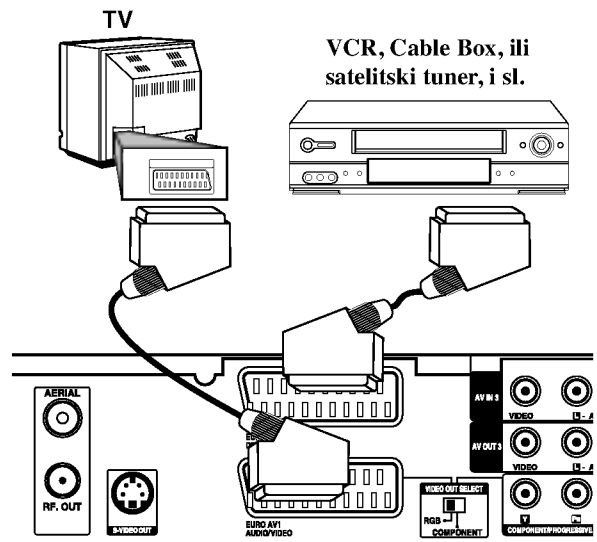

Zadnja strana rekordera

#### Savjet :

vaš rekorder kako biste vidjeli signale s priključenog tuner-a na vašem TV-u.

#### Napomene :

- Slike koje sadrže signale za zaštitu od kopiranja koji onemogućuju svako kopiranje se ne mogu snimati.
- Ako prosljedite signal s rekordera preko VCR, možda nećete dobiti jasnu sliku na ekranu vašeg TV-a. Provjerite jeste li priključili vaš VCR na rekorder kao i vaš TV na dolje prikazani način. Kako biste gledali video trake, gledajte trake preko drugog linijskog ulaza na vašem TV-u.

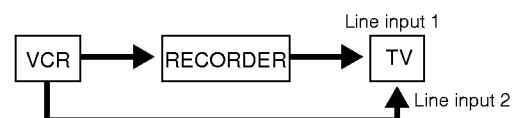

- Kada s ovog rekordera snimate na VCR, ne uključujte ulazni izvor na TV pritiskom na tipku TV/DVD na daljinskom upravljaču.
- Ako upotrebljavate B Sky B tuner, pazite da priključite VCR SCART konektor na EURO AV2 DECODER konektor.
- Ako iskopčate električni kabel vašeg rekordera, nećete biti u stanju vidjeti signale s priključenog VCR-a ili tuner-a.

## Priključivanje na AV IN 3 ili AV IN 4 konektore

Priključite ulazne konektore (AV IN 3, AV IN 4) na rekorderu na audio/video izlazne konektore na vašoj dodatnoj opremi pomoću audio/video kablova.

### Napomena:

Ako upotrebljavate S-VIDEO IN konektor na prednjoj ploči, VIDEO IN konektor na prednjoj ploči neće biti vidljiv.

Ploča s konektorom dodatne komponente  
(VCR, video kamera, i sl.)

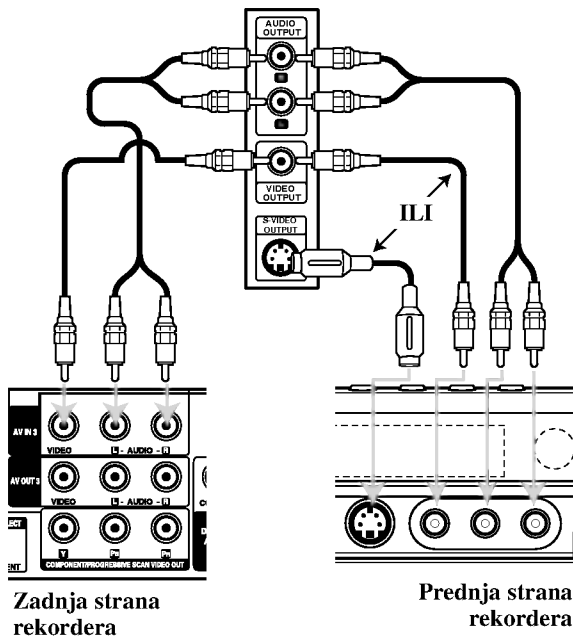

## Priključivanje digitalne video kamere

Upotrebom konektora DV IN na prednjoj ploči može se priključiti DV digitalna video kamera i digitalno se mogu prenijeti DV trake na DVD.

Upotrijebite DV kabel (nije isporučen) kako biste priključili DV ulaz/izlaz konektor na vašoj DV video kameri na konektor DV IN na prednjoj ploči na rekorderu.

### Napomena:

Ovaj konektor služi isključivo za priključivanje na DV digital video kameru. On nije kompatibilan s digitalnim satelitskim tuner-ima ili D-VHS video deck-ima.

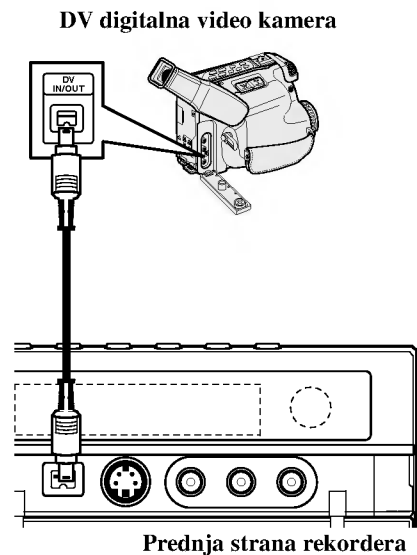

## Automatsko podešavanje

Nakon što je tipka POWER pritisnuta prvi put kako bi se uključio uređaj, ili nakon resetiranja uređaja, funkcija Čarobnjak za početno podešavanje (Initial Setup Wizard) postavlja automatski jezik, sat i kanale prijemnika.

1. Odaberite jezik za izbornik za podešavanja (Setup) i display na ekranu. Upotrijebite tipke ▲ / ▼ kako biste odabrali jezik, a zatim pritisnite tipku ENTER.



2. Pritisnite provjeri antena priključak. Pritisnite tipku ENTER kako biste prešli na sljedeći korak.



3. Pritisnite tipku ENTER za početak pretraživanja kanala. Prijemnik će automatski pretraživati sve dostupne kanale unutar područja te će ih pospremati u memoriju prijemnika.

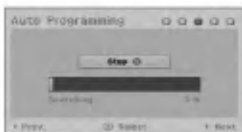
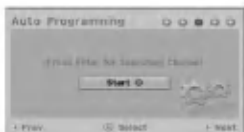

4. Ručno podešavanje sata



- Unesite potrebne informacije za sat i vrijeme.  
◀ / ▶ (lijevo/desno): Premješta kursor na prethodni ili sljedeći stupac.  
▲ / ▼ (gore/dolje): Mijenja postavke na trenutnom položaju kursora.  
Pritisnite tipku ENTER kako biste potvrdili vaše postavke.
5. Pritisnite tipku ENTER za vrijeme dok je jače osvijetljeno [Close] kako bi završili podešavanje.

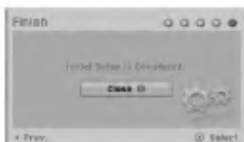

## Upotreba početnog izbornika (Home)

S ekrana početnog izbornika možete pristupiti svim medijima za reprodukciju i snimanje na rekorderu.

1. Pritisnite tipku HOME kako bi se pojavio ekran početnog izbornika. Uvijek kada se pojavi početni izbornik (Home), uređaj će biti u modusu gledanja TV-a.
2. Upotrijebite tipke ◀ / ▶ kako biste odabrali glavnu opciju koju želite. Pojavljuju se pod-opcije.
3. Upotrijebite tipke ▲ / ▼ i ENTER kako biste odabrali pod-opciju koju želite.



4. Za izlazak iz početnog izbornika (HOME), pritisnite tipku HOME.

### Setup

- **Start:** Prikazuje izbornik za podešavanja (Setup).

### TV

- **Auto Ch. Scan:** Pogledajte stranu 15.
- **PR Edit:** Pogledajte stranu 16.
- **Timer Record:** Pogledajte stranicu 34.

### Movie (Film)

- **DISC:**
  - Prikazuje izbornik za popis naslova (Title List) za diskove za snimanje (strana 37)
  - Prikazuje izbornik za popis filmova (Movie List) za DivX disk. (strana 27)
  - Reproducira Video CD ili DVD-Video disk (strana 23-26).

### Photo (Foto) (Pogledajte stranu 29-30)

- **DISC:** Prikazuje izbornik za popis fotografija (Photo List) za disk.

### Music (Pogledajte stranu 28)

- **DISK:** Prikazuje izbornik za popis glazbe (Music List) za disk.

### Easy Menu

- **Disc Manager:** Prikazuje izbornik za postavke za disk. (Pogledajte stranu 20-21)
- **Rec. Mode:** Prikazuje izbornik za odabir modusa snimanja. (Pogledajte stranu 19)
- **DV Input:** Postavlja rekorder u modus DV ulaz.

## Početa podešavanja

U ovom sistemu izbornika postoji nekoliko načina da se podeše moguće postavke. Većina izbornika se satoji od tri razine za podešavanje mogućnosti (opcija), dok neki zahtjevaju više razina za raznovrsna podešavanja.

### Opće operacije

1. Pritisnite tīpku HOME i odaberite [Setup] opciju.
2. Odaberite [Start] opciju, a zatim pritisnite tīpku ENTER.  
Pojavljuje se izbornik za podešavanje (Setup).

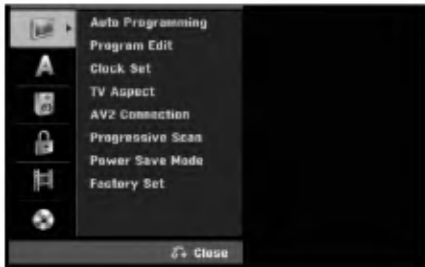

3. Upotrijebite tīpke ▲ / ▼ kako biste odabrali željenu mogućnost.
4. Za vrijeme dok željena stavka odabrana, pritisnite tīpku ► za prelazak na sljedeću razinu.
5. Upotrijebite tīpke ▲ / ▼ kako biste odabrali drugu željenu mogućnost.
6. Pritisnite tīpku ► za prelazak na sljedeću razinu.
7. Upotrijebite tīpke ▲ / ▼ kako biste odabrali željenu mogućnost, a zatim pritisnite tīpku ENTER za potvrdu svog izbora.  
Neke postavke zahtijevaju dodatne korake.
8. Pritisnite tīpku RETURN (↶) više puta kako biste izašli iz izbornika za podešavanja.

#### Napomena:

Pritisnite tīpku ◀ za prelazak na prethodnu razinu.

## Opća podešavanja

### Auto programiranje

Ovaj rekorder je opremljen tuner-om koji sintetizira frekvencije koji može primiti najviše TV kanala.

#### Priprema:

- Priključite rekorder na željenu vrstu antene na način prikazan u poglavlju "Priključivanje na antenu" na strani 9.



1. Odaberite mogućnost [Auto Programming].
2. Pritisnite tīpku ► za pomicanje na treću razinu.  
Označit će se ikonica [Start].
3. Pritisnite tīpku ENTER za početak pretraživanja kanala.  
Prijemnik će automatski pretraživati sve dostupne kanale unutar područja te će ih pospremati u memoriju prijemnika.

## Uređivanje programa (Edit)

Kanal možete urediti ručno (dodavanje, brisanje, nazivanje, premještanje, i sl.).

1. Odaberite mogućnost [Program Edit], a zatim pritisnite tipku ►.
2. Pritisnite tipku ENTER za vrijeme dok je odabrano [Edit]. Pojavljuje se izbornik za listu programa.

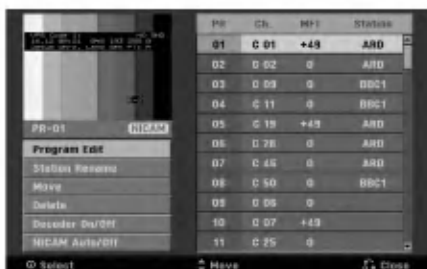

3. Upotrijebite tipke ▲ / ▼ kako biste odabrali PR broj, a zatim pritisnite tipku ENTER.
4. Upotrijebite tipke ▲ / ▼ kako biste odabrali mogućnost programa, a zatim pritisnite tipku ENTER.
  - [Program Edit –Uređivanje programa] Ručno postavlja kanale. Vidi “Uređivanje programa” dolje.
  - [Station Rename] - Mijenja naziv stanice. Pojavljuje se display za unos slova. Za unos slova pogledajte stranu 41. Nazivi mogu imati najviše 5 znaka.
  - [Move] Sortira položaje programa na listi programa. Pritisnite tipke ▲ / ▼ kako biste premjestili željeni program na novi položaj.
  - [Delete] Briše položaj koji vam nije potreban.
  - [Decoder On/Off] Postavlja kanale za dekodirane programe. Ovo podešavanje vam je potrebno kako biste mogli gledati ili snimati plaćene TV/Canal Plus programe. Pritisnite tipku ENTER kako bi se [Decoder] pojavio na display-u. Pritisnite tipku ENTER ponovno kako biste isključili podešavanje.
  - [NICAM Auto/off] Podešava kanale za NICAM prijenose. Obično je [NICAM] osvijetljen na display-u. Ako zvuk s NICAM prijenosa nije jasan, pritisnite tipku ENTER kako bi se [NICAM] izgubio.
5. Pritisnite tipku RETURN (↵) više puta za redom za izlazak iz izbornika za listu programa.

## Uređivanje programa (Edit)

Vi možete pokrenuti traženje kako biste ručno odabrali i pospremili TV kanale.

Kada ste odabrali [Program Edit] u koraku 4 gore, pojavljuje se display za podešavanje kanala.

1. Upotrijebite tipke ◀ / ▶ kako biste odabrali postavku i pritisnite tipku ▲ / ▼ kako biste promijenili postavku.



- [PR] Ukazuje na položaj odabranog programa.
  - [Seek] Automatski pretražuje kanale. Traženje prestaje kada se rekorder ugodi na kanal.
  - [Ch.] Mijenja broj kanala.
  - [MFT] Fino ugoda kanal kako bi se postigla jasnija slika.
2. Odaberite OK, a zatim pritisnite tipku ENTER kako biste potvrdili odabranu postavku i vratili se u izbornik za listu programa.

## AV1 dekodir

Podešava EURO AV1 AUDIO/VIDEO konektor za unošenje kodiranih video signala.

1. Pritisnite tipku AV/INPUT za vrijeme dok je [Decoder On/Off] opcija jače osvijetljena.
2. Pritisnite tipku ENTER kako bi se [Decoder] pojavio na display-u. Pritisnite tipku ENTER ponovo kako biste isključili podešavanje.
  - Off: Unosi signale s EURO AV1 AUDIO/VIDEO konektora. Ovo obično odaberite.
  - On: Kodirani ulaz video signala s EURO AV1 AUDIO/VIDEO konektora se prebacuje na izlaz za EURO AV2 DECODER konektor za dekodiranje. Dekodirani signal se zatim vraća natrag na ulaz kroz EURO AV2 DECODER konektor tako da možete gledati ili snimati programe za plaćenu (PAY)-TV/Canal Plus.

## Ručno podešavanje sata

1. Odaberite mogućnost [Clock set], a zatim pritisnite tipku ►.
2. Unesite potrebne podatke za vrijeme i datum.
  - ◀ / ▶ (lijevo / desno): Premještaju kursor na prethodni ili sljedeći stupac.
  - ▲ / ▼ (gore/dolje): Mijenjaju postavke trenutnog položaja kursora.
3. Pritisnite tipku ENTER kako biste potvrdili vašu postavku.



## Opća podešavanja (Nastavak)

### TV aspekt

Odaberite omjer aspekta za priključeni TV (4:3 standardni ili široki).

- [4:3 Letter Box] Odaberite ovaj omjer kada se priključujete an TV s ekranom 4:3. Prikazuje široku sliku sa rubovima na gornjem i donjem dijelu ekrana.
- [4:3 Pan Scan] Odaberite ovaj omjer kada se priključujete an TV s ekranom 4:3. Automatski prikazuje široku sliku na cijelom ekranu i odsjeca dijelove koji u nju ne ulaze.
- [16:9] Odaberite ovaj omjer kada se priključujete na TV sa širokim ekranom ili TV s funkcijom širokog modusa.

### AV2 priključivanje

Dekoder ili neki drugi uređaj možete priključiti na EURO AV2 DECODER priključak na zadnjoj strani uređaja.

- [Decoder] Odaberite [Decoder] ako priključujete EURO AV2 DECODER priključak rekordera na PAY-TV ili Kanal Plus dekodera.
- [Other Device] Odaberite [Other Device] ako priključujete EURO AV2 DECODER priključak rekordera na VCR ili sličan uređaj za snimanje.

### Progressivno skeniranje

Video s progresivnim skeniranjem omogućuje najvišu kvalitetu slike s manje treptanja.

Ako upotrebljavate COMPONENT/PROGRESSIVE SCAN VIDEO OUT konektore ali rekorder priključujete na standardni (analogni) televizor, podesite Progressive Scan na [OFF - isključeno]. Ako upotrebljavate COMPONENT/PROGRESSIVE SCAN VIDEO OUT konektore za priključivanje na TV ili monitor koji je kompatibilan sa signalom za progresivno skeniranje, podesite Progressive Scan na [ON - uključeno].

#### Napomena:

Progressivno skeniranje neće biti onemogućeno u izborniku za podešavanja (Setup) kada je prekidač za VIDEO OUT SELECT na zadnjoj ploči postavljen na položaj za RGB.

#### Upozorenje

Jednom kada je podešavanje za izlaz za progresivno skeniranje, slika će se moći vidjeti samo na TV ili monitoru koji su kompatibilni s formatom signala za progresivno skeniranje. Ako greškom postavite Progressive Scan na [ON] (uključeno), tada morate resetirati rekorder. Najprije, izvadite disk iz rekordera. Zatim pritisnite tipku STOP (■) i držite tipku pritisnutu otprilike pet sekundi prije nego tipku otpustite. Video izlaz će se ponovno vratiti na standardno podešavanje, a slika će se ponovno moći vidjeti na konvencionalnom analognom TV-u ili monitoru.

### Modus štednje el. energije (Power Save)

Uređaj možete podesiti tako da radi u modusu ekonomične štednje el. energije. Kada je uređaj isključen u prozoru display-a se ništa ne prikazuje.

- [OFF - Isključeno] Modus štednje el. energije nije aktivan.
- [ON - Uključeno] Modus štednje el. energije je aktivan.

#### Napomene:

- Kodirani televizijski kanali (CANAL+ ili PREMIERE) nisu dekodirani u modusu štednje el. energije.
- Modus štednje el. energije nije moguć u stanju pripravnosti za snimanje vremenskim brojačem i kada je uređaj isključen nakon primanja kodiranih televizijskih signala (CANAL+ ili PREMIERE).

### Tvorničko podešavanje

Ako se pokaže potreba, možete resetirati rekorder na sve njegove tvorničke postavke. Odaberite ikonu "Set", a zatim pritisnite tipku ENTER i pojavit će se izbornik za automatsko podešavanje, vidi stranu 14.

#### Napomena:

Neke opcije se ne mogu resetirati. (Ocjenjivanje, Lozinka i kod područja.)

### Podešavanje jezika

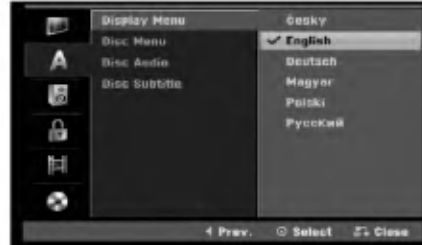

#### Izbornik za display

Odaberite jezik za izbornik za podešavanje (Setup) i za ekranski display.

#### Izbornik za disk / Audio / Titl

- [Original] Odnosi se na original jezik na kojem je disk snimljen.
- [Others] Služi za odabir drugog jezika, pritisnite brojčane tipke, a zatim tipku ENTER za unos odgovarajućeg 4-znamenkastog broja prema popisu kodova za jezike u poglavlju s referencama (pogledajte stranu 45). Ako pogriješite kod unosa brojeva, pritisnite tipku CLEAR više puta kako biste pobrisali brojeve jedan po jedan, a zatim ih ispravite.
- [Off] (za titl na disku) : Isključuje titl.

## Audio podešavanja

Svaki DVD disk ima raznovrsne mogućnosti audio izlaza. Podesite Audio Output na rekorderu u skladu s vrstom audio sistema koji upotrebljavate.



### Dolby Digital / DTS / MPEG

- [Bitstream]: Odaberite "Bitstream" ako priključujete konektor za DIGITAL AUDIO OUT na rekorderu na pojačalo ili na drugu opremu s Dolby Digital, DTS ili MPEG dekođer.
- [PCM] (za Dolby Digital / MPEG): Odaberite u slučaju kada rekorder priključujete na dvo-kanalno digitalno stereo pojačalo. DVD-i koji su kodirani u Dolby Digital-u ili MPEG-u će biti automatski prilagođeni na dvo-kanalni PCM audio.
- [Off] (za DTS): Ako odaberete "Off - isključeno", DTS signal se neće prosljeđivati kroz konektor za DIGITAL AUDIO OUT.

### Frekvencija uzorka

Ako vaš receiver ili pojačalo NIJE u stanju raditi s signalima od 96 kHz, odaberite [48 kHz]. Kada napravite ovaj izbor, ovaj će uređaj automatski pretvarati sve signale od 96 kHz u signale od 48 kHz tako da ih vaš sistem može dekodirati.

Ako je vaš receiver ili pojačalo u stanju raditi s signalima od 96 kHz, odaberite [96 kHz]. Kada napravite ovaj izbor, ovaj će uređaj prosljeđivati svaki signal bez ikakvog daljnjeg obrađivanja.

### DRC (Dinamična kontrola opsega -Dynamic Range Control)

S DVD-e formatom, možete slušati zvučnu snimku na najtočniji i najstvarniji mogući način prezentacije, zahvaljujući digitalnoj audio tehnologiji. Međutim, možda ćete poželjeti komprimirati dinamičko područje audio izlaza (razlika između najglasnijeg i najtišeg zvuka). Nakon toga možete slušati film na nižoj glasnoći a da ne izgubite jasnoću zvuka. Podesite DRC na [ON - uključeno] za dobivanje ovog efekta.

### Vokal

Podesite Vokal na [ON – uključeno] samo kada reproducirate DVD s više-kanalnim karaokama. Karaoke kanali na disku će se preraditi u normalni stereo zvuk.

## Podešavanje zaključavanja (Roditeljska kontrola)

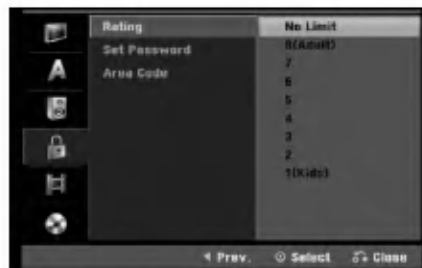

### Ocjenjivanje

Onemogućuje reproduciranje ocijenjenih DVD-a na osnovu njihovog sadržaja. Svi diskovi nisu ocijenjeni.

1. Odaberite mogućnost [Rating], a zatim pritisnite tipku ►.
2. Za pristup u funkcije: Rating (Ocjenjivanje), Password (Lozinka) i Country Code (Kod zemlje) morate unijeti 4-znamenasti sigurnosni kod koji ste sami odredili. Ako još niste unijeli sigurnosni kod, vas se upozorava da to učinite. Unesite 4-znamenasti kod. Unesite ga još jednom za potvrdu. Ako pogriješite, pritisnite tipku CLEAR više puta kako biste pobrisali brojeve jedan po jedan.
3. Odaberite ocjenu od 1 do 8 koristeći tipke ▲ / ▼.  
[1] - [8]: Ocjena (1) postavlja najveća ograničenja, a ocjena osam (8) postavlja najmanja ograničenja.  
[No Limit]: Ako odaberete [No Limit], roditeljska kontrola neće biti aktivna i disk će se reproducirati u cijelosti.
4. Pritisnite tipku ENTER kako biste potvrdili vaš izbor za ocjenjivanje.

#### Napomena:

Ako postavite ocjenu za rekorder, prikazivaće se sve disk scene s istom ili nižom ocjenom. Više ocijenjene scene se neće prikazivati osim ako na disku za njih ne postoji alternativa. Alternativa mora imati istu ili nižu ocjenu. Ako ne postoji prikladna alternativa, reprodukcija se zaustavlja. Morate unijeti 4-znamenastu lozinku ili morate promijeniti razinu ocjenjivanja kako biste nastavili s reprodukcijom diska.

## Podešavanje zaključavanja (Roditeljska kontrola) (Nastavak)

### Postavite lozinku (password)

1. Odaberite mogućnost [Set Password], a zatim pritisnite tipku ►.
2. Slijedite korak 2 na način pokazan u "Ocjenjivanje" na stranici 18. Kako biste promijenili lozinku, odaberite [Change], pritisnite tipku ENTER i unesite 4-znamenasti kod. Unesite broj još jednom za potvrdu. Za brisanje lozinke odaberite opciju [Delete], a zatim pritisnite tipku ENTER.

### U slučaju da zaboravite vašu lozinku

Ako zaboravite svoju lozinku, za brisanje trenutne lozinke slijedite dolje opisani postupak.

1. Prikaži izbornik za podešavanje (Setup), a zatim odaberite ikonu za razinu 1.
2. Upotrijebite broječne tipke kako bi unijeli 6-znamenasti broj "210499".
3. Odaberite [Yes], a zatim pritisnite tipku ENTER. 4-znamenasta lozinka je pobrisana. Unesite novi kod.

### Kod područja

Unesite kod područja čiji su standardi upotrebljeni za ocjenjivanje DVD diska, pogledajte popis na strani 45, "Kod područja".

1. Odaberite mogućnost [Area Code], a zatim pritisnite tipku ►.
2. Slijedite korak 2 na način pokazan u "Ocjenjivanje" na stranici 18.
3. Odaberite prvi karakter koristeći tipke ▲ / ▼.
4. Pokrećite kursor koristeći tipku ► i izaberite drugi karakter koristeći tipke ▲ / ▼.
5. Pritisnite tipku ENTER kako biste potvrdili vaš odabir koda područja.

## Podešavanje snimanja



### Modus snimanja diska

Vi možete postaviti kvalitetu slike za snimanje; XP (High Quality – Visoka kvaliteta), SP (Standard Quality), LP (Low Quality – Niska kvaliteta), EP (Extend Quality – Proširena kvaliteta).

### DV audio snimanje

Potrebno je postaviti ovu postavku ako imate video kameru koja upotrebljava zvuk od 32kHz/12-bit-a, a koja je priključena na DV IN konektor na prednjoj ploči. Neke video kamere imaju dva stereo snimka za audio snimanje. Jedan se snima u vrijeme snimanja; drugi se presnimava nakon snimanja.

Kada je postavljena postavka Audio 1, upotrebljava se zvuk koji je snimljen tijekom snimanja.

Kada je postavljena postavka Audio 2, upotrebljava se zvuk koji je presnimljen naknadno.

### AV2 Snimanje

Kada snimate video ulazni signal s uređaja priključenog na EURO AV2 DECODER priključak možete odabrati vrstu signala.

[Auto] Video ulazni signal će automatski slijediti primljeni video signal.

[CVBS] Samo za snimanje CVBS ulaznog signala.

[RGB] Samo za snimanje RGB ulaznog signala.

### Samo-postavljanje poglavlja (Chapter)

Kod snimanja u Video modusu, oznake za poglavlja se postavljaju u posebnom podešavanju. Ovaj interval možete promijeniti na 5 minuta ili 10 minuta. Ako odaberete [None - Ništa], isključit ćete automatsko označavanje poglavlja zajedno s [None] podešavanjima.

## Podešavanja za disk

### Inicijalizacija

Ako ste umetnuli potpuno prazni disk, rekorder će inicijalizirati disk.

**DVD-R:** Rekorder inicijalizira disk u Video modus.

Snimanje će uvijek biti u Video modusu.

**DVD-RW/DVD+RW/DVD+R:** Pojavit će se Izbornik za inicijaliziranje. Odaberite [OK], a zatim pritisnite tipku ENTER. DVD-RW disk je inicijaliziran za Video modus.

Isto tako, vi možete reformatirati DVD-RW/DVD+RW iz izbornika za podešavanja (Setup) na dolje prikazani način.

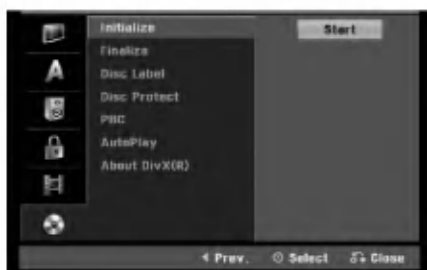

1. Odaberite mogućnost [Initialize], a zatim pritisnite tipku ►.
2. Pritisnite tipku ENTER za vrijeme dok je odabrano [Start].  
Pojavljuje se izbornik za formatiranje diska (Format Disc).
3. Pritisnite tipku ◀ / ▶ kako biste odabrali željenu mogućnost (VR Mode ili Video Mode), a zatim pritisnite tipku ENTER.  
Pojavit će se poruka za potvrdu.  
U slučaju DVD+RW-a, prijedite na korak 4.
4. Pritisnite tipku ◀ / ▶ kako biste odabrali [OK], a zatim pritisnite tipku ENTER.  
Potrebno je nekoliko minuta da se disk inicijalizira.

### Upozorenje

**Ako želite promijeniti format diska, sav snimljeni materijal pohranjen na disku biti će pobrisan.**

### Finaliziranje

Finaliziranje 'fiksira- učvršćuje' snimljeni materijal na njegovom mjestu, tako da se disk može reproducirati na običnom DVD player-u ili računalu koje je opremljeno s odgovarajućim DVD-ROM pogonom. Finaliziranje diska u Video modusu stvara ekran za izbornik za navigaciju kroz disk. U ovaj izbornik pristupate tako da pritisnete tipku MENU/LIST ili TITLE.

### Upozorenje

Kada ste jednom finalizirali DVD-R i DVD+R disk, taj disk više ne možete uređivati niti na njega više možete snimati osim DVD+RW. Međutim, možete snimati i uređivati DVD-RW disk tako da izaberete mogućnost [Unfinalize].



1. Odaberite mogućnost [Finalize], a zatim pritisnite tipku ►.
2. Pritisnite tipku ENTER za vrijeme dok je odabrano [Finalize].  
Pojavljuje se izbornik za finaliziranje.
3. Odaberite [OK], a zatim pritisnite tipku ENTER.  
Rekorder započinje finalizirati disk.

### Napomena:

- Koliko će vremena biti potrebno za finaliziranje ovisi o vrsti diska, o količini snimljenog materijala i broju naslova na disku.

### Savjeti

- Ako ste umetnuli DVD-RW disk koji je već bio finaliziran, vi možete poništiti njegovu finalizaciju tako da odaberete 'Unfinalize' u izborniku za finaliziranje. Nakon što ste to učinili, vi taj disk možete uređivati i na njemu možete snimati.
- Finaliziranje ne možete poništiti na DVD-R i DVD+R diskovima.
- Ako je postavljena mogućnost [Disc Protect –zaštita diska] na [ON - uključeno], tada finaliziranje nije moguće. Kako biste mogli napraviti finaliziranje diska postavite mogućnost [Disc Protect] na [OFF - isključeno].

## Podešavanja diska (Nastavak)

### Naziv diska (Disc Label)

Upotrijebite ovu mogućnost kako biste unijeli naziv za disk. Ovaj će se naziv pojaviti kad umetnete disk i kada prikazete informacije o disku na ekranu.

- Naziv za disk može imati najviše 32 znaka.
  - Za diskove koji su formatirani na drugačijem rekorderu, vidjet ćete smo ograničeni broj znakova.
1. Odaberite mogućnost [Disc Label], a zatim pritisnite tipku ►.
  2. Pritisnite tipku ENTER za vrijeme dok je odabrano [Edit].  
Pojavit će se izbornik za tipkovnicu (Keyboard).  
Za unos znakova pogledajte stranu 41.

### Zaštita diska (Disc Protect)

Kod snimanja na DVD+RW / +R disk ili VR mode formatirani DVD-RW disk, postavite postavku [ON - uključeno] kako biste spriječili slučajno snimanje, uređivanje ili brisanje umetnutog diska. Ako je potrebno da otključate disk kako biste ga mogli uređivati, odaberite postavku [OFF- isključeno].

### PBC

PBC je kratica za Play Back Control (Upravljanje reprodukcijom) i odnosi se na posebne izbornike i mogućnosti navigacije koji su mogući na nekim Video CD-ima.

- [ON ] Video CD-i se reproduciraju u skladu s PBC-om, ako je to moguće.
- [OFF] Video CD-i se reproduciraju na isti način kao i Audio CD-i.

### Automatska reprodukcija (Auto Play)

Uređaj možete podesiti tako da DVD disk automatski započinje s reprodukcijom svaki put kada se DVD umetne u rekorder.

Ako je modus za automatsku reprodukciju (Auto Play) uključen (On), uređaj će tražiti naslov koji ima najduže vrijeme reproduciranja i automatski će početi s reprodukcijom naslova.

#### Napomena:

Funkcija Auto Play možda neće raditi za neke DVD-e.

### DivX kod za registraciju **DivX**

Dodijelit ćemo vam DivX® VOD (Video On Demand - Video na zahtjev) registracijski kod koji vam omogućuje iznajmljivanje i kupovinu video filmova pomoću usluge DivX® VOD. Za više informacija, molimo posjetite [www.divx.com/vod](http://www.divx.com/vod).

1. Odaberite opciju [About DivX (R)]m a zatim pritisnite tipku ►.
2. Pritisnite tipku ENTER tijekom odabiranja opcije pregleda[View], zatim će se pojaviti registracijski kod.
3. Registracijski kod uporabite za iznajmljivanje ili kupovinu video filmova pomoću usluge DivX® VOD na [www.divx.com/vod](http://www.divx.com/vod). Slijedite upute na stranici i preuzmite video film na disk za reprodukciju na ovom uređaju.

#### Napomena:

Svi video filmovi preuzeti s DivX® VOD namijenjeni su reprodukciji isključivo na ovom uređaju.

## Općenito o display-u na ekranu

Ovaj priručnik sadrži osnovne upute za rad s rekorderom. Neki DVD-i zahtijevaju posebne operacije ili dopuštaju samo ograničene operacije tijekom reprodukcije. Kada se to dogodi, na TV ekranu se pojavljuje simbol  koji ukazuje na to da ta operacija nije dopuštena od strane rekordera ili nije moguća na tom disku.

### Prikazivanje informacije tijekom gledanja TV-a

Tijekom gledanja TV-a pritisnite tipku DISPLAY kako biste prikazali/uklonili informaciju prikazanu na ekranu.

Pokazuje broj kanala, naziv stanice i audio signal (STEREO, MONO) koje prima tuner.

Pokazuje modus snimanja, slobodan prostor na disku, i proteklo vrijeme naliniiji napredovanja.

Pokazuje naziv diska i format.

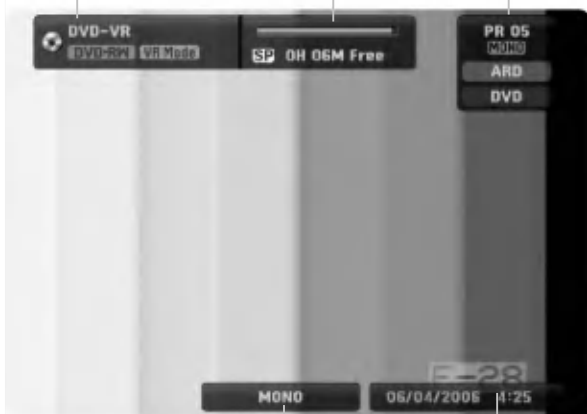

Pokazuje trenutni audio kanal.

Pokazuje trenutni datum i vrijeme.

### Prikazivanje informacije o disku na ekranu



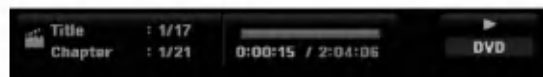

Vi možete prikazati razne informacije o umetnutom disku na ekranu.

1. Pritisnite tipku DISPLAY jedanput kako biste prikazali stanje.



2. Pritisnite ponovno tipku DISPLAY jedanput kako biste prikazali razne informacije o reprodukciji. Prikazani sadržaj će se razlikovati ovisno o vrsti diska ili stanju reprodukcije.



3. Postavku možete izabrati tako da pritisnete tipke  / , a postavku mijenjate ili odabirete tako da pritisnete tipku  / .

Detalje o svakoj postavci potražite na stranama u zagradama.

- [Title]: Broj trenutnog naslova (ili snimak) / ukupan broj naslova (ili snimki) (strana 25)
- [Chapter]: Broj trenutnog poglavlja / ukupan broj poglavlja (strana 23)
- [Time]: Proteklo vrijeme reprodukcije (strana 25)
- [Audio]: Odabrani audio jezik (samo za DVD VIDEO) ili audio kanal (strana 24)
- [Subtitle]: Odabrani titl (strana 24)
- [Angle]: Odabrani kut / ukupan broj kutova (strana 25)
- [Sound]: Odabrani modus za zvuk (strana 26)

#### Napomene:

Ako nijedna tipka nije pritisnuta tijekom 10 sekundi, display na ekranu će nestati.

# Reprodukcija

## Općenite karakteristike reprodukcije

1. Odabrani disk umetnite u ladicu, tako da strana za reprodukciju gleda dolje.
2. Pokrenite reprodukciju pomoću početnog izbornika (HOME) (pogledajte stranicu 14).
3. Za zaustavljanje reprodukcije, pritisnite tipku STOP (■).  
Uređaj snima zaustavljenu točku, ovisno o disku. Na ekranu se kratko pojavljuje "■■■".  
Pritisnite tipku PLAY (▶) kako biste nastavili reprodukciju (od točke zadnje scene). Ako ponovo pritisnete tipku STOP (■) ili izvadite disk ("■" se pojavljuje na ekranu), uređaj će pobrisati točku zaustavljanja.
4. Pritisnite tipku OPEN/CLOSE (▲) (Otvori/Zatvori) kako bi izvadili disk.  
Pritisnite tipku OPEN/CLOSE (▲) (Otvori/Zatvori) kako bi zatvorili ladicu za disk ili pritisnite tipku POWER (⏻), ladicu za disk će se automatski zatvoriti, a uređaj će se isključiti.

### Napomena:

Ako je postavljena roditeljska kontrola, a disk nije unutar ocijenjenih postavki (nije ovlašten), tada se mora unijeti 4-znamenkasti broj i/ili disk mora biti autoriziran ("Ocjenjivanje", na stranici 18).

Tipke	Operacije	Diskovi
OPEN / CLOSE (▲)	Otvara ili zatvara ladicu za disk.	Svi diskovi
PAUSE/STEP (  )	Tijekom reprodukcije, pritisnite tipku PAUSE/STEP (  ) kako bi pauzirali reprodukciju. Pritisnite tipku PAUSE/STEP (  ) više puta kako reprodukciju vršili okvir po okvir. <b>Savjet:</b> Sliku možete pomicati naprijed ili nazad okvir po okvir pritiskom na tipke ◀ / ▶ više puta tijekom modusa PAUZA. Za Video CD nije moguće pomicati sliku okvir po okvir.	Svi diskovi <b>DVD ALL VCD</b>
SKIP (◀◀ / ▶▶)	Tijekom reprodukcije, pritisnite tipku SKIP (◀◀ ili ▶▶) za odlazak na sljedeće poglavlje/ snimku ili kako bi se vratili na početak trenutnog poglavlja /snimke. Pritisnite tipku SKIP ◀◀ dvaput kratko kako bi se vratili na prthodno poglavlje/snimku. <b>Savjeti:</b> <ul style="list-style-type: none"> <li>• Za izravan odlazak na bilo koje poglavlje tijekom DVD reprodukcije, pritisnite tipku DISPLAY dvaput i i pritisnite tipku ▲ / ▼ kako biste odabrali ikonu za poglavlje. Zatim unesite broj poglavlja ili upotrijebite tipke ◀ / ▶.</li> <li>• Na Audio CD-u, za izravan odlazak na snimku, unesite broj snimke pomoću brojevnih tipki (0-9) tijekom reprodukcije.</li> </ul>	<b>DVD ALL VCD DivX ACD MP3 WMA</b>
SCAN (◀◀ / ▶▶)	Tijekom reprodukcije, pritisnite tipku SCAN (◀◀ ili ▶▶) više puta kako biste odabrali željenu brzinu skeniranja. DVD; 5 koraka Video CD, DivX, Audio CD; 3 koraka Kada je reprodukcija pauzirana, pritisnite tipku SCAN (◀◀ ili ▶▶) više puta kako bi reproducirali usporeno. DVD; 4 koraka Video CD; 3 koraka (samo naprijed (Forward))	<b>DVD ALL VCD DivX ACD DVD ALL VCD</b>
ZOOM	Tijekom reprodukcije ili modusa pauza, pritisnite tipku ZOOM kako bi uvećali video sliku. (x1 veličina → x2 veličina → x4 veličina → x1 veličina (normalna veličina) Kroz uvećanu sliku se možete kretati pomoću tipki ◀ ▶ ▲ ▼	<b>DVD ALL</b>

## Općenite karakteristike reprodukcije (Nastavak)

Tipke	Operacije	Diskovi
PLAY MODE	<p><b>Za ponavljanje reprodukcije</b> Tijekom reprodukcije, pritisnite tipku PLAY MODE više puta kako biste odabrali željeni modus ponavljanja DVD (Chapter (Poglavlje)/Title (Naslov)/Off (Isključeno)) VR modus DVD-RW (Chapter (Poglavlje)/Title (Naslov)/ALL (Sve)/Off (Isključeno)) Video CD, Audio CD (Track (Snimka)/ALL (Sve)/Off (Isključeno)) MP3/WMA(Track (Snimka)/Folder/Off (Isključeno))</p> <p><b>Napomene:</b></p> <ul style="list-style-type: none"> <li>• Na Video CD-u s PBC-om, PBC morate postaviti na [OFF-Isključeno] u izborniku za podešavanja (Setup)kako biste mogli upotrebljavati funkciju za ponavljanje. Pogledajte stranu 21.</li> <li>• Ako pritisnete jedanput tipku SKIP (▶▶) tijekom ponavljanja poglavlja (snimke), tada se poništava ponavljana reprodukcija.</li> </ul>	<p><b>DVD ALL VCD ACD</b> <b>MP3 WMA</b></p>
	<p><b>Za ponavljanje A-B</b> Tijekom reprodukcije, pritisnite tipku PLAY MODE više puta kako biste odabrali točku A, a zatim pritisnite tipku ENTER kako biste odabrali točku B. Ponavlja se sekvenca od točke A (Početna točka) do točke B (Krajnja točka).</p>	<p><b>DVD ALL VCD ACD</b></p>
	<p><b>Za nasumičnu reprodukciju (Random)</b> Tijekom reprodukcije, pritisnite tipku PLAY MODE više puta kako bi se prikazalo "RANDOM". Uređaj automatski počinje s reprodukcijom prema nasumičnom odabiru. Za povratak u normalnu reprodukciju, pritisnite tipku PLAY MODE više puta sve dok se na TV ekranu ne pojavi "NORMAL".</p> <p><b>Savjet:</b> Pritiskom na tipku SKIP (▶▶) tijekom nasumične reprodukcije, uređaj će odabrati drugi naslov (snimku) i nastaviti će s nasumičnom reprodukcijom.</p>	<p><b>Karaoke DVD</b></p>
TITLE	Ako trenutni DVD naslov ima izbornik, na ekranu će se pojaviti izbornik za naslov. U protivnom se može pojaviti izbornik za disk.	<b>DVD</b>
MENU/LIST	Ne ekranu se pojavljuje izbornik za disk.	<b>DVD</b>
SUBTITLE ( )	Tijekom reprodukcije, pritisnite tipku SUBTITLE, a zatim pritisnite tipku ◀ / ▶ više puta kako biste odabrali željeni jezik za titl.	<b>DVD</b>
AUDIO ( )	<p>Pritisnite tipku AUDIO, a zatim pritisnite tipku ◀ / ▶ više puta kako biste čuli različiti audio jezik ili audio snimku.</p> <p><b>Napomena:</b> Neki diskovi imaju snimke snimljene kao Dolby Digital i DTS. Kada je odabran DTS nema analognog audio izlaza. Za slušanje DTS snimke, spojite ovaj rekorder na DTS dekodir preko jednog od digitalnih izlaza. Pogledajte stranicu 11 za detalje o priključivanju.</p>	<p><b>DVD</b></p>
	<p>Pritisnite tipku AUDIO, a zatim pritisnite tipku ◀ / ▶ više puta tijekom reprodukcije kako biste čuli različite audio kanale (STEREO, LEFT (Lijevo) ili RIGHT (Desno)). S DVD-RW diskovima snimljenim u VR modusu-om koji oba imaju glavni i dvojezični audio kanal, možete birati između Main (Glavni) (L), Sub (Pod) (R), ili Main+sub (L+R).</p>	<p><b>-RW<sub>VR</sub> -RW<sub>Video</sub> +RW</b> <b>-R +R VCD</b> <b>DivX</b></p>
LSKIP	Pritisnite tipku L.SKIP više puta tijekom reprodukcije kako biste preskočili različite audio kanale prema naprijed za 30 sekundi.	<b>DVD ALL</b>



## Ako je prikazan izbornik za ekran **DVD** **VCD**

Izbornik za ekran se može prikazati najprije nakon umetanja DVD-a ili Video CD-a koji sadrže izbornik.

### **DVD**

Upotrijebite tipke ◀ / ▶ / ▲ / ▼ kako biste odabrali naslov / poglavlje koje želite gledati, a zatim pritisnite tipku ENTER da započnete reprodukciju.

Pritisnite tipku TITLE ili MENU/LIST kako biste se vratili u izbornik za ekran.

### **VCD**

- Upotrijebite broječne tipke kako biste odabrali snimku koju želite gledati. Pritisnite tipku RETURN (↵) kako biste se vratili u izbornik za ekran.
- Podešavanja u izborniku i točni postupci rada se mogu razlikovati ovisno o disku. Sljedite upute koje su date u svakom izborniku za ekran. Također možete postaviti PBC na OFF- isključeno u izborniku za podešavanja (Setup). Pogledajte stranu 21).

## Prelazak na sljedeći naslov (TITLE)

**-RWVR** **-RWVideo** **+RW** **-R** **+R** **DVD**  
**DivX**

Ako disk sadrži više od jednog naslova možete prijeći na drugi naslov na sljedeći način:

- Pritisnite tipku DISPLAY davput tijekom reprodukcije, a zatim upotrijebite tipke ▲ / ▼ kako biste odabrali ikonu za naslov. Zatim, pritisnite odgovarajuću broječanu tipku (0-9) ili ◀ / ▶ kako biste odabrali broj naslova.

## Traženje vremena (Time Search)

**-RWVR** **-RWVideo** **+RW** **-R** **+R** **DVD**  
**DivX**

Kako biste počeli s reprodukcijom na bilo kojem odabranom vremenu na disku:

1. Pritisnite tipku DISPLAY dva puta tijekom reprodukcije. Kvadrat za traženje vremena prikazuje proteklo vrijeme reprodukcije.
2. Pritisnite tipku ▲ / ▼ kako biste odabrali ikonu za vrijeme sata i pojavit će se “-:--:--”.
3. Unesite potrebno početno vrijeme u satima, minutama i sekundama s lijeva na desno. Ako unesete pogrešno vrijeme, pritisnite tipke ◀ / ▶ za kretanje unutar prozora, da dođete do pogrešnog broja. Zatim unesite ispravno vrijeme.
4. Pritisnite tipku ENTER za potvrdu. Reprodukcija će početi od postavljenog vremena.

## Traženje oznake (Marker) **1 / 6**

**-RWVR** **-RWVideo** **+RW** **-R** **+R** **DVD**  
**VCD**

### Unošenje oznake

Reprodukciju možete započeti s memorirane oznake, može se unijeti do šest oznaka. Za unošenje oznaka (mark), pritisnite tipku MARKER na željenoj točki na disku. Ikona Marker pojavit će se na kratko na TV ekranu. Ponovite isto za unošenje do šest oznaka.

### To Recall ili Clear a Marked Scene

1. Tijekom reprodukcije diska, pritisnite tipku SEARCH. Na ekranu će se pojaviti izbornik za traženje oznaka (marker search).
2. Upotrijebite tipke ◀ / ▶ / ▲ / ▼ kako biste pozvali ili pobrisali označene scene.
3. Pritisnite tipku ENTER i reprodukcija će započeti od označene scene. Ili, pritisnite tipku CLEAR i označena scena će se pobrisati u izborniku za traženje oznaka (marker search).



## Kut kamere **DVD**

Ako disk sadrži scene koje su snimljene pod različitim kutovima kamere, vi možete promijeniti kut kamere tijekom reprodukcije.

1. Pritisnite tipku DISPLAY tijekom reprodukcije. Display na ekranu se pojavljuje na TV ekranu.
2. Upotrijebite tipke ▲ / ▼ kako biste odabrali ikonu za kut u display-u na ekranu
3. Upotrijebite tipke ◀ / ▶ kako biste odabrali željeni kut. Broj trenutnog kuta se pojavljuje na TV ekranu.

### Savjet:

Indikator za kut (ANGLE) će treptati na TV ekranu na scenama koje su snimljene pod različitim kutovima kako bi vam pokazao da je moguće mijenjanje kuteva kamere.

### **3D Surround** **-RW<sup>VR</sup>** **-RW<sup>Video</sup>** **+RW** **-R**

#### **+R** **DVD** **VCD** **DivX**

Ovaj uređaj može proizvesti 3D Surround učinak, koji simulira više-kanalnu audio reprodukciju na dva konvencionalna stereo zvučnika, umjesto da imate pet ili više zvučnika koji su normalno potrebni za slušanje više-kanalnog audia na sistemu kućnog kina.

1. Pritisnite tipku DISPLAY tijekom reprodukcije. Display na ekranu (On-Screen Display) se pojavljuje na TV ekranu.
2. Upotrijebite tipke ▲ / ▼ kako biste odabrali ikonu za Zvuk na Display-u na ekranu.
3. Upotrijebite tipke ◀ / ▶ kako biste odabrali "3D SUR". Za isključivanje 3D Surround efekta, odaberite "NORMAL".

### **Pronalaženje lokacije na disku** **VCD**

Vi možete izravno pristupiti svakoj točki (mjestu) na video CD-u pomoću ove funkcije. Upotrijebite ovu funkciju samo kada se reproducira video CD. Reprodukcija će preskočiti na posebno naznačeno mjesto.

1. Pritisnite tipku SEARCH tijekom reprodukcije. Linija napredovanja će se pojaviti na the TV ekranu.
2. Upotrijebite tipke ◀ / ▶ kako biste našli početan položaj za reprodukciju.
3. Pritisnite tipku ENTER kako biste potvrdili odabrani položaj. Reprodukcija će započeti od odabranog položaja.

#### **Napomena:**

Ova funkcija radi samo kada nijedna oznaka (marker) nije memorirana.

### **Memoriranje zadnjeg stanja** **DVD**

Ovaj rekorder memorira podešavanja koja je korisnik odabrao za zadnji disk koji je gledao. Podešavanja ostaju u memoriji čak i onda kada disk izvadite iz rekordera ili kada isključite rekorder. Ako umetnete u rekorder disk koj ije imao memorirana svoja podešavanja, pozvat će se automatski zadnje mjesto zaustavljanja.

#### **Napomene:**

- Podešavanja su pospremljena u memoriju kako bi se mogla upotrebljavati u bilo koje vrijeme.
- Ovaj rekorder ne će memorirati podešavanja za disk ako rekorder isključite prije nego što ste počeli s reprodukcijom diska.

## Reprodukcija DivX filmske datoteke

Ovaj rekorder može reproducirati DivX datoteke. Prije reprodukcije DivX datoteka, pročitajte na desnoj strani "DivX datoteka zahtjevi".

1. Pritisnite tipku HOME.
2. Select [Movie] opciju.
3. Odaberite medij koji sadrži DivX datoteku(e), a zatim pritisnite tipku ENTER. Izbornik [Movie List] se pojavljuje na TV ekranu.



4. Pritisnite tipke ▲ / ▼ kako biste odabrali folder, a zatim pritisnite tipku ENTER. Pojavit će se popis datoteka u folderu. Ako se nalazite na strani s popisom datoteka a želite se vratiti u popis foldera, upotrijebite tipke ▲ / ▼ na daljinskom upravljaču kako biste jače osvijetlili odabrani folder i pritisnite tipku ENTER.
5. Ako želite pogledati određenu datoteku, pritisnite tipke ▲ / ▼ kako biste jače osvijetlili odabranu datoteku i pritisnite tipku PLAY (▶). Vi možete upotrijebiti različite funkcije za reprodukciju. Pogledajte više na stranama 23-26.
6. Pritisnite tipku STOP kako biste zaustavili reprodukciju. Pojavit će se izbornik [Movie List].

### Napomena za prikazivanje DivX titla

Ako se titlovi ne prikazuju pravilno, molimo slijedite korake dolje.

1. Pritisnite tipku PAUSE/STEP kada se titl pojavljuje.
2. Pritisnite i držite tipku SUBTITLE otprilike 3 sekunde. Pojavit će se kod jezika.
3. Pritisnite tipku ◀ / ▶ kako biste odabrali drugi kod za jezik sve dok se titl ne pravilno prikaže.
4. Pritisnite tipku PLAY (▶) za nastavak reprodukcije.

## Mogućnosti izbornika Movie List

1. Pritisnite tipke ▲ / ▼ kako biste odabrali folder/datoteku u izborniku [Movie List], a zatim pritisnite tipku ENTER. Pojavit će se izbornik [Movie List]. Prikazane opcije izbornika se razlikuju ovisno o odabranom mediju.
2. Pritisnite tipku ▲ / ▼ / ◀ / ▶ kako biste odabrali mogućnost, a zatim pritisnite tipku ENTER.
  - [Play] Započinje reprodukciju odabranog titla.
  - [Open] Otvara folder i pojavljuje se popis datoteka u folder.

### DivX datoteka zahtjevi

**Moguća veličina rezolucije:** 720x576 (š x v) pixel

**DivX datoteka ekstenzije:** ".avi", ".divx

**DivX titl koji se može reproducirati:** ".smi", ".srt", ".sub (Samo Micro DVD format)", ".txt (Samo Micro DVD format)"

**Codec format koji se može reproducirati:** "DIV3", "MP43", "DIVX", "XVID", "DX50"

**Audio format koji se može reproducirati:** "AC3", "PCM", "MP2", "MP3", "WMA"

- Frekvencija uzorka (Sampling frequency): unutar 8 - 48 kHz (MP3), unutar 32 - 48kHz (WMA)
- Bit rate: unutar 8 - 320kbps (MP3), 32 - 192kbps (WMA)

**CD-R format:** ISO 9660 i JOLIET.

**DVD±R/RW format:** ISO 9660 (UDF Bridge format)

**Maksimum datoteka/disk:** Manje od 1999 (ukupan broj datoteka i foldera)

### Napomene o DivX formatu

- Ako je broj okvira manji od 29.97 okvira po sekundi, ovaj uređaj možda neće pravilno raditi.
- Ako video i audio struktura snimljene datoteke nije interleaved, vrati se na ekran s izbornikom.
- Ako je datoteka snimljena s GMC-om, uređaj podržava samo 1-točku razine snimanja. \* GMC?

GMC je skraćenica za Global Motion Compensation. To je alat za kodiranje koji specificiran u MPEG4. Neki MPEG4 koderi, poput DivX ili Xvid imaju ovu mogućnost. Postoje različite razine GMC kodiranja, obično se nazivaju GMC s 1-točkom, 2-točke, ili 3-točke.

## Reprodukcija Audio CD ili MP3/WMA datoteka

Rekorder može reproducirati audio CD-e i MP3/WMA datoteke.

Prije reprodukcije MP3/WMA datoteka, pročitajte “MP3/WMA audio datoteka zahtjevi” na desnoj strani.

1. Pritisnite tipku HOME.  
Pojavit će se početni izbornik (Home).
2. Odaberite opciju [Music].
3. Odaberite medij koji sadrži MP3/WMA ili audio naslov, a zatim pritisnite tipku ENTER.  
Izbornik [Music List] se pojavljuje na TV ekranu.



4. Upotrijebite tipke ▲/▼ kako biste odabrali snimak i zatim pritisnite tipku PLAY (▶).  
Započinja reprodukcija.  
Možete vidjeti razne funkcije za reprodukciju.  
Pogledajte stranice 23-26.

### Savjeti:

- Pritisnite tipku DISPLAY kako biste vidjeli ID3-Tag informaciju za MP3 datoteku. Ako ID3-Tag informacija nije prisutna, [ID3-Tag: None] će se pojaviti. Ako vi odaberete folder, broj pod-foldera i broj MP3/WMA datoteka u folderu će se prikazati na display-u. Pritisnite tipku DISPLAY ponovno kako biste uklonili informaciju na ekranu.
  - Ako želite prijeći u viši direktorij, upotrijebite tipke ▲ / ▼ kako biste ga jače osvijetlili, a zatim pritisnite tipku ENTER.
5. Kako biste zaustavili reprodukciju u bilo koje vrijeme, pritisnite tipku STOP.

## Mogućnosti izbornika za audio CD i glazbu

1. Pritisnite tipke ▲ / ▼ kako biste odabrali folder/datoteku u izborniku za popis glazbe [Music List], a zatim pritisnite tipku ENTER.  
Pojavit će se mogućnosti izbornika.  
Prikazane opcije za izbornik se razlikuju ovisno o odabranom mediju.
2. Pritisnite tipku ▲ / ▼ / ◀ / ▶ kako biste odabrali jednu mogućnost, a zatim pritisnite tipku ENTER.
  - [Play] Započinje reprodukciju odabranog naslova.
  - [Random] Start ili Stop za reprodukciju prema nasumičnom odabiru
  - [Open] Otvara folder i pojavljuje se popis datoteka u folderu.

## Random

1. Pritisnite tipku ▲ / ▼ kako biste odabrali datoteku, a zatim pritisnite tipku ENTER.  
Pojavljaju se opcije izbornika.
2. Pritisnite tipku ▲ / ▼ kako biste odabrali [Random] opciju, a zatim pritisnite tipku ENTER.  
Uređaj automatski započinje reprodukciju, a na ekranu izbornika se pokazuje “RANDOM”.
3. Za povratak u normalnu reprodukciju, odaberite ponovo [Random] opciju, a zatim ponovo pritisnite tipku ENTER.

### Savjet:

Pritiskom na tipku SKIP ►►► tijekom Random reprodukcije, uređaj će odabrati drugu snimku i nastaviti će reprodukciju prema nasumičnom odabiru.

## MP3/WMA audio datoteka zahtjevi

### Ekstenzija datoteke:

“.mp3”, “.wma”.

### Sampling frequency:

unutar 8 - 48 kHz (MP3), unutar 32 - 48kHz (WMA)

### Bit rate:

unutar 8 - 320kbps (MP3), 32 - 192kbps (WMA)

### CD-R format:

ISO 9660 i JOLIET.

### DVD±R/RW format:

ISO 9660 (UDF Bridge format)

### Maksimum datoteka /Diskova:

Manje od 1999 (ukupan broj foldera i datoteka)

## Gledanje JPEG datoteke

Rekorder može reproducirati JPEG datoteke. Prije reproduciranja JPEG snimanja, pročitajte "Foto datoteka zahtjevir" na desnoj strani.

1. Pritisnite tipku HOME.  
Pojavit će se početni izbornik (Home).
2. Select [Photo] opciju.
3. Odaberite medij koji sadrži JPEG datoteka, a zatim pritisnite tipku ENTER.  
Izbornik [Photo List] se pojavljuje na TV ekranu.



4. Upotrijebite tipke ◀ / ▶ / ▲ / ▼ kako biste odabrali datoteku, a zatim pritisnite tipku ENTER. Mogućnosti izbornika će se pojaviti na lijevoj strani izbornika.

### Savjeti:

- Ako želite prijeći na viši direktorij, upotrijebite tipke ▲ / ▼ kako biste jače osvijetlili direktorij, [F1] a zatim pritisnite tipku ENTER.
- Vi možete odabrati sve datoteke u izborniku menu tako da pritisnete tipku CLEAR. Kako biste poništili odabreno, ponovo pritisnite tipku CLEAR.

### Odabir višestrukih datoteka

1. Pritisnite tipku **MARKER**.  
*Oznaka za označavanje se pojavljuje na datoteci. Pritisnite tipku **MARKER** ponovo kako bi poništili označenu datoteku.*
  2. Ponovite korak 1 kako biste označili dodatnu datoteku.
5. Upotrijebite tipke ▲ / ▼ kako biste odabrali [Full Screen] mogućnost, a zatim pritisnite tipku ENTER. Odabrana slika će se potpuno prikazati na ekranu. Ovisno o veličini i broju JPEG datoteka, rekorderu može trebati puno vremena za čitanje datoteka.

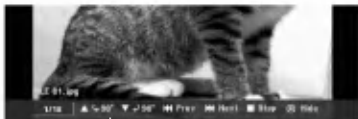

Pritisnite tipku ENTER, kako bi se ovaj izbornik pojavio ili izgubio tijekom gledanja punog ekrana.

6. Kako biste u bilo koje vrijeme zaustavili gledanje, pritisnite tipku STOP.  
Pojavit će se izbornik [Photo List].

### Savjet:

Ako pritisnete tipku RETURN (↵) dok je prikazan ekran izbornika, ekran će se promijeniti u TV gledanje ili AV ulaz.

## Photo List menu mogućnosti

1. Pritisnite tipke ▲ / ▼ kako biste odabrali datoteku u [Photo List], a zatim pritisnite tipku ENTER.  
Pojavit će se mogućnosti izbornika.  
Ovisno o odabranom mediju razlikovat će se prikazane opcije odabranog medija.
2. Upotrijebite tipke ▲ / ▼ kako biste odabrali jednu mogućnost, a zatim pritisnite tipku ENTER za potvrdu svog izbora.
  - [Open] Otvara folder i pojavljuje se popis datoteka u folderu.
  - [Full Screen] Prikazuje odabranu datoteku na punom ekranu.
  - [Slide Show] Prikazuje izbornik za Slide Show.

## Preskakanje slika (Skip Images)

Za vrijeme gledanja slika, pritisnite tipku SKIP (⏮ ili ⏭) jedanput kako biste prešli na sljedeću datoteku ili se vratili na prethodnu datoteku.

## Okretanje slika (Rotate Images)

Upotrijebite tipke ▲ / ▼ tijekom gledanja slike kako biste okrenuli sliku u smjeru kretanja sata ili suprotno.

## Foto datoteka zahtjevi

**Ekstenzija datoteke**  
“.jpg”

**Veličina foto:**  
Preporučuje se manje od 4MB

**CD-R format:**  
ISO 9660 i JOLIET.

**DVD±R/RW format:**  
ISO 9660 (UDF Bridge format)

**Maksimum datoteka /Diskova:**  
Manje od 1999 (ukupan broj datoteka i foldera)

**Napomene o JPEG datoteci**  
Progresivna i bez gubitaka kompresija JPEG slikovnih datoteka nisu podržane.

## Gledanje Slide Show-a

1. Odaberite [Slide Show] mogućnost u izborniku Photo List.  
(Pogledajte "Mogućnosti izbornika Photo List" na strani 29).
2. Pritisnite tipku ENTER.  
Pojavit će se izbornik za Slide Show.

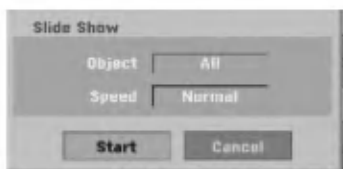

3. Upotrijebite ◀ / ▶ / ▲ / ▼ kako biste postavili mogućnosti.  
[Object] mogućnost:
  - [Selected] Gleda na način slide show-a samo odabrane datoteke. Upotrijebite tipku MARKER kako biste odabrali višestruke datoteke.
  - [All] Gleda na način slide show-a sve datoteke.[Speed] mogućnost:  
Postavlja brzinu prikazivanja Slide Show-a na [Slow - polako], [Normal], ili [Fast - brzo].
4. Odaberite [Start] mogućnost, a zatim pritisnite tipku ENTER za početak Slide Show-a.  
Slide show se nastavlja sve dok ne pritisnete tipku STOP.
5. Pritisnite tipku STOP kako biste zaustavili Slide Show i vratili se u izbornik Photo List.

### Pauziranje Slide Show-a

1. Pritisnite tipku PAUSE/STEP (⏸) kako biste pauzirali show.
2. Kada želite nastaviti sa slide show-om, pritisnite tipku tipku PLAY (▶).

# Snimanje

## Više o DVD snimanju

### Napomene:

- Ovaj rekorder ne može snimati na CD-R ili CD-RW diskove.
- Naša kompanija ne preuzima nikavu odgovornost za greške kod snimanja koje nastaju zbog nestanka el. struje, neispravnih diskova ili oštećenja na rekorderu.
- Otisci prstiju i male ogrebotine na disku mogu utjecati na kvalitetu reprodukcije i/ili snimanja. Molimo čuvajte svoje diskove na pravilan način.

### Vrste diskova i formati, modusi i postavke za snimanje

Ovaj rekorder može reproducirati pet različitih vrsta DVD diskova : prije-snimljeni DVD-Video diskovi, DVD-RW, DVD-R, DVD+RW i DVD+R diskovi. Disk format za DVD-R, DVD+R, DVD+RW diskove je uvijek "Video format" — isti kao i kod prije-snimljenih DVD-Video diskova.

To znači da možete, jednom kad su finalizirani, reproducirati DVD-R, DVD+R, ili DVD+RW diskove na običnom DVD player-u. Kao zadana postavka (default), format DVD-RW diska je Video format, iako vi to možete promijeniti u Video Recording (VR) format, ako je potrebno. (Ponovno inicijaliziranje diska će pobrisati sadržaj diska.)

Modus snimanja je usko vezan s formatom diska. Ako je disk format Video Recording format, tada je modus snimanja VR modus; ako je format disk Video modus, tada je modus snimanja Video modus (osim za DVD-Video, koji nije za snimanje, i zato nema modus za snimanje).

Unutar modusa snimanja (koj isu postavljeni za cijeli disk i ne mijenjaju se) nalaze se postavke za snimanje. Ove se postavke mogu prema potrebi promijeniti za svako snimanje i mogu odrediti kvalitetu slike i količinu prostora potrebnog da se snimljeni materijal pohrani na disk.

### Napomene za snimanje

- Potrebno vrijeme za snimanje nije točno zato što rekorder upotrebljava različiti bit-rate za kompresiju podataka. To znači da će točno vrijeme za snimanje ovisiti o materijalu koji se snima.
- Kada se snima TV prijenos, ako je prijemni signal slabe kvalitete ili slika ima interferenciju, vrijeme za snimanje može biti kraće.
- Ako snimate samo mirne slike ili audio, vrijeme za snimanje će možda biti duže.
- Prikazana vremena za snimanje i preostalo vrijeme možda neće uvijek točno odgovarati dužini na disku.
- Preostalo vrijeme za snimanje može se smanjiti ako povećavate uređenje diska.
- Ako upotrebljavate DVD-RW disk, pazite da primijenite format za snimanje (Video modus ili VR modus) prije nego li bilo što snimate na disk. Pogledajte stranu 20 (Initialize) da vidite kako to učiniti.
- Kada upotrebljavate DVD-R ili DVD+R disk, možete nastaviti snimanje sve dok disk nije pun, ili dok disk ne finalizirate. Prije nego što započnete sa snimanjem, provjerite količinu vremena za snimanje preostalo na disku.
- Kada upotrebljavate DVD-RW disk u Video modusu, preostalo vrijeme za snimanje će se povećati samo ako pobrišete zadnji naslov koji je snimljen na disk.
- Mogućnost brisanja naslova (Delete Title) u izborniku za popis naslova (original) samo skriva naslov, naslov u stvari nije pobrisan s diska i povećava preostalo vrijeme za snimanje na disku (osim za zadnji snimljeni naslov na DVD-RW disku u Video modusu).
- Presnimavanje preko već snimljenog materijala je moguće upotrebom DVD+RW diskova.
- Kada se upotrebljava DVD+R/RW, rekorder će izvršavati operaciju izrade izbornika kako bi ažurirao novi naslov i uređivanje kada se disk izvadi iz rekordera ili kada se rekorder isključi.

### Vrijeme snimanja i kvaliteta slike

Postoje četiri prije postavljena modusa kvalitete za snimanje:

- **XP** – Postavka najviše kvalitete, daje otprilike 1 sat 20 minuta vremena za snimanja na DVD disku (4.7GB).
- **SP** – Default kvaliteta, dovoljna za većinu potreba, daje otprilike 2 sata snimanja na DVD disku (4.7GB).
- **LP** – Nešto niža video kvaliteta, daje otprilike 4 sata snimanja na DVD disku (4.7GB).
- **EP** – Najniža video kvaliteta, daje otprilike 6 sati snimanja na DVD disku (4.7GB).  
Tijekom reprodukcije sadržaja koji je snimljen u EP modusu možete vidjeti fragmentiranu sliku.

## Ograničenja kod kopiranja

Neki video materijali su zaštićeni zaštitom jednog kopiranja: Ako želite takve materijale snimati na DVD, morate upotrijebiti VR modus DVD-RW disk kompatibilan s CPRM Ver. 1.1.

Materijale koji su zaštićeni sistemom jednom-kopiraj mogu se prepoznati tijekom reprodukcije tako da se informacija o disku prikaže na ekranu.

- Signali NTSC formata s analognog ili DV ulaza ne snimaju se ispravno ovim rekorderom.
- Video signali u SECAM formatu (s ugrađenog TV tunera ili s analognih ulaza) bit će nasnimljeni u PAL formatu
- Video koji je 'samo jednom-kopiraj' se može snimati samo upotrebom DVD-RW diska u VR modusu s CPRM-om (vidi dolje).

### Što je 'CPRM'?

CPRM je sistem zaštite protiv kopiranja (koristi "scramble" sistem) koji dopušta samo snimanje materijala koji su zaštićeni sistemom jednog kopiranja 'copy once' a koji se emitiraju sa stanica. CPRM je kratica za Content Protection for Recordable Media (Zaštita sadržaja na medijima za snimanje).

Ovaj rekorder je CPRM kompatibilan, što znači da možete snimati zaštićene emitirane programe koje je dopušteno snimiti samo jednom, ali ne možete ponovno kopirati i umnažati te snimke. CPRM snimanja se mogu napraviti na DVD-RW diskovima koji su formatirani u VR modusu a CPRM snimanja se mogu reproducirati samo na player-ima koji su posebno kompatibilni s CPRM-om.

## Zaštita autorskih prava (Copyright)

- Oprema za snimanje se treba upotrijebiti samo za kopiranja koja su u skladu sa zakonom, molimo vas da pažljivo provjerite što je to zakonito kopiranje u području u kojem obavljate kopiranje. Kopiranje materijala koji su zaštićeni autorskim pravom (copyright) kao što su filmovi ili glazba je nezakonito osim ako nije dopušteno zakonskim izuzećem ili pristankom vlasnika prava.
- Ovaj proizvod uključuje tehnologiju za zaštitu autorskih prava (copyright) koja se štite načinom koji je zaštićen nekim U.S. patentima i drugim pravima na intelektualno vlasništvo koje posjeduje Macrovision Corporation i drugi vlasnici prava. Upotreba ove tehnologije za zaštitu autorskih prava (copyright) mora ovlastiti Macrovision Corporation, i namijenjena je samo za kućnu upotrebu i ograničeno gledanje, osim ako to nije drugačije ovlašteno od strane Macrovision korporacije. Zabranjeno je rastavljanje i ponovno sastavljanje
- **KORISNICI MORAJU ZNATI DA NISU SVI TV UREĐAJI VISOKE REZOLUCIJE KOMPATIBILNI S OVIM PROIZVODOM ŠTO MOŽE DOVESTI DO NEKVALITETNE SLIKE. U SLUČAJU PROBLEMA SA SLIKOM KOD 625 PROGRESIVNOG SKENIRANJA, PREPORUČUJE SE KORISNIKU PREBACIVANJE PRIKLJUČIVANJA NA IZLAZ ZA "STANDARDNU DEFINICIJU". AKO POSTOJE PITANJA U VEZI S TIM JELI NAŠ TV UREĐAJ KOMPATIBILAN S OVIM MODELOM 625p DVD REKORDERA, MOLIMO OBRATITE SE NAŠEM KORISNIČKOM SERVISNOM CENTRU.**



## Osnovno snimanje TV programa

Za snimanja TV programa slijedite dolje iznesene upute. Snimanje će započeti odmah i nastaviti će se dok se disk ne napuni ili dok ne zaustavite snimanje.

### Napomena:

Za DVD snimanje morate umetnuti disk na koji je moguće snimati.

1. Postavite modus za snimanje na željenu postavku tako da pritisnete tipku REC MODE više puta za redom. (XP, SP, LP, EP)
2. Upotrijebite tipke PR/CH (+/-) kako biste odabrali TV kanal koji želite snimati.

### Mijenjanje TV Audio kanala

Vi možete odabrati audio kanal (jezik) za slušanje tako da pritisnete tipku AUDIO tijekom gledanja TV programa. Trenutni audio kanal je prikazan na ekranu.

Stereo prijenos:

Stereo → Left → Right

Dvojezični prijenos:

Main → Sub → Main+Sub

- Ako je zvuk slabe kvalitete kada je postavljen na Stereo, često zvuk možete poboljšati tako da odaberete Mono (Left ili Right).
  - Ovaj rekorder može snimati bilo NICAM bilo običan audio. Ako je postavka za NICAM (strana 16) podešena na Auto, tada će se, u slučaju da je prijenos NICAM, audio automatski prebaciti u NICAM te tako možete snimati NICAM audio. Ako prijenos nije u NICAM, tada će se uvijek snimati običan audio. Ako dođe do izobličenja NICAM zvuka, zbog lošeg prijema, vi možete isključiti NICAM postavku za program.
3. Pritisnite tipku REC (●) jedanput. Snimanje će započeti. (REC indikator će se upaliti upozoru display-a.)
    - Snimanje se nastavlja sve dok ne pritisnete tipku STOP (■) ili se disk ne napuni.
    - Za snimanje točne određene dužine vremena, pogledajte na desnoj strani Brzo snimanje timer-om na desnoj strani.
  4. Pritisnite tipku STOP (■) kako biste zaustavili snimanje.

### Kako puzirati snimanje

1. Pritisnite tipku PAUSE/STEP (II) kako biste pauzirali snimanje.
2. Kada želite nastaviti snimanje, pritisnite tipku PAUSE/STEP (II).

### Snimanje jednog TV programa dok gledate drugi program

1. Pritisnite tipku TV/DVD kako biste odabrali TV modus tijekom snimanja. Pojaviti će se TV indikator.
2. Pomoću TV-a odaberite kanal koji želite gledati.

## Brzo snimanje pomoću vremenskog brojača (Timer)

Brzo snimanje s vremenskim brojačem (Timer) vam omogućuje da lako snimate prije postavljenu dužinu bez upotrebe vremenskog brojača.

1. Slijedite korake 1-2 na način pokazan na lijevoj strani (Osnovno snimanje TV programa).
2. Pritisnite tipku REC (●) više puta kako biste odabrali dužinu vremena snimanja.

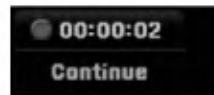

Snimanje će započeti nakon što prvi put pritisnete tipku. Svaki sljedeći put kada pritisnete tipku povećavate vrijeme za snimanje unutar slobodnog prostora. Vrijeme za snimanje se prikazuje na TV ekranu. Na kraju snimanja, rekorder će zaustaviti snimanje i isključiti će se.

### Provjera vremena za snimanje

Pritisnite tipku REC (●) jedanput kako biste provjerili vrijeme za snimanje. Pozvane postavke će se na trenutak odmah vratiti na TV ekran.

Takoder, preostalo vrijeme za snimanje je prikazano na prozoru display-a.

### Povećavanje vremena za snimanje

Vrijeme za snimanje se može povećati u bilo kojke vrijeme pritiskom na tipku REC (●). Svakim sljedećim pritiskom na tipku povećavate vrijeme za snimanje unutar slobodnog prostora.

### Upozorenje

Ako je rekorder iskopčan iz zidne utičnice (ili je došlo do nestanka struje) za vrijeme dok rekorder snima, snimanje će biti izgubljeno.

## Snimanje pomoću vremenskog brojača (Timer)

Ovaj rekorder se može programirati da snima najviše 16 programa unutar perioda od 1 mjeseca. Za snimanje pomoću vremenskog brojača treba znati kanale koji će se snimati, početno i krajnje vrijeme snimanja.

### Napomena:

Uporabite li potpuno prazan disk za snimanje s brojačem vremena, prije samo snimanja disk morate formatirati. (Za točne podatke pogledajte "Initialize" na stranici 22.)

1. Pritisnite tipku HOME i odaberite [TV] opciju.
2. Pritisnite tipku ▲ / ▼ kako biste odabrali [Timer Record] opciju, a zatim pritisnite tipku ENTER. Pojavit će se popis [Timer Record].
3. Pritisnite tipku ▲ / ▼ kako biste odabrali [New -Novo] opciju, a zatim pritisnite tipku ENTER. Pojavit će se izbornik za snimanje vremenskim brojačem [Timer Record].

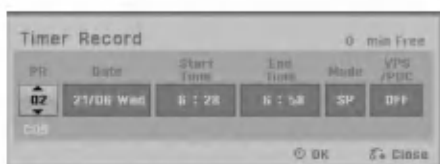

- [PR] Odaberite memorirani broj programa ili jedan od vanjskih ulaza s kojeg želite snimati. (Ne možete odabrati DV ulaz.)
- [Date - Datum] Odaberite datum najviše 1 mjesec unaprijed ili željeno ponavljanje (Monday (Ponedjeljak) – Friday (Petak), ili Every Sun~Sat (Svake Ned – Sub)).
- [Start Time] Postavite početno vrijeme.
- [End Time] Postavite krajnje vrijeme.
- [Mode] – Odaberite modus snimanja (XP, SP, LP, EP ili AT).  
AT (Auto) modus određuje koliko je vremena na disku dostupno i ako je potrebno uključuje odnosno isključuje modus snimanja kako bi se završilo snimanje programa.

### Napomena:

Kada opciju VPS/PDC postavite na On (uključeno), nije moguć AT modus.

- [VPS/PDC] VPS/PDC sistem automatski podešava vrijeme za snimanje time tako da čak i kad program ne ide prema rasporedu vi ga nećete propustiti. Kako bi VPS/PDC ispravno radio, vi morate unijeti točno najavljeno vrijeme i datum za program koji želite snimati.  
Napominjemo da VPS/PDC možda neće raditi sa svakom stanicom.

### Napomene:

- Stanice koje upotrebljavaju VPS/PDC obično uključuju VPS/PDC informaciju na teletext stranicama za TV program. Molimo pogledajte ove stranice kada postavljate snimanje pomoću vremenskog brojača.
  - Kada upotrebljavate VPS/PDC, može se dogoditi da početak program nije snimljen.
4. Unesite potrebnu informaciju za vaše(a) snimanje(a) pomoću vremenskog brojača.
    - ◀ / ▶ (lijevo/desno) – pomiče kursor lijevo / desno
    - ▲ / ▼ (gore/dolje) – mijenja postavke na trenutnom položaju kursora
    - Pritisnite tipku RETURN (↵) kako bi se vratili na popis snimanja vremenskim brojačem [Timer Record].
  5. Pritisnite tipku ENTER, rekorder će memorirati program.  
Za provjeru programiranja, pojavit će se popis snimanja vremenskim brojačem [Timer Record]. [Check -Označeno] polje [Rec. OK] na popisu snimanja vremenskim brojačem [Timer Record] pokazuje da je snimanje vremenskim brojačem pravilno programirano.
  6. Pritisnite tipku RETURN (↵) kako biste izašli iz izbornika za snimanje pomoću vremenskog brojača [Timer Record].
  7. Provjerite jeste li umetnuli disk na koji sem ože snimati za DVD snimanje i pritisnite tipku POWER kako biste uključili svoj uređaj u stanje pripravnosti.

### Notes:

- Indikator za timer svijetli u prozoru display-a kada je rekorder u stanju pripravnosti a u isto vrijeme je timer aktiva. (Ne prikazuje se ništa dok je [Power Save Mode - Modus štednje el. energije] ON (Uključen).)
- Morate pritisnuti tipku POWER kako biste zaustavili snimanje pomoću vremenskog brojača.

## Provjera detalja za snimanje pomoću vremenskog brojača (Timer Recording)

Programiranje se može provjeriti uvijek kada je rekorder uključen.

1. Pritisnite tipku HOME i odaberite [TV] opciju.
  2. Pritisnite tipku ▲ / ▼ kako biste odabrali [Timer Record] opciju, a zatim pritisnite tipku ENTER. Pojavit će se popis [Timer Record].
- Upotrijebite tipke ▲ / ▼ kako biste odabrali snimanje pomoću vremenskog brojača.
  - Pritisnite tipku ENTER za uređivanje odabranog programa. Pojavit će se izbornik za snimanje pomoću vremenskog brojača (Timer Record).
  - Pritisnite tipku CLEAR za brisanje odabranog programa s popisa za snimanje pomoću vremenskog brojača (Timer Record List).

PR	Date	Start Time	Duration	Mode	VPS / PDC	Check
NEW						
01	08/05 Mon	8:03	90min	SP	OFF	Invalid disc
02	08/05 Tue	6:04	90min	SP	OFF	Invalid disc

### Poništavanje snimanja pomoću vremenskog brojača (Timer Recording)

Vi možete pobrisati postavke za snimanje pomoću vremenskog brojača u bilo koje vrijeme prije nego što snimanje započne.

- Upotrijebite tipke ▲ / ▼ kako biste odabrali program koji želite pobrisati na popisu za snimanje pomoću vremenskog brojača (Timer Record List). Ako želite pobrisati program, pritisnite tipku CLEAR.

### Zaustavljanje snimanja pomoću vremenskog brojača (Timer Recording)

Nakon što je snimanje započeto, vi još uvijek možete poništiti program.

- Pritisnite tipku POWER.

### Rješavanje problema kod snimanja pomoću vremenskog brojača (Timer Recording)

**Čak i kad je vremenski brojač postavljen, rekorder neće snimati u slučaju kada:**

- Disk nije umetnut.
- Umetnut je disk koji se ne može snimati.
- Zaštita diska je postavljena na Uključeno (ON) u izborniku podešavanja (Setup) (vidi stranicu 21).
- Uključeno je el.napajanje.
- Na disku je već snimljeno 99 naslova (DVD-RW, DVD-R), 49 naslova (DVD+R, DVD+RW).

**Vi ne možete unijeti program za timer kada je:**

- Snimanje već započeto.
- Vrijeme koje pokušavate postaviti već prošlo.
- Već memorirano 16 programa za snimanje pomoću vremenskog brojača (timer).

**Ako se dva ili više programa za timer preklapaju:**

- Raniji program će imati prednost.
- Kada se raniji program završi, započeti će kasniji program.
- Ako su dva programa postavljena da započnu u točno isto vrijeme, program koji je unešen prvi će imati prednost.

Ako je disk oštećen, snimanje se možda neće uspješno završiti. U tom slučaju čak i kad je polje za provjeru "Rec. OK", to neće biti tako.

## Snimanje s vanjskog ulaza

### Snimanje s vanjskih komponenti

Vi možete snimati s vanjske komponente, kao što je video kamera ili VCR, koj isu priključeni na bilo koji od vanjskih ulaza na rekorderu.

1. Pazite da komponenta s koje želite snimati bude pravilno priključena na rekorder. Pogledajte strane 12-13.
2. Pritisnite tipku AV/INPUT više puta kako biste odabrali vanjski ulaz s kojeg želite snimati.
  - Tuner: Ugrađeni tuner
  - AV1: EURO AV1 AUDIO VIDEO postavljen na zadnju ploču
  - AV2: EURO A/V2 DECODER postavljen na zadnju ploču
  - AV3: AV IN 3 postavljen na zadnju ploču
  - AV4: AV IN 4 (VIDEO, AUDIO (L/R), S-VIDEO IN) postavljen na prednju ploču
  - DV: DV IN postavljen na prednju ploču
3. Odaberite modus za snimanje prema potrebi tako da pritisnete tipku REC MODE više puta. (XP, SP, LP, ili EP)
4. Pritisnite tipku REC (●) jedanput. Snimanje će početi. (REC indikator će svijetliti u prozoru display-a.)
  - Snimanje se nastavlja sve dok ne pritisnete tipku STOP (■) ili dok se disk ne napuni.
  - Za snimanje točno određene dužine vremena, pogledajte "Brzo snimanje pomoću vremenskog brojača" na strani 33.
5. Pritisnite tipku STOP (■) da zaustavite snimanje.

### Napomena:

Ako je vaš izvor za snimanje zaštićen protiv presnimavanja s CopyGuard-om, tada vi nećete moći snimati pomoću ovog rekordera. Za više detalja pogledajte autorska prava (Copyright) na strani 32.

## Snimanje s DV ulaza

### Prije DV presnimavanja (dubbing)

Vi možete priključiti DV-opremljenu video kameru na ovaj rekorder jednog DV kabla za ulaz i izlaz audia, videa, podataka i signala za upravljanje.

- Ovaj rekorder kompatibilan samo s video kamerama DV-formata (DVC-SD, DV25). Digitalni satelitski i digitalni VHS video rekorderi nisu kompatibilni.
- Vi ne možete priključiti više od jedne DV video kamere u isto vrijeme na ovaj rekorder.
- Vi ne možete upravljati ovim rekorderom s vanjske opreme koja je priključena preko DV IN konektora (uključujući dva rekordera).
- Možda neće uvijek biti moguće upravljati s priključenom video kamerom preko DV IN konektora. AV2: EURO A/V2 DECODER postavljen na zadnju ploču AV2: EURO A/V2 DECODER postavljen na zadnju ploču Digitalne video kamere obično mogu snimati audio kao stereo 16-bit/48kHz, ili dvostruke stereo snimke of 12-bit/32kHz. Ovaj rekorder može snimati samo jednu stereo audio snimku. Set [DV Rec Audio] mogućnost na [Audio 1] ili [Audio 2] prema potrebama (pogledajte stranu 19).
- Audio ulaz na DV IN konektoru treba biti 32 ili 48kHz (not 44.1kHz).
- Nepravilnosti na slici tijekom snimanja se mogu pojaviti ako komponente izvora pauziraju reprodukciju ili reproduciraju nenasnimljeni odsječak na traci, ili ako dođe do nestanka el. napajanja na strani komponente izvora, ili DV kabel bude iskopčan.

### Snimanje s digitalne video kamere

Vi možete snimati s digitalne video kamere koja je priključena na DV IN konektor postavljen na prednju ploču rekordera. Pomoću daljinskog upravljača za rekorder možete upravljati i s video kamerom i rekorderom. Prije snimanja, provjerite je li postavljen audio ulaz za DV IN konektor (pogledajte stranu 19).

#### Savjeti:

- Signal izvora mora biti u DVC-SD formatu.
- Neke video kamere se ne mogu kontrolirati pomoću daljinskog upravljača za ovaj rekorder.
- Ako priključite drugi rekorder pomoću DV kabla, s ovog rekordera nećete moći kontrolirati drugi DVD.
- Vi ne možete upravljati s ovim uređajem pomoću daljinskog uređaja komponente koja je priključena na DV IN konektor.
- Vi ne možete snimati podatak za datum i vrijeme s DV kazete.

1. Provjerite je li vaša digitalna video kamera priključena na DV IN konektor prednjoj ploči. Pogledajte stranu 13.
2. Provjerite je li DV audio ulaz onaj koji vam je potreban. Vi možete birati između Audio 1 (original audio) i Audio 2 (presnimljeni audio).
  - DV ulaz se postavlja u [DV Rec Audio] u pod-izborniku izbornika za podešavanje (Setup). Pogledajte "DV Snimanje audio-a" na strani 19 za više informacija.
3. Pritisnite tipku AV/INPUT više puta kako biste odabrali DV ulaz. DV se pojavljuje u prozoru display-a i na TV ekranu.
4. Pronađite mjesto na traci video kamere s kojeg želite početi snimanje. Za najbolji rezultat, pauzirajte reprodukciju na točki s kojeg želite početi snimati.
  - Ovisno o vašoj video kameri, možete upotrebljavati daljinski upravljač ovog rekordera za upravljanje s video kamerom upotrebljavajući tipke za STOP, PLAY i PAUSE funkcije.
5. Pritisnite tipku REC (●) jedanput za početak snimanja.
  - Snimanje se automatski zaustavlja ako rekorder ne detektira signal.
  - Vi možete pauzirati ili zaustaviti snimanje tako da pritisnete tipku PAUSE/STEP (■) ili STOP (■). Vi ne možete upravljati s video kamerom s ovog daljinskog upravljača tijekom snimanja.
  - U Video modusu, krajnji okvir za snimanje može ostati prikazan na ekranu kratko vrijeme nakon zaustavljanja snimanja.

### Rješavanje problema

Ako ne možete dobiti sliku i/ili audio preko DV IN konektora, provjerite sljedeće točke:

- Provjerite je li DV kabel pravilno priključen.
- Pokušajte s isključivanjem i ponovnim uključivanjem priključene opreme.
- Pokušajte uključiti audio ulaz.

#### Napomena:

Ovisno o priključenoj video kameri, možda nećete biti u stanju upravljati s video kamerom s daljinskog upravljača za ovaj rekorder.

# Uređivanje

## Pregled izbornika za popis naslova i poglavlja (Title List i Chapter List)

Upotrebom izbornika za popis naslova (Title List) možete uređivati video sadržaj. Funkcije za uređivanje su dostupne u izborniku za popis naslova (Title List) ovisno o tome uređujete li video na DVD-u, i ovisno o tome uređujete li originalni sadržaj ili popis za reprodukciju.

Postoje dva načina za uređivanje DVD-RW diskova u VR modusu. Vi možete izravno uređivati originalni sadržaj diska, ili možete napraviti i urediti popis za reprodukciju (Playlist). Popis za reprodukciju u stvari ne mijenja nikakav sadržaj na disku, već samo upravlja načinima na koji se sadržaj reproducira.

1. Pritisnite tipku MENU/LIST kako biste prikazali izbornik za popis naslova (Title List).  
Kada to napravite reprodukcija se treba zaustaviti.
  - Ovdje pristupiti pomoću početnog izbornika (HOME), odaberite [Movie] opciju, a zatim [DISC] opciju i pritisnite tipku ENTER.
  - Kada odabirete naslove, upotrijebite tipke ▲ / ▼ kako biste prikazali prethodnu/sljedeću stranu ako postoji više od šest naslova.
  - Ako uređujete disk u VR modusu, pritisnite tipku MENU/LIST kako biste prelazili između izbornika za original i izbornika za reprodukciju.

Na lijevoj strani ekrana su opcije izbornika.

Glavni dio ekrana prikazuje male sličice (thumbnail) za naslove (ili poglavlje) na DVD-u.

Vi možete promijeniti ove sličice pomoću tipke THUMBNAIL — pogledajte mijenjanje sličica za naslove na strani 38.

Pritisnite tipku DISPLAY kako biste prikazali informaciju o odabranom naslovu u izborniku za popis naslova (Title List).

Nakon što ste odabrali naslov ili poglavlje u izborniku za popis naslova u popisu poglavlja (Title List ili Chapter List), pritisnite tipku ENTER. Mogućnosti izbornika se pojavljuju se na lijevoj strani izbornika. Upotrijebite ▲ / ▼ kako biste odabrali mogućnost, a zatim pritisnite tipku ENTER za potvrdu svog izbora.

2. Za izlazak iz izbornika za popis naslova (Title List), pritisnite tipku RETURN (↵) više puta.



1. Mogućnosti izbornika: Kako biste prikazali mogućnosti izbornika, odaberite naslov ili poglavlje, a zatim pritisnite tipku ENTER. Prikazane mogućnosti se razlikuju zavisno o vrsti diska.
  - [Combine - Kombiniraj] Kombinira dva poglavlja u jedno (strana 42).
  - [Delete] Briše naslov ili poglavlje. (strana 40)
  - [Delete Parts] Briše jedan dio naslova (strana 40).
  - [Divide] Dijeli naslov na dva dijela (strana 42).
  - [Full Play] Započinje reprodukciju odabranog naslova uključujući i skrivena poglavlja.
  - [Hide (Show)] Sakriva (ili prikazuje) odabrani naslov ili poglavlje. (strana 43)
  - [Move] Premješta poglavlje na izborniku za popis poglavlja – popis za reprodukciju na položaj u izborniku. (strana 43)
  - [Play] Započinje reprodukciju odabranog naslova ili poglavlja. Sakriveni naslovi i poglavlja na DVD+R/RW disku se ne mogu reproducirati.
  - [Playlist Add] Dodaje naslov ili poglavlje na popis za reprodukciju (Playlist). (strana 39)
  - [Protect] Štiti od slučajnog presnimavanja, mijenjanja ili brisanja naslova datoteke. (vidi stranicu 43)
  - [Title Name] Uređuje naziv za naslov. (strana 41)
  - [Search - Traženje]
    - [Chapter- Poglavlje]; Prikazuje popis poglavlja za naslov.
    - [Time - Vrijeme]; Tražite vrijeme na kojem želite otpočeti naslov. (strana 41)
  - [Title] Prikazuje popis naslova (Title List) Title List poglavlje.
2. Pokazuje naziv diska, modus snimanja, slobodni prostor i proteklo vrijeme na liniji napredovanja.
3. Trenutno odabrani naslov.
4. Mala sličica (thumbnail)
5. Prikazuje broj odabranog naslova i ukupan broj naslova.
6. Pokazuje naziv naslova, snimljeni datum i dužinu snimana.

## VR modus: Uređivanje originala i popisa za reprodukciju (Playlist)

### Naslovi, poglavlja i dijelovi

Naslovi u originalnom sadržaju diska sadrže jedno ili više poglavlja. Kada postavite naslov diska na popis za reprodukciju (Playlist), također će se pojaviti sva poglavlja unutar tog naslova. Drugim riječima, poglavlja na popisu za reprodukciju (Playlist) ponašaju se na potpuno isti način kao i

poglavlja na DVD-Video disku. Dijelovi su sekcije originalnih naslova ili naslova s popisa za reprodukciju (Playlist). Iz izbornika za original i Playlist vi možete dodavati ili brisati dijelove. Dodavanje poglavlja ili naslova na popis za reprodukciju (Playlist) stvara novi naslov koji je napravljen od sekcija (npr., poglavlje) originalnog naslova. Poništavanje (Delete) dijela uklanja dio naslova s izbornika za original i Playlist

### Upozorenje

- Kada uređujete sadržaja pomoću funkcija za brisanje, dodavanje i premještanje (Delete, Add i Move) okviri za početak i kraj možda neće biti postavljeni točno na prikazanim točkama za početak i kraj.
- Tijekom reprodukcije s popisa za reprodukciju (Playlist), možete primjetiti malu pauzu između uređenih dijelova. Ovo nije nepravilnost.

### Jeli uređivanje DVD-a isto kao i uređivanje video trake?

Ne. Kada uređujete video traku vama je potreban jedan video uređaj kako biste reproducirali originalnu, a drugi uređaj vam je potreban za snimanje uređivanja. U slučaju DVD-a, vi uređujete tako da pravite popis za reprodukciju (Playlist) onoga što reproducirati kada to reproducirati. Tijekom reprodukcije, recorder reproducira disk u skladu s popisom za reprodukciju (Playlist).

### Više o riječi 'Original' i 'Playlist'

Kroz ovaj priručnik često ćete vidjeti da se riječi Original i Playlist odnose na aktualan sadržaj i uređenu verziju.

- **Original:** sadržaj se odnosi na ono što je stvarno snimljeno na disk.
- **Playlist:** sadržaj se odnosi na uređenu verziju na disku — način na koji će se originalni sadržaj reproducirati.

## Dodavanje oznaka za poglavlja (Chapter Markers)

Vi možete napraviti poglavlje unutar naslova tako da na željenim točkama umetnete oznake za poglavlje (mark).

### Napomena:

Oznake za poglavlja se automatski postavljaju u pravilnim razmacima. Vi možete mijenjati veličinu razmaka iz izbornika za početno podešavanje (Initial Setup) (pogledajte "Samo-postavljanje poglavlja (Chapter)" na strani 19).

Tijekom snimanja ili reprodukcije, na točki na kojoj želite početi novo poglavlje, pritisnite tipku CHP ADD. Ikona za oznaku poglavlja će se pojaviti na TV ekranu.

## Mijenanje sličica za naslove (Thumbnail)

Svaki naslov koji je prikazan u izborniku za popis naslova (Title List) predstavljen je sličicom (thumbnail) koja je uzeta s početka tog naslova ili poglavlja. Ukoliko želite, odaberite različitu mirnu sliku unutar tog naslova. Pritisnite tipku THUMBNAIL kako biste trenutno prikazanu sliku napravili kao onu koja će se pojavljivati u izborniku za popis naslova (Title List). Mirna slika koju odaberete pojaviti će se i u izborniku za original kao i u izborniku popisa za reprodukciju (Playlist).

### Savjet:

Vi možete također mijenjati sličice (thumbnail) za naslov u izborniku za popis poglavlja (Chapter List). Odaberite poglavlje u izborniku za popis poglavlja (Chapter List), a zatim pritisnite tipku THUMBNAIL. Sličica (thumbnail) za naslov koji uljučuje poglavlje je promijenjena.

## Stvaranje novog popisa za reprodukciju (New Playlist)

**-RWVR**

Upotrijebite ovu funkciju kako biste dodali originalni naslov ili poglavlje na popis za reprodukciju (Playlist). Kada ovo radite, cijeli naslov je postavljen na popis za reprodukciju (Playlist) (dijelove koje ne trebate možete pobrisati kasnije — pogledajte brisanje originalnog ili Playlist naslova/poglavlja na strani 40).

Naslov se pojavljuje na popisu za reprodukciju (Playlist) potpuno s oznakama za poglavlja koje se pojavljuju u originalu. Međutim, ako dodate više oznaka za poglavlje u original kasnije, ove se oznake neće automatski kopirati u naslov koji je na popisu za reprodukciju (Playlist).

Vi možete dodati najviše 999 poglavlja na jedan disk. Ako želite dodati samo jedno poglavlje za naslov, upotrijebite dodavanje naslova/poglavlja na popis za reprodukciju (Playlist) na ovoj strani.

1. Odaberite naslov ili poglavlje u izborniku za popis naslova – original (Title List-Original) ili u izborniku za popis poglavlja – original (Chapter List-Original) koji ćete postaviti na popis za reprodukciju (Playlist), a zatim pritisnite tipku ENTER. Mogućnosti izbornika će se pojaviti na lijevoj strani izbornika.



2. Upotrijebite tipke ▲ / ▼ kako biste odabrali [Playlist Add] mogućnost, a zatim pritisnite tipku ENTER.



3. Odaberite [New Playlist], a zatim pritisnite tipku ENTER. Novi naslov će se pojaviti u obnovljenom popisu za reprodukciju (Playlist). Sva poglavlja tog naslova su pridodana na popis za reprodukciju (Playlist).



## Dodavanje dodatnog naslova / poglavlja na popis za reprodukciju (Playlist) **-RWVR**

Vi možete dodati originalni naslov ili poglavlje na popis za reprodukciju (Playlist) čak i ako je taj naslov već postavljen na popis.

1. Odaberite naslov ili poglavlje u izborniku za popis naslova – original (Title List-Original) ili u izborniku za popis poglavlja – original (Chapter List-Original) koji ćete postaviti na popis za reprodukciju (Playlist), a zatim pritisnite tipku ENTER. Mogućnosti izbornika će se pojaviti na lijevoj strani izbornika.



2. Upotrijebite tipke ▲ / ▼ kako biste odabrali [Playlist Add] mogućnost, a zatim pritisnite tipku ENTER.



3. Odaberite popis naslova – popis za reprodukciju (Title List-Playlist) koji već postoji kako biste umetnuli naslov ili poglavlje, a zatim pritisnite tipku ENTER.
4. Ponovite korake 1-3 kako biste dodali dodatni naslov ili poglavlje na popis za reprodukciju (Playlist). Pridodana poglavlja možete vidjeti u u izborniku za popis poglavlja -playlist (Chapter List –Playlist).



5. Pritisnite tipku RETURN (↵) za izlazak, ili MENU/LIST za povratak u izborniku za popis naslova - original (Title List-Original).

## Brisanje originalnog ili playlist naslova/poglavlja

Kada naslov ili poglavlje pobrišete u izborniku popisa za reprodukciju (Playlist), vi ga brišete samo s Playlist-e; naslov/poglavlje ostaju u izborniku za original.

Ako odaberete pobrisati naslov ili poglavlje na izborniku za original (naslov/poglavlje), naslov ili poglavlje je stvarno pobrisano s diska i time povećavate preostalo stvarno vrijeme snimanja. Naslovi/poglavlja koji su pobrisani u izborniku za original istovremeno su i pobrisani s Playlist-e.

### Napomena:

Možda nećete moći brisati poglavlja koja su kraća od 5 sekundi.

1. Upotrijebite tipke ◀ / ▶ / ▲ / ▼ za odabir poglavlja ili naslova koji želite brisati u izborniku za popis naslova ili poglavlja (Title List ili Chapter List), a zatim pritisnite tipku ENTER. Mogućnosti izbornika će se pojaviti na lijevoj strani izbornika.
2. Odaberite [Delete] mogućnost u mogućnostima izbornika.



3. Pritisnite tipku ENTER za potvrdu. Pojavit će se poruka za potvrdu.
4. Upotrijebite tipke ◀ / ▶ kako biste odabrali [Yes], a zatim pritisnite tipku ENTER. Odabrano poglavlje ili naslov je pobrisano. Nakon pritiska na tipku ENTER, novi, obnovljeni izbornik će se prikazati na display-u.
5. Ponovite korake 1 - 4 za nastavak brisanja u izborniku.
6. Pritisnite tipku RETURN (↵) više puta za izlazak iz izbornika.

### Napomene:

- Kod DVD+RW snimanja, naziv pobrisanog naslova je promijenjen u 'Deleted Title' (Pobrisani naslov).
- Ako su više od dva naslova više puta poništeni, naslovi se kombiniraju u jedan naslov.
- Kada brišete naslov ili poglavlje, samo zadnji naslov na DVD+RW-u povećava preostalo vrijeme za snimanje.

## Brisanje dijela -RWVR

Vi možete pobrisati dio koji ne želite imati u naslovu.

1. Upotrijebite tipke ◀ / ▶ / ▲ / ▼ za odabir poglavlja ili naslova koji želite brisati u izborniku za popis naslova (Title List), a zatim pritisnite tipku ENTER. Mogućnosti izbornika će se pojaviti na lijevoj strani izbornika.
2. Odaberite [Delete Part] mogućnost u mogućnostima izbornika. Na TV ekranu će se pojaviti izbornik za uređivanje naslova –brisanje dijela (Edit (Delete Part)). [Start Point] ikona je jače osvijetljena (početna točka).



3. Započnite reprodukciju i upotrijebite pauzu, korak, traženje i usporeno prikazivanja kako biste pronašli početnu točku.
4. Pritisnite tipku ENTER na početnoj točki sekcije koju želite pobrisati. 'End Point' ikona je jače osvijetljena (krajnja točka). Dio je označen na liniji napredovanja.
5. Upotrijebite pauzu, korak, traženje i usporeno prikazivanje da nađete krajnju točku.
6. Na krajnjoj točki odsječka koji želite pobrisati pritisnite tipku ENTER. Vi možete poništiti odabranu točku, upotrijebite tipke ▲ / ▼ da odaberete [Cancel] ikonu, a zatim pritisnite tipku ENTER.
7. Ako ste završili s uređivanjem, odaberite [Done] ikonu, a zatim pritisnite tipku ENTER. Pojavit će se poruka za potvrdu. Upotrijebite tipke ◀ / ▶ kako biste odabrali [Yes], a zatim pritisnite tipku ENTER. Odabrani dio je pobrisan iz naslova i pojavljuje se izborniku za popis naslova (Title List).

### Napomena:

Možda nećete moći brisati poglavlja koja su kraća od 3 sekunde.



## Upisivanje naziva za naslov

Vi možete nezavisno imenovati original i playlist naslove. Nazivi mogu imati najviše 32 znaka.

1. Odaberite naslov kojem želite dati naziv u izborniku za popis naslova (Title List), a zatim pritisnite tipku ENTER. Mogućnosti izbornika će se pojaviti na lijevoj strani izbornika.
2. Upotrijebite tipke ▲/▼ kako biste odabrali [Title Name] mogućnost, a zatim pritisnite tipku ENTER. Pojavit će se izbornik za tipkovnicu.



3. Unesite naziv za naslov. Upotrijebite tipke ◀/▶/▲/▼ kako biste odabrali znak, a zatim pritisnite tipku ENTER za potvrdu vašeg izbora.
  - Pomoću tipke MENU/LIST mijenjajte vrstu tipkovnice.
  - **OK:** Odaberite za kraj.
  - **Cancel:** Poništava sve unesene znakove.
  - **Space:** Umeće prazan prostor na položaju kursora.
  - **Delete:** Briše prethodni znak na položaju kursora.
  - ◀/▶: Pomiče kursor lijevo ili desno.

**Savjet:**  
**Tipke na daljinskom upravljaču za upisivanje imena PLAY (▶):** Na položaju kursora umeće razmak.  
**|| (PAUSE/STEP):** Briše znak iza na položaju kursora.  
**■ (STOP), CLEAR:** Briše prethodni znak na na položaju kursora.  
**◀◀ / ▶▶:** Pomjeraju kursor lijevo ili desno.  
**Brojevi (0-9):** Umeću odgovarajuće znakove na položaju kursora.
4. Odaberite OK, a zatim pritisnite tipku ENTER da potvrdite ime i vratite se na prethodni izbornik na ekranu.
5. Pritisnite tipku RETURN (↵) više puta za izlazak iz izbornika.

### Napomene:

- Nazivi mogu imati najviše 32 znaka.
- Za diskove koji su formatirani na različitim rekorderu, vi ćete vidjeti samo ograničen broj znakova.
- Kod snimanja na DVD-R, DVD+R ili DVD+RW diskovima, upisani naziv je prikazan na DVD player- u samo nakon finaliziranja.

## Pretraga vremena

**-RWVR** **-RWVMeo** **+RW** **-R** **+R**

Možete izabrati početno mjesto naslova.

1. Upotrijebite tipke ◀/▶/▲/▼ kako biste odabrali naslov u izborniku za popis naslova (Title List), a zatim pritisnite tipku ENTER. Mogućnosti se pojavljuju na lijevoj strani izbornika.
2. Odaberite mogućnost [Time -Vrijeme], a zatim pritisnite tipku ENTER. [Search -Traženje] izbornik se pojavljuje na TV ekranu.



Trenutna slika

Vrijeme završetka

Vrijeme početka

Odabrano vrijeme

Odabrana točka

3. Upotrijebite tipke ◀/▶ kako biste pronašli točku na kojoj želite početi. Točka se povećava korakom od 1-ne minute. Ako pritisnete i držite tipke ◀/▶ tada se točka povećava korakom od 5 minuta.
4. Pritisnite tipku ENTER za početak odabrane točke.

## Podjela jednog naslova u dva **+RW**

Upotrijebite naredbu da podijelite jedan naslov u dva nova naslova.

1. U izborniku za popis naslova (Title List), odaberite naslov koji želite podijeliti, a zatim pritisnite tipku ENTER. Mogućnosti izbornika će se pojaviti na lijevoj strani izbornika.
2. Odaberite [Divide] mogućnost.



3. Pritisnite tipku ENTER. Pojavit će se izbornik za uređivanje naslova (Dijeljenje) (Edit (Divide)). [Divide] mogućnost je jače osvijetljena.

Trenutna slika

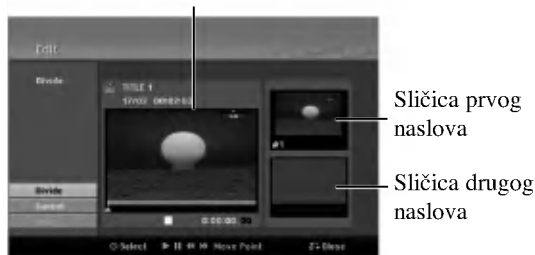

4. Upotrijebite play, pauzu, korak, traženje i usporeno prikazivanje da nađete točku na kojoj želite podijeliti naslov.
5. Odaberite [Divide] mogućnost, a zatim pritisnite tipku ENTER na odabranoj točki. Za brisanje točke (reset), odaberite [Cancel] mogućnost, a zatim pritisnite tipku ENTER. Ponovite isto od koraka 3.
6. Odaberite [Done] mogućnost, a zatim pritisnite tipku ENTER da potvrdite točku podjele. Naslov je podijeljen u dva nova naslova. Potrebno je do 4 minute da se napravi podjela naslova.

### Napomena:

Vi ne možete odaberati točku za dijeljenje na mjestu koje je kraće od 3 sekunde.

## Kombiniranje dva poglavlja u jedno

**-RWVR** **+RW** **+R**

Upotrijebite ovu funkciju kako biste kombinirali dva susjedna playlist ili originalna - poglavlja u jedno.

### Napomena:

Ova funkcija nije dostupna ako postoji samo jedno poglavlje unutar diska.

1. U izborniku za popis poglavlja (Chapter List), odaberite drugo poglavlje od dva koje želite kombinirati, a zatim pritisnite tipku ENTER. Mogućnosti izbornika će se pojaviti na lijevoj strani izbornika.
2. Upotrijebite tipke ▲ / ▼ kako biste odabrali [Combine] mogućnost. Indikator za kombiniranje će se pojaviti između dva poglavlja koje želite kombinirati.



3. Pritisnite tipku ENTER.

## Premještanje poglavlja na popisu za reprodukciju (Playlist Chapter)

**-RWVR**

Upotrijebite ovu funkciju kako biste preuredili redosljed reproduciranja na popisu poglavlja u izborniku za popis naslova –playlist (Title List-Playlist).

### Napomena:

Ova funkcija nije dostupna ako postoji samo jedno poglavlje.

1. Odaberite poglavlje u izborniku za popis poglavlja - playlist (Chapter List-Playlist).
2. Pritisnite tipku ENTER. Mogućnosti izbornika će se pojaviti na lijevoj strani izbornika.
3. Upotrijebite tipke ▲ / ▼ kako biste odabrali [Move] mogućnost u Playlist mogućnostima, a zatim pritisnite tipku ENTER.



4. Upotrijebite tipke ◀ / ▶ / ▲ / ▼ kako biste odabrali mjesto na koje želite premjestiti poglavlje, a zatim pritisnite tipku ENTER. Nakon pritiskanja tipke ENTER, na display-u će se pojaviti obnovljeni izbornik.

## Sakrivanje poglavlja/naslova

**+RW +R**

Vi možete preskočiti reprodukciju poglavlja ili naslova bez njihovog brisanja na disku.

1. Upotrijebite tipke ▲▼◀▶ za odabir poglavlja ili naslova koje želite sakriti u izborniku za popis naslova ili poglavlja (Title List ili Chapter List), a zatim pritisnite tipku ENTER. Mogućnosti izbornika će se pojaviti na lijevoj strani izbornika.
2. Odaberite [Hide] mogućnost.

Primjer: Title List (DVD+RW)



3. Pritisnite tipku ENTER za potvrdu. Sličica (thumbnail) za poglavlje ili naslov će se prigušiti.

### Savjet

Ako odaberete sakriveno poglavlje ili naslov u izborniku za popis naslova ili poglavlja (Title List ili Chapter List), možete ih prikazati odabirom [Show] mogućnosti u izborniku. Nakon što ste to učinili moći ćete vidjeti poglavlje ili naslov.

## Zaštita naslova

**+RW +R -RWVR**

Upotrijebite ovu funkciju da naslov zaštitite od slučajnog snimanja, uređivanja ili brisanja.

1. Pritisnite tipku MENU/LIST da prikazete izbornik za popis naslova (Title List).
2. Upotrijebite tipke ▲▼◀▶ kako biste odabrali naslov želite zaštititi, a zatim pritisnite tipku ENTER. Mogućnosti izbornika će se pojaviti na lijevoj strani izbornika.
3. Odaberite [Protect -Zaštiti] mogućnost.



4. Pritisnite tipku ENTER za potvrdu. Oznaka zaključavanja će se pojaviti na sličici naslova (thumbnail).

### Savjet

Ako odaberete naslov koji je već zaštićen u izborniku za popis naslova (Title List), vi možete 'skinuti' zaštitu s naslova tako da odaberete [Protect] mogućnost u u izborniku za popis naslova (Title List). Nakon što ste to učinili, naslov možete uređivati i pobrisati.

# Reference

## Dodatne informacije

### Snimanje preko već postojećeg zapisa **+RW**

Kako biste novi video nasnimili na prethodno snimljeni naslov, slijedite ove korake. Ova funkcija nije dostupna za DVD+R diskove, koji snimaju uvijek na kraj diska.

1. Odaberite ulaz koji želite snimati (TV kanal, AV1-4, DV).
2. Pritisnite tipku MENU/LIST da prikazete izbornik za popis naslova (Title List).



3. Upotrijebite tipke ▲ ▼ ◀ ▶ za odabir naslova preko kojeg želite snimati.
4. Pritisnite tipku REC (●) za početak snimanja preko već postojećeg zapisa. Snimanje preko već postojećeg zapisa će započeti od početne točke naslova.
5. Pritisnite tipku STOP (■) kako biste zaustavili snimanje preko već postojećeg zapisa. Napravljen je novi naslov, a obnovljeni izbornik je prikazan na display-u.

#### Napomene:

- Ova funkcija nije dostupna u slučaju zaštićenog naslova.
- **Ako presnimavanje traje duže od dužine snimanja trenutnog naslova, sljedeći će naslov biti presnimljen. Ali ako je sljedeći naslov zaštićen, u tom slučaju se presnimavanje zaustavlja na mjestu početka drugog naslova.**
- Ako je dužina snimanja odabranog naslova manja od 10 sekundi, sljedeći će naslov biti presnimljen. Ali ako je sljedeći naslov zaštićen, snimanje će se zaustaviti.

### Gledanje izbornika za popis naslova (Title List) koji je prikazan na drugim DVD rekorderima ili player-ima

**+RW** **+R**

Vi možete gledati izbornik za popis naslova (Title List) koji je prikazan na drugom DVD player-u koji može reproducirati DVD+RW ili DVD+R diskove.

1. Umetnite već snimljeni DVD+R ili DVD+RW disk.

2. Pritisnite tipku TITLE u modusu reprodukcija ili stop. Izbornik za popis naslova (Title List) će se prikazati na dolje prikazani način.

#### Savjet

Vi možete ukloniti izbornik za popis naslova (Title List) tako da pritisnete tipku STOP (■).



3. Za reproduciranje naslova, odaberite naslov koji želite gledati, a zatim pritisnite tipku ENTER ili PLAY (▶).

### Reproduciranje vašeg snimljenog materijala na drugim DVD player-ima (Finaliziranje diska)

Većina običnih DVD player-a može reproducirati finalizirane DVD+R ili DVD+RW diskove koji su snimljeni u Video modusu. Mali broj player-a može isto tako reproducirati DVD-RW diskove koji nisu snimljeni u VR modusu, bez obzira jesu li finalizirani ili ne. Provjerite priručnik koji dolazi sa svakim player-om kako biste provjerili koje formate diskova taj player može reproducirati.

Finaliziranje 'fiksira' snimljeni materijal i uređivanja na mjestu tako da se disk može reproducirati na običnom DVD player-u ili računalu koje je opremljeno s odgovarajućim DVDROM-om.

Finaliziranje diska u Video modusu stvara ekran s izbornikom za navigaciju kroz sadržaj na disku. U izbornik se može pristupiti tako da pritisnete tipku MENU/LIST ili TITLE.

**Za finaliziranje diska, pogledajte "Finaliziranje" na strani 20.**

#### Napomene:

- Nefinalizirani DVD+RW disk je moguće reproducirati na običnim DVD player-ima.
- Uređeni sadržaj na DVD+RW disku je kompatibilan s običnim DVD player-ima samo poslije finaliziranja.
- Svaki uređeni sadržaj na DVD+R disku nije kompatibilan s običnim DVD player-ima. (Sakrivanje, poglavlje, kombiniranje, oznaka za dodavanje poglavlja, i sl.)
- Koliko je vremena potrebno za finaliziranje ovisi o vrsti diska, o količini snimljenog materijala na disku i broju naslova na disku.

## Kodovi jezika

Upotrijebite ovaj popis kako biste unijeli jezik koji želite za sljedeća početna podešavanja:  
Disk audio, disk titl i izbornik za disk.

Jezik	Kod	Jezik	Kod	Jezik	Kod	Jezik	Kod
Abkazian	6566	Fidžijski	7074	Lingalski	7678	Singaleski	8373
Afar	6565	Finski	7073	Litvanski	7684	Slovački	8375
Afrikaanski	6570	Francuski	7082	Makedonski	7775	Slovenski	8376
Albanski	8381	Frizijski	7089	Malagasijski	7771	Somalijski	8379
Ameharički	6577	Galicijjski	7176	Malajski	7783	Španjolski	6983
Arapski	6582	Gruzijski	7565	Malajalamski	7776	Sudanski	8385
Armenski	7289	Njemački	6869	Malteški	7784	Svahili	8387
Asameski	6583	Grčki	6976	Maorski	7773	Švedski	8386
Ajmarski	6588	Grenlandski	7576	Maratski	7782	Tagaloški	8476
Azerbejdžanski	6590	Guaranski	7178	Moldavijski	7779	Tadiski	8471
Baškirski	6665	Guđaratski	7185	Mongolski	7778	Tamilski	8465
Baskijski	6985	Hauski	7265	Naurški	7865	Tatarski	8484
Bengalski; Bangla	6678	Židovski	7387	Nepalski	7869	Teluški	8469
Bhutanski	6890	Hinduski	7273	Norveški	7879	Thai	8472
Biharski	6672	Mađarski	7285	Orijski	7982	Tibetanski	6679
Bretonski	6682	Islandski	7383	Pandapski	8065	Tigrinijski	8373
Bugarski	6671	Indonezijski	7378	Paštanski, Pušto	8083	Tongoanski	8479
Burmanski	7789	Interlingva	7365	Perzijski	7065	Turski	8482
Bjeloruski	6669	Irski	7165	Poljski	8076	Turkmenski	8475
Kambodžanski	7577	Talijanski	7384	Portugalski	8084	Tvi	8487
Katalanski	6765	Japanski	7465	Kečuanški	8185	Ukrajinski	8575
Kineski	9072	Javanski	7487	Reto-romanski	8277	Urđski	8582
Korzikanski	6779	Kanadski	7578	Rumunjski	8279	Uzbekistanski	8590
Hrvatski	7282	Kašmirski	7583	Ruski	8285	Vijetnamski	8673
Hrvatski	6783	Kozački	7575	Samoanski	8377	Volapski	8679
Danski	6865	Kirgijski	7589	Sanskrtski	8365	Velški	6789
Nizozemski	7876	Korejski	7579	Škotsko Galski	7168	Volofski	8779
Engleski	6978	Kurdski	7585	Srpski	8382	Xhosa	8872
Esperanto	6979	Laotski	7679	Srpsko – Hrvatski	8372	Jidiš	7473
Estonski	6984	Latinski	7665	Šonanski	8378	Yorupski	8979
Faroški	7079	Latvijski, Letski	7686	Sindski	8368	Zulu	9085

## Kodovi zemalja

Odaberite odgovarajući kod za zemlje s popisa.

Zemlja	Kod	Zemlja	Kod	Zemlja	Kod	Zemlja	Kod
Afganistan	AF	Etiopija	ET	Malezija	MY	Saudijska Arabija	SA
Argentina	AR	Fidi	FJ	Maldivi	MV	Senegal	SN
Australija	AU	Finska	FI	Meksiko	MX	Singapur	SG
Austrija	AT	Francuska	FR	Monako	MC	Slovačka Republika	SK
Belgija	BE	Njemačka	DE	Mongolija	MN	Slovenija	SI
Bolivija	BO	Velika Britanija	GB	Maroko	MC	Južna Afrika	ZA
Brazil	BR	Grčka	GR	Nepal	NP	Južna Koreja	KR
Butan	BT	Grendland	GL	Nizozemska	NL	Španjolska	ES
Kambodža	KH	Heard i McDonald Otočje	HM	Nizo. Antili	AN	Šri Lanka	LK
Kanada	CA	Hong Kong	HK	Novi Zeland	NZ	Švedska	SE
Kongo	CG	Mađarska	HU	Nigerija	NE	Švicarska	CH
Čile	CL	Indija	IN	Norveška	NO	Tajvan	TW
Kina	CN	Indonezija	ID	Oman	OM	Tajland	TH
Kolumbija	CO	Izrael	IL	Pakistan	PK	Turska	TR
Kostarika	CR	Italija	IT	Panama	PA	Uganda	UG
Hrvatska	HR	Jamajka	JM	Paragvaj	PY	Ukrajina	UA
Češka Republika	CZ	Japan	JP	Filipini	PH	Sjedinjene Države	US
Danska	DK	Kenija	KE	Poljska	PL	Urugvaj	UY
Ekvador	EC	Kuvajt	KW	Portugal	PT	Uzbekistan	UZ
Egipat	EG	Libija	LY	Rumunjska	RO	Vijetnam	VN
Salvador	SV	Luksemburg	LU	Ruska Federacija	RU	Zimbabve	ZW

## Upravljanje s vašim TV-om pomoću isporučene daljinskog upravljača

Vi možete kontrolirati jačinu zvuka, ulazni izvor i prekidač za uključivanje/isključivanje na vašem LG TV-u pomoću isporučene daljinskog upravljača.

TV možete kontrolirati pomoću dolje navedenih tipki.

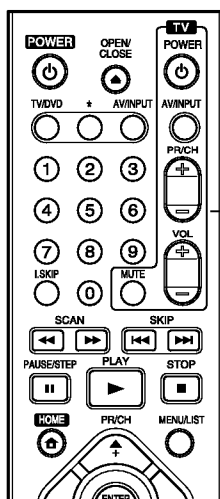

TV tipke za upravljanje

Pritiskom na tipku	Vi možete
POWER	Uključiti (on) i isključiti (off) TV.
AV/INPUT	Prebacivati ulazni izvor za TV između TV-a i drugih ulaznih izvora.
PR/CH +/-	Prelaziti gore i dolje preko memoriranih kanala.
VOL +/-	Podešaviti jačinu zvuka na TV-u.
MUTE	Privremeno isključiti zvuk na TV-u, ponovno pritisnite tipku za povratak zvuka.

## Upravljanje s drugim TV-om pomoću daljinskog upravljača

Isto tako vi možete kontrolirati jačinu zvuka, ulazni izvor i prekidač za uključivanje/isključivanje na drugom TV-u koji nije LG TV.

Ako je vaš TV na donjem popisu, postavite odgovarajući kod proizvođača.

1. Dok držite pritisnutom tipku TV POWER, pritisnite brojčane tipke kako biste odabrali kod proizvođača vašeg TV-a (pogledajte tabelu dolje).
2. Otpustite tipku TV POWER.

## Brojevi kodova za TV-e koje je moguće kontrolirati

Ako se na popisu nalazi više od jednog kodnog broja, pokušajte unijeti jedan po jedan dok ne nađete onaj koji radi za vaš TV-u.

Proizvođač	Kodni broj
LG / GoldStar	1 (Default), 2
Zenith	1, 3, 4
Samsung	6, 7
Sony	8, 9
Hitachi	4

### Napomene:

- Ovisno o vašem TV-u, neke ili sve tipke neće raditi na TV -u, čak i kada unesete ispravan kod proizvođača.
- Ako unesete novi kodni broj, prethodno unešeni kodni broj će se pobrisati.
- Kada mijenjate baterije na daljinskom upravljaču, kodni broj koji ste postavili se može resetirati na default postavku. Ponovno postavite odgovarajući kodni broj.

## Rješavanje problema

Provjerite sljedeći vodič kako biste našli mogući uzrok problema prije nego što pozovete servis.

Simptom	Mogući uzrok	Ispravljanje
Nema napajanja.	<ul style="list-style-type: none"> <li>Napojni kabel nije priključen.</li> </ul>	<ul style="list-style-type: none"> <li>Sigurno priključi napojni kabel u utičnicu u zidu.</li> </ul>
Nema slike.	<ul style="list-style-type: none"> <li>TV/DVD modus za rekorder je podešen na TV.</li> </ul>	<ul style="list-style-type: none"> <li>Pritisnite tipku TV/DVD na daljinskom upravljaču više puta i odaberite DVD modus. TV indikator će nestati s display-a.</li> </ul>
	<ul style="list-style-type: none"> <li>TV nije podešen da prima izlazni signal s rekordera.</li> </ul>	<ul style="list-style-type: none"> <li>Na TV-u izaberite pravi video ulazni modus tako da se slika s rekordera pojavi na ekranu TV-a.</li> </ul>
	<ul style="list-style-type: none"> <li>TV video kabel nije sigurno priključen.</li> </ul>	<ul style="list-style-type: none"> <li>Priključi sigurno video kabel.</li> </ul>
	<ul style="list-style-type: none"> <li>TV el. napajanje je isključeno.</li> </ul>	<ul style="list-style-type: none"> <li>Uključite (on) TV.</li> </ul>
Nema zvuka	<ul style="list-style-type: none"> <li>Oprema koja je priključena s audio kablom nije podešena da prima izlazni signal s rekordera.</li> </ul>	<ul style="list-style-type: none"> <li>Izaberite ispravan ulazni modus audio prijemnika kako bi mogli slušati zvuk s rekordera.</li> </ul>
	<ul style="list-style-type: none"> <li>Audio kablovi nisu sigurno ukopčani.</li> </ul>	<ul style="list-style-type: none"> <li>Ukopčajte sigurno audio kabel.</li> </ul>
	<ul style="list-style-type: none"> <li>Nije uključeno napajanje opreme koja je priključena na audio kabel.</li> </ul>	<ul style="list-style-type: none"> <li>Uključite opremu spojenu na audio kabel.</li> </ul>
	<ul style="list-style-type: none"> <li>Priključni audio kabel je oštećen.</li> </ul>	<ul style="list-style-type: none"> <li>Zamijenite oštećeni kabel novim kablom.</li> </ul>
Reprodukcija slike je slabe kvalitete.	<ul style="list-style-type: none"> <li>Disk nije čist.</li> </ul>	<ul style="list-style-type: none"> <li>Očistite disk.</li> </ul>
DVD player ne počinje s reprodukcijom.	<ul style="list-style-type: none"> <li>Nema umetnutog diska.</li> </ul>	<ul style="list-style-type: none"> <li>Umetnite disk (Provjerite je li indikator za disk upaljen na display-u).</li> </ul>
	<ul style="list-style-type: none"> <li>Stavljen je disk koji se ne može reproducirati.</li> </ul>	<ul style="list-style-type: none"> <li>Umetni disk koji se može reproducirati (provjerite vrstu diska, sistem za boju i regionalni kod).</li> </ul>
	<ul style="list-style-type: none"> <li>Disk je naopačke umetnut.</li> </ul>	<ul style="list-style-type: none"> <li>Umetnite disk tako da strana za reprodukciju gleda prema dolje.</li> </ul>
	<ul style="list-style-type: none"> <li>Disk nije umetnut unutar vodilice.</li> </ul>	<ul style="list-style-type: none"> <li>Postavite disk ispravno u ladicu za disk unutar vodilice.</li> </ul>
	<ul style="list-style-type: none"> <li>Disk nije čist.</li> </ul>	<ul style="list-style-type: none"> <li>Očistite disk.</li> </ul>
	<ul style="list-style-type: none"> <li>Postavljena je razina za ocjenjivanje.</li> </ul>	<ul style="list-style-type: none"> <li>Poništi funkciju Ocjenjivanja (Rating) ili promijeni razinu ocjene.</li> </ul>
Slika s vanjskog ulaza je izobličena.	<ul style="list-style-type: none"> <li>Video signal s vanjske komponente je zaštićen protiv kopiranja.</li> </ul>	<ul style="list-style-type: none"> <li>Vi se ne možete priključiti preko rekordera. Priključite komponentu izravno na vaš TV.</li> </ul>
Neki se kanali preskaču kad se upotrebljavaju tipke PR/CH (+/-).	<ul style="list-style-type: none"> <li>Ti kanali nisu pospremljeni u memoriju rekordera.</li> </ul>	<ul style="list-style-type: none"> <li>Obnovite kanale. Pogledajte "Uređivanje programa - Program Edit" na strani 16.</li> </ul>
Slika ili zvuk emitiranog kanala su slabi ili ih nema.	<ul style="list-style-type: none"> <li>Antene ili kablovi nisu dobro pričvršćeni.</li> </ul>	<ul style="list-style-type: none"> <li>Učvrstite priključke ili zamijenite kabel.</li> </ul>
Slika s video kamere se ne prikazuje.	<ul style="list-style-type: none"> <li>Video kamera je isključena.</li> </ul>	<ul style="list-style-type: none"> <li>Uključite video kameru na i pravilno je upotrebljavajte.</li> </ul>
Slika s video kamere preko A/V ulaza ili DV IN na rekorderu nije prikazana na TV ekranu.	<ul style="list-style-type: none"> <li>Izvor s rekordera nije pravilan.</li> </ul>	<ul style="list-style-type: none"> <li>Upotrijebite AV/INPUT kako biste odabrali ulazni kanal (AV1, AV2, DV, i sl.)</li> </ul>

Simptom	Mogući uzrok	Ispravljanje
Ne može reproducirati na nekom drugom rekorderu, disk koji je snimljen na ovom rekorderu.	• Disk je snimljen u Video modusu.	• Finalizirajte disk. (strana 20)
	• Neki player-i neće reproducirati neki disk čak i kad je on finaliziran u Video modusu.	• Nema rješenja.
	• Disk je snimljen u VR modusu.	• Drugi player mora biti RW kompatibilan kako biste ga reproducirali.
	• Diskovi koji su snimljeni s materijalom jedno-kopiraj ne mogu se reproducirati na drugim rekorderima.	• Nema rješenja.
Ne može snimati ili nije uspješno snimio.	• Preostali prazan prostor na disku je nedovoljan.	• Upotrijebite drugi disk.
	• Izvor koji pokušavate snimiti je zaštićen protiv kopiranja.	• Izvor ne možete snimati.
	• Kada postavljate kanal za snimanje, kanal je podešen na kanal TV prijemnika.	• Odaberite kanal na prijemniku koji je ugrađen u vašem TV-u.
	• Kad snimate na disk u Video modusu, neće biti moguće kopirati program koji su zaštićeni sistemom "jednog-kopiranja".	• Upotrijebite disk koji je formatiran u VR modusu za kopiranje materijala koji je zaštićen sistemom "jednog-kopiranja".
Snimanje s vremenskim brojačem (Timer) nije moguće.	• Sat na rekorderu nije pravilno postavljen.	• Postavite ispravno vrijeme na satu. Pogledajte "Ručno podešavanje sata" na strani 16.
	• Timer je nepravilno programiran.	• Reprogramirajte timer. Pogledajte "Snimanje pomoću vremenskog brojača" na strani 34.
	• Žaruljica indikatora za snimanje timer-om se ne pojavljuje nakon programiranja timer-a.	• Reprogramirajte timer.
Nije prisutan Stereo Audio zapis i/ili reprodukcija.	• TV nije Stereo-kompatibilan.	• Nema rješenja.
	• Emitirani program nije u stereo formatu.	• Nema rješenja.
	• A/V izlazni konektori nisu priključeni na TV A/V ulazne konektore.	• Napravite A/V priključivanje. Stereo je dostupan samo preko A/V izlaza s rekordera.
	• Audio/Video izlaz na rekorderu nije odabran za gledanje na TV-u.	• Odaberite AUX ili A/V izvor kao na TV ulazu.
Daljinski upravljač ne radi ispravno.	• TV audio kanal na rekorderu je postavljen na mono.	• Postavite TV kanal modus na Stereo. Pogledajte "Mijenjanje TV audio kanala" na strani 33.
	• Daljinski upravljač nije usmjeren prema senzoru daljinskog upravljača na rekorderu.	• Usmjerite daljinski upravljač prema senzoru za daljinski upravljač na rekorderu.
	• Daljinski upravljač je previše udaljen od rekordera.	• Radite s daljinskim upravljačem unutar 7 m.
	• Postoji prepreka na putu između daljinskog upravljača i rekordera.	• Uklonite prepreku.
	• Baterije u daljinskom upravljaču su ispražnjene.	• Zamjenite stare baterije novim baterijama.

## Resetiranje rekordera

### Ako primjetite neki od sljedećih simptoma...

- Uređaj je iskopčan, ali se el. napajanje ne isključuje ili ne uključuje.
- Prednja ploča display-a ne radi.
- Rekorder ne radi normalno...

### rekorder možete resetirati na sljedeći način:

- Pritisnite tipku POWER i držite je pritisnutom otprilike 5 sekundi. Ovo će prisiliti uređaj da se isključi, a zatim ponovo uključite uređaj.
- Iskopčajte električni kabel, pričekajte najmanje pet sekundi, a zatim ponovno ukopčajte kabel.



## Specifikacija

### Općenito

Električno napajanje	AC 200-240V, 50/60 Hz
Potrošnja el. snage	25W
Dimenzije (približno)	430 X 54 X 275 mm (š x v x d) bez nogu
Masa (približno)	4.1 kg
Radna temperatura	5°C to 35°C
Radna vlaga	5 % to 90 %
Televizijski sistem	PAL I, B/G, I/I, SECAM D/K, K1 kolor sistem
Format za snimanje	PAL

### Snimanje

Format za snimanje	DVD Video snimanje, DVD-VIDEO
Medij za snimanje	DVD-ReWritable, DVD-Recordable, DVD+ReWritable, DVD+Recordable
Vrijeme za snimanje	DVD (4.7GB): Približno 1 sat 20 minuta (XP modus), 2 sata (SP modus), 4 sata (LP modus), 6 sati (EP modus)

#### Format za video snimanja

Frekvencija uzorka	27MHz
Format kompresije	MPEG 2 (podržava VBR)

#### Format za audio snimanja

Frekvencija uzorka	48kHz
Format kompresije	Dolby Digital

### Reprodukcija

Frekvencijski odgovor	DVD (PCM 48 kHz): 8 Hz to 22 kHz, CD: 8 Hz to 20 kHz DVD (PCM 96 kHz): 8 Hz to 44 kHz
Omjer signal-šum	Više od 100 dB (AUDIO OUT konektor)
Izobličenje harmonika	Manje od 0.008% (AUDIO OUT konektor)
Dinamički opseg	Više od 95 dB (AUDIO OUT konektor)

### Ulazi

AERIAL IN	Antenski ulaz, 75 Ω
VIDEO IN	1.0 V <sub>p-p</sub> 75 Ω, sync negativna, RCA konektor x 2 / SCART x 2
AUDIO IN	2.0 V <sub>rms</sub> više od 47 kΩ, RCA konektor (L, R) x 2 / SCART x 2
S-VIDEO IN	(Y) 1.0 V (p-p), 75 Ω, sync negativno, Mini DIN 4-pin x 1 (C) 0.3 V (p-p) 75 Ω
DV IN	4 pin (IEEE 1394 standard)

### Izlazi

VIDEO OUT	V <sub>p-p</sub> 75 Ω, sync negativna, RCA konektor x 1 / SCART x 2
S-VIDEO IZLAZ	(Y) 1.0 V (p-p), 75 Ω, sync negativna, Mini DIN 4-pin x 1 (C) 0.3 V (p-p) 75 Ω
COMPONENT VIDEO OUT	(Y) 1.0 V (p-p), 75 Ω, negativna sync, RCA konektor x 1 (Pb)/(Pr) 0.7 V (p-p), 75 Ω, RCA konektor x 2
Audio izlaz (digitalni audio)	0.5 V (p-p), 75 Ω, RCA konektor x 1
Audio izlaz (optički audio)	3 V (p-p), Optički konektor x 1
Audio izlaz (analogni audio)	2.0 V <sub>rms</sub> (1 KHz, 0 dB), 600 Ω, RCA konektor (L, R) x 1 / SCART x 2

### Dotatna oprema:

Scart kabel	.....1	RF koaksijalni kabel	.....1
Daljinski upravljač	.....1	Baterije	.....2

- Izvedba i specifikacije su podložni promjenama bez posebnog najavljanja.