



SXS REFRIGERATOR

User's Guide

Please read this guide thoroughly before operating and keep it handy for reference at all times.

SXS KJØLESKAP

Bruksanvisning

Vennligst les denne bruksanvisningen nøye og sørg for den bestandig er tilgjengelig som referanse.

SXS KYLSKÅP

Användarhandbok

Läs igenom denna användarhandbok innan du börjar använda kylen/frysaren och spara den sedan för att kunna ta fram den vid behov.

SXS JÄÄKAAPPI

Käyttöopas

Lue tämä opas kokonaan ennen käyttöä ja säilytä se aina niin, että saat sen helposti esille tarvitessasi tietoja.

SXS KOMBISKAB

Brugervejledning

Læs venligst vejledningen grundigt, inden kombiskabet tages i brug, og gem den til fremtidig reference.

Table of contents

Introduction	Entry	3
	Important safety instruction	3
	Identification of parts	5
Installation	Where to install	6
	Door removal	7
	Door replacement	8
	Feed water pipe installation	8
	Height adjustment	9
Operation	Starting	10
	Adjusting the temperatures and functions	10
	Refreshment center (Applicable to some models only)	15
	Shelf (Applicable to some models only)	16
	Wine holder (Applicable to some models only)	16
	Egg box (Applicable to some models only)	16
	Humidity control in the vegetable compartment	17
	Convert into a vegetable or meat compartment (Applicable to some models only)	17
	Deodorizer (Applicable to some models only)	17
	Miracle Zone Temperature Transition Corner (Applicable to some models only)	18
	Temperature Change at Miracle Zone (Applicable to some models only)	18
Miracle Zone (Applicable to some models only)	18	
Suggestion on food storage	Location of foods	19
	Storing foods	20
Care and maintenance	How to dismantle parts	21
	General information	23
	Cleaning	23
	Trouble shooting	24

Entry

The model and serial numbers are found on the inner case or back of refrigerator compartment of this unit. These numbers are unique to this unit and not available to others. You should record requested information here and retain this guide as a permanent record of your purchase. Staple your receipt here.

Date of purchase : _____
 Dealer purchased from : _____
 Dealer address : _____
 Dealer phone no. : _____
 Model no. : _____
 Serial no. : _____

Important safety instruction

Before it is used, this refrigerator must be properly installed and located in accordance with the installation instructions in this document.

Never unplug your refrigerator by pulling on the power cord. Always grip plug firmly and pull it straight out from the outlet.

When moving your appliance away from the wall, be careful not to roll over the power cord or to damage it in any way.

After your refrigerator is in operation, do not touch the cold surfaces in the freezer compartment, particularly when your hands are damp or wet. Skin could adhere to these extremely cold surfaces.

Unplug the power cord from the power outlet for cleaning or other requirements. Never touch it with wet hands because you can get an electric shock or be hurt.

Never damage, process, severely bend, pull out, or twist the power cord because damage the power cord may cause a fire or electric shock. You have doubts on whether the appliance is properly grounded.

Never place glass products in the freezer because they may be broken due to expansion when their contents are frozen.

Never allow your hands within the ice storage bin of the automatic ice maker. You could be hurt by the operation of the automatic ice maker.

The appliance is not intended for use by young children or infirm persons without supervision.

Young children should be supervised to ensure that they do not play with the appliance.

Never allow anyone to climb, sit, stand or hang on the refreshment center door. These actions may damage the refrigerator and even tip it over, causing severe personal injury.

If possible, connect the refrigerator to its own individual electrical outlet to prevent it and other appliances or household lights from causing an overload that could cause a power outage.

The refrigerator-freezer should be so positioned that the supply plug is accessible for quick disconnection when accident happens.

If the supply cord is damaged, it must be replaced by the manufacturer or its service agent or a similarly qualified person in order to avoid a hazard.

Do not modify or extend the Power Cord length.

- It will cause electric shock or fire.

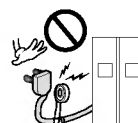





Don't use an extension cord

Accessibility of Supply Plug Replacement

Warning

 **Warning**

-  Keep ventilation openings, in the appliance enclosure or in the built-in structure, clear of obstruction.
-  Do not use mechanical devices or other means to accelerate the defrosting process, other than those recommended by the manufacturer.
-  Do not damage the refrigerant circuit.
-  Do not use electrical appliances inside the food storage compartments of the appliance, unless they are of the type recommended by the manufacturer.
-  The refrigerant and insulation blowing gas used in the appliance require special disposal procedures. When disposal, please consult with service agent or a similarly qualified person.



This appliance contains a small amount of isobutane refrigerant (R600a), natural gas with high environmental compatibility, but it is also combustible. When transporting and installing the appliance, care should be taken to ensure that no parts of the refrigerating circuit are damaged. Refrigerant squirting out of the pipes could ignite or cause an eye injury. If a leak is detected, avoid any naked flames or potential sources of ignition and air the room in which the appliance is standing for several minutes.

In order to avoid the creation of a flammable gas air mixture if a leak in the refrigerating circuit occurs, the size of the room in which the appliance may be sited depends on the amount of refrigerant used. The room must be 1m² in size for every 8g of R600a refrigerant inside the appliance. The amount of refrigerant in your particular appliance is shown on the identification plate inside the appliance. Never start up an appliance showing any signs of damage. If in doubt, consult your dealer.

Child entrapment warning

DANGER: Risk of child entrapment.
 Before you throw away your old refrigerator or freezer:
 Take off the doors but leave the shelves in place so that children may not easily climb inside.
 The appliance is not intended for use by young children or infirm persons without supervision.
 Young children should be supervised to ensure that they do not play with the appliance.

Don't store

Don't store or use gasoline or other flammable vapor and liquids in the vicinity of this or any other appliance.

Grounding (Earthing)

In the event of an electric short circuit, grounding (earthing) reduces the risk of electric shock by providing an escape wire for the electric current.
 In order to prevent possible electric shock, this appliance must be grounded
 improper use of the grounding plug can result in an electric shock. Consult a qualified electrician or service person if the grounding instructions are not completely understood, or if you have doubts on whether the appliance is properly grounded.

Identification of parts

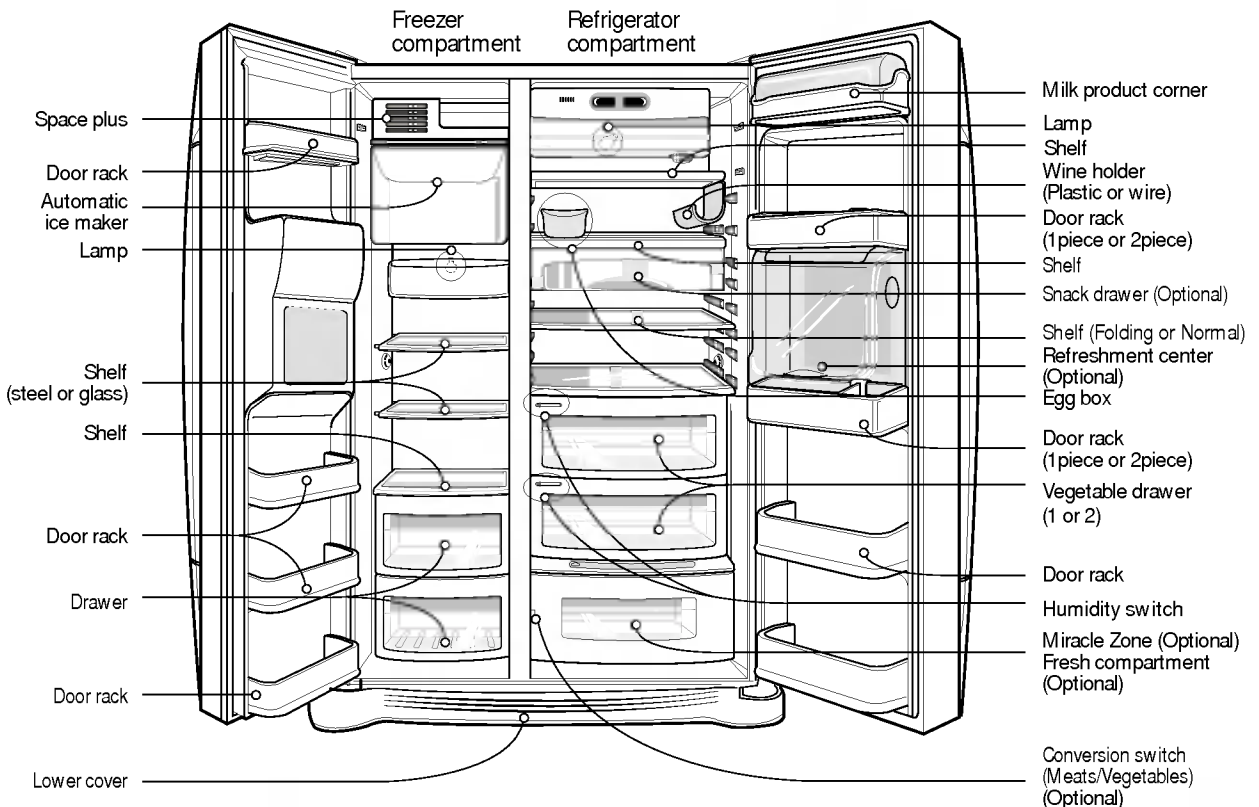

NOTE

- If you found some parts missing from your unit, they may be parts only used in other models. (i.c. the " Refreshment center" is not included in all models)

Where to Install

Select a good location

1. Place your appliance where it is easy to use.
2. Avoid placing the unit near heat sources, direct sunlight or moisture.
3. Air must circulate properly around your appliance to ensure efficient operation. If your appliance is placed in a recessed area in the wall, allow at least a 12 Inches (30 cm) or greater clearance above the appliance and 2 inches (5 cm) or more from the wall. The appliance should be elevated 1 inch (2.5 cm) from the floor, especially if it is carpeted.

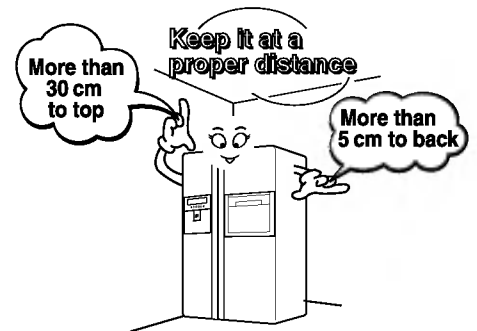

4. To avoid vibrations, the appliance must be leveled.
5. Don't install the appliance below 5°C. It may cause affect the performance.

Disposal of the old appliance

This appliance contains fluid (refrigerant, lubricant) and is made of parts and materials which are reusable and/or recyclable.

All the important materials should be sent to the collection center of waste material and can be reused after rework (recycling). For take back, please contact with the local agency.

Warning

Door removal

Electric Shock Hazard

Disconnect electrical supply to refrigerator before installing.
Failure to do so could result in death or serious injury.

If your access door is too narrow for the refrigerator to pass through, remove the refrigerator door and pass the refrigerator laterally.

Remove the lower cover by lifting upward, and remove clip, and then pull up the feed water tube while pressing area ① shown in the figure to the right.

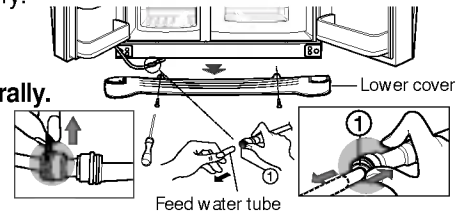

Remove lower cover and then feed water tube

Remove the freezer compartment door

NOTE

- If a tube end is deformed or abraded, cut the part away.

1) Removing the hinge cover by loosening the screws. Separate all connection wires except for the earth line after.

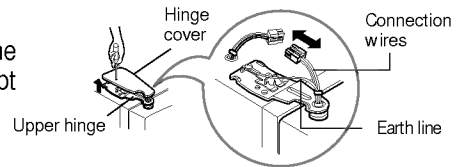

2) Remove the keeper by rotating it counter clockwise (①) and then lifting the upper hinge up (②).

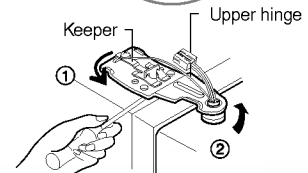

NOTE

- When removing the upper hinge, be careful that the door does not fall forwards .

3) Remove the freezer compartment door by lifting it upward. This time, the door should be lifted enough for the feed water pipe tube to be completely pulled out.

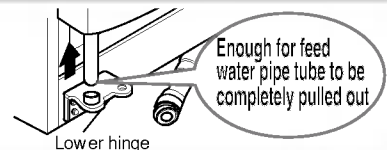

NOTE

- Move the refrigerator compartment door passing through the access door and lay it down, but be careful not to damage the feed water pipe tube.

Remove the refrigerator door

1) Loosen the hinge cover screws and remove the cover. Remove connection wire, if any, except for the earth line.

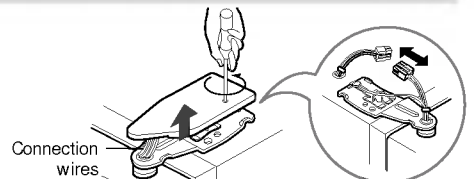

2) Remove keeper by rotating it clockwise (①) and then remove the upper hinge by lifting it up (②).

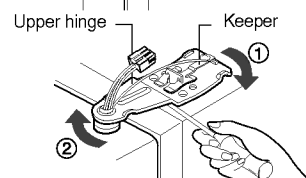

3) Remove the refrigerator compartment door by lifting it up.

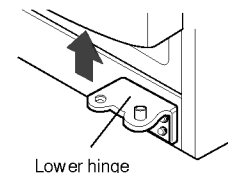

Pass the refrigerator

Pass the refrigerator laterally through the access door as shown in the right figure.

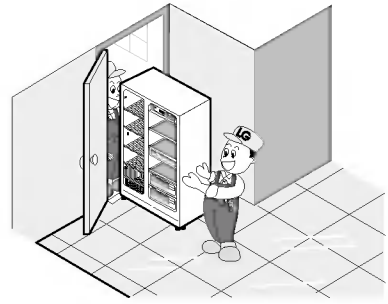

Door replacement

Mount them in the reverse sequence of removal after they pass through the access door.

Feed water pipe installation

Before installation

- Automatic ice maker operation needs water pressure of 147~834 kPa (1.5~8.5 kgf/cm²) (That is, an instant paper cup (180 cc) will be fully filled within 3 sec.).
- If water pressure does not reach the rating 147 kPa (1.5 kgf/cm²) or below, it is necessary to purchase a separate pressure pump for normal automatic icing and cool water feed.
- Keep the total length of the feed water pipe tube within 8 m and be careful for the tube not be bent. If the tube is 8 m or longer it may cause trouble in water feed owing to the drain water pressure.
- Install the feed water pipe tube at a place free from heat.

Warning

- Connect to potable water supply only.
- Refer to instructions with water filter kit for installation.

Height adjustment

If the freezer compartment door is lower than the refrigerator compartment door

Level the door by inserting flat (- type) driver into the groove of the left height adjusting screw and rotate it clockwise (⌚).

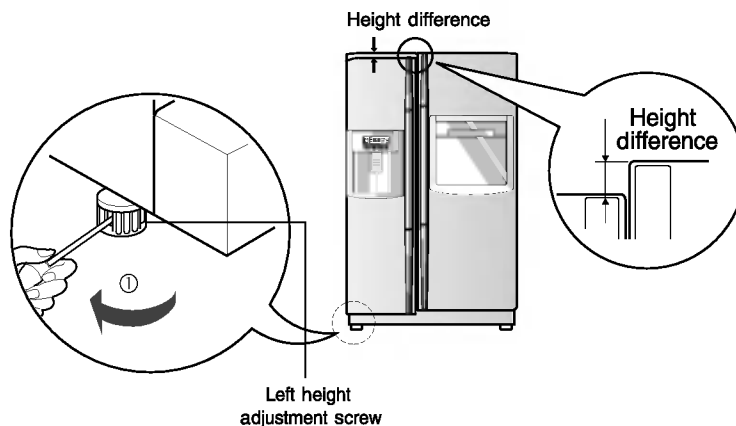

If the freezer compartment door is higher than the refrigerator compartment door

Level the door by inserting flat (- type) driver into the groove of the right height adjusting screw and rotate it clockwise (⌚).

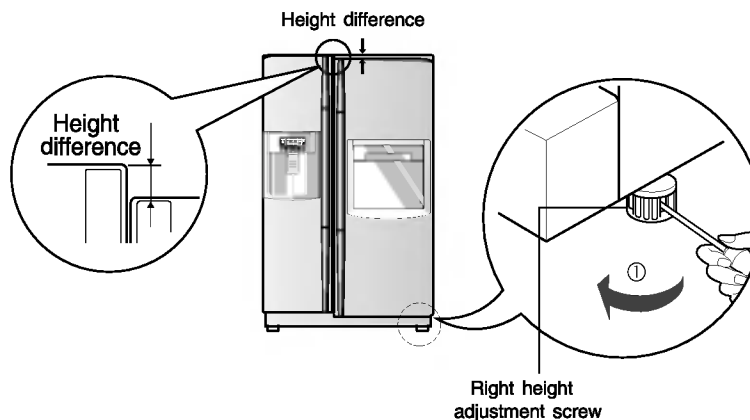

After leveling the door height

The refrigerator doors will close smoothly by heightening the front side by adjusting the height adjusting screw. If the doors do not close correctly, performance may be affected.

Next



1. Wipe off all dust accumulated during shipping and clean your appliance thoroughly.
2. Install accessories such as the ice cube box, cover evaporating tray, etc., in their proper places. They are packed together to prevent possible damage during shipping.
3. Connect the power supply cord (or plug) to the outlet. Don't double up with other appliances on the same outlet.

Starting

When your refrigerator is first installed, allow it to stabilize at normal operating temperatures for 2-3 hours prior to filling it with fresh or frozen foods. If operation is interrupted, wait 5 minutes before restarting.

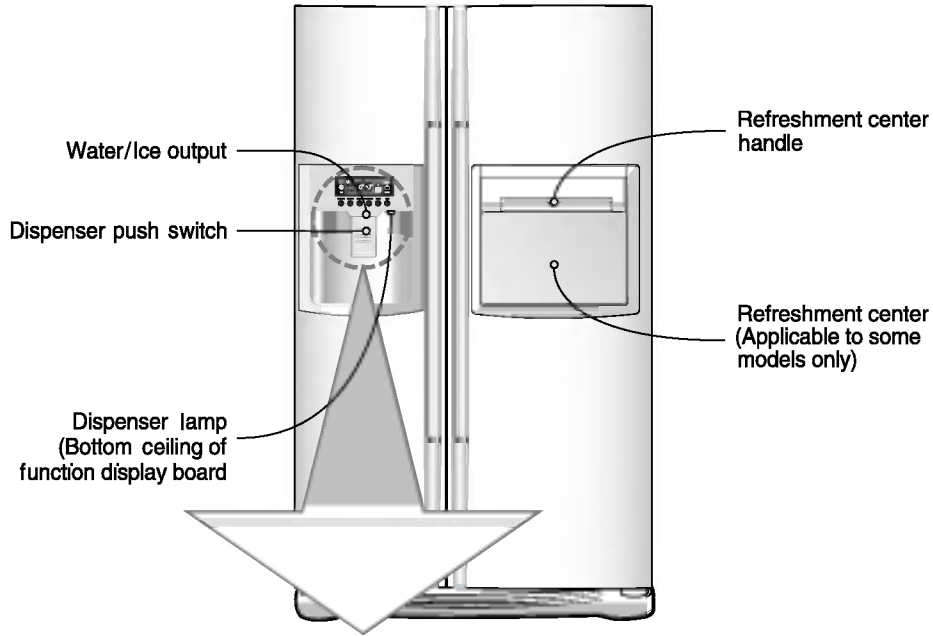
Adjusting the temperatures and functions

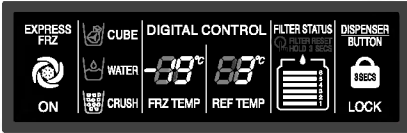
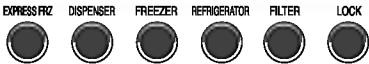
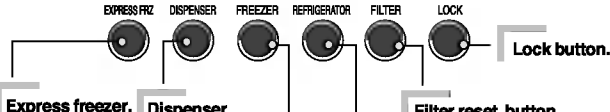
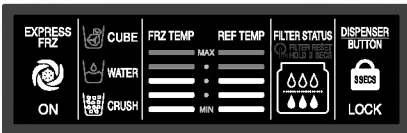
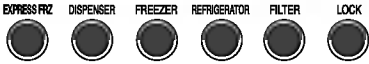
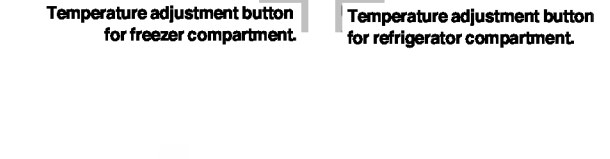

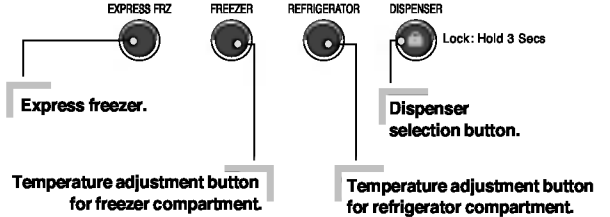
Optional	Function display board	
<p>Type-1</p> 		
<p>Type-2</p> 		
<p>Type-3</p> 		

You can adjust temperature of and freezer room and refrigerator room.

How to adjust the temperature in the freezer compartment



Optional	Type-1	Type-2	Type-3
FRZ TEMP	-19°C	MAX : : MIN	MAX : : MIN
Middle(-19°C)→ Middle strong(-22°C)→ Strong(-23°C)→ Weak(-15°C)→ Middle weak(-17°C)			

How to adjust the temperature in the refrigerator compartment



Optional	Type-1	Type-2	Type-3
REF TEMP	3°C	MAX : : MIN	MAX : : MIN
Middle(3°C)→ Middle strong(2°C)→ Strong(0°C)→ Weak(6°C)→ Middle weak(4°C)			

- * Whenever pressing button, setting is repeated in the order of (Middle) → (Middle Strong) → (Strong) → (Weak) → (Middle Weak).
- The actual inner temperature varies depending on the food status, as the indicated setting temperature is a target temperature, not actual temperature within refrigerator.
- Refrigeration function is weak in the initial time. Please adjust temperature as above after using refrigerator for minimum 2~3 days.

Dispenser use selection

You can select water or ice.

- * Please select water, slice ice and square ice by pressing button as you desire.
- * Please press the push button lightly by catching and pushing in cup.
 - The border line is indicated for the selected function,
 - "Tak!" sounds if 5 seconds pass after ice comes out. It is sound that the outlet of ice is closed.
- **Reference** : Please wait for 2-3 seconds in order to take final ice slices or drops of water when taking out cup from the pressing switches after taking ice or water.

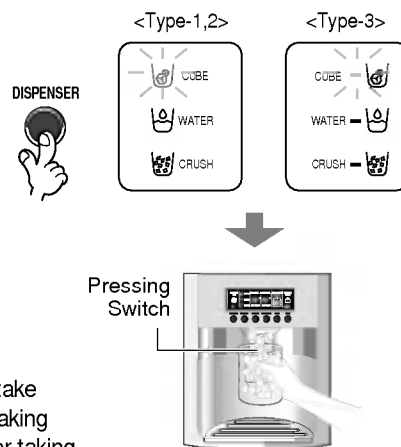

Automatic ice maker

- The icemaker can automatically make 8 pieces of ice cubes at anyone time, approximately 80 pieces per day. However these quantities may vary according to certain conditions. E.g. the duration and amount of times the refrigerator door is opened.
- The Ice making proceeds ceases automatically when the ice storage bin is full.
- If you choose not to use the automatic ice making function, repositioned the icemaker selection switch to the off position or the on position for reselection. Note: The manual selection function is only applicable to some models only.

NOTE

- It is normal that a noise is produced when ice made is dropped into the ice storage bin.

When ice maker does not operate smoothly

Ice is lumped together

- When ice is lumped together, take the ice lumps out of the ice storage bin, break them into small pieces, and then place them into the ice storage bin again.
- When the ice maker produces too small or lumped together ice, the amount of water supplied to the ice maker need to adjusted. Contact the service center.
- ※ If ice is not used frequently, it may lump together.

Power failure

- Ice may drop into the freezer compartment. Take the ice storage bin out and discard all the ice then dry it and place it back. After the machine is powered again, crushed ice will be automatically selected.

The unit is newly installed

- It takes about 12 hours for a newly installed refrigerator to make ice in the freezer compartment.

Express freezer

Please select this function for prompt freezer.

- "On" is repeated whenever pressing the  button.
- The arrow mark graphic remains at the On status when selecting Special Refrigeration "On".
- Super freezer function automatically turns off if a fixed time passes.

EXPRESS FRZ

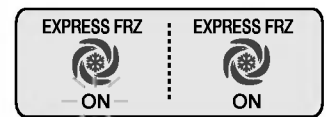

Ex) In selecting "On" Lighting

Ex) In selecting "Off"

Lock

This button stops operation of different button.

- Locking or Release is repeated whenever pressing the .
- Pressing the other button when selecting 'LOCK', the button does not operate.

LOCK



Ex) In selecting "LOCK" Lighting

Ex) In selecting "UNLOCK"

The other functions

Door open warning

- 3 times of warning sounds at the interval of 30 seconds if a minute passes with the door of refrigerator and the hombar door opened or completely closed.
- Please contact with the local service center if warning continue to sound even after closing the door.

Diagnosis (failure detection) function

- Diagnosis function automatically detects failure when failure is found in product during the use of refrigerator.
- If failure occurs at product, it does not operate though pressing any button and normal indication is not done. In this case, do not turn power off but immediately contact with the local service center. A lot of time are need for service engineer to detect the failed part if turning it off.

How ice/cold water is supplied

Water is cooled while stored in the water tank in the refrigerator compartment, and then sent to the dispenser. Ice is made in the automatic ice maker and sent to the dispenser divided into crushed and cubed form ice.

NOTE

- It is normal that the water is not very cold at first. If you want colder water, add ice into the glass.

How to use dispenser

- Select one among crushed ice, water, and cubed ice and slightly press the push switch with a glass or other container.

Water

Light the water indicating lamp by pressing the selection button.

- Water will be dispensed by pressing the push switch with a glass.

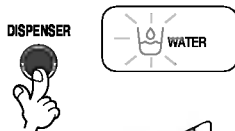

Cubed ice

Light the cubed ice indicating lamp by pressing the selection button.

- Cubed ice will be dispensed by pressing the push switch with a glass.

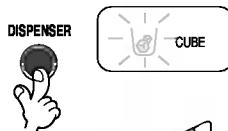

Crushed ice

Light the crushed ice indicating lamp by pressing the selection button.

- Crushed ice will be dispensed by pressing the push switch with a glass.

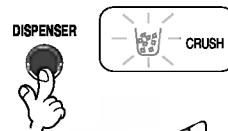

6 Filter condition (filter replacement cycle) display function (Applicable to some models only)

- As demonstrated below, it displays the months left in units of 30 days until the filter replacement is required, starting from when the refrigerator power usage is authorized.
- After 6 months, the following sentence and  will appear on the filter condition part of the LED. "Press for 3 seconds after replacing filter"
- After 6 months have passed, and if the filter has been replaced or you want to reset the filter condition display, press the filter replacement button for more than 3 seconds and it will reset to the initial Power On state.

Classification	In Initial Power On	Pass of a month	Pass of 2 months	Pass of 3 months	Pass of 4 months	Pass of 5 months	Pass of 6 months
Filter Status Display							

<Type - 1>



- After 6 months have passed the filter change icon will appear on the display.

<Type - 2>

Cautions

Throw away the ice (about 20 pieces) and water (about 7 glasses) first made after refrigerator installation.

The first ice and water may include particles or odor from the feed water pipe or feed water box. This is necessary in case that the refrigerator has not been used for a long time.

Keep children away from the dispenser.

Children may push switch incorrectly bad or damage lamps.

Be careful that food is not block the ice passage.

If foods are placed at the entrance of ice passage, ice may not be dispensed. The ice passage may also be covered with ice powder if splinter ice is used only. This time, remove the ice powder accumulated.

Never store beverage cans or other foods in ice storage bin for the purpose of rapid cooling.

Such actions may damage the automatic ice maker.

Never use thin crystal glass or crockery to collect ice.

Such glasses or containers may be broken.

Put ice first into a glass before filling water or other beverages.

Water may be splashed if ice is added to existing liquid in a glass.

Never touch a hand or other tools on ice outlet.

Touch may cause a part breakage or hand injury.

Never remove the ice maker cover.

Sometimes level the surface so that the ice storage bin is fully filled with ice.

Ice is piled up just near the ice maker. So, such status may be considered, by the ice maker, that the ice storage bin is fully filled and ice making operation may stop.

If discolored ice is dispensed, immediately contact service center, stopping use.

Never use too narrow or deep glass.

Ice may be jammed in ice passage and, thus, the refrigerator may be failed.

Keep the glass at a proper distance from ice outlet.

A glass too close to the outlet may hinder ice from coming out.

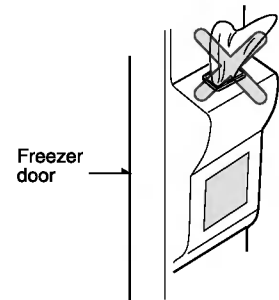

Refreshment center (Applicable to some models only)

How to use

Open the refreshment center door.

- You can access the refreshment center without opening refrigerator door and thus saving electricity.
- Inner lamp is lit in refrigerator compartment when the refreshment center door opens. Thus it is easy to identify the contents.

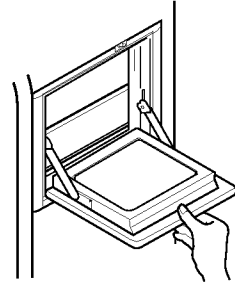

Use the refreshment center door as a stand

- Never use the refreshment center door as a chopping board and take care not to damage it with sharp tools.
- Never rest your arms or severely press on it.

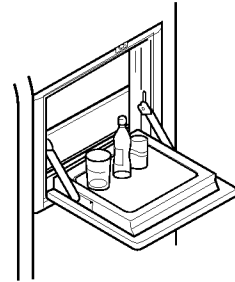

Never take out the inner refreshment center cover

- The refreshment center can not function normally without the cover.

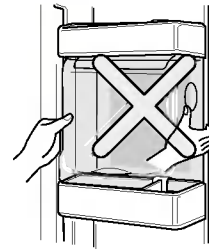

Never place heavy items on the refreshment center door or allow children to hang it on.

- Not only can the refreshment center door may be damaged, but also children may be hurt.

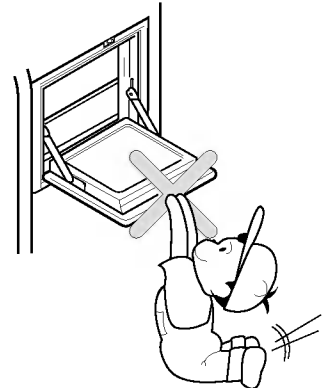

Folding Shelf

Shelf (Applicable to some models only)

You can store taller items such as a gallon container or bottles by simply pushing in front half of shelf underneath back half of shelf. Pull toward you to return to a full shelf.

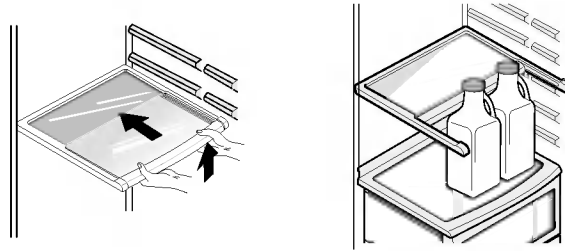

Wine holder adjustment (Type 1)

Wine holder (Applicable to some models only)

Bottles can be stored laterally with this wine corner. This can be attached to any shelf.

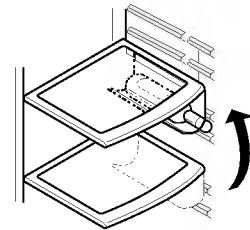

In case of inserting the wine holder :
Pull the wine holder downward as in ② after inserting it into the side anchoring part of the shelf as in ① by catching it upward as in ①.

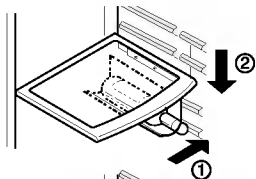

In case of separating the wine holder :
Pull the wine holder inward as in ④ after holding it upward as in ③ by catching it.

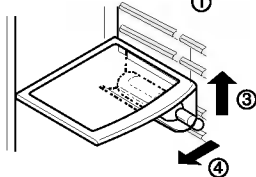

(Type 2)

Bottles can be stored laterally with this wine rack.

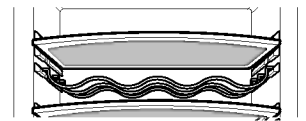

Egg box (Applicable to some models only)

You can move the egg box to wherever you want.

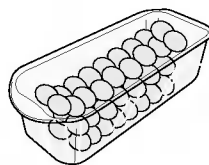

[Type-1]

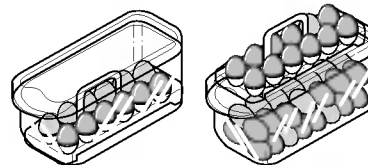

[Type-2]

NOTE

- Never use the egg box as an ice storage bin. It can be broken.
- Never store the egg box in the freezer compartment or fresh compartment.

Humidity control in the vegetable compartment

The humidity can be controlled by adjusting the humidity control switch to the left/right when storing vegetables or fruits.

High humidity

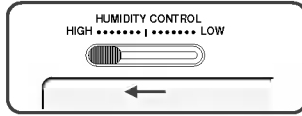

Low humidity

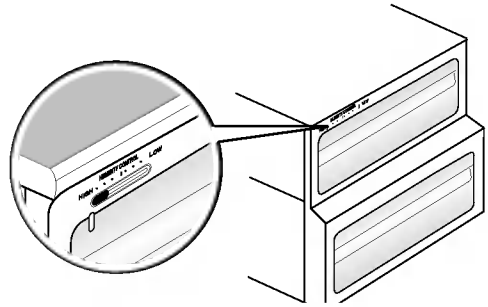
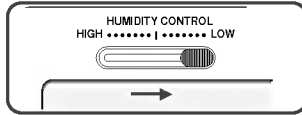

Convert into a vegetable or meat compartment (Applicable to some models only)

- The bottom drawer in the refrigerator can be converted into a vegetable or meat compartment

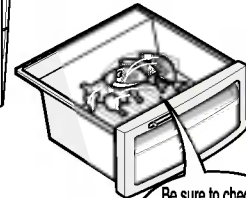
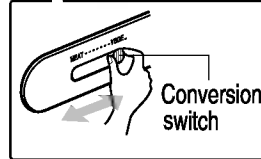
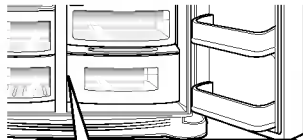
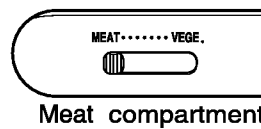
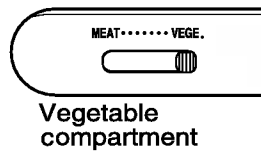

Be sure to check the conversion switch before storing foods.

The meat compartment maintains the temperature at a lower point than the refrigerator compartment so that meat or fish can be stored fresh longer.

NOTE

- Vegetables or fruits are frozen if the conversion switch is set to meats compartment. So, be sure to check it before storing foods.

Deodorizer (Applicable to some models only)

This system efficiently absorbs strong odors by using the optical catalyst. This system does not have any effect on stored food.

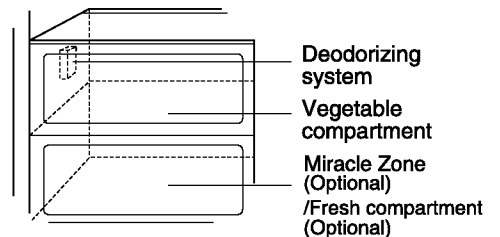

Deodorizing system

Vegetable compartment

Miracle Zone (Optional)

/Fresh compartment (Optional)

How to use the deodorizing system

- Since it is already installed onto the cool air intake duct from the refrigerator compartment, you need no separate installation.
- Please use closed containers to store food with pungent odors. Otherwise, this odor can be absorbed by other food in the compartment.

Miracle Zone Temperature Transition Corner (Applicable to some models only)

By pressing the button, store vegetables, fruits or other types of food such as meat to be defrosted, raw fish, etc.



Temperature Change at Miracle Zone (Applicable to some models only)

Method to Use

You can select optimum temperature range depending on types of foods stored.

- 3-step of temperature selection including -3°C , -1°C and 4°C is available. Vegetables/fruits and cold storage foods requiring humidity maintenance and meats/fishes can be more freshly stored depending on type of foods stored.

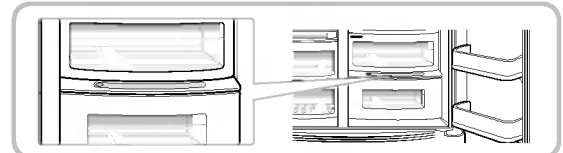

- When using the Miracle Zone as storage room of meats, storing vegetables or fruits may be frozen
- When using the Miracle Zone as storage room of meats, keeping meats or fishes may be spoiled and thus meats or fishes must be kept at the F-room.
- If opening a door of the R-room, lamp turns on in the selected status and lamp turns off if closing it.
- (Vegetable/Fruit) → (Cold storage while maintaining humidity) → (Meat) is sequentially repeated whenever pressing the "Selection" button.

Miracle Zone (Applicable to some models only)

When removing Miracle Zone

- First, remove the vegetable bin.
- After lifting the Miracle Zone case slightly ①, reach inside and pull it outward ②.

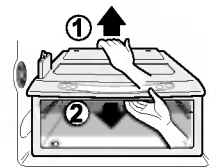





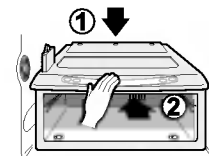

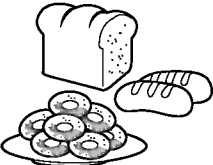
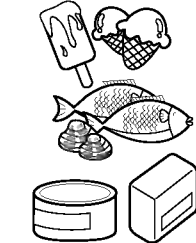

When installing Miracle Zone

- Fit the Miracle Zone case on to the ledge ① and gently slide it in ②.
- When forced, the connecting parts can be damaged.

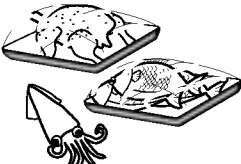

Location of foods

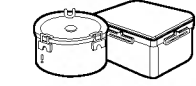
(Refer to identification of parts)

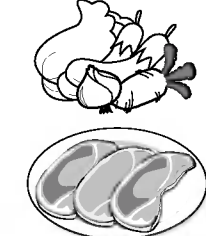
Wine holder	Store wine.	
Snack drawer	Store small foods such as bread, snacks, etc..	
Freezer compartment shelf	Store various frozen foods such as meat, fish, ice cream, frozen snacks, etc..	
Freezer compartment door rack	<ul style="list-style-type: none"> ▪ Store small packed frozen food. ▪ Temperature is likely to increase as door opens. So, do not store long-term food such ice cream, etc.. 	
Freezer compartment drawer	<ul style="list-style-type: none"> ▪ Store meat, fish, chicken, etc.. after wrapping them with thin foil. ▪ Store dry. 	
Milk product corner	Store milk products such as butter, cheese, etc..	
Egg box	Place this egg box in the proper location.	
Refreshment center	Store foods of frequent use such as beverage, etc..	
Refrigerator compartment shelf	Store side dishes or other foods at a proper distance.	
Refrigerator compartment door rack	Store small packed food or beverages such as milk, juice, beer, etc..	
Vegetable drawer	Store vegetables or fruits.	
Vegetable drawer /meat drawer conversion corner	<p>Store vegetable, fruits, meat to thaw, raw fish, etc.. setting the conversion switch as necessary.</p> <p>Be sure to check the conversion switch setting before storing foods.</p>	

Storing foods

- Store fresh food in the refrigerator compartment. How food is frozen and thawed is an important factor in maintaining its freshness and flavor.
- Do not store food which goes bad easily at low temperatures, such as bananas, and melons.
- Allow hot food to cool prior to storing, placing hot food in the refrigerator could spoil other food, and lead to higher energy consumption.
- When storing the food, cover it with vinyl wrap or store in a container with a lid. This prevents moisture from evaporating, and helps food to keep its taste and nutrients.
- Do not block air vents with food. Smooth circulation of chilled air keeps refrigerator temperatures even.
- Do not open the door frequently. Opening the door lets warm air enter the refrigerator, and cause temperatures to rise.
- Never keep too much food in door rack because they may push against by inner racks so that the door cannot be fully closed.

Freezer compartment

- Do not store bottles in the freezer compartment - they may break when frozen.
 - Do not refreeze food that has been thawed. This causes loss of taste and nutrient.
 - When storing frozen food like ice cream for a long period, place it on the freezer shelf, not in the door rack.
 - Do not touch the cold foods or containers- especially made of metallic -, with wet hands and place glass products in the freezer compartment.
- That's why you may have chilblains and they may be broken when their inner matters are frozen, causing personal injury.

Refrigerator compartment

- Avoid placing moist food in top refrigerator shelves, it could freeze from direct contact with chilled air.
- Always clean food prior to refrigeration. Vegetables and fruits should be washed and wiped, and packed food should be wiped, to prevent adjacent food from spoiling.
- When storing eggs in their storage rack or box, ensure that they are fresh, and always store them in an upright position, which keeps them fresh longer.

NOTE

- If you keep the refrigerator in a hot and humid place, frequent opening of the door or storing a lot of vegetables in it may cause dew to form which has no effect on its performance. Remove the dew with dust cloth free from care.

How to dismantle parts

NOTE

- Dismantling is done in the reverse sequence of assembly.
- Be sure to unplug the power plug before dismantling and assembly.
- Never apply severe force to dismantle parts. Parts may be damaged.

Freezer compartment lamp

Separate the lamp by pulling it out (③) while slightly striking (①) and rotating (②) the lamp cover. Turn the bulb counterclockwise. Max. 40 W bulb for refrigerator is used and can be purchased at a service center.

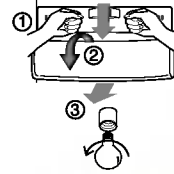

Dispenser lamp

Separate the lamp by pulling it out, and then remove the lamp. Max. 15 W bulb for refrigerator is used and can be purchased at a service center.



Freezer compartment shelf

To remove a shelf, lift the left part of the shelf a bit, push it to the direction (①), lift the right part to the direction (②), and take it out.

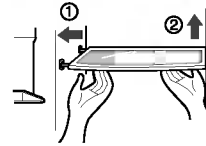

Door rack and support

Lift the door rack holding both sides (①) and pull it out to (②) direction.

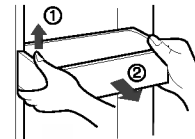

Space plus

Lift the space plus (①) and pull it out to (②) direction.

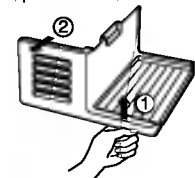

Ice storage bin

Hold the ice storage bin as shown in the right figure and pull it out (②) while slightly lifting it (①).

- It is recommended not to dismantle the ice storage bin unless it is necessary.
- Be sure to use both hands when removing the ice storage bin, so as not to drop it on the floor.
- If the ice storage bin does not fit well, slightly rotate the rotating device.

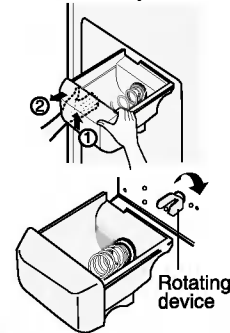

After dispenser is used

The water collector has no self-drainage function. So it should be cleaned regularly. Remove the cover by pulling the front of the water collector cover and dry it with a cloth.

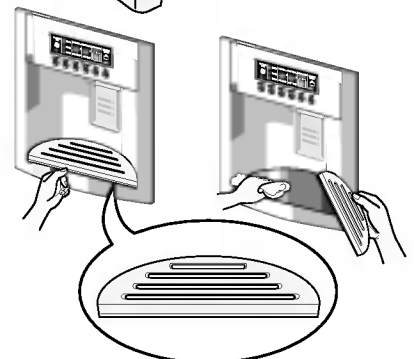

Lamp in refrigerator compartment

To remove the lamp cover, press the protrusion under the lamp cover to the front and then pull the lamp cover out.
Turn the bulb counterclockwise. Max. 40 W bulb for refrigerator is used and can be purchased at a service center.

Refreshment center

- Separate the bin (①) to upward.
- Separate the upper rack of the refreshment center and then pull out the refreshment center cover (②).
- The refreshment center can be removed by pulling it upwards.

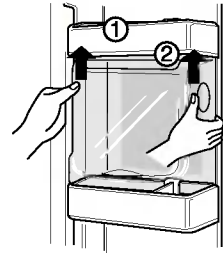

NOTE

- Be sure to remove parts from the refrigerator door when removing the vegetable compartment, snack drawer and refreshment center cover.

Vegetable compartment cover

- To remove the vegetable compartment cover, pull out the vegetable compartment a bit to the front ①, lift the front part of the vegetable compartment cover as shown by ②, and take it out.

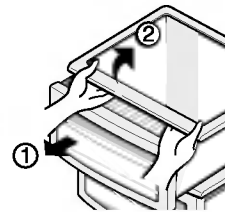

Ice Maker

- Turn off the Ice maker switch(off) after remove the **Space plus**, if you are on a long term vacation or don't use a ice.
You want to use a ice, turn on the Ice make switch(on).

General information

Vacation time

During average length vacations, you will probably find it best to leave the refrigerator in operation. Place freezable items in freezer for longer life.

When you plan not to operate, remove all food, disconnect the power cord, clean the interior thoroughly, and leave each door OPEN to prevent odor formation.

Power failure

Most power failures that are corrected in an hour or two will not affect your refrigerator temperatures.

However, you should minimize the number of door openings while the power is off.

If you move

Remove or securely fasten down all loose items inside the refrigerator.

To avoid damaging the height adjusting screws, turn them all the way into the base.

Anti condensation pipe

The outside wall of the refrigerator cabinet may sometimes get warm, especially just after installation.

Don't be alarmed. This is due to the anti-condensation pipe, which pumps hot refrigerator to prevent "sweating" on the outer cabinet wall.

Caution

- You must check the O-RING, which is made by rubber and prevent electric spark.
- Don't touch the lamp, in case of light on the long time. Because it can be very hot.

Cleaning

It is important that your refrigerator be kept clean to prevent undesirable odors. Spilled food should be wiped up immediately, since it may acidify and stain plastic surfaces if allowed to settle.

Exterior

Use a lukewarm solution of mild soap or detergent to clean the durable finish of your refrigerator.

Wipe with a clean damp cloth and then dry.

Interior

Regular cleaning is recommended. Wash all compartments a baking soda solution or a mild detergent and warm water. Rinse and dry.

After cleaning

Please verify that the power cord is not damaged, power plug is not overheated, or power plug is well inserted into the power consent.

Warning

Always remove power cord from the wall outlet prior to cleaning in the vicinity of electrical parts (lamps, switches, controls, etc.).

Wipe up excess moisture with a sponge or cloth to prevent water or liquid from getting into any electrical part and causing an electric shock.

Never use metallic scouring pads, brushes, coarse abrasive cleaners, strong alkaline solutions, flammable or toxic cleaning liquids on any surface.

Do not touch frozen surfaces with wet or damp hands, because damp object will stick or adhere to extremely cold surfaces.

Trouble shooting

Before calling for service, review this list. It may save you both time and expense. This list includes common occurrences that are not the result of defective workmanship or materials in this appliance.

Occurrence	Possible cause	Solution
Runing of refrigerator		
Refrigerator compressor does not run.	Refrigerator control is off.	Set refrigerator control. See setting the controls.
	Refrigerator is in defrost cycle.	This is normal for a fully automatic defrosting refrigerator. The defrost cycle occurs periodically.
	Plug at wall outlet is disconnected.	Make sure plug is tightly pushed into outlet.
	Power outage. Check house lights.	Call local electric company.
Refrigerator runs too much or too long	Refrigerator is larger than the previous one you owned.	This is normal. Larger, more efficient units run longer in these conditions.
	Room or outside weather is hot.	It is normal for the refrigerator to work longer under these conditions.
	Refrigerator has recently been disconnected for a period of time.	It takes some hours for the refrigerator to cool down completely.
	Large amounts of warm or hot food may have been stored recently.	Warm food will cause the refrigerator to run longer until the desired temperature is reached.
	Doors are opened too frequently or too long.	Warm air entering the refrigerator causes it to run longer. Open the door less often.
	Refrigerator or freezer door may be slightly open.	Make sure the refrigerator is level. Keep food and containers from blocking door. See problem section. OPENING/CLOSING of doors.
	Refrigerator control is set too cold.	Set the refrigerator control to a warmer setting until the refrigerator temperature is satisfactory.
	Refrigerator or freezer gasket is dirty, worn, cracked, or poorly fitted.	Clean or change gasket. Leaks in the door seal will cause refrigerator to run longer in order to maintain desired temperatures.
	Thermostat is keeping the refrigerator at a constant temperature.	This is normal. Refrigerator goes on and off to keep the temperature constant.

Occurrence	Possible cause	Solution
Refrigerator compressor does not run.	Thermostat is keeping the refrigerator at a constant temperature.	This is normal. The refrigerator goes on and off to keep the temperature constant.
Temperatures are too cold		
Temperature in the freezer is too cold but the refrigerator temperature is satisfactory.	Freezer control is set too cold	Set the freezer control to a warmer setting until the freezer temperature is satisfactory.
Temperature in the refrigerator is too cold and the freezer temperature is satisfactory.	Refrigerator control is set too cold.	Set the refrigerator control to a warmer setting
Food stored in drawers freezes.	Refrigerator control is set too cold.	See above solution.
Meat stored in fresh meat drawer freezes.	Meat should be stored at a temperature just below the freezing point of water (32°F, 0 °C) for maximum fresh storage time.	It is normal for ice crystals to form due to the moisture content of meat.
Temperatures are too warm		
Temperatures in the refrigerator or freezer are too warm.	Freezer control is set too warm.	Set the freezer or refrigerator control to a colder setting until the freezer or refrigerator temperature is satisfactory.
	Refrigerator control is set too warm. Refrigerator control has some effect on freezer temperature.	Set the freezer or refrigerator control to a colder setting until the freezer or refrigerator temperature is satisfactory.
	Doors are opened too frequently or too long.	Warm air enters the refrigerator/ freezer whenever the door is opened. Open the door less often.
	Door is slightly open.	Close the door completely.
	Large amounts of warm or hot food may have been stored recently.	Wait until the refrigerator or freezer has a chance to reach its selected temperature.
	Refrigerator has recently been disconnected for a period of time.	A refrigerator requires some hours to cool down completely.
Temperature in the refrigerator is too warm but the freezer temperature is satisfactory.	Refrigerator control is set too warm.	Set the refrigerator control to a colder setting.

Occurrence	Possible cause	Solution
Sound and noise		
Louder sound levels when refrigerator is on.	Today's refrigerators have increased storage capacity and maintain more even temperatures.	It is normal for sound levels to be higher.
Louder sound levels when compressor comes on.	Refrigerator operates at higher pressures during the start of the ON cycle.	This is normal. The sound will level off as the refrigerator continues to run.
Vibrating or rattling noise.	Floor is uneven or weak. Refrigerator rocks on the floor when it is moved slightly.	Be sure floor is level and solid and can adequately support refrigerator.
	Items placed on the top of the refrigerator are vibrating.	Remove items.
	Dishes are vibrating on the shelves in the refrigerator.	It is normal for dishes to vibrate slightly. Move dishes slightly. Make sure refrigerator is level and firmly set on floor.
	Refrigerator is touching wall or cabinets.	Move refrigerator so that it does not touch the wall or refrigerator.
Water/Moisture /Ice inside refrigerator		
Moisture collects on the inside walls of the refrigerator.	The weather is hot and humid which increases the rate of frost buildup and internal sweating.	This is normal.
	Door is slightly open.	See problem section opening/closing of doors.
	Door is opened too often or too long.	Open the door less often.
Water/Moisture /Ice outside refrigerator		
Moisture forms on the outside of the refrigerator or between doors.	Weather is humid.	This is normal in humid weather. When humidity is lower, the moisture should disappear.
	Door is slightly open, causing cold air from the inside the refrigerator to meet warm air from the outside.	This time, close the door completely.

Occurrence	Possible cause	Solution
Odors in refrigerator		
	Interior needs to be cleaned.	Clean interior with sponge,warm water and baking soda.
	Food with strong odor is in the refrigerator.	Cover food completely.
	Some containers and wrapping materials produce odors.	Use a different container or brand of wrapping materials.
Opening/Closing of doors/Drawers		
Door(s) will not close.	Food package is keeping door open.	Move packages that keep door from closing.
Door(s) will not close.	Door was closed too hard, causing other door to open slightly.	Close both doors gently.
	Refrigerator is not level. It rocks on the floor when it is moved slightly.	Adjust the height adjusting screw .
	Floor is uneven or weak. Refrigerator rocks on the floor when it is moved slightly.	Be sure floor is level and can adequately support refrigerator. Contact carpenter to correct sagging or sloping floor.
	Refrigerator is touching wall or cabinets.	Move refrigerator..
Drawers are difficult to move.	Food is touching shelf on top of the drawer	Keep less food in drawer.
	Track that drawer slides on is dirty.	Clean drawer and track.
Dispenser		
Dispenser will not dispense ice	Ice storage bin is empty.	When the first supply of ice is dropped into the bin, the dispenser should operate.
	Freezer temperature is set too warm.	Turn the freezer control to a higher setting so that ice cubes will be made. When the first supply of ice is made, the dispenser should operate.
	Household water line valve is not open.	Open household water line valve and allow sufficient time for ice to be made. When ice is made, dispenser should operate.
	Refrigerator or freezer door is not closed.	Be sure both doors are closed.

Occurrence	Possible cause	Solution
Dispenser will not dispense ice.	Ice has melted and frozen around auger due to infrequent use, temperature fluctuations and/or power outages.	Remove ice storage bin, and thaw and the contents. Clean bin, wipe dry and replace in proper position. When new ice is made, dispenser should operate.
Ice dispenser is jammed.	Ice cubes are jammed between the ice maker arm and back of the bin.	Remove the ice cubes that are jamming the dispenser.
	Ice cubes are frozen together.	Use the dispenser often so that cubes do not freeze together.
	Ice cubes that have been purchased or made in some other way have been used in the dispenser.	Only the ice cubes made by the ice maker should be used with the dispenser.
Dispenser will not dispense water.	Household water line valve is not open. See problem "Ice maker is not making any ice."	Open household water line valve.
	Refrigerator or freezer door is not closed.	Be sure both doors are closed.
Water has an odd taste and/or odor.	Water has been in the tank for too long.	Draw and discard 7 glasses of water to freshen the supply. Draw and discard an additional 7 glasses to completely rinse out tank.
	Unit not properly connected to cold water line.	Connect unit to cold water line which supplies water to kitchen faucet.
Sound of ice dropping	This sound is normally made when automatically made ice is dropped into ice storage bin. Volume may vary according to refrigerator's location.	
Sound of water supply	This sound is normally made when ice maker is supplied with water after dropping the automatically made ice.	
Other	Please thoroughly read 'Automatic ice maker and dispenser' in this manual.	

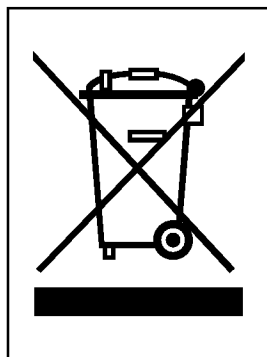

DISPOSAL OF YOUR OLD APPLIANCE

1. When this crossed-out wheeled bin symbol is attached to a product it means the product is covered by the European Directive 2002/96/EC.
2. All electrical and electronic products should be disposed of separately from the municipal waste stream via designated collection facilities appointed by the government or the local authorities.
3. The correct disposal of your old appliance will help prevent potential negative consequences for the environment and human health.
4. For more detailed information about disposal of your old appliance, please contact your city office, waste disposal service or the shop where you purchased the product.

Innholdsfortegnelse

Innledning	Skriv opp for sikkerhets skyld _____	31
	Viktige opplysninger når det gjelder sikkerhet: _____	31
	Identifikasjon av deler _____	33
Installasjon	Plassering av kjøleskapet _____	34
	Demontering av dør _____	35
	Montering av dør _____	36
	Tilkobling av vann _____	36
	Justering av høyde _____	37
Drift	Oppstart _____	38
	Justering av temperatur og funksjoner _____	38
	Forfriskingssenter (Gjelder bare noen modeller) _____	43
	Hyller (Gjelder bare noen modeller) _____	44
	Vinholder (Gjelder bare noen modeller) _____	44
	Eggbeholder (Gjelder bare noen modeller) _____	44
	Styring av luftfuktighet i grønnsakskuffen _____	45
	Omstilling mellom grønnsak- eller kjøttskuff (Gjelder bare noen modeller) _____	45
	Luktfjerningssystem (Gjelder bare noen modeller) _____	45
	Mirakel Sone Temperaturovergang Avdeling (Gjelder bare noen modeller) _____	46
	Temperaturforandring i Mirakel Sonen (Gjelder bare noen modeller) _____	46
	Mirakel Sonen (Gjelder bare noen modeller) _____	46
Plassering av matvarer	Plassering av matvarer _____	47
	Lagring av matvarer _____	48
Stell og vedlikehold	Hvordan demontere deler _____	49
	Alminnelige opplysninger _____	51
	Rengjøring _____	51
	Feilretting _____	52

Skriv opp for sikkerhets skyld

Modell- og serienummer står på indre del eller bak på kjølerommet til dette kjøleskapet. Disse er unike for dette apparatet og ikke lik noen andre apparater. Du bør skrive opp disse opplysningene og ta vare på denne bruksanvisningen som kjøpsbevis. Kvitteringen kan stiftes inn her.

Kjøpsdato : _____
 Kjøpt fra forhandler : _____
 Forhandlerens adresse : _____
 Forhandlerens telefonnummer : _____
 Modellnummer : _____
 Serienummer : _____

Viktige opplysninger når det gjelder sikkerhet:

Før dette kjøleskapet brukes må det installeres korrekt, og plasseres i samsvar med installasjonsanvisningene i dette dokumentet.

Trekk aldri ut stikkkontakten til kjøleskapet ved å trekke i strømledningen. Ta godt tak i selve pluggen og trekk den rett ut av kontakten.

Når du flytter kjøleskapet ut fra veggen må du være forsiktig slik at du unngår å klemme eller ødelegge strømkabelen.

Etter at kjøleskapet er satt i drift må du unngå å berøre kalde overflater inne i kjølerommet, spesielt med våte eller fuktige hender. Huden kan sitte fast på de svært kalde overflatene.

Trekk ut strømkabelen ved rengjøring eller annet vedlikehold. Unngå å berøre den med våte hender, da dette kan forårsake elektrisk støt eller skade.

Strømkabelen må aldri skades, brekkes, trekkes ut eller vrís, da skade på strømkabelen kan forårsake brann eller elektrisk støt. Det kan også oppstå tvil om kjøleskapet er jordnet.

Glassbeholdere må aldri plasseres i fryseren fordi de kan gå i stykker når innholdet utvider seg ved frysing.

Putt aldri hendene opp i isboksen til den automatiske ismaskinen, da den kan forårsake skade under drift.

Dette apparatet er ikke laget for å brukes av små barn eller syke personer uten oppsyn.

Småbarn må holdes under oppsyn for å sikre at de ikke leker med apparatet.

Ingen må klatre på, sitte på eller henge på døren til forfriskningscenteret. Dette kan skade kjøleskapet eller få det til å velte, med alvorlig personskade som resultat.

Dersom det er mulig bør kjøleskapet kobles til en separat kontakt for å hindre overbelastning som gjør at strømmen går.

Kjøleskapet/fryseren bør plasseres slik at tilkoplingspluggen til strømnettet er tilgjengelig, for at den raskt skal kunne trekkes ut dersom en ulykke skulle inntreffe.

Hvis nettkabelen er skadet må den byttes ut av produsenten eller dennes serviceleverandør, eller en annen person med tilsvarende kvalifikasjoner, for å unngå at farlige situasjoner oppstår.

Ikke forkorte eller forleng nettkabelen
 ■ Det kan føre til elektrisk sjokk eller brann.







Ikke bruk skjøteledning

Tilgjengelighet til nettpluggen

Utskifting av nettkabel

 **Advarsel**

 **Advarsel**

-  Ventilasjonsåpningene både inne i apparatet og i den innebygde strukturen, må ikke tildekkes.
-  Det må ikke brukes mekanisk instrumenter eller andre midler enn de som anbefales av produsenten for å fremskynde avisingsprosessen.
-  Avkjølingskretsløpet må ikke skades.
-  Bruk ikke elektriske apparater der matvarene oppbevares, med mindre de er av den typen som anbefales av fabrikanten.
-  Kjølemidlet og isoleringsgassen som er brukt i apparatet må behandles som spesialavfall. Vennligst kontakt en serviceperson eller en annen spesialist i dette tilfellet.



Dette apparatet inneholder et mindre kvantum isobutan kjølemiddel (R600a), en naturvennlig naturgass, men også brennbar. Under transport og installering av apparatet er det viktig å påse at ingen av delene i kjølekretsløpet skades. Kjølevæske som sprøyter ut av rørene kan antennes eller forårsake øyeskader. Hvis et utslipp konstateres, bør en unngå åpen ild og mulige antenningskilder og rommet apparatet befinner seg i, bør luftes.

For å unngå at det skapes en blanding av antennebar gass og luft hvis det forekommer lekkasjer i kjølekretsløpet, er størrelsen på rommet der apparatet er plassert avhengig av mengden kjølemiddel som anvendes. Rommet skal være 1m² for hver 8 g R600a-kjølevæske inne i apparatet. Mengden kjølemiddel i hvert apparat vises på identifikasjonsplaten på inne i apparatet. Apparat som viser tegn på å være skadet må ikke settes i drift. Kontakt forhandleren hvis du er i tvil.

Advarsel om at barn kan bli innelåst

FARE: Det er fare for at barn kan bli innelåst.
Før du kaster ditt gamle kjøleskap eller fryser:
Ta av dørene, men la hyllene være på plass slik at det ikke blir så lett for barn å klyve inn.

Dette apparatet er ikke laget for å brukes av små barn eller syke personer uten oppsyn. Småbarn må holdes under oppsyn for å sikre at de ikke leker med apparatet.

Ikke lagre

Ikke lagre eller bruke bensin eller andre antenkelige damper eller væsker i nærheten av dette eller andre apparater.

Jording

I tilfelle av kortslutning vil jording av apparatet sørge for at risikoen for elektrisk støt blir redusert ved at strømmen får en alternativ vei.
For å forhindre elektriske støt, må dette apparatet jordes.
Ukorrekt bruk av jordingspluggen kan resultere i elektrisk støt. Søk råd hos en sertifisert elektriker eller servicetekniker hvis du ikke forstår jordingsinstruksjonene ordentlig, eller dersom du er i tvil om apparatet er riktig jordnet.

Identifikasjon av deler

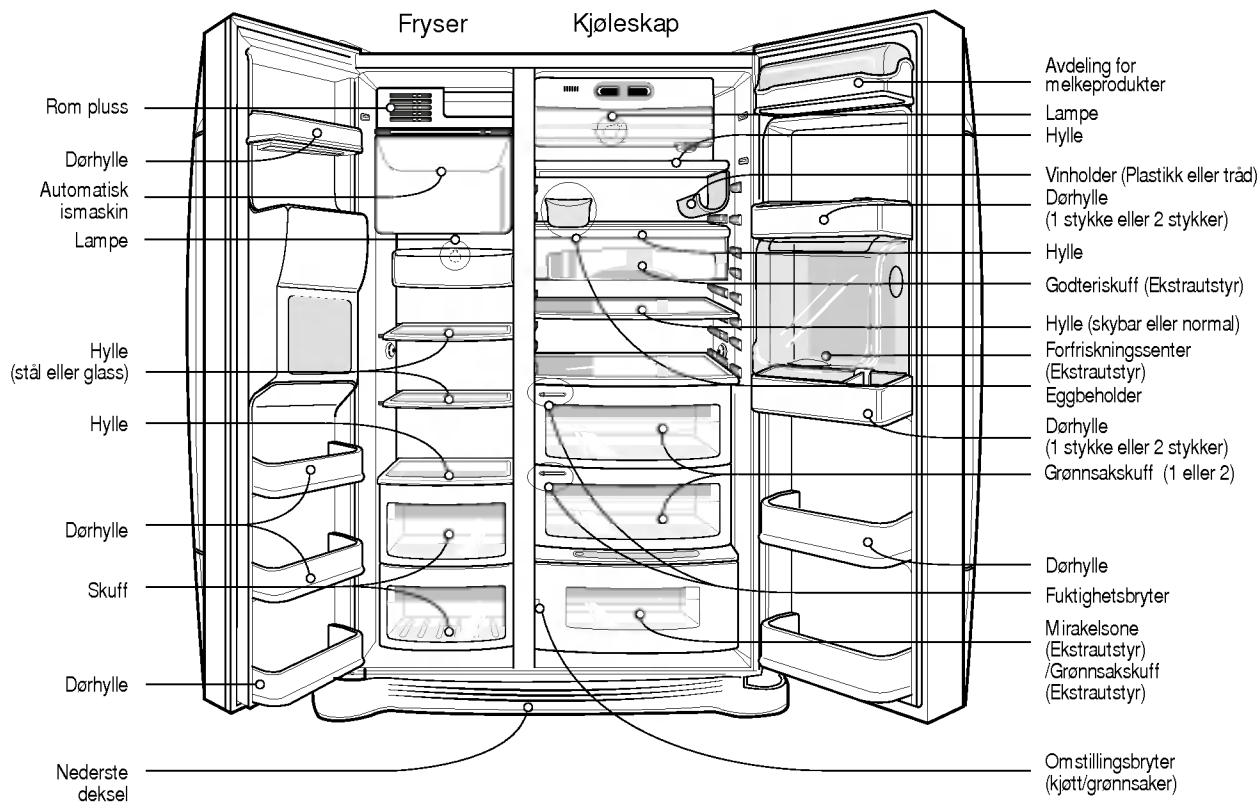

NB

• Dersom du synes at det mangler enkelte deler i kjøleskapet ditt, kan det være at dette er deler som bare brukes i andre modeller (for eksempel er ikke "forfriskningscenteret" inkludert i alle modellene).

Plassering av kjøleskapet

Velg en god plassering

1. Plasser kjøleskapet slik at det blir enkelt å bruke.
2. Unngå å plassere det nær varmekilder, direkte sollys eller fuktighet.
3. Luft må kunne sirkulere fritt rundt kjøleskapet hvis det skal kunne virke effektivt. Dersom kjøleskapet er plassert inne i en nisje, må det være en avstand på minst 30 cm eller mer over kjøleskapet, og 5 cm eller mer fra veggen. Kjøleskapet må løftes 2,5 cm fra gulvet, spesielt hvis det står på et teppe.
4. Kjøleskapet må rettes så det står i vater.
5. Ikke installer kjøleskapet i en lufttemperatur på under 5 °C, da dette kan påvirke driften.

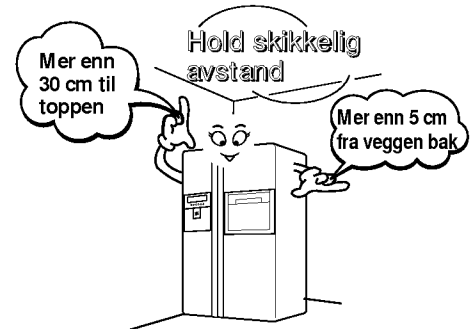

Bortskaffe din gamle innretning

Innretningen inneholder væske (kjøle- og smøremiddel) og er fremstilt av deler og stoff som kan resirkuleres og gjenvinnes.

Alle viktige stoff må sendes til avfallstjeneste der de kan bearbeides og gjenbrukes (gjenvinning). Vennligst kontakt din lokale tjeneste for å bestille en lastebil for avfallet.

Demontering av dør

⚠ Advarsel

Fare for elektrisk støt

Ta ut strømkabelen til kjøleskapet før installering. Unnlatelse av å gjøre dette kan medføre risiko for dødsfall eller alvorlig skade.

Hvis døren inn i rommet er for smal for at kjøleskapet kan passere, må du ta av døren til kjøleskapet og bære det inn sidelengs.

Fjern det nedre dekselet ved å løfte det oppover, fjern klipset og trekk deretter opp tilførselsrøret for vann samtidig som du trykker på området

① som vises i figuren til høyre.

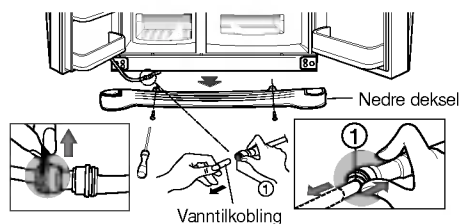

Fjern nedre deksel og slangen for vanntilførsel

NB

- Dersom slangen er deformert eller slitt, må denne delen skjæres vekk.

Fjern døren til fryseren

1) Fjern dekslet til hengslet ved å løsne på skruene. Løsne alle kablene unntatt jordingskabelen.

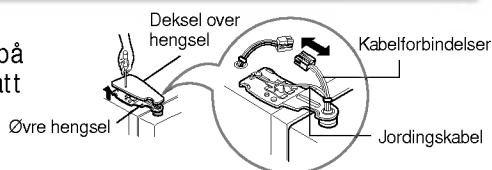

2) Fjern beslaget ved å rotere det mot urviserens retning ①, og så løfte opp øvre hengsel ②.

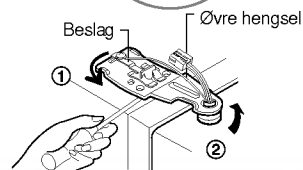

NB

- Vær forsiktig når øvre hengsel fjernes så ikke døren faller forover.

3) Ta vekk døren til fryserrommet ved å løfte den oppover. Nå må døren løftes så høyt at vanntilkoblingen kan trekkes helt ut.



NB

- Bær inn døren til kjølerommet og legg den ned, men vær forsiktig slik at vanntilkoblingen ikke blir skadet.

Fjern døren til kjøleskapet

1) Løsne skruene til dekslet over hengslet og fjern dekslet. Fjern kablene dersom de er der, bortsett fra jordledningen.

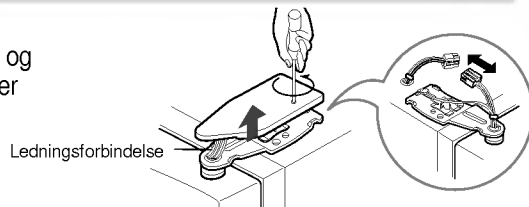

2) Fjern beslaget ved å dreie med urviserens retning ① og fjern så øvre hengsel ved å løfte det opp ②.

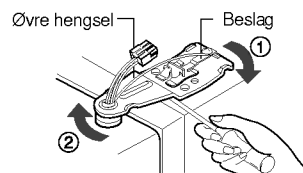

3) Fjern døren til kjølerommet ved å løfte den opp.

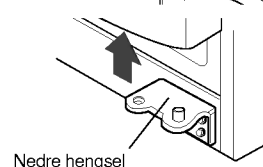

Bær inn kjøleskapet

Bær inn kjøleskapet gjennom inngangsdøren slik som vist på tegningen til høyre.

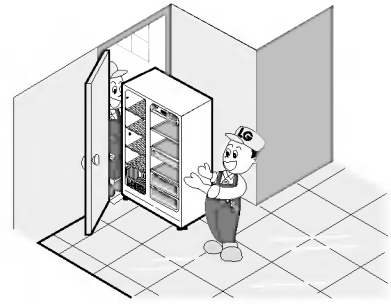

Montering av dør

Monter dørene i omvendt rekkefølge av demontering etter at de er båret inn.

Tilkobling av vann

Før installering

- Drift av den automatiske ismaskinen krever vanntrykk på 147 ~ 834 kPa (1,5~8,6 kgf/cm²). (Dette betyr at et pappbeger blir fylt på mindre enn 3 sekunder).
- Dersom vanntrykket ikke når det nødvendige vanntrykket på 147 kPa eller mindre, er det nødvendig å kjøpe en separat trykkpumpe for å få normal tilførsel til ismaskinen og kjølevannet.
- Lengden på slangen for vanntilførsel må være under 8 m,. Det må utvises forsiktighet slik at ikke slangen brytter. Dersom slangen er 8 m eller lengre, kan dette skape vansker for vanntilførselen på grunn av trykk i avløpsvannet.
- Installer slangen til vanntilførselen på et sted der det ikke er varmt.

Advarsel

- Slangen må bare kobles til drikkevann.
- Sjekk instruksjonene for vannfiltersettet når det gjelder installasjon.

Justering av høyde

Dersom døren til fryseren er lavere enn døren til kjølerommet

Juster høyden på døren ved å stikke en flat skrutrekker (-) inn i sporet på venstre høydejusteringsskrue og vri med urviserens retning (⌚).

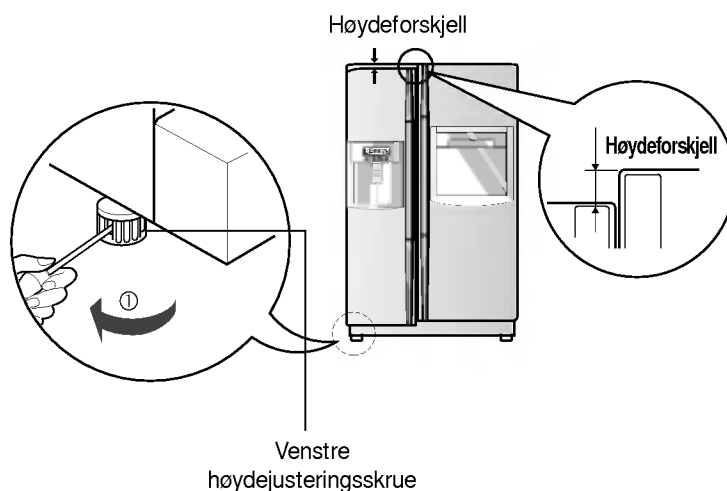

Dersom døren til fryseren er høyere enn døren til kjølerommet

Juster høyden på døren ved å stikke en flat skrutrekker (-) inn i sporet på høyre høydejusteringsskrue og vri med urviserens retning (⌚).

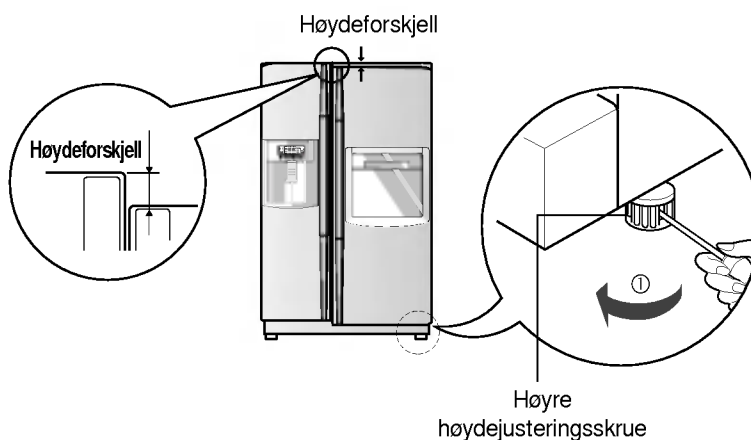

Etter at dørhøyden er justert

Man kan få dørene på kjøleskapet til å lukke seg mykt ved å heve fronten ved hjelp av høydejusteringsskruen. Dersom dørene ikke lar seg lukke skikkelig, vil kjølingen påvirkes.

Deretter

1. Tørk av alt støv som er oppsamlet under transport and rengjør skapet grundig.
2. Monter alt tilbehør slik som isterningboksen, fordampningfatet osv. der de hører hjemme. De er pakket sammen for å forhindre skader under transporten.
3. Koble til strømkabelen til kontakten. Ikke koble til andre apparater i samme kontakt.

Oppstart

Første gang kjøleskapet blir installert må man først la det stå rolig for å stabilisere seg i to - tre timer før det fylles med fersk eller frossen mat. Vent 5 minutter med å starte kjøleskapet dersom driften blir avbrutt.

Justering av temperatur og funksjoner

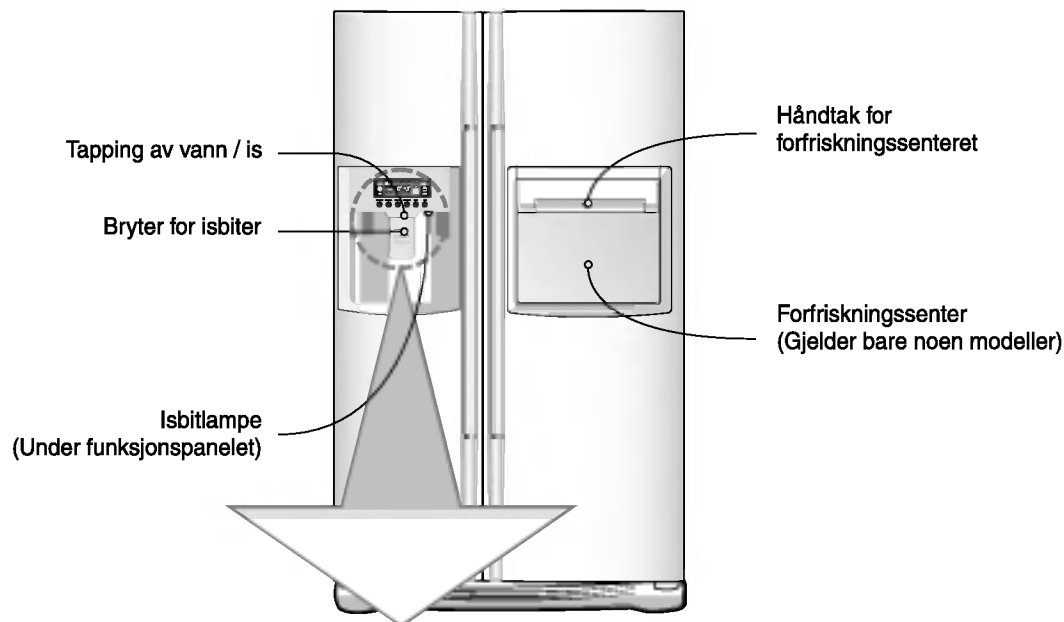

Ekstraustyr	Funksjon displaypanel	
Type-1	<p>EXPRESS FRZ CUBE DIGITAL CONTROL FILTER STATUS DISPENSER BUTTON ON WATER CRUSH FRZ TEMP REF TEMP LOCK</p> <p>EXPRESS FRZ DISPENSER FREEZER REFRIGERATOR FILTER LOCK</p>	<p>EXPRESS FRZ DISPENSER FREEZER REFRIGERATOR FILTER LOCK</p> <p>Ekspressfryser Knapp for valg av dispenser Knapp for tilbakeføring av filtret</p> <p>Knapp for innstilling av temperaturen i fryserens avdeling Knapp for innstilling av temperaturen i kjøleskapets avdeling</p> <p>Låseknapp</p>
Type-2	<p>EXPRESS FRZ CUBE FRZ TEMP REF TEMP FILTER STATUS DISPENSER BUTTON ON WATER CRUSH MAX MIN FILTER RESET LOCK</p> <p>EXPRESS FRZ DISPENSER FREEZER REFRIGERATOR FILTER LOCK</p>	<p>EXPRESS FRZ DISPENSER FREEZER REFRIGERATOR FILTER LOCK</p> <p>Ekspressfryser Knapp for valg av dispenser Knapp for tilbakeføring av filtret</p> <p>Knapp for innstilling av temperaturen i fryserens avdeling Knapp for innstilling av temperaturen i kjøleskapets avdeling</p>
Type-3	<p>EXPRESS FRZ FRZ TEMP REF TEMP CUBE WATER CRUSH ON MAX MIN CRUSH</p> <p>EXPRESS FRZ FREEZER REFRIGERATOR DISPENSER Lock: Hold 3 Secs</p>	<p>EXPRESS FRZ FREEZER REFRIGERATOR DISPENSER Lock: Hold 3 Secs</p> <p>Ekspressfryser Knapp for valg av dispenser</p> <p>Knapp for innstilling av temperaturen i fryserens avdeling Knapp for innstilling av temperaturen i kjøleskapets avdeling</p>

Du kan regulere temperaturen i fryser og kjøleskap.

Regulering av temperaturen i frysedelen

FREEZER



Ekstrautstyr	Type-1	Type-2	Type-3
FRYS TEMP	-19°C	MAX : : MIN	VAK : : MIN
	Middels(-19°C) → Middels sterk(-22°C) → Sterk(-23°C) → Svak(-15°C) → Middels svak(-17°C)		

Regulering av temperaturen i kjøledelen

REFRIGERATOR



Ekstrautstyr	Type-1	Type-2	Type-3
KJØL TEMP	3°C	MAX : : MIN	VAK : : MIN
	Middels(3°C) → Middels sterk(2°C) → Sterk(0°C) → Svak(6°C) → Middels svak(4°C)		

* Når du trykker på knappen, endres innstillingen i følgende steg: (Middels) → (Middels sterk) → (Sterk) → (Svak) → (Middels svak).

- Den faktiske innvendige temperaturen varierer avhengig av mengde og type matvarer ettersom den innstilte temperaturen er en slutt- eller måltemperatur, ikke den faktiske temperaturen i kjøleskapet.
- Kjølefunksjonen er svak til å begynne med. Juster temperaturen som beskrevet ovenfor, etter at kjøleskapet har vært i gang i minst 2~3 dager.

Dispenservelgeren

Du kan velge vann eller is.

- * Velg vann, knust is eller isterninger ved å trykke på  etter ønske.
- * Trykk lett på trykknappen ved å holde og trykke inn koppen eller glasset.
 - Kantlinjen for den valgte funksjonen lyser.
 - "Tak!" høres 5 sekunder etter at isen har begynt å komme ut. Det betyr at isuttaket er lukket.

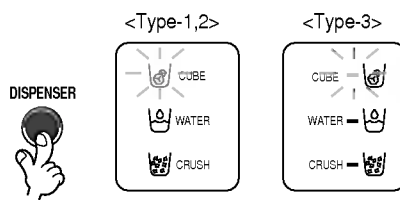

Trykknapp



- **Referanse** : Vent 2~3 sekunder for å få med de siste isbitene eller vandråpene før du tar ut koppen eller glasset fra trykknappen etter at du har tappet is eller vann.

Automatisk isprodusent

- Ismaskinen kan automatisk fremstille 8 isbiter på et hvilket som helst ønsket tidspunkt og ca. 80 isbiter pr. dag. Dette vil imidlertid variere avhengig av andre forhold, f.eks. hvor lenge og hvor ofte kjøleskapdøren åpnes.
- Produksjonen av isbiter stopper automatisk når isbeholderen er full.
- Hvis du ikke ønsker å bruke den automatiske isbitfunksjonen, setter du bryter for valg av isbitproduksjon på "av" ("off"). Når du vil ha isbiter igjen, setter du den tilbake på "on" ("på"). Obs : Manuell isvelger er ikke tilgjengelig på alle modeller.

Observer

- Det er normalt å høre støy da isterningene faller ned i lagringskassen.

Når ismakeren ikke som den skal

Isen klumper seg

- Når isen klumper seg, tas den ut av isboksen, brytes i mindre biter og plasseres i isboksen igjen.
- Dersom ismakeren produserer isbiter som er for små eller som klumper seg, må vannmengden som leveres til ismaskinen justeres. Ta kontakt med servicesenteret.
- * Dersom det ikke brukes is så ofte, kan den fryse sammen i større biter.

Strømstans

- Ved strømstans kan is falle ned i fryseren. Ta ut isboksen, kast all isen, tørk av isboksen og sett den på plass. Etter at maskinen får strøm igjen, velges knust is automatisk.

Når kjøleskapet nettopp er installert

- Det tar om lag 12 timer for et kjøleskap som nettopp er installert å produsere is i fryseren.

Ekspressfryser

Velg denne funksjonen for hurtigfrysing.

- "On" tennes hver gang det trykkes på knappen .
- Piltegnet lyser kvar i PÅ-status når du velger Special Refrigeration "On" (Spesiell Avkjøling "PÅ").
- Superinnfrysingsfunksjonen slås automatisk av etter en viss tid.

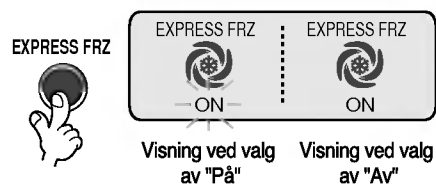

Lås

Denne knappen deaktiverer andre knapper.

- Funksjonen veksler mellom låsing og opplåsing ved trykk på .
- Trykking på en annen knapp når "LOCK" er valgt, har ingen virkning.

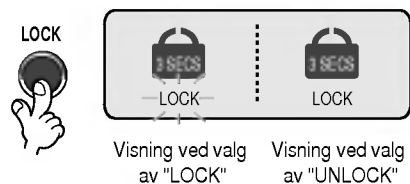

Andre funksjoner

Varsel om åpen dør

- Et varslingssignal lyder tre ganger med 30 sekunders mellomrom når det har gått ett minutt siden døren til kjøleskapet eller forfriskningscenteret ble åpnet og den ikke er lukket helt.
- Ta kontakt med ditt lokale servicesenter hvis varslingssignalet fortsetter å lyde selv etter at døren er lukket.

Diagnosefunksjon (feildeteksjon)

- Diagnosefunksjonen oppdager automatisk feil ved produktet når kjøleskapet er i bruk.
- Hvis det oppstår feil, slutter knappene å fungere og panelene viser ikke normale verdier. Slå ikke av strømmen, men ta umiddelbart kontakt med ditt lokale servicesenter. Det tar mye lengre tid for serviceingeniøren å finne den defekte delen hvis kjøleskapet har vært slått av.

Hvordan is/kaldt vann leveres

Vannet kjøles mens det er i vanntanken i kjøleskapet, og sendes så til tappekranen. Is lages i den automatiske ismaskinen, og kan så tas ut som knust is eller isbiter.

NB

- Det er helt normalt at vannet ikke er så kaldt til å begynne med. Dersom du ønsker kaldere vann kan du putte isbiter i glasset.

Hvordan bruke ismaskinen

- Velg mellom knust is, vann og isbiter, og trykk lett på bryteren med glasset eller en annen beholder.

Vann

Trykk på bryteren for å velge vann slik at lampen lyser opp.

- Du kan tappe ut vann ved å trykke på bryteren med glasset.

Isbiter

Trykk på bryteren for å velge isbiter slik at lampen lyser opp.

- Du kan hente ut isbiter ved å trykke på bryteren med glasset.

Knust is





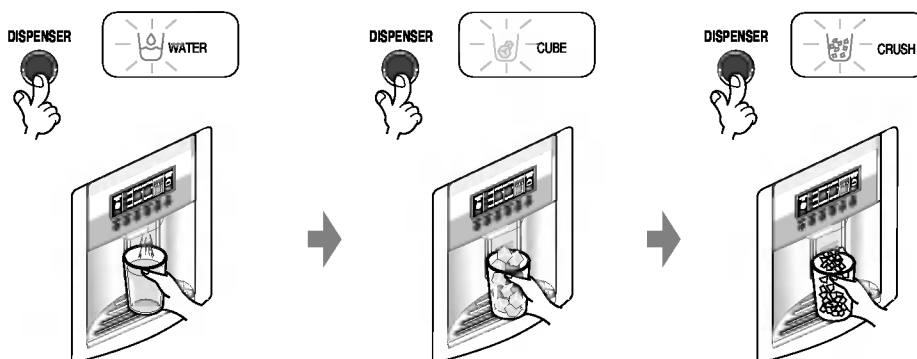

Trykk på bryteren for å velge knust is slik at lampen lyser opp.

- Du kan hente ut knust is ved å trykke på bryteren med glasset.



6 Filter tilstand (Filter erstatning syklus) Displayfunksjon

- Som det er demonstrert nedenfor, viser det månedene som forblir i 30-dagers enheter til den nødvendige filterets erstatning og begynner fra den punkt da kjøleskapets strømforbruk autoriseres.
- Etter 6 måneder vises den følgende setningen og  kommer til syne i LED:ns filter kondisjon avdeling. "Press for 3 seconds after replacing filter" (Trykk innen 3 sekunder etter filterets erstatning).
- Etter 6 måneder er fordrevet siden filterets siste erstatning eller da du ønsker tilbakestille filterets kondisjon display, trykk filterets erstatningsknapp i mer enn 3 sekunder og den kommer til å tilbakestilles til den initiale Power On (Strøm På)-tilstand.

Klassifikasjon	In initial Power On	Pass of a month	Pass of 2 months	Pass of 3 months	Pass of 4 months	Pass of 5 months	Pass of 6 months
							

<Type-1>

- Etter 6 mdr. vil ikonet for utskifting av filter vises på displayet.



<Type-2>

Advarsler

Kast isen (om lag 20 biter) og vannet (om lag syv glass) som lages først etter at kjøleskapet er installert.

Den første isen eller det første vannet som produseres kan inneholde partikler eller lukt fra vanntilførselen eller vannbeholderen. Dette er også nødvendig dersom kjøleskapet ikke er brukt på noe tid.

Hold barn unna ismaskinen.

Barn kan trykke på bryterne på feilaktig måte eller ødelegge lampene.

Sørg for at is ikke kan blokkere iskanalen.

Derfor det plasseres mat i inngangen til iskanalen, kan det være at is ikke vil komme ut. Iskanalen kan også bli dekket av små isbiter dersom bare knust is brukes. I så fall må denne isen fjernes.

Verken drikke eller mat må lagres i isboksen for at det skal bli kaldt fort.

Dette kan skade den automatiske ismakeren.

Bruk aldri tynt krystall eller steingods for å hente is.

Slike glass eller beholdere kan knuses.

Fyll is i glasset før vann eller annen drikke tappes i.

Det kan sprute dersom is slippes i et glass der det allerede er væske.

Istuten må aldri berøres med hånd eller redskap.

Berøring kan forårsake at noe brekker, eller hånden kan skades.

Dekslet på ismaskinen må aldri fjernes.

Fordel av og til isen jevnt slik at isboksen er helt full av is.

Isen vil stable seg der isen lages. Derfor kan ismakeren feilaktig tro at isboksen er full, slik at den stopper å lage is.

Dersom det kommer farget is ut av ismaskinen, må den ikke brukes, og servicesenteret må straks kontaktes.

Bruk ikke for smale eller dype glass.

Is kan komme til å sette seg fast i iskanalen, og dermed ødelegge kjøleskapet.

Hold glasset i passende avstand fra istuten.

Dersom glasset er for nær tuten kan det hindre isen å komme ut.

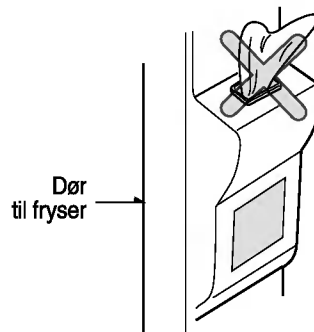

Forfriskingssenter (Gjelder bare noen modeller)

Hvordan bruke forfriskingssenteret

Døren til forfriskingssenteret må aldri brukes som underlag for arbeid

Det indre dekslet til forfriskingssenteret må aldri tas ut

Tunge gjenstander må aldri plasseres på døren til forfriskingssenteret, og barn må aldri få henge seg på den

Åpne døren til forfriskingssenteret.

- Du kan bruke forfriskingssenteret uten å åpne døren til kjøleskapet. Dermed sparer du strøm.
- Lampen i kjøleskapet tennes når døren til forfriskingssenteret åpnes. Dermed er det alltid enkelt å identifisere innholdet.

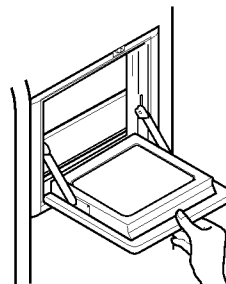

- Døren til forfriskingssenteret må aldri brukes til å arbeide på, og det må utvises forsiktighet med skarpe gjenstander.
- La aldri armene hvile på døren til forfriskingssenteret eller trykk hardt på den.

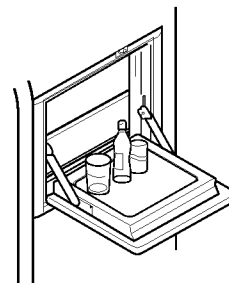

- Forfriskingssenteret virker ikke normalt uten dekslet.

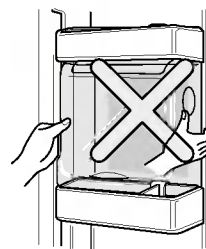

- Ikke bare kan døren til forfriskingssenteret bli ødelagt, men barn kan også bli skadet.



Skyvbar hylle**Hyller (Gjelder bare noen modeller)**

Du kan oppbevare høye saker som f. ex. en gallon beholder eller flasker gjennom å skyve frem hyllens halvdel på bunnen slik at den glir under den andre. Rykk imot deg for å komme tilbake til full tilstand.

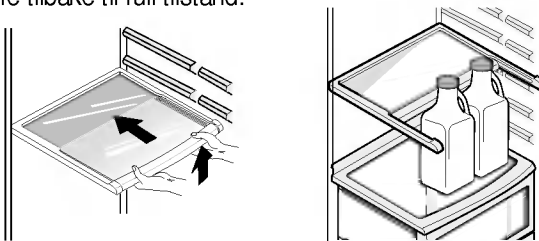
**Justering av vinholder (Type-1)****Vinholder (Gjelder bare noen modeller)**

Vinflasker kan oppbevares liggende med denne vinholderen, som kan festes på hvilken som helst hylle.

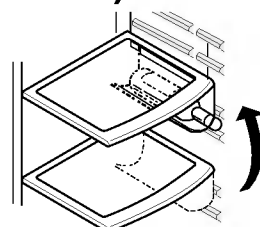
**I fall du innsetter vinholderen :**

Rykk vinholderen ovenfra og ned etter beskrivelse ② etter at du har satt den inne i hyllens fastholdende sidedel etter beskrivelse ① ved å fange den oppover etter ①.

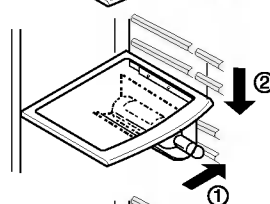
**I fall du tar av vinholderen :**

Rykk vinholderen innover etter beskrivelse ④ etter at du har fanget den etter beskrivelse ③.

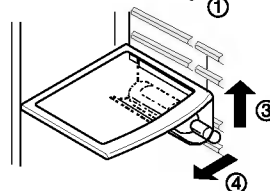
**(Type-2)**

Flasker kan oppbevares vannrett i vinstativet.

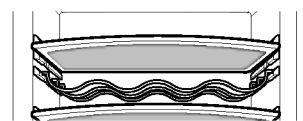
**Eggbeholder (Gjelder bare noen modeller)**

Du kan flytte eggboksen til det stedet du ønsker, og velge en annen type boks alt etter hvor mange egg du har.

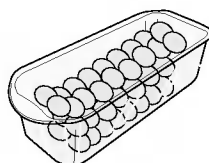
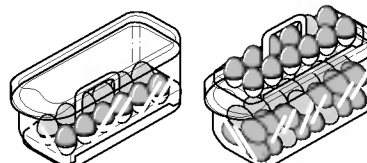
**[Type-1]****[Type-2]****NB**

- Eggbeholderen må aldri brukes i isboksen. Den kan gå i stykker.
- Eggbeholderen må aldri oppbevares i fryseren eller ferskvareskuffen.

Styring av luftfuktighet i grønnsakskuffen

Luftfuktigheten kan kontrolleres ved å justere bryteren for luftfuktighet til venstre eller høyre ved lagring av grønnsaker eller frukt.

Høy luftfuktighet

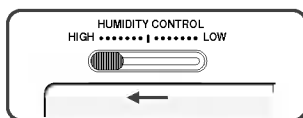

Lav luftfuktighet

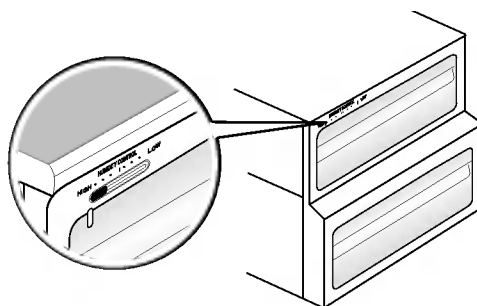
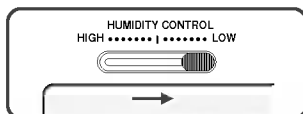

Omstilling mellom grønnsak- eller kjøttskuff (Gjelder bare noen modeller)

- Den nederste skuffen i kjøleskapet kan stilles om til oppbevaring av grønnsaker eller kjøtt.

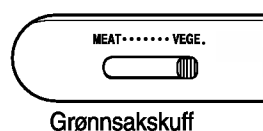

Grønnsakskuff

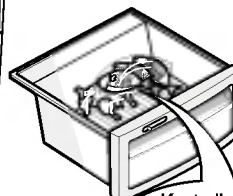

Kontroller at bryteren er stilt rett før du lagrer mat

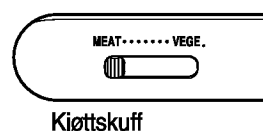

Kjøttskuff



Omstillingsbryter

Temperaturen i kjøttskuffen holdes lavere enn i kjøleskapet for øvrig, slik at kjøttet eller fisken vil holde seg ferskt lenger.

NB

- Grønnsaker eller frukt vil fryse dersom bryteren er satt til kjøtt. Derfor må bryteren kontrolleres før maten blir lagret.

Luktfjerningssystem (Gjelder bare noen modeller)

Dette systemet absorberer på en effektiv måte sterke lukter ved hjelp av en optisk katalysator. Dette systemet påvirker ikke mat som er lagret.

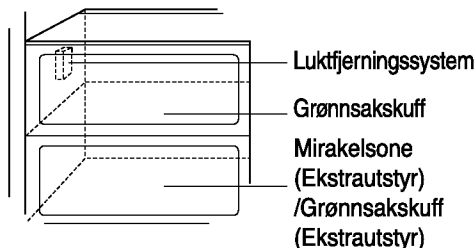

Hvordan bruke luktfjerningssystemet

- Siden systemet allerede er installert i inntakskanalen for kjøleluft fra kjøleskapet, er det ikke nødvendig med en separat installasjon.
- Det lønner seg å bruke lukkede beholdere til oppbevaring av matvarer med sterk lukt. I annet fall kan slike lukter absorberes av andre matvarer i skuffen.

Mirakel Sone Temperaturovergang Avdeling (Gjelder bare noen modeller)

Ved å trykke på knappen kan du lagre grønnsaker, frukter eller andre typer av mat som kjøtt som må avises, rå fisk osv.



Temperaturforandring i Mirakel Sonen (Gjelder bare noen modeller)

Bruksmetode

Du kan velge beste temperaturområde beroende av matens typ som du lagrer.

- 3-steg temperatursvalg inklusive -3°C, -1°C og 4°C er tilgjengelig. Grønnsaker/frukter og kalt lagret mat som krever fuktighetsvedlikehold kan fersklagres sammen med kjøtt eller fisk beroende av matens type som lagres.

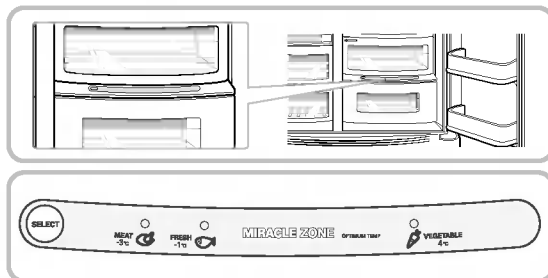

- Da du bruker Mirakel Sonen for kjøttlagring, må du lagre grønnsakene eller fruktene i frosset tilstand.
- Bruk av Mirakel Sonen for kjøttlagring kan ødelegge kjøttet eller fisken. Derfor må du bevare kjøttet eller fisken i F-rommet.
- Hvis du åpner R-rommets dør, lyses lampen av den valgte modusen og lyset forsvinner da du stenger døren.
- (Grønnsaker/Frukt) → (Kalt lagring da du vedlikeholder fuktigheten) → (Kjøtt) gjentas i sekvensielt hver gang du trykker på "Selection" (Valg)-knappen.

Mirakel Sonen (Gjelder bare noen modeller)

Da du tar bort Mirakel Sonen

- Først bør du ta bort kassen for grønnsakene
- Etter at du har løftet Mirakel Sonens kasse ①, strekk deg og rykk utad ② .

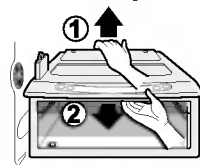

Når du innstiller Mirakel Sonen

- Sett inn Mirakel Sonens kasse i kanten ① og glid varsamt inn ② .
- Tving ikke, fordi du kan da skade forbindingsdelene.

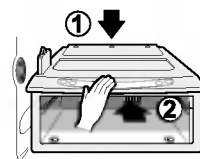

Plassering av matvarer

(Se tegningen som viser hva delene heter)

- Vinholderen** For lagring av vin.
- Godbitskuffen** For lagring av mat slik som brød og godbiter.
- Hylle i fryseren** For lagring av frossen mat som kjøtt, fisk, iskrem, frosne godtbiter osv.
- For lagring av små pakker med frossen mat
 - Temperaturen går opp når døren åpnes. Derfor bør ikke mat som iskrem som skal oppbevares lenge, oppbevares her.
- Skuff i fryseren**
 - For lagring av kjøtt, fisk, kylling osv. etter at de er pakket i aluminiumsfolie.
 - For tørr lagring
- Avdeling for melkeprodukter** For lagring av melkeprodukter slik som smør, ost osv.
- Eggbeholder** Eggbeholderen kan plasseres på en passende hylle.
- Forfriskningssenteret** For lagring av mat som tas ut av kjøleskapet ofte, slik som drikker osv.
- Hylle i kjøleskapet** For lagring av ulike matretter i passende avstand.
- Dørhylle i fryseskapet** For lagring av innpakket mat eller drikke, slik som melk, juice, øl osv.
- Grønnsakskuff** For lagring av grønnsaker eller frukt.
- Grønnsakskuff/ Kjøttskuff/ Omstillingsavdeling** For lagring av grønnsaker, frukt, kjøtt som skal tines, rå fisk osv., i det omstillingsbryteren settes i passende stilling. Det er viktig å kontrollere omstillingsbryteren før maten lagres.

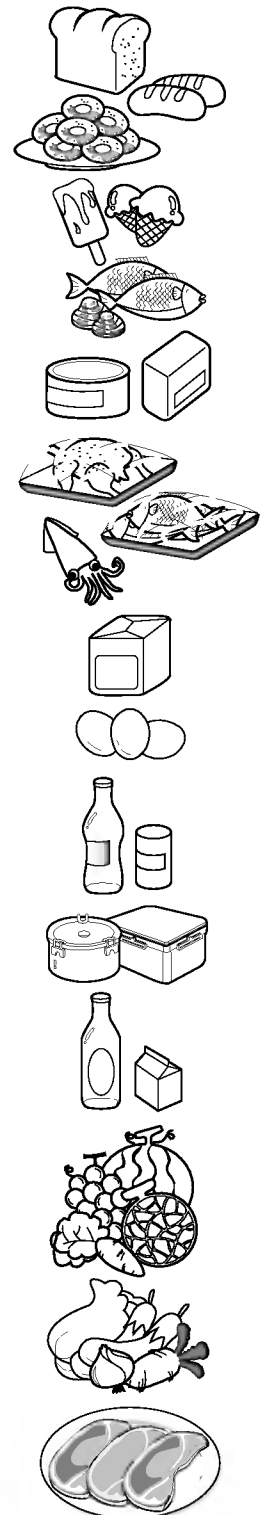

Lagring av matvarer

- Fersk mat må lagres i kjøleskapet. Måten mat fryses og tines på er en viktig faktor for å beholde maten frisk og smakfull.
- Ikke lagre lettbederelig mat som bananer og meloner ved lave temperaturer.
- La varm mat avkjøle seg før den lagres. Varm mat som plasseres i kjøleskapet kan ødelegge andre matvarer, og fører dessuten til høyere energiforbruk.
- Sørg for at matvarer som lagres pakkes inn i plast eller oppbevares i en beholder med lokk. Dette hindrer at fuktighet fordamper, og hjelper matvarene til å beholde smak og næringsstoffer.
- Ikke blokker luftventilene med matvarer. Jevn sirkulasjon av nedkjølt luft sikrer jevn kjøleskapstemperatur.
- Ikke åpne døren ofte. Når dørene åpnes slipper varm luft inn, og dette gjør at temperaturen stiger.
- Oppbevar aldri for mye matvarer i hyllene i døren, da de kan klemme på matvarer i hyllene i kjøleskapet slik at dørene ikke kan lukkes ordentlig.

Fryseren

- Ikke lagre flasker i fryseren, da de lett kan knuses når de er frosne.
 - Mat som har vært tint må aldri fryses igjen. Dette forårsaker tap av smak og næringsinnhold.
 - Når matvarer slik som iskrem lagres over tid, bør de plasseres i hulle i fryseren, ikke i dørhyllen.
 - Du får ikke røre kald mat eller beholdere, særlig hvis de er laget av metall, med våte hender og du får heller ikke plassere glass produkter inne i fryseren.
- Derfor er det mulig at frostblemmer formes som kan forårsake personlige skader om deres indre stoff fryser og følgelig brytes.

Kjøleskapet

- Unngå å plassere fuktige matvarer på de øverste hyllene i kjøleskapet, da de kan fryse ved direkte kontakt med nedkjølt luft.
- Mat må alltid rengjøres før lagring. Grønnsaker og frukt bør vaskes og tørkes, og innpakket mat må tørkes av, slik at nærliggende matvarer ikke blir bedervet.
- Kontroller at egg er ferske når de lagres i hyllen eller boksen, og sørg for at de alltid lagres i stående stilling. Dette gjør at de holder seg ferske lenger.

NB

- Dersom det er et varmt og fuktig klima der du har kjøleskapet, vil det danne seg dugg i skapet dersom døren åpnes mye eller dersom det lagres mange grønnsaker i det. Dette påvirker ikke kjøleskapets virkning. Dugg fjernes ved hjelp av en klut som ikke loer.

Hvordan demontere deler

NB

- Demontering gjøres i omvendt orden av montering, Husk å ta ut strømkabelen før du setter i gang med demontering eller montering. Bruk aldri kraft for å demontere deler, da delene kan ødelegges.

Lampe i fryser

Ta ut lampen ved å dra i den (③) mens du banker lett på lampedekslet og roterer det (①, ②).
Drei pæren mot urviserens retning. Pære på max 40W kan brukes i kjøleskapet, og kan kjøpes på servicesenteret.

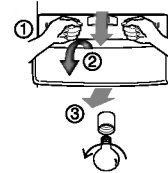

Lampe i ismaskin

Ta av lampen ved å trekke den ut og så ta ut lampen. Pære på max. 15W kan benyttes, og kan kjøpes på servicesenteret.



Hylle i fryser

Løft venstre del av hyllen for å ta den ut. Skyv den i retning (①), løft høyre del i retning (②), og ta den ut.

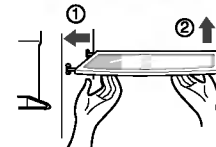

Dørhylle og støtte

Løft dørhyllen mens du holder i begge ender (①) og trekk den ut i retning (②).

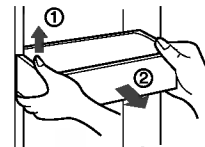

Space plus

Hev Space plus (①) og trekk det ut i pilens retning (②).

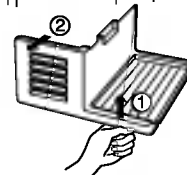

Isboks

Hold isboksen som vist i tegningen til høyre, og trekk den ut (②) mens du løfter den forsiktig (①).

- Det anbefales å unngå å demontere isboksen dersom det ikke er nødvendig.
- Bruke begge hender til å ta ut isboksen, slik at den ikke mistes på gulvet.
- Dersom isboksen ikke passer godt, roter dreiemekanismen litt.

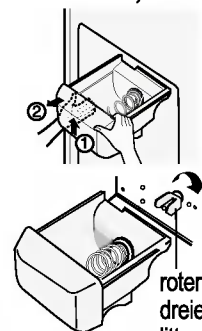

roter dreiemekanismen litt

Etter at ismaskinen er brukt

Vannoppsamleren er ikke selvdrenerende. Den må derfor rengjøres regelmessig. Løsne dekslet på vannoppsamleren og tørk det av med en klut.

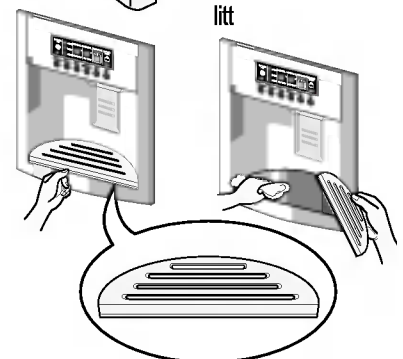

Lampe i kjøleskapet

Press framspringet under lampedekslet framover for å fjerne dekslet over lampen, og trekk ut lampedekslet.

Pære på max 40W kan brukes i kjøleskapet, og kan kjøpes på servicesenteret.

Forfriskningssenteret

- Løft beholderen (①) oppover.
- Ta løs øverste del av forfriskningssenteret og trekk så ut lokket (②).
- Forfriskningssenteret kan fjernes ved at man løfter det opp.

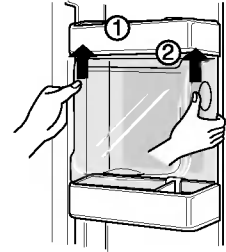

NB

- Husk å fjerne deler fra døren til kjøleskapet når du tar ut grønnsakskuffen, godbitskuffen og dekslet på forfriskningssenteret.

Deksel til grønnsakskuff

- For å ta ut dekslet til grønnsakskuffen, trekk grønnsakskuffen litt framover (①), og løft så fremre del av grønnsakskuffen som vist i (②), og ta den ut.

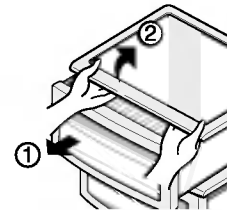

Ismaskin

- Ved lengre tids fravær, eller hvis man av andre årsaker ikke ønsker å benytte ismaskinen, slås den av ("off"), etter at **Space plus** er fjernet. Når man siden ønsker å ha is igjen, slås ismaskinen på ("on").

Alminnelige opplysninger

Ferier

I ferier av gjennomsnittlig lengde er det best om du lar kjøleskapet være i drift. Alle varer som kan fryses bør plasseres i fryseren for at de skal holde lengre.

Når du har tenkt å skru av kjøleskapet, må du trekke ut strømkabelen, rengjøre skapet grundig innvendig, og la døren stå åpen for å unngå at vond lukt skal utvikle seg.

Strømbrydd

Eventuelle strømbrydd der strømmen kommer tilbake etter en time eller to vil ikke påvirke temperaturen i kjøleskapet ditt.

Du bør likevel passe på at døren til kjøleskapet åpnes så få ganger som mulig mens strømmen er borte.

Dersom du skal flytte

Dersom du skal flytte, må du enten ta ut eller gjøre fast alle løse deler inne i kjøleskapet.

For å unngå at skruene til høydejustering skal ødelegges, bør de skrues helt inn i sokkelen.

Antikondenseringsrør

Veggen utenfor kjøleskapet kan noen ganger bli varm, spesielt like etter installering.

Dette er ingen grunn til bekymring. Det skyldes antikondenseringsrøret, som pumper varm luft inn i kjøleskapet for å unngå "svetting" på den ytre kjøleskapsveggen.

Forsiktig

- Du må sjekke O-RINGEN, som er laget av gummi og forhindrer elektriske gnister.
- Rør ikke pæren hvis den har lyst lenge, den kan bli veldig varm.

Rengjøring

Det er viktig å holde kjøleskapet rent for å unngår uønsket lukt. Matvaresøl må tørkes opp straks, fordi syreinnholdet kan misfarge plastoverflater om det får anledning til å tørke.

Utvendig

Bruk lunkent såpevann eller vaskemiddel for å rengjøre den slitesterke overflaten på kjøleskapet.

Tørk av med en ren fuktig klut og la tørke.

Innvendig

Jevnlig rengjøring anbefales. Vask alle skuffer med en oppløsning av natron eller mildt såpevann eller vaskemiddel og varmt vann. Skyll og tørk.

Etter rengjøring

Kontroller at strømkabelen ikke er skadet, at selve pluggen ikke er blitt overopphetet, og at pluggen er satt trygt på plass i vegguttaket.

Advarsel

Trekk alltid strømkabelen ut av vegguttaket før du rengjør kjøleskapet dersom det er elektrisk utstyr i nærheten (lamper, brytere og lignende).

Tørk opp overskytende fuktighet med en svamp eller klut for å hindre vann eller væske å trenge inn i elektrisk utstyr og dermed forårsake elektrisk støt.

Det må aldri anvendes metalliske skureklosser, børster, grove sandpapir, sterke alkaliske oppløsninger, brennbare eller giftige rengjøringsmidler på noen overflate.

Frosne overflater må aldri berøres av våte eller fuktige hender, fordi fuktige gjenstander kan feste seg til svært kalde overflater.

Feilretting

Før du ringer servicetekniker for å få hjelp, bør du gjennomgå denne listen. Det kan spare deg for både tid og penger. Listen inneholder vanlige hendinger som ikke skyldes verken dårlig arbeid eller defekte materialer i dette kjøleskapet.

Hending	Mulig årsak	Løsning
Drift av kjøleskapet		
Kompressoren til kjøleskapet går ikke	Kjøleskapet er skrudd av	Still kjøleskapet på passende temperatur. Se innstilling av kjøleskapet.
	Kjøleskapet er under avfrysing.	Dette er normalt for et kjøleskap med automatisk avfrysing, og inntreffer regelmessig.
	Strømkabelen er ikke koblet til vegguttaket.	Kontroller at strømkabelen er satt forsvarlig på plass i vegguttaket.
	Strømbrydd. Kontroller lamper i huset.	Ring din kraftleverandør.
Kjøleskapet går for lenge eller for ofte	Kjøleskapet er større enn ditt forrige kjøleskap	Dette er normalt. Større, mer effektive kjøleskap går lenger under slike forhold.
	Det er varmt i rommet eller været.	Det er normalt at kjøleskapet går mer under slike forhold.
	Kjøleskapet har nettopp vært koblet fra strømmen for en viss tid.	Det tar noen timer før kjøleskapet blir helt kaldt.
	Store mengder varm mat kan nettopp ha blitt satt inn i kjøleskapet.	Varm mat gjør at kjøleskapet går helt til den ønskede temperaturen er nådd.
	Dørene åpnes for ofte eller for lenge av gangen.	Varm luft som kommer inn i kjøleskapet gjør at det går mer. Unngå å åpne dørene så ofte.
	Døren til kjøleskapet eller fryseren kan stå på gløtt.	Kontroller at kjøleskapet står i vater. Sørg for at matvarer eller beholdere ikke hindrer dørene i å gå igjen. Se under ÅPNING/LUKKING av dører.
	Kjøleskapet er innstilt for kaldt.	Innstill kjøleskapet på en varmere temperatur til temperaturen i kjøleskapet er tilfredsstillende.
	Pakningen til kjøleskapet eller fryseren er skitten, slitt, sprukket eller passer dårlig.	Rengjør eller skift pakning. Lekkasje i tetningslisten i døren gjør at kjøleskapet går mer for å holde den ønskede temperaturen.
	Termostaten holder kjøleskapet på konstant temperatur.	Dette er normalt. Kjøleskapet går av og på for å holde temperaturen konstant.

Hending	Mulig årsak	Løsning
Kompressoren til kjøleskapet går ikke		
Temperaturen er for lav		
Temperaturen i fryseren er for lav men temperaturen i kjøleskapet er passe	Fryseren er innstilt for kaldt.	Innstill fryseren på en varmere temperatur til temperaturen i kjøleskapet er tilfredsstillende.
Temperaturen i kjøleskapet er for lav men temperaturen i fryseren er passe	Kjøleskapet er innstilt for kaldt.	Innstill kjøleskapet på en varmere temperatur.
Matvarer som er lagret i skuffer fryser	Kjøleskapet er innstilt for kaldt.	Se over.
Kjøtt som er lagret i kjøttskuffen fryser	Kjøtt bør lagres ved en temperatur straks over vannets frysepunktet (0 °C) for at det skal holde seg friskt så lenge som mulig.	Det er normalt at det danner seg iskrytaller på grunn av kjøttets innhold av fuktighet.
Temperaturen er for høy		
Temperaturen i kjøleskapet eller fryseren er for høy	Fryseren er innstilt på for høy temperatur.	Innstill kjøleskapet eller fryseren på en lavere temperatur til temperaturen i kjøleskapet eller fryseren er tilfredsstillende.
	Kjøleskapet er innstilt på for lav temperatur. Innstilling av temperaturen i kjøleskapet påvirker temperaturen i fryseren.	Innstill kjøleskapet eller fryseren på en lavere temperatur til temperaturen i kjøleskapet eller fryseren er tilfredsstillende.
	Dørene åpnes for ofte eller for lenge av gangen.	Varm luft som kommer inn i kjøleskapet gjør at det går mer. Unngå å åpne dørene så ofte.
	Døren står på gløtt.	Lukk døren ordentlig.
	Store mengder varm mat kan nettopp ha blitt satt inn i kjøleskapet.	Vent til kjøleskapet eller fryseren har mulighet til å nå den ønskede temperaturen.
	Kjøleskapet har nettopp vært koblet fra strømmen for en viss tid.	Det tar noen timer før kjøleskapet blir helt kaldt.
Temperaturen i kjøleskapet er for høy men temperaturen i fryseren er passe	Kjøleskapet er innstilt på for høy temperatur.	Innstill kjøleskapet på en kaldere temperatur.

Hending	Mulig årsak	Løsning
Lyd og støy		
Høyere lydnivå når kjøleskapet går	Dagens kjøleskap har økt lagringskapasiteten og holder jevnere temperatur.	Det er helt normalt at lydnivået skal være høyere.
Høyere lydnivå når kompressoren starter	Kjøleskapet arbeider under høyere trykk i begynnelsen av gangsyklusen.	Dette er helt normalt. Lyden jevner seg ut mens kjøleskapet fortsetter å gå.
Vibrasjon eller klaprelyd	Gulvet er ujevnt eller svakt. Kjøleskapet gynger på gulvet når det beveges.	Kontroller at gulvet er plant og solid, og kan bære vekten av kjøleskapet.
	Gjenstander som plasseres på toppen av kjøleskapet vibrerer.	Ta vekk gjenstandene.
	Kjøleskapet berører vegger eller skap.	Flytt på kjøleskapet slik at det ikke berører veggen eller skapet.
Vann/fuktighet/is inne i kjøleskapet		
Det danner seg dråper på veggen inne i kjøleskapet	I varmt og fuktig vær øker isdannelse og "svetting".	Dette er normalt.
	Døren står på gløtt.	Se under problemet ved å åpne/lukke dørene.
	Døren er åpen for lenge eller for ofte.	Sørg for at døren ikke åpnes så ofte.
Vann/fuktighet/is utenfor kjøleskapet		
Det danner seg dråper på utsiden av kjøleskapet eller mellom dørene	Fuktig vær.	Dette er normalt i fuktig vær. Når fuktigheten går ned vil dråpene forsvinne.
	Døren står på gløtt, og det gjør at kald luft fra innsiden av kjøleskapet treffer varm luft utenfor.	Lukk døren ordentlig.

Hending	Mulig årsak	Løsning
Lukt i kjøleskapet	Kjøleskapet må rengjøres innvendig	Rengjør kjøleskapet inni med svamp, varmt vann og natron.
	Det er mat med sterk lukt i kjøleskapet.	Sørg for at maten er under tett lokk.
	Noen beholdere eller innpakkingsmaterialer lager sterk lukt.	Bruk en annen type beholder eller innpakkingsmateriale.
Åpning/Lukking av dører/skuffer		
Døren(e) vil ikke la seg lukke	Matvarer står i veien for døren.	Flytt på matvarene.
	Døren ble lukket for hardt, slik at den andre døren gikk opp litt.	Lukke begge dørene forsiktig.
Døren(e) vil ikke la seg lukke	Kjøleskapet står ikke i vater. Det gynger på gulvet når det beveges litt.	Juster skruen for høydejustering.
	Gulvet er ujevnt eller svakt. Kjøleskapet gynger på gulvet når det beveges.	Kontroller at gulvet er plant og solid, og kan bære vekten av kjøleskapet. La en snekker rette opp gulvet dersom det skrånar.
	Kjøleskapet berører vegger eller skap.	Flytt på kjøleskapet.
Det er vanskelig å trekke ut skuffer	Matvarer kommer i klemme mot hyllen over.	Oppbevare færre matvarer i kjøleskapet.
	Skinnen for skuffen er skitten.	Rengjør skuff og skinne.
Ismaskin		
Det kommer ikke is ut av ismaskinen	Isboksen er tom.	Når is faller ned i isboksen første gang skal ismaskinen være i gang.
	Temperaturen i fryseren er for høy.	Justere temperaturen i fryseren slik at det er mulig å lage isbiter. Når is faller ned i isboksen første gang skal ismaskinen være i gang.
	Vanntilførselen fra vannkranen er ikke åpnet.	Skru opp kranen og la det gå nok tid til at det kan lages isbiter. Når isen er ferdig skal ismaskinen være i drift.
	Døren til kjøleskapet eller fryseren er åpen.	Kontroller at begge dører er lukket.

Hending	Mulig årsak	Løsning
Det kommer ikke is ut av ismaskinen	Is har smeltet og frosset igjen rundt mateskruen på grunn av lite forbruk, temperatursvingninger og/eller strømbrudd.	Ta ut isboksen og tine innholdet. Rengjør isboksen, tørr og sett tilbake. Etter at ny is er laget, bør ismaskinen virke.
Stans i ismaskinen	Isbitene er klemt fast mellom armen på ismakeren og bakre del av isboksen.	Fjern isbitene som forårsaker stansen.
	Isbiter som er kjøpt eller laget et annet sted er blitt brukt i ismaskinen.	Bare isbiter som er laget i ismakeren må brukes i ismaskinen.
Det kommer ikke vann	Vanntilførselen er ikke åpnet. Se under "Ismakeren lager ikke is".	Åpne vanntilførselen.
	Døren til kjøleskapet eller fryseren er åpen.	Kontroller at begge dører er lukket.
Vannet har en rar lukt eller smak	Vannet har vært for lenge i tanken.	Tapp og hell ut 7 glass vann for å få friskt vann i tanken. Tapp og hell ut 7 glass vann til for å skylle tanken grundig.
	Skapet er ikke korrekt tilknyttet vanntilførselen.	Koble skapet til kaldvannsledningen som fører vann til springen på kjøkkenet.
Lyden av is som faller	Dette er den normale lyden som oppstår når is faller ned i isboksen. Styrken på lyden kan variere etter plassering av kjøleskapet.	
Lyden av vanntilførsel	Dette er den normale lyden som oppstår når det tappes vann i ismakeren etter at isen er ferdig og har falt ned i isboksen.	
Annet	Les avsnittet "Automatisk ismaker og ismaskin" i denne bruksanvisningen.	

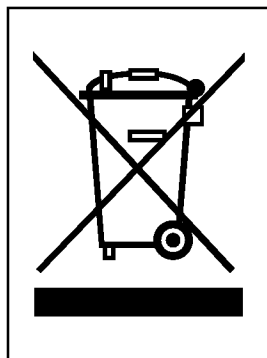

KASTE DET GAMLE APPARATET

1. Når dette symbolet med en søppeldunk med kryss på er festet til et produkt, betyr det at produktet dekkes av EU-direktivet 2002/96/EF.
2. Alle elektriske og elektroniske produkter skal kastes i atskilte gjenbruksstasjoner som er satt ut av statlige eller lokale myndigheter.
3. Riktig avfallshåndtering av det gamle apparatet bidrar til å forhindre mulige negative konsekvenser for miljøet og folkehelsen.
4. Hvis du vil ha mer detaljert informasjon om avfallshåndtering av gamle apparater, kan du kontakte lokale myndigheter, leverandøren av avfallshåndteringstjenesten eller butikken der du kjøpte produktet.

Innehållsförteckning

Inledning	Notering av viktiga uppgifter _____	59
	Viktig säkerhetsinformation _____	59
	Identifiering av delar _____	61
Installation	Lämpliga installationsplatser _____	62
	Ta bort dörrarna _____	63
	Sätta tillbaks dörrarna _____	64
	Installation av ledning för vattentillförsel _____	64
	Höjjustering _____	65
Användning	Start _____	66
	Ställa in temperatur och funktioner _____	66
	Förfriskningscentral (endast vissa modeller) _____	71
	Hylla (endast vissa modeller) _____	72
	Vinställ (endast vissa modeller) _____	72
	Ägglåda (endast vissa modeller) _____	72
	Fuktighetsreglering i gronsaksboxen _____	73
	Omvandla till ett utrymme för förvaring av grönsaker eller kött (endast vissa modeller) _____	73
	Luktborttagare (endast vissa modeller) _____	73
	Mirakel Zon Temperaturövergång Avdelning (endast vissa modeller) _____	74
	Temperaturförändring i Mirakel Zonen (endast vissa modeller) _____	74
Mirakel Zonen (endast vissa modeller) _____	74	
Förslag för matförvaring	Förvaringsplatser av olika matvaror _____	75
	Lagra matvaror _____	76
Underhåll	Isärtagning _____	77
	Allmän information _____	79
	Rengöring _____	79
	Felsökning _____	80

Notering av viktiga uppgifter

Modell- och serienumrena finna angivna inuti kylskåpet eller längst bak i kylutrymmet. Dessa nummer är unika för denna enhet och används inte av något annat kylskåp. Du bör skriva upp informationen som anges nedan och behålla denna användarhandbok som ett inköpsbevis. Häfta fast kvittot här.

Inköpsdatum : _____
 Återförsäljare : _____
 Återförsäljarens adress : _____
 Återförsäljarens telefonnummer : _____
 Modellnummer : _____
 Serienummer : _____

Viktig säkerhetsinformation

Innan det används måste detta kylskåp vara korrekt installerat och placerat enligt installationsanvisningarna i detta dokument.

Dra aldrig ur nätkontakten genom att dra i själva nätkabeln. Ta tag i nätkontakten och dra rakt ut från vägguttaget.

Om du flyttar apparaten bör du vara uppmärksam på att du inte rullar över nätkabeln eller skadar den på något annat sätt.

När kylskåpet startats bör du undvika att vidröra de kalla ytorna i frysutrymmet, särskilt om dina händer är fuktiga eller våta. Huden kan fastna på de mycket kalla ytorna i frysutrymmet.

Dra ut nätkabeln från vägguttaget innan rengöring eller andra åtgärder. Rör aldrig nätkabeln eller nätkontakten med våta händer eftersom det kan leda till att du får en elstöt och skadas.

Nätkabeln får aldrig skadas, behandlas, böjas för mycket, dras ut eller tvinnas. Åverkan på nätkabeln kan leda till brand eller en elstöt. Du är inte säker på att apparaten är korrekt jordad.

Placera aldrig glasföremål i frysen eftersom de kan gå sönder när innehållet fryser till och utvidgas.

Stick aldrig in händerna i islådan för den automatiska ismaskinen. Du kan skadas.

Denna apparat är inte avsedd för användning av små barn eller ålderdomssvaga personer utan uppsikt.

Små barn bör hållas under uppsikt för att säkerställa att de inte leker med apparaten.

Låt aldrig någon klättra, sitta, stå eller hänga på förfriskningsluckan. Det kan skada kylskåpet och även få det att tippa, vilket kan orsaka svåra personskador.

Om möjligt bör kylskåpet anslutas till ett eget eluttag för att undvika att det och andra apparater eller lampor orsakar överbelastning vilket kan leda till strömavbrott.

Kylskåpet/frys-skåpet måste vara så placerat att nätkontakten är åtkomlig och lätt kan dras ut om en olycka skulle hända.

Om nätsladden skadas måste den bytas av tillverkaren eller tillverkarens serviceverkstad eller av på annat sätt kvalificerad person för att undvika olycksrisk.

Ändra inte elkabelns längd.

- Det kan orsaka elektriska stötar eller eldsvåda.







**Använd inte
förlängningssladd
Nätkontakten måste
vara åtkomlig**

Utbyte av nätsladd

 **Varning**

 **Varning**

-  Se till att ventilationsöppningar i apparaten eller i dess hölje inte blockeras.
-  Använd inga verktyg eller andra medel, utöver de som rekommenderas av tillverkaren för att försöka accelerera avfrostningsprocessen.
-  Skada inte kylkretsen.
-  Använda inga elektriska apparater inuti apparaten om de inte rekommenderas av tillverkaren.
-  Den kylgas och isoleringsgas som används i apparaten kräver speciell avfallshantering. När du vill slänga ditt kylskåp, kontakta en återförsäljare eller kvalificerad reparatör för mer information.



Den här apparaten innehåller en lite mängd kylmedel med isobutan (R600a), en miljövänlig naturlig gas som dock är brandfarlig. Vid transport och installering av apparaten se till att inga delar av kylkretsen kommer till skada. Om kylgas börja läcka ut ur rören kan denna antändas eller orsaka ögonskada. Om du upptäcker en läcka se till att inga lågor eller någon glöd kommer i närheten av apparaten och vädra det rum apparaten står i under flera minuter.

För att minska risken för att en blandning av brandfarlig gas bildas i bör storleken på det rum apparaten står i anpassas till den mängd gas som används. Rummet bör ha 1m² för varje 8g R600a kylgas som används i apparaten. Hur mycket kylgas som finns i din apparat står angivet på identifieringsplattan inuti denna. Starta aldrig en apparat som visar tecken på fel. Om du har några frågor, kontakta din återförsäljare.

Varning, barn kan stängas in

FARA: risk att barn blir instängda i kylskåpet.
 Innan du slänger din gamla kyl eller frys bör du vidta följande åtgärder:
 Ta bort dörrarna men lämna kvar hyllorna så att det blir svårare för barn att klättra in.
 Denna apparat är inte avsedd för användning av små barn eller ålderdomssvaga personer utan uppsikt.
 Små barn bör hållas under uppsikt för att säkerställa att de inte leker med apparaten.

Förvara inte

Förvara eller använd inte bensin eller andra lättantändliga ämnen i närheten av denna eller någon annan apparat.

Jordning

Vid en kortslutning minskar jordning risken för en elstöt genom att tillhandahålla en avledningsledning för den elektriska strömmen.
 För att undvika möjliga elstötar skall denna apparat vara jordad. Felaktig användning av jordkontakten kan leda till en elstöt. Rådfråga en kvalificerad elektriker eller servicetekniker om du inte förstår jordningsinstruktionerna fullständigt eller om du är tveksam till om apparaten är korrekt jordad.

Identifiering av delar

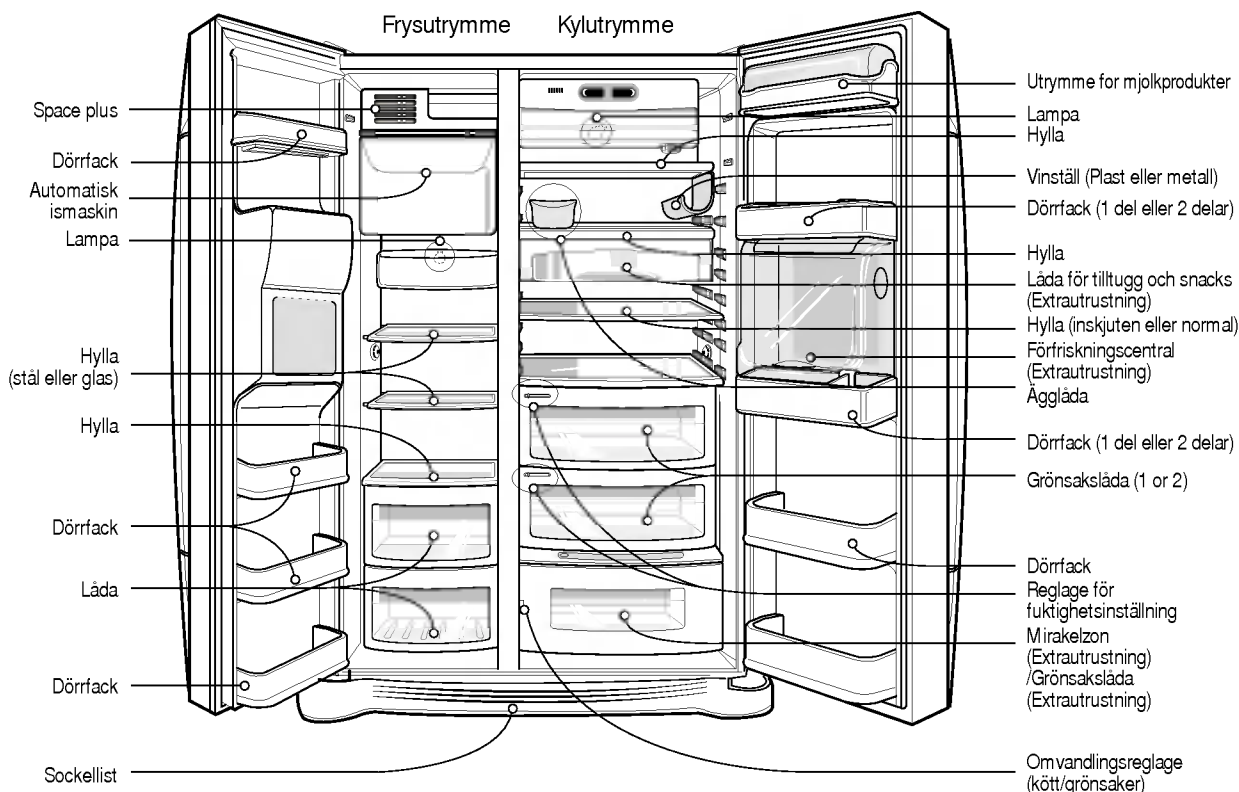

OBS

• Om du saknar delar till din apparat kan det vara så att det är delar som endast används i andra modeller (exempelvis ingår inte "Förfriskningscentralen" i alla modeller).

Lämpliga installationsplatser

Välj en bra plats

1. Placera skåpet där det är lätt och bekvämt att använda.
2. Undvik att placera skåpet nära värmekällor, i direkt solljus eller i en fuktig miljö.
3. Luft måste kunna cirkulera runt skåpet för att det skall fungera effektivt. Om kylskåpet är placerat i en fördjupning i väggen skall det finnas minst 30 cm eller mer fritt utrymme ovanför kylskåpet och 5 cm eller mer fritt utrymme bakom skåpet mot väggen. Kylskåpet bör vara upphöjt 2,5 cm från golvet, särskilt om golvet är belagt med någon form av matta.
4. För att undvika vibrationer måste kylskåpet stå helt plant.
5. Installera inte apparaten i ett utrymme som håller lägre temperatur än 5 °C. Det kan försämra apparatens prestanda.



Bortskaffa din gamla apparat

Apparaten innehåller vätska (kylnings- och smörjmedel) och är framställd av delar och material som är återanvändbara och kan bearbetas.

Alla de viktiga material bör sändas till en avfallspunkt där de kan återanvändas och bearbetas (återvinning). Vänligen kontakta din lokala byrå för att avtala körning av avfallet.

Ta bort dörrarna

Varning

Varning, risk för elstöt

Dra ut kylskåpets nätkabel innan installationen.

Görs inte detta kan det resultera i dödsfall eller allvarlig personskada.

Om dörren in till installationsplatsen är för trång kan du avlägsna apparatens dörrar och föra in den i sidled.

Ta bort det nedre skyddet genom att lyfta uppåt, ta bort klämman och därefter dra upp vattenmätningsslangen medan du trycker på område (1), enligt bilden till höger.

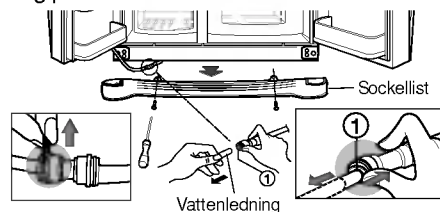

Avlägsna sockellisten och vattenledningen

OBS!

- Om ledningsänden är deformerad eller sliten skär du bort den delen.

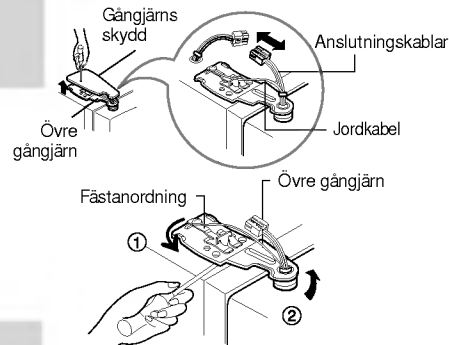

1) Avlägsna gångjärnsskyddet genom att ta loss skruvarna. Ta sedan loss alla anslutningskablar utom jordkabeln.

2) Avlägsna fästianordningen genom att rotera den motsols (1) och sedan lyfta upp det övre gångjärnet (2).

OBS!

- När du avlägsnar det övre gångjärnet bör du vara försiktig så att dörren inte faller framåt.



3) Avlägsna frysskåpets dörr genom att lyfta den uppåt. Denna gång skall dörren lyftas upp tillräckligt mycket för att vattenledningen skall kunna dras ut helt.

OBS!

- Flytta kylskåpsdörren till den plats där apparaten skall installeras och lägg den ned. Var försiktig så att du inte skadar vattenledningsröret.

Avlägsna kylskåpsdörren

1) Lossa skruvarna i gångjärnsskyddet och ta bort det. Ta bort alla eventuella anslutningskablar, utom jordkabeln.

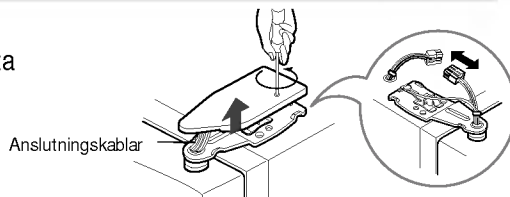

2) Avlägsna fästianordningen genom att rotera den medsols (1) och ta sedan bort det övre gångjärnet genom att lyfta det uppåt (2).

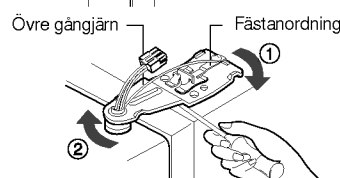

3) Avlägsna kylskåpsdörren genom att lyfta den uppåt.

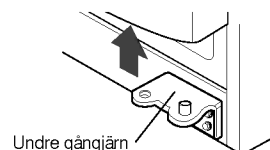

Flytta kylskåpet

Flytta kylskåpet genom dörren i sidled som visat i figuren till höger.

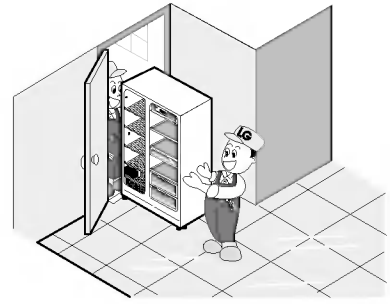
**Sätta tillbaks dörrarna**

Montera dem i omvänd ordning jämfört med borttagningen när du fört in dem till installationsutrymmet.

Installation av ledning för vattentillförsel**Innan installation**

- För att den automatiska ismaskinen skall fungera krävs ett vattentryck på 147~834 kPa. (Dvs. en pappersmugg (180 cm³) fylls helt inom 3 sekunder.)
- Om vattentrycket inte når 147 kPa är det nödvändigt att köpa en separat tryckpump för att erhålla normal funktion på ismaskinen och tillförseln av kallt vatten.
- Den sammanlagda längden på vattenledningen skall vara under 8 meter. Var försiktig så att ledningen inte böjs. Om leningen är 8 meter eller längre kan det leda till problem med vattentrycket på grund av trycket från avrinningsvattnet.
- Installera vattenledningsröret på en plats som inte är utsatt för några direkta värmekällor.

! Varning

- Anslut ledningen direkt till ett dricksvattensuttag.
- Se instruktionerna för vattenfiltret för installation.

Höjdjustering

Om dörren till frysutrymmet är lägre än dörren till kylutrymmet

Justera dörrens höjd genom att föra in en platt skruvmejsel i en skåra på den vänstra skruven för höjdjustering och vrida den medsols (①).

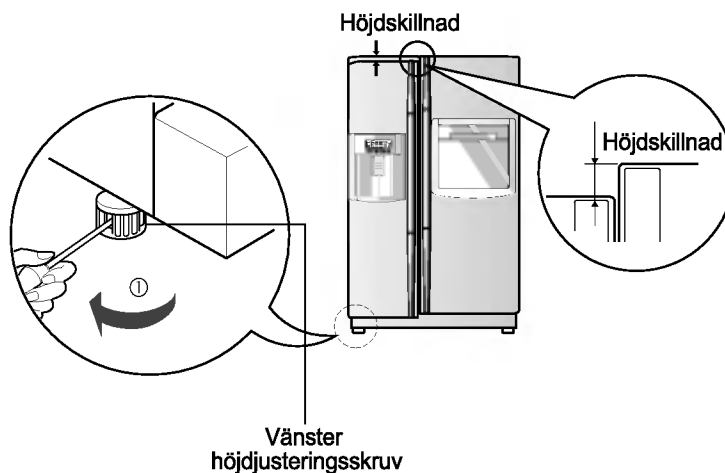

Om dörren till frysutrymmet är högre än dörren till kylutrymmet

Justera dörrens höjd genom att föra in en platt skruvmejsel i en skåra på den högra skruven för höjdjustering och vrida den medsols (①).

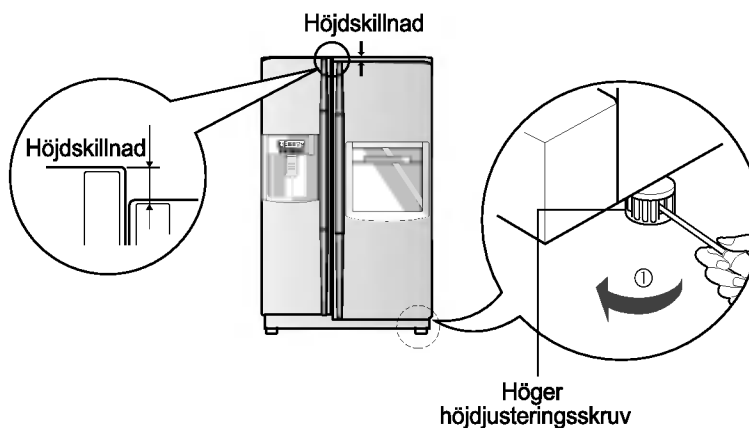

Efter inställning av dörrhöjden

Dörrarna kommer att vara enkla att stänga om du höjer skåpets framsida lite med skruven för höjdjustering. Om dörrarna inte stängs ordentligt kan skåpets funktion påverkas.

Sedan

1. Torka bort allt damm som ansamlats under transporten och rengör skåpet ordentligt.
2. Installera tillbehör som islådan, förångningsbricka osv. på rätt platser. De är förpackade tillsammans för att förhindra att de skadas under transporten.
3. Anslut nätsladden till uttaget. Använd inte samma uttag till flera apparater.

Start

Första gången du startar kylskåpet bör du låta det stå 2-3 timmar innan du börjar fylla det med färsk eller fryst mat.

Om apparaten stängs av bör du vänta 5 minuter innan den startas igen.

Ställa in temperatur och funktioner

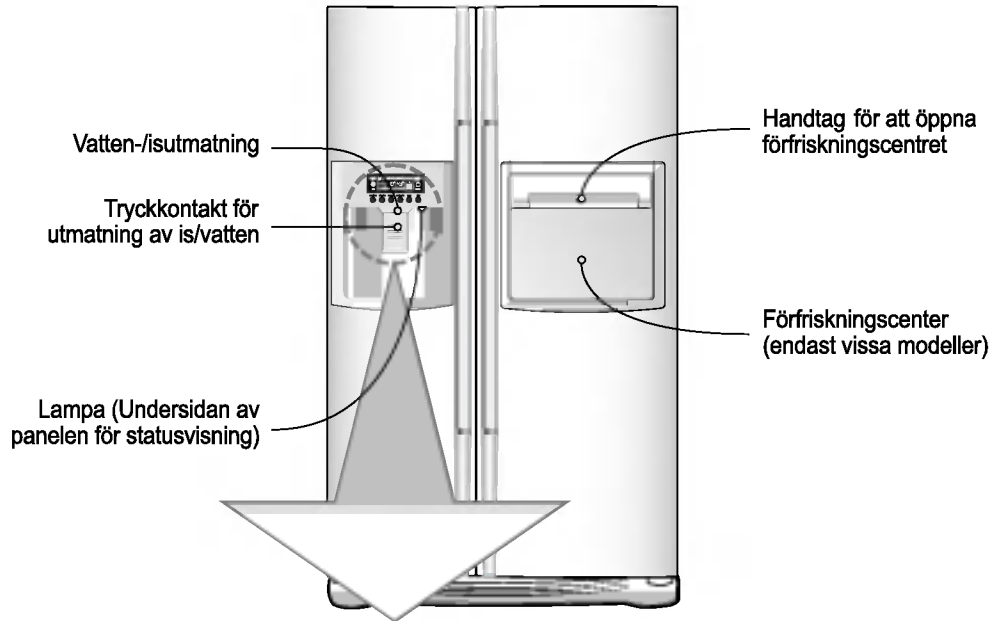

Extrautrustning	Funktion displaypanel	
Typ 1		
Typ 2		
Typ 3		

Man kan justera temperaturen i frysfacket och kylfacket

Justering av temperaturen i frysdelen

FREEZER



Extrautrustning	Typ 1	Typ 2	Typ 3
FRYSTEMP	-19°C	MAX ■■■■■ ■■■■■ ■■■■■ ■■■■■ ■■■■■ MIN	MAX ■■■■■ ■■■■■ ■■■■■ ■■■■■ 1/2 IN
	Medel(-19°C) → Medel stark(-22°C) → Stark(-23°C) → Svag(-15°C) → Medel svag(-17°C)		

Justering av temperaturen i kylskåpsdelen

REFRIGERATOR



Extrautrustning	Typ 1	Typ 2	Typ 3
REFTEMP	3°C	MAX ■■■■■ ■■■■■ ■■■■■ ■■■■■ MIN	MAX ■■■■■ ■■■■■ ■■■■■ ■■■■■ 1/2 IN
	Medel(3°C) → Medel stark(2°C) → Stark(0°C) → Svag(6°C) → Medel svag(4°C)		

* När knappen trycks ändras inställningen i följande steg: (Medel) → (Medel stark) → (Stark) → (Svag) → (Medel svag).

- Den faktiska innertemperaturen i skåpet varierar beroende på mängden och typen av mat, eftersom den visade temperaturinställningen är en slut- eller måltemperatur, inte den faktiska temperaturen i skåpet.
- Kylfunktionen är svag under den första tiden. Ställ in temperaturen enligt ovan efter att kylskåpet varit igång minst 2-3 dagar.

Dispenserväljaren

Man kan välja vatten eller is.

- * Välj vatten, krossad is eller iskuber genom att trycka på  som du önskar.
- * Tryck på knappen helt lätt genom att hålla och trycka in muggen/glaset.
 - Mittlinjen är upplyst för den valda funktionen
 - "Tak!" hörs 5 sekunder efter att isen börjar komma ut. Det betyder att isutsläppet har stängts.

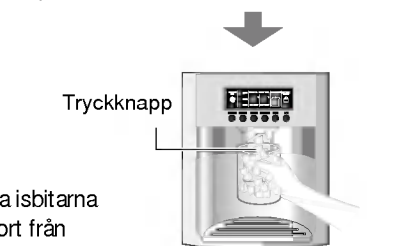
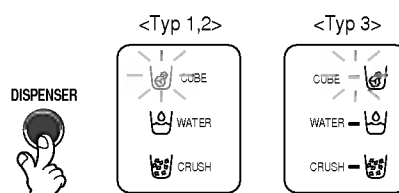

- **Referens** : Vänta i 2-3 sekunder för att få med de sista isbitarna eller vattendropparna innan muggen tas bort från tryckknapparna efter dispensering av is eller vatten.

Automatisk ismaskin

- Ismaskinen kan automatiskt göra åtta isbitar vid vilken tidpunkt som helst. Cirka 80 bitar varje dag. Men dessa mängder kan variera beroende på vissa förhållanden. T.ex. längden och mängden av den tid som kylskåpsdörren är öppen.
- Isbitsproceduren stängs automatiskt av när isbitsfacket är fullt.
- Väljer man att inte använda den automatiska isbitsfunktionen ställer man tillbaka isbitskontakten till Av eller På för att välja funktionen igen. Obs: Den manuella alternativfunktionen finns bara på vissa modeller.

Observera

- Det är normalt att höra ett buller då istärningarna faller ned i lagringslådan.

När ismaskinen inte fungerar ordentligt

Isen är sammanklumpad

- När iskuber är sammanklumpade tar du ut isklumparna från islådan, bryter sönder dem i mindre delar och lägger tillbaka dem i islådan igen.
- När ismaskinen tillverkar för små eller sammanklumpade iskuber behöver mängden vatten som kommer till ismaskinen justeras.
- ✳ Om du inte använder is så ofta kan isen klumpa ihop sig.

Strömavbrott

- Is kan smälta och droppa in i frysutrymmet. Ta ut islådan och släng isen. Torka och sätt tillbaka islådan. När apparaten startats igen kommer krossa is att vara vald.

Enheten är nyinstallerad

- Det tar ca 12 timmar för en nyinstallerad maskin att tillverka is i frysutrymmet.

Expressfrys

Välj denna funktion för snabbfrysning.

- "På" upprepas varje gång man trycker på knappen .
- Pilsymbolen fortsätter visas om du väljer "Special Refrigeration" "On".
- Snabbfrysning stängs automatiskt av efter en viss tid.

EXPRESS FRZ



Visning vid val av 'On'

Visning vid val av 'Off'

Lås

Denna knapp gör att intryckning av andra knappar inte ändrar någonting.

- Låsning och upplåsning växlar vid tryckning på .
- Intryckning av någon annan knapp när 'LOCK' har valts ändrar ingenting.

LOCK



Visning vid val av 'LOCK'

Visning vid avaktivering av 'LOCK'

Andra funktioner

Varning för öppen dörr

- En varningssignal ljuder tre gånger med 30 sekunders mellanrum om en minut har gått sedan kylskåps- eller frysdörren öppnades och inte har stängts ordentligt.
- Kontakta serviceverkstaden om varningsljudet fortsätter också efter att dörren stängts.

Diagnos- (feldetekterings-) funktion

- Diagnosfunktionen upptäcker omedelbart fel på produkten när kylskåpet används.
- Stäng inte av kylskåpet eller strömmen om något fel inträffar med produkten, om knapptryckningar inte fungerar eller panelen inte visar normala värden, utan kontakta det lokala servicecentret omgående. Det krävs mycket extra tid för serviceingenjören att hitta den trasiga delen om kylskåpet har stängts av.

Hur is- och vattentillförseln fungerar

Vatten kyls i vattentanken i kylutrymmet och skickas sedan till is- och vattenautomaten.

Is tillverkas i den automatiska ismaskinen och skickas till is- och vattenautomaten antingen som krossad is eller som iskuber.

OBS!

- Det är normalt att vattnet till att börja med inte är så kallt. Vill du ha kallare vatten kan du lägga några isbitar i glaset.

Hur du använder is- och vattenautomaten

- Välj antingen krossad is, vatten eller iskuber och tryck in tryckkontakten lätt med ett glas eller annan behållare.

Vatten

Tänd indikeringslampan för vatten genom att trycka på knappen "Select".

- Vatten kommer att portioneras ut när du trycker ett glas mot tryckkontakten.

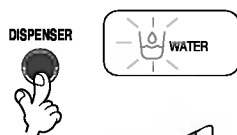
**Iskuber**

Tänd indikeringslampan för iskuber genom att trycka på knappen "Select".

- Iskuber kommer att portioneras ut när du trycker ett glas mot tryckkontakten.

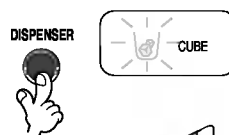
**Krossad is**

Tänd indikeringslampan för krossad is genom att trycka på knappen "Select".

- Krossad is kommer att portioneras ut när du trycker ett glas mot tryckkontakten.

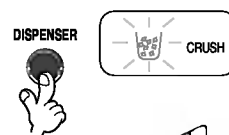

6 Filter kondition (Filter ersättningens kretslopp)

- Som det är demonstrerat nedanför, visar det månaderna som är kvar i 30-dagars enheter tills den nödvändiga filtrets ersättningen och börjar från den punkt då kylskåpets strömförbrukning auktoriseras.
- Efter 6 månader visas den följande satsen och  framträder i LED:ns filter kondition avdelning. "Press for 3 seconds after replacing filter" (Tryck inom 3 sekunder efter filtrets ersättning).
- Efter 6 månader har förflutit sedan filtrets sista ersättning eller när du önskar återställa filtrets kondition display, tryck filtrets ersättning knapp i mer än 3 sekunder och den kommer till att återställas till dess initiala Power On (Ström På)-läge.

Klassifikation

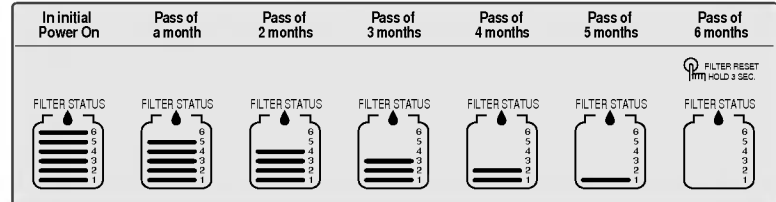

<Typ 1>



- Efter att det gått sex månader kommer ikonen för filterbyte att visas på displayen.

<Typ 2>

Varningar

Släng den första isen (ca 20 bitar) samt det första vattnet (ca 7 glas) efter installation av apparaten.

Den första isen och det första kylda vattnet kan innehålla partiklar eller lukt från vattenledningsröret eller vattenbehållaren. Detta är även nödvändigt om apparaten inte använts under en lång tid.

Barn skall inte använda is- och vattenautomaten.

Barn kan använda tryckkontakten felaktigt eller skada lamporna.

Kontrollera så att matvaror inte blockerar vägen för isen.

Om matvaror placeras vid ingången till isens transportväg, kommer is inte att kunna portioneras ut. Transportvägen kan också täckas av ispartiklar om endast krossad is används. Ta i sådana fall bort de ansamlade ispartiklarna.

Förvara aldrig dryckesbehållare eller annan mat i islådan för att kyla ner dem snabbt.

Det kan skada den automatiska ismaskinen.

Använd aldrig tunna kristallglas eller porslin för att samla upp is.

Sådana glas eller behållare kan gå sönder.

Lägg i isen innan du fyller på med vatten eller andra drycker.

Vatten kan stänka ut om is tillsätts till ett glas som redan innehåller dryck.

Peta inte med händerna eller andra verktyg på isutmatningsöppningen.

Att röra vid den kan resultera i skada på apparaten eller handen.

Avlägsna aldrig ismaskinens kåpa.

Jämna ibland till isen i isfacket.

Isen ansamlas intill ismaskinen. Det kan leda till att ismaskinen anser att hela isfacket är fullt och att isproduktionen därmed skall upphöra.

Om det kommer ut missfärgad is bör du omedelbart kontakta service, och låta bli att använda is eller vatten från maskinen.

Använd aldrig för smala eller djupa glas.

Is kan fastna i utmatningsöppningen och därmed göra så att skåpet inte fungerar korrekt.

Håll glaset på lämpligt avstånd från isutmatningsöppningen.

Hålls glaset för nära öppningen kan det hindra isen från att komma ut.

Frys-
skåpets
dörr

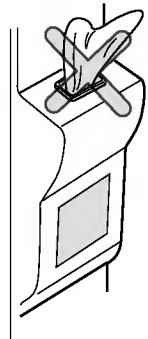

Förfriskningscentral (endast vissa modeller)

Användning

Öppna förfriskningsluckan.

- Du kan komma åt innehållet i förfriskningscentralen utan att öppna kylskåpsdörren och sparar på så sätt energi.
- Lampan i kylutrymmet tänds när förfriskningsluckan öppnas. Det gör det lätt att se vad som finns i skåpet.

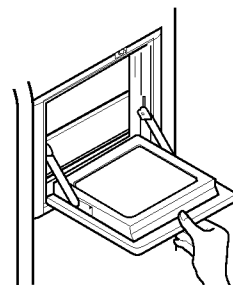

Använd förfriskningsluckan som ett bord

- Använd aldrig förfriskningsluckan som skärbräda och var försiktig så att du inte skadar den med skarpa verktyg.
- Vila aldrig armarna på den och utsätt den inte för onödiga påfrestningar.

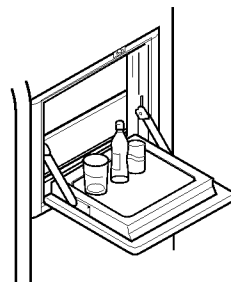

Ta aldrig bort förfriskningscentralens inre kåpa

- Förfriskningscentralen fungerar inte korrekt utan kåpan.

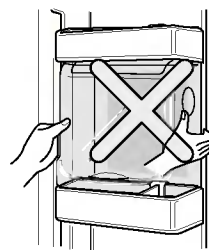

Placera aldrig tunga saker på förfriskningsluckan eller låt barn hänga i den.

- Förutom att förfriskningsluckan kan gå sönder så kan barn skadas.

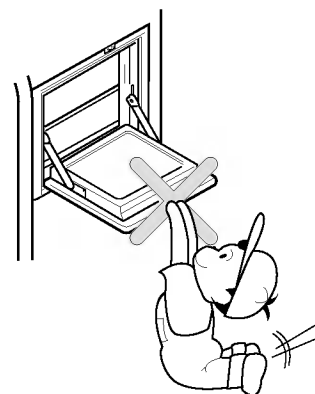

Inskjutbar hylla**Hylla (endast vissa modeller)**

Här kan du förvara höga artiklar som t.ex. en gallon behållare eller buteljer genom att skjuta fram hyllans häft på undersidan så att den glider under den andra. Dra i, för att återvända till dess fulla läge.

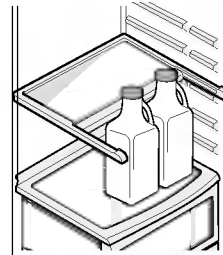
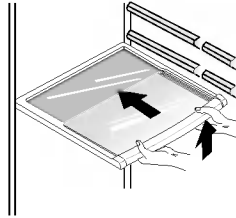
**Justering av vinstället. (Typ 1)****Vinställ (endast vissa modeller)**

I vinstället kan flaskor placeras liggande. Det kan fästas på vilken hylla som helst.

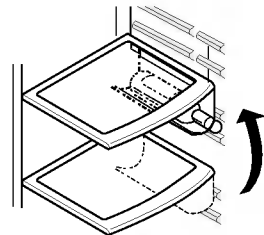
**I fall du sätter in vinhållaren :**

Ryck vinhållaren nedåt enligt beskrivning ② efter du har satt den inne i hyllans sidiga fasthållande del enligt beskrivning ① genom att gripa den uppåt enligt ①.

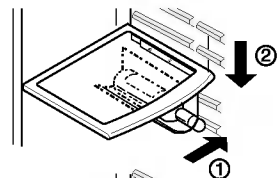
**I fall du fränskiljer vinhållaren :**

Ryck vinhållaren inåt enligt beskrivning ④ efter att du har gripit den enligt beskrivning ③.

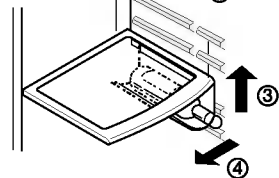
**(Typ 2)**

Man kan förvara flaskor också i detta vinställ.

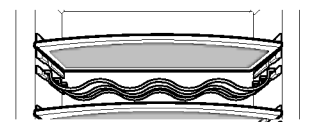
**Ägglåda (endast vissa modeller)**

Man kan flytta ägglådan till önskad plats och också välja en annan lådform beroende på hur många ägg man vill få plats med.

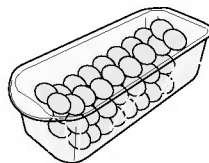
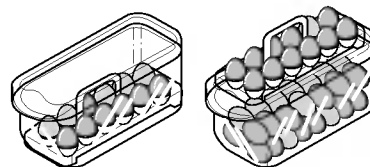
**[Typ 1]****[Typ 2]****OBS!**

- Använd aldrig ägglådan för isförvaring, den kan gå sönder.
- Förvara aldrig ägglådan i frysutrymmet eller i svalavdelningen.

Fuktighetsreglering i grönsaksboxen

Fuktigheten kan kontrolleras genom att reglaget skjuts mot höger eller vänster, se figur nedan.

Hög fuktighet

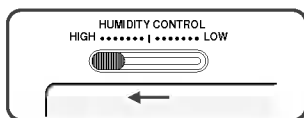

Låg fuktighet

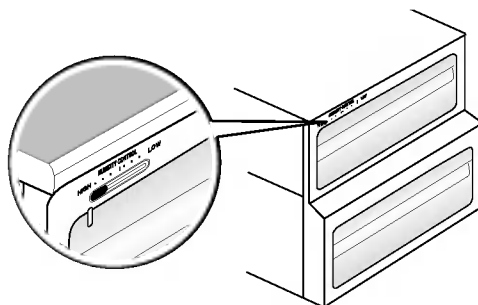
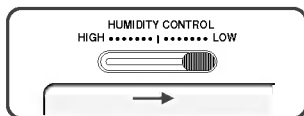

Omvandla till ett utrymme för förvaring av grönsaker eller kött (endast vissa modeller)

- Den nedersta lådan i kylutrymmet kan omvandlas till ett förvaringsutrymme för grönsaker eller kött.



Grönsaksförvaring

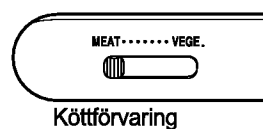

Köttförvaring

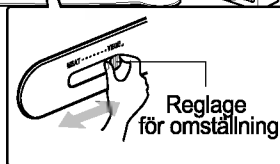

Köttutrymmet håller en lägre temperatur än kylutrymmet så att kött och fisk håller sig färsk längre.

OBS!

- Grönsaker och frukter fryser till om omkopplaren är inställd på köttförvaring. Kontrollera därför inställningen innan du lagrar dina matvaror.

Luktavtagare (endast vissa modeller)

Detta system absorberar effektivt starka lukter genom att använda en optisk katalysator. Detta system påverkar inte den lagrade maten.

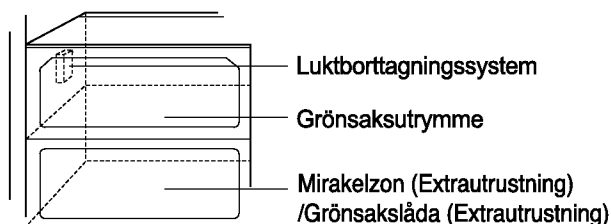

Användning av luktavtagningssystemet

- Eftersom den redan är installerad på kallluftintaget i kylavdelningen krävs ingen separat installation.
- Använd förseglade behållare för att förvara matvaror med kraftig lukt. I annat fall kan andra matvaror i utrymmet ta åt sig lukten.

Mirakel Zon Temperaturövergång Avdelning (endast vissa modeller)

Genom att trycka på knappen kan du förvara grönsaker, frukter eller andra typer av mat som kött som skall tinas upp, råfisk osv.



Temperaturförändring i Mirakel Zonen (endast vissa modeller)

Användningsmetod

Du kan välja bästa temperaturområde beroende av matens typ som du förvarar.

- 3-steg temperatursval inklusive -3°C, -1°C och 4°C är tillgängligt.

Grönsaker/frukter och kallt förvarad mat som behöver fuktunderhåll kan färskförvaras tillsammans med kött eller fisk beroende av den förvarade matens typ.

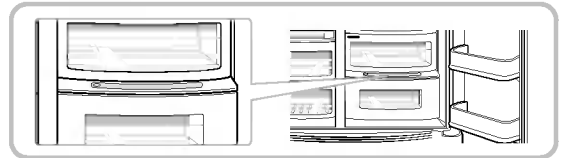

- När du använder Mirakel Zonen för köttförvaring, bör du förvara grönsakerna eller frukterna i fruset tillstånd.
- Användning av Mirakel Zonen för köttförvaring kan förstöra köttet eller fisken. Därför måste du hålla köttet eller fisken i F-rummet.
- Om du öppnar R-rummets dörr, lysas lampan av det valda läget och lyset försvinner när du stänger dörren.
- (Grönsaker/Frukter) → (Kallt förvaring när du underhåller fukten) → (Kött) upprepas i följd varje gång du trycker på "Selection" (Val)-knappen.

Mirakel Zonen (endast vissa modeller)

Då du tar bort Mirakel Zonen

- Först måste du ta bort grönsakernas lådan.
- Efter du har lyft upp Mirakel Zonens låda ①, sträck fram och ryck utåt ②.

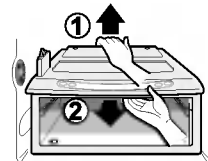

När du inställer Mirakel Zonen

- Sätt in Mirakel Zonens låda i kanten ① och glid varsamt inåt ②.
- Tving inte, för då kan du skada förbindningsdelarna.

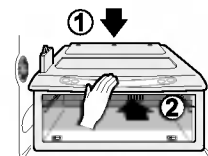

Förvaringsplatser av olika matvaror

(Se identifiering av delar.)

Vinställ	Lagra vin.
Låda för tilltugg och snacks	Lagra småsaker som bröd, snacks, m.m.
Hylla i frysutrymme	Lagra frysta matvaror som kött, fisk, glass, frysta snacks m.m.
Dörrfack i frysutrymme	<ul style="list-style-type: none"> ▪ Lagra frysta matvaror i mindre förpackningar. ▪ Temperaturen stiger när dörren öppnas så förvara inte matvaror här som skall hålla länge, som glass m.m.
Låda i frysutrymme	<ul style="list-style-type: none"> ▪ Lagra kött, fisk, kyckling m.m. efter att ha förpackat dem i aluminiumfolie. ▪ Lagra tort.
Utrymme för mjölkprodukter	Lagra mjölkprodukter som smör, ost, osv.
Ägglåda	Placera ägglådan på rätt plats.
Förfriskningscentral	Lagra matvaror som används ofta, exempelvis drycker m.m.
Hylla i kylutrymme	Lagra smårätter eller annan mat på lämpligt avstånd.
Dörrfack i kylutrymme	Lagra matvaror i små förpackningar eller drycker som mjölk, juice, öl m.m.
Grönsakslåda	Lagra grönsaker eller frukter.
Omvandlingsbar grönsakslåda/köttlåda	<p>Lagra grönsaker, frukter, kött som skall tinas, rå fisk m.m., ställ in reglaget enligt de matvaror du vill förvara.</p> <p>Kontrollera inställningen innan du förvarar matvaror här.</p>

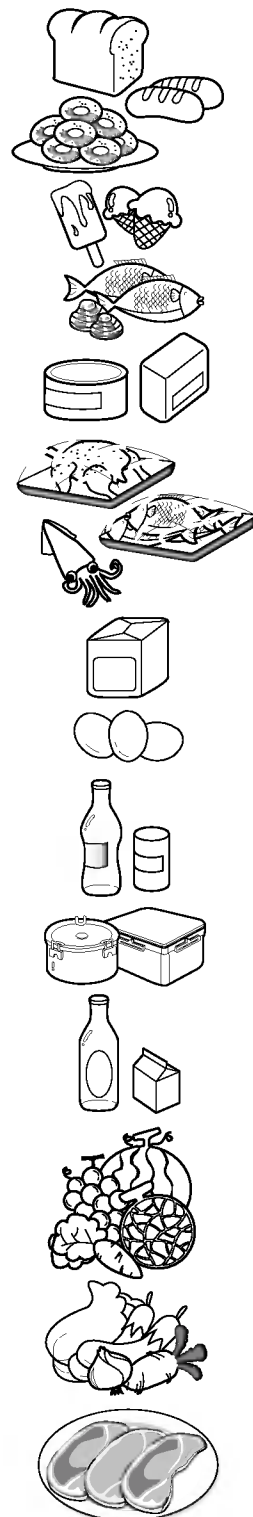

Lagra matvaror

- Lagra färska matvaror i kylutrymmet. Hur matvaror fryses in och tinas är en viktig faktor när det gäller att behålla färskhet och smak.
- Förvara inte matvaror som lätt blir dåliga vid låga temperaturer, som bananer och meloner.
- Låt varm mat svalna innan den stoppas in i kylan, varm mat som placeras i kylskåpet kan förstöra annan mat och leda till en högre energikonsumtion.
- När du lagrar matvaror bör du täcka över dem med plastfolie eller använda en behållare med lock. Detta hindrar fukten från att avdunsta och gör att maten bättre behåller smak och näringsämnen.
- Blockera inte ventilationskanalerna med matvaror. God cirkulation av kall luft ser till att temperaturen är jämn i kylskåpet och frysen.
- Öppna inte dörren för ofta. När dörren öppnas kommer det in varm luft som gör att temperaturen stiger.
- Förvara aldrig för mycket matvaror i dörrfack eftersom de kan gå emot hyllorna på insidan och hindra dörren från att stängas ordentligt.

Frysutrymmet

- Förvara inga flaskor i frysutrymmet – de kan gå sönder när innehållet fryser till.
- Frys inte in mat som redan tinats en gång. Det leder till förlust av smak och näringsämnen.
- När du förvarar frysta matvaror som t.ex. glass under en längre tid bör de placeras på hyllorna i frysutrymmet, inte i dörrfacket.
- Vidrör inte frusen mat eller behållare, särskilt inte metallbehållare, med blöta händer. Ställ inga glasbehållare i frysfacket.
 - Glasbehållare kan spricka och orsaka personskada när innehållet fryser

Kylutrymmet

- Undvik att placera fuktiga matvaror längst upp i kylutrymmet, de kan frysa till på grund av direktkontakten med kall luft.
- Rengör alltid matvaror innan du förvarar dem. Grönsaker och frukter skall tvättas och torkas av. Förpackad mat skall torkas av för att hindra att intilliggande matvaror förstörs.
- När du förvarar ägg i ägglådan bör du se till att de är färska och att de alltid förvaras upprättstående eftersom de då håller längre.

OBS!

- Om apparaten är placerad på en varm och fuktig plats kan det bildas kondens om dörren öppnas ofta eller om du förvarar mycket grönsaker i skåpet, detta påverkar inte kylskåpets funktion. Avlägsna fukten med en trasa.

Isärtagning

OBS!

- Isärtagning görs i motsatt ordning mot hopsättning.
Dra ur nätkabeln innan isärtagning och hopsättning.
Använd aldrig överdriven kraft för att ta isär delar, de kan gå sönder.

Lampan i frysutrymmet

Dela på lampan genom att dra den utåt (③) samtidigt som du knacker lätt på den och vrider lampglaset (①, ②).

Vrid glödlampan motsols. Den lampa som används är en kylskåpslampan med specifikationerna 40 W.

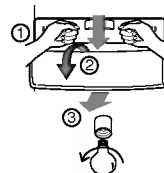

Lampan i is- och vattenautomaten

Ta loss lampan genom att dra ut den. Den lampa som används är en kylskåpslampan med specifikationerna 15 W.



Hyllan i frysutrymmet

För att ta loss en hylla lyfter du upp den vänstra delen av hyllan lite, trycker den i riktningen (①), lyfter upp den högra delen i riktning (②), och tar ut den.

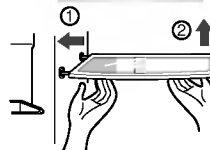

Dörrfack

Lyft dörrfacket på båda sidorna (①) och dra det i riktningen (②).

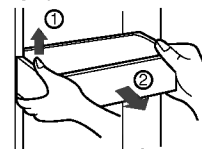

Space plus

Lyft upp space plus (①) och dra ut den i riktning (②) utåt.

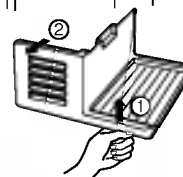

Islådan

Håll islådan som visat i figuren till höger och dra ut den (②) samtidigt som du lyfter den lite uppåt (①).

- Vi rekommenderar att du inte tar loss islådan i onödan.
- Använd båda händerna när du tar loss islådan, annars kan du tappa den i golvet.
- Om islådan inte passar ordentligt vrider du lite på rotationsenheten.

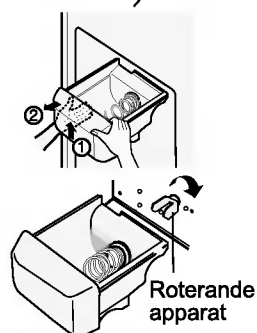

När is- och vattenautomaten använts

Vattenuppsamlaren har ingen funktion för självdränering.

Så den bör rengöras noggrant.

Ta bort skyddet genom att dra ut skyddet på vattenuppsamlarens framsida och torka av den med en handduk.

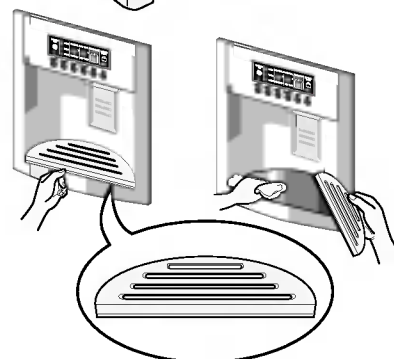

Lampan i kylutrymmet

För att avlägsna lampkåpan trycker du på fliken under lampkåpan framåt och drar sedan ut den.

Vrid glödlampan motsols. Den lampa som används är en kylskåpslampa med specifikationerna 40 W.

Förfriskningscentralen

- Separera lådan (①) genom att dra uppåt.
- Separera den övre hyllan i förfriskningsdelen och dra sedan ut förfriskningsdelens skydd (②).
- Förfriskningsdelen kan sedan tas ut genom att dras uppåt.

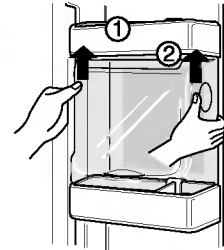

OBS!

- Var noga med att ta bort delar från kylskåpsdörren när du tar bort locken för grönsakslådan, lådan för snacks samt kåpan för förfriskningscentralen.

Lock på grönsaksavdelningen

- För att avlägsna locket på grönsaksavdelningen drar du ut grönsakslådan en bit (①), lyfter upp den främre delen av locket som visat vid (②), och tar ut det.

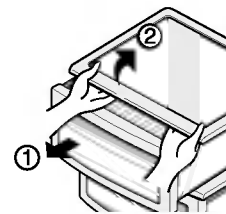

Ismaskin

- Stäng av ismaskinen (av) efter att man tagit bort **Space plus** om du åker på semester eller inte använder is. Önskar man använda is, aktiverar man ismaskinen (på).

Allmän information

Semester	<p>Under kortare semestrar kommer du antagligen att tycka att det är bäst att låta kylskåpet vara igång. Placera frysbara matvaror i frysen så håller de längre.</p> <p>Planerar du att inte använda apparaten under en längre tid tar du bort all mat, kopplar bort nätkabeln, rengör insidan ordentligt och lämnar dörren ÖPPEN för att förhindra att det uppstår dålig lukt.</p>
Strömavbrott	<p>De flesta strömavbrott som åtgärdas inom en timme eller två påverkar inte temperaturen i kyl- eller frysskåpet.</p> <p>Du bör dock öppna dörren så lite som möjligt medan maskinen är avstängd.</p>
Om du flyttar	<p>Ta bort eller fäst alla lösa föremål ordentligt i kylskåpet.</p> <p>För att undvika att skada höjjusteringsskruvarna skruvar du in dem så långt det går.</p>
Rörledning för att förhindra kondensbildning	<p>Utsidan på skåpet blir ibland varm, särskilt precis efter det att skåpet kopplats in. Detta är inget att bli orolig för. Det beror på en rörledning som pumpar runt varm kylvätska för att förhindra att skåpets ytterhölje börjar "svettas".</p>
 Var försiktig	<ul style="list-style-type: none"> • Se till att kontrollera att O-RINGEN, gjord av gummi och skyddar mot elektriska stötar, är i gott skick. • Rör inte lampan om den har varit tänd länge, den kan vara väldigt het.

Rengöring

Det är viktigt att kylutrymmena hålls rena för att förhindra att det uppstår dålig lukt. Utspilld mat bör torkas upp på en gång eftersom den kan missfärga plastytor om den får torka in.

Utsida	<p>Använd en ljummen lösning av ett mildt rengöringsmedel eller tvål för att rengöra utsidan på skåpet.</p> <p>Torka av med en ren, fuktig trasa och torka sedan torrt.</p>
Insida	<p>Regelbunden rengöring rekommenderas. Rengör alla utrymmen och hyllor med en lösning av natriumbikarbonat eller ett mildt rengöringsmedel och varmt vatten. Torka rent och torrt.</p>
Efter rengöring	<p>Kontrollera att nätkabeln inte är skadad, nätkontakten inte är överhettad och att nätkontakten sitter ordentligt i vägguttaget.</p>
Varning	<p>Dra alltid ur nätkabeln innan du börjar rengöra i närheten av elektriska delar (lampor, strömbrytare, reglage osv.).</p> <p>Torka upp överflödigt fukt med en svamp eller trasa för att förhindra att vatten eller vätska tränger in i elektriska delar och ger upphov till en elstöt.</p> <p>Använd aldrig stålull, skurkuddar eller borstar med metallytor, rengöringsmedel som innehåller slipmedel, kraftiga alkaliska lösningar, lättantändliga eller giftiga rengöringsmedel på någon yta.</p> <p>Vidrör inte frysta ytor med våta eller fuktiga händer, fuktiga föremål fastnar på mycket kalla ytor.</p>

Felsökning

Innan du ringer efter service bör du gå igenom denna lista. Den kan spara både tid och pengar.

Denna lista innehåller vanliga förhållanden som inte beror på fel tillverknings- eller materialfel.

Fel/Händelse	Möjlig orsak	Lösning
Användning av skåpet		
Skåpets kompressor körs inte	Temperaturreglaget är avstängt.	Ställ in temperaturreglaget. Se Start.
	Skåpet håller på att avfrostas.	Detta är normalt för en helautomatisk självavfrostande kyl. Avfrostningen sker med jämna mellanrum.
	Nätkabeln är inte isatt.	Kontrollera att nätkontakten sitter ordentligt i vägguttaget.
	Strömavbrott. Kontrollera husets belysning.	Kontakta din lokala elleverantör.
Skåpet körs för mycket eller för länge	Kylskåpet är större än ditt förra.	Detta är normalt. Större, effektivare apparater körs längre under dessa förhållanden.
	Rums- eller utomhustemperaturen är hög.	Det är normalt att kylan arbetar längre perioder under sådana förhållanden.
	Kylskåpet har nyligen varit avstängt under en tid.	Det tar några timmar innan kylan kommit ner i rätt temperatur.
	Stora mängder varm eller het mat kan ha lagrats nyligen.	Varm mat gör att kylan är aktiv längre eftersom den inställda temperaturen måste nås.
	Dörrarna öppnas för ofta eller för länge.	Varm luft som kommer in i kylskåpet får den att köras under längre tid. Öppna dörren mindre ofta.
	Någon av dörrarna kan stå på glänt.	Kontrollera att kylan står jämnt. Se till att matvaror inte blockerar dörren. Se problemavsnittet. ÖPPNING/STÄNGNING av dörrar.
	Kylskåpsreglaget är inställt på kallt.	Ställ in temperaturreglaget på en varmare inställning tills du når den temperatur du vill ha.
	Kylens- eller frysens packning är smutsig, sliten, sönder eller sitter fel.	Rengör eller byt packning. Glipor vid dörrstängning får kylan och frysen att köras längre perioder för att upprätthålla inställd temperatur.

Fel/Händelse	Möjlig orsak	Lösning
Skåpets kompressor körs inte		
Skåpets kompressor körs inte		
Temperaturen är för låg		
Temperaturen i frysen är för låg men temperaturen i kylan är tillfredsställande.	Frysens temperaturinställning är ställd för kallt.	Ändra frysens temperaturinställning till en varmare inställning tills temperaturen i frysen är tillfredsställande.
Temperaturen i kylan är för låg, men temperaturen i frysen är tillfredsställande.	Kylskåpets temperaturinställning är ställd för kallt.	Ändra kylens temperaturinställning till en varmare inställning.
Matvaror som förvaras i lådor fryser till.	Kylskåpets temperaturinställning är ställd för kallt.	Se lösningen ovan.
Kött som förvaras i köttlådan fryser till.	Kött bör förvaras i precis under vattnets fryspunkt (0 °C) för att hålla sig färskt så länge som möjligt.	Det är normalt att iskristaller bildas eftersom kött innehåller så mycket fukt.
Temperaturen är för hög		
Temperaturen i kylan eller frysen är för hög.	Frysens temperaturinställning är ställd för varmt	Ändra temperaturinställningen för kylan eller frysen till en kallare inställning tills du får den temperatur du vill ha.
	Kylskåpets temperaturinställning är ställd för varmt. Kylens inställning påverkar till viss del temperaturen i frysen.	Ändra temperaturinställningen för kylan eller frysen till en kallare inställning tills du får den temperatur du vill ha.
	Dörrarna öppnas för ofta eller för länge.	Varm luft kommer in i kylan/frysen när dörren öppnas. Öppna dörren mindre ofta.
	Dörren står på glänt.	Stäng dörren helt.
	Stora mängder varm eller het mat kan ha lagrats nyligen.	Vänta tills kylan eller frysen hunnit nå den inställda temperaturen.
	Skåpet har nyligen stått oanvänt under en period.	Det tar några timmar för ett kylskåp att nå driftstemperatur.
	Temperaturen i kylan är för hög men temperaturen i frysen är tillfredsställande.	Kylskåpets temperaturinställning är ställd för varmt.

Fel/Händelse	Möjlig orsak	Lösning
Ljud och buller		
Höga ljudnivåer när kylan är på.	Dagens kylskåp har ökad lagringskapacitet och håller en jämnare temperatur.	Det är normalt för ljudnivåerna att vara högre.
Höga ljudnivåer när kompressorn startar.	Kylen arbetar med högre tryck under den inledande delen av PÅ-cykeln.	Detta är normalt. Ljudet kommer att avta allteftersom kylan fortsätter att arbeta.
Vibrerande eller skramlande ljud.	Golvet är ojämnt eller ostabilt. Skåpet gungar till när man stöter till det lite.	Kontrollera att golvet är jämnt och tillräckligt stabilt för att klara skåpets vikt.
	Föremål som placerats på kylskåpet vibrerar.	Ta bort föremålen.
	Tallrikar vibrerar på hyllorna i kylskåpet.	Det är normalt att tallrikar vibrerar lite. Flytta tallrikarna lite. Kontrollera att skåpet står plant och stabilt.
	Skåpet vidrör vägg eller omgivande skåp.	Flytta skåpet så att det inte vidrör vägg eller omgivande skåp.
Vatten/fukt/is på kylens insida		
Det ansamlas fukt på insidan av kylan.	Vädret är varmt och fuktigt vilket ökar frostbildningen och den interna fuktbildningen.	Detta är normalt.
	Dörren står på glänt.	Se problemavsnittet öppna/stänga dörrar.
	Dörren öppnas för ofta eller för länge.	Öppna dörren mindre ofta.
Vatten/fukt/is på kylens utsida		
Fukt bildas på kylens utsida eller mellan dörrarna.	Vädret är fuktigt.	Detta är normalt i fuktigt väder. Vid lägre luftfuktighet bör fukten försvinna.
	Dörren står på glänt, vilket gör att kall luft från kylens insida möter varm luft från utsidan.	Den här gången stänger du dörren helt.

Fel/Händelse	Möjlig orsak	Lösning
Lukt i kylan	Insidan behöver rengöras.	Rengör insidan med en svamp, varmt vatten och natriumbikarbonat.
	Det finns matvaror med stark lukt i kylan.	Täck över mat fullständigt.
	Vissa behållare och förpackningsmaterial avger lukt.	Använd en annan behållare eller förpackningsmaterial av ett annat märke.
Öppna/stänga dörrar/lådor		
Dörrarna går inte igen.	Matvaruförpackningar håller dörren öppen.	Flytta de föremål som hindrar dörren från att stängas.
	Dörren stängdes för hårt, vilket ledde till att den öppnades lite.	Stäng båda dörrarna försiktigt.
	Skåpet står inte plant. Det gungar när man stöter till det lätt.	Justera höjdjusteringskruven.
	Golvet är ojämnt eller ostabilt. Skåpet gungar när man stöter till det lätt.	Kontrollera att golvet är jämnt och klarar skåpets vikt. Kontakta en byggarbetare för att åtgärda buktigt eller lutande golv.
	Skåpet vidrör väggar eller omgivande skåp.	Flytta skåpet.
Lådorna är svåra att dra ut.	Matvaror ligger mot hyllan ovanför lådan.	Förvara mindre matvaror i lådan.
	Skenan som lådan glider på är smutsig.	Rengör låda och skena.
Is- och vattenautomat		
Det kommer ingen is från is- och vattenautomaten	Islådan är tom.	När den första satsen med is har tillverkats bör is- och vattenautomaten fungera.
	Temperaturinställningen för frysen är för varm.	Ändra temperaturkontrollen till en kallare inställning så att iskuber tillverkas. När den första omgången iskuber tillverkats bör is- och vattenautomaten fungera.
	Huvudkranen/vattenkranen är inte öppen.	Öppna vattenkranen/huvudkranen och låt det gå tillräckligt med tid för att is skall hinna bildas.
	Kyl- eller frysdörren är inte stängd.	Kontrollera att båda dörrarna är stängda.

Fel/Händelse	Möjlig orsak	Lösning
Det kommer ingen is från is- och vattenautomaten.	Is har smält och fryst till beroende på oregelbunden användning, temperaturvariationer och/eller strömavbrott.	Avlägsna islådan och släng innehållet. Rengör islådan, torka den torr och sätt tillbaka den korrekt. När ny is tillverkas bör is- och vattenautomaten fungera.
Det är stopp i is- och vattenautomaten.	Iskuber sitter fast mellan ismaskinens arm och islådan.	Avlägsna de iskuber som blockerar is- och vattenautomaten.
	Iskuberna är sammanfrysta.	Använd is- och vattenautomaten ofta så att iskuberna inte fryser ihop.
	Iskuber som köpts eller tillverkats på annat sätt har använts i is- och vattenautomaten.	Endast iskuber som tillverkats av ismaskinen skall användas med is- och vattenautomaten.
Det kommer inget vatten från is- och vattenautomaten.	Huvudkranen är inte öppen. Se problem "Ismaskinen tillverkar ingen is"	Öppna huvudkranen/vattenkranen.
	Kylens eller frysens dörr är inte stängd.	Kontrollera att båda dörrarna är stängda.
Vattnet har konstig smak och/eller lukt.	Vattnet har varit i tanken för länge.	Töm ut 7 glas vatten för att fylla på med färskt vatten. Töm ut ytterligare 7 glas för att tömma tanken helt.
	Skåpet är inte korrekt anslutet till en kallvattenkran.	Anslut skåpet till den kallvattenledning som levererar vatten till kökskranen.
Ljud från is som faller	Detta ljud genereras vanligen när automatiskt tillverkad is släpps ner i islådan. Hur mycket det hörs beror på kylens placering.	
Ljud från rinnande vatten	Detta ljud genereras vanligen när ismaskinen fylls på med vatten efter att ha tömt ut färdigtillverkad is.	
Annat	Läs avsnittet "Automatisk ismaskin" i denna användarhandbok noggrant.	

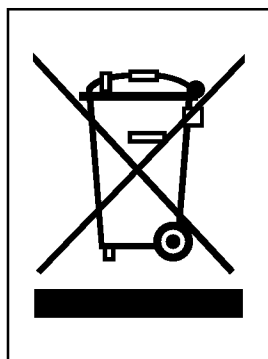

KASSERING AV DIN GAMLA APPARAT

1. När den här symbolen med en överkryssad soptunna på hjul sitter på en produkt innebär det att den regleras av European Directive 2002/96/EC.
2. Alla elektriska och elektroniska produkter bör kasseras via andra vägar än de som finns för hushållsavfall, helst via för ändamålet avsedda uppsamlingsanläggningar som myndigheterna utser.
3. Om du kasserar din gamla apparat på rätt sätt så bidrar du till att förhindra negativa konsekvenser för miljön och människors hälsa.
4. Mer detaljerad information om kassering av din gamla apparat kan fås av kommunen, renhållningsverket eller den butik där du köpte produkten.

Indhold

Introduktion	Indledning _____	87
	Vigtige sikkerhedsinstruktioner _____	87
	Produktkort _____	89
Installation	Placering _____	90
	Afmontering af døre _____	91
	Montering af døre _____	92
	Montering af slange til vandforsyning _____	92
	Justering af dørhøjde _____	93
Betjening	Start _____	94
	Indstilling af temperatur og funktioner _____	94
	Forfriskningsbar (gælder kun nogle modeller) _____	99
	Hylde (gælder kun nogle modeller) _____	100
	Vinholder (gælder kun nogle modeller) _____	100
	Æggeskuffe (gælder kun nogle modeller) _____	100
	Fugtighedskontrol i grøntsagsskuffen _____	101
	Skift mellem grøntsags- og kødskuffe (gælder kun nogle modeller) _____	101
	Lugtfjerner (gælder kun nogle modeller) _____	101
	Mirakelzone placeret i hjørne med temperaturovergang (gælder kun nogle modeller) _____	102
	Temperaturændring i mirakelzonen (gælder kun nogle modeller) _____	102
	Mirakelzone (gælder kun nogle modeller) _____	102
Tips om opbevaring af fødevarer	Placering af fødevarerne _____	103
	Opbevaring af fødevarer _____	104
Vedligeholdelse	Afmontering _____	105
	Generelle informationer _____	107
	Rengøring _____	107
	Fejlfinding _____	108

Indledning

Model- og serienummeret er placeret enten inden i eller bag på køleskabet. Numrene er unikke for dette kombiskab. Udfyld nedenstående skema med de relevante informationer, og gem denne vejledning til fremtidig reference. Hæft eventuelt også kvitteringen fast på denne side.

Købsdato : _____
 Forhandler : _____
 Forhandlerens adresse : _____
 Forhandlerens telefonnummer : _____
 Modelnummer (Model no.) : _____
 Serienummer (Serial no.) : _____

Vigtige sikkerhedsinstruktioner

Installér og placér kombiskabet korrekt i henhold til instruktionerne i denne vejledning.

Afbryd aldrig strømmen ved at hive strømkablet ud af stikkontakten. Tag altid fat om stikket, og træk det ud af stikkontakten.

Når du trækker kombiskabet ud fra væggen, skal du passe på ikke at køre over strømkablet eller beskadige det på anden måde.

Når kombiskabet er tændt, skal du passe på ikke at berøre overfladerne i fryseafdelingen – specielt hvis dine hænder er fugtige eller våde. Huden kan nemlig fryse fast på den ekstremt kolde overflade.

Tag stikket ud af stikkontakten inden rengøring eller anden vedligeholdelse. Rør aldrig ved kombiskabet med våde hænder, da det kan resultere i elektriske stød eller andre former for skader.

Sørg for aldrig at beskadige, bøje, hive i eller sno strømkablet – en sådan behandling kan skade strømkablet og medføre brand eller elektriske stød. Sørg for, at kombiskabet er korrekt jordtilsluttet.

Sæt aldrig glasgenstande i fryseafdelingen – de kan sprænges, fordi indholdet udvider sig under indfrysning.

Før aldrig hånden ind i den automatiske ismaskines isbeholder. Ellers kan din hånd komme til skade, når ismaskinen kører.

Kombiskabet bør ikke betjenes af små børn eller svagelige personer uden opsyn.

Små børn bør holdes under opsyn for at sikre, at de ikke leger med kombiskabet.

Lad aldrig nogen kravle, sidde, stå eller hænge i lågen til forfriskningsbaren. Dette kan beskadige kombiskabet og måske endda få det til at vælte med alvorlige personskader til følge.

Kombiskabet skal helst være det eneste apparat, der er tilsluttet den pågældende stikkontakt, så der ikke opstår overbelastning, der kan resultere i strømsvigt.

Kombiskabet bør placeres, så der er uhindret adgang til strømstikket, så det hurtigt kan tages ud i tilfælde af uheld.

Hvis strømkablet er beskadiget, skal det udskiftes af producenten eller dennes servicemontør eller af en anden professionel servicemontør for at undgå ulykker.

Man må ikke ændre på eller forlænge strømkablets længde.

- Det vil forårsage elektrisk stød eller brand.

**Anvend ikke
forlængerledning**





**Adgang til
strømstikket**

**Udskiftning af
strømkablet**

⚠ Advarsel



 **Warning**

-  Keep ventilation openings, in the appliance enclosure or in the built-in structure, clear of obstruction.
-  Do not use mechanical devices or other means to accelerate the defrosting process, other than those recommended by the manufacturer.
-  Do not damage the refrigerant circuit.
-  Do not use electrical appliances inside the food storage compartments of the appliance, unless they are of the type recommended by the manufacturer.
-  The refrigerant and insulation blowing gas used in the appliance require special disposal procedures. When disposal, please consult with service agent or a similarly qualified person.



This appliance contains a small amount of isobutane refrigerant (R600a), natural gas with high environmental compatibility, but it is also combustible. When transporting and installing the appliance, care should be taken to ensure that no parts of the refrigerating circuit are damaged. Refrigerant squirting out of the pipes could ignite or cause an eye injury. If a leak is detected, avoid any naked flames or potential sources of ignition and air the room in which the appliance is standing for several minutes.

In order to avoid the creation of a flammable gas air mixture if a leak in the refrigerating circuit occurs, the size of the room in which the appliance may be sited depends on the amount of refrigerant used. The room must be 1m² in size for every 8g of R600a refrigerant inside the appliance. The amount of refrigerant in your particular appliance is shown on the identification plate inside the appliance. Never start up an appliance showing any signs of damage. If in doubt, consult your dealer.

Advarsel mod børneleg

ADVARSEL: Der er risiko for, at børn kan blive lukket inde i et kasseret skab under leg! Gør derfor følgende, inden du kasserer dit gamle køleskab eller din gamle fryser: Fjern dørene, men lad hylderne sidde, så børn ikke uden videre kan kravle ind i skabet. Kombiskabet er ikke beregnet til at blive anvendt af små børn eller svagelige personer uden opsyn. Små børn bør holdes under opsyn for at sikre, at de ikke leger med kombiskabet.

Advarsel mod opbevaring

Opbevar ikke benzin eller andre brandbare væsker eller dampe i nærheden af dette eller andre husholdningsapparater eller hårde hvidevarer.

Jordforbindelse

I tilfælde af kortslutning vil jordtilslutning formindske risikoen for elektriske stød ved at lede strømmen uden om det elektriske kredsløb. Kombiskabet skal jordtilsluttes korrekt for at forhindre elektriske stød. Rådfør dig med en autoriseret elektriker eller servicemontør, hvis du ikke forstår instruktionerne for jordtilslutning, eller hvis du er i tvivl om, hvorvidt køleskabet er korrekt jordtilsluttet.

Produktkort

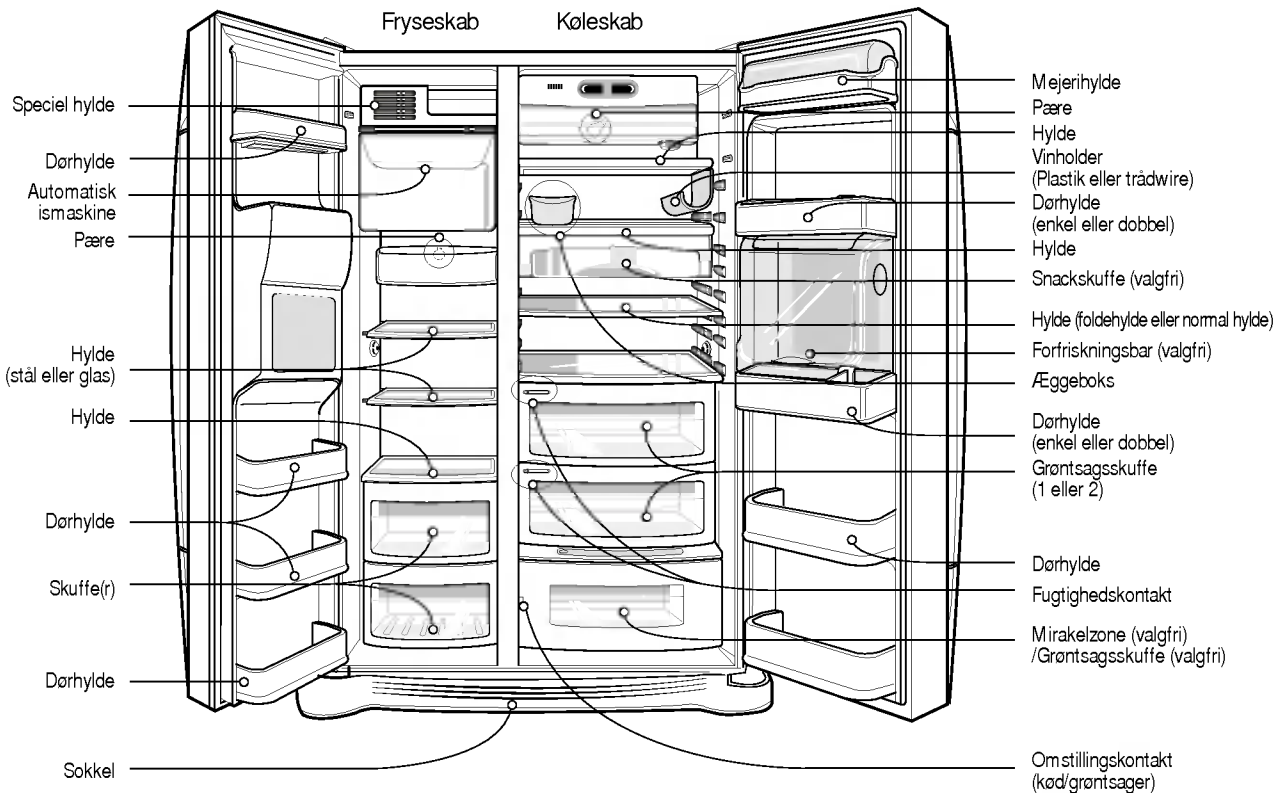

BEMÆRK

- Hvis produktkortet indeholder komponenter, der ikke findes i dit kombiskab, kan det skyldes, at de kun leveres med andre modeller (som foreksempel forfriskningsbaren, der ikke er standardtilbehør ved alle modeller).

Vælg en god placering

Placering

1. Placér kombiskabet, så det er let at komme til.
2. Undgå at placere kombiskabet i nærheden af varmekilder, i direkte sollys eller fugtige omgivelser.
3. Der skal være plads til, at luften kan cirkulere omkring kombiskabet, af hensyn til dets ydeevne. Hvis kombiskabet indbygges, skal der være mindst 30 cm friplads ovenover og mindst 5 cm bagved. Kombiskabet bør hæves 2,5 cm fra gulvet – specielt hvis der er gulvtæppe på.
4. Placér kombiskabet i vater for at undgå rystelser.
5. Installér ikke kombiskabet i omgivelser med temperaturer under 5 °C, hvilket kan påvirke dets ydeevne.

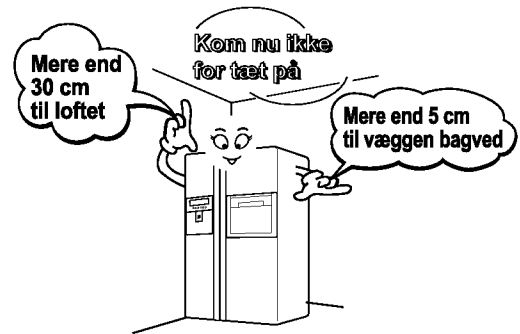

Bortskaffelse af det gamle køleskab

Dette apparat indeholder væske (kølemiddel, smøremiddel) og er fremstillet af dele og materialer, der kan genbruges og/eller recirkuleres.

Alle de vigtige materialer bør sendes til losse-/genbrugspladsen og kan genbruges efter omarbejdning (recirkulation). For at tage det tilbage skal du venligst kontakte det lokale kontor.

⚠ Advarsel

Afmontering af døre

Fare for elektriske stød

Afbryd strømmen til kombiskabet, inden installationen påbegyndes. Ellers er der fare for dødsulykker eller alvorlige personskader.

Hvis adgangsdøren er for smal til, at kombiskabet kan passere, kan du afmontere kombiskabets døre og bære kombiskabet sidelæns igennem døren.

Fjern det nederste dæksel ved at løfte det opad og fjerne clipsen. Træk så vandforsyningsrøret op samtidig med, at du trykker område (1) til højre, som vist på figuren.

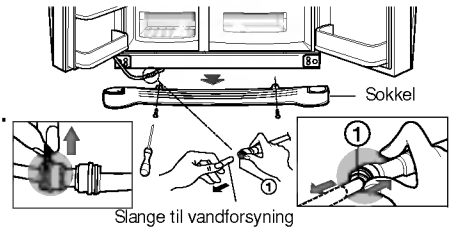

Afmonter soklen og slangen til vandforsyning

BEMÆRK

- Hvis enden på slangen er gået ud af facon eller slidt, kan du skære det beskadigede stykke af.

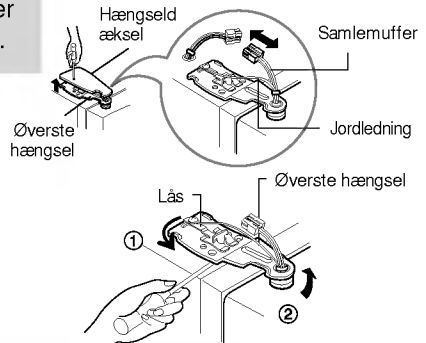

Afmonter døren til fryseskabet

1) Afmonter hængseldækslet ved at løsne skrueerne. Adskil alle samlemuffer på ledningerne bortset fra jordforbindelsen.

2) Skub låsen (1) mod uret, og løft det øverste hængsel opad (2).

BEMÆRK

- Pas på, at døren ikke falder fremefter, når du fjerner det øverste hængsel.

3) Afmonter fryseskabets dør ved at løfte det opad. Når døren løftes op, er der plads til at trække slangen til vandforsyningen helt ud.



BEMÆRK

- Flyt fryseskabsdøren gennem adgangsdøren, og læg den på gulvet uden at beskadige slangen til vandforsyningen.

Afmonter døren til køleskabet

1) Løsn skrueerne til hængseldækslet, og afmonter dækslet. Adskil eventuelle samlemuffer bortset fra jordforbindelsens.

2) Skub låsen (1) med uret, og afmonter det øverste hængsel ved at løfte det opad (2).

3) Afmonter køleskabets dør ved at løfte det opad.

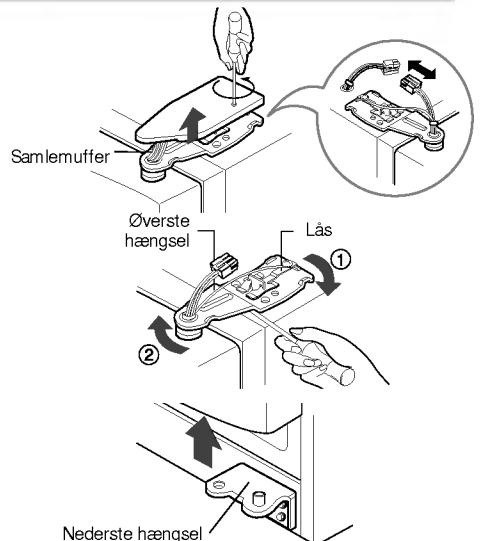

Flytning af kombiskabet

Bær kombiskabet sidelæns gennem døren som vist på illustrationen til højre.

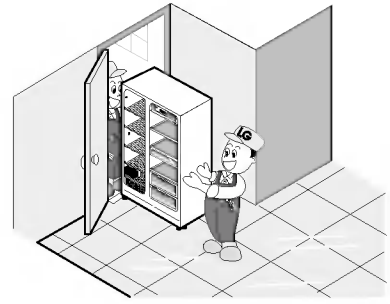

Montering af døre

Montér kombiskabets døre i omvendt rækkefølge af afmonteringen.

Montering af slange til vandforsyning

Inden installationen

- Vandforsyningen til den automatiske ismaskine kræver et tryk på 147~834 kPa (1,5~8,5 kgf/cm²). (Det vil sige, at et engangskrus (180 ml) bliver fyldt inden for 3 sekunder).
- Hvis vandtrykket ikke når op på 147 kPa (1,5 kgf/cm²), er det nødvendigt at installere en separat vandpumpe på vandforsyningen til ismaskinen.
- Sørg for, at slangen til vandforsyningen ikke er længere end 8 m, og at den ikke er bøjet. Hvis slangens længde overstiger 8 m, kan det medføre problemer med vandforsyningen på grund af trykket på returvandet.
- Montér slangen til vandforsyningen i omgivelser, der ikke er for varme.

Advarsel

- Tilslut kun slangen til drikkevandforsyningen.
- Se de medfølgende instruktioner ved montering af et eventuelt vandfilter.

Justering af dørhøjde

Hvis fryseskabsdøren er lavere end køleskabsdøren

Justér dørhøjden ved at indsætte en flad skruetrækker i falsen på venstre skruefod, og drej den med uret (⌚).

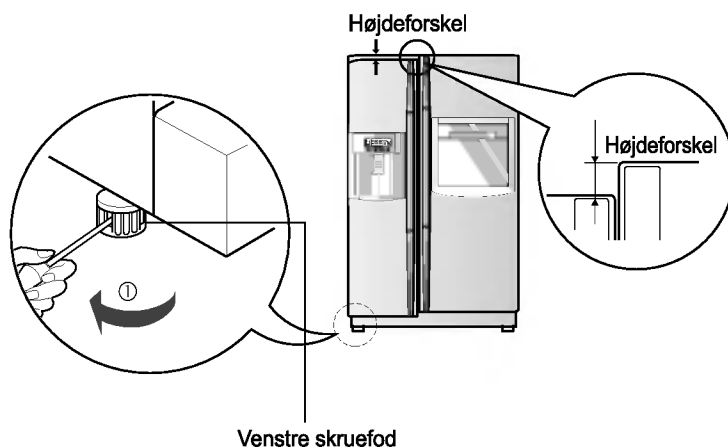

Hvis fryseskabsdøren er højere end køleskabsdøren

Justér dørhøjden ved at indsætte en flad skruetrækker i falsen på højre skruefod, og drej den med uret (⌚).

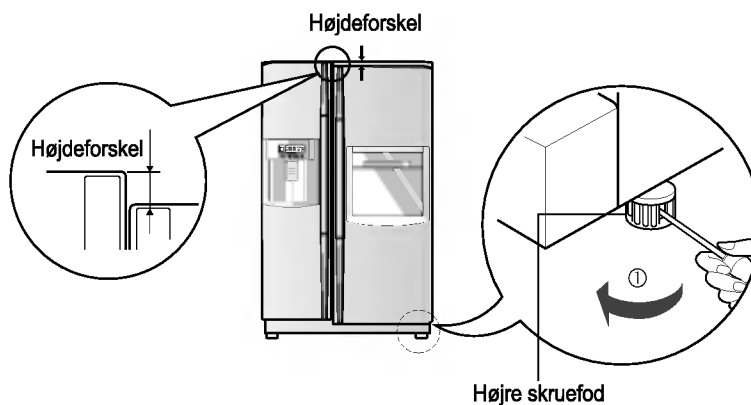

Efter justering af dørhøjden

Kombiskabets døre lukker gnidningsløst, hvis fronten på skabet hæves en anelse i forhold til den bagerste del ved hjælp af skruefødderne. Hvis dørene ikke lukker korrekt, kan det påvirke kombiskabets ydeevne.

Næste trin

1. Aftør eventuelt støv, der stammer fra forsendelsen, og rengør kombiskabet grundigt.
2. Montér tilbehør som isbeholder, hylder osv. på deres rette placeringer. Tilbehøret er emballeret samlet for at forhindre eventuelle skader under forsendelsen.
3. Sæt stikket i stikkontakten. Sørg for, at der ikke er andre apparater tilsluttet samme stikkontakt.

Start

Når dit køleskab er blevet installeret, bør du lade det stabilisere sig ved normal brugstemperatur i 2-3 timer, inden du fylder det med friske eller frosne varer. Hvis køleskabet afbrydes, bør du vente 5 minutter, inden du starter det igen.

Indstilling af temperatur og funktioner

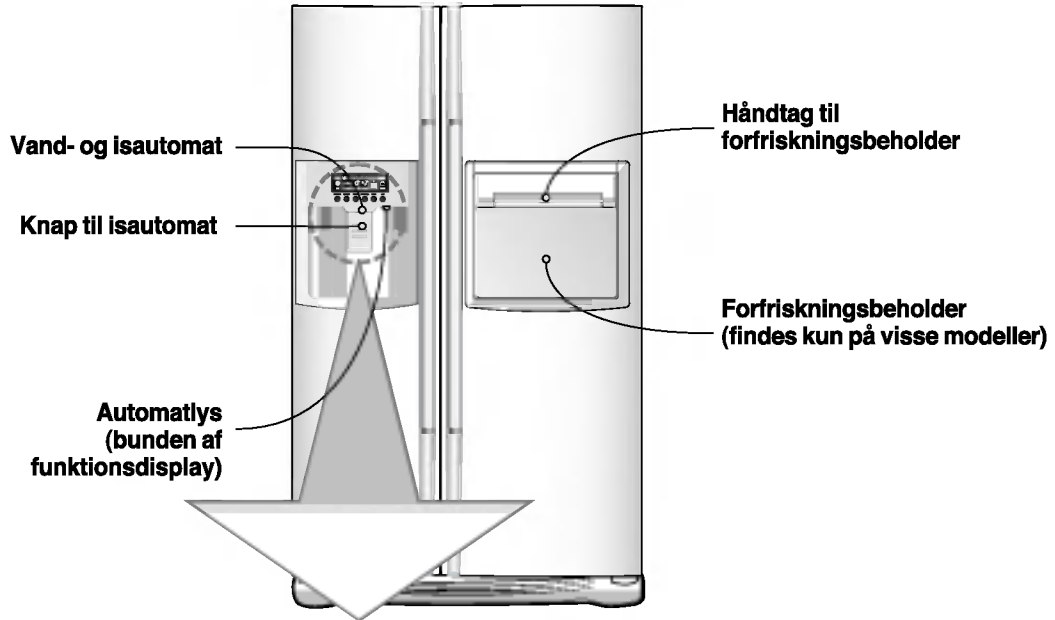

valgfri	Tavle med funktionsdisplay	
Type-1	<p>EXPRESS FRZ DISPENSER FREEZER REFRIGERATOR FILTER LOCK</p>	<p>Ekspresnedfrysning Dispenser markeringsknop Filter nulstillingsknop</p>
Type-2	<p>EXPRESS FRZ DISPENSER FREEZER REFRIGERATOR FILTER LOCK</p>	<p>Temperaturjusteringsknop for fryserafdeling Temperaturjusteringsknop for køleskabsafdeling</p>
Type-3	<p>EXPRESS FRZ FREEZER REFRIGERATOR DISPENSER Lock: Hold 3 Secs</p>	<p>Ekspresnedfrysning Dispenser markeringsknop</p> <p>Temperaturjusteringsknop for fryserafdeling Temperaturjusteringsknop for køleskabsafdeling</p>

Indstilling af temperatur i fryseskabet

Du kan justere temperaturen i fryserummet og i køleskabsrummet.

FREEZER



valgfri	Type-1	Type-2	Type-3
FRY TEMP	-19°C	MAX • • • MIN	MAX • • • MIN
Middel(-19°C) → Middelhøj(-22°C) → Høj(-23°C) → Lav(-15°C) → Middellav(-17°C)			

Indstilling af temperatur i køleskabet

REFRIGERATOR



valgfri	Type-1	Type-2	Type-3
KØL TEMP	3°C	MAX • • • MIN	MAX • • • MIN
Middel(3°C) → Middelhøj(2°C) → Høj(0°C) → Lav(6°C) → Middellav(4°C)			

* Når du trykker på knappen, gentages indstilling i rækkefølgen (Middel) → (Middelhøj) → (Høj) → (Lav) → (Middellav).

- Den reelle indvendige temperatur varierer afhængigt af indhold; den angivne temperatur er en vejledende temperatur, ikke den reelle temperatur inde i køleskabet.
- Kølefunktionen er svag i starten. Juster temperaturen i henhold til ovenstående vejledning, efter at køleskabet har været i brug i min. 2~3 dage.

Valg af automat-funktion

Du kan vælge vand eller is.

* Vælg vand, knust is eller isterninger ved at trykke på knappen (DISPENSER) efter ønske.

* Tryk let på knappen ved at presse et glas mod den.

- Påfyldningsgrænsen angives for den valgte funktion,
- Der lyder et "Tak!" 5 sekunder efter, at isen er kommet ud. Dette betyder, at isautomaten er lukket.

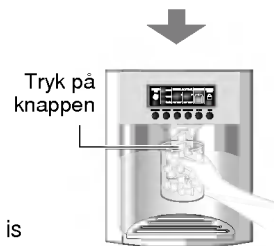
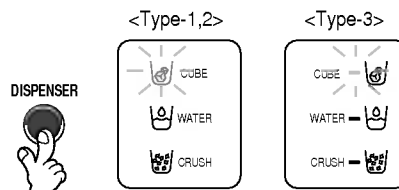

- **Bemærk** : Vent i 2-3 sekunder for at samle de sidste stykker is eller vanddråber op, når du tager glasset væk fra knappen, efter at have taget is eller vand.

Automatisk ismaskine

- Ismaskinen kan automatisk fabrikere 8 isterninger på ethvert tidspunkt, ca. 80 isterninger om dagen. Dog kan dette antal variere i henhold til visse forhold, fx varigheden og antal gange køleskabsdøren åbnes.
- Isfabrikationen stopper automatisk, når isspanden er fuld.
- Hvis du vælger ikke at bruge funktionen automatisk isfabrikation, så skal du sætte vælgerkontakten for isfabrikation i positionen slukket (off) eller i positionen tændt (on), hvis du vælger funktionen igen. Bemærk: Funktionen 'manuelt valg' er kun tilgængelig på nogle modeller.

BEMÆRK

- Det er normalt, at der afgives en lyd, når en fremstillet isterning falder ned i isboksen.

Når ismaskinen ikke fungerer, som den skal.

Isen klumper sammen

- Når isen klumper sammen, tages isklumperne ud af isbeholderen, brækkes i små stykker og placeres igen i isbeholderen.
- Når ismaskinen laver for små eller sammenklumpede stykker is, skal mængden af vand, som løber til ismaskinen, reguleres. Kontakt dit servicecenter.
- * Hvis isen ikke bruges regelmæssigt, kan den klumpe sig sammen.

Strømsvigt

- Isen kan falde ned i fryseskabet. Tag isbeholderen ud og tøm den for is. Aftør den og sæt den tilbage. Når strømmen igen er tilsluttet, vælges automatisk knust is.

Når køleskabet installeres

- Det tager ca. 12 timer for et nyinstalleret køleskab at lave is i fryseskabet.

Ekspresnedfrysning

Vælg denne funktion for hurtigfrysning.

- "On" gentages, hver gang du trykker på knappen ().
- Det grafiske pilemærke vedbliver som angivelse af, at apparatet er tændt, når man sætter Specialnedkøling til "On".
- Super freezer funktionen slår automatisk fra efter et bestemt stykke tid.



Lock

Denne knap afbryder funktionen af en anden knap.

- Locking eller Release gentages, hver gang der trykkes på ().
- Hvis der trykkes på den anden knap, når 'LOCK' er valgt, virker knappen ikke.

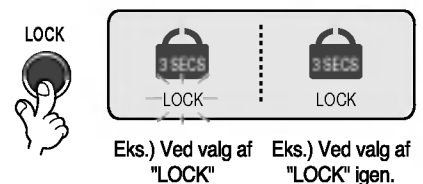

Andre funktioner

Advarsel om åben dør

- Der lyder et advarselssignal 3 gange med 30 sekunders mellemrum, hvis der er gået et minut med køleskabsdøren og døren til hjemmebaren åben eller fuldstændig lukket.
- Kontakt venligst dit lokale servicecenter, hvis advarselssignalet fortsætter med at lyde, når døren er blevet lukket.

Diagnosefunktion (fejlfinding)

- Diagnosefunktionen opdager automatisk fejl, hvis de opstår i produktet under brugen af køleskabet.
- Hvis der opstår en fejl i produktet, kan man ikke benytte nogle af knapperne, og de normale indikatorer fungerer ikke. Sluk ikke for strømmen i dette tilfælde, men kontakt straks dit lokale servicecenter. Det tager lang tid for en montør at finde fejlen, hvis køleskabet er blevet slukket.

Levering af is/ koldt Vand

Vandet afkøles og opbevares i vandtanken i køleskabet, og transporteres derfra til automaten.

Isen laves i den automatiske ismaskine og transporteres til automaten opdelt i knust is og isterninger.

BEMÆRK

- Det er normalt, at vandet til at begynde med ikke er særlig koldt. Put is i glasset, hvis du ønsker koldere vand.

Sådan bruges Automaten

- Vælg enten knust is, vand eller isterninger og tryk let på knappen med et glas eller en anden beholder.

Vand

Tænd for vand indikatorlyset ved at trykke på funktionsvælgeren.

- Vandet kommer ud, når du trykker på knappen med et glas.

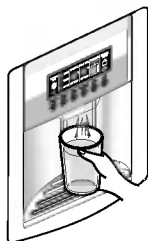

Isterninger

Tænd for isterning indikatorlyset ved at trykke på funktionsvælgeren.

- Isterningerne kommer ud, når du trykker på knappen med et glas.

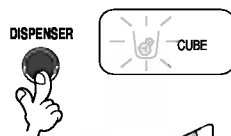

Knust is

Tænd for knust is indikatorlyset ved at trykke på funktionsvælgeren.







- Den knuste is kommer ud, når du trykker på knappen med et glas.



Display funktion for 6 filtertilstande (filter udskiftnings cyklus)

- Som vist nedenfor vises de resterende måneder i enheder à 30 dage, før filteret skal skiftes, startende fra hvor køleskabet blev taget i brug.
- Efter 6 måneder vil følgende sætning og  fremkomme i filtertilstandsdelen af LED-displayet: "Press for 3 seconds after replacing filter" (Tryk 3 sekunder efter udskiftning af filter).
- Efter 6 måneder og hvis filteret blev udskiftet, eller hvis du vil justere filterets tilstandsdisplay, skal du trykke filter udskiftningsknappen ned i mere end 3 sekunder, og den vil blive nulstillet til den originale opstart status.

Klassificering

In initial Power On	Pass of a month	Pass of 2 months	Pass of 3 months	Pass of 4 months	Pass of 5 months	Pass of 6 months
						

<Type-1>



<Type-2>

- Efter 6 måneder fremkommer ikonet 'filterudskiftning' i displayet.

Advarsler

Efter installationen bør du kassere de første ca. 20 isterninger og de første ca. 7 glas vand. De første glas is og vand kan indeholde partikler eller lugte fra slangen til vandforsyningen eller fra vandbeholderen. Samme procedure gælder, hvis kombiskabet har været ubenyttet i en længere periode.

Lad ikke børn lege med dispenseren.

Børnene kan komme til at trykke på udløseren eller beskadige kontrolpanelet.

Sørg for, at fødevarer ikke spærrer for isen.

Hvis der er placeret fødevarer foran istilførslen, bliver isen forhindret i at nå frem. Istilgangen kan også blive blokeret af rim, hvis der kun bruges knust is. Fjern i så fald den ophobede rim.

Opbevar aldrig dåser med drikkevarer eller andre fødevarer til hurtig afkøling i isbeholderen.

Dette kan beskadige den automatiske ismaskine.

Brug aldrig spinkle krystalglas eller porcelænsservice til at opsamle is fra dispenseren. De kan let gå i stykker.

Fyld is i glasset, inden du fylder vand eller andre drikkevarer i det.

Drikkevarer kan sprøjte, hvis du fylder is i glasset til sidst.

Berør aldrig isudtaget med hænder eller værktøj.

Dette kan medføre skader på skabet eller på hænderne.

Fjern aldrig ismaskinens dæksel.

Udjævn af og til isterningerne, så isbeholderen fyldes jævnt .

Isen ophobes i isbeholderen i nærheden af ismaskinen. Derfor kan ismaskinen fejlagtigt vurdere, at isbeholderen er fuld, hvorefter produktionen stopper.

Hvis isen er misfarvet, skal du straks holde inde med at bruge det og kontakte forhandleren.

Anvend aldrig for smalle eller for høje glas.

Dette kan bevirke, at isen blokeres og derved beskadiger kombiskabet.

Sørg for, at der er korrekt afstand mellem glasset og isudtaget.

Hvis glasset kommer for tæt på isudtaget, kan det hindre isen i at komme ud.

Fryseskabsdør

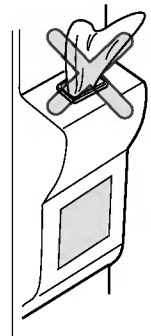

Forfriskningsbar (gælder kun nogle modeller)

Adgang

Åbn forfriskningsbarens låge

- Lågen giver adgang til forfriskningsbaren uden at køleskabsdøren behøver at åbnes, og det sparer på energien.
- Pæren inden i køleskabet lyser, når lågen til forfriskningsbaren åbnes.

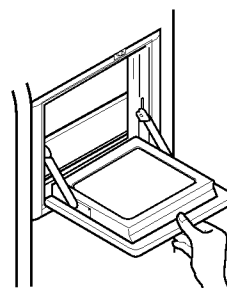

Fjern aldrig forfriskningsbarens indre dæksel

- Anvend aldrig forfriskningsbarens låge som skærebrædt, og sørg for ikke at beskadige den med skarpe redskaber.
- Hvil aldrig armene på lågen, og tryk aldrig hårdt nedad på den.

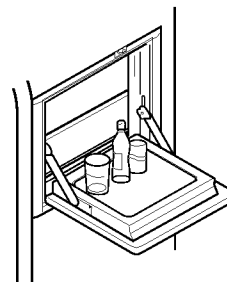

Brug forfriskningsbarens låge som hylde

- Forfriskningsbaren kan ikke fungere efter hensigten, hvis dækslet fjernes.

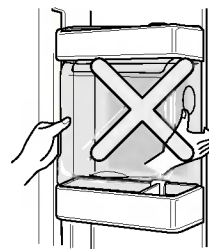

Placér aldrig tunge genstande på forfriskningsbarens låge, og lad aldrig børn hænge i lågen

- Forfriskningsbarens låge er ikke lejetøj – både lågen og de legende børn kan tage skade.



Hylder (gælder kun nogle modeller)

Foldehylde

Du kan opbevare større ting, som f.eks. en stor beholder eller store flasker ved simpelthen at skubbe den forreste halvdel af hylden under den bageste halvdel af hylden. Træk den hen imod dig selv for at få hele hylden igen.

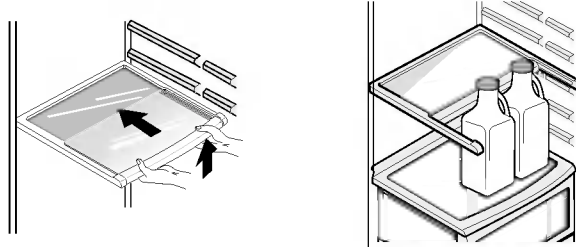

Viiniteline (gælder kun nogle modeller)

Viinitelineen sæto (Type-1)

Tässä viinitelineessä pulloja voi säilyttää vaakatasossa. Telineen voi kiinnittää mihin hyllyyn tahansa.

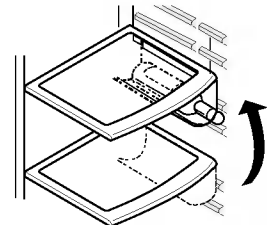

Viinitelineen asennus :

Vedä viinitelinettä alaspän kuten kuvassa ② sen jäkeen kun se on työnnetty hyllyn sivukiinnityksiin kuten kuvassa ① naksauttamalla ylöspän kuten kuvassa ①.

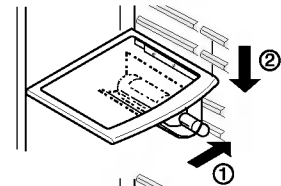

Viinitelineen irrotus :

Vedä viinitelinettä sisäänpän kuten kuvassa ④ sen jälkeen kun olet ottanut siitä otteen ylöspän kuvassa ③.

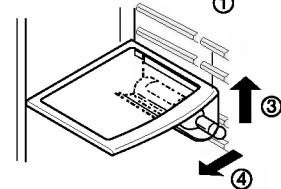

(Type-2)

Med denne vinreol kan flasker opbevares sidelæns.

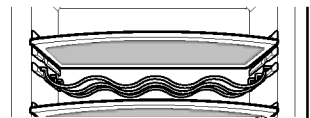

Æggeboksen (gælder kun nogle modeller)

Du kan flytte æggebeholderen til det sted, du ønsker og vælge en anden beholder afhængig af mængden af æg.

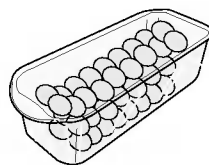

[Type-1]

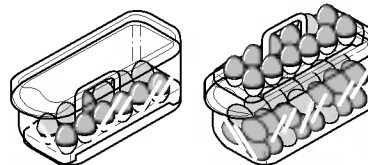

[Type-2]

BEMÆRK

- Brug aldrig æggeboksen som isbeholder. Derved kan den let knække.
- Opbevar aldrig æggeboksen i fryseskabet eller i afdelingen for ferske fødevarer.

Fugtighedskontrol i grøntsagsskuffen

For optimal opbevaring af frugt og grønt kan luftfugtigheden justeres ved hjælp af skydeknappen i venstre side foran på skuffen.

Høj luftfugtighed

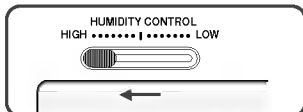

Lav luftfugtighed

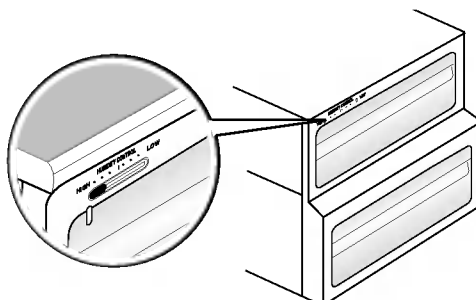
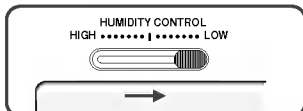

Skift mellem grøntsags- og kødskuffe (gælder kun nogle modeller)

- Den nederste skuffe i køleskabet kan fungere både som grøntsagsskuffe og kødskuffe.

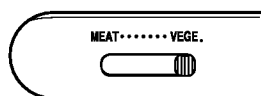

Grøntsagsskuffe

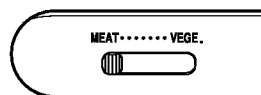

Kødskuffe

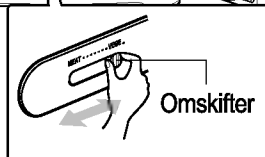
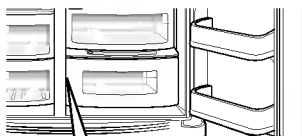

Omskifter



Kig altid på omskifteren, inden du lægger fødevarer i skuffen.

Når skuffen indstilles til kødvarer, opretholdes en temperatur, der er lavere end køleskabets generelle temperatur, så kød og fisk kan holde sig frisk længere.

Lugtfjerner (gælder kun nogle modeller)

Systemet absorberer effektivt stærke lugte ved hjælp af en optisk katalysator. Lugtfjernerensystemet påvirker ikke fødevarerne.

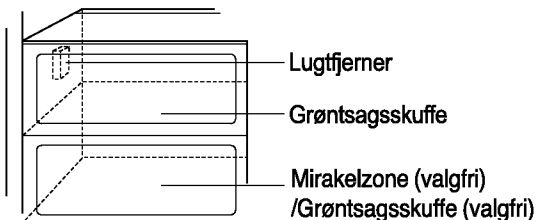

Sådan bruges lugtfjerner

- Lugtfjerner er fabriksinstalleret på køleskabets koldluftsindtag.
- Det er en god idé at opbevare fødevarer med en gennemtrængende lugt i lukkede beholdere. Ellers kan lugten optages af de øvrige fødevarer i skabet.

Mirakelzone i hjørne med temperaturovergang (gælder kun nogle modeller)

Ved et tryk på knappen, kan du opbevare grønsager, frugt eller andre typer mad, så som kød, der skal tøs op, rå fisk, etc.



Temperaturændring i mirakelzonen (gælder kun nogle modeller)

Fremgangsmåde

Du kan vælge optimalt temperaturområde afhængigt af madtyper, der skal opbevares.

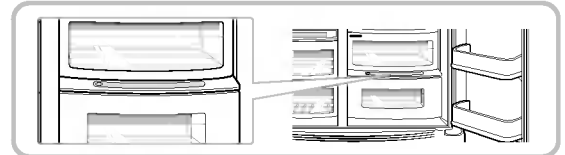

- Der er 3 trin temperaturvalg inkl. -3°C, -1°C og 4°C tilgængeligt. Grønsager/frugt og madvarer, der skal opbevares koldt og fugtigt, og kød/fisk kan opbevares friskere, afhængigt af hvilken type madvarer, der opbevares.



- Hvis du bruger Mirakelzonen som opbevaringsrum for kød, kan opbevaring af grønsager eller frugt måske fryse.
- Hvis du bruge Mirakelzonen som opbevaringsrum for kød, kan opbevaring af kød eller fisk måske blive ødelagt, så derfor skal kød eller fisk opbevares i F-rummet.
- Hvis du åbner en låge i R-rummet, tændes der en lampe i den valgte status, og lampen slukker, når du lukker lågen.
- (Grønsager/Frugt) → (Kold opbevaring og samtidig fugtbevarende) → (Kød) gentages fortløbende, hvergang "Selection" knappen trykkes ned.

Mirakelzone (gælder kun nogle modeller)

Afmontering af Mirakelzonen

- Først skal grønsagskurven fjernes.
- Løft Mirakelzonebakken let, ræk ind og skub den udad.

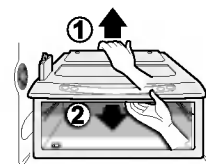

Installation af Mirakelzonen

- Sæt Mirakelzonebakken på hylden og lad den glide let ind.
- Ved brug af vold kan forbindelsesdelene gå i stykker.

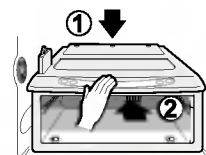

Placering af fødevarerne

(Se venligst produktkortet på side 116)

- Vinholder** Opbevaring af vin.
- Snackskuffe** Opbevaring af mindre fødevarer/produkter såsom brød, kager og snacks.
- Hylde i fryseskab** Opbevaring af frosne fødevarer såsom kød, fisk og is.
- Dørhylde i fryseskab**
 - Opbevaring af små frostpakker.
 - Temperaturen stiger som regel, når døren åbnes, så det er bedst ikke at opbevare langtidsholdbare fødevarer såsom is i dørhylden.
- Skuffe i fryseskab**
 - Opbevaring af kød, fisk, fjerkræ, der indpakket i fryseemballage.
 - Opbevaring af tørre fødevarer.
- Mejerihylde** Opbevaring af mejeriprodukter såsom smør og ost.
- Æggeboks** Placér æggeboksen efter ønske.
- Forfriskningsbar** Opbevaring af hyppigt anvendte fødevarer såsom drikkevarer.
- Hylde i køleskab** Opbevaring af salater og anden garniture med en passende afstand.
- Dørhylde i køleskab** Opbevaring af emballerede føde- eller drikkevarer såsom mælk, juice og øl.
- Grøntsagsskuffe** Opbevaring af grøntsager og frugt.
- Kød-/grøntsagsskuffe** Opbevaring af grøntsager, frugt, kød til optøning med mere – alt efter omskifterens indstilling.
Sørg for at kontrollere omskifterens indstilling, inden du lægger fødevarer i skuffen.

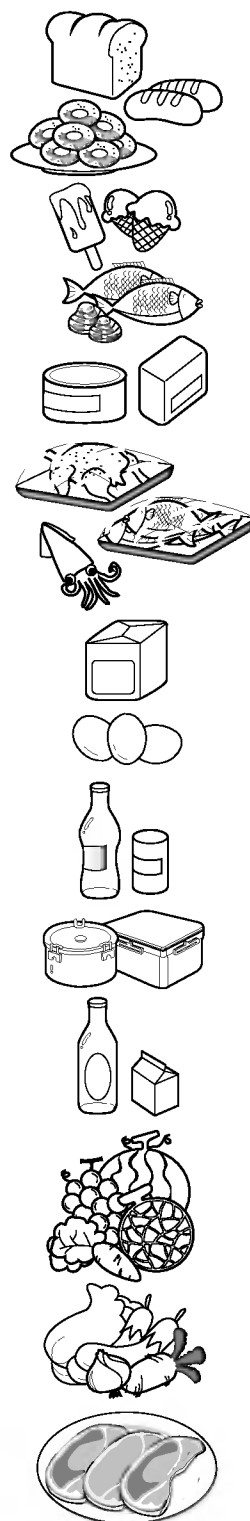

Opbevaring af fødevarer

- Opbevar friske fødevarer i køleskabet. Hvordan fødevarerne indfryses og optøs spiller en afgørende rolle for deres holdbarhed og smag.
- Brug ikke køleskabet til opbevaring af fødevarer, der let fordærves ved lave temperaturer (fx bananer og meloner).
- Varme fødevarer bør nedkøles, inden de anbringes i køleskabet, for ikke at ødelægge de øvrige fødevarer i køleskabet – og påvirke elforbruget negativt.
- Opbevar fødevarerne i køleskabet tildækket med husholdningsfilm eller i beholdere med låg. Dette vil forhindre, at fødevarernes væskeindhold fordamper, og bibeholde deres smag og næringsværdi.
- Blokér ikke udluftningsåbningerne med fødevarer. Når den kolde luft cirkulerer uhindret, holdes køleskabets temperatur jævn.
- Åbn ikke køleskabsdøren unødigt. Når døren åbnes, kommer der varm luft ind i køleskabet, og dermed stiger temperaturen.
- Fyld ikke dørhylden for meget, så døren ikke kan lukkes, fordi fødevarerne støder imod hylderne inden i skabet.

Fryseskab

- Opbevar ikke flasker i fryseskabet – de kan sprænges, når deres indhold indfryses.
 - Genfrys ikke optøede fødevarer. Ellers kan de miste smag og næringsværdi.
 - Læg frosne fødevarer såsom is, der skal opbevares i en længere periode, på hylderne inden i fryseskabet – ikke i dørhylden.
 - Rør ikke ved de kolde madvarer eller containere – særligt når de er lavet af metal – med våde hænder og sæt glasprodukter i fryserummet.
- Det er derfor, du kan få frostkuder, og de kan brække, når de er gennemfrosne, og på den måde forårsage legemlige skader.

Køleskab

- Læg ikke fugtige fødevarer på de øverste hylder i køleskabet. Ellers kan de indfryses, når de udsættes for den kolde luft.
- Rens altid fødevarerne, inden de lægges i køleskabet. Grøntsager og frugt bør vaskes og aftørres, og emballager bør aftørres, så tilstødende fødevarer ikke fordærves.
- Sørg altid for, at de æg, du opbevarer i æggeboksen er friske, og stil dem altid opret i boksen – så holder de sig friske i længere tid.

BEMÆRK

- Hvis kombiskabet er placeret i varme og fugtige omgivelser, vil hyppig åbning af døren eller opbevaring af mange grøntsager medføre kondensvand. Dette vil dog ikke påvirke kombiskabets ydeevne. Tør kondensvandet af med en fnugfri klud.

Afmontering

BEMÆRK

- Afmontering foretages i omvendt rækkefølge af montering.
- Sørg for at tage stikket ud af stikkontakten inden afmontering og montering.
- Forsøg aldrig at tvinge delene fra hinanden ved afmontering, da komponenterne kan tage skade af det.

Pære i fryseskab

Tag lampen ud ved at trække i den (③), mens De forsigtigt banker på lampedækslet og drejer det rundt (①, ②).

Drej pæren mod uret for at løsne den. Brug kun pærer på max. 40W, som kan købes hos forhandleren.

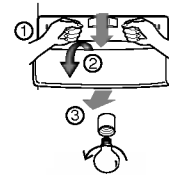

Pære i dispenser

Afmonter pæren ved at trække den udad, og tag den helt ud. Brug kun pærer på max. 15W, som kan købes hos forhandleren.



Hylde i fryseskab

Løft venstre side af hylden en anelse opad, skub den mod venstre (①), løft den helt op (②), og tag den ud af skabet.

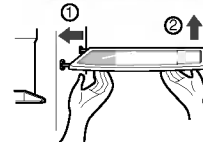

Dørhylde og ophæng

Løft dørhylden opad med begge hænder (①), og træk den udad (②).

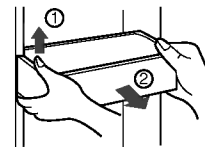

Speciel hylde

Løft 'space plus' (①) og træk den ud i retning af (②).

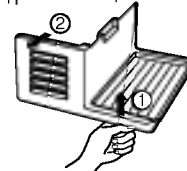

Isbeholder

Tag fat om isbeholderen som vist på illustrationen til højre, løft den en anelse (①), og træk den udad (②).

- Afmonter ikke isbeholderen, medmindre det er strengt nødvendigt.
- Sørg for at tage fat om beholderen med begge hænder, når du afmonterer den, så den ikke falder på gulvet.
- Hvis isbeholderen ikke let kan skubbes på plads, kan du justere den med justeringsmekanismen.

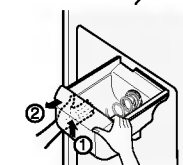

Rengøring af dispenser

Vandbeholderen har ikke en selvaftapningsfunktion. Derfor bør den rengøres med jævne mellemrum.

Fjern dækslet ved at trække i den forreste del af vandbeholderens dæksel og aftør det så med en klud.

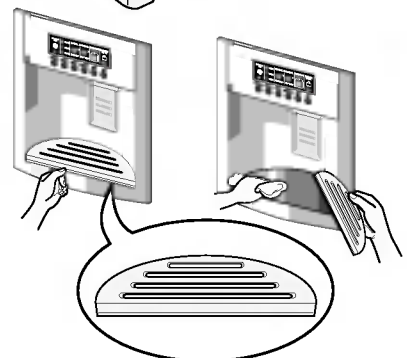

Pære i køleskab

Tryk på kanten under pæreafskærmningens forside, og træk afskærmningen udad. Drej pæren mod uret for at løsne den. Brug kun pærer på max. 40 W, som kan købes hos forhandleren.

Forfriskningsbar

- Træk beholderen (①) opad.
- Adskil den øverste kurv fra forfriskningsbeholderen og træk så den midterste låge til forfriskningsbeholderen ud (②).
- Forfriskningsbeholderen kan fjernes ved at trække den opad.

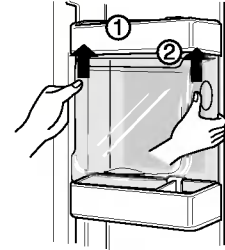
**BEMÆRK**

- Sørg for at afmontere komponenterne i køleskabsdøren, inden du afmonterer grøntsagsskuffen, snackskuffen og forfriskningsbarens dæksel.

Låg til grøntsagsskuffe

- Træk grøntsagsskuffen en anelse udad (①), løft den forreste del af skuffens låge opad (②), og fjern lågen.

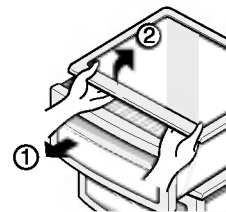
**Ismaskine**

- Sluk for kontakten (off) til ismaskinen, efter at du har fjernet '**Special hylde**', hvis du skal på ferie i en længere periode, eller hvis du ikke bruger ismaskinen. Hvis du ønsker at bruge ismaskinen, så skal du tænde for kontakten (on) til den.

Generelle informationer

Ferieperioder

Under kortere ferier kan du med fordel lade kombiskabet køre normalt, mens du er væk. Læg de fødevarer, der kan fryses, i fryseskabet, så de holder sig længere.

Hvis du vil lukke ned for køleafdelingen, skal du fjerne alle fødevarer fra køleskabet, tage køleskabsstikket ud af stikkontakten, rengøre køleskabets indre grundigt og lade døren stå ÅBEN for at forhindre, at der opstår ubehagelige lugte.

Strømsvigt

Tilfælde af strømsvigt, som bliver udbedret i løbet af en time eller to, vil ikke påvirke temperaturen i kombiskabet.

Kombiskabets døre bør dog åbnes så få gange som muligt, mens strømmen er afbrudt.

Flytning

Fjern eller fastgør alle løse genstande inden i kombiskabet.

Drej skruefødderne helt i bund for at undgå at beskadige dem.

Anti-kondensrør

Det kan ske, at kombiskabets ydervægge bliver varme – specielt når det lige er installeret.

Der er ingen grund til bekymring. Det skyldes, at det varme kølemiddel i anti-kondensrøret opvarmer ydersiden af køleskabet.

Forsigtig

- O-ringen, som er fremstillet af gummi og forhindrer elektriske gnister, skal kontrolleres.
- Undgå at berøre pæren, hvis den har været i lang tid, da den kan være meget varm.

Rengøring

Det er vigtigt at holde kombiskabet rent for at forhindre lugtgener. Spildte fødevarer bør straks fjernes, da disse kan ætse og plette plastoverfladerne, hvis de bliver siddende.

Udvendig rengøring

Rengør kombiskabets udvendige overflader med lunkent sæbevand eller opvaskemiddel.

Tør over med en ren, fugtig klud, og derefter med en tør klud.

Indvendig rengøring

Regelmæssig rengøring anbefales. Vask alle skuffer og hylder med en opløsning med varmt vand og tvekulsurt natron eller et andet mildt rengøringsmiddel. Tør over med en våd klud, og derefter med tør.

Efter rengøringen

Kontrollér, at strømkablet ikke er beskadiget, at stikket ikke er overophedet, og at stikket er sat korrekt i stikkontakten.

Advarsel

Tag altid stikket ud af stikkontakten, inden du gør rent i nærheden af elektriske komponenter, såsom pærer, kontakter og betjeningspanel.

Tør eventuelt overskydende vand eller fugt op med en svamp eller klud for at forhindre vand eller væske i at trænge ind i de elektriske komponenter og derved forårsage elektriske stød.

Anvend aldrig stålsvampe, børster, skræppe skurepulvere, stærke alkaliske opløsningsmidler eller brandbare eller giftige rengøringsmidler på nogen af overfladerne.

Berør ikke frosne overflader med våde eller fugtige hænder, da hænderne kan fryse fast på eller klæbe til ekstremt kolde overflader.

Fejlfinding

Gennemgå listen på denne og de følgende sider, inden du kontakter forhandleren. Det kan spare både tid og penge.

Listen omfatter de mest gængse problemer, som ikke kan henføres til fejl i materialer eller fremstilling.

Problem	Mulig årsag	Løsningsforslag
Kombiskabet virker slet ikke		
Kompressoren kører ikke	Termostaten er nulstillet.	Indstil termostaten. Se under opstart på side 121.
	Kombiskabet er ved at afrime.	Det er normalt ved et kombiskab med automatisk afrimning. Afrimningen sker med jævne mellemrum.
	Stikket er ikke sat i stikkontakten.	Sæt stikket korrekt i stikkontakten.
	Strømsvigt. Kontrollér, om der er strøm i resten af huset.	Kontakt eventuelt din lokale elforsyning.
Køleskabet kører for kraftigt eller for længe	Kombiskabet er større end det forrige.	Dette er normalt. Større og mere effektive kombiskabe kører længere end mindre enheder.
	Rumtemperaturen er høj, eller vejret er for varmt.	Det er normalt, at kombiskabet kører længere under disse forhold.
	Kombiskabet har for nylig været slukket i en længere periode.	Det tager nogle timer, inden kombiskabet har nået den rette temperatur.
	Der er lagt større mængder varme fødevarer i kombiskabet for nylig.	Varme fødevarer vil få kombiskabet til at køre længere, indtil den rette temperatur er nået.
	Dørene har været åbnet for tit eller for længe ad gangen.	Når der kommer varm luft ind i kombiskabet, skal det køre længere. Prøv at lade være med at åbne dørene så ofte eller lukke dem hurtigere.
	Køleskabs- eller fryseskabsdøren står på klem.	Sørg for, at kombiskabet er i vater. Sørg for, at dørene ikke blokeres af skabenes indhold. Se eventuelt afsnittet om "Åbning/lukning" på side 138.
	Temperaturindstillingen er for lav.	Indstil termostaten på en varmere temperatur, indtil den rette temperatur er nået.
	Køle- eller fryseskabets tætningsliste er snavset, slidt, sprækket eller dårligt tilpasset.	Rengør eller udskift tætningen. Hvis døren ikke lukker tæt, kører kombiskabet længere for at nå den rette temperatur.

Problem	Mulig årsag	Løsningsforslag
Kompressoren kører ikke		
Temperaturen er for lav		
Temperaturen i fryseskabet er for lav, men temperaturen i køleskabet er tilpas	Temperaturen i fryseskabet er indstillet for lavt.	Indstil termostaten i fryseskabet på en varmere temperatur, indtil den rette temperatur er nået.
Temperaturen i køleskabet er for lav, men temperaturen i fryseskabet er tilpas	Temperaturen i køleskabet er indstillet for lavt.	Indstil termostaten i køleskabet på en varmere temperatur.
Fødevarerne i skufferne fryses	Temperaturen i køleskabet er indstillet for lavt.	Indstil termostaten i køleskabet på en varmere temperatur.
Kødet i kødskuffen fryses	Kød bør opbevares ved en temperatur, der ligger lige under frysepunktet for vand (0 °C) af hensyn til holdbarheden.	Det er normalt, at der dannes iskrystaller, som opstår på grund af kødets væskeindhold.
Temperaturen er for høj		
Temperaturen i køle- eller fryseskabet er for høj	Termostaten i køle- eller fryseskabet er indstillet for højt.	Indstil termostaten i køle- eller fryseskabet på en koldere temperatur, indtil den rette temperatur er nået.
	Termostaten i køleskabet er indstillet for højt. Køleskabets termostat påvirker også fryseskabets temperatur i en vis udstrækning.	Indstil termostaten i køleskabet på en koldere temperatur, indtil den rette temperatur er nået.
	Døren har været åbnet for tit eller for længe ad gangen.	Der slipper varm luft ind i køleskabet, når døren åbnes. Prøv at lade være med at åbne døren så ofte.
	Døren står på klem.	Luk døren helt.
	Der er lagt større mængder varme fødevarer i køleskabet for nylig.	Køleskabet har brug for en vis tid til at nå den valgte temperatur.
	Køleskabet har for nylig været slukket i længere tid.	Det tager nogle timer, inden køleskabet har nået den rette temperatur.
Temperaturen i køleskabet er for høj, men temperaturen i fryseskabet er tilpas	Termostaten i køleskabet er indstillet for højt.	Indstil termostaten i køleskabet på en koldere temperatur.

Problem	Mulig årsag	Løsningsforslag
Lyde og støj		
Højere støjniveau, når kombiskabet kører	Moderne køle- og fryseskabe har større opbevaringskapacitet og kører ved mere jævne temperaturer end tidligere.	Det er helt normalt med et højere støjniveau.
Højere støjniveau, når kompressoren går i gang	Kombiskabet kører under højere tryk ved opstarten af en cyklus.	Dette er normalt. Støjniveauet falder efterhånden.
Vibrationer eller resonans	Gulvet er ujævnt eller ustabil.	Sørg for, at gulvet er jævnt og solidt og understøtter kombiskabet, som det skal.
	Kombiskabet vipper på gulvet, når kompressoren kører.	
	Genstande oven på kombiskabet rasler.	Flyt genstandene.
	Service eller beholdere vibrerer på hylderne inden i kombiskabet.	Det er normalt, at service og lignende kan vibrere en anelse. Flyt lidt på servicet. Sørg for, at kombiskabet er i vater og står solidt på gulvet.
	Kombiskabet berører væggen eller et køkkenmodul.	Flyt kombiskabet, så det ikke berører væggen eller køkkenmodulet.
Vand/fugt/is inden i kombiskabet		
Der samler sig kondensvand på kombiskabets indervægge	Varmt og fugtigt vejr øger dannelsen af rim og kondensvand inden i kombiskabet.	Dette er helt normalt.
	Døren står på klem.	Se eventuelt afsnittet om "Åbning/lukning af døre".
	Dørene har været åbnet for tit eller for længe ad gangen.	Prøv at lade være med at åbne dørene så ofte.
Vand/fugt/is uden på kombiskabet		
Der dannes kondensvand uden på kombiskabet eller mellem dets døre	Luftfugtigheden er høj.	Dette er helt normalt i fugtigt vejr. Når luftfugtigheden formindskes, bør kondensvandet fordampe.
	Hvis døren står på klem, mødes den kolde luft inden i kombiskabet med den varme luft uden for.	Luk døren helt.

Problem	Mulig årsag	Løsningsforslag
Dårlig lugt inden i kombiskabet	Kombiskabets indre trænger til rengøring.	Rengør kombiskabet indvendig med en svamp og varmt vand blandet med tvekulsurt natron.
	Kombiskabet indeholder stærkt lugtende fødevarer.	Dæk fødevarerne helt til.
	Visse beholdere og indpakningsmaterialer frembringer lugt.	Brug andre typer beholdere og indpakningsmaterialer.
Åbning/lukning af døre og skuffer		
Døren(e) kan ikke lukkes helt	Fødevarer i skabet holder døren åben.	Flyt de fødevarer, der forhindrer døren i at lukke.
	Den ene dør blev lukket for hårdt, hvorved den anden dør gik på klem.	Luk begge døre blidt.
	Kombiskabet er ikke i vater. Det vipper på gulvet, når det skubbes let.	Regulér skruefødderne.
	Gulvet er ujævnt eller ustabil. Kombiskabet vipper på gulvet, når det skubbes let.	Sørg for, at gulvet er jævnt og understøtter kombiskabet, som det skal. Kontakt en tømrer, som kan udbedre fjedring eller hældning på gulvet.
	Kombiskabet berører væggen eller et køkkenmodul.	Flyt kombiskabet en anelse.
Skufferne glider ikke let	Indholdet berører hylden oven over skuffen.	Tag nogle af madvarerne ud af skuffen.
	Skuffens glideskinne er snavset.	Rengør skuffen og glideskinnen.
Dispenser		
Der kommer ingen is ud af dispenseren	Isbeholderen er tom.	Vent, til der er is i isbeholderen.
	Termostaten i fryseskabet er indstillet for højt.	Indstil termostaten i fryseskabet til en temperatur, der er tilstrækkeligt lav. Vent, til der er is i isbeholderen, og prøv, om dispenseren virker.
	Der er lukket for vandforsyningen.	Åbn ventilen. Vent, til der er is i isbeholderen, og prøv, om dispenseren virker.
	Køle- eller fryseskabsdøren står på klem.	Sørg for, at begge døre er helt lukket.

Problem	Mulig årsag	Løsningsforslag
Der kommer ingen is ud af dispenseren	Isen er smeltet og er frosset rundt om udtaget, fordi dispenseren bruges for sjældent eller på grund af temperatursvingninger og/eller strømsvigt.	Tag isbeholderen ud, og tøm den. Rengør beholderen, tør den af, og sæt den på plads igen. Vent, til der er is i isbeholderen, og prøv, om dispenseren virker.
Isdispenseren er blokeret	Isterningerne er klumpet sammen mellem ismaskinen og bagvæggen på isbeholderen.	Fjern de isterninger, der er blokerer dispenseren.
	Isterningerne er frosset sammen.	Brug dispenseren noget oftere, så isterningerne ikke fryser sammen.
	Isterninger, der er købt færdigfrosne eller fremstillet på anden måde, er anvendt i dispenseren.	Brug kun de isterninger, der laves i kombiskabets ismaskine.
Der kommer intet vand ud af dispenseren	Der er lukket for vandforsyningen.	Luk op for vandforsyningen.
	Se afsnittet "Der kommer ingen is ud af dispenseren" på side 138.	
Vandet har en mærkelig smag eller lugt	Køle- eller fryseskabsdøren står på klem.	Sørg for, at begge døre er helt lukket.
	Vandet har været opbevaret i vandbeholderen for længe.	Rens beholderen grundigt ved at fylde vand i glasset og kassere det – gentag processen 14 gange for at skylle beholderen helt igennem.
Lyden har en mærkelig smag eller lugt	Dispenseren er ikke korrekt tilsluttet til den kolde vandforsyning.	Tilslut dispenserens vandforsyning til det rør, der forsyner køkkenvandhanen.
	Denne lyd er helt normal og opstår, når isterningerne falder fra den automatiske ismaskine og ned i isbeholderen. Lydniveauet varierer afhængigt af kombiskabets placering.	
Lyde fra vandforsyningen	Det er helt normalt, at der kommer lyde, når ismaskinen forsynes med vand.	
Øvrige	Læs venligst afsnittet om "Automatisk ismaskine og dispenser" på side 123 grundigt igennem.	

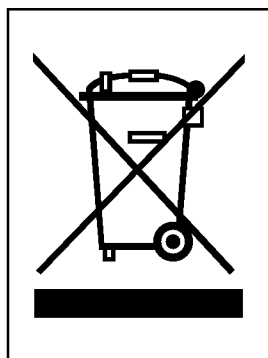

SÅDAN SMIDER DU DIT GAMLE APPARAT UD

1. Når der er et tegn med et kryds over en skraldespand, betyder det, at produktet er omfattet af EU-direktiv 2002/96/EC.
2. Alle elektriske og elektroniske produkter skal smides ud et andet sted end gennem den kommunale affaldsordning ved hjælp af specielle indsamlingsfaciliteter, der er organiseret af staten eller de lokale myndigheder.
3. Korrekt bortskaffelse af dit gamle apparat er med til at forhindre mulige skadevirkninger på miljøet og menneskelig sundhed.
4. Mere detaljerede oplysninger om bortskaffelse af dit gamle apparat kan fås ved at kontakte dit lokale kommunekontor, renovationselskab eller den butik, hvor du købte produktet.

Sisällysluettelo

Esittely	Merkinnät _____	115
	Tärkeitä turvatietoja _____	115
	Osien nimitykset _____	117
Asennus	Oikea paikka _____	118
	Oven irrotus _____	119
	Ovien asennus takaisin _____	120
	Tulovesiletkun asennus _____	120
	Korkeuden säätö _____	121
Käyttö	Aloitus _____	122
	Lämpötilojen ja toimintojen säädöt _____	122
	Virvokeosasto (Ei ole kaikissa malleissa) _____	127
	Hyllyt (Ei ole kaikissa malleissa) _____	128
	Viiniteline (Ei ole kaikissa malleissa) _____	128
	Munakotelo (Ei ole kaikissa malleissa) _____	128
	Vihanneslaatikon kosteuden säätö _____	129
	Muutos vihannes- tai lihalaatikoksi (Ei ole kaikissa malleissa) _____	129
	Hajunpoistaja (Ei ole kaikissa malleissa) _____	129
	Miracle Zone -lämpötilan muutoslokero (Ei ole kaikissa malleissa) _____	130
	Lämpötilan muutos Miracle Zone -lokerossa (Ei ole kaikissa malleissa) _____	130
	Miracle Zone (Ei ole kaikissa malleissa) _____	130
Elintarvikkeiden säilytysohjeita	Elintarvikkeiden paikat _____	131
	Elintarvikkeiden säilytys _____	132
Hoito ja huolto	Osien irrotus _____	133
	Yleisiä tietoja _____	135
	Puhdistus _____	135
	Vianetsintä _____	136

Merkinnät

Tämän yksikön malli- ja sarjanumerot ovat jääkaappiyksikössä joko sisäkuoressa tai jääkaappiosaston takana. Numerot ovat yksilöllisiä tälle yksikölle, eikä niitä käytetä muissa yksiköissä. Sinun tulisi kirjoittaa muistiin alla pyydytetyt tiedot ja pitää ne tallessa pysyvinä tietoina hankinnastasi. Kirjoita tiedot tähän.

Ostopäivä : _____
 Laitteen myyjä : _____
 Myyjän osoite : _____
 Myyjän puhelinnumero : _____
 Mallinumero : _____
 Sarjanumero : _____

Tärkeitä turvatietoja

Ennen käyttöä tämä jääkaappi täytyy asentaa oikein ja sijoittaa tässä oppaassa annettujen ohjeiden mukaisesti.

Älä koskaan irrota jääkaappisi verkkojohtoa pistorasiasta vetämällä johdosta. Tartu aina tiukasti kiinni pistokkeeseen ja vedä se suoraan ulos pistorasiasta.

Siirtäessäsi laitetta irti seinästä varo vetämästä sitä verkkojohdon yli tai vaurioittamasta sitä millään tavalla.

Kun jääkaappisi on toiminnassa, älä kosketa pakastinosaston kylmiä pintoja erityisesti kostein tai märin käsin. Iho saattaa tarttua kiinni erittäin kylmiin pintoihin.

Irrota verkkojohto pistorasiasta puhdistuaksesi laitetta tai muita toimenpiteitä varten. Älä koskaan koske verkkojohtoon märin käsin, koska saatat saada sähköiskun tai muita vammoja.

Älä koskaan vaurioita, käsittele, taivuta jyrkästi, vedä tai kierrä verkkojohtoa, koska viallinen verkkojohto voi aiheuttaa tulipalon tai sähköiskun. Se myös kyseenalaistaa laitteen oikean maadoituksen.

Älä koskaan laita lasituotteita pakastimeen, koska sisällön jäätyessä laajeneminen saattaa rikkoa ne.

Älä koskaan laita sormiasi jääpala-automaatin jäälaatikon sisään. Jääpala-automaatin toiminta saattaa vahingoittaa sinua.

Laitetta ei ole tarkoitettu nuorten lapsien tai vaivaisten henkilöiden käytettäväksi ilman valvontaa.

Pikkulapsia tulee valvoa sen varmistamiseksi, etteivät he leiki laitteella.

Älä koskaan anna kenenkään kiivetä, istua, seiso tai roikkua virvokeosaston ovella. Tällainen toiminta voi vaurioittaa jääkaappia ja jopa kaataa sen aiheuttaen vakavia vammoja.

Mikäli mahdollista liitä jääkaappi omaan pistorasiaansa estääksesi sitä aiheuttamasta yhdessä huoneiston muiden laitteiden tai valaisimien kanssa ylikuormitusta, joka saattaisi johtaa sähkövirran katkeamiseen.

Jääkaappipakastin tulisi sijoittaa niin, että virtapistokkeeseen pääsee käsiksi ja voi irrottaa sen pistorasiasta nopeasti onnettomuuden tapahtuessa.

Jos verkkojohto on vaurioitunut, sen vaihtaminen täytyy antaa valmistajan edustajan tai sen valtuuttaman huoltopisteen tai vastaavasti ammattitaitoisen henkilön tehtäväksi vaarojen välttämiseksi.

Älä muokkaa virtajohtoa tai pidennä sitä.
 ■ Se aiheuttaa sähköiskun tai tulipalon.







**Älä käytä
jatkojohtoa**

**Käsiksi pääsy
virtapistokkeeseen**

**Verkkojohdon
vaihto**

 **Varoitus**

 **Varoitus**

-  Pidä laitteen ulkokuoren tai sisäisen rakenteen tuuletusaukot vapaina tukoksista.
-  Älä käytä sulattamisen vauhdittamiseen mekaanisia laitteita tai muita kuin valmistajan suosittamia keinoja.
-  Älä vaurioita kylmänesteen kiertopiiriä.
-  Älä käytä laitteen elintarvikkeiden varasto-osastoissa sähkölaitteita, elleivät ne ole valmistajan suosittamaa tyyppiä.
-  Laitteessa käytetty kylmäaine ja eristeen paisutuskaasu edellyttävät hävityksessä erityistoimia. Hävitettäessä laitetta neuvotelkaa huollon tai vastaavasti ammattitaitoisen tahon kanssa.



Tämä laite sisältää kylmäaineena pienen määrän isobutaania (R600a), erittäin luontoystävällistä maakaasua, mutta joka on myös tulenarkaa. Laitetta kuljettaessa ja asennettaessa tulee huolehtia siitä, ettei mikään jääkaapin osa vaurioidu. Putkista ulos ruiskahtava kylmäaine voi syttyä tuleen tai aiheuttaa silmävamman. Havaittaessa vuoto on vältettävä avotulia tai mahdollisia syttymislähteitä sekä tuuletettava useiden minuuttien ajan huonetta, jossa laite on.

Tulenaran kaasuilumaseoksen muodostumisen estämiseksi jääkaapin vuodon mahdollisesti sattua riippuu sen huoneen koko, jossa laite saattaa sijaita, käytetyn kylmäaineen määrästä. Huoneessa täytyy olla 1 m² jokaista laitteen sisällä olevaa 8 grammaa R600a-kylmäainetta kohti. Jokaisen laitteen kylmäaineen määrä ilmoitetaan tyyppikilvessä laitteen sisällä. Älä koskaan käynnistä laitetta, jossa on mitään merkkejä viasta. Jos on epäilyksiä, ota yhteys jälleenmyyjään.

Varoitus lasten jäämisestä loukkuun

VAARA: On olemassa vaara lasten jäämisestä loukkuun.

Ennen kuin hävität vanhan jääkaappisi tai pakastimesi:

Irrota ovet, mutta jätä hyllyt paikalleen, jolloin lasten kiipeäminen sisään vaikeutuu.

Laitetta ei ole tarkoitettu nuorten lapsien tai vaivaisten henkilöiden käytettäväksi ilman valvontaa.

Pikkulapsia tulee valvoa sen varmistamiseksi, etteivät he leiki laitteella.

Älä säilytä

Älä säilytä bensiiniä tai muita syttyviä höyryjä ja nesteitä tämän tai muiden laitteiden lähellä.

Maadoitus

Maadoitus vähentää sähköiskun vaaraa oikosulun esiintyessä, koska sähkövirta pääsee kulkemaan maattolinjan kautta.

Sähköiskun mahdollisuuden estämiseksi tämä laite täytyy maattaa oikein.

Maadoitetun pistokkeen väärä käyttö saattaa aiheuttaa sähköiskun. Neuvottele valtuutetun sähköasentajan kanssa ja varmistu, että maatto-ohjeet on ymmärretty oikein tai jos epäilet, että laitetta ei ole maatettu kunnolla.

Osien nimitykset

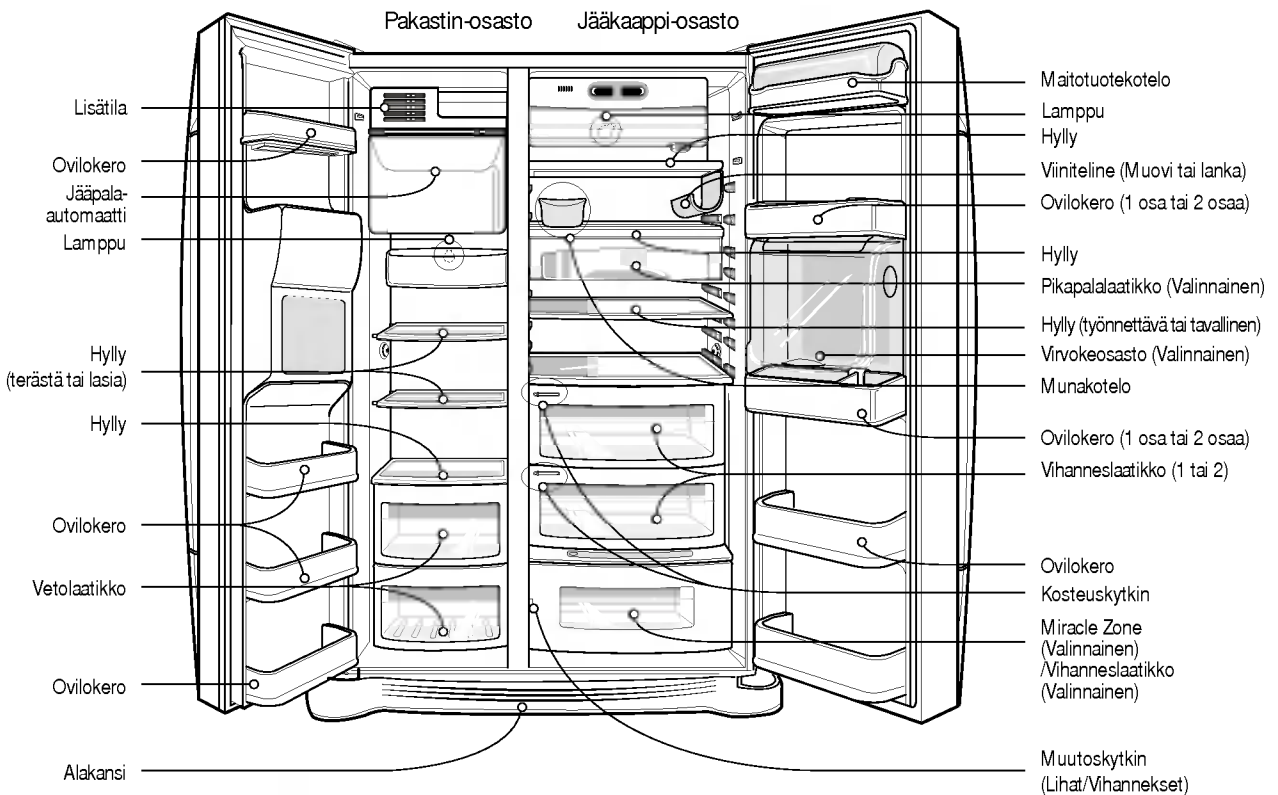

HUOMAUTUS

- Jos toteat joidenkin osien puuttuvan yksiköstäsi, ne saattavat olla sellaisia osia, joita on muissa malleissa. (Esim. "Virvokeosastoa" ei ole kaikissa malleissa)

Oikea paikka

Valitse hyvä sijainti

1. Sijoita laite sellaiseen paikkaan, jossa sen käyttö on helppoa.
2. Vältä laitteen sijoitusta lähelle lämmönlähteitä, suoraan auringonvaloon tai kosteaan paikkaan.
3. Tehokkaan toiminnan varmistamiseksi ilman tulee päästä kiertämään vapaasti laitteen ympärillä. Jos laite sijoitetaan upotettuun seinätilaan, jättäkää vähintään 30 cm tai enemmän vapaata tilaa laitteen yläpuolelle ja 5 cm tai suurempi etäisyys seiniin. Laite tulisi nostaa 2,5 cm ylös lattiasta erityisesti, jos alla on matto.
4. Tärinän välttämiseksi laitteen tulee seistä vaakatasossa.
5. Älä asenna laitetta alle 5°C lämpötilaan. Se saattaa vaikuttaa suorituskykyyn.



Eliminação do aparelho antigo

Este aparelho contém fluidos (líquido de refrigeração, lubrificante) e é feito de componentes e materiais que são reutilizáveis e/ou recicláveis.

Todos os materiais importantes devem ser enviados para o centro de recolha de materiais para eliminar e podem ser reutilizados após terem sido processados (reciclagem). Para os recuperar, por favor contacte a agência local.

⚠ Varoitus

Oven irrotus

Sähköiskun vaara

Irrota jääkaapin verkkojohto pistorasiasta ennen asennusta. Tämän suorittamatta jättäminen voi aiheuttaa vakavan vamman tai kuoleman.

Jos huonetilasi oviaukko on liian kapea jääkaapin saamiseksi siitä läpi, irrota jääkaapin ovi ja vie kaappi sisään ovesta pystyasennossa.

Irrota jalkalista nostamalla ylöspäin ja irrota pidikeklipsi, vedä sitten ylös vedensyöttöputki painamalla kohtaa ① kuten kuvassa oikealla esitetään.

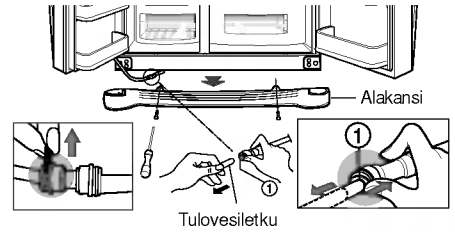

Irrota alakansi ja sitten tulovesiletku

HUOMAUTUS

- Jos putken pää on epämuotoinen tai kulunut, katkaise huono osa pois.

Irrota pakastin-osaston ovi

- 1) Irrota saranan suojus löysäämällä ruuvit. Irrota sen jälkeen kaikki liitäntäjohdot maattojohtoa lukuun ottamatta.

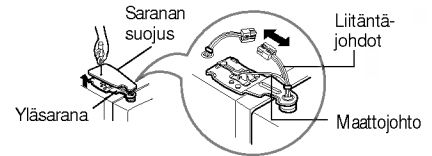

- 2) Irrota pidike kiertämällä sitä vastapäivään ① ja nosta sitten yläsarana ylös ②.

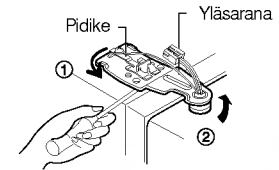

HUOMAUTUS

- Irrottaessasi yläsaranaa varo, ettei ovi kaadu eteenpäin.

- 3) Vie jääkaappiosaston ovi sisään huoneen ovesta ja laske se alas, mutta varo vaurioittamasta tulovesiletkua. Tällä kerralla ovea tulisi nostaa sen verran, että tulovesiletkun voi vetää kokonaan pois.



HUOMAUTUS

- Siirrä jääkaappiosaston ovi huoneen ovesta sisään ja laske se alas, mutta varo vaurioittamasta tulovesiletkua.

Jääkaapin oven irrotus

- 1) Löysää saranan suojuksen ruuvit ja irrota suojus. Irrota liitäntäjohto, jos sellainen on, maattojohtoa lukuun ottamatta.

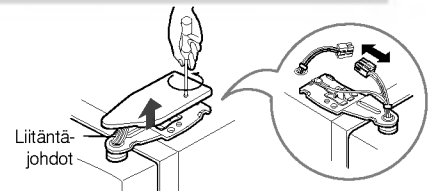

- 2) Irrota pidike kiertämällä sitä myötäpäivään ①, ja irrota sitten yläsarana nostamalla sitä ylöspäin ②.

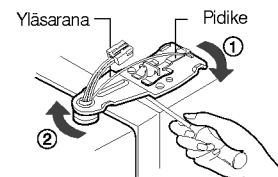

- 3) Irrota jääkaappiosaston ovi nostamalla ylöspäin.

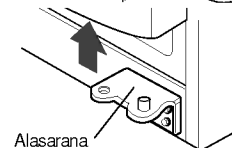

Vie jää- kaappi ovesta

Vie jääkaappi pystyasennossa läpi huoneen ovesta, kuten kuvassa oikealla.

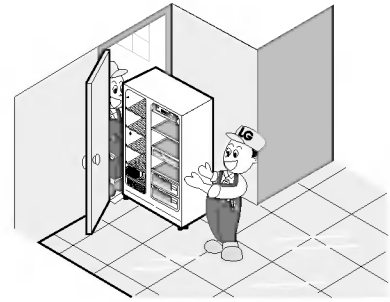

Ovien asennus takaisin

Saatuasi kaapin ja ovet huoneen ovesta sisään asenna ovet päinvastaisessa järjestyksessä.

Tulovesiletkun asennus

Ennen asennusta

- Jääpala-automaatti vaatii toimiakseen 147 ~ 834 kPa (1,5 ~ 8,5 kgf/cm²) vedenpaineen. (Silloin tavallinen pahvimuki täyttyy 3 sekunnissa).
- Jos vedenpaine ei saavuta arvoa 147 kPa (1,5 kpf/cm²) ja jää sen alle, täytyy hankkia erillinen painepumppu syöttämään tulovettä jääautomaatille kylmän veden annostelijalle.
- Pidä tulovesiletkun kokonaispituus 8 metrissä tai sen alle, ja varo taivuttamasta letkua. Yli 8 metriä pitkä letku saattaa aiheuttaa tuloveden syöttöhäiriöitä vaikuttaessaan poistoveden paineeseen.
- Asenna tulovesiletku paikkaan, johon ei kohdistu lämpöä.

Warning

- Connect to potable water supply only.
- Refer to instructions with water filter kit for installation.

Korkeuden säätö

Jos pakastinosaston ovi on alempana kuin jääkaappiosaston ovi

Tasaa ovet työntämällä uraruuviavain (lattapäinen) vasemman korkeussäätöruuvin koloon ja kiertämällä ruuvia myötäpäivään (⌚).

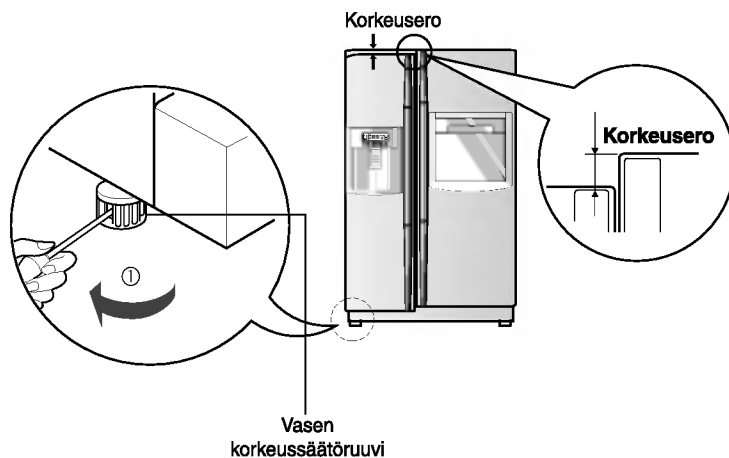

Jos pakastinosaston ovi on ylempänä kuin jääkaappiosaston ovi

Tasaa ovet työntämällä uraruuviavain (lattapäinen) oikean korkeussäätöruuvin koloon ja kiertämällä ruuvia myötäpäivään (⌚).

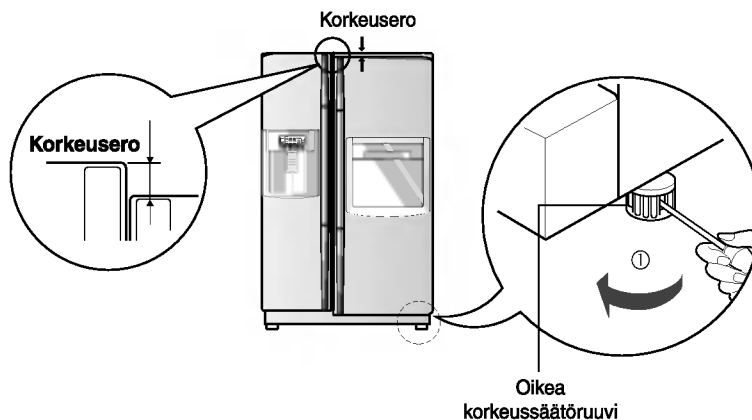

Kun ovikorkeudet on tasattu

Jääkaapin ovet sulkeutuvat pehmeästi, kun etupuolta korotetaan säätämällä korkeussäätöruuveja. Jos ovet eivät sulkeudu kunnolla, laitteen suorituskyky saattaa heikentyä.

Seuraavaksi

1. Pyyhi pois kuljetuksen aikana kerääntynyt pöly ja puhdista laite perusteellisesti.
2. Asenna lisävarusteet, kuten jääpalalaatikko, haihdutusaltan kansi jne, oikeille paikoilleen. Ne on pakattu yhdeksi pakkaukseksi kuljetusvaurioiden välttämiseksi.
3. Liitä verkkojohto pistorasiaan. Älä liitä mitään muita laitteita samaan pistorasiaan.

Aloitus

Kun jääkaappi on asennettu, anna sen käyttölämpötilojen vakiintua 2-3 tuntia, ennen kuin laitat kaappiin tuoreita tai pakastettuja elintarvikkeita. Jos toiminta keskeytyy, odota 5 minuuttia ennen käynnistystä uudelleen.

Lämpötilojen ja toimintojen säädöt

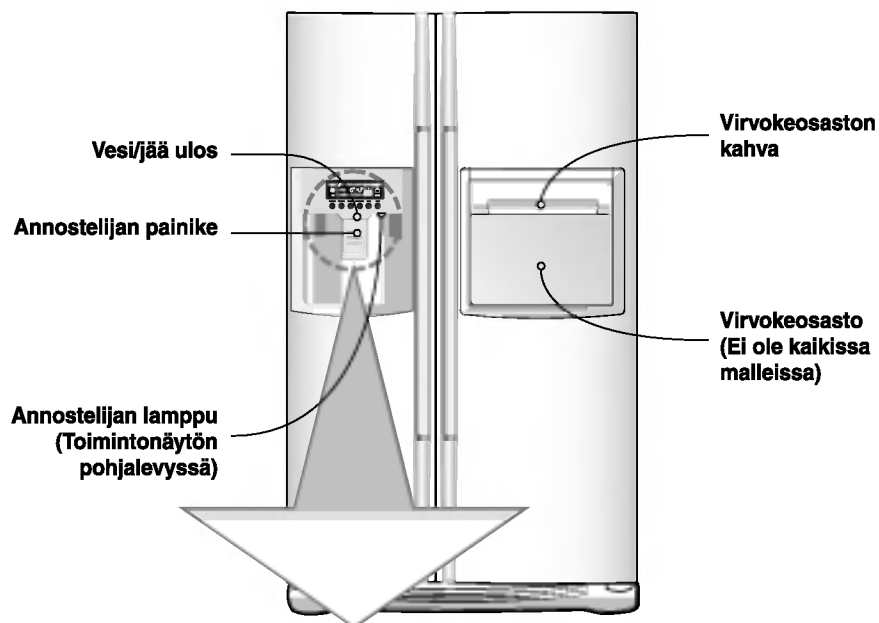

Valinnainen	Funktion displaypanel	
Tyyppi 1		
Tyyppi 2		
Tyyppi 3		

Näin säädetään pakastinosaston lämpötila

oita säätää pakastintilan ja jääkaappitilan lämpötiloja.

FREEZER



Valinnainen	Tyyppi 1	Tyyppi 2	Tyyppi 3
PAK LÄMP	-19°C	MAX : : MIN	MAX : VIN
Keski(-19°C) → Keskivahva(-22°C) → Vahva(-23°C) → Heikko(-15°C) → Keskiheikko(-17°C)			

Näin säädetään jääkaappiosaston lämpötila

REFRIGERATOR



Valinnainen	Tyyppi 1	Tyyppi 2	Tyyppi 3
JÄÄK LÄMP	3°C	MAX : : MIN	MAX : VIN
Keski(3°C) → Keskivahva(2°C) → Vahva(0°C) → Heikko(6°C) → Keskiheikko(4°C)			

* Aina painiketta painettaessa asetus toistuu järjestyksessä (Keski) → (Keskivahva) → (Vahva) → (Heikko) → (Keskiheikko).

- Sisälämpötila vaihtelee elintarvikkeiden tilanteen mukaan, ja näytetty lämpötila on asetettu kohdelämpötila, ei jääkapin senhetkinen sisäinen lämpötila.
- Jääkapin toiminta on aluksi heikkoa. Säädä jääkaapin lämpötila edellä kuvatulla tavalla vasta käytettyäsi sitä vähintään 2~3 päivää.

Annostelijan valikot

Voit valita vettä tai jäätä.

- * Valitse vettä, jäämurskaa tai jääkuutioita painamalla DISPENSER -painiketta.
- * Paina painiketta kevyesti pitämällä samalla kiinni mukista työntäen sen sisään annostelijaan.
 - Halutun toiminnon täyttöraja on osoitettu.
 - "Take!" (Ota!) ääniviesti kuuluu, kun 5 sekuntia on kulunut sen jälkeen, kun jäät ovat tulleet ulos. Se ilmoittaa, että jääaukko on suljettu.

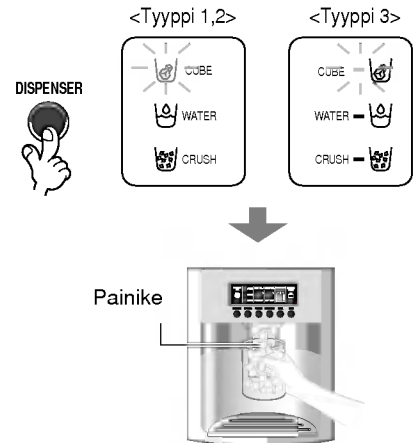

- **Vihje** : Odota 2-3 sekuntia, jotta viimeiset jäämurskeet tai vesitipat putoavat mukiin, ennen kuin otat mukin painettuasi painiketta ottaaksesi jäätä tai vettä.

Automaattinen jääpalakone

- Jääpalakone tekee automaattisesti 8 jääkuutiota kerrallaan, suunnilleen 80 palaa päivässä. Määrät voivat kuitenkin vaihdella tietyistä olosuhteista riippuen. Esim. jääkaapin oven avauskerroista ja niiden kestosta.
- Jään valmistus loppuu automaattisesti jääpalalokeron täytyttyä.
- Jos päätät olla käyttämättä automaattista jäänvalmistustoimintoa, käännä jääpalakoneen valintakytkin asentoon "Off" tai uudelleenvalinnan asentoon. Huomio: Käsivalinnan mahdollisuutta ei ole kaikissa malleissa.

HUOMAUTUS

- Jään putoamisesta jään varastolaatikkoon aiheutuva ääni on normaalia.

Kun jääkone ei toimi kunnolla

Jää paakkuuntuu

- Jos jää paakkuuntuu, ota jääpaakut pois jäävarastolaatikosta, murra ne pienemmiksi paloiksi ja laita ne takaisin jäävarastolaatikkoon.
- Jos jääkone tekee liian pieniä tai toisiinsa tarttuneita jääpaloja, täytyy jääkoneen tuloveden määrää säätää. Ota yhteys huoltopisteeseen.
- ✳ Jos jäätä ei käytetä säännöllisesti, se saattaa paakkuuntua.

Virtakatkos

- Jäätä saattaa pudota pakastinosastoon. Ota jäävarastolaatikko ulos, poista siitä kaikki jäät, kuivaa se ja laita takaisin paikalleen. Kun laitteeseen on taas saatu kytketyksi virta, valitaan jäämurskan valmistus automaattisesti.

Laite heti käyttöönoton jälkeen

- Käyttöönoton jälkeen uudelta laitteelta kuluu noin 12 tuntia ensimmäisten jäiden valmistamiseen pakastinosastossa.

Pikapakastin

Tämä toiminto valitaan haluttaessa pikapakastaa.

- "On" toistuu aina painettaessa painiketta .
- Nuolimerkki on näkyvässä On-tilassa, kun valitaan käyttöön "Erikoisjäähdytys" (Special Refrigeration).
- Kun kiinteä aika ylittyy, pikapakastustoiminto kytkeytyy automaattisesti pois päältä.

EXPRESS FRZ



Esim.) Valittaessa "Päällä"

Esim.) Valittaessa "Pois päältä"

Lukitus

Tämä painike estää muiden painikkeiden käytön.

- Painettaessa  -painiketta toistuvasti vuorottelevat tilat lukittu ja vapautettu.
- Kun on valittu "LOCK"-lukitustila, eivät muut painikkeet toimi niitä painettaessa.

LOCK



Esim.) Valittaessa "Lukitus"

Esim.) Valittaessa "Lukitus pois"

Muut toiminnot

Varoitus oven jäämisestä auki

- Äänimerkki varoittaa 3 kertaa 30 sekunnin välein, jos minuutti on kulunut siitä, kun jääkaapin ja pakastimen ovi avattiin, eikä niitä suljettu täysin.
- Ota yhteys huoltopisteeseen, jos varoitusmerkki kuuluu jatkuvasti, vaikka ovi on suljettu.

Vianilmaisutoiminto

- Vianilmaisutoiminto havaitsee automaattisesti vian, joka tuotteessa ilmenee jääkaappia käytettäessä.
- Jos tuotteeseen tulee vika, se ei toimi painamalla painikkeita eikä anna normaaleja käyttöviestejä. Älä tässä tapauksessa katkaise virtaa heti, vaan ota välittömästi yhteys huoltopisteeseen. Huoltoasentajalta kuluu paljon aikaa viallisen osan etsimiseen, jos virta on ehditty katkaista.

Jään/kylmän veden valmistustapa

Vesi jäähtyy säilytettynä jääkaappiosaston vesisäiliössä, josta se lähetetään annostelijaan.

Jää valmistuu jääpala-automaatissa, josta se lähetetään annostelijaan joko jäämurskana tai kuutioina.

HUOMAUTUS

- On normaalia, että vesi ei ole hyvin kylmää aluksi. Jos haluat kylmää vettä, lisää lasiin jäitä.

Annostelijan käyttö

- Valitse joko jäämurska, vesi tai jääkuutiot ja paina kevyesti painiketta lasilla tai mukilla.

Vesi

Sytytä veden ilmaisvalo painamalla valintapainiketta

- Annostelija antaa vettä painettaessa painiketta lasilla.

Jääkuutiot

Sytytä jääkuutioiden ilmaisvalo painamalla valintapainiketta

- Annostelija antaa jäämursketta painettaessa painiketta lasilla.

Jäämurske

Sytytä jäämurskeen ilmaisvalo painamalla valintapainiketta

- Annostelija antaa jäämursketta painettaessa painiketta lasilla.

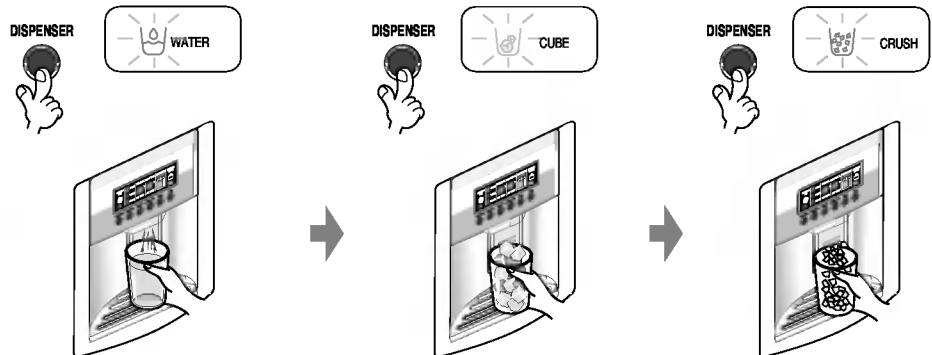

6 Suodattimen kunnan (suodattimen vaihtojakson) näyttötoiminto

- Kuten alla kuvataan näyttö esittää suodattimen vaihtoon jäljellä olevat kuukaudet eli 30 päivän yksiköt alkaen siitä, kun jääkaappi kytketään verkkovirtaan.
- 6 kuukauden kuluttua LED:n suodattimen kunnan ilmaisevaan osaan tulee kuvake ja seuraava lause: "Press for 3 seconds after replacing filter" - "Paina 3 sekuntia suodattimen vaihdon jälkeen".
- Kun 6 kuukautta on kulunut ja suodatin on vaihdettu uuteen tai haluat nollata suodattimen kunto -näytön, paina suodattimen vaihtopainiketta kauemmin kuin 3 sekuntia, ja näyttö nollautuu alkukäynnistystilaan.

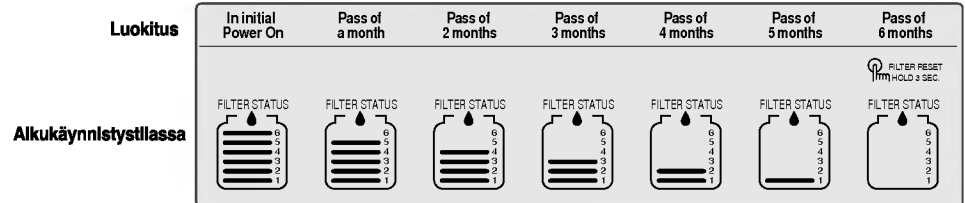

<Typpi 1>



- Kun 6 kuukautta on kulunut, suodattimen vaihdon kuvake tulee näyttöön.

<Typpi 2>

Varoituksia

Heitä pois heti jääkaapin asennuksen jälkeen valmistuneet ensimmäiset jäät (noin 20 palaa) ja vesi (noin 7 lasillista).

Aluksi valmistuneessa jäässä ja vedessä saattaa olla hiukkasia tai hajuja tulovesiletkusta tai tulovesilaatikosta. Tämä täytyy tehdä myös, kun jääkaappia ei ole käytetty pitkään aikaan.

Lapset eivät saa käsitellä annostelijaa.

Lapset saattavat painaa painiketta väärin tai rikkoa lampuja.

Varmista, että elintarvikkeet eivät tuki jään kulkuaukkoa.

Jos elintarvikkeita laitetaan jään kulkuaukon suulle, annostelija ei voi toimia. Jäähileet saattavat myös tukkia jään kulkuaukon, jos käytetään yksinomaan jäämurskettä. Poista silloin aukkoon kerääntynyt jäähile.

Älä koskaan yritä jäähdyttää virvoketölkkejä tai muita elintarvikkeita jää-varastolaatikossa.

Sellainen toiminta saattaa vaurioittaa jääpala-automaattia.

Älä koskaan ota jäitä ohuisiin kristallilaseihin tai savi-astioihin.

Sellaiset lasit tai muut astiat saattavat rikkoutua.

Laita lasiin ensin jäät ennen kuin täytät sen vedellä tai virvokkeilla.

Vesi saattaa loiskahtaa, kun jäitä lisätään lasissa jo olevaan nesteeseen.

Älä koskaan koske kädellä tai esineillä jään tuloaukkoa.

Kosketus saattaa rikkoa osia tai vaurioittaa kättä.

Älä koskaan irrota jääkoneen kantta.

Tasoita aika ajoin jäävarastolaatikon jään pinta, kun laatikko on täynnä.

Jäätä kasautuu jääkoneen läheisyyteen. Kun jääkone havaitsee jäävarastolaatikon olevan aivan täynnä, saattaa jään valmistuminen pysähtyä.

Jos annostelijasta tulee värjäytynyttä jäätä, lopeta käyttö ja ota välittömästi yhteys huoltopisteeseen.

Älä koskaan käytä liian kapeita tai syviä laseja.

Jäät saattavat jäädä kiinni jään kulkuaukkoon, jolloin jääkaapin toiminta estyy.

Pidä lasi oikealla etäisyydellä jään tuloaukosta.

Liian lähellä tuloaukkoa oleva lasi saattaa estää jäitä pääsemästä ulos.

Pakastimen ovi

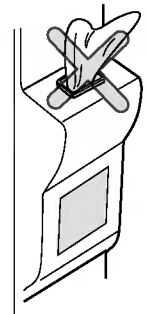

Virvokeosasto (Ei ole kaikissa malleissa)

Käyttöohje

Avaa virvokeosaston luukku.

- Virvokeosastoon pääsee avaamatta jääkaapin ovea, jolloin energiaa säästyy.
- Virvokeosaston sisävalo syttyy, kun virvokeosaston luukku avataan. Näin sisältöä on helppo tarkkailla.

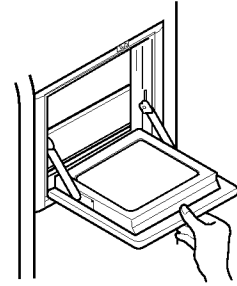

Virvokeosaston luukku voi käyttää laskualustana

- Älä koskaan käytä virvokeosaston luukku leikkuulautana ja varo vaurioittamasta sitä terävillä esineillä.
- Älä koskaan paina sitä käsivarsillasi tai muutenkaan paina sitä liikaa.

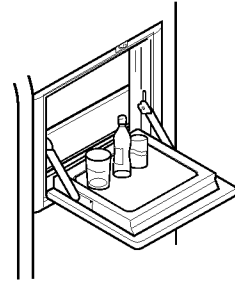

Älä koskaan irrota virvokeosaston sisäkantta

- Virvokeosasto ei toimi oikein ilman sisäkantta.

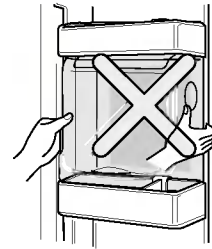

Älä koskaan aseta raskaita esineitä virvokeosaston luukulle tai salli lasten roikkua siinä.

- Virvokeosaston luukku saattaa vaurioitua ja sen lisäksi lapset saattavat satuttaa itsensä.



Työnnettävä hylly**Hyllyt (Ei ole kaikissa malleissa)**

Voit säilyttää korkeita astioita, kuten 4 litran kannun tai pulloja työntämällä hyllyn etupuoliskon hyllyn takapuoliskon alle. Palauta hylly kokonaiseksi vetämällä itseäsi kohti.

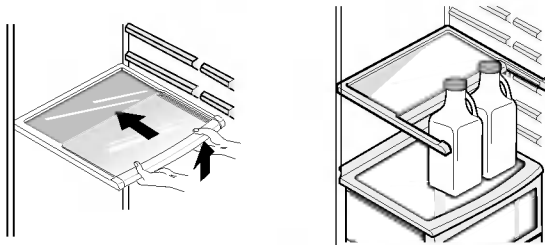
**Viinitelineen säätö (Tyyppi 1)****Viiniteline (Ei ole kaikissa malleissa)**

Tässä viinitelineessä pulloja voi säilyttää vaakatasossa. Telineen voi kiinnittää mihin hyllyyn tahansa.

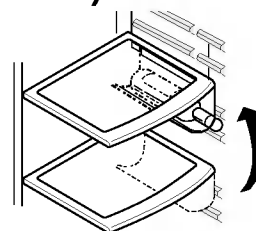
**Viinitelineen asennus :**

Vedä viinitelinettä alaspäin kuten kuvassa ② sen jälkeen kun se on työnnetty hyllyn sivukiinnityksiin kuten kuvassa ① naksauttamalla ylöspäin kuten kuvassa ①.

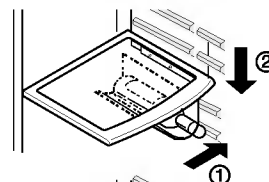
**Viinitelineen irrotus :**

Vedä viinitelinettä sisäänpäin kuten kuvassa ④ sen jälkeen kun olet ottanut siitä otteen ylöspäin kuvassa ③.

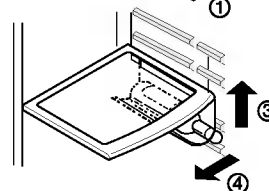
**(Tyyppi 2)**

Pulloja voi säilyttää tässä viinitelineessä vaakasuorassa asennossa.

**Munakotelo (Ei ole kaikissa malleissa)**

Voit siirtää munakotelon haluamaasi paikkaan ja valita toisenmuotoisen kotelon munien määrän mukaan.

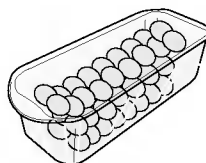
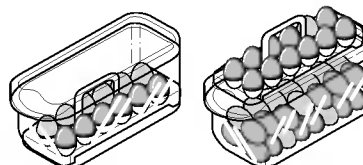
**[Tyyppi 1]****[Tyyppi 2]****HUOMAUTUS**

- Älä koskaan käytä munakoteloja jään varastolaatikkona. Se saattaa rikkoutua.
- Älä koskaan säilytä munakoteloita pakastinosastossa tai tuoretuoteosastossa.

Vihanneslaatikon kosteuden säätö

Vihanneksia tai hedelmiä säilytettäessä kosteutta voi säätää siirtämällä kosteudensäätövipua vasemmalle tai oikealle.

Suuri kosteus

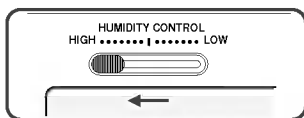

Pieni kosteus

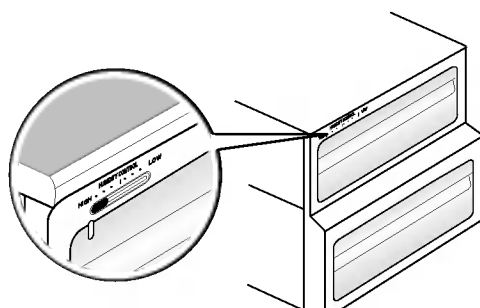
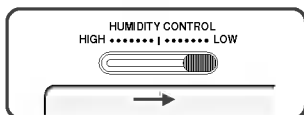

Muutosvihannes- tai lihalaatikoksi (Ei ole kaikissa malleissa)

- Jääkaapin alin vetolaatikko on muutettavissa vihannes- tai lihalaatikoksi.

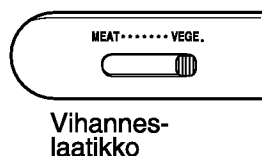

Vihannes-
laatikko

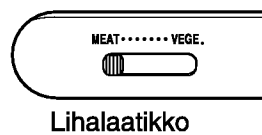

Lihalaatikko

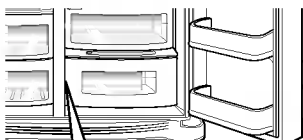

Varmista, että muutoskytkin on oikeassa asennossa ennen elintarvikkeiden laittoa

Lihalaatikon lämpötila säilyy jääkaapin lämpötilaa alhaisempuna niin, että liha ja kala pysyvät kauemmin tuoreina.

HUOMAUTUS

- Vihannekset ja hedelmät jäätyvät, jos muutoskytkin on asetettu lihalaatikon puolelle. Joten varmista kytkimen asento ennen elintarvikkeiden säilytystä.

Hajunpoistaja (Ei ole kaikissa malleissa)

Tämä järjestelmä imee tehokkaasti vahvoja hajuja optista katalyyttia käyttäen. Tämä järjestelmä ei vaikuta säilytettyihin elintarvikkeisiin millään tavalla.

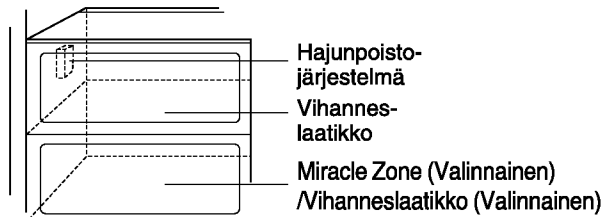

Hajunpoisto-
järjestelmä

Vihannes-
laatikko

Miracle Zone (Valinnainen)

/Vihanneslaatikko (Valinnainen)

Hajunpoisto- järjestelmän käyttö

- Järjestelmää ei tarvitse asentaa erikseen, koska se on asennettu valmiiksi jääkaappiosaston viileän ilman tulokanavaan.
- Käytä väkevätuoksuisten elintarvikkeiden säilyttämiseen kannellisia ja suljettuja astioita. Muuten niiden tuoksut voivat imeytyä osaston muihin elintarvikkeisiin.

Miracle Zone -lämpötilan muutoslokero (Ei ole kaikissa malleissa)

Paina painiketta ja säilytä vihanneksia, hedelmiä tai muita pakastettavia elintarvikkeita, raakaa kalaa jne.



Käyttötapa

Voit valita mahdollisimman sopivan lämpötila-alueen säilytettävän elintarvikkeen mukaan.

- Käytettävissä on 3-portainen lämpötilan valinta, jonka portaat ovat -3 °C, -1 °C ja 4 °C.

Vihannekset/hedelmät ja kylmänä säilytettävät elintarvikkeet, jotka vaativat kosteuden säätöä, sekä liha/kala pysyvät tuoreempina säilytettävistä elintarvikkeista riippuen.

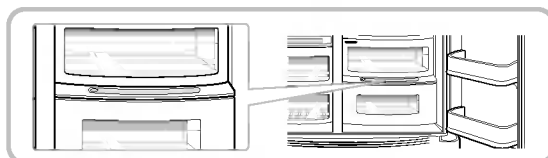

- Kun Miracle Zone -lokerossa säilytetään lihaa, saattavat säilytettävät vihannekset tai hedelmät jäättyä.
- Kun Miracle Zone -lokerossa säilytetään lihaa, saattavat liha tai kala pilaantua, ja siten liha tai kala tulee pitää F-lokerossa.
- Avattaessa R-lokeron ovi valo syttyy valitussa tilassa ja sammuu, kun ovi suljetaan.
- Painettaessa "Selection" -valintanuppia toistuvat vuorotellen tekstit (Vegetable/Fruit - Vihannekset/Hedelmät) → (Cold storage while maintaining humidity - Kylmäsäilytys ja kosteuden ylläpito) → (Meat - Liha).

Miracle Zone (Ei ole kaikissa malleissa)

Kun muutetaan Miracle Zone

- Poista ensin vihannekselaatikko.
- Nosta ensin Miracle Zone -laatikkoa vähän ①, ota kiinni sisältä ja vedä ulospäin ②.

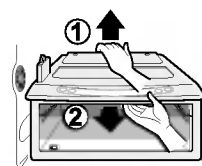

Kun asennetaan Miracle Zone

- Sovita Miracle Zone -laatikko hyllylle ① ja työnnä varovasti sisään ②.
- Jos käytetään liikaa voimaa, liitäntäosat saattavat vioittua.

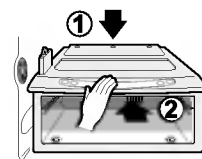

Elintarvikkeiden paikat

(Katso osien nimitykset kaaviosta)

Viiniteline	Säilytä viinejä	
Pikapalalaatikko	Säilytä pieniä elintarvikkeita, kuten leipää, välipaloja jne.	
Pakastin- osaston hylly	Säilytä erilaisia pakastettuja elintarvikkeita, kuten lihaa, kalaa, jäätelöä, pakastettuja välipaloja jne.	
Pakastin- osaston ovilokero	<ul style="list-style-type: none"> ▪ Säilytä pieniä pakastepakkauksia. ▪ Lämpötila todennäköisesti nousee, kun ovea avataan. Älä siis säilytä pitkäaikaisia elintarvikkeita, kuten jäätelöä jne. 	
Pakastin- osaston vetolaatikko	<ul style="list-style-type: none"> ▪ Säilytä lihaa, kalaa, kanaa jne., mutta kääri ne kelmuun. ▪ Säilytä kuivana 	
Maitotuote- kotelo	Säilytä maitotuotteita, kuten voita, juustoja jne.	
Munakotelo	Sijoita tämä munakotelo sopivaan paikkaan.	
Virvoke- osasto	Säilytä usein käytettyjä elintarvikkeita, kuten virvokeita jne.	
Jääkaappi- osaston hylly	Säilytä höysteitä ja muita elintarvikkeita sopivalla etäisyydellä.	
Jääkaappi- osaston ovilokero	Säilytä pieniä elintarvikkepakkauksia tai juomia, kuten maitoa, mehuja, olutta jne.	
Vihanneslaatikko	Säilytä vihanneksia tai hedelmiä.	
Vihannes- laatikko/liha- laatikko	Säilytä vihanneksia, hedelmiä, sulatettavaa lihaa, raakaa kalaa jne. asettamalla muutoskytkin asianmukaiseen asentoon. Varmista, että muutoskytkin on asetettu oikein ennen elintarvikkeiden säilytystä.	

Eintarvikkeiden säilytys

- Säilytä tuoretuotteet jääkaappiosastossa. Elintarvikkeiden pakastus- ja sulatustavalla on suuri merkitys niiden tuoreuden ja maun säilymiselle.
- Älä säilytä alhaisissa lämpötiloissa herkästi pilaantuvia elintarvikkeita, kuten banaaneja ja meloneja.
- Anna kuumien ruokien jäähtyä ennen säilytystä. Kuumien ruokien laittaminen jääkaappiin saattaa aiheuttaa muiden elintarvikkeiden pilaantumisen ja johtaa suurempaan energian kulutukseen.
- Säilyttäessäsi ruokia peitä ne kelmulla tai säilytä kannellisessa astiassa. Tämä estää kosteutta haihtumasta ja auttaa pitämään ruoan maukkaana ja ravitsevana.
- Älä tuki ilmaventtiileitä elintarvikkeilla. Viileän ilman tehokas kierto pitää jääkaapin lämpötilat tasaisina.
- Älä avaa ovea kovin usein. Oven avaus päästää lämmintä ilmaa jääkaappiin ja aiheuttaa lämpötilan nousun.
- Älä koskaan pidä liian paljon elintarvikkeita ovilokeroissa, koska ne saattavat työntää sisälokeroita niin, ettei ovi sulkeudu kunnolla.

Pakastin- osasto

- Älä säilytä pulloja pakastinosastossa – ne saattavat jäätyessään rikkoutua.
- Älä pakasta sulaneita pakasteita uudelleen. Ne menettävät silloin makunsa ja ravitsevuutensa.
- Säilyttäessäsi pakastettuja elintarvikkeita, kuten jäätelöä, pitempiä aikoja, sijoita ne pakastimen hyllylle, älä ovilokeroon.
- Älä koske kylmiin elintarvikkeisiin tai astioihin - erityisesti metallisiin - märin käsin ja älä sijoita lasitavaroita pakastinosastoon.
- Voit saada paleltumia ja ne saattavat rikkoutua niiden sisällön jäätyessä ja aiheuttaa henkilövahinkoja.

Jääkaappi- osasto

- Vältä kosteiden elintarvikkeiden sijoittamista jääkaapin ylähyllyille, ne saattavat jäätyä viileän ilman kosketuksesta.
- Puhdista elintarvikkeet aina ennen jääkaappiin laittamista. Vihannekset ja hedelmät tulisi huuhdella ja pyyhkiä, ja pakatut elintarvikkeet pyyhkiä lähellä sijaitsevien elintarvikkeiden pilaantumisen estämiseksi.
- Säilyttäessäsi kananmunia lokerossa tai munakotelossa varmista, että ne ovat tuoreita, ja säilytä ne aina pystyasennossa, koska siten ne pysyvät kauemmin tuoreina.

HUOMAUTUS

- Jos jääkaappisia on kuumassa ja kosteassa paikassa, saattaa oven usein toistuva avaaminen tai suuren vihannesmäärän säilytys aiheuttaa kasteen muodostumista. Se ei vaikuta lainkaan kaapin suorituskykyyn. Voit huoletta pyyhkiä kasteen pois kostealla kangaspalalla.

Osien irrotus

HUOMAUTUS

- Irrotus tapahtuu päinvastaisessa järjestyksessä kuin asennus. Muista varmasti irrottaa virtapistoke pistorasiasta ennen osien irrotusta ja asennusta. Älä koskaan kohdista suuria voimia irrotettaviin osiin. Osat voivat rikkoutua.

Pakastin- osaston lamppu

Avaa valaisin vetämällä sitä ulos (③), napauttamalla kevyesti (①) valaisimen kuorta ja kiertämällä (②) sitä.

Kierrä polttimoa vastapäivään. Valaisimessa käytetään enint. 40 W jääkaappipolttimoa, joita myy mm. huoltopiste.

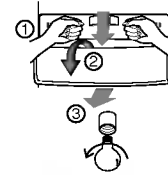

Annostelijan lamppu

Avaa valaisin vetämällä se ulos ja irrota sitten lamppu. Valaisimessa käytetään enint. 15 W jääkaappipolttimoa, joita myy mm. huoltopiste.



Pakastin- osaston hylly

Irrota hylly nostamalla hyllyn vasenta puolta hieman. Työnnä sitä sitten suuntaan (①), nosta oikeaa puolta suuntaan (②) ja ota hylly pois.

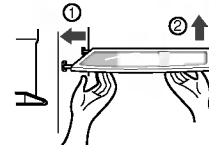

Ovilokero ja tuki

Nosta ovilokeroa pitäen kiinni kummastakin sivusta (①) ja vedä lokero ulos suuntaan (②).

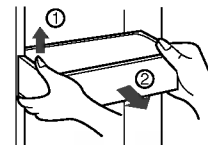

Space plus

Nosta ylös Space plus (①) ja vedä se ulos suuntaan (②).

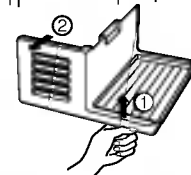

Jäävarastolaatikko

Ota jäävarastolaatikosta kiinni oikealla olevan kuvan osoittamalla tavalla ja vedä sitä ulos (②) nostoen samalla kevyesti (①).

- Jäävarastolaatikon poistamista ei suositella, ellei se ole välttämätöntä.
- Käytä molempia käsiäsi irrottaessasi jäävarastolaatikkoo, jotta se ei putoaisi lattialle.
- Jos jäävarastolaatikko ei sovi kunnolla paikalleen, kierrä pyörityslaitetta hieman.

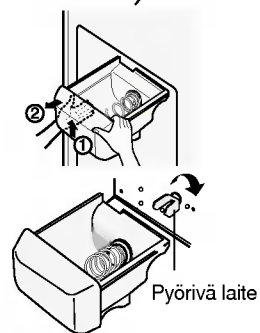

Annostelijan käytön jälkeen

Vesikaukalo ei ole itsestään tyhjentyvä, joten se täytyy puhdistaa säännöllisesti. Irrota vesikaukalon kansi painamalla sen vasenta reunaa ja kuivaa kankaan avulla. Paina kuvassa esitettyä kohtaa oikealle ja poista vesikaukalon kansi.

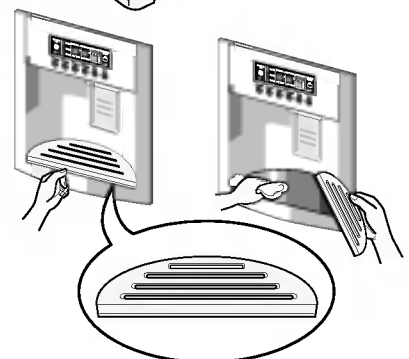

Jääkaappi- osaston lamppu

Irrota valaisimen kansi painamalla sen etuosan ulkonemaa ja vedä sitten valaisimen kansi ulos.

Kierrä polttimoa vastapäivään. Valaisimessa käytetään enint. 40 W jääkaappipolttimoa, joita myy mm. huoltopiste.

Virvoke- osasto

- Irrota lokero (①) ylöspäin.
- Irrota virvokekeskuksen yläteline ja vedä sitten virvokekeskuksen keskikansi (②) ulos.
- Virvokekeskuksen voi poistaa vetämällä sitä ylöspäin.

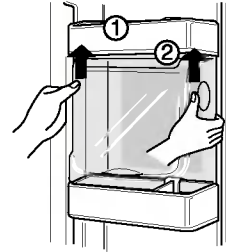

HUOMAUTUS

- Muista poistaa jääkaapin oven osat ennen kuin irrotat vihanneslaatikon, pikapalalaatikon ja virvokeosaston kannen.

Vihannes- laatikon kansi

- Irrota vihanneslaatikon kansi vetämällä vihanneslaatikkoa hieman ulos (①). Nosta sitten vihanneslaatikon kannen etuosaa kuvan kohdan (②) osoittamalla tavalla ja ota kansi pois.

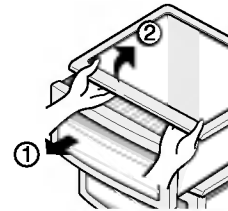

Jääkone

- Sammuta jääkone kääntämällä sen virtakytkin pois päältä (asentoon OFF) ja irrota **Space plus**, jos kone on pitkään pois käytöstä, esim. lomilla. Käynnistä kone kääntämällä virtakytkin päälle (asentoon ON).

Yleisiä tietoja

Kun olet lomalla

Tavallisen pituisten lomien ajaksi sinun lienee parasta jättää jääkaappi toimimaan. Laita pakastuskelpoiset tuotteet pakastimeen, jolloin ne säilyvät kauemmin. Jos aiot kytkeä kaapin pois toiminnasta, poista kaikki elintarvikkeet, irrota verkkojohto pistorasiasta, puhdista kaapin sisätilat perusteellisesti ja jätä sen kaikki ovet AUKI, jotta kaappiin ei muodostuisi hajuja.

Virtakatkos

Useimmat tunnissa tai kahdessa korjautuvat virtakatkokset eivät vaikuta jääkaapin lämpötilaan. Sähkövirran ollessa poissa tulisi kuitenkin vähentää ovien avaus mahdollisimman vähiin.

Muuttaessasi

Poista tai kiinnitä turvallisesti kaikki jääkaapin sisäiset osat. Vältäaksesi korkeudensäätöruuvien vaurioitumisen kierrä ne täysin kiinni pohjaan.

Huurteen-estoputki

Jääkaapin ulkokuori saattaa toisinaan lämmetä ja erityisesti heti asennuksen jälkeen. Älä pelästy. Sen aiheuttaa huurteenestoputki, joka pumppuaa kuumuutta kuoren ulkoseinämien huurtumisen estämiseksi.

Varoitus

- Tarkista O-RENGAS, joka on kumia ja estää sähköistä kipinöintiä.
- Älä koske lamppuun, jos se on ollut päällä kauan. Se on hyvin kuuma.

Puhdistus

Haitallisten hajujen välttämiseksi on tärkeää pitää jääkaappi puhtaana. Loiskahtanut ruoka tulee pyyhkiä pois välittömästi, koska se saattaa paikalleen jätettynä hapantuessaan tahria muovipintoja.

Ulkopuoli

Käytä jääkaapin kestävästä ulkopinnan puhdistukseen haaleaa miedon saippuan tai pesuaineen vesiliuosta. Pyyhi pinnat puhtaalla kostealla kangaspalalla ja kuivaa ne sitten.

Sisätilat

Suosittelaa säännöllistä puhdistusta. Pese kaikki osat leivinsoodaliuksella tai miedolla pesuaineella ja lämpimällä vedellä. Huuhtelee ja kuivaa.

Puhdistuksen jälkeen

Varmista, että verkkojohto ei ole vaurioitunut ja pistoke ei ole ylikuumentunut, ja että pistoke on kunnolla työnnetty pistorasiaan.

Varoituksia

Irrota aina verkkojohto pistorasiasta ennen kuin puhdistat sähköosien (lamppujen, kytkimien, säätimien jne.) läheisyydessä.

Pyyhi liika kosteus pois sienellä tai kangaspalalla, jotta vesi tai muut nesteet eivät pääsisi mihinkään sähköosiin aiheuttamaan oikosulkuja.

Älä koskaan käytä minkään pintojen puhdistukseen metallisia hankaustyynyjä, karkeita hiovia puhdistusaineita, vahvoja emäksisiä nesteitä, tulenarkoja tai myrkyllisiä puhdistusnesteitä.

Älä koske jäätynyttä pintoja kostein tai märin käsin, koska kostea kohde tarttuu kiinni erittäin kylmiin pintoihin.

Vianetsintä

Ennen yhteydenottoa huoltoon lue tämä luettelo. Se saattaa säästää sinulle sekä aikaa että kuluja. Tässä luettelossa on yleisesti esiintyviä tiloja, jotka eivät johdu tämän laitteen väärästä valmistustavasta tai viallisista materiaaleista.

Tapahtuma	Mahdollinen syy	Ratkaisu
Jääkaapin toiminta		
Jääkaapin kompressor ei toimi.	Jääkaapin säädin suljettu.	Aseta jääkaapin säädin oikein. Lue säätimien käyttöohjeet.
	Jääkaappi on sulatustoiminnolla.	Tämä on normaalia täysin automaattisesti sulattavalle jääkaapille. Sulatusjaksoja on aika ajoin.
	Virtapistoke irrotettu pistorasiasta.	Varmista, että pistoke on työnnetty tiukasti pistorasiaan
	Virtakatko. Tarkista huoneiston valot.	Soita sähkölaitokselle.
Jääkaappi käy liikaa tai liian kauan	Jääkaappi on suurempi kuin aikaisemmin omistamasi.	Tämä on normaalia. Isot, tehokkaammat yksiköt käyvät samoissa olosuhteissa kauemmin.
	Huone tai ulkoilma on kuuma.	On normaalia, että jääkaappi käy tällaisissa oloissa kauemmin.
	Jääkaapista on äskettäin ollut jonkin aikaa virta kokonaan pois.	Jääkaapin täydelliseen jäähtymiseen kuluu muutama tunti.
	Suuria määriä lämmintä tai kuumaa ruokaa on laitettu äskettäin jääkaappiin.	Lämmin ruoka saa jääkaapin käymään pitkään, kunnes haluttu lämpötila on saavutettu.
	Ovia on aukaistu liian usein tai ne ovat olleet auki liian kauan.	Jääkaappiin pääsevä lämmin ilma saa kaapin käymään kauemmin. Älä avaa ovia yhtä usein.
	Jääkaapin tai pakastimen ovi saattaa olla hieman auki.	Varmista, että jääkaappi on vaakasuorassa. Älä jätä elintarvikkeita ja pakkauksia tukkimaan ovea. Lue ohjeet osasta ovien AVAAMINEN/SULKEMINEN.
	Jääkaapin säädin on liian kylmällä.	Aseta jääkaapin säädin lämpimämmälle, kunnes jääkaapin lämpötila on tyydyttävä.
	Jääkaapin tai pakastimen tiiviste on likainen, kulunut tai huonosti sovitettu.	Puhdista tai vaihda tiiviste. Ovitiiivisteiden vuodot saavat jääkaapin käymään kauemmin, jotta haluttu lämpötila säilyisi.
	Termostaatti pitää jääkaapin vakio- lämpötilassa.	Tämä on normaalia. Jääkaappi käynnistyy ja pysähtyy pitäessään lämpötilaa vakiona.

Tapaus	Mahdollinen syy	Ratkaisu
Jääkaapin kompressor ei käy.	Termostaatti pitää jääkaapin vakiolämpötilassa.	Tämä on normaalia. Jääkaappi käynnistyy ja pysähtyy pitäessään lämpötilaa vakiona.
Lämpötilat ovat liian kylmiä.		
Pakastimen lämpötila on liian kylmä, mutta jääkaapin lämpötila on tyydyttävä.	Pakastimen säädin asetettu liian kylmälle.	Säädä pakastin lämpimämmälle, kunnes pakastimen lämpötila on tyydyttävä.
Jääkaapin lämpötila on liian kylmä, mutta pakastimen lämpötila on tyydyttävä.	Jääkaapin säädin asetettu liian kylmälle.	Säädä jääkaappi lämpimämmälle.
Vetolaatikoissa säilytetty ruoka jäätyy	Jääkaapin säädin asetettu liian kylmälle.	Ks. ratkaisu yllä.
Lihalaatikoissa säilytetty liha jäätyy.	Liha tulee säilyttää aivan veden jäätyislämpötilan (0 °C) alapuolella pisimmän tuoresäilytysajan saavuttamiseksi.	Jääkiteiden muodostuminen on normaalia lihan sisältämästä kosteudesta johtuen.
Lämpötilat ovat liian korkeita		
Jääkaapin tai pakastimen lämpötilat ovat liian korkeita.	Pakastimen säädin on asetettu liian lämpimälle.	Säädä pakastin tai jääkaappi kylmemmälle, kunnes pakastimen tai jääkaapin lämpötila on tyydyttävä.
	Jääkaappi säädetty liian lämpimälle. Jääkaapin säädin vaikuttaa myös pakastimen lämpötilaan.	Säädä pakastin tai jääkaappi kylmemmälle, kunnes pakastimen tai jääkaapin lämpötila on tyydyttävä.
	Ovia on avattu liian usein tai pidetty auki liian kauan.	Lämmintä ilmaa pääsee jääkaappiin/pakastimeen aina kun ovi avataan. Älä avaa ovia yhtä usein.
	Ovi on hieman raollaan.	Sulje ovi kokonaan.
	Suuria määriä lämmintä tai kuumaa ruokaa on laitettu sisään äskettäin.	Odota, kunnes jääkaappi tai pakastin ehtii saavuttaa valitun lämpötilan.
	Jääkaapista on äskettäin ollut jonkin aikaa virta kokonaan pois.	Jääkaapin täydelliseen jäähtymiseen kuluu muutama tunti.
Jääkaapin lämpötila on liian korkea, mutta pakastimen lämpötila on tyydyttävä.	Jääkaappi on säädetty liian lämpimälle.	Säädä jääkaappi kylmemmälle.

Tapahtuma	Mahdollinen syy	Ratkaisu
Äänet ja melu		
Jääkaappi käy äänekkäämmin.	Nykyisten jääkaappien säilytystilat ovat suuremmat ja kaapit säilyttävät tasaisemmin lämpötilat.	Äänekkäämpi käynti on normaalia.
Kompressorin käynnistyminen on äänekkäämpää.	Jääkaapin työpaineet ovat korkeammat käynnistysjakson aikana.	Tämä on normaalia. Ääni vaimenee jääkaapin käynnin jatkuessa.
Täriseviä tai kolisevia ääniä.	Lattia on epätasainen tai heikko. Jääkaappi keikkuu lattialla, kun sitä siirretään hieman.	Varmista, että lattia on tasainen ja vankka sekä kykenee tukemaan jääkaappia riittävästi.
	Jääkaapin päälle laitetut esineet tärisevät.	Poista esineet.
	Astiat tärisevät jääkaapin hyllyillä.	Astioiden lievä tärinä on normaalia. Siirrä astioita hieman. Varmista, että jääkaappi on vaakasuorassa ja seisoo tukevasti lattialla.
	Jääkaappi koskettaa seinää tai kaappeja.	Siirrä jääkaappia niin, että se ei kosketa seinää tai kaappeja.
Vettä/kosteutta jääkaapin sisällä		
Kosteutta kerääntyy jääkaapin sisäseinille.	Sää on kuuma ja kostea, jolloin huurtuminen ja sisäinen kosteuden muodostuminen lisääntyy.	Tämä on normaalia.
	Ovi on hieman raollaan.	Tietoja luvussa ovien avaaminen/sulkeminen.
	Ovea on avattu liian usein tai pidetty auki liian kauan.	Älä avaa ovea yhtä usein.
Vettä/kosteutta jääkaapin ulkopuolella		
Kosteutta muodostuu jääkaapin ulkoseinille tai ovien väliin.	Ilmassa on kosteutta.	Tämä on normaalia kostealla ilmalla. Kosteuden pitäisi hävitä ilmankosteuden laskettua.
	Ovi on hieman raollaan, jolloin jääkaapin sisältä tuleva kylmä ilma kohtaa lämpimän ulkoilman.	Tässä tapauksessa sulje ovi kunnolla.

Tapahtuma	Mahdollinen syy	Ratkaisu
Jääkaapissa on hajuja	Sisätilat olisi puhdistettava.	Puhdista sisätilat sienellä, lämpimällä vedellä ja leivinsoodalla.
	Jääkaapissa on voimakkaasti tuoksuvia elintarvikkeita.	Peitä elintarvikkeet kokonaan.
	Eräät pakkaukset ja pakkausmateriaalit tuottavat hajuja.	Käytä eri pakkauksia tai pakkausmateriaalimerkkejä.
Ovien/vetolaatikoiden avaaminen/sulkeminen		
Ovi ei sulkeudu/Ovet eivät sulkeudu	Elintarvikepakkaus on tiellä.	Siirrä pakkaukset, jotka estävät ovea sulkeutumasta.
	Ovi suljettiin liian kovaa, jolloin toinen ovi aukeni raolleen.	Sulje kummatkin ovet kevyesti.
	Jääkaappi ei ole vaakasuorassa. Se keikkuu lattialla, kun sitä siirretään hieman.	Säädä korkeudensäätöruuveja.
	Lattia on epätasainen tai heikko. Jääkaappi keikkuu lattialla, kun sitä siirretään hieman.	Varmista, että lattia on tasainen ja kykenee tukemaan jääkaappia riittävästi. Pyydä puuseppää korjaamaan notkuva tai kalteva lattia.
	Jääkaappi koskettaa seinää tai kaappeja.	Siirrä jääkaappia.
Ovi ei sulkeudu/Ovet eivät sulkeudu	Elintarvikkeet koskettavat vetolaatikon yllä olevaa hyllyä.	Pidä vetolaatikossa vähemmän elintarvikkeita.
	Laatikon liukukiskot ovat likaiset.	Puhdista laatikko ja kiskot.
Annostelija	Jäävarastolaatikko on tyhjä.	Annostelijan pitäisi toimia, kun ensimmäinen jääannos on pudonnut laatikkoon.
Annostelijasta ei tule jäätä	Pakastimen lämpötila on asetettu liian lämpimäksi.	Kierrä pakastimen lämpötila kylmemmäksi, jolloin jääkuutioita valmistuu. Kun ensimmäinen jääannos on valmis, annostelijan pitäisi toimia.
	Huoneiston vesiventtiili ei ole auki.	Avaa huoneiston vesiventtiili ja odota riittävä aika, jotta jäätä ehtii valmistua. Kun jäätä on valmistunut, annostelijan pitäisi toimia.
	Jääkaapin tai pakastimen ovi ei ole kiinni.	Varmista, että molemmat ovet ovat kiinni.

Tapahtuma	Mahdollinen syy	Ratkaisu
Annostelijasta ei tule jäitä.	Jää on sulanut ja jäänyt kierteen ympärille epäsäännöllisen käytön, lämpötilavaihtelujen ja/tai virtakatkosten johdosta.	Irrota jäävarastolaatikko ja sulata sen sisältö. Puhdista laatikko, pyyhi kuivaksi ja laita takaisin oikeaan asentoon. Kuun uutta jäätä valmistuu, annostelijan pitäisi toimia.
Jääannostelija on tukossa.	Jääkuutioita on juuttunut jääkoneen varren ja laatikon takaosan väliin.	Poista annostelijaan juuttuneet jääkuutiot.
	Jääkuutioita on jäänyt toisiinsa.	Käytä annostelijaa usein, jolloin kuutiot eivät jäädy kiinni toisiinsa.
	Annostelijassa on käytetty ostettuja tai muulla tavalla tehtyjä jääkuutioita.	Annostelijassa tulisi käyttää ainoastaan laitteen oman jääkoneen tekemiä jääkuutioita.
Annostelijasta ei tule vettä.	Huoneiston vesiventtiili ei ole auki. Ks. ongelma "Annostelijasta ei tule jäitä".	Avaa huoneiston vesiventtiili.
	Jääkaapin tai pakastimen ovi ei ole kiinni.	Varmista, että molemmat ovet ovat kiinni.
Vesi maistuu oudolle ja/tai siinä on outo haju.	Vesi on ollut säiliössä liian kauan.	Tuoresta vesivarasto ottamalla ulos 7 lasillista vettä, jotka kaadat pois. Huuhtelee säiliö kokonaan ottamalla vielä 7 lasillista vettä ja kaatamalla ne pois.
	Laitte ei ole kytketty oikein kylmävesiverkkoon.	Liitä laite keittiön vesihanaan vettä tuovaan kylmävesilinjaan.
Kuuluu putoilevan jään ääniä	Tämä ääni syntyy normaalilla tavalla, kun automaattisesti valmistettuja jäitä putoaa jäävarastolaatikkoon. Voimakkuus voi vaihdella jääkaapin sijainnista riippuen.	
Kuuluu veden solinaa	Tämä ääni syntyy normaalilla tavalla, kun jääkoneeseen tulee lisää vettä koneen pudotettua automaattisesti valmistettuja jäitä.	
Muuta	Lue huolellisesti tämän ohjeen luku "Jääpala-automaatti ja annostelija."	

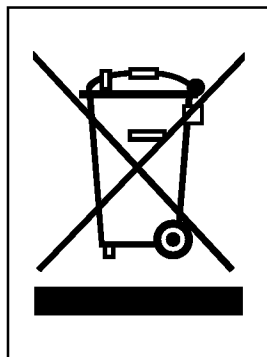

VANHOJEN LAITTEIDEN HÄVITTÄMINEN

1. Tämä merkki tuotteessa tarkoittaa, että tuote kuuluu sähkö- ja elektroniikkalaiteromusta annetun EU-direktiivin 2002/96/EY soveltamisalaan.
2. Kaikki elektroniset laitteet ovat ongelmajätettä, joten ne on toimitettava paikalliseen keräyspisteeseen.
3. Vanhan laitteen asianmukainen hävittäminen ehkäisee mahdollisia ympäristöön ja terveyteen kohdistuvia haittavaikutuksia.
4. Lisätietoa vanhan laitteen hävittämisestä saat ottamalla yhteyden paikallisiin viranomaisiin, kierrätyskeskukseen tai myymälään, josta ostit laitteen.

