



DVD PLAYER

OWNER'S MANUAL

MODEL : DVX161/DVX171



Before connecting, operating or adjusting this product,
please read this instruction booklet carefully and completely.





CAUTION: TO REDUCE THE RISK OF ELECTRIC SHOCK DO NOT REMOVE COVER (OR BACK) NO USER-SERVICEABLE PARTS INSIDE REFER SERVICING TO QUALIFIED SERVICE PERSONNEL.



This lightning flash with arrowhead symbol within an equilateral triangle is intended to alert the user to the presence of uninsulated dangerous voltage within the product's enclosure that may be of sufficient magnitude to constitute a risk of electric shock to persons.



The exclamation point within an equilateral triangle is intended to alert the user to the presence of important operating and maintenance (servicing) instructions in the literature accompanying the product.

WARNING: TO PREVENT FIRE OR ELECTRIC SHOCK HAZARD, DO NOT EXPOSE THIS PRODUCT TO RAIN OR MOISTURE.

CAUTION: Do not block any ventilation openings. Install in accordance with the manufacturer's instructions.

Slots and openings in the cabinet are provided for ventilation and to ensure reliable operation of the product and to protect it from over heating.

The openings should never be blocked by placing the product on a bed, sofa, rug or other similar surface. This product should not be placed in a built-in installation such as a bookcase or rack unless proper ventilation is provided or the manufacturer's instruction have been adhered to.

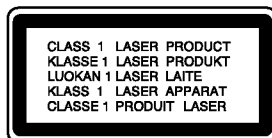

CAUTION: VISIBLE AND INVISIBLE LASER RADIATION WHEN OPEN AND INTERLOCKS DEFEATED.

CAUTION:

This product employs a Laser System. To ensure proper use of this product, please read this owner's manual carefully and retain it for future reference. Should the unit require maintenance, contact an authorized service center.

Use of controls, adjustments or the performance of procedures other than those specified herein may result in hazardous radiation exposure.

To prevent direct exposure to laser beam, do not try to open the enclosure. Visible laser radiation when open. DO NOT STARE INTO BEAM.

CAUTION: The apparatus should not be exposed to water (dripping or splashing) and no objects filled with liquids, such as vases, should be placed on the apparatus.

CAUTION concerning the Power Cord

Most appliances recommend they be placed upon a dedicated circuit;

That is, a single outlet circuit which powers only that appliance and has no additional outlets or branch circuits. Check the specification page of this owner's manual to be certain.

Do not overload wall outlets. Overloaded wall outlets, loose or damaged wall outlets, extension cords, frayed power cords, or damaged or cracked wire insulation are dangerous. Any of these conditions could result in electric shock or fire. Periodically examine the cord of your appliance, and if its appearance indicates damage or deterioration, unplug it, discontinue use of the appliance, and have the cord replaced with an exact replacement part by an authorized servicer.

Protect the power cord from physical or mechanical abuse, such as being twisted, kinked, pinched, closed in a door, or walked upon. Pay particular attention to plugs, wall outlets, and the point where the cord exits the appliance.

To disconnect power from the mains, pull out the mains cord plug. When installing the product, ensure that the plug is easily accessible.



Disposal of your old appliance

1. When this crossed-out wheeled bin symbol is attached to a product it means the product is covered by the European Directive 2002/96/EC.
2. All electrical and electronic products should be disposed of separately from the municipal waste stream via designated collection facilities appointed by the government or the local authorities.
3. The correct disposal of your old appliance will help prevent potential negative consequences for the environment and human health.
4. For more detailed information about disposal of your old appliance, please contact your city office, waste disposal service or the shop where you purchased the product.



This product is manufactured to comply with the radio interference requirements of EEC DIRECTIVE 89/336/EEC, 93/68/EEC and 73/23/EEC.

Contents

Introduction	4-7	Operation	14-19
About the  Symbol Display	4	General Features	14
Symbol used in this Manual	4	Additional Features	15
Notes on Discs	4	Playing an Audio CD or MP3/WMA file	16
Handling Discs	4	Programmed Playback	16
Storing Discs	4	Repeat Programmed Tracks	16
Cleaning Discs	4	Erasing a Track from Program List	16
Types of Playable Discs	5	Erasing the Complete Program List	16
Regional Code	5	Viewing a JPEG file	17
Front Panel	6	Slide Show	17
Remote Control	7	Still Picture	17
Remote Control Operation	7	Moving to another File	17
Remote Control Battery Installation	7	Zoom	17
		To rotate picture	17
		Playing a DivX Movie file	18
		Controlling other TVs with the remote control	19
		Maintenance and Service	19
Installation and Setup	8-13	Reference	20-21
Setting up the Player	8	Language Codes	20
DVD Player Connections	8	Area Codes	20
Video and Audio Connections to Your TV	8	Troubleshooting	21
Audio Connection to Optional Equipment	9	Specifications	21
Displaying Disc Information on-screen	10		
Initial Settings	10		
General Operation	10		
LANGUAGE	11		
• Menu Language	11		
• Disc Audio / Subtitle / Menu	11		
DISPLAY	11		
• TV Aspect	11		
• Display Mode	11		
AUDIO	11		
• Dolby Digital / DTS / MPEG	11		
• Sample Freq. (Frequency)	11		
• Dynamic Range Control (DRC)	11		
• Vocal	11		
LOCK (Parental Control)	12		
• Rating	12		
• Password	12		
• Area Code	12		
OTHERS	13		
• PBC	13		
• Auto Play	13		
• B.L.E. (Black Level Expansion)	13		
• DivX(R) VOD	13		

Introduction

To ensure proper use of this product, please read this owner's manual carefully and retain for future reference.

This manual provides information on the operation and maintenance of your DVD player. Should the unit require service, contact an authorized service location.

About the \emptyset Symbol Display

" \emptyset " may appear on your TV display during operation and indicates that the function explained in this owner's manual is not available on that specific DVD video disc.

Symbol Used in this Manual

Note:

Indicates special notes and operating features.

Tip:

Indicates tips and hints for making the task easier.

A section whose title has one of the following symbols is applicable only to the disc represented by the symbol.

- ALL** All discs listed below
- DVD** DVD and finalized DVD±R/RW
- VCD** Video CDs
- ACD** Audio CDs
- MP3** MP3 files
- WMA** WMA files
- DivX** DivX files

Notes on Discs

Handling Discs

Do not touch the playback side of the disc. Hold the disc by the edges so that fingerprints do not get on the surface. Never stick paper or tape on the disc.

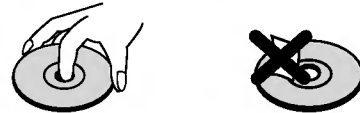

Storing Discs

After playing, store the disc in its case. Do not expose the disc to direct sunlight or sources of heat and never leave it in a parked car exposed to direct sunlight.

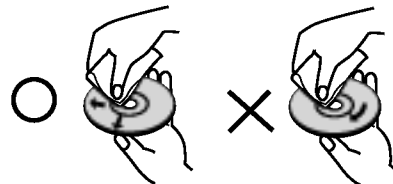

Cleaning Discs

Fingerprints and dust on the disc can cause poor picture quality and sound distortion. Before playing, clean the disc with a clean cloth. Wipe the disc from the center out.



Do not use strong solvents such as alcohol, benzene, thinner, commercially available cleaners, or anti-static spray intended for older vinyl records.

Types of Playable Discs

	DVD (8 cm / 12 cm disc)
	Video CD (VCD/SVCD) (8 cm / 12 cm disc)
	Audio CD (8 cm / 12 cm disc)

In addition, this unit plays DVD±R/RW and CD-R/RW that contains audio titles, DivX, MP3, WMA, and/or JPEG files.

Notes:

- Depending on the conditions of the recording equipment or the CD-R/RW (or DVD±R/RW) disc itself, some CD-R/RW (or DVD±R/RW) discs cannot be played on the unit.
- Do not use irregularly shaped CDs (e.g., heart-shaped or octagonal) since they may result in malfunctions.
- This DVD player requires discs and recordings to meet certain technical standards in order to achieve optimal playback quality. Pre-recorded DVDs are automatically set to these standards. There are many different types of recordable disc formats (including CD-R containing MP3 or WMA files) and these require certain pre-existing conditions (see above) to ensure compatible playback.

Customers should note that permission is required in order to download MP3 / WMA files and music from the Internet. Our company has no right to grant such permission. Permission should always be sought from the copyright owner.

Regional Code

This unit has a regional code printed on the rear of the unit. This unit can play only DVD discs labelled same as the rear of the unit or "ALL".

Notes on Regional Codes

- Most DVD discs have a globe with one or more numbers in it clearly visible on the cover. This number must match your DVD player's regional code or the disc cannot play.
- If you try to play a DVD with a different regional code from your player, the message "Check Regional Code" appears on the TV screen.

Notes on Copyrights:

It is forbidden by law to copy, broadcast, show, broadcast via cable, play in public, or rent copyrighted material without permission. This product features the copy protection function developed by Macrovision. Copy protection signals are recorded on some discs. When recording and playing the pictures of these discs picture noise will appear. This product incorporates copyright protection technology that is protected by method claims of certain U.S. patents and other intellectual property rights owned by Macrovision Corporation and other rights owners. Use of this copyright protection technology must be authorized by Macrovision Corporation, and is intended for home and other limited viewing uses only unless otherwise authorized by Macrovision Corporation. Reverse engineering or disassembly is prohibited.

Front Panel

DVX161

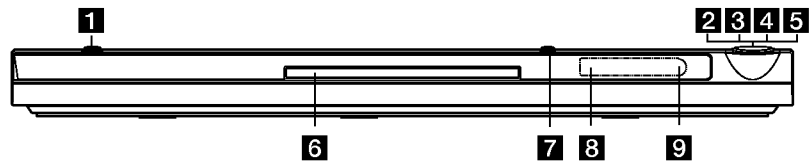

DVX171

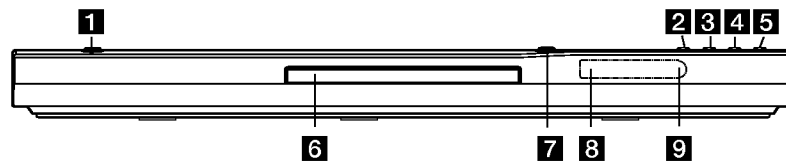

- | | |
|---|---|
| 1 POWER
Switches the unit ON and OFF. | 6 Disc Tray
Insert a disc here. |
| 2 ▶ (PLAY)
Starts playback. | 7 ▲ (OPEN / CLOSE)
Opens or closes the disc tray. |
| 3 ■ (STOP)
Stops playback. | 8 Display window
Shows the current status of the unit. |
| 4 SKIP (◀◀)
Returns to beginning of current chapter or track or go to previous chapter or track. | 9 Remote Sensor
Point the remote control here. |
| 5 SKIP (▶▶)
Go to next chapter or track. | |

Remote Control

POWER
Switches DVD Player ON and OFF.

OPEN/CLOSE (▲)
Opens and closes the disc tray.

0-9 numerical buttons
Selects numbered items in a menu.

CLEAR
Removes a track number on the Program List or a mark on the Marker Search menu.

TV Control Buttons
POWER: Turns the TV on or off.
AV: Selects the TV's source.
PR/CH +/-: Selects TV's channel.
VOL +/-: Adjusts TV's volume.

DVD MENU
Accesses menu on a DVD disc.

TITLE
Displays title menu, if available.

◀ / ▶ / ▲ / ▼ (left/right/up/down)
Selects an item in the menu.

DISPLAY
Accesses On-Screen Display.

RETURN (↶)
Displays the video CD with PBC.

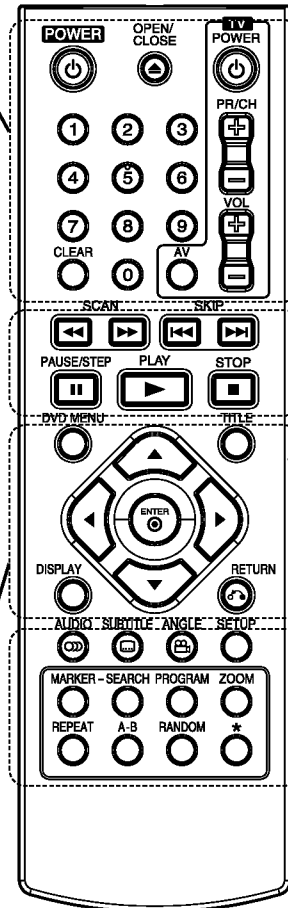

SCAN (◀◀ / ▶▶)
Search backward or forward.

SKIP (◀◀◀ / ▶▶▶)
Go to next chapter or track. Returns to beginning of current chapter or track or go to previous chapter or track.

PAUSE / STEP (||)
Pauses playback temporarily/ press repeatedly for frame-by-frame playback.

▶ (PLAY)
Starts playback.

STOP (■)
Stops playback.

AUDIO
Selects an audio language or an audio channel.

SUBTITLE
Selects a subtitle language.

ANGLE
Selects a DVD camera angle, if available.

SETUP
Accesses or removes the Setup menu.

MARKER
Marks any point during playback.

SEARCH
Displays MARKER SEARCH menu.

PROGRAM
Enter to program edit mode.

ZOOM
Enlarges video image.

REPEAT
Repeat chapter, track, title, all.

A-B
Repeat sequence from point A to point B.

RANDOM
Plays tracks in random order.

Remote Control Operation

Point the remote control at the remote sensor and press the buttons.

Caution:

Do not mix old and new batteries and never mix different types of batteries such as standard, alkaline, etc.

Remote Control Battery installation

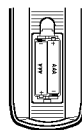

Detach the battery cover on the rear of the remote control, and insert two batteries (size AAA) with ⊕ and ⊖ aligned correctly.

Installation and Setup

Setting up the Player

The picture and sound of a nearby TV, VCR, or radio may be distorted during playback. If this occurs, position the player away from the TV, VCR, or radio, or turn off the unit after removing the disc.

DVD Player Connections

Depending on your TV and other equipment there are various ways you can connect the player. Please refer to the manuals of your TV, stereo system or other devices as necessary for additional connection information.

Video and Audio Connections to Your TV

Make sure the DVD player is connected directly to the TV and not to a VCR, otherwise the DVD image could be distorted by the copy protection system.

SCART connection – Connect the TO TV scart jack on the DVD player to the corresponding in jacks on the TV using the scart cable (**T**).

Video – Connect the VIDEO OUT jack on the DVD player to the video in jack on the TV using the video cable (**V**).

Audio – Connect the left and right AUDIO OUT jacks of the DVD Player to the audio left and right IN jacks on the TV (**A**) using the audio cables. Do not connect the DVD Player's AUDIO OUT jack to the phone in jack (record deck) of your audio system.

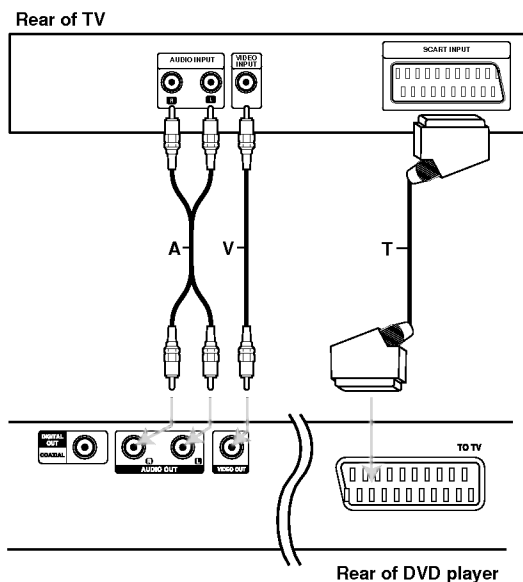

Audio Connection to Optional Equipment

Connect the DVD player to your optional equipment for audio output.

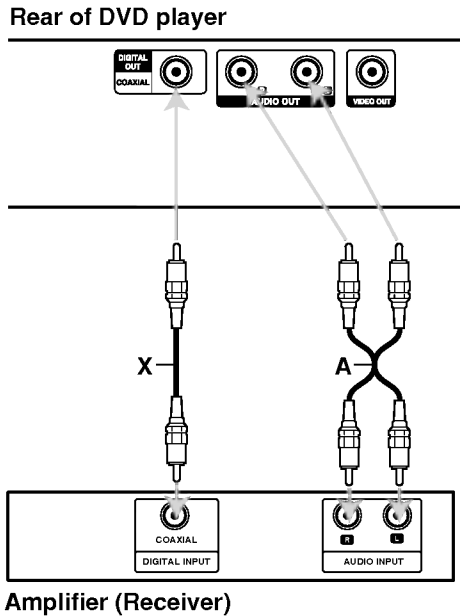

Manufactured under license from Dolby Laboratories. "Dolby", "Pro Logic", and the double-D symbol are trademarks of Dolby Laboratories.

DTS and DTS Digital Out are trademarks of Digital Theater Systems, Inc.

Amplifier equipped with 2-channel analog stereo or Dolby Pro Logic II / Pro Logic: Connect the left and right AUDIO OUT jacks on the DVD player to the audio left and right IN jacks on your amplifier, receiver, or stereo system, using the audio cables (A).

Amplifier equipped with 2-channel digital stereo (PCM) or audio / video receiver equipped with a multi-channel decoder (Dolby Digital™, MPEG 2, or DTS): Connect one of the DVD Player's DIGITAL AUDIO OUT jacks (COAXIAL X) to the corresponding in jack on your amplifier. Use an optional digital (COAXIAL X) audio cable.

Digital Multi-channel sound

A digital multi-channel connection provides the best sound quality. For this you need a multi-channel audio / video receiver that supports one or more of the audio formats supported by your DVD player such as MPEG 2, Dolby Digital and DTS. Check the receiver manual and the logos on the front of the receiver.

Notes:

- If the audio format of the digital output does not match the capabilities of your receiver, the receiver produces a strong, distorted sound or no sound at all.
- Six Channel Digital Surround Sound via a digital connection can only be obtained if your receiver is equipped with a Digital Multi-channel decoder.

Displaying Disc Information on-screen

You can display various information about the disc loaded on-screen.

1. Press DISPLAY to show various playback information.
The items displayed differ depending on the disc type or playing status.



2. You can select an item by pressing ▲ / ▼ and change or select the setting by pressing ◀ / ▶.
 - Title (Track) – Current title (or track) number/total number of titles (or tracks).
 - Chapter – Current chapter number/total number of chapters.
 - Time – Elapsed playing time.
 - Audio – Selected audio language or channel.
 - Subtitle – Selected subtitle.
 - Angle – Selected angle/total number of angles.
 - Sound – Selected sound mode.

Note:

If no button is pressed for a few seconds, the on-screen display disappears.

Initial Settings

By using the Setup menu, you can make various adjustments to items such as picture and sound. You can also set a language for the subtitles and the Setup menu, among other things. For details on each Setup menu item, see pages 11 to 13.

To display and exit the Menu:

Press SETUP to display the menu. A second press of SETUP will take you back to initial screen.

To go to the next level:

Press ▶ on the remote control.

To go back to the previous level:

Press ◀ on the remote control.

General Operation

1. Press SETUP. The Setup menu appears.

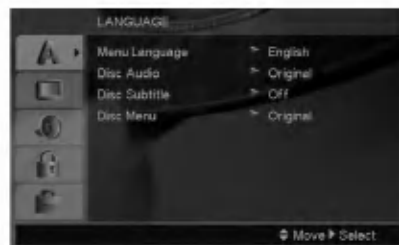

2. Use ▲ / ▼ to select the desired option then press ▶ to move to the second level. The screen shows the current setting for the selected item, as well as alternate setting(s).
3. Use ▲ / ▼ to select the second desired option then press ▶ to move to the third level.
4. Use ▲ / ▼ to select the desired setting then press ENTER to confirm your selection. Some items require additional steps.
5. Press SETUP or PLAY to exit the Setup menu.

LANGUAGE

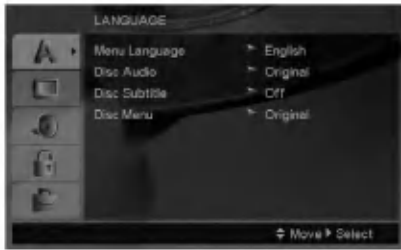

Menu Language

Select a language for the Setup menu and on-screen display.

Disc Audio / Subtitle / Menu

Select the language you prefer for the audio track (disc audio), subtitles, and the disc menu.

Original – Refers to the original language in which the disc was recorded.

Other – To select another language, press number buttons then ENTER to enter the corresponding 4-digit number according to the language code list on page 20. If you enter the wrong language code, press CLEAR.

DISPLAY



TV Aspect

4:3 – Select when a standard 4:3 TV is connected.

16:9 – Select when a 16:9 wide TV is connected.

Display Mode

Display Mode setting works only when the TV Aspect mode is set to “4:3”.

Letterbox – Displays a wide picture with bands on the upper and lower portions of the screen.

Panscan – Automatically displays the wide picture on the entire screen and cuts off the portions that do not fit.

AUDIO

Each DVD disc has a variety of audio output options. Set the player’s AUDIO options according to the type of audio system you use.



Dolby Digital / DTS / MPEG

Bitstream – Select “Bitstream” if you connect this DVD player’s DIGITAL OUT jack to an amplifier or other equipment with a Dolby Digital, DTS or MPEG decoder.

PCM (for Dolby Digital / MPEG) – Select when connected to a two-channel digital stereo amplifier. DVDs encoded in Dolby Digital or MPEG will be automatically downmixed to two-channel PCM audio.

Off (for DTS): If you select “Off”, the DTS signal is not output through the DIGITAL OUT jack.

Sample Freq. (Frequency)

If your receiver or amplifier is NOT capable of handling 96 kHz signals, select 48 kHz. When this choice is made, this unit automatically converts any 96 kHz signals to 48 kHz so your system can decode them.

If your receiver or amplifier is capable of handling 96 kHz signals, select 96 kHz.

Check the documentation for your amplifier to verify its capabilities.

Dynamic Range Control (DRC)

With the DVD format, you can hear a program’s soundtrack in the most accurate and realistic presentation possible. However, you may wish to compress the dynamic range of the audio output (the difference between the loudest sounds and the quietest ones). This allows you to listen to a movie at a lower volume without losing clarity of sound. Set DRC to On for this effect.

Vocal

Set to On only when a multi-channel karaoke DVD is playing. The karaoke channels on the disc mix into normal stereo sound.

LOCK (Parental Control)

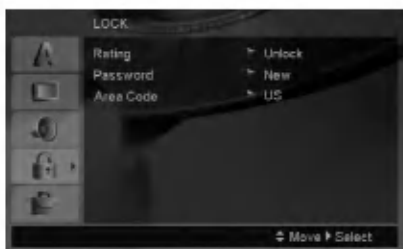

Rating

Blocks playback of rated DVDs based on their content. Not all discs are rated.

1. Select "Rating" on the LOCK menu then press ►.
2. To access the LOCK options, you must input the password you have created. If you have not yet entered password, you are prompted to do so. Input a password and press ENTER. Enter it again and press ENTER to verify. If you make a mistake before pressing ENTER, press CLEAR.
3. Select a rating from 1 to 8 using the ▲ / ▼ buttons.

Rating 1-8: Rating one (1) has the most restrictions and rating eight (8) is the least restrictive.

Unlock: If you select unlock, parental control is not active and the disc plays in full.

4. Press ENTER to confirm your rating selection, then press SETUP to exit the menu.

Password

You can enter or change password.

1. Select Password on the LOCK menu then press ►.
2. Follow step 2 as shown above (Rating).
To change the password, press ENTER when the "Change" option is highlighted. Input a password and press ENTER. Enter it again and press ENTER to verify.
3. Press SETUP to exit the menu.

If you forget your password

If you forget your password, you can clear it using the following steps:

1. Press SETUP to display the Setup menu.
2. Input the 6-digit number "210499" and press ENTER. The password is cleared.

Area Code

Enter the code of the area whose standards were used to rate the DVD video disc, based on the list on page 20.

1. Select "Area Code" on the LOCK menu then press ►.
2. Follow step 2 as shown previous page (Rating).
3. Select the first character using ▲ / ▼ buttons.
4. Press ► and select the second character using ▲ / ▼ buttons.
5. Press ENTER to confirm your Area code selection.

OTHERS



PBC

Set Playback Control (PBC) to On or Off.

On: Video CDs with PBC are played according to the PBC.

Off: Video CDs with PBC are played the same way as Audio CDs.

Auto Play

You can set up the DVD player so a DVD disc automatically starts playing whenever the DVD is inserted.

If Auto Play mode is set to On, this DVD player will search for title that has the longest playback time and then play back the title automatically.

Note:

The Auto Play function may not work for some DVDs.

B.L.E. (Black Level Expansion)

To select the black level of playback pictures. Set your preference and monitor's ability.

On: Expanded grey scale. (0 IRE cut off)

Off: Standard grey scale. (7.5 IRE cut off)

Note:

The B.L.E. function works NTSC system only.

DivX(R) VOD

We provide you the DivX® VOD (Video On Demand) registration code that allows you to rent and purchase videos using the DivX® VOD service. For more information, visit www.divx.com/vod.

1. Select "DivX(R) VOD" option then press ►.
2. Press ENTER while "Select" is selected and the registration code will appear.
Use the registration code to purchase or rent the videos from DivX® VOD service at www.divx.com/vod. Follow the instructions and download the video onto a disc for playback on this unit.
3. Press ENTER to exit.

Note:

All the downloaded videos from DivX® VOD can only be played back on this unit.

Operations

General features

Buttons	Operations	Discs
(OPEN / CLOSE)	Opens or closes the disc tray.	ALL
(PAUSE)	During playback, press to pause playback. Press repeatedly to play Frame-by-Frame.	ALL DVD VCD DivX
SKIP (/)	During playback, press SKIP (or) to go to the next chapter/track or to return to the beginning of the current chapter/track. Press SKIP twice briefly to step back to the previous chapter/track.	ALL
SCAN (/)	During playback, press SCAN (or) repeatedly to select the required scan speed. DVD, DivX disc; 4 steps Video CD, MP3, Audio CD ; 3 steps While the playback is paused, press SCAN repeatedly to play in slow motion (4 steps, forward only).	DVD VCD DivX ACD MP3 DVD VCD DivX
REPEAT	During playback, press REPEAT repeatedly to select a desired repeat mode. DVD Video discs: Chapter/Title/Off Video CD, Audio CD, DivX/MP3/WMA discs: Track/All/Off	ALL
A-B	During playback, each press of A-B button to select point A and point B and repeats a sequence from point A (Starting point) to point B (End point). Press CLEAR to exit.	DVD VCD DivX ACD
ZOOM	During playback or pause mode, press ZOOM to enlarge the video image (4 steps). You can move through the zoomed picture using buttons. Press CLEAR to exit.	DVD VCD DIVX
RANDOM	During playback or in stop mode, press RANDOM for random playback.	ACD MP3 WMA
TITLE	If the current DVD title has a menu, the title menu appears on the screen. Otherwise, the disc menu may appear.	DVD
DVD MENU	The disc menu appears on the screen.	DVD
(ANGLE)	During playback of DVD disc contains scenes recorded different camera angles, press ANGLE repeatedly to select a desired angle.	DVD
(SUBTITLE)	During playback, press SUBTITLE repeatedly to select a desired subtitle language.	DVD DivX
(AUDIO)	During playback, press AUDIO repeatedly to hear a different audio language or audio track.	DVD DivX VCD

Notes on general features:

- On a Video CD with PBC, you must set PBC to Off on the setup menu to use the repeat function (See "PBC" on page 13).
- If you press SKIP (▶▶) once during Repeat Chapter (Track) playback, the repeat playback cancels.
- Zoom may not work on some DVDs.
- When you are playing a DVD disc contains scenes recorded different camera angles, the angle indicator will blink on the TV screen during scenes recorded at different angles as an indication that angle switching is possible.
- The A-B repeat function is available only in the current track.

Additional features

3D Surround

To produce a 3D surround effect that simulates multi-channel audio from two stereo speakers (instead of the five+ speakers normally required for multi-channel audio from a home theater system).

DVD VCD DivX

1. Press DISPLAY during playback.
2. Use ▲ or ▼ to select the sound option. The sound option will be highlighted.
3. Use ◀ or ▶ to select "3D SUR.". To turn off the 3D Surround effect, select "Normal".

ACD

1. Press AUDIO during playback. "3D SUR." appears on the menu screen.
2. To return to normal playback, press AUDIO repeatedly until "3D SUR." disappears from the menu screen.

Time Search DVD VCD DivX

To start playing at any chosen time on the disc:

1. Press DISPLAY during playback.
2. Press ▲ / ▼ to select the time clock icon and "--:--:--" appears.
3. Input the required start time in hours, minutes, and seconds from left to right. If you enter the wrong numbers, press CLEAR to remove the numbers you entered. Then input the correct numbers.
4. Press ENTER to confirm. Playback starts from the selected time.

Marker Search DVD VCD DivX

To enter a Marker

You can start playback from up to nine memorized points. To enter a marker, press MARKER at the desired point on the disc. The Marker icon appears on the TV screen briefly. Repeat to enter up to nine markers.

To Recall or Clear a Marked Scene

1. During disc playback, press SEARCH. The marker search menu appears on the screen.
2. Within 10 seconds, press ◀ / ▶ to select a marker number that you want to recall or clear.
3. Press ENTER and playback starts from the marked scene. Or, Press CLEAR and the marker number is erased from the list.
4. You can play any marker by inputting its number on the marker search menu.

Last Scene Memory DVD ACD VCD1.1

This player memorizes last scene from the last disc that is viewed. The last scene remains in memory even if you remove the disc from the player or switch off the player. If you load a disc that has the scene memorized, the scene is automatically recalled.

Note:

This player does not memorize the scene of a disc if you switch off the player before commencing to play the disc.

Screen Saver

The screen saver appears when you leave the DVD player in Stop mode for about five minutes. If the Screen Saver is displayed for five minutes, the DVD Player automatically turns itself off.

System Select

You must select the appropriate system mode for your TV system. If NO DISC appears in the display window, press and hold PAUSE/STEP for more than 5 seconds to be able to select a system (PAL, NTSC, or AUTO).

Playing an Audio CD or MP3/WMA file

This unit can play Audio CDs or MP3/WMA files recorded media.

MP3/ WMA/ Audio CD

Once you insert an MP3/WMA files recorded media or Audio CD, a menu appears on the TV screen.

Press ▲ / ▼ to select a track/file then press PLAY or ENTER and playback starts. You can use variable playback functions. Refer to page 14-15.

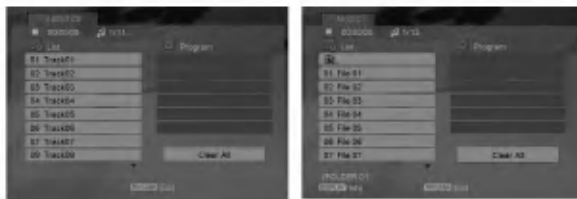

ID3 TAG

- When playing a file containing information such as track titles, you can see the information by pressing DISPLAY.
[Song, Artist, Album, Comment, Genre]

Tips:

- Press DVD MENU to move to the next page.
- On a CD with MP3/WMA and JPEG you can switch MP3/WMA and JPEG. Press TITLE and MUSIC or PHOTO word on top of the menu is highlighted.

MP3 / WMA disc compatibility with this player is limited as follows:

- Sampling frequency: within 8 - 48 kHz (MP3), within 32 - 48kHz (WMA)
- Bit rate: within 8 - 320kbps (MP3), 32 - 384 kbps (WMA)
- The player cannot read an MP3/WMA file that has a file extension other than “.mp3” / “.wma”.
- CD-R physical format should be ISO 9660
- If you record MP3 / WMA files using software that cannot create a file system (eg. Direct-CD) it is impossible to playback MP3 / WMA files. We recommend that you use Easy-CD Creator, which creates an ISO 9660 file system.
- File names should have a maximum of 8 letters and must incorporate an .mp3 or .wma extension.
- They should not contain special letters such as / ? * : “ < > | etc.
- The total number of files in a folder should be less than 1190 files.

Programmed Playback

The program function enables you to store your favorite tracks from any disc in the player memory. A program can contain 30 tracks.

1. Insert an Audio CD or MP3/WMA files recorded media. AUDIO CD or MUSIC menu appears.
2. During STOP mode, press PROGRAM and the ● mark will appear

Note:

Press PROGRAM again to exit the program edit mode, then the ● mark will disappear.

3. Select a track on the “List”, then press ENTER to place the selected track on the “Program” list. Repeat to place additional tracks on the list.
4. Select the track you want to start playing on the “Program” list.
5. Press PLAY or ENTER to start. Playback begins in the order in which you programmed the tracks. Playback stops after all of the tracks on the “Program” list have played once.
6. To resume normal playback from programmed playback, select a track on the list and then press PLAY.

Repeat Programmed Tracks

Press REPEAT to select a desired repeat mode.

- Track: repeats the current track
- All: repeats all the tracks on programmed list.
- Off(No display): does not play repeatedly.

Note:

If you press ►► once during Repeat Track playback, the repeat playback cancels.

Erasing a Track from “Program” List

1. During STOP mode, press PROGRAM and the ● mark will appear
2. Use ▲▼◀▶ to select the track that you wish to erase from the Program list.
3. Press CLEAR. Repeat step 1~3 to erase additional tracks on the list.

Erasing the Complete Program List

1. During STOP mode, press PROGRAM and the ● mark will appear
2. Use ▲▼◀▶ to select “Clear All”, then press ENTER.

Note:

The programs are also cleared when the power is off or the disc is removed.

Viewing a JPEG file



This unit can play JPEG files recorded media.

1. Insert a JPEG files recorded media. The PHOTO menu appears on the TV screen.



2. Press ▲ / ▼ to select a folder, and press ENTER. A list of files in the folder appears.
3. If you want to view a particular file, press ▲ / ▼ to highlight a file and press ENTER or PLAY.
4. To return to the PHOTO menu while watching pictures, press STOP.

Tips:

- If you are in a file list and want to return to the previous Folder list, use ▲ / ▼ buttons to highlight  and press ENTER.
- Press DVD MENU to move to the next page.
- There are three Slide Speed options  : >>> (Fast), >> (Normal) and > (Slow). Use ▲ ▼ ◀ ▶ to highlight . Then, use ◀ / ▶ to select the option you want to use then press ENTER.
- On a disc with MP3/WMA and JPEG you can switch MP3/WMA and JPEG. Press TITLE and MUSIC or PHOTO word on top of the menu is highlighted.
- While watching a picture, press RETURN to hide the help menu.

Slide Show

Use ▲ ▼ ◀ ▶ to highlight the  (Slide Show) then press ENTER.

Still Picture

1. Press PAUSE/STEP during slide show. The player will now go into PAUSE mode.
2. To return to the slide show, press PLAY or press PAUSE/STEP again.

Moving to another File

Press SKIP (◀◀ or ▶▶) or cursor (◀ or ▶) once while viewing a picture to advance to the next or previous file.

Zoom

During watching pictures, press ZOOM to enlarge the video image (4 steps).

You can move through the zoomed picture using ◀ ▶ ▲ ▼ buttons.

To rotate picture

Press ▲ / ▼ during showing a picture to rotate the picture clockwise or counter clockwise.

JPEG disc compatibility with this player is limited as follows:

- Depending upon the size and number of JPEG files, it could take a long time for the DVD player to read the disc's contents. If you do not see an on-screen display after several minutes, some of the files may be too large — reduce the resolution of the JPEG files to less than 5 million pixels and burn another disc.
- The total number of files in a folder should be less than 1190 files.
- Some discs may be incompatible due to a different recording format or the condition of disc.
- Ensure that all the selected files have the “.jpg” extensions when copying into the CD layout.
- If the files have “.jpe” or “.jpeg” extensions, please rename them as “.jpg” file.
- File names without “.jpg” extension will not be able to be read by this DVD player. Even though the files are shown as JPEG image files in Windows Explorer.

Playing a DivX Movie file

Using this DVD Player you can play DivX file.

1. Insert a DivX file recorded media. The MOVIE menu appears on the TV screen.

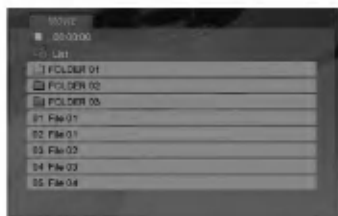

2. Press ▲ / ▼ to select a folder, and press ENTER. A list of files in the folder appears.
3. If you want to view a particular file, press ▲ / ▼ to highlight a file and press ENTER or PLAY. You can use variable playback functions. Refer to page 14-15.
4. Press STOP to stop the playback. The Movie menu appears.

Tips:

- If you are in a file list and want to return to the previous Folder list, use the ▲ / ▼ buttons on the remote to highlight  and press ENTER.
- Press DVD MENU to move to the next page.
- On a CD with MP3/WMA, JPEG and MOVIE file, you can switch MUSIC, PHOTO and MOVIE menu. Press TITLE and MUSIC, PHOTO and MOVIE word on top of the menu is highlighted.
- The picture may not displayed properly while DivX playback. Set your TV system to AUTO or PAL-60 mode to restore the picture, if available.
- The disc subtitle may not be displayed properly, if a DivX subtitle is downloaded through the internet.
- If the Disc Subtitle setup menu does not have the DivX subtitle language you are going to play, the subtitle may not be displayed properly.

Notice for displaying the DivX subtitle

If the subtitle does not display properly during playback, press and hold SUBTITLE about 3 seconds then press ◀ / ▶ to select another language code until the subtitle is displayed properly.

DivX disc compatibility with this player is limited as follows:

- Available resolution size of the DivX file is under 720x576 (W x H) pixel.
- The file name of the DivX subtitle is available by 56 characters.
- If there is impossible code to express in the DivX file, it may be displayed as “_” mark on the display.
- **If the number of the screen frame is over 30 per 1 second, this unit may not operate normally.**
- **If the video and audio structure of recorded file is not interleaved, either video or audio is outputted.**
- **If the file is recorded with GMC, the unit supports only 1-point of the record level.**
 - * GMC?
GMC is the acronym for Global Motion Compensation. It is an encoding tool specified in MPEG4 standard. Some MPEG4 encoders, like DivX or Xvid, have this option.
There are different levels of GMC encoding, usually called 1-point, 2-point, or 3-point GMC.

Playable DivX file

.avi, .mpg, .mpeg

Playable Subtitle format

SubRip(*.srt/*.txt)
SAMI(*.smi)
SubStation Alpha(*.ssa/*.txt)
MicroDVD(*.sub/*.txt)
SubViewer 1.0(*.sub)
SubViewer 2.0(*.sub/*.txt)
TMPlayer(*.txt)

Playable Codec format

“DIVX3.xx”, “DIVX4.xx”, “DIVX5.xx”, “XVID”, “MP43”, “3IVX”.

Playable Audio format

- “Dolby Digital”, “DTS”, “PCM”, “MP3”, “WMA”.
- Sampling frequency: within 8 - 48 kHz (MP3), within 32 - 48kHz (WMA)
 - Bit rate: within 8 - 320kbps (MP3), 32 - 192kbps (WMA)
 - Not all the WMA Audio format is compatible with this unit.

Controlling other TVs with the remote control

You can control the sound level, input source, and power switch of your LG TV with the supplied remote control.

You can control the sound level, input source, and power switch of non-LG TVs as well. If your TV is listed in the table below, set the appropriate manufacturer code.

1. While holding down TV POWER button, press the number buttons to select the manufacturer code for your TV (see the table below).
2. Release TV POWER button.

Code numbers of controllable TVs

If more than one code number is listed, try entering them one at a time until you find the one that works with your TV.

Manufacturer	Code Number
LG / GoldStar	1 (Default), 2
Zenith	1, 3, 4
Samsung	6, 7
Sony	8, 9
Hitachi	4

Notes:

- Depending on your TV, some or all buttons may not function on the TV, even after entering the correct manufacturer code.
- If you enter a new code number, the code number previously entered will be erased.
- When you replace the batteries of the remote, the code number you have set may be reset to the default setting. Set the appropriate code number again.

Maintenance and Service

Refer to the information in this chapter before contacting a service technician.

Handling the Unit

When shipping the unit

Please save the original shipping carton and packing materials. If you need to ship the unit, for maximum protection, re-pack the unit as it was originally packed at the factory.

Keeping the exterior surfaces clean

- Do not use volatile liquids such as insecticide spray near the unit.
- Do not leave rubber or plastic products in contact with the unit for a long period of time. since they leave marks on the surface.

Cleaning the unit

To clean the player, use a soft, dry cloth. If the surfaces are extremely dirty, use a soft cloth lightly moistened with a mild detergent solution.

Do not use strong solvents such as alcohol, benzene, or thinner, as these might damage the surface of the unit.

Maintaining the Unit

The DVD player is a high-tech, precision device. If the optical pick-up lens and disc drive parts are dirty or worn, the picture quality could be diminished.

Depending on the operating environment, regular inspection and maintenance are recommended after every 1,000 hours of use.

For details, please contact your nearest authorized service center.

Reference

Language Codes

Use this list to input your desired language for the following initial settings:
Disc Audio, Disc Subtitle, Disc Menu.

Language	Code	Language	Code	Language	Code	Language	Code
Abkhazian	6566	Fiji	7074	Lingala	7678	Singhalese	8373
Afar	6565	Finnish	7073	Lithuanian	7684	Slovak	8375
Afrikaans	6570	French	7082	Macedonian	7775	Slovenian	8376
Albanian	8381	Frisian	7089	Malagasy	7771	Somali	8379
Ameharic	6577	Galician	7176	Malay	7783	Spanish	6983
Arabic	6582	Georgian	7565	Malayalam	7776	Sudanese	8385
Armenian	7289	German	6869	Maltese	7784	Swahili	8387
Assamese	6583	Greek	6976	Maori	7773	Swedish	8386
Aymara	6588	Greenlandic	7576	Marathi	7782	Tagalog	8476
Azerbaijani	6590	Guarani	7178	Moldavian	7779	Tajik	8471
Bashkir	6665	Gujarati	7185	Mongolian	7778	Tamil	8465
Basque	6985	Hausa	7265	Nauru	7865	Tatar	8484
Bengali; Bangla	6678	Hebrew	7387	Nepali	7869	Telugu	8469
Bhutani	6890	Hindi	7273	Norwegian	7879	Thai	8472
Bihari	6672	Hungarian	7285	Oriya	7982	Tibetan	6679
Breton	6682	Icelandic	7383	Panjabi	8065	Tigrinya	8473
Bulgarian	6671	Indonesian	7378	Pashto, Pushto	8083	Tonga	8479
Burmese	7789	Interlingua	7365	Persian	7065	Turkish	8482
Byelorussian	6669	Irish	7165	Polish	8076	Turkmen	8475
Cambodian	7577	Italian	7384	Portuguese	8084	Twi	8487
Catalan	6765	Japanese	7465	Quechua	8185	Ukrainian	8575
Chinese	9072	Javanese	7487	Rhaeto-Romance	8277	Urdu	8582
Corsican	6779	Kannada	7578	Rumanian	8279	Uzbek	8590
Croatian	7282	Kashmiri	7583	Russian	8285	Vietnamese	8673
Czech	6783	Kazakh	7575	Samoa	8377	Volapük	8679
Danish	6865	Kirghiz	7589	Sanskrit	8365	Welsh	6789
Dutch	7876	Korean	7579	Scots Gaelic	7168	Wolof	8779
English	6978	Kurdish	7585	Serbian	8382	Xhosa	8872
Esperanto	6979	Laothian	7679	Serbo-Croatian	8372	Yiddish	7473
Estonian	6984	Latin	7665	Shona	8378	Yoruba	8979
Faroese	7079	Latvian, Lettish	7686	Sindhi	8368	Zulu	9085

Area Codes

Choose a Area code from this list.

Area	Code	Area	Code	Area	Code	Area	Code
Afghanistan	AF	Ethiopia	ET	Malaysia	MY	Saudi Arabia	SA
Argentina	AR	Fiji	FJ	Maldives	MV	Senegal	SN
Australia	AU	Finland	FI	Mexico	MX	Singapore	SG
Austria	AT	France	FR	Monaco	MC	Slovak Republic	SK
Belgium	BE	Germany	DE	Mongolia	MN	Slovenia	SI
Bhutan	BT	Great Britain	GB	Morocco	MA	South Africa	ZA
Bolivia	BO	Greece	GR	Nepal	NP	South Korea	KR
Brazil	BR	Greenland	GL	Netherlands	NL	Spain	ES
Cambodia	KH	Herd and McDonald Islands	HM	Netherlands Antilles	AN	Sri Lanka	LK
Canada	CA	Hong Kong	HK	New Zealand	NZ	Sweden	SE
Chile	CL	Hungary	HU	Nigeria	NG	Switzerland	CH
China	CN	India	IN	Norway	NO	Taiwan	TW
Colombia	CO	Indonesia	ID	Oman	OM	Thailand	TH
Congo	CG	Israel	IL	Pakistan	PK	Turkey	TR
Costa Rica	CR	Italy	IT	Panama	PA	Uganda	UG
Croatia	HR	Jamaica	JM	Paraguay	PY	Ukraine	UA
Czech Republic	CZ	Japan	JP	Philippines	PH	United States	US
Denmark	DK	Kenya	KE	Poland	PL	Uruguay	UY
Ecuador	EC	Kuwait	KW	Portugal	PT	Uzbekistan	UZ
Egypt	EG	Libya	LY	Romania	RO	Vietnam	VN
El Salvador	SV	Luxembourg	LU	Russian Federation	RU	Zimbabwe	ZW

Troubleshooting

Symptom	Possible Cause	Correction
No power.	<ul style="list-style-type: none"> The power cord is disconnected. 	<ul style="list-style-type: none"> Plug the power cord into the wall outlet securely.
The power is on, but the DVD player does not work.	<ul style="list-style-type: none"> No disc is inserted. 	<ul style="list-style-type: none"> Insert a disc. (Check the disc indicator in the display window is lit.)
No picture.	<ul style="list-style-type: none"> The TV is not set to receive DVD signal output. 	<ul style="list-style-type: none"> Select the appropriate video input mode on the TV.
	<ul style="list-style-type: none"> The video cable is not connected securely. 	<ul style="list-style-type: none"> Connect the video cable securely.
No sound.	<ul style="list-style-type: none"> The equipment connected with the audio cable is not set to receive DVD signal output. 	<ul style="list-style-type: none"> Select the correct input mode of the audio receiver so you can listen to the sound from the DVD player.
	<ul style="list-style-type: none"> The power of the equipment connected with the audio cable is turned off. 	<ul style="list-style-type: none"> Turn on the equipment connected with the audio cable.
	<ul style="list-style-type: none"> The AUDIO options are set to the wrong position. 	<ul style="list-style-type: none"> Set the AUDIO option to the correct position, then turn on the DVD player again by pressing POWER.
The DVD player does not start playback.	<ul style="list-style-type: none"> An unplayable disc is inserted. 	<ul style="list-style-type: none"> Insert a playable disc. (Check the disc type and regional code.)
	<ul style="list-style-type: none"> The rating level is set. 	<ul style="list-style-type: none"> Change the rating level.
The remote control does not work properly.	<ul style="list-style-type: none"> The remote control is not pointed at the remote sensor on the DVD player. 	<ul style="list-style-type: none"> Point the remote control at the remote sensor of the DVD player.
	<ul style="list-style-type: none"> The remote control is too far from the DVD player. 	<ul style="list-style-type: none"> Operate the remote control closer to the DVD player.

Specifications

General

Power requirements: AC 200-240 V , 50/60 Hz

Power consumption: 8W

Dimensions (Approx.):

430 x 35 x 242 mm (17 x 1.4 x 9.5 inches)
(W x H x D) without foot

Weight (Approx.): 1.9 kg (4.2 lbs)

Operating temperature:

5 °C to 35 °C (41 °F to 95 °F)

Operating humidity: 5 % to 90 %

Outputs

VIDEO OUT:

1 V (p-p), 75 Ω, sync negative, RCA jack x 1 / SCART (TO TV)

AUDIO OUT:

2.0 Vrms (1 KHz, 0 dB), 600 Ω, RCA jack (L, R) x 1 / SCART (TO TV)

DIGITAL OUT (COAXIAL):

0.5 V (p-p), 75 Ω, RCA jack x 1

System

Laser:

Semiconductor laser, wavelength 650 nm

Signal system: PAL / NTSC

Frequency response:

DVD (PCM 96 kHz): 8 Hz to 44 kHz

DVD (PCM 48 kHz): 8 Hz to 22 kHz

CD: 8 Hz to 20 kHz

Signal-to-noise ratio:

More than 100 dB (ANALOG OUT connectors only)

Harmonic distortion: Less than 0.008%

Dynamic range:

More than 95 dB (DVD/CD)

Accessories:

Video cable (1), Audio cable (1), Remote control (1), Batteries (2)

Note: Design and specifications are subject to change prior notice.



DVD-SPIELER

Gebrauchsanleitung

MODELL : DVX161/DVX171



Lesen Sie diese Anleitung bitte vor dem Anschluss, der Inbetriebnahme oder der Einstellung des Produkts sorgfältig und vollständig durch.

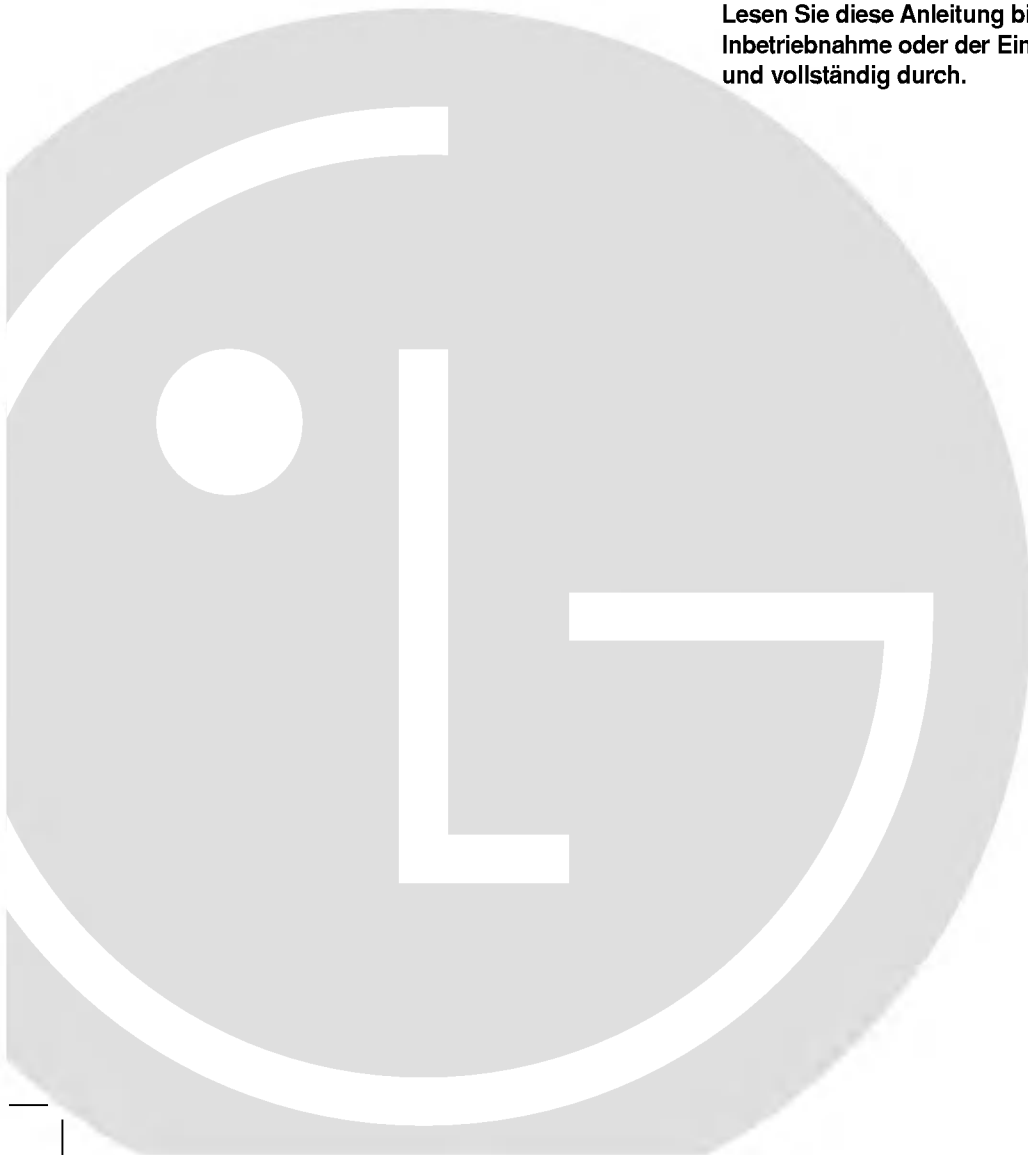



ACHTUNG
STROMSCHLAGEGEFAHR
NICHT ÖFFNEN

ACHTUNG: UM DIE GEFAHR VON STROMSCHLÄGEN ZU VERMEIDEN, DAS GEHÄUSE (BZW. DIE RÜCKSEITE) NICHT ABNEHMEN UND/ODER DAS GERÄT SELBST REPARIEREN. ES BEFINDEN SICH KEINE BAUTEILE IM GERÄT, DIE VOM BENUTZER REPARIERT WERDEN KÖNNEN, REPARATUREN STETS VOM FACHMANN AUSFÜHREN LASSEN.



Der Blitz mit der Pfeilspitze im gleichseitigen Dreieck dient dazu, den Benutzer vor unisolierten und gefährlichen spannungsführenden Stellen innerhalb des Gerätegehäuses zu warnen, an denen die Spannung groß genug ist, um für den Menschen die Gefahr eines Stromschlags zu bergen.



Das Ausrufezeichen im gleichseitigen Dreieck dient dazu, den Benutzer auf wichtige vorhandene Betriebs- und Wartungsanleitungen in der produktbegleitenden Dokumentation hinzuweisen.

WARNUNG: UM BRANDGEFAHR UND DIE GEFAHR EINES STROMSCHLAGS ZU VERMEIDEN, SETZEN SIE DAS GERÄT WEDER REGEN NOCH SONSTIGER FEUCHTIGKEIT AUS.

ACHTUNG: Die Belüftungsöffnungen niemals verdecken. Das Gerät immer laut Herstellerangaben anschließen.

Schlitze und Öffnungen im Gehäuse dienen der Belüftung, und gewährleisten einen störungsfreien Betrieb des Gerätes und schützen es vor Überhitzung.

Öffnungen sollte niemals durch Aufstellen des Gerätes auf einem Bett, Sofa, Teppich oder ähnlichen Untergründen verdeckt werden. Das Gerät sollte nicht in z. B. einem Bücherregal oder Schrank aufgestellt werden, wenn keine ausreichende Belüftung gewährleistet werden kann oder die Anleitungen missachtet wurden.

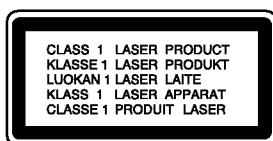

ACHTUNG: BEI GEÖFFNETEM GEHÄUSE UND GEÖFFNETEN VERRIEGELUNGEN TRITT SICHTBARE UND UNSICHTBARE LASERSTRAHLUNG AUF.

VORSICHT:

Dieses Gerät besitzt ein Laser-System.

Um das Gerät richtig zu verwenden, lesen Sie dieses Benutzerhandbuch sorgfältig durch und bewahren Sie es auf. Setzen Sie sich zur Wartung mit einem qualifizierten Servicebetrieb in Verbindung. Durch Bedienung, Einstellungen oder Verfahren, die in diesem Handbuch nicht erwähnt werden, können gefährliche Strahlungen verursacht werden.

Um direkten Kontakt mit dem Laserstrahl zu vermeiden, darf das Gehäuse nicht geöffnet werden. ANSONSTEN TRITT EINE SICHTBARE LASERSTRAHLUNG AUF.

Vorsicht: Das Gerät darf nicht mit Wasser (Tropfen oder Spritzwasser) in Berührung kommen und es sollten keine mit Wasser gefüllten Behälter auf das Gerät gestellt werden, wie z. B. Vasen.

VORSICHTSHINWEISE zum Netzkabel

Die meisten Geräte sollten an einen eigenen Stromkreis angeschlossen werden;

D. h. eine separate Steckdose ohne weitere Anschlüsse oder Zweigleitungen, über die ausschließlich dieses Gerät mit Strom versorgt wird. Beachten Sie hierzu die technischen Daten des Gerätes in diesem Benutzerhandbuch.

Steckdosen niemals überlasten. Bei überlasteten, lockeren oder beschädigten Steckdosen, Verlängerungskabeln, bei abgenutzten Kabeln oder beschädigter Isolierung besteht die Gefahr von Stromschlägen oder Bränden. Die Gerätekabel sollten regelmäßig überprüft werden. Bei Beschädigungen oder Abnutzungen der Kabel sofort den Netzstecker ziehen und das Kabel von einem qualifizierten Techniker durch ein gleiches Modell austauschen lassen.

Das Netzkabel vor mechanischen Beschädigungen, schützen, wie z. B. Verdrehen, Knicken, Eindrücken, Einklemmen in einer Tür oder Darauftreten.

Achten Sie besonders auf die Stecker, Steckdosen und den Bereich, an dem das Kabel aus dem Gerät tritt.

Ziehen Sie zum Unterbrechen der Stromversorgung den Netzstecker. Achten Sie beim Aufstellen des Gerätes darauf, dass der Netzstecker leicht erreichbar bleibt.



Entsorgung von Altgeräten

1. Wenn dieses Symbol eines durchgestrichenen Abfalleimers auf einem Produkt angebracht ist, unterliegt dieses Produkt der europäischen Richtlinie 2002/96/EC.
2. Alle Elektro- und Elektronik-Altgeräte müssen getrennt vom Hausmüll über dafür staatlich vorgesehenen Stellen entsorgt werden.
3. Mit der ordnungsgemäßen Entsorgung des alten Geräts vermeiden Sie Umweltschäden sowie eine Gefährdung der eigenen Gesundheit.
4. Weitere Informationen zur Entsorgung des alten Geräts erhalten Sie bei der Stadtverwaltung, beim Entsorgungsamt oder in dem Geschäft, wo Sie das Produkt erworben haben.

CE Dieses Gerät wurde in Übereinstimmung mit den Funkentstöranforderungen der EU-Richtlinien 89/336/EWG, 93/68/EWG und 73/23/EWG hergestellt.

Inhalt

Einführung	4-7	Betrieb	14-19
Info über das Symbol  auf dem Bildschirm .	4	Allgemeine Funktionen	14
Hinweis zu den verwendeten Symbolen	4	Weitere Funktionen	15
Hinweise zu Discs	4	Wiedergabe einer Audio-CD oder	
Handhabung von Discs	4	MP3-/WMA-Datei	16
Aufbewahren von Discs	4	Programmierte Wiedergabe	16
Reinigen von Discs	4	Programmierte Tracks wiederholen	16
Unterstützte Disc-Formate	5	Track aus der Programmliste löschen	16
Ländercode	5	Gesamte Programmliste löschen	16
Vorderes Bedienfeld	6	Anzeige von JPEG-Dateien	17
Fernbedienung	7	Diashow	17
Funktionen der Fernbedienung	7	Standbild	17
Einlegen der Batterien in die Fernbedienung .	7	Zu einer anderen Datei wechseln	17
		Zoom	17
		Bild drehen	17
		Wiedergabe von DivX-Filmen	18
		Andere TV-Geräte über die Fernbedienung	
		bedienen	19
		Wartung und Pflege	19
Installation und Einrichtung . . .	8-13	Referenzinformationen	20-21
Einrichten des Players	8	Sprachcodes	20
DVD-Player-Anschlüsse	8	Orts Code	20
Video- und Audioanschlüsse an Ihrem		Störungsbehebung	21
Fernsehgerät	8	Technische Daten	21
Audioanschluss an Zusatzgeräte	9		
Anzeige von Disc-Informationen auf dem			
Bildschirm	10		
Grundeinstellungen	10		
Allgemeiner Betrieb	10		
SPRACHE	11		
• Menü sprache	11		
• Disc Audio / Untertitel / Menü	11		
ANZEIGE	11		
• Bildformat	11		
• Anzeigemodus	11		
AUDIO	11		
• Dolby Digital/DTS/MPEG	11		
• Samplingfrequenz (Erkannt)	11		
• Steuerung des Dynamikbereichs (DRC) .	11		
• Vocal	11		
BLOCK (KINDERSICHERUNG)	12		
• Einstufung	12		
• Kennwort (Sicherheitscode)	12		
• Orts Code	12		
ANDERE	13		
• PBC	13		
• Autom. Wiedergabe	13		
• B.L.E. (Schwarzpegelverstärkung)	13		
• DivX(R) VOD	13		

Einführung

Um die ordnungsgemäße Verwendung dieses Geräts zu gewährleisten, lesen Sie dieses Handbuch sorgfältig durch und bewahren Sie es zum späteren Nachschlagen auf.

Dieses Handbuch enthält Informationen über den Betrieb und die Wartung Ihres DVD-Players. Wenn dieses Gerät repariert werden muss, wenden Sie sich an einen autorisierten Fachhändler.

Info über das Symbol auf dem Bildschirm

“  ” kann während des Betriebs auf dem Bildschirm Ihres Fernsehgeräts angezeigt werden. Das Symbol zeigt dann an, dass die in der vorliegenden Gebrauchsanleitung erläuterte Funktion auf dieser spezifischen DVD-Video-Disc nicht verfügbar ist.

Hinweis zu den verwendeten Symbolen

Hinweis:

Weist auf besondere Hinweise und Betriebsmerkmale hin.

Tipp:

Weist auf Tipps und Tricks hin, die die Bedienung dieses Geräts vereinfachen.

Enthält der Titel eines Kapitels eines der folgenden Symbole, ist dies nur auf die durch das Symbol dargestellte Disc anwendbar.

- ALL** Jeder der folgenden Disc-Typen
- DVD** DVD und finalisierte DVD±R/RW
- VCD** Video-CDs
- ACD** Audio-CDs
- MP3** MP3-Dateien
- WMA** WMA-Dateien
- DivX** DivX-Dateien

Hinweise zu Discs

Handhabung von Discs

Berühren Sie die bespielte Seite der Disc nicht. Fassen Sie die Disc an den Rändern an, um nicht die Oberfläche mit den Fingern zu berühren. Bringen Sie auf keiner der beiden Seiten der Disc Papier oder Aufkleber an.



Aufbewahrung von Discs

Legen Sie die Disc nach der Wiedergabe wieder in die zugehörige Hülle. Setzen Sie die Disc keiner direkten Sonneneinstrahlung oder Wärmequellen aus und lassen Sie sie nie in einem Auto liegen, das direkt in der Sonne geparkt wird.

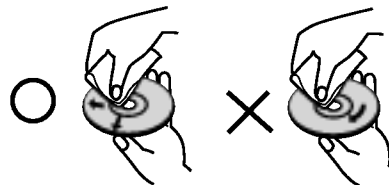

Reinigung von Discs

Fingerabdrücke und Staub auf der Disc können die Bild- und Tonqualität beeinträchtigen. Reinigen Sie die Disc vor der Wiedergabe mit einem sauberen Tuch. Wischen Sie die Disc von der Mitte zum Rand ab.



Verwenden Sie keine starken Lösungsmittel wie Alkohol, Benzin, Verdüner, handelsübliche Reiniger oder für Schallplatten gedachte Antistatik-Sprays.

Unterstützte Disc-Formate

	DVD (8 cm / 12 cm-Disc)
	Video CD (VCD/SVCD) (8 cm / 12 cm-Disc)
	Audio CD (8 cm / 12 cm-Disc)

Zusätzlich können auf diesem Gerät DVD±R/RW- und CD-R/RW-Discs mit Audiotiteln, DivX-, MP3-, WMA- und/oder JPEG-Dateien wiedergegeben werden.

Hinweise:

- Je nach Aufnahmegerät oder der CD-R/RW- (oder DVD±R/RW)-Disc selbst können einige CD-R/RW- (oder DVD±R/RW-) Discs nicht mit diesem Gerät wiedergegeben werden.
- Verwenden Sie keine ungewöhnlich geformten CDs (z. B. herzförmig oder achteckig). Andernfalls sind Fehlfunktionen nicht auszuschließen.
- Um eine optimale Wiedergabequalität zu erzielen, müssen die auf dem DVD-Player abgespielten Discs und Aufnahmen bestimmte technische Standards erfüllen. Für bereits bespielte DVDs werden diese Standards automatisch eingestellt. Beschreibbare Disc-Formate können viele unterschiedliche Formate aufweisen (z. B. eine CD-R mit MP3- oder WMA Dateien), die bestimmte Voraussetzungen erfüllen müssen (s. o.), um die Kompatibilität bei der Wiedergabe zu gewährleisten.

Außerdem ist zu beachten, dass für das Herunterladen von MP3-/WMA-Dateien und Musik aus dem Internet eine Genehmigung erforderlich ist. Unser Unternehmen ist nicht zur Erteilung einer solchen Genehmigung berechtigt. Die benötigten Genehmigungen sind stets bei dem jeweiligen Inhaber des Urheberrechts einzuholen.

Ländercode

Der Ländercode dieses Players ist auf der Geräterückseite aufgedruckt. Es können nur DVD-Discs mit diesem bzw. mit dem Ländercode "Alle" wiedergegeben werden.

Hinweise zu Ländercodes

- Bei den meisten DVDs finden Sie einen Globus mit einer oder mehreren Nummern gut sichtbar auf der Hülle. Diese Nummer muss mit dem Regionalcode Ihres DVD-Players übereinstimmen, damit Sie die Disc wiedergeben können.
- Wenn Sie eine DVD mit einem anderen Ländercode mit Ihrem Player wiedergeben möchten, wird die Meldung "Region code überprüfen" auf dem Bildschirm des Fernsehgerätes angezeigt.

Hinweise zum Copyright:

Es ist gesetzlich verboten, urheberrechtlich geschütztes Material ohne Genehmigung zu kopieren, auszustrahlen, vorzuführen, über Kabel zu senden, öffentlich wiederzugeben oder zu verleihen. Dieses Gerät ist mit der von Macrovision entwickelten Kopierschutzfunktion ausgestattet. Auf einigen Discs sind Kopierschutzsignale aufgezeichnet. Wenn Sie die Bilder dieser Discs auf einem Videorekorder aufzeichnen und wiedergeben, können Bildstörungen auftreten. Dieses Gerät verwendet Technologien zum Urheberrechtsschutz, die durch Verfahrensansprüche bestimmter US-Patente und sonstiger Rechte zum Schutz geistigen Eigentums der Macrovision Corporation und anderer Rechteeigentümer geschützt sind. Die Verwendung dieser Urheberrechtsschutz-Technologie muss von der Macrovision Corporation genehmigt werden und gilt nur für den privaten oder sonstigen eingeschränkten Gebrauch, sofern keine spezielle Genehmigung der Macrovision Corporation vorliegt. Nachbau und Auseinandernehmen sind verboten.

Vorderes Bedienfeld

DVX161



DVX171

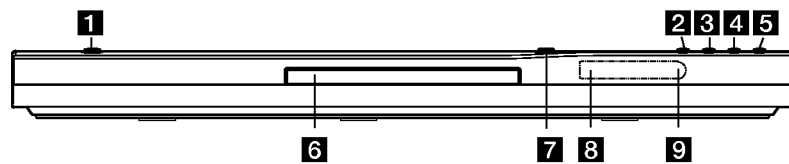

- | | |
|--|---|
| <p>1 POWER
Schaltet das Gerät EIN und AUS.</p> <p>2 ► (PLAY)
Startet die Wiedergabe.</p> <p>3 ■ (STOP)
Hält die Wiedergabe an.</p> <p>4 SKIP (I◀◀)
Zurück zum Anfang des aktuellen Kapitels oder Tracks, oder zurück zum vorherigen Kapitel oder Track.</p> <p>5 SKIP (▶▶I)
Weiter zum nächsten Kapitel oder Track.</p> | <p>6 Disc-Fach
Legen Sie die Disc hier ein.</p> <p>7 ▲ (OPEN/CLOSE)
Öffnet und schließt das Disc-Fach.</p> <p>8 Anzeigefenster
Der derzeitige Betriebsmodus des Players.</p> <p>9 Empfangssensor für das Fernbedienungssignal
Richten Sie die Fernbedienung auf diesen Punkt.</p> |
|--|---|

Fernbedienung

POWER-Taste

Schaltet den DVD-Player ein und aus.

OPEN/CLOSE-Taste (▲)

Öffnet und schließt das Disc-Fach.

Zifferntasten 0-9

Wählt nummerierte Menüpunkte aus.

CLEAR-Taste

Entfernt eine Track-Nummer aus der Programmliste oder eine Markierung aus dem Menü MARKER SEARCH.

TV-Steuerungstasten

NETZ: TV-Gerät ein- oder ausschalten.
AV: Auswahl TV-Quelle.
PR/CH +/-: Auswahl TV-Kanal.
VOL +/-: Einstellung der TV-Lautstärke.

DVD MENU

Zugriff auf das Menü einer DVD-Disc.

TITLE

Zeigt das Titel-Menü an, sofern vorhanden.

◀ / ▶ / ▲ / ▼

(links/rechts/oben/unten)

Wählt einen Menüpunkt aus.

DISPLAY-Taste

Zugriff auf die Bildschirmanzeige.

RETURN (↵)

Zeigt Video-CD mit PBC an.

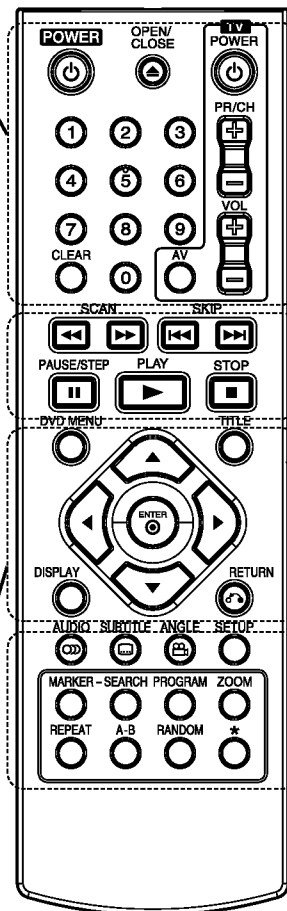

SCAN-Taste (◀◀ / ▶▶)

Suchlauf zurück oder vor.

SKIP (◀◀◀ / ▶▶▶)

Weiter zum nächsten Kapitel oder Track. Zurück zum Anfang des aktuellen Kapitels oder Tracks, oder zurück zum vorherigen Kapitel oder Track.

PAUSE/STEP-Taste (||)

Unterbricht die Wiedergabe vorübergehend/für die Bild-für-Bild-Wiedergabe wiederholt drücken.

▶ (PLAY-Taste)

Startet die Wiedergabe.

STOP (■)

Hält die Wiedergabe an.

AUDIO-Taste

Auswahl der Audiosprache bzw. eines Tonkanals.

SUBTITLE-Taste

Wählt eine Untertitelsprache aus.

ANGLE-Taste

Wählt einen DVD-Kamerawinkel aus, sofern vorhanden.

SETUP-Taste

Zugriff auf oder Entfernen des Setup-Menüs.

MARKER-Taste

Markiert einen Punkt während der Wiedergabe.

SEARCH-Taste

Zeigt das Menü MARKER SEARCH an.

PROGRAM-Taste

Aufrufen des Programmierungsmodus.

ZOOM-Taste

Vergrößert das Videobild

REPEAT-Taste

Wiederholt Kapitel, Track, Titel, alles.

A-B

Abschnitt von Punkt A bis Punkt B wiederholen.

RANDOM-Taste

Gibt Tracks in willkürlicher Reihenfolge wieder.

Funktionen der Fernbedienung

Richten Sie die Fernbedienung auf den Sensor, und drücken Sie die Taste.

Vorsicht:

Verwenden Sie nie gleichzeitig neue und alte Batterien. Verwenden Sie keine unterschiedlichen Batterietypen, wie z. B. Standard und Alkaline.

Einlegen der Batterien in die Fernbedienung

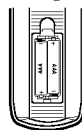

Nehmen Sie die Abdeckung des Batteriefachs auf der Rückseite der Fernbedienung ab und legen Sie zwei Batterien (Größe AAA) mit der richtigen Polung ⊕ und ⊖ ein.

Installation und Einrichtung

Einrichtung des Players

Bild und Ton eines Fernsehgerätes, eines Videorekorders oder eines Radios in der Nähe können verzerrt wiedergegeben werden. Ist dies der Fall, stellen Sie den Player nicht in der Nähe eines Fernsehgerätes, Videorekorders oder Radios auf, oder schalten Sie das Gerät nach der Entnahme der Disc aus.

DVD-Player-Anschlüsse

Die Anschlussmöglichkeiten des Players richten sich nach Ihrem Fernsehgerät und anderen Geräten. Weitere Anschlussinformationen entnehmen Sie nach Bedarf der Begleitdokumentation Ihres Fernsehgerätes, der Stereoanlage oder anderer Geräte.

Video- und Audioanschlüsse an Ihrem Fernsehgerät

Achten Sie darauf, dass der DVD-Player direkt an das Fernsehgerät und nicht an einen Videorekorder angeschlossen ist. Andernfalls könnte das DVD-Bild durch das Kopierschutzsystem verzerrt werden.

SCART-Anschluss – Verbinden Sie die TO TV SCART-Buchse des DVD-Players über das SCART-Kabel (**T**) mit der entsprechenden SCART-Buchse am Fernsehgerät.

Video – Verbinden Sie die VIDEO OUT-Buchse des DVD-Players über das Videokabel (**V**) mit der Video-Eingangsbuchse des Fernsehgerätes.

Audio – Verbinden Sie die linke und die rechte AUDIO OUT-Buchse des DVD-Players über die Audiokabel mit der linken und rechten Eingangsbuchse am Fernsehgerät (**A**). Verbinden Sie die AUDIO OUT-Buchse des DVD-Players nicht mit der Phone-Eingangsbuchse (Aufnahmeteil) Ihres Audiosystems.

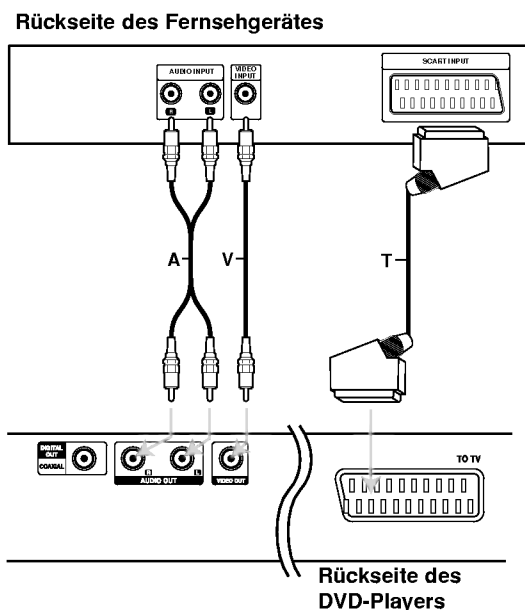

Audioanschluss an Zusatzgeräte

Sie haben die Möglichkeit, den DVD-Player zur Audioausgabe an Ihre Zusatzgeräte anzuschließen.

Rückseite des DVD-Players

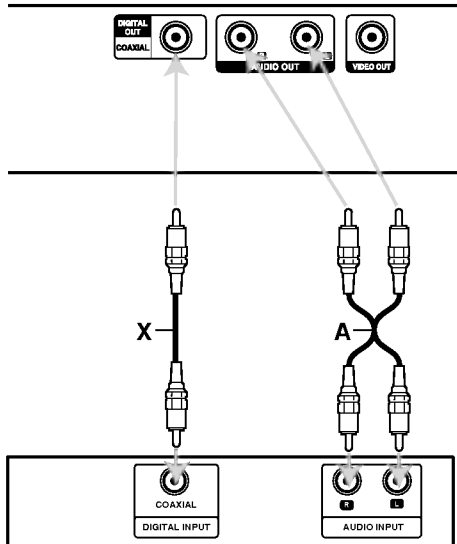

Verstärker (Receiver)

Hergestellt unter der Lizenz von Dolby Laboratories. "Dolby", "Pro Logic" und das Doppel-D-Symbol sind Markenzeichen von Dolby Laboratories.

DTS und DTS Digital Out sind Markenzeichen von Digital Theater Systems, Inc.

Verstärker mit analogem Zweikanal-Stereo oder Dolby Pro Logic II/Pro Logic:

Verbinden Sie die linke und die rechte AUDIO OUTBuchse des DVD-Players über die Audiokabel (A) mit der linken und rechten AUDIO-Eingangsbuchse des Verstärkers, Receivers oder der Stereoanlage.

Verstärker mit digitalem Zweikanal-Stereo (PCM) oder Audio-/Video-Receiver mit Mehrkanaldecoder (Dolby Digital™, MPEG 2 oder DTS):

Verbinden Sie eine der DIGITAL AUDIO OUTBuchsen (COAXIAL X) des DVDPlayers mit der entsprechenden Eingangsbuchse an Ihrem Verstärker.

Verwenden Sie ein optionales digitales Audiokabel (COAXIAL X).

Digitaler Mehrkanal-Ton

Eine digitale Mehrkanal-Verbindung bietet die beste Tonqualität. Sie benötigen dafür einen Mehrkanal-Audio-/Video-Empfänger, der eines oder mehrere der von Ihrem DVD-Player unterstützten Audioformate, z. B. MPEG 2, Dolby Digital und DTS, unterstützt. Hinweise finden Sie in der Begleitdokumentation des Receivers und auf den Logos auf seiner Vorderseite

Hinweise:

- Wenn das Audioformat der digitalen Ausgabe nicht den Fähigkeiten Ihres Receivers entspricht, erzeugt dieser einen lauten, verzerrten oder überhaupt keinen Ton.
- Sechskanal-Digital Surround Sound über die digitale Verbindung ist dann möglich, wenn Ihr Receiver mit einem Digital-Mehrkanal-Decoder ausgerüstet ist.

Anzeige von Disc-Informationen auf dem Bildschirm

Auf dem Bildschirm können verschiedene Informationen über die eingelegte Disc angezeigt werden.

1. Drücken Sie auf ANZEIGE, um verschiedene Wiedergabeinformationen einzublenden. Je nach eingelegter Disc oder Wiedergabeart werden unterschiedliche Informationen angezeigt.



2. Wählen Sie mit ▲ / ▼ einen Eintrag aus und ändern bzw. wählen Sie mit ◀ / ▶ die Einstellung.
 - Titel (Track) – Aktuelle Titel- (bzw. Track-) nummer/Gesamtanzahl der Titel (bzw. Tracks).
 - Kapitel – Aktuelle Kapitelnummer/Gesamtanzahl der Kapitel.
 - Zeit – Verstrichene Spielzeit.
 - Audio – Ausgewählte(r) Audiosprache oder gewählter Tonkanal.
 - Untertitel – Ausgewählte Untertitel.
 - Winkel – Ausgewählter Winkel/Gesamtanzahl der Kamerawinkel.
 - Ton – Ausgewählter Klangmodus.

Hinweis:

Nach einigen Sekunden ohne Tastendruck wird die Bildschirmanzeige ausgeblendet.

Grundeinstellungen

Mit Hilfe des Setup-Menüs können Sie beispielsweise das Bild und den Ton einstellen. Außerdem können Sie eine Sprache für die Untertitel und das Setup-Menü einstellen. Einzelheiten über die einzelnen Optionen des Setup-Menüs finden Sie auf den Seiten 11 bis 13.

So blenden Sie das Menü ein und aus:

Drücken Sie SETUP, um das Menü anzuzeigen. Wenn Sie SETUP erneut drücken, kehren Sie zum ersten Bildschirm zurück.

So gehen Sie zur nächsten Ebene:

Drücken Sie ▶ auf der Fernbedienung.

So kehren Sie zur vorherigen Ebene zurück:

Drücken Sie ◀ auf der Fernbedienung.

Allgemeiner Betrieb

1. Drücken Sie SETUP. Das Setup-Menü wird angezeigt.

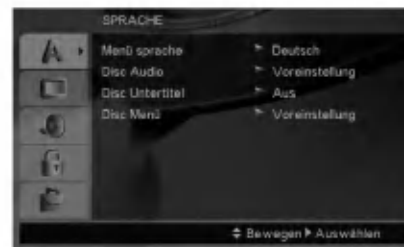

2. Verwenden Sie ▲ / ▼, um die gewünschte Option auszuwählen. Drücken Sie danach ▶, um zur zweiten Ebene zu gelangen. Auf dem Bildschirm werden die aktuelle Einstellung für die aktuelle Option sowie alternative Einstellung(en) angezeigt.
3. Verwenden Sie ▲ / ▼, um die zweite gewünschte Option auszuwählen. Drücken Sie danach ▶, um zur dritten Ebene zu gelangen.
4. Verwenden Sie ▲ / ▼, um die gewünschte Einstellung auszuwählen, und bestätigen Sie Ihre Auswahl mit ENTER. Bei einigen Optionen sind weitere Schritte erforderlich.
5. Drücken Sie SETUP oder PLAY, um das Setup-Menü auszublenden.

SPRACHE



Menü sprache

Wählen Sie eine Sprache für das Setup-Menü und das Bildschirmmenü aus.

Disc Audio / Untertitel / Menü

Wählen Sie die gewünschte Sprache für Audiotitel (Disc Audio), Untertitel und das Disc-Menü aus.

Voreinstellung – Bezieht sich auf die Originalsprache, in der die Disc aufgezeichnet wurde.

Andere – Drücken Sie zur Auswahl einer anderen Sprache die Nummerntasten gefolgt von ENTER, um die jeweilige vierstellige Nummer laut Liste der Sprachcodes auf Seite 20 einzugeben. Drücken Sie bei einer falschen Eingabe auf CLEAR.

ANZEIGE



Bildformat

4:3 – Wählen Sie diese Einstellung, wenn ein herkömmliches Fernsehgerät angeschlossen ist.

16:9 – Wählen Sie diese Einstellung, wenn ein Breitbild-Fernsehgerät angeschlossen ist.

Anzeigemodus

Die Bildmodus-Einstellung funktioniert nur, wenn das Bildformat des Fernsehers auf 4:3 gesetzt ist.

Letterbox – Aufnahmen im Breitbildformat erscheinen mit schwarzen Balken am oberen und unteren Bildschirmrand.

Panscan – Zeigt automatisch das Bildmaterial auf dem gesamten Bildschirm an, schneidet aber bei Bedarf Bereiche an den beiden Seiten ab.

AUDIO

Jede DVD-Disc hat mehrere Audio-Ausgabeoptionen. Legen Sie die Audio-Optionen des Players in Übereinstimmung mit dem Typ des Audiosystems fest, das Sie einsetzen.



Dolby Digital / DTS / MPEG

Bitstream – Wählen Sie "Bitstream", wenn Sie die DIGITAL OUT-Buchse des DVD-Players mit einem Verstärker oder ein anderes Gerät mit einem Dolby Digital-, DTS- oder MPEG-Decoder verbunden haben.

PCM (für Dolby Digital / MPEG) – Wählen Sie diese Option, wenn das Gerät mit einem digitalen Zweikanal-Stereo-Verstärker verbunden ist. Bei in Dolby Digital oder MPEG codierten DVDs wird automatisch ein Downmix in Zweikanal-PCM-Audio durchgeführt.

Aus (für DTS): Wenn Sie "Aus" auswählen, wird das DTS-Signal nicht über die DIGITAL OUT-Buchse ausgegeben.

Samplingfrequenz (Erkannt)

Wenn Ihr Receiver oder Verstärker NICHT für 96-kHz-Signale ausgelegt ist, wählen Sie 48 kHz. Wenn Sie diese Auswahl getroffen haben, konvertiert das Gerät automatisch 96-kHz-Signale in 48 kHz-Signale, die das System dekodieren kann.

Wenn Ihr Receiver oder Verstärker dagegen für 96-kHz-Signale ausgelegt ist, wählen Sie 96 kHz.

Weitere Informationen über den Funktionsumfang Ihres Verstärkers entnehmen Sie der Begleitdokumentation des Geräts.

Steuerung des Dynamikbereichs (DRC)

Dank digitaler Audio-Technologie ermöglicht das DVD-Format, Soundtracks mit größtmöglicher Genauigkeit und Wirklichkeitsnähe zu hören. Vielleicht möchten Sie jedoch die dynamische Reichweite der Audioausgabe unterdrücken (das heißt den Unterschied zwischen den lautesten und den leisesten Tönen). Auf diese Weise können Sie einen Film auch bei geringer Lautstärke ansehen, ohne dass die Tonqualität an Brillanz verliert. Schalten Sie zu diesem Zweck die Funktion DRC Ein.

Vocal

Schalten Sie die Gesangsoption Ein, wenn Sie eine Mehrkanal-Karaoke-DVD abspielen möchten. Die Karaoke-Kanäle auf der Disc werden in normalen Stereoton umgewandelt.

BLOCK (KINDERSICHERUNG)



Einstufung

Verhindert die Wiedergabe von nicht jugendfreien DVDs. Es sind jedoch nicht alle DVDs eingestuft.

1. Wählen Sie im BLOCK-Menü "Einstufung" aus und drücken Sie ►.
2. Um diese Optionen aufrufen zu können, müssen Sie das von Ihnen erstellte Kennwort eingeben. Falls noch kein Kennwort vorhanden ist, müssen Sie eines anlegen.
Geben Sie ein Kennwort ein, drücken Sie ENTER, wiederholen Sie das Kennwort und drücken Sie nochmals ENTER. Um eine falsch Eingabe zu löschen, drücken Sie auf CLEAR.
3. Wählen Sie mit den Schaltflächen ▲ / ▼ eine Einstufung zwischen 1 und 8 aus.

Einstufung 1-8: Stufe 1 bedeutet niedrigste Wiedergabeeinschränkungen. Stufe 8 bedeutet höchste Wiedergabeeinschränkungen.

Geöffnet: Wenn Sie diese Option wählen, ist die Kindersicherung deaktiviert und die Disc wird ohne Einschränkungen wiedergegeben.

4. Drücken Sie ENTER, um Ihre Einstufung sauswahl zu bestätigen. Drücken Sie SETUP, um das Menü zu verlassen.

Kennwort (Sicherheitscode)

Ein Kennwort kann wie folgt eingegeben oder geändert werden.

1. Wählen Sie den Eintrag Kennwort im Menü BLOCK und drücken Sie ►.
2. Führen Sie Schritt 2 weiter oben aus (Einstufung).
Markieren Sie zum Ändern des Kennwortes den Eintrag "Ändern" und drücken Sie auf ENTER. Geben Sie das alte Kennwort und danach zweimal das neue Kennwort ein.
3. Drücken Sie zum Verlassen des Menüs auf SETUP.

Wenn Sie das Kennwort vergessen haben

Falls Sie das Kennwort vergessen haben, kann es mit folgenden Schritten gelöscht werden:

1. Drücken Sie zum Aufrufen des Setup-Menüs auf SETUP.
2. Geben Sie die sechsstellige Nummer "210499" ein und drücken Sie ENTER. Das Kennwort wird gelöscht.

Orts Code

Geben Sie den Code für das jeweilige Land ein, in dem die Freigabe der DVD-Video-Disc erstellt wurde (siehe Liste der Orts Code auf Seite 20).

1. Wählen Sie im BLOCK-Menü den "Orts Code" aus und drücken Sie ►.
2. Führen Sie Schritt 2 auf der vorherigen Seite aus (Einstufung).
3. Wählen Sie das erste Zeichen mit den Tasten ▲ / ▼.
4. Drücken Sie auf ► und wählen Sie mit den Tasten ▲ / ▼ das nächste Zeichen.
5. Drücken Sie zur Bestätigung der Auswahl auf ENTER.

ANDERE



PBC

Setzen Sie PBC (Wiedergabesteuerung) auf Ein oder Aus.

Ein: Video-CDs mit PBC werden in Übereinstimmung mit der PBC wiedergegeben.

Aus: Video-CDs mit PBC werden wie Audio-CDs wiedergegeben.

Autom. Wiedergabe

Sie können den DVD-Player so einstellen, dass eine DVD-Disc direkt nach dem Einlegen automatisch gestartet wird.

Wenn der Modus "Autom. Wiedergabe" aktiviert ist, steuert dieser DVD-Player den Titel mit der längsten Wiedergabedauer an und spielt ihn automatisch ab.

Hinweis:

Die automatische Wiedergabe ist bei einigen DVDs u. U. nicht möglich.

B.L.E. (Schwarzpegelverstärkung)

Auswahl des Schwarzpegels des Wiedergabebildes. Bevorzugte und für den Monitor erforderliche Einstellungen.

Ein: Verstärkte Graustufe (0 IRE cut off).

Aus: Standard-Graustufe (7.5 IRE cut off).

Hinweis:

Die B.L.E.-Funktion ist nur für die NTSC-Norm verfügbar.

DivX(R) VOD

Sie erhalten von uns einen DivX® VOD-Registrierungscode (Video On Demand), mit dem Sie Videofilme über den DivX® VOD-Dienst ausleihen oder kaufen können. Weitere Infos erhalten Sie unter www.divx.com/vod.

1. Wählen Sie die Option "DivX(R)VOD" und drücken Sie ►.
2. Drücken Sie bei markierter Option "Auswahl" auf ENTER, um den Registrierungscode anzuzeigen. Dieser Registrierungscode berechtigt Sie zum Kauf oder zur Ausleihe von Videofilmen des DivX® VOD-Dienstes unter www.divx.com/vod. Folgen Sie den Anweisungen und speichern Sie den heruntergeladenen Film zur Wiedergabe mit diesem Player auf einer Disc.
3. Drücken Sie zum Beenden auf ENTER.

Hinweis:

Über den DivX® VOD-Dienst heruntergeladene Filme können ausschließlich auf diesem Player wiedergegeben werden.

Betrieb

Allgemeine Funktionen

Tasten	Funktionen	Discs
 (ÖFFNENSCHLIESSEN)	Disc-Fach öffnen und schließen.	ALL
 (PAUSE)	Drücken Sie zum Unterbrechen der Wiedergabe auf . Drücken Sie zur Einzelbildwiedergabe mehrmals auf .	ALL DVD VCD DivX
ÜBERSPRINGEN (⏮ / ⏭)	Drücken Sie während der Wiedergabe auf SKIP (⏮ oder ⏭), um zum nächsten Kapitel/Track bzw. zum Anfang des aktuellen Kapitels/Tracks zu gelangen. Drücken Sie zweimal kurz auf SKIP ⏮ , um zum vorherigen Kapitel/Track zurückzuspringen.	ALL
SUCHLAUF (⏮ / ⏭)	Drücken Sie während der Wiedergabe mehrmals auf SCAN (⏮ oder ⏭), um die Suchlaufgeschwindigkeit festzulegen. DVD- und DivX-Discs: 4 Stufen Video-, MP3- oder Audio-CDs: 3 Stufen	DVD VCD DivX ACD MP3
	Drücken Sie bei pausierter Wiedergabe mehrmals auf SCAN ⏭ , um die Zeitlupe zu aktivieren (4 Stufen, nur vor).	DVD VCD DivX
WIEDERHOLEN	Drücken Sie während der Wiedergabe mehrmals auf REPEAT, um den gewünschten Wiederholungsmodus auszuwählen. DVD-Video-Discs: Kapitel/Titel/Aus Video-CDs, Audio-CDs, DivX-/MP3-/WMA-Discs: Track/Alle/Aus	ALL
A-B	Drücken Sie zum Festlegen des Startpunktes (A) und des Endpunktes (B) für die Abschnittswiederholung während der Wiedergabe jeweils einmal auf die Taste A-B. Drücken Sie zum Beenden auf CLEAR.	DVD VCD DivX ACD
ZOOM	Drücken Sie während der Wiedergabe oder Pause auf ZOOM, um das Videobild zu vergrößern (4 Stufen). Mit den Tasten ◀ ▶ ▲ ▼ können Sie das vergrößerte Bild verschieben. Drücken Sie zum Beenden auf CLEAR.	DVD VCD DivX
ZUFÄLLIG	Drücken Sie zur Zufallswiedergabe während der Wiedergabe oder im Stop-Modus auf RANDOM.	ACD MP3 WMA
TITLE	Falls die eingelegte DVD ein Menü enthält, wird das Titelménü auf dem Bildschirm angezeigt. Ansonsten erscheint das Disc-Ménü.	DVD
DVD-MENÜ	Das Disc-Ménü erscheint auf dem Bildschirm.	DVD
 (KAMERAWINKEL)	Drücken Sie zur Anzeige verschiedener auf der DVD aufgenommenen Kamerawinkel während der Wiedergabe mehrmals auf ANGLE.	DVD
 (UNTERTITEL)	Drücken Sie während der Wiedergabe mehrmals auf SUBTITLE, um die gewünschte Untertitelsprache auszuwählen.	DVD DivX
 (KLANG)	Drücken Sie während der Wiedergabe mehrmals auf AUDIO, um eine andere Sprache oder Tonspur auszuwählen.	DVD DivX VCD

Hinweise zu allgemeinen Funktionen:

- Auf einer Video-CD mit PBC müssen Sie im Setup-Menü PBC ausschalten, um die Wiederholungsfunktion zu verwenden (siehe "PBC" auf Seite 13).
- Wenn Sie während der wiederholten Wiedergabe eines Kapitels (Tracks) einmal auf SKIP (▶▶) drücken, wird die wiederholte Wiedergabe beendet.
- Die Zoom-Funktion steht eventuell nicht für alle DVDs zur Verfügung.
- Bei der Wiedergabe von DVDs mit Aufnahmen von verschiedenen Kamerawinkeln blinkt die Kamerawinkel-Anzeige auf dem Fernsehbildschirm und zeigt an, dass verschiedene Kamerawinkel ausgewählt werden können.
- Die A-B-Abschnittswiederholung ist nur für den aktuellen Track möglich.

Weitere Funktionen

3D-Surround

Erzeugt einen 3D-Surround-Effekt, der einen Mehrkanalton über zwei Stereo-Lautsprecher simuliert (wenn keine fünf+ Lautsprecher vorhanden sind, die zur Mehrkanalton-Wiedergabe normalerweise erforderlich sind).

DVD VCD DivX

1. Drücken Sie während der Wiedergabe auf DISPLAY.
2. Wählen Sie mit ▲ oder ▼ den Klang aus. Der Klang wird hervorgehoben.
3. Wählen Sie mit ◀ oder ▶ "3D SUR." aus. Um den 3D-Surround-Effekt abzuschalten, wählen Sie die Option "Normal".

ACD

1. Drücken Sie während der Wiedergabe auf AUDIO. "3D SUR." erscheint im Menübildschirm.
2. Drücken Sie zur normalen Wiedergabe mehrmals auf AUDIO, bis "3D SUR." nicht mehr im Menübildschirm angezeigt wird.

Zeitsuche **DVD VCD DivX**

Wiedergabe von einem beliebigen Zeitpunkt der Disc:

1. Drücken Sie während der Wiedergabe auf DISPLAY.
2. Drücken Sie ▲ / ▼, um das Uhrensymbol auszuwählen. "--:--:--" wird eingeblendet.
3. Geben Sie die gewünschte Startzeit in Stunden, Minuten und Sekunden ein. Falls Sie die falschen Werte eingegeben haben, drücken Sie CLEAR, um die Eingabe zu löschen. Geben Sie dann die richtigen Werte ein.
4. Drücken Sie zur Bestätigung ENTER. Die Wiedergabe beginnt am ausgewählten Zeitpunkt.

Markierungssuche **DVD VCD DivX**

So geben Sie eine Markierung ein

Sie können die Wiedergabe an einer von neun gespeicherten Stellen starten. Geben Sie eine Markierung ein, indem Sie an der gewünschten Stelle auf der Disc MARKER drücken. Auf dem Fernsehbildschirm wird kurz das Markierungssymbol angezeigt. Wiederholen Sie diese Schritte, um bis zu neun Markierungen einzugeben.

So rufen Sie eine markierte Szene ab oder löschen Sie

1. Drücken Sie während der Disc-Wiedergabe auf SEARCH. Das Menü für die Markierungssuche wird auf dem Bildschirm angezeigt.
2. Drücken Sie innerhalb von zehn Sekunden ◀ / ▶, um eine Markierungsnummer auszuwählen, die Sie abrufen oder löschen möchten.
3. Drücken Sie ENTER. Die Wiedergabe startet ab der markierten Szene. Drücken Sie auf CLEAR, um die Markierungsnummer aus der Liste zu löschen.
4. Sie können jede Markierung wiedergeben, indem Sie ihre Nummer im Menü für die Markierungssuche eingeben.

Speicher für letzte Szene **DVD ACD VCD1.1**

Der Player speichert die letzte Szene der letzten Disc, die wiedergegeben wird. Die Szene bleibt so lange gespeichert, bis Sie die Disc aus dem Player nehmen oder ihn ausschalten. Wenn Sie eine Disc mit der gespeicherten Szene laden, wird sie automatisch aufgerufen.

Hinweis:

Dieser Player speichert die Einstellung nicht auf einer Disc, wenn Sie den Player ausschalten, bevor Sie die Wiedergabe der Disc starten.

Bildschirmschoner

Der Bildschirmschoner wird eingeblendet, wenn der DVD-Player ca. fünf Minuten im Stopp-Modus betrieben wird. Nachdem der Bildschirmschoner fünf Minuten aktiviert ist, schaltet sich der DVD-Player selbst aus.

Systemauswahl

Für das Fernsehgerät muss eine geeignete Fernsehnorm ausgewählt werden.

Falls NO DISC im Anzeigefenster erscheint, halten Sie PAUSE/STEP länger als 5 Sekunden gedrückt, um eine Norm (PAL, NTSC oder Auto) auszuwählen

Wiedergabe einer Audio-CD oder MP3-/WMA-Datei

Mit diesem Player können Audio-CDs oder Discs mit MP3-/WMA-Dateien wiedergegeben werden.

MP3 / WMA / Audio-CD

Bei eingelegter MP3-/WMA-Disc oder Audio-CD wird ein Menü eingeblendet.

Wählen Sie mit ▲ / ▼ einen Track/eine Datei und drücken Sie zur Wiedergabe auf PLAY bzw. ENTER. Dabei stehen verschiedene Wiedergabefunktionen zur Verfügung (siehe Seite 14-15).



ID3 TAG

- Beim Abspielen einer Datei, die z. B. Track-Titel enthält, können diese Informationen durch Drücken auf DISPLAY angezeigt werden.
[Titel, Künstler, Album, Kommentar, Genre]

Tipps:

- Drücken Sie DVD MENU für die nächste Seite.
- Auf einer gemischten CD mit MP3/WMA- und JPEG-Dateien können Sie das Menü MP3/WMA und das Menü JPEG wechseln. Drücken Sie TITLE, und MUSIC oder PHOTO am Menüanfang zu markieren.

Die Kompatibilität von MP3-/WMA-Discs und diesem Player unterliegt den folgenden Einschränkungen:

- Abtastfrequenz: zwischen 8 - 48 kHz (MP3), zwischen 32 - 48 kHz (WMA)
- Übertragungsgeschwindigkeit: zwischen 8 - 320 Kbit/s (MP3), 32 - 384 Kbit/s (WMA)
- Der Player kann MP3-/WMA-Dateien mit anderen Dateierweiterungen als ".mp3" oder ".wma" nicht lesen.
- Die CD-R sollte das Format ISO 9660 besitzen.
- Bei der Aufnahme von MP3-/WMA-Dateien mit einer Software, die kein Dateisystem erstellen kann (z. B. Direct-CD), ist die Wiedergabe von MP3-/WMA-Dateien nicht möglich. Wir empfehlen die Verwendung von Easy-CD Creator. Diese Software erstellt ein Dateisystem, das ISO 9660 entspricht.
- Dateinamen dürfen maximal acht Buchstaben lang sein und müssen die Erweiterung .mp3 oder .wma besitzen.
- Dateinamen dürfen keine Sonderzeichen wie beispielsweise / ? * : " < > | enthalten.
- In einem Ordner dürfen maximal 1190 Dateien enthalten sein.

Programmierte Wiedergabe

Mit der Programmfunktion können Sie Ihre Lieblings-tracks beliebiger Discs im DVD-Player speichern. Es können 30 Tracks programmiert werden.

1. Legen Sie die Audio CD-bzw. MP3-/WMA-Disc ein. Daraufhin erscheint das AUDIO CD- bzw. das Musikmenü.
2. Drücken Sie im Stop-Modus auf PROGRAM. Daraufhin erscheint das Symbol ●.

Hinweis:

Drücken Sie zum Verlassen des Programmierungsmodus erneut auf PROGRAM. Daraufhin wird das Symbol ● ausgeblendet.

3. Wählen Sie einen Track aus der Liste und drücken Sie ENTER, um ihn in der Programmliste aufzunehmen. Wiederholen Sie diesen Vorgang, um weitere Tracks zur Liste hinzuzufügen.
4. Wählen Sie den wiederzugebenden Track aus der Programmliste.
5. Drücken Sie zum Starten PLAY oder ENTER. Die Wiedergabe erfolgt in der programmierten Reihenfolge der Tracks und endet nach der Wiedergabe aller Tracks in der Programmliste.
6. Um von der programmierten zur normalen Wiedergabe zurückzukehren, wählen Sie einen Track aus der Liste und drücken Sie auf PLAY.

Programmierte Tracks wiederholen

Drücken Sie REPEAT für den gewünschten Wiederholungsmodus zu wählen.

- Track: Wiederholt den aktuellen Track.
- Alle: Wiederholt alle Tracks der Programmliste.
- Aus (Keine Anzeige): Keine Wiederholung.

Hinweis:

Wenn Sie während der wiederholten Wiedergabe einmal ►►I drücken, wird die wiederholte Wiedergabe beendet.

Track aus der Programmliste löschen

1. Drücken Sie im Stop-Modus auf PROGRAM. Daraufhin erscheint das Symbol ●.
2. Markieren Sie mit ▲▼◀▶ den Track, der von der Programmliste entfernt werden soll.
3. Drücken Sie auf CLEAR. Wiederholen Sie zum Löschen weiterer Tracks aus der Liste die Schritte 1 bis 3.

Gesamte Programmliste löschen

1. Drücken Sie im Stopp-Modus PROGRAM. Daraufhin erscheint das Symbol ●.
2. Wählen Sie mit ▲▼◀▶ "Alles Löschen" und drücken Sie ENTER.

Hinweis:

Die Programmierung wird beim Ausschalten des Gerätes oder beim Auswerfen der Disc ebenfalls gelöscht.

Anzeige von JPEG-Dateien



Mit diesem Player können JPEG-Dateien auf einer Disc angezeigt werden.

1. Legen Sie die Disc mit den enthaltenen JPEG-Dateien ein. Das Fotomenü wird auf dem Fernsehbildschirm angezeigt.



2. Drücken Sie ▲ / ▼, um einen Ordner auszuwählen. Drücken Sie danach ENTER. Eine Liste von Dateien im Ordner wird angezeigt.
3. Um eine bestimmte Datei anzuzeigen, markieren Sie diese mit ▲ / ▼ und drücken Sie ENTER oder PLAY.
4. Um während der Bildanzeige zum Fotomenü zurückzukehren, drücken Sie auf STOP.

Tipps:

- Um von der Dateiliste zur vorherigen Ordnerliste zu gelangen, markieren Sie mit ▲ / ▼ das Symbol  und drücken Sie ENTER.
- Drücken Sie DVD MENU für die nächste Seite.
- Es stehen vier Geschwindigkeiten zur Verfügung  : >>> (Schnell), >> (Normal) und > (Langsam). Markieren Sie mit ▲ ▼ ◀ ▶ das Symbol , wählen Sie mit ◀ / ▶ eine gewünschte Option und drücken Sie anschließend auf ENTER.
- Auf einer Disc mit MP3-/WMA- und JPEG-Dateien können Sie zwischen MP3/WMA und JPEG wechseln. Drücken Sie auf TITLE, um MUSIC oder PHOTO oben im Menü zu markieren.
- Drücken Sie während der Bildanzeige die Taste RETURN, um das Hilfemenü auszublenden.

Diashow

Verwenden Sie ▲ ▼ ◀ ▶, um die  Diashow zu markieren, und drücken Sie ENTER.

Standbild

1. Drücken Sie während der Diashow auf PAUSE/STEP. Der Player wechselt nun in den PAUSE-Modus.
2. Drücken Sie PLAY oder erneut PAUSE/STEP, um zur Diashow zurückzukehren.

Zu einer anderen Datei wechseln

Drücken Sie einmal SKIP (◀◀ oder ▶▶) oder den Cursor (◀ oder ▶) während der Bildanzeige, um die nächste/vorherige Datei aufzurufen.

Zoom

Drücken Sie während der Wiedergabe auf ZOOM, um das Videobild zu vergrößern (vier Stufen).

Mit den Tasten ◀ ▶ ▲ ▼ können Sie das vergrößerte Bild verschieben.

Bild drehen

Drücken Sie ▲ / ▼ während der Bildanzeige, um es im bzw. entgegen dem Uhrzeigersinn zu drehen.

Die Kompatibilität von JPEG-Discs und diesem Player unterliegt den folgenden Einschränkungen:

- Abhängig von der Größe und Anzahl der JPEG-Dateien dauert das Lesen des Disc-Inhaltes mit dem DVD-Player entsprechend länger. Wenn nach mehreren Minuten keine Bildschirmanzeige erscheint, sind einige der Dateien u. U. zu groß. Verringern Sie in diesem Fall die Auflösung der JPEG-Dateien auf maximal 5 Megapixel und brennen Sie die Disc neu.
- In einem Ordner dürfen maximal 1190 Dateien enthalten sein.
- Manche Discs sind aufgrund ihres Zustands oder abweichender Aufzeichnungsformate nicht kompatibel.
- Alle ausgewählten Dateien müssen die Erweiterung ".jpg" besitzen, wenn in das CD-Layout kopiert wird.
- Dateien mit der Erweiterung ".jpe" oder ".jpeg" müssen in ".jpg" umbenannt werden.
- Dateien ohne die Erweiterung ".jpg" können nicht mit diesem DVD-Player gelesen werden, auch wenn die Dateien in Windows-Explorer als JPEG-Bilddateien angezeigt werden.

Wiedergabe von DivX-Filmen

Mit diesem DVD-Player können DivX-Dateien wiedergegeben werden.

1. Legen Sie eine Disc mit der DivX-Datei ein. Das Spielfilmmenü wird eingeblendet.

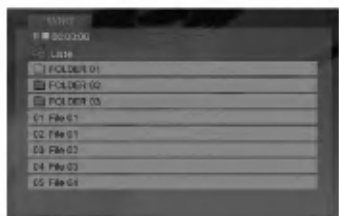

2. Wählen Sie mit ▲ / ▼ einen Ordner und drücken Sie ENTER. Im Ordner erscheint eine Dateiliste.
3. Um eine bestimmte Datei wiederzugeben, markieren Sie diese mit ▲ / ▼ und drücken Sie auf ENTER oder PLAY. Dabei stehen verschiedene Wiedergabefunktionen zur Verfügung (s. S. 14-15).
4. Drücken Sie zum Anhalten der Wiedergabe auf STOP. Das Filmmenü wird eingeblendet.

Tipps:

- Um in einer Dateiliste zur Ordnerliste zu gelangen, markieren Sie  mit ▲ / ▼ auf der Fernbedienung und drücken Sie ENTER.
- Drücken Sie DVD MENU für die nächste Seite.
- Wechseln Sie bei CDs mit MP3-/WMA-, JPEG- und Spielfilm-Dateien zum Musik-, Foto- bzw. Spielfilmmenü. Markieren Sie TITLE, MUSIC, PHOTO bzw. MOVIE im oberen Bereich des Menüs.
- Bei der DivX-Wiedergabe wird u. U. kein richtiges Bild angezeigt. Stellen Sie den Fernseher ggf. auf den Betriebsmodus AUTO oder PAL-60, um das Bild korrekt anzuzeigen.
- Bei einem DivX-Titel aus dem Internet werden die Untertitel der Disc u. U. nicht richtig angezeigt.
- Falls das Setup-Menü für Disc-Untertitel keine DivX-Untertitel in der gewünschten Sprache enthält, werden die Untertitel u. U. nicht richtig angezeigt.

Hinweise zur Anzeige von DivX-Untertiteln

Falls die Untertitel während der Wiedergabe nicht korrekt angezeigt werden, halten Sie die Taste SUBTITLE drei Sekunden lang gedrückt und wählen Sie dann mit ◀ / ▶ einen anderen Sprachcode aus, bis die Untertitel richtig angezeigt werden.

Die Kompatibilität dieses DVD-Players mit DivX-Discs unterliegt folgenden Einschränkungen:

- Die Auflösung einer DivX-Datei muss unterhalb von 720 x 576 (BxH) Bildpunkten liegen.
- Die Länge des Dateinames des DivX-Untertitels darf 56 Zeichen nicht überschreiten.
- Falls kein gültiger Code zur Wiedergabe der DivX-Datei verfügbar ist, erscheint in der Anzeige u. U. das Symbol “ _ ”.
- Falls die Anzahl der Bilder pro Sekunde mehr als 30 beträgt, ist u. U. keine normale Wiedergabe möglich.
- Falls die Video- und Audiostruktur der aufgezeichneten Datei nicht interleaved ist, wird nur das Bild bzw. nur der Ton ausgegeben.
- Falls die Datei mit GMC aufgenommen wurde, unterstützt das Gerät nur den 1-Punkt-Aufnahmepegel.
 - * Was bedeutet GMC?
GMC ist ein Akronym für Global Motion Compensation, ein Codierungswerkzeug des MPEG4-Standards. Einige MPEG4-Codierer wie DivX oder Xvid besitzen diese Option. Es gibt verschiedene GMC-Codierungsstufen. Diese sind 1-Punkt-, 2-Punkt- oder 3-Punkt-GMC.

Abspielbare DivX-Dateien

.avi, .mpg, .mpeg

Abspielbare Untertitelformate

SubRip(*.srt/*.txt)
SAMI(*.smi)
SubStation Alpha(*.ssa/*.txt)
MicroDVD(*.sub/*.txt)
SubViewer 1.0(*.sub)
SubViewer 2.0(*.sub/*.txt)
TMPlayer(*.txt)

Abspielbare Codec-Formate

“DIVX3.xx”, “DIVX4.xx”, “DIVX5.xx”, “XVID”, “MP43”, “3IVX”.

Abspielbare Audioformate

“Dolby Digital”, “DTS”, “PCM”, “MP3”, “WMA”.

- Abtastrate: 8 bis 48 kHz (MP3), 32 bis 48 kHz (WMA)
- Bitrate: 8 bis 320 kbps (MP3), 32 bis 192 kbps (WMA)
- Nicht alle WMA-Audioformate können auf diesem Gerät wiedergegeben werden.

Andere TV-Geräte über die Fernbedienung bedienen

Lautstärke, Eingangsquelle und das Ein-/Ausschalten von Fernsehgeräten anderer Hersteller als LG können ebenfalls bedient werden.

Wenn Ihr TV-Gerät in der folgenden Liste aufgeführt wird, stellen Sie den entsprechenden Herstellercode ein.

1. Halten Sie die Taste TV POWER gedrückt und wählen Sie den Herstellercode für Ihr TV-Gerät über das Nummernfeld aus (siehe folgende Tabelle).
2. Lassen Sie die Taste TV POWER los.

Codenummern bedienbarer TV-Geräte

Wenn mehr als eine Codenummer aufgeführt ist, versuchen Sie eine Nummer nach der anderen, bis eine der Nummern mit Ihrem TV-Gerät funktioniert.

Hersteller	Codenummer
LG / GoldStar	1 (Standard), 2
Zenith	1, 3, 4
Samsung	6, 7
Sony	8, 9
Hitachi	4

Hinweise:

- Abhängig von Ihrem TV-Gerät funktionieren u. U. einige oder keine der Tasten mit dem Gerät, selbst wenn der richtige Herstellercode eingegeben wurde.
- Wenn Sie eine neue Codenummer eingeben, wird die zuvor eingegebene Nummer gelöscht.
- Wenn die Batterien der Fernbedienung ausgetauscht werden, wird die eingegebene Codenummer möglicherweise auf die Standardeinstellung zurückgesetzt. Geben Sie die entsprechende Codenummer erneut ein.

Wartung und Pflege

Lesen Sie die Informationen in diesem Kapitel, bevor Sie sich an einen Servicetechniker wenden.

Handhabung des Geräts

Transport und Versand des Gerätes

Bewahren Sie den Original-Versandkarton und das Verpackungsmaterial auf. Wenn Sie das Gerät einsenden müssen, verpacken Sie es wieder so, wie es ab Werk geliefert wurde, um es optimal zu schützen.

Außenseiten sauber halten

- Verwenden Sie keine flüchtigen Flüssigkeiten wie Insektensprays in der Nähe des Geräts.
- Gummi- oder Kunststoffgegenstände sollten nie längere Zeit mit dem Gerät in Kontakt bleiben. Sie hinterlassen Spuren auf der Oberfläche.

Reinigung des Gerätes

Reinigen Sie den Player mit einem weichen, trockenen Tuch. Wenn die Oberfläche stark verschmutzt ist, verwenden Sie ein mit einer milden Putzmittellösung angefeuchtetes weiches Tuch.

Verwenden Sie keine starken Lösungsmittel wie Alkohol, Benzin oder Verdünner, da sie die Oberfläche des Gerätes beschädigen können.

Wartung und Pflege des Gerätes

Der DVD-Player ist ein Hightech-Präzisionsgerät. Wenn die optische Abtastlinse und die Teile des Disc-Laufwerks verschmutzt oder abgenutzt sind, kann sich die Bildqualität verschlechtern.

Je nach Betriebsbedingungen empfehlen wir eine regelmäßige Prüfung und Wartung nach jeweils 1.000 Stunden Betrieb.

Informationen erhalten Sie bei einem Händler in Ihrer Nähe.

Referenzinformationen

Sprachcodes

Geben Sie die Codenummer der gewünschten Sprache für die folgenden Grundeinstellungen ein:
Disc-Audio, Disc-Untertitel, Disc-Menü.

Sprache	Code	Sprache	Code	Sprache	Code	Sprache	Code
Abchasisch	6566	Fidschi	7074	Lingala	7678	Singhalesisch	8373
Afar	6565	Finnisch	7073	Litauisch	7684	Slowakisch	8375
Afrikaans	6570	Französisch	7082	Mazedonisch	7775	Slowenisch	8376
Albanisch	8381	Friesisch	7089	Malagassi	7771	Somali	8379
Amharisch	6577	Galizisch	7176	Malaiisch	7783	Spanisch	6983
Arabisch	6582	Georgisch	7565	Malajalam	7776	Sudanesisch	8385
Armenisch	7289	Deutsch	6869	Maltesisch	7784	Swahili	8387
Assamesisch	6583	Griechisch	6976	Maori	7773	Schwedisch	8386
Aymara	6588	Grönländisch	7576	Marathi	7782	Tagalog	8476
Aserbaidshanisch	6590	Guarani	7178	Moldawisch	7779	Tadschikisch	8471
Baschkirisch	6665	Gujarati	7185	Mongolisch	7778	Tamilisch	8465
Baskisch	6985	Hausa	7265	Nauru	7865	Tatarisch	8484
Bengalisch; Bangla	6678	Hebräisch	7387	Nepalesisch	7869	Telugu	8469
Bhutanisch	6890	Hindi	7273	Norwegisch	7879	Thai	8472
Bihari	6672	Ungarisch	7285	Oriya	7982	Tibetisch	6679
Bretonisch	6682	Isländisch	7383	Pandschabi	8065	Tigrinya	8473
Bulgarisch	6671	Indonesisch	7378	Paschtu	8083	Tongaisch	8479
Burmesisch	7789	Interlingua	7365	Farsi	7065	Türkisch	8482
Weißrussisch	6669	Irish	7165	Polnisch	8076	Turkmenisch	8475
Kambodschanisch	7577	Italienisch	7384	Portugiesisch	8084	Twi	8487
Katalanisch	6765	Japanisch	7465	Quechua	8185	Ukrainisch	8575
Chinesisch	9072	Javanisch	7487	Rätoromanisch	8277	Urdu	8582
Korsisch	6779	Kannada	7578	Rumänisch	8279	Usbekisch	8590
Kroatisch	7282	Kaschmir	7583	Russisch	8285	Vietnamesisch	8673
Tschechisch	6783	Kasachisch	7575	Samoaanisch	8377	Volapük	8679
Dänisch	6865	Kirgisisch	7589	Sanskrit	8365	Walisisch	6789
Niederländisch	7876	Koreanisch	7579	Schottisches Gälisch	7168	Wolof	8779
Englisch	6978	Kurdisch	7585	Serbisch	8382	Xhosa	8872
Esperanto	6979	Laotisch	7679	Serbokroatisch	8372	Jiddisch	7473
Estisch	6984	Latein	7665	Shona	8378	Yoruba	8979
Färöisch	7079	Lettisch	7686	Sindhi	8368	Zulu	9085

Orts Code

Wählen Sie einen Orts Code aus der Liste.

Orts	Code	Orts	Code	Orts	Code	Orts	Code
Afghanistan	AF	Äthiopien	ET	Malaysia	MY	Saudi-Arabien	SA
Argentinien	AR	Fidschi	FJ	Malediven	MV	Senegal	SN
Australien	AU	Finnland	FI	Mexiko	MX	Singapur	SG
Osterreich	AT	Frankreich	FR	Monaco	MC	Slowakische Republik	SK
Belgien	BE	Deutschland	DE	Mongolei	MN	Slowenien	SI
Bhutan	BT	Großbritannien	GB	Marokko	MA	Südafrika	ZA
Bolivien	BO	Griechenland	GR	Nepal	NP	Südkorea	KR
Brasilien	BR	Grönland	GL	Niederlande	NL	Spanien	ES
Kambodscha	KH	Heard-und-McDonald- Inseln	HM	Niederländische Antillen	AN	Sri Lanka	LK
Kanada	CA	Hongkong	HK	Neuseeland	NZ	Schweden	SE
Chile	CL	Ungarn	HU	Nigeria	NG	Schweiz	CH
China	CN	Indien	IN	Norwegen	NO	Taiwan	TW
Kolumbien	CO	Indonesien	ID	Oman	OM	Thailand	TH
Kongo	CG	Israel	IL	Pakistan	PK	Türkei	TR
Costa Rica	CR	Italien	IT	Panama	PA	Uganda	UG
Kroatien	HR	Jamaika	JM	Paraguay	PY	Ukraine	UA
Tschechische Republik	CZ	Japan	JP	Philippinen	PH	Vereinigte Staaten	US
Dänemark	DK	Kenia	KE	Polen	PL	Uruguay	UY
Ecuador	EC	Kuwait	KW	Portugal	PT	Usbekistan	UZ
Ägypten	EG	Libyen	LY	Rumänien	RO	Vietnam	VN
El Salvador	SV	Luxemburg	LU	Russische Föderation	RU	Simbabwe	ZW

Störungsbehebung

Störung	Mögliche Ursache	Lösung
Kein Strom.	<ul style="list-style-type: none"> • Netzkabel nicht eingesteckt. 	<ul style="list-style-type: none"> • Stecken Sie das Netzkabel in eine Steckdose.
DVD-Player ist eingeschaltet, funktioniert aber nicht.	<ul style="list-style-type: none"> • Keine DVD oder CD eingelegt. 	<ul style="list-style-type: none"> • Legen Sie eine Disc ein. (Die Disc-Anzeige im Anzeigefenster muss leuchten.)
Kein Bild.	<ul style="list-style-type: none"> • Fernseher nicht auf DVD-Betrieb umgeschaltet. 	<ul style="list-style-type: none"> • Wählen Sie den entsprechenden Videomodus am Fernseher aus.
	<ul style="list-style-type: none"> • Der angeschlossene Fernseher ist ausgeschaltet. 	<ul style="list-style-type: none"> • Schalten Sie den Fernseher ein.
Kein Ton.	<ul style="list-style-type: none"> • Das angeschlossene Audio-Equipment ist nicht auf DVD-Wiedergabe umgeschaltet. 	<ul style="list-style-type: none"> • Stellen Sie den Audio-Receiver so ein, dass Sie die Ton-Wiedergabe Ihres DVD-Players hören.
	<ul style="list-style-type: none"> • Das angeschlossene Audio-Equipment ist ausgeschaltet. 	<ul style="list-style-type: none"> • Schalten Sie das angeschlossene Audio-Equipment ein.
	<ul style="list-style-type: none"> • Die AUDIO-Optionen sind falsch eingestellt. 	<ul style="list-style-type: none"> • Stellen Sie die AUDIO-Option richtig ein und schalten Sie den DVD-Player über den Netzschalter wieder ein.
Wiedergabe nicht möglich.	<ul style="list-style-type: none"> • Eine nicht abspielbare Disc ist eingelegt. 	<ul style="list-style-type: none"> • Legen Sie eine spielbare Disc ein (Überprüfen Sie Disc-Typ und Ländercode).
	<ul style="list-style-type: none"> • Einstufungsgrad eingestellt. 	<ul style="list-style-type: none"> • Ändern Sie die Freigabestufe.
Die Fernbedienung funktioniert nicht richtig.	<ul style="list-style-type: none"> • Fernbedienung zeigt nicht auf den Empfangssensor des DVD-Players. 	<ul style="list-style-type: none"> • Richten Sie die Fernbedienung auf den Empfangssensor des DVD-Players.
	<ul style="list-style-type: none"> • Die Fernbedienung ist zu weit vom DVD-Player entfernt. 	<ul style="list-style-type: none"> • Setzen Sie die Fernbedienung in der Nähe des DVD-Players ein.

Technische Daten

Allgemein

Stromversorgung: AC 200-240 V, 50/60 Hz

Leistungsaufnahme: 8 W

Abmessungen (Ca.):

430 x 35 x 242 mm (17 x 1,4 x 9,5 Zoll)
(B x H x T) ohne Standfuß

Gewicht (Ca.): 1,9 kg (4,2 lbs)

Betriebstemperatur:

5 °C bis 35 °C (41 °F bis 95 °F)

Luftfeuchtigkeit bei Betrieb: 5 % bis 90 %

Ausgänge

VIDEO-Ausgang:

1 V (p-p), 75Ω, negative Sync., Cinch-Buchse x1/
SCART (TO TV)

AUDIO-Ausgang:

2,0 Vrms (1 kHz, 0 dB), 600Ω, Cinch-Buchse (L,R) x1/
SCART (TO TV)

Digitalausgang (koaxial):

0,5 V (p-p), 75Ω, Cinch-Buchse x1

System

Laser:

Halbleiter-Laser, Wellenlänge 650 nm

Signalnorm : PAL/NTSC

Frequenzbereich:

DVD (PCM 96 kHz): 8 Hz bis 44 kHz

DVD (PCM 48 kHz): 8 Hz bis 22 kHz

CD: 8 Hz bis 20 kHz

Signal-/Rauschabstand:

Über 100 dB (nur ANALOG OUT-Anschlüsse)

Klirrfaktor: Weniger als 0,008%

Dynamikbereich:

Über 95 dB (DVD/CD)

Zubehör:

Videokabel (1), Audiokabel (1), Fernbedienung (1),
Batterien (2)

Hinweis: Änderungen des Designs und der technischen Daten ohne vorherige Ankündigung möglich.



DVD PREDVAJALNIK

NAVODILA ZA UPORABNIKA

MODEL : DVX161/DVX171



Preden priključite, zaženete ali prilagodite ta izdelek, si to knjižico z navodili podrobno in v celoti preberite.



POZOR: ČE ŽELITE ZMANJŠATI NEVARNOST ELEKTRIČNEGA ŠOKA, NE ODSTRANITE POKROVA (ALI ZADNJEGA DELA) V NOTRANJOSTI SE NAHAJAJO DELI, KI JIH ANIK NE SME SERVISIRATI SAM. TE DELE NAJ SERVISIRA STROKOVNO OSEBJE.



Ta simbol strele s puščico v enakostraničnem trikotniku uporabnika opozarja na prisotnost neizolirane nevarne napetosti v ohišju izdelka, ki lahko v zadostni meri predstavlja ljudem nevarnost električnega šoka.



Klicaj v enakostraničnem trikotniku uporabnika opozarja na prisotnost pomembnih navodil za delovanje in vzdrževanje (servisiranje), ki jih dobite v dokumentaciji skupaj z izdelkom.

OPOZORILO: DA BI ZMANJŠALI NEVARNOST POŽARA ALI ELEKTRIČNEGA ŠOKA, TEGA IZDELKA NE IZPOSTAVLJAJTE DEŽJU ALI VLAGI.

POZOR: Poskrbite, da odprtine ventilatorja ne bodo zamašene. Napravo namestite v skladu z navodili proizvajalca.

Reže in odprtine na ohišju so namenjene prezračevanju, zagotavljanju zanesljivega delovanja in zaščiti izdelka pred pregretjem.

Odprtine ne smete zamašiti, tako da npr. postavite izdelek na posteljo, kavč, preprogo ali druge podobne površine. Tega izdelka ne smete postaviti v vgradne omare ali police, razen če poskrbite za primerno zračenje ali upoštevate navodila proizvajalca.

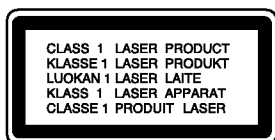

POZOR: VIDNO IN NEVIDNO LASERSKO ŽARČENJE PRI ODPRTIH IN UNIČENIH SPOJIH.

POZOR:

Ta izdelek uporablja laserski sistem.

Če želite zagotoviti pravilno uporabo tega izdelka, si pazljivo preberite ta navodila in jih shranite za prihodnje potrebe.

Če enota potrebuje vzdrževanje, se obrnite na pooblaščen servisni center.

Uporaba upravljanja, prilagajanje ali učinkovitost delovanja postopkov, ki niso določeni tukaj, lahko povzroči nevarno izpostavljanje žarčenju.

Če želite preprečiti neposredno izpostavitve laserskemu žarku, ne poskušajte odpreti ohišja. Ko je odprto, je vidno lasersko žarčenje. NE GLEJTE V ŽAREK.

POZOR: Naprava ne sme biti izpostavljena vodi (kapljam in curkom) in predmetom, napolnjenimi s tekočinami, »npr. vazam, zato teh predmetov ne postavljajte na napravo.«

POZOR pri napajalnem kablu

Priporočamo, da naprave priklopite na ustrezno omrežje;

To je omrežje z enim izhodom, ki napaja samo to napravo in nima dodatnih izhodov ali podomrežij. Preverite stran s specifikacijam v teh navodilih, da boste prepričani.

Zidnih vtičnic ne smete preobremeniti.

Preobremenjene zidne vtičnice, razmajane ali poškodovane zidne vtičnice, podaljški kablov, obrabljeni napajalni kabli in poškodovana ali razpokana izolacija žice so nevarni. Električni šok ali plamen je lahko posledica katere koli od teh razmer. Občasno pregledajte kabel naprave in če je videti poškodovan ali dotrajan, ga odklopite in ga ne uporabljajte več ter ga pri pooblaščenem serviserju zamenjajte z enakim nadomestnim delom.

Napajalni kabel zaščitite pred fizičnimi in mehanskimi poškodbami, da se npr. ne prepogne, zaplete, preščipne, prepre z vrati ali pohodi. Še posebej pazite na vtikače, zidne vtičnice in del, kjer kabel pride iz naprave.

Za prekinitev napajanja naprave izvlcite napajalni kabel iz vtičnice. Ko nameščate napravo, poskrbite, da bo vtikač kabla lahko dostopen.



Odstranitev vaše stare naprave

1. Če je na izdelku označen prečrtan smetnjak, je izdelek zajet v Evropski direktivi 2002/96/ES.
2. Električne in elektronske izdelke je treba odstranjevati ločeno od komunalnih odpadkov na zbirnih mestih, ki jih je določila vlada ali lokalna oblast.
3. Pravilna odstranitev stare naprave bo preprečila morebitne negativne posledice za okolje in zdravje ljudi.
4. Če želite podrobnejše informacije o odstranitvi stare naprave, se obrnite na mestni urad, komunalo ali tehnično trgovino, kjer ste napravo kupili.



Ta izdelek je narejen tako, da ustreza smernicam in zahtevam za radijske motnje EEC 89/336/EEC, 93/68/EEC in 73/23/EEC.

Vsebina

Uvod	4-7	Delovanje	14-19
Prikaz simbola ☉	4	Splošno delovanje	14
Simboli v teh navodilih	4	Dodatne funkcije	15
Opombe za diske	4	Predvajanje avdio CD-ja ali datoteke	
Upravljanje z diski	4	MP3/WMA	16
Shranjevanje diskov	4	Programirano predvajanje	16
Čiščenje diskov	4	Ponovitev programiranih posnetkov	16
Vrste diskov za predvajanje	5	Brisanje posnetka s programiranega	
Področna koda	5	seznama	16
Prednja plošča	6	Brisanje celotnega programiranega	
Daljinski upravljalnik	7	seznama	16
Delovanje daljinskega upravljalnika	7	Ogled datoteke JPEG	17
Namestitev baterij v daljinski upravljalnik	7	Diaprojekcija	17
		Mirujoča slika	17
		Premik na drugo datoteko	17
		Povečava	17
		Sukanje slik	17
		Predvajanje datotek s filmi DivX	18
		Upravljanje drugih televizorjev z daljinskim	
		upravljalnikom	19
		Vzdrževanje in servisiranje	19
Namestitev in nastavitve	8-13	Referenca	20-21
Nastavitev predvajalnika	8	Kode jezikov	20
Povezave DVD predvajalnika	8	Področne kode	20
Video in avdio povezave s televizorjem	8	Odpravljanje težav	21
Avdio povezava z dodatno opremo	9	Specifikacije	21
Prikaz podatkov o disku na zaslonu	10		
Začetne nastavitve	10		
Splošno delovanje	10		
LANGUAGE (JEZIK)	11		
• Menu Language	11		
• Disc Audio/Subtitle/Menu	11		
DISPLAY (PRIKAZ)	11		
• TV Aspect	11		
• Display Mode	11		
AUDIO (AVDIO)	11		
• Dolby Digital / DTS / MPEG	11		
• Sample Freq. – Vzorčna frekvenca.			
(Frekvenca)	11		
• DRC (Dynamic Range Control – Nadzor			
dinamičnega obsega)	11		
• Vocal (Glas)	11		
LOCK (PARENTAL CONTROL) –			
ZAKLEPANJE (STARŠEVSKI NADZOR)	12		
• Rating (Ocena)	12		
• Password (Security Code) – Geslo			
(Varnostna koda)	12		
• Area Code (Področna koda)	12		
OTHERS (DRUGO)	13		
• PBC	13		
• Auto Play (Samodejno predvajanje)	13		
• B.L.E. (Black Level Expansion –			
Razširitev ravni črne)	13		
• DivX(R) VOD	13		

Uvod

Če želite zagotoviti pravilno uporabo tega izdelka, si pazljivo preberite ta navodila in jih shranite za prihodnje potrebe.

Ta navodila ponujajo informacije o delovanju in vzdrževanju DVD predvajalnika. Če enota potrebuje servisiranje, se obrnite na pooblaščen servis.

Prikaz simbola

»  « se med delovanjem lahko pojavi na televizijskem zaslonu, označuje pa, da funkcija, ki je pojasnjena v teh navodilih, ni na voljo za ta video disk DVD.

Simboli v teh navodilih







Opomba:

Označuje posebne opombe in funkcije delovanja.

Namig:

Označuje namige, s katerimi je opravilo lažje narediti.

Odsek z naslovom, ki ima enega od teh simbolov, se nanaša samo na disk, ki ga simbol predstavlja.

-  Vsi spodaj naštetih diski
-  Diski DVD in zaključeni diski DVD±R/RW
-  Video CD-ji
-  Avdio CD-ji
-  Datoteke MP3
-  Datoteke WMA
-  Datoteke DivX

Opombe za diske

Upravljanje z diski

Ne dotikajte se predvjalne strani diska. Disk držite na robu, da se na površini ne poznajo prstni odtisi. Na disk nikoli ne lepote traku ali papirja.

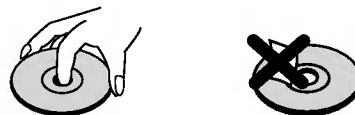

Shranjevanje diskov

Po predvajanju disk shranite v ovitek. Diska ne izpostavljajte neposredno soncu ali izvorom toplote in ga nikoli ne pustite v parkiranem avtu, ki je neposredno izpostavljen soncu.

Čiščenje diskov

Prstni odtisi in prah na disku lahko povzročijo slabo kakovost slike in popačen zvok. Pred predvajanjem disk očistite s čisto krpo. Disk brišite iz središča navzven.

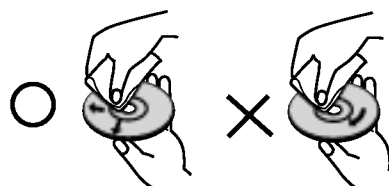

Ne uporabljajte močnih raztopin, npr. alkohola, bencina, razredčevalca, komercialnih čistil ali anti-statičnih razpršilcev, ki so namenjeni starejšim gramofonskim ploščam.

Vrste diskov za predvajanje

	DVD (disk velikosti 8 cm/12 cm)
	Video CD (VCD/SVCD) (disk velikosti 8 cm/12 cm)
	Audio CD (disk velikosti 8 cm/12 cm)

Poleg teh enota predvaja tudi diske DVD±R/RW in CD-R/RW, ki vsebujejo avdio naslove, datoteke DivX, MP3 ter WMA, in/ali datoteke JPEG.

Opombe:

- Glede na pogoje snemalne opreme ali same diske CD-R/RW (oziroma DVD±R/RW) nekaterih diskov CD-R/RW (oziroma DVD±R/RW) ni mogoče predvajati v enoti.
- Ne uporabljajte CD-jev nepravilnih oblik (npr. v obliki srca ali osmerokotnika), ker lahko povzročijo napačno delovanje.
- Ta DVD predvajalnik zahteva, da diski in zapisi ustrezajo določenim tehničnim standardom ter tako dosežejo najboljšo kakovost predvajanja. Predzapisani DVD-ji so samodejno nastavljeni na te standarde. Obstaja več različnih vrst oblik zapisljivih diskov (vključno s CD-R, ki vsebuje datoteke MP3 ali WMA), ki pa zahtevajo določene predpogoje (glejte zgoraj), da zagotovijo združljivo predvajanje.

Stranke morajo vedeti, da za prenašanje datotek MP3 / WMA in glasbe iz interneta potrebujejo dovoljenje. Naše podjetje nima pravice odobriti takega dovoljenja. Dovoljenje vedno prodaja lastnik avtorskih pravic.

Področna koda

Področna koda je natisnjena na zadnji strani enote. Ta enota lahko predvaja le diske, ki imajo oznake naštetih pod oznako »ALL(VSI)« na zadnji strani enote.

Opombe za regijske kode

- Večina diskov DVD ima globus, v katerem je ena ali več števil in je jasno viden na ovitku. Ta številka se mora ujemati z regijsko kodo DVD predvajalnika, sicer diska ne bo možno predvajati.
- Če poskušate predvajati DVD z regijsko kodo, ki se razlikuje od predvajalnika, se na televizijskem zaslonu pojavi sporočilo »Preverite regijsko kodo«.

Opombe za avtorske pravice:

Po zakonu je prepovedano kopirati, oddajati, prikazovati, oddajati prek kabla, predvajati v javnosti ali si sposoditi avtorsko zaščiteno material brez dovoljenja. Ta izdelek vsebuje funkcijo zaščite proti kopiranju, ki jo je razvilo podjetje Macrovision. Znaki zaščite proti kopiranju so zapisani na nekaterih diskih. Ko snemate in predvajate slike na teh diskih, se bodo na slikah pojavile motnje. Ta izdelek vsebuje tehnologijo za zaščito avtorskih pravic, ki je zaščitena s strani izjavnih postopkov določenih ameriških patentov in drugih avtorskih pravic, ki jih imajo v lasti Macrovision Corporation in drugi lastniki pravic. Uporabo te tehnologije za zaščito avtorskih pravic mora odobriti Macrovision Corporation, namenjena pa je za domačo uporabo in drugo omejeno gledanje, razen če nimate drugačnih pooblastil s strani podjetja Macrovision Corporation. Obratni inženiring ali povratno zbiranje je prepovedano.

Prednja plošča

DVX161



DVX171

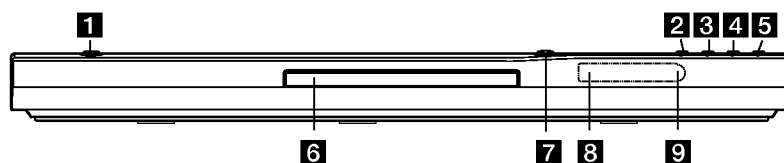

- | | |
|--|--|
| <p>1 POWER (VKLOP/IZKLOP)
Vklopi (ON) in izklopi (OFF) enoto.</p> <p>2 ▶ PLAY (PREDVAJAJ)
Začne predvajanje.</p> <p>3 ■ STOP (ZAUSTAVI)
Zaustavi predvajanje.</p> <p>4 SKIP (PRESKOČI) (◀◀)
Se vrne na začetek trenutnega poglavja ali posnetka oziroma gre na prejšnje poglavje ali posnetek.</p> <p>5 SKIP (PRESKOČI) (▶▶)
Preskoči na naslednje poglavje ali na naslednji posnetek.</p> | <p>6 Pladenj za disk
Tukaj vstavite disk.</p> <p>7 ▲ OPEN/CLOSE (ODPRI/ZAPRI)
Odpri oziroma zapre pladenj za disk.</p> <p>8 Zaslonsko okno
Prikazuje trenutno stanje naprave.</p> <p>9 Senzor za daljinski upravljalnik
Sem usmerite daljinski upravljalnik.</p> |
|--|--|

Daljinski upravljalnik

POWER (VKLOP/IZKLOP)

Vključi in izključi DVD predvajalnik.

OPEN/CLOSE (ODPRI/ZAPRI) (▲)

Odpre in zapre pladenj za disk.

Tipke s številkami 0-9

Izbere oštevilčene elemente v meniju.

CLEAR (POČISTI)

Odstrani številko posnetka s programiranega seznama ali pa oznako iz menija MARKER SEARCH (ISKANJE OZNAK).

Tipke za nadzor televizorja

POWER

(VKLOP/IZKLOP TELEVIZORJA):

Vključi oziroma izključi televizor.

AV: Izbere televizijski izvor.

PR/CH +/-

(TV PROGRAM/KANAL +/-):

Izbere televizijski kanal.

VOL +/- (TV GLASNOST +/-):

Prilagodi glasnost televizorja.

DVD MENU (MENI DVD)

Dostop do menija na disku DVD.

TITLE (NASLOV)

Prikaže naslovni meni, če je na voljo.

◀ / ▶ / ▲ / ▼ (levo/desno/gor/dol)

Izbere element v meniju.

DISPLAY

Dostop do prikaza na zaslonu.

RETURN (VRNI) (↶)

Prikaže video CD s PBC.

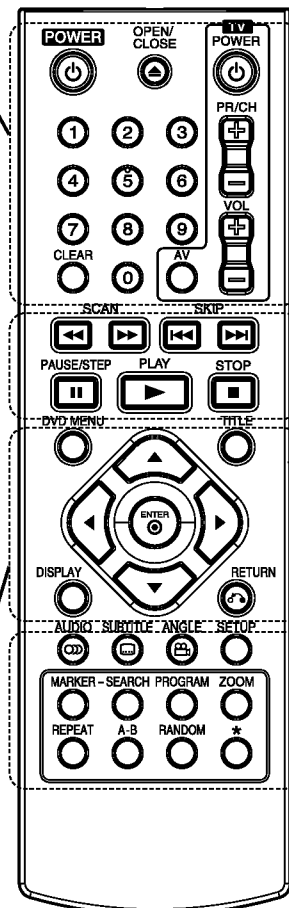

SCAN (IŠČI) (◀◀ / ▶▶)

Iskanje nazaj in naprej.

SKIP (PRESKOČI) (◀◀◀ / ▶▶▶)

Preskoči na naslednje poglavje ali na naslednji posnetek. Se vrne na začetek trenutnega poglavja ali posnetka oziroma gre na prejšnje poglavje ali posnetek.

PAUSE / STEP (ZAČASNO ZAUSTAVI / KORAK) (||)

Začasno zaustavi predvajanje/pritisnite večkrat za predvajanje po okvirjih.

▶ (PLAY) (PREDVAJAJ)

Začne predvajanje.

STOP (ZAUSTAVI) (■)

Zaustavi predvajanje.

AUDIO (AVDIO)

Izbere avdio jezik ali avdio kanal.

SUBTITLE (PODNAPISI)

Izbere jezik podnapisov.

ANGLE (KOT)

Izbere kot kamere DVD-ja, če je na voljo.

SETUP (NASTAVITVE)

Dostop ali izhod iz menija nastavitvev.

MARKER (OZNAKA)

Označi katero koli točko med predvajanjem.

SEARCH (IŠČI)

Prikaže meni MARKER SEARCH (ISKANJE OZNAK).

PROGRAM

Vstop v način urejanja programa.

ZOOM (POVEČAVA)

Poveča sliko videa.

REPEAT (PONOVI)

Ponovitev poglavja, posnetka, naslova, vsega.

A-B

Ponovitev zaporedja od točke A do točke B.

RANDOM (NAKLJUČNO)

Predvaja posnetke v naključnem vrstnem redu.

Delovanje daljinskega upravljalnika

Daljinski upravljalnik usmerite v senzor in pritisnite na tipko.

Pozor:

Ne mešajte novih in starih baterij. Prav tako nikoli ne mešajte različnih vrst baterij, npr. standardne, alkalne itd.

Namestitvev baterij v daljinski upravljalnik

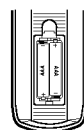

Odprite pokrovček baterij na zadnji strani daljinskega upravljalnika in vstavite dve bateriji (velikost AAA), pri tem pa morata biti ⊕ in ⊖ pravilno poravnana.

Namestitev in nastavitvev

Nastavitev predvajalnika

Slika in zvok bližnjega televizorja, video rekorderja oziroma radia sta med predvajanjem lahko popačena. Če se to zgodi, predvajalnik postavite stran od televizorja, video rekorderja oziroma radia ali pa enoto izklopite, ko odstranite disk.

Povezave DVD predvajalnika

Glede na televizor in drugo opremo lahko predvajalnik povežete na več načinov. Če želite dodatne informacije o povezovanju, si po potrebi oglejte navodila televizorja, stereo sistema ali drugih naprav.

Video in avdio povezave s televizorjem

Preverite, ali je DVD predvajalnik neposredno povezan s televizorjem in ne z video rekorderjem, drugače lahko sistem za zaščito proti kopiranju popači sliko DVD-ja.

Povezava SCART – S kablom »scart« (T) povežite izhod »scart« »v televizor (TO TV)« na DVD predvajalniku z ustreznimi vhodi na televizorju.

Video – Z video kablom (V) povežite video izhod (VIDEO OUT) na DVD predvajalniku z video vhodom (VIDEO IN) na televizorju.

Audio – Z avdio kabli (A) povežite levi in desni avdio izhod (AUDIO OUT) na DVD predvajalniku z levim in desnim avdio vhodom (IN) na televizorju. Avdio izhoda (AUDIO OUT) na DVD predvajalniku ne povežujte z vhodom za slušalke (snemalna miza) na avdio sistemu.

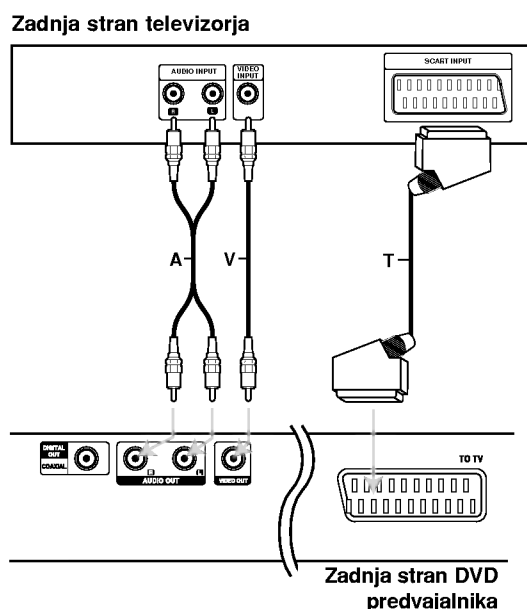

Avdio povezava z dodatno opremo

Povežite DVD predvajalnik z dodatno opremo za izhodni avdio.

Zadnja stran DVD predvajalnika

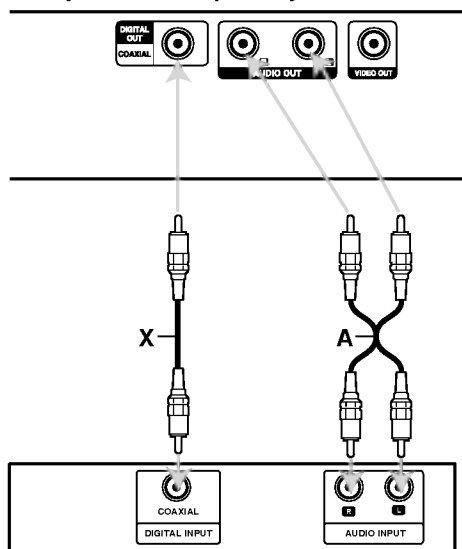

Ojačevalac (Sprejemnik)

Izdelano pod licenco Dolby Laboratories. »Dolby«, »Pro Logic« in simbol DD so blagovne znamke podjetja Dolby Laboratories.

DTS in DTS Digital Out so blagovne znamke podjetja Digital Theater Systems, Inc.

Ojačevalac, opremljen z 2-kanalnim analognim stereo sistemom ali sistemom Dolby Pro Logic II / Pro Logic: Z avdio kabli (A) povežite levi in desni avdio izhod (AUDIO OUT) na DVD predvajalniku z levim in desnim avdio vhodom (IN) na ojačevalcu ali stereo sistemu.

Ojačevalac, opremljen z 2-kanalnim digitalnim stereo sistemom (PCM), ali avdio / video sprejemnik, opremljen z večkanalnim dekodeerjem (Dolby Digital™, MPEG 2 ali DTS): Enega od DIGITALNIH avdio izhodov (AUDIO OUT) na DVD predvajalniku (COAXIAL X) povežite z ustreznimi vhodi na ojačevalcu. Uporabite dodatni digitalni (COAXIAL X) avdio kabel.

Digitalni večkanalni zvok

Digitalna večkanalna povezava omogoča najboljšo kakovost zvoka. Za to potrebujete večkanalni avdio/video sprejemnik, ki podpira eno ali več avdio oblik, podprtih s strani vašega DVD predvajalnika, npr. MPEG 2, Dolby Digital in DTS. Preverite navodila za sprejemnik in logotipe na prednji strani sprejemnika.

Opombe:

- Če se avdio oblika digitalnega izhoda ne ujema z zmoglostmi sprejemnika, potem sprejemnik proizvede močan, popačen zvok, ali pa se zvoka ne sliš.
- Šest-kanalni digitalni prostorski zvok prek digitalne povezave lahko pridobite samo, če je sprejemnik opremljen z digitalnim večkanalnim dekodeerjem.

Prikaz podatkov o disku na zaslonu

S prikazom na zaslonu lahko prikažete različne podatke o naloženem disku.

1. Za prikaz različnih podatkov o predvajanju pritisnite tipko DISPLAY (PRIKAZ). Prikazani elementi se razlikujejo glede na vrsto vstavljenega diska ali stanje predvajanja.



2. S pritiskom na tipki ▲ / ▼ lahko element izberete in spremenite ali izberete nastavev s pritiskom na tipki ◀ / ▶.

- Title (Track) (Naslov (Posnetek)) – številka trenutnega naslova (ali posnetka)/število vseh naslovov (ali posnetkov).
- Chapter (Poglavje) – številka trenutnega poglavja/skupno število poglavij.
- Time (Čas) – čas trajanja predvajanja.
- Audio (Avdio) – izbrani avdio jezik ali kanal.
- Subtitle (Podnapisi) – izbrani podnapisi.
- Angle (Kot) – izbrani kot/skupno število kotov.
- Sound (Zvok) – izbrani način zvoka.

Opomba:

Če nekaj sekund ne pritisnete nobene tipke, prikaz na zaslonu izgine.

Začetne nastavitve

S pomočjo menija »Setup (Nastavitve)«, lahko napravite različne prilagoditve elementov, npr. slik in zvoka. Med drugim lahko nastavite tudi jezik za podnapise in meni nastavitvev. Če želite podrobnosti za vsak element menija »Setup (Nastavitve)«, si oglejte strani od 11 do 13.

Če želite prikazati in zapreti meni:

Pritisnite SETUP (NASTAVITVE), če želite prikazati meni. Drugi pritisk na tipko SETUP (NASTAVITVE) vas bo popeljal nazaj na začetni zaslon.

Če želite na naslednji nivo:

Pritisnite tipko ▶ na daljinskem upravljalniku.

Če želite na prejšnji nivo:

Pritisnite tipko ◀ na daljinskem upravljalniku.

Splošno delovanje

1. Pritisnite SETUP (NASTAVITVE). Pojavi se meni »Setup (Nastavitve)«.

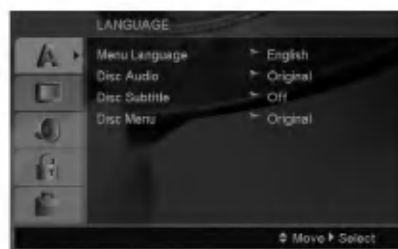

2. S tipkama ▲ / ▼ izberite zeleno možnost, nato pa pritisnite ▶, če se želite premakniti na drugi nivo. Zaslon prikazuje trenutno nastavev za izbrani element, kot tudi nadomestne nastavitve.
3. S tipkama ▲ / ▼ izberite drugo zeleno možnost, nato pa pritisnite ▶, če se želite premakniti na tretji nivo.
4. S tipkama ▲ / ▼ izberite zeleno nastavev, nato pa pritisnite ENTER (POTRDI), da potrdite izbor. Za nekatere elemente so potrebni dodatni koraki.
5. Za izhod iz menija »Setup (Nastavitve)« pritisnite SETUP (NASTAVITVE) ali PLAY (PREDVAJAJ).

LANGUAGE (JEZIK)

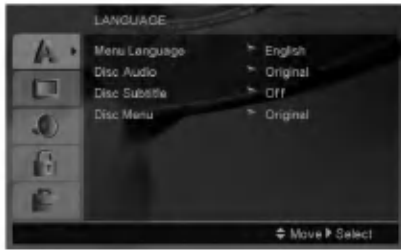

Menu Language

Izberite jezik za meni »Setup (Nastavitve)« in prikaz na zaslonu.

Disc Audio/Subtitle/Menu

Izberite jezik, ki ga želite za avdio posnetek (avdio diska), podnapise in meni diska.

Original (Izvirni) – Nanaša se na izvirni jezik, v katerem je bil disk posnet.

Other (Drugi) – Za izbiro drugega jezika pritisnite oštevilčene tipke, nato pa ENTER (POTRDI), da vnesete ustrezno 4-mestno število glede na seznam kod jezikov na strani 20. Če vnesete napačno kodo, pritisnite tipko CLEAR (POČISTI).

DISPLAY (PRIKAZ)



TV Aspect

4:3 – Izberite, ko je priključen standardni televizor z velikostjo slike 4:3.

16:9 – Izberite, ko je priključen široki televizor z velikostjo slike 16:9.

Display Mode

Nastavitev »Display Mode (Način prikaza)« deluje samo takrat, ko je način »TV Aspect (Podoba televizorja)« nastavljen na »4:3«.

Letterbox (Podolgovato) – Prikaže široko sliko s črnima pasovoma v zgornjem in spodnjem delu zaslona.

Panscan (Samodejno prilagajanje) – Samodejno prikaže široko sliko na celotnem zaslonu in odreže dele, ki se ne prilagajajo.

AUDIO (AVDIO)

Vsak disk DVD ima različne možnosti izhodnega avdia. Možnost AUDIO (AVDIO) na predvajalniku nastavite glede na vrsto avdio sistema, ki ga uporabljate.



Dolby Digital / DTS / MPEG

Bitstream – Bitstream (Bitni tok): Izberite »Bitstream (Bitni tok)«, če je DIGITALNI IZHOD (DIGITAL OUT) na DVD predvajalniku povezan z ojačevalcem ali z drugo opremo z dekoderjem Dolby Digital, DTS ali MPEG.

PCM (za Dolby Digital / MPEG): Izberite, ko je imate povezavo z dvokanalnim digitalnim stereo ojačevalcem. DVD-ji, ki so kodirani v načinu Dolby Digital ali MPEG bodo samodejno pretvorjeni v dvokanalni avdio zvok PCM.

Off – Izključeno (za DTS): Če izberete »Off (Izključeno)«, signal DTS ni izhodni signal prek DIGITALNEGA IZHODA (DIGITAL OUT).

Sample Freq. – Vzorčna frekvenca. (Frekvenca)

Če sprejemnik NI zmožen obdelovati signalov 96 kHz, izberite 48 kHz. Ko izberete to možnost, ta enota samodejno pretvori vse signale 96 kHz v 48 kHz, da jih sistem lahko dekodira.

Če je sprejemnik zmožen obdelovati signale 96 kHz, izberite 96 kHz.

Oglejte si dokumentacijo ojačevalca, da preverite njegove zmožnosti.

DRC (Dynamic Range Control – Nadzor dinamičnega obsega)

Z obliko DVD lahko slišite zvok programa v najbolj čisti in stvarni predstavitvi, kar omogoča digitalna avdio tehnologija. Mogoče pa si boste vseeno želeli kompresirati dinamični obseg avdio izhoda (razlika med najglasnejšimi in najtišjimi zvoki). To vam omogoča poslušanje filma pri nižji glasnosti, ne da bi pri tem izgubili čistost zvoka. Če želite ta učinek, nastavite DRC na On (Vključeno).

Vocal (Glas)

Nastavite na »On (Vključeno)« samo takrat, ko predvajate večkanalni karaoke DVD. Kanali karaoke na disku se pretvorijo v navaden stereo zvok.

LOCK (PARENTAL CONTROL) – ZAKLEPANJE (STARŠEVSKI NADZOR)

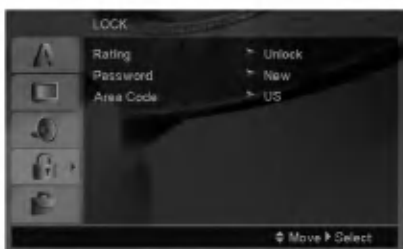

Rating (Ocena)

Onemogoča predvajanje DVD-jev, ki so ocenjeni po vsebini. Vsi diski niso ocenjeni.

1. Izberite »Rating (Ocena)« v meniju »LOCK (ZAKLEPANJE)«, nato pa pritisnite ►.
2. Za dostop do nastavitve LOCK, morate vnesti ustvarjeno geslo. Če še niste vnesli gesla, boste prejeli obvestilo.

Vnesite geslo in pritisnite ENTER. Za potrditev jo ponovno vnesite in pritisnite ENTER. Če ste se pred pritiskom ENTER zmotili, pritisnite CLEAR.

3. S tipkama ▲ / ▼ izberite oceno med 1 in 8.

Ocena od 1-8: Ocena ena (1) ima največ omejitev, ocena osem (8) pa najmanj omejitev.

Unlock (Odkleni): Če izberete odklepanje, starševski nadzor ni aktiven, disk pa se predvaja v celoti.

4. Če želite potrditi izbor ocene, pritisnite ENTER (POTRDI), nato pa pritisnite SETUP (NASTAVITVE), da zaprete meni.

Password (Security Code) – Geslo (Varnostna koda)

Lahko vnesete ali spremenite geslo.

1. Iz menija LOCK izberite geslo in pritisnite ►.
2. Sledite koraku 2, kot je prikazano zgoraj (Rating).
Sledite 2. koraku kot je to navedeno zgoraj (stopnja). Za spremembo gesla pritisnite ENTER pri poudarjeni opciji »Change«. Vnesite staro geslo, nato vnesite in potrdite novo geslo.
3. Za izhod iz menija pritisnite SETUP.

Če pozabite geslo.

Če ste pozabili svoje geslo, ga lahko izbrišete po naslednjem postopku:

1. Za prikaz menija "Setup" pritisnite SETUP.
2. Vnesite 6-mestno številko »210499« in pritisnite ENTER. Geslo je izbrisano.

Area Code (Področna koda)

Vnesite kodo področja, katerega standardi se uporabljajo za ocenjevanje video diska DVD – glede na seznam na strani 20.

1. Izberite »Area Code (Področna koda)« v meniju »LOCK (ZAKLEPANJE)«, nato pa pritisnite ►.
2. Sledite koraku 2, kot je prikazano na prejšnji strani (Rating – Ocena).
3. S tipkama ▲ / ▼ izberite prvi znak.
4. Pritisnite tipko ► in s tipkama ▲ / ▼ izberite drugi znak.
5. S pritiskom tipke ENTER (POTRDI) potrdite izbor področne kode.

OTHERS (DRUGO)



PBC

PBC (Playback Control – Nadzor predvajanja) nastavite na On (Vključeno) ali Off (Izključeno).

On (Vključeno): Video CD-ji s PBC-jem se predvajajo glede na PBC.

Off (Izključeno): Video CD-ji s PBC-jem se predvajajo enako kot audio CD-ji.

Auto Play (Samodejno predvajanje)

DVD predvajalnik lahko nastavite tako, da se disk DVD začne samodejno predvajati, ko vstavite DVD.

Če je način »Auto Play (Samodejno predvajanje)« nastavljen na »On (Vključeno)«, bo DVD predvajalnik poiskal naslov, ki ima najdaljše trajanje, nato pa ta naslov samodejno predvajal.

Opomba:

Funkcija »Auto Play (Samodejno predvajanje)« za nekatere DVD-je mogoče ne bo delovala.

B.L.E.

(Black Level Expansion – Razširitev ravni črne)

Izbiranje ravni črne za slike, ki se predvajajo. Nastavite svojo zeleno izbiro in zmožnost monitorja.

On (Vključeno): Razširjene sivine. (0 IRE odrezano)

Off (Izključeno): Standardne sivine.
(7.5 IRE odrezano)

Opomba:

Funkcija B.L.E. deluje samo za sistem NTSC.

DivX(R) VOD

Nudimo vam registracijsko kodo DivX® VOD (Video On Demand – Video na zahtevo), ki vam v okviru storitev DivX® VOD omogoča nakup in izposajo video posnetkov. Za dodatne informacije obiščite www.divx.com/vod.

1. Izberite možnost »DivX(R) VOD« in pritisnite tipko ►.
2. Ko izberete možnost »Select (Izbira)«, pritisnite tipko ENTER (POTRDI) in pojavila se bo registracijska koda. Uporabite to kodo za kupovanje in izposajo videov v okviru storitev DivX® VOD na spletni strani www.divx.com/vod. Sledite navodilom in video prenesite na disk, da ga boste nato lahko predvajali na tej enoti.
3. Meni zaprete tako, da pritisnete tipko ENTER (POTRDI).

Opomba:

Vse vidoe, ki ste jih prenesli z DivX® VOD, lahko predvajate le v tej enoti.

Delovanje

Splošno delovanje

Tipke	Delovanje	Diski
OPEN/CLOSE (ODPRI/ZAPRI)	Odpre oziroma zapre pladenj za disk.	ALL
PAUSE (ZAČASNO ZAUSTAVI)	Če želite predvajanje začasno zaustaviti, pritisnite tipko . Za predvajanje po slikah pritisnite tipko .	ALL DVD VCD DivX
SKIP (PRESKOČI) (/)	Med predvajanjem pritisnite tipko SKIP (PRESKOČI) (ali) , če želite predvajati naslednje poglavje/posnetek ali če se želite vrniti na začetek trenutnega poglavja/posnetka. Če se želite vrniti k prejšnjemu poglavju/posnetku, dvakrat za trenutek pritisnite tipko SKIP (PRESKOČI) .	ALL
SCAN(IŠČI) (/)	Med predvajanjem s pritiskanjem tipke SCAN (IŠČI) (ali) izberite zeleno hitrost iskanja. Diski DVD in DivX: 4 koraki Video CD, MP3, Audio CD: 3 koraki Ko je predvajanje začasno zaustavljeno, pritisnite tipko SCAN (IŠČI) , da poženete počasno predvajanje (4 koraki, tipka »naprej«).	DVD VCD DivX ACD MP3 DVD VCD DivX
REPEAT(PONOVI)	Med predvajanjem s pritiskanjem tipke REPEAT (PONOVI) izberite zeleni način ponavljanja. Disk DVD video: Chapter/Title/Off (Poglavje/naslov/izklopljeno) Video CD, Audio CD, diski DivX/MP3/WMA: Track/All/Off (Posnetek/vse/izklopljeno)	ALL
A-B	Med predvajanjem lahko s pritiskanjem tipke A–B izbirate med točko A in točko B ter ponovite zaporedje med A (začetna točka) in B (končna točka). Meni zaprete tako, da pritisnete tipko CLEAR (POČISTI).	DVD VCD DivX ACD
ZOOM(POVEČAVA)	Med predvajanjem s pritiskanjem tipke ZOOM (POVEČAVA) povečajte sliko videa (4 koraki). Po povečani sliki se lahko pomikate s tipkami .Meni zaprete tako, da pritisnete tipko CLEAR (POČISTI).	DVD VCD DivX
RANDOM (Naključno)	Med predvajanjem ali v mirujočem stanju pritisnite tipko RANDOM (NAKLJUČNO), če želite začeti z naključnim predvajanjem.	ACD MP3 WMA
TITLE (NASLOV)	Če ima trenutni naslov DVD-ja meni, se bo ta meni pojavil na zaslonu. Sicer se bo pojavil meni diska.	DVD
DVD MENU (MENI DVD-ja)	Na zaslonu se pojavi meni diska.	DVD
ANGLE (KOT)	Pri predvajanju diska DVD, ki vsebuje prizore, posnete z različnih kotov, s pritiskanjem tipke ANGLE (KOT) izberite zeleni kot.	DVD
SUBTITLE (PODNAPISI)	Med predvajanjem s pritiskanjem tipke SUBTITLE (PODNAPISI) izberite zelene podnapise.	DVD DivX
AUDIO (AVDIO)	Med predvajanjem pritisnite tipko AUDIO (AVDIO), da zaslišite drug avdio jezik ali avdio posnetek.	DVD DivX VCD

Opombe o splošnem delovanju:

- Na video CD-ju s funkcijo PBC morate v nastavitvenem meniju PBC nastaviti na »Off (Izključeno)«, če želite uporabljati funkcijo ponavljanja. (Glejte »PBC« na strani 13).
- Če med ponavljanjem predvajanja poglavja (posnetka) enkrat pritisnete SKIP (PRESKOČI) (▶▶), se ponavljajoče se predvajanje prekine.
- Povečava na nekaterih DVD-jih ne bo delovala.
- Če predvajate DVD, ki vsebuje scene posnete iz različnih zornih kotov, bo na TV zaslonu utripal kotni indikator, ki bo opozarjal na možnost spreminjanja zornega kota.
- Funkcija ponavljanja A-B je na voljo samo v trenutnem poglavju ali posnetku.

Dodatne funkcije**3D Surround (3-D prostorski zvok)**

Če želite ustvariti učinek 3-D prostorskega zvoka, ki simulira večkanalni avdio zvok iz dveh stereo zvočnikov (namesto petih zvočnikov in več, ki so običajno potrebni za večkanalni avdio zvok iz sistema domačega kina).

DVD VCD DivX

1. Med predvajanjem pritisnite DISPLAY (PRIKAZ).
2. S tipko ▲ ali ▼ izberite možnost zvoka. Možnost zvoka bo označena.
3. S tipko ◀ ali ▶ izberite »3D SUR (3-D PROSTORSKI ZVOK)«. Če želite izključiti učinek 3-D prostorskega zvoka, izberite »Normal (Navadno)«.

ACD

1. Med predvajanjem pritisnite AUDIO (AVDIO). Na menijskem zaslonu se pojavi »3D SUR. (3-D PROSTORSKI ZVOK)«.
2. Če se želite vrniti v navadno predvajanje, večkrat zapored pritisnite AUDIO (AVDIO), dokler napis »3D SUR. (3-D PROSTORSKI ZVOK)«, ne izgine z menijskega zaslona.

Time Search (Časovno iskanje)**DVD VCD DivX**

Če želite predvajanje na disku začeti ob določenem času:

1. Med predvajanjem pritisnite DISPLAY (PRIKAZ).
2. Če želite izbrati ikono za nastavev ure, pritisnite ▲ / ▼ in pojavi se » --:--:-- «.
3. Od leve proti desni vpišite željeno uro, minute in sekunde začetka. Če vnesete napačne številke in jih želite odstraniti, pritisnite CLEAR (POČISTI). Nato vnesite pravilne številke.
4. Za potrditev pritisnite ENTER (POTRDI). Predvajanje se začne tam, kjer ste si izbrali.

Marker Search (Iskanje oznake)**DVD VCD DivX****Za vnos oznake**

Predvajanje lahko začnete z največ devetih shranjenih točk. Za vnos oznake na zelenem mestu na disku pritisnite MARKER (OZNAKA). Za trenutek se na zaslonu pojavi ikona za oznako. Postopek lahko ponavljate, dokler ne vnesete do devet oznak.

Za priklic ali izbris označenega prizora

1. Med predvajanjem diska pritisnite SEARCH (ISKANJE). Na zaslonu se pojavi meni za iskanje oznak.
2. Če želite izbrati številko oznake, ki jo želite priklicati ali izbrisati, v 10-ih sekundah pritisnite ◀ / ▶.
3. Če želite predvajanje začeti z označenega mesta, pritisnite ENTER (POTRDI). Če pa pritisnite CLEAR (POČISTI), se številka oznake izbriše s seznama.
4. Vsako oznako lahko predvajate tako, da njeno številko vnesete v meni za iskanje oznak.

Spomin zadnje scene **DVD ACD VCD1.1**

Predvajalnik si zapomni zadnjo sceno iz zadnjega diska, ki ste si ga ogledali. Zadnja scena ostane v pomnilniku, čeprav odstranite disk iz predvajalnika ali izklopite predvajalnik. Če naložite disk s sceno v pomnilniku, se scena samodejno prikliče.

Opomba:

Predvajalnik si ne zapomni scene diska, če izklopite predvajalnik, preden začnete predvajati disk.

Ohranjevalnik zaslona

Ohranjevalnik zaslona se prikaže, ko DVD predvajalnik pustite v mirujočem stanju za približno pet minut. Če je ohranjevalnik zaslona prikazan pet minut, se DVD predvajalnik samodejno izklopi.

Izbira sistema

Izbrati morate ustrezen sistem za vaš televizijski sistem. Če se v oknu pojavi sporočilo NO DISC (NI DISKA) pritisnite in za več kot 5 sekund držite tipko PAUSE/STEP (ZAČASNO ZAUSTAVI/KORAK), če želite izbrati sistem (PAL, NTSC ali AUTO) (SAMODEJNO).

Predvajanje avdio CD-ja ali datoteke MP3/WMA

Ta enota lahko predvaja medije, posnete z datotekami MP3/WMA ali avdio CD-je.

MP3/ WMA/ avdio CD

Ko vstavite posneti medij z datotekami MP3/WMA ali avdio CD, se na televizijskem zaslonu pojavi meni.

S tipkama ▲ / ▼ izberite posnetek/datoteko, nato pa pritisnite PLAY (PREDVAJAJ) ali ENTER (POTRDI), da se predvajanje začne. Na voljo so vam različne funkcije predvajanja. Glejte strani 14–15.



ID3 TAG (OZNAKE ID3)

- Pri predvajanju datoteke, ki vsebuje informacije, kot je naslov posnetka, si lahko te informacije ogledate tako, da pritisnete DISPLAY (PRIKAZ).
[Song, Artist, Album, Comment, Genre]

Namig:

- Pritisnite DVD MENU (MENI DVD), če se želite premakniti na naslednjo stran.
- Na CD-ju z datotekami MP3/WMA in JPEG lahko menjavate med MP3/WMA in JPEG. Pritisnite TITLE (NASLOV) in MUSIC (GLASBA) ali PHOTO (SLIKA) na vrhu menija in jo tako označite.

Združljivost diska MP3 / WMA s tem predvajalnikom je omejena takole:

- Frekvenca vzorčenja: med 8 - 48 kHz (MP3), med 32 - 48 kHz (WMA)
- Bitna hitrost: med 8 in 320 kb/s (MP3), med 32 in 384 kb/s (WMA)
- Predvajalnik ne more prebrati datoteke. MP3/WMA, ki nima pripone ».mp3« ali ».wma«.
- Fizična oblika CD-R mora biti ISO 9660
- Če datoteke MP3/WMA zapišete s programsko opremo, ki ne more ustvariti datotečnega sistema (npr. Direct-CD), potem datotek MP3 / WMA ni mogoče predvajati. Priporočamo uporabo programa Easy-CD Creator, ki ustvari datotečni sistem ISO 9660.
- Imena datotek so lahko dolga največ 8 črk in morajo na koncu vsebovati pripono .mp3 ali .wma.
- Ne smejo vsebovati posebnih znakov, npr. / ? * : " < > | itd.
- Skupno število datotek v mapi mora biti manj kot 1190.

Programirano predvajanje

Funkcija programiranja vam omogoča, da priljubljene posnetke s katerega koli diska shranite v pomnilnik predvajalnika. Program lahko vsebuje 30 posnetkov.

1. Vstavite avdio CD ali posneti medij z datotekami MP3/WMA. Prikaže se meni AUDIO CD (AVDIO CD) ali MUSIC (GLASBA).
2. Če v mirujočem stanju (STOP) pritisnete PROGRAM, Prikazala se bo oznaka ●.

Opomba:

Če ponovno pritisnete PROGRAM, bo oznaka ● izginila, prav tako pa ne boste več v načinu za urejanje programa.

3. Na »seznamu« izberite posnetek in nato pritisnite ENTER, če želite izbran posnetek postaviti v seznam »Program«. Postopek ponavljajte, če želite na seznam dodati več posnetkov.
4. Na seznamu »Program« izberite posnetek, ki ga želite predvajati.
5. Za začetek pritisnite PLAY (PREDVAJAJ) ali ENTER (POTRDI). Predvajanje se začne v vrstnem redu, v katere ste programirali posnetke. Predvajanje se zaustavi, ko so bili vsi posnetki na »Programu« predvajani enkrat.
6. Če želite prekiniti programirano predvajanje in začeti običajno predvajanje, na seznamu izberite posnetek in pritisnite PLAY (PREDVAJAJ).

Ponovitev programiranih posnetkov

Pritisnite REPEAT (PONOVI), če želite izbrati zelen način ponavljanja.

- Track (Posnetek): ponovi trenutni posnetek.
- All (Vse): ponovi vse posnetke na programiranem seznamu.
- Off (No display) (Izključeno (Brez prikaza)): ne ponavlja predvajanje posnetkov.

Opomba:

Če med ponavljanjem predvajanja posnetkov enkrat pritisnete ►►, se ponavljajoče se predvajanje prekine.

Brisanje posnetka s programiranega seznama

1. Če v mirujočem stanju (STOP) pritisnete PROGRAM, se bo prikazala oznaka ●.
2. Posnetek, ki ga želite izbrisati s programiranega seznama, izberite s tipkami ▲▼◀▶.
3. Pritisnite tipko CLEAR (POČISTI). Če želite s seznama izbrisati več posnetkov, ponovite korake 1–3.

Brisanje celotnega programiranega seznama

1. Če v mirujočem stanju (STOP) pritisnete PROGRAM, se bo prikazala oznaka ●.
2. Uporabite ▲▼◀▶ za izbiro možnosti »Clear (Počisti)« in pritisnite ENTER (POTRDI).

Opomba:

Programirani seznam se počisti tudi, če prekinete napajanje ali odstranite disk.

Ogled datoteke JPEG

Ta enota lahko s posnetega medija predvaja datoteke JPEG.

1. Vstavite posneti medij z datotekami JPEG. Na televizijskem zaslonu se prikaže meni PHOTO (SLIKA).

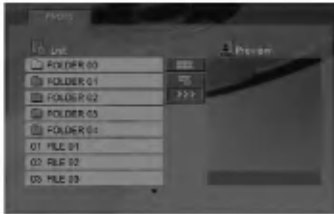

2. Pritisnite ▲ / ▼, če želite izbrati mapo in pritisnite ENTER (POTRDI). Prikaže se seznam datotek v mapi.
3. Če si želite ogledati določeno datoteko, pritisnite tipki ▲ / ▼, tda jo označite, in tipko ENTER (POTRDI) ali PLAY (PREDVAJAJ).
4. Če se med ogledom slik želite vrniti v meni PHOTO (SLIKA), pritisnite tipko STOP (USTAVI).

Namig:

- Če ste na seznamu datotek in se želite vrniti na prejšnji seznam map, uporabite tipki ▲ / ▼, da označite [L], in pritisnite tipko ENTER (POTRDI).
- Pritisnite DVD MENU (MENI DVD), če se želite premakniti na naslednjo stran.
- Na voljo imate tri možnosti za prikazovanje diapozitivov [REPRO] : >>> (Hitro), >> (Običajno) in > (Počasi).
S tipkami ▲ ▼ ◀ ▶ označite [REPRO]. Nato pa s tipkama ◀ / ▶ izberite željeno možnost in pritisnite tipko ENTER (POTRDI).
- Na disku z datotekami MP3/WMA in JPEG lahko menjavate med datotekami MP3/WMA in JPEG. Pritisnite TITLE (NASLOV) in MUSIC (GLASBA) ali PHOTO (SLIKA) na vrhu menija in jo tako označite.
- Če med ogledom slike želite skriti meni »Pomoč«, pritisnite tipko RETURN (VRNITEV).

Diaprojekcija

Uporabite ▲ ▼ ◀ ▶, če želite označiti [diaprojekcijo] in pritisnite ENTER (POTRDI) [REPRO].

Mirujoča slika

1. Med diaprojekcijo pritisnite PAUSE/STEP (ZAČASNO ZAUSTAVI/KORAK). Na predvajalniku se bo vključil način začasne zaustavitve.
2. Če se želite vrniti v diaprojekcijo, pritisnite PLAY (PREDVAJAJ) ali pa še enkrat pritisnite PAUSE/STEP (ZAČASNO ZAUSTAVI/KORAK).

Premik na drugo datoteko

Pritisnite SKIP (PRESKOČI) (◀◀ ali ▶▶) ali kazalec (◀ ali ▶) med ogledom slike, če se želite premakniti na naslednjo ali prejšnjo datoteko.

Povečava

Med predvajanjem s pritiskanjem tipke ZOOM (POVEČAVA) povečajte sliko videa (4 koraki). Po povečani sliki se lahko pomikate s tipkami ◀ ▶ ▲ ▼.

Sukanje slik

Med ogledom slike pritisnite ▲ / ▼, če želite sliko zasukati v smeri urinega kazalca ali v nasprotni smeri urinega kazalca.

Združljivost diska JPEG s predvajalnikom je omejena na naslednje načine:

- DVD predvajalnik lahko potrebuje dalj časa, da prebere vsebino diska, odvisno od velikosti in števila datotek JPEG. Če se po nekaj minutah ne pojavi poglavitni zaslon, so nekatere datoteke prevelike – zmanjšajte ločljivost nekaterih JPEG datotek na manj kot 5 milijonov pik in zapišite drugo ploščo.
- Skupno število datotek v mapi mora biti manj kot 1190.
- Nekateri diski ne bojo združljivi zaradi drugačne oblike zapisovanja ali zaradi stanja diska.
- Ko datoteke kopirate na CD, zagotovite, da imajo vse pripono *.jpg.
- Če imajo datoteke pripono *.jpe ali *.jpeg, jih preimenujte v *.jpg.
- DVD predvajalnik ne bo mogel prebrati imen datotek brez pripon *.jpg. To velja kljub temu, da so datoteke v raziskovalcu prikazane kot datoteke s slikami JPEG.

Predvajanje datotek s filmi DivX

S tem predvajalnikom DVD lahko predvajate datoteke DivX.

1. Vstavite posneti medij z datotekami DivX. Na televizijskem zaslonu se prikaže meni MOVIE (FILM).

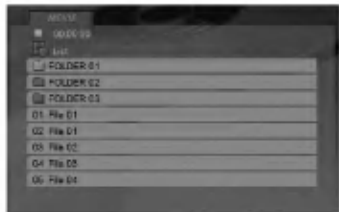

2. Pritisnite ▲ / ▼, če želite izbrati mapo in pritisnite ENTER (POTRDI). Prikaže se seznam datotek v mapi.
3. Če si želite ogledati določeno datoteko, pritisnite tipki ▲ / ▼, če želite označiti datoteko in pritisnite tipko ENTER (POTRDI) ali PLAY (PREDVAJAJ). Na voljo so vam različne funkcije predvajanja. Glejte strani 14-15.
4. S tipko STOP (ZAUSTAVI) zaustavite predvajanje. Pojavi se meni Movie (Film).

Namig:

- Če ste na seznamu datotek in se želite vrniti na seznam map, uporabite tipke ▲ / ▼ na daljinskem upravljalniku, če želite označiti  in pritisnite ENTER (POTRDI).
- Pritisnite DVD MENU (MENI DVD), če se želite premakniti na naslednjo stran.
- Na CD-ju z datotekami MP3/WMA, JPEG in MOVIE (FILM) lahko preklapljate med meniji MUSIC (GLASBA), PHOTO (SLIKA) in MOVIE (FILM). Pritisnite TITLE (NASLOV) in MUSIC (GLASBA), PHOTO (SLIKA) in MOVIE (FILM) na vrhu menija in jo tako označite.
- Med predvajanjem datoteke DivX slika morda ne bo prikazana pravilno. Televizijski sistem preklopite v način AUTO ali PAL-60, da bo slika prikazana pravilno.
- Če ste podnapise za DivX prenesli z interneta, morda ne bodo prikazani pravilno.
- Če v meniju nastavitve »Disc Subtitle (Podnapisi diska)« ni jezika podnapisov DivX, ki ga želite predvajati, podnapisi mogoče ne bodo prikazani pravilno.

Opozorilo za prikaz DivX podnapisov

Če podnapisi med predvajanjem niso pravilno prikazani, pritisnite in za približno 3 sekunde podržite tipko SUBTITLE (PODNPAPISI), nato pa s pomočjo tipk ◀ / ▶ izbirajte drugo kodo jezika, dokler prikaz podnapisov ni pravilen.

Združljivost diska DivX predvajalnikom je omejena na naslednje načine:

- Ločljivost datoteke DivX mora biti manjša od 720x576 (Š x V) slikovnih pik.
- Ime datoteke DivX mora biti krajša od 56 znakov.
- Če kode znaka v datoteki DivX ni mogoče prikazati, bo namesto tega prikazan znak » _ «.
- Če je število sličic večje od 30 na sekundo, enota morda ne bo delovala pravilno.
- Če avdio in video strukturi posnete datoteke nista prepleteni, bo predvajanje samo video ali pa samo avdio posnetek.
- Če je datoteka posneta z orodjem GMC, enota podpira samo 1 točko nivoja snemanja.
* GMC?
GMC je kratica za Global Motion Compensation (splošna izravnava gibanja). Je orodje za kodiranje, ki je določeno v standardu MPEG4. Nekateri kodirniki za MPEG4, na primer DivX ali Xvid, imajo to možnost. Obstaja več vrst kodiranja GMC, ki se običajno imenujejo 1-točkovni, 2-točkovni ali 3-točkovni GMC.

Datoteke DivX, ki jih lahko predvajate

.avi, .mpg, .mpeg

Oblike podnapisov za predvajanje

SubRip(*.srt/*.txt)
SAMI(*.smi)
SubStation Alpha(*.ssa/*.txt)
MicroDVD(*.sub/*.txt)
SubViewer 1.0(*.sub)
SubViewer 2.0(*.sub/*.txt)
TMPlayer(*.txt)

Oblike kodeka, ki jo lahko predvajate

»DIVX3.xx«, »DIVX4.xx«, »DIVX5.xx«, »XVID«, »MP43«, »3IVX«.

Oblike avdio posnetkov, ki jih lahko predvajate

- »Dolby Digital«, »DTS«, »PCM«, »MP3«, »WMA«.
- Frekvenca vzorčenja: within 8 - 48 kHz (MP3), med 32 - 48kHz (WMA)
- Bitna hitrost: med 8 - 320kbps (MP3), 32 - 192kbps (WMA)
- Vse avdio oblike WMA niso združljive s to enoto.

Upravljanje drugih televizorjev z daljinskim upravljalnikom

S priloženim daljinskim upravljalnikom lahko upravljate glasnost, vhodni vir in vklop/izklop vašega televizorja LG.

Poleg tega lahko upravljate tudi glasnost, vhodni vir in vklop/izklop drugih televizorjev. Če je vaš televizor naštet v spodnji tabeli, nastavite ustrezno kodo proizvajalca.

1. Pritisnite in držite tipko TV POWER (VKLOP/IZKLOP TELEVIZORJA), če želite izbrati kodo proizvajalca za vaš TV (glejte spodnjo tabelo).
2. Spustite tipko TV POWER (VKLOP/IZKLOP TELEVIZORJA).

Kode televizorjev, ki jih lahko upravljate

Če je naštetih več kod, poskusite vnesti vsako posebej, dokler ne najdete tiste, ki deluje z vašim televizorjem.

Proizvajalec	Koda
LG / GoldStar	1 (Privzeto), 2
Zenith	1, 3, 4
Samsung	6, 7
Sony	8, 9
Hitachi	4

Opombe:

- Odvisno od televizorja nekatere ali nobena tipka ne bo delovala s televizorjem, tudi če ste vnesli pravo kodo proizvajalca.
- Če vnesete novo kodo proizvajalca, bo prejšnja koda proizvajalca izbrisana.
- Ko zamenjate baterije daljinskega upravljalnika, bo nastavljena koda morda ponastavljena na privzeto nastavitev. Ponovno nastavite ustrezno kodo.

Vzdrževanje in servisiranje

Preden se obrnete na serviserja, si oglejte informacije v tem poglavju.

Upravljanje z enoto

Pošiljanje enote

Shranite izvorno embalažo in materiale v paketu. Če morate enoto poslati, jo za največjo zaščito ponovno zapakirajte tako, kot je bila zapakirana v tovarni.

Ohranjanje čistoče na zunanjih površinah

- Ob enoti ne uporabljajte vnetljivih tekočin, npr. razpršila proti mrčesu.
- Gumijastih ali plastičnih izdelkov ne puščajte v stiku z napravo dlje časa, ker lahko na površini pustijo madeže.

Čiščenje enote

Če želite očistiti predvajalnik, uporabite mehko in suho krpo. Če so površine močno umazane, uporabite mehko krpo, navlaženo z nežno raztopino detergenta.

Ne uporabljajte močnih topil, na primer alkohola, bencina ali razredčila, saj lahko poškodujejo površino enote.

Vzdrževanje enote

DVD predvajalnik je natančna naprava visoke tehnologije. Če so optična leča ali deli pogona diska umazani ali obrabljeni, se lahko kakovost slike zmanjša.

Odvisno od okolja delovanja, priporočamo reden pregled in vzdrževanje po vsakih 1000 urah uporabe.

Za podrobnosti se obrnite na najbližji center s pooblaščenim servisom.

Referenca

Kode jezikov

Uporabite ta seznam, če želite določite želen jezik za te začetne nastavitve:
Disc Audio, Disc Subtitle, Disc Menu.

Jezik	Koda	Jezik	Koda	Jezik	Koda	Jezik	Koda
abhaščina	6566	fidži	7074	lingala	7678	sinhaleščina	8373
afar	6565	finščina	7073	litovščina	7684	slovaščina	8375
afrikanščina	6570	francoščina	7082	makedonščina	7775	slovenščina	8376
albanščina	8381	frizijščina	7089	malgaščina	7771	somalščina	8379
amharščina	6577	galicijščina	7176	malajščina	7783	spanščina	6983
arabščina	6582	gruzinščina	7565	malajalamščina	7776	sudanščina	8385
armenščina	7289	nemščina	6869	malteščina	7784	svahili	8387
asamščina	6583	grščina	6976	maorščina	7773	švedščina	8386
ajmarščina	6588	grenlandščina	7576	marati	7782	tagalog	8476
azerščina	6590	gvaranščina	7178	moldavščina	7779	tadžičina	8471
baškiriščina	6665	gudžarati	7185	mongolščina	7778	tamilščina	8465
baskovščina	6985	hausa	7265	nauru	7865	tatarščina	8484
bengalščina (Bangla)	6678	hebrejščina	7387	nepalščina	7869	telugu	8469
butanščina	6890	hindijščina	7273	norveščina	7879	tajščina	8472
bihari	6672	madžarsčina	7285	orija	7982	tibetansčina	6679
bretonščina	6682	islandščina	7383	pandžabščina	8065	tigrinja	8473
bolgarščina	6671	indonezijščina	7378	paštu	8083	tonga	8479
burmanščina	7789	interlingua	7365	perzijščina	7065	turščina	8482
beloruščina	6669	irščina	7165	poljščina	8076	turkmenščina	8475
kambodžščina	7577	italijanščina	7384	portugalščina	8084	tvi	8487
katalonščina	6765	japonsčina	7465	kečua	8185	ukrajinsčina	8575
kitajščina	9072	javanščina	7487	retoromanščina	8277	urdu	8582
korziščina	6779	kanada	7578	romunščina	8279	uzbeščina	8590
hrvaščina	7282	kašmirščina	7583	ruščina	8285	vietnamščina	8673
češčina	6783	kazaščina	7575	samoa	8377	volapnk	8679
danščina	6865	kirgiščina	7589	sanskrt	8365	valižanščina	6789
nizozemščina	7876	korejščina	7579	galska škotščina	7168	volof	8779
angleščina	6978	kurdščina	7585	srbščina	8382	xhosa	8872
esperanto	6979	laoščina	7679	srbohrvaščina	8372	jidiš	7473
estonsčina	6984	latinsčina	7665	shona	8378	yoruba	8979
ferščina	7079	latvijščina	7686	sindi	8368	zulujščina	9085

Področne kode

Izberite področno kodo s seznama.

Področje	Koda	Področje	Koda	Področje	Koda	Področje	Koda
Afganistan	AF	Etiopija	ET	Malezija	MY	Savdska Arabija	SA
Argentina	AR	Fidži	FJ	Maldivi	MV	Senegal	SN
Avstralija	AU	Finska	FI	Mehika	MX	Singapur	SG
Avstrija	AT	Francija	FR	Monako	MC	Slovaška republika	SK
Belgija	BE	Nemčija	DE	Mongolija	MN	Slovenija	SI
Butan	BT	Velika Britanija	GB	Maroko	MA	Južna Afrika	ZA
Bolivija	BO	Grčija	GR	Nepal	NP	Južna Koreja	KR
Braziliya	BR	Grenlandija	GL	Nizozemska	NL	Španija	ES
Kambodža	KH	Otoki	HM	Nizozemski Antili	AN	Šrilanka	LK
Kanada	CA	Hong Kong	HK	Nova zelandija	NZ	Švedska	SE
Čile	CL	Madžarska	HU	Nigerija	NG	Švica	CH
Kitajska	CN	Indija	IN	Norveška	NO	Tajvan	TW
Kolumbija	CO	Indonezija	ID	Oman	OM	Tajska	TH
Kongo	CG	Izrael	IL	Pakistan	PK	Turčija	TR
Kostarika	CR	Italija	IT	Panama	PA	Uganda	UG
Hrvaška	HR	Jamajka	JM	Paragvaj	PY	Ukrajina	UA
Češka republika	CZ	Japonska	JP	Filipini	PH	Združene države	US
Danska	DK	Kenija	KE	Poljska	PL	Urugvaj	UY
Ekvador	EC	Kuvajt	KW	Portugalska	PT	Uzbekistan	UZ
Egipt	EG	Libija	LY	Romunija	RO	Vietnam	VN
Salvador	SV	Luksemburg	LU	Ruska federacija	RU	Zimbabve	ZW

Odpravljanje težav

Znak	Možen vzrok	Rešitev
Ni elektrike.	<ul style="list-style-type: none"> Električni kabel je izklopljen. 	<ul style="list-style-type: none"> Električni kabel trdno priključite v zidno vtičnico.
Predvajalnik je vklopljen, vendar ne deluje.	<ul style="list-style-type: none"> Vstavljen ni noben disk. 	<ul style="list-style-type: none"> Vstavite disk. (Preverite, da je znak za disk na zaslonu prižgan.)
Ni slike.	<ul style="list-style-type: none"> Televizor ni nastavljen tako, da bi prejemal izhodni signal DVD predvajalnika. 	<ul style="list-style-type: none"> Izberite ustrezen vhodni video način na televizorju.
	<ul style="list-style-type: none"> Video kabel ni trdno priključen. 	<ul style="list-style-type: none"> Trdno priključite video kabel.
Ni zvoka.	<ul style="list-style-type: none"> Oprema, povezana z avdio kablom ni nastavljena tako, da bi prejemala izhodni signal DVD predvajalnika. 	<ul style="list-style-type: none"> Izberite pravi vhodni način, da lahko poslušate zvok iz DVD predvajalnika.
	<ul style="list-style-type: none"> Oprema, ki je povezana z avdio kablom je izklopljena. 	<ul style="list-style-type: none"> Vklopite opremo, ki je povezana z avdio kablom.
	<ul style="list-style-type: none"> Nastavitve AVDIO so nastavljene na napačen položaj. 	<ul style="list-style-type: none"> Možnost AVDIO nastavite na pravilni položaj in s pritiskom tipke POWER (NAPAJANJE) ponovno vklopite predvajalnik DVD.
DVD predvajalnik ne začne s predvajanjem.	<ul style="list-style-type: none"> Vstavljen je disk, ki ga ni mogoče predvajati. 	<ul style="list-style-type: none"> Vstavite disk, ki ga je mogoče predvajati. (Preverite vrsto diska in področno kodo.)
	<ul style="list-style-type: none"> Nastavljena je raven ocene. 	<ul style="list-style-type: none"> Spremenite raven ocene.
Daljinski upravljalnik ne deluje pravilno.	<ul style="list-style-type: none"> Daljinski upravljalnik ni usmerjen proti senzotju na DVD predvajalniku. 	<ul style="list-style-type: none"> Daljinski upravljalnik usmerite v senzor in pritisnite na tipko.
	<ul style="list-style-type: none"> Daljinski upravljalnik je predaleč od DVD predvajalnika. 	<ul style="list-style-type: none"> Daljinski upravljalnik uporabljajte bližje DVD predvajalnika.

Specifikacije

Splošn

Napajanje: AC 200-240 V , 50/60 Hz

Poraba energije: 8W

Mere (približno):

430 x 35 x 242 mm (17 x 1,4 x 9,5 palcev)
(W x H x D) brez podstavka

Teža (približno): 1,9 kg (4,2 funtov)

Delovna temperatura:

5 °C do 35 °C (41 °F do 95 °F)

Delovna vlažnost: 5 % do 90 %

Izhodi

VIDEO OUT (VIDEO IZHOD):

1.0 V (p-p), 75 Ω, negativna sinhronizacija,
priključek RCA x 1 / SCART (TO TV)

AUDIO OUT (AVDIO IZHOD):

2.0 Vrms (1 KHz, 0 dB), 600 Ω, priključek RCA (L, R)
x 1 / SCART (TO TV)

DIGITAL OUT (COAXIAL):

(KOAKSIALNI DIGITALNI IZHOD)

0.5 V (p-p), 75 Ω, priključek RCA x 1

Sistem

Laser:

Polprevodni laser, valovna dolžina 650 nm

Sistem signala: PAL / NTSC

Frekvenčni odziv:

DVD (PCM 96 kHz): 8 Hz do 44 kHz

DVD (PCM 48 kHz): 8 Hz do 22 kHz

CD: 8 Hz do 20 kHz

Razmerje med signalom in šumom:

Več kot 100 dB

(samo konektorji ANALOG OUT (ANALOGNI IZHOD))

Harmonic distortion: Less than 0.008%

Dinamični obseg:

Več kot 95 dB (DVD/CD)

Dodatki:

Video kabel (1), avdio kabel (1),

daljinski upravljalnik (1), baterije (2)

Opomba: Zasnova in specifikacije se lahko spremenijo brez predhodnega opozorila.



P/NO. : 3834RD0091S