



# DVD PLAYER

## OWNER'S MANUAL

MODEL : DVX162/DVX172



Before connecting, operating or adjusting this product,  
please read this instruction booklet carefully and completely.





**CAUTION:** TO REDUCE THE RISK OF ELECTRIC SHOCK DO NOT REMOVE COVER (OR BACK) NO USER-SERVICEABLE PARTS INSIDE REFER SERVICING TO QUALIFIED SERVICE PERSONNEL.



This lightning flash with arrowhead symbol within an equilateral triangle is intended to alert the user to the presence of uninsulated dangerous voltage within the product's enclosure that may be of sufficient magnitude to constitute a risk of electric shock to persons.



The exclamation point within an equilateral triangle is intended to alert the user to the presence of important operating and maintenance (servicing) instructions in the literature accompanying the product.

**WARNING:** TO PREVENT FIRE OR ELECTRIC SHOCK HAZARD, DO NOT EXPOSE THIS PRODUCT TO RAIN OR MOISTURE.

**CAUTION:** Do not block any ventilation openings. Install in accordance with the manufacturer's instructions.

Slots and openings in the cabinet are provided for ventilation and to ensure reliable operation of the product and to protect it from over heating.

The openings should never be blocked by placing the product on a bed, sofa, rug or other similar surface. This product should not be placed in a built-in installation such as a bookcase or rack unless proper ventilation is provided or the manufacturer's instruction have been adhered to.

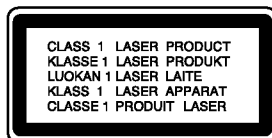

**CAUTION:** VISIBLE AND INVISIBLE LASER RADIATION WHEN OPEN AND INTERLOCKS DEFEATED.

**CAUTION:**

This product employs a Laser System. To ensure proper use of this product, please read this owner's manual carefully and retain it for future reference. Should the unit require maintenance, contact an authorized service center.

Use of controls, adjustments or the performance of procedures other than those specified herein may result in hazardous radiation exposure.

To prevent direct exposure to laser beam, do not try to open the enclosure. Visible laser radiation when open. DO NOT STARE INTO BEAM.

**CAUTION:** The apparatus should not be exposed to water (dripping or splashing) and no objects filled with liquids, such as vases, should be placed on the apparatus.

**CAUTION concerning the Power Cord**

**Most appliances recommend they be placed upon a dedicated circuit;**

That is, a single outlet circuit which powers only that appliance and has no additional outlets or branch circuits. Check the specification page of this owner's manual to be certain.

Do not overload wall outlets. Overloaded wall outlets, loose or damaged wall outlets, extension cords, frayed power cords, or damaged or cracked wire insulation are dangerous. Any of these conditions could result in electric shock or fire. Periodically examine the cord of your appliance, and if its appearance indicates damage or deterioration, unplug it, discontinue use of the appliance, and have the cord replaced with an exact replacement part by an authorized servicer.

Protect the power cord from physical or mechanical abuse, such as being twisted, kinked, pinched, closed in a door, or walked upon. Pay particular attention to plugs, wall outlets, and the point where the cord exits the appliance.

To disconnect power from the mains, pull out the mains cord plug. When installing the product, ensure that the plug is easily accessible.



**This product is manufactured to comply with the radio interference requirements of EEC DIRECTIVE 89/336/EEC, 93/68/EEC and 73/23/EEC.**

# Contents

<b>Introduction</b> .....	<b>4-7</b>	<b>Operation</b> .....	<b>14-19</b>
<b>About the  Symbol Display</b> .....	<b>4</b>	<b>General Features</b> .....	<b>14</b>
<b>Symbol used in this Manual</b> .....	<b>4</b>	<b>Additional Features</b> .....	<b>15</b>
<b>Notes on Discs</b> .....	<b>4</b>	<b>Playing an Audio CD or MP3/WMA file</b> .....	<b>16</b>
Handling Discs .....	4	<b>Programmed Playback</b> .....	<b>16</b>
Storing Discs .....	4	Repeat Programmed Tracks .....	16
Cleaning Discs .....	4	Erasing a Track from Program List .....	16
<b>Types of Playable Discs</b> .....	<b>5</b>	Erasing the Complete Program List .....	16
<b>Regional Code</b> .....	<b>5</b>	<b>Viewing a JPEG file</b> .....	<b>17</b>
<b>Front Panel</b> .....	<b>6</b>	Slide Show .....	17
<b>Remote Control</b> .....	<b>7</b>	Still Picture .....	17
Remote Control Operation .....	7	Moving to another File .....	17
Remote Control Battery Installation .....	7	Zoom .....	17
		To rotate picture .....	17
<b>Installation and Setup</b> .....	<b>8-13</b>	<b>Playing a DivX Movie file</b> .....	<b>18</b>
<b>Setting up the Player</b> .....	<b>8</b>	<b>Controlling other TVs with the remote control</b> .....	<b>19</b>
<b>DVD Player Connections</b> .....	<b>8</b>	<b>Maintenance and Service</b> .....	<b>19</b>
Video and Audio Connections to Your TV .....	8		
<b>Audio Connection to Optional Equipment</b> .....	<b>9</b>	<b>Reference</b> .....	<b>20-21</b>
<b>Displaying Disc Information on-screen</b> .....	<b>10</b>	Language Codes .....	20
<b>Initial Settings</b> .....	<b>10</b>	Area Codes .....	20
General Operation .....	10	Troubleshooting .....	21
LANGUAGE .....	11	Specifications .....	21
• Menu Language .....	11		
• Disc Audio / Subtitle / Menu .....	11		
DISPLAY .....	11		
• TV Aspect .....	11		
• Display Mode .....	11		
• Progressive Scan .....	11		
• TV Output Select .....	11		
AUDIO .....	12		
• Dolby Digital / DTS / MPEG .....	12		
• Sample Freq. (Frequency) .....	12		
• Dynamic Range Control (DRC) .....	12		
• Vocal .....	12		
LOCK (Parental Control) .....	12		
• Rating .....	12		
• Password .....	12		
• Area Code .....	13		
OTHERS .....	13		
• PBC .....	13		
• Auto Play .....	13		
• B.L.E. (Black Level Expansion) .....	13		
• DivX(R) VOD .....	13		

# Introduction

To ensure proper use of this product, please read this owner's manual carefully and retain for future reference.

This manual provides information on the operation and maintenance of your DVD player. Should the unit require service, contact an authorized service location.

## About the $\emptyset$ Symbol Display

" $\emptyset$ " may appear on your TV display during operation and indicates that the function explained in this owner's manual is not available on that specific DVD video disc.

## Symbol Used in this Manual

### Note:

Indicates special notes and operating features.

### Tip:

Indicates tips and hints for making the task easier.

A section whose title has one of the following symbols is applicable only to the disc represented by the symbol.

- ALL** All discs listed below
- DVD** DVD and finalized DVD±R/RW
- VCD** Video CDs
- ACD** Audio CDs
- MP3** MP3 files
- WMA** WMA files
- DivX** DivX files

## Notes on Discs

### Handling Discs

Do not touch the playback side of the disc. Hold the disc by the edges so that fingerprints do not get on the surface. Never stick paper or tape on the disc.

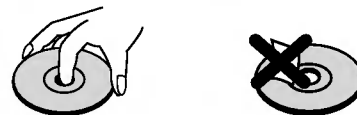

### Storing Discs

After playing, store the disc in its case. Do not expose the disc to direct sunlight or sources of heat and never leave it in a parked car exposed to direct sunlight.

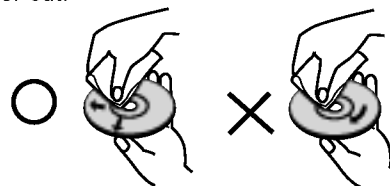

### Cleaning Discs

Fingerprints and dust on the disc can cause poor picture quality and sound distortion. Before playing, clean the disc with a clean cloth. Wipe the disc from the center out.



Do not use strong solvents such as alcohol, benzene, thinner, commercially available cleaners, or anti-static spray intended for older vinyl records.

## Types of Playable Discs

	DVD (8 cm / 12 cm disc)
	Video CD (VCD/SVCD) (8 cm / 12 cm disc)
	Audio CD (8 cm / 12 cm disc)

In addition, this unit plays DVD±R/RW and CD-R/RW that contains audio titles, DivX, MP3, WMA, and/or JPEG files.

### Notes:

- Depending on the conditions of the recording equipment or the CD-R/RW (or DVD±R/RW) disc itself, some CD-R/RW (or DVD±R/RW) discs cannot be played on the unit.
- Do not use irregularly shaped CDs (e.g., heart-shaped or octagonal) since they may result in malfunctions.
- This DVD player requires discs and recordings to meet certain technical standards in order to achieve optimal playback quality. Pre-recorded DVDs are automatically set to these standards. There are many different types of recordable disc formats (including CD-R containing MP3 or WMA files) and these require certain pre-existing conditions (see above) to ensure compatible playback.

**Customers should note that permission is required in order to download MP3 / WMA files and music from the Internet. Our company has no right to grant such permission. Permission should always be sought from the copyright owner.**

## Regional Code

This unit has a regional code printed on the rear of the unit. This unit can play only DVD discs labelled same as the rear of the unit or "ALL".

### Notes on Regional Codes

- Most DVD discs have a globe with one or more numbers in it clearly visible on the cover. This number must match your unit's regional code or the disc cannot play.
- If you try to play a DVD with a different regional code from your player, the message "Check Regional Code" appears on the TV screen.

### Notes on Copyrights:

It is forbidden by law to copy, broadcast, show, broadcast via cable, play in public, or rent copyrighted material without permission. This product features the copy protection function developed by Macrovision. Copy protection signals are recorded on some discs. When recording and playing the pictures of these discs picture noise will appear. This product incorporates copyright protection technology that is protected by method claims of certain U.S. patents and other intellectual property rights owned by Macrovision Corporation and other rights owners. Use of this copyright protection technology must be authorized by Macrovision Corporation, and is intended for home and other limited viewing uses only unless otherwise authorized by Macrovision Corporation. Reverse engineering or disassembly is prohibited.

CONSUMERS SHOULD NOTE THAT NOT ALL HIGH DEFINITION TELEVISION SETS ARE FULLY COMPATIBLE WITH THIS PRODUCT AND MAY CAUSE ARTIFACTS TO BE DISPLAYED IN THE PICTURE. IN CASE OF 525 OR 625 PROGRESSIVE SCAN PICTURE PROBLEMS, IT IS RECOMMENDED THAT THE USER SWITCH THE CONNECTION TO THE 'STANDARD DEFINITION' OUTPUT. IF THERE ARE QUESTIONS REGARDING OUR TV SET COMPATIBILITY WITH THIS MODEL 525p AND 625p DVD PLAYER, PLEASE CONTACT OUR CUSTOMER SERVICE CENTER.

## Front Panel

### DVX172

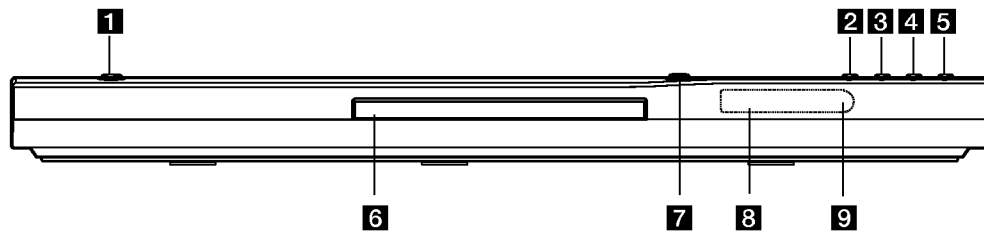

### DVX162

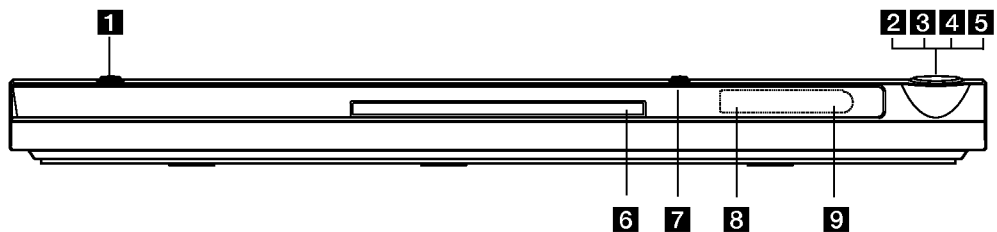

- |  |  |
|--|--|
| <b>1 POWER</b><br>Switches the unit ON and OFF.  | <b>6 Disc Tray</b><br>Insert a disc here.                        |
| <b>2 ► (PLAY)</b><br>Starts playback.  | <b>7 ▲ (OPEN / CLOSE)</b><br>Opens or closes the disc tray.      |
| <b>3 ■ (STOP)</b><br>Stops playback.   | <b>8 Display window</b><br>Shows the current status of the unit. |
| <b>4 SKIP (◀◀)</b><br>Returns to beginning of current chapter or track or go to previous chapter or track. | <b>9 Remote Sensor</b><br>Point the remote control here.         |
| <b>5 SKIP (▶▶)</b><br>Go to next chapter or track.   |  |

## Remote Control

**POWER**  
Switches DVD Player ON and OFF.

**OPEN/CLOSE (▲)**  
Opens and closes the disc tray.

**0-9 numerical buttons**  
Selects numbered items in a menu.

**CLEAR**  
Removes a track number on the Program List or a mark on the Marker Search menu.

**TV Control Buttons**  
POWER: Turns the TV on or off.  
AV: Selects the TV's source.  
PR/CH +/-: Selects TV's channel.  
VOL +/-: Adjusts TV's volume.

**DVD MENU**  
Accesses menu on a DVD disc.

**TITLE**  
Displays title menu, if available.

**◀ / ▶ / ▲ / ▼ (left/right/up/down)**  
Selects an item in the menu.

**DISPLAY**  
Accesses On-Screen Display.

**RETURN (↶)**  
Displays the video CD with PBC.

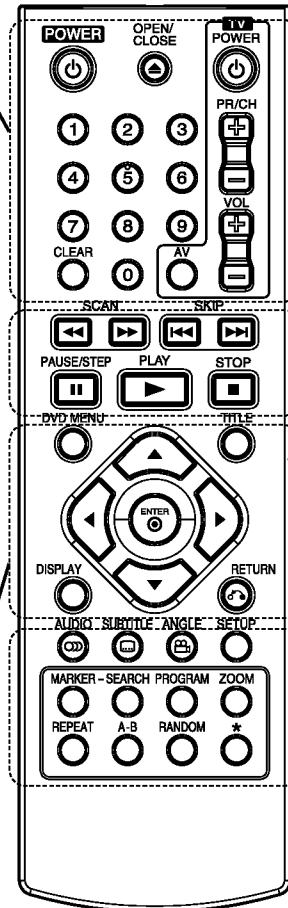

**SCAN (◀◀ / ▶▶)**  
Search backward or forward.

**SKIP (◀◀◀ / ▶▶▶)**  
Go to next chapter or track. Returns to beginning of current chapter or track or go to previous chapter or track.

**PAUSE / STEP (||)**  
Pauses playback temporarily/ press repeatedly for frame-by-frame playback.

**▶ (PLAY)**  
Starts playback.

**STOP (■)**  
Stops playback.

**AUDIO**  
Selects an audio language or an audio channel.

**SUBTITLE**  
Selects a subtitle language.

**ANGLE**  
Selects a DVD camera angle, if available.

**SETUP**  
Accesses or removes the Setup menu.

**MARKER**  
Marks any point during playback.

**SEARCH**  
Displays MARKER SEARCH menu.

**PROGRAM**  
Enter to program edit mode.

**ZOOM**  
Enlarges video image.

**REPEAT**  
Repeat chapter, track, title, all.

**A-B**  
Repeat sequence from point A to point B.

**RANDOM**  
Plays tracks in random order.

### Remote Control Operation

Point the remote control at the remote sensor and press the buttons.

#### Caution:

Do not mix old and new batteries and never mix different types of batteries such as standard, alkaline, etc.

### Remote Control Battery installation

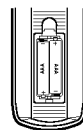

Detach the battery cover on the rear of the remote control, and insert two batteries (size AAA) with ⊕ and ⊖ aligned correctly.

# Installation and Setup

## Setting up the Player

The picture and sound of a nearby TV, VCR, or radio may be distorted during playback. If this occurs, position the player away from the TV, VCR, or radio, or turn off the unit after removing the disc.

## DVD Player Connections

Depending on your TV and other equipment there are various ways you can connect the player. Please refer to the manuals of your TV, stereo system or other devices as necessary for additional connection information.

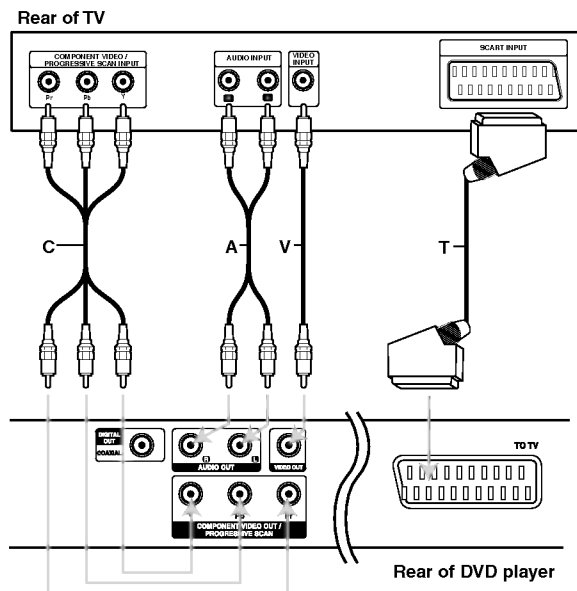

### Caution:

You must set the TV Output Select option on the setup menu to use COMPONENT VIDEO OUT/PROGRESSIVE SCAN jack or SCART's RGB signal. (Refer to page 11.)

## Video and Audio Connections to Your TV

Make sure the DVD player is connected directly to the TV and not to a VCR, otherwise the DVD image could be distorted by the copy protection system.

**SCART connection** – Connect the TO TV scart jack on the unit to the corresponding in jacks on the TV using the scart cable (**T**).

**Video** – Connect the VIDEO OUT jack on the DVD player to the video in jack on the TV using the video cable (**V**).

**Audio** – Connect the left and right AUDIO OUT jacks of the DVD Player to the audio left and right IN jacks on the TV (**A**) using the audio cables. Do not connect the DVD Player's AUDIO OUT jack to the phone in jack (record deck) of your audio system.

**Component Video** – Connect the COMPONENT VIDEO OUT/PROGRESSIVE SCAN jacks on the DVD Player to the corresponding in jacks on the TV using an Y Pb Pr cable (**C**).

### Progressive Scan

- If your television is a high-definition or “digital ready” television, you may take advantage of the unit's progressive scan output for the highest video resolution possible.
- Set the Progressive to “On” on the setup menu for progressive signal, see page 11.
- Progressive scan does not work with the analog video connections (yellow VIDEO OUT jack).



## Audio Connection to Optional Equipment

Connect the DVD player to your optional equipment for audio output.

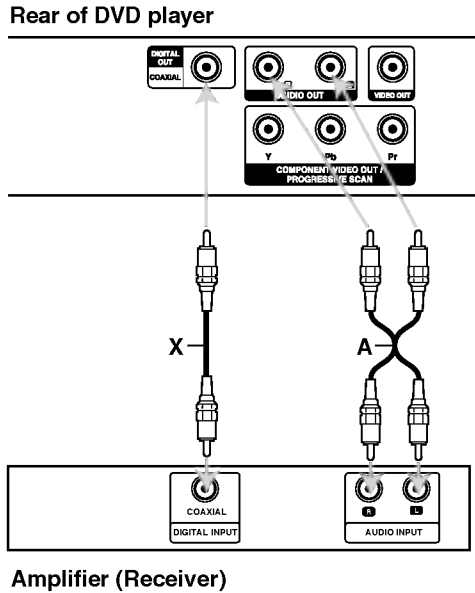

Manufactured under license from Dolby Laboratories. "Dolby", "Pro Logic", and the double-D symbol are trademarks of Dolby Laboratories.

DTS and DTS Digital Out are trademarks of Digital Theater Systems, Inc.

**Amplifier equipped with 2-channel analog stereo or Dolby Pro Logic II / Pro Logic:** Connect the left and right AUDIO OUT jacks on the DVD player to the audio left and right IN jacks on your amplifier, receiver, or stereo system, using the audio cables (A).

**Amplifier equipped with 2-channel digital stereo (PCM) or audio / video receiver equipped with a multi-channel decoder (Dolby Digital™, MPEG 2, or DTS):** Connect one of the DVD Player's DIGITAL AUDIO OUT jacks (COAXIAL X) to the corresponding in jack on your amplifier. Use an optional digital (COAXIAL X) audio cable.

### Digital Multi-channel sound

A digital multi-channel connection provides the best sound quality. For this you need a multi-channel audio / video receiver that supports one or more of the audio formats supported by your DVD player such as MPEG 2, Dolby Digital and DTS. Check the receiver manual and the logos on the front of the receiver.

### Notes:

- If the audio format of the digital output does not match the capabilities of your receiver, the receiver produces a strong, distorted sound or no sound at all.
- Six Channel Digital Surround Sound via a digital connection can only be obtained if your receiver is equipped with a Digital Multi-channel decoder.

## Displaying Disc Information on-screen

You can display various information about the disc loaded on-screen.

1. Press DISPLAY to show various playback information.  
The items displayed differ depending on the disc type or playing status.



2. You can select an item by pressing ▲ / ▼ and change or select the setting by pressing ◀ / ▶.
  - Title (Track) – Current title (or track) number/total number of titles (or tracks).
  - Chapter – Current chapter number/total number of chapters.
  - Time – Elapsed playing time.
  - Audio – Selected audio language or channel.
  - Subtitle – Selected subtitle.
  - Angle – Selected angle/total number of angles.
  - Sound – Selected sound mode.

### Note:

If no button is pressed for a few seconds, the on-screen display disappears.

## Initial Settings

By using the Setup menu, you can make various adjustments to items such as picture and sound. You can also set a language for the subtitles and the Setup menu, among other things. For details on each Setup menu item, see pages 11 to 13.

### To display and exit the Menu:

Press SETUP to display the menu. A second press of SETUP will take you back to initial screen.

### To go to the next level:

Press ▶ on the remote control.

### To go back to the previous level:

Press ◀ on the remote control.

## General Operation

1. Press SETUP. The Setup menu appears.

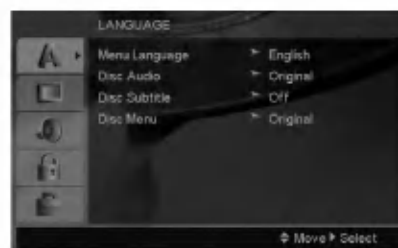

2. Use ▲ / ▼ to select the desired option then press ▶ to move to the second level. The screen shows the current setting for the selected item, as well as alternate setting(s).
3. Use ▲ / ▼ to select the second desired option then press ▶ to move to the third level.
4. Use ▲ / ▼ to select the desired setting then press ENTER to confirm your selection. Some items require additional steps.
5. Press SETUP or PLAY to exit the Setup menu.

## LANGUAGE

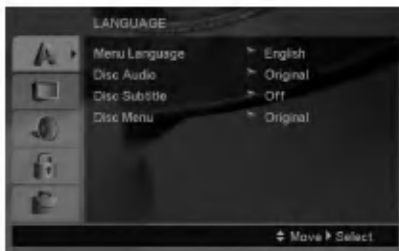

### Menu Language

Select a language for the Setup menu and on-screen display.

### Disc Audio / Subtitle / Menu

Select the language you prefer for the audio track (disc audio), subtitles, and the disc menu.

**Original** – Refers to the original language in which the disc was recorded.

**Other** – To select another language, press number buttons then ENTER to enter the corresponding 4-digit number according to the language code list on page 20. If you enter the wrong language code, press CLEAR.

## DISPLAY



### TV Aspect

**4:3** – Select when a standard 4:3 TV is connected.

**16:9** – Select when a 16:9 wide TV is connected.

### Display Mode

Display Mode setting works only when the TV Aspect mode is set to “4:3”.

**Letterbox** – Displays a wide picture with bands on the upper and lower portions of the screen.

**Panscan** – Automatically displays the wide picture on the entire screen and cuts off the portions that do not fit.

### Progressive Scan

Progressive Scan Video provides the highest quality pictures with less flickering.

If you are using the Component Video jacks for connection to a TV or monitor that is compatible with a progressive scan signal, set Progressive Scan to On.

#### To Turn ON progressive scan:

Connect component out of the DVD to the input of your monitor/television, set your television or monitor to Component Input.

1. Select “Progressive Scan” on the DISPLAY menu then press ►.
2. Select “On” using the ▲ / ▼ buttons.
3. Pressing ENTER will set the player to Progressive scan mode.

#### Caution:

Once the setting for progressive scan output is entered, an image will only be visible on a progressive scan compatible TV or monitor. If you set Progressive Scan to On in error, you must reset the unit. First, remove the disc in the DVD Player. Next, press STOP on the remote control (■) and hold it for five seconds before releasing it. The video output will be restored to the standard setting, and a picture will once again be visible on a conventional analog TV or monitor.

### TV Output Select

Set the player’s TV Output Select options according to the TV connection type.

**YPbPr** – When your TV is connected with the COMPONENT VIDEO OUT/PROGRESSIVE SCAN jacks on the DVD player.

**RGB** – When your TV is connected with the SCART (RGB signal) jack.

## AUDIO

Each DVD disc has a variety of audio output options. Set the player's AUDIO options according to the type of audio system you use.

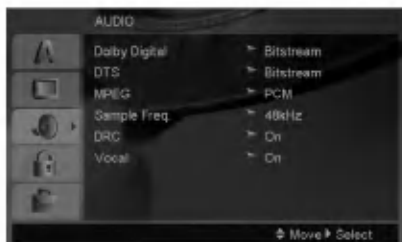

### Dolby Digital / DTS / MPEG

**Bitstream** – Select “Bitstream” if you connect this unit's DIGITAL OUT jack to an amplifier or other equipment with a Dolby Digital, DTS or MPEG decoder.

**PCM (for Dolby Digital / MPEG)** – Select when connected to a two-channel digital stereo amplifier. DVDs encoded in Dolby Digital or MPEG will be automatically downmixed to two-channel PCM audio.

**Off (for DTS):** If you select “Off”, the DTS signal is not output through the DIGITAL OUT jack.

### Sample Freq. (Frequency)

If your receiver or amplifier is NOT capable of handling 96 kHz signals, select 48 kHz. When this choice is made, this unit automatically converts any 96 kHz signals to 48 kHz so your system can decode them.

If your receiver or amplifier is capable of handling 96 kHz signals, select 96 kHz.

Check the documentation for your amplifier to verify its capabilities.

### Dynamic Range Control (DRC)

With the DVD format, you can hear a program's soundtrack in the most accurate and realistic presentation possible. However, you may wish to compress the dynamic range of the audio output (the difference between the loudest sounds and the quietest ones). This allows you to listen to a movie at a lower volume without losing clarity of sound. Set DRC to On for this effect.

### Vocal

Set to On only when a multi-channel karaoke DVD is playing. The karaoke channels on the disc mix into normal stereo sound.

## LOCK (Parental Control)

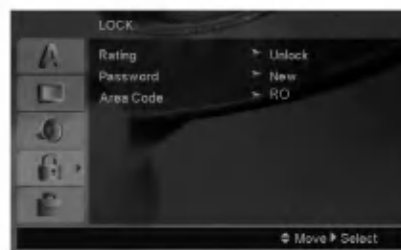

### Rating

Blocks playback of rated DVDs based on their content. Not all discs are rated.

1. Select “Rating” on the LOCK menu then press ►.
2. To access the LOCK options, you must input the password you have created. If you have not yet entered password, you are prompted to do so. Input a password and press ENTER. Enter it again and press ENTER to verify. If you make a mistake before pressing ENTER, press CLEAR.
3. Select a rating from 1 to 8 using the ▲ / ▼ buttons.

**Rating 1-8:** Rating one (1) has the most restrictions and rating eight (8) is the least restrictive.

**Unlock:** If you select unlock, parental control is not active and the disc plays in full.

4. Press ENTER to confirm your rating selection, then press SETUP to exit the menu.

### Password

You can enter or change password.

1. Select Password on the LOCK menu then press ►.
2. Follow step 2 as shown above (Rating). To change the password, press ENTER when the “Change” option is highlighted. Input a password and press ENTER. Enter it again and press ENTER to verify.
3. Press SETUP to exit the menu.

#### *If you forget your password*

If you forget your password, you can clear it using the following steps:

1. Press SETUP to display the Setup menu.
2. Input the 6-digit number “210499” and press ENTER. The password is cleared.

### Area Code

Enter the code of the area whose standards were used to rate the DVD video disc, based on the list on page 20.

1. Select "Area Code" on the LOCK menu then press ►.
2. Follow step 2 as shown previous page (Rating).
3. Select the first character using ▲ / ▼ buttons.
4. Press ► and select the second character using ▲ / ▼ buttons.
5. Press ENTER to confirm your Area code selection.

### OTHERS

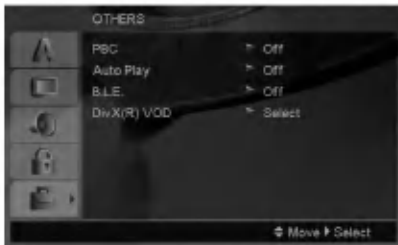

#### PBC

Set Playback Control (PBC) to On or Off.

**On:** Video CDs with PBC are played according to the PBC.

**Off:** Video CDs with PBC are played the same way as Audio CDs.

#### Auto Play

You can set up the unit so a DVD disc automatically starts playing whenever the DVD is inserted. If Auto Play mode is set to On, this unit will search for title that has the longest playback time and then play back the title automatically.

#### **Note:**

The Auto Play function may not work for some DVDs.

### B.L.E. (Black Level Expansion)

To select the black level of playback pictures. Set your preference and monitor's ability.

**On:** Expanded grey scale. (0 IRE cut off)

**Off:** Standard grey scale. (7.5 IRE cut off)

#### **Note:**

The B.L.E. function works NTSC system only.

### DivX(R) VOD

We provide you the DivX® VOD (Video On Demand) registration code that allows you to rent and purchase videos using the DivX® VOD service. For more information, visit [www.divx.com/vod](http://www.divx.com/vod).





















1. Select "DivX(R) VOD" option then press ►.
2. Press ENTER while "Select" is selected and the registration code will appear. Use the registration code to purchase or rent the videos from DivX® VOD service at [www.divx.com/vod](http://www.divx.com/vod). Follow the instructions and download the video onto a disc for playback on this unit.
3. Press ENTER to exit.

#### **Note:**

All the downloaded videos from DivX® VOD can only be played back on this unit.

# Operations

## General features

Buttons	Operations	Discs
 (OPEN / CLOSE)	Opens or closes the disc tray.	<b>ALL</b>
 (PAUSE)	During playback, press  to pause playback. Press  repeatedly to play Frame-by-Frame.	<b>ALL</b> <b>DVD</b> <b>VCD</b> <b>DivX</b>
SKIP (  /  )	During playback, press SKIP (  or  ) to go to the next chapter/track or to return to the beginning of the current chapter/track.  Press SKIP  twice briefly to step back to the previous chapter/track.	<b>ALL</b>
SCAN (  /  )	During playback, press SCAN (  or  ) repeatedly to select the required scan speed. DVD, DivX disc; 4 steps Video CD, MP3, Audio CD ; 3 steps  While the playback is paused, press SCAN  repeatedly to play in slow motion (4 steps, forward only).	<b>DVD</b> <b>VCD</b> <b>DivX</b> <b>ACD</b> <b>MP3</b> <b>DVD</b> <b>VCD</b> <b>DivX</b>
REPEAT	During playback, press REPEAT repeatedly to select a desired repeat mode. DVD Video discs: Chapter/Title/Off Video CD, Audio CD, DivX/MP3/WMA discs: Track/All/Off	<b>ALL</b>
A-B	During playback, each press of A-B button to select point A and point B and repeats a sequence from point A (Starting point) to point B (End point). Press CLEAR to exit.	<b>DVD</b> <b>VCD</b> <b>DivX</b> <b>ACD</b>
ZOOM	During playback or pause mode, press ZOOM to enlarge the video image (4 steps). You can move through the zoomed picture using     buttons. Press CLEAR to exit.	<b>DVD</b> <b>VCD</b> <b>DIVX</b>
RANDOM	During playback or in stop mode, press RANDOM for random playback.	<b>ACD</b> <b>MP3</b> <b>WMA</b>
TITLE	If the current DVD title has a menu, the title menu appears on the screen. Otherwise, the disc menu may appear.	<b>DVD</b>
DVD MENU	The disc menu appears on the screen.	<b>DVD</b>
 (ANGLE)	During playback of DVD disc contains scenes recorded different camera angles, press ANGLE repeatedly to select a desired angle.	<b>DVD</b>
 (SUBTITLE)	During playback, press SUBTITLE repeatedly to select a desired subtitle language.	<b>DVD</b> <b>DivX</b>
 (AUDIO)	During playback, press AUDIO repeatedly to hear a different audio language or audio track.	<b>DVD</b> <b>DivX</b> <b>VCD</b>

### Notes on general features:

- On a Video CD with PBC, you must set PBC to Off on the setup menu to use the repeat function (See "PBC" on page 13).
- If you press SKIP (▶▶) once during Repeat Chapter (Track) playback, the repeat playback cancels.
- Zoom may not work on some DVDs.
- When you are playing a DVD disc contains scenes recorded different camera angles, the angle indicator will blink on the TV screen during scenes recorded at different angles as an indication that angle switching is possible.
- The A-B repeat function is available only in the current track.

## Additional features

### 3D Surround

To produce a 3D surround effect that simulates multi-channel audio from two stereo speakers (instead of the five+ speakers normally required for multi-channel audio from a home theater system).

**DVD VCD DivX**

1. Press DISPLAY during playback.
2. Use ▲ or ▼ to select the sound option. The sound option will be highlighted.
3. Use ◀ or ▶ to select "3D SUR". To turn off the 3D Surround effect, select "Normal".

**ACD**

1. Press AUDIO during playback. "3D SUR." appears on the menu screen.
2. To return to normal playback, press AUDIO repeatedly until "3D SUR." disappears from the menu screen.

### Time Search **DVD VCD DivX**

To start playing at any chosen time on the disc:

1. Press DISPLAY during playback.
2. Press ▲ / ▼ to select the time clock icon and "--:--:--" appears.
3. Input the required start time in hours, minutes, and seconds from left to right. If you enter the wrong numbers, press CLEAR to remove the numbers you entered. Then input the correct numbers.
4. Press ENTER to confirm. Playback starts from the selected time.

### Marker Search **DVD VCD DivX**

#### To enter a Marker

You can start playback from up to nine memorized points. To enter a marker, press MARKER at the desired point on the disc. The Marker icon appears on the TV screen briefly. Repeat to enter up to nine markers.

#### To Recall or Clear a Marked Scene

1. During disc playback, press SEARCH. The marker search menu appears on the screen.
2. Within 10 seconds, press ◀ / ▶ to select a marker number that you want to recall or clear.
3. Press ENTER and playback starts from the marked scene. Or, Press CLEAR and the marker number is erased from the list.
4. You can play any marker by inputting its number on the marker search menu.

### Last Scene Memory **DVD ACD VCD1.1**

This player memorizes last scene from the last disc that is viewed. The last scene remains in memory even if you remove the disc from the player or switch off the player. If you load a disc that has the scene memorized, the scene is automatically recalled.

#### Note:

This player does not memorize the scene of a disc if you switch off the player before commencing to play the disc.

### Screen Saver

The screen saver appears when you leave the DVD player in Stop mode for about five minutes. If the Screen Saver is displayed for five minutes, the DVD Player automatically turns itself off.

### System Select

You must select the appropriate system mode for your TV system. If NO DISC appears in the display window, press and hold PAUSE/STEP for more than 5 seconds to be able to select a system (PAL, NTSC, or AUTO).

## Playing an Audio CD or MP3/WMA file

This unit can play Audio CDs or MP3/WMA files recorded media.

### MP3/ WMA/ Audio CD

Once you insert an MP3/WMA files recorded media or Audio CD, a menu appears on the TV screen.

Press ▲ / ▼ to select a track/file then press PLAY or ENTER and playback starts. You can use variable playback functions. Refer to page 14-15.



### ID3 TAG

- When playing a file containing information such as track titles, you can see the information by pressing DISPLAY.  
[ Song, Artist, Album, Comment, Genre ]

### Tips:

- Press DVD MENU to move to the next page.
- On a CD with MP3/WMA and JPEG you can switch MP3/WMA and JPEG. Press TITLE and MUSIC or PHOTO word on top of the menu is highlighted.

### MP3 / WMA disc compatibility with this player is limited as follows:

- Sampling frequency: within 8 - 48 kHz (MP3), within 32 - 48kHz (WMA)
- Bit rate: within 8 - 320kbps (MP3), 32 - 384 kbps (WMA)
- The player cannot read an MP3/WMA file that has a file extension other than ".mp3" / ".wma".
- CD-R physical format should be ISO 9660
- If you record MP3 / WMA files using software that cannot create a file system (eg. Direct-CD) it is impossible to playback MP3 / WMA files. We recommend that you use Easy-CD Creator, which creates an ISO 9660 file system.
- File names should have a maximum of 8 letters and must incorporate an .mp3 or .wma extension.
- They should not contain special letters such as / ? \* : " < > | etc.
- The total number of files in a folder should be less than 1190 files.

## Programmed Playback

The program function enables you to store your favorite tracks from any disc in the player memory. A program can contain 30 tracks.

1. Insert an Audio CD or MP3/WMA files recorded media. AUDIO CD or MUSIC menu appears.
2. During STOP mode, press PROGRAM and the ● mark will appear

### Note:

Press PROGRAM again to exit the program edit mode, then the ● mark will disappear.

3. Select a track on the "List", then press ENTER to place the selected track on the "Program" list. Repeat to place additional tracks on the list.
4. Select the track you want to start playing on the "Program" list.
5. Press PLAY or ENTER to start. Playback begins in the order in which you programmed the tracks. Playback stops after all of the tracks on the "Program" list have played once.
6. To resume normal playback from programmed playback, select a track on the list and then press PLAY.

### Repeat Programmed Tracks

Press REPEAT to select a desired repeat mode.

- Track: repeats the current track
- All: repeats all the tracks on programmed list.
- Off(No display): does not play repeatedly.

### Note:

If you press ►► once during Repeat Track playback, the repeat playback cancels.

### Erasing a Track from "Program" List

1. During STOP mode, press PROGRAM and the ● mark will appear
2. Use ▲▼◀▶ to select the track that you wish to erase from the Program list.
3. Press CLEAR. Repeat step 1~3 to erase additional tracks on the list.

### Erasing the Complete Program List

1. During STOP mode, press PROGRAM and the ● mark will appear
2. Use ▲▼◀▶ to select "Clear All", then press ENTER.

### Note:

The programs are also cleared when the power is off or the disc is removed.



## Viewing a JPEG file

This unit can play JPEG files recorded media.

1. Insert a JPEG files recorded media. The PHOTO menu appears on the TV screen.



2. Press ▲ / ▼ to select a folder, and press ENTER. A list of files in the folder appears.
3. If you want to view a particular file, press ▲ / ▼ to highlight a file and press ENTER or PLAY.
4. To return to the PHOTO menu while watching pictures, press STOP.

### Tips:

- If you are in a file list and want to return to the previous Folder list, use ▲ / ▼ buttons to highlight and press ENTER.
- Press DVD MENU to move to the next page.
- There are three Slide Speed options : >>> (Fast), >> (Normal) and > (Slow). Use ▲ ▼ ◀ ▶ to highlight . Then, use ◀ / ▶ to select the option you want to use then press ENTER.
- On a disc with MP3/WMA and JPEG you can switch MP3/WMA and JPEG. Press TITLE and MUSIC or PHOTO word on top of the menu is highlighted.
- While watching a picture, press RETURN to hide the help menu.

### Slide Show

Use ▲ ▼ ◀ ▶ to highlight the (Slide Show) then press ENTER.

### Still Picture

1. Press PAUSE/STEP during slide show. The player will now go into PAUSE mode.
2. To return to the slide show, press PLAY or press PAUSE/STEP again.

### Moving to another File

Press SKIP (◀◀ or ▶▶) or cursor (◀ or ▶) once while viewing a picture to advance to the next or previous file.

### Zoom

During watching pictures, press ZOOM to enlarge the video image (4 steps).

You can move through the zoomed picture using ◀ ▶ ▲ ▼ buttons.

### To rotate picture

Press ▲ / ▼ during showing a picture to rotate the picture clockwise or counter clockwise.

### JPEG disc compatibility with this player is limited as follows:

- Depending upon the size and number of JPEG files, it could take a long time for the DVD player to read the disc's contents. If you do not see an on-screen display after several minutes, some of the files may be too large — reduce the resolution of the JPEG files to less than 5 million pixels and burn another disc.
- The total number of files in a folder should be less than 1190 files.
- Some discs may be incompatible due to a different recording format or the condition of disc.
- Ensure that all the selected files have the “.jpg” extensions when copying into the CD layout.
- If the files have “.jpe” or “.jpeg” extensions, please rename them as “.jpg” file.
- File names without “.jpg” extension will not be able to be read by this unit. Even though the files are shown as JPEG image files in Windows Explorer.

## Playing a DivX Movie file

Using this DVD Player you can play DivX file.

1. Insert a DivX file recorded media. The MOVIE menu appears on the TV screen.

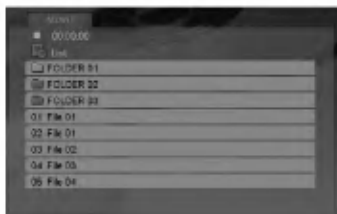

2. Press ▲ / ▼ to select a folder, and press ENTER. A list of files in the folder appears.
3. If you want to view a particular file, press ▲ / ▼ to highlight a file and press ENTER or PLAY. You can use variable playback functions. Refer to page 14-15.
4. Press STOP to stop the playback. The Movie menu appears

### Tips:

- If you are in a file list and want to return to the previous Folder list, use the ▲ / ▼ buttons on the remote to highlight  and press ENTER.
- Press DVD MENU to move to the next page.
- On a CD with MP3/WMA, JPEG and MOVIE file, you can switch MUSIC, PHOTO and MOVIE menu. Press TITLE and MUSIC, PHOTO and MOVIE word on top of the menu is highlighted.
- The picture may not displayed properly while DivX playback. Set your TV system to AUTO or PAL-60 mode to restore the picture, if available.
- The disc subtitle may not be displayed properly, if a DivX subtitle is downloaded through the internet.
- If the Disc Subtitle setup menu does not have the DivX subtitle language you are going to play, the subtitle may not be displayed properly.

### Notice for displaying the DivX subtitle

If the subtitle does not display properly during playback, press and hold SUBTITLE about 3 seconds then press ◀ / ▶ to select another language code until the subtitle is displayed properly.

### DivX disc compatibility with this player is limited as follows:

- Available resolution size of the DivX file is under 720x576 (W x H) pixel.
- The file name of the DivX subtitle is available by 56 characters.
- If there is impossible code to express in the DivX file, it may be displayed as “\_” mark on the display.
- **If the number of the screen frame is over 30 per 1 second, this unit may not operate normally.**
- **If the video and audio structure of recorded file is not interleaved, either video or audio is outputted.**
- **If the file is recorded with GMC, the unit supports only 1-point of the record level.**
  - \* GMC?
  - GMC is the acronym for Global Motion Compensation. It is an encoding tool specified in MPEG4 standard. Some MPEG4 encoders, like DivX or Xvid, have this option. There are different levels of GMC encoding, usually called 1-point, 2-point, or 3-point GMC.

### Playable DivX file

.avi, .mpg, .mpeg

### Playable Subtitle format

SubRip(\*.srt/\*.txt)  
SAMI(\*.smi)  
SubStation Alpha(\*.ssa/\*.txt)  
MicroDVD(\*.sub/\*.txt)  
SubViewer 1.0(\*.sub)  
SubViewer 2.0(\*.sub/\*.txt)  
TMPlayer(\*.txt)

### Playable Codec format

“DIVX3.xx”, “DIVX4.xx”, “DIVX5.xx”, “XVID”, “MP43”, “3IVX”.

### Playable Audio format

- “Dolby Digital”, “DTS”, “PCM”, “MP3”, “WMA”.
- Sampling frequency: within 8 - 48 kHz (MP3), within 32 - 48kHz (WMA)
  - Bit rate: within 8 - 320kbps (MP3), 32 - 192kbps (WMA)
  - Not all the WMA Audio format is compatible with this unit.

## Controlling other TVs with the remote control

You can control the sound level, input source, and power switch of your LG TV with the supplied remote control.

You can control the sound level, input source, and power switch of non-LG TVs as well. If your TV is listed in the table below, set the appropriate manufacturer code.

1. While holding down TV POWER button, press the number buttons to select the manufacturer code for your TV (see the table below).
2. Release TV POWER button.

### Code numbers of controllable TVs

If more than one code number is listed, try entering them one at a time until you find the one that works with your TV.

Manufacturer	Code Number
LG / GoldStar	1 (Default), 2
Zenith	1, 3, 4
Samsung	6, 7
Sony	8, 9
Hitachi	4

### Notes:

- Depending on your TV, some or all buttons may not function on the TV, even after entering the correct manufacturer code.
- If you enter a new code number, the code number previously entered will be erased.
- When you replace the batteries of the remote, the code number you have set may be reset to the default setting. Set the appropriate code number again.

## Maintenance and Service

Refer to the information in this chapter before contacting a service technician.

### Handling the Unit

#### When shipping the unit

Please save the original shipping carton and packing materials. If you need to ship the unit, for maximum protection, re-pack the unit as it was originally packed at the factory.

#### Keeping the exterior surfaces clean

- Do not use volatile liquids such as insecticide spray near the unit.
- Do not leave rubber or plastic products in contact with the unit for a long period of time. since they leave marks on the surface.

#### Cleaning the unit

To clean the player, use a soft, dry cloth. If the surfaces are extremely dirty, use a soft cloth lightly moistened with a mild detergent solution.

Do not use strong solvents such as alcohol, benzene, or thinner, as these might damage the surface of the unit.

#### Maintaining the Unit

The unit is a high-tech, precision device. If the optical pick-up lens and disc drive parts are dirty or worn, the picture quality could be diminished.

Depending on the operating environment, regular inspection and maintenance are recommended after every 1,000 hours of use.

For details, please contact your nearest authorized service center.

# Reference

## Language Codes

Use this list to input your desired language for the following initial settings:  
Disc Audio, Disc Subtitle, Disc Menu.

Language	Code	Language	Code	Language	Code	Language	Code
Abkhazian	6566	Fiji	7074	Lingala	7678	Singhalese	8373
Afar	6565	Finnish	7073	Lithuanian	7684	Slovak	8375
Afrikaans	6570	French	7082	Macedonian	7775	Slovenian	8376
Albanian	8381	Frisian	7089	Malagasy	7771	Somali	8379
Ameharic	6577	Galician	7176	Malay	7783	Spanish	6983
Arabic	6582	Georgian	7565	Malayalam	7776	Sudanese	8385
Armenian	7289	German	6869	Maltese	7784	Swahili	8387
Assamese	6583	Greek	6976	Maori	7773	Swedish	8386
Aymara	6588	Greenlandic	7576	Marathi	7782	Tagalog	8476
Azerbaijani	6590	Guarani	7178	Moldavian	7779	Tajik	8471
Bashkir	6665	Gujarati	7185	Mongolian	7778	Tamil	8465
Basque	6985	Hausa	7265	Nauru	7865	Tatar	8484
Bengali; Bangla	6678	Hebrew	7387	Nepali	7869	Telugu	8469
Bhutani	6890	Hindi	7273	Norwegian	7879	Thai	8472
Bihari	6672	Hungarian	7285	Oriya	7982	Tibetan	6679
Breton	6682	Icelandic	7383	Panjabi	8065	Tigrinya	8473
Bulgarian	6671	Indonesian	7378	Pashto, Pushto	8083	Tonga	8479
Burmese	7789	Interlingua	7365	Persian	7065	Turkish	8482
Byelorussian	6669	Irish	7165	Polish	8076	Turkmen	8475
Cambodian	7577	Italian	7384	Portuguese	8084	Twi	8487
Catalan	6765	Japanese	7465	Quechua	8185	Ukrainian	8575
Chinese	9072	Javanese	7487	Rhaeto-Romance	8277	Urdu	8582
Corsican	6779	Kannada	7578	Rumanian	8279	Uzbek	8590
Croatian	7282	Kashmiri	7583	Russian	8285	Vietnamese	8673
Czech	6783	Kazakh	7575	Samoa	8377	Volapük	8679
Danish	6865	Kirghiz	7589	Sanskrit	8365	Welsh	6789
Dutch	7876	Korean	7579	Scots Gaelic	7168	Wolof	8779
English	6978	Kurdish	7585	Serbian	8382	Xhosa	8872
Esperanto	6979	Laothian	7679	Serbo-Croatian	8372	Yiddish	7473
Estonian	6984	Latin	7665	Shona	8378	Yoruba	8979
Faroese	7079	Latvian, Lettish	7686	Sindhi	8368	Zulu	9085

## Area Codes

Choose a Area code from this list.

Area	Code	Area	Code	Area	Code	Area	Code
Afghanistan	AF	Ethiopia	ET	Malaysia	MY	Saudi Arabia	SA
Argentina	AR	Fiji	FJ	Maldives	MV	Senegal	SN
Australia	AU	Finland	FI	Mexico	MX	Singapore	SG
Austria	AT	France	FR	Monaco	MC	Slovak Republic	SK
Belgium	BE	Germany	DE	Mongolia	MN	Slovenia	SI
Bhutan	BT	Great Britain	GB	Morocco	MA	South Africa	ZA
Bolivia	BO	Greece	GR	Nepal	NP	South Korea	KR
Brazil	BR	Greenland	GL	Netherlands	NL	Spain	ES
Cambodia	KH	Herd and McDonald Islands	HM	Netherlands Antilles	AN	Sri Lanka	LK
Canada	CA	Hong Kong	HK	New Zealand	NZ	Sweden	SE
Chile	CL	Hungary	HU	Nigeria	NG	Switzerland	CH
China	CN	India	IN	Norway	NO	Taiwan	TW
Colombia	CO	Indonesia	ID	Oman	OM	Thailand	TH
Congo	CG	Israel	IL	Pakistan	PK	Turkey	TR
Costa Rica	CR	Italy	IT	Panama	PA	Uganda	UG
Croatia	HR	Jamaica	JM	Paraguay	PY	Ukraine	UA
Czech Republic	CZ	Japan	JP	Philippines	PH	United States	US
Denmark	DK	Kenya	KE	Poland	PL	Uruguay	UY
Ecuador	EC	Kuwait	KW	Portugal	PT	Uzbekistan	UZ
Egypt	EG	Libya	LY	Romania	RO	Vietnam	VN
El Salvador	SV	Luxembourg	LU	Russian Federation	RU	Zimbabwe	ZW

## Troubleshooting

Symptom	Possible Cause	Correction
No power.	<ul style="list-style-type: none"> <li>The power cord is disconnected.</li> </ul>	<ul style="list-style-type: none"> <li>Plug the power cord into the wall outlet securely.</li> </ul>
The power is on, but the DVD player does not work.	<ul style="list-style-type: none"> <li>No disc is inserted.</li> </ul>	<ul style="list-style-type: none"> <li>Insert a disc. (Check the disc indicator in the display window is lit.)</li> </ul>
No picture.	<ul style="list-style-type: none"> <li>The TV is not set to receive DVD signal output.</li> </ul>	<ul style="list-style-type: none"> <li>Select the appropriate video input mode on the TV.</li> </ul>
	<ul style="list-style-type: none"> <li>The video cable is not connected securely.</li> </ul>	<ul style="list-style-type: none"> <li>Connect the video cable securely.</li> </ul>
No sound.	<ul style="list-style-type: none"> <li>The equipment connected with the audio cable is not set to receive DVD signal output.</li> </ul>	<ul style="list-style-type: none"> <li>Select the correct input mode of the audio receiver so you can listen to the sound from the DVD player.</li> </ul>
	<ul style="list-style-type: none"> <li>The power of the equipment connected with the audio cable is turned off.</li> </ul>	<ul style="list-style-type: none"> <li>Turn on the equipment connected with the audio cable.</li> </ul>
	<ul style="list-style-type: none"> <li>The AUDIO options are set to the wrong position.</li> </ul>	<ul style="list-style-type: none"> <li>Set the AUDIO option to the correct position, then turn on the DVD player again by pressing POWER.</li> </ul>
The DVD player does not start playback.	<ul style="list-style-type: none"> <li>An unplayable disc is inserted.</li> </ul>	<ul style="list-style-type: none"> <li>Insert a playable disc. (Check the disc type and regional code.)</li> </ul>
	<ul style="list-style-type: none"> <li>The rating level is set.</li> </ul>	<ul style="list-style-type: none"> <li>Change the rating level.</li> </ul>
The remote control does not work properly.	<ul style="list-style-type: none"> <li>The remote control is not pointed at the remote sensor on the DVD player.</li> </ul>	<ul style="list-style-type: none"> <li>Point the remote control at the remote sensor of the DVD player.</li> </ul>
	<ul style="list-style-type: none"> <li>The remote control is too far from the DVD player.</li> </ul>	<ul style="list-style-type: none"> <li>Operate the remote control closer to the DVD player.</li> </ul>

## Specifications

### General

**Power requirements:** AC 200-240 V , 50/60 Hz

**Power consumption:** 8W

**Dimensions (Approx.):**

430 x 35 x 242 mm (16.9 x 1.4 x 9.5 inches)  
(W x H x D) without foot

**Weight (Approx.):** 1.9 kg (4.1 lbs)

**Operating temperature:**

5 °C to 35 °C (41 °F to 95 °F)

**Operating humidity:** 5 % to 90 %

### Outputs

#### VIDEO OUT:

1 V (p-p), 75 Ω, sync negative, RCA jack x 1 / SCART (TO TV)

#### COMPONENT VIDEO OUT:

(Y) 1.0 V (p-p), 75 Ω, negative sync, RCA jack x 1  
(Pb)/(Pr) 0.7 V (p-p), 75 Ω, RCA jack x 2

#### AUDIO OUT:

2.0 Vrms (1 KHz, 0 dB), 600 Ω, RCA jack (L, R) x 1 / SCART (TO TV)

**Note:** Design and specifications are subject to change prior notice.

**P/NO. :** 3834RD0091K

#### DIGITAL OUT (COAXIAL):

0.5 V (p-p), 75 Ω, RCA jack x 1

#### System

##### Laser:

Semiconductor laser, wavelength 650 nm

**Signal system:** PAL / NTSC

##### Frequency response:

DVD (PCM 96 kHz): 8 Hz to 44 kHz

DVD (PCM 48 kHz): 8 Hz to 22 kHz

CD: 8 Hz to 20 kHz

##### Signal-to-noise ratio:

More than 100 dB (ANALOG OUT connectors only)

**Harmonic distortion:** Less than 0.008%

##### Dynamic range:

More than 95 dB (DVD/CD)

##### Accessories:

Video cable (1), Audio cable (1), Remote control (1), Batteries (2)



# DVD PLAYER MANUAL DE UTILIZARE

MODEL : DVX162/DVX172



Înainte de conectare, utilizare sau reglare a acestui produs,  
citiți cu atenție și în întregime aceste instrucțiuni.





**PRECAUȚII:** PENTRU A REDUCE RISCUL DE ȘOC ELECTRIC, NU SCOATEȚI CAPACUL (SAU PARTEA DIN SPATE). ÎN INTERIOR NU SE AFLĂ PIESE CARE POT FI DEPANATE DE UTILIZATOR. PENTRU DEPANARE ADRESAȚI-VĂ PERSONALULUI UNUI SERVICE AUTORIZAT.



Acest fulger cu simbolul săgeții încadrat într-un triunghi echilateral este destinat să alerteze utilizatorul cu privire la prezența unei tensiuni periculoase neizolate în incinta produsului, care ar putea avea o valoare suficientă pentru a constitui un risc de șoc electric.



Semnul de exclamare încadrat într-un triunghi echilateral este destinat să alerteze utilizatorul cu privire la prezența unor instrucțiuni importante de operare și întreținere (service) în documentația care însoțește produsul.

**ATENȚIE:** PENTRU A REDUCE RISCUL DE INCENDIU SAU ȘOC ELECTRIC, NU EXPUNEȚI ACEST PRODUS INTEMPERIIOR SAU UMEZELII.

**PRECAUȚII:** Nu obstrucționați orificiile de ventilare. A se instala în conformitate cu instrucțiunile producătorului.

Fantele și orificiile din carcasă au rolul de a asigura ventilarea și o funcționare optimă a produsului, precum și de a proteja produsul de supraîncălzire.

Orificiile nu trebuie obstrucționate prin așezarea produsului pe un pat, o canapea, o carpetă sau pe o altă suprafață similară. Acest produs nu trebuie amplasat într-un obiect de mobilier, cum ar fi o bibliotecă sau un raft, decât dacă există o ventilație corespunzătoare sau dacă se respectă instrucțiunile producătorului.

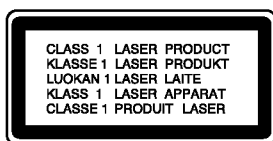

**PRECAUȚII:** RADIAȚII LASER VIZIBILE ȘI INVIZIBILE CÂND APARATUL ESTE DESCHIS ȘI DISPOZITIVELE DE BLOCARE ELIBERATE.

**PRECAUȚII:**

Acest produs folosește un sistem laser.

Pentru a asigura o utilizare corectă a acestui produs, citiți cu atenție acest manual de utilizare și păstrați-l pentru consultări ulterioare. Dacă aparatul necesită lucrări de service, contactați un service autorizat.

Folosirea comenzilor, reglajelor sau îndeplinirea altor proceduri decât cele specificate aici pot provoca expuneri periculoase la radiații.

Pentru a preveni expunerea directă la razele laser, nu încercați să deschideți incinta. La deschidere sunt radiații laser vizibile. NU PRIVIȚI DIRECT ÎNSPRE RAZE.

**PRECAUȚII :** Aparatul nu trebuie să vină în contact cu apa (picături sau vărsată), iar pe el nu trebuie așezate obiecte pline cu lichide, cum ar fi vase de flori.

**PRECAUȚII cu privire la cablul de alimentare**

**Pentru majoritatea aparatelor, se recomandă să fie amplasate pe un circuit dedicat;**

Aceasta înseamnă ca un circuit electric să alimenteze doar acest aparat, fără alte prize sau circuite secundare. Consultați pagina de specificații din acest manual de utilizare pentru mai multă siguranță.

Nu supraîncărcați prizele. Prizele cu suprasarcină, prizele și cablurile slăbite sau deteriorate, cablurile de alimentare roase sau deteriorate, ori cu izolația ruptă, sunt periculoase. Oricare dintre aceste situații poate provoca șoc electric sau incendiu. Examinați periodic cablul aparatului, iar dacă pare a fi deteriorat scoateți-l din priză, nu mai utilizați aparatul și înlocuiți cablul cu unul identic, printr-un service autorizat.

Protejați cablul de alimentare împotriva abuzurilor de ordin fizic sau mecanic, cum ar fi răsucirea, formarea de noduri, prinderea la o ușă sau călcarea sa. Acordați o atenție specială ștecărelor, prizelor și punctului în care cablul iese din aparat.

Pentru a întrerupe alimentarea cu curent, scoateți ștecărul din priză. Când instalați produsul, asigurați-vă că ștecărul este ușor accesibil.



**Acest produs este fabricat în conformitate cu cerințele de interferență radio ale DIRECTIVEI EEC 89/336/EEC, 93/68/EEC și 73/23/EEC.**

## Cuprins

<b>Introducere</b> .....	<b>4-7</b>	<b>Operare</b> .....	<b>14-19</b>
<b>Despre afișarea</b> ∅ .....	<b>4</b>	<b>Caracteristici generale</b> .....	<b>14</b>
<b>Simboluri folosite în acest manual</b> .....	<b>4</b>	<b>Caracteristici suplimentare</b> .....	<b>15</b>
<b>Observații cu privire la discuri</b> .....	<b>4</b>	<b>Redarea unui Audio CD sau a unui fișier</b> <b>MP3/WMA</b> .....	<b>16</b>
Manevrarea discurilor .....	4	<b>Redare programată</b> .....	<b>16</b>
Depozitarea discurilor .....	4	Repetare track-uri programate .....	16
Curățarea discurilor .....	4	Ștergerea unui track din lista programului .....	16
<b>Tipuri de discuri care pot fi folosite</b> .....	<b>5</b>	Ștergerea întregii liste a programului .....	16
<b>Cod regional</b> .....	<b>5</b>	<b>Vizionarea unui fișier JPEG</b> .....	<b>17</b>
<b>Panoul frontal</b> .....	<b>6</b>	Slide Show .....	17
<b>Telecomanda</b> .....	<b>7</b>	Imagine statică .....	17
Operarea telecomenzii .....	7	Trecerea la alt fișier .....	17
Instalarea bateriei telecomenzii .....	7	Zoom .....	17
		Pentru a roti imaginea .....	17
		<b>Redarea unui fișier de film DivX</b> .....	<b>18</b>
		<b>Folosirea telecomenzii la alte televizoare</b> .....	<b>19</b>
		<b>Întreținere și service</b> .....	<b>19</b>
<b>Instalare și setare</b> .....	<b>8-13</b>	<b>Referință</b> .....	<b>20-21</b>
<b>Setarea player-ului</b> .....	<b>8</b>	Coduri de limbă .....	20
<b>Conexiuni ale DVD player-ului</b> .....	<b>8</b>	Coduri regionale .....	20
Conexiuni video și audio la televizor .....	8	Depanare .....	21
<b>Conexiune audio la un echipament opțional</b> .....	<b>9</b>	Specificații .....	21
<b>Afișarea pe ecran a informațiilor discului</b> .....	<b>10</b>		
<b>Setări inițiale</b> .....	<b>10</b>		
Utilizare generală .....	10		
LANGUAGE .....	11		
• Menu Language .....	11		
• Disc Audio / Subtitle / Menu .....	11		
DISPLAY .....	11		
• TV Aspect .....	11		
• Display Mode .....	11		
• Progressive Scan .....	11		
• TV Output Select .....	11		
AUDIO .....	12		
• Dolby Digital / DTS / MPEG .....	12		
• Sample Freq. (Frequency) .....	12		
• Reglare dinamică (DRC) .....	12		
• Vocal .....	12		
LOCK (Parental Control) .....	12		
• Rating .....	12		
• Password .....	12		
• Area Code .....	13		
OTHERS .....	13		
• PBC .....	13		
• Auto Play .....	13		
• B.L.E. (Expansiune nivel de negru) .....	13		
• DivX(R) VOD .....	13		



# Introducere

Pentru a asigura o utilizare corectă a acestui produs, citiți cu atenție acest manual de utilizare și păstrați-l pentru consultări ulterioare.

Acest manual oferă informații cu privire la operarea și întreținerea DVD player-ului. Dacă aparatul necesită lucrări de service, contactați un service autorizat.

## Despre afișarea

"  " poate apărea pe ecranul televizorului în timpul operării și înseamnă că funcția explicată în acest manual de utilizare nu este disponibilă la acel DVD.

## Simboluri folosite în acest manual

### Notă:

Reprezintă note speciale și caracteristici cu privire la operare.

### Sfat:

Reprezintă sfaturi și indicii pentru ușurarea operării.

O secțiune al cărei titlu are unul dintre următoarele simboluri se aplică numai discului reprezentat prin simbolul respectiv.

- ALL** Toate discurile enumerate mai jos
- DVD** DVD și DVD±R/RW finalizat
- VCD** Video CD-uri
- ACD** CD-uri audio
- MP3** Fișiere MP3
- WMA** Fișiere WMA
- DivX** Fișiere DivX

## Observații cu privire la discuri

### Manevrarea discurilor

Nu atingeți partea înregistrată a discului. Țineți discul de margini, astfel încât să nu lăsați amprente pe suprafață. Nu lipiți hârtie sau bandă pe disc.



### Depozitarea discurilor

După redare, puneți discul în carcasa sa. Nu expuneți discul la lumina solară directă sau la surse de căldură și nu-l lăsați într-o mașină parcată expusă la lumina solară directă.

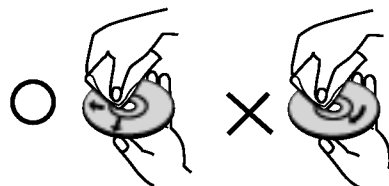

### Curățarea discurilor

Amprentele și praful de pe disc pot reprezenta cauzele unei imagini slabe sau ale distorsiunii sunetului. Înainte de redare, curățați discul cu o cârpă curată. Ștergeți discul dinspre centru către exterior.



Nu folosiți solvenți puternici, cum ar fi alcoolul, benzina, tinerul, agenții de curățare disponibili pe piață sau spray antistatic special pentru înregistrările vechi pe vinil.

## Tipuri de discuri care pot fi folosite

	DVD (disc 8 cm / 12 cm)
	Video CD (VCD/SVCD) (disc 8 cm / 12 cm)
	Audio CD (disc 8 cm / 12 cm)

În plus, acest aparat redă un disc DVD±R/RW și CD-R/RW care conține titluri audio, fișiere DivX, MP3, WMA și/sau JPEG.

### Notă:

- În funcție de setările echipamentului de înregistrare sau ale discului CD-R/RW (sau DVD±R/RW) însuși, unele CD-R/RW (sau DVD±R/RW) nu pot fi redatate pe acest aparat.
- Nu folosiți CD-uri cu forme neregulate (de ex. în formă de inimă sau octogonale), deoarece pot deteriora aparatul.
- Acest DVD player necesită discuri și înregistrări care să întrunească anumite standarde tehnice pentru obținerea unei redări optime, de calitate. DVD-urile preînregistrate sunt setate automat pentru aceste standarde. Există tipuri diferite de formate de discuri care pot fi înregistrate (inclusiv CD-R care conțin fișiere MP3 sau WMA), iar acestea necesită anumite condiții preexistente (a se vedea mai sus) pentru a fi compatibile.

**Clienții trebuie să rețină că au nevoie de permisiune pentru a descărca fișiere MP3/WMA și muzică de pe Internet. Compania noastră nu are dreptul de a acorda această permisiune. Permisiunea trebuie cerută întotdeauna posesorului drepturilor de autor.**

## Cod regional

Acest aparat are un cod regional tipărit în partea din spate. Acest aparat poate reda numai DVD-uri care poartă aceeași etichetă ca cea din partea din spate sau "ALL".

### Observații cu privire la codurile regionale

- Pe coperta majorității discurilor DVD se află un glob cu unul sau mai multe numere, vizibile în mod clar. Acest număr trebuie să corespundă cu codul regional al DVD player-ului, altfel discul nu poate fi redat.
- Dacă încercați să redați un DVD al cărui cod regional este diferit de al player-ului, pe ecranul televizorului va apărea mesajul "Check Regional Code" (Verificați codul regional).

### Observații cu privire la drepturile de autor:

Este interzis prin lege să copiați, difuzați, arătați, difuzați prin cablu, redați în public sau închiriați material cu drepturi de autor fără permisiune. Acest produs dispune de funcția de protecție la copiere elaborată de Macrovision.

Pe unele discuri sunt înregistrate semnale de protecție la copiere.

Atunci când înregistrați și redați imagini pe aceste discuri, imaginea va fi distorsionată. Acest produs are încorporată o tehnologie de protecție a drepturilor de autor, adică protejarea anumitor patente americane și a altor drepturi de proprietate intelectuală deținute de Macrovision Corporation și de alți posesori de drepturi. Folosirea acestei tehnologii de protecție a drepturilor de autor trebuie autorizată de către Macrovision Corporation și este destinată pentru utilizare domestică și pentru alte tipuri de vizionări limitate, dacă nu există o altă autorizare din partea Macrovision Corporation. Demontarea și dezasamblarea sunt interzise.

CONSUMATORII TREBUIE SĂ REȚINĂ CĂ NU TOATE TELEVIZOARELE CU DEFINIȚIE ÎNALTĂ SUNT PERFECT COMPATIBILE CU ACEST PRODUS ȘI POT DETERMINA APARIȚIA UNOR IMAGINI PARAZITE PE ECRAN. ÎN CAZUL UNOR PROBLEME DE SCANARE A IMAGINII PROGRESIVE 525 SAU 625, SE RECOMANDĂ CA UTILIZATORUL SĂ COMUTE CONEXIUNEA PE IEȘIREA "DEFINIȚIE STANDARD". DACĂ AVEȚI ÎNTREBĂRI CU PRIVIRE LA COMPATIBILITATEA TELEVIZORULUI DVS. CU ACEST MODEL 525p ȘI 625p DVD PLAYER, CONTACTAȚI CENTRUL NOSTRU DE RELAȚII CU CLIENȚII.

## Panoul frontal

### DVX172

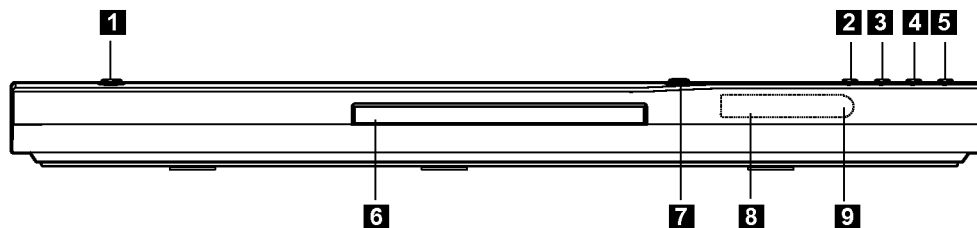

### DVX162

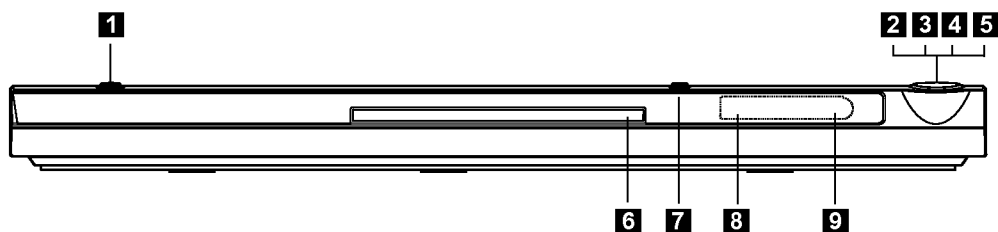

**1** POWER(pornire)

Pornește sau oprește aparatul.

**2** ► (PLAY)

Începe redarea.

**3** ■ (STOP)

Oprește redarea.

**4** SKIP (I◀◀)

Trece la începutul capitolului ori track-ului curent sau la capitolul ori track-ul anterior.

**5** SKIP (▶▶I)

Trece la următorul capitol / track.

**6** Platan disc

Introduceți un disc aici.

**7** ▲ (OPEN / CLOSE)(DEȘCHIDERE / ÎNCHIDERE)

Deschide sau închide platanul discului.

**8** Fereastră afișaj

Arată starea curentă a aparatului.

**9** Senzor distanță

Îndreptați telecomanda către el.

## Telecomanda

### POWER (pornire)

Comută DVD player-ul pe deschis (ON) sau pe închis (OFF).

**OPEN / CLOSE (DESCHIDERE/ÎNCHIDERE) (▲)**  
Deschide și închide platanul discului.

### Butoanele numerice 0-9

Selectează elementele numerotate dintr-un meniu.

### CLEAR (ȘTERGERE)

Șterge un număr de track din lista programului sau un semn din meniul MARKER SEARCH.

### Butoane control TV

POWER (pornire)

: Deschide sau închide televizorul.

AV: Selectează sursa TV.

PR/CH +/-: Selectează canalul TV.

VOL +/-: Ajustează volumul TV.

### DVD MENU (MENIU DVD)

Accesează meniul unui disc DVD.

### TITLU

Afișează meniul de titlului, dacă este disponibil.

◀ / ▶ / ▲ / ▼

(stânga/dreapta/sus/jos)

Selectează un element din meniu.

### DISPLAY

Accesează afișarea pe ecran.

### RETURN (↵)

Afișează meniul unui video CD cu PBC.

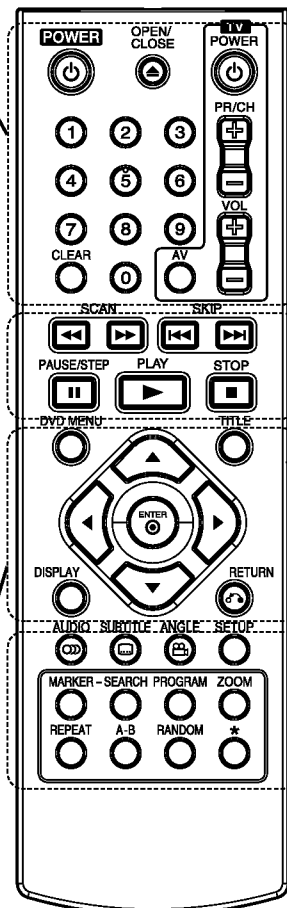

### SCAN (◀◀ / ▶▶)

Căutare înapoi sau înainte.

### SKIP (◀◀◀ / ▶▶▶)

Trece la următorul capitol sau track.

Trece la începutul capitolului ori track-ului curent sau la capitolul ori track-ul anterior.

### PAUSE / STEP (||)

Înterupe temporar redarea / apăsati repetat pentru redare cadru cu cadru.

### ▶ (PLAY)

Începe redarea.

### STOP (■)

Oprește redarea.

### AUDIO

Selectează o limbă audio sau un canal audio.

### SUBTITLE

Selectează o limbă pentru subtitrare.

### ANGLE

Selectează unghiul camerei la DVD, dacă este disponibil.

### SETUP

Accesează meniul setup sau iese din el.

### MARKER

Marchează un punct în timpul redării.

### SEARCH

Afișează meniul MARKER SEARCH (căutare semn).

### PROGRAM

Intră în modul de editare program.

### ZOOM

Mărește imaginea video.

### REPEAT

Repetare capitol, track, titlu, toate.

### A-B

Repetă secvența de la punctul A la punctul B.

### RANDOM (Ordine aleatorie)

Redă track-urile în ordine aleatorie.

### Operarea telecomenzii

Îndreptați telecomanda către senzor și apăsați butoanele.

### PRECAUȚII

Nu amestecați baterii noi cu baterii vechi și nu puneți baterii de tipuri diferite, cum ar fi standard, alcaline etc.

### Instalarea bateriei telecomenzii

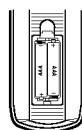

Detașați capacul bateriei aflat în partea din spate a telecomenzii și introduceți două baterii (de tip AAA) cu ⊕ și ⊖ aliniate corect.

# Instalare și setare

## Setarea player-ului

Imaginea și sunetul unui televizor, video recorder sau radio din apropiere pot distorsiona în timpul redării. În acest caz, amplasați aparatul departe de televizor, video recorder sau radio sau opriți aparatul după ce scoateți discul.

## Conexiuni ale DVD player-ului

În funcție de televizorul dvs. și de alte echipamente, există modalități diferite prin care puteți conecta aparatul. Consultați manualul televizorului, sistemului audio sau al altor dispozitive după cum este necesar, pentru informații suplimentare cu privire la conexiuni.

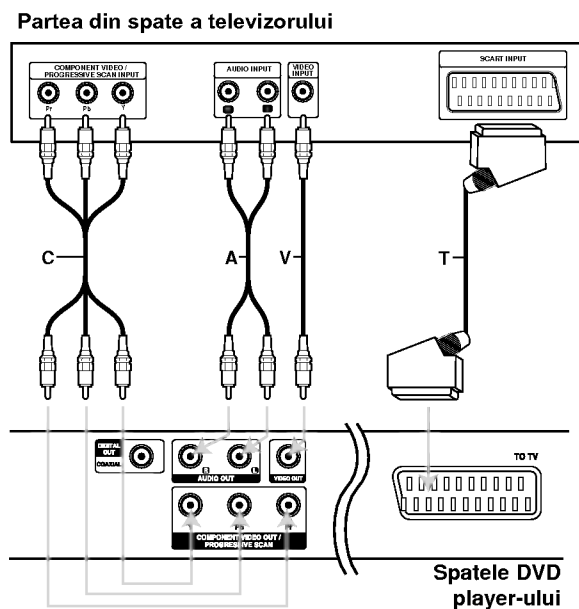

### Precauții:

Trebuie să setați opțiunea TV Output Select din meniul setup pentru a folosi mufa COMPONENT VIDEO OUT / PROGRESSIVE SCAN sau semnal SCART RGB. (Consultați pagina 11).

## Conexiuni video și audio la televizor

Asigurați-vă că DVD player-ul este conectat direct la televizor și nu la un video recorder; în caz contrar, imaginea DVD-ului poate fi distorsionată de către sistemul de protecție la copiere.

**Conexiune SCART** - Conectați mufa scart TO TV a DVD player-ului la mufa corespunzătoare de intrare de la televizor, folosind cablul scart (T).

**Video** - Conectați mufa VIDEO OUT a DVD player-ului la mufa de intrare video de la televizor, folosind cablul video (V).

**Audio** - Conectați mufele stânga și dreapta AUDIO OUT de la DVD Player la mufele de intrare audio stânga și dreapta de la televizor (A), folosind cablurile audio. Nu conectați mufa AUDIO OUT a DVD player-ului la mufa phono în (platformă de înregistrare) a sistemului dvs. audio.

**Componenta video** - Conectați mufele COMPONENT VIDEO OUT / PROGRESSIVE SCAN ale DVD Player-ului la mufele de intrare corespunzătoare de la televizor, folosind un cablu Y Pb Pr (C).

### Scanare progresivă

- Dacă televizorul dvs. are definiție înaltă sau este "pregătit digital", puteți beneficia de ieșirea de scanare progresivă a DVD Player-ului pentru cea mai bună rezoluție video.
- Activați caracteristica "Progressive" din meniul setup pentru semnal progresiv, a se vedea pagina 11.
- Scanarea progresivă nu funcționează la conexiuni video analogice (mufa VIDEO OUT galbenă).

## Conexiune audio la un echipament opțional

Conectați DVD player-ul la echipamentul opțional pentru ieșire audio.

### Spatele DVD player-ului

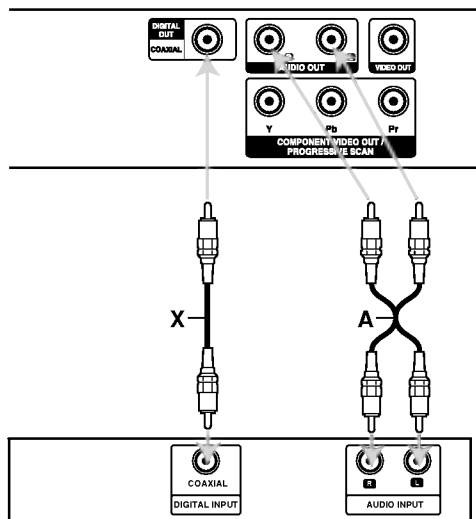

Amplificator (Receiver)

Produs sub licență de la Dolby Laboratories. "Dolby", "Pro Logic", și simbolul cu doi D sunt mărci înregistrate ale Dolby Laboratories.

DTS și DTS Digital Out sunt mărci înregistrate ale Digital Theater Systems, Inc.

### Amplificator echipat cu două canale analogice stereo sau Dolby Pro Logic II / Pro Logic :

Conectați mufele stânga și dreapta AUDIO OUT de la DVD Player la mufele de intrare audio stânga și dreapta de la amplificator sau de la sistemul audio, folosind cablurile audio (A).

**Amplificator echipat cu două canale digitale stereo (PCM) sau receiver audio / video echipat cu decodor pe mai multe canale (Dolby Digital™, MPEG 2 sau DTS) :** Conectați una dintre mufele DIGITAL AUDIO OUT ale DVD player-ului (COAXIAL X) la mufa de intrare corespunzătoare de la amplificator. Folosiți un cablu audio digital opțional (COAXIAL X).

### Sunet digital pe mai multe canale

O conexiune digitală pe mai multe canale oferă cea mai bună calitate a sunetului. Pentru aceasta, aveți nevoie de un receiver audio / video pe mai multe canale, care suportă unul sau mai multe dintre formatele audio suportate de aparatul dvs., cum ar fi MPEG 2, Dolby Digital și DTS. Verificați manualul receiver-ului și logo-urile de pe partea frontală a receiver-ului.

### Note:

- Dacă formatul audio al ieșirii digitale nu se potrivește cu capacitățile receiver-ului dvs., receiver-ul va produce un sunet puternic, distorsionat sau nu se va auzi nici un sunet.
- Puteți obține sunet surround digital pe șase canale printr-o conexiune digitală numai dacă receiverul dvs. este echipat cu un decodor digital pe mai multe canale.

## Afișarea pe ecran a informațiilor discului

Puteți afișa pe ecran diferite informații despre discul încărcat.

1. Apăsați DISPLAY pentru a afișa diferite informații cu privire la redare.  
Elementele afișate diferă în funcție de tipul discului sau de starea redării.

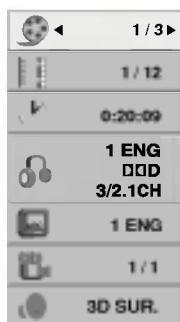

2. Puteți selecta un element apăsând ▲ / ▼ și modifica sau selecta setarea apăsând ◀ / ▶.
  - Titlu (Track) - numărul titlului (sau track-ului) curent/numărul total de titluri (sau track-uri)
  - Capitol - numărul capitolului curent/numărul total de capitole.
  - Timp - timpul de redare trecut.
  - Audio - limba sau canalul audio selectat.
  - Subtitrare - subtitrarea selectată.
  - Unghi - unghiul selectat/numărul total de unghiuri.
  - Sunet - modul sunet selectat.

### Notă:

Dacă nu apăsați nici un buton timp de câteva secunde, afișajul de pe ecran dispare.

## Setări inițiale

Cu ajutorul meniului Setup, puteți face câteva ajustări ale unor elemente precum imaginea și sunetul. De asemenea, puteți seta limba pentru subtitrare și pentru meniul Setup, printre altele. Pentru detalii cu privire la fiecare element din meniul Setup, a se vedea paginile 11-13.

### Pentru afișare și ieșire din meniu:

Apăsați SETUP pentru a afișa meniul. Apăsând a doua oară SETUP veți reveni la ecranul inițial.

### Pentru a trece la următorul nivel:

Apăsați ▶ de pe telecomandă.

### Pentru a trece la nivelul anterior:

Apăsați ◀ de pe telecomandă.

## Utilizare generală

1. Apăsați SETUP. Apare meniul Setup.

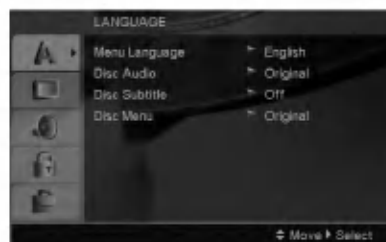

2. Folosiți ▲ / ▼ pentru a selecta opțiunea dorită și apoi apăsați ▶ pentru a trece la al doilea nivel. Pe ecran va apărea setarea curentă pentru elementul selectat, împreună cu setările alternative.
3. Folosiți ▲ / ▼ pentru a selecta a doua opțiune dorită și apoi apăsați ▶ pentru a trece la al treilea nivel.
4. Folosiți ▲ / ▼ pentru a selecta setarea dorită și apoi apăsați ENTER pentru a confirma selecția. Unele elemente necesită și alți pași.
5. Apăsați SETUP sau PLAY pentru a ieși din meniul Setup.

## LANGUAGE



### Menu Language

Selectați limba pentru meniul Setup și pentru display-ul de pe ecran.

### Disc Audio / Subtitle / Menu

Selectați limba preferată pentru track-urile audio (disc audio), subtitrare și pentru meniul discului.

**Original** - Se referă la limba inițială în care a fost înregistrat discul.

**Other** - pentru a selecta o altă limbă, apăsați butoanele numerice și apoi ENTER, pentru a introduce numărul corespunzător din 4 cifre conform listei codurilor de limbă de la pagina 20. Dacă ați introdus un cod de limbă greșit, apăsați CLEAR.

## DISPLAY

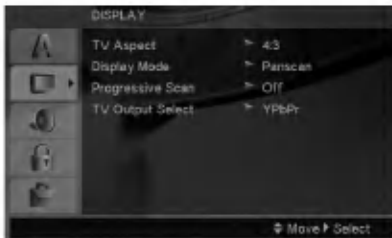

### TV Aspect

**4:3** - Selectați dacă folosiți un televizor standard 4:3.

**16:9** - Selectați dacă folosiți un televizor 16:9 cu ecran lat.

### Display Mode

Setarea Display Mode (mod imagine) funcționează numai când modul Aspect TV este setat pe 4:3”.

**Letterbox** - Imaginea este lată, cu benzi în porțiunile de sus și de jos ale ecranului.

**Panscan** - Arată automat o imagine lată pe întregul ecran și taie porțiunile care nu intră în ecran.

### Progressive Scan

Caracteristica Progressive Scan Video oferă imagini de cea mai bună calitate, cu puține fluctuații. Dacă folosiți mufe Component Video pentru conectare la un televizor sau monitor compatibil cu semnalul de scanare progresivă (progressive scan), activați caracteristica Progressive Scan.

#### Pentru activarea scanării progresive (progressive scan):

Conectați componenta de ieșire a DVD-ului la intrarea monitorului / televizorului, setați televizorul sau monitorul pe Component Input (intrare componentă).

1. Selectați "Progressive Scan" în meniul DISPLAY și apoi apăsați ►.
2. Selectați "On" cu ajutorul butoanelor ▲ / ▼.
3. Apăsați ENTER pentru a seta player-ul pe modul Progressive scan (scanare progresivă).

#### Precauții:

O dată introdusă setarea de ieșire cu scanare progresivă, imaginea va fi vizibilă numai pe un televizor sau monitor compatibil cu caracteristica de scanare progresivă. Dacă ați activat din greșeală caracteristica de scanare progresivă, trebuie să resetați aparatul. Mai întâi, scoateți discul din DVD player. Apăsați apoi STOP (■) și țineți apăsat timp de cinci secunde.

Ieșirea video va reveni la setarea standard și imaginea va putea fi vizionată pe un televizor sau monitor analogic obișnuit.

#### TV Output Select

Setați opțiunile de selectare a ieșirii televizorului conform tipului de conexiune TV.

**YPbPr** - Când televizorul este conectat cu mufele COMPONENT VIDEO OUT/PROGRESSIVE SCAN la DVD player.

**RGB** - Când televizorul este conectat cu mufa SCART (semnal RGB).



## AUDIO

Fiecare disc DVD are o varietate de opțiuni de ieșire audio. Setează opțiunile AUDIO ale player-ului conform tipului sistemului audio folosit.

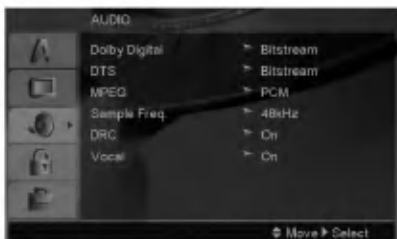

### Dolby Digital / DTS / MPEG

**Bitstream** - Selectați "Bitstream" dacă conectați mufa DIGITAL OUT a DVD player-ului la un amplificator ori alt echipament cu decodor DTS, Dolby Digital sau MPEG.

**PCM (pentru Dolby Digital / MPEG)** - Selectați dacă faceți conexiunea la un amplificator stereo digital cu două canale. DVD-urile codate în Dolby Digital sau MPEG vor fi mixate automat pe audio PCM cu două canale.

**Off (pentru DTS):** Dacă selectați "Off", semnalul DTS nu va ieși prin mufa DIGITAL OUT.

### Sample Freq. (Frequency)

Dacă receiverul sau amplificatorul NU poate lucra cu semnale pe 96 kHz, selectați 48 kHz. Dacă faceți această alegere, aparatul convertește automat semnalele pe 96 kHz în 48 kHz, astfel încât sistemul să le poată decoda.

Dacă receiverul sau amplificatorul poate lucra cu semnale pe 96 kHz, selectați 96 kHz.

Consultați documentația amplificatorului pentru a vedea capacitățile acestuia.

### Reglare dinamică (DRC)

La formatul DVD, puteți asculta sunetul unui program în cea mai precisă și realistă prezentare cu putință, grație tehnologiei audio digitale. Totuși, ați putea dori să comprimați dinamica ieșirii audio (diferența dintre sunetele cele mai puternice și cele mai slabe). Astfel, puteți asculta coloana sonoră a unui film cu un volum redus, fără a pierde claritatea sunetului. Pentru acest efect, activați caracteristica DRC (pe On).

### Vocal

Activați caracteristica Vocal numai dacă redați un DVD karaoke pe mai multe canale. Canalele karaoke ale discului vor fi mixate într-un sunet stereo normal.

## LOCK (Parental Control)



### Rating

Blochează redarea DVD-urilor clasificate, în baza conținutului lor. Nu toate discurile sunt clasificate.

1. Selectați "Rating" în meniul LOCK și apoi apăsați ►.

2. Pentru a accesa opțiunile LOCK (blocare), trebuie să introduceți parola pe care ați creat-o. Dacă nu ați introdus încă parola, vi se va cere să faceți acest lucru.

Introduceți o parolă și apăsați ENTER. Introduceți-o din nou și apăsați ENTER pentru confirmare. Dacă ați greșit înainte de a apăsa ENTER, apăsați CLEAR.

3. Selectați o clasă de la 1 la 8 cu ajutorul butoanelor ▲ / ▼.

**Clase de la 1 la -8:** Clasa unu (1) are cele mai multe restricții, iar clasa opt (8) este cel mai puțin restrictivă.

**Deblocare:** Dacă ați selectat Unlock (deblocare), Controlul Parental nu este activat, iar discul este redat integral.

4. Apăsați ENTER pentru a confirma selectarea clasei și apoi apăsați SETUP pentru a ieși din meniu.

### Password

Puteți introduce o parolă sau o puteți schimba.

1. Selectați Password (parolă) în meniul LOCK (blocare) și apoi apăsați ►.

2. Urmați pasul 2 de la pagina anterioară (Clasificare). Apăsați ENTER când este evidențiată opțiunea "Change". Introduceți parola actuală cu ajutorul butoanelor numerice și apoi apăsați ENTER. Introduceți o nouă parolă cu ajutorul butoanelor numerice și apoi apăsați ENTER. Introduceți din nou parola pentru confirmare.

3. Apăsați SETUP pentru a ieși din meniu.

### Dacă ați uitat parola

Dacă ați uitat parola, o puteți șterge parcurgând următorii pași:

1. Apăsați SETUP pentru a afișa meniul Setup.

2. Introduceți numărul din 6 cifre "210499" și apăsați ENTER. Codul de securitate este șters.

### Area Code

Introduceți codul zonei ale cărei standarde au fost folosite pentru clasificarea DVD-ului, pe baza listei de la pagina 20.

1. Selectați "Area Code(Coduri regionale)" în meniul LOCK și apoi apăsați ►.
2. Urmați pasul 2 de la pagina anterioară (Clasificare).
3. Selectați primul caracter cu ajutorul butoanelor ▲ / ▼.
4. Apăsați ► și selectați al doilea caracter cu ajutorul butoanelor ▲ / ▼.
5. Apăsați ENTER pentru a confirma selecția codului de țară.

### OTHERS

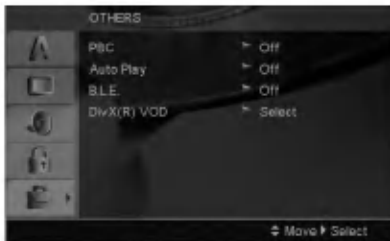

#### PBC

Activați (On) sau dezactivați (Off) caracteristica de control al redării (PBC).

**On:** Sunt redate Video CD-uri cu funcția PBC conform tehnologiei PBC.

**Off:** Sunt redate Video CD-uri cu funcția PBC în același mod ca CD-urile audio.

#### Auto Play

Puteți seta DVD player-ul astfel încât un DVD să înceapă să fie redat automat în momentul în care este introdus în aparat.

Dacă este activat modul Auto Play, acest DVD player va căuta un titlu pe care timpul de redare este cel mai lung și apoi va reda automat titlul respectiv.

#### Notă:

Este posibil ca funcția Auto Play să nu fie disponibilă la unele DVD-uri.

### B.L.E. (Expansiune nivel de negru)

Pentru a selecta nivelul de negru al imaginilor redade. Setări după preferințe și conform capacității monitorului.

**On:** Scară extinsă a tonalităților de gri (0 IRE tăiat)

**Off:** Scară standard a tonalităților de gri. (7.5 IRE tăiat)

#### Notă:

Funcția B.L.E. funcționează numai cu sistemul NTSC.

### DivX(R) VOD

Vă punem la dispoziție codul de înregistrare DivX® VOD (Video On Demand - Video la cerere) care vă permite să închiriați și să cumpărați fișiere video folosind serviciul DivX® VOD. Pentru mai multe informații, vizitați [www.divx.com/vod](http://www.divx.com/vod).

1. Selectați opțiunea "DivX(R) VOD" și apoi apăsați ►.
2. Apăsați ENTER când este selectat "Select" și va apărea codul de înregistrare. Folosiți codul de înregistrare pentru a cumpăra sau a închiria fișiere video prin serviciul DivX® VOD de la [www.divx.com/vod](http://www.divx.com/vod). Urmați instrucțiunile și descărcați conținutul video pe un disc pentru redarea pe acest aparat.
3. Apăsați ENTER pentru a ieși.

#### Notă:

Toate fișierele video descărcate de la DivX® VOD pot fi redade numai pe acest aparat.

# Operare

## Caracteristici generale

Butoane	Operațiuni	Discuri
▲ (DESCHIS/ÎNCHIS)	Deschide sau închide platanul discului.	ALL
II (PAUZA)	În timpul redării, apăsați II pentru a întrerupe redarea. Apăsați II în mod repetat pentru redare cadru cu cadru.	ALL DVD VCD DivX
SKIP (I◀◀ / ▶▶I)	În timpul redării, apăsați SKIP (I◀◀ sau ▶▶I) pentru a trece la următorul capitol/track sau pentru a reveni la începutul capitolului/track-ului curent. Apăsați SKIIP I◀◀ de două ori scurt pentru a trece la capitolul/track-ul anterior.	ALL
SCAN (◀◀ / ▶▶)	În timpul redării, apăsați SCAN (◀◀ sau ▶▶) în mod repetat pentru a selecta viteza de scanare necesară. DVD, disc DivX; 4 pași Video CD, MP3, WMA, Audio CD; 3 pași Când redarea este întreruptă (pauză), apăsați SCAN ▶▶ în mod repetat pentru redare lentă (4 pași, numai înainte).	DVD VCD DivX ACD MP3 DVD VCD DivX
REPEAT	În timpul redării, apăsați REPEAT în mod repetat pentru a selecta modul de repetare dorit. Video discuri DVD: Capitol/titlu/off Video CD, Audio CD, discuri DivX/MP3/WMA: track/toate/off	ALL
A-B	În timpul redării, apăsați butonul A-B pentru a selecta punctul A și punctul B și pentru a repeta o secvență de la punctul A (punctul de început) la punctul B (punctul de sfârșit). Apăsați CLEAR pentru a ieși.	DVD VCD DivX ACD
ZOOM	În timpul redării sau în modul pauză, apăsați ZOOM pentru a mări imaginea (4 pași). Vă puteți deplasa în imaginea mărită cu ajutorul butoanelor ◀▶▲▼. Apăsați CLEAR pentru a ieși.	DVD VCD DIVX
RANDOM	În timpul redării sau în modul oprit, apăsați RANDOM pentru redare în ordine aleatorie.	ACD MP3 WMA
TITLE	Dacă titlul DVD-ului curent are meniu, meniul titlului va apărea pe ecran. În caz contrar, poate apărea meniul discului.	DVD
MENIU DVD	Pe ecran apare meniul discului.	DVD
🖼️ (ANGLE)	În timpul redării unui disc DVD care conține scene înregistrate din unghiuri diferite ale camerei de luat vederi, apăsați ANGLE în mod repetat pentru a selecta unghiul dorit.	DVD
🗨️ (SUBTITLE)	În timpul redării, apăsați SUBTITLE în mod repetat pentru a selecta limba de subtitrare dorită.	DVD DivX
🔊 (AUDIO)	În timpul redării, apăsați AUDIO în mod repetat pentru a asculta limbi audio sau track-uri audio diferite.	DVD DivX VCD

**Observații cu privire la caracteristicile generale:**

- La un video CD cu PBC, trebuie să dezactivați caracteristica PBC din meniul setup pentru a putea utiliza funcția de redare repetată (a se vedea "PBC" de la pagina 13)
- Dacă apăsați SKIP (▶▶) o dată în timpul redării repetate a unui capitol (track), redarea repetată este anulată.
- Este posibil ca funcția Zoom să nu fie disponibilă la unele DVD-uri.
- Dacă redați un disc DVD care conține scene înregistrate din diferite unghiuri, indicatorul de unghi va clipi pe ecranul televizorului în timpul scenelor înregistrate cu unghiuri diferite, indicând faptul că este posibilă schimbarea unghiului.
- Funcția de repetare A-B este disponibilă numai la track-ul curent.

**Caracteristici suplimentare****Surround 3D**

Pentru a produce un efect surround 3D, care simulează redarea audio pe mai multe canale din două difuzoare stereo (în loc de cinci+ difuzoare, câte sunt necesare în mod normal pentru sunet pe mai multe canale la un sistem cinematografic de uz casnic).

**DVD VCD DivX**

1. Apăsați DISPLAY în timpul redării.
2. Folosiți ▲ sau ▼ pentru a selecta opțiunea audio. Opțiunea audio va fi evidențiată.
3. Folosiți ◀ sau ▶ pentru a selecta "3D SUR". Pentru a dezactiva efectul Surround 3D, selectați Normal".

**ACD**

1. Apăsați AUDIO în timpul redării. În ecranul de meniu apare "3D SUR."
2. Pentru a reveni la redarea normală, apăsați AUDIO în mod repetat până când din ecranul de meniu dispare "3D SUR."

**Căutare după timp DVD VCD DivX**

Pentru a începe redarea discului în orice moment ales:

1. Apăsați DISPLAY în timpul redării.
2. Apăsați ▲ / ▼ pentru a selecta iconița ceasului; va apărea "--:--:--".
3. Introduceți timpul de începere dorit cu ore, minute și secunde, de la stânga la dreapta. Dacă introduceți cifre greșite, apăsați CLEAR pentru a șterge cifrele introduse. Introduceți apoi cifrele corecte.
4. Apăsați ENTER pentru a confirma. Redarea începe de la momentul selectat.

**Căutare după semn DVD VCD DivX****Pentru a introduce un marker (semn)**

Puteți începe redarea de la unul până la nouă puncte memorate. Pentru a introduce un marker (semn), apăsați MARKER la punctul dorit de pe disc. Pe ecranul televizorului apare scurt iconița Marker. Repetați pentru a introduce până la nouă semne.

**Pentru a reapela sau a renunța la o scenă însemnată**

1. Apăsați SEARCH în timpul redării unui disc. Pe ecran va apărea meniul Marker Search (căutare după semn).
2. În interval de 10 secunde, apăsați ◀ / ▶ pentru a selecta numărul semnului pe care doriți să-l reapelați sau la care doriți să renunțați.
3. Apăsați ENTER și redarea va începe de la scena însemnată. Sau apăsați CLEAR și numărul semnului va fi șters din listă.
4. Puteți reda orice marker (semn) introducând numărul corespunzător în meniul de căutare după semn.

**Memorarea ultimei scene DVD ACD VCD1.1**

Acest player memorează ultima scenă de pe ultimul disc vizionat. Ultima scenă rămâne în memorie chiar dacă scoateți discul din player sau dacă închideți player-ul. Dacă puneți un disc care are scena memorată, aceasta este reapelată automat.

**Notă:**

Acest player nu memorează scena de pe un disc dacă opriți player-ul înainte de a începe redarea discului.

**Screen Saver**

Imaginea de screen saver apare când lăsați DVD player-ul în modul oprit timp de circa cinci minute. Dacă screen saver-ul este afișat timp de cinci minute, DVD player-ul se oprește automat.

**Selectare sistem**

Trebuie să selectați modul de sistem corespunzător pentru sistemul dvs.TV. Dacă în fereastra de afișaj apare NO DISC, apăsați și țineți apăsat PAUSE de pe panoul frontal, timp de peste 5 secunde, pentru a putea selecta un sistem (PAL, NTSC sau AUTO).

## Redarea unui Audio CD sau a unui fișier MP3/WMA

Acest aparat poate reda audio CD-uri sau medii inscripționate cu fișiere MP3/WMA.

### MP3/ WMA/ Audio CD

Odată ce ați introdus un mediu inscripționat cu fișiere MP3/WMA sau un audio CD, pe ecranul televizorului apare un meniu.

Apăsați ▲ / ▼ pentru a selecta un track/fișier și apoi apăsați PLAY sau ENTER; va începe redarea. Puteți folosi diferite funcții de redare. Consultați paginile 14-15.

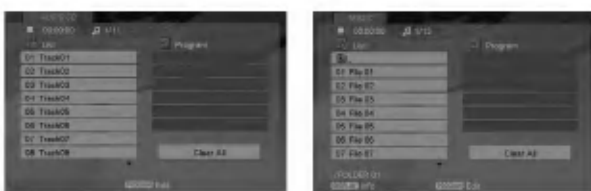

### ID3 TAG

- Când doriți să redați un fișier care conține informații cum ar fi titluri de track, puteți vedea informațiile apăsând DISPLAY.  
[ Titlu, artist, album, comentarii, gen ]

### Sfat:

- Apăsați DVD MENU pentru a trece la pagina următoare.
- La un CD cu MP3/WMA și JPEG puteți comuta între MP3/WMA și JPEG. Apăsați TITLE și în partea de sus a meniului va apărea evidențiat cuvântul MUSIC sau PHOTO.

### Compatibilitatea discului MP3/WMA cu acest player este limitată astfel:

- Frecvența de discriminare cromatică: în limitele a 8-48 kHz (MP3), 32-48 kHz (WMA)
- Rata de eșantionare (bit rate): în limitele a 8-320 kbps (MP3), 32-384 kbps (WMA)
- Player-ul nu poate citi un fișier MP3/WMA care are o altă extensie decât "mp3" / "wma".
- Formatul fizic CD-R trebuie să fie ISO 9660
- Dacă înregistrați fișiere MP3/WMA cu un software care nu poate crea un Sistem de fișiere (de exemplu Direct-CD), aceste fișiere nu pot fi redare. Vă recomandăm să folosiți Easy-CD Creator, care creează un sistem de fișiere ISO 9660.
- Denumirile fișierelor trebuie să aibă maximum 8 litere și trebuie să aibă extensia .mp3 sau .wma.
- Nu trebuie să conțină caractere speciale, cum ar fi / ? \* : " < > | etc.
- Numărul total de elemente de pe disc trebuie să fie mai mic de 1190 fișiere.

## Redare programată

Funcția Program vă permite să memorați track-urile favorite de pe orice disc în memoria player-ului. Un program poate conține 30 track-uri.

1. Introduceți un Audio CD sau un mediu inscripționat cu fișiere MP3/WMA. Apare meniul AUDIO CD sau MUSIC.
2. În modul oprit (STOP), apăsați PROGRAM și va apărea semnul ●.

### Notă:

Apăsați PROGRAM din nou pentru a ieși din modul Program Edit (editare program), apoi semnul ● va dispărea.

3. Selectați un track din listă ("List"), apoi apăsați ENTER pentru a introduce track-ul selectat în lista Programului. Repetați pentru a introduce alte track-uri în listă.
4. Selectați track-ul cu care doriți să înceapă redarea în lista "Program".
5. Apăsați PLAY sau ENTER pentru a începe. Redarea începe în ordinea în care ați programat track-urile. Redarea încetează după ce au fost redare o dată toate track-urile din lista "Program".
6. Pentru a relua redarea normală din redarea programată, selectați un track din Listă și apoi apăsați PLAY.

### Repetare track-uri programate

Apăsați REPEAT pentru a selecta modul de repetare dorit.

- Track: repetă track-ul curent.
- Toate: repetă toate track-urile din lista programată.
- Off (fără afișaj): nu redă în mod repetat.

### Notă:

Dacă apăsați ►► o dată în timpul redării repetate a unui track, redarea repetată este anulată.

### Ștergerea unui track din lista programului

1. În modul oprit (STOP), apăsați PROGRAM și va apărea semnul ●.
2. Folosiți ▲ ▼ ◀ ▶ pentru a selecta track-ul pe care doriți să-l ștergeți din lista Programului.
3. Apăsați CLEAR. Repetați pașii 1~3 pentru a șterge alte track-uri din listă.

### Ștergerea întregii liste a programului

1. În modul oprit (STOP), apăsați PROGRAM și va apărea semnul ●.
2. Folosiți ▲ ▼ ◀ ▶ pentru a selecta "Clear All" și apoi apăsați ENTER.

### Notă:

Programele sunt șterse și dacă este oprită alimentarea cu curent sau dacă este scos discul.

## Vizionarea unui fișier JPEG



Acest aparat poate reda medii inscripționate cu fișiere JPEG.

1. Introduceți un mediu inscripționat cu fișiere JPEG. Pe ecranul televizorului apare meniul PHOTO.



2. Apăsați ▲ / ▼ pentru a selecta un folder și apoi apăsați ENTER. Apare o listă a fișierelor din folder.
3. Dacă doriți să vedeți un anumit fișier, apăsați ▲ / ▼ pentru a evidenția fișierul și apoi apăsați ENTER sau PLAY.
4. Pentru a reveni la meniul PHOTO în timp ce vizionați imagini, apăsați STOP.

### Sfat:

- Dacă vă aflați în lista de fișiere și doriți să reveniți la lista anterioară a folderelor, folosiți butoanele ▲ / ▼ pentru a evidenția  și apăsați ENTER.
- Apăsați DVD MENU pentru a trece la pagina următoare.
- Există trei opțiuni de viteză de vizualizare  : >>> ( Rapid), >> ( Normal) și > ( Lent). Folosiți ▲ ▼ ◀ ▶ pentru a evidenția  . Folosiți apoi ◀ / ▶ pentru a selecta opțiunea dorită și apăsați ENTER.
- La un disc cu MP3/WMA și JPEG puteți comuta între MP3/WMA și JPEG. Apăsați TITLE și în partea de sus a meniului va apărea evidențiat cuvântul MUSIC sau PHOTO.
- În timp ce vizionați o imagine, apăsați RETURN pentru a ascunde meniul de ajutor.

### Slide Show

Folosiți ▲ ▼ ◀ ▶ pentru a evidenția  (Slide Show) și apoi apăsați ENTER.

### Imagine statică

1. Apăsați PAUSE/STEP în timpul redării slide show. Player-ul va intra în modul PAUSE (pauză).
2. Pentru a relua redarea slide show, apăsați PLAY sau din nou PAUSE/STEP.

### Trecerea la alt fișier

Apăsați SKIP (◀◀ sau ▶▶) sau cursorul (◀ sau ▶) o dată în timpul vizualizării unei imagini pentru a avansa la următorul fișier sau la cel anterior.

### Zoom

În timpul vizionării imaginilor, apăsați ZOOM pentru a mări imaginea (4 pași).

Vă puteți deplasa în imaginea mărită cu ajutorul butoanelor ◀ ▶ ▲ ▼.

### Pentru a roti imaginea

Apăsați ▲ / ▼ în timpul redării unei imagini pentru a roti imaginea în sensul acelor de ceasornic sau invers.

### Compatibilitatea discului JPEG cu acest player este limitată astfel:

- În funcție de mărimea și numărul fișierelor JPEG, poate dura mai mult până când DVD player-ul citește conținutul discului. Dacă nu vedeți nimic afișat pe ecran după câteva minute, înseamnă că unele fișiere sunt prea mari - reduceți rezoluția fișierelor JPEG la mai puțin de 5 milioane pixeli și înregistrați un alt disc.
- Numărul total de fișiere dintr-un folder trebuie să fie mai mic de 1190.
- Este posibil ca unele discuri să fie incompatibile din cauza unui format de înregistrare diferit sau a stării discului.
- Asigurați-vă că toate fișierele selectate au extensia ".jpg" atunci când faceți copierea pe CD.
- Dacă fișierele au extensia ".jpe" sau ".jpeg", redenumiți-le ca fișiere ".jpg".
- Denumirile de fișiere fără extensia ".jpg" nu vor putea fi citite de acest DVD player, chiar dacă fișierele sunt recunoscute ca fișiere imagine JPEG în Windows Explorer.

## Redarea unui fișier de film DivX

Cu acest DVD player, puteți reda fișiere DivX.

1. Introduceți un mediu inscripționat cu fișiere DivX.  
Pe ecranul televizorului apare meniul MOVIE.

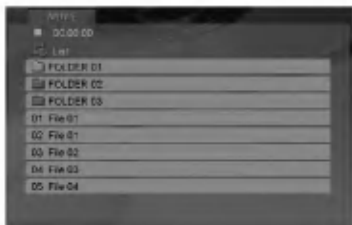

2. Apăsați ▲ / ▼ pentru a selecta un folder și apoi apăsați ENTER. Va apărea lista fișierelor din folder.
3. Dacă doriți să vedeți un anumit fișier, apăsați ▲ / ▼ pentru a evidenția fișierul și apoi apăsați ENTER sau PLAY.  
Puteți folosi diferite funcții de redare. Consultați paginile 14-15.
4. Apăsați STOP pentru a opri redarea. Apare meniul Movie.

### Sfat:

- Dacă vă aflați în lista de fișiere și doriți să reveniți la lista folderelor, folosiți butoanele ▲ / ▼ de pe telecomandă pentru a evidenția  și apăsați ENTER.
- Apăsați DVD MENU pentru a trece la pagina următoare.
- La un CD cu MP3/WMA, JPEG și fișier MOVIE, puteți comuta între meniurile MUSIC, PHOTO și MOVIE. Apăsați TITLE și în partea de sus a meniului va apărea evidențiat cuvântul PHOTO sau MOVIE.
- Este posibil ca imaginea să nu fie redată corect în timpul rulării unui fișier DivX. Setati sistemul TV pe modul AUTO sau PAL-60 pentru a restabili imaginea, dacă este disponibil.
- Este posibil ca subtitrarea discului să nu fie afișată corespunzător, dacă subtitrarea DivX este descărcată de pe internet.
- Dacă meniul de setare a subtitrării discului nu are limba de subtitrare a DivX-ului pe care doriți să-l redați, este posibil ca subtitrarea să nu fie afișată corect.

### Observație pentru afișarea subtitrării unui DivX

Dacă subtitrarea nu apare corect în timpul redării, apăsați și țineți apăsat SUBTITLE timp de circa 3 secunde și apoi apăsați ◀ / ▶ pentru a selecta un alt cod de limbă, până când subtitrarea apare corect.

### Compatibilitatea discului DivX cu acest player este limitată astfel:

- Rezoluția fișierului DivX să fie sub 720 x 576 (l x h) pixeli.
- Denumirea fișierului de subtitrare DivX este disponibilă pe 56 caractere.
- Dacă există un cod imposibil de exprimat în fișierul DivX, poate fi afișat prin semnul " \_ " pe display.
- Dacă numărul cadrelor este de peste 30 pe secundă, este posibil ca aparatul să nu funcționeze la parametrii optimi.
- Dacă structura video și audio a fișierului înregistrat nu este concanalizată, va putea fi redată ori numai partea video, ori numai partea audio.
- Dacă fișierul este înregistrat cu GMC, aparatul suportă numai 1 punct la nivelul de înregistrare.  
\* GMC?  
GMC este acronimul pentru Global Motion Compensation. Este un instrument de codare specificat în standardul MPEG4. Unele dispozitive de codificare MPEG4, cum ar fi DivX sau Xvid, au această opțiune.  
Există niveluri diferite de codare GMC, denumite de regulă 1 punct, 2 puncte sau 3 puncte GMC.

### Fișiere DivX care pot fi redare

.avi, .mpg, .mpeg

### Formatul subtitrării care poate fi redată

SubRip(\*.srt/\*.txt)  
SAMI(\*.smi)  
SubStation Alpha(\*.ssa/\*.txt)  
MicroDVD(\*.sub/\*.txt)  
SubViewer 1.0(\*.sub)  
SubViewer 2.0(\*.sub/\*.txt)  
TMPlayer(\*.txt)

### Format de codec care poate fi redat

"DIVX3.xx", "DIVX4.xx", "DIVX5.xx", "XVID", "MP43", "3IVX".

### Format audio care poate fi redat

- "Dolby Digital", "DTS", "PCM", "MP3", "WMA".
- Frecvența de discriminare cromatică: în limitele a 8 - 48 kHz (MP3), 32 - 48kHz (WMA)
  - Rata de eșantionare (bit rate): în limitele a 8 - 320kbps (MP3), 32 - 192kbps (WMA)
  - Cu acest aparat nu sunt compatibile toate formatele Audio WMA.

## Folosirea telecomenzii la alte televizoare

Puteți controla nivelul sunetului, sursa de intrare și pornirea/oprirea televizorului LG cu telecomanda livrată.

Puteți controla nivelul sunetului, sursa de intrare și pornirea/oprirea și la alte televizoare decât LG. Dacă televizorul dvs. se află în tabelul de mai jos, setați codul respectiv al producătorului.

1. În timp ce țineți apăsat butonul TV POWER, apăsați butoanele numerice pentru a selecta codul producătorului televizorului dvs. (vezi tabelul de mai jos).
2. Eliberați butonul TV POWER.

### Numere de cod pentru televizoare care pot fi controlate cu telecomanda

Dacă este afișat mai mult de un număr de cod, încercați să introduceți câte unul până când îl găsiți pe cel potrivit televizorului dvs.

Producător	Număr de cod
LG / GoldStar	1 ( implicit), 2
Zenith	1, 3, 4
Samsung	6, 7
Sony	8, 9
Hitachi	4

#### Notă:

- În funcție de televizor, este posibil ca unele butoane sau chiar toate să nu funcționeze chiar și după introducerea codului corect al producătorului.
- Dacă introduceți un nou număr de cod, cel anterior va fi șters.
- Când înlocuiți bateriile telecomenzii, este posibil ca numărul de cod să revină la setarea inițială implicită. Setati din nou numărul de cod corespunzător.

## Întreținere și service

Consultați informațiile de la acest capitol înainte de a apela la un tehnician specializat.

### Manevrarea aparatului

#### Când se transportă aparatul

Păstrați cutia originală de carton și materialele de ambalare. Dacă trebuie să transportați aparatul, pentru o maximă protecție, reambalați-l așa cum a fost ambalat inițial din fabrică.

#### Păstrarea curățeniei suprafețelor exterioare

- Nu folosiți lichide volatile, cum ar fi un spray insecticid, în apropierea aparatului.
- Nu lăsați produse din cauciuc sau material plastic să vină în contact cu aparatul un timp îndelungat, deoarece pot lăsa urme pe suprafața sa.

#### Curățarea aparatului

Pentru a curăța player-ul, folosiți o cârpă moale, uscată. Dacă suprafețele sunt extrem de murdare, folosiți o cârpă moale umezită cu o soluție slabă de detergent.

Nu folosiți solvenți puternici, cum ar fi alcoolul, benzina sau tinerul, deoarece aceștia pot deteriora suprafața aparatului.

#### Întreținerea aparatului

DVD player-ul este un dispozitiv de precizie, care folosește o înaltă tehnologie. Dacă lentila optică și piesele de acționare a discului sunt murdare sau uzate, calitatea imaginii se poate diminua.

În funcție de mediul de operare, se recomandă verificarea și întreținerea regulată la fiecare 1.000 ore de utilizare.

Pentru detalii, contactați cel mai apropiat centru de service autorizat.



# Referință

## Coduri de limbă

Folosiți această listă pentru a introduce limba dorită pentru următoarele setări inițiale:  
Audio Disc, Subtitrare Disc, Meniu disc.

Limbă	Cod	Limbă	Cod	Limbă	Cod	Limbă	Cod
Abkhaziană	6566	Fiji	7074	Lingala	7678	Singaleză	8373
Afar	6565	Finlandeză	7073	Lituaniană	7684	Slovacă	8375
Afrikaans	6570	Franceză	7082	Macedoneană	7775	Slovenă	8376
Albaneză	8381	Frisiană	7089	Malgașă	7771	Somaleză	8379
Ameharic	6577	Galiciană	7176	Malaieză	7783	Spaniolă	6983
Arabă	6582	Georgiană	7565	Malayalam	7776	Sudaneză	8385
Armeană	7289	Germană	6869	Malteză	7784	Swahili	8387
Assameză	6583	Greacă	6976	Maori	7773	Suedeză	8386
Aymara	6588	Groenlandeză	7576	Marath	7782	Tagalog	8476
Azerbaidjană	6590	Guarani	7178	Moldovenească	7779	Tajik	8471
Bashkir	6665	Gujarati	7185	Mongolă	7778	Tamil	8465
Bască	6985	Hausa	7265	Nauru	7865	Tătară	8484
Bengaleză; Bangla	6678	Ebraică	7387	Nepaleză	7869	Telugu	8469
Bhutaneză	6890	Hindi	7273	Norvegiană	7879	Thailandeză	8472
Bihari	6672	Maghiară	7285	Oriya	7982	Tibetană	6679
Bretonă	6682	Islandeză	7383	Panjabi	8065	Tigrinya	8473
Bulgară	6671	Indoneziană	7378	Pashto, Pushto	8083	Tonga	8479
Burmeză	7789	Interlingua	7365	Persană	7065	Turcă	8482
Bielorusă	6669	Irlandeză	7165	Poloneză	8076	Turkmenă	8475
Cambodgiană	7577	Italiană	7384	Portugheză	8084	Twi	8487
Catalană	6765	Japoneză	7465	Quechua	8185	Ucraineană	8575
Chineză	9072	Javaneză	7487	Retoromană	8277	Urdu	8582
Corsicană	6779	Kannada	7578	Română	8279	Uzbekă	8590
Croată	7282	Kashmiri	7583	Rusă	8285	Vietnameză	8673
Cehă	6783	Kazakhă	7575	Samoană	8377	Volapük	8679
Daneză	6865	Kirghiză	7589	Sanscrită	8365	Welșă	6789
Olandeză	7876	Coreeană	7579	Galeza scoțiană	7168	Wolof	8779
Engleză	6978	Kurdă	7585	Sârbă	8382	Xhosa	8872
Esperanto	6979	Laoțiană	7679	Sârbo-croată	8372	Idiș	7473
Estonă	6984	Latină	7665	Shona	8378	Yoruba	8979
Feroeză	7079	Letonă, Lettish	7686	Sindhi	8368	Zulu	9085

## Coduri regionale

Alegeți un cod regional din această listă.

Regiune	Cod	Regiune	Cod	Regiune	Cod	Regiune	Cod
Afghanistan	AF	Etiopia	ET	Malaiezia	MY	Arabia Saudită	SA
Argentina	AR	Fiji	FJ	Maldives	MV	Senegal	SN
Australia	AU	Finlanda	FI	Mexic	MX	Singapore	SG
Austria	AT	Franța	FR	Monaco	MC	Republica Slovacă	SK
Belgia	BE	Germania	DE	Mongolia	MN	Slovenia	SI
Bhutan	BT	Marea Britanie	GB	Maroc	MA	Africa de Sud	ZA
Bolivia	BO	Grecia	GR	Nepal	NP	Coreea de Sud	KR
Brazilia	BR	Groenlanda	GL	Olanda	NL	Spania	ES
Cambodgia	KH	Island	HM	Antilele Olandeze	AN	Sri Lank	LK
Canada	CA	Hong Kong	HK	Noua Zeelandă	NZ	Suedia	SE
Chile	CL	Ungaria	HU	Nigeria	NG	Elveția	CH
China	CN	India	IN	Norvegia	NO	Taiwan	TW
Columbia	CO	Indonezia	ID	Oman	OM	Thailanda	TH
Congo	CG	Israel	IL	Pakistan	PK	Turcia	TR
Costa Rica	CR	Italia	IT	Panama	PA	Uganda	UG
Croația	HR	Jamaica	JM	Paraguay	PY	Ucraina	UA
Republica Cehă	CZ	Japonia	JP	Filipine	PH	Statele Unite	US
Danemarca	DK	Kenya	KE	Polonia	PL	Uruguay	UY
Ecuador	EC	Kuwait	KW	Portugalia	PT	Uzbekistan	UZ
Egipt	EG	Libia	LY	România	RO	Vietnam	VN
El Salvador	SV	Luxemburg	LU	Federația Rusă	RU	Zimbabwe	ZW

## Depanare

Simptom	Cauza posibilă	Remediu
Nu există curent.	<ul style="list-style-type: none"> <li>Cablul de alimentare este deconectat.</li> </ul>	<ul style="list-style-type: none"> <li>Conectați cablul de alimentare la priza de perete.</li> </ul>
DVD player-ul este deschis, dar nu funcționează.	<ul style="list-style-type: none"> <li>Nu ați introdus nici un disc.</li> </ul>	<ul style="list-style-type: none"> <li>Introduceți un disc. (Verificați dacă pe display este aprins indicatorul discului).</li> </ul>
Nu există imagine.	<ul style="list-style-type: none"> <li>Televizorul nu este setat să primească ieșire cu semnal DVD.</li> </ul>	<ul style="list-style-type: none"> <li>Selectați modul de intrare video corect la televizor.</li> </ul>
	<ul style="list-style-type: none"> <li>Cablul video nu este bine conectat.</li> </ul>	<ul style="list-style-type: none"> <li>Conectați bine cablul video.</li> </ul>
Nu există sunet.	<ul style="list-style-type: none"> <li>Echipamentul conectat cu cablul audio nu este setat să primească ieșire cu semnal DVD.</li> </ul>	<ul style="list-style-type: none"> <li>Selectați modul de intrare corect la receiverul audio, astfel încât să puteți recepționa sunetul din DVD player.</li> </ul>
	<ul style="list-style-type: none"> <li>Alimentarea este întreruptă la echipamentul conectat cu cablul audio.</li> </ul>	<ul style="list-style-type: none"> <li>Deschideți echipamentul conectat cu cablul audio.</li> </ul>
	<ul style="list-style-type: none"> <li>Opțiunile AUDIO nu sunt setate corect.</li> </ul>	<ul style="list-style-type: none"> <li>Setați opțiunea AUDIO pe poziția corectă, apoi deschideți din nou DVD player-ul apăsând POWER.</li> </ul>
DVD player-ul nu începe redarea	<ul style="list-style-type: none"> <li>Ați introdus un disc care nu poate fi redat.</li> </ul>	<ul style="list-style-type: none"> <li>Introduceți un disc care poate fi redat. (Verificați tipul discului și codul regional).</li> </ul>
	<ul style="list-style-type: none"> <li>Este setat un nivel de clasificare.</li> </ul>	<ul style="list-style-type: none"> <li>Dezactivați funcția de clasificare sau schimbați nivelul de clasificare.</li> </ul>
Telecomanda nu funcționează corect	<ul style="list-style-type: none"> <li>Telecomanda nu este îndreptată către senzorul de la DVD player.</li> </ul>	<ul style="list-style-type: none"> <li>Îndreptați telecomanda către senzorul de la DVD player.</li> </ul>
	<ul style="list-style-type: none"> <li>Telecomanda este prea departe de DVD player.</li> </ul>	<ul style="list-style-type: none"> <li>Folosiți telecomanda mai aproape de DVD player.</li> </ul>

## Specificații

### General

**Cerințe curent electric:** AC 200-240 V , 50/60 Hz

**Consum curent:** 8W

#### Dimensiuni (aproximative):

430 x 35 x 242 mm (16,9 x 1,4 x 9,5 inci)  
(l x H x A) fără piciorușet

**Greutate (aproximativă):** 1,9 kg (4,1 pfunzi)

#### Temperatura de operare:

5°C-35°C (41°F-95°F)

**Umiditatea de operare:** 5 % la 90 %

### Ieșiri

#### VIDEO OUT:

1 Vp-p, 75 Ωsincronizare negativă, mufă RCA x 1 / SCART (TO TV)

#### COMPONENT VIDEO OUT:

(Y) 1,0 V (p-p), 75 Ωsincronizare negativă, mufă RCA x 1  
(Pb)/(Pr) 0,7 V (p-p), 75 Ωmufă RCA x 2

#### AUDIO OUT:

2,0 Vrms (1 KHz, 0 dB), 600Ωmufă RCA (S, D) x 1 / SCART(TO TV)

**Notă:** Designul și specificațiile pot fi modificate fără o înștiințare prealabilă.

#### DIGITAL OUT (COAXIAL):

0,5 V (p-p), 75Ω, mufă RCA x 1

### Sistem

#### Laser:

Semiconductor laser, lungime undă 650 nm

**Sistem semnal:** PAL / NTSC

#### Frecvență de răspuns:

DVD (PCM 96 kHz): 8 Hz la 44 kHz

DVD (PCM 48 kHz): 8 Hz la 22 kHz

CD: 8 Hz la 20 kHz

#### Raport semnal-zgomot:

Peste 100 dB (numai conectori ANALOG OUT)

**Distorsiune armonică:** Sub 0,008%

#### Dinamică:

Peste 95 dB (DVD/CD)

#### Accesorii:

Cablul video (1), Cablu audio (1), Telecomandă (1), baterii (2)