



Безжичен LCD телевизор

Ръководство за потребителя
(15LW1R/15LW1RA)



Моля, прочетете внимателно раздела "Предпазни мерки", за да използвате правилно този продукт.

Основни функции на безжичния LCD телевизор

Функция на безжичен телевизор

* Устройството за безжично предаване ви дава възможност да гледате телевизия някъде, където няма антена/кабелна връзка на удобно място.

Функция Media Player (Мултимедиен плейър)

* Когато е свързан с вашия компютър, можете да възпроизвеждате картини, музикални файлове или видео.

CE06780



Бележка

- * Максималното разстояние при използване е 35 м; ограничава се от прегради или други смущения на безжичната мрежа.
- * Ако мрежовата връзка е лоша, може да се появи екран, приличащ на мозайка, тъй като излъчваната информация се преобразува във формат MPEG, преди да бъде предадена безжично.
- * Качеството на връзката може да бъде повлияно от други устройства, които излъчват радиовълни.
- * Между източника на сигнала и дисплея има закъснение приблизително 1,5 секунди.

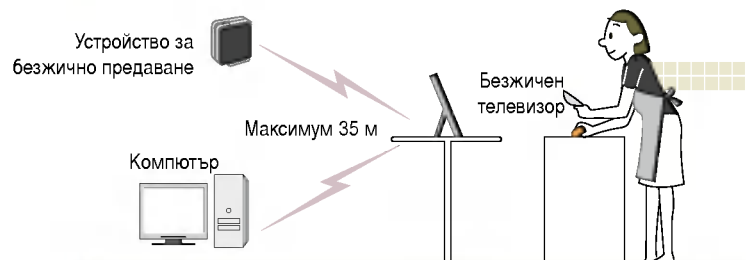

Благодарим ви, че закупихте продукт на LG. Моля, проверете дали в комплекта на безжичния телевизор са включени следните аксесоари.

* В действителност безжичният телевизор и аксесоарите могат да изглеждат по друг начин.

Аксесоари към безжичния телевизор



Дистанционно управление и батерии



Ръководство за потребителя, софтуер и други карти



2 захранващи кабели

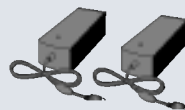

2 адаптера за постоянен ток



Батерия за телевизор



Стойка за монтаж (само за 15LW1R)

Преди използване

Предпазни мерки	04
Названия и функции на части на безжичния телевизор	11
Изглед отпред/ отгоре на безжичния телевизор: Бутони за регулиране	11
Изглед отзад на безжичния телевизор	12
Устройство за безжично предаване	12
Използване на безжичния телевизор с използване на стойка за монтаж (Използва се само с 15LW1R)	13
Батерия за безжичния телевизор	14
Инсталиране на батерия	14
Дистанционно управление	15

Свързване и използване

Свързване на електрозахранване	17
Свързване на антената	18
Свързване на повече от 2 телевизора	19
Свързване на видеокасетофон/DVD	20
Свързване на конвертор за кабелна телевизия	21
Свързване на външни устройства като видеокамера	22

Настройки при използване на безжичния телевизор

Гледане на безжична телевизия	23
Избор на език	24
Избор на език от екрана	24
Настройка на телевизионните канали	25
Автоматична настройка на програмите	25
Ръчна настройка на програмите	27
Промяна на програма	30
Предпочитана програма	32
Програмна схема	33
Настройка на образа	34
PSM (Памет за настройката на образа)	34
Настройка на образа	34

Настройка на звука	35
SSM (Памет за настройката на звука)	35
AVL (автоматичен изравнител на силата на звука)	35
Balance (Автоматичен изравнител на силата на звука/Баланс)	35
Настройка на звука	36
Опции на меню Special (Специални)	37
Избор на Input Signal (Входящ сигнал)	37
Настройка на Auto sleep (Автоматично изключване)	37
Настройка на Child lock (Заклучване за деца)	38
Телетекст	39

Използване на Media Browser (Медиен браузър)

Използване на Media Browser (Медиен браузър)	41
Настройка на безжичната мрежа (Метод за настройка 1)	41
Настройка на безжичната мрежа в компютъра	43
Инсталиране на Media Library сървър на вашия компютър	45
Настройка на безжичната мрежа (Метод за настройка 2)	48
Използване на Media Library Manager (Мениджър на Медийната библиотека)	51
Разглеждане на снимки	52
Изпълнение на музика	54
Изпълнение на филми	57
Смяна на настройки	59

Бележка

Преди да съобщите за неизправност, проверете следното	60
Спецификация на продукта	64

Предпазни мерки

Следните предпазни мерки са предвидени, за да предотвратят неочакван инцидент или повреда, като указват правилното и точно използване на продукта.

Предпазните мерки могат да бъдат групирани в "Предупреждение" и "Внимание", със следното значение.

- ⚠ Предупреждение: Ако указанието бъде пренебрегнато или нарушено, можете да бъдете сериозно наранени или дори убити.
 - ⚠ Внимание: Ако указанието бъде пренебрегнато или нарушено, можете да бъдете леко наранени или продуктът да бъде повреден.
 - ⊘ Забранено: Не бива да правите нещата, описани след този символ.
- Моля, след като го прочетете, пазете настоящото "Ръководство за потребителя" на леснодостъпно за всички място.

⚠ ПРЕДУПРЕЖДЕНИЕ Ако указанието бъде пренебрегнато или нарушено, можете да бъдете сериозно наранени или дори убити.

Инсталиране



Ако от продукта излизат дим, странни звуци или лоша миризма, изключете го от контакта и се обърнете към сервизен център.

Може да ви удари ток или да избухне пожар.

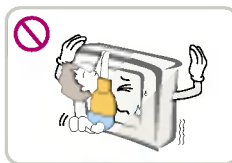

Не поставяйте тежки предмети върху телевизора; не допускайте деца или домашни животни да се качват на телевизора.

Предупредете децата за опасността да се наранят, ако паднат или съборят уреда.

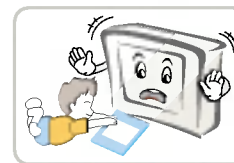

Пазете пакетите против влага, торбичките и други опаковъчни материали далече от деца.

Ако ги погълнат по погрешка, предизвикайте повръщане и незабавно се обърнете към лекар.



Внимавайте при поставянето на кабели; не поставяйте кабели на място, където често минават хора.

Ако някой се спъне в кабел и падне, може да го удари ток или да се нарани, като може да се повреди продуктът.



или избухливи предмети. Предупредете и децата да не правят това.

Може да ви удари ток или да предизвикате пожар. Ако в уреда попадне чуждо тяло, изключете кабела от контакта и се обърнете към сервизен център.

Предпазни мерки

Използване



Само квалифициран техник може да разглобява, ремонтира или модифицира продукта.

Може да ви удари ток или да предизвика пожар.

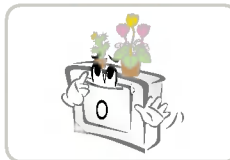

Не поставяйте върху телевизора или устройството за безжично предаване съдове с течности като вази, саксии, съдове с козметика или медицински консумативи, или пък украшения или свещи.

Може да ви удари ток или да предизвика пожар.



Ако установите изтичане на газ, не докосвайте телевизора и не го включвайте.

Това може да предизвика пожар.

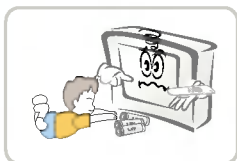

Пазете батерията на дистанционното от деца.

Ако дете глътне батерията, свържете се незабавно с лекар.

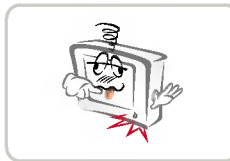

Не използвайте продукта, когато има някаква повреда, например, няма образ или звук. Изключете продукта, извадете кабела от контакта и се свържете със сервизен център.

Може да ви удари ток или да предизвика пожар.

Предпазни мерки



Уверете се, че захранващият кабел е свързан правилно към заземен контакт.

Може да ви удари ток.

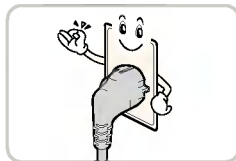

Използвайте захранване с номинално напрежение съгласно спецификацията. Използвайте само електрозахранване с параметри, посочени в инструкциите за потребителя.

Безжичният телевизор може да бъде повреден, а вие можете да бъдете наранени.

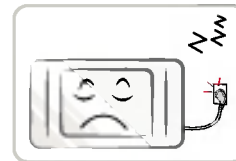

Когато няма да използвате продукта продължително време, изключете го от контакта.

Продуктът може да се покрие с прах, което да доведе до утечка на ток, токов удар или пожар поради нагряване, запалване или износване на изолацията.

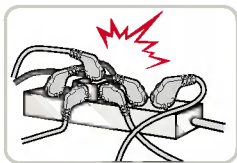

Не използвайте едновременно няколко устройства чрез разклонител. Използвайте заземен разклонител предназначен за компютри.

Може да избухне пожар поради прегряване.



Не пипайте щепсела с мокри ръце. Ако щепселът е мокър или покрит с прах, изсушете го напълно или го избършете, преди да го използвате.

Може да ви удари ток.

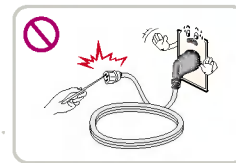

Не пъхайте проводящи материали в отвора на захранващия кабел.

Може да ви удари ток.



Пъхнете добре щепсела в контакта, за да не се клати

Недобре пъхнатият щепсел създава опасност от пожар.

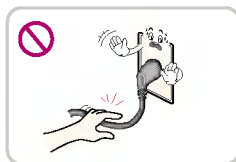

Когато изваждате кабела от контакта, хванете го за щепсела. Не огъвайте прекалено кабела и не поставяйте тежки предмети върху него.

Електрическите проводници могат да бъдат повредени, а това да доведе до токов удар или пожар.

Предпазни мерки

⚠ ВНИМАНИЕ Ако указанието бъде пренебрегнато или нарушено, можете да бъдете леко наранени или продуктът да бъде повреден.

Инсталиране

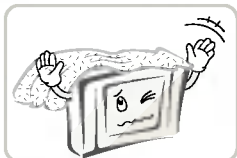

Проверете дали вентилационните отвори не са закрити от покривка, перде или нещо подобно.

Продуктът може да се повреди поради повишаване на вътрешната температура или да предизвика пожар.

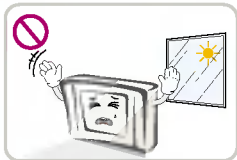

Не инсталирайте продукта на място, изложено на пряка слънчева светлина.

Продуктът може да бъде повреден или може да избухне пожар.



Когато го инсталирате в център за забавления или на полица, уверете се, че предната част на продукта не стърчи пред шкафа или полицата.

Центърът на тежестта може да бъде изместен, което може да доведе до нараняване или повреда на продукта.

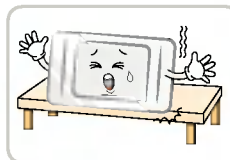

Инсталирайте продукта на равно и стабилно място, където няма опасност от преместване или падане.

Ако продуктът падне, може да се нараните или продуктът да се счупи.



Не инсталирайте продукта на нестабилна или вибрираща повърхност.

Продуктът може да падне или да се преобърне и да ви нарани.

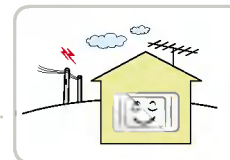

Инсталирайте продукта на място без електромагнитни смущения.



Не инсталирайте продукта на място, където би имал пряк контакт с масло или влага – например, до кухненска маса или овлажнител.

Може да ви удари ток или да предизвика пожар.

Предпазни мерки

Преместване

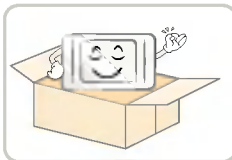

Не изхвърляйте оригиналната опаковка и кутията.

Използвайте кутията от опаковката, когато пренасяте продукта.



Внимавайте да не изпуснете или ударите продукта, докато го пренасяте или транспортирате.

Можете да се нараните или продуктът да бъде повреден.

Предпазни мерки свързани с електрозахранването



Не изключвайте кабела от контакта, докато уредът работи, а батерията не е поставена.

Продуктът може да бъде повреден от токов удар.



Ако щепселът или контактът са покрити с прах, почистете ги.

Това може да предизвика пожар.

Почистване



Консултирайте се с бюро за обслужване на клиенти или сервизен център относно почистването веднъж годишно.

Ако не почиствате продукта, може да избухне пожар или продуктът да се повреди.



Изключете кабела за захранването, кабела за сигнала и батерията, преди да почиствате продукта.

Може да ви удари ток или да предизвикате пожар.

Предпазни мерки

Използване



Не използвайте и не съхранявайте запалими материали близо до продукта.

Това може да предизвика пожар.

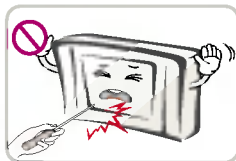

Не натискайте и не драскайте панела с остри предмети (пирон, молив или химикалка).

Панелът може лесно да бъде повреден или счупен.

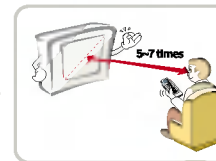

Разстоянието за гледане трябва да бъде равно на около 5 ~ 7 пъти размера на диагонала на екрана.

Ако гледате телевизия продължително време от твърде близо, зрението ви може да бъде увредено.



Винаги поддържайте продукта чист.



За почистване на екрана използвайте лек почистващ разтвор за обективи. (Не ползвайте бензин, разтворител или спирт.)

Това може да деформира продукта.



Извадете кабела от контакта и го избършете с мека, но не мокра кърпа.

Ако през някой процеп проникне вода, това ще доведе до токов удар или повреда на продукта.

Други

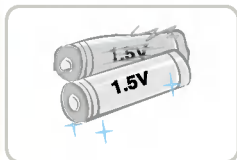

Не смесвайте нови със стари батерии.

Това може да доведе до протичане на батериите.

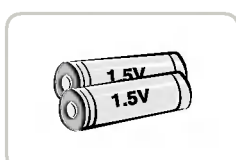

Не използвайте батерия, която не се препоръчва от производителя.

Предпазни мерки



Не зареждайте батерията чрез друго зареждащо устройство или електрическа верига.

Батерията може да се повреди.



Използвайте само батерии одобрени и сертифицирани от LG Electronics.

Съществува риск от експлозия или пожар.

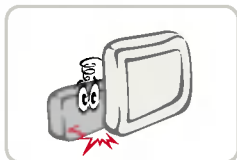

Внимавайте изводите на батерията да не бъдат дадени накъсо.

Съществува риск от експлозия.



Уверете се, че батерията е поставена стабилно.

Съществува риск от експлозия или пожар.



Не изхвърляйте небрежно използваната батерия.

Съществува риск от експлозия или пожар. Начинът за обезопасяване на батерията може да е различен в различните държави или региони. Използвайте правилния начин за обезопасяване на батерията.

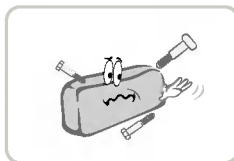

Не съхранявайте батерията близо до метален предмет като ключ или халка за ключове.

Батерията може да се повреди, това може да предизвика пожар, или можете да се изгорите поради бързо повишаване на температурата от свръхток.

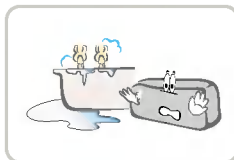

Не съхранявайте при високи температури (над 60 градуса) или във влажна среда.

Съществува риск от експлозия или пожар.

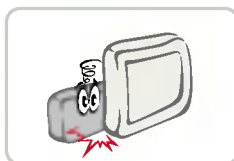

Внимавайте при боравенето с батерията, тъй като съдържа литий.

Съществува риск от експлозия или пожар.

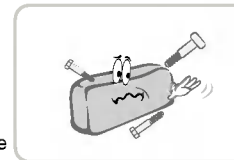

Не хвърляйте и не разглобявайте батерията.

Съществува риск от експлозия поради повреда на батерията.

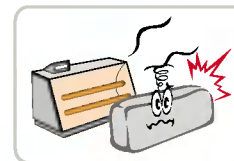

Не съхранявайте продукта близо до уред, генериращ топлина, например радиатор.

Това може да предизвика пожар или уредът да се повреди.

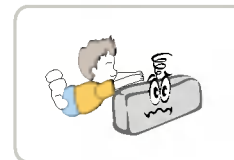

Пазете от деца.

Децата могат да се наранят или продуктът да бъде повреден.

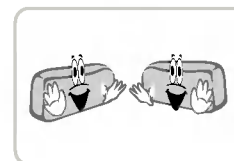

Когато замените батерията, новата трябва да бъде като старата.

Названия и функции на части на безжичния телевизор

Изглед отпред на безжичния телевизор: Бутони за регулиране

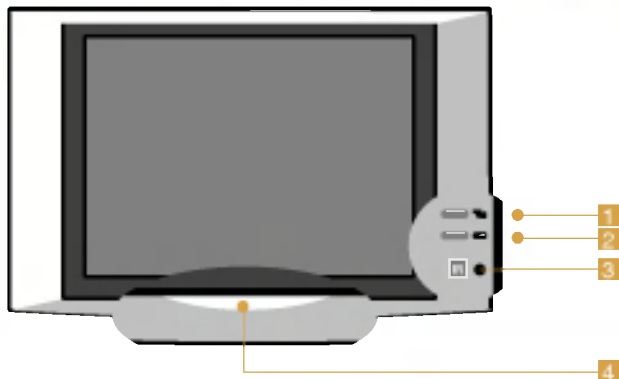

- 1 **Светодиод за състоянието на мрежата**
Показва състоянието на устройството за безжично предаване в системата или връзката към компютъра.
- 2 **Светодиод за състоянието на батерията**
Показва състоянието на батерията в системата. За повече подробности [вж. стр. 14.](#)
- 3 **Датчик за дистанционното управление**
- 4 **Индикатор захранване/готовност**
При нормална работа свети в синьо. С течението на времето яркостта му отслабва.

Изглед отгоре на безжичния телевизор: Бутони за регулиране

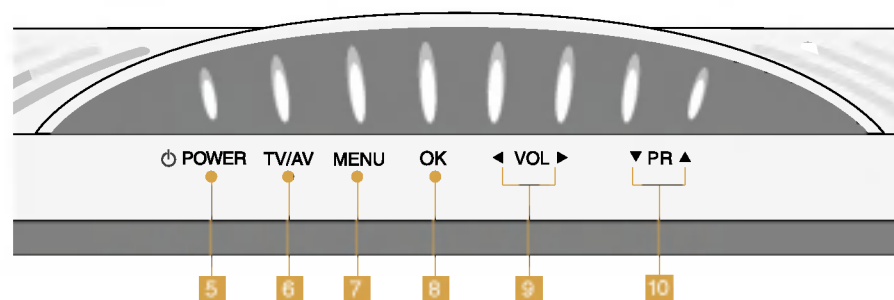

- 5 **Бутон за електрозахранване**
Натиснете бутона, за да включите уреда, натиснете го отново, за да го изключите.
- 6 **Бутон TV/AV (Телевизор/аудио-видео)**
При всяко натискане на бутона сигналът се превключва в следния ред:
Телевизор -> **AV1** -> **AV2** -> **S-Video**
- 7 **Бутон Menu (Меню)**
Показва/скрива екранното меню OSD (On Screen Display, дисплей на екрана) при включен безжичен телевизор.
- 8 **Бутон ОК**
Показва информация за канала/батерията при включен безжичен телевизор. Или, чрез него можете да запазите настройките при регулиране на телевизора.
- 9 **Бутон за сила на звука**
Регулира силата на звука.
- 10 **Бутон за избор на програма**
Избира съответен канал.

Названия и функции на части на безжичния телевизор

Изглед отзад на безжичния телевизор

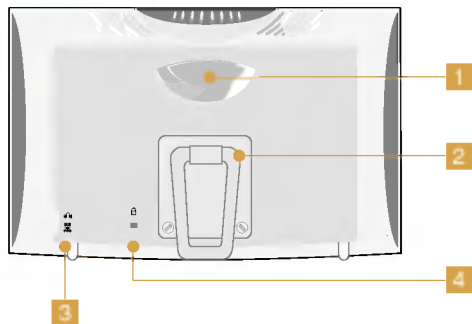

Устройство за безжично предаване

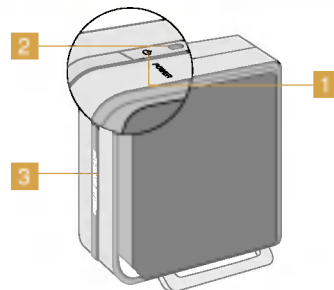

Изглед отзад на устройството за предаване

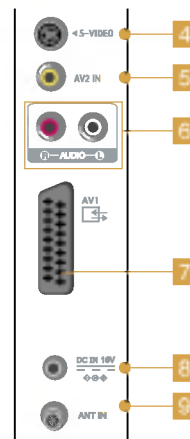

Изглед отзад на безжичния телевизор

- 1 **Дръжка**
- 2 **Стойка** Можете да поставите батерия, като махнете стойката. Или можете да свържете устройство на други производители по стандарта VESA, като махнете стойката. (Вж. илюстрацията по-долу)
- 3  **Порт за слушалки/адаптер за постоянен ток**
Свързване към електрозахранване
- 4 **Заклучващо устройство срещу кражба**
Това устройство се използва за предотвратяване на кражба, като се свързва кабел за заключване (опция). Вж. илюстрацията по-долу.

Устройство на друг производител по стандарт VESA
Стойка и приспособление за монтаж на стена (не е приложено)

Заклучващо устройство срещу кражба (Не е приложено)

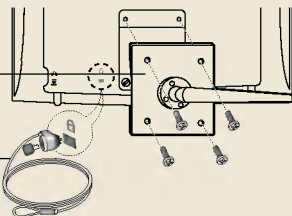

Заклучващо устройство срещу кражба

- Този телевизор е оборудван със съединител на система за защита Kensington на задния панел. Системата за защита Kensington е аксесоар, който се предлага като опция. За допълнителна информация посетете <http://www.kensington.com>.
Фирмата Kensington продава системи за защита на скъпо електронно оборудване като лаптопи или LCD проектори.
- Системата за защита Kensington е аксесоар, който се предлага като опция.

Устройство за безжично предаване

- 1  **Бутон за електрозахранване**
Натиснете бутона, за да включите уреда, натиснете го отново, за да го изключите.
- 2 **Индикатор захранване/готовност**
Показва състоянието на електрозахранването на устройството за безжично предаване. Свети в зелено по време на нормална работа и в жълто в режим на готовност.
- 3 **Индикатор за състоянието на мрежата**
Индикатор за връзката на безжичния телевизор. Свети в синьо при установена връзка с безжичния телевизор.
- 4 **Порт за входящ S-video сигнал**

- 5 **Порт за входящ видео сигнал (AV2)**
- 6 **Порт за входящ аудио сигнал**
- 7 **Гнездо Euro Scart (AV1)**
- 8 **Порт за адаптер за постоянен ток**
Свързване към адаптера.
- 9 **Порт за входящ сигнал от антена**
Свързване към антена или връзка за кабелна телевизия.

RS-232C (Отдолу на безжичния телевизор, отдолу на устройството за безжично предаване)



Сервизен порт. Използва се само от квалифициран сервизен техник.

Стойка за безжичен телевизор

Използване на безжичния телевизор с използване на стойка за монтаж (Използва се само с 15LW1R)

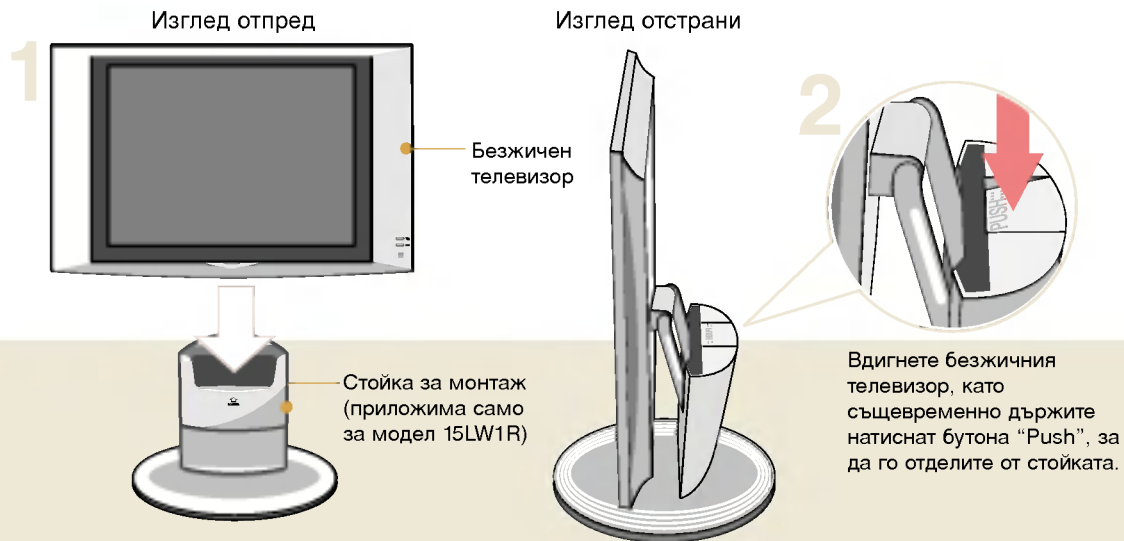

Използване на безжичния телевизор със стойката за монтаж
Регулирайте ъгъла на стойката, както е показано по-долу.

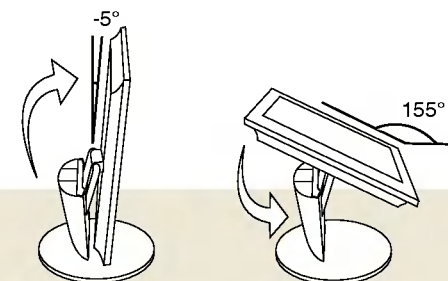

Използване на безжичния телевизор със стойката за безжичния телевизор



Внимавайте, тъй като стойката може да се счупи, ако натискате прекалено силно при разгърнатата стойка.

Можете да гледате безжичния телевизор от всякакъв ъгъл като използвате стойката за монтаж.

Разгънете стойката за безжичния телевизор и я поставете върху стойката за монтаж.

Ако стойката не е закрепена правилно, може да се отдели и да се счупи.

Натиснете телевизора, докато чуete изщракване, за да закрепите здраво телевизора.

Батерия за безжичния телевизор

Инсталиране на батерия

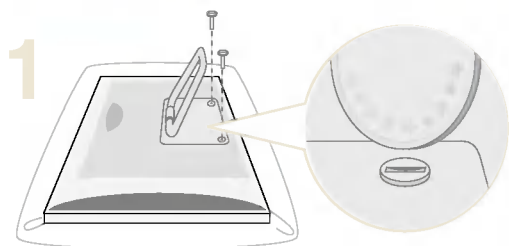

Покрийте пода с мека кърпа или поставете възглавница. Поставете безжичния телевизор с екрана надолу. Развийте винтовете от двете страни, както е показано на илюстрацията. За разхлабване на винтовете може да използвате монета или отвертка.

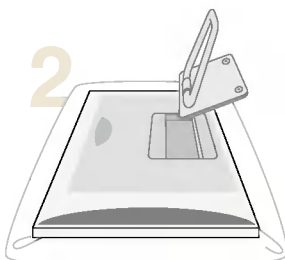

Отделете стойката на безжичния телевизор.

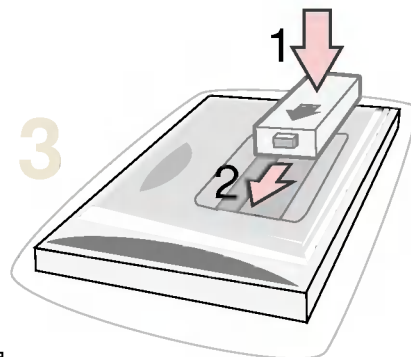

Пъхнете батерията в държача на батерията (1) и я плъзнете наляво (2).

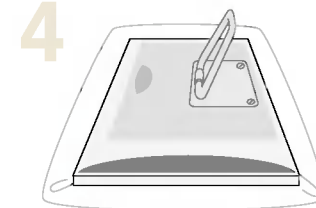

След като сте инсталирали батерията, поставете отново капака и винтовете.

За да заредите батерията

1. Свържете адаптера за постоянен ток към безжичния телевизор.
2. Свържете захранващия кабел към адаптера за постоянен ток и след това включете към електрическата мрежа.



Светодиод за състоянието на батерията

Когато използвате батерията (адаптерът за постоянен ток не е свързан)	Оставащ заряд (%)	Цвят на светодиода за състоянието
	30 ~ 100	Зелен
	10 ~ 30	Жълт
	Под 10	Жълт (мигащ)
	0	изключено

Когато зареждате батерията (адаптерът за постоянен ток е свързан)	Процент на зареждане (%)	Цвят на светодиода за състоянието
	Под 97	Жълт
	Над 98	Зелен

Зареждане на батерията и максимално време за използване

Когато зареждате батерията (адаптерът за постоянен ток е свързан)	Ако телевизорът е включен	Максимум 6 часа
	Ако телевизорът е изключен	Максимум 4 часа
Максимално време за използване на батерията	Ако телевизорът е включен	Максимум 3 часа

* Максималното време за използване на батерията може да е различно, в зависимост от температурата при използване или продължителността на използване.

* Ако батерията не се използва продължително време, може да се разрежи. В такъв случай преди използване първо заредете батерията.

Дистанционно управление

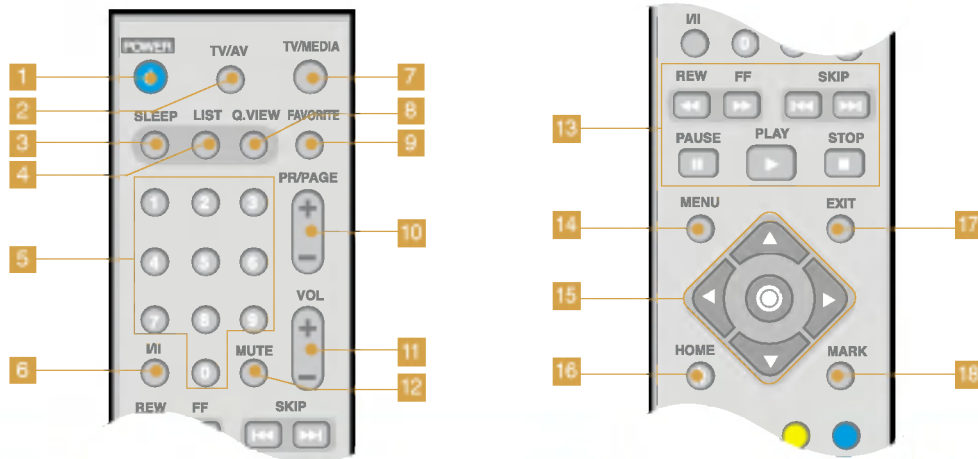

Как да смените батериите

Плъзнете надолу капака за батериите, за да го отворите. След това поставете батериите (алкални батерии тип 1,5V, 2 AAA) и ги ориентирайте спрямо (+) и (-), както е отбелязано от вътрешната страна на гнездото за батериите на дистанционното. След това затворете капака.

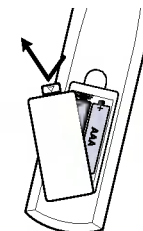

• Изхвърлете използваните батерии в контейнер за рециклиране.

1 POWER

2 TV/AV

При всяко натискане на бутона източникът на сигнала се сменя в следната последователност: TV -> AV1 -> AV2 -> S-Video.

3 SLEEP

Телевизорът ще се изключи автоматично след определено време. Задайте желаното от вас време чрез неколккратно натискане на бутона.

4 List

Вж. стр. 33.

5 ЦИФРОВИ БУТОНИ

6 I/II

Избира езика при предаване на два езика.

7 TV/MEDIA

Използвайте този бутон, за да превключите от медиен браузър на телевизор, и обратно.

8 Q.VIEW

Използвайте този бутон, за да изберете предишната програма.

9 FAVOURITE

Вж. стр. 32.

10 PR/PAGE

TV: (Телевизор) Сменя програмата.

Медиен браузър: Прелиства списъка страница по страница.

11 VOL

Натиснете този бутон, за да настроите силата на звука.

12 MUTE

Използвайте този бутон, за да изключите звука от високоговорителя.

13 Бутони за работа с Медиен браузър.

Използва се в Медиен браузър.

14 MENU

TV: (Телевизор) Регулира функциите на телевизора.

Медиен браузър: Преминва към екрана за настройките.

Преминва към предишното меню в екран Меню (Меню)

15 Бутони MOVE/SELECT

TV: (Телевизор) Сменя настройката TV/AV (телевизор/аудио-видео).

Медиен браузър: Прелиства списъка.

16 HOME

Медиен браузър: Преминва към началния екран.

17 EXIT

TV: (Телевизор) Скрива екрана Меню (Меню).

Медиен браузър: Спира слайдшоуто.

18 MARK

Медиен браузър: Избира списъка или отменя избора от списъка.

Дистанционно управление

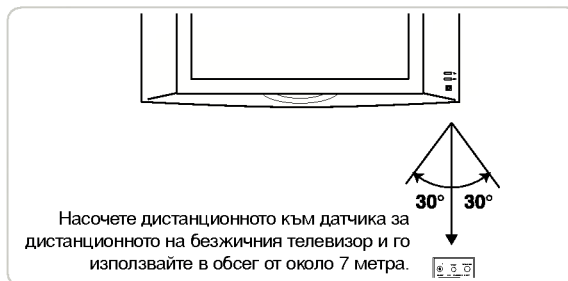
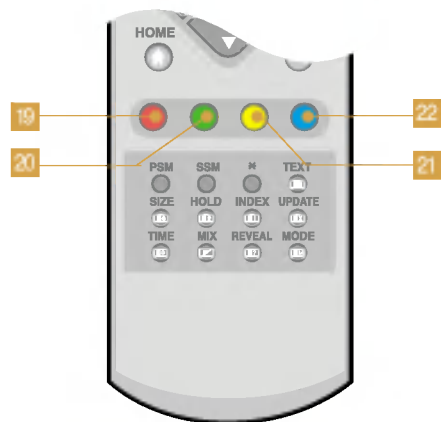

19 (Червен бутон)

Медиен браузър: Подрежда списъка.

20 (Зелен бутон)

Медиен браузър: Избира повече от един файл.

21 (Жълт бутон)

Медиен браузър: Стартира слайдшоу, възпроизвежда музикални файлове в произволен ред, показва/скрива надписи на филми.

22 (Син бутон)

Медиен браузър: Възпроизвежда многократно един и същ музикален файл.

* ЦВЕТНИ БУТОНИ: Тези бутони се използват за телетекст или за промяна на програмата.

Свързване на електрозахранване

Свържете електрозахранването, както е показано на следната илюстрация, за да използвате безжичния телевизор.

Свързване на електрозахранването към безжичния телевизор.

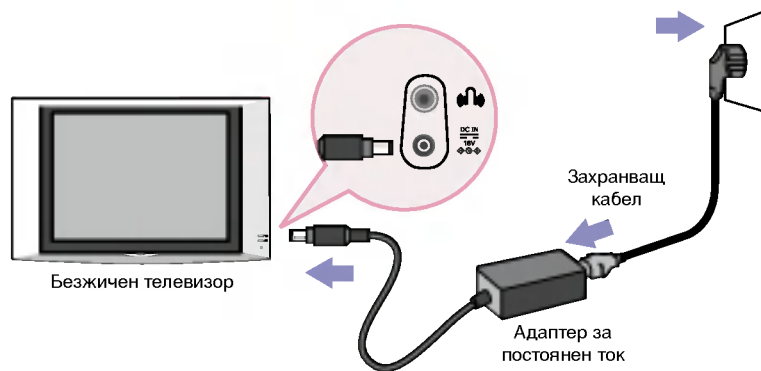

Свързване на електрозахранването към устройството за безжично предаване.

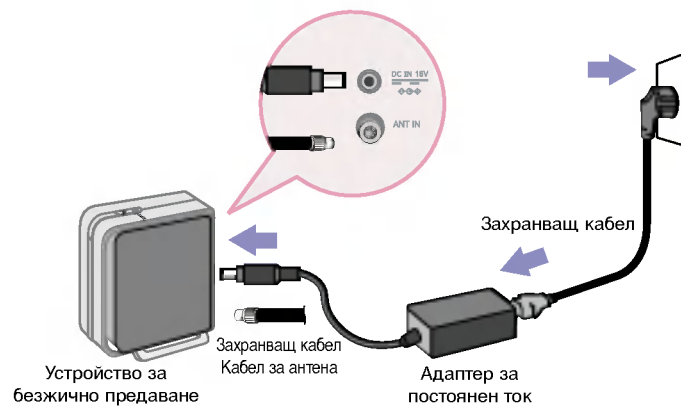

Свързване на антената

За да избегнете повреда на устройствата, никога не включвайте никакви захранващи кабели, преди да сте приключили свързването на всички устройства.

- Регулирайте посоката на антената за оптимално качество на образа.
- Антенен кабел и преобразувател не са включени в доставката.



Жилищни блокове



Еднофамилна къща

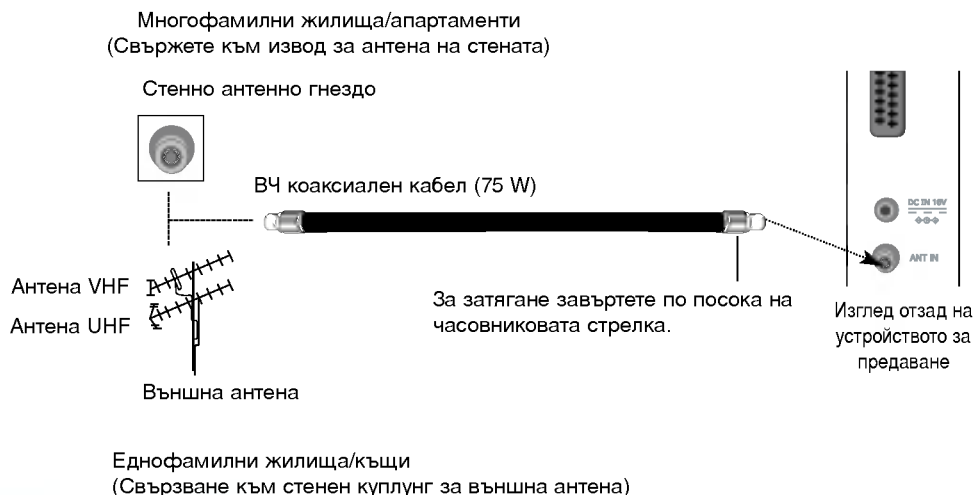

- В зони, в които сигналът е слаб, за по-добро качество на образа монтирайте антенен усилвател към антената, както е показано вдясно.
- Ако сигналът трябва да бъде разделен между два телевизора, за свързване ползвайте антенен сплитер.

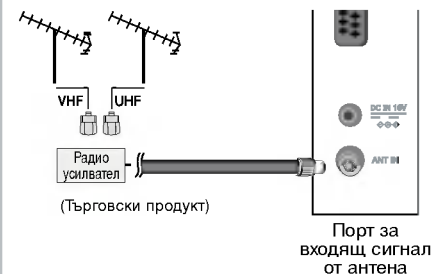

Необходим кабел за свързване

- Антенен кабел (не е приложен в доставката)



Бележка

- В област със слаб радиосигнал можете да получите образ с по-добро качество, ако инсталирате радио усилвател (бустер).
- Ако срещнете трудности при инсталирането на антената, консултирайте се със специалист по антени или с магазина, от който сте закупили антената.
- Не закрепвайте устройството за безжично предаване към стената.
- Ако на екрана се вижда нещо като мозайка или образът не е добър поради лоша мрежова връзка, поставете устройството за безжично предаване така, че лицевата му страна да е обрната към безжичния телевизор.

Изглед отпред

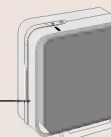

Устройство за безжично предаване

Свързване на повече от 2 телевизора

- 1** Свързване на кабелите за антена с използване на разпределител.

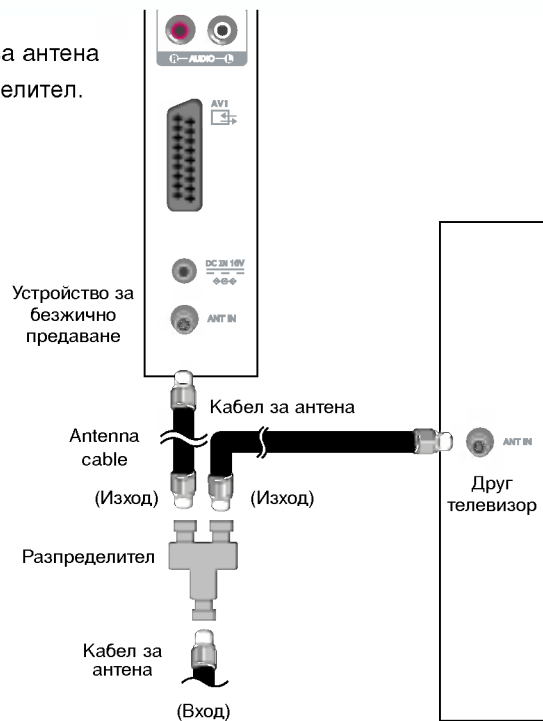

Необходим кабел за свързване

- Антенен кабел (не е приложен в доставката)



Бележка

- Не закрепвайте устройството за безжично предаване към стената.
- Ако на екрана се вижда нещо като мозайка или образът не е добър поради лоша мрежова връзка, поставете устройството за безжично предаване така, че лицевата му страна да е обърната към безжичния телевизор.
- Ако свържете повече от 2 телевизора, качеството на образа може да се влоши.



Изглед отпред

Устройство за безжично предаване

Свързване на видеокасетофон/DVD

- Използвайте екраниран кабел SCART.
- Когато използвате RCA кабел за свързване на устройството за безжично предаване към външно устройство, свързвайте към порт със съответстващ цвят.
- Когато е възможно, използвайте S-Video свързване, а не съставно видео (RCA кабели), за по-добро качество.
- Когато на екрана продължително време се наблюдават статични обекти (текст, лого и др.), може да се получи следа от образа ("образ-призрак").

Как да използваме

Натиснете бутона **TV/AV** (Телевизор/аудио-видео) на дистанционното и изберете източник на входящ сигнал.

- **TV:** (Телевизор) Ако свързането е към **Antenna (Антенa)**, изберете източник на входящия сигнал.
- **AV1:** (Аудио-видео 1) Ако свързането е към гнездо **Euro scart**, изберете източник на входящ сигнал.
- **AV2:** (Аудио-видео 2) Ако свързането е към **Composite (съставно видео)**, изберете източник на входящия сигнал.
- **S-Video:** Ако свързането е към **S-Video**, изберете източник на входящия сигнал.

Поставете касета във видеокасетофона и натиснете бутона **PLAY (ВЪЗПРОИЗВЕЖДАНЕ)**.

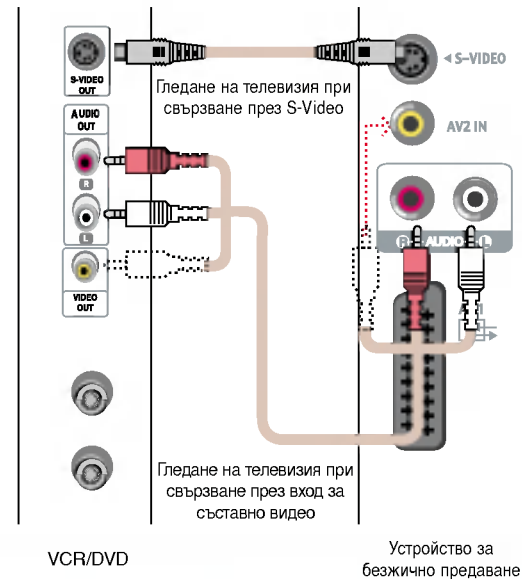
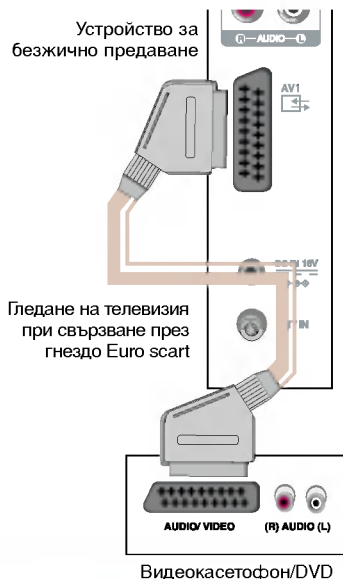

Необходими кабели за свързване

- RCA кабел (не е приложен в доставката)
- S-Video кабел (не е приложен в доставката)
- Антенен кабел (не е приложен в доставката)
- Scart кабел (не е приложен в доставката)



Бележка

- Избраният номер на канал трябва да е идентичен с избора чрез превключвателя на канали отзад на видеокасетофона.
- Когато сте в режим Video input (входящ видео сигнал) натиснете бутон **PR (+, -) (ПРОГРАМА), FAVOURITE (ПРЕДПОЧИТАНА ПРОГРАМА), LIST (СПИСЪК)** или бутон **Q.VIEW (БЪРЗ ПРЕГЛЕД)**, за да се върнете в режим на телевизия.
- Не закрепвайте устройството за безжично предаване към стената.
- Ако на екрана се вижда нещо като мозайка или образът не е добър поради лоша мрежова връзка, поставете устройството за безжично предаване така, че лицевата му страна да е обърната към безжичния телевизор.



Изглед отпред

Устройство за безжично предаване

Свързване на конвертор за кабелна телевизия

При свързване чрез вход за съставно видео или гнездо Euro scart

Как да използваме

Натиснете бутона TV/AV (Телевизор/аудио-видео) на дистанционното и изберете източник на входящ сигнал.

- TV: (Телевизор) Ако свързането е към Antenna (Антенa), изберете източник на входящия сигнал.
- AV1: (Аудио-видео 1) Ако свързането е към гнездо Euro scart, изберете източник на входящ сигнал.
- AV2: (Аудио-видео 2) Ако свързането е към Composite (съставно видео), изберете източник на входящия сигнал.
- S-Video: Ако свързането е към S-Video, изберете източник на входящия сигнал.

Изберете желан от вас канал, като използвате дистанционното управление на конвертора.



При свързване с антената

Как да използваме

Поставете превключвателя за изключителен избор на канал на конвертора на съответния канал.

Настройте на телевизора номер на канал като този на превключвателя за избор на канал на конвертора.

Изберете желан от вас канал, като използвате дистанционното управление на конвертора.

- Използвайте екраниран кабел SCART.
- Когато използвате RCA кабел за свързване на устройството за безжично предаване към външно устройство, свързвайте към порт със съответстващ цвят.
- За да гледате кабелна телевизия, трябва да се абонирате при местния доставчик на услугата "кабелна телевизия" и отделно да инсталирате конвертор.

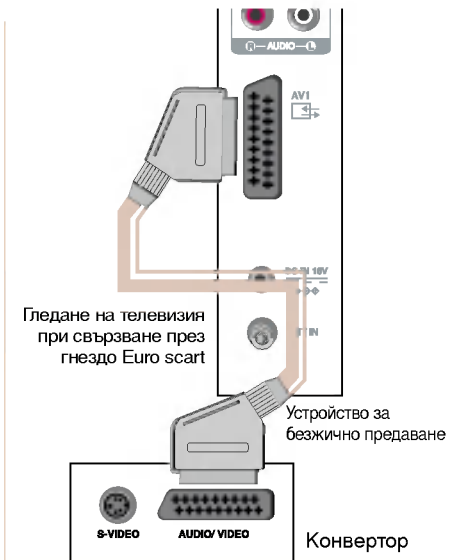
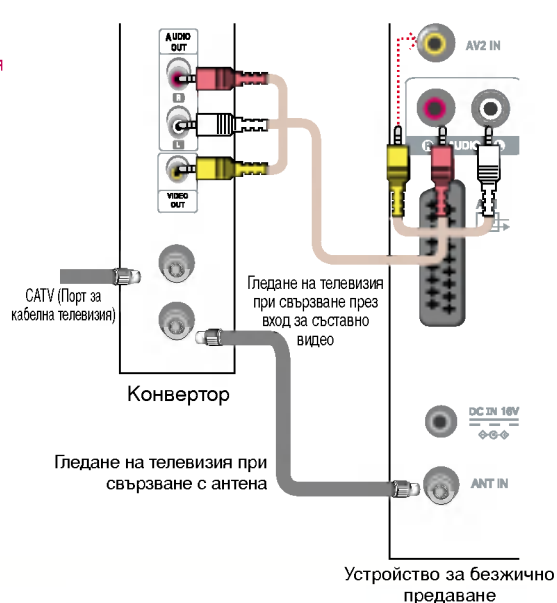

Необходими кабели за свързване

- RCA кабел (не е приложен в доставката)
- S-Video кабел (не е приложен в доставката)
- Антенен кабел (не е приложен в доставката)
- Scart кабел (не е приложен в доставката)



Бележка

- За повече подробности относно използването и свързването на кабелна телевизия следвайте указанията на местния доставчик на кабелна телевизия.
- Не закрепвайте устройството за безжично предаване към стената.
- Ако на екрана се вижда нещо като мозайка или образът не е добър поради лоша мрежова връзка, поставете устройството за безжично предаване така, че лицевата му страна да е обърната към безжичния телевизор.



Изглед отпред

Устройство за безжично предаване

Свързване на външни устройства като видеокамера

- Използвайте екраниран кабел SCART.
- Когато използвате RCA кабел за свързване на устройството за безжично предаване към външно устройство, свързвайте към порт със съответстващ цвят.
- Когато е възможно, използвайте S-Video свързване, а не съставно видео (RCA кабели), за по-добро качество.
- Когато свързвате устройството за безжично предаване към външно устройство, свързвайте към порт със съответстващ цвят.

Как да използваме

Натиснете бутона **TV/AV** (Телевизор/аудио-видео) на дистанционното и изберете Input source (Източник на входящ сигнал).

- **TV:** (Телевизор) Ако свързването е към Antenna (Антенa), изберете източник на входящия сигнал.
- **AV1:** (Аудио-видео 1) Ако свързването е към гнездо Euro scart, изберете източник на входящ сигнал.
- **AV2:** (Аудио-видео 2) Ако свързването е към Composite (съставно видео), изберете източник на входящия сигнал.
- **S-Video:** Ако свързването е към S-Video, изберете източник на входящия сигнал.

Стартирайте устройството, подаващо входящ видео сигнал.

Видеокамера



Изглед отзад на друго външно устройство

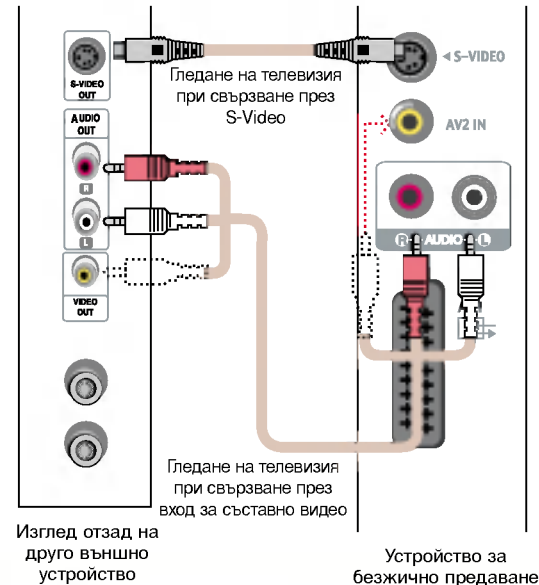
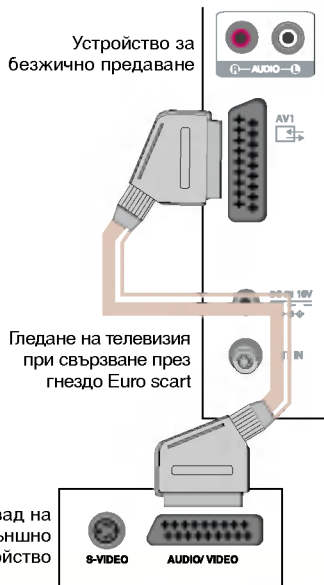

Необходими кабели за свързване

- RCA кабел (не е приложен в доставката)
- S-Video кабел (не е приложен в доставката)
- Антенен кабел (не е приложен в доставката)
- Scart кабел (не е приложен в доставката)



Бележка

- Не закрепвайте устройството за безжично предаване към стената.
- Ако на екрана се вижда нещо като мозайка или образът не е добър поради лоша мрежова връзка, поставете устройството за безжично предаване така, че лицевата му страна да е обрната към безжичния телевизор.
- Възможно е да се получи забавяне на показването на екрана, в зависимост от състоянието на мрежовата връзка.

Изглед отпред

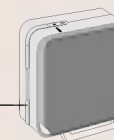

Устройство за безжично предаване

Гледане на безжична телевизия

Гледане на безжична телевизия

Натиснете бутона  **POWER** на дистанционното, за да гледате безжична телевизия.







1 Индикатор за програмата

2 Индикатор за оставащ заряд на батерията

Натиснете бутона  на дистанционното, за да покажете индикатора за оставащия заряд на батерията.

Гледане на безжична телевизия в Медиен браузър

- 1 Преминете към меню Watching TV (Гледане на телевизия), за да гледате телевизия в Медиен браузър. Преминете към меню Watching TV (Гледане на телевизия), като използвате бутони  и  и натиснете бутона .
- 2 Натиснете бутона  **TV/MEDIA** на дистанционното, за да гледате телевизия.







Илюстрация на началния екран на Медиен браузър



Илюстрация на екран от телевизионно предаване



2 Индикатор за оставащ заряд на батерията

Image (Образ)	Описание
н.д.	Не е поставена батерия.
	Много малък заряд
	Остават приблизително 20%.
	Остават приблизително 50%.
	Остават приблизително 80%.
	Приблизително 100%.

Избор на език

Избор на език от екрана

Менюто може да излезе на екрана на предпочитания от вас език. Първо изберете езика.

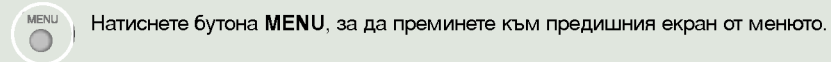
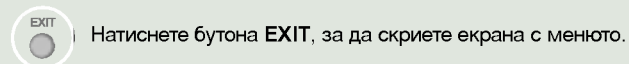
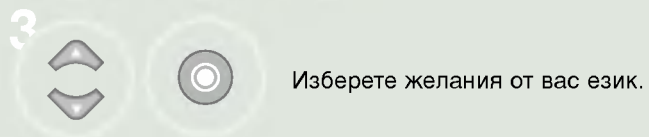
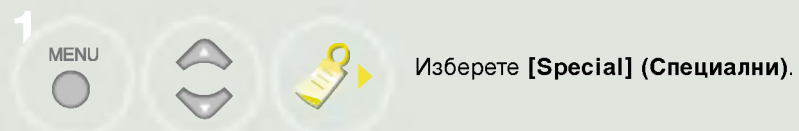

Настройка на телевизионните канали

Автоматична настройка на програмите

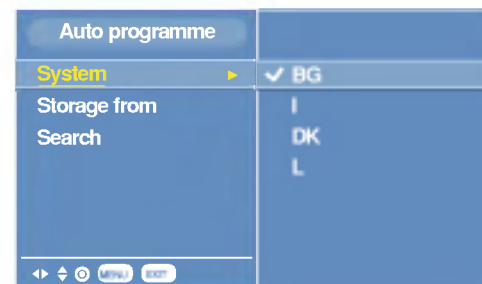
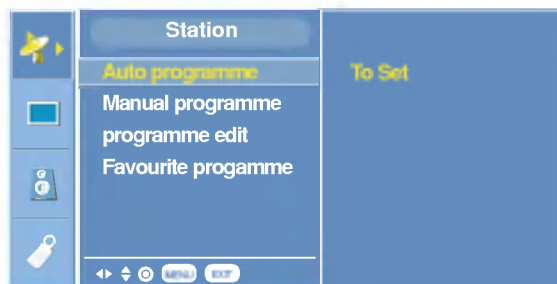

- 1 Изберете **[Station]** (Станция).
- 2 Изберете **[Auto programme]** (Автоматично програмиране).
Изпълнете **[To set]** (За настройка).

- 3 Изберете **[System]** (Система).
- 4 Изберете вашето системно меню.

 Натиснете бутона **EXIT**, за да скриете екрана с менюто.

 Натиснете бутона **MENU**, за да преминете към предишния екран от менюто.

- **BG** : PAL B/G, SECAM B/G (Европа/Източна Европа)
- **I** : PAL I/II (Великобритания/Ирландия)
- **DK** : PAL D/K, SECAM D/K (Източна Европа)
- **L** : SECAM L/LX (Франция)

Настройка на телевизионните канали

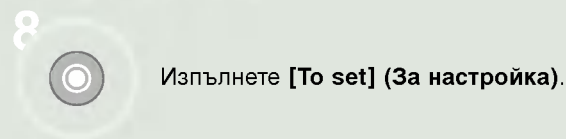
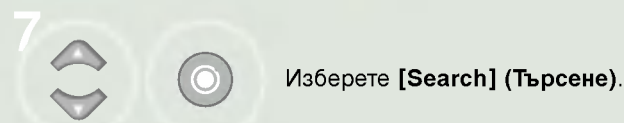
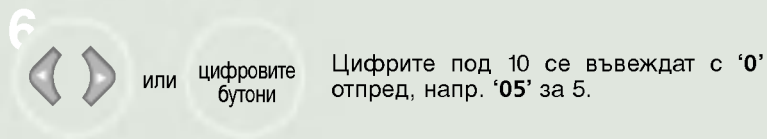

Всички приемани програми се запаметяват. При канали, които излъчват VPS (Video Programme Service - услуга за видеопрограмиране), PDC (Programme Delivery Control - контрол върху предоставянето на програми) и телетекст, се запаметява и името на канала. Ако на канала не се даде име, той получава номер и се запаметява като C (V/UHF 01-69) или S (Cable 01-47) плюс номера.

За да преустановите автоматичното програмиране, натиснете бутон **MENU** или **EXIT**.

След приключване на автоматичното програмиране, на екрана се появява меню **Programme edit** (промяна на програмата). За промяна на запаметена програма вижте раздел "Промяна на програмата".

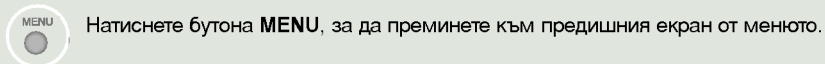

Настройка на телевизионните канали

Ръчна настройка на програмите

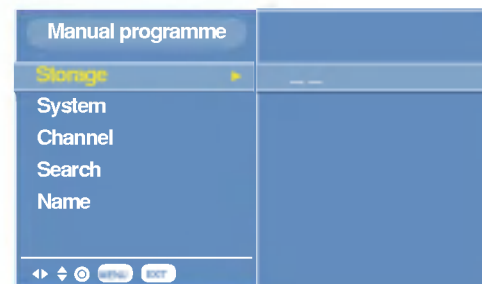
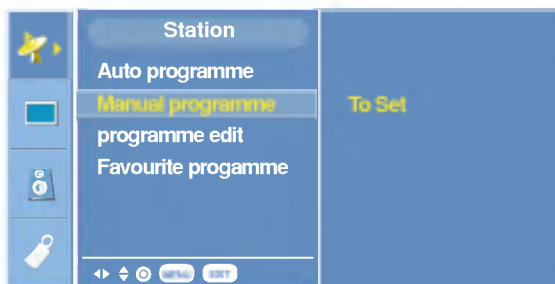

- 1 Изберете [Station] (Станция).
- 2 Изберете [Manual programme] (Ръчно програмиране).
Изпълнете [To set] (За настройка).

- 3 Изберете [Storage] (Съхранениет)
- 4 или цифровите бутона Цифрите под 10 се въвеждат с '0' отпред, напр. '05' за 5.

 Натиснете бутона **EXIT**, за да скриете екрана с менюто.

 Натиснете бутона **MENU**, за да преминете към предишния екран от менюто.

Настройка на телевизионните канали

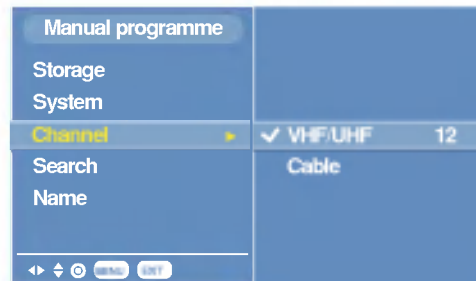

Изберете **[System]** (Система).



Изберете вашето системно меню.

- **BG** : PAL B/G, SECAM B/G (Europe/East Europe)
- **I** : PAL I/II (UK./Ireland)
- **DK** : PAL D/K, SECAM D/K (East Europe)
- **L** : SECAM L/LX (France)



Изберете **[Channel]** (Канал).



Изберете **[VHF/UHF]** или **[Cable]** (Кабелна телевизия).





Натиснете бутона **EXIT**, за да скриете екрана с менюто.



Натиснете бутона **MENU**, за да преминете към предишния екран от менюто.

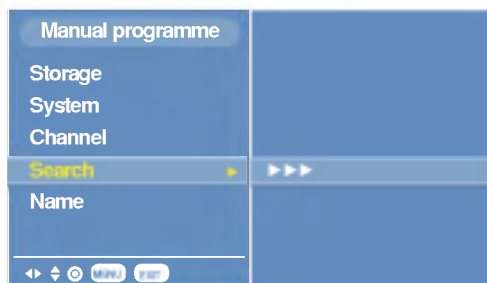





Настройка на телевизионните канали



- 9   Изберете **[Search]** (Търсене).
- 10  за да започнете търсене в падащото меню **Search** (търсене). При намиране на канал търсенето спира.

 Натиснете бутона **EXIT**, за да скриете екрана с менюто.

 Натиснете бутона **MENU**, за да преминете към предишния екран от менюто.

- 1   Изберете **[Name]** (Име).
- 2  Можете да използвате празно поле, +, - числата от 0 до 9 и азбучните символи от A до Z. (-, +, 0, 1,,,9, A, B,,,Z, a, b,,,z)
-  можете да избирате в обратна посока.
- 3  след което изберете втория символ и т.н.
- 4  Натиснете бутона, за да запаметите.

Настройка на телевизионните канали

Промяна на програма

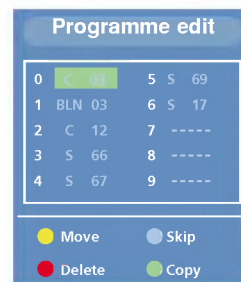
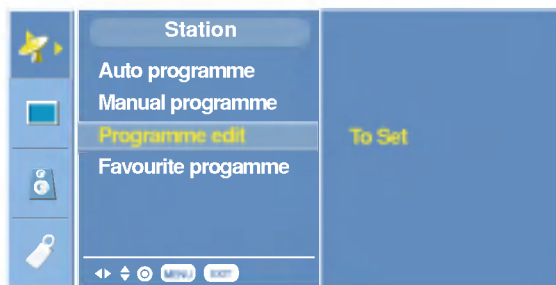

1 Изберете [Station] (Станция).



2 Изберете [Programme edit] (Редактиране на програма).
Изпълнете [To set] (За настройка).



Натиснете бутона EXIT, за да скриете екрана с менюто.



Натиснете бутона MENU, за да преминете към предишния екран от менюто.

1 Преместване на програма



или Изберете програмата, която да преместите.



2 Натиснете ЖЪЛТИЯ бутон.





или Иреместете програмата на желания номер.





4 Натиснете повторно ЖЪЛТИЯ бутон, за да освободите тази функция.

Настройка на телевизионните канали



2 Пропускане на номер на програма

1  или  Изберете програмата, която искате да пропуснете.

2  Натиснете СИННИЯ бутон.
Пропуснатата програма се променя в синьо.



3  Натиснете повторно СИННИЯ бутон, за да освободите тази функция.
Когато даден номер се пропуска, това означава, че при нормален режим на гледане на телевизия няма да можете да го избирате с бутон . Ако искате да изберете пропуснатата програма, въведете директно номера на програмата с цифровите бутони или я изберете от менюто за редактиране на програма или програмната схема.

3 Изтриване на програма

1  или  Изберете програмата, която да изтриете.

2  Натиснете два пъти ЧЕРВЕНИЯ бутон.
Маркираната програма се изтрива, всички останали програми се преместват с една позиция нагоре.

4 Копиране на програма

1  или  Изберете програмата, която ще се копира.

2  Натиснете ЗЕЛЕНИЯ бутон.
Останалите програми се преместват с една позиция надолу.

 Натиснете бутона **EXIT**, за да скриете екрана с менюто.

 Натиснете бутона **MENU**, за да преминете към предишния екран от менюто.

Настройка на телевизионните канали

Предпочитана програма

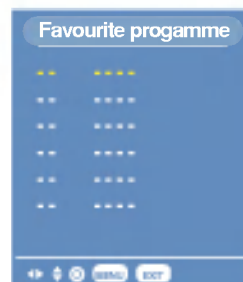
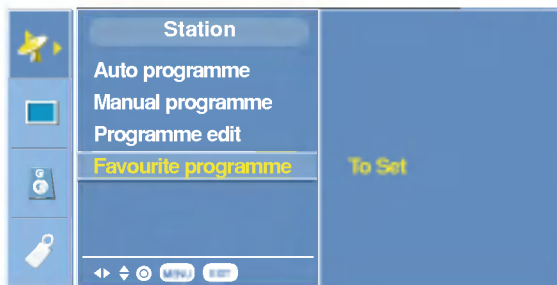

Натиснете **FAVOURITE** бутон.



- За да изберете запаметени предпочитани програми, натиснете многократно бутон **FAVOURITE**.



1 Изберете **[Station] (Станция)**.



2 Изберете **[Favourite programme] (Предпочитана програма)**.
Изпълнете **[To set] (За настройка)**.



3 Изберете -- ----.



4 или цифровите бутони

Изберете исканата програма с бутон  или с цифровите бутони. За да запаметите друга програма, повторете стъпки 4-5.



5 Можете да запаметите до 6 програми.



Натиснете бутона **EXIT**, за да скриете екрана с менюто.



Натиснете бутона **MENU**, за да преминете към предишния екран от менюто.

Настройка на телевизионните канали

Програмна схема

Можете да проверите запаметените програми, като извикате програмната схема.

0	C 04	5	S 69
1	BLN03	6	S 17
2	C 12	7	-----
3	S 66	8	-----
4	S 67	9	-----

LIST



Натиснете LIST бутон.

- На екрана излиза програмната схема.



Натиснете бутон **EXIT**, за да скриете екрана с менюто.



Натиснете бутон **MENU**, за да преминете към предишния екран от менюто.

1 Извикване на програмната схема

Натиснете бутон  , за да излезе менюто **Programme table (програмна схема)**.

На екрана излиза програмната схема. Една програмна схема съдържа десет програми, както е показано по-долу.





Бележка

- Може да откриете някои сини програми. Настроени са така, че да се пропускат в режим автоматично програмиране или редактиране.
- Някои програми с изписан номер в програмната схема указват, че нямат име на канала.

2 Избор на програма в програмната схема

Изберете програма с бутон  или  .
След това натиснете бутон  .
Телевизорът превключва на избрания програмен номер.

3 Преглеждане на програмната схема

Програмната схема има 10 страници, съдържащи 100 програми. Страниците се сменят с многократното натискане на бутон  и  .

Настройка на образа

PSM (Памет за настройката на образа)

Можете да настроите менюто **Tint (Оттенък)** на картината, когато има свързани външни устройства от версията NTSC.

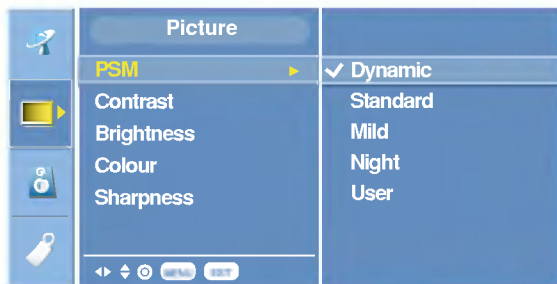

Настройка на образа

Можете да настроите контраста на образа, яркостта, наситеността на цвета, контрастността на предпочитаните стойности.

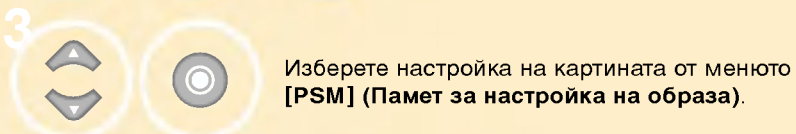

Натиснете **PSM** бутон.

- PSM
- С бутона PSM на дистанционното управление можете да извикате желан образ (**Dynamic** (динамичен), **Standard** (стандартен), **Mild** (умерен), **Game** (игра) или **User** (потребител)).

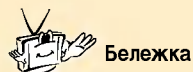

Dynamic (динамичен), **Standard** (стандартен), **Mild** (умерен) и **Game** (игра) са фабрично програмирани за оптимално изображение и не могат да се променят.

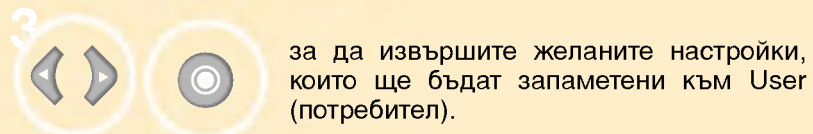

EXIT

Натиснете бутона **EXIT**, за да скриете екрана с менюто.

MENU

Натиснете бутона **MENU**, за да преминете към предишния екран от менюто.

Настройка на звука

SSM (Памет за настройката на звука)

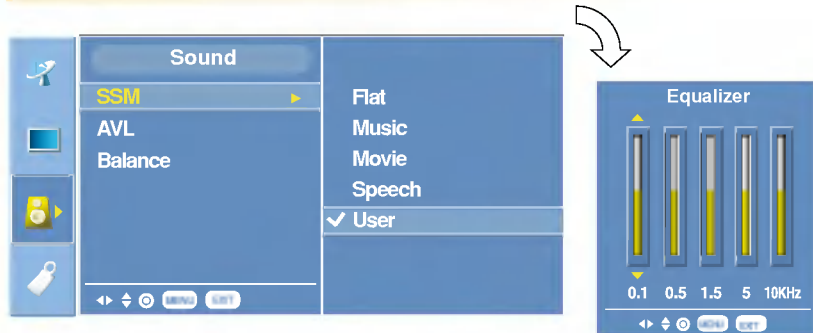

AVL (автоматичен изравнител на силата на звука) / Balance (Автоматичен изравнител на силата на звука/Баланс)

Можете да настроите баланса, AVL (автоматичен изравнител на силата на звука). AVL (автоматичен изравнител на звука) поддържа автоматично еднаква сила на звука дори и при промяна на програмите.

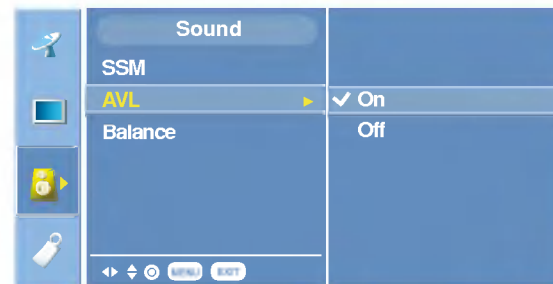

1. Изберете [Sound] (Звук).
2. Изберете [SSM] (Памет за настройка на звука).
3. за да изберете настройка от менюто SSM (памет за настройка на звука).

Натиснете SSM бутон.

- С бутона SSM на дистанционното управление можете да извикате желан звук (Flat (равен), Music (музика), Movie (кино), Speech (реч) или User (потребител)).



- Ако натиснете бутон SSM, след като сте направили желаната настройка в подменю User (потребител), на дисплея автоматично се появява User (потребител), дори и ако вече сте задали фабрична настройка: Flat (равен), Music (музика), Movie (филм) или Speech (реч).

1. Изберете [Sound] (Звук).
2. Изберете [AVL] (Автоматичен изравнител на силата на звука) или [Balance] (Баланс).
3. Изберете [On] (Включено) или [Off] (Изключено).

Натиснете бутона EXIT, за да скриете екрана с менюто.

Натиснете бутона MENU, за да преиниете към предишния екран от менюто.

Настройка на звука

Стерео/двойно приемане

Когато се избере програма, след като изчезне номерът на програмата и името на канала, се появява информация за звука на канала.

Предаване	На екрана
Моно	MONO
Стерео	STEREO
Двойно	DUAL I

Избор на моно звук

Ако, при стерео приемане, стерео сигналът е слаб, можете да включите моно като натиснете два пъти бутон .

При моно приемане се подобрява дълбочината на звука. За да превключите обратно на стерео, натиснете отново бутон  два пъти.

Избор на език при излъчване на два езика

Ако дадена програма се приема на два езика (двоен език), с многократното натискане на бутон можете да включите на **DUAL I (двоен I)**, **DUAL II (двоен II)** или **DUAL I+II (двоен I+II)**.

DUAL I (двоен I) изпраща главния език на предаването към високоговорителите.

DUAL II (двоен II) изпраща втория език на предаването към високоговорителите.

DUAL I+II изпраща отделен език към всеки високоговорител

NICAM приемане (опция)

Ако телевизорът ви разполага с приемник за NICAM приемане, може да се получава висококачественият дигитален звук NICAM (Near Instantaneous Companding Audio Multiplex).

В зависимост от вида получено предаване може да се избере изходящия звук сигнал както следва, като многократно натиснете бутон .

1. Когато получите NICAM моно, можете да изберете **NICAM MONO** или **FM MONO**.
2. Когато получите NICAM стерео, можете да изберете **NICAM STEREO** или **FM MONO**. Ако стерео сигналът е слаб, включете FM моно.
3. Когато получите двоен NICAM, можете да изберете **NICAM DUAL I** (двоен NICAM I), **NICAM DUAL II** (двоен NICAM II), **NICAM DUAL I+II** (двоен NICAM I+II) или **MONO** (моно). Когато изберете FM моно, на екрана се появява **MONO** (моно).

Избор на изходящия звуков сигнал

В режим AV (аудио-видео) можете да изберете изходящия звук за левия и десния високоговорител.

Натиснете многократно бутон , за да изберете изходящия звуков сигнал.

L+R : Аудио сигналът от левия аудиовход се изпраща към левия високоговорител, а аудиосигналът от десния аудио вход се изпраща към десния високоговорител.

L+L : Аудио сигналът от левия аудио вход се изпраща до левия и десния високоговорител.

R+R : Аудио сигналът от десния аудио вход се изпраща до левия и десния високоговорител.

Опции на меню Special (Специални)

Избор на Input Signal (Входящ сигнал)

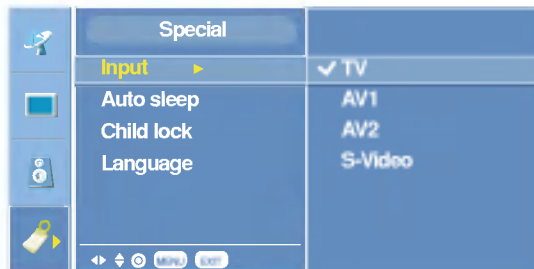

Настройка на Auto sleep (Автоматично изключване)

Таймерът за “сън” автоматично изключва телевизора до режим на готовност след изтичане на определеното време.

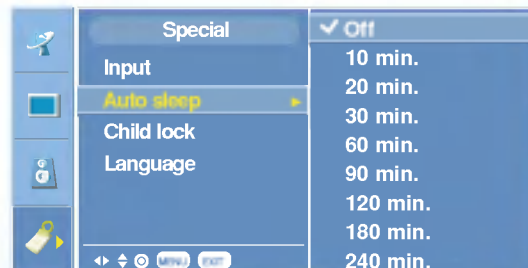

Натиснете бутон **SLEEP**.

SLEEP

- При всяко натискане на бутона **SLEEP** времето на настройката се променя.



- **AV 1** : Видеокасетофон, свързан към гнездото Euro Scart на телевизора.
- **AV 2** : Видеокасетофон, свързан с **AV 2** на телевизора.
- **S-Video** : Видеокасетофон, свързан със **S-Video** на телевизора.



- Ако не натиснете бутона **SLEEP** и изчакате известно време докато на екрана е показан таймера за сън индикаторът за таймера за сън ще изчезне и времето преди сън е зададено.
- За да проверите оставащото време преди сън, след като сте настроили таймера за сън, натиснете бутона **SLEEP** еднократно.
- Ако изключите телевизора след като сте настроили таймера за сън, настройката се изтрива.
- Тази функция не е активирана в Медия браузър.

Опции на меню Special (Специални)

Настройка на Child lock (Заклучване за деца)

Телевизорът може да се настрои така, че да се задейства само с дистанционното управление. Тази функция се използва, за да се предотврати гледане без разрешение.

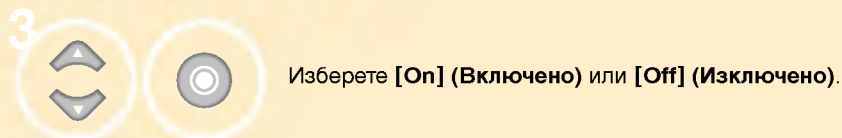
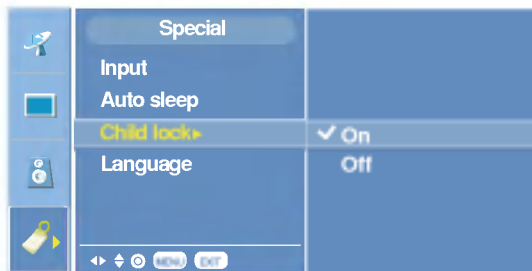

- При активирано заключване на екрана се появява **Child lock (заклучване при деца)**, ако по време на гледане на телевизия се натисне произволен бутон на страничния панел.
- На екрана няма да се появи **Child lock (заклучване при деца)**, ако се натисне бутон от страничния панел, докато се показват менютата.

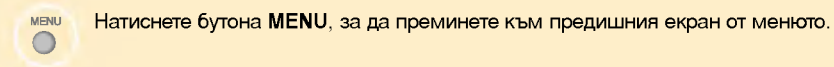
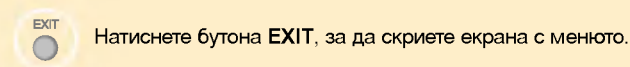

Телетекст

Телетекстът или (TOP текст) е допълнителна функция, така че само телевизор със система за телетекст може да приеме излъчване с телетекст.

Телетекстът е безплатна услуга, разпространявана от повечето телевизионни канали, която дава най-новата информация за новините, времето, телевизионните програми, цени на акции и много други теми.

Декодерът за телетекст на този телевизор поддържа системите SIMPLE, TOP и FASTEXT. SIMPLE (стандартен телетекст) се състои от определен брой страници, които се избират, като въведете директно съответния номер на страницата. TOP и FASTEXT са по-съвременни методи, които позволяват бърз и лесен избор на информацията от телетекста.

Включване/изключване

Натиснете бутон  , за да включите телетекста. На екрана излиза първата или последната страница.

На заглавния ред на екрана излизат номерата на две страници, името на телевизионния канал, датата и часът. Първият номер на страница указва вашия избор, докато вторият показва номера на текущата страница. Натиснете бутон  , за да изключите телетекста. Появява се предходният режим.

Телетекст SIMPLE

Избор на страница

1. С цифровите бутони въведете желаните номер на страница, състоящ се от три цифри. Ако при избор натиснете грешна цифра, трябва да допишете трицифрения номер, след което отново да въведете правилния номер на страница.
2. С бутон  може да се избере предходната или следващата страница.

Програмиране на цветен бутон в режим LIST (списък)

Ако телевизорът е в режим SIMPLE, TOP или FASTEXT, натиснете бутон, за да влезете в режим LIST (списък).

Можете да кодирате в цвят четири страници от телетекста по избор, които лесно се избират с натискане на съответния цветен бутон от дистанционното управление.

1. Натиснете цветен бутон.
2. Изберете страницата, която искате да програмирате, с цифровите







бутони.

3. Натиснете бутон  . След това избраната страница се запаметява под избран номер на страница, като мигне веднъж. От този момент можете да извиквате страницата с един и същ цветен бутон.
4. Трите останали цветни бутони се програмират по този начин.

TOP текст (опция)

Указателят има четири полета - червено, зелено, жълто и синьо в долната част на екрана. Жълтото поле обозначава следващата група, а синьото - следващия блок.

Избор на блок / група/ страница

1. Със  (синия) бутон можете да се придвижвате от блок до блок.
2. С  (жълтия) бутон се придвижвате до следващата група с автоматично прехвърляне към следващия блок.
3. Със  (зеления) бутон се придвижвате до следващата страница, ако има такава, с автоматично прехвърляне към следващата група. Може да използвате и бутон  .
4. С  (червения) бутон се връщате към предходен избор. Може да използвате и бутон  .



Директен избор на страница

Както и при телетекст режима SIMPLE можете да изберете страница, като въведете трицифрен номер с цифровите бутони в режим TOP.

FASTEXT

Телетекст страниците са кодирани в цвят в долната част на екрана и се избират с натискане на съответния цветен бутон.

Избор на страница

1. Натиснете бутон  , за да изберете указателя.
2. Можете да избирате страници, указани в цвят на долния ред, с бутони в същия цвят.
3. Както и при телетекст режима SIMPLE можете да изберете страница, като въведете трицифрен номер с цифровите бутони в режим FASTEXT.
4. С бутон  може да се избере предходната или следващата страница.

Специални функции на телетекста

ПОКАЖИ

Натиснете този бутон, за да извадите скрита информация като решения на гатанки и загадки.

Натиснете го отново, за да махнете информацията от екрана.

ГОЛЕМИНА



Избира двойно по-голям текст.

Натиснете този бутон, за да увеличите горната половина на страницата.

Натиснете този бутон отново, за да увеличите долната половина на страницата.

Натиснете бутона отново, за да се върнете към нормален дисплей.

АКТУАЛИЗИРАЙ

Показва на екрана образ от телевизията, докато чакате за нова страница от телетекста. В горния ляв ъгъл на екрана ще се появи . Когато актуализираната страница се зареди, вместо  ще излезе номера на страницата.

Натиснете този бутон, за да прегледате актуализираната страница.

ЗАДРЪЖ

Спира автоматичната смяна на страници при телетекст, състоящ се от 2 или повече подстраници. Обикновено броят на подстраниците и номерът на показваната страница излиза на екрана под часовника. Когато натиснете този бутон, в горния ляв ъгъл на екрана излиза символ "стоп" и се спира автоматичната смяна на страници.

За да продължите отново натиснете този бутон.



СМЕСЕНО

Показва страниците от телетекста върху телевизионната картина.

За да изключите телевизионната картина, отново натиснете този бутон.

ВРЕМЕ

Когато гледате телевизионна програма, натиснете този бутон, за да видите

часа в горния десен ъгъл на екрана. Натиснете го отново, за да махнете часа. В режим телетекст с този бутон се избира номер на подстраница. Номерът на подстраницата излиза в долната част на екрана. За да задържите или смените подстраницата, натиснете бутон  (ЧЕРВЕНО),  (ЗЕЛЕНО),  или цифровите бутони.

За да излезете от тази функция, натиснете го отново.

Използване на Media Browser (Медиен браузър)

Настройка на безжичната мрежа

Има **два метода** за настройка на безжичната мрежа.

Метод за настройка 1 Ако използвате за пръв път безжична LAN карта, изпълнете стъпките, описани в 'Метод за настройка 1'.

Метод за настройка 2 Ако сте запознати с използването на безжична LAN карта, изпълнете стъпките, описани в 'Метод за настройка 2'. (Вж. стр. 48.)

За да използвате Медиен браузър на вашия безжичен телевизор, първо е необходимо да конфигурирате вашата компютърна мрежа и да инсталирате софтуера Media Library (Медианна библиотека). Ако вашият компютър няма безжична LAN карта, необходимо е да закупите и инсталирате такава.

Трябва да закупите безжична LAN карта (или Точка за достъп (AP)), отделно адаптер за стандарт 802.11g (или Точка за достъп (AP) 802.11g), които отговарят на Wi-Fi. Не можете да използвате безжична LAN карта за стандарт 802.11a (или Точка за достъп (AP) 802.11a) за този безжичен телевизор. Препоръчваме ви да използвате адаптер тип USB, който се конфигурира лесно, или безжична LAN карта, която работи само по стандарт 802.11g.

Метод за настройка 1

1

Свържете електрозахранването към безжичния телевизор.

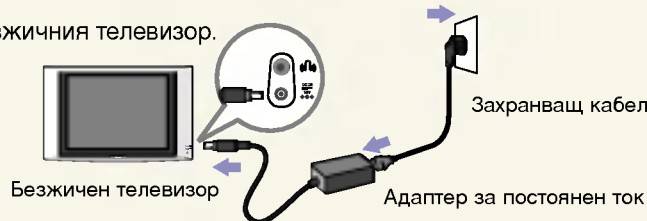

2

Включете безжичния телевизор.

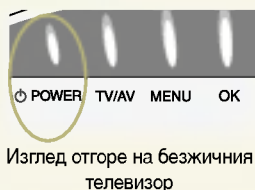

или

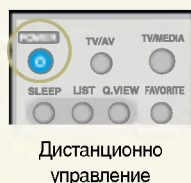

Превключете на 'Media Browser' (Медиен браузър), като натиснете бутона TV/MEDIA.

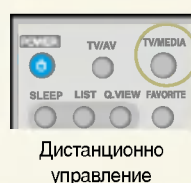

На телевизионния екран ще се появи 'FINDING SERVER' (ТЪРСЕНЕ НА СЪРВЪР) или 'SEARCH FAILURE' (НЕУС ПЕШНО ТЪРСЕНЕ), както е показано на илюстрацията. Не щраквайте върху [CANCEL] (ОТ А3) или [OK] на екрана, а изпълнете следните стъпки.

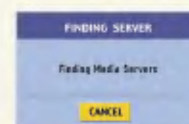

или



Използване на Media Browser (Медиен браузър)

3 Ако компютърът, на който ще инсталирате софтуера Media Library, не е оборудван с безжична LAN карта (или, Точка за достъп (AP)), първо инсталирайте такава.

* Не пропускайте да прочетете Ръководството за потребителя, предоставено от доставчика на безжичната LAN карта (или Точка за достъп (AP)), за да научите как да инсталирате безжичната LAN карта.

* За безжична LAN карта (или Точка за достъп (AP)), която поддържа и 802.11b, и 802.11g, настройте адаптера да работи само по стандарт 802.11g. <Вж. Ръководството за потребителя на безжичната LAN карта (или Точка за достъп (AP))> Ако смесите 11g и 11b при използване на адаптера, скоростта на връзката ще спадне.

Когато използвате безжичната LAN карта



- След инсталирането на безжичната LAN карта инсталирайте файловете на драйвера за нея. След успешното инсталиране на драйвера, преминете към стъпка

4. 'Настройка на безжичната мрежа в компютъра'.

Когато използвате Точка за достъп (AP)

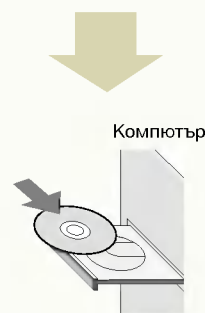

- След като инсталирате Точката за достъп (AP), инсталирайте файловете на драйвера за нея. След успешното инсталиране на драйвера, преминете към стъпка

4. 'Настройка на безжичната мрежа в компютъра'.

Използване на Media Browser (Медиян браузър)

Настройка на безжичната мрежа в компютъра

4

* Настройте SSID (Мрежово име), WEP ключ, и режим на връзка на компютъра, както следва, като се водите по Ръководството за потребителя на безжичната LAN карта (или Точка за достъп (AP)), която сте закупили.

Когато използвате безжичната LAN карта

1 SSID (мрежово име)

* Задайте "LGMB" (Само главни букви)

2 Задайте за WEP ключ 'Not in Use' (Не се използва).

3 Задайте за режим на връзка 'Networking between computers (Ad-hoc или peer-to-peer)' (Мрежа от компютри, специализирана или от точка до точка)

4 Настройка на Интернет протокол TCP/IP

Изберете един от следните два метода за настройка.

- **Obtain an IP address automatically (Автоматично получаване на IP адрес)**
Работните показатели могат да се влошат при свързване на компютъра към безжичния телевизор чрез безжична връзка – закъснение до 2 минути.

- **Use the following IP address (manual) (Използвайте следния IP адрес (въведен ръчно)) (препоръчва се)**
IP адрес: 169.254.XXX.XXX (Въведете произволно число между 1 и 254 за XXX.), например 169.254.45.200

Маска на подмрежата: 255.255.0.0

Шлюз: Не въвеждайте никакъв IP адрес.

Когато настройката е завършена, не изключвайте безжичния телевизор, а инсталирайте софтуера Media Library (Медийна библиотека), както е описано в стъпка 5.

Когато използвате Точка за достъп (AP)

* Не пропускайте да прочетете Ръководството за потребителя на Точката за достъп (AP), предоставено от доставчика, преди да настроите Точката за достъп (AP).

1) Настройване на Точката за достъп (AP)

1 SSID (мрежово име)

- Използвайте съществуващото SSID (мрежово име) без промяна или въведете ново SSID (мрежово име) (обърнете внимание на главни и малки букви) за използване, например, LGMEDIA.

2 Задайте за WEP ключ 'Not in Use' (Не се използва).

3 Настройка на Интернет протокол TCP/IP

- Задайте за Точката на достъп (AP) IP адрес 192.168.0.1 и маска на подмрежата 255.255.255.0.
- Ако Точката на достъп (AP) предоставя функция на DHCP сървър, активирайте я. (препоръчва се)

2) Настройване на компютъра

- Свържете Точката за достъп (AP) към компютъра, като използвате Ethernet кабела.

1 Настройка на Интернет протокол TCP/IP

Изберете един от следните два метода за настройка.

- **'Obtain an IP address automatically' (Автоматично получаване на IP адрес)**
Ако сте активирали функцията DHCP сървър при настройването на Точката за достъп (AP), изберете опцията Obtain an IP address automatically (Автоматично получаване на IP адрес).
- **'Use the following IP address (manual)' (Използвайте следния IP адрес (въведен ръчно)) (препоръчва се)**
Направете следните настройки, ако не сте активирали функцията DHCP сървър при настройване на Точката за достъп (AP) или ако Точката за достъп (AP) не предоставя такава функция.
IP адрес: 192.168.XXX.XXX (Въведете произволно число между 2 и 254 за XXX.), например 192.168.0.200

Маска на подмрежата: 255.255.255.0

Шлюз: 192.168.0.1.

Продължава на следващата страница.

Използване на Media Browser (Медиен браузър)

Настройване само когато използвате Точката за достъп (AP)

Когато настройването на Точката за достъп (AP) завърши, изпълнете следните стъпки за настройка.



ИЛИ

Натиснете [CANCEL] (ОТ АЗ) или [OK] в прозореца 'FINDING SERVER' (ТЪРСЕНЕ НА СЪРВЪР) или 'SEARCH FAILURE' (НЕУСПЕШНО ТЪРСЕНЕ) на екрана на телевизора, като използвате бутона на дистанционното.

Появява се екран за настройки.

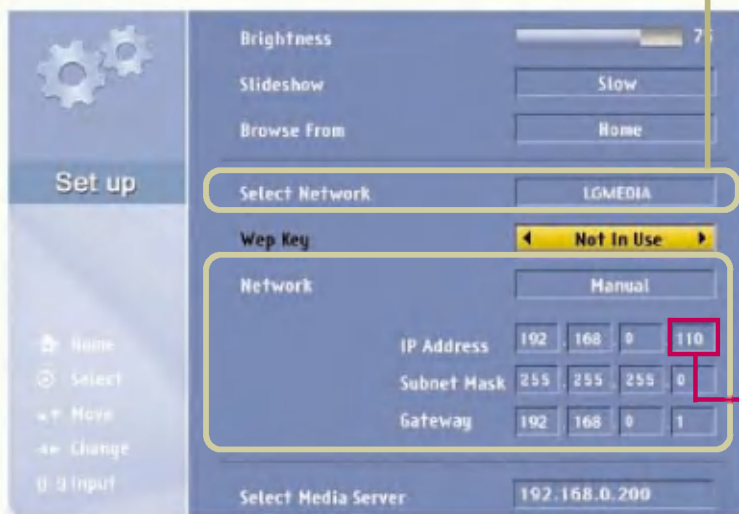

Преминете към полето 'Select Network' (Избор на мрежа), като използвате бутоните и на дистанционното. Намерете SSID (мрежово име), което сте задали в компютъра, като използвате бутоните и на дистанционното, и натиснете бутон . Например, LGMEDIA.

- Ако сте избрали опцията **Obtain an IP address automatically (Автоматично получаване на IP адрес)**, изберете **Automatic (Автоматично)**. Ако изберете автоматична настройка на мрежата, IP адресът, маската на подмрежата и шлюзът няма да се появят на безжичния телевизор. (Не е необходима настройка.)

Ако сте избрали опцията **Use the following IP address (Използвай следния IP адрес)**, изберете **Manual (Ръчно)** и задайте четвъртата група цифри в IP адреса да бъде различна от тази на Точката за достъп (AP) и компютъра. Ако зададете същия адрес, няма да работи.

например, Безжичен телевизор: 192.168.0.110, Точка за достъп: 192.168.0.1, компютър: 192.168.0.200

Маска на подмрежата: Задайте същата стойност като на Точката за достъп (AP). Например, 255.255.255.0

Шлюз: Въведете IP адреса, зададен в Точката за достъп (AP). Например, 192.168.0.1

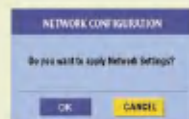

Натиснете бутон на дистанционното. Когато се появи прозорецът за потвърждение на настройката на мрежата, натиснете бутон на дистанционното.



Когато се появи прозорец Find Media Server (Търсене на медиен сървър), както е показано вляво, поставете инсталационния диск на софтуера Media Library в компютъра.

* IP адресът на вашия безжичен телевизор може да е различен от описания в настоящото ръководство.

Използване на Media Browser (Медиен браузър)

На вашия компютър: Инсталиране на Media Library сървър на вашия компютър

След като програмата **Media Library** бъде инсталирана на вашия компютър, ще можете да гледате снимки или да възпроизвеждате музика или филми като свържете безжичния телевизор с Медийния браузър.

Първо трябва да инсталирате програмата, за да използвате Медийния браузър с безжичния телевизор.

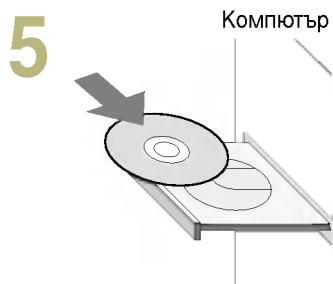

- Поставете инсталационния диск в CD-ROM устройството. Изчакайте да се появи съобщението за инсталиране.

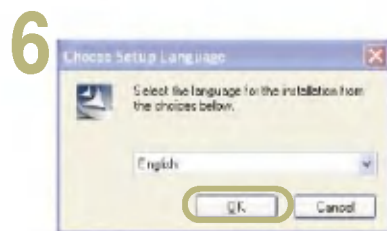

- Когато се появи прозореца за инсталиране на Media Library, изберете език (английски/корейски) и щракнете върху **[OK]**.
- Ако прозорецът за инсталиране не се появи автоматично, щракнете два пъти върху файла setup.exe на компактдиска.

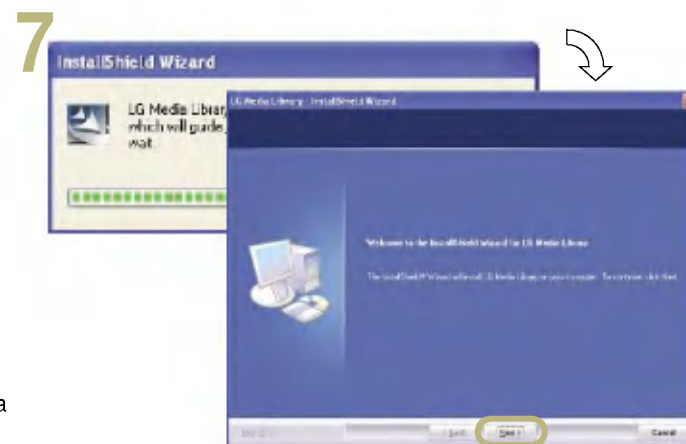

- Когато сте готови да продължите с инсталирането, щракнете върху бутона **[Next] (Напред)**.

Минимални изисквания към компютъра за инсталиране

Операционна система	Процесор	RAM памет	Място на твърдия диск	USB порт
Windows 98 Windows 98SE Windows ME Windows 2000 Windows XP	Pentium III 600MHz или по-бърз	128MB или повече	1GB или повече	Поддръжка на USB 2.0

* Безжичната LAN карта трябва да има Точка за достъп (AP) или мрежова карта, които поддържат 802.11g.

* Безжичната LAN карта трябва да отговаря на изискванията за Wi-Fi.

Препоръчителна спецификация за компютър

OS	CPU	RAM	Hard Disk	USB
Windows XP	Pentium III 1,5GHz или по-бърз	128MB или повече	40GB или повече	Поддръжка на USB 2.0

* Безжичната LAN карта трябва да има Точка за достъп (AP) или мрежова карта, които поддържат 802.11g.

* Безжичната LAN карта трябва да отговаря на изискванията за Wi-Fi.

Използване на Media Browser (Медиен браузър)

8

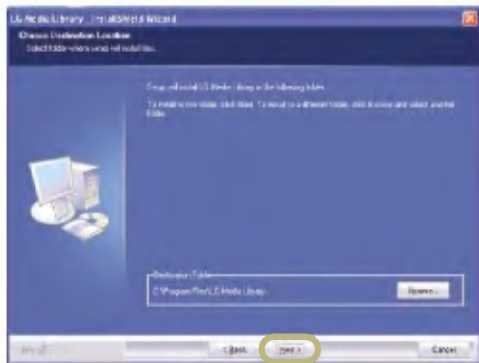

- Създайте папка, в която ще инсталирате софтуера Media Library (Медианна библиотека).
- Щракнете върху **[Next]** (Напред), за да създадете автоматично папка **LG Media Library** в папката C:\Program Files.

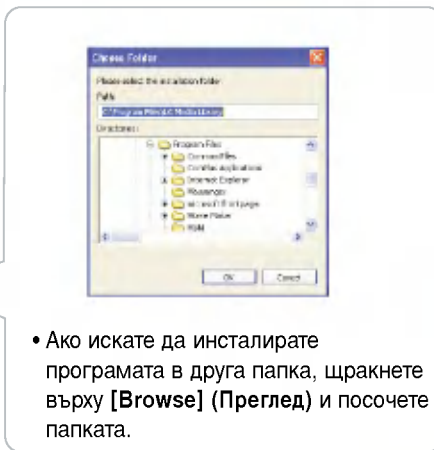

9

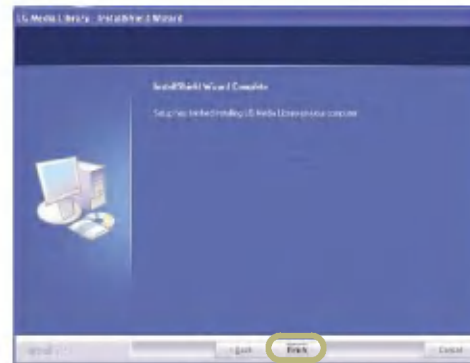

- Инсталирането на Media Library е завършено.
- Щракнете върху **[Finish]** (Готово), за да завършите инсталирането.

10

- Когато се появи прозорец с въпрос щракнете върху **[Yes]** (Да), за да стартирате Media Library.

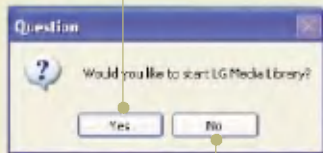

- Когато стартирате Media Library, ще се появи прозорецът **Select Network Interface** (Избор на мрежов интерфейс). Изберете безжичния мрежов адаптер, който сте инсталирали, и щракнете върху **[Select]** (Избери). Когато се появи прозорецът **Media Library Manager** (Мениджър на Медийната Библиотека), дайте указание за споделяне на желаната от вас папка. (Вж. стр. 51.) Когато програмата е успешно инсталирана, на безжичния телевизор ще се появи началния екран на Home Media (Домашна медия).

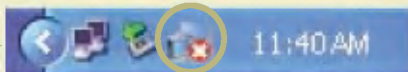

- Иконата на програмата се появява в лентата за задачите на Windows.

Изтриване на програмата Media Library

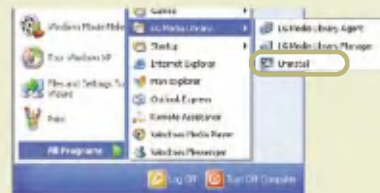

1. Изберете Start (Старт) > All Programs (Всички програми) > LG Media Library (Медианна библиотека на LG) > Uninstall (Деинсталиране), за да деинсталирате Media Library.
* Когато се появи съобщение за рестартиране на системата, изберете желаната от вас опция и щракнете върху **[Finish]** (Готово).
2. Можете да изтриете програмата Media Library и като изберете My Computer (Моят компютър) > Control Panel (Онтролен панел) > Add or Remove Programs (Добавяне или премахване на програми).

Използване на Media Browser (Медиен браузър)

11

Когато използвате безжичната LAN карта

- Когато програмата е успешно инсталирана, на безжичния телевизор ще се появи началния екран на **Home Media (Домашна медия)**.



Когато използвате Точка за достъп (AP)





Натиснете бутона  на дистанционното щом се появи прозорецът **SEARCH SERVER LIST (ТЪРСЕНЕ В СПИСЪК НА СЪРВЪРИТЕ)** на екрана на телевизора.



IP адресът на компютъра, на който е инсталиран Media Browser (Медиен браузър), ще се появи в прозореца Select Media Server (Избор на медиен сървър).

Ако съответства на IP адреса на компютъра, натиснете бутона .

Ако не, намерете IP адреса, като използвате бутоните  и  на дистанционното, и натиснете бутона .



- Когато програмата е успешно инсталирана, както е описано по-горе, на безжичния телевизор ще се появи началния екран на **Home Media (Домашна медия)**.

Използване на Media Browser (Медиен браузър)

Метод за настройка 2

Ако сте запознати с настройването на безжична LAN карта, конфигурирайте безжичната мрежа на компютъра и безжичния телевизор, като използвате за справка следния екран.

1

Свържете електрозахранването към безжичния телевизор.

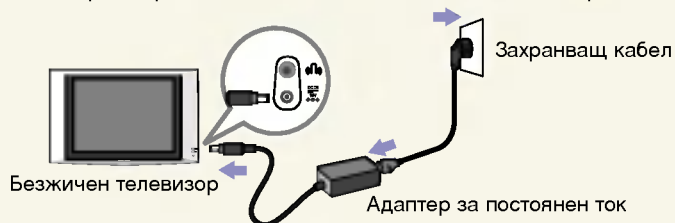

2

Включете безжичния телевизор.

Превключете на **Media Browser (Медиен браузър)**, като натиснете бутона **TV/MEDIA (Телевизор/медия)**.

На телевизионния екран ще се появи **'FINDING SERVER' (ТЪРСЕНЕ НА СЪРВЪР)** или **'SEARCH FAILURE' (НЕУС ПЕШНО ТЪРСЕНЕ)**, както е показано на илюстрацията. Натиснете **[CANCEL] (ОТ АЗ)** или **[OK]**, като използвате бутона **⊙** на дистанционното.

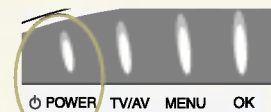

Изглед отгоре на безжичния телевизор



Дистанционно управление



Дистанционно управление

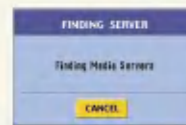

или

3

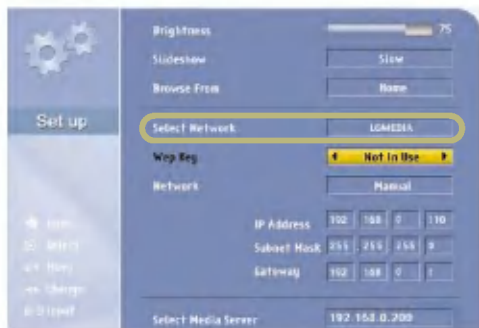

Появява се екран за настройки. Подробностите по настройката са както следва.

1. **SSID (мрежово име): LGMEDIA**
2. **WEP key: (WEP ключ) Not In Use (Не се използва)**
3. **Operation mode: (Работен режим) ad-hoc (специализиран)**
4. **Internet Protocol TCP/IP: (Интернет протокол TCP/IP) Obtain an IP address automatically (Автоматично получаване на IP адрес)**

За да промените настройките, изпълнете следните стъпки.

(За да можете да правите справки, компютърът трябва да бъде включен, а безжичната LAN карта (или Точката за достъп (AP)) също трябва да е конфигурирана предварително в компютъра.)

Преминете към полето **Select Network (Избор на мрежа)** като използвате бутоните **⬆** и **⬇** на дистанционното.

Изберете SSID (мрежово име), зададено в компютъра или Точката за достъп (AP), като използвате бутоните **⬅** и **➡** на дистанционното.

Когато настройката е завършена, натиснете бутон **⊙** на дистанционното.

Използване на Media Browser (Медиен браузър)

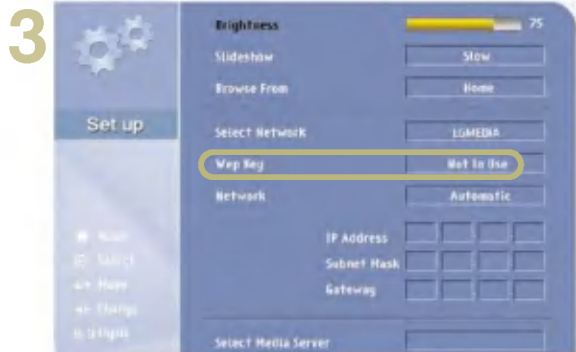

Преминете към WEP ключ, като използвате бутоните и на дистанционното.

Ако сте задали WEP ключ в компютъра (или Точката за достъп (AP)), трябва да зададете същия WEP ключ в безжичния телевизор.

(Ако не, не е необходимо да зададете WEP ключ в безжичния телевизор.)

Изберете '64 bits' (64 бита), ако WEP ключът е с 5 или 10 знака. Или, изберете '128 bits' (128 бита), ако ключът е с 13 или 26 знака. След това натиснете бутон на дистанционното.

Когато се появи виртуалната клавиатура, въведете WEP ключа.

Когато настройката е завършена, натиснете [OK] на виртуалната клавиатура, като използвате бутона на дистанционното. За ваша информация, WEP ключът може да забави възпроизвеждането.

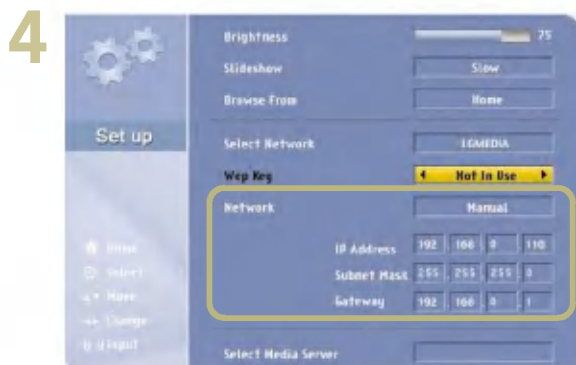

Виртуална клавиатура

Въведете числото или желаните от вас знак, като натискате бутоните на дистанционното.

Преминете към раздела Network (Мрежа), като използвате бутона и на дистанционното.

Изберете дали искате да зададете IP адреса автоматично, или ръчно.

Изберете 'Automatic' (Автоматично), ако сте избрали опцията 'Obtain an IP address automatically' (Автоматично получаване на IP адрес) в компютъра. В противен случай (ръчна настройка), въведете IP адрес, маска на подмрежата и шлюз, като използвате цифровите бутони на дистанционното.

Задайте четвъртата група цифри от IP адреса да бъде различна от тази на компютъра. Ако зададете същия адрес, няма да работи; например, компютър: 192.168.0.200, Безжичен телевизор: 192.168.0.110

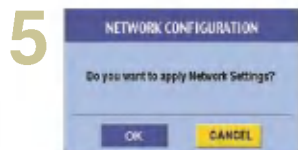

Натиснете бутон на дистанционното.

Когато се появи прозорецът Network Setting Confirmation (Потвърждение на мрежови настройки), натиснете бутона на дистанционното.

Използване на Media Browser (Медиен браузър)

- 6** Когато настройката на мрежата е готова, се появява прозорецът 'SEARCHING FOR SERVER' (ТЪРСЕНЕ НА СЪРВЪР), както е показано вляво. Натиснете бутон  на дистанционното за отказ. След това не инсталирайте други компоненти, а инсталирайте Media Library в компютъра. (Вж. стр. 45.)

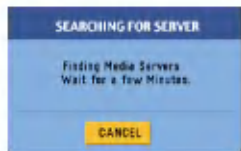



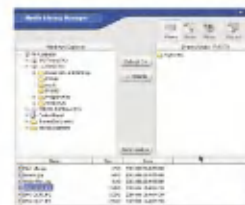

- 7** Когато инсталирането на Media Library завърши, стартирайте 'LG Media Library Agent' (Агент на LG Медийна библиотека). След това се появява прозорецът 'Select Network Interface' (Избор на мрежов интерфейс). Посочете адаптера за безжичната мрежова карта, която сте инсталирали.

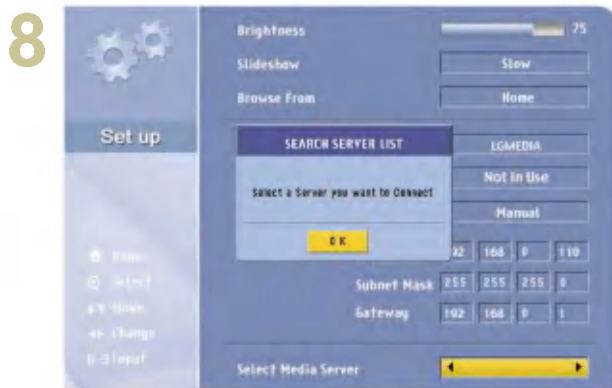

- Стартирайте LG Media Library Agent.
- Посочете безжичната LAN карта (или Точката за достъп (AP)) и щракнете върху [Select] (Избери).
- Когато се появи прозорецът на 'Media Library Manager', задайте указание за споделяне на желаната от вас папка. (Вж. следващата страница)



Ако Медийният браузър е инсталиран успешно, се появява прозорецът 'SEARCH SERVER LIST' (ТЪРСЕНЕ В СПИСЪ НА СЪРВЪРИ). Натиснете бутон . След това се показва IP адресът на компютъра с инсталиран Медиен браузър. Ако съответства на IP адреса на компютъра, натиснете бутон . Ако не, намерете IP адреса, като използвате бутоните  и  на дистанционното, и натиснете бутон .

Появява се началният екран на Медиен браузър и настройката е завършена.



Бележка

Ако IP адресът на компютъра не се появи в прозореца Select Media Server (Избор на медиен сървър), настройката безжичната LAN карта (или на Точката за достъп (AP)) сигурно не е правилна или Media Library не е инсталирана правилно. В такъв случай проверете дали настройката на безжичната LAN карта (или Точката за достъп (AP)) на компютъра съответства на тази на безжичния телевизор и дали Media Library е правилно инсталирана.

Използване на Media Browser (Медиян браузер)

Използване на Media Library Manager (Мениджър на Медийната библиотека)

След като програмата **Media Library** бъде инсталирана на вашия компютър, ще можете да гледате снимки или да възпроизвеждате музика или филми като свържете безжичния телевизор с Медийния браузер. Снимките, музикалните файлове и файловете с филми трябва да бъдат споделени чрез Media Library Manager (Мениджър на Медийна библиотека), за да можете да гледате снимките или да възпроизвеждате музика или филми, съхранени в компютъра.

На вашия компютър

1



LG Media Library Agent

- Щракнете два пъти върху иконата на Media Library в прозореца на екрана, за да стартирате програмата.

2



- След като програмата е стартирана, иконата на Media Library ще бъде активирана в лентата за задачите на Windows. Щракнете с десния бутон на мишката, за да стартирате Media Library Manager.

За да стартирате по друг начин,

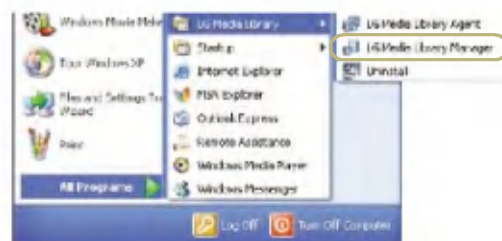

- Изберете Start (Старт) > All Programs (Всички програми) > LG Media Library > LG Media Library Manager, за да използвате програмата Media Library Manager.
- Щракнете с десния бутон на мишката, за да стартирате Media Library Manager.

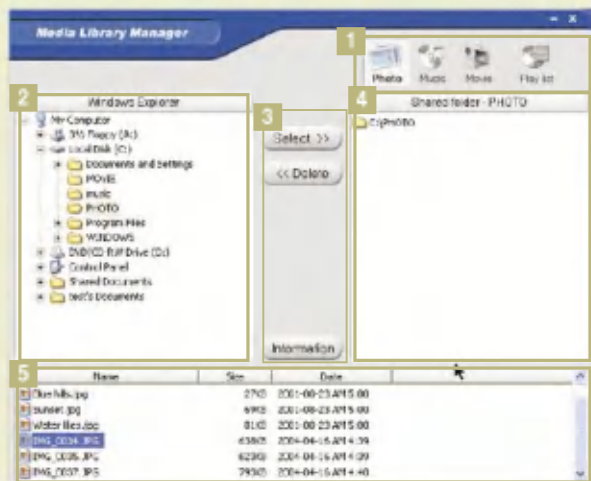

1 Бутон за избор на меню

Картина: Управлява папка със споделени снимки или картини.
Music (музика) :Управлява папка със споделена музика.
Movie (Филм) :Управлява папка със споделени филмови файлове.
Playlist (Списък за изпълнение) :Управлява списък с файлове за изпълнение. (Вж. стр. 55.)

2 Windows Explorer

Можете да намерите папка и да я добавите в Shared folder (C поделена папка) (4).
 Не можете да преместите локалното дисково устройство в Shared folder (Споделена папка). например, устройство C или D.

3 Бутон Select/ Delete/ Information (Избор/Изтриване/Информация)

Select (Избор) :Добавя избраната папка към Shared folder (C поделена папка).
Delete (Изтриване) :Изтрива избраната папка от Shared folder (C поделена папка).
Information (Информация) : Показва информация за свойствата на избраната папка или файл.

4 Shared folder (Споделена папка)

Чрез безжичния телевизор можете да проверите и използвате папката, добавена в папката Shared (C поделени).

5 File view (Показване на файлове)

Можете да проверите файловете в избраната папка.

Използване на Media Browser (Медиен браузър)

На безжичния телевизор: Разглеждане на снимки

Можете да разглеждате изображенията или снимките в папката споделена чрез медийния сървър. (Вж. стр. 51 – Споделяне на файлове в Media Server (Медиен сървър))



Екран Home Media (Домашна медия)

Разглеждане на изображенията в папката.

Безжичният телевизор поддържа следните формати за изображения.
Поддържан формат: *.jpeg, *.jpg

- 1 Движение нагоре** Изберете иконата , като използвате бутоните за движение на дистанционното, за да преминете към по-горната папка.
- 2 Предварителен преглед** Можете да направите предварителен преглед на снимките в папката. Ако снимката не съдържа информация за предварителен преглед, се появява изображението .
- 3 Страница нагоре/надолу** Можете да се придвижите нагоре/надолу по страниците, като използвате бутона PR/PAGE на дистанционното.
- 4 Arrange List (Подреджане на списък)** Можете да подредите имената на папките или файловете с изображения във възходящ/низходящ ред, като използвате бутона (червен) на дистанционното.
- 5 Назад към Home Media (Домашна медия)** Можете да преминете към началния екран като използвате бутона HOME на дистанционното.

Разглеждане на снимки

- 1 Изберете изображението, което искате да разгледате, като използвате бутоните за движение на дистанционното.

Бутон за избор:

- 2 Натиснете бутона STOP или бутона EXIT, за да се върнете към списъка на снимките.

Бутони за движение



Разглеждане на снимки и същевременно слушане на музика

- 1 Пуснете музикален файл. (Вж. стр. 54.)
- 2 Преминете към меню 'Picture' (Картина) и разгледайте картината след като се върнете към екрана 'Home Media' (Домашна медия). (Можете да регулирате силата на звука от всяко меню – меню 'Music' (Музика), меню 'Home Media' (Домашна медия) или 'Picture' (Картина), като използвате бутона VOL.)
- 3 За да спрете възпроизвеждането на музика, върнете се на Home Media (Домашна медия) и преминете към меню Music (Музика). Натиснете бутона STOP, за да спрете възпроизвеждането.



Бележка

По време на възпроизвеждането на музика функцията за подреджане на файлове не е достъпна.

Разглеждане на снимки

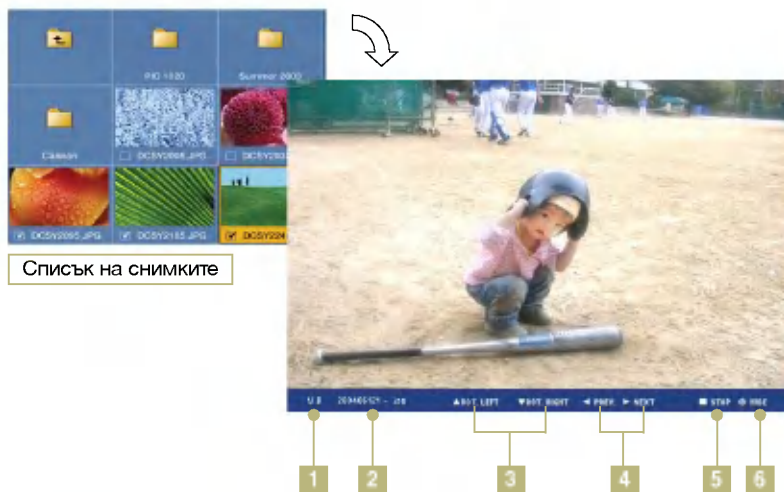

- 1 **Показване на страница** Можете да покажете както текущата страница, така и всички страници. (Current page/All pages) (Текуща страница/Всички страници)
- 2 **Показване на име на файл** Можете да проверите името на файла със снимката.
- 3 **Завъртане** Можете да завъртите избраната за разглеждане снимка.
Бутон на дистанционното: Завъртане на лявата снимка.
Бутон на дистанционното: Завъртане на дясната снимка.
- 4 **Показване на предишна / следваща снимка** Можете да покажете предишната/следващата спрямо текущата снимка.
Бутон на дистанционното управление: Показва снимката преди текущо избраната снимка.
Бутон на дистанционното управление: Показва снимката след текущо избраната снимка.
- 5 **Stop (Стон)** Използвайте бутоните **STOP** или **EXIT**, за да се върнете към екрана View Picture List (Показване на списък на снимките).
- 6 **Hide (Скриване)** Скрива лентата за състоянието в долната част на екрана. Изберете отново бутон , за да покажете отново лентата за състоянието.

Гледане на слайдшоу.

- 1 Изберете изображенията за разглеждане, като използвате бутона **MARK**.
* За да изберете едновременно последователни файлове.
- 3 Избраните файлове ще бъдат показани като слайдшоу с предварително зададена скорост. (Използвайте меню Setting (Настройка) за промяна на скоростта на слайдшоуто! (Вж. стр. 58).)
- 4 Натиснете бутон **STOP** или **EXIT**, за да спрете изпълнението на слайдшоуто.
* Ако не натиснете бутона **STOP**, слайдшоуто ще продължи да се повтаря.



(Зелен) Щракнете в началото на избраните изображения!

(Зелен) Щракнете в края на избраните изображения!

Бутон за избор: (Зелен) Бутон за отмяна на избор:

- 2 Натиснете бутона Start Slide Show (Старт на слайдшоу) (Син).

* Ако натиснете този бутон, без да е избрана снимка, в слайдшоуто ще бъдат включени всички файлове.

Изпълнение на музика

На компютъра: Създаване на списък за изпълнение



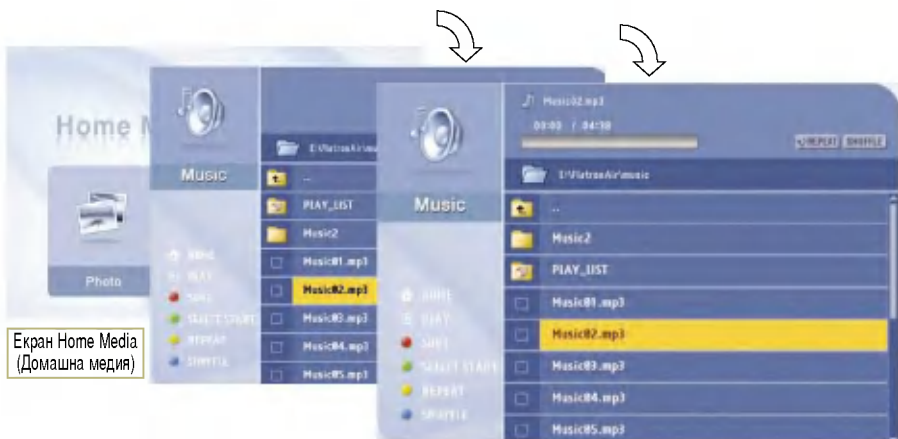

Можете да възпроизведате музикалните файлове в папката, споделена чрез медийния сървър. (Вж. стр. 51 – Споделяне на файлове в медийния сървър)
Изпълнение на MP3 файл, създаден от потребителя за лично ползване. Ползвайте друг MP3 плейър, ако MP3 файлът е защитен от авторско право.



Екран Home Media (Домашна медия)

Възпроизвеждане на музикални файлове в папката

Безжичният телевизор поддържа следните формати за музикални файлове.
Поддържан формат: MPEG1 Layer I, II, III (*.mpa, *.mp3)

- 1 Движение нагоре** Изберете иконата , като използвате бутоните за движение на дистанционното, за да преминете към по-горната папка.
- 2 Страница нагоре/надолу** Можете да се придвижите нагоре/надолу по страниците, като използвате бутона  PR/PAGE на дистанционното.
- 3 Подреждане на списък** Можете да подредите имената на папките или файловете с изображения във възходящ/низходящ ред като използвате бутона  (червен) на дистанционното.
- 4 Назад към Home Media (Домашна медия)** Можете да преминете към началния екран като използвате бутона  HOME на дистанционното.

Изпълнение на музика

Изберете музикалния файл за възпроизвеждане и натиснете бутона  или бутона  PLAY.



* Използвайте бутона  MARK, за да изберете повече от един файл.

* За да изберете едновременно няколко последователни файлове:

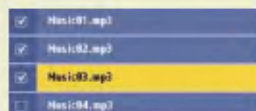

Щракнете!  (Зелен)



Щракнете!  (Зелен)

Бутон за избор:  (Зелен) Бутон за отмяна на избор: 

Възпроизвеждане на предишен/следващ музикален файл

Натиснете бутона , за да възпроизведете предишния музикален файл, или бутона , за да възпроизведете следващия файл.

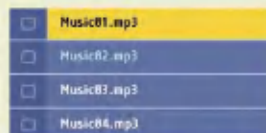

* Цветът на заглавието се променя на светлосин.



По време на възпроизвеждане на музика функцията за подреждане на файлове и бутонът  MARK не са достъпни.

Ако по време на възпроизвеждане натиснете бутона  HOME, няма да се върнете в началния екран, а избраният музикален файл ще бъде възпроизведен отначало.

По време на възпроизвеждане на музика не можете да преминете от началния екран Home към екран Setting (Настройка).

Изпълнение на музика

Изпълнение на музика с използване на списък

Можете да създадете списък за изпълнение, който съдържа любимата ви музика, и да го използвате на безжичния телевизор. (Вж. следващата страница)

На вашия компютър

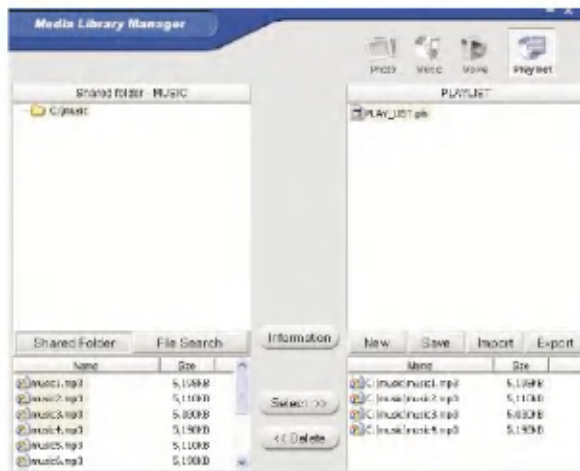

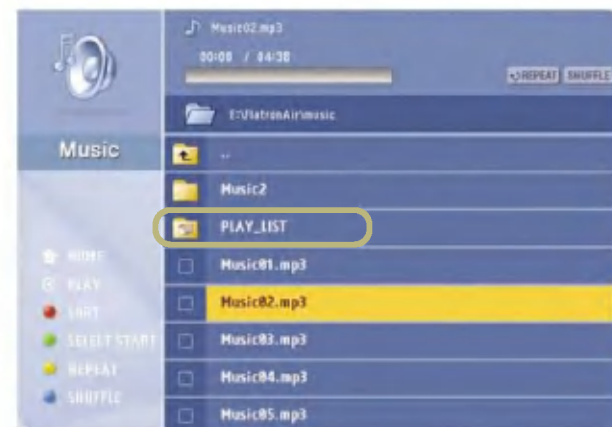

На безжичния телевизор



Стоп/Пауза

Стоп: Натиснете бутона  **STOP**, за да спрете възпроизвеждането на текущия музикален файл.

Пауза: Натиснете бутона  **PAUSE**, за да спрете временно възпроизвеждането. За да възобновите възпроизвеждането, натиснете бутона  **PLAY**.

Повторение / Изчистване

Натиснете бутона  (жълт), за да възпроизведете няколко музикални файла от списъка, или избрания файл неколкократно.

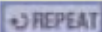
 За повторно възпроизвеждане

Произволен ред/Изчистване

Натиснете бутона  (син), за да възпроизведете музикалните файлове в произволен ред.

 За възпроизвеждане в произволен ред

Изпълнение на музика

На компютъра: Създаване на списък за изпълнение

Можете да създадете списък за изпълнение, който съдържа любимата ви музика, и да го използвате на безжичния телевизор. (Вж. следващата страница)

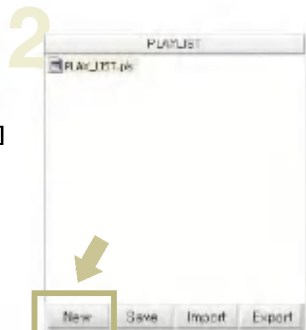
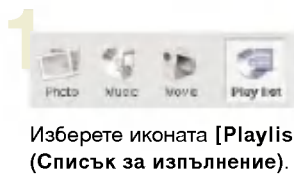

Щракнете върху бутона [New] (Нов) в прозореца Playlist (Списък за изпълнение). Създава се нов списък за изпълнение.

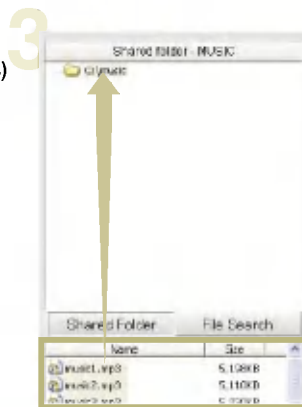

Изберете папка от папката Shared (Споделени). След това в долната секция се показва списък на музикални файлове. (Няма да се появи папка, ако няма споделена папка в меню Music (Музика)).

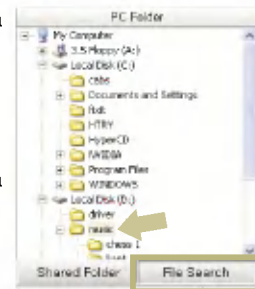

Ако папката не е споделена, щракнете върху бутона [File Search] (Търсене на файлове) и изберете папката, която ще бъде споделена.
* Можете да добавяте музикалните файлове от споделената папка само към списък за изпълнение.

- Когато давате име на файл със списък за изпълнение, не бива да пропускате разширението (*.pls).
- Не се поддържат други разширения, различни от посоченото (*.pls).

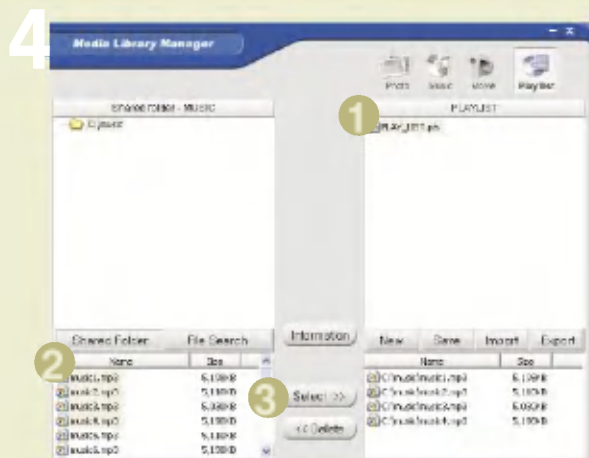

1. Изберете [PLAYLIST] (СПИСЪК ЗА ИЗПЪЛНЕНИЕ).
2. Изберете музикалния файл за изпълнение.
3. Щракнете върху бутона [Select] (Избор).

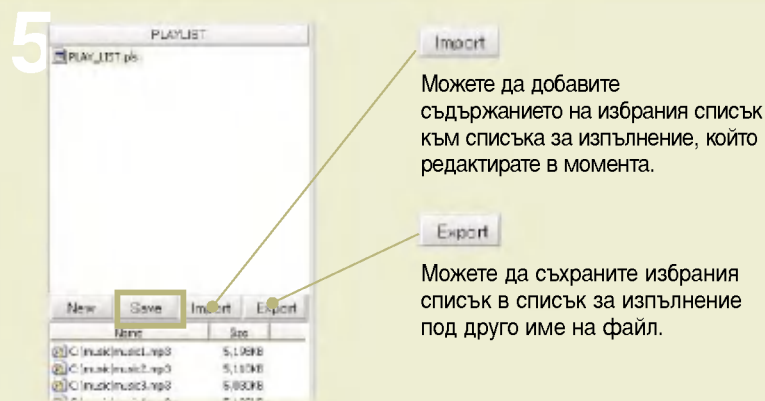

Можете да добавите съдържанието на избрания списък към списъка за изпълнение, който редактирате в момента.

Можете да съхраните избрания списък в списък за изпълнение под друго име на файл.

Музикалният файл се добавя към списъка за изпълнение. Щракнете върху бутона [Save] (Запиши), за да го запишете. (Файлът ще бъде записан в My Computer (Моят компютър) -> C: -> Program Files (Програмни файлове) -> LG Media Library -> Списък за изпълнение по подразбиране.)

Изпълнение на филми

На безжичния телевизор: Изпълнение на филми

Можете да възпроизведате видео файлове в папката, споделена чрез медийния сървър. (Вж. стр. 51 – Споделяне на файлове в Media Server (Медиен сървър))



Екран Home Media (Домашна медия)

Преглеждане на списък с филми

Поддържан формат: MPEG-1 VCD, MPEG-2 (SD клас), WMV9 (SD клас), AVI.

* За повече подробности вж. следващата страница.

- 1 Движение нагоре**
Изберете иконата , като използвате бутоните за движение на дистанционното, за да преминете към по-горната папка.
- 2 Страница нагоре/надолу**
Можете да се придвижите нагоре/надолу по страниците, като използвате бутона  на дистанционното.
- 3 Подреждане на списък**
Можете да подредите имената на папките или файловете с филми във възходящ/низходящ ред, като използвате бутона  (червен) на дистанционното.
- 4 Назад към Home Media (Домашна медия)**
Можете да преминете към началния екран като използвате бутона  HOME на дистанционното.
- 5 Настройка на надписи**
Можете да промените настройката на надписи/текст в екрана за списък на филми, като използвате бутона  (син) на дистанционното. Натиснете бутона  (син) на дистанционното, за да скриете/покажете (превключване) надписи/текст по време на възпроизвеждане на филмов файл.



Възпроизвеждане на филма

- Изберете филмовия файл за възпроизвеждане и натиснете бутона  или бутона  PLAY.

* Използвайте бутона  MARK, за да изберете повече от един файл.

* За да изберете едновременно няколко последователни файлове:

Щракнете!  (Зелен)

Щракнете!  (Зелен)

- Натиснете бутона  STOP, за да преминете към прозореца View Movie List (Преглед на списък на филми) по време на възпроизвеждане.

* Когато възпроизвеждането завърши, автоматично се показва прозорецът View Movie List (Преглед на списък на филми).

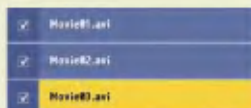

* Ако по време на възпроизвеждане на филмов файл излезете и се върнете към началния екран, възпроизвеждането се спира.

Ако изберете филмовия файл, който се изпълнява, ще се появи прозорец **WHERE TO PLAY (КЪДЕ ДА СЕ ИЗПЪЛНИ)**. (Някои формати не се показват в този прозорец.)

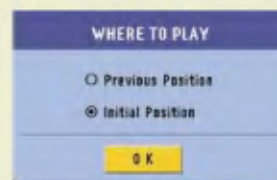

Previous Position (Предишна позиция): Възобновява възпроизвеждането от позицията на прекъсване.

Initial Position (Начална позиция): Стартира от началото.



Бележка

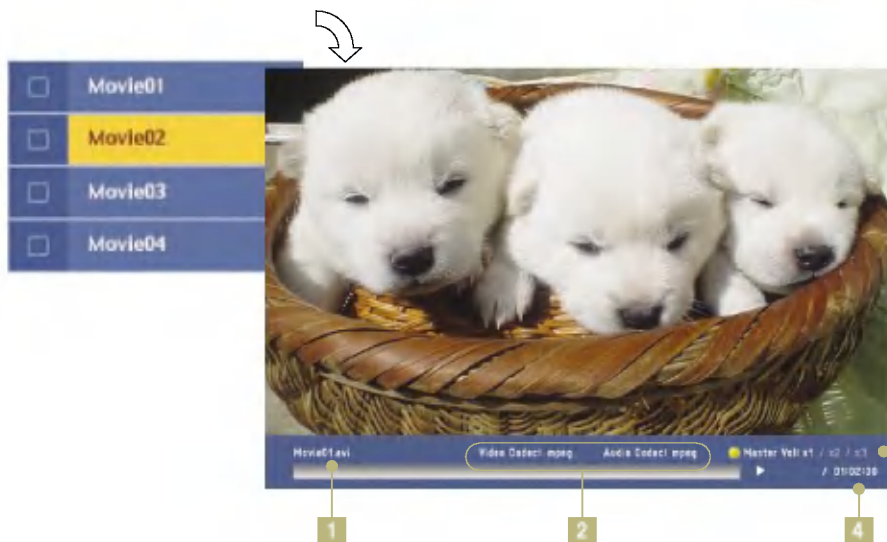

По време на изпълнение или при извършване на FF/REW (Бързо превъртане напред/назад), видеосигналят може да се загуби, в зависимост от състоянието на мрежата

Изпълнение на филми





- 1 Показване на име на файл Можете да проверите името на файла с филма.
- 2 Показване на свойствата на файла Можете да проверите формата на файла.
- 3 Усилване на звука Можете да усилите силата на звука, като регулирате стойността по подразбиране.
(Натиснете бутон  (жълт) на дистанционното).
X1: Сила на звука по подразбиране, X2: 2 пъти, X3: 3 пъти
- 4 Показване на времето на възпроизвеждане на файл Можете да проверите времето на възпроизвеждане на файл и цялото време на възпроизвеждане.

Изпълнение на предишен/следващ филмов файл

Натиснете бутоната  , за да възпроизведете предишния филмов файл, или бутоната  , за да възпроизведете следващия файл.

Стоп/Пауза

Стоп: Натиснете бутоната  **STOP**, за да спрете възпроизвеждането на текущия файл.

Пауза: Натиснете бутоната  **PAUSE**, за да спрете временно възпроизвеждането. За да възобновите възпроизвеждането, натиснете бутоната  **PLAY**.

БЪРЗО ПРЕВЪРТАНЕ НАПРЕД/НАЗАД (Не е достъпно при някои формати)

При всяко следващо натискане на бутоната  или  скоростта на възпроизвеждане се увеличава (2 пъти, 3 пъти, 4 пъти).

FF (Бързо превъртане напред)  : При всяко следващо натискане на бутоната скоростта на възпроизвеждане напред се увеличава (2 пъти, 3 пъти, 4 пъти)

REWIND (Бързо превъртане назад)  : При всяко следващо натискане на бутоната скоростта на възпроизвеждане назад се увеличава (2 пъти, 3 пъти, 4 пъти)



Бележка

Безжичният телевизор поддържа следните филмови формати.

- **MPEG-1 VCD** (*.mpg, *.mpe, *.mpeg, *.dat, *.m1v)
- **MPEG-2 (SD клас)** (*.mpg, *.mpe, *.mpeg, *.vob, *.m2v)
- **WMV9 (SD клас)** (*.wmv)
- **AVI** (*.avi)
 - Аудио кодек
 - MPEG1 Layer I, II, III
 - Dolby Digital (AC3)
 - DTS
 - Windows Media Audio (WMA9)
 - Видео кодек
 - MPEG-4 (1/2/3)
 - Divx 3.11/4/5
 - XVID
 - WMV9

Поддържан формат на файлове за субтитри

- **Sami** (*.smi)

* Името на файла със субтитрите трябва да е същото като това на филма, за да могат субтитрите да се покажат на телевизора.

Смяна на настройки

Смяна на настройки

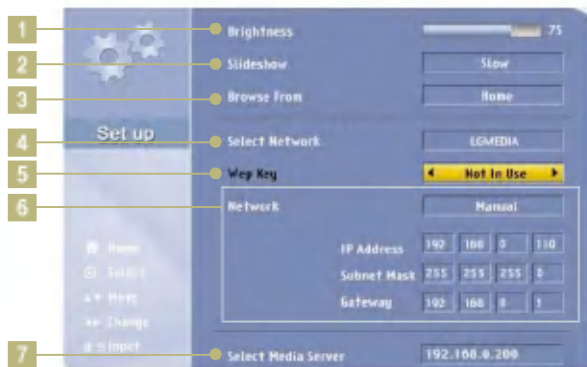

5-1

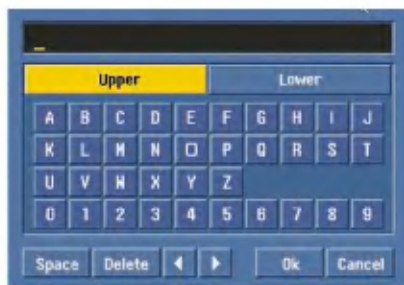

Виртуална клавиатура

Въведете числото или желанието от вас знак, като използвате бутоните за движение на дистанционното.

- 1 **Brightness (Яркост)**
 Регулира яркостта на екрана. При по-големи стойности екранът е по-ярък.
- 2 **SlideShow (Слайдшоу)**
 Регулира интервала на слайдшоуто.
 Бавно (15 секунди) -> Нормално (10 секунди) -> Бързо (5 секунди)
 След настройка натиснете бутона
- 3 **Browse From (Преглед от)**
 Избира екран при натискане на бутон на дистанционното.
Home (Начало): Началният екран се появява при превключване от телевизор към Медия браузър.
Last mode (Последен режим): Стартира от последния използван екран.
 След настройка натиснете бутона
- 4 **Select Network (Избор на мрежа)**
 Сменя или избира SSID (мрежово име) на безжичната LAN карта (или Точка за достъп (AP)).
 Избира идентификатора на безжичната мрежа, който ще бъде променен, като се използват бутоните за ляво/дясно на дистанционното.
- 5 **WEP key (WEP ключ)**
 Кодирание за защита. Задава WEP ключ (парола) за настройка на безжичната LAN карта (или Точка за достъп (AP)).
Not in Use (Не се използва): Няма да се използва WEP ключ.
64bit/128bit (64 бита/128 бита): Ако използвате 64-битово или 128-битово кодиране и натиснете бутона , се появява екрана на виртуалната клавиатура (5-1), за да въведете паролата си.
- 6 **Network (Мрежа)**
 Настройка на IP адрес, маска на подмрежата и шлюз.
Manual (Ръчно): Трябва да въведете ръчно стойности за IP адрес, маска на подмрежата и шлюз.
Automatic (Автоматично): Стойностите за IP адрес, маска на подмрежата и шлюза се попълват автоматично от DHCP сървъра. (В прозореца Setting (Настройка) не се появява нищо.)
- 7 **Select Media Server (Избор на медиен сървър)**
 Посочете компютъра, който съдържа медийните файлове, които ще използвате.
 Когато след настройката се появи прозорецът Setting Confirmation (Потвърждение на настройка), натиснете бутона

* Ако натиснете бутона на дистанционното когато промените Избор на мрежа, WEP ключ и Мрежа, ако изберете Exit (Изход) от меню Setting (Настройка), се появява прозорецът **SEARCH FAILURE (НЕУСПЕШНО ТЪРСЕНЕ)**. Натиснете отново бутона , за да влезете отново в меню Setting (Настройка).

Преди да съобщите за неизправност, проверете следното

Когато подозирате, че е възникнала неизправност, проверете отново следното. Възможно е да не е неизправност.

	Симптоми	Вземете следните мерки
Неправилно регулиране	<ul style="list-style-type: none"> Екранът се появява с малко закъснение след включване на телевизора. 	<ul style="list-style-type: none"> Това явление се получава поради обработка на изображението за скриване на шума на изображението на екрана при включване на електрозахранването. Това не е неизправност. Екранът може да се появява с известно закъснение, в зависимост от състоянието на мрежата.
	<ul style="list-style-type: none"> Екранът се вижда, но няма звук. 	<ul style="list-style-type: none"> Проверете с програма на друг оператор. Натиснете бутона  Volume Up (Усилване на силата на звука) от бутоните за усилване/намалване на силата на звука.
	<ul style="list-style-type: none"> Дистанционното не работи. 	<ul style="list-style-type: none"> Проверете дали няма прегради между дистанционното и безжичния телевизор. Проверете дали батерията е поставена с правилна ориентация на полюсите. Батерията може да е изтощена. Сменете двете батерии с нови. (Стр. 15)
	<ul style="list-style-type: none"> На екрана веднага се появяват вертикални хоризонтални линии и екранът трепти непрекъснато. 	<ul style="list-style-type: none"> Това се дължи на силни електромагнитни смущения от високочестотно електрическо устройство или друг телевизор. Възможно е да се дължи на безжичен телефон, сешоар, бормашина и др.
	<ul style="list-style-type: none"> Екранът на всички канали или на конкретен канал се припокрива или е на ивици. 	<ul style="list-style-type: none"> Регулирайте посоката, т. е. насочете антената към излъчващата станция.
	<ul style="list-style-type: none"> Цветовете не се показват правилно. 	<ul style="list-style-type: none"> Проверете с програма на друг оператор. Изберете цвета и го регулирайте, като използвате бутона  за силата на звука. (Стр. 34)
	<ul style="list-style-type: none"> От безжичния телевизор се чува странен звук. 	<ul style="list-style-type: none"> Преди и след гледане на телевизия се чува "пукащ звук" от околната среда, което се дължи на свойствата на пластмасовите изделия. Това не е неизправност.

Преди да съобщите за неизправност, проверете следното



Когато подозирате, че е възникнала неизправност, проверете отново следното. Възможно е да не е неизправност.

	Симптоми	Вземете следните мерки
Неправилно регулиране	<p>ⓐ На екрана не се появява нищо.</p>	<p>Ⓐ Проверете дали батерията или адаптерът за постоянен ток са свързани.</p> <p>Ⓐ Ако установите, че светодиодът за батерията мига в жълто, когато натиснете бутона за електрозахранване, оставащият заряд на батерията е недостатъчен. В такъв случай свържете адаптера за постоянен ток.</p>
	<p>ⓐ Не се чува звук.</p>	<p>Ⓐ Регулирайте силата на звука.</p> <p>Ⓐ Проверете дали е зададена функцията Mute (Изключване на звука) в менюто за настройка на силата на звука - Volume.</p> <p>Ⓐ Ако от слушалките не се чува звук, проверете дали жакът на слушалките е свързан правилно към телевизора.</p> <p>Ⓐ Ако слушалките имат функция за регулиране на силата на звука, възможно е настройката за баланс на звука в телевизора да не работи правилно.</p> <p>Ⓐ Когато слушате музика от безжичния телевизор през компютъра, възпроизвеждането може да се прекъсва от време на време в зависимост от условията на безжичната мрежа.</p>
	<p>ⓐ Екранът става по-тъмен, когато отделя адаптера за постоянен ток, докато поставям батерия.</p>	<p>Ⓐ Яркостта на екрана се регулира автоматично за икономия на енергия. Ако адаптерът за постоянен ток е свързан, предишната настройка се възстановява.</p>
	<p>ⓐ Екранът примигва при автоматична настройка на екрана.</p>	<p>Ⓐ Яркостта на екрана се регулира два пъти по време на автоматичното регулиране на екрана. Това не е неизправност.</p>

Преди да съобщите за неизправност, проверете следното

Когато подозирате, че е възникнала неизправност, проверете отново следното. Възможно е да не е неизправност.

Симптоми

- Когато използвам Медийния браузър, се появява съобщение "Check the PC status first. If you want to change the settings, press the  button." (Проверете първо състоянието на компютъра. Ако искате да промените настройките, натиснете бутона .)

Неправилно регулиране

Вземете следните мерки

- Проверете дали настройките за мрежата (SSID (мрежово име), WEP ключ и т. н.) в безжичния телевизор са правилни.

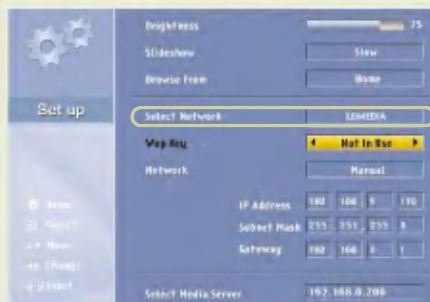

Проверете дали настройката SSID (мрежово име) в **Select Network (Избор на мрежа)** на безжичния телевизор е идентична с тази на безжичната мрежа на компютъра. Ако са различни, задайте SSID (мрежово име) на безжичния телевизор да е същото като това на компютъра. (Вж. стр. 44.)

SSID (мрежово име) в **Select Network (Избор на мрежа)** на безжичния телевизор е зададено да е LGMEDIA по подразбиране. Но може да бъде променено, за да се използва SSID (мрежово име) на безжичната мрежа на компютъра. При това положение настройката на безжичната LAN карта (или Точка за достъп (AP)) в компютъра трябва да бъде 'Network between Computers' (Ad-hoc or peer-to-peer). (Мрежа от компютри) (Специализирана или от точка до точка). Вж. Ръководството за потребителя на безжичната LAN карта (или Точка за достъп (AP)).

- Проверете дали компютърът е включен.
- Проверете дали програмата (Media Library) е инсталирана правилно на компютъра.
- Проверете дали безжичната LAN карта (или Точка за достъп (AP)) е инсталирана правилно и може да се използва.
- Проверете дали разстоянието между безжичния телевизор и компютъра не е твърде голямо.
- Проверете дали програмата Media Library е зададена на безжичната LAN карта (или Точка за достъп (AP)).

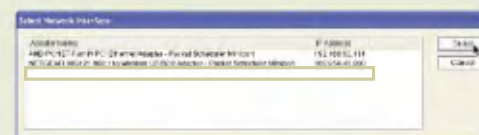
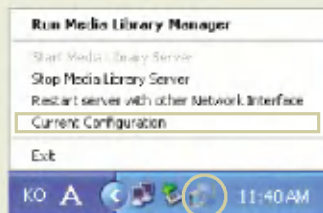

Ако безжичната LAN карта (или Точка за достъп (AP)) не е зададена, изпълнете Restart the service with a different IP (Рестартиране на услугата с друг IP адрес) и изберете мрежата, инсталирана с безжичната LAN карта (или Точка за достъп (AP)), а след това активирайте услугата.

- Проверете дали опцията Turn off HDD (Изключване на твърдия диск) е зададена в режима за икономия на енергия на компютъра.
- Проверете настройката на Точката за достъп (AP). Ако SSID (мрежово име) е в режим на скриване, не може да се използва.

Преди да съобщите за неизправност, проверете следното

Проверете отново за следното явление, което вие предполагате, че е неизправност. Това може всъщност да не е неизправност.

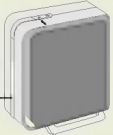
Симптоми	Вземете следните мерки
<p>Q Показваното на телевизионния екран от време на време се прекъсва или не се показва правилно.</p>	<ul style="list-style-type: none"> A Проверете дали електрозахранването на предавателното устройство е включено. A Първо, проверете дали светодиодът за електрозахранването в предавателното устройство не свети в червено. След това преместете предавателното устройство в средата на къщата или на място, където гледате телевизия често. A Проверете дали разстоянието между безжичния телевизор и компютъра не е твърде голямо. A Чувствителността при приемане е различна, в зависимост от ориентацията на безжичния телевизор и устройството за безжично предаване. Обърнете предната страна на устройството за безжично предаване към безжичния телевизор. A Чувствителността на безжичния телевизор при приемане зависи и от ориентацията. Намерете оптималната посока и място в къщата и инсталирайте безжичния телевизор. A Не поставяйте устройството за безжично предаване на етажерка или на стената с цел да увеличите обхвата на безжичната мрежа. A Ако телевизорът е включен правилно, но няма телевизионна програма, проверете свързването на телевизионната антена и настройте каналите, като използвате функцията [Auto programme] (Автоматично програмиране). (Вж. стр. 25.) <div style="text-align: right; margin-top: 20px;">  <p>Изглед отпред</p> <p>Устройство за безжично предаване</p> </div>

Спецификация на продукта

Спецификацията на продукта подлежи на промени без предизвестие с цел подобряване на продукта.

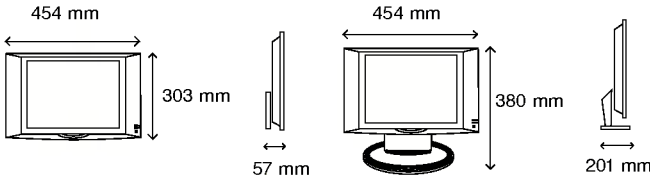
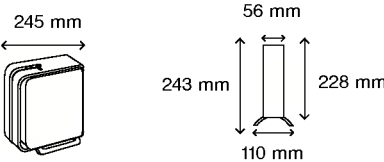
Дисплей	15-инчов панел с течни кристали	
Телевизионен стандарт	PAL	
Съединител за входящ сигнал	AV1(Scart), AV2(Video), S-Video, TV (телевизор)	
Захранване	Безжичен телевизор: DC 16V 3,0A Устройство за безжично предаване: DC 16V 1,0A	
Консумирана мощност	Безжичен телевизор: 50W Устройство за безжично предаване: 15W	
Импеданс на външна антена	75Ω	
Изходяща звукова мощност	1,5W+1,5W	
Порт за външни устройства	Вж. стр. 18~22.	
Размери	Размер (Широчина x Дължина x Височина) Тегло (без опаковката)	<ul style="list-style-type: none"> ■ Безжичен телевизор (4,0 кг) ■ Безжичен телевизор (4,0 кг) + Стойка за монтаж (1,0 кг)  <ul style="list-style-type: none"> ■ Устройство за безжично предаване (1,6 кг)  <ul style="list-style-type: none"> ■ Батерия: 0,4 кг
Адаптер променлив/постоянен ток	Lien Chang	LCA02
Батерия	LG Electronics	LG-WTB01-02

БЕЛЕЖКА

БЕЛЕЖКА

БЕЛЕЖКА

