



DVD/HDD RECORDER

MANUAL DE UTILIZARE

MODEL: RH177

Înainte de conectare, utilizare sau reglare a acestui produs, citiți cu atenție și în întregime aceste instrucțiuni.





PRECAUȚII
RISC DE ȘOC ELECTRIC
NU DESCHIDEȚI



PRECAUȚII: PENTRU A REDUCE RISCUL DE ȘOC ELECTRIC, NU SCOATEȚI CAPACUL (SAU PARTEA DIN SPATE). ÎN INTERIOR NU SE AFLĂ PIESE CARE POT FI DEPANATE DE UTILIZATOR. PENTRU DEPANARE ADRESAȚI-VĂ PERSONALULUI UNUI SERVICE AUTORIZAT.



Acest fulger cu simbolul săgeții încadrat într-un triunghi echilateral este destinat să alerteze utilizatorul cu privire la prezența unei tensiuni periculoase neizolate în incinta produsului, care ar putea avea o valoare suficientă pentru a constitui un risc de șoc electric.



Semnul de exclamare încadrat într-un triunghi echilateral este destinat să alerteze utilizatorul cu privire la prezența unor instrucțiuni importante de operare și întreținere (service) în documentația care însoțește produsul.

ATENȚIE: PENTRU A REDUCE RISCUL DE INCENDIU SAU ȘOC ELECTRIC, NU EXPUNEȚI ACEST PRODUS ÎNTEMPERIILOR SAU UMEZELII.

PRECAUȚII:

Nu obstrucționați orificiile de ventilare. A se instala în conformitate cu instrucțiunile producătorului.

Fantele și orificiile din carcasă au rolul de a asigura ventilarea și o funcționare optimă a produsului, precum și de a proteja produsul de supraîncălzire. Orificiile nu trebuie obstrucționate prin așezarea produsului pe un pat, o canapea, o carpetă sau pe o altă suprafață similară. Acest produs nu trebuie amplasat într-un obiect de mobilier, cum ar fi o bibliotecă sau un raft, decât dacă există o ventilație corespunzătoare sau dacă se respectă instrucțiunile producătorului.

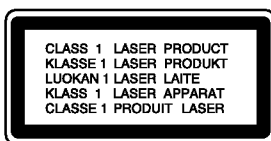

PRECAUȚII:

CLASA 2M RADIĂȚII LASER VIZIBILE ȘI INVIZIBILE CÂND ESTE DESCHIS ȘI DISPOZITIVELE DE BLOCARE ANULATE NU PRIVIȚI DIRECT ÎNSPRE RAZE SAU ÎN DISPOZITIVELE OPTICE.

PRECAUȚII:

Acest produs folosește un sistem laser. Pentru a asigura o utilizare corectă a acestui produs, citiți cu atenție acest manual de utilizare și păstrați-l pentru consultări ulterioare. Dacă aparatul necesită lucrări de service, contactați un service autorizat. Folosirea comenzilor, reglajelor sau îndeplinirea altor proceduri decât cele specificate aici pot provoca expuneri periculoase la radiații. Pentru a preveni expunerea directă la razele laser, nu încercați să deschideți incinta. La deschidere sunt radiații laser vizibile. NU PRIVIȚI DIRECT ÎNSPRE RAZE.

PRECAUȚII : Aparatul nu trebuie să vină în contact cu apa (picături sau vărsată), iar pe el nu trebuie așezate obiecte pline cu lichide, cum ar fi vase de flori.

PRECAUȚII cu privire la cablul de alimentare

Pentru majoritatea aparatelor, se recomandă să fie amplasate pe un circuit dedicat;

Aceasta înseamnă ca un circuit electric să alimenteze doar acest aparat, fără alte prize sau circuite secundare. Consultați pagina de specificații din acest manual de utilizare pentru mai multă siguranță.

Nu supraîncărcați prizele. Prizele cu suprasarcină, prizele și cablurile slăbite sau deteriorate, cablurile de alimentare roase sau deteriorate, ori cu izolația ruptă, sunt periculoase. Oricare dintre aceste situații poate provoca șoc electric sau incendiu. Examinați periodic cablul aparatului, iar dacă pare a fi deteriorat scoateți-l din priză, nu mai utilizați aparatul și înlocuiți cablul cu unul identic, printr-un service autorizat.

Protejați cablul de alimentare împotriva abuzurilor de ordin fizic sau mecanic, cum ar fi răsucirea, formarea de noduri, prinderea la o ușă sau călcarea sa. Acordați o atenție specială ștecărelor, prizelor și punctului în care cablul iese din aparat.

Pentru a întrerupe alimentarea cu curent, scoateți ștecărul din priză. Când instalați produsul, asigurați-vă că ștecărul este ușor accesibil.



Evacuarea aparatului vechi

1. Dacă un produs poartă acest simbol cu o pubeză tăiată, aceasta înseamnă că produsul respectiv se supune Directivei europene 2002/96/EC.
2. Toate aparatele electrice și electronice vor fi evacuate separat de deșeurile menajere, prin serviciile speciale de colectare desemnate de autoritățile guvernamentale sau locale.
3. Evacuarea corectă a vechiului aparat va ajuta la preîntâmpinarea unor posibile consecințe negative pentru mediu și pentru sănătatea omului.
4. Pentru mai multe informații detaliate cu privire la evacuarea vechiului aparat, contactați biroul municipal, serviciile de evacuare a deșeurilor sau magazinul de unde ați cumpărat produsul.



Acest produs este fabricat în conformitate cu cerințele de interferență radio ale DIRECTIVEI EEC 89/336/EEC, 93/68/EEC și 73/23/EEC.

Cuprins

Introducere	4-9
Simboluri folosite în acest manual	4
Observații cu privire la discuri	4
Discuri care pot fi înregistrate și redare	5
Discuri care pot fi redare	6
Cod regional	6
Disponibilitatea caracteristicii de copiere sau mutare	6
Despre hard discul intern	7
Panoul frontal	8
Telecomanda	9
Folosirea telecomenzii	9
Conexiuni și setări	10-22
Panoul din spate	10
Conectarea la antenă	10
Conexiuni la televizor	11
Conectare la un amplificator	12
Conexiuni auxiliare Audio/Video (AV)	13-14
Folosirea Meniului Home	15
Setări inițiale	15
Operare generală	15
Setări generale	15-18
Autoprogramare	15
Editare program	16
Setare manuală ceas	17
Aspect TV / Mod imagine	17
Scanare progresivă	17
Conexiune AV2/	17
Mod de economisire a energiei	17
Inițializare	18
Setări de limbă	18
Setări audio	18
Dolby Digital / DTS / MPEG	18
Frecvența de discriminare cromatică	18
Reglare dinamică (DRC)	18
Vocal	18
Setări de blocare (control parental)	19
Clasificare / Setarea parolei / Cod regional	19
Cod înregistrare DivX	19
Setări de înregistrare	20
Setare mod înregistrare / Aspect înregistrare	20
Sunet înregistrare DV /	20
Sunet înregistrare TV	20
Capitol automat / Înregistrare AV2	20
Setări disc	20-21
Format disc	20
Finalizare / Etichetare disc	21
Protejare disc / PBC	21
Explicații generale pentru afișare pe ecran	22
Redare	23-33
Caracteristici generale de redare	23-26
Redarea unui film în format DivX	27
Redarea unui Audio CD sau a unui fișier MP3/WMA	28
Redare programată cu Audio CD și fișier MP3/WMA	29
Vizionarea unui fișier JPEG	30-31
Editarea unui fișier MP3/WMA, JPEG, DivX	32-33
Înregistrare	34-40
Despre înregistrare DVD	34
Despre înregistrare HDD	34
Comutare timp	35
Bazele înregistrării de la televizor	36
Înregistrare programată instantanee	36
Înregistrare programată	37
Verificarea detaliilor de înregistrare programată	38
Înregistrarea de la o intrare externă	38
Înregistrarea de la o intrare DV	39
Înregistrare și redare simultană	40
Redarea unui alt titlu în timpul înregistrării	40
Decalaj în timp	40
Editare	41-48
Privire generală asupra meniului listei titluri și listei capitole	41
Mod HDD, VR: Editare originală și playlist	42
Adăugarea markerelor de capitole	42
Schimbarea iconițelor de titlu	42
Realizarea unui nou playlist	43
Adăugarea de titluri/capitole suplimentare la Playlist	43
Ștergerea unui titlu/capitol Original sau din Playlist	44
Ștergerea unei părți	44
Denumirea unui titlu	45
Căutare după timp	45
Sortare	46
Anularea/refacerea ultimei ștergeri	46
Combinarea a două titluri într-unul singur	46
Divizarea unui titlu în două	47
Combinarea a două capitole într-unul singur	47
Mutarea unui capitol din playlist	48
Ascunderea unui capitol/titlu	48
Protejarea unui titlu	48
Copiere de rezervă	49-51
Înainte de copiere	49
Copiere de rezervă de pe HDD pe DVD	50
Copiere de rezervă de pe DVD pe HDD	50
Copiere One Touch Copy (HDD pe DVD)	51
Copiere One Touch Copy (DVD pe HDD)	51
Referință	52-57
Informații suplimentare	52
Înregistrare suprapusă	52
Vizualizarea meniului Title List afișat pe alte DVD recordere sau playere	52
Redarea înregistrărilor pe alte DVD playere (finalizarea unui disc)	52
Coduri de limbă	53
Coduri regionale	53
Folosirea telecomenzii livrate la televizorul dvs	54
Depanare	55-56
Specificații	57

Introducere

Pentru a asigura o utilizare corectă a acestui produs, citiți cu atenție acest manual de utilizare și păstrați-l pentru consultări ulterioare.

Acest manual oferă informații cu privire la operarea și întreținerea recorderului. Dacă aparatul necesită lucrări de service, contactați un service autorizat.

Despre afișarea simbolului

"" poate apărea pe ecranul televizorului în timpul operării, indicând că funcția explicată în acest manual de utilizare nu este disponibilă la acel mediu.

Simboluri folosite în acest manual

Notă:

Reprezintă note speciale și caracteristici cu privire la operare.

Sfat:

Reprezintă sfaturi și indicii pentru ușurarea operării.

O secțiune al cărei titlu are unul dintre următoarele simboluri se aplică numai discului reprezentat prin simbolul respectiv.

- HDD** Titluri înregistrate pe HDD
- DVD ALL** Toate discurile DVD enumerate mai jos
 - RW_{VR}** DVD-RW cu modul de înregistrare VR
 - RW_{Video}** DVD-RW cu modul de înregistrare video
 - +RW** disc DVD+RW
 - R** disc DVD-R
 - +R** disc DVD+R(DL)
 - DVD** Video disc DVD
- VCD** Video CD-uri
- ACD** Audio CD-uri
- DivX** fișiere DivX
- MP3** fișiere MP3
- WMA** fișiere WMA
- JPEG** fișiere JPEG

Observații cu privire la discuri

Manevrarea discurilor

Nu atingeți partea înregistrată a discului. Țineți discul de margini, astfel încât să nu lăsați amprente pe suprafață. Nu lipiți hârtie sau bandă pe disc.



Depozitarea discurilor

După redare, puneți discul în carcasa sa. Nu expuneți discul la lumina solară directă sau la surse de căldură și nu-l lăsați într-o mașină parcată expusă la lumina solară directă.

Curățarea discurilor

Ampretele și praful de pe disc pot reprezenta cauzele unei imagini slabe sau ale distorsiunii sunetului. Înainte de redare, curățați discul cu o cârpă curată. Ștergeți discul dinspre centru către exterior.

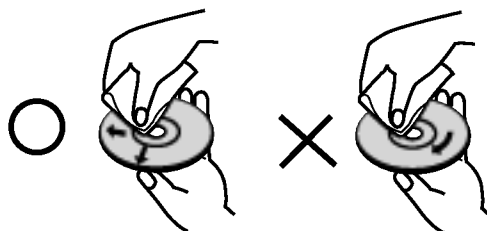

Nu folosiți solvenți puternici, cum ar fi alcoolul, benzina, tinerul, agenții de curățare disponibili pe piață sau spray antistatic special pentru înregistrările vechi pe vinil.

Formarea de condens

Nu folosiți acest produs imediat după ce l-ați mutat dintr-un loc rece într-unul cald. Lăsați-l să stea două-trei ore, fără să-l folosiți. Dacă folosiți produsul într-o astfel de situație, discurile / benzile și părțile interne se pot deteriora.

Discuri care pot fi înregistrate și redade



DVD-RW (Video Disc Digital - Reinscriptibil):

- Discurile DVD-RW pot fi formatate pentru înregistrarea în mod VR sau în mod Video.
- Aceste discuri pot fi înregistrate în mod repetat. Înregistrările pot fi șterse, apoi puteți înregistra din nou pe același disc.

[Mod VR]

- Înregistrările pot fi editate în mare măsură
- Poate fi redat numai pe playerele compatibile cu modul VR (după finalizare)

[mod Video]

- Poate fi redat pe DVD playere obișnuite (după finalizare)
- Caracteristici de editare limitate



DVD-R (Video Disc Digital - Inscriptibil)

- Aceste discuri pot fi înregistrate o singură dată. După ce ați finalizat un DVD-R, nu mai puteți înregistra pe el și nu-l mai puteți edita.
- Discurile DVD-R pot fi formatate numai pe modul Video.
- Poate fi redat pe DVD playere obișnuite (după finalizare)
- Caracteristici de editare limitate



DVD+RW (Video Disc Digital + Reinscriptibil)

- Aceste discuri pot fi înregistrate în mod repetat. Înregistrările pot fi șterse, apoi puteți înregistra din nou pe același disc.
- Poate fi redat pe playere compatibile DVD+RW (finalizare automată)
- Conținutul editat poate fi redat pe playere compatibile DVD+RW numai după finalizare.
- Înregistrările pot fi editate la titlu/capitol



DVD+R (Video Disc Digital + Inscriptibil)

- Aceste discuri pot fi înregistrate o singură dată. După ce ați finalizat un DVD+R, nu mai puteți înregistra pe el și nu-l mai puteți edita.
- Poate fi redat pe playere compatibile DVD+R (după finalizare)
- Orice conținut editat nu este compatibil cu playere compatibile DVD+R. (ascundere, combinare capitol, marker capitol adăugat etc.)
- Caracteristici limitate de editare titlu/capitol.



DVD+R DL (Video Disc Digital + Inscriptibil; double layer)

- Aceste discuri pot fi înregistrate o singură dată. După ce ați finalizat un DVD+R DL, nu mai puteți înregistra pe el și nu-l mai puteți edita.
- Spațiul de stocare este aproape dublu la mediile DVD+R permițându-le consumatorilor să inscripționeze până la 8,5 GB imagine pe un singur disc DVD+R.
- Poate fi redat pe playere compatibile DVD+R DL (după finalizare)
- Orice conținut editat nu este compatibil cu playere compatibile DVD+R DL. (ascundere, combinare capitol, marker capitol adăugat etc.)
- Caracteristici limitate de editare titlu/capitol.

Discuri DVD recomandabile pentru înregistrare

DVD-R	DVD+R	DVD-RW	DVD+RW	DVD+R(DL)
Mitsubishi (8x, 16x)	Mitsubishi (8x, 16x)	Mitsubishi (4x)	Mitsubishi (4x)	Mitsubishi (2.4x, 8x)
That's (8x, 16x)	Ricoh (8x, 16x)	Verbatim (4x)	SONY (4x)	Maxell (2.4x)
Verbatim (8x)	Verbatim (8x)	JVC (4x)	Imation (4x)	-
-	-	Victor (4x)	Maxell (4x)	-
-	-	Maxell (4x)	Ricoh (4x)	-

Notă: Dacă un disc DVD-RW/DVD+RW este înregistrat cu un calculator personal sau cu un alt DVD recorder, nu puteți formata discul cu acest recorder. Prin urmare, dacă doriți să folosiți discul pe acest recorder, trebuie să formatați discul pe recorderul original.

Discuri care pot fi redate



DVD (disc 8 cm / 12 cm)

Discurile - cum ar fi filmele - care pot fi cumpărate sau închiriate



Video CD (VCD) (disc 8 cm / 12 cm)

VIDEO CD-uri sau discuri CD-R/CD-RW în format VIDEO CD/Super VIDEO CD



Audio CD (disc 8 cm / 12 cm)

CD-uri cu muzică sau discuri CD-R/CD-RW în format CD muzică, care pot fi cumpărate



CD-R/CD-RW (disc 8 cm / 12 cm)

Discuri CD-R/CD-RW care conțin titluri audio, fișiere DivX, MP3, WMA sau JPEG

Note:

- În funcție de starea echipamentului de înregistrare sau a discului CD-R/RW (sau DVD±R/RW) însuși, unele discuri CD-R/RW (sau DVD±R/RW) nu pot fi redare pe acest aparat.
- Nu atașați sigilii sau etichete pe nici o parte a discului (partea etichetată sau cea înregistrată).
- Nu folosiți CD-uri cu forme neregulate (de ex. în formă de inimă sau octogonale). Este posibil să provoace defecțiuni.
- În funcție de software-ul folosit la înregistrare și de finalizare, este posibil ca unele discuri înregistrate (CD-R/RW sau DVD±R/RW) să nu poată fi redare.
- Este posibil ca discurile DVD-R/RW, DVD+R/RW și CD-R/RW înregistrate pe un calculator personal sau pe un DVD sau CD Recorder să nu poată fi redare dacă discul este deteriorat sau murdar, ori dacă pe lentila recorderului există impurități sau condens.
- Dacă înregistrați un disc pe un calculator personal, chiar dacă este înregistrat într-un format compatibil, există cazuri în care nu poate fi redat, din cauza setărilor software-ului folosit pentru crearea discului (consultați informațiile mai detaliate ale producătorului).
- Acest aparat necesită discuri și înregistrări care să întrunească anumite standarde tehnice pentru obținerea unei redări optime, de calitate. DVD-urile preînregistrate sunt setate automat pentru aceste standarde. Există multe tipuri diferite de formate de discuri care pot fi înregistrate (inclusiv CD-R care conțin fișiere MP3 sau WMA), iar acestea necesită anumite condiții preexistente (a se vedea mai sus) pentru a fi compatibile.
- Clienții trebuie să rețină că au nevoie de permisiune pentru a descărca fișiere MP3/WMA și muzică de pe Internet. Compania noastră nu are dreptul de a acorda această permisiune. Permisunierea trebuie cerută întotdeauna posesorului drepturilor de autor.

Cod regional

Acest aparat are un cod regional tipărit în partea din spate. Acest aparat poate reda numai DVD-uri care poartă aceeași etichetă ca cea din partea din spate sau "ALL".

Observații cu privire la codurile regionale

- Pe coperta majorității discurilor DVD se află un glob cu unul sau mai multe numere, vizibile în mod clar. Acest număr trebuie să corespundă cu codul regional al aparatului, altfel discul nu poate fi redat.
- Dacă încercați să redați un DVD al cărui cod regional este diferit de al aparatului, pe ecranul televizorului va apărea mesajul "Incorrect region code. Can't play back".

Disponibilitatea caracteristicii de copiere sau mutare

De pe	Pe	MP3/WMA	JPEG	DivX	Audio CD	Video CD	Titlu*1
HDD	DISC	Nu	Nu	Nu	Nu	Nu	Da
DISC	HDD	Da	Da	Da	Nu	Nu	Da

*1 Titlul este înregistrat de pe acest aparat.

Despre hard discul intern

Hard discul intern (HDD) este o piesă fragilă a acestui echipament. Folosiți recorderul ținând cont de îndrumările de mai jos, pentru a-l proteja împotriva oricăror posibile deteriorări ale HDD-ului.

Vă recomandăm să faceți copii de rezervă ale tuturor înregistrărilor importante pe discuri DVD pentru a nu pierde informațiile.

- Nu schimbați locul recorderului în timp ce este în funcțiune.
- Instalați și folosiți recorderul pe o suprafață stabilă, plană.
- Nu blocați orificiul de aerisire din partea din spate / ventilatorul.
- Nu folosiți recorderul în locuri excesiv de calde sau de umede, ori în locuri supuse schimbărilor bruște de temperatură. Schimbările bruște de temperatură pot cauza formarea de condens în interiorul aparatului. Aceasta poate fi una dintre cauzele deteriorării HDD-ului.
- Când recorderul este pornit, nu-l scoateți din priză și nu opriți curentul electric.
- Nu schimbați locul recorderului imediat după ce l-ați oprit. Dacă trebuie să schimbați locul recorderului, urmați pașii de mai jos:
 1. După ce mesajul POWER OFF apare pe display, așteptați cel puțin două minute.
 2. Scoateți-l din priză.
 3. Schimbați locul recorderului.
- Dacă este pană de curent în timp ce recorderul este pornit, este posibil ca unele date de pe HDD să se piardă.
- HDD-ul este foarte delicat. Dacă nu este folosit corespunzător sau este folosit într-un mediu nepotrivit, este posibil ca HDD-ul să se deterioreze după câțiva ani de utilizare. Semnele că au apărut probleme includ înghețarea neașteptată a imaginii și blocarea imaginii (mozaic).
Totuși, uneori deteriorarea HDD-ului nu dă semne de avertizare.

Dacă HDD-ul se deteriorează, nu va mai fi posibilă redarea materialului înregistrat. În acest caz, va trebui să înlocuiți unitatea HDD.

Panoul frontal

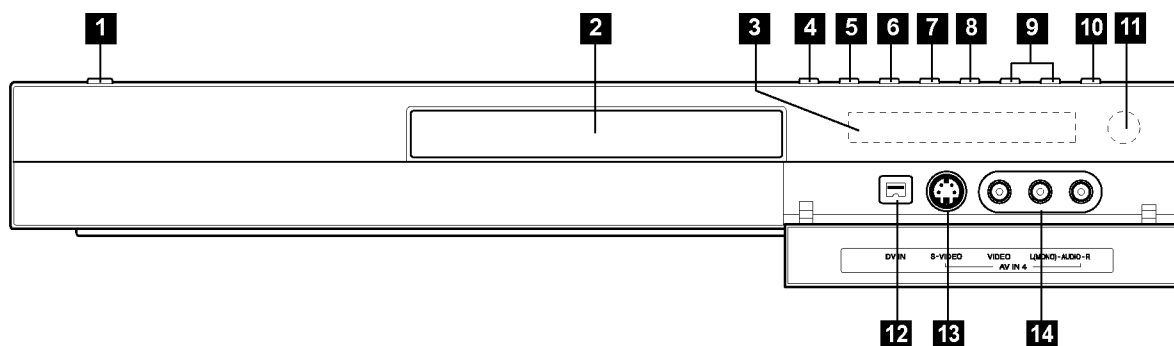

1 Buton POWER

Aparatul se comută pe ON sau pe OFF.

2 Platan disc

Introduceți un disc aici.

3 Fereaștră de afișaj

Arată starea curentă a recorderului.

T/S: Indică modul comutare timp.

REC: Recorderul înregistrează.

HDD: Recorderul este în modul HDD.

DVD: Recorderul este în modul DVD.

HDD ◀ ▶ DVD: Recorderul înregistrează copie.

TV: Indică faptul că recorderul este în modul TV tuner.

⊙: Indică faptul că recorderul este în modul de înregistrare programată sau s-a programat o înregistrare programată.

⏰: Indică ceasul, timpul total de redare, timpul trecut, numărul titlului, numărul capitolului/track-ului, canalul etc.

4 OPEN/CLOSE (⏏)

Deschide sau închide platanul discului.

5 HDD/DVD

Setează modul recorderului pe HDD sau DVD.

6 ■ (STOP)

Oprește redarea sau înregistrarea.

7 ▶ / ⏸ (PLAY / PAUSE)

Începe redarea.

Înterupe temporar redarea sau înregistrarea; apăsați din nou pentru a ieși din modul pauză.

8 ● (REC)

ncepe înregistrarea. Apăsați în mod repetat pentru a seta timpul de înregistrare.

9 PROG. (▼/▲)

Scanează în sus și în jos prin canalele memorate.

10 TIMESHIFT

Activează pauza pentru un program TV / redare în direct (comutare timp).

11 Senzor distanță

Îndreptați telecomanda recorderului către el.

12 DV IN

Conectați ieșirea DV la o cameră digitală.

13 AV IN 4 (S-VIDEO IN)

Conectați ieșirea S-Video la o sursă externă (TV/monitor, video recorder, cameră video etc.).

14 AV IN 4 (VIDEO IN/AUDIO IN (stânga/dreapta))

Conectați ieșirea audio/video la o sursă externă (sistem audio, TV/monitor, video recorder, cameră video etc.).

Telecomanda

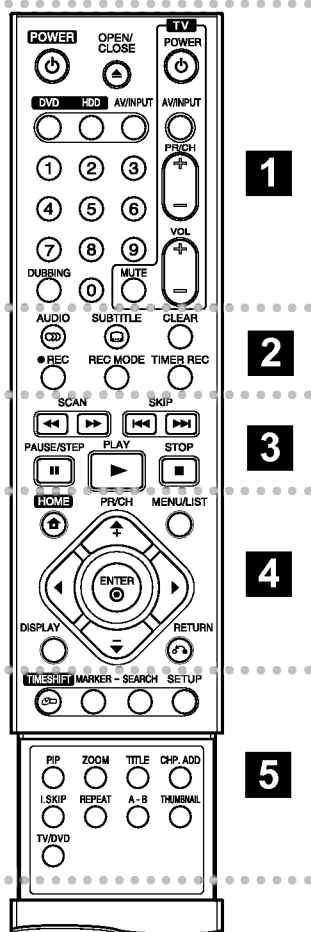

- • • • • **1** • • • • •
- POWER:** Aparatul se comută pe ON sau pe OFF.
- OPEN/CLOSE (▲):** Deschide și închide platanul discului.
- DVD:** Selectează modul de funcționare a aparatului pe DVD.
- HDD:** Selectează modul de funcționare a aparatului pe HDD.

AV/INPUT: Schimbă intrarea folosită pentru înregistrare (Tuner, AV1-4 sau DV IN).

Butoane numerice 0-9: Selectează opțiunile numerotate dintr-un meniu.

DUBBING: Copiază un DVD pe HDD (sau un HDD pe DVD).

Butoane control TV: A se vedea pagina 54.

- • • • • **2** • • • • •
- AUDIO (∞):** Selectează o limbă audio sau un canal audio.

SUBTITLE (☺): Selectează o limbă pentru subtitrare.

CLEAR: Șterge un număr de track din lista programului sau un marker din meniul Marker Search.

REC (●): Începe înregistrarea.

REC MODE: Selectează modul de înregistrare.

TIMER REC: Afășează meniul Înregistrare programată (Timer Record).

- • • • • **3** • • • • •
- SCAN (◀◀ / ▶▶):** Căutare înapoi sau înainte.

SKIP (I◀◀ / ▶▶I): Trece la următorul capitol sau track sau la cel anterior.

PAUSE/STEP (II): Întrerupe temporar redarea sau înregistrarea.

PLAY (▶): Începe redarea.

STOP (■): Oprește redarea sau înregistrarea.

- • • • • **4** • • • • •
- HOME:** Accesează meniul HOME sau iese din el.

MENU/LIST: Accesează meniul unui disc DVD. Comută între meniurile Listă Titlu-Original și Listă Titlu-Playlist.

◀ / ▶ / ▲ / ▼

(stânga/dreapta/sus/jos): Selectează o opțiune din meniu.

ENTER (⊙)

- Confirmă selecția din meniu.
- Afășează informații în timpul vizionării unui program TV.

PR/CH (+/-): Scanează în sus sau în jos prin canalele memorate.

DISPLAY: Accesează afășarea pe ecran.

RETURN (↵)

lese din meniu.

- • • • • **5** • • • • •

TIMESHIFT: Activează pauza pentru un program TV / redare în direct (comutare timp).

MARKER: Marchează un punct în timpul redării.

SEARCH: Afășează meniul Căutare după marker (Marker Search).

SETUP: Accesează meniul Setup sau iese din el.

PIP: Activează sau dezactivează funcția PIP.

ZOOM: Mărește imaginea video.

TITLE: Afășează meniul Titlu al discului, dacă există.

CHP. ADD: Introduce un marker de capitol în timpul redării/înregistrării.

I.SKIP (INSTANT SKIP): Sare cu 15 secunde înainte în timpul redării.

REPEAT: Repetare capitol, track, titlu, toate.

A-B: Repetă secvența.

THUMBNAIL: Selectează o imagine iconiță.

TV/DVD: Pentru vizualizarea canalelor selectate de tunerul recorderului sau de TV tuner.

Folosirea telecomenzii

Îndreptați telecomanda către senzor și apăsați butoanele.

Precauții

Nu amestecați o baterie veche cu una nouă. Nu puneți baterii de tipuri diferite (standard, alcaline etc.).

Instalarea bateriei telecomenzii

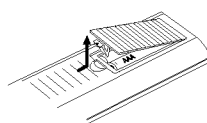

Detășăți capacul bateriei aflat în partea din spate a telecomenzii și introduceți două baterii R03 (AAA) cu simbolurile + și - aliniat corect.

Conexiuni și setări

Panoul din spate

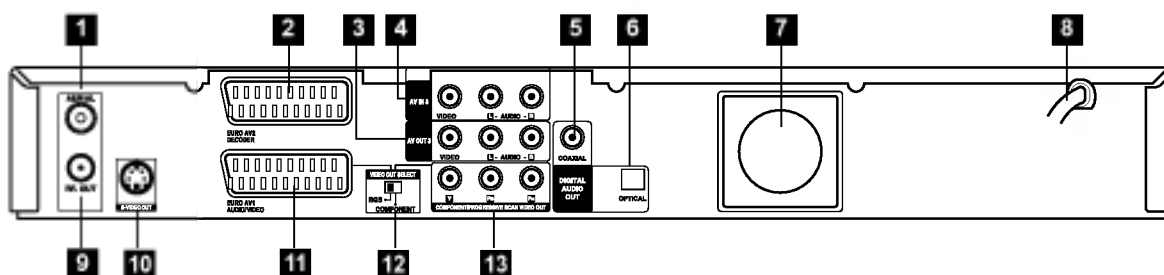

- 1 AERIAL (antenă)**
Conectați antena la această mufă.
- 2 EURO AV 2 DECODOR**
Conectați ieșirea audio/video la o sursă externă (decoder Pay-TV, Set Top Box, video recorder etc.).
- 3 AV OUT 3 (VIDEO / AUDIO OUT (stânga/dreapta))**
Conectați la un televizor cu intrări video / audio.
- 4 AV IN 3 (VIDEO IN/AUDIO IN (stânga/dreapta))**
Conectați ieșirea audio/video la o sursă externă (Sistem audio, TV / monitor, VCR, cameră video etc.).
- 5 COAXIAL (Mufă ieșire audio digital)**
Conectați la un echipament audio digital (coaxial).
- 6 OPTICAL (Mufă ieșire audio digital)**
Conectați la un echipament audio digital (optic).
- 7 Ventilator**
- 8 Cablu alimentare curent alternativ**
Introduceți-l în sursa de alimentare.
- 9 RF. OUT**
Trece semnalul de la ANTENĂ la televizor/monitor.
- 10 S-VIDEO OUT**
Conectați la un televizor cu intrare S-video.
- 11 EURO AV 1 AUDIO/VIDEO**
Conectați la un televizor cu mufă SCART.
- 12 Comutator VIDEO OUT SELECT**
Selectează fie semnal COMPONENT, fie RGB al mufei EURO AV1 AUDIO/VIDEO în funcție de modul în care conectați recorderul la televizor.
- 13 COMPONENT/PROGRESSIVE SCAN VIDEO OUT (Y Pb Pr)**
Conectați la un televizor cu intrări Y Pb Pr.

Conectarea la antenă

Scoateți mufa cablului de antenă din televizor și introduceți-o în mufa antenei aflată în partea din spate a recorderului. Introduceți un capăt al cablului de antenă în mufa TV de la recorder și celălalt capăt în mufa de intrare antenă de la televizor.

Conexiune coaxială RF

Conectați mufa RF. OUT de la recorder la mufa de intrare antenă de la televizor, folosind cablul coaxial de 75 ohmi livrat (R). Mufa RF. OUT transportă semnalul prin mufa de ANTENĂ (AERIAL).

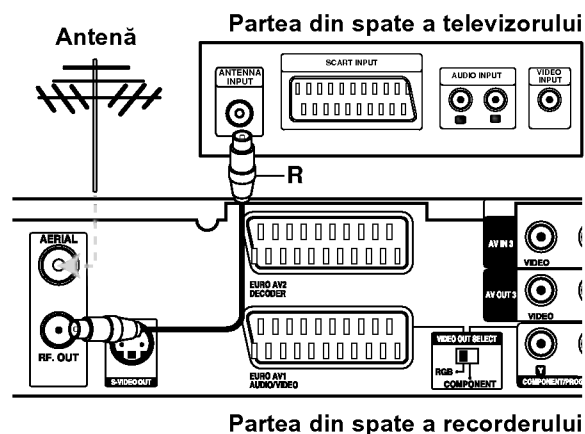

Conexiuni la televizor

- Faceți una dintre următoarele conexiuni, în funcție de capacitățile echipamentelor dvs. existente.
- Dacă folosiți mufe COMPONENT / PROGRESSIVE SCAN VIDEO OUT, setați comutatorul VIDEO OUT SELECT pe COMPONENT. Dacă folosiți o mufă SCART, setați comutatorul VIDEO OUT SELECT pe RGB.

Sfaturi

- În funcție de televizorul dvs. și de alte echipamente pe care doriți să le conectați, există diferite moduri în care puteți conecta recorderul. Folosiți una dintre conexiunile descrise mai jos.
- Consultați manualul televizorului, video recorderului, sistemului stereo sau al altor dispozitive după cum este necesar, pentru a face cele mai bune conexiuni.

Precauții

- Asigurați-vă că recorderul este conectat direct la televizor. Setați televizorul pe canalul corect de intrare video.
- Nu conectați mufa AUDIO OUT a recorderului la mufa phono in (platformă de înregistrare) a sistemului dvs. audio.
- Nu conectați recorderul prin video recorder. Imaginea DVD ar putea fi distorsionată de către sistemul de protecție la copiere.

Partea din spate a televizorului

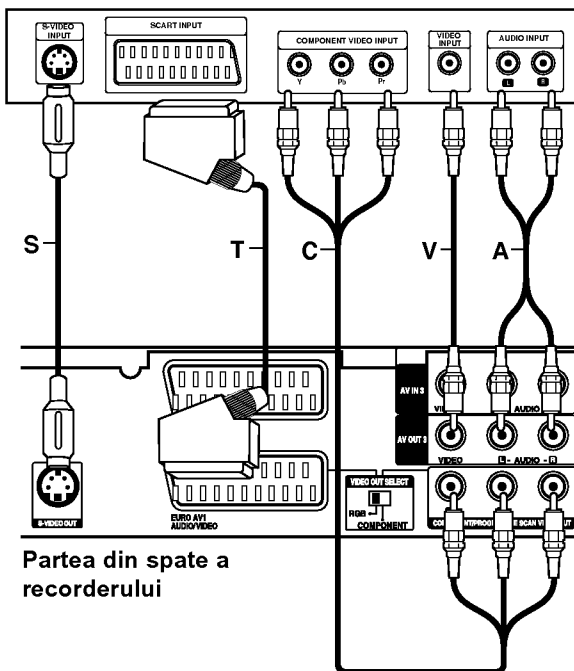

Partea din spate a recorderului

Conexiune SCART

Conectați mufa scart EURO AV1 AUDIO/VIDEO a recorderului la mufele corespunzătoare de intrare de la televizor, folosind cablul scart (**T**).

Conexiune video

Conectați mufa VIDEO OUT a recorderului la mufa de intrare video de la televizor, folosind cablul video (**V**).

Conexiune audio (stânga/dreapta)

Conectați mufele stânga și dreapta AUDIO OUT de la recorder la mufele de intrare audio stânga și dreapta de la televizor, folosind cablurile audio (**A**). Nu conectați mufa AUDIO OUT a recorderului la mufa phono in (platformă de înregistrare) a sistemului dvs. audio.

Conexiune S-video

Conectați mufa S-VIDEO OUT a recorderului la mufa de intrare S-Video de la televizor, folosind cablul S-video (**S**).

Conexiune componentă Video

Conectați mufele COMPONENT/ PROGRESSIVE SCAN VIDEO OUT ale recorderului la mufele de intrare corespunzătoare de la televizor, folosind un cablu Y Pb Pr (**C**).

Dacă televizorul dvs. are definiție înaltă sau este "pregătit digital", puteți beneficia de ieșirea de scanare progresivă a recorderului pentru cea mai bună rezoluție video. Dacă televizorul dvs. nu acceptă formatul de scanare progresivă (Progressive Scan), imaginea va apărea demodulată, dacă încercați caracteristica de scanare progresivă a recorderului.

- Activați opțiunea [Progressive Scan] [ON] din meniul setup pentru semnal progresiv, a se vedea pagina 17.

Notă:

Scanarea progresivă nu funcționează la conexiuni video analogice (mufa VIDEO OUT galbenă) sau S-VIDEO.

Precauții

O dată introdusă setarea de ieșire cu scanare progresivă, imaginea va fi vizibilă numai pe un televizor sau monitor compatibil cu caracteristica de scanare progresivă. Dacă ați activat din greșală caracteristica de scanare progresivă, trebuie să resetați recorderul. Mai întâi, scoateți discul din recorder. Apăsăți apoi STOP (■) și țineți apăsat timp de cinci secunde. Ieșirea video va reveni la setarea standard și imaginea va putea fi vizionată pe un televizor sau monitor analogic obișnuit.

Conectare la un amplificator

Conectarea la un amplificator echipat cu două canale analogice stereo sau Dolby Pro Logic II/Pro Logic

Conectați mufele stânga și dreapta AUDIO OUT ale recorderului la mufele de intrare audio stânga și dreapta de la amplificator, receiver sau sistem audio, folosind cablurile audio (A).

Conectarea la un amplificator echipat cu două canale digitale stereo (PCM) sau la un receiver audio/video echipat cu decodor pe mai multe canale (Dolby Digital™, MPEG 2 sau DTS)

1. Conectați una dintre mufele DIGITAL AUDIO OUT ale recorderului (OPTIC O sau COAXIAL X) la mufa de intrare corespunzătoare de la amplificator. Folosiți un cablu audio digital opțional (optic O sau coaxial X).
2. Va trebui să activați ieșirea digitală a recorderului. (A se vedea "Setări audio" de la pagina 18).

Sunet digital pe mai multe canale

O conexiune digitală pe mai multe canale oferă cea mai bună calitate a sunetului. Pentru aceasta, aveți nevoie de un receiver audio/video pe mai multe canale, care suportă unul sau mai multe dintre formatele audio suportate de recorder (MPEG 2, Dolby Digital și DTS). Verificați manualul receiver-ului și logo-urile de pe partea frontală a receiver-ului.

Precauții:

Datorită acordului de autorizare DTS, ieșirea digitală va fi în DTS digital out când se selectează fluxul audio DTS.

Note:

- Dacă formatul audio al ieșirii digitale nu se potrivește cu capacitățile receiver-ului dvs., receiver-ul va produce un sunet puternic, distorsionat sau nu se va auzi nici un sunet.
- Puteți obține sunet surround digital pe șase canale printr-o conexiune digitală numai dacă receiverul dvs. este echipat cu un decodor digital pe mai multe canale.
- Pentru a vedea formatul audio al DVD-ului curent pe display-ul de pe ecran, apăsați AUDIO.
- Acest recorder nu face decodare internă (2 canale) a unei coloane sonore DTS. Pentru a beneficia de avantajele unui sunet surround DTS pe mai multe canale, trebuie să conectați acest recorder la un receiver compatibil DTS prin una dintre ieșirile audio digital ale acestui recorder.

Partea din spate a recorderului

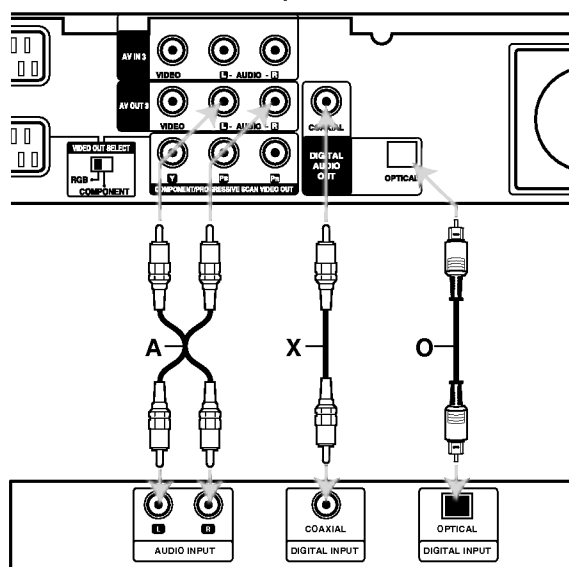

Amplificator (Receiver)

Prodot sub licență de la Dolby Laboratories. "Dolby", "Pro Logic" și simbolul cu doi D sunt mărci înregistrate ale Dolby Laboratories.

"DTS" și DTS Digital Out™ sunt mărci înregistrate ale Digital Theater Systems, Inc.

Conexiuni auxiliare Audio/Video (A/V)

Conectarea unui decodor PAY-TV/Canal Plus

Puteți viziona sau înregistra programe PAY-TV/Canal Plus dacă conectați un decodor (nelivrat) la recorder. Deconectați cablul de alimentare al recorderului de la priză când conectați decodorul.

Pentru a viziona sau înregistra programe PAY-TV/Canal Plus, setați opțiunea [AV2 Connection] pe [Decoder] (a se vedea pagina 17) și opțiunea programului [Decoder On/Off] pe [On] din meniul Setup (pagina 16).

Sfat:

Nu este necesar să porniți recorderul pentru a vedea semnalele de la tunerul conectat la televizor.

Notă:

Dacă deconectați cablul de alimentare al recorderului, nu veți putea vedea semnalele de la decodorul conectat.

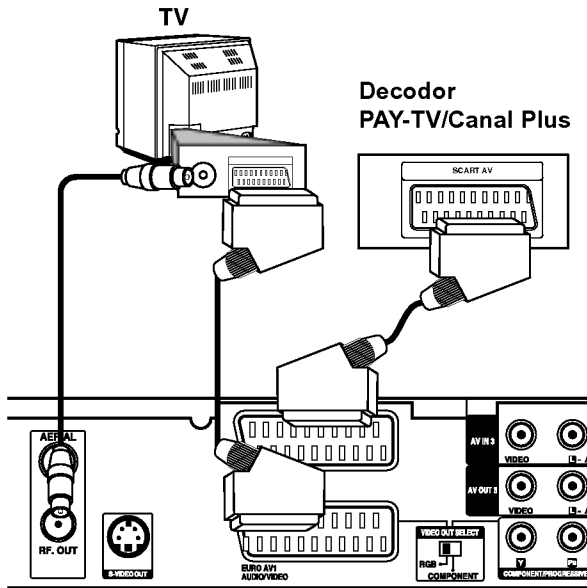

Partea din spate a recorderului

Conectarea la o mufă DECODER EURO AV2

Conectați un video recorder sau un dispozitiv similar de înregistrare la mufa EURO AV2 DECODER a acestui recorder.

Pentru a viziona sau înregistra de la o sursă prin mufa EURO AV2 DECODER, setați opțiunea [AV2 Connection] pe [Others] (a se vedea pagina 17) și opțiunea [AV2 Record] pe [Auto], [CVBS] sau [RGB] după caz (pagina 20).

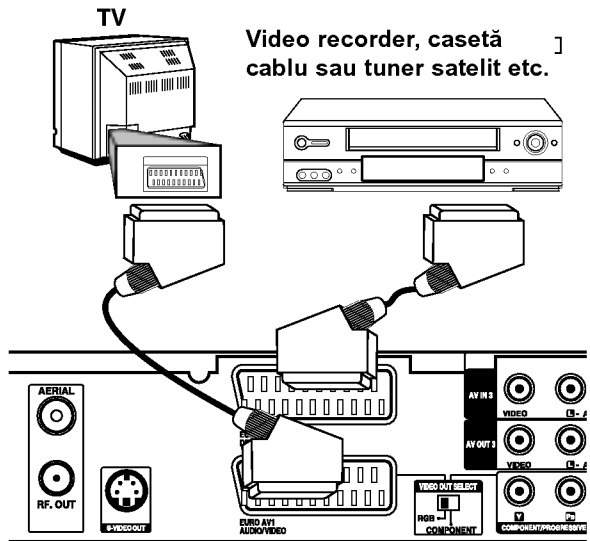

Video recorder, casetă cablu sau tuner satelit etc.

Partea din spate a recorderului

Sfat:

Nu este necesar să porniți recorderul pentru a vedea semnalele de la tunerul conectat la televizor.

Note:

- Imaginile care conțin semnale de protecție la copiere, care interzic orice copiere, nu pot fi înregistrate.
- Dacă treceți semnalele recorderului printr-un video recorder, este posibil să nu puteți recepționa o imagine clară pe ecranul televizorului. Asigurați-vă că ați conectat video recorderul la recorder și televizor în ordinea de mai jos. Pentru a viziona casete video, vizionați-le printr-o intrare pentru a doua linie, de la televizor.

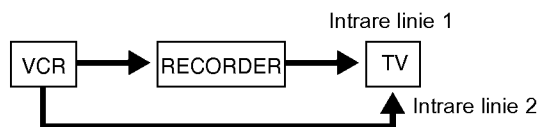

- Când înregistrați de pe acest recorder pe un video recorder, nu comutați sursa de intrare pe televizor apăsând butonul TV/DVD de pe telecomandă.
- Dacă folosiți un tuner B Sky B, asigurați-vă că ați conectat mufa VCR SCART a tunerului la mufa EURO AV2 DECODER.
- Dacă deconectați cablul de alimentare al recorderului, nu veți putea vedea semnalele de la video recorderul sau tunerul conectat.

Conectarea la mufele AV IN 3 sau AV IN 4

Conectați mufele de intrare (AV IN 3, AV IN 4) ale recorderului la mufele de ieșire audio/video ale componentei auxiliare, folosind cablurile audio/video.

Notă:

Dacă folosiți mufa S-VIDEO IN de pe panoul frontal, mufa VIDEO IN de pe panoul frontal nu va fi disponibilă.

Panoul de mufe al componentei auxiliare
(video recorder, cameră video etc.)

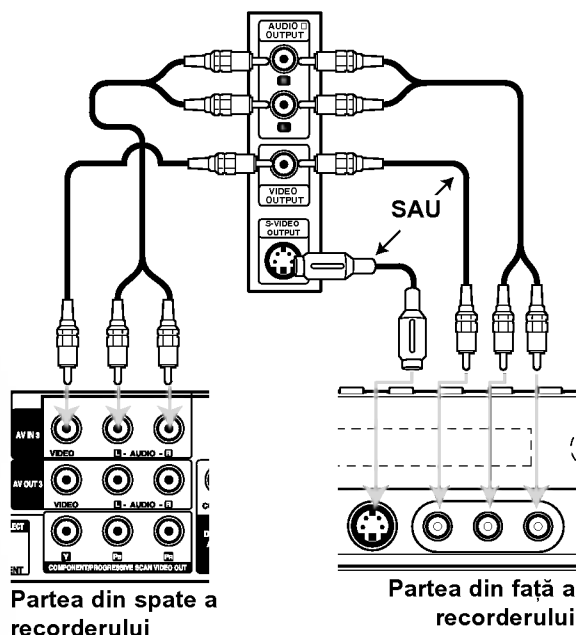

Conectarea unei camere digitale

Folosind mufa DV IN de pe panoul frontal, puteți conecta o cameră digitală DV și puteți transfera digital benzi DV pe DVD.

Folosiți un cablu DV (nelivrat) pentru a conecta mufa de intrare/ieșire DV de la camera DV la mufa DV IN de pe panoul frontal al acestui recorder.

Notă:

Această mufă se folosește numai pentru conectarea la o cameră digitală DV. Nu este compatibilă cu tunerele satelit digitale și nici cu deck-urile video D-VHS.

Cameră digitală DV

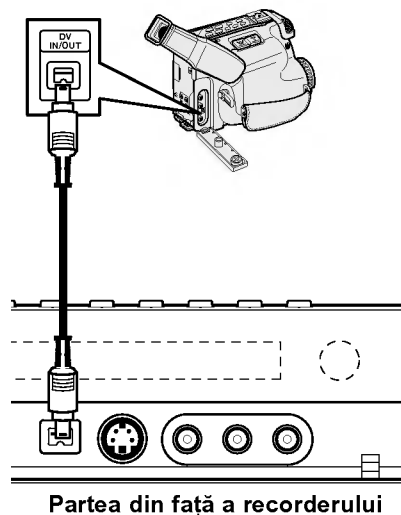

Folosirea Meniului Home

Din ecranul Home Menu puteți accesa toate Mediile pentru redare și înregistrare pe recorder.

1. Apăsați HOME pentru a afișa ecranul Home Menu.
2. Folosiți butoanele ◀ / ▶ pentru a selecta opțiunea principală dorită. Apar subopțiunile.
3. Folosiți butoanele ▲ / ▼ și ENTER pentru a selecta subopțiunea dorită.



4. Pentru a ieși din meniul HOME, apăsați HOME.

TV

- **TV HDD:** Revine la vizionarea TV în direct pentru înregistrare HDD.
- **TV DVD:** Revine la vizionarea TV în direct pentru înregistrare DVD.

MOVIE

- **HDD:** Afișează meniul Title List (listă titluri) pentru HDD. (pagina 41)
- **HDD DivX:** Afișează meniul [Movie List] pentru HDD. (pagina 27)
- **DISC:**
 - Afișează meniul Title List (Listă Titluri) pentru un disc inscriptibil (pagina 41).
 - Afișează meniul [Movie List] pentru discul DivX (pagina 27).
 - Redă un disc Video CD sau DVD-Video (paginile 23-26).

PHOTO (a se vedea pagina 30)

- **HDD:** Afișează meniul [Photo List] pentru HDD.
- **DISC:** Afișează meniul [Photo List] pentru disc.

MUSIC (A se vedea pagina 28)

- **HDD:** Afișează meniul [Music List] pentru HDD.
- **DISC:** Afișează meniul [Music List] (sau Audio CD) pentru disc.

SETUP (A se vedea pagina 15)

- **Start:** Afișează meniul Setup.

Setări inițiale

În acest sistem de meniu, există câteva moduri de individualizare a setărilor. Majoritatea meniurilor constau din trei niveluri de setare a opțiunilor, însă unele necesită mai multe, pentru o varietate de setări.

Operare generală

1. Apăsați SETUP - apare meniul Setup.
2. Folosiți ▲ / ▼ pentru a selecta opțiunea dorită.
3. Când elementul dorit este selectat, apăsați ▶ pentru a trece la al doilea nivel.
4. Folosiți ▲ / ▼ pentru a selecta a doua opțiune dorită.
5. Apăsați ▶ pentru a trece la al treilea nivel.
6. Folosiți ▲ / ▼ pentru a selecta setarea dorită și apoi apăsați ENTER pentru a confirma selecția. Unele elemente necesită și alți pași.
7. Apăsați SETUP pentru a ieși din meniul Setup.

Notă:

Apăsați ◀ pentru a trece la nivelul anterior

Setări generale

Autoprogramare

Acest recorder este echipat cu un tuner sintetizat pe frecvență care poate recepționa până la 88 canale TV.

Pregătire:

- Conectați recorderul la tipul de antenă dorit, după cum se arată în Conectarea Antenei de la pagina 10.



1. Selectați opțiunea [Auto Programming].
2. Apăsați ▶ pentru a trece la al treilea nivel. Este evidențiată iconița [Start].
3. Apăsați ENTER pentru a începe căutarea canalelor. Tunerul va trece automat prin toate canalele disponibile în zonă și le va fixa în memoria tunerului.

Notă:

După ce ați conectat recorderul pentru prima dată. Dacă apăsați SETUP pentru setarea inițială, puteți seta numai opțiunea [Auto Programming]. Puteți seta apoi celelalte opțiuni.

Setări generale (Continuare)

Editare program

Puteți edita un canal manual (adăugare, ștergere, denumire, mutare etc.).

1. Selectați opțiunea [Program Edit] și apoi apăsați ►.
2. Apăsați ENTER când este selectat [Edit]. Apare meniul Program List (listă programe).

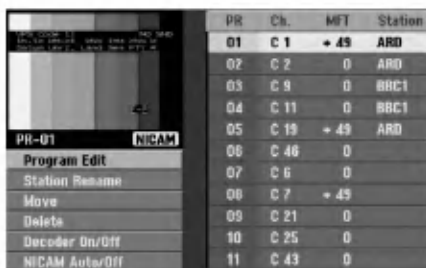

PR	Ch.	MFT	Station
01	C 1	+ 49	ARD
02	C 2	0	ARD
03	C 9	0	BBC1
04	C 11	0	BBC1
05	C 19	+ 49	ARD
06	C 46	0	
07	C 6	0	
08	C 7	+ 49	
09	C 21	0	
10	C 25	0	
11	C 43	0	

PR-01 NICAM

Program Edit

Station Rename

Move

Delete

Decoder On/Off

NICAM Auto/Off

3. Folosiți ▲ / ▼ pentru a selecta un număr PR și apoi apăsați ENTER.
4. Folosiți ▲ / ▼ pentru a selecta o opțiune de program și apoi apăsați ENTER.
 - [Program Edit] setează canalul manual. A se vedea "Program Edit" în partea de jos.
 - [Station Rename] schimbă denumirea postului. Apare display-ul pentru introducerea caracterelor. Pentru a introduce caracterele, a se vedea pagina 45. Numele poate avea până la 5 caractere.
 - [Move] Sortează pozițiile programelor din Lista programelor. Apăsați ▲ / ▼ pentru a muta poziția programului selectat într-o nouă locație.
 - [Delete] Dezactivează poziția unui program, pe care n-o mai doriți.
 - [Decoder On/Off] Setează canalele pentru decodor. Aveți nevoie de această setare pentru a viziona sau înregistra programe PAY-TV/Canal Plus. Apăsați ENTER și pe display va apărea [Decoder]. Apăsați din nou ENTER pentru a ieși din setare.
 - [NICAM Auto/off] setează canalele pentru emisiuni NICAM. În mod normal, pe display [NICAM] este aprins. Dacă sunetul emisiunii NICAM nu este clar, apăsați ENTER și [NICAM] va dispărea.
5. Apăsați RETURN (↵) în mod repetat pentru a ieși din meniul Program List (listă programe).

Editare program

Puteți efectua o căutare pentru a selecta și stoca manual canalele TV.

Când selectați [Program Edit] la pasul 4 de mai sus, va apărea display-ul pentru setarea canalelor.

1. Folosiți ◀ / ▶ pentru a selecta elementul și apăsați ▲ / ▼ pentru a schimba setarea.

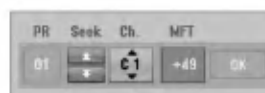

- [PR] indică poziția programului selectat.
 - [Seek] Caută automat un canal. Căutarea se oprește când recorderul prinde un canal.
 - [Ch.] Schimbă numărul canalului.
 - [MFT] face acordul fin al canalului pentru a obține o imagine mai clară.
2. Alegeți OK și apoi apăsați ENTER pentru a confirma setarea și a reveni în meniul Program List.

AV1 Decoder (Decodor AV1)

Setează mufa EURO AV1 AUDIO/VIDEO pentru introducerea semnalelor video codate.

1. Apăsați AV/INPUT când apare meniul Program List.
2. Apăsați ENTER astfel încât pe display să apară [Canal+]. Apăsați din nou ENTER pentru a ieși din setare.
 - Off: Introduce semnale de la mufa EURO AV1 AUDIO/VIDEO. În mod normal, selectați această opțiune.
 - On: Semnalul video codat care intră din mufa EURO AV1 AUDIO/VIDEO este scos pe mufa EURO AV2 DECODER pentru decodare. Semnalul decodat este introdus apoi din nou prin mufa EURO AV2 DECODER, așa încât veți putea înregistra sau viziona programe PAY-TV/Canal Plus.

Setări generale (Continuare)

Setare manuală ceas

1. Selectați opțiunea [Clock set] și apoi apăsați ►.
2. Introduceți informațiile necesare pentru dată și oră.
 - ◀ / ► (stânga/dreapta): Mută cursorul la coloana anterioară sau următoare.
 - ▲ / ▼ (sus/jos): Schimbă setarea la poziția curentă a cursorului.
3. Apăsați ENTER pentru a confirma setarea.

Aspect TV

Selectează formatul imaginii televizorului conectat (4:3 standard sau ecran lat).

- [4:3] Selectați când conectați aparatul la un televizor cu ecran 4:3. Când selectați [4:3], setați [Display Mode] de mai jos.
- [16:9] Selectați când conectați aparatul la un televizor cu ecran lat sau la un televizor cu funcție de ecran lat.

Mod imagine

Selectează modul de afișare a imaginii late pe ecran, dacă la [TV Aspect] este selectat [4:3].

- [Letter Box] Arată o imagine lată, cu benzi în porțiunile de sus și de jos ale ecranului.
- [Pan Scan] Arată automat o imagine lată pe întregul ecran și taie porțiunile care nu intră în ecran.

Scanare progresivă

Caracteristica Progressive Scan Video oferă imagini de cea mai bună calitate, cu puține fluctuații. Dacă folosiți mufele COMPONENT/PROGRESSIVE SCAN VIDEO OUT dar conectați recorderul la un televizor standard (analogic), setați caracteristica Progressive Scan pe [OFF]. Dacă folosiți mufe COMPONENT/PROGRESSIVE SCAN VIDEO OUT pentru conectare la un televizor sau monitor compatibil cu semnalul de scanare progresivă (progressive scan), setați caracteristica Progressive Scan pe [ON].

Notă:

Caracteristica Progressive Scan va fi dezactivată în meniul setup dacă comutatorul VIDEO OUT SELECT de pe panoul din spate este setat pe poziția RGB.

Precauții

O dată introdusă setarea de ieșire cu scanare progresivă, imaginea va fi vizibilă numai pe un televizor sau monitor compatibil cu caracteristica de scanare progresivă. Dacă ați activat din greșală caracteristica de scanare progresivă, trebuie să resetați recorderul. Mai întâi, scoateți discul din recorder. Apăsați apoi STOP (■) și țineți apăsat timp de cinci secunde. Ieșirea video va reveni la setarea standard și imaginea va putea fi vizionată pe un televizor sau monitor analogic obișnuit.

Conexiune AV2

Puteți conecta un decodor sau un alt dispozitiv la mufa EURO AV2 DECODER aflată în partea din spate.

- [Decoder] Selectați [Decoder] dacă conectați mufa EURO AV2 DECODER a recorderului la un decodor PAY-TV sau Canal Plus.
- [Others] Selectați [Others] dacă conectați mufa EURO AV2 DECODER a recorderului la un video recorder sau la un aparat de înregistrare similar.

Mod de economisire a energiei

Puteți seta aparatul pe un mod de economisire a energiei. Pe display nu apare nimic când aparatul este închis.

- [OFF] Modul de economisire a energiei nu este activat.
- [ON] Modul de economisire a energiei este activat.

Note:

- Semnalele TV codate (CANAL+ sau PREMIERE) nu sunt decodate în Modul Power Save (de economisire a energiei).
- Modul Power Save nu este disponibil în standby pentru înregistrare programată și atunci când opriți alimentarea cu curent a aparatului după recepționarea de semnale TV codate (CANAL+ sau PREMIERE).

Setări generale (Continuare)

Inițializare

Puteți readuce recorderul la setările din fabrică și inițializa HDD-ul.

- [Factory Set] Dacă trebuie, puteți readuce recorderul la setările din fabrică. Unele opțiuni nu pot fi resetate. (Clasificare, Parolă și Cod regional)
- [HDD format] inițializează HDD-ul (hard-discul): tot ceea ce este înregistrat pe HDD va fi șters.
 1. Selectați opțiunea [Initialize] și apoi apăsați ►.
 2. Apăsați ▲ / ▼ pentru a selecta opțiunea dorită și apoi apăsați ENTER.
Apare mesajul de confirmare.
 3. Folosiți ◀ / ▶ pentru a selecta [Yes] sau [No] și apoi apăsați ENTER.

Setări de limbă



Meniu Display

Selectați limba pentru meniul Setup și pentru display-ul de pe ecran.

Meniu/audio/subtitrare disc

- [Original] Se referă la limba inițială în care a fost înregistrat discul.
- [Other] Pentru a selecta o altă limbă, apăsați butoanele numerice și apoi ENTER pentru a introduce numărul corespunzător din 4 cifre conform listei codurilor de limbă de la capitolul de referință (a se vedea pagina 53). Dacă introduceți codul de limbă greșit, apăsați CLEAR.
- [Off] (pentru subtitrarea discului): Dezactivează subtitrarea.

Setări audio

Fiecare disc DVD are o varietate de opțiuni de ieșire audio. Setări ieșirea audio a recorderului conform tipului sistemului audio folosit.



Dolby Digital / DTS / MPEG

- [Bitstream]: Selectați "Bitstream" dacă conectați mufa DIGITAL AUDIO OUT a recorderului la un amplificator ori alt echipament cu decodor Dolby Digital, DTS sau MPEG.
- [PCM] (pentru Dolby Digital / MPEG): Selectați dacă faceți conexiunea la un amplificator stereo digital cu două canale. DVD-urile codate în Dolby Digital sau MPEG vor fi mixate automat pe audio PCM cu două canale.
- [Off] (pentru DTS): Dacă selectați "Off", semnalul DTS nu va ieși prin mufa DIGITAL AUDIO OUT.

Frecvența de discriminare cromatică

Dacă receiverul sau amplificatorul NU poate lucra cu semnale pe 96 kHz, selectați [48 kHz]. Dacă faceți această alegere, aparatul convertește automat semnalele pe 96 kHz în 48 kHz, astfel încât sistemul să le poată decoda.

Dacă receiverul sau amplificatorul poate lucra cu semnale pe 96 kHz, selectați [96 kHz]. Dacă faceți această alegere, aparatul trece fiecare tip de semnal fără a-l mai procesa.

Reglare dinamică (DRC)

La formatul DVD, puteți asculta sunetul unui program în cea mai precisă și realistă prezentare cu putință, grație tehnologiei audio digitale. Totuși, ați putea dori să comprimați dinamica ieșirii audio (diferența dintre sunetele cele mai puternice și cele mai slabe). Astfel, puteți asculta coloana sonoră a unui film cu un volum redus, fără a pierde claritatea sunetului. Pentru acest efect, setați caracteristica DRC pe [ON].

Vocal

Setați caracteristica Vocal pe [ON] numai dacă redați un DVD karaoke pe mai multe canale. Canalele karaoke ale discului vor fi mixate într-un sunet stereo normal.

Setări de blocare (control parental)



Clasificare

Blochează redarea DVD-urilor clasificate, în baza conținutului lor. Nu toate discurile sunt clasificate.

1. Selectați opțiunea [Rating] și apoi apăsați ►.
2. Pentru a accesa caracteristicile de Clasificare, Parolă și Cod regional, trebuie să introduceți codul de securitate din 4 cifre pe care l-ați creat. Dacă nu ați introdus nici un cod de securitate, vi se va cere să faceți acest lucru. Introduceți un cod din 4 cifre și apăsați ENTER. Introduceți-l din nou și apăsați ENTER pentru confirmare. Dacă ați greșit înainte de a apăsa ENTER, apăsați CLEAR.
3. Selectați un nivel de clasificare cu ajutorul butoanelor ▲ / ▼.

[1] - [8]: Clasa unu (1) are cele mai multe restricții, iar clasa opt (8) este cel mai puțin restrictivă.

[No Limit]: Dacă ați selectat [No Limit], controlul parental nu este activat, iar discul este redat integral.

4. Apăsați ENTER pentru a confirma selecția de clasificare.

Notă:

Dacă ați stabilit o clasă pentru recorder, toate scenele de pe disc cu aceeași clasă sau cu o clasă inferioară vor fi redade. Scenele cu clase superioare nu vor fi redade decât dacă pe disc există o scenă alternativă. Alternativa trebuie să aibă aceeași clasă ori o clasă inferioară. Dacă nu există o alternativă potrivită, redarea va fi oprită. Trebuie să introduceți parola din 4 cifre sau să schimbați nivelul de clasificare pentru a reda discul.

Setarea parolei

1. Selectați opțiunea [Set Password] și apoi apăsați ►.
2. Urmați pasul 2 de la "Clasificare".
Pentru a schimba parola, selectați [Change], apăsați ENTER și introduceți noul cod din 4 cifre, apoi apăsați ENTER. Introduceți-l din nou pentru confirmare.
Pentru a șterge parola, selectați [Delete] și apoi apăsați ENTER.

Dacă ați uitat codul din 4 cifre

Dacă ați uitat parola, pentru a șterge parola curentă urmați procedeul de mai jos.

1. Afișați meniul Setup și apoi selectați o iconiță de nivel 1.
2. Folosiți butoanele numerice pentru a introduce numărul din 6 cifre "210499".
3. Selectați [Yes] și apoi apăsați ENTER. Parola din 4 cifre este ștearsă. Introduceți un nou cod.

Cod regional

Introduceți codul regiunii ale cărei standarde au fost folosite pentru clasificarea DVD-ului, consultând lista (a se vedea "Coduri regionale", pagina 53).

1. Selectați opțiunea [Area Code] și apoi apăsați ►.
2. Urmați pasul 2 de la "Clasificare".
3. Selectați primul caracter cu ajutorul butoanelor ▲ / ▼.
4. Comutați cursorul cu ajutorul butoanelor ► și selectați al doilea caracter cu ajutorul butoanelor ▲ / ▼.
5. Apăsați ENTER pentru a confirma selecția codului regional.

Cod înregistrare DivX

Vă punem la dispoziție codul de înregistrare DivX® VOD (Video On Demand – Video la cerere) care vă permite să închiriați și să cumpărați fișiere video folosind serviciul DivX® VOD. Pentru mai multe informații, vizitați www.divx.com/vod.

1. Selectați opțiunea [DivX Reg. Code] și apoi apăsați ►.
2. Apăsați ENTER când este selectat [View] și va apărea codul de înregistrare.
3. Folosiți codul de înregistrare pentru a cumpăra sau a închiria fișiere video prin serviciul DivX® VOD de la www.divx.com/vod. Urmați instrucțiunile și descărcați conținutul video pe un disc pentru redarea pe acest aparat.

Notă:

Toate fișierele video descărcate de la DivX® VOD pot fi redade numai pe acest aparat.

Setări de înregistrare



Setare mod înregistrare

Puteți seta calitatea imaginii pentru înregistrare; XP (calitate înaltă), SP (calitate standard), LP (calitate slabă), EP (calitate extinsă).

Aspect înregistrare

Când faceți o înregistrare DVD, puteți seta formatul de înregistrare astfel încât să se potrivească materialului pe care îl înregistrați (16:9 sau 4:3).

Sunet înregistrare DV

Trebuie să setați această opțiune dacă aveți o cameră care folosește sunet 32kHz/12-bit conectată la mufa DV IN de pe panoul frontal.

Unele camere digitale au două track-uri stereo pentru audio. Unul este înregistrat în momentul filmării, iar celălalt pentru postsincronizare.

La setarea Audio 1, se folosește sunetul care a fost înregistrat în timpul filmării.

La setarea Audio 2, se folosește sunetul de postsincronizare.

Sunet înregistrare TV

Dacă înregistrarea TV este bilingvă, puteți alege canalul audio pe care să-l înregistrați.

[Main+Sub] Limba principală și limba secundară

[Main] Numai limba principală

[Sub] Numai limba secundară

Capitol automat

Când înregistrați în modul Video, markerii de capitol sunt puși într-o setare specificată. Puteți schimba acest interval la 5 minute, 10 minute sau 15 minute.

Dacă selectați [None], se dezactivează marcajul automat de capitol, împreună cu setarea [None].

Înregistrare AV2

Puteți selecta tipul de semnal când înregistrați semnal de intrare video de la un aparat conectat la mufa EURO AV2 DECODER.

[Auto] Semnalul de intrare video va urma automat semnalul video recepționat.

[CVBS] Numai pentru înregistrarea unui semnal de intrare CVBS.

[RGB] Numai pentru înregistrarea unui semnal de intrare RGB.

Setări disc

Format disc

Dacă ați pus un disc neinscripționat (blank), recorderul va inițializa discul.

DVD-R: Recorderul inițializează discul pentru modul Video. Modul de înregistrare va fi întotdeauna Video.

DVD-RW/DVD+RW/DVD+R(DL): Apare meniul de inițializare. Selectați [OK] și apoi apăsați ENTER.

Discul DVD-RW este inițializat în modul Video.

De asemenea, puteți reformata DVD-RW/DVD+RW din meniul Setup după cum se arată mai jos.



1. Selectați opțiunea [Disc Format] și apoi apăsați ►.
2. Apăsați ENTER în timp ce este selectat [Start]. Apare meniul de formatare Disc.
3. Folosiți ◀ / ▶ pentru a selecta modul dorit (mod VR sau mod Video) și apoi apăsați ENTER. Apare mesajul de confirmare. Pentru discuri DVD+RW, treceți la pasul 4.
4. Folosiți ◀ / ▶ pentru a selecta [Ok] și apoi apăsați ENTER. Inițializarea discului durează câteva momente.

Precauții

Dacă doriți să schimbați formatul discului, tot ce este înregistrat pe disc va fi șters.

Setări disc (Continuare)

Finalizare

Finalizarea "fixează" înregistrările, astfel încât discul poate fi redat pe un DVD player obișnuit sau pe un computer echipat cu o unitate DVD-ROM corespunzătoare. Finalizarea unui disc în modul video creează un ecran de meniu pentru navigarea pe disc. Acesta este accesat prin apăsarea MENU/LIST sau TITLE.

Precauții

O dată ce ați finalizat un disc DVD-R sau DVD+R, nu mai puteți edita și nici înregistra altceva pe disc, decât dacă este DVD+RW. Totuși, puteți înregistra și edita un disc DVD-RW alegând opțiunea [Unfinalize].



1. Selectați opțiunea [Finalize] și apoi apăsați ►.
2. Apăsați ENTER când este selectat [Finalize]. Apare meniul de finalizare.
3. Selectați [Ok] și apoi apăsați ENTER. Recorderul începe finalizarea discului.

Note:

- Durata finalizării depinde de tipul discului, de cât de mult este înregistrat pe disc și de numărul de titluri de pe disc.
- Finalizarea unui disc DVD+R DL poate dura până la 30 minute.

Sfaturi

- Dacă ați încărcat un DVD-RW care a fost finalizat deja, puteți reveni asupra finalizării alegând Unfinalize din meniul Finalize. După ce ați procedat astfel, puteți edita și reînregistra discul.
- Nu puteți reveni asupra finalizării pe un disc DVD-R sau DVD+R.
- Dacă opțiunea [Disc Protect] este activată [ON], finalizarea nu este posibilă. Pentru finalizare, dezactivați opțiunea [Disc Protect] [OFF].

Etichetare disc

Folosiți această caracteristică pentru a introduce un nume pentru disc. Acest nume apare când încărcați discul și când afișați pe ecran informațiile discului.

- Numele discului poate avea până la 32 caractere.
 - Pentru discurile formate pe un alt recorder, veți vedea numai un set limitat de caractere.
1. Selectați opțiunea [Disc Label] și apoi apăsați ►.
 2. Apăsați ENTER când este selectat [Edit]. Apare meniul de tastatură. Pentru a introduce caracterele, a se vedea pagina 45.

Protejare disc

Când înregistrați pe un disc DVD+RW/ +R sau DVD-RW formatat în modul VR, setați pe [ON] pentru a preveni înregistrarea, editarea sau ștergerea accidentală a discului respectiv. Dacă trebuie să deblocați discul pentru a face editări, selectați [OFF].

PBC

PBC înseamnă Playback Control (controlul redării) și se referă la meniurile și caracteristicile de navigare speciale disponibile la unele Video CD-uri.

- [ON] Video CD-urile sunt redade conform PBC, dacă este disponibil.
- [OFF] Video CD-urile sunt redade în același mod ca CD-urile audio.

Explicații generale pentru afișare pe ecran

Acest manual oferă instrucțiunile de bază pentru operarea recorderului. Unele DVD-uri necesită un anumit mod de operare sau permit numai unele operațiuni în timpul redării. Dacă se întâmplă acest lucru, pe ecranul televizorului apare simbolul , indicând că operațiunea respectivă nu este permisă de aparat sau nu este disponibilă pe disc.

Afișarea informațiilor în timp ce priviți la televizor

În timp ce priviți la televizor, apăsați **DISPLAY** pentru a afișa/ascunde informațiile pe ecran.

Indică numărul canalului, denumirea postului și semnalul audio (STEREO, MONO) recepționat de tuner.

Indică modul de înregistrare, spațiul liber și bara de progres a timpului trecut.

Indică numele și formatul discului.



Indică data și ora curentă.

Afișarea pe ecran a informațiilor discului

Puteți afișa pe ecran diferite informații despre discul încărcat în recorder.

1. Apăsați **DISPLAY** o dată pentru a arăta starea curentă.

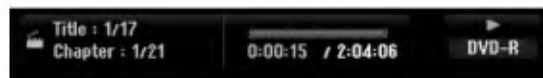

2. Apăsați **DISPLAY** încă o dată pentru a afișa diferite informații cu privire la redare. Elementele afișate diferă în funcție de tipul discului sau de starea redării.



3. Puteți selecta un element apăsând **▲ / ▼** și modifica sau selecta setarea apăsând **◀ / ▶**. Pentru detalii cu privire la fiecare element, a se vedea paginile din paranteze.

- [Title]: Numărul titlului (sau track-ului) curent/numărul total de titluri (sau track-uri) (pagina 23, 25)
- [Chapter]: Numărul capitolului curent/numărul total de capitole (pagina 23)
- [Time]: Timpul de redare trecut (pagina 25)
- [Audio]: Limba audio selectată (numai DVD VIDEO) sau canalul audio (pagina 24)
- [Subtitle]: Subtitrarea selectată (pagina 24)
- [Angle]: Unghiul selectat/numărul total de unghiuri (pagina 25)
- [Sound]: Modul de sunet selectat (pagina 26)

Notă:

Dacă nu apăsați nici un buton timp de 10 secunde, afișajul de pe ecran dispare.

Redare

Caracteristici generale de redare

1. Introduceți un disc, cu partea înregistrată în jos.
2. Porniți redarea prin meniul HOME (a se vedea pagina 15).
3. Pentru a opri redarea, apăsați STOP (■).
Aparatul înregistrează punctul de oprire, în funcție de disc. Pe ecran apare "■■■" scurt.
Apăsați PLAY (▶) pentru a relua redarea (de la punctul scenei respective). Dacă apăsați STOP (■) din nou sau scoateți discul (pe ecran apare "■"), aparatul va șterge punctul de oprire.
4. Apăsați OPEN/CLOSE (▲) pentru a scoate discul.
Apăsați OPEN/CLOSE (▲) pentru a închide platanul discului sau apăsați POWER (⏻), platanul discului se închide automat și aparatul este oprit.

Notă:

Dacă Controlul Parental este activat și discul nu intră în setările de Clasificare (este neautorizat), trebuie să introduceți codul din 4 cifre și/sau discul trebuie autorizat (a se vedea "Clasificare" la pagina 19).

Butoane	Operațiuni	Discuri
OPEN / CLOSE (▲)	Deschide sau închide platanul discului.	Toate discurile
PAUSE/STEP ()	În timpul redării, apăsați PAUSE/STEP () pentru a întrerupe redarea. Apăsați PAUSE/STEP () în mod repetat pentru redare cadru cu cadru. Sfat: Puteți avansa sau derula înapoi imaginea cadru cu cadru apăsând ◀ / ▶ în mod repetat în modul PAUSE. Imaginea cadru cu cadru înapoi nu este disponibilă pentru Video CD-uri.	Toate discurile HDD DVD ALL VCD
SKIP (◀◀ / ▶▶)	În timpul redării, apăsați SKIP (◀◀ sau ▶▶) pentru a trece la următorul capitol/track sau pentru a reveni la începutul capitolului/track-ului curent. Apăsați SKIP ◀◀ de două ori scurt pentru a trece la capitolul/track-ul anterior. Sfaturi: <ul style="list-style-type: none"> • Pentru a trece direct la oricare capitol în timpul redării DVD-ului, apăsați DISPLAY de două ori și ▲ / ▼ pentru a selecta iconița capitolului. Apoi introduceți numărul capitolului sau folosiți ◀ / ▶. • În cazul unui audio CD, pentru a trece direct la oricare track, introduceți numărul track-ului cu ajutorul butoanelor numerice (0-9) în timpul redării. 	HDD DVD ALL VCD DivX ACD MP3 WMA
SCAN (◀◀ / ▶▶)	În timpul redării, apăsați SCAN (◀◀ sau ▶▶) în mod repetat pentru a selecta viteza de scanare necesară. HDD, DVD; 5 pași DivX; 4 pași Video CD, Audio CD; 3 pași Când redarea este întreruptă (pauză), apăsați SCAN (◀◀ sau ▶▶) în mod repetat pentru redare lentă. DVD; 4 pași Video CD; 3 pași (Numai înainte)	HDD DVD ALL VCD DivX ACD HDD DVD ALL VCD
ZOOM	În timpul redării sau în modul pauză, apăsați ZOOM pentru a mări imaginea. (x1 → x2 → x4 → x1 (normal)) Vă puteți deplasa în imaginea mărită cu ajutorul butoanelor ◀▶▲▼.	HDD DVD ALL VCD

Caracteristici generale de redare (continuare)

Butoane	Operațiuni	Discuri
REPEAT	<p>În timpul redării, apăsați REPEAT în mod repetat pentru a selecta modul de repetare dorit.</p> <p>HDD (Titlu/Off), DVD (Capitol/Titlu/Off) VR mode DVD-RW (Capitol/Titlu/Toate/Off) Video CD, Audio CD (Track/Toate/Off) MP3/WMA (Track/Folder/Off)</p> <p>Note:</p> <ul style="list-style-type: none"> • La un video CD cu PBC, trebuie să dezactivați caracteristica PBC din meniul Setup pentru a putea utiliza funcția de repetare. A se vedea pagina 21. • Dacă apăsați SKIP (▶▶) o dată în timpul redării repetate a unui capitol (track), redarea repetată este anulată. 	<p>HDD DVD ALL VCD ACD MP3 WMA</p>
A-B	<p>În timpul redării, apăsați butonul A-B pentru a selecta punctul A și punctul B și pentru a repeta o secvență de la punctul A (punctul de început) la punctul B (punctul de sfârșit).</p> <p>Notă: În timpul redării de pe HDD, nu puteți selecta o secvență sub 5 secunde.</p>	<p>HDD DVD ALL VCD ACD</p>
TITLE	<p>Dacă titlul DVD-ului curent are meniu, meniul titlului va apărea pe ecran. În caz contrar, poate apărea meniul discului.</p>	<p>DVD</p>
MENU/LIST	<p>Pe ecran apare meniul discului.</p>	<p>DVD</p>
SUBTITLE ()	<p>În timpul redării, apăsați SUBTITLE și apoi ◀ / ▶ în mod repetat pentru a selecta limba de subtitrare dorită.</p>	<p>DVD</p>
AUDIO ()	<p>Apăsați AUDIO și apoi ◀ / ▶ în mod repetat pentru a asculta limbi audio sau track-uri audio diferite.</p> <p>Notă: Unele discuri dispun atât de coloană sonoră Dolby Digital, cât și DTS. Când este selectat DTS, nu există ieșire audio analogică. Pentru a asculta o coloană sonoră DTS, conectați acest recorder la un decodor DTS printr-una dintre ieșirile digitale. A se vedea pagina 12 pentru detalii cu privire la conectare.</p> <p>Apăsați AUDIO și apoi ◀ / ▶ în mod repetat în timpul redării pentru a asculta un canal audio diferit (STEREO, STÂNGA sau DREAPTA).</p> <p>La discurile DVD-RW înregistrate în modul VR și HDD, care au și un canal audio principal, și unul bilingv, puteți comuta între Principal (L), Secundar (R) sau Principal + Secundar (L+R).</p> <p>Apăsați AUDIO în mod repetat în timpul redării pentru a asculta un canal audio diferit (STEREO, STÂNGA sau DREAPTA).</p>	<p>DVD</p> <p>HDD -RW_{VR} -RW_{Video} +RW -R +R VCD DivX</p> <p>ACD MP3 WMA</p>
I.SKIP	<p>Apăsați I.SKIP în mod repetat în timpul redării pentru a sări înainte 15 secunde.</p> <p>La redarea de pe HDD sau în modul Comutare timp, la fiecare apăsare a ◀ / ▶ se sare înainte sau înapoi cu 5 minute.</p>	<p>HDD DVD ALL</p>

Dacă este Afișat ecranul de meniu **DVD** **VCD**

Ecranul de meniu poate fi afișat mai întâi după încărcarea unui DVD sau Video CD care are meniu.

DVD

Folosiți butoanele ◀ / ▶ / ▲ / ▼ pentru a selecta titlul/capitolul pe care doriți să-l vizionați, apoi apăsați ENTER pentru a începe redarea.

Apăsați TITLE sau MENU/LIST pentru a reveni la ecranul de meniu.

VCD

- Folosiți butoanele numerice pentru a selecta track-ul dorit.
Apăsați RETURN (↵) pentru a reveni la ecranul de meniu.
- Setarea meniului și procedurile exacte de operare pentru folosirea meniului pot diferi în funcție de disc. Urmați instrucțiunile de pe fiecare ecran de meniu. Din meniul setup puteți dezactiva caracteristica PBC. (Vezi pagina 21).

Trecerea la alt TITLU **HDD** **-RWVR** **-RWVideo** **+RW** **-R** **+R** **DVD** **DivX**

Dacă un disc are mai mult de un titlu, puteți trece la un alt titlu astfel:

- Apăsați DISPLAY de două ori în timpul redării și apoi folosiți ▲ / ▼ pentru a selecta iconița titlului. Apăsați apoi butonul numeric corespunzător (0-9) sau ◀ / ▶ pentru a selecta numărul titlului.

Căutare după timp **HDD** **-RWVR** **-RWVideo** **+RW** **-R** **+R** **DVD** **DivX**

Pentru a începe redarea discului în orice moment ales:

- Apăsați DISPLAY în timpul redării. În căsuța de căutare după timp apare timpul de redare trecut.
- Apăsați ▲ / ▼ pentru a selecta iconița ceasului; va apărea "0:00:00".
- Introduceți timpul de începere dorit cu ore, minute și secunde, de la stânga la dreapta.
Dacă ați introdus o cifră greșită, apăsați ◀ / ▶ pentru a trece bara () sub cifra respectivă. Introduceți apoi cifrele corecte.
- Apăsați ENTER pentru a confirma. Redarea începe de la momentul selectat.

Căutare după semn **6/6**

HDD **-RWVR** **-RWVideo** **+RW** **-R** **+R**
DVD **VCD**

Pentru a introduce un marker (semn)

Puteți începe redarea de la unul până la nouă puncte memorate. Pentru a introduce un marker (semn), apăsați MARKER la punctul dorit de pe disc. Pe ecranul televizorului apare scurt iconița Marker. Repetați pentru a introduce până la nouă semne.

Pentru a reapela sau a renunța la o scenă însemnată

- Apăsați SEARCH în timpul redării unui disc. Pe ecran va apărea meniul Marker Search (căutare după semn).
- Folosiți ◀ / ▶ / ▲ / ▼ pentru a selecta scena marcată pe care doriți s-o reapelați sau la care doriți să renunțați.
- Apăsați ENTER și redarea va începe de la scena însemnată. Sau apăsați CLEAR și numărul semnului va fi șters din listă.



Unghi cameră **DVD**

Dacă discul conține scene înregistrate cu unghiuri diferite ale camerei, puteți schimba pe un unghi diferit în timpul redării.

- Apăsați DISPLAY în timpul redării. Pe ecranul televizorului va apărea afișajul.
- Folosiți ▲ / ▼ pentru a selecta iconița de Unghi pe display-ul de pe ecran.
- Folosiți ◀ / ▶ pentru a selecta unghiul dorit.
Pe ecranul televizorului apare numărul unghiului curent.

Sfat:

Indicatorul ANGLE va clipi pe ecranul televizorului în timpul scenelor înregistrate cu unghiuri diferite, pentru a vă arăta că este posibilă schimbarea unghiului.

Surround 3D **-RW_{VR}** **-RW_{Video}** **+RW** **-R**

+R **DVD** **VCD** **DivX**

Acest aparat poate produce un efect surround 3D, care simulează redarea audio pe mai multe canale din două difuzoare stereo obișnuite, în loc de cinci sau mai multe, câte sunt necesare în mod normal pentru a asculta sunet pe mai multe canale la un sistem cinematografic de uz casnic.

1. Apăsați DISPLAY în timpul redării. Pe ecranul televizorului va apărea afișajul.
2. Folosiți ▲ / ▼ pentru a selecta iconița de Sunet pe display-ul de pe ecran.
3. Folosiți ◀ / ▶ pentru a selecta "3D SUR". Pentru a dezactiva efectul Surround 3D, selectați "NORMAL".

Memorarea ultimelor setări **DVD**

Acest recorder memorează setările utilizatorului pentru ultimul disc pe care l-ați redat. Setările rămân în memorie chiar dacă scoateți discul din recorder sau dacă închideți recorderul. Dacă puneți un disc care are setările memorate, este reapelată automat ultima poziție de oprire.

Note:

- Setările sunt memorate pentru a fi folosite oricând.
- Acest recorder nu memorează scena de pe un disc dacă opriți recorderul înainte de a începe redarea discului.

PIP (Picture in Picture - Imagine în imagine)

HDD **-RW_{VR}** **-RW_{Video}** **+RW** **-R** **+R**
DVD **VCD**

Această funcție vă permite să vizionați posturile memorate într-o subimagine în timpul redării.

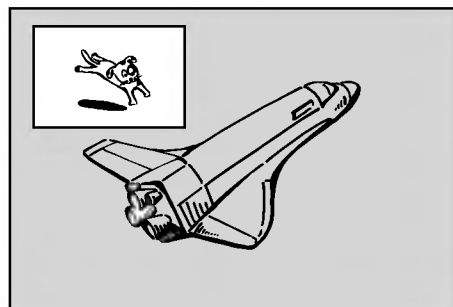

Activare și dezactivare

Apăsați PIP pentru a comuta pe subimagine, apăsați din nou acest buton pentru dezactivare.

Selectare mod intrare pentru subimagine

Apăsați AV/INPUT pentru a selecta modul de intrare pentru subimagine. La fiecare apăsare a butonului, fiecare mod de intrare pentru subimagine este afișat după cum se arată mai jos.

Tuner → AV1 → AV2 → AV3 → AV4

Selectare program pentru subimagine

Folosiți PR/CH(+/-) pentru a schimba programul când intrarea imaginii este setată pe tuner. Numărul programului selectat este afișat pe ecranul televizorului. Puteți vedea programul selectat apăsând STOP (■).

Schimbare poziție subimagine

Apăsați ◀ / ▶ în mod repetat până când ajungeți la poziția dorită. Subimaginea se deplasează în sensul acelor de ceasornic sau invers.

Zoom subimagine

Apăsați ZOOM în mod repetat pentru a mări subimaginea; nivelul de mărire crește în maximum trei pași.

Redarea unui film în format DivX

Recorderul poate reda fișiere DivX. Înainte de a reda fișiere DivX, citiți "Cerințe pentru fișierele DivX" din partea dreaptă.

1. Apăsați HOME și apoi selectați opțiunea [MOVIE].
2. Selectați un mediu care conține fișier(e) DivX și apoi apăsați ENTER.
Pe ecranul televizorului apare meniul [Movie List].



3. Apăsați ▲ / ▼ pentru a selecta un folder și apoi ENTER. Va apărea lista fișierelor din folder. Dacă vă aflați în lista de fișiere și doriți să reveniți la lista folderelor, folosiți butoanele ▲ / ▼ de pe telecomandă pentru a evidenția [] și apăsați ENTER.
4. Dacă doriți să vedeți un anumit fișier, apăsați ▲ / ▼ pentru a evidenția fișierul și apăsați PLAY (▶). Puteți folosi diferite funcții de redare. Consultați paginile 23-26.
5. Apăsați STOP pentru a opri redarea.
Apare meniul [Movie List].

Observație pentru afișarea subtitrării unui DivX

Dacă subtitrarea nu apare corect, urmați pașii de mai jos.

1. Apăsați PAUSE/STEP și apoi va apărea subtitrarea.
2. Apăsați și țineți apăsat SUBTITLE timp de circa 3 secunde. Apare codul de limbă.
3. Apăsați ◀ / ▶ pentru a selecta un alt cod de limbă, până când subtitrarea apare corect.
4. Apăsați PLAY (▶) pentru a continua redarea.

Opțiuni meniu Movie List

1. Apăsați ▲ / ▼ pentru a selecta un folder/fișier din meniul [Movie List] și apoi apăsați ENTER.
Apar opțiunile de meniu [Movie List].
Opțiunile afișate din meniu diferă în funcție de mediul selectat.
2. Apăsați ▲ / ▼ / ◀ / ▶ pentru a selecta o opțiune și apoi apăsați ENTER.
 - [Play] Începe redarea titlului selectat.
 - [Open] Deschide folderul și apare o listă de fișiere a folderului.
 - [Delete] Șterge fișierul (fișierele) sau folderul (folderele) de pe suportul respectiv.
 - [Rename] Editează numele fișierului. (pagina 32)
 - [Move] Mută fișierul (fișierele) într-un alt folder sau pe alt suport. (pagina 33)
 - [Copy] Copiază fișierul (fișierele) într-un alt folder sau pe alt suport. (pagina 33)

Cerințe pentru fișierele DivX

Rezoluție disponibilă: 720x576 (I x H) pixeli

Extensii fișiere DivX: ".avi", ".divx"

Subtitrări DivX care pot fi redat: ".smi", ".srt", ".sub (numai format Micro DVD)", ".txt (numai format Micro DVD)"

Format de codec care poate fi redat: "DIV3", "MP43", "DIVX", "XVID", "DX50"

Format audio care poate fi redat: "AC3", "PCM", "MP2", "MP3", "WMA"

- Frecvența de discriminare cromatică:
în limitele a 8-48 kHz (MP3), 32-48 kHz (WMA)
- Rata de eșantionare (bit rate):
în limitele a 8-320 kbps (MP3), 32-192 kbps (WMA)

Format CD-R: ISO 9660 și JOLIET.

Format DVD±R/RW: ISO 9660 (Format UDF Bridge)

Număr maxim de fișiere / disc: Sub 1999 (număr total de fișiere și foldere)

Observații cu privire la formatul DivX

- Dacă numărul cadrelor este de peste 29,97 pe secundă, este posibil ca aparatul să nu funcționeze normal.
- Dacă structura video și audio a fișierului înregistrat nu este concanalizată, se revine la ecranul de meniu.
- Dacă fișierul este înregistrat cu GMC, aparatul suportă numai 1 punct la nivelul de înregistrare.
* GMC?
GMC este acronimul pentru Global Motion Compensation. Este un instrument de codare specificat în standardul MPEG4. Unele dispozitive de codificare MPEG4, cum ar fi DivX sau Xvid, au această opțiune.
Există niveluri diferite de codare GMC, denumite de regulă 1 punct, 2 puncte sau 3 puncte GMC.

Redarea unui Audio CD sau a unui fișier MP3/WMA

Acest recorder poate reda audio CD-uri și fișiere MP3/WMA.

Înainte de a reda fișiere MP3/WMA, citiți "Cerințe pentru fișierele audio MP3/WMA" din partea dreaptă.

1. Apăsați HOME.
Apare meniul HOME.
2. Selectați opțiunea [MUSIC].
3. Selectați un suport media care conține MP3/WMA sau titluri audio și apoi apăsați ENTER.
Pe ecranul televizorului apare meniul [Music List].

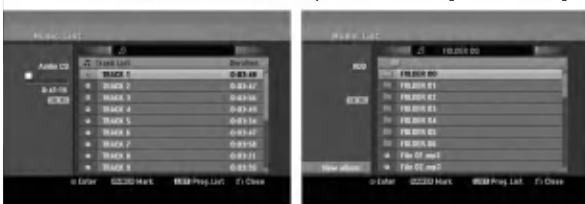

4. Folosiți ▲/▼ pentru a selecta un track și apoi apăsați PLAY (▶).
Puteți folosi diferite funcții de redare. Consultați paginile 23-26.

Sfaturi:

- Apăsați DISPLAY pentru a vedea informațiile ID3-Tag pentru fișierul MP3. Dacă nu există informații ID3-Tag, va apărea [ID3-Tag: None]. Dacă selectați un folder, este afișat numărul de subfoldere și numărul de fișiere MP3/WMA din folder. Apăsați din nou DISPLAY pentru a ascunde informațiile de pe ecran.
- Dacă doriți să treceți la directorul părinte, folosiți ▲ / ▼ pentru a evidenția  și apăsați ENTER.
- De asemenea, puteți afișa meniul HOME pentru a selecta un alt suport media, apăsând HOME.

5. Pentru a opri redarea în orice alt moment, apăsați STOP.

Sfat:

Puteți crea un nou folder. Selectați opțiunea [New Album] din meniul HDD-muzică și apoi apăsați ENTER. Este creat folderul "NONAME##".

Opțiuni de meniu Audio CD și Music (muzică)

1. Apăsați ▲ / ▼ pentru a selecta un folder/fișier din meniul Audio CD sau Music și apoi apăsați ENTER.
Apar opțiunile de meniu.
Opțiunile afișate din meniu diferă în funcție de mediul selectat.
2. Apăsați ▲ / ▼ / ◀ / ▶ pentru a selecta o opțiune și apoi apăsați ENTER.
 - [Play] Începe redarea titlului selectat.
 - [Random] Pornește sau oprește redarea în ordine aleatorie.
 - [Open] Deschide folderul și apare o listă de fișiere a folderului
 - [Delete] Șterge fișierul (fișierele) sau folderul (folderele) de pe suportul respectiv.
 - [Rename] Editează numele fișierului. (pagina 32)
 - [Move] Mută fișierul (fișierele) într-un alt folder sau pe alt suport. (pagina 33)
 - [Copy] Copiază fișierul (fișierele) într-un alt folder sau pe alt suport. (pagina 33)
 - [Program Add] Adaugă track(uri) la Lista Programului (pagina 29)

Ordine aleatorie

1. Apăsați ▲ / ▼ pentru a selecta un fișier și apoi apăsați ENTER.
Apar opțiunile de meniu.
2. Apăsați ▲ / ▼ pentru a selecta opțiunea [Random] și apoi apăsați ENTER.
Aparatul începe în mod automat redarea în ordine aleatorie și în ecranul de meniu apare "RANDOM".
3. Pentru a reveni la redarea normală, selectați din nou opțiunea [Random] și apoi apăsați ENTER.

Sfat:

Apăsând SKIP ►► în timpul redării în ordine aleatorie, aparatul selectează un alt track și reia redarea în ordine aleatorie.

Cerințe pentru fișierele audio MP3/ WMA

Extensii de fișiere

".mp3", ".wma".

Frecvența de discriminare cromatică:

În limitele a 8-48 kHz (MP3), 32-48 kHz (WMA)

Rata de eșantionare (bit rate):

În limitele a 8-320 kbps (MP3), 32-192 kbps (WMA)

Format CD-R:

ISO 9660 și JOLIET.

Format DVD±R/RW:

ISO 9660 (Format UDF Bridge)

Număr maxim de fișiere / disc:

Sub 1999 (număr total de fișiere și foldere)

Redare programată cu Audio CD și fișier MP3/WMA

Redarea programată vă permite să faceți playlist-uri individualizate pentru track-uri de pe Audio CD-uri sau MP3/WMA. Programele pot conține până la 99 track-uri Audio CD sau 256 fișiere MP3/WMA.

1. Apăsați ▲ / ▼ pentru a selecta un fișier/track (sau folder) din meniul Audio CD sau Music. Puteți selecta toate fișierele MP3/WMA și folderele din meniul Music apăsând butonul CLEAR. Pentru a renunța la selecții, apăsați din nou CLEAR.

Selectarea mai multor fișiere/track-uri (foldere)

1. Apăsați **MARKER**.
Pe fișier/track sau folder apare un semn de bifat. Apăsați din nou **MARKER** pentru a renunța la fișierul/track-ul sau folderul marcat.
2. Repetați pasul 1 pentru a marca alte fișiere/track-uri (foldere).
2. Apăsați **ENTER**.
Opțiunile apar în partea stângă a meniului.
3. Folosiți ▲ / ▼ pentru a selecta opțiunea [Program Add] și apoi apăsați **ENTER**.
4. Repetați pașii 1-3 pentru a marca și alte track-uri.

Notă:

Dacă selectați un folder pentru Redare programată, toate track-urile/fișierele din folder sunt adăugate la Lista programului.



5. Folosiți ► pentru a trece la lista Programului. Track-ul programat pe care l-ați selectat ultimul este evidențiat în lista programului.
6. Folosiți ▲ / ▼ pentru a selecta track-ul cu care doriți să începeți redarea.
7. Apăsați **PLAY** (►) pentru a începe. Redarea este oprită după ultimul track programat din lista programului.
8. Pentru a ieși din Redarea programată și a reveni la redarea normală, selectați un track din Listă și apăsați **PLAY** (►).

Sfat:

Puteți accesa ecranul de Listă a programului sau puteți ieși din el apăsând **MENU/LIST**.

Opțiuni ale meniului Listă Program

1. Apăsați ▲ / ▼ pentru a selecta un track/fișier din Lista programului și apoi apăsați **ENTER**.
Apar opțiunile de meniu.



2. Folosiți ▲ / ▼ pentru a selecta o opțiune și apoi apăsați **ENTER** pentru a confirma selecția.
 - [Play] Redarea începe în ordinea în care ați programat track-urile, de la track-ul selectat.
 - [Random] Porneste sau opreste redarea în ordine aleatorie.
 - [Delete] Șterge track-ul (track-urile) din meniul Listă Program.
 - [Move] Mută track-ul(urile) pentru a schimba ordinea programului.
 - [Save] Memorează lista programului. (Numai HDD)

Repetare track-uri programate

Apăsați **REPEAT** pentru a selecta modul de repetare dorit.

- [TRACK] Repetă track-ul curent.
- [ALL] Repetă toate track-urile din Lista programului.
- [OFF] Renunță la modul de repetare (fără afișaj).

Ștergerea unui track din Lista programului

1. Selectați track-ul pe care doriți să-l ștergeți din Lista Programului. Folosiți butonul **MARKER** pentru a selecta mai multe track-uri.
2. Apăsați **ENTER**. Apar opțiunile de meniu.
3. Selectați opțiunea [Delete] și apoi apăsați **ENTER**.

Schimbarea ordinii track-urilor din Lista programului

1. Selectați track-ul pe care doriți să-l ștergeți din Lista Programului. Folosiți butonul **MARKER** pentru a selecta mai multe track-uri.
2. Apăsați **ENTER**. Apar opțiunile de meniu.
3. Selectați opțiunea [Move] și apoi apăsați **ENTER**.
4. Folosiți ▲ / ▼ pentru a muta bara galbenă în locația dorită, apoi apăsați **ENTER**.

Salvați Lista programului (numai HDD)

Acest recorder memorează lista de program a utilizatorului pe care ați programat-o.

1. Selectați un track în lista programului.
Apar opțiunile de meniu.
2. Selectați opțiunea [Save] și apoi apăsați **ENTER**.
Lista programului este salvată în folderul **PROGRAM** de pe HDD.

Vizionarea unui fișier JPEG

Recorderul poate reda fișiere JPEG. Înainte de a reda înregistrări JPEG, citiți "Cerințe pentru fișierele foto" din partea dreaptă.

1. Apăsați HOME.
Apare meniul HOME.
2. Selectați opțiunea [PHOTO].
3. Selectați un suport media care conține fișier JPEG și apoi apăsați ENTER.
Pe ecranul televizorului apare meniul [Photo List].

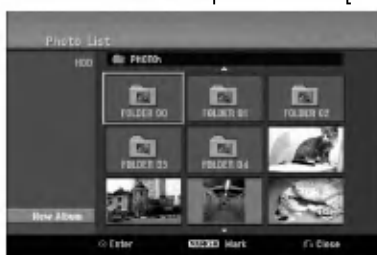

4. Folosiți ◀ / ▶ / ▲ / ▼ pentru a selecta un folder și apoi apăsați ENTER.
Opțiunile meniului apar în partea stângă a meniului.

Sfaturi:

- Dacă doriți să treceți la directorul părinte, folosiți ▲ / ▼ pentru a evidenția  și apăsați ENTER.
 - De asemenea, puteți afișa meniul HOME pentru a selecta un alt suport media, apăsând HOME.
5. Folosiți ▲ / ▼ pentru a selecta [Full Screen] și apoi apăsați ENTER.
Imaginea selectată este afișată full screen (pe tot ecranul). În funcție de mărimea și numărul fișierelor JPEG, poate dura mai mult până când recorderul citește fișierele.



Apăsați ENTER pentru ca acest meniu să apară sau să dispară, în timpul vizualizării pe tot ecranul.

6. Pentru a opri vizualizarea în orice alt moment, apăsați STOP.
Apare meniul [Photo List].

Opțiuni meniu [Photo List]

1. Apăsați ▲ / ▼ pentru a selecta un fișier din meniul [Photo List] și apoi apăsați ENTER.
Apar opțiunile de meniu.
Opțiunile afișate din meniu diferă în funcție de mediul selectat.
Puteți selecta toate fișierele și folderurile din meniu apăsând butonul CLEAR. Pentru a renunța la selecții, apăsați din nou CLEAR.

Selectarea mai multor fișiere (foldere)

1. Apăsați MARKER.
Pe fișier sau folder apare un semn de bifat.
Apăsați din nou MARKER pentru a renunța la fișierul sau folderul marcat.
 2. Repetați pasul 1 pentru a marca alte fișiere (foldere).
2. Folosiți ▲ / ▼ pentru a selecta o opțiune și apoi apăsați ENTER pentru a confirma selecția.
 - [Open] Deschide folderul și apare o listă de fișiere a folderului
 - [Full Screen] Arată fișierul selectat pe tot ecranul.
 - [Delete] Șterge fișierul selectat de pe suportul media
 - [Slide Show] Afișează meniul Slide Show.
 - [Rename] Editează numele fișierului. (pagina 32)
 - [Move] Mută fișierul (fișierele) într-un alt folder (album) sau pe alt suport media. (pagina 33)
 - [Copy] Copiază fișierul (fișierele) într-un alt folder sau pe alt suport. (pagina 33)

Sfat:

Puteți crea un nou folder pe HDD. Selectați opțiunea [New Album] și apoi apăsați ENTER. Este creat folderul "NONAME##".

Cerințe pentru fișierele foto

Extensii de fișiere

".jpg"

Dimensiune fotografie:

Se recomandă sub 4MB

Format CD-R:

ISO 9660 și JOLIET.

Format DVD±R/RW:

ISO 9660 (Format UDF Bridge)

Număr maxim de fișiere / disc:

Sub 1999 (număr total de fișiere și foldere)

Observații cu privire la fișierele JPEG

Fișierele imagine JPEG cu compresie fără pierderi sau progresive nu sunt suportate.

Salt peste imagini

Apăsați SKIP (◀◀ sau ▶▶) o dată în timpul vizualizării unei imagini pentru a avansa la următorul fișier sau a reveni la cel anterior.

Rotirea imaginilor

Folosiți ▲ / ▼ în timpul vizualizării unei imagini pentru a roti imaginea în sensul acelor de ceasornic sau invers.

Vizualizare Slide Show-uri (diapozitive)

1. Selectați opțiunea [Slide Show] din meniul [Photo List] (consultați "Opțiuni meniu Photo List" de la pagina 30).
2. Apăsați ENTER.
Apare meniul Slide Show.

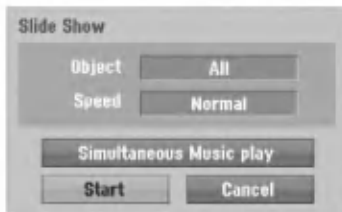

3. Folosiți ◀ / ▶ / ▲ / ▼ pentru a seta opțiunile.

Opțiunea [Object]:

- [Selected] Se vizualizează în stil slide show (diapozitive) numai fișierele selectate. Folosiți butonul MARKER pentru a selecta mai multe fișiere.
- [All] Se vizualizează în stil slide show (diapozitive) toate fișierele.

Opțiunea [Speed]:

Setează viteza derulării diapozitivelor pe [Slow], [Normal] și [Fast].

4. Selectați opțiunea [Start] și apoi apăsați ENTER pentru a începe derularea diapozitivelor.
5. Apăsați STOP pentru a opri derularea diapozitivelor și a reveni la meniul [Photo List].

Pentru a întrerupe derularea diapozitivelor

1. Apăsați PAUSE/STEP (⏸) pentru a întrerupe derularea diapozitivelor.
2. Dacă doriți să continuați vizualizarea, apăsați PLAY (▶).

Pentru a asculta muzică și a vizualiza diapozitive simultan

Puteți vizualiza fișiere foto în timp ce ascultați fișiere cu muzică MP3/WMA înregistrate pe HDD.

1. Selectați opțiunea [Slide Show] din meniul [Photo List]. (Consultați "Opțiuni meniu Photo List" de la pagina 30).
2. Apăsați ENTER.
Apare meniul Slide Show.
3. Selectați opțiunea [Simultaneous Music play] din meniul Slide Show.

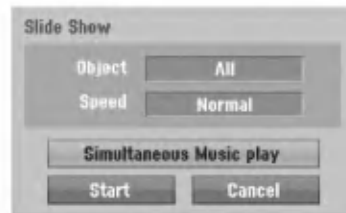

4. Apăsați ENTER.
Apare meniul de redare simultană a melodiilor.

5. Apăsați MARKER pentru a selecta mai multe fișiere.

- Selectați opțiunea [Select All] pentru a selecta toate track-urile și apoi apăsați ENTER.
- Selectați opțiunea [Deselect All] pentru a deselecta toate track-urile selectate și apoi apăsați ENTER.
- Selectați opțiunea [Cancel] pentru a ieși din acest meniu și apoi apăsați ENTER.

6. Folosiți ◀ / ▶ / ▲ / ▼ pentru a evidenția opțiunea [Start] și apoi apăsați ENTER.

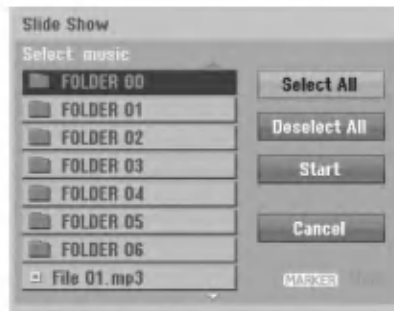

7. Apăsați STOP pentru a opri derularea diapozitivelor și a reveni la meniul [Photo List].

Editarea unui fișier MP3/WMA, JPEG, DivX

Aceste descrieri sunt date ca exemplu pentru operarea unui fișier MP3; cu fișierele de alte tipuri se lucrează în același fel.

Ștergerea unui fișier/folder de pe HDD

Puteti șterge fișiere/foldere MP3/WMA, JPEG sau DivX de pe HDD.

1. Selectați în meniul fișierul pe care doriți să-l ștergeți.
Puteti selecta toate fișierele și folderele din meniul apăsând butonul CLEAR. Pentru a renunța la selecții, apăsați din nou CLEAR.

Selectarea mai multor fișiere (foldere)

1. Apăsați **MARKER**.
*Pe fișier sau folder apare un semn de bifat. Apăsați din nou **MARKER** pentru a renunța la fișierul sau folderul marcat.*
2. Repetați pasul 1 pentru a marca alte fișiere (foldere).

2. Apăsați **ENTER**.
Opțiunile din meniul apar în meniul.



3. Selectați opțiunea [**Delete**] și apoi apăsați **ENTER**.
Fișierele selectate sunt șterse.

Denumirea unui fișier de pe HDD

Puteti denumi independent fișiere MP3/WMA de pe HDD. Numele poate avea până la 32 caractere.

1. Selectați în meniul fișierul pe care doriți să-l redenumiți.
2. Apăsați **ENTER**.
Opțiunile din meniul apar în meniul.
3. Selectați opțiunea [**Edit**] și apoi apăsați **ENTER**.
Apar opțiunile de editare.



4. Selectați opțiunea [**Rename**] și apoi apăsați **ENTER**. Apare meniul de tastatură. Pentru a introduce caracterele, a se vedea pagina 45.



Copierea unui fișier (fișiere) într-un alt folder sau pe alt suport

Puteti copia un fișier/folder pe alt suport media sau folder.

1. Selectați în meniul fișierul pe care doriți să-l copiați. Puteți selecta toate fișierele și folderurile din meniul apăsând butonul CLEAR. Pentru a renunța la selecția, apăsați din nou CLEAR.

Selectarea mai multor fișiere (foldere)

1. Apăsați MARKER.

Pe fișier sau folder apare un semn de bifat. Apăsați din nou MARKER pentru a renunța la fișierul sau folderul marcat.

2. Repetați pasul 1 pentru a marca alte fișiere (foldere).

2. Apăsați ENTER. Opțiunile din meniul apar în meniul.
3. Selectați opțiunea [Edit] și apoi apăsați ENTER. Apar opțiunile de editare.
4. Selectați opțiunea [Copy] și apoi apăsați ENTER. Apare meniul de copiere.



5. Puteți selecta un album (folder) pentru copiere.
 1. După selectarea unui suport apăsați apoi ENTER. Apare lista albumului (folderelor).
 2. Selectați un folder. De asemenea, puteți crea un nou album (folder). Selectați opțiunea [New Album] din meniul Copy și apoi apăsați ENTER. Este creat folderul "NONAME##".
6. Selectați opțiunea [Copy] și apoi apăsați ENTER pentru a începe copierea.

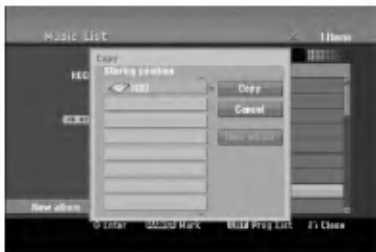

Notă:

Dacă adâncimea folderului este mai mare de 5 niveluri, nu se poate face copiere.

Mutarea unui fișier (fișiere)

Puteți muta un fișier/folder pe alt suport media sau folder. După mutare, fișierul/folderul este șters de la locația curentă.

1. Urmați pașii 1-3 din stânga.
2. Apăsați ENTER. Opțiunile apar în partea stângă a meniului.
3. Selectați opțiunea [Move] și apoi apăsați ENTER. Apare meniul de mutare.



4. Puteți selecta un album (folder) pentru mutare.
 1. După selectarea unui suport apăsați apoi ENTER. Apare lista albumului (folderelor).
 2. Selectați un folder. De asemenea, puteți crea un nou album (folder). Selectați opțiunea [New Album] din meniul Move și apoi apăsați ENTER. Este creat folderul "NONAME##".
5. Selectați opțiunea [Move] și apoi apăsați ENTER pentru a începe mutarea.



Înregistrare

Despre înregistrare DVD

Note:

- Acest Recorder nu poate înregistra discuri CD-R sau CD-RW.
- Compania noastră nu-și asumă responsabilitatea pentru erorile de înregistrare cauzate de pene de curent, discuri defecte sau deteriorări ale recorderului.
- Ampretele și micile zgârieturi de pe un disc pot afecta calitatea redării și/sau a înregistrării. Întrețineți corect discurile.

Tipuri de discuri și formate de înregistrare, moduri și setări

Acest recorder poate reda cinci tipuri diferite de discuri DVD: DVD-uri preînregistrate, DVD-RW, DVD-R, DVD+RW și DVD+R. Formatul discului pentru DVD-R, DVD+R, DVD+RW este întotdeauna "format video" - același ca la DVD-urile preînregistrate.

Aceasta înseamnă că o dată finalizat, un disc DVD-R, DVD+R sau DVD+RW poate fi folosit pe un DVD player obișnuit.

Implicit, formatul de disc DVD-RW este format Video, deși puteți schimba această setare pe format Înregistrare Video (VR), dacă este necesar.

(Reinițializarea discului șterge conținutul discului).

Modul de înregistrare este strâns legat de formatul discului. Dacă formatul discului este Video Recording, modul de înregistrare este VR; dacă formatul discului este modul Video, modul de înregistrare este Video (cu excepția DVD-Video, care nu poate fi înregistrat, deci nu are un mod de înregistrare). În cadrul modurilor de înregistrare (care sunt fixe pentru întregul disc) există setările de înregistrare. Acestea pot fi modificate dacă este necesar pentru fiecare înregistrare, determinându-se calitatea imaginii și cantitatea de spațiu de înregistrare ocupat pe disc.

Despre înregistrare HDD

Înregistrarea pe hard discul intern (HDD) este în principiu similară cu înregistrarea pe un DVD-RW în modul VR. Aveți posibilități depline de a alege opțiunile pentru calitatea înregistrării, inclusiv modul manual și, desigur, puteți înregistra, șterge și înregistra din nou de câte ori doriți. Capacitatea hard discului este suficientă pentru a stoca multe ore de imagine, chiar și în modurile de înregistrare de înaltă calitate. Pentru a vă ajuta să-i organizați conținutul, hard discul este împărțit în zece genuri. Puteți denumi și utiliza aceste genuri cum doriți - de exemplu, puteți avea un anumit gen pentru filme, altul pentru emisiuni TV și altul pentru înregistrări de pe camera video.

Notă:

- Numărul maxim de titluri care pot fi înregistrate pe HDD este 255.
- Folosind hard discul, puteți înregistra maximum 12 ore încontinuu.

Note cu privire la înregistrare

- Timpii de înregistrare afișați nu sunt exacti, deoarece recorderul folosește compresie video cu rata de eșantionare (bit rate) variabilă. Aceasta înseamnă că timpul exact de înregistrare va depinde de materialul de înregistrat.
- Când înregistrați o emisiune TV, în cazul în care calitatea recepției este slabă, sau dacă există interferențe, timpii de înregistrare pot fi mai scurți.
- Dacă înregistrați numai audio sau imagini statice, timpul de înregistrare poate fi mai mare.
- Este posibil ca timpii afișați pentru înregistrare și timpul rămas să nu se potrivească exact cu lungimea discului.
- Timpul de înregistrare disponibil poate scădea dacă editați masiv un disc.
- Dacă folosiți un disc DVD-RW, asigurați-vă că ați schimbat formatul de înregistrare (mod Video sau VR) înainte de a înregistra ceva pe disc. A se vedea pagina 20 (Formatul discului) pentru modul în care puteți face acest lucru.
- Dacă folosiți un disc DVD-R sau DVD+R, puteți păstra înregistrarea până când discul este plin sau până când finalizați discul. Înainte de a începe o sesiune de înregistrare, verificați cantitatea de timp de înregistrare rămas pe disc.
- Dacă folosiți un disc DVD-RW în modul Video, timpul de înregistrare disponibil va crește numai dacă ștergeți ultimul titlu înregistrat pe disc.
- Opțiunea Ștergere titlu din meniul Listă Titluri (Original) ascunde doar titlul, însă nu-l șterge cu adevărat de pe disc și crește timpul de înregistrare disponibil (cu excepția ultimului titlu înregistrat pe un DVD-RW în modul Video).
- Înregistrarea suprapusă este disponibilă dacă folosiți discuri DVD+RW.
- Dacă folosiți un DVD+R/RW, recorderul va executa operațiunea de realizare a meniului pentru actualizarea noului titlu și pentru editare atunci când se scoate discul din recorder sau când se oprește recorderul. Prin urmare, trebuie să scoateți discul după ce ați selectat modul de operare a recorderului pe mod DVD.

Timp de înregistrare și calitatea imaginii

Există patru moduri prestabilite de calitate a înregistrării:

- **XP** - Cea mai înaltă calitate, oferă circa 1 oră de înregistrare pe un DVD (4,7 GB).
- **SP** - Calitate standard, suficient pentru majoritatea aplicațiilor, oferă circa 2 ore de înregistrare pe un DVD (4,7 GB).
- **LP** - Calitate video ceva mai slabă, oferă circa 4 ore de înregistrare pe un DVD (4,7 GB).
- **EP** - Cea mai slabă calitate, oferă circa 6 ore de înregistrare pe un DVD (4,7 GB).
Puteți vedea o imagine fragmentată în timpul redării conținutului înregistrat în mod EP.

Comutare timp **HDD**

Nu pierdeți o scenă dintr-o emisiune în direct. Dacă sună telefonul în timp ce priviți emisiunea în direct favorită, apăsați "TIMESHIFT" și "PAUSE" înainte de a răspunde la telefon. Funcția comutare timp va fi activată, iar emisiunea va fi înregistrată pentru a o vedea mai târziu.

După ce ați terminat de vorbit la telefon, apăsați "PLAY" sau "SCAN" pentru a viziona programul. Apăsați "STOP" pentru a reveni la emisiunea în direct.

Comutare timp (pauză, TV în direct/redare) Operare **HDD**

Puteți stoca un program temporar în memoria cache a HDD-ului

Apăsați TIMESHIFT în timp ce vizionați un program TV.

Pe ecran apare Bara de progres, după cum se arată mai jos. Bara de progres se preschimbă în iconița de comutare timp după 5 secunde.



1. Indică modul de redare.
2. Indică poziția curentă la Comutare timp.
3. Indică timpul de începere pentru Comutare timp.
4. Indică timpul trecut pentru Comutare timp.
5. Indică timpul trecut cu o oră de la începere pentru Comutare timp.

Sfaturi:

- Puteți folosi funcțiile adiționale de redare (Slow, Scan etc.) în modul de comutare timp. Consultați Operare Redare de la paginile 23-26.
- Puteți edita clipurile stocate în cache în modul Comutare timp, pentru a păstra programul pe HDD. Consultați Înregistrare clip din partea dreaptă.

Note:

- Dacă pe HDD nu este spațiu liber, va fi ștersă cea mai veche secțiune înregistrată pe Comutare timp în cache.
- Dacă nu apăsați nici un buton în interval de 6 ore, modul Comutare timp este oprit automat.

Căutare după marker în modul Comutare timp

Puteți pune un marker în modul Comutare timp. Apăsați MARKER în punctul dorit în modul Comutare timp. Apăsați SEARCH pentru a reapela scena marcată.

Înregistrare clip **HDD**

Puteți face editări în modul Comutare timp pentru a stoca programul pe HDD (hard disc).

1. În modul Comutare timp, folosiți caracteristicile pause step, search și slow motion pentru a găsi punctul de începere.
2. Apăsați REC la punctul de începere a secțiunii pe care doriți s-o înregistrați. Progresul editării este arătat cu roșu pe Bara de progres.



3. Folosiți caracteristicile pause step, search și slow motion pentru a găsi punctul de sfârșit.
4. Apăsați REC la punctul de sfârșit al secțiunii pe care doriți s-o înregistrați. Continuă redarea normală.
5. Repetați pașii 1-4 pentru a face câteva înregistrări de clip ale unui program.



6. Apăsați STOP pentru a opri modul Comutare timp. Apare mesajul de confirmare.
7. Folosiți ◀ / ▶ pentru a selecta [Yes] și apoi apăsați ENTER. Sau apăsați din nou STOP. Pe ecran apare emisiunea curentă.

Note:

- Secțiunile selectate sunt înregistrate pe HDD.
- Dacă doriți să opriți înregistrarea, apăsați butonul STOP. Dacă apăsați POWER pentru a opri înregistrarea, este posibil ca programul să nu se înregistreze pe HDD.
- Nu puteți face înregistrări clip pentru secțiuni care durează mai puțin de 5 secunde.

Salt la început sau la sfârșit în modul Comutare timp

1. Apăsați ENTER în modul Comutare timp. Apare meniul.
2. Apăsați ◀ și va începe redarea de la începutul înregistrării în mod Comutare timp. Apăsați ▶ și veți face un salt la sfârșitul înregistrării în mod Comutare timp, apoi la modul pauză.

Pentru a ieși din modul Comutare timp

1. Apăsați STOP pentru a ieși din modul Comutare timp. Apare mesajul de confirmare.
2. Folosiți ◀ / ▶ pentru a selecta [Yes] și apoi apăsați ENTER. Pe ecran apare emisiunea curentă.

Bazele înregistrării de la televizor

Urmați instrucțiunile de mai jos pentru a înregistra un program TV. Înregistrarea începe imediat și continuă până la umplerea discului sau până când opriți înregistrarea.

Notă:

Pentru înregistrarea DVD trebuie să folosiți un disc inscriptibil.

1. Apăsăți HOME.
Apare meniul HOME.
2. Selectați opțiunea [TV].
3. Selectați opțiunea [TV (HDD)] sau [TV (DVD)] și apoi apăsați ENTER.
De asemenea, asigurați-vă că intrarea televizorului este setată pe acest recorder.
Dacă puneți un disc neinscripționat (blank), durează puțin timp până când recorderul îl inițializează.
4. Setati un mod de înregistrare după caz, apăsând în mod repetat REC MODE. (XP, SP, LP, EP)
5. Folosiți butoanele PR/CH(+/-) pentru a selecta canalul TV pentru înregistrare.

Schimbarea canalului audio TV

Puteți selecta canalul audio (limba) apăsând AUDIO în timpul vizualizării unui program TV. Pe ecran este afișat canalul audio curent.

Emisiune stereo sau mono:

Stereo → Stânga → Dreapta → Mono

Emisiune bilingvă:

Principală → Secundară → Principală + secundară

- Pentru înregistrarea TV bilingvă, setați canalul audio de la [TV Rec Audio] din submeniul meniului Setup (a se vedea pagina 20).
 - Dacă sunetul are calitate slabă când setați pe Stereo, îl puteți îmbunătăți schimbând pe Mono (stânga sau dreapta).
 - Acest recorder poate înregistra sunet NICAM sau obișnuit. Dacă setarea NICAM (pagina 16) este pe Auto, atunci, în cazul în care emisiunea este NICAM, sunetul trece automat pe NICAM și puteți înregistra sunet NICAM. Dacă emisiunea nu este NICAM, se înregistrează audio obișnuit. Dacă apare o distorsiune a sunetului NICAM, din cauza recepției slabe, puteți dezactiva setarea NICAM a programului.
6. Apăsăți REC (●) o dată.
Începe înregistrarea. (În fereastra de afișaj se aprinde indicatorul REC)
 - Înregistrarea continuă până când apăsați STOP (■) sau până când discul sau HDD este plin.
 - Pentru a înregistra o anumită perioadă de timp, a se vedea Înregistrare Programată Instantanee din partea dreaptă.
 7. Apăsăți STOP (■) pentru a opri înregistrarea.

Pentru a întrerupe înregistrarea

1. Apăsăți PAUSE/STEP (■) pentru a întrerupe înregistrarea.
2. Dacă doriți să continuați înregistrarea, apăsați PAUSE/STEP (■).

Pentru a înregistra un program TV în timp ce priviți altul

1. Apăsăți TV/DVD pentru a selecta modul TV în timpul înregistrării. Apare indicatorul TV.
2. Selectați pe televizor canalul pe care urmează să-l urmăriți.

Înregistrare programată instantanee

Înregistrarea programată instantanee vă permite să faceți cu ușurință înregistrări cu o lungime prestabilită, fără a folosi timerul programului.

1. Urmați pașii 1-5 din stânga (Bazele înregistrării de la televizor).
2. Apăsăți REC (●) în mod repetat pentru a selecta lungimea timpului de înregistrare.

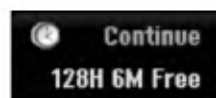

Înregistrarea începe după prima apăsare. La fiecare apăsare ulterioară, timpul de înregistrare crește (maximum 240 minute).

Pe ecran este afișat timpul de înregistrare.

La sfârșitul înregistrării, recorderul va opri înregistrarea și se va închide.

Verificarea timpului de înregistrare

Apăsăți REC (●) o dată pentru a verifica timpul de înregistrare. Setarea reapelată va reveni automat la ecranul TV pentru un moment.

De asemenea, timpul de înregistrare rămas este afișat pe display.

Pentru prelungirea timpului de înregistrare

Timpul de înregistrare poate fi prelungit oricând prin apăsarea REC (●).

La fiecare apăsare ulterioară, timpul de înregistrare crește (maximum 240 minute).

Precauții

Dacă recorderul este scos din priză (sau dacă este o pană de curent) în timp ce înregistrează, înregistrarea se pierde.

Înregistrare programată

Acest recorder poate fi programat să înregistreze până la 16 programe în interval de 1 lună. Pentru o înregistrare pe care să nu trebuiască s-o supravegheați, timerul trebuie să știe canalele care urmează să fie înregistrate, ora de începere și de terminare.

Notă:

Dacă folosiți un disc neinscripționat (blank) pentru înregistrare programată, trebuie să formatați discul înainte de a începe înregistrarea programată. (Consultați "Formatare disc" la pagina 20).

1. Apăsați TIMER REC.
Apare meniul Timer Record (Înregistrare programată).

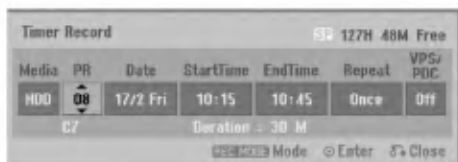

- [Media] Alegeți suportul pentru înregistrare (HDD sau DVD).
- [PR] Alegeți un număr de program memorat sau una dintre intrările interne de la care doriți să înregistrați. (Nu puteți selecta intrarea DV).
- [Date] Alegeți o dată cu maximum 1 lună înainte.
- [Start Time] Setati ora de începere.
- [End Time] Setati ora de terminare.
- [Repeat] Alegeți modul de repetare dorit (o dată, zilnic (de luni până vineri) sau săptămânal).
- [VPS/PDC] Sistemul VPS/PDC ajustează automat timpul de înregistrare, astfel încât, chiar dacă un program nu este difuzat conform graficului, nu-l veți pierde. Pentru ca VPS/PDC să funcționeze corect, trebuie să introduceți corect ora și data programului pe care doriți să-l înregistrați.
Rețineți că este posibil ca VPS/PDC să nu funcționeze cu orice post.

Note:

- Posturile care folosesc VPS/PDC includ de regulă informații în paginile de teletext. Consultați aceste pagini atunci când setați o înregistrare programată.
- Când folosiți VPS/PDC, pot exista cazuri când începutul programului nu este înregistrat.

2. Introduceți informațiile necesare pentru înregistrarea programată.
 - ◀ / ▶ (stânga/dreapta) - deplasează cursorul stânga/dreapta
 - ▲ / ▼ (sus/jos) - schimbă setarea la poziția curentă a cursorului.
 - Apăsați RETURN (↵) pentru a ieși din meniul Timer Record (Înregistrare programată).
 - Apăsați ENTER după ce ați completat toate informațiile programului.
 - Apăsați TIMER REC pentru a afișa Lista înregistrărilor programate.
3. Setati un mod de înregistrare după caz, apăsând în mod repetat REC MODE. (XP, SP, LP, EP)
4. Apăsați ENTER, programul va fi memorat de către recorder.
Pentru a verifica programarea, va apărea lista Timer Record List (Listă înregistrări programate). Dacă apare "Rec. OK" în Lista de înregistrări programate, înseamnă că înregistrarea este programată corect.
5. Apăsați RETURN (↵) pentru a ieși din meniul Timer Record List (Listă Înregistrare programată).
6. Asigurați-vă că folosiți un disc inscripționabil pentru înregistrarea pe DVD și apăsați POWER pentru ca aparatul să rămână în Standby.

Note:

- Indicatorul timerului se aprinde pe display atunci când recorderul este în standby cu timerul activ. (Nu apare nimic când este activat [Power Save Mode]).
- Pentru înregistrarea TV bilingvă, setati canalul audio de la [TV Rec Audio] din submeniul meniului Setup (a se vedea pagina 20).
- Trebuie să apăsați POWER pentru a opri înregistrarea programată.
- Dacă setati o înregistrare programată pentru a înregistra pe DVD, însă în momentul înregistrării în aparat nu se află un DVD inscripționabil, caracteristica de Înregistrare de recuperare va înregistra automat programul pe HDD.

Verificarea detaliilor de înregistrare programată

Programarea poate fi verificată în orice moment, când recorderul este pornit. Apăsați TIMER REC de două ori.

- Folosiți ▲ / ▼ pentru a selecta înregistrarea programată.
- Apăsați ENTER pentru a edita programul selectat. Apare meniul Timer Record (înregistrare programată).
- Apăsați CLEAR pentru a șterge programul selectat din Lista de înregistrări programate.



Anularea unei înregistrări programate

Puteți șterge o setare de programare oricând înainte de începerea efectivă a înregistrării.

- Folosiți ▲ / ▼ pentru a selecta programul pe care doriți să-l ștergeți din Lista de înregistrări programate. Dacă doriți să ștergeți programul, apăsați CLEAR.

Oprirea unei înregistrări programate în progres

După începerea unei înregistrări programate, puteți anula programul.

- Apăsați POWER.

Depanare pentru înregistrări programate

Chiar dacă este setat un program, recorderul nu va înregistra dacă:

- Nu ați pus nici un disc, iar pe HDD nu e spațiu.
- Ați pus un disc neinscriptibil, iar pe HDD nu e spațiu.
- Opțiunea [Disc Protect] este activată din meniul Setup, iar pe HDD nu e spațiu. (a se vedea pagina 21).
- Aparatul este pornit.
- Pe disc sunt deja 99 titluri (DVD-RW, DVD-R), 49 titluri (DVD+R, DVD+RW), iar pe HDD sunt deja 255 titluri înregistrate.

Nu puteți introduce un program de înregistrare dacă:

- Este deja o înregistrare în curs.
- Ora pe care doriți s-o introduceți a trecut deja.
- Sunt deja programate 16 înregistrări.

Dacă două sau mai multe programe de înregistrare se suprapun:

- Are prioritate primul program (cronologic).
- Când primul program se termină, începe următorul.
- Dacă două programe sunt setate să înceapă exact la aceeași oră, are prioritate programul introdus primul.

Dacă discul este deteriorat, este posibil ca înregistrarea să nu fi fost încheiată cu succes. În acest caz, chiar dacă apare "Rec. OK", este posibil să nu fie așa.

Înregistrarea de la o intrare externă

Înregistrarea de la componente externe

Puteți face înregistrări de la o componentă externă, cum ar fi o cameră video sau un video recorder conectat la oricare dintre intrările externe ale recorderului.

1. Asigurați-vă că componenta de la care doriți să înregistrați este conectată corect la recorder. A se vedea paginile 13-14.
2. Alegeți un suport media (TV HDD sau TV DVD) pentru înregistrare, folosind meniul HOME. (a se vedea pagina 15).
3. Apăsați AV/INPUT repetat pentru a selecta intrarea externă de la care doriți să înregistrați.
 - Tuner: Tunerul încorporat
 - AV1: EURO AV1 AUDIO VIDEO montat pe panoul din spate
 - AV2: EURO AV2 DECODER montat pe panoul din spate
 - AV3: AV IN 3 montat pe panoul din spate
 - AV4: AV IN 4 (VIDEO, AUDIO (S/D), S-VIDEO IN) montată pe panoul frontal
 - DV: DV IN montat pe panoul frontal
4. Selectați un mod de înregistrare după caz, apăsând în mod repetat REC MODE. (XP, SP, LP sau EP)
5. Apăsați REC (●) o dată. Începe înregistrarea. (În fereastra de afișaj se aprinde indicatorul REC)
 - Înregistrarea continuă până când apăsați STOP (■) sau până când discul este plin.
 - Pentru a înregistra o anumită perioadă de timp, a se vedea "Înregistrare Programată Instantanee" de la pagina 36.
6. Apăsați STOP (■) pentru a opri înregistrarea.

Notă:

Dacă sursa este protejată la copiere cu CopyGuard, nu veți putea face înregistrarea cu acest recorder. A se vedea Copyright de la pagina 49 pentru mai multe detalii.

Înregistrarea de la o intrare DV

Înainte de copiere DV

Puteți conecta o cameră video echipată cu DV la acest recorder, folosind un singur cablu DV pentru intrare și ieșire audio, video, date și semnale de control.

- Acest recorder este compatibil numai cu camerele video în format DV (DVC-SD, DV25). Tunerile digitale prin satelit și video recorderele digitale VHS nu sunt compatibile.
- Nu puteți conecta mai mult de o cameră video DV o dată la acest recorder.
- Nu puteți controla acest recorder de la un echipament extern conectat printr-o mufă DV IN (inclusiv două recordere).
- Ar putea să nu fie întotdeauna posibil să controlați camera video conectată prin mufa DV IN.
- Camerele video digitale pot înregistra de regulă sunet stereo pe 16-bit/48kHz, sau track-uri stereo pe 12-bit/32kHz. Acest recorder poate înregistra numai un track audio stereo. Setați opțiunea [DV Rec Audio] pe [Audio 1] sau [Audio 2] după caz (a se vedea pagina 20).
- Intrarea audio la mufa DV IN trebuie să fie 32 sau 48 kHz (nu 44,1kHz).
- Pot apărea probleme ale imaginii la înregistrare, dacă componenta sursă întrerupe redarea sau redă o secțiune neînregistrată a benzii, ori dacă are loc o pană de curent la componenta sursă, ori cablul DV se deconectează.

Înregistrarea de pe o cameră digitală

Puteți face înregistrări de la o cameră digitală conectată la mufa DV IN de pe panoul frontal al acestui recorder. Folosind telecomanda recorderului, puteți controla atât camera video, cât și recorderul.

Înainte de înregistrare, asigurați-vă că este setată intrarea audio pentru mufa DV IN (a se vedea pagina 20).

Sfaturi:

- Semnalul sursă trebuie să fie în format DVC-SD.
- Unele camere video nu pot fi controlate cu telecomanda acestui recorder.
- Dacă conectați un al doilea recorder cu un cablu DV, nu puteți controla al doilea DVD de la acesta.
- Nu puteți controla acest aparat cu telecomanda unei componente conectate la mufa DV IN.
- Nu puteți înregistra informații cu privire la dată și oră de pe o casetă DV.

1. Asigurați-vă că camera digitală este conectată la mufa DV IN de pe panoul frontal. A se vedea pagina 14.
2. Selectați opțiunea [TV HDD] sau [TV DVD] din meniul HOME și apoi apăsați ENTER. (a se vedea pagina 15).
3. Verificați dacă intrarea audio DV este ceea ce aveți dvs. nevoie. Puteți alege între Audio 1 (audio original) și Audio 2 (postsincronizare audio).
 - Intrarea DV este setată din submeniul [DV Rec Audio] în din meniul Setup. A se vedea "DV Recording Audio" de la pagina 20 pentru mai multe informații.
4. Apăsați AV/INPUT repetat pentru a selecta intrarea DV. Pe display și pe ecranul televizorului apare DV.
5. Găsiți pe caseta camerei video locul de la care doriți să începeți înregistrarea. Pentru rezultate optime, întrerupeți redarea în punctul de la care doriți să faceți înregistrarea.
 - În funcție de camera video, puteți folosi telecomanda acestui recorder pentru a controla camera folosind funcțiile STOP, PLAY și PAUSE.
6. Apăsați REC (●) o dată pentru a începe înregistrarea.
 - Înregistrarea se oprește automat dacă recorderul nu detectează semnal.
 - Puteți întrerupe sau opri înregistrarea apăsând PAUSE/STEP (■) sau STOP (■). Nu puteți controla camera video cu această telecomandă în timpul înregistrării.
 - În modul Video, cadrul final al înregistrării poate rămâne pe ecran un timp, după oprirea înregistrării.

Depanare

Dacă nu obțineți imagine și/sau sunet prin mufa DV IN, verificați următoarele:

- Asigurați-vă că cablul DV este conectat corect.
- Încercați să opriți echipamentul conectat și să-l reporniți.
- Încercați să comutați intrarea audio.

Notă:

În funcție de camera video conectată, este posibil să n-o puteți controla cu telecomanda acestui recorder.

Înregistrare și redare simultană

Redarea unui alt titlu în timpul înregistrării

Înregistrarea și redarea pentru DVD și hard discul încorporat (HDD) sunt complet independente. De exemplu, puteți înregistra pe DVD sau HDD și în același timp viziona un film din cealaltă sursă.

1. Începeți înregistrarea.
2. Apăsați HOME pentru a afișa ecranul Home Menu.
3. Folosiți butoanele ▲ / ▼ / ◀ / ▶ și ENTER pentru a selecta un suport media diferit pe care doriți să redați.
4. Începe redarea.
Înregistrarea va continua în timp ce are loc redarea de pe un suport în alt mod.

Note:

- În timp ce faceți o copiere, nu puteți folosi redarea și înregistrarea simultană.
- Nu puteți edita programe în timpul înregistrării și redării simultane.

Decalaj în timp **HDD**

Puteți reda titlul curent simultan cu înregistrarea.

1. Începeți înregistrarea pe HDD.
2. Apăsați PLAY (▶).
Redarea începe și înregistrarea va continua în timpul redării.
 - Puteți folosi butoanele PAUSE (||) și SCAN (◀◀ / ▶▶) pentru pauză, scanare și redare lentă în timpul redării.
3. Apăsați STOP (■).
Redarea se oprește și apoi revine la poziția de înregistrare curentă.

Note:

- Redarea nu poate începe decât dacă au trecut 15 secunde de la începerea înregistrării.
- Această funcție nu este disponibilă în modul de înregistrare DVD.

Editare

Privire generală asupra meniului listei titluri și listei capitole

Cu ajutorul meniului Listă titluri (Title List) puteți edita conținutul video. Caracteristicile de editare disponibile în meniul Title List variază în funcție de suportul de editare imagine - DVD sau HDD - și de conținutul editat - Original sau Playlist.

Există două moduri de editare în modul VR pe discurile DVD-RW. Puteți edita direct conținutul Original al discului sau puteți crea și edita un Playlist. Playlist-ul nu modifică în realitate conținutul discului, ci doar controlează modul în care este redat conținutul.

Editarea materialului înregistrat pe HDD este similară editării conținutului Original al unui DVD-RW în modul VR, cu comenzi similare pentru ștergerea și denumirea titlurilor, ca și pentru controlul fin al conținutului capitolelor din cadrul titlurilor discului DVD.

Notă:

În timpul înregistrării, puteți afișa meniul Listă titluri pentru HDD; unele dintre titluri pot apărea cu un semn. Aceste titluri au fost înregistrate cu o setare de intrare linie diferită de setarea curentă a recorderului. În timpul înregistrării, aceste titluri nu pot fi redade.

1. Apăsați MENU/LIST pentru a afișa meniul Listă Titluri (Title List). Redarea trebuie oprită când faceți acest lucru.
 - De asemenea, îl puteți accesa din meniul HOME, selectați opțiunea [MOVIE] și apoi selectați opțiunea [HDD] sau [DISC] și apăsați ENTER.
 - Când selectați titluri, folosiți butoanele ▲ / ▼ pentru a afișa pagina anterioară/următoare dacă sunt mai mult de șase titluri.
 - Dacă editați un disc în modul VR, apăsați MENU/LIST pentru a comuta între meniul Original și Playlist.

În partea stângă a ecranului se află opțiunile de meniu. Partea principală a ecranului arată iconițele titlurilor (sau capitolelor) de pe DVD sau HDD. Puteți schimba aceste iconițe folosind butonul THUMBNAIL - a se vedea Schimbarea iconițelor titlurilor de la pagina 42.

Apăsați DISPLAY pentru a afișa informațiile titlului selectat din meniul Title List.

După selectarea unui titlu sau capitol din meniul Title List sau Chapter List, apăsați ENTER. Opțiunile meniului apar în partea stângă a meniului. Folosiți ▲ / ▼ pentru a selecta o opțiune și apoi apăsați ENTER pentru a confirma selecția.

2. Pentru a ieși din meniul Title List, apăsați repetat RETURN (↵).

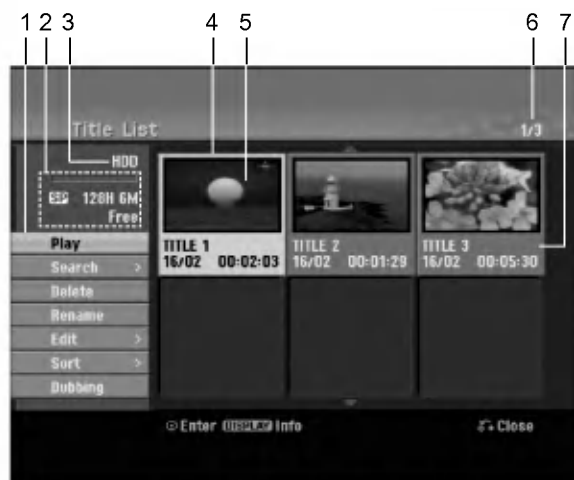

1. Opțiuni meniu: Pentru a afișa opțiunile meniului, selectați un titlu sau un capitol și apoi apăsați ENTER. Opțiunile afișate diferă în funcție de tipul discului.
 - [Combine] Combină două titluri sau capitole într-unul singur (pagina 46, 47).
 - [Delete] Șterge titlul sau capitolul. (pagina 44)
 - [Delete Part] Șterge o parte a titlului (pagina 44).
 - [Divide] Împarte un titlu în două (pagina 47).
 - [Dubbing] Copiază titlul pe alt suport (pagina 50).
 - [Full Play] Începe redarea titlului selectat, inclusiv capitolele ascunse.
 - [Hide (Show)] Ascunde (sau arată) titlul sau capitolul selectat. (pagina 48)
 - [Move] Mută un capitol din meniul Chapter List-Playlist la o poziție din meniu (pagina 48)
 - [Play] Începe redarea titlului sau capitolului selectat. Titlurile și capitolele ascunse de pe DVD+R/RW nu pot fi redade.
 - [Playlist Add] Aadaugă titlul sau capitolul la Playlist (pagina 43)
 - [Protect] Protejează înregistrarea, editarea sau ștergerea accidentală a titlului. (pagina 48)
 - [Rename (Title Name)] Editează denumirea titlului (pagina 45)
 - [Search]
 - [Chapter]; Afișează lista capitolelor titlului.
 - [Time]; Caută momentul de la care doriți să înceapă titlul. (pagina 45)
 - [Sort] Afișează programele din meniul Title List după dată, titlu sau categorie. (pagina 46)
 - [Title] Afișează Lista de titluri a capitolului.
 - [Undo]/[Redo] Anulează/reface ultima ștergere/acțiune. (pagina 46)
2. Indică modul de înregistrare, spațiul liber și bara de progres a timpului trecut.
3. Suportul media curent
4. Titlul curent selectat
5. Iconiță
6. Arată numărul titlului selectat și numărul total de titluri.
7. Arată denumirea titlului, data înregistrării și durata înregistrării.

Mod HDD, VR: Editare originală și playlist

Titluri, capitole și părți

Titlurile din conținutul original al discului au unul sau mai multe capitole. Când introduceți titlul unui disc în Playlist, vor apărea și toate capitolele din titlul respectiv. Cu alte cuvinte, capitolele din Playlist se comportă exact la fel ca și capitolele de pe un video disc DVD. Părțile sunt secțiuni ale titlurilor Originale sau din Playlist. Puteți adăuga sau șterge părți din meniul Original și Playlist. Adăugarea unui capitol sau a unui titlu în Playlist creează un nou titlu compus dintr-o secțiune (adică un capitol) a unui titlu Original. Ștergerea unei părți șterge partea titlului din meniul Original sau Playlist.

Precauții

- Când editați cu ajutorul funcțiilor de Ștergere, Adăugare și Mutare, cadrele de început și de sfârșit pot să nu apară exact așa cum apar pe display punctele de pornire și de sfârșit.
- În timpul redării Playlist-ului, puteți observa o pauză scurtă între editări. Acesta nu este un defect.

Editarea unui DVD este similară editării unei casete video?

Nu. Când editați o casetă video aveți nevoie de un video deck pentru redarea casetei originale și de altul pentru înregistrarea editărilor. La DVD-uri puteți face editare făcând un "Playlist" cu ceea ce urmează a fi redat și când urmează a fi redat. La redare, recorderul redă discul conform Playlist-ului.

Despre cuvintele "Original" și "Playlist"

Pe parcursul acestui manual, veți observa adesea cuvintele Original și Playlist care se referă la conținutul real și la versiunea editată.

- **Original:** conținutul se referă la ceea ce este înregistrat efectiv pe disc.
- **Playlist:** conținutul se referă la versiunea editată a discului - modul în care va fi redat conținutul Original.

Adăugarea markerelor de capitole



Puteți crea capitole în cadrul unui titlu inserând markere de capitole în punctele dorite.

Notă:

Markerele de capitole sunt introduse automat la intervale regulate. Puteți schimba acest interval din meniul Initial Setup (Setare inițială) (a se vedea "Capitol automat" de la pagina 20).

În timpul înregistrării sau redării, în punctul în care doriți să începeți un nou capitol, apăsați CHP ADD. Pe ecranul televizorului apare iconița markerului de capitol.

Schimbarea iconițelor de titlu



Fiecare titlu afișat în meniul Title List este reprezentat printr-o imagine-iconiță preluată de la începutul titlului sau capitolului respectiv.

Dacă preferați, selectați o altă imagine statică dintr-un titlu.

Apăsați THUMBNAIL pentru a transforma imaginea afișată curent în cea care apare în meniul Title List. Imaginea statică pe care o alegeți apare atât în meniul Original, cât și în Playlist.

Sfat:

Puteți schimba imaginea-iconiță a titlului și în meniul Chapter List (listă capitole). Selectați un capitol din meniul Chapter List și apoi apăsați THUMBNAIL. Imaginea-iconiță a titlului care include capitolul este schimbată.

Realizarea unui nou playlist

-RWVR

Folosiți această funcție pentru a adăuga un titlu sau capitol Original la Playlist. Când faceți acest lucru, întregul titlu este pus în Playlist (puteți șterge părți de care nu aveți nevoie mai târziu - a se vedea Ștergerea unui titlu/capitol Original sau din Playlist, la pagina 44).

Titlul apare în Playlist complet, împreună cu markerii de capitol care apar în Original. Totuși, dacă adăugați mai mulți markeri de capitole la Original, aceștia nu sunt copiați automat în titlul din Playlist.

Puteți adăuga până la 999 capitole pe un disc. Dacă doriți să adăugați doar un capitol al unui titlu, folosiți Adăugarea unui titlu/capitol la Playlist, de la această pagină.

1. Alegeți un titlu sau un capitol din meniul Title List-Original sau Chapter List-Original pe care să-l puneți în Playlist și apoi apăsați ENTER. Opțiunile meniului apar în partea stângă a ecranului.



2. Folosiți ▲ / ▼ pentru a selecta opțiunea [Playlist Add] și apoi apăsați ENTER.



3. Selectați [New Playlist] și apoi apăsați ENTER. Noul titlu apare în Playlist-ul actualizat. Toate capitolele titlului sunt adăugate la Playlist.



Adăugarea de titluri/capitole suplimentare la Playlist

-RWVR

Puteți adăuga un titlu sau capitol Original la un titlu din Playlist, chiar dacă acesta este deja înregistrat.

1. Alegeți un titlu sau un capitol din meniul Title List-Original sau Chapter List-Original pe care să-l puneți în Playlist și apoi apăsați ENTER. Opțiunile meniului apar în partea stângă a ecranului.



2. Folosiți ▲ / ▼ pentru a selecta [Playlist Add] din meniu și apoi apăsați ENTER.



3. Alegeți o Listă de titluri-Playlist care este deja înregistrată pentru a introduce un titlu sau capitol și apoi apăsați ENTER.
4. Repetați pașii 1-3 pentru a adăuga un titlu sau capitol suplimentar în Playlist. Puteți vedea capitolele adăugate în meniul Chapter List-Playlist.



5. Apăsați RETURN (↵) pentru a ieși sau MENU/LIST pentru a reveni la meniul Title List-Original.

Ștergerea unui titlu/capitol Original sau din Playlist

Când ștergeți un titlu sau un capitol din meniul Playlist, îl puteți scoate numai din Playlist; titlul/capitolul rămâne în meniul Original.

Dacă alegeți să ștergeți un titlu din meniul Original (titlu/capitol), titlul sau capitolul respectiv este șters efectiv de pe disc, iar restul timpului rămâne disponibil pentru înregistrare. Titlurile/capitolele șterse din Original sunt șterse și din Playlist.

Notă:

Nu se pot șterge capitole mai scurte de 5 secunde.

1. Folosiți ◀ / ▶ / ▲ / ▼ pentru a alege capitolul sau titlul pe care doriți să-l ștergeți din meniul Title List sau Chapter List și apoi apăsați ENTER. Opțiunile meniului apar în partea stângă a ecranului.
2. Selectați opțiunea [Delete] din meniu.
Exemplu: Title List (HDD)



3. Apăsați ENTER pentru a confirma.
Apare mesajul de confirmare a ștergerii.
4. Folosiți ◀ / ▶ pentru a selecta [Yes] și apoi apăsați ENTER.
Capitolul sau titlul selectat este șters.
După ce ați apăsat ENTER este afișat noul meniu actualizat.
5. Repetați pașii 1-4 pentru a continua ștergerea din meniu.
6. Apăsați RETURN (↵) în mod repetat pentru a ieși din meniu.

Note:

- La înregistrarea DVD+RW, denumirea titlului șters se preschimbă în "Deleted Title" (titlu șters).
- Dacă sunt șterse peste două titluri consecutiv, titlurile se combină într-unul singur.
- Dacă ștergeți un titlu sau un capitol, timpul de înregistrare rămas este crescut numai de către ultimul de pe DVD+RW.

Ștergerea unei părți HDD -RWVR

Puteți șterge o parte pe care n-o doriți în titlu.

1. Folosiți ◀ / ▶ / ▲ / ▼ pentru a alege titlul pe care doriți să-l ștergeți din meniul Title List și apoi apăsați ENTER. Opțiunile apar în partea stângă a meniului.
2. Selectați opțiunea [Delete Part] și apoi apăsați ENTER.
Pe ecranul televizorului apare meniul Edit (Delete Part).
Este evidențiată iconița [Start Point].
Exemplu: Edit (Delete Part) (HDD)



3. Începe redarea - folosiți caracteristicile pause step, search și slow motion pentru a găsi punctul de începere.
4. Apăsați ENTER la punctul de începere a secțiunii pe care doriți s-o ștergeți.
Este evidențiată iconița "End Point".
Partea respectivă este indicată pe Bara de progres.
5. Folosiți caracteristicile pause step, search și slow motion pentru a găsi punctul de sfârșit.
6. Apăsați ENTER la punctul de terminare a secțiunii pe care doriți s-o ștergeți.
Puteți renunța la punctul selectat; folosiți ▲ / ▼ pentru a selecta iconița [Cancel] și apoi apăsați ENTER.

Sfat:

La înregistrările pe HDD, puteți șterge partea suplimentară. Selectați iconița [Next Part] din meniu și apoi apăsați ENTER; repetați pașii 3-6.

7. Dacă ați terminat de editat, selectați iconița [Done] și apoi apăsați ENTER.
Apare mesajul de confirmare a ștergerii.
Folosiți ◀ / ▶ pentru a selecta [Yes] și apoi apăsați ENTER.
Partea selectată este ștersă din titlu și apare meniul Title List.

Notă:

Nu se pot șterge părți mai scurte de 3 secunde.

Denumirea unui titlu

Puteți denumi independent titluri Originale și din Playlist. Numele poate avea până la 32 caractere.

1. Alegeți titlul pe care doriți să-l denumiți din meniul Title List și apoi apăsați ENTER. Opțiunile meniului apar în partea stângă a meniului.
2. Folosiți ▲/▼ pentru a selecta opțiunea [Rename (Title Name)] și apoi apăsați ENTER. Apare meniul de tastatură.



3. Introduceți un nume pentru titlu. Folosiți ◀/▶/▲/▼ pentru a selecta un caracter și apoi apăsați ENTER pentru a confirma selecția.
 - Folosiți butonul MENU/LIST pentru a schimba tipul tastaturii pe litere mari, litere mici sau simboluri.
 - **OK**: Selectați pentru finalizare.
 - **Cancel**: Anulează toate caracterele introduse.
 - **Space**: Introduce un spațiu la poziția cursorului.
 - **Delete**: Șterge caracterul anterior la poziția cursorului.
 - ◀/▶: Deplasează cursorul la stânga sau la dreapta.

Sfat:

Butoanele de pe telecomandă pentru introducerea numelui

PLAY (▶): Introduce un spațiu la poziția cursorului.

II (PAUSE/STEP): Șterge caracterul de după poziția cursorului.

■ (STOP), CLEAR: Șterge caracterul anterior la poziția cursorului.

◀◀ / ▶▶: Deplasează cursorul la stânga sau la dreapta.

Numbers (0-9): Introduce caracterul corespunzător la poziția cursorului.

Sfat:

Puteți adăuga un gen numai pentru denumirea titlului pe HDD.

4. Alegeți OK și apoi apăsați ENTER pentru a stabili numele și a reveni la ecranul meniului anterior.
5. Apăsați RETURN (↵) în mod repetat pentru a ieși din meniu.

Note:

- Numele poate avea până la 32 caractere.
- Pentru discurile formate pe un alt recorder, veți vedea numai un set limitat de caractere.
- Când faceți înregistrări pe un DVD-R, DVD+R sau DVD+RW, numele introdus este afișat pe DVD player numai după finalizare.

Căutare după timp **HDD** **-RWVR**

-RWVideo **+RW** **-R** **+R**

Puteți selecta punctul de începere a titlului.

1. Folosiți ◀/▶/▲/▼ pentru a alege titlul din meniul Listă titluri și apoi apăsați ENTER. Opțiunile apar în partea stângă a meniului.
2. Selectați opțiunea [Time] și apoi apăsați ENTER. Pe ecranul televizorului apare meniul [Search].
Exemplu: Title List (HDD)

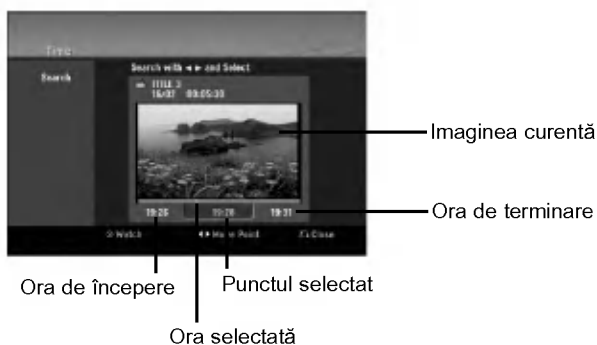

3. Folosiți ◀/▶ pentru a găsi punctul de la care doriți să începeți. Punctul avansează în pași a câte 1 minut. Dacă apăsați și țineți apăsat ◀/▶ punctul va avansa în pași a câte 5 minute.
4. Apăsați ENTER pentru a începe la punctul selectat.

Sortare **HDD**

Această funcție vă permite să accesați listele organizate după dată, titlu sau categorie din meniul Title List-HDD. Prin urmare, puteți găsi cu ușurință titlul dorit.

1. Alegeți un titlu din meniul Title List-HDD și apoi apăsați ENTER.
Opțiunile meniului apar în partea stângă a meniului.
2. Folosiți ▲/▼ pentru a selecta opțiunea [Sort] și apoi apăsați ENTER.
Apar opțiunile de sortare.



3. Folosiți ▲ / ▼ pentru a selecta opțiunea [Date], [Title] sau [Category] și apoi apăsați ENTER.
După ce ați apăsător ENTER este afișat meniul sortat.

Anularea/refacerea ultimei ștergeri **RWVR**

Dacă ați greșit când ați șters ceva, puteți anula ștergerea. Este disponibil un nivel de anulare (cu alte cuvinte, puteți anula ultima ștergere pe care ați făcut-o).

Folosiți ▲ / ▼ pentru a selecta opțiunea [Undo] și apoi apăsați ENTER.

Nu contează dacă sunteți în momentul respectiv în ecranul de meniu; ultima ștergere va fi anulată.



Note:

- Nu puteți anula o înregistrare.
- Nu mai puteți anula după ce ați scos un disc din recorder sau după ce ați comutat recorderul pe modul standby.
- Puteți anula o ștergere chiar și după ce ați ieșit din ecranul de meniu.

Sfat:

Puteți reface ultima acțiune anulată cu ajutorul opțiunii [Redo].

Combinarea a două titluri într-unul singur **HDD**

Folosiți această funcție pentru a combina două titluri adiacente Original-HDD într-unul singur.

Note:

- Această funcție nu este disponibilă dacă există un singur titlu pe HDD.
- Dacă există peste 60 titluri pe HDD, nu puteți combina titluri.

1. În meniul Title List-HDD, selectați primul din cele două titluri pe care doriți să le combinați și apăsați ENTER.
Opțiunile meniului apar în partea stângă a ecranului.
2. Selectați opțiunea [Combine] și apoi apăsați ENTER.



3. Selectați al doilea titlu din cele două pe care doriți să le combinați și apăsați ENTER.
Apare mesajul de confirmare.
4. Folosiți ◀ / ▶ pentru a selecta [Yes] și apoi apăsați ENTER.
După ce ați apăsător ENTER este afișat meniul actualizat.

Divizarea unui titlu în două

HDD +RW

Folosiți această comandă pentru a împărți un titlu în două titluri noi.

1. Din meniul Title List, selectați titlul pe care doriți să-l împărțiți și apoi apăsați ENTER. Opțiunile meniului apar în partea stângă a ecranului.
2. Selectați opțiunea [Divide].
Exemplu: Title List (HDD)



3. Apăsați ENTER. Apare meniul Edit (Divide). Este evidențiată opțiunea [Divide].

Imaginea curentă

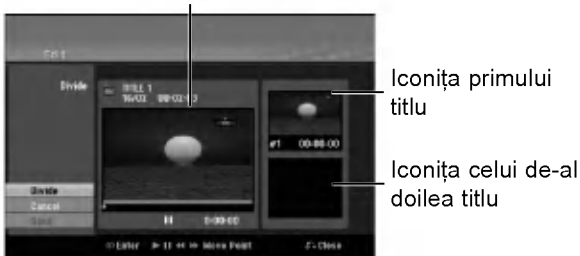

4. Folosiți caracteristicile de redare, pauză, căutare și redare lentă pentru a găsi punctul în care doriți să împărțiți titlul.
5. Selectați opțiunea [Divide] și apoi apăsați ENTER la punctul respectiv. Pentru a reseta punctul, selectați opțiunea [Cancel] și apoi apăsați ENTER. Repetați de la pasul 3.
6. Alegeți opțiunea [Done] și apoi apăsați ENTER pentru a fixa punctul de divizare. Titlul este împărțit în două titluri noi. Divizarea durează până la 4 minute.

Notă:

Nu puteți selecta punctul de divizare la mai puțin de 3 secunde.

Combinarea a două capitole într-unul singur

HDD -RWVR +RW +R

Use this function to combine two adjacent Playlist or Folosiți această funcție pentru a combina două capitole adiacente Originale sau din Playlist într-unul singur.

Notă:

Această funcție nu este disponibilă dacă există un singur capitol într-un titlu.

1. În meniul Chapter List, selectați al doilea din cele două capitole pe care doriți să le combinați și apăsați ENTER. Opțiunile meniului apar în partea stângă a ecranului.
2. Folosiți ▲ / ▼ pentru a selecta opțiunea [Combine]. Indicatorul de combinare apare între cele două capitole pe care doriți să le combinați.



3. Apăsați ENTER.

Mutarea unui capitol din playlist

-RWVR

Folosiți această funcție pentru a rearanja ordinea de redare a capitolelor din Playlist, din meniul Title List-Playlist.

Notă:

Această funcție nu este disponibilă dacă există un singur capitol.

1. Selectați un capitol din meniul Chapter List-Playlist.
2. Apăsați ENTER.
Opțiunile meniului apar în partea stângă a meniului.
3. Folosiți ▲ / ▼ pentru a selecta opțiunea [Move] din opțiunile de Playlist și apoi apăsați ENTER.



4. Folosiți ◀ / ▶ / ▲ / ▼ pentru a alege locul în care doriți să mutați capitolul și apoi apăsați ENTER.
După ce ați apăsat ENTER este afișat meniul actualizat.

Ascunderea unui capitol/titlu

+RW +R

Puteți sări peste anumite capitole sau titluri fără a le șterge de pe disc.

1. Folosiți ▲ ▼ ◀ ▶ pentru a alege capitolul sau titlul pe care doriți să-l ascundeți din meniul Title List sau Chapter List și apoi apăsați ENTER.
Opțiunile apar în partea stângă a ecranului.
2. Selectați opțiunea [Hide].

Exemplu: Title List (DVD+RW)



3. Apăsați ENTER pentru a confirma.
Iconița capitolului sau titlului se va stinge.

Sfat

Dacă selectați un capitol sau titlu ascuns din meniul Title List sau Chapter List, îl puteți "afișa" alegând opțiunea [Show] din meniul. După ce ați procedat astfel, puteți vedea capitolul sau titlul respectiv.

Protejarea unui titlu

+RW +R -RWVR

Folosiți această funcție pentru a asigura protecție împotriva înregistrării, editării sau ștergerii accidentale a titlului.

1. Apăsați MENU/LIST pentru a afișa meniul Listă Titluri (Title List).
2. Folosiți ▲ ▼ ◀ ▶ pentru a alege titlul pe care doriți să-l protejați și apăsați ENTER.
Opțiunile apar în partea stângă a ecranului.
3. Selectați [Protect] din opțiuni.



4. Apăsați ENTER pentru a confirma.
Pe iconița titlului apare semnul de blocare.

Sfat

Dacă selectați un titlu care a fost deja protejat în meniul Title List, îl puteți "deproteja" alegând opțiunea [Protect] din meniul Title List. După ce ați procedat astfel, puteți edita și șterge titlul respectiv.

Copiere de rezervă

Înainte de copiere

Folosiți caracteristicile de copiere ale acestui recorder pentru a:

- Face copii de rezervă pe DVD ale înregistrărilor importante stocate pe HDD.
- Faceți o copie pe DVD a înregistrărilor de pe HDD pentru a le reda pe un alt player.
- Transferați fișierele video de pe DVD pe HDD pentru editare.
- Transferați imaginile editate de pe HDD pe DVD.

Cea mai simplă metodă de copiere este să folosiți caracteristica One Touch Copy. Cu ajutorul acesteia, puteți copia foarte simplu titlul redat în momentul respectiv de pe HDD pe DVD sau invers.

Notă:

Dacă lungimea titlului este sub 5 secunde, nu se poate face copiere de rezervă. (de pe DVD pe HDD)

Restricții la copiere

Unele materiale video sunt protejate la copiere: Aceste materiale nu pot fi copiate pe HDD sau DVD.

Puteți identifica un material protejat la copiere în timpul redării afișând informațiile discului pe ecran.

- Semnalele NTSC din intrări analogice sau DV nu sunt înregistrate corect cu acest recorder.
- Semnalele video în format SECAM (de la TV tunerul încorporat sau de la intrările analogice) sunt înregistrate în format PAL.

Ce este "CPRM"?

CPRM este un sistem de protecție la copiere (cu sistem de demodulare) care permite numai înregistrarea programelor de difuzare "copy once" (o singură copiere). CPRM reprezintă Protecția Conținutului pentru medii care pot fi înregistrate. Înregistrările CPRM se pot face numai pe discuri DVD-RW formatate în modul VR și pot fi redată numai pe playere compatibile cu CPRM.

Copyright

- Echipamentul de înregistrare trebuie folosit numai pentru copiere legală și vă recomandăm să verificați cu atenție ce înseamnă copiere legală în zona în care faceți o copie. Copierea materialului cu copyright, cum ar fi filme sau muzică, este ilegală, exceptând cazul în care este permisă prin lege sau dacă există permisiunea posesorului drepturilor.
- Acest produs are încorporată o tehnologie de protecție a drepturilor de autor, adică protejarea anumitor patente americane și a altor drepturi de proprietate intelectuală deținute de Macrovision

Corporation și de alți posesori de drepturi. Folosirea acestei tehnologii de protecție a drepturilor de autor trebuie autorizată de către Macrovision Corporation și este destinată pentru utilizare domestică și pentru alte tipuri de vizionări limitate, dacă nu există o altă autorizare din partea Macrovision Corporation. Demontarea și dezasamblarea sunt interzise.

- **CONSUMATORII TREBUIE SĂ REȚINĂ CĂ NU TOATE TELEVIZOARELE CU DEFINIȚIE ÎNALTĂ SUNT PERFECT COMPATIBILE CU ACEST PRODUS ȘI POT DETERMINA APARIȚIA UNOR IMAGINI PARAZITE PE ECRAN. ÎN CAZUL UNOR PROBLEME DE SCANARE A IMAGINII PROGRESIVE 625, SE RECOMANDĂ CA UTILIZATORUL SĂ COMUTE CONEXIUNEA PE IEȘIREA "DEFINIȚIE STANDARD". DACĂ AVEȚI ÎNTREBĂRI CU PRIVIRE LA COMPATIBILITATEA TELEVIZORULUI DVS. CU ACEST MODEL 625p HDD/DVD RECORDER, CONTACTAȚI CENTRUL NOSTRU DE RELAȚII CU CLIEȚII.**

Copiere rapidă (Maxim 12x)

Copierea între DVD și HDD este un proces complet digital și prin urmare nu implică pierderi de calitate audio sau video. Aceasta înseamnă că puteți face transferuri și într-un sens și în altul, fără să vă faceți griji că calitatea ar putea avea de suferit după fiecare "generație" de copiere. Mai înseamnă și că copierea se poate efectua la viteza maximă posibilă.

Când copiați de pe HDD pe DVD, viteza de copiere depinde de modul de înregistrare și de tipul discului DVD pe care îl folosiți.

Timpi minimi pentru copieri rapide

Tabelul de mai jos arată timpul minim de copiere de pe HDD pe DVD pentru 2 ore de înregistrare video cu modul SP.

Tipul discului	Viteza discului	Timp de copiere (Viteza de înregistrare)
DVD-R / DVD+R	16x	6.5 min. (12x)
DVD-R / DVD+R / DVD+RW	8x	8 min. (8x)
DVD+R DL	8x	13 min. (4x)
DVD-RW	6x	12 min. (6x)
DVD-R / DVD+R DVD-RW / DVD+RW	4x	13 min. (4x)
DVD+R / DVD+RW / DVD+R DL	2.4x	21 min. (2.4x)
DVD-R / DVD-RW	2x	25 min. (2x)

Note:

- Toți timpii din tabelul de mai sus sunt aproximativi.
- Viteza reală de copiere variază în funcție de partea discului înregistrat.
- Pot exista situații când chiar și discurile compatibile 4x/6x/8x/16x nu fac copierea la viteza maximă.
- Este posibil ca copierea rapidă să nu fie disponibilă dacă se folosește un disc inițializat pe un alt recorder.

Copiere de rezervă de pe HDD pe DVD

1. Din meniul Title List-HDD, selectați titlul pe care doriți să-l copiați și apoi apăsați ENTER. Opțiunile meniului apar în partea stângă a ecranului.



2. Folosiți ▲ / ▼ pentru a selecta opțiunea [Dubbing] și apoi apăsați ENTER. Apare meniul de copiere de rezervă.



3. Folosiți ◀ / ▶ pentru a selecta modul de înregistrare (XP, SP, LP, EP sau Fast) și apoi apăsați ▼. Este evidențiată iconița "Start".
Rapid: A se vedea pagina 49 pentru mai multe informații cu privire la Copierea rapidă.
4. Când este evidențiată iconița [Start], apăsați ENTER. Începe copierea de rezervă.
5. Pentru a opri în orice alt moment copierea de rezervă, apăsați STOP (■).

Notă:

- Timpul de copiere în modul [Fast] poate varia în funcție de cantitatea de date din sursă.
- Dacă opriți copierea de rezervă în modul [Fast] într-un moment pe parcursul operațiunii, înregistrarea se anulează, iar datele înregistrate până în punctul respectiv vor fi pierdute.
- Dacă spațiul rămas pe disc este insuficient, modul [Fast] nu este disponibil.
- Modul [Fast] nu este disponibil pentru un titlu HDD editat și pentru un titlu cu Clip Recording.

Copiere de rezervă de pe DVD pe HDD

1. Din meniul Title List, selectați titlul pe care doriți să-l copiați și apoi apăsați ENTER. Opțiunile meniului apar în partea stângă a ecranului.



2. Folosiți ▲ / ▼ pentru a selecta opțiunea [Dubbing] și apoi apăsați ENTER. Apare meniul de copiere de rezervă.

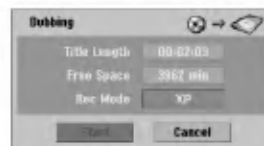

3. Folosiți ◀ / ▶ pentru a selecta modul de înregistrare (XP, SP, LP, EP sau Fast) și apoi apăsați ▼. Este evidențiată iconița "Start".
Rapid: Disponibil numai când se copiază un disc în modul VR pe HDD. (A se vedea pagina 49 pentru mai multe informații cu privire la Copierea rapidă.)
4. Când este evidențiată iconița [Start], apăsați ENTER. Începe copierea de rezervă.
5. Pentru a opri în orice alt moment copierea de rezervă, apăsați STOP (■).

Notă:

- În funcție de starea echipamentului de înregistrare și a discului însuși, este posibil ca copierea de rezervă să nu se poată face.
- Dacă opriți copierea de rezervă în modul [Fast] într-un moment pe parcursul operațiunii, înregistrarea se anulează, iar datele înregistrate până în punctul respectiv vor fi pierdute.
- Timpul de înregistrare în modul [Fast] poate fi de până la 19 minute.
- Modul [Fast] nu este disponibil pentru un titlu editat pe DVD-RW cu modul de înregistrare VR.

Copiere One Touch Copy (HDD pe DVD)

Prin caracteristica One Touch Copy se copiază titlul redat în momentul respectiv de pe HDD pe DVD. Este copiat întregul titlu, indiferent de locul din titlu în care începeți copierea. Recorderul copiază la viteza maximă posibilă.

Pentru ca One Touch Copy să funcționeze, asigurați-vă că ați pus un disc DVD inscriptibil.

În timpul redării de pe HDD, apăsați DUBBING pentru a copia titlul curent pe DVD.

Afișajul de pe ecran indică faptul că titlul este copiat. Redarea continuă în timpul copierii.

- Nu puteți folosi funcția One Touch Copy pentru a copia un titlu dacă o parte a titlului este protejată la copiere.



Copiere One Touch Copy (DVD pe HDD)

Prin caracteristica One Touch Copy de pe DVD pe HDD se copiază un singur titlu pe HDD în timp real. Când începeți copierea, redarea sare înapoi la începutul titlului și continuă până la sfârșitul titlului, când înregistrarea se oprește automat. Copia se va face în modul de înregistrare (XP, SP, LP, EP) setat în momentul respectiv.

În timpul redării unui DVD, apăsați DUBBING pentru a copia titlul curent pe HDD.

Redarea este reluată de la începutul titlului curent. Afișajul de pe ecran indică faptul că titlul este copiat.



Notă:

- Un Video CD nu poate fi copiat pe HDD.
- Copierea se oprește când recorderul detectează o zgârietură adâncă sau o parte protejată la copiere.
- Dacă o parte a titlului care este copiat este protejată la copiere, copierea va începe, însă porțiunile protejate la copiere nu vor fi copiate.
- În timpul redării unui titlu din Playlist, caracteristica One Touch Copy nu este disponibilă.

Sfat:

Pentru a opri în orice alt moment copierea de rezervă, apăsați STOP (■).

Referință

Informații suplimentare

Înregistrare suprapusă **+RW**

Pentru a suprascrie o nouă înregistrare video peste un titlu înregistrat anterior, urmați acești pași. Această caracteristică nu este disponibilă pentru DVD+R, unde se înregistrează întotdeauna la sfârșitul discului.

1. Selectați sursa de intrare de unde doriți să înregistrați (canal TV, AV1-4, DV).
2. Apăsați MENU/LIST pentru a afișa meniul Listă Titluri (Title List).



3. Folosiți ▲ ▼ ◀ ▶ pentru a alege titlul pe care doriți să-l suprascrieți.
4. Apăsați REC (●) pentru a începe înregistrarea suprapusă. Înregistrarea suprapusă pornește de la punctul de începere a titlului.
5. Apăsați STOP (■) pentru a opri înregistrarea suprapusă. Noul titlu este creat și este afișat meniul actualizat.

Notă:

- Această funcție nu este disponibilă pentru un titlu protejat.
- **Dacă suprascrierea durează mai mult decât înregistrarea titlului curent, este suprascris și titlul următor. Însă, dacă titlul următor este protejat, suprascrierea se oprește la punctul de începere a titlului respectiv.**
- Dacă durata de înregistrare a titlului selectat este mai mică de 10 secunde, este suprascris următorul titlu. Însă, dacă următorul titlu este protejat, suprascrierea încetează.

Vizualizarea meniului Title List afișat pe alte DVD recorder sau playere

+RW +R

Puteți vizualiza meniul Title List afișat pe un alt DVD player care poate reda discuri DVD+RW sau DVD+R.

1. Introduceți discul DVD+R sau DVD+RW înregistrat deja.

2. Apăsați TITLE în modul de redare. Va apărea meniul Title List după cum se arată mai jos.

Sfat

Puteți ieși din meniul Title List apăsând STOP (■).



3. Pentru a reda un titlu, selectați titlul dorit și apăsați ENTER sau PLAY (▶).

Redarea înregistrărilor pe alte DVD playere (finalizarea unui disc)

Majoritatea DVD playerelor obișnuite pot reda discuri finalizate înregistrate în modul Video, DVD+R finalizat sau DVD+RW. Un număr mic de playere pot reda și discuri DVD-RW înregistrate în modul VR, finalizate sau nu. Verificați manualul celui alt player pentru a vedea formatele de discuri care pot fi redade.

Finalizarea "fixează" înregistrările și editările, astfel încât discul poate fi redat pe un DVD player obișnuit sau pe un computer echipat cu o unitate DVD-ROM corespunzătoare.

Finalizarea unui disc în modul video creează un ecran de meniu pentru navigarea pe disc. Acesta este accesat prin apăsarea MENU/LIST sau TITLE.

Pentru a finaliza un disc, consultați "Finalizare" la pagina 21.

Notă:

- Discurile DVD+RW nefinalizate pot fi redade pe DVD playere obișnuite.
- Conținutul editat al unui disc DVD+RW este compatibil cu DVD playerele obișnuite numai după finalizare.
- Conținutul editat al unui disc DVD+R nu este compatibil cu DVD playerele obișnuite. (ascundere, combinare capitole, marker de capitol adăugat etc.)
- Durata finalizării depinde de tipul discului, de cât de mult este înregistrat pe disc și de numărul de titluri de pe disc.
- Finalizarea unui disc DVD+R DL poate dura până la 30 minute.

Coduri de limbă

Folosii această listă pentru a introduce limba dorită pentru următoarele setări inițiale:
Audio Disc, Subtitrare Disc, Meniu disc.

Limbă	Cod	Limbă	Cod	Limbă	Cod	Limbă	Cod
Abkhaziană	6566	Fiji	7074	Lingala	7678	Singaleză	8373
Afar	6565	Finlandeză	7073	Lituaniană	7684	Slovacă	8375
Afrikaans	6570	Franceză	7082	Macedoneană	7775	Slovenă	8376
Albaneză	8381	Frisiană	7089	Malgașă	7771	Somaleză	8379
Ameharic	6577	Galiciană	7176	Malaieză	7783	Spaniolă	6983
Arabă	6582	Georgiană	7565	Malayalam	7776	Sudaneză	8385
Armeană	7289	Germană	6869	Malteză	7784	Swahili	8387
Assameză	6583	Greacă	6976	Maori	7773	Suedează	8386
Aymara	6588	Groenlandeză	7576	Marathi	7782	Tagalog	8476
Azerbaidjană	6590	Guarani	7178	Moldovenească	7779	Tajik	8471
Bashkir	6665	Gujarati	7185	Mongolă	7778	Tamil	8465
Bască	6985	Hausa	7265	Nauru	7865	Tătară	8484
Bengaleză; Bangla	6678	Ebraică	7387	Nepaleză	7869	Telugu	8469
Bhutaneză	6890	Hindi	7273	Norvegiană	7879	Thailandeză	8472
Bihari	6672	Maghiară	7285	Oriya	7982	Tibetană	6679
Bretonă	6682	Islandeză	7383	Panjabi	8065	Tigrinya	8473
Bulgară	6671	Indoneziană	7378	Pashto, Pushto	8083	Tonga	8479
Burmeză	7789	Interlingua	7365	Persană	7065	Turcă	8482
Bielorusă	6669	Irlandeză	7165	Poloneză	8076	Turkmenă	8475
Cambodgiană	7577	Italiană	7384	Portugheză	8084	Twai	8487
Catalană	6765	Japoneză	7465	Quechua	8185	Ucraineană	8575
Chineză	9072	Javaneză	7487	Retoromană	8277	Urdu	8582
Corsicană	6779	Kannada	7578	Română	8279	Uzbekă	8590
Croată	7282	Kashmiri	7583	Rusă	8285	Vietnameză	8673
Cehă	6783	Kazakhă	7575	Samoaiană	8377	Volapük	8679
Daneză	6865	Kirghiză	7589	Sanscrită	8365	Welșă	6789
Olandeză	7876	Coreeană	7579	Galeza scoțiană	7168	Wolof	8779
Engleză	6978	Kurdă	7585	Sârbă	8382	Xhosa	8872
Esperanto	6979	Laotiană	7679	Sârbo-croată	8372	Idiș	7473
Estonă	6984	Latină	7665	Shona	8378	Yoruba	8979
Feroeză	7079	Letonă, Lettish	7686	Sindhi	8368	Zulu	9085

Coduri regionale

Alegeți un cod regional din această listă.

Zonă	Cod	Zonă	Cod	Zonă	Cod	Zonă	Cod
Aghanistan	AF	Etiopia	ET	Malaiezia	MY	Arabia Saudită	SA
Argentina	AR	Fiji	FJ	Maldives	MV	Senegal	SN
Australia	AU	Finlanda	FI	Mexic	MX	Singapore	SG
Austria	AT	Franța	FR	Monaco	MC	Republica Slovacă	SK
Belgia	BE	Germania	DE	Mongolia	MN	Slovenia	SI
Bhutan	BT	Marea Britanie	GB	Maroc	MA	Africa de Sud	ZA
Bolivia	BO	Grecia	GR	Nepal	NP	Coreea de Sud	KR
Brazilia	BR	Groenlanda	GL	Olanda	NL	Spania	ES
Cambodgia	KH	Insulele Heard și McDonald	HM	Antilele Olandeze	AN	Sri Lanka	LK
Canada	CA	Ungaria	HU	Noua Zeelandă	NZ	Elveția	SE
Chile	CL	India	IN	Nigeria	NG	Taiwan	CH
China	CN	Indonezia	ID	Norvegia	NO	Thailanda	TH
Columbia	CO	Israel	IL	Oman	OM	Turcia	TR
Congo	CG	Italia	IT	Pakistan	PK	Uganda	UG
Costa Rica	CR	Jamaica	JM	Panama	PA	Ucraina	UA
Croația	HR	Japonia	JP	Paraguay	PY	Statele Unite	US
Republica Cehă	CZ	Kenya	KE	Filipine	PH	Uruguay	UY
Danemarca	DK	Kuwait	KW	Polonia	PL	Uzbekistan	UZ
Ecuador	EC	Libia	LY	Portugalia	PT	Vietnam	VN
Egipt	EG	Luxemburg	LU	România	RO	Zimbabwe	ZW
El Salvador	SV			Federația Rusă	RU		

Folosirea telecomenzii livrate la televizorul dvs.

Puteți controla nivelul sunetului, sursa de intrare și pornirea/oprirea televizorului LG cu telecomanda livrată.

Puteți controla televizorul cu ajutorul butoanelor de mai jos.

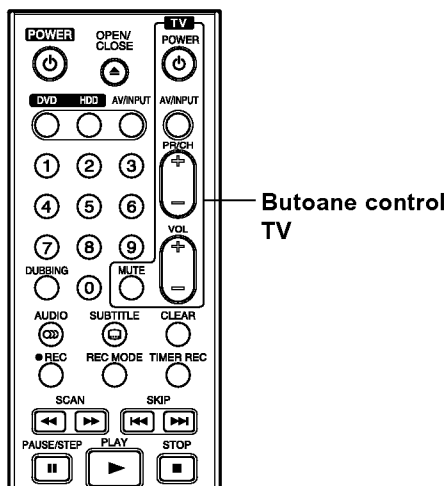

Dacă apăsați	Puteți
POWER	Deschide sau închide televizorul.
AV/INPUT	Comută sursa de intrare între televizor și alte surse de intrare.
PR/CH +/-	Scanează în sus și în jos prin canalele memorate.
VOL +/-	Ajustează volumul televizorului.
MUTE	Întreține temporar sunetul televizorului; apăsați încă o dată pentru revenire.

Folosirea telecomenzii la alte televizoare

Puteți controla nivelul sunetului, sursa de intrare și pornirea/oprirea și la alte televizoare decât LG. Dacă televizorul dvs. se află în tabelul de mai jos, setați codul respectiv al producătorului.

- În timp ce țineți apăsat butonul TV POWER, apăsați butoanele numerice pentru a selecta codul producătorului televizorului dvs. (vezi tabelul de mai jos).
- Eliberați butonul TV POWER.

Numere de cod pentru televizoare care pot fi controlate cu telecomanda

Dacă este afișat mai mult de un număr de cod, încercați să introduceți câte unul până când îl găsiți pe cel potrivit televizorului dvs.

Producător	Număr de cod
LG / GoldStar	1 (implicit), 2
Zenith	1, 3, 4
Samsung	6, 7
Sony	8, 9
Hitachi	4

Notă:

- În funcție de televizor, este posibil ca unele butoane sau chiar toate să nu funcționeze chiar și după introducerea codului corect al producătorului.
- Dacă introduceți un nou număr de cod, cel anterior va fi șters.
- Când înlocuiți bateriile telecomenzii, este posibil ca numărul de cod să revină la setarea inițială implicită. Setăți din nou numărul de cod corespunzător.

Depanare

Verificați următorul ghid pentru a depista o posibilă cauză a problemei înainte de a apela la un service.

Simptom	Cauza	Soluția
Nu există curent.	<ul style="list-style-type: none"> Cablul de alimentare este deconectat. 	<ul style="list-style-type: none"> Conectați cablul de alimentare la priza de perete.
Nu există imagine.	<ul style="list-style-type: none"> Modul TV/DVD al recorderului este setat pe TV. 	<ul style="list-style-type: none"> Apăsați TV/DVD de pe telecomandă în mod repetat pentru a alege modul DVD. Indicatorul TV dispare de pe display.
	<ul style="list-style-type: none"> Televizorul nu este setat să primească ieșire cu semnal de la recorder. 	<ul style="list-style-type: none"> Selectați modul de intrare video corespunzător la televizor, astfel încât imaginea de la recorder să apară pe ecranul televizorului.
	<ul style="list-style-type: none"> Cablul video nu este bine conectat. 	<ul style="list-style-type: none"> Conectați bine cablul video.
	<ul style="list-style-type: none"> Alimentarea este întreruptă la televizorul conectat. 	<ul style="list-style-type: none"> Deschideți televizorul.
Nu există sunet.	<ul style="list-style-type: none"> Echipamentul conectat cu cablul audio nu este setat să primească ieșire cu semnal de la recorder. 	<ul style="list-style-type: none"> Selectați modul de intrare corect la receiverul audio, astfel încât să puteți recepționa sunetul din recorder.
	<ul style="list-style-type: none"> Cablurile audio nu sunt bine conectate. 	<ul style="list-style-type: none"> Conectați bine cablurile audio.
	<ul style="list-style-type: none"> Alimentarea este întreruptă la echipamentul conectat cu cablul audio. 	<ul style="list-style-type: none"> Deschideți echipamentul conectat cu cablul audio.
	<ul style="list-style-type: none"> Cablul de conectare audio este deteriorat. 	<ul style="list-style-type: none"> Înlocuiți-l cu unul nou.
Imaginea redată este de calitate slabă.	<ul style="list-style-type: none"> Discul este murdar. 	<ul style="list-style-type: none"> Curățați discul.
Recorderul nu începe redarea.	<ul style="list-style-type: none"> Nu ați introdus nici un disc. 	<ul style="list-style-type: none"> Introduceți un disc. (Verificați dacă pe display este aprins indicatorul discului).
	<ul style="list-style-type: none"> Ați introdus un disc care nu poate fi redat. 	<ul style="list-style-type: none"> Introduceți un disc care poate fi redat. (Verificați tipul discului, sistemul de culoare și codul regional).
	<ul style="list-style-type: none"> Discul este așezat invers. 	<ul style="list-style-type: none"> Așezați discul cu partea înregistrată în jos.
	<ul style="list-style-type: none"> Discul nu este așezat pe ghidaj. 	<ul style="list-style-type: none"> Așezați discul corect pe platan, între ghidaje.
	<ul style="list-style-type: none"> Discul este murdar. 	<ul style="list-style-type: none"> Curățați discul.
	<ul style="list-style-type: none"> Este setat un nivel de clasificare. 	<ul style="list-style-type: none"> Dezactivați funcția de clasificare sau schimbați nivelul de clasificare.
Imaginea de la intrarea externă este distorsionată.	<ul style="list-style-type: none"> Semnalul video de la componenta externă este protejat la copiere. 	<ul style="list-style-type: none"> Nu puteți conecta prin acest recorder. Conectați componenta direct la televizor.
Unele canale sunt sărite când se folosește PR/CH(+/-).	<ul style="list-style-type: none"> Aceste canale nu sunt stocate în recorder. 	<ul style="list-style-type: none"> Refaceți canalele. A se vedea "Editare program" de la pagina 16.
Imaginea sau sunetul canalului de emisie este slab sau lipsește.	<ul style="list-style-type: none"> Antena sau cablurile sunt slăbite. 	<ul style="list-style-type: none"> Strângeți conexiunile sau înlocuiți cablul.
Imaginea camerei video nu apare.	<ul style="list-style-type: none"> Camera video este stinsă. 	<ul style="list-style-type: none"> Porniți camera video și folosiți-o corespunzător.
Imaginea camerei video recepționată de recorder prin intrarea A/V sau DV IN nu apare pe ecranul televizorului.	<ul style="list-style-type: none"> Sursa recorderului este incorectă. 	<ul style="list-style-type: none"> Folosiți AV/INPUT pentru a selecta canalul de intrare (AV1, AV2, DV etc.).

Simptom	Cauza	Soluția
Nu poate fi redat un disc înregistrat cu acest recorder pe un alt player.	• Discul a fost înregistrat în modul Video.	• Finalizați discul (pagina 21).
	• Unele playere nu redau nici măcar un disc finalizat înregistrat în modul Video.	• Nu există soluții.
	• Discul a fost înregistrat în modul VR.	• Celălalt player trebuie să fie compatibil RW pentru a putea reda.
	• Discul înregistrat cu material copy-once nu poate fi redat pe alte playere.	• Nu există soluții.
Nu poate înregistra sau nu a înregistrat bine.	• Spațiul liber rămas pe disc este insuficient.	• Folosiți alt disc.
	• Sursa de unde încercați să înregistrați este protejată la copiere.	• Nu puteți înregistra din această sursă.
	• Când setați canalul de înregistrare, canalul este acordat pe tunerul TV propriu.	• Selectați canalul pe tunerul TV încorporat al recorderului.
	• Când se înregistrează pe un disc în mod Video, programele protejate copy-once nu pot fi înregistrate.	• Folosiți un disc formatat în mod VR pentru materialele copy-once.
Înregistrarea programată nu este posibilă.	• Ceasul recorderului nu este setat pe ora corectă.	• Setați ceasul la ora corectă. A se vedea "Setare manuală ceas" de la pagina 17.
	• Timerul nu a fost programat corect.	• Reprogramați timerul. A se vedea "Înregistrare programată" de la pagina 37.
	• Lumina indicatorului de înregistrare programată nu apare după programarea timerului.	• Reprogramați timerul.
Înregistrarea audio stereo și/sau redarea nu există.	• Televizorul nu este compatibil cu sunet stereo.	• Nu există soluții.
	• Emisiunea nu este în format stereo.	• Nu există soluții.
	• Mufele A/V Out ale recorderului nu sunt conectate la mufele A/V In ale televizorului.	• Faceți conexiunile A/V. Sunetul stereo este disponibil numai prin ieșirea A/V a recorderului.
	• Ieșirea Audio/Video a recorderului nu este selectată pentru vizionare TV.	• Selectați sursa AUX sau A/V ca intrare pentru televizor.
	• Canalul audio TV al recorderului este setat pe mono.	• Setați modul canalului audio TV pe stereo. A se vedea "Schimbarea canalului audio TV" de la pagina 36.
Telecomanda nu funcționează corect	• Telecomanda nu este îndreptată către senzorul recorderului.	• Îndreptați telecomanda către senzorul recorderului.
	• Telecomanda este prea departe de recorder.	• Folosiți telecomanda pe o distanță de maxim 7 m.
	• Există un obstacol între telecomandă și recorder.	• Îndepărtați obstacolul.
	• Bateriile telecomenzii sunt consumate.	• Înlocuiți bateriile cu unele noi.

Resetarea recorderului

Dacă observați unul dintre următoarele simptome...

- Aparatul este în priză, însă nu se aprinde și nu se stinge.
- Display-ul de pe panoul frontal nu funcționează.
- Recorderul nu funcționează normal.

... puteți reseta recorderul astfel:

- Apăsăți și țineți apăsat butonul POWER timp de cel puțin cinci secunde. Astfel, aparatul va fi forțat să se stingă; porniți apoi din nou aparatul.
- Scoateți cablul de alimentare, așteptați cel puțin cinci secunde și introduceți-l din nou.

Specificații

General

Cerințe curent electric	Curent alternativ 200-240 V, 50/60 Hz
Consum curent	35W
Dimensiuni (aproximative)	430 x 54 x 275 mm (l x H x A) fără piciorușe
Greutate (aproximativă)	4,1 kg
Temperatura de operare	5°C la 35°C
Umiditatea de operare	5 % la 90 %
Sistem TV	PAL I, B/G, I/I, SECAM D/K, K1 sistem color
Format de înregistrare	PAL

Înregistrare

Format de înregistrare	Înregistrare DVD Video, DVD-VIDEO
Suport inscriptibil	HDD (80GB), DVD-Reinscriptibil, DVD-Inscriptibil, DVD+Reinscriptibil, DVD+Inscriptibil, DVD+Inscriptibil (Double Layer)
Timp de înregistrare	DVD (4,7GB): Aprox. 1 oră (mod XP), 2 ore (mod SP), 4 ore (mod LP), 6 ore (mod EP) DVD+R DL (8,5GB): Aprox. 3 ore (mod XP), 3 ore și 40 minute (mod SP), 7 ore și 10 minute (mod LP), 10 ore și 30 minute (mod EP) HDD (80GB): Aprox. 20 ore (mod XP), 40 ore (mod SP), 74 ore (mod LP), 111 ore (mod EP)

Format înregistrare video

Frecvența de discriminare cromatică	27MHz
Format compresie	MPEG 2 (Suport VBR)

Format înregistrare audio

Frecvența de discriminare cromatică	48kHz
Format compresie	Dolby Digital

Redare

Frecvență de răspuns	DVD (PCM 48 kHz): 8 Hz la 22 kHz CD: 8 Hz la 20 kHz DVD (PCM 96 kHz): 8 Hz la 44 kHz
Raport semnal-zgomot	Peste 100 dB (conector AUDIO OUT)
Distorsiune armonică	Sub 0,008% (conector AUDIO OUT)
Dinamică	Peste 95 dB (conector AUDIO OUT)

Intrări

AERIAL IN	Intrare antenă, 75 ohmi
VIDEO IN	1, Vp-p 75 ohmi, sincronizare negativă, mufă RCA x 2 / SCART x 2
AUDIO IN	2,0 Vrms peste 47 kohmi, mufă RCA (S, D) x 2 / SCART x 2
S-VIDEO IN	(Y) 1.0 V (p-p), 75 ohmi, sincronizare negativă, Mini DIN 4 pini x 1 (C) 0.3 V (p-p) 75 ohmi
DV IN	4 pin (IEEE 1394 standard)

Ieșiri

VIDEO OUT	1 Vp-p, 75 ohmi, sincronizare negativă, mufă RCA x 1 / SCART x 2
S-VIDEO OUT	(Y) 1.0 V (p-p), 75 ohmi, sincronizare negativă, Mini DIN 4 pini x 1 (C) 0.3 V (p-p) 75 ohmi
COMPONENT VIDEO OUT	(Y) 1,0 V (p-p), 75 ohmi, sincronizare negativă, mufă RCA x 1 (Pb)/(Pr) 0,7 V (p-p), 75 ohmi, mufă RCA x 2
Ieșire audio (audio digital)	0,5 V (p-p), 75 ohmi, mufă RCA x 1
Ieșire audio (audio optic)	3 V (p-p), conector optic x 1
Ieșire audio (audio analogic)	2,0 Vrms (1 KHz, 0 dB), 600ohmi, mufă RCA (S, D) x 1 / SCART x 2

Accesorii:

Cablu Scart	1	Cablu coaxial RF	1
Telecomanda	1	Baterii	2

- Designul și specificațiile pot fi modificate fără o înștiințare prealabilă.

P/NO:3834RD0095A